

WF-2930 Series WF-2910 Series

Guia do Utilizador



Impressão

Copiar

Digitalização

Fax

Manutenção da impressora

Resolução de problemas

Índice de Conteúdo

Guia para este manual

Apresentação dos manuais.	7
Instruções de segurança importantes (manual impresso em papel).	7
Começar por aqui (manual impresso em papel).	7
Guia do Utilizador (manual digital).	7
Informações sobre os manuais mais recentes.	7
Guia para Manuais de Vídeos Web.	7
Procurar Informações.	8
Imprimir apenas as páginas necessárias.	8
Acerca deste manual.	9
Marcas e símbolos.	9
Notas sobre as Capturas de Ecrã e Ilustrações.	9
Referências do sistema operativo.	10
Marcas registadas.	10
Copyright.	11

Instruções Importantes

Instruções de segurança.	13
Instruções de segurança para tinta.	13
Conselhos e advertências da impressora.	14
Conselhos e advertências para a instalação da impressora.	14
Conselhos e advertências para a utilização da impressora.	14
Conselhos e advertências para a utilização do ecrã LCD.	15
Conselhos e advertências para ligação à Internet.	15
Conselhos e advertências para a utilização da impressora com uma ligação sem fios.	15
Conselhos e advertências para o transporte e armazenamento da impressora.	15
Proteger informações pessoais.	16

Nomes das peças e funções

Frente.	18
Interior.	19
Verso.	20

Guia do Painel de Controlo

Painel de controlo.	23
Configuração do ecrã inicial.	24
Guia do Ícone de Rede.	25

Carregar papel

Precauções no manuseamento de papel.	27
Tamanho de papel e definições de tipo.	27
Lista de tipos de papel.	28
Colocar papel.	29
Colocar papel no alimentador de papel posterior.	29
Colocar vários tipos de papel.	31
Carregar envelopes.	31
Colocar papel pré-perfurado.	32
Carregar folhas de papel comprimidas.	32

Colocação de originais

Originais que não são suportados pelo ADF.	34
Colocar originais no ADF.	34
Colocar originais no vidro do scanner.	36

Impressão

Imprimir Documentos.	39
Impressão a partir de um computador.	39
Imprimir documentos a partir de dispositivos inteligentes.	53
Impressão em envelopes.	55
Impressão em Envelopes a partir de um Computador (Windows).	55
Impressão em Envelopes a partir de um Computador (Mac OS).	56
Imprimir Fotografias.	56
Imprimir fotografias a partir de um computador.	56
Imprimir Páginas Web.	56
Impressão de páginas Web a partir de um computador.	56
Impressão de páginas Web a partir de dispositivos inteligentes.	56
Imprimir Usando um Serviço de Nuvem.	57

Copiar

Copiar a cores ou preto e branco.	60
Cópia de 2 lados.	61
Copiar ao Ampliar ou Reduzir.	61
Copiar vários originais numa página.	61
Copiar o cartão de identificação.	63

Copiar Sem Margens.	63
Mais Opções de menu para copiar.	64
Número de cópias:.	64
P/B:.	64
Cor:.	64
Definições:.	64

Digitalização

Métodos de digitalização disponíveis.	67
Digitalizar originais para um computador.	67
Digitalizar usando WSD.	68
Configuração de uma porta WSD.	69
Digitalizar originais para um dispositivo inteligente.	71

Fax

Antes de usar as funções de fax.	73
Ligar a impressora a uma linha telefónica.	73
Preparar a impressora para enviar e receber faxes.	77
Efetuar as definições dos recursos de fax da impressora conforme a utilização.	78
Disponibilizar os contactos.	82
Visão geral das características de fax desta impressora.	84
Recurso: enviar faxes.	84
Recurso: receber faxes.	85
Funcionalidade: Enviar/Receber PC-FAX (Windows/Mac OS).	85
Características: Vários relatórios de fax.	86
Funcionalidade: Segurança ao enviar e receber faxes.	86
Características: Outras características úteis.	86
Enviar faxes utilizando a impressora.	86
Selecionar destinatários.	87
Vários modos de enviar faxes.	88
Receber faxes na impressora.	90
Receber faxes enviados.	91
Receber faxes através de uma chamada.	92
Opções de menu para enviar e receber fax.	93
Fax.	93
Definições de digit.	93
Defin. envio de fax.	94
Mais.	95
Gestor de Contac.	96
Utilizar outras funções do fax.	96
Imprimir o relatório de fax manualmente.	96
Enviar um fax do computador.	96

Envio de documentos criados com uma aplicação (Windows).	97
Envio de documentos criados com uma aplicação (Mac OS).	99
Receber faxes num computador.	101
Verificar a existência de novos faxes (Windows)	101
Verificar a existência de novos faxes (Mac OS).	103
Cancelar a função que guarda faxes recebidos no computador.	103

Manutenção da impressora

Verificar o Estado dos Consumíveis.	105
Melhorar a qualidade de impressão, cópia, digitalização e fax.	105
Verificar e limpar a cabeça de impressão.	105
Executar Limpeza ao ligar.	107
Evitar a obstrução de jatos.	108
Alinhar a cabeça de impressão.	108
Limpar manchas de tinta do caminho do papel.	109
Limpar o Vidro do scanner.	110
Limpar o ADF.	110
Limpar a película transparente.	113
Limpar a Impressora.	115

Nestas situações

Quando substituir um computador.	118
Poupar energia.	118
Desativar a ligação Wi-Fi.	118
Instalar as Aplicações Separadamente.	119
Certifique-se que tem instalado um controlador de impressora Epson genuíno — Windows.	120
Certifique-se que tem instalado um controlador de impressora Epson genuíno — Mac OS.	121
Redefinir a ligação de rede.	122
Realizar definições para ligar ao computador.	122
Realizar definições para ligar a um dispositivo inteligente.	123
Fazer configurações Wi-Fi a partir do Painel de Controlo.	123
Verificar o estado da ligação de rede da impressora (Relatório da ligação de rede).	125
Mensagens e soluções no relatório de ligação de rede.	126
Ligar um dispositivo inteligente e uma impressora diretamente (Wi-Fi Direct).	131
Sobre o Wi-Fi Direct.	132
Ligar a dispositivos usando o Wi-Fi Direct.	132

Desligar ligação Wi-Fi Direct (AP simples).	133
Alterar as definições Wi-Fi Direct (AP simples) como o SSID.	134
Adicionar ou mudar a ligação da impressora.	135
Para configurar uma impressora em vários computadores.	135
Alterar a ligação de Wi-Fi para USB.	136
Configurar um IP estático para a impressora.	137
Transportar e guardar a impressora.	139

Resolução de problemas

Não é possível imprimir, digitalizar ou enviar faxes.	143
Resolução de problemas.	143
A aplicação ou o controlador da impressora não funciona corretamente.	144
A impressora não se liga à rede.	148
Não é possível enviar ou receber faxes.	151
O papel não é alimentado corretamente.	157
A qualidade de impressão, cópia, digitalização e fax é fraca.	160
A qualidade de impressão é fraca.	160
A qualidade de cópia é fraca.	169
Problemas na imagem digitalizada.	176
A qualidade do fax enviado é fraca.	178
A qualidade dos faxes recebidos é fraca.	180
Não é possível selecionar o tipo ou a origem do papel no controlador da impressora.	181
Não foi instalado um controlador de impressora Epson genuíno.	181
É exibido um código de erro no Ecrã LCD.	181
O papel está encravado.	182
Remover papel encravado.	183
Remoção de papel encravado do ADF.	186
Evitar Obstruções de Papel.	188
Está na hora de substituir os tinteiros.	188
Precauções de manuseamento de tinteiros.	188
Substituição de tinteiros.	191
Continue a imprimir temporariamente sem substituir os tinteiros.	194
Está na hora de substituir a caixa de manutenção.	198
Precauções de manuseamento da caixa de manutenção.	198
Substituição da caixa de manutenção.	198
Não é possível utilizar a impressora como esperado	202
A impressora não liga nem desliga.	202
As operações são exibidas.	203
O ecrã LCD fica escuro.	204
Os sons de funcionamento são altos.	204

A data e a hora estão incorretas.	205
O certificado de raiz precisa de ser atualizado.	205
Não é possível executar a impressão manual de 2 lados (Windows).	205
O menu Definições de Impressão não é exibido (Mac OS).	205
Não é possível efectuar chamadas no telefone ligado.	206
O número de fax do remetente não é apresentado.	206
O número de fax do remetente apresentado nos faxes recebidos está errado.	206
O atendedor de chamadas não consegue atender chamadas de voz.	206
Foram recebidos muitos faxes não solicitados.	206
Não é possível resolver o problema.	207
Não é possível resolver problemas de impressão ou cópia.	207

Informações sobre o produto

Informações de papel.	210
Papel disponível e capacidades.	210
Tipos de papel não disponíveis.	212
Informações relativas a produtos consumíveis.	213
Códigos dos tinteiros.	213
Código da caixa de manutenção.	214
Informações sobre o software.	214
Aplicação para Imprimir a partir de um Computador (Windows Controlador da Impressora).	214
Aplicação para Imprimir a partir de um Computador (Mac OS Controlador da Impressora).	216
Aplicação para Controlar o Scanner (Epson Scan 2).	216
Aplicação para configurar as operações de fax e enviar faxes (FAX Utility).	217
Aplicação para envio de faxes (controlador PC-FAX).	217
Aplicação para configurar operações de impressora (Web Config).	218
Aplicação para Atualização de Software e Firmware (Epson Software Updater).	219
Lista do Menu Definições.	219
Estado do consumível.	220
Manutenção.	220
Conf. Impressora.	221
Definições de rede.	223
Serviços Epson Connect.	225
Gestor de Contac.	225
Defin. de fax.	226

Impr. pág. de est.	232
Contador de impressões.	232
Pesquisa de cliente.	232
Repor Predefinições.	233
Atualiz. do firmware.	233
Especificações do produto.	234
Especificações da impressora.	234
Especificações do scanner.	235
Especificações do ADF.	235
Especificações do fax.	236
Especificações da interface.	236
Especificações de rede.	237
Serviços de terceiros suportados.	238
Dimensões.	239
Especificações elétricas.	239
Especificações ambientais.	240
Requisitos do sistema.	240
Informação regulamentar.	241
Normas e homologações.	241
Restrições à realização de cópias.	242

Onde obter ajuda

Sítio web de assistência técnica.	245
Contactar a assistência Epson.	245
Antes de contactar a Epson.	245
Ajuda para utilizadores na Europa.	245
Ajuda para utilizadores em Taiwan.	246
Ajuda para utilizadores na Austrália.	246
Ajuda para utilizadores na Nova Zelândia.	247
Ajuda para utilizadores em Singapura.	247
Ajuda para utilizadores na Tailândia.	248
Ajuda para utilizadores no Vietname.	248
Ajuda para utilizadores na Indonésia.	248
Ajuda para utilizadores em Hong Kong.	251
Ajuda para utilizadores na Malásia.	252
Ajuda para utilizadores na Índia.	252
Ajuda para utilizadores nas Filipinas.	252

Guia para este manual

Apresentação dos manuais.	7
Guia para Manuais de Vídeos Web.	7
Procurar Informações.	8
Imprimir apenas as páginas necessárias.	8
Acerca deste manual.	9
Marcas registadas.	10
Copyright.	11

Apresentação dos manuais

Os manuais seguintes são fornecidos com a sua impressora Epson. Para além dos manuais, consulte os diversos tipos de informações de ajuda disponíveis na própria impressora ou nas aplicações de software Epson.

Instruções de segurança importantes (manual impresso em papel)

Fornecer instruções que garantem a utilização em segurança da impressora.

Começar por aqui (manual impresso em papel)

Fornecer informações sobre a instalação da impressora e do software.

Guia do Utilizador (manual digital)

Este manual. Disponível como PDF e manual online. Fornece informações e instruções detalhadas sobre a utilização da impressora e resolução de problemas.

Este manual é usado para os modelos WF-2930 Series e WF-2910 Series. Contudo, o ADF (Alimentador Automático de Documentos) está disponível apenas na WF-2930 Series.

Informações sobre os manuais mais recentes

Manual impresso em papel

Visite o sítio Web de assistência da Epson Europe em <http://www.epson.eu/support>, ou o sítio Web de assistência a nível mundial da Epson em <http://support.epson.net/>.

Manual digital

Visite o website indicado em seguida, introduza o nome do produto e aceda a **Assistência**.

<https://epson.sn>

Guia para Manuais de Vídeos Web

Pode ver Manuais de Vídeos Web para aprender a utilizar a impressora. Aceda ao website que se segue. O conteúdo dos Manuais de Vídeos Web está sujeito a alterações sem aviso prévio.



WF-2930 Series: https://support.epson.net/publist/video.php?model=wf-2930_series

WF-2910 Series: https://support.epson.net/publist/video.php?model=wf-2910_series

Procurar Informações

O manual PDF permite procurar informações por palavra-chave, ou avançar diretamente para secções específicas usando marcadores. Esta secção explica como usar um manual PDF aberto no Adobe Acrobat Reader DC no seu computador.

Procura por palavra-chave

Clique em **Editar > Procura avançada**. Digite a palavra-chave (texto) das informações que pretende encontrar na janela de procura e clique em **Procurar**. Os resultados são exibidos em forma de lista. Clique num dos resultados para avançar para a página.

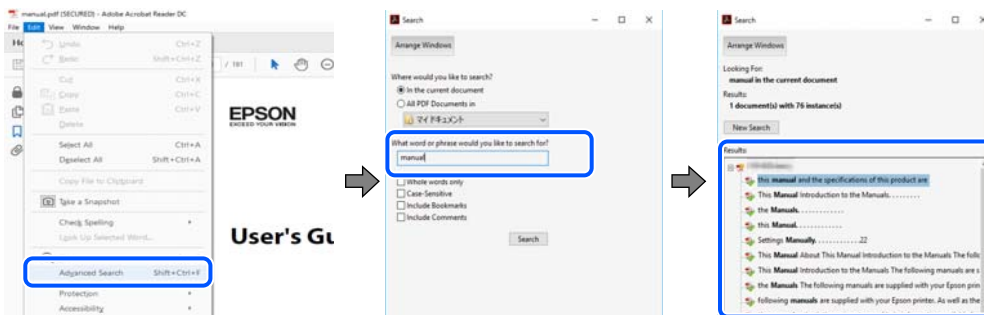

Avançar diretamente a partir dos marcadores

Clique num título para avançar para essa página. Clique em + ou > para exibir os títulos do nível inferior dessa secção. Para regressar à página anterior, execute a seguinte operação no seu teclado.

- Windows: mantenha pressionado **Alt**, e a seguir pressione ←.
- Mac OS: mantenha pressionada a tecla comando, e a seguir pressione ←.

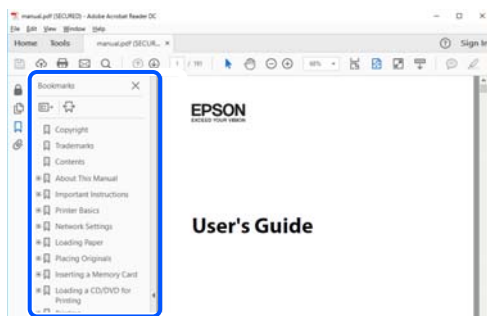

Imprimir apenas as páginas necessárias

Também pode extrair e imprimir apenas as páginas necessárias. Clique em **Imprimir** no menu **Ficheiro**, e a seguir especifique as páginas que pretende imprimir em **Páginas em Páginas para imprimir**.

- Para especificar uma série de páginas, indique a página inicial separada por um hífen da página final.
Exemplo: 20-25

- ❑ Para especificar páginas que não se encontram em série, separe as páginas por vírgulas.

Exemplo: 5, 10, 15

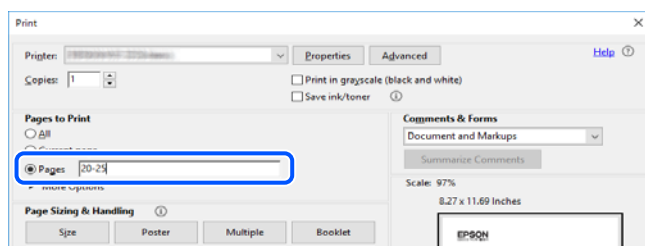

Acerca deste manual

Esta secção explica o significado de marcas e símbolos, notas sobre descrições, e informações de referência do sistema operativo utilizadas neste manual.

Marcas e símbolos



Aviso:

Instruções que têm de ser rigorosamente cumpridas a fim de evitar lesões corporais.



Importante:

Instruções que têm de ser cumpridas a fim de evitar danos no equipamento.

Nota:

Fornece informações complementares e de referência.

Informações relacionadas

- ➔ Ligações para as secções relacionadas.



Disponibilizam Manuais de Vídeos Web de instruções de utilização. Visite o link com informações relacionadas.

Notas sobre as Capturas de Ecrã e Ilustrações

- ❑ As capturas de ecrãs do controlador da impressora são do Windows 10 ou do macOS High Sierra (10.13). O conteúdo apresentado nos ecrãs varia consoante o modelo e a situação.
- ❑ As ilustrações incluídas neste manual servem apenas como exemplo. Apesar de poderem existir ligeiras diferenças consoante o modelo, o método de funcionamento é idêntico.
- ❑ Alguns dos itens de menu no ecrã LCD podem variar consoante o modelo e as definições.
- ❑ Pode ler o código QR usado uma aplicação dedicada.

Referências do sistema operativo

Windows

Neste manual, termos tais como "Windows 11", "Windows 10", "Windows 8.1", "Windows 8", "Windows 7", "Windows Vista", "Windows XP", "Windows Server 2022", "Windows Server 2019", "Windows Server 2016", "Windows Server 2012 R2", "Windows Server 2012", "Windows Server 2008 R2", "Windows Server 2008", "Windows Server 2003 R2" e "Windows Server 2003" referem-se aos seguintes sistemas operativos. Adicionalmente, "Windows" é utilizado para se referir a todas as versões.

- Sistema operativo Microsoft® Windows® 11
- Sistema operativo Microsoft® Windows® 10
- Sistema operativo Microsoft® Windows® 8.1
- Sistema operativo Microsoft® Windows® 8
- Sistema operativo Microsoft® Windows® 7
- Sistema operativo Microsoft® Windows Vista®
- Sistema operativo Microsoft® Windows® XP
- Sistema operativo Microsoft® Windows® XP Professional x64 Edition
- Sistema operativo Microsoft® Windows Server® 2022
- Sistema operativo Microsoft® Windows Server® 2019
- Sistema operativo Microsoft® Windows Server® 2016
- Sistema operativo Microsoft® Windows Server® 2012 R2
- Sistema operativo Microsoft® Windows Server® 2012
- Sistema operativo Microsoft® Windows Server® 2008 R2
- Sistema operativo Microsoft® Windows Server® 2008
- Sistema operativo Microsoft® Windows Server® 2003 R2
- Sistema operativo Microsoft® Windows Server® 2003

Mac OS

Neste manual, "Mac OS" é utilizado para se referir a Mac OS X 10.9.5 ou versão posterior, assim como macOS 11 ou versão posterior.

Marcas registradas

- EPSON® é uma marca comercial registada e EPSON EXCEED YOUR VISION ou EXCEED YOUR VISION é uma marca comercial da Seiko Epson Corporation.
- QR Code is a registered trademark of DENSO WAVE INCORPORATED in Japan and other countries.
- Microsoft®, Windows®, Windows Server®, and Windows Vista® are registered trademarks of Microsoft Corporation.
- Apple, Mac, macOS, OS X, Bonjour, Safari, AirPrint, iPad, iPhone, iPod touch, and Spotlight are trademarks of Apple Inc., registered in the U.S. and other countries.

- ❑ Use of the Works with Apple badge means that an accessory has been designed to work specifically with the technology identified in the badge and has been certified by the developer to meet Apple performance standards.
- ❑ Chrome, Google Play, and Android are trademarks of Google LLC.
- ❑ Adobe, Acrobat, and Reader are either registered trademarks or trademarks of Adobe in the United States and/or other countries.
- ❑ Firefox is a trademark of the Mozilla Foundation in the U.S. and other countries.
- ❑ Mopria® and the Mopria® Logo are registered and/or unregistered trademarks and service marks of Mopria Alliance, Inc. in the United States and other countries. Unauthorized use is strictly prohibited.
- ❑ PictBridge is a trademark.
- ❑ Aviso Geral: outros nomes de produtos aqui utilizados servem apenas propósitos de identificação e podem ser marcas comerciais dos respectivos proprietários. A Epson declina todos e quaisquer direitos sobre essas marcas.

Copyright

Esta publicação não pode ser integral ou parcialmente reproduzida, arquivada nem transmitida por qualquer processo eletrônico, mecânico, fotocópia, gravação ou outro, sem prévia autorização por escrito da Seiko Epson Corporation. Não é assumida nenhuma responsabilidade de patente no que respeita ao uso das informações aqui contidas. De igual modo, não é assumida nenhuma responsabilidade por danos resultantes da utilização das informações aqui contidas. As informações aqui contidas destinam-se apenas à utilização deste produto Epson. A Epson não se responsabiliza pela aplicação das informações aqui contidas a outros produtos.

O comprador deste produto ou terceiros não podem responsabilizar a Seiko Epson Corporation, ou as suas filiais, por quaisquer danos, perdas, custos ou despesas incorridos por ele ou por terceiros, resultantes de acidentes, abusos ou má utilização do produto, de modificações não autorizadas, reparações ou alterações do produto, ou que (excluindo os E.U.A.) resultem ainda da inobservância estrita das instruções de utilização e de manutenção estabelecidas pela Seiko Epson Corporation.

A Seiko Epson Corporation e as respetivas filiais não se responsabilizam por nenhuns danos ou problemas decorrentes da utilização de opções ou consumíveis não reconhecidos como sendo produtos originais Epson ou produtos aprovados pela Seiko Epson Corporation.

A Seiko Epson Corporation não se responsabiliza por quaisquer avarias provocadas por interferências eletromagnéticas resultantes da utilização de quaisquer cabos de interface não reconhecidos como sendo produtos aprovados pela Seiko Epson Corporation.

© 2022 Seiko Epson Corporation

O conteúdo deste manual e as especificações deste produto estão sujeitas a alterações sem aviso prévio.

Instruções Importantes

Instruções de segurança.	13
Conselhos e advertências da impressora.	14
Proteger informações pessoais.	16

Instruções de segurança

Leia e siga estas instruções para garantir a utilização da impressora em segurança. Certifique-se de que conserva este manual para referência futura. De igual modo, assegure que segue todos os avisos e instruções assinalados na impressora.

- Alguns dos símbolos usados na sua impressora destinam-se a garantir a segurança e a correta utilização da impressora. Visite o seguinte Web site para se informar sobre o significado dos símbolos.
<http://support.epson.net/symbols/>
- Utilize apenas o cabo de alimentação fornecido com a impressora e não utilize o cabo com qualquer outro equipamento. A utilização de outros cabos com esta impressora ou a utilização do cabo fornecido com outros equipamentos pode resultar em incêndio ou choque eléctrico.
- Certifique-se de que o cabo de corrente AC está de acordo com as normas de segurança locais.
- Nunca desmonte, modifique nem tente reparar o cabo de alimentação, a ficha, a unidade de impressão, a unidade de digitalização ou as opções por si mesmo, exceto quando especificamente indicado nos manuais da impressora.
- Desligue a impressora e recorra aos serviços de técnicos qualificados nas seguintes condições:
Se o cabo de alimentação ou a ficha estiverem danificados; se algum líquido tiver sido derramado na impressora; se a impressora tiver caído ou se a caixa exterior estiver danificada; se a impressora não funcionar corretamente ou apresentar uma alteração significativa no desempenho. Não ajuste controlos que não sejam referidos nas instruções de funcionamento.
- Coloque a impressora junto a uma tomada de parede, de onde a respetiva ficha possa ser retirada facilmente.
- Não coloque nem guarde a impressora no exterior, perto de locais sujeitos a sujidade ou pó excessivos, água, fontes de calor ou locais sujeitos a choques, vibrações, temperaturas ou humidade elevadas.
- Tenha cuidado para não derramar líquidos sobre a impressora e não a manuseie com as mãos molhadas.
- Mantenha a impressora afastada pelo menos 22 cm de pacemakers. As ondas de rádio emitidas por esta impressora poderão afectar negativamente o funcionamento de pacemakers.
- Se o ecrã LCD for danificado, contacte o seu fornecedor. Se a solução de cristais líquidos do ecrã entrar em contacto com as mãos, lave-as cuidadosamente com água e sabão. Se a solução de cristais líquidos entrar em contacto com os olhos, lave-os imediatamente com água em abundância. Recorra imediatamente a um médico se o desconforto ou os problemas de visão não desaparecerem após enxaguar abundantemente os olhos com água.
- Evite a utilização de um telefone durante uma trovoada. Existe um risco remoto de eletrocussão por um raio.
- Não utilize um telefone para comunicar uma fuga de gás na proximidade do local afetado.

Instruções de segurança para tinta

- Tenha cuidado quando manusear os tinteiros usados, uma vez que pode ter ficado alguma tinta à volta da porta de fornecimento de tinta.
 - Se a tinta entrar em contacto com a pele, lave a área cuidadosamente com água e sabão.
 - Se a tinta entrar em contacto com os olhos, lave-os imediatamente com água. Caso os problemas de visão e desconforto permaneçam após um enxaguação rigoroso, consulte um médico imediatamente.
 - Se lhe entrar tinta para a boca, consulte um médico de imediato.
- Não desmonte o tinteiro nem a caixa de manutenção, pois a tinta pode entrar em contacto com os olhos ou a pele.

- Não agite os tinteiros com demasiada força e não os deixe cair. Tenha igualmente cuidado para não os espremer nem rasgar as etiquetas. Se o fizer, a tinta pode verter.
- Mantenha os tinteiros e a caixa de manutenção fora do alcance das crianças.

Conselhos e advertências da impressora



Leia e cumpra estas instruções para evitar danificar a impressora ou causar danos materiais. Certifique-se de que conserva este manual para futuras consultas.

Conselhos e advertências para a instalação da impressora

- Não bloqueie nem cubra as saídas de ventilação e as aberturas existentes na impressora.
- Utilize apenas o tipo de fonte de alimentação indicado na etiqueta da impressora.
- Evite utilizar tomadas no mesmo circuito de fotocopiadoras ou sistemas de controlo de ar que sejam regularmente ligados e desligados.
- Evite utilizar tomadas elétricas que sejam controladas por interruptores de parede ou temporizadores automáticos.
- Mantenha o sistema informático afastado de potenciais fontes de interferência eletromagnética, tais como altifalantes ou bases de telefones sem fio.
- Os cabos de alimentação devem ser colocados de forma a evitar abrasões, cortes, desgaste, dobras e curvaturas. Não coloque objetos em cima dos cabos de alimentação, nem permita que estes sejam pisados ou que algo lhe passe por cima. Tenha especial cuidado em manter todos os cabos de alimentação bem esticados nas extremidades e nos pontos de entrada e saída do transformador.
- Se utilizar uma extensão com a impressora, certifique-se de que a soma total da amperagem dos dispositivos ligados à extensão não excede a amperagem total da própria extensão. Certifique-se também de que a amperagem total de todos os dispositivos ligados à tomada de parede não excede a amperagem da mesma.
- Se pretende utilizar a impressora na Alemanha, tenha em atenção que, para a proteger de curto-circuitos e sobrecargas, a instalação elétrica do edifício deve estar protegida por um disjuntor de 10 ou 16 A.
- Quando ligar a impressora a um computador ou a outro dispositivo através de um cabo, certifique-se de que os conectores se encontram na posição correta. Cada conector tem apenas uma posição correta. Se inserir incorretamente um conector, poderá danificar ambos os dispositivos ligados através do cabo.
- Coloque a impressora sobre uma superfície plana e estável que seja mais larga do que a base da impressora em todas as direções. A impressora não funcionará corretamente se estiver inclinada.
- Deixe espaço por cima da impressora para que possa levantar a tampa do digitalizador na totalidade.
- Deixe espaço suficiente na parte frontal da impressora para permitir que o papel seja totalmente ejetado.
- Evite locais sujeitos a variações bruscas de temperatura e humidade. Mantenha também a impressora afastada de luz solar direta, luzes intensas ou fontes de calor.

Conselhos e advertências para a utilização da impressora

- Não introduza objetos nas ranhuras existentes na impressora.
- Não coloque as mãos no interior da impressora durante a impressão.
- Não toque no cabo fita branco existente no interior da impressora.

- Não utilize aerossóis que contenham gases inflamáveis no interior ou à volta da impressora. Fazê-lo pode provocar um incêndio.
- Não mova as cabeças de impressão manualmente, dado que pode danificar a impressora.
- Tenha cuidado para não entalar os dedos ao fechar a unidade de digitalização.
- Não exerça demasiada pressão no vidro do scanner durante a colocação dos originais.
- Desligue sempre a impressora no botão . Não desligue a impressora da ficha nem desligue a alimentação na tomada até que a luz  deixe de estar intermitente.
- Se não pretende utilizar a impressora durante um longo período de tempo, certifique-se de que desliga o cabo de alimentação da tomada elétrica.

Conselhos e advertências para a utilização do ecrã LCD

- Devido às suas características, o ecrã LCD pode conter alguns pequenos pontos brilhantes ou escuros e pode apresentar um brilho irregular. Esta apresentação é normal e não significa que o ecrã esteja danificado.
- Utilize apenas um pano seco e macio para a limpeza. Não utilize produtos de limpeza líquidos ou de composição química.
- A superfície externa do ecrã LCD pode partir-se em caso de impacto forte. Caso a superfície do ecrã apresente lascas ou fissuras, não toque nem tente remover os pedaços partidos e contacte o revendedor.

Conselhos e advertências para ligação à Internet

Não ligue este produto diretamente à Internet. Ligue-o a uma rede protegida por um router ou uma firewall.

Conselhos e advertências para a utilização da impressora com uma ligação sem fios

- As ondas de rádio emitidas por esta impressora podem afectar negativamente o funcionamento de equipamento médico electrónico e fazer com que avarie. Quando utilizar esta impressora dentro de instalações médicas ou perto de equipamento médico, siga as recomendações do pessoal autorizado que representa as instalações médicas, bem como todos os avisos afixados e indicações do próprio equipamento médico.
- As ondas de rádio emitidas por esta impressora podem afectar negativamente o funcionamento de dispositivos de controlo automático, como portas ou alarmes de incêndio automáticos, e provocar acidentes devido a avaria. Quando utilizar esta impressora perto de dispositivos controlados automaticamente, siga todos os avisos afixados e indicações dos próprios dispositivos.

Conselhos e advertências para o transporte e armazenamento da impressora

- Quando guardar ou transportar a impressora, evite incliná-la, colocá-la na vertical ou virá-la ao contrário, já que a tinta pode verter.
- Antes de transportar a impressora, certifique-se de que a cabeça de impressão está na posição inicial (encostada totalmente à direita).

Proteger informações pessoais

Se entregar a impressora a outra pessoa ou se quiser eliminá-la, apague todas as informações pessoais armazenadas na memória da impressora seleccionando **Definições > Restaurar predefinições > Limpar todos os dados e definições** no painel de controlo.

Nomes das peças e funções

Frente.18

Interior.19

Verso. 20

Frente

Apenas para WF-2930 Series

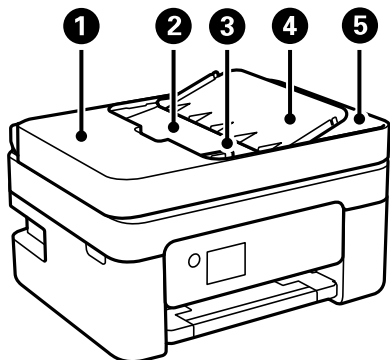

1	Tampa do ADF (Alimentador Automático de Documentos)	Abra quando pretender remover originais encravados no ADF.
2	ADF tabuleiro de entrada	Alimente automaticamente os originais.
3	Guia da margem do ADF	Alimenta os originais diretamente na impressora. Deslize para as margens dos originais.
4	ADF suporte de documentos	Suporta originais.
5	ADF tabuleiro de saída	Recolhe os originais ejetados do ADF.

Apenas para WF-2930 Series

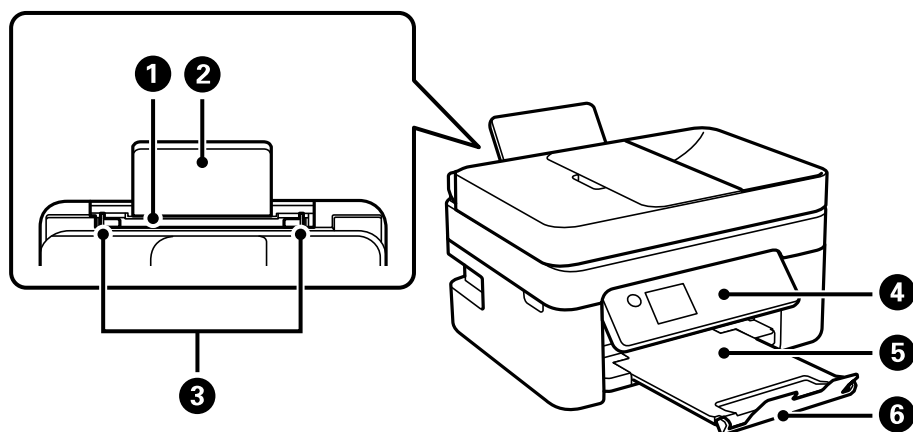

1	Alimentador de papel posterior	Carrega o papel.
2	Suporte de papel	Suporta o papel colocado.
3	Guia da margem	Alimenta o papel diretamente na impressora. Deslize para as extremidades do papel.
4	Painel de controlo	Indica o estado da impressora e permite fazer as configurações de impressão.
5	Tabuleiro de saída	Recolhe o papel ejetado.

6	Bloqueio	Evita que as impressões caiam do tabuleiro de saída.
----------	----------	--

Apenas para WF-2910 Series

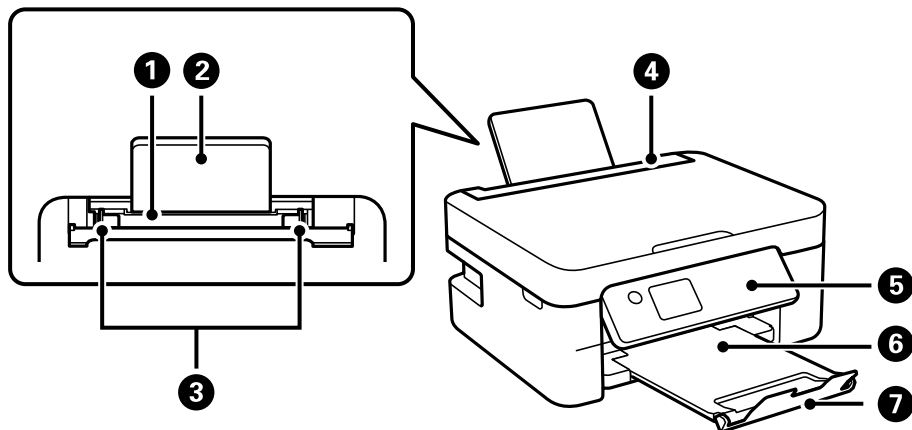

1	Alimentador de papel posterior	Carrega o papel.
2	Suporte de papel	Suporta o papel colocado.
3	Guia da margem	Alimenta o papel diretamente na impressora. Deslize para as extremidades do papel.
4	Guarda do alimentador	Impede que substâncias estranhas penetrem na impressora. Mantenha esta proteção fechada de um modo geral.
5	Painel de controlo	Indica o estado da impressora e permite fazer as configurações de impressão.
6	Tabuleiro de saída	Recolhe o papel ejetado.
7	Bloqueio	Evita que as impressões caiam do tabuleiro de saída.

Interior

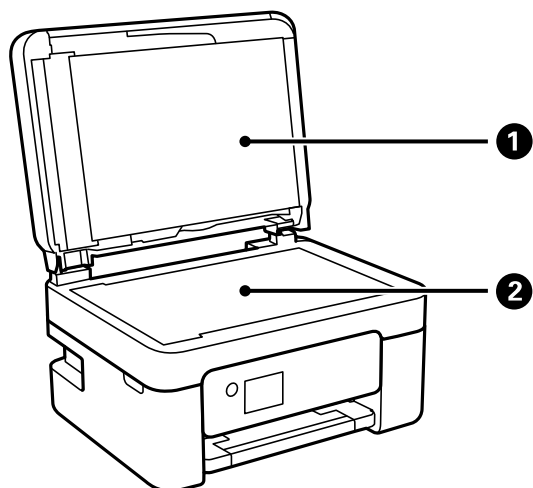

❶	Capa do documento	Bloqueia a luz do exterior durante a digitalização.
❷	Vidro do scanner	Coloque os originais.

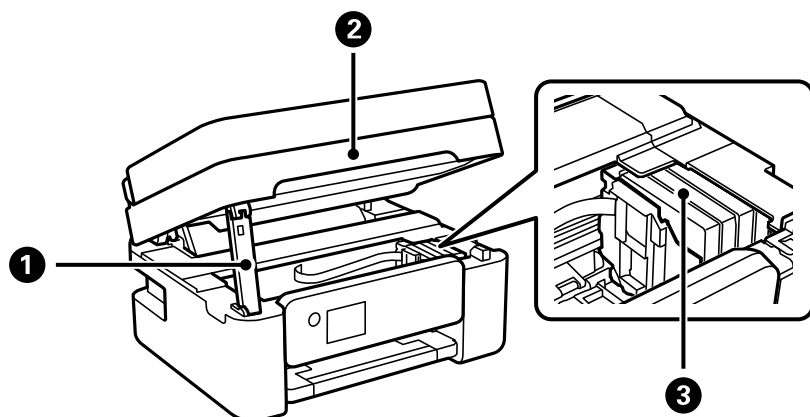

❶	Suporte da unidade de digitalização	Suporta a unidade de digitalização.
❷	Unidade de digitalização	Digitaliza os originais colocados. Abra a quando da substituição de tinteiros ou da remoção de papel encravado dentro da impressora. Quando fechar a unidade do scanner, levante-a ligeiramente para retirar o suporte da unidade do scanner. Por questões de segurança, a unidade de digitalização é fechada em dois passos.
❸	Suporte do tinteiro	Instale os tinteiros. A tinta é ejetada pelos jatos da cabeça de impressão.

Verso

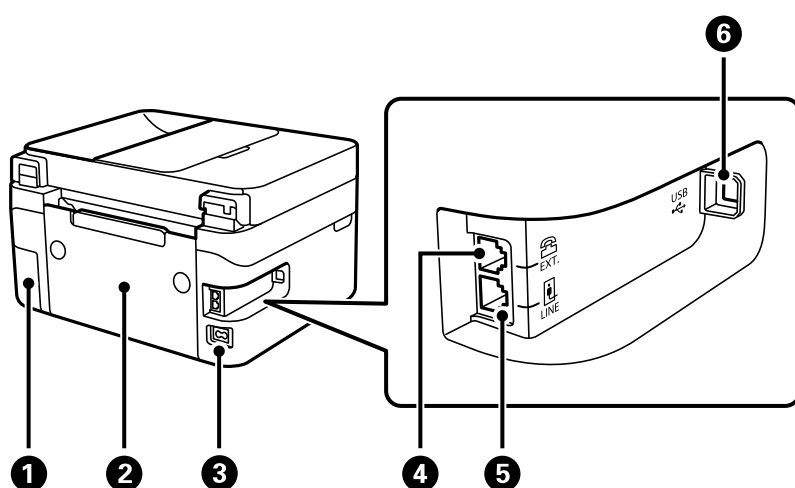

❶	Tampa da caixa de manutenção	Remover ao substituir a caixa de manutenção. Precisa de uma chave de fendas para remover a caixa de manutenção. A caixa de manutenção é um recipiente que recolhe uma pequena quantidade de tinta excedente durante a limpeza ou impressão.
---	------------------------------	---

②	Tampa posterior	Remova quando pretender remover papel encravado.
③	Entrada de CA	Liga o cabo de alimentação.
④	Porta EXT.	Liga dispositivos telefónicos externos.
⑤	Porta LINE	Liga uma linha telefónica.
⑥	Porta USB	Permite ligar um cabo USB para estabelecer ligação com um computador.

Guia do Painel de Controlo

Painel de controlo.	23
Configuração do ecrã inicial.	24

Painel de controle

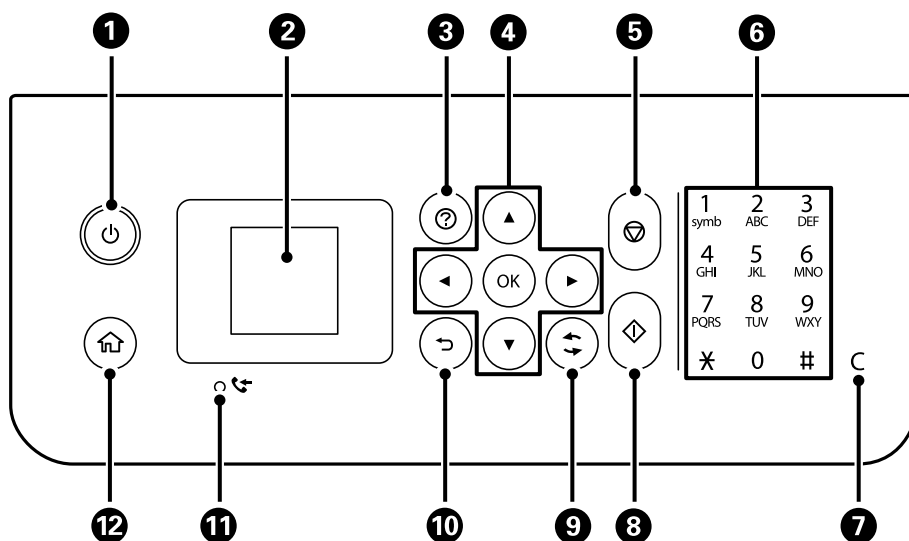



1	Liga ou desliga a impressora. Desligue o cabo de alimentação após confirmar que o indicador luminoso de alimentação está desligado.
2	Apresenta os menus e mensagens. Utilize botões no painel de controle para selecionar um menu ou efetuar definições.
3	Exibe as soluções quando tem problemas.
4	Utilize os botões ▲ ▼ ◀ ▶ para selecionar um menu, e a seguir pressione o botão OK para introduzir o menu selecionado.
5	Para a operação atual.
6	Introduz números, caracteres e símbolos.
7	Anula as definições de números, como o número de cópias.
8	Inicia uma operação, como impressão ou cópia.
9	Aplica-se a várias funções, dependendo da situação.
10	Regressa ao ecrã anterior.
11	Acende quando documentos recebidos que ainda não foram impressos ou guardados são guardados na memória da impressora.
12	Apresenta o ecrã inicial.

Configuração do ecrã inicial

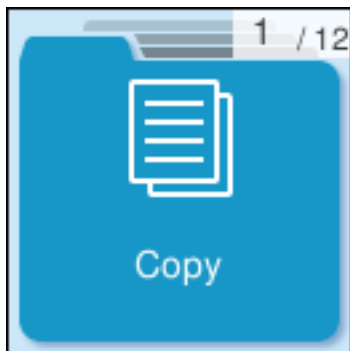



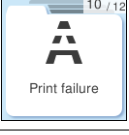
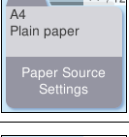

O ecrã inicial seguinte é exibido quando liga a impressora ou pressiona o botão  no painel de controlo. Pode copiar e imprimir facilmente mudando de menu e selecionando a opção que precisa.



	<p>Permite copiar documentos.</p>
	<p>Permite-lhe digitalizar documentos e guardá-los num computador.</p>
	<p>Permite digitalizar documentos e guardá-los num computador utilizando a funcionalidade WSD.</p>
	<p>Permite enviar faxes.</p>
	<p>Apresenta a definição Modo Silencioso que permite reduzir o ruído que a impressora faz. Contudo, ativar esta definição pode fazer diminuir a velocidade de impressão. Consoante o tipo de papel e as definições de qualidade de impressão selecionados, poderá não haver alteração do nível de ruído da impressora.</p>
	<p>Permite realizar definições relacionadas com a manutenção, configuração da impressora, e funcionamento.</p>
	<p>Apresenta o ecrã Ajuda. Pode ver as instruções de funcionamento ou soluções para problemas.</p>
	<p>Apresenta os níveis aproximados dos tinteiros.</p>

 <p>Maintenance</p>	<p>Exibe os menus recomendados para melhorar a qualidade das suas impressões tais como desobstruir jatos imprimindo um padrão de verificação de jatos e realizando uma limpeza de cabeças, e melhorando as manchas ou linhas nas impressões alinhando a cabeça de impressão.</p>
 <p>Print failure</p>	<p>Oferece soluções quando não é possível imprimir conforme esperado.</p>
 <p>Paper Source Settings</p>	<p>Selecione o tamanho e tipo de papel que colocou na origem do papel.</p>
 <p>Wi-Fi Setup</p>	<p>Apresenta menus que permitem configurar a impressora para utilização numa rede sem fios.</p>

Guia do Ícone de Rede

	<p>A impressora não está ligada a uma rede sem fios (Wi-Fi).</p>
	<p>A impressora está à procura de SSID, endereço IP não definido ou tem um problema com uma rede sem fios (Wi-Fi).</p>
	<p>A impressora está ligada a uma rede sem fios (Wi-Fi).</p>
	<p>O número de barras indica a força do sinal de ligação. Quantas mais barras forem apresentadas, mais forte é a ligação.</p>
	<p>A impressora não está ligada a uma rede sem fios (Wi-Fi) no modo Wi-Fi Direct (AP simples).</p>
	<p>A impressora está ligada a uma rede sem fios (Wi-Fi) no modo Wi-Fi Direct (AP simples).</p>

Carregar papel

Precauções no manuseamento de papel.	27
Tamanho de papel e definições de tipo.	27
Colocar papel.	29
Colocar vários tipos de papel.	31

Precauções no manuseamento de papel

- ❑ Leia as folhas de instruções fornecidas com o papel.
- ❑ Para obter impressões de alta qualidade com papel original Epson, utilize o papel no ambiente indicado nas folhas fornecidas com o papel.
- ❑ Separe e alinhe as extremidades do papel antes de o carregar. Não separe nem enrole papel fotográfico. Se o fizer, pode danificar o lado imprimível.

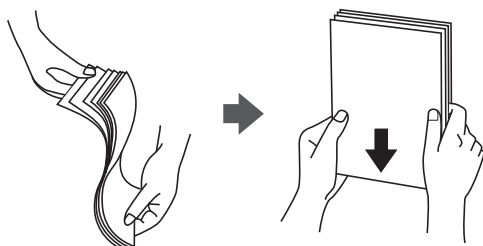

- ❑ Se o papel estiver enrolado, alise-o ou enrole-o ligeiramente na direção inversa antes de o carregar. A impressão em papel enrolado pode provocar encravamentos de papel e manchas na impressão.

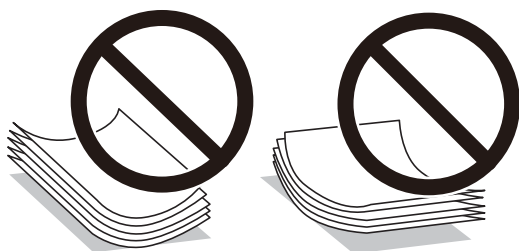

- ❑ Podem verificar-se frequentemente problemas de alimentação de papel no caso das impressões de 2 lados em um papel pré-impresso num dos lados. Reduza o número de folhas para metade ou menos, ou coloque uma folha de papel de cada vez se a obstrução de papel persistir.
- ❑ Separe e alinhe as extremidades dos envelopes antes de os carregar. Se os envelopes empilhados estiverem insuflados, pressione-os para os espalmar antes de os carregar.

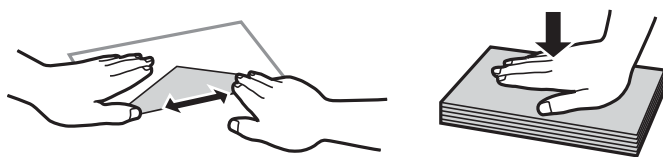

Informações relacionadas

- ➔ [“Papel disponível e capacidades” na página 210](#)
- ➔ [“Tipos de papel não disponíveis” na página 212](#)

Tamanho de papel e definições de tipo

Registe o tamanho e tipo de papel no ecrã exibido quando colocar papel. A impressora irá informá-lo quando as informações registadas e definições de impressão forem diferentes. Isto evita que desperdice papel e tinta uma vez

que não imprime no tamanho errado de papel nem imprime na cor errada devido à utilização de definições que não correspondem ao tipo de papel.

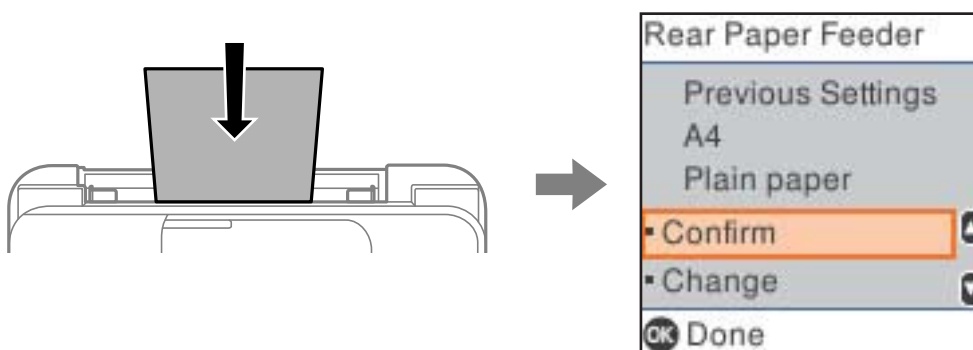

Se o tamanho e o tipo de papel exibidos forem diferentes do papel colocado, selecione **Alterar** para realizar alterações. Selecione o tamanho e tipo de papel, verifique as definições, e a seguir pressione o botão OK. Se as definições corresponderem ao papel colocado, selecione **Confirmar**.

Nota:

Se não pretender exibir o ecrã de definições de papel automaticamente quando coloca papel, selecione os menus no ecrã inicial conforme descrito abaixo.

Definições > Conf. Impressora > Def. origem do papel > Auto exib confg papel > Desligado.

Informações relacionadas

➔ [“Auto exib confg papel:” na página 222](#)

Lista de tipos de papel

Para obter resultados ótimos de impressão, selecione o tipo de papel que se adequa ao papel.

Nome do suporte	Tipo de suporte	
	Painel de controlo	Controlador da impressora, Dispositivo inteligente *
Epson Bright White Ink Jet Paper Epson Business Paper	Papel Normal	Papel Normal
Epson Ultra Glossy Photo Paper	Ultra Glossy	Epson Ultra Glossy
Epson Premium Glossy Photo Paper	Prem. Glossy	Epson Premium Glossy
Epson Premium Semigloss Photo Paper	Premium Semigloss	Epson Premium Semigloss
Epson Photo Paper Glossy	Brilhante	Photo Paper Glossy
Epson Matte Paper-Heavyweight Epson Double-Sided Matte Paper	Matte	Epson Matte
Epson Photo Quality Ink Jet Paper Epson Photo Quality Self Adhesive Sheets	Photo Quality Ink Jet	Epson Photo Quality Ink Jet

* Nos dispositivos inteligentes, estes tipos de papel podem ser selecionados quando imprimir utilizando o Epson Smart Panel.

Colocar papel

Colocar papel no alimentador de papel posterior

1. Retire o suporte de papel.

WF-2930 Series

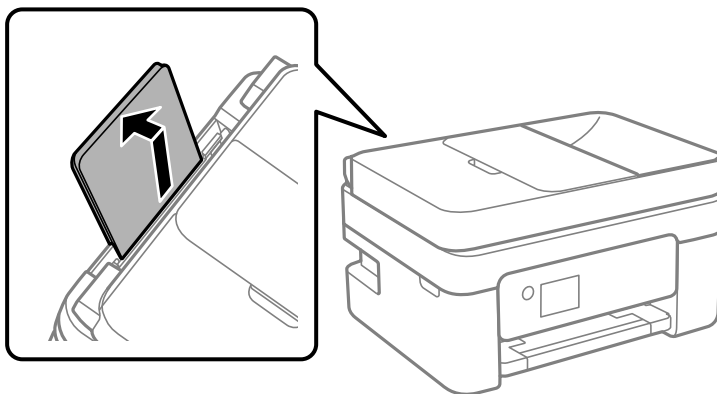

WF-2910 Series

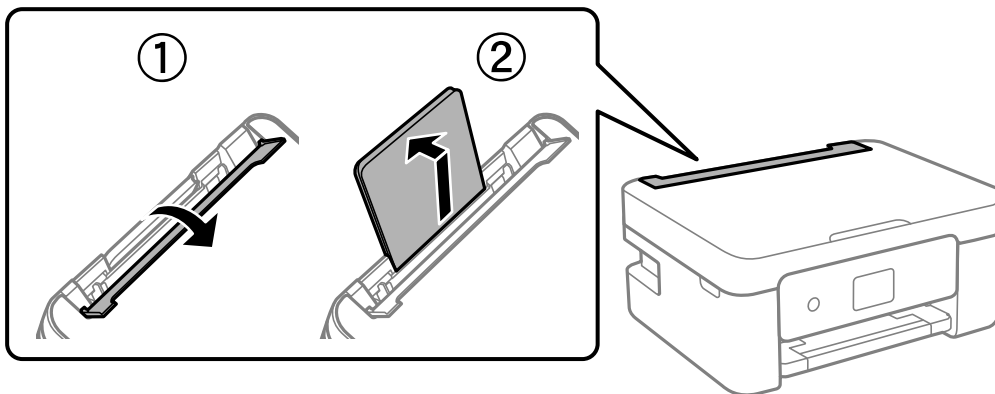

2. Deslize os guias de margem.

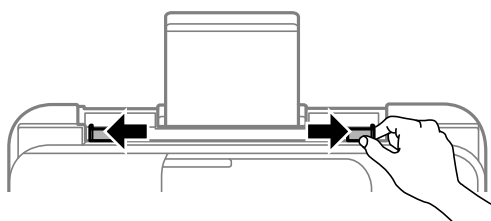

3. Carregue o papel no centro do suporte de papel com a face imprimível voltada para cima.

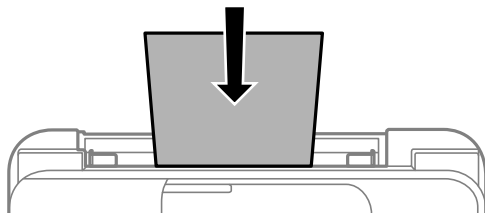

! Importante:

- Não coloque mais folhas do que o número máximo de folhas especificado para o papel. Para papel normal, não carregue acima da linha situada por baixo do símbolo ▼ no interior do guia de margem.
- Carregue o papel com a extremidade mais curta para a frente. No entanto, se definir a margem mais longa como largura do tamanho definido pelo utilizador, carregue a extremidade mais longa primeiro.

4. Deslize as guias de margem para as extremidades do papel.

WF-2910 Series: Feche o guarda do alimentador depois de deslizar os guias de margem.

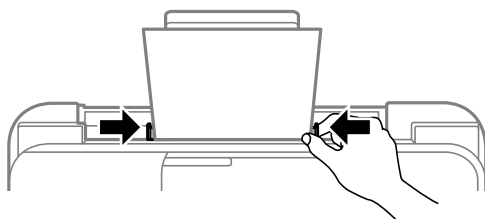

! Importante:

WF-2910 Series: Não coloque objetos no guarda do alimentador. Se o fizer, irá impedir a alimentação de papel.

5. Definir as dimensões e o tipo do papel.

Nota:

- Para papel timbrado, selecione **Timbrado** como tipo de papel.
- Para papel timbrado, se imprimir em papel que é mais pequeno que as definições do controlador da impressora, a impressora poderá imprimir para além das margens do papel o que pode causar manchas nas impressões e acumular excesso de tinta no interior da impressora. Certifique-se de que seleciona a definição correta do tamanho do papel.
- A impressão de 2 lados e impressão sem margens não estão disponíveis para papel timbrado. Para além disso, a velocidade de impressão pode ser mais lenta.

6. Deslize o tabuleiro de saída para fora.

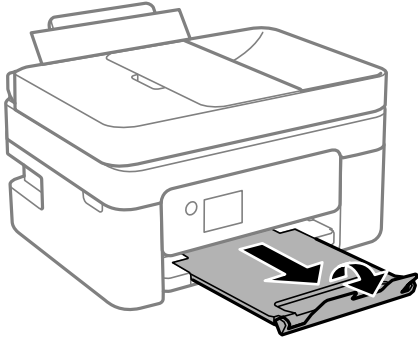

Nota:

Reponha o papel restante na embalagem. Se o deixar na impressora, pode enrolar ou a qualidade de impressão pode diminuir.

Informações relacionadas

- ➔ [“Tamanho de papel e definições de tipo” na página 27](#)

Colocar vários tipos de papel

Carregar envelopes

Coloque envelopes no centro do alimentador de papel posterior, introduzindo primeiro a margem curta com a aba virada para baixo e deslize os guias até às extremidades dos envelopes.

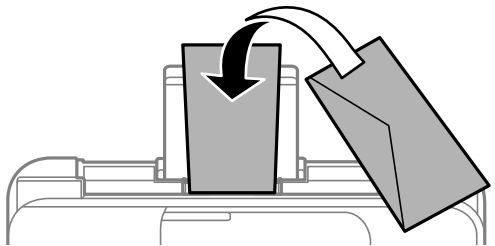

Informações relacionadas

- ➔ [“Papel disponível e capacidades” na página 210](#)
- ➔ [“Tipos de papel não disponíveis” na página 212](#)

Colocar papel pré-perfurado

Carregue o papel no centro do alimentador de papel posterior com a face imprimível voltada para cima.

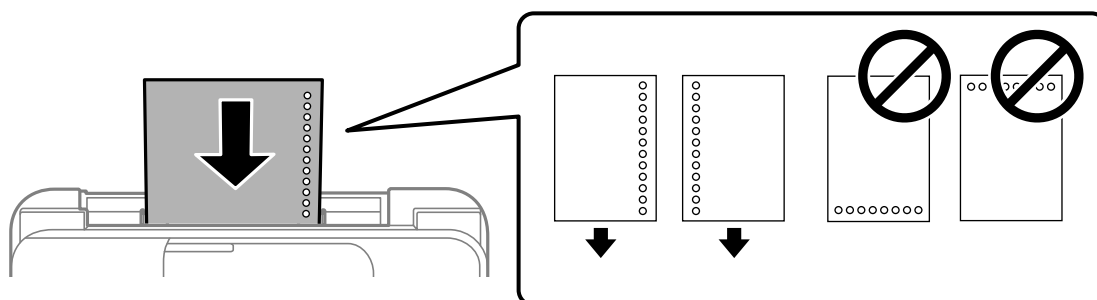

- Colocar uma folha de papel com o tamanho definido com orifícios à esquerda ou à direita.
- Ajuste a posição de impressão do seu ficheiro para evitar imprimir sobre os orifícios.
- A impressão automática de 2 faces não está disponível para papel pré-perfurado.

Informações relacionadas

- ➔ [“Papel disponível e capacidades” na página 210](#)
- ➔ [“Tipos de papel não disponíveis” na página 212](#)

Carregar folhas de papel compridas

Ao carregar papel mais comprido do que o tamanho legal, guarde o suporte do papel e, a seguir, alise a extremidade dianteira do papel. Selecione **User-Defined** como definição do tamanho do papel.

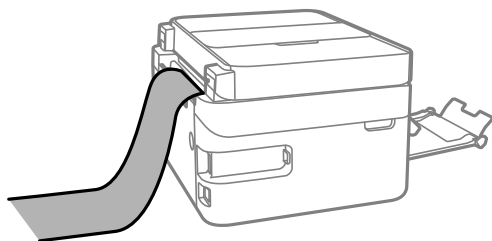

- Certifique-se que a extremidade do papel é cortada perpendicularmente. Um corte diagonal pode causar problemas de alimentação de papel.
- O papel longo não pode permanecer no tabuleiro de saída. Prepare uma caixa ou outro meio para se certificar que o papel não cai para o chão.
- Não toque no papel que está a ser alimentado ou ejetado. Se o fizer, pode magoar-se ou afetar a qualidade de impressão.

Informações relacionadas

- ➔ [“Papel disponível e capacidades” na página 210](#)
- ➔ [“Tipos de papel não disponíveis” na página 212](#)

Colocação de originais

Originais que não são suportados pelo ADF.	34
Colocar originais no ADF.	34
Colocar originais no vidro do scanner.	36

Originais que não são suportados pelo ADF



Importante:

Não colocar fotografias ou obras de arte originais valiosas no ADF. A colocação indevida pode amarrotar ou danificar o original. Digitalize estes documentos no vidro do scanner.

Para prevenir encravamentos, evite colocar os seguintes originais no ADF. Para esse tipo de documentos, use o vidro do scanner.

- Originais rasgados, dobrados, enrugados, deteriorados ou enrolados
- Originais com orifícios de união
- Originais unidos com fita adesiva, agrafos, cliques, etc.
- Originais com autocolantes ou etiquetas
- Originais cortados de forma irregular ou com ângulos que não sejam retos
- Originais unidos entre si
- OHP, papel de transferência térmica ou papel químico

Colocar originais no ADF

1. Alinhe as extremidades dos originais.
2. Abra a bandeja do ADF.

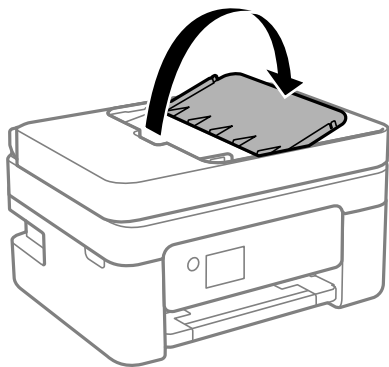

3. Deslize o guia de margem do ADF para fora.

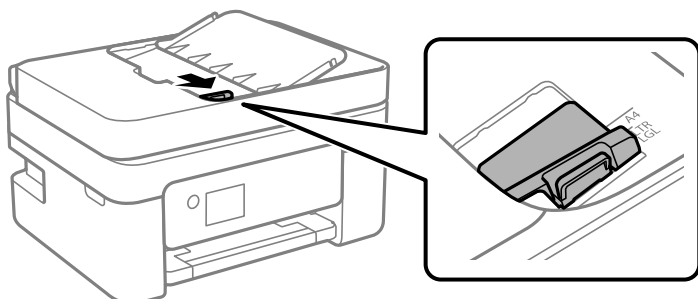

4. Coloque os originais com a face voltada para cima no ADF e, em seguida, deslize o guia de margem do ADF até à margem dos originais.

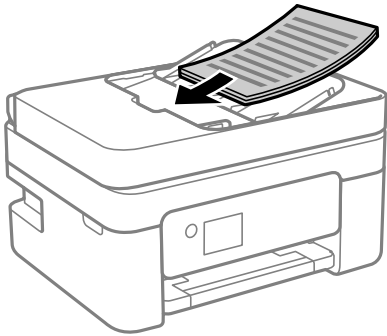

! *Importante:*

- Não coloque originais acima da linha indicada pelo símbolo do triângulo no ADF.

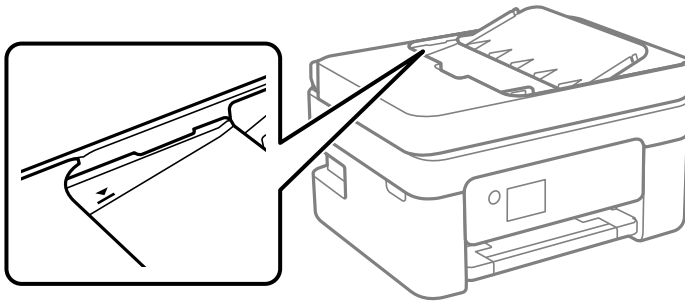

- Não acrescente originais durante a digitalização.

Informações relacionadas

- ➔ [“Especificações do ADF” na página 235](#)

Colocar originais no vidro do scanner

1. Abra a capa de documento.

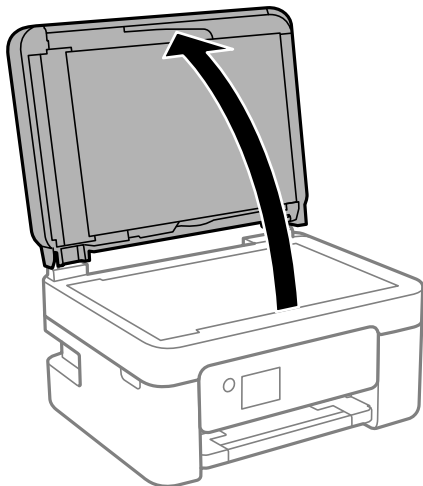

2. Remover pó e manchas da superfície do vidro do scanner usando um pano suave, seco e limpo.

Nota:

Se houver lixo ou sujeira no vidro do scanner, a zona de digitalização pode ser alargada para incluir a sujeira, pelo que a imagem do original pode ser deslocada ou reduzida.

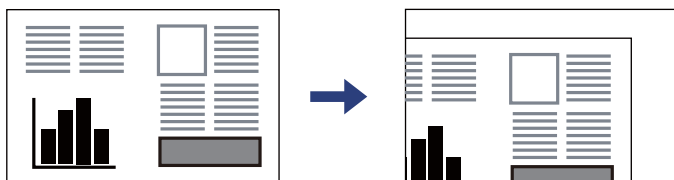

3. Coloque o original com a face voltada para baixo e deslize-o para a marca do canto.

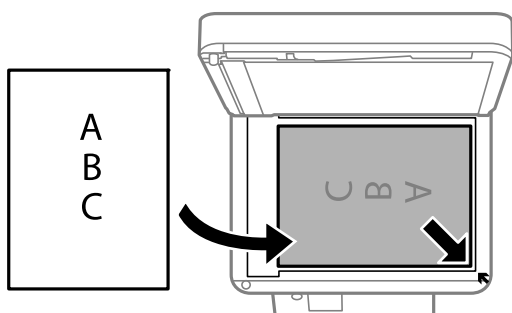

Nota:

Quando são colocados originais no ADF e no vidro do scanner, é dada prioridade aos originais no ADF.

4. Feche a tampa com cuidado.



Aviso:

Tenha cuidado para não entalar os dedos ao fechar a capa do documento. Caso contrário, poderá sofrer ferimentos.



Importante:

- Ao colocar originais volumosos, como livros, evite que a luz exterior incida diretamente no vidro do scanner.*
- Não faça muita força sobre o vidro do scanner ou na capa de documento. Caso contrário, podem ser danificados.*

5. Retire os originais após digitalizar.

Nota:

Se deixar os originais no vidro do scanner durante longos períodos de tempo, estes poderão aderir à superfície do vidro.

Informações relacionadas

➔ [“Especificações do scanner” na página 235](#)

Impressão

Imprimir Documentos.	39
Impressão em envelopes.	55
Imprimir Fotografias.	56
Imprimir Páginas Web.	56
Imprimir Usando um Serviço de Nuvem.	57

Imprimir Documentos

Impressão a partir de um computador

Esta secção explica como imprimir um documento a partir do seu computador utilizando o Windows como exemplo. No Mac OS, o procedimento poderá ser diferente ou algumas funcionalidades poderão não ser suportadas.

Imprimir Usando Definições Fáceis



Nota:

As operações podem variar dependendo da aplicação. Consulte a ajuda da aplicação para obter detalhes.

1. Coloque papel na impressora.
“Colocar papel no alimentador de papel posterior” na página 29
2. Abra o ficheiro que pretende imprimir.
3. Selecione **Imprimir** ou **Configurar impressão** no menu **Ficheiro**.
4. Selecione a impressora.

5. Selecione **Preferências** ou **Propriedades** para aceder à janela do controlador da impressora.

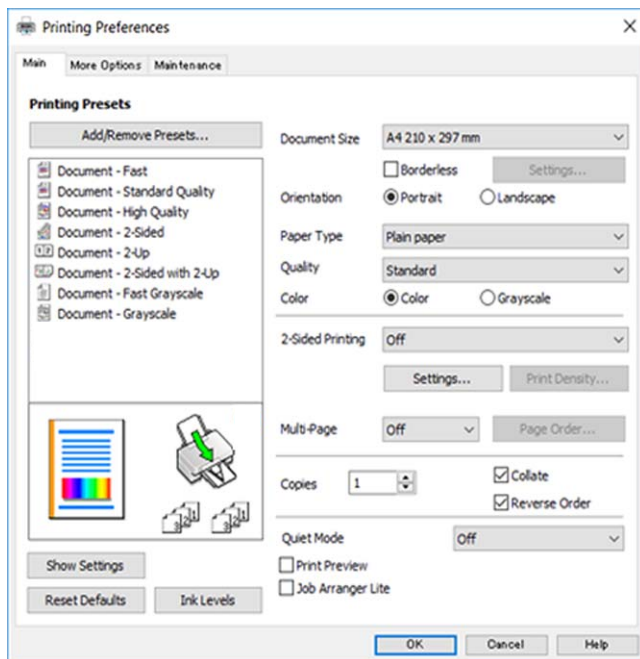

6. Mude as configurações conforme necessário.

Pode consultar a ajuda Online para obter explicações sobre os itens de definição. Ao clicar com o botão direito do rato num item é exibida a **Ajuda**.

7. Clique em **OK** para fechar a janela do controlador da impressora.

8. Clique em **Imprimir**.

Informações relacionadas

- ➔ [“Lista de tipos de papel” na página 28](#)
- ➔ [“Papel disponível e capacidades” na página 210](#)

Adicionar Predefinições de Impressão para Imprimir Facilmente

Se criar a sua própria predefinição de definições de impressão utilizadas frequentemente no controlador da impressão, pode imprimir facilmente selecionando a predefinição na lista.

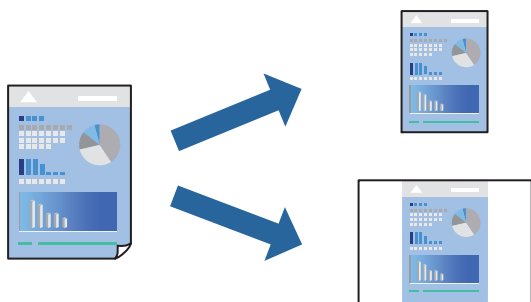

1. No separador **Principal** ou **Mais Opções** controlador da impressora, defina cada item (como por exemplo **Formato** e **Tipo de Papel**).
2. Clique em **Adicionar/Remover Predefinições** em **Predefinições Impressão**.
3. Introduza um **Nome** e, se necessário, introduza um comentário.
4. Clique em **Gravar**.

Nota:

Para apagar uma predefinição adicionada, clique em **Adicionar/Remover Predefinições**, selecione o nome predefinido que pretende apagar da lista e depois apague-o.

5. Clique em **Imprimir**.

A próxima vez que pretender imprimir com as mesmas definições, selecione o nome da predefinição registada em **Predefinições Impressão**, e clique em **OK**.

Impressão de 2 lados

Pode utilizar um dos seguintes métodos para imprimir em ambos os lados do papel.

- Impressão de 2 lados automática
- Impressão manual de 2 lados

Quando a impressora acabar de imprimir o primeiro lado, volte o papel ao contrário para imprimir do outro lado.

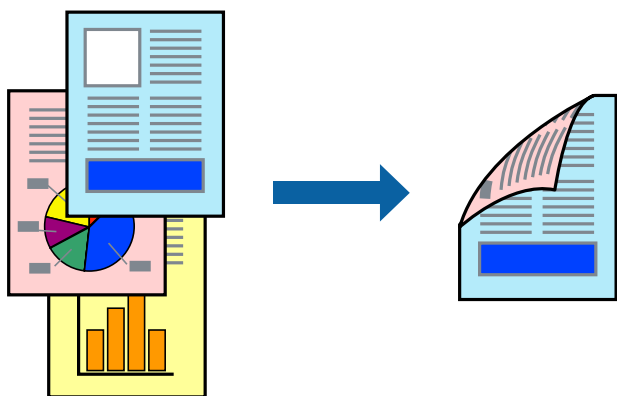

Nota:

Esta funcionalidade não está disponível para impressão sem margens.

Aceda ao controlador da impressora e, em seguida, configure as seguintes definições.

Separador **Principal** > **Impressão dos 2 lados**

Informações relacionadas

- ➔ [“Papel para impressão em 2 lados” na página 212](#)
- ➔ [“Não é possível executar a impressão manual de 2 lados \(Windows\)” na página 205](#)

Imprimir um Folheto

Também pode imprimir um desdobrável que pode ser criado ao reordenar as páginas e dobrar a impressão.

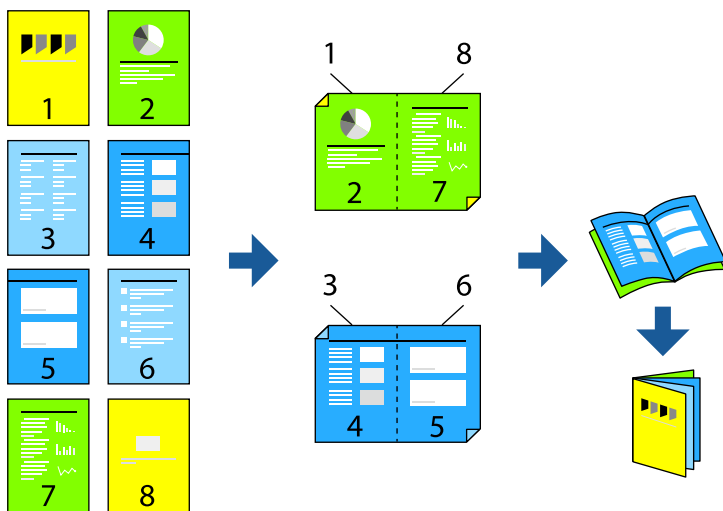

Nota:

Esta funcionalidade não está disponível para impressão sem margens.

Aceda ao controlador da impressora e, em seguida, configure as seguintes definições.

No separador **Principal**, seleccione o método de impressão de 2 lados **Impressão dos 2 lados** e, em seguida, seleccione **Definições do Poster > Livro**.

Informações relacionadas

- ➔ [“Papel para impressão em 2 lados” na página 212](#)
- ➔ [“Não é possível executar a impressão manual de 2 lados \(Windows\)” na página 205](#)

Impressão de várias páginas numa folha

Pode imprimir várias páginas de dados numa única folha de papel.

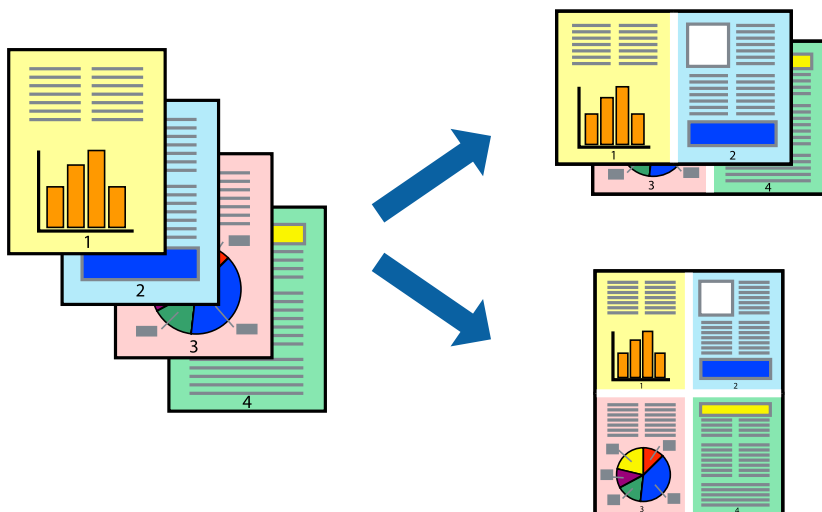

Nota:

Esta funcionalidade não está disponível para impressão sem margens.

Aceda ao controlador da impressora e, em seguida, configure as seguintes definições.

Separador **Principal** > **Multi-Pg** > **2 cóp**, etc.

Impressão ajustada ao tamanho do papel

Pode imprimir de forma ajustada ao tamanho do papel que carregou na impressora.



Nota:

Esta funcionalidade não está disponível para impressão sem margens.

Aceda ao controlador da impressora e, em seguida, configure as seguintes definições.

No separador **Mais Opções** > **Ejectar Papel**, selecione o tamanho do papel colocado.

Impressão de documento reduzido ou ampliado a qualquer ampliação

Pode reduzir ou aumentar o tamanho de um documento numa percentagem específica.



Nota:

Esta funcionalidade não está disponível para impressão sem margens.

1. No separador do controlador da impressora **Mais Opções**, seleccione o tamanho do documento na configuração **Formato**.
2. Seleccione o tamanho do papel que pretende imprimir na definição **Ejectar Papel**.
3. Seleccione **Reduzir/Aumentar Documento, Zoom para e**, de seguida, introduza uma percentagem.

Imprimir uma imagem em várias folhas para ampliar (criar um cartaz)

Esta função permite imprimir uma imagem em várias folhas de papel. Pode criar um poster maior colando as folhas.

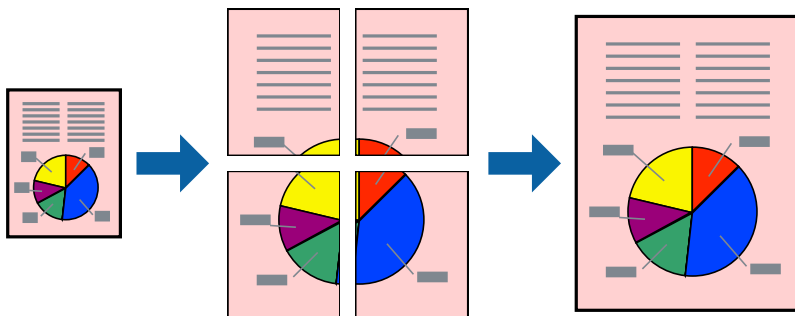

Nota:

Esta funcionalidade não está disponível para impressão de 2 lados.

Aceda ao controlador da impressora e, em seguida, configure as seguintes definições.

Separador **Principal** > **Multi-Pg** > **Poster 2x2**, etc.

Criar Posters Utilizando Sobrepor Marcas de Alinhamento

Aqui tem um exemplo de como criar um poster quando **Poster 2x2** estiver seleccionado e **Sobrepor Marcas de Alinhamento** estiver seleccionado em **Imprimir Marcas de Corte**.

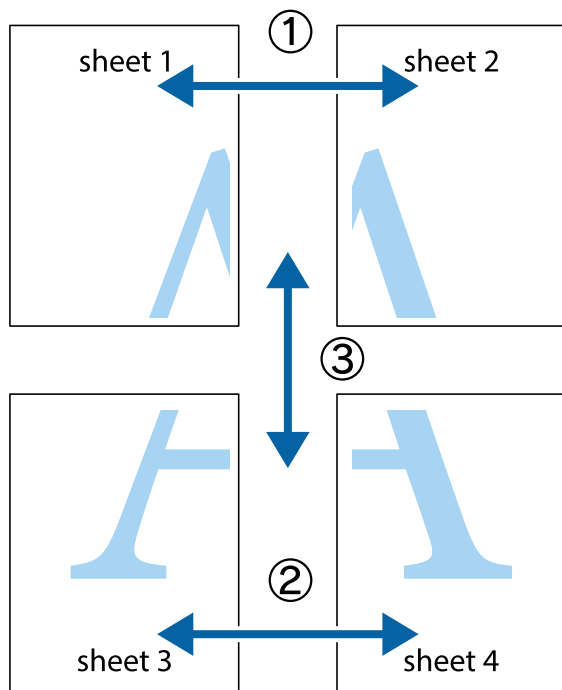

1. Prepare Sheet 1 e Sheet 2. Corte as margens da Sheet 1 ao longo da linha azul vertical, pelo centro das marcas em cruz superiores e inferiores.

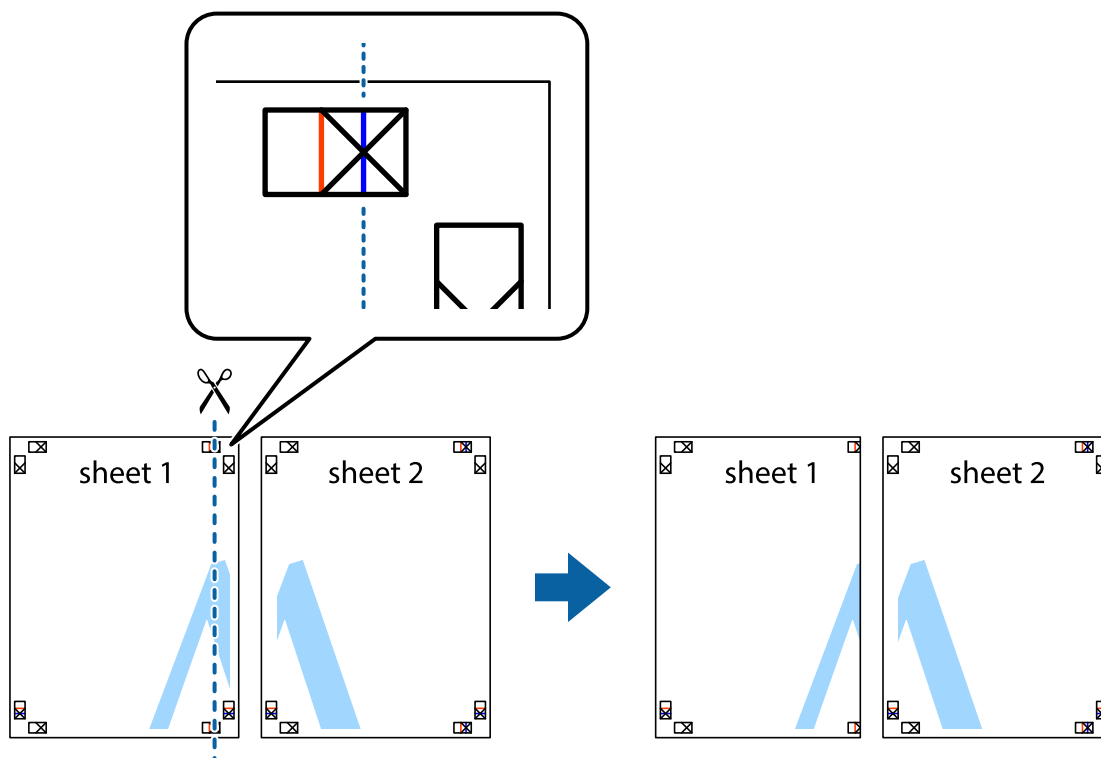

- Coloque a margem da Sheet 1 em cima da Sheet 2, alinhe as marcas em cruz e cole temporariamente as duas folhas juntas pela parte de trás.

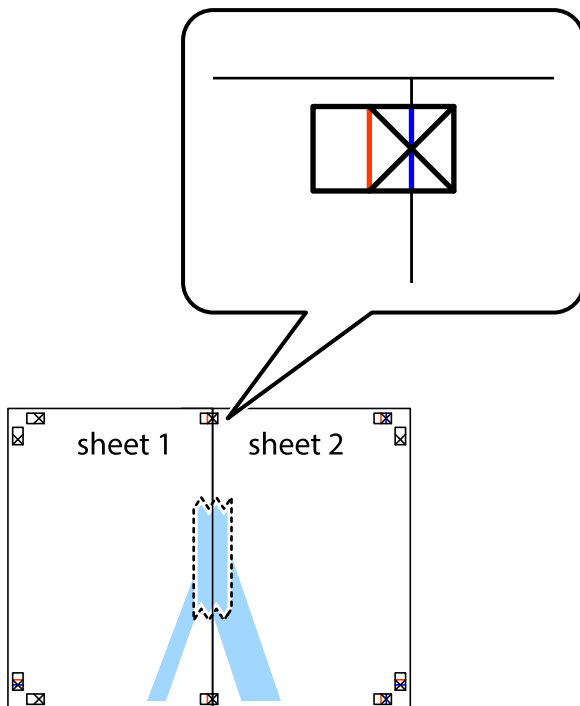

- Corte as folhas coladas em dois ao longo da linha vermelha vertical, pelas marcas de alinhamento (desta vez, a linha à esquerda das marcas em cruz).

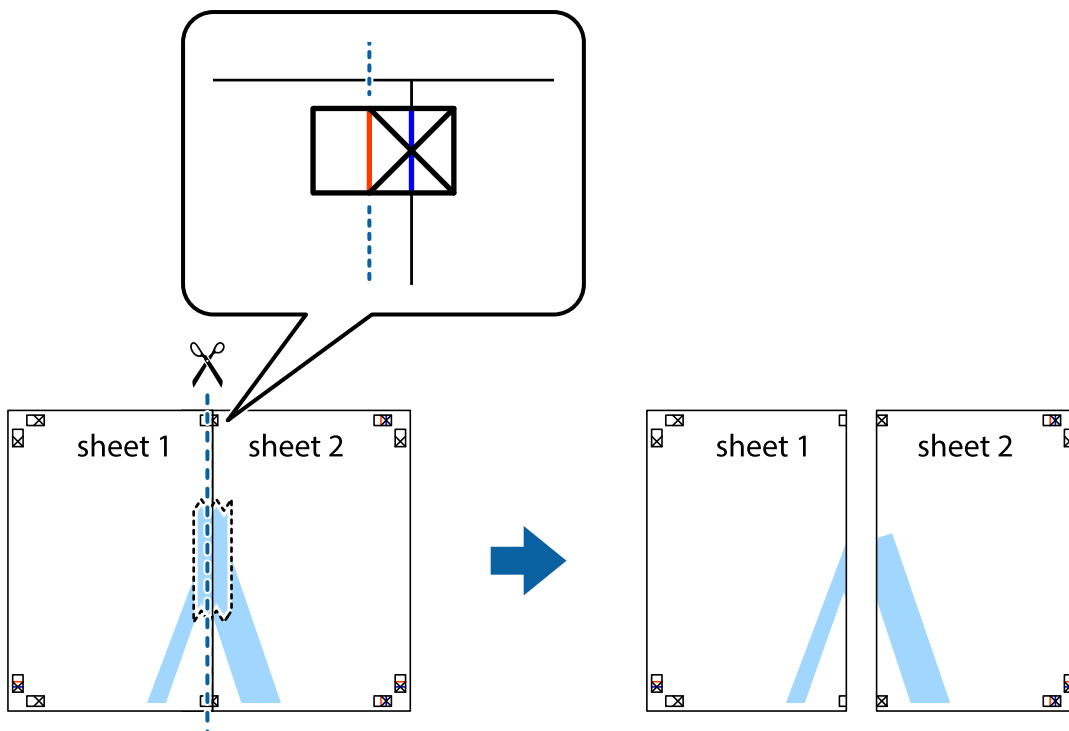

4. Cole as folhas juntas pela parte de trás.

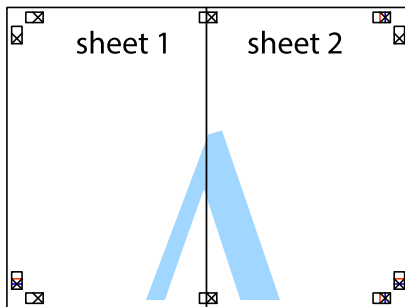

5. Repita os passo 1 a 4 para colar Sheet 3 e Sheet 4.

6. Corte as margens da Sheet 1 e da Sheet 2 ao longo da linha azul horizontal, pelo centro das marcas em cruz do lado esquerdo e direito.

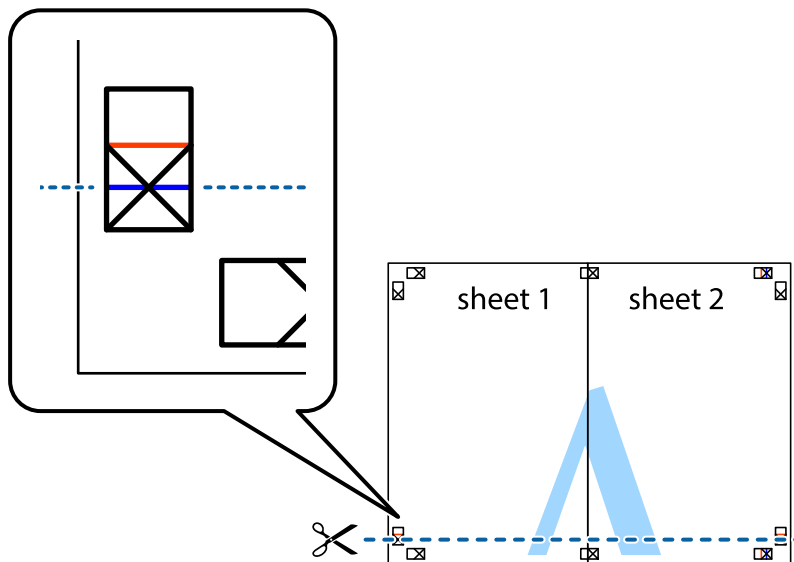

7. Coloque a margem da Sheet 1 e Sheet 2 em cima da Sheet 3 e Sheet 4 e alinhe as marcas em cruz e cole temporariamente as duas folhas juntas pela parte de trás.

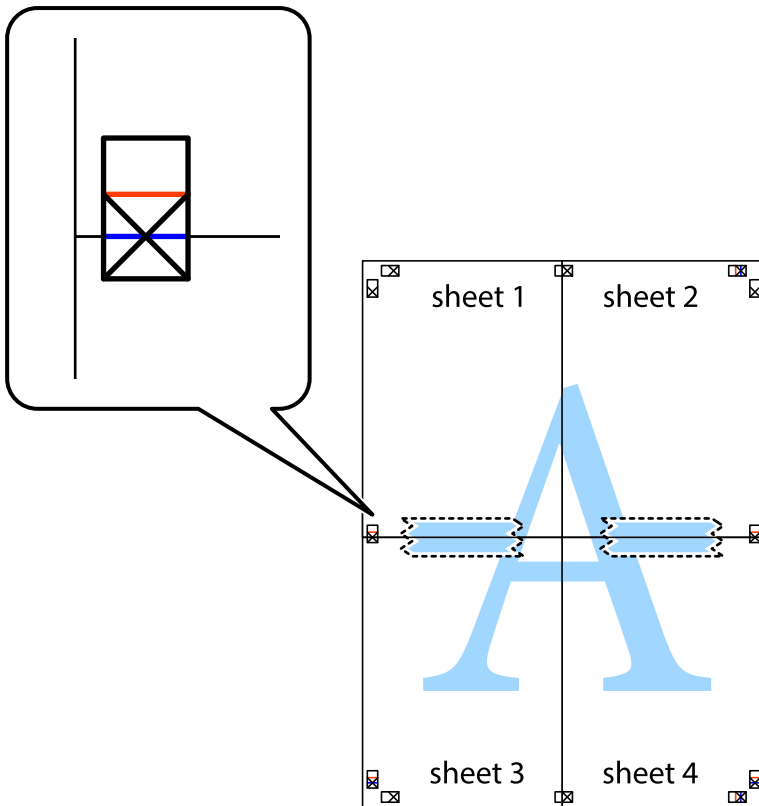

8. Corte as folhas coladas em dois ao longo da linha vermelha horizontal, pelas marcas de alinhamento (desta vez, a linha por cima das marcas em cruz).

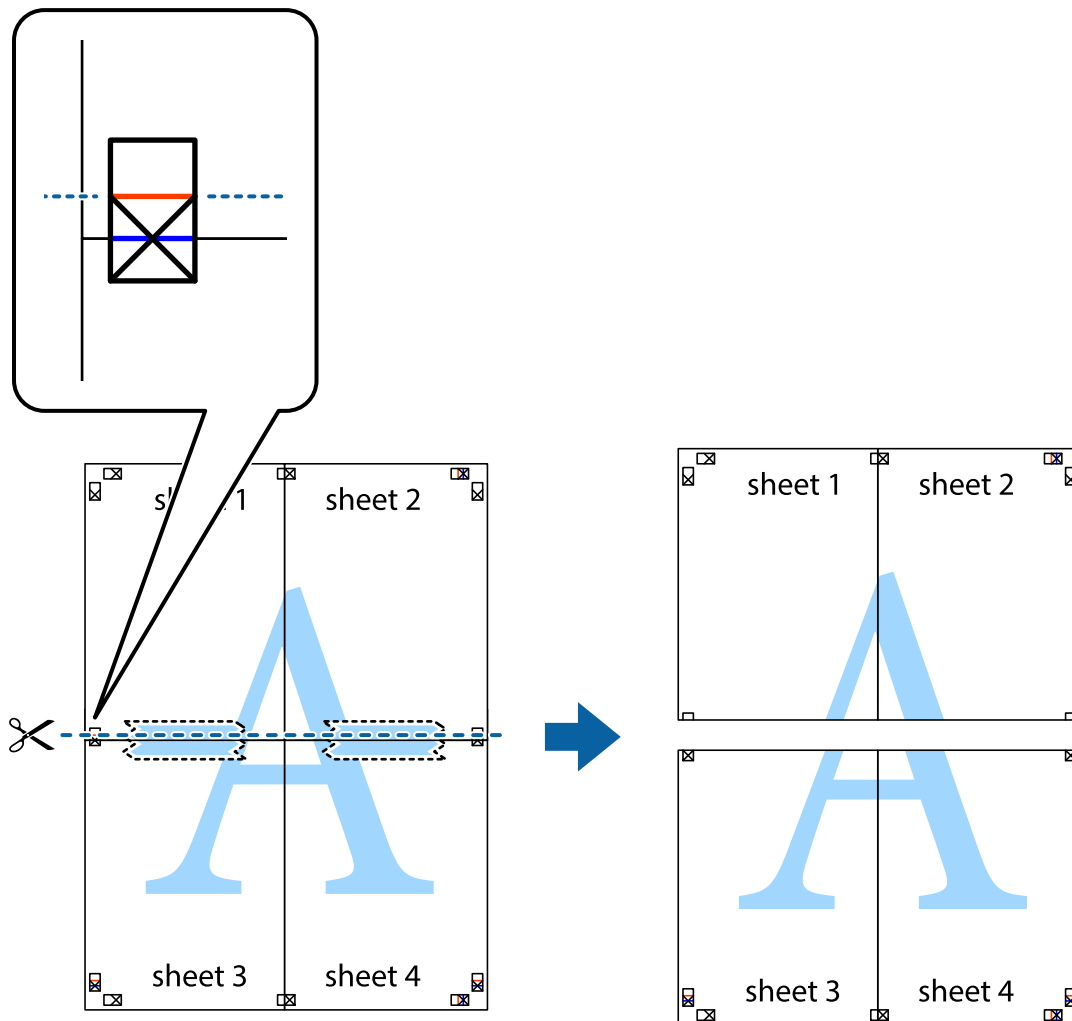

9. Cole as folhas juntas pela parte de trás.

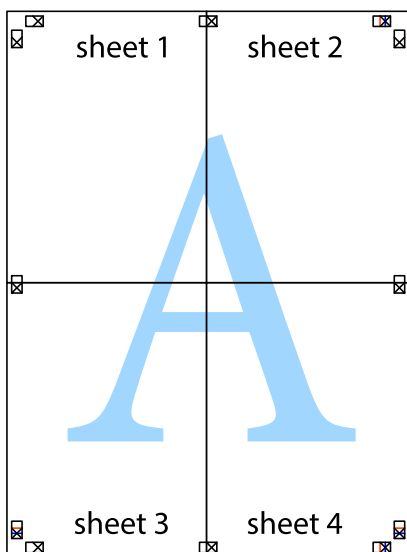

10. Corte as restantes margens ao longo do guia exterior.

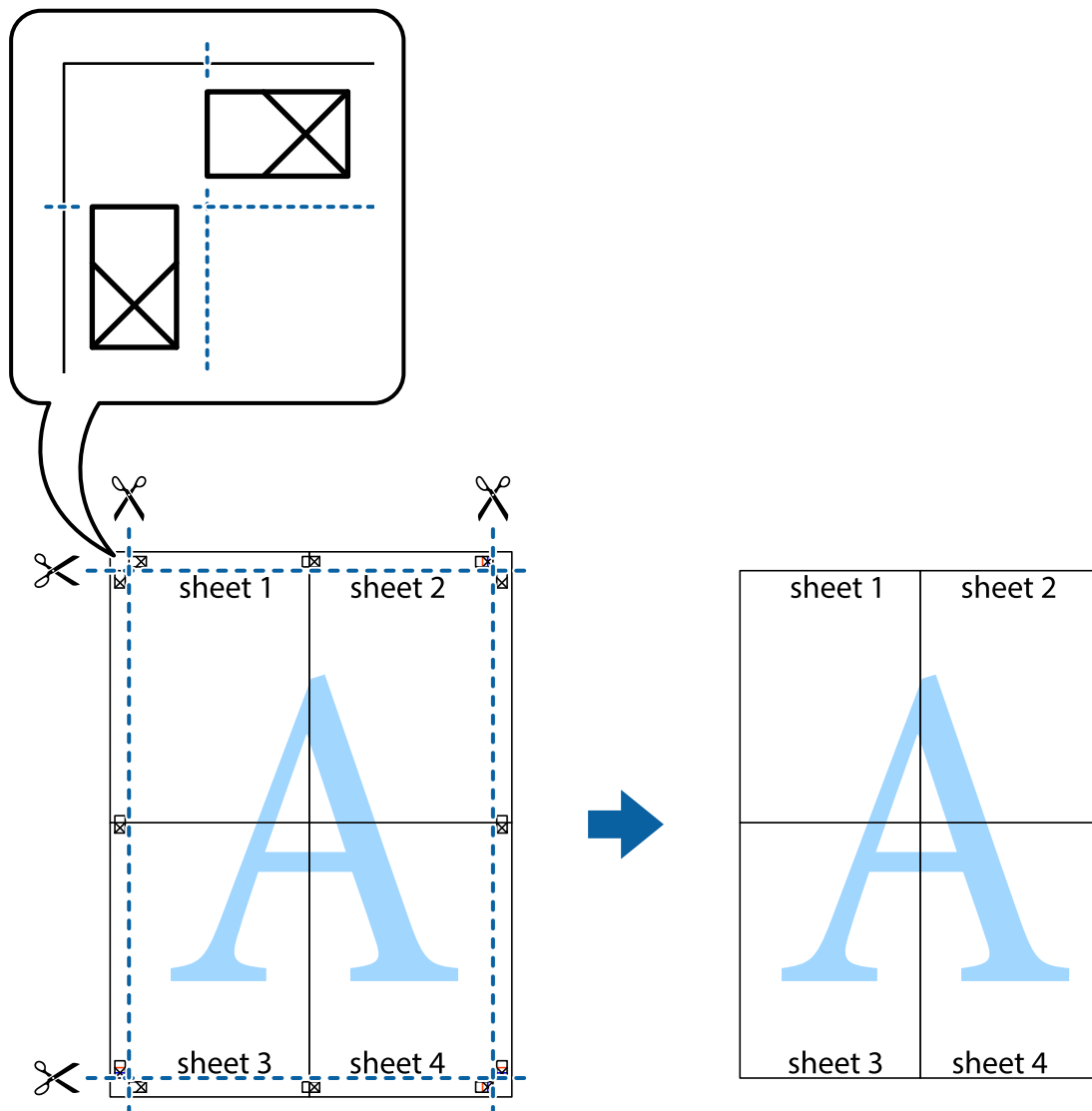

Imprimir com cabeçalho e rodapé

Pode imprimir informações, tais como, o nome de utilizador e a data de impressão em cabeçalhos ou rodapés.



Aceda ao controlador da impressora e, em seguida, configure as seguintes definições.

Separador Mais Opções > Funções de Marca de Água > Cabeçalho/Rodapé

Imprimir um padrão anti cópia

Pode imprimir um padrão anti cópia nas suas impressões. Ao imprimir, as letras não são impressas e toda a impressão apresenta um tom ligeiramente diferente. As letras ocultas aparecem quando são fotocopiadas para distinguir facilmente o original das cópias.



Modelo de Anticópia está disponível nas seguintes condições:

- Tipo de Papel: Papel Normal, Timbrado
- Qualidade: Normal
- Impressão Dúplex Automática: Não
- Sem impressões: não selecionado
- Correção de Cor: Automático

Aceda ao controlador da impressora e, em seguida, configure as seguintes definições.

Separador **Mais Opções** > **Funções de Marca de Água** > **Modelo de Anticópia**

Impressão de vários ficheiros juntos

Organizador de Tarefas Fácil permite-lhe combinar vários ficheiros criados por diferentes aplicações e imprimi-los como um único trabalho de impressão. Pode especificar as definições de impressão para ficheiros combinados, como o esquema de várias páginas e impressão de 2 lados.

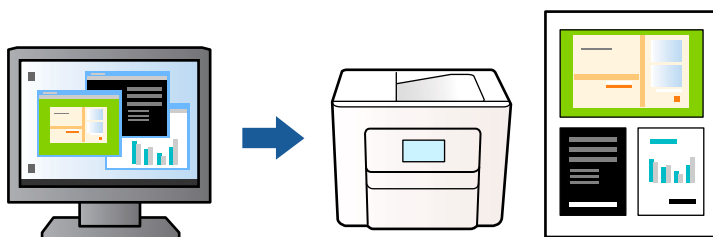

1. No separador **Principal** do controlador da impressora, selecione **Organizador de Tarefas Fácil** e, em seguida, clique em **OK**.
2. Clique em **Imprimir**.
Ao iniciar a impressão, a janela Organizador de Tarefas Fácil é exibida.
3. Com a janela Organizador de Tarefas Fácil aberta, abra o ficheiro que pretende combinar com o ficheiro atual, e a seguir repita os passos acima.
4. Ao selecionar uma tarefa de impressão adicionada em Imprimir Projecto na janela Organizador de Tarefas Fácil, pode editar o esquema da página.

5. Clique em **Imprimir** no menu **Ficheiro** para começar a imprimir.

Nota:

*Se fechar a janela Organizador de Tarefas Fácil antes de adicionar os dados de impressão ao Imprimir Projecto, a tarefa de impressão que está atualmente a realizar será cancelada. Clique em **Gravar** no menu **Ficheiro** para guardar a tarefa atual. A extensão dos ficheiros guardados é ".ecl".*

*Para abrir um projeto de impressão, clique em **Organizador de Tarefas Fácil** no separador **Manutenção** do controlador da impressora para abrir a janela Organizador de Tarefas Fácil. De seguida, seleccione **Abrir** no menu **Ficheiro** para seleccionar o ficheiro.*

Imprimir usando o recurso de impressão universal a cores

É possível melhorar a visibilidade de textos e imagens nas impressões.

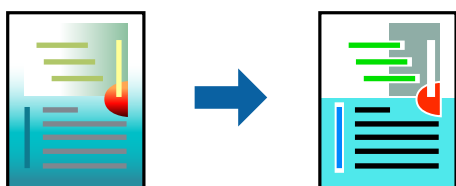

Impressão a Cores Universal só está disponível quando as seguintes definições estão seleccionadas.

- Tipo de Papel: Papel Normal, Timbrado
- Qualidade: Normal ou qualidade superior
- Cor: Cor
- Aplicações: Microsoft® Office 2007 ou posterior
- Tamanho do texto: 96 pts ou menor

Aceda ao controlador da impressora e, em seguida, configure as seguintes definições.

Separador **Mais Opções** > **Correcção de Cor** > **Opções de Imagem** > **Impressão a Cores Universal**

Ajustar a cor da impressão

Pode ajustar as cores utilizadas no trabalho de impressão. Estes ajustes não são aplicados aos dados originais.

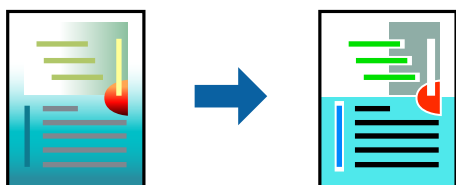

Aceda ao controlador da impressora e, em seguida, configure as seguintes definições.

Separador **Mais Opções** > **Correcção de Cor** > **Personalizado** > **Avançado**, etc.

Impressão para enfatizar as linhas finas

Pode engrossar linhas finas que são demasiado finas para imprimir.

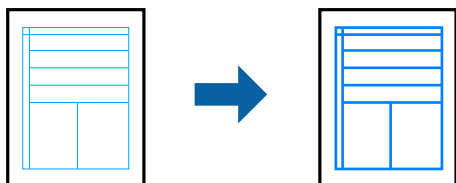

Aceda ao controlador da impressora e, em seguida, configure as seguintes definições.

Separador **Mais Opções** > **Correcção de Cor** > **Opções de Imagem** > **Enfatizar Linhas Finas**

Imprimir códigos de barras claros

Se os códigos de barras impressos não podem ser lidos corretamente, é possível imprimir claramente usando um escorrimento reduzido de tinta. Ative esta funcionalidade apenas se o código de barras que imprimiu não puder ser digitalizado. Eliminar a desfocagem pode nem sempre ser possível, de acordo com as circunstâncias.

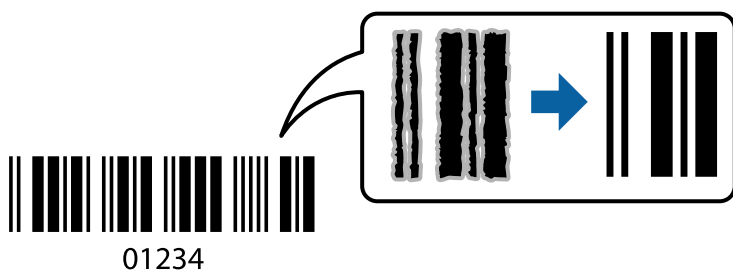

É possível utilizar esta funcionalidade para os seguintes tipos de papel e qualidade de impressão.

Papel Normal, Timbrado ou Envelope: Normal

Aceda ao controlador da impressora e, em seguida, configure as seguintes definições.

Separador **Manutenção** > **Definições Aumentadas** > **Modo de código de barras**

Imprimir documentos a partir de dispositivos inteligentes

É possível imprimir documentos a partir de um dispositivo inteligente como por exemplo um smartphone ou tablet.

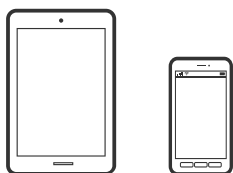

Imprimir utilizando o Epson Smart Panel

O Epson Smart Panel é uma aplicação que permite executar facilmente operações da impressora, incluindo impressão, cópia ou digitalização a partir de um dispositivo inteligente, como smartphone ou tablet. Pode ligar a

impressora e o dispositivo inteligente através de uma rede sem fios, verificar os níveis de tinta e o estado da impressora, e procurar soluções se ocorrer um erro. Também pode copiar facilmente registando uma cópia favorita.



Instale o Epson Smart Panel através do URL ou do código QR abaixo.

<https://support.epson.net/smpdl/>



Abra o Epson Smart Panel e, em seguida, selecione o menu de impressão no ecrã inicial.

Imprimir Documentos Utilizando o AirPrint

O AirPrint ativa a impressão sem fios instantânea a partir do iPhone, iPad, iPod touch e Mac sem a necessidade de instalar controlador ou fazer o download de software.



Nota:

Se desativou as mensagens de configuração do papel no painel de controlo da impressora, não pode utilizar o AirPrint. Veja a ligação seguinte para activar as mensagens se for necessário.

1. Configure a sua impressora para impressão sem fios. Veja a ligação que se segue.
<https://epson.sn>
2. Ligue o seu dispositivo Apple à mesma rede sem fios que a impressora está a utilizar.
3. Imprima a partir do seu dispositivo para a impressora.

Nota:

Para mais informações, consulte a página AirPrint no sítio Web da Apple.

Informações relacionadas

➔ [“Apesar de ter sido estabelecida uma ligação, não é possível imprimir \(iOS\)” na página 147](#)

Imprimir utilizando o Epson Print Enabler

Pode imprimir através de uma ligação sem fios os seus documentos, e-mails, fotografias e páginas Web diretamente a partir do seu telefone ou tablet Android (Android v 4.4 ou posterior). Com apenas alguns toques, o seu dispositivo Android irá encontrar uma impressora Epson que esteja ligada à mesma rede sem fios.

Procurar e instalar o Epson Print Enabler a partir da Google Play.

Aceda a **Definições** no seu dispositivo Android, selecione **Impressão**, e a seguir ative o Epson Print Enabler. A partir de uma aplicação Android como o Chrome, toque no ícone de menu e imprima o que estiver a ser apresentado no ecrã.

Nota:

Se não encontrar a sua impressora, toque em **Todas as impressoras** e selecione a sua impressora.

Imprimir utilizando o Mopria Print Service

Mopria Print Service ativa a impressão imediata através de rede sem fios a partir de smartphones ou tablets Android.

Instale o Mopria Print Service a partir do Google Play.



Para mais informações, visite o sítio web Mopria em <https://mopria.org>.

Impressão em envelopes

Impressão em Envelopes a partir de um Computador (Windows)

1. Carregue envelopes na impressora.
“Carregar envelopes” na página 31
2. Abra o ficheiro que pretende imprimir.
3. Aceda à janela do controlador da impressora.
4. Selecione o tamanho de envelope em **Formato** no separador **Principal**, e a seguir selecione **Envelope** em **Tipo de Papel**.
5. Defina os outros itens nos separadores **Principal** e **Mais Opções** conforme necessário e, de seguida, clique **OK**.
6. Clique em **Imprimir**.

Impressão em Envelopes a partir de um Computador (Mac OS)

1. Carregue envelopes na impressora.
“Carregar envelopes” na página 31
2. Abra o ficheiro que pretende imprimir.
3. Selecione **Imprimir** no menu **Ficheiro** ou outro comando para aceder à caixa de diálogo de impressão.
4. Selecione o tamanho como definição **Formato**.
5. Selecione **Definições de Impressão** no menu de contexto.
6. Selecione **Envelope** como definição **Papel**.
7. Configure os outros itens conforme necessário.
8. Clique em **Imprimir**.

Imprimir Fotografias

Imprimir fotografias a partir de um computador

Epson Photo+ permite-lhe imprimir fotografias facilmente e de forma precisa em vários modelos em papel fotográfico ou etiquetas CD/DVD (a impressão de etiquetas CD/DVD só está presente em alguns modelos). Consulte a ajuda da aplicação para obter detalhes.

Imprimir Páginas Web

Impressão de páginas Web a partir de um computador

Epson Photo+ permite-lhe exibir páginas Web, cortar a área especificada, e a seguir editar e imprimir as mesmas. Consulte a ajuda da aplicação para obter detalhes.

Impressão de páginas Web a partir de dispositivos inteligentes

Instale o Epson Smart Panel através do URL ou do código QR abaixo.

<https://support.epson.net/smpdl/>



Abra a página Web que pretende imprimir na aplicação do seu navegador Web. Toque em **Partilhar** no menu do browser, selecione **Smart Panel** e inicie a impressão.

Imprimir Usando um Serviço de Nuvem

Se utilizar o serviço Epson Connect disponível na Internet, pode imprimir a partir do seu smartphone, tablet ou computador portátil, em qualquer momento e em qualquer local. Para utilizar este serviço, é necessário registar o utilizador e a impressora em Epson Connect.

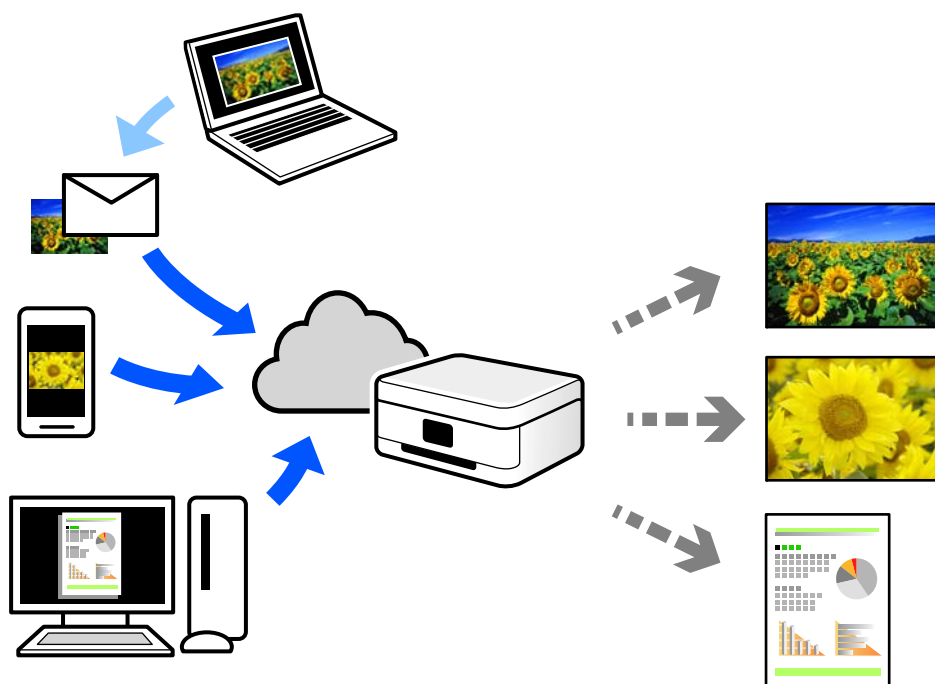

As funções disponíveis na Internet são as seguintes.

Email Print

Quando enviar um e-mail com anexos, tais como documentos ou imagens para um endereço de e-mail atribuído à impressora, pode imprimir o e-mail e os anexos a partir de locais remotos tais como a sua impressora de casa ou do escritório.

Remote Print Driver

Trata-se de um controlador partilhado compatível com o controlador de impressora remoto. Ao imprimir usando uma impressora num local remoto, pode imprimir alterando a impressora na janela de aplicações habituais.

Consulte o portal Web Epson Connect para obter mais detalhes sobre a configuração ou impressão.

<https://www.epsonconnect.com/>

<http://www.epsonconnect.eu> (apenas na Europa)

Copiar

Copiar a cores ou preto e branco.	60
Cópia de 2 lados.	61
Copiar ao Ampliar ou Reduzir.	61
Copiar vários originais numa página.	61
Copiar o cartão de identificação.	63
Copiar Sem Margens.	63
Mais Opções de menu para copiar.	64

Copiar a cores ou preto e branco

Esta secção explica os passos para copiar os originais a cores ou preto e branco.

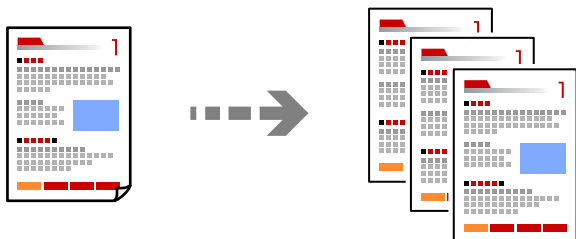

1. Coloque papel na impressora.
[“Colocar papel no alimentador de papel posterior” na página 29](#)
2. Coloque os originais.
[“Colocar originais no vidro do scanner” na página 36](#)

3. Selecione **Copiar** no ecrã inicial.

Para seleccionar um item, use os botões ▲ ▼ ◀ ▶, e a seguir pressione o botão OK.

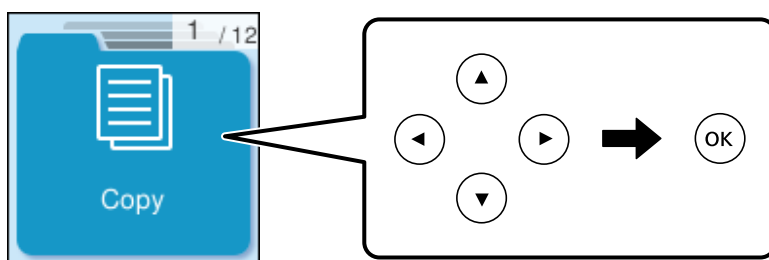

4. Selecione **Cor** ou **P/B**.
5. Defina o número de cópias, conforme necessário.
6. Pressione o botão ◊.

Nota:

A cor, tamanho e margem da imagem copiada são ligeiramente diferentes do original.

Informações relacionadas

- ➔ [“Mais Opções de menu para copiar” na página 64](#)

Cópia de 2 lados

Copiar vários originais em ambos os lados da folha de papel.



Copiar > Mais > Definições > Alterar definições > 2 faces

Informações relacionadas

➔ [“Mais Opções de menu para copiar” na página 64](#)

Copiar ao Ampliar ou Reduzir

É possível copiar originais uma ampliação específica.

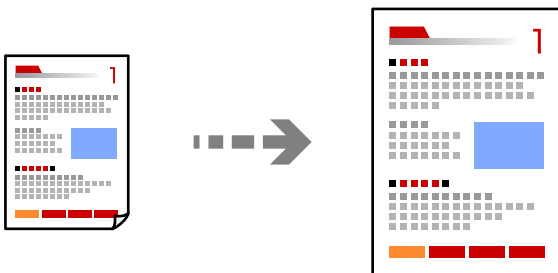

Copiar > Mais > Definições > Alterar definições > Reduzir/Aumentar

Informações relacionadas

➔ [“Mais Opções de menu para copiar” na página 64](#)

Copiar vários originais numa página

Pode efetuar cópias de vários originais numa única folha de papel.

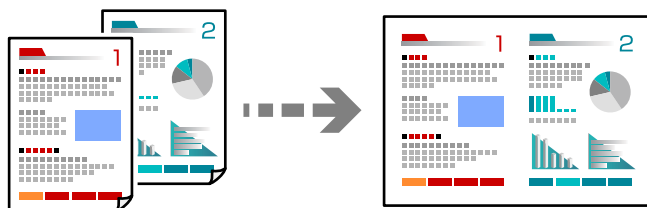

Copiar > 2 cópCor

Quando colocar os originais, coloque-os virados para baixo, conforme exibido abaixo.

Copiar originais na horizontal

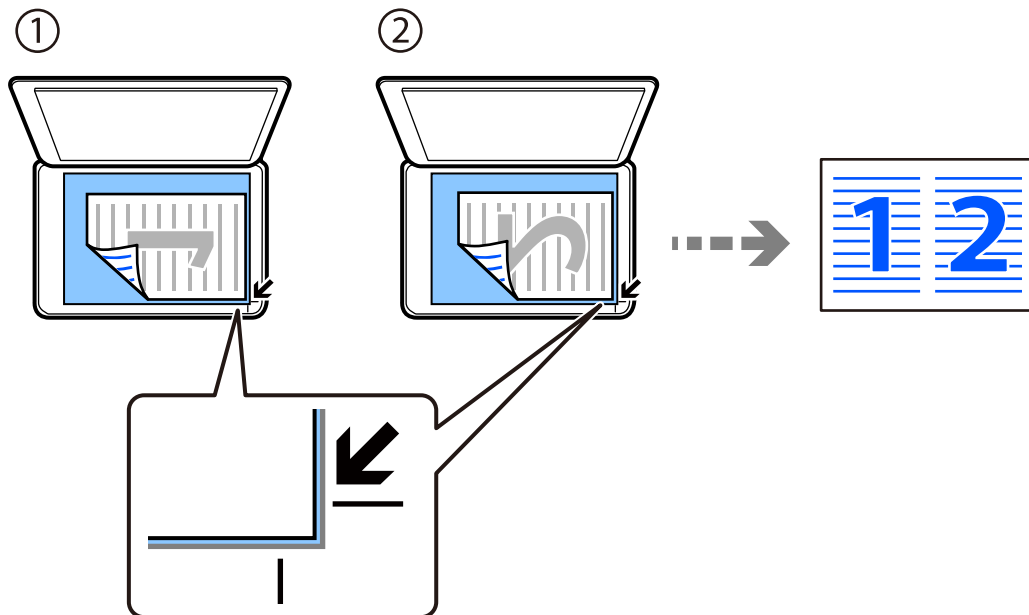

Copiar originais na vertical

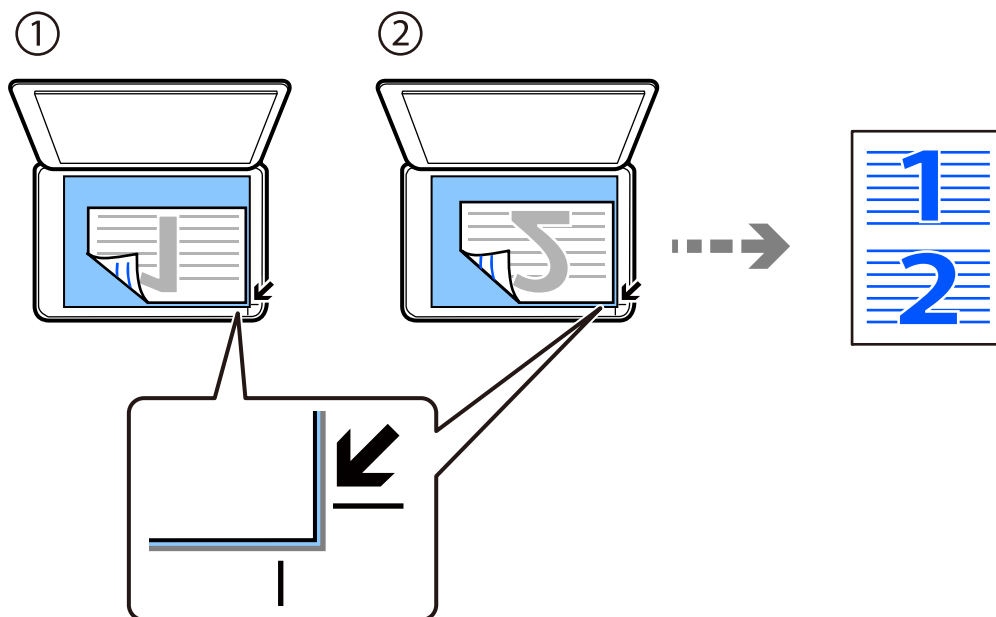

Nota:

Também pode seleccionar **Mais** para alterar as definições. Consulte as informações relacionadas abaixo para obter explicações dos itens de definição.

Informações relacionadas

➔ [“Mais Opções de menu para copiar” na página 64](#)

Copiar o cartão de identificação

Digitaliza a frente e o verso de um cartão de identificação e copia para um só lado de um papel A4.

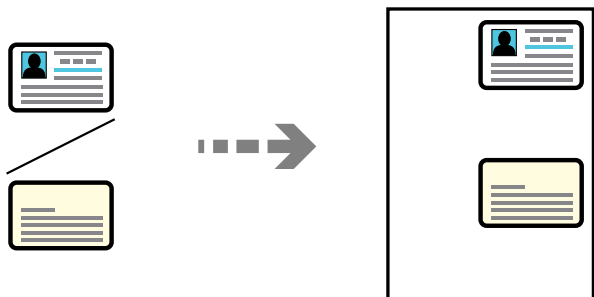

Copiar > Mais > Definições > Alterar definições > Cópia de Cartão ID

Coloque o original com a face voltada para baixo e deslize-o para a marca do canto. Coloque um cartão de identificação a 5 mm de distância da marca do canto do vidro do scanner.

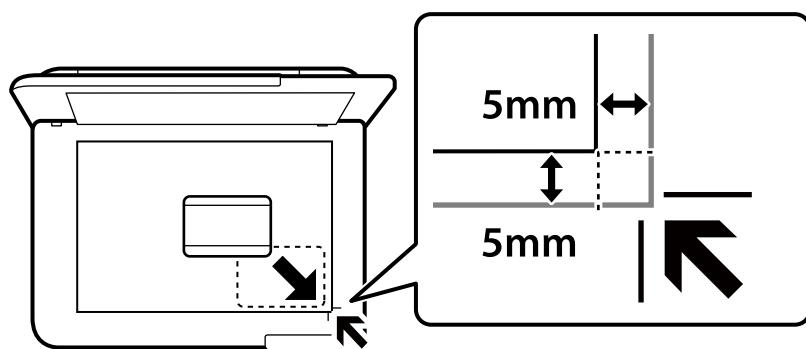

Informações relacionadas

➔ [“Mais Opções de menu para copiar” na página 64](#)

Copiar Sem Margens

Copia sem margens em volta das extremidades. A imagem é ampliada ligeiramente para remover as margens das extremidades do papel.

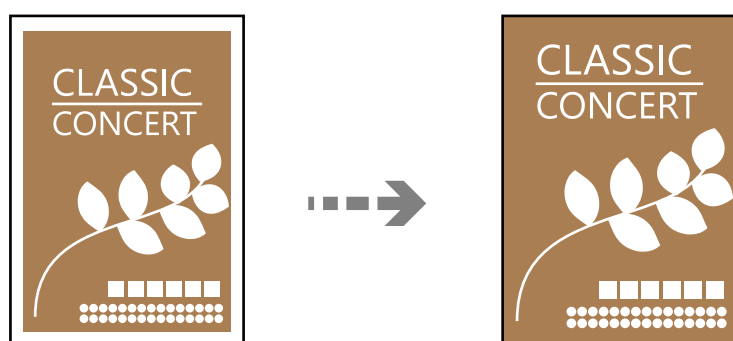

Copiar > Mais > Definições > Alterar definições > Cópia S/ marg

Informações relacionadas

➔ [“Mais Opções de menu para copiar” na página 64](#)

Mais Opções de menu para copiar

Pode efetuar estas definições a partir de **Copiar** > **Mais** no ecrã inicial.

Número de cópias:

Introduza o número de cópias.

P/B:

Copia o original a preto e branco (monocromático).

Cor:

Copia o original a cores.

Definições:

É exibido o ecrã de definições de impressão. Para mudar as definições, pressione o botão ▼.

2 faces:

Selecione o esquema de 2 faces.

1>1 face

Copia um lado de um original para um único lado do papel.

1>2 faces

Copia dois originais com frente e verso para ambos os lados de uma única folha de papel.

Selecione a orientação do seu original e a posição de união do papel.

Densidade:

Aumente o nível da densidade quando os resultados de cópia estiverem desvanecidos.

Diminua o nível da densidade quando a tinta manchar.

Conf papel:

Selecione o tamanho e o tipo de papel que colocou.

Reduzir/Aumentar:

Configura a taxa de ampliação ou redução. Selecione a ampliação no menu de acordo com o papel e o original que deseja imprimir.

Ajuste ao Papel :

Deteta a área de digitalização e aumenta ou diminui automaticamente o original de forma a ajustá-lo ao tamanho do papel que selecionou.

Formato Person.:

Especifica a percentagem utilizada para aumentar ou diminuir o original num intervalo de 25 a 400%.

Dim orig:

Selecione o tamanho do original. Ao copiar originais com tamanho não normais, selecione o tamanho mais próximo do seu original.

Multi-Pg:

Selecione o esquema de cópia.

Uma pág

Copia um original de um lado para uma única folha de papel.

2 cóp

Copia dois originais de um lado para uma única folha de papel no esquema de 2 folhas.

Selecione a ordem do esquema e a orientação do original.

Qualidade:

Selecione a qualidade para a cópia. Selecionar **Alto** proporciona maior qualidade de impressão, mas a velocidade de impressão pode ser menor.

Cópia de Cartão ID:

Digitaliza ambos os lados de um cartão de identificação e copia para um só lado de uma folha de papel.

Cópia S/ marg:

Copia sem margens em volta das extremidades. A imagem é ampliada ligeiramente para remover as margens das extremidades do papel. Selecione quanto pretende aumentar a imagem na definição **Expansão**.

Digitalização

Métodos de digitalização disponíveis.	67
Digitalizar originais para um computador.	67
Digitalizar usando WSD.	68
Digitalizar originais para um dispositivo inteligente.	71

Métodos de digitalização disponíveis

Podem usar um dos seguintes métodos para digitalizar usando esta impressora.

Digitalizar para um computador

É possível guardar a imagem digitalizada num computador ligado à impressora.

[“Digitalizar originais para um computador” na página 67](#)

Digitalizar usando WSD

É possível guardar a imagem digitalizada num computador ligado à impressora usando o recurso WSD.

[“Digitalizar usando WSD” na página 68](#)

Digitalizar diretamente a partir de dispositivos inteligentes

Podem guardar as imagens digitalizadas diretamente para um dispositivo inteligente como um smartphone ou tablet utilizando a aplicação Epson Smart Panel no dispositivo inteligente.

[“Digitalizar originais para um dispositivo inteligente” na página 71](#)

Digitalizar originais para um computador

Nota:

Para usar esta funcionalidade, certifique-se que tem as seguintes aplicações instaladas no computador.

- Epson ScanSmart (Windows 7 ou mais recente, ou OS X El Capitan (10.11) ou mais recente)
- Epson Event Manager (Windows Vista/Windows XP ou OS X Yosemite (10.10)/OS X Mavericks (10.9.5))
- Epson Scan 2 (aplicação necessária para utilizar a função de digitalização)

Consulte a informação que se segue para verificar as aplicações instaladas.

Windows 11: Clique no botão **Iniciar** e, em seguida, verifique a pasta **All apps** > **Epson Software** > **Epson ScanSmart** e a pasta **EPSON** > **Epson Scan 2**.

Windows 10: clique no botão **iniciar** e a seguir verifique a pasta **Epson Software** > **Epson ScanSmart**, e a pasta **EPSON** > **Epson Scan 2**.

Windows 8.1/Windows 8: introduza o nome da aplicação no atalho de pesquisa e, de seguida, verifique o ícone exibido.

Windows 7: clique no botão **iniciar** e a seguir selecione **Todos os programas**. A seguir, verifique a pasta **Epson Software** > **Epson ScanSmart**, e a seguir a pasta **EPSON** > **Epson Scan 2**.

Windows Vista/Windows XP: clique no botão **iniciar** e a seguir selecione **Todos os programas** ou **Programas**. A seguir, verifique a pasta **Epson Software** > **Epson Event Manager**, e a seguir a pasta **EPSON** > **Epson Scan 2**.

Mac OS: selecione **Ir** > **Aplicações** > **Epson Software**.

1. Coloque os originais.

2. Selecione **Digit. para computador** no painel de controlo.

Para seleccionar um item, use os botões ▲ ▼ ◀ ▶, e a seguir pressione o botão OK.

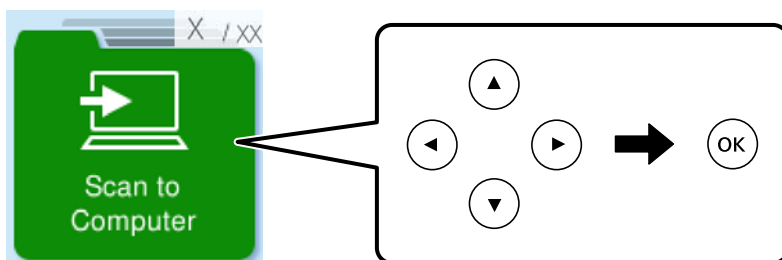

3. Selecione como pretende guardar a imagem digitalizada num computador.
 - Pré-visualizar no computador (Windows 7 ou mais recente, ou OS X El Capitan (10.11) ou mais recente): pré-visualizar a imagem digitalizada no computador antes de guardar imagens.
 - Guardar como JPEG: guarda a imagem digitalizada em formato JPEG.
 - Guardar como PDF: guarda a imagem digitalizada em formato PDF.
4. Se o ecrã **Seleç. computador** for apresentado, selecione um computador para guardar as imagens digitalizadas.
5. Pressione o botão ◊.

Ao utilizar o Windows 7 ou mais recente, ou o OS X El Capitan (10.11) ou mais recente: o Epson ScanSmart iniciará automaticamente no seu computador, e a digitalização será iniciada.

Nota:

- Consulte a ajuda do Epson ScanSmart para obter informações detalhadas sobre como utilizar o software. Clique em **Ajuda** no ecrã Epson ScanSmart para consultar a ajuda.
- Pode começar a digitalizar a partir da impressora, mas também do seu computador, usando o Epson ScanSmart.

Digitalizar usando WSD

É possível guardar a imagem digitalizada num computador ligado à impressora usando o recurso WSD.

- Esta funcionalidade está disponível apenas para computadores com Windows Vista ou posterior.
- Se estiver a utilizar o Windows 7/Windows Vista, terá de configurar previamente o computador utilizando esta funcionalidade.

[“Configuração de uma porta WSD” na página 69](#)

1. Coloque os originais.

[“Colocar originais no vidro do scanner” na página 36](#)

2. Selecione **Para WSD** no painel de controlo.

Para seleccionar um item, use os botões ▲ ▼ ◀ ▶, e a seguir pressione o botão OK.

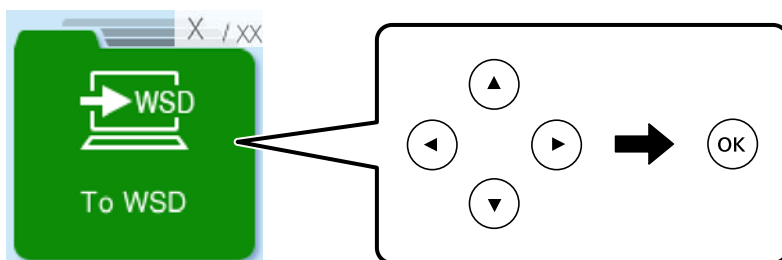

3. Selecione um computador.

4. Pressione o botão ◊.

Configuração de uma porta WSD

Esta secção explica como configurar uma porta WSD no Windows 7/Windows Vista.

Nota:

No Windows 8 ou posterior, a porta WSD é configurada automaticamente.

É necessário cumprir estes requisitos para configurar uma porta WSD.

- A impressora e o computador estão ligados à rede.
- O controlador de impressão está instalado no computador.

1. Ligue a impressora.
2. Clique em **Iniciar** e depois em **Rede** no Computador.
3. Clique com o botão direito na impressora e clique em **Instalar**.
Clique em **Continuar** quando for apresentado o ecrã **Controlo de conta de utilizador**.

Clique em **Desinstalar** e comece novamente se for apresentado o ecrã **Desinstalar**.

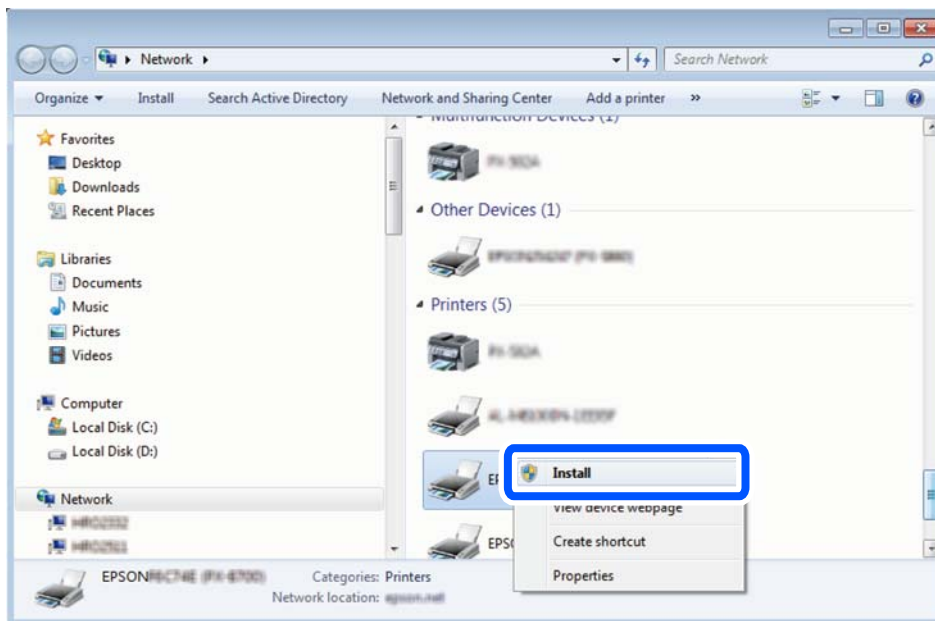

Nota:

O nome de impressora que definiu no nome da rede e o nome do modelo (EPSON XXXXXX (XX-XXXX)) são exibidos na janela de rede. Pode verificar o nome da impressora definido na rede a partir do painel de controlo da impressora ou imprimindo uma folha de estado da rede.

4. Clique em **O dispositivo está pronto a ser utilizado**.

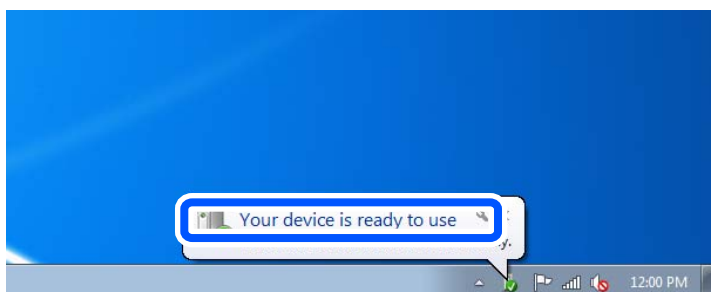

5. Verifique a mensagem e clique em **Fechar**.

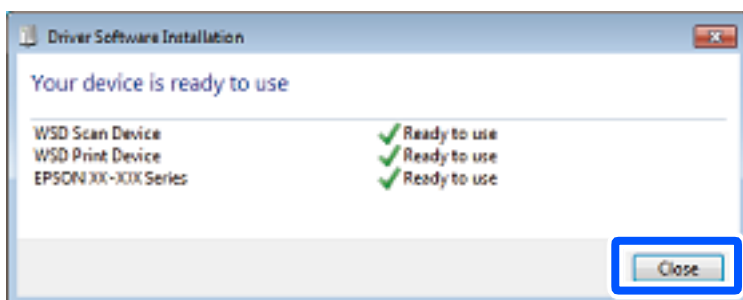

6. Abrir a janela **Dispositivos e Impressoras**.
 - ❑ Windows 7
Clique em Iniciar **Painel de Controlo** > **Hardware e Som** (ou **Hardware**) > **Dispositivos e Impressoras**.
 - ❑ Windows Vista
Clique em Iniciar > **Painel de Controlo** > **Hardware e Som** > **Impressoras**.
7. Certifique-se de que é apresentado um ícone com o nome da impressora na rede.
Selecione o nome da impressora ao usar o WSD.

Digitalizar originais para um dispositivo inteligente

Nota:

Antes de digitalizar, instale o Epson Smart Panel no seu dispositivo inteligente.

1. Coloque os originais.
[“Colocação de originais” na página 33](#)
2. Inicie o Epson Smart Panel no seu dispositivo inteligente.
3. Selecione o menu de digitalização no ecrã inicial.
4. Siga as instruções no ecrã para digitalizar e guardar as imagens.

Fax

Antes de usar as funções de fax.	73
Visão geral das características de fax desta impressora.	84
Enviar faxes utilizando a impressora.	86
Receber faxes na impressora.	90
Opções de menu para enviar e receber fax.	93
Utilizar outras funções do fax.	96
Enviar um fax do computador.	96
Receber faxes num computador.	101

Antes de usar as funções de fax

Verifique o seguinte antes de começar a usar as funções de fax.

- A impressora e a linha telefónica, e (se estiver a ser utilizada) o telefone estão ligados corretamente
- As configurações de fax (Assist. config. de fax) foram concluídas
- Outras Defín. de fax fora concluídas

Consulte as "Informações Relacionadas" abaixo para proceder à configuração.

Informações relacionadas

- ➔ [“Ligar a impressora a uma linha telefónica” na página 73](#)
- ➔ [“Preparar a impressora para enviar e receber faxes” na página 77](#)
- ➔ [“Menu Definições básicas” na página 226](#)
- ➔ [“Efetuar as definições dos recursos de fax da impressora conforme a utilização” na página 78](#)
- ➔ [“Defín. de fax” na página 226](#)
- ➔ [“Disponibilizar os contactos” na página 82](#)
- ➔ [“Menu Predefinições do utiliz.” na página 232](#)
- ➔ [“Menu Defín. de relatório” na página 231](#)

Ligar a impressora a uma linha telefónica

Linhas telefónicas compatíveis

Pode utilizar a impressora em sistemas telefónicos com linhas analógicas padrão (PSTN = Rede telefónica pública conectada) e PBX (Private Branch Exchange).

Poderá não ser possível utilizar a impressora com as seguintes linhas telefónicas ou sistemas.

- Linha telefónica VoIP, como DSL ou serviço de fibra óptica
- Linha telefónica digital (ISDN)
- Alguns sistemas telefónicos PBX
- Quando os adaptadores, por exemplo, os adaptadores de terminal, adaptadores VoIP, divisores ou router DSL estiverem ligados entre a tomada telefónica da parede e a impressora

Informações relacionadas

- ➔ [“Ligar a impressora a uma linha telefónica” na página 73](#)

Ligar a impressora a uma linha telefónica

Ligue a impressora a uma tomada telefónica de parede através um cabo telefónico RJ-11 (6P2C). Utilize um segundo cabo telefónico RJ-11 (6P2C) para ligar um telefone à impressora.

Dependendo da área, pode estar incluído um cabo telefónico com a impressora. Se estiver incluído, utilize esse cabo.

Poderá ser necessário ligar o cabo telefónico a um adaptador fornecido para o seu país ou região.

Nota:

Retire a tampa da porta EXT. na parte posterior da impressora apenas quando ligar o seu telefone à impressora. Não retire a tampa, exceto para ligar o telefone.

Em zonas em que ocorrem trovoadas frequentes, recomendamos que utilize uma proteção contra picos de corrente.

Ligar a uma linha telefónica padrão (PSTN) ou PBX

Ligue um cabo telefónico da tomada de telefone na parede ou porta do PBX à porta LINE na parte posterior da impressora.

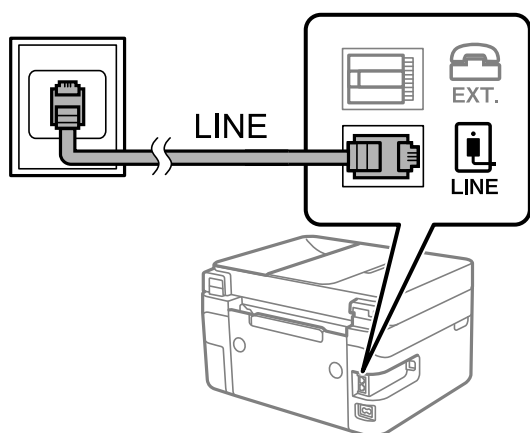

Informações relacionadas

➔ [“Ligar o seu dispositivo telefónico à impressora” na página 75](#)

Ligar a DSL ou ISDN

Ligue um cabo telefónico do modem DSL ou adaptador de terminal ISDN à porta LINE na parte posterior da impressora. Consulte a documentação fornecida com o modem ou adaptador para obter mais detalhes.

Nota:

Se o seu modem DSL não estiver equipado com um filtro de DSL, ligue um filtro de DSL separado.

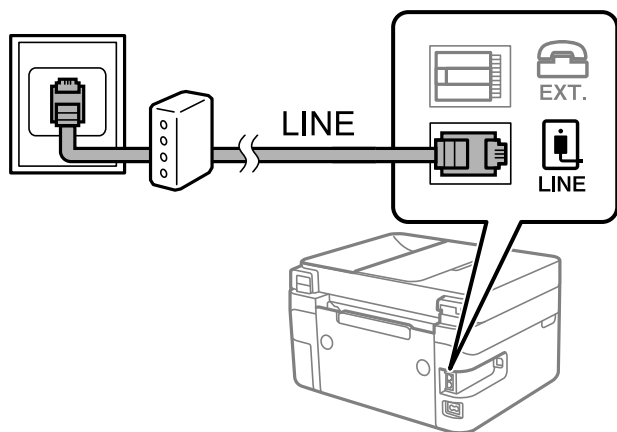

Informações relacionadas

➔ “Ligar o seu dispositivo telefónico à impressora” na página 75

Ligar o seu dispositivo telefónico à impressora

Quando utilizar a impressora e o telefone numa única linha telefónica, ligue o telefone à impressora.

Nota:

- ❑ Se o seu dispositivo tem uma função de fax, desactive a função de fax antes de ligar. Consulte os manuais fornecidos com o dispositivo telefónico para obter mais detalhes. De acordo com o modelo do dispositivo de telefone, a função fax pode não ser completamente desativada, pelo que poderá não ser possível utilizá-lo como telefone externo.
- ❑ Se ligar um atendedor de chamadas, certifique-se de que a configuração **Toques para atender** da impressora está definida para um número de toques superior aos número de toques que definiu no atendedor de chamadas para atender uma chamada.

1. Retire a tampa da porta EXT. na parte posterior da impressora.

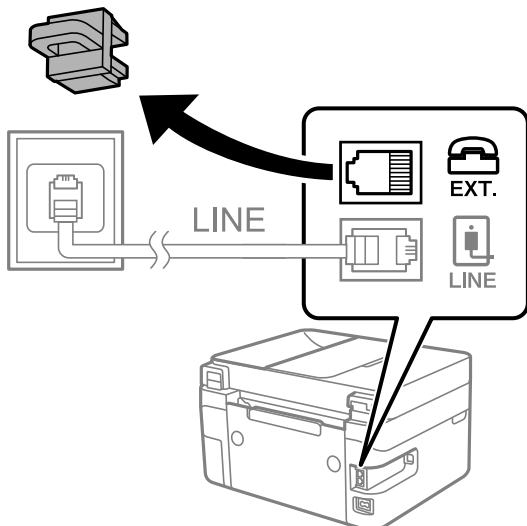

2. Ligue o dispositivo telefónico à portaEXT. com um cabo telefónico.

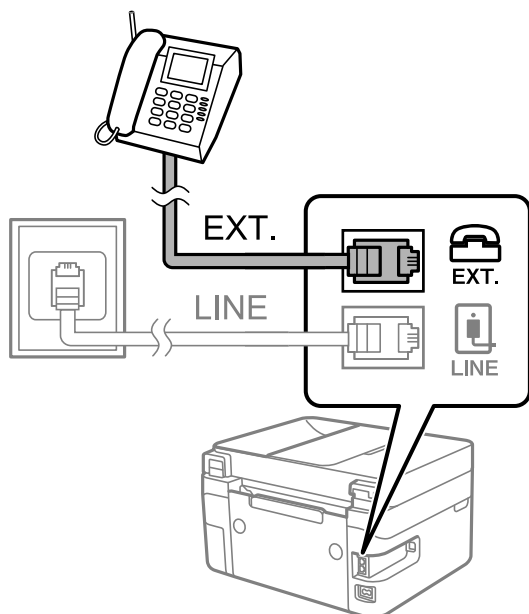

Nota:

Quando utiliza uma única linha telefónica, certifique-se de que liga o dispositivo telefónico à porta EXT. da impressora. Se dividir a linha para ligar o dispositivo telefónico e a impressora separadamente, o telefone e a impressora não funcionarão correctamente.

3. Selecione **Fax** no painel de controlo da impressora.

Para seleccionar um item, use os botões ▲ ▼ ◀ ▶, e a seguir pressione o botão OK.

4. Levante o auscultador.

Se for exibida uma mensagem para iniciar o envio ou recepção de faxes como ilustrado no ecrã que se segue, a ligação foi estabelecida.



Informações relacionadas

- ➔ “Preparar a impressora para enviar e receber faxes” na página 77
- ➔ “Realizar configurações para utilizar um atendedor de chamadas” na página 79
- ➔ “Configurar para funcionar para receber faxes apenas com um telefone ligado (Recepção remota)” na página 80
- ➔ “Modo de recepção:” na página 228

Preparar a impressora para enviar e receber faxes

O **Assist. config. de fax** configura as funções básicas de fax para preparar a impressora para enviar e receber faxes.

O assistente é apresentado automaticamente quando a impressora é ligada pela primeira vez. Também é possível apresentar o assistente manualmente a partir do painel de controlo da impressora. Deverá executar o assistente novamente no caso de este ter sido ignorado quando a impressora foi primeiramente ligada ou se o ambiente de ligação tiver sido alterado.

- Os itens abaixo são aqueles que poderá configurar através do assistente.
 - Cabeçalho (O seu núm. telefone e Cabeçalho do fax)**
 - Modo de recepção (Auto ou Manual)**
 - Config. DRD**
- Os itens abaixo são definidos automaticamente de acordo com o ambiente de ligação.
 - Modo de marcação (como Tom ou Impulso)**
- Outros itens em **Definições básicas** permanecem inalterados.

Informações relacionadas

➔ [“Menu Definições básicas” na página 226](#)

Preparar a impressora para enviar e receber faxes utilizando o Assist. config. de fax

1. Selecione **Definições** no ecrã inicial no painel de controlo da impressora.
Para seleccionar um item, use os botões ▲ ▼ ◀ ▶, e a seguir pressione o botão OK.
2. Selecione **Defin. de fax > Assist. config. de fax**.
3. Seguindo as instruções do ecrã, introduza o nome do remetente, por exemplo, o nome da sua empresa, o seu número de fax.

Nota:

O nome do remetente e o número do fax aparecem como cabeçalho para os faxes enviados.

4. Efetue a definição da deteção de toque distinto (DRD).
 - Se subscreveu um serviço de toque distintivo da sua empresa telefónica:
Vá para o ecrã seguinte e selecione o padrão a ser usado para receber faxes.
Ao seleccionar qualquer item exceto **Tudo**, o **Modo de recepção** é definido como **Auto** e continua para o ecrã seguinte onde pode verificar as definições que fez.
 - Se não tiver subscrito um serviço de toque distinto junto da sua companhia telefónica, ou não precisar de configurar esta opção:
Ignore esta configuração e vá para o ecrã onde pode verificar as definições efetuadas.

Nota:

- Os serviços de toque distintivo oferecidos por várias empresas telefônicas (o nome do serviço é diferente consoante a empresa) permitem ter vários números numa única linha telefônica. É atribuído um padrão de toque diferente a cada número. Pode utilizar um número para chamadas de voz e outro para chamadas de fax. Selecione o padrão de toque atribuído a chamadas de fax no **DRD**.
- Dependendo da região, **Ligado** e **Desligado** são apresentados como opções do **DRD**. Selecione **Ligado** para utilizar a funcionalidade de toque distintivo.

5. Efetue a definição de Modo de recepção.

- Se não precisar de ligar um dispositivo telefónico à impressora:
Selecione **Não**.
O **Modo de recepção** está definido para **Auto**.
- Se precisar de ligar um dispositivo telefónico à impressora:
Selecione **Sim**, e depois selecione se quer ou não receber faxes automaticamente.

6. Verifique as definições que efetuou no ecrã apresentado e depois prossiga para o ecrã seguinte.

Para corrigir ou alterar definições, prima o botão ↶.

7. Verifique a ligação de fax selecionando **Iniciar verificação**, e depois selecione **Imprimir** para imprimir um relatório que mostra o estado da ligação.

Nota:

- Se existirem erros no relatório, siga as instruções no relatório para os resolver.
- Se for apresentado o ecrã **Selec. tipo de linha**, selecione o tipo de linha.
 - Se estiver a ligar a impressora a um sistema telefónico de **PBX** ou adaptador de terminal, selecione **PBX**.
 - Se estiver a ligar a impressora a uma linha telefónica normal, selecione **PSTN**. Quando a mensagem para desativar a deteção de tom de marcação for exibida no ecrã, pressione o botão **OK**. No entanto, desativar a deteção do tom de marcação pode levar a que a impressora ignore o primeiro número de um número de fax durante a marcação, enviando o fax para o número errado.

Informações relacionadas

- ➔ “Ligar a impressora a uma linha telefónica” na página 73
- ➔ “Realizar configurações para utilizar um atendedor de chamadas” na página 79
- ➔ “Modo de recepção:” na página 228
- ➔ “Configurar para funcionar para receber faxes apenas com um telefone ligado (Recepção remota)” na página 80
- ➔ “Menu Definições básicas” na página 226

Efetuar as definições dos recursos de fax da impressora conforme a utilização

Pode configurar os recursos de fax da impressora individualmente usando o painel de controlo da impressora consoante a utilização. As configurações realizadas com o **Assist. config. de fax** também podem ser alteradas. Para mais informações, consulte as descrições do menu **Defin. de fax**.

Informações relacionadas

- ➔ “Defin. de fax” na página 226
- ➔ “Receber faxes enviados” na página 91
- ➔ “Selecionar definições para um sistema telefónico de PBX” na página 79
- ➔ “Efetuar as definições quando liga um dispositivo telefónico” na página 79
- ➔ “Definições para bloquear faxes não solicitados” na página 80
- ➔ “Configurar as funções de enviar e receber faxes num computador” na página 81

Selecionar definições para um sistema telefónico de PBX

Selecione as definições seguintes quando utilizar a impressora em escritórios que utilizem extensões e requeiram um código de acesso externo, como 0 e 9, para obter uma linha externa.

1. Selecione **Definições** no painel de controlo da impressora.
Para seleccionar um item, use os botões ▲ ▼ ◀ ▶, e a seguir pressione o botão OK.
2. Selecione **Defin. de fax > Definições básicas**.
3. Selecione **Tipo de linha**, e a seguir selecione **PBX**.
4. Ao enviar um fax para um número de fax externo usando # (cardinal) em vez do próprio código de acesso externo, selecione **Utilizar** como **Cód. acesso**.
O # introduzido em vez do próprio código de acesso, é substituído pelo código de acesso armazenado durante a marcação. A utilização do # evita problemas de ligação quando se liga a uma linha externa.
Nota:
*Não é possível enviar faxes para destinatários em **Contac.** que têm códigos de acesso externos tais como 0 ou 9.
Se registou os destinatários em **Contac.** usando um código de acesso externo como 0 ou 9, defina o **Cód. acesso** como **Não utilizar**. Caso contrário, deve alterar o código para # em **Contac.***
5. Introduza o código de acesso externo utilizado para o sistema do telefone e, de seguida, pressione o botão OK.
6. Pressione o botão OK para aplicar as definições.
O código de acesso é guardado na impressora.

Efetuar as definições quando liga um dispositivo telefónico

Realizar configurações para utilizar um atendedor de chamadas

É necessário configurar as definições para utilizar um atendedor de chamadas.

1. Selecione **Definições** no ecrã inicial no painel de controlo da impressora.
Para seleccionar um item, use os botões ▲ ▼ ◀ ▶, e a seguir pressione o botão OK.
2. Selecione **Defin. de fax > Definições básicas**.

3. Defina **Modo de recepção** para **Auto**.
4. Configure a definição **Toques para atender** da impressora para um número mais alto do que o número de toques do atendedor de chamadas.

Se **Toques para atender** for definido como inferior ao número de toques para o atendedor de chamadas, o atendedor de chamadas não pode receber chamadas de voz para gravar mensagens de voz. Consulte os manuais fornecidos com o atendedor de chamadas para obter as suas definições.

A definição **Toques para atender** da impressora pode não ser apresentada dependendo da região.

Informações relacionadas

➔ [“Menu Definições básicas” na página 226](#)

Configurar para funcionar para receber faxes apenas com um telefone ligado (Recepção remota)

Pode começar a receber os faxes levantando simplesmente o auscultador e utilizando o telefone, sem utilizar a impressora.

A funcionalidade **Recepção remota** está disponível para telefones que suportam a marcação por toques.

1. Selecione **Definições** no ecrã inicial do painel de controlo da impressora.
Para seleccionar um item, use os botões ▲ ▼ ◀ ▶, e a seguir pressione o botão OK.
2. Selecione **Defin. de fax > Definições básicas > Recepção remota**.
3. Selecione **Ligado**.
4. Introduza um código de dois dígitos (pode introduzir 0 a 9, *, e #) como código inicial, e a seguir pressione o botão OK para aplicar as definições.

Informações relacionadas

➔ [“Menu Definições básicas” na página 226](#)

Definições para bloquear faxes não solicitados

É possível bloquear faxes não solicitados.

1. Selecione **Definições** no ecrã inicial do painel de controlo da impressora.
Para seleccionar um item, use os botões ▲ ▼ ◀ ▶, e a seguir pressione o botão OK.
2. Selecione **Defin. de fax > Definições básicas > Rejeição de fax**.
3. Defina a condição para bloquear faxes não solicitados.
Selecione **Rejeição de fax**, e a seguir ative as seguintes opções.
 - Lista núm. rejeitados: Rejeita faxes que se encontram na lista de números rejeitados.
 - Cabeç. fax vazio: Rejeita faxes sem informações no cabeçalho.

Não está nos Contac.: Rejeita faxes que não foram adicionados à lista de contactos.

4. Pressione  para regressar ao ecrã **Rejeição de fax**.
5. Se usar a **Lista núm. rejeitados**, selecione **Editar lista de números bloqueados**, e a seguir edite a lista.

Configurar as funções de enviar e receber faxes num computador

Para enviar e receber faxes num computador, o FAX Utility deve estar instalado no computador através da rede ou cabo USB.

Realizar definições Guard. no comput. para receber faxes





Pode receber faxes num computador utilizando a FAX Utility. Instalar o FAX Utility num computador do cliente e realize a configuração. Para mais informações, consulte Operações Básicas na ajuda do FAX Utility (exibido na janela principal).

O item de configuração abaixo do painel de controlo da impressora está definido como **Sim**, e os faxes recebidos podem ser guardados no computador.

Definições > Defin. de fax > Defin. de recepção > Guard. no comput.

Fazer definições Guard. no comput. para imprimir também faxes recebidos na impressora

Pode fazer definições para imprimir faxes recebidos na impressora bem como guardá-los no computador.





1. Selecione **Definições** no ecrã inicial do painel de controlo da impressora.
Para seleccionar um item, use os botões    , e a seguir pressione o botão OK.
2. Selecione **Defin. de fax > Defin. de recepção**.
3. Selecione **Guard. no comput. > Sim e Imprimir**.

Configurar Guard. no comput. para não receber faxes

Para configurar a impressora para não receber faxes no computador, altere as configurações da impressora.

Nota:

Também podem alterar as definições utilizando a FAX Utility. No entanto, se existem faxes que não foram guardados no computador, a funcionalidade não funciona.

1. Selecione **Definições** no ecrã inicial do painel de controlo da impressora.
Para seleccionar um item, use os botões    , e a seguir pressione o botão OK.
2. Selecione **Defin. de fax > Defin. de recepção**.
3. Selecione **Guard. no comput. > Não**.

Disponibilizar os contactos

Registrar uma lista de contactos permite introduzir destinos facilmente. Pode registar até 100 entradas e pode utilizar a lista de contactos ao introduzir um número de fax.

Registrar ou editar contactos

1. Selecione **Definições** no ecrã inicial.

Para seleccionar um item, use os botões ▲ ▼ ◀ ▶, e a seguir pressione o botão OK.

2. Selecione **Gestor de Contac..**

3. Efetue uma das seguintes ações.

- Para registar um contacto novo, selecione **Ad. entrada**, e a seguir selecione o número de registo.
- Para editar um contacto, selecione **Editar**, e a seguir selecione o contacto alvo.
- Para eliminar um contacto, selecione **Eliminar**, selecione o contacto alvo, e a seguir selecione **Sim**. Não é necessário realizar qualquer ação.

4. Selecione as definições necessárias.

Nota:

Quando introduzir um número de telefone, introduza um código de acesso externo no início do número do fax se o seu sistema telefónico for PBX e necessitar de um código de acesso para obter uma linha externa. Se o código de acesso tiver sido definido na definição **Tipo de linha**, introduza um cardinal (#) em vez do código de acesso efetivo. Para adicionar uma pausa (pausa de três segundos) durante a marcação, introduza um hífen (-).

5. Pressione o botão OK para avançar, e a seguir selecione **Ad. entrada** para concluir o registo ou edição.

Registrar ou editar contactos em grupo

Adicionar contactos a um grupo permite enviar um fax simultaneamente para vários destinos.

1. Selecione **Definições** no ecrã inicial.

Para seleccionar um item, use os botões ▲ ▼ ◀ ▶, e a seguir pressione o botão OK.

2. Selecione **Gestor de Contac..**

3. Efetue uma das seguintes ações.

- Para registar um grupo novo de contactos, selecione **Adicionar grupo**, e a seguir selecione o número de registo.
- Para editar um grupo de contactos, selecione **Editar**, e a seguir selecione o grupo alvo.
- Para eliminar um grupo de contactos, selecione **Eliminar**, selecione o grupo alvo, e a seguir selecione **Sim**. Não é necessário realizar qualquer ação.

4. Introduza ou edite o **Nome do grupo**, e a seguir pressione OK.

5. Introduza ou edite o **Palavra de índice**, e a seguir pressione OK.

6. Selecione os contactos que pretende registar no grupo.

Sempre que pressionar o botão ►, o contacto é selecionado e cancela a seleção alternadamente.

Nota:

Pode registar até 99 contactos.

7. Pressione o botão OK para avançar, e a seguir selecione **Ad. entrada** para concluir o registo ou edição.

Registar contactos num computador

Usando o Web Config, pode criar uma lista de contactos no seu computador e importá-la para a impressora.

1. Aceda a Web Config.

2. Clique em **Log in**, introduza a palavra-passe, e, em seguida, clique em **OK**.

3. Selecione **Contacts**.

4. Selecione o número que pretende registar, e a seguir clique em **Edit**.

5. Introduza **Name**, **Index Word**, **Fax Number**, e **Fax Speed**.

6. Clique em **Apply**.

Informações relacionadas

➔ [“Aplicação para configurar operações de impressora \(Web Config\)” na página 218](#)

Itens de definição do destino

Itens	Definições e explicação
Name	Introduza um nome exibido nos contactos em 30 caracteres ou menos em Unicode (UTF-8). Se não especificar, deixe em branco.
Index Word	Introduza palavras para pesquisar em 30 caracteres ou menos em Unicode (UTF-8). Se não especificar, deixe em branco.
Type	Este item é fixado como Fax . Não é possível alterar esta definição.
Assign to Frequent Use	Este item não é suportado.
Fax Number	Introduza entre 1 e 64 caracteres utilizando 0–9 - * # e espaço.
Fax Speed	Selecione uma velocidade de comunicação para um destino.

Registar destinos como um grupo

1. Aceda a Web Config.

2. Clique em **Log in**, introduza a palavra-passe, e, em seguida, clique em **OK**.
3. Selecione **Contacts**.
4. Selecione o número que pretende registar, e a seguir clique em **Edit**.
5. Introduza um **Name** e **Index Word**.
6. Selecione um grupo em **Type**.
7. Clique em **Select** para **Contact(s) for Group**.
São apresentados os destinos disponíveis.
8. Selecione o destino que pretende registar no grupo, e a seguir clique em **Select**.
Nota:
Os destinos podem ser registados em vários grupos.
9. Clique em **Apply**.

Informações relacionadas

- ➔ [“Aplicação para configurar operações de impressora \(Web Config\)” na página 218](#)

Visão geral das características de fax desta impressora

Recurso: enviar faxes

Métodos de envio

- Enviar automaticamente

Quando digitalizar um original pressionando o botão  para selecionar **Enviar fax**, a impressora marcará o número dos destinatários e enviará o fax.

[“Enviar faxes utilizando a impressora” na página 86](#)

- Enviar manualmente

Quando efetuar uma verificação manual da ligação da linha, marcando o número do destinatário, pressione o botão  para selecionar **Enviar fax** para começar a enviar o fax diretamente.

[“Enviar faxes através da marcação do dispositivo telefónico externo” na página 88](#)

Designação do destinatário ao enviar um fax

Pode introduzir os destinatários utilizando os botões **Contac.** e **Recente**.

[“Selecionar destinatários” na página 87](#)

[“Disponibilizar os contactos” na página 82](#)

Definições de digit. ao enviar um fax

Pode selecionar elementos como a **Resolução** ou **Tamanho original (Vidro)** quando enviar faxes.

[“Definições de digit.” na página 93](#)

Uso deg Defín. envio de fax ao enviar um fax

Pode usar **Defín. envio de fax** tais como **Envio directo** (para enviar um grande documento de forma estável) ou **Enviar fax mais tarde** (para enviar um fax à hora que especificar).

[“Defín. envio de fax” na página 94](#)

Recurso: receber faxes

Modo de recepção

Existem duas opções no **Modo de recepção** para receber faxes.

Manual

Principalmente para telefonar, mas também para enviar e receber faxes

[“Utilização do modo Manual” na página 91](#)

Auto

- Apenas para enviar e receber faxes (não é necessário um dispositivo telefónico externo)

- Principalmente para receber e enviar faxes, e por vezes para telefonar

[“Utilização do modo Auto” na página 91](#)

Receber faxes usando um telefone ligado

Pode receber faxes usando apenas um dispositivo de telefone externo.

[“Menu Definições básicas” na página 226](#)

[“Efetuar as definições quando liga um dispositivo telefónico” na página 79](#)

Funcionalidade: Enviar/Receber PC-FAX (Windows/Mac OS)

Envio PC-FAX

Pode enviar faxes a partir de um computador.

[“Aplicação para configurar as operações de fax e enviar faxes \(FAX Utility\)” na página 217](#)

[“Enviar um fax do computador” na página 96](#)

Recepção PC-FAX

Pode receber faxes a partir de um computador.

[“Configurar as funções de enviar e receber faxes num computador” na página 81](#)

[“Aplicação para configurar as operações de fax e enviar faxes \(FAX Utility\)” na página 217](#)

[“Receber faxes num computador” na página 101](#)

Características: Vários relatórios de fax

Pode verificar o estado dos faxes enviados ou recebidos sob a forma de um relatório.



The screenshot shows a fax communication log from an Epson device. At the top left, it displays 'XX-XXXXXXXX'. The Epson logo and slogan 'EXCEED YOUR VISION' are at the top right. Below the logo, it says 'PAGE: 001/001' and 'XXXX XX XX XX XX PM'. The main title is 'Fax Communication Log'. Below this, there are fields for 'Name : XXXX' and 'Fax : XXXX XX XXXX'. A table follows with columns: Date, Time, Type, ID, Duration, Pages, and Result. The table contains three rows of data.

Date	Time	Type	ID	Duration	Pages	Result
XX XX	XX:XXPM	Send	XX XXXX XXXX	00:00	000/001	No Answer
XX XX	XX:XXPM	Receive		00:37	001	OK
XX XX	XX:XXAM	Send	XXX XXX XXXX			OK

[“Menu Defn. de relatório” na página 231](#)

[“Defn. envio de fax” na página 94](#)

[“Registo de transmissão:” na página 95](#)

[“Relatório de fax:” na página 95](#)

Funcionalidade: Segurança ao enviar e receber faxes

Pode usar muitas características de segurança como as **Restrições marc. directa** para evitar o envio para um destino errado, ou o **Limpar autom. dados cóp.** para evitar a divulgação indevida de informação.

[“Menu Segurança” na página 231](#)

Características: Outras características úteis

Bloqueio de faxes indesejados

É possível rejeitar faxes não solicitados.

[“Rejeição de fax:” na página 228](#)

Receção de faxes depois de marcar

Após fazer a marcação para outro dispositivo fax, é possível receber documentos desse dispositivo fax.

[“Receber faxes através de uma chamada” na página 92](#)

[“Recepção selectiva:” na página 95](#)

Enviar faxes utilizando a impressora

Pode enviar faxes introduzindo números de fax para destinatários no painel de controlo da impressora.

1. Coloque os originais.

Pode enviar até 100 páginas numa transmissão; no entanto, consoante a memória restante, poderá não ser possível enviar faxes com menos de 100 páginas.

[“Colocar originais no vidro do scanner” na página 36](#)

“Colocar originais no ADF” na página 34 (Apenas para WF-2930 Series)

2. Selecione **Fax** no painel de controlo da impressora.

Para seleccionar um item, use os botões ▲ ▼ ◀ ▶, e a seguir pressione o botão OK.

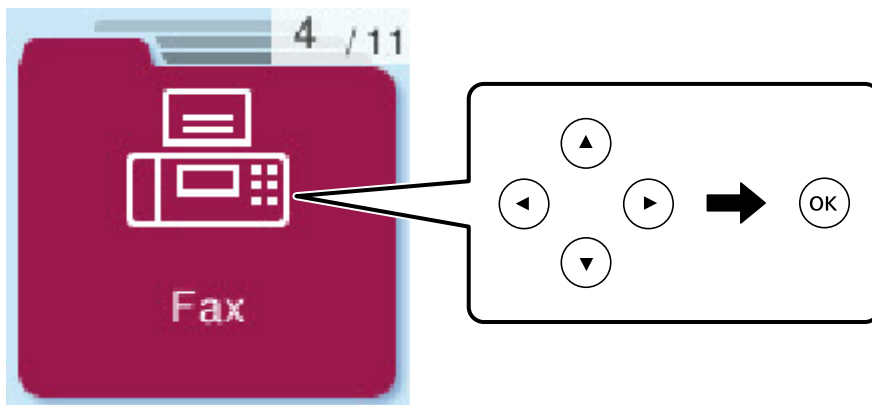

3. Especifique o destinatário.

“Selecionar destinatários” na página 87

4. Selecione **Menu** premindo o botão OK e, de seguida, selecione **Definições de digit.** ou **Defin. envio de fax** para ajustar as definições necessárias, tais como, a resolução e o método de envio.
5. Pressione o botão ◊ para enviar o fax.

Nota:

- ❑ Se o número do fax estiver ocupado ou se ocorrerem problemas, a impressora remarca automaticamente o número após um minuto.
- ❑ Para cancelar o envio, prima o botão ⓧ.
- ❑ Demora mais tempo enviar um fax a cores porque a impressora efetua a digitalização e o envio simultaneamente. Não é possível utilizar outras funcionalidades quando a impressora está a enviar um fax a cores.

Selecionar destinatários

Pode especificar os destinatários para enviar o fax utilizando os seguintes métodos.

Inserindo o número de fax manualmente

Introduza o número de fax com os botões numéricos e, de seguida, pressione o botão OK.

- Para adicionar uma pausa (pausa de três segundos durante a marcação), pressione o botão ▼.
- Se tiver definido um código de acesso externo em **Tipo de linha**, introduza "#" (cardinal) em vez do código de acesso externo efetivo no início do número de fax.

Nota:

Se não conseguir introduzir manualmente um número de fax, **Restrições marc. directa em Segurança** estiver definido como **Ligado**. Selecione destinatários de fax a partir da lista de contactos ou do histórico de faxes enviados.

Selecione os destinatários a partir da lista de contactos

Pressione o botão ▲ e selecione os destinatários para quem pretende enviar. Se o recipiente para o qual pretende enviar ainda não se encontra registado em **Contac.**, registre a partir de **Gestor de Contac.**.

Fax > **Menu** > **Gestor de Contac.**

Selecionar os destinatários a partir do histórico de faxes enviados

Pressione o botão ▼ e, de seguida, selecione um destinatário.

Nota:

*Para eliminar destinatários introduzidos, pressione o botão ►, desloque o cursor para o destinatário que deseja eliminar pressionando o botão ▲ ▼ e, de seguida, desmarque o destinatário pressionando o botão OK. Pressione o botão ↶ para concluir e regressar à janela **Fax**.*

Informações relacionadas

➔ [“Disponibilizar os contactos” na página 82](#)

Vários modos de enviar faxes

Enviar faxes através da marcação do dispositivo telefónico externo

Pode enviar um fax com a marcação utilizando um telefone ligado, quando pretende falar ao telefone antes de enviar o fax ou quando o fax do destinatário não muda automaticamente para fax.

1. Coloque os originais.
Pode enviar até 100 páginas numa transmissão.
2. Levante o auscultador do telefone ligado e marque o número de fax do destinatário utilizando o telefone.

Nota:

Quando o destinatário atender o telefone, pode falar com o destinatário.

3. Selecione **Fax** no ecrã inicial.
Para seleccionar um item, use os botões ▲ ▼ ◀ ▶, e a seguir pressione o botão OK.
4. Pressione o botão OK, e a seguir selecione **Definições de digit.** ou **Defin. envio de fax** para fazer definições como a resolução e o método de envio se necessário.

5. Quando ouvir o tom do fax, prima o botão ◊ e desligue o telefone.

Nota:

Quando um número é marcado utilizando o telefone ligado, demora mais tempo enviar o fax porque a impressora efetua a digitalização e o envio simultaneamente. Durante o envio de um fax, não é possível utilizar outras funcionalidades.

6. Quando o envio for concluído, retire os originais.

Informações relacionadas

- ➔ [“Definições de digit.” na página 93](#)
- ➔ [“Defin. envio de fax” na página 94](#)

Enviar documentos de tamanhos diferentes com o ADF (Digit. contín. (AAD))

Enviar faxes colocando originais individualmente, ou colocando originais pelo tamanho, pode enviá-los como um documento nos seus tamanhos originais.

Se colocar originais de diferentes tamanhos no ADF, todos os originais são enviados com o tamanho maior entre eles. Para enviar originais no seu tamanho original, não coloque os originais com tamanhos diferentes.

Esta funcionalidade só está disponível nos modelos WF-2930 Series.

1. Coloque o primeiro conjunto de originais com o mesmo tamanho.
[“Colocar originais no ADF” na página 34](#)
2. Selecione **Fax** no ecrã inicial.
Para seleccionar um item, use os botões ▲ ▼ ◀ ▶, e a seguir pressione o botão OK.
3. Especifique o destinatário.
[“Selecionar destinatários” na página 87](#)
4. Pressione o botão OK, e a seguir selecione **Definições de digit.**
5. Selecione **Digit. contín. (AAD)**, e a seguir selecione **Activ.**
Também pode fazer definições tais como a resolução e o método de envio em **Definições de digit.** ou **Defin. envio de fax** se necessário.
6. Pressione o botão ↶ até regressar ao ecrã **Fax**, e a seguir pressione o botão ⬠.
7. Ao terminar a digitalização dos primeiros originais e a mensagem **Enviar outra página?** for exibida no painel de controlo, selecione **Sim**, coloque os originais seguintes e a seguir pressione o botão ⬠.
Nota:
Se a impressora estiver inativa durante 60 segundos após solicitar o próximo conjunto de originais, a impressora para de guardar e inicia o envio do documento.
8. Quando o envio for concluído, retire os originais.

Enviar muitas páginas de um documento a preto e branco (Envio directo)

Quando enviar um fax a preto e branco, o documento digitalizado é guardado temporariamente na memória da impressora. Deste modo, o envio de muitas páginas pode provocar o esgotamento de memória da impressora e que a impressora pare o envio do fax. Pode impedir esta ação ativando a funcionalidade **Envio directo**. No entanto, demora mais tempo enviar o fax porque a impressora efetua a digitalização e o envio simultaneamente. Pode utilizar esta funcionalidade quando existir apenas um destinatário.

Aceder ao menu

O menu encontra-se no painel de controlo da impressora abaixo.

Fax > Menu > Defin. envio de fax > Envio directo.

Enviar faxes a preto e branco a uma hora específica do dia (Enviar fax mais tarde)

Pode definir para enviar um fax a uma hora específica. Apenas pode enviar faxes a preto e branco quando a hora de envio é especificada.

1. Coloque os originais.
2. Selecione **Fax** no ecrã inicial.

Para seleccionar um item, use os botões ▲ ▼ ◀ ▶, e a seguir pressione o botão OK.
3. Especifique o destinatário.
4. Pode definir enviar um fax a uma hora específica.
 - ❶ Pressione o botão OK, e a seguir selecione **Defin. envio de fax**.
 - ❷ Selecione **Enviar fax mais tarde**, e a seguir selecione **Ligado**.
 - ❸ Introduza a hora a que pretende enviar o fax, e a seguir pressione o botão OK.

Também pode fazer definições tais como a resolução e o método de envio em **Definições de digit.** ou **Defin. envio de fax** se necessário.

5. Pressione o botão ↶ até regressar ao ecrã **Fax**, e a seguir pressione o botão ◊.
6. Quando o envio for concluído, retire os originais.

Nota:

*Pode cancelar o envio de faxes a partir do ecrã **Fax**.*

Receber faxes na impressora

Se a impressora estiver ligada à linha telefónica e as definições básicas tiverem sido concluídas usando o Assist. config. de fax, pode receber faxes.

Os faxes recebidos serão impressos.

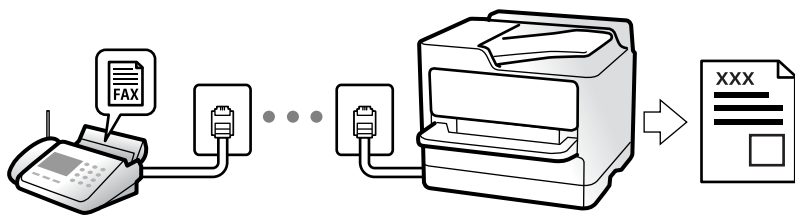

Para verificar o estado das definições de fax, imprima uma **Lista de definições de fax** seleccionando **Fax > Menu > Mais > Relatório de fax > Lista de definições de fax**.

Receber faxes enviados

Existem duas alterações em **Modo de recepção**.

Informações relacionadas

- ➔ [“Utilização do modo Manual” na página 91](#)
- ➔ [“Utilização do modo Auto” na página 91](#)
- ➔ [“Modo de recepção:” na página 228](#)

Utilização do modo Manual

Este modo destina-se principalmente para fazer chamadas telefónicas, mas também serve para enviar e receber faxes.

Receber faxes

Quando o telefone toca, pode atender a chamada manualmente levantando o auscultador.

- Quando ouvir um sinal de fax (baud):
Selecione **Fax** no ecrã de início da impressora, pressione o botão # para seleccionar receber fax, e a seguir pressione \diamond . A seguir, desligue o telefone.
- Se o toque corresponder a uma chamada de voz:
Pode atender a chamada normalmente.

Receber faxes usando apenas o um telefone ligado

Ao definir **Recepção remota**, pode receber faxes introduzindo apenas o código de início.

Quando o telefone tocar, levante o auscultador. Quando ouvir o tom do fax (baud), introduza o código de início de dois dígitos e a seguir desligue o telefone.

Informações relacionadas

- ➔ [“Recepção remota:” na página 228](#)

Utilização do modo Auto

Este modo permite-lhe usar a linha para as seguintes utilizações.

- Utilizar a linha apenas para faxes (não é necessário telefone externo)
- Usar a linha principalmente para fax, e por vezes telefone

Receber faxes recebidos sem num dispositivo de telefone externo

A impressora muda automaticamente para receber faxes quando o número de toques definidos em **Toques para atender** estiver concluído.

Receber faxes com um dispositivo de telefone externo

Uma impressora com um dispositivo de telefone externo funciona da seguinte forma.

- Quando o atendedor responde após um número de toques definidos em **Toques para atender**:
 - Se o toque é para um fax: a impressora muda automaticamente para recepção de faxes.
 - Se o toque é para uma chamada de voz, o atendedor pode receber chamadas de voz e gravar mensagem de voz.
- Quando levanta o telefone no número de toques definidos em **Toques para atender**:
 - Se o toque é para um fax, pode receber o fax usando os mesmos passos que em **Manual**. Selecione **Fax** no ecrã de início da impressora, pressione o botão # para seleccionar receber fax, e a seguir pressione o botão . A seguir, desligue o telefone.
 - Se o toque é para uma chamada de voz: pode atender o telefone normalmente.
- Quando o toque terminar e a impressora mudar automaticamente para faxes recebidos:
 - Se o toque é para um fax: a impressora começa a receber o fax.
 - Se o toque é para uma chamada de voz: não pode atender o telefone. Peça a quem fez a chamada para ligar novamente.

Nota:

Defina o número de toques para o atendedor atender a chamada como um número menor ao número definido em **Toques para atender**. Caso contrário, o atendedor de chamadas não poderá receber chamadas de voz para gravar mensagens de voz. Para obter informações sobre como configurar o atendedor, consulte o manual fornecido com o atendedor.

Informações relacionadas

➔ [“Toques para atender:” na página 228](#)

Receber faxes através de uma chamada

Pode receber um fax guardado noutra máquina de fax marcando o número do fax.





Receber faxes através de polling (Recepção selectiva)

Pode receber um fax guardado noutra máquina de fax marcando o número do fax. Utilize esta funcionalidade para receber um documento de um serviço de informação de fax.

Nota:

- Se o serviço de informação de fax possuir uma funcionalidade de instruções de voz que precisa de seguir para receber um documento, não poderá utilizar esta funcionalidade.
- Para receber um documento de um serviço de informações de fax que utilize instruções de voz, basta marcar o número de fax utilizando o telefone ligado e utilizar o telefone e a impressora seguindo as instruções de voz.

1. Selecione **Fax** no ecrã inicial.

Para seleccionar um item, use os botões    , e a seguir pressione o botão OK.
2. Pressione o botão OK, e a seguir selecione **Mais**.
3. Selecione **Recepção selectiva**, e a seguir selecione **Activ.**.
4. Especifique o destinatário.

Nota:

Se não conseguir introduzir manualmente um número de fax, **Restrições marc. directa em Segurança** estiver definido como **Activ.**. Selecione destinatários de fax a partir da lista de contactos ou do histórico de faxes enviados.

5. Pressione o botão  para iniciar **Recepção selectiva**.

Opções de menu para enviar e receber fax

Fax

Selecione os menus em **Fax** a partir do ecrã de início no painel de controlo.

Contac.:

Selecione um destinatário a partir da lista de contactos. Pode também adicionar ou editar um contacto.

Recente:

Selecione um destinatário a partir do histórico de faxes enviados. Pode também adicionar o destinatário à lista de contactos.

Menu

Pode seleccionar de entre os seguintes menus.

- Definições de digit.
- Defn. envio de fax
- Mais
- Gestor de Contac.

Consulte as "Informações relacionadas" abaixo para mais detalhes.

Enviar fax

Pressione o botão  para enviar o fax.

Informações relacionadas

➔ ["Selecionar destinatários" na página 87](#)

Definições de digit.



Selecione os menus no painel de controlo conforme se descreve em seguida:

Fax > Menu > Definições de digit.

Resolução:

Selecione a resolução do fax a enviar. Se seleccionar uma resolução maior, o tamanho dos dados torna-se maior e leva tempo para enviar o fax.

Densidade:

Define a densidade do fax a enviar. Pressione  para tornar a densidade mais escura, e pressione  para a tornar mais clara.

Digit. contín. (AAD):

Enviar faxes colocando originais individualmente, ou colocando originais pelo tamanho, pode enviá-los como um documento nos seus tamanhos originais. Consulte as informações relacionadas abaixo sobre este tópico.

Esta funcionalidade só está disponível nos modelos WF-2930 Series.

Tamanho original (Vidro):

Selecione o tamanho e a orientação do original que colocou no vidro do scanner.

Modo de Cor:

Selecione se pretende digitalizar a cores ou a preto e branco.

Informações relacionadas

➔ [“Enviar documentos de tamanhos diferentes com o ADF \(Digit. contín. \(AAD\)\)” na página 89](#)

Defn. envio de fax

Selecione os menus no painel de controlo conforme se descreve em seguida:

Fax > Menu > Defn. envio de fax

Envio directo:

Envia um fax a preto e branco enquanto digitaliza os originais. Uma vez que os originais digitalizados não são guardados temporariamente na memória da impressora, mesmo ao enviar um volume elevado de páginas, pode evitar erros de impressora devido à falta de memória. Tenha presente que enviar com recurso a esta função demora mais tempo que se não utilizar esta função. Consulte as informações relacionadas abaixo sobre este tópico.

Não pode utilizar esta funcionalidade quando enviar um fax para vários destinatários.

Enviar fax mais tarde:

Envia um fax à hora especificada. Quando esta opção for utilizada, apenas estará disponível a opção de fax monocromático. Consulte as informações relacionadas abaixo sobre este tópico.

Adic. info remetente:

Selecione a posição onde pretende incluir as informações de cabeçalho (número do fax e nome do remetente) no fax de saída, ou não incluir as informações.

- Desligado:** envia um fax sem informações de cabeçalho.
- Fora da imagem:** envia um fax com informações de cabeçalho na margem superior branca do fax. Ao fazê-lo, mantém o cabeçalho de sobreposição com a imagem digitalizada, no entanto, o fax recebido pelo destinatário pode ser impresso em duas folhas, dependendo do tamanho dos originais.
- Dentro da imagem:** envia um fax com informações de cabeçalho aproximadamente 7 mm abaixo da parte superior da imagem digitalizada. O cabeçalho pode ser sobreposto pela imagem. No entanto, o fax recebido pelo destinatário não será dividido em dois documentos.

Cabeçalho do fax:

Selecione o cabeçalho do destinatário. Para usar esta funcionalidade, é necessário registar previamente vários cabeçalhos.

Info Cabeçalho adic.:

Selecione a informação que pretende adicionar. Pode seleccionar uma em **O seu núm. telefone** e **Lista de destino**.

Relat. transmissão:

Imprime um relatório de transmissão após enviar um fax.

Impr. ao ocorr. erro imprime um relatório apenas quando ocorre um erro.

Se definir **Anexar imagem ao relatório** em **Definições > Defin. de fax > Defin. de relatório**, os faxes com erros também serão impressos juntamente com o relatório.

Informações relacionadas

- ➔ “Enviar muitas páginas de um documento a preto e branco (Envio directo)” na página 89
- ➔ “Enviar faxes a preto e branco a uma hora específica do dia (Enviar fax mais tarde)” na página 90

Mais

Selecione os menus no painel de controlo conforme se descreve em seguida.

Fax > Menu > Mais

Registo de transmissão:

Pode verificar o histórico de tarefas do fax recebidas ou enviadas.

Relatório de fax:

Última transmissão:

Imprime um relatório para o fax anteriormente enviado ou recebido através de polling.

Registo de Fax:

Imprime um relatório de transmissão. Pode definir a impressão automática deste relatório utilizando o menu seguinte.

Definições > Defin. de fax > Defin. de relatório > Impr auto relat. fax

Lista de definições de fax:

Imprime as definições de fax atuais.

Registo de protocolo:

Imprime um relatório detalhado do fax anteriormente enviado ou recebido.

Recepção selectiva:

Quando estiver definido como **Ligado** e marcar o número do remetente do fax, pode receber documentos a partir do fax do remetente. Consulte as informações relacionadas abaixo para obter informações sobre como receber faxes com **Recepção selectiva**.

Quando sair do menu Fax, a definição regressa a **Desligado** (predefinido).

Reimprimir faxes:

Reimprime os faxes recebidos na impressora.

Defin. de fax:

Aceda a **Definições** > **Defin. de fax**.

Informações relacionadas

➔ [“Receber faxes através de polling \(Recepção selectiva\)” na página 92](#)

Gestor de Contac.

Selecione os menus no painel de controlo conforme se descreve em seguida:

Fax > **Menu** > **Gestor de Contac.**

Aceda a **Definições** > **Gestor de Contac.**

Pode adicionar ou editar os contactos.

Utilizar outras funções do fax

Imprimir o relatório de fax manualmente

1. Selecione **Fax** no ecrã inicial.
Para seleccionar um item, use os botões ▲ ▼ ◀ ▶, e a seguir pressione o botão OK.
2. Pressione o botão OK e selecione **Mais**.
3. Selecione **Relatório de fax**.
4. Selecione o relatório que pretende imprimir e siga as instruções apresentadas no ecrã.

Nota:

*Pode alterar o formato do relatório. No ecrã inicial, selecione **Definições** > **Defin. de fax** > **Defin. de relatório** e altere as definições do **Anexar imagem ao relatório** ou **Formato do relatório**.*

Enviar um fax do computador

Pode enviar faxes a partir do computador utilizando o FAX Utility e o controlador do PC-FAX.

Nota:

- Verifique se o FAX Utility e o controlador PC-FAX da impressora se encontram instalados antes de usar esta funcionalidade.

“Aplicação para configurar as operações de fax e enviar faxes (FAX Utility)” na página 217

“Aplicação para envio de faxes (controlador PC-FAX)” na página 217

- Se a FAX Utility não estiver instalado, instale a FAX Utility usando o EPSON Software Updater (aplicação para atualizar o software).

Envio de documentos criados com uma aplicação (Windows)

Ao selecionar um fax de impressora no menu de **Imprimir** de uma aplicação como o Microsoft Word ou Excel, pode enviar diretamente informações como documentos, ilustrações e tabelas criadas, com uma folha de rosto.

Nota:

A explicação que se segue usa o Microsoft Word como exemplo. A operação real pode ser diferente, dependendo da aplicação que utilizar. Para mais informações, consulte a ajuda da aplicação.

1. Utilize uma aplicação para criar um documento para enviar por fax.
2. Clique em **Imprimir** no menu **Ficheiro**.
A janela **Imprimir** da aplicação é exibida.
3. Selecione **XXXXXX (FAX)** (em que XXXXX é o nome da sua impressora) em **Impressora**, e a seguir verifique as definições de envio de fax.
 - Especificar **1** em **Número de cópias**. O fax pode não ser enviado corretamente se especificar **2** ou mais.
 - Pode enviar até 100 páginas numa transmissão de fax.
4. Clique em **Propriedades da impressora** ou **Propriedades** se pretende especificar **Form. papel**, **Orientação**, **Cor**, **Qualid imagem**, ou **Densid caracteres**.
Para obter mais informações, consulte a ajuda do controlador PC-FAX.
5. Clique em **Imprimir**.

Nota:

*Ao usar FAX Utility pela primeira vez, é exibida uma janela para registar as suas informações. Introduza as informações necessárias, e a seguir clique em **OK**.*

O ecrã **Definições destinatário** de FAX Utility é exibido.

6. Quanto quiser enviar outros documentos na mesma transmissão de fax, selecione a caixa de verificação **Adic. documentos a enviar**.
A janela para adicionar documentos é exibida ao clicar em **Seguinte** no passo 9.
7. Selecione a caixa de verificação **Anexar uma folha rosto** se necessário.

8. Especifique um destinatário.

- Especificar um destinatário (nome, número de fax e assim por diante) em **Lista telefónica PC-FAX**:

Se o destinatário constar no livro de endereços, siga os passos abaixo.

- ❶ Clique no separador **Lista telefónica PC-FAX**.
- ❷ Selecione o destinatário na lista e clique em **Adic..**

- Selecionar um destinatário (nome, número de fax e assim por diante) no livro de endereços da impressora:

Se o destinatário constar no livro de endereços da impressora, siga os passos abaixo.

- ❶ Clique no separador **Contactos na impressora**.
- ❷ Selecione contactos na lista e clique em **Adic.** para avançar para a janela **Adicionar ao Destinatário**.
- ❸ Selecione os contactos na lista exibida, e a seguir clique em **Editar**.
- ❹ Adicione as informações pessoais tais como **Empresa/Org.** e **Título** como necessário, e a seguir clique em **OK** para regressar à janela **Adicionar ao Destinatário**.
- ❺ Como necessário, selecione a caixa de verificação de **Registar na Lista telefónica PC-FAX** para guardar os contactos em **Lista telefónica PC-FAX**.
- ❻ Clique em **OK**.

- Especificar um destinatário (nome, número de fax e assim por diante) diretamente:

Siga os passos abaixo.

- ❶ Clique no separador **Marc Manual**.
- ❷ Introduza as informações necessárias.
- ❸ Clique em **Adic..**

Para além disso, ao clicar em **Registar Lista telef.**, pode guardar o recipiente na lista do separador **Lista telefónica PC-FAX**.

Nota:

- Se o *Tipo de linha da sua impressora estiver definido PBX e o código de acesso tiver sido definido para usar # (cardinal) em vez de introduzir o código de prefixo exato, introduza # (cardinal). Para obter mais informações, consulte Tipo de linha em Definições básicas na hiperligação de informações relacionadas abaixo.*
- Se tiver selecionado **Insira o número de fax duas vezes em Definições Opcionais** na janela principal FAX Utility, é necessário introduzir o mesmo número novamente ao clicar em **Adic.** ou **Seguinte**.

O destinatário é adicionado à **Lista destinatários** exibida na parte superior da janela.

9. Clique em **Seguinte**.

- Ao selecionar a caixa de verificação **Adic. documentos a enviar**, siga os passos abaixo para adicionar documentos na janela **Combinar documentos**.

- ❶ Abra o documento que pretende adicionar, e a seguir selecione a mesma impressora (nome do fax) na janela **Imprimir**. O documento é adicionado à lista **Lista de documentos a combinar**.
- ❷ Clique em **Pré-visualização** para verificar o documento unido.
- ❸ Clique em **Seguinte**.

Nota:

As definições de **Qualid imagem** e **Cor** que selecionou para o primeiro documento são aplicadas a outros documentos.

- Ao selecionar a caixa de verificação **Anexar uma folha rosto**, especifique o conteúdo da folha de rosto na janela **Definições folha rosto**.
 - ❶ Selecione uma folha de rosto das amostras na lista **Folha rosto**. Note que não existe nenhuma função para criar uma folha de rosto original ou adicionar uma folha de rosto original à lista.
 - ❷ Introduza o **Assunto e Mensagem**.
 - ❸ Clique em **Seguinte**.

Nota:

Defina as seguintes como necessário em **Definições folha rosto**.

- Clique em **A formatar folha rosto** se quiser alterar a ordem dos itens na folha de rosto. Pode seleccionar o tamanho da folha de rosto em **Form. papel**. Também pode seleccionar uma folha de rosto com um tamanho diferente do documento enviado.
- Clique em **Fonte** se quiser alterar o tipo de letra usado no texto da folha de rosto.
- Clique em **Definições remetente** se quiser alterar as informações do remetente.
- Clique em **Antevisão detalh** se quiser verificar a folha de rosto com o assunto e mensagem introduzidos.

10. Verifique o conteúdo que pretende enviar e clique em **Enviar**.

Certifique-se que o nome e número de fax do destinatário estão corretos antes de enviar. Clique em **Antever** para pré visualizar a folha de rosto e documento que pretende enviar.

Quando o envio for iniciado, é exibida uma janela com o estado do envio.

Nota:

- Para parar o envio, selecione as informações e clique em **Cancelar** . Também pode cancelar utilizando o painel de controlo da impressora.
- Se ocorrer um erro durante o envio, a janela **Erro comunicação** é exibida. Verifique as informações de erro e volte a enviar.
- A janela **Controlo do Estado do Fax** (a janela referida anteriormente onde pode verificar o estado do envio) não é exibida se **Ver Controlo do Estado do Fax durante transmissão** não estiver selecionado na janela **Definições Opcionais** na janela principal da FAX Utility.

Informações relacionadas

➔ [“Menu Definições básicas” na página 226](#)

Envio de documentos criados com uma aplicação (Mac OS)

Selecione uma impressora compatível com fax no menu **Imprimir** de um recurso disponível comercialmente, pode enviar dados como documentos, ilustrações e tabelas, que criou.

Nota:

A explicação que se segue usa o **Text Edit**, como uma aplicação normal para Mac OS como um exemplo.

1. Crie o documento que pretende enviar por fax numa aplicação.
2. Clique em **Imprimir** no menu **Ficheiro**.
A janela **Imprimir** da aplicação é exibida.
3. Selecione a impressora (nome de fax) em **Nome**, clique em ▼ para exibir as definições detalhadas, verifique as definições de impressão, e a seguir clique em **OK**.

4. Efetue as definições para cada item.

- Especificar **1** em **Número de cópias**. Mesmo se especificar **2** ou mais, só é enviada 1 cópia.
- Pode enviar até 100 páginas numa transmissão de fax.

Nota:

O tamanho da página de documentos que pode enviar é o mesmo que o tamanho do papel que pode enviar por fax da impressora.

5. Selecione Definições de fax no menu popup, e a seguir faça as definições para cada item.

Consulte a ajuda do controlador PC-FAX para obter explicações sobre cada item de definição.

Clique em  na parte inferior da janela para abrir a ajuda do controlador PC-FAX.

6. Selecione o menu Definições destinatário, e a seguir especifique o destinatário.

- Especificar um destinatário (nome, número de fax e assim por diante) diretamente:

Clique no item **Adic.**, introduza as informações necessárias e clique em . O destinatário é adicionado à Lista destinatários exibida na parte superior da janela.

Se tiver selecionado "Insira o número de fax duas vezes" nas definições do controlador PC-FAX, é necessário introduzir o mesmo número novamente ao clicar em .

Se a linha de ligação de fax necessitar de um código de prefixo, introduza Indicativo de acesso externo.

Nota:

*Se o Tipo de linha da sua impressora estiver definido **PBX** e o código de acesso tiver sido definido para usar # (cardinal) em vez de introduzir o código de prefixo exato, introduza # (cardinal). Para obter mais informações, consulte Tipo de linha em Definições básicas na hiperligação de informações relacionadas abaixo.*

- Especificar um destinatário (nome, número de fax e assim por diante) no livro de endereços:

Se o destinatário constar no livro de endereços, clique em . Selecione o destinatário na lista e clique em **Adic. > OK**.

Se a linha de ligação de fax necessitar de um código de prefixo, introduza Indicativo de acesso externo.

Nota:

*Se o Tipo de linha da sua impressora estiver definido **PBX** e o código de acesso tiver sido definido para usar # (cardinal) em vez de introduzir o código de prefixo exato, introduza # (cardinal). Para obter mais informações, consulte Tipo de linha em Definições básicas na hiperligação de informações relacionadas abaixo.*

7. Clique nas definições de destinatário, e a seguir clique em **Fax**.

Começa a enviar.

Certifique-se que o nome e número de fax do destinatário estão corretos antes de enviar.

Nota:

- Se clicar no ícone da impressora em Dock, é exibida a janela de verificação de estado do envio. Para interromper o envio, clique nos dados, e a seguir clique em **Apagar**.
- Se ocorrer um erro durante o envio, a mensagem **Transmissão falhou** é exibida. Verifique os registos de envio na janela **Registo transmissão fax**.
- Os documentos de tamanho de papel mistos podem não ser enviados corretamente.

Informações relacionadas

➔ [“Menu Definições básicas” na página 226](#)

Receber faxes num computador

Os faxes podem ser recebidos por uma impressora e guardados em formato PDF num computador ligado á impressora. Utilize o FAX Utility (aplicação) para efetuar definições.

Para mais informações sobre como utilizar o FAX Utility, consulte Operações Básicas na ajuda FAX Utility (exibida na janela principal). Se, enquanto realiza as definições, for exibida a janela de introdução de palavra-passe no ecrã no computador, introduza a palavra-passe. Se não sabe a palavra-passe, contacte o administrador.

Nota:

- ❑ Verifique se o FAX Utility e o controlador PC-FAX da impressora foram instalados e as definições de FAX Utility foram realizadas antes de usar esta funcionalidade.

[“Aplicação para configurar as operações de fax e enviar faxes \(FAX Utility\)” na página 217](#)

[“Aplicação para envio de faxes \(controlador PC-FAX\)” na página 217](#)

- ❑ Se FAX Utility não estiver instalada, instale o FAX Utility usando o EPSON Software Updater (aplicação para atualizar o software).

Importante:

- ❑ Para receber faxes num computador, o **Modo de recepção** no painel de controlo da impressora deverá ser definido como **Auto**. Para configurar definições no painel de controlo da impressora, selecione **Definições > Defín. de fax > Definições básicas > Modo de recepção**.
- ❑ O computador configurado para receber faxes deve estar sempre ligado. Os documentos recebidos são guardados temporariamente na memória da impressora antes de serem guardados no computador. Se desligar o computador, a memória da impressora pode esgotar-se uma vez que não pode enviar os documentos para o computador.
- ❑ Quando os faxes recebidos forem guardados temporariamente na memória da impressora, a luz  é ligada.
- ❑ Para ler os faxes recebidos, é necessário instalar um visualizador de PDF como o Adobe Reader no computador.

Informações relacionadas

➔ [“Configurar as funções de enviar e receber faxes num computador” na página 81](#)

Verificar a existência de novos faxes (Windows)



Ao configurar um computador para guardar faxes recebidos por outra impressora, pode verificar o estado de processamento dos faxes recebidos, e se existem ou não novos faxes usando o ícone de fax na barra de tarefas do Windows. Ao configurar o computador para exibir uma notificação quando são recebidos novos faxes, é exibida uma janela de notificação perto do tabuleiro do sistema Windows, e pode conferir os novos faxes.

Nota:

- ❑ Os dados de faxe recebidos guardados no computador são removidos da memória da impressora.
- ❑ É necessário Adobe Reader para ver os faxes recebidos porque são guardados coo ficheiros PDF.

Usando o ícone Fax na barra de tarefas (Windows)

Pode verificar a existência de novos faxes e o estado das operações usando o ícone do az exibido na barra de tarefas do Windows.

1. Verifique o ícone.
 -  : em espera.
 -  : verificar novos faxes.
 -  : a importação de novos faxes terminou.
2. Clique com o botão direito no ícone, e a seguir clique em **Ver Registo de faxes recebidos**.
É exibida a janela **Registo de faxes recebidos**.
3. Verifique a data e o remetente na lista e, a seguir, abra o ficheiro recebido como PDF.

Nota:

- Os faxes recebidos são renomeados automaticamente usando o seguinte formato de nomeação.*
YYYYMMDDHHMMSS_XXXXXXXXXX_NNNNN (Ano/Mês/Dia/Hora/Minutos/Segundo_número de remetente)
- Também é possível abrir a pasta de fax recebidos diretamente ao clicar com o botão direito do rato no ícone. Para mais informações, consulte **Definições Opcionais** em FAX Utility e a respetiva ajuda (exibida na janela principal).*

Enquanto que o ícone do fax indica que está em espera, pode verificar a existência de novos faxes instantaneamente selecionando **Ver novos faxes agora**.

Usar a janela de notificação (Windows)

Quando definir para receber notificação de novos fax, é exibida uma janela de notificação perto da barra de tarefas para cada fax.

1. Verifique a janela de notificação exibida no ecrã do computador.

Nota:
A janela de notificação desaparece se não for realizada nenhuma operação durante um determinado período de tempo. Pode alterar as configurações de notificação tais como o tempo de exibição.
2. Clique em qualquer lugar na janela de notificação, exceto no botão .
É exibida a janela **Registo de faxes recebidos**.
3. Verifique a data e o remetente na lista e, a seguir, abra o ficheiro recebido como PDF.

Nota:
 Os faxes recebidos são renomeados automaticamente usando o seguinte formato de nomeação.
YYYYMMDDHHMMSS_XXXXXXXXXX_NNNNN (Ano/Mês/Dia/Hora/Minutos/Segundo_número de remetente)

 - Também é possível abrir a pasta de fax recebidos diretamente ao clicar com o botão direito do rato no ícone. Para mais informações, consulte **Definições Opcionais** em FAX Utility e a respetiva ajuda (exibida na janela principal).*

Verificar a existência de novos faxes (Mac OS)

Pode verificar a existência de faxes novos usando um dos seguintes métodos. Disponível apenas em computadores definidos em "Guardar" (**guardar faxes neste computador**).

- Abra a pasta de faxes recebidos (especificada em **Definições de saída dos faxes recebidos**)
- Abra o Ecrã de recepção de faxes e clique em **Ver novos faxes agora**.
- Notificação da receção de novos faxes

Selecione **Notificar sobre novos faxes através de um ícone no Dock** em **Ecrã de recepção de faxes > Preferências** no recurso FAX, o ícone no monitor de receção de fax na estação alterna para o notificar que chegaram novos faxes.

Abra a pasta de faxes recebidos no monitor de faxes recebidos (Mac OS)

Pode abrir a pasta guardar no computador indicado para receber faxes ao selecionar "Guardar" (**guardar faxes neste computador**).

1. Clique no ícone do monitor de faxes recebidos em Dock para abrir **Ecrã de recepção de faxes**.
2. Selecione a impressora e clique em **Abrir pasta**, ou clique duas vezes no nome da impressora.
3. Verifique a data e o remetente no nome do arquivo e, a seguir, abra o ficheiro PDF.

Nota:

Os faxes recebidos são renomeados automaticamente usando o seguinte formato de nomeação.

YYYYMMDDHHMMSS_XXXXXXXXX_nnnnn (Ano/Mês/Dia/Hora/Minutos/Segundo_número do remetente)

As informações enviadas pelo remetente são exibidas como o número do remetente. Este número pode não ser exibido dependendo do remetente.

Cancelar a função que guarda faxes recebidos no computador

Pode cancelar guardar os faxes no computador utilizando a FAX Utility.

Para mais informações, consulte Operações Básicas na ajuda do FAX Utility (exibido na janela principal).

Nota:

- Se houver faxes que não foram guardados no computador, não é possível cancelar a função que guarda faxes no computador.*
- Também é possível alterar as definições na impressora. Contacte o seu administrador para obter informações sobre cancelar definições para guardar faxes recebidos no computador.*

Manutenção da impressora

Verificar o Estado dos Consumíveis.	105
Melhorar a qualidade de impressão, cópia, digitalização e fax.	105
Limpar a Impressora.	115

Verificar o Estado dos Consumíveis

Pode verificar os níveis de tinta aproximados e a vida útil aproximada da caixa de manutenção no painel de controlo da impressora. Selecione Definições > Estado do consumível.

Para seleccionar um item, use os botões ▲ ▼ ◀ ▶, e a seguir pressione o botão OK.

Nota:

❑ *Também é possível verificar os níveis aproximados de tinta e a vida útil aproximada da caixa de manutenção a partir do monitor de estado no controlador da impressora.*

❑ Windows

Clique em **EPSON Status Monitor 3** no separador **Manutenção**.

Se o **EPSON Status Monitor 3** estiver desativado, clique em **Definições Aumentadas** no separador **Manutenção** e depois selecione **Activar EPSON Status Monitor 3**.

❑ Mac OS

Apple menu > **Preferências do sistema** > **Impressoras e Scanners** (ou **Impressão e Digitalização, Impressão e Fax**) > Epson(XXXX) > **Opções e Acessórios** > **Utilitários** > **Abrir Utilitário de Impressoras** > **EPSON Status Monitor**

❑ *Pode continuar a imprimir enquanto a mensagem de pouca tinta é exibida. Substituir os tinteiros quando necessário.*

Informações relacionadas

- ➔ [“Continue a imprimir temporariamente sem substituir os tinteiros” na página 194](#)
- ➔ [“Continue a imprimir para poupar tinta preta \(apenas para Windows\)” na página 197](#)
- ➔ [“Está na hora de substituir os tinteiros” na página 188](#)
- ➔ [“Está na hora de substituir a caixa de manutenção” na página 198](#)

Melhorar a qualidade de impressão, cópia, digitalização e fax

Verificar e limpar a cabeça de impressão

Se os jatos estiverem obstruídos, as impressões tornam-se esbatidas, surgem linhas visíveis ou cores inesperadas na impressão. Se o jatos estiverem muito entupidos, a folha impressa sai totalmente branca. Se a qualidade de impressão tiver diminuído, em primeiro lugar utilize a funcionalidade de verificação dos jatos para verificar se os mesmos estão obstruídos. Se os jatos estiverem obstruídos, limpe as cabeças de impressão.

! **Importante:**

- Não abra a unidade de digitalização nem desligue a impressora durante a limpeza das cabeças. Se a limpeza da cabeça não for concluída, pode não ser possível imprimir.
- A limpeza de cabeças de impressão consome tinta e não deve ser realizada mais vezes que o necessário.
- Quando o nível de tinta é reduzido, poderá não ser capaz de limpar a cabeça de impressão.
- Se a qualidade de impressão não tiver melhorado depois de repetir a verificação dos jatos e a limpeza da cabeça de impressão 3 vezes, aguarde pelo menos 12 horas sem imprimir, execute novamente a verificação dos jatos e repita a limpeza da cabeça de impressão, se necessário. Recomendamos desligar a impressora usando o botão . Se a qualidade de impressão não melhorar, execute a Limpeza ao ligar.
- Para evitar que a cabeça de impressão seque, não desligue a impressora enquanto a alimentação estiver ligada.

Pode verificar e limpar a cabeça de impressão utilizando o painel de controlo da impressora.

1. Selecione **Manutenção** no painel de controlo da impressora.

Para seleccionar um item, use os botões    , e a seguir pressione o botão OK.

2. Selecione **Verif jactos**.
3. Siga as instruções no ecrã para colocar papel e imprimir o padrão de verificação de jatos.
4. Verifique o padrão impresso para verificar se os jatos da cabeça de impressão estão obstruídos.

A) OK

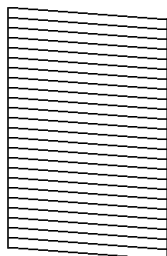

B) NG

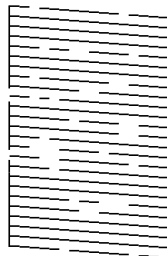

C) NG

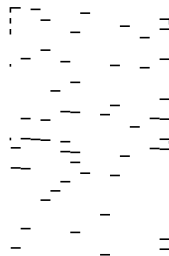

- A:

Todas as linhas estão impressas. Selecione **Não**. Não é necessário realizar qualquer ação.

- B ou perto de B

Alguns jatos estão obstruídos. Selecione **Sim** e, em seguida, selecione **a limpar** no ecrã seguinte.

- C ou perto de C

Se a maior parte das linhas estiverem em falta ou não estiverem impressas, isto indica que a maior parte dos jatos estão obstruídos. Selecione **Sim** e, em seguida, selecione **Limpeza ao ligar** no ecrã seguinte.

5. Siga as instruções do ecrã para realizar a limpeza das cabeças ou Limpeza ao ligar.
6. Quando a limpeza estiver concluída, o padrão de verificação dos jatos é impresso automaticamente. Repita a limpeza e impressão do padrão até que as linhas sejam completamente impressas.

 **Importante:**

Se a qualidade de impressão não tiver melhorado depois de repetir a verificação dos jatos e a limpeza da cabeça de impressão 3 vezes, aguarde pelo menos 12 horas sem imprimir, execute novamente a verificação dos jatos e repita a limpeza da cabeça de impressão, se necessário. Recomendamos desligar a impressora usando o botão . Se a qualidade de impressão não melhorar, execute a Limpeza ao ligar.

Nota:

Também pode verificar e limpar a cabeça de impressão utilizando o controlador da impressora.

Windows

Clique em **Verif. injec. cab. impr** no separador **Manutenção**.

Mac OS

Apple menu > **Preferências do sistema** > **Impressoras e Scanners** (ou **Impressão e Digitalização, Impressão e Fax**) > **Epson(XXXX)** > **Opções e Acessórios** > **Utilitários** > **Abrir Utilitário de Impressoras** > **Verif. injec. cab. impr**

Informações relacionadas

➔ [“Executar Limpeza ao ligar” na página 107](#)

Executar Limpeza ao ligar





A funcionalidade Limpeza ao ligar pode melhorar a qualidade de impressão nos seguintes casos.

- Quando a maior parte dos jatos estão obstruídos.
- Após realizar a verificação dos jatos e a limpeza da cabeça 3 vezes e aguardar pelo menos 12 horas sem imprimir, se a qualidade de impressão não melhorou.

Antes de utilizar esta funcionalidade, utilize a funcionalidade de verificação dos jatos para verificar se os jatos estão obstruídos, leia as instruções que se seguem, e a seguir execute Limpeza ao ligar.

 **Importante:**

A Limpeza ao ligar utiliza mais tinta que a limpeza da cabeça de impressão.

1. Selecione **Manutenção** no painel de controlo da impressora.
Para selecionar um item, use os botões    , e a seguir pressione o botão OK.
2. Selecione **Limpeza ao ligar**.
3. Siga as instruções apresentadas no ecrã para executar a funcionalidade Limpeza ao ligar.
4. Após executar esta funcionalidade, execute a verificação dos jatos para se assegurar que os mesmos não se encontram obstruídos.
Para mais informações sobre como realizar a verificação dos jatos, consulte as informações relacionadas na ligação abaixo.

 **Importante:**

Se a qualidade de impressão não tiver melhorado depois de realizar a Limpeza ao ligar, aguarde pelo menos 12 horas sem imprimir e a seguir imprima novamente o padrão de verificação de jatos. Execute Limpeza cab. ou Limpeza ao ligar novamente de acordo com o padrão impresso. Se mesmo assim a qualidade não melhorar, contacte a assistência da Epson.

Nota:

Também pode executar a limpeza de energia a partir do controlador da impressora.

Windows

Separador **Manutenção** > **Limpeza cab. impressão** > **Limpeza ao ligar**

Mac OS

Menu Apple > **Preferências do sistema** > **Impressoras e Scanners** (ou **Impressão e Digitalização, Impressão e Fax**) > Epson(XXXX) > **Opções e Acessórios** > **Utilitário** > **Abrir utilitário da impressora** > **Limpeza cab. impressão** > **Limpeza Intensa**

Informações relacionadas

➔ [“Verificar e limpar a cabeça de impressão” na página 105](#)

Evitar a obstrução de jatos

Utilize sempre o botão da alimentação para ligar e desligar a impressora.

Verifique se a luz de alimentação está desligada antes de desligar o cabo de alimentação.

A tinta pode secar se ficar exposta. Tal como colocamos uma tampa numa caneta de tinta permanente ou uma caneta de óleo para evitar que seque, certifique-se que a cabeça de impressão está devidamente tapada para evitar que a tinta seque.

Quando o cabo de alimentação é desligado ou quando ocorre um corte de energia com a impressora em funcionamento, a cabeça de impressão pode não ficar devidamente tapada. Se a cabeça de impressão for deixada destapada, a tinta seca e os jatos (saídas de tinta) ficam obstruídos.

Nestas situações, ligue novamente a impressora tão rapidamente quanto possível e desligue em seguida para tapar a cabeça de impressão.

Alinhar a cabeça de impressão

Se reparar em linhas verticais desalinhadas ou imagens desfocadas, alinhe a cabeça de impressão.

1. Selecione **Manutenção** no painel de controlo da impressora.

Para seleccionar um item, use os botões ▲ ▼ ◀ ▶, e a seguir pressione o botão OK.

2. Selecione **Alinh. cabeça**.

3. Selecione um dos menus de alinhamento.

As linhas verticais estão desalinhadas ou as impressões estão desfocadas: selecione **Alinhamento vertical**.

Existem linhas horizontais em intervalos regulares: selecione **Alinhamento horizontal**.

4. Siga as instruções apresentadas no ecrã.

Limpar manchas de tinta do caminho do papel

Se as impressões ficarem manchadas ou amarrotadas, limpe o rolo no interior.

1. Selecione **Manutenção** no painel de controlo da impressora.
Para seleccionar um item, use os botões ▲ ▼ ◀ ▶, e a seguir pressione o botão OK.
2. Selecione **Limpeza guia de papel**.
3. Siga as instruções no ecrã para colocar papel e limpar o caminho do papel.
4. Repita este procedimento até o papel não ficar manchado com tinta.
5. Se não for possível resolver o problema depois de limpar o caminho do papel, significa que a parte no interior da impressora apresentada na ilustração está manchada. Desligue a impressora e, de seguida, limpe a tinta utilizando um cotonete.

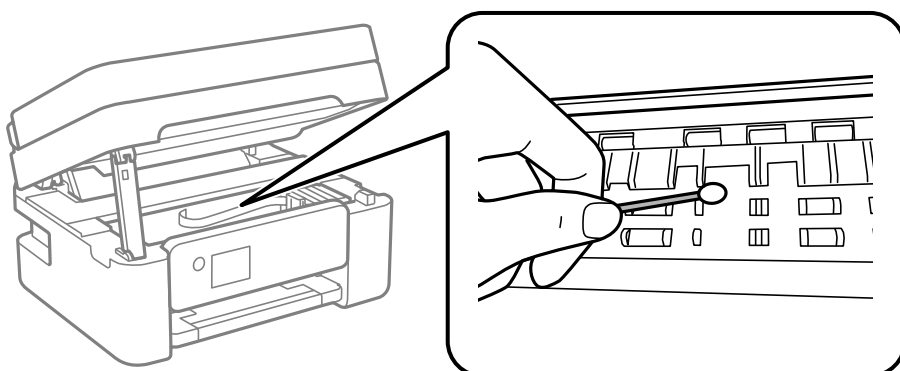

! **Importante:**

- ❑ Não utilize lenços de papel para limpar o interior da impressora. Os jatos da cabeça de impressão podem ficar obstruídos com pelos e resíduos do tecido.
- ❑ Não toque nas partes mostradas na ilustração que se segue. Se o fizer, pode provocar uma avaria.

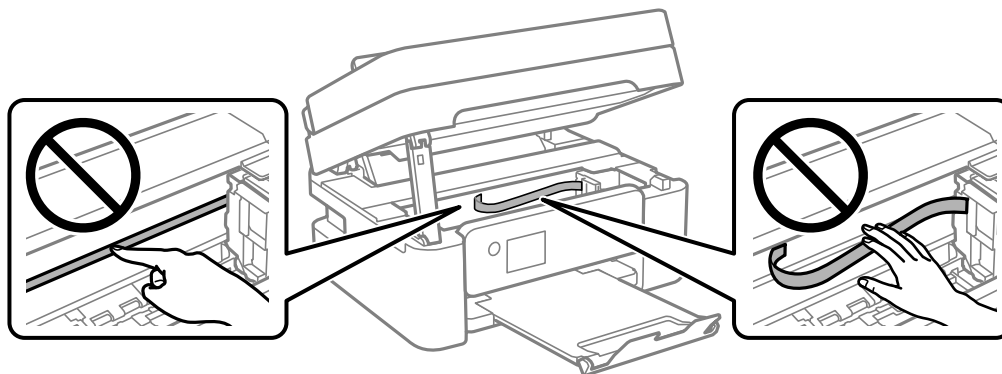

Limpar o Vidro do scanner

Quando as cópias ou as imagens digitalizadas estiverem sujas, limpe o vidro do scanner.



Aviso:

Tenha cuidado para não entalar a mão ou os dedos ao abrir ou fechar a tampa do digitalizador. Caso contrário, poderá sofrer ferimentos.



Importante:

Nunca utilize álcool ou diluente para limpar a impressora. Estes químicos podem danificar a impressora.

1. Abra a capa de documento.

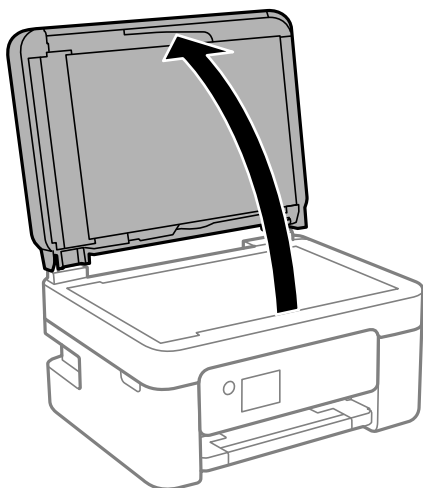

2. Utilize um pano limpo, seco e macio para limpar a superfície do vidro do scanner.



Importante:

- Se a superfície de vidro estiver manchada de gordura ou qualquer outra substância de difícil remoção, utilize um pouco de limpa-vidros e um pano macio para remover as manchas. Seque bem os vestígios de líquido.
- Não prima a superfície de vidro com força.
- Tenha cuidado para não arranhar ou danificar a superfície do vidro. Se a superfície de vidro estiver danificada, a qualidade da digitalização pode diminuir.

Limpar o ADF

Se as imagens copiadas ou digitalizadas do ADF ficarem manchadas ou se os originais não forem corretamente alimentados, limpe o ADF.



Importante:

Nunca utilize álcool ou diluente para limpar a impressora. Estes químicos podem danificar a impressora.

1. Abra a tampa do ADF.

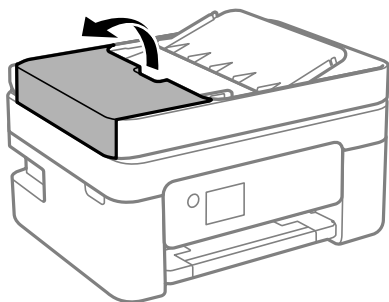

2. Utilize um pano macio e húmido para limpar o rolo e o interior do ADF.

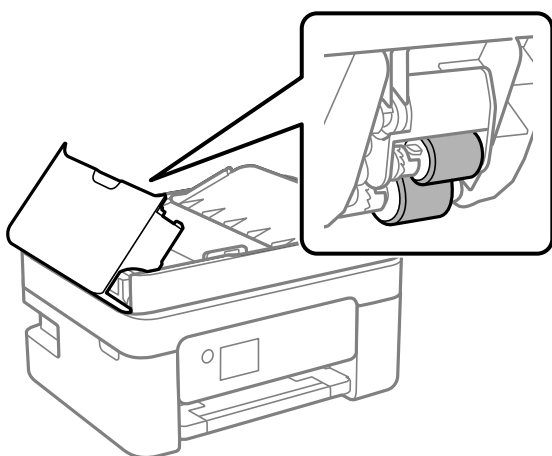

Importante:

Se usar um pano seco, pode danificar a superfície do rolo. Use o ADF depois de o rolo ter secado.

3. Feche a tampa do ADF e, em seguida, abra a capa de documento.

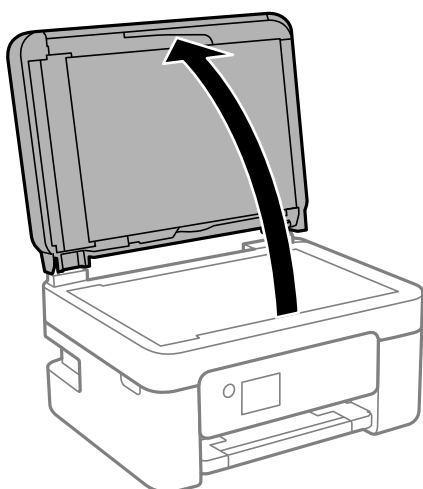

4. Limpe a parte indicada na ilustração.

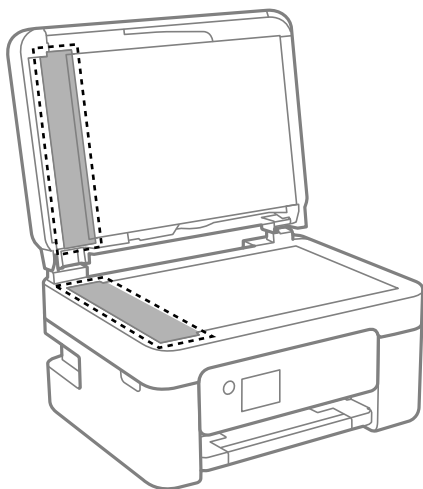

! **Importante:**

- ❑ Se a superfície de vidro estiver manchada de gordura ou qualquer outra substância de difícil remoção, utilize um pouco de limpavidros e um pano macio para remover as manchas. Seque bem os vestígios de líquido.
- ❑ Não prima a superfície de vidro com força.
- ❑ Tenha cuidado para não arranhar ou danificar a superfície do vidro. Se a superfície de vidro estiver danificada, a qualidade da digitalização pode diminuir.

5. Se não conseguir resolver o problema, desligue a impressora pressionando o botão , abra a tampa do ADF, e a seguir levante o tabuleiro de entrada do ADF.

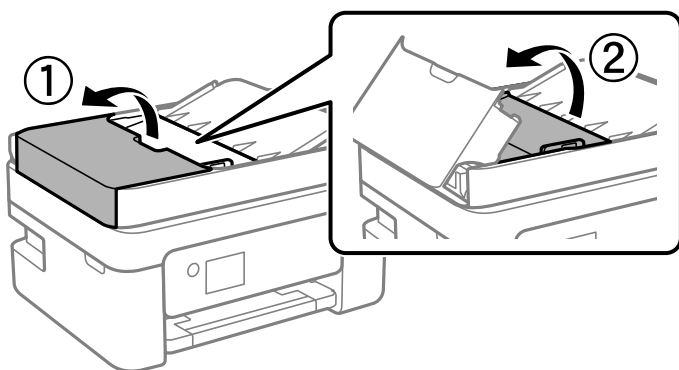

6. Limpe a parte indicada na ilustração.

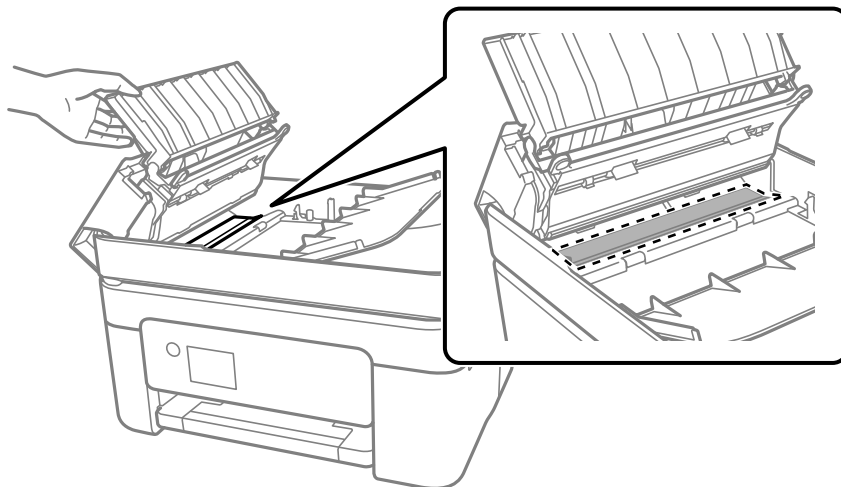

Limpar a película transparente

Se a impressão não for melhorada após alinhar a cabeça de impressão ou limpar o caminho do papel, a película transparente dentro da impressora pode estar manchada.

Itens necessários:

- Cotonetes (vários)
- Água com algumas gotas de detergente (2 a 3 gotas de detergente em 1/4 de copo de água da torneira)
- Luz para verificar manchas

! *Importante:*

Não utilize líquido de limpeza que não água com algumas gotas de detergente.

1. Desligue a impressora premindo o botão .
2. Abra a unidade de digitalização.

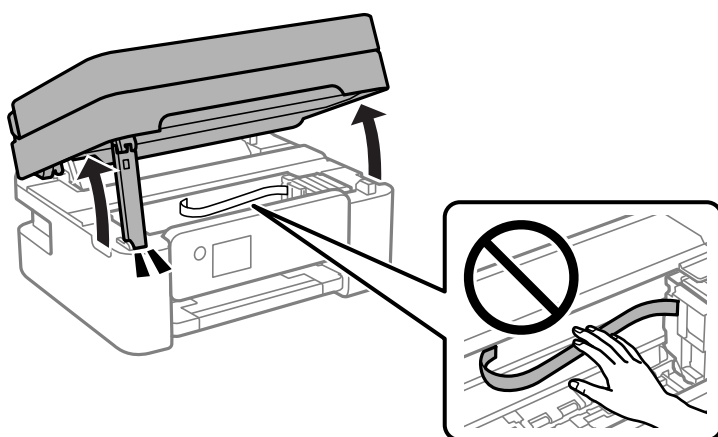

3. Verifique se a película transparente está manchada. As manchas são fáceis de detetar se utilizar uma luz. Se existirem manchas (tais como dedadas ou gordura) na película transparente (A), avance para o passo seguinte.

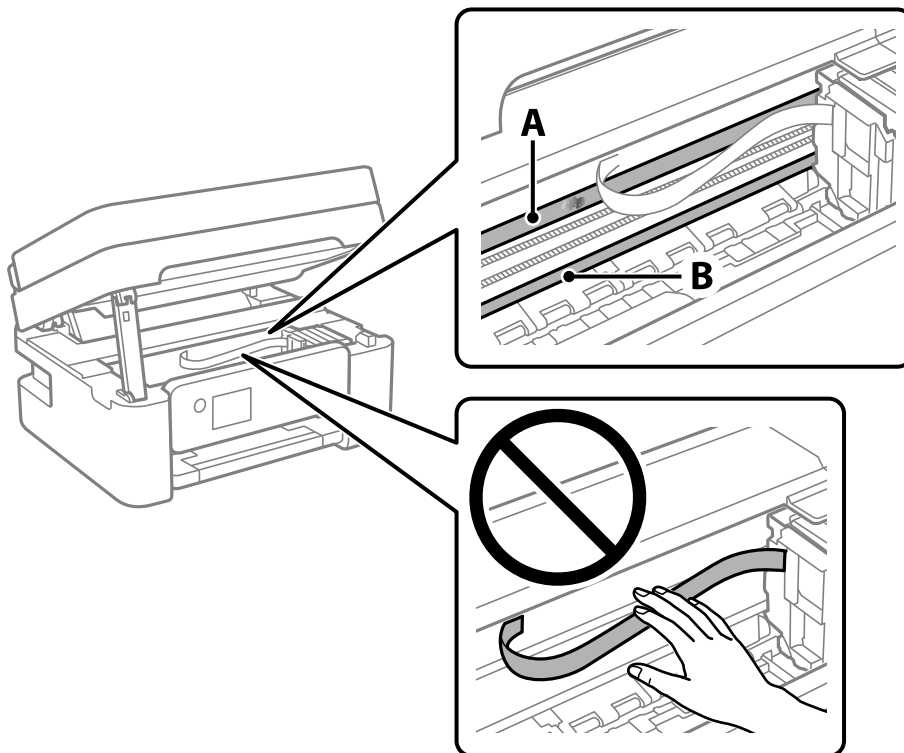

A: película transparente

B: guia



Importante:

Tenha cuidado para não tocar na guia (B). Caso contrário, poderá não conseguir imprimir. Não limpe a gordura na guia, porque esta é necessária para o funcionamento.

4. Humedeça um cotonete com água e algumas gotas de detergente de forma a que não fique encharcado e, de seguida, limpe a parte manchada.

Tenha cuidado para não tocar na tinta colada ao interior da impressora.

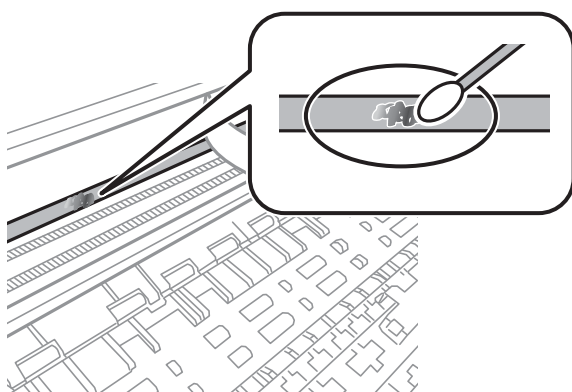

! *Importante:*

Limpe a mancha suavemente. Se pressionar o cotonete com demasiada força, as molas da película podem ser deslocadas e a impressora pode ficar danificada.

5. Utilize um novo cotonete para limpar a película.

! *Importante:*

Não deixe fibras na película.

Nota:

Para impedir que a mancha se alastre, substitua frequentemente o cotonete por um novo.

6. Repita os passos 4 e 5 até que a película não esteja manchada.
7. Verifique visualmente se a película não está manchada.

Limpar a Impressora

Se os componentes e a caixa estiverem sujos ou poeirentos, desligue a impressora e limpe-os usando um pano suave e limpo humedecido com água. Se não conseguir remover a sujidade, tente adicionar uma pequena quantidade de detergente suave ao pano humedecido.

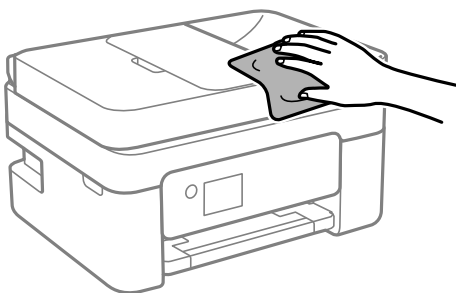

! *Importante:*

- ❑ *Tenha cuidado para não derramar água no mecanismo de impressão ou nos componentes eletrônicos. Se o fizer, poderá danificar a impressora.*
- ❑ *Nunca utilize álcool ou diluente para limpar os componentes e a caixa. Estes químicos podem danificar os produtos.*
- ❑ *Não toque nas partes mostradas na ilustração que se segue. Se o fizer, pode provocar uma avaria.*

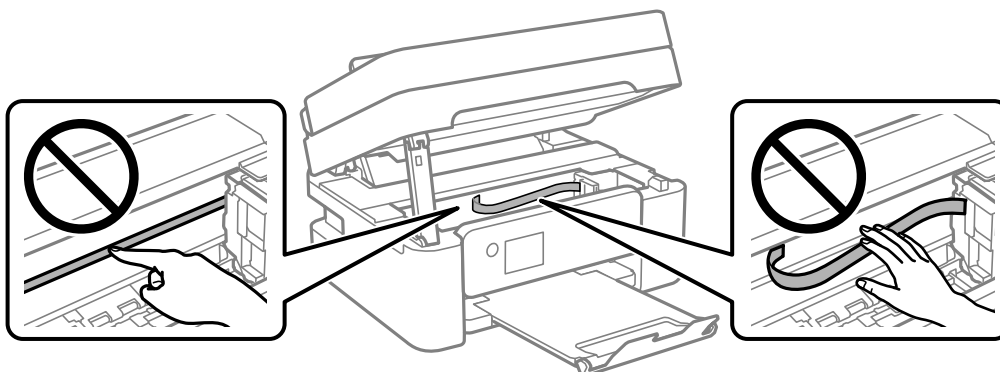

Nestas situações

Quando substituir um computador.	118
Poupar energia.	118
Desativar a ligação Wi-Fi.	118
Instalar as Aplicações Separadamente.	119
Redefinir a ligação de rede.	122
Ligar um dispositivo inteligente e uma impressora diretamente (Wi-Fi Direct).	131
Adicionar ou mudar a ligação da impressora.	135
Transportar e guardar a impressora.	139

Quando substituir um computador

Deve instalar o controlador da impressora e outro software no novo computador.

Aceda ao seguinte sítio Web e digite o nome do produto. Aceda a **Configuração** e comece a realizar a configuração. Siga as instruções apresentadas no ecrã.

<https://epson.sn>

Poupar energia

A impressora entra em modo de repouso ou desliga-se automaticamente se não forem efectuadas operações durante um período de tempo definido. É possível ajustar o período de tempo antes de ser aplicada a função de gestão de energia. Qualquer aumento vai influenciar a eficiência energética do produto. Considere o ambiente antes de efetuar qualquer alteração.

Dependendo do local de compra, a impressora poderá possuir uma funcionalidade que a desliga automaticamente caso não seja ligada à rede num período de 30 minutos.

1. Selecione **Definições** no ecrã inicial.

Para seleccionar um item, use os botões ▲ ▼ ◀ ▶, e a seguir pressione o botão OK.

2. Selecione **Conf. Impressora**.

3. Efetue uma das seguintes ações.

- Selecione **Temporizador** ou **Def. encerr. auto.** > **Encerrar se inactivo** ou **Encerrar se desligado**.
- Selecione **Temporizador** ou **Temp. p/ Desligar**.

Nota:

*O seu produto poderá ter a funcionalidade **Def. encerr. auto.** ou **Temp. p/ Desligar** dependendo do local de compra.*

4. Selecione a definição.

Desativar a ligação Wi-Fi

Se costumava utilizar a rede Wi-Fi (rede sem fios) mas já não precisava de o fazer devido a uma mudança no modo de ligação, etc., pode desativar a sua ligação Wi-Fi.

Ao eliminar sinais de Wi-Fi desnecessários, pode também reduzir o consumo de energia em modo de suspensão.

1. Selecione **Conf. LAN s/Fios** no ecrã inicial da impressora.

Para seleccionar um item, use os botões ▲ ▼ ◀ ▶, e a seguir pressione o botão OK.

2. Selecione **Wi-Fi (Recomendado)**.

3. Pressione o botão OK.

4. Selecione **Outros > Desactiv. LAN s/Fios.**

Siga as instruções apresentadas no ecrã.

Instalar as Aplicações Separadamente

Ligue o computador à rede e instale as versões mais recentes das aplicações a partir do sítio Web. Inicie sessão no computador como administrador. Introduza a palavra-passe de administrador, caso lhe seja solicitado pelo computador.

Nota:

Para reinstalar uma aplicação, é necessário desinstalá-la previamente.

1. Certifique-se de que a impressora e o computador estão disponíveis para comunicação e que a impressora está ligada à Internet.
2. Inicie o Epson Software Updater.

A captura de ecrã é um exemplo em Windows.

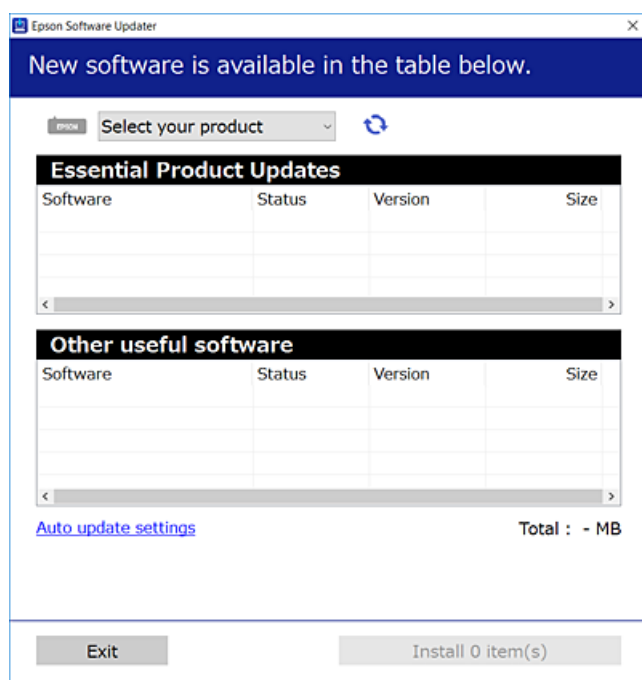

3. Em Windows, selecione a impressora e, de seguida, clique em  para obter as aplicações mais recentes disponíveis.
4. Selecione os itens que pretende instalar ou atualizar e, de seguida, clique no botão Instalar.



Importante:

Não desligue nem retire o cabo de alimentação da impressora antes de concluir a atualização. Se o fizer, pode provocar uma avaria na impressora.

Nota:

- ❑ *Pode transferir as aplicações mais recentes a partir do sítio Web da Epson.*

<http://www.epson.com>

- ❑ *Se utilizar sistemas operativos Windows Server, não pode utilizar o Epson Software Updater. Transfira as aplicações mais recentes a partir do sítio Web da Epson.*

Informações relacionadas

➔ “Aplicação para Atualização de Software e Firmware (Epson Software Updater)” na página 219

Certifique-se que tem instalado um controlador de impressora Epson genuíno — Windows

É possível verificar se um controlador de impressora Epson original está instalado no seu computador usando um dos seguintes métodos.

Selecione **Painel de Controlo > Ver dispositivos e impressoras (Impressoras, Impressoras e Faxes)**, e a seguir realize o seguinte para abrir a janela de propriedades de impressão do servidor.

- ❑ Windows 11/Windows 10/Windows 8.1/Windows 8/Windows 7/Windows Server 2022/Windows Server 2019/Windows Server 2016/Windows Server 2012 R2/Windows Server 2012/Windows Server 2008 R2

Clique no ícone da impressora, e a seguir clique em **Imprimir propriedades do servidor** na parte superior da janela.

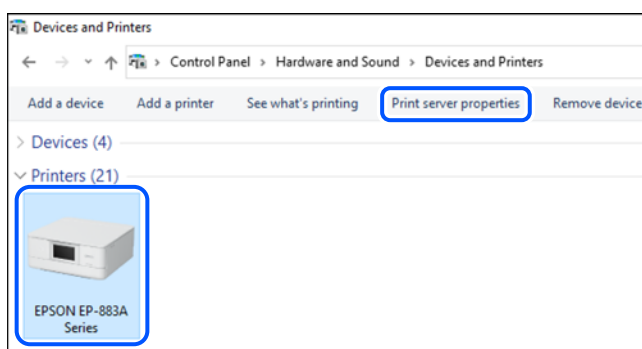

- ❑ Windows Vista/Windows Server 2008

Clique com o botão direito do rato na pasta **Impressoras**, e a seguir clique em **Executar como administrador > Propriedades do servidor**.

- ❑ Windows XP/Windows Server 2003 R2/Windows Server 2003

No menu **Ficheiro**, selecione **Propriedades do servidor**.

Clique no separador **Controladores**. Se o nome da impressora é exibido na lista, o seu computador tem instalado um controlador de impressora Epson original.

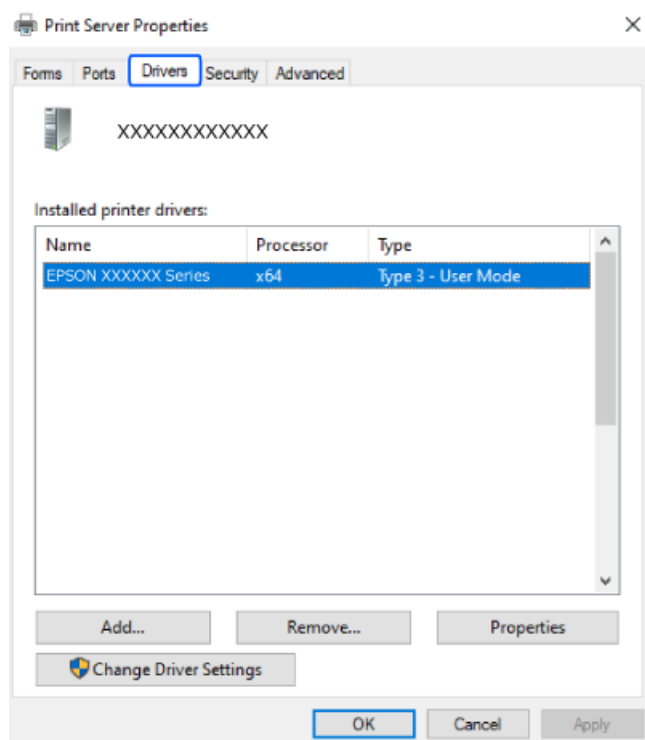

Informações relacionadas

➔ [“Instalar as Aplicações Separadamente”](#) na página 119

Certifique-se que tem instalado um controlador de impressora Epson genuíno — Mac OS

É possível verificar se um controlador de impressora Epson original está instalado no seu computador usando um dos seguintes métodos.

Selecione **Preferências do sistema** no menu Apple > **Impressoras e Scanners** (ou **Impressão e Digitalização**, **Impressão e Fax**), e selecione a impressora. Clique em **Opções e acessórios**, e se o separador **Opções** e **Utilitários** se encontrarem exibidos na janela, o seu computador tem instalado um controlador de impressora Epson original.

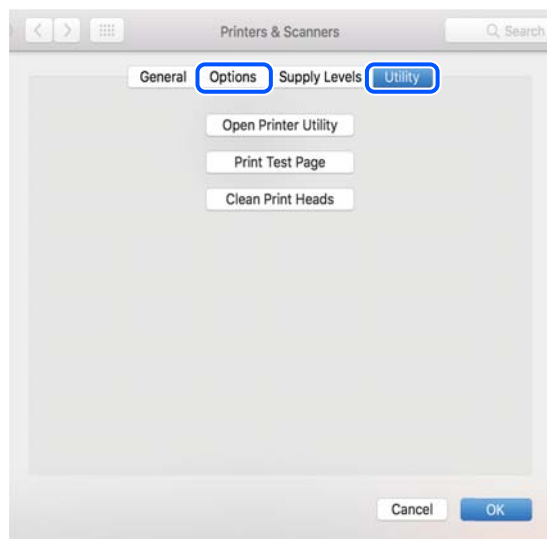

Informações relacionadas

➔ [“Instalar as Aplicações Separadamente”](#) na página 119

Redefinir a ligação de rede

A rede da impressora deve ser configurada nos casos indicados em seguida.

- Quando utilizar uma impressora com ligação de rede
- Quando o seu ambiente de rede for alterado
- Quando o router sem fios for substituído
- Alterar o método de ligação ao computador

Realizar definições para ligar ao computador

Pode executar o instalador através de um dos seguintes métodos.

Definir a partir do sítio Web

Aceda ao seguinte sítio Web e digite o nome do produto. Aceda a **Configuração** e comece a realizar a configuração.

<https://epson.sn>

 Pode também ver o procedimento nos Manuais de Vídeos Web. Aceda ao website que se segue.

<https://support.epson.net/publist/vlink.php?code=NPD6870>

Configurar utilizando o disco de software

Se a sua impressora incluir um disco de software e estiver a utilizar um computador Windows com uma unidade de disco, insira o disco no computador e siga as instruções apresentadas no ecrã.

Realizar definições para ligar a um dispositivo inteligente

Pode utilizar a impressora através do router sem fios a partir do seu dispositivo inteligente ligando a impressora à mesma rede que o router sem fios.

Para configurar uma nova ligação, aceda ao website seguinte a partir do dispositivo inteligente que pretende ligar à impressora. Introduza o nome do produto, aceda a Configuração e, em seguida, inicie a configuração.

<https://epson.sn>

 Pode ver o procedimento nos Manuais de Vídeos Web. Aceda ao website que se segue.

<https://support.epson.net/publist/vlink.php?code=VC00006>

Nota:

Caso já tenha configurado a ligação entre o seu dispositivo inteligente e a impressora, mas precise de reconfigurar, pode fazê-lo a partir de uma aplicação como, por exemplo, o Epson Smart Panel.

Fazer configurações Wi-Fi a partir do Painel de Controlo

Se não estiver a utilizar um computador ou dispositivo inteligente para configurar a ligação da impressora, poderá fazê-lo no painel de controlo.

Pode seleccionar definições de rede a partir do painel de controlo da impressora de várias formas. Escolha o método de ligação correspondente ao ambiente e condições que está a utilizar.

Se conhecer o SSID e a palavra-passe do seu router sem fios, pode defini-los manualmente.

Informações relacionadas

- ➔ “Fazer configurações Wi-Fi introduzindo o SSID e palavra-passe” na página 123
- ➔ “Definir a ligação Wi-Fi através da configuração de botão (WPS)” na página 124
- ➔ “Definir Wi-Fi através de configuração por código PIN (WPS)” na página 125

Fazer configurações Wi-Fi introduzindo o SSID e palavra-passe

É possível configurar uma rede Wi-Fi introduzindo as informações necessárias para ligar a um router sem fios a partir do painel de controlo da impressora. Para configurar utilizando este método, é preciso o SSID e palavra-passe para um router sem-fios.

Nota:

Se estiver a utilizar um router sem-fios com as suas definições predefinidas, o SSID e a palavra-passe estão indicados na etiqueta. Se não souber o SSID e palavra-passe, consulte a documentação fornecida com o router sem fios.

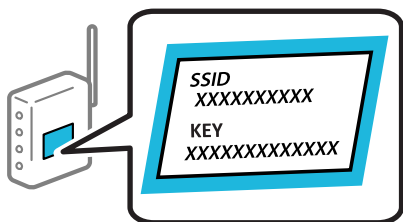

1. Selecione **Conf. LAN s/Fios** no ecrã inicial.

Para seleccionar um item, use os botões ▲ ▼ ◀ ▶, e a seguir pressione o botão OK.

2. Selecione **Wi-Fi (Recomendado)**.
3. Pressione o botão OK.
4. Selecione **Assistente de Conf. Wi-Fi**.
5. Siga as instruções apresentadas no ecrã para seleccionar o SSID, introduza a palavra-passe do router sem fios e inicie a configuração.

Se quiser verificar o estado da ligação de rede da impressora depois de a configuração estar completa, veja o link abaixo com as informações relacionadas para obter mais detalhes.

Nota:

- Se não souber o SSID, verifique se o mesmo está indicado na etiqueta do router sem fios. Se estiver a utilizar o router sem-fios com as suas predefinições, utilize o SSID indicado na etiqueta. Se não encontrar qualquer informação, consulte a documentação fornecida com o router sem fios.
- A palavra-passe é sensível a maiúsculas e minúsculas.
- Se não souber a palavra-passe, verifique se essa informação está indicada na etiqueta do router sem fios. Na etiqueta, a palavra-passe poderá estar identificada como “Network Key”, “Wireless Password”, etc. Se estiver a utilizar as predefinições do router sem fios, utilize a palavra-passe indicada na etiqueta.

Informações relacionadas

➔ [“Verificar o estado da ligação de rede da impressora \(Relatório da ligação de rede\)” na página 125](#)

Definir a ligação Wi-Fi através da configuração de botão (WPS)

É possível configurar automaticamente uma rede Wi-Fi premindo um botão no router sem fios. Se estiverem reunidas as condições abaixo, poderá efetuar a configuração utilizando este método.

- O router sem fios é compatível com WPS (Wi-Fi Protected Setup).
- A ligação Wi-Fi atual foi estabelecida pressionando um botão no router sem fios.

Nota:

Se não conseguir encontrar o botão ou estiver a efetuar a configuração utilizando o software, consulte a documentação fornecida com o router sem fios.

1. Selecione **Conf. LAN s/Fios** no ecrã inicial.

Para seleccionar um item, use os botões ▲ ▼ ◀ ▶, e a seguir pressione o botão OK.

2. Selecione **Wi-Fi (Recomendado)**.
3. Pressione o botão OK.
4. Selecione **Config. com botão (WPS)**.
5. Siga as instruções apresentadas no ecrã.

Se quiser verificar o estado da ligação de rede da impressora depois de a configuração estar completa, veja o link abaixo com as informações relacionadas para obter mais detalhes.

Nota:

Se a ligação falhar, reinicie o router sem fios, aproxime-o da impressora e tente novamente. Se mesmo assim a ligação não funcionar, imprima um relatório de ligação de rede e verifique a solução.

Informações relacionadas

➔ [“Verificar o estado da ligação de rede da impressora \(Relatório da ligação de rede\)” na página 125](#)

Definir Wi-Fi através de configuração por código PIN (WPS)

É possível ligar automaticamente a um router sem fios usando um código PIN. Pode utilizar este método de configuração se um router sem fios for compatível com WPS (Configuração Protegida de Wi-Fi). Utilize um computador para introduzir um código PIN no router sem fios.

1. Selecione **Conf. LAN s/Fios** no ecrã inicial.
Para seleccionar um item, use os botões ▲ ▼ ◀ ▶, e a seguir pressione o botão OK.
2. Selecione **Wi-Fi (Recomendado)**.
3. Pressione o botão OK.
4. Selecione **Outros > Cód. PIN (WPS)**.
5. Utilize o seu computador para introduzir o código PIN (um número com oito dígitos) apresentado no painel de controlo da impressora no router sem fios no espaço de dois minutos.

Nota:

Para obter mais detalhes sobre a introdução de um código PIN, consulte a documentação fornecida com o seu router sem fios.

6. Siga as instruções apresentadas no ecrã.
Se quiser verificar o estado da ligação de rede da impressora depois de a configuração estar completa, veja o link abaixo com as informações relacionadas para obter mais detalhes.

Informações relacionadas

➔ [“Verificar o estado da ligação de rede da impressora \(Relatório da ligação de rede\)” na página 125](#)

Verificar o estado da ligação de rede da impressora (Relatório da ligação de rede)

Pode imprimir um relatório de ligação de rede para verificar o estado entre a impressora e o router sem fios.

1. Colocar o papel.
2. Selecione **Definições** no ecrã inicial.

Para seleccionar um item, use os botões ▲ ▼ ◀ ▶, e a seguir pressione o botão OK.

3. Selecione **Definições de rede > Verif. ligação**.
A verificação da ligação será iniciada.
4. Siga as instruções no ecrã da impressora para imprimir o relatório de ligação de rede.
Se tiver ocorrido um erro, verifique o relatório da ligação em rede e siga as instruções impressas.

Mensagens e soluções no relatório de ligação de rede

Verifique as mensagens e os códigos de erro no relatório da ligação de rede e siga as soluções.

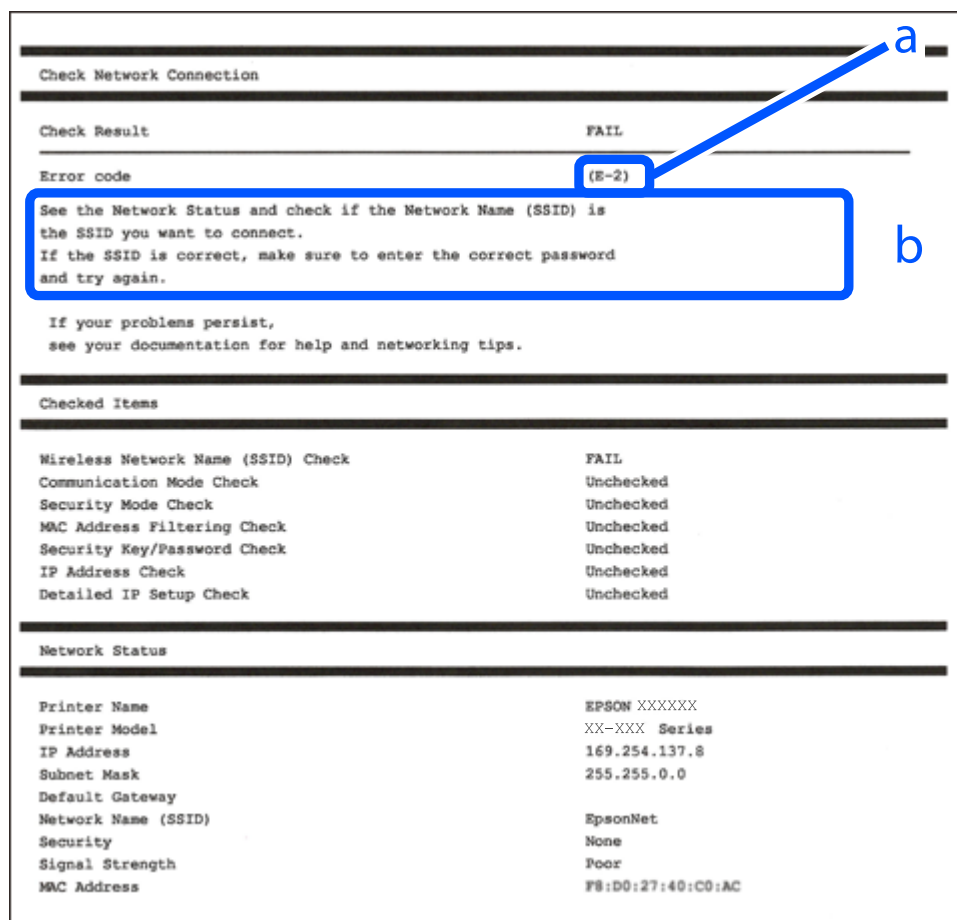

- a. Código de erro
- b. Mensagens no ambiente de rede

Informações relacionadas

- ➔ “E-1” na página 127
- ➔ “E-2, E-3, E-7” na página 127
- ➔ “E-5” na página 128
- ➔ “E-6” na página 128
- ➔ “E-8” na página 129
- ➔ “E-9” na página 129

- ➔ “E-10” na página 129
- ➔ “E-11” na página 130
- ➔ “E-12” na página 130
- ➔ “E-13” na página 130
- ➔ “Mensagem no ambiente de rede” na página 131

E-1

Soluções:

- Certifique-se de que o hub ou outro dispositivo de rede está ligado.
- Se pretende ligar a impressora por Wi-Fi, é necessário fazer as definições de Wi-Fi para a impressora novamente porque está desligada.

Informações relacionadas

- ➔ “Fazer configurações Wi-Fi a partir do Painel de Controlo” na página 123

E-2, E-3, E-7

Soluções:

- Certifique-se de que o seu router sem fios está ligado.
- Confirme que o computador ou o dispositivo está corretamente ligado ao router sem fios.
- Desligue o router sem fios. Aguarde cerca de 10 segundos e, em seguida, ligue novamente.
- Aproxime a impressora do router sem fios e remova quaisquer obstáculos entre os mesmos.
- Se tiver introduzido o SSID manualmente, verifique se o mesmo está correto. Verifique o SSID em **Estado da Rede** no relatório de ligação de rede.
- Se um router sem fios possuir vários SSID, selecione o SSID exibido. Se o SSID utilizar uma frequência não compatível, o mesmo não será exibido pela impressora.
- Se estiver a utilizar a configuração de botão para estabelecer uma ligação de rede, certifique-se de que o router sem fios suporta WPS. Não poderá utilizar a configuração de botão se o router sem fios não suportar WPS.
- Certifique-se de que o seu SSID utiliza apenas caracteres ASCII (caracteres alfanuméricos e símbolos). A impressora não consegue mostrar um SSID que contenha caracteres não-ASCII.
- Certifique-se de que sabe o seu SSID e a palavra-passe antes de ligar ao router sem fios. Se estiver a utilizar um router sem fios com as respetivas predefinições, o SSID e a palavra-passe estarão indicados na etiqueta do router sem fios. Se não souber o SSID e a palavra-passe, contacte a pessoa que configurou o router sem fios ou consulte a documentação fornecida com o mesmo.
- Se estiver a estabelecer ligação a um SSID criado a partir da função de partilha de um dispositivo inteligente, procure o SSID e a palavra-passe na documentação fornecida com o dispositivo inteligente.

- Se a ligação Wi-Fi se desligar subitamente, verifique as condições abaixo indicadas. Se alguma destas condições for aplicável, reponha as definições da sua rede transferindo e executando o software do seguinte sítio Web.

<https://epson.sn> > **Configuração**

- Foi adicionado mais um dispositivo inteligente à rede através da configuração de botão.
- A rede Wi-Fi foi configurada utilizando outro método que não a configuração de botão.

Informações relacionadas

- ➔ “Redefinir a ligação de rede” na página 122
- ➔ “Fazer configurações Wi-Fi a partir do Painel de Controlo” na página 123

E-5

Soluções:

Certifique-se de que o tipo de segurança do router sem fios está definido para um dos apresentados em seguida. Caso não esteja, altere o tipo de segurança do router sem fios e reponha as definições de rede da impressora.

- WEP-64 bits (40 bits)
- WEP-128 bits (104 bits)
- WPA PSK (TKIP/AES)*
- WPA2 PSK (TKIP/AES)*
- WPA (TKIP/AES)
- WPA2 (TKIP/AES)
- WPA3-SAE (AES)

* WPA PSK é também conhecido por WPA Pessoal. WPA2 PSK é também conhecido por WPA2 Pessoal.

E-6

Soluções:

- Verifique se a filtragem de endereços MAC está desativada. Se estiver ativada, registe o endereço MAC para que o mesmo não seja filtrado. Para obter mais informações, consulte a documentação fornecida com o router sem fios. Pode verificar o endereço MAC da impressora na secção **Estado da Rede** do relatório da ligação de rede.
- Se o seu router sem fios estiver a utilizar autenticação partilhada com segurança WEP, certifique-se de que a chave e o índice de autenticação estão corretos.
- Se o número de dispositivos que podem ser ligados ao router sem fios for inferior ao número de dispositivos de rede que pretende ligar, ajuste as definições no router sem fios para aumentar o número de dispositivos que podem ser ligados. Para ajustar as definições, consulte a documentação fornecida com o router sem fios.

Informações relacionadas

- ➔ “Realizar definições para ligar ao computador” na página 122

E-8

Soluções:

- Ative a função DHCP no router sem fios se a definição Obter endereço IP da impressora estiver definida como Auto.
- Se a definição Obter endereço IP da impressora estiver definida como Manual, o endereço IP definido manualmente é inválido por estar fora do intervalo (por exemplo: 0.0.0.0). Defina um endereço IP válido no painel de controlo da impressora.

Informações relacionadas

➔ [“Configurar um IP estático para a impressora” na página 137](#)

E-9

Soluções:

Verifique estes pontos.

- Os dispositivos estão ligados.
- É possível aceder à Internet e a outros computadores ou dispositivos de rede na mesma rede a partir dos dispositivos que pretende ligar à impressora.

Se não for possível ligar a impressora e os dispositivos de rede depois de confirmar os pontos acima indicados, desligue o router sem fios. Aguarde cerca de 10 segundos e, em seguida, ligue novamente. Em seguida, reponha as definições da sua rede transferindo e executando o instalador do seguinte sítio Web.

<https://epson.sn> > **Configuração**

Informações relacionadas

➔ [“Realizar definições para ligar ao computador” na página 122](#)

E-10

Soluções:

Verifique estes pontos.

- Estão ligados outros dispositivos na rede.
- Os endereços da rede (endereços IP, máscara de sub-rede e gateway predefinido) estão corretos se a opção Obter endereço IP da impressora estiver definida como Manual.

Reponha os endereços de rede se estiverem incorretos. Pode verificar o endereço IP, a máscara de sub-rede e o gateway predefinido em **Estado da Rede** no relatório de ligação de rede.

Se a função DHCP estiver ativada, altere a opção Obter endereço IP da impressora para Auto. Se pretende definir o endereço IP manualmente, verifique o endereço IP da impressora em **Estado da Rede** no relatório de ligação de rede, e selecione Manual na janela das definições de rede. Defina a máscara de sub-rede para [255.255.255.0].

Se mesmo assim não for possível ligar a impressora e os dispositivos de rede, desligue o router sem fios. Aguarde cerca de 10 segundos e, em seguida, ligue novamente.

Informações relacionadas

➔ “Configurar um IP estático para a impressora” na página 137

E-11

Soluções:

Verifique o seguinte.

- O endereço de gateway predefinido está correto se a Configuração de TCP/IP da impressora estiver definida como Manual.
- O dispositivo definido como gateway predefinido está ligado.

Defina o endereço correto do gateway predefinido. Pode verificar o endereço de gateway predefinido na secção **Estado da Rede** do relatório da ligação de rede.

Informações relacionadas

➔ “Configurar um IP estático para a impressora” na página 137

E-12

Soluções:

Verifique estes pontos.

- Estão ligados outros dispositivos na rede.
- Os endereços de rede (endereço IP, máscara de sub-rede e gateway predefinido) estão corretos caso sejam introduzidos manualmente.
- Os endereços de rede de outros dispositivos (máscara de sub-rede e gateway predefinido) são os mesmos.
- Não existe conflito do endereço IP com outros dispositivos.

Se continuar a não ligar a impressora e os dispositivos de rede depois de confirmar as opções acima, tente fazer o seguinte.

- Desligue o router sem fios. Aguarde cerca de 10 segundos e, em seguida, ligue novamente.
- Efetue novamente as definições de rede com o instalador. Pode executar o mesmo a partir do sítio Web.
<https://epson.sn> > **Configuração**
- Pode registar várias palavras-passe num router sem fios que utilize o tipo de segurança WEP. Se forem registadas diversas palavras-passe, verifique se a primeira palavra-passe registada está definida na impressora.

Informações relacionadas

➔ “Configurar um IP estático para a impressora” na página 137

E-13

Soluções:

Verifique estes pontos.

- ❑ Os dispositivos de rede como, por exemplo, um router sem fios, concentrador e router, estão ligados.
- ❑ A configuração de TCP/IP para dispositivos de rede não foi configurada manualmente. (Se a configuração de TCP/IP da impressora for definida automaticamente enquanto é realizada manualmente a configuração de TCP/IP para outros dispositivos de rede, a rede da impressora pode ser diferente da rede de outros dispositivos).

Se não funcionar mesmo depois de verificar os pontos indicados acima, siga estes passos.

- ❑ Desligue o router sem fios. Aguarde cerca de 10 segundos e, em seguida, ligue novamente.
- ❑ Faça as configurações de rede no computador que se encontra na mesma rede que a impressora usando o instalador. Pode executar o mesmo a partir do sítio Web.

<https://epson.sn> > **Configuração**

- ❑ Pode registar várias palavras-passe num router sem fios que utilize o tipo de segurança WEP. Se forem registadas diversas palavras-passe, verifique se a primeira palavra-passe registada está definida na impressora.

Informações relacionadas

- ➔ “Realizar definições para ligar ao computador” na página 122
- ➔ “Configurar um IP estático para a impressora” na página 137

Mensagem no ambiente de rede

Mensagem	Solução
O ambiente Wi-Fi precisa de ser melhorado. Desligue e volte a ligar o router sem fios. Se a ligação não melhorar, consulte a documentação do router sem fios.	Depois de aproximar a impressora do router sem fios e de remover quaisquer obstáculos entre eles, desligue o router sem fios. Aguarde cerca de 10 segundos e, em seguida, ligue novamente. Se mesmo assim não for possível estabelecer ligação, consulte a documentação fornecida com o router sem fios.
*Impossível ligar mais dispositivos. Desligue um dos dispositivos ligados se quiser adicionar um dispositivo novo.	O computador e os dispositivos inteligentes que podem ser ligados simultaneamente estão todos ligados através da ligação Wi-Fi Direct (AP Simples). Para adicionar outro computador ou dispositivo inteligente, desligue primeiro um dos dispositivos ligados ou ligue-o a outra rede. Pode confirmar o número de dispositivos sem fios que podem ser ligados simultaneamente e o número de dispositivos ligados consultando a folha de estado da rede ou o painel de controlo da impressora.
Já existe o mesmo SSID como Wi-Fi Direct no ambiente de rede. Altere o SSID de Wi-Fi Direct se não for possível ligar um dispositivo à impressora.	No painel de controlo da impressora, aceda ao ecrã de Configuração de Wi-Fi Direct e seleccione o menu para alterar a configuração. Pode alterar o nome da rede seguindo o formato DIRECT-XX-. Introduza um máximo de 22 caracteres.

Ligar um dispositivo inteligente e uma impressora diretamente (Wi-Fi Direct)

Wi-Fi Direct (AP simples) permite-lhe ligar um dispositivo inteligente diretamente à impressora sem um router sem fios e imprimir a partir de um dispositivo inteligente.

Sobre o Wi-Fi Direct

Utilize este método de ligação se não estiver a utilizar Wi-Fi em casa ou no escritório ou se pretender ligar diretamente a impressora e o computador ou dispositivo inteligente. Neste modo, a impressora funciona como um router sem fios, e é possível ligar até quatro dispositivos à impressora sem ser necessário utilizar um router sem fios padrão. No entanto, os dispositivos ligados diretamente à impressora não podem comunicar entre si através da impressora.

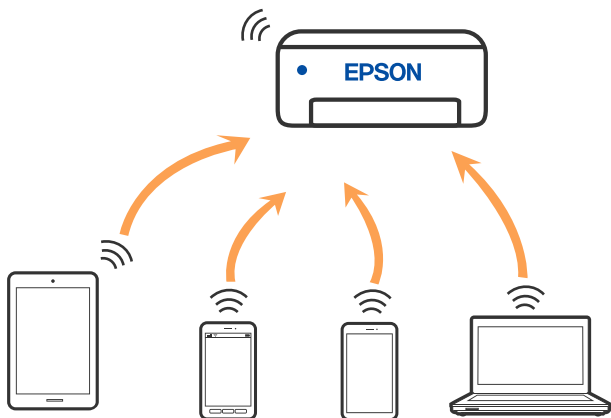

A impressora pode ser ligada por Wi-Fi e Wi-Fi Direct (AP simples) simultaneamente. No entanto, se iniciar uma ligação de rede em Wi-Fi Direct (AP simples) com a impressora ligada por Wi-Fi, o Wi-Fi é desativado temporariamente.

Ligar a dispositivos usando o Wi-Fi Direct

Este método permite ligar diretamente a impressora a dispositivos inteligentes sem um router sem fios.

Nota:

Para utilizadores iOS ou Android, é conveniente fazer a configuração a partir do Epson Smart Panel.

Só precisa fazer a configuração da impressora e o dispositivo inteligente que pretende ligar uma única vez. A não se que desligue o Wi-Fi Direct ou reponha as predefinições de rede, não será necessário voltar a fazer esta configuração.

1. Selecione **Conf. LAN s/Fios** no ecrã inicial.
Para seleccionar um item, use os botões ▲ ▼ ◀ ▶, e a seguir pressione o botão OK.
2. Selecione **Wi-Fi Direct**.
3. Verifique a mensagem e pressione o botão OK para continuar.
4. Verifique a mensagem e pressione o botão OK para continuar.
5. Pressione ◀.
6. Selecione Dispositivos com outros SO.
7. Desloque o ecrã com o botão ▼ e verifique as informações da ligação ao Wi-Fi Direct.

8. No ecrã de Wi-Fi do dispositivo inteligente, seleccione o SSID apresentado no painel de controlo da impressora, e a seguir introduza a palavra-passe.

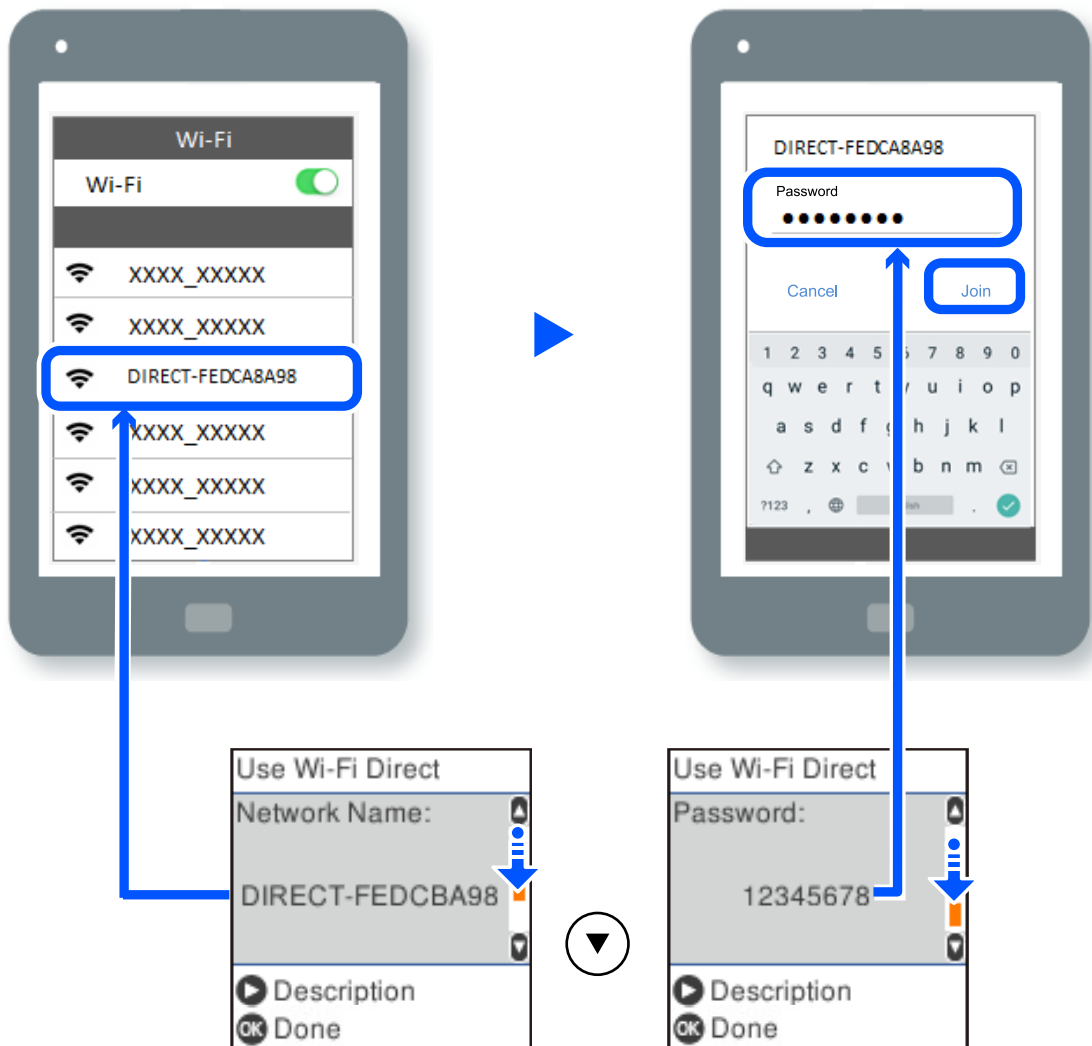

9. Pressione o botão OK no painel de controlo da impressora.
 10. Seleccione a impressora à qual pretende ligar-se no ecrã da aplicação de impressão do dispositivo inteligente.
- No caso dos dispositivos inteligentes que já tenham sido ligados à impressora anteriormente, seleccione o nome da rede (SSID) na janela de Wi-Fi do dispositivo inteligente para ligar novamente.

Nota:

Se estiver a utilizar um dispositivo iOS, também pode fazer a ligação lendo o código QR com a câmara do iOS. Consulte a ligação abaixo <https://epson.sn>.

Desligar ligação Wi-Fi Direct (AP simples)

Existem dois métodos disponíveis para desativar uma ligação Wi-Fi Direct (AP simples); pode desativar todas as ligações usando o painel de controlo da impressora, ou desativar todas as ligações a partir do computador ou dispositivo inteligente. Esta secção explica como desativar todas as ligações.



Importante:

Quando a ligação Wi-Fi Direct (AP simples) estiver desativada, todos os computadores e dispositivos inteligentes ligados à impressora por ligação Wi-Fi Direct (AP simples) são desligados.

Nota:

Se pretender desligar um dispositivo específico, faça-o a partir do dispositivo e não da impressora. Utilize um dos métodos seguintes para desligar a ligação Wi-Fi Direct (AP simples) a partir do dispositivo.

Desligue a ligação Wi-Fi ao nome de rede da impressora (SSID).

Ligue a outro nome de rede (SSID).

1. Selecione **Conf. LAN s/Fios** no ecrã inicial.

Para seleccionar um item, use os botões ▲ ▼ ◀ ▶, e a seguir pressione o botão OK.

2. Selecione **Wi-Fi Direct**.

3. Pressione o botão OK para avançar.

4. Pressione o botão OK para avançar.

5. Pressione o botão ↺ para exibir o ecrã de configuração.

6. Selecione **Desact. Wi-Fi Direct**.

7. Verifique a mensagem e pressione o botão OK.

Alterar as definições Wi-Fi Direct (AP simples) como o SSID

Quando uma ligação Wi-Fi Direct (AP simples) estiver ativada, pode alterar as definições Wi-Fi Direct tais como o nome e palavra-passe de rede.

1. Selecione **Conf. LAN s/Fios** no ecrã inicial.

Para seleccionar um item, use os botões ▲ ▼ ◀ ▶, e a seguir pressione o botão OK.

2. Selecione **Wi-Fi Direct**.

3. Pressione o botão OK para avançar.

4. Pressione o botão OK para avançar.

5. Pressione o botão ↺ para exibir o ecrã de configuração.

6. Selecione o item do menu que pretende alterar.

Pode seleccionar os seguintes itens do menu.

❑ Alterar nome de rede

Alterar o nome de rede Wi-Fi Direct (AP simples) (SSID) usado para ligar à impressora ao seu nome arbitrário. Pode definir o nome de rede (SSID) em caracteres ASCII exibido no teclado do software no painel de controlo.

Ao alterar o nome de rede (SSID), todos os dispositivos ligados são desligados. Use o novo nome de rede (SSID) se pretende ligar novamente o dispositivo.

❑ Alterar Palavra-passe

Alterar a palavra-passe Wi-Fi Direct (AP simples) para ligação à impressão ao seu valor arbitrário. Pode definir a palavra-passe em caracteres ASCII exibido no teclado do software no painel de controlo.

Ao alterar a palavra-passe, todos os dispositivos ligados são desligados. Use a nova palavra-passe se pretende ligar novamente o dispositivo.

❑ Desact. Wi-Fi Direct

Desativar as definições Wi-Fi Direct (AP simples) da impressão. Ao desativar, todos os dispositivos ligados à impressora por ligação Wi-Fi Direct (AP simples) são desligados.

❑ Restaurar predefinições

Repõe todas as definições Wi-Fi Direct (AP simples) como predefinidas.

As informações de ligação Wi-Fi Direct (AP simples) do dispositivo inteligente guardado na impressora são eliminadas.

7. Siga a instrução apresentada no ecrã.

Adicionar ou mudar a ligação da impressora

Para configurar uma impressora em vários computadores

Embora possa ligar vários computadores ao mesmo router sem fios, pode atribuir um SSID diferente a cada computador.

Se os SSID atribuídos através de router sem fios não forem tratados como sendo da mesma rede, então cada computador está efetivamente ligado a uma rede diferente. Quando começa a configurar a impressora a partir do computador A, a impressora é adicionada à mesma rede que o computador A, permitindo que o computador A imprima através da mesma.

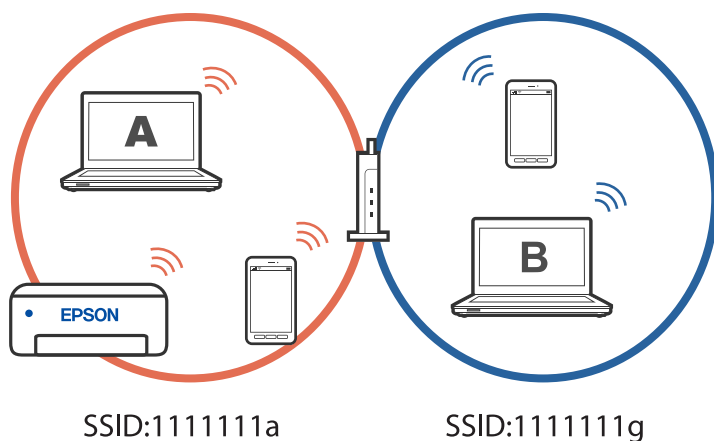

Além disso, se começar a configurar a impressora a partir do computador B na configuração exibida acima, a impressora é configurada na rede do computador B, permitindo que o computador B imprima, mas não o computador A.

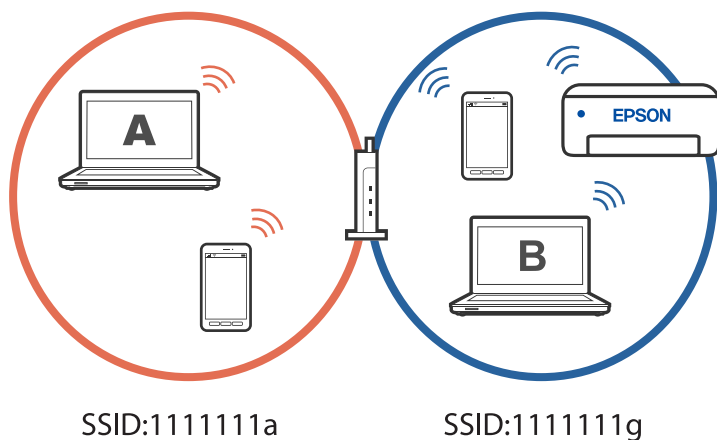

Para evitar que isto aconteça, quando pretender configurar uma impressora em rede a partir de um segundo computador, inicie o programa de instalação do computador ligado à mesma rede que a impressora. Se a impressora for detetada na mesma rede, a impressora não será reconfigurada para a rede e irá configurar a impressora pronta para ser utilizada.

Alterar a ligação de Wi-Fi para USB

Siga os passos indicados abaixo se a ligação Wi-Fi que está a utilizar estiver instável, ou se pretender mudar para uma ligação USB mais estável.

1. Ligue a impressora a um computador utilizando um cabo USB.
2. Selecione uma impressora que não esteja assinalada como (XXXXX) quando imprimir através de uma ligação USB.

O nome da impressora ou “Rede” é exibido em XXXX em função da versão do sistema operativo.

Exemplo de Windows 11

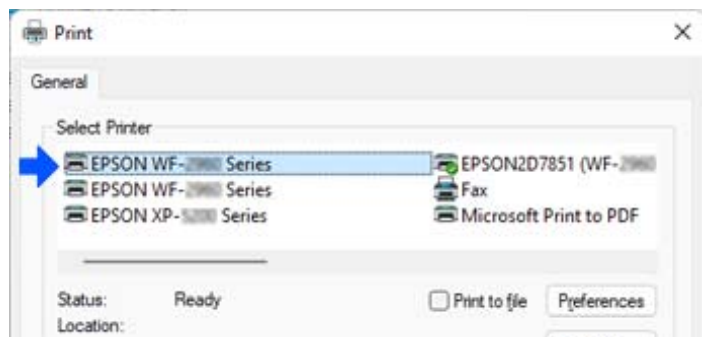

Exemplo de Windows 10

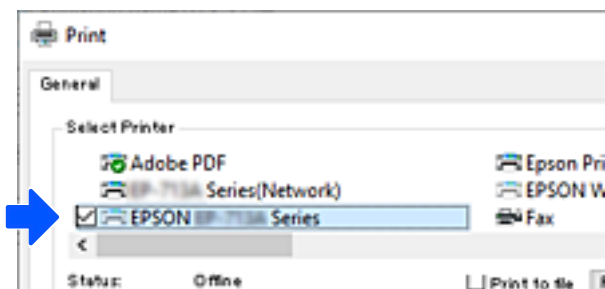

Configurar um IP estático para a impressora

Pode configurar um endereço IP estático para uma impressora utilizando o Web Config.

1. Aceda ao Web Config.

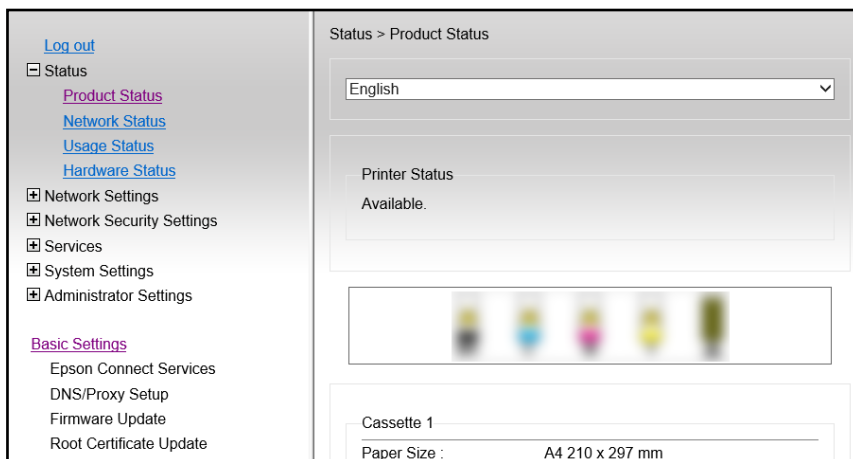

Nota:

O conteúdo e os itens exibidos para Web Config variam em função do modelo.

Se vir a seguinte janela, seleccione **Advanced Settings** na lista no canto superior direito da janela.

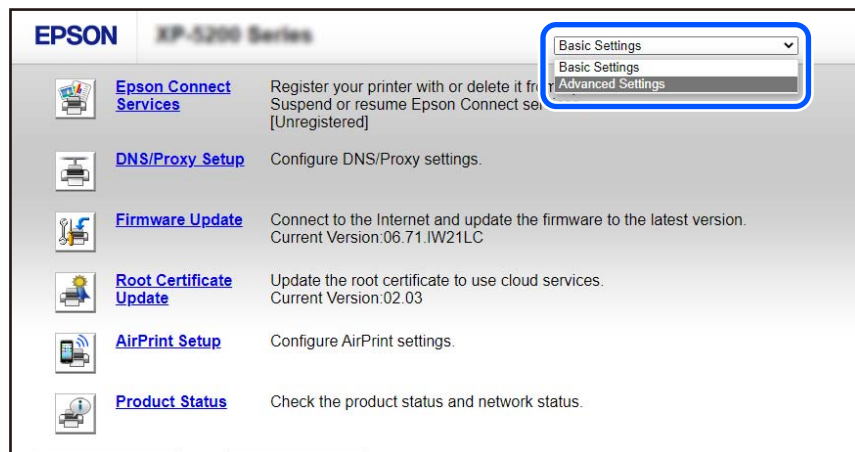

2. Inicie sessão como administrador.

Nota:

A palavra-passe de administrador é previamente definida para as **Advanced Settings** no Web Config. Consulte o link abaixo para obter detalhes sobre a palavra-passe de administrador.

3. Selecione **Network Settings**.

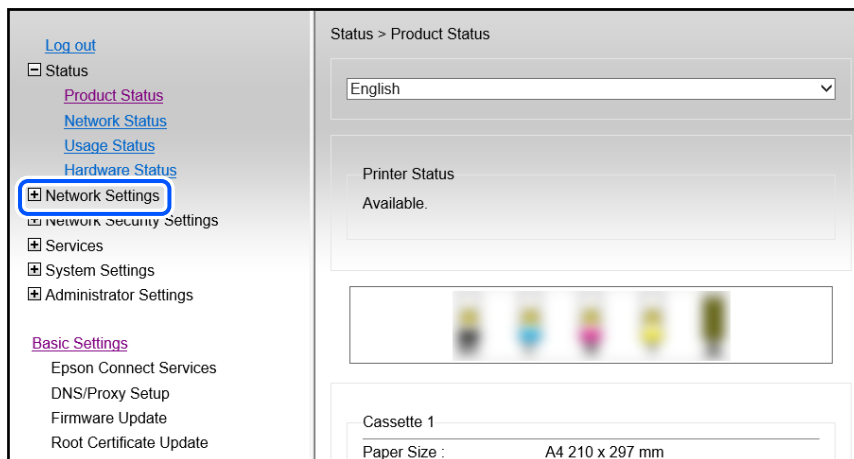

4. Selecione **Basic**.

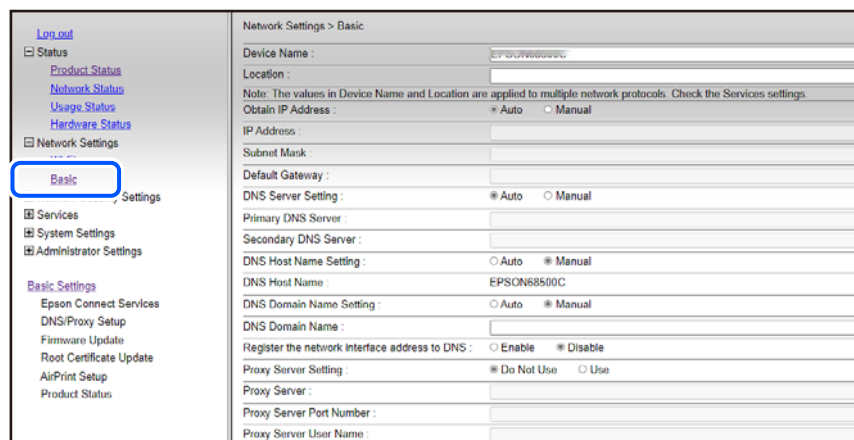

5. Selecione **Manual** para **Obtain IP Address**.
6. Introduza o endereço IP que está a configurar em **IP Address**.
Defina a máscara de sub-rede, gateway predefinido, servidor DNS, etc., de acordo com o seu ambiente de rede.
7. Clique em **Next**.
8. Clique em **OK**.
As definições são aplicadas.
Para aceder novamente ao Web Config, especifique o endereço IP que definiu.

Informações relacionadas

➔ “Aplicação para configurar operações de impressora (Web Config)” na página 218

Transportar e guardar a impressora

Quando for necessário guardar a impressora ou transportá-la em mudanças ou para reparações, siga os passos abaixo para embalar a impressora.

1. Desligue a impressora premindo o botão .
2. Certifique-se de que o indicador luminoso de alimentação está apagado e desligue o cabo de alimentação.



Importante:

Desligue o cabo de alimentação quando o indicador luminoso de alimentação estiver desligado. Caso contrário, as cabeças de impressão não voltam à posição inicial, a tinta seca e deixa de ser possível imprimir.

3. Desligue todos os cabos, como o de alimentação e o USB.
4. Remova todo o papel da impressora.
5. Certifique-se de que não existem originais na impressora.
6. Abra a unidade de digitalização com a tampa do documento fechada. Fixe o suporte do tinteiro à caixa com fita adesiva.

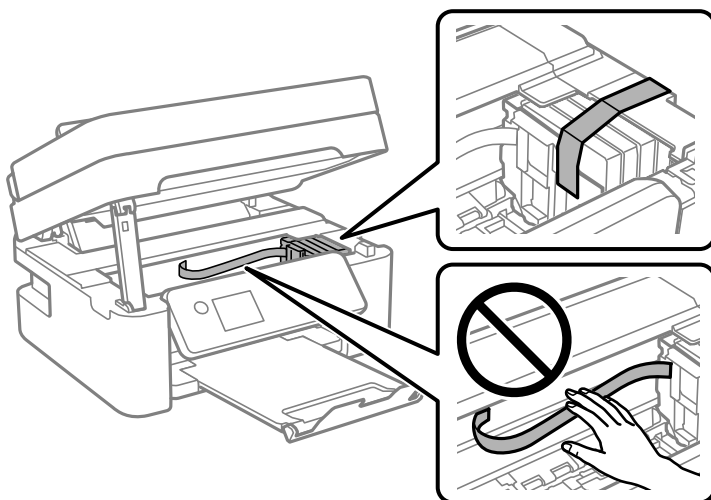

Aviso:

Tenha cuidado para não entalar a mão ou os dedos ao abrir ou fechar a unidade de digitalização. Caso contrário, poderá sofrer ferimentos.

7. Feche a unidade de digitalização.

Por questões de segurança, a unidade de digitalização é fechada em dois passos.

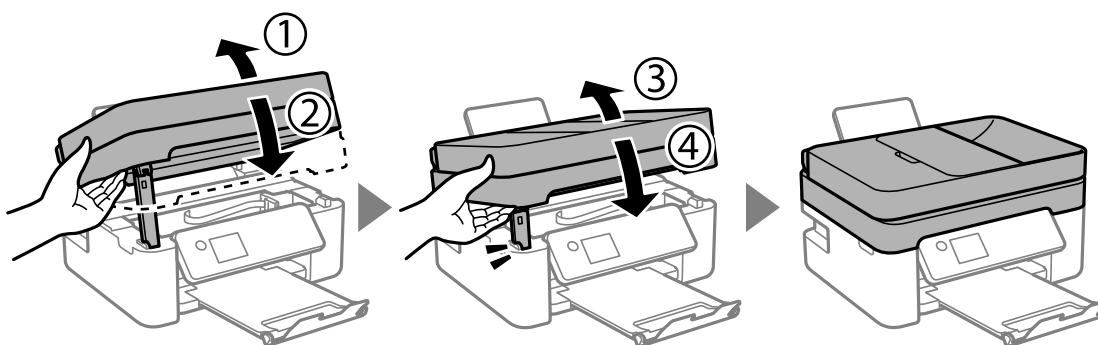

Nota:

A unidade de digitalização não pode ser aberta a partir da posição mostrada abaixo. Feche-a completamente antes de a abrir.

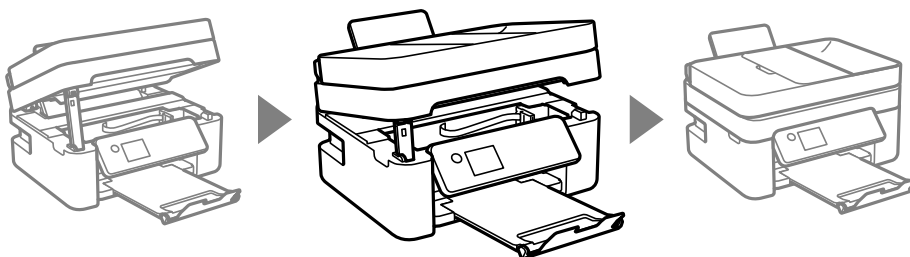

8. Prepare a embalagem da impressora conforme apresentado abaixo.

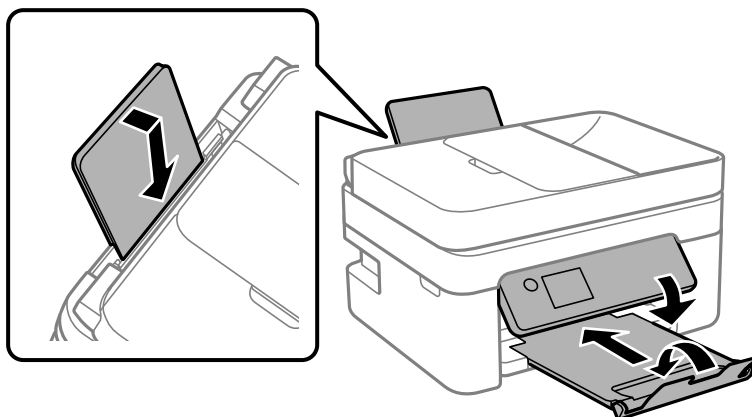

9. Embale a impressora na caixa, utilizando os materiais protetores.

! **Importante:**

- ❑ Quando guardar ou transportar a impressora, evite incliná-la, colocá-la na vertical ou virá-la ao contrário, já que a tinta pode verter.

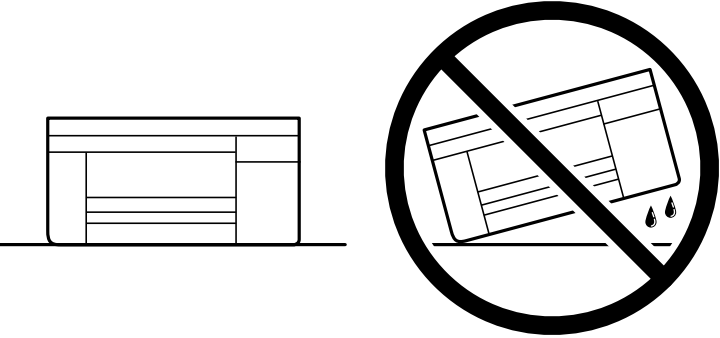

- ❑ Deixe os tinteiros instalados. Retirar os tinteiros pode secar a cabeça de impressão e impedir a impressora de imprimir.

Quando utilizar novamente a impressora, certifique-se de que remove a fita adesiva utilizada para fixar o suporte do tinteiro. Se a qualidade de impressão diminuir da próxima vez que imprimir, limpe e alinhe as cabeças de impressão.

Informações relacionadas

- ➔ [“Verificar e limpar a cabeça de impressão” na página 105](#)
- ➔ [“Alinhar a cabeça de impressão” na página 108](#)

Resolução de problemas

Não é possível imprimir, digitalizar ou enviar faxes.	143
A qualidade de impressão, cópia, digitalização e fax é fraca.	160
Não é possível seleccionar o tipo ou a origem do papel no controlador da impressora	181
É exibido um código de erro no Ecrã LCD.	181
O papel está encravado.	182
Está na hora de substituir os tinteiros.	188
Está na hora de substituir a caixa de manutenção.	198
Não é possível utilizara impressora como esperado.	202
Não é possível resolver o problema.	207

Não é possível imprimir, digitalizar ou enviar faxes

Resolução de problemas

Leia esta secção caso não seja possível imprimir, digitalizar ou enviar e receber faxes como esperado ou se ocorrerem problemas ao imprimir. Consulte em seguida as soluções apresentadas para alguns problemas comuns.

■ A impressora está ligada?

Soluções

- Certifique-se de que a impressora está ligada.
- Certifique-se de que o cabo de alimentação está corretamente ligado.
- ➔ [“A alimentação não liga” na página 202](#)
- ➔ [“Não é possível resolver o problema” na página 207](#)

■ Existe papel encravado na impressora?

Soluções

Se existir papel encravado na impressora, não será possível iniciar a impressão. Remova o papel encravado da impressora.

- ➔ [“O papel está encravado” na página 182](#)

■ A própria impressora está a funcionar corretamente?

Soluções

- Se o ecrã LCD apresentar uma mensagem de erro, verifique o erro.
- Imprima uma folha de estado e utilize-a para verificar se a própria impressora imprime corretamente.
- ➔ [“É exibido um código de erro no Ecrã LCD” na página 181](#)

■ Tem problemas de ligação?

Soluções

- Certifique-se de que todos os cabos estão corretamente ligados.
- Certifique-se de que o dispositivo de rede e o concentrador USB estão a funcionar normalmente.
- Se tiver uma ligação Wi-Fi, certifique-se de que as definições da ligação Wi-Fi estão corretas.
- Verifique a rede à qual o seu computador e impressora estão ligados e certifique-se de que os nomes das redes coincidem.
- ➔ [“A impressora não se liga à rede” na página 148](#)
- ➔ [“Não é possível ligar a impressora através de USB” na página 147](#)
- ➔ [“Verificar o estado da ligação de rede da impressora \(Relatório da ligação de rede\)” na página 125](#)

■ Os dados de impressão foram corretamente enviados?

Soluções

- Certifique-se de que não existem dados de impressão em espera de uma tarefa anterior.

❑ Verifique o controlador da impressora para se certificar de que a impressora não está offline.

➔ [“Ainda existe uma tarefa a aguardar para ser impressa.” na página 145](#)

➔ [“A impressora está pendente ou desligada.” na página 145](#)

A aplicação ou o controlador da impressora não funciona corretamente

Apesar de ter sido estabelecida uma ligação, não é possível imprimir (Windows)

É possível considerar as seguintes causas.

■ Existe um problema com o software ou dados.

Soluções

❑ Certifique-se que tem instalado um controlador de impressora Epson genuíno (EPSON XXXXX). Se não tiver um controlador de impressora Epson genuíno, as funções disponíveis são limitadas. Recomendamos usar um controlador de impressora Epson genuíno.

❑ Se precisar de imprimir uma imagem com muitos dados, é possível que o computador fique sem memória. Imprima a imagem numa resolução mais baixa ou num tamanho mais pequeno.

❑ Se experimentou todas as soluções e não conseguiu resolver o problema, tente desinstalar e instalar novamente o controlador da impressora.

❑ Pode conseguir resolver o problema atualizando o software com a versão mais recente. Para verificar o estado do software, use a ferramenta de atualização do software.

➔ [“Certifique-se que tem instalado um controlador de impressora Epson genuíno — Windows” na página 120](#)

➔ [“Certifique-se que tem instalado um controlador de impressora Epson genuíno — Mac OS” na página 121](#)

➔ [“Instalar as Aplicações Separadamente” na página 119](#)

■ Existe um problema com o estado da impressora.

Soluções

Clique em **EPSON Status Monitor 3** no separador **Manutenção** do controlador de impressora e, em seguida, verifique o estado da impressora. Se o **EPSON Status Monitor 3** estiver desativado, clique em **Definições Aumentadas** no separador **Manutenção** e depois selecione **Activar EPSON Status Monitor 3**.

Ainda existe uma tarefa a aguardar para ser impressa.

Soluções

Clique em **Fila de impressão** no separador **Manutenção** do controlador da impressora. Se permanecerem dados desnecessários, selecione **Cancelar todos os documentos** no menu **Impressora**.

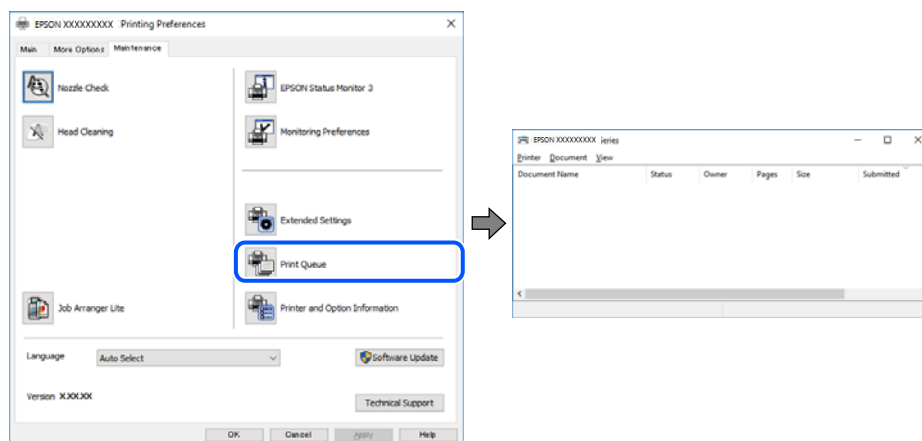

A impressora está pendente ou desligada.

Soluções

Clique em **Fila de impressão** no separador **Manutenção** do controlador da impressora.

Se a impressora estiver offline ou pendente, remova a seleção da definição de offline ou pendente no menu **Impressora**.

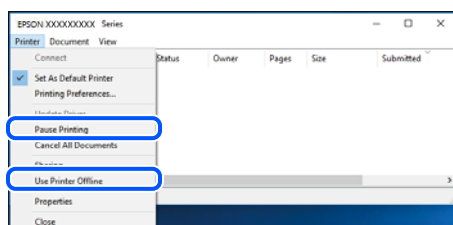

A impressora não está selecionada como a impressora predefinida.

Soluções

Clique com o botão direito do rato no ícone da impressora no **Painel de controlo > Ver dispositivos e impressoras** (ou **Impressoras, Impressoras e Faxes**) e clique em **Definir como impressora predefinida**.

Nota:

Se existirem vários ícones de impressora, consulte as seguintes informações para selecionar a impressora correta.

Exemplo:

Ligação USB: EPSON série XXXX

Ligação de rede: EPSON série XXXX (rede)

Se instalar o controlador de impressora várias vezes, poderão ser criadas cópias do controlador de impressora. Se forem criadas cópias como "EPSON série XXXX (cópia 1)", clique com o botão direito do rato no ícone do controlador copiado e, de seguida, clique em **Remover dispositivo**.

A porta da impressora não foi definida corretamente.

Soluções

Clique em **Fila de impressão** no separador **Manutenção** do controlador da impressora.

Certifique-se de que a porta da impressora está selecionada corretamente em **Propriedade > Porta** no menu **Impressora**.

Ligação USB: **USBXXX**, Ligação de rede: **EpsonNet Print Port**

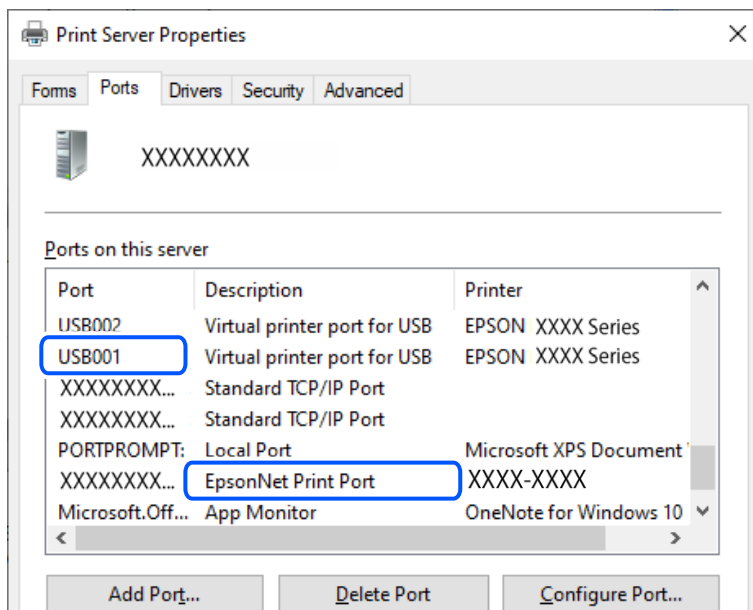

Apesar de ter sido estabelecida uma ligação, não é possível imprimir (Mac OS)

É possível considerar as seguintes causas.

Existe um problema com o software ou dados.

Soluções

- Certifique-se que tem instalado um controlador de impressora Epson genuíno (EPSON XXXXX). Se não tiver um controlador de impressora Epson genuíno, as funções disponíveis são limitadas. Recomendamos usar um controlador de impressora Epson genuíno.
 - Se precisar de imprimir uma imagem com muitos dados, é possível que o computador fique sem memória. Imprima a imagem numa resolução mais baixa ou num tamanho mais pequeno.
 - Se experimentou todas as soluções e não conseguiu resolver o problema, tente desinstalar e instalar novamente o controlador da impressora.
 - Pode conseguir resolver o problema atualizando o software com a versão mais recente. Para verificar o estado do software, use a ferramenta de atualização do software.
- ➔ [“Certifique-se que tem instalado um controlador de impressora Epson genuíno — Windows”](#) na página 120
- ➔ [“Certifique-se que tem instalado um controlador de impressora Epson genuíno — Mac OS”](#) na página 121
- ➔ [“Instalar as Aplicações Separadamente”](#) na página 119

■ **Existe um problema com o estado da impressora.**

Soluções

Certifique-se de que o estado da impressora não é **Pausa**.

Selecione **Preferências do sistema** no menu **Apple** > **Impressoras e Scanners** (ou **Impressão e Digitalização, Impressão e Fax**), e a seguir clique duas vezes na impressora. Se a impressora estiver em pausa, clique em **Retomar**.

Apesar de ter sido estabelecida uma ligação, não é possível imprimir (iOS)

É possível considerar as seguintes causas.

■ **Auto exib config papel está desativada.**

Soluções

Ative **Auto exib config papel** no menu que se segue.

Definições > Conf. Impressora > Def. origem do papel > Auto exib config papel

■ **AirPrint está desativada.**

Soluções

Ative a definição AirPrint no Web Config.

➔ [“Aplicação para configurar operações de impressora \(Web Config\)” na página 218](#)

Não é possível digitalizar apesar de ter sido estabelecida corretamente uma ligação

■ **Digitalizar com uma resolução elevada através de uma rede.**

Soluções

Experimente digitalizar numa resolução mais baixa.

Não é possível ligar a impressora através de USB

É possível considerar as seguintes causas.

■ **O cabo USB não foi ligado corretamente à tomada elétrica.**

Soluções

Ligue bem o cabo USB à impressora e ao computador.

■ **Existe um problema com o concentrador USB.**

Soluções

Se estiver a utilizar um concentrador USB, experimente ligar a impressora diretamente ao computador.

■ Existe um problema no cabo USB ou na entrada USB.

Soluções

Se o cabo USB não for reconhecido, mude a porta ou mude o cabo USB.

A impressora não se liga à rede

Principais causas e soluções para problemas de ligação de rede

Verifique se existe um problema no funcionamento ou nas definições do dispositivo ligado.

■ Verifique a causa da falha na ligação à rede da impressora.

Soluções

Imprima o relatório de verificação de ligação à rede para ver o problema e consultar a solução recomendada.

Verifique as seguintes informações relacionadas para obter detalhes sobre a leitura do relatório de verificação de ligação à rede.

Nota:

Se pretender verificar mais informações sobre as definições de rede, imprima uma folha de estado da rede.

➔ [“Verificar o estado da ligação de rede da impressora \(Relatório da ligação de rede\)”](#) na página 125

➔ [“Mensagens e soluções no relatório de ligação de rede”](#) na página 126

■ Utilize o Epson Printer Connection Checker para melhorar a ligação ao computador. (Windows)

Soluções

Também poderá resolver o problema de acordo com os resultados da verificação.

1. Faça clique duas vezes no ícone **Epson Printer Connection Checker** situado no ambiente de trabalho.

O Epson Printer Connection Checker é iniciado.

Se não existir um ícone no ambiente de trabalho, siga os métodos abaixo para iniciar o Epson Printer Connection Checker.

Windows 11

Clique no botão Iniciar e, em seguida, selecione **Todas as aplicações > Epson Software > Epson Printer Connection Checker**.

Windows 10

Clique no botão Iniciar e selecione **Epson Software > Epson Printer Connection Checker**.

Windows 8.1/Windows 8

Introduza o nome da aplicação no atalho de pesquisa e selecione o ícone apresentado.

Windows 7

Clique no botão iniciar e selecione **Todos os programas > Epson Software > Epson Printer Connection Checker**.

2. Siga as instruções apresentadas no ecrã para verificar.

Nota:

Se o nome da impressora não for exibido, instale um controlador de impressora Epson genuíno.

[“Certifique-se que tem instalado um controlador de impressora Epson genuíno — Windows” na página 120](#)

Quando identificar o problema, siga a solução apresentada no ecrã.

Quando não conseguir resolver o problema, verifique o seguinte de acordo com a sua situação.

- A impressora não é reconhecida através de uma ligação de rede

[“Verificar o estado da ligação de rede da impressora \(Relatório da ligação de rede\)” na página 125](#)

- A impressora não é reconhecida através de uma ligação USB

[“Não é possível ligar a impressora através de USB” na página 147](#)

- A impressora é reconhecida, mas não é possível imprimir.

[“Apesar de ter sido estabelecida uma ligação, não é possível imprimir \(Windows\)” na página 144](#)

Está algo errado com os dispositivos de rede para ligação Wi-Fi.

Soluções

Desligue os dispositivos que pretende ligar à rede. Aguardar cerca de 10 segundos e a seguir, ligar os dispositivos pela seguinte ordem: router sem fios, computador ou dispositivo inteligente e a seguir a impressora. Mover a impressora e o computador ou dispositivo inteligente para uma posição mais próxima ao router sem fios para facilitar a comunicação da onda de rádio e a seguir, tentar configurar a rede novamente.

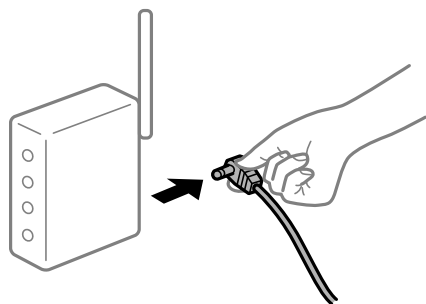

Os dispositivos não conseguem receber sinais do router sem fios porque estão demasiado afastados.

Soluções

Após aproximar o computador ou dispositivo inteligente e a impressora do router sem fios, desligue o router sem fios, e a seguir ligue novamente.

Ao alterar o router sem fios, as definições não correspondem ao router novo.

Soluções

Realize novamente as configurações de ligação para corresponderem ao novo router sem fios.

➔ [“Redefinir a ligação de rede” na página 122](#)

Os SSIDs ligados a partir do computador ou dispositivo inteligente e computador são diferentes.

Soluções

Ao utilizar múltiplos routers sem fios simultaneamente ou quando o router sem fios tiver vários SSIDs e os dispositivos estiverem ligados a diferentes SSIDs, não é possível ligar ao router sem fios.

- ❑ Exemplo de ligação a diferentes SSIDs

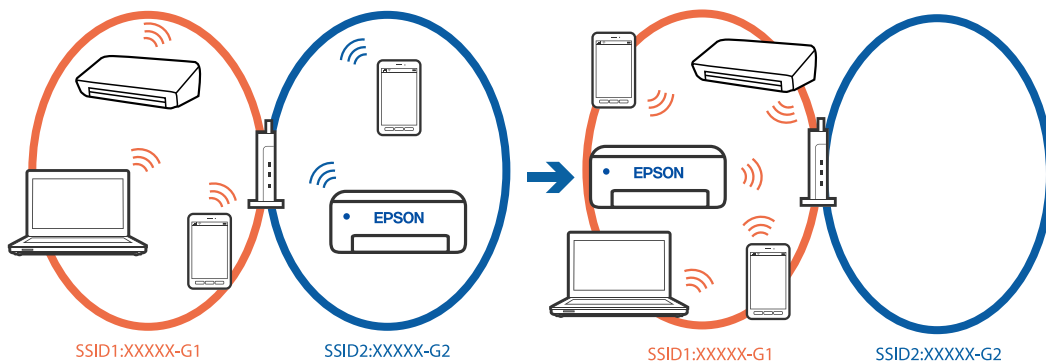

- ❑ Exemplo de ligação a SSIDs com um intervalo de frequência diferente

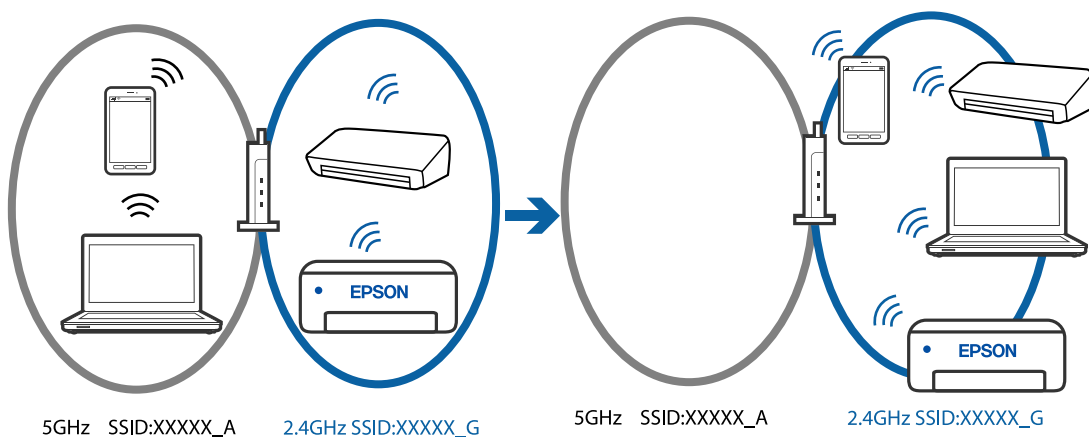

Ligue o computador ou dispositivo inteligente ao mesmo SSID que a impressora.

- ❑ Clique no SSID ao qual a impressora está ligada imprimindo o relatório de verificação de ligação à rede.
- ❑ Verifique o nome da rede ou Wi-Fi ao qual está ligado em todos os computadores e dispositivos inteligentes que pretende ligar à impressora.
- ❑ Se a impressora e o computador ou dispositivo inteligente estiverem ligados a redes diferentes, volte a ligar o dispositivo ao SSID ao qual está ligada a impressora.

Está disponível um separador de privacidade no router sem-fios.

Soluções

A maioria dos routers sem fios possui uma função de separação que bloqueia a comunicação entre dispositivos dentro do mesmo SSID. Se não estabelecer a ligação entre a impressora e o computador ou dispositivo inteligente, mesmo se estiverem ligados na mesma rede, desative a função de separador no router sem fios. Consulte o manual fornecido com o router sem fios para obter mais informações.

■ **A atribuição do endereço IP não está correta.**

Soluções

Se o endereço IP atribuído à impressora for 169.254.XXX.XXX e a máscara de sub-rede for 255.255.0.0, o endereço IP poderá não estar corretamente atribuído.

Imprima o relatório de ligação à rede, e a seguir verifique o endereço IP e a máscara sub-rede atribuída à impressora. Para imprimir um relatório de ligação à rede, selecione **Definições > Definições de rede > Verif. ligação**.

Reinicie o router sem fios ou reponha as definições de rede da impressora.

➔ [“Configurar um IP estático para a impressora” na página 137](#)

■ **O dispositivo ligado à porta USB 3.0 provoca interferências de frequência rádio.**

Soluções

Ao ligar um dispositivo à porta USB 3.0 num Mac, podem verificar-se interferências de frequência rádio. Se não conseguir estabelecer a ligação sem-fios LAN (Wi-Fi) ou se o funcionamento for instável, tente o seguinte.

Coloque o dispositivo ligado à porta USB 3.0 mais afastado do computador.

■ **Existe um problema nas definições de rede no computador ou no dispositivo inteligente.**

Soluções

Tente aceder a um website a partir do seu computador ou dispositivo inteligente para se certificar de que as definições de rede do seu dispositivo estão corretas. Se não conseguir aceder a qualquer website, significa que existe um problema no computador ou dispositivo inteligente.

Verifique a ligação de rede do computador ou dispositivo inteligente. Para obter mais detalhes, consulte a documentação fornecida com o computador ou dispositivo inteligente.

Não é possível enviar ou receber faxes

Não é possível enviar ou receber faxes

É possível considerar as seguintes causas.

■ **Existem alguns problemas na tomada telefónica da parede.**

Soluções

Certifique-se de que a tomada telefónica da parede funciona ligando um telefone e realizando um teste. Se não conseguir fazer ou receber chamadas, contacte a companhia telefónica.

■ **Há alguns problemas na ligação à linha telefónica.**

Soluções

Selecione **Definições > Defn. de fax > Verificar ligação de fax** no painel de controlo da impressora para executar a verificação automática de ligação de fax. Experimente as soluções impressas no relatório.

■ **Ocorre um erro de comunicação.**

Soluções

Selecione **Lento (9,600bps)** em **Definições > Definições de fax > Definições básicas > Veloc. Fax** no painel de controlo da impressora.

■ **Ligado a uma linha telefónica DSL sem filtro DSL.**

Soluções

Para ligar a uma linha telefónica DSL, é necessário utilizar um modem DSL equipado com um filtro DSL integrado ou instalar um filtro DSL na linha separadamente. Contacte o fornecedor de DSL.

[“Ligar a DSL ou ISDN” na página 74](#)

■ **Há alguns problemas no filtro DSL quando liga a uma linha telefónica DSL.**

Soluções

Se não conseguir enviar ou receber faxes, ligue a impressora diretamente à tomada telefónica na parede para verificar se a impressora envia faxes. Se funcionar, a causa do problema pode ser o filtro DSL. Contacte o fornecedor de DSL.

Não é possível enviar faxes

É possível considerar as seguintes causas.

■ **A linha de ligação está definida como PSTN numa instalação onde está a ser usado um Posto Particular de Comutação (PBX).**

Soluções

Selecione **PBX** em **Definições > Definições de fax > Definições básicas > Tipo de linha** no painel de controlo da impressora.

■ **Enviar faxes sem introduzir um código de acesso num ambiente em que esteja instalado um PBX.**

Soluções

Se o seu sistema telefónico necessitar de um código de acesso externo para obter uma linha externa, registre o código de acesso na impressora e introduza # (cardinal) no início de um número de fax quando enviar.

■ **O número de fax do destinatário está errado.**

Soluções

Verifique se o número do destinatário registado na sua lista de contactos, ou que introduziu diretamente usando o teclado, está correta. Ou verifique junto do destinatário se o número do fax está correto.

■ **A máquina de fax do destinatário não está pronta para receber faxes.**

Soluções

Pergunte ao destinatário se a máquina de fax do destinatário está preparada para receber um fax.

Os dados a enviar são demasiado grandes.

Soluções

Pode enviar faxes com um tamanho de dados menor usando um dos métodos seguintes.

- Quando enviar o fax a preto e branco, ative **Envio directo** em **Fax > Definições de fax > Definições de envio de fax**.
[“Enviar muitas páginas de um documento a preto e branco \(Envio directo\)” na página 89](#)
- Utilização do telefone ligado
[“Enviar faxes através da marcação do dispositivo telefónico externo” na página 88](#)
- Separação dos originais

A informação do cabeçalho para faxes enviados não está registada.

Soluções

Selecione **Definições > Definições de fax > Definições básicas > Cabeçalho** e configure a informação do cabeçalho. Algumas máquinas de fax rejeitam automaticamente a receção de faxes que não incluam informações no cabeçalho.

O seu ID de autor de chamada está bloqueado.

Soluções

Contacte a sua empresa de telecomunicações para desbloquear o seu ID de autor de chamada. Alguns telefones ou máquinas de fax rejeitam automaticamente as chamadas anónimas.

Não é possível receber faxes

É possível considerar as seguintes causas.

O Modo de recepção está definido como Manual, ao mesmo tempo que há um dispositivo telefónico externo ligado à impressora.

Soluções

Se estiver um dispositivo telefónico externo ligado à impressora e se estiver a partilhar uma linha telefónica com a impressora, selecione **Definições > Definições de fax > Definições básicas** e defina **Modo de recepção** para **Auto**.

O computador que irá guardar os faxes recebidos não está ligado.

Soluções

Quando tiver feito as definições para guardar faxes recebidos num computador, ligue o computador. O fax recebido é eliminado logo que tenha sido guardado no computador.

O remetente enviou o fax sem informações de cabeçalho.

Soluções

Pergunte ao remetente se as informações do cabeçalho estão configuradas no seu dispositivo de fax. Ou desative **Cabeç. fax vazio** em **Definições > Definições de fax > Definições básicas > Rejeição de fax > Rejeição de fax**. Os faxes que não incluem informações do cabeçalho são bloqueados quando esta definição está ativada.

■ O número de fax do remetente não foi registado na lista de contactos.

Soluções

Registe o número de fax do remetente na lista de contactos. Ou desative **Não está nos Contac.** em **Definições > Defín. de fax > Definições básicas > Rejeição de fax > Rejeição de fax**. Os faxes enviados de números que não tenham sido registados nesta lista são bloqueados.

■ O número de fax do remetente foi registado na Lista núm. rejeitados.

Soluções

Certifique-se de que o número do remetente pode ser eliminado da **Lista núm. rejeitados** antes de o eliminar. Elimine-o em **Definições > Defín. de fax > Definições básicas > Rejeição de fax > Editar lista de números bloqueados**. Ou desative a **Lista núm. rejeitados** em **Definições > Defín. de fax > Definições básicas > Rejeição de fax > Rejeição de fax**. Os faxes enviados de números que não tenham sido registados nesta lista são bloqueados quando esta definição está ativada.

■ Subscrever um serviço de encaminhamento de chamadas.

Soluções

Se subscreveu um serviço de reencaminhamento de chamadas, a impressora poderá não receber faxes. Contacte o fornecedor de serviços.

Não é possível enviar faxes para um destinatário específico

É possível considerar as seguintes causas.

■ A máquina do destinatário leva muito tempo a responder.

Soluções

Se a máquina do destinatário não atender a chamada dentro de 50 segundos após a impressora terminar a marcação, a chamada termina com um erro. Marque com um telefone ligado para verificar o tempo que demora a ouvir o tom do fax. Se demorar mais de 50 segundos, adicione pausas após o número do fax para enviar o fax.  é utilizado para introduzir pausas. É introduzido um hífen como marca de pausa. Uma pausa demora cerca de três segundos. Adicione várias pausas, conforme necessário.

■ A definição **Veloc. Fax** registada na lista de contactos está errada.

Soluções

Selecione **Definições > Gestor de Contac. > Editar** e, em seguida, selecione o destinatário a partir da lista de contactos. Siga as instruções no ecrã e, em seguida, defina **Veloc. Fax** para **Lento (9,600bps)**.

Não é possível enviar faxes num horário especificado

■ A data e hora da impressora estão erradas.

Soluções

Selecione **Definições > Conf. Impressora > Definições de data/hora** e, de seguida, defina a data e hora corretas.

Os faxes são enviados com o tamanho errado

É possível considerar as seguintes causas.

Os originais não foram colocados corretamente.

Soluções

- Certifique-se de que o original é colocado corretamente nas marcas de alinhamento.
- Se a margem da imagem digitalizada estiver em falta, afaste ligeiramente o original da extremidade do vidro do scanner.

➔ [“Colocar originais no vidro do scanner” na página 36](#)

Existe pó ou sujidade nos originais ou vidro do scanner.

Soluções

Remova pó ou sujidade aderido aos originais, e limpe o vidro do scanner.

➔ [“Limpar o Vidro do scanner” na página 110](#)

Os faxes recebidos não são impressos

É possível considerar as seguintes causas.

Ocorreu um erro na impressora, como papel encravado, por exemplo.

Soluções

Apague o erro da impressora e depois peça ao remetente que reenvie o fax.

A impressão dos faxes recebidos está desativada nas definições atuais.

Soluções

Se **Guard. no comput.** estiver definido como **Sim**, mude a definição para **Sim e Imprimir**, ou desative a definição **Guard. no comput.**.

Pode encontrar **Guard. no comput.** em **Definições > Defín. de fax > Defín. de recepção**.

Apesar de ter sido estabelecida corretamente uma ligação, não é possível enviar ou receber faxes (Windows)

É possível considerar as seguintes causas.

O software não está instalado.

Soluções

Certifique-se de que o controlador do PC-FAX foi instalado no computador. O controlador do PC-FAX é instalado com o FAX Utility. Siga os passos abaixo para verificar se está instalado.

Certifique-se de que a impressora (fax) é apresentada em **Dispositivos e impressoras, Impressora ou Impressoras e outro hardware**. A impressora (fax) é apresentada como "EPSON XXXXX (FAX)". Se a impressora (fax) não for apresentada, desinstale e volte a instalar o FAX Utility. Consulte o seguinte para aceder a **Dispositivos e impressoras, Impressora ou Impressoras e outro hardware**.

Windows 11

Clique no botão Iniciar e, em seguida, selecione **Todas as aplicações > Ferramentas Windows > Painel de controlo > Ver dispositivos e impressoras** em **Hardware e som**.

Windows 10

Clique no botão Iniciar e, em seguida, selecione **Sistema Windows > Painel de controlo > Ver dispositivos e impressoras** em **Hardware e som**.

Windows 8.1/Windows 8

Selecione **Ambiente de trabalho > Definições > Painel de controlo > Ver dispositivos e impressoras** em **Hardware e som** ou em **Hardware**.

Windows 7

Clique no botão Iniciar e selecione **Painel de controlo > Ver dispositivos e impressoras** em **Hardware e som** ou **Hardware**.

Windows Vista

Clique no botão Iniciar e selecione **Painel de controlo > Impressoras** em **Hardware e som**.

Windows XP

Clique no botão Iniciar e selecione **Definições > Painel de controlo > Impressoras e outro hardware > Impressoras e faxes**.

■ Falha na autenticação do utilizador quando é enviado um fax a partir de um computador.

Soluções

Defina o nome de utilizador e a palavra-passe no controlador da impressora. Ao enviar um fax a partir de um computador quando está definida a função de segurança que impede os utilizadores de utilizarem a função de fax da impressora, a autenticação do utilizador é efetuada com o nome de utilizador e a palavra-passe definidos no controlador da impressora.

■ Há alguns problemas com a ligação de fax e com as definições de fax.

Soluções

Tente as resoluções de problemas com a ligação de fax e as definições de fax.

Apesar de ter sido estabelecida corretamente uma ligação, não é possível enviar ou receber (Mac OS)

É possível considerar as seguintes causas.

■ O software não está instalado.

Soluções

Certifique-se de que o controlador do PC-FAX foi instalado no computador. O controlador do PC-FAX é instalado com o FAX Utility. Siga os passos abaixo para verificar se está instalado.

Selecione **Preferências do sistema** no menu Apple > **Impressoras e scanners** (ou **Impressão e digitalização, Impressão e fax**) e certifique-se de que a impressora (fax) é apresentada. A impressora (fax) é apresentada como "FAX XXXX (USB)" ou "FAX XXXX (IP)". Se a impressora (fax) não for apresentada, clique em [+] e registe a impressora (fax).

■ O controlador PC-FAX está em pausa.

Soluções

Selecione **Preferências do sistema** no menu Apple > **Impressoras e scanners** (ou **Impressão e digitalização, Impressão e fax**) e clique duas vezes na impressora (fax). Se a impressora estiver em pausa, clique em **Retomar** (ou em **Retomar impressora**).

■ Falha na autenticação do utilizador quando é enviado um fax a partir de um computador.

Soluções

Defina o nome de utilizador e a palavra-passe no controlador da impressora. Ao enviar um fax a partir de um computador quando está definida a função de segurança que impede os utilizadores de utilizarem a função de fax da impressora, a autenticação do utilizador é efetuada com o nome de utilizador e a palavra-passe definidos no controlador da impressora.

■ Há alguns problemas com a ligação de fax e com as definições de fax.

Soluções

Tente as resoluções de problemas com a ligação de fax e as definições de fax.

O papel não é alimentado corretamente

Pontos a verificar

Verifique os seguintes pontos e, em seguida, experimente as soluções de acordo com os problemas.

■ O local de instalação não é adequado.

Soluções

Coloque a impressora numa superfície plana e opere-a nas condições ambientais recomendadas.

➔ [“Especificações ambientais” na página 240](#)

■ Está a ser utilizado papel não compatível.

Soluções

Utilize papel suportado por esta impressora.

➔ [“Papel disponível e capacidades” na página 210](#)

➔ [“Tipos de papel não disponíveis” na página 212](#)

■ O manuseamento de papel não é o apropriado.

Soluções

Sigas as precauções de manuseamento de papel.

➔ [“Precauções no manuseamento de papel” na página 27](#)

■ **Foram colocadas muitas folhas na impressora.**

Soluções

Não coloque mais folhas do que o número máximo de folhas especificado para o papel. Para papel normal, não coloque acima da linha indicada pelo símbolo do triângulo no guia de margem.

➔ [“Papel disponível e capacidades” na página 210](#)

■ **As definições de papel na impressora não são as corretas.**

Soluções

Certifique-se de que as definições de tamanho e tipo de papel correspondem ao tamanho e tipo de papel carregado na impressora.

➔ [“Tamanho de papel e definições de tipo” na página 27](#)

O papel é alimentado com inclinação

É possível considerar as seguintes causas.

■ **O papel não foi colocado corretamente.**

Soluções

Carregue papel na direção correta e deslize o guia da margem encostando-o à extremidade do papel.

➔ [“Colocar papel no alimentador de papel posterior” na página 29](#)

São alimentadas várias folhas de papel ao mesmo tempo

É possível considerar as seguintes causas.

■ **O papel está húmido ou molhado.**

Soluções

Coloque papel novo.

■ **A eletricidade estática está a fazer com que as folhas de papel colem umas às outras.**

Soluções

Folheie o papel antes de o colocar. Se o papel não for alimentado, coloque uma folha de papel de cada vez.

■ **Várias folhas de papel alimentadas ao mesmo tempo durante a impressão manual de 2 lados.**

Soluções

Retire o papel que estiver na fonte de papel antes de colocar novamente o papel.

Ocorre um erro de falta de papel

■ O papel não está colocado no centro do alimentador de papel posterior.

Soluções

Quando ocorre um erro de falta de papel, apesar de existir papel no alimentador de papel posterior, deve voltar a colocar papel no centro do alimentador de papel posterior.

O papel é ejetado durante a impressão

■ Timbrado não está selecionado como tipo de papel.

Soluções

Ao colocar papel timbrado (papel com informações do tipo nome do remetente ou nome da empresa impressas no cabeçalho), selecione **Timbrado** como a definição do tipo de papel.

O original não é alimentado no ADF

É possível considerar as seguintes causas.

■ Estão a ser usados originais que não são suportados pelo ADF.

Soluções

Utilize originais suportados pelo ADF.

➔ [“Especificações do ADF” na página 235](#)

■ Os originais estão colocados incorretamente.

Soluções

Coloque os originais na direção correta e deslize os guias de margem do ADF encostando-os às extremidades dos originais.

■ Estão colocados demasiados originais no ADF.

Soluções

Não coloque originais acima da linha indicada pelo símbolo do triângulo no ADF.

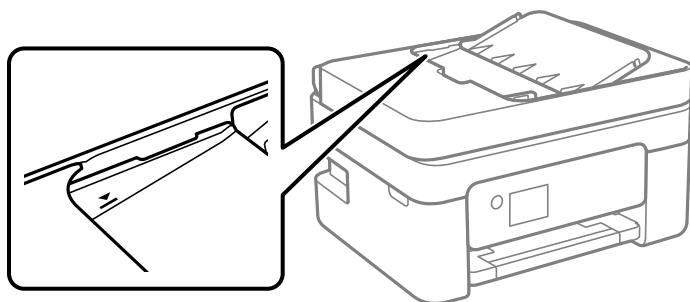

■ **O original escorrega quando o pó de papel adere ao rolo.**

Soluções

Limpe o interior do ADF.

→ [“Limpar o ADF” na página 110](#)

■ **Existe um documento no vidro do scanner.**

Soluções

Certifique-se que não existe nenhum documento no vidro do scanner.

A qualidade de impressão, cópia, digitalização e fax é fraca

A qualidade de impressão é fraca

Surgem linhas, cores inesperadas ou cores em falta nas impressões



■ **Os jatos da cabeça de impressão podem estar obstruídos.**

Soluções

Realize uma verificação dos jatos para verificar se os jatos da cabeça de impressão estão obstruídos. Execute uma verificação dos jatos e, de seguida, limpe a cabeça de impressão caso algum dos jatos da cabeça esteja obstruído. Se não usar a impressora há muito tempo, os jactos da cabeça de impressão poderão estar obstruídos e as gotas de tinta poderão não ser dispensadas.

→ [“Verificar e limpar a cabeça de impressão” na página 105](#)

Aparecem linhas na impressão em intervalos de cerca de 2.5 cm

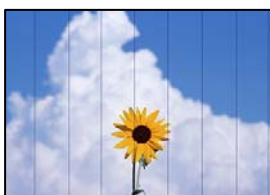

É possível considerar as seguintes causas.

■ A definição do tipo de papel não corresponde à definição do papel colocado.

Soluções

Selecione a definição de tipo de papel adequada ao papel colocado na impressora.

➔ “Lista de tipos de papel” na página 28

■ A qualidade de impressão é definida como baixa.

Soluções

Quando imprimir em papel normal, utilize uma definição de alta qualidade.

Windows

Selecione **Alto** em **Qualidade** do separador **Principal** do controlador da impressora.

Mac OS

Selecione **Ótima** como **Resolução** no menu da caixa de diálogo **Definições de Impressão** da impressora.

■ A posição da cabeça de impressão está desalinhada.

Soluções

Selecione o menu **Manutenção** > **Alinh. cabeça** > **Alinhamento horizontal** no painel de controlo para alinhar a cabeça de impressão.

Impressões desfocadas, linhas verticais ou desalinhamento



enthalten alle
Aufdruck. W
↓ 5008 "Regel

É possível considerar as seguintes causas. Verifique as causas e siga as soluções por ordem a partir do topo.

■ A posição da cabeça de impressão está desalinhada.

Soluções

Selecione o menu **Manutenção** > **Alinh. cabeça** > **Alinhamento vertical** no painel de controlo para alinhar a cabeça de impressão.

■ A definição de impressão bidirecional está ativada.

Soluções

Se a qualidade da impressão não melhorar mesmo após alinhar a cabeça de impressão, desative a definição de impressão bidirecional.

Durante a impressão bidirecional (ou de alta velocidade), a cabeça de impressão imprime deslocando-se em ambas as direções e as linhas verticais podem ficar desalinhadas. Ao desativar esta definição, pode diminuir a velocidade de impressão mas melhorar a qualidade de impressão.

Windows

Remova a seleção de **Impressão bidirecional** no separador **Mais Opções** do controlador da impressora.

Mac OS

Selecione **Preferências do sistema** no menu Apple > **Impressoras e Digitalizadores** (ou **Impressão e Digitalização, Impressão e Fax**) e, de seguida, selecione a impressora. Clique em **Opções e acessórios** > **Opções** (ou **Controlador**). Selecione **Não** como a definição de **Impressão bidirecional**.

A impressão sai como uma folha branca

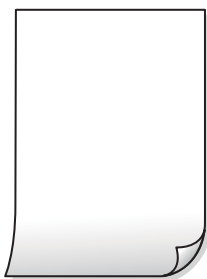

Os jatos da cabeça de impressão podem estar obstruídos.

Soluções

Execute a verificação dos jatos e, em seguida, tente realizar a Limpeza ao ligar caso os jatos da cabeça de impressão estejam obstruídos.

➔ [“Verificar e limpar a cabeça de impressão” na página 105](#)

➔ [“Executar Limpeza ao ligar” na página 107](#)

As definições de impressão e o tamanho de papel colocados na impressora são diferentes.

Soluções

Mude as definições de impressão de acordo com o tamanho de papel colocado na impressora. Coloque papel na impressora que corresponda às definições de impressão.

Entraram várias folhas de papel na impressora ao mesmo tempo.

Soluções

Consulte a informação que se segue para evitar que várias folhas de papel entrem na impressora ao mesmo tempo.

➔ [“São alimentadas várias folhas de papel ao mesmo tempo” na página 158](#)

O papel está manchado ou amarrotado



É possível considerar as seguintes causas.

■ **O papel não está inserido corretamente.**

Soluções

Se aparecerem linhas horizontais (perpendiculares à direção de impressão) ou se a parte superior ou inferior do papel estiver manchada, coloque o papel na direção correta e deslize os guias de margem até às extremidades do papel.

➔ [“Colocar papel no alimentador de papel posterior” na página 29](#)

■ **O percurso do papel está manchado.**

Soluções

Quando aparecerem linhas verticais (horizontais à direção de impressão) ou o papel estiver manchado, limpe o percurso do papel.

➔ [“Limpar manchas de tinta do caminho do papel” na página 109](#)

■ **O papel está enrolado.**

Soluções

Coloque o papel numa superfície plana para verificar se está enrolado. Se estiver, alise-o.

■ **A parte de trás do papel foi impressa antes da parte impressa secar.**

Soluções

Quando executar a impressão de 2 lados manual, certifique-se de que a tinta está completamente seca antes de colocar novamente o papel.

■ **Ao imprimir usando a impressão automática de 2 faces, a densidade de impressão é demasiado elevada e o tempo de secagem é demasiado curto.**

Soluções

Quando utilizar a funcionalidade de impressão automática de 2 faces e imprimir dados de alta densidade, tais como imagens e gráficos, defina uma densidade de impressão inferior e um tempo de secagem mais longo.

As fotografias impressas são pegajosas



■ A impressão foi realizada no lado errado do papel de fotografia.

Soluções

Certifique-se que está a imprimir no lado correto. Ao imprimir no lado errado do papel fotográfico, é necessário limpar o percurso do papel.

➔ [“Limpar manchas de tinta do caminho do papel” na página 109](#)

As imagens ou fotografias são impressas com cores inesperadas



É possível considerar as seguintes causas.

■ Os jatos da cabeça de impressão podem estar obstruídos.

Soluções

Realize uma verificação dos jatos para verificar se os jatos da cabeça de impressão estão obstruídos. Execute uma verificação dos jatos e, de seguida, limpe a cabeça de impressão caso algum dos jatos da cabeça esteja obstruído. Se não usar a impressora há muito tempo, os jatos da cabeça de impressão poderão estar obstruídos e as gotas de tinta poderão não ser dispensadas.

➔ [“Verificar e limpar a cabeça de impressão” na página 105](#)

■ A correção de cor foi aplicada.

Soluções

Quando imprimir a partir do controlador da impressora Windows a definição de ajuste automático de fotografias da Epson é aplicada por predefinição dependendo do tipo de papel. Experimente alterar a definição.

No separador **Mais Opções**, selecione **Personalizado** em **Correcção de Cor** e, de seguida, clique em **Avançado**. Mude a definição **Correcção de Cena** em **Automático** para qualquer outra opção. Se mudar a definição não resultar, utilize qualquer método de correção de cor que não seja **PhotoEnhance** em **Gestão de Cor**.

➔ [“Ajustar a cor da impressão” na página 52](#)

As cores da impressão diferem das apresentadas no ecrã



As propriedades da cor para o dispositivo de exibição que está a usar não foram ajustadas corretamente.

Soluções

Os dispositivos de exibição tais como ecrãs de computador têm as suas próprias propriedades. Se o ecrã não estiver equilibrado, as imagens não são apresentadas com o brilho e cores adequados. Ajuste as propriedades do dispositivo. Se estiver a utilizar Mac OS, execute também a operação seguinte.

Aceda à caixa de diálogo de impressão. Selecione **Correspondência de cor** no menu instantâneo e, de seguida, selecione **ColorSync**.

O dispositivo de exibição reflete luz externa.

Soluções

Evite a luz solar direta e confirme a imagem em condições de iluminação adequada.

O dispositivo de exibição tem uma resolução elevada.

Soluções

As cores podem diferir das exibidas nos dispositivos inteligentes, tais como smartphones ou tablets com telas de alta resolução.

O dispositivo de exibição e a impressora têm diferentes processos de produção de cores.

Soluções

As cores num ecrã não são completamente idênticas às do papel porque o dispositivo de exibição e a impressora têm um processo de produção de cores diferente. Ajuste as propriedades de cor para que as cores sejam idênticas.

Não é possível imprimir sem margens



A impressão sem margens não está definida nas definições de impressão.

Soluções

Selecione a impressão sem margens nas definições de impressão. Se selecionar um tipo de papel que não permita a impressão sem margens, não pode selecionar **Sem margens**. Selecione um tipo de papel que suporte a impressão sem margens.

Windows

Selecione **Sem margens** no separador **Principal** do controlador da impressora.

Mac OS

Selecione um tamanho de papel sem margens em **Formato**.

➔ [“Papel para imprimir sem margens” na página 211](#)

As extremidades da imagem são cortadas durante a impressão sem margens



Uma vez que a imagem é ligeiramente ampliada e a área saliente é cortada.

Soluções

Selecione uma definição de ampliação menor.

Windows

Clique em **Definições** junto da caixa de verificação **Sem margens**, no separador **Principal** do controlador da impressora, e altere as definições.

Mac OS

Altere a definição **Expansão** no menu **Definições de Impressão** da caixa de diálogo de impressão.

A proporção dos dados de imagem e o tamanho do papel são diferentes.

Soluções

Se a proporção dos dados de imagem e o tamanho do papel forem diferentes, o lado mais comprido da imagem será cortado caso exceda o comprimento do lado mais comprido do papel.

A posição, o tamanho ou as margens da impressão estão incorretos

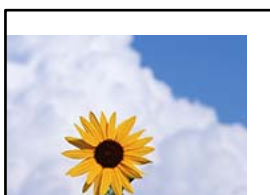

■ **Está a utilizar o controlador de impressora para uma impressora diferente.**

Soluções

Confirme que o controlador da impressora que está a utilizar é para esta impressora. Verifique o nome da impressora na parte superior da janela do controlador da impressora.

A imagem impressa está invertida

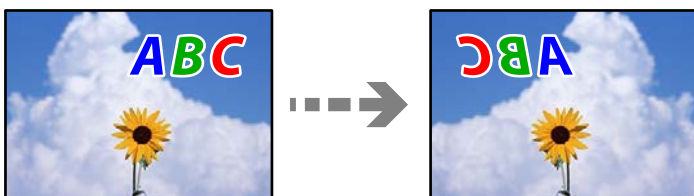

■ **A imagem está definida para inverter horizontalmente nas definições de impressão.**

Soluções

Remova a seleção de quaisquer definições de espelho no controlador da impressora ou na aplicação.

Windows

Remova a seleção de **Espelho** no separador **Mais Opções** do controlador da impressora.

Mac OS

Remova a selecção de **Espelho** no menu **Definições de Impressão** da caixa de diálogo de impressão.

Padrões em forma de mosaicos nas impressões



■ **As imagens ou fotografias são impressas com baixa resolução.**

Soluções

Ao imprimir imagens ou fotografias, utilize dados de alta resolução. As imagens dos sítios Web são frequentemente de baixa resolução, apesar de terem bom aspeto ao serem apresentadas no ecrã, pelo que a qualidade de impressão pode diminuir.

A qualidade de cópia é fraca

Surgem linhas, cores inesperadas ou cores em falta nas cópias

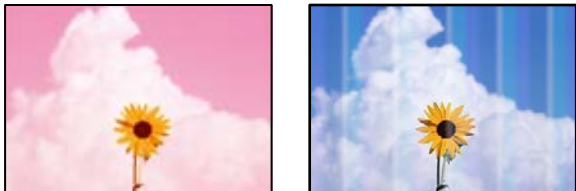

Os jatos da cabeça de impressão podem estar obstruídos.

Soluções

Realize uma verificação dos jatos para verificar se os jatos da cabeça de impressão estão obstruídos. Execute uma verificação dos jatos e, de seguida, limpe a cabeça de impressão caso algum dos jatos da cabeça esteja obstruído. Se não usar a impressora há muito tempo, os jatos da cabeça de impressão poderão estar obstruídos e as gotas de tinta poderão não ser dispensadas.

➔ [“Verificar e limpar a cabeça de impressão” na página 105](#)

Aparecem linhas na impressão em intervalos de cerca de 2.5 cm

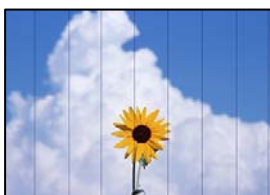

É possível considerar as seguintes causas.

A definição do tipo de papel não corresponde à definição do papel colocado.

Soluções

Selecione a definição de tipo de papel adequada ao papel colocado na impressora.

➔ [“Lista de tipos de papel” na página 28](#)

A qualidade de impressão é definida como baixa.

Soluções

Quando imprimir em papel normal, utilize uma definição de alta qualidade.

Selecione **Alto** em **Qualidade**.

➔ [“Qualidade:” na página 65](#)

■ A posição da cabeça de impressão está desalinhada.

Soluções

Selecione o menu **Manutenção** > **Alinh. cabeça** > **Alinhamento horizontal** no painel de controlo para alinhar a cabeça de impressão.

Cópias desfocadas, linhas verticais ou desalinhamento



enthalten alle
Aufdruck. W
↓ 5008 "Regel

É possível considerar as seguintes causas.

■ A posição da cabeça de impressão está desalinhada.

Soluções

Selecione o menu **Manutenção** > **Alinh. cabeça** > **Alinhamento vertical** no painel de controlo para alinhar a cabeça de impressão.

A impressão sai como uma folha branca

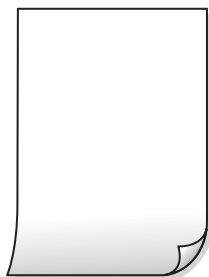

■ Os jatos da cabeça de impressão podem estar obstruídos.

Soluções

Execute a verificação dos jatos e, em seguida, tente realizar a Limpeza ao ligar caso os jatos da cabeça de impressão estejam obstruídos.

➔ [“Verificar e limpar a cabeça de impressão” na página 105](#)

➔ [“Executar Limpeza ao ligar” na página 107](#)

■ As definições de impressão e o tamanho de papel colocados na impressora são diferentes.

Soluções

Mude as definições de impressão de acordo com o tamanho de papel colocado na impressora. Coloque papel na impressora que corresponda às definições de impressão.

■ Entraram várias folhas de papel na impressora ao mesmo tempo.

Soluções

Consulte a informação que se segue para evitar que várias folhas de papel entrem na impressora ao mesmo tempo.

➔ [“São alimentadas várias folhas de papel ao mesmo tempo” na página 158](#)

O papel está manchado ou amarrutado



É possível considerar as seguintes causas.

■ O papel não está inserido corretamente.

Soluções

Se aparecerem linhas horizontais (perpendiculares à direção de impressão) ou se a parte superior ou inferior do papel estiver manchada, coloque o papel na direção correta e deslize os guias de margem até às extremidades do papel.

➔ [“Colocar papel no alimentador de papel posterior” na página 29](#)

■ O percurso do papel está manchado.

Soluções

Quando aparecerem linhas verticais (horizontais à direção de impressão) ou o papel estiver manchado, limpe o percurso do papel.

➔ [“Limpar manchas de tinta do caminho do papel” na página 109](#)

■ O papel está enrolado.

Soluções

Coloque o papel numa superfície plana para verificar se está enrolado. Se estiver, alise-o.

As fotografias copiadas estão pegajosas



■ A cópia pode ter sido feita do lado errado do papel de fotografia.

Soluções

Certifique-se que está a imprimir no lado a imprimir. Se copiou acidentalmente no lado errado do papel fotográfico, é necessário limpar o percurso do papel.

→ “[Limpar manchas de tinta do caminho do papel](#)” na página 109

■ Não é possível copiar sem margens



■ A impressão sem margens não está definida nas definições de impressão.

Soluções

Selecione **Copiar > Mais > Definições > Alterar definições > Cópia S/ marg** no painel de controlo. Se seleccionar um tipo de papel que não permita a impressão sem margens, não pode ativar as definições de impressão sem margens. Selecione um tipo de papel que suporte a impressão sem margens.

→ “[Papel para imprimir sem margens](#)” na página 211

■ As extremidades da imagem são cortadas durante a cópia sem margens



■ Uma vez que a imagem é ligeiramente ampliada e a área saliente é cortada.

Soluções

Selecione uma definição de ampliação menor.

Selecione **Copiar > Mais > Definições > Alterar definições > Cópia S/ marg** e mude a definição **Expansão**.

A posição, o tamanho ou as margens das cópias estão incorrectas

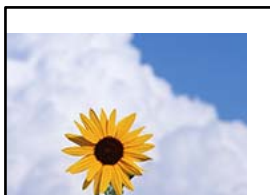

É possível considerar as seguintes causas.

■ O papel não foi colocado corretamente.

Soluções

Carregue papel na direção correta e deslize o guia da margem encostando-o à extremidade do papel.

➔ [“Colocar papel no alimentador de papel posterior” na página 29](#)

■ Os originais não foram colocados corretamente.

Soluções

Certifique-se de que o original é colocado corretamente nas marcas de alinhamento.

Se a margem da imagem digitalizada estiver em falta, afaste ligeiramente o original da extremidade do vidro do scanner.

➔ [“Colocar originais no vidro do scanner” na página 36](#)

■ Existe pó ou manchas no vidro do scanner.

Soluções

Limpe o vidro do scanner e a capa de documento usando um pano seco, suave e limpo. Se existir pó ou manchas à volta dos originais no vidro, a área de cópia pode incluir o pó ou as manchas, resultando numa posição de cópia incorreta ou em imagens pequenas.

➔ [“Limpar o Vidro do scanner” na página 110](#)

■ O tamanho de papel está definido incorretamente.

Soluções

Selecione a definição de tamanho do papel adequada.

As cores não estão uniformes ou aparecem manchas, pontos ou linhas retas na imagem copiada

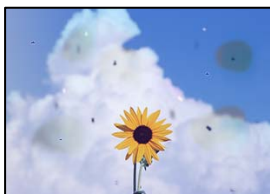

É possível considerar as seguintes causas.

■ O percurso do papel está sujo.

Soluções

Carregue e ejete o papel sem imprimir para limpar o caminho do papel.

➔ [“Limpar manchas de tinta do caminho do papel” na página 109](#)

■ Existe pó ou sujidade nos originais ou vidro do scanner.

Soluções

Remova pó ou sujidade aderido aos originais, e limpe o vidro do scanner.

➔ [“Limpar o Vidro do scanner” na página 110](#)

■ Existe pó ou sujidade no ADF ou nos originais.

Soluções

Limpe o ADF e remova qualquer pó ou sujidade que tenha aderido aos originais.

➔ [“Limpar o ADF” na página 110](#)

■ O original foi pressionado com muita frça.

Soluções

Se pressionar com muita força, podem aparecer zonas desfocadas, manchas e pontos escuros.

Não pressionar com demasiada força no original ou na capa de documento.

■ As definições da densidade de cópia são demasiado elevadas.

Soluções

Diminua a definição de densidade de cópia.

➔ [“Mais Opções de menu para copiar” na página 64](#)

Surgem padrões ondulados (tracejados) na imagem copiada

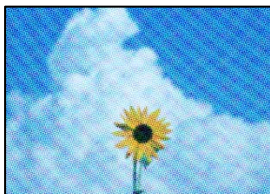

■ Se o original for um documento impresso como por exemplo uma revista ou um catálogo, é exibido um padrão ondulado tracejado.

Soluções

Alterar as definições de reduzir e ampliar. Se o padrão ondulado tracejado ainda aparecer, coloque o original num ângulo ligeiramente diferente.

➔ [“Mais Opções de menu para copiar” na página 64](#)

Surge uma imagem do verso do original na imagem copiada



É possível considerar as seguintes causas.

Ao digitalizar originais finos, as imagens na parte de trás podem ser digitalizadas ao mesmo tempo.

Soluções

Coloque o original no vidro do scanner e, a seguir, coloque um papel preto sobre o mesmo.

➔ [“Colocar originais no vidro do scanner” na página 36](#)

As definições da densidade de cópia são demasiado elevadas.

Soluções

Diminua a definição de densidade de cópia.

➔ [“Mais Opções de menu para copiar” na página 64](#)

O texto ou a imagem copiada do AAD está encolhida ou esticada

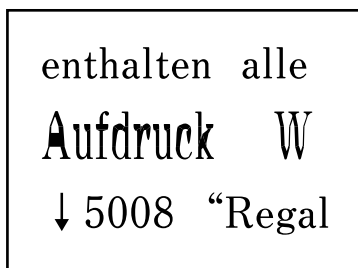
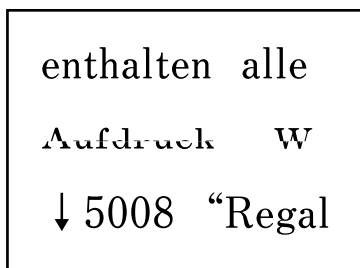

Pode não ser possível digitalizar corretamente alguns originais a partir do AAD.

Soluções

Coloque originais no vidro do scanner.

➔ [“Limpar o Vidro do scanner” na página 110](#)

Problemas na imagem digitalizada

Cores irregulares, sujidade, pontos, etc., surgem quando é feita a digitalização a partir do vidro do scanner



■ **Existe pó ou sujidade nos originais ou vidro do scanner.**

Soluções

Remova pó ou sujidade aderido aos originais, e limpe o vidro do scanner.

➔ [“Limpar o Vidro do scanner” na página 110](#)

■ **O original foi pressionado com muita força.**

Soluções

Se pressionar com muita força, podem aparecer zonas desfocadas, manchas e pontos escuros.

Não pressionar com demasiada força no original ou na capa de documento.

Aparecem linhas retas ao digitalizar a partir do ADF

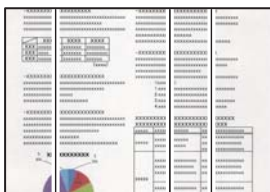

■ **Existe pó ou sujidade no ADF ou nos originais.**

Soluções

Limpe o ADF e remova qualquer pó ou sujidade que tenha aderido aos originais.

➔ [“Limpar o ADF” na página 110](#)

Deslocamento no fundo das imagens digitalizadas



Ao digitalizar originais finos, as imagens na parte de trás podem ser digitalizadas ao mesmo tempo.

Soluções

Ao digitalizar a partir do vidro do scanner, coloque papel preto ou uma almofada de mesa sobre o original.

Não é possível digitalizar a área correcta no vidro do scanner

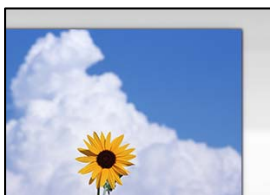

Os originais não foram colocados corretamente.

Soluções

- Certifique-se de que o original é colocado corretamente nas marcas de alinhamento.
- Se a margem da imagem digitalizada estiver em falta, afaste ligeiramente o original da extremidade do vidro do scanner.

➔ [“Colocar originais no vidro do scanner” na página 36](#)

Existe pó ou sujidade no vidro do scanner.

Soluções

Remova lixo ou sujidade do vidro do scanner e da capa do documento. Se existir qualquer sujidade à volta do original, a digitalização irá expandir para a incluir.

Não é possível resolver problemas na imagem digitalizada

Se tentou todas as soluções e não resolveu o problema, tente o seguinte.

Existem problemas com as definições do software de digitalização.

Soluções

Utilize o Epson Scan 2 Utility para iniciar as definições do software do scanner.

Nota:

O Epson Scan 2 Utility é uma aplicação fornecida com o software do scanner.

1. Inicie o Epson Scan 2 Utility.

- Windows 11

Clique no botão iniciar e, em seguida, selecione **Todas as aplicações > EPSON > Epson Scan 2 Utility**.

- Windows 10

Clique no botão iniciar, e a seguir selecione **EPSON > Epson Scan 2 Utility**.

Windows 8.1/Windows 8

Introduza o nome da aplicação no atalho de pesquisa e seleccione o ícone apresentado.

Windows 7/Windows Vista/Windows XP

Clique no botão iniciar, e a seguir seleccione **Todos os programas** ou **Programas > EPSON > Epson Scan 2 Utility > Epson Scan 2**.

Mac OS

Selecione **Ir > Aplicações > Epson Software > Epson Scan 2**.

2. Selecione o separador **Outras**.

3. Clique em **Reiniciar**.

Se a inicialização não resolver o problema, desinstale e reinstale o software do scanner.

➔ [“Instalar as Aplicações Separadamente” na página 119](#)

O texto ou a imagem digitalizada do AAD está encolhida ou esticada

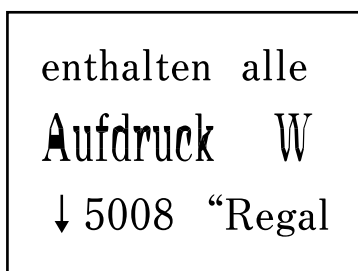
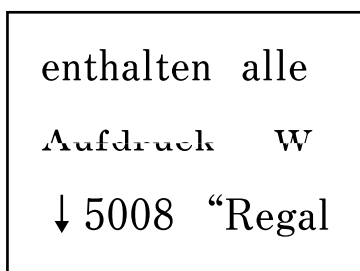

■ Pode não ser possível digitalizar corretamente alguns originais a partir do AAD.

Soluções

Coloque originais no vidro do scanner.

Selecione  e, a seguir, seleccione **Como > Colocar originais > Vidro do scanner**. Selecione **Concluir** para fechar o ecrã de animação.

A qualidade do fax enviado é fraca

A qualidade do fax enviado é fraca



É possível considerar as seguintes causas.

Existe pó ou sujidade nos originais ou vidro do scanner.

Remova o pó ou sujidade aderido aos originais, e limpe o vidro do scanner.

Informações relacionadas

➔ [“Limpar o Vidro do scanner” na página 110](#)

O original foi pressionado com muita força.

Se pressionar com muita força, podem aparecer zonas desfocadas, manchas e pontos escuros.

Não pressionar com demasiada força no original ou na capa de documento.

Aparecem linhas retas ao enviar faxes a partir do ADF

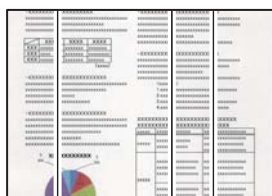

Existe pó ou sujidade no ADF ou nos originais.

Limpe o ADF e remova qualquer pó ou sujidade que tenha aderido aos originais.

Informações relacionadas

➔ [“Limpar o ADF” na página 110](#)

A qualidade de imagem do fax enviado é fraca

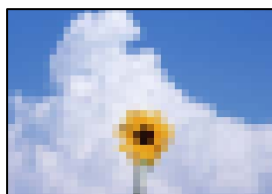

É possível considerar as seguintes causas.

A resolução está definida como baixa.

Se não conhece o desempenho da máquina de fax do remetente, defina o seguinte antes de enviar um fax.

- Selecione **Fax > Menu > Definições de digit.** e depois efetue a definição da **Resolução** para uma imagem de mais alta qualidade.
- Selecione **Fax > Menu > Defín. envio de fax** e ative **Envio directo**.

Repare que, se definir a **Resolução** como **Foto**, mas enviar o fax sem ativar o **Envio directo**, o fax pode ser enviado com uma resolução mais baixa.

A definição ECM está desativada.

Selecione **Definições** > **Defin. de fax** > **Definições básicas** e ative a definição ECM no painel de controlo da impressora. Isto pode eliminar erros que ocorrem devido a problemas de ligação. Repare que a velocidade de enviar e receber faxes pode ser mais lenta do que quando a ECM está desativada.

No fax enviado, aparece uma imagem do verso do original



É possível considerar as seguintes causas.

Ao digitalizar originais finos, as imagens na parte de trás podem ser digitalizadas ao mesmo tempo.

Coloque o original no vidro do scanner e, a seguir, coloque um papel preto sobre o mesmo.

Informações relacionadas

➔ [“Colocar originais no vidro do scanner” na página 36](#)

A definição de densidade é elevada ao enviar faxes.

Selecione Fax > Menu > Definições de digit. > Densidade, e depois baixe a definição.

A qualidade dos faxes recebidos é fraca

A qualidade da imagem dos faxes recebidos é fraca

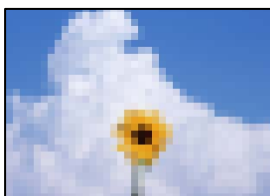

É possível considerar as seguintes causas.

A definição ECM está desativada.

Selecione **Definições** > **Defin. de fax** > **Definições básicas** e ative a definição ECM no painel de controlo da impressora. Isto pode eliminar erros que ocorrem devido a problemas de ligação. Repare que a velocidade de enviar e receber faxes pode ser mais lenta do que quando a ECM está desativada.

A definição de qualidade de imagem é baixa na máquina de fax do remetente.

Peça ao remetente que envie os faxes utilizando uma qualidade mais elevada.

Não é possível selecionar o tipo ou a origem do papel no controlador da impressora**■ Não foi instalado um controlador de impressora Epson genuíno.****Soluções**

Se não instalar um controlador de impressora Epson genuíno (EPSON XXXXX), as funções disponíveis são limitadas. Recomendamos usar um controlador de impressora Epson genuíno.

É exibido um código de erro no Ecrã LCD

Se houver um erro ou informação que requer a sua atenção, é apresentado um código no ecrã LCD. Se for exibido um código, siga as soluções abaixo para resolver o problema.

Código	Situação	Soluções
E-01	Ocorreu um erro da impressora.	Abra a unidade de digitalização e retire qualquer papel ou material de proteção que esteja no interior da impressora. Desligue e ligue novamente a alimentação.
E-02	Ocorreu um erro do digitalizador.	Desligue e ligue novamente a alimentação.
E-12	É necessário substituir uma almofada de tinta sem margens.	Contacte a Epson ou um fornecedor de serviços autorizado pela Epson para substituir a almofada de impressão de margens*. Não se trata de uma peça passível de manutenção pelo utilizador. A impressão sem margens não está disponível, mas pode imprimir com margens.
W-01	Ocorreu um encravamento de papel.	Retire o papel da impressora e prima o botão apresentado na parte inferior do ecrã LCD para eliminar o erro. Por vezes, poderá ser necessário desligar a impressora e voltar a ligar.
W-12	Os tinteiros estão instalados incorrectamente.	Pressione o tinteiro firmemente para baixo.
W-13	O tinteiro apresentado no ecrã LCD não foi reconhecido.	Substitua o tinteiro. A Epson recomenda a utilização de tinteiros genuínos Epson. "Códigos dos tinteiros" na página 213
W-14	Uma almofada de tinta sem margens está prestes a atingir o fim da sua vida útil.	Contacte a Epson ou um fornecedor de serviços autorizado pela Epson para substituir a almofada de impressão de margens*. Não se trata de uma peça passível de manutenção pelo utilizador. É apresentada continuamente uma mensagem até que a almofada de impressão seja substituída. Prima o botão  para retomar a impressão.
I-22	Defina Wi-Fi através de Tecla (WPS) .	Prima o botão do ponto de acesso. Se o ponto de acesso não tiver nenhum botão, abra a janela de definição do ponto de acesso e clique no botão apresentado no software.

Código	Situação	Soluções
I-23	Defina Wi-Fi através de Cód. PIN (WPS) .	Introduza o código PIN indicado no ecrã LCD no ponto de acesso ou no computador dentro de dois minutos.
I-31	Defina Wi-Fi através de Ligação Auto Wi-Fi .	Instale o software no computador e prima o botão OK quando a configuração Wi-Fi tiver início.
I-41	Auto exib config papel está desativada. Algumas funções não podem ser utilizadas.	Se a opção Auto exib config papel estiver desativada, não é possível utilizar o AirPrint.
I-60	É possível que o seu computador não suporte WSD (Serviços Web para Dispositivos).	A função de digitalizar para computador (WSD) está apenas disponível para computadores com versões em inglês do Windows 10, Windows 8.1, Windows 8, Windows 7 ou Windows Vista. Certifique-se de que a impressora está ligada corretamente ao computador.
-	Desligue e volte a ligar. Se o problema persistir, contacte XX.	Experimente as seguintes soluções. <ol style="list-style-type: none"> 1. Desligue e ligue novamente a impressora. 2. Se estiver a utilizar uma ligação Wi-Fi, desligue e volte a ligar o router sem fios. Se a mensagem de erro continuar a ser exibida, tome nota do código do erro e contacte o apoio técnico da Epson.
Recovery Mode	A impressora iniciou em modo de recuperação porque a atualização do firmware falhou.	Siga os passos abaixo para tentar novamente atualizar o firmware. <ol style="list-style-type: none"> 1. Ligue o computador e a impressora com um cabo USB. (Durante o modo de recuperação, não pode atualizar o firmware através de uma ligação de rede.) 2. Visite o sítio Web local da Epson para obter mais instruções.

* Em alguns ciclos de impressão, pode ser recolhida uma quantidade muito reduzida de excesso de tinta na almofada de impressão. Para evitar derramamento de tinta da almofada, a impressora foi concebida para parar a impressão quando a almofada atinge o seu limite. A necessidade de executar este procedimento e a frequência do mesmo irá variar de acordo com o número de páginas impressas utilizando a opção de impressão sem margens. A necessidade de substituição da almofada não significa que a impressora tenha deixado de funcionar em conformidade com as suas especificações. A impressora avisa-o quando a almofada necessitar de substituição e este procedimento apenas pode ser executado por um fornecedor de serviços autorizado Epson. A garantia Epson não abrange o custo desta substituição.

O papel está encravado

Verifique o erro apresentado no painel de controlo e siga as instruções no ecrã para remover o papel encravado, incluindo pedaços rasgados. De seguida, anule o erro.

O ecrã LCD exibe uma animação que mostra como remover o papel encravado.



Aviso:

Nunca toque nos botões do painel de controlo enquanto tiver a mão dentro da impressora. Caso a impressora comece a funcionar, pode provocar ferimentos. Tenha cuidado para não tocar nas peças salientes, de modo a evitar ferimentos.

! *Importante:*

Remova cuidadosamente o papel encravado. Remover o papel com força pode causar danos na impressora.

Remover papel encravado

▶ Pode também ver o procedimento nos Manuais de Vídeos Web. Aceda ao website que se segue.

<https://support.epson.net/publist/vlink.php?code=NPD6871>

⚠ *Aviso:*

- Tenha cuidado para não entalar a mão ou os dedos ao abrir ou fechar a unidade de digitalização. Caso contrário, poderá sofrer ferimentos.*
- Nunca toque nos botões do painel de controlo enquanto tiver a mão dentro da impressora. Caso a impressora comece a funcionar, pode provocar ferimentos. Tenha cuidado para não tocar nas peças salientes, de modo a evitar ferimentos.*

1. Remova o papel encravado do alimentador de papel posterior.

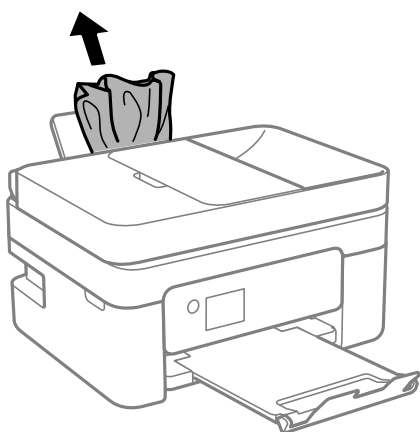

2. Remova a tampa posterior.

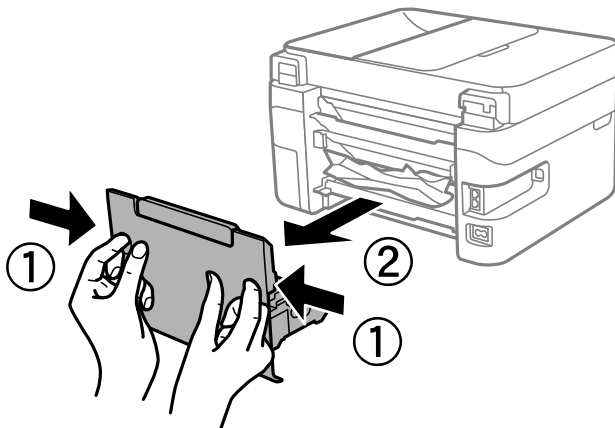

3. Remova papel encravado da tampa posterior

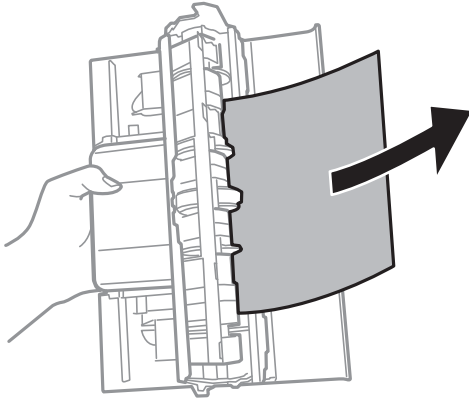

4. Remova o papel encravado.

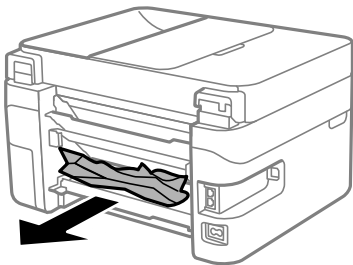

5. Introduza a tampa posterior na impressora.

6. Abra a unidade de digitalização com a tampa do documento fechada.

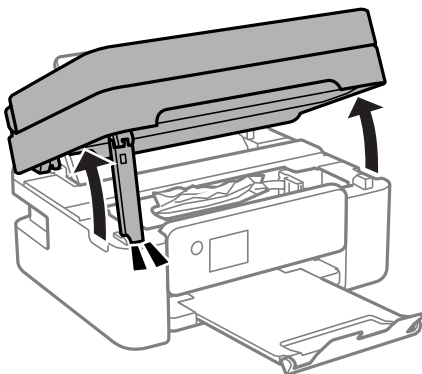

7. Remova o papel encravado.

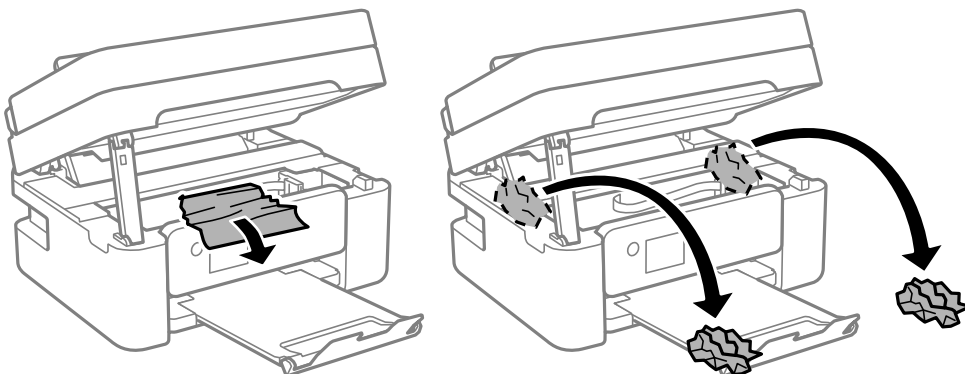

! **Importante:**

Não toque no cabo branco achatado nem na película transparente existentes no interior da impressora. Se o fizer, pode provocar uma avaria.

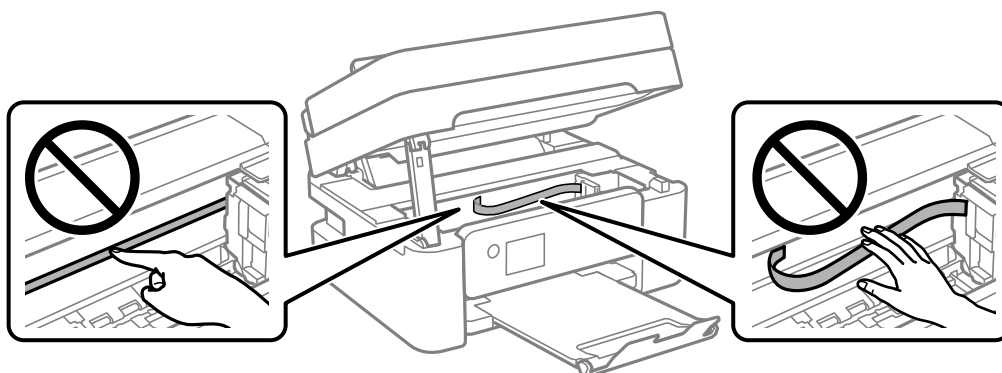

8. Feche a unidade de digitalização.

Por questões de segurança, a unidade de digitalização é fechada em dois passos.

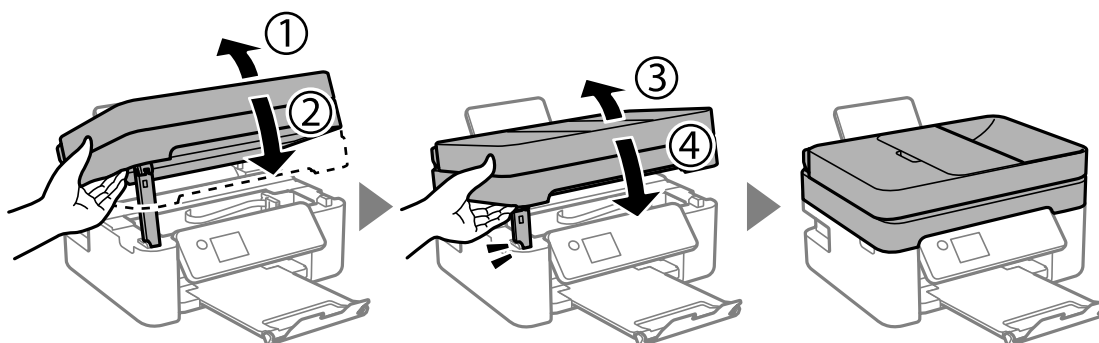

Nota:

A unidade de digitalização não pode ser aberta a partir da posição mostrada abaixo. Feche-a completamente antes de a abrir.

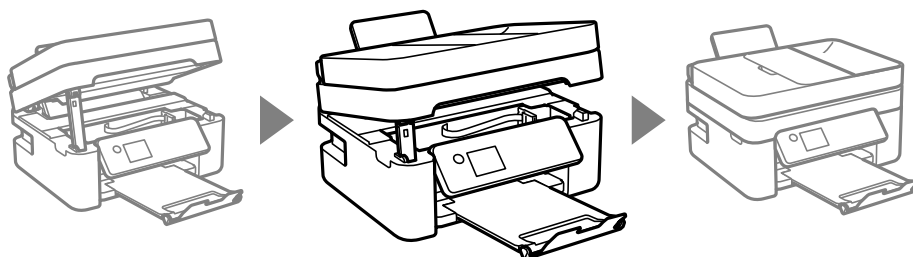

Remoção de papel encravado do ADF

1. Abra a tampa do ADF.

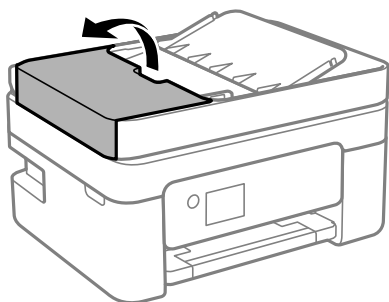

2. Remova o papel encravado.

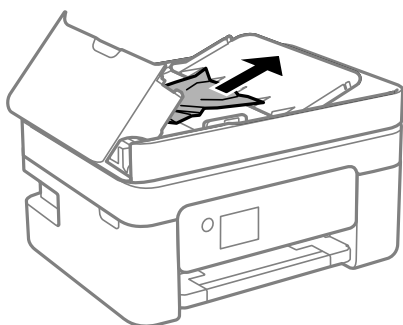

3. Levante o tabuleiro de entrada do ADF.



Importante:

Não se esqueça de abrir a tampa do ADF antes de levantar o tabuleiro de entrada do ADF. Se não o fizer, pode danificar o ADF.

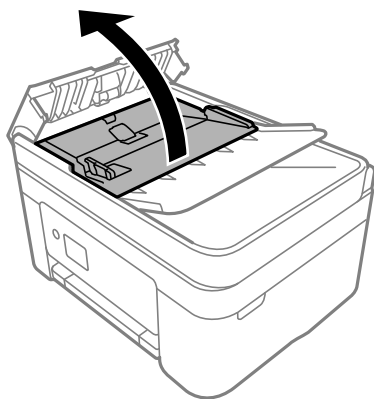

4. Remova o papel encravado.

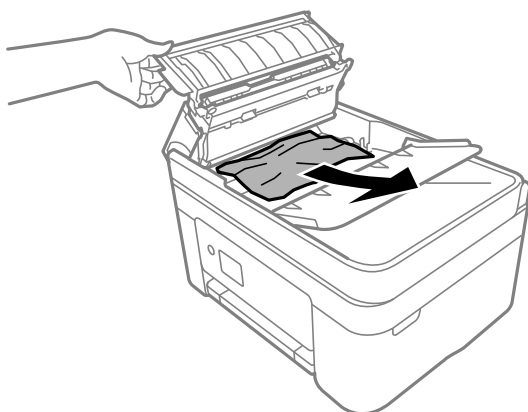

5. Baixe o tabuleiro de entrada do ADF.

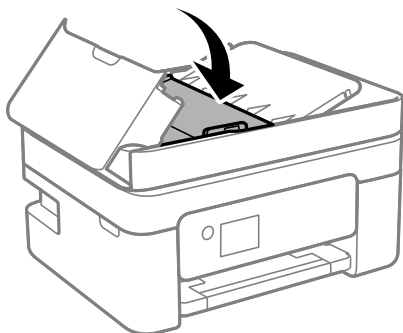

6. Feche a tampa do ADF até fazer clique.

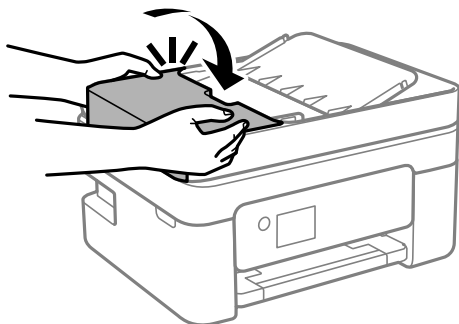

Evitar Obstruções de Papel

Em caso de obstruções de papel frequentes, verifique o seguinte.

- Coloque a impressora numa superfície plana e opere-a nas condições ambientais recomendadas.
“Especificações ambientais” na página 240
- Utilize papel compatível com esta impressora.
“Papel disponível e capacidades” na página 210
- Sigas as precauções de manuseamento de papel.
“Precauções no manuseamento de papel” na página 27
- Carregue papel na direção correta e deslize o guia da margem encostando-o à extremidade do papel.
“Colocar papel no alimentador de papel posterior” na página 29
- Não coloque mais folhas do que o número máximo de folhas especificado para o papel.
- Ao carregar várias folhas de papel, carregue uma folha de cada vez.
- Certifique-se de que as definições de tamanho e tipo de papel correspondem ao tamanho e tipo de papel carregado na impressora.
“Lista de tipos de papel” na página 28

Está na hora de substituir os tinteiros

Precauções de manuseamento de tinteiros

Leia as instruções que se seguem antes de proceder à substituição de tinteiros.

Precauções de armazenamento para tinta

- Mantenha os tinteiros afastados de luz solar direta.
- Não armazenar os tinteiros em condições de temperatura muito elevada ou demasiado baixa.
- Para obter melhores resultados, a Epson recomenda utilizar totalmente os tinteiros antes da data de validade impressa na embalagem, ou nos seis meses após a abertura da embalagem, o que se verificar antes.
- Para obter melhores resultados, armazene as embalagens dos tinteiros na vertical.

- ❑ Depois de retirar o tinteiro guardado de um local frio, deixe-o aquecer à temperatura ambiente pelo menos durante três horas antes de o utilizar.
- ❑ Não abra a embalagem do tinteiro até decidir instalá-lo na impressora. O tinteiro é embalado em vácuo para garantir a fiabilidade. Se deixar o tinteiro fora da embalagem por muito tempo antes da utilização, pode não ser possível imprimir normalmente.

Precauções de manuseio para substituir tinteiros

- ❑ Tenha cuidado para não partir as patilhas na parte lateral do tinteiro ao removê-lo da embalagem.
- ❑ Não agite os tinteiros após abrir a embalagem, já que pode ocorrer derramamento.
- ❑ É necessário remover a fita amarela do tinteiro antes da instalação, caso contrário, a qualidade de impressão pode diminuir ou a impressão pode não ser viável. Não remova nem rasgue o rótulo do tinteiro, já que pode provocar derramamento.

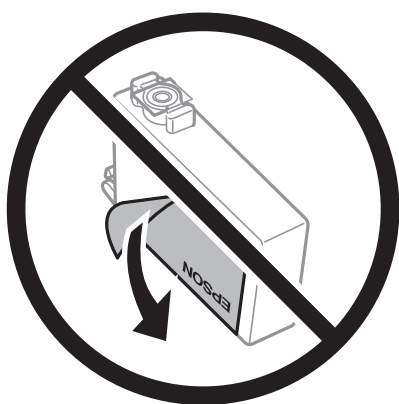

- ❑ Não remova o selo transparente da parte inferior do tinteiro, caso contrário, pode ficar inutilizado.

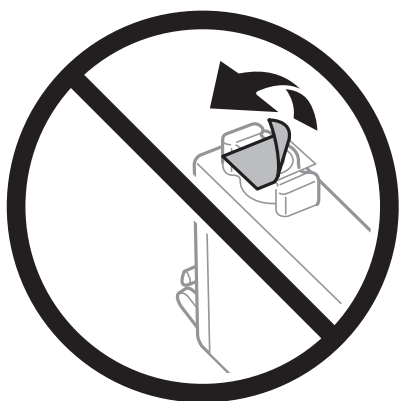

- ❑ Não toque nas secções indicadas na ilustração. Se o fizer, poderá afectar o processo normal de funcionamento e de impressão.

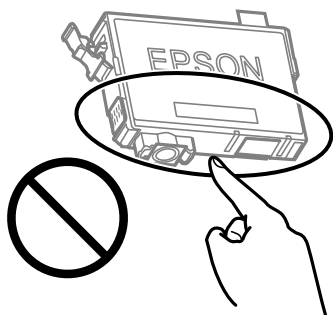

- ❑ Instale todos os tinteiros, caso contrário, não poderá imprimir.
- ❑ Não substitua tinteiros com a alimentação desligada. Não mova as cabeças de impressão manualmente, dado que pode danificar a impressora.
- ❑ Não desligue a impressora durante o carregamento de tinta. Se o carregamento de tinta não for concluído, pode não ser possível imprimir.
- ❑ Não deixe a impressora sem os tinteiros instalados ou não desligue a impressora durante a substituição dos tinteiros. Caso contrário, a tinta restante nos jatos das cabeças de impressão secará e não poderá imprimir.
- ❑ Se houver necessidade de remover um tinteiro temporariamente, certifique-se de que protege a área de fornecimento de tinta de pó e sujidade. Armazene o tinteiro no mesmo ambiente que a impressora, com a porta de fornecimento de tinta virada para baixo ou de lado. Não armazene tinteiros com a porta de fornecimento de tinta virada para cima. Dado que a porta de fornecimento de tinta está equipada com uma válvula destinada a conter a fuga de excesso de tinta, não é necessário utilizar outros mecanismos de cobertura, como tampas.
- ❑ Os tinteiros podem ter tinta à volta da porta de fornecimento de tinta, pelo que deve ter cuidado para não sujar a área circundante com tinta ao removê-los.
- ❑ Esta impressora utiliza tinteiros equipados com um chip verde que monitoriza informação, como por exemplo, a quantidade de tinta restante em cada tinteiro. Tal significa que, mesmo que o tinteiro seja removido da impressora antes de ficar vazio, ainda é possível utilizar o tinteiro após a sua reinserção na impressora. Contudo, ao reinserir um tinteiro, é possível que seja consumida alguma tinta para garantir o desempenho da impressora.
- ❑ Para obter eficiência máxima de tinta, remova o tinteiro apenas quando estiver preparado para o substituir. Os tinteiros com estado de tinta reduzido não podem ser utilizados se reinseridos.
- ❑ Para garantir qualidade de impressão de excelência e ajudar a proteger a cabeça de impressão, uma reserva variável de segurança permanece no tinteiro após a impressora assinalar a necessidade de substituição do tinteiro. O rendimento indicado na sua situação não inclui esta reserva.
- ❑ Não desmonte nem remodele o tinteiro, caso contrário, poderá não conseguir imprimir normalmente.
- ❑ Não pode utilizar os tinteiros fornecidos com a impressora para a substituição.

Consumo de tinta

- ❑ Para manter o desempenho ideal da cabeça de impressão, é consumida alguma tinta de todos os tinteiros durante as operações de manutenção. Também pode ser consumida tinta ao ligar a impressora e ao substituir o tinteiro.
- ❑ Quando imprimir a preto e branco (monocromático) ou em escala de cinzentos, poderão ser utilizadas tintas de cor em vez de tinta preta, dependendo das definições do tipo de papel ou da qualidade de impressão. Isto deve-se ao facto de ser utilizada uma mistura de tintas de cor para criar o preto.

- ❑ A tinta dos tinteiros fornecidos com a impressora é parcialmente utilizada durante a configuração inicial. De forma a produzir impressões de alta qualidade, a cabeça de impressão da impressora é completamente carregada com tinta. Este processo só ocorre uma vez e consome uma certa quantidade de tinta, pelo que estes tinteiros podem imprimir menos páginas do que os tinteiros posteriores.
- ❑ Os rendimentos apresentados podem variar consoante as imagens impressas, o tipo de papel utilizado, a frequência das impressões e condições ambientais, como a temperatura.

Substituição de tinteiros



Aviso:

Tenha cuidado para não entalar a mão ou os dedos ao abrir ou fechar a unidade de digitalização. Caso contrário, poderá sofrer ferimentos.

Nota:

Se substituir os tinteiros durante o processo de cópia, os originais podem deslocar-se da posição correcta. Prima o botão  para cancelar e substituir os originais.

1. Efetue uma das seguintes ações.

Para seleccionar um item, use os botões ▲ ▼ ◀ ▶, e a seguir pressione o botão OK.

- ❑ Quando lhe for solicitado que substitua os tinteiros

Verifique qual dos tinteiros é necessário substituir e, de seguida, prima o botão OK. Confirme a mensagem, selecione **Trocar agora** no ecrã inicial.

- ❑ Quando substituir os tinteiros antes de ficarem vazios

Selecione **Manutenção > Substituição de tinteiros** no ecrã inicial.

2. Abra a unidade de digitalização com a tampa do documento fechada.

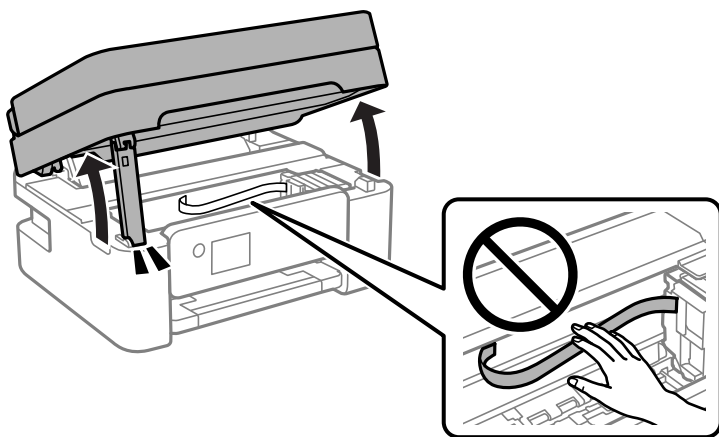

- Quando substituir o tinteiro preto, agite ligeiramente o novo tinteiro quatro ou cinco vezes e retire-o da respectiva embalagem. Quando substituir tinteiros de outras cores, retire os novos tinteiros da respectiva embalagem sem os agitar.

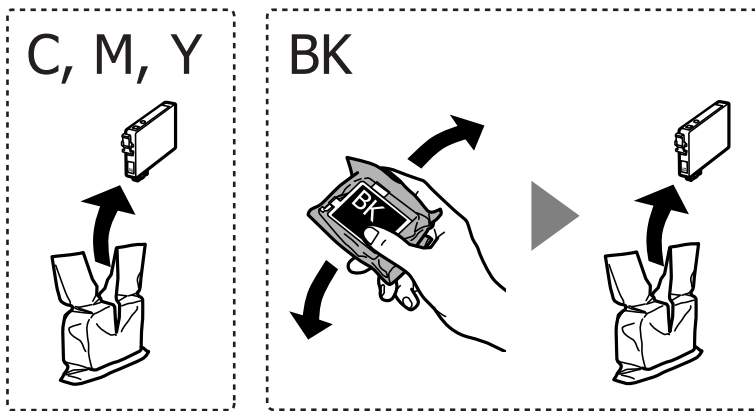

Importante:

Não agite os tinteiros após abrir a embalagem, já que pode ocorrer derramamento.

- Remova apenas a fita amarela.

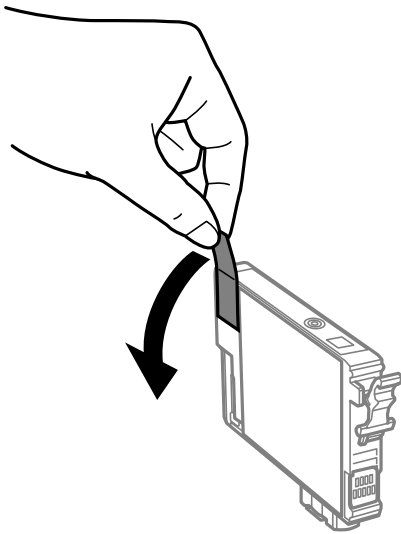

! *Importante:*

Não toque nas secções indicadas na ilustração. Se o fizer, poderá afectar o processo normal de funcionamento e de impressão.

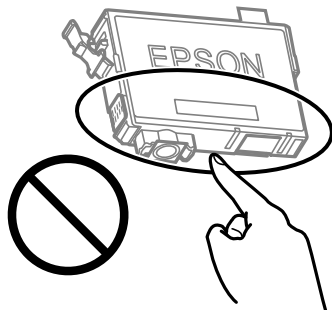

5. Aperte a patilha do tinteiro e puxe-o para cima. Se não conseguir remover o tinteiro, puxe-o com firmeza.

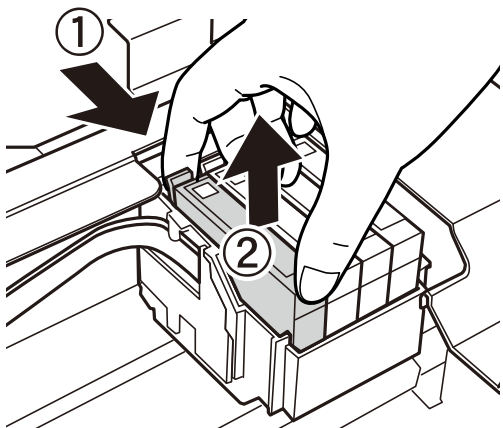

6. Insira o novo tinteiro e pressione-o para baixo com firmeza.

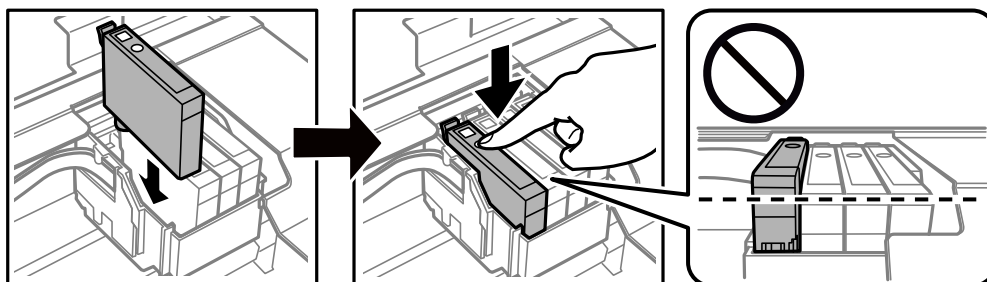

7. Feche a unidade de digitalização.

Por questões de segurança, a unidade de digitalização é fechada em dois passos.

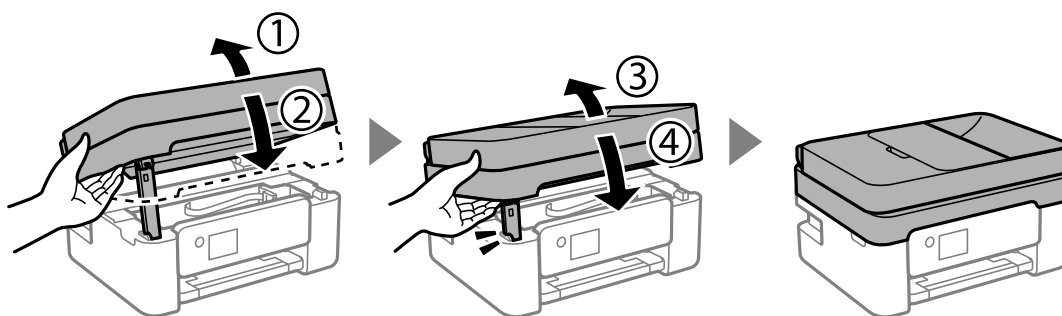

Nota:

A unidade de digitalização não pode ser aberta a partir da posição mostrada abaixo. Feche-a completamente antes de a abrir.

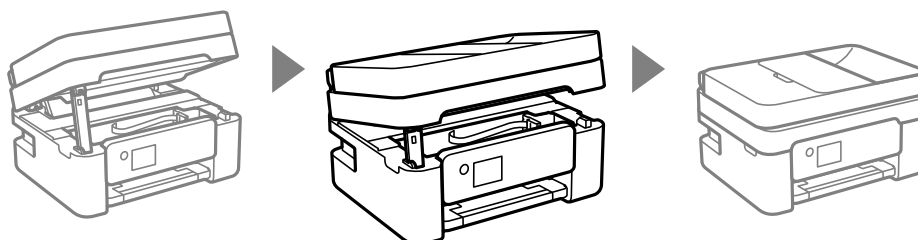

8. Pressione o botão .

Tem início o carregamento de tinta.



Importante:

Não desligue a impressora durante o carregamento de tinta. Se o carregamento de tinta não for concluído, pode não ser possível imprimir.

Informações relacionadas

- ➔ [“Precauções de manuseamento de tinteiros” na página 188](#)
- ➔ [“Códigos dos tinteiros” na página 213](#)

Continue a imprimir temporariamente sem substituir os tinteiros

Imprimir temporariamente com tinta preta

Quando a tinta de cor acaba e ainda resta tinta preta, é possível utilizar as definições que se seguem para continuar a imprimir durante um breve período de tempo apenas com tinta preta.

- Tipo de papel: Papel Normal, Timbrado, Envelope
- Cor: Escala de Cinzentos
- Sem impressões: não selecionado

- EPSON Status Monitor 3: ativado (ao imprimir a partir do controlador da impressora em Windows.)

Dado que esta funcionalidade está disponível apenas por aproximadamente cinco dias, substitua o tinteiro vazio logo que possível.

Nota:

- Se o **EPSON Status Monitor 3** estiver desativado, aceda ao controlador da impressora, clique em **Definições Aumentadas** no separador **Manutenção** e, a seguir, selecione **Activar EPSON Status Monitor 3**.
- O período disponível varia consoante as condições de utilização.

Informações relacionadas

➔ [“Continue a imprimir temporariamente sem substituir os tinteiros” na página 194](#)

Continuar a Imprimir Temporariamente Apenas com Tinta Preta (Windows)

Efetue uma das seguintes ações.

- Quando a seguinte janela for exibida, selecione **Imprimir a preto**.

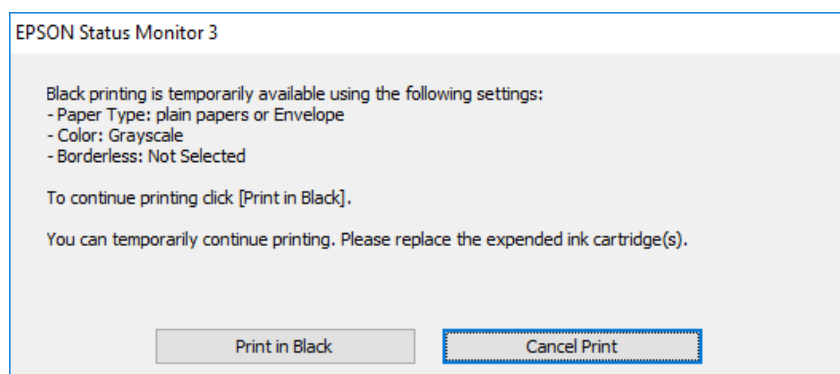

- Quando a janela seguinte for apresentada, cancele a impressão. A seguir, imprima novamente.

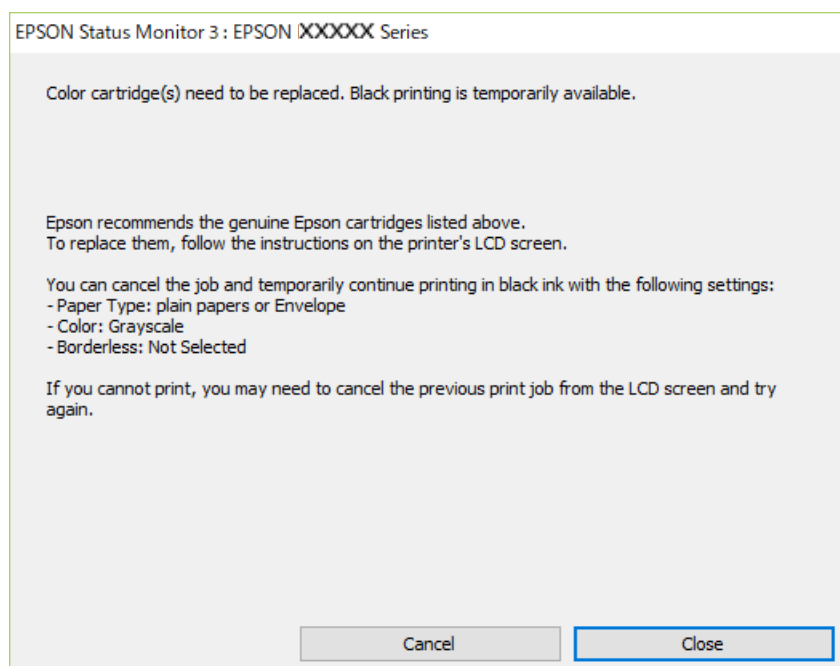

Nota:

Se não conseguir cancelar a impressão através do computador, cancele-a utilizando o painel de controlo da impressora.

Siga os passos abaixo ao imprimir novamente.

1. Aceda à janela do controlador da impressora.
2. Remova a seleção de **Sem margens** no separador **Principal**.
3. Selecione um **Tipo de Papel** compatível com Imprimir a preto.
4. Selecione **Escala de Cinzentos**.
5. Defina os outros itens nos separadores **Principal** e **Mais Opções** conforme necessário e, de seguida, clique **OK**.
6. Clique em **Imprimir**.
7. Clique em **Imprimir a preto** na janela apresentada.

Informações relacionadas

➔ [“Imprimir temporariamente com tinta preta”](#) na página 194

Continuar a Imprimir Temporariamente Apenas com Tinta Preta (Mac OS)

Nota:

*Para utilizar esta função numa rede, efetue a ligação com **Bonjour**.*

1. Clique no ícone da impressora no **Cais**.
2. Cancele o trabalho.
Nota:
Se não conseguir cancelar a impressão através do computador, cancele-a utilizando o painel de controlo da impressora.
3. Selecione **Preferências do sistema** no menu Apple > **Impressoras e Scanners** (ou **Impressão e Digitalização, Impressão e Fax**) e, de seguida, selecione a impressora. Clique em **Opções e acessórios** > **Opções** (ou **Controlador**).
4. Selecione **Sim** como a definição de **Permitir impressão a preto temporária**.
5. Aceda à caixa de diálogo de impressão.
6. Selecione **Definições de Impressão** no menu instantâneo.
7. Selecione um tamanho de papel, exceto um tamanho sem margens, para a definição **Formato**.
8. Selecione um tipo de papel compatível com **Permitir impressão a preto temporária** como definição **Papel**.
9. Selecione **Escala de Cinzentos**.

10. Configure os outros itens conforme necessário.

11. Clique em **Imprimir**.

Informações relacionadas

➔ [“Imprimir temporariamente com tinta preta” na página 194](#)

Continue a imprimir para poupar tinta preta (apenas para Windows)

Quando a tinta preta está a acabar mas existe suficiente tinta de cor restante, é possível utilizar uma mistura de cores para criar o preto. Pode continuar a imprimir enquanto prepara um tinteiro preto de substituição.

Esta função apenas está disponível quando seleciona as seguintes definições no controlador da impressora.

Tipo de Papel:Papel Normal, Timbrado

Qualidade: **Normal**

EPSON Status Monitor 3: ativado

Nota:

Se o **EPSON Status Monitor 3** estiver desativado, aceda ao controlador da impressora, clique em **Definições Aumentadas** no separador **Manutenção** e, a seguir, selecione **Activar EPSON Status Monitor 3**.

O preto composto é ligeiramente diferente do preto puro. Para além disso, a velocidade de impressão diminui.

Para preservar a qualidade das cabeças de impressão, também é consumida tinta preta.

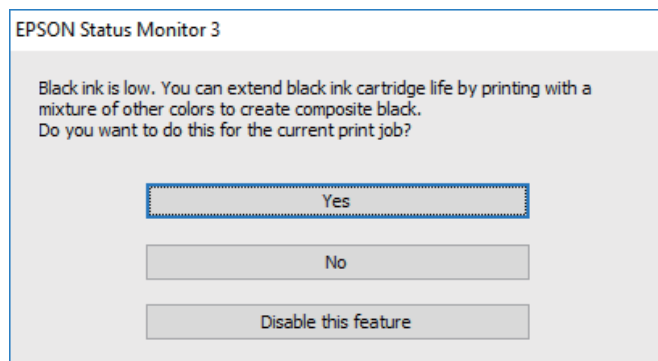

Opções	Descrição
Sim	Selecione para utilizar uma mistura de tintas de cor para criar preto. Esta janela é apresentada da próxima vez que imprimir um trabalho semelhante.
Não	Selecione para continuar a utilizar a tinta preta restante. Esta janela é apresentada da próxima vez que imprimir um trabalho semelhante.
Desactivar esta função	Selecione para continuar a utilizar a tinta preta restante. Esta janela não é apresentada até substituir o tinteiro preto e este voltar a ficar com pouca tinta.

Está na hora de substituir a caixa de manutenção

Precauções de manuseamento da caixa de manutenção

Leia as instruções que se seguem antes de proceder à substituição da caixa de manutenção.

- ❑ Não toque nas secções indicadas na ilustração. Se o fizer, pode impedir o funcionamento normal e ficar sujo de tinta.

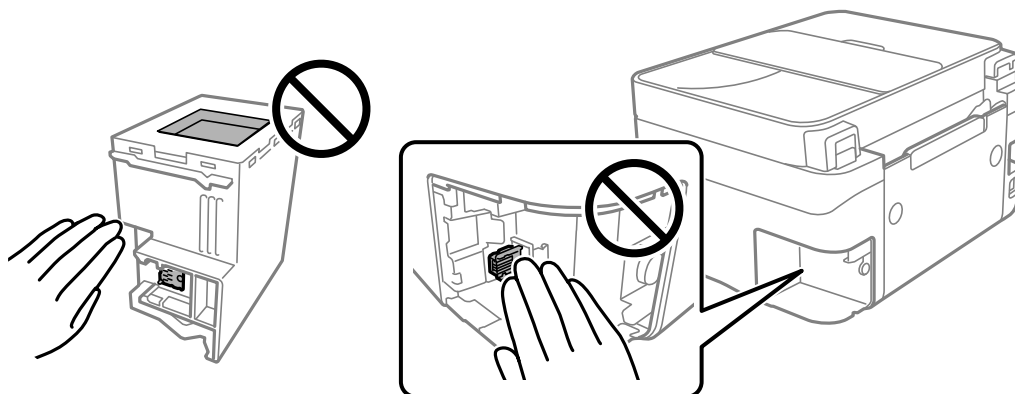

- ❑ Não deixe cair a caixa de manutenção nem a submeta a pancadas fortes.
- ❑ Não substitua a caixa de manutenção durante a impressão, caso contrário, poderá verter tinta.
- ❑ Não remova a caixa de manutenção e a tampa excepto durante a substituição da caixa de manutenção, caso contrário pode ocorrer derramamento de tinta.
- ❑ Quando não for possível colocar novamente a tampa, a caixa de manutenção pode não estar instalada corretamente. Remova a caixa de manutenção e volte a instalar novamente.
- ❑ Não incline a caixa de manutenção usada até que esteja colocada no saco plástico fornecido, caso contrário, poderá verter tinta.
- ❑ Não toque as aberturas na caixa de manutenção uma vez que pode ficar manchado com tinta.
- ❑ Não reutilize uma caixa de manutenção que tenha sido removida e tenha permanecido desinstalada durante um longo período de tempo. A tinta no interior da caixa terá solidificado e não poderá ser absorvida mais tinta.
- ❑ Mantenha a caixa de manutenção afastada de luz solar directa.
- ❑ Não armazenar a caixa de manutenção em condições de temperatura muito elevada ou demasiado baixa.

Substituição da caixa de manutenção

Em alguns ciclos de impressão, pode ser recolhida na caixa de manutenção uma quantidade muito reduzida de excesso de tinta. Para evitar derramamento de tinta da caixa de manutenção, a impressora é concebida para parar de imprimir quando a capacidade de absorção da caixa de manutenção tiver atingido o seu limite. A necessidade ou frequência desta acção depende do número de páginas a imprimir, o tipo de material que imprimir e do número de ciclos de limpeza efectuados pela impressora. Substitua a caixa de manutenção quando lhe for solicitado. O Epson Status Monitor, o LCD ou os indicadores luminosos no painel de controlo irão aconselhá-lo quando esta peça necessitar de substituição. A necessidade de substituição da caixa não significa que a impressora

tenha deixado de funcionar em conformidade com as suas especificações. A garantia Epson não abrange o custo desta substituição. É uma peça passível de manutenção pelo utilizador.

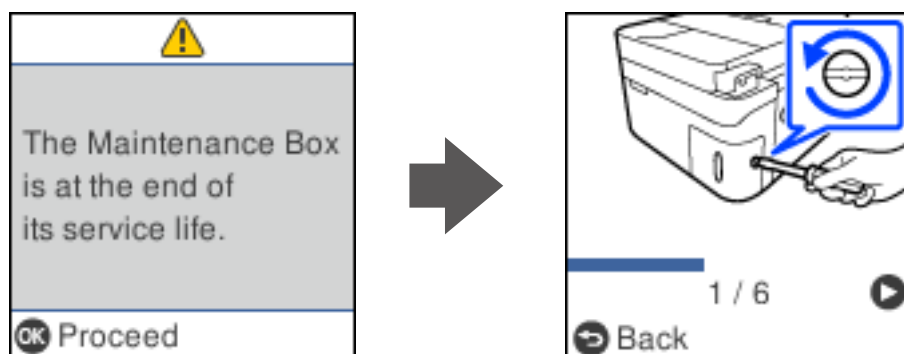

Nota:

- ❑ Quando a caixa de manutenção estiver cheia, não é possível imprimir e limpar a cabeça de impressão até ser substituída para evitar fugas de tinta. No entanto, pode executar operações que não utilizam tinta, tais como a digitalização.
- ❑ Quando a janela que se segue é exibida, a peça não pode ser substituída pelos utilizadores. Contacte a assistência da Epson.

A impressão sem margens não está disponível, mas pode imprimir com margens.

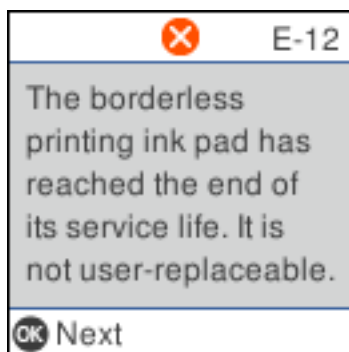

1. Remova a nova caixa de manutenção da embalagem.



Importante:

Não toque no chip verde na parte lateral da caixa de manutenção. Se o fizer, poderá afectar o processo normal de funcionamento e de impressão.

Nota:

É fornecido com a nova caixa de manutenção um saco transparente para a caixa de manutenção usada.

2. Desaperte o parafuso com uma chave de fendas e a seguir remova a tampa.

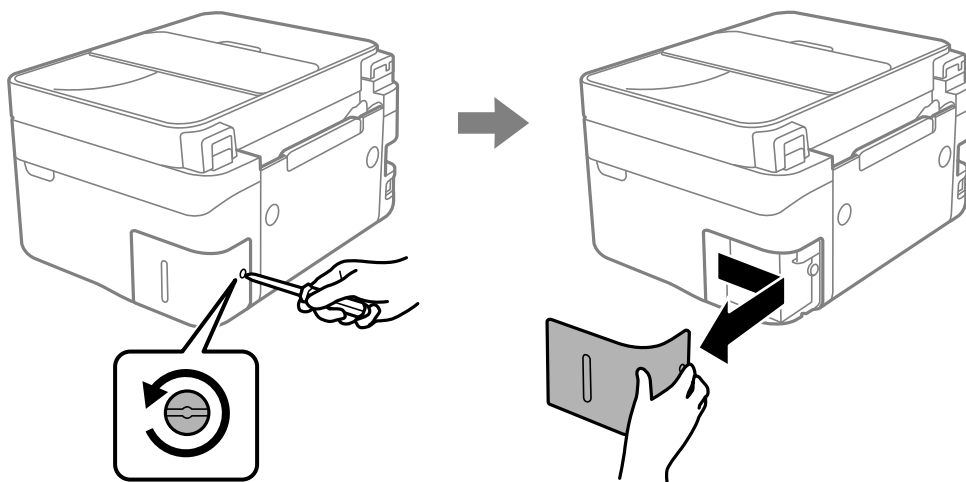

3. Remova a caixa de manutenção usada.

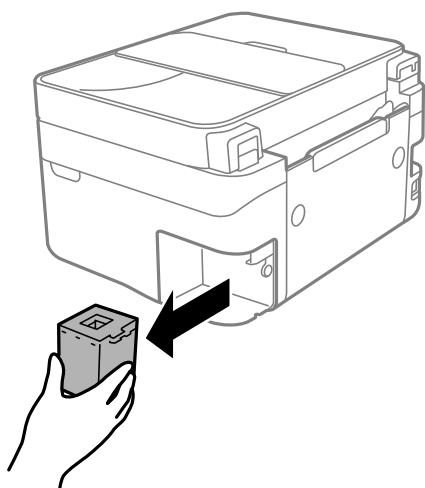

! *Importante:*

Não toque nas secções indicadas na ilustração. Se o fizer, pode impedir o funcionamento normal e ficar sujo de tinta.

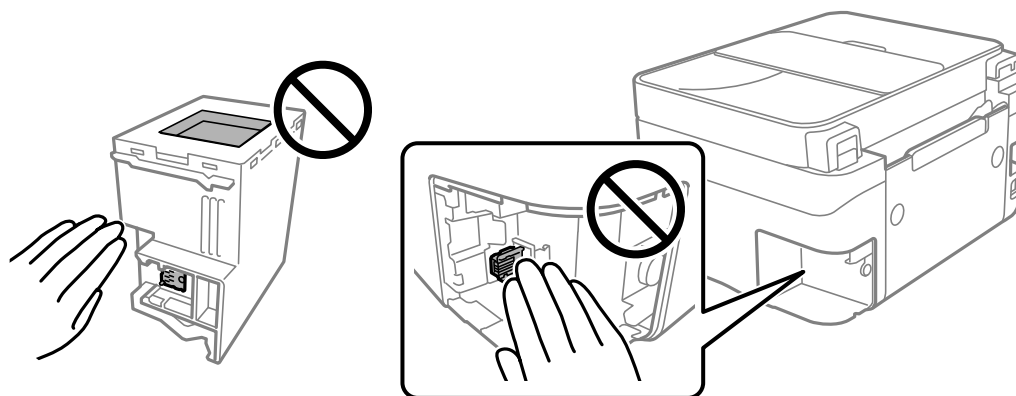

- Coloque a caixa de manutenção no saco transparente fornecido com a nova caixa de manutenção e feche o saco.

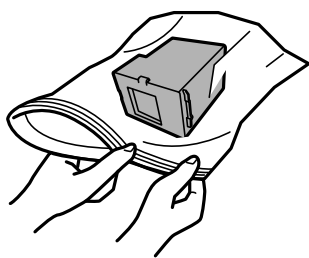

- Introduza a nova caixa de manutenção na impressora. Certifique-se que coloca a caixa na direção correta.

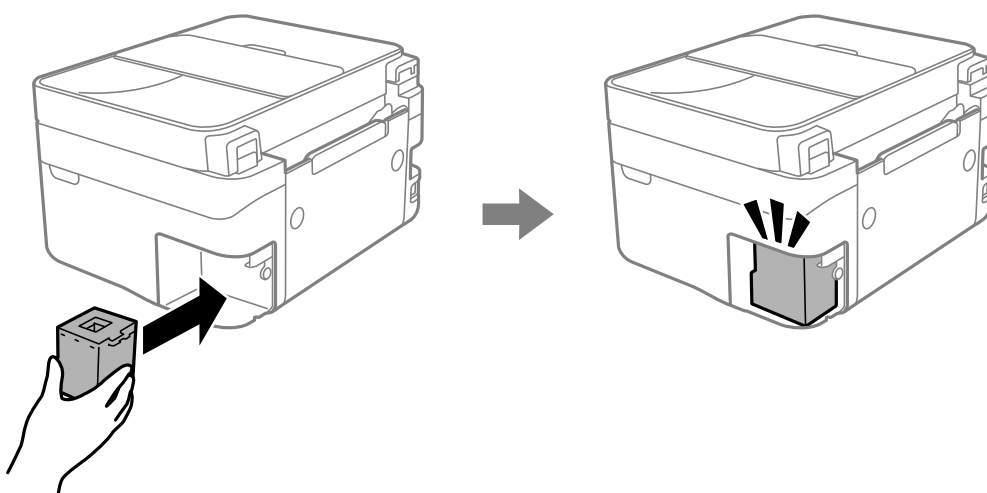

- Reinstale a tampa.

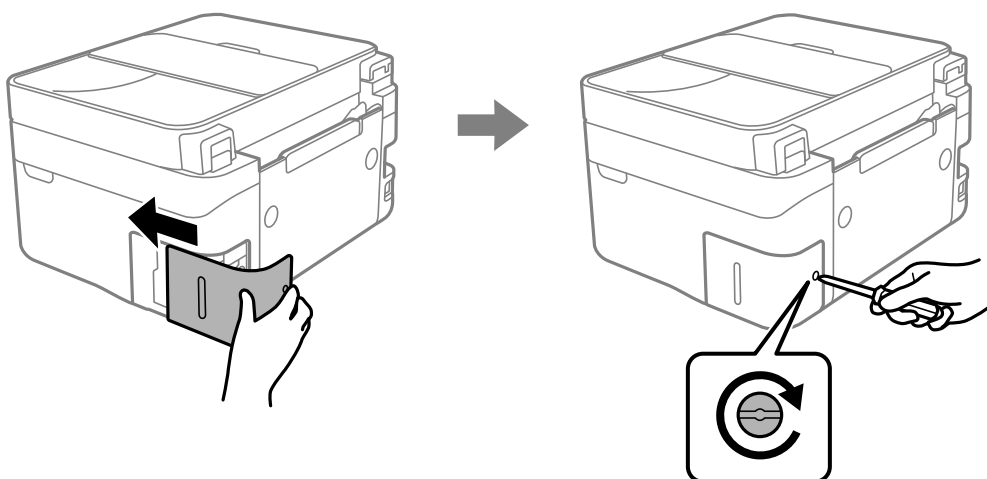

- Verifique a mensagem e prima o botão OK.

Informações relacionadas

- ➔ [“Precauções de manuseamento da caixa de manutenção” na página 198](#)
- ➔ [“Código da caixa de manutenção” na página 214](#)

Não é possível utilizar a impressora como esperado

A impressora não liga nem desliga

A alimentação não liga

É possível considerar as seguintes causas.

■ O cabo de alimentação não está ligado corretamente à tomada elétrica.

Soluções

Certifique-se de que o cabo de alimentação está devidamente ligado.

■ O botão não foi pressionado durante tempo suficiente.



Soluções

Mantenha premido o botão  por mais algum tempo.

A alimentação não desliga

■ O botão não foi pressionado durante tempo suficiente.

Soluções

Mantenha premido o botão  por mais algum tempo. Se mesmo assim não conseguir desligar a impressora, retire o cabo de alimentação da tomada. Para impedir que as cabeças de impressão sequem, ligue novamente a impressora e desligue-a premindo o botão .

A alimentação desliga automaticamente

■ A função Def. encerr. auto. ou Temp. p/ Desligar está ativada.

Soluções

- Selecione **Definições > Conf. Impressora > Def. encerr. auto.** e desative as definições **Encerrar se inactivo** e **Encerrar se desligado**.
- Selecione **Definições > Conf. Impressora** e, em seguida, desative a definição **Temp. p/ Desligar**.

Nota:

O seu produto poderá ter a funcionalidade **Def. encerr. auto.** ou **Temp. p/ Desligar** dependendo do local de compra.

As operações são exibidas

A impressão está demasiado lenta

É possível considerar as seguintes causas.

■ Existem aplicações desnecessárias em execução.

Soluções

Feche as aplicações desnecessárias no seu computador ou dispositivo inteligente.

■ A qualidade de impressão é definida como elevada.

Soluções

Diminua a definição de qualidade.

■ A impressão bidirecional está desativada.

Soluções

Ative a definição bidirecional (ou de alta velocidade). Quando esta definição está ativada, a cabeça de impressão imprime deslocando-se em ambas as direções e a velocidade de impressão aumenta.

Windows

Selecione **Impressão bidirecional** no separador **Mais Opções** do controlador da impressora.

Mac OS

Selecione **Preferências do sistema** no menu Apple > **Impressoras e Scanners** (ou **Impressão e Digitalização, Impressão e Fax**), e selecione a impressora. Clique em **Opções e acessórios** > **Opções** (ou **Controlador**). Selecione Sim como a definição de **Impressão bidirecional**.

■ Modo Silencioso está ativado.

Soluções

Desative o **Modo Silencioso**. A velocidade de impressão diminui quando a impressora estiver a ser utilizada com o **Modo Silencioso**.

Painel de controlo

Selecione  no ecrã de início, e a seguir selecione **Desligado**.

Windows

Selecione **Não** como a definição do **Modo Silencioso** no separador **Principal** no controlador da impressora.

Mac OS

Selecione **Preferências do sistema** no menu Apple > **Impressoras e Scanners** (ou **Impressão e Digitalização, Impressão e Fax**), e selecione a impressora. Clique em **Opções e acessórios** > **Opções** (ou **Controlador**). Selecione **Não** como a definição de **Modo Silencioso**.

■ Podem existir problemas de ligação de rede com o router sem fios.

Soluções

Reinicie o router sem fios tendo em conta outros utilizadores ligados à rede. Se isto não resolver o problema, coloque a impressora mais próxima do router sem fios ou consulte a documentação fornecida com o ponto de acesso.

■ A impressora está a imprimir dados de densidade elevada como por exemplo fotografias em papel normal.

Soluções

Se estiver a imprimir dados de alta densidade, como fotografias em papel normal, a impressão pode demorar algum tempo para manter a elevada qualidade da impressão. Não se trata de uma avaria.

A impressão desacelera drasticamente durante a impressão contínua

■ A função que evita o sobreaquecimento e dano do mecanismo da impressora está em funcionamento.

Soluções

Pode continuar a imprimir. Para voltar à velocidade de impressão normal, deixe a impressora em repouso durante pelo menos 30 minutos. A velocidade de impressão não volta ao normal se a alimentação estiver desligada.

A velocidade de digitalização é lenta

■ Digitalizar numa resolução mais elevada.

Soluções

Experimente digitalizar numa resolução mais baixa.

O ecrã LCD fica escuro

■ A impressora está em modo de suspensão.

Soluções

Prima qualquer botão no painel de controlo para remeter o ecrã LCD ao seu estado anterior.

Os sons de funcionamento são altos

■ Modo Silencioso está desativado na impressora.

Soluções

Se o funcionamento for demasiado ruidoso, ative o **Modo Silencioso**. Ativar esta funcionalidade pode diminuir a velocidade de impressão.

Painel de controlo

Selecione no ecrã de início, e a seguir selecione **Ligado**.

Windows

Selecione **Sim** como **Modo Silencioso** no separador **Principal** do controlador da impressora.

Mac OS

Selecione **Preferências do sistema** no menu Apple > **Impressoras e Scanners** (ou **Impressão e Digitalização, Impressão e Fax**), e selecione a impressora. Clique em **Opções e acessórios** > **Opções** (ou **Controlador**). Selecione **Sim** como a definição de **Modo Silencioso**.

A data e a hora estão incorretas

■ Erro ocorrido na fonte de alimentação.

Soluções

Após uma falha de energia provocada por uma trovoadas, ou caso a alimentação tenha estado desligada durante muito tempo, o relógio pode apresentar a hora errada. Defina a data e a hora corretamente em **Definições** > **Conf. Impressora** > **Definições de data/hora** no painel de controlo.

O certificado de raiz precisa de ser atualizado

■ O certificado de raiz expirou.

Soluções

Execute o Web Config e atualize o certificado de raiz.

➔ [“Aplicação para configurar operações de impressora \(Web Config\)” na página 218](#)

Não é possível executar a impressão manual de 2 lados (Windows)

■ EPSON Status Monitor 3 está desativada.

Soluções

No separador **Manutenção** do controlador da impressora, clique em **Definições Aumentadas**, e a seguir selecione **Activar EPSON Status Monitor 3**.

No entanto, pode não estar disponível quando acede à impressora através de uma rede ou quando a mesma é utilizada como impressora partilhada.

O menu Definições de Impressão não é exibido (Mac OS)

■ O controlador da impressora Epson não foi instalado corretamente.

Soluções

Se o menu **Definições de Impressão** não for exibido no macOS Catalina (10.15) ou mais recente, macOS High Sierra (10.13), macOS Sierra (10.12), OS X El Capitan (10.11), OS X Yosemite (10.10), OS X Mavericks (10.9), significa que o controlador da impressora Epson não foi instalado corretamente. Ativar no seguinte menu.

Selecione **Preferências do sistema** no menu Apple > **Impressoras e Scanners** (ou **Impressão e Digitalização, Impressão e Fax**), remova a impressora, e a seguir adicione a impressora novamente.

macOS Mojave (10.14) não consegue aceder a **Definições de Impressão** nas aplicações desenvolvidas pela Apple como por exemplo TextEdit.

Não é possível efectuar chamadas no telefone ligado

O cabo telefónico não está ligado corretamente.

Ligue o telefone à porta EXT. na impressora e levante o auscultador. Se não ouvir o tom de marcação no auscultador, ligue o cabo telefónico correctamente.

O número de fax do remetente não é apresentado

O número de fax do remetente não está definido para a máquina do remetente.

O remetente pode não ter definido o número de fax. Contacte o remetente.

O número de fax do remetente apresentado nos faxes recebidos está errado

O número de fax do remetente definido para a máquina de envio está errado.

O remetente pode ter definido o número de fax incorretamente. Contacte o remetente.

O atendedor de chamadas não consegue atender chamadas de voz

A configuração de Toques para atender da impressora está definida para um número menor do que o número de toques do seu atendedor de chamadas.

Selecione **Definições** > **Defin. de fax** > **Definições básicas** > **Toques para atender**, e, em seguida, defina um número superior ao número de toques do seu atendedor de chamadas.

Foram recebidos muitos faxes não solicitados

A função da impressora para bloquear faxes indesejados não foi configurada.

Configure as definições de **Rejeição de fax** em **Definições** > **Defin. de fax** > **Definições básicas**.

[“Definições para bloquear faxes não solicitados” na página 80](#)

Não é possível resolver o problema

Se ainda não conseguir resolver o problema depois de tentar todas as soluções, contacte a assistência Epson.

Se não conseguir resolver os problemas de impressão ou cópia, consulte a seguinte informação relacionada.

Informações relacionadas

➔ [“Não é possível resolver problemas de impressão ou cópia” na página 207](#)

Não é possível resolver problemas de impressão ou cópia

Tente os problemas que se seguem por ordem a começar pelo topo até resolver o problema.

- Certifique-se que o tipo de papel carregado na impressora e o tipo de papel definido na impressora correspondem às definições de tipo de papel do controlador da impressora.

[“Tamanho de papel e definições de tipo” na página 27](#)

- Utilize uma definição de qualidade superior no painel de controlo ou no controlador da impressora.

- Reinstale os tinteiros que já estão instalados na impressora.

Ao reinstalar os tinteiros pode resolver os problemas de obstrução dos jatos de tinta da cabeça de impressão e permitir que a tinta saia sem problemas.

No entanto, uma vez que a tinta é consumida ao reinstalar o tinteiro, poderá ser exibida uma mensagem a solicitar a substituição do tinteiro dependendo da quantidade de tinta restante.

[“Está na hora de substituir os tinteiros” na página 188](#)

- Alinhe a cabeça de impressão.

[“Alinhar a cabeça de impressão” na página 108](#)

- Realize uma verificação dos jatos para verificar se os jatos da cabeça de impressão estão obstruídos.

Se existirem segmentos em falta no padrão de verificação de jatos, os jatos podem estar obstruídos. Repita a limpeza das cabeças e a verificação de jatos alternadamente 3 vezes e verifique se a obstrução desapareceu.

Tenha presente que a limpeza da cabeça de impressão utilize alguma tinta.

[“Verificar e limpar a cabeça de impressão” na página 105](#)

- Desligue a impressora, aguarde pelo menos 12 horas, e a seguir verifique se a obstrução desapareceu.

Se o problema for uma obstrução, se deixar a impressora durante algum tempo sem imprimir pode resolver o problema.

Com a impressora desligada, pode verificar os seguintes itens.

- Verifique se está a utilizar tinteiros Epson genuínos.

Tente utilizar tinteiros Epson genuínos. Este produto foi concebido para ajustar cores com base na utilização de tinteiros Epson genuínos. A utilização de tinteiros não genuínos pode provocar a diminuição da qualidade de impressão.

[“Códigos dos tinteiros” na página 213](#)

- Verifique se a película transparente está manchada.

Se existirem manchas na película transparente, limpe cuidadosamente as manchas.

[“Limpar a película transparente” na página 113](#)

- Certifique-se que não existem pedaços de papel no interior da impressora.

Ao remover o papel, não toque na película transparente com a sua mão ou com o papel.

Verifique o papel.

Verifique se o papel está enrolado ou se foi colocado com o lado a imprimir voltado para cima.

[“Precauções no manuseamento de papel” na página 27](#)

[“Papel disponível e capacidades” na página 210](#)

[“Tipos de papel não disponíveis” na página 212](#)

Certifique-se que não está a utilizar um tinteiro antigo.

Para obter melhores resultados, a Epson recomenda utilizar totalmente os tinteiros antes da data de validade impressa na embalagem, ou nos seis meses após a abertura da embalagem, o que se verificar antes.

Se desligar a impressora, aguarde pelo menos 12 horas, e se a qualidade de impressão não melhorar, realize a Limpeza ao ligar.

[“Executar Limpeza ao ligar” na página 107](#)

Se não conseguir resolver o problema com as soluções anteriores, poderá ser necessário solicitar uma reparação. Contacte a assistência da Epson.

Informações relacionadas

➔ [“Antes de contactar a Epson” na página 245](#)

➔ [“Contactar a assistência Epson” na página 245](#)

Informações sobre o produto

Informações de papel.	210
Informações relativas a produtos consumíveis.	213
Informações sobre o software.	214
Lista do Menu Definições.	219
Especificações do produto.	234
Informação regulamentar.	241

Informações de papel

Papel disponível e capacidades

Papel genuíno Epson

A Epson recomenda a utilização de papel genuíno Epson para garantir impressões de alta qualidade.

Nota:

- A disponibilidade do papel varia consoante o local. Para obter a informação mais recente sobre o papel disponível na sua área, contacte a assistência da Epson.
- Consulte as informações que se seguem sobre tipos de papel disponíveis para impressão sem margens e em 2 lados.
 - “Papel para imprimir sem margens” na página 211
 - “Papel para impressão em 2 lados” na página 212

Papel adequado para imprimir documentos

Nome do suporte	Tamanho	Capacidade de carregamento (folhas)
Epson Bright White Ink Jet Paper	A4	Até à linha indicada pelo símbolo do triângulo no guia da margem.
Epson Business Paper	A4	Até à linha indicada pelo símbolo do triângulo no guia da margem.

Papel adequado para imprimir documentos e fotografias

Nome do suporte	Tamanho	Capacidade de carregamento (folhas)
Epson Matte Paper-Heavyweight	A4	20
Epson Double-Sided Matte Paper	A4	1
Epson Photo Quality Ink Jet Paper	A4	80

Papel adequado para imprimir fotografias

Nome do suporte	Tamanho	Capacidade de carregamento (folhas)
Epson Ultra Glossy Photo Paper	A4, 13×18 cm (5×7 pol.), 10×15 cm (4×6 pol.)	20*
Epson Premium Glossy Photo Paper	A4, 13×18 cm (5×7 pol.), 16:9 tamanho amplo (102×181 mm), 10×15 cm (4×6 pol.)	20*
Epson Premium Semigloss Photo Paper	A4, 13×18 cm (5×7 pol.), 10×15 cm (4×6 pol.)	20*
Epson Photo Paper Glossy	A4, 13×18 cm (5×7 pol.), 10×15 cm (4×6 pol.)	20*

* Se o papel não estiver a ser alimentado corretamente ou se a impressão apresentar cores desiguais ou manchas, carregue uma folha de papel de cada vez.

Outros tipos diferentes de papel

Nome do suporte	Tamanho	Capacidade de carregamento (folhas)
Epson Photo Quality Self Adhesive Sheets	A4	1

Papel disponível comercialmente

Nota:

Consulte as informações que se seguem sobre tipos de papel disponíveis para impressão sem margens e em 2 lados.

[“Papel para imprimir sem margens” na página 211](#)

[“Papel para impressão em 2 lados” na página 212](#)

Papéis Normais

Nome do suporte	Tamanho	Capacidade de carregamento (folhas)
Papel normal Papel de cópia	Carta, A4, B5, 16K (195×270 mm), A5, A6, B6	Até à linha indicada pelo símbolo do triângulo no guia de margem.*1
Timbrado*2	Legal, 8,5×13 pol., Indiano Legal	1
	Definido pelo utilizador (mm) 54×86 a 215,9×1200	1

*1 Se o papel não estiver a ser alimentado corretamente ou se a impressão apresentar cores desiguais ou manchas, carregue uma folha de papel de cada vez.

*2 Papel com informações impressas, como por exemplo o nome do remetente ou nome da empresa. Deve existir uma margem de 5 mm ou mais na parte superior do papel. A impressão de 2 lados e impressão sem margens não estão disponíveis para papel timbrado.

Envelopes

Nome do suporte	Tamanho	Capacidade de carregamento (envelopes)
Envelope	Envelope n.º 10, envelope DL, envelope C6	10

Papel para imprimir sem margens

Papel genuíno Epson

- Epson Bright White Ink Jet Paper
- Epson Business Paper

- Epson Photo Quality Ink Jet Paper
- Epson Matte Paper-Heavyweight
- Epson Double-Sided Matte Paper
- Epson Ultra Glossy Photo Paper
- Epson Premium Glossy Photo Paper
- Epson Premium Semigloss Photo Paper
- Epson Photo Paper Glossy
- Epson Photo Quality Self Adhesive Sheets

Informações relacionadas

➔ [“Papel disponível e capacidades” na página 210](#)

Papel disponível comercialmente

Papel normal, papel de cópia (A4, Carta)

Informações relacionadas

➔ [“Papel disponível e capacidades” na página 210](#)

Papel para impressão em 2 lados

Papel genuíno Epson

- Epson Bright White Ink Jet Paper
- Epson Business Paper

Informações relacionadas

➔ [“Papel disponível e capacidades” na página 210](#)

Papel disponível comercialmente

Papel normal, papel de cópia*

* Para impressão automática de 2 lados, pode usar papel com as dimensões de Carta, A4, B5, 16K, e Definido pelo utilizador (182×257 – 215,9×297 mm).

Informações relacionadas

➔ [“Papel disponível e capacidades” na página 210](#)

Tipos de papel não disponíveis

Não utilize os documentos que se seguem. A impressão nestes tipos de papel pode provocar encravamentos de papel e manchas na impressão.

- Papéis enrolados
- Papéis rasgados ou cortados
- Papéis dobrados
- Papéis molhados
- Papéis demasiado espessos ou demasiado finos
- Papéis com autocolantes

Não utilize os envelopes que se seguem. A utilização destes tipos de envelopes provoca encravamentos de papel e manchas na impressão.

- Envelopes enrolados ou dobrados
- Envelopes com superfícies adesivas nas abas ou nas janelas dos envelopes
- Envelopes demasiado finos
Podem enrolar durante a impressão.

Informações relativas a produtos consumíveis

Códigos dos tinteiros

Seguem-se os códigos dos tinteiros genuínos Epson.

Nota:

- Os códigos dos tinteiros varia consoante o país. Para obter os códigos corretos da sua área, contacte a assistência da Epson.
- Nem todos os tinteiros estão disponíveis em todas as regiões.
- Embora os tinteiros possam conter materiais reciclados, tal não afecta a função ou o desempenho da impressora.
- As especificações e o aspecto do tinteiro estão sujeitos a alteração para efeitos de melhoramento sem aviso prévio.

Para a Europa

Ícone	BK: Black (Preto)	C: Cyan (Ciano)	M: Magenta	Y: Yellow (Amarelo)
Pineapple 	604 604XL*	604 604XL*	604 604XL*	604 604XL*

* "XL" indica um tinteiro grande.

Nota:

Os utilizadores europeus devem visitar o *sítio Web* que se segue para obterem informações sobre os rendimentos dos tinteiros da Epson.

<http://www.epson.eu/pageyield>

For Australia and New Zealand

BK: Black (Preto)	C: Cyan (Ciano)	M: Magenta	Y: Yellow (Amarelo)
604	604	604	604
604XL*	604XL*	604XL*	604XL*

* "XL" indica um tinteiro grande.

Para a Ásia

BK: Black (Preto)	C: Cyan (Ciano)	M: Magenta	Y: Yellow (Amarelo)
10J	10J	10J	10J

A Epson recomenda a utilização de tinteiros genuínos Epson. A Epson não garante a qualidade ou a fiabilidade de tinta não genuína. A utilização de tinta não genuína pode provocar danos não cobertos pelas garantias Epson e, em determinadas circunstâncias, originar comportamento errático da impressora. Pode não ser possível apresentar informação sobre os níveis de tinta não genuína.

Código da caixa de manutenção

A Epson recomenda a utilização de uma caixa de manutenção genuína Epson.

Código da caixa de manutenção: C9344



Importante:

Depois de instalar uma caixa de manutenção numa impressora, não pode ser usada com outras impressoras.

Informações sobre o software

Esta secção apresenta algumas das aplicações disponíveis para a sua impressora. Para consultar uma lista de software suportado, visite o website da Epson indicado em seguida ou execute o Epson Software Updater para confirmar. Pode transferir as aplicações mais recentes.

<http://www.epson.com>

Informações relacionadas

➔ “Aplicação para Atualização de Software e Firmware (Epson Software Updater)” na página 219

Aplicação para Imprimir a partir de um Computador (Windows Controlador da Impressora)

O controlador da impressora controla a impressora de acordo com os comandos enviados a partir de uma aplicação. Efetuar definições no controlador da impressora proporciona os melhores resultados de impressão. Pode também verificar o estado da impressora ou mantê-la com um nível de funcionamento de topo através do utilitário do controlador da impressora.

Nota:

Pode alterar o idioma do controlador da impressora. Selecione o idioma que pretende utilizar na definição **Idioma do separador Manutenção**.

Aceder ao controlador da impressora a partir de aplicações

Para efetuar definições que se aplicam apenas à aplicação que está a utilizar, utilize essa aplicação.

Selecione **Imprimir** ou **Configurar impressão** no menu **Ficheiro**. Selecione a sua impressora e clique em **Preferências** ou **Propriedades**.

Nota:

As operações diferem consoante a aplicação. Consulte a ajuda da aplicação para obter detalhes.

Aceder ao controlador da impressora a partir do painel de controlo

Para efetuar definições aplicáveis a todas as aplicações, aceda a partir do painel de controlo.

Windows 11

Clique no botão iniciar e, em seguida, selecione **Todas as aplicações > Ferramentas do Windows > Painel de Controlo > Ver dispositivos e impressoras** em **Hardware e som**. Clique com o botão do lado direito do rato na impressora ou mantenha premido e, de seguida, seleccione **Preferências de impressão**.

Windows 10/Windows Server 2022/Windows Server 2019/Windows Server 2016

Clique no botão iniciar e, em seguida, selecione **Sistema Windows > Painel de Controlo > Ver dispositivos e impressoras** em **Hardware e som**. Clique com o botão do lado direito do rato na impressora ou mantenha premido e, de seguida, seleccione **Preferências de impressão**.

Windows 8.1/Windows 8/Windows Server 2012 R2/Windows Server 2012

Selecione **Ambiente de trabalho > Definições > Painel de Controlo > Ver dispositivos e impressoras** em **Hardware e som**. Clique com o botão do lado direito do rato na impressora ou mantenha premido e, de seguida, seleccione **Preferências de impressão**.

Windows 7/Windows Server 2008 R2

Clique no botão iniciar e selecione **Painel de Controlo > Ver dispositivos e impressoras** em **Hardware e som**. Clique com o botão direito do rato na impressora e selecione **Preferências de impressão**.

Windows Vista/Windows Server 2008

Clique no botão iniciar e selecione **Painel de Controlo > Impressoras** em **Hardware e som**. Clique com o botão direito do rato na impressora e selecione **Preferências de impressão**.

Windows XP/Windows Server 2003 R2/Windows Server 2003

Clique no botão iniciar e selecione **Painel de Controlo > Impressoras e outro hardware > Impressoras e faxes**. Clique com o botão direito do rato na impressora e selecione **Preferências de impressão**.

Aceder ao controlador da impressora a partir do ícone da impressora na barra de tarefas

O ícone da impressora, situado na barra de tarefas do ambiente de trabalho, é um ícone de atalho que permite um acesso rápido ao controlador da impressora.

Se clicar no ícone da impressora e selecionar **Definições da Impressora**, pode aceder à janela de definições da impressora igual à apresentada no painel de controlo. Se fizer duplo clique neste ícone, pode verificar o estado da impressora.

Nota:

Se o ícone da impressora não aparecer na barra de tarefas, aceda à janela do controlador da impressora, clique em **Preferências** no separador **Manutenção** e depois selecione **Registar o ícone de atalho na barra de tarefas**.

Iniciar o utilitário

Aceda à janela do controlador da impressora. Clique no separador **Manutenção**.

Aplicação para Imprimir a partir de um Computador (Mac OS Controlador da Impressora)

O controlador da impressora controla a impressora de acordo com os comandos enviados a partir de uma aplicação. Efetuar definições no controlador da impressora proporciona os melhores resultados de impressão. Pode também verificar o estado da impressora ou mantê-la com um nível de funcionamento de topo através do utilitário do controlador da impressora.

Aceder ao controlador da impressora a partir de aplicações

Clique em **Configurar página** ou em **Imprimir** no menu **Ficheiro** da sua aplicação. Se necessário, clique em **Mostrar detalhes** (ou ▼) para expandir a janela de impressão.

Nota:

Dependendo da aplicação que está a utilizar, **Configuração de Página** poderá não ser apresentada no menu **Ficheiro**, e as operações para apresentar o ecrã de impressão poderão variar. Consulte a ajuda da aplicação para obter detalhes.

Iniciar o utilitário

Selecione **Preferências do sistema** no menu Apple > **Impressoras e Scanners** (ou **Impressão e Digitalização, Impressão e Fax**), e selecione a impressora. Clique em **Opções e acessórios** > **Utilitário** > **Abrir utilitário de impressora**.

Aplicação para Controlar o Scanner (Epson Scan 2)

Epson Scan 2 é um controlador de scanner que permite controlar o scanner. Pode ajustar o tamanho, a resolução, o brilho, o contraste e a qualidade da imagem digitalizada. Também pode iniciar esta aplicação a partir de uma aplicação de digitalização compatível com TWAIN. Consulte a ajuda do software para mais informações sobre como utilizar as funções.

Iniciar no Windows

Nota:

Para sistemas operativos Windows Server, certifique-se que a funcionalidade **Experiência ambiente de trabalho** está instalada.

Windows 11

Clique no botão Iniciar e, em seguida, selecione **Todas as aplicações** > **EPSON** > **Epson Scan 2**.

Windows 10/Windows Server 2022/Windows Server 2019/Windows Server 2016

Clique no botão Iniciar e selecione **EPSON** > **Epson Scan 2**.

Windows 8.1/Windows 8/Windows Server 2012 R2/Windows Server 2012

Introduza o nome da aplicação no atalho de pesquisa e selecione o ícone apresentado.

Windows 7/Windows Vista/Windows XP/Windows Server 2008 R2/Windows Server 2008/Windows Server 2003 R2/Windows Server 2003

Clique no botão iniciar, selecione **Todos os programas** ou **Programas** > **EPSON** > **Epson Scan 2**.

Iniciar no Mac OS

Selecione **Ir > Aplicações > Epson Software > Epson Scan 2**.

Aplicação para configurar as operações de fax e enviar faxes (FAX Utility)

O FAX Utility é uma aplicação que permite configurar várias definições para enviar faxes a partir de um computador. Pode criar ou editar a lista de contactos a utilizar quando envia um fax, configurar para guardar faxes recebidos em formato PDF no computador, etc. Consulte a ajuda da aplicação para obter detalhes.

Nota:

- Os sistemas operativos Windows Server não são suportados.
- Certifique-se de que instalou o controlador da impressora antes de instalar o FAX Utility.
- Certifique-se que o FAX Utility foi instalado. Consulte abaixo a secção "Iniciar no Windows" ou "Iniciar no Mac OS" para verificar se a aplicação foi instalada.

Iniciar no Windows

- Windows 11
Clique no botão Iniciar e selecione **All Apps > Epson Software > FAX Utility**.
- Windows 10
Clique no botão Iniciar e selecione **Epson Software > FAX Utility**.
- Windows 8.1/Windows 8
Introduza o nome da aplicação no atalho de pesquisa e selecione o ícone apresentado.
- Windows 7/Windows Vista/Windows XP
Clique no botão Iniciar e selecione **Todos os programas** (ou **Programas**) > **Epson Software > FAX Utility**.

Iniciar no Mac OS

Selecione **Preferências do sistema** no menu Apple > **Impressoras e Scanners** (ou **Impressão e Digitalização, Impressão e Fax**), e depois selecione a impressora (FAX). Clique em **Opções e acessórios > Utilitário > Abrir utilitário de impressora**.

Informações relacionadas

- ➔ [“Enviar faxes utilizando a impressora” na página 86](#)
- ➔ [“Receber faxes num computador” na página 101](#)

Aplicação para envio de faxes (controlador PC-FAX)

O controlador PC-FAX é uma aplicação que lhe permite enviar um documento, criado numa aplicação separada, como um fax diretamente a partir do computador. O controlador PC-FAX é instalado quando instala o FAX Utility. Consulte a ajuda da aplicação para obter detalhes.

Nota:

- Os sistemas operativos Windows Server não são suportados.
- Verifique se o controlador PC-FAX foi instalado. Consulte abaixo as instruções para "Aceder a partir do Windows" ou "Aceder a partir do Mac OS".
- A operação varia consoante a aplicação utilizada para criar o documento. Consulte a ajuda da aplicação para obter detalhes.

Aceder a partir de Windows

Na aplicação, selecione **Imprimir** ou **Configurar Impressão** no menu **Ficheiro**. Selecione a sua impressora (FAX) e, de seguida, clique em **Preferências** ou **Propriedades**.

Aceder a partir de Mac OS

Na aplicação, selecione **Imprimir** no menu **Ficheiro**. Selecione a sua impressora (FAX) como a definição de **Impressora** e, de seguida, **Definições de fax** ou **Definições destinatário** no menu instantâneo.

Informações relacionadas

➔ [“Enviar faxes utilizando a impressora” na página 86](#)

Aplicação para configurar operações de impressora (Web Config)

Web Config é uma aplicação que é executada num browser da Web, como o Internet Explorer e o Safari, num computador ou num dispositivo inteligente. É possível confirmar o estado da impressora ou alterar as definições do serviço de rede e da impressora. Para utilizar o Web Config, ligue a impressora e o computador ou dispositivo à mesma rede.

São suportados os seguintes browsers.

Microsoft Edge, Internet Explorer 8 ou posteriores, Firefox*, Chrome*, Safari*

* Utilize a versão mais recente.

Nota:

O valor inicial da palavra-passe do administrador Web Config é o número de série da impressora. Verificar a etiqueta colada na impressora.

A localização da etiqueta depende do produto; pode ser na parte de trás, no lado aberto da tampa, ou na parte de baixo.

Executar o Web Config num browser da Web

1. Verifique o endereço IP da impressora.
Selecione **Definições > Definições de rede > Verif. ligação** no painel de controlo para iniciar a verificação da ligação. Pressione o botão  ou o botão OK para imprimir o relatório de ligação de rede. Verifique o endereço IP da impressora no relatório de ligação de rede impresso.
2. Inicie o browser da Web num computador ou num dispositivo inteligente e, de seguida, introduza o endereço IP da impressora.
Formato:
IPv4: http://o endereço IP da impressora/
IPv6: http://[o endereço IP da impressora]/

Exemplos:

IPv4: <http://192.168.100.201/>

IPv6: [http://\[2001:db8::1000:1\]/](http://[2001:db8::1000:1]/)

Nota:

Com o dispositivo inteligente, também é possível executar o Web Config a partir do ecrã de informações do produto do Epson Smart Panel.

Uma vez que a impressora utiliza um certificado assinado automaticamente, ao aceder a HTTPS, é exibido um aviso no navegador ao iniciar Web Config; isto não indica um problema e pode ser ignorado em segurança.

Aplicação para Atualização de Software e Firmware (Epson Software Updater)

O Epson Software Updater é uma aplicação que instala novo software e atualiza o firmware através da Internet. Para verificar regularmente as informações de atualização, é possível definir o intervalo para verificação de atualizações nas Definições de Atualização Automática do Epson Software Updater.

Nota:

Os sistemas operativos Windows Server não são suportados.

Iniciar no Windows

Windows 11

Clique no botão iniciar e, em seguida, selecione **Todas as aplicações > EPSON Software > Epson Software Updater**.

Windows 10

Clique no botão iniciar e, em seguida, selecione **EPSON Software > Epson Software Updater**.

Windows 8.1/Windows 8

Introduza o nome da aplicação no atalho de pesquisa e selecione o ícone apresentado.

Windows 7/Windows Vista/Windows XP

Clique no botão iniciar e, em seguida, selecione **Todos os programas (ou Programas) > EPSON Software > Epson Software Updater**.

Nota:

Pode também iniciar o Epson Software Updater clicando no ícone de impressora, situado na barra de tarefas do ambiente de trabalho e selecionando **Atualização de Software**.

Iniciar no Mac OS

Selecione **Ir > Aplicações > Epson Software > Epson Software Updater**.

Informações relacionadas

➔ [“Instalar as Aplicações Separadamente” na página 119](#)

Lista do Menu Definições



Selecione **Definições** no ecrã inicial da impressora para efetuar várias definições.

Estado do consumível



Selecione o menu no painel de controlo conforme se descreve em seguida.

Definições > Estado do consumível

Nível de Tinta:

Apresenta os níveis aproximados dos tinteiros. Quando é apresentado o ícone , significa que o tinteiro está com pouca tinta. Quando é apresentado o ícone , significa que o tinteiro está vazio. Pode substituir os tinteiros a partir deste ecrã.

Duração da Caixa de manutenção.:

Exibe o tempo de vida útil aproximado da caixa de manutenção. Se for apresentada a marca , significa que a caixa de manutenção está quase cheia. Se for apresentada a marca , significa que a caixa de manutenção está cheia.

Informações relacionadas

- ➔ [“Substituição de tinteiros” na página 191](#)
- ➔ [“Substituição da caixa de manutenção” na página 198](#)

Manutenção

Selecione os menus no painel de controlo conforme se descreve em seguida.

Definições > Manutenção

Verif jactos:

Selecione esta funcionalidade para verificar se os jatos da cabeça de impressão estão entupidos. A impressora imprime o modelo de verificação dos jatos.

Limpeza cab.:

Selecione esta funcionalidade para limpar jatos obstruídos na cabeça de impressão.

Limpeza ao ligar:

Selecione esta função para executar uma limpeza intensiva se a cabeça de impressão estiver gravemente obstruída ou ainda estiver obstruída depois de repetir a limpeza padrão. É consumida mais tinta que na limpeza habitual.

Alinh. cabeça:

Alinhamento vertical:

Utilize esta função se as impressões estiverem desfocadas ou o texto e as linhas estiverem desalinhados.



Alinhamento horizontal:

Selecione esta funcionalidade se a borda horizontal aparece em intervalos regulares nas suas impressões.

Substituição de tinteiros:

Utilize esta função para substituir os tinteiros antes de a tinta acabar.

Duração da Caixa de manutenção.:

Exibe o tempo de vida útil aproximado da caixa de manutenção. Se for apresentada a marca , significa que a caixa de manutenção está quase cheia. Se for apresentada a marca , significa que a caixa de manutenção está cheia.

Limpeza guia de papel:

Selecione esta funcionalidade se existirem manchas de tinta nos rolos internos. A impressora utiliza papel para limpar os rolos internos.

Informações relacionadas

- ➔ [“Verificar e limpar a cabeça de impressão” na página 105](#)
- ➔ [“Executar Limpeza ao ligar” na página 107](#)
- ➔ [“Alinhar a cabeça de impressão” na página 108](#)
- ➔ [“Substituição de tinteiros” na página 191](#)
- ➔ [“Substituição da caixa de manutenção” na página 198](#)
- ➔ [“Limpar manchas de tinta do caminho do papel” na página 109](#)

Conf. Impressora

Selecione os menus no painel de controlo conforme se descreve em seguida.

Definições > Conf. Impressora

Def. origem do papel:

Definição do papel:

Selecione o tamanho e tipo de papel que colocou na origem do papel.

Mud. autom. A4/Letter:

Selecione **Ligado** para alimentar o papel a partir da origem do papel definida como tamanho A4 em que não existe uma origem de papel definida como Letter, ou alimentar a partir da origem de papel definida como tamanho Letter quando não existe uma origem do papel definida como A4.

Aviso de erro:

Selecione **Ligado** para apresentar uma mensagem de erro quando o tamanho e tipo do papel selecionado não correspondem ao do papel colocado.

Auto exib config papel:

Selecione **Ligado** para exibir o ecrã **Definição do papel** quando colocar papel na origem de papel. Se desativar esta funcionalidade, não pode imprimir a partir de um iPhone, iPad ou iPod touch usando AirPrint.

Som:

Sem som:

Selecione **Ligado** para desativar os sons, tais como, os emitidos por **Som botões**.

Modo normal:

Selecione o volume como **Som botões**.

Modo silencioso:

Selecione o volume como **Som botões** em **Modo Silencioso**.

Modo Silencioso:

Selecione **Ligado** para reduzir o ruído durante a impressão. No entanto, se o fizer pode afetar a velocidade de impressão. Consoante o tipo de papel e as definições de qualidade de impressão selecionados, poderá não haver alteração do nível de ruído da impressora.

Temp. p/ Desligar:

O seu produto poderá possuir esta funcionalidade ou a funcionalidade **Def. encerr. auto.** dependendo do local de compra.

Selecione esta definição para desligar a impressora automaticamente quando não for utilizada durante um período de tempo específico. É possível ajustar o período de tempo antes de ser aplicada a função de gestão de energia. Qualquer aumento afeta a eficiência energética do produto. Considere o ambiente antes de efetuar qualquer alteração.

Def. encerr. auto.:

O seu produto poderá possuir esta funcionalidade ou a funcionalidade **Temp. p/ Desligar** dependendo do local de compra.

Encerrar se inactivo:

Selecione esta definição para desligar a impressora automaticamente se esta não for utilizada durante um período de tempo específico. Qualquer aumento afeta a eficiência energética do produto. Considere o ambiente antes de efetuar qualquer alteração.

Encerrar se desligado:

Selecione para desligar a impressora 30 minutos depois de todas as portas, incluindo a porta LINE, serem desligadas. Esta função poderá não estar disponível, dependendo da sua região.

Definições de data/hora:

Data/Hora:

Introduza a hora e a data atuais.

Hora de Verão:

Selecione a definição da hora de verão aplicável à sua área.

Diferença horária:

Introduza a diferença horária entre a sua hora local e UTC (Hora Universal Coordenada).

País/Região:

Selecione o país ou a região onde está a usar a impressora. Se alterar o país ou a região, as predefinições do fax são repostas e é necessário seleccioná-las novamente.

Idioma/Language:

Selecione o idioma utilizado no ecrã LCD.

Teclado:

Mude o esquema do teclado no ecrã LCD.

Temporizador:

Ajuste o período de tempo para entrar em modo de suspensão (modo de poupança de energia) se a impressora não realizar qualquer operação. O ecrã LCD fica preto após o período de tempo definido.

Resol. autom. de erros:

Selecione uma ação que deve ser executada quando ocorrer um erro de impressão de 2 lados ou de memória cheia.

Ligado:

Exibe um aviso e imprime em modo de apenas um lado quando se verifica um erro de impressão de 2 lados, ou imprime apenas aquilo que a impressora pode processar quando se verifica um erro de memória cheia.

Desligado:

Exibe uma mensagem de erro e cancela a impressão.

Tempo de secagem da tinta:

Selecione o tempo de secagem da tinta que pretende utilizar ao realizar uma impressão de 2 faces. A impressora imprime o outro lado após imprimir um dos lados. Se a impressão estiver esbatida, aumente a definição de tempo.

Ligação do PC através de USB:

Selecione **Activar** para permitir o acesso de um computador à impressora quando ligado através de USB. Quando **Desactivar** estiver seleccionado, impede impressões e digitalizações que não sejam enviadas através de uma ligação de rede.

Informações relacionadas

➔ [“Poupar energia” na página 118](#)

Definições de rede

Selecione os menus no painel de controlo conforme se descreve em seguida.

Definições > Definições de rede

Impr. Estado Rede:

Imprime uma folha de estado da rede.

As informações para Wi-Fi, Wi-Fi Direct, etc., são impressas em duas ou mais páginas.

Conf. LAN s/Fios:

Configure ou altere as definições de uma rede sem fios. Escolha o método de ligação a partir dos seguintes e siga as instruções apresentadas no painel de controlo.

Wi-Fi (Recomendado):

Configure ou altere as definições de uma rede sem fios. Escolha o método de ligação a partir dos seguintes e siga as instruções apresentadas no painel de controlo.

Assistente de Conf. Wi-Fi:

Fazer configurações Wi-Fi introduzindo o SSID e a palavra-passe.

Tecla (WPS):

Realiza definições de Wi-Fi por Tecla (WPS).

Outros:

Cód. PIN (WPS):

Realiza definições de Wi-Fi por Cód. PIN (WPS).

Ligação Auto Wi-Fi:

Realiza definições de Wi-Fi utilizando a informação de Wi-Fi no computador ou dispositivo inteligente.

Desactiv. LAN s/Fios:

Desativa o Wi-Fi. As ligações da infraestrutura serão desligadas.

Wi-Fi Direct:

Outros métodos:

iOS:

Lê o código QR do seu iPhone, iPad, or iPod touch para ligar através do Wi-Fi Direct.

Dispositivos com outros SO:

Faz definições Wi-Fi Direct introduzindo o SSID e a palavra-passe.

Modificar:

Alterar nome de rede:

Altera o Wi-Fi Direct SSID (nome da rede).

Alterar Palavra-passe:

Altera a palavra-passe para a ligação Wi-Fi Direct.

Desact. Wi-Fi Direct:

Desativa a função Wi-Fi Direct.

Restaurar predefinições:

Restaura as definições de Wi-Fi Direct.

Verif. ligação:

Verifica a ligação de rede atual e imprime um relatório. Se existirem problemas com a ligação, consulte o relatório para resolver o problema.

Serviços Epson Connect:

Selecione os menus no painel de controlo conforme se descreve em seguida.

Definições > Serviços Epson Connect

Registar/eliminar:

Registe ou elimine a impressora nos/dos serviços do Epson Connect.

Para consultar os guias de utilização, visite o seguinte sítio Web.

<https://www.epsonconnect.com/>

<http://www.epsonconnect.eu> (apenas na Europa)

Suspender/Retomar:

Selecione se pretende suspender ou retomar os serviços do Epson Connect.

Endereço de e-mail:

Verifique o endereço de e-mail da impressora que está registado nos serviços do Epson Connect.

Estado:

Verifique se a impressora está ou não registada e ligada aos serviços do Epson Connect.

Gestor de Contac.

Selecione os menus no painel de controlo conforme se descreve em seguida.

Definições > Gestor de Contac.

Ad. entrada:

Registe a definição introduzida para usar com faxes em contactos.

Adicionar grupo:

Registe a definição introduzida para faxes de grupos em contactos.

Editar:

Edite as definições introduzidas e grupos registados em contactos.

Eliminar:

Elimine a definição introduzida ou grupos registados em contactos.

Imprimir contactos:

Imprima as definições introduzidas e informações de grupo para contactos na lista.

Informações relacionadas

➔ [“Disponibilizar os contactos” na página 82](#)

Defín. de fax

Ao seleccionar **Definições** > **Defín. de fax** no painel de controlo da impressora exhibe este menu.

Informações relacionadas

- ➔ [“Verificar ligação de fax” na página 226](#)
- ➔ [“Assist. config. de fax” na página 226](#)
- ➔ [“Menu Definições básicas” na página 226](#)
- ➔ [“Menu Defín. de recepção” na página 229](#)
- ➔ [“Menu Defín. de relatório” na página 231](#)
- ➔ [“Menu Segurança” na página 231](#)
- ➔ [“Menu Predefinições do utiliz.” na página 232](#)

Verificar ligação de fax

O menu encontra-se no painel de controlo da impressora abaixo:

Definições > **Defín. de fax** > **Verificar ligação de fax**

Ao seleccionar **Verificar ligação de fax** verifica se a impressora está ligada à linha telefónica e pronta para enviar faxes. Pode imprimir o resultado da verificação numa folha de papel simples A4.

Assist. config. de fax

O menu encontra-se no painel de controlo da impressora abaixo:

Definições > **Defín. de fax** > **Assist. config. de fax**

Seleccionar o **Assist. config. de fax** para fazer definições básicas de fax. Siga as instruções apresentadas no ecrã.

Informações relacionadas

- ➔ [“Menu Definições básicas” na página 226](#)
- ➔ [“Preparar a impressora para enviar e receber faxes” na página 77](#)

Menu Definições básicas

O menu encontra-se no painel de controlo da impressora abaixo:

Definições > Defin. de fax > Definições básicas

Veloc. Fax:

Selecione a velocidade da transmissão de fax. Recomendamos que selecione **Lento (9,600bps)** quando ocorrer frequentemente um erro de comunicação, quando enviar/receber um fax para/do estrangeiro ou quando utilizar um serviço de telefone de IP (VoIP).

ECM:

Corrige automaticamente erros na transmissão de fax (Modo de correção de erros), causados principalmente pelo ruído da linha telefónica. Se esta funcionalidade estiver desativada, não é possível enviar ou receber documentos a cores.

Detec. tom de marc.:

Deteta um toque de marcação antes de começar a marcar. Se a impressora estiver ligada a um PBX (Posto Particular de Comutação) ou a uma linha telefónica digital, a impressora poderá falhar ao efetuar a marcação. Nesse caso, altere a definição de **Tipo de linha** para **PBX**. Se não funcionar, desative esta funcionalidade. No entanto, ao desativar esta funcionalidade pode perder o primeiro dígito de um número de fax e enviar o fax para o número errado.

Modo de marcação:

Selecione o tipo de sistema telefónico ao qual ligou a impressora. Quando estiver definido para **Impulso**, pode mudar temporariamente o modo de marcação de impulsos para toques premindo * (é introduzido "T") enquanto marca os números no ecrã superior do fax. Esta definição pode não ser apresentada em função do país ou da região.

Tipo de linha:

Selecione o tipo de linha à qual ligou a impressora.

PSTN:

Selecione **PSTN** quando a impressora estiver ligada a uma rede telefónica pública conectada.

PBX:

Selecione **PBX** quando utilizar a impressora num ambiente que utilize extensões e que necessite de um código de acesso externo, como 0 e 9, para aceder a uma linha exterior. Num ambiente que utilize um modem DSL ou um adaptador de terminal, recomendamos também a configuração para **PBX**.

Cód. acesso:

Selecione **Utilizar**, e depois registe um código de acesso externo, como 0 ou 9. Depois, quando enviar um fax para um número de fax externo, introduza # (cardinal) em vez do código de acesso real. # (cardinal) também tem de ser usado nos **Contac.** como código de acesso externo. Se estiver definido para um contacto um código de acesso externo, como 0 ou 9, não pode enviar faxes para o contacto. Neste caso, defina o **Cód. acesso** como **Não utilizar**, caso contrário, terá de alterar o código nos **Contac.** para #.

Cabeçalho:

Introduza o nome do remetente e o número de fax. Isto aparece como cabeçalho nos faxes enviados.

O seu núm. telefone:

Pode introduzir até 20 caracteres utilizando 0-9 + ou espaço.

Cabeçalho do fax:

Pode registar até 21 nomes de remetentes, conforme necessário. Pode introduzir até 40 caracteres para cada nome de remetente. Para Web Config, introduza o cabeçalho em Unicode (UTF-8).

Modo de recepção:

Selecione o modo de recepção. Para obter detalhes, consulte as informações abaixo.

DRD:

Se subscreveu um serviço de toque distinto da sua empresa telefónica, selecione o padrão de toque a utilizar para a recepção de faxes. O serviço de toque distinto (o nome é diferente consoante a empresa), oferecido por várias empresas telefónicas, permite ter vários números de telefone numa única linha. É atribuído um padrão de toque diferente a cada número. Pode utilizar um número para chamadas de voz e outro para chamadas de fax. Consoante a região, esta opção poderá ser **Ligado** ou **Desligado**.

Toques para atender:

Selecione o número de toques que têm de soar antes de a impressora receber um fax automaticamente.

Recepção remota:

Recepção remota:

Quando responder a uma chamada de fax num telefone ligado à impressora, pode começar a receber o fax introduzindo o código através do telefone.

Intr. código de início:

Defina o código de início do **Recepção remota**. Introduza dois caracteres usando 0-9, *, #.

Rejeição de fax:

Rejeição de fax:

Selecione as opções para rejeitar faxes não solicitados.

Lista núm. rejeitados:

Se o número de telefone da outra parte está na lista de número rejeitados, defina se pretende rejeitar os faxes recebidos.

Cabeç. fax vazio:

Se o número de telefone da outra parte está bloqueado, defina se pretende rejeitar os faxes recebidos.

Não está nos Contac.:

Se o número de telefone da outra parte não está nos contactos, defina se pretende rejeitar os faxes recebidos.

Editar lista de números bloqueados:

Pode registar até 30 números de fax para rejeitar os faxes e chamadas. Introduza até 20 caracteres usando 0-9, *, # ou espaço.

Informações relacionadas

- ➔ “Preparar a impressora para enviar e receber faxes” na página 77
- ➔ “Selecionar definições para um sistema telefónico de PBX” na página 79
- ➔ “Receber faxes enviados” na página 91
- ➔ “Definições para bloquear faxes não solicitados” na página 80

Menu Defín. de recepção

O menu encontra-se no painel de controlo da impressora abaixo:

Definições > Defín. de fax > Defín. de recepção

Guard. no comput.:

Guarda os faxes recebidos tais como ficheiros PDF num computador ligado à impressora. Só é possível definir **Sim** usando o FAX Utility (aplicação). Não é possível ativar a partir do painel de controlo da impressora. Instale previamente o FAX Utility no computador. Após definir como **Sim**, é possível alterar para **Sim e Imprimir** a partir do painel de controlo da impressora.

Redução automática:

Imprime os faxes recebidos com documentos de grande tamanho reduzidos para caberem no papel na fonte de papel. Dependendo dos dados recebidos, a redução poderá não ser possível. Se esta opção estiver desligada, os documentos grandes são impressos no seu tamanho original em várias folhas ou poderá ser ejetada uma segunda folha em branco.

Defín. pág divid:

Imprima os faxes recebidos com a divisão de página quando o tamanho do documento recebido for maior do que o tamanho do papel colocado na impressora. Se a quantidade que excede o comprimento do papel for inferior ao valor definido em **Eliminar dados de impr. depois de dividir-Limite**, o excesso é descartado. Se a quantidade que excede o comprimento do papel for superior ao valor definido, o excesso é impresso noutra papel.

Eliminar dados de impr. depois de dividir:

Eliminar dados de impr. depois de dividir:

Selecione a área do documento a eliminar quando a quantidade que excede o comprimento do papel for inferior ao valor definido em **Limite**.

Limite:

Se a quantidade que excede o comprimento do papel for igual ou inferior a este valor, o excesso é descartado e não é impresso.

Sobrep. quando divid.:

Sobrep. quando divid.:

Quando esta função é definida para **Ligado** e os dados são divididos e impressos porque a quantidade excede o **Eliminar dados de impr. depois de dividir > Limite**, os dados divididos são impressos utilizando o comprimento de sobreposição especificado em **Largura de sobrep.**

Largura de sobrep.:

Os dados que excedem este valor são impressos por cima.

Rotação automática:

Roda os faxes recebidos com documentos A5 com orientação horizontal para serem impressos no tamanho de papel A5. Esta definição é aplicada quando a definição para o tamanho de papel para pelo menos uma fonte de papel usado para impressão de faxes estiver definido como A5.

Ao selecionar **Desligado**, os faxes recebidos com orientação horizontal A5, com a mesma largura de documentos na vertical A4, são assumidos como faxes de tamanho A4 e imprimidos como tal.

Verifique a definição do formato do papel em **Definições > Conf. Impressora > Def. origem do papel**.

Adicionar info. recepção:

Imprime as informações de recepção no fax recebido, mesmo que o remetente não tenha definido as informações de cabeçalho. As informações de recepção incluem a data e a hora de recepção, identificação do remetente e o número de página (por exemplo "P1"). Quando a função **Defin. pág divid** estiver ativada, o número da página dividida também é incluído.

2 faces:

Imprime várias páginas de faxes recebidos em ambos os lados do papel. Defina **Lado curto** ou **Lado longo** para **Margem união** como posição de união do papel.

Hora início impress.:

Selecione as opções para começar a imprimir os faxes recebidos.

- Todas as páginas recebidas: A impressão começa depois de receber todas as páginas. Para iniciar a impressão a partir da primeira página ou a última página depende da definição do recurso **Agrupamento**. Consulte a explicação para **Agrupamento**.
- Primeira página recebida: Começa a imprimir quando a primeira página é recebida e, de seguida, imprime por ordem de recepção das páginas. Se a impressora não puder começar a imprimir, por exemplo quando está a imprimir outras tarefas, a impressora começa a imprimir as páginas recebidas como um lote quando estiver disponível.

Agrupamento:

Uma vez que a primeira página é impressa em último lugar (colocada no topo), os documentos impressos são empilhadas na ordem de página correta. Quando a impressora tiver pouca memória, esta funcionalidade poderá não estar disponível.

Hora de suspen. impr.:

Durante o período de tempo especificado em **Hora p/ parar** através de **H. p/ reinic.** que especificou, a impressora guarda os documentos recebidos na memória da impressão sem os imprimir. Esta funcionalidade pode ser utilizada para prevenção de ruído durante a noite ou para impedir que documentos confidenciais estejam disponíveis quando está ausente. Antes de utilizar esta funcionalidade, certifique-se de que existe memória livre suficiente. Ao definir como **Desligado**, pode imprimir os documentos recebidos mesmo antes de reiniciar.

Modo Silencioso:

Reduz o ruído da impressora ao imprimir faxes. No entanto, a velocidade de impressão pode ser reduzida.

Menu Defín. de relatório

O menu encontra-se no painel de controlo da impressora abaixo:

Definições > Defín. de fax > Defín. de relatório

Impr auto relat. fax:

Imprime o registo do fax automaticamente. Selecione **Activado (A cada 30)** para imprimir um registo sempre que forem concluídas 30 tarefas de fax. Selecione **Activado (Hora)** para imprimir o registo a uma hora especificada. No entanto, se o número de faxes exceder 30, o registo é impresso antes do tempo indicado.

Anexar imagem ao relatório:

Imprime um **Relat. transmissão** com a imagem da primeira página do documento enviado. Selecione **Activado (Imagem grande)** para imprimir a parte superior da página sem a reduzir. Selecione **Activado (Imagem pequena)** para imprimir a página completa, reduzindo-a para ajustar ao relatório.

Formato do relatório:

Seleciona um formato para relatórios de fax em **Fax > Menu > Mais > Relatório de fax** em vez de **Registo de protocolo**. Selecione **Detalhe** para imprimir com códigos de erro.

Menu Segurança

O menu encontra-se no painel de controlo da impressora abaixo:

Definições > Defín. de fax > Segurança

Restrições marc. directa:

Ao seleccionar **Ligado** desativa a introdução manual de números de fax do destinatário, permitindo que o operador selecione os destinatários apenas da lista de contactos ou do histórico de envio.

Ao seleccionar **Introd. duas vezes** obriga o operador a introduzir o número de fax novamente quando o número for introduzido manualmente.

Ao seleccionar **Desligado** ativa a introdução manual de números de fax do destinatário.

Restrições de transmissão:

Selecionar **Ligado** só permite a introdução de um número de fax como destinatário.

Confirmar lista ender.:

Apresenta o ecrã de confirmação do destinatário antes de iniciar a transmissão.

Pode seleccionar os destinatários em **Tudo** ou **Apenas para transmissão**.

Limpar autom. dados cóp.:

As cópias de segurança dos documentos enviados e recebidos são normalmente guardadas temporariamente na memória da impressora para prevenir um eventual corte de energia inesperado devido a uma falha de electricidade ou uma operação incorreta.

Ao seleccionar **Ligado** elimina automaticamente as cópias de segurança quando o envio ou recepção de um documento for concluído com êxito e as cópias de segurança se tornarem desnecessárias.

Limpar dados de cópia de segurança:

Apaga todas as cópias de segurança guardadas temporariamente na memória da impressora. Execute esta funcionalidade antes de dar a impressora a outra pessoa ou antes de a eliminar.

Menu Predefinições do utiliz.

O menu encontra-se no painel de controlo da impressora abaixo:

Definições > Defín. de fax > Predefinições do utiliz.

As definições efetuadas neste menu tornam-se as suas predefinições para **Fax > Menu**. Para mais informações, consulte as informações abaixo.

Informações relacionadas

➔ [“Definições de digit.” na página 93](#)

➔ [“Defín. envio de fax” na página 94](#)

Impr. pág. de est.

Selecione os menus no painel de controlo conforme se descreve em seguida.

Definições > Impr. pág. de est.

Folha de estado de config.:

Imprime folhas de informações com o estado e as definições atuais da impressora.

Folha de estado de consumíveis:

Imprime uma folha de informações com o estado dos consumíveis.

Folha de histórico de utiliz.:

Imprime folhas de informações com o histórico de utilização da impressora.

Contador de impressões

Selecione os menus no painel de controlo conforme se descreve em seguida.

Definições > Contador de impressões

Exibe o número total de impressões, impressões a preto e branco e impressões a cores, incluindo informações tais como a data de compra da impressora.

Selecione **Imprimir Folha** quando quiser imprimir o resultado. A folha impressa também inclui o número de digitalizações. As informações incluídas na folha são as mesmas que ao imprimir a partir de outras funções no **Folha de histórico de utiliz.**

Pesquisa de cliente

Selecione os menus no painel de controlo conforme se descreve em seguida.

Definições > Pesquisa de cliente

Fornece informações de utilização do produto à Seiko Epson Corporation, tais como o número de impressões. Selecione **Modificar** — **Aprovar**, e siga as instruções apresentadas no ecrã.

Repor Predefinições

Selecione os menus no painel de controlo conforme se descreve em seguida.

Definições > Repor Predefinições

Definições de rede:

Repõe as predefinições das definições de rede.

Definições de cópia:

Repõe as predefinições de cópia.

Definições de digit.:

Repõe as predefinições de digitalização.

Defin. de fax:

Repõe as predefinições de fax.

Limpar todos os dados e definições:

Apaga todas as informações pessoais armazenadas na memória da impressora e repões todas as predefinições.

Atualiz. do firmware

Selecione os menus no painel de controlo conforme se descreve em seguida.

Definições > Atualiz. do firmware

Atualização:

Verifica se a versão mais recente do firmware foi carregada para o servidor de rede. Se estiver disponível uma actualização, pode seleccionar se pretende ou não iniciar o processo de actualização.

Versão atual:

Apresenta a versão atual do firmware da impressora.

Notificação:

Selecione **Ligado** para receber uma notificação se estiver disponível uma atualização de firmware.

Especificações do produto

Especificações da impressora

Colocação dos jatos das cabeças de impressão		Jatos de tinta preta: 180 Jatos de tinta a cores: 59 para cada cor
Peso do papel*	Papel normal	De 64 a 90 g/m ²
	Envelopes	De 75 a 100 g/m ²

* Mesmo quando a espessura de papel se encontra neste intervalo, o papel pode não entrar na impressora ou a qualidade de impressão pode ser afetada dependendo das propriedades ou qualidade do papel.

Área imprimível

Área imprimível para folhas individuais

A qualidade de impressão pode diminuir nas áreas sombreadas devido ao mecanismo da impressora.

Impressão com margens

	A	3.0 mm (0.12 pol.)
	B	3.0 mm (0.12 pol.)
	C	41.0 mm (1.61 pol.)
	D	37.0 mm (1.46 pol.)

Impressão sem margens

	A	44.0 mm (1.73 pol.)
	B	40.0 mm (1.57 pol.)

Área imprimível para envelopes

A qualidade de impressão pode diminuir nas áreas sombreadas devido ao mecanismo da impressora.

	A	3.0 mm (0.12 pol.)
	B	3.0 mm (0.12 pol.)
	C	18.0 mm (0.71 pol.)
	D	41.0 mm (1.61 pol.)

Especificações do scanner

Tipo de scanner	Vidro de digitalização
Dispositivo fotoelétrico	CIS
Píxeis efetivos	10200×14040 píxeis (1200 ppp)
Tamanho máximo do documento	216×297 mm (8.5×11.7 pol.) A4, Letter
Resolução de digitalização	1200 ppp (digitalização principal) 2400 ppp (digitalização secundária)
Resolução de saída	50 a 9600 ppp em incrementos de 1 ppp
Profundidade da cor	<p>Cor</p> <ul style="list-style-type: none"> <input type="checkbox"/> 48 bits por pixel interno (16 bits por pixel por cor interno) <input type="checkbox"/> 24 bits por pixel externo (8 bits por pixel por cor externo) <p>Escala de cinzentos</p> <ul style="list-style-type: none"> <input type="checkbox"/> 16 bits por pixel interno <input type="checkbox"/> 8 bits por pixel externo <p>Preto e branco</p> <ul style="list-style-type: none"> <input type="checkbox"/> 16 bits por pixel interno <input type="checkbox"/> 1 bits por pixel externo
Fonte de luz	LED

Especificações do ADF

Apenas nos modelos WF-2930 Series

Tamanhos de papel disponíveis	A4, Letter, 8.5×13 in., Legal, Indian-Legal
Tipo de papel	Papel normal
Peso do papel	De 64 a 95 g/m ²
Capacidade de carregamento	A4, Letter: 30 folhas ou 3.3 mm 8.5×13 in., Legal, Indian-Legal: 10 folhas

Digitalização duplex automática	Não suportado
---------------------------------	---------------

Mesmo quando o original cumprir as especificações para originais que podem ser colocados no ADF, pode não ser possível fazer a alimentação a partir do ADF ou a qualidade da digitalização pode ser afetada nas propriedades ou qualidade do papel.

Especificações do fax

Tipo de fax		Função de fax a preto e branco e a cores (ITU-T Super Grupo 3)
Linhas suportadas		Linhas telefónicas analógicas padrão, sistemas telefónicos de PBX (Private Branch Exchange)
Resolução	Monocromático	<input type="checkbox"/> Normal: 8 pel/mm×3,85 linha/mm (203 pel/pol.×98 linha/pol.) <input type="checkbox"/> Boa: 8 pel/mm×7,7 linha/mm (203 pel/pol.×196 linha/pol.) <input type="checkbox"/> Foto: 8 pel/mm×7,7 linha/mm (203 pel/pol.×196 linha/pol.)
	Cor	200×200 ppp
Velocidade		Até 33.6 kbps
Método de compressão	Monocromático	MH/MR/MMR
	Cor	JPEG
Normas de comunicação		G3, SuperG3
Enviar o tamanho do papel	Vidro do scanner	Letter, A4
	ADF	A4, Letter, 8.5×13 in., Legal, Indian-Legal
Gravar o tamanho do papel		Letter, A4, Legal
Velocidade de transmissão* ¹		Aprox. 3 s. (tabela ITU-T A4 n.º 1 Norma MMR 33.6 kbps)
Memória de páginas* ²		Até 100 páginas (quando recebe a tabela ITU-T n.º 1 no modo padrão a preto e branco)
Contactos	Número de contactos	Até 100
	Número de contactos agrupados	Até 99
Remarcação* ³		2 vezes (com intervalos de 1 minuto)
Interface		Linha telefónica RJ-11 Ligação do telefone RJ-11

*1 A velocidade real depende do documento, do dispositivo do destinatário e do estado da linha telefónica.

*2 Retido mesmo durante um corte de energia.

*3 As especificações podem variar consoante o país ou região.

Especificações da interface

Para computador	USB de alta velocidade*
-----------------	-------------------------

* Os cabos USB 3.0 não são compatíveis.

Especificações de rede

Especificações Wi-Fi

Normas	IEEE 802.11b/g/n* ¹
Intervalo de frequência	2,4 GHz
Modos de coordenação	Infraestrutura, Wi-Fi Direct (AP simples)* ^{2*3}
Proteções sem fios* ⁴	WEP (64/128bit), WPA2-PSK (AES)* ⁵ , WPA3-SAE (AES)

*1 IEEE 802.11n disponível apenas para o HT20.

*2 Não suportado para IEEE 802.11b.

*3 O modo AP simples é compatível com uma ligação Wi-Fi (infraestrutura).

*4 Wi-Fi Direct compatível apenas com WPA2-PSK (AES).

*5 Está em conformidade com as normas WPA2 com suporte para o modo WPA/WPA2 Personal.

Funções de rede e IPv4/IPv6

Funções			Suportado	Observações
Impressão em rede	EpsonNet Print (Windows)	IPv4	✓	-
	Standard TCP/IP (Windows)	IPv4, IPv6	✓	-
	Impressão WSD (Windows)	IPv4, IPv6	✓	Windows Vista ou posteriores
	Impressão Bonjour (Mac OS)	IPv4, IPv6	✓	-
	Impressão IPP (Windows, Mac OS)	IPv4, IPv6	✓	-
	PictBridge impressão (Wi-Fi)	IPv4	-	Câmara digital
	Epson Connect (impressão de email, impressão remota)	IPv4	✓	-
	AirPrint (iOS, Mac OS)	IPv4, IPv6	✓	iOS 5 ou mais recente, OS X Mavericks (10.9.5) ou mais recente*

Funções			Suportado	Observações
Digitalização de rede	Epson Scan 2	IPv4, IPv6	✓	-
	Epson ScanSmart	IPv4	✓	Windows 7 ou posterior, ou OS X El Capitan (10.11) ou posterior
	Event Manager	IPv4	✓	Windows Vista/Windows XP ou OS X Yosemite (10.10)/OS X Mavericks (10.9.5)
	Epson Connect (digitalizar para a nuvem)	IPv4	-	-
	AirPrint (digitalização)	IPv4, IPv6	✓	OS X Mavericks (10.9.5) ou mais recente*
Fax	Enviar fax	IPv4	✓	-
	Receber fax	IPv4	✓	-
	AirPrint (Saída de Fax)	IPv4, IPv6	✓	OS X Mavericks (10.9.5) ou mais recente*

* Recomendamos a utilização da versão mais recente do iOS ou Mac OS.

Protocolo de segurança

SSL/TLS	Servidor/Cliente HTTPS, IPPS
SNMPv3	

Serviços de terceiros suportados

Serviços		Suportado	Observações
AirPrint	Impressão	✓	iOS 5 ou mais recente/OS X Mavericks (10.9.5) ou mais recente*
	Digitalização	✓	OS X Mavericks (10.9.5) ou mais recente*
	Fax	✓	OS X Mavericks (10.9.5) ou mais recente*

* Recomendamos a utilização da versão mais recente do iOS ou Mac OS.

Dimensões

WF-2930 Series

Dimensões	<p>Armazenamento</p> <ul style="list-style-type: none"> ❑ Largura: 375 mm (14.8 pol.) ❑ Profundidade: 300 mm (11.8 pol.) ❑ Altura: 218 mm (8.6 pol.) <p>Impressão</p> <ul style="list-style-type: none"> ❑ Largura: 375 mm (14.8 pol.) ❑ Profundidade: 577 mm (22.7 pol.) ❑ Altura: 242 mm (9.5 pol.)
Peso*	Aprox. 5.2 kg (11.5 lb)

* Sem tinteiros e cabo de alimentação.

WF-2910 Series

Dimensões	<p>Armazenamento</p> <ul style="list-style-type: none"> ❑ Largura: 375 mm (14.8 pol.) ❑ Profundidade: 300 mm (11.8 pol.) ❑ Altura: 170 mm (6.7 pol.) <p>Impressão</p> <ul style="list-style-type: none"> ❑ Largura: 375 mm (14.8 pol.) ❑ Profundidade: 577 mm (22.7 pol.) ❑ Altura: 242 mm (9.5 pol.)
Peso*	Aprox. 4.4 kg (9.7 lb)

* Sem tinteiros e cabo de alimentação.

Especificações elétricas

Classificação da Fonte de alimentação	CA 100–240 V
Variação da frequência nominal	50–60 Hz
Corrente nominal	0.4–0.2 A
Consumo de energia (com ligação USB)	<p>Cópia autónoma: aprox. 12.0 W (ISO/IEC24712)</p> <p>Modo operacional: aprox. 4.6 W</p> <p>Modo de repouso: aprox. 0.7 W</p> <p>Desligado: aprox. 0.2 W</p>

Nota:

- Verifique o rótulo da impressora para obter a voltagem.
- Para utilizadores europeus, consulte o sítio Web seguinte para obter detalhes sobre o consumo de energia.
<http://www.epson.eu/energy-consumption>

Especificações ambientais

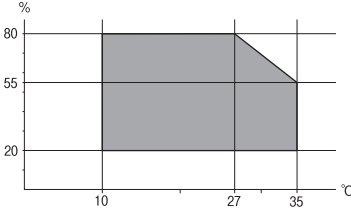
Funcionamento	<p>Utilize a impressora no intervalo apresentado no gráfico que se segue.</p>  <p>Temperatura: 10 a 35°C (50 a 95°F) Humidade: 20 a 80% RH (sem condensação)</p>
Armazenamento	<p>Temperatura: -20 a 40°C (-4 a 104°F)* Humidade: 5 a 85% HR (sem condensação)</p>

* Pode armazenar durante um mês a 40°C (104°F).

Especificações ambientais para os tinteiros

Temperatura de armazenamento	-30 a 40 °C (-22 a 104 °F)*
Temperatura de congelamento	<p>-16 °C (3.2 °F) A tinta derrete e fica pronta para utilização após aproximadamente 3 horas a 25 °C (77 °F).</p>

* Pode armazenar durante um mês a 40 °C (104 °F).

Requisitos do sistema

- Windows
 - Windows Vista, Windows 7, Windows 8/8.1, Windows 10, Windows 11 ou posterior
 - Windows XP SP3 (32-bits)
 - Windows XP Professional x64 Edition SP2
 - Windows Server 2003 (SP2) ou posterior
- Mac OS
 - Mac OS X 10.9.5 ou posterior, macOS 11 ou posterior

Nota:

- ❑ O Mac OS pode não suportar algumas aplicações e funcionalidades.
- ❑ O Sistema de Ficheiros UNIX (UFS) para Mac OS não é suportado.

Informação regulamentar

Normas e homologações

Normas e aprovações para o modelo dos E.U.A.

Segurança	UL62368-1 CAN/CSA-C22.2 No.62368-1
Compatibilidade eletromagnética	FCC Part 15 Subpart B Class B CAN ICES-3 (B)/NMB-3 (B)

Este equipamento contém o seguinte módulo sem fios.

Fabricante: Seiko Epson Corporation

Tipo: J26H006

Este produto está conforme a Secção 15 das Normas FCC e RSS-210 das normas IC. A Epson não pode aceitar responsabilidade por falhas no cumprimento dos requisitos de proteção resultantes de modificações não recomendadas ao produto. O funcionamento está sujeito às duas condições seguintes: (1) este dispositivo não pode provocar interferências nocivas, e (2) este dispositivo deve aceitar qualquer interferência recebida, incluindo interferências que possam provocar um funcionamento indesejado do dispositivo.

De modo a evitar a interferência de rádio no serviço licenciado, o presente dispositivo deverá ser operado em interiores e mantido afastado de janelas de modo a disponibilizar a máxima proteção. O equipamento (ou a sua antena de transmissão) instalado em exteriores será sujeito a licenciamento.

Este equipamento está em conformidade com os limites de exposição à radiação FCC/IC estabelecidos para um ambiente não controlado e cumpre as normas de exposição de rádio frequência (RF) FCC no suplemento C a OET65 e RSS-102 das regras de exposição de rádio frequência (RF) de IC. Este equipamento deve ser instalado e operado de modo a que o radiador seja mantido a pelo menos 7,9 pol. (20 cm) ou mais afastado do corpo de uma pessoa (excluindo as extremidades: mãos, pulsos, pés e tornozelos).

Normas e aprovações do modelo europeu

Para utilizadores europeus

Pelo presente, a Seiko Epson Corporation declara que o seguinte modelo de equipamentos de rádio cumpre os termos da Diretiva 2014/53/EU. O texto completo da declaração UE de conformidade está disponível no seguinte sítio Web.

<http://www.epson.eu/conformity>

C624C, C625B

Para utilização apenas na Irlanda, Reino Unido, Áustria, Alemanha, Liechtenstein, Suíça, França, Bélgica, Luxemburgo, Holanda, Itália, Portugal, Espanha, Dinamarca, Finlândia, Noruega, Suécia, Islândia, Croácia,

Chipre, Grécia, Eslovénia, Malta, Bulgária, República Checa, Estónia, Hungria, Letónia, Lituânia, Polónia, Roménia e Eslováquia.

A Epson não pode aceitar responsabilidade por falhas no cumprimento dos requisitos de proteção resultantes de modificações não recomendadas ao produto.



Normas e aprovações do modelo australiano

Compatibilidade electromagnética	AS/NZS CISPR32 Class B
----------------------------------	------------------------

A Epson declara por este meio que os seguintes modelos de equipamento estão em conformidade com os requisitos fundamentais e outras disposições relevantes da norma AS/NZS4268:

C624C, C625B

A Epson não pode aceitar responsabilidade por falhas no cumprimento dos requisitos de protecção resultantes de modificações não recomendadas ao produto.

Normas e aprovações do modelo da Nova Zelândia

General Warning

The grant of a Telepermit for any item of terminal equipment indicates only that Telecom has accepted that the item complies with minimum conditions for connection to its network. It indicates no endorsement of the product by Telecom, nor does it provide any sort of warranty. Above all, it provides no assurance that any item will work correctly in all respects with another item of Telepermitted equipment of a different make or model, nor does it imply that any product is compatible with all of Telecom's network services.

Telepermitted equipment only may be connected to the EXT telephone port. This port is not specifically designed for 3-wire-connected equipment. 3-wire-connected equipment might not respond to incoming ringing when attached to this port.

Important Notice

Under power failure conditions, this telephone may not operate. Please ensure that a separate telephone, not dependent on local power, is available for emergency use.

This equipment is not capable, under all operating conditions, of correct operation at the higher speeds for which it is designed. Telecom will accept no responsibility should difficulties arise in such circumstances.

This equipment shall not be set up to make automatic calls to the Telecom '111' Emergency Service.

Restrições à realização de cópias

Tenha em atenção as seguintes restrições para garantir uma utilização legal e responsável da impressora.

A cópia dos seguintes itens é proibida por lei:

- Notas, moedas, títulos cotados na bolsa emitidos pelo governo, títulos de obrigações governamentais e títulos municipais
- Selos de correio não utilizados, postais pré-selados e outros itens postais oficiais com franquias válidas
- Selos fiscais emitidos pelo governo e títulos emitidos por via legal

Tenha cuidado quando copiar os seguintes itens:

- Títulos privados cotados na bolsa (certificados de acções, notas negociáveis, cheques, etc.), passes mensais, bilhetes de concessão, etc.
- Passaportes, cartas de condução, declarações de aptidão física, guias de circulação, senhas de refeição, bilhetes, etc.

Nota:

É possível que a cópia destes itens também seja proibida por lei.

Utilização responsável de materiais com direitos de autor:

As impressoras podem ser indevidamente utilizadas se forem efectuadas cópias inadequadas de materiais com direitos. A não ser que siga as recomendações de um advogado especialista na área, seja responsável e respeitador e obtenha a autorização do titular dos direitos de autor antes de copiar material publicado.

Onde obter ajuda

Sítio web de assistência técnica.245
Contactar a assistência Epson.245

Sítio web de assistência técnica

Caso necessite de ajuda adicional, visite o sítio web de assistência técnica da Epson indicado abaixo. Seleccione o seu país ou região e aceda à secção de assistência do sítio web local da Epson. Os mais recentes controladores, FAQs, manuais e outros recursos transferíveis também estão disponíveis no sítio web.

<http://support.epson.net/>

<http://www.epson.eu/support> (Europa)

Se o seu produto Epson não funcionar correctamente e não conseguir resolver o problema por si mesmo, contacte o serviço de assistência técnica da Epson.

Contactar a assistência Epson

Antes de contactar a Epson

Se o seu produto Epson não estiver a funcionar devidamente e não conseguir resolver o problema utilizando as informações de resolução de problemas que constam dos manuais do seu produto, contacte os serviços de assistência Epson para obter ajuda.

A seguinte lista de suporte da Epson baseia-se no país de venda. Alguns produtos podem não ser vendidos na sua localização atual, por isso não se esqueça de contactar o suporte da Epson para a área em que adquiriu o seu produto.

Se abaixo não houver indicação de assistência Epson na sua área, contacte o revendedor onde adquiriu o produto.

A assistência Epson será capaz de o ajudar muito mais rapidamente se facultar as seguintes informações:

- Número de série do produto
(A etiqueta com o número de série encontra-se normalmente na parte de trás do produto.)
- Modelo do produto
- Versão de software do produto
(Clique no botão **About**, **Version Info** ou semelhante, existente no software do produto.)
- Marca e modelo do seu computador
- Nome e versão do sistema operativo do seu computador
- Nomes e versões das aplicações de software que utiliza normalmente com o seu produto

Nota:

Dependendo do produto, os dados da lista de marcação do fax e/ou as definições de rede poderão ser armazenados na memória do produto. Estes dados e/ou definições poderão perder-se devido a avaria ou reparação do produto. A Epson não se responsabiliza pela perda de quaisquer dados, por cópias de segurança ou recuperação de dados e/ou definições, mesmo durante o período de validade de uma garantia. Recomendamos que efetue as suas próprias cópias de segurança dos dados ou que efetue anotações.

Ajuda para utilizadores na Europa

Consulte o seu Documento de Garantia Pan-Europeia para obter informações sobre como contactar a assistência Epson.

Ajuda para utilizadores em Taiwan

Os contactos para informações, assistência e serviços são:

World Wide Web

<http://www.epson.com.tw>

Estão disponíveis informações sobre especificações de produtos, controladores para transferência e informações sobre produtos.

Epson HelpDesk

Telefone: +886-2-2165-3138

A nossa equipa do HelpDesk pode ajudá-lo com o seguinte através do telefone:

- Informações sobre vendas e produtos
- Questões ou problemas relacionados com a utilização do produto
- Questões sobre garantia e serviços de reparação

Centro do serviço de reparações:

<http://www.tekcare.com.tw/branchMap.page>

A TekCare corporation é um centro de assistência autorizado da Epson Taiwan Technology & Trading Ltd.

Ajuda para utilizadores na Austrália

A Epson Australia pretende fornecer-lhe um serviço de assistência ao cliente do mais alto nível. Além dos manuais do produto, fornecemos as seguintes fontes de informação:

Endereço Internet (URL)

<http://www.epson.com.au>

Aceda às páginas World Wide Web da Epson Australia. Vale a pena consultar o nosso sítio Web de vez em quando! O sítio fornece uma área de transferência para controladores, pontos de contacto Epson, informações sobre novos produtos e assistência técnica (correio electrónico).

Epson Helpdesk

Telefone: 1300-361-054

O Epson Helpdesk (suporte técnico) é fornecido como um recurso de última instância para assegurar que os nossos clientes têm acesso a aconselhamento. Os operadores do Helpdesk podem ajudá-lo na instalação, configuração e funcionamento do seu produto Epson. O pessoal de pré-venda do Helpdesk pode fornecer documentação sobre os novos produtos Epson e indicar qual o fornecedor ou agente de assistência técnica mais próximo. Muitos tipos de perguntas obtêm respostas aqui.

Recomendamos que tenha todas as informações importantes à mão quando telefonar. Quanto mais informações preparar, mais rapidamente o podemos ajudar a resolver o problema. Estas informações incluem a documentação do produto Epson, a indicação do tipo de computador, sistema operativo, aplicações e outras informações que considerar necessárias.

Transporte do produto

A Epson recomenda que guarde a embalagem do produto para transporte futuro.

Ajuda para utilizadores na Nova Zelândia

A Epson Nova Zelândia pretende fornecer-lhe um serviço de assistência ao cliente do mais alto nível. Além da documentação do produto, fornecemos as seguintes fontes de informação:

Endereço Internet (URL)

<http://www.epson.co.nz>

Aceda às páginas World Wide Web da Epson Nova Zelândia. Vale a pena consultar o nosso sítio Web de vez em quando! O sítio fornece uma área de transferência para controladores, pontos de contacto Epson, informações sobre novos produtos e assistência técnica (correio electrónico).

Epson Helpdesk

Telefone: 0800 237 766

O Epson Helpdesk é fornecido como um recurso de última instância para assegurar que os nossos clientes têm acesso a aconselhamento. Os operadores do Helpdesk podem ajudá-lo na instalação, configuração e funcionamento do seu produto Epson. O pessoal de pré-venda do Helpdesk pode fornecer documentação sobre os novos produtos Epson e indicar qual o fornecedor ou agente de assistência técnica mais próximo. Muitos tipos de perguntas obtêm respostas aqui.

Recomendamos que tenha todas as informações importantes à mão quando telefonar. Quanto mais informações preparar, mais rapidamente o podemos ajudar a resolver o problema. Estas informações incluem a documentação do produto Epson, a indicação do tipo de computador, sistema operativo, aplicações e outras informações que considerar necessárias.

Transporte do produto

A Epson recomenda que guarde a embalagem do produto para transporte futuro.

Ajuda para utilizadores em Singapura

As fontes de informação, assistência e serviços disponíveis na Epson Singapura são os seguintes:

World Wide Web

<http://www.epson.com.sg>

Estão disponíveis informações sobre especificações de produtos, controladores para transferência, perguntas mais frequentes (FAQ), informações sobre vendas e assistência técnica através de correio electrónico.

Epson Helpdesk

Número gratuito: 800-120-5564

A nossa equipa do suporte técnico (HelpDesk) pode ajudá-lo com o seguinte através do telefone:

- Informações sobre vendas e produtos
- Questões ou resolução de problemas relacionados com a utilização do produto
- Questões sobre garantia e serviços de reparação

Ajuda para utilizadores na Tailândia

Os contactos para informações, assistência e serviços são:

World Wide Web

<http://www.epson.co.th>

Estão disponíveis informações sobre especificações de produtos, controladores para transferência, perguntas mais frequentes (FAQ) e endereços de e-mail.

Centro de atendimento telefónico Epson

Telefone: 66-2460-9699

E-mail: support@eth.epson.co.th

A nossa equipa do centro de atendimento telefónico pode ajudá-lo com o seguinte através do telefone:

- Informações sobre vendas e produtos
- Questões ou problemas relacionados com a utilização do produto
- Questões sobre garantia e serviços de reparação

Ajuda para utilizadores no Vietname

Os contactos para informações, assistência e serviços são:

Centro de serviço Epson

65 Truong Dinh Street, District 1, Ho Chi Minh City, Vietnam.

Telefone (Cidade de Ho Chi Minh): 84-8-3823-9239, 84-8-3825-6234

29 Tue Tinh, Quan Hai Ba Trung, Hanoi City, Vietnam

Telefone (Cidade de Hanói): 84-4-3978-4785, 84-4-3978-4775

Ajuda para utilizadores na Indonésia

Os contactos para informações, assistência e serviços são:

World Wide Web

<http://www.epson.co.id>

- Informações sobre especificações de produtos, controladores para transferência
- Perguntas mais frequentes (FAQ), informações sobre vendas, perguntas através de e-mail

Linha de Apoio Epson

Telefone: +62-1500-766

Fax: +62-21-808-66-799

A nossa equipa da linha direta (Hotline) pode ajudá-lo com o seguinte através do telefone ou fax:

- Informações sobre vendas e produtos

☐ Assistência técnica

Centro de serviço Epson

Província	Nome da empresa	Endereço	Telefone E-mail
JAKARTA	Epson Sales and Service Jakarta (SUDIRMAN)	Wisma Keiai Lt. 1 Jl. Jenderal Sudirman Kav. 3 Jakarta Pusat - DKI JAKARTA 10220	021-5724335 ess@epson-indonesia.co.id ess.support@epson-indonesia.co.id
SERPONG	Epson Sales and Service Serpong	Ruko Melati Mas Square Blok A2 No.17 Serpong-Banten	082120090084 / 082120090085 esstag@epson-indonesia.co.id esstag.support@epson-indonesia.co.id
SEMARANG	Epson Sales and Service Semarang	Komplek Ruko Metro Plaza Block C20 Jl. MT Haryono No. 970 Semarang -JAWA TENGAH	024 8313807 / 024 8417935 esssmg@epson-indonesia.co.id esssmg.support@epson-indonesia.co.id
JAKARTA	Epson Sales and Service Jakarta (MANGGA DUA)	Ruko Mall Mangga Dua No. 48 Jl. Arteri Mangga Dua, Jakarta Utara - DKI JAKARTA	021 623 01104 jkt-technical1@epson-indonesia.co.id jkt-admin@epson-indonesia.co.id
BANDUNG	Epson Sales and Service Bandung	Jl. Cihampelas No. 48 A Bandung Jawa Barat 40116	022 420 7033 bdg-technical@epson-indonesia.co.id bdg-admin@epson-indonesia.co.id
MAKASSAR	Epson Sales and Service Makassar	Jl. Cendrawasih NO. 3A, kunjung mae, mariso, MAKASSAR - SULSEL 90125	0411- 8911071 mksr-technical@epson-indonesia.co.id mksr-admin@epson-indonesia.co.id
MEDAN	Epson Service Center Medan	Jl. Bambu 2 Komplek Graha Niaga Nomor A-4, Medan - SUMUT	061- 42066090 / 42066091 mdn-technical@epson-indonesia.co.id mdn-adm@epson-indonesia.co.id
PALEMBANG	Epson Service Center Palembang	Jl. H.M Rasyid Nawawi No. 249 Kelurahan 9 Ilir Palembang Sumatera Selatan	0711 311 330 escplg@epson-indonesia.co.id escplg.support@epson-indonesia.co.id
PEKANBARU	Epson Service Center Pekanbaru	Jl. Tuanku Tambusai No. 459 A Kel. Tangkerang barat Kec Marpoyan damai Pekanbaru - Riau 28282	0761- 8524695 pkb-technical@epson-indonesia.co.id pkb-admin@epson-indonesia.co.id
PONTIANAK	Epson Service Center Pontianak	Komp. A yani Sentra Bisnis G33, Jl. Ahmad Yani - Pontianak Kalimantan Barat	0561- 735507 / 767049 pontianak-technical@epson-indonesia.co.id pontianak-admin@epson-indonesia.co.id

Província	Nome da empresa	Endereço	Telefone E-mail
SAMARINDA	Epson Service Center Samarinda	Jl. KH. Wahid Hasyim (M. Yamin) Kelurahan Sempaja Selatan Kecamatan Samarinda UTARA - SAMARINDA - KALTIM	0541 7272 904 escsmd@epson-indonesia.co.id escsmd.support@epson-indonesia.co.id
SURABAYA	Epson Sales & Service Surabaya (barat)	Jl. Haji Abdul Wahab Saimin, Ruko Villa Bukit Mas RM-11, Kec. Dukuh Pakis, Surabaya - 60225	031- 5120994 sby-technical@epson-indonesia.co.id sby-admin@epson-indonesia.co.id
YOGYAKARTA	Epson Service Center Yogyakarta	YAP Square, Block A No. 6 Jl. C Simanjutak Yogyakarta - DIY	0274 581 065 ygy-technical@epson-indonesia.co.id ygy-admin@epson-indonesia.co.id
JEMBER	Epson Service Center Jember	JL. Panglima Besar Sudirman Ruko no.1D Jember-Jawa Timur (Depan Balai Penelitian & Pengolahan Kakao)	0331- 488373 / 486468 jmr-admin@epson-indonesia.co.id jmr-technical@epson-indonesia.co.id
MANADO	EPSON SALES AND SERVICE Manado	Jl. Piere Tendean Blok D No 4 Kawasan Mega Mas Boulevard - Manado 95111	0431- 8805896 MND-ADMIN@EPSON-INDONESIA.CO.ID MND-TECHNICAL@EPSON-INDONESIA.CO.ID
CIREBON	EPSON SERVICE CENTER Cirebon	Jl. Tuparev No. 04 (Depan Hotel Apita) Cirebon, JAWA BARAT	0231- 8800846 cbn-technical@epson-indonesia.co.id
CIKARANG	EPSON SALES AND SERVICE CIKARANG	Ruko Metro Boulevard B1 Jababeka cikarang - Jawa Barat,	021- 89844301 / 29082424 ckg-admin@epson-indonesia.co.id ckg-technical@epson-indonesia.co.id
MADIUN	EPSON SERVICE CENTER MADIUN	Jl. Diponegoro No.56, MADIUN - JAWA TIMUR	0351- 4770248 mun-admin@epson-indonesia.co.id mun-technical@epson-indonesia.co.id
PURWOKERTO	EPSON SALES AND SERVICE Purwokerto	Jl. Jendral Sudirman No. 4 Kranji Purwokerto - JAWA TENGAH	0281- 6512213 pwt-admin@epson-indonesia.co.id pwt-technical@epson-indonesia.co.id
BOGOR	EPSON SALES AND SERVICE Bogor	Jl.Pajajaran No 15B Kel Bantarjati Kec Bogor Utara - JAWA BARAT 16153	0251- 8310026 bgr-admin@epson-indonesia.co.id bgr-technical@epson-indonesia.co.id
SERANG	EPSON SERVICE CENTER Serang	Jl. Ahmad Yani No.45C, SERANG - BANTEN	0254- 7912503 srg-admin@epson-indonesia.co.id srg-technical@epson-indonesia.co.id
PALU	EPSON SALES AND SERVICE Palu	Jl. Juanda No. 58, Palu - Sulteng	0451- 4012 881 plw-admin@epson-indonesia.co.id plw-technical@epson-indonesia.co.id

Província	Nome da empresa	Endereço	Telefone E-mail
BANJARMASIN	EPSON SERVICE CENTER BANJARMASIN	Jl. Gatot Soebroto NO. 153 BANJARMASIN - KALSEL 70235	0511- 6744135 (TEKNISI) / 3266321(ADMIN) bdj-admin@epson-indonesia.co.id bdj-technical@epson-indonesia.co.id
DENPASAR	EPSON SALES AND SERVICE Denpasar	JL. MAHENDRADATA NO. 18, DENPASAR - BALI	0361- 3446699 / 9348428 dps-admin@epson-indonesia.co.id dps-technical@epson-indonesia.co.id
JAKARTA	EPSON SALES AND SERVICE CILANDAK	CIBIS Business Park Tower 9 LT. MEZZANINE, Jalan TB Simatupang No.2, Jakarta Selatan - DKI JAKARTA 12560	021- 80866777 esscibis.support1@epson-indonesia.co.id esscibis.support2@epson-indonesia.co.id esscibis.admin@epson-indonesia.co.id esscibis.sales@epson-indonesia.co.id
SURABAYA	EPSON SALES AND SERVICE SURABAYA (GUBENG)	JL. RAYA GUBENG NO. 62, SURABAYA - JAWA TIMUR	031- 99444940 / 99446299 / 99446377 esssby@epson-indonesia.co.id esssby.support@epson-indonesia.co.id
AMBON	EPSON SERVICE CENTER AMBON	Jl. Diponegoro No.37 (Samping Bank Mandiri Syariah) Kel.Ahusen, Kec.Sirimau - Ambon 97127	-

Para outras cidades aqui não enumeradas, contacte a linha direta (Hotline): 08071137766.

Ajuda para utilizadores em Hong Kong

Para obter assistência técnica, assim como outros serviços de pós-venda, os utilizadores podem contactar a Epson Hong Kong Limited.

Página na Internet

<http://www.epson.com.hk>

A Epson Hong Kong possui uma página local na Internet em chinês e inglês para fornecer as seguintes informações aos utilizadores:

- Informações sobre o produto
- Respostas a perguntas mais frequentes (FAQ)
- Versões mais recentes de controladores de produtos Epson

Linha directa (Hotline) de assistência técnica

Também pode entrar em contacto com a nossa equipa de assistência técnica através dos seguintes números de telefone e de fax:

Telefone: 852-2827-8911

Fax: 852-2827-4383

Ajuda para utilizadores na Malásia

Os contactos para informações, assistência e serviços são:

World Wide Web

<http://www.epson.com.my>

- Informações sobre especificações de produtos, controladores para transferência
- Perguntas mais frequentes (FAQ), informações sobre vendas, perguntas através de correio eletrónico

Centro de atendimento telefónico Epson

Telefone: 1800-81-7349 (Grátis)

Email: websupport@emsb.epson.com.my

- Informações sobre vendas e produtos
- Questões ou problemas relacionados com a utilização do produto
- Questões sobre serviços de reparação e garantia

Sede

Telefone: 603-56288288

Fax: 603-5628 8388/603-5621 2088

Ajuda para utilizadores na Índia

Os contactos para informações, assistência e serviços são:

World Wide Web

<http://www.epson.co.in>

Estão disponíveis informações sobre especificações de produtos, controladores para transferência e informações sobre produtos.

Linha de ajuda

- Serviço, informações sobre produtos e encomenda de consumíveis (linhas BSNL)
Número gratuito: 18004250011
Acessível das 09:00 às 18:00, de segunda-feira a sábado (excepto feriados nacionais)
- Serviço (utilizadores de CDMA e dispositivos móveis)
Número gratuito: 186030001600
Acessível das 09:00 às 18:00, de segunda-feira a sábado (excepto feriados nacionais)

Ajuda para utilizadores nas Filipinas

Para obter assistência técnica, assim como outros serviços de pós-venda, os utilizadores podem contactar a Epson Philippines Corporation através dos seguintes números de telefone, de fax e do endereço de e-mail:

World Wide Web

<http://www.epson.com.ph>

Estão disponíveis informações sobre especificações de produtos, controladores para transferência, perguntas mais frequentes (FAQ) e consultas através de correio eletrónico.

Atendimento ao cliente da Epson Philippines

Número gratuito: (PLDT) 1-800-1069-37766

Número gratuito: (Digital) 1-800-3-0037766

Metro Manila: (632) 8441 9030

Sítio Web: <https://www.epson.com.ph/contact>

E-mail: customercare@epc.epson.com.ph

Acessível das 09:00 às 18:00, de segunda-feira a sábado (exceto feriados nacionais)

A nossa equipa de atendimento ao cliente pode ajudá-lo com o seguinte através do telefone:

- Informações sobre vendas e produtos
- Questões ou problemas relacionados com a utilização do produto
- Questões sobre garantia e serviços de reparação

Epson Philippines Corporation

Linha principal: +632-706-2609

Fax: +632-706-2663