

WF-C878R Series

Käyttöopas

Tulostaminen

Kopiointi

Skannaus

Faksaus (vain faksitoimiset tulostimet)

Tulostimen kunnossapito

Ongelmien ratkaiseminen

Sisältö

Tämän käsikirjan opas

Johdanto käyttöoppaisiin.	8
Tietojen etsiminen.	8
Vain tarvittavien sivujen tulostaminen.	9
Tietoa tästä oppaasta.	9
Merkinnot ja symbolit.	9
Lisätietoa ruudunkaappauksista ja kuvista.	10
Viittaukset käyttöjärjestelmiin.	10
Tavaramerkit.	11
Tekijänoikeus.	12

Tärkeitä ohjeita

Turvallinen käyttö.	15
Musteen turvallisuusohjeet.	16
Tulostinta koskevia turvallisuusohjeita ja varoituksia.	16
Tulostimen asettamista koskevia neuvoja ja varoituksia.	16
Tulostimen käyttöä koskevia neuvoja ja varoituksia.	17
Kosketusnäytön käyttöä koskevia neuvoja ja varoituksia.	17
Langattoman yhteyden välityksellä tapahtuvaa tulostimen käyttöä koskevia neuvoja ja varoituksia.	17
Tulostimen kuljetusta tai varastointia koskevia neuvoja ja varoituksia.	18
Huomautuksia järjestelmänvalvojan salasanasta.	18
Järjestelmänvalvojan salasanan oletusarvo.	18
Järjestelmänvalvojan salasanaa ei ole asetettu.	18
Järjestelmänvalvojan salasanan muuttaminen.	19
Toiminnot, jotka vaativat järjestelmänvalvojan salasanan syöttämisen.	19
Järjestelmänvalvojan salasanan alustaminen.	19
Henkilökohtaisten tietojen suojaus.	19

Osien nimet ja toiminnot

Etupuoli.	21
Taka.	25

Ohjauspaneelin käyttöopas

Ohjauspaneeli.	28
Aloitussäätöjen määrittäminen.	29
Opas verkkokuvakkeeseen.	30

Valikkonäytön osat.	31
Job/Status-näytön asetukset.	32
Työn asettaminen jonoon.	32
Merkkien syöttäminen.	33
Animaatioiden katselu.	33

Paperin lisääminen

Paperin käsittelyä koskevat ohjeet.	36
Paperikoon ja -tyypin asetukset.	37
Paperityyppiluettelo.	37
Tunnistettujen paperikokojen luettelo.	38
Paperin lisääminen.	38
Ladataan kirjekuoria.	39
Esirei'itetyn paperin lisääminen.	39
Pitkien arkkiä lisääminen.	40

Alkuperäisten asiakirjojen asettaminen

Alkuperäisten asiakirjojen asettaminen.	42
Alkuperäisen asiakirjan koon automaattinen tunnistaminen.	44
Alkuperäiskappaleet, joita ADF ei tue.	44

Muistilaitteen asettaminen ja irrottaminen

Ulkoisen USB-laitteen liittäminen.	47
Ulkoisen USB-laitteen irrottaminen.	47
Tietojen jakaminen muistilaitteelle.	47

Tulostaminen

Asiakirjojen tulostaminen.	50
Tietokoneelta tulostaminen — Windows.	50
Asiakirjan tulostaminen PostScript-tulostinajurilla (Windows).	74
Tietokoneelta tulostaminen — Mac OS.	78
Tulostaminen PostScript-tulostinajurilla - Mac OS X.	86
PDF-tiedostojen tulostaminen muistilaitteesta.	91
Asiakirjojen tulostaminen älylaitteilta (iOS).	92
Asiakirjojen tulostaminen älylaitteilta (Android).	93
Kirjekuoriin tulostaminen.	95

Kirjekuorien tulostaminen tietokoneelta (Windows).	95
Kirjekuorien tulostaminen tietokoneelta (Mac OS).	95
Valokuvien tulostaminen.	95
JPEG-tiedostojen tulostaminen muistilaitteesta.	95
TIFF-tiedostojen tulostaminen muistilaitteesta.	97
Verkkosivujen tulostaminen.	98
Verkkosivujen tulostaminen äylaitteilta.	98
Tulostaminen pilvipalvelun kautta.	98
Epson Connect -palveluun rekisteröityminen ohjauspaneelist.	99

Kopiointi

Käytettävissä olevat kopiointimenetelmät.	101
Alkuperäisten asiakirjojen kopiointi.	101
Kaksipuolinen kopiointi.	101
Kopioiminen suurentamalla tai pienentämällä.	102
Usean asiakirjan kopiointi yhdelle arkille.	103
Kopioiminen sivujärjestyksessä.	104
Alkuperäiskappaleiden kopiointi korkealla laadulla.	104
Henkilökortin kopioiminen.	105
Kirjojen kopioiminen.	105
Valikon kopiointia koskevat perusvalinnat.	105
Väritila:.	106
Tummuus:.	106
Paperias:.. . . .	106
Pien./Suuren:.. . . .	106
Alkuperäis.tyyppi:.. . . .	106
2-puol:.. . . .	107
Kopioinnin lisäasetukset.	107
Monisiv:.. . . .	107
Alk.koko:.. . . .	107
Lopetus:.. . . .	107
Erikokoiset alkuperäiset:.. . . .	108
Suunta(alkup):.. . . .	108
Kirja→ 2sivua:.. . . .	108
Kuvanlaatu:.. . . .	108
Sdt.margin:.. . . .	108
Pienennä sopivaksi paperille:.. . . .	109
Poista varjo:.. . . .	109
Poista rei'itys:.. . . .	109
Hklö.kort.-kopio:.. . . .	109

Skannaus

Käytettävissä olevat skannausmenetelmät.	111
Alkuperäiskappaleiden skannaaminen verkkokansioon.	111

Kansioon skannauksen kohdevalikkoasetukset.	112
Kansioon skannauksen skannausvalikkovalinnat.	113
Alkuperäiskappaleiden skannaus sähköpostiin.	114
Vastaanottaja-valikon vaihtoehdot sähköpostiin skannattaessa.	115
Skannausvalikon vaihtoehdot sähköpostiin skannattaessa.	115
Alkuperäisten asiakirjojen skannaaminen tietokoneelle.	117
Alkuperäisten asiakirjojen skannaus muistilaitteeseen.	119
Valikon perusvalinnat muistilaitteeseen skannaamista varten.	119
Valikon lisävalinnat muistilaitteeseen skannaamista varten.	120
Alkuperäisten asiakirjojen skannaus pilvipalveluun.	121
Valikon perusvalinnat pilveen skannaamista varten.	121
Valikon lisävalinnat pilveen skannaamista varten.	122
Skannaus WSD:tä käyttämällä.	123
WSD-portin määrittäminen.	123
Alkuperäisten asiakirjojen skannaus äylaitteeseen.	125

Faksaus (vain faksitoimiset tulostimet)

Ennen faksiominaisuuksien käyttöä.	127
Tulostimen faksiominaisuuksien yleiskatsaus.	127
Ominaisuus: faksien lähettäminen.	127
Ominaisuus: faksien vastaanottaminen.	128
Ominaisuus: PC-FAX-lähetys ja vastaanotto (Windows/Mac OS).	129
Ominaisuudet: Erilaiset faksiraportit.	130
Ominaisuus: faksitöiden tilan tai lokien tarkastelu.	130
Ominaisuus: Faksilaatikko.	131
Ominaisuus: suojaus faksien lähettämisessä ja vastaanotossa.	131
Ominaisuudet: muita käytännöllisiä ominaisuuksia.	132
Faksien lähettäminen tulostimesta.	132
Vastaanottajien valitseminen.	133
Eri tapoja faksin lähettämisen.	134
Faksien vastaanottaminen tulostimeen.	140
Tulevien faksien vastaanottaminen.	141
Faksien vastaanottaminen puhelun soittamisen avulla.	142

Vastaanotettujen faksien tallennus ja uudelleenlähetys.	144
Vastaanotettujen faksien katselu tulostimen LCD-näytöllä.	145
Faksauksen valikkovalinnat.	146
Vastaanottaja.	146
Faksiasetukset.	146
Lisää.	149
Valikon Faksilaatikko.	150
Saapuneet/ Luottamuksel.	150
Tallennetut asiakirjat.	152
Läh.kysely/ Ilmoitust.	153
Faksitöiden tilan tai lokien tarkastelu.	157
Tietojen näyttäminen, kun vastaanotettuja fakseja ei ole käsitelty (ei luettu/ei tulostettu/ei tallennettu/ei edelleen lähetetty).	157
Meneillään olevien faksitöiden tarkistus.	158
Faksityön historian tarkistus.	159
Vastaanotettujen asiakirjojen tulostaminen uudelleen.	159
Faksien lähettäminen tietokoneella.	159
Ulkoisella sovelluksella luotujen asiakirjojen lähettäminen (Windows).	160
Ulkoisella sovelluksella luotujen asiakirjojen lähettäminen (Mac OS).	163
Faksien vastaanottaminen tietokoneeseen.	164
Uusien faksien tarkistaminen (Windows).	165
Uusien faksien tarkistaminen (Mac OS).	166
Tulevat faksit tietokoneelle tallentavan ominaisuuden peruuttaminen.	167
Tulostimen kunnossapito	
Kulutustarvikkeiden tilan tarkistus.	169
Paperikasetin syöttöongelmien korjaaminen (Paperikasetti).	169
Tulostus-, kopiointi-, skannaus- ja faksilaadun parantaminen.	170
Tulostuslaadun säätö.	170
Tulostuspään tarkistaminen ja puhdistaminen.	171
Tehopuhdistus -toiminnon suorittaminen.	172
Suuttimen tukkeutumisen estäminen.	173
Viivoituksen kohdistaminen.	173
Paperipolun puhdistaminen mustetahroista.	174
Valotustaso-alustan puhdistaminen.	174
Automaattisen arkinsyöttölaitteen puhdistaminen.	176
Tulostinlaadun säätäminen paperikohtaisesti.	179
Virransäästö.	180
Energiansäästö (ohjauspaneeli).	180

Sovellusten asentaminen tai asennuksien poistaminen erikseen.	181
Sovellusten asentaminen erikseen.	181
PostScript-tulostinajurin asentaminen.	183
Tulostimen lisääminen (vain Mac OS).	184
Sovellusten asennusten poistaminen.	184
Sovellusten ja laiteohjelmiston päivittäminen.	186
Tulostimen siirtäminen ja kuljettaminen.	188
Tulostimen siirtäminen.	188
Tulostimen kuljettaminen.	189
Vaihtaminen kunnossapito rullien, Paperikasetti 1	190
Vaihtaminen kunnossapito rullien, Paperikasetit 2-4.	195

Ongelmien ratkaiseminen

Tulostin ei toimi odotetusti.	201
Tulostin ei käynnisty tai sammuu.	201
Virta kytkeytyy pois päältä automaattisesti.	201
Paperinsyötön ja -poiston ongelmat.	202
Tulostus ei onnistu.	207
Skannaus ei käynnisty.	225
Fakseja ei voi lähettää tai vastaanottaa.	237
Tilavalikossa näytetään virhekoodi.	252
Tulostin ei toimi odotetun mukaisesti.	258
Nestekidenäytöllä näkyvä viesti.	263
Paperi jumiutuu.	265
Paperitukosten estäminen.	265
On aika vaihtaa väriyksiköt.	266
Väriyksikkö, käsittelyohjeet.	266
Väriyksiköt-osien vaihtaminen.	267
On aika vaihtaa huoltorasia.	267
Huoltolaatikon käsittelyohjeet.	267
Huoltolaatikon vaihtaminen.	268
Heikko tulostus-, kopiointi-, skannaus- ja faksuslaatu.	268
Huono tulostuslaatu.	268
Huono kopiolaatu.	276
Skannatussa kuvassa esiintyviä ongelmia.	282
Lähetetyn faksin laatu on huono.	284
Vastaanotettavien faksien laatu on heikko.	286
Ongelman ratkaisu ei onnistu kaikkien ratkaisujen yrittämisen jälkeen.	287
Tulostus- tai kopiointiongelmiin ratkaisu ei onnistu.	287

Tietokoneen tai laitteiden lisääminen tai vaihtaminen

Yhteyden muodostaminen verkkoon liitettyyn tulostimeen.	289
Verkkotulostimen käyttö toiselta tietokoneelta.	289
Verkkotulostimen käyttö älylaitteesta.	290
Verkkoyhteyden uudelleenmäärittäminen.	290
Langattoman reitittimen vaihtaminen.	290
Tietokoneen vaihtaminen.	291
Tietokonetta koskevan yhteystavan muuttaminen.	292
Wi-Fi-asetusten määrittäminen ohjauspaneelista.	294
Älylaitteen ja tulostimen liittäminen suoraan (Wi-Fi Direct).	296
Tietoa Wi-Fi Direct -toiminnosta.	296
Yhteyden muodostaminen iPhone-, iPad- tai iPod touch-laitteisiin Wi-Fi Direct -toiminnon avulla.	297
Yhdistää Android-laitteisiin Wi-Fi Direct -menetelmällä.	300
Yhteyden muodostaminen muihin laitteisiin kuin iOS- ja Android-laitteisiin Wi-Fi Direct -toiminnon avulla.	302
Wi-Fi Direct (Simple AP) -yhteyden katkaiseminen.	304
Wi-Fi Direct (Simple AP) -asetusten, kuten SSID:n, muuttaminen.	305
Verkkoyhteyden tilan tarkistus.	306
Verkkoyhteyden tilan tarkistus ohjauspaneelista	306
Verkkoyhteysraportin tulostus.	307
Verkon tila -arkin tulostus.	313
Tietokoneen verkon tarkistaminen (vain Windows).	313

Lisävarusteiden käyttäminen

Lisätarvikkeet.	316
Koodien johdottaminen puristimilla.	317
Tulostimen jalusta (Printer Stand).	317
Tulostinjalustan asentaminen.	317
Tulostimen siirtäminen, kun tulostinjalusta on liitetty.	323
Tulostinalustan tekniset tiedot.	324
Paperikasettiyksikkö (Optional Cassette Unit).	324
Paperikasettiyksikköiden asentaminen.	324
Paperikasettiyksikön asettaminen tulostinohjaimessa.	329
Tulostimen siirtäminen, kun siihen on liitetty paperikasettiyksiköitä.	331

Paperikasettiyksikön ongelmat.	331
Paperikasettiyksikön tekniset tiedot.	331

Tuotetiedot

Paperin tiedot.	334
Käytössä oleva paperi ja kapasiteetti.	334
Ei-käytettävät paperityypit.	340
Kulutustuotteiden tiedot.	341
Väriyksikkö, koodit.	341
Huoltolaatikon koodi.	341
kunnossapito rullien, koodit.	342
Ohjelmiston tiedot.	342
Tulostusohjelmisto.	342
Skannausohjelmisto.	347
Faksausohjelmisto.	349
Pakkausten luomisohjelmisto.	350
Ohjelmisto asetusten tekemiseen tai laitteiden hallintaan.	350
Päivitysohjelmisto.	353
Asetusten valikkoluettelo.	353
Yleiset asetukset.	353
Tulostuslaskuri.	379
Toimituksen tila.	380
Kunnossapito.	380
Kieli/Language.	381
Tulostimen tila/Tulosta.	381
Yhteystietojen hallinta.	382
Käyttäjän asetukset.	382
Varmennuslaitteen tila.	383
Epson Open Platform -tiedot.	383
Tuotteen tekniset tiedot.	383
Tulostimen tekniset tiedot.	383
Skannerin ominaisuudet.	384
Arkinsyöttölaitteen määrittäykset.	384
Faksin määrittäykset (vain faksitoimiset tulostimet).	385
Tulostimen käyttämä portti.	385
Käyttöliittymän ominaisuudet.	387
Verkon tekniset tiedot.	387
PostScript-tason 3 yhteensopivuus.	391
Tuetut kolmansien osapuolten palvelut.	391
Muistilaitteen tekniset tiedot.	391
Tuetut datamäärittäykset.	391
Mitat.	392
Sähkötekniset ominaisuudet.	392
Ympäristöä koskevat tekniset tiedot.	393
Asennussijainti ja -paikka.	393
Järjestelmävaatimukset.	395
Fonttimäärittäykset.	395

PostScript-fontit.	395
Käytettävissä olevat fontit PCL:lle (URW).	396
Merkistöluettelo.	398
Epson-viivakoodifontit (vain Windows).	401
Säädöksiä koskevat tiedot.	409
Standardit ja hyväksynät.	409
Saksalainen Blue Angel -merkintä.	411
Kopiointirajoitukset.	411

Tietoa järjestelmänvalvojalle

Tulostimen liittäminen verkkoon.	413
Ennen verkkoyhteyden luomista.	413
Yhteyden luominen verkkoon ohjauspaneelistä.	415
Tulostimen käyttöasetukset.	417
Tulostustoimintojen käyttäminen.	417
Universal Print -tulostuksen määrittäminen (Microsoft).	425
AirPrint-asetus.	425
Sähköpostipalvelimen määrittäminen.	426
Jaetun verkkokansion määrittäminen.	430
Yhteystietojen käyttö.	446
Skannauksen valmistelu.	458
Faksitoimintojen käyttöönotto (vain faksitoimiset tulostimet).	460
Tulostimen perustoiminta-asetusten määrittäminen.	477
Ongelmat asetuksia määritettäessä.	480
Tulostimen hallinta.	481
Tuotteen suojausominaisuuksien esittely.	481
Pääkäyttäjän asetukset.	482
Käytettävissä olevien toimintojen rajoitus.	491
Ulkoisten liitännöiden poistaminen käytöstä.	493
Etätulostimen valvonta.	494
Asetusten varmuuskopiointi.	496
Suojauksen lisäasetukset.	497
Suojausasetukset ja vaarojen ehkäiseminen.	498
Hallinta protokollien avulla.	499
Digitaalisen varmenteen käyttö.	504
SSL/TLS-suojattu tiedonsiirto ja tulostimen käyttö.	509
Tiedonsiirron salaus IPsec-suojauksen ja IP-osoitteiden suodatuksen avulla.	511
Tulostimen kytkentä IEEE802.1X-verkkoon.	523
Tietosuojaan liittyvien ongelmien ratkaiseminen.	526
Epson Open Platform -ympäristön käyttö.	532
Tietoja Epson Remote Services -palvelusta.	533

Asiakastukipalvelut

Teknisen tuen verkkosivusto.	535
Yhteydenotto Epsonin tukeen.	535
Ennen yhteyden ottamista Epsoniin.	535
Eurooppa.	535
Taiwan.	535
Australia.	536
Ohjeet käyttäjille Uudessa Seelannissa.	536
Indonesia.	537
Malesia.	540
Filippiinit.	541
Singapore.	541
Thaimaa.	542
Vietnam.	542
Intia.	542
Hongkong.	543

Tämän käsikirjan opas

Johdanto käyttöoppaisiin.	8
Tietojen etsiminen.	8
Vain tarvittavien sivujen tulostaminen.	9
Tietoa tästä oppaasta.	9
Tavaramerkit.	11
Tekijänoikeus.	12

Johdanto käyttöoppaisiin

Seuraavat käyttöoppaat kuuluvat Epson-tulostimen toimitukseen. Yllä olevien käyttöoppaiden lisäksi ohjeita on saatavana myös itse tulostimesta tai Epsonin ohjelmistosovelluksista.

- ❑ Tärkeitä turvallisuusohjeita (käyttöoppaan paperiversio)
Tästä oppaassa on ohjeet tulostimen turvalliseen käyttöön.
- ❑ Aloita tästä (käyttöoppaan paperiversio)
Sisältää tietoja muun muassa tulostimen käyttöönotosta ja ohjelmiston asentamisesta.
- ❑ Pikaohjeet (käyttöoppaan digitaaliversio)
Tulostaa ohjearkin, jossa kerrotaan usein käytetyt toiminnot. Arkki voidaan tulostaa julisteena, joka voidaan kiinnittää seinään tulostimen lähelle käteväksi ohjeeksi.
- ❑ Käyttöopas (käyttöoppaan digitaaliversio)
Tämä käyttöopas. Antaa yleistä tietoa ja ohjeita tulostimen käytöstä, verkon asetuksista tilanteissa, joissa tulostinta käytetään verkon välityksellä, sekä vianmäärityksestä.

Saat yllä mainittujen käyttöoppaiden uusimmat versiot seuraavilla tavoilla.

- ❑ Käyttöoppaan paperiversio
Siirry Epsonin Euroopan tukisivustolle osoitteessa <http://www.epson.eu/support> tai Epsonin maailmanlaajuiselle tukisivustolle osoitteessa <http://support.epson.net/>.
- ❑ Käyttöoppaan digitaaliversio
Tarkastellaksesi verkkokäyttöopasta, siirry seuraavalle verkkosivustolle, syötä tuotteen nimi ja siirry sitten kohtaan **Tuki**.
<http://epson.sn>

Tietojen etsiminen

PDF-muodossa oleva käyttöopas mahdollistaa tietojen hakemisen avainsanalla sekä siirtymisen suoraan oppaan eri kohtiin kirjanmerkkien avulla. Tässä osassa kerrotaan, miten voit käyttää käyttöopasta tietokoneella Adobe Acrobat Reader DC -sovelluksessa.

Haku avainsanalla

Valitse **Muokkaa > Tarkka haku**. Kirjoita avainsana (hakusana) hakuikkunaan ja valitse sitten **Hae**. Hakutulokset tulevat näkyviin luettelona. Voit siirtyä haluamallesi sivulle valitsemalla hakutuloksen.

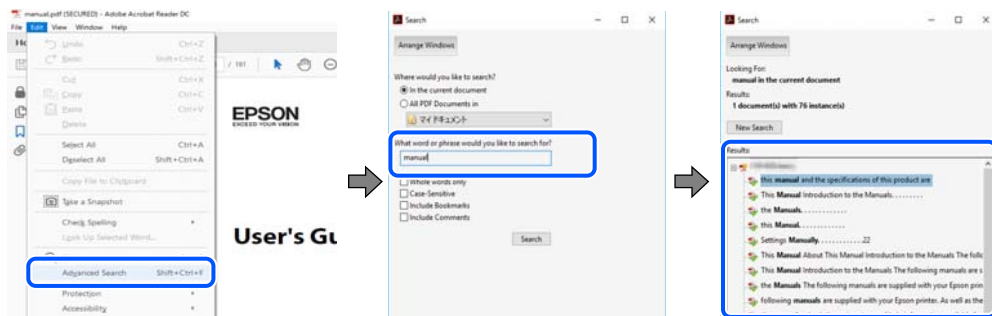

Siirtyminen oppaan kohtiin kirjanmerkkien avulla

Voit siirtyä haluamallesi sivulle napsauttamalla otsikkoa. Jos haluat avata alemman tason otsikot, valitse + tai >. Voit palata edelliselle sivulle seuraavilla näppäinkomennoilla.

- Windows: pidä **Alt**-näppäin painettuna ja paina <.
- Mac OS: pidä komentonäppäin painettuna ja paina <.

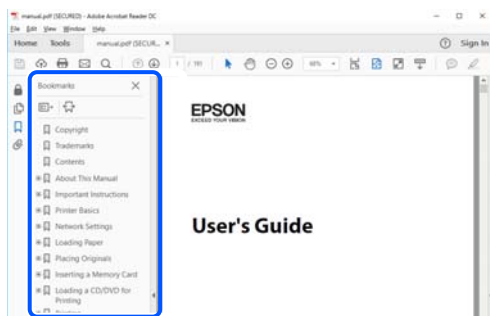

Vain tarvittavien sivujen tulostaminen

Voit tulostaa oppaasta vain tarvitsemasi sivut. Valitse **Tiedosto** -valikossa **Tulosta** ja määritä tulostettavat sivut **Tulostettavat sivut** -kohdan **Sivut** -valintaan.

- Voit määrittää sivualueen kirjoittamalla alueen aloitussivun ja päättymissivun väliviivalla erotettuna.
Esimerkki: 20-25
- Jos haluat tulostaa yksittäisiä sivuja, erota sivunumerot pilkuilla.
Esimerkki: 5, 10, 15

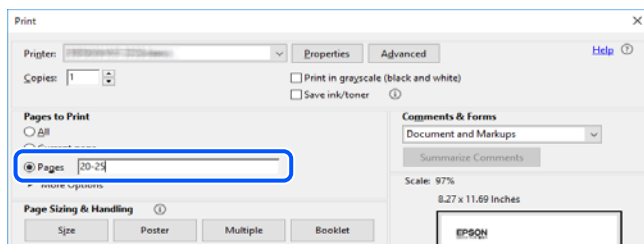

Tietoa tästä oppaasta

Tässä osiossa annetaan lisätietoa tässä oppaassa käytettyjen merkintöjen ja symboleiden merkityksistä, kuvauksista ja viittauksista käyttöjärjestelmiin.

Merkinnyt ja symbolit



Vaara:

Ohjeita on noudatettava huolellisesti henkilövahinkojen välttämiseksi.



Tärkeää:

Ohjeita on noudatettava laitteiston vahingoittumisen välttämiseksi.

Huomautus:

Tarjoaa täydentäviä ja viitteellisiä tietoja.

Liittyvät tiedot

➔ Linkit asianomaisiin kappaleisiin.

Lisätietoa ruudunkaappauksista ja kuvista

- Tulostinajurin ruudunkaappaukset ovat Windows 10- tai macOS High Sierra -käyttöjärjestelmistä. Näytöllä näkyvät tiedot vaihtelevat laitemallin ja käyttötilanteen mukaan.
- Käyttöoppaassa käytetyt kuvat ovat vain esimerkkejä. Vaikka mallien välillä voi olla pieniä eroja, toimintaperiaatteet ovat samat.
- Jotkin LCD-näytön valikon osista vaihtelevat mallista ja asetuksista riippuen.
- Voit lukea QR-koodin käyttämällä tähän tarkoitettua sovellusta.

Viittaukset käyttöjärjestelmiin

Windows

Tässä käyttöoppaassa termeillä ”Windows 10”, ”Windows 8.1”, ”Windows 8”, ”Windows 7”, ”Windows Vista”, ”Windows XP”, ”Windows Server 2019”, ”Windows Server 2016”, ”Windows Server 2012 R2”, ”Windows Server 2012”, ”Windows Server 2008 R2”, ”Windows Server 2008”, ”Windows Server 2003 R2” ja ”Windows Server 2003” viitataan seuraaviin käyttöjärjestelmiin. Tämän lisäksi Windows tarkoittaa kaikkia Windows-versioita.

- Microsoft® Windows® 10
- Microsoft® Windows® 8.1
- Microsoft® Windows® 8
- Microsoft® Windows® 7
- Microsoft® Windows Vista®
- Microsoft® Windows® XP
- Microsoft® Windows® XP Professional x64 Edition
- Microsoft® Windows Server® 2019
- Microsoft® Windows Server® 2016
- Microsoft® Windows Server® 2012 R2
- Microsoft® Windows Server® 2012
- Microsoft® Windows Server® 2008 R2
- Microsoft® Windows Server® 2008
- Microsoft® Windows Server® 2003 R2
- Microsoft® Windows Server® 2003

Mac OS

Tässä käyttöoppaassa termillä Mac OS viitataan seuraaviin käyttöjärjestelmiin: Mac OS X v10.6.8 tai uudempi.

Tavaramerkit

❑ EPSON® on rekisteröity tavaramerkki, ja EPSON EXCEED YOUR VISION tai EXCEED YOUR VISION on Seiko Epson Corporationin tavaramerkki.

❑ Epson Scan 2 software is based in part on the work of the Independent JPEG Group.

❑ libtiff

Copyright © 1988-1997 Sam Leffler

Copyright © 1991-1997 Silicon Graphics, Inc.

Permission to use, copy, modify, distribute, and sell this software and its documentation for any purpose is hereby granted without fee, provided that (i) the above copyright notices and this permission notice appear in all copies of the software and related documentation, and (ii) the names of Sam Leffler and Silicon Graphics may not be used in any advertising or publicity relating to the software without the specific, prior written permission of Sam Leffler and Silicon Graphics.

THE SOFTWARE IS PROVIDED "AS-IS" AND WITHOUT WARRANTY OF ANY KIND, EXPRESS, IMPLIED OR OTHERWISE, INCLUDING WITHOUT LIMITATION, ANY WARRANTY OF MERCHANTABILITY OR FITNESS FOR A PARTICULAR PURPOSE.

IN NO EVENT SHALL SAM LEFFLER OR SILICON GRAPHICS BE LIABLE FOR ANY SPECIAL, INCIDENTAL, INDIRECT OR CONSEQUENTIAL DAMAGES OF ANY KIND, OR ANY DAMAGES WHATSOEVER RESULTING FROM LOSS OF USE, DATA OR PROFITS, WHETHER OR NOT ADVISED OF THE POSSIBILITY OF DAMAGE, AND ON ANY THEORY OF LIABILITY, ARISING OUT OF OR IN CONNECTION WITH THE USE OR PERFORMANCE OF THIS SOFTWARE.

❑ QR Code is a registered trademark of DENSO WAVE INCORPORATED in Japan and other countries.

❑ The SuperSpeed USB Trident Logo is a registered trademark of USB Implementers Forum, Inc.

❑ Microsoft®, Windows®, Windows Server®, and Windows Vista® are registered trademarks of Microsoft Corporation.

❑ Apple, Mac, macOS, OS X, Bonjour, ColorSync, Safari, AirPrint, iPad, iPhone, iPod touch, iTunes, TrueType, and iBeacon are trademarks of Apple Inc., registered in the U.S. and other countries.

❑ Use of the Works with Apple badge means that an accessory has been designed to work specifically with the technology identified in the badge and has been certified by the developer to meet Apple performance standards.

❑ Chrome, Google Play, and Android are trademarks of Google LLC.

❑ Adobe, Acrobat, Photoshop, PostScript®3™, and Reader are either registered trademarks or trademarks of Adobe in the United States and/or other countries.

❑ Albertus, Arial, Coronet, Gill Sans, Joanna and Times New Roman are trademarks of The Monotype Corporation registered in the United States Patent and Trademark Office and may be registered in certain jurisdictions.

❑ ITC Avant Garde Gothic, ITC Bookman, Lubalin Graph, Mona Lisa, ITC Symbol, Zapf Chancery and Zapf Dingbats are trademarks of International Typeface Corporation registered in the U.S. Patent and Trademark Office and may be registered in certain other jurisdictions.

❑ Clarendon, Eurostile and New Century Schoolbook are trademarks of Linotype GmbH registered in the U.S. Patent and Trademark Office and may be registered in certain other jurisdictions.

❑ Wingdings is a registered trademark of Microsoft Corporation in the United States and other countries.

- ❑ CG Omega, CG Times, Garamond Antiqua, Garamond Halbfett, Garamond Kursiv, Garamond Halbfett Kursiv are trademarks of Monotype Imaging, Inc. and may be registered in certain jurisdictions.
- ❑ Antique Olive is a trademark of M. Olive.
- ❑ Marigold and Oxford are trademarks of AlphaOmega Typography.
- ❑ Helvetica, Optima, Palatino, Times and Univers are trademarks of Linotype Corp. registered in the U.S. Patent and Trademark Office and may be registered in certain other jurisdictions in the name of Linotype Corp. or its licensee Linotype GmbH.
- ❑ ITC Avant Garde Gothic, Bookman, Zapf Chancery and Zapf Dingbats are trademarks of International Typeface Corporation registered in the United States Patent and Trademark Office and may be registered in certain jurisdictions.
- ❑ PCL is the registered trademark of Hewlett-Packard Company.
- ❑ Arcfour

This code illustrates a sample implementation of the Arcfour algorithm.

Copyright © April 29, 1997 Kalle Kaukonen. All Rights Reserved.

Redistribution and use in source and binary forms, with or without modification, are permitted provided that this copyright notice and disclaimer are retained.

THIS SOFTWARE IS PROVIDED BY KALLE KAUKONEN AND CONTRIBUTORS "AS IS" AND ANY EXPRESS OR IMPLIED WARRANTIES, INCLUDING, BUT NOT LIMITED TO, THE IMPLIED WARRANTIES OF MERCHANTABILITY AND FITNESS FOR A PARTICULAR PURPOSE ARE DISCLAIMED. IN NO EVENT SHALL KALLE KAUKONEN OR CONTRIBUTORS BE LIABLE FOR ANY DIRECT, INDIRECT, INCIDENTAL, SPECIAL, EXEMPLARY, OR CONSEQUENTIAL DAMAGES (INCLUDING, BUT NOT LIMITED TO, PROCUREMENT OF SUBSTITUTE GOODS OR SERVICES; LOSS OF USE, DATA, OR PROFITS; OR BUSINESS INTERRUPTION) HOWEVER CAUSED AND ON ANY THEORY OF LIABILITY, WHETHER IN CONTRACT, STRICT LIABILITY, OR TORT (INCLUDING NEGLIGENCE OR OTHERWISE) ARISING IN ANY WAY OUT OF THE USE OF THIS SOFTWARE, EVEN IF ADVISED OF THE POSSIBILITY OF SUCH DAMAGE.

- ❑ microSDHC Logo is a trademark of SD-3C, LLC.

Huomaa: microSDHC on kiinteä osa tuotetta, eikä sitä voi irrottaa.



- ❑ Firefox is a trademark of the Mozilla Foundation in the U.S. and other countries.
- ❑ Mopria® and the Mopria® Logo are registered and/or unregistered trademarks and service marks of Mopria Alliance, Inc. in the United States and other countries. Unauthorized use is strictly prohibited.
- ❑ Yleinen ilmoitus: Muut julkaisussa käytetyt tuotenimet on mainittu vain tunnistamistarkoituksessa, ja ne saattavat olla vastaavien omistajiensa tavaramerkkejä. Epson ei vaadi itselleen mitään oikeuksia näihin tuotenimiin.

Tekijänoikeus

Mitään tämän julkaisun osaa ei saa toisintaa, tallentaa tietojenhakujärjestelmään tai siirtää missään muodossa tai millään tavoin, elektronisesti, mekaanisesti, valokopioimalla, nauhoittamalla tai muuten ilman Seiko Epson Corporationin etukäteen antamaa kirjallista suostumusta. Julkaisija ei vastaa julkaisun sisältämien tietojen käytöstä. Julkaisija ei myöskään vastaa julkaisun sisältämien tietojen käytön seurauksista. Tässä oppaassa annettuja

tietoja on tarkoitus käyttää vain tämän Epson-laitteen yhteydessä. Epson ei vastaa vahingoista, jotka aiheutuvat näiden tietojen soveltamisesta muihin tulostimiin.

Seiko Epson Corporation tai sen tytäryhtiöt eivät ole vastuussa tämän tuotteen hankkijalle tai kolmansille osapuolille mahdollisesti aiheutuvista vahingoista, menetyksistä, kustannuksista tai kuluista, jotka aiheutuvat onnettomuudesta, tämän tuotteen väärinkäytöstä tai siihen tehdyistä luvattomista muunnoksista, korjauksista tai muutoksista tai (Yhdysvaltoja lukuun ottamatta) siitä, että Seiko Epson Corporationin antamia käyttö- ja huolto-ohjeita ei noudateta tarkoin.

Seiko Epson Corporation ja sen tytäryhtiöt eivät ole vastuussa vahingoista tai vaikeuksista, jotka aiheutuvat muiden lisävarusteiden tai tarvikkeiden kuin Seiko Epson Corporationin ilmoittamien alkuperäisten Epson-tuotteiden tai Epson-hyväksynnän saaneiden tuotteiden käytöstä.

Seiko Epson Corporation ei vastaa sähkömagneettisista häiriöistä johtuvista vahingoista, mikäli niihin on synnä muiden kuin Seiko Epson Corporationin Epson-hyväksynnän saaneiden liitännäkaapeleiden käyttö.

© 2022 Seiko Epson Corporation

Tämän oppaan sisältö ja tämän tuotteen tekniset tiedot saattavat muuttua ilman erillistä ilmoitusta.

Tärkeitä ohjeita

Turvallinen käyttö.	15
Tulostinta koskevia turvallisuusohjeita ja varoituksia.	16
Huomautuksia järjestelmänvalvojan salasanasta.	18
Henkilökohtaisten tietojen suojaus.	19

Turvallinen käyttö

Varmista tulostimen turvallinen käyttö noudattamalla seuraavia ohjeita. Säilytä tämä käyttöopas myöhempää käyttöä varten. Muista lisäksi noudattaa kaikkia tulostimeen merkittyjä varoituksia ja ohjeita.

- ❑ Eräiden tulostimessa käytettyjen symbolien tarkoitus on varmistaa tulostimen turvallinen ja oikea käyttö. Siirry seuraavalle web-sivustolle lukeaksesi lisää symbolien merkityksestä.

<http://support.epson.net/symbols>

- ❑ Käytä vain tulostimen mukana toimitettua virtajohtoa. Älä käytä virtajohtoa muissa laitteissa. Muiden virtajohtojen käyttäminen tulostimessa tai tulostimen mukana toimitetun virtajohdon käyttäminen muissa laitteissa voi aiheuttaa tulipalon tai sähköiskun vaaran.
- ❑ Varmista, että virtajohto on paikallisten turvallisuussäädösten mukainen.
- ❑ Älä pura, muuta tai yritä korjata virtajohtoa, pistoketta, tulostinyksikköä, skanneriyksikköä tai sen lisävarustetta itse muutoin kuin tulostimen ohjeissa mainituin tavoin.
- ❑ Irrota tulostin sähköverkosta ja vie se ammattitaitoiseen huoltoon seuraavissa tilanteissa:
Verkkojohto tai -pistoke on vahingoittunut, tulostimeen on päässyt nestettä, tulostin on pudonnut tai sen kotelo on vahingoittunut, tulostin ei toimi normaalisti tai sen toiminta on muuttunut huomattavasti. Muuta ainoastaan käyttöohjeissa mainittuja säätöjä.
- ❑ Sijoita tulostin lähelle pistorasiaa niin, että sen verkkopistoke on helppo irrottaa.
- ❑ Älä pidä tai säilytä tulostinta ulkotiloissa, likaisten tai pölyisten paikkojen, veden, lämmönlähteiden tai sellaisten paikkojen läheisyydessä, joissa se voi altistua iskuille, tärinälle, korkeille lämpötiloille tai kosteudelle.
- ❑ Älä kaada tai läikytä nestettä tulostimen päälle äläkä käsittele tulostinta märin käsin.
- ❑ Pidä tulostin vähintään 22 cm:n etäisyydellä sydämentahdistimista. Tulostimen lähettämät radioaallot voivat vaikuttaa haitallisesti sydämentahdistinten toimintaan.
- ❑ Jos nestekidenäyttö on vaurioitunut, ota yhteyttä jälleenmyyjään. Jos nestekidenäytön nestettä roiskuu käsiin, pese kädet huolellisesti vedellä ja saippualla. Jos nestekidenäytön nestettä joutuu silmiin, huuhtelee silmät välittömästi vedellä. Jos huolellisen huuhtelun jälkeen silmissä on ärsytystä tai näköhäiriöitä, mene välittömästi lääkäriin.
- ❑ Vältä puhelimen käyttöä ukkosella. Salammat voivat aiheuttaa sähköiskuvaaran.
- ❑ Älä käytä puhelinta kaasuvuodosta ilmoittamiseen, jos vuoto on puhelimen lähellä.
- ❑ Tulostin on painava, joten sen nostamiseen ja kantamiseen tarvitaan vähintään neljä henkilöä. Jos paperikasetteja on asennettu, poista kaikki paperikasetit. Kun tulostinta nostetaan, näiden neljän henkilön tulee asettautua alla olevan kuvan mukaisesti asentoihin.

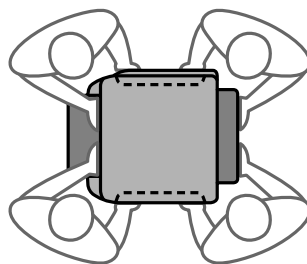
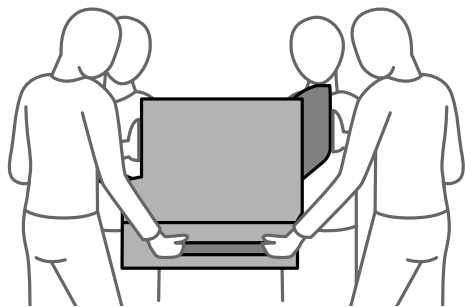

Musteen turvallisuusohjeet

- Käsittele väriyksiköt-osia varovaisesti, sillä musteaukon ympärillä voi olla jonkin verran mustetta.
 - Jos mustetta pääsee iholle, muste on pestävä perusteellisesti pois vedellä ja saippualla.
 - Jos mustetta joutuu silmiin, huuhtelee ne välittömästi vedellä. Jos huolellisen huuhtelun jälkeen silmissä on ärsytystä tai näköhäiriöitä, mene välittömästi lääkäriin.
 - Jos mustetta joutuu suuhun, ota viipymättä yhteys lääkäriin.
- Älä pura väriyksikkö-osaa ja huoltolaatikkaa, sillä muutoin mustetta voi joutua silmiin tai iholle.
- Älä ravista väriyksiköt -osia liian tarmokkaasti, sillä muutoin väriyksiköt voivat päästää mustetta vuotamaan.
- Säilytä väriyksiköt ja huoltolaatikko lasten ulottumattomissa.

Tulostinta koskevia turvallisuusohjeita ja varoituksia

Lue ohjeet ja noudata niitä, jotta tulostin tai muu omaisuutesi ei vahingoitu. Säilytä tämä opas myöhempää käyttöä varten.

Tulostimen asettamista koskevia neuvoja ja varoituksia



- Älä tuki tai peitä tulostimessa olevia aukkoja.
- Käytä vain tulostimen tyyppikilven mukaista virtalähdettä.
- Vältä sellaisissa virtapiireissä olevia pistorasioita, joihin on jo kytketty kopiokoneita tai jatkuvasti käynnistyviä ja sammuvia laitteita, esimerkiksi ilmastointilaitteita.
- Vältä pistorasioita, jotka on varustettu seinäkatkaisimella tai automaattiajastimella.
- Pidä koko tietokonejärjestelmä riittävän etäällä mahdollisista sähkömagneettisten häiriöiden lähteistä, kuten kaiuttimista ja langattomien puhelinten pöytäyksiköistä.
- Aseta virtajohto niin, että se on suojassa hankautumiselta, teräviltä kulmilta ja taittumiselta. Älä sijoita esineitä virtajohdon päälle ja siirrä virtajohto syrjään kulkureitiltä. Huolehdi siitä, että virtajohto on suorassa kummastakin päästään ja verkkolaitteen kiinnityskohdasta.
- Jos kytket tulostimen sähköverkkoon jatkojohdon kautta, varmista, ettei jatkojohtoon kytkettyjen laitteiden yhteenlaskettu ampeeriarvo ylitä johdolle määritettyä ampeeriarvoa. Varmista myös, ettei kaikkien samaan pistorasiaan kytkettyjen laitteiden yhteenlaskettu ampeerimäärä ylitä pistorasialle määritettyä ampeeriarvoa.
- Jos käytät tulostinta Saksassa, talokytkentä tulee suojata 10 tai 16 ampeerin virrankatkaisijalla, joka suojaa tulostinta oikosuluilta ja ylivirtapiikeiltä.
- Kun liität tulostimen tietokoneeseen tai muuhun laitteeseen kaapelilla, varmista liitinten suunta. Kukin liitin voidaan liittää ainoastaan yhdellä tavalla. Liittimen kytkeminen väärin voi vahingoittaa molempia kaapelilla liitettäviä laitteita.
- Sijoita tulostin tasaiselle, tukevalle alustalle, joka on joka suuntaan tulostinta leveämpi. Tulostin ei toimi oikein, jos se on kallellaan.
- Asenna valinnainen tulostinjalusta asentaessasi tulostimen lattialle. Tulostin voi kaatua ilman tulostinjalustaa.
- Varmista, että tulostimen yläpuolella on tarpeeksi tilaa, jotta asiakirjakansi voidaan nostaa kokonaan ylös.
- Jätä tulostimen eteen tarpeeksi tilaa, jotta tulosteet mahtuvat tulemaan kokonaan ulos.

- ❑ Vältä paikkoja, joissa lämpötila ja kosteus vaihtelevat nopeasti. Älä altista tulostinta suoralle auringonvalolle, muulle voimakkaalle valolle tai lämmönlähteille.

Liittyvät tiedot

- ➔ ”Asennussijainti ja -paikka” sivulla 393

Tulostimen käyttöä koskevia neuvoja ja varoituksia

- ❑ Älä työnnä mitään esineitä tulostimen sisään sen aukoista.
- ❑ Älä työnnä kättäsi tulostimen sisään tulostuksen aikana.
- ❑ Älä kosketa tulostimen sisällä olevaa valkoista lattakaapelia.
- ❑ Älä suihkuta tulostimen sisälle tai tulostimen lähellä aerosoleja, jotka sisältävät syttyviä kaasuja. Tällöin voi syttyä tulipalo.
- ❑ Älä siirrä tulostuspäätä käsin, sillä se saattaa vahingoittaa tulostinta.
- ❑ Varo skanneriyksikköä sulkiessasi, että sormet eivät jää väliin.
- ❑ Älä paina valotustasoa liian kovaa asettaessasi sille alkuperäiskappaletta.
- ❑ Katkaise tulostimesta virta aina painamalla  -painiketta. Älä irrota tulostinta pistorasiasta tai katkaise virtaa, ennen kuin merkkivalo  lakkaa vilkkumasta.
- ❑ Jos tulostin on pitkään käyttämättömänä, irrota virtajohto pistorasiasta.

Kosketusnäytön käyttöä koskevia neuvoja ja varoituksia

- ❑ Nestekidenäytössä voi olla muutamia pieniä kirkkaita tai tummia kohtia. Nestekidenäytön ominaisuuksien mukaan sen kirkkaus on ehkä epätasainen. Tämä on normaalia eikä tarkoita, että näyttö olisi millään tavalla vioittunut.
- ❑ Käytä puhdistukseen vain kuivaa, pehmeää liinaa. Älä käytä nestemäisiä tai kemiallisia puhdistusaineita.
- ❑ Kosketusnäytön kehys voi rikkoutua, jos siihen kohdistuu voimakas isku. Jos paneelin pinta kolhiutuu tai halkeaa, ota yhteys jälleenmyyjään. Älä koske irrallisiin osiin.
- ❑ Paina kosketusnäyttöä varovasti sormella. Älä paina alustaa liian voimakkaasti tai käytä sitä kynnellä.
- ❑ Älä käytä toimintojen suorittamiseen teräviä esineitä, kuten kuulakärkikynää tai terävää lyijykynää.
- ❑ Lämpötilan tai kosteuden nopeasta vaihtelusta voi aiheutua kosteuden tiivistymistä kosketusnäytön sisälle, mikä saattaa heikentää suorituskykyä.

Langattoman yhteyden välityksellä tapahtuvaa tulostimen käyttöä koskevia neuvoja ja varoituksia

- ❑ Tämän tulostimen synnyttämät radioaallot voivat heikentää lääkinnällisten sähkölaitteiden toimintaa ja aiheuttaa niiden toimintahäiriöitä. Kun tätä tulostinta käytetään lääkintätiloissa tai lääkintälaitteiden läheisyydessä, noudata valtuutetun lääkintähenkilökunnan neuvoja ja ota huomioon kaikki lääkintälaitteeseen kiinnitetyt varoitukset ja ohjeet.

- ❑ Tämän tulostimen synnyttämät radioaallot voivat heikentää automaattisesti ohjattujen laitteiden, kuten automaattiovien tai palohälytinten toimintaa, mikä voi johtaa toimintahäiriöiden aiheuttamiin onnettomuuksiin. Kun käytät tätä tulostinta automaattisesti ohjattujen laitteiden lähellä, noudata kaikkia näihin laitteisiin kiinnitettyjä varoituksia ja ohjeita.

Tulostimen kuljetusta tai varastointia koskevia neuvoja ja varoituksia

- ❑ Vältä tulostimen säilytyksen tai kuljetuksen aikana kallistamasta tulostinta tai kääntämästä sitä pystyasentoon tai ylösalaisin, sillä muuten siitä voi vuotaa mustetta.
- ❑ Varmista ennen tulostimen kuljettamista, että tulostuspää on perusasennossa (äärioikealla).

Huomautuksia järjestelmänvalvojan salasana

Tämä tulostin antaa asettaa järjestelmänvalvojan salasanan estämään valtuuttamattoman käytön tai muutokset tuotteeseen tallennettuihin laite- ja verkkoasetuksiin verkkoon yhdistettäessä.

Järjestelmänvalvojan salasanan oletusarvo

Järjestelmänvalvojan salasanan oletusarvo on painettu tuotteen tarraan, kuten kuvassa. Tarran kiinnityskohta on tuotekohtainen, kuten sivulla, jossa kansi avataan, takana tai pohjassa.

Seuraava kuvitus on esimerkki tarran kiinnityspaikasta tulostimen kannen avautumissivulla.

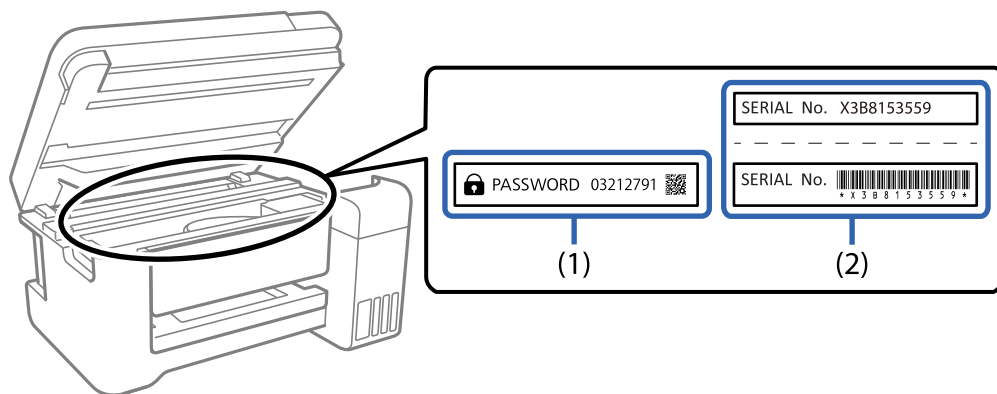

Jos sekä tarra (1) että (2) on kiinnitetty, tarraan (1) PASSWORD-sanan viereen kirjoitettu arvo on oletusarvo. Tässä esimerkissä oletusarvo on 03212791.

Jos vain tarra (2) on kiinnitetty, tarraan (2) painettu sarjanumero on oletusarvo. Tässä esimerkissä oletusarvo on X3B8153559.

Järjestelmänvalvojan salasanaa ei ole asetettu

Aseta salasana salasanan syöttönäyttöön, joka tulee näkyviin, kun käytät Web Config -toimintoa.

Liittyvät tiedot

- ➔ [”Verkkomäärittelyn suorittaminen verkkoselaimessa”](#) sivulla 351

Järjestelmänvalvojan salasanan muuttaminen

Se voidaan muuttaa tulostimen ohjauspaneelista ja Web Config -valinnasta. Kun muutat salasanan, aseta se vähintään 8 yksitavuisella aakkosnumeerisella merkillä ja symbolilla.

Liittyvät tiedot

- ➔ [”Järjestelmänvalvojan salasanan määrittäminen”](#) sivulla 482

Toiminnot, jotka vaativat järjestelmänvalvojan salasanan syöttämisen

Jos sinua kehoitetaan syöttämään järjestelmänvalvojan salasana, kun suoritat seuraavat toiminnot, syötä tulostimelle asetettu järjestelmänvalvojan salasana.

- Kun päivität tulostimen laiteohjelmiston tietokoneelta tai äylaitteelta
- Kun kirjautut Web Config -lisäasetuksiin
- Kun teet asetuksia sovelluksella, kuten Fax Utility, joka muuttaa tulostimen asetuksia.
- Kun valitset tulostimen ohjauspaneelissa valikon, joka on järjestelmänvalvojasi lukitsema.

Liittyvät tiedot

- ➔ [”Lukkoasetus -kohteet Yleiset asetukset -valikossa”](#) sivulla 484

Järjestelmänvalvojan salasanan alustaminen

Voit palauttaa järjestelmänvalvojan salasanan oletusasetuksiin järjestelmänvalvojan salasanan asetukset -valikosta. Jos olet unohtanut salasanan etkä voi palauttaa sitä oletusasetuksiin, sinun on otettava yhteyttä Epson-tukeen palvelun saamiseksi.

Liittyvät tiedot

- ➔ [”Järjestelmänvalvojan salasanan määrittäminen ohjauspaneelista”](#) sivulla 483
- ➔ [”Järjestelmänvalvojan salasanan määrittäminen tietokoneelta”](#) sivulla 483
- ➔ [”Asiakastukipalvelut”](#) sivulla 534

Henkilökohtaisten tietojen suojaus

Jos luovutat tulostimen jollekulle toiselle tai hävität sen, tyhjennä kaikki laitteen muistiin tallennetut henkilökohtaiset tiedot valitsemalla ohjauspaneelista **Asetukset > Yleiset asetukset > Järjestelmän hallinta > Palauta oletusasetukset > Tyhj. kaikki tied. ja asetuks..** Poista myös tiedot tulostimen sisäisestä muistista valitsemalla ohjauspaneelista **Asetukset > Yleiset asetukset > Järjestelmän hallinta > Tyhjennä sis. muistin tiedot > PDL-fontti, Makro ja työsk.alue.**

Osien nimet ja toiminnot

Etupuoli.	21
Taka.	25

Etupuoli

Lisäasetusten kuvaukset löytyvät asiaan liittyvistä tiedoista.

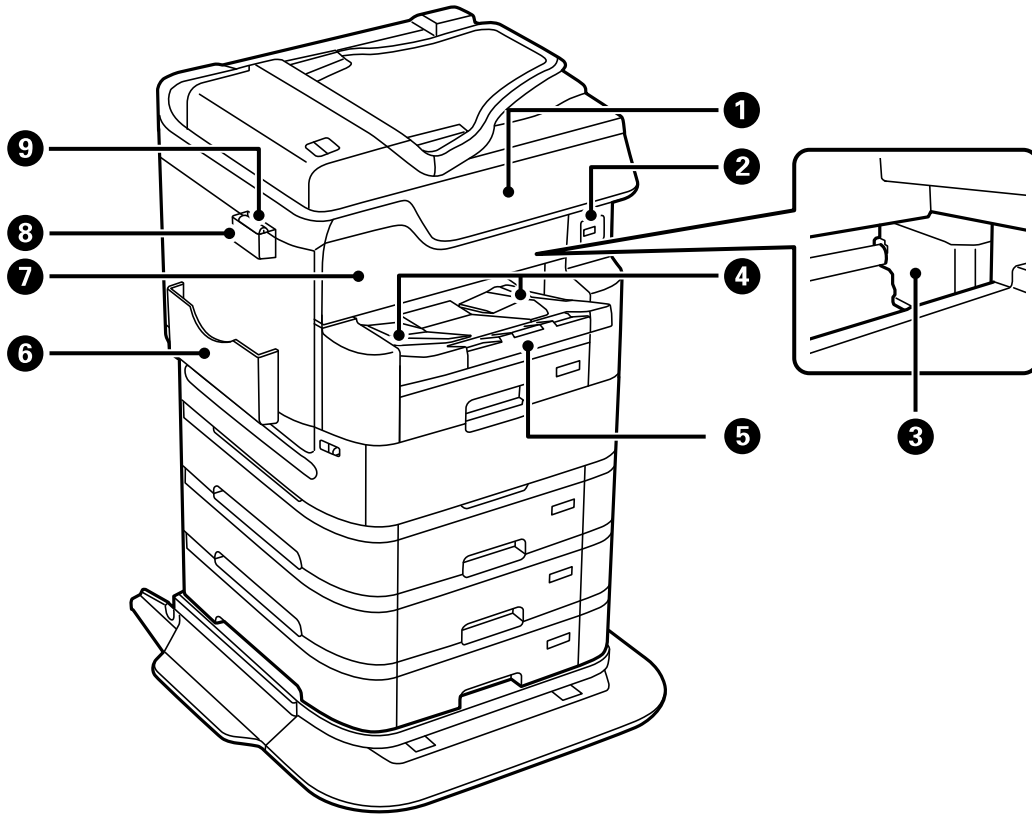

1	Ohjauspaneeli	Mahdollistaa tulostimen asetusten muuttamisen ja sen toimintojen käyttämisen. Näyttää myös tulostimen tilatietoja.
2	Ulkoisen liittymän USB-portti	Muistilaitteiden liittämistä varten.
3	Tulostuspää	Suihkuttaa mustetta.
4	Tulosteohjain	Kannattelee laitteesta tullutta paperia.
5	Luovutustaso	Kannattelee laitteesta tullutta paperia. Vedä taso ulos käsin ja paina takaisin sisään säilytystä varten.
6	Asiakirjapidike	Pitelee ohjekirjoja.
7	Etukansi (A)	Avaa etukansi silloin, kun irrotat tulostimen sisälle jummutunutta paperia.
8	Puhdistusliinateline	Puhdistusliinan teline.
9	Puhdistusliina	Käytä skanneriyksikön lasipinnan ja arkinsyöttölaitteen puhdistamiseen.

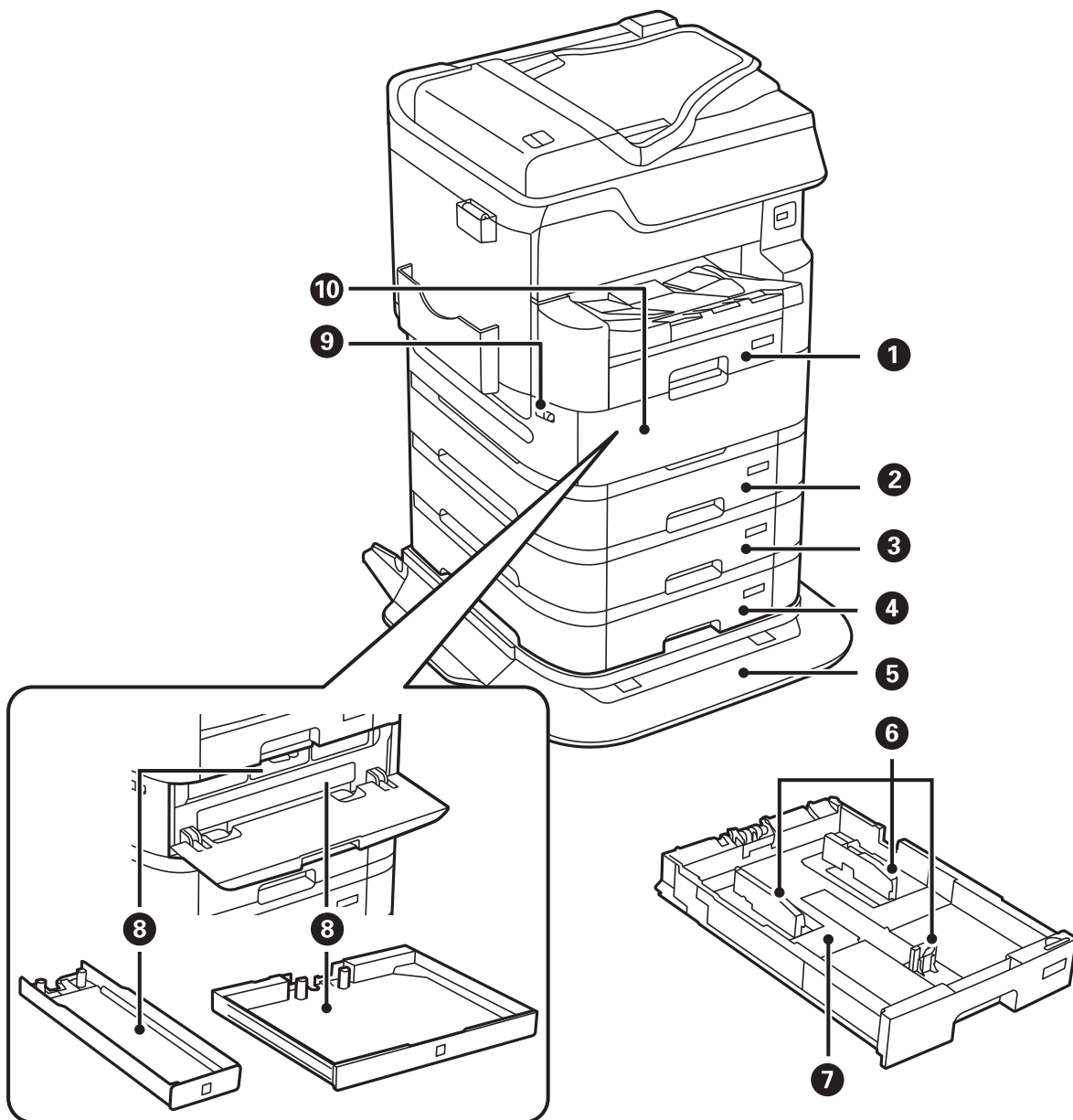

1	Paperikasetti 1 (C1)	Lisää paperia.
2	Paperikasetti 2 (C2)	Lisää paperia. Lisävarusteena hankittava paperikasettiyksikkö. Käytä, kun tämä valinta on asennettu. Katso lisätietoa asiaan liittyvistä tiedoista.
3	Paperikasetti 3 (C3)	
4	Paperikasetti 4 (C4)	
5	Tulostinjalusta	Aseta tulostin tämän päälle estääksesi sen kaatumisen. Jalustalla on rullat tulostimen siirtämisen helpottamiseksi. Käytä, kun tämä valinta on asennettu. Katso lisätietoa asiaan liittyvistä tiedoista.
6	Reunaohjain	Syöttää paperin suoraan tulostimeen. Liu'uta ohjaimet paperin reunoihin.
7	Paperikasetti	Lisää paperia.
8	Väriyksikön alusta	Määrittää väriyksikkölaitteen.

9	Kansilukko	Lukitsee väriyksikön kannen.
10	Väriyksikön kansi (P)	Avaa, kun vaihdat mustekasetteja.

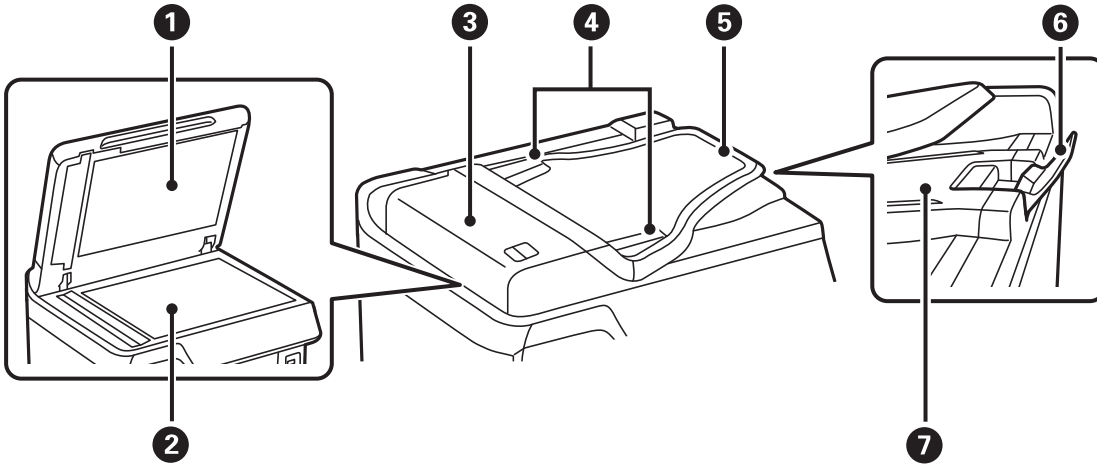

1	Asiakirjakansi	Estää ulkoisen valon pääsyn laitteeseen skannauksen aikana.
2	Valotustaso	Aseta alkuperäiset asiakirjat laitteeseen. Voit asettaa alkuperäiskappaleita, joita arkinsyöttölaite ei syötä, kuten kirjekuoria ja paksuja kirjoja.
3	ADF-laitteen (automaattisen arkinsyöttölaitteen) kansi (F)	Avoinna irrotettaessa ADF-laitteeseen juuttuneita alkuperäiskappaleita.
4	ADF-reunaohjain	Syöttää alkuperäiskappaleet suoraan tulostimeen. Liu'uta ohjaimet alkuperäiskappaleen reunoihin.
5	ADF-syöttölokero	Syöttää alkuperäiskappaleet automaattisesti.
6	Pysäytin	Estää poistettuja alkuperäiskappaleita putoamasta arkinsyöttölaitteen tulostelokerosta.
7	ADF-luovutustaso	Kannattelee ADF-laitteesta tulostuneita alkuperäiskappaleita.

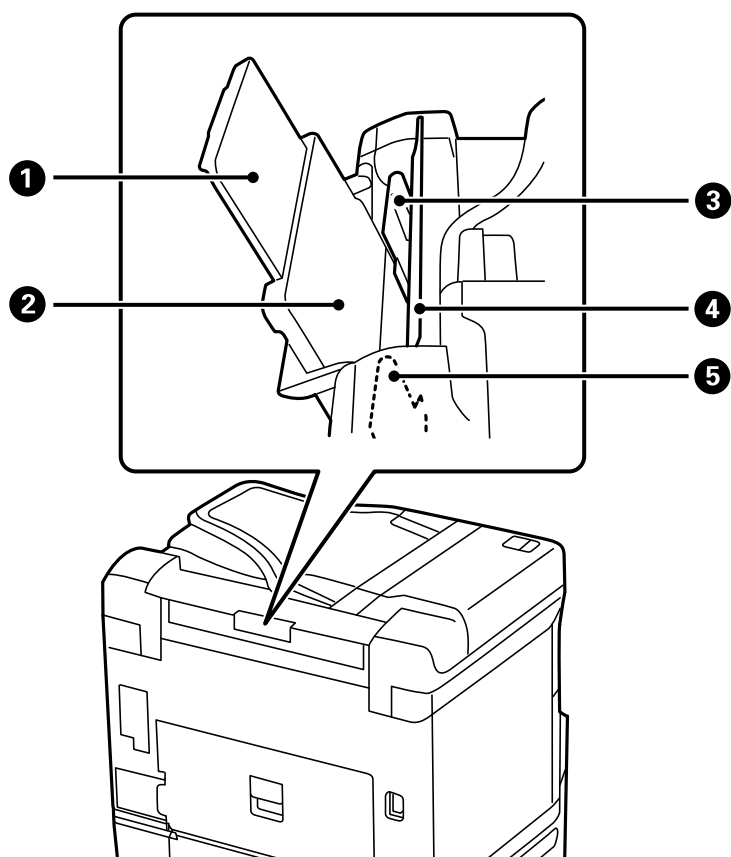

1	Paperituki	Tukee lisättyä paperia.
2	Paperilokero (B)	Lisää paperia.
3	Reunaohjain	Syöttää paperin suoraan tulostimeen. Liu'uta ohjaimet paperin reunoihin.
4	Syöttölaitteen suojus	Estää vierasesineiden pääsyn tulostimen sisään. Pidä tämä suojus normaalisti suljettuna.
5	Reunaohjain	Syöttää paperin suoraan tulostimeen. Liu'uta ohjaimet paperin reunoihin.

Liittyvät tiedot

➔ ["Lisätarvikkeet" sivulla 316](#)

Taka

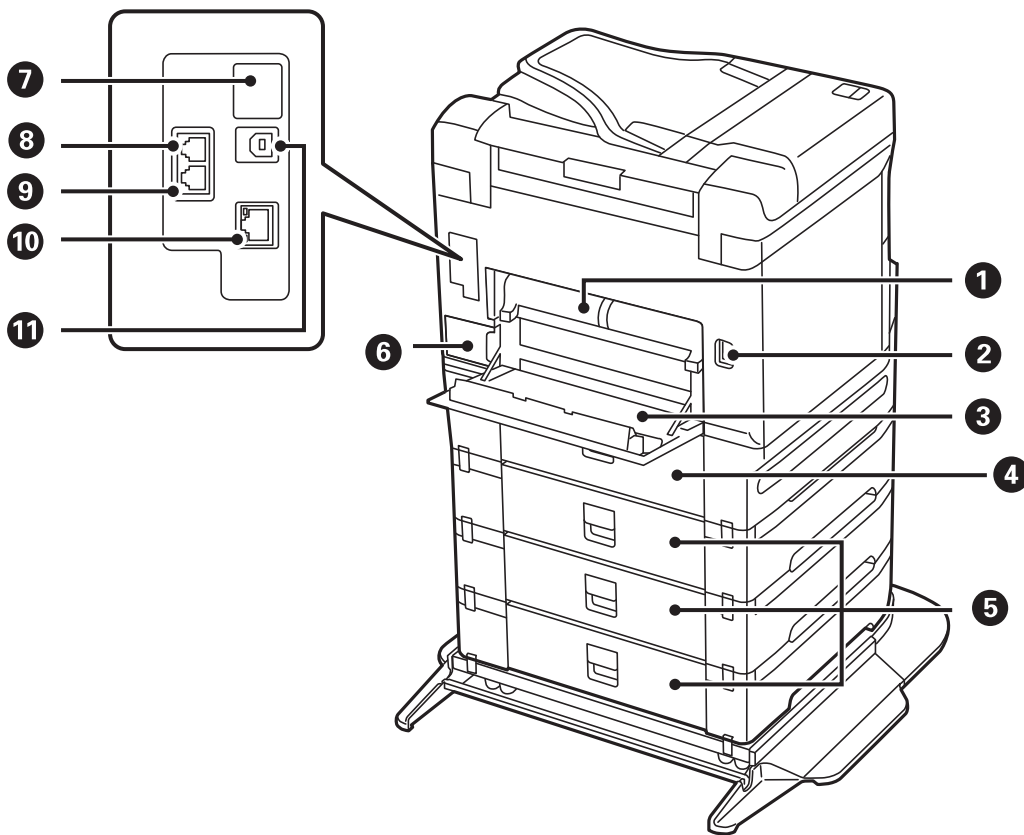

! **Tärkeää:**

Aseta USB 1.0- tai 2.0-kaapeli paikalleen oikeassa suunnassa: muutoin tulostin voi vahingoittua.

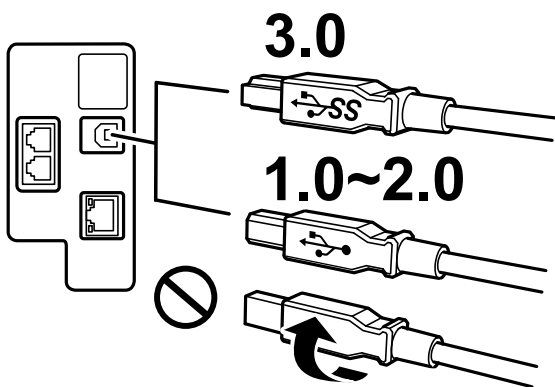

1	Kaksipuolisuusyksikkö (D2)	Avaa, kun irrotat juuttunutta paperia.
2	Vaihtovirran sisääntulo	Virtajohdon liittämiseen.
3	Takakansi (D1)	Avaa, kun vaihdat huoltorasian tai kun irrotat jumiin jäänyttä paperia.

④	Takakansi (D3)	Avaa, kun irrotat jumiin jäänyttä paperia.
⑤	Takakansi (E)	
⑥	Huoltorasiala	Kerää puhdistuksen tai tulostuksen aikana hyvin pieniä määriä ylijäävää mustetta.
⑦	USB-huoltoportti	USB-portti tulevia tarpeita varten. Älä irrota tarraa.
⑧	LINE-portti	Puhelinlinjan liittämiseen.
⑨	EXT.-portti	Ulkoisten puhelinlaitteiden liittämiseen.
⑩	LAN-portti	Käytetään LAN-johdon yhdistämiseen.
⑪	USB-portti	Käytetään tietokoneen liittämiseen USB-kaapelilla.

Ohjauspaneelin käyttöopas

Ohjauspaneeli.	28
Aloituspäätön määrittäminen.	29
Valikkonäytön osat.	31
Job/Status-näytön asetukset.	32
Merkkien syöttäminen.	33
Animaatioiden katselu.	33

Ohjauspaneeli

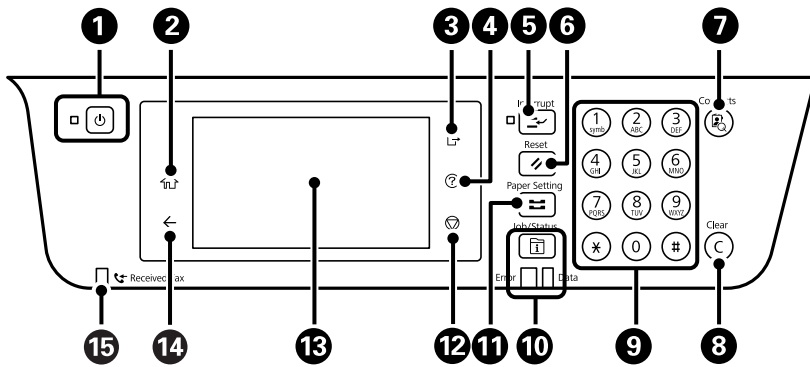

1	Kytkee tulostimeen virran ja katkaisee sen. Irrota virtajohto, kun virta valo on sammunut.
2	Näyttää aloitusnäytön.
3	Kirjautuu ulos tulostimesta, kun Käytön kontrolli on käytössä. Kun Käytön kontrolli on poistettu käytöstä, myös tämä on poissa käytöstä.
4	Näyttää Ohje -näytön. Voit etsiä ratkaisuja ongelmiin tästä.
5	Pysäyttää nykyisen työn ja antaa keskeyttää toisen työn. Keskeytettyä työtä voidaan jatkaa painamalla tästä.
6	Nollaa nykyiset asetukset käyttäjän oletusasetuksiin. Jos käyttäjän oletusasetuksia ei ole tehty, nollaa tehtaan oletuksiin.
7	Näyttää Yhteystiedot -luettelon. Voit rekisteröidä, muokata tai poistaa yhteystietoja.
8	Numeroasetusten, kuten kopioiden määrän, tyhjennys.
9	Syöttää numerot, merkit ja symbolit.
10	Näyttää Job/Status -valikon. Voit tarkistaa tulostimen nykyisen tilan ja työhistorian. Vikavallo vasemmalla vilkkuu ja kytkeytyy päälle vikatilanteessa. Datavallo oikealla vilkkuu, kun tulostin käsittelee tietoja. Se syytty, kun töitä on jonossa.
11	Tuo näkyviin Paperiasetus -näytön. Voit valita paperikoon ja paperityypin asetukset kullekin paperilähteelle.
12	Pysäyttää nykyisen toiminnon.
13	Näyttää valikot ja viestit. Jos laitetta ei käytetä tietyn ajan kuluessa, tulostin siirtyy lepotilaan ja näyttö sammuu. Voit käynnistää näytön uudelleen napauttamalla sitä mistä tahansa kohdasta. Nykyisten asetusten mukaan ohjauspaneelin painikkeiden painaminen herättää tulostimen lepotilasta.
14	Palauttaa edelliseen näyttöön.
15	Syytty, kun vastaanotetut mutta ei vielä luetut, tulostetut tai tallennetut asiakirjat tallennetaan laitteen muistiin.



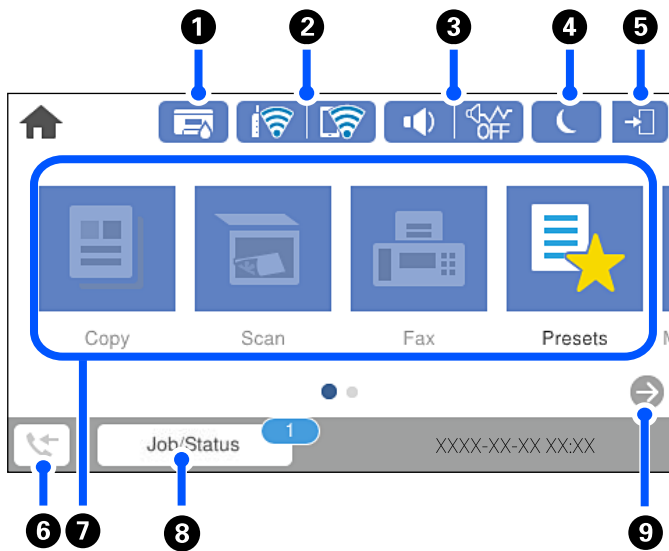



Aloitussäätöpaneelin määrittäminen



1		Tuo näkyviin Tulostimen tila -näytön. Voit tarkistaa likimääräiset mustetasot ja huoltolaatikon arvioidun käyttöiän.	
2		Näyttää verkkoyhteyden tilan. Katso seuraavasta lisätietoja. "Opas verkkokuvakkeeseen" sivulla 30	
3		Tuo näkyviin Laitteen ääniasetukset -näytön. Voit valita tilaksi Mykistä tai Hiljainen tila . Tästä näytöstä voit avata Äänet -valikon. Voit myös määrittää tämän asetuksen Asetukset -valikossa. Asetukset > Yleiset asetukset > Perusasetukset > Äänet	
			Osoittaa, onko tulostimeen asetettu Hiljainen tila . Kun tämä toiminto on käytössä, tulostustoimintojen äänet ovat hiljaisempia, mutta myös tulostusnopeus voi laskea. Ääniä ei ehkä voi hiljentää tiettyjen paperityyppien ja tulostuslaatuvalintojen kohdalla.
			Osoittaa, että tulostimeen on asetettu Mykistä .
4		Asettaa tulostimen lepotilaan.	
5		Osoittaa, että käytörajoitus on päällä. Kirjaudu sisään tulostimeen valitsemalla kuvake. Valitse käyttäjänimi ja anna sitten salasana. Pyydä kirjautumistiedot laitteen pääkäyttäjältä. Kun näytetään, käyttäjä, jolla on käyttöoikeus, on kirjautunut sisään. Kirjaudu ulos valitsemalla kuvake.	
6		Tuo näkyviin Faksidatatie -näytön. Näytetty numero osoittaa niiden faksien lukumäärän, joita ei ole vielä luettu, tulostettu tai tallennettu.	





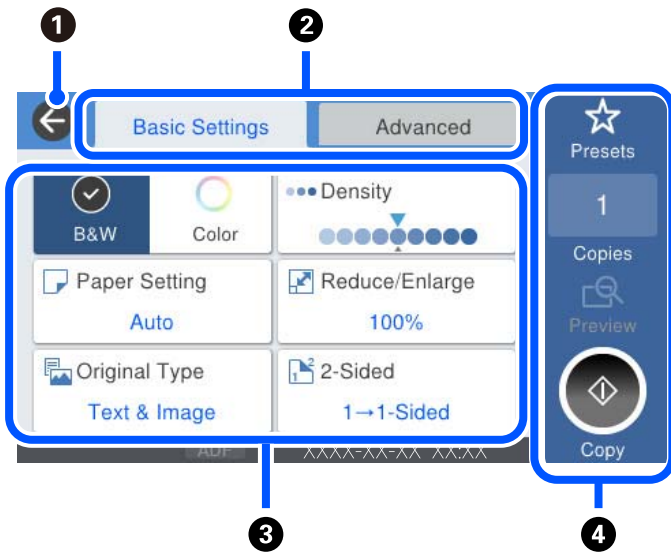

7	Tuo näkyviin valikon.	<ul style="list-style-type: none"> <input type="checkbox"/> Kopioi Mahdollistaa asiakirjan kopioinnin. <input type="checkbox"/> Faksi Mahdollistaa faksien lähettämisen. <input type="checkbox"/> Hae Mahdollistaa asiakirjojen skannaamisen ja tallentamisen muistilaitteelle tai tietokoneelle. <input type="checkbox"/> Esiasetukset Mahdollistaa usein käytettyjen kopiointi-, skannaus- ja faksiasetusien rekisteröimisen esiasetuksiksi. <input type="checkbox"/> Muistilaite Mahdollistaa JPEG-, TIFF- tai PDF-tietojen tulostamisen muistilaitteelta, kuten tulostimeen kytketyltä USB-muistilaitteelta. <input type="checkbox"/> Faksilaatikko Mahdollistaa vastaanotettujen asiakirjojen, lähetettävien asiakirjojen tai kyselyfaksiasiakirjojen tallentamisen. <input type="checkbox"/> Luottamuksel. työ Mahdollistaa tulostinohjaimesta lähetetyn salasananalla suojatun työn tulostamisen. <input type="checkbox"/> Asetukset Mahdollistaa ylläpitoon, tulostimeen ja toimintaan liittyvien asetusten määrittämisen.
8	Työ/tila	Näyttää meneillään olevat, odottavat työt. Napauttamalla voit tarkastella töiden tyyppettä, vastaanottoaikaa, käyttäjätunnuksia ja muita tietoja luettelona. Näytetty numero osoittaa odottavien töiden lukumäärän.
9		Vierittää näyttöä oikealle.

Opas verkkokuvakkeeseen

	Tulostinta ei ole liitetty langalliseen (Ethernet-)verkkoon tai sitä ei ole määritetty.
	Tulostin on kytketty langalliseen (Ethernet-)verkkoon.
	Tulostinta ei ole kytketty langattomaan (Wi-Fi-)verkkoon.
	Tulostin etsii SSID-tunnusta tai määrittämätöntä IP-osoitetta tai sillä on ongelmia langattomaan (Wi-Fi-)verkkoon liittyen.
	Tulostin on kytketty langattomaan (Wi-Fi-)verkkoon. Palkkien määrä osoittaa yhteyden signaalin voimakkuuden. Mitä enemmän palkkeja on, sitä parempi on yhteys.
	Tulostinta ei ole kytketty langattomaan (Wi-Fi-)verkkoon Wi-Fi Direct (Simple AP) -tilassa.
	Tulostin on kytketty langattomaan (Wi-Fi-)verkkoon Wi-Fi Direct (Simple AP) -tilassa.

Valikkonäytön osat



1	Palauttaa edelliseen näyttöön.								
2	Vaihtaa asetusluettelo välilehtien avulla. Perusasetukset -välilehdessä näytetään usein käytetyt asetukset. Lisäasetukset -välilehdessä näytetään muita kohteita, joita voidaan asettaa tarpeen mukaan.								
3	Näyttää asetuskohteiden luettelon. Kun  näytetään, voit tarkastella lisätietoja valitsemalla kuvakkeen. Määritä asetukset valitsemalla kohde tai lisäämällä siihen valintamerkki. Kun asetus vaihdetaan käyttäjän oletusasetuksesta tehdasasetukseen, asetuksen yhteydessä näytetään  . Harmaana näkyvät kohteet eivät ole käytettävissä. Tarkista, miksi kohde ei ole käytettävissä, valitsemalla se. Ongelmien esiintyessä kohteessa näytetään  . Voit katsoa miten ongelma ratkaistaan valitsemalla kuvakkeen.								
4	Käynnistää toiminnon nykyisillä asetuksilla. Kohteet vaihtelevat valikon mukaan. <table border="1" data-bbox="239 1400 1442 1693"> <tr> <td>Esiasetukset</td> <td>Näyttää esiasetusluettelon. Voit lisätä nykyisen asetuksen esiasetukseksi tai ladata aiemmin lisättyjä esiasetuksia.</td> </tr> <tr> <td>Kopioita</td> <td>Näyttää näyttönäppäimistön, joka mahdollistaa kopioiden määrän asettamisen.</td> </tr> <tr> <td>Esikats.</td> <td>Näyttää kuvan esikatselun ennen tulostamista, kopioimista, skannaamista tai faksien lähettämistä.</td> </tr> <tr> <td></td> <td>Käynnistää tulostuksen, kopioinnin, skannauksen tai faksien lähettämisen.</td> </tr> </table>	Esiasetukset	Näyttää esiasetusluettelon. Voit lisätä nykyisen asetuksen esiasetukseksi tai ladata aiemmin lisättyjä esiasetuksia.	Kopioita	Näyttää näyttönäppäimistön, joka mahdollistaa kopioiden määrän asettamisen.	Esikats.	Näyttää kuvan esikatselun ennen tulostamista, kopioimista, skannaamista tai faksien lähettämistä.		Käynnistää tulostuksen, kopioinnin, skannauksen tai faksien lähettämisen.
Esiasetukset	Näyttää esiasetusluettelon. Voit lisätä nykyisen asetuksen esiasetukseksi tai ladata aiemmin lisättyjä esiasetuksia.								
Kopioita	Näyttää näyttönäppäimistön, joka mahdollistaa kopioiden määrän asettamisen.								
Esikats.	Näyttää kuvan esikatselun ennen tulostamista, kopioimista, skannaamista tai faksien lähettämistä.								
	Käynnistää tulostuksen, kopioinnin, skannauksen tai faksien lähettämisen.								

Job/Status-näytön asetukset

Avaa Job/Status-näyttö painamalla -painiketta. Tästä näytöstä voit tarkistaa tulostimen ja töiden tilan.

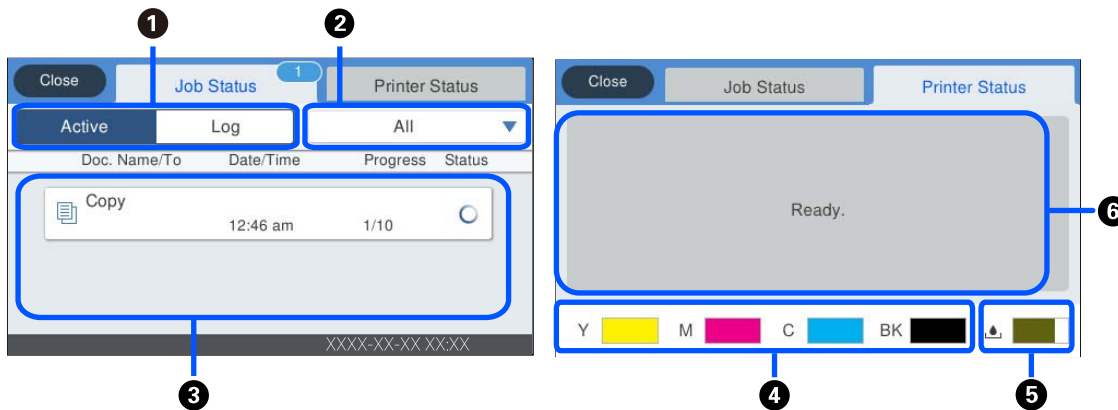

①	Vaihtaa näytettyä luetteloa.
②	Suodata työt toiminnon mukaan.
③	Jos Aktiivinen on valittuna, näytössä näkyy luettelo meneillään olevista ja käsittelyä odottavista töistä. Jos valittuna on Loki , näytössä näkyy laitteen työhistoria. Jos työ epäonnistuu, voit peruttaa sen tai tarkistaa sen virhekoodin, joka näytetään historiassa.
④	Osoittaa arvioidut mustetasot.
⑤	Osoittaa hukkavärisäiliön arvioidun käyttöiän.
⑥	Näyttää tulostimessa mahdollisesti tapahtuneet virheet. Valitse luettelosta virhe virheviestin näyttämiseksi.

Liittyvät tiedot

➔ ”Tilavalikossa näytetään virhekoodi” sivulla 252

Työn asettaminen jonoon

Voit asettaa töitä jonoon kopioinnin tai tulostamisen aikana, kun käytössä ei ole arkisyytölaite tai valotustaso.

Töiden asettaminen jonoon ei edellytä mitään erityisiä toimia. Kun valitset  normaalin käytön aikana, työ käynnistetään heti, kun nykyinen työ on valmis.

Jonoon voi asettaa enintään 100 seuraavan tyyppistä työtä käynnissä oleva työ mukaan lukien.

- Tulostus
- Kopiointi
- Faksin lähetys

Merkkien syöttäminen

Voit syöttää merkkejä ja symboleja näyttönäppäimistöllä, kun määrität verkkoasetuksia.

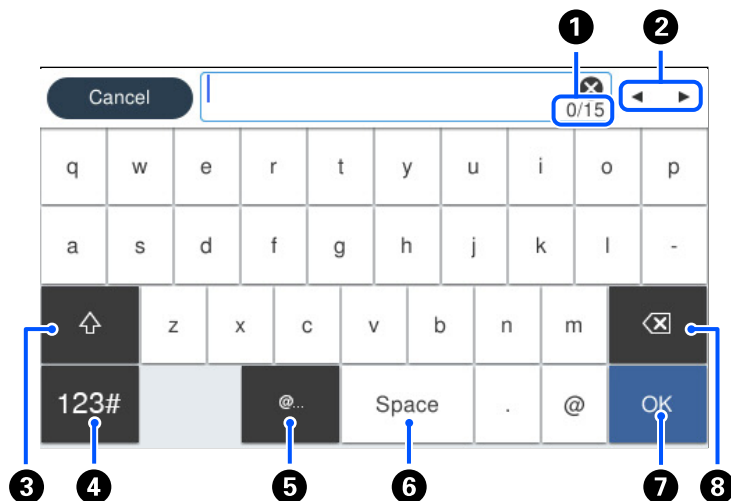

1	Osoittaa merkkimäärää.
2	Siirtää kohdistimen syöttösijaintiin.
3	Vaihtaa isojen ja pienten kirjainten sekä numeroiden ja symbolien välillä.
4	Vaihtaa merkkityyppiä. 123# : Voit syöttää numeroja ja symboleja. ABC : Voit syöttää kirjaimia.
5	Syöttää usein käytettyjä sähköpostiosoitteiden toimialuenimiä tai URL-osoitteita, kun kohde valitaan.
6	Lisää välilyönnin.
7	Syöttää merkin.
8	Poistaa merkin vasemmalle.

Animaatioiden katselu

Voit katsella nestekidenäytöltä käyttöohjeanimaatioita esimerkiksi paperin lisäämisestä ja jumittuneen paperin poistamisesta.

- Valitse  : ohjenäyttö tulee näkyviin. Valitse **Kuinka** ja valitse kohteet, joita haluat katsella.

- ❑ Valitse toimintonäytön alareunasta **Kuinka**. Aiheeseen liittyvä animaatio tulee näkyviin. Huomioi, että animaatio riippuu tulostimen mallista.

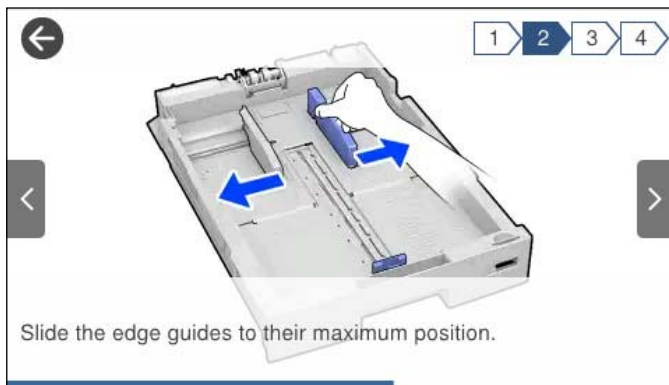

Paperin lisääminen

Paperin käsittelyä koskevat ohjeet.	36
Paperikoon ja -tyypin asetukset.	37
Paperin lisääminen.	38

Paperin käsittelyä koskevat ohjeet

- ❑ Lue paperien mukana toimitettu ohje.
- ❑ Jotta voisit tulostaa korkealaatuisesti aidolle Epson-paperille, käytä kutakin paperityyppiä paperin mukana tulevissa arkeissa määritetyssä ympäristössä.
- ❑ Levitä paperit viuhkaksi ja suorista ne ennen paperin lisäämistä. Älä levitä tai rullaa valokuvapaperia. Se saattaisi vahingoittaa tulostuspuolta.

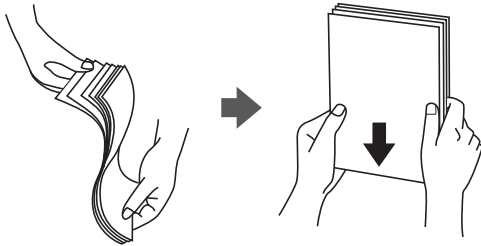

- ❑ Jos paperi on rullaantunut, suorista se tai rullaa sitä varovaisesti toiseen suuntaan ennen lisäämistä. Rullaantuneen paperin käyttäminen voi aiheuttaa paperitukoksia ja mustetahroja tulosteeseen.



- ❑ Paperin syöttöongelmia voi esiintyä säännöllisesti kaksipuolisessa tulostuksessa tulostettaessa aiemmin tulostetun paperin toiselle puolelle. Vähennä arkkien määrää puoleen tai sen alle tai, jos paperitukoksia esiintyy edelleen, lisää yksi paperiarkki kerrallaan.
- ❑ Älä käytä poikkitaissarkkipaperia, jonka leveys on alle 105 mm.
- ❑ Varmista, että käytät pitkäkuituista paperia. Jos et ole varma, minkä tyyppistä paperia käytät, tarkista asia paperin pakkauksesta tai valmistajalta.
- ❑ Levitä kirjekuoret viuhkaksi ja suorista ne ennen paperin lisäämistä. Jos kirjekuoret ovat täynnä ilmaa, litistä ne pöytää vasten ennen lisäämistä.

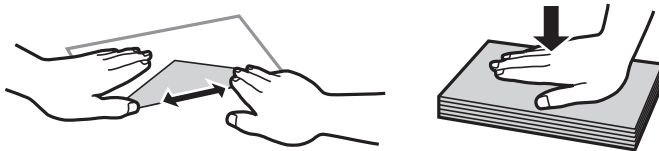

Liittyvät tiedot

- ➔ [”Ei-käytettävät paperityypit”](#) sivulla 340

Paperikoon ja -tyypin asetukset

Jos tallennat paperikoon ja -tyypin paperikasetin asettamisen yhteydessä näkyvässä näytössä, tulostin ilmoittaa tallennettujen tietojen ja tulostusasetusten eroavaisuuksista. Tämä vähentää paperin ja musteen tuhlaamista varmistamalla, että et tulosta väärän kokoiselle paperille tai väärällä värillä paperityypin vastaisten asetusten vuoksi.

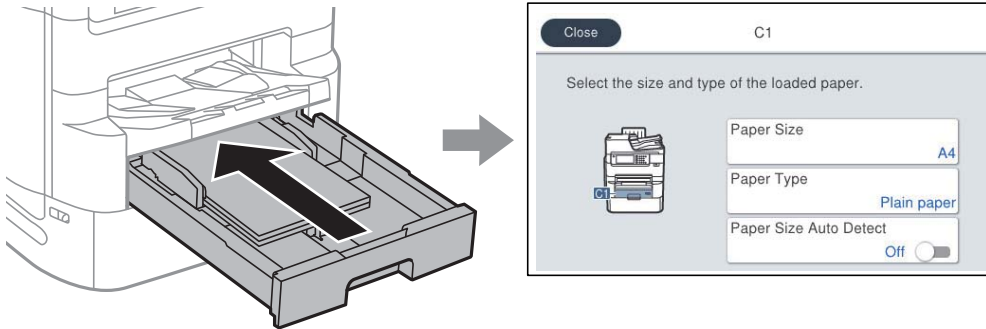

Jos näytössä näkyvä paperikoko ja paperityyppi eroavat laitteeseen lisätystä paperista, valitse muutettava asetus. Jos asetukset vastaavat lisättyä paperia, sulje näyttö.

Huomautus:

- Voit tuoda esiin myös paperikoon ja paperityypin asetusnäytön valitsemalla ohjauspaneelista  -painikkeen.
- Voit tallentaa käyttäjän määrittämät usein käytetyt koot kohdasta **Asetukset > Yleiset asetukset > Tulostinasetukset > Paperilähdeasetukset > Käyttäjän Määrittämä Paperikoluettelo**.
- Jos haluat valita paperikooksi käyttäjän määrittämän paperikoon, valitse **Pap.koon auto. tunnistam.** -asetukseksi **Pois**.

Paperityyppiluettelo

Saadaksesi parhaan tulostuslaadun valitse käyttämäsi paperia vastaava paperityyppi.

Tulostusmateriaalin nimi	Tulostusmateriaali			
	Ohjauspaneeli	Tulostinohjain	PostScript-tulostinohjain	Epson Universal-tulostinohjain
Epson Business Paper Epson Bright White Ink Jet Paper Epson Bright White Paper	Tavalliset paperit	Tavalliset paperit	Tavallinen	Tavallinen
Epson Ultra Glossy Photo Paper	Ultra Glossy	Epson Ultra Glossy	Epson Ultra Glossy	-
Epson Premium Glossy Photo Paper	Premium Glossy	Epson Premium Glossy	Epson Premium Glossy	-
Epson Premium Semigloss Photo Paper	Premium Semigloss	Epson Premium Semigloss	Epson Premium Semigloss	-

Tulostusmateriaalin nimi	Tulostusmateriaali			
	Ohjauspaneeli	Tulostinohjain	PostScript-tulostinohjain	Epson Universal-tulostinohjain
Epson Photo Paper Glossy	Glossy	Photo Paper Glossy	Photo Paper Glossy	-
Epson Matte Paper-Heavyweight	Matte	Epson Matte	Epson Matte	-
Epson Photo Quality Ink Jet Paper	Matte	Epson Matte	Photo Quality Ink Jet Paper	-
Paksu paperi (91–150 g/m ²)	Thick paper1	Paksu-Paperi1	Paksu-Paperi1	Paksu-Paperi1
Paksu paperi (151–200 g/m ²)	Thick paper2	Paksu-Paperi2	Paksu-Paperi2	Paksu-Paperi2
Paksu paperi (201–256 g/m ²)	Thick paper3	Paksu-Paperi3	Paksu-Paperi3	Paksu-Paperi3

Tunnistettujen paperikokojen luettelo

Jos **Pap.koon auto. tunnistam.** -toiminto on käytössä, seuraavat paperikoot tunnistetaan automaattisesti, kun niitä lisätään laitteeseen (paperikasetti).

A6, B6, A5, puolikirje, B5, A4, kirje, B4, Legal, A3, 11×17 tuumaa.

Laite ei välttämättä tunnista oikein lähellä toisiaan olevia paperikokoja, kuten A4 ja Letter. Jos Half Letter-, Letter-, Legal-, ja Ledger-paperikoot tunnistetaan virheellisesti paperikokoina A5, A4, B4 ja A3, paina -painiketta ja aseta oikea koko.

Jos kokojen tunnistaminen automaattisesti ei toimi, paina -painiketta, poista **Pap.koon auto. tunnistam.** -toiminto käytöstä ja valitse sitten laitteeseen lisäämäsi paperin koko.

Paperin lisääminen

Voit lisätä paperia tai kirjekuoria tulostimen nestekidenäytöllä näytettyjen animaatioiden osoittamalla tavalla.

Valitse  ja sitten **Kuinka > Lisää paperi**. Valitse paperityyppi ja paperilähde, joista haluat animaation näytettävän. Sulje animaationäyttö valitsemalla **Lopeta**.

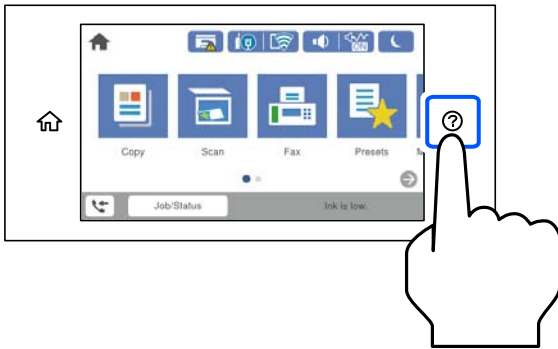

Ladataan kirjekuoria

Lisää kirjekuoret paperinsyöttöpaikan keskelle lyhyt reuna edellä ja läppä alaspäin ja liu'uta reunaohjaimet kiinni kirjekuorien reunoihin.

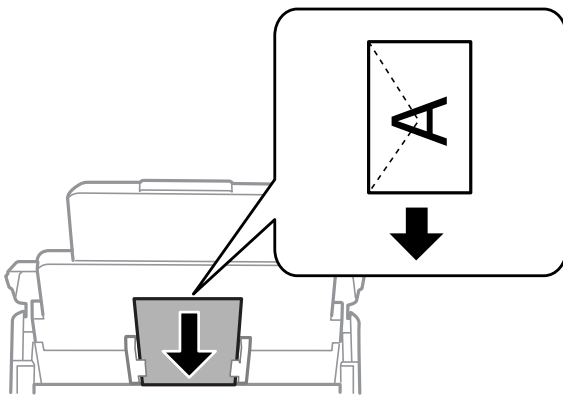

Esirei'itetyn paperin lisääminen

Aseta paperilokeroon yksi arkki esirei'itettyä paperia.

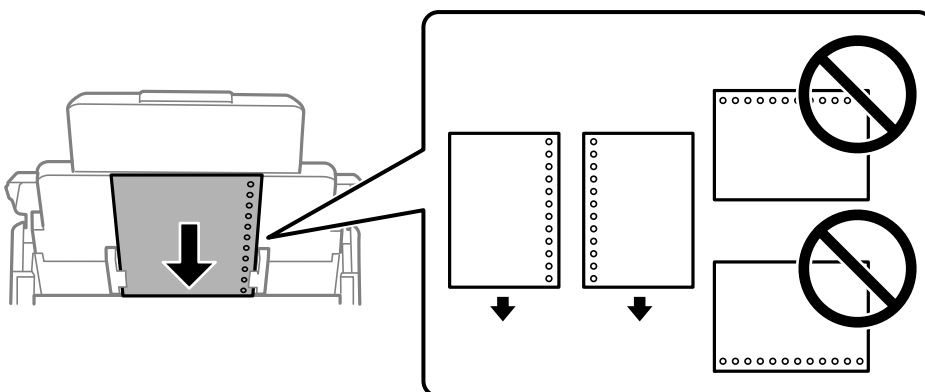

- Säädä tulostuspaikkaa niin, että tulostus ei osu reikien päälle.
- Automaattinen kaksipuolinen tulostus ei ole käytössä valmiiksi rei'itetylle paperille.

Pitkien arkkien lisääminen

Lisää pitkä paperi paperilokeroon siten, että sen etureuna kääntyy ympäri. Määritä **Pap.koon auto. tunnistam.** -asetukseksi **Pois** ja valitse sitten paperikokoasetukseksi **Käyttäjän määrittämä**.

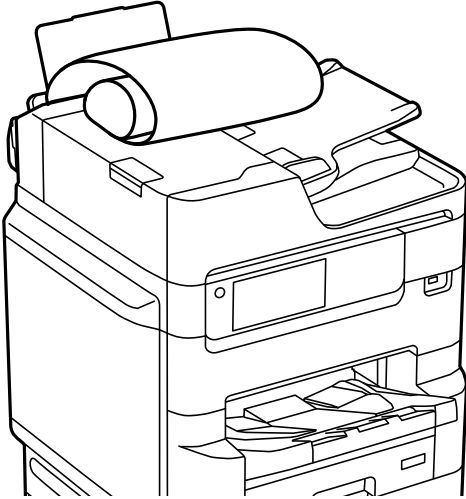

- Pitkä paperi ei pysy tulostelokerossa. Valmistele laatikko tms. varmistaaksesi, että paperi ei putoa lattialle.
- Älä koske syötettävään tai ulos tulevaan paperiin. Se voi johtaa käsivammaan tai huonontaa tulostuslaatua.

Alkuperäisten asiakirjojen asettaminen

Alkuperäisten asiakirjojen asettaminen.	42
Alkuperäisen asiakirjan koon automaattinen tunnistaminen.	44
Alkuperäiskappaleet, joita ADF ei tue.	44

Alkuperäisten asiakirjojen asettaminen

Voit asettaa alkuperäiskappaleet tulostimen nestekidenäytöllä näytettyjen animaatioiden osoittamalla tavalla.

Valitse  ja sitten **Kuinka > Aseta alkuperäiset**. Valitse alkuperäiskappaleiden asettamistapa, jonka animaation haluat näyttää. Sulje animaationäyttö valitsemalla **Lopeta**.

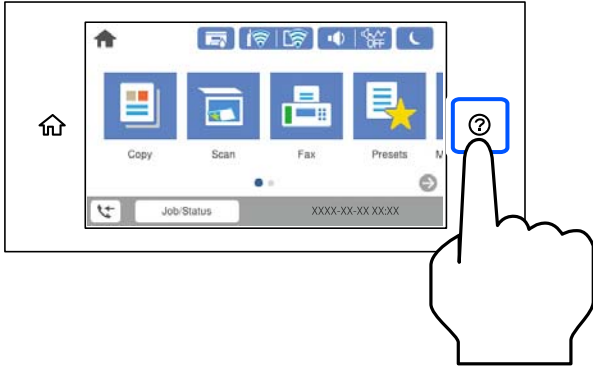

Jos haluat kopioida useita alkuperäiskappaleita, aseta kaikki alkuperäiskappaleet arkinsyöttölaitteeseen.

Valotustasoa käytettäessä



Vaara:

Varo asiakirjakantta sulkiessasi, että sormet eivät jää väliin. Tämä saattaa aiheuttaa loukkaantumisen.



Tärkeää:

- Asettaessasi paksuja alkuperäiskappaleita, kuten kirjoja, estä ulkopuolelta tulevaa valoa paistamasta suoraan valotustasolle.
Jos ulkopuolelta tuleva valo on liian voimakas, alkuperäiskappaleen kokoa ei välttämättä tunnisteta automaattisesti tai kopioinnin tai skannauksen tulos voi muuttua valkoiseksi.
- Älä paina valotustasoa liian voimakkaasti. Muussa tapauksessa valotustaso voi vahingoittua.
- Älä paina alkuperäistä asiakirjaa liian voimakkaasti. Liian voimakas painaminen voi aiheuttaa sumentumista, tahroja ja laikkuja.
- Jos alkuperäisessä asiakirjassa on taittojälkiä tai ryppyjä, tasoita ne ja aseta asiakirja sitten valotustasolle.
Kuvat voivat olla epätarkkoja niissä kohdissa, joissa alkuperäinen asiakirja ei ole riittävän lähellä valotustasoa.
- Jos valotustason pinnalla on likaa tai pölyä, skannausalue voi laajentua sisältämään kyseisen alueen, jolloin alkuperäiskappaleen kuva voi siirtyä paikaltaan tai pienentyä. Poista valotustasolta kaikki lika ja roskat ennen skannaamista.

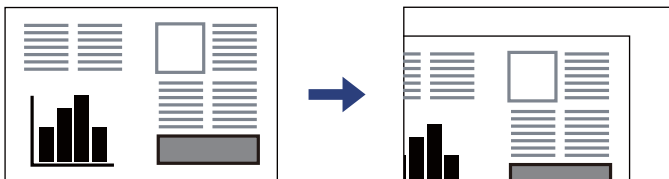

- Poista alkuperäiset asiakirjat laitteesta skannaamisen jälkeen. Jos alkuperäinen asiakirja jätetään valotustasolle pitkäksi aikaa, paperi saattaa tarttua lasiin.

Huomautus:

- Noin 1,5 mm:n alue valotustason reunasta jää skannaamatta.
- Jos alkuperäisiä asiakirjoja asetetaan sekä automaattiseen asiakirjan syöttölaitteeseen (ADF) että valotustasolle, etusijalla ovat automaattiseen asiakirjan syöttölaitteeseen (ADF) asetetut asiakirjat.
- Joitakin kokoja ei ehkä voida tunnistaa automaattisesti. Tällöin koko on valittava manuaalisesti.

ADF-laitetta käytettäessä



Tärkeää:

- Älä aseta paperia ADF-laitteen reunaohjaimen sisäpuolella olevan kolmiosymbolin alapuolella olevan viivan yli.

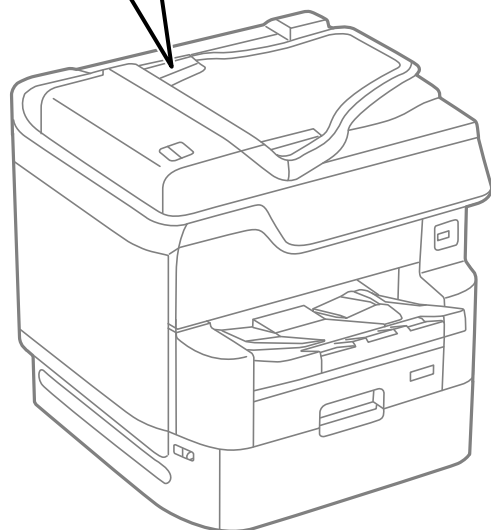
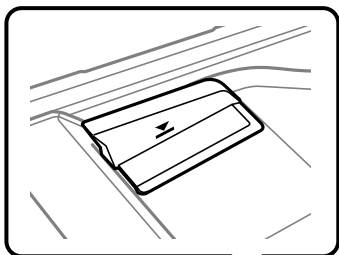

- Älä lisää alkuperäiskappaleita skannauksen aikana.

Huomautus:

- Voit asettaa A4-kokoa pienemmät alkuperäiset pitkä reuna syöttölaitetta (ADF) kohti.
- Joitakin kokoja ei ehkä voida tunnistaa automaattisesti. Tällöin koko on valittava manuaalisesti.

Liittyvät tiedot

- ➔ ”Alkuperäiskappaleet, joita ADF ei tue” sivulla 44
- ➔ ”Alkuperäisen asiakirjan koon automaattinen tunnistaminen” sivulla 44
- ➔ ”Skannerin ominaisuudet” sivulla 384
- ➔ ”Arkisyöttölaitteen määrytykset” sivulla 384

Alkuperäisen asiakirjan koon automaattinen tunnistaminen

Jos paperikoon asetukseksi valitaan **Automaattinen tunnistus**, seuraavat paperikoot tunnistetaan automaattisesti.

- Pystysuuntaan asetettuna: A4, B5, A5, 16K*

Aseta alkuperäiskopion pitkä reuna kohti automaattisen syöttölaitteen syöttöaukkoa tai valotustason vasenta puolta.

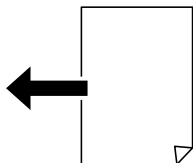

- Vaakasuuntaan asetettuna: A3, B4, A4, B5, A5 (vain valotustaso), 8K*, 16K*

Aseta alkuperäiskopion lyhyt reuna kohti automaattisen syöttölaitteen syöttöaukkoa tai valotustason vasenta puolta.

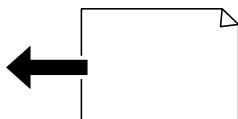

*: Paperi tunnistetaan, kun **K-koon ensisijaisuus** on käytössä. Käytössä olevista toiminnoista riippuen paperia ei kuitenkaan välttämättä tunnisteta. Katso lisätietoja kohdasta ”Liittyvät tiedot”.

Huomautus:

Seuraavien alkuperäiskopioiden kokoja ei välttämättä havaita oikein. Jos kokoja ei havaita, aseta koko manuaalisesti hallintapaneelissa.

- Alkuperäiskappaleet, jotka ovat revenneitä, taittuneita, ryppyisiä tai kääpetyneitä (jos alkuperäiset asiakirjat ovat kääpetyneitä, suorista taitos ennen kuin asetat alkuperäiset asiakirjat laitteeseen.)
- Alkuperäiskappaleet, joissa on paljon mappireikiä
- Piirtoheitinkalvot, läpinäkyvät alkuperäiskappaleet tai kiiltävät alkuperäiskappaleet

Liittyvät tiedot

➔ ”Alkuperäiskappaleen koon auto tunnistus -valinta:” sivulla 355

Alkuperäiskappaleet, joita ADF ei tue



Tärkeää:

Älä syötä ADF-laitteeseen valokuvia tai arvokkaita taideteoksia. Skannattava asiakirja voi syöttövirheen sattuessa rypistyä tai vahingoittua. Skanna tällaiset asiakirjat valotustasolla.

Paperitukosten välttämiseksi vältä asettamasta seuraavia alkuperäiskappaleita ADF:ään. Käytä tällaisille alkuperäiskappaleille valotustasoa.

- Alkuperäiskappaleet, jotka ovat repeytyneitä, taittuneita, rypistyneitä, turmeltuneita tai rullautuneita
- Alkuperäiskappaleet, joissa on mappirei'itys
- Alkuperäiskappaleet, jotka on liitetty toisiinsa teipillä, niiteillä, paperiliittimillä tai muulla tavoin
- Alkuperäiskappaleet, joihin on liimattu tarroja tai etikettejä
- Alkuperäiskappaleet, jotka on leikattu epätasaisesti tai joissa ei ole suorat kulmat
- Alkuperäiskappaleet, jotka on sidottu
- Piirtoheitinkalvot, lämpöpaperit ja hiilipaperit

Muistilaitteen asettaminen ja irrottaminen

Ulkoisen USB-laitteen liittäminen.	47
Ulkoisen USB-laitteen irrottaminen.	47
Tietojen jakaminen muistilaitteelle.	47

Ulkoisen USB-laitteen liittäminen

Liitä ulkoinen USB-laite ulkoisen liittymän USB-porttiin.

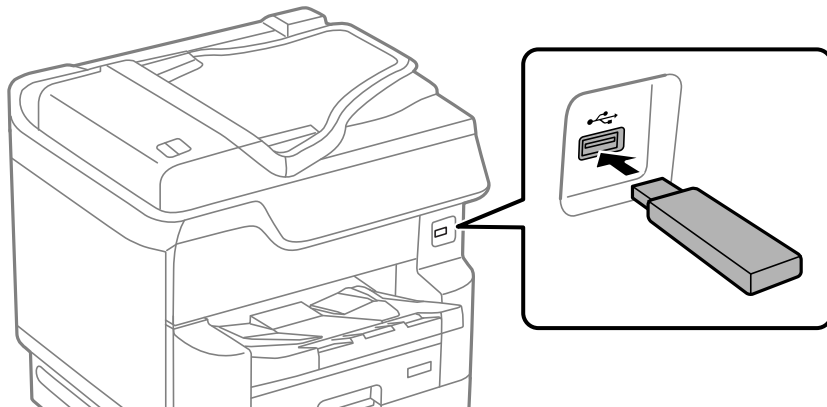

Liittyvät tiedot

➔ [”Muistilaitteen tekniset tiedot” sivulla 391](#)

Ulkoisen USB-laitteen irrottaminen

Ulkoisen USB-laitteen irrottaminen.

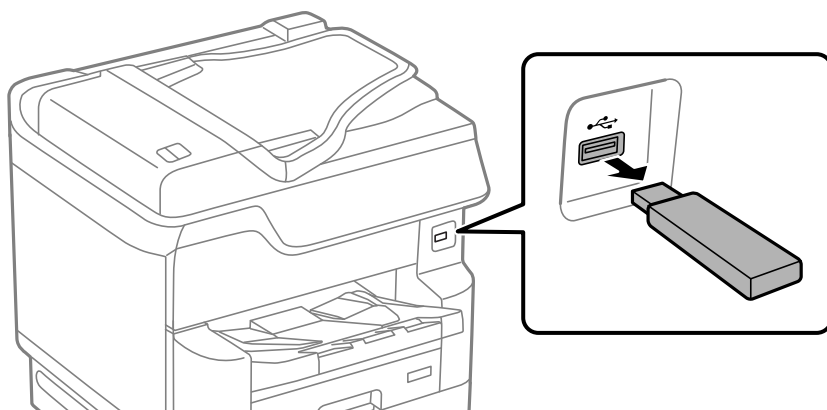

Tärkeää:

Ulkoisen USB-laitteen tiedot voidaan menettää, jos ulkoinen USB-laite poistetaan tulostimen käytön aikana.

Tietojen jakaminen muistilaitteelle

Voit tietokoneella ollessasi kirjoittaa tietoja tai lukea tietoja muistilaitteelta, kuten tulostimeen kytketyltä USB-muistitikulta.

Tärkeää:

Jos tulostimeen asetettu muistilaite on USB-laitteen tai verkon kautta yhdistettyjen tietokoneiden yhteisessä käytössä, kirjoitusoikeus annetaan ainoastaan tietokoneille, jotka on liitetty tulostimessa valitulla tavalla. Kirjoita muistilaitteelle siirtymällä ohjauspaneelin kohtaan **Asetukset > Yleiset asetukset > Tulostinasetukset > Tallennuslaitteen liittäminen > Tiedost. Jakam.** ja valitsemalla yhteystapa.

Huomautus:

Tietokoneen tietojen tunnistamisessa kestää vähän aikaa, jos siihen on liitetty suuri muistilaite, kuten 2 TB HDD.

Windows

Valitse muistilaite kohdassa **Tietokone** tai **Oma tietokone**. Muistilaitteella olevat tiedot näytetään.

Huomautus:

Jos tulostin on liitetty verkkoon käyttämättä ohjelmistolevyä tai Web Installer -sovellusta, määritä ulkoisen liittymän USB-portti verkkoasemaksi. Avaa **Suorita** ja syötä tulostimen nimi \\XXXXX tai tulostimen IP-osoite \\XXX.XXX.XXX.XXX suorittaaksesi **Avaa**. Napsauta näkyvissä olevaa laitekuvaketta hiiren kakkospainikkeella verkon määrittämiseksi. Verkkosema tulee näkyviin kohdassa **Tietokone** tai **Oma tietokone**.

Mac OS

Valitse vastaava laitekuvake. Ulkoisella tallennuslaitteella olevat tiedot näytetään.

Huomautus:

- Poista muistilaite vetämällä ja pudottamalla laitekuvake roskakorikuvakeeseen. Muuten jaetun aseman tietoja ei ehkä näytetä oikein, kun toinen muistilaite otetaan käyttöön.
- Käyttääksesi muistilaitetta verkossa, valitse työpöydän valikosta **Siirry > Yhdistä palvelimeen**. Syötä tulostimen nimi cifs://XXXXX tai smb://XXXXX (jossa "XXXXX" on tulostimen nimi) kohdassa **Palvelinosoite** ja napsauta sitten **Yhdistä**.

Liittyvät tiedot

➔ ["Muistilaitteen tekniset tiedot" sivulla 391](#)

Tulostaminen

Asiakirjojen tulostaminen.	50
Kirjekuoriin tulostaminen.	95
Valokuvien tulostaminen.	95
Verkkosivujen tulostaminen.	98
Tulostaminen pilvipalvelun kautta.	98

Asiakirjojen tulostaminen

Tietokoneelta tulostaminen — Windows

Jos et voi muuttaa joitakin tulostimen asetuksia, syynä saattavat olla pääkäyttäjän tekemät rajoitukset. Voit pyytää lisätietoja laitteen pääkäyttäjältä.

Tulostaminen helppokäyttöasetuksilla



Huomautus:

Toiminnot saattavat vaihdella sovelluksen mukaan. Katso lisätietoja sovelluksen ohjeista.

1. Lisää tulostimeen paperia.
”Paperin lisääminen” sivulla 38
2. Avaa tulostettava tiedosto.
3. Valitse **Tiedosto**-valikosta **Tulosta** tai **Tulostusasetukset**.
4. Valitse käytössä oleva tulostin.

5. Avaa tulostinohjaimen ikkuna valitsemalla **Asetukset** tai **Ominaisuudet**.

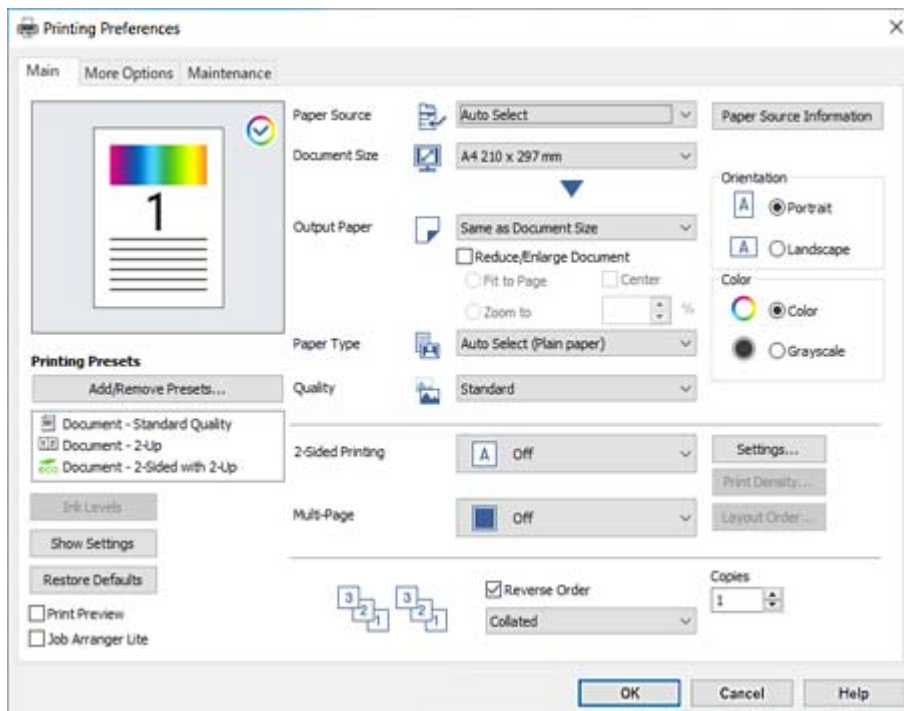

6. Muuta asetuksia tarpeen mukaan.

Katso lisätietoja tulostinohjaimen valikkojen valinnoista.

Huomautus:

- Voit myös käyttää eri asetusten käytönaikaista ohjetta. Voit avata **Ohje**-toiminnon napsauttamalla valintaa hiiren kakkospainikkeella.
- Voit avata tulostettavan asiakirjan esikatselun valitsemalla **Esikatselu**.
- Jos haluat tulostaa vain yhdelle puolelle paperia, määritä kohdan **Kaksipuolinen tulostus** asetukseksi **Ei käytössä**.

7. Sulje tulostinohjaimen ikkuna valitsemalla **OK**.

8. Valitse **Tulosta**.

Huomautus:

- Voit avata esikatseluikkunan valitsemalla **Esikatselu**. Jos haluat muuttaa asetuksia, valitse **Peruuta** ja toista vaiheet aloittaen kohdasta 3.
- Jos haluat peruuttaa tulostamisen, valitse tietokoneella **Laitteet ja tulostimet**, **Tulostin** tai **Tulostimet ja faksit**, ja napsauta tulostinta hiiren kakkospainikkeella. Valitse **Näytä, mitä tulostetaan parhaillaan**, napsauta peruutettavaa työtä hiiren kakkospainikkeella ja valitse sitten **Peruuta**. Tulostustyötä ei kuitenkaan voi peruuttaa enää sen jälkeen, kun se on lähetetty tulostimeen kokonaan. Peruuta tällöin tulostustyö tulostimen ohjauspaneelista.

Liittyvät tiedot

- ➔ ”Käytössä oleva paperi ja kapasiteetti” sivulla 334
- ➔ ”Paperityyppiluettelo” sivulla 37
- ➔ ”Valikon tulostinohjainasetukset” sivulla 52

Valikon tulostinohjainasetukset

Avaa tulostusikkuna sovelluksessa, josta haluat tulostaa, valitse tulostin ja avaa tulostinohjainikkuna.

Huomautus:

Valikkojen sisältö voi vaihdella valittuna olevien asetusten mukaan.

Yleiset -välilehti

Tulostuksen esiasetukset:

Lisää/poista esiasetukset:

Voit tallentaa usein käytetyt tulostusasetukset esivalinnoiksi ja poistaa tallennettuja esiasetuksia. Valitse luettelosta esivalinta, jota haluat käyttää.

Mustetasot:

Näyttää arvioidun mustetason. Sinun on asennettava EPSON Status Monitor 3 ottaaksesi tämän toiminnon käyttöön. Voit ladata sen Epsonin verkkosivustolta.

Näytä asetukset/Piilota asetukset:

Tuo näkyviin luettelon **Yleiset**- ja **Lisää asetuksia**-välilehdillä määritettynä olevista asetuksista. Voit näyttää tai piilottaa nykyisen asetusluettelonäytön.

Palauta oletukset:

Palauttaa kaikki asetukset tehdasarvoihin. Myös **Lisää asetuksia**-välilehden asetukset palautetaan oletusasetuksiin.

Esikatselu:

Näyttää asiakirjan esikatselun ennen tulostamista.

Töiden järjestäjä kevyt:

Job Arranger Lite mahdollistaa eri sovelluksilla luotujen tiedostojen yhdistämisen ja tulostamisen yhtenä tulostustyönä.

Paperilähde:

Valitsee paperilähteen, josta laitteeseen syötetään paperia. Valitse **Automaattinen valinta**, jos haluat valita tulostimesta valittuja tulostusasetuksia vastaavan paperilähteen automaattisesti.

Asiakirjan koko:

Valitse paperikoko, jota haluat käyttää tulostuksessa. Jos valitset **Käyttäjän määrittämä**, syötä paperin leveys ja korkeus ja tallenna sitten koko.

Tulostepaperi:

Valitse paperikoko, jota haluat käyttää tulostuksessa. Jos **Asiakirjan koko** on eri kuin **Tulostepaperi**, **Suurena/Pienennä asiakirjaa** valitaan automaattisesti. Asetusta ei tarvitse valita, jos tulostettavaa asiakirjaa ei suurennetä tai pienennetä.

Suurena/Pienennä asiakirjaa:

Mahdollistaa asiakirjan pienentämisen ja suurentamisen.

Sovita sivulle:

Pientää tai suurentaa asiakirjaa automaattisesti siten, että se sopii kohdassa **Tulostepaperi** valitulle paperille.

Zoomaus:

Tulostaa käyttäen määritettyä suurennus- tai pienennysprosenttia.

Keskikohta:

Tulostaa kuvat paperin keskelle.

Paperityyppi:

Valitse paperityyppi, jolle haluat tulostaa. Jos valitset asetukseksi **Automaattinen valinta (tavallinen paperi)**, paperilähteenä käytetään lähettä, jonka paperityypiksi on tulostimen asetuksissa määritetty seuraava aset.

tavalliset paperit, Preprinted, Letterhead, Väri, Recycled, Korkealaatuinen tavallinen paperi

Paperia ei kuitenkaan voida syöttää paperilähteestä, joka on kytketty pois päältä tulostimen kohdassa **Autom. valinta -asetukset**.

Tulostuslaatu:

Valitse käytettävä tulostuslaatu. Käytävissä olevat asetukset riippuvat valittuna olevasta paperityypistä. Kun valitaan **Suuri**, tulostusjälki on laadukasta, mutta tulostus voi olla hitaampaa.

Paperilähdetiedot:

Näyttää kullekin paperilähteelle asetetun paperin tiedot.

Suunta:

Valitse paperin suunta, jota haluat käyttää tulostuksessa.

Väri:

Valitse väri- tai mustavalkotulostus.

Kaksipuolinen tulostus:

Mahdollistaa kaksipuolisen tulostuksen.

Asetukset:

Voit määrittää sidontareunan ja sidontamarginaalit. Jos tulostat monisivuisia asiakirjoja, voit valita, aloitetaanko tulostus sivun etu- vai takapuolelta.

Tulostuksen tummuus:

Säädä tummuus valitsemalla asiakirjatyypin. Voit estää kuvien vuotamisen paperin läpi valitsemalla sopivan tummuusasetuksen. Säädä tulostustiheyttä manuaalisesti valitsemalla **Manuaalinen**.

Monisiv.:

Mahdollistaa useiden sivujen tulostamisen yhdelle arkille ja julistetulostuksen. Voit määrittää järjestyksen, jossa sivut tulostetaan, valitsemalla **Asettelu järj.**

Käänteinen:

Mahdollistaa tulostamisen viimeiseltä sivulta aloittaen niin että sivut pinoutuvat oikeaan järjestykseen tulostuksen jälkeen.

Lajittele/Lajittelematon:

Valitse **Lajittele**, jos haluat tulostaa monisivuiset asiakirjat järjestykseen koottuina ja sarjoihin lajiteltuina.

Kopiot:

Määritä tulostettavien kopioiden määrä.

Lisää asetuksia -välilehti

Tulostuksen esiasetukset:

Lisää/poista esiasetukset:

Voit tallentaa usein käytetyt tulostusasetukset esivalinnoiksi ja poistaa tallennettuja esiasetuksia. Valitse luettelosta esivalinta, jota haluat käyttää.

Näytä asetukset/Piilota asetukset:

Tuo näkyviin luettelon **Yleiset**- ja **Lisää asetuksia**-välilehdillä määritettynä olevista asetuksista. Voit näyttää tai piilottaa nykyisen asetusluettelonäytön.

Palauta oletukset:

Palauttaa kaikki asetukset tehdasarvoihin. Myös **Yleiset**-välilehden asetukset palautetaan oletusasetuksiin.

Työtyyppi:

Suojaa luottamukselliset asiakirjat tulostuksen aikana määrittämällä salasana valitsemalla **Luottamuksellinen työ**. Kun käytät tätä ominaisuutta, tulostustyö tallennetaan tulostimeen ja tulostetaan vasta, kun työn salasana syötetään tulostimen ohjauspaneelista. Voit muuttaa asetuksia napauttamalla **Luottamuksellisen työn asetukset**.

Värinkorjaus:

Automaattinen:

Säätää kuvien sävyn automaattisesti.

Mukautettu:

Mahdollistaa manuaalisen värikorjauksen. **Lisätoiminnot**-valinnan napsauttaminen avaa **Värinkorjaus** -ruudun, jossa voit valita värien korjausmenetelmän. Ota Color Universal Print, Korjaa punasilm. käyttöön napsauttamalla **Kuvan asetukset** ja terävöitä ohuiden viivojen tulostamista.

Lisäasetukset:

Vesileiman ominaisuudet:

Mahdollistaa kopioinnin estävien kuvioden, vesileimojen sekä ylä- ja alatunnisteiden käytön.

Lisää/poista:

Mahdollistaa kopioinnin estävien kuvioiden tai vesileimojen, joita haluat käyttää, lisäämisen ja poistamisen.

Asetukset:

Antaa sinun asettaa tulostusmenetelmän kopioinnin estäville kuvioille tai vesileimoille.

Ylä- ja alataunniste:

Voit määrittää ylä- ja alataunnisteeseen haluamasi tiedot, kuten käyttäjätunnuksen ja tulostuspäivämäärän.

Käännä 180°:

Kääntää sivuja 180 astetta ennen tulostamista. Valitse tämä asetus, jos tulostat esimerkiksi kirjjekuorille, jotka syötetään tulostimeen määrättyssä suunnassa.

Kaksisuuntainen tulostus:

Tulostuspäät liikkuvat molempiin suuntiin tulostuksen aikana. Tulostus on aiempaa nopeampaa, mutta laatu saattaa samalla heikentyä.

Peilikuva:

Kääntää kuvan niin, että se tulostuu peilikuvana.

Hiljainen tila:

Vähentää tulostimen aiheuttamaa melua. Tämän ottaminen käyttöön voi myös hidastaa tulostusnopeutta.

Huolto -välilehti

Töiden järjestäjä kevyt:

Avaa Töiden järjestäjä kevyt -ikkunan. Voit avata ja muokata aiemmin tallennettuja tietoja.

EPSON Status Monitor 3:

Avaa EPSON Status Monitor 3 -ikkunan. Tässä ikkunassa voit tarkistaa tulostimen ja kulutustarvikkeiden tilanteen. Sinun on asennettava EPSON Status Monitor 3 ottaaksesi tämän toiminnon käyttöön. Voit ladata sen Epsonin verkkosivustolta.

Tilanvalvonta-asetukset:

Mahdollistaa EPSON Status Monitor 3 -ikkunan kohteiden asetusten muokkaamisen. Sinun on asennettava EPSON Status Monitor 3 ottaaksesi tämän toiminnon käyttöön. Voit ladata sen Epsonin verkkosivustolta.

Laajennusasetukset:

Mahdollistaa useiden eri asetusten määrittämisen. Voit tarkastella eri kohteisiin liittyviä ohjeita (Ohje) napsauttamalla valintoja hiiren kakkospainikkeella.

Tulostusjono:

Näyttää tulostusta odottavat työt. Voit tarkistaa tulostustyöt, keskeyttää tulostuksen ja jatkaa tulostamista.

Tulostin- ja asetustiedot:

Näyttää tulostimeen tai ADF-arkinsyöttölaitteeseen syötettyjen sivujen määrän. Sinun on asennettava EPSON Status Monitor 3 tarkistaaksesi arkkien kokonaismäärän. Voit ladata sen Epsonin verkkosivustolta.

Kieli:

Vaihtaa tulostinohjainikkunassa käytetyn kielen. Asetukset tulevat voimaan, kun suljet tulostinohjaimen ja avaat sen uudelleen.

Ohjelmistopäivitys:

Käynnistää EPSON Software Updater -apuohjelman ja tarkistaa sovellusten uusimmat versiot verkosta.

Tekninen tuki:

Ohjekirja avautuu, jos se on asennettu tietokoneellesi. Jos sitä ei ole asennettu, voit tutustua ohjekirjaan ja käytettävissä olevaan tekniseen tukeen Epsonin verkkosivustolta.

Tulostamista helpottavien esiasetusten lisääminen

Jos luot oman esiasetuksen usein käyttämistäsi tulostusasetuksista, voit tulostaa vaivattomasti valitsemalla luettelosta kyseisen tulostusasetuksen.

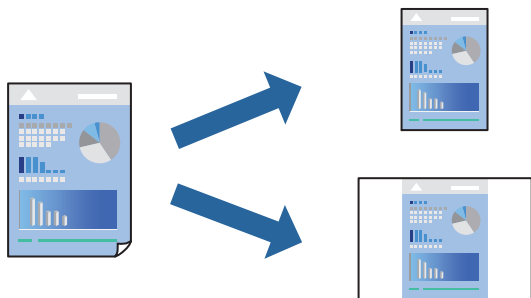

1. Tee tulostinohjaimen **Yleiset**- tai **Lisää asetuksia** -välilehden asetusten määrittäykset (kuten **Asiakirjan koko** ja **Paperityyppi**).
2. Napsauta **Lisää/poista esiasetukset Tulostuksen esiasetukset** -valikossa.
3. Kirjoita **Nimi** ja lisää tarvittaessa kommentti.
4. Valitse **Tallenna**.

Huomautus:

*Kun haluat poistaa lisätyn esiasetuksen, napsauta **Lisää/poista esiasetukset**, valitse poistettavan esiasetuksen nimi luettelosta ja poista se sitten.*

[”Yleiset -välilehti” sivulla 52](#)

[”Lisää asetuksia -välilehti” sivulla 54](#)

5. Valitse **Tulosta**.

Seuraavalla kerralla, kun haluat tulostaa samoilla asetuksilla, valitse tallennettu asetus kohdasta **Tulostuksen esiasetukset** ja napsauta **OK**.

Liittyvät tiedot

- ➔ ”Paperin lisääminen” sivulla 38
- ➔ ”Tulostaminen helpokäyttöasetuksilla” sivulla 50

Kaksipuolinen tulostus

Voit käyttää jompaakumpaa seuraavista menetelmistä paperin molemmille puolille tulostukseen.

- Automaattinen 2-puolinen tulostus
- Manuaalinen kaksipuolinen tulostus

Kun tulostin on lopettanut ensimmäisen puolen, tulosta toiselle puolelle kääntämällä paperi ympäri.

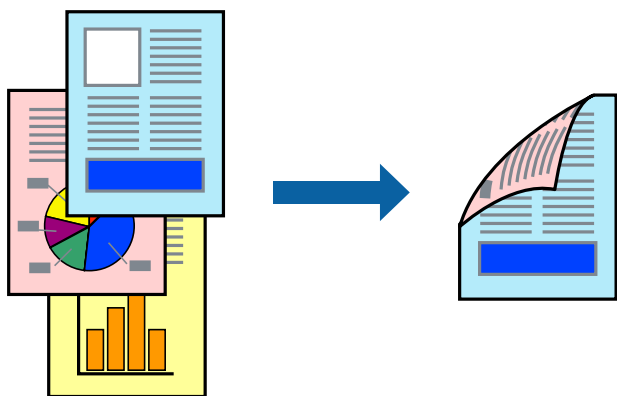

Huomautus:

- Jos et käytä kaksipuoliseen tulostukseen sopivaa paperia, tulostuslaatu voi heikentyä ja paperi voi juuttua laitteeseen. ”Kaksipuolisessa tulostuksessa käytettävä paperi” sivulla 339
- Paperista ja tulostetuista tiedoista riippuen muste voi myös vuotaa läpi paperin toiselle puolelle.
- Tämä on asennettava, jos haluat tarkistaa tulostimen tilan **EPSON Status Monitor 3**:lla. Voit ladata sen Epsonin verkkosivustolta.
- Toiminto ei kuitenkaan ole välttämättä käytettävissä, jos tulostinta käytetään verkon kautta tai jaettuna tulostimena.

1. Valitse **Kaksipuolinen tulostus**-menetelmä **Yleiset**-välilehdeltä.
2. Napsauta **Asetukset**, määritä haluamasi asetukset ja napsauta sitten **OK**.
3. Valitse **Tulostuksen tummuus**, määritä haluamasi asetukset ja valitse **OK**.

Tulostuksen tummuus-asetuksella voit säätää tulostustummuutta asiakirjatyypin mukaan.

Huomautus:

- Tämä asetus ei ole käytettävissä, jos manuaalinen kaksipuolinen tulostus on valittuna.
- Tulostus saattaa olla hidasta **Valitse Asiakirjatyyppe** -ikkunassa valitun Tulostuksen tummuuden säätö -asetuksen ja **Tulostuslaatu**-välilehdeltä valitun **Yleiset**-asetuksen vuoksi.

4. Määritä tarvittaessa muita asetuksia **Yleiset**- ja **Lisää asetuksia** -välilehdillä ja valitse sen jälkeen **OK**.

[”Yleiset -välilehti” sivulla 52](#)

[”Lisää asetuksia -välilehti” sivulla 54](#)

5. Valitse **Tulosta**.

Jos käytössä on kaksipuolinen manuaalinen tulostus, tietokoneen näytölle ilmestyy ponnahdusikkuna, kun paperiarkin ensimmäinen puoli on tulostettu. Seuraa näytössä näkyviä ohjeita.

Liittyvät tiedot

- ➔ [”Käytössä oleva paperi ja kapasiteetti” sivulla 334](#)
- ➔ [”Paperin lisääminen” sivulla 38](#)
- ➔ [”Tulostaminen helppokäyttöasetuksilla” sivulla 50](#)

Vihon tulostaminen

Voit myös tulostaa vihkon, joka kootaan järjestämällä ja taittelemalla sivut.

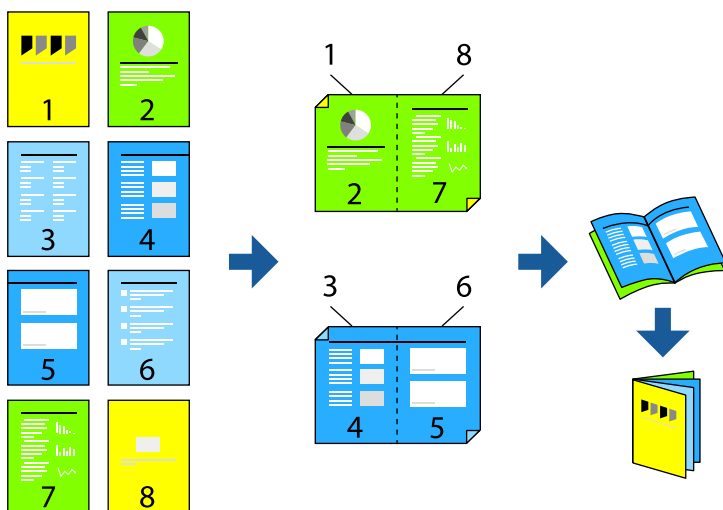

Huomautus:

- Jos et käytä kaksipuoliseen tulostukseen sopivaa paperia, tulostuslaatu voi heikentyä ja paperi voi juuttua laitteeseen.
[”Kaksipuolisessa tulostuksessa käytettävä paperi” sivulla 339](#)
- Paperista ja tulostetuista tiedoista riippuen muste voi myös vuotaa läpi paperin toiselle puolelle.
- Tämä on asennettava, jos haluat tarkistaa tulostimen tilan **EPSON Status Monitor 3**:lla. Voit ladata sen Epsonin verkkosivustolta.
- Toiminto ei kuitenkaan ole välttämättä käytettävissä, jos tulostinta käytetään verkon kautta tai jaettuna tulostimena.

1. Valitse **Kaksipuolinen tulostus**-menetelmä **Yleiset**-välilehdeltä.
2. Valitse tulostinohjaimen **Asetukset**-välilehdeltä **Lehtinen**.

3. Valitse **OK**.

- Keskisidonta: käytä tätä menetelmää tulostaessasi pienen määrän sivuja, jotka on helppo pinota ja taittaa puoliksi.
- Sivusidonta. Käytä tätä menetelmää tulostaessasi kerrallaan yhden arkin (neljä sivua), taittaessasi kunkin puoliksi ja yhdistäessäsi ne yhdeksi vihoksi.

4. Valitse **Tulostuksen tummuus**, määritä haluamasi asetukset ja valitse **OK**.

Tulostuksen tummuus-asetuksella voit säätää tulostustummuutta asiakirjatyypin mukaan.

Huomautus:

Tulostus saattaa olla hidasta **Valitse Asiakirjatyyppe**-ikkunassa valitun Tulostuksen tummuuden säätö -asetuksen ja **Tulostuslaatu**-välilehdeltä valitun **Yleiset**-asetuksen vuoksi.

5. Määritä tarvittaessa muita asetuksia **Yleiset**- ja **Lisää asetuksia** -välilehdillä ja valitse sen jälkeen **OK**.

[”Yleiset -välilehti” sivulla 52](#)

[”Lisää asetuksia -välilehti” sivulla 54](#)

6. Valitse **Tulosta**.

Liittyvät tiedot

- ➔ [”Käytössä oleva paperi ja kapasiteetti” sivulla 334](#)
- ➔ [”Paperin lisääminen” sivulla 38](#)
- ➔ [”Tulostaminen helppokäyttöasetuksilla” sivulla 50](#)

Useiden sivujen tulostaminen yhdelle arkille

Yhdelle paperiarkille voi tulostaa useita sivuja.

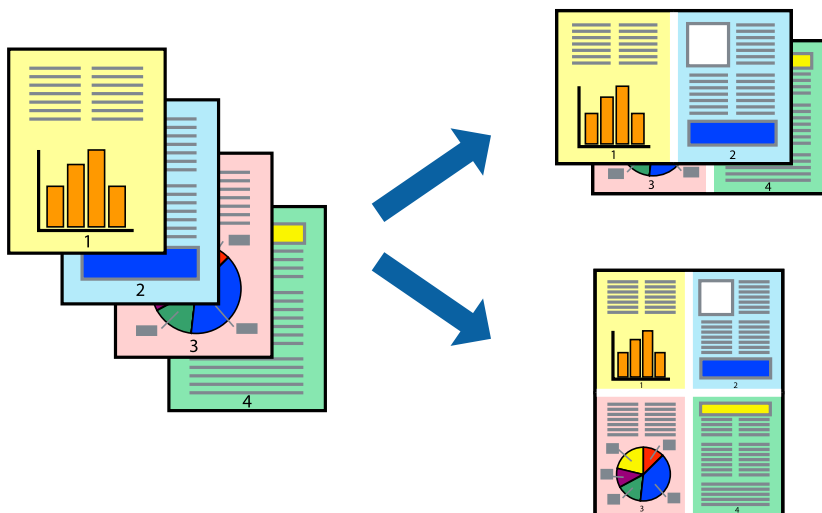

1. Valitse tulostinohjaimen **Yleiset**-välilehdeltä **2 vierekkäin**, **4 vierekkäin**, **6 sivua arkille**, **8 vierekkäin**, **9 sivua arkille** tai **16 sivua arkille** **Monisiv.**-asetukseksi.
2. Valitse **Asettelu****järjest.**, määritä haluamasi asetukset ja valitse **OK**.

3. Määritä tarvittaessa muita asetuksia **Yleiset**- ja **Lisää asetuksia** -välilehdillä ja valitse sen jälkeen **OK**.
”Yleiset -välilehti” sivulla 52
”Lisää asetuksia -välilehti” sivulla 54
4. Valitse **Tulosta**.

Liittyvät tiedot

- ➔ ”Paperin lisääminen” sivulla 38
- ➔ ”Tulostaminen helppokäyttöasetuksilla” sivulla 50

Tulostaminen paperikoon mukaan

Valitse tulostimeen lisäämäsi paperikoko Kohdepaperin koko -asetukseksi.



1. Tee seuraavat asetukset tulostinohjaimen **Yleiset** -välilehdessä.
 - Asiakirjan koko: valitse sovelluksessa määrittämäsi paperikoko.
 - Tulostepaperi: valitse tulostimeen lisäämäsi paperin koko.
Sovita sivulle on valittu automaattisesti.

Huomautus:

*Tulosta pienennetty kuva paperin keskelle napsauttamalla **Keskikohta**.*

2. Määritä tarvittaessa muita asetuksia **Yleiset**- ja **Lisää asetuksia** -välilehdillä ja valitse sen jälkeen **OK**.
”Yleiset -välilehti” sivulla 52
”Lisää asetuksia -välilehti” sivulla 54
3. Valitse **Tulosta**.

Liittyvät tiedot

- ➔ ”Paperin lisääminen” sivulla 38
- ➔ ”Tulostaminen helppokäyttöasetuksilla” sivulla 50

Suurennetun tai pienennetyn asiakirjan tulostaminen millä tahansa suurennoksella

Asiakirjaa voidaan suurentaa tai pienentää tietyn prosenttiosuuden verran.



1. Valitse asiakirjan koko **Asiakirjan koko**-kohdassa tulostinohjaimen **Yleiset**-välilehdellä.
2. Valitse **Tulostepaperi**-kohdassa paperikoko, jota haluat käyttää tulostuksessa.
3. Valitse **Suurennä/Pienennä asiakirjaa** ja **Zoomaus**. Anna sitten prosenttiosuus.
4. Määritä tarvittaessa muita asetuksia **Yleiset**- ja **Lisää asetuksia** -välilehdillä ja valitse sen jälkeen **OK**.
[”Yleiset -välilehti” sivulla 52](#)
[”Lisää asetuksia -välilehti” sivulla 54](#)
5. Valitse **Tulosta**.

Liittyvät tiedot

- ➔ [”Paperin lisääminen” sivulla 38](#)
- ➔ [”Tulostaminen helppokäyttöasetuksilla” sivulla 50](#)

Kuvan suurentaminen ja tulostaminen usealle arkille (julistetulostus)

Tämä ominaisuus mahdollistaa kuvan tulostamisen useille yhteen liitettäville arkeille. Voit koota kuvista julisteen teippaamalla kuvat yhteen.

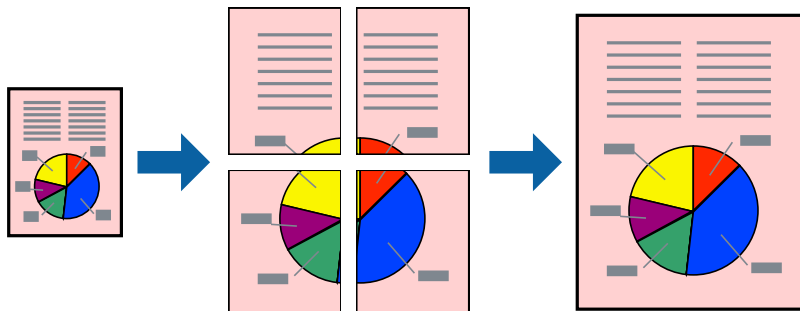

1. Valitse tulostinohjaimen **Yleiset** -välilehdeltä **2x1 Poster**, **2x2 Poster**, **3x3-juliste** tai **4x4-juliste** kohdan **Monisiv.** asetukseksi.
2. Valitse **Asetukset**, määritä haluamasi asetukset ja valitse **OK**.
Huomautus:
Tulosta leikkausviivat mahdollistaa leikkuuohjeen tulostamisen.
3. Määritä tarvittaessa muita asetuksia **Yleiset**- ja **Lisää asetuksia** -välilehdillä ja valitse sen jälkeen **OK**.
[”Yleiset -välilehti” sivulla 52](#)
[”Lisää asetuksia -välilehti” sivulla 54](#)
4. Valitse **Tulosta**.

Liittyvät tiedot

- ➔ [”Paperin lisääminen” sivulla 38](#)
- ➔ [”Tulostaminen helppokäyttöasetuksilla” sivulla 50](#)

Julisteiden tekeminen päällekkäisten kohdistusmerkkien avulla

Seuraavassa on esimerkki siitä, miten juliste tuotetaan, kun **2x2-juliste** on valittuna ja **Limittäiset kohdistusmerkit** on valittuna kohdassa **Tulosta leikkausviivat**.

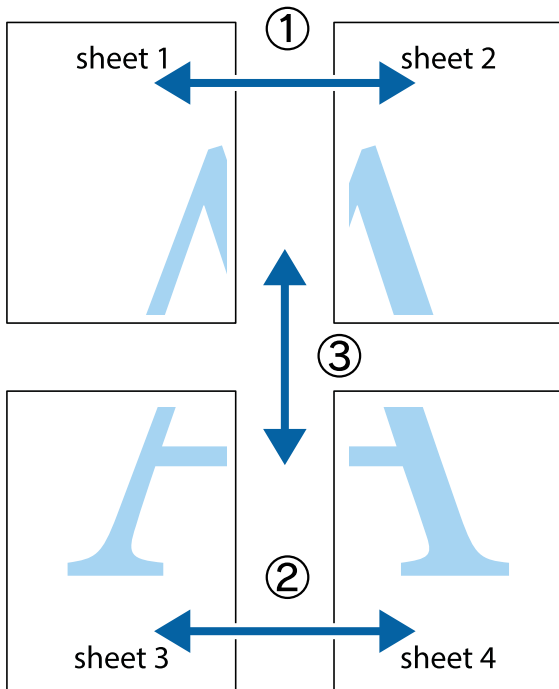

1. Valmistele Sheet 1 ja Sheet 2. Leikkaa Sheet 1 marginaalit pois pystysuoraa sinistä viivaa myöten ylä- ja alaleikkausmerkkien keskeltä.

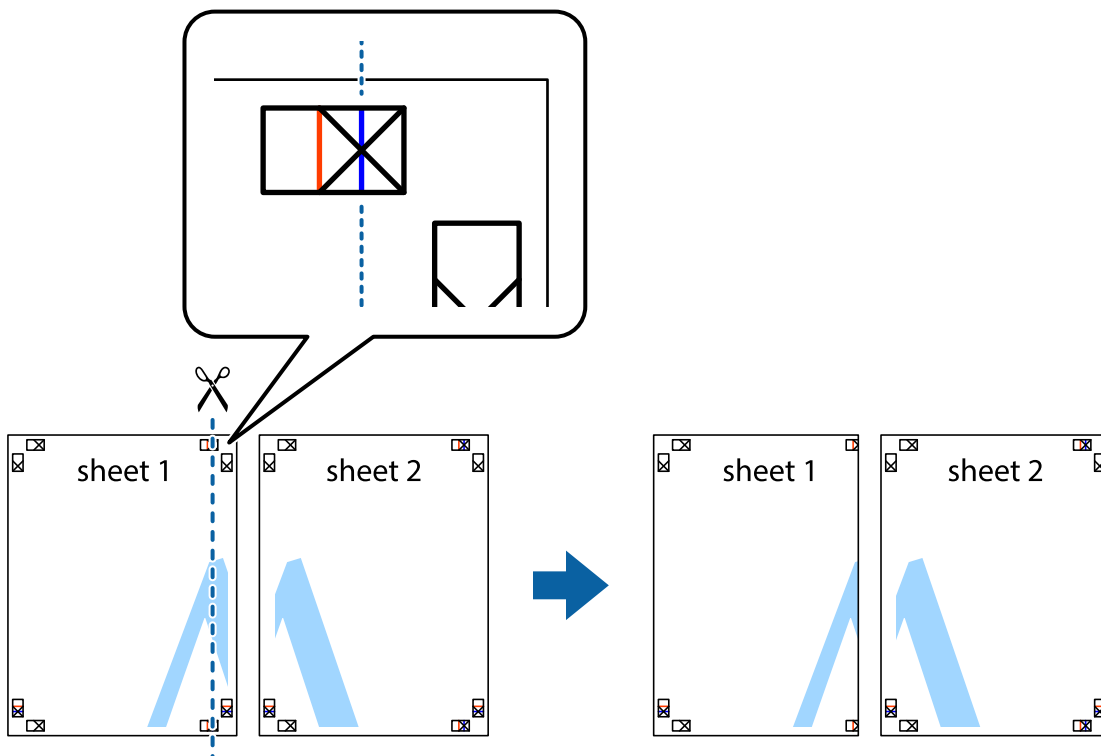

2. Aseta Sheet 1 reuna Sheet 2 päälle, kohdista leikkausmerkit ja liitä väliaikaisesti kaksi arkkia takaa yhteen teipillä.

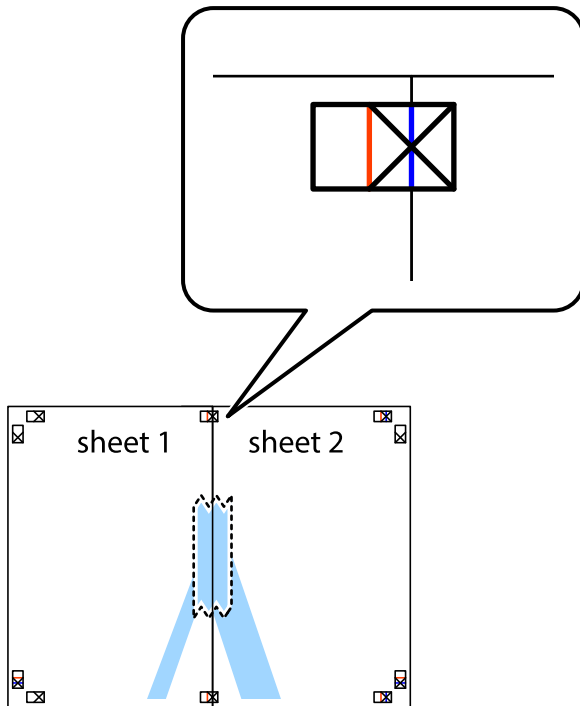

3. Leikkaa teipatut arkit kahtia pystysuoraa punaista viivaa myöten kohdistusmerkkien halki (tällä kertaa kyseessä on leikkausmerkkien vasemmalla puolella oleva viiva).

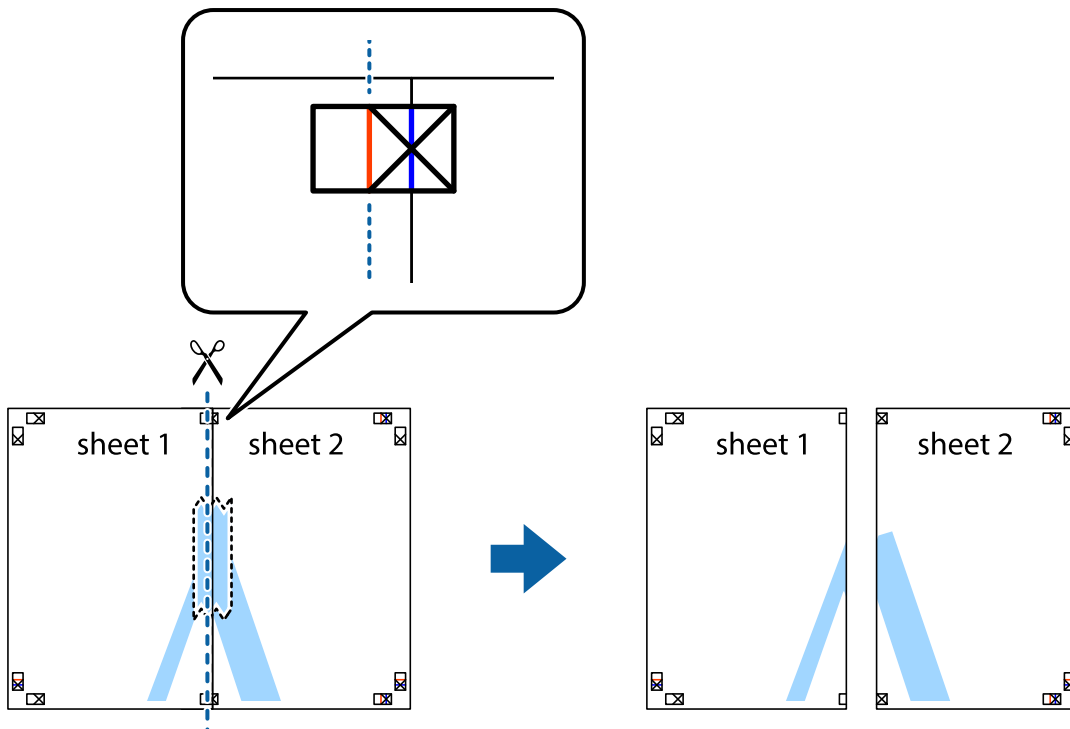

4. Kiinnitä arkit takaa yhteen teipillä.

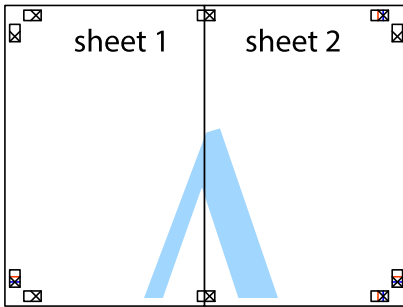

5. Toista vaiheet 1–4 ja teippaa Sheet 3 ja Sheet 4 yhteen.
6. Leikkaa Sheet 1 ja Sheet 2 marginaalit pois vaakasuoraa sinistä viivaa myöten vasemman ja oikean puolen leikkausmerkkien keskeltä.

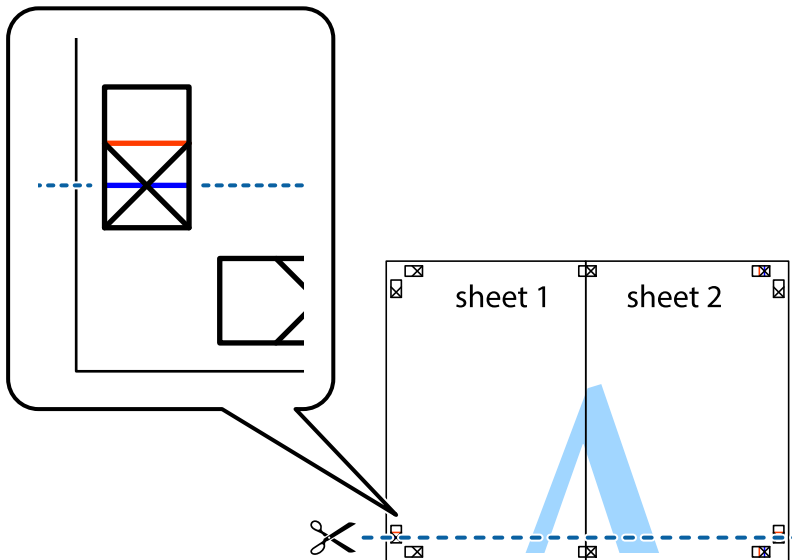

7. Aseta reunat Sheet 1 ja Sheet 2 Sheet 3 ja Sheet 4 päälle ja kohdista leikkausmerkit. Liitä paperit sitten väliaikaisesti takaa yhteen teipillä.

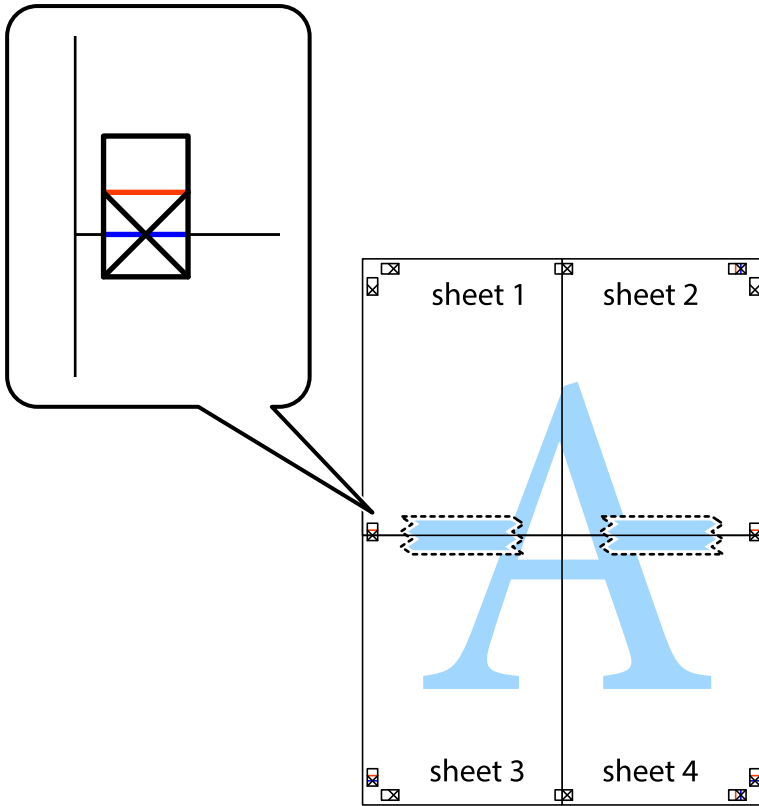

8. Leikkaa teipatut arkit kahtia vaakasuoraan punaista viivaa myöten kohdistusmerkkien halki (tällä kertaa kyseessä on leikkausmerkkien yläpuolella oleva viiva).

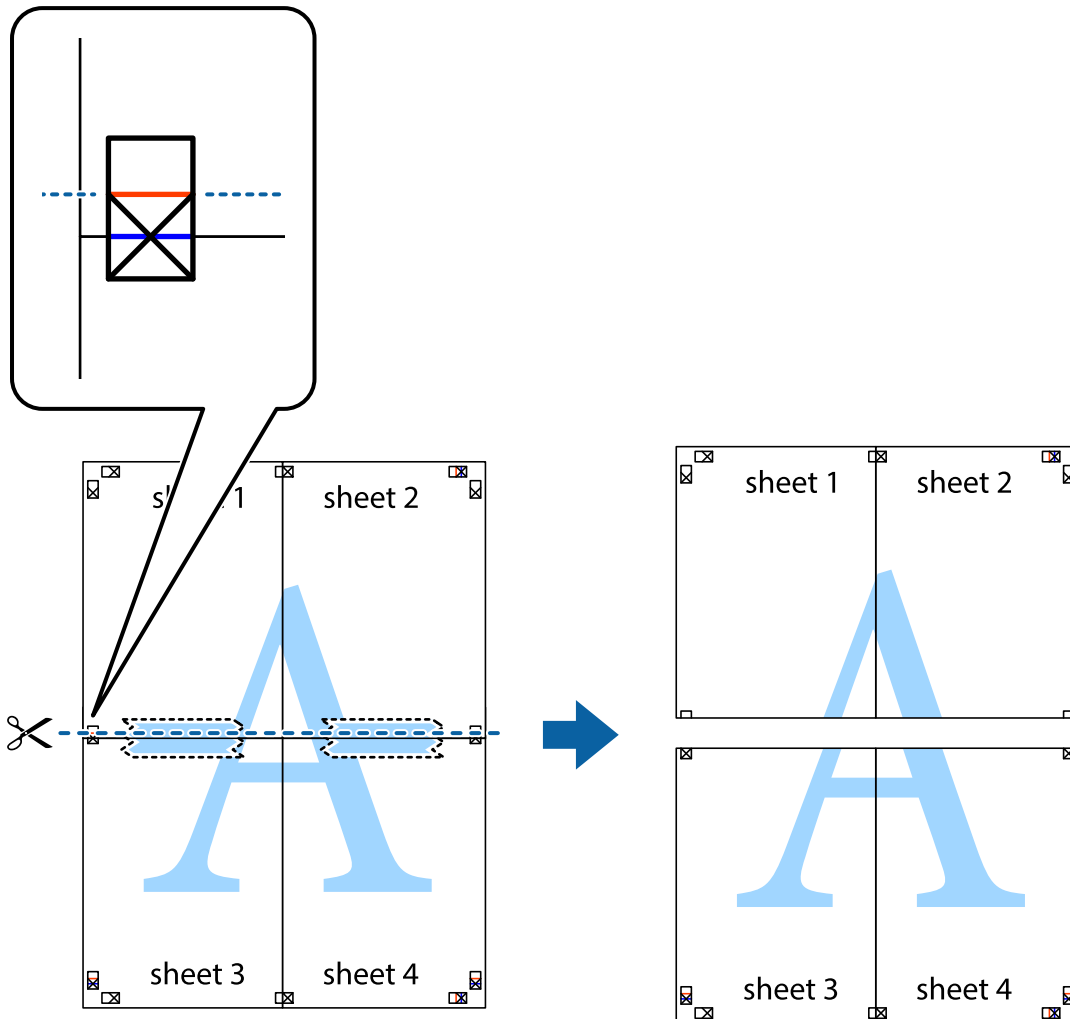

9. Kiinnitä arkit takaa yhteen teipillä.

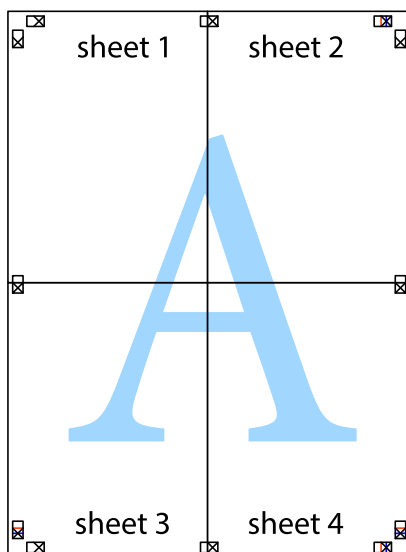

10. Leikkaa jäljellä olevat marginaalit pois ulomman ohjaimen mukaisesti.

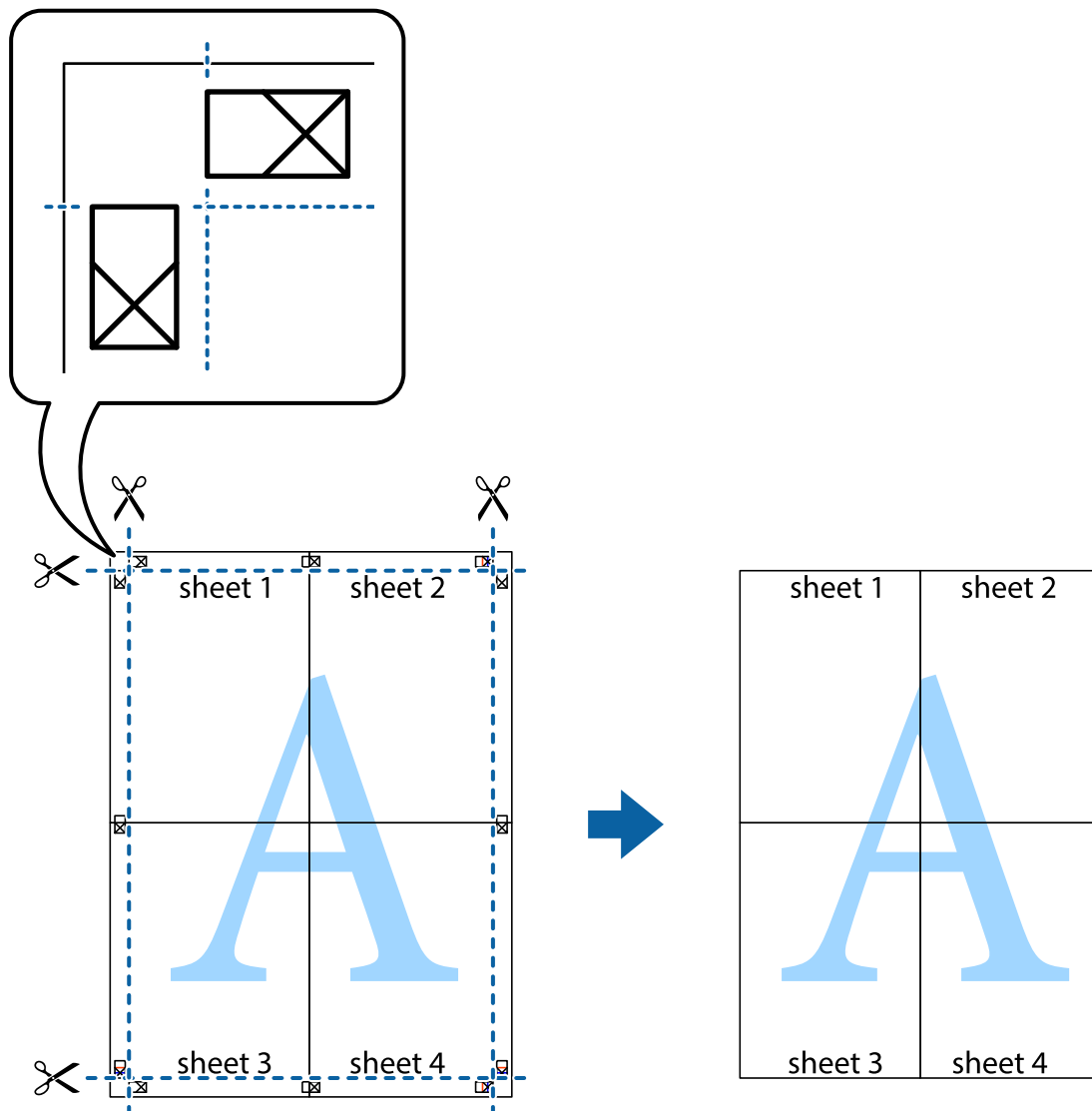

Ylä- ja alatunnisteen tulostaminen

Voit määrittää ylä- ja alatunnisteeseen haluamasi tiedot, kuten käyttäjätunnuksen ja tulostuspäivämäärän.

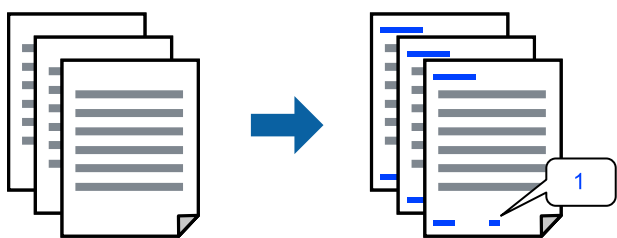

1. Napsauta tulostinohjaimen **Lisää asetuksia**-välilehdeltä **Vesileiman ominaisuudet** ja valitse sitten **Ylätunniste/alatunniste** -valintaruutu.

2. Valitse **Asetukset**, valitse tulostettavat kohteet ja napsauta OK.

Huomautus:

- Määritä ensimmäinen sivunumero valitsemalla **Sivunumero ylä-** tai **alattunnisteen tulostettavasta kohdasta**, ja valitse sitten määrä kohdasta **Aloitenumero**.
- Jos haluat tulostaa ylä- tai alattunnisteen tekstit, valitse tulostettava kohta ja valitse **Teksti**. Kirjoita tulostettava teksti tekstin syöttökenttään.

3. Määritä tarvittaessa muita asetuksia **Yleiset**- ja **Lisää asetuksia** -välilehdillä ja valitse sen jälkeen **OK**.

[”Yleiset -välilehti” sivulla 52](#)

[”Lisää asetuksia -välilehti” sivulla 54](#)

4. Valitse **Tulosta**.

Liittyvät tiedot

- ➔ [”Paperin lisääminen” sivulla 38](#)
- ➔ [”Tulostaminen helpokäyttöasetuksilla” sivulla 50](#)

Kopioinnin estävän kuvion lisääminen tulosteisiin

Voit lisätä tulosteisiin luvattoman kopioinnin estävän kuvion. Kun tulostat, kuvion kirjaimia ei tulosteta ja koko tulosteeseen lisätään vaalea värisävy. Piilokirjaimet tulevat näkyviin, jos tulostettu asiakirja valokopioidaan. Kopiot on tällöin helppo erottaa alkuperäisistä asiakirjoista.

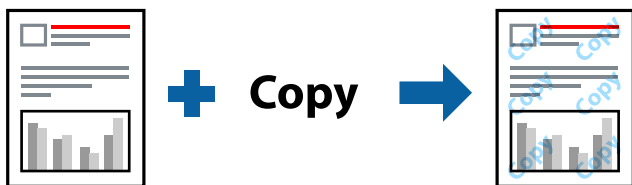

Kopioinnin eston kuvio on käytettävissä seuraavin edellytyksin:

- Paperityyppi: tavallinen paperi, kopiopaperi, kirjelomake, kierrätyspaperi, väripaperi, esipainettu paperi, korkealaatuinen tavallinen paperi tai paksu paperi 1
- Tulostuslaatu: Normaali
- Kaksipuolinen tulostus: Ei käytössä
- Värinkorjaus: Automaattinen
- Poikittaisarkkipaperi: ei valittuna

Huomautus:

Voit myös lisätä oman kopioinnin estävän kuvion.

1. Valitse tulostinohjaimen **Lisää asetuksia**-välilehti, valitse **Vesileiman ominaisuudet** ja valitse sitten Kopioinnin eston kuvio.
2. Valitse **Asetukset**, jos haluat muuttaa kuvion asetuksia, kuten kokoa tai tummuutta.

3. Aseta muut kohteet **Yleiset**- ja **Lisää asetuksia**-välilehdillä tarpeen mukaan ja napsauta sitten **OK**.
”Yleiset -välilehti” sivulla 52
”Lisää asetuksia -välilehti” sivulla 54
4. Valitse **Tulosta**.

Liittyvät tiedot

- ➔ ”Paperin lisääminen” sivulla 38
- ➔ ”Tulostaminen helppokäyttöasetuksilla” sivulla 50

Salasanalla suojattujen tiedostojen tulostaminen

Voit määrittää tulostustyölle salasanan. Kun tulostat salasanalla suojatun tulostustyön, työ lähetetään tulostimeen heti, mutta tulostetaan vasta sitten, kun käyttäjä kirjoittaa oikean salasanan tulostimen ohjauspaneeliin.

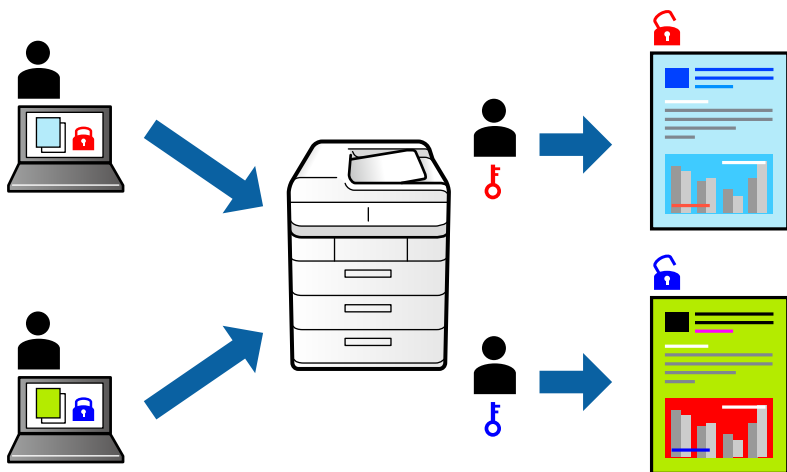

1. Valitse tulostinohjaimen **Lisää asetuksia**-välilehdeltä **Luottamuksellinen työ Työtyyppi** -asetuksesi ja kirjoita salasana.
2. Määritä tarvittaessa muita asetuksia **Yleiset**- ja **Lisää asetuksia** -välilehdillä ja valitse sen jälkeen **OK**.
”Yleiset -välilehti” sivulla 52
”Lisää asetuksia -välilehti” sivulla 54
3. Valitse **Tulosta**.
4. Voit tulostaa työn valitsemalla tulostimen ohjauspaneelin aloitusnäytöstä **Luottamuksel. työ**. Valitse työ, jonka haluat tulostaa, ja kirjoita salasana.

Liittyvät tiedot

- ➔ ”Paperin lisääminen” sivulla 38
- ➔ ”Tulostaminen helppokäyttöasetuksilla” sivulla 50

Useiden tiedostojen tulostaminen yhdessä

Töiden järjestäjä kevyt mahdollistaa eri sovelluksilla luotujen tiedostojen yhdistämisen ja tulostamisen yhtenä tulostustyönä. Voit määrittellä yhdistelmä-tiedostoille haluamasi tulostusasetukset, kuten monisivuasettelun ja kaksipuolisen tulostuksen.

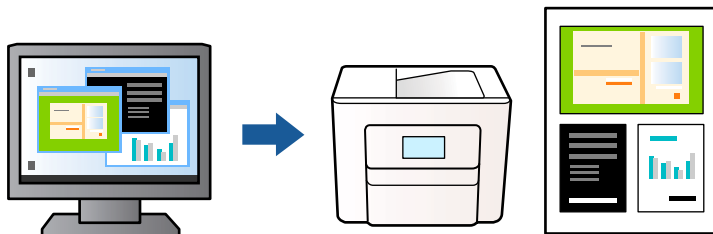

1. Valitse tulostinohjaimen **Yleiset**-välilehdeltä **Töiden järjestäjä kevyt**.
[”Yleiset -välilehti” sivulla 52](#)
2. Valitse **Tulosta**.
Kun aloitat tulostuksen, Töiden järjestäjä kevyt tulee näkyviin.
3. Kun Töiden järjestäjä kevyt -ikkuna on tullut näkyviin, avaa tiedosto, jonka haluat yhdistää nykyiseen tiedostoon, ja toista sitten edelliset vaiheet.
4. Voit muokata sivun asettelua valitsemalla lisätyn tulostustyön Töiden järjestäjä kevyt -ikkunan kohdasta Tulostusprojekti Lite.
5. Aloita tulostaminen valitsemalla **Tiedosto**-valikosta **Tulosta**.

Huomautus:

*Jos suljet Töiden järjestäjä kevyt -ikkunan ennen kaikkien tulostettavien tietojen lisäämistä kohteeseen Tulostusprojekti, käsiteltävänä oleva tulostustyö peruutetaan. Tallenna työ valitsemalla **Tiedosto**-valikosta **Tallenna**. Tallennettujen tiedostojen päätte on ”.ecl”.*

*Avaa tulostusprojekti napsauttamalla **Töiden järjestäjä kevyt** tulostinohjaimen **Huolto** -välilehdellä avataksesi Job Arranger Lite -ikkunan. Valitse sitten tiedosto valitsemalla **Avaa**-valikosta **Tiedosto**.*

Liittyvät tiedot

- ➔ [”Paperin lisääminen” sivulla 38](#)
- ➔ [”Tulostaminen helppokäyttöasetuksilla” sivulla 50](#)

Tulostus Color Universal Print -toiminnon avulla

Voit parantaa tekstien ja kuvien selkeyttä tulosteissa.



Color Universal Print -toiminto on käytettävissä vain, jos seuraavat asetukset ovat valittuina.

- Paperityyppi: tavallinen paperi, kopiopaperi, kirjelomake, kierrätyspaperi, värillinen paperi, esipainettu paperi, korkealaatuinen tavallinen paperi, paksu paperi 1
- Tulostuslaatu: **Normaali** tai korkeampi
- Väriasetus: **Väri**
- Sovellukset: Microsoft® Office 2007 tai uudempi
- Tekstin koko: 96 pistettä tai pienempi

1. Valitse tulostinohjaimessa **Lisää asetuksia** > **Värinkorjaus** > **Kuvan asetukset**.
2. Valitse haluamasi **Color Universal Print** -asetus.
3. **Parannusvalinnat** lisäasetusten määrittämiseksi.
4. Määritä tarvittaessa muita asetuksia **Yleiset**- ja **Lisää asetuksia** -välilehdillä ja valitse sen jälkeen **OK**.
[”Yleiset -välilehti” sivulla 52](#)
[”Lisää asetuksia -välilehti” sivulla 54](#)
5. Valitse **Tulosta**.

Huomautus:

- Jotkin merkit voivat muuttua kuvioissa, esimerkiksi ”+” voi näkyä muodossa ”±”.
- Sovelluskohtaiset kuviot ja alleviivaukset voivat muuttua näillä asetuksilla tulostettaessa.
- Lisäksi valokuvien ja muiden kuvien tulostuslaatu voi olla heikompi Color Universal Print -asetuksia käytettäessä.
- Tulostaminen on hitaampaa Color Universal Print -asetuksia käytettäessä.

Liittyvät tiedot

- ➔ [”Paperin lisääminen” sivulla 38](#)
- ➔ [”Tulostaminen helppokäyttöasetuksilla” sivulla 50](#)

Tulostustyön värien säätö

Voit säätää tulostustyön väriasetuksia. Muutokset eivät tallennu alkuperäiseen skannattuun kuvaan.

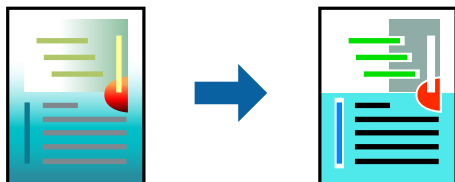

PhotoEnhance tuottaa terävämpiä kuvia ja eloisampia värejä säätämällä automaattisesti alkuperäisten kuvatietojen kontrastia, värikylläisyyttä ja kirkkautta.

Huomautus:

PhotoEnhance säätää värejä analysoimalla kohteen sijainnin. Jos olet muuttanut kohteen paikkaa kuvassa suurentamalla, pienentämällä, rajaamalla tai kiertämällä kuvaa, väri saattaa muuttua yllättäen. Jos kuva ei ole tarkka, sävy saattaa olla luonnoton. Jos väri muuttuu tai ei enää näy luonnolliselta, vaihda tulostustilaksi jokin muu kuin **PhotoEnhance**.

1. Valitse värien korjaustapa tulostinohjaimen **Lisää asetuksia** -välilehden **Värinkorjaus** -kohdasta.
 - Automaattinen Tällä asetuksella sävy säädetään automaattisesti paperityypin ja tulostuslaatuasetusten mukaan.
 - Jos valitset Mukautettu ja napsautat **Lisätoiminnot**, voit tehdä omia asetuksia.
2. Määritä tarvittaessa muita asetuksia **Yleiset**- ja **Lisää asetuksia** -välilehdillä ja valitse sen jälkeen **OK**.
 - [”Yleiset -välilehti” sivulla 52](#)
 - [”Lisää asetuksia -välilehti” sivulla 54](#)
3. Valitse **Tulosta**.

Liittyvät tiedot

- ➔ [”Paperin lisääminen” sivulla 38](#)
- ➔ [”Tulostaminen helppokäyttöasetuksilla” sivulla 50](#)

Ohuiden viivojen vahvistaminen tulostettaessa

Voit vahvistaa viivoja, jotka ovat liian ohuita tulostuakseen oikein.

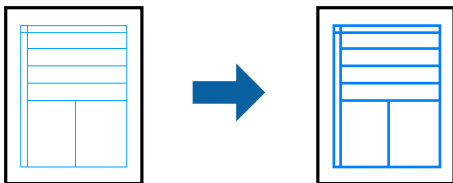

1. Valitse tulostinohjaimessa **Lisää asetuksia** > **Värinkorjaus** > **Kuvan asetukset**.
2. Valitse **Korosta ohuita viivoja**.
3. Määritä tarvittaessa muita asetuksia **Yleiset**- ja **Lisää asetuksia** -välilehdillä ja valitse sen jälkeen **OK**.
 - [”Yleiset -välilehti” sivulla 52](#)
 - [”Lisää asetuksia -välilehti” sivulla 54](#)
4. Valitse **Tulosta**.

Liittyvät tiedot

- ➔ [”Paperin lisääminen” sivulla 38](#)
- ➔ [”Tulostaminen helppokäyttöasetuksilla” sivulla 50](#)

Helppolukuisten viivakoodien tulostaminen

Jos tulostettuja viivakoodeja ei voida lukea oikein, voit tulostaa ne helppolukuisena vähentämällä musteen syöttöä. Ota tämä ominaisuus käyttöön vain, jos tulostamaasi viivakoodia ei ole voitu skannata.

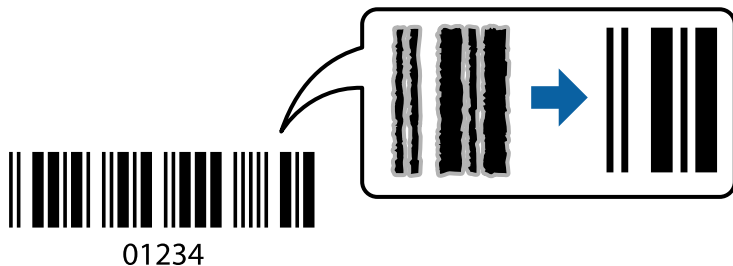

Voit käyttää tätä ominaisuutta seuraavissa olosuhteissa.

- Paperi: tavallinen paperi, kopiopaperi, kirjelmake, kierrätyspaperi, väripaperi, esipainettu paperi, korkealaatuinen tavallinen paperi, paksu paperi, Epson Photo Quality Ink Jet, Epson Matte tai kirjekuori
- Paperityyppi: määritä oikea paperityyppi tulostuksessa käytettävän paperin mukaan.
[”Paperityypiluettelo” sivulla 37](#)
- Tulostuslaatu: **Normaali, Suuri**
Epson Photo Quality Ink Jet, Epson Matte ja paksut paperit (151–256 g/m²), jotka eivät ole yhteensopivia asetuksen **Suuri** kanssa.

Huomautus:

Epätarkkuuden poistaminen ei ehkä ole aina mahdollista olosuhteista riippuen.

1. Valitse tulostinohjaimen **Huolto**-välilehti, valitse **Laajennusasetukset** ja valitse sitten **Viivakooditila**.
2. Määritä tarvittaessa muita asetuksia **Yleiset**- ja **Lisää asetuksia** -välilehdillä ja valitse sen jälkeen **OK**.
[”Yleiset -välilehti” sivulla 52](#)
[”Lisää asetuksia -välilehti” sivulla 54](#)
3. Valitse **Tulosta**.

Liittyvät tiedot

- ➔ [”Paperin lisääminen” sivulla 38](#)
- ➔ [”Tulostaminen helppokäyttöasetuksilla” sivulla 50](#)

Asiakirjan tulostaminen PostScript-tulostinajurilla (Windows)

PostScript-tulostinohjain on ohjainohjelma, joka lähettää tulostimeen PostScript Page Description Language -kielisiä tulostuskomentoja.

1. Avaa tulostettava tiedosto.
Jos tulostimessa ei ole vielä paperia, lisää tulostimeen paperia.
2. Valitse **Tiedosto**-valikosta **Tulosta** tai **Tulostusasetukset**

3. Valitse käytössä oleva tulostin.
4. Avaa tulostinohjaimen ikkuna valitsemalla **Asetukset** tai **Ominaisuudet**.

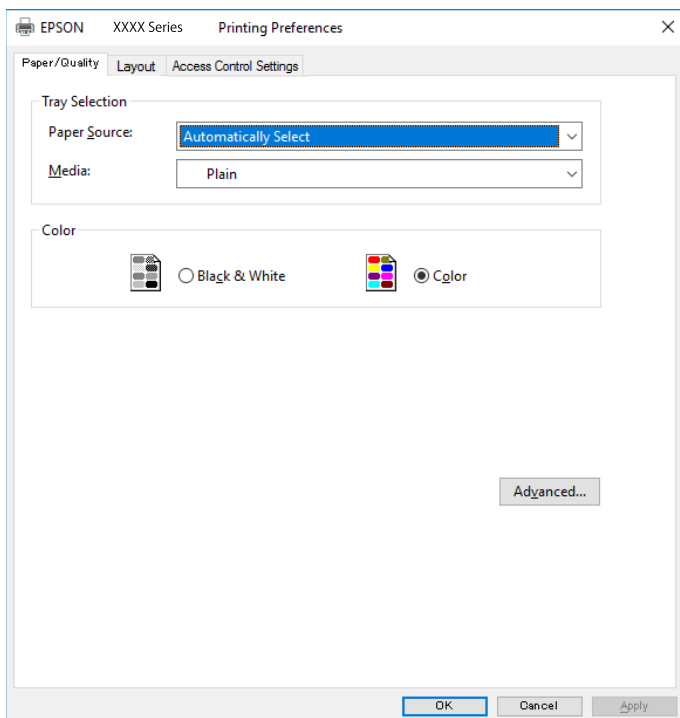

5. Muuta asetuksia tarpeen mukaan.
Katso lisätietoja tulostinohjaimen valikkojen valinnoista.
6. Sulje tulostinohjain valitsemalla **OK**.
7. Valitse **Tulosta**.

Liittyvät tiedot

- ➔ ”Käytössä oleva paperi ja kapasiteetti” sivulla 334
- ➔ ”Paperin lisääminen” sivulla 38
- ➔ ”Paperityyppiluettelo” sivulla 37
- ➔ ”Paperi/laatu-välilehti” sivulla 76
- ➔ ”Asetteluvälilehti” sivulla 76

PostScript-tulostinohjaimen valikkovalinnat

Avaa tulostusikkuna sovelluksessa, valitse tulostin ja avaa tulostinohjainikkuna.

Huomautus:

Valikkojen sisältö voi vaihdella valittuna olevien asetusten mukaan.

Paperi/laatu-välilehti

Alustan valinta:

Valitse paperilähde ja tulostusmateriaali.

Paperilähde:

Valitsee paperilähteen, josta laitteeseen syötetään paperia.

Valitse **Valitse automaattisesti**, jos haluat että laite käyttää automaattisesti tulostimen **Paperiasetus** -kohdassa määritettyä paperilähdettä.

Tulostusmateriaali:

Valitse paperityyppi, jolle haluat tulostaa. Jos valitset asetukseksi **Määrittämätön**, paperilähteenä käytetään lähdettä, jonka paperityypiksi on tulostimen asetuksissa määritetty seuraava asetus.

tavalliset paperit, Preprinted, Letterhead, Väri, Recycled, Korkealaatuinen tavallinen paperi

Paperia ei kuitenkaan voida syöttää paperilähteestä, joka on kytketty pois päältä tulostimen kohdassa **Autom. valinta -asetukset**.

Väri:

Valitse tulostustyön väriasetus.

Asettelyvälilehti

Suunta:

Valitse paperin suunta, jota haluat käyttää tulostuksessa.

Tulostus molemmille puolille:

Mahdollistaa kaksipuolisen tulostuksen.

Sivujen järjestys:

Tämän valinnan avulla voit tulostaa sivut alkaen ensimmäisestä tai viimeisestä sivusta. Jos valitset **Lopusta alkuun**, sivut pinoutuvat tulostamisen jälkeen oikeaan sivunumerojärjestykseen.

Sivun muotoilu:

Sivuja arkille:

Sivuja arkille -asettelu:

Mahdollistaa sivujen asettelun määrittämisen useita sivuja yhdelle arkille tulostettaessa.

Vihko:

Vihkosidonta:

Valitsee sidontakohdan vihkotulostuksessa.

Reunojen piirtäminen:

Valitse tämä, jos haluat rajata kunkin sivun, kun tulostat useita sivuja yhdelle arkille tai luot vihkoa.

Käyttöoikeuksien valvonta-asetusten välilehti

Järjestelmänvalvoja on saattanut rajoittaa tulostimen käyttöä. Voit käyttää tulostustoimintoja rekisteröimällä tilisi tulostinohjaimen. Pyydä käyttäjätilisi tiedot järjestelmänvalvojalta.

Käyttöoikeuksien valvonta-asetukset:

Määritä **Käyttöoikeuksien valvonta-asetukset**.

Käyttäjän rekisteröinti:

Syötä käyttäjätunnus ja salasana.

Käyttäjänimi:

Kirjoita käyttäjätunnus.

Salasana:

Kirjoita salasana.

Lisäasetukset

Paperi/luovutustaso:

Valitse paperikoko ja kopioiden määrä.

Paperikoko:

Valitse paperikoko, jota haluat käyttää tulostuksessa.

Kopiot:

Määritä tulostettavien kopioiden määrä.

Grafiikka:

Määritä seuraavat valikkoasetukset.

Tulostuslaatu:

Valitse käytettävä tulostuslaatu.

Kuvien värihallinta:

Valitse ICM-värihallintamenetelmä tai käyttökohde.

Skaalaus:

Mahdollistaa asiakirjan pienentämisen ja suurentamisen.

TrueType-fontti:

Määrittää fontin, jolla TrueType-fontti korvataan.

Asiakirjan asetukset:

Tulostuksen lisäasetukset:

Mahdollistaa tulostusasetusten tarkan määrittämisen.

PostScript-asetukset:

Mahdollistaa lisäasetusten määrittämisen.

Tulostimen ominaisuudet:

Määritä seuraavat valikkoasetukset.

Väritys:

Valitse väri- tai mustavalkotulostus.

Painosimulointi:

Voit valita CMYK-musteväriin simuloimaan offset-painon CMYK-väritoistoa.

Ink Save Mode:

Säästää mustetta vähentämällä tulostusjäljen tummuutta.

Käännä 180°:

Kääntää sisältöä 180 astetta ennen tulostamista.

Tietokoneelta tulostaminen — Mac OS

Tulostaminen helppokäyttöasetuksilla

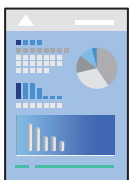

Huomautus:

Toiminnot ja näytöt vaihtelevat sovelluksen mukaan. Katso lisätietoja sovelluksen ohjeista.

1. Lisää tulostimeen paperia.
”Paperin lisääminen” sivulla 38
2. Avaa tulostettava tiedosto.
3. Avaa tulostusikkuna valitsemalla **Tiedosto**-valikosta **Tulosta**.
Tarvittaessa laajenna tulostusikkuna valitsemalla **Näytä yksityiskohdat** tai ▼.
4. Valitse käytössä oleva tulostin.

5. Valitse ponnahdusvalikosta **Tulostusasetukset**.

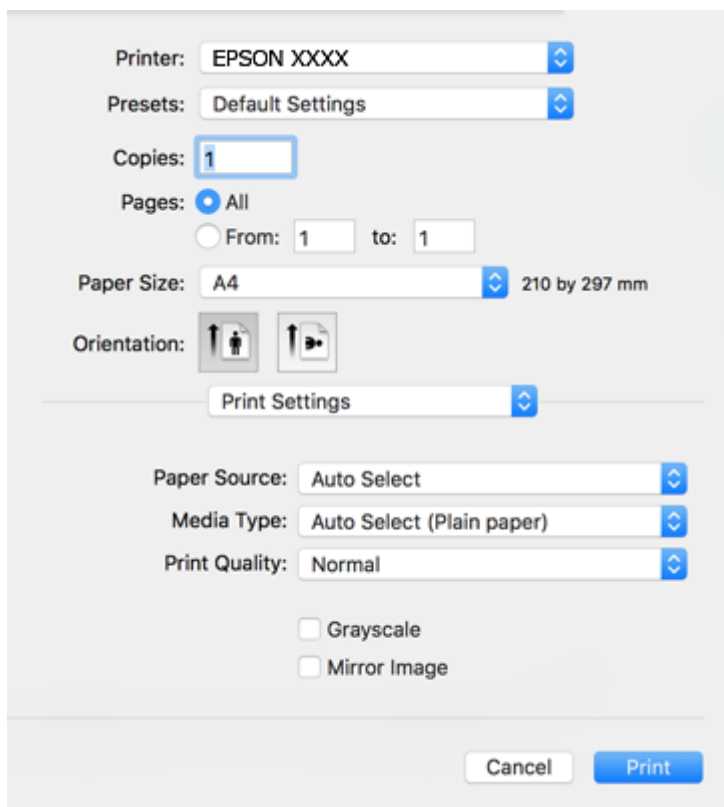

Huomautus:

Jos **Tulostusasetukset** -valikko ei näy macOS High Sierra-, macOS Sierra-, OS X El Capitan-, OS X Yosemite-, OS X Mavericks-, OS X Mountain Lion -käyttöjärjestelmissä, Epson-tulostinohjainta ei ole asennettu oikein. Ota se käyttöön seuraavasta valikosta. macOS Catalina ja macOS Mojave eivät näytä **Tulostusasetukset** -valikkoa Applen sovelluksissa, kuten TextEditissä.

Valitse **Järjestelmäasetukset** Apple -valikon kohdasta > **Tulostimet ja skannerit** (tai **Tulosta ja skannaa, Tulosta ja faksaa**), poista tulostin ja lisää se sitten uudelleen. Lisää tulostin seuraavia ohjeita noudattaen.

[”Tulostimen lisääminen \(vain Mac OS\)” sivulla 184](#)

6. Muuta asetuksia tarpeen mukaan.
Katso lisätietoja tulostinohjaimen valikkojen valinnoista.

7. Valitse **Tulosta**.

Huomautus:

Jos haluat peruuttaa tulostamisen, napsauta tietokoneellasi tulostinkuvaketta kohdassa **Kiinnitä**. Valitse työ, jonka haluat peruuttaa, ja valitse sitten jokin seuraavista. Tulostustyötä ei kuitenkaan voi peruuttaa enää sen jälkeen, kun se on lähetetty tulostimeen kokonaan. Peruuta tällöin tulostustyö tulostimen ohjauspaneelistä.

- OS X Mountain Lion tai uudempi

Valitse edistymispalkin vierestä .

- Mac OS X v10.6.8–v10.7.x

Valitse **Poista**.

Liittyvät tiedot

- ➔ ”Käytössä oleva paperi ja kapasiteetti” sivulla 334
- ➔ ”Paperityyppiluettelo” sivulla 37
- ➔ ”Valikon Tulostusasetukset” sivulla 81

Valikon tulostinohjainasetukset

Avaa tulostusikkuna sovelluksessa, josta haluat tulostaa, valitse tulostin ja avaa tulostinohjainikkuna.

Huomautus:

Valikkojen sisältö voi vaihdella valittuna olevien asetusten mukaan.

Valikon asetteluasetukset

Sivuja arkille:

Määrittää yhdelle arkille tulostettavien sivujen määrän.

Asetteluasuunta:

Määrittää sivujen tulostusjärjestyksen.

Reuna:

Tulostaa reunan sivujen ympärille.

Sivujen kääntö:

Kääntää sivuja 180 astetta ennen tulostamista. Valitse tämä asetus, jos tulostat esimerkiksi kirjekuorille, jotka syötetään tulostimeen määrätystä suunnasta.

Vaakasuora kääntö:

Kääntää sivun sisällön peilikuvaksi.

Valikon väritäsmäytysasetukset

ColorSync/EPSON Värinsäädöt:

Valitse väritäsmäytysmenetelmä. Väritäsmäytyksen avulla pyritään minimoimaan tulostimen ja tietokoneen näytön välinen värisävyero.

Valikon paperinkäsittelyasetukset

Sivujen lajittelu:

Tulostaa monisivuiset asiakirjat järjestykseen koottuina ja sarjoihin lajiteltuina.

Tulostettavat sivut:

Tämän valinnan avulla voit tulostaa ainoastaan parilliset tai parittomat sivunumerot.

Sivujen järjestys:

Tämän valinnan avulla voit tulostaa sivut alkaen ensimmäisestä tai viimeisestä sivusta.

Sovita paperikokoon:

Sovittaa sisällön sopimaan laitteeseen lisätyn paperin kokoon.

Kohdepaperikoko:

Valitsee tulostuksessa käytettävän paperikoon.

Vain pienennys:

Valitse tämä toiminto, jos haluat pienentää asiakirjan kokoa.

Valikon kansisivuasetukset

Kansisivun tulostus:

Valitse, tulostetaanko kansisivu. Jos haluat lisätä takakansisivun, valitse **Asiakirjan jälkeen**.

Kansisivun tyyppi:

Valitse kansisivun sisältö.

Valikon Tulostusasetukset

Paperilähde:

Valitsee paperilähteen, josta laitteeseen syötetään paperia. Valitse **Automaattinen valinta**, jos haluat valita tulostimesta valittuja tulostusasetuksia vastaavan paperilähteen automaattisesti.

Tulostusmateriaali:

Valitse paperityyppi, jolle haluat tulostaa. Jos valitset asetukseksi **Automaattinen valinta (tavallinen paperi)**, paperilähteenä käytetään lähdettä, jonka paperityypiksi on tulostimen asetuksissa määritetty seuraava asetus.

tavalliset paperit, Preprinted, Letterhead, Väri, Recycled, Korkealaatuinen tavallinen paperi

Paperia ei kuitenkaan voida syöttää paperilähteestä, joka on kytketty pois päältä tulostimen kohdassa **Autom. valinta -asetukset**.

Tulostuslaatu:

Valitse käytettävä tulostuslaatu. Käytettävissä olevat valinnat määräytyvät paperityypin mukaan.

Harmaasävy:

Valitse, kun haluat tulostaa mustana tai harmaan sävyinä.

Peilikuva:

Kääntää kuvan niin, että se tulostuu peilikuvana.

Valikon Värien asetukset

Manuaaliasetukset:

Värien manuaalinen säätö. Voit määrittää tarkat asetukset kohdassa **Lisäasetukset**.

PhotoEnhance:

Tuottaa terävämpiä kuvia ja eloisampia värejä säätämällä kuvan kontrastia, värikylläisyyttä ja kirkkautta automaattisesti.

Ei käytössä (Ei värien säätöä):

Tulostaa parantamatta tai muuttamatta värejä millään tavalla.

Valikon Kaksipuolis. tulostuks. asetuks.

Kaksipuol. tulostus:

Tulostaa paperin molemmille puolille.

Tulostamista helpottavien esiasetusten lisääminen

Jos luot oman esiasetuksen usein käyttämistäsi tulostusasetuksista, voit tulostaa vaivattomasti valitsemalla luettelosta kyseisen tulostusasetuksen.

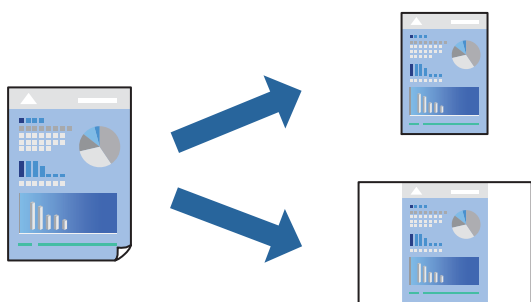

1. Määritä jokainen kohta, kuten **Tulostusasetukset** ja **Asettelu (Paperikoko, Tulostusmateriaali jne.)**.
2. Tallenna nykyiset asetukset esiasetukseksi napsauttamalla **Esiasetukset**.
3. Valitse **OK**.

Huomautus:

*Jos haluat poistaa lisätyn esiasetuksen, napsauta **Esiasetukset** > **Näytä esiasetukset**, valitse poistettavan esiasetuksen nimi luettelosta ja poista se sitten.*

4. Valitse **Tulosta**.

Seuraavalla kerralla, kun haluat tulostaa samoilla asetuksilla, valitse tallennettu esiasetus kohdasta **Esiasetukset**.

Liittyvät tiedot

- ➔ ”Paperin lisääminen” sivulla 38
- ➔ ”Tulostaminen helppokäyttöasetuksilla” sivulla 78

Kaksipuolinen tulostus

Voit tulostaa paperin molemmille puolille.

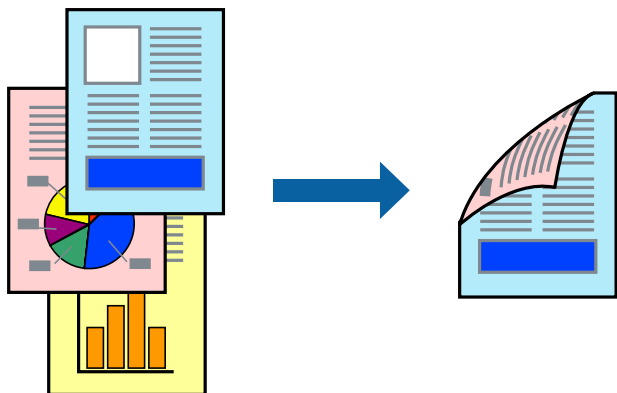

Huomautus:

- Jos et käytä kaksipuoliseen tulostukseen sopivaa paperia, tulostuslaatu voi heikentyä ja paperi voi juuttua laitteeseen.
”Kaksipuolisessa tulostuksessa käytettävä paperi” sivulla 339
- Paperista ja tulostetuista tiedoista riippuen muste voi myös vuotaa läpi paperin toiselle puolelle.

1. Valitse ponnahdusvalikosta **Kaksipuolis. tulostuks. asetuks..**
2. Valitse sidonnat ja **Kaksipuol. tulostus.**
3. Valitse alkuperäisen tyyppi kohdassa **Asiakirjatyyppejä**.

Huomautus:

- Tulostus saattaa hidastua kohdan **Asiakirjatyyppejä** asetuksen mukaisesti.
 - Jos tulostat paljon tietoa sisältäviä tiedostoja, kuten valokuvia tai kaavioita, valitse **Teksti ja valokuvat** tai **Teksti ja grafiikka** **Asiakirjatyyppejä**-asetukseksi. Jos tulosteessa on hankautumia tai mustetta imeytyy paperin toiselle puolelle, säädä tulostuksen tummuutta ja musteen kuivumisaikaa valitsemalla nuolta **Säädöt**-kohdan vierestä.
4. Määritä muut tarvittavat asetukset.
 5. Valitse **Tulosta**.

Liittyvät tiedot

- ➔ ”Käytössä oleva paperi ja kapasiteetti” sivulla 334
- ➔ ”Paperin lisääminen” sivulla 38
- ➔ ”Tulostaminen helppokäyttöasetuksilla” sivulla 78

Useiden sivujen tulostaminen yhdelle arkille

Yhdelle paperiarkille voi tulostaa useita sivuja.

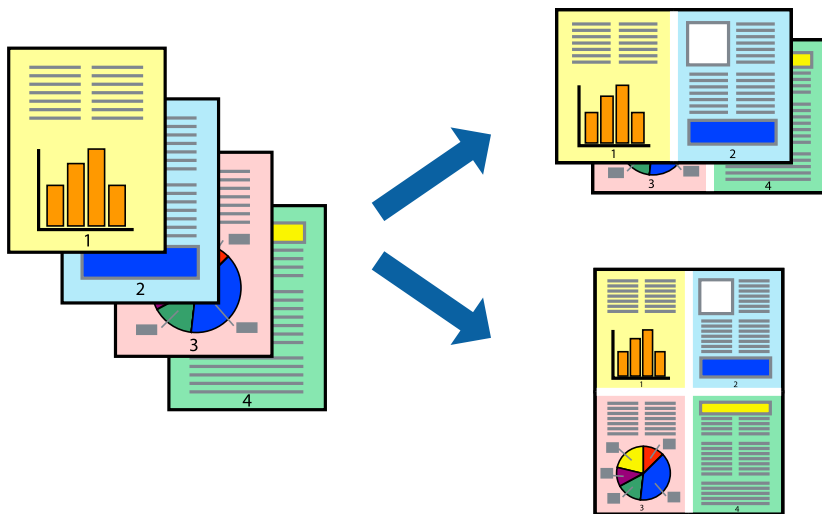

1. Valitse ponnahdusvalikosta **Asettelu**.
2. Aseta sivujen määrä **Sivua arkille** -kohdassa ja määritä lisäksi **Asemointi** (sivujärjestys) ja **Reuna**.
”Valikon asetteluasetukset” sivulla 80
3. Määritä muut tarvittavat asetukset.
4. Valitse **Tulosta**.

Liittyvät tiedot

- ➔ ”Paperin lisääminen” sivulla 38
- ➔ ”Tulostaminen helppokäyttöasetuksilla” sivulla 78

Tulostaminen paperikoon mukaan

Valitse tulostimeen lisäämäsi paperikoko Kohdepaperin koko -asetukseksi.



1. Määritä **Paperikoko**-asetukseksi sovelluksessa määrittämäsi paperikoko.
2. Valitse ponnahdusvalikosta **Paperin käsittely**.
3. Valitse **Sovita paperikokoon**.
4. Valitse tulostimeen lisäämäsi paperikoko **Kohdepaperin koko** -asetukseksi.
5. Määritä muut tarvittavat asetukset.
6. Valitse **Tulosta**.

Liittyvät tiedot

- ➔ ”Paperin lisääminen” sivulla 38
- ➔ ”Tulostaminen helppokäyttöasetuksilla” sivulla 78

Suurennetun tai pienennetyn asiakirjan tulostaminen millä tahansa suurennoksella

Asiakirjaa voidaan suurentaa tai pienentää tietyn prosenttiosuuden verran.



1. Avaa tulostusikkuna valitsemalla **Tiedosto**-valikosta **Tulosta**.
2. Valitse sovelluksen **Tiedosto**-valikosta **Sivun asetukset**.
3. Valitse **Tulostin**, **Paperikoko**, kirjoita prosenttiarvo **Skaalaus**-kohtaan ja napsauta sitten **OK**.

Huomautus:

Valitse **Paperikoko**-asetukseksi sovelluksessa määritetty paperikoko.

4. Määritä muut tarvittavat asetukset.
5. Valitse **Tulosta**.

Liittyvät tiedot

- ➔ ”Paperin lisääminen” sivulla 38
- ➔ ”Tulostaminen helppokäyttöasetuksilla” sivulla 78

Tulostustyön värien säätö

Voit säätää tulostustyön väriasetuksia. Muutokset eivät tallennu alkuperäiseen skannattuun kuvaan.

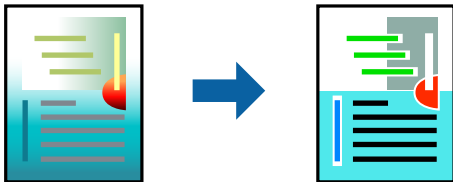

PhotoEnhance tuottaa terävämpiä kuvia ja eloisampia värejä säätämällä automaattisesti alkuperäisten kuvatietojen kontrastia, värikylläisyyttä ja kirkkautta.

Huomautus:

PhotoEnhance säätää väriä analysoimalla kohteen sijainnin. Jos olet muuttanut kohteen paikkaa kuvassa suurentamalla, pienentämällä, rajaamalla tai kiertämällä kuvaa, väri saattaa muuttua yllättäen. Jos kuva ei ole tarkka, sävy saattaa olla luonnoton. Jos väri muuttuu tai ei enää näytä luonnolliselta, vaihda tulostustilaksi jokin muu kuin **PhotoEnhance**.

1. Valitse ponnahdusvalikosta **Värien täsmäytys** ja valitse sitten **EPSON Väriensäädöt**.
2. Valitse ponnahdusvalikosta **Värien asetukset** ja valitse sitten jokin käytettävissä olevista vaihtoehdoista.
3. Napsauta nuolta **Lisäasetukset**-kohdan vieressä ja määritä sopivat asetukset.
4. Määritä muut tarvittavat asetukset.
5. Valitse **Tulosta**.

Liittyvät tiedot

- ➔ ”Paperin lisääminen” sivulla 38
- ➔ ”Tulostaminen helppokäyttöasetuksilla” sivulla 78

Tulostaminen PostScript-tulostinajurilla - Mac OS X

1. Lisää tulostimeen paperia.
2. Avaa tulostettava tiedosto.

3. Avaa tulostusvalintaikkuna.

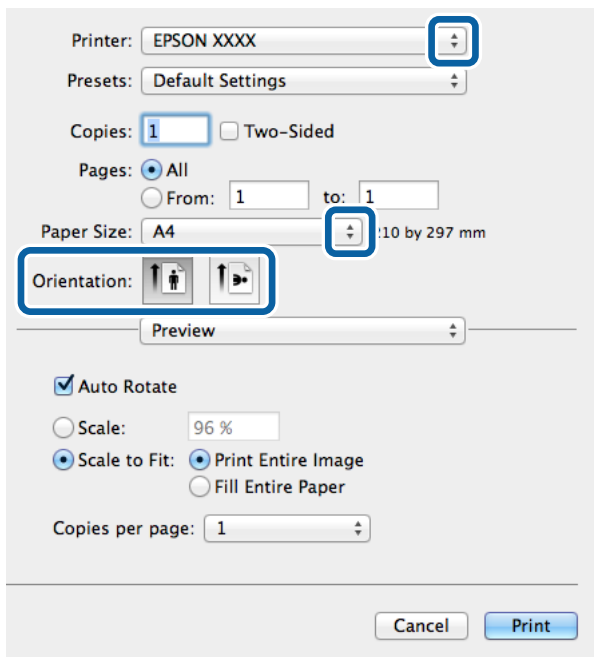

4. Määritä seuraavat asetukset.

- Tulostin: Valitse tulostimesi.
- Paperikoko: Valitse tulostimeen lisäämäsi paperin koko.
- Suunta: Valitse paperin suunta, jonka määritit sovelluksessa.

5. Valitse **Paperisyöttö** ponnahdusikkunasta ja valitse paperilähde, johon paperi on ladattu.

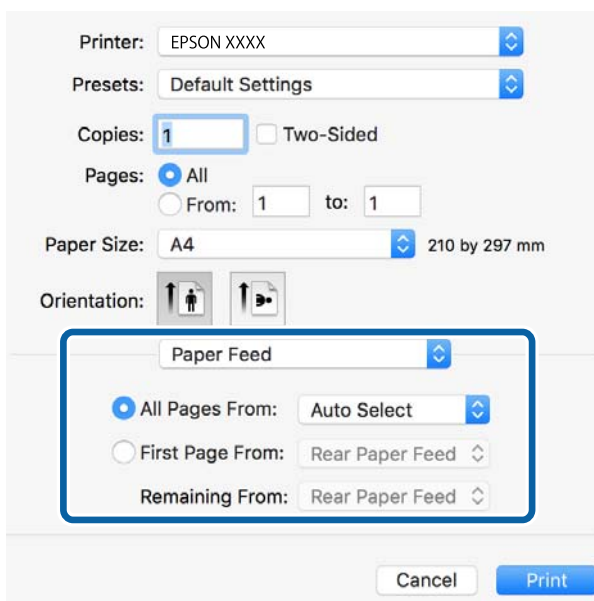

6. Valitse **Tulostimen ominaisuudet** ponnahdusvalikosta ja valitse **Tulostuslaatu Feature Sets**-asetuksista. Valitse sitten paperityyppi **Tulostusmateriaali**-asetuksista.

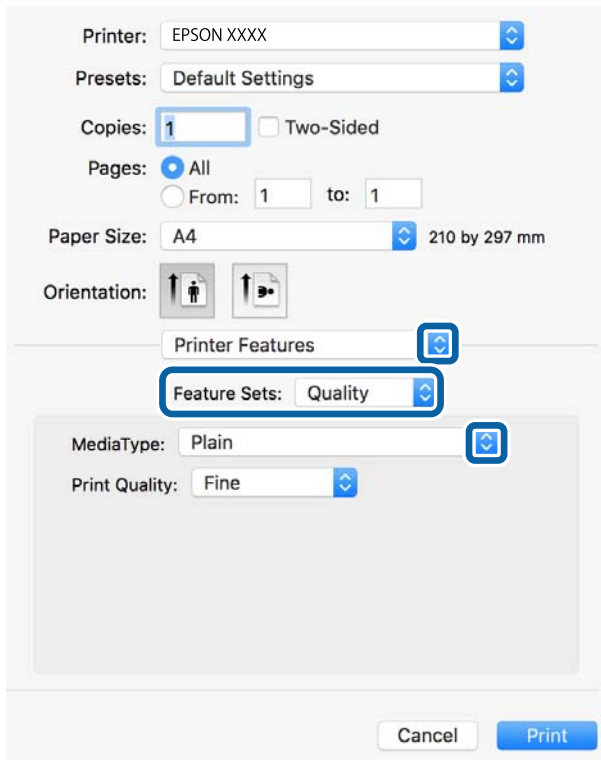

7. Valitse **Väriasetus Feature Sets**-asetukseksi ja valitse sitten **Väritys**-asetus

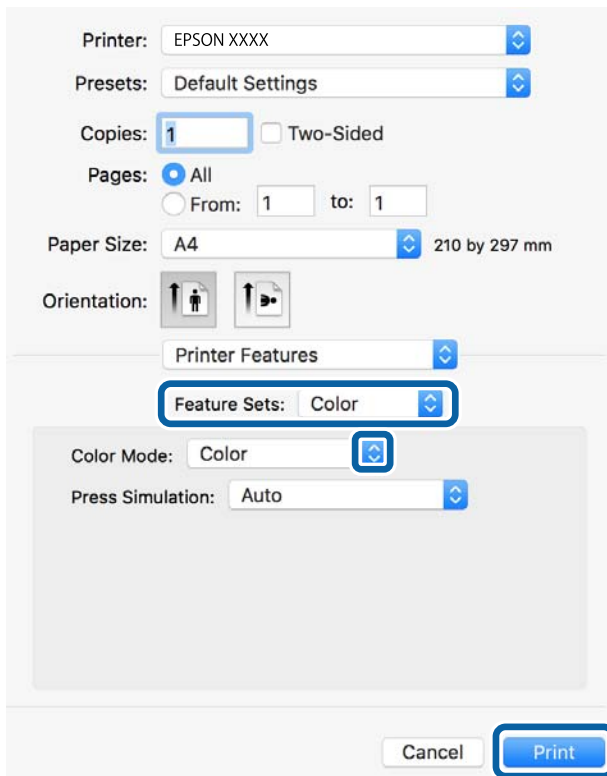

8. Valitse **Tulosta**.

Liittyvät tiedot

- ➔ ”Käytössä oleva paperi ja kapasiteetti” sivulla 334
- ➔ ”Paperin lisääminen” sivulla 38
- ➔ ”Paperityyppiluettelo” sivulla 37
- ➔ ”Tulostimen ominaisuuksien valikkovalinnat” sivulla 90

PostScript-tulostinohjaimen valikkovalinnat

Avaa tulostusikkuna sovelluksessa, valitse tulostin ja avaa tulostinohjainikkuna.

Huomautus:

Valikkojen sisältö voi vaihdella valittuna olevien asetusten mukaan.

Valikon asetteluasetukset

Sivuja arkille:

Määrittää yhdelle arkille tulostettavien sivujen määrän.

Asetteluasuunta:

Määrittää sivujen tulostusjärjestyksen.

Reuna:

Tulostaa reunan sivujen ympärille.

Kaksipuolinen:

Mahdollistaa kaksipuolisen tulostuksen.

Sivujen kääntö:

Kääntää sivuja 180 astetta ennen tulostamista.

Vaakasuora kääntö:

Kääntää kuvan niin, että se tulostuu peilikuvana.

Valikon väritäsmäytysasetukset

ColorSync/Tulostimessa:

Valitse väritäsmäytysmenetelmä. Väritäsmäytyksen avulla pyritään minimoimaan tulostimen ja tietokoneen näytön väliset värisävyerot.

Valikon paperinkäsittelyasetukset

Sivujen lajittelu:

Tulostaa monisivuiset asiakirjat järjestykseen koottuina ja sarjoihin lajiteltuina.

Tulostettavat sivut:

Tämän valinnan avulla voit tulostaa ainoastaan parilliset tai parittomat sivunumerot.

Sivujen järjestys:

Tämän valinnan avulla voit tulostaa sivut alkaen ensimmäisestä tai viimeisestä sivusta.

Sovita paperikokoon:

Sovittaa sisällön sopimaan laitteeseen lisätyn paperin kokoon.

Kohdepaperikoko:

Valitsee tulostuksessa käytettävän paperikoon.

Vain pienennys:

Valitse tämä toiminto, jos haluat pienentää asiakirjan kokoa.

Paperinsyötön valikkovalinnat

Valitsee paperilähteen, josta laitteeseen syötetään paperia.

Kaikki sivut lähteestä:

Valitse **Automaattinen valinta**, jos haluat, että paperilähde valitaan automaattisesti tulostimen **Paperiasetus** -asetuksen mukaan.

Ensimmäinen sivu alkaen/jäljellä olevat alkaen:

Voit myös valita sivukohtaisen paperilähteen.

Valikon kansisivuasetukset

Kansisivun tulostus:

Valitse, tulostetaanko kansisivu. Jos haluat lisätä takakansisivun, valitse **Asiakirjan jälkeen**.

Kansisivun tyyppi:

Valitse kansisivun sisältö.

Tulostimen ominaisuuksien valikkovalinnat

Ominaisuudet:

Tulostuslaatu:

Tulostusmateriaali:

Valitse paperityyppi, jolle haluat tulostaa. Jos valitset asetukseksi **Määrittämätön**, paperilähteenä käytetään lähdettä, jonka paperityypiksi on tulostimen asetuksissa määritetty seuraava asetus.

tavalliset paperit, Preprinted, Letterhead, Väri, Recycled, Korkealaatuinen tavallinen paperi

Paperia ei kuitenkaan voida syöttää paperilähteestä, joka on kytketty pois päältä tulostimen kohdassa **Autom. valinta -asetukset**.

Tulostuslaatu:

Valitse käytettävä tulostuslaatu.

Väri:

Väritys:

Valitse väri- tai mustavalkotulostus.

Painosimulointi:

Voit valita CMYK-musteväriin simuloimaan offset-painon CMYK-väritoistoa.

Muut:

Ink Save Mode:

Säästää mustetta vähentämällä tulostusjäljen tummuutta.

PDF-tiedostojen tulostaminen muistilaitteesta

Voit tulostaa PDF-tiedostoja tulostimeen liitetystä muistilaitteesta.

1. Liitä muistilaite tulostimen ulkoisen liittymän USB-porttiin.
[”Ulkoisen USB-laitteen liittäminen” sivulla 47](#)
2. Valitse aloitusnäytöltä **Muistilaite**.
3. Valitse **PDF**.
4. Valitse tiedosto ja jatka seuraavaan näyttöön.
5. Napauta .

PDF -asetukset

Voit määrittää muistilaitteissa olevien PDF-tiedostojen tulostusasetukset.

 (Näyttöjärjestys):

Valitse lajitteluasetus, jonka mukaisesti tiedostot näytetään näytössä.

Perusasetukset:

Paperias.

Määrittää tulostuksessa käytettävät paperilähdeasetukset.

Väritila

Valitse väriasetus sen mukaan, tulostatko normaalisti tilassa **Mustavalko** vai **Väri**.

Lisäasetukset:

- 2-puol.

Valitse **Pääll.**, jos haluat tulostaa PDF-tiedostot kaksipuolisesti. Voit valita sidontamenetelmän myös valitsemalla **Sidonta(kopio)**.

- Tulostusjärjestys

Valitse monisivuisten PDF-tiedostojen tulostusjärjestys.

Asiakirjojen tulostaminen älylaitteilta (iOS)

Voit tulostaa asiakirjoja älylaitteelta, kuten älypuhelimesta tai tabletista.

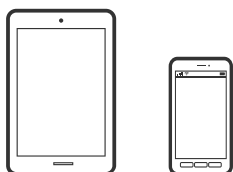

Asiakirjojen tulostus Epson iPrint -sovelluksella

Huomautus:

Toiminnot saattavat vaihdella laitteenmukaan.

1. Yhdistä tulostin ja älylaite Wi-Fi Directillä.
[”Älylaitteen ja tulostimen liittäminen suoraan \(Wi-Fi Direct\)” sivulla 296](#)
2. Jos Epson iPrint -sovellusta ei ole asennettu, asenna se.
[”Epson iPrint -sovelluksen asentaminen” sivulla 346](#)
3. Käynnistä Epson iPrint.
4. Napauta aloitusnäytöstä **Document**.
5. Napauta tulostettavaa asiakirjaa.
6. Valitse asiakirja ja napauta **Next**.
7. Napauta **Print**.

Asiakirjojen tulostus AirPrint -sovelluksella

AirPrint mahdollistaa välittömän langattoman tulostuksen iPhonesta, iPadista, iPod touchista ja Macistä ilman ohjainten asennusta tai ohjelmiston lataamista.



Huomautus:

Jos olet poistanut käytöstä paperin määrittämissä tulostimesi ohjauspaneelista, et voi käyttää AirPrint-toimintoa. Ota viestit käyttöön tarvittaessa alla olevan linkin tietojen mukaisesti.

1. Määritä tulostimesi langatonta tulostusta varten. Katso alla olevaa linkkiä.
<http://epson.sn>
2. Yhdistä Apple-laite samaan langattomaan verkkoon, jota tulostimesi käyttää.
3. Tulosta laitteelta tulostimelle.

Huomautus:

Katso lisätietoja Applen verkkosivuston AirPrint-sivulta.

Liittyvät tiedot

➔ ”Tulostus ei onnistu, vaikka yhteys on muodostettu oikein (iOS)” sivulla 223

Asiakirjojen tulostaminen älylaitteilta (Android)

Voit tulostaa asiakirjoja älylaitteelta, kuten älypuhelimesta tai tabletista.

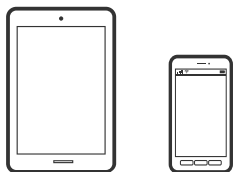

Asiakirjojen tulostus Epson iPrint -sovelluksella

Huomautus:

Toiminnot saattavat vaihdella laitteenmukaan.

1. Yhdistä tulostin ja älylaite Wi-Fi Directillä.
[”Älylaitteen ja tulostimen liittäminen suoraan \(Wi-Fi Direct\)” sivulla 296](#)
2. Jos Epson iPrint -sovellusta ei ole asennettu, asenna se.
[”Epson iPrint -sovelluksen asentaminen” sivulla 346](#)
3. Käynnistä Epson iPrint.
4. Napauta aloitusnäytöstä **Document**.
5. Napauta tulostettavaa asiakirjaa.
6. Valitse asiakirja ja napauta **Next**.
7. Napauta **Print**.

Asiakirjojen tulostaminen Epson Print Enablerilla

Voit tulostaa asiakirjasi, sähköpostisi ja verkkosivusi langattomasti suoraan Android-puhelimesta tai -tabletista (Android 4.4 tai uudempi). Android-laitteesi tunnistaa muutamalla napautuksella Epson-tulostimen, joka on liitetty samaan langattomaan verkkoon.

Huomautus:

Toiminnot saattavat vaihdella laitteenmukaan.

1. Yhdistä tulostin ja älylaite Wi-Fi Directillä.
”Älylaitteen ja tulostimen liittäminen suoraan (Wi-Fi Direct)” sivulla 296
2. Asenna Epson Print Enabler -laajennus Android-laitteellesi Google Play -sovelluskaupasta.
3. Siirry Android-laitteellasi kohtaan **Asetukset**, valitse **Tulostus** ja ota Epson Print Enabler käyttöön.
4. Jos olet Android-sovelluksessa, esimerkiksi Chrome-selaimessa, napauta valikkokuvaketta ja tulosta näytön sisältö.

Huomautus:

*Jos tulostintasi ei näytetä, napauta **Kaikki tulostimet** ja valitse tulostimesi.*

Tulostaminen Mopria Print Service -sovelluksella

Mopria Print Service mahdollistaa langattoman tulostamisen Android-älypuhelimista ja -tableteista.



1. Voit asentaa Mopria Print Service -sovelluksen Google Play -sovelluskaupasta.
2. Lisää tulostimeen paperia.
3. Määritä tulostin langatonta tulostusta varten. Katso alla oleva linkki.
<http://epson.sn>
4. Liitä Android-laite samaan langattomaan verkkoon tulostimen kanssa.
5. Tulosta laitteelta tulostimelle.

Huomautus:

Lisätietoja on Moprian verkkosivustossa osoitteessa <https://mopria.org>.

Kirjekuoriin tulostaminen

Kirjekuorien tulostaminen tietokoneelta (Windows)

1. Lisää tulostimeen kirjekuoria.
”Ladataan kirjekuoria” sivulla 39
2. Avaa tulostettava tiedosto.
3. Avaa tulostinohjaimen ikkuna.
4. Valitse kirjekuoren koko **Yleiset**-välilehden kohdasta **Asiakirjan koko**, ja valitse sitten **Kirjekuori** kohdasta **Paperityyppi**.
5. Määritä tarvittaessa muita asetuksia **Yleiset**- ja **Lisää asetuksia** -välilehdillä ja valitse sen jälkeen **OK**.
6. Valitse **Tulosta**.

Kirjekuorien tulostaminen tietokoneelta (Mac OS)

1. Lisää tulostimeen kirjekuoria.
”Ladataan kirjekuoria” sivulla 39
2. Avaa tulostettava tiedosto.
3. Avaa tulostusikkuna valitsemalla **Tiedosto**-valikosta **Tulosta**.
4. Valitse kooksi **Paperikoko**.
5. Valitse ponnahdusvalikosta **Tulostusasetukset**.
6. Valitse **Kirjekuori Tulostusmateriaali**-asetukseksi.
7. Määritä muut tarvittavat asetukset.
8. Valitse **Tulosta**.

Valokuvien tulostaminen

JPEG-tiedostojen tulostaminen muistilaitteesta

Voit tulostaa JPEG-tiedostoja tulostimeen liitetystä muistilaitteesta.

1. Liitä muistilaite tulostimen ulkoisen liittymän USB-porttiin.
”Ulkoisen USB-laitteen liittäminen” sivulla 47
2. Valitse aloitusnäytöltä **Muistilaite**.
3. Valitse **JPEG**.
4. Valitse tiedosto ja jatka seuraavaan näyttöön.
5. Napauta .

JPEG -asetukset

 (Valinnat):

Määritä kuvatietojen järjestämisen, valitsemisen ja valinnan poiston asetukset.

Perusasetukset:

Paperias.

Määrittää tulostuksessa käytettävät paperilähdeasetukset.

Väritila

Valitse väriasetus sen mukaan, tulostatko normaalisti tilassa **Mustavalko** vai **Väri**.

Lisäasetukset:

Asettelu

Valitse JPEG-tiedostojen asettelu. **1 vierekkäin** kullekin sivulle tulostetaan yksi tiedosto. **20 vierekkäin** kullekin sivulle tulostetaan 20 tiedostoa. **Hakemisto** tarkoittaa hakemiston tulostusta tietojen perusteella.

Sov. kuv.

Valitse **Päällä** niin kuva rajataan automaattisesti mahtumaan valittuun tulostusasetteluun. Jos kuvatietojen kuvasuhde ja paperikoko poikkeavat toisistaan, kuva suurennetaan tai pienennetään automaattisesti siten, että lyhyet sivut sopivat paperin lyhyisiin sivuihin. Kuvan pitkä sivu rajataan, jos se ulottuu paperin pitkän sivun ulkopuolelle. Tämä ominaisuus ei ehkä toimi panoraamakuvilla.

Laatu

Valitse **Paras**, jos haluat tulostaa laadukkaammin. Tämä voi kuitenkin hidastaa tulostusnopeutta.

Pvm

Valitse valokuvan otto- tai tallennuspäivämäärän muoto. Päivämäärää ei tulosteta kaikissa asetteluissa.

Korj. valok.

Valitse tämä tila, jos haluat parantaa valokuvan kirkkautta, kontrastia ja kylläisyyttä automaattisesti. Jos haluat poistaa automaattisen parantelun käytöstä, valitse **Parannus pois**.

Korj. punasilm

Korjaa valokuvien punasilmäisyys automaattisesti valitsemalla **Pääl.** Korjaus ei kohdistu alkuperäiseen, ainoastaan tulosteisiin. Kuvan tyypistä riippuen myös muita kuvan osia saatetaan korjata (silmien lisäksi).

TIFF-tiedostojen tulostaminen muistilaitteesta

Voit tulostaa TIFF-tiedostoja tulostimeen liitetystä muistilaitteesta.

1. Liitä muistilaite tulostimen ulkoisen liittymän USB-porttiin.
[”Ulkoisen USB-laitteen liittäminen” sivulla 47](#)
2. Valitse aloitusnäytöltä **Muistilaite**.
3. Valitse **TIFF**.
4. Valitse tiedosto ja jatka seuraavaan näyttöön.
5. Napauta .

TIFF -asetukset

Voit määrittää muistilaitteissa olevien TIFF-tiedostojen tulostusasetukset.

 (Näyttöjärjestys):

Muuttaa tiedostojen järjestyksen.

Perusasetukset:

Paperias.

Määrittää tulostuksessa käytettävät paperilähdeasetukset.

Väritila

Valitse väriasetus sen mukaan, tulostatko normaalisti tilassa **Mustavalko** vai **Väri**.

Lisäasetukset:

Asettelu

Valitsee, miten Multi-TIFF-tiedosto asetellaan. **1 vierekkäin** tulostaa jokaisen sivun omalle arkilleen. **20 vierekkäin** tulostaa 20 sivua kullekin arkille. **Hakemisto** tarkoittaa hakemiston tulostusta tietojen perusteella.

Sov. kuv.

Valitse **Päällä**, niin valokuva rajataan automaattisesti mahtumaan valittuun valokuva-asetteluun. Jos kuvatietojen kuvasuhde ja paperikoko poikkeavat toisistaan, kuva suurennetaan tai pienennetään automaattisesti siten, että lyhyet sivut sopivat paperin lyhyisiin sivuihin. Kuvan pitkä sivu rajataan, jos se ulottuu paperin pitkän sivun ulkopuolelle. Tämä ominaisuus ei ehkä toimi panoraamakuvilla.

Laatu

Valitse **Paras**, jos haluat tulostaa laadukkaammin. Tämä voi kuitenkin hidastaa tulostusnopeutta.

Tulostusjärjestys

Valitse monisivuisten TIFF-tiedostojen tulostusjärjestys.

Pvm

Valitse valokuvan otto- tai tallennuspäivämäärän muoto. Päivämäärää ei tulosteta kaikissa asetteluissa.

Verkkosivujen tulostaminen

Verkkosivujen tulostaminen älylaitteilta

Huomautus:

Toiminnot saattavat vaihdella laitteenmukaan.

1. Yhdistä tulostin ja älylaite Wi-Fi Directillä.
”Älylaitteen ja tulostimen liittäminen suoraan (Wi-Fi Direct)” sivulla 296
2. Jos Epson iPrint -sovellusta ei ole asennettu, asenna se.
”Epson iPrint -sovelluksen asentaminen” sivulla 346
3. Avaa tulostettava verkkosivu verkkoselainsovelluksessa.
4. Napauta **Jaa** verkkoselaimen valikosta.
5. Valitse **iPrint**.
6. Napauta **Tulosta**.

Tulostaminen pilvipalvelun kautta

Epson Connect -verkkopalvelun käyttö mahdollistaa tulostuksen älypuhelimesta, tabletista, tietokoneelta tai kannettavasta tietokoneesta milloin ja missä tahansa. Voit käyttää palvelua rekisteröimällä käyttäjän ja palvelun Epson Connect -palveluun.

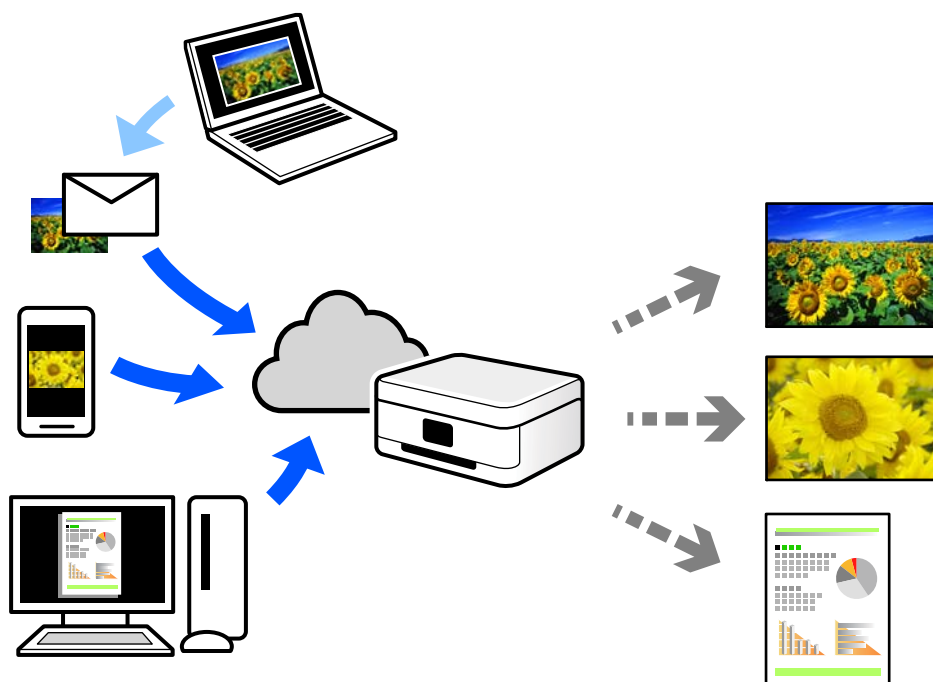

Internetissä käytettävissä olevat toiminnot ovat seuraavat.

Email Print

Voit tulostaa sähköpostiviestejä ja liitetiedostoja, kuten asiakirjoja ja kuvia, etäkäyttöpaikasta esimerkiksi kotona tai työpaikalla olevaan tulostimeen lähettämällä sähköpostin ja liitetiedostot tulostimelle määritettyyn sähköpostiosoitteeseen.

Epson iPrint

Tämä sovellus on saatavana iOS- ja Android-laitteisiin ja se mahdollistaa tulostamisen tai skannaamisen älypuhelimesta tai tabletista. Voit tulostaa asiakirjoja, kuvia ja verkkosivuja lähettämällä ne suoraan samassa langattomassa verkossa olevaan tulostimeen.

Remote Print Driver

Tämä on etätulostinohjaimen tukema jaettu tulostin. Voit tulostaa etätulostimeen valitsemalla tulostimen tavallisessa tulostusikkunassa.

Katso lisätietoja palvelun asentamisesta tai tulostamisesta Epson Connect -verkkoportaalista.

<https://www.epsonconnect.com/>

<http://www.epsonconnect.eu> (vain Eurooppa)

Epson Connect -palveluun rekisteröityminen ohjauspaneelistä

Rekisteröi tulostin alla olevien ohjeiden mukaisesti.

1. Valitse ohjauspaneelistä **Asetukset**.
2. Tulosta rekisteröintiarkki valitsemalla **Yleiset asetukset > Web-palveluasetukset > Epson Connect -palvelut > Poista rekisteröinti**.
3. Rekisteröi tulostin rekisteröintiarkissa olevien ohjeiden mukaisesti.

Kopiointi

Käytettävissä olevat kopiointimenetelmät.	101
Valikon kopiointia koskevat perusvalinnat.	105
Kopiointin lisäasetukset.	107

Käytettävissä olevat kopiointimenetelmät

Aseta alkuperäiskappaleet valotustasolle tai ADF-laitteeseen ja valitse sitten **Kopioi**-valikko aloitusnäytöstä.

Alkuperäisten asiakirjojen kopiointi

Voit kopioida standardikokoisia ja mukautetun kokoisia alkuperäiskappaleita värillisinä tai mustavalkoisina.

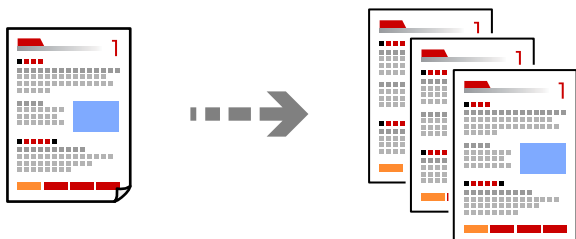

1. Aseta alkuperäiset asiakirjat laitteeseen.
”Alkuperäisten asiakirjojen asettaminen” sivulla 42
2. Valitse aloitusnäytöltä **Kopioi**.
3. Valitse **Perusasetukset** -välilehti ja valitse sitten **Mustavalko** tai **Väri**.

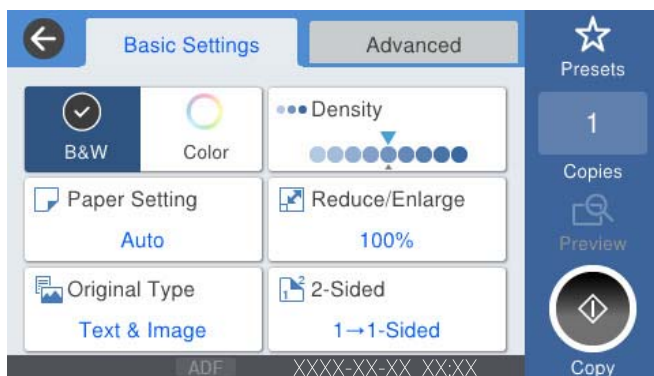

4. Napauta .

Kaksipuolinen kopiointi

Kopioi useita alkuperäisiä asiakirjoja arkin molemmille puolille.



1. Aseta kaikki alkuperäiskappaleet arkinsyöttölaitteeseen sisältöpuoli ylöspäin.



Tärkeää:

Mikäli haluat kopioida alkuperäiskappaleita, joita ADF ei tue, käytä valotustasoa.

["Alkuperäiskappaleet, joita ADF ei tue" sivulla 44](#)

Huomautus:

Voit myös asettaa alkuperäiskappaleet valotustasolle.

["Alkuperäisten asiakirjojen asettaminen" sivulla 42](#)

2. Valitse aloitusnäytöltä **Kopioi**.
3. Valitse **Perusasetukset** -välilehti, valitse **2-puol.** ja valitse sitten **2>2-puolinen** tai **1>2-puolinen**
4. Määritä muut asetukset, kuten alkuperäiskappaleen suunta ja sidontakohta.
5. Napauta .

Kopioiminen suurentamalla tai pienentämällä

Voit kopioida alkuperäisiä asiakirjoja tietyllä suurennoksella.

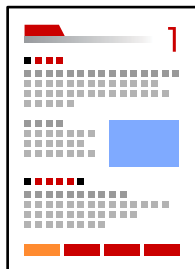
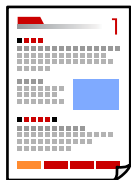

1. Aseta alkuperäiset asiakirjat laitteeseen.
["Alkuperäisten asiakirjojen asettaminen" sivulla 42](#)
2. Valitse aloitusnäytöltä **Kopioi**.
3. Valitse **Perusasetukset**-välilehti ja valitse sitten **Pien./Suuren..**
4. Määritä suurennuksen tai pienennyksen määrä.
5. Napauta .

Usean asiakirjan kopiointi yhdelle arkille

Voit kopioida useita alkuperäiskappaleita yhdelle arkille.

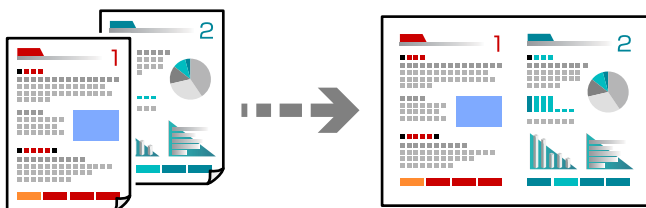

1. Aseta alkuperäiskappaleet ADF-laitteeseen kuvapuoli ylöspäin.

Aseta ne kuvassa näytetyssä suunnassa.

- Luettava suunta

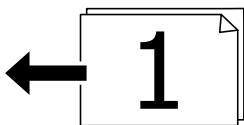
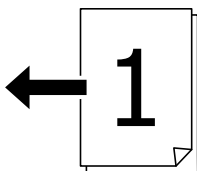

- Vasemmanpuoleinen suunta

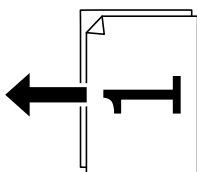
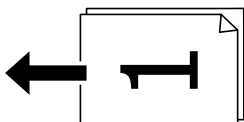

Tärkeää:

Mikäli haluat kopioida alkuperäiskappaleita, joita ADF ei tue, käytä valotustasoa.

[”Alkuperäiskappaleet, joita ADF ei tue” sivulla 44](#)

Huomautus:

Voit myös asettaa alkuperäiskappaleet valotustasolle.

[”Alkuperäisten asiakirjojen asettaminen” sivulla 42](#)

2. Valitse aloitusnäytöltä **Kopioi**.

3. Valitse **Lisäasetukset** -välilehti, valitse **Monisiv.** ja valitse sitten **2. vier.** tai **4. vier.**
4. Määritä asettelujärjestys ja alkuperäiskappaleen suunta.
5. Napauta .

Kopioiminen sivujärjestyksessä

Kun teet useita kopioita monisivuisesta asiakirjasta, voit tulostaa yhden kopion kerrallaan sivujärjestyksessä.

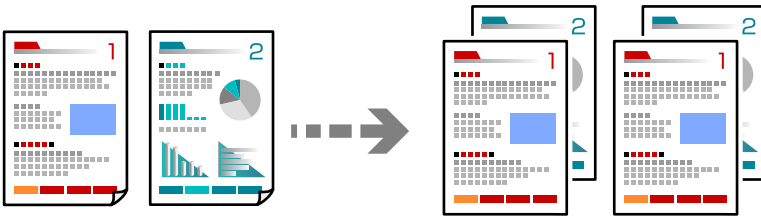

1. Aseta alkuperäiset asiakirjat laitteeseen.
[”Alkuperäisten asiakirjojen asettaminen” sivulla 42](#)
2. Valitse aloitusnäytöltä **Kopioi**.
3. Valitse **Lisäasetukset** -välilehti ja valitse sitten **Lopetus > Lajitt. (sivujärj.)**.
4. Napauta .

Alkuperäiskappaleiden kopiointi korkealla laadulla

Voit kopioida alkuperäiskappaleita ilman, että niissä näkyy varjoja tai rei'ityksiä.

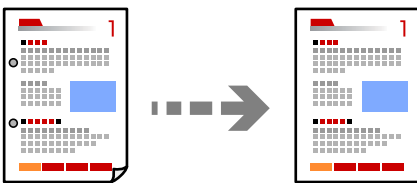

1. Aseta alkuperäiset asiakirjat laitteeseen.
[”Alkuperäisten asiakirjojen asettaminen” sivulla 42](#)
2. Valitse aloitusnäytöltä **Kopioi**.
3. Valitse **Lisäasetukset** -välilehti ja ota käyttöön **Poista varjo** tai **Poista rei'itys** tai säädä kuvanlaatua kohdassa **Kuvanlaatu**.
4. Napauta .

Henkilökortin kopioiminen

Skannaa henkilökortin molemmat puolet ja kopioi ne paperin samalle puolelle.

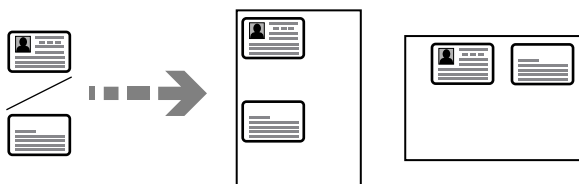

1. Aseta alkuperäiset asiakirjat laitteeseen.
”Alkuperäisten asiakirjojen asettaminen” sivulla 42
2. Valitse aloitusnäytöltä **Kopioi**.
3. Valitse **Lisäasetukset** -välilehti, valitse **Hklö.kort.-kopio** ja ota asetus käyttöön.
4. Määritä **Suunta(alkup)**.
5. Napauta .

Kirjojen kopioiminen

Kopioi erillisille paperiarkeille kaksi rinnakkaista kirjan sivua.

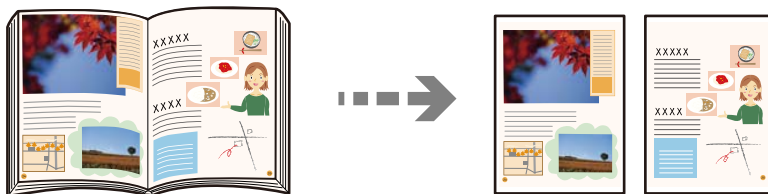

1. Aseta alkuperäiskappale valotustasolle.
”Alkuperäisten asiakirjojen asettaminen” sivulla 42
2. Valitse aloitusnäytöltä **Kopioi**.
3. Valitse **Lisäasetukset** -välilehti, valitse **Kirja** → **2sivua** ja ota asetus käyttöön.
4. Määritä **Skannausjärj.**.
5. Napauta .

Valikon kopiointia koskevat perusvalinnat

Huomautus:

Kaikki ominaisuudet eivät muista määrittämistäsi asetuksista riippuen ehkä ole käytettävissä.

Väritila:

Valitse, kopioitko värillisenä vai mustavalkoisena.

Mustavalko

Kopioi alkuperäisen mustavalkoisena (yksivärisenä).

Väri

Kopioi alkuperäisen värillisenä.

Tummuus:

Lisää tummuutta, jos kopiot ovat haaleita. Vähennä tummuutta, jos kopioissa on mustetahroja.

Paperias.:

Valitse paperilähde, jota haluat käyttää. Jos valittuna on **Auto**, sopiva paperikoko valitaan automaattisesti laitteen tunnistaman alkuperäiskappaleen koon ja määritetyn suurennuksen mukaan.

Pien./Suuren.:

Määrittää suurennuksen tai pienennyksen prosentiarvon. Valitse arvo ja määritä suurennus- tai pienennysarvo väliltä 25–400%.

Auto

Tunnistaa skannausalueen ja suurentaa tai pienentää alkuperäisen sopimaan valittuun

paperikokoon. Jos alkuperäisessä on valkoiset marginaalit, valotustason kulmamerkistä (↘)

alkavat valkoiset marginaalit tunnistetaan skannausalueeksi, mutta vastakkaisella puolella olevat marginaalit rajautuvat ehkä pois.

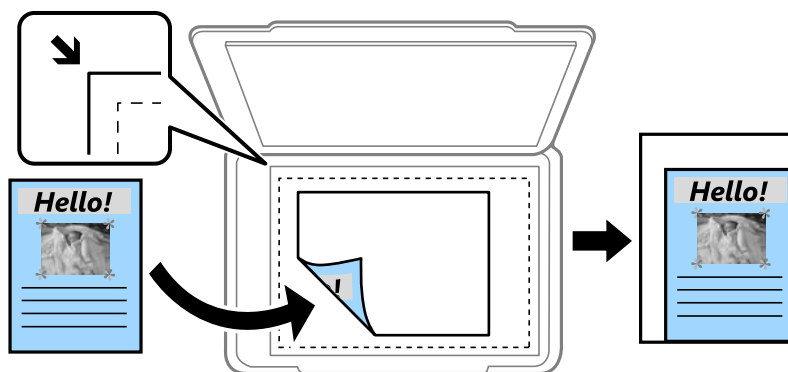

Pienennä sopivaksi paperille

Kopioi skannatun kuvan Pien./Suuren.-arvoa pienemmässä koossa, jotta kuva mahtuu paperille. Jos Pien./Suuren.-arvo on suurempi kuin paperin koko, tulostusjälki saattaa mennä paperin reunojen ulkopuolelle.

Todellinen koko

Kopioi 100%:n suurennuksella.

A3->A4 ja muut

Suurentaa tai pienentää alkuperäisen sopimaan tiettyyn paperikokoon.

Alkuperäis.tyyppi:

Valitse alkuperäiskappaleen tyyppi. Kopioi optimaalisella laadulla vastaamaan alkuperäiskappaleen tyyppiä.

2-puol.:

Valitse kaksipuolinen asettelu.

- 1>1-puolinen

Kopioi alkuperäisen yhden puolen paperin yhdelle puolelle.

- 2>2-puolinen

Kopioi kaksipuolisen alkuperäisen molemmat puolet yksittäisen paperiarkin molemmille puolille. Valitse alkuperäiskappaleen suunta ja alkuperäiskappaleen ja paperin sidontakohta.

- 1>2-puolinen

Kopioi kaksi yksipuolista alkuperäistä yksittäisen arkin molemmille puolille. Valitse alkuperäiskappaleen suunta ja paperin sidontakohta.

- 2>1-puolinen

Kopioi kaksipuolisen alkuperäisen molemmat puolet kahden paperiarkin yhdelle puolelle. Valitse alkuperäiskappaleen suunta ja sidontakohta.

Kopioinnin lisäasetukset

Huomautus:

Kaikki ominaisuudet eivät muista määrittämistäsi asetuksista riippuen ehkä ole käytettävissä.

Monisiv.:

Valitse kopion asettelu.

- 1 sivu

Kopioi yksipuolisen alkuperäiskappaleen yhdelle arkille.

2. vier.

Kopioi kaksi yksipuolista alkuperäistä yhdelle arkille 2-up-asettelussa. Valitse alkuperäiskappaleen asettelujärjestys ja suunta.

4. vier.

Kopioi neljä yksipuolista alkuperäistä yhdelle arkille 4-up-asettelussa. Valitse alkuperäiskappaleen asettelujärjestys ja suunta.

Alk.koko:

Valitse alkuperäiskappaleen koko. Jos valitset **Automaattinen tunnistus**, alkuperäiskappaleen koko tunnistetaan automaattisesti. Jos kopioit muita kuin vakiokokoisia alkuperäiskappaleita, valitse alkuperäiskappaleitasi lähin koko.

Lopetus:

Valitse, miten paperi poistetaan, kun useista alkuperäiskappaleista tehdään useita kopioita.

- Ryhmä(samat sivut)

Kopioi alkuperäiskappaleet sivu kerrallaan ryhmänä.

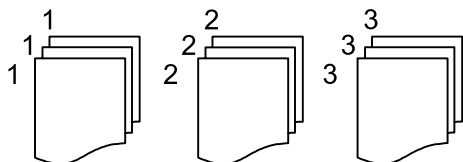

Lajitt. (sivujärj.)

Kopioi järjestykseen kootut ja sarjoihin lajitellut alkuperäiskappaleet.

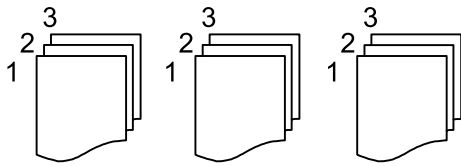

Erikokoiset alkuperäiset:

Voit syöttää seuraavia kokoja samanaikaisesti arkinsyöttölaitteella. A3 ja A4; B4 ja B5. Näitä yhdistelmiä käytettäessä alkuperäiset kopioidaan todellisessa koossa. Aseta alkuperäiskappaleet kohdistamalla ne leveysuunnassa alla olevan kuvan mukaisesti.

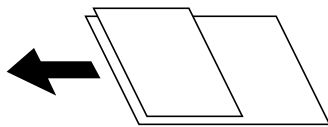

Suunta(alkup):

Valitse alkuperäiskappaleen suunta.

Kirja→ 2sivua:

Kopioi vihon kaksi vastakkaista sivua erillisille arkeille.

Valitse vihon skannattava sivu.

Kuvanlaatu:

Säädä kuva-asetuksia.

Kontrasti

Säädä kirkkaiden ja tummien kohtien välinen ero.

Värikyll.

Säädä värikylläisyys.

Punatasapaino: Vihertasapaino, Sinitasapaino

Säädä kunkin värin tummuus.

Terävyys

Säädä kuvan reunaterävöinti.

Sävyin säätö

Säädä ihonvärin sävy. Lisää kylmää väriä (vihreää) napauttamalla + ja lämmintä väriä (punaista) napauttamalla -.

Poista tausta

Säädä taustavärin tummuus. Lisää kirkkautta (valkoista) napauttamalla + ja tummuutta (mustaa) napauttamalla -.

Sdt.margin.:

Valitse alkuperäiskappaleen sidontakohta, reunus ja suunta.

Pienennä sopivaksi paperille:

Kopioi skannatun kuvan Pien./Suuren.-arvoa pienemmässä koossa, jotta kuva mahtuu paperille. Jos Pien./Suuren.-arvo on suurempi kuin paperin koko, tulostusjälki saattaa mennä paperin reunojen ulkopuolelle.

Poista varjo:

Poistaa varjot, jotka näkyvät kopion reunoilla kopioitaessa paksua paperia tai kopion keskellä kopioitaessa vihkoa.

Poista rei'itys:

Poistaa reiänjäljet kopiosta.

Hklö.kort.-kopio:

Skannaa henkilökortin molemmat puolet ja kopioi ne paperin samalle puolelle.

Skannaus

Käytettävissä olevat skannausmenetelmät.	111
Alkuperäiskappaleiden skannaaminen verkkokansioon.	111
Alkuperäiskappaleiden skannaus sähköpostiin.	114
Alkuperäisten asiakirjojen skannaaminen tietokoneelle.	117
Alkuperäisten asiakirjojen skannaus muistilaitteeseen.	119
Alkuperäisten asiakirjojen skannaus pilvipalveluun.	121
Skannaus WSD:tä käyttämällä.	123
Alkuperäisten asiakirjojen skannaus älylaitteeseen.	125

Käytettävissä olevat skannausmenetelmät

Voit skannata tällä tulostimella jollain seuraavista menetelmistä.

Skannaaminen verkkokansioon

Voit tallentaa skannatun kuvan esimääritettyyn kansioon verkossa.

[”Alkuperäiskappaleiden skannaaminen verkkokansioon” sivulla 111](#)

Skannaus sähköpostiin

Voit lähettää skannattuja kuvatiedostoja sähköpostilla suoraan tulostimelta esiasetetun sähköpostipalvelimen kautta.

[”Alkuperäiskappaleiden skannaus sähköpostiin” sivulla 114](#)

Skannaus tietokoneelle

Voit tallentaa skannatun kuvan tulostimeen liitettyyn tietokoneeseen.

[”Alkuperäisten asiakirjojen skannaaminen tietokoneelle” sivulla 117](#)

Skannaus muistilaitteeseen

Voit tallentaa skannatut kuvat suoraan tulostimeen liitetylle tallennuslaitteelle.

[”Alkuperäisten asiakirjojen skannaus muistilaitteeseen” sivulla 119](#)

Lähtettäminen pilvipalveluun

Voit lähettää skannattuja kuvia tulostimen ohjauspaneelista etukäteen rekisteröityihin pilvipalveluihin.

[”Alkuperäisten asiakirjojen skannaus pilvipalveluun” sivulla 121](#)

Skannaus WSD:tä käyttämällä

Voit tallentaa skannatun kuvan tulostimeen liitettyyn tietokoneeseen WSD-toiminnolla.

[”Skannaus WSD:tä käyttämällä” sivulla 123](#)

Skannaaminen suoraan älylaitteilta

Voit tallentaa skannattuja kuvia suoraan älylaitteelle, kuten älypuhelimelle tai tabletille, älylaitteen Epson iPrint -sovelluksella.

[”Alkuperäisten asiakirjojen skannaus älylaitteeseen” sivulla 125](#)

Alkuperäiskappaleiden skannaaminen verkkokansioon

Tarkista seuraavat asiat ennen skannaamista.

- Varmista, että verkkokansio on valmis. Kun luot jaettua kansiota verkkoon, katso seuraavat tiedot.

[”Jaetun kansion luominen” sivulla 430](#)

- Rekisteröi verkkokansio polku yhteystietoihisi etukäteen, jotta kansio voidaan valita helposti.

[”Yhteystietojen käyttö” sivulla 446](#)

Huomautus:

Varmista, että tulostimen **Päivämäärä/Aika-** ja **Aikaero** -asetukset ovat oikein. Käytä valikkoja kohdasta **Asetukset > Yleiset asetukset > Perusasetukset > Päivämäärä-/Aika-asetukset**.

1. Aseta alkuperäiset asiakirjat laitteeseen.
”Alkuperäisten asiakirjojen asettaminen” sivulla 42
2. Valitse ohjauspaneelista **Hae > Verkkokansio/FTP**.
3. Määritä kohde.
”Kansioon skannauksen kohdevalikkoasetukset” sivulla 112

Huomautus:

Voit tulostaa asiakirjojen tallennuskansion historian valitsemalla .

4. Valitse **Skannausasetukset** ja tarkista sitten asetukset, kuten tallennusmuoto, ja muuta niitä tarpeen mukaan.
”Kansioon skannauksen skannausvalikkovalinnat” sivulla 113

Huomautus:

Valitse , jos haluat tallentaa asetukset esiasetuksiksi.

5. Napauta .

Kansioon skannauksen kohdevalikkoasetukset

Näppäim.:

Avaa **Muokkaa sijaintia** -näyttö. Kirjoita kansiopolku ja määritä näytössä näkyvät asetukset.

Muokkaa sijaintia:

Kirjoita kansiopolku ja määritä näytössä näkyvät asetukset.

Tiedonsiirtotila:

Valitse kansion tiedonsiirtotapa.

Sijainti (Pakollinen):

Kirjoita kansiopolku, johon skannattu kuva tallennetaan.

Kansiota voi hakea verkkoon liitetyiltä tietokoneilta **Selaa** -kuvakkeen valitsemalla. **Selaa** on käytettävissä vain, kun kohdan **Tiedonsiirtotila** arvoksi on asetettu SMB.

Käyttäjänimi:

Kirjaudu sisään määritettyyn kansioon antamalla käyttäjänimi.

Salasana:

Kirjoita käyttäjänimeä vastaava salasana.

Yhteystila:

Valitse kansion yhteystapa.

Porttinumero:

Syötä kansion portin numero.

Välytyspalvelinasetukset:

Valitse, käytetäänkö välytyspalvelinta.

Yhteystiedot:

Valitse kohde yhteystietoluettelosta.

Voit hakea kontaktia yhteystietoluettelosta. Anna hakusana näytön yläreunassa olevaan ruutuun.

Kansioon skannauksen skannausvalikkovalinnat

Huomautus:

Kaikki ominaisuudet eivät muista määrittämistäsi asetuksista riippuen ehkä ole käytettävissä.

Väritila:

Valitse, skannaatko värillisenä vai mustavalkoisena.

T.muoto:

Valitse tiedostomuoto, jossa skannattu kuva tallennetaan.

Pakkaussuhde:

Valitse, kuinka paljon skannattua kuvaa pakataan.

PDF-asetukset:

Jos olet valinnut tallennusmuodoksi PDF:n, voit käyttää näitä asetuksia PDF-tiedostojen suojaamiseen.

Jos haluat luoda PDF-tiedoston, jonka avaaminen edellyttää salasanaa, aseta Avaa asiakirja - salasana. Jos haluat luoda PDF-tiedoston, jonka tulostaminen tai muokkaaminen edellyttää salasanaa, aseta Oikeudet-salasana.

Resoluutio:

Valitse skannaustarkkuus.

2-puol.:

Skannaa alkuperäisen asiakirjan molemmat puolet.

Suunta(alkup):

Valitse alkuperäiskappaleen suunta.

Sidonta(alkup):

Valitse alkuperäiskappaleen sidontasuunta.

Skannausalue:

Valitse skannausalue. Jos haluat skannata valotustason suurimmalla mahdollisella alueella, valitse **Maks.alue**.

Suunta(alkup):

Valitse alkuperäiskappaleen suunta.

Alkuperäis.tyyppi:

Valitse alkuperäiskappaleen tyyppi.

Suunta(alkup):

Valitse alkuperäiskappaleen suunta.

Erikokoiset alkuperäiset:

Voit syöttää seuraavia kokoja samanaikaisesti arkinsyöttölaitteella. A3 ja A4; B4 ja B5. Näitä yhdistelmiä käytettäessä alkuperäiset skannataan todellisessa koossa. Aseta alkuperäiskappaleet kohdistamalla ne leveysuunnassa alla olevan kuvan mukaisesti.

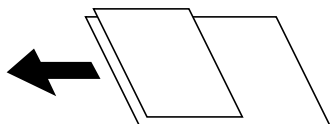

Tummuus:

Valitse skannatun kuvan kontrasti.

Poista varjo:

Poista alkuperäiskappaleen varjot skannatusta kuvasta.

Kehys:

Poista alkuperäiskappaleen reunojen varjot.

Keski:

Poista vihkon sidontareunuksen varjot.

Poista rei'itys:

Poista skannatusta kuvasta reiän merkit. Voit määrittää alueen, jolta reikien merkit poistetaan, syöttämällä arvon oikealla olevaan ruutuun.

Pyyhit. sijainti:

Valitse sijainti, josta reikien merkit poistetaan.

Suunta(alkup):

Valitse alkuperäiskappaleen suunta.

Tiedostonimi:

Tiedostonimen etuliite:

Syötä kuvien nimen etuliite aakkosnumeerisin merkein ja symbolein.

Lisää päivämäärä:

Lisää tiedostonimeen päivämäärä.

Lisää aika:

Lisää tiedostonimeen aika.

Alkuperäiskappaleiden skannaus sähköpostiin

Seuraavat asetukset on määritettävä ennen skannaamista.

Määritä sähköpostipalvelin.

[”Sähköpostipalvelimen määrittäminen” sivulla 426](#)

- Rekisteröi sähköpostiosoite yhteystietoihisi etukäteen, jotta voit valita sen helposti yhteystiedoistasi.
- Varmista, että tulostimen **Päivämäärä/Aika-** ja **Aikaero** -asetukset ovat oikein. Käytä valikkoja kohdasta **Asetukset > Yleiset asetukset > Perusasetukset > Päivämäärä-/Aika-asetukset**.

1. Aseta alkuperäiset asiakirjat laitteeseen.

[”Alkuperäisten asiakirjojen asettaminen” sivulla 42](#)

2. Valitse ohjauspaneelista **Hae > Sähköposti**.

3. Valitse vastaanottaja.

[”Vastaanottaja-valikon vaihtoehdot sähköpostiin skannattaessa” sivulla 115](#)

Huomautus:

- Valittuna olevien vastaanottajien lukumäärä näkyy näytön oikeassa reunassa. Voit lähettää sähköposteja enintään kymmeneen osoitteeseen ja ryhmään.

Jos vastaanottajiin kuuluu ryhmiä, voit lähettää viestin kerrallaan enintään 200:lle vastaanottajalle, kun ryhmiin sisältyvät vastaanottajat lasketaan.

- Voit näyttää valittujen osoitteiden luettelon valitsemalla näytön yläreunassa olevan osoiteruudun.

- Jos haluat tarkastella lähetyshistoriaa tai tulostaa sen tai muuttaa sähköpostipalvelimen asetuksia, valitse .

4. Valitse **Skannausasetukset** ja tarkista sitten asetukset, kuten tallennusmuoto, ja muuta niitä tarpeen mukaan.

[”Skannausvalikon vaihtoehdot sähköpostiin skannattaessa” sivulla 115](#)

Huomautus:

Valitse , jos haluat tallentaa asetukset esiasetuksiksi.

5. Napauta .

Vastaanottaja-valikon vaihtoehdot sähköpostiin skannattaessa

Näppäim.:

Syötä sähköpostiosoite manuaalisesti.

Yhteystiedot:

Valitse kohde yhteystietoluettelosta.

Voit hakea kontaktia yhteystietoluettelosta. Anna hakusana näytön yläreunassa olevaan ruutuun.

Historia:

Valitse osoite historialuettelosta.

Skannausvalikon vaihtoehdot sähköpostiin skannattaessa

Huomautus:

Kaikki ominaisuudet eivät muista määrittämistäsi asetuksista riippuen ehkä ole käytettävissä.

Väritila:

Valitse, skannaatko värillisenä vai mustavalkoisena.

T.muoto:

Valitse tiedostomuoto, jossa skannattu kuva tallennetaan.

Pakkaussuhde:

Valitse, kuinka paljon skannattua kuvaa pakataan.

PDF-asetukset:

Jos olet valinnut tallennusmuodoksi PDF:n, voit käyttää näitä asetuksia PDF-tiedostojen suojaamiseen.

Jos haluat luoda PDF-tiedoston, jonka avaaminen edellyttää salasanaa, aseta Avaa asiakirja - salasana. Jos haluat luoda PDF-tiedoston, jonka tulostaminen tai muokkaaminen edellyttää salasanaa, aseta Oikeudet-salasana.

Resoluutio:

Valitse skannaustarkkuus.

2-puol.:

Skannaa alkuperäisen asiakirjan molemmat puolet.

Suunta(alkup):

Valitse alkuperäiskappaleen suunta.

Sidonta(alkup):

Valitse alkuperäiskappaleen sidontasuunta.

Skannausalue:

Valitse skannausalue. Jos haluat skannata valotustason suurimmalla mahdollisella alueella, valitse **Maks.alue**.

Suunta(alkup):

Valitse alkuperäiskappaleen suunta.

Alkuperäis.tyyppi:

Valitse alkuperäiskappaleen tyyppi.

Suunta(alkup):

Valitse alkuperäiskappaleen suunta.

Erikokoiset alkuperäiset:

Voit syöttää seuraavia kokoja samanaikaisesti arkinsyöttölaitteella. A3 ja A4; B4 ja B5. Näitä yhdistelmiä käytettäessä alkuperäiset skannataan todellisessa koossa. Aseta alkuperäiskappaleet kohdistamalla ne leveysuunnassa alla olevan kuvan mukaisesti.

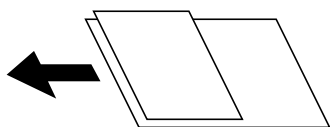

Tummuus:

Valitse skannatun kuvan kontrasti.

Poista varjo:

Poista alkuperäiskappaleen varjot skannatusta kuvasta.

Kehys:

Poista alkuperäiskappaleen reunojen varjot.

Keski:

Poista vihkon sidontareunuksen varjot.

Poista rei'itys:

Poista skannatusta kuvasta reiän merkit. Voit määrittää alueen, jolta reikien merkit poistetaan, syöttämällä arvon oikealla olevaan ruutuun.

Pyyhit. sijainti:

Valitse sijainti, josta reikien merkit poistetaan.

Suunta(alkup):

Valitse alkuperäiskappaleen suunta.

Aihe:

Syötä sähköpostiviestin otsikko aakkosnumeerisin merkein ja symbolein.

Liitetiedoston maks.koko:

Valitse suurin sähköpostiin liitettävä tiedostokoko.

Tiedostonimi:

Tiedostonimen etuliite:

Syötä kuvien nimen etuliite aakkosnumeerisin merkein ja symbolein.

Lisää päivämäärä:

Lisää tiedostonimeen päivämäärä.

Lisää aika:

Lisää tiedostonimeen aika.

Alkuperäisten asiakirjojen skannaaminen tietokoneelle

Voit tallentaa skannatun kuvan verkkoon liitettyyn tietokoneeseen.

Kuvien tallennusmenetelmä on rekisteröity kohteena *job* tietokoneeseen asennettuun Document Capture Pro -ohjelmistoon. Käytettävissä on esiasetettuja töitä, jotka mahdollistavat skannattujen kuvien tallentamisen tietokoneeseen. Voit myös luoda ja rekisteröidä uusia töitä käyttämällä tietokoneen Document Capture Pro -ohjelmistoa.

Huomautus:

Seuraavat asetukset on määritettävä ennen skannaamista.

- Asenna tietokoneeseen seuraavat sovellukset.
 - Document Capture Pro
 - Epson Scan 2 (Sovellus, jota tarvitaan skanneriominaisuuden käyttämiseksi)

Tarkista seuraavasta asennetut sovellukset.

Windows 10: napauta aloituspainiketta ja valitse sitten **Windows-järjestelmä — Ohjauspaneeli — Ohjelmat — Ohjelmat ja toiminnot**.

Windows 8.1/Windows 8: valitse **Työpöytä — Asetukset — Ohjauspaneeli — Ohjelmat — Ohjelmat ja toiminnot**.

Windows 7: napsauta aloituspainiketta ja valitse sitten **Ohjauspaneeli — Ohjelmat.Programs and Features**

Mac OS: valitse **Siirry > Sovellukset > Epson Software**.

- Liitä tulostin ja tietokone verkkoon.
- Käyttäessäsi Windows Server -palvelinta, tee asetukset ohjauspaneelissa.

1. Aseta alkuperäiset asiakirjat laitteeseen.
[”Alkuperäisten asiakirjojen asettaminen” sivulla 42](#)
2. Valitse ohjauspaneelista **Hae > Tietokone**.
3. Valitse **Valitse Tietokone**, ja valitse sitten tietokone, jolle Document Capture Pro on asennettu.

Huomautus:

Tulostimen ohjauspaneeli näyttää enintään 100 tietokonetta, joihin Document Capture Pro on asennettu.

Jos **Palvelintila** on asetettu käyttötilaksi, tätä vaihetta ei tarvitse suorittaa.

4. Valitse **Valitse Työ**, ja valitse työ.

Huomautus:

Jos olet määrittänyt vain yhden työn, sinun ei tarvitse valita työtä. Jatka seuraavaan vaiheeseen.

5. Valitse alue, jossa työn sisältö näkyy, ja tarkista työn tiedot.

6. Napauta .

Document Capture Pro käynnistyy automaattisesti tietokoneella ja skannaus alkaa.

Huomautus:

Katso kohdasta Document Capture Pro lisätietoja toimintojen käytöstä, kuten uusien töiden luomisesta ja rekisteröimisestä.

Voit käynnistää skannauksen paitsi tulostimesta myös tietokoneelta kohteen Document Capture Pro avulla. Katso lisätietoja kohdasta Document Capture Pro.

Liittyvät tiedot

- ➔ [”Asiakirjojen skannaussovellus \(Document Capture Pro\)” sivulla 347](#)
- ➔ [”Sovellusten asentaminen erikseen” sivulla 181](#)
- ➔ [”Document Capture Pro Server -palvelimen käyttö” sivulla 459](#)

Alkuperäisten asiakirjojen skannaus muistilaitteeseen

1. Aseta alkuperäiset asiakirjat laitteeseen.
[”Alkuperäisten asiakirjojen asettaminen” sivulla 42](#)
2. Aseta muistilaite tulostimeen.
[”Ulkoisen USB-laitteen liittäminen” sivulla 47](#)
3. Valitse ohjauspaneelista **Hae > Tallennuslaite**.
4. Määritä skannausasetukset.
[”Valikon perusvalinnat muistilaitteeseen skannaamista varten” sivulla 119](#)
[”Valikon lisävalinnat muistilaitteeseen skannaamista varten” sivulla 120](#)

Huomautus:

Valitse , jos haluat tallentaa asetukset esiasetuksiksi.

5. Napauta .

Valikon perusvalinnat muistilaitteeseen skannaamista varten

Huomautus:

Kaikki ominaisuudet eivät muista määrittämistäsi asetuksista riippuen ehkä ole käytettävissä.

Mustavalko/Väri

Valitse, skannaatko mustavalkoisena vai värillisenä.

T.muoto:

Valitse tiedostomuoto, jossa skannattu kuva tallennetaan.

Pakkaussuhde:

Valitse, kuinka paljon skannattua kuvaa pakataan.

PDF-asetukset:

Jos olet valinnut tallennusmuodoksi PDF:n, voit käyttää näitä asetuksia PDF-tiedostojen suojaamiseen.

Jos haluat luoda PDF-tiedoston, jonka avaaminen edellyttää salasanaa, aseta Avaa asiakirja -salasana. Jos haluat luoda PDF-tiedoston, jonka tulostaminen tai muokkaaminen edellyttää salasanaa, aseta Oikeudet-salasana.

Resoluutio:

Valitse skannaustarkkuus.

2-puol.:

Skannaa alkuperäisen asiakirjan molemmat puolet.

Suunta(alkup):

Valitse alkuperäiskappaleen suunta.

Sidonta(alkup):

Valitse alkuperäiskappaleen sidontasuunta.

Skannausalue:

Valitse skannausalue. Jos haluat skannata valotustason suurimmalla mahdollisella alueella, valitse **Maks.alue**.

Suunta(alkup):

Valitse alkuperäiskappaleen suunta.

Alkuperäis.tyyppi:

Valitse alkuperäiskappaleen tyyppi.

Valikon lisävalinnat muistilaitteeseen skannaamista varten

Huomautus:

Kaikki ominaisuudet eivät muista määrittämistäsi asetuksista riippuen ehkä ole käytettävissä.

Suunta(alkup):

Valitse alkuperäiskappaleen suunta.

Erikokoiset alkuperäiset:

Voit syöttää seuraavia kokoja samanaikaisesti arkinsyöttölaitteella. A3 ja A4; B4 ja B5. Näitä yhdistelmiä käytettäessä alkuperäiset skannataan todellisessa koossa. Aseta alkuperäiskappaleet kohdistamalla ne leveysuunnassa alla olevan kuvan mukaisesti.

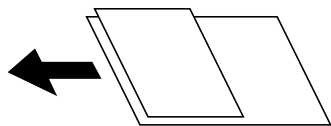

Tummuus:

Valitse skannatun kuvan kontrasti.

Poista varjo:

Poista alkuperäiskappaleen varjot skannatusta kuvasta.

Kehys:

Poista alkuperäiskappaleen reunojen varjot.

Keski:

Poista vihkon sidontareunuksen varjot.

Poista rei'itys:

Poista skannatusta kuvasta reiän merkit. Voit määrittää alueen, jolta reikien merkit poistetaan, syöttämällä arvon oikealla olevaan ruutuun.

Pyyhit. sijainti:

Valitse sijainti, josta reikien merkit poistetaan.

- Suunta(alkup):

Valitse alkuperäiskappaleen suunta.

Tiedostonimi:

- Tiedostonimen etuliite:

Syötä kuvien nimen etuliite aakkosnumeerisin merkein ja symbolein.

- Lisää päivämäärä:

Lisää tiedostonimeen päivämäärä.

- Lisää aika:

Lisää tiedostonimeen aika.

Alkuperäisten asiakirjojen skannaus pilvipalveluun

Määritä asetukset käyttämällä Epson Connect -yhteyttä ennen tämän ominaisuuden käyttöä. Katso lisätietoja seuraavan Epson Connect -portaalin verkkosivustolta.

<https://www.epsonconnect.com/>

<http://www.epsonconnect.eu> (vain Eurooppa)

1. Aseta alkuperäiset asiakirjat laitteeseen.
”Alkuperäisten asiakirjojen asettaminen” sivulla 42
2. Valitse ohjauspaneelistä **Hae > Pilvi**.
3. Valitse näytön yläreunasta  ja valitse kohde.
4. Määritä skannausasetukset.
”Valikon perusvalinnat pilveen skannaamista varten” sivulla 121
”Valikon lisävalinnat pilveen skannaamista varten” sivulla 122

Huomautus:

Valitse , jos haluat tallentaa asetukset esiasetuksiksi.

5. Napauta .

Valikon perusvalinnat pilveen skannaamista varten

Huomautus:

Kaikki ominaisuudet eivät muista määrittämistäsi asetuksista riippuen ehkä ole käytettävissä.

Mustavalko/Väri

Valitse, skannaatko mustavalkoisena vai värillisenä.

T.muoto:

Valitse tiedostomuoto, jossa skannattu kuva tallennetaan.

2-puol.:

Skannaa alkuperäisen asiakirjan molemmat puolet.

Suunta(alkup):

Valitse alkuperäiskappaleen suunta.

Sidonta(alkup):

Valitse alkuperäiskappaleen sidontasuunta.

Skannausalue:

Valitse skannausalue. Jos haluat skannata valotustason suurimmalla mahdollisella alueella, valitse **Maks.alue**.

Suunta(alkup):

Valitse alkuperäiskappaleen suunta.

Valikon lisävalinnat pilveen skannaamista varten

Huomautus:

Kaikki ominaisuudet eivät muista määrittämistäsi asetuksista riippuen ehkä ole käytettävissä.

Alkuperäis.tyyppi:

Valitse alkuperäiskappaleen tyyppi.

Suunta(alkup):

Valitse alkuperäiskappaleen suunta.

Tummuus:

Valitse skannatun kuvan kontrasti.

Poista varjo:

Poista alkuperäiskappaleen varjot skannatusta kuvasta.

Kehys:

Poista alkuperäiskappaleen reunojen varjot.

Keski:

Poista vihkon sidontareunuksen varjot.

Poista rei'itys:

Poista skannatusta kuvasta reiän merkit. Voit määrittää alueen, jolta reikien merkit poistetaan, syöttämällä arvon oikealla olevaan ruutuun.

Pyyhit. sijainti:

Valitse sijainti, josta reikien merkit poistetaan.

Suunta(alkup):

Valitse alkuperäiskappaleen suunta.

Skannaus WSD:tä käyttämällä

Huomautus:

- Tämä ominaisuus on käytössä vain tietokoneissa, joissa on Windows 10/Windows 8.1/Windows 8/Windows 7/Windows Vista.
- Jos käytössä on Windows 7/Windows Vista, tietokoneeseen on tehtävä asetukset etukäteen tämän toiminnon käyttämiseksi.
[”WSD-portin määrittäminen” sivulla 123](#)

1. Aseta alkuperäiset asiakirjat laitteeseen.
[”Alkuperäisten asiakirjojen asettaminen” sivulla 42](#)
2. Valitse ohjauspaneelistä **Hae > WSD**.
3. Valitse tietokone.
4. Napauta .

WSD-portin määrittäminen

Tässä osassa näytetään, miten WSD-portti määritetään Windows 7/Windows Vista -käyttöjärjestelmälle.

Huomautus:

Kun käytössä on Windows 10/Windows 8.1/Windows 8, WSD-portti on määritetty automaattisesti.

Seuraava on välttämätöntä WSD-portin määrittämiselle.

- Tulostin ja tietokone on liitetty verkkoon.
 - Tietokoneeseen on asennettu tulostinohjain.
1. Kytke tulostimeen virta päälle.
 2. Napsauta käynnistä, ja napsauta sitten **Verkko** tietokoneessa.
 3. Napsauta hiiren kakkospainikkeella tulostinta, ja napsauta sitten **Asenna**.
Napsauta **Jatka**, kun **Käyttäjätilien valvonta** -näyttö tulee esiin.

Napsauta **Poista asennus** ja käynnistä uudelleen, jos **Poista asennus** -näyttö tulee esiin.

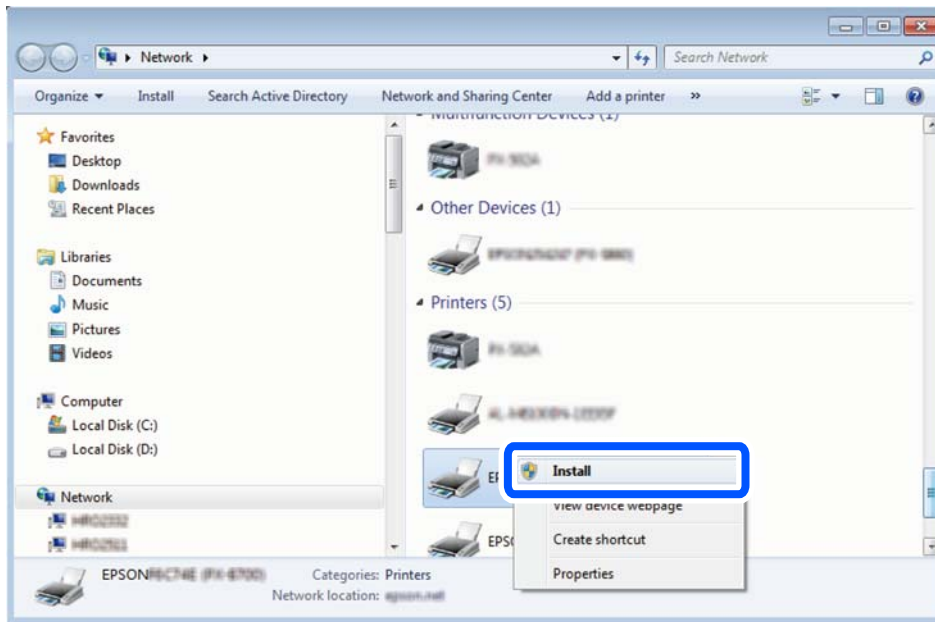

Huomautus:

Tulostimen nimi, jonka olet määrittänyt, ja mallinimi (EPSON XXXXXX (XX-XXXX)) näytetään verkkonäytössä. Voit tarkistaa tulostimen nimen verkossa tulostimen ohjauspaneelista tai tulostamalla verkon tila -arkin.

4. Napsauta **Laite on käyttövalmis**.

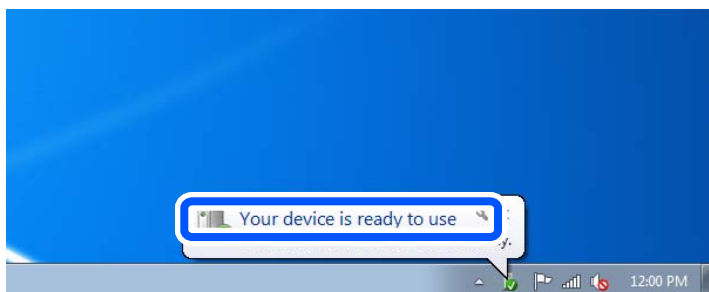

5. Tarkista viesti ja valitse sitten **Sulje**.

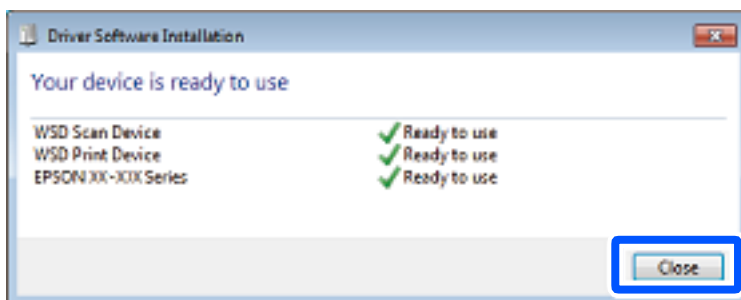

6. Avaa **Laitteet ja tulostimet** -näyttö.

Windows 7

Napsauta Käynnistä > **Ohjauspaneeli** > **Laitteisto ja äännet** (tai **Laitteisto**) > **Laitteet ja tulostimet**.

- Windows Vista

Napsauta käynnistä > **Ohjauspaneeli** > **Laitteisto ja äänet** > **Tulostimet**.

7. Tarkista, että kuvake, jossa on tulostimen nimi verkossa, on näkyvässä.
Valitse tulostimen nimi, kun käytössä on WSD.

Alkuperäisten asiakirjojen skannaus älylaitteeseen

Huomautus:

- Asenna ennen skannaamista Epson iPrint älylaitteellesi.*
- Epson iPrint -näyttöihin voidaan tehdä muutoksia ilman ennakoilmoitusta.*
- Epson iPrint -sovelluksen sisältö voi vaihdella tuotteesta riippuen.*



1. Aseta alkuperäiset asiakirjat laitteeseen.
[”Alkuperäisten asiakirjojen asettaminen” sivulla 42](#)

2. Käynnistä Epson iPrint.
3. Napauta aloitusnäytöstä **Scan**.
4. Napauta **Scan**.

Huomautus:

Voit asettaa skannausasetukset. Napauta näytön oikeasta yläkulmasta -kuvaketta.

Skannaus käynnistyy.

5. Tarkista skannattu kuva ja valitse sitten tallennusmenetelmä.
 - : näyttää näytön, jolla voit tallentaa skannatut kuvat.
 - : näyttää näytön, jolla voit lähettää skannatut kuvat sähköpostitse.
 - : näyttää näytön, jolla voit tulostaa skannatut kuvat.
6. Seuraa lopuksi näytössä näkyviä ohjeita.

Faksaus (vain faksitoimiset tulostimet)

Ennen faksiominaisuuksien käyttöä.	127
Tulostimen faksiominaisuuksien yleiskatsaus.	127
Faksien lähettäminen tulostimesta.	132
Faksien vastaanottaminen tulostimeen.	140
Faksauksen valikkovalinnat.	146
Valikon Faksilaatikko.	150
Faksitöiden tilan tai lokien tarkastelu.	157
Faksien lähettäminen tietokoneella.	159
Faksien vastaanottaminen tietokoneeseen.	164

Ennen faksiominaisuuksien käyttöä

Tarkista seuraava ennen kuin aloitat faksitoimintojen käyttämisen.

- Tulostin ja puhelinlinja sekä (jos käytössä) puhelinlaite on yhdistetty oikein
- Perusasetukset (Ohjattu faksin asetus) ovat valmiit
- Muut tarpeelliset Faksiasetukset ovat valmiit

Jos organisaatiollasi on tulostimen pääkäyttäjä, ota yhteyttä pääkäyttäjään ja tarkista yhteyden ja asetusten olosuhteiden tila.

Katso asetuksia koskevat alla tiedot kohdassa Liittyvät tiedot.

Liittyvät tiedot

- ➔ [”Tulostimen kytkeminen puhelinlinjaan” sivulla 461](#)
- ➔ [”Tulostimen valmistelu faksien lähettämiseen ja vastaanottamiseen” sivulla 464](#)
- ➔ [”Tulostimen faksitoimintojen asetusten tekeminen käytön mukaan” sivulla 466](#)
- ➔ [”Perusasetukset” sivulla 363](#)
- ➔ [”Lähetysasetukset” sivulla 366](#)
- ➔ [”Faksitoimintojen käyttöönotto \(vain faksitoimiset tulostimet\)” sivulla 460](#)
- ➔ [”Jaetun verkkokansion määrittäminen” sivulla 430](#)
- ➔ [”Sähköpostipalvelimen määrittäminen” sivulla 426](#)
- ➔ [”Yhteystietojen käyttö” sivulla 446](#)
- ➔ [”Palauta oletusasetukset:” sivulla 379](#)

Tulostimen faksiominaisuuksien yleiskatsaus

Ominaisuus: faksien lähettäminen

Lähetystavat

- Automaattinen lähetys

Kun skannaat alkuperäiskappaleen napauttamalla  (**Lähetä**), tulostin soittaa vastaanottajille ja lähettää faksin.
[”Faksien lähettäminen tulostimesta” sivulla 132](#)

- Manuaalinen lähetys

Kun olet tarkistanut linjayhteyden soittamalla vastaanottajalle, lähetä faksi suoraan napauttamalla  (**Lähetä**).
[”Faksin lähettäminen manuaalisesti vastaanottajan tilan vahvistamisen jälkeen” sivulla 134](#)
[”Faksien lähettäminen ulkoiselta puhelinkoneelta” sivulla 135](#)

Vastaanottajan määrittäminen faksia lähetettäessä

Voit syöttää vastaanottajia käyttämällä kohteita **Näppäim.**, **Yhteystiedot** ja **Nykyinen**.

[”Vastaanottaja” sivulla 146](#)

[”Yhteystietojen käyttö” sivulla 446](#)

Skannausasetukset faksia lähetettäessä

Voit tehdä asetuksia, kuten **Resoluutio** tai **Alkuperäinen koko (Lasi)** fakseja lähettäessäsi.

[”Skannausasetukset:” sivulla 146](#)

Kohteen Faksin lähetysoasetukset käyttö faksia lähetettäessä

Voit valita kohdan **Faksin lähetysoasetukset** asetuksia, kuten **Lähetä suoraan** (suuren asiakirjan lähetyso vakaasti) tai **Varmuuskopio**, kun tavallinen lähetyso epäonnistuu. Jos olet määrittänyt faksin varmuuskopioinnin lähetyksen yhteydessä, mutta varmuuskopiointi epäonnistuu, tulostin voi lähetyso tästä sähköposti-ilmoituksen automaattisesti.

[”Faksin lähetysoasetukset:” sivulla 147](#)

[”Varmuuskopiovirheraportti:” sivulla 374](#)

[”Sähköpostipalvelimen määrittäys” sivulla 426](#)

Ominaisuus: faksin vastaanottaminen

Vastaanottotila

Voit määrittää **Vastaanottotila** -asetuksissa saapuville fakseille kaksi eri vastaanottotapaa.

Man.

Lähinnä puheluille, mutta myös fakseille

[”Man.-tilan käyttö” sivulla 141](#)

Auto

- Ainoastaan fakseille (ulkoista puhelinlaitetta ei tarvita)

- Lähinnä fakseille ja joskus myös puheluille

[”Auto-tilan käyttö” sivulla 141](#)

Faksin vastaanottaminen liitetyn puhelimen avulla

Voit vastaanottaa fakseja vain ulkoisella puhelimella.

[”Perusasetukset” sivulla 363](#)

[”Asetusten tekeminen puhelinlaitteen liittämisen yhteydessä” sivulla 467](#)

Vastaanotettujen faksien tallennuskohteet

- ❑ Toimet, kun ehtoja ei ole: Vastaanotetut faksit tulostetaan oletusarvoisesti, kun ehtoja ei ole. Voit määrittää vastaanotettujen faksien kohteeksi postilaatikon, tietokoneen, ulkoisen muistin, sähköpostin, kansion tai toisen faksin. Kun ne tallennetaan saapuneiden kansioon, voit tarkastella sisältöä näytöllä.

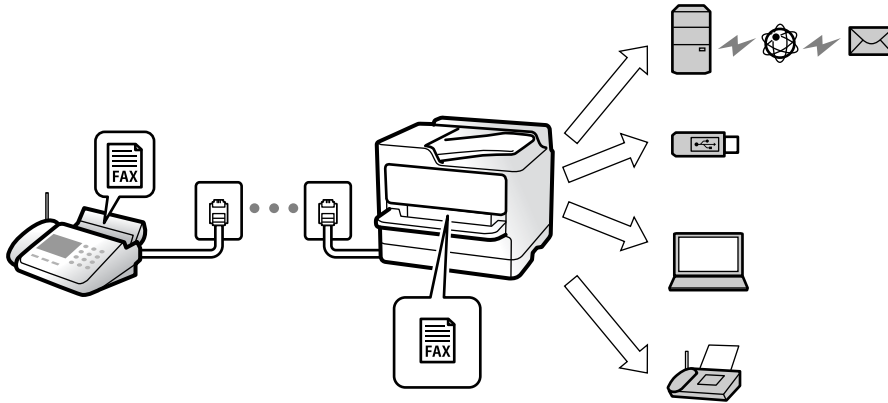

[”Ei-ehdollinen Tallenna/ Välitä eteenpäin:” sivulla 367](#)

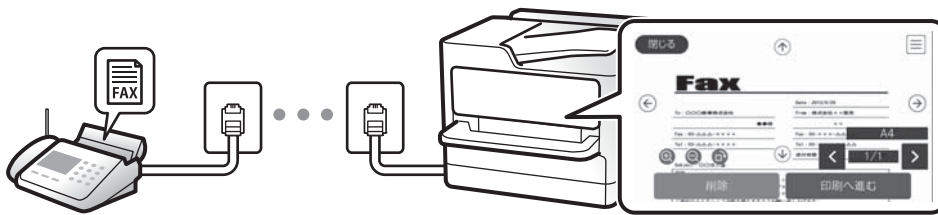

[”Saapuneet-asetukset:” sivulla 372](#)

[”Vastaanotettujen faksien katselu tulostimen LCD-näytöllä” sivulla 145](#)

- ❑ Toimet, kun ehdot täyttyvät: Voit määrittää vastaanotettujen faksien, jotka täyttävät tietyt ehdot, kohteeksi saapuvien tai luottamuksellisten kansion, ulkoisen muistin, sähköpostin, kansion tai toisen faksin. Kun ne tallennetaan saapuneiden tai luottamuksellisten kansioon, voit tarkastella sisältöä näytöllä.

[”Ehdol. Tall./Välitä et.päin:” sivulla 369](#)

[”Ehdoll. Tallenna/ Välitä-luettelo:” sivulla 149](#)

Ominaisuus: PC-FAX-lähetys ja vastaanotto (Windows/Mac OS)

PC-FAX-lähetys

Voit lähettää fakseja tietokoneelta.

[”PC:stä FAKSIIN -toiminto:” sivulla 367](#)

[”Faksausohjelmisto” sivulla 349](#)

[”Faksien lähettäminen tietokoneella” sivulla 159](#)

PC-FAX-vastaanotto

Voit vastaanottaa fakseja tietokoneelle.

[”Asetuksien määrittäminen lähettääksesi ja vastaanottaaksesi fakseja tietokoneelle” sivulla 475](#)

[”Faksausohjelmisto” sivulla 349](#)

[”Faksien vastaanottaminen tietokoneeseen” sivulla 164](#)

Ominaisuudet: Erilaiset faksiraportit

Voit tarkistaa lähetettyjen ja vastaanotettujen faksien tilan raportista.

XX-XXXXXXXX		EPSON EXCEED YOUR VISION				
Fax Communication Log		PAGE.	001/001			
		XXXX.XX.XX	XX:XX PM			
Name	: XXXX					
Fax	: XXXX XX XXXX					
Date	Time	Type	ID	Duration	Pages	Result
XX.XX	XX:XXPM	Send	XX XXXX XXXX	00:00	000/001	No Answer
XX.XX	XX:XXPM	Receive		00:37	001	OK
XX.XX	XX:XXAM	Send	XXX XXX XXXX			OK

[”Raporttiasetukset” sivulla 374](#)

[”Faksin lähetyasetukset:” sivulla 147](#)

[”Lähetyloki:” sivulla 149](#)

[”Faksiraportti:” sivulla 149](#)

Ominaisuus: faksitöiden tilan tai lokien tarkastelu

Close		Job Status		Printer Status	
Active		Log		All	
Doc. Name/To	Completed				
Fax to Send XX-XX-XXXX		All			
Print Received Fax XX-XX-XXXX		Print			
Fax Report XX-XX-XXXX		Receive			
		Send			
		XX-XX-XXXX XX:XX			

Voit tarkastella keskeneräisiä faksitöitä tai työhistoriaa.

[”Faksitöiden tilan tai lokien tarkastelu” sivulla 157](#)

Ominaisuus: Faksilaatikko

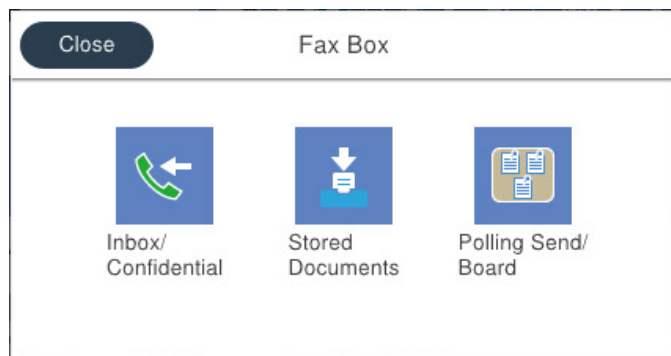

Saapuneet ja luottamuksellisten kansio

Voit tallentaa vastaanotetut faksit saapuneiden kansioon tai luottamuksellisten kansioon.

["Saapuneet/ Luottamuksel." sivulla 150](#)

Tallennetut asiakirjat -kansio

Voit lähettää tähän kansioon tallennettuja asiakirjoja fakseina.

["Tallennetut asiakirjat:" sivulla 152](#)

Läh.kysely/ Ilmoitust. -kansio

Lähetä kysely-kansioon tai ilmoitustaulukansioihin tallennettuja asiakirjoja voidaan lähettää muiden faksilaitteiden pyynnöstä.

["Läh.kysely/ Ilmoitust." sivulla 153](#)

Faksikansio-ominaisuuden suojaus

Kullekin kansiolle voi asettaa salasanan.

["Ominaisuus: suojaus faksien lähettämisessä ja vastaanotossa" sivulla 131](#)

Ominaisuus: suojaus faksien lähettämisessä ja vastaanotossa

Voit käyttää useita suojausominaisuuksia, kuten ominaisuutta **Suoravalintarajoitukset**, jolla estetään faksin lähetys väärälle vastaanottajalle, tai **Pyhyi varm.kop.tiedot aut.**, jolla estetään tietovuodot. Voit asettaa kullekin tulostimen faksilaatikolle oman salasanan.

["Suojausasetukset" sivulla 375](#)

["Saapun.-salasana-asetukset:" sivulla 372](#)

["Valikon Faksilaatikko" sivulla 150](#)

["Laatikko Asiakirja Poista Asetukset:" sivulla 372](#)

Ominaisuudet: muita käytännöllisiä ominaisuuksia

Roskapostifaksien estäminen

Voit estää roskapostifaksit.

[”Roskapostifaksien estoasetusten määrittäminen” sivulla 475](#)

Faksien vastaanotto numeron valinnan jälkeen

Voit soittaa toiseen faksilaitteeseen ja vastaanottaa asiakirjan laitteesta.

[”Faksien vastaanottaminen puhelun soittamisen avulla” sivulla 142](#)

[”Vastaanota kysely:” sivulla 149](#)

Faksien lähettämiseen liittyen

Voit tuoda usein käytetyt faksilähetysasetukset näkyviin **Faksiasetukset**-välilehden yläosaan.

[”Pikakäyttöpainike 1, Pikakäyttöpainike 2, Pikakäyttöpainike 3:” sivulla 363](#)

[”Pikakäyttöpainike:” sivulla 146](#)

Faksien lähettäminen tulostimesta

Voit lähettää fakseja syöttämällä vastaanottajien faksinumerot ohjauspaneelissa.

Huomautus:

- Jos lähetät mustavalkoisia fakseja, voit tarkastella skannattua kuvaa näytöllä ennen lähettämistä.
- Voit asettaa jonoon enintään 50 mustavalkofaksityötä, vaikka puhelinlinja olisi äänipuhelun käytössä tai toista faksia lähetetään tai vastaanotetaan. Voit tarkistaa tai peruuttaa varatut faksityöt kohdasta .

1. Aseta alkuperäiset asiakirjat laitteeseen.

[”Alkuperäisten asiakirjojen asettaminen” sivulla 42](#)

Voit lähettää enintään 200 sivua yhdellä lähetyksellä. Jäljellä olevan muistin määrästä riippuen et kuitenkaan välttämättä voi lähettää fakseja, vaikka sivumäärä olisi alle 200 sivua.

2. Valitse aloitusnäytöltä **Faksi**.

3. Valitse vastaanottaja.

[”Vastaanottajien valitseminen” sivulla 133](#)

4. Valitse **Faksiasetukset** -välilehti ja tee tarvittavat asetukset.

[”Faksiasetukset” sivulla 146](#)

5. Lähetä faksi napauttamalla .

Huomautus:

- Jos faksinumero on varattu tai lähetyksessä on muita ongelmia, tulostin yrittää lähettää faksin uudelleen minuutin kuluttua.
- Voit peruuttaa lähetyksen valitsemalla .
- Värillisen faksin lähettäminen vie kauemmin, koska tulostin skannaa ja lähettää samanaikaisesti. Kun tulostin lähettää värillistä faksia, muita toimintoja ei voida käyttää.

Liittyvät tiedot

- ➔ ”Meneillään olevien faksitöiden tarkistus” sivulla 158

Vastaanottajien valitseminen

Voit valita faksin vastaanottajat **Vastaanottaja**-välilehdessä seuraavilla tavoilla.

Faksinumeron syöttäminen manuaalisesti

Valitse **Näppäim.**, näppäile faksinumero näytön kautta ja napauta sitten **OK**.

- Jos haluat, että valintaan lisätään tauko (kolmen sekunnin tauko valinnan aikana), lisää viiva (-).
- Jos olet määrittänyt suuntanumeron **Linjatyyppi** -määrittelyssä, syötä faksinumeron eteen # (risuaita) suuntanumeron sijaan.

Huomautus:

Jos faksinumeroa ei voida antaa manuaalisesti, **Suoravalintarajoitukset** kohdassa **Suojausasetukset** on asetettu tilaan **Pääl.** Valitse faksin vastaanottajat yhteystietoluettelosta tai faksien lähetyshistoriasta.

Vastaanottajien valitseminen yhteystiedoista

Valitse **Yhteystiedot** ja valitse haluamasi vastaanottajat. Jos valitsemaasi vastaanottajaa ei ole tallennettu

Yhteystiedot-luetteloon, tallenna vastaanottaja valitsemalla .

Vastaanottajien valitseminen lähetettyjen faksien historiasta

Valitse **Nykyinen** ja valitse vastaanottaja.

Vastaanottajien valitseminen Vastaanottaja -välilehden luettelosta

Valitse vastaanottaja luettelosta kohdassa **Asetukset > Yhteystietojen hallinta > Usein käytetty**.

Huomautus:

Annetut vastaanottajat voi poistaa vastaanottajaluettelosta, joka tulee näkyviin faksinumerokenttää tai nestekidenäytön vastaanottajien lukumäärää napauttamalla. Valitse sitten **Poista**.









Liittyvät tiedot

- ➔ ”Yhteystietojen käyttö” sivulla 446

Eri tapoja faksin lähettämisen

Faksin lähettäminen skannatun kuvan tarkistamisen jälkeen

Voit tarkastella skannattua kuvaa näytöllä ennen faksin lähettämistä. (Vain mustavalkoiset faksit)

1. Aseta alkuperäiset asiakirjat laitteeseen.
”Alkuperäisten asiakirjojen asettaminen” sivulla 42
2. Valitse aloitusnäytöstä **Faksi**.
3. Valitse vastaanottaja.
”Vastaanottajien valitseminen” sivulla 133
4. Valitse **Faksiasetukset** -välilehti ja tee tarvittavat asetukset.
”Faksiasetukset” sivulla 146
5. Napauta  ja tarkista skannaustulos.
 -     : siirtää näyttöä nuolten suuntaan.
 -   : pienentää tai suurentaa.
 -   : siirtyy edelliselle tai seuraavalle sivulle.

Huomautus:

Jos **Lähetä suoraan** on käytössä, esikatselu ei ole mahdollista.

Jos esikatseluruutuun ei kosketa kohdassa **Asetukset > Yleiset asetukset > Faksiasetukset > Lähetysasetukset > Faksin esikatselun näyttöaika** määritettyyn aikaan, faksi lähetetään automaattisesti.

6. Valitse **Aloita lähetys**. Muutoin valitse **Peru**

Huomautus:

Lähetetyn faksin kuvanlaatu saattaa erota esikatselusta vastaanottavan laitteen kapasiteetista johtuen.

Faksin lähettäminen manuaalisesti vastaanottajan tilan vahvistamisen jälkeen

Voit lähettää faksin kuuntelemalla valintäääniä tulostimen kaiuttimen kautta numeroa valittaessa, yhteyttä otettaessa ja lähetettäessä.

1. Valitse aloitusnäytöstä **Faksi**.
2. Määritä tarvittavat asetukset **Faksiasetukset** -välilehdessä.
”Faksiasetukset” sivulla 146

3. Napauta **Vastaanottaja** -välilehdestä  ja määritä vastaanottaja.

Huomautus:

Voit säätää kaiuttimen äänenvoimakkuutta.

4. Kun kuulet faksin äänen, valitse näytön oikeasta yläkulmasta **Lähetä/ Vastaanota** ja valitse sitten **Lähetä**.

Huomautus:

Vastaanotettaessa faksia tietopalvelusta noudatetaan kuultuja ääniohjeita.

5. Lähetä faksi napauttamalla .

Faksien lähettäminen ulkoiselta puhelinkoneelta

Voit lähettää faksin käyttämällä tulostimeen kytkettyä puhelinta, jos haluat puhua puhelimeen ennen faksin lähettämistä tai kun vastaanottajan faksilaite ei kytkeydy automaattisesti vastaanottotilaan.

1. Nosta puhelinkoneen kuuloke ja valitse puhelimella vastaanottajan faksinumero.

Huomautus:

Kun vastaanottaja vastaa puhelimeen, voit puhua hänen kanssaan.

2. Valitse aloitusnäytöltä **Faksi**.

3. Määritä tarvittavat asetukset kohdassa **Faksiasetukset**.

[”Faksiasetukset” sivulla 146](#)

4. Kun kuulet faksiäänä, napauta  ja sulje sitten puhelimen kuuloke.

Huomautus:

Kun numero valitaan kytketyn puhelimen avulla, faksin lähettäminen vie pidempään, koska tulostin skannaa ja lähettää samanaikaisesti. Kun tulostin lähettää faksia, muita toimintoja ei voi käyttää.

Faksien lähettäminen pyynnöstä (Lähetä kysely-/ Ilm.taululaat.)

Jos tallennat yksivärisen asiakirjan tulostimeen etukäteen, tallennettu asiakirja voidaan lähettää pyynnöstä toisesta faksilaitteesta, jossa on kyselyn vastaanotto toiminto. Tulostimessa on tätä ominaisuutta varten Lähetä kysely -kansio ja 10 ilmoitustaulukansiota. Kuhunkin kansioon voi tallentaa yhden asiakirjan, jossa on enintään 200 sivua. Jotta ilmoitustaulukansiota voidaan käyttää, asiakirjan yksittäinen tallennuskansio on rekisteröitävä etukäteen ja vastaanottajan faksilaitteen on tuettava aliosoite-/salasanaominaisuutta.

Liittyvät tiedot

- ➔ [”Kohteen Lähetä kysely -laatikko määrittäminen” sivulla 135](#)
- ➔ [”Ilmoitustaulukansion rekisteröinti” sivulla 136](#)
- ➔ [”Asiakirjan tallentaminen Lähetä kysely-/ Ilm.taululaat. -kansioon” sivulla 137](#)

Kohteen Lähetä kysely -laatikko määrittäminen

Lähetä kysely -laatikko -kansioon voidaan tallentaa yksi asiakirja rekisteröitymättä. Määritä seuraavat asetukset tarvittaessa.

1. Valitse aloitusnäytöstä **Faksilaatikko** > **Läh.kysely/ Ilmoitust..**

2. Valitse **Lähetä kysely**, napauta  ja valitse sitten **Asetukset**.

Huomautus:

Jos näkyviin tulee salasananäyttö, kirjoita salasana.

3. Määritä asianmukaiset asetukset, kuten **Ilmoita lähetystulos**.

Huomautus:

*Jos määrität salasanan kohdassa **Avausruudun salasana**, sinua pyydetään antamaan salasana seuraavasta kerrasta lähtien, kun avaat kansion.*

4. Ota asetukset käyttöön valitsemalla **OK**.

Liittyvät tiedot

➔ [”Lähetä kysely:” sivulla 154](#)

Ilmoitustaulukansion rekisteröinti

Sinun on rekisteröitävä ilmoitustaulukansio säilyttääksesi asiakirjoja ennalta. Rekisteröi laatikko alla olevien ohjeiden mukaisesti.

1. Valitse aloitusnäytöstä **Faksilaatikko** > **Läh.kysely/ Ilmoitust..**

2. Valitse yksi nimellä **Rekisteröimätön ilmoitustaulu** näkyvistä kansioista.

Huomautus:

Jos näkyviin tulee salasananäyttö, kirjoita salasana.

3. Määritä näytöllä olevien kohteiden asetukset.

Kirjoita nimi kohtaan **Nimi (Pakollinen)**

Kirjoita alasoite kohtaan **Alasoite (SEP)**

Kirjoita salasana kohtaan **Salasana (PWD)**

4. Määritä asianmukaiset asetukset, kuten **Ilmoita lähetystulos**.

Huomautus:

*Jos määrität salasanan kohdassa **Avausruudun salasana**, sinua pyydetään antamaan salasana seuraavasta kerrasta lähtien, kun avaat kansion.*

5. Ota asetukset käyttöön valitsemalla **OK**.

Jos haluat näyttää rekisteröityjen kansioiden poistonäytön tai asetusten muuttamisnäytön, valitse muutettava/ poistettava kansio ja napauta sitten .

Liittyvät tiedot

➔ [”Rekisteröimätön ilmoitustaulu:” sivulla 155](#)

Asiakirjan tallentaminen Lähetä kysely-/ Ilm.taululaat. -kansioon

1. Valitse **Faksilaatikko** aloitusnäytöltä ja valitse sitten **Läh.kysely/ Ilmoitust.**
2. Valitse **Lähetä kysely** tai valitse jokin tallennettuna olevista ilmoitustaulukansioista.
Jos näyttöön tulee salasananäyttö, avaa kansio kirjoittamalla salasana.
3. Napauta **Lisää asiakirja**.
4. Tarkista faksiasetukset näkyviin tulevasta faksinäytöstä ja skannaa ja tallenna asiakirja valitsemalla .

Voit tarkastella tallentamaasi asiakirjaa valitsemalla **Faksilaatikko > Läh.kysely/ Ilmoitust.**, valitsemalla kansion, jossa asiakirja on, ja napauttamalla sitten **Tarkista asiakirja**. Voit tarkastella skannattua asiakirjaa näytössä tai tulostaa tai poistaa sen.

Liittyvät tiedot

➔ ”[Rekisteröidyt ilmoitustaulut](#)” sivulla 156

Usean mustavalkosivun lähettäminen (Lähetä suoraan)

Kun lähetät mustavalkoista faksia, skannattu asiakirja tallennetaan väliaikaisesti tulostimen muistiin. Tästä syystä monen sivun lähettäminen voi aiheuttaa tulostimen muistin loppumisen ja faksien lähetyksen päättymisen. Voit estää tämän **Lähetä suoraan** -ominaisuudella. Faksin lähettäminen vie kuitenkin pidempään, kun tulostin skannaa ja lähettää samanaikaisesti. Voit käyttää tätä ominaisuutta, kun vastaanottajia on vain yksi.

Valikon käyttö

Valikko löytyy seuraavasta kohdasta tulostimen ohjauspaneelistä.

Faksi > Faksiasetukset Lähetä suoraan.

Faksin lähettäminen kiireellisenä (Ensisijainen lähetys)

Voit lähettää kiireellisen asiakirjan ennen muita fakseja, jotka odottavat lähetystä.

Huomautus:

Asiakirjaa ei voi lähettää ensisijaisena, jos jokin seuraavista toiminnoista on meneillään, koska tulostin ei tällöin voi ottaa toista faksia käsiteltäväksi.

- Mustavalkoisen faksin lähettäminen **Lähetä suoraan** -toiminnolla
- Värillisen faksin lähettäminen
- Faksin lähettäminen laitteeseen kytketyn puhelimen avulla
- Tietokoneelta lähetettävän faksin lähettäminen (paitsi muistista lähetettäessä)

Valikon käyttö

Valikko löytyy seuraavasta kohdasta tulostimen ohjauspaneelistä.

Faksi > Faksiasetukset Ensisijainen lähetys.

Liittyvät tiedot

➔ ”Faksitöiden tilan tai lokien tarkastelu” sivulla 157

Mustavalkofaksien lähettäminen tiettyyn aikaan päivästä (Lähetä faksi myöhemmin)

Voit lähettää faksin ennalta määritettynä ajankohtana. Tämä toiminto on käytettävissä vain mustavalkoisia fakseja lähetettäessä.

Valikon käyttö

Valikko löytyy seuraavasta kohdasta tulostimen ohjauspaneelista.

Faksi > Faksiasetukset

Ota **Lähetä faksi myöhemmin** käyttöön ja määritä kellonaika, jona faksi lähetetään.

Huomautus:

Jos haluat peruuttaa faksin tulostimen odottaessa määritettyä kellonaikaa, peruuta kohdasta .

Liittyvät tiedot

➔ ”Faksitöiden tilan tai lokien tarkastelu” sivulla 157

Erikokoisten asiakirjojen lähettäminen arkinsyöttölaitteen avulla (Jatkuva skann. (ADF))

Voit lähettää asiakirjat yhtenä asiakirjana alkuperäisessä koossaan, kun asetat alkuperäiskappaleet laitteeseen yksi kerrallaan tai koon mukaan järjestettyinä.

Jos asetat arkinsyöttölaitteeseen erikokoisia alkuperäisiä asiakirjoja, kaikki alkuperäiskappaleet lähetetään suurimman koon mukaan. Kun haluat lähettää alkuperäiskappaleita alkuperäisessä koossaan, älä sekoita alkuperäiskappaleita muihin kokoihin.

1. Aseta ensimmäinen erä saman kokoisia alkuperäiskappaleita.
2. Valitse aloitusnäytöltä **Faksi**.
3. Valitse vastaanottaja.
4. Valitse **Faksiasetukset** -välilehti ja napauta sitten **Jatkuva skann. (ADF)** asettaaksesi tämän tilaan **Pääl.**
Tarvittaessa voit myös määrittää asetuksia, kuten tarkkuus ja lähetystapa.
5. Napauta  (**Lähetä**).
6. Kun ensimmäiset alkuperäiskappaleet on skannattu ja ohjauspaneelissa näkyy viesti, joka pyytää skannaamaan seuraavat alkuperäiskappaleet, aseta seuraavat alkuperäiskappaleet paikalleen ja valitse **Aloita skannaus**.

Huomautus:

Jos tulostimeen ei kosketa kohdassa **Odota aika seuraavaan Alkuperäiseen** määritettyyn aikaan sen jälkeen, kun sinua on pyydetty asettamaan seuraavat alkuperäiskappaleet paikalleen, tulostin lopettaa tallennuksen ja aloittaa asiakirjan lähetyksen.

Faksien lähettäminen Alaosoite (SUB)- ja Salasana (SID) -määrittämisellä

Voit lähettää fakseja vastaanottajan faksilaitteen luottamukselliset-kansioon tai välityskansioon, jos vastaanottajan faksilaitteessa on luottamuksellisten tai välitysfaksien vastaanotto-ominaisuus. Vastaanottajat voivat vastaanottaa ne turvallisesti tai lähettää ne edelleen määritettyihin faksikohteisiin.

1. Aseta alkuperäiset asiakirjat laitteeseen.
2. Valitse aloitusnäytöstä **Faksi**.
3. Valitse **Yhteystiedot** ja valitse vastaanottaja, jolle on tallennettu aliosoite ja salasana.
Voit valita vastaanottajan myös kohdasta **Nykyinen**, jos kyseinen faksi lähetettiin alioisoitetta ja salasanaa käyttäen.
4. Valitse **Faksiasetukset**-välilehti ja määritä tarvittavat asetukset, kuten resoluutio ja lähetystapa.
[”Faksiasetukset” sivulla 146](#)
5. Lähetä faksi.

Liittyvät tiedot

➔ [”Yhteystietojen käyttö” sivulla 446](#)

Samojen asiakirjojen lähetys useita kertoja

Liittyvät tiedot



- ➔ [”Faksien tallentaminen vastaanottajaa määrittämättä \(Tallenna faksitiedot\)” sivulla 139](#)
- ➔ [”Faksien lähetys tallennettujen asiakirjojen ominaisuuden avulla” sivulla 140](#)

Faksien tallentaminen vastaanottajaa määrittämättä (Tallenna faksitiedot)

Fakseja voidaan lähettää tulostimeen tallennettuihin asiakirjoihin perustuen. Jos sama asiakirja on lähetettävä usein, voit säästää aikaa skannaamalla asiakirjan vain kerran. Voit tallentaa laitteeseen enintään 200 sivua yksittäisiä mustavalkoisia asiakirjoja. Voit tallentaa tulostimen tallennettujen asiakirjojen kansioon 10 asiakirjaa.

Huomautus:

10 asiakirjan tallennus ei ehkä ole mahdollista käyttöolosuhteista, kuten tallennettujen tiedostojen tiedostokoosta, riippuen.

1. Aseta alkuperäiset asiakirjat laitteeseen.
2. Valitse aloitusnäytöltä **Faksilaatikko**.
3. Valitse **Tallennetut asiakirjat**, napauta  (Laatikkovalikko) ja valitse sitten **Tallenna faksitiedot**.
4. Määritä näytöllä olevassa **Faksiasetukset** -välilehdessä tarvittaessa asetuksia, kuten tarkkuus.
5. Tallenna asiakirja napauttamalla .

Kun asiakirja on tallennettu, voit esikatsella skannattua kuvaa valitsemalla **Faksilaatikko** > **Tallennetut asiakirjat** ja napauttamalla sitten asiakirjan kansiota. Voit myös poistaa sen napauttamalla kohtaa , joka löytyy asiakirjan kansion oikealta puolelta.

Liittyvät tiedot

➔ ”Tallennetut asiakirjat:” sivulla 152

Faksien lähetys tallennettujen asiakirjojen ominaisuuden avulla

1. Valitse **Faksilaatikko** aloitusnäytöltä ja valitse sitten **Tallennetut asiakirjat**.
2. Valitse asiakirja, jonka haluat lähettää, tarkista asiakirjan sisältö ja valitse sitten **Aloita lähetys**.
Kun viesti **Poistetaanko tämä asiakirja lähettämisen jälkeen?** tulee näyttöön, valitse **Kyllä** tai **Ei**.
3. Valitse vastaanottaja.
4. Valitse **Faksiasetukset** -välilehti ja määritä tarvittavat asetukset, kuten resoluutio ja lähetystapa tarpeen mukaan.
”Faksiasetukset” sivulla 146
5. Lähetä faksi napauttamalla .

Liittyvät tiedot

➔ ”Tallennetut asiakirjat:” sivulla 152

➔ ”Faksitöiden tilan tai lokien tarkastelu” sivulla 157

Faksien vastaanottaminen tulostimeen

Jos tulostin on liitettynä puhelinlinjaan ja perusasetukset on määritetty loppuun Ohjattu faksin asetus - ominaisuuden avulla, voit vastaanottaa fakseja.

Voit tallentaa vastaanottamasi faksit, tarkastella niitä tulostimen näytöllä ja lähettää ne edelleen.

Vastaanotetut faksit tulostetaan tulostimen alkuperäisasetusten mukaisesti.

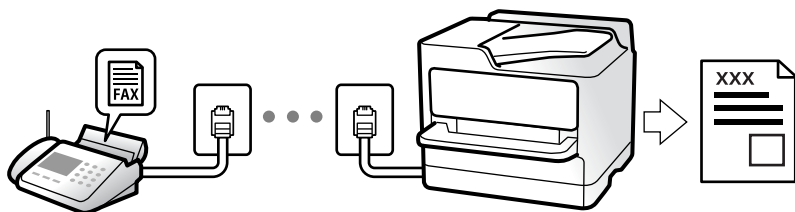

Jos haluat tarkistaa faksiasetusten tilan, tulosta **Faksiaset.luettelo** valitsemalla **Faksi** >  (Lisää) > **Faksiraportti** > **Faksiaset.luettelo**.

Tulevien faksien vastaanottaminen

Kohdassa **Vastaanotto** on kaksi vaihtoehtoa.

Liittyvät tiedot

- ➔ ”Man.-tilan käyttö” sivulla 141
- ➔ ”Auto-tilan käyttö” sivulla 141

Man.-tilan käyttö

Tämä tila on tarkoitettu erityisesti puheluiden soittamiseen, mutta sitä voi käyttää myös faksaukseen.

Faksien vastaanotto

Kun puhelin soi, voit vastata soittoon manuaalisesti nostamalla puhelimen kuulokkeen.

- Kun kuulet faksisignaalin (baudi):

Valitse tulostimen aloitusnäytöstä **Faksi**, valitse **Lähetä/ Vastaanota** > **Vastaanota** ja napauta sitten . Sulje sitten puhelimen kuuloke.

- Jos soitto on äänipuhelulle:

Voit vastata puheluun normaalisti.

Faksien vastaanottaminen vain liitetyn puhelimen avulla

Kun **Etävastaanotto** on asetettuna, voit vastaanottaa fakseja yksinkertaisesti antamalla tiedon **Aloituskoodi**.

Kun puhelin soi, nosta kuuloke. Kun kuulet faksiäänen (siirto), anna kaksinumeroinen **Aloituskoodi** ja sulje sitten puhelimen kuuloke. Jos et tiedä käynnistyskoodia, ota yhteys järjestelmänvalvojaan.

Liittyvät tiedot

- ➔ ”Etävastaanotto:” sivulla 365

Auto-tilan käyttö

Tässä tilassa linjaa voidaan käyttää seuraaviin tarkoituksiin.

- Pelkästään fakseille (ulkoista puhelinta ei tarvita)
- Varsinkin fakseille, mutta joskus myös puheluihin

Faksien vastaanottaminen ilman ulkoista puhelinlaitetta

Tulostin vastaanottaa faksit automaattisesti, kun soittoja on tullut kohdassa **Soittoa ennen vastausta** määrittämäsi määrä.

Faksien vastaanottaminen ulkoisen puhelinlaitteen avulla

Tulostin, jossa on ulkoinen puhelinlaite, toimii seuraavasti.

- ❑ Kun vastaaja vastaa, kun soittoja on tullut kohdassa **Soittoa ennen vastausta** määrittämäsi määrä:
 - Jos soitto koskee faksia, tulostin vastaanottaa faksin automaattisesti.
 - Jos soitto koskee äänipuhelua, vastaaja voi ottaa vastaan äänipuheluja ja tallentaa ääniviestejä.
- ❑ Kun nostat kuulokkeen, kun soittoja on tullut kohdassa **Soittoa ennen vastausta** määrittämäsi määrä:
 - Jos soitto koskee faksia: pysy linjalla, kunnes tulostin alkaa vastaanottamaan faksia automaattisesti. Kun tulostin alkaa vastaanottaa faksia, voit sulkea puhelimen. Jos haluat, että faksia aletaan vastaanottaa välittömästi, noudata kohdan **Man.** ohjeita. Voit vastaanottaa faksin kohdan **Man.** ohjeita noudattaen. Valitse **Faksi** aloitusnäytöltä ja valitse sitten **Lähetä/ Vastaanota > Vastaanota**. Valitse seuraavaksi  ja sulje sitten kuuloke.
 - Jos soitto koskee äänipuhelua, voit vastata puhelimeen normaalisti.
- ❑ Kun soitto lakkaa, tulostin vastaanottaa faksin automaattisesti:
 - Jos soitto koskee faksia, tulostin alkaa vastaanottaa fakseja.
 - Jos soitto koskee äänipuhelua, et voi vastata puhelimeen. Pyydä soittajaa soittamaan sinulle uudelleen.

Huomautus:

Aseta vastaajan **Soittoa ennen vastausta** -asetus pienemmäksi kuin kohdan **Soittoa ennen vastausta** asetus. Muussa tapauksessa vastaaja ei voi vastaanottaa äänipuheluita ääniviestien tallentamiseen. Katso lisätietoa vastaajan määrityksistä vastaajan mukana tulleesta käyttöohjeesta.

Faksien vastaanottaminen puhelun soittamisen avulla

Voit vastaanottaa toiselle faksilaitteelle tallennetun faksin valitsemalla faksin numeron.

Liittyvät tiedot

- ➔ ”Faksien vastaanottaminen lähettäjän tilan vahvistamisen jälkeen” sivulla 142
- ➔ ”Faksien vastaanotto kyselyn kautta (Vastaanota kysely)” sivulla 143
- ➔ ”Faksien vastaanotto ilmoitustaululta aliosoitteella (SEP) ja salasanalla (PWD) (Vastaanota kysely)” sivulla 143

Faksien vastaanottaminen lähettäjän tilan vahvistamisen jälkeen

Voit vastaanottaa faksin kuuntelemalla valintaäänä tulostimen kaiuttimen kautta numeroa valittaessa, yhteyttä otettaessa ja lähetettäessä. Voit käyttää tätä toimintoa, kun haluat vastaanottaa faksin tietopalvelun kautta ääniohjeita noudattamalla.

1. Valitse aloitusnäytöltä **Faksi**.
2. Napauta  ja määritä lähettäjä.

Huomautus:

Voit säätää kaiuttimen äänenvoimakkuutta.

3. Odota, että lähettäjä vastaa puheluusi. Kun kuulet faksin äänen, valitse näytön oikeasta yläkulmasta **Lähetä/ Vastaanota** ja valitse sitten **Vastaanota**.

Huomautus:

Vastaanotettaessa faksia tietopalvelusta noudatetaan kuultuja ääniohjeita.

4. Napauta .

Faksien vastaanotto kyselyn kautta (Vastaanota kysely)

Voit vastaanottaa toiselle faksilaitteelle tallennetun faksin valitsemalla faksin numeron. Käytä tätä ominaisuutta asiakirjan vastaanottamiseen faksitietopalvelusta.

Huomautus:

- Jos faksitietopalvelussa on audio-ohjausominaisuus, jota on noudatettava asiakirjan vastaanottamiseksi, et voi käyttää tätä ominaisuutta.
- Vastaanottaaksesi asiakirjan faksitietopalvelusta, joka käyttää audio-ohjausta, valitse faksinumero käyttämällä **Paikallaan** -ominaisuutta tai liitettyä puhelinta, ja käytä puhelinta ja tulostinta ääniohjauksen mukaisesti.

1. Valitse aloitusnäytöltä **Faksi**.
2. Napauta  (Lisää).
3. Valitse **Laajennettu faksi**.
4. Napauta **Vastaanota kysely** -ruutua. Tilaksi tulee **Pääl..**
5. Valitse **Sulje** ja valitse uudelleen **Sulje**.
6. Syötä faksin numero.

Huomautus:

Jos faksinumeroa ei voida antaa manuaalisesti, **Suoravalintarajoitukset** kohdassa **Suojausasetukset** on asetettu tilaan **Pääl..** Valitse faksin vastaanottajat yhteystietoluettelosta tai faksien lähetystilasta.

7. Valitse .

Liittyvät tiedot

➔ ”Vastaanota kysely:” sivulla 149

Faksien vastaanotto ilmoitustaululta aliosoitteella (SEP) ja salasanalla (PWD) (Vastaanota kysely)

Voit vastaanottaa fakseja lähettäjän faksilaitteeseen tallennetulta ilmoitustaululta aliosoite- (SEP) ja salasanominaisuudella (PWD) soittamalla lähettäjälle. Jotta voit käyttää tätä ominaisuutta, rekisteröi yhteystietoluetteloon (SEP) ja salasanoinen (PWD) etukäteen yhteystietoluetteloon.

1. Valitse aloitusnäytöltä **Faksi**.
2. Valitse  (Lisää).
3. Valitse **Laajennettu faksi**.
4. Valitse asetuksen arvoksi **Pääl.** valitsemalla **Vastaanota kysely**.
5. Valitse **Sulje** ja valitse uudelleen **Sulje**.

6. Valitse **Yhteystiedot** ja valitse sitten yhteyshenkilö, joka vastaa kohdeilmoitustaulua, aliosoitteineen (SEP) ja salasanoineen (PWD).
7. Valitse .

Liittyvät tiedot

- ➔ ["Yhteystietojen käyttö" sivulla 446](#)
- ➔ ["Yhteystietojen käyttö" sivulla 446](#)
- ➔ ["Faksien lähettäminen ulkoiselta puhelinkoneelta" sivulla 135](#)
- ➔ ["Faksien vastaanottaminen lähettäjän tilan vahvistamisen jälkeen" sivulla 142](#)
- ➔ ["Lisää" sivulla 149](#)

Vastaanotettujen faksien tallennus ja uudelleenlähetys

Ominaisuuksien yhteenveto

Jos organisaatiollasi on tulostimen pääkäyttäjä, ota yhteyttä pääkäyttäjään ja tarkista tulostusasetukset.

Vastaanotettujen faksien tallentaminen tulostimeen

Vastaanotetut faksit voidaan tallentaa tulostimeen ja niitä voidaan tarkastella tulostimen näytöllä. Voit tulostaa haluamasi faksit ja poistaa fakseja, joita et enää tarvitse.

Vastaanotettujen faksien tallentaminen ja/tai edelleenlähetys muihin kohteisiin kuin tulostimeen

Kohteiksi voidaan asettaa seuraavat.

- Tietokone (PC-FAX-vastaanotto)
- Ulkoinen muistilaite
- Sähköpostiosoite
- Verkostossa oleva jaettu kansio
- Toinen faksilaite

Huomautus:

- Faksitiedot tallennetaan PDF- tai TIFF-muodossa.*
- Värillisiä asiakirjoja ei voi lähettää edelleen toiseen faksilaitteeseen. Niitä käsitellään asiakirjoina, joiden edelleenlähtäminen on epäonnistunut.*

Vastaanotettujen faksien järjestäminen ehtojen, kuten aliosoitteen ja salasanan, mukaan

Voit järjestää ja tallentaa vastaanotetut faksit saapuneet-kansioosi tai ilmoitustaulukansioihisi. Voit myös lähettää vastaanotettuja fakseja edelleen muihin kohteisiin kuin tulostimeen.

- Sähköpostiosoite
- Verkostossa oleva jaettu kansio
- Toinen faksilaite

Huomautus:

- Faksitiedot tallennetaan PDF- tai TIFF-muodossa.
- Värillisiä asiakirjoja ei voi lähettää edelleen toiseen faksilaitteeseen. Niitä käsitellään asiakirjoina, joiden edelleenlähettäminen on epäonnistunut.
- Voit tulostaa tulostimen tallentamisen/eteenpäin lähettämisen ehdot asettaaksesi tulostimen. Valitse **Faksi** aloitusnäytöltä ja valitse sitten  (Lisää) > **Faksiraportti** > **Ehdoll. Talleenna/ Välitä-luettelo**.

Liittyvät tiedot

- ➔ ”Asetusten määrittäminen vastaanotettujen faksien tallentamiseksi ja lähettämiseksi edelleen” sivulla 467
- ➔ ”Vastaanotettujen faksien tallennus- ja edelleen lähetysasetusten määrittäminen määritellyillä ehdoilla” sivulla 471
- ➔ ”Vastaanotettujen faksien katselu tulostimen LCD-näytöllä” sivulla 145

Vastaanotettujen faksien katselu tulostimen LCD-näytöllä

Voit tarkastella vastaanotettuja fakseja tulostimen näytöltä, tulostimen asetukset on määritettävä etukäteen.

”Tallennusasetusten määrittäminen faksien vastaanottamisessa” sivulla 468











1. Valitse aloitusnäytöltä **Faksilaatikko**.

Huomautus:

Jos muistissa on vastaanotettuja fakseja, joita ei ole luettu, lukemattomien asiakirjojen määrä näkyy aloitusnäytössä kohdassa .

2. Valitse **Saapuneet/ Luottamuksel.**
3. Valitse saapuneiden tai luottamuksellisten kansio, jonka haluat avata.
4. Jos saapuvien tai luottamuksellisten kansio on suojattu salasanalla, kirjoita saapuvien kansion salasana, luottamuksellisten kansion salasana tai pääkäyttäjän salasana.
5. Valitse tarkasteltava faksi luettelosta.

Faksin sisältö näkyy näytössä.

-  : kiertää kuvaa 90 astetta oikealle.
-     : siirtyy nuolen suuntaan.
-   : pienentää tai suurentaa.
-   : siirtyy edelliselle tai seuraavalle sivulle.
-  : tuo näkyviin esimerkiksi tallennus- ja edelleenlähetysvalikot.
- Jos haluat piilottaa toimintokuvakkeet, napauta mitä tahansa esikatselunäytön kohtaa kuvakkeiden ulkopuolella. Kuvakkeet tulevat näkyviin, kun napautat näyttöä uudelleen.

6. Valitse, tulostatko vai poistatko tarkastelemasi asiakirjan, ja toimi sitten näyttöön tulevien ohjeiden mukaan.



Tärkeää:

Jos tulostimen muisti täyttyy, faksien vastaanotto ja lähetys poistetaan käytöstä. Poista luetut ja/tai tulostetut asiakirjat laitteen muistista.

Liittyvät tiedot

➔ ”Saapuneet/ Luottamuksel.” sivulla 150

Faksauksen valikkovalinnat

Vastaanottaja

Valitse valikot ohjauspaneelissa alla kuvatulla tavalla.

Faksi > Vastaanottaja

Näppäim.:

Syötä faksinumero manuaalisesti.

Yhteystiedot:

Valitse vastaanottaja yhteystietoluettelosta. Voit myös lisätä yhteystiedon tai muokata sitä.

Nykyinen:

Valitse vastaanottaja lähetettyjen faksien historiasta. Voit myös lisätä vastaanottajan yhteystietoluetteloon.

Faksiasetukset

Valitse valikot ohjauspaneelissa alla kuvatulla tavalla.

Faksi > Faksiasetukset

Pikakäyttöpainike:

Kun määrität korkeintaan kolme usein käytettyä kohdetta, kuten **Lähetysloki** ja **Alkuperäis.tyyppi** kohdassa **Asetukset > Yleiset asetukset > Faksiasetukset > Pikakäyttöpainike**, kohteet näytetään **Faksiasetukset** -välilehden yläosassa.

Skannausasetukset:

Resoluutio:

Valitse lähtevän faksin tarkkuus. Jos valitset suuremman tarkkuuden, faksin datamäärä on suurempi ja sen lähettäminen kestää kauemmin.

Tummuus:

Asettaa lähtevän faksin tummuuden. + lisää tummuutta, - vaalentaa.

Alkuperäis.tyyppi:

Valitse alkuperäiskappaleen tyyppi.

Poista tausta:

Tunnistaa alkuperäisen asiakirjan paperin värin (taustavärin) ja poistaa tai vaalentaa väriä. Väriä ei ehkä voida poistaa tai vaalentaa sen tummuudesta ja heleydestä riippuen

Terävyys:

Parantaa kuvan ääri viivoja tai tekee ne epätarkemmiksi. + lisää terävyyttä, - vähentää terävyyttä.

ADF 2-puol.:

Skannaa automaattiseen arkinsyöttölaitteeseen asetetun alkuperäisen molemmat puolet ja lähettää mustavalkoisen faksin.

Jatkuva skann. (ADF):

Voit lähettää asiakirjat yhtenä asiakirjana alkuperäisessä koossaan, kun asetat alkuperäiskappaleet laitteeseen yksi kerrallaan tai koon mukaan järjestettyinä. Katso alla olevat aiheeseen liittyvät tiedot.

Alkuperäinen koko (Lasi):

Valitse koko ja suunta alkuperäiselle, jonka asetit valotustasolle.

Väritila:

Valitse, skannaatko värillisenä vai mustavalkoisena.

Faksin lähetysoikeudet:

Lähetä suoraan:

Lähetää yksivärisen faksin alkuperäiskappaleita skannattaessa. Koska skannattuja alkuperäiskappaleita ei voida tallentaa tilapäisesti tulostimen muistiin edes suuria sivumääriä lähetettäessä, voit välttää muistin puutteesta johtuvia tulostinvirheitä. Huomaathan, että tällä ominaisuudella lähettäminen kestää kauemmin kuin ilman sitä lähettäminen. Katso alla olevat aiheeseen liittyvät tiedot.

Et voi käyttää tätä ominaisuutta, kun:

- Lähetät faksia **ADF 2-puol.** -ominaisuuden avulla
- Lähetät faksia useammalle vastaanottajalle

Ensisijainen lähetysoikeus:

Lähetää nykyisen faksin ennen muita lähettämistä odottavia fakseja. Katso alla olevat aiheeseen liittyvät tiedot.

Lähetä faksi myöhemmin:

Lähetää faksin määritettynä ajankohtana. Vain yksivärinen lähetysoikeus on käytettävissä tätä valintaa käytettäessä. Katso alla olevat aiheeseen liittyvät tiedot.

Lisää lähettäjä tiedot:

Lisää lähettäjä tiedot

Valitse sijainti, johon ylätunnistetiedot (lähettäjän nimi ja faksinumero) lisätään lähtevään faksiin, tai valitse, että näitä tietoja ei lisätä lainkaan.

- **Pois:** lähettää faksin ilman ylätunnistetietoja.

- **Kuvan ulkopuolella:** lähettää faksin, jossa ylätunnistetiedot on lisätty valkoiseen yläreunukseen. Tämä varmistaa, että ylätunniste ei ole skannatun kuvan päällä.

Vastaanotettu faksi saattaa kuitenkin tulostua kahdelle arkille alkuperäiskappaleen koosta riippuen.

- **Kuvan sisäpuolella:** lähettää faksin, jossa ylätunnistetiedot ovat noin 7 mm skannatun kuvan yläreunan alapuolella. Ylätunniste saattaa olla kuvan päällä, mutta vastaanotettu faksi ei jakaudu kahdeksi asiakirjaksi.

Faksin ylätunniste

Valitse vastaanottajalle ylätunniste. Tämän ominaisuuden käyttö edellyttää, että olet tallentanut useita ylätunnisteita.

Lisätiedot

Valitse lisättävä tieto. Voit valita tietoja kohdista **Puhelinnumerosi**, **Kohdeluettelo** ja **Ei mitään**.

Ilmoita lähetystulos:

Lähettää ilmoituksen, kun olet lähettänyt faksin.

Lähetysraportti:

Tulostaa lähetysraportin, kun faksi on lähetetty.

Tulosta virheen ilmetessä tulostaa raportin vain virhetilanteessa.

Kun asetus **Liitä kuva raporttiin** on valittu kohdasta **Asetukset > Yleiset asetukset > Faksiasetukset > Raporttiasetukset**, raportille tulostetaan myös virheelliset faksit.

Varmuuskopio:

Tallentaa varmuuskopion lähetetystä faksista. Varmuuskopio skannataan ja tallennetaan tulostimen muistiin automaattisesti. Varmuuskopio-ominaisuus on saatavilla, kun:

Lähetetään mustavalkoista faksia

Lähetetään faksi **Lähetä faksi myöhemmin** -ominaisuuden avulla

Lähetetään faksi **Lähetä erä** -ominaisuuden avulla

Lähetetään faksi **Tallenna faksitiedot** -ominaisuuden avulla

Liittyvät tiedot

➔ ”Erikokoisten asiakirjojen lähettäminen arkinsyöttölaitteen avulla (Jatkuva skann. (ADF))” sivulla 138

➔ ”Usean mustavalkosivun lähettäminen (Lähetä suoraan)” sivulla 137

➔ ”Faksin lähettäminen kiireellisenä (Ensisijainen lähetys)” sivulla 137

➔ ”Mustavalkofaksien lähettäminen tiettyyn aikaan päivästä (Lähetä faksi myöhemmin)” sivulla 138

Lisää

Kun valitset  aloitusnäytön kohdasta **Faksi**, näyttöön tulee **Lisää** -valikko.

Lähetysloki:

Voit tarkistaa lähetettyjen ja vastaanotettujen töiden historian.

Huomaa, että voit tarkistaa lähetettyjen ja vastaanotettujen töiden historian myös kohdasta **Job/Status**.

Faksiraportti:

Edellinen lähetys:

Tulostaa raportin edellisestä faksista, joka lähetettiin tai vastaanotettiin kyselyn kautta.

Faksiloki:

Tulostaa lähetysraportin. Voit asettaa tämän raportin tulostumaan automaattisesti käyttämällä seuraavaa valikkoa.

Asetukset > Yleiset asetukset > Faksiasetukset > Raporttiasetukset > Faksin lokin automaattinen tulostus

Tallennetut faksiasiakirjat:

Tulostaa luettelon faksiasiakirjoista, jotka on tallennettu tulostimen muistiin, esimerkkinä keskeneräiset työt.

Faksiaset.luettelo:

Tulostaa nykyiset faksiasetukset.

Ehdoll. Tallenna/ Välitä-luettelo:

Tulostaa ehdollisen tallennuksen/edelleenlähetysten luettelon.

Protokollan jäljitys:

Tulostaa yksityiskohtaisen raportin aiemmista fakseista, jotka on lähetetty tai vastaanotettu.

Laajennettu faksi:

Vastaanota kysely:

Kun tämä on asetettu tilaan **Pääl.** ja soitat lähettäjän faksinumeroon, voit vastaanottaa asiakirjoja lähettäjän faksilaitteesta. Katso alla olevista tiedoista, miten voit vastaanottaa fakseja ominaisuuden **Vastaanota kysely** avulla.

Kun poistut Faksi -valikosta, asetukseksi palautetaan **Pois** (oletus).

Lähetä kysely/Ilmoitustaulu:

Kun tämä on asetettu tilaan **Pääl.** kyselyn lähetyskansion tai ilmoitustaulukansion valinnan myötä, voit skannata ja tallentaa asiakirjoja valittuun kansioon napauttamalla  välilehdessä **Faksiasetukset**.

Voit tallentaa kyselyn lähetyskansioon yhden asiakirjan. Tulostimeen voi tallentaa korkeintaan 10 asiakirjaa korkeintaan 10 ilmoitustaulukansioon, mutta kansiot on rekisteröitävä kohteesta

Faksilaatikko ennen asiakirjojen tallennusta. Katso alla olevista tiedoista, miten ilmoitustaulukansio rekisteröidään.

Kun poistut Faksi -valikosta, asetukseksi palautetaan **Pois** (oletus).

Tallenna faksitiedot:

Kun tämä on asetettu tilaan **Pääl.** ja napautat kohtaa  välilehdessä **Faksiasetukset**, voit skannata ja tallentaa asiakirjoja **Tallennetut asiakirjat** -kansioon. Voit tallentaa enintään 10 asiakirjaa.

Voit skannata ja tallentaa asiakirjoja myös **Tallennetut asiakirjat** -kansioon kohteesta **Faksilaatikko**. Katso alla olevista tiedoista, miten voit tallentaa asiakirjoja kohteesta **Faksilaatikko**

Kun poistut Faksi -valikosta, asetukseksi palautetaan **Pois** (oletus).

Faksilaatikko:

Avaa aloitusnäyttöä kohdan **Faksilaatikko**.

Faksiasetukset:

Avaa kohdan **Asetukset > Yleiset asetukset > Faksiasetukset**. Avaa asetusvalikko järjestelmänvalvojana.

Liittyvät tiedot

- ➔ ”Faksien vastaanotto kyselyn kautta (Vastaanota kysely)” sivulla 143
- ➔ ”Kohteen Lähetä kysely -laatikko määrittäminen” sivulla 135
- ➔ ”Ilmoitustaulukansion rekisteröinti” sivulla 136
- ➔ ”Asiakirjan tallentaminen Lähetä kysely-/ Ilm.taululaat. -kansioon” sivulla 137
- ➔ ”Läh.kysely/ Ilmoitust.” sivulla 153
- ➔ ”Faksien tallentaminen vastaanottajaa määrittämättä (Tallenna faksitiedot)” sivulla 139
- ➔ ”Tallennetut asiakirjat:” sivulla 152
- ➔ ”Faksitöiden tilan tai lokien tarkastelu” sivulla 157
- ➔ ”Faksityön historian tarkistus” sivulla 159

Valikon Faksilaatikko

Saapuneet/ Luottamuksel.

Saapuneet/ Luottamuksel. ovat aloitusnäytön kohteessa **Faksilaatikko**.

Saapuneet ja luottamuksellisten kansio (luettelo)

Saapuneet ja luottamuksellisten kansiot löytyvät kohdasta **Faksilaatikko > Saapuneet/ Luottamuksel.**

Saapuneiden ja luottamuksellisten kansioihin voidaan tallentaa yhteensä korkeintaan 200 asiakirjaa.









Voit käyttää yhtä saapuneiden kansiota ja rekisteröidä korkeintaan 10 luottamuksellisten kansiota. Kansion nimi näytetään kansiossa. **Luottamuksellinen XX** on kunkin luottamuksellisten kansion oletusnimi.

Saapuneet ja luottamuksellisten kansio

Näyttää vastaanotetut faksit vastaanottopäivän, lähettäjän nimen ja sivujen perusteella.

Kun jotakin luettelon faksia napautetaan, näyttöön tulee esikatselunäyttö, jossa voit tarkastella faksin sisältöä. Voit tulostaa tai poistaa faksin esikatselusta.

esikatselunäyttö

-   : pienentää tai suurentaa.
-  : kiertää kuvaa 90 astetta oikealle.
-     : siirtyy nuolen suuntaan.
-   : siirtyy edelliselle tai seuraavalle sivulle.

Jos haluat piilottaa toimintokuvakkeet, napauta mitä tahansa esikatselunäytön kohtaa kuvakkeiden ulkopuolella. Kuvakkeet tulevat näkyviin, kun napautat näyttöä uudelleen.

(Valikko)

- Tallenna Tall.laitteeseen
- Siirrä(Sähköposti)
- Siirrä(Verkkokansio)
- Lähetä faksi
- Tiedot

Kun viesti **Pois, kun valmis** tulee näyttöön, valitse **Pääl.**, jos haluat poistaa faksit sellaisten prosessien, kuten **Tallenna Tall.laitteeseen** tai **Siirrä(Sähköposti)** loputtua.

(Laatikkovalikko)

Tulosta kaikki:

Tämä näytetään vain, kun kansiossa on tallennettuja fakseja. Tulostaa kaikki kansion faksit. Kun valitset **Pääl.** kohdasta **Pois, kun valmis**, kaikki faksit poistetaan tulostuksen päätyttyä.

Tallenna kaikki Muistilaitteeseen:

Tämä näytetään vain, kun kansiossa on tallennettuja fakseja. Tallentaa kaikki faksit ulkoisille muistilaitteille. Kun valitset **Pääl.** kohdasta **Pois, kun valmis**, kaikki asiakirjat poistetaan tallennuksen päätyttyä.

Poista kaikki luetut:

Tämä näytetään, kun kansiossa on luettuja faksiasiakirjoja. Poistaa kaikki kansion luetut faksit.

Poista kaikki Lukemattomat:

Tämä näytetään, kun kansiossa on lukemattomia faksiasiakirjoja. Poistaa kaikki kansion lukemattomat faksit.

Poista kaikki:

Tämä näytetään vain, kun kansiossa on tallennettuja faksiasiakirjoja. Poistaa kaikki kansion faksit.

Asetukset:

Seuraavat kohteet näytetään, kun valitset **Saapuneet > Laatikkovalikko > Asetukset**.

- Valinnat, kun muisti täynnä: Valitse toimintatapa saapuneet-kansion ollessa täynnä: faksien tulostus tai tulevien faksien hylkääminen.
- Saapun.-salasana-asetukset: Voit asettaa salasanan tai vaihtaa sen.
- Poista vastaanotetut faksit automaattisesti: Asetuksen **Pääl.** valitseminen poistaa automaattisesti vastaanotetut faksit postilaatikosta tietyn ajanjakson jälkeen. Kun **Seuraa faksiasetuksia** on valittuna, seuraavia asetuksia käytetään.

Asetukset > Yleiset asetukset > Faksiasetukset > Vastaanottoasetukset > Tallenna/Välitä eteenp.-asetukset > Yleiset asetukset > Laatikko Asiakirja Poista Asetukset

Seuraavat kohteet näytetään, kun valitset luottamuksellisten kansion ja valitset **Laatikkovalikko > Asetukset**.

- Nimi: Anna ilmoitustaulukansiolle nimi.
- Avausruudun salasana: Voit asettaa salasanan tai vaihtaa sen.

Poista laatikko:

Tämä kohde näytetään, kun valitset luottamuksellisten kansion ja valitset **Laatikkovalikko**. Tyhjentää nykyiset luottamuksellisten kansion asetukset ja tyhjentää kaikki tallennetut asiakirjat.

Liittyvät tiedot

➔ ”Faksityön historian tarkistus” sivulla 159

Tallennetut asiakirjat:

Tallennetut asiakirjat ovat aloitusnäytön kohteessa **Faksilaatikko**.

Voit tallentaa kansioon enintään 200 sivua yksittäistä mustavalkoista asiakirjaa ja enintään 10 asiakirjaa. Näin voit säästää asiakirjojen skannaamiseen kuluvan ajan, jos samaa asiakirjaa lähetetään toistuvasti.

Huomautus:

Kymmenen asiakirjan tallentaminen ei ehkä ole mahdollista käyttöolosuhteista, kuten tallennettujen asiakirjojen koosta, riippuen.







Tallennetut asiakirjat -ruutu

Näyttää tallennettujen asiakirjojen luettelon tallennuspäivineen ja sivuineen.

Kun jotakin luettelossa olevaa tallennettua asiakirjaa napautetaan, näyttöön tulee esikatselunäyttö. Siirry esikatselusta faksin lähetyksenäyttöön napauttamalla **Aloita lähetyks** tai poista asiakirja napauttamalla **Poista**.

esikatselunäyttö

-   : pienentää tai suurentaa.

-  : kiertää kuvaa 90 astetta oikealle.
-     : siirtyy nuolen suuntaan.
-   : siirtyy edelliselle tai seuraavalle sivulle.

Jos haluat piilottaa toimintokuvakkeet, napauta mitä tahansa esikatselunäytön kohtaa kuvakkeiden ulkopuolella. Kuvakkeet tulevat näkyviin, kun napautat näyttöä uudelleen.

(Valikko)

- Tallenna Tall.laitteeseen
- Siirrä(Sähköposti)
- Siirrä(Verkkokansio)
- Tulosta

Kun viesti **Pois, kun valmis** tulee näyttöön, valitse **Pääl.**, jos haluat poistaa faksit sellaisten prosessien, kuten **Tallenna Tall.laitteeseen** tai **Siirrä(Sähköposti)** loputtua.

(Laatikkovalikko)

Tallenna faksitiedot:

Näyttää **Faksi > Faksiasetukset** -välilehden näytön. Kun napautat näytöllä , asiakirjojen skannaus ja tallennus Tallennetut asiakirjat -ruutu -kansioon alkaa.

Tulosta kaikki:

Tämä näytetään vain, kun kansiossa on tallennettuja fakseja. Tulostaa kaikki kansion faksit. Kun valitset **Pääl.** kohdasta **Pois, kun valmis**, kaikki faksit poistetaan tulostuksen päätyttyä.

Tallenna kaikki Muistilaitteeseen:

Tämä näytetään vain, kun kansiossa on tallennettuja fakseja. Tallentaa kaikki faksit ulkoisille muistilaitteille. Kun valitset **Pääl.** kohdasta **Pois, kun valmis**, kaikki asiakirjat poistetaan tallennuksen päätyttyä.

Poista kaikki:

Tämä näytetään vain, kun kansiossa on tallennettuja fakseja. Poistaa kaikki kansion faksit.

Asetukset:

Avausruudun salasana: Voit asettaa salasanan tai vaihtaa sen.

Liittyvät tiedot

- ➔ [”Samojen asiakirjojen lähetys useita kertoja” sivulla 139](#)
- ➔ [”Faksityön historian tarkistus” sivulla 159](#)

Läh.kysely/ Ilmoitust.

Läh.kysely/ Ilmoitust. ovat aloitusnäytön kohteessa **Faksilaatikko**.

Kyselyn lähetyksansioita on yksi ja ilmoitustauluja 10. Voit tallentaa enintään 200 sivua yksittäistä mustavalkoista asiakirjaa ja yhden asiakirjan.

Liittyvät tiedot

➔ ”Faksien lähettäminen pyynnöstä (Lähetä kysely-/ Ilm.taululaat.)” sivulla 135

Lähetä kysely:

Lähetä kysely löytyy kohdasta **Faksilaatikko > Läh.kysely/ Ilmoitust..**

Lähetä kysely -laatikko:

Näyttää kohteen **Asetukset** asetuskohdeet ja -arvot kohteessa  (Valikko).

Lisää asiakirja:









Näyttää **Faksi > Faksiasetukset** -välilehden näytön. Kun napautat näytöltä , asiakirjojen skannaus ja tallennus kansioon alkaa.

Kun asiakirja on kansiossa, **Tarkista asiakirja** näytetään edellisen sijaan.

Tarkista asiakirja:

Näyttää esikatselunäytön, kun asiakirja on kansiossa. Voit tulostaa tai poistaa asiakirjan esikatselusta.

esikatselunäyttö

-   : pienentää tai suurentaa.
-  : kiertää kuvaa 90 astetta oikealle.
-     : siirtyy nuolen suuntaan.
-   : siirtyy edelliselle tai seuraavalle sivulle.

Jos haluat piilottaa toimintokuvakkeet, napauta mitä tahansa esikatselunäytön kohtaa kuvakkeiden ulkopuolella. Kuvakkeet tulevat näkyviin, kun napautat näyttöä uudelleen.

 (Valikko)

- Tallenna Tall.laitteeseen
- Siirrä(Sähköposti)
- Siirrä(Verkkokansio)
- Lähetä faksi

Kun viesti **Pois, kun valmis** tulee näyttöön, valitse **Pääl.**, jos haluat poistaa faksit sellaisten prosessien, kuten **Tallenna Tall.laitteeseen** tai **Siirrä(Sähköposti)** loputtua.

 (Valikko)

Poista asiakirja:

Tämä kohde näytetään vain, kun kansiossa on tallennettu asiakirja. Poistaa kansioon tallennetun asiakirjan.

Asetukset:

- Avausruudun salasana: Voit asettaa salasanan tai vaihtaa sen.
- Poista auto., kun Läh. kysely on suoritettu: Kun tämä asetetaan tilaan **Pääl.**, kansiossa oleva asiakirja poistetaan, kun seuraava asiakirjan lähetysoyntö vastaanottajalta (Lähetä kysely) on suoritettu.
- Ilmoita lähetystulos: Kun **Sähköposti-ilmoitukset** on asetettu tilaan **Pääl.**, tulostin lähettää ilmoituksen kohdassa **Vastaanottaja** määritettyyn kohteeseen, kun asiakirjan lähetysoyntö (Lähetä kysely) on suoritettu.

Liittyvät tiedot

➔ ["Faksityön historian tarkistus" sivulla 159](#)

Rekisteröimätön ilmoitustaulu:

Rekisteröimätön ilmoitustaulu löytyy kohdasta **Faksilaatikko > Läh.kysely/ Ilmoitust.** Valitse yksi **Rekisteröimätön ilmoitustaulu** -kansioista. Kun taulu on rekisteröity, rekisteröity nimi näytetään kansiossa nimen **Rekisteröimätön ilmoitustaulu** sijaan.

Voit rekisteröidä enintään 10 ilmoitustaulua.

Ilmoitustauluruudun asetukset:

Nimi (Pakollinen):

Anna ilmoitustaulukansiolle nimi.

Alaosoite (SEP):

Määritä tai muuta ehtoja, joiden perusteella vastaanottaja vastaanottaa faksin.

Salasana (PWD):

Määritä tai muuta ehtoja, joiden perusteella vastaanottaja vastaanottaa faksin.

Avausruudun salasana:

Määritä tai vaihda kansion avaamiseen käytettävä salasana.

Poista auto., kun Läh. kysely on suoritettu:

Kun tämä asetetaan tilaan **Pääl.**, kansiossa oleva asiakirja poistetaan, kun seuraava asiakirjan lähetysoyntö vastaanottajalta (Lähetä kysely) on suoritettu.

Ilmoita lähetystulos:

Kun **Sähköposti-ilmoitukset** on asetettu tilaan **Pääl.**, tulostin lähettää ilmoituksen kohteelle **Vastaanottaja**, kun asiakirjan lähetysoyntö (Lähetä kysely) on suoritettu.

Liittyvät tiedot

➔ ["Rekisteröidyt ilmoitustaulut" sivulla 156](#)

Rekisteröidyt ilmoitustaulut

Ilmoitustaulut löytyvät kohdasta **Faksilaatikko > Läh.kysely/ Ilmoitust.** Valitse kansio, jolle rekisteröity nimi näytetään. Kansiossa näytettävä nimi on nimi, joka on rekisteröity kohdassa **Rekisteröimätön ilmoitustaulu**.

Voit rekisteröidä enintään 10 ilmoitustaulua.

(Rekisteröidyn ilmoitustaulun nimi)

Näyttää kohdan **Asetukset** kohteiden asetusarvot kohdassa  (Valikko).

Lisää asiakirja:









Näyttää **Faksi > Faksiasetukset** -välilehden näytön. Kun napautat näytöltä , asiakirjojen skannaus ja tallennus kansioon alkaa.

Kun asiakirja on kansiossa, **Tarkista asiakirja** näytetään edellisen sijaan.

Tarkista asiakirja:

Näyttää esikatselunäytön, kun asiakirja on kansiossa. Voit tulostaa tai poistaa asiakirjan esikatselusta.

esikatselunäyttö

-   : pienentää tai suurentaa.
-  : kiertää kuvaa 90 astetta oikealle.
-     : siirtyy nuolen suuntaan.
-   : siirtyy edelliselle tai seuraavalle sivulle.

Jos haluat piilottaa toimintokuvakkeet, napauta mitä tahansa esikatselunäytön kohtaa kuvakkeiden ulkopuolella. Kuvakkeet tulevat näkyviin, kun napautat näyttöä uudelleen.

 (Valikko)

- Tallenna Tall.laitteeseen
- Siirrä(Sähköposti)
- Siirrä(Verkkokansio)
- Lähetä faksi

Kun viesti **Pois, kun valmis** tulee näyttöön, valitse **Pääl.**, jos haluat poistaa faksit sellaisten prosessien, kuten **Tallenna Tall.laitteeseen** tai **Siirrä(Sähköposti)** loputtua.

 (Valikko)

Poista asiakirja:

Tämä kohde näytetään vain, kun kansiossa on tallennettu asiakirja. Poistaa kansioon tallennetun asiakirjan.

Asetukset:

- Avausruudun salasana: Voit asettaa salasanan tai vaihtaa sen.

- Poista auto., kun Läh. kysely on suoritettu: Kun tämä asetetaan tilaan **Pääl.**, kansiossa oleva asiakirja poistetaan, kun seuraava asiakirjan lähetysoyntö vastaanottajalta (Lähetä kysely) on suoritettu.
- Ilmoita lähetysoyntö: Kun **Sähköposti-ilmoitukset** on asetettu tilaan **Pääl.**, tulostin lähettää ilmoituksen kohdassa **Vastaanottaja** määritettyyn kohteeseen, kun asiakirjan lähetysoyntö (Lähetä kysely) on suoritettu.

Poista laatikko:

Poistaa valitun kansion, voimassa olevat asetukset ja kaikki tallennetut asiakirjat.

Liittyvät tiedot

- ➔ ”Rekisteröimätön ilmoitustaulu” sivulla 155
- ➔ ”Faksityön historian tarkistus” sivulla 159

Faksitöiden tilan tai lokien tarkastelu

Tietojen näyttäminen, kun vastaanotettuja fakseja ei ole käsitelty (ei luettu/ei tulostettu/ei tallennettu/ei edelleen lähetetty)

Kun muistissa on käsittelemättömiä vastaanotettuja asiakirjoja, käsittelemättömien töiden lukumäärä näkyy aloitusnäytössä kohdassa . Katso alla olevasta taulukosta määritelmä termille ”käsittelemätön”.

! **Tärkeää:**

Kun saapuneiden kansio on täynnä, faksien vastaanottaminen on poissa käytöstä. Poista asiakirjat saapuneiden kansioista, kun olet käsitellyt ne.

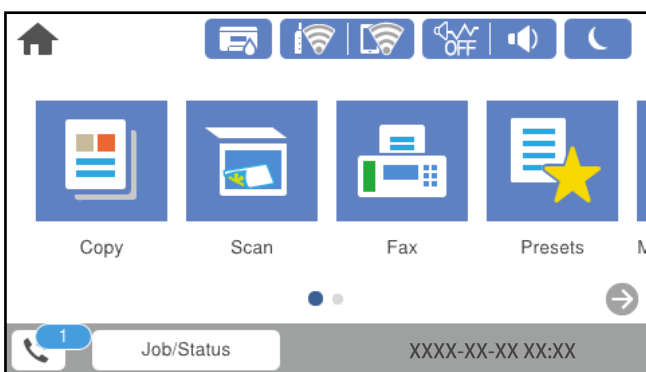

Vastaanotettujen faksien tallennus-/edelleenlähetysoyntöasetukset	Käsittelemätön-tila
Tulostus*1	Vastaanotettuja asiakirjoja odottaa tulostusta tai tulostus on käynnissä.
Tallentaminen saapuneiden tai luottamuksellisten kansioon	Saapuneiden tai luottamuksellisten kansiossa on lukemattomia vastaanotettuja asiakirjoja.

Vastaanotettujen faksien tallennus-/edelleenlähetyasetukset	Käsittämätön-tila
Tallentaminen ulkoiseen muistilaitteeseen	Muistissa on vastaanotettuja asiakirjoja, joita ei ole tallennettu laitteeseen, koska ei ole tulostimeen liitettyä laitetta, joka sisältää kansion, joka on luotu erityisesti vastaanotettujen asiakirjojen tallentamiseen tai muista syistä.
Tallentaminen tietokoneeseen	Muistissa on asiakirjoja, joita ei ole tallennettu tietokoneeseen, koska tietokone on lepotilassa tai muista syistä.
Edelleenlähety	Muistissa on vastaanotettuja asiakirjoja, joita ei ole edelleenlähetetty, tai joiden edelleenlähety on epäonnistunut* ² .

*1 : Jos et ole määrittänyt mitään faksin tallennus-/edelleenlähetyasetuksia tai jos olet määrittänyt vastaanotetut asiakirjat tulostettaviksi ja tallennettaviksi ulkoiseen muistilaitteeseen tai tietokoneeseen.

*2 : Jos olet määrittänyt sellaiset asiakirjat, joita ei voida lähettää edelleen saapuneiden kansioon, tallennettaviksi, muistissa on lukemattomia asiakirjoja, joiden edelleenlähettäminen saapuneiden kansioon ei onnistunut. Jos olet määrittänyt sellaiset asiakirjat, joiden uudelleenlähety on epäonnistunut, tulostettaviksi, mutta tulostaminen ei ole valmis.

Huomautus:

Jos käytät useampaa kuin yhtä faksin tallennus-/edelleenlähetyasetusta, käsittelemättömien töiden määrä voi näkyä arvona ”2” tai ”3” vaikka vain yksi faksi olisi vastaanotettu. Jos esimerkiksi olet asettanut faksien tallentamisen saapuneiden kansioon ja tietokoneeseen ja yksi faksi on vastaanotettu, käsittelemättömien määrä näkyy arvona ”2”, jos faksia ei ole tallennettu saapuneiden kansioon ja tietokoneeseen.

Liittyvät tiedot

- ➔ ”Vastaanotettujen faksien katselu tulostimen LCD-näytöllä” sivulla 145
- ➔ ”Meneillään olevien faksitöiden tarkistus” sivulla 158

Meneillään olevien faksitöiden tarkistus

Voit näyttää näytöllä faksityöt, joiden käsittely on kesken. Tarkistusnäytöllä näytetään seuraavat työt. Tältä näytöltä voit myös tulostaa asiakirjoja, joita ei ole vielä tulostettu, tai lähettää uudelleen asiakirjoja, joiden lähety on epäonnistunut.

- Vastaanotettavat faksityöt alla
 - Ei vielä tulostettu (kun työt on asetettu tulostettaviksi)
 - Ei vielä tallennettu (kun työt on asetettu tallennettaviksi)
 - Ei vielä lähetetty edelleen (kun työt on asetettu lähetettäväksi edelleen)
- Lähtevät faksityöt, joiden lähettäminen on epäonnistunut (jos toiminto **Tallenna Epäonn. tiedot** on käytössä)

Näytä tarkistusnäyttö toimimalla alla olevien ohjeiden mukaan.

1. Napauta aloitusnäytössä **Job/Status**.
2. Napauta **Työn tila** -välilehteä ja valitse **Aktiivinen**.
3. Valitse tarkistettava työ.

Liittyvät tiedot

➔ ”Tietojen näyttäminen, kun vastaanotettuja fakseja ei ole käsitelty (ei luettu/ei tulostettu/ei tallennettu/ei edelleen lähetetty)” sivulla 157

Faksityön historian tarkistus

Voit tarkistaa lähetettyjen ja vastaanotettujen faksien historiatiedot, kuten kunkin faksityön päivämäärän, kellonajan ja tuloksen.

1. Napauta aloitusnäytössä **Job/Status**.
2. Valitse **Loki**-välilehdeltä **Työn tila**.
3. Valitse oikealta ▼ ja valitse sitten **Lähetä** tai **Vastaanota**.
Lähetettyjen tai vastaanotettujen faksien tiedot näkyvät käänteisessä aikajärjestyksessä. Valitse työ, jonka tietoja haluat tarkastella.

Voit tarkistaa faksihistorian myös tulostamalla **Faksiloki** valitsemalla **Faksi** >  (Lisää) > **Faksiraportti** > **Faksiloki**.

Liittyvät tiedot

➔ ”Lisää” sivulla 149

Vastaanotettujen asiakirjojen tulostaminen uudelleen

Voit tulostaa vastaanotettuja asiakirjoja tulostettujen faksitöiden lokista.

Huomaa, että vastaanotettuja asiakirjoja poistetaan tulostimesta aikajärjestyksessä laitteen muistin käydessä vähiin.

1. Napauta aloitusnäytössä **Job/Status**.
2. Valitse **Loki**-välilehdeltä **Työn tila**.
3. Valitse oikealta ▼ ja valitse sitten **Tulosta**.
Lähetettyjen ja vastaanotettujen faksien historiatiedot näkyvät käänteisessä aikajärjestyksessä.
4. Valitse työ historialuettelosta valitsemalla .
Tarkista päivämäärä, aika ja tulos ja varmista, että asiakirja on oikea.
5. Tulosta asiakirja valitsemalla **Tulosta**.

Faksien lähettäminen tietokoneella

Voit lähettää fakseja tietokoneella käyttämällä FAX Utility -ohjelmaa ja PC-FAX-ohjainta.

Huomautus:

- ❑ Tarkista ennen tämän ominaisuuden käyttöä, onko FAX Utility ja tulostimen PC-FAX-ohjain asennettu.
”Sovellus faksitoimintojen määrittämistä ja faksien lähettämistä varten (FAX Utility)” sivulla 349
”Faksienlähetysovellus (PC-FAX-ohjain)” sivulla 349
- ❑ Jos FAX Utility -apuohjelmaa ei ole asennettu, asenna FAX Utility käyttämällä EPSON Software Updater -sovellusta (ohjelmistojen päivitysovellus).

Liittyvät tiedot

- ➔ ”Faksien tietokoneelta lähettämisen käyttöönotto” sivulla 476

Ulkoisella sovelluksella luotujen asiakirjojen lähettäminen (Windows)

Voit lähettää esimerkiksi Word- tai Excel-sovelluksessa laatimiasi asiakirjoja, piirroksia ja taulukkoja faksilla ja luoda faksille kansilehden valitsemalla sovelluksen valikosta **Tulosta**.

Huomautus:

Seuraavassa esimerkissä lähetetään faksi Microsoft Word -sovelluksesta. Toiminnot voivat muissa sovelluksissa toimia eri tavalla. Katso lisätietoja sovelluksen ohjeesta.

1. Luo sovelluksella asiakirja, jonka haluat lähettää faksilla.
Voit lähettää yhdessä faksilähetyksessä enintään 200 mustavalkoista sivua tai 100 värillistä sivua, mukaan lukien kansilehti.
2. Valitse **Tiedosto**-valikosta **Tulosta**.
Sovelluksen **Tulostusikkuna** tulee näkyviin.
3. Valitse **XXXXXX (FAX)** (jossa XXXXXX on käyttämäsi tulostimen nimi) kohdasta **Tulostin** ja tarkista sitten faksien lähetysohjeet.
Määritä **Kopiomäärä**-kohtaan **1**. Faksin lähetysohjeet eivät ehkä onnistu, jos asetat kopiomääräksi **2** tai enemmän.
4. Valitse **Tulostimen ominaisuudet** tai **Ominaisuudet**, jos haluat määrittää lisäasetuksia, kuten **Paperikoko**, **Suunta**, **Väri**, **Kuvanlaatu** tai **Merkkitiheys**.
Katso lisätietoja PC-FAX-ohjaimen ohjeesta.
5. Valitse **Tulosta**.
Huomautus:
Kun apuohjelmaa FAX Utility käytetään ensimmäistä kertaa, näkyviin tulee tietojentallennusikkuna. Kirjoita tarvittavat tiedot ja valitse **OK**.
Vastaanottajan asetukset (FAX Utility) -näyttö tulee näkyviin.
6. Jos haluat lähettää samassa faksilähetyksessä muita asiakirjoja, valitse **Lisää lähetett. asiakirja** -valintaruutu.
Asiakirjojen lisäysnäyttö näytetään napsauttaessasi vaiheessa 10 **Seuraava** -painiketta.
7. Valitse tarvittaessa **Liitä kansilehti** -valintaruutu.

8. Valitse vastaanottaja.

- Vastaanottajan (nimen, faksinumeron tai muun tiedon) valitseminen kohteesta **PC-FAX-puhelinluettelo**:

Jos vastaanottaja on tallennettu puhelinluetteloon, toimi seuraavasti.

- 1 Napsauta **PC-FAX-puhelinluettelo** -välilehteä.
- 2 Valitse vastaanottaja luettelosta ja valitse sitten **Lisää**.

- Vastaanottajan (nimen, faksinumeron tai muun tiedon) valitseminen tulostimen yhteystietoluettelosta:

Jos vastaanottaja on tallennettu tulostimen yhteystietoluetteloon, toimi seuraavasti.

- 1 Napsauta **Tulostimen Yhteystiedot** -välilehteä.
- 2 Valitse yhteyshenkilöt luettelosta ja valitse **Lisää** jatkaaksesi **Lisää vastaanottaja** -ikkunaan.
- 3 Valitse yhteyshenkilöt näytetystä luettelosta ja valitse sitten **Muokkaa**.
- 4 Lisää tarpeen mukaan henkilötietoja, kuten **Yritys/yhtiö** ja **Puhuttelu**, ja valitse sitten **OK** palataksesi **Lisää vastaanottaja** -ikkunaan.
- 5 Valitse kohdan **Rekisteröi PC-FAX-puhelinluettelo-kohdassa** valintaruutu, jos haluat tallentaa yhteystiedot kohteeseen **PC-FAX-puhelinluettelo**.
- 6 Valitse **OK**.

- Vastaanottajan (nimen, faksinumeron tai muun valinnan) määrittäminen suoraan:

Toimi alla olevien ohjeiden mukaan.

- 1 Napsauta **Manuaalinen valinta** -välilehteä.
- 2 Syötä tarvittavat tiedot.
- 3 Valitse **Lisää**.

Kun napsautat **Tallenna puhelinluetteloon**, voit lisäksi tallentaa vastaanottajan **PC-FAX-puhelinluettelo** -välilehdessä olevaan luetteloon.

Huomautus:

- Jos tulostimen Linjatyyppi-asetukseksi on valittu **PBX** ja ulkolinjan valintanumeroksi on suuntanumeron sijaan asetettu #-merkki, lisää #-merkki. Lisätietoja on alla olevan Liittyvät tiedot -sivun Perusasetukset-kohdan Linjatyyppi -asetuksessa.
- Jos olet valinnut valinnan **Anna faksinumero kaksi kertaa** kohdasta **Valinnaiset asetukset FAX Utility** -pääikkunasta, sinun on syötettävä sama numero uudelleen napsauttaessasi **Lisää** tai **Seuraava**.

Vastaanottaja lisätään ikkunan yläosassa näkyvään **Vastaanottajaluettelo**-osaan.

9. Napsauta **Lähetysvalinnat** -välilehteä ja määritä lähetyksen lisäasetukset.

- Lähetystila:**

Valitse, miten tulostin lähettää asiakirjan.

- **Muistilähetys:** lähettää faksin tallentamalla tiedot väliaikaisesti tulostimen muistiin. Valitse tämä, jos haluat lähettää faksin useille vastaanottajille tai useilta tietokoneilta samanaikaisesti.

- **Suora lähetys:** lähettää faksin tallentamatta tietoja väliaikaisesti tulostimen muistiin. Valitse tämä, jos haluat lähettää suuria määriä mustavalkosivuja, välttyäksesi tulostimen puutteellisen muistin aiheuttamalta virheeltä.

- Aikamäärittäminen**

Jos haluat lähettää faksin tiettyyn aikaan, valitse **Määritä lähetysaika** ja syötä aika kohdassa **Lähetysaika**.

10. Valitse **Seuraava**.

- Kun olet valinnut **Lisää lähetett. asiakirja** -valintaruudun, noudata jäljempänä esitettyjä vaiheita lisätäksesi asiakirjoja **Asiakirjan yhdistäminen** -ikkunassa.
 - ➊ Avaa lisättävä asiakirja ja valitse sitten sama tulostin (faksin nimi) **Tulosta**-ikkunassa. Asiakirja lisätään **Yhdistettävä asiakirjaluettelo** -luetteloon.
 - ➋ Tarkista yhdistetty asiakirja napsauttamalla **Esikatselu**.
 - ➌ Valitse **Seuraava**.

Huomautus:

Ensimmäiselle asiakirjalle valitsemasi **Kuvanlaatu-** ja **Väri** -asetukset lisätään muille asiakirjoille.

- Kun olet valinnut **Liitä kansilehti** -valintaruudun, määritä kansilehden sisältö **Kansilehti-asetukset** -ikkunassa.
 - ➊ Valitse kansilehti **Kansilehti** -luettelon malleista. Huomaa, että ohjelmassa ei ole toimintoa oman kansilehden luomista varten eikä luetteloon voi lisätä kansilehtiä.
 - ➋ Anna **Aihe** ja **Viesti**.
 - ➌ Valitse **Seuraava**.

Huomautus:

Tee seuraavat tarvittaessa **Kansilehti-asetukset** -ikkunassa.

- Valitse **Kansilehden muotoilu**, jos haluat muuttaa kansilehdellä olevien kohteiden järjestystä. Voit myös valita kansilehden koon **Paperikoko** -kohdassa. Voit myös valita kansilehden kooksi muun kuin lähetettävän asiakirjan sivukoon.
- Valitse **Kirjasin**, jos haluat muuttaa kansilehden tekstissä käytettävää fonttia.
- Valitse **Lähettäjän asetukset**, jos haluat muuttaa lähettäjän tietoja.
- Valitse **Tarkka esikatselu**, jos haluat avata kansilehden esikatselun, jossa myös kirjoittamasi otsikko ja teksti näkyvät.

11. Valitse lähetyksen sisältö ja valitse **Lähetä**.

Ennen lähetystä varmista, että vastaanottajan faksinumero ja nimi ovat oikein. Valitse **Esikatselu**, jos haluat esikatsella kansilehden ja lähetettävän asiakirjan.

Kun lähetys alkaa, näkyviin tulee lähetyksen tilan ilmoittava ikkuna.

Huomautus:

- Voit lopettaa lähetyksen valitsemalla haluamasi lähetyksen ja valitsemalla sitten **Peruuta** . Voit peruuttaa lähetyksen myös tulostimen ohjauspaneelista.
- Jos lähetyksessä tapahtuu virhe, näkyviin tulee **Tiedonsiirtovirhe**-ikkuna. Tarkista virheen tiedot ja kokeile lähettää faksi uudelleen.
- Faksin tilan monitori -näyttöä (edellä mainittu näyttö, jossa lähetyksen tila voidaan tarkistaa) ei näytetä, jos kohtaa Näytä faksin tilan monitori lähetyksen aikana ei ole valittu **Valinnaiset asetukset** -näytöltä FAX Utility -päänäytöllä.

Liittyvät tiedot

➔ ”Perusasetukset” sivulla 363

Ulkoisella sovelluksella luotujen asiakirjojen lähettäminen (Mac OS)

Voit lähettää ulkoisella sovelluksella laatimiasi asiakirjoja, piirustuksia ja taulukkoja valitsemalla faksitulostimen sovelluksen **Tulosta**-valikosta.

Huomautus:

Seuraavassa esimerkissä käytetään Mac OS -käyttöjärjestelmään kuuluvaa Text Edit -sovellusta.

1. Luo sovelluksessa asiakirja, jonka haluat lähettää faksilla.
Voit lähettää yhdessä enintään 2 GB kokoisessa faksilähetyksessä enintään 200 mustavalkoista sivua tai 100 värillistä sivua, mukaan lukien kansilehti.
2. Valitse **Tiedosto**-valikosta **Tulosta**.
Sovelluksen **Tulostusikkuna** tulee näkyviin.
3. Valitse faksitulostimen nimi **Nimi**-kohdassa, avaa lisäasetukset valitsemalla ▼, tarkista tulostusasetukset ja valitse sitten **OK**.
4. Määritä tarvittavat asetukset.
Määritä **Kopiomäärä**-kohtaan **1**. Kopioita lähetetään vain yksi, vaikka kopiomääräksi asetettaisiin **2** tai useampia.

Huomautus:

Lähetettävien asiakirjojen paperikoko on sama kuin tulostimen faksitoiminnoissa käytössä oleva paperikoko.

5. Valitse ponnahdusvalikosta Faksiasetukset ja määritä tarvittavat asetukset.
Asetusten selitykset ovat PC-FAX-ohjaimen ohjeessa.

Voit avata PC-FAX-ohjaimen ohjeen valitsemalla ikkunan vasemmasta alareunasta .

6. Valitse Vastaanottaja-asetukset-valikko ja määritä vastaanottaja.

Vastaanottajan (nimen, faksinumeron tai muun valinnan) määrittäminen suoraan:

Valitse **Lisää**, kirjoita tarvittavat tiedot ja valitse sitten . Vastaanottaja lisätään ikkunan yläosassa näkyvään Vastaanottajaluettelo-osaan.

Jos olet valinnut PC-FAX-ohjaimen asetuksissa Anna faksinumero kaksi kertaa, numero on syötettävä uudelleen, kun valitset .

Jos faksinumeroa ennen on valittava ulkolinjan suuntanumero, kirjoita suuntanumero kohtaan Ulkoisen käytön etuliite.

Huomautus:

Jos tulostimen Linjatyyppi-asetukseksi on valittu **PBX** ja ulkolinjan valintanumeroksi on suuntanumeron sijaan asetettu #-merkki, lisää #-merkki. Lisätietoja on alla olevan Liittyvät tiedot -sivun Perusasetukset-kohdan Linjatyyppi -asetuksessa.

- Vastaanottajan (nimen, faksinumeron tai muun valinnan) valitseminen puhelinluettelosta:

Jos vastaanottaja on tallennettu puhelinluetteloon, valitse . Valitse vastaanottaja luettelosta ja valitse sitten **Lisää** > **OK**.

Jos faksinumeroa ennen on valittava ulkolinjan suuntanumero, kirjoita suuntanumero kohtaan Ulkoisen käytön etuliite.

Huomautus:

Jos tulostimen Linjatyyppi-asetukseksi on valittu **PBX** ja ulkolinjan valintanumeroksi on suuntanumeron sijaan asetettu #-merkki, lisää #-merkki. Lisätietoja on alla olevan Liittyvät tiedot -sivun Perusasetukset-kohdan Linjatyyppi-asetuksessa.

7. Valitse vastaanottaja-asetukset ja valitse sitten **Faksaa**.

Faksin lähetys alkaa.

Ennen lähetystä varmista, että vastaanottajan faksinumero ja nimi ovat oikein.

Huomautus:

- Jos napsautat Dockissa olevaa tulostinkuvaketta, lähetyksen tilan tarkistusnäyttö tulee näkyviin. Voit lopettaa lähetyksen napsauttamalla haluamaasi faksia ja valitsemalla sitten **Poista**.
- Jos lähetyksessä tapahtuu virhe, näkyviin tulee **Lähetys epäonnistui** -sanoma. Tarkista lähetyksen tiedot **Faksilähetyksen tietue** -näytöstä.
- Jos asiakirjassa on käytetty useita paperikokoja, lähetys ei välttämättä toimi oikein.

Faksien vastaanottaminen tietokoneeseen

Tulostin voi vastaanottaa fakseja ja ne voidaan tallentaa tulostimeen liitettyyn tietokoneeseen PDF- tai TIFF-muodossa. Määritä asetukset käyttämällä FAX Utility-sovellusta.

Lisätietoja FAX Utility -sovelluksen käytöstä on FAX Utility -ohjelman pääikkunasta avattavan ohjeen kohdassa Perustoiminnot. Jos tietokoneen näytölle tulee asetusten tekemisen yhteydessä salasanan syöttönäyttö, anna salasana. Jos et tiedä salasanaa, ota yhteys järjestelmänvalvojaan.

Huomautus:

- Tarkista ennen tämän ominaisuuden käyttöä, onko FAX Utility ja tulostimen PC-FAX-ohjain asennettu ja onko FAX Utility -asetukset määritetty.
[”Sovellus faksitoimintojen määrittämistä ja faksien lähettämistä varten \(FAX Utility\)” sivulla 349](#)
[”Faksienlähetysovellus \(PC-FAX-ohjain\)” sivulla 349](#)
- Jos FAX Utility -apuohjelmaa ei ole asennettu, asenna FAX Utility käyttämällä EPSON Software Updater -sovellusta (ohjelmistojen päivitysovellus).



Tärkeää:

- Jos haluat vastaanottaa fakseja tietokoneelle, tulostimen ohjauspaneelin kohdan **Vastaanottotila** on oltava asetettuna tilaan **Auto**. Kysy tietoa tulostinasetuksista järjestelmänvalvojaltasi. Määritä asetukset tulostimen ohjauspaneelista valitsemalla tulostimen ohjauspaneelista **Asetukset > Yleiset asetukset > Faksiasetukset > Perusasetukset > Vastaanottotila**.
- Faksit vastaanottavan tietokoneen on oltava päällä jatkuvasti. Vastaanotetut faksit tallennetaan tilapäisesti tulostimen muistiin ennen asiakirjojen tallentamista tietokoneeseen. Jos sammutat tietokoneen, tulostimen muisti voi täyttyä, koska se ei pysty lähettämään asiakirjoja tietokoneeseen.
- Tulostimen muistiin tilapäisesti tallennettujen asiakirjojen määrä näkyy aloitusnäytön kohdassa .
- Voit lukea vastaanotetut faksit tietokoneen PDF-katseluohjelmalla, kuten Adobe Reader.

Liittyvät tiedot

➔ ”Tulevien faksien vastaanottaminen” sivulla 141

Uusien faksien tarkistaminen (Windows)



Jos vastaanotetut faksit on määritetty tallentumaan tietokoneeseen, näet vastaanotettujen faksien käsittelytilan ja ilmoitukset mahdollisista uusista fakseista Windowsin tehtävärivillä olevan faksikuvakkeen kautta. Jos tietokone on määritetty näyttämään ilmoitus uusista fakseista, Windowsin ilmoitusalueen lähellä näkyy ilmoitusikkuna, joka näyttää uusien faksien tiedot.

Huomautus:

- Tietokoneeseen tallennetut faksit poistetaan tulostimen muistista.
- Vastaanotetut faksit tallennetaan PDF-tiedostoina, joiden katseluun tarvitaan Adobe Reader -sovellus.

Tehtäväpalkin faksikuvakkeen kautta (Windows)

Voit tarkistaa uudet faksit ja faksitoiminnon tilan Windows-työpöydän tehtäväpalkissa olevan faksikuvakkeen kautta.

1. Kuvakkeen ilmoitukset.
 -  : valmiustilassa.
 -  : hakee uusia fakseja.
 -  : uusien faksien tuonti on valmis.
2. Napsauta kuvaketta hiiren kakkospainikkeella ja valitse **Näytä Faksitietueen vastaanotto**.
Faksitietueen vastaanotto -näyttö tulee näkyviin.

3. Päivämäärät ja lähettäjät näkyvät luettelossa. Voit avata vastaanotetun tiedoston PDF- tai TIFF-muodossa.

Huomautus:

- Vastaanotetut faksit nimetään automaattisesti seuraavan nimeämiskaavan mukaan:
YYYYMMDDHHMMSS_XXXXXXXXXX_NNNNN (vuosi/kuukausi/päivä/tunnit/minuutit/sekunnit_lähettäjän puhelinnumero)
- Voit myös avata vastaanotetun faksikansion napsauttaessasi kuvaketta hiiren oikealla painikkeella. Lisätietoja on FAX Utility -ohjelman pääikkunasta avattavan ohjeen kohdassa **Valinnaiset asetukset** (näytetään pääikkunassa).

Jos kuvake osoittaa faksitoiminnon olevan odotustilassa, voit tarkistaa uudet faksit valitsemalla **Tarkista uudet faksit nyt**.

Ilmoitusikkunan kautta (Windows)

Jos ilmoitus uusien faksien saapumisesta on valittu käyttöön, tehtäväpalkin lähellä näkyy ilmoitusikkuna jokaisesta vastaanotetusta faksista.

1. Voit tarkistaa uudet faksit kätevästi tietokoneen näytöltä.

Huomautus:

Ilmoitusnäyttö tulee näkyviin, jos määrätyn ajan kuluessa ei suoriteta yhtään toimintoa. Voit muuttaa ilmoitusasetuksia, kuten ilmoitusten näyttämisaajan.

2. Napsauta ilmoitusnäyttöä mistä tahansa kohdasta paitsi -painikkeen kohdalta.

Faksitietueen vastaanotto -näyttö tulee näkyviin.

3. Tarkista luettelossa näytetty päivämäärä ja lähettäjä ja avaa vastaanotettu tiedosto PDF- tai TIFF-muodossa.

Huomautus:

- Vastaanotetut faksit nimetään automaattisesti seuraavan nimeämiskaavan mukaan:
YYYYMMDDHHMMSS_XXXXXXXXXX_NNNNN (vuosi/kuukausi/päivä/tunnit/minuutit/sekunnit_lähettäjän puhelinnumero)
- Vastaanotetun faksin kansion voi avata myös suoraan napsauttamalla kuvaketta hiiren kakkospainikkeella. Katso lisätietoa kohdasta **Valinnaiset asetukset** kohdassa FAX Utility tai katso ohje (näytetään pääikkunassa).

Uusien faksien tarkistaminen (Mac OS)

Voit tarkistaa uudet faksit seuraavilla tavoilla. Toiminnot ovat käytettävissä vain, jos "Tallenna" (tallenna faksit tähän tietokoneeseen) on valittu käyttöön.

- Avaa vastaanotettujen faksien kansio (määritetään kohdassa **Vastaanotetun faksin tulostusasetukset**).
- Avaa Faksin vastaanoton monitori ja valitse **Tarkista uudet faksit nyt**.
- Ilmoitus uusista vastaanotetuista fakseista.

Valitse FAX Utility -apuohjelmassa **Faksin vastaanoton monitori** > **Asetukset** > **Ilmoita minulle uusista fakseista dock-kuvakkeella**. Dockissa oleva vastaanotettujen faksien kuvake ilmoittaa, kun uusia fakseja saapuu.

Vastaanotettujen faksien kansion avaaminen vastaanotettujen faksien seurannasta (Mac OS)

Voit avata tietokoneeseen määritetyn vastaanotettujen faksien kansion valitsemalla "Tallenna" (tallenna faksit tähän tietokoneeseen).

1. Napsauta vastaanotettujen faksien Dock-kuvaketta. **Faksin vastaanoton monitori** tulee näkyviin.
2. Valitse tulostin ja valitse sitten **Avaa kansio** tai kaksoisnapsauta tulostimen nimeä.
3. Päivämäärät ja lähettäjät näkyvät tiedostojen nimissä. Voit avata faksin avaamalla PDF-tiedoston.

Huomautus:

Vastaanotetut faksit nimetään automaattisesti seuraavan nimeämiskaavan mukaan:

YYYYMMDDHHMMSS_XXXXXXXXXX_nnnnn (vuosi/kuukausi/päivä/tunnit/minuutit/sekunnit_lähettäjän puhelinnumero)

Lähettäjän puhelinnumero perustuu faksin lähettäjän lähettämään tietoon. Numeroa ei lähettäjistä riippuen välttämättä ole käytettävissä.

Tulevat faksit tietokoneelle tallentavan ominaisuuden peruuttaminen

Voit peruuttaa faksien tallennuksen tietokoneelle ominaisuuden FAX Utility avulla.

Lisätietoja on FAX Utility -ohjelman pääikkunasta avattavan ohjeen kohdassa Perustoiminnot.

Huomautus:

- Jos joitakin fakseja ei ole tallennettu tietokoneelle, et voi peruuttaa fakseja tietokoneelle tallentavaa ominaisuutta.
- Et voi muuttaa asetuksia, jotka järjestelmänvalvoja on lukinnut.
- Voit myös muuttaa tulostimen asetuksia. Pyydä järjestelmänvalvojaltasi lisätietoa vastaanotettujen faksien tietokoneelle tallentamisen asetusten peruuttamisesta.

Liittyvät tiedot

- ➔ "Määritä Tallenna tietokoneeseen -asetus hylätäksesi faksien vastaanottamisen" sivulla 476

Tulostimen kunnossapito

Kulutustarvikkeiden tilan tarkistus.	169
Paperikasetin syöttöongelmien korjaaminen (Paperikasetti).	169
Tulostus-, kopiointi-, skannaus- ja faksilaadun parantaminen.	170
Virransäästö.	180
Sovellusten asentaminen tai asennuksien poistaminen erikseen.	181
Tulostimen siirtäminen ja kuljettaminen.	188
Vaihtaminen kunnossapito rullien, Paperikasetti 1.	190
Vaihtaminen kunnossapito rullien, Paperikasetit 2–4.	195

Kulutustarvikkeiden tilan tarkistus

Voit tarkistaa likimääräiset mustetasot ja huoltorasian arvioidun käyttöiän tulostimen ohjauspaneelista. Valitse aloitusnäytöstä .

1. Paina ohjauspaneelin -painiketta.
2. Valitse **Tulostimen tila**.

Äärimmäisenä oikealla oleva osoitin näyttää huoltorasiassa olevan tilan.

Huomautus:

- Voit myös tarkistaa likimääräiset mustetasot ja huoltorasian arvioidun käyttöiän tietokoneelta. Huomautus Windows-käyttäjille: toiminnon käyttöönotto edellyttää EPSON Status Monitor 3 -apuohjelman asentamista.
- Voit jatkaa tulostusta muste vähissä -viestin ollessa näkyvissä. Vaihda väriyksiköt tarvittaessa.

Liittyvät tiedot

- ➔ ”Tulostinohjaimen käyttöopas (Windows)” sivulla 343
- ➔ ”Tulostinohjaimen käyttöopas (Mac OS)” sivulla 344
- ➔ ”On aika vaihtaa väriyksiköt” sivulla 266
- ➔ ”On aika vaihtaa huoltorasia” sivulla 267

Paperikasetin syöttöongelmien korjaaminen (Paperikasetti)

Kun paperia ei ole syötetty oikein paperikasetti-syötöstä, puhdista sisällä oleva tela.

1. Vedä paperikasetti ulos.

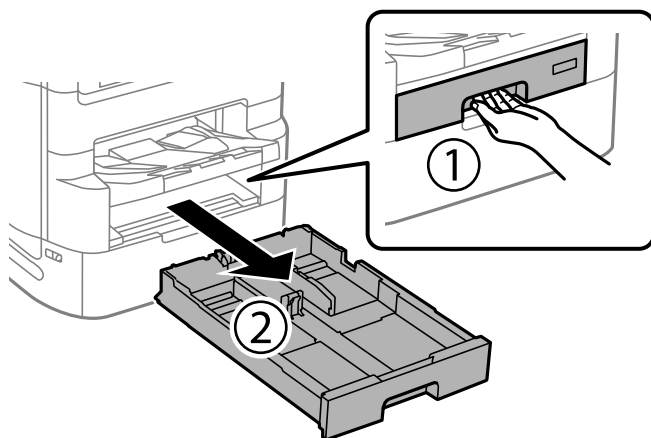

2. Pyyhi rulla pehmeällä, kostealla liinalla.

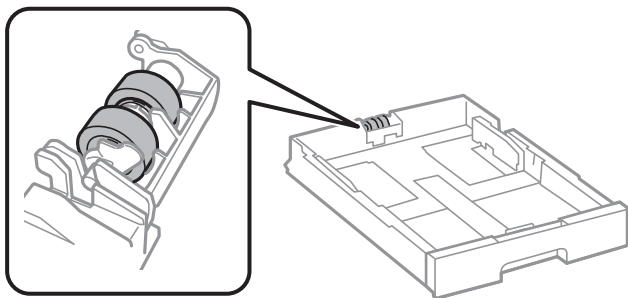

Tärkeää:

Kuivan liinan käyttö voi vaurioittaa rullan pintaa.

3. Aseta paperikasetti paikalleen.

Tulostus-, kopiointi-, skannaus- ja faksilaadun parantaminen

Tulostuslaadun säätö

Jos vaakaviivat ovat vinossa, kuvat ovat sumeita tai tulosteissa on vaakaviivoja, säädä tulostuslaatua. Jos haluat säätää tulostinlaatua paperikohtaisesti, tee tämä asetukset ensin. Asetusten arvo paperikohtaisesti palautetaan, jos teet nämä asetukset ennen paperin säätämistä.

1. Valitse aloitusnäytöltä **Asetukset**.
2. Valitse **Kunnossapito > Tulostuslaadun säätäminen**.
3. Tarkista tulostin tulostuslaadun parantamiseksi näytössä näkyvien ohjeiden mukaisesti. Jos laite suosittelee tulostuspään puhdistamista, aja tulostuspään puhdistusohjelma.
4. Tulosta kohdistuskuvio näytön ohjeiden mukaisesti ja kohdista tulostuspää.
 - Suorita kohdistus tämän kuvion avulla, jos tulosteet ovat epäselviä tai niiden pystyviivoitus on vinossa.
 - Etsi kuvio, jonka pystyviivat ovat vähiten väärin kohdistetut ja syötä sen numero.

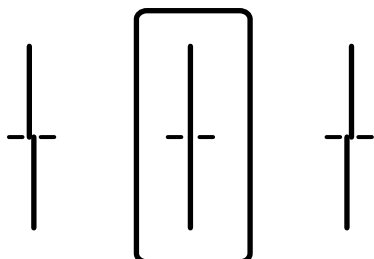

- Suorita kohdistus tämän kuvion avulla, jos tulosteessa vaakaviivoja säännöllisin välimatkoin. Etsi ja syötä vähiten erottuneen ja päällekkäisen kuvion numero.

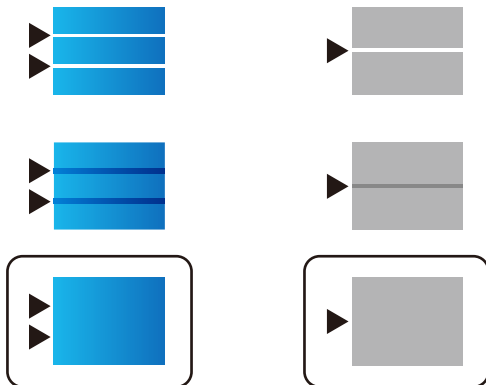

Tulostuspään tarkistaminen ja puhdistaminen

Jos suuttimet ovat tukossa, tulosteista tulee haaleita tai niissä voi olla raitoja tai odottamattomia värejä. Tulostin tulostaa tyhjän arkin, jos suuttimet ovat pahasti tukossa. Kun tulostuslaatu on heikentynyt, suorita ensin suutintarkistus tarkistaaksesi, ovatko suuttimet tukossa. Jos suuttimet ovat tukossa, puhdista tulostuspää.

Tärkeää:

- Älä avaa väriyksikön kantta äläkä sammuta tulostinta tulostuspään puhdistuksen aikana. Jos tulostuspään puhdistusta ei tehdä loppuun saakka, tulostaminen voi estyä kokonaan.
- Pään puhdistaminen kuluttaa mustetta ja sitä ei tule suorittaa useammin, kuin on tarpeen.
- Kun muste on vähissä, et pysty ehkä puhdistamaan tulostuspäätä.
- Jos tulostuslaatu ei ole parantunut, kun suutin on tarkistettu ja pää puhdistettu 4 kertaa, odota vähintään 6 tuntia tulostamatta ja suorita sitten suuttimen tarkistus uudelleen ja toista tulostuspään puhdistus vielä kerran tarvittaessa. Suosittelemme sammuttamaan tulostimen painamalla  -painiketta. Jos tulostuslaatu ei ole parantunut, ota käyttöön Tehopuhdistus.
- Jotta estetään tulostuspään kuivuminen, älä irrota tulostinta, kun virta on päällä.

Liittyvät tiedot

➔ ”Tehopuhdistus -toiminnon suorittaminen” sivulla 172

Tulostuspään tarkistaminen ja puhdistaminen (ohjauspaneeli)

1. Valitse aloitusnäytöltä **Asetukset**.
2. Valitse **Kunnossapito > Tul.pään suutintarkistus**.
3. Tulosta suuttimen testikuvio noudattamalla näytössä näkyviä ohjeita.

4. Tarkista tulostetusta kuvioista, ovatko tulostuspään suuttimet tukossa.

A) OK

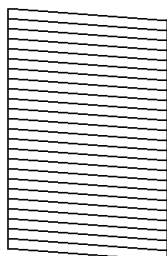

B) NG

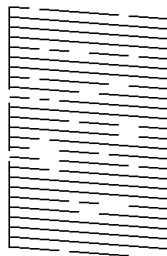

C) NG

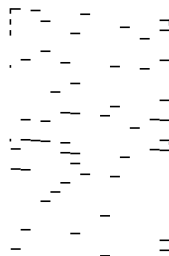

- A:

Kaikki rivit tulostuvat. Valitse . Muita toimenpiteitä ei tarvita.

- B tai lähellä B:tä

Osa suuttimista on tukossa. Valitse ja valitse sitten seuraavalta näytöltä **Tulostuspään puhdistus**.

- C tai lähellä C:tä

Useimmat suuttimet ovat tukossa, jos useimmat rivit puuttuvat tai jäävät tulostumatta. Suorita **Tehopuhdistus**. Katso lisätietoja asiaan liittyvistä tiedoista.

5. Kun **Tulostuspään puhdistus** on valmis, tulosta testikuvio uudelleen. Toista puhdistus ja kuvio, kunnes kaikki viivat on kokonaan tulostettu.

! **Tärkeää:**

Jos tulostuslaatu ei ole parantunut, kun suutin on tarkistettu ja pää puhdistettu 4 kertaa, odota vähintään 6 tuntia tulostamatta ja suorita sitten suuttimen tarkistus uudelleen ja toista tulostuspään puhdistus vielä kerran tarvittaessa. Suosittelemme sammuttamaan tulostimen painamalla -painiketta. Jos tulostuslaatu ei ole parantunut, ota käyttöön Tehopuhdistus.

Liittyvät tiedot

➔ [”Tehopuhdistus -toiminnon suorittaminen \(ohjauspaneeli\)” sivulla 173](#)

Tehopuhdistus -toiminnon suorittaminen

Tehopuhdistus -toiminto voi parantaa tulostuslaatua seuraavissa tapauksissa.





- Useimmat suuttimet ovat tukossa.
- Laitteella on suoritettu suutinten tarkastus ja tulostuspäiden puhdistus 4 kertaa, minkä jälkeen on odotettu vähintään 6 tuntia tulostamatta, mutta tulostuslaatu ei ole parantunut.

Huomautus:

HuoltorAsian kapasiteetti saavutetaan nopeammin tätä ominaisuutta käyttämällä. Vaihda huoltolaatikko, kun sen imukapasiteetti on saavutettu.

Tehopuhdistus -toiminnon suorittaminen (ohjauspaneeli)

Lue toiminnon Tehopuhdistus ohjeet ennen sen suorittamista.

1. Sammuta tulostin painamalla  -painiketta.
2. Pidä  -painike ja  -painike painettuina ja paina samalla  -virtapainiketta, kunnes virran merkkivalo vilkkuu ja näyttää vahvistusnäytön.
3. Suorita Tehopuhdistus-toiminto noudattamalla näyttöön tulevia ohjeita.

Huomautus:

Jos toimintoa ei voida suorittaa, ratkaise näytöllä näytetyt ongelmat. Suorita toiminto sitten uudelleen vaiheesta 1 alkaen.

4. Kun olet suorittanut toiminnon, tee suutintesti ja tarkista, että suuttimet eivät ole tukossa.

Lisätietoa suutintarkistuksesta on alla.



Tärkeää:

Jos tulostuslaatu ei ole parantunut Tehopuhdistus -toiminnon suorittamisen jälkeen, odota vähintään 6 tuntia tulostamatta ja tulosta sitten suuttimen tarkistuskuvio uudelleen. Suorita Tulostuspään puhdistus tai Tehopuhdistus uudelleen tulostetusta kuviosta riippuen. Jos laatu ei edelleenkaan parantunut, ota yhteys Epson-tukeen.

Liittyvät tiedot

➔ [”Tulostuspään tarkistaminen ja puhdistaminen” sivulla 171](#)

Suuttimen tukkeutumisen estäminen

Käynnistä ja sammuta tulostin aina virtapainikkeesta.

Varmista, että virtavalon valo on sammunut ennen kuin kytket virtajohdon irti.

Itse muste voi sekin kuivua, jos sitä ei peitetä asianmukaisesti. Varmista, että tulostuspää peitetään asianmukaisesti, kuten täytekyynäkin peitetään korkilla, jottei sen muste kuivuisi.

Kun virtajohto kytketään irti tai sähkökatko katkeavat tulostimen ollessa päällä, tulostuspäätä ei ehkä peitetä oikein. Jos tulostuspää jätetään tähän tilaan, se kuivuu ja sen suuttimet (joista muste tulee ulos) tukkeutuvat.

Käynnistä ja sammuta tulostin näissä tapauksissa mahdollisimman pian uudelleen, jotta tulostuspää peittyy.

Viivoituksen kohdistaminen

Mikäli pystyviivoitus on vinossa, kohdista viivoitus.

1. Lisää tulostimeen tavallista A4-kokoista paperia.
2. Valitse aloitusnäytöltä **Asetukset**.
3. Valitse **Kunnossapito > Viivoituskohdistus**.

4. Tulosta kohdistuskuvio näyttöön tulevien ohjeiden mukaisesti.
5. Kohdista viivoitus näyttöön tulevien ohjeiden mukaisesti. Etsi kuvio, jonka pystyviivat ovat vähiten väärin kohdistetut ja syötä sen numero.

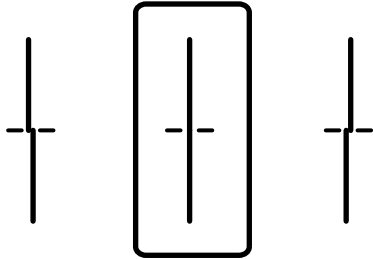

Paperipolun puhdistaminen mustetahroista

Jos tulosteet ovat edelleen tahriintuneita tai naarmuuntuneita, puhdista sisällä oleva rulla.



Tärkeää:

Älä käytä pyyhepaperia tulostimen sisäpuolen puhdistamiseen. Paperipyyhkeen nukka saattaa tukkia tulostuspään suuttimet.

1. Lisää A3-kokoista tavallista paperia puhdistettavaan paperilähteeseen.
2. Valitse aloitusnäytöltä **Asetukset**.
3. Valitse **Kunnossapito > Paperiohjaimen puhdistus**.
4. Valitse paperilähde ja noudata näytön ohjeita paperipolun puhdistamiseksi.

Huomautus:

Toista tätä toimenpidettä, kunnes paperissa ei ole väritahroja. Jos tulosteet ovat edelleen tahriintuneita, puhdista muut paperilähteet.

Valotustaso-alustan puhdistaminen

Jos kopiot tai skannatut kuvat ovat tahriintuneita, puhdista valotustaso.



Vaara:

Varo asiakirjakantta avatessasi ja sulkiessasi, että sormet eivät jää väliin. Tämä saattaa aiheuttaa loukkaantumisen.



Tärkeää:

Älä käytä koskaan alkoholia tai liuottimia tulostimen puhdistamiseen. Kemikaalit voivat vaurioittaa tulostinta.

1. Avaa asiakirjakansi.

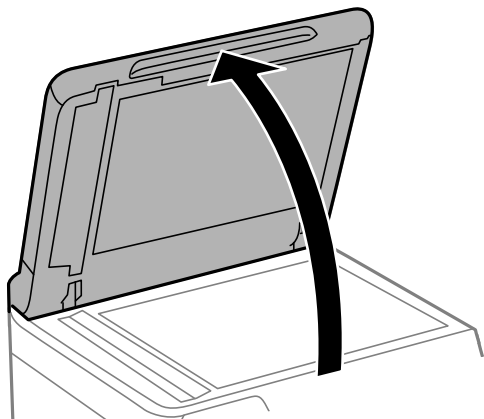

2. Ota puhdistusliina puhdistusliinatelineestä.

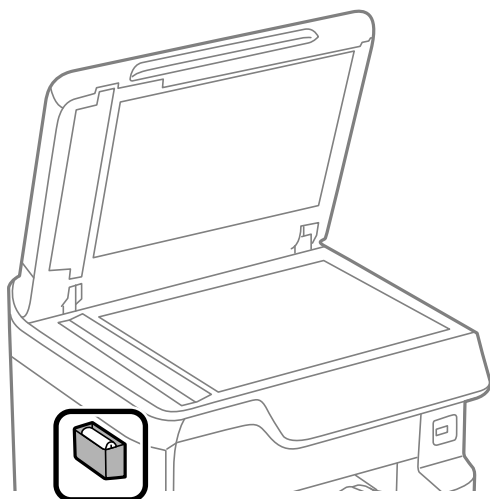

3. Puhdista valotustaso puhdistusliinalla.

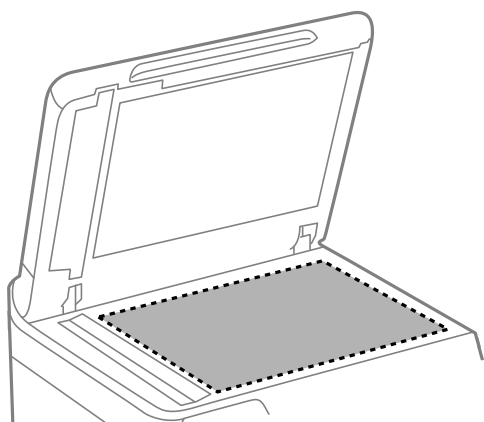

! **Tärkeää:**

- Jos lasissa on rasvatahroja tai muuta vaikeasti irrotettavaa likaa, puhdista lasi käyttämällä pehmeää liinaa ja hieman ikkunanpuhdistusainetta. Pyyhi lasi kuivaksi.
- Älä paina lasipintaa liian kovaa.
- Toimi varoen, jotta lasin pinta ei naarmuunnu tai vahingoitu. Vahingoittunut lasitaso heikentää skannaustulosta.

4. Aseta puhdistusliina takaisin puhdistusliinatelineeseen.

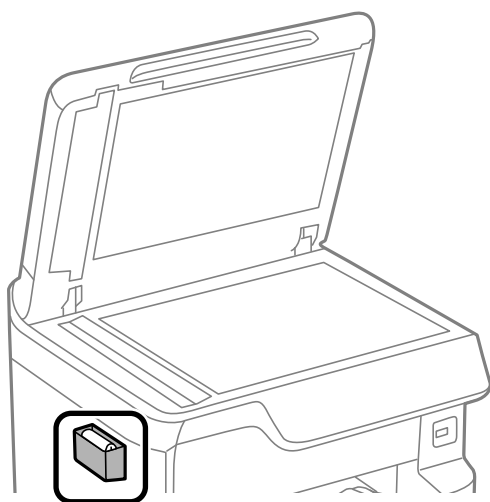

5. Sulje asiakirjakansi.

Automaattisen arkinsyöttölaitteen puhdistaminen

Jos automaattiselta arkinsyöttölaitteelta kopioidut tai skannatut kuvat ovat suttuisia tai jos alkuperäiskappaleiden syöttö automaattiseen arkinsyöttölaiteeseen ei suju oikein, puhdista automaattinen arkinsyöttölaite.

! **Tärkeää:**

Älä käytä koskaan alkoholia tai liuottimia tulostimen puhdistamiseen. Kemikaalit voivat vaurioittaa tulostinta.

1. Avaa automaattisen arkinsyöttölaitteen kansi.

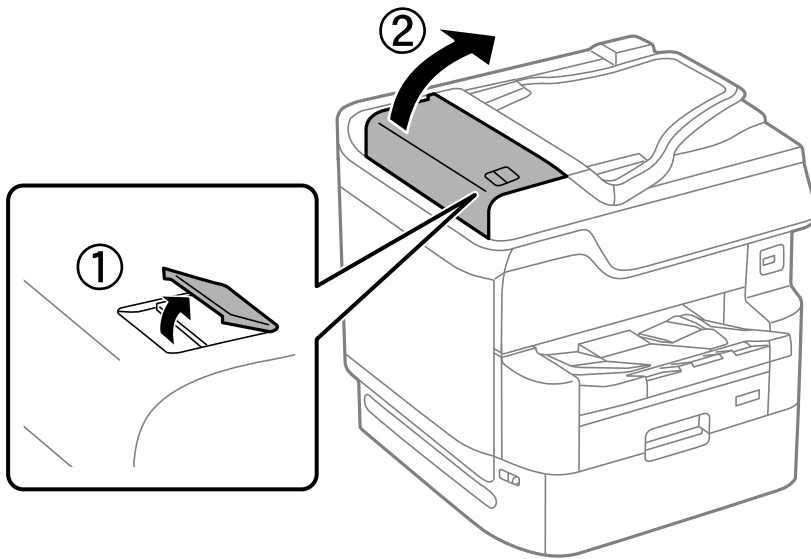

2. Puhdista rulla ja automaattisen arkinsyöttölaitteen sisäosa pehmeällä, kostealla liinalla.

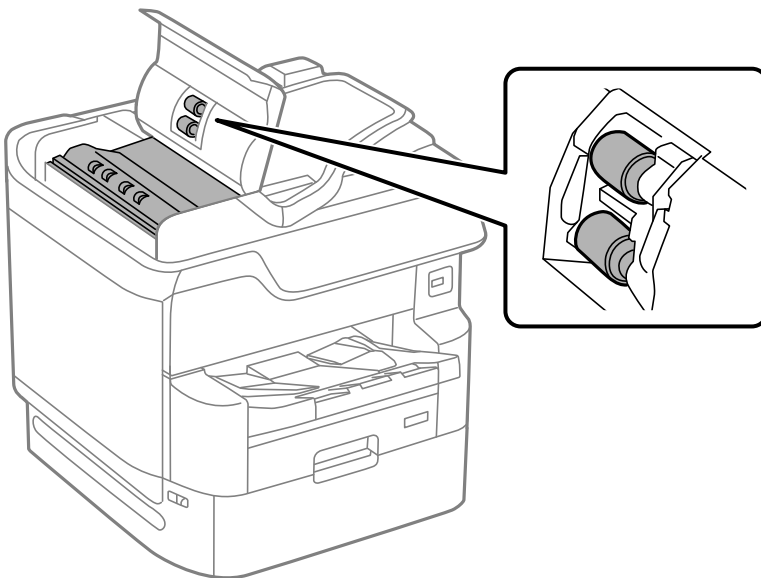

! **Tärkeää:**

- Kuivan liinan käyttö voi vaurioittaa rullan pintaa.
- Avaa arkinsyöttölaite, kun rulla on kuivunut.

3. Sulje arkinsyöttölaitteen kansi ja avaa sitten asiakirjakansi.

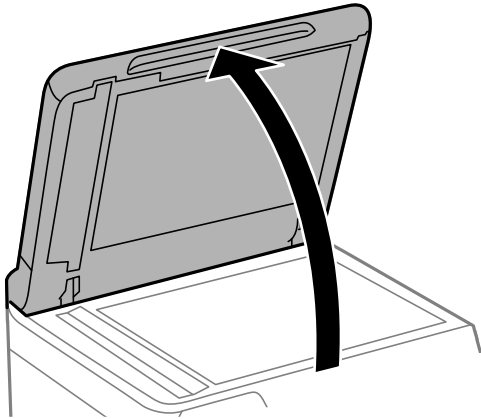

4. Ota puhdistusliina puhdistusliinatelineestä.

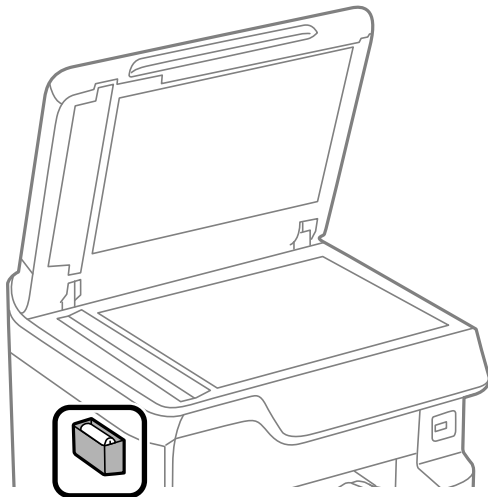

5. Puhdista kuvassa esitetty osa puhdistusliinalla.

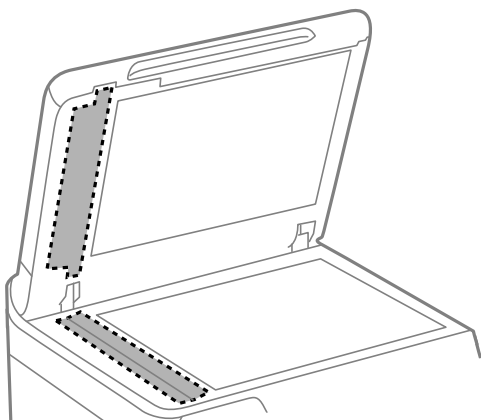



Tärkeää:

- ❑ Jos lasissa on rasvatahroja tai muuta vaikeasti irrotettavaa likaa, puhdista lasi käyttämällä pehmeää liinaa ja hieman ikkunanpuhdistusainetta. Pyyhi lasi kuivaksi.
- ❑ Älä paina lasipintaa liian kovaa.
- ❑ Toimi varoen, jotta lasin pinta ei naarmuunnu tai vahingoitu. Vahingoittunut lasitaso heikentää skannaustulosta.

6. Aseta puhdistusliina takaisin puhdistusliinatelineeseen.

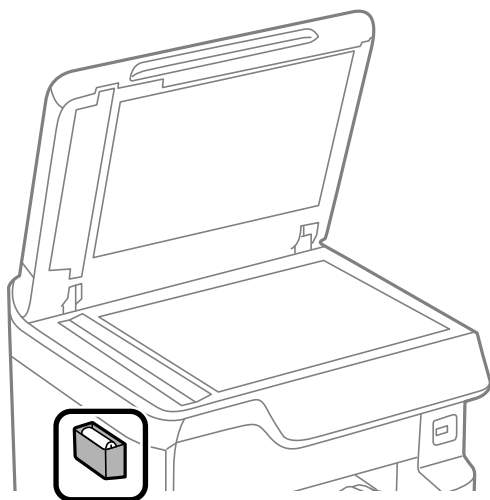

7. Sulje asiakirjakansi.

Tulostinlaadun säätäminen paperikohtaisesti

Tulostinlaadun asetusten tekeminen paperikohtaisesti. Tuetut paperilaadut: tavallinen paperi, korkealaatuinen paperi, esitulostettu paperi, väripaperi, kopiopaperi, kirjelomakepaperija paksu paperi.

1. Lataa paperi, jolle haluat säätää tulostinlaatua tulostimessa.
2. Napauta tulostimen ohjauspaneelin aloitusnäytöltä **Asetukset**.
3. Valitse **Kunnossapito > Tulostuslaadun säätäminen paperin mukaan**.
Jos kohdetta ei näy, tuo se esiin sipaisemalla näyttöä ylöspäin.
4. Valitse, kuinka säädät **Tulosta kuvio** tai **Syötä asetusarvo**.
5. Valitse tulostimeen lisäämäsi paperin tyyppi.
6. Kohdista tulostuspää näyttöön tulevien ohjeiden mukaisesti.
Tämä malli linjaa paperin, jos tulosteessa on vaakaviivoja säännöllisin välimatkoin.

Etsi ja syötä vähiten erottuneen ja päällekkäisen kuvion numero.

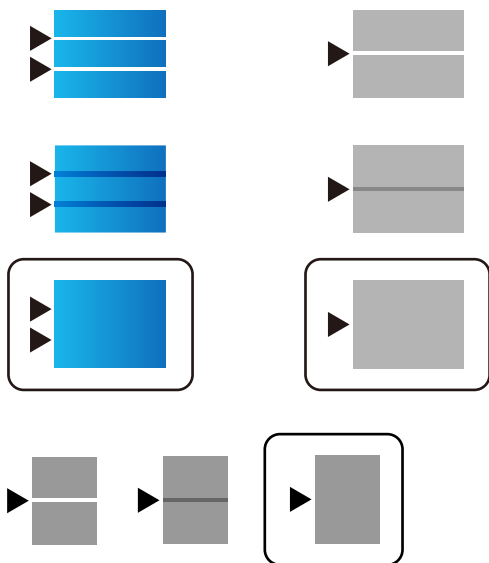

Huomautus:

Kun tulostat paperin, jonka laatua voidaan säätää, valitse **Automaattinen valinta (tavallinen paperi)** tulostimen ohjaimella kohta **Paperityyppi**, jolloin säätöarvoa käytetään automaattisesti.

7. Tietonäyttö suljetaan tästä.

Jos tulostinlaatu ei parane tämän säädön tekemisen jälkeen, määritä vakiosäätöarvot toiminnolla **Tulostuslaadun säätäminen** ja suorita säädöt sitten uudelleen paperin tyyppin mukaan.

Virransäästö

Tulostin siirtyy lepotilaan tai sammuu automaattisesti, jos tulostimessa ei suoriteta toimintoja tietyn ajan kuluessa. Voit määrittää ennen laitteen sammuttamista odotettavan ajan pituuden. Viiveen pidentäminen vaikuttaa laitteen energiatehokkuuteen. Ota ympäristönäkökohdat huomioon ennen muutosten tekemistä.

Liittyvät tiedot

➔ ”Vir.katk.aset.:

” sivulla 354

Energiansäästö (ohjauspaneeli)

1. Valitse aloitusnäytöltä **Asetukset**.
2. Valitse **Yleiset asetukset > Perusasetukset**.
3. Tee jokin seuraavista.

Huomautus:

Tuotteessasi voi olla käytettävissä **Vir.katk.aset.** tai **Virrankatkaisuajustin** -ominaisuus ostopaikan mukaan.

- Valitse **Uniajastin** tai **Vir.katk.aset.** > **Virtakatkaisu, jos toimeton** tai **Virtakasisu, jos irrotettu** ja tee sitten asetukset.

- ☐ Valitse **Uniajastin** tai **Virrankatkaisuajastin** ja tee asetukset.

Sovellusten asentaminen tai asennuksien poistaminen erikseen

Liitä tietokone verkkoon ja asenna uusimmat sovellusversiot verkkosivustolta. Kirjaudu tietokoneelle pääkäyttäjänä. Anna pyydettyä järjestelmänvalvojan salasana.

Sovellusten asentaminen erikseen

Huomautus:

Jos asennat sovelluksen uudelleen, sinun on ensin poistettava sen asennus.

1. Varmista, että tulostimen ja tietokoneen välinen tietoliikenne toimii ja että tulostimesta on Internet-yhteys.
2. Käynnistä EPSON Software Updater.

Esimerkkikuva on Windows-järjestelmästä.

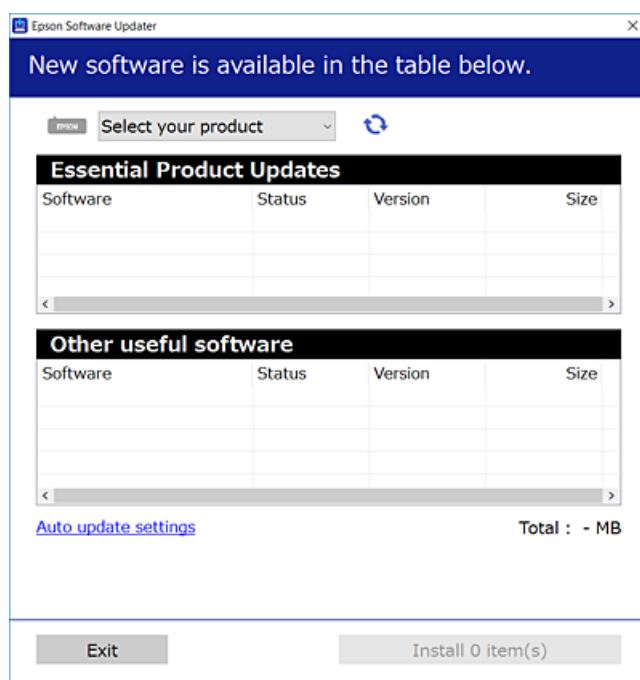

3. Jos käytössä on Windows-järjestelmä, valitse tulostin ja tarkista uusimmat sovellukset valitsemalla .
4. Valitse sovellukset, jotka haluat asentaa tai joiden asennuksen haluat poistaa, ja napsauta asennuspainiketta.



Tärkeää:

Älä sammuta tulostinta tai irrota virtajohtoa, ennen kuin päivitys on valmis. Tämä voi aiheuttaa tulostimen toimintahäiriön.

Huomautus:

- ❑ Voit ladata uusimmat sovellukset Epsonin verkkosivustosta.

<http://www.epson.com>

- ❑ Jos käytössä on Windows Server, et voi käyttää Epson Software Updater -päivitysohjelmaa. Lataa uusimmat sovellukset Epsonin verkkosivustosta.

Liittyvät tiedot

- ➔ ”Ohjelmiston ja laiteohjelmiston päivitysovellus (Epson Software Updater)” sivulla 353
- ➔ ”Sovellusten asennusten poistaminen” sivulla 184

Asennetun Epson-tulostinohjaimen aitouden tarkistaminen — Windows

Voit tarkistaa, onko tietokoneellesi asennettu aito Epson-tulostinohjain, jollakin seuraavista tavoista.

Valitse **Ohjauspaneeli > Näytä laitteet ja tulostimet (Tulostimet, Tulostimet ja faksit)** ja avaa sitten Tulostuspalvelimen ominaisuudet -ikkuna seuraavasti.

- ❑ Windows Windows 10/Windows 8.1/Windows 8/Windows 7/Windows Server 2019/Windows Server 2016/Windows Server 2012 R2/Windows Server 2012/Windows Server 2008 R2

Napsauta tulostinkuvaketta ja valitse sitten ikkunan yläreunasta **Tulostuspalvelimen ominaisuudet**.

- ❑ Windows Vista/Windows Server 2008

Napsauta hiiren kakkospainikkeella **Tulostimet**-kansiota ja valitse sitten **Suorita järjestelmänvalvojana > Palvelimen ominaisuudet**.

- ❑ Windows XP/Windows Server 2003 R2/Windows Server 2003

Valitse **Tiedosto**-valikosta **Palvelimen ominaisuudet**.

Napsauta **Ohjain**-välilehteä. Jos tulostimesi nimi näytetään luettelossa, tietokoneellesi on asennettu aito Epson-tulostinohjain.

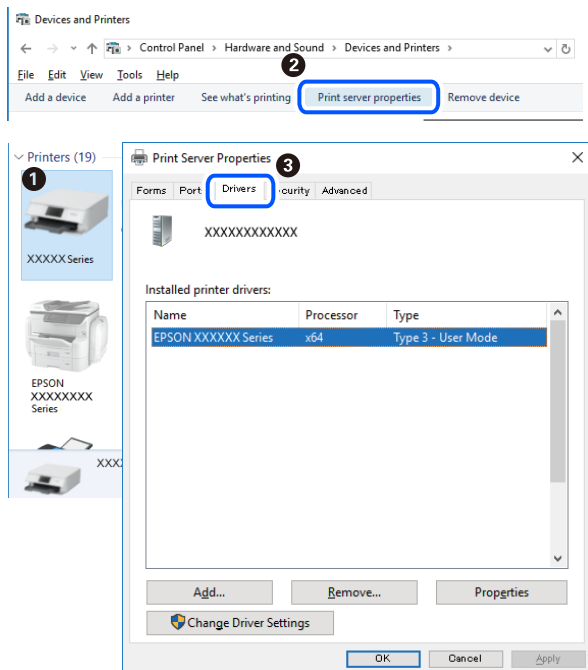

Liittyvät tiedot

➔ ”Sovellusten asentaminen erikseen” sivulla 181

Asennetun Epson-tulosinohjaimen aitouden tarkistaminen — Mac OS

Voit tarkistaa, onko tietokoneellesi asennettu aito Epson-tulostinohjain, jollakin seuraavista tavoista.

Valitse **Järjestelmäasetukset** Apple-valikon kohdasta > **Tulostimet ja skannerit** (tai **Tulosta ja skannaa**, **Tulosta ja faksaa**) ja valitse sitten tulostin. Valitse **Valinnat ja tarvikkeet**: jos ikkunassa näytetään **Valinnat**-välilehti ja **Apuohjelma**-välilehti, tietokoneellesi on asennettu aito Epson-tulostinohjain.

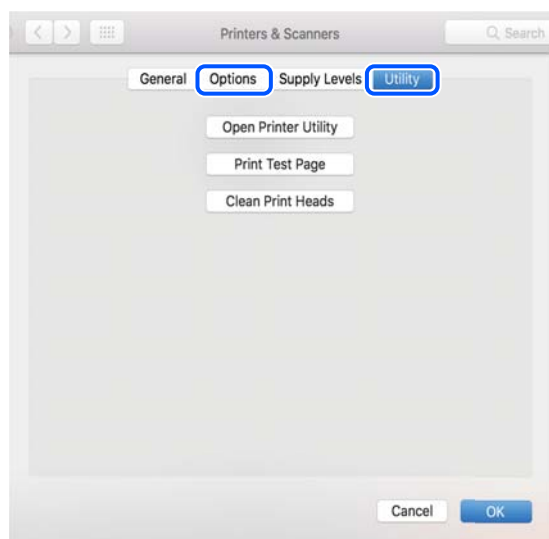

Liittyvät tiedot

➔ ”Sovellusten asentaminen erikseen” sivulla 181

PostScript-tulostinajurin asentaminen

PostScript-tulostinajurin asentaminen — Windows

1. Aloita asennusprosessi valitsemalla yksi seuraavista vaihtoehdoista.
 - Käytä tulostimen mukana toimitettua levyä.**

Asenna ohjelmistolevy tietokoneeseen, käytä seuraavaa kansiopolkua ja suorita SETUP64.EXE (tai SETUP.EXE).

Driver\PostScript\WINX64 (tai WINX86)\SETUP\SETUP64.EXE (tai SETUP.EXE)
 - Käytä verkkosivua.**

Käytä tulostinta seuraavalta verkkosivulta, lataa PostScript3-tulostinohjain ja suorita suoritustiedosto.

<http://www.epson.eu/Support> (Eurooppa)

<http://support.epson.net/> (Euroopan ulkopuolella)
2. Valitse käytössä oleva tulostin.

3. Seuraa näytössä näkyviä ohjeita.
4. Valitse yhteystavaksi verkkoyhteys tai USB-yhteys.
 - Verkkoyhteys.**
Näytölle tulee lista saatavilla olevista tulostimista samassa verkossa.
Valitse tulostin, jota haluat käyttää.
 - USB-yhteys.**
Yhdistä tulostin tietokoneeseen näyttöön tulevien ohjeiden mukaisesti.
5. Asenna PostScript-tulostinohjain näyttöön tulevien ohjeiden mukaisesti.

PostScript-tulostinajurin asentaminen — Mac OS

Lataa tulostinohjain Epsonin verkkosivustosta ja asenna se.

<http://www.epson.eu/Support> (Eurooppa)

<http://support.epson.net/> (Euroopan ulkopuolella)

Ohjaimen asennukseen tarvitaan IP-osoite.

Valitse tulostimen aloitusnäytössä oleva verkkokuvake ja vahvista sitten tulostimen IP-osoite valitsemalla aktiivinen yhteystapa.

Tulostimen lisääminen (vain Mac OS)

1. Valitse Apple-valikosta **Järjestelmäasetukset** ja valitse sitten **Tulostimet ja skannerit** (tai **Tulosta ja skannaa** tai **Tulosta ja faksaa**).
2. Napsauta + ja valitse sitten **Lisää toinen tulostin tai skanneri**.
3. Valitse tulostimesi ja valitse sitten tulostimesi kohdasta **Käytä**.
4. Napsauta **Lisää**.

Huomautus:

- Jos tulostin ei ole luettelossa, tarkista, että se on asennettu tietokoneeseen oikein ja että se on päällä.
- Jos käytät USB-, IP- tai Bonjour-yhteyttä, määritä valinnainen paperikasettiyksikkö manuaalisesti tulostimen lisäämisen jälkeen.

Sovellusten asennusten poistaminen

Kirjaudu tietokoneelle pääkäyttäjänä. Anna pyydettyä järjestelmänvalvojan salasana.

Sovellusten asennusten poistaminen — Windows

1. Sammuta tulostin painamalla -painiketta.

2. Sulje kaikki käynnissä olevat sovellukset.
3. Avaa **Ohjauspaneeli**:
 - Windows 10/Windows Server 2019/Windows Server 2016
Napsauta aloituspainiketta ja valitse **Windows-järjestelmä > Ohjauspaneeli**.
 - Windows 8.1/Windows 8/Windows Server 2012 R2/Windows Server 2012
Valitse **Työpöytä > Asetukset > Ohjauspaneeli**.
 - Windows 7/Windows Vista/Windows XP/Windows Server 2008 R2/Windows Server 2008/Windows Server 2003 R2/Windows Server 2003
Napsauta aloituspainiketta ja valitse **Ohjauspaneeli**.
4. Avaa **Poista ohjelman asennus** (tai **Lisää tai poista sovellus**):
 - Windows 10/Windows 8.1/Windows 8/Windows 7/Windows Vista/Windows Server 2019/Windows Server 2016/Windows Server 2012 R2/Windows Server 2012/Windows Server 2008 R2/Windows Server 2008
Valitse **Ohjelmat**-kohdasta **Poista ohjelma**.
 - Windows XP/Windows Server 2003 R2/Windows Server 2003
Valitse **Lisää tai poista sovellus**.
5. Valitse sovellus, jonka haluat poistaa.
Tulostinohjainta ei voi poistaa, jos järjestelmässä on meneillään tulostustöitä. Poista työt tai odota että ne ovat tulostuneet ennen asennuksen poistamista.
6. Sovellusten poistaminen:
 - Windows 10/Windows 8.1/Windows 8/Windows 7/Windows Vista/Windows Server 2019/Windows Server 2016/Windows Server 2012 R2/Windows Server 2012/Windows Server 2008 R2/Windows Server 2008
Valitse **Poista tai muuta** tai **Poista asennus**.
 - Windows XP/Windows Server 2003 R2/Windows Server 2003
Valitse **Muuta tai poista** tai **Poista**.

Huomautus:
*Jos Käyttäjätilien valvonta -ikkuna on näkyvässä, valitse **Jatka**.*
7. Seuraa näytössä näkyviä ohjeita.

Sovellusten asennusten poistaminen — Mac OS

1. Lataa Uninstaller EPSON Software Updater -toiminnolla.
Kun Uninstaller on ladattu, sitä ei tarvitse ladata uudelleen aina, kun haluat poistaa sovelluksen.
2. Sammuta tulostin painamalla  -painiketta.
3. Jos haluat poistaa tulostinohjaimen tai PC-FAX-ohjaimen asennuksen, valitse **Järjestelmäasetukset** Apple-valikon kohdasta > **Tulostimet ja skannerit** (tai **Tulosta ja skannaa, Tulosta ja faksaa**) ja poista sitten tulostin käytössä olevien tulostinten luettelosta.

4. Sulje kaikki käynnissä olevat sovellukset.
5. Valitse **Siirry > Sovellukset > Epson Software > Uninstaller**.
6. Valitse poistettava sovellus ja valitse sitten **Poista asennus**.



Tärkeää:

Uninstaller poistaa tietokoneelta kaikki Epson-mustesuihkutulostimet. Jos käytössä on useampia Epson-mustesuihkutulostimia ja haluat poistaa vain osan niistä, poista ensin kaikki ja asenna sitten tarvittavat laiteohjaimet uudelleen.

Huomautus:

*Jos poistettavaa sovellusta ei löydy sovellusluettelosta, Uninstaller ei pysty poistamaan asennusta. Valitse tällöin **Siirry > Sovellukset > Epson Software**. Valitse sitten poistettava sovellus ja vedä se roskakoriin.*

Liittyvät tiedot

➔ ”Ohjelmiston ja laiteohjelmiston päivitysovellus (Epson Software Updater)” sivulla 353

Sovellusten ja laiteohjelmiston päivittäminen

Jotkin ongelmat saattavat ratketa ja toiminnot parantua tai niitä tulla lisää, kun sovellukset ja laiteohjelmisto päivitetään. Tarkista, että käytössäsi on sovellusten ja laiteohjelmiston uusimmat versiot.

1. Tarkista, että tulostin on yhdistetty tietokoneeseen ja että tietokoneella on internet-yhteys.
2. Käynnistä EPSON Software Updater ja päivitä sovellukset tai laiteohjelmisto.



Tärkeää:

Älä sammuta tietokonetta tai tulostinta, ennen kuin päivitys on valmis; muuten tulostimeen voi tulla häiriö.

Huomautus:

Jos päivitettävää sovellusta ei löydy luettelosta, EPSON Software Updater ei ole käytettävissä päivitystä varten. Tarkista paikalliselta Epson-verkkosivustoltasi sovellustesi uusimmat versiot.

<http://www.epson.com>

Liittyvät tiedot

➔ ”Ohjelmiston ja laiteohjelmiston päivitysovellus (Epson Software Updater)” sivulla 353

➔ ”Sovellus tulostintoimintojen määrittämiseen (Web Config)” sivulla 350

Tulostimen laiteohjelmiston päivitys ohjauspaneelistä

Jos tulostin voidaan kytkeä internetiin, voit päivittää tulostimen laiteohjelmiston ohjauspaneelistä. Voit määrittää tulostimen siten, että se tarkistaa päivitysten saatavuuden säännöllisesti ja ilmoittaa, jos niitä on käytettävissä.

Et voi muuttaa asetuksia, jotka järjestelmänvalvoja on lukinnut.

1. Valitse aloitusnäytöltä **Asetukset**.

2. Valitse **Yleiset asetukset > Järjestelmän hallinta > Laiteohjelmistopäivitys > Päivitys**.

Huomautus:

Määritä tulostin tarkistamaan saatavana olevat päivitykset säännöllisesti valitsemalla **Ilmoitus > Pääll..**

3. Valitse **Aloita tarkistus**.

Tulostin alkaa hakea saatavana olevia päivityksiä.

4. Jos nestekidenäytössä on viesti, joka ilmoittaa laiteohjelmistopäivityksen olevan saatavana, käynnistä päivitys näytön ohjeiden mukaisesti.

! Tärkeää:

- ❑ Älä sammuta tai irrota tulostinta, ennen kuin päivitys on valmis; muuten tulostimeen voi tulla häiriö.
- ❑ Jos laiteohjelmiston päivitystä ei suoriteta loppuun tai se epäonnistuu, tulostin ei käynnisty normaalisti ja nestekidenäytössä on ”Recovery Mode”, kun tulostin kytketään päälle seuraavan kerran. Tässä tilanteessa laiteohjelmisto on päivitettävä uudelleen tietokoneen avulla. Yhdistä tulostin tietokoneeseen USB-kaapelilla. Kun tulostimessa näkyy ”Recovery Mode”, et voi päivittää laiteohjelmistoa verkkoyhteyden välityksellä. Siirry tietokoneella paikalliselle Epson-sivustolle ja lataa viimeisin tulostimen laiteohjelmisto. Katso seuraavat vaiheet verkkosivustolta.

Laiteohjelmiston päivitys Web Config -apuohjelman avulla

Kun tulostin voi muodostaa yhteyden Internetiin, voit päivittää laiteohjelmiston Web Config -apuohjelman avulla.

1. Siirry toimintoon Web Config ja valitse **Laitehallinta** -välilehti > **Laiteohjelmiston päivitys**.
2. Napsauta **Käynnistä** ja seuraa näytössä näkyviä ohjeita.

Laiteohjelmiston vahvistus alkaa ja laiteohjelmistotiedot tulevat näkyviin, jos laiteohjelmistopäivitys on olemassa.

Huomautus:

Laiteohjelmiston voi päivittää myös Epson Device Admin -apuohjelmalla. Voit katsoa laiteohjelmistotiedot laiteluettelosta. Tästä on hyötyä, kun haluat päivittää useiden laitteiden laiteohjelmiston. Katso lisätietoja Epson Device Admin -oppaasta tai -ohjeesta.

Laiteohjelmiston päivitys ilman Internet-yhteyttä

Voit ladata laiteohjelmiston Epsonin verkkosivustosta tietokoneeseen, liittää laitteen tietokoneeseen USB-kaapelilla ja päivittää laiteohjelmiston tietokoneen kautta. Jos et voi päivittää laiteohjelmistoa verkon kautta, kokeile tätä keinoa.

1. Lataa laiteohjelmisto Epsonin verkkosivustosta.
2. Kytke laiteohjelmiston sisältävä tietokone ja tulostin toisiinsa USB-kaapelilla.
3. Kaksoisnapsauta lataamaasi .exe-tiedostoa.
Epson Firmware Updater käynnistyy.
4. Noudata näytössä näkyviä ohjeita.

Tulostimen siirtäminen ja kuljettaminen

⚠ Vaara:

- ❑ Kun tulostinta siirretään, sen nostossa on huolehdittava vakaasta asennosta. Tulostimen nostaminen epävakaasti voi aiheuttaa vamman.
- ❑ Koska tämä tulostin on painava, vähintään neljän henkilön olisi aina kannettava sitä purkamisen ja kuljettamisen aikana.
- ❑ Kun nostat tulostinta, aseta kätesi alla olevan kuvan mukaiseen asentoon. Jos nostat tulostinta muulla tavoin, tulostin saattaa kaatua tai saatat jättää sormesi puristuksiin tulostinta laskiessasi.

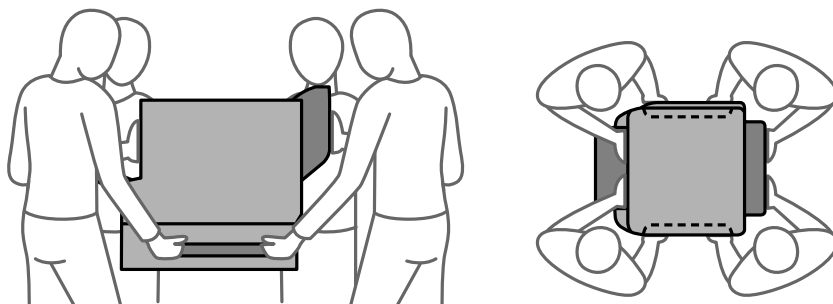

- ❑ Jos kannat tulostinta, älä kallista sitä yli 10 astetta, sillä muuten se saattaa kaatua.

Tulostimen siirtäminen

⚠ Vaara:

Älä liitä luovutustasoa arkinsyöttölaitteeseen, sillä se on epävaka. Jos tulostin liikahtaa odottamatta kuljetuksen aikana, seurauksena voi olla loukkaantuminen.

1. Sammuta tulostin painamalla -painiketta.
2. Varmista, että virtavallo sammuu, ja irrota sitten virtajohto.

! Tärkeää:

Irrota virtajohto, kun virtavallo on sammunut. Muutoin tulostuspää ei palaa alkuasentoonsa, minkä vuoksi muste kuivuu ja tulostamisesta voi tulla mahdotonta.

3. Irrota kaikki kaapelit, kuten virtajohto ja USB-kaapeli.
4. Varmista, ettei ulkoista USB-laitetta ole liitetty.
5. Poista tulostimesta kaikki paperit.
6. Varmista, että tulostimessa ei ole alkuperäiskappaleita.

7. Irrota luovutustaso.

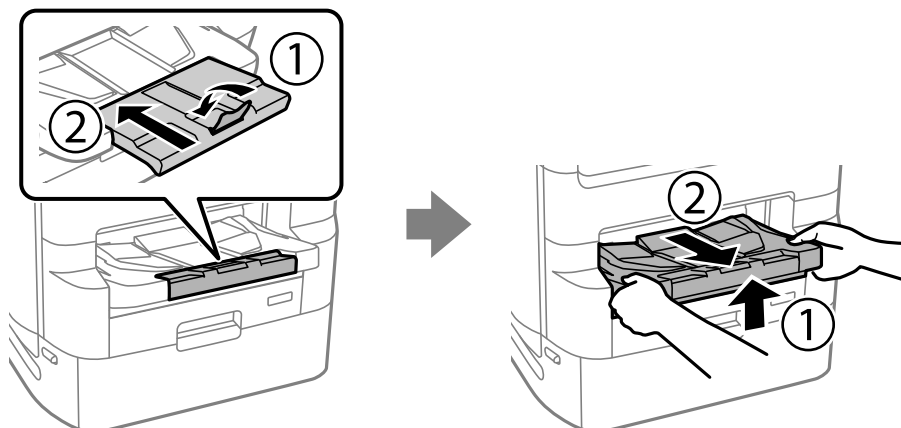

8. Varastoi paperituki.

9. Aseta kansilukko lukittuun asentoon. Kansilukko estää väriyksikön kannen avaamisen.

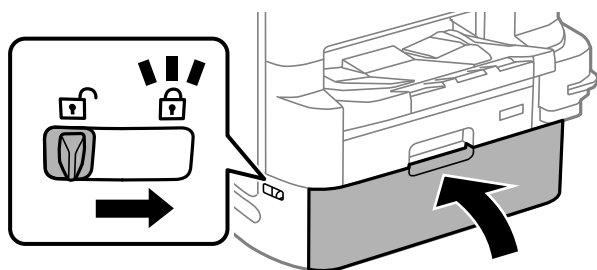

Tulostin on valmis siirrettäväksi.

Katso lisätietoja asiaan liittyvistä tiedoista, jos asennat lisätarvikkeita.

Liittyvät tiedot

- ➔ ”Tulostimen siirtäminen, kun tulostinjalusta on liitettyinä” sivulla 323
- ➔ ”Tulostimen siirtäminen, kun siihen on liitetty paperikasettiyksiköitä” sivulla 331

Tulostimen kuljettaminen

Noudata tulostimen siirtämistä koskevia ohjeita ja pakkaa tulostin sitten omaan laatikkoonsa suojamateriaaleja käyttäen.



Tärkeää:

- Vältä tulostimen säilytyksen tai kuljetuksen aikana kallistamasta tulostinta tai kääntämästä sitä pystyasentoon tai ylösalaisin, sillä muuten siitä voi vuotaa mustetta.
- Jätä väriyksiköt paikalleen. Kun väriyksiköt poistetaan, tulostuspää voi kuivua, mikä puolestaan voi haitata tulostimen toimintaa.
- Jätä huoltolaatikko paikalleen, sillä muuten kuljetuksen aikana voi vuotaa mustetta.

Jos tulostuslaatu on seuraavalla tulostuskerralla heikko, puhdista ja kohdista tulostuspää.

Liittyvät tiedot

- ➔ ”Tulostimen siirtäminen” sivulla 188
- ➔ ”Tulostuspään tarkistaminen ja puhdistaminen” sivulla 171
- ➔ ”Viivoituksen kohdistaminen” sivulla 173

Vaihtaminen kunnossapito rullien, Paperikasetti 1

kunnossapito rullien voi vaihtaa kahdesta kohdasta: tulostimen takaa (kaksi rullaa) ja kohteesta paperikasetti (yksi rulla).

1. Sammuta tulostin painamalla  ja irrottamalla sen jälkeen virtajohto.

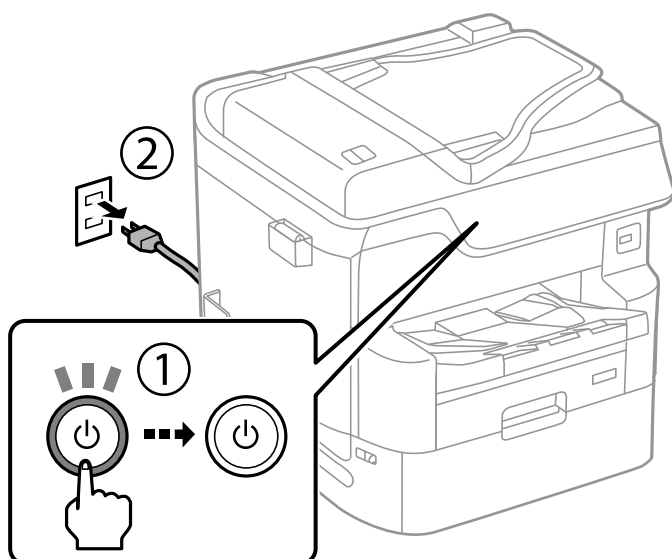

2. Poista uudet kunnossapito rullien pakkauksesta.

! **Tärkeää:**

- ❑ *kunnossapito rullien kohdissa paperikasetti 1 ja paperikasetit 2-4 ovat erilaisia. Tarkista nuolen suunta kunnossapito rullien keskeltä ja varmista, että kunnossapito rullien ovat paperikasetti 1:n mukaiset. Jos kiinnität väärät rullat, paperinsyöttö ei ehkä onnistu.*

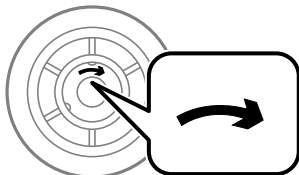

- ❑ *Toimi varoen, jotta kunnossapito rullien eivät likaannu. Jos kunnossapito rullien ovat keränneet pölyä, puhdista rullat pehmeällä, kostealla liinalla. Kuivan liinan käyttö voi vaurioittaa rullien pintaa.*

3. Vedä paperikasetti 1 ulos.

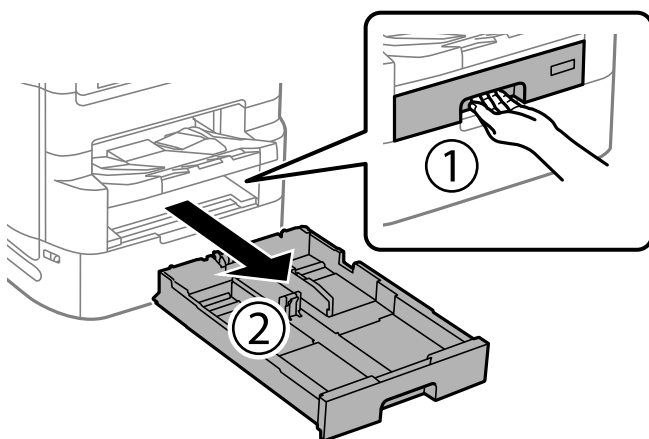

4. Käännä tulostin ja avaa takakansi 1.

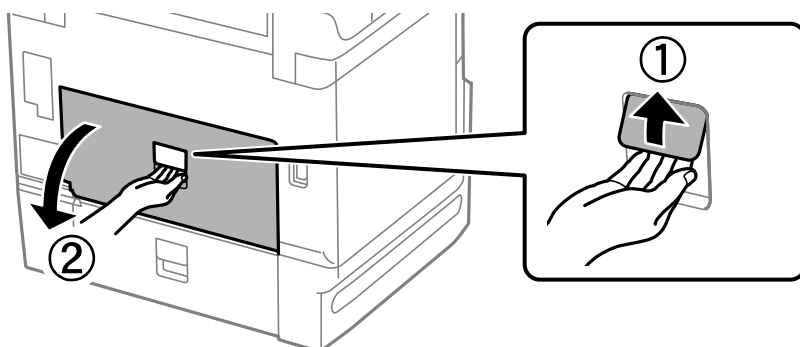

5. Vedä takakansi 2 ulos.

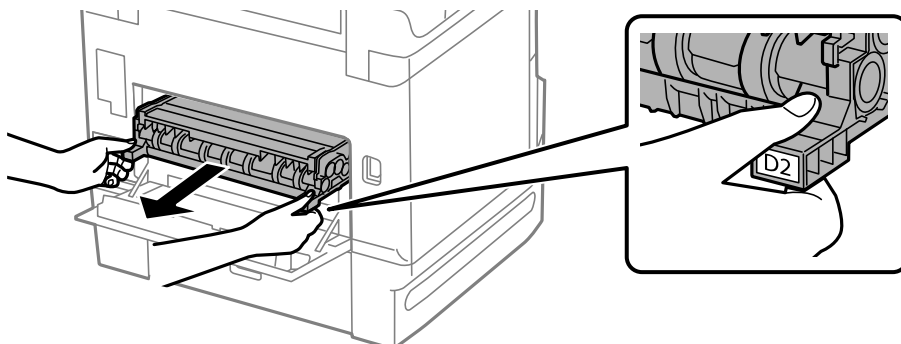

6. Irrota kansi tulostimen sisäpuolelta.

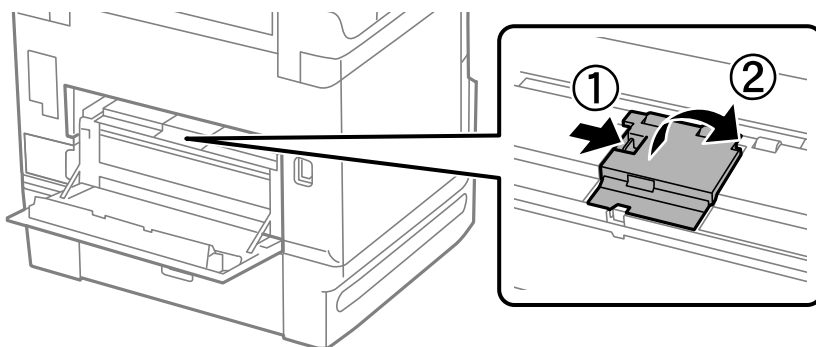

7. Liu'uta käytetyt kunnossapito rullien ulos ja vaihda ne.

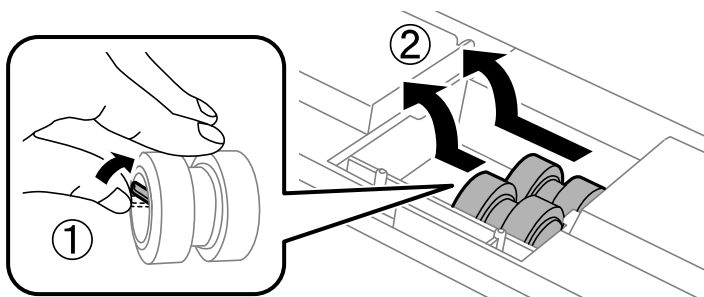

8. Työnnä kunnossapito rullien niin pitkälle, että ne naksauttavat paikalleen.

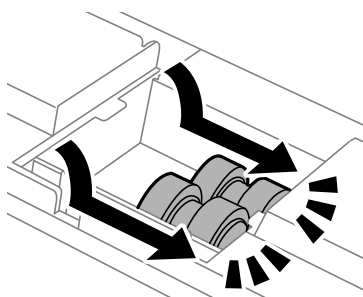

Huomautus:

Aseta kunnossapito rullien paikalleen pyörittämällä niitä niin, että ne menevät paikalleen sujuvasti.

9. Kiinnitä kansi takaisin tulostimen takaosan sisään.

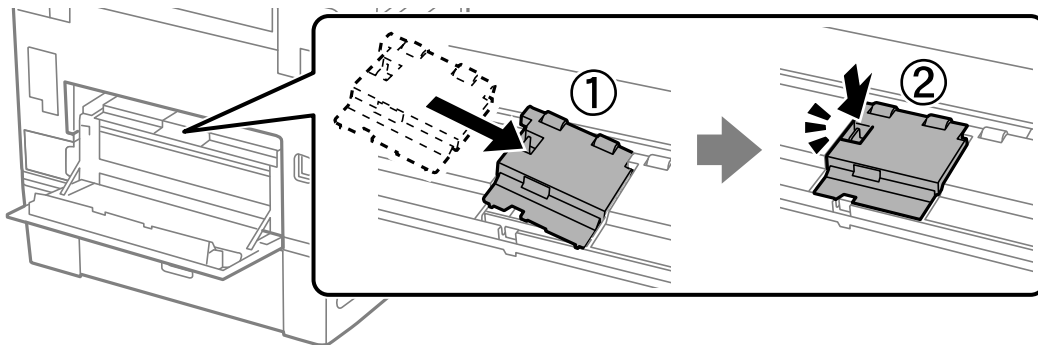

10. Aseta takakansi 2.

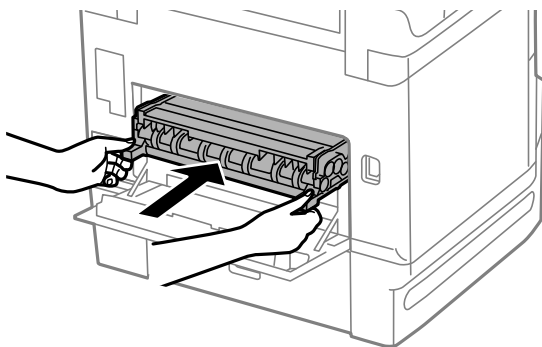

11. Sulje takakansi 1.

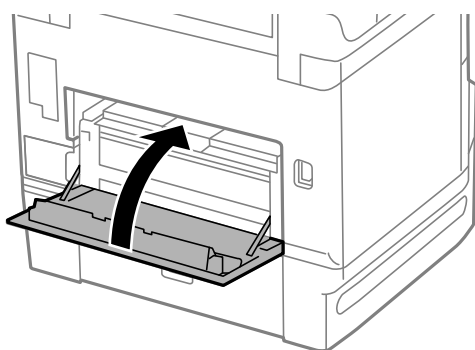

12. Vapauta paperikasetti vipu.

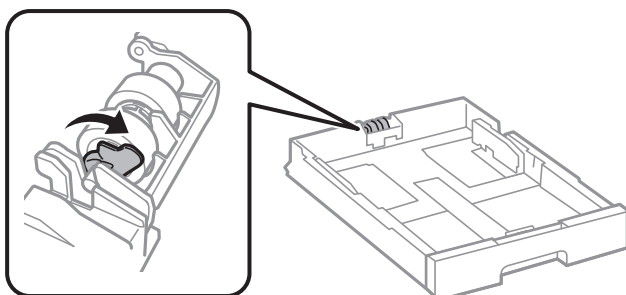

13. Liu'uta kunnossapito rullien lähemmäksi vipua ja poista se irrottamalla pidikkeen varsi.

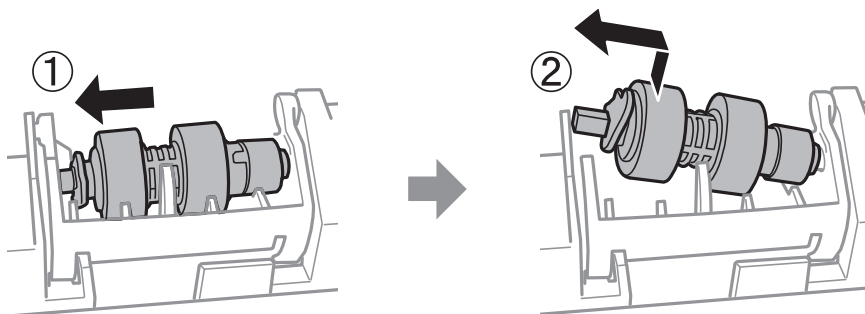

14. Aseta uuden kunnossapito rullien varsi pidikkeen reikään ja liu'uta sitten vivun puoleista vartta uraa pitkin siten, että se osoittaa kohti etuosan tasaista pintaa.

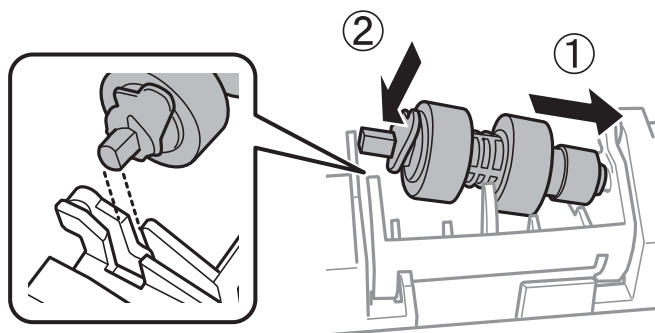

15. Lukitse vipu.

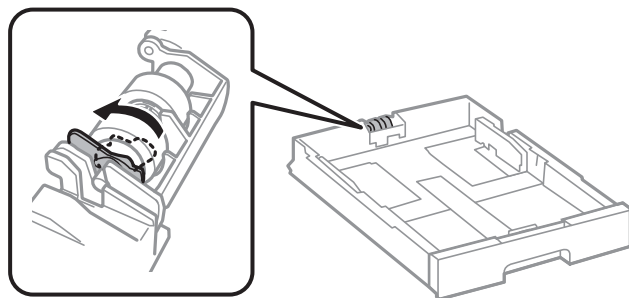

16. Aseta paperikasetti paikalleen.

17. Käynnistä tulostin, valitse **Asetukset > Kunnossapito > Kunnossapitorullan tiedot > Nollaa kunnossapitorullalaskuri** ja valitse sitten paperikasetti, johon vaihdoit kunnossapito rullien.

Liittyvät tiedot

➔ ”kunnossapito rullien, koodit” sivulla 342

Vaihtaminen kunnossapito rullien, Paperikasetit 2-4

kunnossapito rullien voi vaihtaa kahdesta kohdasta: tulostimen takaa (kaksi rullaa) ja kohteesta paperikasetti (yksi rulla).

1. Sammuta tulostin painamalla  ja irrottamalla sen jälkeen virtajohto.

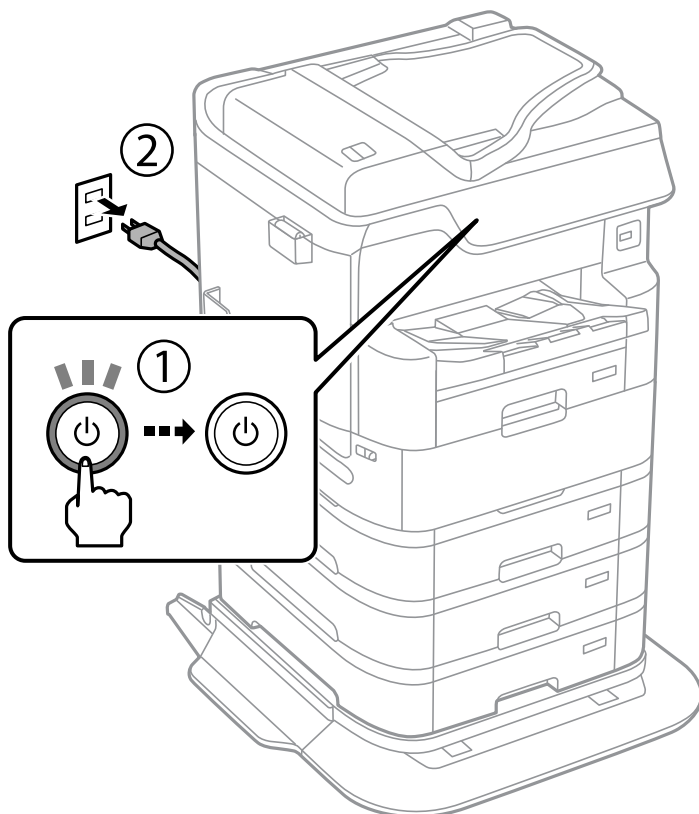

2. Poista uudet kunnossapito rullien pakkauksestaan.

! **Tärkeää:**

- ❑ kunnossapito rullien kohdissa paperikasetti 1 ja paperikasetit 2-4 ovat erilaisia. Tarkista nuolen suunta kunnossapito rullien keskeltä ja varmista, että kunnossapito rullien ovat paperikasetit 2-4:n mukaiset. Jos kiinnität väärät rullat, paperinsyöttö ei ehkä onnistu.

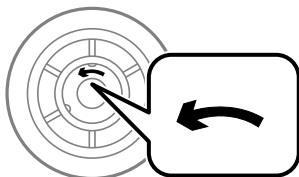

- ❑ Toimi varoen, jotta kunnossapito rullien eivät likaannu. Jos kunnossapito rullien ovat keränneet pölyä, puhdista rullat pehmeällä ja kostealla liinalla. Kuivan liinan käyttö voi vaurioittaa rullien pintaa.

3. Vedä paperikasetti, josta haluat vaihtaa rullat.

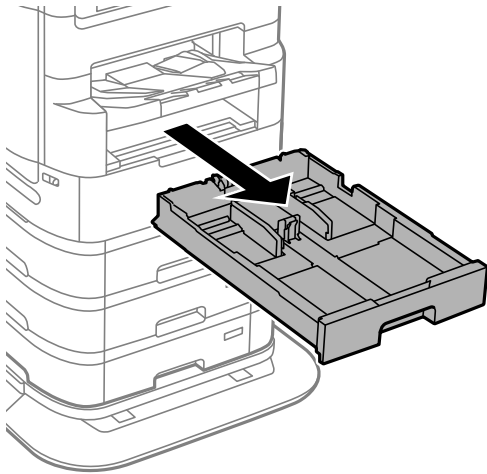

4. Käännä tulostin ja avaa sitten tulostimen takakansi.

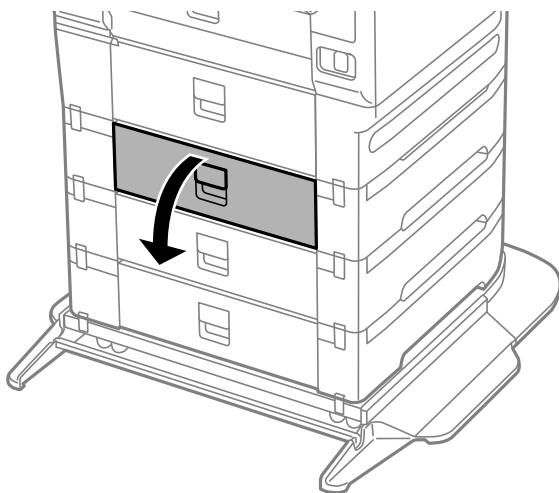

5. Irrota ruuvit ruuvinvääntimellä ja poista kansi tulostimen takaosasta.

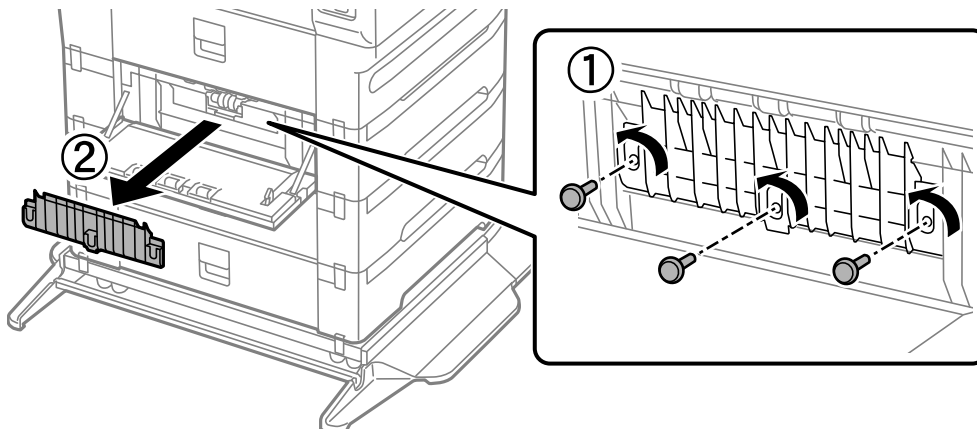

6. Liu'uta käytetyt kunnossapito rullien ulos ja vaihda ne molemmat.

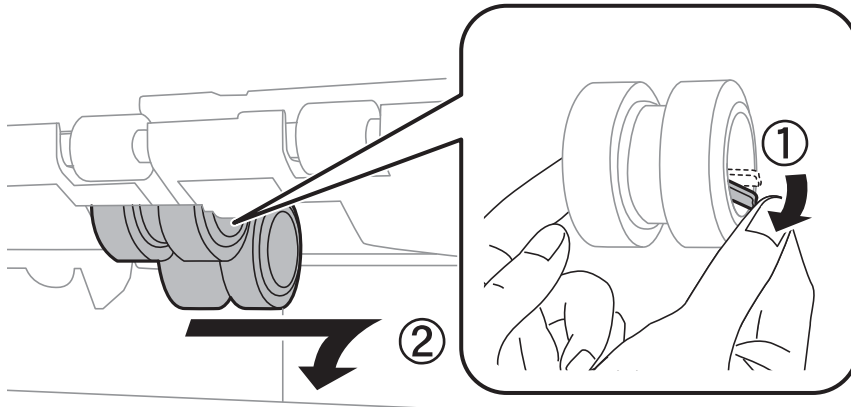

7. Työnnä kunnossapito rullien niin pitkälle, että ne naksauttavat paikalleen.

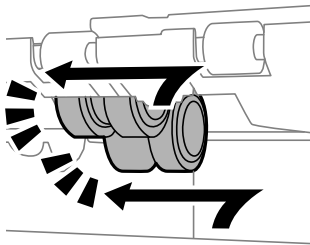

Huomautus:

Aseta kunnossapito rullien paikalleen pyörittämällä niitä niin, että ne menevät paikalleen sujuvasti.

8. Kiristä ruuvit kiinnittääksesi kannen uudestaan.

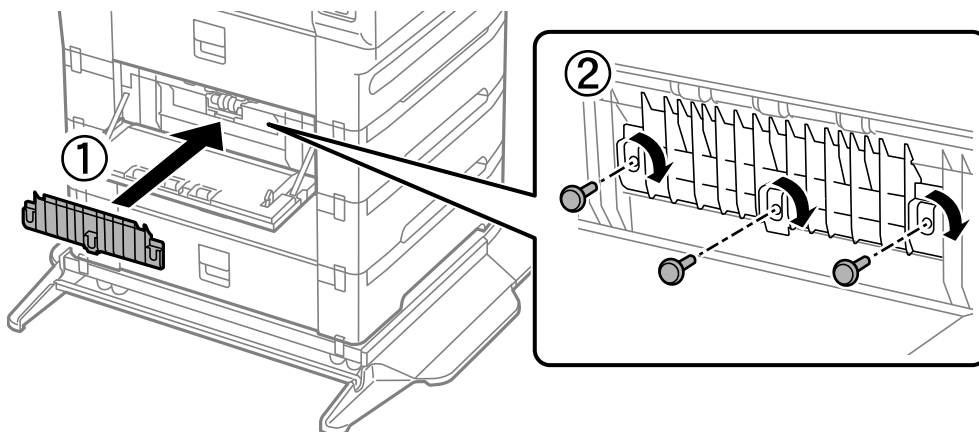

9. Sulje takakansi.

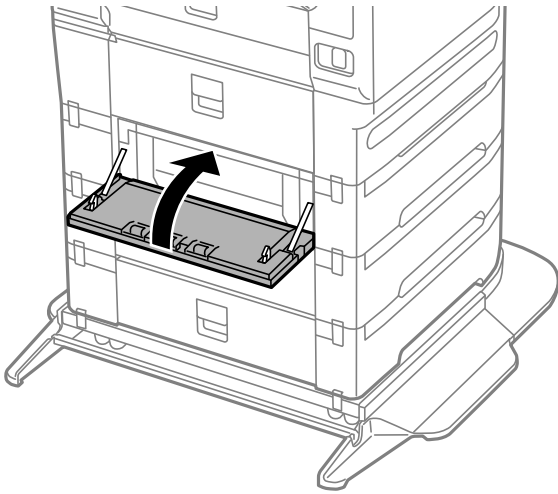

10. Vapauta vipu.

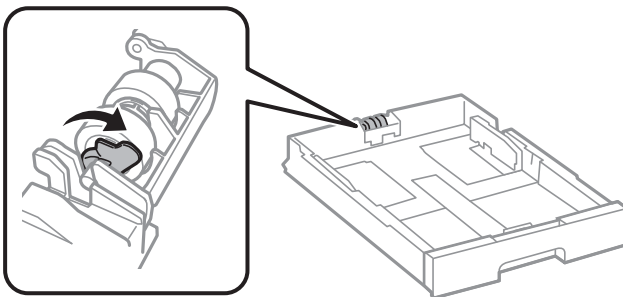

11. Liu'uta kunnossapito rullien lähemmäksi vipua ja poista se irrottamalla pidikkeen varsi.

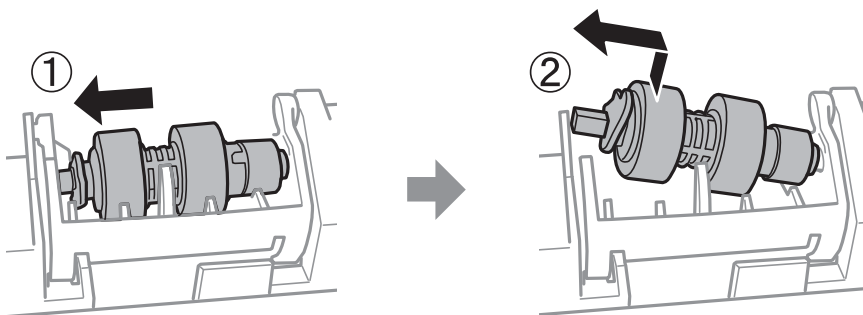

12. Aseta uuden kunnossapito rullien varsi pidikkeen reikään ja liu'uta sitten vivun puoleista vartta uraa pitkin siten, että se osoittaa kohti etuosan tasaista pintaa.

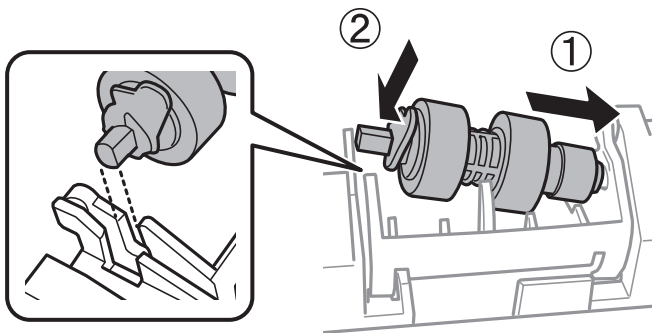

13. Lukitse vipu.

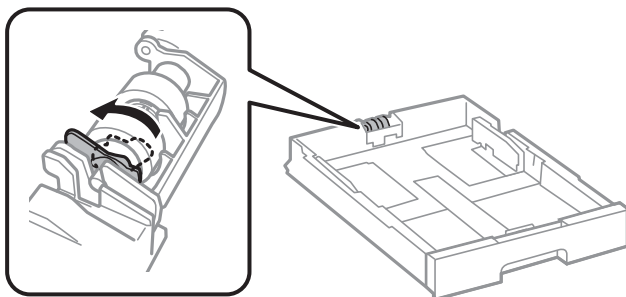

14. Aseta paperikasetti paikalleen.
15. Käynnistä tulostin, valitse **Asetukset > Kunnossapito > Kunnossapitorullan tiedot > Nollaa kunnossapitorullalaskuri** ja valitse sitten paperikasetti, johon vaihdoit kunnossapito rullien.

Liittyvät tiedot

➔ ["kunnossapito rullien, koodit" sivulla 342](#)

Ongelmien ratkaiseminen

Tulostin ei toimi odotetusti.	201
Nestekidenäytöllä näkyvä viesti.	263
Paperi jumiutuu.	265
On aika vaihtaa väriyksiköt.	266
On aika vaihtaa huoltorasias.	267
Heikko tulostus-, kopiointi-, skannaus- ja faksauslaatu.	268
Ongelman ratkaisu ei onnistu kaikkien ratkaisujen yrittämisen jälkeen.	287

Tulostin ei toimi odotetusti

Tulostin ei käynnisty tai sammuu

Virran kytkeminen ei onnistu

Tämä voi aiheutua seuraavista syistä.

■ Virtajohtoa ei ole kytketty oikein pistorasiaan.

Ratkaisu

Varmista, että virtajohto on kytketty oikein.

■ -painiketta ei painettu tarpeeksi kauan.



Ratkaisu

Paina -painiketta hieman pidempään.

Virran sammuttaminen ei onnistu

■ -painiketta ei painettu tarpeeksi kauan.

Ratkaisu

Paina -painiketta hieman pidempään. Jos tulostimen sammuttaminen ei vielä onnistu, irrota virtajohto pistorasiasta. Estä tulostuspään kuivuminen käynnistämällä tulostin uudelleen ja sammuttamalla se sitten -painikkeesta.

Tulostin sammuu kesken käytön

■ Ylivirtasuojatoiminto aktivoitiin.

Ratkaisu

Irrota tulostimen virtajohto, kytke virtajohto uudelleen ja käynnistä tulostin. Jos ongelma ei poistu, ota yhteys Epsolin tukipalveluun.

Virra kytkeytyy pois päältä automaattisesti

■ Virr.katk.aset. - tai Virrankatkaisujastin -asetus on käytössä.

Ratkaisu

- Valitse Asetukset > Yleiset asetukset > Perusasetukset > Virr.katk.aset. ja ota sitten Virtakatkaisu, jos toimeton ja Virtakaisu, jos irrotettu -asetukset pois käytöstä.
- Valitse Asetukset > Yleiset asetukset > Perusasetukset ja ota sitten Virrankatkaisujastin -asetus pois käytöstä.

Huomautus:

Tuotteessasi voi olla käytettävissä *Vir.katk.aset.* tai *Virrankatkaisuajastin* -ominaisuus ostopaikan mukaan.

Paperinsyötön ja -poiston ongelmat

Ei paperinsyöttöjä

Tämä voi aiheutua seuraavista syistä.

■ Asennuspaikka on sopimaton.

Ratkaisu

Varmista, että tulostin on tasaisella alustalla ja että käyttötilassa vallitsevat suosituksia vastaavat olosuhteet.

➔ ”Ympäristöä koskevat tekniset tiedot” sivulla 393

■ Käytettyä paperia ei tueta.

Ratkaisu

Varmista, että tulostin tukee käytettyä paperityyppiä.

➔ ”Käytössä oleva paperi ja kapasiteetti” sivulla 334

➔ ”Ei-käytettävät paperityypit” sivulla 340

■ Paperin käsittely ei toimi oikein.

Ratkaisu

Noudata paperin käsittelyä koskevia ohjeita.

➔ ”Paperin käsittelyä koskevat ohjeet” sivulla 36

■ Tulostimeen on lisätty liian monta paperiarkkia.

Ratkaisu

Älä lisää enempää kuin maksimimäärä kutakin paperityyppiä. Kun käytät tavallista paperia, älä aseta paperia reunaohjaimen kolmiosymbolin osoittaman viivan yli.

➔ ”Käytössä oleva paperi ja kapasiteetti” sivulla 334

■ Tulostimen paperiasetukset ovat virheellisiä.

Ratkaisu

Varmista, että paperikoko ja paperityyppi vastaavat tulostimeen lisättyä todellista paperikokoa ja paperityyppiä.

➔ ”Paperikoon ja -tyypin asetukset” sivulla 37

■ Paperi luisuu paperipölyn tarttuessa telaan.

Ratkaisu

Puhdista tela.

➔ [”Paperikasetin syöttöongelmien korjaaminen \(Paperikasetti\)” sivulla 169](#)

■ Paperinsyöttö menee vinoon

Tämä voi aiheutua seuraavista syistä.

■ Asennuspaikka on sopimaton.

Ratkaisu

Varmista, että tulostin on tasaisella alustalla ja että käyttötilassa vallitsevat suosituksia vastaavat olosuhteet.

➔ [”Ympäristöä koskevat tekniset tiedot” sivulla 393](#)

■ Käytettyä paperia ei tueta.

Ratkaisu

Varmista, että tulostin tukee käytettyä paperityyppiä.

➔ [”Käytössä oleva paperi ja kapasiteetti” sivulla 334](#)

➔ [”Ei-käytettävät paperityypit” sivulla 340](#)

■ Paperin käsittely ei toimi oikein.

Ratkaisu

Noudata paperin käsittelyä koskevia ohjeita.

➔ [”Paperin käsittelyä koskevat ohjeet” sivulla 36](#)

■ Paperi on lisätty virheellisesti.

Ratkaisu

Lisää paperi oikein päin ja liu'uta reunaohjain paperin reunaa vasten.

➔ [”Paperin lisääminen” sivulla 38](#)

■ Tulostimen paperiasetukset ovat virheellisiä.

Ratkaisu

Varmista, että paperikoko ja paperityyppi vastaavat tulostimeen lisättyä todellista paperikokoa ja paperityyppiä.

➔ [”Paperikoon ja -tyypin asetukset” sivulla 37](#)

■ Paperi luisuu paperipölyn tarttuessa telaan.

Ratkaisu

Puhdista tela.

➔ [”Paperikasetin syöttöongelmien korjaaminen \(Paperikasetti\)” sivulla 169](#)

Useita paperiarkkeja on syötetty samanaikaisesti

Tämä voi aiheutua seuraavista syistä.

■ Asennuspaikka on sopimaton.

Ratkaisu

Varmista, että tulostin on tasaisella alustalla ja että käyttötilassa vallitsevat suosituksia vastaavat olosuhteet.

➔ [”Ympäristöä koskevat tekniset tiedot” sivulla 393](#)

■ Käytettyä paperia ei tueta.

Ratkaisu

Varmista, että tulostin tukee käytettyä paperityyppiä.

➔ [”Käytössä oleva paperi ja kapasiteetti” sivulla 334](#)

➔ [”Ei-käytettävät paperityypit” sivulla 340](#)

■ Paperin käsittely ei toimi oikein.

Ratkaisu

Noudata paperin käsittelyä koskevia ohjeita.

➔ [”Paperin käsittelyä koskevat ohjeet” sivulla 36](#)

■ Paperi on märkää tai kosteaa.

Ratkaisu

Lisää uutta paperia.

■ Staattinen sähkö tarraa paperiarkit toisiinsa.

Ratkaisu

Tuuleta papereita ennen niiden lisäämistä. Jos paperit eivät edelleenkään syöty, lisää paperia yksi arkki kerrallaan.

■ Tulostimeen on lisätty liian monta paperiarkkia.

Ratkaisu

Älä lisää enempää kuin maksimimäärä kutakin paperityyppiä. Kun käytät tavallista paperia, älä aseta paperia reunaohjaimen kolmiosymbolin osoittaman viivan yli.

➔ [”Käytössä oleva paperi ja kapasiteetti” sivulla 334](#)

Tulostimen paperiasetukset ovat virheellisiä.

Ratkaisu

Varmista, että paperikoko ja paperityyppi vastaavat tulostimeen lisättyä todellista paperikokoja ja paperityyppiä.

➔ [”Paperikoon ja -tyypin asetukset” sivulla 37](#)

Paperi luisuu paperipölyn tarttuessa telaan.

Ratkaisu

Puhdista tela.

➔ [”Paperikasetin syöttöongelmien korjaaminen \(Paperikasetti\)” sivulla 169](#)

Manuaalisen kaksipuolisen tulostuksen aikana syötetään samanaikaisesti useita paperiarkkeja.

Ratkaisu

Poista paperilähteeseen lisätyt paperit ennen uuden paperin lisäämistä.

Paperia ei syötetä oikein, kun kunnossapito rullien on vaihdettu

kunnossapito rullien on ehkä vaihdettu väärin.

Ratkaisu

Tarkista, että ne on asennettu oikein.

Paperi lopussa virhe

Paperia ei ole ladattu paperilokeron keskelle.

Ratkaisu

Jos paperi lopussa -virhe ilmenee, vaikka paperia on lisätty paperilokeroon, lisää paperit uudelleen paperilokeron keskelle.

ADF ei ota alkuperäiskappaletta sisään

Tämä voi aiheutua seuraavista syistä.

Käytössä on alkuperäiskappaleita, joita ADF ei tue.

Ratkaisu

Käytä paperia, jota käyttämäsi arkinsyöttölaite tukee.

➔ [”Arkinsyöttölaitteen määrytykset” sivulla 384](#)

Alkuperäiskappaleita ei ole lisätty oikein.

Ratkaisu

Aseta alkuperäiset oikeassa suunnassa ja siirrä ADF-laitteen reunaohjaimet paperin reunoja vasten.

ADF-laitteeseen on lisätty liian monta alkuperäiskappaletta.

Ratkaisu

Älä lisää alkuperäisiä ADF-laitteen kolmiosisymbolin osoittaman viivan yli.

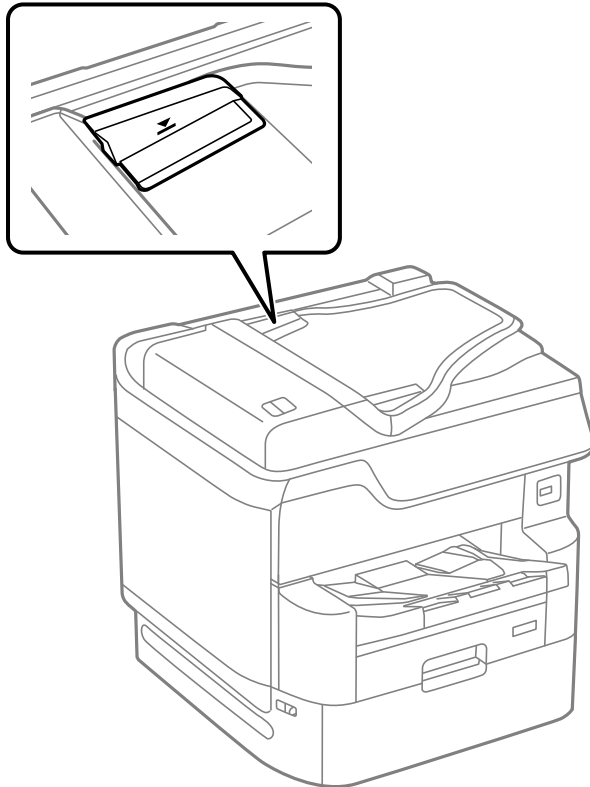

Alkuperäiskappale luisuu paperipölyn tarttuessa telaan.

Ratkaisu

Puhdista arkinsyöttölaitteen sisäpuoli.

➔ ”Automaattisen arkinsyöttölaitteen puhdistaminen” sivulla 176

Alkuperäiskappaleita ei havaita.

Ratkaisu

Tarkista, että ADF-kuvake on päällä kopiointi-, skannaus- tai faksinäytöllä. Jos se on pois päältä, aseta alkuperäiskappaleet uudelleen.

Papereita ei pinota järjestyksessä

Luovutustason oikealla puolella olevaa vipua ei ole vedetty.

Ratkaisu

Ongelma saattaa ratketa, jos vedät luovutustason oikealla puolella olevaa vipua. Tämä voi kuitenkin vähentää tason kannattelukapasiteettia.

Paperi poistuu laitteesta odottamattomaan suuntaan

Tulosta asiakirjat arkistointiin on pois käytöstä.

Ratkaisu

Jos paperi poistuu laitteesta odottamattomaan suuntaan tulostettaessa vaaka- ja pystysuoria sivuja tai kaksi- ja yksipuolisia sivuja samanaikaisesti, ota käyttöön tulostinohjaimen **Tulosta asiakirjat arkistointiin** -asetus. Kun asetus on käytössä, sivut poistuvat laitteesta samansuuntaisesti.

Windows

Valitse **Huolto > Laajennusasetukset > Tulosta asiakirjat arkistointiin**.

Mac OS

Valitse **Järjestelmäasetukset** Apple -valikosta > **Tulostimet ja skannerit** (tai **Tulosta ja skannaa, Tulosta ja faksaa**) ja valitse sitten tulostin. Valitse **Valinnat ja tarvikkeet > Asetukset** (tai **Ohjain**). Valitse **Käytössä**-asetukseksi **Tulosta asiakirjat arkistointiin**.

Tulostus ei onnistu

Tulostus Windowsista ei onnistu

Varmista, että tietokone ja tulostin on liitetty oikein.

Ongelman syy ja ratkaisu riippuvat siitä, onko laitteita liitetty toisiinsa.

Yhteyden tilan tarkistus

Tarkista tietokoneen ja tulostimen yhteyden tila EPSON Status Monitor 3 -toiminnolla.

Sinun on asennettava EPSON Status Monitor 3 ottaaksesi tämän toiminnon käyttöön. Voit ladata sen Epsonin verkkosivustolta.

1. Avaa tulostinohjain.

Windows 10/Windows Server 2019/Windows Server 2016

Napsauta aloituspainiketta ja valitse sitten **Windows-järjestelmä > Ohjauspaneeli > Näytä laitteet ja tulostimet** kohdassa **Laitteisto ja äänet**. Napsauta tulostinta hiiren kakkospainikkeella tai pidä se painettuna ja valitse sitten **Tulostusmääritykset**.

Windows 8.1/Windows 8/Windows Server 2012 R2/Windows Server 2012

Valitse **Työpöytä > Asetukset > Ohjauspaneeli > Näytä laitteet ja tulostimet** kohdassa **Laitteisto ja äänet**. Napsauta tulostinta hiiren kakkospainikkeella tai pidä se painettuna ja valitse sitten **Tulostusmääritykset**.

Windows 7/Windows Server 2008 R2

Napsauta aloituspainiketta ja valitse **Ohjauspaneeli > Näytä laitteet ja tulostimet** kohdasta **Laitteisto ja äänet**. Napsauta tulostinta hiiren kakkospainikkeella ja valitse **Tulostusmääritykset**.

2. Napsauta **Huolto**-välilehteä.

3. Valitse **EPSON Status Monitor 3**.

Tietokoneen ja tulostimen välille on muodostettu onnistuneesti yhteys, kun jäljellä olevat mustetasot näkyvät.

Tarkista seuraavat, jos yhteyttä ei ole muodostettu.

- Tulostinta ei tunnisteta verkkoyhteydellä
[”Yhteyden muodostaminen verkkoon ei onnistu”](#) sivulla 208
- Tulostinta ei tunnisteta USB-liitännällä
[”Tulostimen liittäminen USB:n kautta ei onnistu \(Windows\)”](#) sivulla 210

Tarkista seuraavat, jos yhteys on muodostettu.

- Tulostin tunnistetaan, mutta tulostaminen ei onnistu.
[”Tulostus ei onnistu, vaikka yhteys on muodostettu oikein \(Windows\)”](#) sivulla 211

Yhteyden muodostaminen verkkoon ei onnistu

Ongelma voi johtua seuraavista syistä.

Verkkolaitteiden Wi-Fi-yhteydessä on ongelmia.

Ratkaisu

Sammuta laitteet, jotka haluat liittää verkkoon. Odota noin 10 sekuntia ja käynnistä laitteet sitten seuraavassa järjestyksessä: langaton reititin, tietokone tai älylaite ja viimeiseksi tulostin. Siirrä tulostin ja tietokone tai älylaite lähemmäksi langatonta reititintä radioaaltotiedonsiirron helpottamiseksi ja yritä määrittää verkkoasetukset uudelleen.

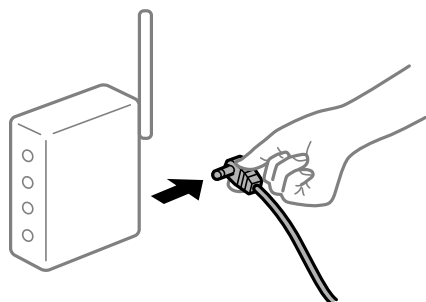

Laitteet eivät vastaanota signaaleja langattomalta reitittimeltä, koska ne ovat liian kaukana toisistaan.

Ratkaisu

Siirrettyäsi tietokoneen tai älylaitteen ja tulostimen lähemmäs langatonta reititintä, sammuta langaton reititin ja käynnistä se uudelleen.

Langatonta reititintä vaihdettaessa asetukset eivät vastaa uutta reititintä.

Ratkaisu

Määritä yhteysasetukset uudelleen, jotta ne vastaavat uutta langatonta reititintä.

➔ [”Langattoman reitittimen vaihtaminen”](#) sivulla 290

Tietokoneelta tai älylaitteelta ja tietokoneelta liitetyt SSID:t eroavat toisistaan.

Ratkaisu

Käyttäessäsi samanaikaisesti useita langattomia reitittimiä tai jos langattomassa reitittimessä on useita SSID-tunnuksia ja laitteet on liitetty eri SSID-tunnuksiin, et voi muodostaa yhteyttä langattomaan reitittimeen.

Yhdistä tietokone tai älylaite samaan SSID-tunnukseen tulostimen kanssa.

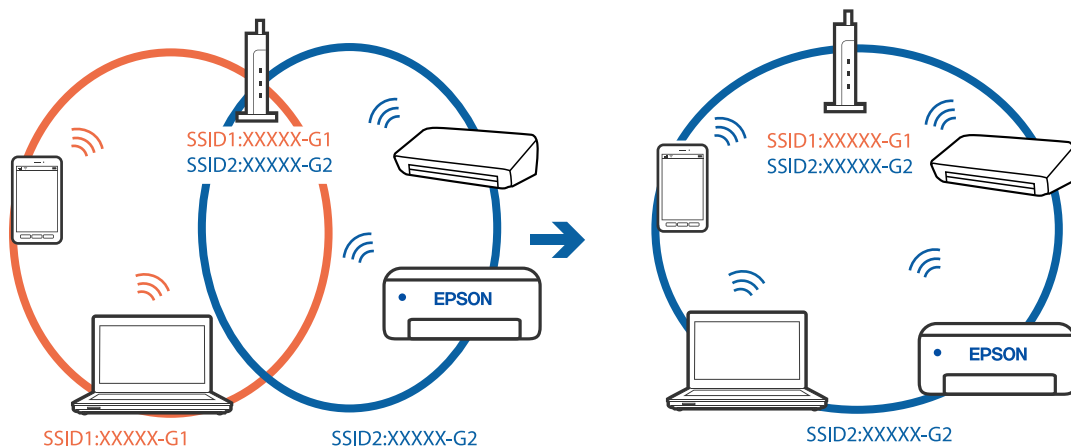

Langattomassa reitittimessä on käytettävissä tietosuojerotin.

Ratkaisu

Uusimmissa langattomissa reitittimissä on tietosuojerotin ominaisuus, joka estää tietoliikenteen yhdistettyjen laitteiden välillä. Jos tulostin ja tietokone tai älylaite eivät voi viestiä keskenään, vaikka ne ovat yhteydessä samaan verkkoon, poista tietosuojerotin käytöstä langattomasta reitittimestä. Katso lisätietoja langattoman reitittimen käyttöoppaasta.

IP-osoite on määritetty virheellisesti.

Ratkaisu

Jos tulostimen IP-osoite on 169.254.XXX.XXX ja aliverkon peite on 255.255.0.0, IP-osoitteen määrittäminen ei ehkä ole onnistunut oikein.

Valitse tulostimen ohjauspaneelista **Asetukset > Yleiset asetukset > Verkkoasetukset > Lisäasetukset** ja tarkista sitten tulostimelle määritetty IP-osoite ja aliverkon peite.

Käynnistä langaton reititin uudelleen tai nollaa tulostimen verkkoasetukset.

➔ [”Verkkoyhteyden uudelleenmäärittäminen”](#) sivulla 290

Tietokoneen verkkoasetusten kanssa on ongelma.

Ratkaisu

Vieraile tietokoneellasi millä tahansa verkkosivustolla varmistaaksesi, että tietokoneesi verkkoasetukset on määritetty oikein. Mikäli et voi käyttää mitään verkkosivustoa, ongelma on tietokoneessasi.

Tarkista tietokoneen verkkoyhteys. Katso lisätietoja tietokoneen toimitukseen kuuluvista asiakirjoista.

Tulostin on liitetty Ethernetillä käyttäessäsi IEEE 802.3az:a (energiatehokas Ethernet) tukevia laitteita.

Ratkaisu

Liittäessäsi tulostimen Ethernetillä käyttäessäsi IEEE 802.3az:a (Energiatehokas Ethernet) tukevia laitteita, seuraavat ongelmat voivat aiheutua käyttämästäsi keskittimestä tai reitittimestä.

- Yhteys muuttuu epävakaaksi sekä tulostin muodostaa ja katkaiseen yhteyden yhä uudelleen ja uudelleen.
- Tulostimeen ei saada yhteyttä.
- Yhteysnopeus hidastuu.

Seuraa alla olevia ohjeita katkaistaksesi IEEE 802.3az -yhteyden ja muodosta sitten yhteys uudelleen.

1. Irrota tietokoneeseen ja tulostimeen yhdistetty Ethernet-kaapeli.
 2. Jos IEEE 802.3az on käytössä tietokoneella, katkaise yhteys.
Katso lisätietoja tietokoneen toimitukseen kuuluvista asiakirjoista.
 3. Yhdistä tulostin tietokoneeseen Ethernet-kaapelilla.
 4. Tulosta tulostimesta verkkoyhteysraportti.
[”Verkkoyhteysraportin tulostus” sivulla 307](#)
 5. Tarkista tulostimen IP-osoite verkkoyhteysraportista.
 6. Avaa tietokoneella Web Config.
Käynnistä verkkoselain ja anna tulostimen IP-osoite.
[”Verkkomäärityksen suorittaminen verkkoselaimessa” sivulla 351](#)
 7. Valitse **Verkkoasetukset**-välilehti > **Kiinteä lähiverkko**.
 8. Valitse **Pois** kohteelle **IEEE 802.3az**.
 9. Valitse **Seuraava**.
 10. Valitse **OK**.
 11. Irrota tietokoneeseen ja tulostimeen yhdistetty Ethernet-kaapeli.
 12. Jos IEEE 802.3az on otettu pois käytöstä kohdassa 2, ota se uudelleen käyttöön.
 13. Yhdistä tietokoneeseen ja tulostimeen Ethernet-kaapeli, jonka irrotit kohdassa 1.
- Jos ongelma ei ole poistunut, jotkin muut laitteet voivat olla ongelman aiheuttajia.

Tulostimen liittäminen USB:n kautta ei onnistu (Windows)

Tämä voi aiheutua seuraavista syistä.

■ USB-kaapelia ei ole kytketty pistorasiaan oikein.

Ratkaisu

Tarkista, että USB-kaapeli on liitetty kunnolla tulostimeen ja tietokoneeseen.

■ USB-keskittimen kanssa on ongelma.

Ratkaisu

Jos käytössä on USB-keskitin, kokeile yhdistää tulostin suoraan tietokoneeseen.

■ USB-kaapelin tai USB-sisääntulon kanssa on ongelma.

Ratkaisu

Jos USB-kaapelia ei tunnisteta, vaihda portti tai USB-kaapeli.

■ Tulostin on kytketty SuperSpeed USB -porttiin.

Ratkaisu

Joissakin tietokoneissa voi tapahtua yhteysvirhe, jos tulostin liitetään SuperSpeed USB -porttiin USB 2.0 -kaapelilla. Liitä tulostin tässä tapauksessa uudelleen jollakin seuraavista tavoista.

- Käytä USB 3.0 -kaapelia.
- Liitä tulostin tietokoneen Hi-Speed USB -porttiin.
- Liitä tulostin johonkin muuhun kuin virheen aiheuttaneeseen SuperSpeed USB -porttiin.

Tulostus ei onnistu, vaikka yhteys on muodostettu oikein (Windows)

Tämä voi aiheutua seuraavista syistä.

■ Ohjelmiston tai tietojen kanssa on ongelma.

Ratkaisu

- Varmista, että asennettuna on aito Epson-tulostinohjain (EPSON XXXXX). Jos aitoa Epson-tulostinohjainta ei ole asennettu, käytettävissä on rajallisesti toimintoja. Suosittelemme aidon Epson-tulostinohjaimen käyttöä.
 - Jos yrität tulostaa suurikokoista kuvaa, tietokoneen muisti voi ehkä loppua. Tulosta kuva pienemmällä tarkkuudella tai pienemmässä koossa.
 - Jos olet kokeillut kaikkia ratkaisuja, mutta ongelma ei ole ratkennut, kokeile poistaa tulostinohjaimen asennus ja asentaa sitten ohjain uudelleen
- ➔ [”Asennetun Epson-tulostinohjaimen aitouden tarkistaminen — Windows” sivulla 182](#)
- ➔ [”Asennetun Epson-tulosinohjaimen aitouden tarkistaminen — Mac OS” sivulla 183](#)
- ➔ [”Sovellusten asentaminen tai asennuksien poistaminen erikseen” sivulla 181](#)

■ Tulostimen tilan kanssa on ongelma.

Ratkaisu

Valitse **EPSON Status Monitor 3** tulostinohjaimen **Huolto**-välilehdestä ja tarkista tulostimen tila. Sinun on asennettava **EPSON Status Monitor 3** ottaaksesi tämän toiminnon käyttöön. Voit ladata sen Epsonin verkkosivustolta.

Jonossa on edelleen tulostusta odottava työ.

Ratkaisu

Valitse tulostinohjaimen **Huolto**-välilehdeltä **Tulostusjono**. Jos laitteeseen jää tarpeettomia tietoja, valitse **Tulostin**-valikosta **Peruuta kaikki tiedostot**.

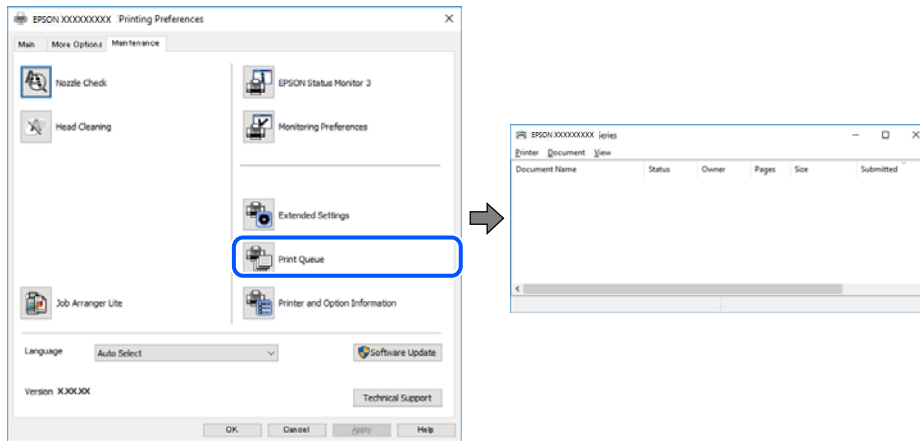

Tulostin on odotus- tai offline-tilassa.

Ratkaisu

Valitse tulostinohjaimen **Huolto**-välilehdeltä **Tulostusjono**.

Jos tulostin on offline- tai odotustilassa, lopeta offline- tai odotustila **Tulostin**-valikon kautta.

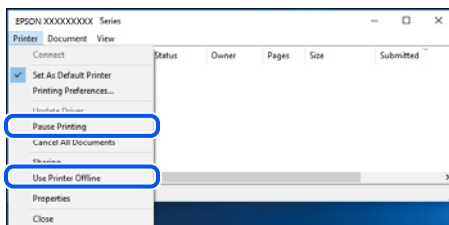

Tulostinta ei ole valittu oletustulostimeksi.

Ratkaisu

Napsauta tulostinkuvaketta hiiren kakkospainikkeella kohdasta **Ohjauspaneeli > Näytä laitteet ja tulostimet** (tai **Tulostimet, Tulostimet ja faksit**) ja napsauta **Aseta oletustulostimeksi**.

Huomautus:

Jos tulostinkuvakkeita on useita, valitse oikea tulostin seuraavien ohjeiden avulla.

Esimerkki)

USB-yhteys: EPSON XXXX Series

Verkkoyhteys: EPSON XXXX Series (verkko)

Jos asennat tulostinohjaimen useita kertoja, tulostinohjaimesta voi syntyä useita kopioita. Jos kopioita (esimerkiksi ”EPSON XXXX Series (kopio 1)”) syntyy, napsauta kopioitunutta tulostinkuvaketta hiiren kakkospainikkeella ja valitse sitten **Poista laite**.

■ Tulostinporttia ei ole määritetty oikein.

Ratkaisu

Valitse tulostinohjaimen **Huolto**-välilehdeltä **Tulostusjono**.

Varmista, että tulostinportti on määritetty oikein alla olevan mukaisesti **Tulostin**-valikon kohdasta **Ominaisuus > Portti**.

USB-liitäntä: **USBXXX**, verkkoyhteys: **EpsonNet Print Port**

Jos et voi vaihtaa porttia, valitse **Suorita järjestelmänvalvojana Printer**-valikosta. Jos **Suorita järjestelmänvalvojana** ei näy, ota yhteyttä järjestelmänvalvojaan.

Tulostin ei tulosta PostScript-tulostinohjaimella (Windows)

Tämä voi aiheutua seuraavista syistä.

■ Tulostuskieli -asetus on muutettava.

Ratkaisu

Valitse ohjauspaneelista **Tulostuskieli**-asetukseksi **Auto** tai **PS**.

■ Suuri määrä tulostustöitä.

Ratkaisu

Jos Windows-järjestelmässä lähetetään suuri määrä tulostustöitä, tulostin ei ehkä tulosta niitä. Valitse **Lisäasetukset**-välilehdellä **Tulosta suoraan tulostimelle**.

Tulostin ei yllättäen voi tulostaa verkkoyhteyden kautta

Ongelma voi johtua seuraavista syistä.

■ Verkkoympäristö on muuttunut.

Ratkaisu

Jos olet vaihtanut verkkoympäristön, kuten langattoman reitittimen tai palveluntarjoajan, yritä määrittää tulostimen verkkoasetukset uudelleen.

Yhdistä tietokone tai älylaite samaan SSID-tunnukseen tulostimen kanssa.

➔ ”[Verkkoyhteyden uudelleenmäärittäminen](#)” sivulla 290

■ Verkkolaitteiden Wi-Fi-yhteydessä on ongelmia.

Ratkaisu

Sammuta laitteet, jotka haluat liittää verkkoon. Odota noin 10 sekuntia ja käynnistä laitteet sitten seuraavassa järjestyksessä: langaton reititin, tietokone tai älylaite ja viimeiseksi tulostin. Siirrä tulostin ja

tietokone tai älylaite lähemmäksi langatonta reititintä radioaaltotiedonsiirron helpottamiseksi ja yritä määrittää verkkoasetukset uudelleen.

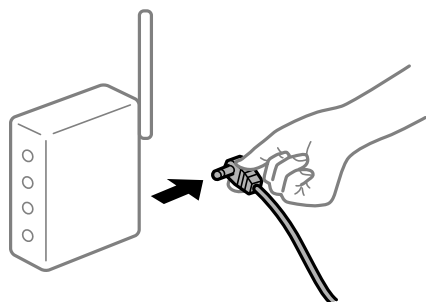

Tulostinta ei ole yhdistetty verkkoon.

Ratkaisu

Valitse **Asetukset > Yleiset asetukset > Verkköasetukset > Verkkoyhteyden tarkistus** ja tulosta verkkoyhteyseraportti. Mikäli raportti osoittaa, että verkkoyhteys epäonnistui, tarkista verkkoyhteyseraportti ja noudata sitten tulostettuja ratkaisuja.

➔ ”[Verkkoyhteyseraportin tulostus](#)” sivulla 307

Tietokoneen verkkoasetusten kanssa on ongelma.

Ratkaisu

Vieraile tietokoneellasi millä tahansa verkkosivustolla varmistaaksesi, että tietokoneesi verkkoasetukset on määritetty oikein. Mikäli et voi käyttää mitään verkkosivustoja, ongelma on tietokoneessasi.

Tarkista tietokoneen verkkoyhteys. Katso lisätietoja tietokoneen toimitukseen kuuluvista asiakirjoista.

Jonossa on edelleen tulostusta odottava työ.

Ratkaisu

Valitse tulostinohjaimen **Huolto**-välilehdeltä **Tulostusjono**. Jos laitteeseen jää tarpeettomia tietoja, valitse **Tulostin**-valikosta **Peruuta kaikki tiedostot**.

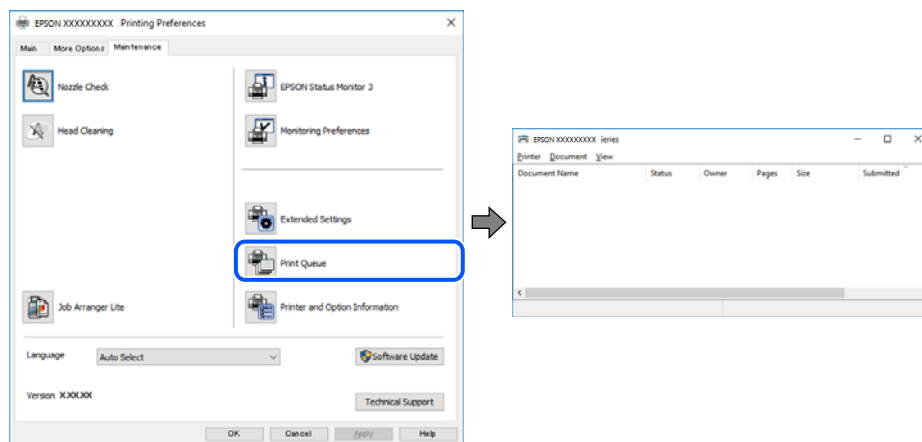

Tulostin on odotus- tai offline-tilassa.

Ratkaisu

Valitse tulostinohjaimen **Huolto**-välilehdeltä **Tulostusjono**.

Jos tulostin on offline- tai odotustilassa, lopeta offline- tai odotustila **Tulostin**-valikon kautta.

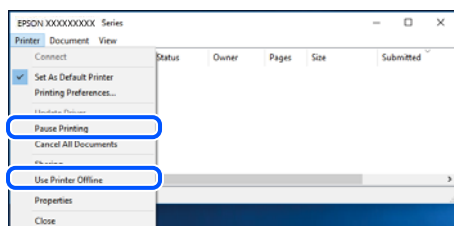

Tulostinta ei ole valittu oletustulostimeksi.

Ratkaisu

Napsauta tulostinkuvaketta hiiren kakkospainikkeella kohdasta **Ohjauspaneeli > Näytä laitteet ja tulostimet** (tai **Tulostimet**, **Tulostimet ja faksit**) ja napsauta **Aseta oletustulostimeksi**.

Huomautus:

Jos tulostinkuvakkeita on useita, valitse oikea tulostin seuraavien ohjeiden avulla.

Esimerkki)

USB-yhteys: EPSON XXXX Series

Verkkoyhteys: EPSON XXXX Series (verkko)

Jos asennat tulostinohjaimen useita kertoja, tulostinohjaimesta voi syntyä useita kopioita. Jos kopioita (esimerkiksi ”EPSON XXXX Series (kopio 1)”) syntyy, napsauta kopioitunutta tulostinkuvaketta hiiren kakkospainikkeella ja valitse sitten **Poista laite**.

Tulostinporttia ei ole määritetty oikein.

Ratkaisu

Valitse tulostinohjaimen **Huolto**-välilehdeltä **Tulostusjono**.

Varmista, että tulostinportti on määritetty oikein alla olevan mukaisesti **Tulostin**-valikon kohdasta **Ominaisuus > Portti**.

USB-liitäntä: **USBXXX**, verkkoyhteys: **EpsonNet Print Port**

Jos et voi vaihtaa porttia, valitse **Suorita järjestelmänvalvojana Printer**-valikosta. Jos **Suorita järjestelmänvalvojana** ei näy, ota yhteyttä järjestelmänvalvojaan.

Tulostus Mac OS -laitteesta ei onnistu

Varmista, että tietokone ja tulostin on liitetty oikein.

Ongelman syy ja ratkaisu riippuvat siitä, onko laitteita liitetty toisiinsa.

Yhteyden tilan tarkistus

Tarkista tietokoneen ja tulostimen yhteyden tila EPSON Status Monitor -toiminnolla.

1. Valitse **Järjestelmäasetukset** Apple-valikon kohdasta > **Tulostimet ja skannerit** (tai **Tulosta ja skannaa**, **Tulosta ja faksaa**) ja valitse sitten tulostin.
2. Valitse **Valinnat ja tarvikkeet > Työkalu > Avaa tulostintyökalu**.

3. Valitse **EPSON Status Monitor**.

Tietokoneen ja tulostimen välille on muodostettu onnistuneesti yhteys, kun jäljellä olevat mustetasot näkyvät.

Tarkista seuraavat, jos yhteyttä ei ole muodostettu.

- Tulostinta ei tunnisteta verkkoyhteydellä

[”Yhteyden muodostaminen verkkoon ei onnistu” sivulla 216](#)

- Tulostinta ei tunnisteta USB-liitännällä

[”Tulostimen liittäminen USB:n kautta ei onnistu \(Mac OS\)” sivulla 219](#)

Tarkista seuraavat, jos yhteys on muodostettu.

- Tulostin tunnistetaan, mutta tulostaminen ei onnistu.

[”Tulostus ei onnistu, vaikka yhteys on muodostettu oikein \(Mac OS\)” sivulla 219](#)

Yhteyden muodostaminen verkkoon ei onnistu

Ongelma voi johtua seuraavista syistä.

Verkkolaitteiden Wi-Fi-yhteydessä on ongelmia.

Ratkaisu

Sammuta laitteet, jotka haluat liittää verkkoon. Odota noin 10 sekuntia ja käynnistä laitteet sitten seuraavassa järjestyksessä: langaton reititin, tietokone tai älylaite ja viimeiseksi tulostin. Siirrä tulostin ja tietokone tai älylaite lähemmäksi langatonta reititintä radioaaltotiedonsiirron helpottamiseksi ja yritä määrittää verkkoasetukset uudelleen.

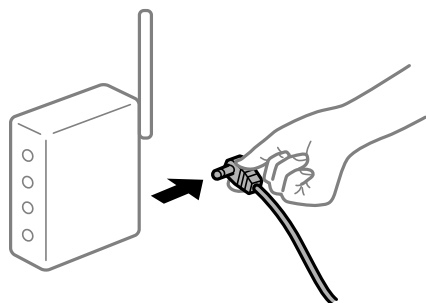

Laitteet eivät vastaanota signaaleja langattomalta reitittimeltä, koska ne ovat liian kaukana toisistaan.

Ratkaisu

Siirrettyäsi tietokoneen tai älylaitteen ja tulostimen lähemmäs langatonta reititintä, sammuta langaton reititin ja käynnistä se uudelleen.

Langatonta reititintä vaihdettaessa asetukset eivät vastaa uutta reititintä.

Ratkaisu

Määritä yhteysasetukset uudelleen, jotta ne vastaavat uutta langatonta reititintä.

➔ [”Langattoman reitittimen vaihtaminen” sivulla 290](#)

Tietokoneelta tai älylaitteelta ja tietokoneelta liitetyt SSID:t eroavat toisistaan.

Ratkaisu

Käyttäessäsi samanaikaisesti useita langattomia reitittimiä tai jos langattomassa reitittimessä on useita SSID-tunnuksia ja laitteet on liitetty eri SSID-tunnuksiin, et voi muodostaa yhteyttä langattomaan reitittimeen.

Yhdistä tietokone tai älylaite samaan SSID-tunnukseen tulostimen kanssa.

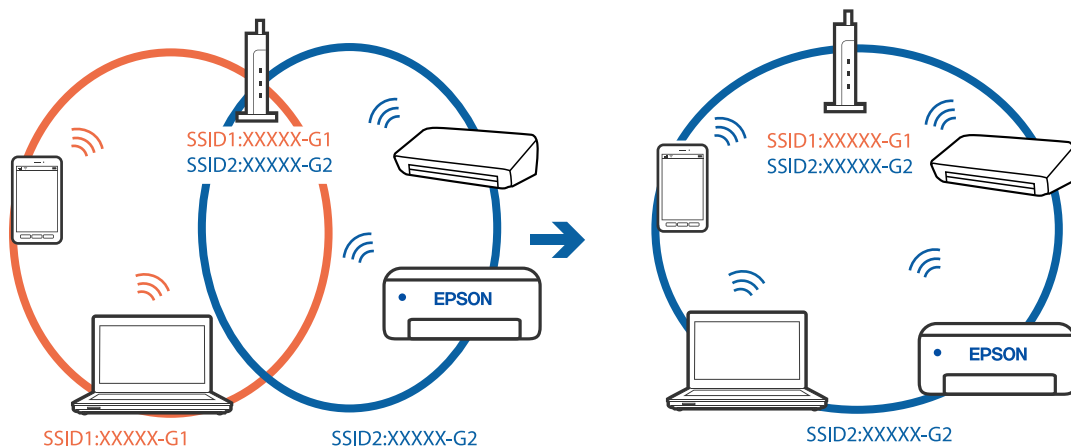

Langattomassa reitittimessä on käytettävissä tietosuojaerotin.

Ratkaisu

Useimmissa langattomissa reitittimissä on tietosuojaerotin ominaisuus, joka estää tietoliikenteen yhdistettyjen laitteiden välillä. Jos tulostin ja tietokone tai älylaite eivät voi viestiä keskenään, vaikka ne ovat yhteydessä samaan verkkoon, poista tietosuojaerotin käytöstä langattomasta reitittimestä. Katso lisätietoja langattoman reitittimen käyttöoppaasta.

IP-osoite on määritetty virheellisesti.

Ratkaisu

Jos tulostimen IP-osoite on 169.254.XXX.XXX ja aliverkon peite on 255.255.0.0, IP-osoitteen määrittäminen ei ehkä ole onnistunut oikein.

Valitse tulostimen ohjauspaneelista **Asetukset > Yleiset asetukset > Verkkoasetukset > Lisäasetukset** ja tarkista sitten tulostimelle määritetty IP-osoite ja aliverkon peite.

Käynnistä langaton reititin uudelleen tai nollaa tulostimen verkkoasetukset.

➔ [”Verkkoyhteyden uudelleenmäärittäminen”](#) sivulla 290

Tietokoneen verkkoasetusten kanssa on ongelma.

Ratkaisu

Vieraile tietokoneellasi millä tahansa verkkosivustolla varmistaaksesi, että tietokoneesi verkkoasetukset on määritetty oikein. Mikäli et voi käyttää mitään verkkosivustoa, ongelma on tietokoneessasi.

Tarkista tietokoneen verkkoyhteys. Katso lisätietoja tietokoneen toimitukseen kuuluvista asiakirjoista.

USB 3.0 -porttiin liitetty laite aiheuttaa häiriötä radiotaajuuksiin.

Ratkaisu

Laitteen liittäminen Mac-tietokoneen USB 3.0 -porttiin voi aiheuttaa radiotaajuuksisia häiriöitä. Jos yhteyden muodostaminen langattomaan verkkoon ei onnistu tai jos laite ei toimi oikein, kokeile seuraavaa.

- Siirrä USB 3.0 -porttiin liitetty laite kauemmas tietokoneesta.
- Muodosta yhteys 5 GHz-alueen SSID-tunnukseen.

Katso lisätietoja tulostimen liittämisestä SSID-tunnukseen seuraavasta.

➔ [”Wi-Fi-asetusten tekeminen syöttämällä SSID ja salasana” sivulla 294](#)

Tulostin on liitetty Ethernetillä käyttäessäsi IEEE 802.3az:a (energiatehokas Ethernet) tukevia laitteita.

Ratkaisu

Liittäessäsi tulostimen Ethernetillä käyttäessäsi IEEE 802.3az:a (Energiatehokas Ethernet) tukevia laitteita, seuraavat ongelmat voivat aiheutua käyttämästäsi keskittimestä tai reitittimestä.

- Yhteys muuttuu epävakaaksi sekä tulostin muodostaa ja katkaiseen yhteyden yhä uudelleen ja uudelleen.
- Tulostimeen ei saada yhteyttä.
- Yhteysnopeus hidastuu.

Seuraa alla olevia ohjeita katkaistaksesi IEEE 802.3az -yhteyden ja muodosta sitten yhteys uudelleen.

1. Irrota tietokoneeseen ja tulostimeen yhdistetty Ethernet-kaapeli.
2. Jos IEEE 802.3az on käytössä tietokoneella, katkaise yhteys.
Katso lisätietoja tietokoneen toimitukseen kuuluvista asiakirjoista.
3. Yhdistä tulostin tietokoneeseen Ethernet-kaapelilla.
4. Tulosta tulostimesta verkkoyhteysraportti.
[”Verkkoyhteysraportin tulostus” sivulla 307](#)
5. Tarkista tulostimen IP-osoite verkkoyhteysraportista.
6. Avaa tietokoneella Web Config.
Käynnistä verkkoselain ja anna tulostimen IP-osoite.
[”Verkkomäärityksen suorittaminen verkkoselaimessa” sivulla 351](#)
7. Valitse **Verkkoasetukset**-välilehti > **Kiinteä lähiverkko**.
8. Valitse **Pois** kohteelle **IEEE 802.3az**.
9. Valitse **Seuraava**.
10. Valitse **OK**.

11. Irrota tietokoneeseen ja tulostimeen yhdistetty Ethernet-kaapeli.
12. Jos IEEE 802.3az on otettu pois käytöstä kohdassa 2, ota se uudelleen käyttöön.
13. Yhdistä tietokoneeseen ja tulostimeen Ethernet-kaapeli, jonka irrotit kohdassa 1.
Jos ongelma ei ole poistunut, jotkin muut laitteet voivat olla ongelman aiheuttajia.

Tulostimen liittäminen USB:n kautta ei onnistu (Mac OS)

Tämä voi aiheutua seuraavista syistä.

■ USB-kaapelia ei ole kytketty pistorasiaan oikein.

Ratkaisu

Tarkista, että USB-kaapeli on liitetty kunnolla tulostimeen ja tietokoneeseen.

■ USB-keskittimen kanssa on ongelma.

Ratkaisu

Jos käytössä on USB-keskitin, kokeile yhdistää tulostin suoraan tietokoneeseen.

■ USB-kaapelin tai USB-sisääntulon kanssa on ongelma.

Ratkaisu

Jos USB-kaapelia ei tunnisteta, vaihda portti tai USB-kaapeli.

■ Tulostin on kytketty SuperSpeed USB -porttiin.

Ratkaisu

Joissakin tietokoneissa voi tapahtua yhteysvirhe, jos tulostin liitetään SuperSpeed USB -porttiin USB 2.0 -kaapelilla. Liitä tulostin tässä tapauksessa uudelleen jollakin seuraavista tavoista.

- Käytä USB 3.0 -kaapelia.
- Liitä tulostin tietokoneen Hi-Speed USB -porttiin.
- Liitä tulostin johonkin muuhun kuin virheen aiheuttaneeseen SuperSpeed USB -porttiin.

Tulostus ei onnistu, vaikka yhteys on muodostettu oikein (Mac OS)

Tämä voi aiheutua seuraavista syistä.

■ Ohjelmiston tai tietojen kanssa ongelma.

Ratkaisu

- Varmista, että asennettuna on aito Epson-tulostinohjain (EPSON XXXXX). Jos aitoa Epson-tulostinohjainta ei ole asennettu, käytettävissä on rajallisesti toimintoja. Suosittelemme aidon Epson-tulostinohjaimen käyttöä.
- Jos yrität tulostaa suurikokoista kuvaa, tietokoneen muisti voi ehkä loppua. Tulosta kuva pienemmällä tarkkuudella tai pienemmässä koossa.

☐ Jos olet kokeillut kaikkia ratkaisuja, mutta ongelma ei ole ratkennut, kokeile poistaa tulostinohjaimen asennus ja asentaa sitten ohjain uudelleen

➔ ”Asennetun Epson-tulostinohjaimen aitouden tarkistaminen — Windows” sivulla 182

➔ ”Asennetun Epson-tulostinohjaimen aitouden tarkistaminen — Mac OS” sivulla 183

➔ ”Sovellusten asentaminen tai asennuksien poistaminen erikseen” sivulla 181

■ Tulostimen tilan kanssa on ongelma.

Ratkaisu

Tarkista, että tulostimen tilana ei ole **Keskeytä**.

Valitse **Apple**-valikosta **Järjestelmäasetukset > Tulostimet ja skannerit** (tai **Tulosta ja skannaa, Tulosta ja faksaa**), ja kaksoisnapsauta sitten tulostinta. Jos tulostin on pysäytetty, napsauta **Jatka**.

■ Käyttäjäominaisuuksien rajoitukset ovat käytössä tulostimessa.

Ratkaisu

Tulostin ei ehkä tulosta, jos käyttäjien hallinta on käytössä. Ota yhteys tulostimen pääkäyttäjään.

Tulostin ei tulosta PostScript-tulostinohjaimella (Mac OS)

■ Tulostuskieli -asetus on muutettava.

Ratkaisu

Valitse ohjauspaneelista **Tulostuskieli**-asetukseksi **Auto** tai **PS**.

Tulostin ei yllättäen voi tulostaa verkkoyhteyden kautta

Ongelma voi johtua seuraavista syistä.

■ Verkkoympäristö on muuttunut.

Ratkaisu

Jos olet vaihtanut verkkoympäristön, kuten langattoman reitittimen tai palveluntarjoajan, yritä määrittää tulostimen verkkoasetukset uudelleen.

Yhdistä tietokone tai älylaite samaan SSID-tunnukseen tulostimen kanssa.

➔ ”Verkkoyhteyden uudelleenmäärittäminen” sivulla 290

■ Verkkolaitteiden Wi-Fi-yhteydessä on ongelmia.

Ratkaisu

Sammuta laitteet, jotka haluat liittää verkkoon. Odota noin 10 sekuntia ja käynnistä laitteet sitten seuraavassa järjestyksessä: langaton reititin, tietokone tai älylaite ja viimeiseksi tulostin. Siirrä tulostin ja

tietokone tai älylaite lähemmäksi langatonta reititintä radioaaltotiedonsiirron helpottamiseksi ja yritä määrittää verkkoasetukset uudelleen.

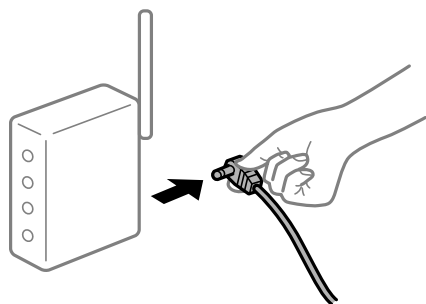

Tulostinta ei ole yhdistetty verkkoon.

Ratkaisu

Valitse **Asetukset > Yleiset asetukset > Verkköasetukset > Verkkoyhteyden tarkistus** ja tulosta verkkoyhteyseraportti. Mikäli raportti osoittaa, että verkkoyhteys epäonnistui, tarkista verkkoyhteyseraportti ja noudata sitten tulostettuja ratkaisuja.

➔ [”Verkkoyhteyseraportin tulostus” sivulla 307](#)

Tietokoneen verkkoasetusten kanssa ongelma.

Ratkaisu

Vieraile tietokoneellasi millä tahansa verkkosivustolla varmistaaksesi, että tietokoneesi verkkoasetukset on määritetty oikein. Mikäli et voi käyttää mitään verkkosivustoa, ongelma on tietokoneessasi.

Tarkista tietokoneen verkkoyhteys. Katso lisätietoja tietokoneen toimitukseen kuuluvista asiakirjoista.

Älylaitteelta tulostaminen ei onnistu

Varmista, että älylaite ja tulostin on liitetty oikein.

Ongelman syy ja ratkaisu riippuvat siitä, onko laitteita liitetty toisiinsa.

Yhteyden tilan tarkistus

Tarkista älylaitteen ja tulostimen yhteyden tila Epson iPrint -toiminnolla.

Asenna Epson iPrint seuraavasti, jos sitä ei ole vielä asennettu.

➔ [”Tulosta helposti älylaitteen sovelluksen avulla \(Epson iPrint\)” sivulla 346](#)

1. Käynnistä älylaitteella Epson iPrint.
2. Tarkista, että tulostimen nimi näkyy aloitusnäytöllä.
Älylaitteen ja tulostimen välille on muodostettu onnistuneesti yhteys, kun tulostimen nimi on näkyvissä.
Älylaitteen ja tulostimen välille on muodostettu onnistuneesti yhteys, jos seuraavat näkyvät.
 - Printer is not selected.
 - Communication error.

Tarkista seuraavat, jos yhteyttä ei ole muodostettu.

- Tulostinta ei tunnisteta verkkoyhteydellä
[”Yhteyden muodostaminen verkkoon ei onnistu” sivulla 222](#)

Tarkista seuraavat, jos yhteys on muodostettu.

- Tulostin tunnistetaan, mutta tulostaminen ei onnistu.
[”Tulostus ei onnistu, vaikka yhteys on muodostettu oikein \(iOS\)” sivulla 223](#)

Yhteyden muodostaminen verkkoon ei onnistu

Ongelma voi johtua seuraavista syistä.

Verkkolaitteiden Wi-Fi-yhteydessä on ongelmia.

Ratkaisu

Sammuta laitteet, jotka haluat liittää verkkoon. Odota noin 10 sekuntia ja käynnistä laitteet sitten seuraavassa järjestyksessä: langaton reititin, tietokone tai älylaite ja viimeiseksi tulostin. Siirrä tulostin ja tietokone tai älylaite lähemmäksi langatonta reititintä radioaaltotiedonsiirron helpottamiseksi ja yritä määrittää verkkoasetukset uudelleen.

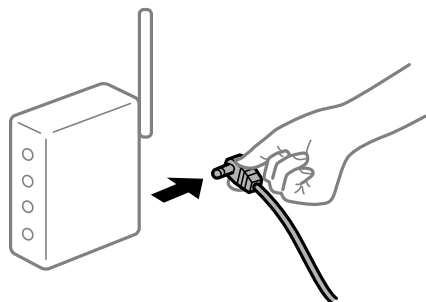

Laitteet eivät vastaanota signaaleja langattomalta reitittimeltä, koska ne ovat liian kaukana toisistaan.

Ratkaisu

Siirrettyäsi tietokoneen tai älylaitteen ja tulostimen lähemmäs langatonta reititintä, sammuta langaton reititin ja käynnistä se uudelleen.

Langatonta reititintä vaihdettaessa asetukset eivät vastaa uutta reititintä.

Ratkaisu

Määritä yhteysasetukset uudelleen, jotta ne vastaavat uutta langatonta reititintä.

➔ [”Langattoman reitittimen vaihtaminen” sivulla 290](#)

Tietokoneelta tai älylaitteelta ja tietokoneelta liitetyt SSID:t eroavat toisistaan.

Ratkaisu

Käyttäessäsi samanaikaisesti useita langattomia reitittämiä tai jos langattomassa reitittimessä on useita SSID-tunnuksia ja laitteet on liitetty eri SSID-tunnuksiin, et voi muodostaa yhteyttä langattomaan reitittimeen.

Yhdistä tietokone tai älylaite samaan SSID-tunnukseen tulostimen kanssa.

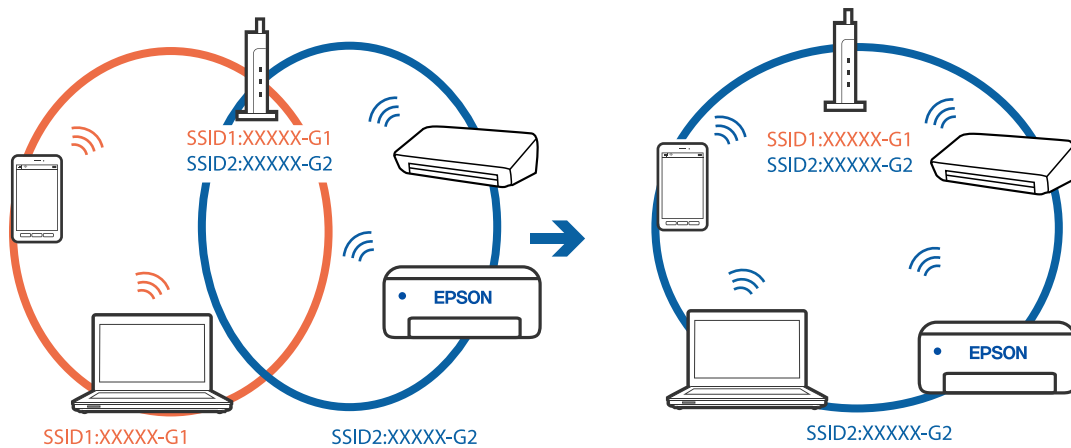

Langattomassa reitittimessä on käytettävissä tietosuojajerotin.

Ratkaisu

Useimmissa langattomissa reitittimissä on tietosuojajerotin ominaisuus, joka estää tietoliikenteen yhdistettyjen laitteiden välillä. Jos tulostin ja tietokone tai älylaite eivät voi viestiä keskenään, vaikka ne ovat yhteydessä samaan verkkoon, poista tietosuojajerotin käytöstä langattomasta reitittimestä. Katso lisätietoja langattoman reitittimen käyttöoppaasta.

IP-osoite on määritetty virheellisesti.

Ratkaisu

Jos tulostimen IP-osoite on 169.254.XXX.XXX ja aliverkon peite on 255.255.0.0, IP-osoitteen määrittäminen ei ehkä ole onnistunut oikein.

Valitse tulostimen ohjauspaneelista **Asetukset > Yleiset asetukset > Verkkoasetukset > Lisäasetukset** ja tarkista sitten tulostimelle määritetty IP-osoite ja aliverkon peite.

Käynnistä langaton reititin uudelleen tai nollaa tulostimen verkkoasetukset.

➔ [”Verkkoyhteyden uudelleenmäärittäminen”](#) sivulla 290

Älylaitteen verkkoasetusten kanssa on ongelma.

Ratkaisu

Vieraile älylaitteellasi millä tahansa verkkosivustolla varmistaaksesi, että älylaitteesi verkkoasetukset on määritetty oikein. Mikäli et voi käyttää mitään verkkosivustoa, ongelma on älylaitteessasi.

Tarkista tietokoneen verkkoyhteys. Katso lisätietoja älylaitteen ohjeista.

Tulostus ei onnistu, vaikka yhteys on muodostettu oikein (iOS)

Tämä voi aiheutua seuraavista syistä.

Paperiasetuksen automaattinen näyttö on poistettu käytöstä.

Ratkaisu

Ota Paperiasetuksen automaattinen näyttö käyttöön seuraavassa valikossa.

Asetukset > Yleiset asetukset > Tulostinasetukset > Paperilähdeasetukset > Paperiasetuksen automaattinen näyttö

AirPrint on poistettu käytöstä.

Ratkaisu

Ota käyttöön AirPrint-asetus Web Config -ohjelmassa.

➔ [”Sovellus tulostintoimintojen määrittäminen \(Web Config\)” sivulla 350](#)

Tulostin ei yllättäen voi tulostaa verkkoyhteyden kautta

Ongelma voi johtua seuraavista syistä.

Verkkoympäristö on muuttunut.

Ratkaisu

Jos olet vaihtanut verkkoympäristön, kuten langattoman reitittimen tai palveluntarjoajan, yritä määrittää tulostimen verkkoasetukset uudelleen.

Yhdistä tietokone tai älylaite samaan SSID-tunnukseen tulostimen kanssa.

➔ [”Verkkoyhteyden uudelleenmäärittäminen” sivulla 290](#)

Verkkolaitteiden Wi-Fi-yhteydessä on ongelmia.

Ratkaisu

Sammuta laitteet, jotka haluat liittää verkkoon. Odota noin 10 sekuntia ja käynnistä laitteet sitten seuraavassa järjestyksessä: langaton reititin, tietokone tai älylaite ja viimeiseksi tulostin. Siirrä tulostin ja tietokone tai älylaite lähemmäksi langatonta reititintä radioaaltotiedonsiirron helpottamiseksi ja yritä määrittää verkkoasetukset uudelleen.

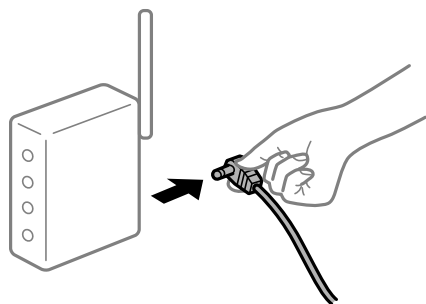

Tulostinta ei ole yhdistetty verkkoon.

Ratkaisu

Valitse Asetukset > Yleiset asetukset > Verkkoyhteydet > Verkkoyhteyden tarkistus ja tulosta verkkoyhteyksraportti. Mikäli raportti osoittaa, että verkkoyhteys epäonnistui, tarkista verkkoyhteyksraportti ja noudata sitten tulostettuja ratkaisuja.

➔ [”Verkkoyhteyksraportin tulostus” sivulla 307](#)

Älylaitteen verkkoasetusten kanssa on ongelma.

Ratkaisu

Vieraile älylaitteellasi millä tahansa verkkosivustolla varmistaaksesi, että älylaitteesi verkkoasetukset on määritetty oikein. Mikäli et voi käyttää mitään verkkosivustoja, ongelma on älylaitteessasi.

Tarkista tietokoneen verkkoyhteys. Katso lisätietoja älylaitteen ohjeista.

Skannaus ei käynnisty

Skannaus ei käynnisty Windowsista

Varmista, että tietokone ja tulostin on liitetty oikein.

Ongelman syy ja ratkaisu riippuvat siitä, onko laitteita liitetty toisiinsa.

Yhteyden tilan tarkistus

Tarkista tietokoneen ja tulostimen yhteyden tila EPSON Status Monitor 3 -toiminnolla.

Sinun on asennettava EPSON Status Monitor 3 ottaaksesi tämän toiminnon käyttöön. Voit ladata sen Epsonin verkkosivustolta.

1. Avaa tulostinohjain.

- Windows 10/Windows Server 2019/Windows Server 2016

Napsauta aloituspainiketta ja valitse sitten **Windows-järjestelmä > Ohjauspaneeli > Näytä laitteet ja tulostimet** kohdassa **Laitteisto ja äänet**. Napsauta tulostinta hiiren kakkospainikkeella tai pidä se painettuna ja valitse sitten **Tulostusmääritykset**.

- Windows 8.1/Windows 8/Windows Server 2012 R2/Windows Server 2012

Valitse **Työpöytä > Asetukset > Ohjauspaneeli > Näytä laitteet ja tulostimet** kohdassa **Laitteisto ja äänet**. Napsauta tulostinta hiiren kakkospainikkeella tai pidä se painettuna ja valitse sitten **Tulostusmääritykset**.

- Windows 7/Windows Server 2008 R2

Napsauta aloituspainiketta ja valitse **Ohjauspaneeli > Näytä laitteet ja tulostimet** kohdasta **Laitteisto ja äänet**. Napsauta tulostinta hiiren kakkospainikkeella ja valitse **Tulostusmääritykset**.

2. Napsauta **Huolto**-välilehteä.

3. Valitse **EPSON Status Monitor 3**.

Tietokoneen ja tulostimen välille on muodostettu onnistuneesti yhteys, kun jäljellä olevat mustetasot näkyvät.

Tarkista seuraavat, jos yhteyttä ei ole muodostettu.

- Tulostinta ei tunnisteta verkkoyhteydellä

[”Yhteyden muodostaminen verkkoon ei onnistu” sivulla 208](#)

- Tulostinta ei tunnisteta USB-liitännällä

[”Tulostimen liittäminen USB:n kautta ei onnistu \(Windows\)” sivulla 210](#)

- Tulostin tunnistetaan, mutta skannaus ei onnistu.

[”Skannaus ei onnistu, vaikka yhteys on muodostettu oikein \(Windows\)” sivulla 229](#)

Yhteyden muodostaminen verkkoon ei onnistu

Ongelma voi johtua seuraavista syistä.

Verkkolaitteiden Wi-Fi-yhteydessä on ongelmia.

Ratkaisu

Sammuta laitteet, jotka haluat liittää verkkoon. Odota noin 10 sekuntia ja käynnistä laitteet sitten seuraavassa järjestyksessä: langaton reititin, tietokone tai älylaite ja viimeiseksi tulostin. Siirrä tulostin ja tietokone tai älylaite lähemmäksi langatonta reititintä radioaaltoedon siirron helpottamiseksi ja yritä määrittää verkkoasetukset uudelleen.

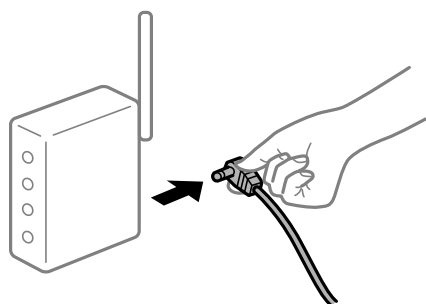

Laitteet eivät vastaanota signaaleja langattomalta reitittimeltä, koska ne ovat liian kaukana toisistaan.

Ratkaisu

Siirrettyäsi tietokoneen tai älylaitteen ja tulostimen lähemmäs langatonta reititintä, sammuta langaton reititin ja käynnistä se uudelleen.

Langatonta reititintä vaihdettaessa asetukset eivät vastaa uutta reititintä.

Ratkaisu

Määritä yhteysasetukset uudelleen, jotta ne vastaavat uutta langatonta reititintä.

➔ [”Langattoman reitittimen vaihtaminen”](#) sivulla 290

Tietokoneelta tai älylaitteelta ja tietokoneelta liitetyt SSID:t eroavat toisistaan.

Ratkaisu

Käyttäessäsi samanaikaisesti useita langattomia reitittimiä tai jos langattomassa reitittimessä on useita SSID-tunnuksia ja laitteet on liitetty eri SSID-tunnuksiin, et voi muodostaa yhteyttä langattomaan reitittimeen.

Yhdistä tietokone tai älylaite samaan SSID-tunnukseen tulostimen kanssa.

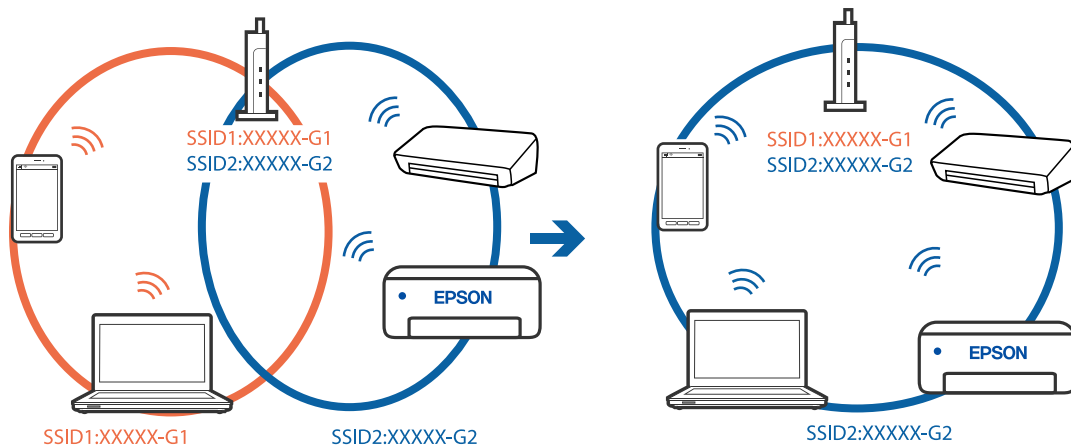

Langattomassa reitittimessä on käytettävissä tietosuojaerotin.

Ratkaisu

Useimmissa langattomissa reitittimissä on tietosuojaerotin ominaisuus, joka estää tietoliikenteen yhdistettyjen laitteiden välillä. Jos tulostin ja tietokone tai älylaite eivät voi viestiä keskenään, vaikka ne ovat yhteydessä samaan verkkoon, poista tietosuojaerotin käytöstä langattomasta reitittimestä. Katso lisätietoja langattoman reitittimen käyttöoppaasta.

IP-osoite on määritetty virheellisesti.

Ratkaisu

Jos tulostimen IP-osoite on 169.254.XXX.XXX ja aliverkon peite on 255.255.0.0, IP-osoitteen määrittäminen ei ehkä ole onnistunut oikein.

Valitse tulostimen ohjauspaneelista **Asetukset > Yleiset asetukset > Verkkoasetukset > Lisäasetukset** ja tarkista sitten tulostimelle määritetty IP-osoite ja aliverkon peite.

Käynnistä langaton reititin uudelleen tai nollaa tulostimen verkkoasetukset.

➔ ”[Verkkoyhteyden uudelleenmäärittäminen](#)” sivulla 290

Tietokoneen verkkoasetusten kanssa on ongelma.

Ratkaisu

Vieraile tietokoneellasi millä tahansa verkkosivustolla varmistaaksesi, että tietokoneesi verkkoasetukset on määritetty oikein. Mikäli et voi käyttää mitään verkkosivustoja, ongelma on tietokoneessasi.

Tarkista tietokoneen verkkoyhteys. Katso lisätietoja tietokoneen toimitukseen kuuluvista asiakirjoista.

Tulostin on liitetty Ethernetillä käyttäessäsi IEEE 802.3az:a (energiatehokas Ethernet) tukevia laitteita.

Ratkaisu

Liittäessäsi tulostimen Ethernetillä käyttäessäsi IEEE 802.3az:a (Energiatehokas Ethernet) tukevia laitteita, seuraavat ongelmat voivat aiheutua käyttämästäsi keskittimestä tai reitittimestä.

- Yhteys muuttuu epävakaaksi sekä tulostin muodostaa ja katkaisee yhteyden yhä uudelleen ja uudelleen.
- Tulostimeen ei saada yhteyttä.

- ❑ Yhteysnopeus hidastuu.

Seuraa alla olevia ohjeita katkaistaksesi IEEE 802.3az -yhteyden ja muodosta sitten yhteys uudelleen.

1. Irrota tietokoneeseen ja tulostimeen yhdistetty Ethernet-kaapeli.
2. Jos IEEE 802.3az on käytössä tietokoneella, katkaise yhteys.
Katso lisätietoja tietokoneen toimitukseen kuuluvista asiakirjoista.
3. Yhdistä tulostin tietokoneeseen Ethernet-kaapelilla.
4. Tulosta tulostimesta verkkoyhteysraportti.
[”Verkkoyhteysraportin tulostus” sivulla 307](#)
5. Tarkista tulostimen IP-osoite verkkoyhteysraportista.
6. Avaa tietokoneella Web Config.
Käynnistä verkkoselain ja anna tulostimen IP-osoite.
[”Verkkomäärityksen suorittaminen verkkoselaimessa” sivulla 351](#)
7. Valitse **Verkkoasetukset**-välilehti > **Kiinteä lähiverkko**.
8. Valitse **Pois** kohteelle **IEEE 802.3az**.
9. Valitse **Seuraava**.
10. Valitse **OK**.
11. Irrota tietokoneeseen ja tulostimeen yhdistetty Ethernet-kaapeli.
12. Jos IEEE 802.3az on otettu pois käytöstä kohdassa 2, ota se uudelleen käyttöön.
13. Yhdistä tietokoneeseen ja tulostimeen Ethernet-kaapeli, jonka irrotit kohdassa 1.
Jos ongelma ei ole poistunut, jotkin muut laitteet voivat olla ongelman aiheuttajia.

Tulostimen liittäminen USB:n kautta ei onnistu (Windows)

Tämä voi aiheutua seuraavista syistä.

USB-kaapelia ei ole kytketty pistorasiaan oikein.

Tarkista, että USB-kaapeli on liitetty kunnolla tulostimeen ja tietokoneeseen.

USB-keskittimen kanssa on ongelma.

Jos käytössä on USB-keskitin, kokeile yhdistää tulostin suoraan tietokoneeseen.

USB-kaapelin tai USB-sisääntulon kanssa on ongelma.

Jos USB-kaapelia ei tunnisteta, vaihda portti tai USB-kaapeli.

Tulostin on kytketty SuperSpeed USB -porttiin.

Joissakin tietokoneissa voi tapahtua yhteysvirhe, jos tulostin liitetään SuperSpeed USB -porttiin USB 2.0 -kaapelilla. Liitä tulostin tässä tapauksessa uudelleen jollakin seuraavista tavoista.

- Käytä USB 3.0 -kaapelia.
- Liitä tulostin tietokoneen Hi-Speed USB -porttiin.
- Liitä tulostin johonkin muuhun kuin virheen aiheuttaneeseen SuperSpeed USB -porttiin.

Skannaus ei onnistu, vaikka yhteys on muodostettu oikein (Windows)

Skannaus korkealla tarkkuudella verkon kautta.

Yritä skannata pienemmällä resoluutiolla.

Skannaus ei käynnisty Mac OS -laitteelta

Varmista, että tietokone ja tulostin on liitetty oikein.

Ongelman syy ja ratkaisu riippuvat siitä, onko laitteita liitetty toisiinsa.

Yhteyden tilan tarkistus

Tarkista tietokoneen ja tulostimen yhteyden tila EPSON Status Monitor -toiminnolla.

1. Valitse **Järjestelmäasetukset** Apple-valikon kohdasta > **Tulostimet ja skannerit** (tai **Tulosta ja skannaa, Tulosta ja faksaa**) ja valitse sitten tulostin.
2. Valitse **Valinnat ja tarvikkeet** > **Työkalu** > **Avaa tulostintyökalu**.
3. Valitse **EPSON Status Monitor**.

Tietokoneen ja tulostimen välille on muodostettu onnistuneesti yhteys, kun jäljellä olevat mustetasot näkyvät.

Tarkista seuraavat, jos yhteyttä ei ole muodostettu.

- Tulostinta ei tunnisteta verkkoyhteydellä
[”Yhteyden muodostaminen verkkoon ei onnistu” sivulla 216](#)
- Tulostinta ei tunnisteta USB-liitännällä
[”Tulostimen liittäminen USB:n kautta ei onnistu \(Mac OS\)” sivulla 219](#)

Tarkista seuraavat, jos yhteys on muodostettu.

- Tulostin tunnistetaan, mutta skannaus ei onnistu.
[”Skannaus ei onnistu, vaikka yhteys on muodostettu oikein \(Mac OS\)” sivulla 233](#)

Yhteyden muodostaminen verkkoon ei onnistu

Ongelma voi johtua seuraavista syistä.

Verkkolaitteiden Wi-Fi-yhteydessä on ongelmia.

Ratkaisu

Sammuta laitteet, jotka haluat liittää verkkoon. Odota noin 10 sekuntia ja käynnistä laitteet sitten seuraavassa järjestyksessä: langaton reititin, tietokone tai älylaite ja viimeiseksi tulostin. Siirrä tulostin ja tietokone tai älylaite lähemmäksi langatonta reititintä radioaaltotiedonsiirron helpottamiseksi ja yritä määrittää verkkoasetukset uudelleen.

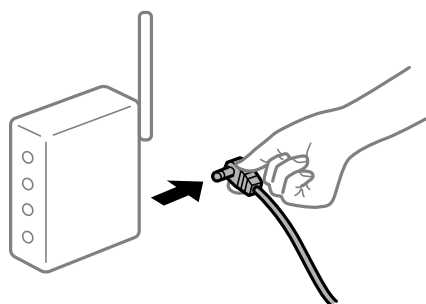

Laitteet eivät vastaanota signaaleja langattomalta reitittimeltä, koska ne ovat liian kaukana toisistaan.

Ratkaisu

Siirrettyäsi tietokoneen tai älylaitteen ja tulostimen lähemmäs langatonta reititintä, sammuta langaton reititin ja käynnistä se uudelleen.

Langatonta reititintä vaihdettaessa asetukset eivät vastaa uutta reititintä.

Ratkaisu

Määritä yhteysasetukset uudelleen, jotta ne vastaavat uutta langatonta reititintä.

➔ [”Langattoman reitittimen vaihtaminen” sivulla 290](#)

Tietokoneelta tai älylaitteelta ja tietokoneelta liitetyt SSID:t eroavat toisistaan.

Ratkaisu

Käyttäessäsi samanaikaisesti useita langattomia reitittimiä tai jos langattomassa reitittimessä on useita SSID-tunnuksia ja laitteet on liitetty eri SSID-tunnuksiin, et voi muodostaa yhteyttä langattomaan reitittimeen.

Yhdistä tietokone tai älylaite samaan SSID-tunnukseen tulostimen kanssa.

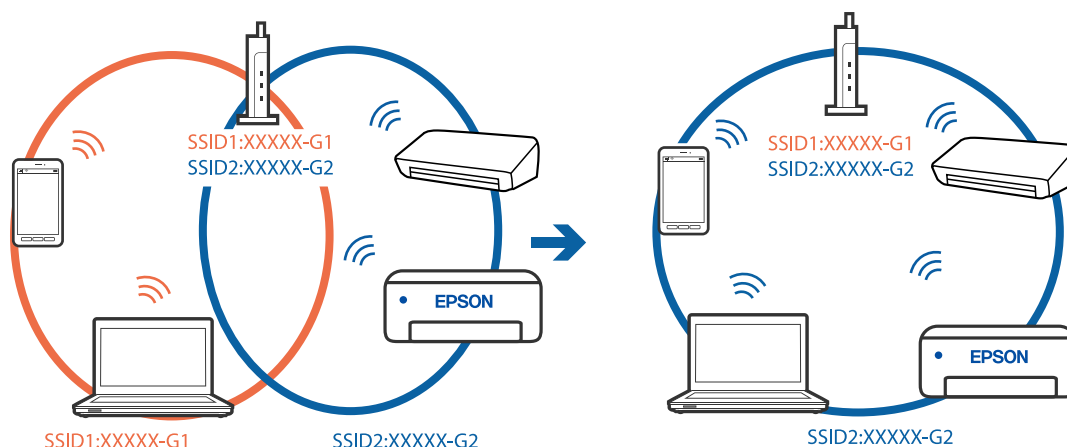

Langattomassa reitittimessä on käytettävissä tietosuojaerotin.

Ratkaisu

Useimmissa langattomissa reitittimissä on tietosuojaerotin ominaisuus, joka estää tietoliikenteen yhdistettyjen laitteiden välillä. Jos tulostin ja tietokone tai älylaite eivät voi viestiä keskenään, vaikka ne ovat yhteydessä samaan verkkoon, poista tietosuojaerotin käytöstä langattomasta reitittimestä. Katso lisätietoja langattoman reitittimen käyttöoppaasta.

IP-osoite on määritetty virheellisesti.

Ratkaisu

Jos tulostimen IP-osoite on 169.254.XXX.XXX ja aliverkon peite on 255.255.0.0, IP-osoitteen määrittäminen ei ehkä ole onnistunut oikein.

Valitse tulostimen ohjauspaneelista **Asetukset > Yleiset asetukset > Verkkoasetukset > Lisäasetukset** ja tarkista sitten tulostimelle määritetty IP-osoite ja aliverkon peite.

Käynnistä langaton reititin uudelleen tai nollaa tulostimen verkkoasetukset.

➔ ”[Verkkoyhteyden uudelleenmäärittäminen](#)” sivulla 290

Tietokoneen verkkoasetusten kanssa on ongelma.

Ratkaisu

Vieraile tietokoneellasi millä tahansa verkkosivustolla varmistaaksesi, että tietokoneesi verkkoasetukset on määritetty oikein. Mikäli et voi käyttää mitään verkkosivustoja, ongelma on tietokoneessasi.

Tarkista tietokoneen verkkoyhteys. Katso lisätietoja tietokoneen toimitukseen kuuluvista asiakirjoista.

USB 3.0 -porttiin liitetty laite aiheuttaa häiriötä radiotaajuuksiin.

Ratkaisu

Laitteen liittäminen Mac-tietokoneen USB 3.0 -porttiin voi aiheuttaa radiotaajuuksisia häiriöitä. Jos yhteyden muodostaminen langattomaan verkkoon ei onnistu tai jos laite ei toimi oikein, kokeile seuraavaa.

Siirrä USB 3.0 -porttiin liitetty laite kauemmas tietokoneesta.

Muodosta yhteys 5 GHz-alueen SSID-tunnukseen.

Katso lisätietoja tulostimen liittämisestä SSID-tunnukseen seuraavasta.

➔ [”Wi-Fi-asetusten tekeminen syöttämällä SSID ja salasana” sivulla 294](#)

Tulostin on liitetty Ethernetillä käyttäessäsi IEEE 802.3az:a (energiatehokas Ethernet) tukevia laitteita.

Ratkaisu

Liittäessäsi tulostimen Ethernetillä käyttäessäsi IEEE 802.3az:a (Energiatehokas Ethernet) tukevia laitteita, seuraavat ongelmat voivat aiheutua käyttämästäsi keskittimestä tai reitittimestä.

- Yhteys muuttuu epävakaaksi sekä tulostin muodostaa ja katkaisee yhteyden yhä uudelleen ja uudelleen.
- Tulostimeen ei saada yhteyttä.
- Yhteysnopeus hidastuu.

Seuraa alla olevia ohjeita katkaistaksesi IEEE 802.3az -yhteyden ja muodosta sitten yhteys uudelleen.

1. Irrota tietokoneeseen ja tulostimeen yhdistetty Ethernet-kaapeli.
2. Jos IEEE 802.3az on käytössä tietokoneella, katkaise yhteys.
Katso lisätietoja tietokoneen toimitukseen kuuluvista asiakirjoista.
3. Yhdistä tulostin tietokoneeseen Ethernet-kaapelilla.
4. Tulosta tulostimesta verkkoyhteysraportti.
[”Verkkoyhteysraportin tulostus” sivulla 307](#)
5. Tarkista tulostimen IP-osoite verkkoyhteysraportista.
6. Avaa tietokoneella Web Config.
Käynnistä verkkoselain ja anna tulostimen IP-osoite.
[”Verkkomäärityksen suorittaminen verkkoselaimessa” sivulla 351](#)
7. Valitse **Verkkoasetukset**-välilehti > **Kiinteä lähiverkko**.
8. Valitse **Pois** kohteelle **IEEE 802.3az**.
9. Valitse **Seuraava**.
10. Valitse **OK**.
11. Irrota tietokoneeseen ja tulostimeen yhdistetty Ethernet-kaapeli.
12. Jos IEEE 802.3az on otettu pois käytöstä kohdassa 2, ota se uudelleen käyttöön.
13. Yhdistä tietokoneeseen ja tulostimeen Ethernet-kaapeli, jonka irrotit kohdassa 1.
Jos ongelma ei ole poistunut, jotkin muut laitteet voivat olla ongelman aiheuttajia.

Tulostimen liittäminen USB:n kautta ei onnistu (Mac OS)

Tämä voi aiheutua seuraavista syistä.

USB-kaapelia ei ole kytketty pistorasiaan oikein.

Tarkista, että USB-kaapeli on liitetty kunnolla tulostimeen ja tietokoneeseen.

USB-keskittimen kanssa on ongelma.

Jos käytössä on USB-keskitin, kokeile yhdistää tulostin suoraan tietokoneeseen.

USB-kaapelin tai USB-sisääntulon kanssa on ongelma.

Jos USB-kaapelia ei tunnisteta, vaihda portti tai USB-kaapeli.

Tulostin on kytketty SuperSpeed USB -porttiin.

Joissakin tietokoneissa voi tapahtua yhteysvirhe, jos tulostin liitetään SuperSpeed USB -porttiin USB 2.0 -kaapelilla. Liitä tulostin tässä tapauksessa uudelleen jollakin seuraavista tavoista.

- Käytä USB 3.0 -kaapelia.
- Liitä tulostin tietokoneen Hi-Speed USB -porttiin.
- Liitä tulostin johonkin muuhun kuin virheen aiheuttaneeseen SuperSpeed USB -porttiin.

Skannaus ei onnistu, vaikka yhteys on muodostettu oikein (Mac OS)

Skannaus korkealla tarkkuudella verkon kautta.

Yritä skannata pienemmällä resoluutiolla.

Skannaus ei käynnisty älylaitteelta

Varmista, että älylaite ja tulostin on liitetty oikein.

Ongelman syy ja ratkaisu riippuvat siitä, onko laitteita liitetty toisiinsa.

Yhteyden tilan tarkistus

Tarkista älylaitteen ja tulostimen yhteyden tila Epson iPrint -toiminnolla.

Asenna Epson iPrint seuraavasti, jos sitä ei ole vielä asennettu.

[”Tulosta helposti älylaitteen sovelluksen avulla \(Epson iPrint\)” sivulla 346](#)

1. Käynnistä älylaitteella Epson iPrint.
2. Tarkista, että tulostimen nimi näkyy aloitusnäytöllä.
Älylaitteen ja tulostimen välille on muodostettu onnistuneesti yhteys, kun tulostimen nimi on näkyvässä.

Älylaitteen ja tulostimen välille on muodostettu onnistuneesti yhteys, jos seuraavat näkyvät.

- Printer is not selected.
- Communication error.

Tarkista seuraavat, jos yhteyttä ei ole muodostettu.

- Tulostinta ei tunnisteta verkkoyhteydellä
[”Yhteyden muodostaminen verkkoon ei onnistu” sivulla 222](#)

Tarkista seuraavat, jos yhteys on muodostettu.

- Tulostin tunnistetaan, mutta skannaus ei onnistu.
[”Tulostus ei onnistu, vaikka yhteys on muodostettu oikein \(iOS\)” sivulla 223](#)

Yhteyden muodostaminen verkkoon ei onnistu

Ongelma voi johtua seuraavista syistä.

Verkkolaitteiden Wi-Fi-yhteydessä on ongelmia.

Ratkaisu

Sammuta laitteet, jotka haluat liittää verkkoon. Odota noin 10 sekuntia ja käynnistä laitteet sitten seuraavassa järjestyksessä: langaton reititin, tietokone tai älylaite ja viimeiseksi tulostin. Siirrä tulostin ja tietokone tai älylaite lähemmäksi langatonta reititintä radioaaltotiedonsiirron helpottamiseksi ja yritä määrittää verkkoasetukset uudelleen.

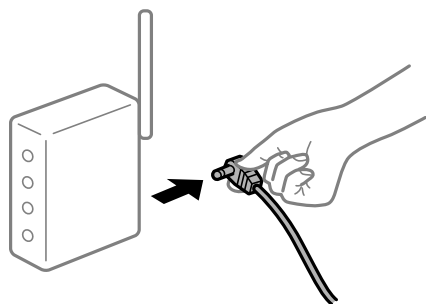

Laitteet eivät vastaanota signaaleja langattomalta reitittimeltä, koska ne ovat liian kaukana toisistaan.

Ratkaisu

Siirrettyäsi tietokoneen tai älylaitteen ja tulostimen lähemmäs langatonta reititintä, sammuta langaton reititin ja käynnistä se uudelleen.

Langatonta reititintä vaihdettaessa asetukset eivät vastaa uutta reititintä.

Ratkaisu

Määritä yhteysasetukset uudelleen, jotta ne vastaavat uutta langatonta reititintä.

➔ [”Langattoman reitittimen vaihtaminen” sivulla 290](#)

Tietokoneelta tai älylaitteelta ja tietokoneelta liitetyt SSID:t eroavat toisistaan.

Ratkaisu

Käyttäessäsi samanaikaisesti useita langattomia reitittimiä tai jos langattomassa reitittimessä on useita SSID-tunnuksia ja laitteet on liitetty eri SSID-tunnuksiin, et voi muodostaa yhteyttä langattomaan reitittimeen.

Yhdistä tietokone tai älylaite samaan SSID-tunnukseen tulostimen kanssa.

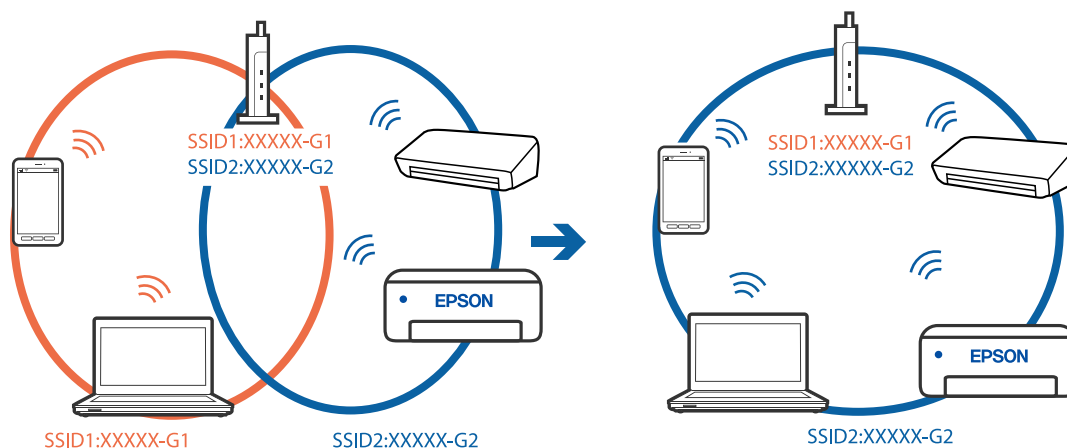

Langattomassa reitittimessä on käytettävissä tietosuojaerotin.

Ratkaisu

Useimmissa langattomissa reitittimissä on tietosuojaerotin ominaisuus, joka estää tietoliikenteen yhdistettyjen laitteiden välillä. Jos tulostin ja tietokone tai älylaite eivät voi viestiä keskenään, vaikka ne ovat yhteydessä samaan verkkoon, poista tietosuojaerotin käytöstä langattomasta reitittimestä. Katso lisätietoja langattoman reitittimen käyttöoppaasta.

IP-osoite on määritetty virheellisesti.

Ratkaisu

Jos tulostimen IP-osoite on 169.254.XXX.XXX ja aliverkon peite on 255.255.0.0, IP-osoitteen määrittäminen ei ehkä ole onnistunut oikein.

Valitse tulostimen ohjauspaneelista **Asetukset > Yleiset asetukset > Verkkoasetukset > Lisäasetukset** ja tarkista sitten tulostimelle määritetty IP-osoite ja aliverkon peite.

Käynnistä langaton reititin uudelleen tai nollaa tulostimen verkkoasetukset.

➔ [”Verkkoyhteyden uudelleenmäärittäminen”](#) sivulla 290

Älylaitteen verkkoasetusten kanssa on ongelma.

Ratkaisu

Vieraile älylaitteellasi millä tahansa verkkosivustolla varmistaaksesi, että älylaitteesi verkkoasetukset on määritetty oikein. Mikäli et voi käyttää mitään verkkosivustoa, ongelma on älylaitteessasi.

Tarkista tietokoneen verkkoyhteys. Katso lisätietoja älylaitteen ohjeista.

Skannattujen kuvien tallentaminen jaettuun kansioon ei onnistu

Ohjauspaneelissa näytetään ilmoituksia

Kun ohjauspaneelissa näytetään virheilmoitus, tarkista itse ilmoitus tai seuraava luettelo ongelman ratkaisemiseksi.

Viestit	Ratkaisut
DNS-virhe. Tarkista DNS-asetukset.	<p>Tietokoneeseen ei saada yhteyttä. Tarkista seuraava.</p> <ul style="list-style-type: none"> <input type="checkbox"/> Varmista, että tulostimen yhteystietoihin tallennettu osoite ja jaetun kansion osoite täsmäävät. <input type="checkbox"/> Jos tietokoneen IP-osoite on manuaalisesti asetettava staattinen IP-osoite, muuta tietokoneen nimi IP-osoitteeksi verkkopolussa. Esimerkki: muuta \\EPSON02\SCAN muotoon \\192.168.xxx.xxx\SCAN <input type="checkbox"/> Varmista, että tietokone on päällä ja että se ei ole siirtynyt lepotilaan. Jos tietokone on lepotilassa, kuvien skannaus jaettuun kansioon ei onnistu. <input type="checkbox"/> Poista palomuuuri ja tietoturvaohjelmisto tilapäisesti käytöstä. Jos virhe poistuu, tarkista tietoturvaohjelmiston asetukset. <input type="checkbox"/> Jos verkkosijainniksi on valittu Julkinen verkko, skannattujen kuvien tallennus jaettuun kansioon ei onnistu. Määritä kunkin portin edelleenlähetysasetukset. <input type="checkbox"/> Jos käytössä on kannettava tietokone ja jos IP-osoite haetaan DHCP-palvelusta, IP-osoite voi muuttua, kun yhteys verkkoon muodostetaan uudelleen. Hae IP-osoite uudelleen. <input type="checkbox"/> Varmista, että DNS-asetukset ovat oikein. Kysy DNS-asetukset verkon järjestelmänvalvojalta. <input type="checkbox"/> Tietokoneen nimi ja IP-osoite eivät ehkä täsmää, jos DNS-palvelimen hallintataulua ei ole päivitetty. Ota yhteys DNS-palvelimen järjestelmänvalvojaan.
Todennusvirhe. Tarkista sähköposti-palvelinasetukset.	<p>Varmista, että käyttäjätunnus ja salasana ovat oikein tietokoneessa ja tulostimen yhteystiedoissa. Varmista myös ettei salasana ole vanhentunut.</p>
Tiedonsiirtovirhe. Tarkista Wi-Fi/verkkoyhteys.	<p>Yhteystietoluetteloon rekisteröidyn verkkokansion kanssa ei voida viestiä. Tarkista seuraava.</p> <ul style="list-style-type: none"> <input type="checkbox"/> Varmista, että Käytä Microsoft-verkkojakamista on käytössä Web Config -määrittystoiminnossa. Valitse Web Config -määrittystoiminnossa Verkko > MS-verkko. <input type="checkbox"/> Varmista, että tulostimen yhteystietoihin tallennettu osoite ja jaetun kansion osoite täsmäävät. <input type="checkbox"/> Yhteystietoluettelossa olevalle käyttäjälle on määritettävä jaetun kansion ominaisuuksissa Jakaminen- ja Suojaus-välilehdillä. Käyttäjän käyttöoikeusmäärittäminen tulee olla "sallittu".
Tiedostonimi on jo käytössä. Nimeä tied. uudelleen ja skan. uud.	<p>Muuta tiedostonimiasetuksia. Vaihtoehtoisesti voit siirtää tai poistaa tiedostoja tai nimetä jaetussa kansiossa oleva tiedoston uudelleen.</p>
Skannatut tiedostot liian suuria. Vain XX sivu(a) lähetetty. Varmista, että kohdekansiossa on tarpeeksi tilaa.	<p>Tietokoneessa ei ole riittävästi vapaata tallennustilaa. Lisää tai vapauta tallennustilaa.</p>

Virhekohdan tarkistaminen

Ratkaisu

Kun skannattuja kuvia tallennetaan verkkokansioon, tallennusprosessi etenee seuraavasti. Voit tarkistaa, missä kohti virhe on tapahtunut.

Kohteet	Toiminto	Virheilmoitukset
Yhteyden muodostaminen	Muodosta yhteys tietokoneesta tulostimeen.	DNS-virhe. Tarkista DNS-asetukset.
Tietokoneeseen kirjautuminen	Kirjaudu tietokoneeseen käyttäjätunnuksella ja salasananalla.	Todennusvirhe. Tarkista sähköposti-palvelinasetukset.
Tallennuskansion tarkistaminen	Tarkista jaetun kansion verkkopolku.	Tiedonsiirtovirhe. Tarkista Wi-Fi/verkkoyhteys.
Tiedostonimen tarkistaminen	Tarkista, ettei kansiossa ole tallennettavan tiedoston kanssa samannimistä tiedostoa.	Tiedostonimi on jo käytössä. Nimeä tied. uudelleen ja skan. uud.
Tiedoston kirjoittaminen	Kirjoita uuteen tiedostoon.	Skannatut tiedostot liian suuria. Vain XX sivu(a) lähetetty. Varmista, että kohdekansiossa on tarpeeksi tilaa.

Skannattujen kuvien tallentaminen kestää kauan

Nimenselvityksellä kestää kauan vastata "toimialueen nimeen" ja "IP-osoitteeseen".

Ratkaisu

Tarkista seuraavat asiat.

- Varmista, että DNS-asetukset ovat oikein.
- Varmista, että kaikki DNS-asetukset ovat oikein Web Config -määrittystoiminnossa.
- Varmista, että DNS-toimialueen nimi on oikein.

Fakseja ei voi lähettää tai vastaanottaa

Fakseja ei voi lähettää tai vastaanottaa

Tämä voi aiheutua seuraavista syistä.

Puhelimen seinäpistokkeessa on ongelma.

Ratkaisu

Tarkista, että puhelinpistoke toimii. Liitä puhelin pistokkeeseen ja testaa toiminta. Jos et voi soittaa tai vastaanottaa puheluita, ota yhteys puhelin-yhtiöön.

Puhelinlinjaan yhdistämisessä on ongelmia.

Ratkaisu

Suorita automaattinen faksiyhteyden tarkistus valitsemalla ohjauspaneelista **Asetukset > Yleiset asetukset > Faksiasetukset > Tarkista faksiyhteys**. Kokeile raportin ratkaisuehdotuksia.

■ Tapahtuu tiedonsiirtovirhe.

Ratkaisu

Valitse **Hidas(9 600bps)** ohjauspaneelin kohdasta **Asetukset > Yleiset asetukset > Faksiasetukset > Perusasetukset > Faksinopeus**.

■ Yhteyden luominen DSL-puhelinlinjaan ilman DSL-suodatinta.

Ratkaisu

Jotta saat yhteyden DSL-puhelinlinjaan, tarvitset DSL-modeemin, jossa on kiinteä DSL-suodatin. Voit myös asentaa linjaan erillisen DSL-suodattimen. Ota yhteyttä DSL-palveluntarjoajaasi.

[”DSL- tai ISDN-liitäntä” sivulla 462](#)

■ DSL-suodattimessa on ongelmia DSL-puhelinlinjaan yhdistettäessä.

Ratkaisu

Jos et voi lähettää tai vastaanottaa faksia, liitä tulostin suoraan puhelimen seinäpistokkeeseen ja tarkista, että faksien lähettäminen onnistuu. Jos se onnistuu, ongelma saattaa olla DSL-suodattimessa. Ota yhteyttä DSL-palveluntarjoajaasi.

Faksin lähettäminen ei onnistu

Tämä voi aiheutua seuraavista syistä.

■ Yhteyslinjaksi on asetettu PSTN laitoksessa, jossa on käytössä PBX (yksityinen puhelinverkko).

Ratkaisu

Valitse **PBX** ohjauspaneelin kohdasta **Asetukset > Yleiset asetukset > Faksiasetukset > Perusasetukset > Linjatyyppe**.

■ Faksien lähettäminen ilman käyttökoodin syöttöä ympäristössä, johon on asennettu PBX.

Ratkaisu

Jos puhelinjärjestelmäsi edellyttää suuntanumeroa ulkolinjalle, tallenna koodi tulostimelle ja syötä risuaita (#) faksinumeron eteen lähetyksen yhteydessä.

■ Lähtevien faksien otsikkotietoja ei ole rekisteröity.

Ratkaisu

Valitse **Asetukset > Yleiset asetukset > Faksiasetukset > Perusasetukset > Ylätunniste** ja määritä otsikkotiedot. Osa faksilaitteista hylkää automaattisesti saapuvan faksin, jos siinä ei ole ylätunnistetietoja.

■ Soittajatunnuksesi on estetty.

Ratkaisu

Ota yhteys puhelinyhtiösi ja pyydä, että soittajatunnuksesi esto puretaan. Osa puhelimesta tai faksilaitteista hylkää automaattisesti puhelun tuntemattomasta numerosta.

■ Vastaanottajan faksinumero on väärä.

Ratkaisu

Tarkista, että yhteystietoluetteloon rekisteröity tai näppäimistöllä syötetty vastaanottajan numero on oikein. Vaihtoehtoisesti voit tarkistaa faksinumeron oikeellisuuden vastaanottajalta.

■ Vastaanottajan faksilaite ei ole valmiina vastaanottamaan fakseja.

Ratkaisu

Kysy vastaanottajalta, onko faksilaite valmis ottamaan faksin vastaan.

■ Faksin lähettäminen vahingossa alioisiteominaisuudella.

Ratkaisu

Tarkista, lähetitkö faksin vahingossa alioisiteominaisuudella. Faksi voidaan lähettää alioisiteominaisuudella, kun yhteystietoluettelosta valitaan vastaanottaja, jolla on alioisite.

■ Vastaanottajan faksilaite ei pysty vastaanottamaan fakseja alioisiteominaisuutta käyttäen.

Ratkaisu

Kysy vastaanottajalta alioisiteominaisuutta käyttäessäsi, voiko hänen faksilaitteensa vastaanottaa fakseja alioisiteominaisuudella.

■ Alioisite ja salasana ovat väärin.

Ratkaisu

Tarkista, että alioisitteet ja salasanat ovat oikein, jos lähetät fakseja alioisiteominaisuuden avulla. Tarkista vastaanottajalta, että alioisite ja salasana vastaavat toisiaan.

■ Lähetettävien tietojen koko on liian suuri.

Ratkaisu

Voit lähettää fakseja pienemmässä tietokoossa seuraavilla tavoilla.

- Kun lähetät faksin mustavalkoisena, ota käyttöön **Lähetä suoraan** kohdasta **Faksi > Faksiasetukset > Faksin lähetysasetukset**.
”Usean mustavalkosivun lähettäminen (Lähetä suoraan)” sivulla 137
- Liitetyn puhelimen käyttö
”Faksien lähettäminen ulkoiselta puhelinkoneelta” sivulla 135
- Käyttö kuuloke laskettuna
”Faksin lähettäminen manuaalisesti vastaanottajan tilan vahvistamisen jälkeen” sivulla 134
- Alkuperäiskappaleiden erottaminen

Faksien vastaanottaminen ei onnistu

Tämä voi aiheutua seuraavista syistä.

Suosittelemme myös tarkistamaan kohdasta **Job/Status** tulostimen tilan eli esimerkiksi sen, vastaanottaako tulostin parhaillaan fakseja.

Puheluidenvälityspalvelun tilaaminen.

Ratkaisu

Jos olet tilannut puheluidenvälityspalvelun, tulostin ei ehkä voi vastaanottaa fakseja. Ota yhteyttä palveluntarjoajaan.

Vastaanottotila -asetukseksi on valittu Man., vaikka tulostimeen on liitetty ulkoinen puhelinlaite.

Ratkaisu

Jos tulostimeen on liitetty ulkoinen puhelinlaite, joka jakaa puhelinlinjan tulostimen kanssa, valitse **Asetukset > Yleiset asetukset > Faksiasetukset > Perusasetukset** valitse sitten **Vastaanottotila -asetukseksi Auto**.

Saapuneiden ja luottamuksellisten kansioiden muistitila loppuu.

Ratkaisu

Saapuneiden kansioon ja luottamukselliseen kansioon on tallennettu yhteensä 200 vastaanotettua asiakirjaa. Poista turhat asiakirjat.

Tietokone, johon vastaanotetut faksit tallennetaan, ei ole päällä.

Ratkaisu

Kun olet määrittänyt vastaanotettujen faksien tallentamisen tietokoneelle, käynnistä tietokone. Vastaanotettu faksi poistetaan, kun se on tallennettu tietokoneelle.

Aliosoite ja salasana ovat väärin.

Ratkaisu

Jos vastaanotat fakseja aliosoiteominaisuuden avulla, tarkista, että aliosoitteet ja salasanat ovat oikein. Tarkista lähettäjältä, että aliosoite ja salasana vastaavat toisiaan.

Lähettäjän faksinumero on lisätty kohteeseen Hylkäysmääräluettelo.

Ratkaisu

Varmista, että lähettäjän numeron saa poistaa kohteesta **Hylkäysmääräluettelo** ennen kuin poistat sen. Tee poisto kohdassa **Asetukset > Yleiset asetukset > Faksiasetukset > Perusasetukset > Hylkäysfaksi > Muokkaa hylkäysnumeroluettelo**. Vaihtoehtoisesti voit poistaa asetuksen **Hylkäysmääräluettelo** käytöstä kohdassa **Asetukset > Yleiset asetukset > Faksiasetukset > Perusasetukset > Hylkäysfaksi > Hylkäysfaksi**. Yhteystietoluetteloon tallentamattomista numeroista lähetetyt faksit estetään, kun tämä asetus on käytössä.

Lähettäjän faksinumeroa ei ole rekisteröity yhteystietoluetteloon.

Ratkaisu

Rekisteröi lähettäjän faksinumero yhteystietoluetteloon. Vaihtoehtoisesti voit poistaa asetuksen **Rekisteröimättömät yhteystiedot** käytöstä kohdassa **Asetukset > Yleiset asetukset > Faksiasetukset > Perusasetukset > Hylkäysfaksi > Hylkäysfaksi**. Yhteystietoluetteloon tallentamattomista numeroista lähetetyt faksit estetään.

■ Lähettäjä on lähettänyt faksin ilman ylätunnistetietoja.

Ratkaisu



Kysy lähettäjältä, onko hän määrittänyt otsikkotiedot faksilaitteessaan. Vaihtoehtoisesti voit poistaa asetuksen **Faksin otsikon tyhjä estetty** käytöstä kohdassa **Asetukset > Yleiset asetukset > Faksiasetukset > Perusasetukset > Hylkäysfaksi > Hylkäysfaksi**. Faksit, joissa ei ole otsikkotietoja, estetään, kun tämä asetus on käytössä.

Faksin lähettäminen tietylle vastaanottajalle ei onnistu

Tämä voi aiheutua seuraavista syistä.

■ Vastaanottajan laitteen vastaus viivästyy.

Ratkaisu

Jos vastaanottajan laite ei vastaa puheluun 50 sekunnin kuluessa siitä, kun tulostin on lopettanut numeron valinnan, soitto päättyy virheeseen. Valitse numero  **Paikallaan** -ominaisuudella tai käyttämällä puhelinta, jotta voit tarkistaa, kuinka kauan faksiäänäen kuulumiseen menee. Jos siihen menee yli 50 sekuntia, lisää tauko faksinumeron jälkeen. Aloita tauko napauttamalla . Tauon merkkinä on tavuviiva. Yksi tauko vastaa noin kolmea sekuntia. Lisää tarvittaessa useampi tauko.

■ Yhteystietoluetteloon rekisteröity Faksinopeus -asetus on väärä.

Ratkaisu

Valitse vastaanottaja yhteystietoluettelosta ja valitse sitten **Muokkaa > Faksinopeus > Hidas(9 600bps)**.

Faksin lähettäminen tietynä ajankohtana ei onnistu

■ Tulostimen päivämäärä ja aika ovat väärin.

Ratkaisu

Valitse **Asetukset > Yleiset asetukset > Perusasetukset > Päivämäärä-/Aika-asetukset** ja valitse sitten oikea päivämäärä ja aika.

Vastaanotettujen faksien tallennus muistilaitteeseen ei onnistu

Tämä voi aiheutua seuraavista syistä.

■ Asetus vastaanotettujen faksien tallentamiseksi ulkoiseen muistiin on poistettu käytöstä.

Ratkaisu

Valitse **Asetukset > Yleiset asetukset > Faksiasetukset > Vastaanottoasetukset** ja ota käyttöön **Tallenna Tall.laitteeseen** -asetus kussakin valikossa.

■ Tulostimeen ei ole liitetty muistilaitetta.

Ratkaisu

Liitä tulostimeen muistilaite, johon olet luonut kansion faksien tallentamista varten. Kun faksit on tallennettu laitteeseen, ne poistetaan tulostimen muistista.

■ Laitteessa ei ole riittävästi vapaata tallennustilaa.

Ratkaisu

Poista tarpeettomat tiedot laitteelta, jotta saat vapautettua tallennustilaa. Vaihtoehtoisesti voit liittää toisen laitteen, jolla on riittävästi vapaata tallennustilaa.

■ Tallennuslaite on kirjoitussuojattu.

Ratkaisu

Poista tallennuslaitteen kirjoitussuojaus.

A3-kokoisten faksien vastaanottaminen ei onnistu

Tämä voi aiheutua seuraavista syistä.

■ Paperilähdeasetus on väärä.

Ratkaisu

Tarkista, että sen paperilähteen paperiasetuksissa, jossa on A3-paperia, myös asetus on A3 ja että paperilähde on asetettu faksille. Valitse **Asetukset > Yleiset asetukset > Tulostinasetukset > Paperilähdeasetukset > Autom. valinta -asetukset > Faksi** ja tarkista sitten käytössä olevat paperilähteet.

■ A3 ei ole valittuna kohdassa Vastaanotettava paperikoko.

Ratkaisu

Valitse **Asetukset > Yleiset asetukset > Faksiasetukset > Perusasetukset > Vastaanotettava paperikoko**, ja tarkista sitten, että A3 on valittuna. Tässä valikossa voit asettaa tulostimen vastaanottaman faksin enimmäiskoon.

Saapuneet faksit eivät tulostu

Tämä voi aiheutua seuraavista syistä.

■ Tulostimessa tapahtuu virhe, kuten paperitukos.

Ratkaisu

Korjaa tulostimen virhe ja pyydä lähettäjää lähettämään faksi uudelleen.

■ Vastaanotettujen faksien tulostus on poissa käytöstä nykyisten asetusten vuoksi.

Ratkaisu

Määritä vastaanotettujen faksien tulostusasetukset kohdassa **Asetukset > Yleiset asetukset > Faksiasetukset > Vastaanottoasetukset > Tallenna/Välitä eteenp.-asetukset**.

Faksit lähtevät väärän kokoisina

Tämä voi aiheutua seuraavista syistä.

Vastaanottajan faksilaite ei tue A3-kokoa.

Ratkaisu

Ennen kuin lähetät A3-kokoista asiakirjaa, kysy vastaanottajalta, voiko hänen koneellaan vastaanottaa sellaisen. Jos faksin lähetyksraportissa on **OK (Pienennetty koko)**, vastaanottajan faksilaite ei tue A3-kokoa. Voit tulostaa faksin lähetyksraportin kohdasta **Faksi** >  (Lisää) > **Faksiraportti** > **Edellinen lähetyks**.

Alkuperäisiä asiakirjoja ei ole asetettu oikein.

Ratkaisu

- Varmista, että alkuperäinen on asetettu oikein paikalleen kohdistusmerkkien mukaan.
- Jos skannatun kuvan reuna on leikkautunut, siirrä alkuperäistä hieman kauemmas valotustason reunasta. Et voi skannata aluetta noin 1,5 mm (0,06 tuuman) päästä valotustason reunasta.

➔ ”Alkuperäisten asiakirjojen asettaminen” sivulla 42

Valotustasolla on pölyä tai likaa.

Ratkaisu

Skannattaessa ohjauspaneelistä ja valittaessa automaattinen skannausalueen rajaustoiminto, poistaa kaikki lika tai tahran valotustasolta ja asiakirjakannelta. Jos alkuperäisen ympärillä on likaa tai tahroja, skannausalue laajenee sisältämään sen.

”Valotustaso-alustan puhdistaminen” sivulla 174

Fakseja ei voi lähettää tai vastaanottaa (Windows)

Varmista, että tietokone ja tulostin on liitetty oikein. Ongelman syy ja ratkaisu riippuvat siitä, onko laitteita liitetty toisiinsa.

Yhteyden tilan tarkistus

Tarkista tietokoneen ja tulostimen yhteyden tila EPSON Status Monitor 3 -toiminnolla.

Sinun on asennettava EPSON Status Monitor 3 ottaaksesi tämän toiminnon käyttöön. Voit ladata sen Epsonin verkkosivustolta.

1. Avaa tulostinohjain.

- Windows 10/Windows Server 2019/Windows Server 2016

Napsauta aloituspainiketta ja valitse sitten **Windows-järjestelmä** > **Ohjauspaneeli** > **Näytä laitteet ja tulostimet** kohdassa **Laitteisto ja äänet**. Napsauta tulostinta hiiren kakkospainikkeella tai pidä se painettuna ja valitse sitten **Tulostusmääritykset**.

- Windows 8.1/Windows 8/Windows Server 2012 R2/Windows Server 2012

Valitse **Työpöytä** > **Asetukset** > **Ohjauspaneeli** > **Näytä laitteet ja tulostimet** kohdassa **Laitteisto ja äänet**. Napsauta tulostinta hiiren kakkospainikkeella tai pidä se painettuna ja valitse sitten **Tulostusmääritykset**.

- Windows 7/Windows Server 2008 R2

Napsauta aloituspainiketta ja valitse **Ohjauspaneeli** > **Näytä laitteet ja tulostimet** kohdasta **Laitteisto ja äänet**. Napsauta tulostinta hiiren kakkospainikkeella ja valitse **Tulostusmääritykset**.

2. Napsauta **Huolto**-välilehteä.
3. Valitse **EPSON Status Monitor 3**.

Tietokoneen ja tulostimen välille on muodostettu onnistuneesti yhteys, kun jäljellä olevat mustetasot näkyvät.

Tarkista seuraavat, jos yhteyttä ei ole muodostettu.

- Tulostinta ei tunnisteta verkkoyhteydellä
[”Yhteyden muodostaminen verkkoon ei onnistu” sivulla 208](#)
- Tulostinta ei tunnisteta USB-liitännällä
[”Tulostimen liittäminen USB:n kautta ei onnistu \(Windows\)” sivulla 210](#)

Tarkista seuraavat, jos yhteys on muodostettu.

- Tulostin tunnistetaan, mutta tulostaminen ei onnistu.
[”Tulostus ei onnistu, vaikka yhteys on muodostettu oikein \(Windows\)” sivulla 211](#)

Yhteyden muodostaminen verkkoon ei onnistu

Ongelma voi johtua seuraavista syistä.

Verkkolaitteiden Wi-Fi-yhteydessä on ongelmia.

Ratkaisu

Sammuta laitteet, jotka haluat liittää verkkoon. Odota noin 10 sekuntia ja käynnistä laitteet sitten seuraavassa järjestyksessä: langaton reititin, tietokone tai älylaite ja viimeiseksi tulostin. Siirrä tulostin ja tietokone tai älylaite lähemmäksi langatonta reititintä radioaaltotiedonsiirron helpottamiseksi ja yritä määrittää verkkoasetukset uudelleen.

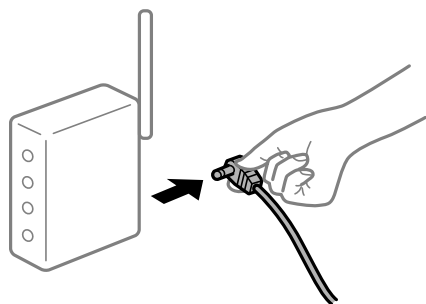

Laitteet eivät vastaanota signaaleja langattomalta reitittimeltä, koska ne ovat liian kaukana toisistaan.

Ratkaisu

Siirrettyäsi tietokoneen tai älylaitteen ja tulostimen lähemmäs langatonta reititintä, sammuta langaton reititin ja käynnistä se uudelleen.

Langatonta reititintä vaihdettaessa asetukset eivät vastaa uutta reititintä.

Ratkaisu

Määritä yhteysasetukset uudelleen, jotta ne vastaavat uutta langatonta reititintä.

➔ [”Langattoman reitittimen vaihtaminen” sivulla 290](#)

Tietokoneelta tai älylaitteelta ja tietokoneelta liitetyt SSID:t eroavat toisistaan.

Ratkaisu

Käyttäessäsi samanaikaisesti useita langattomia reitittimiä tai jos langattomassa reitittimessä on useita SSID-tunnuksia ja laitteet on liitetty eri SSID-tunnuksiin, et voi muodostaa yhteyttä langattomaan reitittimeen.

Yhdistä tietokone tai älylaite samaan SSID-tunnukseen tulostimen kanssa.

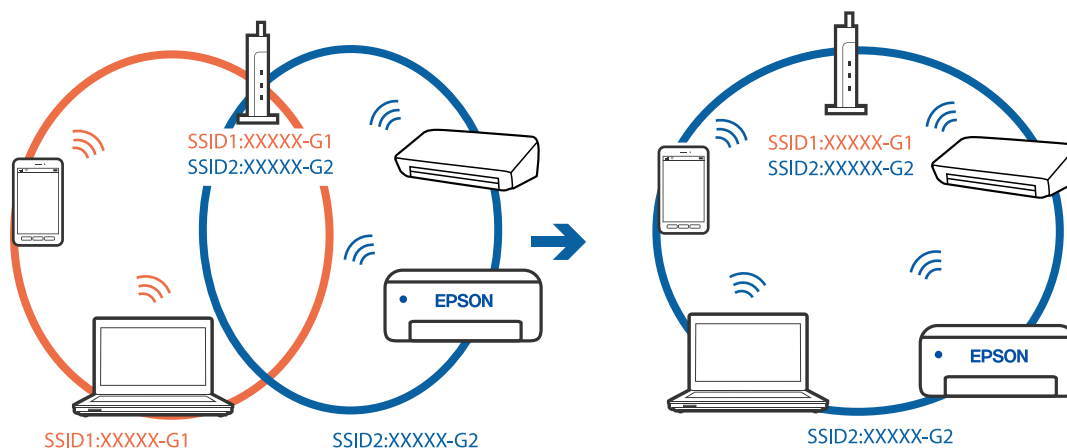

Langattomassa reitittimessä on käytettävissä tietosuojerotin.

Ratkaisu

Useimmissa langattomissa reitittimissä on tietosuojerotin ominaisuus, joka estää tietoliikenteen yhdistettyjen laitteiden välillä. Jos tulostin ja tietokone tai älylaite eivät voi viestiä keskenään, vaikka ne ovat yhteydessä samaan verkkoon, poista tietosuojerotin käytöstä langattomasta reitittimestä. Katso lisätietoja langattoman reitittimen käyttöoppaasta.

IP-osoite on määritetty virheellisesti.

Ratkaisu

Jos tulostimen IP-osoite on 169.254.XXX.XXX ja aliverkon peite on 255.255.0.0, IP-osoitteen määrittäminen ei ehkä ole onnistunut oikein.

Valitse tulostimen ohjauspaneelista **Asetukset > Yleiset asetukset > Verkkoasetukset > Lisäasetukset** ja tarkista sitten tulostimelle määritetty IP-osoite ja aliverkon peite.

Käynnistä langaton reititin uudelleen tai nollaa tulostimen verkkoasetukset.

➔ [”Verkkoyhteyden uudelleenmäärittäminen”](#) sivulla 290

Tietokoneen verkkoasetusten kanssa on ongelma.

Ratkaisu

Vieraile tietokoneellasi millä tahansa verkkosivustolla varmistaaksesi, että tietokoneesi verkkoasetukset on määritetty oikein. Mikäli et voi käyttää mitään verkkosivustoa, ongelma on tietokoneessasi.

Tarkista tietokoneen verkkoyhteys. Katso lisätietoja tietokoneen toimitukseen kuuluvista asiakirjoista.

Tulostin on liitetty Ethernetillä käyttäessäsi IEEE 802.3az:a (energiatehokas Ethernet) tukevia laitteita.

Ratkaisu

Liittäessäsi tulostimen Ethernetillä käyttäessäsi IEEE 802.3az:a (Energiatehokas Ethernet) tukevia laitteita, seuraavat ongelmat voivat aiheutua käyttämästäsi keskittimestä tai reitittimestä.

- Yhteys muuttuu epävakaaksi sekä tulostin muodostaa ja katkaisee yhteyden yhä uudelleen ja uudelleen.
- Tulostimeen ei saada yhteyttä.
- Yhteysnopeus hidastuu.

Seuraa alla olevia ohjeita katkaistaksesi IEEE 802.3az -yhteyden ja muodosta sitten yhteys uudelleen.

1. Irrota tietokoneeseen ja tulostimeen yhdistetty Ethernet-kaapeli.
 2. Jos IEEE 802.3az on käytössä tietokoneella, katkaise yhteys.
Katso lisätietoja tietokoneen toimitukseen kuuluvista asiakirjoista.
 3. Yhdistä tulostin tietokoneeseen Ethernet-kaapelilla.
 4. Tulosta tulostimesta verkkoyhteysraportti.
[”Verkkoyhteysraportin tulostus” sivulla 307](#)
 5. Tarkista tulostimen IP-osoite verkkoyhteysraportista.
 6. Avaa tietokoneella Web Config.
Käynnistä verkkoselain ja anna tulostimen IP-osoite.
[”Verkkomäärityksen suorittaminen verkkoselaimessa” sivulla 351](#)
 7. Valitse **Verkkoasetukset**-välilehti > **Kiinteä lähiverkko**.
 8. Valitse **Pois** kohteelle **IEEE 802.3az**.
 9. Valitse **Seuraava**.
 10. Valitse **OK**.
 11. Irrota tietokoneeseen ja tulostimeen yhdistetty Ethernet-kaapeli.
 12. Jos IEEE 802.3az on otettu pois käytöstä kohdassa 2, ota se uudelleen käyttöön.
 13. Yhdistä tietokoneeseen ja tulostimeen Ethernet-kaapeli, jonka irrotit kohdassa 1.
- Jos ongelma ei ole poistunut, jotkin muut laitteet voivat olla ongelman aiheuttajia.

Tulostimen liittäminen USB:n kautta ei onnistu (Windows)

Tämä voi aiheutua seuraavista syistä.

■ USB-kaapelia ei ole kytketty pistorasiaan oikein.

Ratkaisu

Tarkista, että USB-kaapeli on liitetty kunnolla tulostimeen ja tietokoneeseen.

■ USB-keskittimen kanssa on ongelma.

Ratkaisu

Jos käytössä on USB-keskitin, kokeile yhdistää tulostin suoraan tietokoneeseen.

■ USB-kaapelin tai USB-sisääntulon kanssa on ongelma.

Ratkaisu

Jos USB-kaapelia ei tunnisteta, vaihda portti tai USB-kaapeli.

■ Tulostin on kytketty SuperSpeed USB -porttiin.

Ratkaisu

Joissakin tietokoneissa voi tapahtua yhteysvirhe, jos tulostin liitetään SuperSpeed USB -porttiin USB 2.0 -kaapelilla. Liitä tulostin tässä tapauksessa uudelleen jollakin seuraavista tavoista.

- Käytä USB 3.0 -kaapelia.
- Liitä tulostin tietokoneen Hi-Speed USB -porttiin.
- Liitä tulostin johonkin muuhun kuin virheen aiheuttaneeseen SuperSpeed USB -porttiin.

Faksien lähettäminen ja vastaanotto eivät onnistu, vaikka yhteys on muodostettu oikein (Windows)

■ Ohjelmistoa ei ole asennettu.

Ratkaisu

Varmista, että PC-FAX-ohjain on asennettu tietokoneelle. PC-FAX-ohjain asennetaan FAX Utility-apuohjelman kanssa. Tarkista toimimalla seuraavasti, onko se asennettu.

Tarkista, että tulostin (faksi) näkyy kohdassa **Laitteet ja tulostimet**, **Tulostin** tai **Tulostimet ja muut laitteet**. Tulostimen (faksin) tulee näkyä muodossa EPSON XXXXX (FAX). Jos tulostinta (faksia) ei näy, poista FAX Utility ja asenna se sitten uudelleen. Jos haluat käyttää kohtia **Laitteet ja tulostimet**, **Tulostin** tai **Tulostimet ja muut laitteet**.

Windows 10

Napsauta aloituspainiketta ja valitse sitten **Windows-järjestelmä > Ohjauspaneeli > Näytä laitteet ja tulostimet** kohdassa **Laitteisto ja äänet**.

Windows 8.1/Windows 8

Valitse **Työpöytä > Asetukset > Ohjauspaneeli > Näytä laitteet ja tulostimet** kohdasta **Laitteisto ja äänet** tai **Laitteisto**.

Windows 7

Valitse aloituspainike ja sen jälkeen **Ohjauspaneeli > Näytä laitteet ja tulostimet** kohdasta **Laitteisto ja äänet** tai **Laitteisto**.

Windows Vista

Napsauta aloituspainiketta ja valitse sitten **Ohjauspaneeli > Tulostimet** kohdasta **Laitteisto ja äänet**.

- Windows XP

Valitse aloituspainike ja sitten **Asetukset > Ohjauspaneeli > Tulostimet ja laitteet > Tulostimet ja faksit**.

Käyttäjän todennus epäonnistui, kun faksi lähetettiin tietokoneelta.

Ratkaisu

Määritä käyttäjänimi ja salasana tulostinohjaimessa. Kun lähetät faksin tietokoneelta ja asetettuna on suojaustoiminto, joka estää käyttäjiä käyttämästä tulostimen faksitoimintoa, käyttäjän todennus suoritetaan tulostinohjaimessa asetetuilla käyttäjätunnuksella ja salasanalla.

Faksiyhteydessä ja -asetuksissa on ongelmia.

Ratkaisu

Kokeile faksiyhteyden ja -asetusten ratkaisuja.

Fakseja ei voi lähettää tai vastaanottaa (Mac OS)

Varmista, että tietokone ja tulostin on liitetty oikein. Ongelman syy ja ratkaisu riippuvat siitä, onko laitteita liitetty toisiinsa.

Yhteyden tilan tarkistus

Tarkista tietokoneen ja tulostimen yhteyden tila EPSON Status Monitor -toiminnolla.

1. Valitse **Järjestelmäasetukset** Apple-valikon kohdasta > **Tulostimet ja skannerit** (tai **Tulosta ja skannaa, Tulosta ja faksaa**) ja valitse sitten tulostin.
2. Valitse **Valinnat ja tarvikkeet > Työkalu > Avaa tulostintyökalu**.
3. Valitse **EPSON Status Monitor**.

Tietokoneen ja tulostimen välille on muodostettu onnistuneesti yhteys, kun jäljellä olevat mustetasot näkyvät.

Tarkista seuraavat, jos yhteyttä ei ole muodostettu.

- Tulostinta ei tunnisteta verkkoyhteydellä
[”Yhteyden muodostaminen verkkoon ei onnistu” sivulla 216](#)
- Tulostinta ei tunnisteta USB-liitännällä
[”Tulostimen liittäminen USB:n kautta ei onnistu \(Mac OS\)” sivulla 219](#)

Tarkista seuraavat, jos yhteys on muodostettu.

- Tulostin tunnistetaan, mutta tulostaminen ei onnistu.
[”Tulostus ei onnistu, vaikka yhteys on muodostettu oikein \(Mac OS\)” sivulla 219](#)

Yhteyden muodostaminen verkkoon ei onnistu

Ongelma voi johtua seuraavista syistä.

Verkkolaitteiden Wi-Fi-yhteydessä on ongelmia.

Ratkaisu

Sammuta laitteet, jotka haluat liittää verkkoon. Odota noin 10 sekuntia ja käynnistä laitteet sitten seuraavassa järjestyksessä: langaton reititin, tietokone tai älylaite ja viimeiseksi tulostin. Siirrä tulostin ja tietokone tai älylaite lähemmäksi langatonta reititintä radioaaltotiedonsiirron helpottamiseksi ja yritä määrittää verkkoasetukset uudelleen.

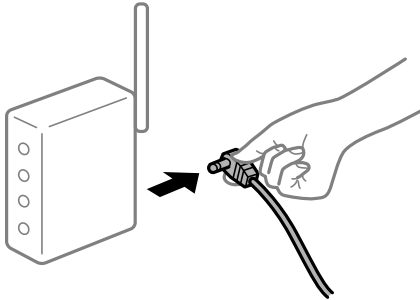

Laitteet eivät vastaanota signaaleja langattomalta reitittimeltä, koska ne ovat liian kaukana toisistaan.

Ratkaisu

Siirrettyäsi tietokoneen tai älylaitteen ja tulostimen lähemmäs langatonta reititintä, sammuta langaton reititin ja käynnistä se uudelleen.

Langatonta reititintä vaihdettaessa asetukset eivät vastaa uutta reititintä.

Ratkaisu

Määritä yhteysasetukset uudelleen, jotta ne vastaavat uutta langatonta reititintä.

➔ ["Langattoman reitittimen vaihtaminen" sivulla 290](#)

Tietokoneelta tai älylaitteelta ja tietokoneelta liitetyt SSID:t eroavat toisistaan.

Ratkaisu

Käyttäessäsi samanaikaisesti useita langattomia reitittämiä tai jos langattomassa reitittämissä on useita SSID-tunnuksia ja laitteet on liitetty eri SSID-tunnuksiin, et voi muodostaa yhteyttä langattomaan reitittimeen.

Yhdistä tietokone tai älylaite samaan SSID-tunnukseen tulostimen kanssa.

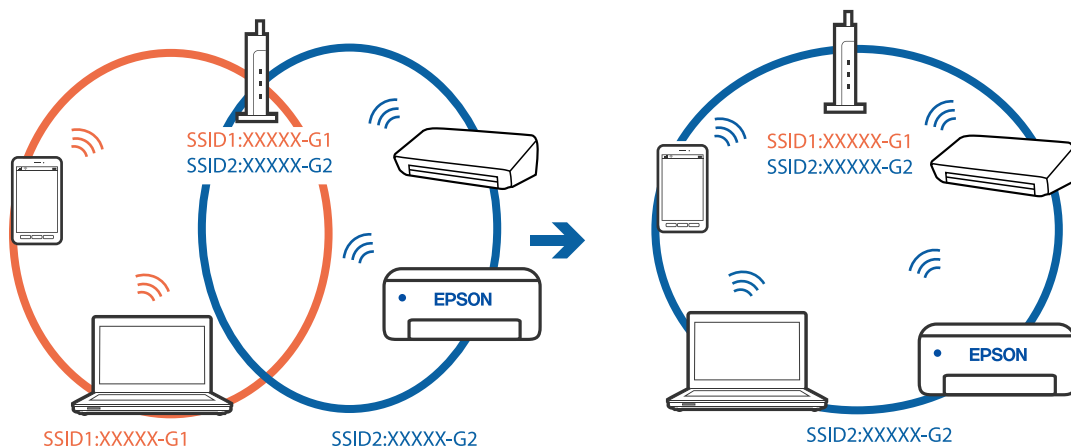

Langattomassa reitittimessä on käytettävissä tietosuojaerotin.

Ratkaisu

Uuseimmissa langattomissa reitittimissä on tietosuojaerotin ominaisuus, joka estää tietoliikenteen yhdistettyjen laitteiden välillä. Jos tulostin ja tietokone tai älylaite eivät voi viestiä keskenään, vaikka ne ovat yhteydessä samaan verkkoon, poista tietosuojaerotin käytöstä langattomasta reitittimestä. Katso lisätietoja langattoman reitittimen käyttöoppaasta.

IP-osoite on määritetty virheellisesti.

Ratkaisu

Jos tulostimen IP-osoite on 169.254.XXX.XXX ja aliverkon peite on 255.255.0.0, IP-osoitteen määrittäminen ei ehkä ole onnistunut oikein.

Valitse tulostimen ohjauspaneelista **Asetukset > Yleiset asetukset > Verkkoasetukset > Lisäasetukset** ja tarkista sitten tulostimelle määritetty IP-osoite ja aliverkon peite.

Käynnistä langaton reititin uudelleen tai nollaa tulostimen verkkoasetukset.

➔ ”[Verkkoyhteyden uudelleenmäärittäminen](#)” sivulla 290

Tietokoneen verkkoasetusten kanssa on ongelma.

Ratkaisu

Vieraile tietokoneellasi millä tahansa verkkosivustolla varmistaaksesi, että tietokoneesi verkkoasetukset on määritetty oikein. Mikäli et voi käyttää mitään verkkosivustoa, ongelma on tietokoneessasi.

Tarkista tietokoneen verkkoyhteys. Katso lisätietoja tietokoneen toimitukseen kuuluvista asiakirjoista.

Tulostin on liitetty Ethernetillä käyttäessäsi IEEE 802.3az:a (energiatehokas Ethernet) tukevia laitteita.

Ratkaisu

Liittäessäsi tulostimen Ethernetillä käyttäessäsi IEEE 802.3az:a (Energiatehokas Ethernet) tukevia laitteita, seuraavat ongelmat voivat aiheutua käyttämästäsi keskittimestä tai reitittimestä.

- Yhteys muuttuu epävakaaksi sekä tulostin muodostaa ja katkaisee yhteyden yhä uudelleen ja uudelleen.
- Tulostimeen ei saada yhteyttä.
- Yhteysnopeus hidastuu.

Seuraa alla olevia ohjeita katkaistaksesi IEEE 802.3az -yhteyden ja muodosta sitten yhteys uudelleen.

1. Irrota tietokoneeseen ja tulostimeen yhdistetty Ethernet-kaapeli.
2. Jos IEEE 802.3az on käytössä tietokoneella, katkaise yhteys.
Katso lisätietoja tietokoneen toimitukseen kuuluvista asiakirjoista.
3. Yhdistä tulostin tietokoneeseen Ethernet-kaapelilla.
4. Tulosta tulostimesta verkkoyhteysraportti.
”[Verkkoyhteysraportin tulostus](#)” sivulla 307
5. Tarkista tulostimen IP-osoite verkkoyhteysraportista.

6. Avaa tietokoneella Web Config.
Käynnistä verkkoselain ja anna tulostimen IP-osoite.
[”Verkkomäärityksen suorittaminen verkkoselaimessa” sivulla 351](#)
7. Valitse **Verkkoasetukset**-välilehti > **Kiinteä lähiverkko**.
8. Valitse **Pois** kohteelle **IEEE 802.3az**.
9. Valitse **Seuraava**.
10. Valitse **OK**.
11. Irrota tietokoneeseen ja tulostimeen yhdistetty Ethernet-kaapeli.
12. Jos IEEE 802.3az on otettu pois käytöstä kohdassa 2, ota se uudelleen käyttöön.
13. Yhdistä tietokoneeseen ja tulostimeen Ethernet-kaapeli, jonka irrotit kohdassa 1.
Jos ongelma ei ole poistunut, jotkin muut laitteet voivat olla ongelman aiheuttajia.

Tulostimen liittäminen USB:n kautta ei onnistu (Mac OS)

Tämä voi aiheutua seuraavista syistä.

■ USB-kaapelia ei ole kytketty pistorasiaan oikein.

Ratkaisu

Tarkista, että USB-kaapeli on liitetty kunnolla tulostimeen ja tietokoneeseen.

■ USB-keskittimen kanssa ongelma.

Ratkaisu

Jos käytössä on USB-keskitin, kokeile yhdistää tulostin suoraan tietokoneeseen.

■ USB-kaapelin tai USB-sisääntulon kanssa ongelma.

Ratkaisu

Jos USB-kaapelia ei tunnisteta, vaihda portti tai USB-kaapeli.

■ Tulostin on kytketty SuperSpeed USB -porttiin.

Ratkaisu

Joissakin tietokoneissa voi tapahtua yhteysvirhe, jos tulostin liitetään SuperSpeed USB -porttiin USB 2.0 -kaapelilla. Liitä tulostin tässä tapauksessa uudelleen jollakin seuraavista tavoista.

- Käytä USB 3.0 -kaapelia.
- Liitä tulostin tietokoneen Hi-Speed USB -porttiin.
- Liitä tulostin johonkin muuhun kuin virheen aiheuttaneeseen SuperSpeed USB -porttiin.

Lähtettäminen ja vastaanotto eivät onnistu, vaikka yhteys on muodostettu oikein (Mac OS)

Ohjelmistoa ei ole asennettu.

Ratkaisu

Varmista, että PC-FAX-ohjain on asennettu tietokoneelle. PC-FAX-ohjain asennetaan FAX Utility-apuohjelman kanssa. Tarkista toimimalla seuraavasti, onko se asennettu.

Valitse **Järjestelmäasetukset** Apple-valikosta > **Tulostimet ja skannerit** (tai **Tulosta ja skannaa, Tulosta ja faksaa**) ja varmista sitten, että tulostin (faksi) on näkyvässä. Tulostimen (faksin) tulee näkyä muodossa FAX XXXX (USB) tai FAX XXXX (IP)s. Jos tulostinta (faksia) ei näy, napsauta [+] ja rekisteröi tulostin (faksi) uudelleen.

PC-FAX-ohjain on pysäytetty.

Ratkaisu

Valitse **Järjestelmäasetukset** Apple-valikosta > **Tulostimet ja skannerit** (tai **Tulosta ja skannaa, Tulosta ja faksaa**) ja valitse sitten tulostin (faksi) kaksoisnapsautuksella. Jos tulostin on pysäytetty, valitse **Jatka** (tai **Jatka tulostusta**).

Käyttäjän todennus epäonnistui, kun faksi lähetettiin tietokoneelta.

Ratkaisu

Määritä käyttäjänimi ja salasana tulostinohjaimessa. Kun lähetät faksin tietokoneelta ja asetettuna on suojaustoiminto, joka estää käyttäjiä käyttämästä tulostimen faksitoimintoa, käyttäjän todennus suoritetaan tulostinohjaimessa asetetuilla käyttäjätunnuksella ja salasanalla.

Faksiyhteydessä ja -asetuksissa on ongelmia.

Ratkaisu

Kokeile faksiyhteyden ja -asetusten ratkaisuja.

Tilavalikossa näytetään virhekoodi

Jos työ ei onnistu, tarkista työn historiasta sille annettu virhekoodi. Voit tarkistaa virhekoodin painamalla -painiketta ja valitsemalla sitten **Työn tila**. Seuraavassa taulukossa on esitetty ongelmia ratkaisuihin.

Koodi	Ongelma	Ratkaisu
001	Tuote on sammunut virtakatkon vuoksi.	-
101	Muisti on täynnä.	Kokeile alla olevia menetelmiä tulostustyön koon pienentämiseksi. <input type="checkbox"/> Vähennä tulostuslaatua ja resoluutiota. <input type="checkbox"/> Muuta formaatin asetusta. <input type="checkbox"/> Vähennä kuvien, kirjainten tai fonttien määrää tulostustyössä.

Koodi	Ongelma	Ratkaisu
102	Lajittelu epäonnistui, koska käytössä oleva muisti ei riittänyt.	<ul style="list-style-type: none"> <input type="checkbox"/> Valitse Asetukset > Yleiset asetukset > Järjestelmän hallinta > Tyhjennä sis. muistin tiedot > PDL-fontti, Makro ja työsk.alue ja poista kaikki fontit ja makrot, jotka olet ladannut. <input type="checkbox"/> Kokeile alla olevia menetelmiä tulostustyön koon pienentämiseksi. Jos et halua käyttää näitä menetelmiä, yritä tulostaa yksi kopio kerrallaan. <ul style="list-style-type: none"> <input type="checkbox"/> Vähennä tulostuslaatua ja resoluutiota. <input type="checkbox"/> Muuta formaatin asetusta. <input type="checkbox"/> Vähennä kuvien, kirjainten tai fonttien määrää tulostustyössä.
103	Tulostuslaatu on laskenut, koska käytössä oleva muisti ei riittänyt.	<p>Jos et halua laskea tulostuslaatua, kokeile seuraavia tapoja pienentää tulostustyön kokoa.</p> <ul style="list-style-type: none"> <input type="checkbox"/> Muuta formaatin asetusta. <input type="checkbox"/> Vähennä kuvien, kirjainten tai fonttien määrää tulostustyössä.
104	Tulostus kääntöpuolelle epäonnistui, koska käytössä oleva muisti ei riittänyt.	<ul style="list-style-type: none"> <input type="checkbox"/> Valitse Asetukset > Yleiset asetukset > Järjestelmän hallinta > Tyhjennä sis. muistin tiedot > PDL-fontti, Makro ja työsk.alue ja poista kaikki fontit ja makrot, jotka olet ladannut. <input type="checkbox"/> Jos haluat tulostaa kääntöpuolelle, kokeile seuraavia tapoja pienentää tulostustyön kokoa. <ul style="list-style-type: none"> <input type="checkbox"/> Vähennä tulostuslaatua ja resoluutiota. <input type="checkbox"/> Muuta formaatin asetusta. <input type="checkbox"/> Vähennä kuvien, kirjainten tai fonttien määrää tulostustyössä.
106	Ei voida tulostaa tietokoneelta käyttöasetusten vuoksi.	Ota yhteys tulostimen pääkäyttäjään.
107	Käyttäjän tunnistus epäonnistui. Työ on peruttu.	<ul style="list-style-type: none"> <input type="checkbox"/> Varmista, että käyttäjänimi ja salasana ovat oikeita. <input type="checkbox"/> Valitse Asetukset > Yleiset asetukset > Järjestelmän hallinta > Suojausasetukset > Käytön kontrolli. Ota käyttöön käytörajoitustoiminto ja salli sitten työ ilman todennustietoa.
108	Luottamuksellisia työtietoja on hävinnyt, kun tulostin on sammutettu.	-
109	Vastaanotettu faksi oli jo poistettu.	-
110	Työ on tulostettu vain toiselle puolelle, koska ladattu paperi ei tue kaksipuolisten tulostamista.	Jos haluat kaksipuolisen tulosteen, käytä paperia, jolla se on mahdollista.

Koodi	Ongelma	Ratkaisu
111	Käytössä oleva muisti on käymässä vähiin.	Kokeile alla olevia menetelmiä tulostustyön koon pienentämiseksi. <ul style="list-style-type: none"> <input type="checkbox"/> Vähennä tulostuslaatua ja resoluutiota. <input type="checkbox"/> Muuta formaatin asetusta. <input type="checkbox"/> Vähennä kuvien, kirjainten tai fonttien määrää tulostustyössä.
120	Tiedonsiirto avoimen ympäristön kautta liitetyn palvelimen kanssa ei onnistu.	Varmista, että palvelimessa tai verkossa ei ole yhtään virhettä.
201	Muisti on täynnä.	<ul style="list-style-type: none"> <input type="checkbox"/> Tulosta vastaanotetut faksit kohdasta Työn tila kohdassa Job/Status. <input type="checkbox"/> Poista saapuviin tallennetut vastaanotetut faksit kohdasta Työn tila Job/Status-valikosta. <input type="checkbox"/> Jos lähetät mustavalkoisen faksin yhdelle vastaanottajalle, voit lähettää sen Direct Send -toiminnolla. <input type="checkbox"/> Jaa alkuperäiset kahteen tai useampaan erään lähetettäväksi useampana eränä.
202	Vastaanottajan laite katkaisi linjan.	Odota hetki ja yritä uudelleen.
203	Tuote ei tunnista valintääntä.	<ul style="list-style-type: none"> <input type="checkbox"/> Varmista, että puhelinjohto on kytketty oikein ja että puhelinlinja toimii. <input type="checkbox"/> Jos tulostin on kytketty PBX-järjestelmään tai liittimen adapteriin, muuta Linjatyyppi -asetusta kohdassa PBX. <input type="checkbox"/> Valitse Asetukset > Yleiset asetukset > Faksiasetukset > Perusasetukset > Valintäänen tunnistus, ja kytke valintäänen asetus pois päältä.
204	Vastaanottajan kone on varattu.	<ul style="list-style-type: none"> <input type="checkbox"/> Odota hetki ja yritä uudelleen. <input type="checkbox"/> Tarkista vastaanottajan faksinumero.
205	Vastaanottajan kone ei vastaa.	Odota hetki ja yritä uudelleen.
206	Puhelinkaapeli on väärin kytketty laitteen LINE- ja EXT.-liittimiin.	Tarkista LINE-liittimen ja EXT.-liittimen kytkentä laitteen takaa.
207	Laitetta ei ole kytketty puhelinlinjaan.	Kytke puhelinkaapeli puhelinlinjaan.
208	Faksia ei voitu lähettää joillekin määritetyistä vastaanottajista.	Tulosta Faksiloki tai Edellinen lähetys -raportti edellisistä fakseista Faksiraportti faksitilassa ja tarkista kohde. Kun Tallenna epäonn. tiedot -asetus on käytössä, voit lähettää faksin uudelleen kohdasta Työn tila kohdassa Job/Status .
301	Tallennustila ei riitä tallennuslaitteella olevan datan tallentamiseen.	<ul style="list-style-type: none"> <input type="checkbox"/> Lisää tallennustilaa tallennuslaitteelle. <input type="checkbox"/> Vähennä asiakirjojen määrää. <input type="checkbox"/> Vähennä skannausresoluutiota tai lisää pakkaussuhdetta skannatun kuvan koon pienentämiseksi.
302	Tallennuslaite on kirjoitussuojattu.	Poista tallennuslaitteen kirjoitussuojaus.

Koodi	Ongelma	Ratkaisu
303	Kansiota ei ole luotu skannatun kuvan tallentamiseksi.	Käytä toista tallennuslaitetta.
304	Tallennuslaite on irrotettu.	Aseta tallennuslaite takaisin.
305	Virhe tapahtui tallennettaessa dataa tallennuslaitteelle.	Jos ulkoista laitetta käytetään tietokoneesta, odota hetki ja yritä sitten uudelleen.
306	Muisti on täynnä.	Odota, että muut käynnissä olevat työt on saatu valmiiksi.
311	DNS-virhe on tapahtunut.	<ul style="list-style-type: none"> <input type="checkbox"/> Valitse Asetukset > Yleiset asetukset > Verkkoasetukset > Lisäasetukset > TCP/IP ja tarkista sitten DNS-asetukset. <input type="checkbox"/> Tarkista palvelimen, tietokoneen ja liitäntäpisteen DNS-asetukset.
312	Ilmeni tunnistusvirhe.	Valitse Asetukset > Yleiset asetukset > Verkkoasetukset > Lisäasetukset > Sähköpostipalvelin > Palvelinasetukset ja tarkista sitten palvelinasetukset.
313	Yhteystietovirhe on tapahtunut.	<ul style="list-style-type: none"> <input type="checkbox"/> Tulosta verkkoyhteysraportti tarkistaaksesi, onko tulostin yhdistetty verkkoon. <input type="checkbox"/> Voit tarkistaa sähköpostipalvelimen asetukset valitsemalla Asetukset > Yleiset asetukset > Verkkoasetukset > Lisäasetukset > Sähköpostipalvelin > Palvelinasetukset. Voit tarkistaa virheen syyn suorittamalla yhteystarkistuksen. <input type="checkbox"/> Asetusten ja sähköpostipalvelimen varmennusmenetelmät eivät ehkä vastaa. Kun valitset varmennusmenetelmäksi Pois, varmista, että sähköpostipalvelimen varmennusmenetelmäksi on valittu Ei mitään.
314	Datan koko ylittää liitetiedoston maksimikoon.	<ul style="list-style-type: none"> <input type="checkbox"/> Lisää Liitetiedoston maks.koko -asetusta skannausasetuksissa. <input type="checkbox"/> Vähennä skannausresoluutiota tai lisää pakkaussuhdetta skannatun kuvan koon pienentämiseksi.
315	Muisti on täynnä.	Yritä uudelleen, kun muut käynnissä olevat työt on saatu valmiiksi.
316	Sähköpostin salausvirhe on tapahtunut.	<ul style="list-style-type: none"> <input type="checkbox"/> Varmista, että salausvarmenteen asetukset ovat oikein. <input type="checkbox"/> Varmista, että tulostimen aika-asetukset ovat oikein.
317	Sähköpostin allekirjoitusvirhe on tapahtunut.	<ul style="list-style-type: none"> <input type="checkbox"/> Varmista, että allekirjoitusvarmenteen asetukset ovat oikein. <input type="checkbox"/> Varmista, että tulostimen aika-asetukset ovat oikein.

Koodi	Ongelma	Ratkaisu
321	DNS-virhe on tapahtunut.	<ul style="list-style-type: none"> <input type="checkbox"/> Valitse Asetukset > Yleiset asetukset > Verkkoasetukset > Lisäasetukset > TCP/IP ja tarkista sitten DNS-asetukset. <input type="checkbox"/> Tarkista palvelimen, tietokoneen ja liitäntäpisteen DNS-asetukset.
322	Ilmeni tunnistusvirhe.	Tarkista Sijainti -asetukset.
323	Yhteystietovirhe on tapahtunut.	<ul style="list-style-type: none"> <input type="checkbox"/> Tarkista Sijainti-asetukset. <input type="checkbox"/> Tulosta verkkoyhteysraportti tarkistaaksesi, onko tulostin yhdistetty verkkoon.
324	Samana niminen tiedosto on jo olemassa määritetyssä kansiossa.	<ul style="list-style-type: none"> <input type="checkbox"/> Poista saman niminen tiedosto. <input type="checkbox"/> Muuta tiedoston nimen etuliitettä kohdassa Tiedostoasetukset.
325 326	Tallennustila ei riitä määritetyssä kansiossa.	<ul style="list-style-type: none"> <input type="checkbox"/> Lisää tallennustilaa määritetyssä kansiossa. <input type="checkbox"/> Vähennä asiakirjojen määrää. <input type="checkbox"/> Vähennä skannausresoluutiota tai lisää pakkaussuhdetta skannatun kuvan koon pienentämiseksi.
327	Muisti on täynnä.	Odota, että muut käynnissä olevat työt on saatu valmiiksi.
328	Kohde oli väärä tai sitä ei ole.	Tarkista Sijainti -asetukset.
330	FTPS/FTPS-turvayhteysvirhe on tapahtunut.	<ul style="list-style-type: none"> <input type="checkbox"/> Tarkista kohdeasetukset. <input type="checkbox"/> Käynnistä Web Config ja päivitä päävarmenne. <input type="checkbox"/> Käynnistä Web Config ja tuo tai päivitä varmenne. <p>Jos ongelma jatkuu, poista kohdeasetusten varmennevahvistus pois käytöstä.</p>
331	Tapahtui tietoyhteysvirhe kohdeluetteloa haettaessa.	Tulosta verkkoyhteysraportti tarkistaaksesi, onko tulostin yhdistetty verkkoon.
332	Tallennustila ei riitä skannatun kuvan tallentamiseen.	Vähennä asiakirjojen määrää.
333	Kohdetta ei löytynyt, josta kohdetiedot ladattiin palvelimelle ennen skannattujen kuvien lähettämistä.	Valitse kohde uudelleen.
334	Virhe tapahtui lähetettäessä skannattua kuvaa.	-
341	Yhteystietovirhe on tapahtunut.	<ul style="list-style-type: none"> <input type="checkbox"/> Tarkista tulostimen ja tietokoneen liitännät. Jos olet muodostamassa verkkoyhteyttä, tulosta verkkoyhteysraportti tarkistaaksesi, onko tulostin yhdistetty verkkoon. <input type="checkbox"/> Varmista, että Document Capture Pro on asennettu tietokoneelle.

Koodi	Ongelma	Ratkaisu
350	FTPS/HTTPS-varmennevirhe on tapahtunut.	<ul style="list-style-type: none"> <input type="checkbox"/> Varmista, että päivämäärä/aika- ja aikaeroasetukset ovat oikein. <input type="checkbox"/> Käynnistä Web Config ja päivitä päävarmenne. <input type="checkbox"/> Käynnistä Web Config ja tuo tai päivitä varmenne. <p>Jos ongelma jatkuu, poista kohdeasetusten varmennevahvistus pois käytöstä.</p>
401	Tallennustila ei riitä tallennuslaitteella olevan datan tallentamiseen.	Lisää tallennustilaa tallennuslaitteelle.
402	Tallennuslaite on kirjoitussuojattu.	Poista tallennuslaitteen kirjoitussuojaus.
404	Tallennuslaite on irrotettu.	Aseta tallennuslaite takaisin.
405	Virhe tapahtui tallennettaessa dataa tallennuslaitteelle.	<ul style="list-style-type: none"> <input type="checkbox"/> Aseta tallennuslaite takaisin. <input type="checkbox"/> Käytä toista tallennuslaitetta, jolle olet luonut kansion käyttämällä Luo Tallennuskansio -toimintoa.
411	DNS- virhe on tapahtunut.	<ul style="list-style-type: none"> <input type="checkbox"/> Valitse Asetukset > Yleiset asetukset > Verkkoasetukset > Lisäasetukset > TCP/IP ja tarkista sitten DNS-asetukset. <input type="checkbox"/> Tarkista palvelimen, tietokoneen ja liitäntäpisteen DNS-asetukset.
412	Ilmeni tunnistusvirhe.	Valitse Asetukset > Yleiset asetukset > Verkkoasetukset > Lisäasetukset > Sähköpostipalvelin > Palvelinasetukset ja tarkista sitten palvelinasetukset.
413	Yhteystietovirhe on tapahtunut.	<ul style="list-style-type: none"> <input type="checkbox"/> Voit tarkistaa sähköpostipalvelimen asetukset valitsemalla Asetukset > Yleiset asetukset > Verkkoasetukset > Lisäasetukset > Sähköpostipalvelin > Palvelinasetukset. Voit tarkistaa virheen syyn suorittamalla yhteystarkistuksen. <input type="checkbox"/> Asetusten ja sähköpostipalvelimen varmennusmenetelmät eivät ehkä vastaa. Kun valitset varmennusmenetelmäksi Pois, varmista, että sähköpostipalvelimen varmennusmenetelmäksi on valittu Ei mitään. <input type="checkbox"/> Tulosta verkkoyhteysraportti tarkistaaksesi, onko tulostin yhdistetty verkkoon.
421	DNS- virhe on tapahtunut.	<ul style="list-style-type: none"> <input type="checkbox"/> Valitse Asetukset > Yleiset asetukset > Verkkoasetukset > Lisäasetukset > TCP/IP ja tarkista sitten DNS-asetukset. <input type="checkbox"/> Tarkista palvelimen, tietokoneen ja liitäntäpisteen DNS-asetukset.
422	Ilmeni tunnistusvirhe.	Valitse Asetukset > Yleiset asetukset > Faksiasetukset > Vastaanottoasetukset > Tallenna/Välitä eteenp.-asetukset ja tarkista sitten kohdassa Tallenna/Välitä eteenpäin -kohde valitun kansion asetukset.

Koodi	Ongelma	Ratkaisu
423	Yhteystietovirhe on tapahtunut.	<input type="checkbox"/> Tulosta verkkoyhteysraportti tarkistaaksesi, onko tulostin yhdistetty verkkoon. <input type="checkbox"/> Valitse Asetukset > Yleiset asetukset > Faksiasetukset > Vastaanottoasetukset > Tallenna/Välitä eteenp.-asetukset ja tarkista sitten kohdassa Tallenna/Välitä eteenpäin -kohde valitun kansion asetukset.
425	Tallennustila ei riitä määritetyssä välityskohteen kansiossa.	Lisää tallennustilaa määritetyssä välityskohteen kansiossa.
428	Kohde oli väärä tai sitä ei ole.	Valitse Asetukset > Yleiset asetukset > Faksiasetukset > Vastaanottoasetukset > Tallenna/Välitä eteenp.-asetukset ja tarkista sitten kohdassa Tallenna/Välitä eteenpäin -kohde valitun kansion asetukset.

Tulostin ei toimi odotetun mukaisesti

Toiminnot ovat hitaita

Tulostus on liian hidasta

Tämä voi aiheutua seuraavista syistä.

■ Käynnissä on tarpeettomia sovelluksia.

Ratkaisu

Sulje tietokoneeltasi tai älylaitteeltasi tarpeettomat sovellukset.

■ Tulostuslaatu on asetettu korkeaksi.

Ratkaisu

Pienennä laatuasetusta.

■ Kaksisuuntainen tulostus on poistettu käytöstä.

Ratkaisu

Ota kaksisuuntainen (tai nopea) asetus käyttöön. Kun tämä asetus on käytössä, tulostuspää tulostaa liikkumalla molempiin suuntiin ja tulostusnopeus paranee.

Ohjauspaneeli

Valitse **Asetukset > Yleiset asetukset > Tulostinasetukset** ja valitse sitten **2-suunt.** käyttöön.

Windows

Valitse **Kaksisuuntainen tulostus** tulostinohjaimen **Lisää asetuksia** -välilehdeltä.

Mac OS

Valitse **Järjestelmäasetukset** Apple -valikosta > **Tulostimet ja skannerit** (tai **Tulosta ja skannaa, Tulosta ja faksaa**) ja valitse sitten tulostin. Valitse **Valinnat ja tarvikkeet** > **Asetukset** (tai **Ohjain**). Valitse **Käytössä**-asetukseksi **Kaksisuuntainen tulostus**.

Hiljainen tila on otettu käyttöön.

Ratkaisu

Poista käytöstä **Hiljainen tila**. Tulostusnopeus hidastuu **Hiljainen tila** -tilassa.

Ohjauspaneeli

Valitse aloitusnäytöltä  ja valitse sitten **Pois**.

Windows

Valitse **Ei käytössä Hiljainen tila** -asetukseksi tulostinohjaimen **Lisää asetuksia**-välilehdeltä.

Mac OS

Valitse **Järjestelmäasetukset** Apple-valikon kohdasta > **Tulostimet ja skannerit** (tai **Tulosta ja skannaa, Tulosta ja faksaa**) ja valitse sitten tulostin. Valitse **Valinnat ja tarvikkeet** > **Asetukset** (tai **Ohjain**). Valitse **Hiljainen tila**-asetukseksi **Ei käytössä**.

Kaksipuolisen tulosteen kuivuminen kestää jonkin aikaa.

Ratkaisu

Kaksipuolisessa tulostuksessa tulostetaan ensin yksi puoli ja sen annetaan kuivua, jonka jälkeen tulostetaan toinen puoli. Koska kuivumisaika vaihtelee ympäristön lämpötilan ja kosteuden sekä tulostettavien tietojen mukaan, tulostus saattaa toimia tavallista hitaammin.

Tulostus hidastuu merkittävästi jatkuvan tulostuksen aikana

Toiminto, joka suojaa tulostusmekanismeja ylikuumentumiselta ja vaurioitumiselta, on käynnissä.

Ratkaisu

Voit jatkaa tulostamista. Palataksesi normaaliin tulostusnopeuteen, jätä tulostin vapaalle vähintään 30 minuutiksi. Tulostusnopeus ei palaudu normaaliksi, jos virta on katkaistu.

Tulostaminen on hidasta käytettäessä PostScript-tulostinohjainta

Tulostuslaatuasetus on korkea.

Ratkaisu

Aseta **Tulostuslaatu** -asetukseksi **Nopea** tulostinajurissa.

Pieni skannausnopeus

Skannaus korkealla tarkkuudella.

Ratkaisu

Yritä skannata pienemmällä resoluutiolla.

Nestekidenäyttö tummenee

■ Tulostin on lepotilassa.

Ratkaisu

Palaa aikaisempaan tilaan napauttamalla nestekidenäytön mitä tahansa kohtaa.

Kosketusnäyttö ei reagoi

Tämä voi aiheutua seuraavista syistä.

■ Kosketusnäytölle on asetettu suojakalvo.

Ratkaisu

Optinen kosketusnäyttö ei ehkä reagoi, jos siihen on kiinnitetty suojakalvo. Poista suojakalvo.

■ Näytössä on tahroja.

Ratkaisu

Sammuta tulostin ja pyyhi näyttö pehmeällä kuivalla liinalla. Näyttö ei ehkä reagoi jos siinä on tahroja.

Käyttö ei onnistu ohjauspaneelista

■ Kun käytönrajoitus on käytössä, käyttäjätunnus ja salasana on annettava tulostettaessa.

Ratkaisu

Jos et tiedä salasanaa, ota yhteys pääkäyttäjään.

Näytöllä näytetään "x", eikä valokuvia voi valita

■ Kuvatiedostoa ei tueta.

Ratkaisu

Nestekidenäytössä näkyy "x", kun tuote ei tue kuvatiedostoa. Käytä tuotteen tukemia tiedostoja.

➔ ["Tuetut datamääritykset" sivulla 391](#)

Tulostus on pysäytetty

■ Tulostimen kannet ovat auki.

Ratkaisu

Sulje kannet, jos olet avannut ne tulostamisen aikana.

Tallennuslaitetta ei tunnisteta

Tallennuslaite on poistettu käytöstä.

Ratkaisu

Valitse ohjauspaneelista **Asetukset > Yleiset asetukset > Tulostinasetukset > Tallennuslaitteen liittymä** ja ota tallennuslaite käyttöön.

Tietojen tallennus muistitikulle ei onnistu

Tämä voi aiheutua seuraavista syistä.

Tallennuslaite on kirjoitussuojattu.

Ratkaisu

Poista tallennuslaitteen kirjoitussuojaus.

Tallennuslaitteessa ei ole riittävästi vapaata tallennustilaa.

Ratkaisu

Poista tarpeettomat tiedot tai liitä toinen tallennuslaite.

Toimintaäännet ovat voimakkaita

Hiljainen tila on otettu pois käytöstä tulostimesta.

Ratkaisu

Jos toimintojen äännet ovat liian voimakkaita, ota käyttöön **Hiljainen tila**. Tämän ominaisuuden ottaminen käyttöön voi hidastaa tulostusnopeutta.

- Ohjauspaneeli

Valitse aloitusnäytöltä  ja valitse sitten **Pääl..**

- Windows

Valitse tulostinajurin **Lisää asetuksia**-välilehdeltä **Hiljainen tila** -asetukseksi **Käytössä**.

- Mac OS

Valitse **Järjestelmäasetukset** Apple-valikon kohdasta > **Tulostimet ja skannerit** (tai **Tulosta ja skannaa, Tulosta ja faksaa**) ja valitse sitten tulostin. Valitse **Valinnat ja tarvikkeet > Asetukset** (tai **Ohjain**). Valitse **Hiljainen tila**-asetukseksi **Käytössä**.

Päivämäärä ja kellonaika ovat väärät

Virhe virransyötössä.

Ratkaisu

Kellonaika saattaa olla väärä sähkökatkoksen vuoksi tai jos laite on ollut sammutettuna (päävirta katkaistuna) kauan. Aseta oikea päivämäärä ja kellonaika ohjauspaneelin kohdassa **Asetukset > Yleiset asetukset > Perusasetukset > Päivämäärä-/Aika-asetukset**.

Päävarmenne on päivitettävä

■ Päävarmenne on vanhentunut.

Ratkaisu

Tee Web Config ja päivitä sitten päävarmenne.

Tulostuksen peruutus tietokoneessa, jossa on Mac OS X v10.6.8, ei onnistu

■ AirPrint-asetusten kanssa on ongelma.

Ratkaisu

Suorita Web Config ja valitse sitten **Port9100 Korkean prioriteetin protokolla** -asetukseksi **AirPrint-asetus** -asetuksissa. Valitse **Järjestelmäasetukset** Apple -valikon kohdasta > **Tulostimet ja skannerit** (tai **Tulosta ja skannaa, Tulosta ja faksaa**), poista tulostin ja lisää se sitten uudelleen.

➔ ”[Sovellus tulostintointojen määrittämiseen \(Web Config\)](#)” sivulla 350

Kopioita otetaan tai fakseja lähetetään tahattomasti

■ Optista kosketuspaneelia koskettaa vierasesine.

Ratkaisu

Valitse **Asetukset > Yleiset asetukset > Perusasetukset > Herätä lepotilasta** ja kytke asetus **Herätä LCD-näytön kosketuksella** pois päältä. Tulostin herää lepotilasta (virransäästötila) vasta, kun painat  -painiketta.

Lähettäjän faksinumeroa ei näytetä

■ Lähettäjän laitteeseen ei ole asetettu lähettäjän faksinumeroa.

Ratkaisu

Lähettäjä ei ehkä ole asettanut faksinumeroa. Ota yhteyttä lähettäjäan.

Vastaanotetuissa fakseissa näytetty lähettäjän faksinumero on väärä

■ Lähettäjän laitteeseen asetettu lähettäjän faksinumero on väärä.

Ratkaisu

Lähettäjä on saattanut asettaa faksinumeron väärin. Ota yhteyttä lähettäjäan.

Kytketyllä puhelimella ei voi soittaa puheluita

■ Puhelinkaapelia ei ole liitetty oikein.

Ratkaisu

Liitä puhelin tulostimen EXT.-liittimeen ja nosta kuuloke. Jos valintaääntä ei kuuluu, liitä puhelinkaapeli asianmukaisesti.

Vastaaja ei pysty vastaamaan puheluihin

Tulostimen Soittoa ennen vastausta -asetus on pienempi kuin vastaajan soittomääräasetus.

Ratkaisu

Valitse **Hidas(9 600bps)** kohdasta **Asetukset > Yleiset asetukset > Faksiasetukset > Perusasetukset > Soittoa ennen vastausta** ja anna vastaajan soittomäärää suurempi luku.

Vastaanotettu paljon roskapostifakseja

Tulostimen roskapostifaksien estämistä ei ole määritetty.

Ratkaisu



Määritä **Hylkäysfaksi** -asetus kohdassa **Asetukset > Yleiset asetukset > Faksiasetukset > Perusasetukset**.

[”Roskapostifaksien estoasetusten määrittäminen” sivulla 475](#)

Nestekidenäytöllä näkyvä viesti

Jos nestekidenäytössä näkyy virheilmoitus, ratkaise ongelma noudattamalla näytössä näkyviä tai alla annettuja ohjeita. Katso jäljempää lisätietoja, jos viesti näkyy, kun et voi skannata ohjauspaneelistä jaettuun kansioon.

Virheilmoitus	Ratkaisut
Tulostinvirhe. Kytke virta pois päältä ja takaisin päälle. Katso lisätietoja asiakirjoista.	<ul style="list-style-type: none"> <input type="checkbox"/> Poista paperi ja suojamateriaali tulostimesta ja paperikasetti-kohteesta. Jos virheviesti näkyy vielä, kun virta on katkaistu ja kytketty uudelleen päälle, ota yhteys Epson-tukeen. <input type="checkbox"/> Kun näyttöön tulee jokin seuraavista virhekoodeista, tarkista kunkin paperilähteen suurin sallittu arkkimäärä. 000181, 000184, 000201, 000204, 000221, 000224
Tulostinvirhe. Katso lisätietoja asiakirjoista. Eitulosominaisuudet ovat käytettävissä.	Tulostin saattaa olla rikki. Ota yhteyttä Epson-tukeen tai valtuutettuun Epson-jälleenmyyjään huollon järjestämiseksi. Tällöin muut toiminnot kuin tulostaminen, esim. skannaus, ovat edelleen käytettävissä.
Tulostinvirhe. Katso lisätietoja asiakirjoista.	Tulostin saattaa olla rikki. Ota yhteyttä Epson-tukeen tai valtuutettuun Epson-jälleenmyyjään huollon järjestämiseksi.
Paperi lopussa: XX. Lisää paperia. Paperikoko: XX/Paperityyppi: XX	Lisää paperi ja työnnä paperikasetti kokonaan sisään.
Liian monta paperikasettiyksikköä asennettu. Sammuta virta ja poista ylimääräiset lisälaitteet. Katso lisätietoja laitteen asiakirjoista.	Voit asentaa kolme valinnaista paperikasettiyksikköä. Muiden paperikasettiyksikköiden asennus poistetaan päinvastaisessa järjestyksessä.
Ei-tuetut paperikasettiyksiköt on asennettu. Kytke virta pois päältä ja poista asennus. Katso asiakirjoista lisätietoja.	Ei tuettuja paperikasettiyksiköjä asennettu. Poista asennus noudattamalla asennusohjeita päinvastaisessa järjestyksessä.
Ei voi tulostaa, koska XX on epäkunnossa. Voit tulostaa toisesta paperikasetista.	Sammuta virta ja kytke se uudelleen päälle ja avaa ja sulje paperikasetti. Jos virhe ei poistu, ota yhteyttä Epson-tukeen tai valtuutettuun Epson-jälleenmyyjään huollon järjestämiseksi.

Virheilmoitus	Ratkaisut
Kunnossapito rulla kohteessa XX lähenee käyttöikänsä loppua.	kunnossapito rullien on vaihdettava säännöllisin väliajoin. paperikasetti ei syötä paperia oikein, kun se on aika vaihtaa. Vaihda uudet kunnossapito rullien.
Kunnossapitorulla kohteessa XX on käyttöikänsä loppua. Vaihda se ja nollaa kunnossapitorullan laskuri.	Vaihda kunnossapito rullien. Kun rullat on vaihdettu, napauta Asetukset > Kunnossapito > Kunnossapitorullan tiedot > Nollaa kunnossapitorullalaskuri ja valitse sitten paperikasetti, johon vaihdoit kunnossapito rullien.
Väriyksikkö on vaihdettava.	Jotta tulostuslaatu olisi aina paras mahdollinen ja tulostuspäät pysyisivät hyvässä kunnossa, väriyksikössä on vielä hieman mustetta jäljellä, kun tulostin ilmoittaa, että väriyksikkö pitäisi vaihtaa. Vaihda tilalle uudet väriyksiköt.
Paperiasetuksen automaattinen näyttö on asetettu Pois päältä. Jotkut ominaisuudet eivät ehkä ole käyt. Katso lisätietoja asiakirjoista.	Jos Paperiasetuksen automaattinen näyttö ei ole käytössä, et voi käyttää AirPrint-toimintoa.
Soittoääniä ei tunnisteta.	Tämä ongelma saattaa ratketa valitsemalla Asetukset > Yleiset asetukset > Faksiasetukset > Perusasetukset > Linjatyyppi ja valitsemalla sitten PBX . Jos puhelinjärjestelmä edellyttää suuntanumeroa ulkolinjan valitsemiseksi, aseta suuntanumero PBX -valinnan jälkeen. Käytä risuaitaa (#) suuntanumeron sijaan ulkolinjan numeroa syötettäessä. Näin yhteys on turvallisempi. Jos virheilmoitus näkyy edelleen, poista Valintaäänien tunnistus -asetukset käytöstä. Toiminnon poistaminen käytöstä voi kuitenkin aiheuttaa ensimmäisen numeron jäämisen pois valitusta faksinumerosta ja aiheuttaa faksin lähettämisen väärään numeroon.
Faksien vast.otto epäön. koska faksikap. on täysi. Kosketa Job/Status aloitusnäytön alaosassa saadaksesi lisätietoja.	Käsittelemättä jääneitä vastaanotettuja fakseja voi kertyä seuraavista syistä. <input type="checkbox"/> Ei voi tulostaa, koska on ilmennyt tulostinvirhe. Poista tulostinvirhe. Tarkistaaksesi virheen tiedot ja ratkaisut, paina  -painiketta ja napauta sitten Tulostimen tila . <input type="checkbox"/> Ei voi tallentaa tietokoneeseen tai muistilaitteeseen. Tarkista, onko vastaanotettuja fakseja tallennettu, painamalla  -painiketta ja napauttamalla sitten Työn tila . Tallentaaksesi vastaanotetut faksit, kytke tietokone päälle tai liitä muistilaitte tulostimeen.
IP-osoitteen ja aliverkon peitteen yhdistelmä ei kelpaa. Katso lisätietoja asiakirjoista.	Määritä oikea IP-osoite tai oletusyhdyskäytävä. Pyydä apua verkonvalvojalta.
Päivitä päävarmenne pilvipalveluiden käyttämiseksi.	Tee Web Config ja päivitä sitten päävarmenne.
Tarkista, ovatko Tulostimen porttiasetukset (kuten IP-osoite) tai tulostin oikein tietokoneessa.	Varmista, että tulostinportti on valittu oikein kohdassa Ominaisuus > Portti Tulostin -valikosta. Valitse USB-yhteydelle USBXXX tai verkkoyhteydelle EpsonNet Print Port .

Virheilmoitus	Ratkaisut
Recovery Mode Update Firmware	Tulostin käynnistyi palautustilassa, koska laiteohjelmiston päivitys epäonnistui. Yritä päivittää laiteohjelmisto uudelleen noudattamalla seuraavia ohjeita. 1. Yhdistä tietokone ja tulostin USB-kaapelilla. (Jos palautustila on käytössä, laiteohjelmistoa ei voi käynnistää verkkoyhteyden välityksellä.) 2. Etsi lisäohjeita oman alueesi Epson-verkkosivustosta.

Liittyvät tiedot

➔ ”Ohjauspaneelissa näytetään ilmoituksia” sivulla 236

Paperi jumiutuu

Tarkista ohjauspaneelissa näkyvä virheviesti ja poista juuttunut paperi ja mahdolliset repeytyneet paperinpalat noudattaen ohjeita. Nestekidenäytössä näytetään animaatio, joka näyttää, miten paperitukos poistetaan. Poista seuraavaksi virhe valitsemalla **OK**.



Vaara:

Älä koskaan koske ohjauspaneelin painikkeita, jos kätesi on tulostimen sisällä. Jos tulostin käynnistyy, se voi aiheuttaa vamman. Vamman välttämiseksi älä koske laitteen ulokkeisiin.



Tärkeää:

Poista juuttunut paperi varovasti. Paperin vetäminen voimakkaasti voi vahingoittaa tulostinta.

Huomautus:

Jos laitteessa on repeytyneitä paperinpaloja, valitse paperitukoksen selvittämisen jälkeen **Asetukset > Kunnossapito > Poista paperi**. Tämä auttaa poistamaan koneeseen jääneet paperinpalat.

Paperitukosten estäminen

Tarkista seuraavat, jos paperitukoksia tapahtuu usein.

- Varmista, että tulostin on tasaisella alustalla ja että käyttötilassa vallitsevat suosituksia vastaavat olosuhteet.
”Ympäristöä koskevat tekniset tiedot” sivulla 393
- Käytä tämän tulostimen tukemaa paperia.
”Käytössä oleva paperi ja kapasiteetti” sivulla 334
- Noudata paperin käsittelyä koskevia ohjeita.
”Paperin käsittelyä koskevat ohjeet” sivulla 36
- Lisää paperi oikein päin ja liu'uta reunaohjain paperin reunaa vasten.
”Paperin lisääminen” sivulla 38
- Lisää kutakin paperityyppiä enintään arkkien enimmäismäärä.
- Lisää paperia arkki kerrallaan, jos olet lisännyt useita paperiarkkeja.

- ❑ Varmista, että paperikoko ja paperityyppi vastaavat tulostimeen lisättyä todellista paperikokoa ja paperityyppiä.
”Paperityyppiluettelo” sivulla 37
- ❑ Tulostuksen aikana takakansi ei saa olla auki. Muuten seurauksena on paperitukos.
- ❑ Puhdista tulostimen sisällä oleva tela.
”Paperikasetin syöttöongelmien korjaaminen (Paperikasetti)” sivulla 169

On aika vaihtaa väriyksiköt

Väriyksikkö, käsittelyohjeet

Musteen säilytyksen varotoimet

- ❑ Pidä musteen syöttöyksiköt poissa suorasta auringonvalosta.
- ❑ Älä säilytä musteen syöttöyksiköjä korkeassa lämpötilassa tai pakkasessa.
- ❑ Epson suosittelee, että väriyksikkö käytetään ennen pakkauksessa mainittua päivämäärää.
- ❑ Parhaan lopputuloksen takaamiseksi säilytä väriyksikkö pakkaukset pohja alaspäin.
- ❑ Kun väriyksikkö tuodaan sisään kylmästä varastotilasta, anna sen lämmetä huoneenlämmössä vähintään 12 tuntia ennen käyttöä.
- ❑ Älä pudota väriyksikkö-kohdetta tai lyö sitä kovia kohteita vasten, muuten mustetta voi päästä vuotamaan.

Musteen täyttökäsittelyn varotoimet

- ❑ Älä koske kuvassa näytettyihin alueisiin. Tämä saattaa estää kasetin normaalin toiminnan ja tulostuksen.

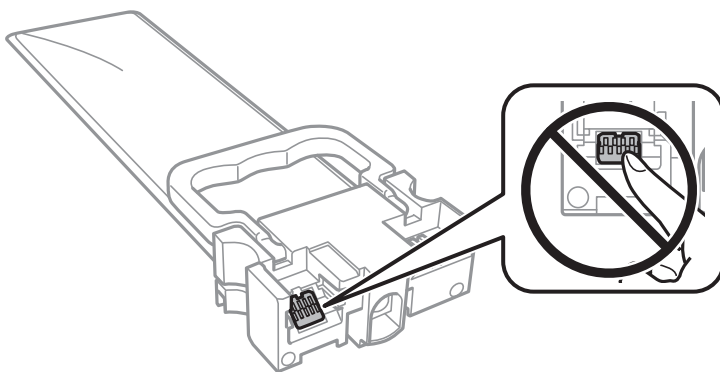

- ❑ Asenna kaikki väriyksiköt; muuten et voi tulostaa.
- ❑ Älä sammuta tulostinta musteen lataamisen aikana. Jos mustetta ei ladata kokonaan, tulostaminen voi olla mahdotonta.
- ❑ Älä jätä tulostinta ilman väriyksiköt -osia. Muutoin tulostuspään suuttimissa jäljellä oleva muste kuivaa ja tulostaminen voi käydä mahdottomaksi.
- ❑ Jos väriyksikkö joudutaan poistamaan väliaikaisesti, musteen tulostumisalue on suojattava lialta ja pölyltä. Säilytä väriyksikkö samassa paikassa kuin tulostin. Musteaukossa on venttiili, joka estää musteen valumisen, joten sitä ei ole tarpeen peittää tai tukkia.
- ❑ Poistetut väriyksiköt -kohteet saattavat sisältää mustetta musteaukon lähellä, joten varo, ettei mustetta pääse leviämään, kun poistat väriyksiköt-kohteen.

- Tässä tulostimessa käytettävät väriyksikkö-kohteet sisältävät vihreän sirun, joka tarkkailee kunkin väriyksikötkohteen jäljellä olevaa mustemäärää ja muita tietoja. Tämä tarkoittaa sitä, että vaikka väriyksikkö poistetaan tulostimesta ennen musteen loppumista, väriyksikkö voidaan myöhemmin käyttää uudelleen, kun se on asennettu takaisin tulostimeen.
- Jotta tulostuslaatu olisi aina paras mahdollinen ja tulostuspäät pysyisivät hyvässä kunnossa, väriyksikkö sisältää vielä hieman mustetta, kun tulostin ilmoittaa, että väriyksikkö pitäisi vaihtaa. Tämä ylijäämä ei sisälly ilmoitettuihin riittäisyyksiin.
- Älä pura tai muokkaa väriyksikkö -osaa, sillä tällöin et voi välttämättä tulostaa normaalisti.
- Et voi käyttää väriyksiköt -osia, jotka toimitettiin tulostimen kanssa vaihtamista varten.
- Jos väriyksikkö on muuttanut muotoaan, esimerkiksi koska se on pudonnut, korjaa sen muoto ennen kuin asetat sen tulostimeen. Muutoin se ei ehkä sovi tulostimeen oikein.

Musteen kulutus

- Tulostuspään ihanteellisen suorituskyvyn ylläpitämiseksi kaikista väriyksiköt -osista käytetään jonkin verran mustetta huoltotoimien, kuten tulostuspään puhdistuksen, aikana. Mustetta voi kulua myös, kun tulostin käynnistetään.
- Kun tulostetaan mustavalkoisena tai harmaasävyisenä, mustan musteen sijasta voidaan käyttää muita värejä paperityyppi- tai tulostuslaatuasetusten mukaan. Tämä johtuu siitä, että musta sekoitetaan eri värimusteista.
- väriyksiköt sisältävät tulostimen mukana toimitettua mustetta, joka käytetään osittain alkuasetuksessa. Korkealaatuisten tulosteiden tuottamiseksi tulostimen tulostuspää on täynnä mustetta. Tämä kertatoimenpide kuluttaa jonkin verran mustetta, ja siksi väriyksiköt -osat saattavat tulostaa vähemmän sivuja kuin seuraavat väriyksiköt.
- Ilmoitetut musteiden kestot vaihtelevat tulostettavien kuvien, paperityypin, tulostusmäärän ja ympäristöolojen, kuten lämpötilan, mukaan.
- Saadaksesi parhaat tulokset, käytä väriyksikkö kahden vuoden kuluessa asennuksesta.

Väriyksiköt-osien vaihtaminen

Kun näyttöön tulee viesti, jossa kehoitetaan vaihtamaan väriyksiköt, valitse **Kuinka** ja katsele sitten ohjauspaneelissa näytettävät animaatiot niin opit vaihtamaan väriyksiköt.

Liittyvät tiedot

- ➔ ["Väriyksikkö, koodit" sivulla 341](#)
- ➔ ["Väriyksikkö, käsittelyohjeet" sivulla 266](#)

On aika vaihtaa huoltorasia

Huoltolaatikon käsittelyohjeet

Lue seuraavat ohjeet ennen huoltolaatikon vaihtamista.

- Älä kosketa huoltolaatikon sivussa olevaa vihreää IC-sirua. Tämä saattaa estää kasetin normaalin toiminnan ja tulostuksen.
- Älä poista kalvoa laatikon päältä, sillä muuten mustetta voi päästä vuotamaan.

- ❑ Älä kallista käytettyä huoltolaatikkoo, ennen kuin se on suljettu muovipussiin, sillä muuten siitä voi vuotaa mustetta.
- ❑ Pidä huoltolaatikko poissa suorasta auringonvalosta.
- ❑ Älä vaihda huoltolaatikkoo tulostuksen aikana, sillä muuten seurauksena voi olla mustevuoto.
- ❑ Älä käytä tuotteesta poistettua huoltolaatikkoo, joka on ollut pitkään käyttämättömänä. Laatikon sisällä oleva muste on kovettunut, minkä vuoksi mustetta ei voida enää imeä.

Huoltolaatikon vaihtaminen

Joissakin tulostusjaksoissa huoltolaatikkoon saattaa kertyä hyvin pieni määrä ylimääräistä mustetta. Huoltolaatikon mustevuotojen ehkäisemiseksi tulostin on suunniteltu lopettamaan tulostus, kun huoltolaatikon imukapasiteetin raja on saavutettu. Vaihtamistarve ja vaihtamisväli vaihtelevat seuraavien seikkojen mukaan: laitteella tulostettujen sivujen tyyppi, käytetyt tulostusmateriaalit ja tulostimen suorittamat puhdistuskerrat.

Kun näyttöön tulee viesti, jossa kehoitetaan vaihtamaan huoltolaatikko, katso ohjauspaneelissa näytettävät animaatiot. Laatikon vaihtotarve ei tarkoita, että tulostin ei toimi enää oikein. Epson-takuu ei kata mustetyynyn vaihtokustannuksia. Käyttäjä voi vaihtaa osaa.

Huomautus:

Kun huoltorasia on täynnä, et voi tulostaa tai puhdistaa tulostuspäätä ennen sen vaihtamista välttääksesi mustevuodot. Voit kuitenkin käyttää toimintoja, jotka eivät käytä mustetta, kuten skannata.

Liittyvät tiedot

- ➔ [”Huoltolaatikon koodi” sivulla 341](#)
- ➔ [”Huoltolaatikon käsittelyohjeet” sivulla 267](#)

Heikko tulostus-, kopiointi-, skannaus- ja faksauslaatu

Huono tulostuslaatu

Tulosteesta puuttuu värejä tai siinä on raitoja tai odottamattomia värejä



Tulostuspään suuttimet saattavat olla tukossa.

Ratkaisu

Käytä **Tulostuslaadun säätäminen** -ominaisuutta. Jollet ole käyttänyt tulostinta pitkään aikaan, tulostuspään suuttimet ovat voineet tukkeutua eikä mustepisarat pääse purkautumaan.

- ➔ [”Tulostuslaadun säätö” sivulla 170](#)

Värillisiä raitoja tulee esiin noin 3.3 cm:n välein



Tämä voi aiheutua seuraavista syistä.

■ Määritetty paperityyppi ei vastaa lisättyä paperityyppiä.

Ratkaisu

Valitse tulostimeen lisättyä paperityyppiä vastaava paperityyppiasetus.

➔ ”Paperityypiluettelo” sivulla 37

■ Tulostuspäätä ei ole kohdennettu.

Ratkaisu

Kohdistat tulostuspäätä käyttämällä **Tulostuslaadun säätäminen** -ominaisuutta.

➔ ”Tulostuslaadun säätö” sivulla 170

■ Tulostuslaatu on asetettu matalaksi.

Ratkaisu

Tulostettaessa tavalliselle paperille, tulosta käyttämällä korkeampaa laatuasetusta.

Ohjauspaneeli

Valitse **Paras** kohdan **Laatu** asetukseksi tulostusasetusten **Lisäasetukset** -välilehdellä.

Windows

Valitse **Tulostuslaatu** -asetukseksi **Suuri** tulostinohjaimen **Yleiset**-välilehdellä.

Mac OS

Valitse **Tulostuslaatu** -asetukseksi **Tarkka** tulostusikkunan **Tulostusasetukset** -valikosta.

Sumeat tulosteet, pystyraidot tai väärä kohdistus



ennaiten aile
Aufdruck. W
↓ 5008 "Regel

Tämä voi aiheutua seuraavista syistä.

Tulostuspäätä ei ole kohdennettu.

Ratkaisu

Kohdista tulostuspäätä käyttämällä **Tulostuslaadun säätäminen** -ominaisuutta.

➔ ”Tulostuslaadun säätö” sivulla 170

Kaksisuuntainen tulostusasetus on otettu käyttöön.

Ratkaisu

Jos tulostuslaatu ei parane tulostuspäätä kohdistamisen myötä, ota kaksisuuntainen asetus pois käytöstä.

Kaksisuuntaisen (tai nopean) tulostuksen aikana tulostuspäätä tulostaa liikkumalla molempiin suuntiin ja pystyviivat ovat ehkä väärin kohdistettuja. Tämän asetuksen poistaminen käytöstä voi hidastaa tulostusnopeutta, mutta parantaa tulostuslaatua.

Ohjauspaneeli

Valitse **Asetukset > Yleiset asetukset > Tulostinasetukset** ja poista sitten **2-suunt.** käytöstä.

Windows

Tyhjennä **Kaksisuuntainen tulostus** -kohta tulostinohjaimen **Lisää asetuksia** -välilehdeeltä.

Mac OS

Valitse **Järjestelmäasetukset** Apple -valikosta > **Tulostimet ja skannerit** (tai **Tulosta ja skannaa, Tulosta ja faksaa**) ja valitse sitten tulostin. Valitse **Valinnat ja tarvikkeet > Asetukset** (tai **Ohjain**).
Valitse **Ei käytössä**-asetukseksi **Kaksisuuntainen tulostus**.

Tulosteet ovat tyhjiä tai vain osa riveistä tulostuu

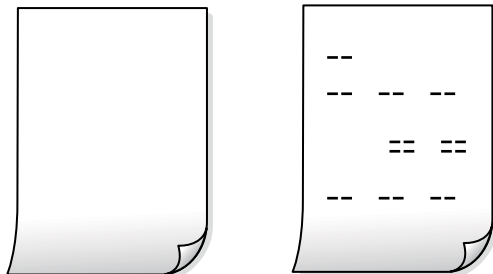

Tulostuspäätä suuttimet saattavat olla tukossa.

Ratkaisu

Kokeile Tehopuhdistus -toimintoa.

➔ ”Tehopuhdistus -toiminnon suorittaminen” sivulla 172

Tulostusasetukset ja tulostimeen lisätyn paperin koko eivät vastaa toisiaan.

Ratkaisu

Muuta tulostusasetuksia paperikasettiin lisätyn paperikoon mukaan. Lisää paperikasettiin tulostusasetuksia vastaavaa paperia.

■ Tulostimeen syötetään samanaikaisesti useita paperiarkkeja.

Ratkaisu

Katso seuraava estääksesi useiden paperiarkkien syöttämisen tulostimeen samanaikaisesti.

➔ [”Useita paperiarkkeja on syötetty samanaikaisesti” sivulla 204](#)

Paperissa on mustetahroja tai naarmuja



Tämä voi aiheutua seuraavista syistä.

■ Paperi on lisätty virheellisesti.

Ratkaisu

Jos tulosteessa näkyy vaakaraitoja (kohtisuorassa tulostussuuntaan nähden) tai paperin ala- tai yläreuna on tahriintunut, aseta paperi oikeaan suuntaan ja liu'uta reunaohjaimet paperin reunoihin.

➔ [”Paperin lisääminen” sivulla 38](#)

■ Paperipolku on sotkeutunut.

Ratkaisu

Puhdista paperipolku, jos tulosteessa näkyy pystyraitoja (vaakasuunnassa tulostussuuntaan nähden) tai paperi tahriintuu.

➔ [”Paperipolun puhdistaminen mustetahroista” sivulla 174](#)

■ Paperi käpristyy.

Ratkaisu

Aseta paperi tasaiselle pinnalle ja tarkista, onko se käpristynyt. Jos näin on, suorista paperi.

■ Tulostuspää hankaa paperin pintaa vasten.

Ratkaisu

Paksulle paperille tulostettaessa tulostuspää on hyvin lähellä paperin pintaa, mikä voi aiheuttaa paperin hankautumista. Ota tällöin käyttöön hankautumisen vähentämisasetus. Jos tämä asetus otetaan käyttöön, tulostuslaatu saattaa heikentyä tai nopeus hidastua.

Ohjauspaneeli

Valitse **Asetukset > Yleiset asetukset > Tulostinasetukset** ja valitse sitten **Paksu paperi** käyttöön.

Windows

Napsauta **Laajennusasetukset** tulostinohjaimen **Huolto**-välilehdeltä ja valitse sitten **Paksu paperi ja kirjekuoret**.

Jos paperi on edelleen käpristynyt **Paksu paperi ja kirjekuoret** -asetuksen valinnan jälkeen, valitse **Poikittaisarkkipaperi** -valintatulostinohjaimen **Laajennusasetukset** -ikkunassa.

Mac OS

Valitse **Järjestelmäasetukset** Apple -valikosta > **Tulostimet ja skannerit** (tai **Tulosta ja skannaa, Tulosta ja faksaa**) ja valitse sitten tulostin. Valitse **Valinnat ja tarvikkeet** > **Asetukset** (tai **Ohjain**). Valitse **Käytössä**-asetukseksi **Paksu paperi ja kirjekuoret**.

Paperin takapuoli tulostettiin ennen aiemmin tulostetun puolen kuivumista.

Ratkaisu

Varmista manuaalisen kaksipuolisen tulostuksen aikana, että muste on ehtinyt kuivua, ennen kuin lisäät paperin uudelleen.

Tulostustiheys on liian korkea ja kuivumisaika on liian lyhyt automaattisen kaksipuolisen tulostuksen aikana.

Ratkaisu

Käyttäessäsi automaattista kaksipuolista tulostustoimintoa ja tulostaessasi korkeatiheyksisiä tietoja, kuten kuvia ja kaavioita, aseta tulostustiheys pienemmäksi ja kuivumisaika pidemmäksi.

➔ [”Kaksipuolinen tulostus” sivulla 57](#)

➔ [”Kaksipuolinen tulostus” sivulla 83](#)

Tulostetut valokuvat ovat tahmeita



Tulostus meni valokuvapaperin väärälle puolelle.

Ratkaisu

Varmista, että tulostat tulostuskelpoiselle puolelle. Jos olet tulostanut valokuvapaperin väärälle puolelle, puhdista paperipolku.

➔ [”Paperipolun puhdistaminen mustetahroista” sivulla 174](#)

Kuvat tai valokuvat tulostetaan odottamattomissa väreissä



Tämä voi aiheutua seuraavista syistä.

Tulostuspään suuttimet saattavat olla tukossa.

Ratkaisu

Käytä **Tulostuslaadun säätäminen** -ominaisuutta. Jollet ole käyttänyt tulostinta pitkään aikaan, tulostuspään suuttimet ovat voineet tukkeutua eikä mustepisarat pääse purkautumaan.

➔ ”Tulostuslaadun säätö” sivulla 170

Värinkorjausta on käytetty.

Ratkaisu

Tulostaessasi ohjauspaneelistä tai Windows-tulostinohjaimesta, Epsonin automaattinen valokuvansäätöasetus on oletuksena käytössä paperityypin mukaan. Koeta muuttaa asetusta.

Ohjauspaneeli

Vaihda **Korj. valok.** -asetus kohdassa **Auto** mihin tahansa muuhun valintaan. Jos asetuksen vaihtaminen ei onnistu, valitse **Parannus pois** kohdan **Korj. valok.** asetukseksi.

Windows -tulostinohjain

Valitse **Lisää asetuksia** -välilehdestä **Mukautettu** kohteessa **Värinkorjaus** ja valitse **Lisätoiminnot**. Vaihda **Näkymän korjaus** -asetus kohdassa **Automaattinen** mihin tahansa muuhun valintaan. Jos asetuksen muuttaminen ei toimi, käytä värinkorjausmenetelmänä mitä tahansa muuta kuin **PhotoEnhance**-ominaisuutta kohteessa **Värien hallinta**.

➔ ”JPEG -asetukset” sivulla 96

➔ ”Tulostustyön värien säätö” sivulla 72

Tulostetun sisällön paikka paperilla, koko tai marginaalit ovat väärin

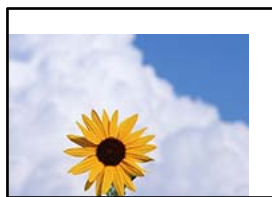

Tämä voi aiheutua seuraavista syistä.

Paperi on lisätty virheellisesti.

Ratkaisu

Lisää paperi oikein päin ja liu'uta reunaohjain paperin reunaa vasten.

➔ ”Paperin lisääminen” sivulla 38

Paperikoko on määritetty virheellisesti.

Ratkaisu

Valitse oikea paperikoko.

■ Kuva on määritetty tulostusasetuksissa kääntymään vaakasuoraan.

Ratkaisu

Tyhjennä tulostinohjaimen tai sovelluksen mahdolliset peilikuva-asetukset.

- Windows

Tyhjennä **Peilikuva** -kohta tulostinohjaimen **Lisää asetuksia** -välilehdeltä.

- Mac OS

Tyhjennä tulostusvalintaikkunan **Peilikuva**-valikosta **Tulostusasetukset**-valinta.

Mosaiikkityyppiset kuvat tulosteissa



■ Tulostuneiden kuvien tai valokuvien resoluutio oli pieni.

Ratkaisu

Kun tulostat kuvia tai valokuvia, käytä korkean resoluution tietoja. Verkkosivustojen kuvien resoluutio on usein pieni, joten vaikka ne saattavat näyttää hyviltä näytöllä, tulostuslaatu voi kuitenkin olla huono.

Kahdelle puolelle tulostaminen vahingossa

■ Kaksipuolinen tulostusasetus on otettu käyttöön.

Ratkaisu

Poista kaksipuolisen tulostuksen valinnat tulostinohjaimesta.

- Windows

Valitse **Kaksipuolinen tulostus** -asetukseksi **Ei käytössä** tulostinohjaimen **Yleiset**-välilehdellä.

- Mac OS

Valitse **Kaksipuol. tulostus** -asetukseksi **Ei käytössä** tulostusikkunan **Kaksipuolis. tulostuks. asetuks.** -valikossa.

Tulostin ei tulosta oikein käytettäessä PostScript-tulostinohjainta

Tämä voi aiheutua seuraavista syistä.

■ Tietojen kanssa on ongelma.

Ratkaisu

- Jos tiedosto on luotu sovelluksessa, joka mahdollistaa tietojen muodon muuttamisen (esim. Adobe Photoshop), varmista että sovelluksen asetukset vastaavat tulostusajurin asetuksia.
- Binäärimuotoiset EPS-tiedostot eivät ehkä tulostu oikein. Aseta muodoksi ASCII, kun teet EPS-tiedostoja sovelluksessa.

- Windowsissa tulostin ei voi tulostaa binääridataa, kun se on kytketty USB-liitäntää käyttävään tietokoneeseen. Aseta **Tulostusprotokolla** -asetus **Laitteen asetukset** -välilehdellä kohtaan ASCII tai TBCP.
- Windowsissa valitaan asianmukaiset korvaavat fontit **Laitteen asetukset**-välilehdellä.

Tulostuslaatu on heikko käytettäessä PostScript-tulostinohjainta

■ Väriasetuksia ei ole määritetty.

Ratkaisu

Asetuksia ei voi tehdä **Paperi/laatu**-välilehdellä tulostinohjaimella. Napsauta **Lisäasetukset** ja tee sitten **Väritys**-asetus.

Huono kopiolaatu

Kopioista puuttuu värejä tai niissä on raitoja tai odottamattomia värejä

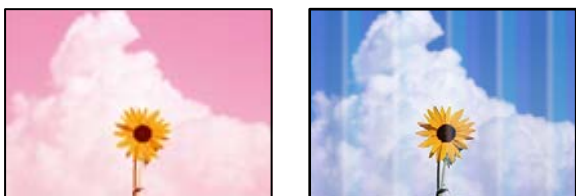

■ Tulostuspään suuttimet saattavat olla tukossa.

Ratkaisu

Käytä **Tulostuslaadun säätäminen** -ominaisuutta. Jollet ole käyttänyt tulostinta pitkään aikaan, tulostuspään suuttimet ovat voineet tukkeutua eikä mustepisarat pääse purkautumaan.

➔ ”Tulostuslaadun säätö” sivulla 170

Värillisiä raitoja tulee esiin noin 3.3 cm:n välein



Tämä voi aiheutua seuraavista syistä.

■ Määritetty paperityyppi ei vastaa lisättyä paperityyppiä.

Ratkaisu

Valitse tulostimeen lisättyä paperityyppiä vastaava paperityyppi-asetus.

➔ ”Paperityyppiluettelo” sivulla 37

Tulostuspäätä ei ole kohdennettu.

Ratkaisu

Kohdista tulostuspäätä käyttämällä **Tulostuslaadun säätäminen** -ominaisuutta.

→ ”Tulostuslaadun säätö” sivulla 170

Sumeat kopiot, pystyraidat tai väärä kohdistus



entnaiten aile
Aufdruck. W
↓ 5008 "Regel

Tämä voi aiheutua seuraavista syistä.

Tulostuspäätä ei ole kohdennettu.

Ratkaisu

Kohdista tulostuspäätä käyttämällä **Tulostuslaadun säätäminen** -ominaisuutta.

→ ”Tulostuslaadun säätö” sivulla 170

Kaksisuuntainen tulostusasetus on otettu käyttöön.

Ratkaisu

Jos tulostuslaatu ei parane tulostuspään kohdistamisen myötä, ota kaksisuuntainen asetus pois käytöstä.

Kaksisuuntaisen (tai nopean) tulostuksen aikana tulostuspäätä tulostaa liikkumalla molempiin suuntiin ja pystyviivat ovat ehkä väärin kohdistettuja. Tämän asetuksen poistaminen käytöstä voi hidastaa tulostusnopeutta, mutta parantaa tulostuslaatua.

Valitse ohjauspaneelista **Asetukset > Yleiset asetukset > Tulostinasetukset** ja poista **2-suunt.** käytöstä.

Tulosteet ovat tyhjiä tai vain osa riveistä tulostuu

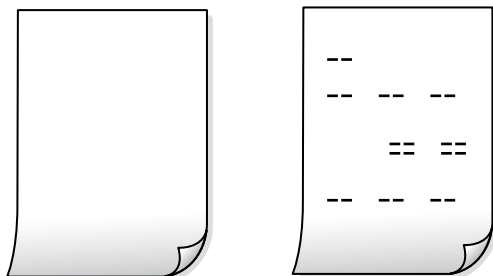

Tulostuspään suuttimet saattavat olla tukossa.

Ratkaisu

Kokeile Tehopuhdistus -toimintoa.

➔ [”Tehopuhdistus -toiminnon suorittaminen” sivulla 172](#)

Tulostusasetukset ja tulostimeen lisätyn paperin koko eivät vastaa toisiaan.

Ratkaisu

Muuta tulostusasetuksia paperikasettiin lisätyn paperikoon mukaan. Lisää paperikasettiin tulostusasetuksia vastaavaa paperia.

Tulostimeen syötetään samanaikaisesti useita paperiarkkeja.

Ratkaisu

Katso seuraava estääksesi useiden paperiarkkien syöttämisen tulostimeen samanaikaisesti.

➔ [”Useita paperiarkkeja on syötetty samanaikaisesti” sivulla 204](#)

Paperissa on mustetahroja tai naarmuja



Tämä voi aiheutua seuraavista syistä.

Paperi on lisätty virheellisesti.

Ratkaisu

Jos tulosteessa näkyy vaakaraitoja (kohtisuorassa tulostussuuntaan nähden) tai paperin ala- tai yläreuna on tahriintunut, aseta paperi oikeaan suuntaan ja liu'uta reunaohjaimet paperin reunoihin.

➔ [”Paperin lisääminen” sivulla 38](#)

Paperipolku on sotkeutunut.

Ratkaisu

Puhdista paperipolku, jos tulosteessa näkyy pystyraitoja (vaakasuunnassa tulostussuuntaan nähden) tai paperi tahriintuu.

➔ [”Paperipolun puhdistaminen mustetahroista” sivulla 174](#)

Paperi käpristyy.

Ratkaisu

Aseta paperi tasaiselle pinnalle ja tarkista, onko se käpristynyt. Jos näin on, suorista paperi.

Tulostuspää hankaa paperin pintaa vasten.

Ratkaisu

Paksulle paperille kopioitaessa tulostuspää on hyvin lähellä paperin pintaa, mikä voi aiheuttaa paperin hankautumista. Ota tällöin käyttöön hankautumisenvähentämisasetus.

Valitse ohjauspaneelista **Asetukset > Yleiset asetukset > Tulostinasetukset** ja ota käyttöön **Paksu paperi**. Jos tämä asetus otetaan käyttöön, kopiointilaatu saattaa heikentyä tai nopeus hidastua.

Kopioiden asento, koko tai marginaalit ovat virheelliset

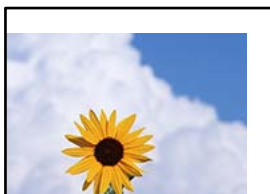

Tämä voi aiheutua seuraavista syistä.

Paperi on lisätty virheellisesti.

Ratkaisu

Lisää paperi oikein päin ja liu'uta reunaohjain paperin reunaa vasten.

➔ [”Paperin lisääminen” sivulla 38](#)

Alkuperäisiä asiakirjoja ei ole asetettu oikein.

Ratkaisu

- Varmista, että alkuperäinen on asetettu oikein paikalleen kohdistusmerkkien mukaan.
- Jos skannatun kuvan reuna on leikkautunut, siirrä alkuperäistä hieman kauemmas valotustason reunasta. Et voi skannata aluetta noin 1,5 mm (0,06 tuuman) päästä valotustason reunasta.

➔ [”Alkuperäisten asiakirjojen asettaminen” sivulla 42](#)

Valotustasolla on pölyä tai tahroja.

Ratkaisu

Puhdista valotustaso ja asiakirjakansi kuivalla, pehmeällä, puhtaalla liinalla. Jos lasilla on pölyä tai tahroja alkuperäisten asiakirjojen lähistöllä, kopiointialue saattaa laajentua kattamaan myös pölyn ja tahrat, jolloin tuloksena saadaan väärä kopiointiasento tai pienet kuvat.

➔ [”Valotustaso-alustan puhdistaminen” sivulla 174](#)

➔ [”Valotustaso-alustan puhdistaminen” sivulla 174](#)

Kopiointiasetuksissa annettu Alk.koko on väärä.

Ratkaisu

Valitse kopiointiasetuksista oikea **Alk.koko**.

➔ [”Kopiointin lisäasetukset” sivulla 107](#)

■ Paperikoko on määritetty virheellisesti.

Ratkaisu

Valitse oikea paperikoko.

Kopioidussa kuvassa on epätasaiset värit, tahroja, pilkkuja tai ylimääräisiä viivoja



Tämä voi aiheutua seuraavista syistä.

■ Paperipolku on likainen.

Ratkaisu

Puhdista paperipolku lisäämällä paperia ja poistamalla se tulostamatta.

➔ [”Paperipolun puhdistaminen mustetahroista” sivulla 174](#)

■ Alkuperäisissä asiakirjoissa tai valotustasolla on pölyä tai likaa.

Ratkaisu

Poista alkuperäisiin asiakirjoihin tarrautuneet pölyt tai liat ja puhdista valotustaso.

➔ [”Valotustaso-alustan puhdistaminen” sivulla 174](#)

■ ADF-laitteessa tai alkuperäiskappaleissa on pölyä tai likaa.

Ratkaisu

Puhdista ADF ja poista alkuperäiskappaleista mahdollinen pöly tai lika.

➔ [”Automaattisen arkinsyöttölaitteen puhdistaminen” sivulla 176](#)

■ Alkuperäistä asiakirjaa painettiin liian kovalla voimalla.

Ratkaisu

Liian voimakas painaminen voi aiheuttaa sumentumista, tahroja ja laikkuja.

Älä paina alkuperäistä asiakirjaa tai asiakirjakantta liian voimakkaasti.

➔ [”Alkuperäisten asiakirjojen asettaminen” sivulla 42](#)

■ Kopiointitiheys on liian korkea.

Ratkaisu

Alenna kopiointitiheyttä.

➔ [”Valikon kopiointia koskevat perusvalinnat” sivulla 105](#)

Kopioidussa kuvassa näkyy moiré-kuvioita

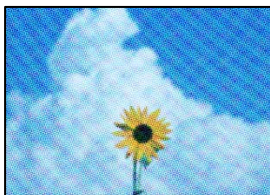

Jos alkuperäinen asiakirja on painettu asiakirja, kuten lehti tai kuvasto, työhön ilmestyy pistemäinen moiré-kuvio.

Ratkaisu

Muuta pienennys- ja suurennusasetuksia. Jos työssä näkyy edelleen moiré-kuvio, aseta alkuperäinen asiakirja hieman eri kulmassa.

➔ [”Valikon kopiointia koskevat perusvalinnat” sivulla 105](#)

Kopioidussa kuvassa näkyy alkuperäisen asiakirjan kääntöpuolen kuva



Tämä voi aiheutua seuraavista syistä.

Ohuita alkuperäisiä asiakirjoja skannatessa takapuolen kuvat saattavat skannautua samanaikaisesti.

Ratkaisu

Aseta alkuperäinen asiakirja valotustasolle ja aseta sen päälle musta paperi.

➔ [”Alkuperäisten asiakirjojen asettaminen” sivulla 42](#)

Kopiointitiheys on liian korkea.

Ratkaisu

Alenna kopiointitiheyttä.

➔ [”Valikon kopiointia koskevat perusvalinnat” sivulla 105](#)

Skannatussa kuvassa esiintyviä ongelmia

Skannatuissa kuvissa on epätasaiset värit, likaa, pisteitä tms., kun käytössä on valotustaso



■ Alkuperäisissä asiakirjoissa tai valotustasolla on pölyä tai likaa.

Ratkaisu

Poista alkuperäisiin asiakirjoihin tarrautuneet pölyt tai liat ja puhdista valotustaso.

➔ [”Valotustaso-alustan puhdistaminen” sivulla 174](#)

■ Alkuperäistä asiakirjaa painettiin liian kovalla voimalla.

Ratkaisu

Liian voimakas painaminen voi aiheuttaa sumentumista, tahroja ja laikkuja.

Älä paina alkuperäistä asiakirjaa tai asiakirjakantta liian voimakkaasti.

➔ [”Alkuperäisten asiakirjojen asettaminen” sivulla 42](#)

Suoria viivoja esiintyy, kun skannataan ADF-laitteesta

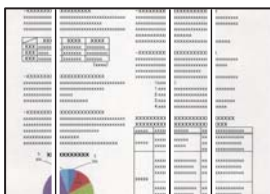

■ ADF-laitteessa tai alkuperäiskappaleissa on pölyä tai likaa.

Ratkaisu

Puhdista ADF ja poista alkuperäiskappaleista mahdollinen pöly tai lika.

➔ [”Automaattisen arkinsyöttölaitteen puhdistaminen” sivulla 176](#)

Skannattujen kuvien taustalla näkyy poikkeama



Ohuita alkuperäisiä asiakirjoja skannatessa takapuolen kuvat saattavat skannautua samanaikaisesti.

Ratkaisu

Skannatessasi valotustasolta, aseta alkuperäisen asiakirjan päälle musta paperi tai hiirimatto.

➔ [”Alkuperäisten asiakirjojen asettaminen” sivulla 42](#)

Valotustasolla ei voi skannata oikeaa aluetta

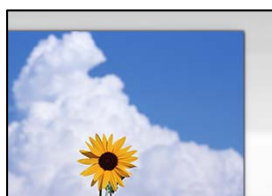

Alkuperäisiä asiakirjoja ei ole asetettu oikein.

Ratkaisu

- Varmista, että alkuperäinen on asetettu oikein paikalleen kohdistusmerkkien mukaan.
- Jos skannatun kuvan reuna on leikkautunut, siirrä alkuperäistä hieman kauemmas valotustason reunasta. Et voi skannata aluetta noin 1,5 mm (0,06 tuuman) päästä valotustason reunasta.

➔ [”Alkuperäisten asiakirjojen asettaminen” sivulla 42](#)

Valotustasolla on pölyä tai likaa.

Ratkaisu

Skannattaessa ohjauspaneelista ja valittaessa automaattinen skannausalueen rajaustoiminto, poistaa kaikki lika tai tahrat valotustasolta ja asiakirjakannelta. Jos alkuperäisen ympärillä on likaa tai tahroja, skannausalue laajenee sisältämään sen.

Skannattujen kuvien ongelmien ratkaiseminen ei onnistu

Tarkista seuraavat, jos olet kokeillut kaikkia ratkaisuja ja mikään ei ole ratkaissut ongelmaa.

Skannausohjelmiston asetusten kanssa on ongelmia.

Ratkaisu

Alusta Epson Scan 2 -skanneriohjaimen asetukset Epson Scan 2 Utility -sovelluksella.

Huomautus:

Epson Scan 2 Utility on sovellus, joka tulee tuotteen Epson Scan 2 mukana.

1. Käynnistä Epson Scan 2 Utility.
 - Windows 10
Napsauta käynnistuspainiketta ja valitse sitten **EPSON > Epson Scan 2 Utility**.
 - Windows 8.1/Windows 8
Kirjoita sovelluksen nimi hakuruutuun ja napsauta sitten näkyviin tulevaa kuvaketta.
 - Windows 7/Windows Vista/Windows XP
Napsauta käynnistuspainiketta ja valitse sitten **Kaikki ohjelmat tai Ohjelmat > EPSON > EPSON Scan 2 > Epson Scan 2 Utility**.
 - Mac OS
Valitse **Siirry > Sovellukset > Epson Software > Epson Scan 2 Utility**.
2. Valitse **Muu**-välilehti.
3. Valitse **Palauta**.

Jos alustus ei ratkaise ongelmaa, poista Epson Scan 2 ja asenna se sitten uudelleen.

➔ [”Sovellusten asentaminen tai asennuksien poistaminen erikseen” sivulla 181](#)

Lähetetyn faksin laatu on huono

Lähetetyn faksin laatu on huono



Tämä voi aiheutua seuraavista syistä.

■ Alkuperäisissä asiakirjoissa tai valotustasolla on pölyä tai likaa.

Ratkaisu

Poista alkuperäisiin asiakirjoihin tarrautuneet pölyt tai liat ja puhdistavalotustaso.

➔ [”Valotustaso-alustan puhdistaminen” sivulla 174](#)

■ Alkuperäistä asiakirjaa painettiin liian kovalla voimalla.

Ratkaisu

Liian voimakas painaminen voi aiheuttaa sumentumista, tahroja ja laikkuja.

Älä paina alkuperäistä asiakirjaa tai asiakirjakantta liian voimakkaasti.

➔ [”Alkuperäisten asiakirjojen asettaminen” sivulla 42](#)

Suoria viivoja esiintyy, kun fakseja lähetetään ADF-laitteesta

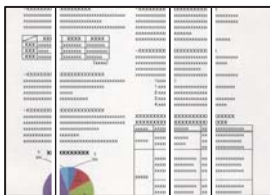

ADF-laitteessa tai alkuperäiskappaleissa on pölyä tai likaa.

Ratkaisu

Puhdista ADF ja poista alkuperäiskappaleista mahdollinen pöly tai likaa.

→ ”Automaattisen arkinsyöttölaitteen puhdistaminen” sivulla 176

Lähetetyn faksin kuvanlaatu on huono

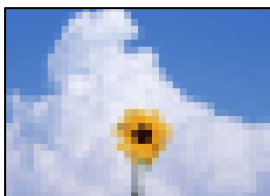

Tämä voi aiheutua seuraavista syistä.

Alkuperäiskappaleen tyypiasetus on väärä.

Ratkaisu

Valitse **Faksi** > **Faksiasetukset** > **Skannausasetukset** > **Alkuperäis.tyyppi** ja muuta sitten asetusta. Mikäli lähetettävässä alkuperäiskappaleessa on tekstiä ja kuvia, valitse asetukseksi **Valokuva**.

Resoluutio on asetettu matalaksi.

Ratkaisu

Jos et tunne lähettäjän faksilaitteen suorituskykyä, määritä seuraavat kohteet ennen faksin lähettämistä.

Valitse **Faksi** > **Faksiasetukset** ja määritä sitten **Resoluutio**-asetus korkeimpaan mahdolliseen kuvanlaatuun.

Valitse **Faksi** > **Faksiasetukset** ja ota sitten **Lähetä suoraan** käyttöön.

Huomaa, että jos määrität **Resoluutio**-asetukseksi **Superhieno** tai **Ultrahieno**, mutta lähetät faksin ottamatta **Lähetä suoraan** -ominaisuutta käyttöön, faksi saatetaan lähettää alhaisemmalla resoluutiolla.

ECM-asetus on poistettu käytöstä.

Ratkaisu

Valitse **Asetukset** > **Yleiset asetukset** > **Faksiasetukset** > **Perusasetukset** ja ota käyttöön **ECM**-asetus ohjauspaneelista. Tämä voi ratkaista yhteysongelmiin liittyviä virheitä. Huomaa, että faksien lähetys ja vastaanotto voi olla hitaampaa kuin **ECM** -asetuksen ollessa poissa käytöstä.

Alkuperäiskappaleen kääntöpuolella oleva kuva näkyy lähetetyssä faksissa



Tämä voi aiheutua seuraavista syistä.

Ohuita alkuperäisiä asiakirjoja skannatessa takapuolen kuvat saattavat skannautua samanaikaisesti.

Ratkaisu

Aseta alkuperäinen asiakirja valotustasolle ja aseta sen päälle musta paperi.

➔ [”Alkuperäisten asiakirjojen asettaminen”](#) sivulla 42

Tiheysasetus on liian korkea fakseja lähetettäessä.

Ratkaisu

Valitse **Faksi** > **Faksiasetukset** > **Skannausasetukset** > **Tummuus** ja alenna sitten asetusta.

Vastaanotettavien faksien laatu on heikko

Vastaanotettujen faksien kuvanlaatu on huono



Tämä voi aiheutua seuraavista syistä.

ECM-asetus on poistettu käytöstä.

Ratkaisu

Valitse **Asetukset** > **Yleiset asetukset** > **Faksiasetukset** > **Perusasetukset** ja ota käyttöön **ECM-asetus** ohjauspaneelista. Tämä voi ratkaista yhteysongelmiin liittyviä virheitä. Huomaa, että faksien lähetys ja vastaanotto voi olla hitaampaa kuin **ECM** -asetuksen ollessa poissa käytöstä.

Lähettäjän faksilaitteen kuvanlaatuasetus on alhainen.

Ratkaisu

Pyydä faksin lähettäjää käyttämään korkeampaa laatuasetusta.

Ongelman ratkaisu ei onnistu kaikkien ratkaisujen yrittämisen jälkeen

Jos et voi edelleenkään ratkaista ongelmaa yritettyäsi kaikkia ratkaisuja, ota yhteyttä Epson-tukeen.

Jos tulostus- tai kopiointiongelmien ratkaisu ei onnistu, katso seuraavasta asiaan liittyviä tietoja.

Liittyvät tiedot

➔ [”Tulostus- tai kopiointiongelmien ratkaisu ei onnistu” sivulla 287](#)

Tulostus- tai kopiointiongelmien ratkaisu ei onnistu

Kokeile seuraavia ongelmia ylimmäisestä alkaen, kunnes ongelma ratkeaa.

- Varmista, että tulostimeen lisätyn paperin tyyppi ja tulostimeen määritetyn paperin tyyppi vastaavat tulostinohjaimen paperityyppiasetuksia.

[”Paperikoon ja -tyypin asetukset” sivulla 37](#)

- Valitse ohjauspaneelista tai tulostinohjaimesta korkeampi laatuasetus.

- Asenna tulostimeen asennetut väriyksiköt uudelleen.

Väriyksiköiden uudelleenasetus voi poistaa tulostuspään suuttimien tukkeumat sekä mahdollistaa musteen sujuvan virtaamisen.

Koska väriyksikön uudelleenasetuksen aikana kuluu mustetta, näytölle saattaa ilmestyä viesti, joka pyytää vaihtamaan väriyksiköt, jäljellä olevan musteen määrästä riippuen.

- Käytä **Tulostuslaadun säätäminen** -ominaisuutta.

[”Tulostuslaadun säätö” sivulla 170](#)

- Varmista, että käytät aitoja Epson-väriyksiköitä.

Käytä alkuperäisiä Epson-väriyksiköitä. Tämä tuote on suunniteltu säätämään värejä, jotka perustuvat aitojen Epson-väriyksiköiden käyttöön. Ei-aitojen väriyksiköiden käyttö voi aiheuttaa tulostuslaadun heikentymistä.

- Varmista, että tulostimen sisälle ei ole jäänyt paperin paloja.

- Tarkista paperi.

Tarkista, onko paperi käpristynyt ja onko se syötetty tulostuspuoli ylöspäin.

[”Paperin käsittelyä koskevat ohjeet” sivulla 36](#)

[”Käytössä oleva paperi ja kapasiteetti” sivulla 334](#)

[”Ei-käytettävät paperityypit” sivulla 340](#)

Jos ongelma ei ratkea edellä mainituilla menetelmillä, voit joutua tilaamaan korjauksen. Ota yhteys Epson-tukeen.

Liittyvät tiedot

➔ [”Ennen yhteyden ottamista Epsoniin” sivulla 535](#)

➔ [”Yhteydenotto Epsonin tukeen” sivulla 535](#)

Tietokoneen tai laitteiden lisääminen tai vaihtaminen

Yhteyden muodostaminen verkkoon liitettyyn tulostimeen.	289
Verkkoyhteyden uudelleenmäärittäminen.	290
Älylaitteen ja tulostimen liittäminen suoraan (Wi-Fi Direct).	296
Verkkoyhteyden tilan tarkistus.	306

Yhteyden muodostaminen verkkoon liitettyyn tulostimeen

Jos tulostin on jo liitetty verkkoon, voit liittää tietokoneen tai älylaitteen tulostimeen verkon kautta.

Verkotulostimen käyttö toiselta tietokoneelta

Suosittelemme luomaan tulostimen ja tietokoneen välisen yhteyden asennusohjelman avulla. Voit suorittaa asennusohjelman jollakin seuraavista tavoista.

- Määrittäminen verkkosivustolta

Siirry seuraavalle verkkosivustolle ja anna tuotteen nimi. Siirry kohtaan **Asetus** ja aloita määrittäminen.

<https://epson.sn>

- Määrittäminen ohjelmistolevyn avulla (vain mallit, joiden mukana tulee ohjelmistolevy, ja käyttäjät, joiden Windows-tietokoneessa on levyasema).

Aseta ohjelmistolevy tietokoneeseen ja noudata sitten näytön ohjeita.

Valitse tulostin

Noudata näytön ohjeita, kunnes näkyviin tulee seuraava näyttö, valitse tulostin johon haluat yhdistää, ja napsauta **Seuraava**.

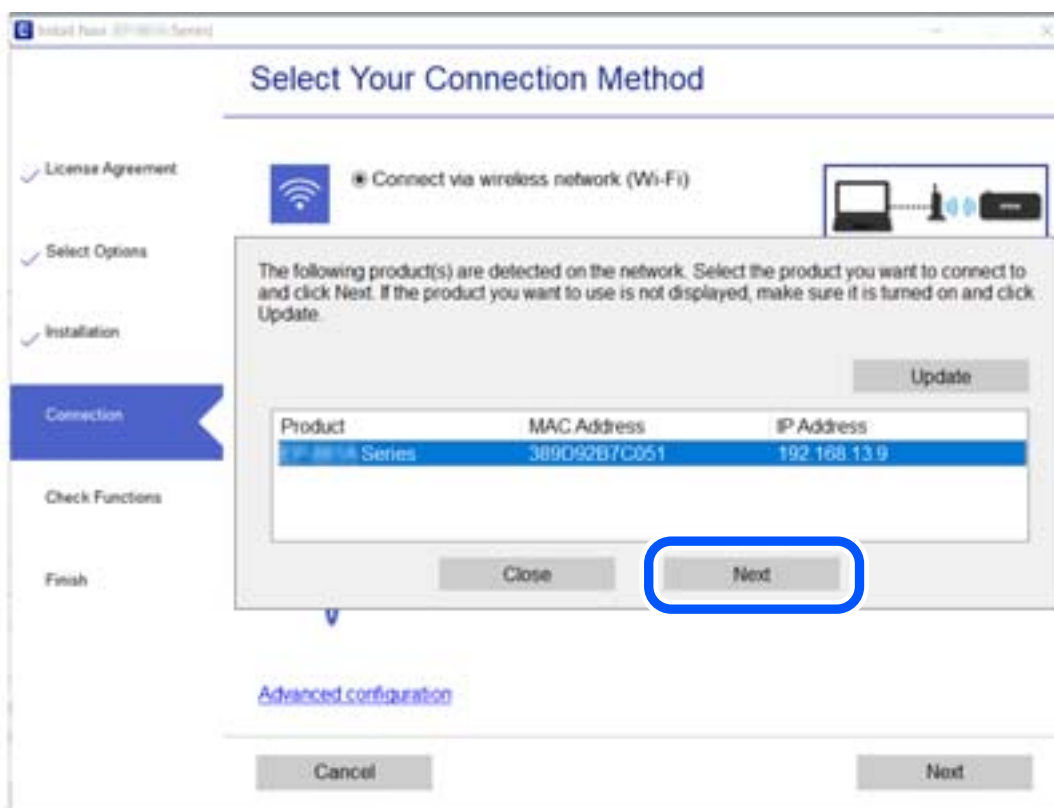

Seuraa näytössä näkyviä ohjeita.

Verkkotulostimen käyttö älylaitteesta

Voit liittää älylaitteen tulostimeen jollakin seuraavista tavoista.

Liittäminen langattoman reitittimen kautta

Liitä älylaite samaan verkkoon tulostimen kanssa.

Katso seuraavasta lisätietoja.

[”Älylaitteen yhteysasetusten määrittäminen” sivulla 291](#)

Liittäminen Wi-Fi Direct -toiminnon kautta

Liitä älylaite tulostimeen suoraan ilman langatonta reititintä.

Katso seuraavasta lisätietoja.

[”Älylaitteen ja tulostimen liittäminen suoraan \(Wi-Fi Direct\)” sivulla 296](#)

Verkkoyhteyden uudelleenmäärittäminen

Tässä osiossa annetaan lisätietoja verkon yhteysasetusten määrittämisestä sekä yhteysmenetelmän vaihtamisesta langatonta reititintä tai tietokonetta vaihdettaessa.

Langattoman reitittimen vaihtaminen

Vaihtaessasi langatonta reititintä, määritä yhteysasetukset tietokoneen tai älylaitteen ja tulostimen välille.

Asetukset on pakko vaihtaa, jos muutat verkkopalvelujen tarjoajaasi tai teet vastaavaa.

Tietokoneen yhteysasetusten määrittäminen

Suosittellemme luomaan tulostimen ja tietokoneen välisen yhteyden asennusohjelman avulla. Voit suorittaa asennusohjelman jollakin seuraavista tavoista.

- Määrittäminen verkkosivustolta

Siirry seuraavalle verkkosivustolle ja anna tuotteen nimi. Siirry kohtaan **Asetus** ja aloita määrittäminen.

<http://epson.sn>

- Määrittäminen ohjelmistolevyn avulla (vain mallit, joiden mukana tulee ohjelmistolevy, ja käyttäjät, joiden Windows-tietokoneessa on levyasema).

Aseta ohjelmistolevy tietokoneeseen ja noudata sitten näytön ohjeita.

Yhteystavan valitseminen

Noudata näytön ohjeita, kunnes näkyviin tulee seuraava näyttö.

Valitse **Muuta yhteysmenetelmä kohteelle tulosti (uutta verkkoreititintä tai USB - verkko -yhteyden muuttamista varten jne.)** näytöstä Valitse toimintasi ja valitse sitten **Seuraava**.

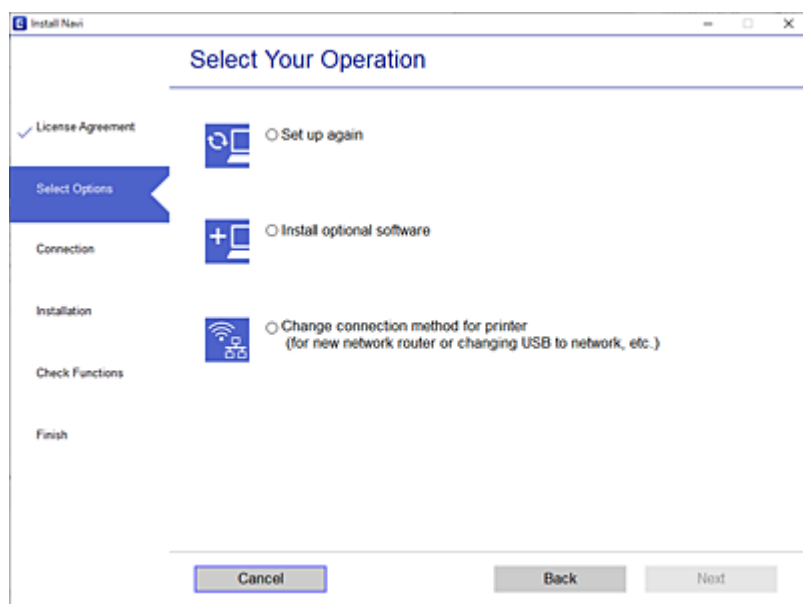

Seuraa näytössä näkyviä ohjeita.

Jos yhdistäminen ei onnistu, katso seuraava yrittääksesi ratkaista ongelman.

- Windows: ”Yhteyden muodostaminen verkkoon ei onnistu” sivulla 208
- Mac OS: ”Yhteyden muodostaminen verkkoon ei onnistu” sivulla 216

Älylaitteen yhteysasetusten määrittäminen

Voit käyttää tulostinta älylaitteesta, kun liität sen samaan Wi-Fi-verkkoon (SSID) älylaitteen kanssa. Jotta voit käyttää tulostinta älylaitteesta, määritä asetukset seuraavalla verkkosivustolla. Siirry verkkosivustolle sillä älylaitteella, jonka haluat liittää tulostimeen.

<http://epson.sn> > **Asetus**

Tietokoneen vaihtaminen

Vaihtaessani tietokonetta, määritä yhteysasetukset tietokoneen ja tulostimen välille.

Tietokoneen yhteysasetusten määrittäminen

Suosittelemme luomaan tulostimen ja tietokoneen välisen yhteyden asennusohjelman avulla. Voit suorittaa asennusohjelman jollakin seuraavista tavoista.

- Määrittäminen verkkosivustolta

Siirry seuraavalle verkkosivustolle ja anna tuotteen nimi. Siirry kohtaan **Asetus** ja aloita määrittäminen.

<https://epson.sn>

- Määrittäminen ohjelmistolevyn avulla (vain mallit, joiden mukana tulee ohjelmistolevy, ja käyttäjät, joiden Windows-tietokoneessa on levyasema).

Aseta ohjelmistolevy tietokoneeseen ja noudata sitten näytön ohjeita.

Seuraa näytössä näkyviä ohjeita.

Tietokonetta koskevan yhteystavan muuttaminen

Tässä osiossa annetaan lisätietoja yhteystavan muuttamisesta silloin, kun tietokone ja tulostin on liitetty toisiinsa.

Verkko-yhteyden vaihtaminen Ethernetistä Wi-Fi-yhteyteen

Vaihda Ethernet-yhteys Wi-Fi-yhteyteen tulostimen ohjauspaneelistä. Vaihdeettava yhteysmenetelmä on periaatteessa samanlainen kuin Wi-Fi:n yhteysasetukset.

Liittyvät tiedot

➔ ”Wi-Fi-asetusten määrittäminen ohjauspaneelistä” sivulla 294

Verkko-yhteyden vaihtaminen Wi-Fi:stä Ethernet-yhteyteen

Seuraa alla olevia vaiheita vaihtaaksesi Wi-Fi-yhteyden Ethernet-yhteyteen.

1. Valitse aloitusnäytöltä **Asetukset**.
2. Valitse **Yleiset asetukset** > **Verkkoasetukset** > **Langallinen LAN -asetus**.
3. Seuraa näytössä näkyviä ohjeita.

Vaihtaminen USB:sta verkko-yhteyteen

Asennusohjelman käyttö ja uudelleenmäärittäminen toisen yhteystavan avulla.

- Määrittäminen verkkosivustolta

Siirry seuraavalle verkkosivustolle ja anna tuotteen nimi. Siirry kohtaan **Asetus** ja aloita määrittäminen.

<http://epson.sn>

- Määrittäminen ohjelmistolevyn avulla (vain mallit, joiden mukana tulee ohjelmistolevy, ja käyttäjät, joiden Windows-tietokoneessa on levyasema).

Aseta ohjelmistolevy tietokoneeseen ja noudata sitten näytön ohjeita.

Yhteystavan muutoksen valitseminen

Noudata näytön ohjeita, kunnes näkyviin tulee seuraava näyttö.

Valitse **Muuta yhteysmenetelmä kohteelle tulosti (uutta verkkoreititintä tai USB - verkko -yhteyden muuttamista varten jne.)** näytöstä Valitse toimintasi ja valitse sitten **Seuraava**.

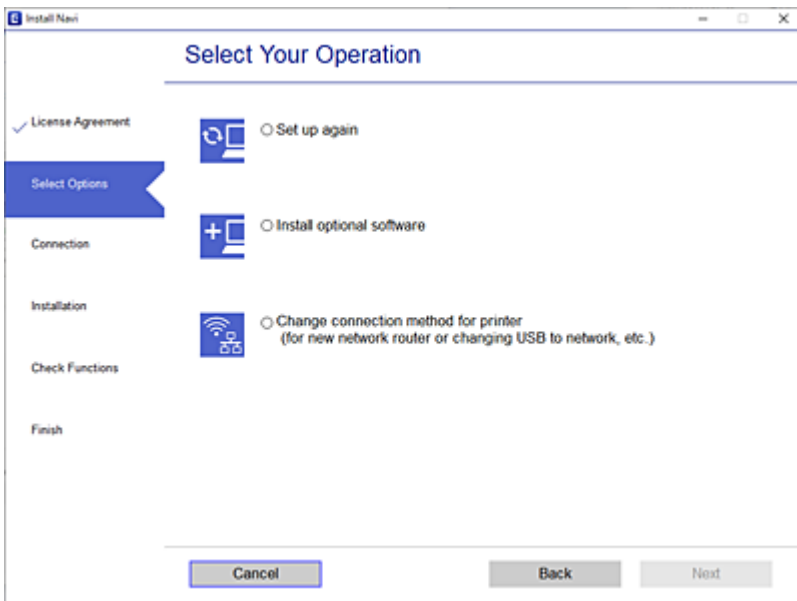

Valitse käytettävä verkko-yhteys, **Yhdistä langattomalla verkolla (Wi-Fi)** tai **Yhdistä langallisella LAN-verkolla (Ethernet)**, ja napsauta sitten **Seuraava**.

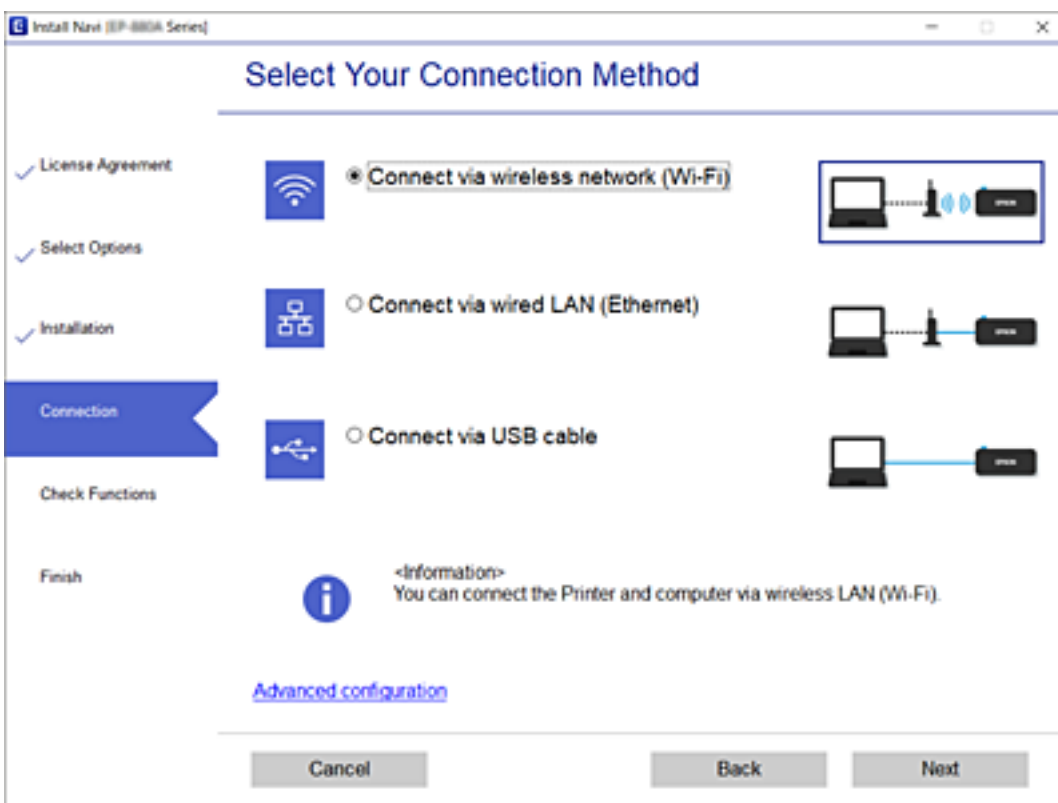

Seuraa näytössä näkyviä ohjeita.

Wi-Fi-asetusten määrittäminen ohjauspaneelista

Verkkoasetukset voidaan määrittää tulostimen ohjauspaneelista usealla eri tapaa. Valitse käyttöympäristöäsi ja -olosuhteitasi vastaava yhteystapa.

Jos sinulla on langattoman reitittimen tiedot, kuten SSID ja salasana, voit määrittää asetukset manuaalisesti.

Jos langaton reititin tukee WPS-määritystoimintoa, voit määrittää asetukset WPS-painikkeen avulla.

Kun tulostin on liitetty verkkoon, liitä se laitteeseen, jota haluat käyttää (tietokone, älylaite, taulutietokone tms.)

Liittyvät tiedot

- ➔ ”Wi-Fi-asetusten tekeminen syöttämällä SSID ja salasana” sivulla 294
- ➔ ”Wi-Fi-asetusten määrittäminen painikeasetuksella (WPS)” sivulla 295
- ➔ ”Wi-Fi-asetusten määrittäminen PIN-koodin avulla (WPS)” sivulla 296

Wi-Fi-asetusten tekeminen syöttämällä SSID ja salasana

Voit määrittää Wi-Fi-verkon syöttämällä tarpeelliset tiedot muodostaaksesi yhteyden langattomaan reitittimeen tulostimen ohjauspaneelista. Jos haluat tehdä asetukset näin, tarvitset langattoman reitittimen SSID:n ja salasanan.

Huomautus:

Jos käytät langatonta reititintä sen oletusasetuksilla, käytä tarraan painettua SSID:ta ja salasanaa. Jos et tiedä SSID:ta ja salasanaa, pyydä ne henkilöltä, joka teki langattoman reitittimen asetukset, tai katso langattoman reitittimen toimitukseen kuuluvista asiakirjoista.

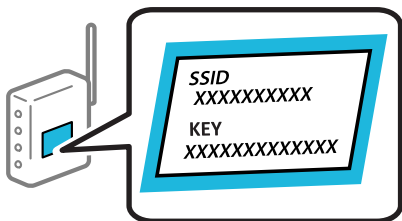

1. Napauta aloitusnäytöstä .
2. Valitse **Reititin**.
3. Napauta **Käynnistä asetus**.
Jos verkkoyhteys on jo määritetty, yhteyden tiedot tulevat näkyviin. Voit muuttaa asetuksia valitsemalla **Vaihda Wi-Fi-yhteyteen**. tai **Muuta asetuksia**.
4. Valitse **Wi-Fi-yhteyden ohjattu asennustoiminto**.
5. Valitse näytön ohjeiden mukaisesti SSID, syötä langattoman reitittimen salasana ja aloita määrittäminen.
Jos haluat tarkistaa tulostimen verkkoyhteyden tilan määrittämisen valmistuttua, katso lisätiedot alla olevasta linkistä.

Huomautus:

- Jos et tiedä SSID:tä, tarkista, onko se painettu langattoman reitittimen tarraan. Jos käytät langatonta reititintä sen oletusasetuksilla, käytä tarraan painettua SSID:tä. Jos et löydä tietoja, katso langattoman reitittimen kanssa toimitettuja tietoja.
- Salasana on kirjainkoon erotteleva.
- Jos et tiedä salasanaa, tarkista, onko se painettu langattoman reitittimen tarraan. Tarrassa salasana voi olla kirjoitettuna ”Network Key”, ”Wireless Password”, jne. Jos käytät langatonta reititintä oletusasetuksilla, käytä tarraan painettua salasanaa.

Liittyvät tiedot

- ➔ ”Merkkien syöttäminen” sivulla 33
- ➔ ”Verkkoyhteyden tilan tarkistus” sivulla 306

Wi-Fi-asetusten määrittäminen painikeasetuksella (WPS)

Voit määrittää Wi-Fi-verkon automaattisesti painamalla langattoman reitittimen painiketta. Jos seuraavat ehdot täyttyvät, voit tehdä asetukset tällä menetelmällä.

- Langaton reititin on yhteensopiva WPS (Wi-Fi Protected Setup) -toiminnon kanssa.
- Nykyinen Wi-Fi-yhteys muodostettiin painamalla langattoman reitittimen painiketta.

Huomautus:

Jos et löydä painiketta tai teet asetuksia ohjelmiston avulla, katso lisätietoja langattoman reitittimen mukana tulleista asiakirjoista.

1. Napauta aloitusnäytöstä .

2. Valitse **Reititin**.

3. Napauta **Käynnistä asetus**.

Jos verkkoyhteys on jo määritetty, yhteyden tiedot tulevat näkyviin. Voit muuttaa asetuksia valitsemalla **Vaihda Wi-Fi-yhteyteen**. tai **Muuta asetuksia**.

4. Valitse **Painikeasetus (WPS)**.

5. Seuraa näytössä näkyviä ohjeita.

Jos haluat tarkistaa tulostimen verkkoyhteyden tilan määrittämisen valmistuttua, katso lisätiedot alla olevasta linkistä.

Huomautus:

Jos yhteys epäonnistuu, käynnistä langaton reititin uudelleen, siirrä se lähemmäksi tulostinta ja yritä uudelleen. Jos se ei edelleenkään toimi, tulosta verkkoyhteyseraportti ja tarkista ratkaisu.

Liittyvät tiedot

- ➔ ”Verkkoyhteyden tilan tarkistus” sivulla 306

Wi-Fi-asetusten määrittäminen PIN-koodin avulla (WPS)

Voit muodostaa yhteyden tukiasemaan automaattisesti PIN-koodin avulla. Voit käyttää tätä tapaa määrittämiseen, jos langaton reititin tukee WPS (Wi-Fi suojattu asetus) -menetelmää. Syötä PIN-koodi langattomaan reitittimeen tietokoneen avulla.

1. Napauta aloitusnäytöstä .

2. Valitse **Reititin**.

3. Napauta **Käynnistä asetus**.

Jos verkkoyhteys on jo määritetty, yhteyden tiedot tulevat näkyviin. Voit muuttaa asetuksia valitsemalla **Vaihda Wi-Fi-yhteyteen** tai **Muuta asetuksia**.

4. Valitse **Muut > PIN-koodias. (WPS)**

5. Seuraa näytössä näkyviä ohjeita.

Jos haluat tarkistaa tulostimen verkkoyhteyden tilan määrittämisen valmistuttua, katso lisätiedot alla olevasta linkistä.

Huomautus:

Katso lisätietoja PIN-koodin syöttämisestä langattoman reitittimen mukana tulevista asiakirjoista.

Liittyvät tiedot

➔ [”Verkkoyhteyden tilan tarkistus” sivulla 306](#)

Älylaitteen ja tulostimen liittäminen suoraan (Wi-Fi Direct)

Wi-Fi Direct (Simple AP) mahdollistaa älylaitteen liittämisen suoraan tulostimeen ilman langatonta reititintä sekä tulostamisen älylaitteelta.

Tietoa Wi-Fi Direct -toiminnosta

Käytä tätä yhteysmenetelmää, kun Wi-Fi ei ole käytössä kotona tai toimistossa tai kun haluat liittää tulostimen ja tietokoneen tai älylaitteen suoraan. Tässä tilassa tulostin toimii langattomana reitittimenä. Voit kytkeä laitteet

tulostimeen ilman erillistä langatonta reititintä. Tulostimeen suoraan liitetyt älylaitteet eivät voi kuitenkaan kommunikoida keskenään tulostimen kautta.

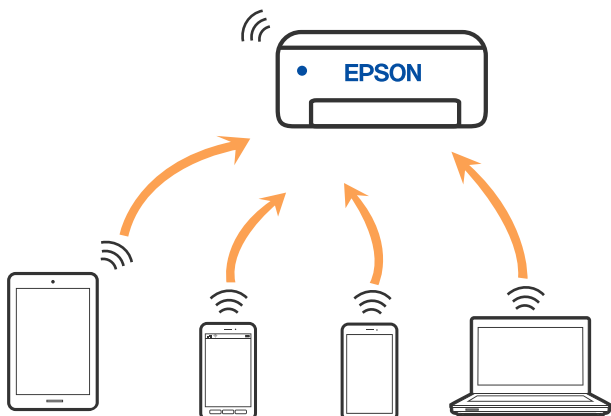

Tulostin voidaan liittää samanaikaisesti Wi-Fi- tai Ethernet-yhteydellä sekä Wi-Fi Direct (Simple AP) -yhteydellä. Jos käynnistät verkkoyhteyden Wi-Fi Direct (Simple AP) -tilassa, kun tulostin on liitetty Wi-Fi-yhteydellä, Wi-Fi-yhteys katkaistaan väliaikaisesti.

Yhteyden muodostaminen iPhone-, iPad- tai iPod touch-laitteisiin Wi-Fi Direct -toiminnon avulla

Tällä menetelmällä voit liittää tulostimen suoraan iPhone-, iPad- tai iPod touch-laitteisiin ilman langatonta reititintä. Seuraavat olosuhteet vaaditaan tämän toiminnon käyttämiseen. Jos ympäristösi ei vastaa näitä olosuhteita, voit muodostaa yhteyden valitsemalla kohdan **Muut OS-laitteet**. Katso lisätietoa yhdistettävyydestä alta liittyvien tietojen linkistä.

- iOS 11 tai uudempi
- Vakiokamerasovelluksen käyttö QR-koodin skannaukseen
- Epson iPrint -versio 7.0 tai uudempi

Epson-tulostussovelluksella, kuten Epson iPrint, voidaan tulostaa älylaitteesta. Asenna Epson-tulostussovellus älylaitteeseesi jo etukäteen.

Huomautus:

Sinun täytyy tehdä yhdessä nämä asetukset tulostimelle ja älylaitteelle, jotka haluat yhdistää. Sinun ei tarvitse tehdä näitä asetuksia uudelleen, ellei poista Wi-Fi Direct -toimintoa käytöstä tai palauta verkkoasetuksia oletusasetuksiin, sinun ei tarvitse tehdä näitä asetuksia uudelleen.

1. Napauta aloitusnäytöstä .
2. Napauta **Wi-Fi Direct**.
3. Napauta **Käynnistä asetukset**.

4. Napauta iOS.

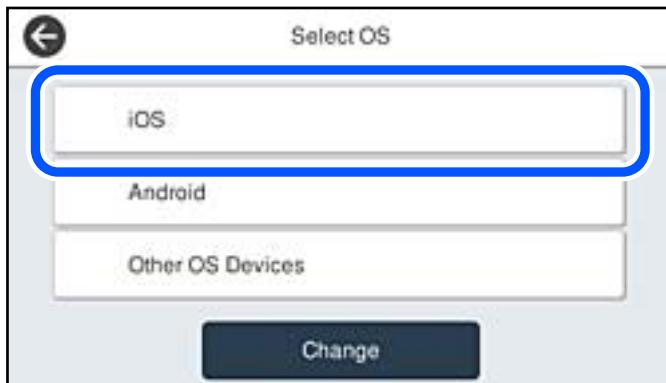

QR-koodi näkyy laitteen ohjauspaneelissa.



5. Käynnistä vakiokamerasovellus iPhone-, iPad- tai iPod touch-laitteella ja skannaaja tulostimen ohjauspaneelin KUVA-tilassa näkyvä QR-koodi.



Käytä Camera-sovellusta iOS 11 tai uudempaa. Et voi muodostaa yhteyttä tulostimeen iOS Camera 10 -sovelluksella tai uudemmalla. Et myöskään voi yhdistää käyttämällä sovellusta QR-koodien skannaamiseen. Jos yhteyden muodostaminen ei onnistu, valitse tulostimen ohjauspaneelista **Muut menetelmät**. Katso lisätietoa yhdistettävyydestä alta liittyvien tietojen linkistä.

6. Napauta iPhone-, iPad- tai iPod touch-laitteen näytöllä näkyvää ilmoitusta.

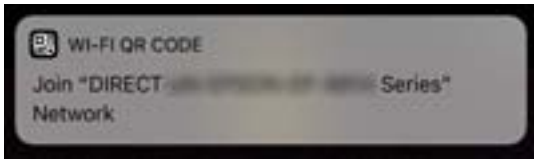

7. Napauta **Liity**.

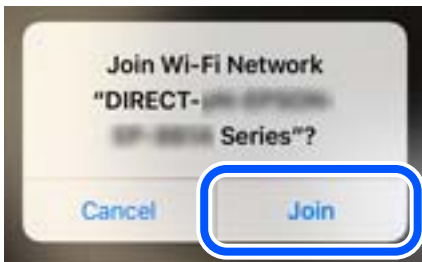

8. Valitse tulostimen ohjauspaneelista **Seuraava**.
9. Käynnistä Epson-tulostussovellus iPhone-, iPad- tai iPod touch-laitteella.
Esimerkkejä Epson -tulostussovelluksista



Epson iPrint

10. Napauta Epson -tulostussovelluksen näytöltä **Printer is not selected**.
11. Valitse tulostin, johon haluat luoda yhteyden.

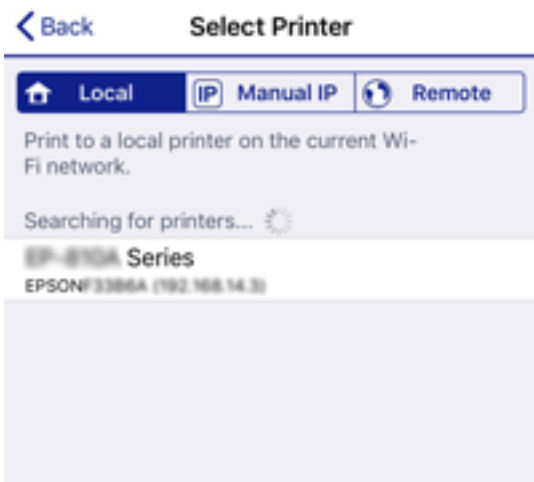

Katso tulostimen ohjauspaneelilta tiedot ja valitse tulostin.



12. Valitse tulostimen ohjauspaneelista **Valmis**.

Valitse verkon nimi (SSID) älylaitteiden Wi-Fi-näytöllä ja yhdistä uudelleen ne älylaitteet, jotka on kytketty aikaisemmin tulostimeen.

Liittyvät tiedot

- ➔ ["Tulosta helposti älylaitteen sovelluksen avulla \(Epson iPrint\)"](#) sivulla 346
- ➔ ["Yhteyden muodostaminen muihin laitteisiin kuin iOS- ja Android-laitteisiin Wi-Fi Direct -toiminnon avulla"](#) sivulla 302

Yhdistää Android-laitteisiin Wi-Fi Direct -menetelmällä

Tällä menetelmällä voit liittää tulostimen suoraan Android-laitteeseen ilman langatonta reititintä. Seuraavat olosuhteet vaaditaan tämän toiminnon käyttämiseen.

- Android 4.4 tai uudempi
- Epson iPrint -versio 7.0 tai uudempi

Epson iPrint -toiminnon avulla tulostetaan älylaitteesta. Asenna älylaitteeseen Epson iPrint etukäteen.

Huomautus:

Sinun täytyy tehdä yhdessä nämä asetukset tulostimelle ja älylaitteelle, jotka haluat yhdistää. Sinun ei tarvitse tehdä näitä asetuksia uudelleen, ellei poista Wi-Fi Direct -toimintoa käytöstä tai palauta verkkoasetuksia oletusasetuksiin.

1. Napauta aloitusnäytöstä .
2. Napauta **Wi-Fi Direct**.
3. Napauta **Käynnistä** asetus.

4. Napauta **Android**.

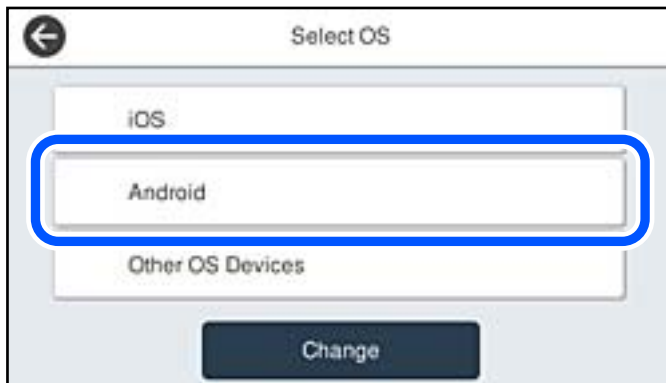

5. Käynnistä älylaitteella Epson iPrint.



6. Valitse Epson iPrint-näytöstä **Printer is not selected**.
7. Valitse tulostin, johon haluat luoda yhteyden.
Katso tulostimen ohjauspaneelilta tiedot ja valitse tulostin.



Huomautus:

Tulostimia ei ehkä näy Android-laitteesta riippuen. Jos tulostimia ei näy, muodosta yhteys valitsemalla **Muut OS-laitteet**. Katso yhteyden muodostamiseen liittyviä tietoja alta liittyvien tietojen linkistä.

8. Kun laitteen yhteyden hyväksyntänäyttö tulee näkyviin, valitse **Hyväksy**.
9. Valitse tulostimen ohjauspaneelista **Valmis**.

Valitse verkon nimi (SSID) älylaitteiden Wi-Fi-näytöllä ja yhdistä uudelleen ne älylaitteet, jotka on kytketty aikaisemmin tulostimeen.

Liittyvät tiedot

- ➔ ”Tulosta helposti älylaitteen sovelluksen avulla (Epson iPrint)” sivulla 346
- ➔ ”Yhteyden muodostaminen muihin laitteisiin kuin iOS- ja Android-laitteisiin Wi-Fi Direct -toiminnon avulla” sivulla 302

Yhteyden muodostaminen muihin laitteisiin kuin iOS- ja Android-laitteisiin Wi-Fi Direct -toiminnon avulla

Tällä menetelmällä voit liittää tulostimen suoraan älylaitteisiin ilman langatonta reititintä.

Huomautus:

Sinun täytyy tehdä yhdessä nämä asetukset tulostimelle ja älylaitteelle, jotka haluat yhdistää. Sinun ei tarvitse tehdä näitä asetuksia uudelleen, ellei poista Wi-Fi Direct -toimintoa käytöstä tai palauta verkkoasetuksia oletusasetuksiin, sinun ei tarvitse tehdä näitä asetuksia uudelleen.

1. Valitse aloitusnäytöstä  napauttamalla.
2. Napauta **Wi-Fi Direct**.
3. Napauta **Käynnistä asetus**.
4. Napauta **Muut OS-laitteet**.

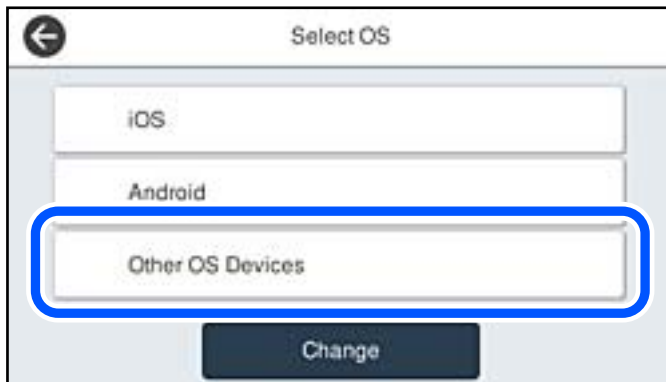

Verkkonimi (SSID) ja Salasana Wi-Fi Direct -toiminnolle tulevat näkyviin.

5. Valitse tulostimen ohjauspaneelissa näkyvä SSID-tunnus älylaitteen Wi-Fi-näytössä ja syötä sitten salasana.

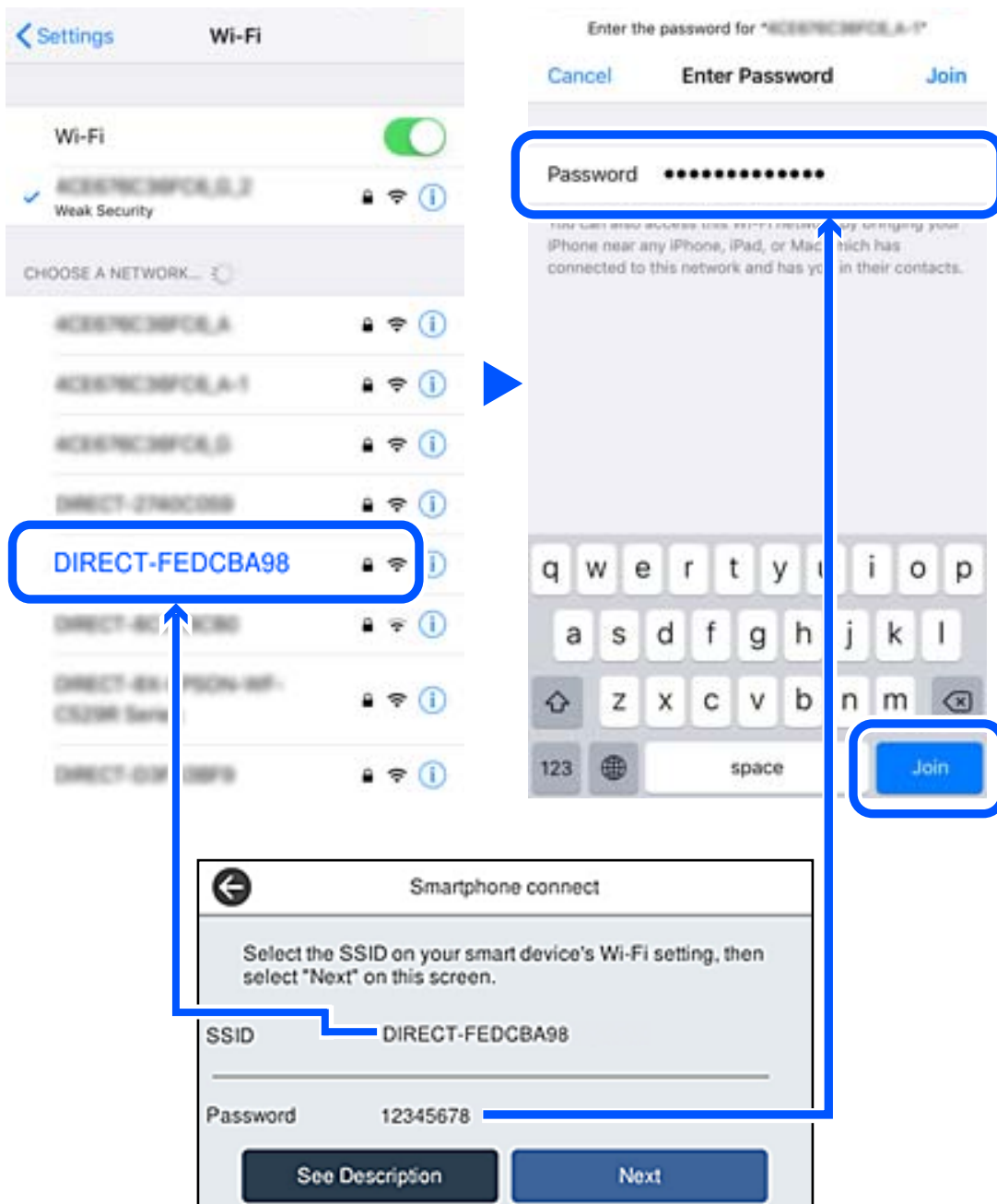

6. Valitse tulostimen ohjauspaneelista **Seuraava**.
7. Käynnistä älylaitteen Epson -tulostussovellus.
Esimerkkejä Epson -tulostussovelluksista



Epson iPrint

8. Napauta Epson -tulostussovelluksen näytöltä **Printer is not selected.**
9. Valitse tulostin, johon haluat luoda yhteyden.



Katso tulostimen ohjauspaneelilta tiedot ja valitse tulostin.



10. Valitse tulostimen ohjauspaneelista **Valmis.**

Valitse verkon nimi (SSID) älylaitteiden Wi-Fi-näytöllä ja yhdistä uudelleen ne älylaitteet, jotka on kytketty aikaisemmin tulostimeen.

Liittyvät tiedot

➔ ”Tulosta helposti älylaitteen sovelluksen avulla (Epson iPrint)” sivulla 346

Wi-Fi Direct (Simple AP) -yhteyden katkaiseminen

Voit poistaa Wi-Fi Direct (Simple AP) -yhteyden pois käytöstä kahdella tapaa; voit katkaista kaikki yhteydet tulostimen ohjauspaneelista tai katkaista kunkin yhteyden tietokoneelta tai älylaitteelta. Kun haluat poistaa kaikki yhteydet käytöstä, katso tiedot alla olevasta linkistä.



Tärkeää:

Kun Wi-Fi Direct (Simple AP) -yhteys poistetaan käytöstä, kaikkien tulostimeen Wi-Fi Direct (Simple AP) -yhteydellä liitettyjen tietokoneiden ja älylaitteiden yhteys katkeaa.

Huomautus:

Jos haluat katkaista tietyn laitteen yhteyden, katkaise se laitteesta tulostimen sijaan. Katkaise Wi-Fi Direct (Simple AP) -yhteys laitteelta jollain seuraavista tavoista.

- Katkaise Wi-Fi-yhteys tulostimen verkkoon (SSID).
- Yhdistä toiseen verkkoon (SSID).

Liittyvät tiedot

➔ ”Wi-Fi Direct (Simple AP) -asetusten, kuten SSID:n, muuttaminen” sivulla 305

Wi-Fi Direct (Simple AP) -asetusten, kuten SSID:n, muuttaminen

Kun Wi-Fi Direct (Simple AP) -yhteys on käytössä, voit vaihtaa asetuksia kohdasta  > **Wi-Fi Direct** > **Käynnistä asetus** > **Muutaa**, ja näkyviin tulevat seuraavat valikkokohteet.

Muuta verkkonimeä

Vaihda sen Wi-Fi Direct (Simple AP) -verkon nimi (SSID), jota käytetään yhteyden muodostamiseen tulostimeen. Voit määrittää verkon nimen (SSID) ASCII-merkeissä, jotka näkyvät ohjauspaneelin ohjelmistonäppäimistöissä. Nimessä voi olla enintään 22 merkkiä.

Kun vaihdat verkon nimen (SSID), kaikki kytketyt laitteet irrotetaan. Käytä verkon verkoston nimeä (SSID), jos haluat muodostaa yhteyden laitteeseen uudelleen.

Vaihda salasana

Vaihda Wi-Fi Direct (Simple AP) salasana, jota käytetään yhteyden muodostamiseen tulostimelle. Voit määrittää salasanan ASCII-merkeissä, jotka näkyvät ohjauspaneelin ohjelmistonäppäimistöissä. Voit käyttää 8–22 merkkiä.

Kun vaihdat salasanan, kaikki kytketyt laitteet irrotetaan. Käytä uutta salasanaa, jos haluat muodostaa yhteyden laitteeseen uudelleen.

Muuta taajuusalue

Voit vaihtaa tulostimen Wi-Fi Direct -yhteyksissä käytettävän taajuusalueen. Voit valita 2,4 GHz:n tai 5 GHz:n taajuusalueen.

Jos vaihdat taajuusalueen, kaikkien tulostimeen kytkeytyneinä olevien laitteiden yhteydet katkeavat. Muodosta yhteydet uudelleen.

Huomaa, että jos taajuusalueeksi valitaan 5 GHz, et voi liittää tulostimeen laitteita, jotka eivät tue 5 GHz:n taajuusaluetta.

Tämä asetus ei näy kaikilla alueilla.

Poista Wi-Fi Direct käytöstä

Poista Wi-Fi Direct (Simple AP) -asetukset tulostimesta. Kun tämä asetus poistetaan käytöstä, kaikki tulostimeen Wi-Fi Direct (Simple AP) -yhteydellä liitetyt laitteet kytketään irti.

Palauta oletusasetukset

Palauttaa kaikki Wi-Fi Direct (Simple AP) asetukset oletusasetuksiin.

Kaikki tulostimelle tallennetut älylaitteen Wi-Fi Direct (Simple AP) -yhteystiedot poistetaan.

Huomautus:

Voit myös määrittää **Verkko** -välilehdestä > **Wi-Fi Direct** kohdassa *Web Config* seuraavat asetukset.

- Wi-Fi Direct (Simple AP) -toiminnon käyttöönotto tai käytöstä poisto
- Verkon nimen vaihtaminen (SSID)
- Salasanan vaihtaminen
- Taajuusalueen vaihtaminen
Tämä asetus ei näy kaikilla alueilla.
- Wi-Fi Direct (Simple AP) asetusten palauttaminen

Verkkoyhteyden tilan tarkistus

Voit tarkistaa verkkoyhteyden tilan seuraavasti.

Liittyvät tiedot

- ➔ ”Verkkoyhteyden tilan tarkistus ohjauspaneelistä” sivulla 306
- ➔ ”Verkkoyhteysraportin tulostus” sivulla 307

Verkkoyhteyden tilan tarkistus ohjauspaneelistä

Voit tarkistaa verkkoyhteyden tilan tulostimen ohjauspaneelin verkkokuvakkeesta tai verkon tiedoista.

Verkkoyhteyden tilan tarkistus käyttämällä verkkokuvaketta

Voit tarkistaa verkkoyhteyden tilan ja radioaallon voimakkuuden käyttämällä tulostimen aloitusnäytön verkkokuvaketta.



Liittyvät tiedot

- ➔ ”Opas verkkokuvakkeeseen” sivulla 30

Verkon yksityiskohtaisten tietojen tarkasteleminen ohjauspaneelissa

Kun tulostimesi on liitetty verkkoon, voit näyttää myös muita verkkoon liittyviä tietoja valitsemalla verkkovalikot, jotka haluat tarkistaa.

1. Valitse aloitusnäytöltä **Asetukset**.
2. Valitse **Yleiset asetukset > Verkkoasetukset > Verkon tila**.
3. Kun haluat tarkistaa tiedot, valitse valikot, jotka haluat tarkistaa.
 - Langallinen LAN/Wi-Fi -tila**
Näyttää Ethernet- ja Wi-Fi-verkkoyhteyksien tiedot, kuten laitteen nimen, yhteyden tilan ja signaalin voimakkuuden.
 - Wi-Fi Direct -tila**
Näyttää, onko Wi-Fi Direct käytössä sekä SSID-tunnuksen, salasanan yms. Wi-Fi Direct-yhteyksille.
 - Sähköpostipalvelimen tila**
Näyttää verkon tiedot sähköpostipalvelimelle.
 - tila-arkki**
Tulostaa verkon tila-arkin. Ethernet-, Wi-Fi-, Wi-Fi Direct- yms. tiedot tulostetaan vähintään kahdelle sivulle.

Verkkoyhteysraportin tulostus

Voit tarkistaa tulostimen ja langattoman reitittimen välisen tilan tulostamalla verkkoyhteysraportin.

1. Valitse aloitusnäytöltä **Asetukset**.
2. Valitse **Yleiset asetukset > Verkkoasetukset > Verkkoyhteyden tarkistus**.
Yhteyden tarkistus alkaa.
3. Valitse **Tulosta tarkistusraportti**.
4. Tulosta verkkoyhteysraportti.
Jos on tapahtunut virhe, tarkista verkkoyhteysraportti ja noudata sitten tulostettuja ratkaisuja.

Liittyvät tiedot

➔ [”Viestit ja ratkaisut verkkoyhteysraportissa”](#) sivulla 308

Viestit ja ratkaisut verkkoyhteysraportissa

Tarkista verkkoyhteysraportin viestit ja virhekoodit ja toimi sitten ratkaisujen mukaisesti.

Check Network Connection

Check Result FAIL

Error code (E-2)

See the Network Status and check if the Network Name (SSID) is the SSID you want to connect.
If the SSID is correct, make sure to enter the correct password and try again.

If your problems persist,
see your documentation for help and networking tips.

Checked Items

Wireless Network Name (SSID) Check	FAIL
Communication Mode Check	Unchecked
Security Mode Check	Unchecked
MAC Address Filtering Check	Unchecked
Security Key/Password Check	Unchecked
IP Address Check	Unchecked
Detailed IP Setup Check	Unchecked

Network Status

Printer Name	EPSON XXXXXX
Printer Model	XX-XXX Series
IP Address	169.254.137.8
Subnet Mask	255.255.0.0
Default Gateway	
Network Name (SSID)	EpsonNet
Security	None
Signal Strength	Poor
MAC Address	F8:D0:27:40:C0:AC

a. Virhekoodi

b. Viestit verkkoympäristössä

Liittyvät tiedot

- ➔ ”E-1” sivulla 309
- ➔ ”E-2, E-3, E-7” sivulla 309
- ➔ ”E-5” sivulla 310
- ➔ ”E-6” sivulla 310
- ➔ ”E-8” sivulla 310
- ➔ ”E-9” sivulla 311
- ➔ ”E-10” sivulla 311
- ➔ ”E-11” sivulla 311
- ➔ ”E-12” sivulla 312
- ➔ ”E-13” sivulla 312
- ➔ ”Viestit verkkoympäristössä” sivulla 313

E-1

Ratkaisut:

- Varmista, että Ethernet-kaapeli on liitetty tulostimeesi ja keskittimeen tai muuhun verkkolaitteeseen tiukasti.
- Varmista, että keskitin tai muu verkkolaite on kytketty päälle.
- Jos haluat yhdistää tulostimen Wi-Fi-verkkoon, suorita tulostimen Wi-Fi-asetukset uudelleen, koska se on pois käytöstä.

E-2, E-3, E-7

Ratkaisut:

- Varmista, että langaton reititin on kytketty päälle.
- Varmista, että tietokone tai laite on liitetty oikein langattomaan reitittimeen.
- Kytke langaton reititin pois päältä. Odota noin 10 sekuntia ja kytke se sitten päälle.
- Sijoita tulostin lähemmäs langatonta reititintä ja poista mahdolliset esteet niiden välistä.
- Jos olet syöttänyt SSID:n manuaalisesti, tarkista onko se oikein. Tarkista SSID verkkoyhteysraportin **Verkon tila** -osasta.
- Jos langattomalla reitittimellä on seita SSID-nimiä, valitse näkyvissä oleva SSID. Kun SSID käyttää yhteensopimatonta taajuutta, tulostin ei näytä niitä.
- Jos käytät painikeasetusta verkkoyhteyden muodostamiseen, varmista, että langaton reititin tukee WPS:ää. Et voi käyttää painikeasetusta, jos langaton reititin ei tue WPS:ää.
- Varmista, että SSID:ssä käytetään vain ASCII-merkkejä (aakkosnumeerisia merkkejä ja symboleita). Tulostin ei voi näyttää SSID:tä, joka sisältää muita kuin ASCII-merkkejä.
- Varmista, että tiedät SSID-nimen ja salasanan ennen kuin muodostat yhteyden langattomaan reitittimeen. Jos käytät langatonta reititintä sen oletusasetuksilla, SSID ja salasana näkyvät langattoman reitittimen tarrassa. Jollet tiedä SSID:tä ja salasanaa, ota yhteys henkilöön, joka asensi langattoman reitittimen, tai katso ne langattoman reitittimen toimitukseen kuuluvista asiakirjoista.
- Jos olet yhdistämässä SSID-nimeen, joka on luotu älylaitteen jakamistoiminnolla, tarkista SSID ja salasana älylaitteen asiakirjoista.
- Jos Wi-Fi-yhteys katkeaa yllättäen, tarkista seuraavat. Jos mikä tahansa näistä seikoista soveltuu, nollaa verkkoasetukset lataamalla ja suorittamalla ohjelmisto seuraavalta web-sivustolta.
<http://epson.sn> > **Asetus**
 - Toinen älylaite lisättiin verkkoon painikeasetuksella.
 - Wi-Fi-verkko asetettiin jollakin muulla menetelmällä kuin painikeasetus.

Liittyvät tiedot

- ➔ ”Tietokoneen yhteysasetusten määrittäminen” sivulla 291
- ➔ ”Wi-Fi-asetusten määrittäminen ohjauspaneelista” sivulla 294

E-5

Ratkaisut:

Varmista, että langattoman reitittimen suojaustyyppi on asetettu jokin seuraavista. Jollei ole, muuta langattoman reitittimen suojaustyyppiä ja nollaa sitten tulostimen verkkoasetukset.

- WEP-64-bittinen (40-bittinen)
- WEP-128-bittinen (104-bittinen)
- WPA PSK (TKIP/AES)*
- WPA2 PSK (TKIP/AES)*
- WPA (TKIP/AES)
- WPA2 (TKIP/AES)
- WPA3-SAE (AES)
- WPA2/WPA3-Enterprise

* WPA PSK:sta käytetään myös nimitystä WPA Personal. WPA2 PSK:sta käytetään myös nimitystä WPA2 Personal.

E-6

Ratkaisut:

- Tarkista, onko MAC-osoitteen suodatus otettu pois käytöstä. Jos se on käytössä, rekisteröi tulostimen MAC-osoite niin, ettei se ole suodatettu. Katso lisätietoja langattoman reitittimen toimitukseen kuuluvista asiakirjoista. Voit tarkistaa tulostimen MAC-osoitteen verkkoyhteysraportin **Verkon tila** -osasta.
- Jos langaton reititin käyttää jaettua suojausta WEP-suojauksella, varmista, että suojausavain ja indeksi ovat oikein.
- Jos yhdistettävissä olevien laitteiden määrä langattomassa reitittimessä pienempi kuin yhdistettävien verkkolaitteiden määrä, tee asetukset langattomassa reitittimessä lisätäksesi yhdistettävissä olevien laitteiden määrää. Katso lisätietoja langattoman reitittimen toimitukseen kuuluvista asiakirjoista asetusten tekemiseksi.

Liittyvät tiedot

➔ [”Tietokoneen yhteysasetusten määrittäminen” sivulla 291](#)

E-8

Ratkaisut:

- Ota DHCP käyttöön langattomassa reitittimessä, jos tulostimen Hae IP-osoite -asetukseksi on valittu Automaattinen.
- Jos tulostimen Hae IP-osoite -asetukseksi on valittu manuaalinen, manuaalisesti asettamasi IP-osoite on pois alueelta (esimerkiksi: 0.0.0.0) ja siksi virheellinen. Aseta oikea IP-osoite tulostimen ohjauspaneelissa.

Liittyvät tiedot

➔ [”Verkkoasetukset” sivulla 361](#)

E-9

Ratkaisut:

Tarkista seuraava.

- Laitteet on kytketty päälle.
- Voit käyttää internetiä ja muita tietokoneita tai verkkolaitteita samassa verkossa laitteista, jotka haluat yhdistää tulostimeen.

Jos yhteyden muodostaminen tulostimeen ja verkkolaitteisiin vahvistettuasi yllä mainitun ei vielä onnistu, kytke langaton reititin pois päältä. Odota noin 10 sekuntia ja kytke se sitten päälle. Nollaa sitten verkkoasetukset lataamalla ja suorittamalla ohjelmisto seuraavalta web-sivustolta.

<http://epson.sn> > **Asetus**

Liittyvät tiedot

➔ ”Tietokoneen yhteysasetusten määrittäminen” sivulla 291

E-10

Ratkaisut:

Tarkista seuraava.

- Muut verkossa olevat laitteet on kytketty päälle.
- Verkko-osoitteet (IP-osoite, aliverkon peite ja oletusyhdyskäytävä) ovat oikein, jos olet asettanut tulostimen Hae IP-osoite -valinnan manuaaliseen tilaan.

Nollaa verkko-osoitteet, jos ne ovat vääriä. Voit tarkistaa IP-osoitteen, aliverkon peitteen ja oletusyhdyskäytävän verkkoyhteyksraportin kohdasta **Verkon tila**.

Liittyvät tiedot

➔ ”Verkkoasetukset” sivulla 361

E-11

Ratkaisut:

Tarkista seuraava.

- Oletusyhdyskäytäväosoite on oikein, jos asetat tulostimen TCP/IP -asetusvalinnan Manuaalinen-tilaan.
- Laite, joka on asetettu oletusyhdyskäytäväksi, on kytketty päälle.

Aseta oikea oletusyhdyskäytävän osoite. Voit tarkistaa oletusyhdyskäytäväosoitteen verkkoyhteyksraportin **Verkon tila** -osasta.

Liittyvät tiedot

➔ ”Verkkoasetukset” sivulla 361

E-12

Ratkaisut:

Tarkista seuraava.

- Muut verkossa olevat laitteet on kytketty päälle.
- Verkko-osoitteet (IP-osoite, aliverkon peite ja oletusyhdyskäytävä) ovat oikein, jos syötät ne manuaalisesti.
- Muiden laitteiden verkko-osoitteet (aliverkon peite ja oletusyhdyskäytävä) ovat samat.
- IP-osoite ei ole ristiriidassa muiden laitteiden kanssa.

Jos yhteyden muodostaminen tulostimeen ja verkkolaitteisiin vahvistettuasi yllä mainitun ei vielääkään onnistu, kokeile seuraavaa.

- Kytke langaton reititin pois päältä. Odota noin 10 sekuntia ja kytke se sitten päälle.
- Tee verkkoasetukset uudelleen asennusohjelmaa käyttämällä. Voit suorittaa sen seuraavalta web-sivustolta.
<http://epson.sn> > **Asetus**
- Voit rekisteröidä useita salasanoja langattomalle reitittimelle, joka käyttää WEP-suojaustyyppiä. Jos useita salasanoja on rekisteröity, tarkista onko ensimmäinen rekisteröity salasana asetettu tulostimessa.

Liittyvät tiedot

- ➔ ”Verkkoasetukset” sivulla 361
- ➔ ”Tietokoneen yhteysasetusten määrittäminen” sivulla 291

E-13

Ratkaisut:

Tarkista seuraava.

- Verkkolaitteet, kuten langaton reititin, keskitin ja reititin on kytketty päälle.
- TCP/IP-asetusta verkkolaitteille ei ole asetettu manuaalisesti. (Jos tulostimen TCP/IP-asetus on asetettu automaattisesti, kun TCP/IP-asetus on suoritettu manuaalisesti muille verkkolaitteille, tulostimen verkko voi olla eri kuin muiden laitteiden verkko.)

Jos se ei vielääkään toimi edellä mainittujen tarkistusten jälkeen, kokeile seuraavaa.

- Kytke langaton reititin pois päältä. Odota noin 10 sekuntia ja kytke se sitten päälle.
- Tee verkkoasetukset tietokoneella, joka on samassa verkossa kuin tulostin, käyttämällä asennusohjelmaa. Voit suorittaa sen seuraavalta web-sivustolta.
<http://epson.sn> > **Asetus**
- Voit rekisteröidä useita salasanoja langattomalle reitittimelle, joka käyttää WEP-suojaustyyppiä. Jos useita salasanoja on rekisteröity, tarkista onko ensimmäinen rekisteröity salasana asetettu tulostimessa.

Liittyvät tiedot

- ➔ ”Verkkoasetukset” sivulla 361
- ➔ ”Tietokoneen yhteysasetusten määrittäminen” sivulla 291

Viestit verkkoympäristössä

Viesti	Ratkaisu
Wi-Fi-ympäristöä on parannettava. Kytke langaton reititin pois päältä ja sitten takaisin päälle. Jos yhteys ei parane, katso ohjeet langattoman reitittimen asiakirjoista.	Kun olet siirtänyt tulostimen lähemmäksi langatonta reitintä ja poistanut kaikki esteet niiden väliltä, sammuta langaton reititin. Odota noin 10 sekuntia ja käynnistä se. Jos yhteyttä ei voida vielääkään muodostaa, katso lisätietoja langattoman reitittimen ohjeista.
*Laitteita ei voi liittää enempää. Irrota jokin liitet. laitteista, jos haluat liittää uuden.	Tietokone ja älylaitteet, jotka voidaan yhdistää samanaikaisesti, voidaan yhdistää Wi-Fi Direct (Simple AP) -yhteyteen. Lisää toinen tietokone tai älylaite poistamalla ensin jokin liitetyistä laitteista tai yhdistämällä sen toiseen verkkoon. Voit varmistaa yhtäaikaaisesti yhdistettävien langattomien laitteiden määrän sekä yhdistettyjen laitteiden määrän tulostimen ohjauspaneelista tai verkon tilan tiedoista.
Sama SSID kuin Wi-Fi Direct esiintyy ympäristössä. Muuta Wi-Fi Direct SSID, jos et pysty liittämään älylaitetta tulostimeen.	Mene tulostimen ohjauspaneelissa Wi-Fi Direct Setup -näytölle ja valitse muutettavien asetusten valikko. Voit muuttaa verkon nimen DIRECT-XX- -alun jälkeen. Voit käyttää 22 merkkiä.

Verkon tila -arkin tulostus

Tulosta tarkastellaksesi verkon tietoja.

1. Valitse aloitusnäytöltä **Asetukset**.
2. Valitse **Yleiset asetukset > Verkkoasetukset > Verkon tila**.
3. Valitse **tila-arkki**.
4. Lue viesti ja tulosta verkon tilasivu.

Tietokoneen verkon tarkistaminen (vain Windows)

Tarkista komentokehotetta käyttämällä tietokoneen yhteyden tila ja yhteyspolku tulostimeen. Näin pääset ratkaisemaan ongelmat.

ipconfig-komento

Näytä tietokoneen käyttämän verkkoliittymän yhteyden tila.

Kun vertaat asetustietoja varsinaiseen tiedonsiirtoon, voit tarkistaa, onko yhteys määritetty oikein. Mikäli samassa verkossa on useita DHCP-palvelimia, voit tarkistaa oikean tietokoneelle määritetyn osoitteen, viitatus DNS-palvelimen jne.

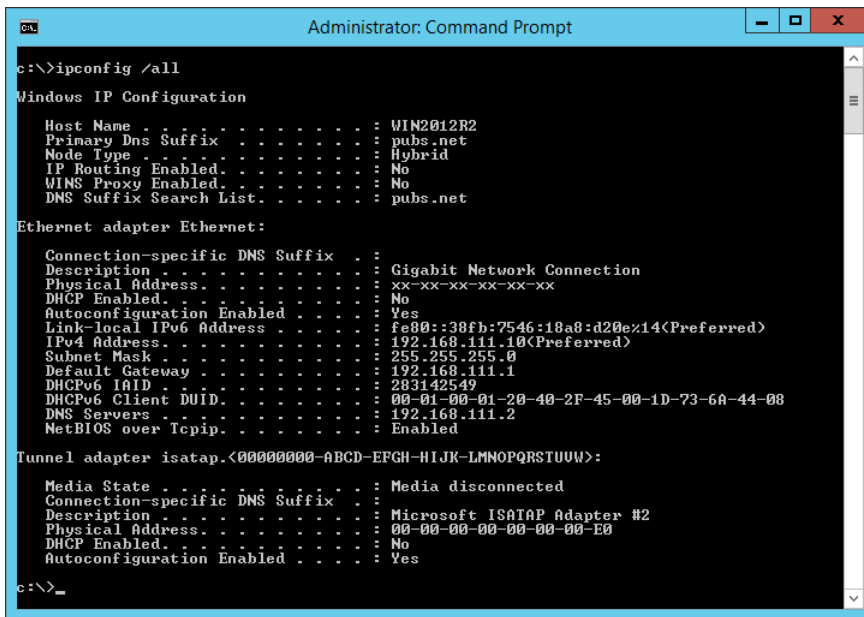
 Muoto: ipconfig/kaikki Esimerkkejä:

```

Administrator: Command Prompt
c:\>ipconfig /all
Windows IP Configuration

Host Name . . . . . : WIN2012R2
Primary Dns Suffix . . . . . : pubs.net
Node Type . . . . . : Hybrid
IP Routing Enabled. . . . . : No
WINS Proxy Enabled. . . . . : No
DNS Suffix Search List. . . . . : pubs.net

Ethernet adapter Ethernet:

Connection-specific DNS Suffix . . . : 
Description . . . . . : Gigabit Network Connection
Physical Address. . . . . : XX-XX-XX-XX-XX-XX
DHCP Enabled. . . . . : No
Autoconfiguration Enabled . . . . . : Yes
Link-local IPv6 Address . . . . . : fe80::38fb:7546:18a8:d20e%14(Preferred)
IPv4 Address. . . . . : 192.168.111.10(Preferred)
Subnet Mask . . . . . : 255.255.255.0
Default Gateway . . . . . : 192.168.111.1
DHCPv6 IAID . . . . . : 283142549
DHCPv6 Client DUID. . . . . : 00-01-00-01-20-40-2F-45-00-1D-73-6A-44-08
DNS Servers . . . . . : 192.168.111.2
NetBIOS over Tcpip. . . . . : Enabled

Tunnel adapter isatap.{00000000-ABCD-EFGH-IJK-LMNOPQRSTUUV}>:

Media State . . . . . : Media disconnected
Connection-specific DNS Suffix . . . : 
Description . . . . . : Microsoft ISATAP Adapter #2
Physical Address. . . . . : 00-00-00-00-00-00-E0
DHCP Enabled. . . . . : No
Autoconfiguration Enabled . . . . . : Yes

c:\>_

```

 pathping-komento

Voit tarkistaa kohdeisännän kautta kulkevat reitittimet ja tiedonsiirton reitityksen.

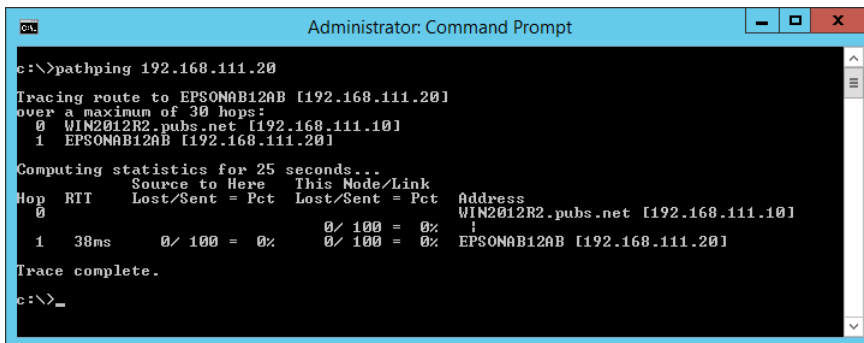
 Muoto: pathping xxx.xxx.xxx.xxx Esimerkkejä: pathping 192.0.2.222

```

Administrator: Command Prompt
c:\>pathping 192.168.111.20
Tracing route to EPSONAB12AB [192.168.111.20]
over a maximum of 30 hops:
 0  WIN2012R2.pubs.net [192.168.111.10]
 1  EPSONAB12AB [192.168.111.20]

Computing statistics for 25 seconds..
Hop  RTT      Source to Here   This Node/Link   Address
 0      0/ 100 = 0%      0/ 100 = 0%      WIN2012R2.pubs.net [192.168.111.10]
 1  38ms    0/ 100 = 0%      0/ 100 = 0%      EPSONAB12AB [192.168.111.20]

Trace complete.

c:\>_

```

Lisävarusteiden käyttäminen

Lisätarvikkeet	316
Tulostimen jalusta (Printer Stand).	317
Paperikasettiyksikkö (Optional Cassette Unit).	324

Lisätarvikkeet

Huomautus:

Joitakin lisätarvikkeita ei myydä kaikilla alueilla. Lisätietoja on oman alueesi Epson-tukisivustossa.

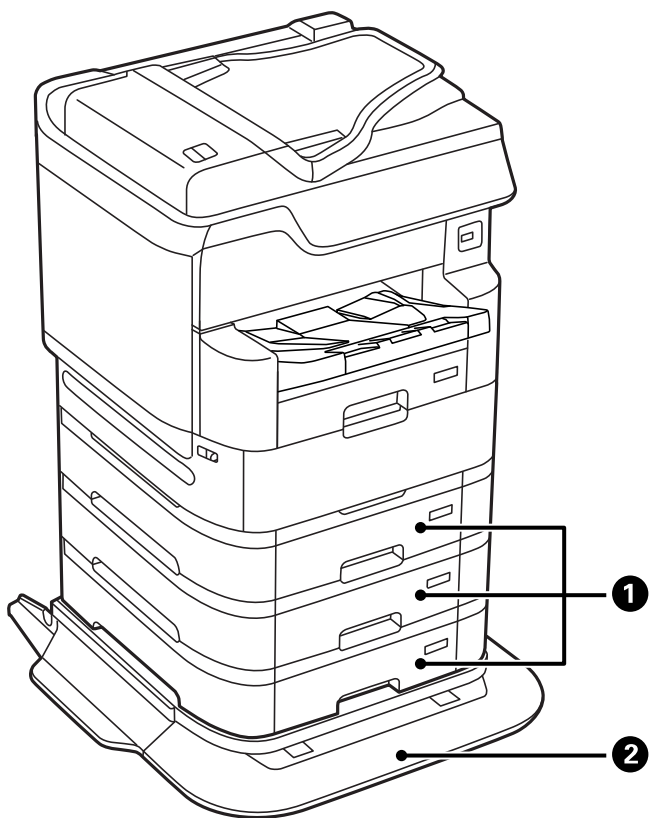

Nro	Lisätarvike	Koodi	Yhteenveto
①	Optional Cassette Unit	C12C932611 C12C932621 (käytettäväksi Intiassa, Bangladeshissa, Sri Lankassa)	Mahdollistaa 500 tavallisen paperiarkin (64–90 g/m ²) lisäämisen. "Paperikasettiyksikkö (Optional Cassette Unit)" sivulla 324
②	Printer Stand	C12C934321 C12C934331 (käytettäväksi Intiassa)	Käytä tulostinjalustaa asentaessasi tulostimen lattialle; muuten tulostin voi kaatua. "Tulostimen jalusta (Printer Stand)" sivulla 317

Koodien johdottaminen puristimilla

Johdota koodit puristimilla alla olevan kuvan mukaisesti.

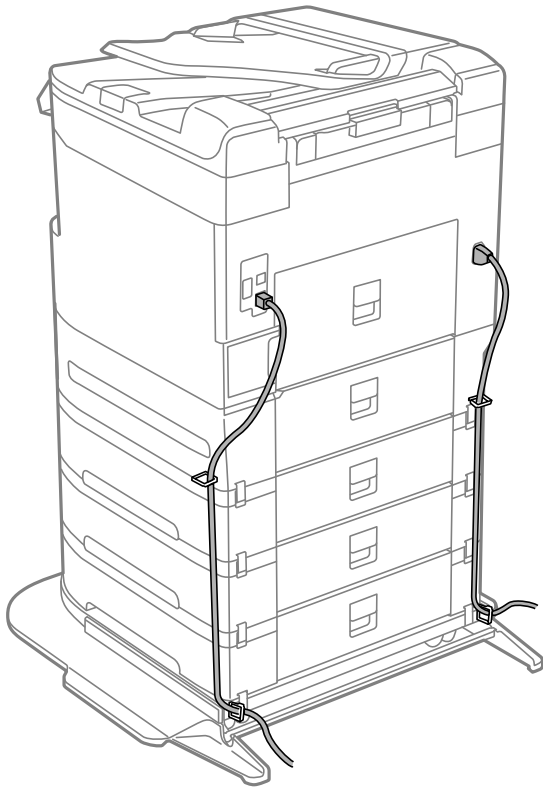

Tulostimen jalusta (Printer Stand)

! **Tärkeää:**

Jos sijoitat tulostimen lattialle, asenna tulostimen jalusta. Tulostin voi kaatua ilman tulostinjalustaa.

- Kun tulostinta siirretään, se on nostettava vakaassa asennossa. Tulostimen epävakaasta nostamisesta voi aiheutua loukkaantumisen.*
- Koska tämä tulostin on painava, vähintään neljän henkilön olisi aina kannettava sitä purkamisen ja kuljettamisen aikana.*
- Koska tämä tulostinjalusta on painava, vähintään kahden henkilön olisi aina kannettava sitä purkamisen ja kuljettamisen aikana.*

Tulostinjalustan asentaminen

Tulostinjalusta voidaan kiinnittää tulostimeen ja paperikasettiyksiköihin.



Vaara:

- ❑ Muista sammuttaa tulostin, irrottaa virtajohto tulostimesta ja irrottaa kaikki muut johdot ennen asennuksen aloittamista. Muutoin virtajohto saattaa vaurioitua ja aiheuttaa tulipalon tai sähköiskun.
- ❑ Lukitse tulostinjalustan pyörät ennen asennuksen aloittamista. Jos tulostinjalusta liikahtaa odottamatta, seurauksena voi olla loukkaantuminen.
- ❑ Kun nostat tulostinta, aseta kätesi alla olevan kuvan mukaiseen asentoon. Jos nostat tulostinta muulla tavoin, tulostin saattaa kaatua tai saatat jättää sormesi puristuksiin tulostinta laskiessasi.

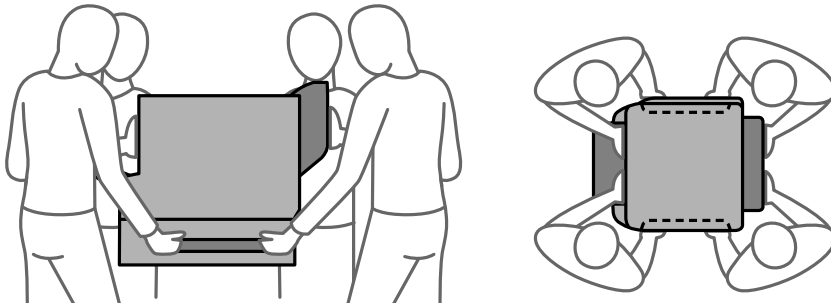

1. Sammuta tulostin painamalla  ja irrottamalla sen jälkeen virtajohto.
2. Irrota kaikki tulostimeen liitetyt johdot.

Huomautus:

Jos asennettuna on paperikasettisyksikkö, irrota myös se.

3. Irrota luovutustaso.

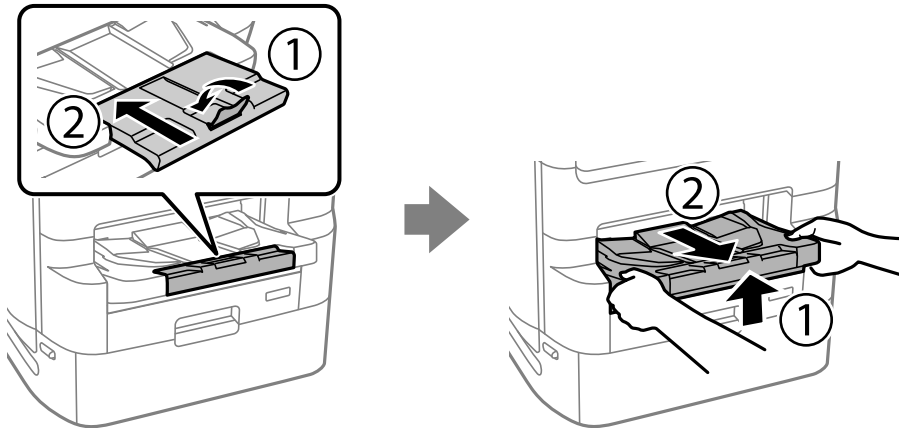

4. Poista tulostinjalusta tuotepakkauksestaan ja poista suojamateriaalit.

5. Tarkista toimitussisältö.

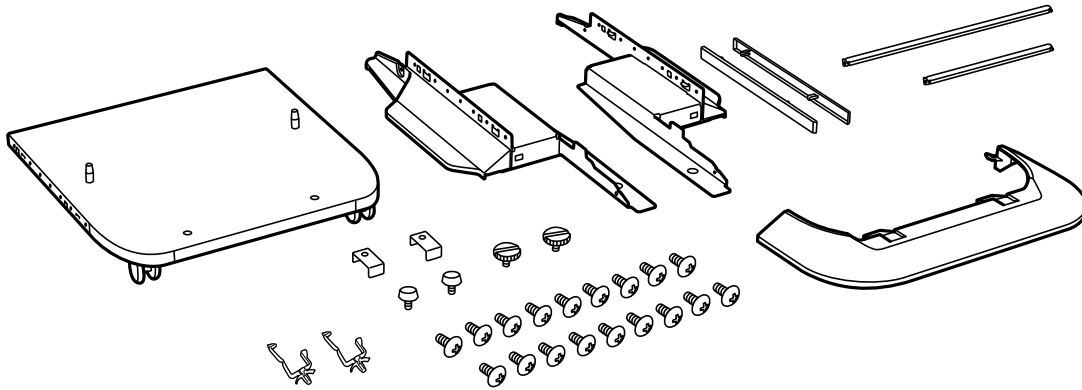

Huomautus:

Jalkojen muotoilu voi olla erilainen kuin tässä kuvassa.

6. Aseta jalat tulostinjalustan pyörien sisään.

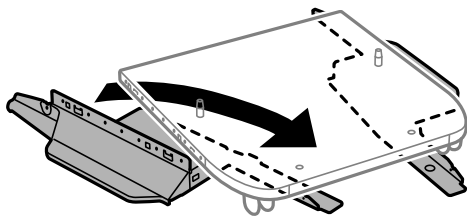

7. Kiinnitä jalat ruuvein ja kiinnikkein.

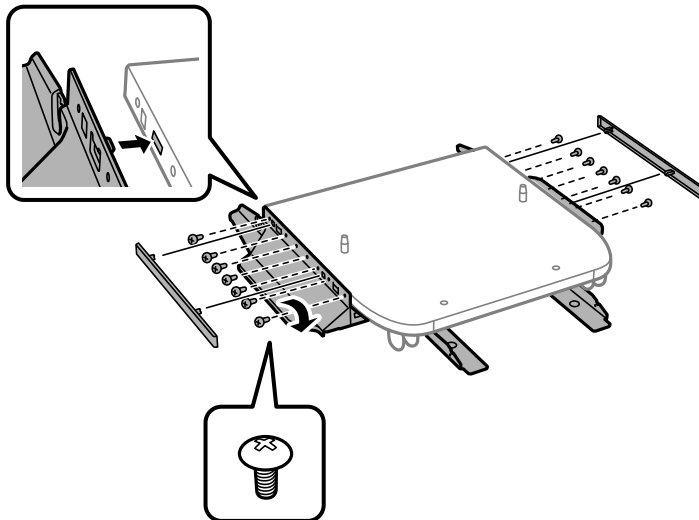

! Tärkeää:

Varmista, että molemmat jalat on kiinnitetty huolellisesti: muuten tulostin voi kaatua.

8. Kiinnitä vahvistustangot ruuvein ja kiinnikkein.

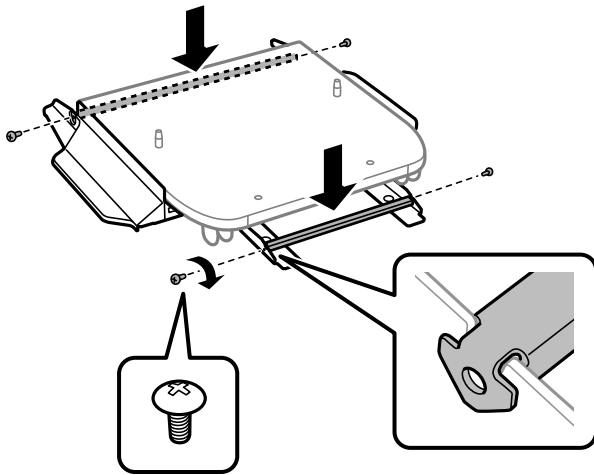

9. Aseta tulostinjalusta tasaiselle alustalle ja lukitse etupyörät.

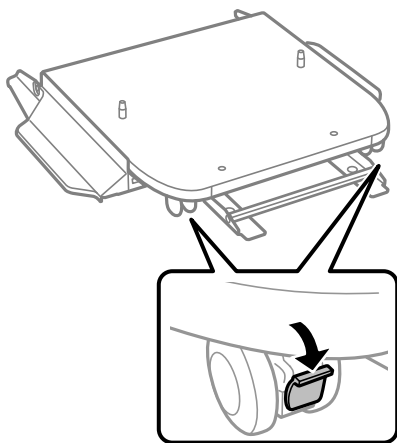

10. Kiinnitä kansi jalkoihin.

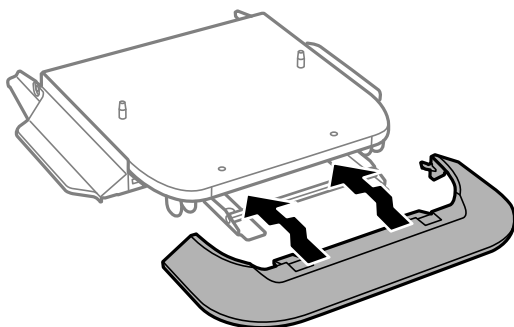

11. Vedä väriyksikön alusta ulos mustalle musteelle ja paperikasetti.

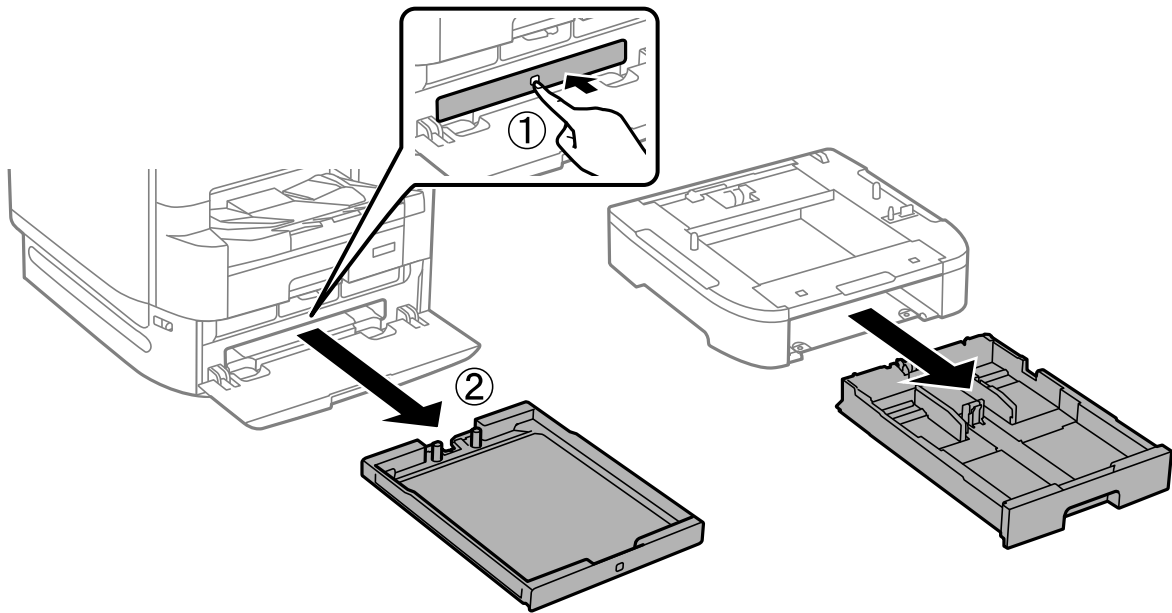

12. Laske tulostin tai paperikasettiyksikkö varovasti tulostinjalustalle kulmat kohdakkain ja kiinnitä ruuvein.

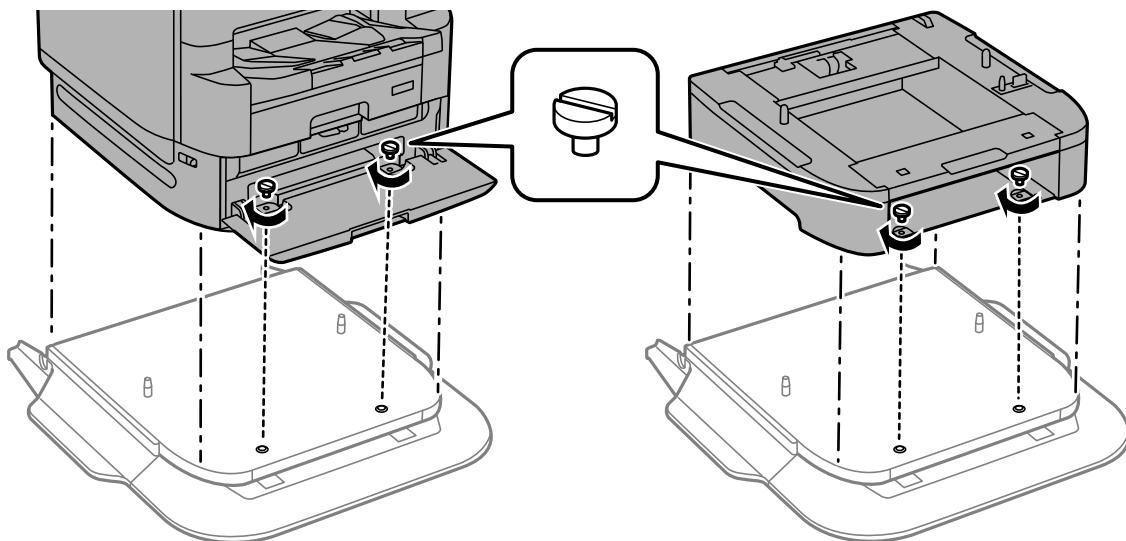

Huomautus:

Kokoamisen jälkeen jää yli joitakin ruuveja.

13. Kiinnitä tulostin tai paperikasettisyksikkö takaa kiinnitysruuvein ja kiinnikkein.

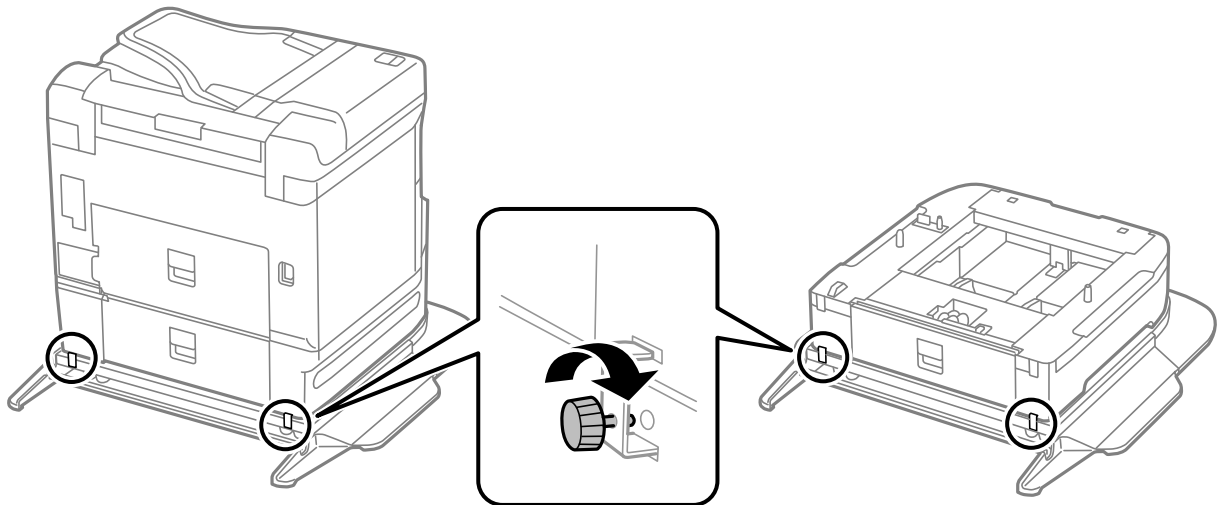

14. Aseta paperikasetti paikalleen.

15. Aseta luovutustaso paikalleen.

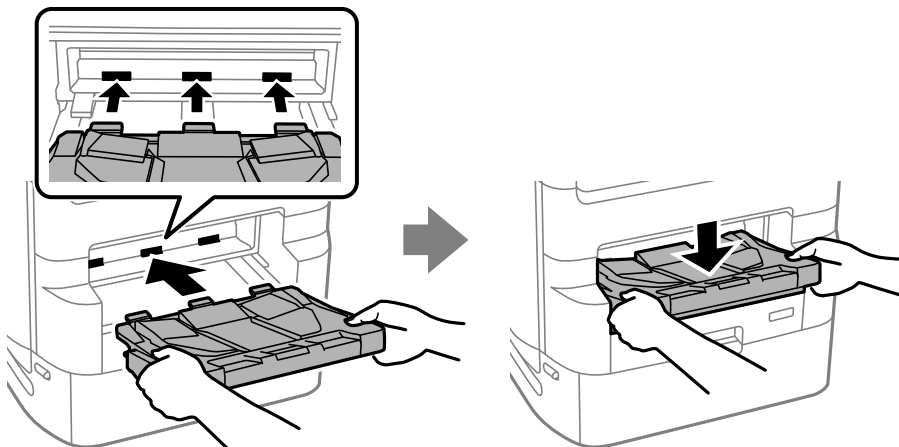

16. Irrota tiivisteet ja asenna pidikkeet alla olevan kuvan mukaisesti.

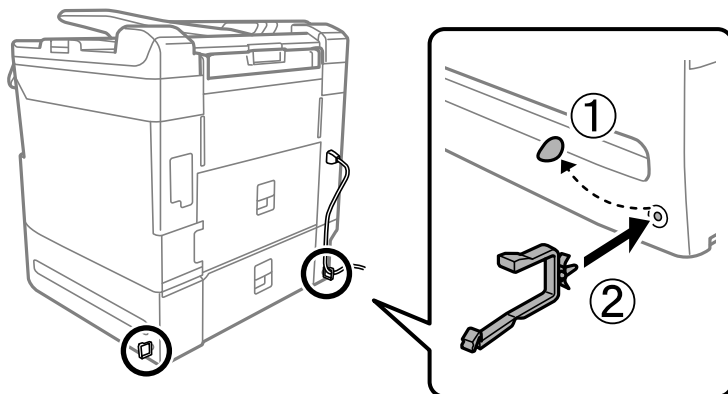

17. Kytke johdot paikalleen ja liitä virtajohto pistorasiaan.

Huomautus:

Jos purat tulostinjalustan, sammuta tulostin, irrota virtajohto ja kaikki kaapelit ja toimi asennukseen nähden päinvastaisessa järjestyksessä.

Liittyvät tiedot

- ➔ ”Lisätarvikkeet” sivulla 316
- ➔ ”Koodien johdottaminen puristimilla” sivulla 317

Tulostimen siirtäminen, kun tulostinjalusta on liitettynä

Irrota tulostinjalusta ennen tulostimen siirtämistä. Suorita tulostimen siirtämistä koskevat vaiheet ja suorita sitten seuraavissa kuvissa näytetyt vaiheet.

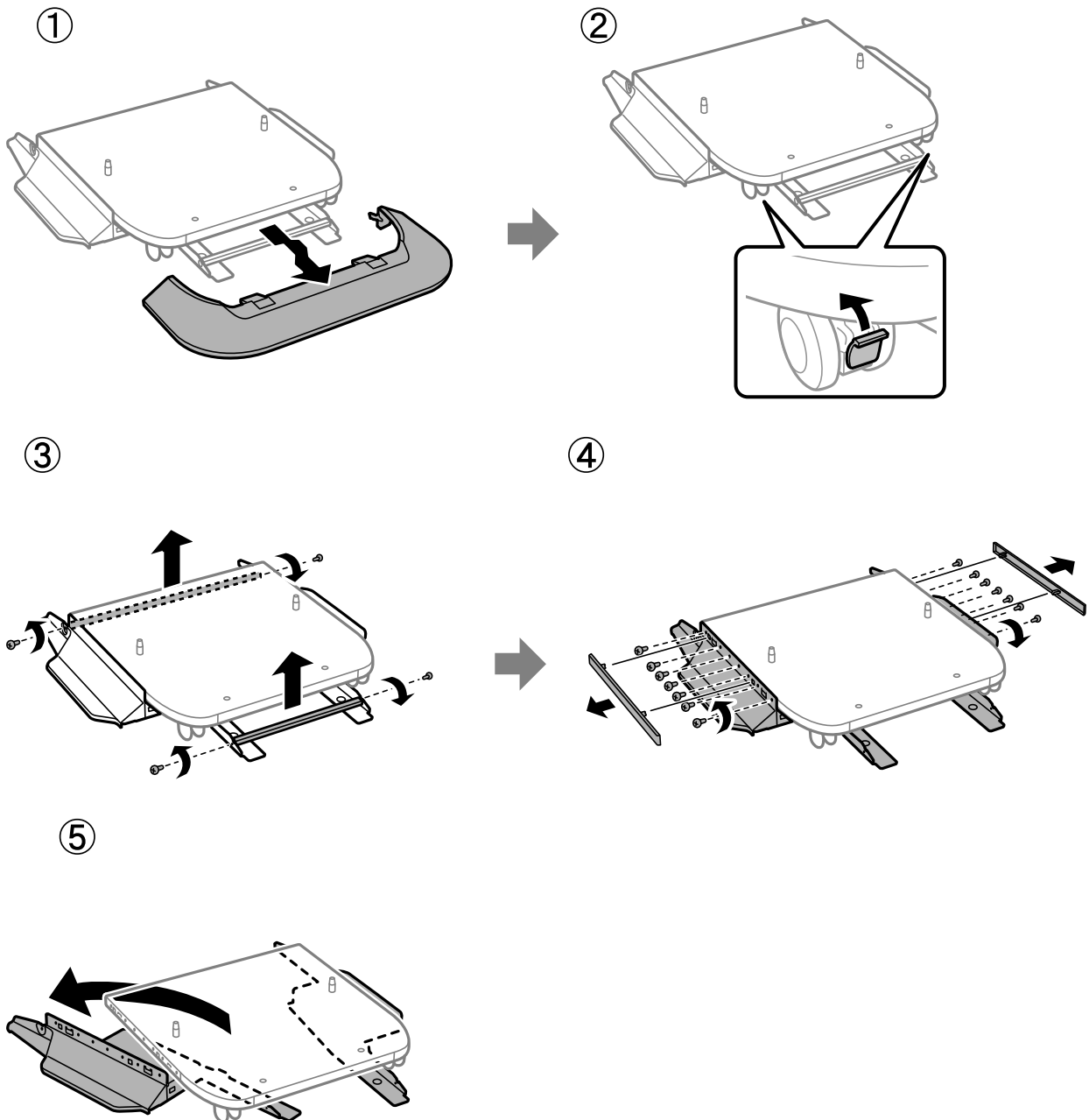

Liittyvät tiedot

➔ ”Tulostimen siirtäminen” sivulla 188

Tulostinalustan tekniset tiedot

Mitat	<input type="checkbox"/> Leveys: 772 mm (30.4 tuumaa) <input type="checkbox"/> Syvyys: 797 mm (31.4 tuumaa) <input type="checkbox"/> Korkeus: 116 mm (4.6 tuumaa) (Asennettaessa: 83 mm (3.3 tuumaa))
Paino	Noin 30.5 kg (67.2 naulaa)

Liittyvät tiedot

➔ ”Asennussijainti ja -paikka” sivulla 393

Paperikasettiyksikkö (Optional Cassette Unit)

Paperikasettiyksiköiden asentaminen

Voit asentaa enintään 3 paperikasettiyksikköä.

 **Vaara:**

- Muista sammuttaa tulostin, irrottaa virtajohto tulostimesta ja irrottaa kaikki muut johdot ennen asennuksen aloittamista. Muutoin virtajohto saattaa vaurioitua ja aiheuttaa tulipalon tai sähköiskun.
- Kun nostat tulostinta, aseta kätesi alla olevan kuvan mukaiseen asentoon. Jos nostat tulostinta muulla tavoin, tulostin saattaa kaatua tai saatat jättää sormesi puristuksiin tulostinta laskiessasi.

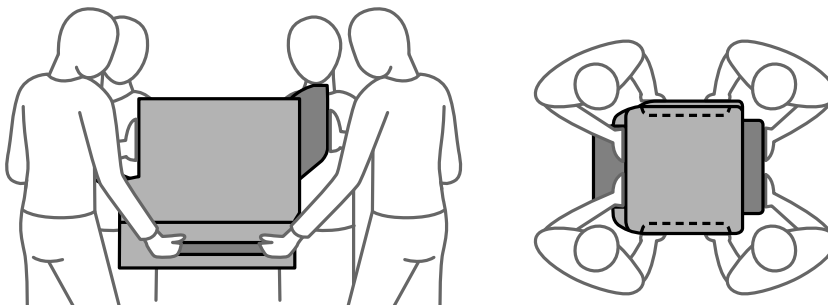

Tärkeää:

Jos käytät tulostinjalustaa, asenna se paperikasetin alle etukäteen.

1. Sammuta tulostin painamalla  ja irrottamalla sen jälkeen virtajohto.

2. Irrota kaikki tulostimeen liitetyt johdot.

Huomautus:

Jos asennettuna on paperikasettiyksiköitä, irrota myös ne.

3. Irrota luovutustaso.

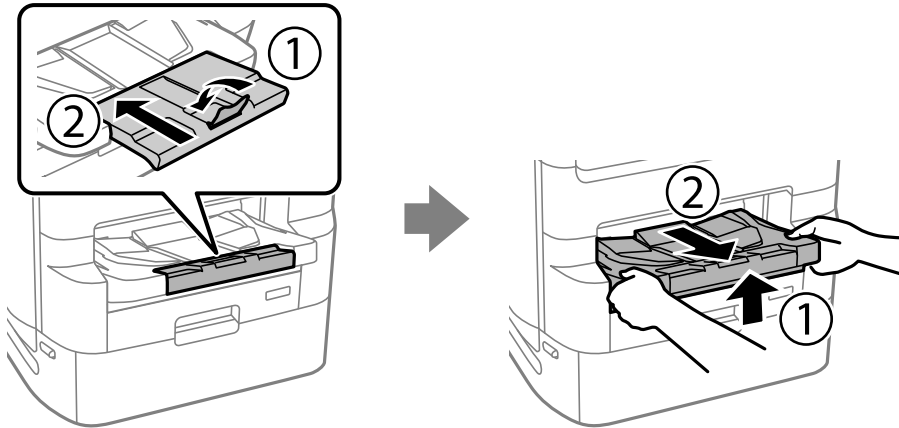

4. Poista paperikasettiyksikkö tuotepakkauksestaan ja poista sen jälkeen suojamateriaalit.

5. Tarkista toimitussisältö.

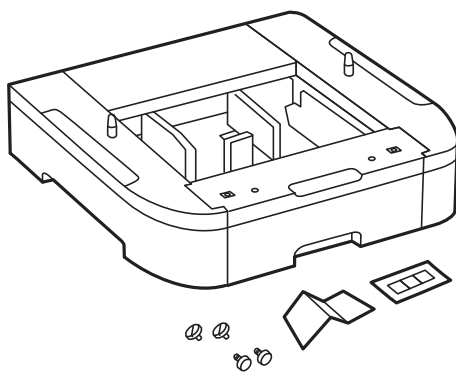

6. Siirrä paperikasettiyksikkö paikkaan, jonne haluat sijoittaa tulostimen.

7. Vedä väriyksikön alusta ulos mustalle musteelle ja paperikasetti.

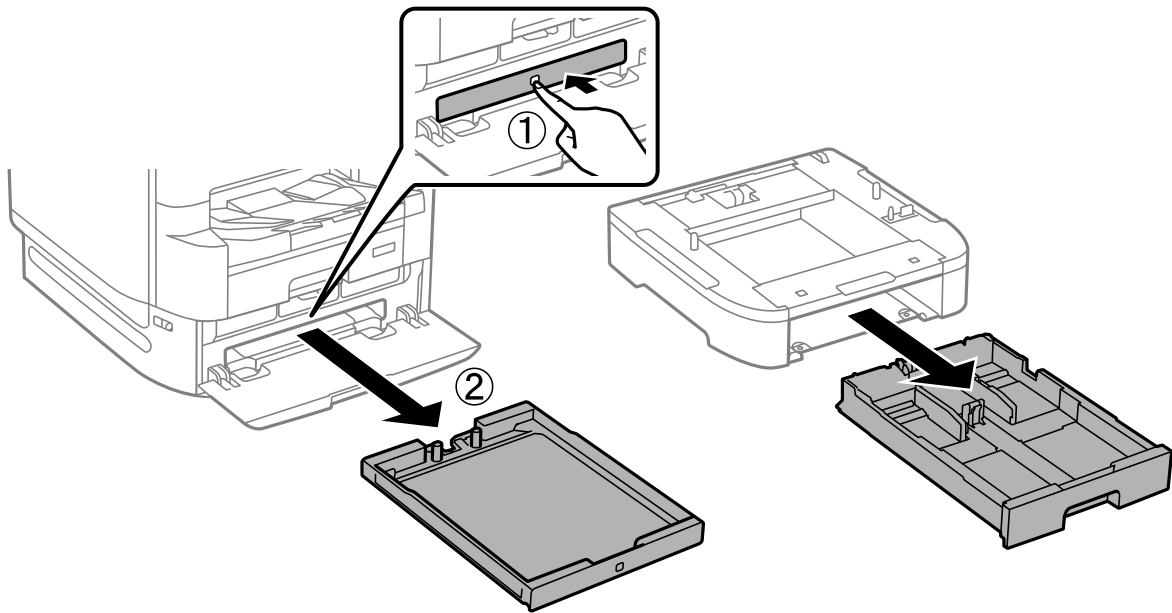

8. Jos käytät useita paperikasettiyksiköitä, pinoa kaikki paperikasettiyksiköt toistensa päälle ja kiinnitä ne ruuvein.

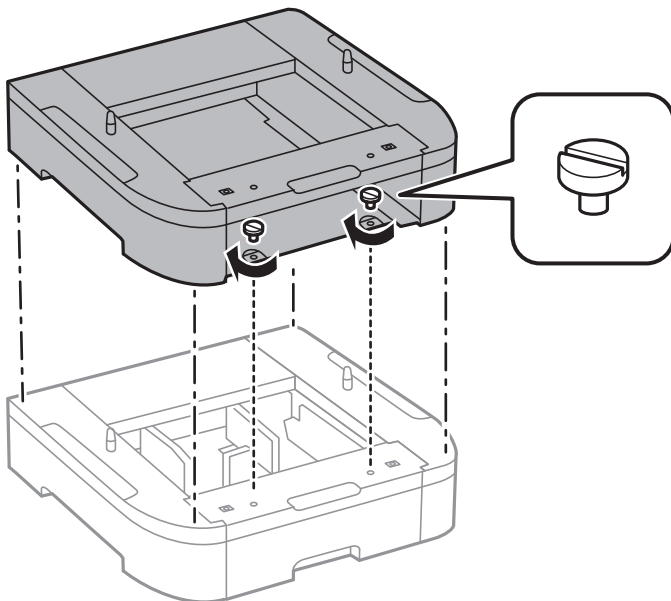

9. Laske tulostin varovasti paperikasettiyksikön päälle kulmat kohdakkain ja kiinnitä osat ruuvein.

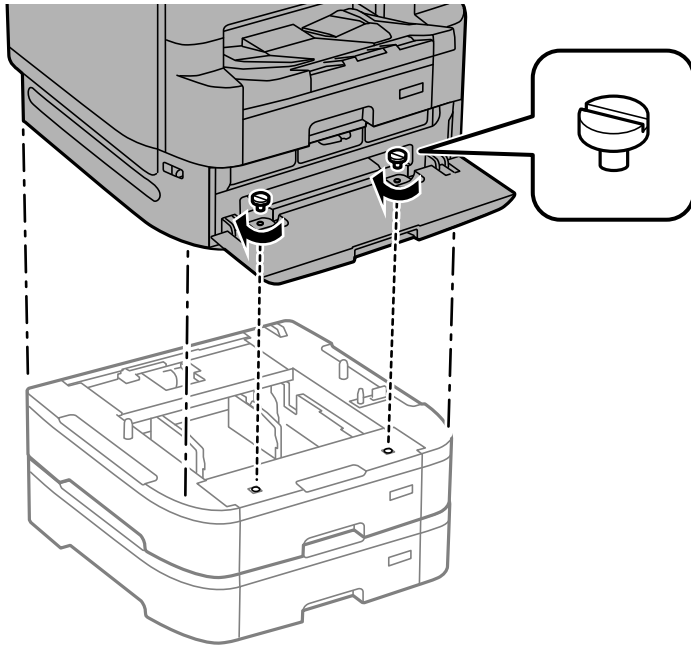

Huomautus:

Kokoamisen jälkeen jää yli joitakin ruuveja.

10. Kiinnitä paperikasettiyksikkö ja tulostin takaa kiinnikkein ja ruuvein.

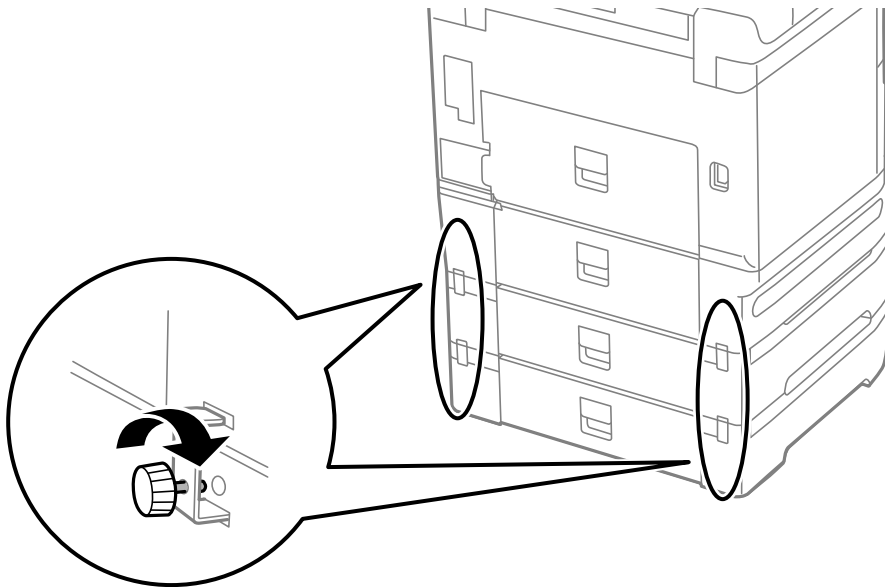

11. Kiinnitä ladattavan paperin kokoa osoittava merkki kasettiin.

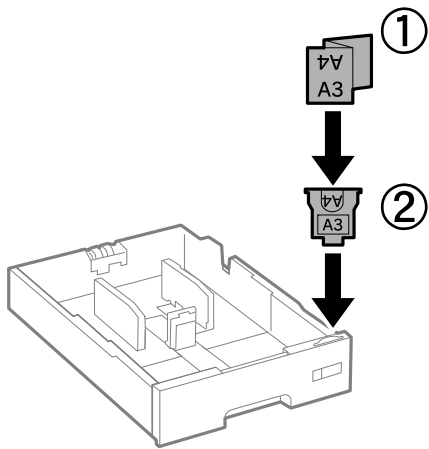

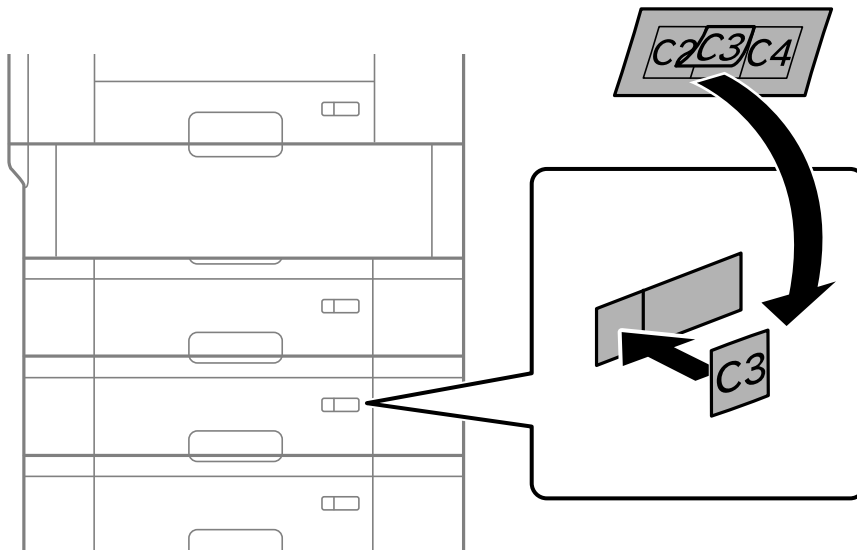

12. Aseta väriyksikön alusta mustalle musteelle ja paperikasetti.
13. Kiinnitä kasetin numeron ilmoittava tarra.

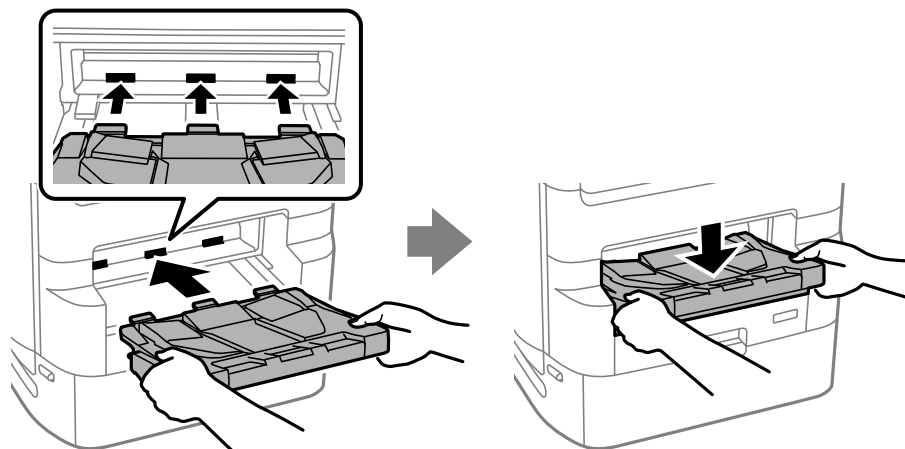

14. Aseta luovutustaso paikalleen.



15. Yhdistä virtajohto ja muut johdot ja liitä sitten tulostin pistorasiaan.
16. Käynnistä tulostin painamalla .
17. Paina -painiketta ja tarkista, että asentamasi paperikasettiyksikkö näkyy **Paperias.** -näytöllä.

Huomautus:

Jos purat paperikasettiyksikön, sammuta tulostin, irrota virtajohto ja kaikki kaapelit ja toimi asennukseen nähdessä päinvastaisessa järjestyksessä.

Jatka tulostinohjaimen asetukset.

Liittyvät tiedot

- ➔ ["Lisätarvikkeet" sivulla 316](#)
- ➔ ["Tulostinjalustan asentaminen" sivulla 317](#)
- ➔ ["Koodien johdottaminen puristimilla" sivulla 317](#)

Paperikasettiyksikön asettaminen tulostinohjaimessa

Jotta paperikasettiyksikköä voidaan käyttää, ajurille on annettava tarvittavat tiedot.

Paperikasettiyksikön asettaminen tulostinohjaimessa — Windows

Huomautus:

Kirjaudu tietokoneelle pääkäyttäjänä.

1. Avaa tietokoneen tulostinluettelo.
 - Windows 10/Windows Server 2019/Windows Server 2016
Napsauta aloituspainiketta ja valitse sitten **Windows-järjestelmä > Ohjauspaneeli > Näytä laitteet ja tulostimet** kohdassa **Laitteisto ja äänet**.

- Windows 8.1/Windows 8/Windows Server 2012 R2/Windows Server 2012

Valitse **Työpöytä** > **Asetukset** > **Ohjauspaneeli** > **Näytä laitteet ja tulostimet** kohdassa **Laitteisto ja äänet**.

- Windows 7/Windows Server 2008 R2

Napsauta aloituspainiketta ja valitse sitten **Ohjauspaneeli** > **Näytä laitteet ja tulostimet** kohdasta **Laitteisto ja äänet**.

- Windows Vista/Windows Server 2008

Napsauta aloituspainiketta ja valitse **Ohjauspaneeli** > **Tulostimet** kohdasta **Laitteisto ja äänet**.

- Windows XP/Windows Server 2003 R2/Windows Server 2003

Napsauta aloituspainiketta ja valitse **Ohjauspaneeli** > **Tulostimet ja muut laitteet** kohdasta **Tulostimet ja faksit**.

2. Napsauta tulostinta hiiren kakkospainikkeella tai pidä sitä painettuna, valitse **Tulostimen ominaisuudet** tai **Ominaisuudet** ja valitse sitten **Valinnaiset asetukset** -välilehti.
3. Valitse **Hanki tulostimelta** ja valitse sitten **Hae**.
Valinnaiset paperilähteet tiedot tulevat näkyviin **Nykyiset tulostintiedot**-ikkunaan.
4. Valitse **OK**.

Paperikasettiyksikön asettaminen tulostinohjaimessa — Mac OS

1. Valitse **Järjestelmäasetukset** Apple-valikon kohdasta > **Tulostimet ja skannerit** (tai **Tulosta ja skannaa, Tulosta ja faksaa**) ja valitse sitten tulostin. Valitse **Valinnat ja tarvikkeet** > **Asetukset** (tai **Ohjain**).
2. Tee **Alempi taso** asetus paperikasettien määrän mukaan.
3. Valitse **OK**.

Tulostimen siirtäminen, kun siihen on liitetty paperikasettiyksiköitä

Suorita tulostimen siirtämistä koskevat vaiheet ja poista sitten paperikasetit 2, 3 ja 4. Suorita sitten seuraavissa kuvissa näytetyt vaiheet.

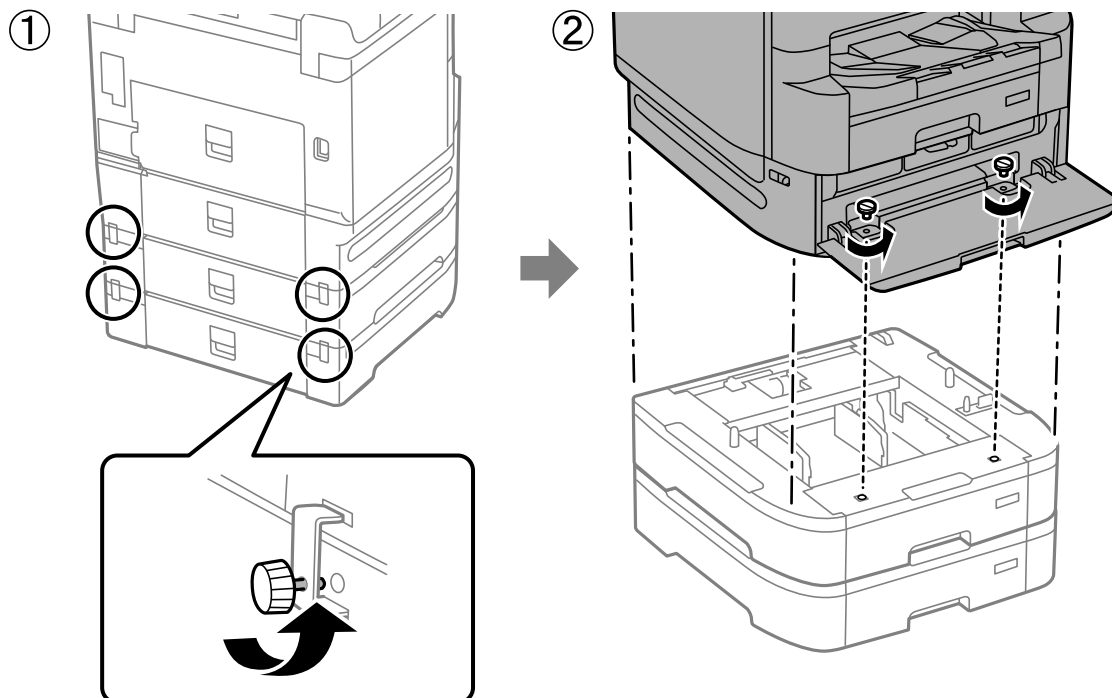

Liittyvät tiedot

➔ [”Tulostimen siirtäminen” sivulla 188](#)

Paperikasettiyksikön ongelmat

Paperikasettiyksiköistä ei syötetä paperia

Jos olet lisännyt paperikasettiyksiköitä, sinun on määritettävä tulostinohjaimen asetukset.

Liittyvät tiedot

➔ [”Paperikasettiyksikön asettaminen tulostinohjaimessa” sivulla 329](#)

Paperikasettiyksikön tekniset tiedot

Tuettu paperi	Tyyppi	Tavallinen paperi, kierrätyspaperi, paksu paperi
	Koko	A5–A3
	Paperin paino	64–200 g/m ²
Kapasiteetti	Enintään 500 arkkia	

Mitat	<input type="checkbox"/> Leveys: 567 mm (22.3 tuumaa) <input type="checkbox"/> Syvyys: 568 mm (22.4 tuumaa) <input type="checkbox"/> Korkeus: 160 mm (6.3 tuumaa) (Asennettaessa: 128 mm (5.0 tuumaa))
Paino	Noin 11.7 kg (25.8 naulaa)

Liittyvät tiedot

➔ [”Asennussijainti ja -paikka” sivulla 393](#)

Tuotetiedot

Paperin tiedot.	334
Kulutustuotteiden tiedot.	341
Ohjelmiston tiedot.	342
Asetusten valikkoluettelo.	353
Tuotteen tekniset tiedot.	383
Fonttimääritykset.	395
Säädöksiä koskevat tiedot.	409

Paperin tiedot

Käytössä oleva paperi ja kapasiteetti

Aito Epson-paperi

Korkealaatuisten tulosteiden aikaansaamiseksi Epson suosittelee käyttämään aitoa Epson-paperia.

Huomautus:

- Aito Epson-paperi ei ole käytettävissä tulostettaessa yleisellä Epson-tulostinohjaimella.
- Paperien saatavuus vaihtelee paikasta riippuen. Saat ajantasaiset tiedot alueellasi saatavilla olevista papereista ottamalla yhteyttä Epsonin tukipalveluun.
- Katso seuraavasta lisätietoa kaksipuolisessa tulostuksessa käytettävissä olevista paperityypeistä.
”Kaksipuolisessa tulostuksessa käytettävä paperi” sivulla 339
- Kun tulostat aidolle Epson-paperille käyttäjän määrittämällä koolla, vain **Normaali-** tai **Normaali-** tulostuslaatuasetukset ovat käytettävissä. Vaikka joillakin tulostinohjaimilla on mahdollista valita parempi tulostuslaatu, tulosteet tulostetaan käyttäen asetusta **Normaali** tai **Normaali**.

Asiakirjojen tulostukseen sopiva paperi

Tulostusmateriaalin nimi	Koko	Syöttökapasiteetti (arkit)		
		Paperikasetti 1	Paperikasetit 2-4	Paperilokero
Epson Business Paper	A4	250	500	85
Epson Bright White Paper	A3	200	400	40
Epson Bright White Ink Jet Paper	A4	200	400	40

Asiakirjojen ja valokuvien tulostukseen sopiva paperi

Tulostusmateriaalin nimi	Koko	Syöttökapasiteetti (arkit)		
		Paperikasetti 1	Paperikasetit 2-4	Paperilokero
Epson Photo Quality Ink Jet Paper	A3+, A3	-	-	50
	A4	-	-	70
Epson Matte Paper-Heavyweight	A3+, A3	-	-	10
	A4	-	-	20

Valokuvien tulostukseen sopiva paperi 

Tulostusmateriaalin nimi	Koko	Syöttökapasiteetti (arkit)		
		Paperikasetti 1	Paperikasetit 2-4	Paperilokero
Epson Ultra Glossy Photo Paper	A4, 13×18 cm (5×7 tuumaa), 10×15 cm (4×6 tuumaa)	-	-	20
Epson Premium Glossy Photo Paper	A3+, A3	-	-	10
	A4, 13×18 cm (5×7 tuumaa), 10×15 cm (4×6 tuumaa)	-	-	20
Epson Premium Semigloss Photo Paper	A3+, A3	-	-	10
	A4, 10×15 cm (4×6 tuumaa)	-	-	20
Epson Photo Paper Glossy	A3+, A3	-	-	10
	A4, 13×18 cm (5×7 tuumaa), 10×15 cm (4×6 tuumaa)	-	-	20

Kaupallisesti käytettävissä oleva paperi

Huomautus:

- 8,5×13 tuumaa, 8K (270×390 mm), 16K (195×270 mm) ja Half Letter -koot eivät ole käytettävissä PostScript-tulostinohjaimella tulostettaessa.
- Katso seuraavasta lisätietoa kaksipuolisessa tulostuksessa käytettävissä olevista paperityypeistä.
["Kaksipuolisessa tulostuksessa käytettävä paperi" sivulla 339](#)

Tavalliset paperit

Tulostusmateriaalin nimi	Koko	Syöttökapasiteetti (arkit)		
		Paperikasetti 1	Paperikasetit 2–4	Paperilokero
Tavallinen paperi, kopiopaperi	A3+	–	–	50
Esipainettu paperi* ¹ Kirjelomake Värillinen paperi Kierrätyspaperi	A3, B4	Reunaohjaimessa olevaan kolmiosymbolilla merkittyyn viivaan saakka.	Reunaohjaimessa olevaan kolmiosymbolilla merkittyyn viivaan saakka.	50
Korkealaatuinen tavallinen paperi	A4, Executive* ² , B5, 16K (195×270 mm), 8K (270×390 mm), A5 Legal, kirje, Indian-Legal, 8,5×13 tuumaa, US B (11×17 tuumaa)	Reunaohjaimessa olevaan kolmiosymbolilla merkittyyn viivaan saakka.	Reunaohjaimessa olevaan kolmiosymbolilla merkittyyn viivaan saakka.	85
	A6, B6, puolikirje* ²	Reunaohjaimessa olevaan kolmiosymbolilla merkittyyn viivaan saakka.	–	85
	Käyttäjän määrittämä* ² (mm) 100–297×148–431,8	Reunaohjaimessa olevaan kolmiosymbolilla merkittyyn viivaan saakka.	–	50
	Käyttäjän määrittämä* ² (mm) 148–297×210–431,8	Reunaohjaimessa olevaan kolmiosymbolilla merkittyyn viivaan saakka.	Reunaohjaimessa olevaan kolmiosymbolilla merkittyyn viivaan saakka.	50
	Käyttäjän määrittämä* ² (mm) 55–329×127–1200	–	–	50 (1)* ³

*1 Paperi, jolle on esipainettu erilaisia tietoja, esim. kuitit tai arvopaperit.

*2 Vain tulostus tietokoneesta on käytettävissä.

*3 Sulkeissa () olevat numerot tarkoittavat vähintään 431,9 mm pituisten latauskapasiteettia.

Paksut paperit

Tulostusmateriaalin nimi	Koko	Syöttökapasiteetti (arkit)		
		Paperikasetti 1	Paperikasetit 2–4	Paperilokero
Paksu paperi (91–150 g/m ²)	A3+	–	–	20
	A3 B4 8K (270×390 mm) US B (11×17 tuumaa)	150	250	20
	Legal Indian-Legal 8,5×13 tuumaa	150	250	40
	Letter A4 Executive* ¹ B5 A5 16K (195×270 mm)		300	40
	B6 A6 Half Letter* ¹	150	–	40
	Käyttäjän määrittämä* ¹ (mm) 100–297×148–431,8	150	–	20
	Käyttäjän määrittämä* ¹ (mm) 148–297×210–431,8	150	250	20
	Käyttäjän määrittämä* ¹ (mm) 55–329×127–1200	–	–	20 (1)* ²

Tulostusmateriaalin nimi	Koko	Syöttökapasiteetti (arkit)		
		Paperikasetti 1	Paperikasetit 2–4	Paperilokero
Paksu paperi (151–200 g/m ²)	A3+	–	–	15
	A3 8K (270×390 mm) US B (11×17 tuumaa)	120	200	15
	B4 Legal Indian-Legal 8,5×13 tuumaa	120	200	30
	Letter A4 Executive* ¹ B5 A5 16K (195×270 mm)		250	30
	B6 A6 Half Letter* ¹	120	–	30
	Käyttäjän määrittämä* ¹ (mm) 100–297×148–431,8	120	–	15
	Käyttäjän määrittämä* ¹ (mm) 148–297×210–431,8	120	200	15
	Käyttäjän määrittämä* ¹ (mm) 55–329×127–1200	–	–	15 (1)* ²

Tulostusmateriaalin nimi	Koko	Syöttökapasiteetti (arkit)		
		Paperikasetti 1	Paperikasetit 2–4	Paperilokero
Paksu paperi (201–256 g/m ²)	A3+ A3 B4 8K (270×390 mm) US B (11×17 tuumaa)	–	–	10
	Legal Letter 8,5×13 tuumaa A4 Executive* ¹ B5 A5 Half Letter* ¹ B6 A6 16K (195×270 mm) Indian-Legal	–	–	20
	Käyttäjän määrittämä* ¹ (mm) 55–329×127–1200	–	–	15 (1)* ²

*1 Vain tulostus tietokoneesta on käytettävissä.

*2 Sulkeissa () olevat numerot tarkoittavat vähintään 431,9 mm pituisten latauskapasiteettia.

Kirjekuori

Tulostusmateriaalin nimi	Koko	Syöttökapasiteetti (kirjekuoret)		
		Paperikasetti 1	Paperikasetit 2–4	Paperilokero
Kirjekuori	Kirjekuori #10, kirjekuori DL, kirjekuori C6	–	–	10
	Kirjekuori C4	–	–	1

Kaksipuolisessa tulostuksessa käytettävä paperi

Aito Epson-paperi

Epson Business Paper

- Epson Bright White Paper
- Epson Bright White Ink Jet Paper

Liittyvät tiedot

➔ ”Käytössä oleva paperi ja kapasiteetti” sivulla 334

Kaupallisesti käytettävissä oleva paperi

- Tavallinen paperi, kopiopaperi, esipainettu paperi, kirjelomake, värillinen paperi, kierrätyspaperi, korkealaatuinen tavallinen paperi^{*1}
- Paksu paperi (91–150 g/m²)^{*1}
- Paksu paperi (151–200 g/m²)^{*2}
- Paksu paperi (201–256 g/m²)^{*2}

*1 A3+, puolikirje-, A6- ja B6-paperikokoja ei tueta automaattisessa kaksipuolisessa tulostuksessa.

Automaattisessa kaksipuolisessa tulostuksessa käyttäjän määrittämällä paperikoilla voidaan käyttää paperikokoja 148–297×210–431,8 mm.

*2 Vain manuaalinen kaksipuolinen tulostus.

*3 Sulkeissa () olevat numerot tarkoittavat vähintään 431,9 mm pituisten latauskapasiteettia.

Liittyvät tiedot

➔ ”Käytössä oleva paperi ja kapasiteetti” sivulla 334

Ei-käytettävät paperityypit

Älä käytä laitteessa seuraavia paperityyppejä. Tällaisten paperien käyttäminen voi aiheuttaa paperitukoksia ja mustetahroja tulosteeseen.

- Käpristyneet paperit
- Repeytyneet tai leikkautuneet paperit
- Taitetut paperit
- Kosteat paperit
- Liian paksut ja liian ohuet paperit
- Paperit, joihin on kiinnitetty tarroja

Älä käytä seuraavia kirjekuorityyppejä. Tällaisten kirjekuorien käyttäminen voi aiheuttaa paperitukoksia ja mustetahroja tulosteeseen.

- Käpristyneet tai taitetut kirjekuoret
- Ikkunalliset tai liimaläpälliset kirjekuoret
- Liian ohuet kirjekuoret

Ne voivat käpristyä tulostamisen aikana.

Kulutustuotteiden tiedot

Väriyksikkö, koodit

Seuraavassa on annettu koodit, joita käyttävät alkuperäiset Epsonin väriyksiköt.

Huomautus:

- Musteen syöttöyksikköjen koodit voivat vaihdella alueen mukaan. Saat alueesi oikeat koodit ottamalla yhteyttä Epsonin tukipalveluun.*
- Vaikka väriyksiköt voivat sisältää kierrätettyä materiaalia, se ei vaikuta tulostimen toimintaan tai suorituskykyyn.*
- väriyksikkö -osien ominaisuuksia ja ulkonäköä voidaan muuttaa niiden parantamiseksi ilman ilmoitusta.*

Eurooppa

Black (Musta)	Cyan (Syaani)	Magenta	Yellow (Keltainen)
T05A1	T05A2	T05A3	T05A4

Muut maat Eurooppaa lukuun ottamatta

Black (Musta)	Cyan (Syaani)	Magenta	Yellow (Keltainen)
T05B1	T05B2	T05B3	T05B4
T05A1	T05A2	T05A3	T05A4

Käyttäjät Euroopassa saavat tietoja Epsonin väriyksikkö riittävydestä seuraavilta verkkosivuilta.

<http://www.epson.eu/pageyield>

Epson suosittelee vain aidon Epson-väriyksiköt -osien käyttämistä. Epson ei voi taata muun kuin aidon musteen laatua tai luotettavuutta. Muun kuin aidon musteen käyttö voi aiheuttaa vaurioita, joita Epsonin takuut eivät kata, ja joissakin tapauksissa se voi aiheuttaa tulostimen arvaamatonta toimintaa. Muun kuin aidon musteen tasoa koskevia tietoja ei välttämättä näytetä.

Liittyvät tiedot

➔ ”Teknisen tuen verkkosivusto” sivulla 535

Huoltolaatikon koodi

Epson suosittelee vain aidon Epson-huoltolaatikon käyttämistä.

Huoltolaatikon koodi: T6714



Tärkeää:

Huoltolaatikkoo ei voi käyttää muissa tulostimissa sen jälkeen, kun se on asennettu yhteen tulostimeen.

kunnossapito rullien, koodit

Epson suosittelee vain aidon Epson-kunnossapito rullien -osien käyttämistä.

Seuraavassa on esitetty koodit.

kunnossapito rullien kohteesta paperikasetti 1: S210048

kunnossapito rullien kohteesta paperikasetit 2–4: S210049

Ohjelmiston tiedot

Tässä osassa esitellään verkkopalvelut ja ohjelmistotuotteet, jotka ovat saatavilla tulostimeesi Epsonin verkkosivuilta tai mukana toimitettavalta ohjelmistolevyiltä.

Tulostusohjelmisto

Sovellus tietokoneelta tulostamista varten (Windows -tulostinohjain)

Tulostinohjain ohjaa tulostinta sovelluksen komentojen mukaisesti. Asetusten tekeminen tulostinohjaimen antaa parhaat tulostustulokset. Voit myös tarkistaa tulostimen tilan tai säilyttää sen huipputoimintakunnossa käyttämällä tulostinohjainapuohjelmaa.

Huomautus:

Voit muuttaa tulostinohjaimen kieltä. Valitse haluamasi kieli **Kieli**-asetuksella **Huolto**-välilehdellä.

Tulostinohjaimen käyttö sovelluksista

Kun haluat tehdä asetuksia, jotka ovat voimassa vain kyseiselle sovellukselle, käytä sitä sovelluksesta käsin.

Valitse **Tiedosto**-valikosta **Tulosta** tai **Tulostusasetukset**. Valitse tulostin ja valitse sitten **Asetukset** tai **Ominaisuudet**.

Huomautus:

Toiminnot vaihtelevat sovelluksesta riippuen. Katso lisätietoja sovelluksen ohjeista.

Tulostinohjaimen käyttäminen ohjauspaneelista

Jos haluat määrittää asetuksia, jotka vaikuttavat kaikkiin sovelluksiin, käytä tulostinohjainta ohjauspaneelilta.

Windows 10/Windows Server 2019/Windows Server 2016

Napsauta aloituspainiketta ja valitse sitten **Windows-järjestelmä** > **Ohjauspaneeli** > **Näytä laitteet ja tulostimet** kohdassa **Laitteisto ja äänet**. Napsauta tulostinta hiiren kakkospainikkeella tai pidä se painettuna ja valitse sitten **Tulostusmääritykset**.

Windows 8.1/Windows 8/Windows Server 2012 R2/Windows Server 2012

Valitse **Työpöytä** > **Asetukset** > **Ohjauspaneeli** > **Näytä laitteet ja tulostimet** kohdassa **Laitteisto ja äänet**. Napsauta tulostinta hiiren kakkospainikkeella tai pidä se painettuna ja valitse sitten **Tulostusmääritykset**.

Windows 7/Windows Server 2008 R2

Napsauta aloituspainiketta ja valitse sitten **Ohjauspaneeli** > **Näytä laitteet ja tulostimet** kohdasta **Laitteisto ja äänet**. Napsauta tulostinta hiiren kakkospainikkeella ja valitse **Tulostusmääritykset**.

Windows Vista/Windows Server 2008

Napsauta aloituspainiketta ja valitse sitten **Ohjauspaneeli > Tulostimet** kohdasta **Laitteisto ja äänet**. Napsauta tulostinta hiiren kakkospainikkeella ja valitse **Tulostusmääritykset**.

Windows XP/Windows Server 2003 R2/Windows Server 2003

Napsauta aloituspainiketta ja valitse **Ohjauspaneeli > Tulostimet ja muut laitteet** kohdasta **Tulostimet ja faksit**. Napsauta tulostinta hiiren kakkospainikkeella ja valitse **Tulostusmääritykset**.

Tulostinohjaimen käyttö tehtäväpalkin tulostinkuvakkeesta

Tulostimen kuvake tehtäväpalkissa on pikakuvake, jonka avulla pääset nopeasti tulostinohjaimen.

Jos napsautat tulostimen kuvaketta ja valitset **Tulostinasetukset**, pääset samaan tulostinasetusten ikkunaan kuin ohjauspaneelistä. Jos kaksoisnapsautat tätä kuvaketta, voit tarkistaa tulostimen tilan.

Huomautus:

*Jos tulostimen kuvaketta ei näy tehtäväpalkissa, siirry tulostinohjaimen ikkunaan, napsauta **Huolto**-välilehdellä **Tilanvalvonta-asetukset** ja valitse sitten **Rekisteröi pikakuvake tehtäväpalkkiin**.*

Apuohjelman käynnistäminen

Avaa tulostinohjaimen ikkuna. Napsauta **Huolto** -välilehteä.

Liittyvät tiedot

➔ [”Valikon tulostinohjainasetukset” sivulla 52](#)

Tulostinohjaimen käyttöopas (Windows)

EPSON Status Monitor 3

Tällä apuohjelmalla voit seurata tulostimen tilaa sekä tarkistaa virheilmoitukset ja muut tiedot. Voit myös tarkistaa tarviketilanteen ja seurata tulostustöiden etenemistä. Ohjelmisto on asennettava ennen sen käyttämistä.

Liittyvät tiedot

➔ [”Valikon tulostinohjainasetukset” sivulla 52](#)

Sovellus tietokoneelta tulostamista varten (Mac OS -tulostinohjain)

Tulostinohjain ohjaa tulostinta sovelluksen komentojen mukaisesti. Asetusten tekeminen tulostinohjaimen antaa parhaat tulostustulokset. Voit myös tarkistaa tulostimen tilan tai säilyttää sen huipputoimintakunnossa käyttämällä tulostinohjainapuohjelmaa.

Tulostinohjaimen käyttö sovelluksista

Napsauta **Sivun asetukset** tai **Tulosta** sovelluksen **Tiedosto**-valikossa. Laajenna tarvittaessa tulostusikkunaa valitsemalla **Näytä yksityiskohdat** (tai ▼).

Huomautus:

*Käytetystä sovelluksesta riippuen **Sivun asetukset** ei ehkä näy **Tiedosto**-valikossa ja tulostimen näytön näyttämisen toimenpiteet voivat vaihdella. Katso lisätietoja sovelluksen ohjeista.*

Apuohjelman käynnistäminen

Valitse **Järjestelmäasetukset** Apple-valikon kohdasta > **Tulostimet ja skannerit** (tai **Tulosta ja skannaa, Tulosta ja faksaa**) ja valitse sitten tulostin. Valitse **Valinnat ja tarvikkeet** > **Työkalu** > **Avaa tulostintyökalu**.

Liittyvät tiedot

➔ ”[Valikon tulostinohjainasetukset](#)” sivulla 80

Tulostinohjaimen käyttöopas (Mac OS)

Epson Printer Utility

Voit tarkistaa tulostimen tilan ja virheet käynnistämällä **EPSON Status Monitor** -apuohjelman.

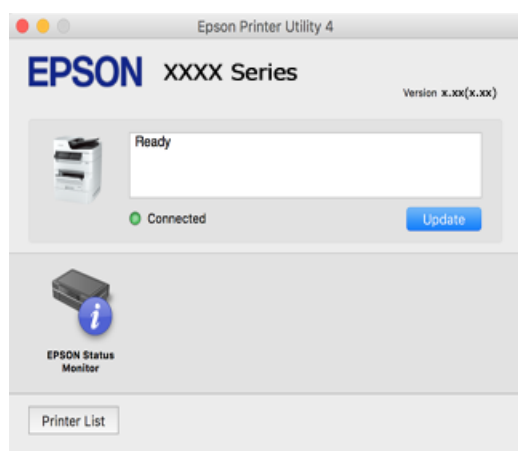

PostScript-fontteja tulostava sovellus (Windows PostScript-tulostinohjain)

PostScript-tulostinohjaimen avulla tulostin voi vastaanottaa ja tulkita tietokoneelta lähetettyjä tulostusohjeita ja tulostaa sen mukaisesti. Tämä soveltuu tulostamiseen PostScript-yhteensopivista sovelluksista.

Tulostinohjaimen käyttö sovelluksista

Kun haluat tehdä asetuksia, jotka ovat voimassa vain kyseiselle sovellukselle, käytä sitä sovelluksesta käsin.

Valitse **Tiedosto**-valikosta **Tulosta** tai **Tulostusasetukset**. Valitse tulostin ja valitse sitten **Asetukset** tai **Ominaisuudet**.

Huomautus:

Toiminnot vaihtelevat sovelluksesta riippuen. Katso lisätietoja sovelluksen ohjeista.

Tulostinohjaimen käyttäminen ohjauspaneelista

Jos haluat määrittää asetuksia, jotka vaikuttavat kaikkiin sovelluksiin, käytä tulostinohjainta ohjauspaneelilta.

Windows 10/Windows Server 2019/Windows Server 2016

Napsauta aloituspainiketta ja valitse sitten **Windows-järjestelmä** > **Ohjauspaneeli** > **Näytä laitteet ja tulostimet** kohdassa **Laitteisto ja äänet**. Napsauta tulostinta hiiren kakkospainikkeella tai pidä se painettuna ja valitse sitten **Tulostusmääritykset**

- Windows 8.1/Windows 8/Windows Server 2012 R2/Windows Server 2012

Valitse **Työpöytä > Asetukset > Ohjauspaneeli > Näytä laitteet ja tulostimet** kohdassa **Laitteisto ja äänet**. Napsauta tulostinta hiiren kakkospainikkeella tai pidä se painettuna ja valitse sitten **Tulostusmääritykset**

- Windows 7/Windows Server 2008 R2

Napsauta aloituspainiketta ja valitse sitten **Ohjauspaneeli > Näytä laitteet ja tulostimet** kohdasta **Laitteisto ja äänet**. Napsauta tulostinta hiiren kakkospainikkeella ja valitse **Tulostusmääritykset**.

- Windows Vista/Windows Server 2008

Napsauta aloituspainiketta ja valitse sitten **Ohjauspaneeli > Tulostimet** kohdasta **Laitteisto ja äänet**. Napsauta tulostinta hiiren kakkospainikkeella ja valitse **Tulostusmääritykset**.

- Windows XP/Windows Server 2003 R2/Windows Server 2003

Napsauta aloituspainiketta ja valitse **Ohjauspaneeli > Tulostimet ja muut laitteet** kohdasta **Tulostimet ja faksit**. Napsauta tulostinta hiiren kakkospainikkeella ja valitse **Tulostusmääritykset**.

Tulostinohjaimen käyttö tehtäväpalkin tulostinkuvakkeesta

Tulostimen kuvake tehtäväpalkissa on pikakuvake, jonka avulla pääset nopeasti tulostinohjaimeen.

Jos napsautat tulostimen kuvaketta ja valitset **Tulostinasetukset**, pääset samaan tulostinasetusten ikkunaan kuin ohjauspaneelista. Jos kaksoisnapsautat tätä kuvaketta, voit tarkistaa tulostimen tilan.

Liittyvät tiedot

➔ [”Asiakirjan tulostaminen PostScript-tulostinajurilla \(Windows\)” sivulla 74](#)

PostScript-fontteja tulostava sovellus (Mac OS PostScript-tulostinohjain)

PostScript-tulostinohjaimen avulla tulostin voi vastaanottaa ja tulkita tietokoneelta lähetettyjä tulostusohjeita ja tulostaa sen mukaisesti. Tämä soveltuu tulostamiseen PostScript-yhteensopivista sovelluksista.

Tulostinohjaimen käyttö sovelluksista

Napsauta **Sivun asetukset** tai **Tulosta** sovelluksen **Tiedosto**-valikossa. Laajenna tarvittaessa tulostusikkunaa valitsemalla **Näytä yksityiskohdat** (tai ▼).

Huomautus:

*Käytetystä sovelluksesta riippuen **Sivun asetukset** ei ehkä näy **Tiedosto**-valikossa ja tulostimen näytön näyttämisen toimenpiteet voivat vaihdella. Katso lisätietoja sovelluksen ohjeista.*

Apuohjelman käynnistäminen

Valitse **Järjestelmäasetukset** Apple-valikon kohdasta > **Tulostimet ja skannerit** (tai **Tulosta ja skannaa, Tulosta ja faksaa**) ja valitse sitten tulostin. Valitse **Valinnat ja tarvikkeet > Työkalu > Avaa tulostintyökalu**.

Liittyvät tiedot

➔ [”Tulostaminen PostScript-tulostinajurilla - Mac OS X” sivulla 86](#)

PCL-kieltä tulostava sovellus (PCL-tulostinohjain)

PCL-tulostinohjaimen avulla tulostin voi vastaanottaa ja tulkita tietokoneelta lähetettyjä tulostusohjeita ja tulostaa sen mukaisesti. Tämä soveltuu tavanomaisista sovelluksista, kuten Microsoft Officesta tulostamiseen.

Huomautus:

Mac OS ei tueta.

Liitä tulostin samaan verkkoon tietokoneen kanssa ja asenna tulostinohjain noudattamalla alla olevia ohjeita.

1. Lataa ohjain suoritettavana tiedostona Epsonin tukisivustosta.
<http://www.epson.eu/Support> (vain Eurooppa)
<http://support.epson.net/>
2. Kaksoisnapsauta suoritettavaa tiedostoa.
3. Noudata asennuksen lopussa näytölle tulevia asennusohjeita.

Huomautus:

Jos käytät Windows-tietokonetta etkä voi ladata ohjainta verkkosivustosta, asenna ohjain tulostimen mukana toimitetulta ohjelmistolevyiltä. Valitse "Driver\PCL Universal".

Tulostussovellus, joka käyttää menetelmää, joka ei ole vakiona Windows-käyttöjärjestelmässä (EpsonNet Print)

EpsonNet Print on TCP/IP-verkossa toimiva tulostusohjelmisto. Tämä asennetaan asennusohjelmalla yhdessä tulostinohjaimen kanssa. Tulosta verkosta luomalla EpsonNet Print -portti. Toiminnot ja rajoitukset on lueteltu alla.

- Tulostimen tila näytetään taustatulostuksen näytöllä.
- Jos DHCP vaihtaa tulostimen IP-osoitteen, tulostin tunnistetaan edelleen.
- Voit käyttää eri verkkosegmentissä olevaa tulostinta.
- Voit tulostaa erilaisilla protokollilla.
- IPv6-osoitetta ei tueta.

Tulosta helposti älylaitteen sovelluksen avulla (Epson iPrint)

Epson iPrint on sovellus, jolla voit tulostaa valokuvia, asiakirjoja ja verkkosivuja älylaitteista, kuten älypuhelimesta tai tabletista. Voit käyttää paikallista tulostusta, jolloin tulostat tulostimesi kanssa samassa langattomassa verkkoyhteydessä olevasta älylaitteesta, tai etätulostusta, jolloin tulostat etäsijainnista internet-yhteydellä. Etätulostuksen käyttö edellyttää tulostimen rekisteröintiä Epson Connect -palveluun.



Epson iPrint -sovelluksen asentaminen

Voit asentaa Epson iPrint -ominaisuuden älylaitteellesi seuraavasta URL-osoitteesta tai QR-koodista.

<http://ipr.to/c>



Tulosta helposti Android-sovelluksesta (Epson Print Enabler)

Epson Print Enabler -sovellus mahdollistaa asiakirjojen, sähköpostien, valokuvien ja verkkosivujen tulostamisen langattomasti suoraan Android-puhelimelta tai -tabletilta (Android 4.4 tai uudempi). Android-laitteesi tunnistaa muutamalla napautuksella Epson-tulostimen, joka on liitetty samaan langattomaan verkkoon.

Etsi ja asenna Epson Print Enabler Google Playsta.

Skannausohjelmisto

Asiakirjojen skannaussovellus (Document Capture Pro)

Document Capture Pro* on sovellus, jolla voit skannata tehokkaasti alkuperäiskappaleita, kuten asiakirjoja.

Kuvien tallennusmenetelmä on rekisteröity *työksi* tähän sovellukseen. Tallentamalla toimintosarjoja etukäteen työksi, voit suorittaa kaikki toiminnot yksinkertaisesti valitsemalla työn. Käytettävissä on esiasetettuja töitä, jotka mahdollistavat skannattujen kuvien tallentamisen tietokoneeseen.

Katso ohjeet toiminnon käyttämiseen Document Capture Pro -sovelluksen ohjeesta.

Huomautus:

- Voit suorittaa töitä tietokoneen lisäksi myös verkon kautta kytketyn tulostimen ohjauspaneelista.
- Document Capture Pro ei tue Windows Vistaa / Windows XP:tä.

* Nimet Windows-ympäristöstä. Mac OS -ympäristössä sovelluksen nimi on Document Capture. Windows Server -ympäristössä sovelluksen nimi on Document Capture Pro Server.

Käytön aloittaminen Windows-käyttöjärjestelmässä

- Windows 10/Windows Server 2019/Windows Server 2016
Napsauta aloituspainiketta ja valitse sitten **Epson Software > Document Capture Pro**.
- Windows 8.1/Windows 8/Windows Server 2012 R2/Windows Server 2012
Kirjoita sovelluksen nimi hakuruutuun ja napsauta sitten näkyviin tulevaa kuvaketta.
- Windows 7/Windows Server 2008 R2
Napsauta käynnistyspainiketta ja valitse sitten **Kaikki sovellukset > Epson Software > Document Capture Pro**.

Käytön aloittaminen Mac OS-käyttöjärjestelmässä

Valitse **Siirry > Sovellukset > Epson Software > Document Capture**.

Skannerin hallintasovellus (Epson Scan 2)

Epson Scan 2 -skanneriohjain mahdollistaa skannerin hallitsemisen. Sen avulla voit säätää skannattavan kuvan kokoa, tarkkuutta, kirkkautta, kontrastia ja laatua. Voit myös käynnistää tämän sovelluksen TWAIN-yhteensopivasta skannaussovelluksesta. Katso ohjeet toimintojen käyttöön ohjelmiston ohjeesta.

Käytön aloittaminen Windows-käyttöjärjestelmässä

Huomautus:

Jos käytössä on Windows Server, varmista että Työpöytäympäristö on asennettu.

Windows 10/Windows Server 2016

Napsauta aloituspainiketta ja valitse sitten **EPSON > Epson Scan 2**.

Windows 8.1/Windows 8/Windows Server 2012 R2/Windows Server 2012

Kirjoita sovelluksen nimi hakuruutuun ja napsauta sitten näkyviin tulevaa kuvaketta.

Windows 7/Windows Vista/Windows XP/Windows Server 2008 R2/Windows Server 2008/Windows Server 2003 R2/Windows Server 2003

Napsauta aloituspainiketta ja valitse **Kaikki ohjelmat** tai **Ohjelmat > EPSON > Epson Scan 2**.

Käytön aloittaminen Mac OS-käyttöjärjestelmässä

Valitse **Siirry > Sovellukset > Epson Software > Epson Scan 2**.

Skannerin lisääminen verkkoon

Käytä verkkoskanneria lisäämällä skanneri skanneriohjaimella ”Epson Scan 2”.

1. Käynnistä Epson Scan 2.

Windows 10/Windows Server 2016

Napsauta aloituspainiketta ja valitse sitten **EPSON > Epson Scan 2**.

Windows 8.1/Windows 8/Windows Server 2012 R2/Windows Server 2012

Kirjoita sovelluksen nimi hakuruutuun ja napsauta sitten näkyviin tulevaa kuvaketta.

Windows 7/Windows Vista/Windows XP/Windows Server 2008 R2/Windows Server 2008/Windows Server 2003 R2/Windows Server 2003

Napsauta käynnistyspainiketta ja valitse sitten **Kaikki ohjelmat** tai **Ohjelmat > EPSON > Epson Scan 2**.

Mac OS

Valitse **Siirry > Sovellukset > Epson Software > Epson Scan 2**.

2. Napsauta **Skanneriasetukset** -näytöltä **Lisää**.

Huomautus:

Jos **Lisää** ei ole aktiivisena, valitse **Ota muokkaus käyttöön**.

Jos näkyviin tulee Epson Scan 2 -sovelluksen päänäyttö, sovellus on jo yhdistetty skanneriin. Jos haluat muodostaa yhteyden toiseen verkkoon, avaa **Skanneriasetukset** -näyttö valitsemalla **Skanneri > Asetukset**.

3. Verkkoskannerin lisääminen. Määritä seuraavat tiedot ja valitse **Lisää**.

Malli: valitse liitettävä skanneri.

Nimi: anna laitteen nimi. Nimessä voi olla enintään 32 merkkiä.

- Hae verkkoa:** IP-osoite tulee näkyviin, mikäli tietokone ja skanneri ovat samassa verkossa. Jos IP-osoitetta ei näy, napsauta -painiketta. Jos IP-osoitetta ei näy vielääkään, valitse **Syötä osoite** ja kirjoita IP-osoite.

4. Valitse skanneri **Skanneriasetukset** -näytöltä ja napsauta sitten **OK**.

Faksausohjelmisto

Sovellus faksitoimintojen määrittämistä ja faksien lähettämistä varten (FAX Utility)

FAX Utility on sovellus, jonka avulla voidaan määrittää eri asetuksia faksien lähettämiseksi tietokoneelta. Voit esimerkiksi luoda tai muokata yhteystietoluettelon faksien lähettämistä varten tai määrittää faksien vastaanoton PDF-muotoon tietokoneelle. Katso lisätietoja sovelluksen ohjeista.

Huomautus:

- Windows Server -käyttöjärjestelmä ei ole tuettu.*
- Ennen kuin asennat FAX Utility -ohjelman, varmista, että olet asentanut käytettävän tulostimen tulostinohjaimen. Tämä ei koske PostScript-tulostinohjainta eikä Epson Universal -tulostinohjainta.*
- Varmista, että FAX Utility on asennettu. Tarkista, onko sovellus asennettu, katsomalla alta kohta ”Käytön aloittaminen Windows-käyttöjärjestelmässä” tai ”Käytön aloittaminen Mac OS -käyttöjärjestelmässä”.*

Käytön aloittaminen Windows-käyttöjärjestelmässä

- Windows 10
Napsauta aloituspainiketta ja valitse **Epson Software > FAX Utility**.
- Windows 8.1/Windows 8
Kirjoita sovelluksen nimi hakuruutuun ja napsauta sitten näkyviin tulevaa kuvaketta.
- Windows 7/Windows Vista/Windows XP
Napsauta aloituspainiketta ja valitse sitten **Kaikki ohjelmat** (tai **Ohjelmat**) > **Epson Software > FAX Utility**.

Käytön aloittaminen Mac OS-käyttöjärjestelmässä

Valitse -valikosta **Järjestelmäasetukset** Apple-valikosta > **Tulostimet ja skannerit** (tai **Tulosta ja skanna** tai **Tulosta ja faksaa**) ja valitse sitten tulostin (FAKSI). Valitse **Valinnat ja tarvikkeet > Työkalu > Avaa tulostintyökalu**.

Liittyvät tiedot

- ➔ [”Faksien lähettäminen tietokoneella” sivulla 159](#)
- ➔ [”Faksien vastaanottaminen tietokoneeseen” sivulla 164](#)

Faksienlähetysovellus (PC-FAX-ohjain)

PC-FAX-ohjain on sovellus, jolla voit lähettää erillisellä sovelluksella luodun asiakirjan faksina suoraan tietokoneelta. PC-FAX-ohjain asennetaan yhdessä FAX Utility -apuohjelman kanssa. Katso lisätietoja sovelluksen ohjeista.

Huomautus:

- Windows Server -käyttäjärjestelmä ei ole tuettu.
- Tarkista, onko PC-FAX-ohjain asennettu. Katso alta ”Käyttö Windows-järjestelmässä” tai ”Käyttö Mac OS -järjestelmässä”.
- Toiminta vaihtelee sen sovelluksen mukaan, jota on käytetty asiakirjan luomiseen. Katso lisätietoja sovelluksen ohjeista.

Käyttö Windows-järjestelmässä

Valitse sovelluksessa **Tulosta** tai valitse **Tiedosto**-valikosta **Tulostusasetukset**. Valitse käyttämäsi tulostin (FAKSI) ja valitse sitten **Asetukset** tai **Ominaisuudet**.

Käyttö Mac OS-järjestelmässä

Valitse sovelluksessa **Tiedosto**-valikosta **Tulosta**. Valitse tulostimesi (FAKSI) **Tulostin**-asetukseksi ja valitse sen jälkeen ponnahdusvalikosta **Faksiasetukset** tai **Vastaanottaja-asetukset**.

Liittyvät tiedot

➔ ”Faksien lähettäminen tietokoneella” sivulla 159

Pakkausten luomisohjelmisto

Ohjainpakkausten luomissovellus (EpsonNet SetupManager)

EpsonNet SetupManager on ohjelmisto, jolla voi luoda pakkauksen tulostimen yksinkertaista asennusta varten. Sitä voi käyttää esim. tulostinohjaimen ja EPSON Status Monitor -näytön asennukseen sekä tulostinportin luontiin. Ohjelmiston avulla järjestelmänvalvoja voi luoda ainutlaatuisia ohjelmistopakkauksia ja jaella niitä ryhmille.

Lisätietoja saat alueelliselta Epson-verkkosivustolta.

<http://www.epson.com>

Ohjelmisto asetusten tekemiseen tai laitteiden hallintaan

Sovellus tulostintointojen määrittämiseen (Web Config)

Web Config on sovellus, joka toimii tietokoneen tai älylaitteen verkkoselaimessa, kuten Microsoft Edge- tai Safari-selaimessa. Voit tarkistaa sovelluksella tulostimen tilan tai muuttaa verkkopalvelujen tai tulostimen asetuksia. Voit käyttää Web Config -sovellusta, jos tulostin ja tietokone tai laite ovat samassa verkossa.

Seuraavat selaimet ovat tuettuja. Käytä uusinta versiota.

Microsoft Edge, Internet Explorer, Firefox, Chrome, Safari

Huomautus:

Sinua voidaan pyytää syöttämään Web Config toimintoa käytettäessä järjestelmänvalvojan salasana. Katso asiaan liittyvät tiedot alla olevasta kohdasta.

Liittyvät tiedot

➔ ”Järjestelmänvalvojan salasanan oletusarvo” sivulla 18

Verkkomäärityksen suorittaminen verkkoselaimessa

1. Tarkista tulostimen IP-osoite.

Valitse tulostimen aloitusnäytössä oleva verkkokuvake ja vahvista sitten tulostimen IP-osoite valitsemalla aktiivinen yhteystapa.

Huomautus:

Voit tarkistaa IP-osoitteen myös tulostamalla verkkoyhteysraportin.

2. Käynnistä verkkoselain tietokoneella tai älylaitteella ja anna tulostimen IP-osoite.

Muoto:

IPv4: http://tulostimen IP-osoite/

IPv6: http://[tulostimen IP-osoite]/

Esimerkkejä:

IPv4: http://192.168.100.201/

IPv6: http://[2001:db8::1000:1]/

Huomautus:

Älylaitetta käyttäessäsi voit suorittaa Web Configin myös Epson iPrint -sovelluksen ylläpito näytöllä.

Koska tulostin käyttää HTTPS-sivustoilla Self signed -sertifikaattia, selain näyttää varoituksen käynnistäessäsi Web Config -työkalun; tämä ei merkitse ongelmaa ja sen ohittaminen on turvallista.

Liittyvät tiedot

- ➔ ”Tulosta helposti älylaitteen sovelluksen avulla (Epson iPrint)” sivulla 346
- ➔ ”Verkkoyhteysraportin tulostus” sivulla 307

Web Config -määrittäjätyökalun käyttäminen Windows-käyttöjärjestelmässä

Jos yhdistät tietokoneen tulostimeen WSD-toiminnolla, voit avata Web Config -ohjelman seuraavasti.

1. Avaa tietokoneen tulostinluettelo.

- Windows 10

Napsauta aloituspainiketta ja valitse sitten **Windows-järjestelmä > Ohjauspaneeli > Näytä laitteet ja tulostimet** kohdassa **Laitteisto ja äänet**.

- Windows 8.1/Windows 8

Valitse **Työpöytä > Asetukset > Ohjauspaneeli > Näytä laitteet ja tulostimet** kohdasta **Laitteisto ja äänet** (tai **Laitteisto**).

- Windows 7

Napsauta aloituspainiketta ja valitse sitten **Ohjauspaneeli > Näytä laitteet ja tulostimet** kohdasta **Laitteisto ja äänet**.

- Windows Vista

Napsauta aloituspainiketta ja valitse sitten **Ohjauspaneeli > Tulostimet** kohdasta **Laitteisto ja äänet**.

2. Napsauta tulostinta hiiren kakkospainikkeella ja valitse **Ominaisuudet**.

3. Valitse **Verkkopalvelu**-välilehti ja napsauta URL-osoitetta.

Koska tulostin käyttää HTTPS-sivustoilla Self signed -sertifikaattia, selain näyttää varoituksen käynnistäessäsi Web Config -työkalun; tämä ei merkitse ongelmaa ja sen ohittaminen on turvallista.

Web Config -määrittäjätyökalun käyttäminen Mac OS-käyttöjärjestelmässä

1. Valitse **Järjestelmäasetukset** Apple-valikon kohdasta > **Tulostimet ja skannerit** (tai **Tulosta ja skanna**, **Tulosta ja faksaa**) ja valitse sitten tulostin.

2. Valitse **Valinnat ja tarvikkeet** > **Näytä tulostimen verkkosivu**.

Koska tulostin käyttää HTTPS-sivustoilla Self signed -sertifikaattia, selain näyttää varoituksen käynnistäessäsi Web Config -työkalun; tämä ei merkitse ongelmaa ja sen ohittaminen on turvallista.

Sovellus laitteen määrittämiseen verkossa (EpsonNet Config)

EpsonNet Config on sovellus, jonka avulla voidaan asettaa verkkoliitäntäosoitteet ja protokollat. Katso lisätietoja EpsonNet Config -käyttöoppaasta tai sovelluksen ohjeesta.

Käytön aloittaminen Windows-käyttöjärjestelmässä

- Windows 10/Windows Server 2019/Windows Server 2016

Napsauta aloituspainiketta ja valitse sitten **EpsonNet** > **EpsonNet Config**.

- Windows 8.1/Windows 8/Windows Server 2012 R2/Windows Server 2012

Kirjoita sovelluksen nimi hakuruutuun ja napsauta sitten näkyviin tulevaa kuvaketta.

- Windows 7/Windows Vista/Windows XP/Windows Server 2008 R2/Windows Server 2008/Windows Server 2003 R2/Windows Server 2003

Napsauta aloituspainiketta ja valitse **Kaikki ohjelmat** tai **Ohjelmat** > **EpsonNet** > **EpsonNet Config SE** > **EpsonNet Config**.

Käytön aloittaminen Mac OS-käyttöjärjestelmässä

Siirry > **Sovellukset** > **Epson Software** > **EpsonNet** > **EpsonNet Config SE** > **EpsonNet Config**.

Liittyvät tiedot

➔ ["Sovellusten asentaminen erikseen" sivulla 181](#)

Ohjelmisto laitteiden hallintaan verkossa (Epson Device Admin)

Epson Device Admin on monitoiminen sovellusohjelmisto, joka hallitsee laitteita verkossa.

Käytettävissä ovat seuraavat toiminnot.

- Korkeintaan 2 000 tulostimen tai skannerin tarkkailu tai hallinta segmentissä
- Yksityiskohtaisen raportin laatiminen esimerkiksi kulutustarvikkeista tai tuotteen tilasta
- Tuotteen laiteohjelmiston päivitys
- Laitteen lisääminen verkkoon

- Yhdenmukaisten asetusten soveltaminen useisiin laitteisiin.

Epson Device Admin on ladattavissa Epson-tuen verkkosivustolta. Lisätietoja saat Epson Device Admin -asiakirjoista ja -ohjeesta.

Päivitysohjelmisto

Ohjelmiston ja laiteohjelmiston päivitysovellus (Epson Software Updater)

Epson Software Updater on sovellus, joka asentaa uuden ohjelmiston ja päivittää laiteohjelmiston internetin kautta. Jos haluat hakea päivitystietoja säännöllisesti, voit määrittää hakujen aikavälin Epson Software Updaterin automaattista päivitystä koskevissa asetuksissa.

Huomautus:

Windows Server -käyttöjärjestelmä ei ole tuettu.

Käytön aloittaminen Windows-käyttöjärjestelmässä

- Windows 10

Napsauta aloituspainiketta ja valitse sitten **EPSON Software > Epson Software Updater**.

- Windows 8.1/Windows 8

Kirjoita sovelluksen nimi hakuruutuun ja napsauta sitten näkyviin tulevaa kuvaketta.

- Windows 7/Windows Vista/Windows XP

Napsauta käynnistyspainiketta ja valitse sitten **Kaikki ohjelmat (tai Ohjelmat) > EPSON Software > Epson Software Updater**.

Huomautus:

*Voit myös käynnistää Epson Software Updater -ohjelman napsauttamalla tulostimen kuvaketta työpöydän tehtäväpalkissa ja valitsemalla sitten **Ohjelmistopäivitys**.*

Käytön aloittaminen Mac OS-käyttöjärjestelmässä

Valitse **Siirry > Sovellukset > Epson Software > Epson Software Updater**.

Liittyvät tiedot

➔ [”Sovellusten asentaminen erikseen” sivulla 181](#)

Asetusten valikkoluettelo

Määritä erilaisia asetuksia valitsemalla tulostimen aloitusnäytöltä **Asetukset**.

Yleiset asetukset

Valitse valikot ohjauspaneelissa alla kuvatulla tavalla.

Asetukset > Yleiset asetukset

Perusasetukset

Valitse valikot ohjauspaneelissa alla kuvatulla tavalla.

Asetukset > Yleiset asetukset > Perusasetukset

Et voi muuttaa asetuksia, jotka järjestelmänvalvoja on lukinnut.

LCD-kirkkaus:

Säädä nestekidenäytön kirkkautta.

Äänet:

Säädä äänenvoimakkuutta.

Mykistä

Valitse **Pääl.** vaimentaaksesi kaikki äänet.

Normaalitila

Valitse äänenvoimakkuus, kuten **Painikkeen painaminen**.

Hiljainen tila

Valitse äänenvoimakkuus, kuten **Painikkeen painaminen** kohdasta **Hiljainen tila**.

Uniajastin:

Säädä ajanjaksoa, jonka jälkeen tulostin siirtyy lepotilaan (virransäästötilaan), jos mitään toimintoja ei ole suoritettu. Nestekidenäyttö pimenee, kun asetettu aika on kulunut loppuun.

Herätä lepotilasta:

Herätä LCD-näytön kosketuksella:

Valitse **Päällä** palataksesi lepotilasta (energiansäästötila) napauttamalla kosketuspaneelia. Kun tämä on pois päältä, sinun on painettava ohjauspaneelin painiketta tulostimen herättämiseksi. Tämän ominaisuuden kytkeminen pois päältä estää tahattomat käytöt, jos vieraat esineet koskettavat näyttöä. Voit myös asettaa aikajakson, jolloin tämä ominaisuus on päällä.

Virrankatkaisuajastin:

Tuotteessasi voi olla käytettävissä tämä ominaisuus tai **Vir.katk.aset.** -ominaisuus ostosjainnin mukaan.

Valitse tämä asetus, jos haluat sammuttaa tulostimen automaattisesti, kun sitä ei ole käytetty tiettyä ajanjaksona. Voit määrittää ennen laitteen sammuttamista odotettavan ajan pituuden. Viiveen pidentäminen vaikuttaa laitteen energiatehokkuuteen. Ota ympäristönäkökohdat huomioon ennen muutosten tekemistä.

Vir.katk.aset.:

Tuotteessasi voi olla käytettävissä tämä ominaisuus tai **Virrankatkaisuajastin** -ominaisuus ostosjainnin mukaan.

Virtakatkaisu, jos toimeton

Valitse tämä asetus, jos haluat sammuttaa tulostimen automaattisesti, kun sitä ei ole käytetty tiettyä ajanjaksona. Viiveen pidentäminen vaikuttaa laitteen energiatehokkuuteen. Ota ympäristönäkökohdat huomioon ennen muutosten tekemistä.

Virtakasisu, jos irrotettu

Valitse tämä asetus sammuttaaksesi tulostimen määrätyn ajan kuluttua siitä, kun kaikkien porttien, mukaan lukien LINE-portti, yhteydet on katkaistu. Tämä ominaisuus ei ole saatavilla kaikilla alueilla.

Katso seuraavalta verkkosivustolta määritetty aika.

<https://www.epson.eu/energy-consumption>

Päivämäärä-/Aika-asetukset:

Päivämäärä/Aika

Syötä voimassa oleva päivä ja aika.

Kesäaika

Valitse kesäaika-asetukset, jotka ovat voimassa käyttöalueella.

Aikaero

Syötä aikaero oman ajan ja UTC-ajan (Coordinated Universal Time) välillä.

Maa/alue:

Valitse maa tai alue, jolla käytät tulostinta. Jos vaihdat maata tai aluetta, faksiasetukset palautetaan oletusasetuksiksi ja sinun on määritettävä ne uudelleen.

Kieli/Language:

Valitse nestekidenäytön kieli.

Käynnistysnäyttö:

Valitse valikko, joka näkyy laitteen näytössä, kun tulostimeen kytketään virta ja **Toiminnan aikakatkaisu** on käytössä.

Muokka Kotia:

Muuttaa näytön kuvakkeiden asettelua. Voit myös lisätä, poistaa tai siirtää kuvakkeita.

Taustakuva:

Vaihda nestekidenäytön taustaväri.

Toiminnan aikakatkaisu:

Valitse **Pääl.**, jos haluat palata aloitusnäyttöön, jos laitteessa ei suoriteta yhtään toimintoa määritettynä aikana. Jos käyttäjien hallinta on käytössä eikä määritettynä aikana suoriteta yhtään toimintoa, käyttäjä kirjataan ulos ja palautetaan aloitusnäyttöön.

Näppäimistö

Muuta nestekidenäytön näppäimistön asettelua.

Oletusnäyttö (Job/Status):

Valitse oletustiedot, jotka näytetään  -painiketta painettaessa.

Alkuperäiskappaleen koon auto tunnistus -valinta:

Automaattisessa syöttölaitteessa ja skannaustasossa on antureita, jotka tunnistavat paperikoon automaattisesti. Antureiden ominaispiirteiden vuoksi samankaltaisia kokoja ei kuitenkaan tunnisteta. Lisäksi pääasiassa Kiinassa käytettävää K-paperikokoa ei tunnisteta oikein tulostimen oletustilassa.

Valitse **K-koon ensisijaisuus**, jos käytät K-paperikokoa usein. Alkuperäisen asiakirjan koko tunnustetaan summittaisen koon sijaan K-kooksi. Paperin koosta ja asetussuunnasta riippuen se voidaan myös tunnistaa muuksi summittaiseksi kooksi. Käytettävästä toiminnosta riippuen myöskään K-paperikokoa ei välttämättä tunnisteta automaattisesti. Esimerkiksi tietokoneen sovelluksella skannattaessa ja tallennettaessa K-paperikoon automaattinen tunnistus riippuu sovellusohjelman toiminnasta.

Liittyvät tiedot

- ➔ ["Virransäästö" sivulla 180](#)
- ➔ ["Merkkien syöttäminen" sivulla 33](#)

Tulostinasetukset

Valitse valikot ohjauspaneelissa alla kuvatulla tavalla.

Asetukset > Yleiset asetukset > Tulostinasetukset

Et voi muuttaa asetuksia, jotka järjestelmänvalvoja on lukinnut.

Paperilähdeasetukset:

Paperiasetus:

Valitse paperilähde ja määritä lisäämäsi paperin koko ja tyyppi. Jos **Pap.koon auto. tunnistam.** on käytössä, tulostin tunnistaa lisäämäsi paperin koon.

Ensisijainen paperialusta:

Valitse **Pääl.**, jos haluat, että tulostuksessa käytetään ensisijaisesti paperilokeroon lisättyä paperia.

A4/Letter Autom. vaihto:

Valitse **Pääl.**, jos haluat syöttää paperin koolle A4 määritetystä paperilähteestä, kun paperilähdettä "Letter" ei ole, tai syöttää paperin koolle "Letter" määritetystä paperilähteestä, kun paperilähdettä A4 ei ole.

Autom. valinta -asetukset:

Kun paperi loppuu, paperia syötetään automaattisesti paperilähteestä, jolla on samat asetukset kuin tulostustöiden paperiasetuksilla. Voit asettaa kaikille paperilähteille automaattisen valinnan kaikille toiminnoille kopiointia, faksia tai muita toimintoja varten. Et voit asettaa kaikki pois päältä.

Tämä asetus on pois käytöstä, kun valitset määrätyn paperilähteen tulostettavien töiden paperiasetuksissa. Paperityyppiasetuksen mukaan tulostinohjaimen **Yleiset**-välilehdellä, paperia ei ehkä syötetä automaattisesti.

Virheilmoitus:

Valitse **Pääl.**, jos haluat nähdä virheviestin, kun valittu paperikoko tai -tyyppi ei vastaa lisättyä paperia.

Paperiasetuksen automaattinen näyttö:

Valitse **Pääl.** näyttääksesi **Paperiasetus** -näytön, kun paperilähteeseen lisätään paperia. Kun tämä ominaisuus poistetaan käytöstä, tulostaminen iPhonesta, iPadista tai iPod touchista AirPrint-ominaisuuden avulla ei ole mahdollista.

Käyttäjän Määrittämä Paperikokoluettelo:

Voit määrittää haluamasi koon. Tämä asetusta on hyödyllinen, jos tulostat usein epäsäännöllisen kokoisille papereille.

Tulostuskieli:

Valitse tulostuskieli USB-liittymälle tai verkkoliittymälle.

Yleiset tulostusasetukset:

Näitä tulostusasetuksia käytetään, jos tulostat ulkoisesta laitteesta ilman tulostinohjainta. Näitä asetuksia käytetään, jos tulostat tulostinohjaimella.

Yläpoikkeama:

Säädä paperin ylämarginaali.

Vasen poikkeama:

Säädä paperin vasen marginaali.

Yläpoikkeama takana:

Säädä ylämarginaali sivun taustapuolelle kaksipuolisessa tulostuksessa.

Vasen poikkeama takana:

Säädä vasen marginaali sivun taustamarginaalille kaksipuolisessa tulostuksessa.

Tark. paperin leveys:

Valitse **Pääl.**, jos haluat tarkistaa paperin leveyden ennen tulostamista. Näin estetään tulostaminen paperin reunojen yli, jos paperin kokoasetus on väärä, mutta tämä voi myös hidastaa tulostusta.

Ohita tyhjä sivu:

Ohittaa tyhjet sivut tulostustiedoissa automaattisesti.

Värin korjaus:

Määritä asetukset, kuten kirkkaus ja kontrasti, ja suorita värinkorjaus tulostaessasi ulkoiselta laitteelta. Kun tämä toiminto on käytössä, tulostimen värinkorjausasetukset ovat etusijalla tulostinohjaimen vakioasetuksiin.

- Kirkkaus
- Kontrasti
- Värikyll.
- Punatasapaino
- Vihertasapaino
- Sinitasapaino

PDL-tulostusmäärittäminen:

Valitse PDL-tulostusmäärittäminen -asetukset, joita haluat käyttää PCL- tai PostScript-tulostuksessa.

Yleiset asetukset:

- Paperikoko
Valitse PCL- tai PostScript-tulostuksen oletuspaperikoko.
- Paperityyppi
Valitse PCL- tai PostScript-tulostuksen oletuspaperityyppi.
- Suunta
Valitse PCL- tai PostScript-tulostuksen oletussuunta.
- Laatu
Valitse PCL- tai PostScript-tulostuksen tulostuslaatu.
- Musteensäästötila
Valitse **Pääl.**, jos haluat säästää mustetta vähentämällä tulostustummuutta.
- Tulostusjärjestys
Viim. sivu ylhäällä
Aloittaa tulostuksen tiedoston ensimmäisestä sivusta.
Ensim. sivu ylhäällä
Aloittaa tulostuksen tiedoston viimeisestä sivusta.
- Kopioiden määrä
Määritä tulostettavien kopioiden lukumäärä.
- Sidontamarginaali
Valitse nidontapaikka.
- Autom. paperinpoisto
Valitse **Pääl.**, jos haluat poistaa paperin automaattisesti, kun tulostus pysäytetään tulostustyön aikana.
- 2-puolinen tulostus
Valitse **Pääl.**, jos haluat suorittaa kaksipuolisen tulostuksen.

PCL-valikko:

- Fonttilähde
Pysyvä
Valitse tulostimeen esiasetetun fontin käyttö.
Lataa
Valitse lataamasi fontin käyttö.
- Fonttinumero
Valitse oletusfontin numero oletusfonttilähdettä varten. Käytössä oleva numero vaihtelee tehtyjen asetusten mukaan.
- Merkkitiheys
Valitse oletusfontin tiheys, jos fontti on skaalautuva tai valitse kiinteä tiheys. Voit valita välillä 0,44–99,99 cpi (merkkiä tuumalle) 0,01 välein.
Tämä valinta ei ehkä näy riippuen fontin lähteestä tai fontin numeroasetuksista.

Korkeus

Aseta fontin oletuskorkeus, jos fontti on skaalautuva ja suhteellinen. Voit valita välillä 4,00–999,75 cpi 0,25 välein.

Tämä valinta ei ehkä näy riippuen fontin lähteestä tai fontin numeroasetuksista.

Merkistö

Valitse oletusmerkistö. Jos fonttilähteessä valitsemaasi fonttia tai fontin numeroasetuksia ei ole käytettävissä uuden symbolin asetuksissa, fontin lähde ja numeroasetukset korvataan automaattisesti oletusarvolla IBM-US.

Rivejä

Aseta suunta ja viivojen määrä valitulle paperikoolle. Tämä aiheuttaa myös rivinvälin (VMI) muutoksen, ja uusi VMI-arvo tallennetaan tulostimeen. Tämä tarkoittaa, että myöhemmät muutokset paperin koossa ja suunnassa aiheuttavat muutoksia lomakearvossa, joka perustuu tallennettuun VMI-arvoon.

CR-toiminto

Valitse rivinsyöttökomento tulostettaessa ohjaimen avulla tietystä käyttöjärjestelmästä.

LF-toiminto

Valitse rivinsyöttökomento tulostettaessa ohjaimen avulla tietystä käyttöjärjestelmästä.

Määritä paperilähde

Aseta määrittäminen paperin lähteen valintakomennolle. Kun **4** on valittu, komennot ovat yhteensopivia HP LaserJet 4:n kanssa. Kun **4K** on valittu, komennot ovat yhteensopivia HP LaserJet 4000:n, 5000:n ja 8000:n kanssa. Kun **5S** on valittu, komennot ovat yhteensopivia HP LaserJet 5S:n kanssa.

PS-valikko:

Virhearkki

Valitse **Pääl.**, jos haluat tulostaa tila-arkin, kun PostScript- tai PDF-tulostuksessa tapahtuu virhe.

Värienkäyttö

Valitse väritila PostScript-tulostukseen.

Binääri

Valitse **Pääl.**, kun tulostat tietoja, jotka sisältävät binaarikuvia. Sovellus voi lähettää binaaridataa, vaikka tulostimen ohjainasetus on ASCII, mutta tietoja voi tulostaa, kun tämä ominaisuus on käytössä.

PDF-sivun koko

Valitse paperin koko tulostettaessa PDF-tiedostoa. Jos valittuna on **Auto**, paperin koko määräytyy ensimmäisen sivun koon mukaan.

Aut. virheenkorj.:

Valitse toiminto, joka suoritetaan, jos tapahtuu kaksipuolisen tulostuksen virhe tai muistivirhe.

Pääl.

Näyttää varoituksen ja tulostaa yksipuolisesti, kun kaksipuolisessa tulostuksessa tapahtuu virhe. Muisti täynnä -virheen yhteydessä tulostetaan vain osat, jotka tulostin pystyi käsittelemään.

Pois

Näyttää virheviestin ja peruuttaa tulostuksen.

Tallennuslaitteen liittäminen:

Muistilaitte:

Valitse **Ota käyttöön**, jos haluat, että tulostin voi käyttää liitettyä muistilaitetta. Kun valittuna on **Pois käytöstä**, tulostimesta ei voi tallentaa tietoja muistilaitteelle. Tämä estää luottamuksellisten asiakirjojen valtuuttamattoman poistamisen.

Tiedost. Jakam.:

Valitse, voidaanko tallennuslaitteelle kirjoittaa USB-liitetyltä tai verkon kautta liitettyä tietokoneelta.

Paksu paperi:

Valitse **Päällä**, jos haluat estää mustetta leviämistä tulosteisiin. Huomaa, että tämä voi hidastaa tulostusta.

Hiljainen tila:

Valitse **Päällä**, jos haluat vähentää tulostuksen aikaista melua. Huomaa, että tämä voi hidastaa tulostusta. Valitsemiesi paperityypin ja tulostuslaadun asetusten mukaan tulostimen melutasossa ei ole ehkä mitään eroa.

Musteen kuivumisaika:

Valitse musteen kuivumisaika, jota haluat käyttää kaksipuolisessa tulostuksessa. Tulostin tulostaa toisen puolen ensimmäisen puolen tulostamisen jälkeen. Jos tulosteessa on tahroja, pidennä kuivumisaajan asetusta.

2-suunt.:

Valitse **Päällä**, kun haluat muuttaa tulostussuuntaa: tulostaa, kun tulostuspää siirtyy vasemmalle ja oikealle. Jos tulosteen pysty- tai vaakasuuntaiset viivoitukset näyttävät sumeilta tai väärin kohdistetuilta, tämän ominaisuuden poistaminen käytöstä voi pienentää tulostusnopeutta. Jos näin tehdään, tulostusnopeus voi kuitenkin pienentyä.

PC-yhteys USB:n kautta:

Valitse **Ota käyttöön**, jotta tietokone voisi käyttää tulostinta USB-yhteyden kautta. Kun valittuna on **Pois käytöstä**, muun kuin verkkoyhteyden kautta lähetettyjä tulostus- ja skannaustöitä rajoitetaan.

USB I/F -aikakatk. aset.:

Määrittää sekunteina ajan, jonka on kuluttava ennen tietokoneen USB-yhteyden päättämistä sen jälkeen, kun tulostin on vastaanottanut tulostustyön PostScript-tulostinohjaimelta tai PCL-tulostinohjaimelta. Jos työn lopetusta ei ole selkeästi määritelty PostScript-tulostinohjaimessa tai PCL-tulostinohjaimessa, USB-yhteys saattaa jäädä päälle. Jos näin käy, tulostin katkaisee yhteyden, kun tietty aika on kulunut. Kirjoita 0 (nolla), jos et halua yhteyden katkaisua.

Liittyvät tiedot

- ➔ ”Paperin lisääminen” sivulla 38
- ➔ ”Tulostaminen helppokäyttöasetuksilla” sivulla 50
- ➔ ”JPEG-tiedostojen tulostaminen muistilaitteesta” sivulla 95
- ➔ ”TIFF-tiedostojen tulostaminen muistilaitteesta” sivulla 97

Verkkoasetukset

Valitse valikot ohjauspaneelissa alla kuvatulla tavalla.

Asetukset > Yleiset asetukset > Verkkoasetukset

Wi-Fi-asetus:

Määritä langattoman verkon asetukset tai muuta niitä. Valitse yhteystapa seuraavista vaihtoehdoista ja noudata ohjauspaneelin ohjeita.

Reititin:

- Wi-Fi-yhteyden ohjattu asennustoiminto
- Painikeasetus (WPS)
- Muut
 - PIN-koodias. (WPS)
 - Autom.Wi-Fi-yhteys
 - Ota Wi-Fi pois k.

Verkko-ongelmat voidaan joskus ratkaista poistamalla Wi-Fi-asetukset käytöstä tai

määrittämällä ne uudelleen. Napauta  > **Reititin** > **Muuta asetuksia** > **Muut** > **Ota Wi-Fi pois k.** > **Käynnistä aset.**

Wi-Fi Direct:

- iOS
- Android
- Muut OS-laitteet
- Muuttaa
 - Muuta verkkonimeä
 - Vaihda salasana
 - Poista Wi-Fi Direct käytöstä
 - Palauta oletusasetukset

Langallinen LAN -asetus:

Määritä verkkoyhteys, jossa käytetään LAN-kaapelia ja reititintä, tai muuta sitä. Wi-Fi-yhteydet poistetaan käytöstä tätä käytettäessä.

Verkon tila:

Näyttää tai tulostaa nykyiset verkkoasetukset.

- Langallinen LAN/Wi-Fi -tila
- Wi-Fi Direct -tila
- Sähköpostipalvelimen tila
- tila-arkki

Verkkoyhteyden tarkistus:

Tarkistaa nykyisen verkkoyhteyden ja tulostaa raportin. Jos yhteydessä on ongelmia, yritä ratkaista ongelma raportin avulla.

Lisäasetukset:

Määritä seuraavat yksityiskohtaiset asetukset.

- Laitenimi
- TCP/IP
- Välityspalvelin
- Sähköpostipalvelin
- IPv6-osoite
- MS-verkkojakaminen
- Linkin nopeus ja kaksisuuntaisuus
- Ohjaa HTTP uudelleen HTTPS
- Poista IPsec/IP-suodatus pois käyt.
- Poista IEEE802.1X pois käytöstä
- iBeacon-lähetys

Liittyvät tiedot

- ➔ ”Wi-Fi-asetusten tekeminen syöttämällä SSID ja salasana” sivulla 294
- ➔ ”Wi-Fi-asetusten määrittäminen painikeasetuksella (WPS)” sivulla 295
- ➔ ”Wi-Fi-asetusten määrittäminen PIN-koodin avulla (WPS)” sivulla 296
- ➔ ”Verkon tila -arkin tulostus” sivulla 313
- ➔ ”Verkkoyhteyden tilan tarkistus ohjauspaneelistä” sivulla 306

Web-palveluasetukset

Valitse valikot ohjauspaneelissa alla kuvatulla tavalla.

Asetukset > Yleiset asetukset > Web-palveluasetukset

Et voi muuttaa asetuksia, jotka järjestelmänvalvoja on lukinnut.

Epson Connect -palvelut:

Näyttää, onko tulostin rekisteröity ja yhdistetty Epson Connect -palveluun.

Voit rekisteröityä palveluun valitsemalla **Rekisteröi** ja noudattamalla ohjeita.

Kun rekisteröinti on suoritettu, voit muuttaa seuraavia asetuksia.

- Keskeytä/Jatka
- Poista rekisteröinti

Lisätietoja on saatavana seuraavassa verkkosivustossa.

<https://www.epsonconnect.com/>

<http://www.epsonconnect.eu> (vain Eurooppa)

Faksiasetukset (vain faksitoimiset tulostimet)

Voit avata valikon valitsemalla tulostimen ohjauspaneelista **Asetukset > Yleiset asetukset > Faksiasetukset**.

Huomautus:

- Voit siirtyä kohteeseen *Faksiasetukset* myös *Web Config* -ohjelmasta. Napsauta **Faksi**-välilehteä *Web Config* -ohjelmassa.
- Käyttäessäsi *Web Config* -määrittystä avataksesi **Faksiasetukset** -valikon, käyttöliittymässä ja sijainnissa voi olla pieniä eroja tulostimen ohjauspaneeliin verrattuna.

Liittyvät tiedot

- ➔ ”Pikakäyttöpainike” sivulla 363
- ➔ ”Perusasetukset” sivulla 363
- ➔ ”Lähetysasetukset” sivulla 366
- ➔ ”Vastaanottoasetukset” sivulla 367
- ➔ ”Raporttiasetukset” sivulla 374
- ➔ ”Suojausasetukset” sivulla 375
- ➔ ”Tarkista faksisyhteys” sivulla 376
- ➔ ”Ohjattu faksin asetus” sivulla 376

Pikakäyttöpainike

Valikko löytyy seuraavasta kohdasta tulostimen ohjauspaneelista.

Asetukset > Yleiset asetukset > Faksiasetukset > Pikakäyttöpainike

Huomautus:

- Jos näkyviin tulee salasananäyttö, kirjoita järjestelmänvalvojan salasana.
- Tätä valikkoa ei voi näyttää *Web Config* -näytöllä.

Pikakäyttöpainike 1, Pikakäyttöpainike 2, Pikakäyttöpainike 3:

Tallentaa 1–3 pikakuvaketta, jotka mahdollistavat usein käytettyjen toimintojen nopean käytön fakseja lähetettäessä. Pikakuvakkeet näkyvät seuraavassa valikossa.

Faksi > Faksiasetukset -välilehti.

Perusasetukset

Valikko löytyy seuraavasta kohdasta tulostimen ohjauspaneelista.

Asetukset > Yleiset asetukset > Faksiasetukset > Perusasetukset

Huomautus:

- Web Config* -näytöllä on seuraava valikko.
Faksi-välilehti > **Perusasetukset**
- Jos näkyviin tulee salasananäyttö, kirjoita salasana.

Faksinopeus:

Valitse faksin lähetyksenopeus. Suosittelemme valitsemaan asetuksen **Hidas(9 600bps)**, jos yhteysvirheitä tulee usein lähetettäessä fakseja ulkomaille tai vastaanotettaessa niitä ulkomailta tai jos käytät IP (VoIP) -puhelinpalvelua.

ECM:

Korjaa automaattisesti virheet faksiliikenteessä (virheenkorjaustila), jotka johtuvat useimmiten puhelinlinjan kohinasta. Jos toiminto on pois käytöstä, asiakirjoja ei voi lähettää tai vastaanottaa värillisinä.

Valintääänen tunnistus:

Tunnistaa valintääänen ennen valinnan aloittamista. Jos tulostin on yhdistetty PBX (yksityinen puhelinverkko) -toimintoon tai digitaaliseen puhelinlinjaan, tulostimen numeron valinnan aloittaminen ei välttämättä onnistu. Muuta siinä tapauksessa **Linjatyyppi** -asetukseksi **PBX**. Jos se ei auta, poista ominaisuus käytöstä. Toiminnon poistaminen käytöstä voi kuitenkin aiheuttaa ensimmäisen numeron jäämisen pois valitusta faksinumerosta ja aiheuttaa faksin lähettämisen väärään numeroon.

Valintatila:

Valitse sen puhelinjärjestelmän tyyppi, jonka olet yhdistänyt tulostimeen. Kun asetus on **Pulssi**, voit väliaikaisesti asettaa valintatavan pulssista ääneen painamalla * (T on jo syötettynä) syötettäessä numeroita faksin yläreunaan. Tämä asetus ei ehkä tule näkyviin maan tai alueen mukaan.

Linjatyyppi:

Valitse sen linjan tyyppi, jonka haluat yhdistää tulostimeen.

Kun tulostinta käytetään ympäristöissä, joissa käytetään alanumeroita ja tarvitaan ulkolinjan käyttö edellyttää ulkoisia käyttökoodia, kuten 0 ja 9, valitse **PBX**. Ympäristölle, jossa käytetään DSL-modeemia tai liitinadapteria, asettaminen **PBX**-tilaan on myös suositeltavaa.

Käyttökoodi

Valitse **Käytä** ja rekisteröi sitten ulkoinen käyttökoodi, kuten 0 tai 9. Kun faksi sitten lähetetään ulkoiseen numeroon, valitse risuaita (#) varsinaisen koodin sijaan. Risuaitaa (#) on käytettävä myös kohteessa **Yhteystiedot** ulkoisena käyttökoodina. Jos yhteystiedolle on asetettu ulkoinen käyttökoodi, kuten 0 tai 9, et voi lähettää fakseja kyseiselle yhteyshenkilölle. Määritä tässä tapauksessa **Käyttökoodi** arvoon **Älä käytä**. Muutoin sinun on vaihdettava kohdan **Yhteystiedot** koodi arvoon #.

Ylätunniste:

Kirjoita lähettäjän nimi ja faksin numero. Ne näkyvät lähtevien faksien yläreunassa.

- Puhelinnumerosi: Voit lisätä enintään 20 merkkiä (0–9, + ja välilyönti). Toiminnolle Web Config voit syöttää enintään 30 merkkiä.
- Faksin ylätunniste: Voit rekisteröidä enintään 21 lähettäjän nimeä. Voit syöttää kunkin lähettäjän nimeen enintään 40 merkkiä. Syötä toiminnolle Web Config otsikko Unicode-koodilla (UTF-8).

Vastaanottotila:

Valitse vastaanottotila. Lisätietoa on alla.

DRD:

Jos olet tilannut puhelinyhtiöltä erottuva soittoaänipalvelun, valitse saapuville fakseille käytettävä soittotapa. Erottuva soittoaänipalvelu, jota monet puhelinyhtiöt tarjoavat (palvelun nimi vaihtelee

yhtiöittäin), mahdollistaa useamman puhelinnumeron käyttämisen samalla linjalla. Kullekin numerolle osoitetaan eri soittotapa. Voit käyttää yhtä linjaa äänipuheluille ja toista faksipuheluille. Alueen mukaan tämän vaihtoehdon asetus on **Pääl.** tai **Pois.**

Soittoa ennen vastausta:

Valitse soittomäärä, joka tarvitaan, ennen kuin tulostin vastaanottaa faksin automaattisesti.

Etävastaanotto:

Etävastaanotto

Jos vastaat saapuvaan faksiin tulostimeen kytketyllä puhelimella, voit aloittaa faksin vastaanottamisen syöttämällä koodin puhelimen avulla.

Aloituskoodi

Määritä lähtökoodi kohteelle **Etävastaanotto**. Syötä kaksi merkkiä seuraavista: 0–9, *, #.

Hylkäysfaksi:

Hylkäysfaksi

Tee valinnat roskapostifaksien hylkäämiseksi.

- Hylkäysmääräluettelo: Jos toisen osapuolen puhelinnumero on hylättyjen numeroiden luettelossa, määritä, hylkäätkö tulevat faksit.
- Faksin otsikon tyhjä estetty: Jos toisen osapuolen puhelinnumero on estetty, määritä, hylkäätkö tulevat faksit.
- Rekisteröimättömät yhteystiedot: Jos toisen osapuolen puhelinnumero ei ole kontakteissa, määritä, hylkäätkö tulevat faksit.

Muokkaa hylkäysnumeroluettelo

Voit rekisteröidä enintään 30 faksinumeroa, joista hylkäätkö faksit ja puhelut. Voit lisätä enintään 20 merkkiä 0–9 + tai välilyönnin.

Vastaanotettava paperikoko:

Valitse faksien enimmäispaperikoko, jonka tulostin voi vastaanottaa.

Tallenna/Lähetä eteenpäin -tiedostomuoto:

T.muoto:

Valitse faksien tallennus- tai edelleenlähetysmuoto kohdasta **PDF** tai **TIFF**.

PDF-asetukset:

Valinnan **PDF** valitseminen **Tallenna/Lähetä eteenpäin -tiedostomuoto** -ikkunassa ottaa asetukset käyttöön.

Avaa asiakirja -salasana:

Salasana-asetus:

Otaa käyttöön asiakirjan avaamisen yhteydessä kysyttävän salasanan.

Salasana:

Määritä asiakirjan avaamisen yhteydessä kysyttävä salasana.

Oikeudet-salasana:

Salasana-asetus

Mahdollistaa salasanan asettamisen PDF-tiedoston tulostamiseen tai muokkaamiseen.

Salasana

Määritä käyttöoikeussalasana kohdassa **Salasana**.

Tulostus: mahdollistaa PDF-tiedoston tulostamisen.

Muokkaaminen: mahdollistaa PDF-tiedoston muokkaamisen.

Liittyvät tiedot

- ➔ ”Tulostimen valmistelu faksien lähettämiseen ja vastaanottamiseen” sivulla 464
- ➔ ”PBX-puhelinjärjestelmän asetusten tekeminen” sivulla 466
- ➔ ”Tulevien faksien vastaanottaminen” sivulla 141
- ➔ ”Roskapostifaksien estoasetusten määrittäminen” sivulla 475

Lähetysasetukset

Valikko löytyy seuraavasta kohdasta tulostimen ohjauspaneelistä.

Asetukset > Yleiset asetukset > Faksiasetukset > Lähetysasetukset

Huomautus:

- Web Config* -näytöllä on seuraava valikko.

Faksi-välilehti > Lähetysasetukset

- Jos näkyviin tulee salasananäyttö, kirjoita salasana.*

Autom. kierto:

Syöttölaitteeseen tai valotuslasille pitkä sivu vasemmalle asetettu A4-kokoinen alkuperäinen tulostetaan A3-kokoisena faksina. Ota tämä käyttöön kääntääksesi skannatun kuvan A4-koossa lähettämistä varten.

Pikamuisti lähetetty:

Pikamuistilähetysominaisuutta käytettäessä faksin lähettäminen aloitetaan, kun tulostin on skannannut faksin ensimmäisen sivun. Jos tätä ominaisuutta ei oteta käyttöön, tulostin aloittaa faksin lähettämisen sitten, kun kaikki skannatut kuvat on tallennettu muistiin. Ominaisuus nopeuttaa toimintaa, koska skannaus ja lähetys toimivat ominaisuutta käytettäessä samanaikaisesti.

Lähetä erä:

Jos samalle vastaanottajalle on menossa useampia fakseja, tämä ryhmittelee ne yhteen kerralla lähettäväksi. Kerrallaan voi lähettää enintään viisi asiakirjakokonaisuutta (yhteensä enintään 200 sivua). Näin voidaan säästää lähetysmaksuissa yhteyksien kertoja vähentämällä.

Tallenna Epäonn. tiedot:

Tallentaa tulostimen muistiin asiakirjat, joiden lähetykset eivät onnistuneet. Voit lähettää asiakirjat valikosta **Job/Status**.

Aseta Säilytysaika:

Säilytysaika

Määritä aika, jonka tulostin säilyttää asiakirjaa, jota ei voitu lähettää.

Odota aika seuraavaan Alkuperäiseen:

Aseta seuraavan alkuperäiskappaleen odotusaika. Kun määritetty aika on kulunut tulostin alkaa lähettää faksia.

Faksin esikatselun näyttöaika:

Voit esikatsella skannattua asiakirjaa määritetyn ajan ennen sen lähettämistä. Kun määritetty aika on kulunut tulostin alkaa lähettää faksia.

Salli Varmuuskopio:

Valinnan **Sallittu** valitseminen mahdollistaa varmuuskopiofaksien lähettämisen kohdasta **Faksi > Faksiasetukset > Varmuuskopio**.

PC:stä FAKSIIN -toiminto:

Tämä kohde näkyy vain Web Config-näytöllä. Ottaa faksien lähettämisen käyttöön asiakkaan tietokoneen avulla.

Vastaanottoasetukset

Liittyvät tiedot

➔ ["Tallenna/Välitä eteenp.-asetukset" sivulla 367](#)

➔ ["Tul.asetuk." sivulla 372](#)

Tallenna/Välitä eteenp.-asetukset

Ei-ehdollinen Tallenna/ Välitä eteenpäin:

Valikko löytyy seuraavasta kohdasta tulostimen ohjauspaneelistä.

Asetukset > Yleiset asetukset > Faksiasetukset > Vastaanottoasetukset > Tallenna/Välitä eteenp.-asetukset > Ei-ehdollinen Tallenna/ Välitä eteenpäin

Huomautus:

Web Config -näytöllä on seuraava valikko.

Faksi -välilehdellä > Tallenna/Välitä eteenp.-asetukset > Ei-ehdollinen Tallenna/ Välitä eteenpäin

Voit määrittää tallennus- ja välityskohteet kohteille Saapuneet, tietokone, ulkoinen muistilaitte, sähköpostiosoitteet, jaetut kansiot ja muut faksilaitteet. Voit kopioida nämä ominaisuudet yhdellä kertaa. Jos poistat käytöstä kaikki kohteet kohdassa Ei-ehdollinen Tallenna/ Välitä eteenpäin, tulostin määritetään tulostamaan vastaanotetut faksit.

Tallenna Saapuneisiin:

Tallentaa vastaanotetut faksit tulostimen saapuneiden kansioon, Saapuneet. Laitteeseen voi tallentaa enintään 200 asiakirjaa. Huomaa, että 200 asiakirjan tallentaminen ei ehkä ole mahdollista käyttöolosuhteista, kuten tallennettujen tiedostojen tiedostokoosta ja eri tallennustoimintojen samanaikaisesta käytöstä, riippuen.

Vaikka vastaanotettuja fakseja ei automaattisesti tulosteta, voit tarkastella niitä tulostimen näytöllä ja tulostaa vain ne, jotka näet. Jos valitset asetuksen **Kyllä, ja tulosta** toisessa kohteessa, kuten **Tallenna tietokoneeseen** kohdassa **Ei-ehdollinen Tallenna/ Välitä eteenpäin**, vastaanotetut faksit tulostetaan automaattisesti.

Tallenna tietokoneeseen:

Tallentaa vastaanotetut faksit PDF- tai TIFF -tiedostoina tietokoneelle, joka on kytketty tulostimeen. Voit määrittää tämän ainoastaan asetukseen **Kyllä** käyttämällä faksin lisätoimintoa, FAX Utility. Et voi ottaa tätä käyttöön tulostimen ohjauspaneelista. Asenna FAX Utility tietokoneeseen etukäteen. Määritettyäsi täksi asetukseksi **Kyllä**, voit muuttaa tämän asetukseksi **Kyllä, ja tulosta** tulostimen ohjauspaneelista.

Tallenna Tall.laitteeseen:

Tallentaa vastaanotetut faksit PDF- tai TIFF-tiedostoina ulkoiselle muistilaitteelle, joka on kytketty tulostimeen. Kun valitset asetuksen **Kyllä, ja tulosta**, vastaanotetut faksti tulostetaan ja tallennetaan muistilaitteelle.

Vastaanotetut asiakirjat tallennetaan tilapäisesti tulostimen muistiin ennen kuin asiakirjat tallennetaan tulostimeen liitettyyn tallennuslaitteeseen. Koska muisti täynnä -virhe estää faksien lähettämisen ja vastaanottamisen, pidä tallennuslaite aina liitettynä tulostimeen.

Siirrä:

Välittää vastaanotetut faksit toiseen faksilaitteeseen tai välittää ne PDF- tai TIFF-tiedostoina jaettuun kansioon verkossa tai sähköpostiosoitteeseen. Edelleenlähetetyt faksit poistetaan tulostimesta. Kun valitset asetuksen **Kyllä, ja tulosta** prints received faxes while forwarding them. Lisää ensin edelleenlähetyskohteet yhteystietoluetteloon. Lähettääksesi edelleen sähköpostiosoitteeseen määritä sähköpostipalvelinasetukset.

- Kohde: Voit valita edelleenlähetyskohteet kontaktiluettelosta, jotka lisäsit etukäteen.

Jos olet valinnut edelleenlähetyskohteeksi jaetun kansion verkossa tai sähköpostiosoitteen, on suositeltavaa testata onnistuuko skannatun kuvan lähettäminen kohteeseen skannaustilassa. Valitse aloitusnäytöltä **Hae > Sähköposti** tai **Hae > Verkkokansio/FTP**, valitse määränpää ja aloita skannaus.

- Valinnat kun et.päin välittäm. epäön.: Voit valita, tulostatko epäonnistuneen faksin vai tallennatko sen saapuvien postilaatikkoon Saapuneet.

Kun saapuneiden kansio Saapuneet on täynnä, faksien vastaanottaminen on poissa käytöstä. Poista asiakirjat saapuneiden kansioista, kun olet käsitellyt ne. Niiden asiakirjojen määrä, joiden edelleenlähetys epäonnistui, näytetään kohdassa  aloitusnäytössä muiden käsittelemättömien töiden lisäksi.

Sähköposti-ilmoitukset:

Lähetää sähköposti-ilmoituksen, kun alla valitsemasi prosessi on valmis. Voit käyttää näitä ominaisuuksia yhdellä kertaa.

Vastaanottaja

Määritä prosessin valmistumisilmoituksen kohde.

Ilmoita, kun vastaanotto on valmis

Lähetää ilmoituksen, kun faksi on vastaanotettu.

Ilmoita, kun tulostus on valmis

Lähetää ilmoituksen, kun faksi on tulostettu.

Ilmoita, kun muistilaitteen tallennus on valmis

Lähetää ilmoituksen, kun faksi on tallennettu muistilaitteeseen.

Ilmoita kun lähetys on valmis

Lähetää ilmoituksen, kun faksi on edelleen lähetetty.

Liittyvät tiedot

- ➔ ”Tallennusasetusten määrittäminen faksien vastaanottamisessa” sivulla 468
- ➔ ”Edelleen lähetysasetusten määrittäminen faksien vastaanottamisessa” sivulla 469

Ehdol. Tall./Välitä et.päin:

Valikko löytyy seuraavasta kohdasta tulostimen ohjauspaneelistä.

Asetukset > Yleiset asetukset > Faksiasetukset > Vastaanottoasetukset > Tallenna/Välitä eteenp.-asetukset > Ehdol. Tall./Välitä et.päin

Huomautus:

Web Config -näytöllä on seuraava valikko.

Faksi -välilehdellä > Tallenna/Välitä eteenp.-asetukset > Ehdol. Tall./Välitä et.päin

Voit määrittää tallennus- ja/tai edelleenlähetyskohteet seuraaviin kohteisiin Saapuneet, luottamuksellisten kansiot, tietokone, ulkoinen muistilaite, sähköpostiosoitteet, jaetut kansiot ja muut faksilaitteet.

Jos haluat ottaa ehdot käyttöön tai poistaa ne käytöstä, napauta mitä tahansa kohtaa paitsi kohtaa  .

Nimi:

Anna ehdon nimi.

Ehdot:

Valitse ehdot ja määritä asetukset.

Läh. faksinro vast.

Kun lähettäjän faksinumero täsmää, vastaanotettu faksi tallennetaan ja lähetetään edelleen.

Aliosoite täyd. vastaavuus

Kun aliosoite (SUB) täsmää täydellisesti, vastaanotettu faksi tallennetaan ja lähetetään edelleen.

Salasana täyd. vastaavuus

Kun salasana (SID) täsmää täydellisesti, vastaanotettu faksi tallennetaan ja lähetetään edelleen.

Vastaanottoaika

Tallentaa ja edelleenlähettää määrätyn ajanjakson aikana vastaanotetut faksit.

Tallenna/Välitä eteenpäin -kohde:

Valitse tallennus- ja edelleenlähetyskohteet ehtoja vastaaville vastaanotetuille asiakirjoille. Voit käyttää näitä ominaisuuksia yhdellä kertaa.

Tallenna faksilaatik.:

Tallentaa vastaanotetut faksit tulostimen Saapuneet -kansioon tai luottamuksellisten kansioon.

Voit tallentaa enintään 200 asiakirjaa. Huomaa, että 200 asiakirjan tallentaminen ei ehkä ole mahdollista käyttöolosuhteista, kuten tallennettujen tiedostojen tiedostokoosta ja eri tallennustoimintojen samanaikaisesta käytöstä, riippuen.

Tallenna Tall.laitteeseen:

Tallentaa vastaanotetut faksit PDF- tai TIFF-tiedostoina ulkoiselle muistilaitteelle, joka on kytketty tulostimeen.

Vastaanotetut asiakirjat tallennetaan tilapäisesti tulostimen muistiin ennen kuin asiakirjat tallennetaan tulostimeen liitettyyn tallennuslaitteeseen. Koska muisti täynnä -virhe estää faksien lähettämisen ja vastaanottamisen, pidä tallennuslaite aina liitettynä tulostimeen.

Siirrä:

Välittää vastaanotetut faksit toiseen faksilaitteeseen tai välittää ne PDF- tai TIFF-tiedostoina jaettuun kansioon verkossa tai sähköpostiosoitteeseen. Edelleenlähetetyt faksit poistetaan tulostimesta. Lisää ensin edelleenlähetyskohde yhteystietoluetteloon. Lähettääksesi edelleen sähköpostiosoitteeseen sinun on määritettävä sähköpostipalvelinasetukset.

Kohde: Voit valita edelleenlähetyskohteen kontaktiluettelosta, jotka lisäsit etukäteen.

Jos olet valinnut edelleenlähetyskohteeksi jaetun kansion verkossa tai sähköpostiosoitteen, on suositeltavaa testata onnistuuko skannatun kuvan lähettäminen kohteeseen skannaustilassa. Valitse aloitusnäytöltä **Hae > Sähköposti** tai **Hae > Verkkokansio/FTP**, valitse määränpää ja aloita skannaus.

Valinnat kun et.päin välittäm. epäon.: Voit valita, tulostatko epäonnistuneen faksin vai tallennatko sen saapuvien postilaatikkoon Saapuneet.

Tulosta:

Tulostaa vastaanotetut faksit.

Tallenna/Lähetä eteenpäin -tiedostomuoto:

Voit asettaa tiedostomuodon tallennettaessasi tai edelleenlähettäessäsi vastaanotettuja fakseja.

PDF-asetukset:

Valinnan **PDF** valitseminen **Tallenna/Lähetä eteenpäin -tiedostomuoto** -ikkunassa ottaa asetukset käyttöön.

Avaa asiakirja -salasana:

Salasana-asetus:

Ottaa käyttöön asiakirjan avaamisen yhteydessä kysyttävän salasanan.

Salasana:

Määritä asiakirjan avaamisen yhteydessä kysyttävä salasana.

Oikeudet-salasana:

Salasana-asetus

Mahdollistaa salasanan asettamisen PDF-tiedoston tulostamiseen tai muokkaamiseen.

Salasana

Määritä käyttöoikeussalasana kohdassa **Salasana**.

Tulostus: mahdollistaa PDF-tiedoston tulostamisen.

Muokkaaminen: mahdollistaa PDF-tiedoston muokkaamisen.

Sähköposti-ilmoitukset:

Lähetää sähköposti-ilmoituksen, kun alla valitsemasi prosessi on valmis. Voit käyttää näitä ominaisuuksia yhdellä kertaa.

Vastaanottaja

Määritä prosessin valmistumisilmoituksen kohde.

Ilmoita, kun vastaanotto on valmis

Lähetää ilmoituksen, kun faksi on vastaanotettu.

Ilmoita, kun tulostus on valmis

Lähetää ilmoituksen, kun faksi on tulostettu.

Ilmoita, kun muistilaitteen tallennus on valmis

Lähetää ilmoituksen, kun faksi on tallennettu muistilaitteeseen.

Ilmoita kun lähetys on valmis

Lähetää ilmoituksen, kun faksi on edelleen lähetetty.

Lähetysraportti:

Tulostaa lähetysraportin automaattisesti, kun faksi on vastaanotettu ja edelleenlähetetty.

Kun valitaan **Tulosta virheen ilmetessä** tulostaa raportti vain, kun tallennat tai edelleenvälität faksin ja virhe ilmenee.

Liittyvät tiedot

- ➔ ”Tallennusasetusten määrittäminen faksien vastaanottamiseksi määritellyillä ehdoilla” sivulla 471
- ➔ ”Edelleen lähetysasetusten määrittäminen faksien vastaanottamiseksi määritellyillä ehdoilla” sivulla 473

Yleiset asetukset:

Valikko löytyy seuraavasta kohdasta tulostimen ohjauspaneelistä.

Asetukset > Yleiset asetukset > Faksiasetukset > Vastaanottoasetukset > Tallenna/Välitä eteenp.-asetukset > Yleiset asetukset

Huomautus:

Web Config -näytöllä on seuraava valikko.

❑ **Faksi -välilehti > Faksilaatikko > Saapuneet**

❑ **Faksi -välilehti > Tallenna/Välitä eteenp.-asetukset > Yleiset asetukset**

Saapuneet-asetukset:

Valinnat, kun muisti täynnä:

Voit valita toiminnon ja tulostaa vastaanotetun faksin tai estää sen vastaanoton, kun Saapuneet on täynnä.

Saapun.-salasana-asetukset:

Salasana suojaa kohdetta Saapuneet ja rajoittaa vastaanotettujen faksien tarkastelun vain tietyille käyttäjille. Valitse **Muuttaa** salasanan muuttamista varten ja valitse **Nollaa** muuttaaksesi salasanan suojausta. Kun salasanaa muutetaan tai se nollataan, nykyinen salasana tarvitaan.

Et voi määrittää salasanaa, kun **Valinnat, kun muisti täynnä** on määritetty asetukseen **Vastaanota ja tulosta faksit**.

Sähköpostin aihe siirtoa varten:

Voit äärittää sähköpostin aiheen, kun edelleenlähetät sähköpostiosoitteeseen.

Laatikko Asiakirja Poista Asetukset:

Laatikko Asiakirja Poista Asetukset:

Asetuksen **Pääl.** valitseminen poistaa automaattisesti vastaanotetut faksiasiakirjat tietyn ajan kuluttua.

Aika poistamiseen:

Määritä kuinka monen päivän kuluessa tulostin poistaa postilaatikkoon tallennetun asiakirjan.

Poistettavat faksit:

Valitse poistettavat asiakirjat kohdasta **Lue, Lukematon** ja **Kaikki**.

Valikko:

Valitse  tulostimen ohjauspaneelista. **Valikko** tulee näkyviin.

Asetukset > Yleiset asetukset > Faksiasetukset > Vastaanottoasetukset > Tallenna/Välitä eteenp.-asetukset

Huomautus:

Et voi tulostaa luettelo Web Config -näytöstä.

Tulosta Ehdol. Tallenna/ Välitä eteenpäin -luettelo:

Tulostaa Ehdoll. Tallenna/ Välitä-luettelo.

Tul.asetuk.

Valikko löytyy seuraavasta kohdasta tulostimen ohjauspaneelista.

Asetukset > Yleiset asetukset > Faksiasetukset > Vastaanottoasetukset > Tul.asetuk.

Huomautus:

- Web Config -näytöllä on seuraava valikko.*

Faksi -välilehti > Tul.asetuk.

- Jos näkyviin tulee salasananäyttö, kirjoita salasana.*

Autom. pienentäminen:

Tulostaa vastaanotetut faksit suurikokoisina asiakirjoina, jotka pienennetään sopimaan paperille paperilähteessä. Pienentäminen ei ole välttämättä aina mahdollista vastaanotettujen tietojen mukaan. Jos toiminto kytketään pois päältä, suuret asiakirjat tulostetaan niiden alkuperäisessä koossa usealle arkille tai tyhjä toinen sivu saattaa tulostua.

Jaettu sivu -asetukset:

Tulostaa vastaanotetut faksit sivujakoasetuksella, kun niiden koko on suurempi kuin tulostimen käyttämän paperin koko.

Asemesta tulostus:

Määritä tulostusasetukset, kun vastaanotetun faksin koko on suurempi kuin tulostimeen lisätyn paperin koko.

Kun valitset asetuksen **Päällä (Jaa sivuiksi)**, asiakirja jaetaan pituussuunnassa vastaanotetun asiakirjan tulostamiseksi. Kun valitset asetuksen **Päällä (Pienennä sopivaksi)**, koko pienenee 50 % minimiin tulostusta varten.

Autom. kierto:

Käntää vastaanotetut faksit vaakasuuntaisiksi A4-kokoisiksi asiakirjoiksi (Letter, B5 tai A5), jotta ne tulostuvat A4-kokoiselle (Letter, B5 tai A5) paperille. Asetus on käytössä, jos vähintään yhden tulostuksessa käytettävän paperilähteen kooksi on asetettu A4 (Letter, B5 tai A5).

Kun valitset **Pois**, vaakasuuntaiset A4-kokoiset (Letter, B5 tai A5) vastaanotetut faksit, joiden leveys on sama kuin vaakasuuntaisen A3:n (Tabloid, B4 tai A4), katsotaan A3-kokoisiksi fakseiksi (Tabloid, B4 tai A4) ja tulostetaan sellaisina.

Tarkista faksien tulostuksen paperilähdeasetukset ja eri paperilähteiden paperikokoasetukset seuraavista valikoista: **Asetukset > Yleiset asetukset > Tulostinasetukset > Paperilähdeasetukset.**

- Autom. valinta -asetukset**

- Paperiasetus > Paperikoko**

Lisää vastaanottajatiedot:

Tulostaa vastaanotetun faksin vastaanottotiedot, vaikka lähettäjä ei olisi määrittänyt ylätunnistetietoja. Vastaanottotietoihin sisältyvät vastaanottopäivä ja -aika, lähettäjä tunnus, vastaanottotunnus (kuten #001) ja sivunumero (kuten P1). Vastaanotettuun faksiin tulostetun vastaanottotunnuksen avulla voit tarkistaa faksiraportin lähetyslokin ja faksitöiden historian. Jos **Jaettu sivu -asetukset** -valinta on käytössä, tietoihin sisältyy myös jaetun sivun numero.

2-puol.:

Tulostaa vastaanotettujen faksien sivuja arkin molemmille puolille.

Tulostuksen aloitusaika:

Määritä valinnat vastaanotettujen faksien tulostamisen aloittamista koskien.

- Kaikki sivut vastaanotettu:** Tulostus alkaa kaikkien sivujen vastaanottamisen jälkeen. Tulostuksen käynnistys ensimmäiseltä sivulta tai viimeiseltä sivulta riippuu asetuksista **Lajittelupino** - ominaisuudessa. Katso selitys kohteelle **Lajittelupino**.

- Ensimmäinen sivu vastaanotettu: Tulostus aloitetaan, kun ensimmäinen sivu on vastaanotettu. Sivut tulostetaan järjestyksessä sitä mukaa kun niitä vastaanotetaan. Jos tulostin ei voi aloittaa tulostamista, koska se esimerkiksi tulostaa muita töitä, vastaanotetut sivut tulostetaan eränä, kun tulostin on taas käytettävissä.

Lajittelupino:

Koska ensimmäinen sivu tulostetaan (tulostus yläosaan), tulostetut asiakirjat pinotaan sivujärjestyksessä. Jos tulostimen muisti on vähissä, tämä toiminto ei välttämättä ole käytettävissä.

Tulostuksen viiveaika:

Tulostuksen viiveaika

Tulostin tallentaa tulostimen muistiin vastaanotetut asiakirjat, joita ei olet tulostettu. Tätä toimintoa voidaan käyttää melun estämiseen ilta-aikaan tai luottamuksellisten asiakirjojen säilyttämiseen, jos vastaanottaja ei ole paikalla. Ennen tämän toiminnon käyttämistä on varmistettava, että muistitilaa on riittävästi. Voit kuitenkin tarkistaa ja tulostaa vastaanotetut asiakirjat ennen tulostuksen uudelleenaloitusaikaa yksi kerrallaan aloitusnäytön **Job/Status**-kohdasta.

Pysäytysaika

Lopettaa asiakirjojen tulostuksen.

Anna aika uudelleen.

Uudelleenkäynnistää asiakirjojen tulostuksen automaattisesti.

Hiljainen tila:

Vähentää faksien tulostuksesta syntyvää melua, mutta saattaa alentaa myös tulostusnopeutta.

Raporttiasetukset

Valikko löytyy seuraavasta kohdasta tulostimen ohjauspaneelistä.

Asetukset > Yleiset asetukset > Faksiasetukset > Raporttiasetukset

Huomautus:

- Web Config -näytöllä on seuraava valikko.*

Faksi-välilehti > Raporttiasetukset

- Jos näkyviin tulee salasananäyttö, kirjoita salasana.*

Soitonsiirtoraportti:

Tulostaa raportin vastaanotetun faksiasiakirjan edelleen lähettämisen jälkeen. Valitse **Tulosta**, jos haluat tulostaa raportin joka kerta, kun asiakirja lähetetään edelleen.

Varmuuskopiovirheraportti:

Tulostaa raportin, jos lähetetyn faksin edelleenlähettämässä kohteeseen **Varmuuskopiokohde** tapahtuu virhe. Voit määrittää kohteen kohdassa **Faksi > Faksiasetukset > Varmuuskopio**. Huomaa, että varmuuskopiointiominaisuus on saatavilla, kun:

- Lähetetään mustavalkoista faksia
- Lähetetään faksi **Lähetä faksi myöhemmin** -ominaisuuden avulla

- Lähetetään faksi **Lähetä erä** -ominaisuuden avulla
- Lähetetään faksi **Tallenna faksitiedot** -ominaisuuden avulla

Faksin lokin automaattinen tulostus:

Tulostaa faksilokin automaattisesti. Valitse **Päällä(joka 100)** tulostaaksesi lokin jokaisen 100 faksityön suorittamisen jälkeen. Tulosta loki tiettyyn aikaan valitsemalla **Päällä (Aika)**. Jos faksitöiden määrä kuitenkin ylittää 100, loki tulostetaan ennen määritettyä aikaa.

Vastaanottoraportti:

Tulostaa vastaanottoraportin, kun faksi on lähetetty.

Tulosta virheen ilmetessä tulostaa raportin vain virhetilanteessa.

Liitä kuva raporttiin:

Tulostaa kohteen **Lähetysraportti** ja kuvan lähetetyn asiakirjan ensimmäiseltä sivulta. Tulostaa sivun yläosa ilman pienennystä valitsemalla **Päällä (Suuri kuva)**. Tulosta koko sivu pienentämällä se sopimaan raporttiin valitsemalla **Päällä (Pieni kuva)**.

Faksiloki-asettelu:

Jos arvoksi valitaan **Yhdistä Lähetä ja Vastaanota**, laite tulostaa yhdistetyt tiedot lähetys- ja vastaanottotöistä kohdassa **Faksiloki**.

Jos arvoksi valitaan **Erilliset Lähetä ja Vastaanota**, lähetys- ja vastaanottotyöt tulostetaan erikseen kohdassa **Faksiloki**.

Raporttimuoto:

Valitsee kohteen **Faksi > Lisää-välilehti > Faksiraportti** faksiraporttien muodoksi jonkun muun kuin **Protokollan jäljitys**. Valitse **Tiedot** virhekoodien tulostamiseksi.

Faksilokin syöttömenetelmä:

Valitse faksiraporttien tulostustapa, kuten **Tallenna Tall.laitteeseen**. Jos valitset toiminnon **Siirrä**, valitse **Kohde** kontakteista.

Suojausasetukset

Valikko löytyy seuraavasta kohdasta tulostimen ohjauspaneelistä.

Asetukset > Yleiset asetukset > Faksiasetukset > Suojausasetukset

Huomautus:

- Web Config -näytöllä on seuraava valikko.*

Faksi-välilehti > Suojausasetukset

- Jos näkyviin tulee salasananäyttö, kirjoita salasana.*

Suoravalintarajoitukset:

Pääl. -määrityksen valitseminen poistaa vastaanottajan faksinumeron manuaalisen syötön pois käytöstä, jolloin käyttäjä voi valita vastaanottajan vain yhteystietoluettelosta tai faksien lähetyshistoriasta.

Anna kahdesti -määrityksen valitseminen edellyttää käyttäjää syöttämään faksinumeron uudelleen kun numero on syötetty manuaalisesti.

Pois -määrityksen valitseminen ottaa vastaanottaman faksinumeron manuaalisen syötön käyttöön.

Lähetysrajoitukset:

Kun **Pääl.** valitaan, vastaanottajaksi voidaan lisätä vain yksi faksinumero.

Vahvista osoiteluettelo:

Pääl. -määrityksen valitseminen näyttää vastaanottajan vahvistusnäytön ennen lähetyksen aloittamista.

Voit valita vastaanottajat kohdasta **Kaikki** tai **Vain lähetystä varten**.

Pyyhi varm.kop.tiedot aut.:

Lähetetyistä ja vastaanotetuista asiakirjoista säilytetään yleensä tilapäiset varakopiot tulostimen muistissa sähkökatkon tai virheellisen käytön aiheuttaman laitteen sammumisen varalta.

Pääl.-asetuksen valitseminen poistaa varmuuskopiot automaattisesti kun asiakirja lähetetään tai vastaanotetaan onnistuneesti eikä varmuuskopioita enää tarvita.

Tyhjennä varm.kopiotiedot:

Poistaa kaikki tulostimen muistiin väliaikaisesti tallennetut varmuuskopiot. Suorita tämä ennen kuin luovutat tulostinta eteenpäin tai hävität sen.

Tämä valikko ei näy Web Config -näytöllä.

Tarkista faksisyhteys

Valikko löytyy seuraavasta kohdasta tulostimen ohjauspaneelistä.

Asetukset > Yleiset asetukset > Faksiasetukset > Tarkista faksisyhteys

Huomautus:

Tätä valikkoa ei voi näyttää Web Config -näytöllä.

Tarkista faksisyhteys -valinnan valitseminen tarkistaa, että tulostin on yhdistetty puhelinlinjaan ja on faksin lähetykseen. Voit tulostaa tarkistustuloksen tyhjälle A4-paperille.

Ohjattu faksin asetus

Valikko löytyy seuraavasta kohdasta tulostimen ohjauspaneelistä.

Asetukset > Yleiset asetukset > Faksiasetukset > Ohjattu faksin asetus

Huomautus:

Tätä valikkoa ei voi näyttää Web Config -näytöllä.

Aseta faksin perusasetuksen valitsemalla **Ohjattu faksin asetus**. Seuraa näytössä näkyviä ohjeita.

Liittyvät tiedot

➔ ”Perusasetukset” sivulla 363

➔ ”Tulostimen valmistelu faksien lähettämiseen ja vastaanottamiseen” sivulla 464

Skannausasetukset

Vahvista vastaanottaja

Tarkista kohde ennen skannausta.

Document Capture Pro

Aseta ennen skannausta kohteesta **Tietokone** ohjauspaneelissa käyttötila vastaamaan tietokonetta, johon Document Capture Pro on asennettu.

Asiakastila

Valitse tämä, jos Document Capture Pro on asennettu Windows- tai Mac OS -käyttöjärjestelmässä.

Palvelintila

Valitse tämä, jos Document Capture Pro on asennettu Windows Server -palvelimessa. Syötä seuraavaksi palvelinosoite.

Sähköpostipalvelin

Määritä sähköpostipalvelinasetukset **Sähköposti** -skannaamista varten.

Palvelinasetukset

Valitse todennustapa, jolla tulostin kirjautuu sähköpostipalvelimeen.

[”Postipalvelimen asetukset” sivulla 427](#)

Yhteystarkistus

Tarkista yhteys sähköpostipalvelimeen.

Järjestelmän hallinta

Tämän valikon kautta voit käyttää laitteen ylläpitotoimintoja. Voit myös rajoittaa toimintojen käyttöä käyttäjätunnusten perusteella käyttötärpeen mukaan.

Valitse valikot ohjauspaneelissa alla kuvatulla tavalla.

Asetukset > Yleiset asetukset > Järjestelmän hallinta

Yhteystietojen hallinta

Rekisteröi/Poista:

Yhteystietojen tallennus Faksi-, Skannaa tietokon. (Sähköposti)- ja Skannaa Verkkokansioon/FTP -valikkoihin ja tietojen poistaminen valikoista.

Usein käytetty:

Tallentaa usein käytetyt yhteystiedot pikavalinnoiksi. Voit myös muuttaa luettelon järjestystä.

Tulosta yhteystiedot:

Tulostaa yhteystietoluettelon.

Näytä valinnat:

Muuttaa yhteystietoluettelon näyttötapaa.

Hakuvalinnat:

Muuttaa yhteystietojen hakutapaa.

Skannerin puhdistusehdotus:

Valitse **Pois**, jos et halua, että ADF-syöttölaitteen skannausosien puhdistussanommat näkyvät näytössä.

Tyhjennä sis. muistin tiedot:

Tämä kohde näytetään PCL- tai PostScript-yhteensopivassa tulostimessa.

Poista tulostimen sisäiset muistitiedot, kuten ladattu fontti ja makro, PCL-tulostusta ja salasanatulostustyötä varten.

Suojausasetukset:

Voit määrittää seuraavat suojausasetukset.

Rajoitukset:

Salli seuraavien kohteiden asetusten muutos, kun paneelilukko on käytössä.

- Työn lokin käyttö
- Siirry kohtaan Rekisteröi/ Poista Yhteystiedot
- Faksi Viimeisin käyttö
- Faksi Lähetyslokin käyttö
- Siirry kohtaan Faksi-raportti
- Siirry Skannaa Verkkokansioon/FTP-kohdan tul.tall. Historiaan
- Siirry kohtaan Uusimmat Skannaa sähköpostiin
- Siirry Skannaa sähköpostiin -kohdan Näytä läh.hist. -kohtees.
- Siirry Skannaa sähköpostiin -kohdan Tul. läh.historia kohtees.
- Siirry kohtaan Kieli
- Siirry kohtaan Paksu paperi
- Siirry kohtaan Hiljainen tila
- Henkilökohtaisten tietojen suojaus

Käytön kontrolli:

Valitse **Pääl.**, jos haluat rajoittaa laitteen toimintojen käyttöä. Jos toimintojen rajoitus on käytössä, käyttäjien on kirjauduttava ohjauspaneeliin käyttäjätunnuksella ja salasanalla, ennen kuin he voivat käyttää ohjauspaneelin toimintoja. **Hyväksy tuntematt. käyttäjän työt** -asetuksella voit valita sallitaanko työt, joka eivät sisällä riittävää todennustietoa.

Järjestelmänvalv. asetukset:

- Järj.valvojan salasana
Pääkäyttäjän salasanan asetus, vaihtaminen ja tyhjennys.
- Lukkoasetus
Valitse lukitsetko ohjauspaneelin käyttämällä salasanaa, joka on rekisteröity kohdassa **Järj.valvojan salasana**.

Salasanan salaus:

Valitse **Pääl.**, jos haluat salata salasanasi.

Valvontaloki:

Tallenna tarkastusloki valitsemalla **Pääl.**

Ohjelman tarkistus käynnistettäessä:

Varmenna tulostimen ohjelma käynnistyksen yhteydessä valitsemalla **Pääl.**

Asiakastutkimus:

Valitse **Hyväksy**, jos haluat lähettää laitteen käyttötietoja, kuten tulostettujen sivujen määrän, Seiko Epson Corporationille.

Palauta oletusasetukset:

Palauttaa seuraavien valikkojen asetukset oletusasetuksiin.

- Verkkoasetukset
- Kopioasetukset
- Skannausasetukset
- Faksiasetukset
- Tyhj. kaikki tied. ja asetuks.

Laiteohjelmistopäivitys:

Laiteohjelmistoa koskevia tietoja, kuten laiteohjelmiston nykyinen versio ja saatavana olevat päivitykset.

Päivitys:

Tarkista, onko verkkopalvelimeen ladattu laiteohjelmiston viimeisintä versiota. Jos päivitys on saatavana, voit valita, käynnistetäänkö päivitys vai ei.

Ilmoitus:

Vastaanota ilmoituksia laiteohjelmiston saavilla olevista päivityksistä valitsemalla **Pääl.**

Liittyvät tiedot

➔ [”Tulostimen laiteohjelmiston päivitys ohjauspaneelista” sivulla 186](#)

Tulostuslaskuri

Valitse valikot ohjauspaneelissa alla kuvatulla tavalla.

Asetukset > Tulostuslaskuri



Näyttää tulosteiden, mustavalkotulosteiden ja väritulosteiden kokonaismäärän tulostimen ostohetkestä lähtien, mukaan lukien kohteet, kuten tila-arkki. Voit myös tarkistaa tulostettujen sivujen määrän tai muita toimintoja muistilaitteelta.

Toimituksen tila

Valitse valikko ohjauspaneelissa alla kuvatulla tavalla.

Asetukset > Toimituksen tila

Näyttää musteen likimääräisen tason ja huoltolaatikon käyttöiän.

Jos näytössä näkyy , muste on vähissä tai huoltorasia on lähes täynnä. Kun näytössä näkyy , tuote on vaihdettava, sillä muste on lopussa tai huoltorasia täynnä.

Liittyvät tiedot

➔ [”On aika vaihtaa väriyksiköt” sivulla 266](#)

Kunnossapito

Valitse valikot ohjauspaneelissa alla kuvatulla tavalla.

Asetukset > Kunnossapito

Tulostuslaadun säätäminen:

Valitse tämä ominaisuus, jos tulosteissasi esiintyy ongelmia. Voit tarkistaa, ovatko suuttimet tukkeutuneet, ja puhdistaa tarvittaessa tulostuspään, minkä jälkeen voit säätää tiettyjä parametreja tulostuslaadun parantamiseksi.

Tul.pään suutintarkistus:

Valitse tämä ominaisuus niin voit tarkistaa, ovatko tulostuspään suuttimet tukkeutuneet. Tulostin tulostaa suutinten testikuvion.

Tulostuspään puhdistus:

Valitse tämä ominaisuus niin voit puhdistaa tukkeutuneet tulostuspään suuttimet.

Viivoituskohdistus:

Valitse tämä ominaisuus niin voit kohdistaa pystyviivat.

Paperiohjaimen puhdistus:

Valitse tämä ominaisuus, jos sisäisissä rullissa on mustetahroja. Tulostin puhdistaa sisäiset rullat paperia syöttämällä.

Poista paperi:

Valitse tämä ominaisuus, jos tulostimen sisällä on vielä paperinpaloja tukoksen poistamisen jälkeen. Tulostin lisää tulostuspään ja paperin pinnan välistä etäisyyttä repeytyneiden paperinpalojen poistamisen helpottamiseksi.

Kunnossapitorullan tiedot:

Kunnossapitorullien tila

Näyttää valitun paperikasetin huoltotelojen tilan.

- Nollaa kunnossapitorullalaskuri

Kun huoltotelat on vaihdettu, nollaa kyseisen paperikasetin laskuri.

Tulostuslaadun säätäminen paperin mukaan:

Musteen leviäminen riippuu paperityypistä. Valitse tämä ominaisuus, jos tietyn paperityypin tulosteissa on raitoja tai väärä kohdistus.

Säännöllinen puhdistus:

Tul.pään suutintarkistus ja **Tulostuspään puhdistus** suoritetaan automaattisesti tulostimen toimesta tietyin väliajoin. Voit ylläpitää optimaalista tulostuslaatua valitsemalla **Pääl..** Seuraavissa olosuhteissa suorita **Tul.pään suutintarkistus** ja **Tulostuspään puhdistus** itse.

- Tulosteisiin liittyvät ongelmat
- Kun **Pois** on valittu asetukseksi kohdassa **Säännöllinen puhdistus**
- Kun tulostat korkealaatuisia tulosteita, kuten valokuvia
- Kun nestekidenäytössä näytetään **Tulostuspään puhdistus** -viesti

Liittyvät tiedot

- ➔ [”Tulostuslaadun säätö” sivulla 170](#)
- ➔ [”Tulostuspään tarkistaminen ja puhdistaminen” sivulla 171](#)
- ➔ [”Viivoituksen kohdistaminen” sivulla 173](#)
- ➔ [”Paperipolun puhdistaminen mustetahroista” sivulla 174](#)

Kieli/Language

Valitse valikot ohjauspaneelissa alla kuvatulla tavalla.

Asetukset > Kieli/Language

Valitse näytön kieli.

Tulostimen tila/Tulosta

Valitse valikot ohjauspaneelissa alla kuvatulla tavalla.

Asetukset > Tulostimen tila/Tulosta

Tulosta tila-arkki:

Määrittelyn tila -lehti:

Tulosta tietolehtiä, joissa näkyy nykyinen tulostimen tila ja asetukset.

Syötön tila -lehti:

Tulosta tietolehtiä, joissa näkyy kulutustarvikkeiden tila.

Käyttöhistoria-lehti:

Tulosta tietolehtiä, joissa näkyy tulostimen käyttöhistoria.

PS-fonttilista:

Tulosta luettelo fonteista, jotka ovat käytettävissä PostScript-tulostimelle.

PCL-fonttilista:

Tulosta luettelo fonteista, jotka ovat käytettävissä PCL-tulostimelle.

Verkko:

Näyttää nykyiset verkkoasetukset. Voit myös tulostaa tilaraportin.

Yhteystietojen hallinta

Valitse valikot ohjauspaneelissa alla kuvatulla tavalla.

Asetukset > Yhteystietojen hallinta

Rekisteröi/Poista:

Yhteystietojen tallennus Faksi-, Skannaa tietokon. (Sähköposti)- ja Skannaa Verkkokansioon/FTP - valikkoihin ja tietojen poistaminen valikoista.

Usein käytetty:

Tallentaa usein käytetyt yhteystiedot pikavalinnoiksi. Voit myös muuttaa luettelon järjestystä.

Tulosta yhteystiedot:

Tulostaa yhteystietoluettelon.

Näytä valinnat:

Muuttaa yhteystietoluettelon näyttötapaa.

Hakuvalinnat:

Muuttaa yhteystietojen hakutapaa.

Käyttäjän asetukset

Valitse valikot ohjauspaneelissa alla kuvatulla tavalla.

Asetukset > Käyttäjän asetukset

Et voi muuttaa asetuksia, jotka järjestelmänvalvoja on lukinnut.

Voit muuttaa seuraavien valikoiden oletusasetuksia.

- Skannaa Verkkokansioon/FTP
- Skannaa tietokon. (Sähköposti)
- Skannaa tallennuslaitteelle
- Skannaa pilveen
- Kopioasetukset
- Faksi

Varmennuslaitteen tila

Valitse valikot ohjauspaneelissa alla kuvatulla tavalla.

Asetukset > Varmennuslaitteen tila

Näyttää todennuslaitteen tilan.

Epson Open Platform -tiedot

Valitse valikot ohjauspaneelissa alla kuvatulla tavalla.

Asetukset > Epson Open Platform -tiedot

Näyttää Epson Open Platform -ympäristön tilan.

Tuotteen tekniset tiedot

Tulostimen tekniset tiedot

Suutinten sijainti tulostuspäässä		Mustan musteen suuttimet: 800 Värimusteen suuttimet: 800 erikseen kullekin värille
Paperin paino*	Tavallinen paperi	64–90 g/m ² (17–24 naulaa)
	Paksu paperi	91–256 g/m ² (25–68 naulaa)
	Kirjekuoret	Kirjekuori #10, DL, C6, C4: 75–100 g/m ² (20–27 naulaa)

* Vaikka paperin paksuus olisi sallittujen arvojen rajoissa, paperi ei välttämättä syöty laitteeseen oikein tai tulostusjäljen laatu voi olla heikko paperin laadun tai muiden ominaisuuksien vuoksi.

Tulostusalue

Yksittäisten arkkien tulostusalue

Tulostuslaatu voi olla heikompi varjostetuilla alueilla tulostimen toimintaperiaatteen vuoksi.

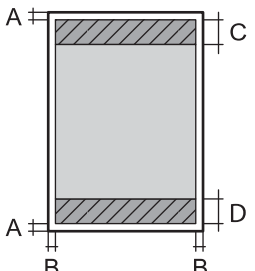
	A	3.0 mm (0.12 tuumaa)
	B	3.0 mm (0.12 tuumaa)
	C	4.0 mm (0.16 tuumaa)
	D	5.0 mm (0.20 tuumaa)

Kirjekuorien tulostettava alue

Tulostuslaatu voi olla heikompi varjostetuilla alueilla tulostimen toimintaperiaatteen vuoksi.

	A	3.0 mm (0.12 tuumaa)
	B	3.0 mm (0.12 tuumaa)
	C	54.0 mm (2.13 tuumaa)
	D	49.0 mm (1.93 tuumaa)

Skannerin ominaisuudet

Skannerin tyyppi	Tasoskanneri
Valosähköinen laite	CIS
Teholliset pikselit	14040×20400 pikseliä tarkkuudella (1200 dpi)
Suurin asiakirjan koko	297×431.8 mm (11.7×17 tuumaa) A3
Skannaustarkkuus	1200 dpi (pääskannaus) 2400 dpi (alaskannaus)
Tulostuksen tarkkuus	50–9600 dpi 1 dpi:n välein
Värisyvyys	Väri <input type="checkbox"/> 30 bittiä/pikseli sisäinen (10 bittiä/pikseli/väri sisäinen) <input type="checkbox"/> 24 bittiä/pikseli ulkoinen (8 bittiä/pikseli/väri ulkoinen) Harmaansävyt <input type="checkbox"/> 10 bittiä/pikseli sisäinen <input type="checkbox"/> 8 bittiä/pikseli ulkoinen Mustavalko <input type="checkbox"/> 10 bittiä/pikseli sisäinen <input type="checkbox"/> 1 bittiä/pikseli ulkoinen
Valonlähde	LED

Arkinsyöttölaitteen määriytykset

Arkinsyöttölaitteen tyyppi	Automaattinen kaksipuolinen skannaus
Käytettävissä olevat paperikoot	A6 – A3 /11x17in (enintään 297×431.8 mm)
Paperityyppi	Tavallinen paperi, korkealaatuinen tavallinen paperi, kierrätyspaperi
Paperin paino	52–128 g/m ²

Paperikapasiteetti	50 arkkia tai 5.5 mm
--------------------	----------------------

Vaikka alkuperäinen asiakirja täyttäisi arkinsyöttölaitteeseen asetettavien sivujen määritykset, asiakirja ei välttämättä syöty laitteeseen oikein arkinsyöttölaitteesta tai skannauslaatu voi paperin laadusta ja ominaisuuksista riippuen vaihdella.

Faksin määritykset (vain faksitoimiset tulostimet)

Faksityyppi	Mustavalkoisten ja värillisten faksien ominaisuudet (ITU-T Super -ryhmä 3)
Tuetut linjat	Analogiset vakiopuhelinlinjat, PBX (Private Branch Exchange) -puhelinjärjestelmät
Nopeus	Enintään 33.6 kbps
Resoluutio	Yksivärinen <input type="checkbox"/> Vakio: 8 pel/mm×3,85 linja/mm (203 pel/tuumaa×98 linja/tuumaa) <input type="checkbox"/> Hieno: 8 pel/mm×7,7 linja/mm (203 pel/tuumaa×196 linja/tuumaa) <input type="checkbox"/> Superhieno: 8 pel/mm×15,4 linja/mm (203 pel/tuumaa×392 linja/tuumaa) <input type="checkbox"/> Ultrahieno: 16 pel/mm×15,4 linja/mm (406 pel/tuumaa×392 linja/tuumaa) Väri 200×200 dpi
Sivumuisti	Enintään 550 sivua (kun vastaanotettu ITU-T nro 1 taulukko mustavalkoluonnoksena)
Uudelleenvalinta*	2 kertaa (1 minuutin välein)
Käyttöliittymä	RJ-11-puhelinlinja, RJ-11-puhelinliitäntä

* Tiedot voivat vaihdella maittain ja alueittain.

Tulostimen käyttämä portti

Tulostin käyttää seuraavaa porttia. Verkon järjestelmänvalvojan on asetettava nämä portit saataville tarpeen mukaan.

Lähettäjä (asiakasohjelma)	Käyttö	Vastaanottaja (palvelin)	Protokolla	Portin numero
Tulostin	Tiedostojen lähetys (kun skannausta verkkokansioon käytetään tulostimesta käsin)	FTP/FTPS-palvelin	FTP/FTPS (TCP)	20
				21
		Tiedostopalvelin	SMB (TCP)	445
			NetBIOS (UDP)	137
				138
		NetBIOS (TCP)	139	
		WebDAV-palvelin	Protokolla-HTTP (TCP)	80
	Protokolla-HTTPS (TCP)		443	
	Sähköpostin lähetys (kun skannausta sähköpostiin käytetään tulostimesta käsin)	SMTP-palvelin	SMTP (TCP)	25
			SMTP SSL/TLS (TCP)	465
			SMTP STARTTLS (TCP)	587
	POP ennen SMTP-yhteyttä (kun skannausta sähköpostiin käytetään tulostimesta käsin)	POP-palvelin	POP3 (TCP)	110
	Kun Epson Connect on käytössä	Epson Connect Server	HTTPS	443
			XMPP	5222
	Kun ERMS on käytössä	ERMS-palvelin	Protokolla-HTTPS (TCP)	443
Protokolla-MQTT (TCP)			443	
Käyttäjätietojen keräys (tulostimen yhteystietojen käyttö)	LDAP-palvelin	LDAP (TCP)	389	
		LDAP SSL/TLS (TCP)	636	
		LDAP STARTTLS (TCP)	389	
Käyttäjän todennus lähetettäessä sähköpostia (kun Epson Open Platform aktivoidaan) Käyttäjän todennus kerättäessä käyttäjätietoja (kun yhteystietoja käytetään tulostimesta käsin) Käyttäjän todennus, kun skannausta verkkokansioon (SMB) käytetään tulostimesta käsin	KDC-palvelin	Kerberos	88	
Hallinta WSD	Asiakastietokone	WSD (TCP)	5357	
Tietokoneen haku push-skannattaessa kohteesta Document Capture Pro	Asiakastietokone	Network Push Scan Discovery	2968	

Lähettäjä (asiakasohjelma)	Käyttö	Vastaanottaja (palvelin)	Protokolla	Portin numero
Asiakastieto kone	Tiedostojen lähetys (kun FTP-tulostusta käytetään tulostimesta käsin)	Tulostin	FTP (TCP)	20
				21
	Tulostimen etsintä sovelluksesta, kuten EpsonNet Config, tulostinohjain tai skannausohjain.	Tulostin	ENPC (UDP)	3289
	MIB-tietojen keräys ja määrittäminen sovelluksesta, kuten EpsonNet Config, tulostinohjain tai skannausohjain.	Tulostin	SNMP (UDP)	161
	LPR-tietojen edelleen lähetys	Tulostin	LPR (TCP)	515
	RAW-tietojen edelleen lähetys	Tulostin	RAW (portti 9100) (TCP)	9100
	AirPrint (IPP/IPPS-tulostus) -tietojen edelleen lähetys	Tulostin	IPP/IPPS (TCP)	631
	WSD-tulostimen haku	Tulostin	WS-Discovery (UDP)	3702
	Skannaustietojen edelleen lähetys kohteesta Document Capture Pro	Tulostin	Verkkoskannaus (TCP)	1865
	Työtietojen keräys push-skannattaessa kohteesta Document Capture Pro	Tulostin	Network Push Scan	2968
	Web Config	Tulostin	HTTP (TCP)	80
			HTTPS (TCP)	443
	FaxOut-tietojen edelleen lähetys	Tulostin	IPP FaxOut (TCP)	631
PC-FAX	Tulostin	HTTP (TCP)	80	

Käyttöliittymän ominaisuudet

Tietokoneelle	SuperSpeed USB
Ulkoisille USB-laitteille	Hi-Speed USB

Verkon tekniset tiedot

Wi-Fi-tiedot

Katso seuraavasta taulukosta Wi-Fi-yhteyden tekniset tiedot.

Muut kuin jäljempänä luetellut maat tai alueet	Taulukko A
--	------------

Australia Uusi-Seelanti Kiina Hongkong Taiwan Etelä-Korea	Taulukko B
--	------------

Taulukko A

Standardit	IEEE 802.11b/g/n ^{*1}
Taajuusalue	2,4 GHz
Kanavat	1/2/3/4/5/6/7/8/9/10/11/12/13
Koordinaatiotilat	Infrastruktuuri, Wi-Fi Direct (Simple AP) ^{*2*3}
Tietoturvaprotokollat ^{*4}	WEP (64/128bit), WPA2-PSK (AES) ^{*5} , WPA3-SAE (AES), WPA2/WPA3-Enterprise

*1 Saatavilla vain HT20:lle.

*2 Ei IEEE 802.11b -tukea.

*3 Infrastruktuuri- ja Wi-Fi Direct -tiloja tai Ethernet-yhteyttä voidaan käyttää samanaikaisesti.

*4 Wi-Fi Direct tukee vain WPA2-PSK (AES) -salausta.

*5 Noudattaa WPA2-standardia, tukee WPA/WPA2 Personal -salausta.

Taulukko B

Standardit	IEEE 802.11a/b/g/n ^{*1} /ac		
Taajuusalueet	IEEE 802.11b/g/n: 2,4 GHz, IEEE 802.11a/n/ac: 5 GHz		
Kanavat	Wi-Fi	2,4 GHz	1/2/3/4/5/6/7/8/9/10/11/12 ^{*2} /13 ^{*2}
		5 GHz	W52 (36/40/44/48) ^{*3} , W53 (52/56/60/64) ^{*4} , W56 (100/104/108/112/116/120/124/128/132/136/140/144 ^{*5}) ^{*6} , ^{*7} , W58 (149/153/157/161/165) ^{*8}
	Wi-Fi Direct	2,4 GHz	1/2/3/4/5/6/7/8/9/10/11/12 ^{*2} /13 ^{*2}
		5 GHz	W52 (36/40/44/48) ^{*3} W58 (149/153/157/161/165) ^{*8}
Yhteystilat	Infrastruktuuri, Wi-Fi Direct (Simple AP) ^{*9, *10}		
Tietoturvaprotokollat ^{*11}	WEP (64/128bit), WPA2-PSK (AES) ^{*12} , WPA3-SAE (AES), WPA2/WPA3-Enterprise		

*1 Saatavilla vain HT20:lle.

*2 Ei saatavilla Taiwanissa.

- *3 Tuotteen käyttö ulkona näillä kanavilla on kielletty Australiassa, Uudessa-Seelannissa, Kiinassa, Hongkongissa ja Taiwanissa.
- *4 Tuotteen käyttö ulkona näillä kanavilla on kielletty Australiassa, Uudessa-Seelannissa, Kiinassa ja Hongkongissa.
- *5 Saatavilla vain Koreassa.
- *6 Tämän taajuusalueen käyttö on kiellettyä Kiinassa.
- *7 Kanavat 120, 124 ja 128 eivät ole käytettävissä Australiassa ja Uudessa-Seelannissa.
- *8 Tämän taajuusalueen käyttö on kiellettyä Hongkongissa.
- *9 Ei IEEE 802.11b -tukea.
- *10 Infrastruktuuri- ja Wi-Fi Direct -tiloja tai Ethernet-yhteyttä voidaan käyttää samanaikaisesti.
- *11 Wi-Fi Direct tukee vain WPA2-PSK (AES) -salausta.
- *12 Noudattaa WPA2-standardia, tukee WPA/WPA2 Personal -salausta.

Ethernet-yhteyden ominaisuudet

Standardit	IEEE 802.3i (10BASE-T)* ¹ IEEE 802.3u (100BASE-TX) IEEE 802.3ab (1000BASE-T)* ¹ IEEE 802.3az (energiatehokas Ethernet)* ²
Tiedonsiirtotila	Auto, 10 Mbps kaksisuuntainen, 10 Mbps yksisuuntainen, 100 Mbps kaksisuuntainen, 100 Mbps yksisuuntainen
Liitin	RJ-45

- *1 Radiohäiriöiden estämiseksi käytä luokan 5e tai korkeampaa STP (kierretty pari) -kaapelia.
- *2 Liitetyn laitteen on täytettävä IEEE 802.3az-standardit.

Verkkotoiminnot ja IPv4/IPv6

Toiminnot			Tuettu	Huomautukset
Verkkotulostus	EpsonNet Print (Windows)	IPv4	✓	-
	Standard TCP/IP (Windows)	IPv4, IPv6	✓	-
	WSD-tulostus (Windows)	IPv4, IPv6	✓	Windows Vista tai uudempi
	Bonjour-tulostus (Mac OS)	IPv4, IPv6	✓	-
	IPP-tulostus (Windows, Mac OS)	IPv4, IPv6	✓	-
	PictBridge-tulostus (Wi-Fi)	IPv4	-	Digitaalikamera
	Epson Connect (sähköpostitulostus, etätulostus)	IPv4	✓	-
	AirPrint (iOS, Mac OS)	IPv4, IPv6	✓	iOS 5 tai uudempi, Mac OS X v10.7 tai uudempi
Verkkoskannaus	Epson Scan 2	IPv4, IPv6	✓	-
	Event Manager	IPv4	-	-
	Epson Connect (skannaus pilveen)	IPv4	✓	-
	AirPrint (skannaus)	IPv4, IPv6	✓	OS X Mavericks tai uudempi
Faksi	Faksin lähettäminen	IPv4	✓	-
	Faksin vastaanotto	IPv4	✓	-
	AirPrint (lähtevä faksi)	IPv4, IPv6	✓	OS X Mountain Lion tai uudempi

Tietoturvaprotokolla

IEEE802.1X*	
IPsec/IP-suodatus	
SSL/TLS	HTTPS Server/Client
	IPPS
SMTPS (STARTTLS, SSL/TLS)	
SNMPv3	

* Yhteyteen on käytettävä laitetta, joka vastaa IEEE802.1X:a.

PostScript-tason 3 yhteensopivuus

Tässä tulostimessa käytetty PostScript on yhteensopiva PostScript-tason 3 kanssa.

Tuetut kolmansien osapuolten palvelut

Palvelut		Tuettu	Huomautukset
AirPrint	Tulostus	✓	iOS 5 tai uudempi/Mac OS X v10.7.x tai uudempi
	Skannaus	✓	OS X Mavericks tai uudempi
	Faksi	✓	OS X Mountain Lion tai uudempi
Universal Print (Microsoft)		✓	Windows 10 2004 (20H1) tai uudempi

Muistilaitteen tekniset tiedot

Laitteet	Enimmäiskapasiteetit
USB-muistitikku	2 Tt:n (FAT-, FAT32- tai exFAT-tiedostojärjestelmä.)

Seuraavia laitteita ei voi käyttää:

- Laite, joka edellyttää erillistä ohjainta
- Laite, jossa on suojausasetuksia (salasana, salaus jne.)

Epson ei voi taata ulkoisten laitteiden toimintaa.

Tuetut datamääritykset

Tiedostomuoto	JPEG (*.JPG) ja Exif-vakioversio 2.31, yhteensopiva DCF* ¹ versiota 1.0 tai 2.0* ² käyttävien digitaalikameroiden ottamien kuvien kanssa TIFF 6.0 -yhteensopivat kuvat kuten alla <input type="checkbox"/> RGB Full Color -kuvat (ei pakattuina) <input type="checkbox"/> Binaarikuvat (ei pakattuina tai CCITT-koodattuna) Epson-mustesuihkutulostimen Skannaus muistilaitteeseen -toiminnon tuottama PDF-tiedosto.
Kuvakoko	Vaaka: 80–10200 pikseliä Pysty: 80–10200 pikseliä
Tiedoston koko	Alle 2 gigatavua

Tiedostojen enimmäismäärä	JPEG: 9990*3 TIFF: 999 PDF: 999
---------------------------	---------------------------------------

*1 Kameran tiedostojärjestelmä (Design Rule for Camera File System).

*2 Ei tueta sellaisten digitaalisten kameroiden valokuvatietoja, joissa on sisäinen muisti.

*3 Kerralla voidaan näyttää jopa 999 tiedostoa. (Jos tiedostoja on yli 999, tiedostot näytetään ryhmissä.)

Huomautus:

Jos tulostin ei tunnista kuvatiedostoa, näytössä näkyy x. Tässä tapauksessa valkoiset osiot tulostetaan, jos valitset usean kuvan asettelun.

Mitat

Mitat	<p>Säilytys</p> <ul style="list-style-type: none"> <input type="checkbox"/> Leveys: 621 mm (24.4 tuumaa) <input type="checkbox"/> Syvyys: 650 mm (25.6 tuumaa) <input type="checkbox"/> Korkeus: 641 mm (25.2 tuumaa) <p>Tulostus</p> <ul style="list-style-type: none"> <input type="checkbox"/> Leveys: 621 mm (24.4 tuumaa) <input type="checkbox"/> Syvyys: 862 mm (33.9 tuumaa) <input type="checkbox"/> Korkeus: 719 mm (28.3 tuumaa)
Paino*	Noin 59.7 kg (131.6 naulaa)

*: Ilman seuraavia osia: väriyksiköt ja virtajohto.

Sähkötekniset ominaisuudet

Virtalähteen nimellisarvo	AC 100–240 V	AC 220–240 V
Nimellistaajuusalue	50–60 Hz	50–60 Hz
Nimellisvirta	1.3–0.7 A	0.8 A
Virrankulutus (USB-liitännällä)	<p>Itsenäinen kopiointi: noin 41.0 W (ISO/IEC24712)</p> <p>Valmiustila: noin 17.0 W</p> <p>Lepotila: noin 1.4 W</p> <p>Virta kytkettynä pois päältä: noin 0.2 W</p>	<p>Itsenäinen kopiointi: noin 40.0 W (ISO/IEC24712)</p> <p>Valmiustila: noin 17.0 W</p> <p>Lepotila: noin 1.4 W</p> <p>Virta kytkettynä pois päältä: noin 0.3 W</p>

Huomautus:

Tarkista jännite tulostimessa olevista merkinnöistä.

Eurooppalaiset käyttäjät: lisätietoja virrankulutuksesta on saatavana seuraavalta verkkosivustolta.

<http://www.epson.eu/energy-consumption>

Ympäristöä koskevat tekniset tiedot

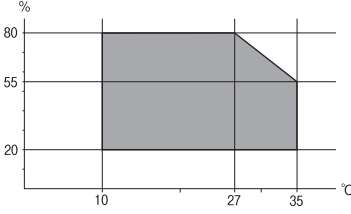
<p>Käytön aikana</p>	<p>Käytä tulostinta seuraavassa kaaviossa esitetyissä olosuhteissa.</p>  <p>Lämpötila: 10–35°C (50–95°F) Suhteellinen kosteus: 20–80 % RH (ilman tiivistymistä)</p>
<p>Säilytys</p>	<p>Lämpötila: -20–40°C (-4–104°F)* Suhteellinen kosteus: 5–85 % RH (ilman tiivistymistä)</p>

* Varastoitavissa yhden kuukauden ajan lämpötilassa 40 °C (104 °F).

Käyttötiedot, Väriyksiköt

<p>Varastointilämpötila</p>	<p>-30–40 °C (-22–104 °F)*</p>
<p>Jäätymislämpötila</p>	<p>-20 °C (-4 °F) Muste sulaa ja on käytettävissä noin 5 tunnin 25 °C:n (77 °F) lämpötilassa säilytyksen jälkeen.</p>

* Varastoitavissa yhden kuukauden ajan lämpötilassa 40 °C (104 °F).

Asennussijainti ja -paikka

Varmistaaksesi, että voit käyttää tulostinta turvallisesti, asenna se seuraavat ehdot täyttävään paikkaan.

- Tasainen, vakaa alusta, joka voi tukea tulostimen painoa
- Sijainnit, jotka eivät tuki tai peitä tulostimessa olevia aukkoja
- Sijainnit, joihin voit ladata paperia ja poistaa sen helposti
- Sijainnit, jotka täyttävät ”Ympäristöä koskevien teknisten tietojen” ehdot manuaalissa

! **Tärkeää:**

Älä aseta tulostinta seuraaviin sijainteihin; muuten se voi toimia huonosti.

- Suoralle auringonvalolle alttiisiin sijainteihin
- Sijainteihin, joissa lämpötila ja kosteus voivat vaihdella nopeasti
- Tullelle alttiisiin sijainteihin
- Räjähdysherkille aineille alttiisiin sijainteihin
- Shokeille ja värinälle alttiisiin sijainteihin
- Lähelle televisiota tai radiota
- Lähelle ylenmääräistä likaa tai pölyä
- Lähelle vettä
- Lähelle tuuletus- tai lämmityslaitteita
- Lähelle ilmankostutinta

Käytä kaupallisesti saatavaa antistaattista mattoa estääksesi staattisen sähkön syntymisen sijainneissa, joissa staattista sähköä syntyy helposti.

Varmista, että käytössäsi on tarpeeksi tilaa asentaaksesi tulostimen ja käyttääksesi sitä oikein.

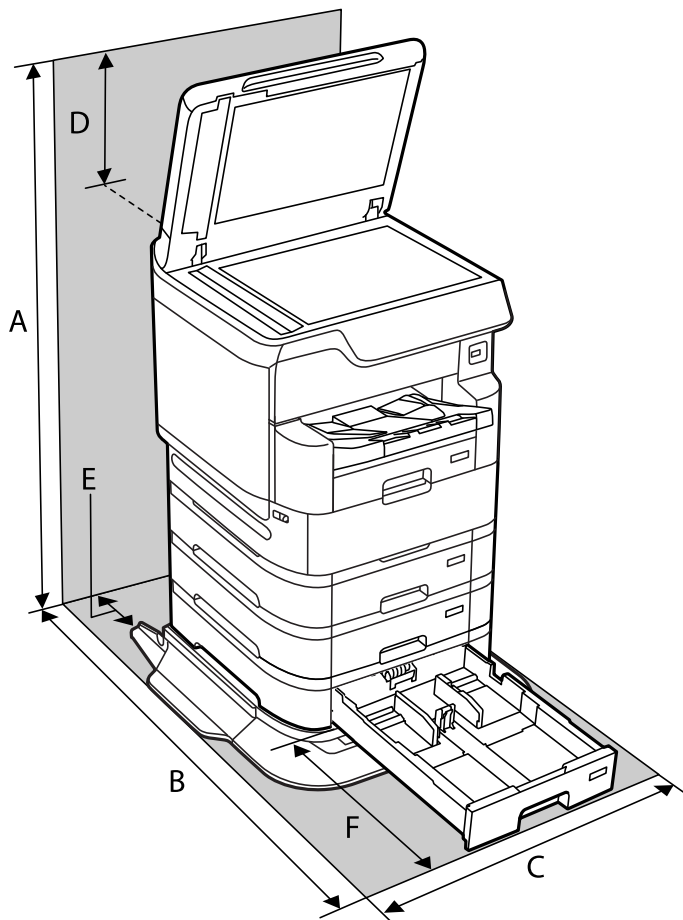

A	1443 mm
---	---------

B	1276 mm
C	772 mm
D	337 mm
E	52 mm
F	529 mm

Liittyvät tiedot

➔ ”Turvallinen käyttö” sivulla 15

Järjestelmävaatimukset

- Windows 10 (32-bittinen, 64-bittinen)/Windows 8.1 (32-bittinen, 64-bittinen)/Windows 8 (32-bittinen, 64-bittinen)/Windows 7 (32-bittinen, 64-bittinen)/Windows Vista (32-bittinen, 64-bittinen)/Windows XP SP3 tai uudempi (32-bittinen)/Windows XP Professional x64 Edition SP2 tai uudempi/Windows Server 2019/Windows Server 2016/Windows Server 2012 R2/Windows Server 2012/Windows Server 2008 R2/Windows Server 2008/Windows Server 2003 R2/Windows Server 2003 SP2 tai uudempi
- macOS Catalina/macOS Mojave/macOS High Sierra/macOS Sierra/OS X El Capitan/OS X Yosemite/OS X Mavericks/OS X Mountain Lion/Mac OS X v10.7.x/Mac OS X v10.6.8

Huomautus:

- Mac OS -käyttöjärjestelmä ei välttämättä tue joitakin sovelluksia ja ominaisuuksia.
- Mac OS -käyttöjärjestelmän UNIX-tiedostojärjestelmä (UFS) ei ole tuettu.

Fonttimääritykset

Seuraavat fontit ovat saatavilla Internetistä.

- Epson-viivakoodifontti

PostScript-fontit

Fontin nimi	Ryhmä	HP-vastaavuus
Nimbus Mono	Medium, Bold, Italic, Bold Italic	Courier
Letter Gothic	Medium, Bold, Italic	Letter Gothic
Nimbus Mono PS	Regular, Bold, Oblique, Bold Oblique	CourierPS
Nimbus Roman No4	Medium, Bold, Italic, Bold Italic	CG Times
URW Classico	Medium, Bold, Italic, Bold Italic	CG Omega
URW Coronet	-	Coronet
URW Clarendon Condensed	-	Clarendon Condensed

Fontin nimi	Ryhmä	HP-vastaavuus
URW Classic Sans	Medium, Bold, Italic, Bold Italic	Univers
URW Classic Sans Condensed	Medium, Bold, Italic, Bold Italic	Univers Condensed
Antique Olive	Medium, Bold, Italic	Antique Olive
Garamond	Antiqua, Halbfett, Kursiv, Kursiv Halbfett	Garamond
Mauritius	-	Marigold
Algiers	Medium, Extra Bold	Albertus
NimbusSansNo2	Medium, Bold, Italic, Bold Italic	Arial
Nimbus Roman No9	Medium, Bold, Italic, Bold Italic	Times New Roman
Nimbus Sans	Medium, Bold, Oblique, Bold Oblique	Helvetica
Nimbus Sans Narrow	Medium, Bold, Oblique, Bold Oblique	Helvetica Narrow
Palladio	Roman, Bold, Italic, Bold Italic	Palatino
URW Gothic	Book, Demi, Book Oblique, Demi Oblique	ITC Avant Garde
URW Bookman	Light, Demi, Light Italic, Demi Italic	ITC Bookman
URW Century Schoolbook	Roman, Bold, Italic, Bold Italic	New Century Schoolbook
Nimbus Roman	Medium, Bold, Italic, Bold Italic	Times
URW Chancery Medium Italic	-	ITC Zapf Chancery Italic
Symbol	-	Symbol
URW Dingbats	-	Wingdings
Dingbats	-	ITC Zapf Dingbats
Standard Symbol	-	SymbolPS

Käytettävissä olevat fontit PCL:lle (URW)

Skaalautuva fontti

Fontin nimi	Ryhmä	HP-vastaavuus	Symbolijoukko PCL5:lle
Nimbus Mono	Medium, Bold, Italic, Bold Italic	Courier	1
Letter Gothic	Medium, Bold, Italic	Letter Gothic	1
Nimbus Mono PS	Regular, Bold, Oblique, Bold Oblique	CourierPS	3
Nimbus Roman No4	Medium, Bold, Italic, Bold Italic	CG Times	2
URW Classico	Medium, Bold, Italic, Bold Italic	CG Omega	3

Fontin nimi	Ryhmä	HP-vastaavuus	Symboli- ukko PCL5:lle
URW Coronet	-	Coronet	3
URW Clarendon Condensed	-	Clarendon Condensed	3
URW Classic Sans	Medium, Bold, Italic, Bold Italic	Univers	2
URW Classic Sans Condensed	Medium, Bold, Italic, Bold Italic	Univers Condensed	3
Antique Olive	Medium, Bold, Italic	Antique Olive	3
Garamond	Antiqua, Halbfett, Kursiv, Kursiv Halbfett	Garamond	3
Mauritius	-	Marigold	3
Algiers	Medium, Extra Bold	Albertus	3
NimbusSansNo2	Medium, Bold, Italic, Bold Italic	Arial	3
Nimbus Roman No9	Medium, Bold, Italic, Bold Italic	Times New	3
Nimbus Sans	Medium, Bold, Oblique, Bold Oblique	Helvetica	3
Nimbus Sans Narrow	Medium, Bold, Oblique, Bold Oblique	Helvetica Narrow	3
Palladio	Roman, Bold, Italic, Bold Italic	Palatino	3
URW Gothic	Book, Demi, Book Oblique, Demi Oblique	ITC Avant Garde Gothic	3
URW Bookman	Light, Demi, Light Italic, Demi Italic	ITC Bookman	3
URW Century Schoolbook	Roman, Bold, Italic, Bold Italic	New Century Schoolbook	3
Nimbus Roman	Medium, Bold, Italic, Bold Italic	Times	3
URW Chancery Medium Italic	-	ITC Zapf Chancery Medium Italic	3
Symbol	-	Symbol	4
URW Dingbats	-	Wingdings	5
Dingbats	-	ITC Zapf Dingbats	6
Standard Symbol	-	SymbolPS	4
URW David	Medium, Bold	HP David	7
URW Narkis	Medium, Bold	HP Narkis	7
URW Miryam	Medium, Bold, Italic	HP Miryam	7
URW Koufi	Medium, Bold	Koufi	8
URW Naskh	Medium, Bold	Naskh	8
URW Ryadh	Medium, Bold	Ryadh	8

Bittikarttafontti

Fontin nimi	Merkistö
Line Printer	9

OCR/viivakoodi-bittikarttafontti (vain PCL5)

Fontin nimi	Ryhmä	Merkistö
OCR A	-	10
OCR B	-	11
Code39	9.37cpi, 4.68cpi	12
EAN/UPC	Medium, Bold	13

Huomautus:

Tulostusominaisuudesta tai paperin laadusta ja väristä riippuen fontit OCR A, OCR B, Code39 ja EAN/UPC eivät ehkä ole luettavissa. Tulosta testi ja varmista, että fontit ovat luettavissa, ennen kuin tulostat suuria määriä.

Merkistöluettelo

Tulostin toimii monissa eri merkistöissä. Monet näistä merkistöistä eroavat vain kullekin kielelle ominaisten erikoismerkkien osalta.

Fonttia valittaessa tulee myös miettiä, mitä merkistöä halutaan käyttää.

Huomautus:

Koska useimmat ohjelmistot käsittelevät fontteja ja merkkejä automaattisesti, tulostimen asetuksia ei luultavasti koskaan tarvitse muuttaa. Jos kuitenkin kirjoitat oman tulostimen ohjausohjelmia tai jos käytät vanhempia ohjelmistoja, jotka eivät pysty käsittelemään kaikkia fontteja, tarkemmat tiedot merkeistä saa seuraavista kappaleista.

Merkistö PCL 5:lle

Merkistön nimi	Attribuutti	Fontin luokitus												
		1	2	3	4	5	6	7	8	9	10	11	12	13
Norweg1	0D	✓	✓	✓	-	-	-	-	-	-	-	-	-	-
Roman Extension	0E	-	-	-	-	-	-	-	-	✓	-	-	-	-
Italian	0I	✓	✓	✓	-	-	-	-	-	-	-	-	-	-
ECM94-1	0N	✓	✓	✓	-	-	-	-	-	✓	-	-	-	-
Swedis2	0S	✓	✓	✓	-	-	-	-	-	-	-	-	-	-
ANSI ASCII	0U	✓	✓	✓	-	-	-	✓	✓	-	-	-	-	-
UK	1E	✓	✓	✓	-	-	-	-	-	-	-	-	-	-
French2	1F	✓	✓	✓	-	-	-	-	-	-	-	-	-	-

Merkitön nimi	Attribuutti	Fontin luokitus												
		1	2	3	4	5	6	7	8	9	10	11	12	13
German	1G	✓	✓	✓	-	-	-	-	-	-	-	-	-	-
Legal	1U	✓	✓	✓	-	-	-	-	-	✓	-	-	-	-
8859-2 ISO	2N	✓	✓	✓	-	-	-	-	-	✓	-	-	-	-
Spanish	2S	✓	✓	✓	-	-	-	-	-	-	-	-	-	-
ISO 8859/4 Latin 4	4N	✓	✓	✓	-	-	-	-	-	-	-	-	-	-
Roman-9	4U	✓	✓	✓	-	-	-	-	-	-	-	-	-	-
PsMath	5M	✓	✓	✓	-	-	-	✓	✓	-	-	-	-	-
8859-9 ISO	5N	✓	✓	✓	-	-	-	-	-	✓	-	-	-	-
WiTurkish	5T	✓	✓	✓	-	-	-	-	-	-	-	-	-	-
MsPublishin	6J	✓	✓	✓	-	-	-	-	-	-	-	-	-	-
VeMath	6M	✓	✓	✓	-	-	-	-	-	-	-	-	-	-
8859-10ISO	6N	✓	✓	✓	-	-	-	-	-	✓	-	-	-	-
DeskTop	7J	✓	✓	✓	-	-	-	-	-	-	-	-	-	-
Math-8	8M	✓	✓	✓	-	-	-	✓	✓	-	-	-	-	-
Roman-8	8U	✓	✓	✓	-	-	-	-	-	✓	-	-	-	-
WiE.Europe	9E	✓	✓	✓	-	-	-	-	-	-	-	-	-	-
Pc1004	9J	✓	✓	✓	-	-	-	-	-	-	-	-	-	-
8859-15ISO	9N	✓	✓	✓	-	-	-	-	-	✓	-	-	-	-
PcTk437	9T	✓	✓	✓	-	-	-	-	-	-	-	-	-	-
Windows	9U	✓	✓	✓	-	-	-	-	-	-	-	-	-	-
PsText	10J	✓	✓	✓	-	-	-	-	-	-	-	-	-	-
IBM-US	10U	✓	✓	✓	-	-	-	-	-	✓	-	-	-	-
IBM-DN	11U	✓	✓	✓	-	-	-	-	-	✓	-	-	-	-
McText	12J	✓	✓	✓	-	-	-	-	-	-	-	-	-	-
PcMultiling	12U	✓	✓	✓	-	-	-	-	-	✓	-	-	-	-
VeInternati	13J	✓	✓	✓	-	-	-	-	-	-	-	-	-	-
PcEur858	13U	✓	✓	✓	-	-	-	-	-	-	-	-	-	-
VeUS	14J	✓	✓	✓	-	-	-	-	-	-	-	-	-	-
PiFont	15U	✓	✓	✓	-	-	-	-	-	-	-	-	-	-
PcE.Europe	17U	✓	✓	✓	-	-	-	-	-	-	-	-	-	-

Merkitön nimi	Attribuutti	Fontin luokitus												
		1	2	3	4	5	6	7	8	9	10	11	12	13
Unicode 3.0	18N	✓	✓	✓	-	-	-	✓	✓	-	-	-	-	-
WiBALT	19L	✓	✓	✓	-	-	-	-	-	-	-	-	-	-
WiAnsi	19U	✓	✓	✓	-	-	-	-	-	-	-	-	-	-
PcBlT775	26U	✓	✓	✓	-	-	-	-	-	-	-	-	-	-
Pc866Cyr	3R	✓	✓	-	-	-	-	-	-	-	-	-	-	-
Greek8	8G	✓	✓	-	-	-	-	-	-	-	-	-	-	-
WinGrk	9G	✓	✓	-	-	-	-	-	-	-	-	-	-	-
WinCyr	9R	✓	✓	-	-	-	-	-	-	-	-	-	-	-
Pc851Grk	10G	✓	✓	-	-	-	-	-	-	-	-	-	-	-
ISOCyr	10N	✓	✓	-	-	-	-	-	-	✓	-	-	-	-
Pc8Grk	12G	✓	✓	-	-	-	-	-	-	-	-	-	-	-
ISOGrk	12N	✓	✓	-	-	-	-	-	-	-	-	-	-	-
Pc866Ukr	14R	✓	✓	-	-	-	-	-	-	-	-	-	-	-
Hebrew7	0H	✓	-	-	-	-	-	✓	-	-	-	-	-	-
8859-8 ISO	7H	✓	-	-	-	-	-	✓	-	-	-	-	-	-
Hebrew8	8H	✓	-	-	-	-	-	✓	-	-	-	-	-	-
Pc862Heb	15H	✓	-	-	-	-	-	✓	-	-	-	-	-	-
PC-862, Hebrew	15Q	✓	-	-	-	-	-	✓	-	-	-	-	-	-
Arabic8	8V	-	-	-	-	-	-	-	✓	-	-	-	-	-
HPWARA	9V	-	-	-	-	-	-	-	✓	-	-	-	-	-
Pc864Ara	10V	-	-	-	-	-	-	-	✓	-	-	-	-	-
Symbol	19M	-	-	-	✓	-	-	-	-	-	-	-	-	-
Wingdings	579L	-	-	-	-	✓	-	-	-	-	-	-	-	-
ZapfDigsbats	14L	-	-	-	-	-	✓	-	-	-	-	-	-	-
OCR A	00	-	-	-	-	-	-	-	-	-	✓	-	-	-
OCR B	10	-	-	-	-	-	-	-	-	-	-	✓	-	-
OCR B Extension	3Q	-	-	-	-	-	-	-	-	-	-	✓	-	-
Code3-9	0Y	-	-	-	-	-	-	-	-	-	-	-	✓	-
EAN/UPC	8Y	-	-	-	-	-	-	-	-	-	-	-	-	✓

Epson-viivakoodifontit (vain Windows)

Epson-viivakoodifonttien avulla voit helposti luoda ja tulostaa monia erilaisia viivakoodeja.

Normaalisti viivakoodien luominen on työläs prosessi, joka edellyttää erilaisia komentokodeja, kuten käynnistys, pysäytys ja OCR-B itse viivakoodimerkkien lisäksi. Epson-viivakoodifontit on kuitenkin suunniteltu lisäämään tällaiset koodit automaattisesti, minkä avulla voit helposti tulostaa viivakoodistandardien mukaisia viivakoodeja.

Tulostaminen Epson BarCode Fonts -fonteilla

Noudata alla olevia ohjeita luodaksesi ja tulostaaksesi viivakoodeja Epson BarCode Fonts -fonteilla. Näissä ohjeissa käytetty sovellus on Microsoft WordPad Windows 10:ssa. Todellinen toimintatapa voi poiketa hieman muista sovelluksista tulostettaessa.

1. Avaa asiakirja sovelluksessasi ja syötä merkit, jotka haluat muuntaa viivakoodiksi.

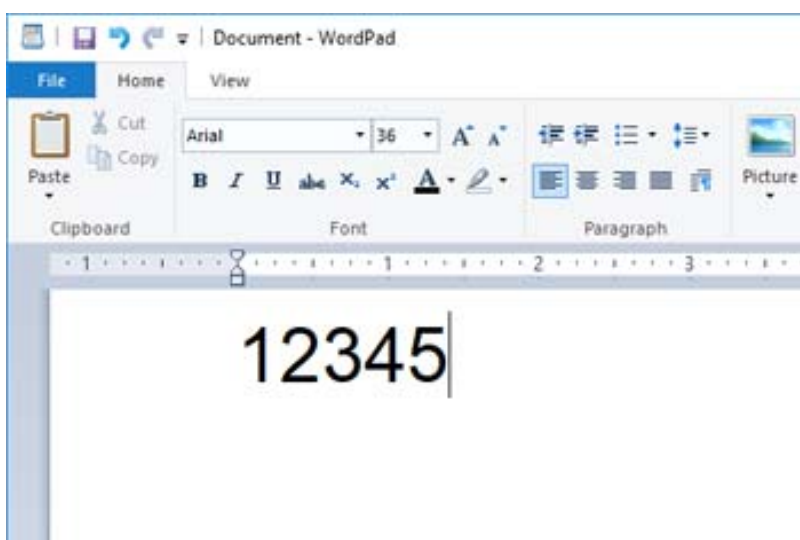

2. Valitse merkit, valitse käytettävät Epson BarCode font -merkit ja fontin koko.

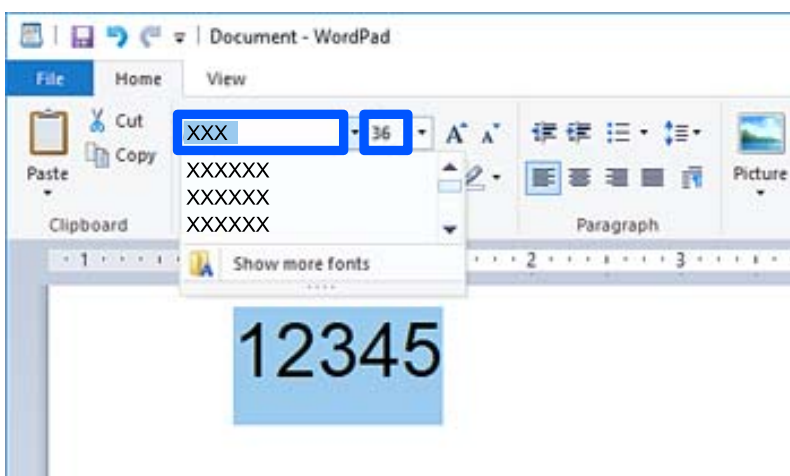

Huomautus:

Voit käyttää viivakoodeja tulostaessasi enintään 96 pt kokoista fonttia.

3. Valitsemasi merkit näkyvät alla olevan kuvan kaltaisina viivakoodimerkkeinä.

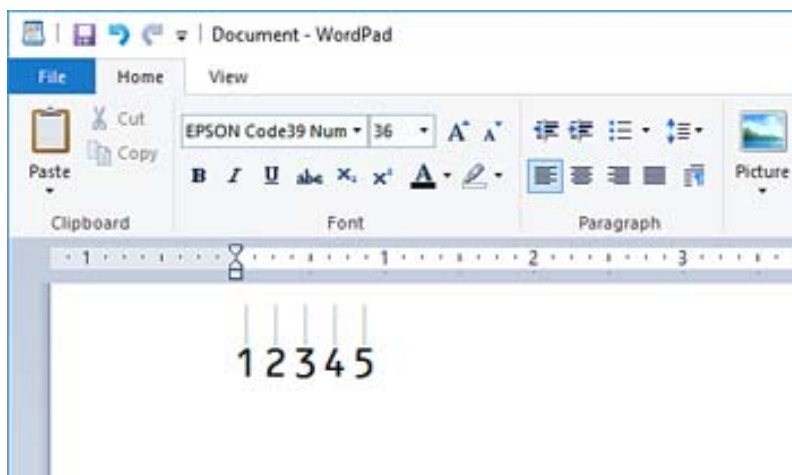

4. Valitse tiedostovalikosta **Tulosta**, valitse Epson-tulostimesi, napsauta **Asetukset** ja määritä tulostinohjaimen asetukset.
5. Tulosta viivakoodi napsauttamalla **Tulosta**.

Huomautus:

Jos viivakoodin merkkijonossa on virhe, kuten virheellisiä tietoja, viivakoodi tulostuu näytöllä näkyvällä tavalla, mutta se ei ole viivakoodilukijan luettavissa.

Lisätietoa viivakoodien syöttämisestä ja muotoilemisesta

Huomioi seuraavat syöttäessäsi ja muotoillessasi viivakoodimerkkejä:

- Älä lisää värisävyjä tai merkkien erikoismuotoiluja, kuten lihavoitua, kursivointia tai alleviivausta.
- Tulosta viivakoodit vain mustavalkoisena.
- Kierrä merkkejä ainoastaan 90°, 180° ja 270° kulmissa.
- Kytke sovelluksen kaikki automaattiset merkkien ja sanojen välilyöntiasetukset.
- Älä käytä sovelluksessa toimintoja, jotka suurentavat tai pienentävät merkkien kokoa ainoastaan pysty- tai vaakasuunnassa.
- Kytke sovelluksen automaattiset oikeuskirjoitustoiminnot pois päältä.
- Helpota viivakoodien erottamista asiakirjan muusta tekstistä asettamalla sovelluksen näyttämään tekstisymbolit, kuten kappalemerkit, sarkaimet jne.
- Koska erikoismerkkejä, kuten aloitus- ja lopetusviivat lisätään, kun Epson BarCode Font on valittuna, lopullisessa viivakoodissa saattaa olla enemmän merkkejä kuin alun perin on syötetty.
- Saat parhaan lopputuloksen käyttämällä vain kohdassa ”Epson BarCode Font -määritelmät” suositeltuja fonttikokoja käyttämällesi Epson BarCode Font -fontille. Kaikki viivakoodinlukijat eivät välttämättä voi lukea muiden kokoisia viivakoodeja.
- Valitse **Harmaasävy** kohdasta **Tulostusasetukset** ja **Normaali** tai **Suuri** kohdasta **Tulostuslaatu**.

Huomautus:

Tulostustiheydestä tai paperin laadusta tai väristä riippuen viivakoodeja ei välttämättä voi lukea kaikilla viivakoodilukijoilla. Tulosta testi ja varmista, että viivakoodit ovat luettavissa, ennen kuin tulostat suuria määriä.

Epson BarCode Fonts -tekniset tiedot

Tämä osio sisältää tietoa kunkin Epson BarCode Font -fontin merkkisyötön teknisistä tiedoista.

EPSON EAN-8

- EAN-8 on 8-numeroinen lyhennetty versio EAN-viivakoodistandardista.
- Koska tarkistenumero lisätään automaattisesti, voit syöttää vain 7 numeroa.

Merkin tyyppi	Numerot (0–9)
Merkkien määrä	7 merkkiä
Fontin koko	52–96 pt. Suositeltuja kokoja ovat 52 pt ja 65 pt (vakio).

Seuraavat koodit syötetään automaattisesti ja niitä ei tarvitse syöttää käsin:

- Vasen/oikea marginaali
- Vasen/oikea viiva
- Keskiviiva
- Tarkistenumero
- OCR-B

Tulostusmalli

EPSON EAN-8

EPSON EAN-13

- EAN-13 on vakiomuotoinen 13-numeroinen EAN-viivakoodi.
- Koska tarkistenumero lisätään automaattisesti, voit syöttää vain 12 numeroa.

Merkin tyyppi	Numerot (0–9)
Merkkien määrä	12 merkkiä
Fontin koko	60–96 pt. Suositeltuja kokoja ovat 60 pt ja 75 pt (vakio).

Seuraavat koodit syötetään automaattisesti ja niitä ei tarvitse syöttää käsin:

- Vasen/oikea marginaali
- Vasen/oikea viiva
- Keskiviiva
- Tarkistenumero

OCR-B

Tulostusmalli



EPSON UPC-A

UPC-A on amerikkalaisen universaalien tuotekoodin määrittelemä vakioviivakoodi (UPC-symbolien ohjekirja).

Vain tavallisia UPC-koodeja tuetaan. Lisäkoodeja ei tueta.

Merkin tyyppi	Numerot (0–9)
Merkkien määrä	11 merkkiä
Fontin koko	60–96 pt. Suositeltuja kokoja ovat 60 pt ja 75 pt (vakio).

Seuraavat koodit syötetään automaattisesti ja niitä ei tarvitse syöttää käsin:

Vasen/oikea marginaali

Vasen/oikea viiva

Keskiviiva

Tarkistenumero

OCR-B

Tulostusmalli



EPSON UPC-E

UPC-E on amerikkalaisen universaalien tuotekoodin määrittelemä nollat poistava UPC-A-viivakoodi (poistaa ylimääräiset nollat) (UPC-symbolien ohjekirja).

Merkin tyyppi	Numerot (0–9)
Merkkien määrä	6 merkkiä
Fontin koko	60–96 pt. Suositeltuja kokoja ovat 60 pt ja 75 pt (vakio).

Seuraavat koodit syötetään automaattisesti ja niitä ei tarvitse syöttää käsin:

Vasen/oikea marginaali

Vasen/oikea viiva

Tarkistenumero

OCR-B

Numero ”0”

Tulostusmalli



EPSON Code39

Saatavilla on neljä Code39 -fonttia, minkä ansiosta voit ottaa käyttöön ja poistaa käytöstä tarkistenumeroiden ja OCR-B:n automaattisen lisäämisen.

Viivakoodin korkeus säädetään automaattisesti vähintään 15 prosenttiin sen kokonaispituudesta yhdenmukaisesti Code39 -standardin kanssa. Tästä syystä on tärkeää pitää ainakin yksi välilyönti viivakoodin ja sitä ympäröivän tekstin välillä päällekkäisyyksien välttämiseksi.

Code39 -viivakoodien välilyönnit on syötettävä ”_” -alaviivoina.

Tulostaessasi kahta tai useampaa viivakoodia yhdelle riville, erota viivakoodit sarkaimella tai valitse jokin muu fontti kuin BarCode-fontti ja syötä välilyönti. Jos välilyönti syötetään, kun Code39 -fontti on valittuna, viivakoodi ei muodostu oikein.

Merkin tyyppi	Alfanumeeriset merkit (A–Z, 0–9) Merkit (- . välilyönti \$ / + %)
Merkkien määrä	Ei rajoitusta
Fontin koko	Kun OCR-B ei ole käytössä: 26–96 pt. Suositeltuja kokoja ovat 26 pt, 52 pt ja 78 pt. Kun OCR-B on käytössä: 36–96 pt. Suositeltuja kokoja ovat 36 pt ja 72 pt.



Seuraavat koodit syötetään automaattisesti ja niitä ei tarvitse syöttää käsin:

Vasen/oikea hiljainen alue

Tarkistenumero

Käynnistys/pysäytys-merkki

Tulostusmalli

EPSON Code39	EPSON Code39 CD
	
EPSON Code39 Num	EPSON Code39 CD Num

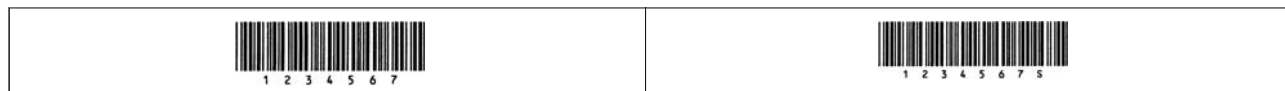

EPSON Code128

- Code128-fontit tukevat koodisarjoja A, B ja C. Kun merkkirivin koodisarja vaihdetaan rivin keskelle, muunnoskoodi lisätään automaattisesti.
- Viivakoodin korkeus säädetään automaattisesti vähintään 15 prosenttiin sen kokonaispituudesta yhdenmukaisesti Code128 -standardin kanssa. Tästä syystä on tärkeää pitää ainakin yksi välilyönti viivakoodin ja sitä ympäröivän tekstin välillä päällekkäisyyksien välttämiseksi.
- Jotkut sovellukset poistavat automaattisesti välilyönnit rivien loppuista tai muuttavat useat välilyönnit sarkaimiksi. Välilyönnejä sisältävät viivakoodit eivät välttämättä tulostu oikein sovelluksista, jotka poistavat automaattisesti välilyönnit rivien loppuista tai muuttavat useat välilyönnit sarkaimiksi.
- Tulostaessasi kahta tai useampaa viivakoodia yhdelle riville, erota viivakoodit sarkaimella tai valitse jokin muu fontti kuin BarCode-fontti ja syötä välilyönti. Jos välilyönti syötetään, kun Code128 -fontti on valittuna, viivakoodi ei muodostu oikein.

Merkin tyyppi	Kaikki ASCII-merkit (yhteensä 95)
Merkkien määrä	Ei rajoitusta
Fontin koko	26–96 pt. Suositeltuja kokoja ovat 26 pt, 52 pt ja 78 pt.

Seuraavat koodit syötetään automaattisesti ja niitä ei tarvitse syöttää käsin:

- Vasen/oikea hiljainen alue
- Käynnistys/pysäytys-merkki
- Tarkistenumero
- Muutoskoodisarjamerkki

Tulostusmalli



EPSON ITF

- EPSON ITF fonts -fontit ovat yhdenmukaisia amerikkalaisen USS Interleaved 2-of-5 -standardin kanssa.
- Saatavilla on neljä EPSON ITF fonttia, minkä ansiosta voit ottaa käyttöön ja poistaa käytöstä tarkistenumeroiden ja OCR-B:n automaattisen lisäämisen.
- Viivakoodin korkeus säädetään automaattisesti vähintään 15 prosenttiin sen kokonaispituudesta yhdenmukaisesti Interleaved 2-of-5 -standardin kanssa. Tästä syystä on tärkeää pitää ainakin yksi välilyönti viivakoodin ja sitä ympäröivän tekstin välillä päällekkäisyyksien välttämiseksi.
- Interleaved 2-of-5 käsittelee jokaista kahta merkkiä yhtenä sarjana. Jos merkkejä on pariton määrä, EPSON ITF fonts lisää automaattisesti nollan merkkijonon alkuun.





Merkin tyyppi	Numerot (0–9)
---------------	---------------

Merkkien määrä	Ei rajoitusta
Fontin koko	Kun OCR-B ei ole käytössä: 26–96 pt. Suositeltuja kokoja ovat 26 pt, 52 pt ja 78 pt. Kun OCR-B on käytössä: 36–96 pt. Suositeltuja kokoja ovat 36 pt ja 72 pt.

Seuraavat koodit syötetään automaattisesti ja niitä ei tarvitse syöttää käsin:

- Vasen/oikea hiljainen alue
- Käynnistys/pysäytys-merkki
- Tarkistenumero
- Numero ”0” (lisätään tarvittaessa merkkijonon alkuun)

Tulostusmalli

EPSON ITF	EPSON ITF CD
	
EPSON ITF Num	EPSON ITF CD Num
	

EPSON Codabar





- Saatavilla on neljä EPSON Codabaria, minkä ansiosta voit ottaa käyttöön ja poistaa käytöstä tarkistenumeroiden ja OCR-B:n automaattisen lisäämisen.
- Viivakoodin korkeus säädetään automaattisesti vähintään 15 prosenttiin sen kokonaispituudesta yhdenmukaisesti Codabar -standardin kanssa. Tästä syystä on tärkeää pitää ainakin yksi välilyönti viivakoodin ja sitä ympäröivän tekstin välillä päällekkäisyyksien välttämiseksi.
- Kun käynnistys- tai pysäytysmerkki syötetään, Codabar-fontit syöttävät automaattisesti täydentävän merkin.
- Jos käynnistys- tai pysäytysmerkkiä ei syötetä, nämä merkit syötetään automaattisesti kirjaimeksi ”A”.

Merkin tyyppi	Numerot (0–9) Merkit (- \$: / . +)
Merkkien määrä	Ei rajoitusta
Fontin koko	Kun OCR-B ei ole käytössä: 26–96 pt. Suositeltuja kokoja ovat 26 pt, 52 pt ja 78 pt. Kun OCR-B on käytössä: 36–96 pt. Suositeltuja kokoja ovat 36 pt ja 72 pt.

Seuraavat koodit syötetään automaattisesti ja niitä ei tarvitse syöttää käsin:

- Vasen/oikea hiljainen alue
- Käynnistys/pysäytys-merkki (kun sitä ei syötetä)
- Tarkistenumero

Tulostusmalli

EPSON Codabar	EPSON Codabar CD
	
EPSON Codabar Num	EPSON Codabar CD Num
	

EPSON EAN128

- GS1-128(EAN128)-fontit tukevat koodisarjoja A, B ja C. Kun merkkirivin koodisarja vaihdetaan rivin keskelle, muunnoskoodi lisätään automaattisesti.
- Seuraavia neljää ominaisuustyyppiä tuetaan sovellustunnisteena (Application Identifier — AI).
 - 01: maailmanlaajuinen kauppanimike
 - 10: eränumero
 - 17: viimeinen voimassaolopäivä
 - 30: määrä
- Viivakoodin korkeus säädetään automaattisesti vähintään 15 prosenttiin sen kokonaispituudesta yhdenmukaisesti Code128 -standardin kanssa. Tästä syystä on tärkeää pitää ainakin yksi välilyönti viivakoodin ja sitä ympäröivän tekstin välillä päällekkäisyyksien välttämiseksi.
- Jotkut sovellukset poistavat automaattisesti välilyönnit rivien loppuista tai muuttavat useat välilyönnit sarkaimiksi. Välilyönnejä sisältävät viivakoodit eivät välttämättä tulostu oikein sovelluksista, jotka poistavat automaattisesti välilyönnit rivien loppuista tai muuttavat useat välilyönnit sarkaimiksi.
- Tulostaessasi kahta tai useampaa viivakoodia yhdelle riville, erota viivakoodit sarkaimella tai valitse jokin muu fontti kuin BarCode-fontti ja syötä välilyönti. Jos välilyönti syötetään, kun GS1-128(EAN128) -fontti on valittuna, viivakoodi ei muodostu oikein.

Merkin tyyppi	Alfanumeeriset merkit (A–Z, 0–9) Sulut on tarkoitettu vain sovellustunnisteen (AI) tunnistamiseen Pienten kirjainten näppäimistö tukee vain isoja kirjaimia.
Merkkien määrä	Se muuttuu sovellustunnisteen (AI) myötä. 01: 4 merkkiä "(01)" ja 13 numeroa 17: 4 merkkiä "(17)" ja 6 numeroa 10: 4 merkkiä "(10)" ja enintään 20 alfanumeerista merkkiä 30: 4 merkkiä "(30)" ja enintään 8 numeroa
Fontin koko	Vähintään 36 pt Suositeltuja kokoja ovat 36 pt, 72 pt

Seuraavat koodit syötetään automaattisesti ja niitä ei tarvitse syöttää käsin:

- Vasen/oikea hiljainen alue
- Käynnistys/pysäytys-merkki
- FNC1-merkki

Se lisää Code128-fontin tunnistamista ja muuttuvan pituisen sovellustunnisteen pysäyttämistä varten.

- Tarkistenumero
- Muutuskoodisarjamerkki

Tulostusmalli

EPSON EAN128
 <small>(01) 14912345678901(17) 990101(30) 12(10) ABC</small>

Säädöksiä koskevat tiedot

Standardit ja hyväksynnät

Standardit ja hyväksynnät Yhdysvaltain mallille

Turvallisuus	UL60950-1 CAN/CSA-C22.2 No.60950-1
EMC	FCC Part 15 Subpart B Class B CAN ICES-3 (B)/NMB-3 (B)

Tässä laitteessa on seuraava langaton moduuli.

Valmistaja: Seiko Epson Corporation

Tyyppi: J26H005

Tämä tuote noudattaa FCC-sääntöjen osaa 15 ja IC-sääntöjen kohtaa RSS-210. Epson ei vastaa suojausvaatimusten täyttämisen epäonnistumisesta, jos siihen on syynä muu kuin tuotteen suositeltu muuntaminen. Laitetta saa käyttää, kun seuraavat kaksi ehtoa täyttyvät: (1) tämä laite ei saa aiheuttaa haitallisia häiriöitä ja (2) tämän laitteen on siedettävä vastaanotetut häiriöt, mukaan lukien häiriöt, jotka saattavat aiheuttaa laitteessa epätoivottavaa toimintaa.

Luvanvaraisen palvelun radiohäiriöiden ehkäisemiseksi tämä laite on tarkoitettu käytettäväksi sisätiloissa ja poissa ikkunoiden luota mahdollisimman hyvän suojauksen saavuttamiseksi. Ulos asennettu laite (tai sen lähetysantenni) vaatii luvan.

Tämä laite noudattaa FCC/IC:n kontrolloimatonta ympäristöä koskevia säteilyaltistuksen rajoja ja täyttää FCC:n IC-radiotaajuusaltistussääntöjen (RF) OET65:n ja RSS-102:n liitteen C radiotaajuusaltistusohjeet (RF). Tämä laite on asennettava ja sitä on käytettävä siten, että säteilevä osa pidetään vähintään 20 cm:n (7,9 tuuman) etäisyydellä ihmiskehosta (ääriosat, kuten kädet, ranteet, jalat ja nilkat, pois lukien).

Standardit ja hyväksynnät Euroopan mallille

Eurooppalaiset käyttäjät

Seiko Epson Corporation ilmoittaa täten, että seuraava radiolaitemalli noudattaa direktiiviä 2014/53/EU. EU:n vaatimustenmukaisuusvakuutus on saatavilla kokonaisuudessaan Internetissä seuraavassa osoitteessa.

<http://www.epson.eu/conformity>

C524A

Käytettäväksi vain seuraavissa maissa: Irlanti, Yhdistynyt kuningaskunta, Itävalta, Saksa, Liechtenstein, Sveitsi, Ranska, Belgia, Luxemburg, Alankomaat, Italia, Portugali, Espanja, Tanska, Suomi, Norja, Ruotsi, Islanti, Kroatia, Kypros, Kreikka, Slovenia, Malta, Bulgaria, Tšekki, Viro, Unkari, Latvia, Liettua, Puola, Romania ja Slovakia.

Epson ei vastaa suojausvaatimusten täyttämisen epäonnistumisesta, jos siihen on syynä muu kuin tuotteen suositeltu muuntaminen.

Taajuus	Siirretyn radiotaajuustehon enimmäismäärä
2 400–2 483,5 MHz	20 dBm (EIRP)



Standardit ja hyväksynnät Australian mallille

EMC	AS/NZS CISPR32 Class B
-----	------------------------

Epson ilmoittaa, että seuraavat laitemallit noudattavat AS/NZS4268:n olennaisia vaatimuksia ja muita asiaankuuluvia ehtoja:

C524A

Epson ei vastaa suojausvaatimusten täyttämisen epäonnistumisesta, jos siihen on syynä muu kuin tuotteen suositeltu muuntaminen.

Standardit ja hyväksynnät Uuden-Seelannin mallille

General Warning

The grant of a Telepermit for any item of terminal equipment indicates only that Telecom has accepted that the item complies with minimum conditions for connection to its network. It indicates no endorsement of the product by Telecom, nor does it provide any sort of warranty. Above all, it provides no assurance that any item will work correctly in all respects with another item of Telepermitted equipment of a different make or model, nor does it imply that any product is compatible with all of Telecom's network services.

Telepermitted equipment only may be connected to the EXT telephone port. This port is not specifically designed for 3-wire-connected equipment. 3-wire-connected equipment might not respond to incoming ringing when attached to this port.

Important Notice

Under power failure conditions, this telephone may not operate. Please ensure that a separate telephone, not dependent on local power, is available for emergency use.

This equipment is not capable, under all operating conditions, of correct operation at the higher speeds for which it is designed. Telecom will accept no responsibility should difficulties arise in such circumstances.

This equipment shall not be set up to make automatic calls to the Telecom '111' Emergency Service.

ZICTA-tyyppihyväksyntä (Zambia)

Lisätietoja ZICTA-tyyppihyväksynnästä on seuraavassa verkkosivustossa.

<https://support.epson.net/zicta/>

Saksalainen Blue Angel -merkintä

Voit tarkastaa seuraavalta verkkosivustolta, täyttääkö tulostin saksalaisen Blue Angel -merkinnän vaatimukset.

<http://www.epson.de/blauerengel>

Kopiointirajoitukset

Noudata seuraavia rajoituksia ja varmista, että käytät tuotetta vastuullisesti ja laillisesti.

Seuraavien kohteiden kopioiminen on lainvastaista:

- setelirahat, kolikot, valtion liikkeelle laskemat arvopaperit, valtion joukkovelkakirjalainat ja kunnalliset arvopaperit
- käyttämättömät postimerkit, esileimatut postikortit ja muut viralliset postilaitoksen leimaamat tuotteet
- valtion liikkeelle laskemat veromerkit ja laillisesti liikkeelle lasketut arvopaperit

Seuraavien kohteiden kopioinnissa tulee noudattaa varovaisuutta:

- yksityisten liikelaitosten liikkeelle laskemat arvopaperit (mm. osaketodistukset, siirrettävät velkakirjat, sekkit), kuukausikortit, alennusliput jne.
- passit, ajokortit, lääkärintodistukset, ajoluvat, elintarvikekortit, pääsyliput jne.

Huomautus:

Näiden asiakirjojen kopioiminen saattaa myös olla lainvastaista.

Tekijänoikeuksin suojatun materiaalin asianmukainen käyttö:

Tulostimien avulla on mahdollista kopioida tekijänoikeuksin suojattua materiaalia lainvastaisesti. Mikäli kyse ei ole lakiasiantuntijan hyväksymästä käyttötarkoituksesta, varmista materiaalin kopiointiin mahdollisesti liittyvät rajoitukset ennen julkaistun materiaalin kopiointia.

Tietoa järjestelmänvalvojalle

Tulostimen liittäminen verkkoon.	413
Tulostimen käyttöasetukset.	417
Tulostimen hallinta.	481
Suojauksen lisäasetukset.	497
Tietoja Epson Remote Services -palvelusta.	533

Tulostimen liittäminen verkkoon

Tulostimen voi yhdistää verkkoon usealla eri tapaa.

- Luo yhteys käyttämällä ohjauspaneelin lisäasetuksia.
- Luo yhteys käyttämällä verkkosivustolla tai ohjelmistolevyllä olevaa asennusohjelmaa.

Tässä osiossa kuvataan, miten tulostin liitetään verkkoon tulostimen ohjauspaneelia käyttäen.

Ennen verkkoyhteyden luomista

Tarkista yhteystapa ja yhteyden asetustiedot ennen verkkoyhteyden luomista.

Tietojen kerääminen yhteysasetuksia varten

Valmistelemme tarvittavat asetustiedot yhteyden luomista varten. Tarkista seuraavat tiedot etukäteen.

Osio	Kohteet	Huomautus
Laitteen yhteystapa	<input type="checkbox"/> Ethernet <input type="checkbox"/> Wi-Fi	Valitse, miten tulostin yhdistetään verkkoon. Langallisen LAN-yhteyden kohdalla yhteys luodaan LAN-kytkimellä. Wi-Fi-yhteyden kohdalla yhteys luodaan tukiaseman verkkoon (SSID).
LAN-yhteyden tiedot	<input type="checkbox"/> IP-osoite <input type="checkbox"/> Aliverkon peite <input type="checkbox"/> Oletusyhdyskäytävä	Valitse tulostimelle määritettävä IP-osoite. Kun määrität IP-osoitteen staattisesti, kaikki arvot vaaditaan. Kun määrität IP-osoitteen dynaamisesti DHCP-toiminnon avulla, näitä tietoja ei tarvita, sillä ne asetetaan automaattisesti.
Wi-Fi-yhteyden tiedot	<input type="checkbox"/> SSID <input type="checkbox"/> Salasana	Näitä tietoja ovat SSID (verkon nimi) ja sen tukiaseman salasana, johon tulostin luo yhteyden. Jos MAC-osoitteiden suodatus on määritetty, rekisteröi tulostimen MAC-osoite etukäteen tulostimen rekisteröimiseksi. Katso tuetut standardit alta. "Wi-Fi-tiedot" sivulla 387
DNS-palvelimen tiedot	<input type="checkbox"/> IP-osoite ensisijaiselle DNS:lle <input type="checkbox"/> IP-osoite toissijaiselle DNS:lle	Nämä vaaditaan DNS-palvelimia määritettäessä. Toissijainen DNS määritetään, kun järjestelmässä on tarpeeton määrittäminen ja toissijainen DNS-palvelin on saatavilla. Jos organisaatiosi on pieni, etkä määrität DNS-palvelinta, määritä reitittimen IP-osoite.
Välityspalvelimen tiedot	<input type="checkbox"/> Välityspalvelimen nimi	Määritä tämä kohta, kun verkkoympäristösi käyttää välityspalvelinta Internetiin pääsyyn intranetistä ja olet ottanut käyttöön toiminnon, jonka avulla tulostin voi käyttää Internetiä suoraan. Tulostin luo yhteyden suoraan Internetiin seuraavien toimintojen yhteydessä. <ul style="list-style-type: none"> <input type="checkbox"/> Epson Connect Services <input type="checkbox"/> Muiden yritysten pilvipalvelut <input type="checkbox"/> Laiteohjelmistopäivitykset

Osio	Kohteet	Huomautus
Portin numeron tiedot	<input type="checkbox"/> Vapautettavan portin numero	Tarkista tulostimen ja tietokoneen käyttämän portin numero ja vapauta sitten tarvittaessa palomuurilla estetty portti. Katso seuraavasta tietoja tulostimen käyttämän portin numerosta. "Tulostimen käyttämä portti" sivulla 385

IP-osoitteen asettaminen

IP-osoite voidaan asettaa seuraavilla tavoilla.

Staattinen IP-osoite:

Tulostimelle (isäntä) määritetään manuaalisesti ennalta tiedossa oleva IP-osoite.

Verkkoon yhdistämistä koskevat tiedot (aliverkon peite, oletusyhdyskäytävä, DNS-palvelin jne.) on määritettävä manuaalisesti.

IP-osoite ei muutu edes, kun laite sammutetaan, minkä vuoksi tämä tapa on käytännöllinen ympäristössä, jossa IP-osoitteita ei voida muuttaa, tai kun haluat hallita laitteita IP-osoitteiden perusteella. Suosittelemme tätä asetusta tulostimille, palvelimille ja muille laitteille, joita käyttää useampi tietokone. Kiinteä IP-osoite kannattaa asettaa myös suojausominaisuuksia, kuten IPseciä/IP-suodatusta käytettäessä, jotta IP-osoite ei muuttuisi.

Automaattinen asettaminen DHCP-toiminnon avulla (dynaaminen IP-osoite):

Tulostimelle (isäntä) määritetään IP-osoite automaattisesti DHCP-palvelimen tai reitittimen DHCP-toiminnon avulla.

Verkkoon yhdistämistä koskevat tiedot (aliverkon peite, oletusyhdyskäytävä, DNS-palvelin jne.) asetetaan automaattisesti, joten verkkoyhteyden luominen laitteesta on helppoa.

Kun laite tai reititin sammutetaan (tai DHCP-palvelimen asetuksista riippuen), IP-osoite saattaa muuttua, kun yhteys luodaan uudestaan.

Suosittellemme laitteiden hallintaa muun kuin IP-osoitteen perusteella ja tiedonsiirtoa protokollilla, jotka osaavat seurata IP-osoitteita.

Huomautus:

Jos käytät DHCP:n IP-osoitteiden varaustoimintoa, voit asettaa laitteille saman IP-osoitteen milloin tahansa.

DNS-palvelin ja välityspalvelin

DNS-palvelimella on isäntänimi, sähköpostiosoitteen toimialuenimi yms. IP-osoitteeseen liittyviä tietoja.

Tiedonsiirto ei ole mahdollista, jos toinen osapuoli on kuvattu isäntänimellä, toimialuenimellä tms., kun tietokone tai tulostin suorittaa IP-tiedonsiirtoa.

Pyytää tietoja DNS-palvelimelta ja hankkii toisen osapuolen IP-osoitteen. Tätä prosessia kutsutaan nimenselvitykseksi.

Laitteet, kuten tietokoneet ja tulostimet, voivat tästä syystä viestiä IP-osoitteiden avulla.

Nimenselvitys on tarpeen, jotta tulostin voi viestiä sähköpostitoiminnon tai Internet-yhteystoiminnon avulla.

Määritä DNS-palvelimen asetukset, kun käytät näitä toimintoja.

Kun määrität tulostimen IP-osoitteen DHCP-palvelimen tai reitittimen DHCP-toiminnon avulla, se määritetään automaattisesti.

Välityspalvelin toimii sisäverkon ja Internetin välissä välittäen liikennettä tietokoneilta ja tulostimista Internetiin ja toisinpäin. Sisäverkon ulkopuoliset palvelimet ovat yhteydessä vain välityspalvelimeen. Tulostimen tietoja, kuten IP-osoitetta ja porttinumeroa, ei tällöin välitetä ulospäin, minkä ansiosta tietoturva on parempi.

Kun luot yhteyden Internetiin välityspalvelimen kautta, määritä tulostimen välityspalvelin.

Yhteyden luominen verkkoon ohjauspaneelista

Liitä tulostin verkkoon tulostimen ohjauspaneelista.

IP-osoitteen määrittäminen

Määritä perusasetukset, kuten isäntäosoite, Aliverk. peite ja Olet.yhd.käyt..

Tässä osassa selitetään staattisen IP-osoitteen määrittäminen.

1. Käynnistä tulostin.
2. Napauta tulostimen ohjauspaneelin aloitusnäytöltä **Asetukset**.
3. Valitse **Yleiset asetukset > Verkkoasetukset > Lisäasetukset > TCP/IP**.
4. Valitse **Man.** kohteelle **Hae IP-osoite**.

Jos määrität IP-osoitteen automaattisesti reitittimen DHCP-toiminnolla, valitse **Automaattinen**. Tässä tapauksessa myös vaiheiden 5 ja 6 kohdat **IP-osoite**, **Aliverk. peite** ja **Olet.yhd.käyt.** määritetään automaattisesti, joten voit siirtyä vaiheeseen 7.

5. Syötä IP-osoite.

Kohdistus siirtyy etu- tai takasegmenttiin, jotka on erotettu toisistaan pisteellä, kun valitset ◀ tai ▶.

Vahvista edellisellä näytöllä annettu arvo.

6. Määritä **Aliverk. peite** ja **Olet.yhd.käyt.**

Vahvista edellisellä näytöllä annettu arvo.



Tärkeää:

Jos kohtien IP-osoite, Aliverk. peite ja Olet.yhd.käyt. yhdistelmä on virheellinen, **Käynnistä asetus on poissa käytöstä, eikä asetusten tekoa voida jatkaa. Varmista, ettei syötetyissä tiedoissa ole mitään virheitä.**

7. Syötä ensisijaisen DNS-palvelimen IP-osoite.

Vahvista edellisellä näytöllä annettu arvo.

Huomautus:

Jos valitset IP-osoitteen määrittämisasetukseksi **Automaattinen**, voit valita DNS-palvelinasetukseksi **Man.** tai **Automaattinen**. Jos DNS-palvelimen osoitetta ei voida hakea automaattisesti, valitse **Man.** ja syötä DNS-palvelimen osoite. Syötä sitten toissijaisen DNS-palvelimen osoite suoraan. Jos valitset kohdan **Automaattinen**, siirry vaiheeseen 9.

8. Syötä toissijaisen DNS-palvelimen IP-osoite.

Vahvista edellisellä näytöllä annettu arvo.

9. Napauta **Käynnistä asetus**.

Välityspalvelimen määrittäminen

Määritä välityspalvelin, jos molemmat seuraavista ehdoista täyttyvät.

- Välityspalvelin on koottu Internet-yhteyttä varten.
- Käytössä on toiminto, jossa tulostin luo yhteyden suoraan Internetiin (esim. Epson Connect service tai toisen yrityksen pilvipalvelut).

1. Valitse aloitusnäytöltä **Asetukset**.

Kun teet asetuksia IP-osoitteen määrittämisen jälkeen, näkyviin tulee **Lisäasetukset**-näyttö. Siirry vaiheeseen 3.

2. Valitse **Yleiset asetukset > Verkkoasetukset > Lisäasetukset**.

3. Valitse **Välityspalvelin**.

4. Valitse **Käytä** kohteelle **Välityspalvelinasetukset**.

5. Syötä välityspalvelimen osoite IPv4- tai FQDN-muodossa.

Vahvista edellisellä näytöllä annettu arvo.

6. Syötä välityspalvelimen portin numero.

Vahvista edellisellä näytöllä annettu arvo.

7. Napauta **Käynnistä asetus**.

Laitteen yhdistäminen lähiverkkoon

Voit kytkeä tulostimen kaapelilähiverkkoon (Ethernet) tai langattomaan verkkoon (Wi-Fi).

Ethernet-yhteyden luominen

Liitä tulostin verkkoon Ethernet-kaapelilla ja tarkista yhteys.

1. Yhdistä tulostin ja keskitin (LAN-kytkin) Ethernet-kaapelilla.

2. Valitse aloitusnäytöltä **Asetukset**.

3. Valitse **Yleiset asetukset > Verkkoasetukset > Verkkoyhteyden tarkistus**.

Yhteyden vianmääritystulos näytetään. Varmista, että yhteys on määritetty oikein.

4. Lopeta napauttamalla **OK**.

Voit tulostaa vianmäärityksen tulokset napauttamalla **Tulosta tarkistusraportti**. Tulosta näytön ohjeiden mukaisesti.

Liittyvät tiedot

➔ ”Verkkoyhteyden vaihtaminen Wi-Fi:stä Ethernet-yhteyteen” sivulla 292

Yhteyden luominen langattomaan LAN-verkkoon (Wi-Fi)

Tulostimen voi yhdistää langattomaan LAN-verkkoon (Wi-Fi) usealla eri tapaa. Valitse käyttöympäristösi ja -olosuhteitasi vastaava yhteystapa.

Jos sinulla on langattoman reitittimen tiedot, kuten SSID ja salasana, voit määrittää asetukset manuaalisesti.

Jos langaton reititin tukee WPS-määrittystoimintoa, voit määrittää asetukset WPS-painikkeen avulla.

Kun tulostin on liitetty verkkoon, liitä se laitteeseen, jota haluat käyttää (tietokone, älylaite, taulutietokone tms.)

Liittyvät tiedot

➔ ”Wi-Fi-asetusten tekeminen syöttämällä SSID ja salasana” sivulla 294

➔ ”Wi-Fi-asetusten määrittäminen painikeasetuksella (WPS)” sivulla 295

➔ ”Wi-Fi-asetusten määrittäminen PIN-koodin avulla (WPS)” sivulla 296

Tulostimen käyttöasetukset

Tulostustoimintojen käyttäminen

Salli tulostustoiminnon käyttö verkon kautta.

Jos haluat käyttää tulostinta verkossa, sinun on määritettävä tietokoneen verkkoyhteysohjelma ja tulostimen verkkoyhteys.

Tulostimen yhteystyypit

Tulostimen verkkoyhteys voi olla jompi kumpi seuraavista.

Vertaisyhteys (suora tulostaminen)

Palvelin-/asiakasyhteys (tulostimen jakaminen Windows-palvelimen avulla)

Vertaisyhteysohjelmat

Tällä yhteydellä voidaan suoraan yhdistää verkossa oleva tulostin ja tietokone. Vain verkkoa käyttäviä malleja voidaan yhdistää.

Yhteystapa:

Kytke tulostin verkkoon suoraan keskittimen tai tukiaseman kautta.

Tulostinohjain:

Asenna tulostinohjain kuhunkin asiakastietokoneeseen.

Kun käytössä on EpsonNet SetupManager, voit toimittaa ohjainpaketin, joka sisältää tulostimen asetukset.

Ominaisuudet:

- Tulostustyö alkaa välittömästi, koska tulostustyö lähetetään suoraan tulostimeen.
- Voit tulostaa niin kauan kuin tulostin on päällä.

Palvelin-/asiakasyhteysasetukset

Palvelintietokone jakaa tämän yhteyden tulostimen kanssa. Voit parantaa suojausta estämällä yhteyden, joka ei kulje palvelintietokoneen kautta.

USB:n avulla voidaan jakaa myös tulostin, jolla ei ole verkkotoimintoa.

Yhteystapa:

Kytke tulostin verkkoon LAN-kytkimen tai tukiaseman kautta.

Voit myös kytkeä tulostimen suoraan palvelimeen USB-kaapelilla.

Tulostinohjain:

Asenna tulostinohjain Windows-palvelimeen asiakastietokoneiden käyttöjärjestelmästä riippuen.

Kun käytät Windows-palvelinta ja liität tulostimen siihen, tulostinohjain asennetaan asiakastietokoneelle ja sitä voidaan käyttää.

Ominaisuudet:

- Hallitse tulostinta ja tulostinohjainta eränä.
- Tulostustyön aloittaminen voi palvelinmäärityksistä riippuen viedä aikaa, koska kaikki tulostustyöt kulkevat tulostuspalvelimen kautta.
- Tulostaminen ei ole mahdollista, kun Windows-palvelin on pois päältä.

Vertaisyhteyden tulostusasetukset

Vertaisyhteydessä (suora tulostaminen) tulostimella ja asiakastietokoneella on yksi yhteen -suhde.

Tulostinohjain on asennettava kullekin asiakastietokoneelle.

Palvelin-/asiakasyhteyden tulostusasetukset

Ota käyttöön tulostus tulostimelta, johon on muodostettu palvelin-/asiakasyhteys.

Määritä palvelin-/asiakasyhteyttä luotaessa ensin tulostuspalvelin ja jaa tulostin sitten verkossa.

Kun käytät palvelimen yhteyden luomiseen USB-kaapelia, määritä niin ikään tulostuspalvelin ensin ja jaa sitten tulostin verkossa.

Verkkoporttien määrittäminen

Luo verkkotulostuksen tulostusjono tulostuspalvelimeen TCP/IP-vakiomäärityksillä ja määritä sitten verkkoportti.

Seuraavassa esimerkissä määrittäminen tehdään Windows 2012 R2 -käyttöjärjestelmässä.

1. Avaa laitteiden ja tulostinten näyttö.
Valitse **Työpöytä > Asetukset > Ohjauspaneeli > Laitteisto ja äännet tai Laitteisto > Laitteet ja tulostimet.**
2. Lisää tulostin.
Valitse **Lisää tulostin** ja valitse sitten **Haluamani tulostin ei ole luettelossa.**
3. Lisää paikallinen tulostin.
Valitse **Valitse paikallinen tulostin tai verkkotulostin manuaaliasetuksilla** ja valitse sitten **Seuraava.**
4. Valitse **Luo uusi portti**, valitse porttityypiksi **Tavallinen TCP/IP-portti** ja valitse sitten **Seuraava.**

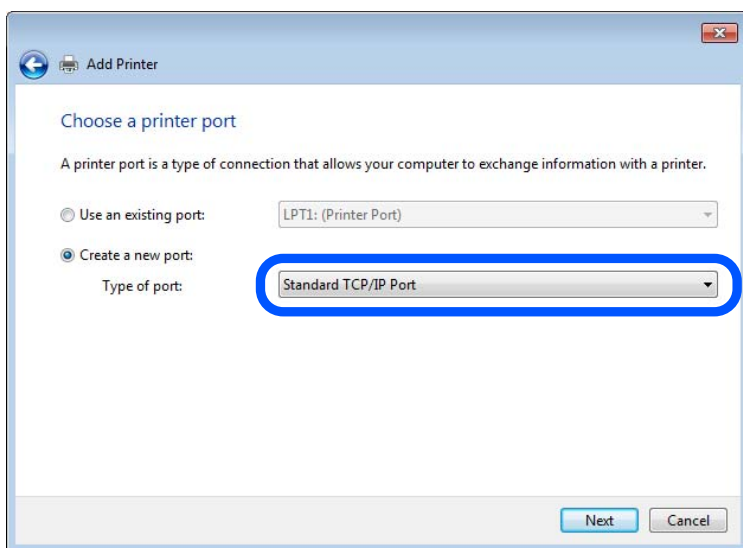

5. Syötä tulostimen IP-osoite tai tulostimen nimi kohtaan **Isäntänimi tai IP-osoite** tai **Tulostimen nimi tai IP-osoite** ja valitse sitten **Seuraava.**

Esimerkki:

Tulostimen nimi: EPSONA1A2B3C

IP-osoite: 192.0.2.111

Älä muuta **Portin nimi** -kohdassa olevaa arvoa.

Valitse **Jatka**, kun **Käyttäjätilien valvonta** -näyttö tulee esiin.

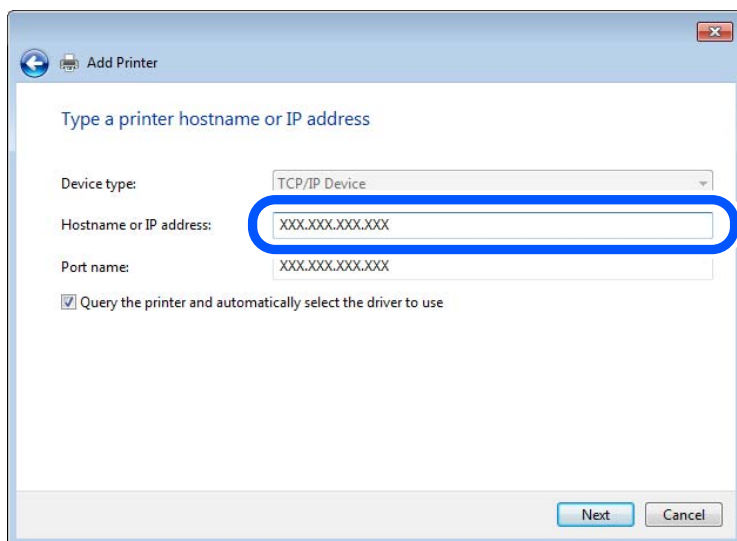

Huomautus:

Jos määrität tulostimen nimen käyttöön verkossa, jossa on käytössä nimiselvitys, yhteys ohjautuu oikeaan osoitteeseen vaikka DHCP-palvelin olisi vaihtanut laitteen IP-osoitteen. Voit tarkistaa tulostimen nimen ohjauspaneelin kautta verkkotilanäytöstä tai tulostamalla verkkotilasivun.

6. Määritä tulostinohjain.

Jos tulostinohjain on jo asennettu:

Valitse **Valmistaja** ja valitse **Tulostimet**. Valitse **Seuraava**.

7. Noudata näytössä näkyviä ohjeita.

Jos tulostinta käytetään työasema/palvelinyhteyden kautta (tulostimen jakaminen Windows-palvelimen kautta), määritä jakoasetukset tämän jälkeen.

Porttimäärityksen tarkistus — Windows

Tarkista, että tulostusjonolle on määritetty oikea portti.

1. Avaa laitteiden ja tulostinten näyttö.

Työpöytä > Asetukset > Ohjauspaneeli > Laitteisto ja äänet tai Laitteisto > Laitteet ja tulostimet.

2. Avaa tulostinten ominaisuusnäyttö.

Napsauta hiiren kakkospainikkeella tulostinkuvaketta, ja napsauta sitten **Tulostimen ominaisuudet**.

3. Napsauta **Portit**-välilehteä, valitse **Tavallinen TCP/IP-portti**, ja napsauta sitten **Määritä portti**.

4. Tarkista porttikonfiguraatio.

RAW

Tarkista, että **Raw** on valittu kohdassa **Protokolla**, ja napsauta sitten **OK**.

❑ LPR

Tarkista, että **LPR** on valittu kohdassa **Protokolla**. Syötä ”PASSTHRU” kohtaan **Jonon nimi** kohdasta **LPR-asetukset**. Valitse **LPR Byte Counting käytössä**, ja napsauta sitten **OK**.

Tulostimen jakaminen (vain Windows)

Määritä tulostimen jakaminen tulostuspalvelimeen, jos tulostinta käytetään palvelin/työasemayhteyden kautta (tulostimen jakaminen Windows-palvelimen kautta).

1. Valitse tulostuspalvelimessa **Ohjauspaneeli > Näytä laitteet ja tulostimet**.
2. Napsauta hiiren kakkospainikkeella sen tulostimen kuvaketta (tulostusjonoa), jonka haluat jakaa, ja valitse sitten **Tulostimen ominaisuudet > Jakaminen**.
3. Valitse **Jaa tämä tulostin** ja siirry sitten kohtaan **Jakonimi**.
Jos käytössä on Windows Server 2012, valitse **Muuta jakoasetuksia** ja määritä asetukset.

Lisäohjainten asentaminen (vain Windows)

Lisäohjainten asentamista tulostuspalvelimeen suositellaan, jos palvelimessa ja työasemissa on käytössä eri Windows-versio.

1. Valitse tulostuspalvelimessa **Ohjauspaneeli > Näytä laitteet ja tulostimet**.
2. Napsauta hiiren kakkospainikkeella sen tulostimen kuvaketta, jonka haluat jakaa työasemille, ja valitse sitten **Tulostimen ominaisuudet > Jakaminen**.
3. Valitse **Lisäohjaimet**.
Jos käytössä on Windows Server 2012, valitse **Change Sharing Options** ja määritä tarvittavat asetukset.
4. Valitse työasemien Windows-versiot ja valitse sitten **OK**.
5. Valitse tulostinohjaimen informaatiotiedosto (*.inf) ja asenna ohjain.

Jaetun tulostimen käyttö – Windows

Järjestelmänvalvojan on tiedotettava asiakkaille tietokoneen nimestä, joka on määritetty tulostuspalvelimelle, ja neuvottava, kuinka se lisätään asiakastietokoneisiin. Jos lisäohjaimia ei ole vielä määritetty, neuvo asiakkaita, kuinka he lisäävät jaetun tulostimen kohdasta **Laitteet ja tulostimet**.

Jos tulostuspalvelimeen on jo määritetty lisäohjaimia, noudata näitä ohjeita:

1. Valitse nimi, joka on määritetty tulostuspalvelimelle **Windowsin resurssienhallinnassa**.
2. Kaksoisnapsauta haluamaasi tulostinta.

Tulostuksen perusasetukset

Tulostusasetusten, kuten paperikoon tai tulostusvirheen, määrittäminen.

Paperilähteen määrittäminen

Määritä kuhunkin paperilähteeseen lisättävän paperin koko ja tyyppi.

1. Siirry toimintoon Web Config ja valitse **Tulosta** -välilehti > **Paperilähdeasetukset**.
2. Määritä kukin kohde.
Näytetyt kohteet voivat vaihdella tilanteen mukaan.
 - Paperilähteen nimi
Näytä kohdepaperilähteen nimi, kuten **paperialusta**, **Kasetti 1**.
 - Paperikoko
Valitse pudotusvalikosta asetettava paperikoko.
 - Yksikkö
Valitse käyttäjän määrittämän koon yksikkö. Voit valita sen, kun **Käyttäjän määrittämä** on valittuna kohdassa **Paperikoko**.
 - Leveys
Määritä käyttäjän määrittämän koon vaakapituus.
Tähän syötettävä alue riippuu paperilähteestä, joka osoitetaan kohdan **Leveys** vieressä.
Kun **mm** valitaan kohdassa **Yksikkö**, voit syöttää korkeintaan yhden desimaalin.
Kun **tuuma** valitaan kohdassa **Yksikkö**, voit syöttää korkeintaan kaksi desimaalia.
 - Korkeus
Määritä käyttäjän määrittämän koon pystypituus.
Tähän syötettävä alue riippuu paperilähteestä, joka osoitetaan kohdan **Korkeus** vieressä.
Kun **mm** valitaan kohdassa **Yksikkö**, voit syöttää korkeintaan yhden desimaalin.
Kun **tuuma** valitaan kohdassa **Yksikkö**, voit syöttää korkeintaan kaksi desimaalia.
 - Paperityyppi
Valitse pudotusvalikosta asetettava paperityyppi.
3. Tarkista asetukset ja valitse sitten **OK**.

Käyttöliittymän määrittäminen

Määritä kullekin käyttöliittymälle määritettyjen tulostustöiden tai tulostuskielen aikakatkaisu.

Tämä näytetään PCL- tai PostScript-yhteensopivassa tulostimessa.

1. Siirry toimintoon Web Config ja valitse **Tulosta** -välilehdestä > **Liittymäasetukset**.
2. Määritä kukin kohde.
 - Aikakatkaisuasetukset
Määritä suoraan USB:n kautta lähetettyjen tulostustöiden aikakatkaisu.
Voit asettaa 5–300 sekunniksi.
Kun et halua käyttää aikakatkaisua, syötä numero 0.

Tulostuskieli

Valitse tulostuskieli kullekin USB-liittymälle tai verkkoliittymälle.

Valitessasi **Auto**, lähetettävät tulostustyöt tunnistavat tulostuskielen automaattisesti.

3. Tarkista asetukset ja valitse sitten **OK**.

Virheasetukset

Määritä laitteen virheiden näyttöä koskevat asetukset.

1. Siirry toimintoon Web Config ja valitse **Tulosta** -välilehdestä > **Virheasetukset**.

2. Määritä kukin kohde.

Paperikoko-ilmoitus

Määritä, näytetäänkö virhe ohjauspaneelissa, kun määritetyn paperilähteen paperikoko on eri kuin tulostustietojen paperikoko.

Paperityyppi-ilmoitus

Määritä, näytetäänkö virhe ohjauspaneelissa, kun määritetyn paperilähteen paperityyppi on eri kuin tulostustietojen paperityyppi.

Aut. virheenkorf.

Määritä, peruutetaanko virhe automaattisesti, jos ohjauspaneelissa ei tehdä mitään toimia 5 sekunnin kuluessa virheen näyttämisen jälkeen.

3. Tarkista asetukset ja valitse sitten **OK**.

Yleistulostuksen määrittäminen

Määritä, kun tulostat ulkoisilta laitteilta tulostinohjainta käyttämättä.

Kaikkia asetuksia ei ehkä näytetä tulostimen tulostuskielestä riippuen.

1. Siirry toimintoon Web Config ja valitse **Tulosta** -välilehdestä > **Yleiset tulostusasetukset**.

2. Määritä kukin kohde.

3. Tarkista asetukset ja valitse sitten **OK**.

Perus

Kohteet	Selitys
Yläpoikkeama(-30.0-30.0mm)	Asettaa pystyasennon paperille, josta tulostus alkaa.
Vasen poikkeama(-30.0-30.0mm)	Asettaa vaaka-asennon paperille, josta tulostus alkaa.
Yläpoikkeama takana(-30.0-30.0mm)	Asettaa pystyasennon paperille, josta paperin takapuolen tulostus alkaa kaksipuolisessa tulostuksessa.
Vasen poikkeama takana(-30.0-30.0mm)	Asettaa vaaka-asennon paperille, josta paperin takapuolen tulostus alkaa kaksipuolisessa tulostuksessa.

Kohteet	Selitys
Tark. paperin leveys	Määritä, tarkastetaanko paperin leveys tulostettaessa.
Ohita tyhjä sivu	Jos tulostustiedoissa on tyhjä sivu, estä tulostaminen tyhjälle sivulle.

PDL-tulostusmääritys

Voit määrittää PCL- tai PostScript-tulostuksen asetukset.

Tämä kohde näytetään PCL- tai PostScript-yhteensopivassa tulostimessa.

Yleiset asetukset

Kohteet	Selitys
Paperikoko	Valitse paperikoko, jota haluat käyttää tulostuksessa.
Paperityyppi	Valitse paperityyppi, jolle haluat tulostaa.
Suunta	Valitse paperin suunta, jota haluat käyttää tulostuksessa.
Laatu	Valitse tulostuksessa käytettävä tulostuslaatu.
Musteensäästötila	Määritä, haluatko tulostaa vähemmällä musteen kulutuksella.
Tulostusjärjestys	Tämän valinnan avulla voit tulostaa sivut alkaen ensimmäisestä tai viimeisestä sivusta.
Kopioiden määrä(1-999)	Määritä tulostettavien kopioiden määrä.
Sidontamarginaali	Valitse nidontapaikka.
Autom. paperinpoisto	Valitse, haluatko poistaa paperin automaattisesti, kun tulostustyön vastaanoton aikana tapahtuu aikakatkaaisu.
2-puolinen tulostus	Määritä, tulostatko kaksipuoleisesti.

PCL-valikko

Kohteet	Selitys
Fonttilähde	Valitse, käytätkö tulostimeen asennettua fonttia vai lataatko sen.
Fonttinumero	Määritä käytettävän fontin numero.
Merkkitiheys(0.44-99.99cpi)	Jos käytettävä fontti on skaalautuva ja vakiotiheyksinen, määritä fonttikoon tiheys.
Pistekoko(4.00-999.75pt)	Jos käytettävä fontti on skaalautuva ja suhteutettu, määritä fonttikoko pisteinä.
Merkistö	Valitse käytettävän fontin symbolit.
Rivejä(5-128rivejä)	Määritä rivien lukumäärä sivua kohden.
CR-toiminto	Valitse CR-koodin toiminto (palaa).
LF-toiminto	Valitse LF-koodin (uusi rivi) ja FF-koodin (uusi sivu) toiminto.
Määritä paperilähde	Määritä PCL-paperinsyöttökomennon paperinsyöttötehtävä.

PS-valikko

Kohteet	Selitys
Virhearkki	Määritä, tulostetaanko virhearkki, kun PS3-tulostusvirhe tapahtuu.
Värienkäyttö	Valitse väri- tai mustavalkotulostus.
Binääri	Määritä, hyväksytäänkö binaaritiedot vai ei.
PDF-sivun koko	Määritä paperikoko PDF-tulostusta varten.

Universal Print -tulostuksen määrittäminen (Microsoft)

Voit määrittää tulostimen käyttämään Universal Print -tulostusta. Tämän toiminnon käyttäminen edellyttää, että Microsoft 365 ja Azure Active Directory -palvelu ovat käytössä.

1. Siirry toimintoon Web Config ja valitse **Verkko** -välilehdestä > **Universal Print**.
2. Valitse **Rekisteröi**.
3. Lue näytössä näkyvä sanoma ja napsauta linkkiä.
4. Rekisteröi tulostin noudattamalla näytössä näkyviä ohjeita.

Jos rekisteröinnin tilatiedossa näkyy Web Config -näytössä rekisteröinnin jälkeen **Rekisteröity**, käyttöönotto on valmis.

Huomautus:

Lisätietoja Azure Active Directory -palvelun käytöstä, kuten Universal Print -tulostuksen käyttämisestä, on Microsoft-verkkosivustossa.

AirPrint-asetus

Määritä, kun käytät AirPrint-tulostusta ja -skannausta.

Siirry toimintoon Web Config ja valitse **Verkko** -välilehti > **AirPrint-asetukset**.

Kohteet	Selitys
Bonjour-palvelun nimi	Syötä Bonjour-palvelun nimi, jossa on 1–41 ASCII-merkkiä (0x20–0x7E).
Bonjour-sijainti	Syötä sijaintitiedot, kuten tulostimen sijoitus, korkeintaan 127 tavuna Unicode-merkein (UTF-8).
Geosijainti Leveysaste ja pituusaste (WGS84)	Syötä tulostimen sijaintitiedot. Tämä tieto on valinnainen. Syötä arvot käyttämällä WGS-84-perusmerkkiä, joka erottaa leveys- ja pituusasteet pilkulla. Voit syöttää leveysarvoksi -90 – +90 ja pituusarvoksi -180 – +180. Voit syöttää kuudenteen kohtaan alle desimaalin ja jättää +-merkin pois.
Ensisijainen protokolla	Valitse ensisijainen protokolla kohdista IPP ja portti 9100.
Wide-Area Bonjour	Määritä, käytetäänkö Wide-Area Bonjouria. Jos sitä käytetään, tulostimet on rekisteröitävä DNS-palvelimelle, jotta tulostimia voidaan hakea segmentistä.

Kohteet	Selitys
iBeacon-lähetys	Valitse, otetaanko iBeacon-lähetystoiminto käyttöön. Kun se on käytössä, voit hakea tulostinta iBeacon-yhteensopivista laitteista.
Vaadi PIN-koodi IPP-tulostusta käytettäessä	Valitse, edellyttääkö IPP-tulostus PIN-koodin syöttämistä. Jos valitset Kyllä , PIN-koodittomia IPP-tulostustöitä ei tallenneta tulostimeen.
Ota käyttöön AirPrint	IPP, Bonjour, AirPrint (skannauspalvelu) ovat käytössä, ja IPP muodostetaan vain suojatulla tiedonsiirrolla.

Sähköpostipalvelimen määrittäminen

Määritä sähköpostipalvelin Web Config -apuohjelmassa.

Tarkista alla olevat kohteet ennen määrittämisen tekemistä.

- Tulostin on kytketty verkkoon, joka voi käyttää sähköpostipalvelinta.
- Tulostimen kanssa samaa sähköpostipalvelinta käyttävän tietokoneen sähköpostiasetukset.

Huomautus:

Jos käytät sähköpostipalvelinta Internetissä, vahvista asetustiedot palveluntarjoajalta tai verkkosivustolta.

Voit määrittää sähköpostipalvelimen myös tulostimen ohjauspaneelista. Siirry seuraavaan sijaintiin.

Asetukset > Yleiset asetukset > Verkkoasetukset > Lisäasetukset > Sähköpostipalvelin > Palvelinasetukset

1. Siirry toimintoon Web Config ja valitse **Verkko** -välilehti > **Sähköpostipalvelin** > **Perus**.

2. Syötä arvo kuhunkin kohtaan.

3. Valitse **OK**.

Valitsemasi asetukset tulevat näytölle.

Kun määrittäminen on valmis, tarkista yhteys.

Liittyvät tiedot

➔ ”Verkkomäärittämisen suorittaminen verkkoselaimessa” sivulla 351

Postipalvelimen asetukset

EPSON L3-100000

Status Print Scan/Copy Fax **Network** Network Security Product Security Device Management Epson Open Platform

Basic
Wi-Fi
Wired LAN
Wi-Fi Direct
Email Server
»Basic
»Connection Test
LDAP Server
»Basic
»Search Settings
»Connection Test
Kerberos Settings
MS Network
Epson Connect Services
Google Cloud Print Services

Email Server > Basic

The certificate is required to use a secure function of the email server.
Make settings on the following page.
- CA Certificate
- Root Certificate Update

Authentication Method : SMTP AUTH

Authenticated Account : 50000000

Authenticated Password : *****

Sender's Email Address : epson@epsonetest.com

SMTP Server Address : 192.0.2.127

SMTP Server Port Number : 25

Secure Connection : None

Certificate Validation : Enable Disable

It is recommended to enable the Certificate Validation.
It will be connected without confirming the safety of the email server when the Certificate Validation is disabled.

POP3 Server Address :

POP3 Server Port Number :

OK

Kohteet	Asetukset ja selitys	
Todennusmenetelmä	Määritä todennusmenetelmä tulostimen postipalvelimen käyttöä varten.	
	Pois	Määritä, milloin postipalvelin ei tarvitse todennusta.
	SMTP-TODENNUS	Todentaa SMTP-palvelimen (lähtevien postien palvelin) sähköpostia lähetettäessä. Postipalvelimen on tuettava SMTP-todennusta.
	POP ennen SMTP:tä	Todentaa POP3-palvelimen (vastaanotettavien postien palvelin) ennen sähköpostin lähetystä. Määritä POP3-palvelin, kun valitset tämän kohteen.
Todennettu tili	Jos valitset SMTP-TODENNUS :n tai POP ennen SMTP:tä :n Todennusmenetelmä -menetelmäksi, syötä varmennettu tilinimi, jossa on 0–255 ASCII-merkkiä (0x20–0x7E). Kun valitset kohteen SMTP-TODENNUS , syötä SMTP-palvelimen tili. Kun valitset kohteen POP ennen SMTP:tä , syötä POP3-palvelimen tili.	
Todennettu salasana	Jos valitset Todennusmenetelmä -menetelmäksi SMTP-TODENNUS tai POP ennen SMTP:tä , syötä varmennettu salasana, jossa on 0–20 ASCII-merkkiä (0x20–0x7E). Kun valitset kohteen SMTP-TODENNUS , syötä SMTP-palvelimen todennettu tili. Kun valitset kohteen POP ennen SMTP:tä , syötä POP3-palvelimen todennettu tili.	

Kohteet	Asetukset ja selitys	
Lähettäjän sähköpostiosoite	Syötä lähettäjän sähköpostiosoite, kuten järjestelmänvalvojan sähköpostiosoite. Tätä käytetään todennuksessa, joten muista antaa voimassa oleva sähköpostiosoite, joka on rekisteröity postipalvelimeen. Syötä 0–255 merkkiä ASCII-muodossa (0x20–0x7E) paitsi : () < > [] ; ¥. Piste "." ei voi olla ensimmäinen merkki.	
SMTP-palveliniosoite	Syötä 0–255 merkkiä käyttämällä merkkejä A–Z, a–z, 0–9, ,, -. Voit käyttää IPv4- tai FQDN-muotoa.	
SMTP-palvelimen porttinumero	Syötä numero väliltä 1–65535.	
Suojattu yhteys	Valitse postipalvelinyhteydessä käytettävä salausmenetelmä.	
	Ei mitään	Jos valitset POP ennen SMTP:tä kohdasta Todennusmenetelmä , yhteyttä ei salata.
	SSL/TLS	Tämä ominaisuus on käytössä, kun Todennusmenetelmä on asetettu tilaan Pois tai SMTP-TODENNUS . Tiedonsiirto on salattua alusta alkaen.
	STARTTLS	Tämä ominaisuus on käytössä, kun Todennusmenetelmä on asetettu tilaan Pois tai SMTP-TODENNUS . Tiedonsiirto ei ole salattua alusta alkaen, vaan tiedonsiirron salaus vaihtelee verkkoympäristöstä riippuen.
Varmenteen vahvistaminen	Sertifikaatti on vahvistettu, kun tämä ominaisuus on otettu käyttöön. On suositeltavaa asettaa tämä tilaan Ota käyttöön . CA-varmenne on tuotava määrittystä varten tulostimeen.	
POP3-palveliniosoite	Jos valitset kohteen POP ennen SMTP:tä kohdasta Todennusmenetelmä , anna POP3-palvelimen osoite, jonka pituus on 0–255 merkkiä: A–Z, a–z, 0–9, ,, -. Voit käyttää IPv4- tai FQDN-muotoa.	
POP3-palvelimen porttinumero	Jos valitset kohteen POP ennen SMTP:tä kohdasta Todennusmenetelmä , anna numero väliltä 1–65 535.	

Postipalvelimen yhteyden tarkistus

Voit tarkistaa yhteyden postipalvelimeen suorittamalla yhteystarkistuksen.

1. Avaa Web Config ja valitse **Verkko**-välilehdeltä **Sähköpostipalvelin > Yhteystesti**.
2. Valitse **Käynnistä**.

Sähköpostipalvelimen yhteystesti käynnistyy. Tarkistusraportti näytetään testin jälkeen.

Huomautus:

Postipalvelinyhteyden voi tarkistaa myös tulostimen ohjauspaneelistä. Toimi seuraavasti.

Valitse **Asetukset > Yleiset asetukset > Verkkoasetukset > Lisäasetukset > Sähköpostipalvelin > Yhteystarkistus**

Postipalvelimen yhteystestin viitteet

Viesti	Syy
Yhteystesti onnistui.	Tämä viesti tulee näkyviin, kun yhteys palvelimeen toimii.

Viesti	Syy
SMTP-palvelimen tiedonsiirtovirhe. Tarkista seuraava. - Verkkooasetukset	Tämä viesti tulee näkyviin, kun <ul style="list-style-type: none"> <input type="checkbox"/> Tulostinta ei ole liitetty verkkoon <input type="checkbox"/> SMTP-palvelin on kaatunut <input type="checkbox"/> Verkkoyhteys on katkennut tiedonsiirron aikana <input type="checkbox"/> Vastaanotettu epätäydellisiä tietoja
POP3-palvelimen tiedonsiirtovirhe. Tarkista seuraava. - Verkkooasetukset	Tämä viesti tulee näkyviin, kun <ul style="list-style-type: none"> <input type="checkbox"/> Tulostinta ei ole liitetty verkkoon <input type="checkbox"/> POP3-palvelin on kaatunut <input type="checkbox"/> Verkkoyhteys on katkennut tiedonsiirron aikana <input type="checkbox"/> Vastaanotettu epätäydellisiä tietoja
Ilmeni virhe muodostettaessa yhteyttä SMTP-palvelimeen. Tarkista seuraavat. - SMTP-palvelinosoite - DNS-palvelin	Tämä viesti tulee näkyviin, kun <ul style="list-style-type: none"> <input type="checkbox"/> Liittäminen DNS-palvelimeen epäonnistui <input type="checkbox"/> SMTP-palvelimen nimenselvitys epäonnistui
Ilmeni virhe muodostettaessa yhteyttä POP3-palvelimeen. Tarkista seuraavat. - POP3-palvelinosoite - DNS-palvelin	Tämä viesti tulee näkyviin, kun <ul style="list-style-type: none"> <input type="checkbox"/> Liittäminen DNS-palvelimeen epäonnistui <input type="checkbox"/> POP3-palvelimen nimenselvitys epäonnistui
SMTP-palvelimen todentamisvirhe. Tarkista seuraavat. - Todentamistapa - Todennettu tili - Todennettu salasana	Tämä viesti tulee näkyviin, kun SMTP-palvelimen varmennus epäonnistuu.
POP3-palvelimen todentamisvirhe. Tarkista seuraavat. - Todentamistapa - Todennettu tili - Todennettu salasana	Tämä viesti tulee näkyviin, kun POP3-palvelimen varmennus epäonnistuu.
Tiedonsiirtotapaa ei tueta. Tarkista seuraavat. - SMTP-palvelinosoite - SMTP-palvelimen porttinumero	Tämä viesti tulee näkyviin, kun yrität tiedonsiirtoa protokollalla, jota ei tueta.
Yhteys SMTP-palvelimeen epäonnistui. Muuta Suojattu yhteys tilaan Ei mitään.	Tämä viesti tulee näkyviin, kun ilmenee SMTP:n vastaamattomuus palvelimen ja asiakkaan välillä, tai kun palvelin ei tue suojattua SMTP-yhteyttä (SSL-yhteys).
Yhteys SMTP-palvelimeen epäonnistui. Muuta Suojattu yhteys tilaan SSL/TLS.	Tämä viesti tulee näkyviin, kun ilmenee SMTP:n vastaamattomuus palvelimen ja asiakkaan välillä, tai kun palvelin vaatii SSL/TLS-yhteyden käyttöä suojatulla SMTP-yhteydellä.
Yhteys SMTP-palvelimeen epäonnistui. Muuta Suojattu yhteys tilaan STARTTLS.	Tämä viesti tulee näkyviin, kun ilmenee SMTP:n vastaamattomuus palvelimen ja asiakkaan välillä, tai kun palvelin vaatii STARTTLS-yhteyden käyttöä suojatulla SMTP-yhteydellä.
Yhteys on epäluotettava. Tarkista seuraava. - Päivämäärä ja aika	Tämä viesti tulee näkyviin, kun tulostimen päivämäärä- ja aika-asetus on väärä tai sertifiikaatti on vanhentunut.
Yhteys on epäluotettava. Tarkista seuraava. - CA-varmenne	Tämä viesti tulee näkyviin, kun tulostimella ei ole palvelinta vastaavaa juurisertifikaattia tai CA-varmenne -sertifiikaattia ei ole tuotu.
Yhteys ei ole suojattu.	Tämä viesti tulee näkyviin, kun haettu sertifiikaatti on vahingoittunut.
SMTP-palvelimen todentaminen epäonnistui. Muuta todentamistavaksi SMTP-AUTH.	Tämä viesti tulee näkyviin, kun ilmenee varmennusmenetelmän vastaamattomuus palvelimen ja asiakkaan välillä. Palvelin tukee SMTP-TODENNUS -varmennusta.

Viesti	Syy
SMTP -palvelimen todentaminen epäonnistui. Muuta todentamistavaksi POP ennen SMTP:tä.	Tämä viesti tulee näkyviin, kun ilmenee varmennusmenetelmän vastaamattomuus palvelimen ja asiakkaan välillä. Palvelin ei tue SMTP-TODENNUS -varmennusta.
Lähtäjän sähköpostiosoite on väärä. Muuta sähköpostipalvelusi sähköpostiosoitteeksi.	Tämä viesti tulee näkyviin, kun määritetyn lähtäjän sähköpostiosoite on väärä.
Tulostinta ei voi käyttää, ennen kuin toimenpide on valmis.	Tämä viesti tulee näkyviin, jos tulostin on varattu.

Jaetun verkkokansion määrittäminen

Määritä jaettu verkkokansio, jos haluat tallentaa skannattuja kuvia ja faksaustuloksia.

Kun tallennat tiedostoa kansioon, tulostin kirjautuu sisään sen tietokoneen käyttäjänä, jolla kansio luotiin.

Varmista jaettua verkkokansiota luodessasi myös, että olet määrittänyt MS-verkon.

Jaetun kansion luominen

Ennen jaetun kansion luomista

Tarkista seuraavat seikat ennen jaetun kansion luomista.

- Tulostin on liitetty verkkoon, jonka kautta se voi käyttää tietokonetta, johon jaettu kansio luodaan.
- Tietokoneen, johon jaettu kansio luodaan, nimessä ei ole monitavuisia merkkejä.



Tärkeää:

Jos tietokoneen nimessä on monitavuinen merkki, tiedoston tallentaminen jaettuun kansioon saattaa epäonnistua.

Muuta tässä tapauksessa tietokoneen nimi tai vaihda tietokoneeseen, jonka nimessä ei ole monitavuisia merkkejä.

Kun muutat tietokoneen nimen, vahvista asia ensin järjestelmänvalvojalta, sillä tämä saattaa vaikuttaa joihinkin asetuksiin, kuten tietokoneen hallintaan, resurssien käyttöön yms.

Verkkoprofiilin tarkistus

Tarkista, onko kansion jakaminen käytettävissä tietokoneella, johon jaettu kansio luodaan.

1. Kirjautu sisään tietokoneelle, johon jaettu kansio luodaan, valtuutetun järjestelmänvalvojan käyttäjätilitä.
2. Valitse **Ohjauspaneeli > Verkko ja Internet > Verkko- ja jakamiskeskus**.
3. Valitse **Jakamisen lisäasetukset** ja valitse sitten  sen profiilin kohdalta, joka näytetään verkkoprofileissa (nykyisenä profiilina).

4. Tarkista, onko **Ota tiedostojen ja tulostimien jakaminen käyttöön** valittuna kohdassa **Tiedostojen ja tulostimien jakaminen**.

Jos se on valittuna, valitse **Peruuta** ja sulje ikkuna.

Jos muutat asetuksia, valitse **Tallenna muutokset** ja sulje ikkuna.

Liittyvät tiedot

- ➔ ”Jaetun kansion luomisen sijainti ja esimerkki suojauksesta” sivulla 431

Jaetun kansion luomisen sijainti ja esimerkki suojauksesta

Turvallisuus ja käytännöllisyys vaihtelevat sen mukaan, mihin jaettu kansio luodaan.

Jaetun kansion käyttö tulostimilta tai muilta tietokoneilta edellyttää kansion seuraavia luku- ja muutosoikeuksia.

- Jakaminen** -välilehti > **Jakamisen lisäasetukset** > **Oikeudet**

Tällä hallitaan jaetun kansion käyttöoikeuksia verkossa.

- Suojaus** -välilehden käyttöoikeudet

Tällä hallitaan jaetun kansion verkko- ja paikallisen käytön oikeuksia.

Kun määrität työpöydälle luodun jaetun kansion asetukseksi **Kaikki**, käyttö sallitaan kaikille tietokonetta käyttäville käyttäjille.

Valtuuttamaton käyttäjä ei voi kuitenkaan käyttää sitä, koska työpöytä (kansio) on käyttäjäkansion hallinnan alainen ja käyttäjäkansion suojausasetukset pätevät myös siihen. Käyttäjät, joille on myönnetty oikeus **Suojaus** -välilehdessä (käyttäjä on tässä tapauksessa kirjautunut sisään ja järjestelmänvalvoja), voivat käyttää kansiota.

Katso alta tietoa oikean sijainnin valitsemisesta.

Tämä esimerkki koskee kansion ”skannaus_kansio” luomista.

Liittyvät tiedot

- ➔ ”Esimerkki määrittämisestä tiedostopalvelimilla” sivulla 431
- ➔ ”Esimerkki määrittämisestä PC-tietokoneella” sivulla 437

Esimerkki määrittämisestä tiedostopalvelimilla

Tämä on esimerkki jaetun kansion luomisesta jaetun tietokoneen, kuten tiedostopalvelimen, aseman pääkansioon seuraavien ehtojen mukaisesti.

Käyttöoikeuden omaavat käyttäjät, kuten saman toimialueen jaetun kansion luoneen tietokoneen kanssa omaavat käyttäjät, voivat käyttää jaettua kansiota.

Käytä tätä määrittäystä, kun haluat sallia kenen tahansa käyttäjän kirjoittaa tietokoneella, kuten tiedostopalvelimessa tai jaetussa tietokoneessa, olevaan jaettuun kansioon ja lukea sen sisältämiä tietoja.

- Jaetun kansion luontipaikka: aseman pääkansio
- Kansion polku: C:\skannaus_kansio
- Käyttöoikeudet verkon kautta (jako-oikeudet): kaikki
- Käyttöoikeudet tiedostojärjestelmässä (suojaus): todennetut käyttäjät

1. Kirjautu sisään tietokoneelle, johon jaettu kansio luodaan, valtuutetun järjestelmänvalvojan käyttäjätilitä.

2. Käynnistä resurssienhallinta.

3. Luo kansio aseman pääkansioon ja anna sille nimeksi ”skannaus_kansio”.

Kansion nimessä voi olla 1–12 aakkosnumeerista merkkiä. Jos kansion nimi on tätä pidempi, et ehkä pysty käyttämään sitä normaalisti käyttöympäristöstä riippuen.

4. Napsauta kansiota hiiren kakkospainikkeella ja valitse **Ominaisuudet**.

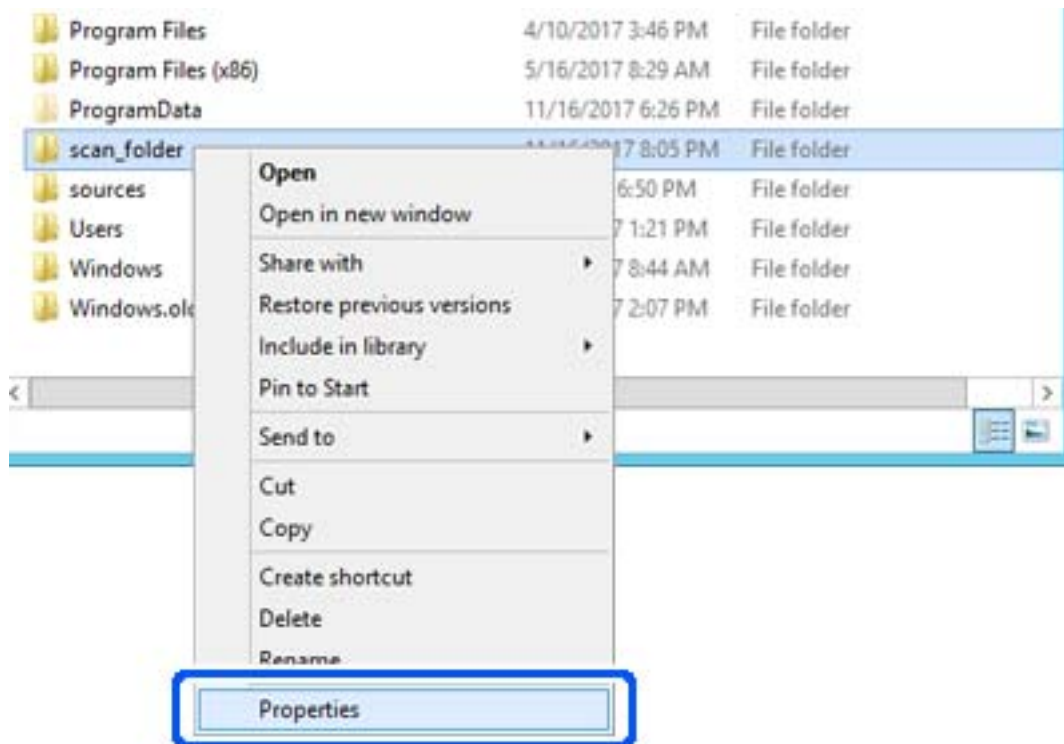

5. Valitse **Jakaminen**-välilehdeltä **Jakamisen lisäasetukset**.

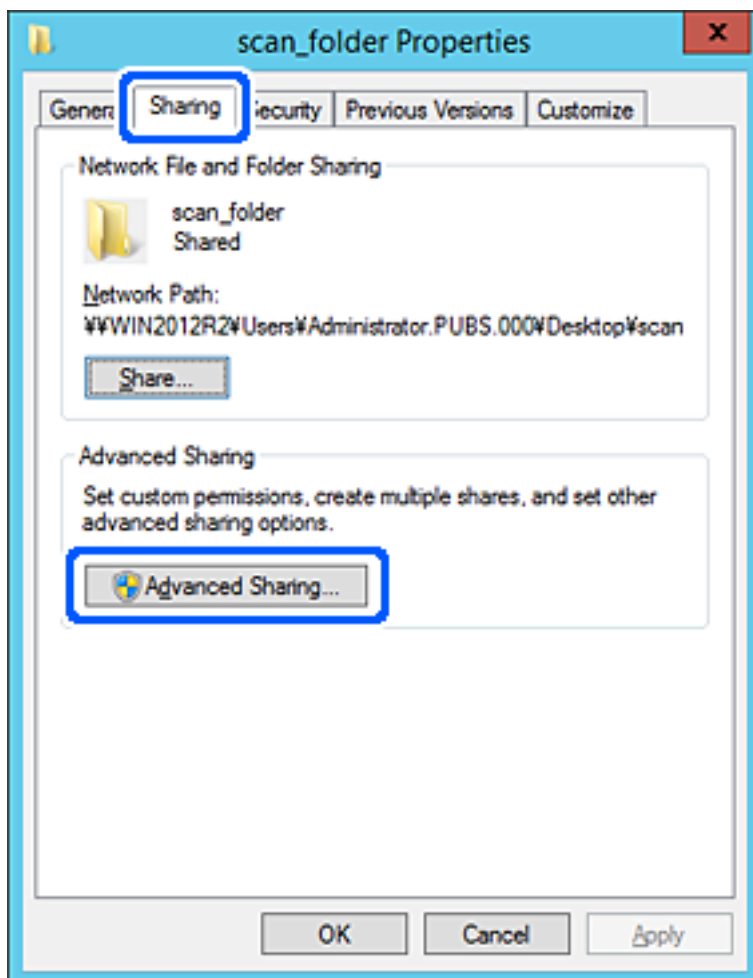

6. Valitse **Ja** tämä kansio ja sitten **Oikeudet**.

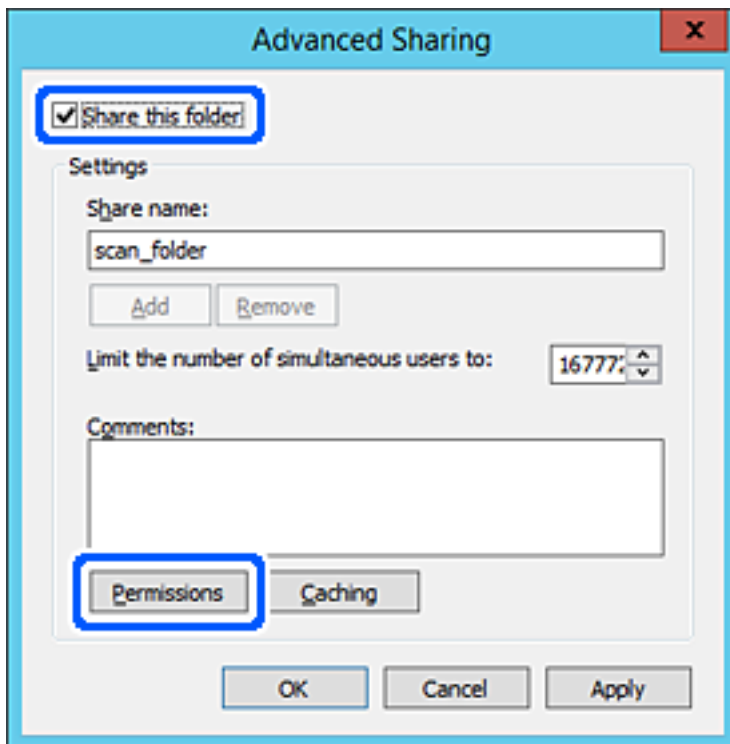

7. Valitse **Kaikki** kohdasta **Ryhmä-** tai **käyttäjänimet**, valitse **Salli** kohdasta **Muuta** ja valitse sitten **OK**.

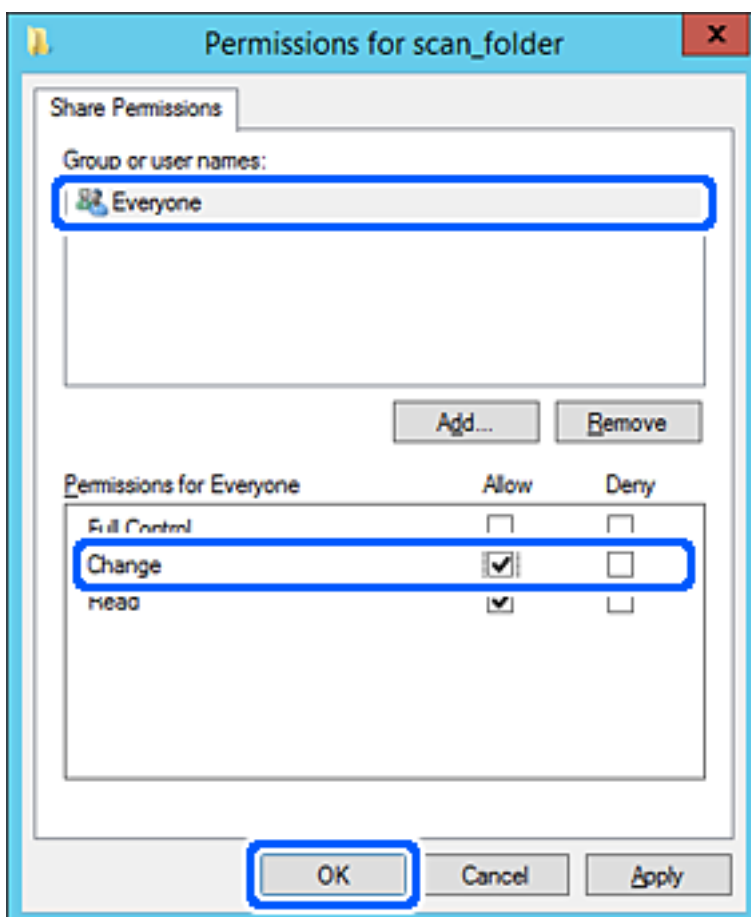

8. Valitse OK.
9. Valitse välilehti **Suojaus** ja valitse sitten **Todennetut käyttäjät** kohdasta **Ryhmä-** tai **käyttäjänimet**.

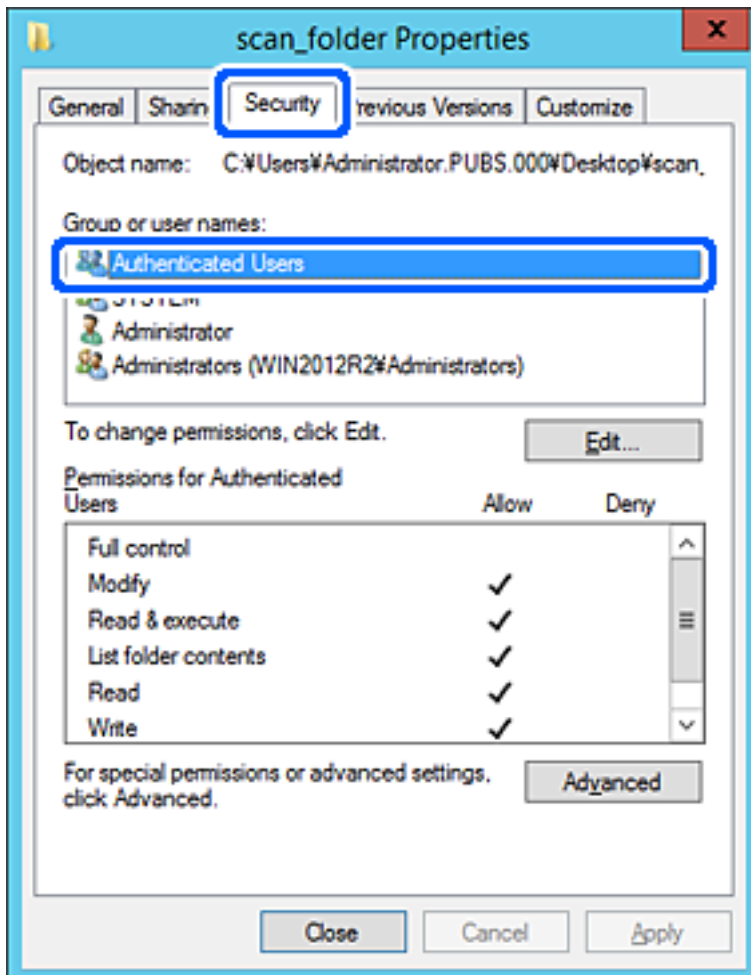

”Todennetut käyttäjät” -ryhmä kattaa kaikki käyttäjät, jotka voivat kirjautua sisään toimialueeseen tai tietokoneeseen. Tämä ryhmä näytetään vain, kun kansio luodaan aivan pääkansion alle.

Jos sitä ei näytetä, voit lisätä sen valitsemalla **Muokkaa**. Lisätietoa on kohdassa Liittyvät tiedot.

10. Tarkista, että Salli kohdassa **Muuta** on valittuna kohdassa **Todennettujen käyttäjien käyttöoikeudet**. Jos se ei ole valittuna, valitse **Todennetut käyttäjät**, valitse **Muokkaa**, valitse **Salli** kohdasta **Muuta** kohdassa **Todennettujen käyttäjien käyttöoikeudet** ja valitse sitten **OK**.

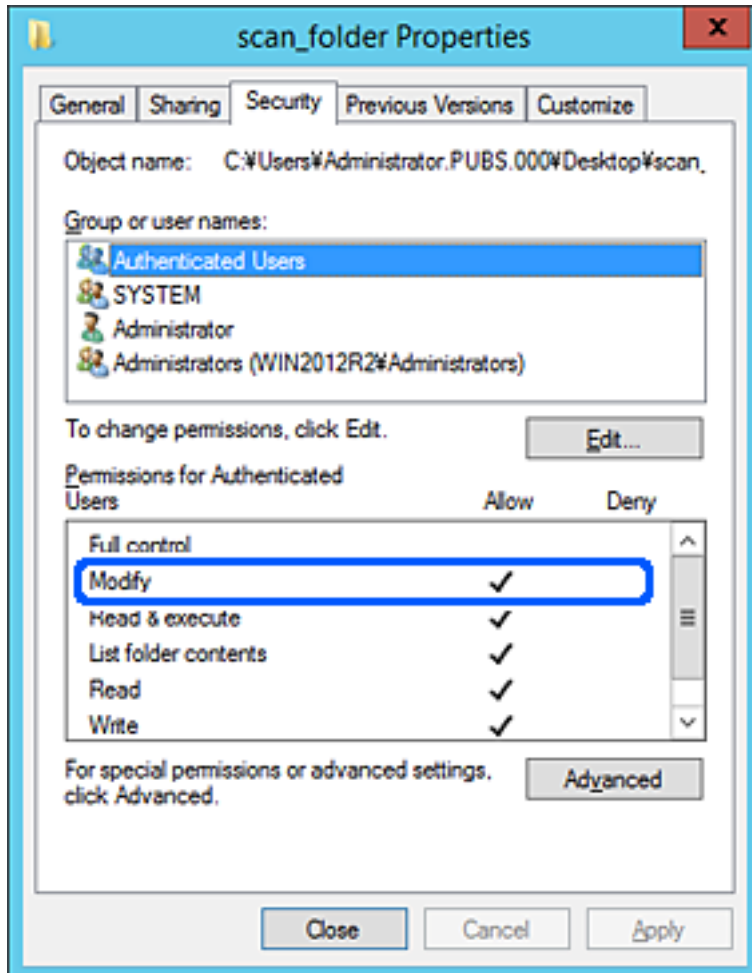

11. Valitse välilehti **Jakaminen**.

Jaetun kansion verkkopolku näytetään. Tätä käytetään yhteystietoja rekisteröitäessä tulostimeen. Kirjoita se ylös.

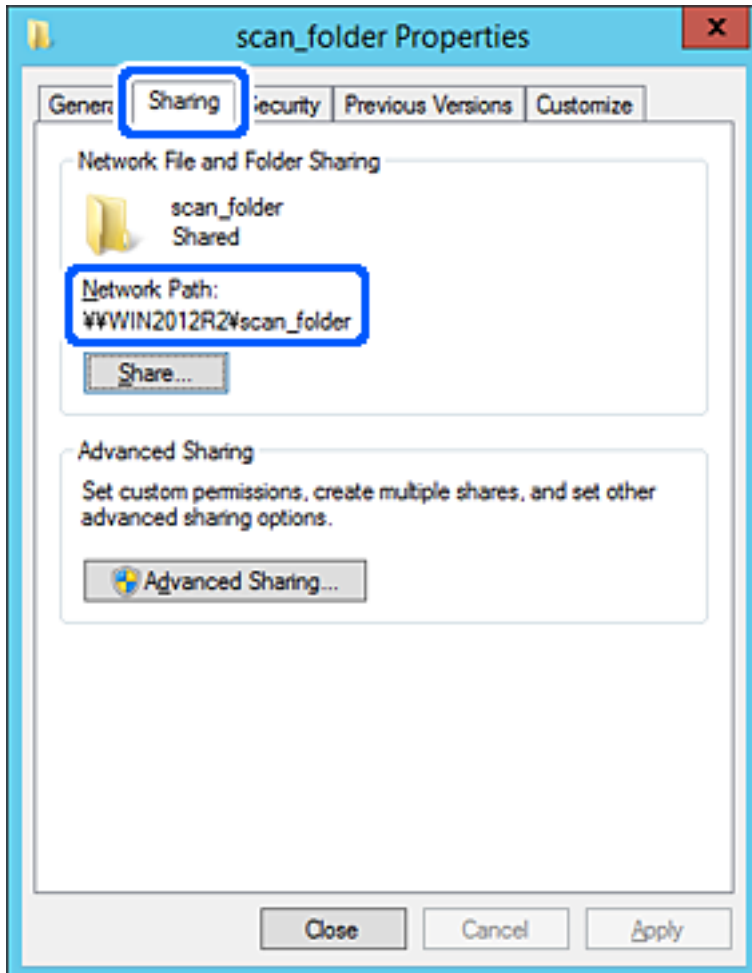

12. Sulje näyttö valitsemalla **OK** tai **Sulje**.

Tarkista, voidaanko tiedosto lukea tai siihen kirjoittaa jaetussa kansiossa tietokoneilta, joilla on sama toimialue.

Liittyvät tiedot

- ➔ ”Vastaanottajan tallentaminen yhteystietoihin Web Config -ominaisuuden avulla” sivulla 448
- ➔ ”Ryhmän tai käyttäjän, jolle sallit käytön, lisääminen” sivulla 442

Esimerkki määryksestä PC-tietokoneella

Tämä on esimerkki jaetun kansion luomisesta tietokoneeseen kirjautuneen käyttäjän työpöydälle.

Käyttäjä, joka kirjautuu sisään tietokoneeseen ja jolla on järjestelmänvalvojan oikeudet, voi käyttää käyttäjäkansion alaista työpöytäkansiota ja asiakirjakansiota.

Suorita tämä määrytys, kun ET SALLI muiden käyttäjien kirjoittaa PC-tietokoneen jaettuun kansioon tai lukea sen sisältämiä tietoja.

- Jaetun kansion luontipaikka: Työpöytä

- Kansiopolku: C:\Käyttäjät\xxxx\Työpöytä\skannaus_kansio
- Käyttöoikeudet verkon kautta (jako-oikeudet): Kaikki
- Käyttöoikeudet tiedostojärjestelmässä (suojaus): Älä lisää ketään tai lisää käyttäjän/ryhmän nimi, jolle sallit oikeuden

1. Kirjaudu sisään tietokoneelle, johon jaettu kansio luodaan, valtuutetun järjestelmänvalvojan käyttäjätilitä.
2. Käynnistä resurssienhallinta.
3. Luo kansio työpöydälle ja anna sille nimeksi ”skannaus_kansio”.
Kansion nimessä voi olla 1–12 aakkosnumeerista merkkiä. Jos kansion nimi on tätä pidempi, et ehkä pysty käyttämään sitä normaalisti käyttöympäristöstä riippuen.
4. Napsauta kansiota hiiren kakkospainikkeella ja valitse **Ominaisuudet**.

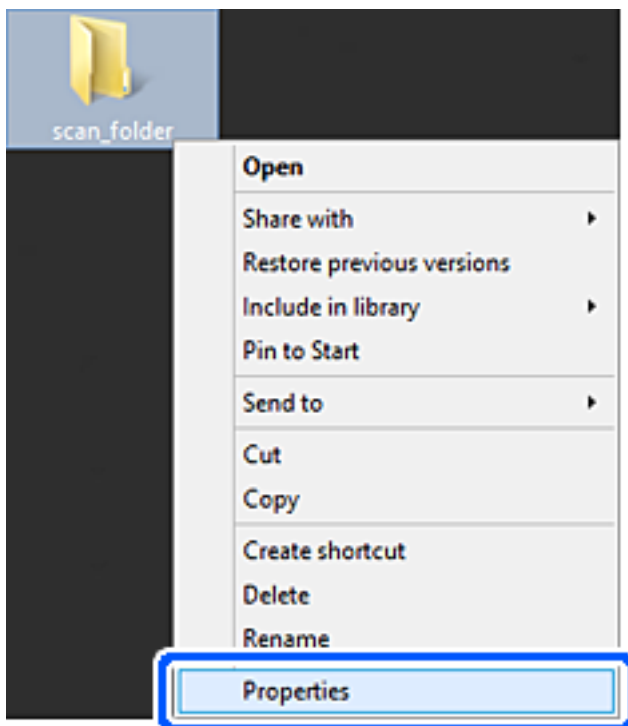

5. Valitse **Jakaminen**-välilehdeltä **Jakamisen lisäasetukset**.

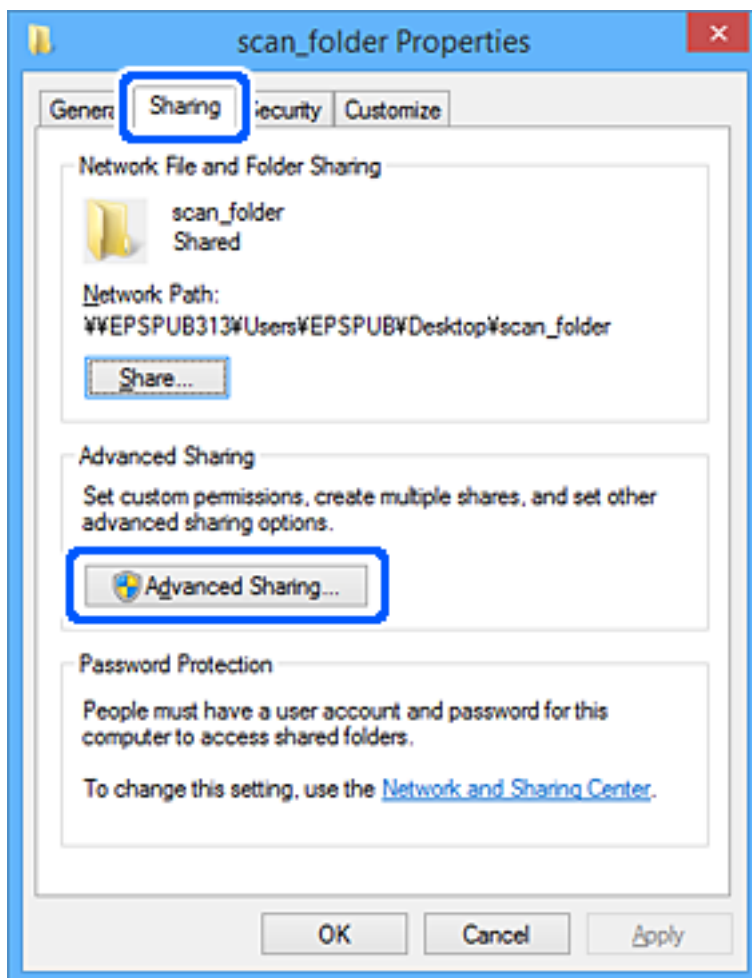

6. Valitse **Ja** tämä kansio ja sitten **Oikeudet**.

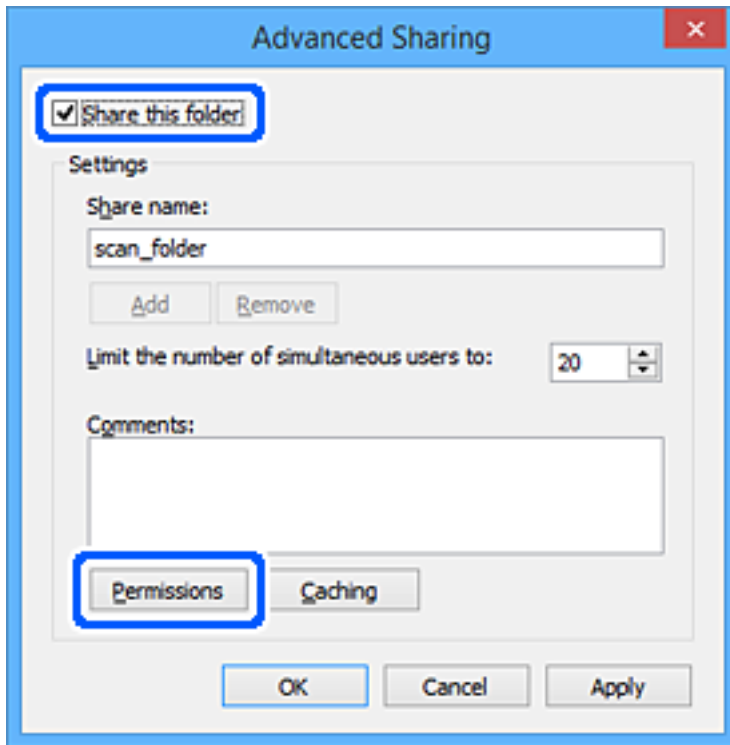

7. Valitse **Kaikki** kohdasta **Ryhmä-** tai **käyttäjänimet**, valitse **Salli** kohdasta **Muuta** ja valitse sitten **OK**.

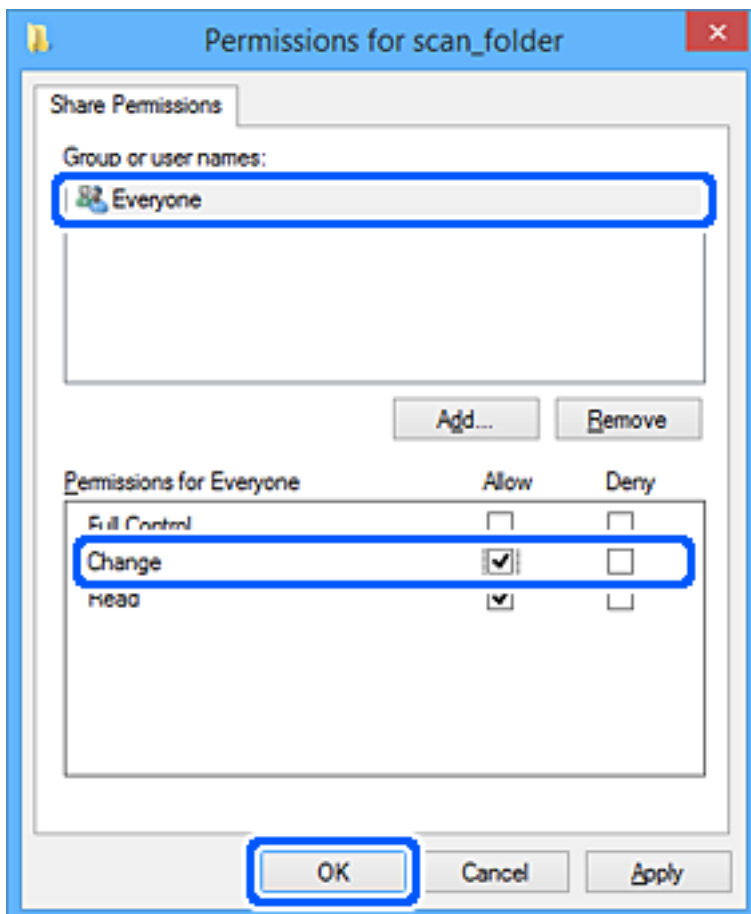

8. Napsauta **OK**.
9. Valitse välilehti **Suojaus**.
10. Tarkista ryhmä tai käyttäjä kohdasta **Ryhmä- tai käyttäjänimet**.

Tässä näytetty ryhmä tai käyttäjä voi käyttää jaettua kansiota.

Tässä tapauksessa jaettua kansiota voivat käyttää tähän tietokoneeseen sisään kirjautuva käyttäjä sekä järjestelmänvalvoja.

Lisää käyttöoikeuksia tarpeen mukaan. Niitä voi lisätä valitsemalla **Muokkaa**. Lisätietoa on kohdassa Liittyvät tiedot.

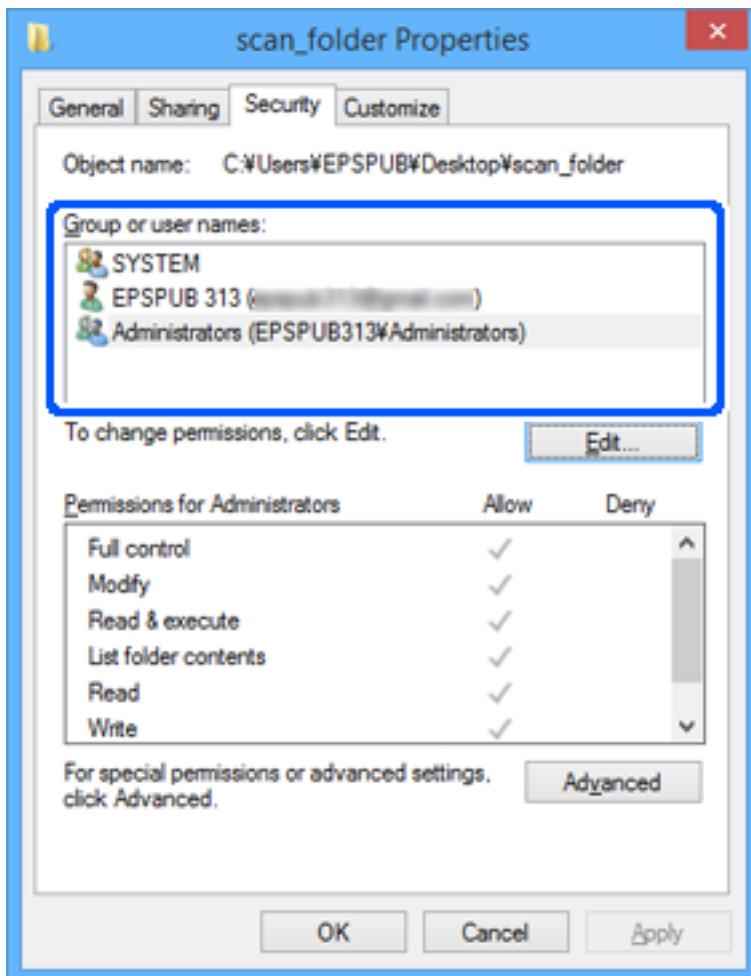

11. Valitse välilehti **Jakaminen**.

Jaetun kansion verkkopolku näytetään. Tätä käytetään tulostimen yhteystietoja rekisteröitäessä. Kirjoita se ylös.

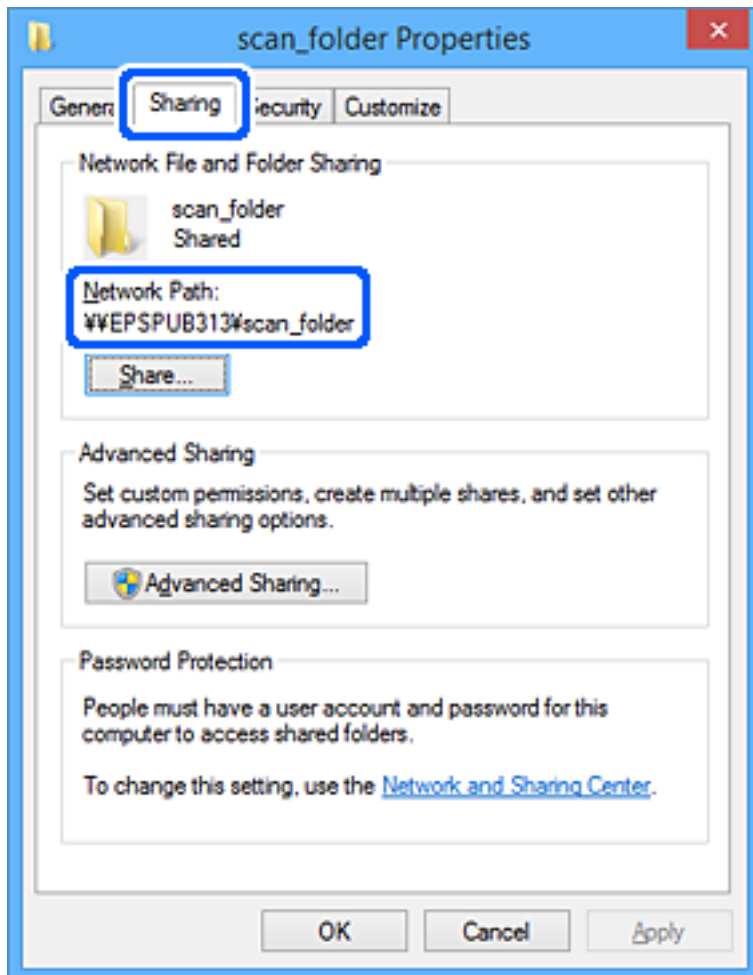

12. Sulje näyttö valitsemalla **OK** tai **Sulje**.

Tarkista, voidaanko tiedosto lukea tai siihen kirjoittaa jaetussa kansiossa niiden käyttäjien tai ryhmien tietokoneilta, joilla on käyttöoikeudet.

Liittyvät tiedot

- ➔ ”Vastaanottajan tallentaminen yhteystietoihin Web Config -ominaisuuden avulla” sivulla 448
- ➔ ”Ryhmän tai käyttäjän, jolle sallit käytön, lisääminen” sivulla 442

Ryhmän tai käyttäjän, jolle sallit käytön, lisääminen

Voit lisätä ryhmän tai käyttäjän, jolle käyttö sallitaan.

1. Napsauta kansiota hiiren kakkospainikkeella ja valitse sitten **Ominaisuudet**.
2. Valitse välilehti **Suojaus**.

3. Valitse **Muokkaa**.

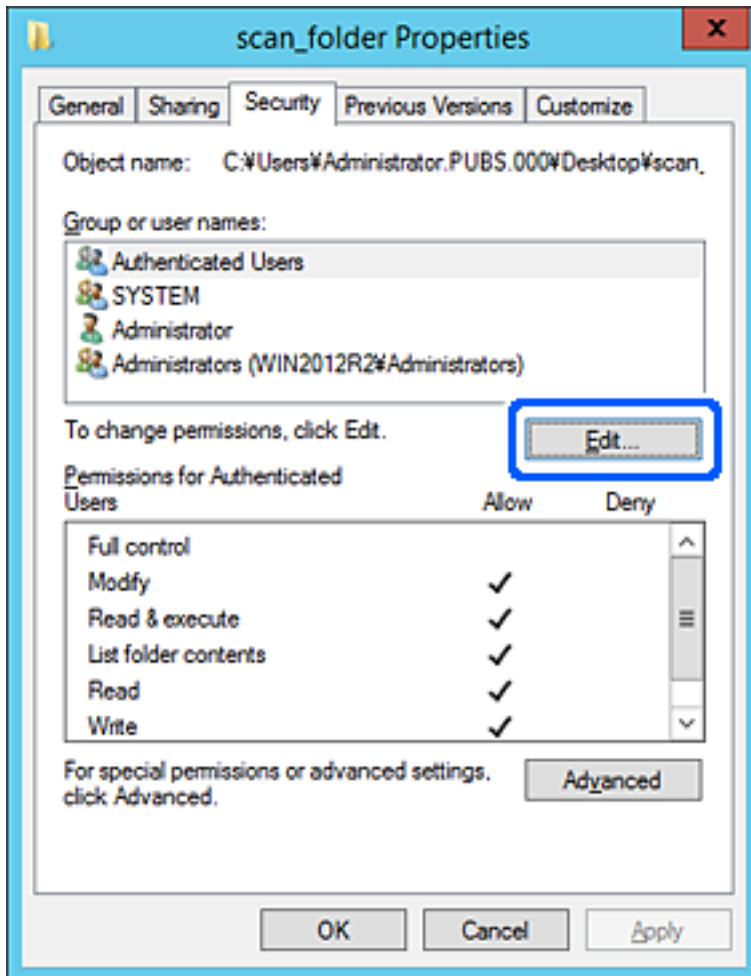

4. Valitse Lisää kohdasta Ryhmä- tai käyttäjänimet.

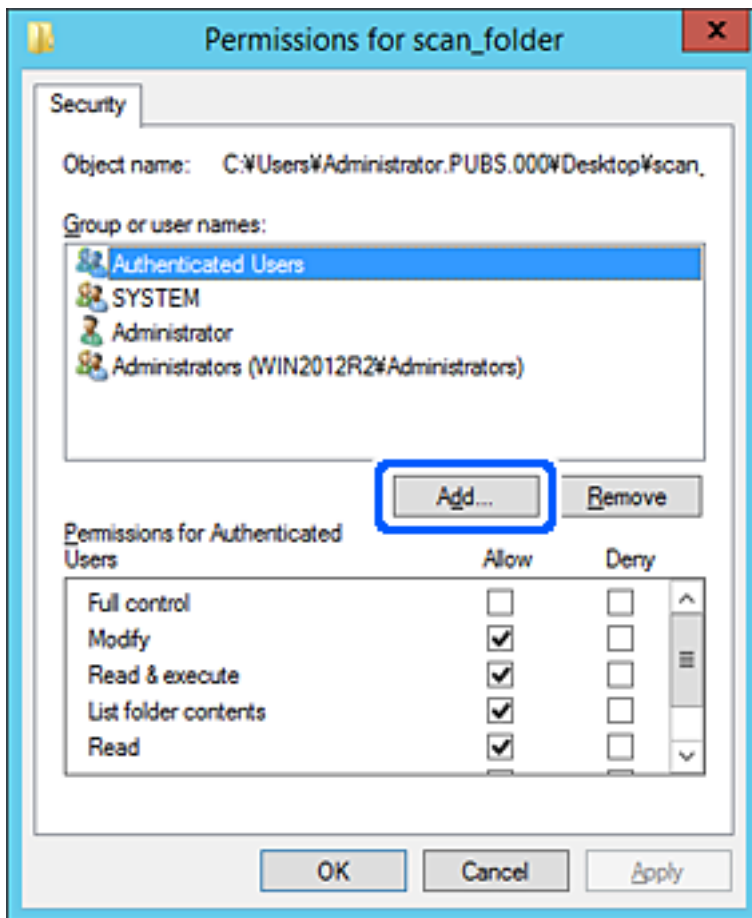

5. Syötä ryhmä- tai käyttäjänimi, jolle haluat sallia käytön, ja valitse sitten **Tarkista nimet**.

Nimi alleviivataan.

Huomautus:

*Jos et tiedä ryhmän tai käyttäjän koko nimeä, anna osa nimestä ja valitse sitten **Tarkista nimet**. Ryhmä- ja käyttäjänimet, jotka vastaavat nimen osaa, tulevat näkyviin, ja voit valita koko nimen luettelosta.*

*Jos vastaavia nimiä on vain yksi, koko nimi näytetään alleviivattuna kohdassa **Syötä valittavan kohteen nimi**.*

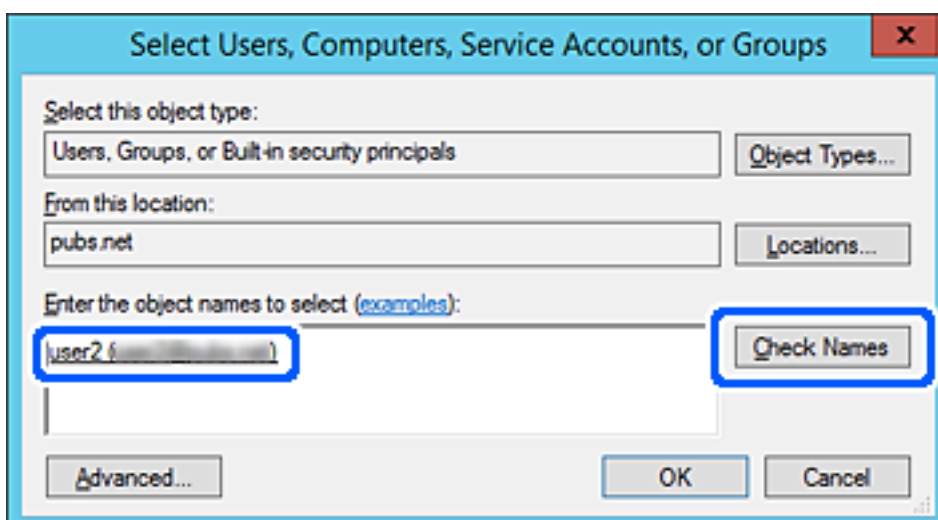

6. Valitse OK.
7. Valitse käyttöoikeusnäytöltä kohtaan **Ryhmä- tai käyttäjänimet** syötetty käyttäjänimi, valitse käyttöoikeudet kohdasta **Muokkaa** ja valitse sitten OK.

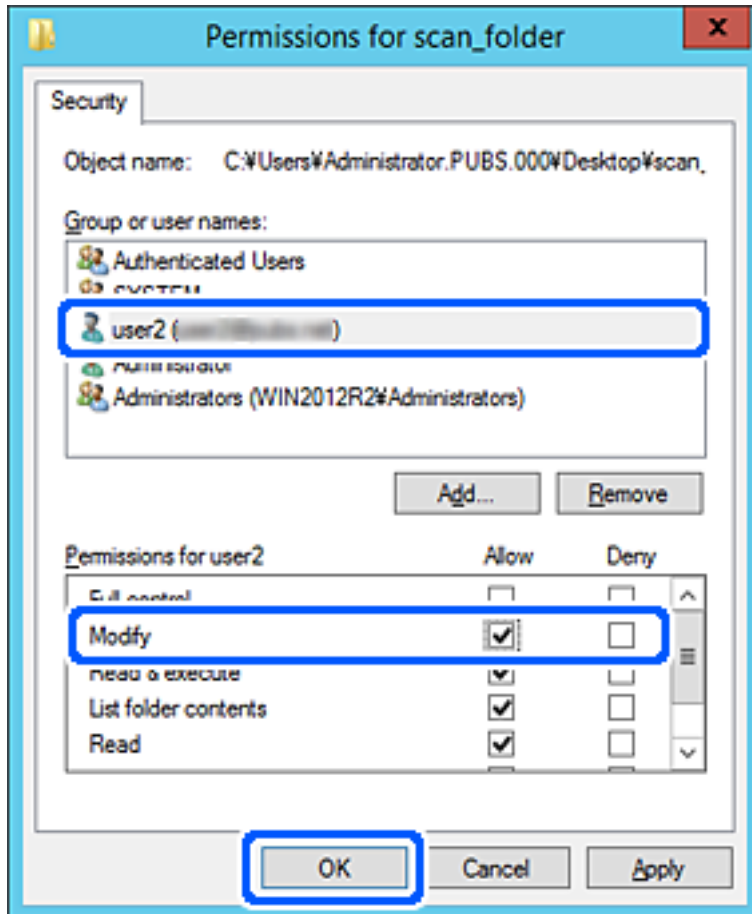

8. Sulje näyttö valitsemalla **OK** tai **Sulje**.
Tarkista, voidaanko tiedosto lukea tai siihen kirjoittaa jaetussa kansiossa niiden käyttäjien tai ryhmien tietokoneilta, joilla on käyttöoikeudet.

Microsoft-verkon jakaminen

Kun tämä on käytössä, seuraavat toiminnot ovat mahdollisia.

- USB-tallennusvälineen jakaminen tulostimeen liitettyssä verkossa.
- Skannaustuloksen edelleen lähetys tai faksin vastaanottaminen tietokoneella olevaan jaettuun kansioon.

1. Avaa Web Config ja valitse **Verkko**-välilehdeltä **MS-verkko**.
2. Valitse **Käytä Microsoft-verkkojakamista**.
3. Määritä halutut asetukset.
4. Valitse **Seuraava**.

5. Vahvista asetukset ja valitse sitten **OK**.
6. Syötä seuraavat tiedot tietokoneen resurssienhallintaan ja paina sitten Enter-näppäintä.
Tarkista, onko verkkokansiota olemassa ja voitko käyttää sitä.
\\Tulostimen IP-osoite
Esimerkki: \\192.0.2.111

Liittyvät tiedot

➔ ”Verkkomäärittelyn suorittaminen verkkoselaimessa” sivulla 351

MS-verkkoasetukset

Kohteet	Selitys
Käytä Microsoft-verkkojakamista	Valitse, kun haluat ottaa MS-verkkojakamisen käyttöön.
SMB1.0 SMB2/SMB3	Ota käyttöön protokolla, jota haluat käyttää. Vain SMB1.0 tai SMB2/SMB3 voidaan ottaa käyttöön.
Tiedostojen jakaminen	Valitse, otetaanko tiedostonjako käyttöön. Ota se käyttöön seuraavissa tilanteissa. <input type="checkbox"/> USB-tallennustilan jakaminen tulostimeen yhdistetyn verkon kautta. <input type="checkbox"/> Skannaustulosten edelleen lähetyks tai faksin vastaanottaminen tietokoneen jaettuun kansioon.
Käyttäjän varmennus	Valitse, suoritetaanko käyttäjän todennus tulostimeen yhdistetyssä verkossa olevaa USB-tallennustilaa käytettäessä.
Käyttäjänimi	Määritä käyttäjän todennuksen käyttäjänimi. Syötä 1–127 ASCII-merkkiä lukuun ottamatta merkkejä "\[; =,*?<>@%". Pelkkää yhtä pistettä tai pisteen ja välilyönnin yhdistelmää ei voi syöttää.
Salasana	Määritä käyttäjän todennuksen salasana. Syötä 1–64 ASCII-merkkiä. Pelkkää kymmentä tähtimerkkiä (*) ei voi syöttää.
Salattu tiedonsiirto	Valitse, otetaanko salattu tiedonsiirto käyttöön. Voit valita sen, kun Ota käyttöön on valittuna kohdassa Käyttäjän varmennus .
Isäntänimi	Näytä tulostimen MS-verkon isäntänimi. Voit muuttaa sitä valitsemalla Verkko -välilehdestä > Perus ja muuttamalla kohtaa Laitenimi .
Työryhmän nimi	Syötä MS-verkon työryhmänimi. Syötä 0–15 ASCII-merkkiä.
Käyttöattribuutti	Määritä tiedostonjaon Käyttöattribuutti.
Jaettu-nimi (USB-isäntä)	Näytä jaettuna nimenä tiedostoa jaettaessa.

Yhteystietojen käyttö

Kun lisää kohteet tulostimen yhteystietoluetteloon, voit lisätä vastaanottajan helposti skannauksen tai faksien lähetyksen yhteydessä.

Voit syöttää kohteen myös LDAP-palvelimen avulla (LDAP-haku).

Huomautus:

- Voit siirtyä tulostimen yhteystietoluettelosta LDAP-hakuun ja takaisin tulostimen ohjauspaneelin avulla.
- Yhteystietoluetteloon voidaan lisätä seuraavan tyyppisiä vastaanottajia. Voit lisätä enintään 2,000 merkintää.

Faksi	Faksin vastaanottaja
Sähköposti	Sähköpostin vastaanottaja Sähköpostipalvelinasetukset on määritettävä etukäteen.
Verkkokansio (SMB)	Skannaustietojen ja faksien uudelleen lähetystietojen vastaanottaja
Verkkokansio/FTP	

Yhteystietoasetusten vertailu

Tulostimeen tallennettavien yhteystietojen määrittämiseen on kolme työkalua: Web Config, Epson Device Admin ja laitteen ohjauspaneeli. Näiden kolmen työkalun väliset erot on lueteltu alla olevassa taulukossa.

Toiminnot	Web Config	Epson Device Admin	Tulostimen ohjauspaneeli
Vastaanottajan tallentaminen	✓	✓	✓
Vastaanottajan tietojen muokkaus	✓	✓	✓
Ryhmän luonti	✓	✓	✓
Ryhmän muokkaus	✓	✓	✓
Vastaanottajien tai ryhmien poistaminen	✓	✓	✓
Kaikkien vastaanottajien poistaminen	✓	✓	-
Tiedoston tuonti	✓	✓	-
Tiedostoon vienti	✓	✓	-
Usein käytettyjen vastaanottajien määrittäminen	✓	✓	✓
Usein käytettyjen vastaanottajien lajittelu	-	-	✓

Huomautus:

Voit määrittää faksien vastaanottajat myös FAX Utility -apuohjelmalla.

Vastaanottajan tallentaminen yhteystietoihin Web Config -ominaisuuden avulla

Huomautus:

Yhteystietoja voi rekisteröidä myös tulostimen ohjauspaneelista.

1. Avaa Web Config ja valitse **Hae/Kopioi-** tai **Faksi-**välilehdeltä **Yhteystiedot**.
2. Valitse rekisteröitävä numero ja napsauta sitten **Muokkaa**.
3. Syötä **Nimi** ja **Hakemistosana**.
4. Valitse kohdan **Tyyppi** valinnaksi kohdetyyppi.

Huomautus:

Et pysty muuttamaan **Tyyppi**-valintaa ennen kuin rekisteröinti on valmis. Jos haluat muuttaa tyyppiä, poista kohde ja rekisteröi uudelleen.

5. Syötä arvo jokaiseen kohtaan ja napsauta sitten **Käytä**.

Liittyvät tiedot

- ➔ ”Alkuperäiskappaleiden skannaaminen verkkokansioon” sivulla 111
- ➔ ”Verkkomäärityksen suorittaminen verkkoselaimessa” sivulla 351

Kohdeasetukset

Kohteet	Asetukset ja selitys
Yleiset asetukset	
Nimi	Syötä yhteystietoluettelosta nimi, jossa saa olla enintään 30 Unicode-merkkiä (UTF-8). Jos et määritä tätä, jätä se tyhjäksi.

Kohteet	Asetukset ja selitys
Hakemistosana	Syötä hakusanat enintään 30 Unicode-merkillä (UTF-8). Jos et määritä tätä, jätä se tyhjäksi.
Tyyppi	Valitse rekisteröitävän osoitteen tyyppi.
Määritä Usein käytettyyn	Aseta rekisteröity osoite usein käytetyksi osoitteeksi valitsemalla tämä. Kun osoite on asetettu usein käytetyksi osoitteeksi, se näytetään faksi- ja skannausnäytön ylälaidassa, ja voit määrittää kohteen avaamatta yhteystietoluetteloa.
Faksi	
Faksinumero	Syötä 1–64 merkkiä numeroilla 0–9 ja/tai merkeillä -, *, # ja välilyönti.
Faksinopeus	Valitse kommunikointinopeus kohteelle.
Alaosoite (SUB/SEP)	Määritä faksin lähettämisen yhteydessä lisättävä alaosoite. Anna enintään 20 merkkiä, mukaan lukien 0–9, *, # tai välilyönnit. Jos et määritä tätä, jätä se tyhjäksi.
Salasana (SID/PWD)	Määritä alaosoitteen salasana. Anna enintään 20 merkkiä, mukaan lukien 0–9, *, # tai välilyönnit. Jos et määritä tätä, jätä se tyhjäksi.
Sähköposti	
Sähköpostiosoite	Syötä 1–255 merkkiä joukoista A–Z, a–z, 0–9 ! # \$ % & ' * + - . / = ? ^ _ { } ~ @.
Verkkokansio (SMB)	
Tallenna kohteeseen	\\“Kansio polku” Syötä kohdekansion sijainti, jossa on 1–253 Unicode-merkkiä (UTF-8). Jätä pois “\”.
Käyttäjänimi	Syötä avattavan verkkokansion käyttäjätunnus, jossa saa olla enintään 30 Unicode-merkkiä (UTF-8). Vältä kuitenkin käyttämästä ohjausmerkkejä (0x00–0x1F, 0x7F).
Salasana	Syötä käytettävän verkkokansion salasana, jossa saa olla enintään 20 Unicode-merkkiä (UTF-8). Vältä kuitenkin käyttämästä ohjausmerkkejä (0x00–0x1F, 0x7F).
FTP	
Suojattu yhteys	Valitse FTP tai FTPS FTP-palvelimen tukeman tiedostonsiirtoprotokollan mukaan. Valitse FTPS , jos haluat sallia tulostimen tiedonsiirron suojaustoimilla.
Tallenna kohteeseen	Syötä palvelimen nimi, jossa on 1–253 ASCII-merkkiä (0x20–0x7E). Jätä pois “ftp://” tai “ftps://”.
Käyttäjänimi	Syötä käytettävän FTP-palvelimen käyttäjätunnus, jossa saa olla enintään 30 Unicode-merkkiä (UTF-8). Vältä kuitenkin käyttämästä ohjausmerkkejä (0x00–0x1F, 0x7F). Jos palvelin sallii nimettömät yhteydet, syötä käyttäjänimeksi esimerkiksi Anonymous tai FTP. Jos et määritä tätä, jätä se tyhjäksi.
Salasana	Syötä käytettävän FTP-palvelimen salasana, jossa saa olla enintään 20 Unicode-merkkiä (UTF-8). Vältä kuitenkin käyttämästä ohjausmerkkejä (0x00–0x1F, 0x7F). Jos et määritä tätä, jätä se tyhjäksi.
Yhteystila	Valitse valikosta yhteystila. Jos tulostimen ja FTP-palvelimen välissä on palomuuuri, valitse Passiivinen tila .
Portin numero	Syötä FTP-palvelimen porttinumero väliltä 1–65535.

Kohteet	Asetukset ja selitys
Varmenteen vahvistaminen	FTP-palvelimen varmenne vahvistetaan tämän käyttöönoton yhteydessä. Tämä on käytettävissä, kun FTPS on valittu kohdassa Suojattu yhteys . Ota se käyttöön tuomalla tulostimeen CA-varmenne.

Liittyvät tiedot

➔ ”Verkkomäärityksen suorittaminen verkkoselaimessa” sivulla 351

Kohteiden rekisteröinti ryhmänä Web Config -apuohjelman avulla

Jos kohdetyyppin asetus on **Faksi** tai **Sähköposti**, voit rekisteröidä kohteet ryhmänä.

1. Siirry Web Config -apuohjelmaan ja valitse **Hae/Kopioi-** tai **Faksi-**välilehdestä > **Yhteystiedot**.
2. Valitse rekisteröitävä numero ja napsauta sitten **Muokkaa**.
3. Valitse ryhmä kohdasta **Tyyppi**.
4. Napsauta **Valitse** kohdassa **Yht. Ryhmä-valinnalle**.
Mahdolliset kohteet tulevat näkyviin.
5. Valitse ryhmälle rekisteröitävä kohde ja napsauta sitten **Valitse**.

The screenshot shows the Epson Web Config interface for a device labeled 'EPSON XX-XXXXX'. The 'Fax' tab is selected in the top navigation bar. On the left, a sidebar menu lists various settings categories, with 'Contacts' highlighted. The main content area is titled 'Contacts' and includes instructions: 'Check the entries you want to register for group. If you finish selecting entries, back to the Edit a Contact Page by pressing "Select" button. To reflect the settings, press "Apply" button on the Edit a Contact Page.' Below this is a table with one entry:

	Number	Name	Index Word	Type	Destination
<input type="checkbox"/>	6	AAAAA Corp.	AAAAA	Email	aaaaa@XXXX.com

At the bottom of the table area, there are two buttons: 'Select' and 'Cancel'.

6. Syötä **Nimi** ja **Hakemistosana**.
7. Valitse, haluatko määrittää rekisteröidyn ryhmän usein käytetyksi ryhmäksi.

Huomautus:

Kohteita voi rekisteröidä usealle ryhmälle.

8. Valitse **Käytä**.

Liittyvät tiedot

➔ ”Verkkomäärittelyn suorittaminen verkkoselaimessa” sivulla 351

Usein käytettyjen yhteystietojen tallentaminen

Kun rekisteröit usein käytetyt yhteystiedot, yhteystiedot näytetään osoitteen määrittämissä yläosassa.

1. Valitse aloitusnäytöltä **Asetukset**.
2. Valitse **Yhteystietojen hallinta** ja valitse sitten **Usein käytetty**.
3. Valitse rekisteröitävän yhteystiedon tyyppi.
4. Valitse **Muokkaa**.

Huomautus:

*Voit muuttaa yhteystietojen järjestystä valitsemalla **Lajittele**.*

5. Valitse usein käytetyt yhteystiedot, jotka haluat rekisteröidä, ja valitse sitten **OK**.

Huomautus:

Voit poistaa yhteystiedon valinnan napauttamalla sitä uudelleen.

Voit hakea osoitteita yhteystietoluettelosta. Syötä hakusana näytön yläreunassa olevaan ruutuun.

6. Valitse **Sulje**.

Yhteystietojen varmuuskopiointi ja tuonti

Yhteystietoja voi varmuuskopioida ja tuoda Web Config -ominaisuuden tai muiden työkalujen avulla.

Web Config -ominaisuudessa yhteystiedot voi varmuuskopioida viemällä yhteystiedot sisältävät tulostinasetukset. Vietyä tiedostoa ei voi muokata, koska se on viety binaaritiedostona.

Yhteystiedot korvataan, kun tulostinasetukset tuodaan tulostimeen.

Epson Device Admin -ominaisuudessa laitteen ominaisuusnäytöltä voidaan viedä vain yhteystiedot. Jos et vie suojauskohteita, vietyjä yhteystietoja voidaan myös muokata ja tuoda, koska ne voidaan tallentaa SYLK- tai CSV-tiedostona.

Kontaktien tuominen Web Config -apuohjelman avulla

Jos sinulla on tulostin, joka sallii kontaktien varmuuskopiointin ja on yhteensopiva tämän tulostimen kanssa, voit rekisteröidä kontaktit helposti tuomalla varmuuskopiointitiedoston.

Huomautus:

Ohjeet tulostimen kontaktien varmuuskopiointista löytyvät tulostimen mukana toimitetusta käyttöohjeesta.

Tuo kontaktit tulostimeen alla olevien ohjeiden mukaisesti.

1. Siirry kohtaan Web Config, valitse **Laittehallinta > Vie ja tuo asetusarvo > Tuo**.

2. Valitse kohdassa **Tiedosto** luotu varmuuskopiointitiedosto, syötä salasana ja napsauta sitten **Seuraava**.
3. Valitse **Yhteystiedot**-valintaruutu ja valitse sitten **Seuraava**.

Liittyvät tiedot

➔ ”Verkkomäärityksen suorittaminen verkkoselaimessa” sivulla 351

Yhteystietojen varmuuskopiointi Web Config -apuohjelmalla

Yhteystiedot saatetaan menettää tulostimen toimintahäiriön sattuessa. Suosittelemme ottamaan varmuuskopion aina, kun tietoja päivitetään. Epson ei ota vastuuta tietojen menetyksistä tai varmuuskopiointista eikä tietojen ja asetusten palauttamisesta edes takuun voimassaoloaikana.

Voit myös varmuuskopioida Web Config -apuohjelmalla tulostimeen tallennetut yhteystiedot tietokoneeseen.

1. Siirry toimintoon Web Config, ja valitse sitten **Laitehallinta** -välilehti > **Vie ja tuo asetusarvo** > **Vie**.
2. Valitse yksi **Yhteystiedot** -valintaruuduista.
Jos esimerkiksi valitset **Yhteystiedot Hae/Kopioi** -luokassa, sama valintaruutu valitaan myös Faksi -luokassa.
3. Salaa vietävä tiedosto syöttämällä salasana.
Tarvitset salasanaa tiedoston tuontiin. Jätä tämä tyhjäksi, jos et halua salata tiedostoa.
4. Valitse **Vie**.

Liittyvät tiedot

➔ ”Verkkomäärityksen suorittaminen verkkoselaimessa” sivulla 351

Kontaktien tuonti toisesta Epsonin tulostimesta

Jos sinulla on tulostin, joka saallii kontaktien varmuuskopiointin ja on yhteensopiva tämän tulostimen kanssa, voit rekisteröidä kontaktit helposti tuomalla varmuuskopiointitiedoston.

Huomautus:

Ohjeet tulostimen kontaktien varmuuskopiointista löytyvät tulostimen mukana toimitetusta käyttöohjeesta.

Tuo kontaktit tulostimeen alla olevien ohjeiden mukaisesti.

1. Siirry kohtaan Web Config, valitse **Laitehallinta** > **Vie ja tuo asetusarvo** > **Tuo**.
2. Valitse kohdassa **Tiedosto** luotu varmuuskopiointitiedosto, syötä salasana ja napsauta sitten **Seuraava**.
3. Valitse **Yhteystiedot**-valintaruutu ja valitse sitten **Seuraava**.

Yhteystietojen vienti ja joukkorekisteröinti työkalun avulla

Kun käytössä on Epson Device Admin, voit varmuuskopioida yhteystiedot, muokata vietyjä tiedostoja ja rekisteröidä ne sitten kaikki samalla kertaa.

Tämä on hyödyllistä, kun haluat varmuuskopioida vain yhteystiedot tai kun vaihdat tulostinta ja haluat siirtää yhteystiedot vanhasta tulostimesta uuteen.

Yhteystietojen vieminen tiedostoon

Yhteystiedot voidaan tallentaa tiedostoon.

Voit muokata sylk- tai csv-muodossa tallennettuja tiedostoja taulukkolaskentaohjelman tai tekstieditorin avulla. Voit rekisteröidä kaikki tiedot samalla kertaa tietojen poistamisen tai lisäämisen jälkeen.

Suojaustietoja, kuten salasanoja tai henkilökohtaisia tietoja, sisältävät tiedot voidaan tallentaa binaarisessa muodossa salasanaalla varustettuina. Tiedostoa ei voi muokata. Tätä voidaan käyttää tietojen varmuuskopiotiedostona suojaustiedot mukaan lukien.

1. Käynnistä Epson Device Admin.
2. Valitse sivupalkin tehtävävalikosta **Devices**.
3. Valitse määritettävä laite laiteluettelosta.
4. Valitse **Device Configuration** valintanauhan **Home** -välilehdestä.
Jos järjestelmänvalvojan salasana on asetettu, anna salasana ja valitse **OK**.
5. Valitse **Common > Contacts**.
6. Valitse vientimuoto kohdasta **Export > Export items**.
 - All Items
Vie salattu binaaritiedosto. Valitse, jos haluat sisällyttää mukaan suojauskohteita, kuten salasanoja tai henkilökohtaisia tietoja. Tiedostoa ei voi muokata. Jos valitset tämän, salasana on määritettävä. Valitse **Configuration** ja määritä 8–63 merkkiä pitkä salasana (ASCII). Tämä salasana vaaditaan binaaritiedostoa tuotaessa.
 - Items except Security Information
Vie sylk- tai csv-muodossa olevat tiedostot. Valitse, jos haluat muokata viedyn tiedoston tietoja.
7. Valitse **Export**.
8. Valitse tiedoston tallennussijainti ja tiedostotyyppi ja valitse sitten **Save**.
Esiin tulee viesti toiminnon valmistumisesta.
9. Valitse **OK**.
Tarkista, että tiedosto on tallennettu määrättyyn sijaintiin.

Yhteystietojen tuominen

Yhteystiedot voidaan tuoda tiedostosta.

Voit tuoda SYLK- tai csv-muodossa tallennettuja tiedostoja tai varmuuskopioidun binaaritiedoston, joka sisältää suojauskohteita.

1. Käynnistä Epson Device Admin.

2. Valitse sivupalkin tehtävävalikosta **Devices**.
3. Valitse määritettävä laite laiteluettelosta.
4. Valitse **Device Configuration** valintanauhan **Home** -välilehdestä.
Jos järjestelmänvalvojan salasana on asetettu, anna salasana ja valitse **OK**.
5. Valitse **Common > Contacts**.
6. Valitse **Import** -kohdassa **Browse**.
7. Valitse tuotava tiedosto ja valitse sitten **Open**.
Kun valitset binaaritiedoston, kirjoita kohtaan **Password** tiedoston viennin yhteydessä asettamasi salasana.
8. Valitse **Import**.
Vahvistusnäyttö näytetään.
9. Valitse **OK**.
Vahvistuksen tulos tulee näyttöön.
 - Edit the information read
Valitse, jos haluat muokata tietoja yksittäin.
 - Read more file
Valitse, jos haluat tuoda useita tiedostoja.
10. Valitse **Import** ja valitse tuonnin valmistumisnäytöstä **OK**.
Pala laitteiden ominaisuusnäyttöön.
11. Valitse **Transmit**.
12. Valitse vahvistusviestistä **OK**.
Asetukset lähetetään tulostimeen.
13. Valitse lähetyksen valmistumisnäytöstä **OK**.
Tulostimen tiedot on päivitetty.
Avaa yhteystiedot kohdasta Web Config tai tulostimen ohjauspaneelista ja tarkista, että yhteystieto on päivitetty.

LDAP-palvelimen käyttäminen

Kun käytössä on LDAP-palvelin, voit käyttää LDAP-palvelimeen rekisteröityjä osoitetietoja sähköpostin tai faksin kohteena.

LDAP-palvelimen määrittäminen

Rekisteröi LDAP-palvelin tulostimessa, jotta voit käyttää sen tietoja.

1. Avaa Web Config ja valitse **Verkko**-välilehdeltä **LDAP-palvelin** > **Perus**.
2. Syötä arvo kuhunkin kohtaan.
3. Valitse **OK**.
Valitsemasi asetukset tulevat näytölle.

Liittyvät tiedot

➔ ”Verkkomäärityksen suorittaminen verkkoselaimessa” sivulla 351

LDAP-palvelimen asetuskohteet

Kohteet	Asetukset ja selitys
Käytä LDAP-palvelinta	Valitse Käyttö tai Älä käytä .
LDAP-palvelinosoite	Syötä LDAP-palvelimen osoite. Syötä 1–255 merkkiä IPv4-, IPv6- tai FQDN-muodossa. Jos käytät FQDN-muotoa, voit käyttää aakkosnumeerisia ASCII-merkkejä (0x20–0x7E) ja ”-”-merkkiä lukuun ottamatta osoitteen alkua ja loppua.
LDAP-palvelimen porttinumero	Syötä LDAP-palvelimen porttinumero väliltä 1–65535.
Suojattu yhteys	Valitse todennustapa, jolla tulostin kirjautuu LDAP-palvelimeen.
Varmenteen vahvistaminen	Kun tämä on käytössä, LDAP-palvelimen varmenne vahvistetaan. Suosittelemme määrittämään asetukseksi Ota käyttöön . Määritä asetus tuomalla CA-varmenne tulostimeen.
Haun aikakatkaissu (s)	Syötä hakuajan kesto ennen aikakatkaissua väliltä 5–300.
Todennusmenetelmä	Valitse menetelmistä yksi. Jos valitset Kerberos-todentaminen -varmennuksen, määritä Kerberos-asetukset valitsemalla Kerberos-asetukset . Suorittaaksesi Kerberos-todentaminen -varmennuksen, seuraava ympäristö on pakollinen. <input type="checkbox"/> Tulostin ja DNS-palvelin voivat lähettää tietoa toisilleen. <input type="checkbox"/> Tulostimen, KDC-palvelimen ja todennukseen tarvittavan palvelimen (LDAP-palvelin, SMTP-palvelin, tiedostopalvelin) aika synkronoidaan. <input type="checkbox"/> Kun palvelupalvelin on määritetty IP-osoitteeksi, palvelupalvelimen FQDN rekisteröidään DNS-palvelimen käänteiseen hakuvyöhykkeeseen.
Käytettävä Kerberos-valtakunta	Jos Todennusmenetelmä on Kerberos-todentaminen , valitse Kerberos-alue, jota haluat käyttää.
Järjestelmänvalvojan toimialuenimi / Käyttäjänimi	Syötä LDAP-palvelimen käyttäjätunnus, jossa saa olla enintään 128 Unicode-merkkiä (UTF-8). Et voi käyttää ohjausmerkkejä kuten 0x00–0x1F ja 0x7F. Tämä asetus ei ole käytössä, kun Todennusmenetelmä on Anonyymi todentaminen . Jos et määritä tätä, jätä se tyhjäksi.
Salasana	Syötä LDAP-palvelimen varmennuksen salasana, jossa saa olla enintään 128 Unicode-merkkiä (UTF-8). Et voi käyttää ohjausmerkkejä kuten 0x00–0x1F ja 0x7F. Tämä asetus ei ole käytössä, kun Todennusmenetelmä on Anonyymi todentaminen . Jos et määritä tätä, jätä se tyhjäksi.

Kerberos-asetukset

Jos **Kerberos-todentaminen** on valittuna **LDAP-palvelin > Perus Todennusmenetelmä** -kohdassa, määritä seuraavat Kerberos-asetukset valitsemalla **Verkko**-välilehdellä **Kerberos-asetukset**. Voit rekisteröidä Kerberos-asetuksiin enintään 10 asetusta.

Kohteet	Asetukset ja selitys
Valtakunta (Toimialue)	Syötä Kerberos-varmennuksen alue enintään 255 ASCII-merkillä (0x20–0x7E). Jos et rekisteröi tätä, jätä se tyhjäksi.
KDC-osoite	Syötä Kerberos-varmennuspalvelimen osoite. Syötä enintään 255 merkkiä IPv4-, IPv6- tai FQDN-muodossa. Jos et rekisteröi tätä, jätä se tyhjäksi.
Porttinumero (Kerberos)	Syötä Kerberos-palvelimen porttinumero väliltä 1–65535.

LDAP-palvelimen hakuasetusten määrittäminen

Kun määrität hakuasetukset, voit käyttää LDAP-palvelimelle rekisteröityä sähköpostiosoitetta ja faksinumeroa.

1. Avaa Web Config ja valitse **Verkko**-välilehdeltä **LDAP-palvelin > Hakuasetukset**.
2. Syötä arvo kuhunkin kohtaan.
3. Näytä asetuksen tulos napsauttamalla **OK**.
Valitsemasi asetukset tulevat näytölle.

Liittyvät tiedot

➔ ”Verkkomäärittäminen verkkoselaimessa” sivulla 351

LDAP-palvelimen hakuasetukset

Kohteet	Asetukset ja selitys
Etsintäperuste (DN-nimi)	Jos haluat hakea mielivaltaista toimialuetta, määritä LDAP-palvelimen toimialuenimi. Syötä 0–128 Unicode-merkkiä (UTF-8). Jos et hae mielivaltaista attribuuttia, jätä tämä kohta tyhjäksi. Esimerkki paikallisen palvelimen hakemistosta: dc=server,dc=local
Hakusyötteiden määrä	Määritä hakukohtien lukumäärä väliltä 5–500. Määritetty hakukohtien lukumäärä tallennetaan ja näytetään väliaikaisesti. Vaikka hakukohtien lukumäärä olisi yli määritetyn lukumäärän ja virheilmoitus tulee näkyviin, haku voidaan silti suorittaa loppuun.
Käyttäjänimi-attribuutti	Määritä näytettävän attribuutin nimi, kun haetaan käyttäjätunnuksia. Syötä 1–255 Unicode-merkkiä (UTF-8). Ensimmäisen merkin on oltava a–z tai A–Z. Esimerkki: cn, uid
Käyttäjänimen näyttöattribuutti	Määritä käyttäjätunnusena näytettävän attribuutin nimi. Syötä 0–255 Unicode-merkkiä (UTF-8). Ensimmäisen merkin on oltava a–z tai A–Z. Esimerkki: cn, sn

Kohteet	Asetukset ja selitys
Faksinumero-attribuutti	Määritä näytettävän attribuutin nimi, kun haetaan faksinumeroita. Syötä 1–255 merkkiä joukoista A–Z, a–z, 0–9 ja -. Ensimmäisen merkin on oltava a–z tai A–Z. Esimerkki: facsimileTelephoneNumber
Sähköpostiosoite-attribuutti	Määritä näytettävän attribuutin nimi, kun haetaan sähköpostiosoitteita. Syötä 1–255 merkkiä joukoista A–Z, a–z, 0–9 ja -. Ensimmäisen merkin on oltava a–z tai A–Z. Esimerkki: mail
Vapaasti määritettävä attribuutti 1 - Vapaasti määritettävä attribuutti 4	Voit määrittää muita haettavia, mielivaltaisia attribuutteja. Syötä 0–255 Unicode-merkkiä (UTF-8). Ensimmäisen merkin on oltava a–z tai A–Z. Jos et halua hakea mielivaltaisia attribuutteja, jätä tämä kohta tyhjäksi. Esimerkki: o, ou

LDAP-palvelimen yhteyden tarkistaminen

Suorittaa LDAP-palvelimen yhteystestin kohdassa **LDAP-palvelin > Hakuasetukset** määritetyn parametrin avulla.

1. Avaa Web Config ja valitse **Verkko**-välilehdeltä **LDAP-palvelin > Yhteystesti**.
2. Valitse **Käynnistä**.
Yhteystesti käynnistyy. Tarkistusraportti näytetään testin jälkeen.

Liittyvät tiedot

➔ ["Verkkomäärittelyn suorittaminen verkkoselaimessa" sivulla 351](#)

LDAP-palvelimen yhteystestin sanomat

Viesti	Selitys
Yhteystesti onnistui.	Tämä viesti tulee näkyviin, kun yhteys palvelimeen toimii.
Yhteystesti epäonnistui. Tarkista asetukset.	Tämä viesti tulee näkyviin seuraavista syistä: <input type="checkbox"/> LDAP-palvelimen osoite tai porttinumero on väärä. <input type="checkbox"/> On tapahtunut aikakatkaisu. <input type="checkbox"/> Älä käytä on valittuna Käytä LDAP-palvelinta -kohdassa. <input type="checkbox"/> Jos Kerberos-todentaminen on valittuna Todennusmenetelmä -kohdassa, Valtakunta (Toimialue) , KDC-osoite tai Porttinumero (Kerberos) on väärin.
Yhteystesti epäonnistui. Tarkista päivämäärä ja aika tuotteestasi tai palvelimelta.	Tämä viesti tulee näkyviin, jos yhteys epäonnistuu, koska tulostimen ja LDAP-palvelimen aika-asetukset eivät täsmää.
Todentaminen epäonnistui. Tarkista asetukset.	Tämä viesti tulee näkyviin seuraavista syistä: <input type="checkbox"/> Käyttäjänimi ja/tai Salasana on väärin. <input type="checkbox"/> Jos Kerberos-todentaminen on valittuna Todennusmenetelmä -kohdassa: päivämäärää ja kellonaikaa ei ehkä ole asetettu.

Viesti	Selitys
Tulostinta ei voi käyttää, ennen kuin toimenpide on valmis.	Tämä viesti tulee näkyviin, jos tulostin on varattu.

Skannauksen valmistelu

Skannaus ohjauspaneelista

Skannaus verkkokansioon ja sähköpostiin tulostimen ohjauspaneelista sekä skannattujen tiedostojen tallentaminen ja välittäminen sähköpostiin, kansioihin tai muihin kohteisiin toteutetaan suorittamalla työ tietokoneella.

Palvelinten ja kansioden asetukset

Nimi	Asetukset	Sijainti	Edellytys
Skannaus verkkokansioon (SMB)	Tallennuskansion luominen ja verkkojaon määrittäminen	Tietokone, jossa tallennuskansio sijaitsee	Järjestelmänvalvojan käyttäjätunnus tietokoneessa, johon tallennuskansiot perustetaan.
	Skannaus verkkokansioon (SMB) -toiminnon tallennuskohde	Laitteen yhteystiedot	Käyttäjätunnus ja salasana tietokoneeseen, jossa tallennuskansio sijaitsee, sekä oikeus muuttaa tallennuskansiossa olevia tiedostoja.
Skannaus verkkokansioon (FTP)	FTP-palvelimen määrittäminen	Laitteen yhteystiedot	Kirjautumistiedot FTP-palvelimeen ja oikeus muuttaa tallennuskansiossa olevia tiedostoja.
Skannaus sähköpostiin	Sähköpostipalvelimen määrittäminen	Laite	Sähköpostipalvelimen määrittämistiedot
Skannaus pilvipalveluun	Tulostimen rekisteröinti Epson Connect -palveluun	Laite	Internet-yhteys
	Yhteystiedon tallennus Epson Connect -palveluun	Epson Connect -palvelu	Käyttäjän ja tulostimen rekisteröinti Epson Connect -palveluun
Skannaus tietokoneeseen (Document Capture Pro Server -palvelinta käytettäessä)	Document Capture Pro -sovelluksen määrittäminen palvelintilassa	Laite	Document Capture Pro Server -palvelimen IP-osoite, verkkonimi tai verkko-osoite (FQDN)

Liittyvät tiedot

➔ ”Jaetun verkkokansion määrittäminen” sivulla 430

➔ ”Sähköpostipalvelimen määrittäminen” sivulla 426

Document Capture Pro Server -palvelimen käyttö

Jos käytössä on Document Capture Pro Server, voit määrittää skannattujen asiakirjojen lajittelumenetelmän, tallennusmuodon ja edelleenlähetyskohteen tulostimen ohjauspaneelista. Voit hakea ja suorittaa palvelimeen aiemmin tallennettuja töitä tulostimen ohjauspaneelista.

Asennetaan palvelintietokoneeseen.

Saat tarvittaessa lisätietoja Document Capture Pro Server -palvelimesta lähimmältä Epson-jälleenmyyjältä.

Palvelintilan asettaminen

Määritä Document Capture Pro Server -palvelimen asetukset seuraavasti.

1. Avaa Web Config ja valitse **Hae/Kopioi**-välilehdeltä **Document Capture Pro**.
2. Valitse **Palvelintila** kohteelle **Tila**.
3. Kirjoita **Palvelinosoitte** -kohtaan Document Capture Pro Server -palvelimen osoite.
Syötä 2–255 merkkiä joko IPv4-, IPv6- tai FQDN-muodossa tai isäntänimenä. FQDN-muodossa voit käyttää aakkosnumeerisia merkkejä ASCII-muodossa (0x20–0x7E) ja merkkiä ”-” (paitsi osoitteen alussa ja lopussa).
4. Valitse **OK**.
Verkkoyhteys muodostetaan uudelleen ja asetukset tulevat voimaan.

Skannaus tietokoneelta

Asenna ohjelmisto ja tarkista, että verkkoskannauspalvelu on käytössä, jos haluat mahdollistaa verkkoskannauksen.

Asennettavat ohjelmistot

Epson Scan 2

Tämä on skannerin laiteohjain. Jos käytät laitetta tietokoneella, asenna ohjain jokaiseen tietokoneeseen, josta laitetta käytetään. Jos Document Capture Pro tai Document Capture on asennettuna, voit käyttää laitteen painikkeisiin määritettyjä toimintoja.

Jos EpsonNet SetupManager on käytössä, tulostinohjain voidaan jaella ohjelmapakettina.

Document Capture Pro (Windows)/Document Capture (Mac OS)

Tietokoneeseen asennettava sovellus. Työt, jotka on tallennettu verkkoon liitettyihin tietokoneisiin, joissa on käytössä Document Capture Pro tai Document Capture, voidaan käynnistää laitteen ohjauspaneelista.

Voit käyttää verkkoskannausta tietokoneelta käsin. Skannaaminen edellyttää Epson Scan 2 -ohjelmistoa.

Miten voin varmistaa, että verkkoskannaus on käytössä?

Verkkoskannauksen avulla voit skannata verkkoon kytketyn skannerin kautta. Verkkoskannaus on oletusarvoisesti käytössä.

1. Avaa Web Config ja valitse **Hae/Kopioi**-välilehdeltä **Verkkohaku**.
2. Varmista, että **Ota skannaus käyttöön** on valittuna **EPSON Scan** -kohdassa.
Jos asetus on valittuna, tämä vaihe on valmis. Sulje Web Config.
Jos asetuksen valinta on poistettu, valitse asetus ja siirry seuraavaan vaiheeseen.
3. Valitse **Seuraava**.
4. Valitse **OK**.
Verkkoyhteys muodostetaan uudelleen ja asetukset tulevat voimaan.

Liittyvät tiedot

- ➔ [”Verkkomäärittelyn suorittaminen verkkoselaimessa” sivulla 351](#)

Faksitoimintojen käyttöönotto (vain faksitoimiset tulostimet)

Ennen faksiominaisuuksien käyttöä

Määritä seuraavat kohteet faksiominaisuuksia käyttääksesi.

- Liitä tulostin oikein puhelinlinjaan ja tarpeen mukaan myös puhelimeen
- Suorita **Ohjattu faksin asetus** loppuun, sillä sitä tarvitaan perusasetusten tekemiseen.

Määritä seuraavat asetukset tarpeen mukaan.

- Tulostuskohteet ja liittyvät asetukset, kuten verkkoasetukset ja postipalvelimen asetukset
- Rekisteröi **Yhteystiedot**
- Käyttäjän asetukset**, jotka määrittävät oletusarvot **Faksi** -valikon vaihtoehdoille
- Raporttiasetukset** raporttien tulostamista varten, kun faksi lähetetään, vastaanotetaan tai lähetetään edelleen

Liittyvät tiedot

- ➔ [”Tulostimen kytkeminen puhelinlinjaan” sivulla 461](#)
- ➔ [”Tulostimen valmistelu faksien lähettämiseen ja vastaanottamiseen” sivulla 464](#)
- ➔ [”Tulostimen valmistelu faksien lähettämiseen ja vastaanottamiseen” sivulla 464](#)
- ➔ [”Faksiasetukset \(vain faksitoimiset tulostimet\)” sivulla 363](#)
- ➔ [”Sähköpostipalvelimen määrittäminen” sivulla 426](#)
- ➔ [”Jaetun verkkokansion määrittäminen” sivulla 430](#)
- ➔ [”Yhteystietojen käyttö” sivulla 446](#)
- ➔ [”Raporttiasetukset” sivulla 374](#)

Tulostimen kytkeminen puhelinlinjaan

Yhteensopivat puhelinlinjat

Voit käyttää tulostinta tavallisten analogisten puhelinlinjojen (PSTN = Public Switched Telephone Network) ja PBX (Private Branch Exchange)-puhelinjärjestelmien kautta.

Seuraavien puhelinlinjojen tai järjestelmien kautta tulostinta ei ehkä voida käyttää.

- VoIP-puhelinlinja kuten DSL- tai kuituoptinen digitaalinen palvelu
- Digitaalinen puhelinlinja (ISDN)
- Jotkut PBX-puhelinjärjestelmät
- Jos puhelinpistokkeen ja tulostimeen väliin on kytketty mitään liitinsovitteita, VoIP-adapttereita, jakajia tai DSL-reitittäjiä.

Tulostimen kytkeminen puhelinlinjaan

Kytke puhelinkaapeli puhelinpistorasiaan RJ-11 (6P2C) -puhelinkaapelilla. Kun kytket puhelimen tulostimeen, käytä toista RJ-11 (6P2C) -puhelinkaapelia.

Puhelinkaapeli saatetaan toimittaa laitteen mukana alueesta riippuen. Jos näin on, kyseistä kaapelia on käytettävä.

Puhelinkaapeli pitää ehkä liittää oman maan standardien mukaiseen adapteriin.

Huomautus:

Irrota suoja EXT.-liittimestä vain kytkiessäsi puhelinta tulostimeen. Älä irrota suoja, jos et ole kytkemässä puhelinta tulostimeen.

Jos salammat ovat todennäköisiä suosittelemme käyttämään ylijännitesuojaa.

Kytkeminen vakiopuhelinlinjaan (PSTN) tai PBX-linjaan

Kytke puhelinkaapeli puhelinpistokkeesta tai PBX-liittimestä LINE-liittimeen, joka sijaitsee tulostimen takana.

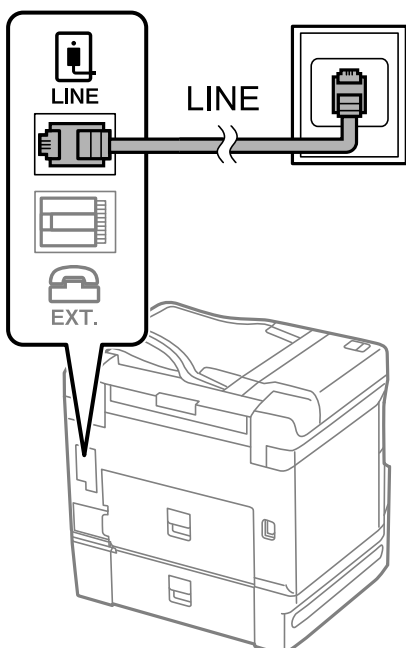

DSL- tai ISDN-liitäntä

Kytke puhelinkaapeli DSL-modeemilta tai ISDN-liittimestä LINE-liittimeen, joka sijaitsee tulostimen takana. Lue lisätietoja modeemin tai adapterin mukana toimitetuista oppaista.

Huomautus:

Jos DSL-modeemissa ei ole kiinteää DSL-suodatinta, kytke erillinen DSL-suodatin.

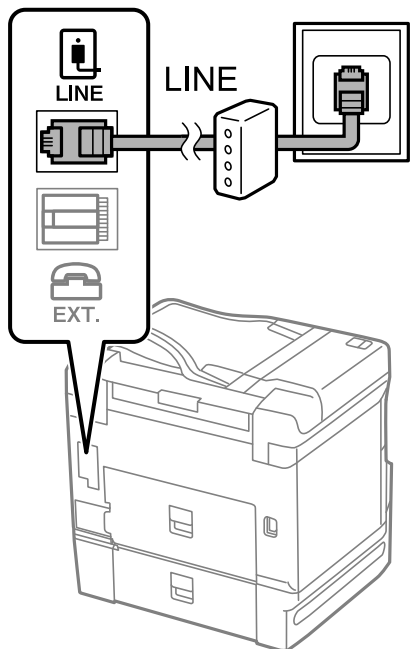

Puhelinkoneen kytkeminen tulostimeen

Kun käytät tulostinta ja puhelinta samassa linjassa, liitä puhelin tulostimeen.

Huomautus:

- Jos puhelinkoneessasi on faksitoiminto, kytke se pois päältä ennen liittämistä. Lue lisätietoja modeemin tai puhelinkoneen käyttöohjeista. Puhelimen mallista riippuen faksitoimintoa ei ehkä voi poistaa käytöstä kokonaan. Puhelinta ei tällöin ehkä voi käyttää ulkoisena puhelimena.
- Jos liität puhelinvastaajan, varmista, että tulostimen **Soittoa ennen vastausta** -asetus on asetettu korkeammaksi kuin puhelinvastaajan soittojen määrä.

1. Irrota suoja EXT.-liittimestä, joka sijaitsee tulostimen takana.

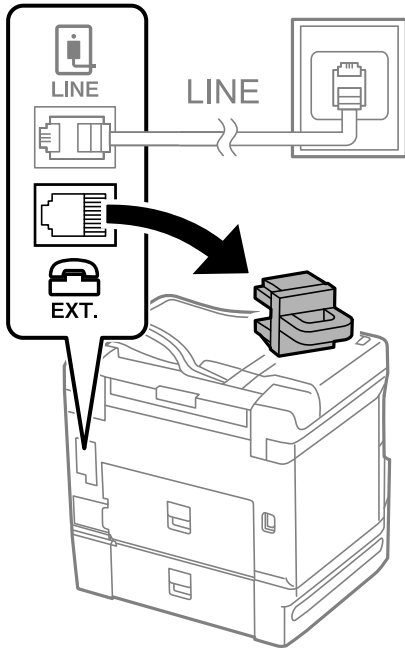

2. Yhdistä puhelinkone ja EXT.-liitin puhelinkaapelilla.

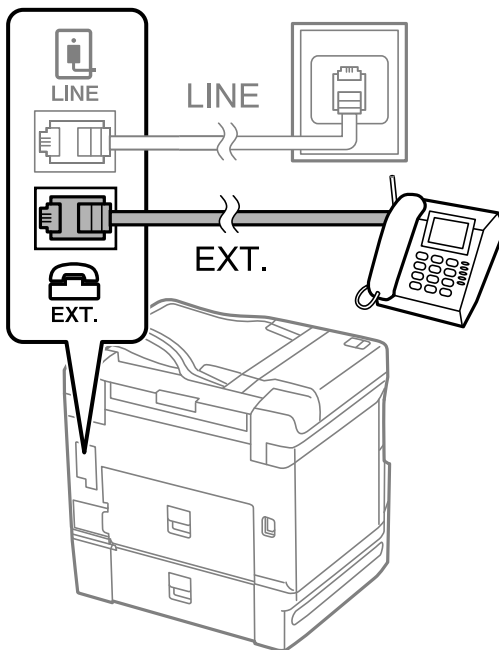

Huomautus:

Jos käytät yhtä puhelinlinjaa, varmista että puhelinkone on kytketty EXT. tulostimen liittimeen. Jos käytät jakajaa puhelinkoneen ja tulostimen asetukseen erikseen, puhelin ja tulostin eivät toimi oikein.

3. Valitse tulostimen ohjauspaneelista **Faksi**.

4. Nosta luuri.

Jos seuraavassa näytössä näkyy kehoitus aloittaa faksien lähetyks tai vastaanotto, yhteys on muodostunut.

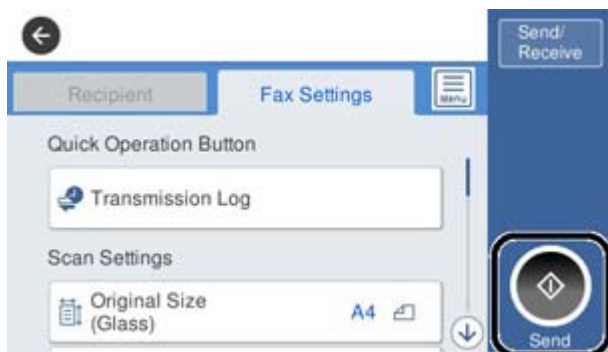

Liittyvät tiedot

- ➔ ”Tulostimen valmistelu faksien lähettämiseen ja vastaanottamiseen” sivulla 464
- ➔ ”Puhelinvastaajan asetusten määrittäminen” sivulla 467
- ➔ ”Asetusten määrittäminen faksien vastaanottamiseksi käyttämällä ainoastaan yhdistettyä puhelinta” sivulla 467
- ➔ ”Vastaanottotila:” sivulla 364

Tulostimen valmistelu faksien lähettämiseen ja vastaanottamiseen

Ohjattu faksin asetus määrittää perusfaksiominaisuudet, joilla faksi valmistellaan faksien lähettämiseen ja vastaanottamiseen.

Ohjattu asennus tulee näkyviin automaattisesti, kun tulostin kytketään päälle ensimmäistä kertaa. Voit myös tuoda ohjatun asennuksen näkyviin manuaalisesti tulostimen ohjauspaneelista. Sinun on suoritettava ohjattu asennus uudelleen, mikäli se ohitetaan, kun tulostin kytketään päälle ensimmäistä kertaa, tai kun yhteysympäristö muuttuu.

- Voit asettaa ohjatulla asennuksella seuraavat kohteet.
 - Ylätunniste (Puhelinnumerosi ja Faksin ylätunniste)
 - Vastaanottotila (Auto tai Man.)
 - Distinctive Ring Detection (DRD)-asetus
- Seuraavat kohteet asetetaan automaattisesti yhteysympäristön mukaan.
 - Valintatila (kuten Ääni tai Pulssi)
- Muut asetukset kohteessa **Perusasetukset** pysyvät sellaisina kuin ovat.

Liittyvät tiedot

- ➔ ”Perusasetukset” sivulla 363

Tulostimen valmistelu faksien lähettämiseen ja vastaanottamiseen — Ohjattu faksin asetus

1. Valitse tulostimen ohjauspaneelin aloitusnäytöstä **Asetukset** ja valitse sitten **Yleiset asetukset** > **Faksiasetukset** > **Ohjattu faksin asetus**.

2. Kirjoita näytölle tulevien ohjeiden mukaisesti lähettäjän nimi, kuten yrityksesi nimi, ja faksinumerosi.

Huomautus:

Lähettäjän nimi ja numero näkyvät lähtevien faksien yläreunassa.

3. Määritä Distinctive Ring Detection (DRD) -asetus.

- Jos olet tilannut Distinctive Ring -palvelun puhelinyhtiöltä:

Siirry seuraavaan näyttöön ja valitse soittotapa, jota käytetään saapuville fakseille.

Kun napautat mitä tahansa muuta kohdetta kuin **Kaikki, Vastanottotila** -asetukseksi määritetään **Auto** ja sinut siirretään seuraavaan näyttöön, jossa voit tarkistaa tekemäsi asetukset.

- Jos olet ole tilannut Distinctive Ring -palvelua puhelinyhtiöltäsi, tätä kohtaa ei tarvitse määrittää:

Ohita asetus ja siirry näyttöön, jossa näet tekemäsi asetukset.

Huomautus:

- Erottuvat soittoäänipalvelut, joita monet puhelinyhtiöt tarjoavat (palvelun nimi vaihtelee yhtiöittäin), mahdollistaa useamman numeron käyttämisen samalla linjalla. Kullekin numerolle on osoitettu eri soittotapa. Voit käyttää yhtä linjaa äänipuheluille ja toista faksipuheluille. Valitse faksipuheluiden soittotapa kohdassa **DRD**.*

- Alueesta riippuen **Pääl.** ja **Pois** näkyvät **DRD**-vaihtoehtoina. Valitse **Pääl.** käyttääksesi erottuvaa soittoäänipalvelua.*

4. Määritä Vastanottotila -asetus.

- Jos sinun ei tarvitse liittää puhelinta tulostimeen:

Valitse **Ei**.

Vastanottotila on asetettu valintaan **Auto**.

- Jos sinun on liitettävä puhelin tulostimeen:

Valitse **Kyllä** ja valitse sitten, vastaanotetaanko faksit automaattisesti.

5. Tarkista näytössä näkyvät asetukset ja jatka sitten seuraavaan näyttöön.

Voit korjata tai muuttaa asetuksia napauttamalla .

6. Tarkista faksiyhteys valitsemalla **Aloita tarkistus** ja valitse sitten **Tulosta** tulostaaksesi raportin, joka näyttää yhteyden tilan.

Huomautus:

- Jos raportti osoittaa virheitä, noudata raportin ohjeita niiden selvittämiseksi.*

- Jos **Valitse linjatyyppi** -näyttö tulee esiin, valitse linjan tyyppi.*

*- Jos tulostin liitetään PBX-puhelinjärjestelmään tai liitinadapteriin, valitse **PBX**.*

*- Jos tulostin liitetään tavalliseen puhelinlinjaan, valitse **PSTN** ja valitse **Vahvistus**-näytössä **Pois käytöstä**.*

*Toiminnon poistaminen käytöstä **Pois käytöstä**-asetuksin voi kuitenkin pudottaa ensimmäisen numeron pois faksinumerosta ja lähettää sen väärään numeroon.*

Liittyvät tiedot

➔ [”Tulostimen kytkeminen puhelinlinjaan” sivulla 461](#)

➔ [”Puhelinvastajaan asetusten määrittäminen” sivulla 467](#)

➔ [”Vastanottotila:” sivulla 364](#)

➔ [”Asetusten määrittäminen faksien vastaanottamiseksi käyttämällä ainoastaan yhdistettyä puhelinta” sivulla 467](#)

➔ [”Perusasetukset” sivulla 363](#)

Tulostimen faksitoimintojen asetusten tekeminen käytön mukaan

Voit määrittää yksittäisiä käyttökohtaisia faksiominaisuuksia tulostimen ohjauspaneelistä. **Ohjattu faksin asetus** - apuohjelmalla tehtyjä asetuksia voi myös muuttaa. Saat lisätietoja **Faksiasetukset** -valikon kuvauksista.

Huomautus:

- ❑ Voit määrittää tulostimen faksiominaisuuksia *Web Config*-määrittämisestä.
- ❑ Käyttäessäsi *Web Config* -määrittystä avataksesi **Faksiasetukset** -valikon, käyttöliittymässä ja sijainnissa voi olla pieniä eroja tulostimen ohjauspaneeliin verrattuna.

Liittyvät tiedot

- ➔ ”Faksiasetukset (vain faksitoimiset tulostimet)” sivulla 363
- ➔ ”PBX-puhelinjärjestelmän asetusten tekeminen” sivulla 466
- ➔ ”Asetusten tekeminen puhelinlaitteen liittämisen yhteydessä” sivulla 467
- ➔ ”Tulevien faksien vastaanottaminen” sivulla 141
- ➔ ”Asetusten määrittäminen vastaanotettujen faksien tallentamiseksi ja lähettämiseksi edelleen” sivulla 467
- ➔ ”Vastaanotettujen faksien tallennus- ja edelleen lähetysasetusten määrittäminen määritellyillä ehdoilla” sivulla 471
- ➔ ”Roskapostifaksien estoasetusten määrittäminen” sivulla 475
- ➔ ”Asetuksien määrittäminen lähettääksesi ja vastaanottaaksesi fakseja tietokoneelle” sivulla 475

PBX-puhelinjärjestelmän asetusten tekeminen

Tee seuraavat asetukset, kun käytät tulostinta toimistoissa, joissa käytetään jatkojohtoa ja edellytetään ulkolinjapuheluun suuntanumeroa kuten 0 tai 9.

1. Valitse tulostimen ohjauspaneelistä **Asetukset**.
2. Valitse **Yleiset asetukset > Faksiasetukset > Perusasetukset**.
3. Valitse **Linjatyyppi** ja valitse sitten **PBX**.
4. Jos lähetät faksin ulkopuoliseen faksinumeroon #-merkillä (ruutu) varsinaisen ulkolinjan suuntanumeron sijaan, valitse **Käyttökoodi**-ruutu ja valitse sitten **Käytä**.

Ulkolinjapuhelun suuntanumeron sijaan annettu #-merkki korvataan tallennetulla suuntanumerolla, kun numero valitaan. Risuaidan (#) käyttö vähentää yhteysongelmia ulkolinjojen kanssa.

Huomautus:

*Et voi lähettää fakseja **Yhteystiedot**-luetteloon tallennetuille vastaanottajille, jos ulkolinjan suuntanumeroksi on määritetty esimerkiksi 0 tai 9.*

*Jos olet tallentanut vastaanottajia **Yhteystiedot**-luetteloon käyttäen ulkolinjan suuntanumerona esimerkiksi numeroa 0 tai 9, valitse **Käyttökoodi** -asetuksen arvoksi **Älä käytä**. Muussa tapauksessa muuta ulkolinjan suuntanumeroksi **Yhteystiedot**-luettelossa #.*

5. Napauta **Käyttökoodi** -ruutua, kirjoita puhelinjärjestelmässäsi käytetty ulkolinjan suuntanumero ja valitse sitten OK.
6. Ota asetukset käyttöön valitsemalla **OK**.
Suuntanumero on tallennettu tulostimelle.

Asetusten tekeminen puhelinlaitteen liittämisen yhteydessä

Puhelinvastaajan asetusten määrittäminen

Puhelinvastaajan asetukset on tehtävä.

1. Valitse tulostimen ohjauspaneelista **Asetukset**.
2. Valitse **Yleiset asetukset > Faksiasetukset > Perusasetukset**.
3. Aseta kohdan **Vastaanotto** arvoksi **Auto**.
4. Aseta tulostimen **Soittoa ennen vastausta** -asetus suuremmalle kuin vastaajan soittojen määrä.
Jos **Soittoa ennen vastausta** on määritetty alhaisemmaksi kuin puhelinvastaajan soittojen määrä, puhelinvastaaja ei voi vastaanottaa äänipuheluita tallentaakseen ääniviestejä. Lue lisätietoja puhelinvastaajan käyttöohjeista.

Tulostimen **Soittoa ennen vastausta** -asetus ei välttämättä tule näkyviin alueesta riippuen.

Liittyvät tiedot

➔ [”Perusasetukset” sivulla 363](#)

Asetusten määrittäminen faksien vastaanottamiseksi käyttämällä ainoastaan yhdistettyä puhelinta

Voit vastaanottaa saapuvia fakseja käyttäen ainoastaan puhelinta, koskematta lainkaan tulostimeen.

Etävastaanotto -ominaisuus on käytössä puhelimissa, jotka tukevat äänivalintaa.

1. Valitse tulostimen ohjauspaneelista **Asetukset**.
2. Valitse **Yleiset asetukset > Faksiasetukset > Perusasetukset > Etävastaanotto**.
3. Valitse asetuksen arvoksi **Pääl.** valitsemalla **Etävastaanotto**.
4. Valitse **Aloituskoodi**, syötä kaksinumeroinen koodi (sallitut merkit ovat 0–9, * ja #) ja valitse sitten **OK**.
5. Ota asetukset käyttöön valitsemalla **OK**.

Liittyvät tiedot

➔ [”Perusasetukset” sivulla 363](#)

Asetusten määrittäminen vastaanotettujen faksien tallentamiseksi ja lähettämiseksi edelleen

Tulostin tulostaa vastaanotetut faksit oletusarvoisesti. Voit määrittää tulostimen myös tallentamaan ja/tai edelleen lähettämään vastaanotetut faksit ehdoilla.

Huomautus:

- Asetuksia voidaan määrittää tulostimen ohjauspaneelista tai Web Config -apuohjelman avulla.
- Voit myös tallentaa ja/tai lähettää edelleen vastaanotetut faksit ehtojen mukaisesti.

”Vastaanotettujen faksien tallennus- ja edelleen lähetysasetusten määrittäminen määrittelyillä ehdoilla” sivulla 471

Liittyvät tiedot

- ➔ ”Tallennusasetusten määrittäminen faksien vastaanottamisessa” sivulla 468
- ➔ ”Edelleen lähetysasetusten määrittäminen faksien vastaanottamisessa” sivulla 469
- ➔ ”Tallennusasetusten määrittäminen faksien vastaanottamiseksi määritellyillä ehdoilla” sivulla 471
- ➔ ”Edelleen lähetysasetusten määrittäminen faksien vastaanottamiseksi määritellyillä ehdoilla” sivulla 473

Tallennusasetusten määrittäminen faksien vastaanottamisessa

Voit määrittää tallennusasetukset faksien vastaanottamiseksi saapuneiden kansioon ja ulkoiseen muistilaitteeseen lähettäjältä tai ajankohdasta riippumatta. Kun vastaanotettu faksi tallennetaan saapuneiden kansioon, sen sisältö voidaan tarkistaa tulostimen nestekidenäytöltä ennen kuin tulostin tulostaa faksin.

Kun haluat määrittää asetukset vastaanotettujen faksien tallentamiseksi tietokoneeseen PC-FAX-toiminnolla, katso ”Ominaisuus: PC-FAX-lähetys ja vastaanotto (Windows/Mac OS)” sivulla 129.

Huomautus:

- Vastaanotettujen faksien tallennusasetukset voidaan määrittää tulostimen ohjauspaneelista tai Web Config -apuohjelman avulla. Valitse **Faksi** -välilehti > **Tallenna/Välitä eteenp.-asetukset** > **Ei-ehdollinen Tallenna/ Välitä eteenpäin** ja määritä tallennuksen kohdeasetukset kohdassa **Faksitulostus**.
- Voit myös tulostaa ja/tai edelleen lähettää vastaanotetut faksit samanaikaisesti. Määritä asetukset edellä mainitussa **Faksitulostus** -näytössä.

1. Valitse tulostimen ohjauspaneelista **Asetukset** ja sitten **Yleiset asetukset** > **Faksiasetukset**.
2. Valitse **Vastaanottoasetukset** > **Tallenna/Välitä eteenp.-asetukset** > **Ei-ehdollinen Tallenna/ Välitä eteenpäin**.
Kun näytössä näkyy viesti, tarkista sen sisältö ja napauta sitten **OK**.
3. Määritä tallennuskohteiden, saapuneiden kansion ja/tai ulkoisen tallennuslaitteen asetukset.



- Tallentaaksesi vastaanotetut viestit Saapuneet-kansioon:
 - ➊ Valitse **Tallenna Saapuneisiin** asettaaksesi tämän **Pääl.**-tilaan.
 - ➋ Jos näytössä näkyy viesti, lue viesti ja valitse sitten **OK**.

Vastaanotettujen faksien tallentaminen ulkoiseen muistilaitteeseen:

- 1 Liitä muistilaite tulostimen ulkoisen liittymän USB-porttiin.
- 2 Valitse **Tallenna Tall.laitteeseen**.
- 3 Valitse **Kyllä**. Tulostaaksesi asiakirjat automaattisesti tallentaessasi niitä muistilaitteelle, valitse sen asemesta **Kyllä, ja tulosta**.
- 4 Tarkista näytetty viesti ja napauta sitten **Luo**.
Kansio vastaanotettujen asiakirjojen tallentamiseen on luotu muistilaitteeseen.
- 5 Tarkista viesti, napauta **Sulje** ja odota, kunnes viesti on kuitattu ja napauta sitten **Sulje**.
- 6 Kun seuraava viesti tulee näkyviin, tarkista se ja napauta **OK**.



Tärkeää:

Vastaanotetut asiakirjat tallennetaan tilapäisesti tulostimen muistiin ennen kuin asiakirjat tallennetaan tulostimeen liitettyyn tallennuslaitteeseen. Koska muisti täynnä -virhe estää faksien lähettämisen ja vastaanottamisen, pidä tallennuslaite aina liitettynä tulostimeen.

Huomautus:

Voit määrittää tulostimen lähettämään sähköposteja henkilöille, joille haluat ilmoittaa faksien tallennuksen tuloksista, kun tallennus on tehty. Valitse tarpeen mukaiset **Sähköposti-ilmoitukset**, määritä prosessit ja määritä kohde, johon haluat lähettää ilmoituksia.

4. Valitse **Sulje**, kun olet tehnyt **Ei-ehdollinen Tallenna/ Välitä eteenpäin** -asetukset.

Ehtoja sisältämättömän tallennuksen asetukset faksien vastaanottamiseksi on nyt määritetty. Voit määrittää **Yleiset asetukset** tarpeen mukaan. Katso lisätietoja **Yleiset asetukset** -asetusten selityksestä **Tallenna/Välitä eteenp.-asetukset** -valikossa.

Huomautus:

Jos haluat tallentaa vastaanotetut faksit ehdoitta, katso siihen liittyviä tietoja alta.

Liittyvät tiedot

- ➔ [”Tallenna/Välitä eteenp.-asetukset” sivulla 367](#)
- ➔ [”Vastaanotettujen faksien katselu tulostimen LCD-näytöllä” sivulla 145](#)
- ➔ [”Tallennusasetusten määrittäminen faksien vastaanottamiseksi määritellyillä ehdoilla” sivulla 471](#)

Edelleen lähetysasetusten määrittäminen faksien vastaanottamisessa

Voit määrittää edelleen lähetysasetukset enintään viiteen kohteeseen, sähköpostiosoitteeseen, jaettuun kansioon ja/tai toiseen faksilaitteeseen lähettäjältä tai ajankohdasta riippumatta. Jos teet asetukset vastaanotettujen faksien edelleen lähettämiseksi, lisää ensin uudelleenlähettämiskohteet yhteystietoluettelosta. Lähettääksesi edelleen sähköpostiosoitteeseen, sinun on määritettävä sähköpostipalvelinasetukset etukäteen.

[”Sähköpostipalvelimen määrittäminen” sivulla 426](#)

[”Jaetun verkkokansion määrittäminen” sivulla 430](#)

[”Yhteystietojen käyttö” sivulla 446](#)

Värillisiä asiakirjoja ei voi lähettää edelleen toiseen faksilaitteeseen. Niitä käsitellään asiakirjoina, joiden edelleenlähettäminen on epäonnistunut.

Huomautus:

❑ Vastaanotettujen faksien edelleen lähetysohjeet voidaan määrittää tulostimen ohjauspaneelista tai Web Config -apuohjelman avulla. Valitse **Faksi** -välilehti > **Tallenna/Välitä eteenp.-asetukset** > **Ei-ehdollinen Tallenna/ Välitä eteenpäin** ja määritä edelleen lähetyksen kohdeasetukset kohdassa **Faksitulostus**.

❑ Voit myös tulostaa ja/tai tallentaa vastaanotettuja fakseja samanaikaisesti. Määritä asetukset edellä mainitussa **Faksitulostus** -näytössä.

1. Valitse tulostimen ohjauspaneelista **Asetukset** ja valitse sitten **Yleiset asetukset** > **Faksiasetukset**.
2. Valitse **Vastaanottoasetukset** > **Tallenna/Välitä eteenp.-asetukset** > **Ei-ehdollinen Tallenna/ Välitä eteenpäin**.

Kun näytössä näkyy viesti, tarkista sen sisältö ja napauta sitten **OK**.

3. Määritä enintään viisi edelleenlähetysohjetta.



- 1 Valitse **Siirrä**.
- 2 Valitse **Kyllä**. Jos haluat tulostaa asiakirjat automaattisesti lähettäessäsi niitä eteenpäin, valitse sen asemesta **Kyllä, ja tulosta**.
- 3 **Kohde** > **Lisää syöte** ja valitse edelleen lähetysohjeet yhteystietoluettelosta. Voit määrittää enintään viisi edelleenlähetysohjetta.
- 4 Napauta **Sulje** lopettaaksesi uudelleenlähetysohjeiden valitsemisen ja napauta sitten **Sulje**.
- 5 Valitse kohdassa **Valinnat kun et.päin välittäm. epäon.**, tulostetaanko vastaanotetut asiakirjat vai tallennetaanko ne tulostimeen Saapuneet-kansioon, jos niiden edelleen lähetysohje epäonnistuu.
- 6 Napauta **OK**.



Tärkeää:

Kun saapuneiden kansio Saapuneet on täynnä, faksien vastaanottaminen on poissa käytöstä. Poista asiakirjat saapuneiden kansioista, kun olet käsitellyt ne. Niiden asiakirjojen määrä, joiden edelleenlähetysohje epäonnistui, näytetään kohdassa  aloitusnäytössä muiden käsittelemättömien töiden lisäksi.

Huomautus:

Voit määrittää tulostimen lähettämään sähköposteja henkilöille, joille haluat ilmoittaa faksien edelleen lähetysohje tuloksista, kun edelleen lähetysohje on tehty. Valitse tarpeen mukaiset **Sähköposti-ilmoitukset**, määritä prosessit ja valitse yhteystietoluettelosta kohde, johon haluat lähettää ilmoituksia.

4. Valitse **Sulje**, kun olet tehnyt **Ei-ehdollinen Tallenna/ Välitä eteenpäin** -asetukset.

Huomautus:

- ❑ Ehtoja sisältämättömän edelleen lähetyksen asetukset faksien vastaanottamiseksi on nyt määritetty. Voit määrittää **Yleiset asetukset** tarpeen mukaan. Katso lisätietoja **Yleiset asetukset** -asetusten selityksestä **Tallenna/Välitä eteenp.-asetukset** -valikossa.
- ❑ Jos olet valinnut edelleenlähetyskohteeksi jaetun kansion verkossa tai sähköpostiosoitteen, on suositeltavaa testata onnistuuko skannatun kuvan lähettäminen kohteeseen skannaustilassa. Valitse aloitusnäytöltä **Hae > Sähköposti** tai **Hae > Verkkokansio/FTP**, valitse määränpää ja aloita skannaus.

Liittyvät tiedot

- ➔ ”Tallenna/Välitä eteenp.-asetukset” sivulla 367

Vastaanotettujen faksien tallennus- ja edelleen lähetysasetusten määrittäminen määritellyillä ehdoilla

Voit tallentaa ja/tai lähettää edelleen vastaanotetut faksit määritettyjen ehtojen mukaisesti.

Huomautus:

- ❑ Tulostin tulostaa vastaanotetut faksit oletusarvoisesti.
- ❑ Faksit voidaan vastaanottaa ja tallentaa myös ilman mitään ehtoja.
”Asetusten määrittäminen vastaanotettujen faksien tallentamiseksi ja lähettämiseksi edelleen” sivulla 467

Liittyvät tiedot

- ➔ ”Tallennusasetusten määrittäminen faksien vastaanottamiseksi määritellyillä ehdoilla” sivulla 471
- ➔ ”Edelleen lähetysasetusten määrittäminen faksien vastaanottamiseksi määritellyillä ehdoilla” sivulla 473

Tallennusasetusten määrittäminen faksien vastaanottamiseksi määritellyillä ehdoilla

Tietyltä lähettäjältä tai tietyssä ajankohtana vastaanotetut faksit voidaan asettaa tallennettaviksi saapuneiden kansioon tai ulkoiselle tallennuslaitteelle. Kun vastaanotettu faksi tallennetaan luottamuksellisten tai saapuneiden kansioon, sen sisältö voidaan tarkistaa tulostimen nestekidenäytöltä ennen kuin tulostin tulostaa faksin.

Ennen kuin käytät vastaanotettujen faksien tallennusominaisuutta tietyssä ajankohtana, varmista, että tulostimen **Päivämäärä/Aika-** ja **Aikaero** -asetukset ovat oikeat. Siirry valikkoon kohdassa **Asetukset > Yleiset asetukset > Perusasetukset > Päivämäärä-/Aika-asetukset**.

Huomautus:

- ❑ Vastaanotettujen faksien tallennusasetukset voidaan määrittää tulostimen ohjauspaneelista tai Web Config -apuohjelman avulla. Valitse **Faksi** -välilehti > **Tallenna/Välitä eteenp.-asetukset** > **Ehdol. Tall./Välitä et.päin**, valitse luottamuksellisten kansion numero, valitse **Muokkaa** ja määritä tallennuksen kohdeasetukset.
- ❑ Voit myös tulostaa ja/tai edelleen lähettää vastaanotettuja fakseja samanaikaisesti. Määritä asetukset edellä mainitussa **Muokkaa** -näytössä.

1. Valitse tulostimen ohjauspaneelista **Asetukset** ja sitten **Yleiset asetukset > Faksiasetukset**.
2. Valitse **Vastaanottoasetukset > Tallenna/Välitä eteenp.-asetukset > Ehdol. Tall./Välitä et.päin** ja napauta sitten  valitsemattomassa ruudussa kohdassa **Ehdol. Tall./Välitä et.päin**.
3. Valitse **Nimi**-ruutu ja kirjoita nimi, jonka haluat tallentaa.

4. Määritä ehto valitsemalla **Ehdot**-ruutu.
- Läh. faksinro vast.: jos numero, josta faksi vastaanotetaan, täyttää tässä kohdassa valitun ehdon, tulostin tallentaa faksin ja/tai lähettää sen edelleen.
Valitse **Läh. faksinro vast.** -ehto ja syötä faksinumero (enintään 20 numeroa) valitsemalla **Faksinumero** -ruutu.
 - Aliosoite täyd. vastaavuus: jos aliosoite (SUB) vastaa ehtoa täydellisesti, tulostin tallentaa vastaanotetun faksin ja/tai lähettää sen edelleen.
Ota Aliosoite täyd. vastaavuus -asetus käyttöön ja kirjoita salasana valitsemalla **Alaosoite (SUB)**-ruutu.
 - Salasana täyd. vastaavuus: jos salasana (SID) vastaa ehtoa täydellisesti, tulostin tallentaa vastaanotetun faksin ja/tai lähettää sen edelleen.
Ota Salasana täyd. vastaavuus -asetus käyttöön ja syötä salasana valitsemalla **Salasana (SID)**-ruutu.
 - Vastaanottoaika: tulostin tallentaa tiettyä ajanjaksona vastaanotetut faksit ja/tai lähettää ne edelleen.
Valitse **Vastaanottoaika**-asetus käyttöön ja määritä sitten **Alkamisaika** ja **Päätymisaika**.
5. Valitse **Tallenna/Välitä eteenpäin -kohde** ja määritä kohteen, kansion ja/tai ulkoisen tallennuslaitteen asetukset.

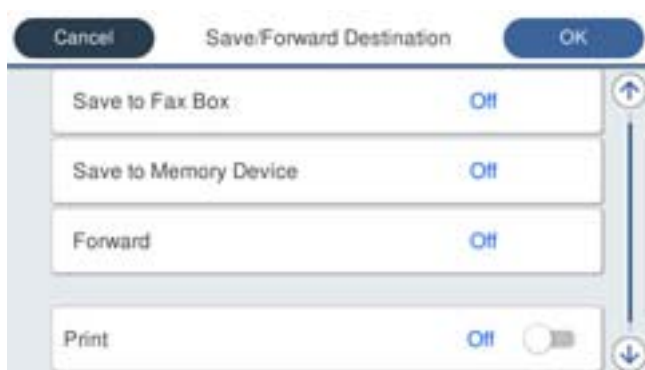

- Tallentaaksesi vastaanotetut faksit Saapuneet- tai luottamuksellisten kansioon:
 - 1 Valitse **Tallenna faksilaatik.**
 - 2 Napauta **Tallenna faksilaatik.** asettaaksesi tämän tilaan **Pääl.**
 - 3 Valitse kansio, johon asiakirja tallennetaan.
- Vastaanotettujen faksien tallentaminen ulkoiseen muistilaitteeseen:
 - 1 Liitä muistilaitte tulostimen ulkoisen liittymän USB-porttiin.
 - 2 Valitse **Tallenna Tall.laitteeseen.**
 - 3 Napauta **Tallenna Tall.laitteeseen** asettaaksesi tämän tilaan **Pääl.**
 - 4 Tarkista näytetty viesti ja napauta sitten **Luo**.

Kansio vastaanotettujen asiakirjojen tallentamiseen on luotu muistilaitteeseen.



Tärkeää:

Vastaanotetut asiakirjat tallennetaan tilapäisesti tulostimen muistiin ennen kuin asiakirjat tallennetaan tulostimeen liitettyyn tallennuslaitteeseen. Koska muisti täynnä -virhe estää faksien lähettämisen ja vastaanottamisen, pidä tallennuslaite aina liitettynä tulostimeen.

Huomautus:

Jos haluat tulostaa vastaanotetut faksit samanaikaisesti, napauta kohtaa **Tulosta**, jotta sen tilaksi tulee **Pääl.**

6. Valitse **Sulje**, kun olet tehnyt **Tallenna/Välitä eteenpäin -kohde** -asetukset.

Huomautus:

Voit määrittää tulostimen lähettämään sähköposteja henkilöille, joille haluat ilmoittaa faksien tallennuksen tuloksista, kun tallennus on tehty. Valitse tarpeen mukaiset **Sähköposti-ilmoitukset**, määritä prosessit ja valitse yhteystietoluettelosta kohde, johon haluat lähettää ilmoituksia.

7. Valitse **OK**, kunnes palaat **Tallenna/Välitä eteenp.-asetukset** -näyttöön tekemään loput **Ehdol. Tall./Välitä et.päin** -asetukset.

8. Valitse tallennettu kansio, jolle määritit ehtoasetuksen, ja valitse **Ota käyttöön**.

Ehdollisen tallennuksen asetukset faksien vastaanottamiseksi on nyt määritetty. Voit määrittää **Yleiset asetukset** tarpeen mukaan. Katso lisätietoja **Yleiset asetukset** -asetusten selityksestä **Tallenna/Välitä eteenp.-asetukset** -valikossa.

Liittyvät tiedot

- ➔ [”Tallenna/Välitä eteenp.-asetukset” sivulla 367](#)
- ➔ [”Vastaanotettujen faksien katselu tulostimen LCD-näytöllä” sivulla 145](#)

Edelleen lähetysasetusten määrittäminen faksien vastaanottamiseksi määritellyillä ehdoilla

Voit määrittää edelleen lähetysasetukset kohteeseen, sähköpostiosoitteeseen, jaettuun kansioon tai toiseen faksilaitteeseen tietyltä lähettäjältä tai tietyntä ajankohtana. Jos asetat vastaanotettavat faksit lähetettäväksi edelleen, lisää ensin edelleen lähetyksen kohde yhteystietoluetteloon. Lähettääksesi edelleen sähköpostiosoitteeseen, sinun on määritettävä sähköpostipalvelinasetukset etukäteen.

[”Sähköpostipalvelimen määrittäminen” sivulla 426](#)

[”Jaetun verkkokansion määrittäminen” sivulla 430](#)

[”Yhteystietojen käyttö” sivulla 446](#)

Ennen kuin käytät vastaanotettujen faksien edelleen lähetysoinaisuutta tietyntä ajankohtana, varmista, että tulostimen **Päivämäärä/Aika**- ja **Aikaero** -asetukset ovat oikeat. Siirry valikkoon kohdassa **Asetukset > Yleiset asetukset > Perusasetukset > Päivämäärä-/Aika-asetukset**.

Värillisiä asiakirjoja ei voi lähettää edelleen toiseen faksilaitteeseen. Niitä käsitellään asiakirjoina, joiden edelleenlähettäminen on epäonnistunut.

Huomautus:

- Vastaanotettujen faksien edelleen lähetysasetukset voidaan määrittää tulostimen ohjauspaneelista tai Web Config -apuohjelman avulla. Valitse **Faksi** -välilehti > **Tallenna/Välitä eteenp.-asetukset** > **Ehdol. Tall./Välitä et.päin**, valitse luottamuksellisten kansion numero, valitse **Muokkaa** ja määritä edelleen lähetyksen kohdeasetukset.
- Voit myös tulostaa ja/tai tallentaa vastaanotettuja fakseja samanaikaisesti. Määritä asetukset edellä mainitussa **Muokkaa** -näytössä.

1. Valitse tulostimen ohjauspaneelista **Asetukset** ja sitten **Yleiset asetukset > Faksiasetukset**.
2. Valitse **Vastaanottoasetukset > Tallenna/Välitä eteenp.-asetukset > Ehdol. Tall./Välitä et.päin** ja napauta sitten  valitsemattomassa ruudussa kohdassa **Ehdol. Tall./Välitä et.päin**.
3. Valitse **Nimi**-ruutu ja kirjoita nimi, jonka haluat tallentaa.

4. Määritä ehto valitsemalla **Ehdot**-ruutu.
 - Läh. faksinro vast.: jos numero, josta faksi vastaanotetaan, täyttää tässä kohdassa valitun ehdon, tulostin tallentaa faksin ja/tai lähettää sen edelleen.
Valitse **Läh. faksinro vast.** -ehto ja syötä faksinumero (enintään 20 numeroa) valitsemalla **Faksinumero** -ruutu.
 - Aliosoite täyd. vastaavuus: jos aliosoite (SUB) vastaa ehtoa täydellisesti, tulostin tallentaa vastaanotetun faksin ja/tai lähettää sen edelleen.
Ota Aliosoite täyd. vastaavuus -asetus käyttöön ja kirjoita salasana valitsemalla **Alaosoite (SUB)**-ruutu.
 - Salasana täyd. vastaavuus: jos salasana (SID) vastaa ehtoa täydellisesti, tulostin tallentaa vastaanotetun faksin ja/tai lähettää sen edelleen.
Ota Salasana täyd. vastaavuus -asetus käyttöön ja syötä salasana valitsemalla **Salasana (SID)**-ruutu.
 - Vastaanottoaika: tulostin tallentaa tiettyä ajanjaksona vastaanotetut faksit ja/tai lähettää ne edelleen.
Valitse **Vastaanottoaika**-asetus käyttöön ja määritä sitten **Alkamisaika** ja **Päätymisaika**.
5. Valitse **Tallenna/Välitä eteenpäin -kohde** ja määritä edelleen lähetyiskohteen asetukset.



- 1 Valitse **Siirrä**.
- 2 Valitse **Kyllä**. Jos haluat tulostaa asiakirjat automaattisesti lähettäessäsi niitä eteenpäin, valitse sen asemesta **Kyllä, ja tulosta**.
- 3 Valitse **Kohde** > **Lisää syöte** ja valitse edelleen lähetyiskohteet yhteystietoluettelosta. Voit määrittää vain yhden edelleenlähetyiskohteen.
- 4 Kun olet valinnut edelleenlähetyiskohteet, napauta **Sulje**.
- 5 Tarkista, onko valitsemasi edelleenlähetyiskohteet oikein, ja valitse sitten **Sulje**.
- 6 Valitse kohdassa **Valinnat kun et.päin välittäm. epäon.**, tulostetaanko vastaanotetut asiakirjat vai tallennetaanko ne tulostimeen Saapuneet-kansioon, jos niiden edelleen lähetyksen epäonnistuu.



Tärkeää:

Kun Saapuneet tai luottamuksellisten kansio ovat täynnä, faksien vastaanottaminen on pois käytöstä. Poista asiakirjat saapuneiden kansioista, kun olet käsitellyt ne. Niiden asiakirjojen määrä, joiden edelleenlähetyksen epäonnistuu, näytetään kohdassa  aloitusnäytössä muiden käsittelemättömien töiden lisäksi.

6. Valitse **Sulje**, kun olet tehnyt **Tallenna/Välitä eteenpäin -kohde** -asetukset.

Huomautus:

Voit määrittää tulostimen lähettämään sähköposteja henkilöille, joille haluat ilmoittaa faksien edelleen lähetyksen tuloksista, kun edelleen lähetyks on tehty. Valitse tarpeen mukaiset **Sähköposti-ilmoitukset**, määritä prosessit ja valitse yhteystietoluettelosta kohde, johon haluat lähettää ilmoituksia.

7. Valitse **OK**, kunnes palaat **Tallenna/Välitä eteenp.-asetukset** -näyttöön tekemään loput **Ehdol. Tall./Välitä et.päin** -asetukset.

8. Valitse tallennettu kansio, jolle määritit ehtoasetuksen, ja valitse **Ota käyttöön**.

Ehdollisen tallennuksen asetukset faksien vastaanottamiseksi on nyt määritetty. Voit määrittää **Yleiset asetukset** tarpeen mukaan. Katso lisätietoja **Yleiset asetukset** -asetusten selityksestä **Tallenna/Välitä eteenp.-asetukset** -valikossa.

Huomautus:

- Ehdollisen edelleen lähetyksen asetukset faksien vastaanottamiseksi on nyt määritetty. Voit määrittää **Yleiset asetukset** tarpeen mukaan. Katso lisätietoja **Yleiset asetukset** -asetusten selityksestä **Tallenna/Välitä eteenp.-asetukset** -valikossa.
- Jos olet valinnut edelleenlähetyskohteeksi jaetun kansion verkossa tai sähköpostiosoitteen, on suositeltavaa testata onnistuuko skannatun kuvan lähettäminen kohteeseen skannaustilassa. Valitse aloitusnäytöltä **Hae > Sähköposti** tai **Hae > Verkkokansio/FTP**, valitse määränpää ja aloita skannaus.

Liittyvät tiedot

- ➔ [”Verkkomäärityksen suorittaminen verkkoselaimessa”](#) sivulla 351

Roskapostifaksien estoasetusten määrittäminen

Roskapostifaksit voi estää.

1. Valitse tulostimen ohjauspaneelista **Asetukset**.
2. Valitse **Yleiset asetukset > Faksiasetukset > Perusasetukset > Hylkäysfaksi**.
3. Aseta roskapostifaksien estoasetukset.
Valitse **Hylkäysfaksi** ja ota sitten seuraavat valinnat käyttöön.
 - Hylkäysmääräluettelo: hylkää hylkäysluettelossa olevista numeroista saapuvat faksit.
 - Faksin otsikon tyhjä estetty: hylkää faksit, joiden otsikko on tyhjä.
 - Rekisteröimättömät yhteystiedot: hylkää faksit numeroista, joita ei ole tallennettu yhteystietoluetteloon.
4. Voit palata **Hylkäysfaksi** -näyttöön napauttamalla .
5. Jos **Hylkäysmääräluettelo** on käytössä, valitse **Muokkaa hylkäysnumeroluetteloa** ja muokkaa sitten listaa.

Asetuksien määrittäminen lähettääksesi ja vastaanottaaksesi fakseja tietokoneelle

Lähettääksesi ja vastaanottaaksesi fakseja asiakastietokoneelle, FAX Utility tulee olla asennettu tietokoneelle, joka on yhdistetty verkon tai USB-johdon kautta.

Faksien tietokoneelta lähettämisen käyttöönotto

Määritä seuraavat Web Config -apuohjelman avulla.

1. Siirry Web Config -apuohjelmaan, napsauta **Faksi** -välilehteä ja napsauta sitten **Lähetysasetukset > Perus**.
2. Valitse **Käyttö** kohdasta **PC:stä FAKSIIN -toiminto**.
Kohteen **PC:stä FAKSIIN -toiminto** oletusasetusarvo on **Käyttö**. Jos et halua lähettää fakseja miltään tietokoneelta, valitse **Älä käytä**.
3. Valitse **OK**.

Tallenna tietokoneeseen -asetusten määrittäminen faksien vastaanotossa

Voit vastaanottaa fakseja tietokoneelle ominaisuuden FAX Utility avulla. Asenna FAX Utility asiakkaan tietokoneelle ja määritä asetus. Lisätietoja on FAX Utility -ohjelman pääikkunasta avattavan ohjeen kohdassa Perustoiminnot.

Alla oleva asetuskohta määritetään tulostimen ohjauspaneelissa tilaan **Kyllä**, ja vastaanotetut faksit voidaan tallentaa tietokoneelle.

Asetukset > Yleiset asetukset > Faksiasetukset > Vastaanottoasetukset > Tallenna/Välitä eteenp.-asetukset > Ei-ehdollinen Tallenna/ Välitä eteenpäin > Tallenna tietokoneeseen

Aseta Tallenna tietokoneeseen -valinta tulostamaan vastaanotetut faksit lisäksi tulostimelle

Voit asettaa asetuksen, joka tulostaa vastaanotetut faksit tulostimelle sekä tallentaa ne tietokoneelle.

1. Valitse tulostimen ohjauspaneelista **Asetukset**.
2. Valitse **Yleiset asetukset > Faksiasetukset > Vastaanottoasetukset**.
3. Valitse **Tallenna/Välitä eteenp.-asetukset > Ei-ehdollinen Tallenna/ Välitä eteenpäin > Tallenna tietokoneeseen > Kyllä, ja tulosta**.

Määritä Tallenna tietokoneeseen -asetus hylätäksesi faksien vastaanottamisen

Voit peruuttaa vastaanotettujen faksien tallentamisen tietokoneeseen muuttamalla tulostimen asetuksia.

Huomautus:

Voit myös muuttaa asetuksia FAX Utility -apuohjelmalla. Tämä ominaisuus ei kuitenkaan toimi, mikäli sinulla on tietokoneelle tallentamattomia fakseja.

1. Valitse tulostimen ohjauspaneelista **Asetukset**.
2. Valitse **Yleiset asetukset > Faksiasetukset > Vastaanottoasetukset**.
3. Valitse **Tallenna/Välitä eteenp.-asetukset > Ei-ehdollinen Tallenna/ Välitä eteenpäin > Tallenna tietokoneeseen > Ei**.

Tulostimen perustoiminta-asetusten määrittäminen

Ohjauspaneelin asetusten määrittäminen

Tulostimen ohjauspaneelin asetusten määrittäminen. Voit määrittää asetukset seuraavasti.

1. Siirry toimintoon Web Config ja valitse **Laitehallinta** -välilehti > **Ohjauspaneeli**.
2. Määritä seuraavat kohteet tarvittaessa.
 - Kieli
Valitse ohjauspaneelin näyttökieli.
 - Paneelilukko
Jos valitset **Päällä**, et voi valita kohteita, jotka edellyttävät järjestelmänvalvojan oikeuksia. Jos haluat valita järjestelmänvalvojan oikeuksia edellyttäviä kohteita, kirjaudu tulostimeen järjestelmänvalvojana. Jos järjestelmänvalvojan salasanaa ei ole asetettu, ohjauspaneelin lukitus ei ole käytössä.
 - Toiminnan aikakatkaistu
Jos valitset **Päällä** ja kirjaudut laitteeseen järjestelmänvalvojana tai käyttöoikeuksien hallitsijana, laite kirjaa sinut automaattisesti ulos ja palaa aloitusnäyttöön, jos ohjauspaneeli on käyttämättä määrätyn ajan.
Voit määrittää ajan 10 sekunnista 240 minuuttiin sekunnin tarkkuudella.

Huomautus:

Voit tehdä määrittäykset myös tulostimen ohjauspaneelistä.

- Kieli:** *Asetukset > Yleiset asetukset > Perusasetukset > Kieli/Language*
 - Paneelilukko:** *Asetukset > Yleiset asetukset > Järjestelmän hallinta > Suojausasetukset > Järjestelmänvalv. asetukset > Lukkoasetus*
 - Toiminnan aikakatkaistu:** *Asetukset > Yleiset asetukset > Perusasetukset > Toiminnan aikakatkaistu (Voit määrittää toiminnon päälle tai pois päältä.)*
3. Valitse **OK**.

Virransäästöasetukset ei-aktiivisessa tilassa

Voit määrittää tulostimen siirtymään virransäästötilaan tai sammumaan, kun tulostimen ohjauspaneeli on ollut toimeettomana tietyn ajan. Määritä aika, joka sopii käyttöympäristösi.

1. Siirry toimintoon Web Config ja valitse **Laitehallinta** -välilehti > **Virransäästö**.
2. Määritä seuraavat kohteet tarvittaessa.
 - Uniajastin
Syötä aika virransäästötilaan vaihtamiselle ei-aktiivisen tilan ilmetessä.

Huomautus:

Voit tehdä määrittäykset myös tulostimen ohjauspaneelistä.

Asetukset > Yleiset asetukset > Perusasetukset > Uniajastin

- Virransammutusajastin tai Virtakatkaisu, jos toimeton

Valitse aika, jonka jälkeen tulostimesta katkeaa virta automaattisesti, kun se on ollut käyttämättömänä määritetyn ajan. Kun käytät faksiominaisuuksia, valitse **Ei mitään** tai **Pois**.

Huomautus:

Voit tehdä määriytykset myös tulostimen ohjauspaneelista.

Asetukset > Yleiset asetukset > Perusasetukset > Virrankatkaisuajastin tai Vir.katk.aset.

- Virtakatkaisu, jos irrotettu

Valitse tämä asetus sammuttaaksesi tulostimen määrätyn ajan kuluttua siitä, kun kaikkien porttien, mukaan lukien LINE-portti, yhteydet on katkaistu. Tämä ominaisuus ei ole saatavilla kaikilla alueilla.

Katso seuraavalta verkkosivustolta määritetty aika.

<https://www.epson.eu/energy-consumption>

Huomautus:

Voit tehdä määriytykset myös tulostimen ohjauspaneelista.

Asetukset > Yleiset asetukset > Perusasetukset > Vir.katk.aset. >Virtakasisu, jos irrotettu

3. Valitse OK.

Ääniasetukset

Määritä ohjauspaneelia käytettäessä, tulostettaessa, faksattaessa jne. kuuluvien äänten asetukset.

Huomautus:

Voit tehdä määriytykset myös tulostimen ohjauspaneelista.

Asetukset > Yleiset asetukset > Perusasetukset > Äänet

1. Siirry toimintoon Web Config ja valitse **Laitehallinta** -välilehti > **Ääni**.

2. Määritä seuraavat kohteet tarvittaessa.

- Normaalitila

Määritä ääni, kun tulostimessa on käytössä **Normaalitila**.

- Hiljainen tila

Määritä ääni, kun tulostimessa on käytössä **Hiljainen tila**.

Tämä on käytettävissä, kun jokin seuraavista kohteista otetaan käyttöön.

- Tulostimen ohjauspaneeli:

Asetukset > Yleiset asetukset > Tulostinasetukset > Hiljainen tila

Asetukset > Yleiset asetukset > Faksiasetukset > Vastaanottoasetukset > Tul.asetuk. > Hiljainen tila

- Web Config:

Faksi -välilehti > **Tul.asetuk.** > **Hiljainen tila**

3. Valitse OK.

Päivämäärän ja kellonajan synkronointi aikapalvelimen kanssa

Synkronoidessasi aikapalvelimen (NTP-palvelin) kanssa, voit synkronoida tulostimen ja tietokoneen ajan verkon mukaan. Aikapalvelin voi toimia organisaation sisällä tai olla julkaistuna Internetissä.

Käyttäessäsi CA-varmennetta tai Kerberos-todennusta, aikaan liittyvät ongelmat voidaan estää synkronoimalla aikapalvelimen kanssa.

1. Siirry toimintoon Web Config ja valitse **Laittehallinta** -välilehti > **Päivämäärä ja aika** > **Aikapalvelin**.
2. Valitse **Käyttö** kohteelle **Käytä Aikapalvelinta**.
3. Syötä aikapalvelimen osoite kohtaan **Aikapalvelin-osoite**.
Voit käyttää muotona IPv4, IPv6 tai FQDN. Anna enintään 252 merkkiä. Jos et määritä tätä, jätä se tyhjäksi.
4. Syötä **Päivitysaikaväli (min)**.
Voit määrittää enintään 10 080 minuuttia minuutin tarkkuudella.
5. Napsauta **OK**.

Huomautus:

*Voit vahvistaa aikapalvelimen yhteyden tilan kohdasta **Aikapalvelimen tila**.*

Skannauksen, kopioinnin ja faksien lähetyksen oletusarvojen määrittäminen. (Käyttäjän oletusasetukset)

Voit määrittää toiminnoille oletusarvon.

Seuraavat toiminnot ovat määritettävissä.

- Skannaa verkkokansioon/FTP:hen
- Skannaus sähköpostiin
- Skannaa tallennuslaitteelle
- Skannaa pilveen
- Kopioi
- Faksi

1. Siirry Web Config -apuohjelmaan ja valitse toiminnot, joille haluat määrittää oletusarvon, **Hae/Kopioi** -välilehden kohdasta > **Käyttäjän oletusasetukset**.
Valitse **Faksi** -välilehti > **Käyttäjän oletusasetukset**, niin voit määrittää oletusarvon faksille.
2. Määritä kukin kohde.
3. Valitse **OK**.
Jos arvojen yhdistelmä ei kelpaa, arvoa muutetaan automaattisesti ja kelpo arvo määritetään.

Ongelmat asetuksia määritettäessä

Vinkkejä ongelmien ratkaisuun

Virheviestin tarkistaminen

Kun kohtaat ongelman, tarkista ensin, onko tulostimen ohjauspaneelissa tai ohjaimen näytöllä mitään viestejä. Jos sähköposti-ilmoitus on määritetty lähetettäväksi tapahtumien yhteydessä, saat tilasta tietoa nopeasti.

Verkkoyhteysraportti

Määritä verkon ja tulostimen tila ja tulosta ratkaisu.

Näet tulostimen määrittämän virheen.

Tietoliikenneyhteyden tilan tarkistaminen

Tarkista palvelintietokoneen tai asiakastietokoneen tietoliikenneyhteyden tila komennolla, kuten ping tai ipconfig.

Yhteystesti

Tarkista tulostimen ja postipalvelimen välinen yhteys suorittamalla tulostimesta yhteystesti. Tarkista myös tietoliikenneyhteyden tila tarkistamalla asiakastietokoneen ja palvelimen välinen yhteys.

Asetusten alustaminen

Jos asetuksista ja tietoliikenneyhteyden tilasta ei löydy mitään ongelmia, ongelma saattaa ratketa, kun tulostimen verkkoasetukset poistetaan käytöstä tai alustetaan ja määritetään sitten uudelleen.

Ei pääsyä kohteeseen Web Config

Tulostimen IP-osoitetta ei ole määritetty.

Tulostimelle ei ehkä ole määritetty voimassa olevaa IP-osoitetta. Määritä IP-osoite tulostimen ohjauspaneelista. Voit tarkistaa nykyisen asetuksen verkon tila-arkista tai tulostimen ohjauspaneelista.

Verkkoselain ei tue salausvahvuutta SSL/TLS:lle.

SSL/TLS:ssä on Salauksen vahvuus. Voit avata kohteen Web Config verkkoselaimella, joka tukee joukkosalausta, seuraavasti. Tarkista, että käytät tuettua selainta.

80-bittinen: AES256/AES128/3DES

112-bittinen: AES256/AES128/3DES

128-bittinen: AES256/AES128

192-bittinen: AES256

256-bittinen: AES256

CA-allekirjoitettu varmenne on eräänntynyt.

Mikäli varmenteen eräänntymispäivässä on ongelma, näytöllä näytetään ”Varmenne on eräänntynyt”, kun luodaan yhteyttä kohteeseen Web Config SSL/TLS-tiedonsiirrolla (https). Jos viesti näytetään ennen todellista eräänntymistä, varmista, että tulostimen päivämäärä on asetettu oikein.

Varmenteen ja tulostimen yleiset nimet eivät täsmää.

Mikäli varmenteen ja tulostimen yleiset nimet eivät täsmää, näytölle tulee viesti ”Suojausvarmenteen nimi ei täsmää...”, kun Web Configia käytetään SSL/TLS-tiedonsiirrolla (https). Näin käy, koska seuraava IP-osoite ei täsmää.

- Yleiseksi nimeksi asetettu tulostimen IP-osoite, kun luotiin Itse-allekirjoitettu varmenne tai CSR
- Verkkoselaimeen syötetty IP-osoite, kun suoritettiin Web Config

Kun kyseessä on Itse-allekirjoitettu varmenne, päivitä varmenne.

Kun kyseessä on CA-allekirjoitettu varmenne, ota tulostimelle varmenne uudelleen.

Verkkoselaimen paikallista osoitetta koskevaa välityspalvelinasetusta ei ole määritetty.

Kun tulostin on määritetty käyttämään välityspalvelinta, määritä verkkoselain siten, ettei se luoyhteyttä paikalliseen osoitteeseen välityspalvelimen kautta.

- Windows:

Valitse **Ohjauspaneeli > Verkko ja Internet > Internet-asetukset > Yhteydet > LAN-asetukset > Välityspalvelin** ja tee määrittäykset, jotta välityspalvelinta ei käytetä LAN-yhteyttä varten (paikalliset osoitteet).

- Mac OS:

Valitse **Järjestelmäasetukset > Verkko > Lisäasetukset > Välityspalvelimet** ja rekisteröi paikallinen osoite kohtaan **Ohita välityspalvelinasetukset näille isännille ja toimialueille**.

Esimerkki:

192.168.1.*: Paikallinen osoite 192.168.1.XXX, aliverkon peite 255.255.255.0

192.168.*.*: Paikallinen osoite 192.168.XXX.XXX, aliverkon peite 255.255.0.0

Tulostimen hallinta

Tuotteen suojausominaisuuksien esittely

Tässä osassa esitellään Epson-laitteiden suojausominaisuudet.

Ominaisuuden nimi	Ominaisuuden tyyppi	Tehtävät asetukset	Estettävät kohteet
Järjestelmänvalvojan salasanan määrittäminen	Lukitsee järjestelmäasetukset, kuten verkko- tai USB-yhteysasetukset, faksin vastaanoton/lähetyksen tai siirron yksityiskohtaiset asetukset ja käyttäjän oletusasetukset.	Järjestelmänvalvoja määrittää laitteelle salasanan. Voidaan määrittää ja muuttaa sekä Web Config -apuohjelmasta että tulostimen ohjauspaneelista.	Estää laitteeseen tallennettujen tietojen, kuten tunnuksen, salasanan, verkkoasetusten ja yhteystietojen luvattoman lukemisen ja muuttamisen. Pienentää lisäksi erilaisia tietoturvariskejä, kuten tietovuotoja, verkkoympäristössä tai tietoturvakäytännön piirissä.

Ominaisuuden nimi	Ominaisuuden tyyppi	Tehtävät asetukset	Estettävät kohteet
Käytön valvonnan asetukset	Rajoittaa toimintoja, kuten tulostusta, skannausta, kopiointia ja faksausta, joita kukin käyttäjä voi laitteilla käyttää. Kun käyttäjä kirjautuu sisään etukäteen rekisteröidylle käyttäjätilille, hänellä on oikeus käyttää tiettyjä toimintoja. Lisäksi, kun käyttäjä on kirjautunut sisään ohjauspaneelistä, hänet kirjataan ulos automaattisesti tietyn toimitusajanjakson jälkeen.	Rekisteröi käyttäjätili ja valitse sallittavat toiminnot, kuten kopiointi ja skannaus. Voit rekisteröidä enintään 10 käyttäjätiliä.	Tietovuotojen ja tietojen luvattoman katselun riskiä voidaan pienentää pitämällä sallittujen toimintojen lukumäärä mahdollisimman alhaisena ja liiketoiminnan tarpeiden ja käyttäjän roolin mukaisena.
Ulkoisen liittymän asetukset	Hallitsee liittymiä, kuten laitteeseen kytkettyä USB-porttia.	Ota USB-portti käyttöön ulkoisten laitteiden, kuten USB-muistin ja USB-yhteyden kytkemiseksi tietokoneeseen, tai poista se käytöstä.	<input type="checkbox"/> USB-portin hallinta: Estää luottamuksellisten asiakirjojen luvattoman skannauksen kautta toteutettavia tietovarkauksia. <input type="checkbox"/> Tietokoneen USB-yhteys: Estää laitteen luvattoman käytön estämällä tulostamisen tai skannaamisen muutoin kuin verkon kautta.

Liittyvät tiedot

- ➔ ["Sovellus tulostintoimintojen määrittämiseen \(Web Config\)" sivulla 350](#)
- ➔ ["Järjestelmänvalvojan salasanan määrittäminen" sivulla 482](#)
- ➔ ["Käytettävissä olevien toimintojen rajoitus" sivulla 491](#)
- ➔ ["Ulkoisten liittämöjen poistaminen käytöstä" sivulla 493](#)

Pääkäyttäjän asetukset

Järjestelmänvalvojan salasanan määrittäminen

Voit estää käyttäjiä muuttamasta järjestelmänhallinta-asetuksia asettamalla järjestelmänvalvojan salasanan. Voit määrittää järjestelmänvalvojan salasanan ja muuttaa sitä joko Web Config -apuohjelman avulla, tulostimen ohjauspaneelissa tai Epson Device Admin -hallinnassa. Jos käytössä on Epson Device Admin, katso Epson Device Admin -opas tai -ohje.

Liittyvät tiedot

- ➔ ["Sovellus tulostintoimintojen määrittämiseen \(Web Config\)" sivulla 350](#)
- ➔ ["Ohjelmisto laitteiden hallintaan verkossa \(Epson Device Admin\)" sivulla 352](#)

Järjestelmänvalvojan salasanan määrittäminen ohjauspaneelista

Voit määrittää järjestelmänvalvojan salasanan tulostimen ohjauspaneelista.

1. Valitse tulostimen ohjauspaneelista **Asetukset**.
2. Valitse **Yleiset asetukset > Järjestelmän hallinta > Suojausasetukset > Järjestelmänvalv. asetukset**.
3. Valitse **Järj.valvojan salasana > Rekisteröi**.
4. Syötä uusi salasana.
5. Kirjoita salasana uudelleen.

Huomautus:

Voit muuttaa järjestelmänvalvojan salasanaa tai poistaa sen valitsemalla **Muuttaa tai Nollaa Järj.valvojan salasana** -näytöstä ja syöttämällä järjestelmänvalvojan salasanan.

Järjestelmänvalvojan salasanan määrittäminen tietokoneelta

Voit määrittää järjestelmänvalvojan salasanan Web Config -apuohjelman avulla.

1. Siirry toimintoon Web Config ja valitse **Tuotteen suojaus** -välilehti > **Vaihda Järjestelmänvalvojan salasana**.
2. Syötä salasana kohtaan **Uusi salasana** ja valitse **Vahvista uusi salasana**. Syötä tarvittaessa käyttäjänimi. Jos haluat vaihtaa salasanan, anna nykyinen salasana.
3. Valitse **OK**.

Huomautus:

Jos haluat muuttaa lukittuja valikkoasetuksia, napsauta **Järj.valv. kirjautum.** ja syötä järjestelmänvalvojan salasana.

Jos haluat poistaa järjestelmänvalvojan salasanan, napsauta **Tuotteen suojaus** -välilehteä > **Poista Järjestelmänvalvojan salasana** ja syötä järjestelmänvalvojan salasana.

Liittyvät tiedot

➔ ["Sovellus tulostintoimintojen määrittämiseen \(Web Config\)"](#) sivulla 350

Paneelikäytön hallinta

Jos olet asettanut järjestelmänvalvojan salasanan ja Lukkoasetus on käytössä, voit lukita tulostimen järjestelmän asetuksiin liittyviä kohteita, jolloin muut käyttäjät eivät voi muuttaa niitä.

Lukkoasetus -ominaisuuden käyttöönotto

Ota Lukkoasetus käyttöön tulostimelle, kun salasana on määritetty.

Määritä ensin järjestelmänvalvojan salasana.

Lukkoasetus — käyttöönotto ohjauspaneelista

1. Valitse tulostimen ohjauspaneelista **Asetukset**.
2. Valitse **Yleiset asetukset > Järjestelmän hallinta > Suojausasetukset > Järjestelmänvalv. asetukset**.
3. Valitse **Pääl.** kohdasta **Lukkoasetus**.

Tarkista, että  näkyy aloitusnäytöllä.

Lukkoasetus — käyttöönotto tietokoneelta

1. Siirry Web Config -apuohjelmaan ja napsauta kohtaa **Järj.valv. kirjautum..**
2. Syötä käyttäjänimi ja salasana ja napsauta sitten **OK**.
3. Valitse **Laitehallinta**-välilehti > **Ohjauspaneeli**.
4. Valitse kohdasta **Paneelilukko** vaihtoehto **Päällä**.
5. Valitse **OK**.
6. Tarkista, että  näytetään tulostimen ohjauspaneelin aloitusnäytöllä.

Liittyvät tiedot

➔ [”Sovellus tulostintoimintojen määrittämiseen \(Web Config\)” sivulla 350](#)

Lukkoasetus -kohteet Yleiset asetukset -valikossa

Tämä on luettelo Lukkoasetus -kohteista ohjauspaneelin valikossa **Asetukset > Yleiset asetukset**.

Joitakin toimintoja voidaan ottaa käyttöön tai poistaa käytöstä yksittäin.

Yleiset asetukset -valikko	Paneelilukko
Perusasetukset	-

Yleiset asetukset -valikko		Paneelilukko
	LCD-kirkkkaus	-
	Äänet	-
	Uniajastin	✓
	Herätä lepotilasta	-
	Virrankatkaisuajastin tai Vir.katk.aset.	✓
	Päivämäärä-/Aika-asetukset	✓
	Maa/alue	✓
	Kieli/Language	✓*1
	Käynnistysnäyttö	✓
	Muokka Kotia	✓
	Taustakuva	✓
	Toiminnan aikakatkaisu	✓
	Näppäimistö	-
	Oletusnäyttö (Job/Status)	✓
	Alkuperäiskappaleen koon auto tunnistus -valinta	✓

Yleiset asetukset -valikko		Paneelilukko
Tulostinasetukset		-
	Paperilähdeasetukset	-
	Tulostuskieli	✓
	Yleiset tulostusasetukset	✓
	PDL-tulostusmäärittäminen	✓
	Aut. virheenkorj.	✓
	Tallennuslaitteen liittäminen	✓
	Paksu paperi	✓*1
	Hiljainen tila	✓*1
	Musteen kuivumisaika	-
	2-suunt.	-
	PC-yhteys USB:n kautta	✓
	USB I/F -aikakatk. asetukset	✓

Yleiset asetukset -valikko		Paneelilukko
Verkkoasetukset		✓
	Wi-Fi-asetus	✓
	Langallinen LAN -asetus	✓
	Verkon tila	✓
	Langallinen LAN/Wi-Fi -tila	✓ ²
	Wi-Fi Direct -tila	✓ ²
	Sähköpostipalvelimen tila	✓ ²
	tila-arkki	✓ ²
	Verkkoyhteyden tarkistus	✓ ³
	Lisäasetukset	✓
	Laitenimi	✓
	TCP/IP	✓
	Välityspalvelin	✓
	Sähköpostipalvelin	✓
	IPv6-osoite	✓
	MS-verkkojakaminen	✓
	Linkin nopeus ja kaksisuuntaisuus	✓
	Ohjaa HTTP uudelleen HTTPS	✓
	Poista IPsec/IP-suodatus pois käyt.	✓
	Poista IEEE802.1X pois käytöstä	✓
	iBeacon-lähetys	✓

Yleiset asetukset -valikko		Paneelilukko
Web-palveluasetukset		✓
	Epson Connect -palvelut	✓

Yleiset asetukset -valikko		Paneelilukko
Faksiasetukset		✓

Yleiset asetukset -valikko		Paneelilukko
	Pikakäyttöpainike	✓
	Perusasetukset	✓
	Lähetysasetukset	✓
	Vastaanottoasetukset	✓
	Raporttiasetukset	✓
	Suojausasetukset	✓
	Tarkista faksiyhteys	✓
	Ohjattu faksin asetus	✓

Yleiset asetukset -valikko		Paneelilukko
	Skannausasetukset	✓
	Vahvista vastaanottaja	✓
	Document Capture Pro	✓
	Sähköpostipalvelin	✓

Yleiset asetukset -valikko		Paneelilukko
	Järjestelmän hallinta	✓

Yleiset asetukset -valikko		Paneelilukko
Yhteystietojen hallinta		✓
	Rekisteröi/Poista	✓*1, *4
	Usein käytetty	✓*4
	Tulosta yhteystiedot	✓
	Näytä valinnat	✓*4
	Hakuvalinnat	✓*4
Skannerin puhdistusehdotus		✓
Tyhjennä sis. muistin tiedot		✓
Suojausasetukset		✓
	Rajoitukset	✓
	Käytön kontrolli	✓
	Järjestelmänvalv. asetukset	✓
	Järj.valvojan salasana	✓
	Lukkoasetus	✓
	Salasanan salaus	✓
	Valvontaloki	✓
	Ohjelman tarkistus käynnistettäessä	✓
Asiakastutkimus		✓
Palauta oletusasetukset		✓
Laiteohjelmistopäivitys		✓

✓ = Lukitaan.

- = Ei lukita.

*1 : Voit ottaa lukon käyttöön tai poistaa sen käytöstä kohdassa **Yleiset asetukset > Järjestelmän hallinta > Suojausasetukset > Rajoitukset**.

*2 : Vaikka ylemmän tason kohteita voidaan lukita järjestelmänvalvojan lukituksella, voit silti käyttää niitä samasta valikon kohdasta **Asetukset > Tulostimen tila/Tulosta**.

*3 : Vaikka ylemmän tason kohteita voidaan lukita järjestelmänvalvojan lukituksella, voit silti käyttää niitä kohdassa

Aloitussnäyttö >  > **Kuvaus > Kun et voi muodostaa yhteyttä verkkoon**.

*4 : Vaikka ylemmän tason kohteita voidaan lukita järjestelmänvalvojan lukituksella, voit silti käyttää niitä samasta valikon kohdasta **Asetukset > Yhteystietojen hallinta**.

Liittyvät tiedot

➔ ”Muut Lukkoasetus -kohteet” sivulla 489

➔ ”Erikseen määritettävät asetukset” sivulla 489

Muut Lukkoasetus -kohteet

Yleiset asetukset -valikon lisäksi Lukkoasetus on käytössä alla oleville kohteille.

- Esiasetukset
 - Lisää uusi
 - Poistaminen
 - Uudelleen nimeäminen
 - Aloitusnäyttöön lisääminen tai siitä poistaminen
 - Käyttäjäasetusten muuttaminen
- Asetukset > Käyttäjän asetukset.**

Liittyvät tiedot

- ➔ [”Lukkoasetus -kohteet Yleiset asetukset -valikossa” sivulla 484](#)
- ➔ [”Erikseen määritettävät asetukset” sivulla 489](#)

Näyttö- ja toimintoasetusten valinta yksitellen

Joitakin kohdan Lukkoasetus asetuksia voidaan ottaa käyttöön tai poistaa käytöstä yksitellen.

Voit määrittää kunkin käyttäjän käytettävyyden tarpeen mukaan, esimerkiksi rekisteröidä tai muuttaa yhteystietoja, näyttää työhistorian yms.

1. Valitse tulostimen ohjauspaneelista **Asetukset**.
2. Valitse **Yleiset asetukset > Järjestelmän hallinta > Suojausasetukset > Rajoitukset**.
3. Valitse toiminnon asetus, jota haluat muuttaa, ja aseta se tilaan **Pääl.** tai **Pois**.

Erikseen määritettävät asetukset

Pääkäyttäjä voi sallia alla lueteltujen tietojen tarkastelun ja muuttamisen.

- Työn lokin käyttö: **Job/Status > Loki**
Määrittää, onko tilanäytön työhistoria katseltavissa. Valitse **Pääl.**, jos haluat sallia työhistorian katselun.
- Siirry kohtaan Rekisteröi/ Poista Yhteystiedot: **Asetukset > Yhteystietojen hallinta > Rekisteröi/Poista**
Määrittää, onko yhteystietojen tallentaminen ja muuttaminen sallittua. Valitse **Pääl.**, jos haluat sallia yhteystietojen tallentamisen ja muuttamisen.
- Faksi Viimeisin käyttö: **Faksi > Vastaanottaja > Nykyinen**
Määrittää, näytetäänkö vastaanottajan tiedot faksia lähetettäessä tai vastaanotettaessa. Valitse **Pääl.**, jos haluat, että vastaanottajan tiedot näytetään.
- Faksi Lähetyslokien käyttö: **Faksi > Valikko > Lähetysloki**
Määrittää, onko faksin tiedonsiirtohistoria katseltavissa. Valitse **Pääl.**, jos haluat, että tiedonsiirtohistoria on katseltavissa.
- Siirry kohtaan Faksi-raportti: **Faksi > Valikko > Faksiraportti**
Määrittää, tulostetaanko faksiraportti. Valitse **Pääl.**, jos haluat sallia faksiraportin tulostamisen.

Siirry Skannaa Verkkokansioon/FTP-kohdan tul.tall. Historiaan: **Hae > Verkkokansio/FTP > Valikko > Tulostus tallennettu-historia**

Määrittää, tulostetaanko skannaus verkkokansioon -toiminnon tallennushistoriaraportti. Valitse **Pääl.**, jos haluat sallia raportin tulostamisen.

Siirry kohtaan Uusimmat Skannaa sähköpostiin: **Hae > Sähköposti > Vastaanottaja > Historia**

Määrittää, onko skannaus sähköpostiin -toiminnon käyttöhistoria katseltavissa. Valitse **Pääl.**, jos haluat, että käyttöhistoria on katseltavissa.

Siirry Skannaa sähköpostiin -kohdan Näytä läh.hist. -kohtees.: **Hae > Sähköposti > Valikko > Näytä lähetetty historia**

Määrittää, onko skannaus sähköpostiin -toiminnon sähköpostilähetysthistoria katseltavissa. Valitse **Pääl.**, jos haluat, että lähetysthistoria on katseltavissa.

Siirry Skannaa sähköpostiin -kohdan Tul. läh.historia kohtees.: **Hae > Sähköposti > Valikko > Tulostus lähetetty -historia**

Määrittää, tulostetaanko skannaus sähköpostiin -toiminnon sähköpostilähetysthistoria. Valitse **Pääl.**, jos haluat sallia raportin tulostamisen.

Siirry kohtaan Kieli: **Asetukset > Kieli/Language**

Määrittää, onko ohjauspaneelin kieli vaihdettavissa. Valitse **Pääl.**, jos haluat, että kieli on vaihdettavissa.

Siirry kohtaan Paksu paperi: **Asetukset > Yleiset asetukset > Tulostinasetukset > Paksu paperi**

Määrittää, ovatko Paksu paperi -toiminnon asetukset muutettavissa. Valitse **Pääl.**, jos haluat, että asetukset ovat muutettavissa.

Siirry kohtaan Hiljainen tila: **Asetukset > Yleiset asetukset > Tulostinasetukset > Hiljainen tila**

Määrittää, ovatko Hiljainen tila -toiminnon asetukset muutettavissa. Valitse **Pääl.**, jos haluat, että asetukset ovat muutettavissa.

Henkilökohtaisten tietojen suojaus:

Määrittää, näytetäänkö pikavalintoihin tallennetut yhteystiedot. Valitse **Pääl.**, jos haluat, että vastaanottajan tietojen tilalla näytetään (***)

Liittyvät tiedot

➔ [”Lukkoasetus -kohteet Yleiset asetukset -valikossa” sivulla 484](#)

➔ [”Muut Lukkoasetus -kohteet” sivulla 489](#)

Tulostimeen kirjautuminen pääkäyttäjänä

Jos laitteeseen on määritetty järjestelmänvalvojan salasana, valikkojen lukittujen asetusten muuttaminen edellyttää kirjautumista pääkäyttäjänä.

Tulostimeen kirjautuminen ohjauspaneelistä

1. Napauta .

2. Napauta **Järjestelmänvalvoja**.

3. Syötä järjestelmänvalvojan salasana ja napauta sitten **OK**.



näytetään, kun todennus on käynnissä. Tämän jälkeen voit käyttää lukittuja valikkokohtia.



Napauta , kun haluat kirjautua ulos.

Huomautus:

Kun **Pääl.** valitaan asetukseksi kohdassa **Asetukset > Yleiset asetukset > Perusasetukset > Toiminnan aikakatkaistu**, sinut kirjataan automaattisesti ulos määritetyn ohjauspaneelin toimittomuusajan kuluttua.

Tulostimeen kirjautuminen tietokoneelta

Kun kirjautut kohteeseen Web Config järjestelmänvalvojana, voit käyttää kohdassa Lukkoasetus määritettyjä asetuksia.

1. Syötä tulostimen IP-osoite selaimen suorittaaksesi Web Config -sovelluksen.
2. Valitse **Järj.valv. kirjautum..**
3. Syötä käyttäjänimi ja järjestelmänvalvojan salasana kohtiin **Käyttäjänimi** ja **Nykyinen salasana**.
4. Valitse **OK**.

Näytöllä näytetään lukitut kohteet ja **Järj.valv. kirj. ulos**, kun todennus on käynnissä.

Kun haluat kirjautua ulos, napsauta **Järj.valv. kirj. ulos**.

Huomautus:

Kun **Päällä** valitaan asetukseksi **Laitehallinta** -välilehden kohdassa > **Ohjauspaneeli > Toiminnan aikakatkaistu**, sinut kirjataan automaattisesti ulos määritetyn ohjauspaneelin toimittomuusajan kuluttua.

Liittyvät tiedot

➔ ["Sovellus tulostintoimintojen määrittämiseen \(Web Config\)" sivulla 350](#)

Käytettävissä olevien toimintojen rajoitus

Voit rekisteröidä käyttäjätilejä tulostimeen, liittää ne toimintoihin ja hallita toimintoja, joita käyttäjät voivat käyttää.

Kun otat käyttöoikeuksien valvonnan käyttöön, käyttäjä voi käyttää toimintoja, kuten kopiointia ja faksia, antamalla salasanan tulostimen ohjauspaneelissa ja kirjautumalla sisään tulostimeen.

Toiminnot, jotka eivät ole käytettävissä, näytetään harmaina, eikä niitä voi valita.

Voit tulostaa tai skannata tietokoneelta, kun rekisteröit todennustiedot tulostinohjaimen tai skanneriohjaimen. Lisätietoa ohjainten asetuksista saat ohjaimen ohjeesta tai käyttöoppaasta.

Käyttäjätilin luominen

Käyttäjätilin luominen käyttöoikeuksien valvontaa varten.

1. Avaa Web Config ja valitse **Tuotteen suojaus**-välilehdeltä **Käytönvalv.-asetukset > Käytt. asetuk..**

2. Valitse **Lisää** sen numeron kohdalta, jonka haluat rekisteröidä.



Tärkeää:

Kun tulostinta käytetään Epsonin tai muiden yritysten todennusjärjestelmän kanssa, rekisteröi estoasetuksen käyttäjänimi numerolla 2–10.

Sovellusohjelmistot, kuten todennusjärjestelmä, käyttävät numeroa yksi, jolloin käyttäjänimeä ei näytetä tulostimen ohjauspaneelissa.

3. Määritä halutut asetukset.

- Käyttäjänimi:

Syötä käyttäjänimiluettelossa näytetty nimi 1–14 aakkosnumeerisina merkkinä.

- Salasana:

Syötä 0–20 merkkiä pitkä salasana ASCII-muodossa (0x20–0x7E). Kun alustat salasanaa, jätä se tyhjäksi.

- Valitse valintaruutu ottaaksesi kunkin toiminnon käyttöön tai pois käytöstä.

Valitse toiminto, jonka käytön sallit.

4. Valitse **Käytä**.

Palaa käyttäjäasetusluetteloon määritetyn ajan kuluttua.

Tarkista, että kohdassa **Käyttäjänimi** rekisteröimäsi käyttäjänimi näytetään ja kohta **Lisää** on vaihdettu kohdaksi **Muokkaa**.

Liittyvät tiedot

➔ [”Sovellus tulostintoimintojen määrittämiseen \(Web Config\)” sivulla 350](#)

Käyttäjätilin muokkaaminen

Voit muokata käyttöoikeuksien valvontaan rekisteröityä tiliä.

1. Avaa Web Config ja valitse **Tuotteen suojaus**-välilehdeltä **Käytönvalv.-asetukset** > **Käytt. asetuk..**

2. Valitse **Muokkaa** sen numeron kohdalta, jota haluat muokata.

3. Muuta kutakin kohdetta.

4. Valitse **Käytä**.

Palaa käyttäjäasetusluetteloon määritetyn ajan kuluttua.

Liittyvät tiedot

➔ [”Sovellus tulostintoimintojen määrittämiseen \(Web Config\)” sivulla 350](#)

Käyttäjätilin poistaminen

Voit poistaa käyttöoikeuksien valvontaan rekisteröidyn tilin.

1. Avaa Web Config ja valitse **Tuotteen suojaus**-välilehdeltä **Käytönvalv.-asetukset** > **Käytt. asetuk..**

2. Valitse **Muokkaa** sen numeron kohdalta, jonka haluat poistaa.
3. Valitse **Poista**.



Tärkeää:

Kun valitset **Poista**, käyttäjätili poistetaan ilman vahvistusviestiä. Ole siksi varovainen tiliä poistaessasi.

Palaa käyttäjäasetusluetteloon määritetyn ajan kuluttua.

Liittyvät tiedot

➔ ”Sovellus tulostintoimintojen määrittämiseen (Web Config)” sivulla 350

Käyttöoikeuksien valvonnan käyttöönotto

Kun otat käyttöoikeuksien valvonnan käyttöön, tulostinta voivat käyttää vain rekisteröidyt käyttäjät.

1. Avaa Web Config ja valitse **Tuotteen suojaus** -välilehti > **Käytönvalv.-asetukset** > **Perus**.
2. Valitse **Ota käyttöön käytönohjauksen**.

Jos valitset kohdan **Sallii tulostuksen ja skannauksen ilman todentamistietoja**, tulostaminen ja skannaus on mahdollista ohjaimilta, joille ei ole määritetty todennustietoja. Valitse tämä asetus, kun haluat valvoa käyttöä vain tulostimen ohjauspaneelista ja sallia tulostuksen ja skannauksen tietokoneilta.

3. Valitse **OK**.

Näyttöön tulee hetken kuluttua toiminnon valmistumista koskeva viesti.

Vahvista, että kuvakkeet, kuten kopioi ja skannaa, näytetään harmaina tulostimen ohjauspaneelissa.

Liittyvät tiedot

➔ ”Sovellus tulostintoimintojen määrittämiseen (Web Config)” sivulla 350

Ulkoisten liitännöiden poistaminen käytöstä

Voit poistaa käytöstä liitännän, jonka kautta tulostimeen liitetään ulkoisia laitteita. Asetuksen avulla voit rajoittaa tulostamista ja skannausta siten, että toiminnot ovat käytettävissä ainoastaan verkkoyhteyden kautta.

Huomautus:

Voit määrittää rajoitusasetukset myös tulostimen ohjauspaneelista.

Tallennuslaite: **Asetukset** > **Yleiset asetukset** > **Tulostinasetukset** > **Tallennuslaitteen liittäminen** > **Muistilaite**

PC-yhteys USB:n kautta: **Asetukset** > **Yleiset asetukset** > **Tulostinasetukset** > **PC-yhteys USB:n kautta**

1. Avaa Web Config ja valitse **Tuotteen suojaus**-välilehdeltä **Ulkoisen liittäminen**.
2. Valitse **Poista käytöstä** niiden toimintojen kohdalla, joita haluat rajoittaa.
Valitse **Ota käyttöön** niiden toimintojen kohdalla, joiden rajoitukset haluat poistaa.

Tallennuslaite

Voit estää tietojen tallentamisen USB-liitäntään liitettävälle ulkoisille muistilaitteille.

PC-yhteys USB:n kautta

Voit rajoittaa USB-liitännän kautta toimivia tietokoneyhteyksiä. Jos haluat rajoittaa yhteyksiä, valitse **Poista käytöstä**.

3. Valitse **OK**.

4. Tarkista, ettei käytöstä poistettua porttia voi käyttää.

Tallennuslaite

Tarkista, että muistilaite ei vastaa, jos ulkoiseen USB-liitäntään liitetään muistilaite, kuten USB-muisti.

PC-yhteys USB:n kautta

Jos tietokoneeseen on asennettu tulostinohjain

Liitä tulostin tietokoneeseen USB-kaapelilla ja varmista, että tulostin ei tulosta tai skannaakaan.

Jos tulostinohjainta ei ole asennettu tietokoneeseen

Windows:

Avaa laitehallinta, liitä tulostin tietokoneeseen USB-kaapelilla ja tarkista, ettei laitehallinnan laiteluettelossa tapahdu muutoksia.

Mac OS:

Liitä tulostin tietokoneeseen USB-kaapelilla ja tarkista, ettei tulostin näy luettelossa, jos yrität lisätä tulostimen **Tulostimet ja skannerit** -toiminnolla.

Liittyvät tiedot

➔ ["Sovellus tulostintoimintojen määrittämiseen \(Web Config\)"](#) sivulla 350

Etätulostimen valvonta

Etätulostimen tietojen tarkistaminen

Voit tarkistaa seuraavat käytössä olevaa tulostinta koskevat tiedot kohdasta **Tila** Web Config -apuohjelman avulla.

Tuotteen tila

Tarkista tila, pilvipalvelu, tuotenumero, MAC-osoite jne.

Verkon tila

Tarkista verkkoyhteyden tilan, IP-osoitteen, DNS-palvelin yms. tiedot.

Käyttötila

Tarkista ensimmäinen tulostuspäivä, tulostetut sivut, tulostusmäärät kullakin kielellä, skannausmäärä jne.

Laitteiston tila

Tarkista tulostimen kunkin toiminnon tila.

Työhistoria

Tarkista tulostustöiden, lähetystöiden yms. työloki.

Paneeli-tilannevedos

Näytä laitteen ohjauspaneelissa näytettävä näyttökuva.

Liittyvät tiedot

➔ ”Sovellus tulostintointojen määrittämiseen (Web Config)” sivulla 350

Tapahtumista ilmoittavien sähköpostien vastaanotto

Tietoja sähköposti-ilmoituksista

Ilmoitustoiminto lähettää sähköpostin määritettyyn osoitteeseen tapahtumien, kuten tulostuksen pysähtymisen ja tulostinvirheen, yhteydessä.

Voit rekisteröidä korkeintaan viisi vastaanottajaa ja määrittää kunkin vastaanottajan ilmoitusasetukset.

Postipalvelin on määritettävä tämän toiminnon käyttämiseksi ennen ilmoitusten määrittämistä.

Liittyvät tiedot

➔ ”Sähköpostipalvelimen määrittäminen” sivulla 426

Sähköposti-ilmoitusten määrittäminen

Määritä sähköposti-ilmoitukset Web Config -apuohjelman avulla.

1. Siirry toimintoon Web Config ja valitse **Laitehallinta** -välilehti > **Sähköposti-ilmoitus**.
2. Määritä sähköposti-ilmoitusten aihe.
Valitse aiheesta näytettävä sisältö kahdesta pudotusvalikosta.
 - Valittu sisältö näytetään kohdan **Aihe** vieressä.
 - Samaa sisältöä ei voida määrittää sekä vasemmalle että oikealle puolelle.
 - Jos kohdan **Sijainti** merkkien lukumäärä on yli 32 tavua, merkit, jotka ylittävät 32 tavua, jätetään pois.
3. Anna sähköpostiosoite, johon ilmoitus lähetetään.
Käytä merkkejä A-Z a-z 0-9 ! # \$ % & ' * + - . / = ? ^ _ { | } ~ @. Syötä 1-255 merkkiä.
4. Valitse sähköposti-ilmoitusten kieli.
5. Valitse sen tapahtuman valintaruutu, josta haluat saada ilmoituksen.
Ilmoitusasetukset -kohteiden numerot liittyvät kohdassa **Sähköpostiosoitteasetukset** määritettyihin kohdenumeroihin.
Esimerkki:
Jos haluat, että paperin loppumista koskeva ilmoitus lähetetään sähköpostiosoitteeseen, jolle on määritetty numero 1 kohdassa **Sähköpostiosoitteasetukset**, valitse valintaruutusarake **1** riviltä **Paperi lopussa**.
6. Valitse **OK**.
Varmista aiheuttamalla itse jokin tapahtuma, että sähköposti-ilmoitus todella lähetetään.
Esimerkki: Valitse tulostamisen Paperilähde -asetukseksi lähde, jossa ei ole paperia.

Liittyvät tiedot

- ➔ ”Sovellus tulostintoimintojen määrittämiseen (Web Config)” sivulla 350
- ➔ ”Sähköpostipalvelimen määrittäminen” sivulla 426

Sähköposti-ilmoitusten kohteet

Kohteet	Asetukset ja selitys
Musteyksiköt on vaihdettava	Ilmoitus, kun muste on lopussa.
Muste vähissä	Ilmoitus, kun muste on lähes lopussa.
Hukkavärisäiliö: käyttöikä lopussa	Ilmoitus, kun huoltorasia on täynnä.
Hukkavärisäiliö: lähenee loppua	Ilmoitus, kun huoltorasia on lähes täynnä.
Järjestelmänvalvojan salasana vaihdettu	Ilmoitus, kun järjestelmänvalvojan salasana on vaihdettu.
Paperi lopussa	Ilmoitus, kun määritetyssä paperilähteessä on tapahtunut paperin loppumisvirhe.
Tulostus pysähtyi*	Ilmoitus, kun tulostus keskeytyy paperitukoksen vuoksi tai koska paperikasettia ei ole asetettu.
Tulostinvirhe	Ilmoitus, kun tulostinvirhe ilmenee.
Skannerivirhe	Ilmoitus, kun skannerivirhe ilmenee.
Faksivirhe	Ilmoitus, kun faksivirhe ilmenee.
Wi-Fi -vika	Ilmoitus, kun langattoman lähiverkon liittymässä on tapahtunut virhe.
Sisäinen SD-kortti -vika	Ilmoitus, kun sisäänrakennetussa SD-kortissa on tapahtunut virhe.
PDL-levy -vika	Ilmoitus, kun PDL-pohjalevyssä on tapahtunut virhe.

Liittyvät tiedot

- ➔ ”Sähköposti-ilmoitusten määrittäminen” sivulla 495

Asetusten varmuuskopiointi

Voit viedä kohdan Web Config asetuservon tiedostoon. Voit käyttää sitä yhteystietojen varmuuskopiointiin, arvojen asettamiseen, tulostimen vaihtamiseen jne.

Vietyä tiedostoa ei voi muokata, koska se on viety binaaritiedostona.

Asetusten vieminen

Tulostimen asetukset voidaan viedä.

1. Avaa Web Config ja valitse **Laitehallinta**-välilehdeltä **Vie ja tuo asetuservo** > **Vie**.

2. Valitse vietävät asetukset.

Valitse asetukset, jotka haluat viedä. Jos valitset pääluokan, myös alaluokat valitaan. Kuitenkin alaluokkia, jotka aiheuttavat virheitä kopioitumalla samassa verkossa (kuten IP-osoitteen jne.), ei voi kopioida.

3. Salaa vietävä tiedosto syöttämällä salasana.

Tarvitset salasanaa tiedoston tuontiin. Jätä tämä tyhjäksi, jos et halua salata tiedostoa.

4. Valitse **Vie**.



Tärkeää:

*Jos haluat viedä tulostimen verkkoasetukset, kuten laitteen nimen ja IPv6-osoitteen, valitse **Ota käyttöön valitaksesi laitteen yksilölliset asetukset**, ja valitse lisää kohteita. Käytä ainoastaan valittuja arvoja vaihdettavassa tulostimessa.*

Liittyvät tiedot

➔ [”Sovellus tulostintoimintojen määrittämiseen \(Web Config\)” sivulla 350](#)

Asetusten tuominen

Tuo viety Web Config-tiedosto tulostimeen.



Tärkeää:

Kun tuodaan arvoja, jotka sisältävät yksittäisiä tietoja, kuten tulostimen nimen tai IP-osoitteen, varmista, ettei samassa verkossa ole jo samaa IP-osoitetta.

1. Siirry toimintoon Web Config, ja valitse sitten **Laittehallinta** -välilehti > **Vie ja tuo asetusarvo** > **Tuo**.
2. Valitse viety tiedosto ja syötä salauksen salasana.
3. Valitse **Seuraava**.
4. Valitse tuotavat asetukset ja napsauta sitten **Seuraava**.
5. Valitse **OK**.

Asetukset otetaan käyttöön tulostimessa.

Liittyvät tiedot

➔ [”Sovellus tulostintoimintojen määrittämiseen \(Web Config\)” sivulla 350](#)

Suojauksen lisäasetukset

Tässä osiossa kuvataan suojauksen lisäominaisuudet.

Suojausasetukset ja vaarojen ehkäiseminen

Kun tulostin on yhdistetty verkkoon, voit käyttää sitä etäsijainnista. Lisäksi tulostin voidaan tällöin jakaa suuremman käyttäjäryhmän kanssa, mikä parantaa toiminnan tehokkuutta ja lisää käyttömukavuutta. Verkkoyhteys kuitenkin lisää luvattomaan käyttöön ja tietojen väärinkäyttöön liittyviä riskejä. Jos käytät tulostinta ympäristössä, josta pääsee Internetiin, riskit ovat vieläkin suuremmat.

Tulostimiin, joissa ei ole ulkopuolelta tulevan käytön suojausta, tallennetut tulostustyölokot voidaan lukea Internetin kautta.

Epson-tulostimissa on tämän riskin pienentämiseksi erilaisia suojaustekniikoita.

Määritä tulostin asiakkaan ympäristötietoihin perustuvien ympäristöolosuhteiden mukaisesti.

Nimi	Ominaisuuden tyyppi	Tehtävät asetukset	Estettävät kohteet
Protokollan hallinta	Hallitsee tulostimien ja tietokoneiden välisessä tiedonsiirrossa käytettäviä protokollia ja palveluita. Ottaa ominaisuuksia käyttöön ja poistaa niitä käytöstä.	Ominaisuuksiin sovellettava protokolla tai palvelu sallitaan tai kielletään erikseen.	Tahattoman käytön yhteydessä mahdollisesti ilmenevien tietoturvariskien vähentäminen estämällä käyttäjiä käyttämästä heille tarpeettomia toimintoja.
SSL/TLS-tiedonsiirto	Tiedonsiirron sisältö salataan SSL/TLS-tekniikalla, kun Epson-palvelinta käytetään Internetissä tulostimesta. Esimerkkejä tästä ovat tiedonsiirto tietokoneelle verkkoselaimen kautta, Epson Connectin käyttö ja laiteohjelmiston päivitys.	Hanki myöntäjän allekirjoittama varmenne ja tuo se tulostimeen.	Tulostimen tunnisteen poistaminen myöntäjän allekirjoittamalla varmenteella estää tekeytymistä ja luvaton käyttöä. SSL/TLS-tiedonsiirron sisällön suojaus estää lisäksi tulostustieto- ja asetustietovuotoja.
IPsec/IP-suodatus	Voit sallia tietyltä asiakkaalta tulevan tai tietyn tyyppisen datan katkaisun. Koska IPsec suojaa tietoja IP-pakettiyksiköittäin (salauksella ja todennus), voit siirtää tietoa turvallisesti suojaamattoman protokollan kanssa.	Luo peruskäytäntö ja yksilöllinen käytäntö määrittääksesi asiakkaan tai tietotyypin, joka voi käyttää tulostinta.	Suojaa tulostimen luvattomalta käytöltä ja siirrettävien tietojen väärinkäytöltä ja sieppaamiselta.
IEEE 802.1X	Sallii vain todennettujen käyttäjien muodostaa yhteyden verkkoon. Sallii tulostimen käytön vain sallituille käyttäjille.	RADIUS-palvelimen todennusasetus (todennuspalvelin).	Suojaa tulostimen luvattomalta käytöltä.

Liittyvät tiedot

- ➔ [”Hallinta protokollien avulla” sivulla 499](#)
- ➔ [”SSL/TLS-suojattu tiedonsiirto ja tulostimen käyttö” sivulla 509](#)
- ➔ [”Tiedonsiirron salaus IPsec-suojauksen ja IP-osoitteiden suodatuksen avulla” sivulla 511](#)
- ➔ [”Tulostimen kytkentä IEEE802.1X-verkkoon” sivulla 523](#)

Suojusominaisuuksien asetukset

IPsec-/IP-suodatus- tai IEEE 802.1X-asetuksia määrittäessä asetustietojen siirtoon on suositeltavaa käyttää Web Config -apohjelmaa SSL/TLS-tiedonsiirrolla. Tämä pienentää tietoturvaan liittyviä riskejä, kuten peukaloinnin tai sieppaamisen riskiä.

Varmista, että olet määrittänyt järjestelmänvalvojan salasanan, ennen kuin määrität IPsec:n/IP-suodatuksen tai IEEE 802.1X:n.

Voit käyttää Web Config -apuhjelmaa myös liittämällä tulostimen suoraan tietokoneeseen Ethernet-kaapelilla ja syöttämällä sitten IP-osoitteen verkkoselaimeen. Tulostin voidaan yhdistää turvalliseen ympäristöön, kun suojausasetukset on tehty.

Hallinta protokollien avulla

Voit tulostaa käyttäen eri toimintatapoja ja protokollia.

Jos käytät monitoimitulostinta, voit käyttää verkkohakua ja PC-FAX-toimintoa määrittämättömästä määrästä verkkotietokoneita.

Voit vähentää tahattomia turvallisuusvaaroja rajoittamalla tulostamista määrättyistä kohteista tai ohjaamalla käytettävissä olevia toimintoja.

Ohjausprotokollat

Määrittää protokolla-asetukset.

1. Avaa Web Config ja valitse **Verkon suojaus**-välilehdeltä > **Protokolla**.
2. Määritä kaikki kohteet.
3. Valitse **Seuraava**.
4. Valitse **OK**.

Asetukset on otettu käyttöön tulostimessa.

Liittyvät tiedot

- ➔ ”Sovellus tulostintoimintojen määrittämiseen (Web Config)” sivulla 350
- ➔ ”Käyttöön otettavat tai käytöstä poistettavat protokollat” sivulla 499
- ➔ ”Protokolla-asetukset” sivulla 500

Käyttöön otettavat tai käytöstä poistettavat protokollat

Protokolla	Kuvaus
Bonjour-asetukset	Voit määrittää, haluatko käyttää Bonjouria. Bonjouria käytetään laitteiden, tulostimien jne. etsimiseen.
iBeacon-asetukset	Voit ottaa iBeacon-lähetystoiminnon käyttöön tai poistaa sen käytöstä. Kun se on käytössä, voit etsiä tulostinta iBeacon-yhteensopivista laitteista.

Protokolla	Kuvaus
SLP-asetukset	Voit ottaa SLP-toiminnon käyttöön tai poistaa sen käytöstä. SLP-toimintoa käytetään push-skannaukseen ja verkon etsimiseen EpsonNet Config -apuohjelmassa.
WSD-asetukset	Voit ottaa WSD-toiminnon käyttöön tai poistaa sen käytöstä. Kun tämä on otettu käyttöön, voit lisätä WSD-laitteita ja tulostaa WSD-portista.
LLTD-asetukset	Voit ottaa LLTD-toiminnon käyttöön tai poistaa sen käytöstä. Kun tämä on otettu käyttöön, se näkyy Windows-verkkokartassa.
LLMNR-asetukset	Voit ottaa LLMNR-toiminnon käyttöön tai poistaa sen käytöstä. Kun tämä on otettu käyttöön, voit käyttää nimenselvitystä ilman NetBIOS:ia, vaikka et voisi käyttää DNS:ää.
LPR-asetukset	Voit määrittää, haluatko sallia LPR-tulostuksen. Kun tämä on otettu käyttöön, voit tulostaa LPR-portista.
RAW (Portti 9100) -asetukset	Voit määrittää, haluatko mahdollistaa tulostuksen RAW-portista (portti 9100). Kun tämä on otettu käyttöön, voit tulostaa RAW-portista (portti 9100).
RAW (Mukautettu portti) -asetukset	Voit määrittää, haluatko mahdollistaa tulostuksen RAW-portista (mukautettu portti). Kun tämä on otettu käyttöön, voit tulostaa RAW-portista (mukautettu portti).
IPP-asetukset	Voit määrittää, haluatko sallia IPP-tulostuksen. Kun tämä on otettu käyttöön, voit tulostaa Internetistä.
FTP-asetukset	Voit määrittää, haluatko sallia FTP-tulostuksen. Kun tämä on otettu käyttöön, voit tulostaa FTP-palvelimelta.
SNMPv1/v2c-asetukset	Voit määrittää, haluatko ottaa SNMPv1/v2c:n käyttöön. Tätä käytetään laitteiden asentamiseen, valvontaan jne.
SNMPv3-asetukset	Voit määrittää, haluatko ottaa SNMPv3:n käyttöön. Tätä käytetään salattujen laitteiden asentamiseen, valvontaan jne.

Liittyvät tiedot

- ➔ ”Ohjausprotokollat” sivulla 499
- ➔ ”Protokolla-asetukset” sivulla 500

Protokolla-asetukset

Bonjour-asetukset

Kohteet	Asetusarvo ja kuvaus
Käytä Bonjouria	Valitse tämä, kun haluat hakea tai käyttää laitteita Bonjourin kautta.
Bonjour-nimi	Näyttää Bonjour -nimen.
Bonjour-palvelun nimi	Näyttää Bonjour -palvelun nimen.
Sijainti	Näyttää Bonjour -sijainnin nimen.
Ensisijainen protokolla	Valitse Bonjour -tulostuksen ensisijainen protokolla.
Wide-Area Bonjour	Määritä, käytetäänkö ominaisuutta Wide-Area Bonjour.

iBeacon-asetukset

Kohteet	Asetusarvo ja kuvaus
Ota iBeacon-lähetys käyttöön	Valitse tämä, kun haluat ottaa iBeacon -lähetystoiminnon käyttöön.

SLP-asetukset

Kohteet	Asetusarvo ja kuvaus
Ota SLP käyttöön	Valitse tämä, kun haluat ottaa SLP -toiminnon käyttöön. Tätä käytetään esimerkiksi verkkohakuun kohteessa Epson-Net Config.

WSD-asetukset

Kohteet	Asetusarvo ja kuvaus
Ota WSD käyttöön	Valitse tämä, kun haluat ottaa laitteiden lisäämisen WSD:llä käyttöön ja tulostaa ja skannata WSD -portin kautta.
Tulostuksen aikakatkaissu (s)	Syötä WSD-tulostuksen tiedonsiirron aikakatkaissu (3–3 600 sekuntia).
Skannauksen aikakatkaissu (s)	Syötä WSD-skannauksen tiedonsiirron aikakatkaissu (3–3 600 sekuntia).
Laitenimi	Näyttää WSD -laitteen nimen.
Sijainti	Näyttää WSD -sijainnin nimen.

LLTD-asetukset

Kohteet	Asetusarvo ja kuvaus
Ota LLTD käyttöön	Valitse tämä, kun haluat ottaa LLTD:n käyttöön. Tulostin näytetään Windows-verkkokartassa.
Laitenimi	Näyttää LLTD -laitteen nimen.

LLMNR-asetukset

Kohteet	Asetusarvo ja kuvaus
Ota LLMNR käyttöön	Valitse tämä, kun haluat ottaa LLMNR:n käyttöön. Voit käyttää nimenselvitystä ilman NetBIOS:ia, vaikka et voisi käyttää DNS:ää.

LPR-asetukset

Kohteet	Asetusarvo ja kuvaus
Salli LPR-porttitulostus	Valitse tämä, kun haluat sallia tulostuksen LPR -portista.

Kohteet	Asetusarvo ja kuvaus
Tulostuksen aikakatkaisu (s)	Syötä LPR-tulostuksen aikakatkaisu-arvo (0–3 600 sekuntia). Jos et halua käyttää aikakatkaisua, syötä numero 0.

RAW (Portti 9100) -asetukset

Kohteet	Asetusarvo ja kuvaus
Salli RAW (Portti 9100) -tulostus	Valitse tämä, kun haluat sallia tulostuksen RAW-portista (portti 9100).
Tulostuksen aikakatkaisu (s)	Syötä RAW (portti 9100) -tulostuksen aikakatkaisu-arvo (0–3 600 sekuntia). Jos et halua käyttää aikakatkaisua, syötä numero 0.

RAW (Mukautettu portti) -asetukset

Kohteet	Asetusarvo ja kuvaus
Salli RAW (Mukautettu portti) -tulostus	Valitse tämä, kun haluat sallia tulostuksen RAW-portista (mukautettu portti).
Portin numero	Syötä RAW-tulostuksen portin numero väliltä 1024–65535 (lukuun ottamatta 9100, 1865 ja 2968).
Tulostuksen aikakatkaisu (s)	Syötä RAW (mukautettu portti) -tulostuksen aikakatkaisu-arvo (0–3 600 sekuntia). Jos et halua käyttää aikakatkaisua, syötä numero 0.

IPP-asetukset

Kohteet	Asetusarvo ja kuvaus
Ota IPP käyttöön	Valitse tämä, kun haluat ottaa IPP-tiedonsiirron käyttöön. Vain tulostimet, jotka tukevat IPP:tä, näytetään.
Salli suojaamaton tiedonsiirto	Valitse Sallittu , jos haluat sallia tulostimen tiedonsiirron ilman mitään suojaustoimia (IPP).
Tiedonsiirron aikakatkaisu (s)	Syötä IPP-tulostuksen aikakatkaisu-arvo (0–3 600 sekuntia).
Vaadi PIN-koodi IPP-tulostusta käytettäessä	Valitse, edellyttääkö IPP-tulostus PIN-koodin syöttämistä. Jos valitset Kyllä , PIN-koodittomia IPP-tulostustöitä ei tallenneta tulostimeen.
URL (verkko)	Näyttää IPP-URL-osoitteet (http ja https), kun tulostin on yhdistetty verkkoon. URL-osoite on tulostimen IP-osoitteen, portin numeron ja IPP-tulostimen nimen yhdistetty arvo.
URL (Wi-Fi Direct)	Näyttää IPP-URL-osoitteet (http ja https), kun tulostin on yhdistetty Wi-Fi Direct -yhteydellä. URL-osoite on tulostimen IP-osoitteen, portin numeron ja IPP-tulostimen nimen yhdistetty arvo.
Tulostimen nimi	Näyttää IPP -tulostimen nimen.
Sijainti	Näyttää IPP -sijainnin.

FTP-asetukset

Kohteet	Asetusarvo ja kuvaus
Ota FTP-palvelin käyttöön	Valitse tämä, kun haluat ottaa FTP-tulostuksen käyttöön. Vain tulostimet, jotka tukevat FTP-tulostusta, näytetään.
Tiedonsiirron aikakatkaissu (s)	Syötä FTP-tiedonsiirron aikakatkaissuarvo (0–3 600 sekuntia). Jos et halua käyttää aikakatkaissua, syötä numero 0.

SNMPv1/v2c-asetukset

Kohteet	Asetusarvo ja kuvaus
Ota SNMPv1/v2c käyttöön	Valitse tämä, kun haluat ottaa SNMPv1/v2c:n käyttöön.
Käytön valtuutus	Määritä käyttöoikeus, kun SNMPv1/v2c on käytössä. Valitse Vain luku tai Luku/kirjoitus .
Yhteisön nimi (vain luku)	Syötä 0–32 ASCII-merkkiä (0x20–0x7E).
Yhteisön nimi (luku/kirjoitus)	Syötä 0–32 ASCII-merkkiä (0x20–0x7E).

SNMPv3-asetukset

Kohteet	Asetusarvo ja kuvaus
Ota SNMPv3 käyttöön	SNMPv3 on käytössä, kun ruudussa on valintamerkki.
Käyttäjänimi	Syötä 1–32 yksitavuista merkkiä.
Todentamisasetukset	
Algoritmi	Valitse SNMPv3-todennuksen algoritmi.
Salasana	Syötä SNMPv3-todennuksen salasana. Syötä 8–32 ASCII-merkkiä (0x20–0x7E). Jos et määritä tätä, jätä se tyhjäksi.
Vahvista salasana	Syötä vahvistukseksi määrittämäsi salasana.
Salausasetukset	
Algoritmi	Valitse SNMPv3-salauksen algoritmi.
Salasana	Syötä SNMPv3-salauksen salasana. Syötä 8–32 ASCII-merkkiä (0x20–0x7E). Jos et määritä tätä, jätä se tyhjäksi.
Vahvista salasana	Syötä vahvistukseksi määrittämäsi salasana.
Kontekstin nimi	Syötä enintään 32 Unicode-merkkiä (UTF-8). Jos et määritä tätä, jätä se tyhjäksi. Syötettävien merkkien määrä riippuu kielestä.

Liittyvät tiedot

➔ ”Ohjausprotokollat” sivulla 499

➔ ”Käyttöönotettavat tai käytöstä poistettavat protokollat” sivulla 499

Digitaalisen varmenteen käyttö

Tietoja digitaalisesta varmennuksesta

CA-allekirjoitettu varmenne

Tämä on CA:n (varmenteiden myöntäjän) allekirjoittama varmenne. Voit hakea sitä varmenteiden myöntäjältä. Varmenne vahvistaa tulostimen olemassa olon, ja sitä käytetään SSL-/TLS-tiedonsiirrossa siirrettävien tietojen turvallisuuden varmistamiseen.

SSL-/TLS-tiedonsiirrossa sitä käytetään palvelinvarmenteena.

Kun se on määritetty IPsecille/IP-suodatukselle tai IEEE 802.1X-tiedonsiirrolle, sitä käytetään asiakasvarmenteena.

CA-varmenne

Tämä varmenne on saman tyyppinen kuin CA-allekirjoitettu varmenne, ja sitä kutsutaan myös keskitason CA-varmenteeksi. Verkkoselain käyttää sitä tulostimen varmenteen polun vahvistamiseen toisen osapuolen palvelinta tai Web Config -toimintoa käytettäessä.

Määritä CA-varmenteen kohdalla, milloin palvelinvarmenteen polku vahvistetaan tulostinta käytettäessä. Määritä tulostimen kohdalla kohteen CA-allekirjoitettu varmenne polku varmennettavaksi SSL-/TLS-tiedonsiirtoa varten.

Tulostimen CA-varmenteen saat varmenteiden myöntäjältä, jonka toimesta CA-varmenne julkaistaan.

Toisen osapuolen palvelimen vahvistamiseen käytetyn CA-varmenteen saa myös varmenteiden myöntäjältä, jonka myöntämä toisen palvelimen CA-allekirjoitettu varmenne on.

Itse-allekirjoitettu varmenne

Tämä on varmenne, jonka tulostin allekirjoittaa ja julkaisee itse. Sitä kutsutaan myös päävarmenteeksi. Koska myöntäjä varmentaa itse itsensä, varmenne ei ole luotettava eikä estä toiseksi tekeytymistä.

Voit käyttää sitä suojausasetuksia määrittäessäsi ja yksinkertaisessa SSL-/TLS-tiedonsiirrossa, kun CA-allekirjoitettu varmenne puuttuu.

Jos käytät tätä varmennetta SSL-/TLS-tiedonsiirrossa, verkkoselaimessa voi näkyä suojausvaroitusta, koska varmennetta ei ole rekisteröity verkkoselaimen. Itse-allekirjoitettu varmenne on tarkoitettu vain SSL-/TLS-tiedonsiirtoon.

Liittyvät tiedot

➔ ”CA-allekirjoitettu varmenne — määrittäminen” sivulla 504

➔ ”Itse allekirjoitetun varmenteen päivitys” sivulla 508

➔ ”CA-varmenne — määrittäminen” sivulla 509

CA-allekirjoitettu varmenne — määrittäminen

CA:n allekirjoittaman varmenteen hankinta

Kun haluat CA:n allekirjoittaman varmenteen, luo varmenteen allekirjoituspyyntö (CSR) ja lähetä se varmenneviranomaiselle. Voit luoda CSR:n Web Config -ohjelmiston ja tietokoneen avulla.

Luo CSR ja hanki CA:n allekirjoittama varmenne käyttämällä Web Config -ohjelmistoa. Kun CSR luodaan käyttämällä Web Config -ohjelmistoa, varmenne on PEM/DER-muodossa.

1. Avaa Web Config ja valitse **Verkon suojaus** -välilehti. Valitse sitten **SSL/TLS > Varmenne** tai **IPsec/IP-suodatus > Asiakasvarmenne** tai **IEEE802.1X > Asiakasvarmenne**.

Saat valinnoistasi huolimatta saman varmenteen, jota voit käyttää yleisesti.

2. Napsauta **Luo** kohdasta **CSR**.

CSR:n luontisivu avautuu.

3. Syötä arvo kuhunkin kohtaan.

Huomautus:

Käytettävissä oleva avaimen pituus ja lyhenteet vaihtelevat varmenneviranomaisen mukaan. Luo pyyntö kunkin varmenneviranomaisen sääntöjen mukaisesti.

4. Valitse **OK**.

Esiin tulee suoritusviesti.

5. Valitse **Verkon suojaus**-välilehti. Valitse sitten **SSL/TLS > Varmenne** tai **IPsec/IP-suodatus > Asiakasvarmenne** tai **IEEE802.1X > Asiakasvarmenne**.

6. Napsauta jotakin latauspainikkeista kohdassa **CSR** kunkin varmenneviranomaisen määräämän muodon mukaisesti ja lataa CSR tietokoneeseen.



Tärkeää:

Älä luo CSR:ää uudelleen. Jos teet niin, et ehkä voi tuoda myönnettyä CA-allekirjoitettu varmenne -sertifikaattia.

7. Lähetä CSR sertifikaatin myöntäjälle ja hae CA-allekirjoitettu varmenne.

Noudata kunkin varmenneviranomaisen sääntöjä lähetyksen menetelmän ja -muodon suhteen.

8. Tallenna CA-allekirjoitettu varmenne tulostimeen liitettyyn tietokoneeseen.

CA-allekirjoitettu varmenne:n hakeminen on valmis, kun tallennat sertifikaatin kohdekansioon.

Liittyvät tiedot

➔ ”Sovellus tulostintoimintojen määrittämiseen (Web Config)” sivulla 350

CSR-asetukset

Kohteet	Asetukset ja selitys
Avaimen pituus	Valitse CSR:n avaimen pituus.

Kohteet	Asetukset ja selitys
Yleinen nimi	<p>Voit syöttää 1–128 merkkiä. Jos kyseessä on IP-osoite, sen tulee olla staattinen IP-osoite. Voit syöttää 1–5 IPv4-osoitetta, IPv6-osoitetta, isäntänimeä tai täydellistä toimialuenuksetta erottamalla ne pilkuilla.</p> <p>Ensimmäinen elementti tallennetaan yleisnimeen, ja muut elementit tallennetaan varmenteen aiheeseen alias-kenttään.</p> <p>Esimerkki:</p> <p>Tulostimen IP-osoite: 192.0.2.123, tulostimen nimi: EPSONA1B2C3</p> <p>Yleinen nimi: EPSONA1B2C3,EPSONA1B2C3.local,192.0.2.123</p>
Organisaatio/ Organisaation yksikkö/ Paikallisuus/ Osavaltio/Provinssi	Voit syöttää 0–64 ASCII-merkkiä (0x20–0x7E). Nimet voi erottaa toisistaan pilkuilla.
Maa	Kirjoita kaksinumeroinen maakoodi ISO-3166:n mukaisesti.
Lähettäjän sähköpostiosoite	Voit syöttää lähettäjän sähköpostiosoitteen sähköpostipalvelinasetuksiin. Syötä sama sähköpostiosoite kuin Lähettäjän sähköpostiosoite Verkko -välilehden kohtaan > Sähköpostipalvelin > Perus .

Liittyvät tiedot

➔ ”CA:n allekirjoittaman varmenteen hankinta” sivulla 504

CA:n allekirjoittaman varmenteen tuonti

Tuo saatu CA-allekirjoitettu varmenne tulostimeen.



Tärkeää:

- Varmista, että tulostimen päivämäärä ja kellonaika on asetettu oikein. Varmenne voi olla virheellinen.
- Jos saat CSR-pyyntöä käyttämällä varmenteen, joka on luotu Web Config -ohjelmistosta, voit tuoda varmenteen yhden kerran.

1. Avaa Web Config ja valitse **Verkon suojaus** -välilehti. Valitse sitten **SSL/TLS** > **Varmenne** tai **IPsec/IP-suodatus** > **Asiakasvarmenne** tai **IEEE802.1X** > **Asiakasvarmenne**.
2. Napsauta **Tuo**
Varmenteen tuontisivu avautuu.
3. Syötä arvo kuhunkin kohtaan. Määritä **CA-varmenne 1** ja **CA-varmenne 2**, kun vahvistat sen verkkoselaimen varmenteen polkua, jolta tulostinta käytetään.
Vaaditut asetukset vaihtelevat CSR:n luontipaikan ja varmenteen tiedostomuodon mukaan. Syötä arvot vaadituille kohteille seuraavan mukaisesti.
 - PEM/DER-muodon varmenne, joka on saatu Web Config -tiedostosta
 - Yksityinen avain:** Älä määritä, koska tulostin sisältää yksityisen avaimen.
 - Salasana:** Älä määritä.
 - CA-varmenne 1/CA-varmenne 2:** Valinnainen

- PEM/DER-muodon varmenne, joka on saatu tietokoneesta
 - Yksityinen avain:** Tulee asettaa.
 - Salasana:** Älä määritä.
 - CA-varmenne 1/CA-varmenne 2:** Valinnainen
- PKCS#12-muodon varmenne, joka on saatu tietokoneesta
 - Yksityinen avain:** Älä määritä.
 - Salasana:** Valinnainen
 - CA-varmenne 1/CA-varmenne 2:** Älä määritä.

4. Valitse OK.

Esiin tulee suoritusviesti.

Huomautus:

Tarkista varmenteen tiedot napsauttamalla **Vahvista**.

Liittyvät tiedot

➔ ["Sovellus tulostintointojen määrittämiseen \(Web Config\)" sivulla 350](#)

Varmenteen myöntäjän allekirjoittaman varmenteen tuomisen asetukset

Kohteet	Asetukset ja selitys
Palvelinvarmenne tai Asiakasvarmenne	Valitse varmenteen muoto. SSL-/TLS-yhteydelle näytetään Palvelinvarmenne. IPsec:lle/IP-suodatukselle tai IEEE 802.1X:lle näytetään Asiakasvarmenne.
Yksityinen avain	Jos saat varmenteen PEM-/DER-muodossa tietokoneella luodulla CSR:llä, määritä yksityinen avaintiedosto, joka vastaa varmennetta.
Salasana	Jos tiedoston muoto on Varmenne yksityisellä avaimella (PKCS#12) , kirjoita salasana yksityisen avaimen salaamiseksi, joka määritetään varmenteen saamisen yhteydessä.
CA-varmenne 1	Jos varmenteen muoto on Varmenne (PEM/DER) , tuo varmenne varmenteiden myöntäjältä eli CA-allekirjoitettu varmenne, jota käytetään palvelinvarmenteena. Määritä tarvitsemasi tiedosto.
CA-varmenne 2	Jos varmenteen muoto on Varmenne (PEM/DER) , tuo varmenne varmenteiden myöntäjältä eli CA-varmenne 1. Määritä tarvitsemasi tiedosto.

Liittyvät tiedot

➔ ["CA:n allekirjoittaman varmenteen tuonti" sivulla 506](#)

CA:n allekirjoittaman varmenteen poisto

Voit poistaa tuodun varmenteen, jos varmenne on vanhentunut tai jos salattu yhteys ei ole enää tarpeen.



Tärkeää:

Jos olet saanut varmenteen Web Config -hallintasivun CSR-pyyntöllä, et voi tuoda poistettua varmennetta uudelleen. Luo tässä tapauksessa uusi CSR-pyyntö ja hanki uusi varmenne.

1. Avaa Web Config ja valitse **Verkon suojaus** -välilehti. Valitse sitten **SSL/TLS > Varmenne** tai **IPsec/IP-suodatus > Asiakasvarmenne** tai **IEEE802.1X > Asiakasvarmenne**.
2. Valitse **Poista**.
3. Vahvista varmenteen poisto näkyviin tulevassa viestissä.

Liittyvät tiedot

➔ ["Sovellus tulostintoimintojen määrittämiseen \(Web Config\)"](#) sivulla 350

Itse allekirjoitetun varmenteen päivitys

Itse-allekirjoitettu varmenne on tulostimen myöntämä, mikä tarkoittaa, että voit päivittää sen, kun se vanhenee tai kun kuvailtu sisältö muuttuu.

1. Siirry Web Config -apuohjelmaan ja valitse **Verkon suojaus** tab > **SSL/TLS > Varmenne**.
2. Valitse **Päivitä**.
3. Syötä **Yleinen nimi**.

Voit syöttää enintään 5 IPv4-osoitetta, IPv6-osoitetta, isäntänimeä tai täydellistä toimialuenuksetä, jossa on 1–128 merkkiä, erottamalla ne pilkuilla. Ensimmäinen parametri tallennetaan yleisnimeen, ja muut tallennetaan varmenteen aiheen alias-kenttään.

Esimerkki:

Tulostimen IP-osoite: 192.0.2.123, tulostimen nimi: EPSONA1B2C3

Yleisnimi: EPSONA1B2C3,EPSONA1B2C3.local,192.0.2.123

4. Määritä varmenteen voimassaoloaika.
5. Valitse **Seuraava**.
Näytöllä näytetään vahvistusviesti.
6. Valitse **OK**.
Tulostin on päivitetty.

Huomautus:

*Varmenteen tiedot voi tarkistaa valitsemalla **Verkon suojaus** -välilehden > **SSL/TLS > Varmenne > Itse-allekirjoitettu varmenne** ja napsauttamalla **Vahvista**.*

Liittyvät tiedot

➔ ["Sovellus tulostintoimintojen määrittämiseen \(Web Config\)"](#) sivulla 350

CA-varmenne — määrittäminen

Kun CA-varmenne määritetään, myöntäjän varmenteen polku palvelimessa, jota tulostin käyttää, voidaan vahvistaa. Tämä voi estää tekeytymistä.

CA-varmenne on saatavilla CA-allekirjoitettu varmenne -myöntäjältä.

CA-varmenne — tuonti

Tuo CA-varmenne tulostimeen.

1. Siirry toimintoon Web Config ja valitse sitten **Verkon suojaus** -välilehti > **CA-varmenne**.
2. Valitse **Tuo**.
3. Määritä tuotava CA-varmenne.
4. Valitse **OK**.

Kun tuonti on valmis, palaat **CA-varmenne** -näyttöön ja tuotu CA-varmenne näytetään.

Liittyvät tiedot

➔ [”Sovellus tulostintoimintojen määrittämiseen \(Web Config\)” sivulla 350](#)

CA-varmenne — poistaminen

Tuotu CA-varmenne voidaan poistaa.

1. Siirry toimintoon Web Config ja valitse sitten **Verkon suojaus** -välilehti > **CA-varmenne**.
2. Napsauta **Poista** CA-varmenne -kohdasta, jonka haluat poistaa.
3. Vahvista näyttöön tulevan ilmoituksen kautta, että haluat poistaa varmenteen.
4. Napsauta **Käynnistä verkko uudelleen** ja tarkista sitten, ettei poistettua myöntäjän varmennetta näytetä päivitettyssä näytössä.

Liittyvät tiedot

➔ [”Sovellus tulostintoimintojen määrittämiseen \(Web Config\)” sivulla 350](#)

SSL/TLS-suojattu tiedonsiirto ja tulostimen käyttö

Jos palvelimen varmenne määritetään käyttämään SSL/TLS-suojattua tiedonsiirtoa (Secure Sockets Layer/Transport Layer Security), tietokoneiden välinen tiedonsiirto voidaan salata. Ota toiminto käyttöön, jos haluat estää luvattoman etäkäytön.

SSL/TLS-perusasetusten määrittäminen

Jos tulostin tukee HTTPS-palvelinominaisuutta, voit käyttää SSL/TLS-tiedonsiirtoa tiedonsiirron salaamiseksi. Voit määrittää tulostimen ja hallita sitä Web Config -apuohjelman avulla varmistaen samalla suojauksen.

Määritä salauksen vahvuus ja edelleenohjausominaisuus.

1. Siirry toimintoon Web Config ja valitse **Verkon suojaus** -välilehti > **SSL/TLS** > **Perus**.
2. Valitse arvo kussakin kohdassa.
 - Salauksen vahvuus
Valitse salauksen vahvuustaso.
 - Ohjaa HTTP uudelleen HTTPS:ään
Ohjaa edelleen HTTPS:ään, kun käytössä on HTTP.
3. Valitse **Seuraava**.
Näytöllä näytetään vahvistusviesti.
4. Valitse **OK**.
Tulostin on päivitetty.

Liittyvät tiedot

➔ [”Sovellus tulostintoimintojen määrittämiseen \(Web Config\)” sivulla 350](#)

Palvelinvarmenteen määrittäminen tulostimelle

1. Siirry toimintoon Web Config ja valitse **Verkon suojaus** -välilehti > **SSL/TLS** > **Varmenne**.
2. Määritä käytettävä varmenne kohdassa **Palvelinvarmenne**.
 - Itse-allekirjoitettu varmenne
Tulostin on luonut itse allekirjoitetun varmenteen. Jos et saa myöntäjän varmennetta, valitse tämä.
 - CA-allekirjoitettu varmenne
Jos saat ja tuot myöntäjän varmenteen etukäteen, voit määrittää tämän.
3. Valitse **Seuraava**.
Näytöllä näytetään vahvistusviesti.
4. Valitse **OK**.
Tulostin on päivitetty.

Liittyvät tiedot

- ➔ [”Sovellus tulostintoimintojen määrittämiseen \(Web Config\)” sivulla 350](#)
- ➔ [”CA-allekirjoitettu varmenne — määrittäminen” sivulla 504](#)
- ➔ [”Itse allekirjoitetun varmenteen päivittäminen” sivulla 508](#)

Tiedonsiirron salaus IPsec-suojauksen ja IP-osoitteiden suodatuksen avulla

Tietoja IPsec/IP-suodatus -sovelluksesta

Voit suodattaa liikennettä IP-osoitteiden, palveluiden ja portin perusteella IPsec-/IP-suodatustoiminnon avulla. Suodatuksen yhdistämisellä voit määrittää tulostimen hyväksymään tai estämään tiettyt asiakkaat ja määrättyt tiedot. Voit lisäksi parantaa suojaustasoa käyttämällä IPsec-protokollaa.

Huomautus:

Tietokoneet, joissa on Windows Vista tai uudempi tai Windows Server 2008 tai uudempi, tukevat IPsec:ia.

Oletuskäytännön määrittäminen

Kun haluat suodattaa liikennettä, määritä oletuskäytäntö. Oletuskäytäntö on voimassa jokaiselle käyttäjälle tai ryhmälle, joka kytkeytyy tulostimeen. Jos haluat tarkempaa käyttäjien ja ryhmien hallintaa, määritä ryhmäkäytännöt.

1. Avaa Web Config ja valitse **Verkon suojaus** -välilehdeltä **IPsec/IP-suodatus** > **Perus**.
2. Syötä arvo kuhunkin kohtaan.
3. Valitse **Seuraava**.
Esiin tulee vahvistusviesti.
4. Valitse **OK**.
Tulostin on päivitetty.

Liittyvät tiedot

➔ ["Sovellus tulostintoimintojen määrittämiseen \(Web Config\)"](#) sivulla 350

Oletuskäytäntö -asetukset

Oletuskäytäntö

Kohteet	Asetukset ja selitys
IPsec/IP-suodatus	Voit ottaa IPsec-/IP-suodatusominaisuuden käyttöön tai poistaa sen käytöstä.

Käytönvalvonta

Määritä IP-pakettien lähetyksen ohjausmenetelmä.

Kohteet	Asetukset ja selitys
Salli käyttö	Valitse tämä salliaksesi määritettyjen IP-pakettien kulun.
Kiellä käyttö	Valitse tämä estääksesi määritettyjen IP-pakettien kulun.
IPsec	Valitse tämä salliaksesi määritettyjen IPsec-pakettien kulun.

IKE-versio

Valitse **IKEv1** tai **IKEv2** kohdasta **IKE-versio**. Valitse vaihtoehto sen laitteen mukaan, johon tulostin on kytketty.

IKEv1

Seuraavat kohteet näytetään, kun **IKEv1** valitaan kohdasta **IKE-versio**.

Kohteet	Asetukset ja selitys
Todennusmenetelmä	Kohdan Varmenne valinta edellyttää, että olet saanut ja tuonut myöntäjän varmenteen etukäteen.
Esijaettu avain	Jos Esijaettu avain valitaan kohdasta Todennusmenetelmä , syötä esijaettu avain, jonka pituus on 1–127 merkkiä.
Vahvista Esijaettu avain	Syötä vahvistukseksi määrittämäsi avain.

IKEv2

Seuraavat kohteet näytetään, kun **IKEv2** valitaan kohdasta **IKE-versio**.

Kohteet	Asetukset ja selitys	
Paikallinen	Todennusmenetelmä	Kohdan Varmenne valinta edellyttää, että olet saanut ja tuonut myöntäjän varmenteen etukäteen.
	Tunnus-tyyppi	Jos Esijaettu avain valitaan kohdasta Todennusmenetelmä , valitse tulostimen tunnistetyyppi.
	Tunnus	Syötä tulostimen tunniste, joka vastaa tunnistetyyppejä. Ensimmäisenä merkinä ei voi käyttää merkkejä @, # tai =. Yksilöllinen nimi: Syötä 1–255 yksitavuista ASCII-merkkiä (0x20–0x7E). Mukana on oltava merkki =. IP-osoite: Syötä IPv4- tai IPv6-muoto. FQDN: Syötä 1–255 merkkiä pitkä yhdistelmä merkeillä A–Z, a–z, 0–9, viiva (-) ja piste (.). Sähköpostiosoite: Syötä 1–255 yksitavuista ASCII-merkkiä (0x20–0x7E). Mukana on oltava merkki @. Näppäin-tunnus: Syötä 1–255 yksitavuista ASCII-merkkiä (0x20–0x7E).
	Esijaettu avain	Jos Esijaettu avain valitaan kohdasta Todennusmenetelmä , syötä esijaettu avain, jonka pituus on 1–127 merkkiä.
	Vahvista Esijaettu avain	Syötä vahvistukseksi määrittämäsi avain.

Kohteet		Asetukset ja selitys
Etä	Todennusmenetelmä	Kohdan Varmenne valinta edellyttää, että olet saanut ja tuonut myöntäjän varmenteen etukäteen.
	Tunnus-tyyppi	Jos Esijaettu avain valitaan kohdasta Todennusmenetelmä , valitse todennettavan laitteen tunnistetyyppi.
	Tunnus	Syötä tulostimen tunniste, joka vastaa tunnisteen tyyppiä. Ensimmäisenä merkinä ei voi käyttää merkkejä @, # tai =. Yksilöllinen nimi: Syötä 1–255 yksitavuista ASCII-merkkiä (0x20–0x7E). Mukana on oltava merkki =. IP-osoite: Syötä IPv4- tai IPv6-muoto. FQDN: Syötä 1–255 merkkiä pitkä yhdistelmä merkeillä A–Z, a–z, 0–9, viiva (-) ja piste (.). Sähköpostiosoite: Syötä 1–255 yksitavuista ASCII-merkkiä (0x20–0x7E). Mukana on oltava merkki @. Näppäin-tunnus: Syötä 1–255 yksitavuista ASCII-merkkiä (0x20–0x7E).
	Esijaettu avain	Jos Esijaettu avain valitaan kohdasta Todennusmenetelmä , syötä esijaettu avain, jonka pituus on 1–127 merkkiä.
	Vahvista Esijaettu avain	Syötä vahvistukseksi määrittämäsi avain.

Kapselointi

Jos IPsec valitaan kohdasta **Käytönvalvonta**, sinun on määritettävä kapselointitila.

Kohteet	Asetukset ja selitys
Siirtotila	Jos käytät samassa LAN-verkossa vain tulostinta, valitse tämä. Tason 4 ja uudemmat IP-paketit salataan.
Tunnelitila	Jos käytät tulostinta Internet-yhteyttä käyttävässä verkossa, kuten IPsec-VPN, valitse tämä vaihtoehto. IP-pakettien otsikko ja tiedot salataan. Etäyhdyskäytävä (Tunnelitila): Jos Tunnelitila valitaan kohdasta Kapselointi , syötä 1–39 merkkiä pitkä yhdyskäytävän osoite.

Suojausprotokolla

Jos IPsec valitaan kohdasta **Käytönvalvonta**, valitse asetus.

Kohteet	Asetukset ja selitys
ESP	Valitse tämä varmistaaksesi todennuksen ja tietojen sekä salatun tiedon eheyden.
AH	Valitse tämä varmistaaksesi todennuksen ja tietojen eheyden. Voit käyttää IPsec:iä, vaikka tietojen salaus olisi kielletty.

❑ Algoritmiasetukset

Kaikille asetuksille on suositeltavaa valita vaihtoehto **Mikä tahansa**. Vaihtoehtoisesti voit valita muun vaihtoehdon kuin **Mikä tahansa** kaikille asetuksille. Jos **Mikä tahansa** valitaan joillekin asetuksille ja muille asetuksille valitaan muu vaihtoehto kuin **Mikä tahansa**, laite ei ehkä siirrä tietoa toisesta laitteesta, jonka haluat todentaa, riippuen.

Kohteet		Asetukset ja selitys
IKE	Salaus	Valitse salausalgoritmi kohteelle IKE. Kohteet vaihtelevat IKE-version mukaan.
	Todentaminen	Valitse todennusalgoritmi kohteelle IKE.
	Avainten vaihto	Valitse avaimenvaihtovalgoritmi kohteelle IKE. Kohteet vaihtelevat IKE-version mukaan.
ESP	Salaus	Valitse salausalgoritmi kohteelle ESP. Tämä on käytettävissä, kun ESP on valittu kohdassa Suojausprotokolla .
	Todentaminen	Valitse todennusalgoritmi kohteelle ESP. Tämä on käytettävissä, kun ESP on valittu kohdassa Suojausprotokolla .
AH	Todentaminen	Valitse salausalgoritmi kohteelle AH. Tämä on käytettävissä, kun AH on valittu kohdassa Suojausprotokolla .

Liittyvät tiedot

➔ ”Oletuskäytännön määrittäminen” sivulla 511

Ryhmäkäytännön määrittäminen

Ryhmäkäytäntö on yksi tai useampia sääntöjä, joita sovelletaan käyttäjään tai käyttäjäryhmään. Tulostin hallitsee IP-paketteja, jotka vastaavat määritettyjä käytäntöjä. IP-paketit todennetaan järjestyksessä: ryhmäkäytäntö 1–10 ja sitten oletuskäytäntö.

1. Avaa Web Config ja valitse **Verkon suojaus** -välilehdeltä **IPsec/IP-suodatus** > **Perus**.
2. Napsauta numeroitua välilehteä, jonka haluat määrittää.
3. Syötä arvo kuhunkin kohtaan.
4. Valitse **Seuraava**.
Esiin tulee vahvistusviesti.
5. Valitse **OK**.
Tulostin on päivitetty.

Liittyvät tiedot

➔ ”Sovellus tulostintoimintojen määrittämiseen (Web Config)” sivulla 350

Ryhmäkäytäntö -asetukset

Kohteet	Asetukset ja selitys
Ota tämä Ryhmäkäytäntö käyttöön	Voit ottaa käyttöön tai poistaa käytöstä ryhmäkäytännön.

Käytönvalvonta

Määritä IP-pakettien lähetyksen ohjausmenetelmä.

Kohteet	Asetukset ja selitys
Salli käyttö	Valitse tämä salliaksesi määritettyjen IP-pakettien kulun.
Kiellä käyttö	Valitse tämä estääksesi määritettyjen IP-pakettien kulun.
IPsec	Valitse tämä salliaksesi määritettyjen IPsec-pakettien kulun.

Paikallinen osoite (Tulostin)

Valitse IPv4- tai IPv6-osoite, joka vastaa verkkoympäristöäsi. Jos IP-osoite on määritetty automaattisesti, voit valita kohdan **Käytä automaattisesti saatuja IPv4-osoitteita**.

Huomautus:

Jos IPv6-osoite on määritetty automaattisesti, yhteys ei ehkä ole käytettävissä. Määritä staattinen IPv6-osoite.

Etäosoite (Isäntä)

Syötä laitteen IP-osoite käytön hallintaa varten. IP-osoitteen enimmäispituus on 43 merkkiä. Jos et anna IP-osoitetta, kaikkia osoitteita hallitaan.

Huomautus:

Jos IP-osoite on määritetty automaattisesti (esim. DHCP), yhteys ei ehkä ole käytettävissä. Määritä staattinen IP-osoite.

Portinvalintatapa

Valitse porttien määrittämisen menetelmä.

Palvelun nimi

Jos **Palvelun nimi** valitaan kohdasta **Portinvalintatapa**, valitse asetus.

Siirtoprotokolla

Jos **Portin numero** valitaan kohdasta **Portinvalintatapa**, sinun on määritettävä kapselointitila.

Kohteet	Asetukset ja selitys
Mikä tahansa protokolla	Valitse tämä, jos haluat hallita kaikkia protokollatyyppisiä.
TCP	Valitse tämä, jos haluat hallita yksittäislähetystietoja.
UDP	Valitse tämä, jos haluat hallita yleislähetys- ja monilähetystietoja.
ICMPv4	Valitse tämä, jos haluat hallita testauskomentoa.

Paikallinen portti

Kun **Portin numero** valitaan kohdassa **Portinvalintatapa** ja **TCP** tai **UDP** valitaan kohdassa **Siirtoprotokolla**, pakettien vastaanoton hallinnan porttinumerot on syötettävä pilkuilla erotettuina. Voit syöttää enintään 10 porttinumeroa.

Esimerkki: 20,80,119,5220

Jos et anna portin numeroa, kaikkia portteja hallitaan.

Etäportti

Kun **Portin numero** valitaan kohdassa **Portinvalintatapa** ja **TCP** tai **UDP** valitaan kohdassa **Siirtoprotokolla**, pakettien lähetyksen hallinnan porttinumerot on syötettävä pilkuilla erotettuina. Voit syöttää enintään 10 porttinumeroa.

Esimerkki: 25,80,143,5220

Jos et anna portin numeroa, kaikkia portteja hallitaan.

IKE-versio

Valitse **IKEv1** tai **IKEv2** kohdasta **IKE-versio**. Valitse vaihtoehto sen laitteen mukaan, johon tulostin on kytketty.

IKEv1

Seuraavat kohteet näytetään, kun **IKEv1** valitaan kohdasta **IKE-versio**.

Kohteet	Asetukset ja selitys
Todennusmenetelmä	Jos IPsec valitaan kohdasta Käytönvalvonta , valitse asetus. Varmennetta käytetään yleisesti oletuskäytäntöjen yhteydessä.
Esijaettu avain	Jos Esijaettu avain valitaan kohdasta Todennusmenetelmä , syötä esijaettu avain, jonka pituus on 1–127 merkkiä.
Vahvista Esijaettu avain	Syötä vahvistukseksi määrittämäsi avain.

☐ IKEv2

Seuraavat kohteet näytetään, kun **IKEv2** valitaan kohdasta **IKE-versio**.

Kohteet		Asetukset ja selitys
Paikallinen	Todennusmenetelmä	Jos IPsec valitaan kohdasta Käytönvalvonta , valitse asetus. Varmennetta käytetään yleisesti oletuskäytäntöjen yhteydessä.
	Tunnus-tyyppi	Jos Esijaettu avain valitaan kohdasta Todennusmenetelmä , valitse tulostimen tunnistetyyppi.
	Tunnus	Syötä tulostimen tunniste, joka vastaa tunnistetyyppiä. Ensimmäisenä merkinä ei voi käyttää merkkejä @, # tai =. Yksilöllinen nimi: Syötä 1–255 yksitavuista ASCII-merkkiä (0x20–0x7E). Mukana on oltava merkki =. IP-osoite: Syötä IPv4- tai IPv6-muoto. FQDN: Syötä 1–255 merkkiä pitkä yhdistelmä merkeillä A–Z, a–z, 0–9, viiva (-) ja piste (.). Sähköpostiosoite: Syötä 1–255 yksitavuista ASCII-merkkiä (0x20–0x7E). Mukana on oltava merkki @. Näppäin-tunnus: Syötä 1–255 yksitavuista ASCII-merkkiä (0x20–0x7E).
	Esijaettu avain	Jos Esijaettu avain valitaan kohdasta Todennusmenetelmä , syötä esijaettu avain, jonka pituus on 1–127 merkkiä.
	Vahvista Esijaettu avain	Syötä vahvistukseksi määrittämäsi avain.
	Etä	Todennusmenetelmä
Tunnus-tyyppi		Jos Esijaettu avain valitaan kohdasta Todennusmenetelmä , valitse todennettavan laitteen tunnistetyyppi.
Tunnus		Syötä tulostimen tunniste, joka vastaa tunnisteiden tyyppiä. Ensimmäisenä merkinä ei voi käyttää merkkejä @, # tai =. Yksilöllinen nimi: Syötä 1–255 yksitavuista ASCII-merkkiä (0x20–0x7E). Mukana on oltava merkki =. IP-osoite: Syötä IPv4- tai IPv6-muoto. FQDN: Syötä 1–255 merkkiä pitkä yhdistelmä merkeillä A–Z, a–z, 0–9, viiva (-) ja piste (.). Sähköpostiosoite: Syötä 1–255 yksitavuista ASCII-merkkiä (0x20–0x7E). Mukana on oltava merkki @. Näppäin-tunnus: Syötä 1–255 yksitavuista ASCII-merkkiä (0x20–0x7E).
Esijaettu avain		Jos Esijaettu avain valitaan kohdasta Todennusmenetelmä , syötä esijaettu avain, jonka pituus on 1–127 merkkiä.
Vahvista Esijaettu avain		Syötä vahvistukseksi määrittämäsi avain.

Kapselointi

Jos **IPsec** valitaan kohdasta **Käytönvalvonta**, sinun on määritettävä kapselointitila.

Kohteet	Asetukset ja selitys
Siirtotila	Jos käytät samassa LAN-verkossa vain tulostinta, valitse tämä. Tason 4 ja uudemmat IP-paketit salataan.
Tunnelitila	Jos käytät tulostinta Internet-yhteyttä käyttävässä verkossa, kuten IPsec-VPN, valitse tämä vaihtoehto. IP-pakettien otsikko ja tiedot salataan. Etäyhdyskäytävä (Tunnelitila): Jos Tunnelitila valitaan kohdasta Kapselointi , syötä 1–39 merkkiä pitkä yhdyskäytävän osoite.

Suojausprotokolla

Jos IPsec valitaan kohdasta **Käytönvalvonta**, valitse asetus.

Kohteet	Asetukset ja selitys
ESP	Valitse tämä varmistaaksesi todennuksen ja tietojen sekä salatun tiedon eheyden.
AH	Valitse tämä varmistaaksesi todennuksen ja tietojen eheyden. Voit käyttää IPsec:iä, vaikka tietojen salaus olisi kielletty.

Algoritmiasetukset

Kaikille asetuksille on suositeltavaa valita vaihtoehto **Mikä tahansa**. Vaihtoehtoisesti voit valita muun vaihtoehdon kuin **Mikä tahansa** kaikille asetuksille. Jos **Mikä tahansa** valitaan joillekin asetuksille ja muille asetuksille valitaan muu vaihtoehto kuin **Mikä tahansa**, laite ei ehkä siirrä tietoa toisesta laitteesta, jonka haluat todentaa, riippuen.

Kohteet	Asetukset ja selitys	
IKE	Salaus	Valitse salausalgoritmi kohteelle IKE. Kohteet vaihtelevat IKE-version mukaan.
	Todentaminen	Valitse todennusalgoritmi kohteelle IKE.
	Avainten vaihto	Valitse avaimenvaihtoalgoritmi kohteelle IKE. Kohteet vaihtelevat IKE-version mukaan.
ESP	Salaus	Valitse salausalgoritmi kohteelle ESP. Tämä on käytettävissä, kun ESP on valittu kohdassa Suojausprotokolla .
	Todentaminen	Valitse todennusalgoritmi kohteelle ESP. Tämä on käytettävissä, kun ESP on valittu kohdassa Suojausprotokolla .
AH	Todentaminen	Valitse salausalgoritmi kohteelle AH. Tämä on käytettävissä, kun AH on valittu kohdassa Suojausprotokolla .

Liittyvät tiedot

- ➔ ”Ryhmäkäytännön määrittäminen” sivulla 515
- ➔ ”Paikallinen osoite (Tulostin) - ja Etäosoite (Isäntä) -osoitteen yhdistelmä kohdassa Ryhmäkäytäntö” sivulla 520
- ➔ ”Ryhmäkäytännön palveluiden nimiviitteet” sivulla 520

Paikallinen osoite (Tulostin) - ja Etäosoite (Isäntä) -osoitteen yhdistelmä kohdassa Ryhmäkäytäntö

		Paikallinen osoite (Tulostin) -osoitteen määrittäminen		
		IPv4	IPv6* ²	Mikä tahansa osoitteet* ³
Etäosoite (Isäntä) -osoitteen määrittäminen	IPv4* ¹	✓	–	✓
	IPv6* ^{1*2}	–	✓	✓
	Tyhjä	✓	✓	✓

*1 Jos IPsec on valittu kohdassa **Käytönvalvonta**, et voi määrittää etuliitteen pituutta.

*2 Jos IPsec on valittu kohdassa **Käytönvalvonta**, voit valita linkin paikallisen osoitteen (fe80::), mutta ryhmäkäytäntö poistetaan käytöstä.

*3 Paitsi IPv6-linkin paikalliset osoitteet.

Ryhmäkäytännön palveluiden nimiviitteet**Huomautus:**

Palvelut, jotka eivät ole käytettävissä, näytetään, mutta niitä ei voi valita.

Palvelun nimi	Protokollatyyppi	Paikallisen portin numero	Etäportin numero	Hallittavat ominaisuudet
Mikä tahansa	–	–	–	Kaikki palvelut
ENPC	UDP	3289	Mikä tahansa portti	Tulostimen haku sovelluksista, kuten Epson Device Admin, tulostinohjaimesta tai skanneriohjaimesta
SNMP	UDP	161	Mikä tahansa portti	MIB:n hankinta ja määrittäminen sovelluksista, kuten Epson Device Admin, Epson-tulostinohjaimesta ja Epson-skanneriohjaimesta
LPR	TCP	515	Mikä tahansa portti	LPR-tietojen edelleen lähetys
RAW (Portti 9100)	TCP	9100	Mikä tahansa portti	RAW-tietojen edelleen lähetys
IPP/IPPS	TCP	631	Mikä tahansa portti	IPP/IPPS-tulostuksen tietojen edelleen lähetys
WSD	TCP	Mikä tahansa portti	5357	WSD-hallinta
WS-Discovery	UDP	3702	Mikä tahansa portti	Tulostimen haku WSD:stä
Network Scan	TCP	1865	Mikä tahansa portti	Skannaustietojen edelleen lähetys skannausohjelmistosta

Palvelun nimi	Protokollatyyppi	Paikallisen portin numero	Etäportin numero	Hallittavat ominaisuudet
Network Push Scan	TCP	Mikä tahansa portti	2968	Push-skannaustyötietojen hankinta skannausohjelmistosta
Network Push Scan Discovery	UDP	2968	Mikä tahansa portti	Tietokoneen haku suoritettaessa push-skannausta skannausohjelmistosta
FTP-data (Paikallinen)	TCP	20	Mikä tahansa portti	FTP-palvelin (FTP-tulostustietojen edelleen lähetys)
FTP-ohjaus (Paikallinen)	TCP	21	Mikä tahansa portti	FTP-palvelin (FTP-tulostuksen hallinta)
FTP-data (Etä)	TCP	Mikä tahansa portti	20	FTP-asiakas (skannaustietojen ja vastaanotettujen faksitietojen edelleen lähetys) Tällä voidaan hallita vain FTP-palvelinta, joka käyttää etäporttia numero 20.
FTP-ohjaus (Etä)	TCP	Mikä tahansa portti	21	FTP-asiakas (skannaustietojen ja vastaanotettujen faksitietojen edelleen lähetyksen hallinta)
CIFS (Paikallinen)	TCP	445	Mikä tahansa portti	CIFS-palvelin (verkkokansion jakaminen)
CIFS (Etä)	TCP	Mikä tahansa portti	445	CIFS-asiakas (skannaustietojen ja vastaanotettujen faksitietojen edelleen lähetys kansioon)
NetBIOS Name Service (Paikallinen)	UDP	137	Mikä tahansa portti	CIFS-palvelin (verkkokansion jakaminen)
NetBIOS Datagram Service (Paikallinen)	UDP	138	Mikä tahansa portti	
NetBIOS Session Service (Paikallinen)	TCP	139	Mikä tahansa portti	
NetBIOS Name Service (Etä)	UDP	Mikä tahansa portti	137	CIFS-asiakas (skannaustietojen ja vastaanotettujen faksitietojen edelleen lähetys kansioon)
NetBIOS Datagram Service (Etä)	UDP	Mikä tahansa portti	138	
NetBIOS Session Service (Etä)	TCP	Mikä tahansa portti	139	
HTTP (Paikallinen)	TCP	80	Mikä tahansa portti	HTTP(S)-palvelin (Web Config- ja WSD-tietojen edelleen lähetys)
HTTPS (Paikallinen)	TCP	443	Mikä tahansa portti	

Palvelun nimi	Protokollatyyppi	Paikallisen portin numero	Etäportin numero	Hallittavat ominaisuudet
HTTP (Etä)	TCP	Mikä tahansa portti	80	HTTP(S)-asiakas (tiedonsiirto Epson Connectin, laiteohjelmiston päivityksen ja päävarmenteen päivityksen välillä)
HTTPS (Etä)	TCP	Mikä tahansa portti	443	

Esimerkkejä IPsec/IP-suodatus -määrityksestä

Pelkkien IPsec-pakettien vastaanottaminen

Tämä esimerkki koskee vain oletuskäytännön määrittämistä.

Oletuskäytäntö:

- IPsec/IP-suodatus: Ota käyttöön
- Käytönvalvonta: IPsec
- Todennusmenetelmä: Esijaettu avain
- Esijaettu avain: Syötä enintään 127 merkkiä.

Ryhmäkäytäntö: Älä määritä.

Tulostustietojen ja tulostimen asetusten vastaanottaminen

Tämä esimerkki koskee tulostustietojen ja tulostimen määritysten siirtoa määritellyistä palveluista.

Oletuskäytäntö:

- IPsec/IP-suodatus: Ota käyttöön
- Käytönvalvonta: Kiellä käyttö

Ryhmäkäytäntö:

- Ota tämä Ryhmäkäytäntö käyttöön: Valitse ruutu.
- Käytönvalvonta: Salli käyttö
- Etäosoite (Isäntä): Asiakkaan IP-osoite
- Portinvalintatapa: Palvelun nimi
- Palvelun nimi: Valitse ruudut ENPC, SNMP, HTTP (Paikallinen), HTTPS (Paikallinen) ja RAW (Portti 9100).

Huomautus:

Jotta kohteiden HTTP (Paikallinen) ja HTTPS (Paikallinen) vastaanotto voidaan välttää, älä valitse niiden valintaruutuja kohdassa Ryhmäkäytäntö. Kun toimit näin, poista IPsec/IP-suodatus väliaikaisesti käytöstä tulostimen ohjauspaneelista muuttaaksesi tulostimen asetuksia.

Käyttö vain tietystä IP-osoitteesta

Tässä esimerkissä sallitaan tulostimen käyttö tietystä IP-osoitteesta.

Oletuskäytäntö:

- IPsec/IP-suodatus: Ota käyttöön
- Käytönvalvonta:Kiellä käyttö

Ryhmäkäytäntö:

- Ota tämä Ryhmäkäytäntö käyttöön: Valitse ruutu.
- Käytönvalvonta: Salli käyttö
- Etäosoite (Isäntä): Järjestelmänvalvoja-asiakkaan IP-osoite

Huomautus:

Asiakas voi käyttää ja määrittää tulostinta käytäntöjen määrittämisestä riippumatta.

IPsec:n/IP-suodatuksen varmenteen määrittäminen

Määritä IPsec:n/IP-suodatuksen asiakasvarmenne. Määritettäessä voidaan käyttää varmennetta IPsec:n/IP-suodatuksen todennusmenetelmänä. Jos haluat määrittää varmenteen myöntäjän, siirry kohtaan **CA-varmenne**.

1. Siirry toimintoon Web Config ja valitse sitten **Verkon suojaus** -välilehti > **IPsec/IP-suodatus** > **Asiakasvarmenne**.
2. Tuo varmenne kohtaan **Asiakasvarmenne**.

Jos olet jo tuonut varmenteiden myöntäjän myöntämän varmenteen, voit kopioida varmenteen ja käyttää sitä kohdassa IPsec/IP-suodatus. Kopioi varmenne valitsemalla se kohdasta **Kopioi kohteesta** ja napsauttamalla **Kopioi**.

Liittyvät tiedot

- ➔ ”Sovellus tulostintoimintojen määrittämiseen (Web Config)” sivulla 350
- ➔ ”CA-allekirjoitettu varmenne — määrittäminen” sivulla 504
- ➔ ”CA-varmenne — määrittäminen” sivulla 509

Tulostimen kytkentä IEEE802.1X-verkkoon

IEEE 802.1X-verkon määrittäminen

Kun määrität tulostimelle IEEE 802.1X-verkon, voit käyttää sitä RADIUS-palvelimeen, todennustoiminnolla varustettuun LAN-kytkimeen tai tukiasemaan liitetyssä verkossa.

1. Avaa Web Config ja valitse **Verkon suojaus** -välilehdeltä **IEEE802.1X** > **Perus**.
2. Syötä arvo kuhunkin kohtaan.
Jos haluat käyttää tulostinta Wi-Fi-verkossa, valitse **WLAN-asetukset** ja valitse tai anna SSID.

Huomautus:

Ethernet- ja Wi-Fi-asetukset voidaan jakaa.

3. Valitse **Seuraava**.
Esiin tulee vahvistusviesti.
4. Valitse **OK**.
Tulostin on päivitetty.

Liittyvät tiedot

➔ ”Sovellus tulostintoimintojen määrittämiseen (Web Config)” sivulla 350

IEEE 802.1X-verkkoasetukset

Kohteet	Asetukset ja selitys	
IEEE802.1X (langallinen lähiverkko)	Voit ottaa käyttöön tai poistaa käytöstä sivun asetuksia (IEEE802.1X > Perus) kohteelle IEEE802.1X (kiinteä LAN).	
IEEE802.1X (Wi-Fi)	IEEE802.1X (Wi-Fi) -yhteyden tila näytetään.	
Yhteysmenetelmä	Nykyisen verkon yhteystapa näytetään.	
EAP-tyyppi	Valitse vaihtoehto tulostimen ja RADIUS -palvelimen väliselle todennusmenetelmälle.	
	EAP-TLS	Sinun on saatava ja tuotava myöntäjän varmenne.
	PEAP-TLS	
	EAP-TTLS	Sinun on määritettävä salasana.
	PEAP/MSCHAPv2	
Käyttäjätunnus	Määritä tunnus, jota käytetään RADIUS -palvelimen todentamisessa. Syötä 1–128 yksitavuista ASCII-merkkiä (0x20–0x7E).	
Salasana	Määritä salasana tulostimen todentamiseen. Syötä 1–128 yksitavuista ASCII-merkkiä (0x20–0x7E). Jos käytät Windows-palvelinta RADIUS-palvelimena, voit syöttää korkeintaan 127 merkkiä.	
Vahvista salasana	Syötä vahvistukseksi määrittämäsi salasana.	
Palvelintunnus	Voit määrittää palvelintunnuksen todennusta varten määritellyllä RADIUS -palvelimella. Todentaja vahvistaa, sisältyykö palvelintunnus RADIUS -palvelimelta lähetetyn palvelinvarmenteen aihe-/subjectAltName-kenttään. Syötä 0–128 yksitavuista ASCII-merkkiä (0x20–0x7E).	
Varmenteen vahvistaminen	Voit määrittää varmenteen tarkistuksen todennusmenetelmästä riippumatta. Tuo varmenne kohtaan CA-varmenne .	
Anonyymi nimi	Jos PEAP-TLS , EAP-TTLS tai PEAP/MSCHAPv2 valitaan kohdasta EAP-tyyppi , voit määrittää anonyymin nimen käyttäjätunnuksen sijaan PEAP-todennuksen vaiheelle 1. Syötä 0–128 yksitavuista ASCII-merkkiä (0x20–0x7E).	
Salauksen vahvuus	Voit valita jonkin seuraavista.	
	Korkea	AES256/3DES
	Keski	AES256/3DES/AES128/RC4

Liittyvät tiedot

➔ ”IEEE 802.1X-verkon määrittäminen” sivulla 523

Varmenteen määrittäminen IEEE 802.1X:lle

Määritä kohteen IEEE802.1X asiakasvarmenne. Määritettäessä voidaan käyttää kohteita **EAP-TLS** ja **PEAP-TLS** IEEE 802.1X:n todennusmenetelmänä. Jos haluat määrittää myöntäjän varmenteen, siirry kohtaan **CA-varmenne**.

1. Siirry toimintoon Web Config ja valitse sitten **Verkon suojaus** -välilehti > **IEEE802.1X** > **Asiakasvarmenne**.
2. Syötä varmenne kohtaan **Asiakasvarmenne**.

Jos olet jo tuonut varmenteiden myöntäjän myöntämän varmenteen, voit kopioida varmenteen ja käyttää sitä kohdassa IEEE802.1X. Kopioi varmenne valitsemalla se kohdasta **Kopioi kohteesta** ja napsauttamalla **Kopioi**.

Liittyvät tiedot

- ➔ ”Sovellus tulostintoimintojen määrittämiseen (Web Config)” sivulla 350
- ➔ ”CA-allekirjoitettu varmenne — määrittäminen” sivulla 504
- ➔ ”CA-varmenne — määrittäminen” sivulla 509

IEEE 802.1X-verkon tilan tarkistaminen

Voit tarkistaa IEEE 802.1X-tilan tulostamalla verkkotilaraportin.

Tilan tunnus	IEEE 802.1X-tila
Disable	IEEE 802.1X-ominaisuus on poissa käytöstä.
EAP Success	IEEE 802.1X-todennus onnistui ja verkkoyhteys on saatavilla.
Authenticating	IEEE 802.1X-todennusta ei ole suoritettu.
Config Error	Todennus epäonnistui, koska käyttäjätunnusta ei ole määritetty.
Client Certificate Error	Todennus epäonnistui, koska asiakasvarmenne on vanhentunut.
Timeout Error	Todennus epäonnistui, koska RADIUS-palvelin ja/tai todentaja ei vastaa.
User ID Error	Todennus epäonnistui, koska tulostimen käyttäjätunnus ja/tai varmenneprotokolla on virheellinen.
Server ID Error	Todennus epäonnistui, koska palvelinvarmenteen palvelintunnus ja palvelimen tunnus eivät täsmää.
Server Certificate Error	Todennus epäonnistui, koska palvelinvarmenteessa on seuraavat virheet. <ul style="list-style-type: none"> <input type="checkbox"/> Palvelinvarmenne on vanhentunut. <input type="checkbox"/> Palvelinvarmenteen ketju on virheellinen.
CA Certificate Error	Todennus epäonnistui, koska myöntäjän varmenteessa on seuraavat virheet. <ul style="list-style-type: none"> <input type="checkbox"/> Määritetty myöntäjän varmenne on virheellinen. <input type="checkbox"/> Oikeaa myöntäjän varmennetta ei ole tuotu. <input type="checkbox"/> Myöntäjän varmenne on vanhentunut.

Tilan tunnus	IEEE 802.1X-tila
EAP Failure	<p>Todennus epäonnistui, koska tulostinasetuksissa on seuraavat virheet.</p> <ul style="list-style-type: none"> <input type="checkbox"/> Jos EAP-tyyppi on EAP-TLS tai PEAP-TLS, asiakasvarmenne on virheellinen tai siinä on ongelmia. <input type="checkbox"/> Jos EAP-tyyppi on EAP-TTLS tai PEAP/MSCHAPv2, käyttäjätunnus tai salasana on virheellinen.

Liittyvät tiedot

➔ ”Verkon tila -arkin tulostus” sivulla 313

Tietosuojaan liittyvien ongelmien ratkaiseminen

Suojausasetusten palautus

Jos käyttöympäristössä käytetään vahvaa suojausta, kuten IPsec-suojausta, IP-osoitteiden suodatusta tai IEEE802.1X-suojausta, voit joutua tilanteeseen, jossa et saa yhteyttä laitteeseen virheellisten asetusten tai muiden laitteessa tai palvelimessa esiintyvien ongelmien vuoksi. Tällöin voit palauttaa suojausasetukset ja määrittää asetukset sitten uudelleen tai käyttää laitetta tilapäisesti ilman suojausasetuksia.

Suojausominaisuuden poistaminen käytöstä ohjauspaneelin avulla

Voit poistaa IPsec:n/IP-suodatuksen tai IEEE 802.1X:n käytöstä tulostimen ohjauspaneelistä.

1. Valitse **Asetukset > Yleiset asetukset > Verkkoasetukset**.
2. Valitse **Lisäasetukset**.
3. Valitse käytöstä poistettavat kohteet.
 - Poista IPsec/IP-suodatus pois käyt.**
 - Poista IEEE802.1X pois käytöstä**
4. Valitse vahvistusnäytöltä **Käynnistä aset.**

Ongelmia verkon suojaustoimintojen käytössä

Unohtunut esijaettu avain

Määritä esijaettu avain uudelleen.

Voit vaihtaa avaimen avaamalla Web Config -hallintanäytön ja valitsemalla **Verkon suojaus** -välilehdeltä **IPsec/IP-suodatus > Perus > Oletuskäytäntö** tai **Ryhmäkäytäntö**.

Jos esijaettu avain vaihdetaan, uusi esijaettu avain on määritettävä tietokoneisiin.

Liittyvät tiedot

- ➔ ”[Sovellus tulostintoimintojen määrittämiseen \(Web Config\)](#)” sivulla 350
- ➔ ”[Tiedonsiirron salaus IPsec-suojauksen ja IP-osoitteiden suodatuksen avulla](#)” sivulla 511

Tiedonsiirto IPsec-yhteydellä ei toimi**Määritä algoritmi, jota tulostin tai tietokone ei tue.**

Tulostin tukee seuraavia algoritmeja. Tarkista tietokoneen asetukset.

Suojausmenetelmät	Algoritmit
IKE-salausalgoritmi	AES-CBC-128, AES-CBC-192, AES-CBC-256, AES-GCM-128*, AES-GCM-192*, AES-GCM-256*, 3DES
IKE-todennusalgoritmi	SHA-1, SHA-256, SHA-384, SHA-512, MD5
IKE-avaintenvaihtoalgoritmi	DH-ryhmä 1, DH-ryhmä 2, DH-ryhmä 5, DH-ryhmä 14, DH-ryhmä 15, DH-ryhmä 16, DH-ryhmä 17, DH-ryhmä 18, DH-ryhmä 19, DH-ryhmä 20, DH-ryhmä 21, DH-ryhmä 22, DH-ryhmä 23, DH-ryhmä 24, DH-ryhmä 25, DH-ryhmä 26, DH-ryhmä 27*, DH-ryhmä 28*, DH-ryhmä 29*, DH-ryhmä 30*
ESP-salausalgoritmi	AES-CBC-128, AES-CBC-192, AES-CBC-256, AES-GCM-128, AES-GCM-192, AES-GCM-256, 3DES
ESP-todennusalgoritmi	SHA-1, SHA-256, SHA-384, SHA-512, MD5
AH-todennusalgoritmi	SHA-1, SHA-256, SHA-384, SHA-512, MD5

* Vain IKEv2-versiossa

Liittyvät tiedot

- ➔ ”[Tiedonsiirron salaus IPsec-suojauksen ja IP-osoitteiden suodatuksen avulla](#)” sivulla 511

Tiedonsiirto ei yllättäen onnistu**Tulostimen IP-osoite on muuttunut tai sitä ei voida käyttää.**

Kun kohteen Ryhmäkäytäntö paikalliselle osoitteelle rekisteröity IP-osoite on vaihtunut tai sitä ei voida käyttää, IPsec-tiedonsiirto ei ole mahdollista. Poista IPsec käytöstä tulostimen ohjauspaneelistä.

Jos DHCP-varaus on vanhentunut tai reititin käynnistetty uudelleen tai jos IPv6-osoite on vanhentunut tai osoitetta ei ole saatu, tulostimelle Web Config -määrittämissä rekisteröityä IP-osoitetta (**Verkon suojaus > IPsec/IP-suodatus > Perus > Ryhmäkäytäntö > Paikallinen osoite (Tulostin)**) ei ehkä löydy.

Käytä staattista IP-osoitetta.

Tietokoneen IP-osoite on muuttunut tai sitä ei voida käyttää.

Kun kohteen Ryhmäkäytäntö etäosoitteelle rekisteröity IP-osoite on vaihtunut tai sitä ei voida käyttää, IPsec-tiedonsiirto ei ole mahdollista.

Poista IPsec käytöstä tulostimen ohjauspaneelistä.

Jos DHCP-varaus on vanhentunut tai reititin käynnistetty uudelleen tai jos IPv6-osoite on vanhentunut tai osoitetta ei ole saatu, tulostimelle Web Config -määrityksissä rekisteröityä IP-osoitetta (**Verkon suojaus > IPsec/IP-suodatus > Perus > Ryhmäkäytäntö > Etäosoite (Isäntä)**) ei ehkä löydy.

Käytä staattista IP-osoitetta.

Liittyvät tiedot

- ➔ ”Sovellus tulostintoimintojen määritykseen (Web Config)” sivulla 350
- ➔ ”Tiedonsiirron salaus IPsec-suojauksen ja IP-osoitteiden suodatuksen avulla” sivulla 511

Suojatun IPP-tulostusportin luonti ei onnistu

Oikeaa varmennetta ei ole määritetty palvelinvarmenteeksi SSL-/TLS-yhteydelle.

Jos määritetty varmenne ei ole oikein, portin luonti voi epäonnistua. Varmista, että käytössä on oikea varmenne.

CA-varmennetta ei ole tuotu tietokoneeseen, joka käyttää tulostinta.

Jos CA-varmennetta ei ole tuotu tietokoneeseen, portin luonti voi epäonnistua. Varmista, että CA-varmenne on tuotu.

Liittyvät tiedot

- ➔ ”Palvelinvarmenteen määrittäminen tulostimelle” sivulla 510

Yhdistäminen ei onnistu IPsec/IP-suodatuksen jälkeen

IPsec-/IP-suodatusasetukset ovat virheelliset.

Ota IPsec/IP-suodatus pois käytöstä tulostimen ohjauspaneelista. Liitä tietokone ja tulostin ja tee IPsec/IP-suodatusasetukset uudelleen.

Liittyvät tiedot

- ➔ ”Tiedonsiirron salaus IPsec-suojauksen ja IP-osoitteiden suodatuksen avulla” sivulla 511

Tulostimen tai skannerin käyttö ei onnistu IEEE 802.1X-asetusten määrittämisen jälkeen

IEEE 802.1X-asetukset ovat virheelliset.

Poista IEEE 802.1X ja Wi-Fi-tila käytöstä tulostimen ohjauspaneelista. Liitä tulostin tietokoneeseen ja määritä IEEE 802.1X-asetukset uudelleen.

Liittyvät tiedot

- ➔ ”IEEE 802.1X-verkon määrittäminen” sivulla 523

Ongelmia digitaalisen varmenteen käytössä

Kohteen CA-allekirjoitettu varmenne tuonti ei onnistu

CA-allekirjoitettu varmenne ei vastaa CSR:n tietoja.

Jos CA-allekirjoitettu varmenne- ja CSR-tiedot eivät ole samat, CSR:ää ei voida tuoda. Tarkista seuraava:

- Yritätkö tuoda varmennetta laitteeseen, jolla ei ole samoja tietoja?

Tarkista CSR:n tiedot ja tuo sitten varmenne laitteeseen, jossa on samat tiedot.

- Korvasitko tulostimeen tallennetun CSR:n sen jälkeen, kun lähetit CSR:n varmenneviranomaisille?

Hanki CA:n allekirjoittama varmenne jälleen CSR-pyynnöllä.

CA-allekirjoitettu varmenne on kooltaan yli 5 kt.

Et voi tuoda yli 5 kt:n kokoista CA-allekirjoitettu varmennetta.

Varmenteen tuonnin salasana on väärä.

Syötä oikea salasana. Jos unohdat salasanan, et voi tuoda varmennetta. Hanki CA-allekirjoitettu varmenne uudelleen.

Liittyvät tiedot

➔ [”CA:n allekirjoittaman varmenteen tuonti” sivulla 506](#)

Itse allekirjoitetun varmenteen päivitys ei onnistu

Yleinen nimi on jätetty syöttämättä.

Yleinen nimi on annettava.

Kohtaan Yleinen nimi on syötetty ei-tuettuja merkkejä.

Syötä 1–128 merkkiä joko IPv4-, IPv6-, isäntänimi- tai FQDN-muodossa ASCII-merkkeinä (0x20–0x7E).

Yleisessä nimessä on pilkku tai välilyönti.

Jos siihen lisätään pilkku, **Yleinen nimi** jaetaan kyseisestä kohdasta. Jos lisätään vain välilyönti pilkkua ennen tai sen jälkeen, tapahtuu virhe.

Liittyvät tiedot

➔ [”Itse allekirjoitetun varmenteen päivitys” sivulla 508](#)

CSR:n luonti ei onnistu

Yleinen nimi on jätetty syöttämättä.

Yleinen nimi on annettava.

Kohtiin Yleinen nimi, Organisaatio, Organisaation yksikkö, Paikallisuus ja Osavaltio/Provinssi on syötetty ei-tuettuja merkkejä.

Syötä merkit joko IPv4-, IPv6-, isäntänimi- tai FQDN-muodossa ASCII-merkkeinä (0x20–0x7E).

Yleinen nimi sisältää pilkun tai välilyönnin.

Jos siihen lisätään pilkku, **Yleinen nimi** jaetaan kyseisestä kohdasta. Jos lisätään vain välilyönti pilkkua ennen tai sen jälkeen, tapahtuu virhe.

Liittyvät tiedot

➔ ”CA:n allekirjoittaman varmenteen hankinta” sivulla 504

Esiin tulee varoitus, joka liittyy digitaaliseen varmenteeseen

Viestit	Syy/Mitä tehdä
Syötä Palvelinvarmenne.	<p>Syy: Et ole valinnut tuotavaa tiedostoa.</p> <p>Mitä tehdä: Valitse tiedosto ja napsauta Tuo.</p>
CA -varmenne 1:tä ei ole syötetty.	<p>Syy: CA-varmennetta 1 ei ole annettu ja vain CA-varmenne 2 on annettu.</p> <p>Mitä tehdä: Tuo CA-varmenne 1 ensin.</p>
Virheellinen arvo alla.	<p>Syy: Tiedostopolussa ja/tai salasanassa on tukemattomia merkkejä.</p> <p>Mitä tehdä: Varmista, että merkit annetaan oikein kohteelle.</p>
Päivämäärä ja aika ei kelpaa.	<p>Syy: Tulostimelle ei ole asetettu päivämäärää ja kellonaikaa.</p> <p>Mitä tehdä: Aseta päivämäärä ja aika Web Config- tai EpsonNet Config -sovelluksen tai tulostimen ohjauspaneelin avulla.</p>
Salasana ei kelpaa.	<p>Syy: CA-varmenteelle asetettu salasana ja annettu salasana eivät täsmää.</p> <p>Mitä tehdä: Anna oikea salasana.</p>

Viestit	Syy/Mitä tehdä
Tiedosto ei kelpaa.	<p>Syy: Et tuo varmennetiedostoa X509-muodossa.</p> <p>Mitä tehdä: Varmista, että valitset oikean varmenteen, jonka luotettu varmenneviranomaisen on lähettänyt.</p>
	<p>Syy: Tuotu tiedosto on liian suuri. Tiedoston maksimikoko on 5 kt.</p> <p>Mitä tehdä: Jos valitset oikean tiedoston, varmenne saattaa olla vioittunut tai virheellinen.</p>
	<p>Syy: Varmenteeseen sisältyvä ketju on väärä.</p> <p>Mitä tehdä: Katso lisätietoja varmenteesta varmenneviranomaisen verkkosivustosta.</p>
Palvelinvarmenteita, jotka sisältävät yli kolme CA-varmennetta, ei voi käyttää.	<p>Syy: PKCS#12-muodossa oleva varmennetiedosto sisältää 3 CA-varmennetta.</p> <p>Mitä tehdä: Tuo jokainen varmenne aivan kuten muuntaisit sen PKCS#12-muodosta PEM-muotoon, tai tuo PKCS#12-muotoinen varmennetiedosto, joka sisältää enintään 2 CA-varmennetta.</p>
Varmenne on vanhentunut. Tarkista onko varmenne kelvollinen tai tarkista tulostimen päivämäärä ja aika.	<p>Syy: Varmenne on vanhentunut.</p> <p>Mitä tehdä:</p> <ul style="list-style-type: none"> <input type="checkbox"/> Jos varmenne on vanhentunut, hanki ja tuo uusi varmenne. <input type="checkbox"/> Jos varmenne ei ole vanhentunut, varmista, että tulostimen päivämäärä ja kellonaika on asetettu oikein.
Yksityinen avain on pakollinen.	<p>Syy: Varmenteessa ei ole yksityistä avainparia.</p> <p>Mitä tehdä:</p> <ul style="list-style-type: none"> <input type="checkbox"/> Jos varmenne on PEM/DER-muodossa ja se saadaan CSR-pyyntöstä tietokoneen avulla, määritä yksityisen avaimen tiedosto. <input type="checkbox"/> Jos varmenne on PKCS#12-muodossa ja se saadaan CSR-pyyntöstä tietokoneen avulla, luo tiedosto, joka sisältää yksityisen avaimen.
	<p>Syy: Olet tuonut uudelleen PEM/DER-varmenteen, joka on saatu CSR-pyyntöstä Web Config -ohjelmiston avulla.</p> <p>Mitä tehdä: Jos varmenne on PEM/DER-muodossa ja se saadaan CSR-pyyntöstä Web Config -ohjelmiston avulla, voit tuoda sen vain kerran.</p>

Viestit	Syy/Mitä tehdä
Asennus epäonnistui.	Syy: Määritystä ei voi suorittaa loppuun, koska yhteys tulostimen ja tietokoneen välillä epäonnistui tai tiedostoa ei voi lukea joidenkin virheiden vuoksi. Mitä tehdä: Sen jälkeen kun olet tarkistanut kyseisen tiedoston ja yhteyden, tuo tiedosto uudelleen.

Liittyvät tiedot

➔ [”Tietoja digitaalisesta varmennuksesta” sivulla 504](#)

CA:n allekirjoittaman varmenteen poisto tahattomasti

CA:n allekirjoittamalla varmenteella ei ole varmuuskopiotiedostoa.

Jos varmuuskopio on olemassa, tuo varmenne uudelleen.

Jos olet saanut varmenteen Web Config -hallintasivun CSR-pyyntöllä, et voi tuoda poistettua varmennetta uudelleen. Luo CSR ja hanki uusi varmenne.

Liittyvät tiedot

➔ [”CA:n allekirjoittaman varmenteen tuonti” sivulla 506](#)

➔ [”CA:n allekirjoittaman varmenteen poisto” sivulla 507](#)

Epson Open Platform -ympäristön käyttö

Epson Open Platform: Yleistietoja

Epson Open Platform on alusta, jolla Epson-tulostimia voidaan käyttää todentamisjärjestelmän palvelimen tarjoamalla toiminnolla.

Voit hakea palvelimesta laite- ja käyttäjäkohtaisia lokitietoja sekä määrittää laitteille ja toiminnoille käyttäjä- ja ryhmäkohtaisia rajoituksia. Laiteympäristöä voi käyttää Epson Print Admin (Epson Authentication System) -todennusjärjestelmän sekä kolmansien osapuolten todennusjärjestelmien kanssa.

Liittämällä järjestelmään todennuslaitteen voit käyttää esimerkiksi todennusta tunnuskortin avulla.

Epson Open Platform — Määrittäminen

Ota Epson Open Platform käyttöön käyttäaksesi laitetta todennusjärjestelmän kautta.

1. Siirry toimintoon Web Config ja valitse sitten **Epson Open Platform** -välilehti > **Tuoteavain tai Lisenssiavain**.

2. Syötä arvo kuhunkin kohtaan.
 - Sarjanumero
Laitteen sarjanumero näkyy näytössä.
 - Epson Open Platform -versio
Valitse Epson Open Platform -ohjelman versio. Versio vaihtelee varmennusmenetelmän mukaan.
 - Tuoteavain tai Lisenssiavain
Anna verkkosivustolta saatu tuoteavain. Katso Epson Open Platform -käyttöohjeesta lisätietoa tuoteavaimen hankkimisesta.
3. Valitse **Seuraava**.
Näytöllä näytetään vahvistusviesti.
4. Valitse **OK**.
Tulostin on päivitetty.

Liittyvät tiedot

➔ [”Sovellus tulostintoimintojen määrittämiseen \(Web Config\)” sivulla 350](#)

Todennuslaitteen määrittäminen

Voit määrittää todennusjärjestelmään todennuslaitteen valitsemalla **Laittehallinta > Kortinlukija**.

Lisätietoja on todennusjärjestelmän käyttöohjeissa.

Liittyvät tiedot

➔ [”Sovellus tulostintoimintojen määrittämiseen \(Web Config\)” sivulla 350](#)

Tietoja Epson Remote Services -palvelusta

Epson Remote Services on palvelu, joka kerää tulostinten tietoja Internetin kautta aika ajoin. Tietojen avulla voidaan ennakoida tarvikkeiden ja vaihto-osien vaihto- ja lisäystarpeet sekä selvittää mahdolliset virhe- ja ongelmatilanteet nopeasti.

Saat lisätietoja Epson Remote Services -palveluista myyntiedustajaltasi.

Asiakastukipalvelut

Teknisen tuen verkkosivusto.	535
Yhteydenotto Epsonin tukeen.	535

Teknisen tuen verkkosivusto

Jos tarvitset lisätukea, siirry alla näkyvälle Epson-tukisivustolle. Valitse maasi tai alueesi ja siirry paikallisen Epson-verkkosivuston tukiosioon. Sivustolla on saatavilla myös uusimmat ohjaimet, usein kysytyt kysymykset, oppaat ja muut ladattavissa olevat kohteet.

<http://support.epson.net/>

<http://www.epson.eu/Support> (Eurooppa)

Jos Epson-tuotteesi ei toimi kunnolla eikä ongelman ratkaiseminen onnistu, pyydä tukea Epson-tukipalveluista.

Yhteydenotto Epsonin tukeen

Ennen yhteyden ottamista Epsoniin

Jos Epson-tuotteesi ei toimi oikein, eikä ongelmaa voida ratkaista tuotteen mukana toimitettujen vianmääritysoppaiden avulla, ota yhteys Epsonin tukeen lisätietojen saamiseksi. Jos alueesi Epson-tukea ei ole seuraavassa luettelossa, ota yhteys jälleenmyyjään, jolta ostit laitteen.

Epsonin tuki pystyy ratkaisemaan ongelmasi nopeammin, jos annat seuraavat tiedot:

- tuotteen sarjanumero
(sarjanumerotarra on yleensä tuotteen takana)
- tuotteen malli
- tuotteen ohjelmistoversio
(Napsauta **Tietoja**, **Versiotiedot** tai vastaavaa painiketta tuoteohjelmistosta.)
- tietokoneen merkki ja malli
- tietokoneen käyttöjärjestelmän nimi ja versio
- laitteen yhteydessä yleensä käytettävien ohjelmien nimet ja versiot

Huomautus:

Tuotteen mukaan faksin ja/tai verkkoasetusten valintaluettelon tiedot on saatettu tallentaa tuotteen muistiin. Tiedot ja/tai asetukset saattavat kadota tuotteen rikkoutumisen tai korjauksen seurauksena. Epson ei ota vastuuta tietojen menetyksistä tai varmuuskopioinnista eikä tietojen ja asetusten palauttamisesta edes takuun voimassaoloaikana. Suosittelemme omien varmuuskopioiden ottamista tai muistiinpanojen tekoa.

Eurooppa

Lisätietoja yhteyden ottamisesta Epson-tukeen on Euroopan takuuasiakirjassa.

Taiwan

Yhteystiedot lisätietoja, tukea ja huoltoa varten ovat:

Verkkosivusto

<http://www.epson.com.tw>

Sivusto sisältää tuotteiden tekniset tiedot, ladattavia ohjaimia sekä tuotteita koskevan kyselypalvelun.

Epson-tuotetuki

Puhelin: +886-2-2165-3138

Tuotetuen tiimimme voi auttaa sinua puhelimitse seuraavissa kysymyksissä:

- Myyntitiedustelut ja tuotetiedot
- Tuotteen käyttöä koskevat kysymykset ja ongelmat
- Korjauspalvelua ja takuuta koskevat kyselyt

Korjauspalvelukeskus:

<http://www.tekcare.com.tw/branchMap.page>

TekCare corporation on Epson Taiwan Technology & Trading Ltd:n valtuutettu huoltokeskus.

Australia

Epson Australia haluaa tarjota sinulle korkeatasoisen asiakastuen. Tuoteoppaiden lisäksi tarjoamme seuraavat lähteet lisätietojen saamiseksi:

Internet-osoite

<http://www.epson.com.au>

Siirry Epson Australian verkkosivustoon. Sinun kannattaa vieraila sivustolla aika ajoin! Sivustolla on ohjaimien latausalue, Epsonin yhteystiedot, uudet tuotetiedot ja tekninen tuki (sähköposti).

Epson-tuotetuki

Puhelin: 1300-361-054

Epson-tuotetuki varmistaa viime kädessä, että asiakkaamme saavat ohjeita. Tuotetuen henkilöstö auttaa Epson-tuotteen asennuksessa, määrittämisessä ja käytössä. Myynnin tuotetuen henkilöstö voi lähettää materiaalia uusista Epson-tuotteista ja neuvoa lähimmän jälleenmyyjän tai huollon sijainnin. Tuotetuessa vastataan monentyyppisiin kysymyksiin.

Kehotamme ottamaan esiin kaikki tarvittavat tiedot ennen soittoa. Mitä enemmän tietoa on valmiina, sitä nopeammin voimme ratkaista ongelman. Tarvittavia tietoja ovat Epson-tuotteesi oppaat, tietokoneesi tyyppi, käyttöjärjestelmä, sovellusohjelmat ja muut tiedot, joita arvelet tarvittavan.

Tuotteiden kuljetus

Epson suosittelee tuotteen pakkauksen säilyttämistä tulevaa kuljetusta varten.

Ohjeet käyttäjille Uudessa Seelannissa

Epson Uusi Seelanti haluaa tarjota sinulle korkealuokkaista asiakaspalvelua. Tuotedokumentaation lisäksi tietoja löytyy seuraavista lähteistä:

Internet-osoite

<http://www.epson.co.nz>

Siirry Epson Uuden Seelannin verkkosivuille. Sinun kannattaa vierailla sivustolla aika ajoin! Sivustolla on ohjaimien latausalue, Epsonin yhteystiedot, uudet tuotetiedot ja tekninen tuki (sähköposti).

Epson-tuotetuki

Puhelin: 0800 237 766

Epson-tuotetuki on varmistamassa, että asiakkaamme saavat ohjeita. Tuotetuen henkilöstö auttaa Epson-tuotteen asennuksessa, määrittämisessä ja käytössä. Myynnin tuotetuen henkilöstö voi lähettää materiaalia uusista Epson-tuotteista ja neuvoa lähimmän jälleenmyyjän tai huollon sijainnin. Tuotetuessa vastataan monentyyppisiin kysymyksiin.

Kehotamme ottamaan esiin kaikki tarvittavat tiedot ennen soittoa. Mitä enemmän tietoa on valmiina, sitä nopeammin voimme ratkaista ongelman. Näitä tietoja ovat Epsonin tuotedokumentaatio, tietokoneen tyyppi, käyttöjärjestelmä, sovellusohjelmat ja muut mielestäsi oleelliset tiedot.

Tuotteen kuljetus

Epson suosittelee tuotteen pakkauksen säilyttämistä tulevaa kuljetusta varten.

Indonesia

Yhteystiedot lisätietoja, tukea ja huoltoa varten ovat:

Verkkosivusto

<http://www.epson.co.id>

- Tuotteiden tekniset tiedot, ladattavat ohjaimet
- Usein kysytyt kysymykset (FAQ), myyntitiedustelut, kysymykset sähköpostitse

Epson Hotline

Puhelin: +62-1500-766

Faksi: +62-21-808-66-799

Hotline-tiimimme auttaa puhelimitse tai faksilla seuraavissa kysymyksissä:

- Myyntitiedustelut ja tuotetiedot
- Tekninen tuki

Epson-palvelukeskus

Provinssi	Yrityksen nimi	Osoite	Puhelin Sähköposti
JAKARTA	Epson Sales and Service Jakarta (SUDIRMAN)	Wisma Keiai Lt. 1 Jl. Jenderal Sudirman Kav. 3 Jakarta Pusat - DKI JAKARTA 10220	021-5724335 ess@epson-indonesia.co.id; ess.support@epson-indonesia.co.id
SERPONG	Epson Sales and Service Serpong	Ruko Melati Mas Square Blok A2 No.17 Serpong-Banten	082120090084 / 082120090085 esstag@epson-indonesia.co.id; esstag.support@epson-indonesia.co.id

Provinsi	Yrityksen nimi	Osoite	Puhelin Sähköposti
SEMARANG	Epson Sales and Service Semarang	Komplek Ruko Metro Plaza Block C20 Jl. MT Haryono No. 970 Semarang -JAWA TENGAH	024 8313807 / 024 8417935 esssmg@epson-indonesia.co.id; esssmg.support@epson-indonesia.co.id
JAKARTA	Epson Sales and Service Jakarta (MANGGA DUA)	Ruko Mall Mangga Dua No. 48 Jl. Arteri Mangga Dua, Jakarta Utara - DKI JAKARTA	021 623 01104 jkt-technical1@epson-indonesia.co.id; jkt-admin@epson-indonesia.co.id
BANDUNG	Epson Sales and Service Bandung	Jl. Cihampelas No. 48 A Bandung Jawa Barat 40116	022 420 7033 bdg-technical@epson-indonesia.co.id; bdg-admin@epson-indonesia.co.id
MAKASSAR	Epson Sales and Service Makassar	Jl. Cendrawasih NO. 3A, kunjung mae, mariso, MAKASSAR - SULSEL 90125	0411- 8911071 mksr-technical@epson-indonesia.co.id; mksr-admin@epson-indonesia.co.id
MEDAN	Epson Service Center Medan	Jl. Bambu 2 Komplek Graha Niaga Nomor A-4, Medan - SUMUT	061- 42066090 / 42066091 mdn-technical@epson-indonesia.co.id; mdn-adm@epson-indonesia.co.id
PALEMBANG	Epson Service Center Palembang	Jl. H.M Rasyid Nawawi No. 249 Kelurahan 9 Ilir Palembang Sumatera Selatan	0711 311 330 escplg@epson-indonesia.co.id; escplg.support@epson-indonesia.co.id
PEKANBARU	Epson Service Center Pekanbaru	Jl. Tuanku Tambusai No. 459 A Kel. Tangkerang barat Kec Marpoyan damai Pekanbaru - Riau 28282	0761- 8524695 pkb-technical@epson-indonesia.co.id; pkb-admin@epson-indonesia.co.id
PONTIANAK	Epson Service Center Pontianak	Komp. A yani Sentra Bisnis G33, Jl. Ahmad Yani - Pontianak Kalimantan Barat	0561- 735507 / 767049 pontianak-technical@epson-indonesia.co.id; pontianak-admin@epson-indonesia.co.id
SAMARINDA	Epson Service Center Samarinda	Jl. KH. Wahid Hasyim (M. Yamin) Kelurahan Sempaja Selatan Kecamatan Samarinda UTARA - SAMARINDA - KALTIM	0541 7272 904 escsmd@epson-indonesia.co.id; escsmd.support@epson-indonesia.co.id
SURABAYA	Epson Sales & Service Surabaya (barat)	Jl. Haji Abdul Wahab Saimin, Ruko Villa Bukit Mas RM-11, Kec. Dukuh Pakis, Surabaya - 60225	031- 5120994 sby-technical@epson-indonesia.co.id; sby-admin@epson-indonesia.co.id
YOGYAKARTA	Epson Service Center Yogyakarta	YAP Square, Block A No. 6 Jl. C Simanjutak Yogyakarta - DIY	0274 581 065 ygy-technical@epson-indonesia.co.id; ygy-admin@epson-indonesia.co.id

Provinsi	Yrityksen nimi	Osoite	Puhelin Sähköposti
JEMBER	Epson Service Center Jember	JL. Panglima Besar Sudirman Ruko no.1D Jember-Jawa Timur (Depan Balai Penelitian & Pengolahan Kakao)	0331- 488373 / 486468 jmr-admin@epson-indonesia.co.id; jmr-technical@epson-indonesia.co.id
MANADO	EPSON SALES AND SERVICE Manado	Jl. Piere Tendean Blok D No 4 Kawasan Mega Mas Boulevard - Manado 95111	0431- 8805896 MND-ADMIN@EPSON-INDONESIA.CO.ID; MND-TECHNICAL@EPSON-INDONESIA.CO.ID
CIREBON	EPSON SERVICE CENTER Cirebon	Jl. Tuparev No. 04 (Depan Hotel Apita) Cirebon, JAWA BARAT	0231– 8800846 cbn-technical@epson-indonesia.co.id
CIKARANG	EPSON SALES AND SERVICE CIKARANG	Ruko Metro Boulevard B1 Jababeka cikarang - Jawa Barat,	021- 89844301 / 29082424 ckg-admin@epson-indonesia.co.id; ckg-technical@epson-indonesia.co.id
MADIUN	EPSON SERVICE CENTER MADIUN	Jl. Diponegoro No.56, MADIUN - JAWA TIMUR	0351- 4770248 mun-admin@epson-indonesia.co.id ; mun-technical@epson-indonesia.co.id
PURWOKERTO	EPSON SALES AND SERVICE Purwokerto	Jl. Jendral Sudirman No. 4 Kranji Purwokerto - JAWA TENGAH	0281- 6512213 pwt-admin@epson-indonesia.co.id ; pwt-technical@epson-indonesia.co.id
BOGOR	EPSON SALES AND SERVICE Bogor	Jl.Pajajaran No 15B Kel Bantarjati Kec Bogor Utara - JAWA BARAT 16153	0251- 8310026 bgr-admin@epson-indonesia.co.id ; bgr-technical@epson-indonesia.co.id
SERANG	EPSON SERVICE CENTER Serang	Jl. Ahmad Yani No.45C, SERANG - BANTEN	0254- 7912503 srg-admin@epson-indonesia.co.id ; srg-technical@epson-indonesia.co.id
PALU	EPSON SALES AND SERVICE Palu	Jl. Juanda No. 58, Palu - Sulteng	0451- 4012 881 plw-admin@epson-indonesia.co.id; plw-technical@epson-indonesia.co.id
BANJARMASIN	EPSON SERVICE CENTER BANJARMASIN	Jl. Gatot Soebroto NO. 153 BANJARMASIN - KALSEL 70235	0511- 6744135 (TEKNISI) / 3266321 (ADMIN) bdj-admin@epson-indonesia.co.id; bdj-technical@epson-indonesia.co.id

Provinssi	Yrityksen nimi	Osoite	Puhelin Sähköposti
DENPASAR	EPSON SALES AND SERVICE Denpasar	JL. MAHENDRADATA NO. 18, DENPASAR - BALI	0361- 3446699 / 9348428 dps-admin@epson-indonesia.co.id; dps-technical@epson-indonesia.co.id
JAKARTA	EPSON SALES AND SERVICE CILANDAK	CIBIS Business Park Tower 9 LT. MEZZANINE, Jalan TB Simatupang No.2, Jakarta Selatan - DKI JAKARTA 12560	021- 80866777 esscibis.support1@epson-indonesia.co.id; esscibis.support2@epson-indonesia.co.id; esscibis.admin@epson-indonesia.co.id; esscibis.sales@epson-indonesia.co.id
SURABAYA	EPSON SALES AND SERVICE SURABAYA (GUBENG)	JL. RAYA GUBENG NO. 62, SURABAYA - JAWA TIMUR	031- 99444940 / 99446299 / 99446377 esssby@epson-indonesia.co.id; esssby.support@epson-indonesia.co.id
AMBON	EPSON SERVICE CENTER AMBON	Jl. Diponegoro No.37 (Samping Bank Mandiri Syariah) Kel.Ahusen, Kec.Sirimau - Ambon 97127	-

Jos kaupunkia ei ole annettu tässä, soita Hotline-palveluun: 08071137766.

Malesia

Yhteystiedot lisätietoja, tukea ja huoltoa varten ovat:

Verkkosivusto

<http://www.epson.com.my>

- Tuotteiden tekniset tiedot, ladattavat ohjaimet
- Usein kysytyt kysymykset (FAQ), myyntitiedustelut, kysymykset sähköpostitse

Epsonin puhelinpalvelukeskus

Puhelin: 1800-81-7349 (Maksuton)

Sähköposti: websupport@emsb.epson.com.my

- Myyntitiedustelut ja tuotetiedot
- Tuotteen käyttöä koskevat kysymykset ja ongelmat
- Korjauspalveluita ja takuuta koskevat kyselyt

Pääkonttori

Puhelin: 603-56288288

Faksi: 603-5628 8388/603-5621 2088

Filippiinit

Halutessaan teknistä tukea ja/tai muita myynnin jälkeisiä palveluja käyttäjät voivat ottaa yhteyttä Epson Philippines Corporationiin alla mainittujen puhelin- ja faksinumeroiden sekä sähköpostiosoitteen välityksellä:

Verkkosivusto

<http://www.epson.com.ph>

Sivusto sisältää tuotteiden tekniset tiedot, ladattavia ohjaimia, usein kysytyt kysymykset (FAQ) ja mahdollisuuden lähettää kyselyitä sähköpostitse.

Epson Philippines -asiakaspalvelu

Maksuton numero: (PLDT) 1-800-1069-37766

Maksuton numero: (digitaalinen) 1-800-3-0037766

Metro-Manila: (632) 8441 9030

Verkkosivusto: <https://www.epson.com.ph/contact>

Sähköposti: customercare@epc.epson.com.ph

Avoinna 9.00 - 18.00, maanantai - lauantai (paitsi yleiset pyhäpäivät)

Asiakaspalvelutiimimme auttaa puhelimitse seuraavissa kysymyksissä:

- Myyntitiedustelut ja tuotetiedot
- Tuotteen käyttöä koskevat kysymykset ja ongelmat
- Korjauspalvelua ja takuuta koskevat kyselyt

Epson Philippines Corporation

Päälinja: +632-706-2609

Faksi: +632-706-2663

Singapore

Epson Singaporen yhteystiedot lisätietoja, tukea ja huoltoa varten ovat:

Verkkosivusto

<http://www.epson.com.sg>

Sivusto sisältää tuotteiden tekniset tiedot, ladattavia ohjaimia, usein kysytyt kysymykset (FAQ), myyntitiedustelu- palvelun sekä teknisen tuen sähköpostitse.

Epson-tuotetuki

Maksuton numero: 800-120-5564

Tuotetuen tiimimme voi auttaa puhelimitse seuraavissa kysymyksissä:

- Myyntitiedustelut ja tuotetiedot
- Tuotteen käyttöä koskevat kysymykset ja ongelmien vianmääritys
- Korjauspalvelua ja takuuta koskevat kyselyt

Thaimaa

Yhteystiedot lisätietoja, tukea ja huoltoa varten ovat:

Verkkosivusto

<http://www.epson.co.th>

Sivusto sisältää tuotteiden tekniset tiedot, ladattavia ohjaimia, usein kysytyt kysymykset (FAQ) ja sähköpostiyhteyden.

Epsonin puhelinpalvelukeskus

Puhelin: 66-2460-9699

Sähköposti: support@eth.epson.co.th

Puhelinpalvelutiimimme auttaa puhelimitse seuraavissa kysymyksissä:

- Myyntitiedustelut ja tuotetiedot
- Tuotteen käyttöä koskevat kysymykset ja ongelmat
- Korjauspalvelua ja takuuta koskevat kyselyt

Vietnam

Yhteystiedot lisätietoja, tukea ja huoltoa varten ovat:

Epson-palvelukeskus

65 Truong Dinh Street, District 1, Ho Chi Minh City, Vietnam.

Puhelin (Ho Chi Minh City): 84-8-3823-9239, 84-8-3825-6234

29 Tue Tinh, Quan Hai Ba Trung, Hanoi City, Vietnam

Puhelin (Hanoi City): 84-4-3978-4785, 84-4-3978-4775

Intia

Yhteystiedot lisätietoja, tukea ja huoltoa varten ovat:

Verkkosivusto

<http://www.epson.co.in>

Sivusto sisältää tuotteiden tekniset tiedot, ladattavia ohjaimia sekä tuotteita koskevan kyselypalvelun.

Helpline

- Huolto, tuotetiedot ja kulutustarvikkeiden tilaaminen (BSNL-linjat)

Maksuton numero: 18004250011

Avoinna 9.00 - 18.00, maanantai - lauantai (paitsi yleiset pyhäpäivät)

- Huolto (CDMA- ja mobiilikäyttäjät)

Maksuton numero: 186030001600

Avoimena 9.00 - 18.00, maanantai - lauantai (paitsi yleiset pyhäpäivät)

Hongkong

Käyttäjät voivat ottaa yhteyttä Epson Hong Kong Limitediin halutessaan teknistä tukea ja muita myynnin jälkeisiä palveluja.

Kotisivu verkossa

<http://www.epson.com.hk>

Epson Hong Kong on luonut paikallisen, kiinan- ja englanninkielisen kotisivun tarjotakseen käyttäjille seuraavia tietoja:

- Tuotetiedot
- Vastaukset usein kysytyihin kysymyksiin (FAQ)
- Epson-tuotteiden ohjainten uusimmat versiot

Teknisen tuen Hotline

Voit ottaa yhteyttä teknisiin tukihenkilöihin myös seuraavien puhelin- ja faksinumeroiden välityksellä:

Puhelin: 852-2827-8911

Faksi: 852-2827-4383