

ET-4810 Series L5590 Series ET-2840 Series L3560 Series

# Brukerhåndbok



**Utskrifter**

**Kopiering**

**Skanning**

**Faksing**

**Vedlikeholde skriveren**

**Løse problemer**

---

## **Innholdsfortegnelse**

### **Veiledning for denne håndboken**

Innledning til håndbøkene. . . . .	7
Viktige sikkerhetsinstruksjoner (papirhåndbok). . . . .	7
Start her (papirhåndbok). . . . .	7
Brukerhåndbok (digital håndbok). . . . .	7
Informasjon om de nyeste håndbøkene. . . . .	7
Veileder til Web-filmhåndbøker. . . . .	7
Søke etter informasjon. . . . .	8
Bare skrive ut sidene du trenger. . . . .	8
Om denne håndboken. . . . .	9
Merker og symboler. . . . .	9
Notater om skjermbilder og illustrasjoner. . . . .	9
Operativsystemreferanser. . . . .	10
Varemerker. . . . .	10
Opphavsrett. . . . .	11

### **Viktige instruksjoner**

Sikkerhetsinstruksjoner. . . . .	13
Sikkerhetsanvisninger for blekk. . . . .	13
Tips og advarsler som gjelder skriveren. . . . .	14
Varsler og advarsler for klargjøring av skriveren. . . . .	14
Tips og advarsler for bruk av skriveren. . . . .	14
Tips og advarsler for bruk av LCD-skjermen. . . . .	15
Varsler og advarsler for tilkobling til Internett. . . . .	15
Tips og advarsler for bruk av skriveren med en trådløs tilkobling. . . . .	15
Varsler og advarsler for transport eller oppbevaring av skriveren. . . . .	15
Merknader om administratorpassordet. . . . .	15
Beskytte personlige opplysninger. . . . .	17

### **Delnavn og funksjoner**

Front. . . . .	19
Innside. . . . .	20
Bak. . . . .	21

### **Veiledning til kontrollpanelet**

Kontrollpanel. . . . .	24
Konfigurering av startsidene. . . . .	25
Veiledning for nettverksikonet. . . . .	26
Skrive inn tegn. . . . .	26
Se animasjoner. . . . .	27

### **Legge inn papir**

Forholdsregler ved håndtering av papir. . . . .	29
Innstillinger for papirstørrelse og -type. . . . .	30
Liste over papirtyper. . . . .	30
Legge inn papir. . . . .	31
Legge papir i bakre papirmating. . . . .	31
Legge inn forskjellig papir. . . . .	33
Legge inn konvolutter. . . . .	33
Legge i lange papir. . . . .	34

### **Plassere originaler**

Originaler som ikke støttes av ADF. . . . .	36
Plassere originaler i ADF. . . . .	36
Plassere originaler på skannerglasset. . . . .	37

### **Utskrifter**

Skrive ut dokumenter. . . . .	40
Skrive ut fra en datamaskin. . . . .	40
Skrive ut dokumenter fra smartenheter. . . . .	54
Skrive ut på konvolutter. . . . .	56
Skrive ut på konvolutter fra en datamaskin (Windows). . . . .	56
Skrive ut på konvolutter fra en datamaskin (Mac OS). . . . .	56
Skrive ut bilder. . . . .	57
Skrive ut bilder fra en datamaskin. . . . .	57
Skriv ut nettsider. . . . .	57
Skrive ut nettsider fra en datamaskin. . . . .	57
Skrive ut nettsider fra en smartenhet. . . . .	57
Skrive ut med en skytjeneste. . . . .	58

### **Kopiering**

Kopiere med farger eller monokromt. . . . .	60
Kopiere ved å forstørre eller beskjære. . . . .	61
Kopiere flere originaler på ett ark. . . . .	61
Kopiere ID-kort. . . . .	63
Kopiere uten marger. . . . .	64
Mer Menyvalg for kopiering. . . . .	64
Antall kopier. . . . .	64
Sv/h:. . . . .	64
Farge:. . . . .	64
Innstillinger:. . . . .	64

## Skanning

Tilgjengelige skannemetoder. . . . .	67
Skanne originaler til en datamaskin. . . . .	67
Skanning med WSD. . . . .	68
Konfigurere en WSD-port. . . . .	69
Skanne originaler til en smartenhet. . . . .	71

## Faksing

Før faksfunksjoner brukes. . . . .	73
Koble skriveren til en telefonlinje. . . . .	73
Gjøre skriveren klar til å sende og motta fakser. . . . .	76
Angi innstillinger for skriverens faksfunksjoner i henhold til bruken. . . . .	78
Gjøre kontakter tilgjengelig. . . . .	81
Oversikt over denne skriverens faksfunksjoner. . . . .	83
<b>Funksjon: sende fakser.</b> . . . . .	83
Funksjon: motta fakser. . . . .	84
<b>Funksjon: PC-FAKS sende/motta (Windows/Mac OS).</b> . . . . .	84
Funksjoner: Ulike faksrapporter. . . . .	85
Funksjon: Sikkerhet ved sending og mottakelse av faks. . . . .	85
<b>Funksjoner: Andre nyttige funksjoner.</b> . . . . .	85
Sende fakser med skriveren. . . . .	86
Velge mottakere. . . . .	86
Forskjellige måter å sende faks på. . . . .	87
Motta fakser på skriveren. . . . .	89
Motta innkommende faks. . . . .	90
Motta faks ved å utføre et anrop. . . . .	91
Menyvalg for faks. . . . .	92
Faks. . . . .	92
Skanneinnstillinger. . . . .	92
Innstillinger for faks. . . . .	93
Mer. . . . .	94
Kontaktadministr. . . . .	95
Bruke andre faksfunksjoner. . . . .	95
Skrive ut faksrapport manuelt. . . . .	95
Sende en faks fra en telefon. . . . .	95
Sende dokumenter som er opprettet med et program (Windows). . . . .	96
Sende dokumenter som er opprettet med et program (Mac OS). . . . .	98
Motta fakser på en datamaskin. . . . .	100
Se etter nye fakser (Windows). . . . .	100
Se etter nye fakser (Mac OS). . . . .	101
Avbryte funksjonen som lagrer innkommende faks til datamaskinen. . . . .	102

## Vedlikeholde skriveren

Kontrollere blekknivået. . . . .	104
Forbedre utskrifts-, kopi-, skanne- og fakskvalitet. . . . .	104
Kontrollere og rengjøre skriverhodet. . . . .	104
Kjøre Trykkrens. . . . .	106
Forhindre tetting av dyser. . . . .	107
Justere skriverhodet. . . . .	107
Rengjøring av papirbanen dersom det er blekkflekker. . . . .	108
Rengjøre Skannerglassplaten. . . . .	108
Rengjøre ADF. . . . .	109
Rengjøring av skriveren. . . . .	111
Rengjøre sølt blekk. . . . .	112

## I disse situasjonene

Når man bytter ut en datamaskin. . . . .	114
Spare strøm. . . . .	114
Kontrollere totalt antall sider som er matet gjennom skriveren. . . . .	114
Deaktivere Wi-Fi-forbindelsen. . . . .	115
Installere programmene separat. . . . .	115
Kontroller at en ekte Epson-skriverdriver er installert — Windows. . . . .	116
Kontroller at en ekte Epson-skriverdriver er installert — Mac OS. . . . .	118
Tilbakestille nettverkstilkoblingen. . . . .	118
Angi innstillinger for tilkobling til datamaskinen. . . . .	118
Angi innstillinger for tilkobling til smartenheten. . . . .	119
Angi Wi-Fi-innstillinger fra kontrollpanelet. . . . .	119
Kontrollere statusen for skriverens nettverkstilkobling (nettverkstilkoblingsrapport). . . . .	122
Meldinger og løsninger på tilkoblingsrapporten for nettverket. . . . .	123
Koble til en smartenhet og skriver direkte (Wi-Fi Direct). . . . .	128
Om Wi-Fi Direct. . . . .	128
Tilkobling til enheter ved hjelp av Wi-Fi Direct. . . . .	129
Koble fra Wi-Fi Direct (Enkel AP)-tilkobling. . . . .	130
Endre innstillinger for Wi-Fi Direct (enkelt tilgangspunkt), som SSID. . . . .	131
Legge til eller endre skriverens tilkobling. . . . .	132
Konfigurere en skriver på flere datamaskiner. . . . .	132
Endre tilkoblingen fra Wi-Fi til USB. . . . .	133
Endre nettverkstilkoblingen fra Wi-Fi til Ethernet. . . . .	134
Angi en statisk IP-adresse for skriveren. . . . .	134

Transportere og oppbevare skriveren. . . . . 136

## **Løse problemer**

Kan ikke skrive ut, skanne eller fakse. . . . . 141

Problemløsning. . . . . 141

Programmet eller skriverdriveren fungerer ikke riktig. . . . . 142

Skriveren kan ikke koble til nettverket. . . . . 145

Kan ikke sende eller motta fakser. . . . . 150

Papir mates ikke riktig. . . . . 155

Utskrifts-, kopierings-, skannings- og faks-kvaliteten er dårlig. . . . . 158

Utskriftkvaliteten er dårlig. . . . . 158

Kopikvaliteten er dårlig. . . . . 167

Problemer med skannede bilder. . . . . 173

Kvaliteten på sendt faks er dårlig. . . . . 176

Kvaliteten på mottatte fakser er dårlig. . . . . 178

Kan ikke velge papirtype eller papirkilde i skriverdriveren. . . . . 179

Det har ikke blitt installert en ekte Epson-skriverdriver. . . . . 179

En feilkode vises på LCD-skjermen. . . . . 179

Papiret setter seg fast. . . . . 180

Fjerne papir som har satt seg fast. . . . . 180

Fjerne fastsatt papir fra ADF. . . . . 184

Forhindre papirstopp. . . . . 186

Det er på tide å fylle på blekk. . . . . 186

Forholdsregler ved håndtering av blekkflasker. . . . . 186

Fylle på blekkbeholderne. . . . . 187

Det er på tide å skifte ut vedlikeholdsboksen. . . . . 191

Forholdsregler ved håndtering av vedlikeholdsboks. . . . . 191

Bytte en vedlikeholdsboks. . . . . 192

Kan ikke bruke skriveren som forventet. . . . . 195

Skriveren slås ikke på eller av. . . . . 195

Driften går sakte. . . . . 196

LCD-skjermen blir mørk. . . . . 198

Driftslydene er høye. . . . . 198

Dato og tid er feil. . . . . 198

Rotsertifikatet må oppdateres. . . . . 198

Kan ikke utføre manuell tosidig utskrift (Windows). . . . . 199

Utskriftsinnstillinger-menyen vises ikke (Mac OS). . . . . 199

Det vises en melding om at du må nullstille blekknivået selv etter at blekket er fylt. . . . . 199

Blekknivået som vises, endres ikke etter at blekket er fylt på nytt. . . . . 199

Kan ikke forta anrop med den tilkoblede telefonen. . . . . 199

Avsenders faksnummer vises ikke. . . . . 200

Avsenders faksnummer som vises på mottatte fakser er feil. . . . . 200

Telefonsvareren kan ikke registrere samtaler. . . . . 200

Mange søppelfakser har blitt mottatt. . . . . 200

Kan ikke løse problemet. . . . . 200

Kan ikke løse problemer med utskrift og kopiering. . . . . 200

## **Produktinformasjon**

Papirinformasjon. . . . . 203

Tilgjengelig papir og kapasiteter. . . . . 203

Utilgjengelige papirtyper. . . . . 205

Produktinformasjon om forbruksvarer. . . . . 205

Blekkflaskekoder. . . . . 205

Vedlikeholdsboksens kode. . . . . 206

Programvareinformasjon. . . . . 207

Program for å skrive ut fra en datamaskin (Windows Skriverdriver). . . . . 207

Program for å skrive ut fra en datamaskin (Mac OS). . . . . 208

Program for å kontrollere skanneren (Epson Scan 2). . . . . 208

Program for konfigurering av fakseoperasjoner og sending av fakser (FAX Utility). . . . . 209

Program for sending av fakser (PC-FAX-driver). . . . . 210

Program for å konfigurere skriveroperasjoner (Web Config). . . . . 210

Program for å oppdatere programvare og fastvare (Epson Software Updater). . . . . 211

Liste over innstillingsmenyer. . . . . 212

Vedlikehold. . . . . 212

Skriveroppsett. . . . . 213

Nettverks- innstillinger. . . . . 214

Epson Connect -tjenester. . . . . 216

Kontaktadministr. . . . . 216

Faksinnstillin. . . . . 217

Skriv ut statusark. . . . . 222

Utskriftsteller. . . . . 223

Kundeforskning. . . . . 223

Gjenopprett std.- innstillinger. . . . . 223

Fastvareoppdat. . . . . 223

Produktspesifikasjoner. . . . . 224

Skriverspesifikasjoner. . . . . 224

Skannerspesifikasjoner. . . . . 225

ADF-spesifikasjoner. . . . . 226

---

Faksspesifikasjoner. . . . .	226
Grensesnittspesifikasjoner. . . . .	227
Nettverksspesifikasjoner. . . . .	227
Støttede tjenester fra tredjeparter. . . . .	229
Mål. . . . .	229
Elektriske spesifikasjoner. . . . .	230
Miljømessige spesifikasjoner. . . . .	231
Systemkrav. . . . .	232
Informasjon om forskrifter. . . . .	232
Standarder og godkjenninger. . . . .	232
Restriksjoner på kopiering. . . . .	234

### ***Hvis du trenger hjelp***

Web-område for kundestøtte. . . . .	236
Kontakte Epson kundestøtte. . . . .	236
Før du kontakter Epson. . . . .	236
Hjelp for brukere i Europa. . . . .	236
Hjelp for brukere i Taiwan. . . . .	237
Hjelp for brukere i Australia. . . . .	237
Hjelp for brukere i New Zealand. . . . .	238
Hjelp for brukere i Singapore. . . . .	238
Hjelp for brukere i Thailand. . . . .	238
Hjelp for brukere i Vietnam. . . . .	239
Hjelp for brukere i Indonesia. . . . .	239
Hjelp for brukere i Hongkong. . . . .	242
Hjelp for brukere i Malaysia. . . . .	243
Hjelp for brukere i India. . . . .	243
Hjelp for brukere på Filippinene. . . . .	243

# Veiledning for denne håndboken

Innledning til håndbøkene. . . . .	7
Veileder til Web-filmhåndbøker. . . . .	7
Søke etter informasjon. . . . .	8
Bare skrive ut sidene du trenger. . . . .	8
Om denne håndboken. . . . .	9
Varemerker. . . . .	10
Opphavsrett. . . . .	11

## Innledning til håndbøkene

Håndbøkene nedenfor følger med Epson-skriveren. I tillegg til håndbøkene finner du også diverse typer hjelpeinformasjon på selve skriveren og i Epson-programvaren.

### Viktige sikkerhetsinstruksjoner (papirhåndbok)

Gir deg instruksjoner om sikker bruk av denne skriveren.

### Start her (papirhåndbok)

Gir deg informasjon om konfigurasjon av skriveren og installering av programvaren.

### Brukerhåndbok (digital håndbok)

Denne brukerhåndboken. Tilgjengelig som en PDF-fil og netthåndbok. Gir detaljert informasjon samt instruksjoner om bruk av skriveren og problemløsning.

Denne håndboken brukes for ET-4810 Series/L5590 Series og ET-2840 Series/L3560 Series. Følgende funksjoner er bare tilgjengelige for ET-4810 Series/L5590 Series.

- Faksing
- ADF (automatisk dokumentmater)
- Ethernet-tilkobling

### Informasjon om de nyeste håndbøkene

#### Papirhåndbok

Gå til Epsons støttetider for Europa på <http://www.epson.eu/support>, eller til Epsons globale støttesider på <http://support.epson.net/>.

#### Digital håndbok

Besøk følgende nettsted, skriv inn produktnavnet og gå til **Kundestøtte**.

<https://epson.sn>

---

## Veileder til Web-filmhåndbøker

Du kan se på Web-filmhåndbøker for å finne ut hvordan du bruker skriveren. Gå til følgende nettsted. Innholdet i Web-filmhåndbøker kan endres uten forhåndsvarsel.



ET-4810 Series: [https://support.epson.net/publist/video.php?model=ET-4810\\_Series](https://support.epson.net/publist/video.php?model=ET-4810_Series)

L5590 Series: [https://support.epson.net/publist/video.php?model=L5590\\_Series](https://support.epson.net/publist/video.php?model=L5590_Series)

ET-2840 Series: [https://support.epson.net/publist/video.php?model=ET-2840\\_Series](https://support.epson.net/publist/video.php?model=ET-2840_Series)

L3560 Series: [https://support.epson.net/publist/video.php?model=L3560\\_Series](https://support.epson.net/publist/video.php?model=L3560_Series)

## Søke etter informasjon

PDF-håndboken lar deg søke etter informasjon du ser etter med nøkkelord, eller du kan hoppe direkte til bestemte avsnitt med bokmerkene. Dette avsnittet forklarer hvordan du bruker en PDF-håndbok som er åpnet i Adobe Acrobat Reader DC

### Søke etter nøkkelord

Klikk på **Rediger** > **Avansert søk**. Skriv inn nøkkelordet (tekst) for informasjonen du vil finne i søkevinduet, og klikk deretter på **Søk**. Treff vises som en liste. Klikk på et av treffene som vises for å gå til siden.

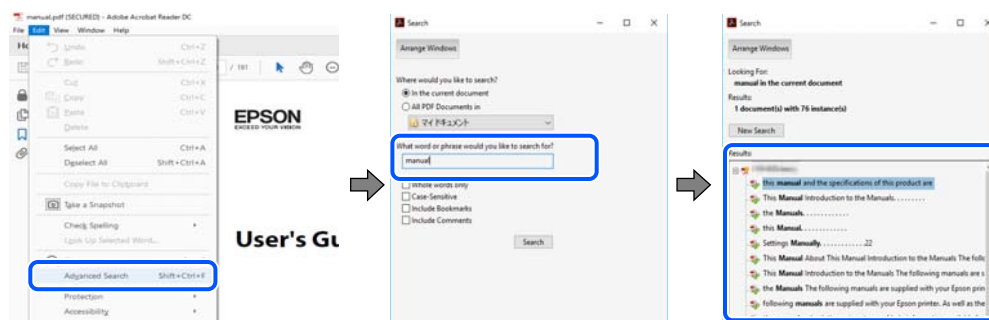

### Hoppe direkte fra bokmerker

Klikk på en tittel for å hoppe til siden. Klikk på + eller > for å se overskriftene på lavere nivå i avsnittet. For å gå tilbake til den forrige siden, utfører du følgende operasjon på tastaturet.

- Windows: hold inne **Alt**, og trykk deretter på **←**.
- Mac OS: hold inne kommandotasten, og trykk deretter på **←**.

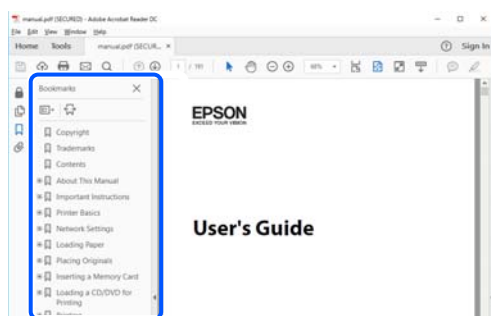

## Bare skrive ut sidene du trenger

Du kan hente og bare skrive ut sidene du trenger. Klikk på **Skriv ut** i **Fil**-menyen, og spesifiser deretter sidene du vil skrive ut i **Sider** i **Sider som skal skrives ut**.

- For å angi en serie med sider, skriver du en bindestrek mellom startsidene og sluttsidene.  
For eksempel: 20-25



- ❑ For å spesifisere sider som ikke er i en serie, skiller du sidene med kommaer.  
For eksempel: 5, 10, 15

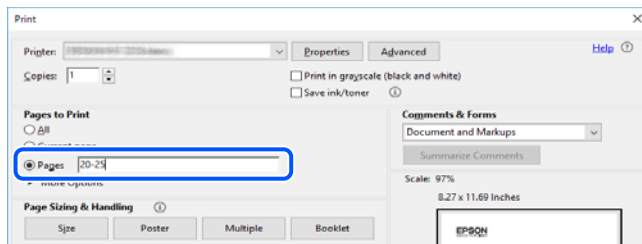

---

## Om denne håndboken

Dette avsnittet forklarer betydningen av merker og symboler, notater om beskrivelser og referanseinformasjon for operativsystemet som brukes i denne håndboken.

### Merker og symboler



**Forsiktig:**

*Instruksjoner som må følges nøye for å unngå personskade.*



**Forsiktighetsregel:**

*Instruksjoner som må overholdes for å unngå å skade utstyret.*

**Merknad:**

*Gir supplerende og referanseinformasjon.*

**Relatert informasjon**

➔ Koblinger til tilknyttede avsnitt.



Gir Web-filmhåndbøker for bruksanvisningen. Se koblingen med relatert informasjon.

### Notater om skjermbilder og illustrasjoner

- ❑ Skjermbildene av skriverdriveren stammer fra Windows 10 eller macOS High Sierra (10.13). Innholdet som vises på skjermene, varierer avhengig av modellen og situasjonen.
- ❑ Illustrasjonene som brukes i denne brukerhåndboken, er kun eksempler. Selv om det kan være mindre forskjeller på modellen, er operasjonsmetoden den samme.
- ❑ Noen av menyelementene på LCD-skjermen kan variere avhengig av modell og innstillinger.
- ❑ Du kan lese inn QR-koden ved hjelp av den dedikerte appen.

## Operativsystemreferanser

### Windows

I denne håndboken referer «Windows 11», «Windows 10», «Windows 8.1», «Windows 8», «Windows 7», «Windows Vista», «Windows XP», «Windows Server 2022», «Windows Server 2019», «Windows Server 2016», «Windows Server 2012 R2», «Windows Server 2012», «Windows Server 2008 R2», «Windows Server 2008», «Windows Server 2003 R2», og «Windows Server 2003» til følgende operativsystemer. I tillegg brukes «Windows» for å referere til alle versjoner.

- Microsoft® Windows® 11 operativsystem
- Microsoft® Windows® 10 operativsystem
- Microsoft® Windows® 8.1 operativsystem
- Microsoft® Windows® 8 operativsystem
- Microsoft® Windows® 7 operativsystem
- Microsoft® Windows Vista® operativsystem
- Microsoft® Windows® XP operativsystem
- Microsoft® Windows® XP Professional x64 Edition operativsystem
- Microsoft® Windows Server® 2022 operativsystem
- Microsoft® Windows Server® 2019 operativsystem
- Microsoft® Windows Server® 2016 operativsystem
- Microsoft® Windows Server® 2012 R2 operativsystem
- Microsoft® Windows Server® 2012 operativsystem
- Microsoft® Windows Server® 2008 R2 operativsystem
- Microsoft® Windows Server® 2008 operativsystem
- Microsoft® Windows Server® 2003 R2 operativsystem
- Microsoft® Windows Server® 2003 operativsystem

### Mac OS

I denne håndboken brukes «Mac OS» for å henvise til Mac OS X 10.9.5 eller nyere samt macOS 11 eller nyere.

---

## Varemerker

- EPSON® er et registrert varemerke, og EPSON EXCEED YOUR VISION eller EXCEED YOUR VISION er varemerker for Seiko Epson Corporation.
- QR Code is a registered trademark of DENSO WAVE INCORPORATED in Japan and other countries.
- Microsoft®, Windows®, Windows Server®, and Windows Vista® are registered trademarks of Microsoft Corporation.
- Apple, Mac, macOS, OS X, Bonjour, ColorSync, Safari, AirPrint, iPad, iPhone, and iPod touch are trademarks of Apple Inc., registered in the U.S. and other countries.
- Use of the Works with Apple badge means that an accessory has been designed to work specifically with the technology identified in the badge and has been certified by the developer to meet Apple performance standards.

- ❑ Chrome, Google Play, and Android are trademarks of Google LLC.
- ❑ Adobe, Acrobat, and Reader are either registered trademarks or trademarks of Adobe in the United States and/or other countries.
- ❑ Firefox is a trademark of the Mozilla Foundation in the U.S. and other countries.
- ❑ Mopria® and the Mopria® Logo are registered and/or unregistered trademarks and service marks of Mopria Alliance, Inc. in the United States and other countries. Unauthorized use is strictly prohibited.
- ❑ Generell merknad: andre produktnavn som brukes i denne publikasjonen, brukes bare i identifikasjonsøyemed, og kan være varemerker for sine respektive eiere. Epson fraskriver seg alle rettigheter til slike merker.

---

## Opphavsrett

Ingen deler av denne publikasjonen kan reproduseres, lagres i et gjenfinningsystem eller overføres i noen form eller på noen måte, elektronisk, mekanisk, ved fotokopiering, innspilling eller annet, uten skriftlig forhåndstillatelse fra Seiko Epson Corporation. Ingen patentansvar forutsatt med hensyn til bruk av informasjonen i dette dokumentet. Det tas heller ikke noe ansvar for skader som følge av bruk av informasjonen i dette dokumentet. Informasjonen i dette dokumentet er kun beregnet for bruk av dette Epson-produktet. Epson er ikke ansvarlig for bruk av denne informasjonen i forbindelse med andre produkter.

Verken Seiko Epson Corporation eller dets datterselskaper er ansvarlig overfor kjøperen av dette produktet eller tredjeparter for skader, tap, kostnader eller utgifter som kjøper eller tredjepart som følge av ulykke, feil bruk eller misbruk av dette produktet eller uautoriserte modifikasjoner, reparasjoner eller endringer på dette produktet, eller (unntatt i USA) manglende overholdelse av Seiko Epson Corporations drifts- og vedlikeholdsinstruksjoner.

Seiko Epson Corporation og dets datterselskaper kan ikke holdes ansvarlig for skader eller problemer som oppstår ved bruk av tilleggsutstyr eller noen forbruksprodukter andre enn dem som er angitt som originale Epson-produkter eller Epson-godkjente produkter av Seiko Epson Corporation.

Seiko Epson Corporation skal ikke holdes ansvarlig for eventuelle skader som følge av elektromagnetiske forstyrrelser som oppstår ved bruk av andre grensesnittkabler enn de som er angitt som Epson-godkjente produkter av Seiko Epson Corporation.

© 2022 Seiko Epson Corporation

Innholdet i denne håndboken og spesifikasjonene for dette produktet kan endres uten varsel.

---

# Viktige instruksjoner

Sikkerhetsinstruksjoner. ....	13
Tips og advarsler som gjelder skriveren. ....	14
Beskytte personlige opplysninger. ....	17

## Sikkerhetsinstruksjoner

Les og følg disse instruksjonene for å sikre sikker bruk av skriveren. Sørg for at denne brukerhåndboken oppbevares for senere bruk. Pass også på at alle advarsler og instruksjoner som er markert på skriveren, følges.

- Noen av symbolene som brukes på skriveren er for å sikre sikker og riktig bruk av skriveren. Se følgende nettsted for å finne ut betydningen av symbolene.  
<http://support.epson.net/symbols/>
- Du må bare bruke strømledningen som følger med skriveren. Denne ledningen skal ikke brukes med annet utstyr. Bruk av andre strømledninger til denne skriveren, eller bruk av den medfølgende ledningen til annet utstyr, kan føre til brann eller elektrisk støt.
- Kontroller at strømledningen oppfyller lokale sikkerhetskrav.
- Forsøk aldri å demontere, modifisere eller reparere strømledningen, kontakten, skriverenheten, skannerenheten eller tilbehør på egenhånd, med mindre det spesifikt er angitt i håndboken for skriveren.
- Under følgende forhold må du koble fra skriveren og få utført service hos kvalifisert personell:  
Strømkabelen eller kontakten er skadet, det har kommet væske inn i skriveren, skriveren har falt i gulvet eller kabinettet er skadet på annen måte, skriveren fungerer ikke normalt eller viser en betydelig endring i ytelse. Ikke juster kontrollmekanismer med mindre dette framgår av driftsinstruksjonene.
- Plasser skriveren nær et strømuttak der pluggen lett kan kobles fra.
- Ikke plasser eller lagre skriveren utendørs, nært smuss eller støv, vann, varmekilder, eller på steder som er utsatt for støt, vibrasjoner, høy temperatur eller fuktighet.
- Pass på at det ikke søles væske på skriveren, og at du ikke håndterer den med våte hender.
- Hold denne skriveren på minst 22 cm avstand fra pacemakere. Radiobølger fra denne skriveren kan ha uheldig innvirkning på driften av pacemakere.
- Kontakt forhandler dersom LCD-skjermen blir skadet. Dersom du får flytende krystalløsning på hendene, må du vaske dem grundig med såpe og vann. Dersom du får flytende krystalløsning i øynene, må du skylle dem med vann umiddelbart. Hvis du fremdeles har ubehag eller synsforstyrrelser etter grundig skylling, må du oppsøke lege umiddelbart.
- Unngå bruk av telefon i tordenvær. Det kan være en liten fare for elektrisk støt på grunn av lyn.
- Hvis det oppstår en gasslekkasje, må du ikke bruke en telefon i nærheten av lekkasjen for å rapportere den.

## Sikkerhetsanvisninger for blekk

- Pass på at du ikke får blekk på deg når du håndterer blekkbeholderne, hettene til blekkbeholderne og åpne blekkflasker eller hettene til blekkflasker.
  - Hvis du får blekk på huden, må du vaske grundig med såpe og vann.
  - Hvis du får blekk i øynene, må du øyeblikkelig skylle med vann. Hvis du fremdeles har ubehag eller synsforstyrrelser etter grundig skylling, må du oppsøke lege umiddelbart.
  - Hvis du får blekk i munnen, må du oppsøke lege umiddelbart.
- Ikke demonter vedlikeholdsboksen, da dette kan føre til at du får blekk i øynene eller på huden.
- Ikke rist en blekkflaske for hardt eller utsett den for harde støt da dette kan føre til at blekket lekker.
- Oppbevar blekkflasker og vedlikeholdsboksen utilgjengelig for barn. Du må ikke la barn drikke fra blekkflaskene.

## Tips og advarsler som gjelder skriveren



Disse instruksjonene må leses og følges for å unngå skade på skriveren og på eiendeler. Husk å ta vare på denne håndboken i tilfelle du trenger den senere.

### Varsler og advarsler for klargjøring av skriveren

- Ikke blokker eller dekk til luftehullene og åpningene på skriveren.
- Bruk bare den typen strømforsyning som er angitt på etiketten på skriveren.
- Unngå å bruke uttak på samme krets som kopimaskiner eller luftesystemer som slås av og på regelmessig.
- Unngå strømuttak som styres med veggbrytere eller tidsinnstillingsenheter.
- Hold hele datamaskinsystemet borte fra potensielle kilder for elektromagnetiske forstyrrelser, for eksempel høyttalere eller baseenheter for trådløse telefoner.
- Strømledningene må plasseres slik at de ikke kan utsettes for slitasje, kutt, rifter, krymping eller kinking. Ikke plasser noe oppå strømledningene, og ikke legg strømledningene slik at de kan bli tråkket på eller overkjørt. Pass på at alle strømledningene er helt strukket ut ved endene.
- Hvis du bruker en skjøteledning med skriveren, må du kontrollere at den totale mengden merkestrøm (ampere) for enhetene som er koblet til skjøteledningen, ikke overskrider tillatt merkestrøm for ledningen. Kontroller også at den totale merkestrømmen (ampere) for alle enhetene som er koblet til strømuttaket, ikke overskrider tillatt merkestrøm for strømuttaket.
- Hvis du skal bruke skriveren i Tyskland, må bygningsinstallasjonen være beskyttet med en overbelastningsbryter på 10 eller 16 ampere for å gi tilstrekkelig kortslutningsvern og overstrømsvern.
- Når du kobler skriveren til en datamaskin eller annet utstyr med en kabel, må du kontrollere at kontaktene står riktig vei. Det er bare én riktig måte å koble til kontaktene på. Hvis en kontakt blir tilkoblet feil vei, kan begge enhetene som kobles sammen med kabelen, bli skadet.
- Plasser skriveren på en flat, stabil overflate, som er større enn bunnen på skriveren i alle retninger. Skriveren vil ikke virke ordentlig hvis det står på skrå.
- Sørg for at det er plass over skriveren for å løfte dokumentdekslet helt opp.
- La det være nok plass foran skriveren slik at papiret kan komme helt ut.
- Unngå steder som er utsatt for hurtige endringer i temperatur og fuktighet. Hold også skriveren unna direkte sollys, sterkt lys og varmekilder.

### Tips og advarsler for bruk av skriveren

- Ikke før inn gjenstander i sporene i skriveren.
- Ikke plasser hånden inn i skriveren under utskrift.
- Ikke berør den hvite, flate kabelen og blekkrørene inni skriveren.
- Ikke bruk aerosol-produkter som inneholder brennbare gasser, inne i eller rundt denne skriveren. Dette kan føre til brann.
- Ikke fjern skriverhodet for hånd, du kan skade skriveren.
- Vær forsiktig så du ikke setter fast fingrene når du lukker skannerenheten.
- Ikke trykk for hardt på skannerglassplaten når du plasserer originaldokumentene.

- Skriveren kan bli ødelagt hvis du fortsetter å bruke den når blekknivået er under den nederste streken. Fyll tanken til den øvre linjen mens skriveren ikke er i bruk. Tilbakestill blekknivået etter du har fylt på tanken for å vise riktige overslag for blekknivå.
- Slå alltid av skriveren med -knappen. Ikke trekk ut kontakten til skriveren eller slå av strømmen til kontakten før -lyset slutter å blinke.
- Dersom du ikke skal bruke skriveren over en lengre periode, må du trekke ut strømledningen fra stikkontakten.

## Tips og advarsler for bruk av LCD-skjermen

- LCD-skjermen kan ha noen få små lyse eller mørke prikker, og på grunn av funksjonene kan den ha ujevn lysstyrke. Dette er normalt, og betyr ikke at skjermen er skadet.
- Bruk kun en tørr, myk klut ved rengjøring. Ikke bruk væske eller kjemiske rensemidler.
- Det utvendige dekselet på LCD-skjermen kan knuse hvis det mottar et tungt slag. Kontakt forhandleren din hvis skjermens overflate får hakk eller sprekker, og ikke rør eller forsøk å fjerne de knuste bitene.

## Varsler og advarsler for tilkobling til Internett

Ikke koble produktet direkte til Internett. Koble det til et nettverk beskyttet med en ruter eller brannmur.

## Tips og advarsler for bruk av skriveren med en trådløs tilkobling

- Radiobølger fra skriveren kan forstyrre funksjonen til elektronisk utstyr til medisinsk bruk slik at utstyret ikke fungerer som det skal. Når skriveren brukes innen helsevesenet eller i nærheten av medisinsk utstyr, skal retningslinjer fra godkjent personell for helsevesenet følges. Dette gjelder også samtlige angitte advarsler og retningslinjer på det medisinske utstyret.
- Radiobølger fra skriveren kan forstyrre funksjonen til automatiserte enheter, slik som automatiske dører eller brannalarmer, og kan forårsake ulykker på grunn av funksjonsfeil. Når skriveren brukes i nærheten av automatiserte enheter, skal samtlige angitte advarsler og retningslinjer på enhetene følges.

## Varsler og advarsler for transport eller oppbevaring av skriveren

- Når du lagrer eller transporterer skriveren, må du ikke holde den på skrå, plassere den vertikalt eller snu den opp ned, ettersom den kan lekke blekk.
- Før du transporterer skriveren, påser du at skriverhodet er i startposisjon (helt til høyre).

## Merknader om administratorpassordet

Denne skriveren lar deg angi et administratorpassord for å forhindre uautorisert tilgang eller endringer i enhetsinnstillingene og nettverksinnstillingene som er lagret i produktet når du kobler til et nettverk.

## Standardverdi for administratorpassordet

Standardverdien for administratorpassordet står trykt på etiketten på selve produktet, likt den som vises. Hvor etiketten er festet, avhenger av produktet. Det kan være siden der dekselet er åpnet, baksiden eller bunnen.

På følgende illustrasjon er det på den siden av skriveren der dekselet åpnes.

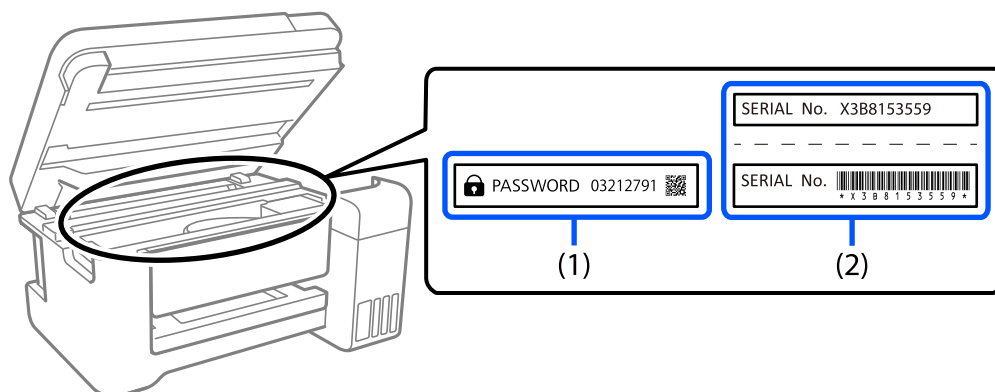

Hvis begge etikettene (1) og (2) er festet, er verdien ved siden av PASSORD skrevet på etiketten i (1) standardverdien. I dette eksemplet er standardverdien 03212791.

Hvis bare etikett (2) er festet, er serienummeret som er trykt på etiketten i (2) standardverdien. I dette eksemplet er standardverdien X3B8153559.

## Endre administratorpassordet

Det kan endres fra skriverens kontrollpanel og Web Config. Når du endrer passordet, må du angi det med minst 8 enkeltbyte alfanumeriske tegn og symboler.

### Relatert informasjon

➔ [“Program for å konfigurere skriveroperasjoner \(Web Config\)” på side 210](#)

## Handlinger som krever at man oppgir administratorpassordet

Hvis du blir bedt om å angi administratorpassordet når du utfører følgende operasjoner, angir du administratorpassordet som er satt på skriveren.

- Når man oppdaterer fastvaren til skriveren fra en datamaskin eller smartenhet
- Når man logger på de avanserte innstillingene til Web Config
- Når man stiller inn ved hjelp av et program, for eksempel Fax Utility, som kan endre skriverens innstillinger.

## Initialisere administratorpassordet

Du kan tilbakestille administratorpassordet til standardinnstillingene ved å initialisere nettverksinnstillingene.

### Relatert informasjon

➔ [“Gjenopprett std.- innstillinger” på side 223](#)



➔ [“Hvis du trenger hjelp” på side 235](#)

---

## Beskytte personlige opplysninger

Hvis du gir skriveren til noen andre eller kaster den, slett all personlig informasjon lagret i skriverens minne ved å velge **Innst.** > **Gjenopprett standardinnst.** > **Fjern alle data og innstillinger** på kontrollpanelet.

---

# Delenavn og funksjoner

Front. ....	19
Innside. ....	20
Bak. ....	21

## Front

Kun for ET-4810 Series/L5590 Series

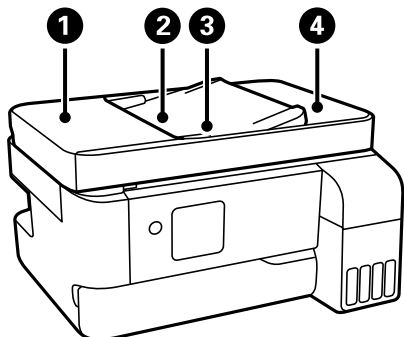

1	ADF ADF-deksel (automatisk dokumentmater)	Åpne ved fjerning av originaler som har satt seg fast i ADF.
2	ADF-innskuff	Mater originalene automatisk.
3	ADF-papirleder	Mater originaldokumenter rett inn i skriveren. Trekk inn til kanten på originaldokumentene.
4	ADF-utskuff	Holder originalene som mates ut fra ADF-en.

Kun for ET-4810 Series/L5590 Series

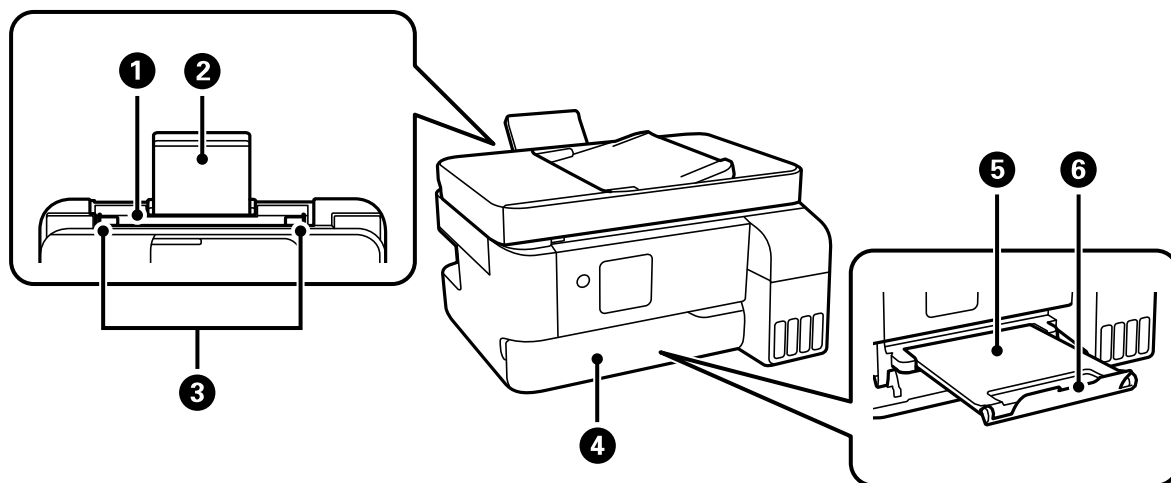

1	Bakre papirmater	Legger inn papir.
2	Papirstøtte	Støtter papiret som er lagt inn.
3	Papirleder	Mater papiret rett inn i skriveren. Trekk inn til kantene på papiret.
4	Deksel til utskuff	Åpnes automatisk når utskriften starter.
5	Utskuff	Holder papiret som kommer ut. Trekkes ut manuelt, og skyves inn for oppbevaring.
6	Stopper	Still inn sperren for å hindre at utskriftene faller ned fra utskuffen.

Kun for ET-2840 Series/L3560 Series

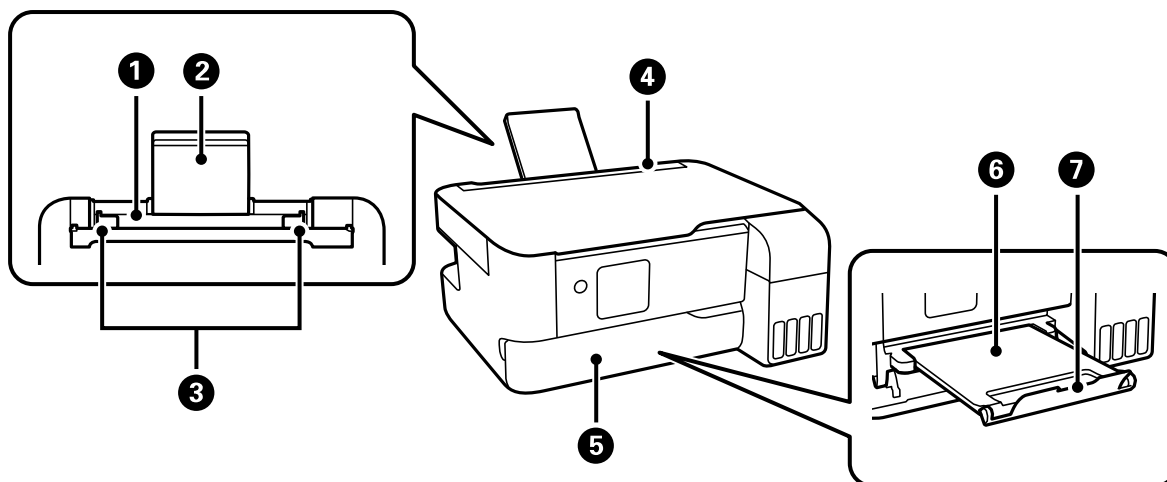

❶	Bakre papirmater	Legger inn papir.
❷	Papirstøtte	Støtter papiret som er lagt inn.
❸	Papirleder	Mater papiret rett inn i skriveren. Trekk inn til kantene på papiret.
❹	Matingsbeskyttelse	Hindrer at fremmedlegemer kommer inn i skriveren. Hold som regel dette vernet lukket.
❺	Deksel til utskuff	Åpnes automatisk når utskriften starter.
❻	Utskuff	Holder papiret som kommer ut. Trekkes ut manuelt, og skyves inn for oppbevaring.
❼	Stopper	Still inn sperren for å hindre at utskriftene faller ned fra utskuffen.

## Innside

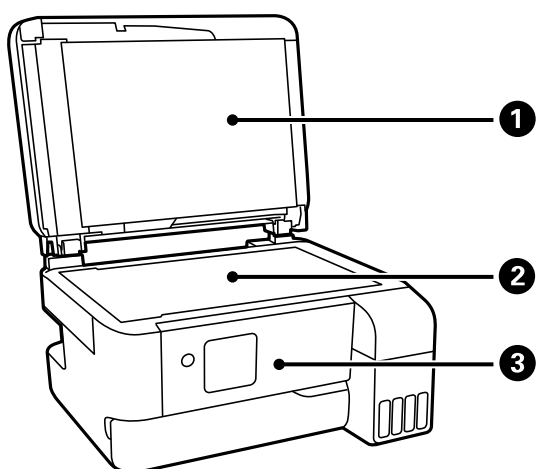

❶	Dokumentdeksel	Blokkerer eksternt lys under skanning.
---	----------------	--

2	Skannerglassplate	Plasser originalene.
3	Kontrollpanel	Viser skriverens status og lar deg endre utskriftsinnstillinger.

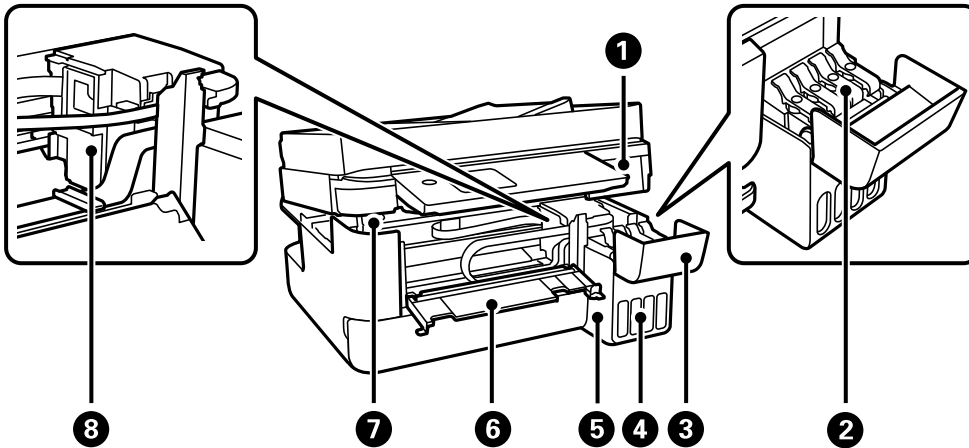

1	Skannerenhet	Skanner plasserte originaler. Åpne for å fjerne papir som har satt seg fast. Enheten skal være lukket til vanlig.
2	Blekkbeholderlokket	Åpne for å fylle på blekkbeholderen.
3	Blekkbeholderdeksel	
4	Blekkbeholder	Forsyner skriverhodet med blekk.
5	Blekkbeholderenhet	Rommer blekkbeholderne.
6	Indre deksel	Åpne ved fjerning av papir som har satt seg fast i skriveren.
7	Støtte for skannerenhet	Støtter skannerenheten når den åpnes.
8	Skriverhode	Blekk støtes ut under dysene på skriverhodet.

## Bak

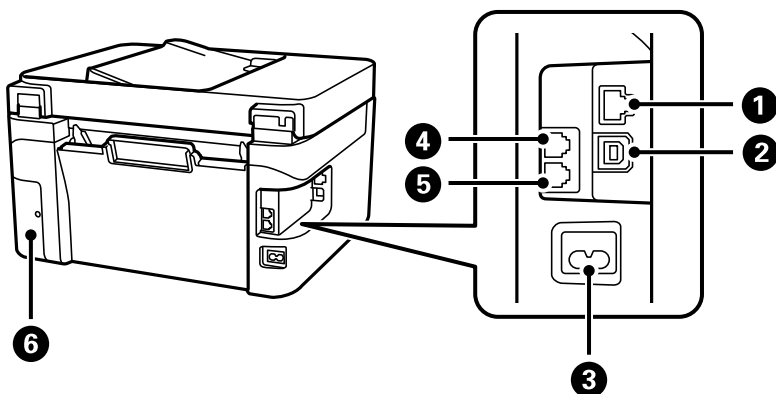

1	LAN-port*	Kobles til en LAN-kabel.
---	-----------	--------------------------

②	USB-port	Kobler til en USB-kabel for å koble til en datamaskin.
③	AC-inngang	Kobler til strømkabelen.
④	EXT.-port*	Kobler til eksterne telefoner.
⑤	LINE-port*	Kobler til en telefonlinje.
⑥	Deksel for vedlikeholdsboksen	Fjern denne når du skifter ut vedlikeholdsboksen. Du trenger en flat skrutrekker for å fjerne vedlikeholdsboksen. Vedlikeholdsboksen er en beholder som samler inn veldig små mengder ekstra blekk i løpet av rengjøring og utskrift.

\* Kun for ET-4810 Series/L5590 Series

---

# Veiledning til kontrollpanelet

Kontrollpanel. ....	24
Konfigurering av startside. ....	25
Skrive inn tegn. ....	26
Se animasjoner. ....	27

## Kontrollpanel

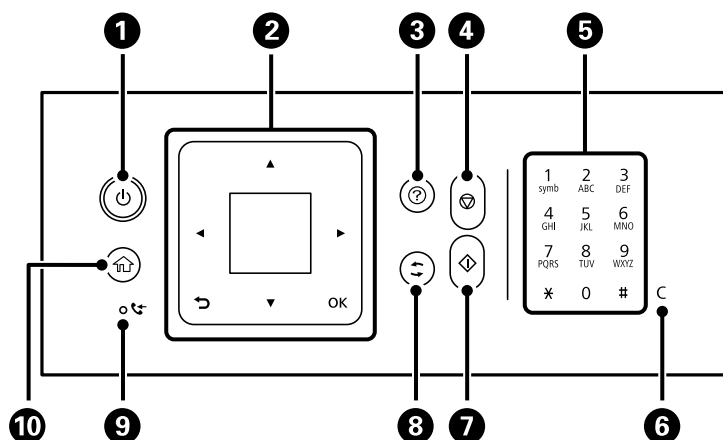

<b>1</b>	Slår skriveren på eller av. Koble fra strømkabelen når du har kontrollert at strømlyset er av.
<b>2</b>	Skjerm Viser menyer og meldinger. Bruk knapper på kontrollpanelet for å velge en meny eller angi innstillinger.  Knappene ▲ ▼ ◀ ▶ og OK-knappen Bruk knappene ▲ ▼ ◀ ▶ til å velge meny, og trykk deretter OK for å åpne valgt meny.  ↶-knapp Tar deg tilbake til forrige skjerm.
<b>3</b>	Viser løsninger når du er i trøbbel.
<b>4</b>	Stopper pågående handling.
<b>5*</b>	Skriver inn tall, tegn og symboler.
<b>6*</b>	Fjerner tallinnstillinger, f.eks. antall kopier.
<b>7</b>	Starter en handling, slik som utskrift eller kopiering.
<b>8</b>	Gjelder for en rekke funksjoner, avhengig av situasjonen.
<b>9*</b>	Slås på når mottatte dokumenter som ennå ikke har blitt utskrevet eller lagret blir lagret i skriverens minne.
<b>10</b>	Viser startsidene.







\* Kun for ET-4810 Series/L5590 Series



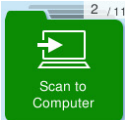

## Konfigurering av startside







Følgende startside vises når du slår på skriveren eller trykker på -knappen på kontrollpanelet. Du kan enkelt kopiere og skrive ut ved å bytte menyen og velge alternativet du trenger.



	Lar deg kopiere dokumenter.
	Lar deg skanne dokumenter og lagre dem på en datamaskin.
	Lar deg skanne dokumenter og lagre dem på en datamaskin med WSD-funksjonen.
	Lar deg sende faks.
	Viser innstillingen <b>Stillemodus</b> , der du kan redusere støyen fra skriveren. Dette kan imidlertid redusere utskriftshastigheten. Avhengig av valgte innstillinger for papirtype og utskriftskvalitet, er det kanskje ingen forskjell på skriverens støynivå.
	Lar deg angi innstillinger knyttet til vedlikehold, skriverinnstillinger og bruk.
	Viser hjelpskjermen. Du kan se bruksanvisningene eller løsningene på problemer.
	Viser de anbefalte menyene for å forbedre kvaliteten på utskrifter, som åpning av tette dyser, å skrive ut et dysekontrollmønster og utføre skriverhoderengjøring, og forbedre uklarheter eller striper på utskriftene ved å justere skriverhodet.

	<p>Gir løsninger når du ikke kan skrive ut som forventet.</p>
	<p>Velg papirstørrelsen og papirtypen du lastet inn i papirkilden.</p>
	<p>Viser menyer der du kan sette opp skriveren for bruk på et trådløst nettverk.</p>

## Veiledning for nettverksikonet

	<p>Skriveren er tilkoblet et kablet (Ethernet) nettverk eller et trådløst (Wi-Fi) nettverk.</p>
	<p>Skriveren er tilkoblet et kablet (Ethernet) nettverk.</p>
	<p>Skriveren søker etter SSID, IP-adresse med fjernet angivelse eller har problemer med et trådløst (Wi-Fi)-nettverk.</p>
	<p>Indikerer at skriveren er koblet til et trådløst nettverk (Wi-Fi). Antall streker indikerer signalstyrken på tilkoblingen. Jo flere streker det er, jo sterkere tilkobling.</p>
	<p>Skriveren er ikke koblet til et trådløst (Wi-Fi) nettverk i Wi-Fi Direct-modus (Enkel AP).</p>
	<p>Skriveren er koblet til et trådløst (Wi-Fi) nettverk i Wi-Fi Direct-modus (Enkel AP).</p>

## Skrive inn tegn

Vil du skrive inn tegn og symboler for nettverksinnstillinger og registrere kontakter fra kontrollpanelet, bruker du knappene ▲, ▼, ◀ og ▶ samt tastaturvisningen på LCD-skjermen. Trykk på ▲, ▼, ◀ eller ▶ for å velge et tegn eller en funksjonsknapp på tastaturet, og trykk deretter OK. Når du er ferdig med å skrive inn tegn, velger du **OK** og trykker OK.



Funksjonsknapp	Beskrivelser
◀▶	Flytter markøren til venstre eller høyre.
A 1 #	Bytter tegntype. Du kan skrive inn alfanumeriske tegn eller symboler. Du kan også veksle mellom dem med ↻-knappen.
┌	Legger inn et mellomrom.
✕	Sletter et tegn til venstre (tilbake).
OK	Skriver inn de valgte tegnene.

## Se animasjoner

Du kan se animasjoner av brukerinstruksjoner, slik som innlegging av papir eller fjerning av fastkjørt papir på LCD-skjermen.

- Trykk på ?-knappen: viser hjelpeskjermen. Velg **Hvordan**, og velg deretter elementene du ønsker å se.
- Velg **Hvordan** på høyre side av betjeningskjermen: viser den forholdssensitive animasjonen.



---

# Legge inn papir

Forholdsregler ved håndtering av papir. . . . .	29
Innstillinger for papirstørrelse og -type. . . . .	30
Legge inn papir. . . . .	31
Legge inn forskjellig papir. . . . .	33

## Forholdsregler ved håndtering av papir

- ❑ Les instruksjonene som følger med papiret.
- ❑ For å oppnå høy kvalitet på utskrifter med ekte Epson-papir, må papiret brukes i miljøet som er angitt på arkene som følger med papiret.
- ❑ Vift og samle kantene på papiret før de legges i. Ikke vift eller krøll fotopapir. Dette kan skade papirets utskriftsside.

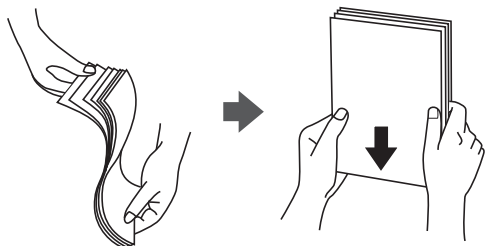

- ❑ Hvis papiret er krøllet, flat det ut eller bøy det lett i den motsatte retningen før det legges i. Utskrift på krøllet papir kan forårsake at papiret setter seg fast og søl på utskriften.

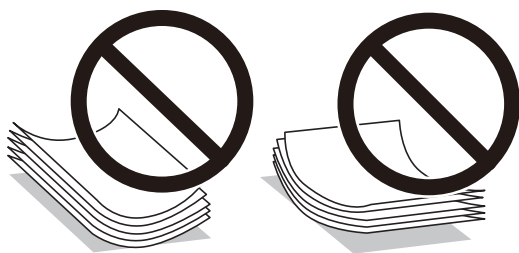

- ❑ Problemer med papirmating kan oppstå ofte for manuell tosidig utskrift når du skriver ut på den ene siden av forhåndstrykt papir. Reduser antallet ark til halvparten eller mindre, eller legg inn ett ark papir om gangen hvis papirstoppene fortsetter.
- ❑ Sørg for at du bruker langkornet papir. Hvis du ikke er sikker på hvilken type du bruker, kan du kontrollere papirets emballasje eller kontakte produsenten for å bekrefte papirspesifikasjonene.
- ❑ Vift og samle kantene på konvoluttene før de legges i. Når bunken med konvolutter fylles med luft, trykk dem ned slik at de flater ut før de legges i skriveren.

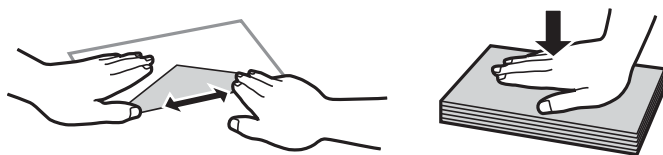

### Relatert informasjon

- ➔ [“Tilgjengelig papir og kapasiteter” på side 203](#)
- ➔ [“Utilgjengelige papirtyper” på side 205](#)

## Innstillinger for papirstørrelse og -type

Sørg for at du registrerer papirstørrelse og -type på skjermen som vises når du laster papir. Skriveren sier fra når den registrerte informasjonen og utskriftsinnstillingene avviker. Dette forhindrer at du kaster bort papir og blekk ved å sørge for at du ikke skriver ut på feil papirstørrelse eller skriver ut i feil farge på grunn av bruk av innstillinger som ikke samsvarer med papirtypen.

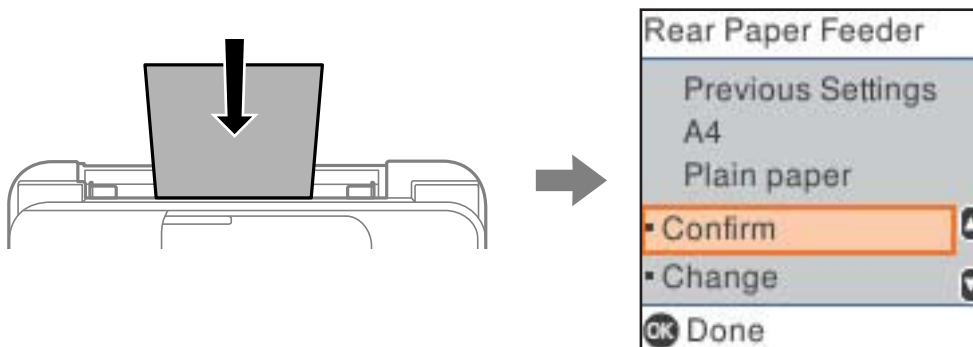

Hvis den viste papirstørrelsen og -typen er forskjellig fra papiret som er lagt inn, velger du **Endre** for å gjøre endringer. Velg papirstørrelse og -type, kontroller innstillingene, og trykk deretter på OK-knappen. Hvis innstillingene stemmer overens med papiret som er lagt inn, velger du **Bekreft**.

**Merknad:**

Hvis du ikke vil at siden med for papirinnstillinger skal vises automatisk når du legger i papir, velger du menyene på startsiden som beskrevet nedenfor.

**Innst.** > **Skriveroppsett** > **Papirkildeinnstillinger** > **Auto vis papiroppsett** > **Av**.

**Relatert informasjon**

➔ [“Auto vis papiroppsett:” på side 213](#)

## Liste over papirtyper

Du oppnår best mulig utskriftsresultat ved å velge en papirtype som passer for papiret.

Medienavn	Medietype	
	Kontrollpanel	Skriverdriver, smartenhet*
Epson Bright White Ink Jet Paper	vanlig papir	Vanlig papir
Epson Ultra Glossy Photo Paper	Ultra Glossy	Epson Ultra Glossy
Epson Premium Glossy Photo Paper	Prem. Glossy	Epson Premium Glossy
Epson Premium Semigloss Photo Paper	Premium Semigloss	Epson Premium Semigloss
Epson Photo Paper Glossy	Glanset	Photo Paper Glossy
Epson Matte Paper-Heavyweight Epson Double-Sided Matte Paper	Matte	Epson Matte

Medienavn	Medietype	
	Kontrollpanel	Skriverdriver, smartenhet*
Epson Photo Quality Ink Jet Paper Epson Double-sided Photo Quality Ink Jet Paper Epson Photo Quality Self Adhesive Sheets	Photo Quality Ink Jet	Epson Photo Quality Ink Jet

\* For smartenheter kan disse medietyperne velges når du skriver ut med Epson Smart Panel.

## Legge inn papir

### Legge papir i bakre papirmating

1. Dra ut papirstøtten.

ET-4810 Series/L5590 Series

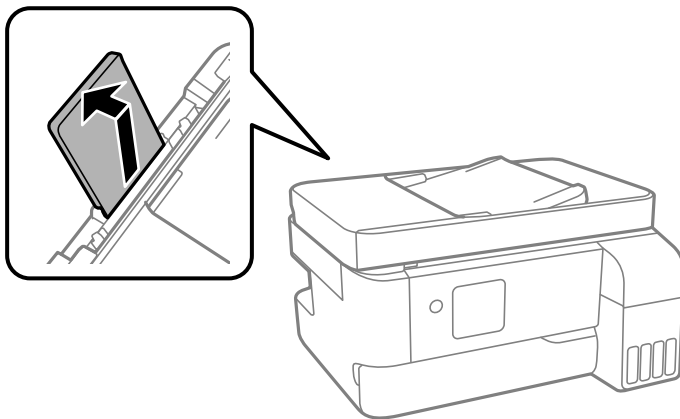

ET-2840 Series/L3560 Series

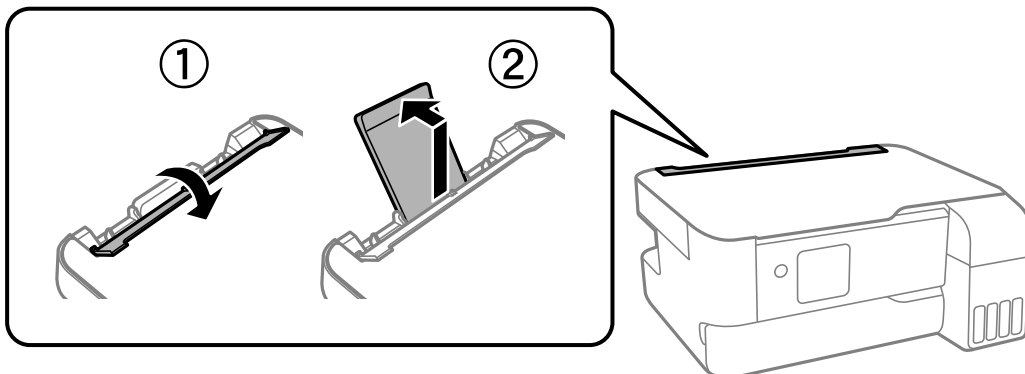

2. Skyv kantførerene.

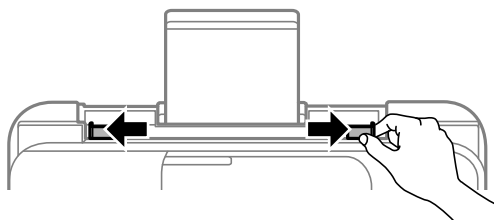

3. Legg i papir midt i papirstøtten med utskriftsiden vendt opp.

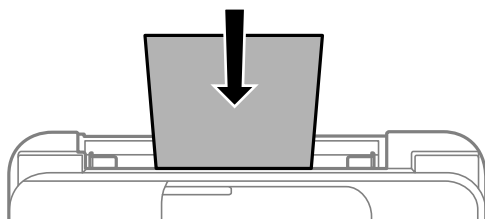

**!** Forsiktighetsregel:

- Ikke last mer enn maksimum antall ark som er spesifisert for papiret. Med vanlig papir må du ikke legge i papir over linjen rett under ▼ på innsiden av kantskinnen.
- Last papiret med den korte kanten først. Når du har innstilt den lange kanten som bredden på den brukedefinerte størrelsen, laster du den lange kanten først.

4. Trekk kantførerene til kantene på papiret.

ET-2840 Series/L3560 Series: Lukk matingsbeskyttelse etter at du har skjøvet kantførerene.

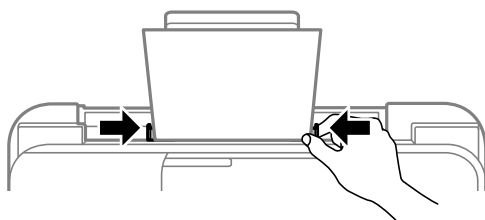

**!** Forsiktighetsregel:

ET-2840 Series/L3560 Series: Ikke plasser gjenstander på matingsbeskyttelsen. Det kan forhindre at papir mates inn.

5. Velg papirstørrelse og papirtype.



6. Åpne dekselet på utskuffen, og skyv ut utskuffen.

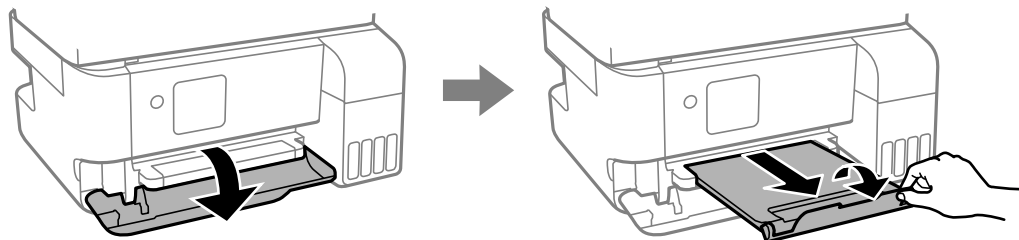

**Merknad:**

Legg gjenværende papir tilbake i pakken. Hvis du etterlater det i skriveren, kan det bli krøllet eller utskriftskvaliteten kan reduseres.

**Relatert informasjon**

- ➔ [“Innstillinger for papirstørrelse og -type” på side 30](#)
- ➔ [“Tilgjengelig papir og kapasiteter” på side 203](#)
- ➔ [“Utilgjengelige papirtyper” på side 205](#)

---

## Legge inn forskjellig papir

### Legge inn konvolutter

Legg inn konvolutter på midten av papirstøtten med kortsiden først og med klaffen vendt ned, og trekk kantførerne til kantene på konvoluttene.

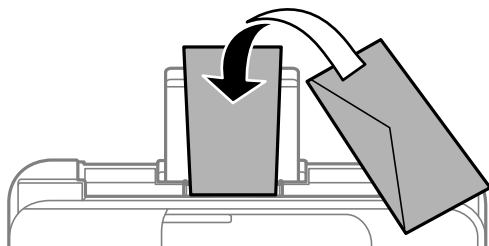

**Relatert informasjon**

- ➔ [“Tilgjengelig papir og kapasiteter” på side 203](#)
- ➔ [“Utilgjengelige papirtyper” på side 205](#)

## Legge i lange papir

Når du legger inn papir som er lengre enn godkjent størrelse, må du fjerne papirstøtten og flate ut fremre kant på papiret. Velg **User-Defined** som papirstørrelse.

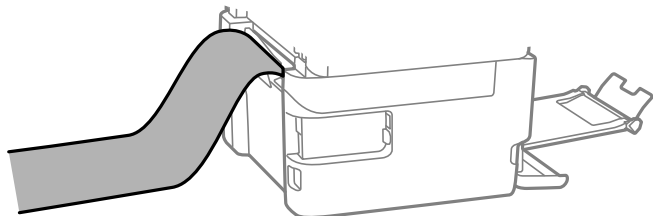

- Påse at kanten på papiret er kuttet vinkelrett. Et diagonalt kutt kan forårsake papirmatingsproblemer.
- Langt papir kan ikke oppbevares i utskriftsskuffen. Gjør klar en eske slik at papiret ikke faller ned på gulvet.
- Ikke ta på papir som blir matet inn eller ut. Det kan skade hånden din eller redusere utskriftskvaliteten.

### Relatert informasjon

- ➔ [“Tilgjengelig papir og kapasiteter” på side 203](#)
- ➔ [“Utilgjengelige papirtyper” på side 205](#)

---

# Plassere originaler

Originaler som ikke støttes av ADF. . . . .	36
Plassere originaler i ADF. . . . .	36
Plassere originaler på skannerglasset. . . . .	37

## Originaler som ikke støttes av ADF



### Forsiktighetsregel:

*Ikke mat fotografier eller verdifulle originale kunstverk inn i ADF. Feilmating kan krølle eller skade originalen. Skann disse dokumentene på skannerglassplaten i stedet.*

Ikke legg disse originalene i ADF, så unngår du at papiret stopper opp. Bruk skannerglassplaten for disse typene.

- Originaler som er revet, brettet, rynket, skadet eller krøllet
- Originaler med bindehull
- Originaler som er holdt sammen med teip, stifter, binders, osv.
- Originaler som har klistremerker eller etiketter på seg
- Originaler som er klippet ujevnt eller ikke i rett vinkel
- Originaler som er innbundet
- OHP-er, termotransferpapir eller glanspapir

## Plassere originaler i ADF

1. Tilpass kantene på originalene.
2. Skyv ut ADF-papirlederen.

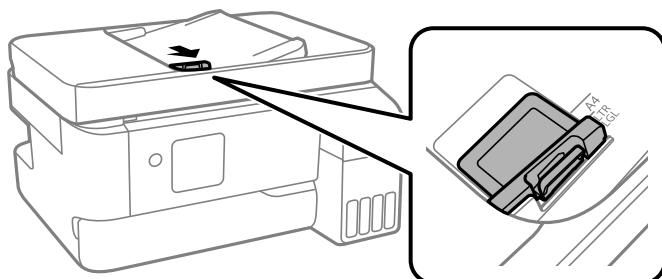

3. Plasser originalene med forsiden opp og den korte kanten først i ADF-en, og skyv deretter ADF-papirlederen inn mot kanten på originalene.

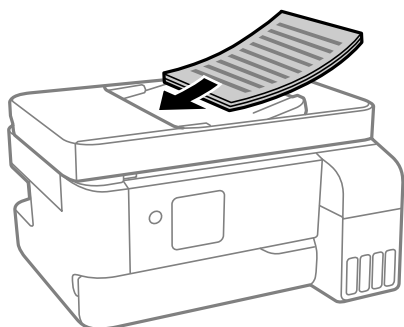

**!** Forsiktighetsregel:

- ❑ Du må ikke legge originaler over streken som vises med trekantsymbolet på ADF.

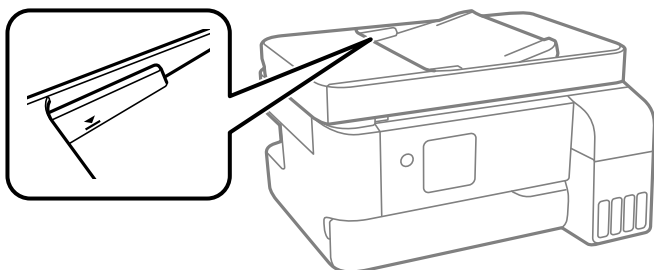

- ❑ Ikke legg til originaler under skanning.

**Relatert informasjon**

➔ [“ADF-spesifikasjoner” på side 226](#)

---

## Plassere originaler på skannerglasset

1. Åpne dokumentdekselet.

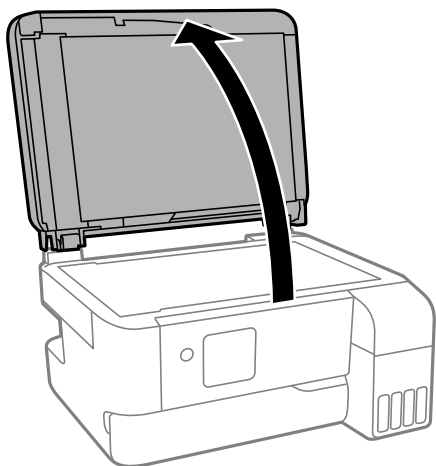

2. Fjern eventuelt støv eller flekker på overflaten til skannerglassplaten med en myk, tørr og ren klut.

**Merknad:**

Hvis det er søppel eller skitt på skannerglassplaten, kan skanneområdet bli utvidet til å inkludere dette, slik at bildet av originalen kan bli forskjøvet eller redusert.

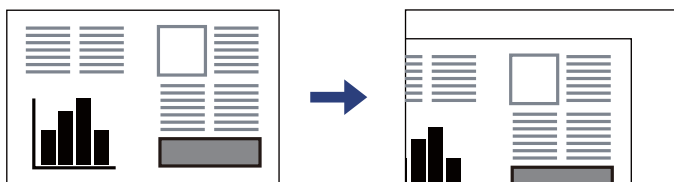

3. Plasser originalene vendt nedover og la dem gli mot hjørnemerket.

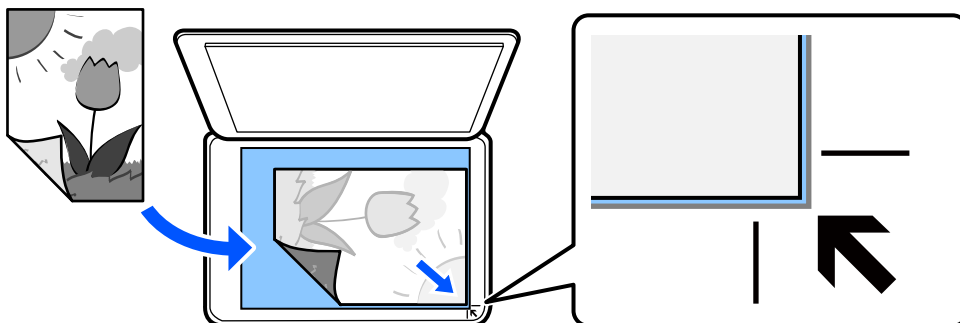

**Merknad:**

Når originaler legges i ADF og på skannerglassplaten, gis originalene i ADF-prioritet.

4. Lukk dekselet forsiktig.



**Forsiktig:**

Vær forsiktig så du ikke setter fast fingrene når du lukker dokumentdekselet. Hvis ikke kan du bli skadet.



**Forsiktighetsregel:**

- Ved plassering av store originaler slik som bøker, må du unngå at lys fra utsiden skinner direkte på skannerglassplaten.
- Ikke bruk for mye kraft på skannerglassplaten eller dokumentdekselet. Ellers kan de skades.

5. Fjern originalene når du er ferdig med å skanne.

**Merknad:**

Hvis du lar originalene ligge på skannerglassplaten i en lengre periode, kan det hende de klistrer seg til glassets overflate.

**Relatert informasjon**

➔ [“Skannerspesifikasjoner” på side 225](#)

# Utskrifter

Skrive ut dokumenter. . . . .	40
Skrive ut på konvolutter. . . . .	56
Skrive ut bilder. . . . .	57
Skriv ut nettsider. . . . .	57
Skrive ut med en skytjeneste. . . . .	58

## Skrive ut dokumenter

### Skrive ut fra en datamaskin

Denne delen forklarer hvordan du skriver ut et dokument fra datamaskinen med Windows som et eksempel. På Mac OS kan fremgangsmåten avvike, eller noen funksjoner er ikke støttet.

### Skrive ut med enkle innstillinger



***Merknad:***

*Bruk kan variere avhengig av programmet. Se hjelp i programmet for å få mer informasjon.*

1. Legg papir i skriveren.  
    “Legge papir i bakre papirmating” på side 31
2. Åpne filen du vil skrive ut.
3. Velg **Skriv ut** eller **Skriveroppsett** på **Fil**-menyen.
4. Velg skriveren.



5. Velg **Alternativer** eller **Egenskaper** for å åpne skriverdrivervinduet.

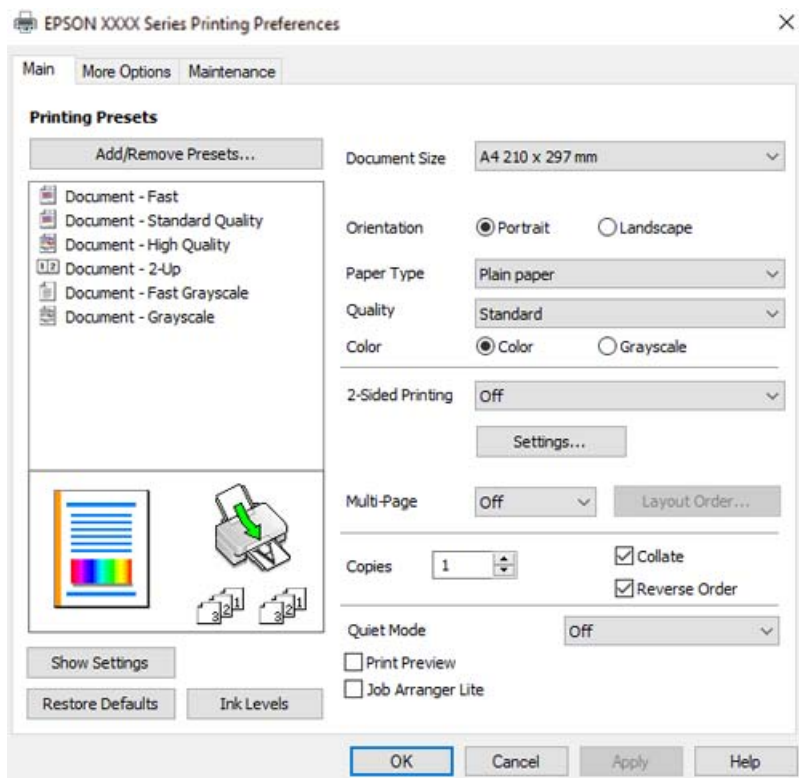

6. Endre innstillingene ved behov.

Du kan lese den elektroniske hjelpen for forklaringer av innstillingselementene. Høyreklikk på et element for å vise **Hjelp**.

7. Klikk på **OK** for å lukke vinduet til skriverdriveren.

8. Klikk på **Skriv ut**.

### Relatert informasjon

- ➔ [“Liste over papirtyper” på side 30](#)
- ➔ [“Tilgjengelig papir og kapasiteter” på side 203](#)

## Legge til forhåndsinnstillinger for utskrift for enkel utskrift

Hvis du oppretter en egen forhåndsinnstilling av ofte brukte utskriftsinnstillinger på skriverdriveren, kan du enkelt skrive ut ved å velge forhåndsinnstillingen fra listen.

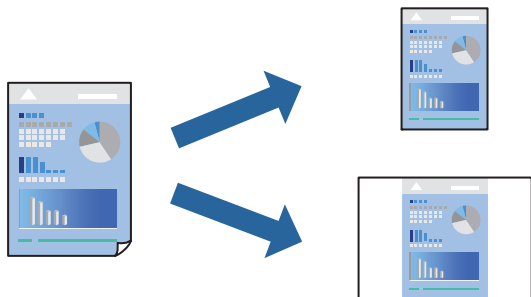

1. På skriverdriverens **Hoved-** eller **Flere alternativer-**fane angir du hvert element (som **Papirstørrelse** og **Papirtype**).
2. Klikk på **Legg til / fjern forhåndsinnstillinger** i **Forhåndsdef. utskrifter**.
3. Skriv inn et **Navn** og, hvis nødvendig, skriv inn en kommentar.
4. Klikk på **Lagre**.

**Merknad:**

Hvis du vil slette en forhåndsinnstilling du har lagt til, klikker du **Legg til / fjern forhåndsinnstillinger**, velger navnet på forhåndsinnstillingen du vil slette fra listen, og deretter sletter du den.

5. Klikk på **Skriv ut**.

Neste gang du vil skrive ut ved hjelp av de samme innstillingene, velger du det registrerte innstillingsnavnet fra **Forhåndsdef. utskrifter**, og klikker på **OK**.

## Tosidig utskrift

Skriverdriveren skriver automatisk ut og separerer sider med oddetall eller sider med partall. Når sidene med oddetall er skrevet ut, snur du papiret i henhold til instruksjonene og skriver ut sidene med partall.

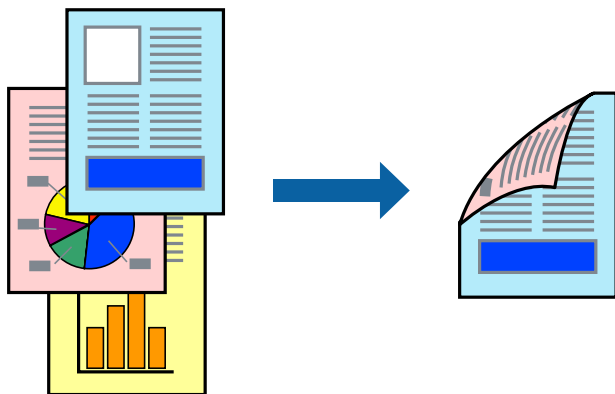

**Merknad:**

Denne funksjonen er ikke tilgjengelig for kantløs utskrift.

Gå til skriverdriveren, og gjør deretter følgende innstillinger.

## Hoved-fanen > 2-sidig utskrift

### Relatert informasjon

- ➔ “Papir for tosidig utskrift” på side 205
- ➔ “Kan ikke utføre manuell tosidig utskrift (Windows)” på side 199

## Skrive ut en brosjyre

Du kan også skrive ut en brosjyre som kan lages ved å omorganisere sidene og brette utskriften.

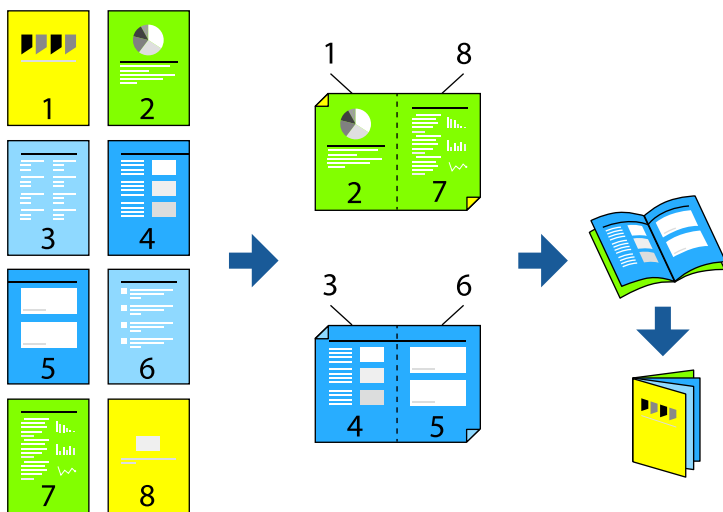

### **Merknad:**

Denne funksjonen er ikke tilgjengelig for kantløs utskrift.

Gå til skriverdriveren, og gjør deretter følgende innstillinger.

På **Hoved**-fanen velger du 2-siders utskriftsmetode fra **2-sidig utskrift**, og så velger du **Innstillinger** > **Hefte**.

### Relatert informasjon

- ➔ “Papir for tosidig utskrift” på side 205
- ➔ “Kan ikke utføre manuell tosidig utskrift (Windows)” på side 199

## Skrive ut flere sider på ett ark

Du kan skrive ut flere sider med data på ett enkelt papirark.

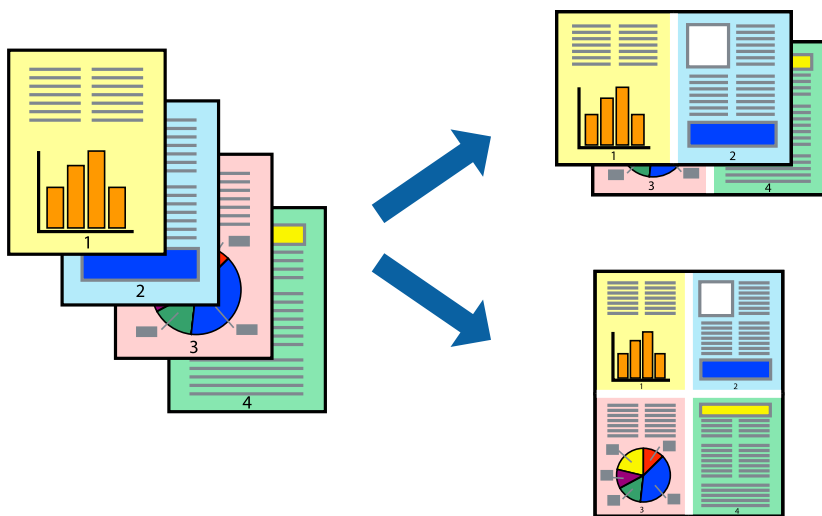

**Merknad:**

Denne funksjonen er ikke tilgjengelig for kantløs utskrift.

Gå til skriverdriveren, og gjør deretter følgende innstillinger.

Hoved-fanen > Fl. Sider > 2-opp osv.

## Skrive ut for å passe til papirstørrelsen

Du kan skrive ut for å passe til papirstørrelsen som er lagt i skriveren.



**Merknad:**

Denne funksjonen er ikke tilgjengelig for kantløs utskrift.

Gå til skriverdriveren, og gjør deretter følgende innstillinger.

På Flere alternativer-fanen > Utdatapapir velger du størrelsen på papiret som er lagt inn.

## Skrive ut et forminsket eller forstørret dokument i enhver forstørrelse

Du kan forstørre eller forminske størrelsen til et dokument med en angitt prosent.



**Merknad:**

Denne funksjonen er ikke tilgjengelig for kantløs utskrift.

1. I skriverdriverens **Flere alternativer**-fane, velger du dokumentstørrelsen fra **Papirstørrelse**-innstillingen.
2. Velg papirstørrelsen du vil skrive ut fra **Utdatapapir**-innstillingen.
3. Velg **Forminsk/for størr dokument**, **Zoom til** og angi prosenten.

## Skrive ut ett bilde på flere ark for forstørrelse (lage en plakat)

Denne funksjonen gjør at du kan skrive ut ett bilde på flere ark. Du kan lage en større plakat ved å lime utskriftene sammen.

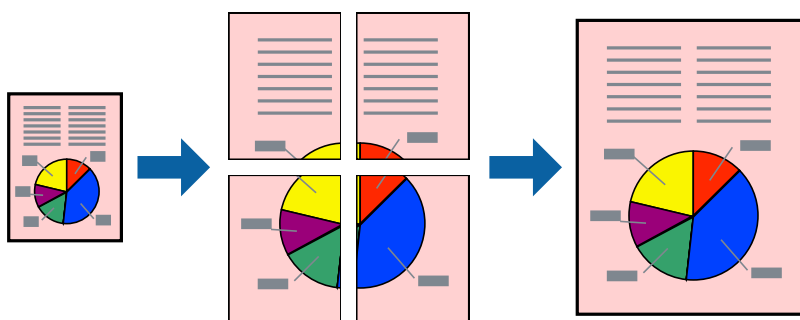

**Merknad:**

Denne funksjonen støttes ikke med tosidig utskrift.

Gå til skriverdriveren, og gjør deretter følgende innstillinger.

**Hoved-fanen > Fl. Sider > 2x2 plakat** osv.

### Å lage plakater ved hjelp av overlappende justeringsmerker

Her er et eksempel på hvordan man lager en poster når 2x2 plakat er valgt, og Overlappende justeringsmerker er valgt i Skriv ut kuttelinjer.

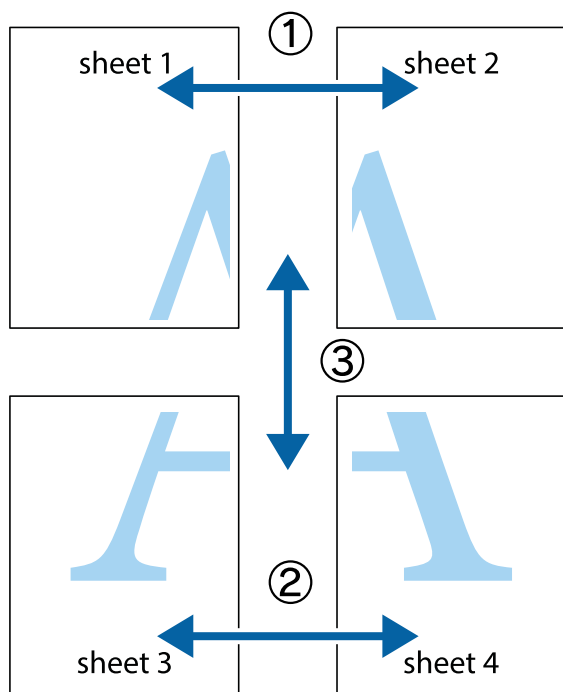

1. Forbered Sheet 1 og Sheet 2. Avskjær marginene på Sheet 1 sammen med den vertikale linjen gjennom midten av kryssmerkene i toppen og bunnen.

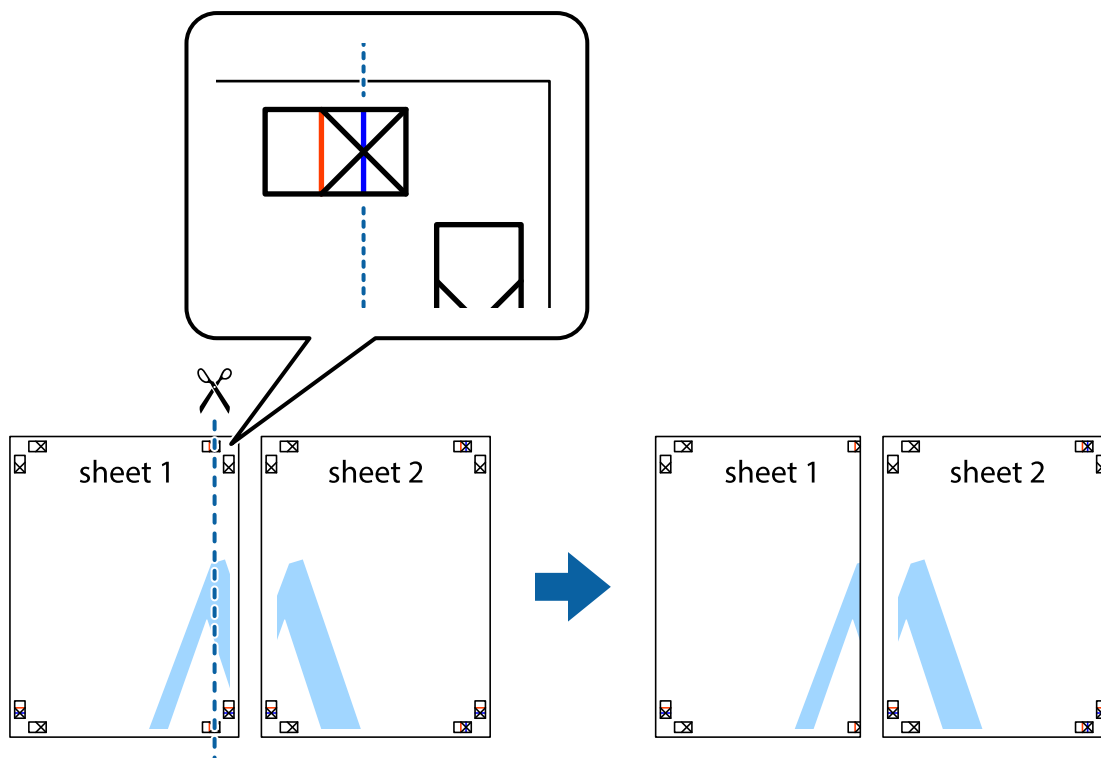

2. Plasser kanten på Sheet 1 øverst på Sheet 2 og juster kryssmerkene, tape deretter de to arkene sammen midlertidig fra baksiden.

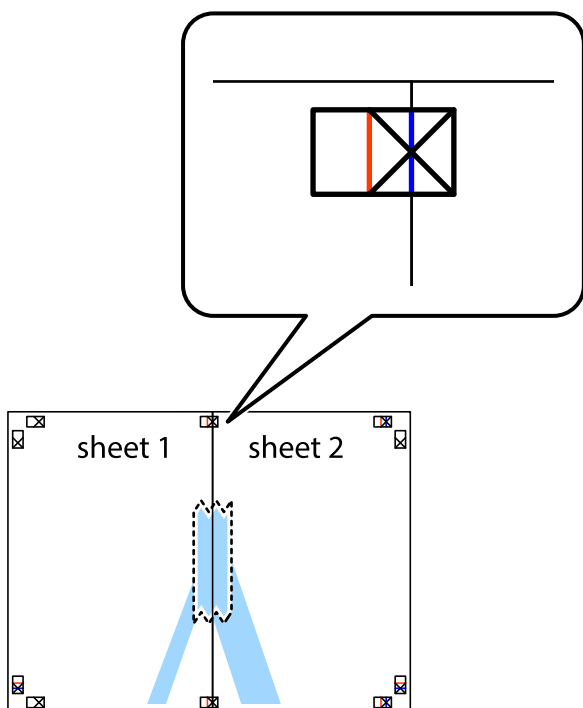

3. Klipp de sammenfestede arkene i to langs den lodrette røde linjen, gjennom justeringsmerkene (linjen til venstre for kryssmerkene denne gangen).

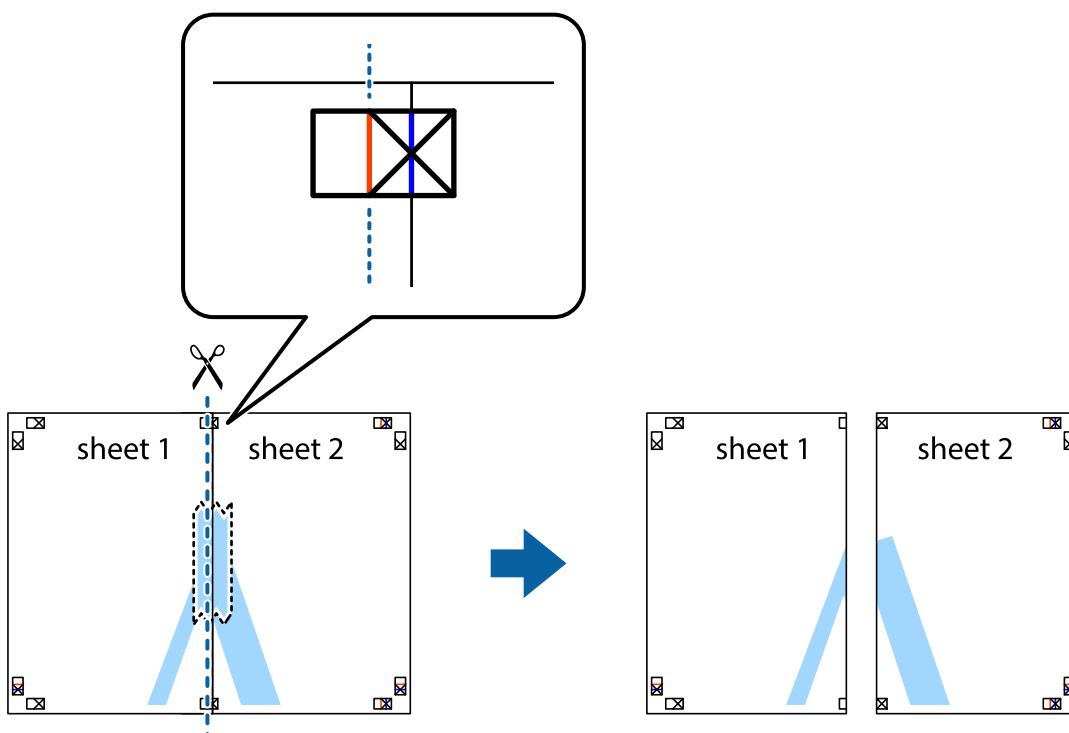

4. Fest arkene sammen med tape på baksiden.

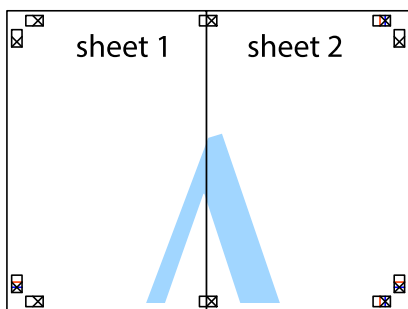

5. Gjenta trinn 1 til 4 for å tape Sheet 3 og Sheet 4 sammen.
6. Avskjær marginene på Sheet 1 og Sheet 2 sammen med den horisontale blåe linjen gjennom midten av kryssmerkene på høyre og venstre side.

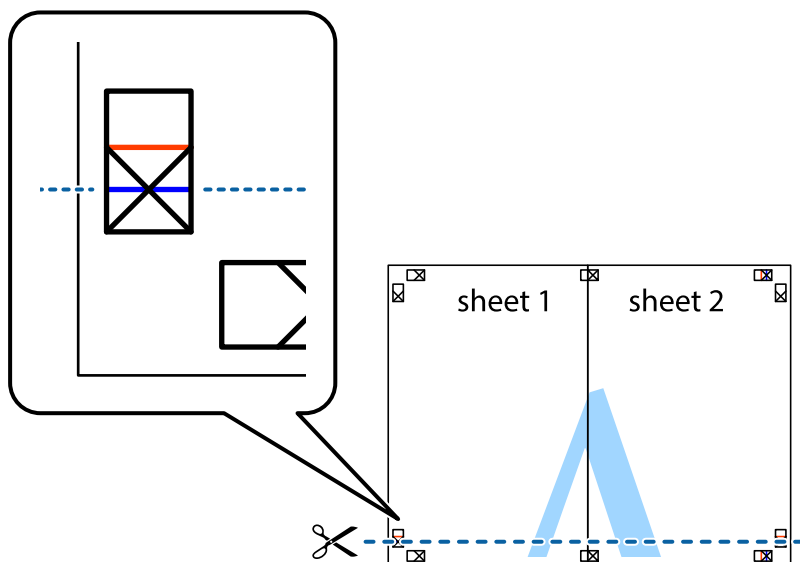



7. Plasser kanten på Sheet 1 og Sheet 2 øverst på Sheet 3 Sheet 4 og juster kryssmerkene, tape dem deretter sammen midlertidig fra baksiden.

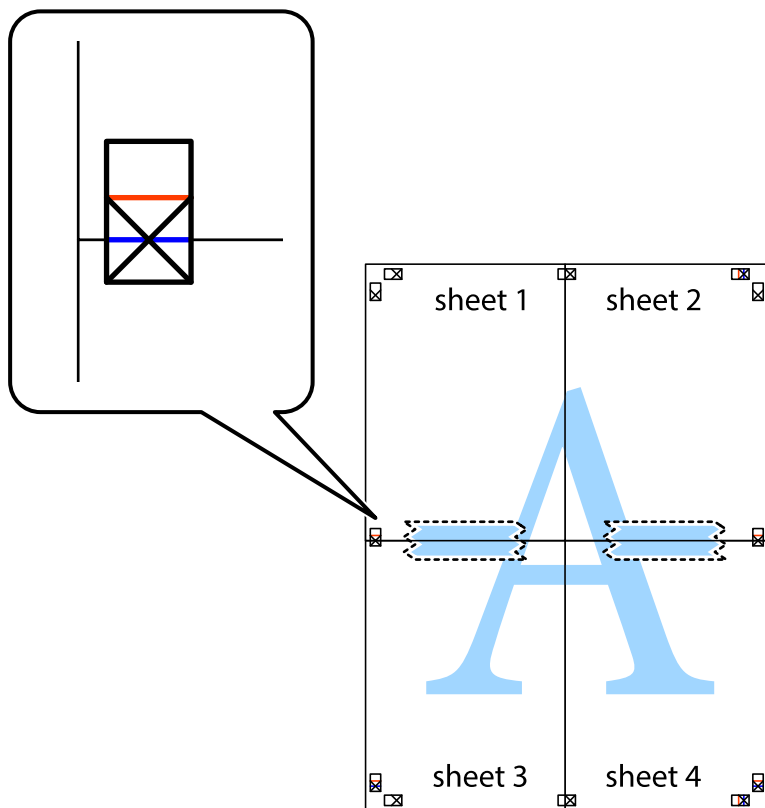

8. Klipp de sammenfestede arkene i to langs den vannrette røde linjen, gjennom justeringsmerkene (linjen over kryssmerkene denne gangen).

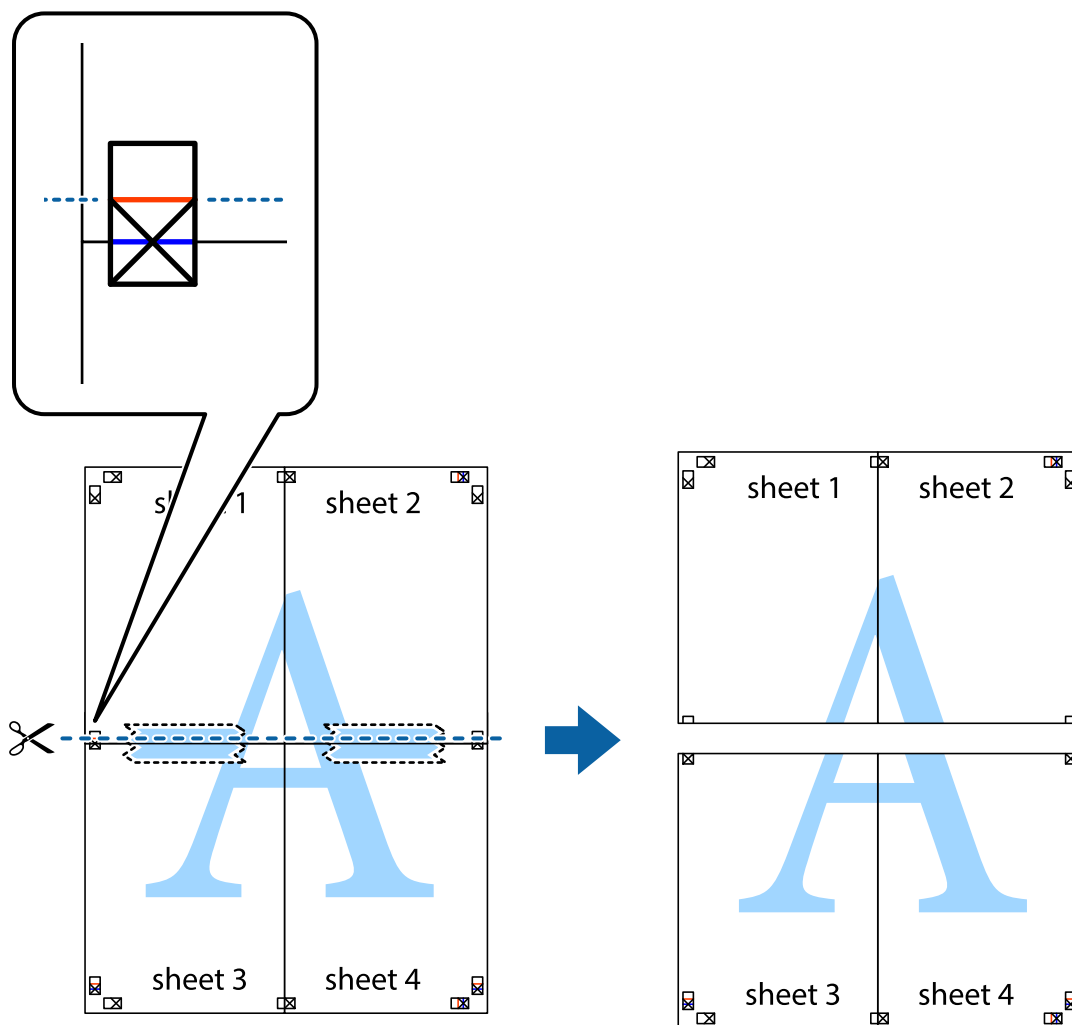

9. Fest arkene sammen med tape på baksiden.

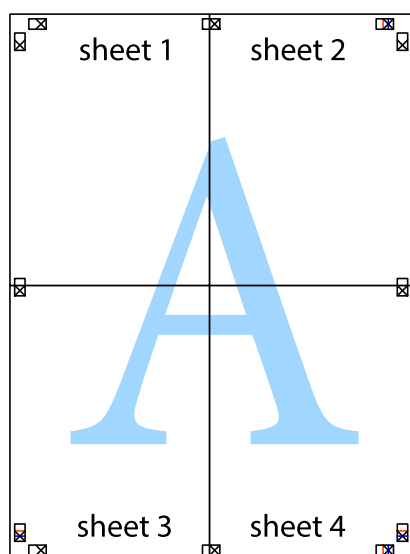

10. Klipp av de gjenværende margene langs den ytre linjen.

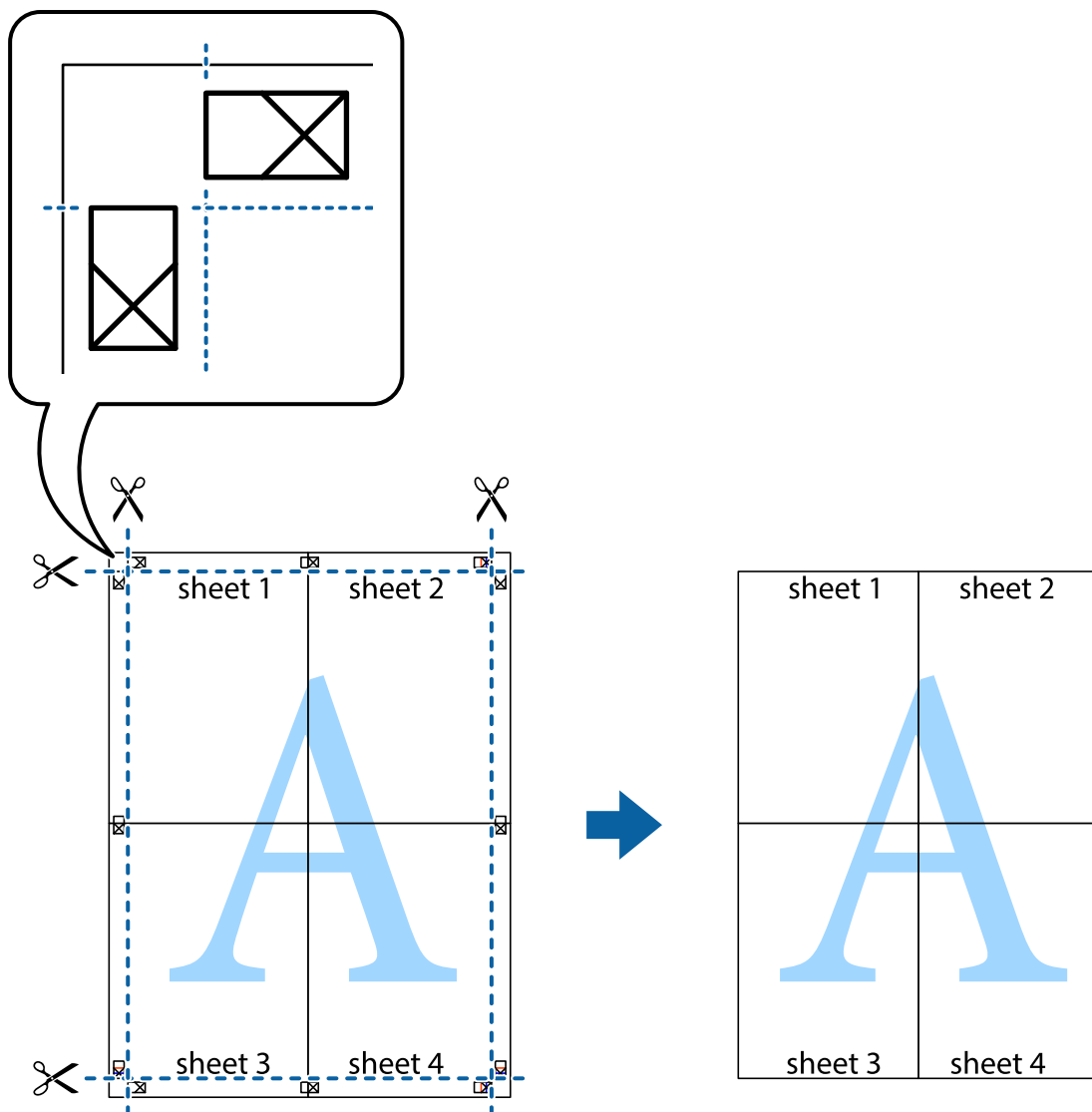

## Utskrift med topp tekst og bunntekst

Du kan skrive ut informasjon, f.eks. brukernavn og utskriftsdato, som topp- og bunntekst.

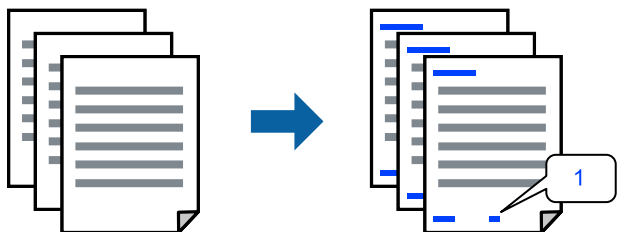

Gå til skriverdriveren, og gjør deretter følgende innstillinger.

**Flere alternativer-fanen > Vannmerkefunksjoner > Topptekst/bunntekst**

## Skrive ut antikopi-mønster

Du kan skrive ut et antikopi-mønster på utskriftene dine. Under utskriften skrives ikke selve bokstavene ut, og hele utskriften dekkes av lett screen-toning. De skjulte bokstavene synes på fotokopier slik at du lett kan se hva som er originalen og hva som er en kopi.



Antikopieringsmønster er tilgjengelig under følgende betingelser:

- Papirtype: Vanlig papir
- Kvalitet: Standard, Standard-Klar
- Uten grenser: ikke valgt
- Fargekorrigering: Automatisk

Gå til skriverdriveren, og gjør deretter følgende innstillinger.

**Flere alternativer-fanen > Vannmerkefunksjoner > Antikopieringsmønster**

## Utskrift av flere filer samtidig

Med Enkel jobbtilpassing kan du kombinere flere filer opprettet i andre programmer, og skrive dem ut som én utskriftsjobb. Du kan spesifisere utskriftsinnstillingene for kombinerte filer, for eksempel flersidig layout og tosidig utskrift.

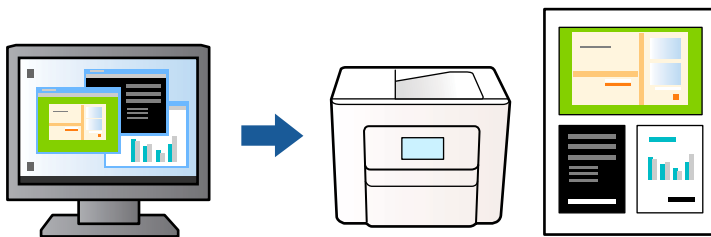

1. I skriverdriverens **Hoved**-fane velger du **Enkel jobbtilpassing**, og så klikker du **OK**.
2. Klikk på **Skriv ut**.  
Enkel jobbtilpassing-vinduet vises når du starter utskrift.
3. Når vinduet Enkel jobbtilpassing er åpent, åpner du filen som du vil kombinere med den gjeldende filen, og gjentar trinnene ovenfor.
4. Når du velger en utskriftsjobb som er lagt til Utskriftsprosjekt i Enkel jobbtilpassing-vinduet, kan du redigere sidelayouten.

5. Klikk på **Skriv ut** fra **Fil**-menyen for å starte utskrift.

**Merknad:**

Hvis du lukker Enkel jobbtilpassing-vinduet før du legger til alle utskriftsdataene i Utskriftsprosjekt, blir utskriftsjobben du jobber på, kansellert. Klikk på **Lagre** fra **Fil**-menyen for å lagre den nåværende jobben. Forlengelsene til de lagrede filene er «ecl».

For å åpne et Utskriftsprosjekt klikker du på **Enkel jobbtilpassing** i skriverdriverens **Vedlikehold**-fane for å åpne Enkel jobbtilpassing-vinduet. Etterpå velger du **Åpne** fra **Fil**-menyen for å velge filen.

## Utskrift med universal fargeutskrift-funksjonen

Du kan forsterke synligheten til tekst og bilder i utskrifter.

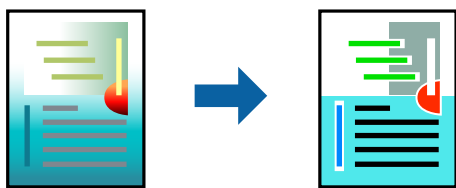

Utskrift med universalfarger er bare tilgjengelig når følgende innstillinger er valgt.

- Papirtype: Vanlig papir
- Kvalitet: Standard eller høyere kvalitet
- Farge: Farge
- Programmer: Microsoft® Office 2007 eller nyere
- Tekststørrelse: 96 punkter eller mindre

Gå til skriverdriveren, og gjør deretter følgende innstillinger.

**Flere alternativer**-fanen > **Fargekorrigering** > **Bildealternativer** > **Utskrift med universalfarger**

## Justere utskriftsfargen

Du kan justere fargene som brukes på utskriften. Disse justeringene lagres ikke i originalens data.

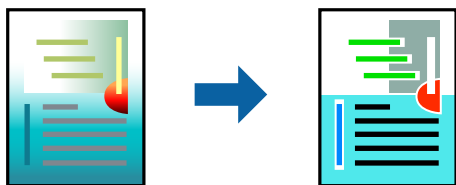

Gå til skriverdriveren, og gjør deretter følgende innstillinger.

**Flere alternativer**-fanen > **Fargekorrigering** > **Egendef.** > **Avansert** osv.

## Utskrift for å fremheve tynne linjer

Du kan gjøre tynne linjer som er for tynne for utskrift, tykkere.

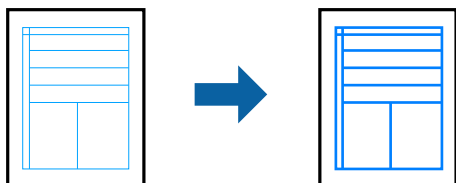

Gå til skriverdriveren, og gjør deretter følgende innstillinger.

**Flere alternativer-fanen > Fargekorrigering > Bildealternativer > Fremhev tynne linjer**

## Skrive ut tydelige strekkoder

Hvis strekkodene som ble skrevet ut ikke kan leses ordentlig, kan du skrive dem ut tydelig ved hjelp av redusert blekkblødning. Bruk kun denne funksjonen dersom strekkoden du skrev ut ikke kan skannes.

Uskarphetsreduskjon er ikke alltid mulig, avhengig av omstendighetene.

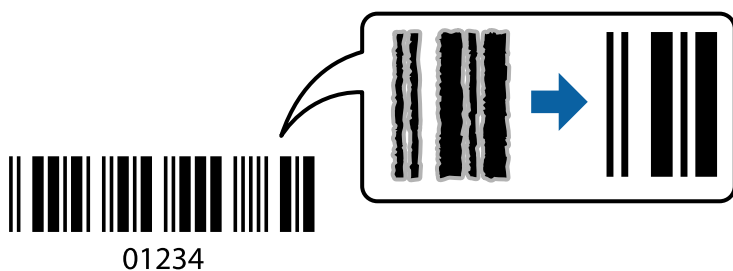

Du kan bruke denne funksjonen for følgende papirtyper og utskriftskvaliteter.

- Vanlig papir: Standard, Standard-Klar
- Konvolutt: Standard

Gå til skriverdriveren, og gjør deretter følgende innstillinger.

**Vedlikehold-fanen > Utvidede innstillinger > Strekkodemodus**

## Skrive ut dokumenter fra smartenheter

Du kan skrive ut dokumenter fra en smartenhet, for eksempel en smarttelefon eller et nettbrett.

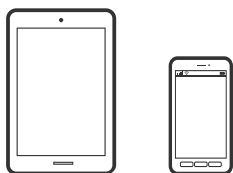

## Skrive ut med Epson Smart Panel

Epson Smart Panel er et program som du kan bruke med skriveren til å skrive ut, kopiere eller skanne fra en smartenhet som f.eks. en smarttelefon eller et nettbrett. Du kan koble skriveren og smartenheten over et trådløst nettverk, sjekke blekknivåer og skriverstatus og se etter løsninger hvis det oppstår en feil. Du kan også kopiere enkelt ved å registrere en favoritt.



Installer Epson Smart Panel fra følgende URL eller QR-kode.

<https://support.epson.net/smpdl/>



Start Epson Smart Panel, og velg deretter utskriftsmenyen på hjem-skjermen.

## Skrive ut dokumenter med AirPrint

AirPrint muliggjør øyeblikkelig, trådløs utskrift fra iPhone, iPad, iPod touch og Mac uten behov for å installere drivere eller laste ned programvare.



### **Merknad:**

Hvis du deaktiverer meldinger om papirkonfigurasjon på skriverens kontrollpanel, kan du ikke bruke AirPrint. Se koblingen nedenfor for å aktivere meldingene hvis det er nødvendig.

1. Konfigurer skriveren for trådløs utskrift. Se koblingen nedenfor.

<https://epson.sn>

2. Koble Apple-enheten til det samme trådløse nettverket som skriveren bruker.

3. Skriv ut fra enheten din til skriveren.

### **Merknad:**

Se på AirPrint-siden på nettstedet til Apple for mer informasjon.

## Relatert informasjon

➔ “Kan ikke skrive ut selv om en tilkobling er etablert (iOS)” på side 144

## Skrive ut med Epson Print Enabler

Du kan skrive ut dokumenter, e-poster, bilder og nettsteder trådløst rett fra Android-telefoner eller -nettbrett (Android v 4.4 eller nyere). Med et par trykk kan Android-enheten din oppdage en Epson-skriver som er koblet til samme trådløse nettverk.

Søk etter og installer Epson Print Enabler fra Google Play.

Gå til **Innstillinger** på Android-enheten, velg **Utskrift**, og aktiver deretter Epson Print Enabler. Fra et Android-program, for eksempel Chrome, trykker du på menyikonet og skriver ut det som vises på skjermen.

### **Merknad:**

Hvis du ikke ser skriveren din, trykker du **Alle skrivere** og velger skriveren.

## Skrive ut med Mopria Print Service

Mopria Print Service muliggjør øyeblikkelig trådløs utskrift fra Android-smarttelefoner eller -nettbrett.

Installer Mopria Print Service fra Google Play.



Du finner mer informasjon på Mopria-nettstedet på <https://mopria.org>.

---

## Skrive ut på konvolutter

### Skrive ut på konvolutter fra en datamaskin (Windows)

1. Legg inn konvolutter i skriveren.  
“Legge inn konvolutter” på side 33
2. Åpne filen du vil skrive ut.
3. Gå til skriverdrivervinduet.
4. Velg konvoluttstørrelsen fra **Papirstørrelse** i **Hoved**-fanen, og velg deretter **Konvolutt** fra **Papirtype**.
5. Angi de andre elementene i **Hoved**- og **Flere alternativer**-fanene om nødvendig, og klikk på **OK**.
6. Klikk på **Skriv ut**.

### Skrive ut på konvolutter fra en datamaskin (Mac OS)

1. Legg inn konvolutter i skriveren.  
“Legge inn konvolutter” på side 33



2. Åpne filen du vil skrive ut.
3. Velg **Skriv ut** fra **Fil**-menyen, eller bruk en annen kommando for å åpne utskriftsdialogboksen.
4. Velg størrelsen som innstillingen for **Papirstørrelse**.
5. Velg **Utskriftsinnstillinger** fra hurtigmenyen.
6. Velg **Konvolutt** som innstillingen for **Medietype**.
7. Angi andre alternativer ved behov.
8. Klikk på **Skriv ut**.

---

## Skrive ut bilder

### Skrive ut bilder fra en datamaskin

Epson Photo+ lar deg skrive ut bilder enkelt og finjustert i ulike oppsett på fotopapir eller CD/DVD-etiketter (CD/DVD-etikettutskrift støttes bare av enkelte modeller.). Se hjelp i programmet for å få mer informasjon.

---

## Skriv ut nettsider

### Skrive ut nettsider fra en datamaskin

Epson Photo+ lar deg vise nettsider, beskjære det angitte området, og deretter redigere og skrive ut dem. Se hjelp i programmet for å få mer informasjon.

### Skrive ut nettsider fra en smartenhet

Installer Epson Smart Panel fra følgende URL eller QR-kode.

<https://support.epson.net/smpdl/>



Åpne nettsiden du vil skrive ut i nettleserappen din. Trykk **Del** fra menyen i nettleserprogrammet, velg **Smart Panel**, og start deretter utskriften.

## Skrive ut med en skytjeneste

Når du bruker Epson Connect-tjenesten som er tilgjengelig på Internett, kan du skrive ut fra smarttelefon, nettbrett eller bærbar PC når som helst og nær sagt hvor som helst. For å bruke denne tjenesten, må du registrere brukeren og skriveren i Epson Connect.

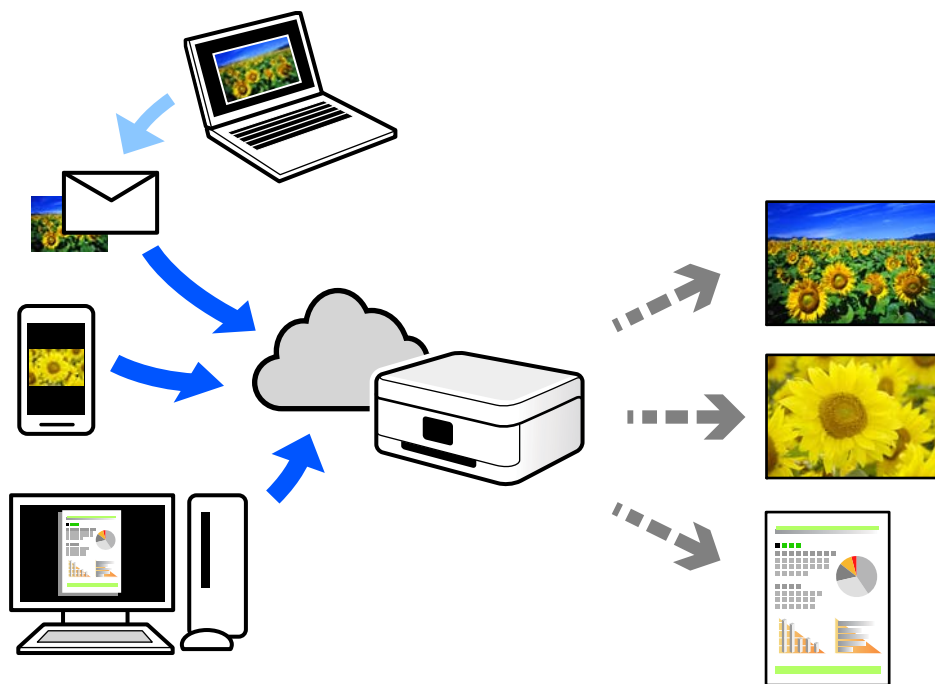

Følgende funksjoner er tilgjengelige på Internett.

Email Print

Når du sender en e-post med vedlegg, for eksempel dokumenter eller bilder, til en e-postadresse som er tilordnet til skriveren, kan du skrive ut den e-posten og vedleggene fra eksterne beliggenheter, for eksempel skriveren hjemme eller på kontoret.

Remote Print Driver

Dette er en delt driver som støttes av den eksterne skriverdriveren. Når du skriver ut med en skriver på en ekstern beliggenhet, kan du skrive ut ved å endre skriveren på det vanlige appvinduet.

Se Epson Connect nettportal for mer informasjon om hvordan man konfigurerer og skriver ut.

<https://www.epsonconnect.com/>

<http://www.epsonconnect.eu> (kun Europa)

# Kopiering

Kopiere med farger eller monokromt. . . . .	60
Kopiere ved å forstørre eller beskjære. . . . .	61
Kopiere flere originaler på ett ark. . . . .	61
Kopiere ID-kort. . . . .	63
Kopiere uten marger. . . . .	64
Mer Menyvalg for kopiering. . . . .	64

## Kopiere med farger eller monokromt

Denne delen forklarer trinnene for kopiering av originaler med farger eller monokromt.

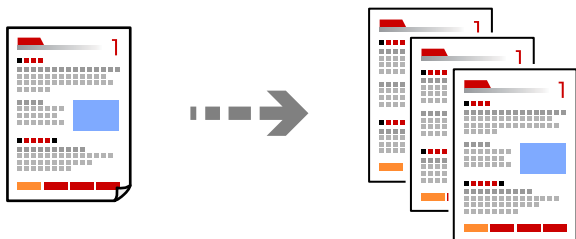

1. Legg papir i skriveren.  
[“Legge papir i bakre papirmating” på side 31](#)
2. Plasser originalene.  
[“Plassere originaler på skannerglasset” på side 37](#)

3. Velg **Kopier** på startsidan.

Hvis du vil velge et element, bruker du knappene ▲ ▼ ◀ ▶ og trykker deretter på OK-knappen.

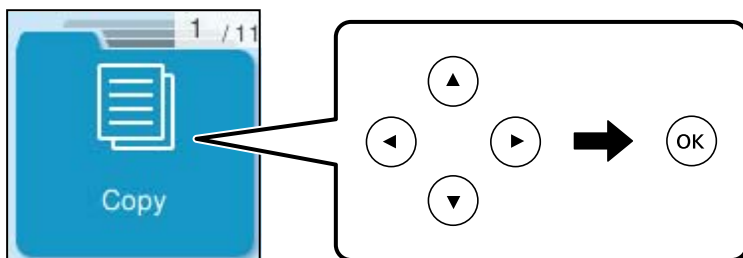

4. Velg **Farge** eller **Sv/h**.
5. Angi antall eksemplarer etter behov.
6. Trykk på ◊-knappen.

**Merknad:**

*Fargen, størrelsen og grensen til det kopierte bildet er litt forskjellig fra originalen.*

### Relatert informasjon

- ➔ [“Mer Menyvalg for kopiering” på side 64](#)

## Kopiere ved å forstørre eller beskjære

Du kan kopiere originaler ved en spesifisert forstørrelse.

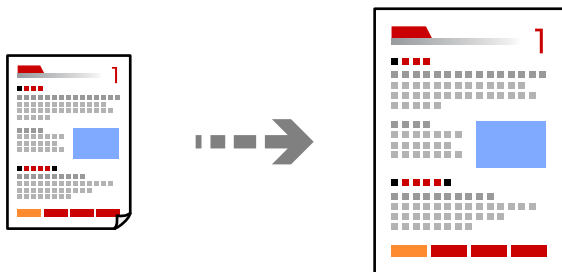

Kopier > Mer > Innstillinger > Innstillinger > Forminsk/forstør

### Relatert informasjon

➔ [“Mer Menyvalg for kopiering” på side 64](#)

---

## Kopiere flere originaler på ett ark

Du kan kopiere flere originaler på et enkelt ark.

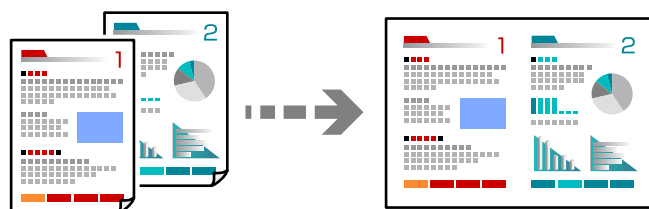

Kopier > 2-oppFarge

Når du plasserer originaler, legger du dem med forsiden ned som vist nedenfor.

Kopiere originaler horisontalt

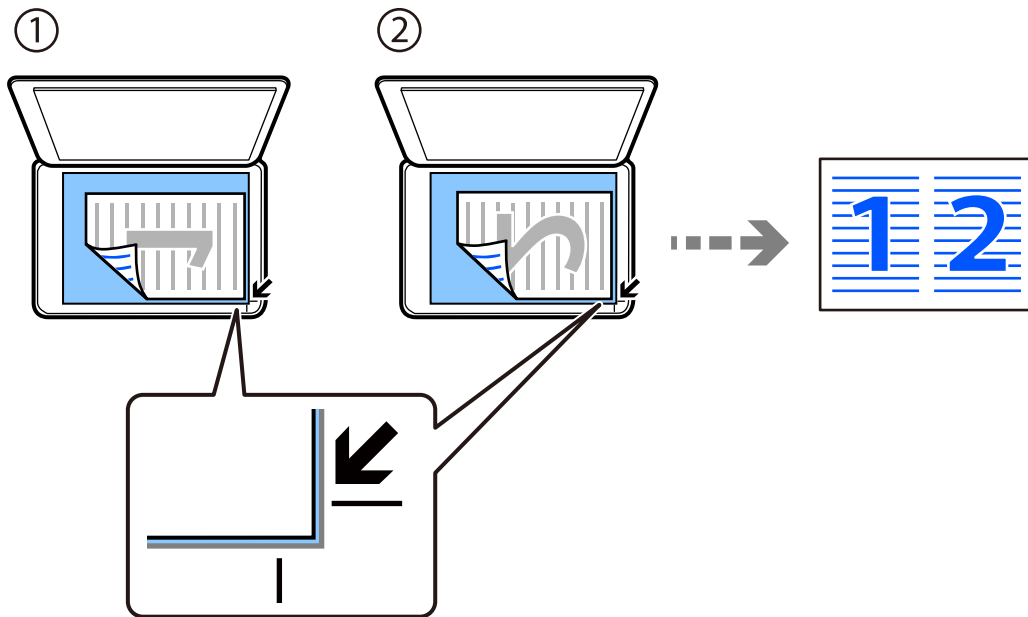

Kopiere originaler vertikalt

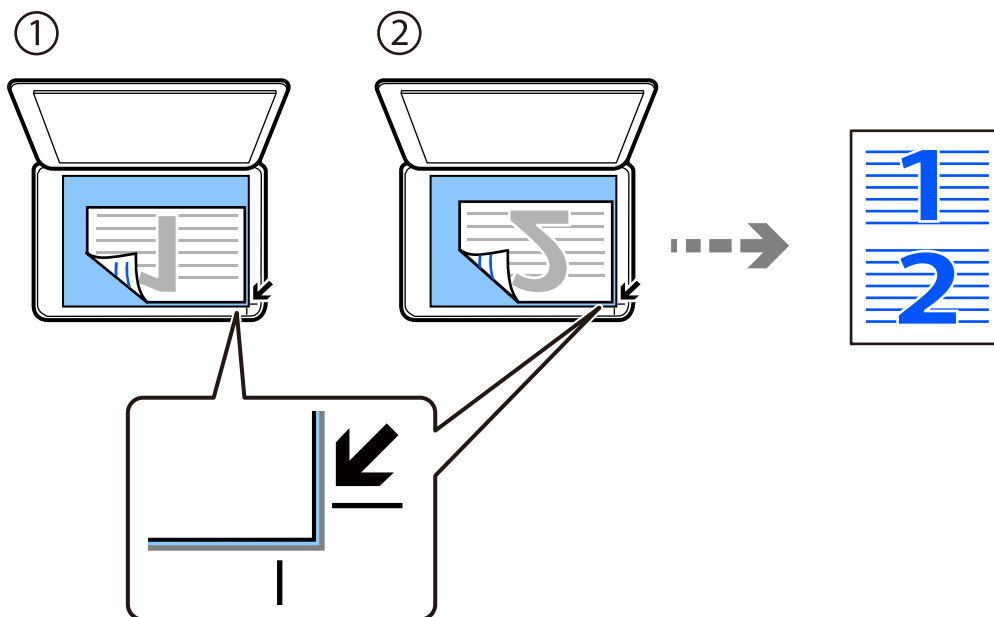

**Merknad:**

Du kan også velge **Mer** for å endre innstillingene. Se relatert informasjon under for forklaringer av innstillingselementene.

**Relatert informasjon**

➔ [“Mer Menyvalg for kopiering” på side 64](#)

## Kopiere ID-kort

Skanner begge sidene på et ID-kort og kopierer dem på én side av papir i A4-størrelse.

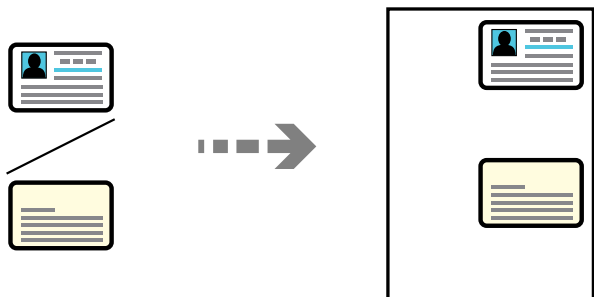

### Kopier > Mer > Innstillinger > Innstillinger > ID-kortkopi

Plasser originalene vendt nedover og la dem gli mot hjørnemerket. Plasser et ID-kort 5 mm unna hjørnemerket til skannerglassplaten.

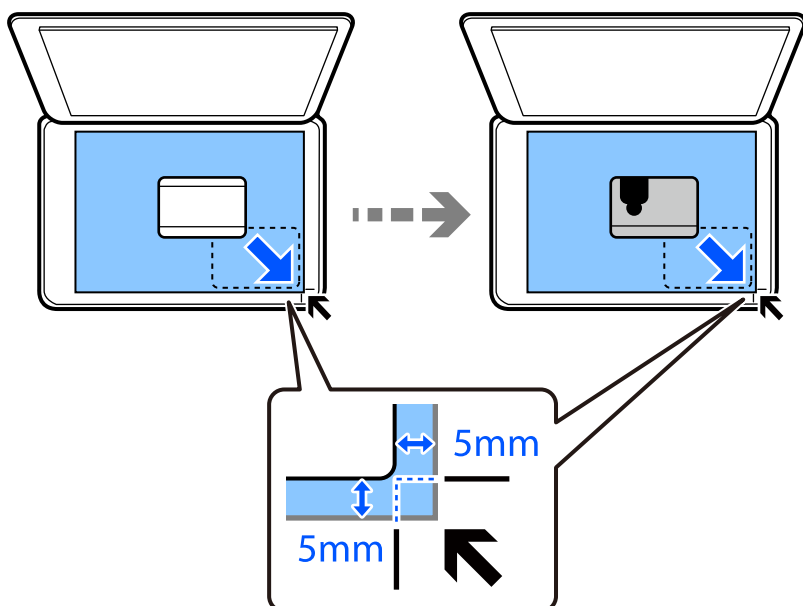

### Relatert informasjon

➔ [“Mer Menyvalg for kopiering” på side 64](#)

## Kopiere uten marger

Kopierer uten marger rundt kantene. Bildet forstørres litt for å fjerne marger fra kantene på papiret.

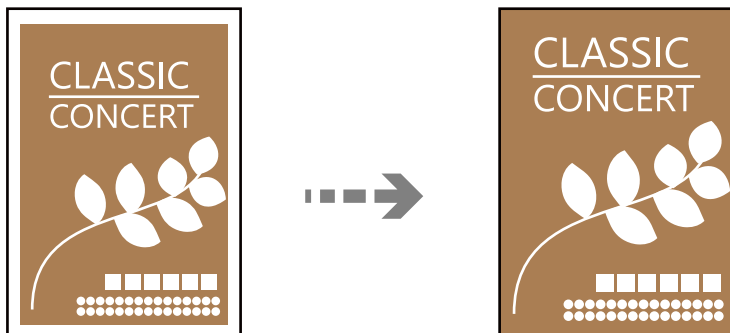

Kopier > Mer > Innstillinger > Innstillinger > Kopi uten kant

### Relatert informasjon

➔ [“Mer Menyvalg for kopiering” på side 64](#)

---

## Mer Menyvalg for kopiering

Du kan velge disse innstillingene fra **Kopier > Mer** på startsidene.

#### Antall kopier:

Angi antall kopier.

#### Sv/h:

Kopierer originalen i svart/hvitt (monokrom).

#### Farge:

Kopierer originalen i farger.

#### Innstillinger:

Skjermen med utskriftsinnstillinger vises. For å endre innstillingene trykker du på ▼-knappen.

#### Tetthet:

Øk nivået for tetthet hvis kopien blir svak. Reduser nivået for tetthet hvis blekket flyter utover.

#### Pap.innst.:

Velg papirstørrelsen og papirtypen du la i.

#### Forminsk/forstørr:

Konfigurerer forstørrelsesforholdet for utvidelse eller reduksjon. Velg forstørrelsen fra menyen i henhold til papiret og originalen du vil skrive ut.

#### Autotilpasning:



Registrerer skanneområdet og forstørrer eller forminsker originalen automatisk slik at den passer til valgt papirstørrelse.

**Tilpasset størrelse:**

Angir forstørrelsen som er brukt for å forstørre eller forminske originalen innenfor et område fra 25 til 400 %.

**Orign. stør.:**

Velg størrelsen på originalen din. Når du kopierer andre størrelser enn standardstørrelser, velger du størrelsen som er likest originalen.

**Fl. Sider:**

Velg kopioppsett.

Enkeltside

Kopierer en enkeltsidig original over på ett enkeltark.

2-opp

Kopierer to enkeltsidige originaler over på et enkeltark med oppsettet 2-i-1. Velg oppsett, rekkefølge og orientering på originalen.

**Kvalitet:**

Velg kvalitet for kopiering. Valg av **Høy** gir bedre utskriftskvalitet, men utskriftshastigheten kan være lavere.

**ID-kortkopi:**

Skanner begge sidene av et ID-kort og kopierer dem på én side.

**Kopi uten kant:**

Kopierer uten marger rundt kantene. Bildet forstørres litt for å fjerne marger fra kantene på papiret. Velg hvor mye du skal forstørre i **Utvidelse**-innstillingen.

---

# Skanning

Tilgjengelige skannemetoder. . . . .	67
Skanne originaler til en datamaskin. . . . .	67
Skanning med WSD. . . . .	68
Skanne originaler til en smartenhet. . . . .	71

## Tilgjengelige skannemetoder

Du kan bruke en av følgende metoder for å skanne med denne skriveren.

### Skanning til en datamaskin

Du kan lagre det skannede bildet på en datamaskin som er koblet til skriveren.

[“Skanne originaler til en datamaskin” på side 67](#)

### Skanning med WSD

Du kan lagre det skannede bildet på en datamaskin som er koblet til skriveren ved hjelp av WSD-funksjonen.

[“Skanning med WSD” på side 68](#)

### Skanning direkte fra smartenheter

Du kan lagre skannede bilder direkte på en smartenhet, for eksempel en smarttelefon eller et nettbrett, med Epson Smart Panel-programmet på smartenheten.

[“Skanne originaler til en smartenhet” på side 71](#)

---

## Skanne originaler til en datamaskin

### **Merknad:**

For å bruke denne funksjonen må du kontrollere at følgende programmer er installert på datamaskinen.

- Epson ScanSmart (Windows 7 eller nyere eller OS X El Capitan (10.11) eller nyere)
- Epson Event Manager (Windows Vista/Windows XP eller OS X Yosemite (10.10)/OS X Mavericks (10.9.5))
- Epson Scan 2 (programmet kreves for å bruke skannerfunksjonen)

Se følgende for å kontrollere de installerte programmene.

Windows 11: klikk på startknappen og sjekk **All apps** > **Epson Software-mappen** > **Epson ScanSmart** og **EPSON-mappen** > **Epson Scan 2**.

Windows 10: klikk på startknappen og sjekk **Epson Software-mappen** > **Epson ScanSmart**, og **EPSON-mappen** > **Epson Scan 2**.

Windows 8.1/Windows 8: angi programvarens navn i søkeboksen og kontroller deretter det viste ikonet.

Windows 7: klikk på startknappen og velg deretter **Alle programmer**. Videre sjekker du **Epson Software-mappen** > **Epson ScanSmart**, og **EPSON-mappen** > **Epson Scan 2**.

Windows Vista/Windows XP: klikk på startknappen og velg deretter **Alle programmer** eller **Programmer**. Videre sjekker du **Epson Software-mappen** > **Epson Event Manager**, og **EPSON-mappen** > **Epson Scan 2**.

Mac OS: Velg **Gå** > **Programmer** > **Epson Software**.

1. Plasser originalene.

[“Plassere originaler” på side 35](#)

2. Velg **Skann til datamaskin** på kontrollpanelet.

Hvis du vil velge et element, bruker du knappene ▲ ▼ ◀ ▶ og trykker deretter på OK-knappen.

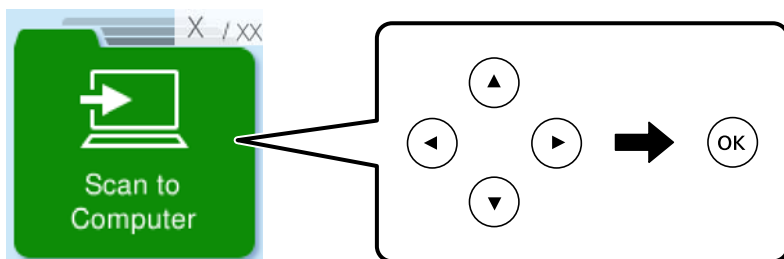

3. Velg hvordan du skal lagre det skannede bildet til en datamaskin.

- Forhåndsvis på datamaskin (Windows 7 eller nyere eller OS X El Capitan (10.11) eller nyere): forhåndsviser det skannede bildet på en datamaskin før du lagrer bilder.
- Lagre JPEG: lagrer det skannede bildet i JPEG-format.
- Lagre PDF: lagrer det skannede bildet i PDF-format.

4. Hvis skjermen **Velg datamaskin** vises, velger du en datamaskin der de skannede bildene skal lagres.

5. Trykk på ◊-knappen.

Når du bruker Windows 7 eller nyere eller OS X El Capitan (10.11) eller nyere: Epson ScanSmart starter automatisk på datamaskinen, og skanning starter.

**Merknad:**

- Se *Epson ScanSmart-hjelpen* for å få detaljert informasjon om bruk av programvaren. Klikk på **Hjelp** på *Epson ScanSmart-skjermen* for å åpne hjelpen.
- Du kan starte skanningen både fra skriveren og datamaskinen din med *Epson ScanSmart*.

---

## Skanning med WSD

Du kan lagre det skannede bildet på en datamaskin som er koblet til skriveren ved hjelp av WSD-funksjonen.

- Denne funksjonen er kun tilgjengelig på datamaskiner som kjører Windows Vista eller nyere.
- Hvis du bruker Windows 7/Windows Vista, må du konfigurere datamaskinen på forhånd med denne funksjonen.

[“Konfigurere en WSD-port” på side 69](#)

1. Plasser originalene.

[“Plassere originaler på skannerglasset” på side 37](#)

2. Velg **Til WSD** på kontrollpanelet.

Hvis du vil velge et element, bruker du knappene ▲ ▼ ◀ ▶ og trykker deretter på OK-knappen.

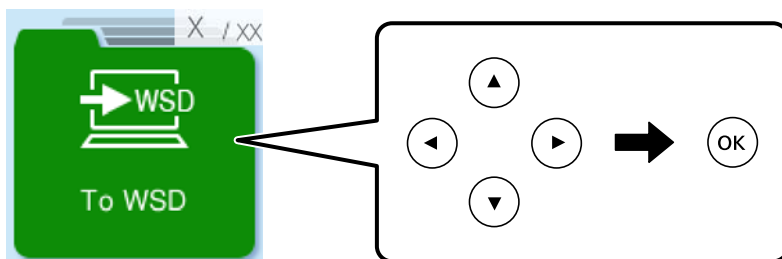

3. Velg en datamaskin.
4. Trykk på ⬠-knappen.

## Konfigurere en WSD-port

Dette avsnittet beskriver hvordan du setter opp en WSD-port for Windows 7/Windows Vista.

**Merknad:**

*For Windows 8 eller nyere settes WSD-porten opp automatisk.*

Følgende er nødvendig for å sette opp en WSD-port.

- Skriveren og datamaskinen er koblet til nettverket.
- Skriverdriveren er installert på datamaskinen.

1. Slå på skriveren.
2. Klikk startknappen og deretter **Nettverk** på datamaskinen.
3. Høyreklikk skriveren, og klikk deretter **Installer**.

Klikk på **Fortsett** når skjermbildet **Brukerkontroll** vises.

Klikk **Avinstaller**, og start på nytt hvis skjermbildet **Avinstaller** vises.

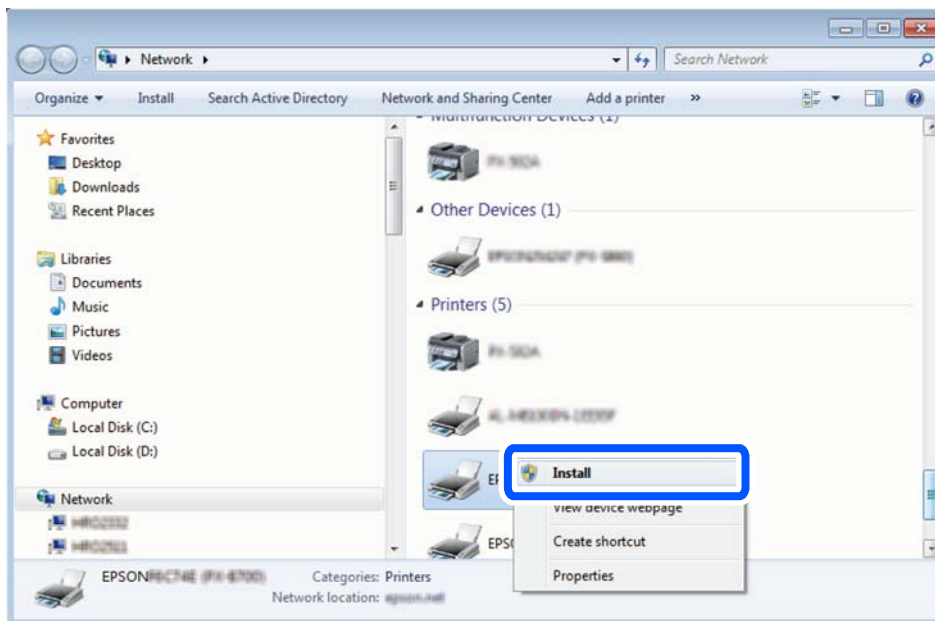

**Merknad:**

Skrivernavnet du har angitt på nettverket og modellnavnet (EPSON XXXXXX (XX-XXXX)) vises på nettverksskjermen. Du finner skrivernavnet som er angitt på nettverket, på skriverens kontrollpanel eller ved å skrive ut et nettverksstatusark.

4. Klikk **Enheten er klar til bruk**.

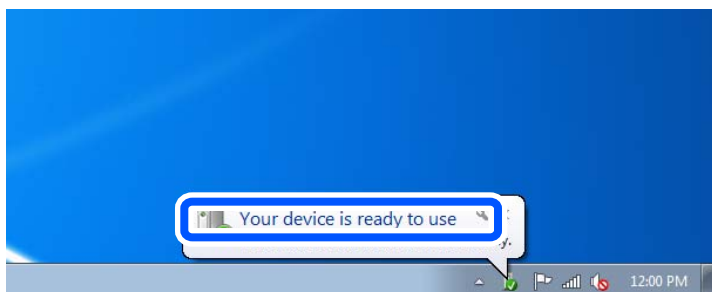

5. Les meldingen, og klikk deretter **Lukk**.

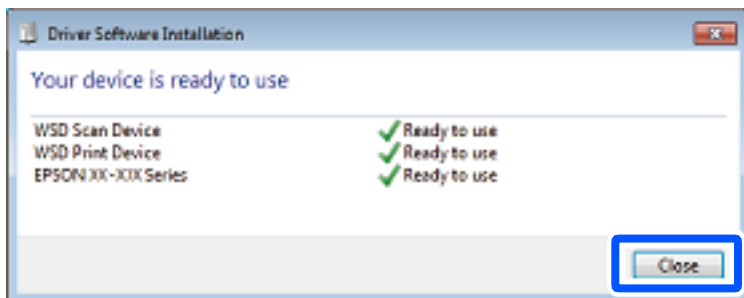

6. Åpne **Enheter og skrivere**-skjermen.

☐ Windows 7

Klikk Start > **Kontrollpanel** > **Maskinvare og lyd** (eller **Maskinvare**) > **Enheter og skrivere**.

- Windows Vista

Klikk startknappen > **Kontrollpanel** > **Maskinvare og lyd** > **Skrivere**.

7. Kontroller at det vises et ikon med skriverens navn på nettverket.  
Velg skrivernavnet når du bruker WSD.

---

## Skanne originaler til en smartenhet

***Merknad:***

*Installer Epson Smart Panel på smartenheten før du skanner.*

1. Plasser originalene.  
[“Plassere originaler” på side 35](#)
2. Start Epson Smart Panel på smartenheten.
3. Velg skannemenyen fra startskjermen.
4. Følg instruksjonene på skjermen for å skanne og lagre bildene.

# Faksing

Før faksfunksjoner brukes. . . . .	73
Oversikt over denne skriverens faksfunksjoner. . . . .	83
Sende fakser med skriveren. . . . .	86
Motta fakser på skriveren. . . . .	89
Menyvalg for faks. . . . .	92
Bruke andre faksfunksjoner. . . . .	95
Sende en faks fra en telefon. . . . .	95
Motta fakser på en datamaskin. . . . .	100



## Før faksfunksjoner brukes

Faksfunksjonen er bare tilgjengelig for ET-4810 Series/L5590 Series.

Kontroller følgende før du begynner å bruke faksfunksjonene.

- Skriveren, telefonlinjen og telefonmaskinen (hvis den er i bruk) er koblet til på riktig måte
- Grunnleggende faksinnstillinger (Liste over faksinnst.) er angitt
- Andre nødvendige Faksinnstillin. er angitt

Se «Relatert informasjon» under for å angi innstillinger.

### Relatert informasjon

- ➔ [“Koble skriveren til en telefonlinje” på side 73](#)
- ➔ [“Gjøre skriveren klar til å sende og motta fakser” på side 76](#)
- ➔ [“Angi innstillinger for skriverens faksfunksjoner i henhold til bruken” på side 78](#)
- ➔ [“Faksinnstillin.” på side 217](#)
- ➔ [“Gjøre kontakter tilgjengelig” på side 81](#)
- ➔ [“Brukerstandardinnst.-meny” på side 222](#)

## Koble skriveren til en telefonlinje

### Kompatible telefonlinjer

Du kan bruke skriveren over standard, analoge telefonlinjer (PSTN = Public Switched Telephone Network) og PBX (Private Branch Exchange) telefonsystemer.

Du kan kanskje ikke bruke skriveren med følgende telefonlinjer eller systemer.

- VoIP-telefonlinje som DSL eller fiberoptisk digital tjeneste
- ISDN (digital telefonlinje)
- Enkelte PBX-telefonsystemer
- Når adaptere som terminaladaptere, VoIP-adaptere, delere eller DSL-rutere er koblet mellom telefonens veggkontakt og skriveren.

### Relatert informasjon

- ➔ [“Koble skriveren til en telefonlinje” på side 73](#)

## Koble skriveren til en telefonlinje

Koble skriveren til et telefonuttak ved hjelp av en telefonkabel av type RJ-11 (6P2C). Når du kobler en telefon til skriveren, må du bruke en annen telefonkabel av type RJ-11 (6P2C).

Avhengig av området kan en telefonkabel inkluderes med skriveren. Hvis den er inkludert, må du bruke den kablet.

Det kan hende du må koble til telefonkabelen til en adapter som er levert for ditt land eller region.

**Merknad:**

Fjern dekselet fra EXT.-porten på skriveren kun når du kobler telefonen din til skriveren. Ikke fjern dekselet hvis du ikke skal koble til telefonen din.

På områder med hyppige lynnedslag, anbefaler vi at du bruker en støtbeskytter.

**Koble til en standard telefonlinje (PSTN) eller PBX**

Koble til en telefonkabel fra telefonens veggkontakt eller PBX-port til LINE-porten på skriverens bakside.

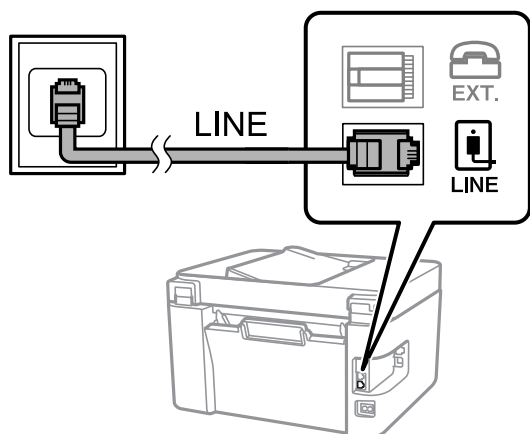

**Relatert informasjon**

➔ [“Koble telefonheten din til skriveren” på side 75](#)

**Koble til DSL eller ISDN**

Koble til en telefonkabel fra DSL-modemet eller ISDN-terminaladapteren til LINE-porten på skriverens bakside. Se dokumentasjonen som ble levert med modemmet eller adapteren for flere detaljer.

**Merknad:**

Hvis DSL-modemet ikke er utstyrt med et innebygd DSL-filter, må du koble til et separat DSL-filter.

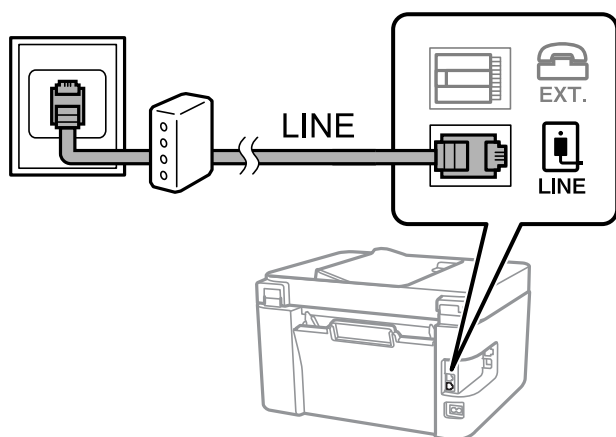

**Relatert informasjon**

➔ [“Koble telefonheten din til skriveren” på side 75](#)

## Koble telefonenheten din til skriveren

Når du bruker skriveren og telefonen på én enkelt telefonlinje, må du koble telefonlinjen til skriveren.

**Merknad:**

- ❑ Hvis telefonenheten din har en faksfunksjon, må du deaktivere faksfunksjonen for tilkobling. Se bruksanvisningene som medfulgte telefonenheten for detaljer. Avhengig av modellen til telefonenheten, kan muligens ikke faksfunksjonen deaktiveres helt, så du kan kanskje ikke bruke den som en ekstern telefon.
- ❑ Hvis du kobler til en telefonsvarer, må du kontrollere at skriverens innstilling for **Ringer til svar** er høyere enn antall ring telefonsvareren er satt til å besvare anrop etter.

1. Fjern dekselet fra EXT.-porten på baksiden av skriveren.

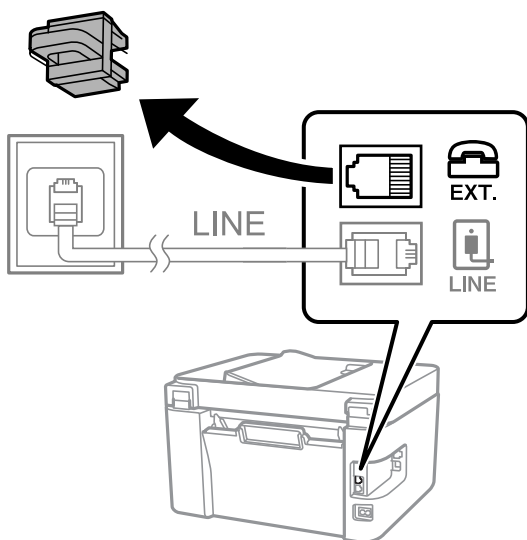

2. Koble telefonenheten og EXT.-porten med en telefonkabel.

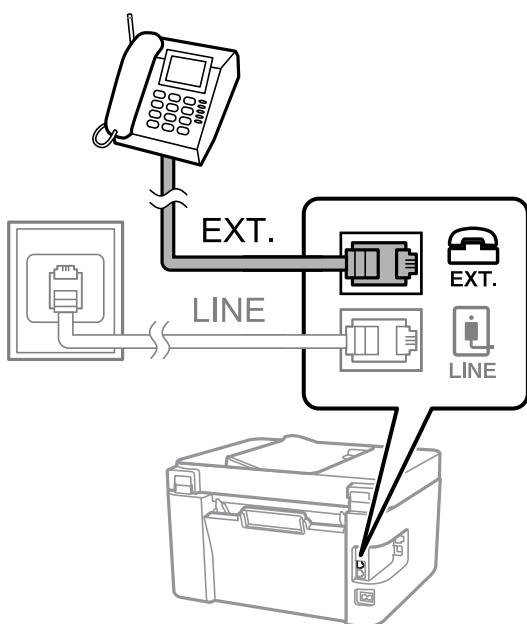

**Merknad:**

Når du deler én enkel telefonlinje, må du sørge for at du kobler telefonenheten til EXT.-porten på skriveren. Hvis du deler linjen for å koble til telefonenheten og skriveren separat, vil ikke telefonen og skriveren fungere riktig.

3. Velg **Faks** på skriverens kontrollpanel.

Hvis du vil velge et element, bruker du knappene ▲ ▼ ◀ ▶ og trykker deretter på OK-knappen.

4. Løft opp håndsettet.

Hvis en melding om å starte å sende eller motta fakser vises, som vist i den følgende skjermen, er tilkoblingen etablert.



#### Relatert informasjon

- ➔ [“Gjøre skriveren klar til å sende og motta fakser” på side 76](#)
- ➔ [“Angi innstillinger for å bruke telefonsvarer” på side 79](#)
- ➔ [“Angi innstillinger for å motta faks når det kun benyttes en tilkoblet telefon \(Fjernmottak\)” på side 79](#)
- ➔ [“Mottaksmodus:” på side 218](#)

## Gjøre skriveren klar til å sende og motta fakser

**Liste over faksinnst.** konfigurerer de grunnleggende faksfunksjonene for å gjøre skriveren klar til å sende og motta fakser.

Veiviseren vises automatisk når skriveren slås på for første gang. Du kan også vise veiviseren manuelt fra skriverens kontrollpanel. Du må kjøre veiviseren igjen hvis veiviseren ble hoppet over da skriveren ble slått på første gang eller når tilkoblingsmiljøet har blitt endret.

- Elementene nedenfor viser hva du kan angi gjennom veiviseren.

**Topptekst (Ditt telefonnummer og Fakstoppt.)**

**Mottaksmodus (Auto eller Manuell)**

**DRD-innstilling**

- Elementene under angis automatisk i henhold til tilkoblingsmiljøet.

**Ringemodus** (som for eksempel **Tone** eller **Puls**)

**Liste over faksinnst.** kan ikke konfigurere **Ringemodus** automatisk når **Linjetype** er satt til **PBX**.  
Konfigurer **Ringemodus** manuelt.

- Andre elementer i **Basisinnstillinger** forblir som de er.

#### Relatert informasjon

- ➔ [“Basisinnstillinger-meny” på side 217](#)

## Gjøre skriveren klar til å sende og motta fakser med Liste over faksinnst.

1. Velg **Innst.** på startskjermen til skriverens kontrollpanel.

Hvis du vil velge et element, bruker du knappene ▲ ▼ ◀ ▶ og trykker deretter på OK-knappen.

2. Velg **Faksinnstillin.** > **Liste over faksinnst.**

3. Følg instruksjonene på skjermen, skriv inn sendernavnet som firmanavnet, faksnummeret ditt.

**Merknad:**

*Sendernavnet og faksnummeret ditt vises som toppstekst for utgående fakser.*

4. Angi innstillingen for distinctive ring detection (DRD).

- Hvis du har abonnert på en tjeneste for særskilt ringesignal fra telefonselskapet:

Gå til neste skjermbilde og velg ringemønsteret som skal brukes til innkommende fakser.

Når du velger et hvilket som helst element unntatt **Alle**, er **Mottaksmodus** angitt til **Auto** og du fortsetter til neste skjerm der du kan sjekke innstillingene du har angitt.

- Hvis du ikke har abonnert på en tjeneste for særskilt ringesignal fra telefonselskapet, eller du ikke trenger å angi dette alternativet:

Hopp over denne innstillingen og gå til skjermen der du kan sjekke innstillingene du har angitt.

**Merknad:**

- Tjeneste for særskilt ringesignal som tilbys av telefonselskaper (tjenestena varierer fra selskap til selskap), lar deg ha flere telefonnumre på én telefonlinje. Alle numrene har forskjellige ringemønstre. Du kan bruke ett nummer for samtaler og et annet for faksanrop. Velg ringemønsteret som er tildelt faksamtalene, i **DRD**.*

- Avhengig av området vises **På** og **Av** som **DRD**-alternativer. Velg **På** for å bruke den spesielle ringefunksjonen.*

5. Angi Mottaksmodus-innstillingen.

- Hvis du ikke trenger å koble en telefonenhet til skriveren:

Velg **Nei**.

**Mottaksmodus** settes til **Auto**.

- Hvis du må koble en telefonenhet til skriveren:

Velg **Ja**, og velg deretter hvorvidt du vil motta fakser automatisk.

6. Kontroller innstillingene du gjorde på skjermen som vises, og velg fortsett til neste skjerm.

For å korrigere eller endre innstillinger, trykker du på ↩-knappen.

7. Kontroller faksforbindelsen ved å velge **Begynn å sjekke** og deretter velge **Skriv ut** for å skrive ut en rapport som viser tilkoblingsstatusen.

**Merknad:**

- Hvis feil rapporteres, må du følge instruksjonene i rapporten for å løse dem.*

- Hvis **Velg linjetype**-skjermen vises, må du velge linjetypen.*

- Når du kobler skriveren til et PBX-telefonsystem eller en terminaladapter, velger du **PBX**.

- Når du kobler skriveren til en standard telefonlinje, velger du **PSTN**. Når meldingen for å deaktivere summetoneoppdagelse vises på skjermen, trykker du på OK-knappen. Deaktivering av summetoneoppdagelse kan imidlertid føre til at skriveren hopper over det første tallet i et faksnummer og at faksen sendes til feil nummer.

### Relatert informasjon

- ➔ “Koble skriveren til en telefonlinje” på side 73
- ➔ “Angi innstillinger for å bruke telefonsvarer” på side 79
- ➔ “Mottaksmodus:” på side 218
- ➔ “Angi innstillinger for å motta faks når det kun benyttes en tilkoblet telefon (Fjernmottak)” på side 79
- ➔ “Basisinnstillinger-meny” på side 217

## Angi innstillinger for skriverens faksfunksjoner i henhold til bruken

Du kan konfigurere skriverens faksfunksjoner individuelt ved å bruke skriverens kontrollpanel i henhold til bruken. Innstillingene angis ved hjelp av **Liste over faksinnst.**, som også kan endres. Hvis du vil ha mer informasjon, se beskrivelsen av **Faksinnstillin.**-menyen.

“Faksinnstillin.” på side 217

### Relatert informasjon

- ➔ “Motta innkommende faks” på side 90
- ➔ “Angi innstillinger for et PBX-telefonsystem” på side 78
- ➔ “Angi innstillinger når du kobler til en telefonenhet” på side 79
- ➔ “Foreta innstillinger for å blokkere søppelfaks” på side 80
- ➔ “Lage innstillinger for å sende og motta fakser på den datamaskin” på side 80

## Angi innstillinger for et PBX-telefonsystem

Angi følgende innstillinger når skriveren brukes på kontorer som bruker forlengelser og krever eksterne tilgangskoder, som 0 og 9, for å få en linje ut.

1. Velg **Innst.** på skriverens kontrollpanel.

Hvis du vil velge et element, bruker du knappene ▲ ▼ ◀ ▶ og trykker deretter på OK-knappen.

2. Velg **Faksinnstillin.** > **Basisinnstillinger.**

3. Velg **Linjetype** og velg deretter **PBX.**

4. Når du sender en faks til et eksternt faksnummer med # (firkanttast), i stedet for den faktiske eksterne tilgangskoden, velger du **Bruk** som **Tilgangskode.**

# som skrives inn i stedet for den faktiske tilgangskoden, erstattes med den lagrede tilgangskoden under oppringingen. Bruk av # bidrar til å unngå tilkoblingsproblemer når du kobler til en ekstern linje.

#### **Merknad:**

Du kan ikke sende fakser til mottakere i **Kontakter** der en ekstern tilgangskode, for eksempel 0 eller 9, er angitt.

Hvis du har registrert mottakere i **Kontakter** med en ekstern tilgangskode, for eksempel 0 eller 9, må du sette **Tilgangskode** til **Ikke bruk.** Ellers må du endre koden til # i **Kontakter.**

5. Skriv inn den eksterne tilgangskoden som brukes for telefonsystemet, og trykk deretter OK-knappen.
6. Trykk OK-knappen for å bruke innstillingene.  
Tilgangskoden er lagret på skriveren.

### Relatert informasjon

➔ [“Basisinnstillinger-meny” på side 217](#)

## Angi innstillinger når du kobler til en telefonenhet

### **Angi innstillinger for å bruke telefonsvarer**

Du trenger innstillinger for å bruke telefonsvareren.

1. Velg **Innst.** fra startsidene på skriverens kontrollpanel.  
Hvis du vil velge et element, bruker du knappene ▲ ▼ ◀ ▶ og trykker deretter på OK-knappen.
2. Velg **Faksinnstillin.** > **Basisinnstillinger.**
3. Angi **Mottaksmodus** til **Auto.**
4. Angi **Ringer til svar**-innstillingen for skriveren til et høyere antall enn ringetallet for svareren.  
Hvis **Ringer til svar** er angitt til færre enn antall ringetoner for telefonsvareren, kan ikke telefonsvareren motta samtaler for å ta opp talemeldinger. Se bruksanvisningene som medfulgte svareren for dens innstillinger.

Skriverens **Ringer til svar**-innstillingen vises kanskje ikke, avhengig av området.

### Relatert informasjon

➔ [“Basisinnstillinger-meny” på side 217](#)

### **Angi innstillinger for å motta faks når det kun benyttes en tilkoblet telefon (Fjernmottak)**

Du kan begynne å motta innkommende faks abre ved å løfte håndsettet og betjene telefonen, uten å betjene skriveren i det hele tatt.

**Fjernmottak**-funksjonen er tilgjengelig for telefoner som støtter toneringing.

1. Velg **Innst.** på startskjermen på skriverens kontrollpanel.  
Hvis du vil velge et element, bruker du knappene ▲ ▼ ◀ ▶ og trykker deretter på OK-knappen.
2. Velg **Faksinnstillin.** > **Basisinnstillinger** > **Fjernmottak.**
3. Velg **På.**
4. Angi en tosifret kode (du kan angi 0–9, \* og #) som startkode og trykk deretter på OK-knappen for å bruke innstillingene.

### Relatert informasjon

➔ [“Basisinnstillinger-meny” på side 217](#)

## Foreta innstillinger for å blokkere søppelfaks

Du kan blokkere søppelfakser.

1. Velg **Innst.** på startskjermen på skriverens kontrollpanel.  
Hvis du vil velge et element, bruker du knappene ▲ ▼ ◀ ▶ og trykker deretter på OK-knappen.
2. Velg **Faksinnstillin.** > **Basisinnstillinger** > **Avslå faks.**
3. Angi betingelsen for å blokkere søppelfaks.  
Velg **Avslå faks** og aktiver deretter følgende alternativer.
  - Avslagsnummerliste: Avslå fakser som kommer fra et nummer i listen for numre som skal avslås.
  - Fakstoppt. tom: Avslå fakser som ikke har informasjon i toppteksten.
  - Anropet ikke i Kontakter: Avslå faks som ikke er lagt til i kontaktlisten.
4. Trykk ↶ for å gå tilbake til skjermen **Avslå faks.**
5. Hvis du bruker **Avslagsnummerliste**, velger du **Rediger liste over sperrede numre** og redigerer så listen.

### Relatert informasjon

➔ [“Basisinnstillinger-meny” på side 217](#)

## Lage innstillinger for å sende og motta fakser på den datamaskin

For å sende og motta fakser på en datamaskin må FAX Utility være installert på en datamaskin tilkoblet nettverk eller USB-kabel.

### **Angi Lagre til datamaskin-innstilling for å motta faks**

Du kan motta faks på en datamaskinen ved hjelp av FAX Utility. Installer FAX Utility på klientdatamaskinen og angi innstillingen. For mer informasjon, les Grunnleggende betjening i hjelpefilen for FAX Utility (vises i hovedvinduet).

Innstillingselementet under, på skriverens kontrollpanel, er angitt til **Ja**, og de mottatte faksene kan bli lagret på datamaskinen.

**Innst.** > **Faksinnstillin.** > **Motta-innstillinger** > **Lagre til datamaskin**

### **Angi Lagre til datamaskin-innstilling for å skrive ut fra skriveren i tillegg til å motta faks**

Du kan angi innstilling for å skrive ut mottatt faks på skriveren i tillegg til å lagre dem på en datamaskin.

1. Velg **Innst.** på startskjermen på skriverens kontrollpanel.  
Hvis du vil velge et element, bruker du knappene ▲ ▼ ◀ ▶ og trykker deretter på OK-knappen.
2. Velg **Faksinnstillin.** > **Motta-innstillinger.**
3. Velg **Lagre til datamaskin** > **Ja og skriv ut.**



## Angi Lagre til datamaskin-innstilling til å ikke motta faks

Endre innstillingene på skriveren for å angi at mottatt faks ikke skal lagres på datamaskinen.

### **Merknad:**

Du kan også endre innstillingene med FAX Utility. Funksjonen fungerer imidlertid ikke hvis det er noen fakser som har blitt slettet fra datamaskinen.

1. Velg **Innst.** på startskjermen på skriverens kontrollpanel.  
Hvis du vil velge et element, bruker du knappene ▲ ▼ ◀ ▶ og trykker deretter på OK-knappen.
2. Velg **Faksinnstillin. > Motta-innstillinger.**
3. Velg **Lagre til datamaskin > Nei.**

## Gjøre kontakter tilgjengelig

Når du registrerer en kontaktliste, kan du lett angi destinasjoner. Du kan registrere opptil 100 oppføringer, og du kan bruke kontaktlisten når du angir et faksnummer.

## Registrere eller redigere kontakter

1. Velg **Innst.** på startsiden.  
Hvis du vil velge et element, bruker du knappene ▲ ▼ ◀ ▶ og trykker deretter på OK-knappen.
2. Velg **Kontaktadministr..**
3. Gjør ett av følgende.
  - Hvis du vil registrere en ny kontakt, velger du **Legg til opp.** og deretter registreringsnummeret.
  - Hvis du vil endre en kontakt, velger du **Rediger** og deretter målkontakten.
  - Hvis du vil slette en kontakt, velger du **Slett**, velger målkontakten og velger **Ja**. Ingen behov for flere handlinger.
4. Foreta de nødvendige innstillinger.

### **Merknad:**

Når du angir et faksnummer og telefonsystemet er PBX, angir du den eksterne tilgangskoden først i faksnummeret for å nå den eksterne linjen. Hvis tilgangskoden har blitt innstilt i **Linjetype**-innstillingen, må du angi en firkanttast (#) i stedet for den faktiske tilgangskoden. Hvis du vil legge til en pause (på tre sekunder) ved oppringning, angir du en bindestrek (-).

5. Trykk på OK-knappen for å fortsette og velg **Legg til opp.** for å fullføre registrering eller redigering.

## Registrering eller redigering av grupperte kontakter

Hvis du legger til en gruppe kan du sende en faks til flere destinasjoner samtidig.

### **Merknad:**

Du kan registrere opptil 100 mål og grupper til sammen på kontaktlisten.

1. Velg **Innst.** på startside.

Hvis du vil velge et element, bruker du knappene ▲ ▼ ◀ ▶ og trykker deretter på OK-knappen.

2. Velg **Kontaktadministr.**

3. Gjør ett av følgende.

- Hvis du vil registrere en ny kontaktgruppe, velger du **Legg til gruppe** og deretter registreringsnummeret.
- Hvis du vil endre en kontaktgruppe, velger du **Rediger** og deretter målgruppen.
- Hvis du vil slette en kontaktgruppe, velger du **Slett**, velger målgruppen og deretter **Ja**. Ingen behov for flere handlinger.

4. Angi eller endre **Gruppenavn** og trykk på OK-knappen.

5. Angi eller endre **Indeksord** og trykk på OK-knappen.

6. Velg kontaktene du vil registrere i gruppen.

Hver gang du trykker på ▶-knappen, blir kontakten vekselvis valgt og ikke valgt.

7. Trykk på OK-knappen for å fortsette og velg **Legg til opp.** for å fullføre registrering eller redigering.

## Registrere kontakter på en datamaskin

Du kan bruke Web Config til å lage en kontaktliste på datamaskinen og importere den til skriveren.

1. Åpne Web Config.
2. Klikk på **Log in**, skriv inn passordet og klikk på **OK**.
3. Velg **Contacts**.
4. Velg nummeret du vil registrere og klikk deretter **Edit**.
5. Skriv inn **Name**, **Index Word**, **Fax Number** og **Fax Speed**.
6. Klikk på **Apply**.

### Relatert informasjon

➔ [“Program for å konfigurere skriveroperasjoner \(Web Config\)” på side 210](#)

### Destinasjonens innstillingspunkter

Artikler	Innstillinger og forklaring
Name	Skriv inn et navn som vises i kontaktene på 30 tegn eller mindre i Unicode (UTF-8). Hvis du ikke angir dette, lar du det stå tomt.
Index Word	Skriv inn søkeord på 30 tegn eller mindre i Unicode (UTF-8). Hvis du ikke angir dette, lar du det stå tomt.

Artikler	Innstillinger og forklaring
Type	Dette elementet er fast som <b>Fax</b> . Du kan ikke endre denne innstillingen.
Assign to Frequent Use	Dette elementet støttes ikke.
Fax Number	Skriv inn mellom 1 og 64 tegn med 0–9 - * # og mellomrom.
Fax Speed	Velg en kommunikasjons hastighet for en destinasjon.

### **Registrere destinasjoner som en gruppe**

1. Åpne Web Config.
2. Klikk på **Log in**, skriv inn passordet og klikk på **OK**.
3. Velg **Contacts**.
4. Velg nummeret du vil registrere og klikk deretter **Edit**.
5. Skriv inn et **Name** og **Index Word**.
6. Velg en gruppe fra **Type**.
7. Klikk på **Select for Contact(s) for Group**.  
De tilgjengelige destinasjonene vises.
8. Velg den destinasjonen du vil registrere i gruppen, og klikk deretter på **Select**.  
***Merknad:**  
Destinasjoner kan registreres til flere grupper.*
9. Klikk på **Apply**.

### **Relatert informasjon**

- ➔ [“Program for å konfigurere skriveroperasjoner \(Web Config\)” på side 210](#)

---

## **Oversikt over denne skriverens faksfunksjoner**

### **Funksjon: sende fakser**

#### **Sendemetoder**

- Sender automatisk

Når du skanner en original ved å trykke på -knappen for å velge **Send faks**, ringer skriveren mottakerne og sender faksen.

[“Sende fakser med skriveren” på side 86](#)

Sender manuelt

Når du utfører en manuell sjekk av linjeforbindelsen ved å ringe mottakeren, trykker du på -knappen for å velge **Send faks** og begynne å sende en faks direkte.

[“Sende fakser ved å ringe fra den eksterne telefonenheten” på side 87](#)

**Mottakerbetegnelse når du sender en faks**

Du kan angi mottakere med tastaturet, **Kontakter** og **Nylig**.

[“Velge mottakere” på side 86](#)

[“Gjøre kontakter tilgjengelig” på side 81](#)

**Skanneinnstillinger når du sender en faks**

Du kan velge elementer som **Oppløsning** eller **Orig. størrelse (glass)** når du sender fakser.

[“Skanneinnstillinger” på side 92](#)

**Bruke Innstillinger for faks når du sender en faks**

Du kan bruke **Innstillinger for faks** som **Send direkte** (for å sende en stor dokumentstabel) eller **Send faks senere** (for å sende en faks til et tidspunkt du har angitt).

[“Innstillinger for faks” på side 93](#)

## Funksjon: motta fakser

**Mottaksmodus**

Det finnes to alternativer i **Mottaksmodus** for å motta innkommende fakser.

Manuell

Hovedsaklig for anrop, men også for faks

[“Bruk av Manuell-modus” på side 90](#)

Auto

– Kun for faks (ekstern telefonenhet kreves ikke)

– Hovedsaklig for faks og noen ganger for anrop

[“Bruk av Auto-modus” på side 90](#)

**Motta faks kun med en tilkoblet telefon**

Du kan motta fakser kun med en ekstern telefonenhet.

[“Basisinnstillinger-meny” på side 217](#)

[“Angi innstillinger når du kobler til en telefonenhet” på side 79](#)

## Funksjon: PC-FAKS sende/motta (Windows/Mac OS)

**PC-FAKS Send**

Du kan sende faks fra en datamaskin.

[“Program for konfigurering av fakseoperasjoner og sending av fakser \(FAX Utility\)” på side 209](#)

[“Sende en faks fra en telefon” på side 95](#)

## PC-FAKS Motta

Du kan motta faks på en datamaskinen.

[“Lage innstillinger for å sende og motta fakser på den datamaskin” på side 80](#)

[“Program for konfigurering av fakseoperasjoner og sending av fakser \(FAX Utility\)” på side 209](#)

[“Motta fakser på en datamaskin” på side 100](#)

## Funksjoner: Ulike faksrapporter

Du kan kontrollere statusen på sendt og mottatt faks i en rapport.

Date	Time	Type	ID	Duration	Pages	Result
XX.XX	XX:XXPM	Send	XX XXXX XXXX	00:00	000/001	No Answer
XX.XX	XX:XXPM	Receive		00:37	001	OK
XX.XX	XX:XXAM	Send	XXX XXX XXXX			OK

[“Rapportinnstillinger-meny” på side 221](#)

[“Innstillinger for faks” på side 93](#)

[“Overføringslogg:” på side 94](#)

[“Faksrapport:” på side 94](#)

## Funksjon: Sikkerhet ved sending og mottakelse av faks

Du kan bruke mange sikkerhetsfunksjoner, som for eksempel **Begrens direkteoppring**, for å hindre sending til feil destinasjon, eller **Autotøm backup-data** for å hindre informasjonslekkasje.

[“Sikkerhetsinnst.-meny” på side 221](#)

## Funksjoner: Andre nyttige funksjoner

### Blokkere søppelfaks

Du kan avvise søppelfakser.

[“Avslå faks:” på side 219](#)

### Motta faks etter oppringing

Du kan motta dokumenter fra en faksmaskin etter å ha ringt den.

[“Motta faks ved å utføre et anrop” på side 91](#)

[“Avspør. motta:” på side 95](#)

## Sende fakser med skriveren

Du kan sende fakser ved å fylle inn mottakerens faksnummer på kontrollpanelet til skriveren.

1. Plasser originalene.

Du kan sende opptil 100 sider i én overføring, men avhengig av den gjenværende minnemengden, kan du kanskje ikke sende fakser selv om de har mindre enn 100 sider.

[“Plassere originaler på skannerglasset” på side 37](#)

[“Plassere originaler i ADF” på side 36](#)

2. Velg **Faks** på skriverens kontrollpanel.

Hvis du vil velge et element, bruker du knappene ▲▼◀▶ og trykker deretter på OK-knappen.

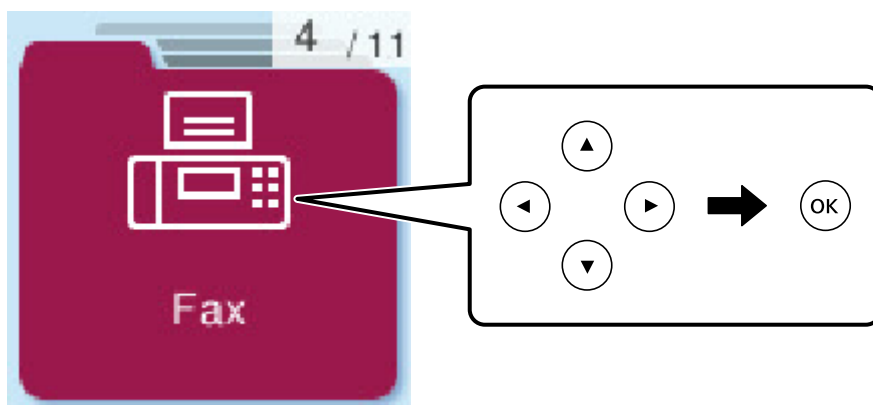

3. Spesifiser mottakeren.

[“Velge mottakere” på side 86](#)

4. Velg **Meny** ved å trykke OK-knappen, og velg **Skanneinnstillinger** eller **Innstillinger for faks** for å angi nødvendige innstillinger som f.eks. oppløsning og sendemetode.

[“Skanneinnstillinger” på side 92](#)

[“Innstillinger for faks” på side 93](#)

5. Trykk på ◊-knappen for å sende faksen.

**Merknad:**

- Hvis faksnummeret er opptatt eller det foreligger problemer, ringer skriveren automatisk opp på nytt etter ett minutt.
- For å avbryte sending, trykk på ⓧ-knappen.
- Det tar lenger tid å sende en faks i farger fordi skriveren utfører skanning og sending samtidig. Imens skriveren sender en fargefaks, kan du ikke bruke andre funksjoner.

## Velge mottakere

Du kan spesifisere mottakerne for å sende en faks med følgende metoder.

### Angi faksnummeret er manuelt

Angi faksnummeret med nummertastene og trykk på OK-knappen.

- Hvis du vil legge til en pause (på tre sekunder under anrop), trykker du på ▼-knappen.

- Hvis du har stilt inn en ekstern tilgangskode i **Linjetype**, skriver du «#» (firkanttast) i stedet for den faktiske tilgangskoden i begynnelsen av faksnummeret.

**Merknad:**

Hvis du ikke kan fylle inn et faksnummer manuelt, er **Begrens direkteoppring i Sikkerhetsinnst.** angitt til **På**. Velg faksnettverk fra kontaktlisten eller loggen for sendt faks.

### Velge mottakerne fra kontaktlisten

Trykk på ▲-knappen og velg mottakerne du vil sende til. Hvis mottakerne du vil sende til ikke har blitt registrert i **Kontakter**, registrerer du den fra **Kontaktadministr.**

Faks > Meny > **Kontaktadministr.**

### Velge mottakerne fra loggen over sendte fakser

Trykk på ▼-knappen og velg deretter en mottaker.

**Merknad:**

Slik sletter du mottakerne du har angitt: Trykk ►, flytt markøren til mottakeren du vil slette ved å trykke ▲ ▼, og fjern deretter merket for mottakeren ved å trykke OK-knappen. Trykk på ↶-knappen for å fullføre og gå tilbake til **Faks-skjerm** bildet.

### Relatert informasjon

➔ [“Gjøre kontakter tilgjengelig” på side 81](#)

## Forskjellige måter å sende faks på

### Sende fakser ved å ringe fra den eksterne telefonenheten

Du kan sende en faks ved å ringe med den tilkoblede telefonen når du ønsker å snakke på telefonen før du sender en faks, eller når mottakerens faksmaskin ikke automatisk bytter til faksen.

1. Plasser originalene.

Du kan sende opp til 100 sider i løpet av én overføring.

2. Ta opp håndsettet på den tilkoblede telefonen og tast deretter mottakerens faksnummer ved bruk av telefonen.

**Merknad:**

Når mottakeren svarer telefonen kan du snakke med vedkommende.

3. Velg **Faks** på startsidene.

Hvis du vil velge et element, bruker du knappene ▲ ▼ ◀ ▶ og trykker deretter på OK-knappen.

4. Trykk på OK-knappen og velg **Skanneinnstillinger**- eller **Innstillinger for faks**-knappen, for å angi innstillinger som f.eks. oppløsning og sendemetode etter behov.

5. Når du hører en fakstone, trykker du på -knappen og legger på håndsettet.

**Merknad:**

Når et nummer ringes ved bruk av den tilkoblede telefonen, tar det lenger tid å sende en faks fordi skriveren utfører skanning og sending samtidig. Mens skriveren sender en fargefaks, kan du ikke bruke andre funksjoner.

6. Når sendingen er fullført fjerner du originalene.

### Relatert informasjon

- ➔ [“Skanneinnstillinger”](#) på side 92
- ➔ [“Innstillinger for faks”](#) på side 93

## Sende dokumenter i forskjellige størrelser med ADF-en (Kontinuerlig sk. (ADM))

Hvis du sender faks, enten ved å plassere originalene en etter en eller ved å plassere originalene etter størrelse, kan du sende dem som ett dokument i originalstørrelsene.

Hvis du plasserer originaler av forskjellige størrelser i ADF, sendes alle originalene ut i rekkefølge etter hvilken av dem som er størst. Ikke plasser originaler i ulike størrelser hvis du vil sende dem i originalstørrelsene.



1. Plasser første bunke med originaler i samme størrelse.
2. Velg **Faks** på startsidene.

Hvis du vil velge et element, bruker du knappene     og trykker deretter på OK-knappen.

3. Spesifiser mottakeren.  
[“Velge mottakere”](#) på side 86
4. Trykk på OK-knappen og velg deretter **Skanneinnstillinger**.

5. Velg **Kontinuerlig sk. (ADM)** og velg deretter **På**.

Du kan også angi innstillinger som oppløsning og sendemetode i **Skanneinnstillinger** eller **Innstillinger for faks** etter behov.

6. Trykk på -knappen til du går tilbake til **Faks**-skjermbildet, og trykk deretter på .
7. Når de første originalene er ferdig skannet og meldingen **Send en side til?** vises i kontrollpanelet, velg **Ja**, legg i de neste originalene og trykk på -knappen.

**Merknad:**

Hvis du lar skriveren være inaktiv i 60 sekunder etter at du har blitt bedt om å legge i de neste originalene, slutter skriveren å lagre og begynner å sende dokumentet.

8. Når sendingen er fullført fjerner du originalene.

## Sende mange sider i et monokromt dokument (Send direkte)

Når du sender en faks i monokrom, lagres det skannede dokumentet midlertidig i skriverens minne. Derfor kan sending av mange sider forårsake at skriveren går tom for minne og avslutter sendingen av faksen. Du kan unngå



dette ved å aktivere **Send direkte**-funksjonen, men det tar imidlertid lengre tid å sende faksen fordi skriveren utfører skanning og sending samtidig. Du kan bruke denne funksjonen når det kun finnes én mottaker.

### Åpne menyen

Du finner menyen på skriverens kontrollpanel under.

**Faks > Meny > Innstillinger for faks > Send direkte.**

## Sende fakser i monokrom til bestemte tidspunkt på dagen (Send faks senere)

Du kan stille sending av faks til bestemte tidspunkt. Kun monokrome fakser kan sendes når sendetiden er spesifisert.

1. Plasser originalene.

2. Velg **Faks** på startsidene.

Hvis du vil velge et element, bruker du knappene ▲ ▼ ◀ ▶ og trykker deretter på OK-knappen.

3. Spesifiser mottakeren.

4. Angi innstillinger for å sende faks på et bestemt tidspunkt.

❶ Trykk på OK-knappen og velg deretter **Innstillinger for faks**.

❷ Velg **Send faks senere** og velg deretter **På**.

❸ Angi sendingstidspunkt for faksen og trykk deretter på OK-knappen.

Du kan også angi innstillinger som oppløsning og sendemetode i **Skanneinnstillinger** eller **Innstillinger for faks** etter behov.

5. Trykk på ↶-knappen til du går tilbake til **Faks**-skjermbildet og trykk deretter på ⬅-knappen.

6. Når sendingen er fullført fjerner du originalene.

### **Merknad:**

Du kan avbryte faksing fra **Faks**-skjermbildet.

---

## Motta fakser på skriveren

Hvis skriveren er koblet til telefonlinjen og basisinnstillingene har blitt fullført ved hjelp av Liste over faksinnst., kan du motta fakser.

Fakser som mottas, skrives ut.

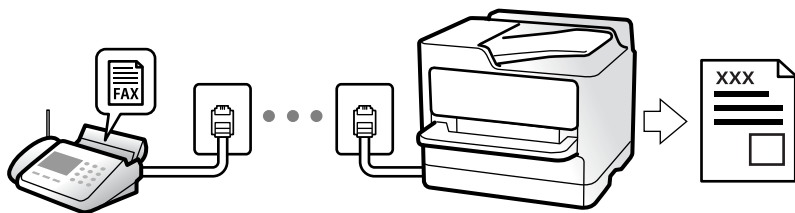

Når du vil sjekke statusen på faksinnstillingene kan du skrive ut en **Faksinnstillingsliste** ved å velge **Faks > Meny > Mer > Faksrapport > Faksinnstillingsliste**.

## Motta innkommende faks

Det finnes to alternativer i **Mottaksmodus**.

### Relatert informasjon

- ➔ [“Bruk av Manuell-modus” på side 90](#)
- ➔ [“Bruk av Auto-modus” på side 90](#)
- ➔ [“Mottaksmodus:” på side 218](#)

## Bruk av Manuell-modus

Denne modusen er hovedsaklig for å utføre anrop, men også for faksing.

### Motta fakser

Når telefonen ringer, kan du svare manuelt ved å plukke opp telefonrøret.

- Når du hører et fakssignal (baud):

Velg **Faks** på skriverens startskjerm, trykk på #-knappen for å velge å motta faks, og trykk deretter på . Legg deretter på håndsettet.

- Hvis ringingen er for et taleanrop:

Du kan svare på telefonen som normalt.

### Motta faks kun ved hjelp av den tilkoblede telefonen

Når **Fjernmottak** er angitt, kan du motta faks ved å simpelthen skrive inn startkoden.

Når telefonen ringer, tar du opp håndsettet. Når du hører en fakstone (baud), slår du den tosifrede startkoden og legger på håndsettet.

### Relatert informasjon

- ➔ [“Fjernmottak:” på side 219](#)

## Bruk av Auto-modus

Dette moduset lar deg bruke linjen til følgende formål.

- Bruke linjen kun til faks (ekstern telefon kreves ikke)
- Bruke linjen hovedsaklig for faksing og noen ganger ringing

### Motta faks uten en ekstern telefonenhet

Skriveren bytter automatisk til å motta faks når antall ring du angir i **Ringer til svar** er fullført.

### Motta faks med en ekstern telefonenhet

Skrivere med ekstern telefonenhet fungerer på følgende måte.

- Når telefonsvareren svarer innen antall ring angitt i **Ringer til svar**:
  - Hvis ringingen er for en faks: skriveren automatisk til å motta faks.
  - Hvis ringingen er for et taleanrop, kan telefonsvareren motta taleanrop og ta opp talemeldinger.
- Når du svarer telefonen innen antall ring angitt i **Ringer til svar**:
  - Hvis ringingen er for faks, kan du motta faksen ved hjelp av samme trinn som for **Manuell**. Velg **Faks** på skriverens startskjerm, trykk på #-knappen for å velge å motta faks, og trykk deretter på . Legg deretter på håndsettet.
  - Hvis ringingen er for et taleanrop: kan du svare telefonen som normalt.
- Når ringingen stopper og skriveren automatisk bytter til å motta faks:
  - Hvis ringingen er for en faks: skriveren begynner å motta faks.
  - Hvis ringingen er for et taleanrop: kan du ikke svare telefonen som normalt. Be personen om å ringe deg opp igjen.

#### **Merknad:**

Angi antall ring for telefonsvareren svarer til et lavere antall enn det angitt i **Ringer til svar**. Hvis ikke kan ikke svarermaskinen motta talesamtaler for å innspille talemeldinger. Se brukerhåndboken som følger med telefonsvareren for mer informasjon om hvordan den konfigureres.

### Relatert informasjon

➔ [“Ringer til svar:” på side 219](#)

## Motta faks ved å utføre et anrop

Du kan motta en faks som er lagret på en annen faksmaskin ved å ringe faksnummeret.



### Motta fakser ved avspørring (Avspør. motta)

Du kan motta en faks som er lagret på en annen faksmaskin ved å ringe faksnummeret. Bruk denne funksjonen til å motta et dokument fra en faksinformasjonstjeneste.

#### **Merknad:**

- Hvis faksinformasjonstjenesten har en lydveiledningsfunksjon som må følges for å motta et dokument, kan du ikke bruke denne funksjonen.
- Vil du motta et dokument fra en faksinformasjonstjeneste som bruker lydveiledning, ringer du bare faksnummeret ved hjelp av den tilkoblede telefonen og betjener telefonen og skriveren ved å følge lydveiledningen.

1. Velg **Faks** på startsidene.

Hvis du vil velge et element, bruker du knappene     og trykker deretter på OK-knappen.

2. Trykk på OK-knappen og velg deretter **Mer**.

3. Velg **Avspør. motta** og velg deretter **På**.

4. Spesifiser mottakeren.

**Merknad:**

Hvis du ikke kan fylle inn et faksnummer manuelt, er **Begrens direkteoppring i Sikkerhetsinnst.** angitt til **På**. Velg faks mottakere fra kontaktlisten eller loggen for sendt faks.

5. Trykk på -knappen for å starte **Avspør. motta**.

---

## Menyvalg for faks

### Faks

Velg menyene i **Faks** fra startskjermen på kontrollpanelet.

**Kontakter:**

Velg en mottaker fra listen over kontakter. Du kan også legge til eller redigere kontakter.

**Nylig:**

Velg en mottaker fra loggen over sendte fakser. Du kan også legge til mottakeren på kontaktlisten.

**Meny**

Du kan velge følgende menyer.

- Skanneinnstillinger
- Innstillinger for faks
- Mer
- Kontaktadministr.

Se relatert informasjon under for mer informasjon.

**Send faks**

Trykk på -knappen for å sende faksen.

### Relatert informasjon

➔ [“Velge mottakere” på side 86](#)

## Skanneinnstillinger



Velg menyene på kontrollpanelet som beskrevet nedenfor:

**Faks > Meny > Skanneinnstillinger**

**Oppløsning:**

Velg oppløsning for den utgående faksen. Hvis du velger en høyere oppløsning, blir datastørrelsen større, og det tar lenger tid å sende faksen.

#### Tetthet:

Angir tettheten for utgående faks. Trykk  for å gjøre tettheten mørkere og trykk  for å gjøre den lysere.

#### Kontinuerlig sk. (ADM):

Hvis du sender faks, enten ved å plassere originalene en etter en eller ved å plassere originalene etter størrelse, kan du sende dem som ett dokument i originalstørrelsene. Se relatert informasjon om dette emnet under.

#### Orig. størrelse (glass):

Velg størrelse og retning for originalen som du plasserte på skannerglassplaten.

#### Fargemodus:

Velg om bildet skal skannes i farger eller svart/hvitt.

### Relatert informasjon

➔ [“Sende dokumenter i forskjellige størrelser med ADF-en \(Kontinuerlig sk. \(ADM\)\)” på side 88](#)

## Innstillinger for faks

Velg menyene på kontrollpanelet som beskrevet nedenfor:

### Faks > Meny > Innstillinger for faks

#### Send direkte:

Sender en monokrom faks mens originalene skannes. Ettersom skannede originaler ikke lagres midlertidig i skriverens minne, også hvis det sendes et stort antall sider, kan du unngå skriverfeil som følge av lite minne. Merk at det tar lengre tid å sende med denne funksjonen enn hvis den ikke brukes. Se relatert informasjon om dette emnet under.

Du kan ikke bruke denne funksjonen når du sender en faks til flere mottakere.

#### Send faks senere:

Sender faksen på klokkeslettet du har angitt. Bare svart-hvitt-faks er tilgjengelig når du bruker dette alternativet. Se relatert informasjon om dette emnet under.

#### Legg til senderinfo:

Velg hvor du vil inkludere toppteksten (avsendernavn og faksnummer) på den utgående faksen. Eller du kan velge å ikke inkludere noen informasjon.

- Av:** Sender en faks uten topptekstinformasjon.
- Utenfor bilde:** Sender en faks med informasjon i topptekst i øvre hvite margin på faksen. Dette forhindrer at toppteksten overlapper med det skannede bildet. Faksen kan imidlertid skrives ut hos mottakeren på to ark, avhengig av størrelsen på originalene.
- Innenfor bilde:** Sender en faks med topptekstinformasjon som er ca. 7 mm lengre ned enn øverste kant på det skannede bildet. Toppteksten kan overlape med bildet. Faksen kan imidlertid skrives ut hos mottakeren på to ark.

#### Fakstoppt.:

Velg topptekst for mottakeren. For å bruke denne funksjonen må du registrere flere topptekster på forhånd.

#### Ekstra Topptekstinfo:

Velg informasjonen du ønsker å legge til. Du kan velge en fra **Ditt telefonnummer** og **Destinasjonsliste**.

#### Sendekvittering:

Skriver ut en overføringsrapport etter at du har sendt faksen.

**Skriv ut ved feil** skriver kun ut en rapport når det oppstår en feil.

Når **Legg ved bilde i rapport** har blitt angitt i **Innst. > Faksinnstillin. > Rapportinnstillinger**, vil fakser med feil også skrives ut med rapporten.

#### Relatert informasjon

- ➔ [“Sende mange sider i et monokromt dokument \(Send direkte\)” på side 88](#)
- ➔ [“Sende fakser i monokrom til bestemte tidspunkt på dagen \(Send faks senere\)” på side 89](#)

## Mer

Velg menyene på kontrollpanelet som beskrevet nedenfor.

#### Faks > Meny > Mer

##### Overføringslogg:

Du kan kontrollere loggen over sendte eller mottatte faksjobber.

##### Faksrapport:

###### Siste sending:

Skriver ut en rapport for forrige faks som ble sendt eller mottatt gjennom avspørring.

###### Fakslogg:

Skriver ut en overføringsrapport. Du kan innstille utskrivning av denne rapporten automatisk ved bruk av følgende meny.

**Innst. > Faksinnstillin. > Rapportinnstillinger > Auto. Utsk. Fakslogg**

###### Faksinnstillingsliste:

Skriver ut de nåværende faksinnstillingene.

###### Protokollspor:

Skriver ut en detaljert rapport for forrige faks som ble sent eller mottatt.

##### Skriv ut fakser på nytt:

Skriver ut mottatte fakser i skriveren på nytt.

#### Avspør. motta:

Når dette er angitt til **På** og du ringer senderens faksnummer, kan du motta dokumenter fra senderens faksmaskin. Se relatert informasjon under for mer informasjon om hvordan du mottar faks ved hjelp av **Avspør. motta**.

Når du forlater Faks -menyen, går innstillingen tilbake til **Av** (standard).

#### Faksinnstillin.:

Åpner **Innst. > Faksinnstillin.**

#### Relatert informasjon

- ➔ [“Motta fakser ved avspørring \(Avspør. motta\)” på side 91](#)
- ➔ [“Faksinnstillin.” på side 217](#)

## Kontaktadministr.

Velg menyene på kontrollpanelet som beskrevet nedenfor:

**Faks > Meny > Kontaktadministr.**

Åpner **Innst. > Kontaktadministr.**

Du kan legge til eller redigere kontakter.

---

## Bruke andre faksfunksjoner

### Skrive ut faksrapport manuelt

1. Velg **Faks** på startsidene.

Hvis du vil velge et element, bruker du knappene ▲ ▼ ◀ ▶ og trykker deretter på OK-knappen.

2. Trykk på OK-knappen og velg **Mer**.
3. Velg **Faksrapport**.
4. Velg rapporten du vil skrive ut, og følg deretter instruksjonene på skjermen.

**Merknad:**

Du kan endre rapportformatet. Fra hjemskjermen velger du **Innst. > Faksinnstillin. > Rapportinnstillinger**, og endrer deretter **Legg ved bilde i rapport** eller **Rapportformat**-innstillingene.

---

## Sende en faks fra en telefon

Du kan sende fakser fra datamaskinen ved å bruke FAX Utility og PC-FAX driveren.

**Merknad:**

- Kontroller om FAX Utility og skriverens PC-FAX-driver er installert før du bruker denne funksjonen.  
“Program for konfigurering av fakseoperasjoner og sending av fakser (FAX Utility)” på side 209  
“Program for sending av fakser (PC-FAX-driver)” på side 210
- Hvis FAX Utility ikke er installert, installerer du FAX Utility med EPSON Software Updater (program for oppdatering av programvare).  
EPSON Software Updater FY19 “Program for å oppdatere programvare og fastvare (Epson Software Updater)” på side 211

## Sende dokumenter som er opprettet med et program (Windows)

Ved å velge en skriver med faksmaskin fra **Skriv ut**-menyen til et program, for eksempel Microsoft Word eller Excel, kan du overføre data direkte, for eksempel dokumenter, tegninger og tabeller, du har opprettet, med en omslagsside.

**Merknad:**

Den følgende forklaringen bruker Microsoft Word som et eksempel. Faktisk bruk kan variere avhengig av programmet du bruker. Se hjelp i programmet for å få mer informasjon.

1. Opprett et dokument som skal overføres via faks, med et program.
2. Klikk på **Skriv ut** fra **Fil**-menyen.  
Programmets **Skriv ut**-vindu vises.
3. Velg **XXXXXX (FAX)** (der XXXXXX er skrivernavnet) i **Skriver**, og velg deretter innstillingene for sending av faks.
  - Angi **1** i **Antall kopier**. Faksen kan ikke overføres på riktig måte hvis du angir **2** eller mer.
  - Du kan sende opptil 100 sider i løpet av én faksoverføring.
4. Klikk på **Skriveregenskaper** eller **Egenskaper** hvis du vil spesifisere **Papirstørrelse**, **Retning**, **Farge**, **Bildekvalitet** eller **Tegntetthet**.  
Les hjelpefilen for PC-FAX-driveren hvis du vil ha mer informasjon.
5. Klikk på **Skriv ut**.

**Merknad:**

Et vindu for registrering av informasjonen din vises første gang du bruker FAX Utility. Fyll inn nødvendig informasjon og klikk deretter **OK**.

**Innstillinger for mottaker**-skjermen til FAX Utility vises.

6. Når du vil sende andre dokumenter i samme faksoverføring, velger du **Tilføy dokumenter å sende**-avmerkingsboksen.  
Skjermen for å legge til dokumenter vises når du klikker på **Neste** i trinn 9.
7. Velg **Legg ved forside**-avmerkingsboksen hvis nødvendig.



8. Angi en mottaker.

- Velge en mottaker (navn, faksnummer, osv.) fra **Telefonliste for PC-FAX**:

Hvis mottakeren er lagret i telefonlisten, følger du trinnene nedenfor.

- ❶ Klikk på **Telefonliste for PC-FAX**-fanen.
- ❷ Velg mottakeren fra listen og klikk på **Legg til**.

- Velge en mottaker (navn, faksnummer, osv.) fra kontaktene på skriveren:

Hvis mottakeren er lagret i kontaktene på skriveren, følger du trinnene nedenfor.

- ❶ Klikk på **Kontakter på skriveren**-fanen.
- ❷ Velg kontakter fra listen og klikk på **Legg til** for å fortsette til **Legg til som Mottaker**-vinduet.
- ❸ Velg kontaktene fra listen som vises, og klikk deretter på **Rediger**.
- ❹ Legg til personopplysninger, for eksempel **Firma/bedrift** og **Tittel** etter behov, og klikk deretter på **OK** for å gå tilbake til **Legg til som Mottaker**-vinduet.
- ❺ Etter behov velger du avmerkingsboksen til **Registrer i Telefonliste for PC-FAX** for å lagre kontakter i **Telefonliste for PC-FAX**.
- ❻ Klikk på **OK**.

- Angivelse av en mottaker (navn, faksnummer, osv.) direkte:

Utfør trinnene nedenfor.

- ❶ Klikk på **Manuell oppringing**-fanen.
- ❷ Skriv inn nødvendig informasjon.
- ❸ Klikk på **Legg til**.

Ved å klikke på **Lagre i telefonliste** kan du i tillegg lagre mottakeren i listen under **Telefonliste for PC-FAX**-fanen.

**Merknad:**

- Hvis skriverens Linjetype er satt til **PBX**, og tilgangskoden er satt til å bruke # (firkanttast) i stedet for å angi nøyaktig prefikskode, skriver du inn # (firkanttast). For mer informasjon, kan du lese Linjetype i Basisinnstillinger fra lenken til relatert informasjon nedenfor.
- Hvis du har valgt **Angi faksnummeret to ganger i Valgfrie innstillinger** på FAX Utility-hovedskjermen, må du angi samme nummer igjen når du klikker på **Legg til** eller **Neste**.

Mottakeren legges til i **Mottakerliste**, som vises i den øvre delen av vinduet.

9. Klikk på **Neste**.

- Når du har valgt **Tilføy dokumenter å sende**-avmerkingsboksen, følger du trinnene nedenfor for å legge til dokumenter i **Dokumentsammenslåing**-vinduet.

- ❶ Åpne et dokument du vil legge til, så velger du den samme skriveren (faksnavn) i **Skriv ut**-vinduet. Dokumentet er lagt til **Dokumentliste for sammenslåing**-listen.
- ❷ Klikk på **Forhåndsvisning** for å kontrollere det flettede dokumentet.
- ❸ Klikk på **Neste**.

**Merknad:**

Innstillingene for **Bildekvalitet** og **Farge** du har valgt for det første dokumentet, blir brukt på andre dokumenter.

- Når du har valgt **Legg ved forside**-avmerkingsboksen, angir du innholdet på omslagssiden i **Innstillinger for forside**-vinduet.

❶ Velg en omslagsside fra eksemplene i **Forside**-listen. Vær oppmerksom på at det ikke finnes noen funksjon for å opprette en original omslagsside eller for å legge til en original omslagsside til listen.

❷ Angi **Emne** og **Melding**.

❸ Klikk på **Neste**.

**Merknad:**

Angi følgende i **Innstillinger for forside** etter behov.

- Klikk på **Formatering av forside** hvis du vil endre rekkefølgen til elementene på omslagssiden. Du kan velge størrelsen til omslagssiden i **Papirstørrelse**. Du kan også velge en omslagsside av en annen størrelse enn dokumentet som overføres.
- Klikk på **Skrifttype** hvis du vil endre skrifttypen til teksten på omslagssiden.
- Klikk på **Innstillinger for avsender** hvis du vil endre avsenderinformasjonen.
- Klikk på **Detaljert forhåndsvisning** hvis du vil sjekke omslagssiden med emnet og meldingen du skrev inn.

10. Sjekk innholdet for overføringen og klikk på **Send**.

Kontroller at navnet og faksnummeret til mottakeren er riktig før overføringen. Klikk på **Forhåndsvis** for å se gjennom omslagssiden og dokumentet som skal overføres.

Når overføringen starter, vises et vindu som viser overføringsstatus.

**Merknad:**

- For å stoppe overføringen, velger du dataene og klikker på **Avbryt** . Du kan også avbryte med skriverens kontrollpanel.
- Hvis en feil oppstår under overføringen, dukker **Kommunikasjonsfeil**-vinduet opp. Sjekk feilinformasjonen og overfør på nytt.
- Faksstatusovervåking-skjermen (skjermen der du kan sjekke overføringsstatus som ble nevnt ovenfor) vises ikke hvis Vis Faksstatusovervåking ved sending ikke er valgt i **Valgfrie innstillinger**-skjermen på FAX Utility-hovedskjermen.

**Relatert informasjon**

➔ [“Basisinnstillinger-meny” på side 217](#)

## Sende dokumenter som er opprettet med et program (Mac OS)

Ved å velge en skriver med faksfunksjon fra **Skriv ut**-menyen til et kommersielt tilgjengelig program, kan du sende data, for eksempel dokumenter, tegninger og tabeller, som du har opprettet.

**Merknad:**

Den følgende forklaringen bruker *Text Edit*, et vanlig Mac OS-program, som et eksempel.

- Opprett dokumentet du vil sende via faks i et program.
- Klikk på **Skriv ut** fra **Fil**-menyen.  
Programmets **Skriv ut**-vindu vises.
- Velg skriveren (faksnavnet) din i **Navan**, klikk på ▼ for å vise de detaljerte innstillingene, sjekk skriverinnstillingene, og klikk deretter på **OK**.

4. Angi innstillinger for hvert element.

- Angi **1** i **Antall kopier**. Selv om du angir **2** eller mer, sendes bare 1 kopi.
- Du kan sende opptil 100 sider i løpet av én faksoverføring.

**Merknad:**

*Sidestørrelsen til dokumenter du kan sende er den samme som papirstørrelsen du kan fakse fra skriveren.*

5. Velg Faksinnstillinger fra hurtigmenyen, og angi deretter innstillinger for hvert element.

Les hjelpefilen for PC-FAX-driveren for forklaring om hvert enkelt innstillingselement.

Klikk på  nederst til venstre på vinduet for å åpne hjelpefilen for PC-FAX-driveren.

6. Velg Innstillinger for mottakere-menyen og angi deretter mottakeren.

- Angivelse av en mottaker (navn, faksnummer, osv.) direkte:

Klikk på **Legg til**-elementet, skriv inn nødvendig informasjon, og klikk deretter på . Mottakeren legges til i Mottakerliste, som vises i den øvre delen av vinduet.

Hvis du har valgt «Angi faksnummeret to ganger» driverinnstillingene for PC-FAX, må du angi samme nummer igjen når du klikker på .

Hvis linjen for fakstilkoblingen krever en prefikskode, må du skrive inn Retningsnummer for ekstern tilgang.

**Merknad:**

*Hvis skriverens Linjetype er satt til **PBX**, og tilgangskoden er satt til å bruke # (firkanttast) i stedet for å angi nøyaktig prefikskode, skriver du inn # (firkanttast). For mer informasjon, kan du lese Linjetype i Basisinnstillinger fra lenken til relatert informasjon nedenfor.*

- Velge en mottaker (navn, faksnummer, osv.) fra telefonlisten:

Hvis mottakeren er lagret i telefonlisten, kan du klikke på . Velg mottakeren fra listen, og klikk deretter på **Legg til** > **OK**.

Hvis linjen for fakstilkoblingen krever en prefikskode, må du skrive inn Retningsnummer for ekstern tilgang.

**Merknad:**

*Hvis skriverens Linjetype er satt til **PBX**, og tilgangskoden er satt til å bruke # (firkanttast) i stedet for å angi nøyaktig prefikskode, skriver du inn # (firkanttast). For mer informasjon, kan du lese Linjetype i Basisinnstillinger fra lenken til relatert informasjon nedenfor.*

7. Sjekk mottakerinnstillingene, og klikk deretter på **Faks**.

Sendingen starter.

Kontroller at navnet og faksnummeret til mottakeren er riktig før overføringen.

**Merknad:**

- Hvis du klikker på skriverikonet i Dock, vises kontrollskjermen for overføringsstatus. For å stoppe sendingen, klikk på dataene, og klikk deretter på **Slett**.
- Hvis en feil oppstår under overføringen, vises **Sending mislyktes**-meldingen. Sjekk overføringsoppføringene på **Fakssendingsrapport**-skjermen.
- Dokumenter med forskjellige papirstørrelser sendes muligens ikke på riktig måte.

## Relatert informasjon

➔ [“Basisinnstillinger-meny” på side 217](#)

---

# Motta fakser på en datamaskin

Fakser kan mottas av en skriver og lagres i PDF-format på en datamaskin som er koblet til skriveren. Bruk FAX Utility (applikasjon) for å angi innstillingene.

For mer informasjon om hvordan du bruker FAX Utility kan du lese Grunnleggende betjening i FAX Utility-hjelpen (vises i hovedvinduet). Tast inn passordet hvis skjermbildet hvor du skriver inn passord vises på dataskjermen mens du angi innstillinger. Hvis du ikke vet passordet kan du kontakte administratoren.

### **Merknad:**

- Kontroller at FAX Utility er installert, og at innstillingene for FAX Utility er angitt, før du bruker denne funksjonen.  
[“Program for konfigurering av fakseoperasjoner og sending av fakser \(FAX Utility\)” på side 209](#)
- Hvis FAX Utility ikke er installert, installerer du FAX Utility med EPSON Software Updater (program for oppdatering av programvare).  
[EPSON Software Updater FY19 “Program for å oppdatere programvare og fastvare \(Epson Software Updater\)” på side 211](#)



### **Forsiktighetsregel:**

- For å motta faks på en datamaskin, må **Mottaksmodus** på skriverens kontrollpanel angis til **Auto**. For å angi innstillinger på kontrollpanelet til skriveren velger du **Innst.** > **Faksinnstillin.** > **Basisinnstillinger** > **Mottaksmodus**.
- Datamaskinen som er satt til å motta fakser skal alltid være på. Mottatte dokumenter lagres i skriverens minne midlertidig før dokumentene blir lagret på datamaskinen. Hvis du slår av datamaskinen, kan skriverens minne bli fullt fordi den ikke kan sende dokumentene til datamaskinen.
- Når mottatt faks har blitt midlertidig lagret til skriverens minne, vil -lampen slås på.
- For å lese mottatte fakser må du installere et PDF-visningsprogram, for eksempel Adobe Reader, på datamaskinen.

## Relatert informasjon

➔ [“Lage innstillinger for å sende og motta fakser på den datamaskin” på side 80](#)

# Se etter nye fakser (Windows)

Ved å konfigurere en datamaskin til å lagre fakser som mottas av skriveren, kan du sjekke behandlingsstatusen til mottatte fakser og hvorvidt det har kommet nye fakser, med fakseikonet i Windows-oppgavelinjen. Ved å konfigurere datamaskinen til å vise et varsel når nye fakser mottas, dukker en varselskjerm opp i nærheten av Windows-systemstatusfeltet, og du kan se de nye faksene.

### **Merknad:**

- Mottatt faksdata som er lagret på datamaskinen, fjernes fra skriverens minne.
- Du trenger Adobe Reader for å se de mottatte faksene, fordi de lagres som PDF-filer.

## Bruke faksikonet i oppgavelinjen (Windows)

Du kan se etter nye fakser og operasjonsstatusen ved å bruke fakseikonet som vises i Windows-oppgavelinjen.

1. Sjekk ikonet.

 : venter.

 : ser etter nye fakser.

 : import av nye fakser er fullført.

2. Høyreklikk på ikonet, og klikk deretter på **Vis Register av mottatte fakser**.

**Register av mottatte fakser**-skjerm bildet vises.

3. Sjekk datoen og avsender i listen, og åpne deretter den mottatte filen som PDF.

**Merknad:**

Mottatte fakser får automatisk nytt navn med følgende navneformat.

YYYYMMDDHHMMSS\_XXXXXXXXXX\_NNNNN (år/måned/dag/time/minutt/sekund\_avsenderens nummer)

Du kan også åpne mappen med mottatt faks direkte når du høyreklikker på ikonet. Hvis du vil ha mer informasjon, kan du lese **Valgfrie innstillinger** i FAX Utility og tilhørende hjelp (vises i hovedvinduet).

Mens fakseikonet viser at den venter, kan du se etter nye fakser umiddelbart ved å velge **Se etter nye fakser nå**.

## Bruke varselvinduet (Windows)

Når du stiller inn et varsel om nye fakser, vises et varselvindu i nærheten av oppgavelinjen for hver faks.

1. Sjekk varselskjermen som vises på datamaskinskjermen din.

**Merknad:**

Varselskjermen forsvinner, hvis ingen operasjon utføres innen en viss tid. Du kan endre varselinnstillingen, for eksempel visningstiden.

2. Klikk hvor som helst i varselskjermen, med unntak av -knappen.

**Register av mottatte fakser**-skjerm bildet vises.

3. Sjekk datoen og avsender i listen, og åpne deretter den mottatte filen som PDF.

**Merknad:**

Mottatte fakser får automatisk nytt navn med følgende navneformat.

YYYYMMDDHHMMSS\_XXXXXXXXXX\_NNNNN (år/måned/dag/time/minutt/sekund\_avsenderens nummer)

Du kan også åpne mappen med mottatt faks direkte når du høyreklikker på ikonet. Hvis du vil ha mer informasjon, kan du lese **Valgfrie innstillinger** i FAX Utility og tilhørende hjelp (vises i hovedvinduet).

## Se etter nye fakser (Mac OS)

Du kan se etter nye fakser med en av metodene nedenfor. Dette er bare tilgjengelig på datamaskiner som er satt til **"Lagre"** (lagre fakser på denne datamaskinen).

- Åpne mottatt faks-mappen (spesifisert i **Utskriftsinnstillinger for mottatt faks**)

Åpne Faksmottaksovervåking og klikk på **Se etter nye fakser nå**.

Varsel om at nye fakser er mottatt

Velg **Varsle meg om nye fakser via et Dock-ikon** i **Faksmottaksovervåking > Innstillinger** i FAX Utility, mottak av faks-monitorikonet i dokken hopper for å varsle deg om at nye fakser er mottatt.

## Åpne Mottatt faks-mappen fra Mottatt faks-monitoren (Mac OS)

Du kan åpne lagringsmappen fra datamaskinen som er spesifisert til å motta fakser når du velger "**Lagre**" (**lagre fakser på denne datamaskinen**).

1. Klikk på mottatt faks-monitorikonet på Dock for å åpne **Faksmottaksovervåking**.
2. Velg skriveren og klikk på **Åpne mappe**, eller dobbeltklikk på skriverens navn.
3. Sjekk datoen og avsender i filnavnet, og åpne deretter PDF-filen.

**Merknad:**

Mottatte fakser får automatisk nytt navn med følgende navneformat.

YYYYMMDDHHMMSS\_XXXXXXXXXX\_nnnnn (år/måned/dag/time/minutt/sekund\_avsenderens nummer)

Informasjonen som sendes fra avsenderen, vises som avsenderens nummer. Dette nummeret vises kanskje ikke, avhengig av avsenderen.

## Avbryte funksjonen som lagrer innkommende faks til datamaskinen

Du kan avbryte lagring av faks til datamaskinen ved hjelp av FAX Utility.

For mer informasjon, les Grunnleggende betjening i hjelpefilen for FAX Utility (vises i hovedvinduet).

**Merknad:**

Hvis noen fakser ikke har blitt lagret til datamaskinen, kan du ikke avbryte funksjonen som lagrer faks på datamaskinen.

Du kan også endre innstillingene på skriveren. Se «Relatert informasjon» under for å endre innstillinger.

### Relatert informasjon

➔ [“Angi Lagre til datamaskin-innstilling til å ikke motta faks” på side 81](#)

---

# Vedlikeholde skriveren

Kontrollere bleknivået. . . . .	104
Forbedre utskrifts-, kopi-, skanne- og fakskvalitet. . . . .	104
Rengjøring av skriveren. . . . .	111
Rengjøre sølt blekk. . . . .	112

## Kontrollere bleknivået

Vil du vite hvor mye blekk som faktisk er igjen, kan du sjekke bleknivåene visuelt på skriverens beholdere.

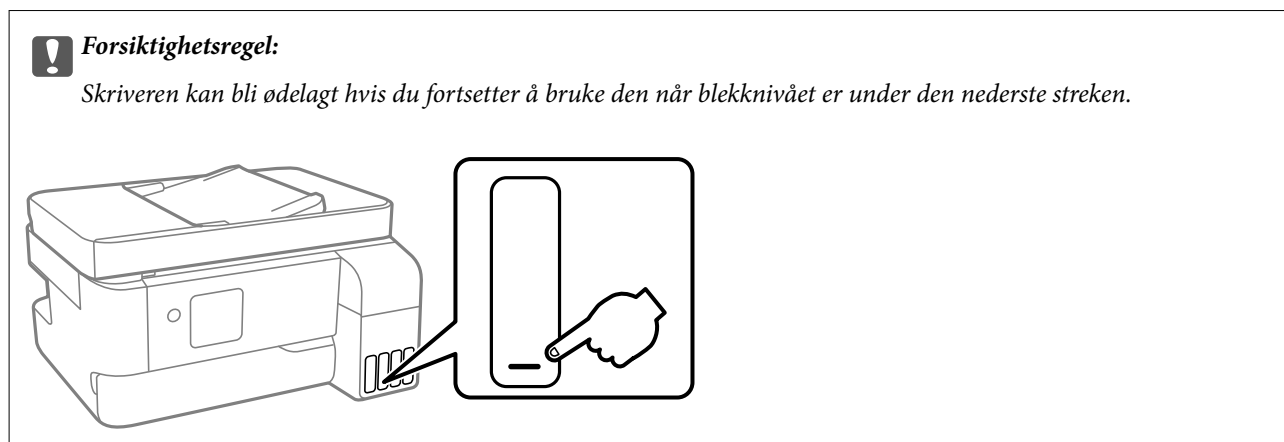

### **Merknad:**

Du kan kontrollere omtrentlige bleknivåer fra statusovervåkingen på skriverdriveren.

#### Windows

Klikk på **EPSON Status Monitor 3** i **Vedlikehold**-fanen.

Hvis **EPSON Status Monitor 3** er deaktivert, klikker du på **Utvidede innstillinger** i kategorien **Vedlikehold**, og velger deretter **Aktiver EPSON Status Monitor 3**.

#### Mac OS

Apple-meny > **Systeminnstillinger** > **Skrivere og skannere** (eller **Skriv ut og skann**, **Skriv ut og send som faks**) > **Epson(XXXX)** > **Alternativer og forsyninger** > **Verktøy** > **Åpne skriververktøy** > **EPSON Status Monitor**

### **Relatert informasjon**

➔ [“Fylle på blekkbeholderne” på side 187](#)

## Forbedre utskrifts-, kopi-, skanne- og fakskvalitet

### Kontrollere og rengjøre skriverhodet

Hvis dysene er tette, blir utskriftene svake, det er synlige striper, eller uventede farger vises. Hvis dysene er skikkelig tette, blir et blankt ark skrevet ut. Når utskriftskvaliteten er redusert, bruker du først dyseskontrollfunksjonen til å kontrollere om dysene er tette. Hvis dysene er tette, rengjør du skriverhodet.



**!** **Forsiktighetsregel:**

- Du må ikke åpne Indre deksel eller slå av skriveren ved hoderengjøring. Hvis rengjøringen av skriverhodet er ufullstendig, kan du kanskje ikke skrive ut.
- Rengjøring av skriverhodet bruker blekk og bør ikke gjøres mer enn nødvendig.
- Når det er lite blekk, kan du ikke rengjøre skriverhodet.
- Hvis utskriftskvaliteten ikke er forbedret etter at du har gjentatt dysekontroller og rengjøring av skriverhodet 3 ganger, må du vente i minst 12 timer uten å skrive ut, og deretter kjøre dysekontrollen på nytt og gjenta rengjøring av skriverhodet om nødvendig. Vi anbefaler å slå skriveren av med -knappen. Kjør Trykkrens hvis utskriftskvaliteten fremdeles ikke er forbedret.
- Vil du unngå at skriverhodet tørker ut, skal du ikke koble fra skriveren mens strømmen er på.

Du kan sjekke og rengjøre skriverhodet ved å bruke skriverens kontrollpanel.

1. Velg **Vedlikehold** på skriverens kontrollpanel.

Hvis du vil velge et element, bruker du knappene     og trykker deretter på OK-knappen.

2. Velg **Dysekontroll**.

3. Følg instruksjonene på skjermen for å legge inn papir og skrive ut dysekontrollmønsteret.

4. Sjekk det utskrevne mønsteret for å se om skriverhodets dyser er tette.

**A) OK**

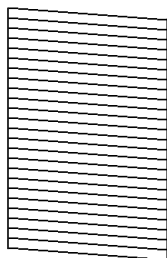

**B) NG**

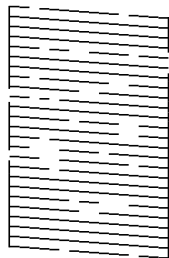

**C) NG**

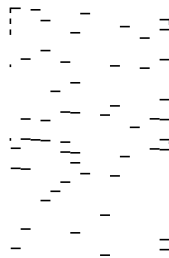

- A:

Alle linjene er skrevet ut. Velg **Nei**. Ingen behov for flere handlinger.

- B eller nær B

Noen dyser er tette. Velg **Ja** og følg anvisningene på skjermen for å rengjøre skriverhodet.

Når rengjøringen er fullført, skrives kontrollmønsteret for dysene ut automatisk.

- C eller nær C

Hvis de fleste linjene mangler eller ikke skrives ut, indikerer dette at de fleste dysene er tette. Velg **Nei** for å lukke dysekontrollfunksjonen og start Trykkrens. Se den «relaterte informasjonen» under for mer informasjon.

5. Gjenta rengjøringen og utskriftsmønsteret til alle linjer er fullstendig skrevet ut.

 **Forsiktighetsregel:**

Hvis utskriftskvaliteten ikke er forbedret etter at du har gjentatt dysekontroller og rengjøring av skriverhodet 3 ganger, må du vente i minst 12 timer uten å skrive ut, og deretter kjøre dysekontrollen på nytt og gjenta rengjøring av skriverhodet om nødvendig. Vi anbefaler å slå skriveren av med -knappen. Kjør Trykkrens hvis utskriftskvaliteten fremdeles ikke er forbedret.

**Merknad:**

Du kan også sjekke og rengjøre skriverhodet fra skriverdriveren.

Windows

Klikk på **Dysekontroll skrivehode** i **Vedlikehold**-fanen.

Mac OS

Apple-meny > **Systeminnstillinger** > **Skrivere og skannere** (eller **Skriv ut og skann**, **Skriv ut og send som faks**) > **Epson(XXXX)** > **Alternativer og forsyninger** > **Verktøy** > **Åpne skriververktøy** > **Dysekontroll skrivehode**

**Relatert informasjon**

➔ [“Kjøre Trykkrens” på side 106](#)

## Kjøre Trykkrens

Med verktøyet **Trykkrens** kan du bytte alt blekket som ligger i blekkørerne. I de følgende situasjonene må du muligens bruke denne funksjonen for å forbedre utskriftskvaliteten.

- Du skrev ut eller utførte hoderengjøring når blekknivåene var for lave til å være synlige i blekktankvindue.
- Du utførte dysesjekken og hoderengjøringen 3 ganger, og deretter ventet du i minst 12 timer uten å skrive ut, men utskriftskvaliteten ble ikke forbedret.

Les følgende instruksjoner før du kjører denne funksjonen.

 **Forsiktighetsregel:**

Sørg for at det er nok blekk i blekktankene.

Sjekk visuelt at alle blekktankene er minst en tredjedels fulle. Lave blekknivået ved Trykkrens kan skade produktet.

 **Forsiktighetsregel:**

Et intervall på 12 timer kreves mellom hver Trykkrens.

Vanligvis skal en enkelt Trykkrens løse problemet med utskriftskvalitet innen 12 timer. Derfor må du vente 12 timer før du prøver den igjen for å unngå unødvendig blekkforbruk.

 **Forsiktighetsregel:**

Uskiftning av vedlikeholdsboxen kan være nødvendig.

Blekk må anbringes i vedlikeholdsboxen. Hvis den blir full, må du forberede og montere en ny vedlikeholdsbox for å fortsette utskrift.

**Merknad:**

Når blekknivåene eller den ledige plassen i vedlikeholdsboxen ikke er tilstrekkelige for Trykkrens, kan du ikke kjøre denne funksjonen. Selv i dette tilfellet kan nivåene og ledig plass for utskrift være igjen.

1. Velg **Vedlikehold** på skriverens kontrollpanel.

Hvis du vil velge et element, bruker du knappene ▲ ▼ ◀ ▶ og trykker deretter på OK-knappen.

2. Velg **Trykkrens**.

3. Følg instruksjonene på skjermen for å kjøre Trykkrens-funksjonen.

**Merknad:**

Hvis du ikke kan kjøre funksjonen, må du løse problemene som vises på skjermen. Følg deretter denne prosedyren fra trinn 1 for å kjøre denne funksjonen igjen.

4. Når du har kjørt funksjonen, utfører du en dysekontroll for å påse at dysene ikke er tette.

Hvis du vil ha mer informasjon om hvordan du kjører dysekontroll, kan du følge lenken nedenfor.



**Forsiktighetsregel:**

Hvis utskriftskvaliteten ikke er forbedret etter å ha kjørt Trykkrens, må du vente i minst 12 timer uten å skrive ut, og deretter kjøre dysekontrollen på nytt. Kjør Hoderengjøring eller Trykkrens igjen avhengig av det trykte mønsteret. Kontakt Epsons kundestøtte hvis kvaliteten fremdeles ikke er bedre.

**Merknad:**

Du kan også kjøre effektiv rengjøring fra skriverdriveren. Se relatert informasjon-lenken nedenfor for mer informasjon.

## Forhindre tetting av dyser

Bruk alltid av/på-knappen når du slår skriveren av og på.

Kontroller at strømlampen er av før du kobler fra strømkabelen.

Blekket kan tørke ut hvis det ikke er tildekket. På samme måte som at en kulepenn trenger en kork for å hindre at den tørker ut, må du påse at skriverhodet er godt tildekket for å hindre at blekket tørker ut.

Hvis strømkabelen trekkes ut eller hvis det oppstår strømbrydd når skriveren er i drift, kan det hende at skriverhodet ikke er godt tildekket. Hvis skriverhodet blir stående slik det er, vil det tørke ut og føre til at dysene (blekkutgangene) blir tette.

I så tilfelle må du slå skriveren på og av igjen så snart som mulig for at skriverhodet skal bli tildekket.

## Justere skriverhodet

Hvis du oppdager forskyvning av vertikale linjer eller uklare bilder, justerer du skriverhodet.

1. Velg **Vedlikehold** på skriverens kontrollpanel.

Hvis du vil velge et element, bruker du knappene ▲ ▼ ◀ ▶ og trykker deretter på OK-knappen.

2. Velg **Hodejustering**.

3. Velg en av innrettingsmenyene.

Vertikale linjer ser ujevne ut eller utskriftene er uskarpe: velg **Vertikal justering**.

- ❑ Det forekommer horisontale striper med jevne mellomrom: velg **Horisontal justering**.

4. Følg instruksjonene på skjermen.

## Rengjøring av papirbanen dersom det er blekkflekker

Når utskriftene er sølete eller stripete, må rullen rengjøres på innsiden.



### **Forsiktighetsregel:**

*Ikke bruk servietter for å rengjøre skriveren innvendig. Skriverhodedysene kan tilstoppes av lo.*

1. Velg **Vedlikehold** på skriverens kontrollpanel.

Hvis du vil velge et element, bruker du knappene ▲ ▼ ◀ ▶ og trykker deretter på OK-knappen.

2. Velg **Rengjøring papirskinne**.

3. Følg instruksjonene på skjermen for å legge inn papir og rengjøre papirbanen.

4. Gjenta denne prosedyren til papiret ikke lenger har blekkflekker.

## Rengjøre Skannerglassplaten

Hvis det blir flekker eller riper på kopiene eller de skannede bildene, må du rengjøre skannerglassplaten.



### **Forsiktig:**

*Vær forsiktig så du ikke setter fast hånden eller fingrene når du åpner eller lukker dokumentdekslet. Hvis ikke kan du bli skadet.*



### **Forsiktighetsregel:**

*Bruk aldri alkohol eller løsemidler til å rengjøre skriveren. Disse kjemikaliene kan skade skriveren.*

1. Åpne dokumentdekslet.

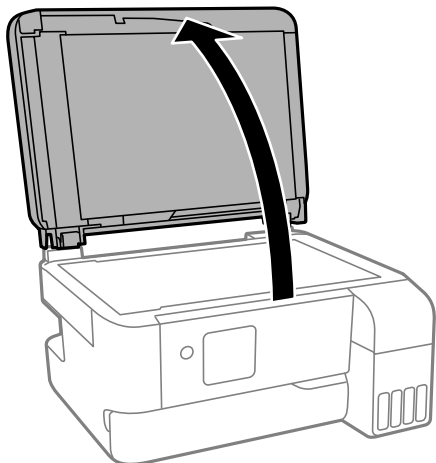

2. Bruk en myk, tørr og ren klut for å rengjøre overflaten av skannerglassplaten.

**!** **Forsiktighetsregel:**

- ❑ Dersom det er sølt fett eller annet materiale som er vanskelig å fjerne, på glassplaten, kan du bruke litt glassrengjøringsmiddel og en myk klut for å fjerne det. Tørk av alle rester av væske.
- ❑ Ikke press for hardt på glassoverflaten.
- ❑ Vær forsiktig så du ikke riper opp eller skader overflaten på glasset. En skadet glassplate kan medføre dårligere skannekvalitet.

## Rengjøre ADF

Når kopierte eller skannede bilder fra ADFen er sølete eller originalene ikke mates inn i ADFen på riktig måte, må du rengjøre ADFen.

**!** **Forsiktighetsregel:**

*Bruk aldri alkohol eller løsemidler til å rengjøre skriveren. Disse kjemikaliene kan skade skriveren.*

1. Åpne ADF-dekselet.

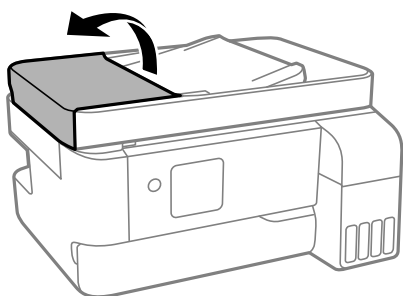

2. Bruk en myk, fuktet klut til å rengjøre rullen og ADF-en innvendig.

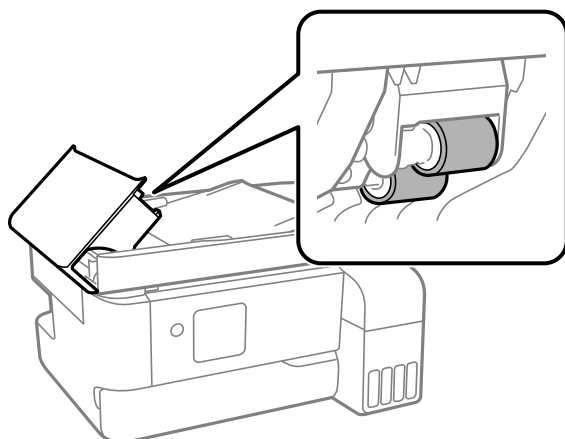

**!** **Forsiktighetsregel:**

*Brukes en tørr klut kan overflaten på rullen ta skade. Bruk ADF først etter at rullen er tørr.*

3. Lukk ADF-dekselet, og åpne deretter dokumentdekselet.

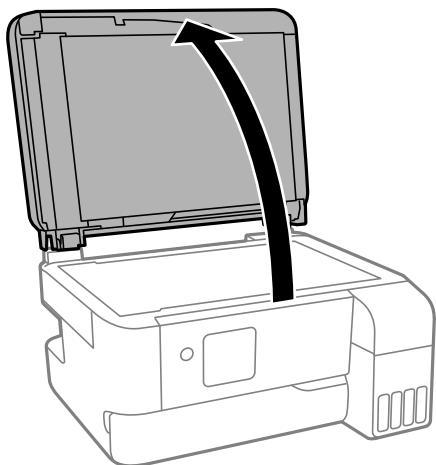

4. Rengjør delen som vises på illustrasjonen.

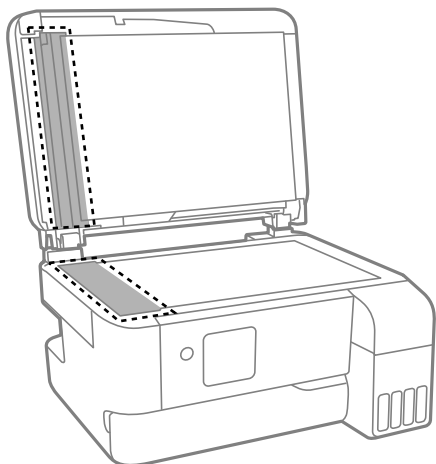

**!** **Forsiktighetsregel:**

- Dersom det er sølt fett eller annet materiale som er vanskelig å fjerne, på glassplaten, kan du bruke litt glassrengjøringsmiddel og en myk klut for å fjerne det. Tørk av alle rester av væske.
- Ikke press for hardt på glassoverflaten.
- Vær forsiktig så du ikke riper opp eller skader overflaten på glasset. En skadet glassplate kan medføre dårligere skannekvalitet.

5. Hvis problemet ikke kan fjernes, slå av skriveren ved å trykke på -knappen, åpne ADF-dekselet og løft deretter ADF-inngangsskuffen.

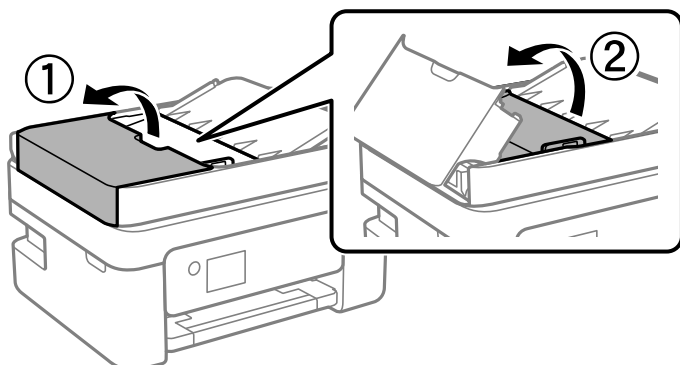

6. Rengjør delen som vises på illustrasjonen.

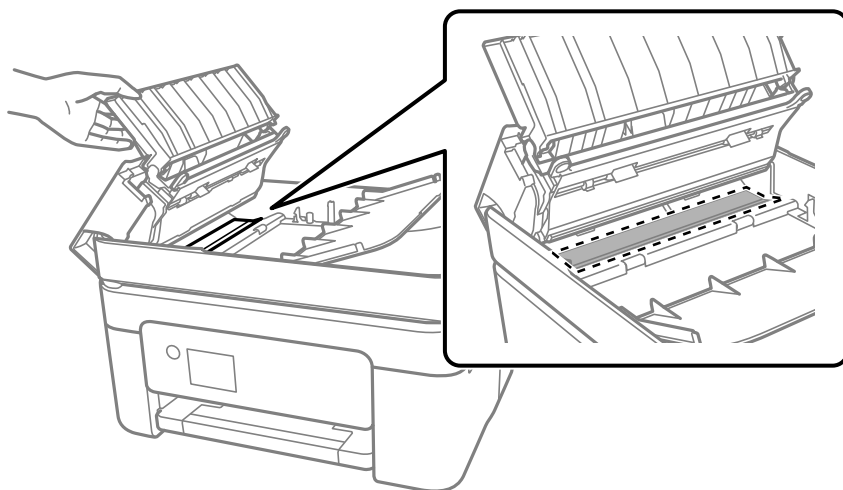

---

## Rengjøring av skriveren

Hvis komponentene og kabinettet er skitne eller støvete slår du skriveren av og rengjør dem med en myk, ren klut som er fuktet med vann. Hvis du ikke kan fjerne skitten kan du prøve å bruke litt mildt rengjøringsmiddel på den fuktige kluten.

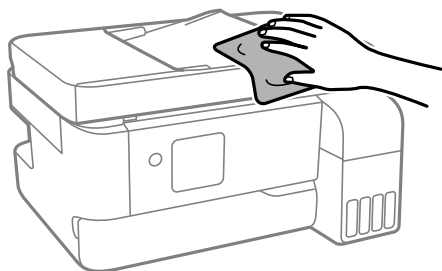

**!** **Forsiktighetsregel:**

- Vær forsiktig så du ikke får vann på skrivermekanismen eller elektriske komponenter. Ellers kan skriveren bli skadet.
- Bruk aldri alkohol eller malingstynner til å rengjøre komponentene og kabinettet. Disse kjemikaliene kan skade dem.
- Ikke berør delene som vises i den følgende illustrasjonen. Dette kan føre til feilfunksjon.

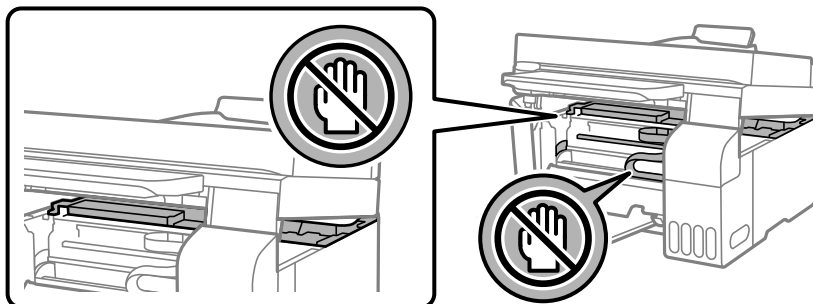

## Rengjøre sølt blekk

Rengjør på følgende måter hvis du har sølt blekk.

- Hvis blekk setter seg fast på området rundt tanken, må du tørke det av med en lofri, ren klut eller en bomullspinne.
- Hvis blekk søles på skrivebordet eller gulvet, må du tørke det bort umiddelbart. Det er vanskelig å fjerne flekken når blekket tørker. Stryk over blekket med en tørr klut og tørk det deretter bort med en fuktig klut for å forhindre at flekken sprer seg.
- Hvis du får blekk på hendene, må du vaske dem med vann og såpe.



# I disse situasjonene

Når man bytter ut en datamaskin. . . . .	114
Spare strøm. . . . .	114
Kontrollere totalt antall sider som er matet gjennom skriveren. . . . .	114
Deaktivere Wi-Fi-forbindelsen. . . . .	115
Installere programmene separat. . . . .	115
Tilbakestille nettverkstilkoblingen. . . . .	118
Koble til en smartenhet og skriver direkte (Wi-Fi Direct). . . . .	128
Legge til eller endre skriverens tilkobling. . . . .	132
Transportere og oppbevare skriveren. . . . .	136

## Når man bytter ut en datamaskin

Du må installere skriverdriveren og annen programvare på den nye datamaskinen.

Gå til følgende nettside og tast inn produktnavnet. Gå til **Oppsett** og start konfigurasjonen. Følg instruksjonene på skjermen.

<https://epson.sn>

---

## Spare strøm

Skriveren går over i hvilemodus eller den slår seg av automatisk hvis ingen handlinger blir utført innen en angitt tidsperiode. Du kan justere tiden før strømstyring trer i kraft. En økning vil påvirke produktets strømforbruk. Ta hensyn til miljøet før du gjør noen endringer.

1. Velg **Innst.** på startsidene.

Hvis du vil velge et element, bruker du knappene ▲ ▼ ◀ ▶ og trykker deretter på OK-knappen.

2. Velg **Skriveroppsett**.

3. Gjør ett av følgende.

Velg **Innsovingstid** eller **Avslåingsinnst.** > **Slå av ved inaktiv** eller **Slå av ved frakobling**.

Velg **Innsovingstid** eller **Avstengingstimer**.

**Merknad:**

Produktet kan ha funksjonen **Avslåingsinnst.** eller **Avstengingstimer** avhengig av kjøpssted.

4. Velg innstillingen.

---

## Kontrollere totalt antall sider som er matet gjennom skriveren

Du kan kontrollere det totale antallet sider som er matet gjennom skriveren. Informasjonen skrives ut sammen med dysekontrollmønsteret.

1. Velg **Vedlikehold** på skriverens kontrollpanel.

Hvis du vil velge et element, bruker du knappene ▲ ▼ ◀ ▶ og trykker deretter på OK-knappen.

2. Velg **Dysekontroll**.

3. Følg instruksjonene på skjermen for å legge inn papir og skrive ut dysekontrollmønsteret.

**Merknad:**

Du kan også kontrollere det totale antallet sider som er matet fra skriverdriveren.

 Windows

Klikk på **Skriver- og alternativinformasjon** i **Vedlikehold**-fanen.

 Mac OS

Apple-meny > **Systeminnstillinger** > **Skrivere og skannere** (eller **Skriv ut og skann**, **Skriv ut og send som faks**) > **Epson(XXXX)** > **Alternativer og forsyninger** > **Verktøy** > **Åpne skriververktøy** > **Skriver- og alternativinformasjon**

---

## Deaktivere Wi-Fi-forbindelsen

Hvis du tidligere brukte Wi-Fi (trådløst LAN), men ikke trenger å gjøre lenger det på grunn av en endring i tilkoblingsmodus og så videre, kan du deaktivere Wi-Fi-tilkoblingen.

Ved å fjerne unødvendige Wi-Fi-signaler kan du også redusere strømbelastningen i ventemodus.

1. Velg **Konfigurere trådløst LAN** på skriverens startside.

Hvis du vil velge et element, bruker du knappene ▲ ▼ ◀ ▶ og trykker deretter på OK-knappen.

2. Velg **Wi-Fi (anbefales)**.
3. Trykk på OK-knappen.
4. Velg **Annet** > **Deaktivere trådløst LAN**.  
Følg instruksjonene på skjermen.

---

## Installere programmene separat

Koble datamaskinen til nettverket, og installer de nyeste versjonene av programmer fra nettsiden. Logg på datamaskinen din som administrator. Skriv inn administratorpassordet hvis du blir bedt om det.

**Merknad:**

Når et program skal installeres på nytt, må det først avinstalleres.

1. Sørg for at skriveren og datamaskinen er tilgjengelige for kommunikasjon, og at skriveren er koblet til Internett.

2. Start Epson Software Updater.

Skjermbildet er et eksempel for Windows.

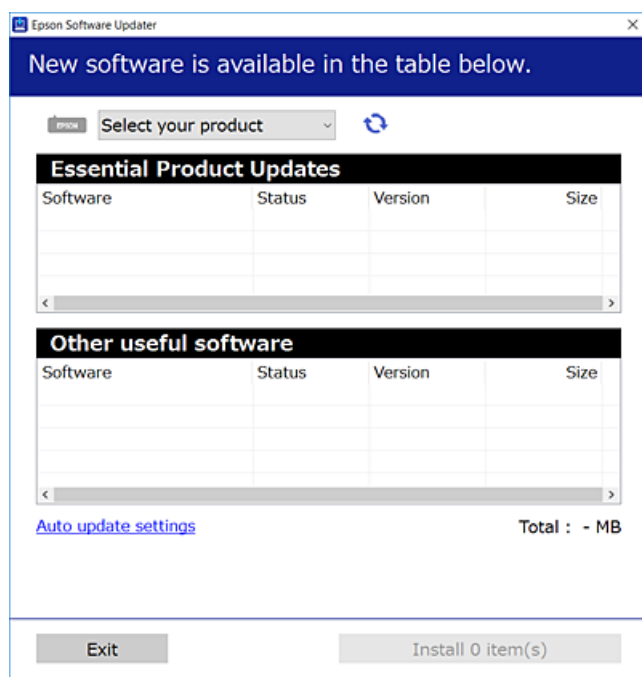

3. Velg skriveren din for Windows, og klikk deretter på  for å se etter de nyeste programversjonene.
4. Velg elementene du vil installere eller oppdatere, og klikk deretter på installeringsknappen.



**Forsiktighetsregel:**

Du må ikke slå av eller trekke ut kontakten til skriveren før oppdateringen er fullført. Det kan føre til feil i skriveren.

**Merknad:**

- Du kan laste ned de nyeste programmene fra Epson-nettstedet.  
<http://www.epson.com>
- Hvis du bruker Windows Server-operativsystemer, kan du ikke bruke Epson Software Updater. Last ned de nyeste programmene fra Epson-nettstedet.

**Relatert informasjon**

➔ [“Program for å oppdatere programvare og fastvare \(Epson Software Updater\)” på side 211](#)

## Kontroller at en ekte Epson-skriverdriver er installert — Windows

Du kan kontrollere at en ekte Epson-skriverdriver er installert på datamaskinen ved å bruke en av følgende metoder.

Velg **Kontrollpanel > Vis enheter og skrivere (Skrivere, Skrivere og telefakser)**, og gjør deretter følgende for å åpne vinduet med egenskaper for utskriftserveren.

- ❑ Windows 11/Windows 10/Windows 8.1/Windows 8/Windows 7/Windows Server 2022/Windows Server 2019/Windows Server 2016/Windows Server 2012 R2/Windows Server 2012/Windows Server 2008 R2

Klikk på skriverikonet, og klikk deretter på **Egenskaper for utskriftserver** øverst i vinduet.

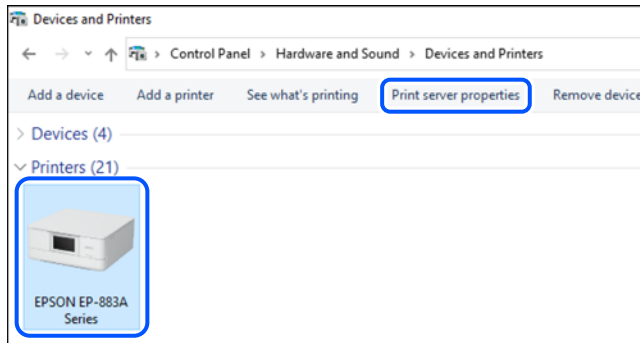

- ❑ Windows Vista/Windows Server 2008

Høyreklikk på **Skrivere**-mappen, og klikk deretter på **Kjør som administrator > Serveregenskaper**.

- ❑ Windows XP/Windows Server 2003 R2/Windows Server 2003

Fra **Fil**-menyen velger du **Serveregenskaper**.

Klikk på **Drivere**-fanen. Hvis skrivernavnet ditt vises i listen, er en ekte Epson-skriverdriver installert på datamaskinen.

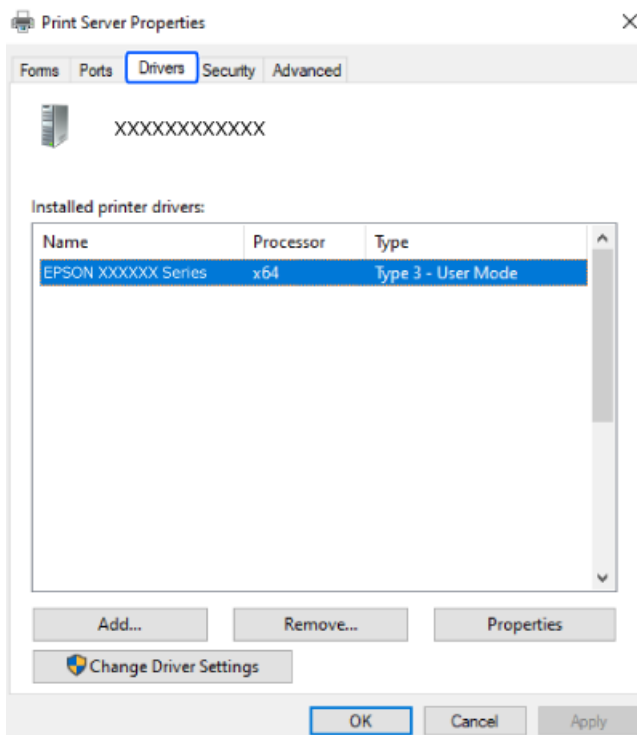

### Relatert informasjon

- ➔ [“Installere programmene separat” på side 115](#)

## Kontroller at en ekte Epson-skriverdriver er installert — Mac OS

Du kan kontrollere at en ekte Epson-skriverdriver er installert på datamaskinen ved å bruke en av følgende metoder.

Velg **Systemvalg** fra Apple-menyen > **Skrivere og skannere** (eller **Skriv ut og skann**, **Skriv ut og faks**), og velg deretter skriveren. Klikk på **Valg og forbruksmateriell** — hvis **Valg**-fanen og **Verktøy**-fanen vises i vinduet, er en ekte Epson-skriverdriver installert på datamaskinen.

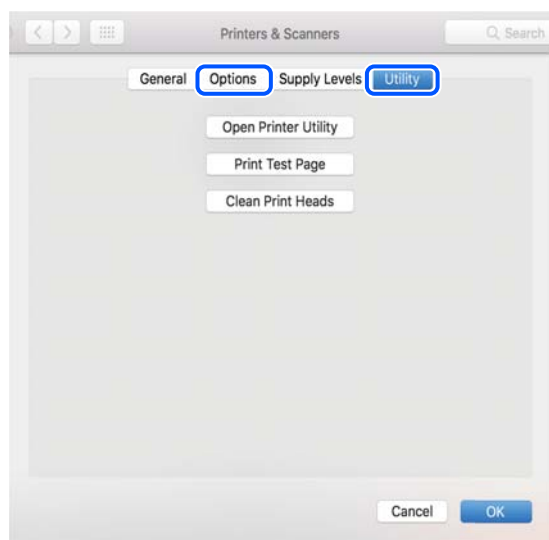

### Relatert informasjon

➔ [“Installere programmene separat” på side 115](#)

---

## Tilbakestille nettverkstilkoblingen

Skrivernetverket må konfigureres i følgende tilfeller.

- Når du bruker en skriver med en nettverkstilkobling
- Når nettverksmiljøet har endret seg
- Når du skifter ut trådløsruteren
- Endre tilkoblingsmetoden til datamaskinen

## Angi innstillinger for tilkobling til datamaskinen

Du kan kjøre installasjonsprogrammet med én av metodene nedenfor.

### Konfigurere fra nettstedet

Gå til følgende nettside og tast inn produktnavnet. Gå til **Oppsett** og start konfigurasjonen.

<https://epson.sn>

 Du kan også se fremgangsmåten i Web-filmhåndbøker. Gå til følgende nettsted.

<https://support.epson.net/publist/vlink.php?code=NPD6870>

## Sette opp med programvaredisken

Hvis skriveren ble levert med en programvaredisk, og du bruker en Windows-datamaskin med en diskstasjon, setter du disken inn i datamaskinen og følger instruksjonene på skjermen.

## Angi innstillinger for tilkobling til smartenheten

Du kan bruke skriveren via den trådløse ruterer fra smartenheten din når du kobler skriveren til samme nettverk som den trådløse ruterer.

For å sette opp en ny tilkobling åpner du følgende nettsted fra smartenheten som du ønsker å koble til skriveren. Angi produktnavnet, gå til Oppsett, og start deretter oppsettet.

<https://epson.sn>

 Du kan se fremgangsmåten i Web-filmhåndbøker. Gå til følgende nettsted.

<https://support.epson.net/publist/vlink.php?code=VC00006>

### **Merknad:**

Hvis du allerede har satt opp tilkoblingen mellom smartenheten og skriveren, men trenger å konfigurere den på nytt, kan du gjøre det fra en app som f.eks. Epson Smart Panel.

## Angi Wi-Fi-innstillinger fra kontrollpanelet

Hvis du ikke bruker en datamaskin eller smartenhet til å sette opp skrivertilkoblingen, kan du gjøre det på kontrollpanelet.

Du kan foreta nettverksinnstillinger fra skriverens kontrollpanel, på flere ulike måter. Velg en tilkoblingsmetode som passer med miljøet og forholdene du bruker enheten i.

Hvis du kjenner SSID og passord for trådløsruterer, kan du angi dem manuelt.

### Relatert informasjon

- ➔ [“Angi Wi-Fi-innstillinger ved å angi SSID og passord” på side 119](#)
- ➔ [“Utføre Wi-Fi-innstillinger med konfigurasjon med trykknapp \(WPS\)” på side 120](#)
- ➔ [“Utføre Wi-Fi-innstillinger med konfigurasjon med PIN-kode \(WPS\)” på side 121](#)

## Angi Wi-Fi-innstillinger ved å angi SSID og passord

Du kan konfigurere et Wi-Fi-nettverk ved å angi nødvendig informasjon for å koble til en trådløs ruter fra skriverens kontrollpanel. Hvis du vil konfigurere ved hjelp av denne metoden, trenger du SSID-en og passordet til en trådløs ruter.

**Merknad:**

Hvis du bruker en trådløs ruter med standardinnstillingene, er SSID og passord angitt på etiketten. Hvis du ikke kjenner SSID-en og passordet, tar du kontakt med personen som konfigurerte den trådløse ruter, eller så kan du se i dokumentasjonen som fulgte med den trådløse ruter.

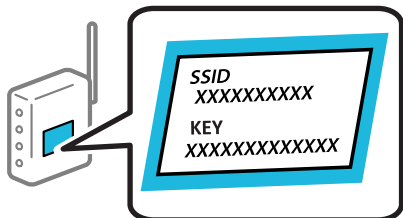

1. Velg **Konfigurere trådløst LAN** på startsiden.

Hvis du vil velge et element, bruker du knappene ▲ ▼ ◀ ▶ og trykker deretter på OK-knappen.

2. Velg **Wi-Fi (anbefales)**.
3. Trykk på OK-knappen for å fortsette.
4. Velg **Wi-Fi-oppsett-veiviser**.
5. Velg SSID for den trådløse ruter fra skriverens kontrollpanel og trykk på OK-knappen.

**Merknad:**

- Hvis SSID-en du ønsker å koble til ikke vises på skriverens kontrollpanel, trykker du ↻ for å oppdatere listen. Hvis den fremdeles ikke vises, må du velge **Andre SSID-er** og så skrive inn SSID-en direkte.
- Hvis du ikke vet SSID-en, kan du se om det står skrevet på etiketten til den trådløse ruter. Hvis du bruker standardinnstillingene til den trådløse ruter, bruker du SSID-en angitt på etiketten.

6. Angi passord.

Angi om du skal skrive ut en tilkoblingsrapport for nettverk når du har fullført innstillingene.

**Merknad:**

- Det er forskjell på store og små bokstaver i passordet.
- Hvis du ikke vet nettverksnavnet (SSID), kan du se om informasjonen står skrevet på etiketten til trådløs-ruter. Hvis du bruker trådløs-ruter med standardinnstillinger, bruker du SSID-en som står på etiketten. Hvis du ikke finner noen informasjon, kan du se dokumentasjonen som fulgte med den trådløse ruter.

7. Når du er ferdig med å angi innstillingene, og trykk deretter på OK-knappen.

**Merknad:**

Hvis du ikke kan koble til, må du laste inn papir og så trykke ◊-knappen for å skrive ut en tilkoblingsrapport for nettverket.

## Relatert informasjon

➔ [“Kontrollere statusen for skriverens nettverkstilkobling \(nettverkstilkoblingsrapport\)”](#) på side 122

## Utføre Wi-Fi-innstillinger med konfigurasjon med trykkknapp (WPS)

Du kan konfigurere Wi-Fi-nettverk automatisk ved å trykke på en knapp på den trådløse ruter. Hvis betingelsene nedenfor er oppfylt, kan du sette opp nettverket på denne måten.



- Den trådløse ruterer er kompatibel med WPS (Wi-Fi-beskyttet konfigurering).
  - Den gjeldende Wi-Fi-tilkoblingen har blitt etablert ved å trykke på en knapp på den trådløse ruterer.
1. Velg **Konfigurere trådløst LAN** på startsidene.  
Hvis du vil velge et element, bruker du knappene ▲ ▼ ◀ ▶ og trykker deretter på OK-knappen.
  2. Velg **Wi-Fi (anbefales)**.
  3. Trykk på OK-knappen for å fortsette.
  4. Velg **Oppsett med trykknapp (WPS)**.
  5. Hold nede [WPS]-knappen på den trådløse ruterer til sikkerhetslampen blinker.

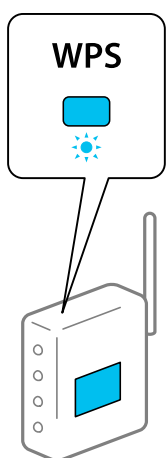

Hvis du ikke vet hvor [WPS]-knappen er, eller den trådløse ruterer ikke har noen knapper, må du se dokumentasjonen som følger med den trådløse ruterer for å få mer informasjon.

6. Trykk OK-knappen på skriverens kontrollpanel. Følg instruksjonen på skjermen heretter.

**Merknad:**

Hvis tilkoblingen mislykkes, starter du den trådløse ruterer på nytt, flytter den nærmere skriveren og prøver igjen. Hvis det fremdeles ikke går, skriver du ut en tilkoblingsrapport for nettverk og prøver løsningen.

**Relatert informasjon**

➔ [“Kontrollere statusen for skriverens nettverkstilkobling \(nettverkstilkoblingsrapport\)” på side 122](#)

## Utføre Wi-Fi-innstillinger med konfigurasjon med PIN-kode (WPS)

Du kan automatisk koble til en trådløs ruter ved hjelp av en PIN-kode. Du kan bruke denne metoden til å konfigurere en trådløs ruter hvis den er kompatibel med WPS (Wi-Fi-beskyttet konfigurering). Bruk en datamaskin til å angi PIN-kode til den trådløse ruterer.

1. Velg **Konfigurere trådløst LAN** på startsidene.  
Hvis du vil velge et element, bruker du knappene ▲ ▼ ◀ ▶ og trykker deretter på OK-knappen.
2. Velg **Wi-Fi (anbefales)**.

3. Trykk på OK-knappen for å fortsette.
4. Velg **Annet**.
5. Velg **PIN-kode (WPS)**.
6. Bruk datamaskinen til å angi PIN-koden (åttesifret nummer) som vises på skriverens kontrollpanel i den trådløse ruterer innen to minutter.

**Merknad:**

Se dokumentasjonen som følger med den trådløse ruterer for å få mer informasjon om hvordan du angir PIN-kode.

7. Trykk knappen OK på skriveren.

Oppsettet er fullført når meldingen om fullført oppsett vises.

**Merknad:**

Hvis tilkoblingen mislykkes, starter du den trådløse ruterer på nytt, flytter den nærmere skriveren og prøver igjen. Hvis det fremdeles ikke går, skriver du ut en tilkoblingsrapport og prøver løsningen.

### Relatert informasjon

➔ [“Kontrollere statusen for skriverens nettverkstilkobling \(nettverkstilkoblingsrapport\)” på side 122](#)

## Kontrollere statusen for skriverens nettverkstilkobling (nettverkstilkoblingsrapport)

Du kan skrive ut en tilkoblingsrapport for nettverket for å kontrollere statusen mellom skriveren og den trådløse ruterer.

1. Legg inn papir.
2. Velg **Innst.** på startsidene.

Hvis du vil velge et element, bruker du knappene ▲ ▼ ◀ ▶ og trykker deretter på OK-knappen.

3. Velg **Nettverks- innstillinger > Tilkoblingssjekk**.

Tilkoblingskontrollen begynner.

4. Følg instruksjonene på skriverens skjerm for å skrive ut tilkoblingsrapporten for nettverket.

Hvis det oppstår en feil, kontrollerer du tilkoblingsrapporten for nettverket og følger løsningene som står der.

## Meldinger og løsninger på tilkoblingsrapporten for nettverket

Kontroller meldingene og feilkodene på tilkoblingsrapporten for nettverket, og følg deretter løsningsforslagene.

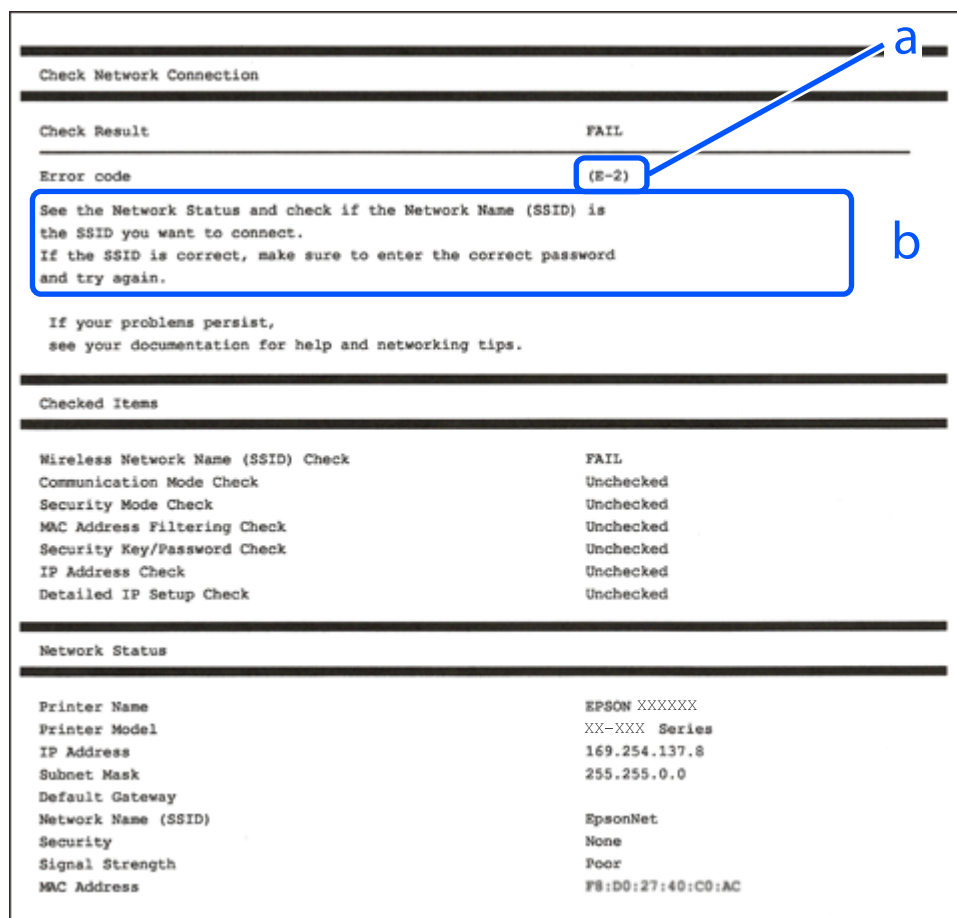

a. Feilkode

b. Meldinger om nettverksmiljøet

### Relatert informasjon

- ➔ “E-1” på side 124
- ➔ “E-2, E-3, E-7” på side 124
- ➔ “E-5” på side 125
- ➔ “E-6” på side 125
- ➔ “E-8” på side 125
- ➔ “E-9” på side 126
- ➔ “E-10” på side 126
- ➔ “E-11” på side 126
- ➔ “E-12” på side 127
- ➔ “E-13” på side 127
- ➔ “Melding om nettverksmiljøet” på side 128

## E-1

### Løsninger:

- Sørg for at Ethernet-kabelen er godt koblet til skriveren og til huben eller en annen nettverksenhet.
- Sørg for at huben eller den andre nettverksenheten er påslått.
- Hvis du vil koble til skriveren gjennom Wi-Fi, må du angi Wi-Fi-innstillingene for skriveren igjen, ettersom den er deaktivert.

### Relatert informasjon

- ➔ [“Angi Wi-Fi-innstillinger fra kontrollpanelet” på side 119](#)

## E-2, E-3, E-7

### Løsninger:

- Kontroller at trådløsruterer er slått på.
- Kontroller at datamaskinen eller enheten er koblet til trådløsruterer på riktig måte.
- Slå av trådløsruterer. Vent i omtrent 10 sekunder og slå det på igjen.
- Plasser skriveren nærmere trådløsruterer og fjern eventuelle hindringer mellom dem.
- Hvis du har skrevet inn SSID manuelt, må du sjekke at den stemmer. Sjekk SSID fra **Nettverksstatus**-delen av tilkoblingsrapporten for nettverket.
- Hvis en trådløsruter har flere SSID-er, velger du SSID-en som vises. Skriveren viser ikke SSID-er som bruker ikke-samsvarende frekvenser.
- Hvis du bruker oppsett med trykknapp for å etablere en nettverkstilkobling, må du sørge for at trådløsruterer støtter WPS. Du kan ikke bruke oppsett med trykknapp hvis trådløsruterer ikke støtter WPS.
- Sørg for at SSID-en bare bruke ASCII-tegn (alfanumeriske tegn og symboler). Skriveren kan ikke vise en SSID som bruker andre tegn enn ASCII-tegnsettet.
- Sørg for at du vet hva SSID-en og passordet er før du kobler deg til trådløsruterer. Hvis du bruker en trådløsruter med standard innstillinger, står SSID-en og passordet skrevet på en etikett på trådløsruterer. Hvis du ikke kjenner SSID-en og passordet, tar du kontakt med personen som konfigurerte den trådløse ruterer, eller så kan du se i dokumentasjonen som fulgte med den trådløse ruterer.
- Hvis du kobler deg til en SSID som er generert fra en smartenhet for tilkobling, må du sjekke SSID og passord i dokumentasjonen som fulgte med smartenheten.
- Hvis Wi-Fi-forbindelsen plutselig blir brutt, kan du kontrollere forholdene nedenfor. Hvis noen av disse omstendighetene er gjeldende, må du tilbakestille nettverksinnstillingene ved å laste ned og kjøre programvaren fra følgende nettsted.  
<https://epson.sn> > **Oppsett**
  - En annen smartenhet ble lagt til nettverket med konfigurasjon med trykknapp.
  - Wi-Fi-nettverket ble konfigurert med en annen metode enn konfigurasjon med trykknapp.

### Relatert informasjon

- ➔ [“Tilbakestille nettverkstilkoblingen” på side 118](#)
- ➔ [“Angi Wi-Fi-innstillinger fra kontrollpanelet” på side 119](#)

## E-5

### Løsninger:

Kontroller at trådløs-ruterens sikkerhetstype er stilt til en av følgende. Hvis ikke endrer du sikkerhetstypen til trådløs-ruterens og tilbakestiller skriverens nettverksinnstillinger.

- WEP-64 bit (40-biter)
- WEP-128 bit (104-biter)
- WPA PSK (TKIP/AES)\*
- WPA2 PSK (TKIP/AES)\*
- WPA (TKIP/AES)
- WPA2 (TKIP/AES)
- WPA3-SAE (AES)

\* WPA PSK er også kjent som WPA Personal. WPA2 PSK er også kjent som WPA2 Personal.

## E-6

### Løsninger:

- Kontroller at MAC-adressefiltrering er deaktivert. Hvis det er aktivert, må du registrere skriverens MAC-adresse slik at den ikke filtreres. Les nærmere detaljer i dokumentasjonen som ble levert med trådløs-ruterens. Du finner skriverens MAC-adresse i delen **Nettverksstatus** på nettverkstilkoblingsrapporten.
- Hvis trådløs-ruterens bruker delt godkjenning med WEP-sikkerhet, må du kontrollere at autentiseringsnøkkelen og indeksen er riktige.
- Hvis antall tilkoblede enheter på trådløs-ruterens er mindre enn antallet nettverksenheter som du vil koble til, stiller du inn på trådløs-ruterens for å øke antallet enheter som kan tilkobles. Se dokumentasjonen som ble levert med trådløs-ruterens for å stille inn.

### Relatert informasjon

➔ [“Angi innstillinger for tilkobling til datamaskinen” på side 118](#)

## E-8

### Løsninger:

- Aktiver DHCP på trådløs-ruterens hvis skriverens innstilling for å hente IP-adresse på er satt til Auto.
- Hvis skriverens innstilling for Hent IP-adresse er satt til manuelt, er IP-adressen du oppga manuelt ugyldig fordi den er utenfor rekkevidde (for eksempel: 0.0.0.0). Angi en gyldig IP-adresse fra skriverens kontrollpanel.

### Relatert informasjon

➔ [“Angi en statisk IP-adresse for skriveren” på side 134](#)

## E-9

### Løsninger:

Kontroller følgende.

- Relevant utstyr er påslått.
- Du har tilgang til Internett og andre datamaskiner eller nettverksenheter på det samme nettverket fra enhetene du vil koble til skriveren.

Hvis skriveren og nettverksenhetene fremdeles ikke kobles sammen etter at det ovenfor nevnte er bekreftet, må du slå av trådløsruterer. Vent i omtrent 10 sekunder og slå det på igjen. Tilbakestill deretter nettverksinnstillingene ved å laste ned og kjøre installeringsprogrammet fra følgende nettsted.

<https://epson.sn> > Oppsett

### Relatert informasjon

➔ “Angi innstillinger for tilkobling til datamaskinen” på side 118

## E-10

### Løsninger:

Kontroller følgende.

- Annet utstyr på nettverket er påslått.
- Nettverksadresser (IP-adresse, nettmaske og standard gateway) er riktig hvis du har satt skriverens Hent IP-adresse til manuelt.

Tilbakestill en eventuell feil nettverksadresse. Du kan sjekke IP-adressen, nettmasken og standard gateway fra **Nettverksstatus**-delen av tilkoblingsrapporten for nettverk.

Hvis DHCP er aktivert, må du endre skriverens innstilling for Hent IP-adresse til Auto. Hvis du vil angi IP-adressen manuelt, kan du sjekke skriverens IP-adresse fra **Nettverksstatus**-delen av tilkoblingsrapporten for nettverk og så velge manuelt på skjermen for nettverksinnstillinger. Angi nettverksmasken [255.255.255.0].

Hvis skriveren og nettverksenhetene ennå ikke kan kobles sammen, slår du av trådløs-ruterer. Vent i omtrent 10 sekunder og slå det på igjen.

### Relatert informasjon

➔ “Angi en statisk IP-adresse for skriveren” på side 134

## E-11

### Løsninger:

Kontroller følgende.

- Standard gateway-adresse er riktig (hvis skriverens TCP/IP-konfigurasjon er satt til Manuell).
- Enheten som er satt til å være standard gateway er påslått.

Angi riktig standard gateway-adresse. Du finner standard gateway-adresse i delen **Nettverksstatus** på nettverkstilkoblingsrapporten.

### Relatert informasjon

➔ “Angi en statisk IP-adresse for skriveren” på side 134

## E-12

### Løsninger:

Kontroller følgende.

- Annet utstyr på nettverket er påslått.
- Nettverksadressene (IP-adresse, nettmaske, og standard gateway) er riktige hvis du skriver dem inn manuelt.
- Nettverksadressene for annet utstyr (nettmaske og standard gateway) er de samme.
- IP-adressen er ikke i konflikt med andre enheter.

Hvis skriveren og nettverksenhetene fremdeles ikke kobles sammen etter det ovenfor bekreftes, kan du prøve det følgende.

- Slå av trådløsruter. Vent i omtrent 10 sekunder og slå det på igjen.
- Angi nettverksinnstillingene igjen med installeringsprogrammet. Du kan kjøre det fra følgende nettsted.  
<https://epson.sn> > **Oppsett**
- Du kan registrere flere passord på en trådløsruter som bruker WEP-sikkerhetstypen. Hvis det er registrert flere passord, kontrollerer du at det først registrerte passordet er satt på skriveren.

### Relatert informasjon

➔ “Angi en statisk IP-adresse for skriveren” på side 134

## E-13

### Løsninger:

Kontroller følgende.

- Nettverksenheter, deriblant trådløsruter, hub og ruter, er påslått.
- TCP/IP-konfigurasjon for nettverksenheter har ikke blitt konfigurert manuelt. (Hvis skriverens TCP/IP-oppsett blir konfigurert automatisk mens TCP/IP-oppsettet for andre nettverksenheter blir utført manuelt, kan skriverens nettverk være ulikt nettverket for andre enheter.)

Hvis den fortsatt ikke fungerer etter at du har undersøkt nevnte punkter, kan du prøve følgende.

- Slå av trådløsruter. Vent i omtrent 10 sekunder og slå det på igjen.
- Utfør nettverksinnstillinger på datamaskinen som er på samme nettverk som skriveren med installasjonsprogrammet. Du kan kjøre det fra følgende nettsted.  
<https://epson.sn> > **Oppsett**
- Du kan registrere flere passord på en trådløsruter som bruker WEP-sikkerhetstypen. Hvis det er registrert flere passord, kontrollerer du at det først registrerte passordet er satt på skriveren.

### Relatert informasjon

➔ “Angi innstillinger for tilkobling til datamaskinen” på side 118

➔ “Angi en statisk IP-adresse for skriveren” på side 134

## Melding om nettverksmiljøet

Melding	Løsning
Wi-Fi-miljøet må forbedres. Slå den trådløse ruteren av og på. Hvis forbindelsen ikke bedres, ser du i dokumentasjonen til ruteren.	Når du har flyttet skriveren nærmere trådløs-ruter og fjernet eventuelle hindringer mellom dem, slår du av trådløs-ruter. Vent i omtrent 10 sekunder og slå det på igjen. Hvis det fremdeles ikke kobles til, kan du se dokumentasjonen som fulgte med trådløs-ruter.
* Flere enheter kan ikke kobles til. Koble fra en av de tilkoblede enhetene hvis du ønsker å legge til en ny.	Datamaskin og smart-enheter som kan tilkobles samtidig kobles til i helhet med Wi-Fi Direct (Enkel AP)-tilkobling. Hvis du vil legge til en ny datamaskin eller smart-enhet, må du først koble fra en av de fire smart-enheter eller koble den til det andre nettverket.  Du finner antall trådløse enheter som kan koble til samtidig og antall tilkoblede enheter på nettverksstatusarket eller skriverens kontrollpanel.
Samme SSID som Wi-Fi Direct finnes i omgivelsene. Endre Wi-Fi Direct-SSID hvis du ikke kan koble en smart enhet til skriveren.	Gå til skjermbildet for Wi-Fi Direct-oppsett på skriverens kontrollpanel og velg menyen for å endre innstillingen. Du kan endre nettverksnavnet som følger etter DIRECT-XX-. Angi opptil 22 tegn.

## Koble til en smartenhet og skriver direkte (Wi-Fi Direct)

Wi-Fi Direct (Enkel AP) lar deg koble en smartenhet direkte til skriveren uten en trådløs ruter og skrive ut fra smartenheten.

### Om Wi-Fi Direct

Bruk denne tilkoblingsmetoden når du ikke bruker Wi-Fi hjemme eller på kontoret, eller når du ønsker å koble skriveren direkte til datamaskinen eller smartenheten. I denne modusen fungerer skriveren som en trådløs ruter og du kan koble enhetene til skriveren uten å bruke en standard trådløs ruter. Enheter som er direkte koblet til skriveren, kan imidlertid ikke kommunisere med hverandre gjennom skriveren.

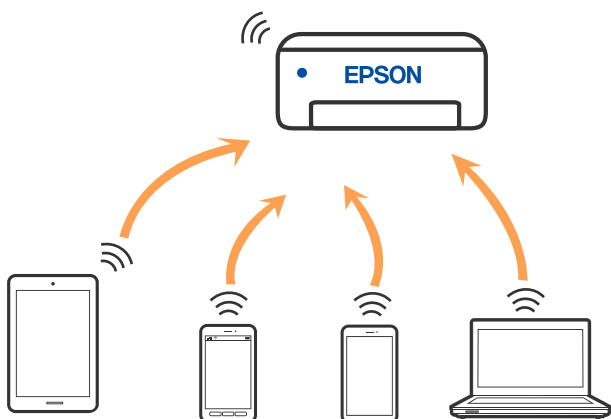



Skriveren kan kobles til med Wi-Fi eller Ethernet og Wi-Fi Direct (Enkel AP)-tilkoblingen samtidig. Men hvis du starter en nettverkstilkobling i Wi-Fi Direct (Enkel AP)-tilkobling når skriveren er koblet til med Wi-Fi, blir Wi-Fi midlertidig frakoblet.

## Tilkobling til enheter ved hjelp av Wi-Fi Direct

Denne metoden gir deg mulighet til å koble skriveren direkte til smartenheter uten bruk av trådløse ruter.

### **Merknad:**

*For iOS- eller Android-brukere er det lurt å konfigurere fra Epson Smart Panel.*

*Du trenger kun å angi disse innstillingene en gang for skriveren og smartenheten som du ønsker å koble til. Med mindre du deaktiverer Wi-Fi Direct eller tilbakestiller nettverksinnstillingene til standard, trenger du ikke å angi disse innstillingene på nytt.*

1. Velg **Konfigurere trådløst LAN** på startsidene.  
Hvis du vil velge et element, bruker du knappene ▲ ▼ ◀ ▶ og trykker deretter på OK-knappen.
2. Velg **Wi-Fi Direct**.
3. Les meldingen og trykk deretter på OK-knappen for å fortsette.
4. Les meldingen og trykk deretter på OK-knappen for å fortsette.
5. Trykk på ◀.
6. Velg Enhet med annet OS.
7. Rull skjermen med ▼-knappen, og sjekk tilkoblingsinformasjonen for Wi-Fi Direct.

8. Fra smartenhetens Wi-Fi-skjerm bilde velger du SSID-en som vises på skriverens kontrollpanel og angir passordet.

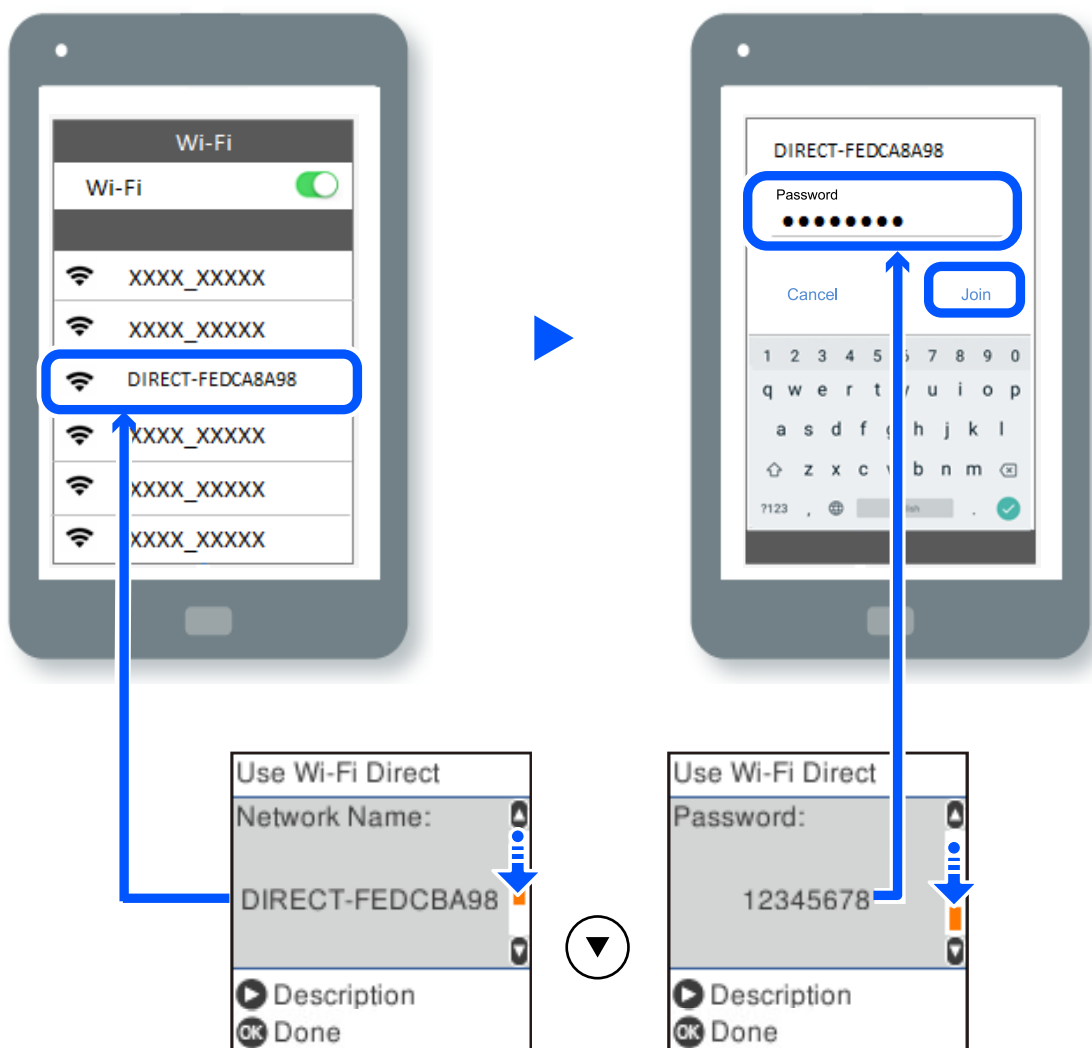

9. Trykk på OK-knappen på skriverens kontrollpanel.

10. På utskriftsappen for smartenheten velger du skriveren du ønsker å koble til.

For smartenheter som tidligere har blitt koblet til skriveren, velger du nettverksnavnet (SSID) på smartenhetens Wi-Fi-skjerm bilde for å koble dem til igjen.

**Merknad:**

Hvis du bruker en iOS-enhet kan du også koble til ved å skanne QR-koden med et standard iOS-kamera. Se koblingen nedenfor <https://epson.sn>.

## Koble fra Wi-Fi Direct (Enkel AP)-tilkobling

Det finnes to metoder for å deaktivere en Wi-Fi Direct (Enkel AP)-tilkobling: du kan deaktivere alle tilkoblinger ved hjelp av skriverens kontrollpanel eller deaktivere hver tilkobling fra datamaskinen eller smartenheten. Dette avsnittet forklarer hvordan du deaktiverer alle tilkoblinger.

 **Forsiktighetsregel:**

Når Wi-Fi Direct (Enkel AP)-tilkoblingen deaktiveres, blir alle datamaskiner og smartenheter som er koblet til skriveren med Wi-Fi Direct (Enkel AP)-tilkobling, frakoblet.

**Merknad:**

Hvis du vil koble fra en bestemt enhet, skal du koble den fra via enheten i stedet for via skriveren. Bruk en av følgende metoder til å koble Wi-Fi Direct (Enkel AP)-tilkoblingen fra enheten.

- Koble fra Wi-Fi-tilkoblingen til skriverens nettverksnavn (SSID).
- Koble til et annet nettverksnavn (SSID).

1. Velg **Konfigurere trådløst LAN** på startsidene.

Hvis du vil velge et element, bruker du knappene ▲ ▼ ◀ ▶ og trykker deretter på OK-knappen.

2. Velg **Wi-Fi Direct**.
3. Trykk på OK-knappen for å fortsette.
4. Trykk på OK-knappen for å fortsette.
5. Trykk på ↺-knappen for å vise innstillingsskjerm bildet.
6. Velg **Deaktiver Wi-Fi Direct**.
7. Les meldingen og trykk deretter på OK-knappen.

## Endre innstillinger for Wi-Fi Direct (enkelt tilgangspunkt), som SSID

Når en Wi-Fi Direct (Enkel AP)-tilkobling er aktivert, kan du endre Wi-Fi Direct-innstillinger som nettverksnavn og passord.

1. Velg **Konfigurere trådløst LAN** på startsidene.

Hvis du vil velge et element, bruker du knappene ▲ ▼ ◀ ▶ og trykker deretter på OK-knappen.

2. Velg **Wi-Fi Direct**.
3. Trykk på OK-knappen for å fortsette.
4. Trykk på OK-knappen for å fortsette.
5. Trykk på ↺-knappen for å vise innstillingsskjerm bildet.
6. Velg menyelementet du ønsker å endre.

Du kan velge følgende menyelementer.

**Endre nettverksnavn**

Endre Wi-Fi Direct (Enkel AP)-nettverksnavnet (SSID) brukt for å koble skriveren til vilkårlig navn. Du kan angi nettverksnavnet (SSID) i ASCII-tegn som vises på programvaretastaturet på kontrollpanelet.

Når nettverksnavnet (SSID) endres er alle tilkoblede enheter frakoblet. Bruk det nye nettverksnavnet (SSID) hvis du ønsker å koble til enheten igjen.

#### Endre passord

Endre Wi-Fi Direct-passordet (Enkel AP) for tilkobling til skriveren til vilkårlig verdi. Du kan angi passordet i ASCII-tegn som vises på programvaretastaturet, på kontrollpanelet.

Når passordet endres er alle tilkoblede enheter frakoblet. Bruk det nye passordet hvis du ønsker å koble til enheten igjen.

#### Deaktiver Wi-Fi Direct

Deaktiver Wi-Fi Direct-innstillingene for skriveren (enkelt tilgangspunkt). Når det deaktiveres, blir alle enheter koblet til skriveren i Wi-Fi Direct-tilkobling (enkelt tilgangspunkt), frakoblet.

#### Gjenopprett standardinnst.

Tilbakestill alle Wi-Fi Direct-innstillinger (Enkel AP) til standard.

Tilkoblingsinformasjonen for Wi-Fi Direct (Enkel AP) til smartenheten du lagret til skriveren er slettet.

7. Følg instruksjonene på skjermen.

---

## Legge til eller endre skriverens tilkobling

### Konfigurere en skriver på flere datamaskiner

Selv om flere datamaskiner kan kobles til den samme trådløse ruter, kan hver datamaskin tildeles en egen SSID.

Hvis SSID-ene som er tildelt av den trådløse ruter, ikke behandles som samme nettverk, er hver datamaskin i praksis koblet til et eget nettverk. Når du begynner å sette opp skriveren fra datamaskin A, legges skriveren til det samme nettverket som datamaskin A, slik at datamaskin A kan skrive ut fra den.

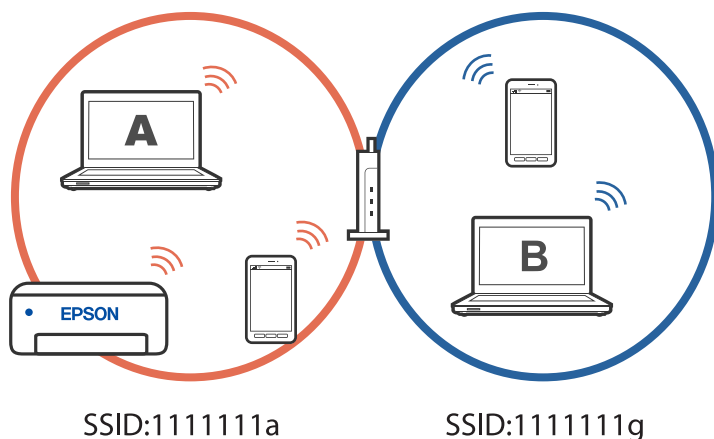

Hvis du begynner å sette opp skriveren fra datamaskin B i konfigurasjonen vist ovenfor, blir skriveren satt opp på nettverket til datamaskin B slik at datamaskin B kan skrive ut, men ikke datamaskin A.

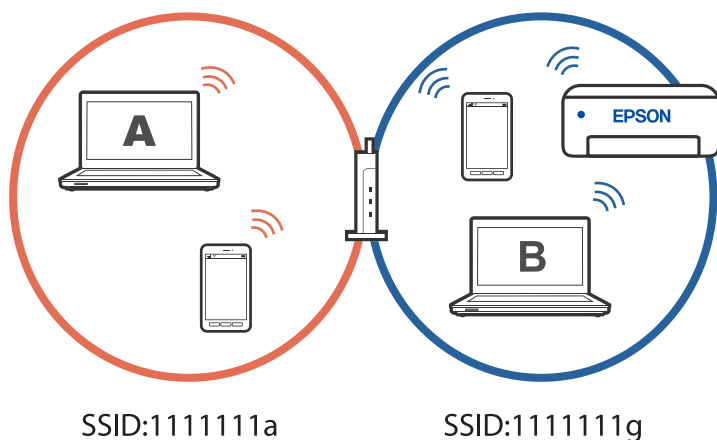

Hvis du vil forhindre at dette skjer når du setter opp en nettverksskriver fra en annen datamaskin, starter du installasjonsprogrammet på datamaskinen som er koblet til samme nettverk som skriveren. Hvis skriveren er på samme nettverk, vil ikke skriveren bli konfigurert på nytt for nettverket, og den vil sette opp skriveren klar til bruk.

## Endre tilkoblingen fra Wi-Fi til USB

Følg trinnene nedenfor hvis Wi-Fi-tilkoblingen er ustabil eller du vil bytte til en mer stabil USB-tilkobling.

1. Koble skriveren til en datamaskin med en USB-kabel.
2. Velg en skriver som ikke er merket (XXXXX) når du skriver ut med en USB-tilkobling.

Skrivernavnet eller «Nettverk» vises i XXXX avhengig av operativsystemversjonen.

Eksempel på Windows 11

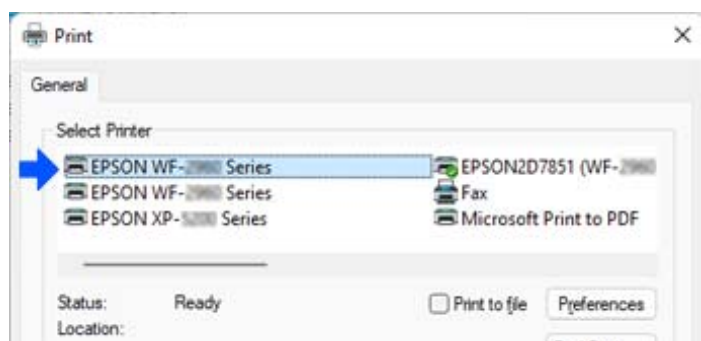

Eksempel på Windows 10

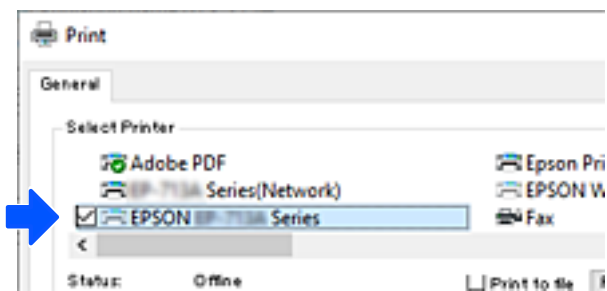

## Endre nettverkstilkoblingen fra Wi-Fi til Ethernet

Følg trinnene under for å endre nettverkstilkoblingen til Ethernet fra Wi-Fi ved å bruke kontrollpanelet.

1. Koble skriveren til en ruter med en Ethernet-kabel.
2. Deaktiver Wi-Fi fra skriverens kontrollpanel.

## Angi en statisk IP-adresse for skriveren

Du kan sette opp en statisk IP-adresse for en skriver ved hjelp av Web Config.

1. Få tilgang til Web Config.

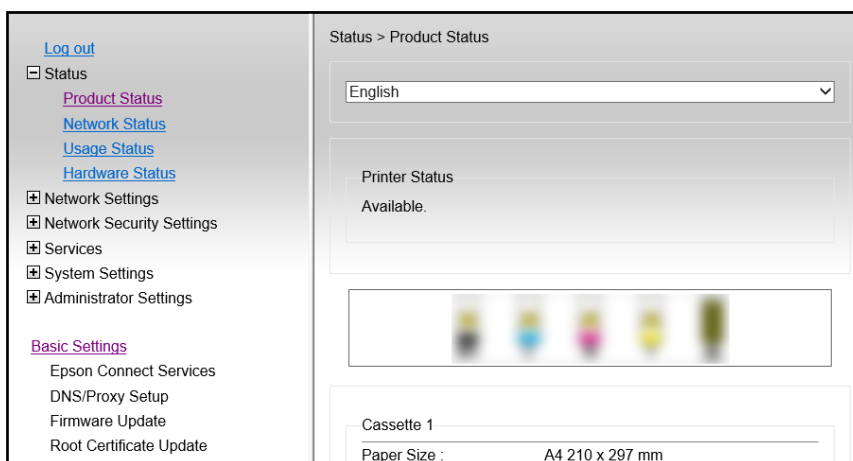

**Merknad:**

Innholdet som vises og elementer for Web Config, varierer avhengig av modell.

Hvis du ser følgende, velger du **Advanced Settings** fra listen øverst til høyre i vinduet.

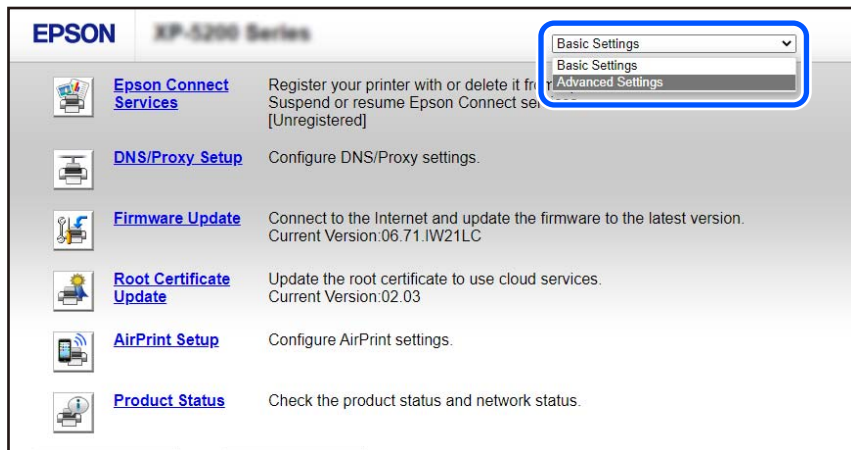

2. Logg på som administrator.

**Merknad:**

Administratorpassordet er stilt inn på forhånd for **Advanced Settings** i Web Config. Se koblingen nedenfor for detaljer om administratorpassordet.

3. Velg **Network Settings**.

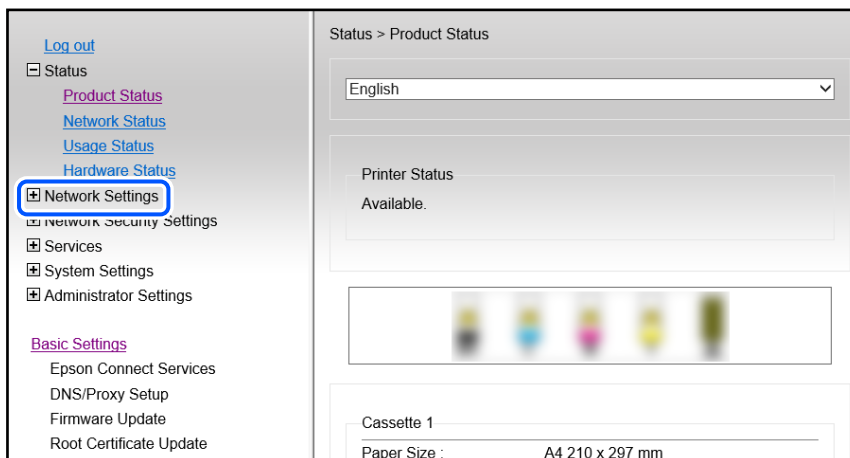

### 4. Velg **Basic**.

The screenshot shows the 'Network Settings > Basic' configuration page. The left sidebar has a tree view with 'Basic' selected. The main content area includes fields for Device Name, Location, Obtain IP Address (set to Manual), IP Address, Subnet Mask, Default Gateway, DNS Server Setting (set to Manual), Primary DNS Server, Secondary DNS Server, DNS Host Name Setting (set to Manual), DNS Host Name (EPSON68500C), DNS Domain Name Setting (set to Manual), DNS Domain Name, Register the network interface address to DNS (set to Disable), Proxy Server Setting (set to Do Not Use), Proxy Server, Proxy Server Port Number, and Proxy Server User Name.

### 5. Velg **Manual** for **Obtain IP Address**.

### 6. Angi IP-adressen du konfigurerer i **IP Address**.

Angi nettverksmaske, standard gateway, DNS-server og så videre i henhold til nettverksmiljøet.

### 7. Klikk på **Next**.

### 8. Klikk på **OK**.

Innstillingene blir tatt i bruk.

For å få tilgang Web Config igjen går du til IP-adressen du har angitt.

## Relatert informasjon

➔ [“Program for å konfigurere skriveroperasjoner \(Web Config\)” på side 210](#)

# Transportere og oppbevare skriveren

Hvis du trenger å oppbevare skriveren eller transportere den ved flytting eller reparasjon, følger du trinnene nedenfor for innpakking av skriveren.

1. Slå skriveren av ved å trykke på -knappen.
2. Sørg for at strømliset slås av, og trekk deretter ut strømkabelen.



#### **Forsiktighetsregel:**

*Koble fra strømkabelen når strømliset er av. Hvis ikke, går ikke skriverhodet tilbake til hjem-posisjon. Dette forårsaker at blekket tørker ut, og utskrift kan bli umulig.*

3. Koble fra alle kabler, slik som strømkabelen og USB-kabelen.
4. Fjern alt papiret fra skriveren.



5. Sørg for at det ikke er noen originaler i skriveren.



**Forsiktig:**

Vær forsiktig så du ikke setter fast hånden eller fingrene når du åpner eller lukker skannerenheten. Hvis ikke kan du bli skadet.

6. Sørg for at du fester hetten godt på blekkbeholderen.

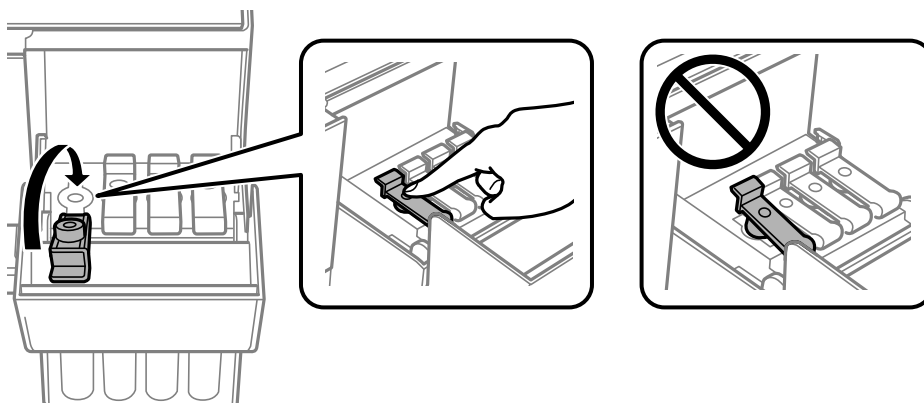

7. Lukk blekkbeholderdekslet godt.

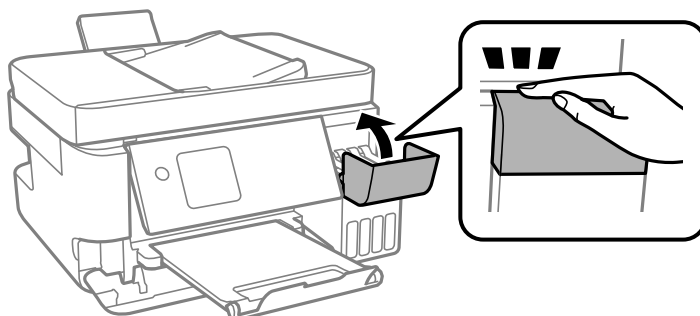

8. Forbered pakking av skriveren som vist nedenfor.

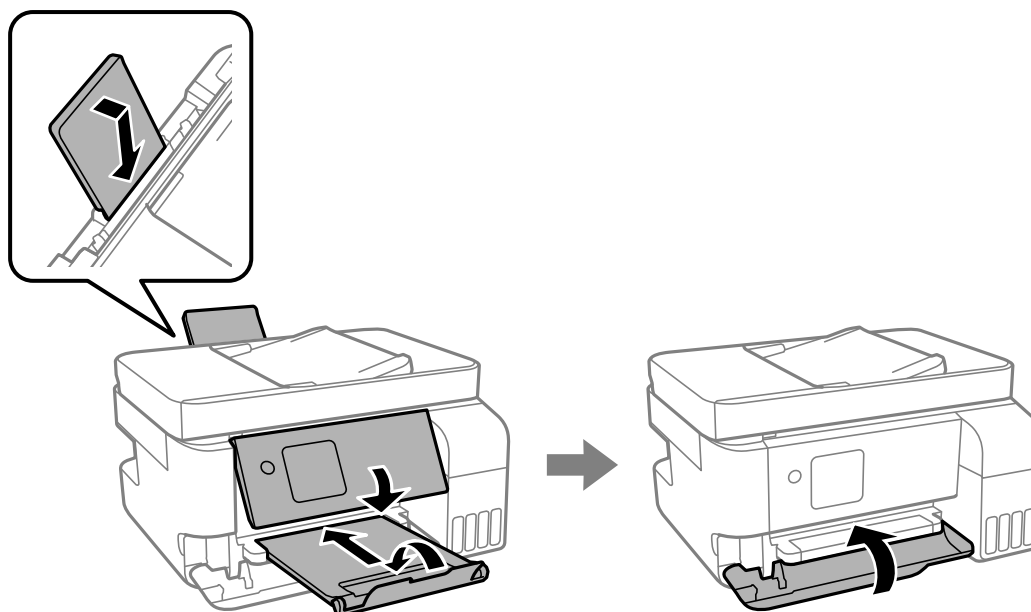

9. Plasser skriveren i plastposen og lukk den igjen.

10. Benytt beskyttelsesmaterialet og pakk skriveren ned i boksen.

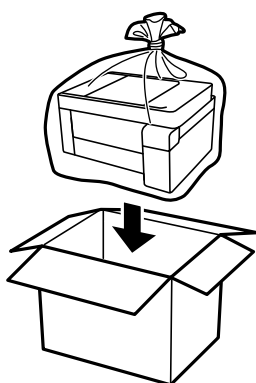

**!** **Forsiktighetsregel:**

- ❑ Når du oppbevarer eller transporterer skriveren, må du plassere skriveren i plastposen og lukke den igjen. Du må ikke holde skriveren på skrå, plassere den vertikalt eller snu den opp ned, ettersom den kan lekke blekk.

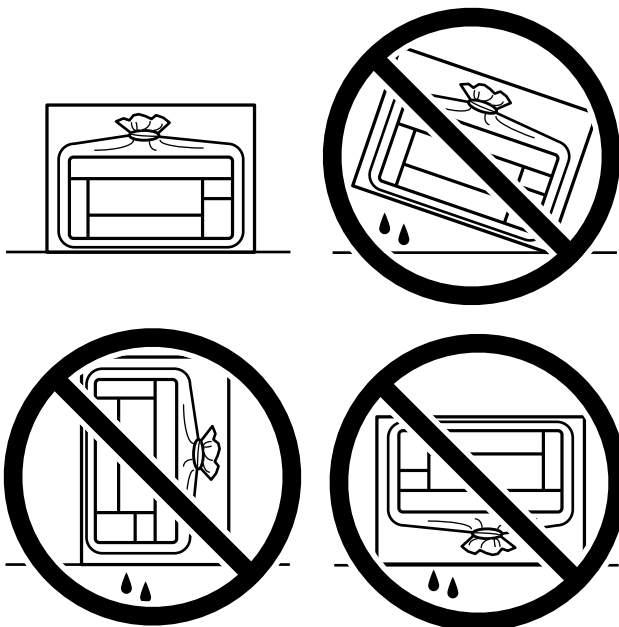

- ❑ Når du skal oppbevare eller transportere blekkflasker, må ikke flasken plasseres på skrå eller utsettes for støt eller temperaturforandringer. Ellers kan det lekke blekk selv om hetten er godt festet på blekkflasken. Sørg for at blekkflasken står oppreist når du fester hetten, og ta forholdsregler for å forhindre at blekket lekker under transport av flasken, for eksempel ved å legge flasken i en pose.
- ❑ Åpne blekkflasker skal ikke plasseres i samme eske som skriveren.



Hvis utskriftskvaliteten er redusert neste gang du skriver ut, rengjør og tilpasser du skriverhodet.

**Relatert informasjon**

- ➔ [“Kontrollere og rengjøre skriverhodet” på side 104](#)
- ➔ [“Justere skriverhodet” på side 107](#)

# Løse problemer

Kan ikke skrive ut, skanne eller fakse. . . . .	141
Utskrifts-, kopierings-, skannings- og fakskvaliteten er dårlig. . . . .	158
Kan ikke velge papirtype eller papirkilde i skriverdriveren. . . . .	179
En feilkode vises på LCD-skjermen. . . . .	179
Papiret setter seg fast. . . . .	180
Det er på tide å fylle på blekk. . . . .	186
Det er på tide å skifte ut vedlikeholdsboxen. . . . .	191
Kan ikke bruke skriveren som forventet. . . . .	195
Kan ikke løse problemet. . . . .	200

## Kan ikke skrive ut, skanne eller fakse

### Problemløsning

Les denne delen hvis du ikke kan skrive ut, skanne eller fakse som forventet, eller hvis det er problemer når du skriver ut. Se følgende for løsninger til noen vanlige problemer.

#### Er skriveren slått på?

- Kontroller at skriveren er slått på.
- Kontroller at strømledningen er riktig tilkoblet.

#### Relatert informasjon

- ➔ [“Blir ikke slått på” på side 195](#)
- ➔ [“Kan ikke løse problemet” på side 200](#)

#### Er det fastkjørt papir i skriveren?

Hvis papir sitter fast i skriveren, kan ikke utskrift startes. Fjern papiret som har satt seg fast, fra skriveren.

#### Relatert informasjon

- ➔ [“Papiret setter seg fast” på side 180](#)

#### Fungerer selve skriveren som den skal?

- Hvis det vises en feilmelding på LCD-skjermen, må du sjekke feilen.
- Skriv ut et statusark og bruk det til å kontrollere om skriveren selv kan skrive ut riktig.

#### Relatert informasjon

- ➔ [“En feilkode vises på LCD-skjermen” på side 179](#)

#### Har du problemer med tilkoblingen?

- Kontroller at kablene er riktig tilkoblet for alle tilkoblinger.
- Kontroller at nettverksenheten og USB-huben fungerer normalt.
- Hvis du bruker Wi-Fi-tilkobling, må du kontrollere at innstillingene for Wi-Fi-tilkoblingen er riktige.
- Sjekk nettverket som datamaskinen og skriveren er koblet til, og sørg for at navnene på nettverkene stemmer overens.

#### Relatert informasjon

- ➔ [“Skriveren kan ikke koble til nettverket” på side 145](#)

- ➔ [“Skriveren kan ikke koble til via USB” på side 145](#)
- ➔ [“Kontrollere statusen for skriverens nettverkstilkobling \(nettverkstilkoblingsrapport\)” på side 122](#)

## Har utskriftsdata blitt sendt riktig?

- Kontroller at det ikke er noen utskriftsdata som venter fra en tidligere jobb.
- Kontroller skriverdriveren for å sørge for at skriveren ikke er frakoblet.

### Relatert informasjon

- ➔ [“Det er fremdeles en jobb som venter på utskrift.” på side 143](#)
- ➔ [“Skriveren venter eller er frakoblet.” på side 143](#)

## Programmet eller skriverdriveren fungerer ikke riktig

### Kan ikke skrive ut selv om en tilkobling er etablert (Windows)

Følgende årsaker kan vurderes.

#### ■ Det er et problem med programvaren eller dataene.

##### Løsninger

- Sørg for at en ekte Epson-skriverdriver (EPSON XXXXX) er installert. De tilgjengelige funksjonene er begrenset hvis du ikke har en ekte Epson-skriverdriver installert. Vi anbefaler at du bruker en ekte Epson-skriverdriver.
  - Hvis du skriver ut et bilde med stor datastørrelse, kan det hende at skriveren ikke har nok minne. Skriv ut bildet med en lavere oppløsning eller i en mindre størrelse.
  - Hvis du har prøvd alle løsningene og ikke har løst problemet, må du prøve å avinstallere skriveren og installere den på nytt.
  - Du kan kanskje løse problemet ved å oppdatere programvaren til siste versjon. For å sjekke programvarestatus, bruker du verktøy for programvareoppdatering.
- ➔ [“Kontroller at en ekte Epson-skriverdriver er installert — Windows” på side 116](#)
  - ➔ [“Kontroller at en ekte Epson-skriverdriver er installert — Mac OS” på side 118](#)
  - ➔ [“Installere programmene separat” på side 115](#)

#### ■ Det er et problem med skriverens status.

##### Løsninger

Klikk på **EPSON Status Monitor 3** i skriverdriverens **Vedlikehold**-fane, og sjekk deretter skriverens status. Hvis **EPSON Status Monitor 3** er deaktivert, klikker du på **Utvidede innstillinger** i kategorien **Vedlikehold**, og velger deretter **Aktiver EPSON Status Monitor 3**.

## Det er fremdeles en jobb som venter på utskrift.

### Løsninger

Klikk på **Utskriftskø** fra skriverdriverens **Vedlikehold**-fane. Hvis unødvendige data gjenstår, velger du **Avbryt alle dokumenter** fra **Skriver**-menyen.

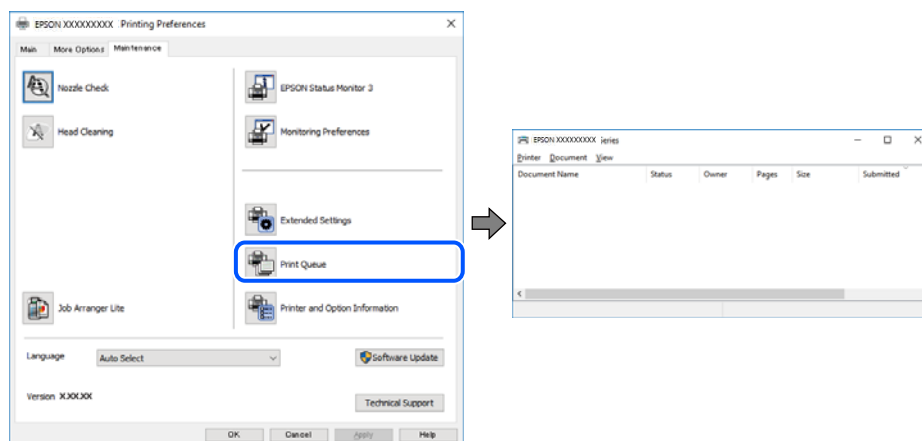

## Skriveren venter eller er frakoblet.

### Løsninger

Klikk på **Utskriftskø** fra skriverdriverens **Vedlikehold**-fane.

Hvis skriveren er frakoblet eller venter, fjerner du innstillingen for frakoblet eller venter på **Skriver**-menyen.

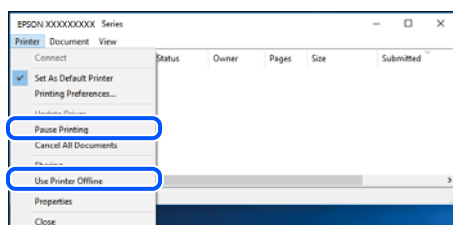

## Skriveren er ikke valgt som standardskriver.

### Løsninger

Høyreklikk på skriverikonet i **Kontrollpanel** > **Vis enheter og skrivere** (eller **Skrivere, Skrivere og fakser**) og klikk på **Angi som standardskriver**.

#### **Merknad:**

Hvis det er flere skriverikoner, kan du se følgende for å velge riktig skriver.

Eksempel)

USB-tilkobling: EPSON XXXX-serien

Nettverkstilkobling: EPSON XXXX-serien (nettverk)

Hvis du installerte skriverdriveren flere ganger, kan kopier av skriverdriveren opprettes. Hvis kopier, for eksempel «EPSON XXXX Series (kopi 1)» opprettes, høyreklikker du på ikonet til den kopierte driveren, og deretter klikker du på **Fjern enhet**.

## Skriverporten er ikke riktig angitt.

### Løsninger

Klikk på **Utskriftskø** fra skriverdriverens **Vedlikehold**-fane.

Sørg for at skriverporten er riktig angitt som vist nedenfor i **Egenskap** > **Port** fra **Skriver**-menyen.

USB-tilkobling: **USBXXX**, Nettverkstilkobling: **EpsonNet Print Port**

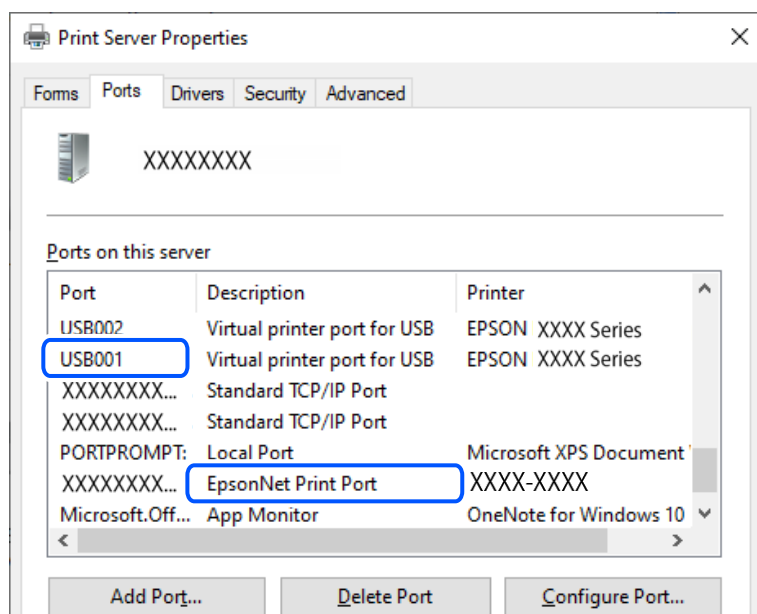

## Kan ikke skrive ut selv om en tilkobling er etablert (Mac OS)

Følgende årsaker kan vurderes.

## Det er et problem med statusen til skriveren.

### Løsninger

Sørg for at skriverstatusen ikke er **Pause**.

Velg **Systemvalg** fra **Apple**-menyen > **Skrivere og skannere** (eller **Skriv ut og skann**, **Skriv ut og faks**), og dobbeltklikk deretter på skriveren. Hvis skriveren er satt på pause, klikker du **Fortsett**.

## Kan ikke skrive ut selv om en tilkobling er etablert (iOS)

Følgende årsaker kan vurderes.

## Auto vis papiroppsett er deaktivert.

### Løsninger

Aktiver **Auto vis papiroppsett** i følgende meny.

**Innst.** > **Skriveroppsett** > **Papiroppsettinnst.** > **Auto vis papiroppsett**



## ■ AirPrint er deaktivert.

### Løsninger

Aktiver innstillingen AirPrint på Web Config.

➔ [“Program for å konfigurere skriveroperasjoner \(Web Config\)”](#) på side 210

## Kan ikke skanne selv om en tilkobling er riktig etablert

## ■ Skanning med høy oppløsning over et nettverk.

### Løsninger

Prøv skanning med en lavere oppløsning.

## Skriveren kan ikke koble til via USB

Følgende årsaker kan vurderes.

## ■ USB-kabelen er ikke satt inn i USB-inngangen på riktig måte.

### Løsninger

Koble USB-kabelen forsvarlig til skriveren og datamaskinen.

## ■ Det er et problem med USB-huben.

### Løsninger

Hvis du bruker en USB-hub, må du prøve å koble skriveren direkte til datamaskinen.

## ■ Det er et problem med USB-kabelen eller USB-inngangen.

### Løsninger

Hvis USB-kabelen ikke kan gjenkjennes, må du endre porten eller USB-kabelen.

## Skriveren kan ikke koble til nettverket

## Hovedårsaker og løsninger for problemer med nettverkstilkobling

Hvis Wi-Fi-tilkoblingen svikter, må du kontrollere følgende for å se om det er et problem med operasjonen eller innstillingene for den tilkoblede enheten.

## ■ Sjekk årsaken til feilen med nettverkstilkobling på skriveren.

### Løsninger

Skriv ut nettverkstilkoblingsrapporten for å se problemet, og prøv den anbefalte løsningen.

Se følgende relatert informasjon for detaljer om hvordan man leser nettverkstilkoblingsrapporten.

#### **Merknad:**

*Hvis du vil se mer informasjon om nettverksinnstillingene, skriver du ut et nettverksstatusark.*

➔ [“Kontrollere statusen for skriverens nettverkstilkobling \(nettverkstilkoblingsrapport\)”](#) på side 122

➔ [“Meldinger og løsninger på tilkoblingsrapporten for nettverket”](#) på side 123

## ■ **Bruk Epson Printer Connection Checker til å forbedre tilkoblingen til datamaskinen. (Windows)**

### Løsninger

Du kan kanskje løse problemet, avhengig av resultatene av kontrollen.

1. Dobbelklikk på **Epson Printer Connection Checker**-ikonet på skrivebordet.

Epson Printer Connection Checker starter.

Følg fremgangsmåtene nedenfor for å starte Epson Printer Connection Checker hvis det ikke er et ikon på skrivebordet.

- Windows 11

Klikk på startknappen og velg deretter **Alle programmer > Epson Software > Epson Printer Connection Checker**.

- Windows 10

Klikk på startknappen, og velg deretter **Epson Software > Epson Printer Connection Checker**.

- Windows 8.1/Windows 8

Angi programvarens navn i søkeboksen og velg deretter det viste ikonet.

- Windows 7

Klikk på startknappen, og velg **Alle programmer > Epson Software > Epson Printer Connection Checker**.

2. Følg instruksjonene på skjermen for å kontrollere.

### **Merknad:**

Hvis skrivernavnet ikke vises, installerer du en ekte Epson-skriverdriver.

[“Kontroller at en ekte Epson-skriverdriver er installert — Windows”](#) på side 116

Når du har identifisert problemet, følg løsningen som vises på skjermen.

Når du ikke kan løse problemet, sjekk følgende i henhold til situasjonen.

- Skriveren gjenkjennes ikke over en nettverkstilkobling

[“Kontrollere statusen for skriverens nettverkstilkobling \(nettverkstilkoblingsrapport\)”](#) på side 122

- Skriveren gjenkjennes ikke med en USB-tilkobling

[“Skriveren kan ikke koble til via USB”](#) på side 145

- Skriveren gjenkjennes, men utskriften kan ikke gjennomføres.

[“Kan ikke skrive ut selv om en tilkobling er etablert \(Windows\)”](#) på side 142

## ■ **Noe gikk galt med nettverksenheten for Wi-Fi-tilkobling.**

### Løsninger

Slå av enhetene du vil koble til nettverket. Vent i omtrent 10 sekunder og slå deretter på enhetene i følgende rekkefølge: trådløse ruter, datamaskin eller smartenhet og deretter skriveren. Flytt skriveren og

datamaskinen eller smartenheten nærmere den trådløse ruterer for å bedre radiobølgekommunikasjonen og prøv å angi nettverksinnstillinger på nytt.

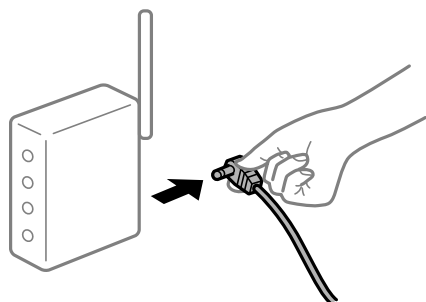

### Enhetene kan ikke motta signaler fra den trådløse ruterer fordi de er for langt fra hverandre.

#### Løsninger

Når du har flyttet datamaskinen eller smartenheten og skriveren nærmere den trådløse ruterer, slår du av den trådløse ruterer, og slår den deretter på igjen.

### Når du endrer den trådløse ruterer, stemmer ikke innstillingene med den nye ruterer.

#### Løsninger

Gjør tilkoblingsinnstillingene på nytt slik at de samsvarer med den nye trådløse ruterer.

➔ [“Tilbakestille nettverkstilkoblingen” på side 118](#)

### SSID-ene som er koblet fra datamaskinen eller smartenhet og datamaskin, er forskjellige.

#### Løsninger

Når du bruker flere trådløse rutere samtidig, eller den trådløse ruterer har flere SSID-er, og enhetene er koblet til forskjellige SSID-er, kan du ikke koble til den trådløse ruterer.

❑ Eksempel på tilkobling til forskjellige SSID-er

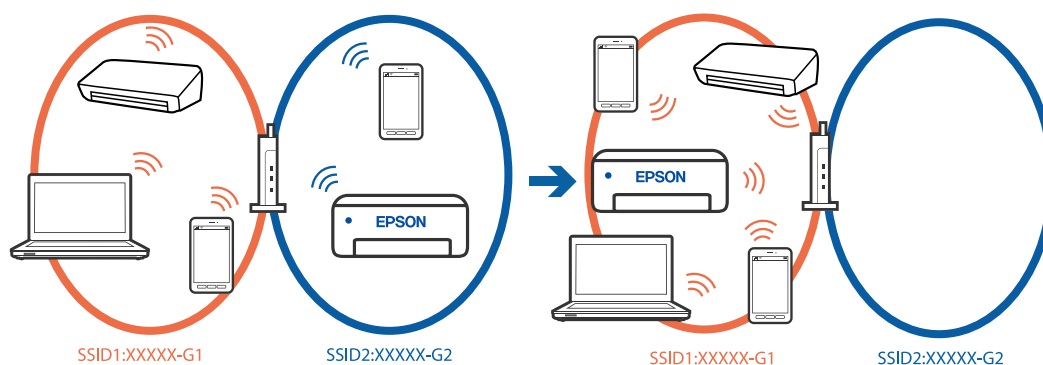

- ❑ Eksempel på tilkobling til SSID-er med et annet frekvensområde

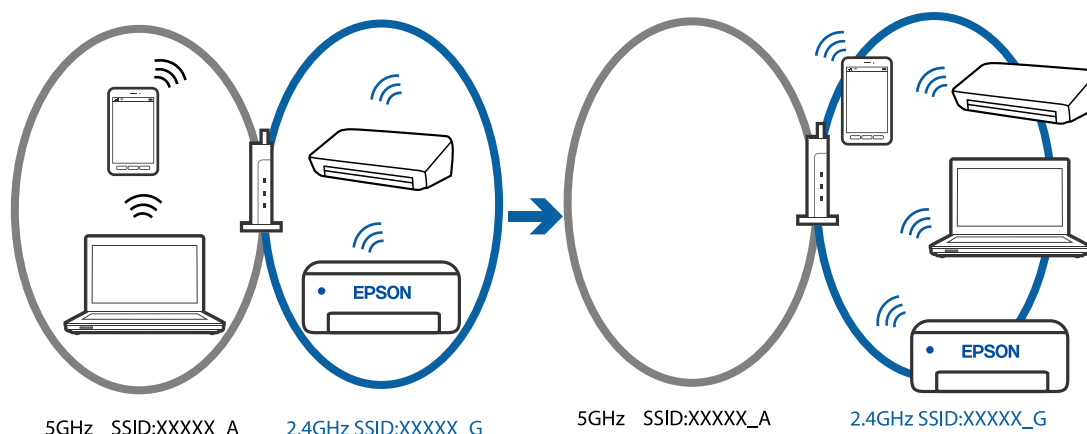

Koble datamaskinen eller smartenheten til samme SSID som skriveren.

- ❑ Kontrollerer SSID-en som skriveren er koblet til, ved å skrive ut kontrollrapporten for nettverkstilkoblingen.
- ❑ Kontrollerer navnet på Wi-Fi eller nettverket du er koblet til, på alle datamaskinene og smartenhetene du vil koble til skriveren.
- ❑ Hvis skriveren og datamaskinen eller smartenheten din er koblet til forskjellige nettverk, kobler du enheten til SSID-en som skriveren er koblet til.

## ■ En skillefunksjon for personvern er tilgjengelig på den trådløse ruterens.

### Løsninger

De fleste trådløse rutere har en adskillingsfunksjon som blokkerer kommunikasjon mellom enheter innenfor samme SSID. Hvis du ikke kan kommunisere mellom skriveren og datamaskinen eller smartenheten, selv om de er koblet til samme nettverk, kan du deaktivere skillefunksjonen for personvern på den trådløse ruterens. Se bruksanvisningen som følger med den trådløse ruterens for mer informasjon.

## ■ IP-adressen er ikke tilordnet på riktig måte.

### Løsninger

Hvis IP-adressen som er tilordnet til skriveren, er 169.254.XXX.XXX, og nettverksmasken er 255.255.0.0, kan ikke IP-adressen tilordnes på riktig måte.

Skriv ut nettverkstilkoblingsrapporten, og sjekk deretter IP-adressen og nettverksmasken som er tilordnet skriveren. Velg **Innst. > Nettverks- innstillinger > Tilkoblingssjekk** for å skrive ut en tilkoblingsrapport for nettverk.

Start den trådløse ruterens på nytt eller tilbakestill skriverens nettverksinnstillinger.

➔ [“Angi en statisk IP-adresse for skriveren” på side 134](#)

## ■ Enheten som er koblet til USB 3.0-porten forårsaker radiointerferens.

### Løsninger

Når du kobler en enhet til USB 3.0-porten på Mac-enheter, kan radiointerferens oppstå. Prøv følgende hvis du ikke kan koble til trådløst LAN (Wi-Fi) eller hvis bruk blir ustabil.

- ❑ Plasser enheten som er koblet til USB 3.0-porten, lengre unna datamaskinen.

## ■ Det er et problem med nettverksinnstillingene på datamaskinen eller smartenheten.

### Løsninger

Prøv å åpne hvilken som helst nettside fra datamaskinen eller smartenheten for å sørge for at enhetens nettverksinnstillinger er riktige. Hvis du ikke kan åpne noen nettsider, er det et problem på datamaskinen eller smartenheten.

Kontroller nettverkstilkoblingen på datamaskinen eller smartenheten. Se i dokumentasjonen som fulgte med datamaskinen eller smartenheten for nærmere informasjon.

## ■ Skriveren er koblet til Ethernet ved hjelp av enheter som støtter IEEE 802.3az (energieffektivt Ethernet).

### Løsninger

Når du kobler til skriveren med Ethernet med enheter som støtter IEEE 802.3az (energieffektivt Ethernet), kan følgende problemer oppstå avhengig av huben eller ruterens du bruker.

- Tilkoblingen blir ustabil, skriveren kobler seg til og fra igjen og igjen.
- Kan ikke koble til skriveren.
- Kommunikasjonshastigheten blir sakte.

Følg trinnene under for å deaktivere IEEE 802.3az for skriveren og deretter koble til.

1. Ta ut Ethernet-kabelen som er koblet til datamaskinen og skriveren.
2. Når IEEE 802.3az for datamaskinen er aktivert, deaktiverer du det.  
Se i dokumentasjonen som fulgte med datamaskinen, for å få mer informasjon.
3. Koble sammen datamaskinen og skriveren direkte med en Ethernet-kabel.
4. Skriv ut en nettverkstilkoblingsrapport på skriveren.  
“[Kontrollere statusen for skriverens nettverkstilkobling \(nettverkstilkoblingsrapport\)](#)” på side 122
5. Kontroller skriverens IP-adresse på nettverkstilkoblingsrapporten.
6. Åpne Web Config på datamaskinen.
7. Velg **Log in** og angi administratorpassordet.  
Start en nettleser og angi skriverens IP-adresse.  
“[Program for å konfigurere skriveroperasjoner \(Web Config\)](#)” på side 210
8. Velg **Network Settings > Wired LAN**.
9. Velg **OFF** for **IEEE 802.3az**.
10. Klikk på **Next**.
11. Klikk på **OK**.
12. Ta ut Ethernet-kabelen som er koblet til datamaskinen og skriveren.
13. Hvis du deaktiverte IEEE 802.3az for datamaskinen i trinn 2, aktiverer du det.

14. Koble Ethernet-kablene som du fjernet i trinn 1, til datamaskinen og skriveren.

Hvis problemet vedvarer, kan det hende at andre enheter enn skriveren forårsaker problemet.

## Kan ikke sende eller motta fakser

### Kan ikke sende eller motta fakser

Følgende årsaker kan vurderes.

#### ■ Det er noen problemer i telefonens vegguttak.

##### Løsninger

Kontroller at telefonens vegguttak fungerer ved å koble en telefon til det og teste det. Hvis du ikke kan utføre eller motta samtaler, må du kontakte telekommunikasjonsselskapet.

#### ■ Det finnes noen problemer ved tilkobling til telefonlinjen.

##### Løsninger

Velg **Innst.** > **Faksinnstillin.** > **Kontroller faks- tilkobling** på skriverens kontrollpanel for å kjøre automatisk fakstilkoblingskontroll. Prøv løsningene som er skrevet ut på rapporten.

#### ■ Det oppstår kommunikasjonsfeil.

##### Løsninger

Velg **Sakte (9600bps)** i **Innst.** > **Faksinnstillin.** > **Basisinnstillinger** > **Fakshast.** på kontrollpanelet til skriveren.

#### ■ Koble til en DSL-telefonlinje uten DSL-filter.

##### Løsninger

For å koble til en DSL-telefonlinje, må du bruke et DSL-modem som er utstyrt med et innebygd DSL-filter, eller installer et separat DSL-filter til linjen. Ta kontakt med DSL-leverandøren.

[“Koble til DSL eller ISDN” på side 74](#)

#### ■ Det finnes noen problemer i DSL-filteret når du kobler til en DSL-telefonlinje.

##### Løsninger

Hvis du ikke kan sende eller motta faks, må du koble skriveren direkte til et telefonvegguttak for å se om skriveren kan sende en faks. Hvis det fungerer kan problemet være forårsaket av DSL-filteret. Ta kontakt med DSL-leverandøren.

## Kan ikke sende fakser

Følgende årsaker kan vurderes.

#### ■ Tilkoblingslinjen er angitt til PSTN i en fasilitet der en PBX (private branch exchange) er i bruk.

##### Løsninger

Velg **PBX** i **Innst.** > **Faksinnstillin.** > **Basisinnstillinger** > **Linjetype** på kontrollpanelet til skriveren.

## ■ **Sende fakser uten å angi en tilgangskode i et miljø der PBX er installert.**

### Løsninger

Hvis telefonsystemet ditt krever en ekstern tilgangskode for å få en linje ut, må du registrere tilgangskoden på skriveren og legge inn en # (firkantttast) i begynnelsen av faksnummeret ved sending.

## ■ **Mottakerens faksnummer er feil.**

### Løsninger

Kontroller at mottakerens nummer som er registrert i kontaktlisten er riktig, eller at du har angitt riktig med tastaturet. Eller kontroller med mottakeren at faksnummeret er riktig.

## ■ **Mottakerens faksmaskin er ikke klar til å motta fakser.**

### Løsninger

Spør mottakeren om mottakerens faksmaskin er klar til å motta fakser.

## ■ **Dataen som sendes er for stor.**

### Løsninger

Du kan sende fakser i mindre datastørrelse med en av følgende metoder.

- Når du sender fakser i svart-hvitt, aktiverer du **Send direkte** i **Faks > Faksinnstilling.** > **Innstillinger for fakser.**

[“Sende mange sider i et monokromt dokument \(Send direkte\)” på side 88](#)

- Ved hjelp av den tilkoblede telefonen

[“Sende fakser ved å ringe fra den eksterne telefonenheten” på side 87](#)

- Atskille originalene

## ■ **Topptekstinformasjonen for utgående fakser er ikke registrert.**

### Løsninger

Velg **Innst.** > **Faksinnstilling.** > **Basisinnstillinger** > **Topptekst**, og angi topptekstinformasjonen. Noen faksmaskiner avviser innkommende fakser som ikke inneholder topptekstinformasjon automatisk.

## ■ **Anrops-ID-en din er blokkert.**

### Løsninger

Kontakt teleoperatørselskapet for å oppheve blokkeringen av anrops-ID-en din. Noen telefoner eller faksmaskiner avviser automatisk anonyme samtaler.

## **Kan ikke motta fakser**

Følgende årsaker kan vurderes.

## ■ **Mottaksmodus er angitt til Manuell mens en ekstern telefonenhet er koblet til skriveren.**

### Løsninger

Hvis en ekstern telefonenhet er koblet til skriveren og deler en telefonlinje med skriveren, velger du **Innst.** > **Faksinnstilling.** > **Basisinnstillinger**, og angir **Mottaksmodus** til **Auto**.

## ■ Datamaskinen som skal lagre mottatt faks er ikke påslått.

### Løsninger

Når du har angitt innstillinger for å lagre mottatt faks på en datamaskin, må du slå på datamaskinen. Den mottatte faksen slettes når den har blitt lagres på datamaskinen.

## ■ Avsenderen har sendt faksen uten topptekstinformasjon.

### Løsninger

Spør avsender om topptekstinformasjonen er konfigurert i faksmaskinen deres. Eller deaktiver **Fakstoppt. tom** i **Innst. > Faksinnstillin. > Basisinnstillinger > Avslå faks > Avslå faks**. Fakser som ikke inkluderer topptekstinformasjon blokkeres når denne innstillingen er aktivert.

## ■ Avsenderens faksnummer er ikke registrert i kontaktlisten.

### Løsninger

Registrer avsenderens faksnummer i kontaktlisten. Eller deaktiver **Anroper ikke i Kontakter** i **Innst. > Faksinnstillin. > Basisinnstillinger > Avslå faks > Avslå faks**. Faks som sendes fra numre som ikke er registrert i denne listen blokkeres.

## ■ Avsenderens faksnummer er registrert i Avslagsnummerliste.

### Løsninger

Påse at avsenderens nummer kan slettes fra **Avslagsnummerliste** før det slettes. Slett det fra **Innst. > Faksinnstillin. > Basisinnstillinger > Avslå faks > Rediger liste over sperrede numre**. Eller deaktiver **Avslagsnummerliste** i **Innst. > Faksinnstillin. > Basisinnstillinger > Avslå faks > Avslå faks**. Fakser som sendes fra numre som ikke er registrert i denne listen blokkeres når denne innstillingen er aktivert.

## ■ Abonnere på en tjeneste for viderekobling av anrop.

### Løsninger

Hvis du har abonnert på en samtalevideresendingstjeneste, kan skriveren kanskje ikke motta fakser. Kontakt tjenesteleverandøren.

## Kan ikke sende fakser til en spesifikk mottaker

Følgende årsaker kan vurderes.

## ■ Mottakerens maskin tar lang tid på å svare.

### Løsninger

Hvis mottakerens maskin ikke tar samtalen din innen 50 sekunder etter at skriveren er ferdig med å ringe, ender oppringingen med feil. Ring ved bruk av en tilkoblet telefon for å kontrollere hvor lenge det tar før du hører en fakstone. Hvis det tar mer enn 50 sekunder, kan du legge til pauser etter

faksnummeret for å sende faksen.  brukes for å angi pauser. En bindestrek angis som pausemerket. En pause varer i omtrent tre sekunder. Legg til flere pauser ved behov.

## ■ Den registrerte Fakshast.-innstillingen i kontaktlisten er feil.

### Løsninger

Velg **Innst. > Kontaktadministr. > Rediger**, og velg deretter mottakeren fra kontaktlisten. Følg instruksjonene på skjermen, og sett **Fakshast.** til **Sakte (9600bps)**.



## Kan ikke sende fakser på et bestemt tidspunkt

### ■ Skriverens dato og klokkeslett er feil.

#### Løsninger

Velg **Innst.** > **Basisinnstillinger** > **Innstillinger dato/kl.**, og angi deretter riktig dato og klokkeslett.

## Faksene sendes i feil størrelse

Følgende årsaker kan vurderes.

### ■ Originalene er ikke riktig plassert.

#### Løsninger

- Kontroller at originalen er riktig plassert mot justeringsmerkene.
- Hvis kanten på det skannede bildet mangler, flytter du originalen litt bort fra hjørnet av skannerglassplaten.

➔ [“Plassere originaler” på side 35](#)

### ■ Det er støv eller skitt på originalene eller skannerglassplaten.

#### Løsninger

Fjern støv eller skitt som festes til originalene, og rengjør skannerglassplaten.

➔ [“Rengjøre Skannerglassplaten” på side 108](#)

## Mottatte fakser skrives ikke ut

Følgende årsaker kan vurderes.

### ■ Det har oppstått en feil i skriveren, som for eksempel papirstopp.

#### Løsninger

Fjern skriverfeilen og be avsenderen om å sende faksen på nytt.

### ■ Utskrift av mottatt faks er deaktivert med de gjeldende innstillingene.

#### Løsninger

Hvis **Lagre til datamaskin** er angitt til **Ja**, må du endre innstillingen til **Ja og skriv ut**, eller deaktivere **Lagre til datamaskin**.

Du finner **Lagre til datamaskin** i **Innst.** > **Faksinnstillin.** > **Motta-innstillinger**.

## Kan ikke sende eller motta faks selv om en tilkobling er etablert på riktig måte (Windows)

Følgende årsaker kan vurderes.

## Programvaren er ikke installert.

### Løsninger

Sørg for at PC-FAX-driveren har blitt installert på datamaskinen. PC-FAX-driveren er installert med FAX Utility. Følg trinnene nedenfor for å kontrollere om den er installert.

Sørg for at skriveren (faksen) vises i **Enheter og skrivere**, **Skriver** eller **Skrivere og annen maskinvare**. Skriveren (faksen) vises som «EPSON XXXXX (FAX)». Hvis skriveren (faksmaskinen) ikke vises, avinstallerer du FAX Utility og installerer den på nytt. Se følgende for å åpne **Enheter og skrivere**, **Skriver** eller **Skrivere og annen maskinvare**.

#### Windows 11

Klikk på startknappen og velg **Alle programmer > Windows-verktøy > Kontrollpanel > Vis enheter og skrivere** i **Maskinvare og lyd**.

#### Windows 10

Klikk på startknappen og velg **Windows-system > Kontrollpanel > Vis enheter og skrivere** i **Maskinvare og lyd**.

#### Windows 8.1/Windows 8

Velg **Skrivebord > Innstillinger > Kontrollpanel > Vis enheter og skrivere** i **Maskinvare og lyd** eller **Maskinvare**.

#### Windows 7

Klikk på startknappen og velg **Kontrollpanel > Vis enheter og skrivere** i **Maskinvare og lyd** eller **Maskinvare**.

#### Windows Vista

Klikk på startknappen og velg **Kontrollpanel > Skrivere** i **Maskinvare og lyd**.

#### Windows XP

Klikk på startknappen, og velg **Innstillinger > Kontrollpanel > Skrivere og annen maskinvare > Skrivere og telefakser**.

## Brukerbekreftelse mislyktes da en faks ble sendt fra en datamaskin.

### Løsninger

Angi brukernavnet og passordet i skriverdriveren. Når du sender en faks fra en datamaskin mens sikkerhetsfunksjonen som begrenser brukere fra å bruke skriverens faksfunksjonsinnstillinger er angitt, utføres brukerbekreftelse med brukernavnet og passordet som er angitt i skriverdriveren.

## Det finnes noen problemer med fakstilkobling og faksinnstillinger.

### Løsninger

Prøv løsningene for fakstilkobling og faksinnstillinger.

## Kan ikke sende eller motta selv om en tilkobling er etablert på riktig måte (Mac OS)

Følgende årsaker kan vurderes.

## Programvaren er ikke installert.

### Løsninger

Sørg for at PC-FAX-driveren har blitt installert på datamaskinen. PC-FAX-driveren er installert med FAX Utility. Følg trinnene nedenfor for å kontrollere om den er installert.

Velg **Systemvalg** fra Apple-menyen > **Skrivere og skannere** (eller **Skriv ut og skann**, **Skriv ut og faks**), og kontroller at skriveren (faksmaskinen) vises. Skriveren (faksen) vises som «FAX XXXX (USB)» eller «FAX XXXX (IP)». Hvis skriveren (faksen) ikke vises, klikker du på [+] og registrerer skriveren (faksen).

### ■ **PC-FAKS-driver er satt på pause.**

#### **Løsninger**

Velg **Systemvalg** fra -menyen Apple > **Skrivere og skannere** (eller **Skriv ut og skann**, **Skriv ut og faks**), og dobbeltklikk deretter på skriveren (faksmaskinen). Hvis skriveren er satt på pause, klikker du **Fortsett** (eller **Fortsett utskrift**).

### ■ **Brukerbekreftelse mislyktes da en faks ble sendt fra en datamaskin.**

#### **Løsninger**

Angi brukernavnet og passordet i skriverdriveren. Når du sender en faks fra en datamaskin mens sikkerhetsfunksjonen som begrenser brukere fra å bruke skriverens faksfunksjonsinnstillinger er angitt, utføres brukerbekreftelse med brukernavnet og passordet som er angitt i skriverdriveren.

### ■ **Det finnes noen problemer med fakstilkobling og faksinnstillinger.**

#### **Løsninger**

Prøv løsningene for fakstilkobling og faksinnstillinger.

## **Papir mates ikke riktig**

### **Punkter å sjekke**

Kontroller følgende, og prøv deretter løsningene i henhold til problemene.

### ■ **Installasjonsplasseringen er upassende.**

#### **Løsninger**

Plasser skriveren på et flatt underlag og bruk den i anbefalt bruksmiljø.

➔ [“Miljømessige spesifikasjoner” på side 231](#)

### ■ **Papir som ikke støttes brukes.**

#### **Løsninger**

Bruk papir som støttes av denne skriveren.

➔ [“Tilgjengelig papir og kapasiteter” på side 203](#)

➔ [“Tilgjengelige papirtyper” på side 205](#)

### ■ **Papirhåndtering er upassende.**

#### **Løsninger**

Følg forholdsreglene for håndtering av papir.

➔ [“Forholdsregler ved håndtering av papir” på side 29](#)

## ■ For mange ark er lagt i skriveren.

### Løsninger

Ikke last mer enn maksimum antall ark som er spesifisert for papiret. Vanlig papir skal ikke legges over streken som er merket med trekantsymbolet på kantskinnen.

➔ [“Tilgjengelig papir og kapasiteter” på side 203](#)

## ■ Papirinnstillingene på skriveren er feil.

### Løsninger

Kontroller at papirstørrelse og papirtype samsvarer med den faktiske papirstørrelsen og papirtypen som er lagt i skriveren.

➔ [“Innstillinger for papirstørrelse og -type” på side 30](#)

## Papir mater med vinkel

Følgende årsaker kan vurderes.

## ■ Papiret er lagt inn feil.

### Løsninger

Legg papiret i riktig retning, og skyv papirlederen inn mot papirkanten.

➔ [“Legge papir i bakre papirmating” på side 31](#)

## Flere ark mates på én gang

Følgende årsaker kan vurderes.

## ■ Papiret er fuktig.

### Løsninger

Legger inn nytt papir.

## ■ Statisk elektrisitet forårsaker at papirark holder seg sammen.

### Løsninger

Vift papiret før du legger det i. Hvis papiret fremdeles ikke mates, legger du i ett ark om gangen.

## ■ Flere ark med papirmating samtidig under manuell tosidig utskrift.

### Løsninger

Fjern alt papir som er lagt i papirkilden før du legger i papiret igjen.

## Papir ut-feil oppstår

### ■ Papir er ikke lagt inn på midten av bakre papirmating.

#### Løsninger

Når en papir ut-feil oppstår selv om papir er lagt i bakre papirmating, legger du papiret i midten av bakre papirmating.

## Originalene mates ikke inn i ADF-en

Følgende årsaker kan vurderes.

### ■ Originaler som ikke støttes av ADF-en brukes.

#### Løsninger

Bruk originalene som er støttet av ADF.

➔ [“ADF-spesifikasjoner” på side 226](#)

### ■ Originalene er lagt inn feil.

#### Løsninger

Legg originalene i riktig retning, og skyv ADF-kantskinnen inn mot kanten på originalene.

### ■ Det er lagt inn for mange originaler i ADF-en.

#### Løsninger

Du må ikke legge originaler over streken som vises med trekantsymbolet på ADF.

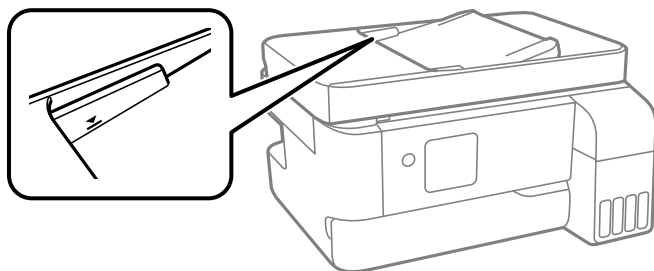

### ■ Originalene sklir når papirstøv fester seg til rullen.

#### Løsninger

Rengjør ADF-en innvendig.

➔ [“Rengjøre ADF” på side 109](#)

## Utskrifts-, kopierings-, skannings- og fakskvaliteten er dårlig

### Utskriftkvaliteten er dårlig

#### Farge mangler, striper eller uventede farger vises på utskrift

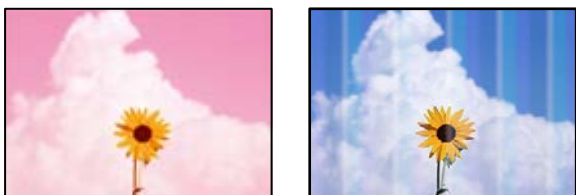

#### ■ Skriverhodedysene kan være tette.

##### Løsninger

- ❑ Utfør en dysekontroll for å kontrollere om skriverhodedysene er tette. Utfør en dysekontroll og rengjør deretter skriverhodet hvis noen av dysene er tette. Hvis du ikke har brukt skriveren på lang tid, kan dysene i skrivehodet bli tilstoppet, og blekkdråpene kan ikke slippes ut.
  - ❑ Hvis du gjorde utskrift mens blekknivåene var for lave til å kunne oppdages i blekkbeholdervisningen, fyller du på blekkbeholderene til de når øverste strek, og bruker så **Trykkrens**-verktøyet for å erstatte blekket i blekkrørene. Etter bruk av dette verktøyet, må du sjekke dysen for å se om utskriftskvaliteten har bedret seg.
- ➔ [“Kontrollere og rengjøre skriverhodet” på side 104](#)
- ➔ [“Kjøre Trykkrens” på side 106](#)

#### Utskriftskvaliteten er dårlig med svart blekk

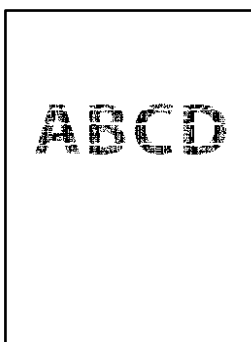

## ■ Skriverhodedysene kan være tette.

### Løsninger

- Utfør en dysekontroll for å kontrollere om skriverhodedysene er tette. Utfør en dysekontroll og rengjør deretter skriverhodet hvis noen av dysene er tette. Hvis du ikke har brukt skriveren på lang tid, kan dysene i skrivehodet bli tilstoppet, og blekkdråpene kan ikke slippes ut.

[“Kontrollere og rengjøre skriverhodet” på side 104](#)

- Hvis problemet ikke løses med hoderengjøring, kan du endre følgende innstillinger i Windows for å gjøre en umiddelbar utskrift med forskjellige fargeblekk som danner en sammensatt svart.

Klikk på **Utvidede innstillinger** fra skriverdriverens **Vedlikehold**-fane. Hvis du velger **Bruk en blanding av fargeblekk for å lage svart**, kan du skrive ut med **Standard** utskriftskvalitet når **Papirtype** er **Vanlig papir** eller **Konvolutt**.

Merk at denne funksjonen ikke løser tette dyser. For å løse tette dyser, anbefaler vi at du tar kontakt med Epsons kundestøtte for hjelp med reparasjon.

## Det er synlige fargede striper med en avstand på ca. 3.3 cm

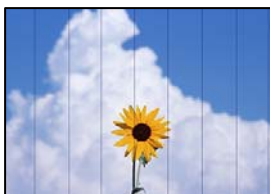

Følgende årsaker kan vurderes.

## ■ Papirtypeinnstillingen stemmer ikke overens med papiret som er lagt inn.

### Løsninger

Velg riktig papirtypeinnstilling for papirtypen som er lagt i skriveren.

➔ [“Liste over papirtyper” på side 30](#)

## ■ Utskriftskvaliteten er angitt til lav.

### Løsninger

Når du skriver ut på vanlig papir, skal du bruke en innstilling for høyere kvalitet.

- Windows

Velg **Høy** fra **Kvalitet** på skriverdriverens **Hoved**-fane.

- Mac OS

Velg **Fin** som **Utskriftskval.** fra utskriftsdialogens **Utskriftsinnstillinger**-meny.

## ■ Posisjonen til skriverhodet er ute av justering.

### Løsninger

Velg **Vedlikehold** > **Hodejustering** > **Horisontal justering**-menyen på kontrollpanelet for å justere skriverhodet.

## Uklare utskrifter, vertikale striper eller forskyvning



enthalten alle  
i Aufdruck. W  
↓ 5008 "Regel

Følgende årsaker kan vurderes. Sjekk årsakene og følg løsningene i rekkefølge fra toppen.

### ■ Posisjonen til skriverhodet er ute av justering.

#### Løsninger

Velg **Vedlikehold** > **Hodejustering** > **Vertikal justering**-menyen på kontrollpanelet for å justere skriverhodet.

### ■ Den toveis utskriftsinnstillingen er aktivert.

#### Løsninger

Hvis utskriftskvaliteten ikke forbedrer seg selv etter at du har justert skrivehodet, må du deaktivere toveis innstilling.

Under toveis utskrift (eller med høy hastighet) skriver skriverhodet ut mens det beveger seg i begge retninger, og da kan vertikale linjer bli forskyvet. Å deaktivere denne innstillingen kan senke utskriftshastigheten, men forbedre utskriftskvaliteten.

#### Windows

Fjern merket for **Toveis utskrift** i kategorien **Flere alternativer** i skriverdriveren.

#### Mac OS

Velg **Systemvalg** på Apple-menyen > **Skrivere og skannere** (eller **Skriv ut og skann**, **Skriv ut og faks**), og velg deretter skriveren. Klikk på **Valg og forbruksmateriell** > **Valg** (eller **Driver**). Velg **Av** som innstillingen for **Toveis utskrift**.

## Utskriften kommer ut som blanke ark

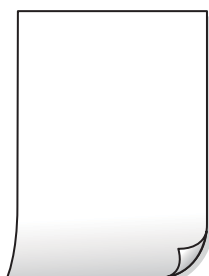



### ■ Skriverhodedysene kan være tette.

#### Løsninger

Utfør dysekontrollen og prøv Trykkrens hvis dysene til skriverhodet er tilstoppet.

➔ [“Kontrollere og rengjøre skriverhodet” på side 104](#)

➔ [“Kjøre Trykkrens” på side 106](#)

### ■ Utskriftsinnstillingene og papirstørrelsen som er lagt i skriveren, er forskjellige.

#### Løsninger

Endre utskriftsinnstillingene i henhold til papirstørrelsen som er lagt i skriveren. Legg papir i skriveren som samsvarer med utskriftsinnstillingene.

### ■ Flere ark mates inn i skriveren samtidig.

#### Løsninger

Se følgende for å forhindre at flere ark mates inn i skriveren samtidig.

➔ [“Flere ark mates på én gang” på side 156](#)

## Papir er sølete eller stripete



Følgende årsaker kan vurderes.

### ■ Papiret er lagt inn feil.

#### Løsninger

Når horisontale striper (vinkelrett på utskriftsretningen) flyter utover øverst eller nederst på papiret, må du legge papiret i riktig retning og skyve kantførerne inn mot kantene på papiret.

➔ [“Legge papir i bakre papirmating” på side 31](#)

### ■ Papirbanen er skitten.

#### Løsninger

Rengjør papirbanen når det er synlige vertikale striper (horisontalt til utskriftsretningen) eller papiret flyter utover.

➔ [“Rengjøring av papirbanen dersom det er blekkflekker” på side 108](#)

### ■ Papiret er krøllet.

#### Løsninger

Plasser papiret på en flat overflate for å sjekke om det er krøllet. Hvis det er det, må du flate det ut.

## ■ Skriverhodet gnir overflaten på papiret.

### Løsninger

Ved utskrift på tykt papir er skriverhodet nærme utskriftsoverflaten, og papiret kan bli slitt. I slikt tilfelle aktiverer du innstillingen som reduserer slitasje. Når du aktiverer denne innstillingen, kan utskriftskvaliteten bli dårligere eller utskriften kan bli tregere.

Windows

Klikk på **Utvidede innstillinger** på skriverdriverens **Vedlikehold**-kategori og velg deretter **Bredbanepapir**.

## ■ Baksiden av papiret ble skrevet ut før siden som allerede var skrevet ut, var tørr.

### Løsninger

Ved manuell tosidig utskrift må du sørge for at blekket har tørket helt før papiret legges i på nytt.

## Utskrevne bilder er klebrige



## ■ Utskriften ble laget på feil side av bildepapiret.

### Løsninger

Sørg for at du skriver ut på den utskriftbare siden. Du må rengjøre papirbanen når du skriver ut på feil side av bildepapiret.

➔ [“Rengjøring av papirbanen dersom det er blekkflekker” på side 108](#)

## Bilder eller fotografier blir skrevet ut med uventede farger



Følgende årsaker kan vurderes.

## ■ Skriverhodedysene kan være tette.

### Løsninger

Utfør en dysekontroll for å kontrollere om skriverhodedysene er tette. Utfør en dysekontroll og rengjør deretter skriverhodet hvis noen av dysene er tette. Hvis du ikke har brukt skriveren på lang tid, kan dysene i skrivehodet bli tilstoppet, og blekkdråpene kan ikke slippes ut.

➔ [“Kontrollere og rengjøre skriverhodet” på side 104](#)

## Fargekorrigering er brukt.

### Løsninger

Når du skriver ut fra Windows-skriverdriveren, brukes Epsons innstilling for automatisk bildejustering som standard, avhengig av papirtypen. Prøv å endre innstillingen.

I **Flere alternativer**-fanen velger du **Egendef.** i **Fargekorrigering**, og så klikker du **Avansert**. Endre **Scenekorrigerings**-innstillingen fra **Automatisk** til et annet alternativ. Hvis det ikke hjelper å endre innstillingen, kan du bruke en annen metode for fargekorrigering enn **PhotoEnhance** i **Fargebehandling**.

➔ [“Justere utskriftsfargen” på side 53](#)

## Fargene på utskriften avviker fra de som vises på skjermen



## Fargeegenskapene til skjermenheten du bruker er ikke justert riktig.

### Løsninger

Skjermenheter slik som datamaskinskjermer har sine egne skjermegenskaper. Hvis skjermen er ubalansert, blir ikke bildene vist med riktig lysstyrke og farge. Juster egenskapene til enheten. Hvis du bruker Mac OS, utfører du også følgende.

Åpne utskriftsdialogboksen. Velg **Fargetilpassing** fra hurtigmenyen, og velg deretter **ColorSync**.

## Skjermenheten reflekterer eksternt lys.

### Løsninger

Unngå direkte sollys og bekreft bildet når riktig belysning er sikret.

## Skjermenheten har en høy oppløsning.

### Løsninger

Farger kan avvike fra det du ser på smartenheter slik som smarttelefoner eller nettbrett med skjermer med høy oppløsning.

## Skjermenheten og skriveren har en forskjellig prosess for å produsere farger.

### Løsninger

Farger på en skjerm er ikke helt identiske til de på papir da skjermenheten og skriveren har en forskjellig prosess for å produsere farger. Juster fargeegenskapene slik at fargene er identiske.

## Kan ikke skrive ut uten marger



### Utskrift uten kanter er ikke angitt i utskriftsinnstillingene.

#### Løsninger

Velg innstilling for utskrift uten kanter i utskriftsinnstillingene. Hvis du velger en papirtype som ikke støtter utskrift uten kanter, kan du heller ikke velge **Uten kant**. Velg en papirtype som støtter utskrift uten kanter.

#### Windows

Velg **Uten kant** fra skriverdriverens kategori **Hoved**.

#### Mac OS

Velg en papirstørrelse uten kanter fra **Papirstørrelse**.

➔ [“Papir for utskrift uten kanter” på side 204](#)

## Kantene på bildet er beskåret ved utskrift uten kanter



### Siden bildet blir litt forstørret, blir området utenfor beskåret.

#### Løsninger

Velg en forstørrelse som ikke er så stor.

#### Windows

Merk av for **Innstillinger** ved siden av **Uten kant** på skriverdriverens **Hoved**-kategori, og endre deretter innstillingen.

#### Mac OS

Endre innstillingen **Utvidelse** på **Utskriftsinnstillinger**-menyen for utskriftsdialogboksen.

### Sideforholdet til bildedataene og papirstørrelsen avviker.

#### Løsninger

Hvis sideforholdet til bildedataene og papirstørrelsen er forskjellig, blir langsiden av bildet beskåret hvis det går utenfor langsiden til papiret.

## Posisjonen, størrelsen eller marginene på utskriften er feil



Følgende årsaker kan vurderes.

### Papiret er lagt inn feil.

#### Løsninger

Legg papiret i riktig retning, og skyv papirlederen inn mot papirkanten.

➔ [“Legge papir i bakre papirmating”](#) på side 31

### Størrelsen på papiret er feil angitt.

#### Løsninger

Velg riktig innstilling for papirstørrelse.

### Margininnstillingene i programvareapplikasjonen slik at det faller innenfor utskriftsområdet.

#### Løsninger

Juster margininnstillingene i programmet slik at det faller innenfor utskriftsområdet.

➔ [“Utskriftsområde”](#) på side 224

## Utskrevne tegn er feil eller fordreide

<B L 斥 二 ZA材 鉢 · コ i2 薹 · J · サ - 8Q / 7 r  
b8 \$ NB B k B c T , B · · · J E P / J 2 ; · 1 ʹ  
M u

?  
06æA'HCIG- 0É0' 00; CÖ%! "A; é€0`ro  
ÖÖicr ^ jaL0÷%+u)" \*mä · Ñ - hfûhãSÅ0%w0æc  
rý0y0z11, Ü@I0-CÉâs-ÆÜ00æw0z×iÉ}0' @-C  
0ÑÅe"Ñ=0PÉ"! ?0}C"æuž;žáa»' (ÜÉ-00É0

Følgende årsaker kan vurderes.

### USB-kabelen er ikke riktig tilkoblet.

#### Løsninger

Koble USB-kabelen forsvarlig til skriveren og datamaskinen.

### ■ Det er en jobb som venter på utskrift.

#### Løsninger

Avbryt alle utskriftsjobber som er midlertidig stanset.

### ■ Datamaskinen har blitt satt manuelt i Dvale-modus eller Hvile-modus under utskrift.

#### Løsninger

Ikke sett datamaskinen i **Dvale**-modus eller **Hvile**-modus manuelt under utskrift. Sider med fordreid tekst kan ble skrevet ut neste gang du starter datamaskinen.

### ■ Du bruker skriverdriveren for en annen skriver.

#### Løsninger

Sørg for at skriverdriveren du bruker er riktig for din skriver. Sjekk skrivernavnet øverst i skriverdriver-vinduet.

## Det utskrevne bildet er speilvendt

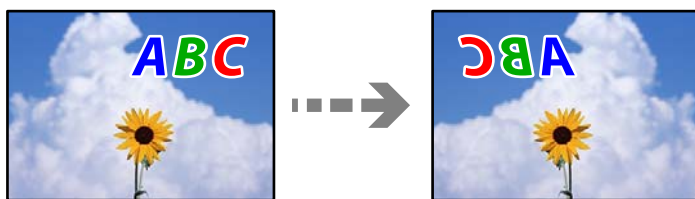

### ■ Bildet er angitt til å vende horisontalt i utskriftsinnstillingene.

#### Løsninger

Fjern innstillinger for speilvendt i skriverdriveren eller i programmet.

Windows

Fjern merket for **Speilvend** i kategorien **Flere alternativer** i skriverdriveren.

Mac OS

Fjern **Speilvend** fra **Utskriftsinnstillinger**-menyen for utskriftsdialogen.

## Mosaikk lignende mønstre på utskriftene



### ■ Bilder med lav oppløsning ble skrevet ut.

#### Løsninger

Ved utskrift av bilder eller foto, skriv ut med data i høy oppløsning. Bilder på nettsted har ofte en lav oppløsning selv om de ser fine ut på skjermen, så utskriftskvaliteten kan reduseres.

## Kopikvaliteten er dårlig

### Farge mangler, striper eller uventede farger vises på kopier

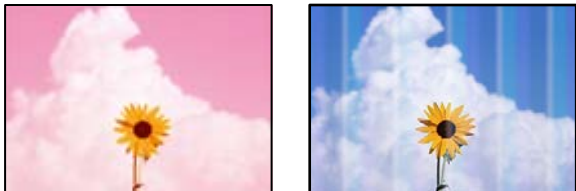

#### ■ Skriverhodedysene kan være tette.

##### Løsninger

- Utfør en dysekontroll for å kontrollere om skriverhodedysene er tette. Utfør en dysekontroll og rengjør deretter skriverhodet hvis noen av dysene er tette. Hvis du ikke har brukt skriveren på lang tid, kan dysene i skrivehodet bli tilstoppet, og blekkdråpene kan ikke slippes ut.
- Hvis du gjorde utskrift mens blekknivåene var for lave til å kunne oppdages i blekkbeholdervisningen, fyller du på blekkbeholderene til de når øverste strek, og bruker så **Trykkrens**-verktøyet for å erstatte blekket i blekkørerne. Etter bruk av dette verktøyet, må du sjekke dysen for å se om utskriftskvaliteten har bedret seg.

➔ [“Kontrollere og rengjøre skriverhodet” på side 104](#)

➔ [“Kjøre Trykkrens” på side 106](#)

### Det er synlige fargede striper med en avstand på ca. 3.3 cm



Følgende årsaker kan vurderes.

#### ■ Papirtypeinnstillingen stemmer ikke overens med papiret som er lagt inn.

##### Løsninger

Velg riktig papirtypeinnstilling for papirtypen som er lagt i skriveren.

➔ [“Liste over papirtyper” på side 30](#)

#### ■ Utskriftskvaliteten er angitt til lav.

##### Løsninger

Når du skriver ut på vanlig papir, skal du bruke en innstilling for høyere kvalitet.

Velg **Høy** i **Kvalitet**.

➔ [“Kvalitet:” på side 65](#)

### ■ Posisjonen til skriverhodet er ute av justering.

#### Løsninger

Velg **Vedlikehold > Hodejustering > Horisontal justering**-menyen på kontrollpanelet for å justere skriverhodet.

### Uklare kopier, vertikale striper eller forskyvning



enthalten alle  
Aufdruck. W  
5008 "Regel

Følgende årsaker kan vurderes.

### ■ Posisjonen til skriverhodet er ute av justering.

#### Løsninger

Velg **Vedlikehold > Hodejustering > Vertikal justering**-menyen på kontrollpanelet for å justere skriverhodet.

### Utskriften kommer ut som blanke ark

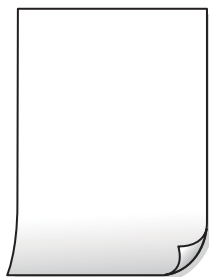

### ■ Skriverhodedysene kan være tette.

#### Løsninger

Utfør dysekontrollen og prøv Trykkrens hvis dysene til skriverhodet er tilstoppet.

➔ ["Kontrollere og rengjøre skriverhodet" på side 104](#)

➔ ["Kjøre Trykkrens" på side 106](#)

### ■ Utskriftsinnstillingene og papirstørrelsen som er lagt i skriveren, er forskjellige.

#### Løsninger

Endre utskriftsinnstillingene i henhold til papirstørrelsen som er lagt i skriveren. Legg papir i skriveren som samsvarer med utskriftsinnstillingene.



## ■ Flere ark mates inn i skriveren samtidig.

### Løsninger

Se følgende for å forhindre at flere ark mates inn i skriveren samtidig.

➔ [“Flere ark mates på én gang” på side 156](#)

## Papir er sølete eller stripete



Følgende årsaker kan vurderes.

## ■ Papiret er lagt inn feil.

### Løsninger

Når horisontale striper (vinkelrett på utskriftsretningen) flyter utover øverst eller nederst på papiret, må du legge papiret i riktig retning og skyve kantførerne inn mot kantene på papiret.

➔ [“Legge papir i bakre papirmating” på side 31](#)

## ■ Papirbanen er skitten.

### Løsninger

Rengjør papirbanen når det er synlige vertikale striper (horisontalt til utskriftsretningen) eller papiret flyter utover.

➔ [“Rengjøring av papirbanen dersom det er blekkflekker” på side 108](#)

## ■ Papiret er krøllet.

### Løsninger

Plasser papiret på en flat overflate for å sjekke om det er krøllet. Hvis det er det, må du flate det ut.

## Kan ikke kopiere uten marger



## ■ Utskrift uten kanter er ikke angitt i utskriftsinnstillingene.

### Løsninger

Velg **Kopier > Mer > Innstillinger > Innstillinger > Kopi uten kant** på kontrollpanelet. Hvis du velger et papir som ikke støtter utskrift uten kanter, kan du heller ikke aktivere innstillingene for utskrift uten kanter. Velg en papirtype som støtter utskrift uten kanter.

➔ [“Papir for utskrift uten kanter”](#) på side 204

## Kantene på bildet er beskåret ved kantløs kopiering



## ■ Siden bildet blir litt forstørret, blir området utenfor beskåret.

### Løsninger

Velg en forstørrelse som ikke er så stor.

Velg **Kopier > Mer > Innstillinger > Innstillinger > Kopi uten kant**, og endre innstillingen for **Utvidelse**.

## Posisjonen, størrelsen eller margene på kopiene er feil

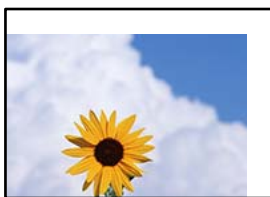

Følgende årsaker kan vurderes.

## ■ Papiret er lagt inn feil.

### Løsninger

Legg papiret i riktig retning, og skyv papirlederen inn mot papirkanten.

➔ [“Legge papir i bakre papirmating”](#) på side 31

## ■ Originalene er ikke riktig plassert.

### Løsninger

Kontroller at originalen er riktig plassert mot justeringsmerkene.

- ❑ Hvis kanten på det skannede bildet mangler, flytter du originalen litt bort fra hjørnet av skannerglassplaten.

➔ [“Plassere originaler” på side 35](#)

## ■ Det er støv eller skitt på skannerglassplaten.

### Løsninger

Når du plasser originalene på skannerglassplaten må du først fjerne eventuelt støv eller skitt fra originalene, og rengjøre skannerglassplaten. Hvis det er støv eller flekker på glasset, kan kopieringsområdet bli utvidet til å inkludere støvet eller flekkene, noe som fører til feil kopieringsposisjon eller små bilder.

## ■ Størrelsen på papiret er feil angitt.

### Løsninger

Velg riktig innstilling for papirstørrelse.

## Ujevne farger, søl, prikker eller rette linjer oppstår på det kopierte bildet



Følgende årsaker kan vurderes.

## ■ Papirbanen er skitten.

### Løsninger

Last og mat ut papir uten å skrive ut for å rengjøre papirbanen.

➔ [“Rengjøring av papirbanen dersom det er blekkflekker” på side 108](#)

## ■ Det er støv eller skitt på originalene eller skannerglassplaten.

### Løsninger

Fjern støv eller skitt som festes til originalene, og rengjør skannerglassplaten.

➔ [“Rengjøre Skannerglassplaten” på side 108](#)

## ■ Det er støv eller skitt på ADF-en eller originalene.

### Løsninger

Rengjør ADF-en og fjern eventuelt støv eller skitt på originalene.

➔ [“Rengjøre ADF” på side 109](#)

## Originalen ble trykket med for mye kraft.

### Løsninger

Hvis du trykker med for mye kraft, kan sløring og flekker oppstå.

Ikke trykk på originalen eller dokumentdekslet med for mye kraft.

## Innstillingen for kopitetthet er for høy.

### Løsninger

Senk innstillingen for kopitetthet.

➔ [“Mer Menyvalg for kopiering” på side 64](#)

## Moarémønster (kryssrastret) vises på det kopierte bildet

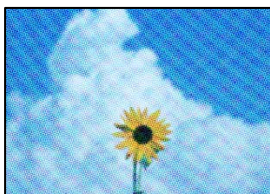

## Hvis originalen er et trykt dokument som et magasin eller en katalog, vises et prikkete moirémønster.

### Løsninger

Endre innstillingen for å redusere og forstørre. Hvis et moirémønster fremdeles vises, må du plassere originalen i en litt annerledes vinkel.

➔ [“Mer Menyvalg for kopiering” på side 64](#)

## Et bilde av baksiden av originalen vises i det kopierte bildet



Følgende årsaker kan vurderes.

## Når du skanner tynne originaler, kan bilder på baksiden skannes samtidig.

### Løsninger

Plasser originalen på skannerglassplaten og plasser deretter et svart papir over det.

➔ [“Plassere originaler på skannerglasset” på side 37](#)

### ■ Innstillingen for kopitetthet er for høy.

#### Løsninger

Senk innstillingen for kopitetthet.

➔ [“Mer Menyvalg for kopiering”](#) på side 64

### Teksten eller bildet som ble kopiert fra ADF ble trykket sammen eller strukket ut

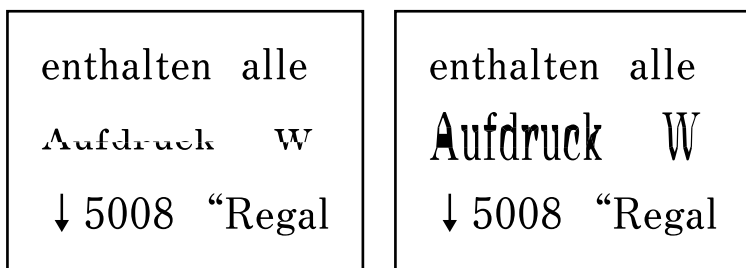

### ■ Noen originaler kan kanskje ikke skannes fra ADF.

#### Løsninger

Legg originalene på skannerglassplaten.

➔ [“Plassere originaler på skannerglasset”](#) på side 37

## Problemer med skannede bilder

### Ujevne farger, skitt, flekker eller lignende vises ved skanning fra skannerglassplaten



### ■ Det er støv eller skitt på originalene eller skannerglassplaten.

#### Løsninger

Fjern støv eller skitt som festes til originalene, og rengjør skannerglassplaten.

➔ [“Rengjøre Skannerglassplaten”](#) på side 108

### ■ Originalen ble trykket med for mye kraft.

#### Løsninger

Hvis du trykker med for mye kraft, kan sløring og flekker oppstå.

Ikke trykk på originalen eller dokumentdekslet med for mye kraft.

## Det vises rette linjer ved skanning fra ADF

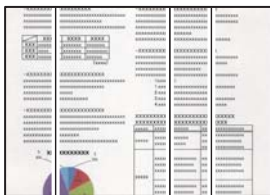

■ Det er støv eller skitt på ADF-en eller originalene.

### Løsninger

Rengjør ADF-en og fjern eventuelt støv eller skitt på originalene.

➔ [“Rengjøre ADF” på side 109](#)

## Forskyvning vises i bakgrunnen av skannede bilder



■ Når du skanner tynne originaler, kan bilder på baksiden skannes samtidig.

### Løsninger

Når du skanner fra skannerglassplaten, kan du plassere et svart papir eller et skriveunderlag over originalen.

## Kan ikke skanne riktig område på skannerglassplaten

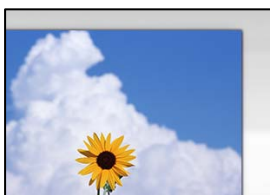

■ Originalene er ikke riktig plassert.

### Løsninger

- Kontroller at originalen er riktig plassert mot justeringsmerkene.
- Hvis kanten på det skannede bildet mangler, flytter du originalen litt bort fra hjørnet av skannerglassplaten.

➔ [“Plassere originaler” på side 35](#)

## ■ Det er støv eller skitt på skannerglassplaten.

### Løsninger

Fjern alt søppel og skitt fra skannerglassplaten og dokumentdekselet. Hvis det er rusk og skitt rundt originalen, utvides skanneområdet til å omfatte dette.

➔ [“Rengjøre Skannerglassplaten” på side 108](#)

## Kan ikke løse problemer med det skannede bildet

Kontroller følgende hvis du har prøvd alle løsningene og ikke løst problemet.

## ■ Det er problemer med innstillingene for skannerprogramvare.

### Løsninger

Bruk Epson Scan 2 Utility til å starte innstillingene for skannerprogramvaren.

#### *Merknad:*

*Epson Scan 2 Utility er et program som følger med skannerprogramvaren.*

1. Start Epson Scan 2 Utility.

Windows 11

Klikk på startknappen og velg deretter **Alle programmer > EPSON > Epson Scan 2 Utility**.

Windows 10

Klikk på startknappen, og velg deretter **EPSON > Epson Scan 2 Utility**.

Windows 8.1/Windows 8

Angi programvarens navn i søkeboxen og velg deretter det viste ikonet.

Windows 7/Windows Vista/Windows XP

Klikk på startknappen, og velg deretter **Alle Programmene** eller **Programmene > EPSON > Epson Scan 2 > Epson Scan 2 Utility**.

Mac OS

Velg **Gå > Programmer > Epson Software > Epson Scan 2 Utility**.

2. Velg kategorien **Annet**.

3. Klikk på **Tilbakestill**.

Hvis initialisering ikke løser problemet, avinstallerer du og installerer skannerprogramvaren på nytt.

➔ [“Installere programmene separat” på side 115](#)

## Teksten eller bildet som ble skannet fra ADF ble trykket sammen eller strukket ut

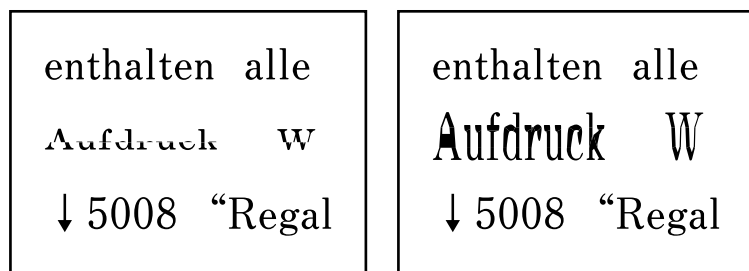

### ■ Noen originaler kan kanskje ikke skannes fra ADF.

#### Løsninger

Legg originalene på skannerglassplaten.

Velg  og velg deretter **Hvordan** > **Plassere originaler** > **Skannerglassplaten**. Velg **Fullfør** for å lukke animasjonsskjermen.

## Kvaliteten på sendt faks er dårlig

### Kvaliteten på sendt faks er dårlig



Følgende årsaker kan vurderes.

### ■ Det er støv eller skitt på originalene eller skannerglassplaten.

#### Løsninger

Fjern støv eller skitt som festes til originalene, og rengjør skannerglassplaten.

➔ [“Rengjøre Skannerglassplaten” på side 108](#)

### ■ Originalen ble trykket med for mye kraft.

#### Løsninger

Hvis du trykker med for mye kraft, kan sløring og flekker oppstå.

Ikke trykk på originalen eller dokumentdekslet med for mye kraft.



## Det kommer rette linjer ved sending av faks fra ADF-en

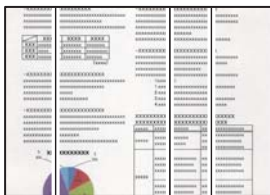

### ■ Det er støv eller skitt på ADF-en eller originalene.

#### Løsninger

Rengjør ADF-en og fjern eventuelt støv eller skitt på originalene.

➔ [“Rengjøre ADF” på side 109](#)

## Bildekvaliteten på sendt faks er dårlig

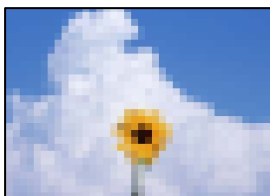

Følgende årsaker kan vurderes.

### ■ Oppløsningen er angitt til lav.

#### Løsninger

Hvis du ikke kjenner til ytelsen til avsenderens faksmaskin, angir du følgende før du sender en faks.

Velg **Faks > Meny > Skanneinnstillinger** og sett deretter **Oppløsning**-innstillingen til høyeste bildekvalitet.

Velg **Faks > Meny > Innstillinger for faks** og aktiver deretter **Send direkte**.

Merk at hvis du angir **Oppløsning** til **Foto**, men du sender faksen uten å aktivere **Send direkte**, kan faksen bli sendt i lavere oppløsning.

### ■ ECM-innstillingen er deaktivert.

#### Løsninger

Velg **Innst. > Faksinnstillin. > Basisinnstillinger** og aktiver **ECM**-innstillingen på skriverens kontrollpanel. Dette kan fjerne noen feil som oppstår på grunn av tilkoblingsproblemer. Merk at sende- og mottakelseshastigheten for faks kan være tregere enn når **ECM** er deaktivert.

## Et bilde av originalens bakside vises i sendt faks



Følgende årsaker kan vurderes.

### ■ Når du skanner tynne originaler, kan bilder på baksiden skannes samtidig.

#### Løsninger

Plasser originalen på skannerglassplaten og plasser deretter et svart papir over det.

→ [“Plassere originaler på skannerglasset” på side 37](#)

### ■ Tetthetsinnstillingen er høy ved sending av faks.

#### Løsninger

Velg **Faks** > **Meny** > **Skanneinnstillinger** > **Tetthet** og senk innstillingen.

## Kvaliteten på mottatte fakser er dårlig

### ■ Bildekvaliteten på mottatt faks er dårlig

#### Løsninger

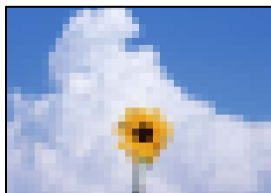

Følgende årsaker kan vurderes.

### ■ ECM-innstillingen er deaktivert.

#### Løsninger

Velg **Innst.** > **Faksinnstillin.** > **Basisinnstillinger** og aktiver ECM-innstillingen på skriverens kontrollpanel. Dette kan fjerne noen feil som oppstår på grunn av tilkoblingsproblemer. Merk at sende- og mottakelseshastigheten for faks kan være tregere enn når ECM er deaktivert.

### ■ Bildekvalitetsinnstillingen er lav på avsenderens faksmaskin.

#### Løsninger

Be avsenderen om å sende faks i høyere kvalitet.

## Kan ikke velge papirtype eller papirkilde i skriverdriveren

### ■ Det har ikke blitt installert en ekte Epson-skriverdriver.

#### Løsninger

De tilgjengelige funksjonene er begrenset hvis du ikke har en ekte Epson-skriverdriver (EPSON XXXXX) installert. Vi anbefaler at du bruker en ekte Epson-skriverdriver.

## En feilkode vises på LCD-skjermen

Det vises en kode på LCD-skjermen hvis det er en feil eller informasjon som krever handling fra din side. Hvis en kode vises, følger du løsningene under for å løse problemet.

Kode	Situasjon	Løsninger
E-01	Det har oppstått en skriverfeil.	Åpne det indre dekselet og skannerenheten, og fjern papir eller emballasje som ligger inni skriveren. Slå strømmen av og på igjen.
E-02	Det har oppstått en skannerfeil.	Slå strømmen av og på igjen.
E-12	En kantløs blekkpute må byttes.	Kontakt Epson eller en autorisert Epson-tjenesteleverandør for å skifte ut blekkputen for utskrift uten kanter*. Det er ikke en del som brukeren kan skifte ut.  Kantløs utskrift er ikke tilgjengelig, men utskrift med kant er tilgjengelig.
W-01	Papiret har satt seg fast.	Fjern papiret fra skriveren, og trykk knappen som vises nederst på LCD-skjermen for å fjerne feilen. Noen ganger må du også slå strømmen av og så på igjen.
W-14	En kantløs blekkpute er nesten tom.	Kontakt Epson eller en autorisert Epson-tjenesteleverandør for å skifte ut blekkputen for utskrift uten kanter*. Det er ikke en del som brukeren kan skifte ut. Meldingen vises til blekkputen er skiftet ut.  Trykk på ◊-knappen for å fortsette utskriften.
I-22	Angi Wi-Fi fra <b>Trykknapp (WPS)</b> .	Trykk knappen på tilgangspunktet. Hvis det ikke er noen knapp på tilgangspunktet, åpner du siden med innstillinger for tilgangspunktet, og deretter klikker du knappen som vises i programmet.
I-23	Angi Wi-Fi fra <b>PIN-kode (WPS)</b> .	Angi PIN-koden som vises på LCD-skjermen på tilgangspunktet eller datamaskinen innen to minutter.
I-31	Angi Wi-Fi fra <b>Wi-Fi auto-tilkobl.</b>	Installer programvaren på datamaskinen, og trykk deretter OK når Wi-Fi-oppsettet starter.
I-41	<b>Auto vis papiroppsett</b> er deaktivert. Enkelte funksjoner kan ikke brukes.	Hvis <b>Auto vis papiroppsett</b> er deaktivert, kan du ikke bruke AirPrint.
I-60	Det kan hende datamaskinen ikke støtter WSD (Web Services for Devices).	Funksjonen for å skanne til datamaskin (WSD) er kun tilgjengelig på datamaskiner som kjører engelske versjoner av Windows 10, Windows 8.1, Windows 8, Windows 7 eller Windows Vista. Kontroller at skriveren er riktig koblet til datamaskinen.

Kode	Situasjon	Løsninger
–	Slå strømmen av og på igjen. Hvis problemet vedvarer, kontakter du XX.	Prøv følgende løsninger. 1. Slå skriveren av og på igjen. 2. Hvis du bruker en Wi-Fi-tilkobling, slår du den trådløse ruteren av og på igjen.  Hvis feilmeldingen fortsatt vises, noterer du feilkoden og kontakter Epsons kundestøtte.
–	Stempelputen har nådd slutten av sin levetid. Kontakt Epson-kundestøtte.	Blekkputen må skiftes ut. Kontakt Epson eller en autorisert Epson-tjenesteleverandør for å skifte ut blekkputen. Det er ikke en del som brukeren kan skifte ut.  Hvis blekkputen har nådd slutten av levetiden sin, kan ikke lenger rengjøring kjøres. Det er mulig å skrive ut, men kvaliteten på utskriftene kan ikke garanteres.
Recovery Mode	Skriveren startet opp i gjenopprettingsmodus fordi fastvareoppdateringen mislyktes.	Følg fremgangsmåten nedenfor for å prøve å oppdatere fastvaren på nytt. 1. Koble sammen datamaskinen og skriveren med en USB-kabel. (Du kan ikke oppdatere fastvaren via en nettverkstilkobling i gjenopprettingsmodus.) 2. Besøk det lokale Epson-nettstedet for se flere instruksjoner.

\* I enkelte utskriftssykluser kan veldig små mengder overflødig blekk samles i blekkputen for utskrift uten kanter. Produktet er utviklet for å stanse utskrift uten kanter når blekkputen har nådd grensen, for å hindre blekklekkasje fra blekkputen. Om dette må gjøres, og eventuelt hvor ofte, varierer avhengig av hvor mange sider du skriver ut med kantløs utskrift. Behovet for å skifte ut blekkputen betyr ikke at skriveren har sluttet å fungere i henhold til spesifikasjonene. Skriveren varsler deg når blekkputen må byttes ut. Dette kan bare gjøres av en autorisert Epson-tjenesteleverandør. Epson-garantien dekker ikke kostnadene for denne utskiftingen.

## Papiret setter seg fast

Kontroller feilen som vises på kontrollpanelet og følg instruksjonene for å fjerne papiret som sitter fast, inkludert revne biter. Neste, fjern feilen.



### Forsiktighetsregel:

- Fjern forsiktig alt papir som har satt seg fast. Hvis papiret fjernes på en voldsom måte, kan det skade skriveren.
- Når du fjerner fastkjørt papir, må du ikke holde skriveren på skrå, plassere den vertikalt eller snu den opp ned, ettersom den kan lekke blekk.

## Fjerne papir som har satt seg fast



Du kan også se fremgangsmåten i Web-filmhåndbøker. Gå til følgende nettsted.

<https://support.epson.net/publist/vlink.php?code=NPD7019>



### Forsiktig:

Trykk aldri på knappene på kontrollpanelet mens hånden din er inni skriveren. Hvis skriveren starter, kan dette forårsake skade. Vær forsiktig slik at du ikke berører deler som stikker ut, da de kan skade deg.

1. Fjern alt papir som har satt seg fast.

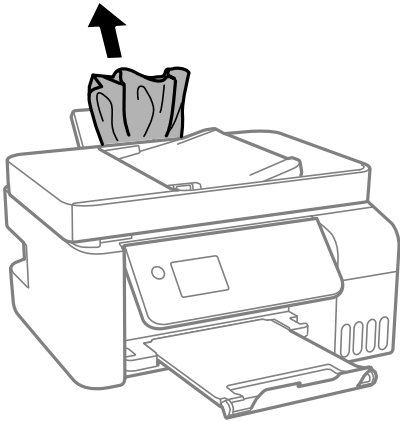

2. Løft opp kontrollpanelet.

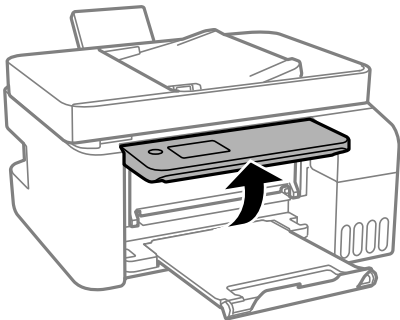

3. Åpne det indre dekselet.

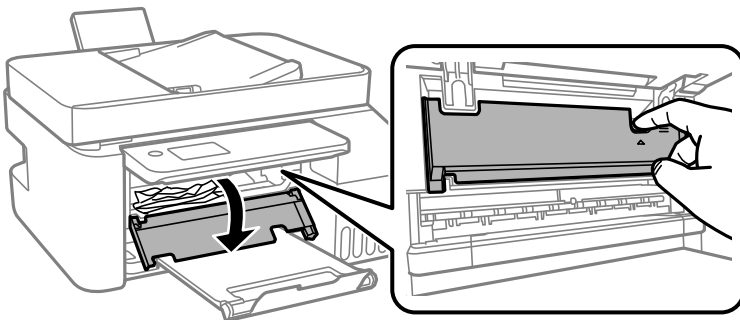

4. Åpne skannerenheten til du hører et klikk.

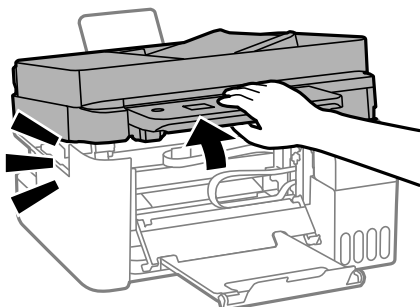

 **Forsiktig:**

Vær forsiktig så du ikke setter fast hånden eller fingrene når du åpner eller lukker skannerenheten. Hvis ikke kan du bli skadet.

 **Forsiktighetsregel:**

Ikke berør delene som vises på illustrasjonen inni skriveren. Dette kan føre til feilfunksjon.

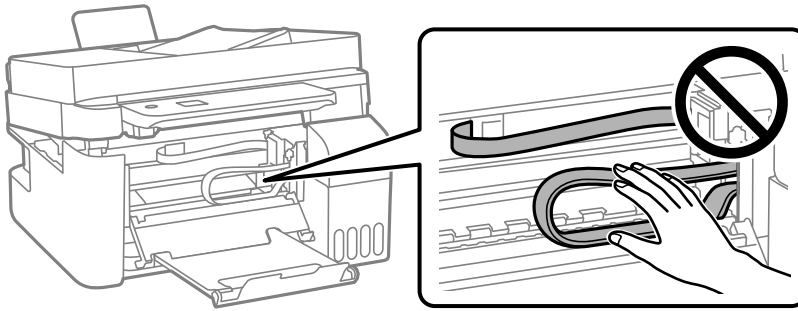

5. Fjern alt papir som har satt seg fast.

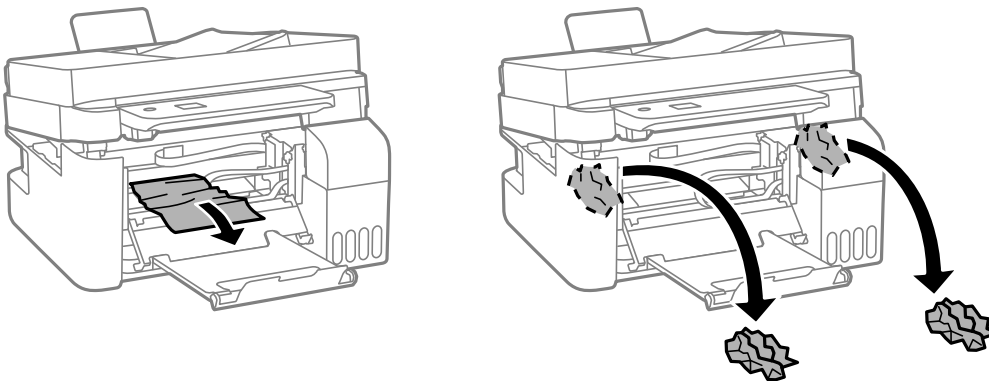

**!** Forsiktighetsregel:

Ikke berør delene som vises på illustrasjonen inni skriveren. Dette kan føre til feilfunksjon.

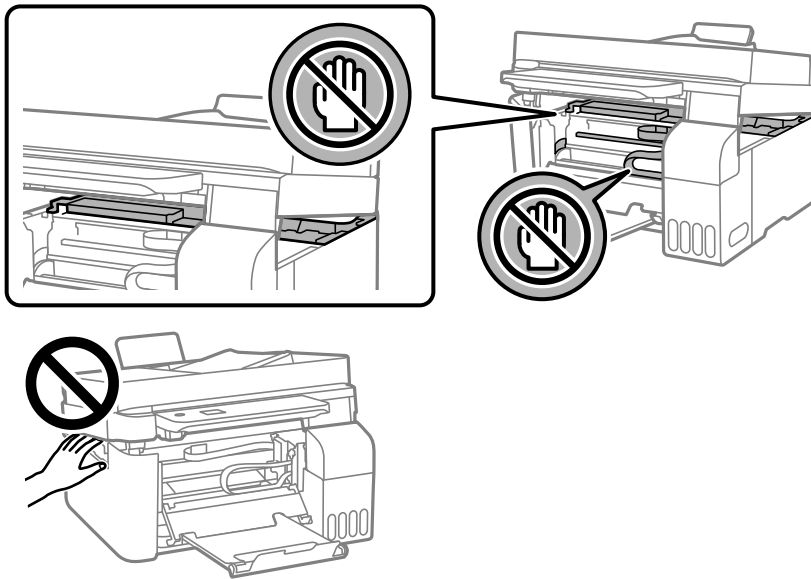

6. Lukk skannerenheten.

Av sikkerhetsmessige årsaker lukkes skannerenheten i to trinn.

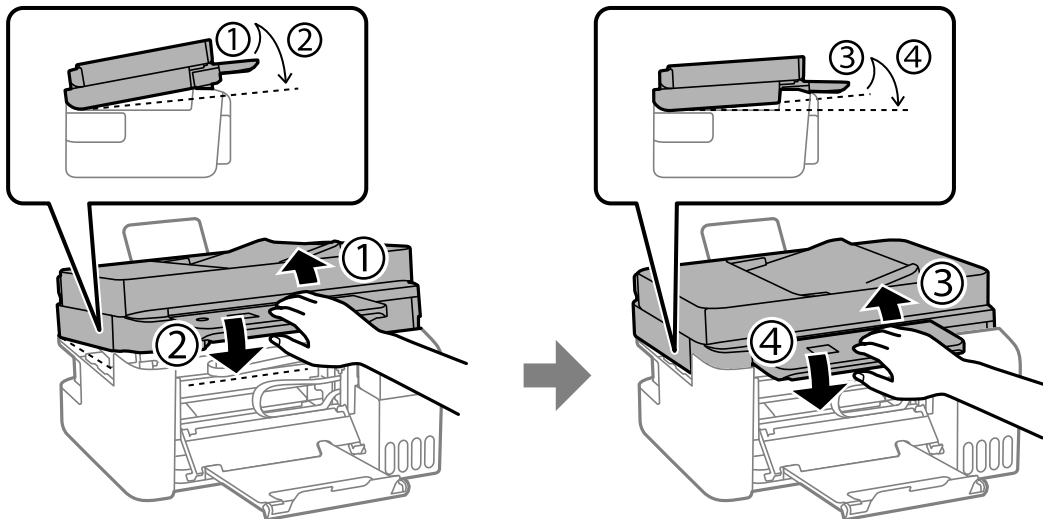

**Merknad:**

Skannerenheten må være helt lukket før den kan åpnes igjen.

7. Lukk det indre dekselet.

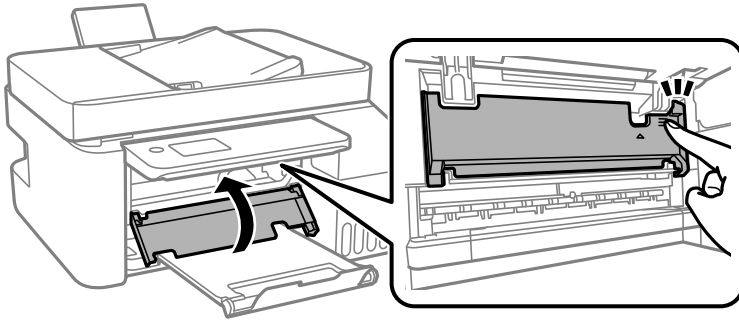

8. Lukk kontrollpanelet.

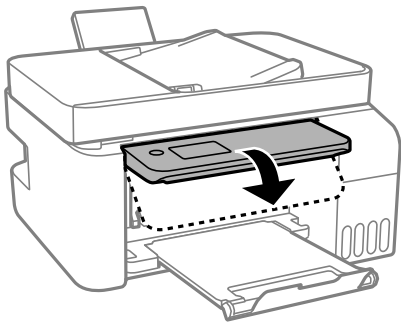

## Fjerne fastsatt papir fra ADF

1. Åpne ADF-dekselet.

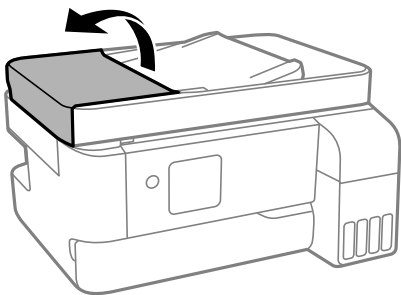

2. Fjern alt papir som har satt seg fast.

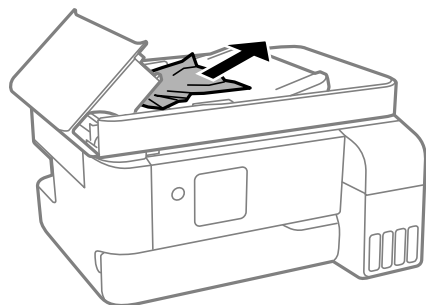



3. Løft ADF-inngangsskuffen.



**Forsiktighetsregel:**

*Påse at du åpner ADF-dekselet før du løfter ADF-inngangsskuffen. Ellers kan ADF-en bli skadet.*

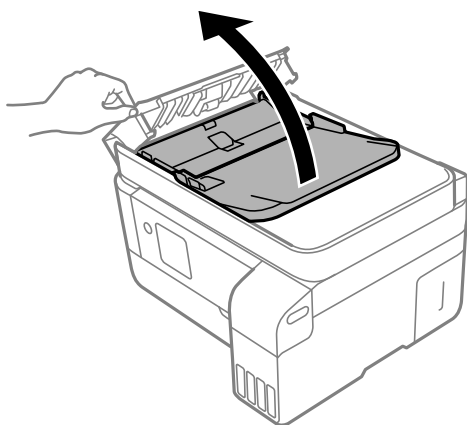

4. Fjern alt papir som har satt seg fast.



5. Senk ADF-inngangsskuffen.

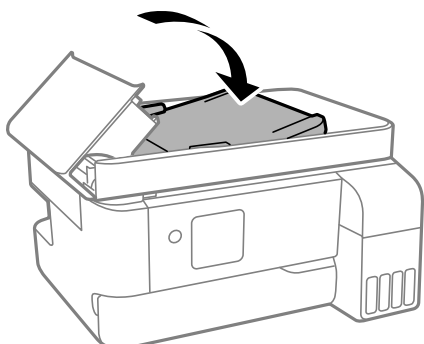

6. Lukk ADF-dekselet til du hører et klikk.

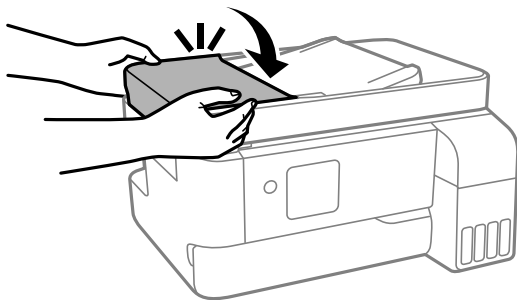

## Forhindre papirstopp

Kontroller følgende hvis papirstopp skjer ofte.

- Plasser skriveren på et flatt underlag og bruk den i anbefalt bruksmiljø.  
“Miljømessige spesifikasjoner” på side 231
- Bruk papir som støttes av denne skriveren.  
“Tilgjengelig papir og kapasiteter” på side 203
- Følg forholdsreglene for håndtering av papir.  
“Forholdsregler ved håndtering av papir” på side 29
- Legg papiret i riktig retning, og skyv papirlederen inn mot papirkanten.  
“Legge papir i bakre papirmating” på side 31
- Ikke last mer enn maksimum antall ark som er spesifisert for papiret.
- Legg i ett ark om gangen hvis du skal legge inn flere ark.
- Kontroller at papirstørrelse og papirtype samsvarer med den faktiske papirstørrelsen og papirtypen som er lagt i skriveren.  
“Liste over papirtyper” på side 30

---

## Det er på tide å fylle på blekk

### Forholdsregler ved håndtering av blekkflasker

Les instruksjonene nedenfor før du fyller på blekk.

#### Forholdsregler for oppbevaring av blekk

- Hold blekkflaskene unna direkte sollys.
- Ikke lagre blekkflasker ved høye eller frysende temperaturer.
- Epson anbefaler at blekkflasken brukes innen datoen som er trykt på forpakningen.
- Når du skal oppbevare eller transportere blekkflasker, må ikke flasken plasseres på skrå eller utsettes for støt eller temperaturforandringer. Ellers kan det lekke blekk selv om hetten er godt festet på blekkflasken. Sørg for at blekkflasken står oppreist når du fester hetten, og ta forholdsregler for å forhindre at blekket lekker under transport av flasken, for eksempel ved å legge flasken i en pose.

- Når du har tatt med en blekkflaske inn fra et kaldt oppbevaringssted, skal den få varmes opp til romtemperatur i minst tre timer før du bruker den.
- Vent med å åpne esken med blekkflasken til du skal fylle blekkbeholderen. Blekkflasken er vakuumpakket for å ivareta driftssikkerheten. Hvis du lar en blekkflaske stå pakket ut lenge før du bruker den, kan det hende du ikke får skrevet ut som normalt.
- Når du åpner en blekkflaske, anbefaler vi at du bruker den så snart som mulig.

### Forholdsregler for håndtering av påfyllingsblekk

- For å sikre at du har førsteklasses utskriftskvalitet og bidra til å beskytte skriverhodet, vil det alltid være igjen litt blekk i blekkbeholderen når skriveren angir at du må fylle på mer blekk. Mengden som angis, inkluderer ikke denne reserven.
- For optimale utskriftsresultater må du ikke ha lave blekknivåer over lenger tid.
- Bruk blekkflasker med riktig artikkelkode for denne skriveren.
- Blekket for denne skriveren må håndteres forsiktig. Det kan sprute blekk når blekkbeholderne blir fylt ut med blekk for første gang eller på nytt. Hvis du får blekk på klær eller eiendeler, får du kanskje ikke fjernet det.
- Ikke rist for hard eller klem blekkflaskene.
- Skriveren kan bli ødelagt hvis du fortsetter å bruke den når blekknivået er under den nederste streken. Fyll tanken til den øvre linjen mens skriveren ikke er i bruk. Tilbakestill blekknivået etter du har fylt på tanken for å vise riktige overslag for blekknivå.

### Blekkforbruk

- For å opprettholde maksimal ytelse for skriverhodet, vil noe blekk forbrukes fra alle blekkbeholderne, men også ved vedlikeholdshandlinger slik som rengjøring av skriverhodet. Det kan også forbrukes blekk når du slår på skriveren.
- Når du skriver ut i svart-hvitt eller gråtoner, kan det hende at farget blekk brukes i stedet for svart blekk, avhengig av papirtypen og utskriftskvalitetsinnstillingene. Dette er fordi en blanding av farget blekk brukes til å lage svart.
- Blekket i blekkflaskene som følger med skriveren, brukes også til å sette opp skriveren. Skriverhodet i skriveren fylles fullstendig opp med blekk for å sikre utskrifter av høy kvalitet. Denne engangsprosessen bruker en del blekk, og derfor kan disse blekkflaskene skrive ut færre sider sammenliknet med senere blekkflasker.
- Hvor mange sider som kan skrives ut, vil avhenge av hva du skriver ut, papirtypen som benyttes, utskriftsfrekvensen og miljømessige betingelser, for eksempel temperatur.
- Jevnlig kontroller blekknivået i de faktiske blekktankene. Forlenget bruk av skriveren når blekket er brukt opp kan skade skriveren. Epson anbefaler at du fyller opp blekkbeholderen til den øverste streken når skriveren ikke er i bruk for å nullstille blekknivåene.

## Fylle på blekkbeholderne

1. Velg **Vedlikehold** på startsidene.

Hvis du vil velge et element, bruker du knappene ▲ ▼ ◀ ▶ og trykker deretter på OK-knappen.

2. Velg **Fyll blekk**.

3. Trykk på ▼-knappen for å lese forholdsreglene for sikkerhet og bruk for å fylle på blekk, og trykk deretter på OK-knappen for å fortsette.

4. Åpne blekkbeholderdekselet.

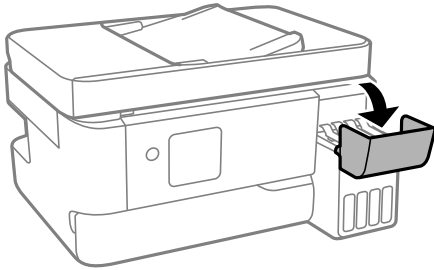

5. Åpne blekkbeholderlokket.

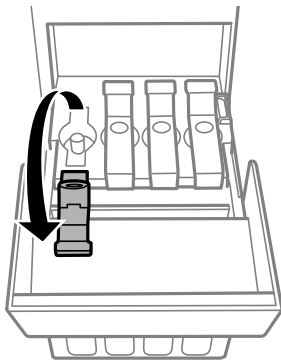

**Forsiktighetsregel:**

Kontroller at fargen på blekkbeholderen samsvarer med blekkfargen du vil fylle på.

6. Vri hetten sakte for å fjerne den mens du holder blekkbeholderen i stående stilling.



**Forsiktighetsregel:**

- Epson anbefaler at du bruker ekte Epson-blekkflasker.
- Vær forsiktig så du ikke søler med blekket.

7. Kontrollerer den øverste linjen (a) i blekkbeholderen.

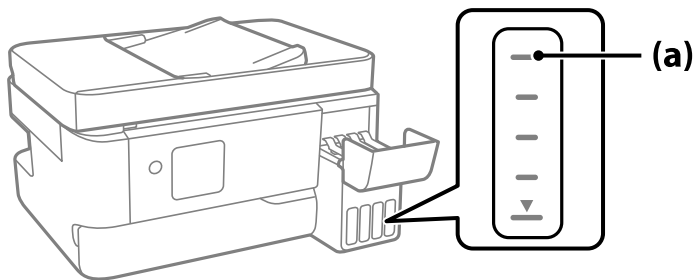

8. Juster toppen av blekkflasken med fylleporten, og sett den deretter rett inn i porten for å fylle blekk til det stopper automatisk ved den øverste linjen.

Når du setter blekkflasken inn i fylleporten for riktig farge, begynner blekket å renne og flyten stopper automatisk når blekket når den øverste linjen.

Hvis blekket ikke begynner å flyte inn i beholderen, må du fjerne blekkflasken og prøve å sette den inn igjen. Du bør imidlertid ikke fjerne eller sette blekkflasken inn igjen når blekket har nådd den øvre linjen, ellers kan blekket lekke.

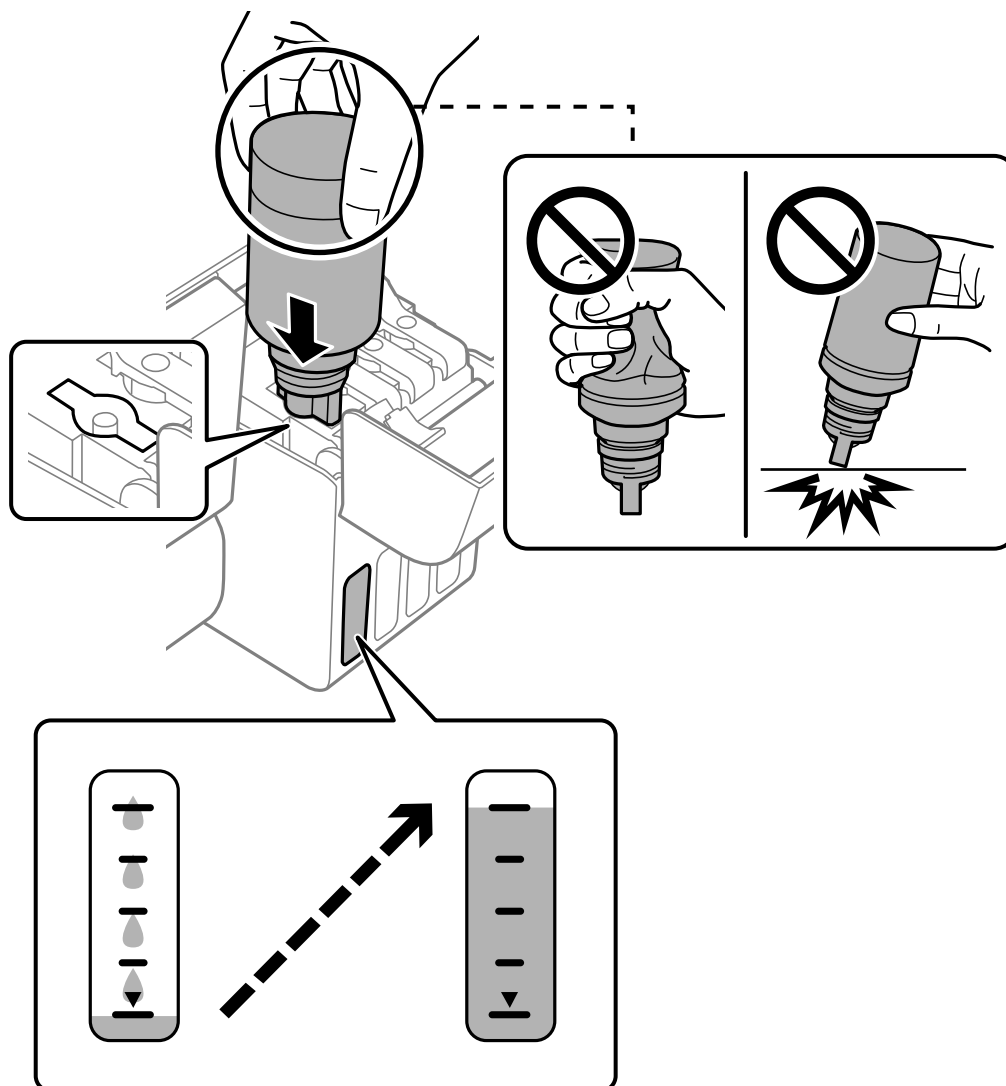

9. Når du er ferdig med å fylle på blekket, må du fjerne blekkflasken.



**Forsiktighetsregel:**

*Ikke la flasken bli stående i, ellers kan flasken bli skadet eller blekk kan lekke.*

**Merknad:**

*Hvis det fremdeles er blekk i blekkflasken, kan du stramme hetten og lagre flasken stående for senere bruk.*



10. Lukk blekkbeholderlokket godt.

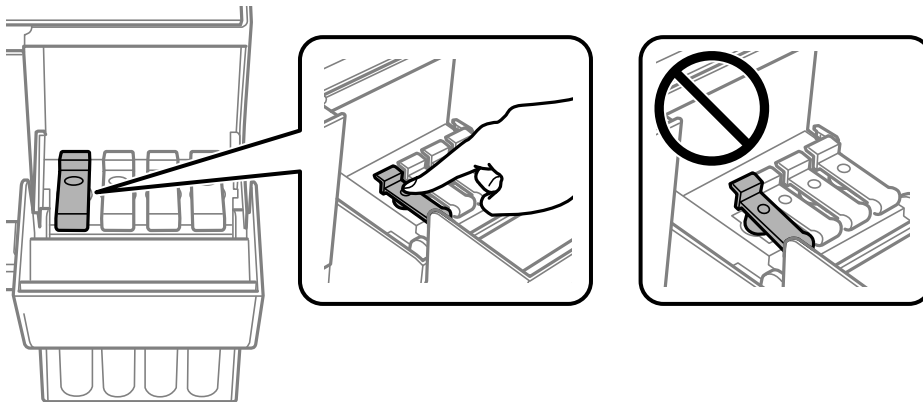

11. Lukk blekkbeholderdekselet godt.

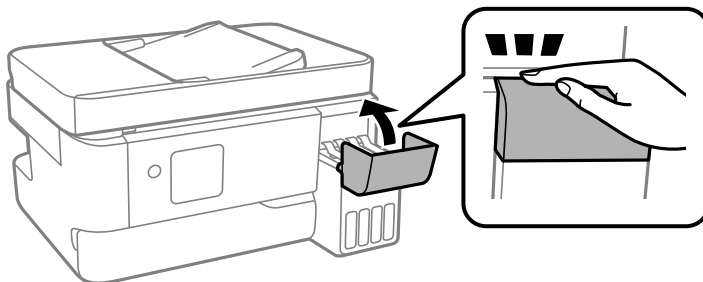

12. Trykk på -knappen, og følg deretter instruksjonene på skjermen for å angi blekknivået.

 **Forsiktighetsregel:**

Selv om du ikke fyller på blekk helt opp til den øverste linjen på blekkbeholderen, kan du fortsette å bruke skriveren. For at skriveren skal fungere best mulig, må du fylle blekkbeholderen opp til den øverste linjen og deretter tilbakestille blekknivåene umiddelbart.

### Relatert informasjon

- ➔ [“Forholdsregler ved håndtering av blekkflasker” på side 186](#)
- ➔ [“Blekkflaskekoder” på side 205](#)

## Merknader om tilbakestilling av blekknivået

Sørg for å tilbakestille blekknivået når du har fylt på blekket.

Hvis du fylte på to eller flere farger, må du velge alle fargene du fylte på og tilbakestille blekknivået.

Med mindre du tilbakestiller blekknivået, endres ikke visningen av blekknivået selv etter at du har fylt på blekket.

---

## Det er på tide å skifte ut vedlikeholdsboksen

### Forholdsregler ved håndtering av vedlikeholdsboks

Les følgende instruksjoner før du bytter vedlikeholdsboksen.

- Ikke berør områdene som vises på illustrasjonen. Det kan forhindre normal funksjon, og du kan få blekk på deg.

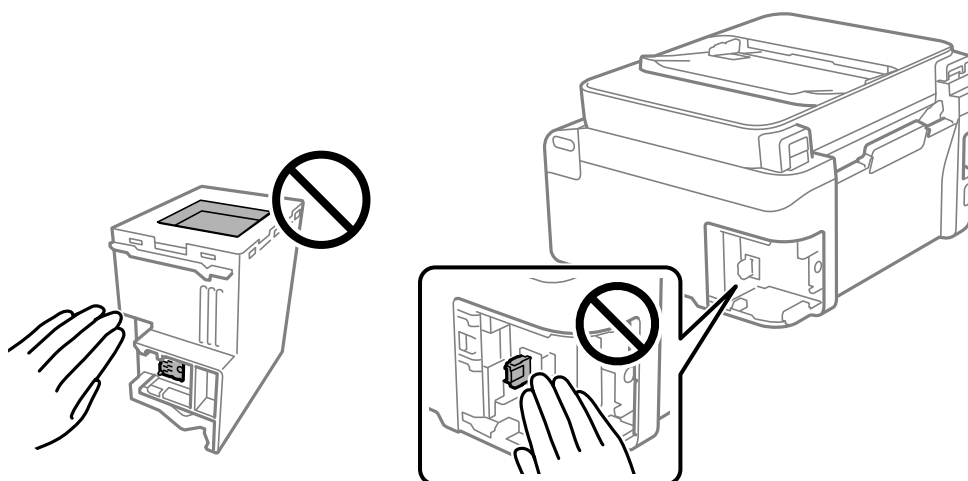

- Ikke slipp vedlikeholdsboksen eller utsett for sterke støt.
- Ikke bytt ut vedlikeholdsboksen under utskrift, da dette kan føre til blekklekkasje.
- Ikke ta ut vedlikeholdsboksen og dekslet med unntak av når du bytter den, da dette kan føre til blekklekkasje.

- Det kan hende vedlikeholdsboksen ikke er installert på riktig måte hvis lokket ikke kan festes på nytt. Fjern vedlikeholdsboksen og sett den inn igjen.
- Ikke hold den brukte vedlikeholdsboksen på skrå før plastposen er forseglet, da dette kan føre til blekklekkasje.
- Ikke rør åpningene på vedlikeholdsboksen da du kan få blekkflekker på deg.
- Ikke bruk en vedlikeholdsboks på nytt hvis den er tatt ut og har stått frakoblet i en lengre periode. Blekket i boksen vil ha størknet, og mer blekk kan ikke absorberes.
- Hold vedlikeholdsboksen unna direkte sollys.
- Ikke lagre vedlikeholdsboksen ved høye eller frysende temperaturer.

## Bytte en vedlikeholdsboks

I enkelte utskriftssykluser kan veldig små mengder av overskuddsblekk samles i vedlikeholdsboksen. Skriveren er utviklet for å stanse utskrift når absorberingskapasiteten til vedlikeholdsboksen har nådd grensen, for å hindre blekklekkasje fra vedlikeholdsboksen. Om dette må gjøres, og evt. hvor ofte, varierer avhengig av hvor mange sider du skriver ut, type materiale du skriver ut på, og antall rengjøringscykluser skriveren utfører. Bytt ut vedlikeholdsboksen når du blir bedt om det. Når det er på tide å bytte ut denne delen, varsles du av Epson Status Monitor, LCD-skjermen eller av lysene på kontrollpanelet. At det er nødvendig å skifte ut boksen, betyr ikke at skriveren har sluttet å fungere i henhold til spesifikasjonene. Epson-garantien dekker ikke kostnadene for denne utskiftingen. Det er en del som brukeren kan skifte ut.

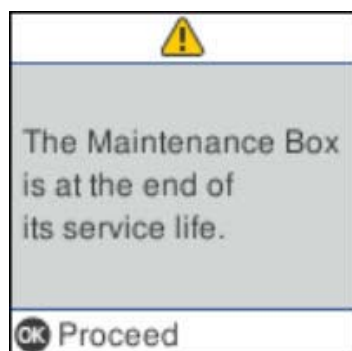

### **Merknad:**

- Når en vedlikeholdsboks er full, kan du ikke skrive ut og rengjøre skriverhodet før den er byttet ut for å unngå blekklekkasje. Du kan imidlertid gjøre operasjoner som ikke bruker blekk, for eksempel skanning.
- Delen kan ikke byttes av brukeren når følgende skjerm vises. Ta kontakt med Epsons kundestøtte. Kantløs utskrift er ikke tilgjengelig, men utskrift med kant er tilgjengelig.

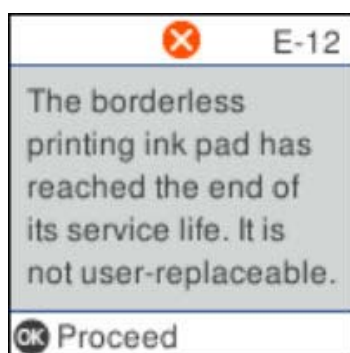



1. Ta den nye vedlikeholdsboxen ut av emballasjen.



**Forsiktighetsregel:**

*Ikke ta på det grønne kretskortet på siden av vedlikeholdsboxen. Dette kan hindre normal bruk og utskrift.*

**Merknad:**

*En gjennomsiktig pose for den brukte vedlikeholdsboxen følger med i esken til den nye.*

2. Løsne skruen med et flathodet skrujern, og fjern deretter dekselet.

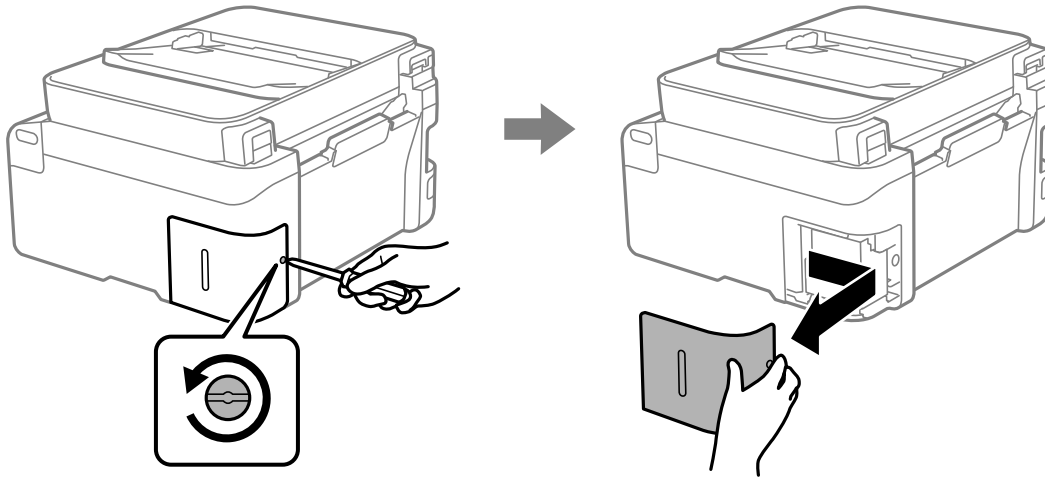

3. Fjern den brukte vedlikeholdsboxen.

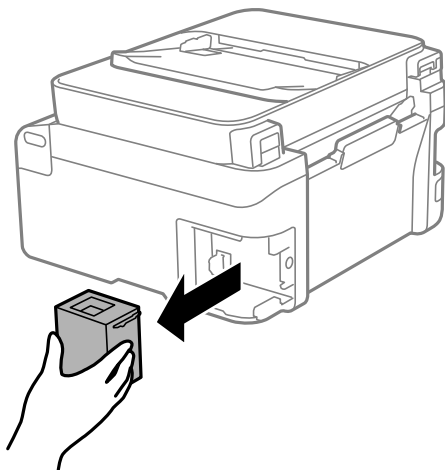

**!** Forsiktighetsregel:

Ikke berør områdene som vises på illustrasjonen. Det kan forhindre normal funksjon, og du kan få blekk på deg.

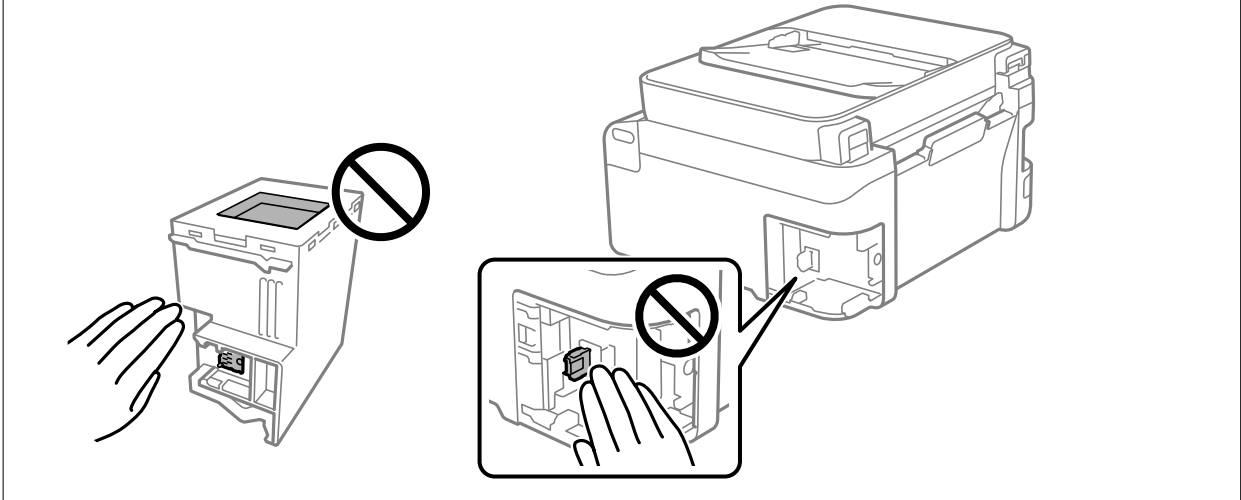

4. Sett den brukte vedlikeholdsboksen i den gjennomsiktige posen som kom med den nye vedlikeholdsboksen og forsegle posen.

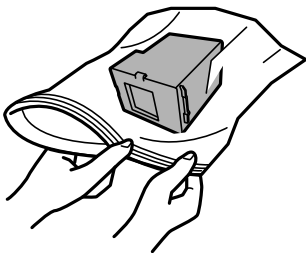

5. Sett den nye vedlikeholdsboksen helt inn i skriveren. Sørg for at du setter inn boksen i riktig retning.

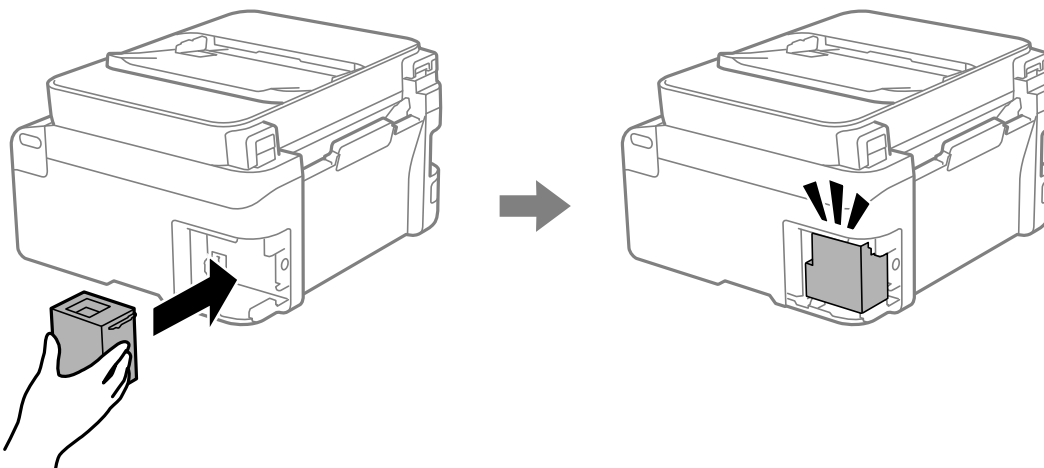

6. Fest dekselet på nytt.

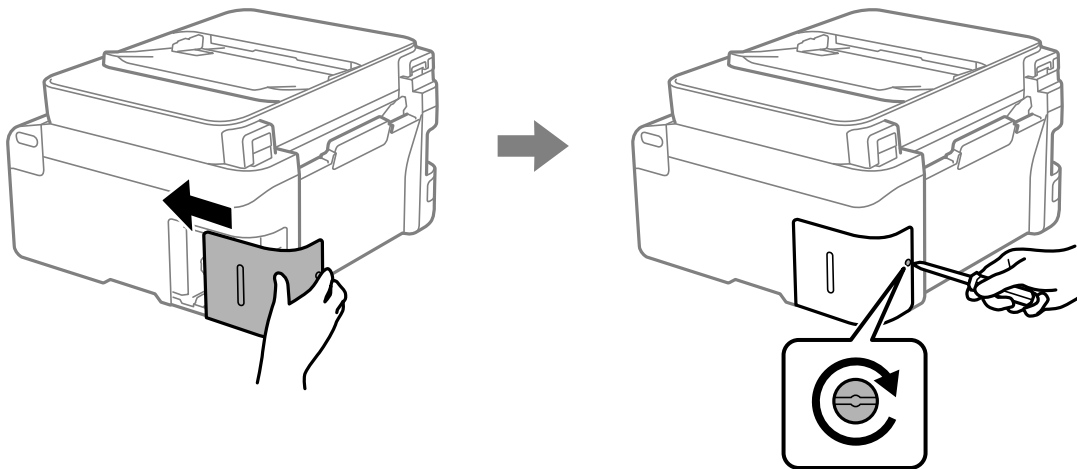

7. Les meldingen, og trykk deretter OK.

#### Relatert informasjon

- ➔ [“Forholdsregler ved håndtering av vedlikeholdsboks” på side 191](#)
- ➔ [“Vedlikeholdsboksens kode” på side 206](#)

---

## Kan ikke bruke skriveren som forventet

### Skriveren slås ikke på eller av

#### Blir ikke slått på

Følgende årsaker kan vurderes.

#### ■ Strømledningen er ikke koblet riktig til stikkontakten.

##### Løsninger

Kontroller at strømledningen er satt ordentlig i.

#### ■ -knappen ble ikke trykket lenge nok.

##### Løsninger

Hold inne -knappen litt lengre.

## Blir ikke slått av

### 🔌-knappen ble ikke trykket lenge nok.

#### Løsninger

Hold inne 🔌-knappen litt lengre. Hvis du fremdeles ikke kan slå av skriveren, kobler du fra strømledningen. Slå på skriveren igjen og slå den av ved å trykke på 🔌-knappen. Du må gjøre dette for å forhindre at skriverhodet tørker ut.

## Strømmen slås av automatisk

### Avslåingsinnst. eller Avstengingstimer funksjonen er aktivert.

#### Løsninger

- Velg **Innst. > Skriveroppsett > Avslåingsinnst.**, og deaktivere innstillingene for **Slå av ved inaktiv** og **Slå av ved frakobling**.
- Velg **Innst. > Skriveroppsett**, og deaktiver deretter innstillingen for **Avstengingstimer**.

#### *Merknad:*

*Produktet kan ha funksjonen **Avslåingsinnst.** eller **Avstengingstimer** avhengig av kjøpssted.*

## Driften går sakte

### Utskriften går for sakte

Følgende årsaker kan vurderes.

### Unødvendige programmer kjører.

#### Løsninger

Lukk unødvendige programmer på datamaskinen eller smartenheten.

### Utskriftskvaliteten er angitt til høy.

#### Løsninger

Velg en lavere kvalitetsinnstilling.

### Toveis utskrift er deaktivert.

#### Løsninger

Aktiver toveis (eller høyhastighets) innstilling. Når denne innstillingen er aktivert, skriver skriverhodet ut mens det beveger seg i begge retninger, og utskriftshastigheten øker.

- Windows

Velg **Toveis utskrift** fra skriverdriverens kategori **Flere alternativer**.

Mac OS

Velg **Systemvalg** fra Apple-menyen > **Skrivere og skannere** (eller **Skriv ut og skann**, **Skriv ut og faks**), og velg deretter skriveren. Klikk på **Valg og forbruksmateriell** > **Valg** (eller **Driver**). Velg På som innstillingen for **Toveis utskrift**.

## ■ Stillemodus er aktivert.

### Løsninger

Deaktiver **Stillemodus**. Utskriftshastigheten går ned når skriveren kjører på **Stillemodus**.

Kontrollpanel

Velg  på startsidene, og velg deretter **Av**.

Windows

Velg **Av** som innstillingen for **Stillemodus**, i kategorien **Hoved** for skriverdriveren.

Mac OS

Velg **Systemvalg** fra Apple-menyen > **Skrivere og skannere** (eller **Skriv ut og skann**, **Skriv ut og faks**), og velg deretter skriveren. Klikk på **Valg og forbruksmateriell** > **Valg** (eller **Driver**). Velg **Av** som innstillingen for **Stillemodus**.

## ■ Det kan være problemer med nettverkstilkoblingen med den trådløse ruter.

### Løsninger

Start den trådløse ruter på nytt mens du tar hensyn til andre brukere som er koblet til nettverket. Hvis dette ikke løser problemet, må du plassere skriveren nærmere den trådløse ruter, eller se dokumentasjonen som følger med tilgangspunktet.

## ■ Skriveren skriver ut data med høy tetthet, for eksempel bilder på vanlig papir.

### Løsninger

Hvis du skriver ut data med høy tetthet, for eksempel bilder på vanlig papir, kan utskriften ta litt tid for å opprettholde utskriftskvaliteten. Dette er ikke en feil.

## Utskriften går mye tregere ved kontinuerlig utskrift

## ■ Funksjonen som forhindrer at skrivermekanismen overopphetes og blir skadet, er i drift.

### Løsninger

Du kan fortsette å skrive ut. Du kan få normal utskriftshastighet igjen ved å la skriveren hvile i minst 30 minutter. Utskriftshastigheten går ikke tilbake til normalt hvis den blir slått av.

## Skannehastighet er for lav

## ■ Skanne med en høy oppløsning.

### Løsninger

Prøv skanning med en lavere oppløsning.

## LCD-skjermen blir mørk

### ■ Skriveren er i hvilemodus.

#### Løsninger

Trykk på en hvilken som helst knapp på kontrollpanelet for å aktivere LCD-skjermen igjen.

## Driftslydene er høye

### ■ Stillemodus er deaktivert på skriveren.

#### Løsninger

Hvis driftslydene er for høye, kan du aktivere **Stillemodus**. Aktiverer du denne funksjonen, kan det imidlertid redusere utskriftshastigheten.

- Kontrollpanel

Velg  på startskjermen, og aktiver deretter **Stillemodus**.

- Windows

Aktiver **Stillemodus** fra skriverdriverens **Hoved**-fane.

- Mac OS

Velg **Systemvalg** fra Apple-menyen > **Skrivere og skannere** (eller **Skriv ut og skann**, **Skriv ut og faks**), og velg deretter skriveren. Klikk på **Alternativer og forsyninger** > **Valg** (eller **Driver**). Aktiver innstillingen **Stillemodus**.

## Dato og tid er feil

### ■ Det oppstod en feil ved strømforsyningen.

#### Løsninger

Klokken kan vise feil klokkeslett etter strømbrudd forårsaket av lynnedslag, eller hvis strømmen har vært av lenge. Angi riktig dato og klokkeslett i **Innst.** > **Skriveroppsett** > **Innstillinger dato/kl.** på kontrollpanelet.

## Rotsertifikatet må oppdateres

### ■ Rotsertifikatet har utløpt.

#### Løsninger

Kjør Web Config, og oppdater deretter rotsertifikatet.

➔ [“Program for å konfigurere skriveroperasjoner \(Web Config\)”](#) på side 210

## Kan ikke utføre manuell tosidig utskrift (Windows)

### ■ EPSON Status Monitor 3 er deaktivert.

#### Løsninger

I skriverdriverens **Vedlikehold**-fane klikker du på **Utvidede innstillinger**, og deretter velger du **Aktiver EPSON Status Monitor 3**.

Det er imidlertid kanskje ikke tilgjengelig når skriveren brukes over et nettverk, eller brukes som en delt skriver.

## Utskriftsinnstillinger-menyen vises ikke (Mac OS)

### ■ Epson-skriverdriveren er ikke riktig installert.

#### Løsninger

Hvis **Utskriftsinnstillinger**-menyen ikke vises på macOS Catalina (10.15) eller senere, macOS High Sierra (10.13), macOS Sierra (10.12), OS X El Capitan (10.11), OS X Yosemite (10.10), OS X Mavericks (10.9), har ikke Epson-skriveren blitt installert på riktig vis. Aktiver den fra følgende meny.

Velg **Systemvalg** fra Apple-menyen > **Skrivere og skannere** (eller **Skriv ut og skann**, **Skriv ut og faks**), fjern skriveren, og legg den deretter til igjen.

macOS Mojave (10.14) får ikke tilgang til **Utskriftsinnstillinger** i programmer laget av Apple, som for eksempel TextEdit.

## Det vises en melding om at du må nullstille blekknivået selv etter at blekket er fylt

### ■ Blekknivået ble ikke tilbakestilt.

#### Løsninger

Når du har fylt blekket, må du følge instruksjonene på skjermen for å tilbakestille blekknivået.

## Blekknivået som vises, endres ikke etter at blekket er fylt på nytt

### ■ Blekknivået ble ikke tilbakestilt.

#### Løsninger

Når du har fylt blekket, må du følge instruksjonene på skjermen for å tilbakestille blekknivået.

## Kan ikke forta anrop med den tilkoblede telefonen

### Telefonkabelen er ikke skikkelig koblet til.

Koble telefonen til EXT.-porten på skriveren, og ta opp røret. Hvis du ikke hører en ringetone gjennom røret, må du koble telefonkabelen til riktig.

## Avsenders faksnummer vises ikke

### Avsenderens faksnummer er ikke angitt til avsenderens maskin.

Avsenderen har kanskje ikke angitt faksnummeret. Kontakt senderen.

## Avsenders faksnummer som vises på mottatte fakser er feil

### Avsenderens faksnummer som er angitt på avsenderens maskin er feil.

Avsenderen har kanskje ikke angitt faksnummeret riktig. Kontakt senderen.

## Telefonsvarereren kan ikke registrere samtaler

### Skriverens Ringer til svar-innstilling er angitt til mindre enn antall ring for svareren.

Velg **Innst.** > **Faksinnstillin.** > **Basisinnstillinger** > **Ringer til svar**, og angi et antall som er høyere enn antall ring for svareren.

## Mange søppelfakser har blitt mottatt

### Skriverens funksjon som blokkerer søppelfakser har ikke blitt satt opp.

Angi **Avslå faks** innstillinger i **Innst.** > **Faksinnstillin.** > **Basisinnstillinger**.

[“Foreta innstillinger for å blokkere søppelfaks” på side 80](#)

---

## Kan ikke løse problemet

Kontakt Epson kundestøtte hvis du ikke kan løse problemet etter å ha prøvd alle løsningene.

Hvis du ikke kan løse utskrifts- eller kopieringsproblemer, kan du se følgende relaterte opplysninger.

### Relatert informasjon

➔ [“Kan ikke løse problemer med utskrift og kopiering” på side 200](#)

## Kan ikke løse problemer med utskrift og kopiering

Prøv følgende problemer i rekkefølge fra toppen til du løser problemet.



- Sørg for at du matcher papirtypen som er lagt i skriveren, og papirtypen som er angitt på skriveren, til papirtypeinnstillingene i skriverdriveren.  
[“Innstillinger for papirstørrelse og -type” på side 30](#)
- Bruk en innstilling for høyere kvalitet på kontrollpanelet eller i skriverdriveren.
- Vil du kontrollere hvor mye blekk som faktisk er igjen, kan du kontrollere blekknivåene visuelt på skriverens beholdere. Fyll på blekkbeholderne hvis blekknivåene er under de nederste strekene.
- Juster skriverhodet.  
[“Justere skriverhodet” på side 107](#)
- Kjør en dysekontroll for å kontrollere om skriverhodedysene er tette.  
Hvis det mangler segmenter i kontrollmønsteret for dysene, kan dysene være tette. Gjenta rengjøring av skriverhodet og dysekontroll vekselvis 3 ganger, og sjekk om tilstoppingen har løsnet.  
Legg merke til at rengjøring av skriverhodet bruker noe blekk.  
[“Kontrollere og rengjøre skriverhodet” på side 104](#)
- Slå av skriveren, vent i minst 12 timer, og sjekk om tilstoppingen har løsnet.  
Hvis problemet er tilstopping, kan du løse problemet ved å etterlate skriveren en stund uten utskrift.  
Du kan kontrollere følgende elementer mens skriveren er slått av.
- Kontroller at du bruker ekte Epson-blekkflasker.  
Bruk helst ekte Epson-blekkflasker. Dette produktet er utviklet for å justere farger basert på at det brukes ekte Epson-blekkflasker. Bruk av uekte blekkflasker kan føre til dårligere utskriftskvalitet.
- Sørg for at det ikke er noen papirfragmenter inne i skriveren.  
Når du fjerner papiret, må du ikke berøre den gjennomsiktige filmen med hånden eller papiret.
- Kontroller papiret.  
Kontroller om papiret er krøllet eller lagt inn med utskriftssiden vendt oppover.  
[“Forholdsregler ved håndtering av papir” på side 29](#)  
[“Tilgjengelig papir og kapasiteter” på side 203](#)  
[“Utilgjengelige papirtyper” på side 205](#)
- Hvis du slår av skriveren, venter du i minst 12 timer, og hvis utskriftskvaliteten fortsatt ikke er forbedret, kjører du Trykkrens.  
[“Kjøre Trykkrens” på side 106](#)

Hvis du ikke kan løse problemet ved å kontrollere løsningene ovenfor, må du kanskje be om reparasjoner. Ta kontakt med Epsons kundestøtte.

### Relatert informasjon

- ➔ [“Før du kontakter Epson” på side 236](#)
- ➔ [“Kontakte Epson kundestøtte” på side 236](#)

---

# Produktinformasjon

Papirinformasjon. . . . .	203
Produktinformasjon om forbruksvarer. . . . .	205
Programvareinformasjon. . . . .	207
Liste over innstillingsmenyer. . . . .	212
Produktspesifikasjoner. . . . .	224
Informasjon om forskrifter. . . . .	232

# Papirinformasjon

## Tilgjengelig papir og kapasiteter

### Ekte Epson-papir

Epson anbefaler bruk av ekte Epson-papir for å sikre høy kvalitet på utskriftene.

**Merknad:**

- Papirtilgjengelighet kan variere etter område. Kontakt Epson kundestøtte for siste informasjon om tilgjengelig papir i ditt område.
- Se følgende for informasjon om tilgjengelige papirtyper for utskrift uten kanter og tosidig utskrift.
  - [“Papir for utskrift uten kanter” på side 204](#)
  - [“Papir for tosidig utskrift” på side 205](#)

### Papir egnet for utskrift av dokumenter

Medienavn	Størrelse	Lastekapasitet (ark)
Epson Bright White Ink Jet Paper	A4	100

### Papir egnet for utskrift av dokumenter og bilder

Medienavn	Størrelse	Lastekapasitet (ark)
Epson Photo Quality Ink Jet Paper	A4	80
Epson Double-sided Photo Quality Ink Jet Paper	A4	80
Epson Matte Paper-Heavyweight	A4	20
Epson Double-Sided Matte Paper	A4	1

### Papir egnet for utskrift av bilder

Medienavn	Størrelse	Lastekapasitet (ark)
Epson Ultra Glossy Photo Paper	A4, 13×18 cm (5×7 tommer), 10×15 cm (4×6 tommer)	20*
Epson Premium Glossy Photo Paper	A4, 13×18 cm (5×7 tommer), 10×15 cm (4×6 tommer), 16:9 vid (4×7,11 tommer), 9×13 cm (3,5×5 tommer)	20*
Epson Premium Semigloss Photo Paper	A4, 10×15 cm (4×6 tommer)	20*
Epson Photo Paper Glossy	A4, 13×18 cm (5×7 tommer), 10×15 cm (4×6 tommer)	20*

\* Last et papirark av gangen hvis papiret ikke mates riktig, eller hvis utskriften har ujevne farger eller striper.

## Forskjellige andre papirtyper

Medienavn	Størrelse	Lastekapasitet (ark)
Epson Photo Quality Self Adhesive Sheets	A4	1

## Kommersielt tilgjengelig papir

### Merknad:

Se følgende for informasjon om tilgjengelige papirtyper for utskrift uten kanter og tosidig utskrift.

[“Papir for utskrift uten kanter” på side 204](#)

[“Papir for tosidig utskrift” på side 205](#)

### Vanlig papir

Vanlig papir inkluderer kopipapir.

Størrelse	Lastekapasitet (ark)
A4, B5, A5, A6, B6, Letter	100*1
Legal, 8,5×13 tommer, Indian-Legal	1
Brukerdefinert*2 (mm) 54 × 86 til 215,9 × 1200	1

\*1 Last et papirark av gangen hvis papiret ikke mates riktig, eller hvis utskriften har ujevne farger eller striper.

\*2 Kopiering eller utskrift fra kontrollpanelet er ikke tilgjengelig.

### Konvolutt

Størrelse	Lastekapasitet (konvolutter)
Konvolutt #10, Konvolutt DL, Konvolutt C6	10

## Papir for utskrift uten kanter

### Ekte Epson-papir

- Epson Ultra Glossy Photo Paper (10x15 cm (4x6 tommer) )
- Epson Premium Glossy Photo Paper (10x15 cm (4x6 tommer), 9x13 cm (3,5x5 tommer))
- Epson Premium Semigloss Photo Paper (10x15 cm (4x6 tommer) )
- Epson Photo Paper Glossy (10x15 cm (4x6 tommer) )

### Relatert informasjon

➔ [“Tilgjengelig papir og kapasiteter” på side 203](#)

## Papir for tosidig utskrift

### **Ekte Epson-papir**

- Epson Bright White Ink Jet Paper
- Epson Double-Sided Matte Paper

### **Relatert informasjon**

➔ [“Tilgjengelig papir og kapasiteter” på side 203](#)

### **Kommersielt tilgjengelig papir**

- Vanlig papir, kopipapir

### **Relatert informasjon**

➔ [“Tilgjengelig papir og kapasiteter” på side 203](#)

## Utilgjengelige papirtyper

Ikke bruk følgende papirtyper. Bruk av slikt papir kan forårsake at papiret setter seg fast og søl på utskriften.

- Papir som er bølgete
- Papir som er avrevet eller kuttet
- Papir som er brettet
- Papir som er fuktig
- Papir som er for tykt eller for tynt
- Papir med klistremerker

Ikke bruk følgende konvolutter. Bruk av slike konvolutter kan forårsake at papiret setter seg fast og søl på utskriften.

- Konvolutter som er krøllet eller brettet
- Konvolutter med klebende overflater på flikene eller konvolutter med vinduer
- Konvolutter som er for tynne  
De kan krølle seg under utskriften.

---

## Produktinformasjon om forbruksvarer

### **Blekkflaskekoder**

Epson anbefaler at du bruker ekte Epson-blekkflasker.

Nedenfor står kodene for ekte Epson-blekkflasker.

**!** **Forsiktighetsregel:**

- Epson-garantien dekker ikke skader forårsaket av bruk av annet enn spesifisert blekk, inkludert ekte Epson-blekk som ikke er laget for denne skriveren eller blekk fra tredjepart.
- Andre produkter som ikke er produsert av Epson kan forårsake skader som ikke dekkes av Epsons garanti, og kan under visse forhold føre til feil på skriveren.

**Merknad:**

- Blekkhuskoder kan variere fra sted til sted. Kontakt Epsons kundestøtte for riktige koder for området ditt.
- Selv om blekkflaskene kan inneholde resirkulert materiale, påvirker ikke dette skriverens funksjon eller ytelse.
- Spesifikasjoner og utseende på blekkflasken kan endres uten varsel for forbedringer.

**For Europa**

Produkt	BK: Black (Svart)	C: Cyan	M: Magenta	Y: Yellow (Gul)
ET-4810 Series/ ET-2840 Series	104	104	104	104
L5590 Series/L3560 Series	103	103	103	103

**Merknad:**

Du finner informasjon om ytelse for Epsons blekkflasker på følgende nettsted.

<http://www.epson.eu/pageyield>

**For Australia and New Zealand**

BK: Black (Svart)	C: Cyan	M: Magenta	Y: Yellow (Gul)
522	522	522	522

**For Asia**

BK: Black (Svart)	C: Cyan	M: Magenta	Y: Yellow (Gul)
003	003	003	003

## Vedlikeholdsboksens kode

Epson anbefaler bruk av ekte vedlikeholdsbokser fra Epson.

Vedlikeholdsboksens kode: C9344

**!** **Forsiktighetsregel:**

Når en vedlikeholdsboks er installert i et skriver, kan den ikke brukes i andre skrivere.

## Programvareinformasjon

Denne delen introduserer noen av programmene som er tilgjengelige for skriveren. Du finner en liste over støttet programvare på følgende Epson-nettsted eller ved å starte Epson Software Updater for å sjekke. Du kan laste ned de nyeste programmene.

<http://www.epson.com>

### Relatert informasjon

➔ “Program for å oppdatere programvare og fastvare (Epson Software Updater)” på side 211

## Program for å skrive ut fra en datamaskin (Windows Skriverdriver)

Skriverdriveren kontrollerer skriveren i henhold til kommandoer fra et program. Du oppnår best utskriftsresultat hvis du foretar innstillingene på skriverdriveren. Du kan også kontrollere statusen til skriveren eller holde den i best mulig stand ved hjelp av verktøyet i skriverdriveren.

### **Merknad:**

Du kan endre språk for skriverdriveren. Velg språket du vil bruke fra innstillingen for **Språk** i kategorien **Vedlikehold**.

### Åpne skriverdriveren fra programmer

Vil du foreta innstillinger som kun gjelder programmet du bruker, åpner du skriverdriveren fra dette programmet.

Velg **Skriv ut** eller **Skriveroppsett** på **Fil**-menyen. Velg skriveren, og klikk deretter **Alternativer** eller **Egenskaper**.

### **Merknad:**

Operasjoner er forskjellige avhengig av programmet. Se hjelp i programmet for å få mer informasjon.

### Tilgang til skriveren fra kontrollpanelet

For å angi innstillinger som gjelder for alle programmer, må du bruke kontrollpanelet.

#### Windows 11

Klikk på startknappen og velg **Alle programmer > Windows-verktøy > Kontrollpanel > Vis enheter og skrivere i Maskinvare og lyd**. Høyreklikk på skriveren, eller trykk og holde på den, og velg deretter **Utskriftsinnstillinger**.

#### Windows 10/Windows Server 2022/Windows Server 2019/Windows Server 2016

Klikk på startknappen og velg **Windows-system > Kontrollpanel > Vis enheter og skrivere i Maskinvare og lyd**. Høyreklikk på skriveren, eller trykk og holde på den, og velg deretter **Utskriftsinnstillinger**.

#### Windows 8.1/Windows 8/Windows Server 2012 R2/Windows Server 2012

Velg **Skrivebord > Innstillinger > Kontrollpanel > Vis enheter og skrivere i Maskinvare og lyd**. Høyreklikk på skriveren, eller trykk og holde på den, og velg deretter **Utskriftsinnstillinger**.

#### Windows 7/Windows Server 2008 R2

Klikk på startknappen og velg **Kontrollpanel > Vis enheter og skrivere i Maskinvare og lyd**. Høyreklikk på skriveren og velg **Utskriftsinnstillinger**.

#### Windows Vista/Windows Server 2008

Klikk på startknappen og velg **Kontrollpanel > Skrivere i Maskinvare og lyd**. Høyreklikk på skriveren og velg **Utskriftsinnstillinger**.

- ❑ Windows XP/Windows Server 2003 R2/Windows Server 2003

Klikk på startknappen og velg **Kontrollpanel > Skrivere og annen maskinvare** i **Skrivere og telefakser**. Høyreklikk på skriveren og velg **Utskriftsinnstillinger**.

### Åpne skriverdriveren fra skriverikonet på oppgavelinjen

Skriverikonet på oppgavelinjen til skrivebordet er et snarveisikon som gir rask tilgang til skriverdriveren.

Hvis du klikker skriverikonet og velger **Skriverinnstillinger**, kan du åpne det samme vinduet med skriverinnstillinger som det som vises fra kontrollpanelet. Hvis du dobbeltklikker dette ikonet, kan du kontrollere statusen til skriveren.

#### **Merknad:**

*Hvis skriverikonet ikke vises på oppgavelinjen, åpner du vinduet til skriverdriveren, klikker **Kontrollinnstillinger** i kategorien **Vedlikehold**, og deretter velger du **Registrer snarveisikonet for oppgavelinjen**.*

### Starte verktøyet

Gå til skriverdrivervinduet. Klikk på **Vedlikehold**-kategorien.

## Program for å skrive ut fra en datamaskin (Mac OS)

Skriverdriveren kontrollerer skriveren i henhold til kommandoer fra et program. Du oppnår best utskriftsresultat hvis du foretar innstillingene på skriverdriveren. Du kan også kontrollere statusen til skriveren eller holde den i best mulig stand ved hjelp av verktøyet i skriverdriveren.

### Åpne skriverdriveren fra programmer

Klikk **Sideoppsett** eller **Skriv ut** på **Fil**-menyen i programmet. Du kan om nødvendig klikke på **Vis detaljer** (eller ▼) for å utvide utskriftsvinduet.

#### **Merknad:**

*Avhengig av programmet som brukes kan **Sideoppsett** ikke vises i **Fil**-menyen, og handlingene for å vise utskriftsskjermen kan avvike. Se hjelp i programmet for å få mer informasjon.*

### Starte verktøyet

Velg **Systemvalg** fra Apple-menyen > **Skrivere og skannere** (eller **Skriv ut og skann**, **Skriv ut og faks**), og velg deretter skriveren. Klikk på **Valg og forbruksmaterieell > Verktøy > Åpne Skriververktøy**.

## Program for å kontrollere skanneren (Epson Scan 2)

Epson Scan 2 er en skannerdriver som lar deg kontrollere skanneren. Du kan justere størrelsen, oppløsningen, lysstyrken, kontrasten og kvaliteten for det skannede bildet. Du kan også starte dette programmet fra et TWAIN-kompatibelt skanneprogram. Se programvarehjelpen for mer informasjon om bruk av funksjonene.

### Starte i Windows

#### **Merknad:**

*For Windows Server-operativsystemer, må du sørge for at **Opplevs som skrivebordsprogram**-funksjonen er installert.*

- ❑ Windows 11

Klikk på startknappen og velg deretter **Alle programmer > EPSON > Epson Scan 2**.



- Windows 10/Windows Server 2022/Windows Server 2019/Windows Server 2016

Klikk startknappen, og velg deretter **EPSON > Epson Scan 2**.

- Windows 8.1/Windows 8/Windows Server 2012 R2/Windows Server 2012

Angi programvarens navn i søkeboksen og velg deretter det viste ikonet.

- Windows 7/Windows Vista/Windows XP/Windows Server 2008 R2/Windows Server 2008/Windows Server 2003 R2/Windows Server 2003

Klikk på startknappen, og velg deretter **Alle programmer** eller **Programmer > EPSON > Epson Scan 2**.

### Starte i Mac OS

Velg **Gå > Programmer > Epson Software > Epson Scan 2**.

## Program for konfigurering av fakseoperasjoner og sending av fakser (FAX Utility)

FAX Utility er et program som lar deg konfigurere forskjellige innstillinger for sending av fakser fra en datamaskin. Du kan opprette eller redigere kontaktlisten som skal brukes når du sender en faks, konfigurere for å lagre mottatte fakser i PDF-format på datamaskinen og så videre. Se hjelp i programmet for å få mer informasjon.

### **Merknad:**

- Windows Server-operativsystemer er ikke støttet.*
- Kontroller at du har installert skriverdriveren før du installerer FAX Utility.*
- Sørg for at FAX Utility er installert. Se «Starte i Windows» eller «Starte i Mac OS» nedenfor for å sjekke om programmet har blitt installert.*

### Starte i Windows

- Windows 11

Klikk på startknappen og velg **All Apps > Epson Software > FAX Utility**.

- Windows 10

Klikk på startknappen og velg **Epson Software > FAX Utility**.

- Windows 8.1/Windows 8

Angi programvarens navn i søkeboksen og velg deretter det viste ikonet.

- Windows 7/Windows Vista/Windows XP

Klikk på startknappen og velg **Alle programmer** (eller **Programmer**) > **Epson Software > FAX Utility**.

### Starte i Mac OS

Velg **Systemvalg** fra Apple-menyen > **Skrivere og skannere** (eller **Skriv ut og skann, Skriv ut og skann**), og velg deretter skriveren (FAKS). Klikk på **Valg og forbruksmateriell > Verktøy > Åpne Skriververktøy**.

### Relatert informasjon

- ➔ [“Sende en faks fra en telefon” på side 95](#)
- ➔ [“Motta fakser på en datamaskin” på side 100](#)

## Program for sending av fakser (PC-FAX-driver)

PC-FAX-driveren er et program som lar deg sende et dokument som er opprettet på et separat program som en faks direkte fra datamaskinen. PC-FAX-driveren installeres når du installerer FAX Utility. Se hjelp i programmet for å få mer informasjon.

### **Merknad:**

- Windows Server-operativsystemer er ikke støttet.
- Kontroller om PC-FAX-driveren er installert. Se «Åpne fra Windows» eller «Åpne fra Mac OS» nedenfor.
- Betjeningsen varierer avhengig av programmet du brukte for å opprette dokumentet. Se hjelp i programmet for å få mer informasjon.

### **Åpne fra Windows**

Velg **Skriv ut** eller **Skriveroppsett** fra **Fil**-menyen i programmet. Velg skriveren (FAKSMASKINEN), og klikk deretter på **Innstillinger** eller **Egenskaper**.

### **Åpne fra Mac OS**

Velg **Skriv ut** fra **Fil**-menyen i programmet. Velg skriveren (FAKSMASKINEN) som **Skriver**-innstillingen, og velg deretter **Faksinnstillinger** eller **Innstillinger for mottakere** fra hurtigmenyen.

### **Relatert informasjon**

- ➔ [“Sende en faks fra en telefon”](#) på side 95
- ➔ [“Program for konfigurering av fakseoperasjoner og sending av fakser \(FAX Utility\)”](#) på side 209

## Program for å konfigurere skriveroperasjoner (Web Config)

Web Config er et program som kjøres i en nettleser, slik som Microsoft Edge og Safari, på en datamaskin eller smartenhet. Du kan bekrefte skriverens status eller endre nettverkstjenesten og skriverinnstillingene. Koble skriveren og datamaskinen eller enheten til det samme nettverket for å bruke Web Config.

Følgende nettlesere støttes. Bruk den siste versjonen.

Microsoft Edge, Internet Explorer, Firefox, Chrome, Safari

### **Merknad:**

Du kan bli bedt om å angi administratorpassordet mens du bruker Web Config. Se relatert informasjon nedenfor for mer informasjon.

### **Relatert informasjon**

- ➔ [“Standardverdi for administratorpassordet”](#) på side 16

## Kjøre Web Config i en nettleser

1. Kontroller skriverens IP-adresse.

Velg **Innst.** > **Nettverksinnstillinger** > **Tilkoblingssjekk** fra kontrollpanelet for å starte tilkoblingskontrollen.

Trykk på -knappen eller OK-knappen for å skrive ut nettverkstilkoblingsrapporten. Kontroller skriverens IP-adresse på den utskrevne nettverkstilkoblingsrapporten.

2. Start en nettleser fra en datamaskin eller en smartenhet, og fyll deretter inn skriverens IP-adresse.

Format:

IPv4: http://skriverens IP-adresse/

IPv6: http://[skriverens IP-adresse]/

Eksempler:

IPv4: http://192.168.100.201/

IPv6: http://[2001:db8::1000:1]/

**Merknad:**

Ved hjelp av smartenheten kan du også kjøre Web Config fra produktinformasjonsskjermen i Epson Smart Panel.

Siden skriveren bruker et selvsignert sertifikat når HTTPS åpnes, vises en advarsel i nettleseren når du starter Web Config. Dette indikerer ikke noe problem og kan trygt ignoreres.

## Program for å oppdatere programvare og fastvare (Epson Software Updater)

Epson Software Updater er et program som installerer nye programvarer og oppdaterer fastvare over Internett. Hvis du vil sjekke oppdateringsinformasjonen ofte, kan du angi intervallet for å se etter oppdateringer i de automatiske oppdateringsinnstillingene til Epson Software Updater.

**Merknad:**

Windows Server-operativsystemer er ikke støttet.

### Starte i Windows

- Windows 11

Klikk på startknappen og velg deretter **Alle programmer > EPSON Software > Epson Software Updater**.

- Windows 10

Klikk på startknappen, og velg deretter **EPSON Software > Epson Software Updater**.

- Windows 8.1/Windows 8

Angi programvarens navn i søkeboksen og velg deretter det viste ikonet.

- Windows 7/Windows Vista/Windows XP

Klikk på startknappen, og velg deretter **Alle programmer (eller Programmer) > EPSON Software > Epson Software Updater**.

**Merknad:**

Du kan også starte Epson Software Updater ved å klikke på skriverikonet i oppgavelinjen på skrivebordet og deretter velge **Programvareoppdatering**.

### Starte i Mac OS

Velg **Gå > Programmer > Epson Software > Epson Software Updater**.

### Relatert informasjon

➔ [“Installere programmene separat” på side 115](#)

## Liste over innstillingsmenyer

Velg **Innst.** på startsidene på skriveren for å stille inn ulike innstillinger.

### Vedlikehold

Velg menyene på kontrollpanelet som beskrevet nedenfor.

#### Innst. > Vedlikehold

##### Dysekontroll:

Velg denne funksjonen for å sjekke om skriverhodets dyser er tette. Skriveren skriver ut et mønster for å sjekke dysen.

##### Hoderengjøring:

Velg denne funksjonen for å rengjøre tette dyser på skriverhodet.

##### Trykkrens:

Velg denne funksjonen for å utføre trykkrens hvis skriverhodet er alvorlig tilstoppet eller fortsatt er tilstoppet etter å ha utført standard rengjøring flere ganger. Denne funksjonen forbruker mer blekk enn vanlig rengjøring.

##### Hodejustering:

###### Vertikal justering:

Velg denne funksjonen hvis utskriftene ser uskarp ut eller tekst og linjer er forskjøvet.



###### Horisontal justering:

Velg denne funksjonen hvis det vises vannrette striper med jevne mellomrom på utskriftene.

##### Fyll blekk:

Velg denne funksjonen for å tilbakestille blekknivået til 100 % når du fyller på blekkbeholderen.

##### Igjen i vedlikeholdsboks:

Viser omtrentlig levetid for vedlikeholdsboksen. Når  vises, er vedlikeholdsboksen nesten full. Når  vises, er vedlikeholdsboksen full.

##### Rengjøring papirskinne:

Velg denne funksjonen hvis det er blekkflekker på de interne rullene. Skriveren mater papir for å rengjøre de interne rullene.

#### Relatert informasjon

- ➔ [“Kontrollere og rengjøre skriverhodet” på side 104](#)
- ➔ [“Kjøre Trykkrens” på side 106](#)
- ➔ [“Fulle på blekkbeholderne” på side 187](#)
- ➔ [“Rengjøring av papirbanen dersom det er blekkflekker” på side 108](#)

## Skriveroppsett

Velg menyene på kontrollpanelet som beskrevet nedenfor.

### Innst. > Skriveroppsett

#### Papirkildeinnstillinger:

##### Papirinnstilling:

Velg papirstørrelsen og papirtypen du lastet inn i papirkilden.

##### A4/ Letter auto. bytte:

Velg **På** for å mate papir fra papirkilden som er innstilt som A4-størrelse når det ikke er noen papirkilde innstilt som Letter, eller mat fra papirkilden innstilt som Letter-størrelse det ikke er noen papirstørrelse innstilt som A4.

##### Feilmelding:

Velg **På** for å vise en feilmelding når valgt papirstørrelse eller -type ikke er det samme som papiret som er lastet i maskinen.

##### Auto vis papiroppsett:

Velg **På** for å vise **Papirinnstilling**-skjermen når du legger papir i papirkilden. Hvis du deaktiverer denne funksjonen, kan du ikke skrive ut fra en iPhone, iPad, eller iPod touch ved å bruke AirPrint.

#### Lyd:

##### Demp lyd:

Velg **På** for å dempe lyder, blant annet de som sendes ut av **Knappetrykk**.

##### Normal modus:

Velg volumet som for eksempel **Knappetrykk**.

##### Stillemodus:

Velg volumet som for eksempel **Knappetrykk i Stillemodus**.

#### Stillemodus:

Velg **På** for å redusere støy under utskrift. Dette kan imidlertid gjøre utskriftshastigheten saktere. Avhengig av valgte innstillinger for papirtype og utskriftskvalitet, er det kanskje ingen forskjell på skriverens støynivå. Velg **På** for å prioritere å redusere driftsstøy. Velg **På (Lavt nivå)** for å prioritere utskriftshastighet.

#### Avstengingstimer:

Produktet kan ha denne funksjonen eller **Avslåingsinnst.** avhengig av kjøpssted.

Velg denne innstillingen for å slå skriveren av automatisk når den ikke er i bruk i løpet av en bestemt periode. Du kan justere tiden før strømstyring trer i kraft. En økning vil påvirke produktets strømforbruk. Ta hensyn til miljøet før du gjør noen endringer.

#### Avslåingsinnst.:

Produktet kan ha denne funksjonen eller **Avstengingstimer** avhengig av kjøpssted.

Slå av ved inaktiv:

Velg denne innstillingen for å slå skriveren av automatisk dersom den ikke er i bruk i løpet av en bestemt periode. En økning vil påvirke produktets strømforbruk. Ta hensyn til miljøet før du gjør noen endringer.

Slå av ved frakobling:

Denne innstillingen slår av skriveren etter en angitt tid når alle porter inkludert LINE-porten er frakoblet. Denne funksjonen kan være utilgjengelig avhengig av region.

Se følgende nettside for den angitte tidsperioden.

<https://www.epson.eu/energy-consumption>

Innstillinger dato/kl.:

Dato/kl.:

Angi nåværende tid og dato.

Sommertid:

Velg sommertidsinnstillingen som gjelder for ditt område.

Tidsforskjell:

Angi tidsforskjellen mellom lokal tid og UTC (Koordinert universaltid).

Land/region:

Velg landet eller området du bruker skriveren i. Hvis du endrer land eller område vil faksinnstillingene tilbakestilles til standardverdiene og du må stille inn på nytt.

Språk/Language:

Velg språk for LCD-skjermen.

Tastatur:

Endre oppsett av tastaturet på LCD-skjermen.

Innsovingstid:

Juster tidsperioden for å angi hvilemodus (strømsparingsmodus) når skriveren ikke har utført noen handlinger. LCD-skjermen blir svart når den innstilte tiden har gått.

PC-tilkobling via USB:

Velg **Aktiver** for å gi en datamaskin tilgang til skriveren når den er koblet til via USB. Når **Deaktiver** er valgt, blir utskrift og skanning som ikke er sendt over nettverket begrenset.

**Relatert informasjon**

➔ [“Spare strøm” på side 114](#)

## Nettverks- innstillinger

Velg menyene på kontrollpanelet som beskrevet nedenfor.

**Innst. > Nettverks- innstillinger**

#### Skrive ut nettverksstatus:

Skriver ut et nettverksstatusark.

Informasjonen for Ethernet, Wi-Fi, Wi-Fi Direct og lignende skrives ut på én eller flere sider.

#### Konfigurere trådløst LAN:

Konfigurere eller endre innstillinger for trådløst nettverk. Velg tilkoblingsmetode blant de følgende, og følg deretter instruksjonene på kontrollpanelet.

#### Koble til via Wi-Fi:

Konfigurere eller endre innstillinger for trådløst nettverk. Velg tilkoblingsmetode blant de følgende, og følg deretter instruksjonene på kontrollpanelet.

#### Wi-Fi-oppsett-veiviser:

Angir Wi-Fi-innstillinger ved å angi SSID og passord.

#### Trykknapp (WPS):

Angir Wi-Fi-innstillinger ved hjelp av Trykknapp (WPS).

#### Annet:

#### PIN-kode (WPS):

Angir Wi-Fi-innstillinger ved hjelp av PIN-kode (WPS).

#### Wi-Fi auto-tilkobl.:

Angir Wi-Fi-innstillinger ved hjelp av Wi-Fi-informasjonen på datamaskinen eller smartenheten.

#### Deaktivere trådløst LAN:

Deaktiverer Wi-Fi. Infrastrukturentilkoblinger kobles fra.

#### Wi-Fi Direct:

#### Andre metoder:

#### iOS:

Leser QR-koden fra iPhone, iPad, or iPod touch for å koble til ved hjelp av Wi-Fi Direct.

#### Enhet med annet OS:

Angir Wi-Fi Direct-innstillinger ved å angi SSID og passord.

#### Endre:

#### Endre nettverksnavn:

Endrer SSID for Wi-Fi Direct (nettverksnavn).

#### Endre passord:

Endrer passordet for Wi-Fi Direct-tilkoblingen.

**Deaktiver Wi-Fi Direct:**

Deaktiverer Wi-Fi Direct-funksjonen.

**Gjenopprett standardinnst.:**

Gjenoppretter innstillingene for Wi-Fi Direct.

**Tilkoblingsjekk:**

Sjekker gjeldende nettverkstilkobling og skriver ut en rapport. Hvis det er problemer med tilkoblingen, kan du se rapporten for å løse problemet.

## **Epson Connect -tjenester:**

Velg menyene på kontrollpanelet som beskrevet nedenfor.

### **Innst. > Epson Connect -tjenester**

**Registrer/Slett:**

Registrer eller slett skriveren hos eller fra Epson Connect-tjenestene.

For bruksveiledninger, kan du se følgende portalnettsted.

<https://www.epsonconnect.com/>

<http://www.epsonconnect.eu> (kun Europa)

**Stopp/fortsett:**

Velg om du skal forlenge eller gjenoppta Epson Connect-tjenestene.

**E-postadresse:**

Kontroller skriverens e-postadresse som er registrert hos Epson Connect-tjenestene.

**Status:**

Se etter om skriveren er registrert og koblet til Epson Connect-tjenestene.

## **Kontaktadministr.**

Velg menyene på kontrollpanelet som beskrevet nedenfor.

### **Innst. > Kontaktadministr.**

**Legg til opp.:**

Registrer oppføringen som skal brukes for faks i kontakter.

**Legg til gruppe:**

Registrer oppføringen for gruppefaks i kontakter.

**Rediger:**

Endre oppføringene og gruppene som er registrert i kontakter.



Slett:

Slett oppføringen eller gruppen som er registrert i kontakter.

Skriv ut kontakter:

Skriv ut oppføringsinformasjon og gruppeinformasjon for kontaktene i listen.

### Relatert informasjon

➔ [“Gjøre kontakter tilgjengelig” på side 81](#)

## Faksinnstillin.

Velg **Innst.** > **Faksinnstillin.** fra skriverens kontrollpanel for å vise denne menyen.

### Kontroller faks- tilkobling

Du finner menyen på skriverens kontrollpanel under:

**Innst.** > **Faksinnstillin.** > **Kontroller faks- tilkobling**

Velg **Kontroller faks- tilkobling** for å kontrollere at skriveren er tilkoblet telefonlinjen og klar for faksoverføring. Du kan skrive ut kontrollresultatet på vanlig papir i A4-størrelse.

### Liste over faksinnst.

Du finner menyen på skriverens kontrollpanel under:

**Innst.** > **Faksinnstillin.** > **Liste over faksinnst.**

Velg **Liste over faksinnst.** for å angi grunnleggende faksinnstillinger. Følg instruksjonene på skjermen.

### Relatert informasjon

➔ [“Basisinnstillinger-meny” på side 217](#)

➔ [“Gjøre skriveren klar til å sende og motta fakser” på side 76](#)

## Basisinnstillinger-meny

Du finner menyen på skriverens kontrollpanel under:

**Innst.** > **Faksinnstillin.** > **Basisinnstillinger**

Fakshast.:

Velg faksoverføringshastighet. Vi anbefaler at du velger **Sakte (9600bps)** hvis en kommunikasjonsfeil oppstår jevnlig, når du sender/mottar en faks til/fra utlandet, eller når du bruker en IP-telefontjeneste (VoIP).

ECM:

Korrigerer automatisk feil i faksoverføringen (feilkorrigeringsmodus), for det meste forårsaket av støy på telefonlinjen. Hvis dette deaktiveres, kan du ikke sende eller motta dokumenter i farge.

#### Summetoneregistr.:

Finner en ringetone før du ringer. Hvis skriveren er tilkoblet en PBX-linje (Private Branch Exchange) eller en digital telefonlinje, kan det være at skriveren ikke kan ringe. I denne situasjonen endrer du **Linjetype**-innstillingen til **PBX**. Hvis dette ikke fungerer, deaktiverer du denne funksjonen. Men deaktivering av denne funksjonen kan føre til at det første tallet i et faksnummer droppes, og at faksen sendes til feil nummer.

#### Ringemodus:

Velg typen telefonsystem du har koblet skriveren til. Når den innstilles til **Puls**, kan du midlertidig bytte ringemodus fra puls til tone ved å trykke på \* («T» angis) mens du angir tall på faksens øverste skjerm. Denne innstillingen vises kanskje ikke, avhengig av ditt land eller område.

#### Linjetype:

Velg type linje du har koblet skriveren til.

##### PSTN:

Når skriveren er koblet til et offentlig telefonnettverk, velger du **PSTN**.

##### PBX:

Velg **PBX** når du bruker skriveren i miljøer som bruker internlinjer og krever eksterne tilgangskoder, slik som 0 og 9, for å få linje ut. I miljøer med DSL-modemer eller terminaladaptere anbefales det å stille inn til **PBX**.

##### Tilgangskode:

Velg **Bruk**, og registrer deretter en ekstern tilgangskode som 0 eller 9. Når du så sender en faks til et eksternt faksnummer, må du skrive en # (firkantttast) i stedet for den virkelige koden. # (firkantttast) må også brukes i **Kontakter** som en ekstern tilgangskode. Hvis en ekstern tilgangskode som 0 eller 9 er angitt i en kontakt, kan du ikke sende fakser til kontakten. I så fall må du angi **Tilgangskode** til **Ikke bruk**, ellers må du endre koden i **Kontakter** til #.

#### Topptekst:

Angi ditt sendernavn og faksnummer. Disse vises som en overskrift på utgående fakser.

#### Ditt telefonnummer:

Du kan skrive opptil 20 tegn med 0–9, + eller mellomrom.

#### Fakstoppt.:

Du kan registrere opptil 21 avsendernavn etter behov. Du kan skrive inn opptil 40 tegn for hvert avsendernavn. Skriv inn Unicode (UTF-8) for Web Config.

#### Mottaksmodus:

Velg mottaksmodus.

[“Motta innkommende fakser” på side 90](#)

#### DRD:

Hvis du har abonnert på en tjeneste for særskilt ringemønster fra telefonselskapet ditt, velger du ringemønsteret som skal brukes for innkommende fakser. Med det særskilte ringemønsteret som tilbys av mange telefonselskaper (tjenestenavnet varierer fra selskap til selskap), kan du ha flere

telefonnumre på én telefonlinje. Alle numrene har ulikt ringemønster. Du kan bruke ett nummer for samtaler og et annet for faksanrop. Avhengig av området kan dette alternativet være **På** eller **Av**.

#### Ringer til svar:

Velg antall ringesignaler før skriveren automatisk mottar en faks.

#### Fjernmottak:

Når du besvarer et innkommende faksanrop med en telefon som er koblet til skriveren, kan du begynne å motta faksen ved å angi koden med telefonen.

#### Angi startkode:

Angi startkode for **Fjernmottak**. Angi to tegn ved å bruke 0–9, \*, #.

#### Avslå faks:

##### Avslå faks:

Velg innstillinger for å avslå søppelfakser.

##### Avslagsnummerliste:

Hvis avsenderens telefonnummer er i listen over numre som skal avvises, angir du hvorvidt de innkommende faksene skal avvises.

##### Fakstoppt. tom:

Hvis avsenderens telefonnummer er blokkert, angir du hvorvidt faksene skal avvises.

##### Anroper ikke i Kontakter:

Hvis avsenderens telefonnummer ikke finnes i kontaktlisten, angir du hvorvidt faksene skal avvises.

#### Rediger liste over sperrede numre:

Du kan registrere opptil 30 faksnummer for å avvise faks og anrop. Angi opptil 20 tegn ved å bruke 0–9, \*, # eller mellomrom.

### Relatert informasjon

- ➔ [“Gjøre skriveren klar til å sende og motta fakser” på side 76](#)
- ➔ [“Angi innstillinger for et PBX-telefonsystem” på side 78](#)
- ➔ [“Motta innkommende faks” på side 90](#)
- ➔ [“Foreta innstillinger for å blokkere søppelfaks” på side 80](#)

## Motta-innstillinger-meny

Du finner menyen på skriverens kontrollpanel under:

**Innst.** > **Faksinnstillin.** > **Motta-innstillinger**

#### Lagre til datamaskin:

Lagrer mottatt faks som PDF-filer på en datamaskin koblet til skriveren. Du kan bare angi dette til **Ja** ved å kun bruke FAX Utility (applikasjon). Du kan ikke aktivere dette fra skriverens kontrollpanel.

Installer FAX Utility på forhånd på datamaskinen. Etter å ha angitt dette til **Ja**, kan du endre det til **Ja** og **skriv ut** fra kontrollpanelet til skriveren.

#### Auto. reduksjon:

Skriv ut mottatt faks med dokumenter i stor størrelse som er redusert til å passe på papiret i papirkilden. Reduksjon er ikke alltid mulig, avhengig av dataene som mottas. Hvis dette slås av, skrives store dokumenter ut i originalstørrelse på flere ark, eller en tom andreside kan bli matet ut.

#### Sidedelingsinnst.:

Skriv ut mottatt faks med sideinndeling når størrelsen på det mottatte dokumentet er større enn størrelsen på papiret som er lagt i skriveren. Hvis mengden som overskrider papirlengden, er under verdien angitt i **Slett utskriftsdata etter deling > Grensenivå**, blir det overskytende forkastet. Hvis mengden som overskrider papirlengden, er over den angitte verdien, skrives det overskytende ut på et nytt ark.

#### Slett utskriftsdata etter deling:

Velg området av dokumentet som skal slettes når mengden som overskrider papirlengden er mindre enn verdien som er angitt i **Grensenivå**.

#### Grensenivå:

Hvis mengden som overskrider papirlengden er mindre enn eller lik denne verdien, blir det overskytende forkastet og ikke skrevet ut.

#### Overlapp når delt:

Når dette er satt til **På**, og dataene deles opp og skrives ut fordi mengden overstiger verdien i **Slett utskriftsdata etter deling > Grensenivå**, skrives de oppdelte dataene ut med den overlappende lengden spesifisert i **Overlappingsbredde**.

#### Overlappingsbredde:

Data som overskrider denne verdien, skrives over.

#### Automatisk rotering:

Roterer mottatt faks som liggende dokumenter i A5-størrelse, slik at de skrives ut på A5 papirstørrelse. Denne innstillingen brukes når innstillingen for papirstørrelse for minst én papirkilde som brukes til utskrift av fakser, er satt til A5.

Ved å velge **Av** antas faks som mottas som liggende i A5-størrelse, som er samme bredde som A4-dokumenter i portrett, å være faks i A4-størrelse og skrives ut som det.

Sjekk innstillingen for papirstørrelse i **Innst. > Skriveroppsett > Papirkildeinnstillinger**.

#### Legg til mottakerinfo:

Skriver ut mottaksinformasjon på mottatte fakser, selv om avsenderen ikke har satt informasjon i toppteksten. Mottaksinformasjonen inkluderer mottaksdato og -klokkeslett, avsenderens ID og sidenummer (f.eks. «P1»). Når **Sidedelingsinnst.** er aktivert, inkluderes også sidenummer for sidedeling.

#### Tid for utskriftstart:

Velg alternativer for utskrift av mottatt faks.

- Alle sider mottatt: Utskrift starter når alle sidene er mottatt. Det avhenger av innstillingen til **Sorteringsstabel**-funksjonen om utskriften skal starte fra første eller siste side. Se forklaringen for **Sorteringsstabel**.

- ❑ Første side mottatt: Starter utskriften når første side er mottatt og skriver deretter ut i den rekkefølgen sidene blir mottatt. Hvis ikke skriveren kan starte utskriften, f.eks. når den skriver ut andre jobber, vil utskriften av de mottatte sidene starte som en egen jobb når skriveren er tilgjengelig.

#### Sorteringsstabel:

Siden første side skrives ut sist (utskrift øverst), stables dokumentene som skrives ut i riktig siderekkefølge. Når skriveren har lite minne, er kanskje ikke denne funksjonen tilgjengelig.

#### Utskriftstopptid:

I løpet av tidsperioden du anga fra **Tid til stopp** gjennom **Tid før omst.**, lagrer skriveren mottatte dokumenter i skriverens minne uten å skrive dem ut. Denne funksjonen kan brukes til å hindre lyd om natten eller hindre at konfidensielle dokumenter blir avslørt mens du er borte. Før du bruker denne funksjonen, må du kontrollere at det er nok ledig minne. Når du angir dette til **Av**, kan du skrive ut mottatte dokumenter selv før tidspunktet for omstart.

#### Stillemodus:

Reduserer støyen skriveren gir fra seg når den skriver ut fakser. Imidlertid kan utskriftshastigheten påvirkes.

## Rapportinnstillinger-meny

Du finner menyen på skriverens kontrollpanel under:

**Innst.** > **Faksinnstillin.** > **Rapportinnstillinger**

#### Auto. Utsk. Fakslogg:

Skriver ut faksloggen automatisk. Velg **På (hver 30)** for å skrive ut en logg hver gang 30 faksjobber fullføres. Velg **På (tid)** for å skrive ut loggen på et spesifisert tidspunkt. Hvis antall faksjobber overskrider 30, vil imidlertid loggen skrives ut før angitt tidspunkt.

#### Legg ved bilde i rapport:

Skriver ut en **Sendekvittering** med et bilde av den første siden i det sendte dokumentet. Velg **På (stort bilde)** for å skrive ut den øverste delen av siden uten å forminske den. Velg **På (lite bilde)** for å skrive ut hele siden og forminske den slik at den får plass på rapporten.

#### Rapportformat:

Velg et format for faksrapporter i **Faks** > **Meny** > **Mer** > **Faksrapport** bortsett fra **Protokollspor**. Velg **Detalj** for å skrive ut med feilkoder.

## Sikkerhetsinnst.-meny

Du finner menyen på skriverens kontrollpanel under:

**Innst.** > **Faksinnstillin.** > **Sikkerhetsinnst.**

#### Begrens direkteoppring:

Hvis du velger **På**, deaktiveres manuell inntasting av faksnumre slik at operatøren kun kan velge mottakere fra kontaktlisten eller listen for sendte elementer.

Hvis du velger **Angi to ganger**, kreves det at operatøren angir faksnummeret igjen når et nummer er angitt manuelt.

Hvis du velger **Av**, aktiveres manuell inntasting av mottakerens faksnumre.

#### Kringkastings Begrensninger:

Hvis du velger **På** kan kun ett faksnummer angis som mottaker.

#### Bekreft adresseliste:

Viser et bekreftelseskjerm bilde for mottakeren før overføringen starter.

Du kan velge mottakerne fra **Alle** eller **Kun for kringkasting**.

#### Autotøm backup-data:

Sikkerhetskopier av sendte og mottatte dokumenter blir vanligvis midlertidig oppbevart i minnet til skriveren i forberedelse for uforutsette strømfeil som følge av strømbrydd eller feilaktig bruk.

Hvis du velger **På**, slettes sikkerhetskopier automatisk når sending eller mottak av et dokument er fullført og sikkerhetskopiene blir unødvendige.

#### Tøm backup-data:

Sletter alle sikkerhetskopier som er midlertidig lagret i skriverens minne. Kjør dette før du gir skriveren til noen andre eller kasserer den.

## Brukerstandardinnst.-meny

Du finner menyen på skriverens kontrollpanel under:

**Innst.** > **Faksinnstillin.** > **Brukerstandardinnst.**

Innstillingene som angis i denne menyen blir standardinnstillinger i **Faks** > **Meny**. Se den relaterte informasjonen under for mer informasjon.

### Relatert informasjon

➔ [“Skanneinnstillinger” på side 92](#)

➔ [“Innstillinger for faks” på side 93](#)

## Skriv ut statusark

Velg menyene på kontrollpanelet som beskrevet nedenfor.

**Innst.** > **Skriv ut statusark**

#### Statusark for konfigurasjon:

Skriv ut informasjonsark som viser nåværende skriverstatus og innstillinger.

#### Statusark for forsyning:

Skriver ut informasjonsark som viser statusen for forbruksvarer.

#### Loggark for bruk:

Skriv ut informasjonsark som viser skriverens brukshistorie.

## Utskriftsteller

Velg menyene på kontrollpanelet som beskrevet nedenfor.

### **Innst. > Utskriftsteller**

Vises totalt antall utskrifter, utskrifter i svart-hvitt og fargeutskrifter, inkludert elementer som for eksempel statusarket fra da du kjøpte skriveren.

Velg **Skriv ut ark** når du ønsker å skrive ut resultatet. Det utskrevne arket inkluderer også antall skannede sider. Informasjonen som inkluderes i arket, er den samme når du skriver ut fra andre funksjoner på **Loggark for bruk**.

## Kundeforskning

Velg menyene på kontrollpanelet som beskrevet nedenfor.

### **Innst. > Kundeforskning**

Oppgi informasjon om produktbruk, for eksempel antall utskrifter, til Seiko Epson Corporation. Velg **Innst. — Godkjenn** og følg instruksjonene på skjermen.

## Gjenopprett std.- innstillinger

Velg menyene på kontrollpanelet som beskrevet nedenfor.

### **Innst. > Gjenopprett std.- innstillinger**

Nettverks- innstillinger:

Tilbakestiller nettverksinnstillingene til standard.

Kopiinnstillinger:

Tilbakestiller innstillingene for kopiering til standard.

Skannerinnstillinger:

Tilbakestiller innstillingene for skanning til standard.

Faksinnstillin.:

Tilbakestiller innstillingene for faks til standard.

Fjern alle data og innstillinger:

Sletter all personlig informasjon som er lagret i skriverens minne og tilbakestiller alle innstillinger til standard.

## Fastvareoppdat.

Velg menyene på kontrollpanelet som beskrevet nedenfor.

### **Innst. > Fastvareoppdat.**

**Oppdater:**

Kontroller om den nyeste versjonen av fastvaren er lastet opp på nettverksserveren. Hvis det finnes en oppdatering, kan du velge om du vil oppdatere nå eller vente.

**Gjeldende versjon:**

Viser gjeldende fastvareversjon av skriveren.

**Varsel:**

Velg **På** for å motta et varsel om en fastvare-oppdatering er tilgjengelig.

## Produktspesifikasjoner

### Skriverspesifikasjoner

Plassering av utskriftshodets dyse		Dyser for svart blekk: 400 Dyser for fargeblekk: 128 for hver farge
Papirvekt*	Vanlig papir	64 til 90 g/m <sup>2</sup>
	Konvolutter	75 til 100 g/m <sup>2</sup>

\* Selv når papirtykkelsen er innenfor dette området, vil papiret kanskje ikke mates i skriveren, eller skannekvaliteten kan forringes avhengig av papiregenskapene eller -kvaliteten.

### Utskriftsområde

**Utskrivbart område for enkeltark**

Utskriftskvaliteten kan reduseres i de skraverete områdene på grunn av skriverens mekanisme.

**Skrive ut med kanter**

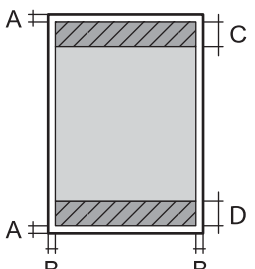
	A	3.0 mm (0.12 tommer)
	B	3.0 mm (0.12 tommer)
	C	41.0 mm (1.61 tommer)
	D	37.0 mm (1.46 tommer)

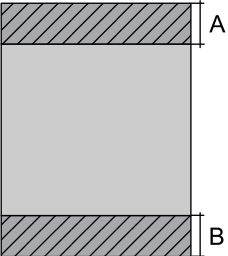

### Kantløs utskrift

	A	44.0 mm (1.73 tommer)
	B	40.0 mm (1.57 tommer)

### Utskrivbart område for konvolutter

Utskriftskvaliteten kan reduseres i de skraverete områdene på grunn av skriverens mekanisme.

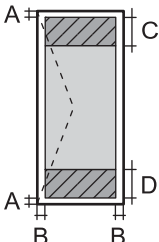
	A	3.0 mm (0.12 tommer)
	B	3.0 mm (0.12 tommer)
	C	18.0 mm (0.71 tommer)
	D	41.0 mm (1.61 tommer)

## Skannerspesifikasjoner

Skannertype	Flatbed
Fotoelektrisk enhet	CIS
Effektive piksler	10200×14040 piksler (1200 dpi)
Maksimum dokumentstørrelse	216×297 mm (8.5×11.7 tommer) A4, Letter
Skanningsoppløsning	1200 dpi (hovedskanning) 2400 dpi (subskanning)
Utmatingsoppløsning	50 til 9600 dpi i 1 dpi økninger
Fargedybder	<p>Farge</p> <ul style="list-style-type: none"> <li><input type="checkbox"/> 48 biter per piksel intern (16 biter per piksel per intern farge)</li> <li><input type="checkbox"/> 24 biter per piksel ekstern (8 biter per piksel per fargeekstern)</li> </ul> <p>Gråskala</p> <ul style="list-style-type: none"> <li><input type="checkbox"/> 16 biter per piksel per intern</li> <li><input type="checkbox"/> 8 biter per piksel per ekstern</li> </ul> <p>Svart og hvit</p> <ul style="list-style-type: none"> <li><input type="checkbox"/> 16 biter per piksel per intern</li> <li><input type="checkbox"/> 1 biter per piksel per ekstern</li> </ul>

Lyskilde	LED
----------	-----

## ADF-spesifikasjoner

Kun ET-4810 Series/L5590 Series

Tilgjengelige papirstørrelser	A4, Letter, 8.5×13 in., Legal, Indian-Legal
Papirtype	Vanlig papir
Papirvekt	64 til 95 g/m <sup>2</sup>
Lastekapasitet	A4, Letter: 30 ark eller 3.3 mm 8.5×13 in., Legal, Indian-Legal: 10 ark
Automatisk dobbeltsidig skanning	Støttes ikke

Selv når originalen overholder spesifikasjonene for media som kan plasseres i ADF, kan den kanskje ikke mates fra ADF, eller skannekvaliteten kan forringes avhengig av papiregenskapene eller -kvaliteten.

## Faksspesifikasjoner

Fakstype	Walk-up svart og hvit fargefakskapasitet (ITU-T Supergruppe 3)	
Støttede linjer	Standard analoge telefonlinjer, PBX (Private Branch Exchange)-telefonsystemer	
Oppløsning	Monokrom	<input type="checkbox"/> Standard: 8 pel/mm×3,85 linje/mm (203 pel/tommer×98 linje/tommer) <input type="checkbox"/> Fin: 8 pel/mm×7,7 linje/mm (203 pel/tommer×196 linje/tommer) <input type="checkbox"/> Foto: 8 pel/mm×7,7 linje/mm (203 pel/tommer×196 linje/tommer)
	Farge	200×200 dpi
Hastighet	Opptil 33.6 kbps	
Komprimeringsmetode	Monokrom	MH/MR/MMR
	Farge	JPEG
Kommunikasjonsstandarder	G3, SuperG3	
Papirstørrelser for sending	Skannerglassplate	Letter, A4
	ADF	A4, Letter, 8.5×13 in., Legal, Indian-Legal
Papirstørrelser for opptak	Letter, A4, Legal	
Overføringshastighet* <sup>1</sup>	Ca. 3 sek. (A4 ITU-T-kart nr. 1 standard MMR 33.6 kbps)	
Sideminne* <sup>2</sup>	Opptil 100 sider (når ITU-T nr. 1-tabellen er mottatt er mottatt i monokrom standardmodus)	

Kontakter	Antall kontakter	Opptil 100
	Antall grupperte kontakter	Opptil 99
Ring opp på nytt* <sup>3</sup>		2 ganger (med intervaller på 1 minutter)
Grensesnitt		RJ-11 Telefonlinje, RJ-11 Telefonsettilkobling

\*1 Den faktiske hastigheten avhenger av dokumentet, mottakerenheten og statusen til telefonlinjen.

\*2 Beholdes selv under strøbrudd.

\*3 Spesifikasjonene kan variere etter land eller område.

## Grensesnittspesifikasjoner

For datamaskin	Høyhastighets-USB*
----------------	--------------------

\* USB 3.0-kabler støttes ikke.

## Nettverksspesifikasjoner

### Wi-Fi-spesifikasjoner

Standarder	IEEE 802.11b/g/n* <sup>1</sup>
Frekvensområde	2,4 GHz
Koordinasjonsmoduser	Infrastruktur, Wi-Fi Direct (Enkel AP)* <sup>2*3</sup>
Trådløs sikkerhet* <sup>4</sup>	WEP (64/128bit), WPA2-PSK (AES)* <sup>5</sup> , WPA3-SAE (AES)

\*1 IEEE 802.11n er kun tilgjengelig for HT20.

\*2 Støttes ikke for IEEE 802.11b.

\*3 Enkel AP-modus er kompatibel med en Wi-Fi-tilkobling (infrastruktur) eller Ethernet-kobling.

\*4 Wi-Fi Direct støtter kun WPA2-PSK (AES).

\*5 Overholder WPA2-standarder med støtte for WPA/WPA2 Personal.

### Ethernet-spesifikasjoner

Standarder	IEEE802.3i (10BASE-T)* <sup>1</sup> IEEE802.3u (100BASE-TX) IEEE802.3az (Energieffektivt Ethernet)* <sup>2</sup>
Kommunikasjonsmodus	Auto, 10Mbps Full duplex, 10Mbps Halv duplex, 100Mbps Full duplex, 100Mbps Halv duplex

Konnektor	RJ-45
-----------	-------

\*1 Bruk en kategori 5e eller høyere STP-kabel (skjermet tvunnet par) for å forhindre risiko for radiointerferens.

\*2 Den tilkoblede enheten skal være i samsvar med IEEE802.3az-standardene.

## Nettverksfunksjoner og IPv4/IPv6

Funksjoner			Støttede	Merknader
Nettverksutskrift	EpsonNet Print (Windows)	IPv4	✓	–
	Standard TCP/IP (Windows)	IPv4, IPv6	✓	–
	WSD-utskrift (Windows)	IPv4, IPv6	✓	Windows Vista eller nyere
	Bonjour-utskrift (Mac OS)	IPv4, IPv6	✓	–
	IPP-utskrift (Windows, Mac OS)	IPv4, IPv6	✓	–
	PictBridge-utskrift (Wi-Fi)	IPv4	–	Digitalkamera
	Epson Connect (utskrift av e-post, ekstern utskrift)	IPv4	✓	–
	AirPrint (iOS, Mac OS)	IPv4, IPv6	✓	iOS 5 eller nyere, OS X Mavericks (10.9.5) eller nyere *
Nettverksskanning	Epson Scan 2	IPv4, IPv6	✓	–
	Epson ScanSmart	IPv4	✓	Windows 7 eller nyere, eller OS X El Capitan (10.11) eller nyere
	Event Manager	IPv4	✓	Windows Vista/ Windows XP eller OS X Yosemite (10.10)/OS X Mavericks (10.9.5)
	Epson Connect (skanning til nettsky)	IPv4	–	–
	AirPrint (skann)	IPv4, IPv6	✓	OS X Mavericks (10.9.5) eller nyere *
Faks	Send en faks	IPv4	✓	–
	Motta en faks	IPv4	✓	–
	AirPrint (faks ut)	IPv4, IPv6	✓	OS X Mavericks (10.9.5) eller nyere *

\* Vi anbefaler at man bruker den nyeste versjonen av iOS eller Mac OS.

## Sikkerhetsprotokoll

SSL/TLS	HTTPS Server/Client, IPPS
SNMPv3	

## Støttede tjenester fra tredjeparter

Tjenester		Støttede	Merknader
AirPrint	Utskrift	✓	iOS 5 eller nyere/OS X Mavericks (10.9.5) eller nyere*
	Skann	✓	OS X Mavericks (10.9.5) eller nyere*
	Faks	✓	OS X Mavericks (10.9.5) eller nyere*

\* Vi anbefaler at man bruker den nyeste versjonen av iOS eller Mac OS.

## Mål

### ET-4810 Series/L5590 Series

Mål	<p>Oppbevaring</p> <ul style="list-style-type: none"> <li><input type="checkbox"/> Bredde: 375 mm (14.8 tommer)</li> <li><input type="checkbox"/> Dybde: 347 mm (13.7 tommer)</li> <li><input type="checkbox"/> Høyde: 237 mm (9.3 tommer)</li> </ul> <p>Skriver ut</p> <ul style="list-style-type: none"> <li><input type="checkbox"/> Bredde: 375 mm (14.8 tommer)</li> <li><input type="checkbox"/> Dybde: 578 mm (22.8 tommer)</li> <li><input type="checkbox"/> Høyde: 253 mm (10.0 tommer)</li> </ul>
Vekt*	Omtrent 11.5 kg (5.2 pund)

\* Uten blekk og strømkabel.

### ET-2840 Series/L3560 Series

Mål	<p>Oppbevaring</p> <ul style="list-style-type: none"> <li><input type="checkbox"/> Bredde: 375 mm (14.8 tommer)</li> <li><input type="checkbox"/> Dybde: 347 mm (13.7 tommer)</li> <li><input type="checkbox"/> Høyde: 179 mm (7.0 tommer)</li> </ul> <p>Skriver ut</p> <ul style="list-style-type: none"> <li><input type="checkbox"/> Bredde: 375 mm (14.8 tommer)</li> <li><input type="checkbox"/> Dybde: 578 mm (22.8 tommer)</li> <li><input type="checkbox"/> Høyde: 253 mm (10.0 tommer)</li> </ul>
Vekt*	Omtrent 9.5 kg (4.3 pund)

\* Uten blekk og strømkabel.

## Elektriske spesifikasjoner

### ET-4810 Series/L5590 Series

Nominell strømeffekt	AC 100–240 V	AC 220–240 V
Nominelt frekvensområde	50–60 Hz	50–60 Hz
Nominell strøm	0.4–0.2 A	0.2 A
Strømforbruk (med USB-tilkobling)	<p>Frittstående kopiering: ca. 12.0 W (ISO/IEC24712)</p> <p>Klarmodus: ca. 7.1 W</p> <p>Hvilemodus: ca. 0.9 W</p> <p>Strøm av: ca. 0.2 W</p>	<p>Frittstående kopiering: ca. 12.0 W (ISO/IEC24712)</p> <p>Klarmodus: ca. 7.1 W</p> <p>Hvilemodus: ca. 0.9 W</p> <p>Strøm av: ca. 0.2 W</p>

**Merknad:**

- Se skriverens spenning på typeskiltet.
- For europeiske brukere: se følgende nettsted for detaljer om strømforbruk.  
<http://www.epson.eu/energy-consumption>

### ET-2840 Series/L3560 Series

Nominell strømeffekt	AC 100–240 V	AC 220–240 V
Nominelt frekvensområde	50–60 Hz	50–60 Hz
Nominell strøm	0.4–0.2 A	0.2 A

Strømforbruk (med USB-tilkobling)	Frittstående kopiering: ca. 12.0 W (ISO/IEC24712) Klarmodus: ca. 7.1 W Hvilemodus: ca. 0.8 W Strøm av: ca. 0.2 W	Frittstående kopiering: ca. 12.0 W (ISO/IEC24712) Klarmodus: ca. 7.1 W Hvilemodus: ca. 0.8 W Strøm av: ca. 0.2 W
-----------------------------------	---	---

**Merknad:**

- Se skriverens spenning på typeskiltet.
- For europeiske brukere: se følgende nettsted for detaljer om strømforbruk.  
<http://www.epson.eu/energy-consumption>

## Miljømessige spesifikasjoner

Bruk	<p>Bruk skriveren innenfor området som vises i den følgende grafen.</p> <p>Temperatur: 10 til 35 °C (50 til 95 °F) Luftfuktighet: 20 til 80 % relativ fuktighet (uten kondensering)</p>
Oppbevaring	<p>Temperatur etter førstegangs blekkpåfylling: fra -15 til 40 °C (fra -5 til 104 °F)* Temperatur før førstegangs blekkpåfylling: fra -20 til 40 °C (fra -4 til 104 °F)* Luftfuktighet: 5 til 85 % relativ fuktighet (uten kondensering)</p>

\* Du kan lagre den ved 40 °C (104 °F) i én måned.

## Miljømessige spesifikasjoner for blekkflasker

Lagringstemperatur	-20 to 40 °C (-4 to 104 °F)*
Frysetemperatur	-15 °C (5 °F) Blekk tiner og kan brukes etter ca. 2 timer ved 25 °C (77 °F).

\* Du kan lagre den ved 40 °C (104 °F) i én måned.

## Systemkrav

Windows

Windows Vista, Windows 7, Windows 8/8.1, Windows 10, Windows 11 eller nyere

Windows XP SP3 (32-bit)

Windows XP Professional x64 Edition SP2

Windows Server 2003 (SP2) eller nyere

Mac OS

Mac OS X 10.9.5 eller nyere, macOS 11 eller nyere

**Merknad:**

Mac OS støtter ikke enkelte programmer og funksjoner.

UNIX-filsystemet (UFS) for Mac OS er ikke støttet.

---

## Informasjon om forskrifter

### Standarder og godkjenninger

#### Standarder og godkjenninger for amerikansk modell

Sikkerhet	UL60950-1 CAN/CSA-C22.2 No.60950-1
EMC	FCC Part 15 Subpart B Class B CAN ICES-3 (B)/NMB-3 (B)

Utstyret inneholder følgende trådløsmodul.

Produsent: Seiko Epson Corporation

Type: J26H006

Dette produktet oppfyller del 15 av FCC-reglene og RSS-210 av IC-reglene. Epson kan ikke ta ansvar for manglende overhold av beskyttelseskravene som følge av en ikke anbefalt endring av produktet. Bruk er underlagt følgende to bestingelser: (1) denne enheten forårsaker ingen skadelige forstyrrelser, og (2) denne enheten må godta eventuell mottatt interferens, inkludert interferens som kan føre til uønsket drift av enheten.

For å forhindre radiointerferens til den lisensierte tjenesten er denne innretningen ment til bruk innendørs og på avstand fra vinduer for å gi maksimal skjerming. Utstyr (eller overføringsantennen) som er installert utendørs, er underlagt lisens.

Dette utstyret overholder FCC/IC-grenser for strålingseksponering for et ukontrollert miljø og overholder FCC-veiledninger for radiofrekvensseksponering (RF) i bilag C til OET65 og RSS-102 fra IC-reglene for radiofrekvensseksponering (RF). Dette utstyret skal installeres og drives slik at radiatoren er minst 20 cm (7,9 tommer) eller mer unna en persons kropp (inkludert ekstremiteter: hender, håndledd, føtter og ankler).



## Standarder og godkjenninger for europeisk modell

For europeiske brukere

Seiko Epson Corporation erklærer herved at følgende radioutstyrmodell er i samsvar med direktiv 2014/53/EU. Den fullstendige teksten for EU-samsvarserklæringen er tilgjengelig på følgende nettside:

<http://www.epson.eu/conformity>

C622C,C634K

Bare for bruk i Irland, Storbritannia, Østerrike, Tyskland, Liechtenstein, Sveits, Frankrike, Belgia, Luxemburg, Nederland, Italia, Portugal, Spania, Danmark, Finland, Norge, Sverige, Island, Kroatia, Kypros, Hellas, Slovenia, Malta, Bulgaria, Tsjekkia, Estland, Ungarn, Latvia, Litauen, Polen, Romania og Slovakia.

Epson kan ikke ta ansvar for manglende overhold av beskyttelseskravene som følge av en ikke anbefalt endring av produktene.

Frekvens	Maksimal radiofrekvenskraft overført
2400–2483,5 MHz	20 dBm (EIRP)



## Standarder og godkjenninger for australsk modell

EMC	AS/NZS CISPR32 Class B
-----	------------------------

Epson erklærer herved at følgende utstyrmodeller overholder essensielle krav og andre relevante bestemmelser i AS/NZS4268:

C662C

Epson kan ikke ta ansvar for manglende overhold av beskyttelseskravene som følge av en ikke anbefalt endring av produktene.

## Standarder og godkjenninger for New Zealand-modell

### General Warning

The grant of a Telepermit for any item of terminal equipment indicates only that Telecom has accepted that the item complies with minimum conditions for connection to its network. It indicates no endorsement of the product by Telecom, nor does it provide any sort of warranty. Above all, it provides no assurance that any item will work correctly in all respects with another item of Telepermitted equipment of a different make or model, nor does it imply that any product is compatible with all of Telecom's network services.

Telepermitted equipment only may be connected to the EXT telephone port. This port is not specifically designed for 3-wire-connected equipment. 3-wire-connected equipment might not respond to incoming ringing when attached to this port.

### Important Notice

Under power failure conditions, this telephone may not operate. Please ensure that a separate telephone, not dependent on local power, is available for emergency use.

This equipment is not capable, under all operating conditions, of correct operation at the higher speeds for which it is designed. Telecom will accept no responsibility should difficulties arise in such circumstances.

This equipment shall not be set up to make automatic calls to the Telecom '111' Emergency Service.

## **ZICTA Typegodkjenning for brukere i Zambia**

Se følgende nettsted for å sjekke informasjonen for ZICTA-typegodkjenning.

<https://support.epson.net/zicta/>

## **Restriksjoner på kopiering**

Vær oppmerksom på følgende begrensninger for å sikre at du bruker skriveren på en ansvarlig og lovlig måte.

Kopiering av følgende enheter er forbudt ved lov:

- Pengesedler, mynter, omsettelige verdipapirer utstedt av myndighetene, statsobligasjoner og andre obligasjoner
- Ubrukte frimerker, forhåndsfrankerte postkort og andre offisielle postrelaterte enheter som har gyldig porto
- Stempelmerker og ihendehaverpapirer utstedt i henhold til lov

Vær forsiktig med kopiering av følgende enheter:

- Private omsettelige verdipapirer (aksjesertifikater, omsetningspapirer, sjekker osv.), månedlige adgangskort, bevillingsdokumenter osv.
- Pass, førerkort, helseattester, veipasseringsbilletter, matkuponger, billetter osv.

### ***Merknad:***

*Det kan også være forbudt ved lov å kopiere disse elementene.*

Ansvarlig bruk av opphavsrettbeskyttet materiale:

Skrivere kan misbrukes til ulovlig kopiering av opphavsrettslig beskyttet materiale. Med mindre du handler etter råd fra en kompetent advokat, er det ansvarlig og respektfull praksis å innhente tillatelse fra rettighetshaver før du kopierer publisert materiale.

---

# Hvis du trenger hjelp

Web-område for kundestøtte. . . . . 236

Kontakte Epson kundestøtte. . . . . 236

## Web-område for kundestøtte

Hvis du trenger mer hjelp, kan du gå til Epsons nettsted for kundestøtte nedenfor. Velg ditt land eller område, og gå til støttedelen på ditt lokale Epson-nettsted. De nyeste driverne, svar på vanlige spørsmål, håndbøker eller annet nedlastbart materiale, er også tilgjengelig på nettstedet.

<http://support.epson.net/>

<http://www.epson.eu/support> (Europa)

Hvis Epson-produktet ikke fungerer ordentlig, og du ikke kan løse problemet, kontakter du Epsons kundestøtte for å få hjelp.

---

## Kontakte Epson kundestøtte

### Før du kontakter Epson

Hvis Epson-produktet ikke fungerer ordentlig, og du ikke kan løse problemet ved hjelp av feilsøkinginformasjonen i produkthåndbøkene, må du kontakte Epsons kundestøtte for å få hjelp.

Følgende Epson-støtteliste er basert på salgslaget. Noen produkter selges kanskje ikke i ditt område, så pass på at du kontakter Epsons kundestøtte for området hvor du kjøpte produktet ditt.

Hvis Epson kundestøtte for området ditt ikke står oppført nedenfor, kontakter du forhandleren du kjøpte produktet av.

Epson kundestøtte kan hjelpe deg mye raskere hvis du oppgir følgende informasjon:

- Serienummeret for produktet  
(Hvor etiketten er festet avhenger av produktet; det kan være på baksiden, på den åpne siden av dekslet eller nederst.)
- Produktmodell
- Programvareversjon  
(Klikk på **About**, **Version Info**, eller en lignende knapp i produktprogramvaren.)
- Merke og modell på datamaskinen du bruker
- Navn og versjonsnummer på operativsystemet på datamaskinen
- Navn og versjoner på programmene du vanligvis bruker med produktet

**Merknad:**

*Avhengig av produktet, kan listen med nummer for faks og/eller nettverksinnstillinger lagres i produktets minne. Ved feil eller reparasjon av et produkt, kan data og/eller innstillinger gå tapt. Epson skal ikke holdes ansvarlig for eventuelle tap av data, for sikkerhetskopiering eller gjenoppretting av data og/eller innstillinger, selv i løpet av en garantiperiode. Vi anbefaler at du selv sikkerhetskopierer data eller noterer dem ned.*

### Hjelp for brukere i Europa

Se i dokumentet Pan-European Warranty Document for å finne informasjon om hvordan du kontakter Epson kundestøtte.

## Hjelp for brukere i Taiwan

Kontaktsted for informasjon, kundestøtte og tjenester er:

### Internett

<http://www.epson.com.tw>

Informasjon om produktspesifikasjoner, drivere for nedlasting og produktspørsmål er tilgjengelige.

### Epsons sentralbord

Telefon: +886-2-2165-3138

Sentralbordbetjeningen kan hjelpe deg med følgende over telefon:

- Salgsspørsmål og produktinformasjon
- Spørsmål eller problemer knyttet til bruk av produktet
- Spørsmål om reparasjonstjenester og garantier

### Reparasjons- og servicesenter:

<http://www.tekcare.com.tw/branchMap.page>

TekCare Corporation er et autorisert servicesenter for Epson Taiwan Technology & Trading Ltd.

## Hjelp for brukere i Australia

Epson Australia ønsker å tilby utvidet kundestøtte. I tillegg til i produkthåndbøkene, kan du finne informasjon på følgende steder:

### Internett-adresse

<http://www.epson.com.au>

Besøk web-området for Epson Australia. Det er verdt å ta en tur innom her i ny og ne! Nettstedet har et nedlastingsområde for drivere, kontaktsteder for Epson, informasjon om nye produkter samt kundestøtte (e-post).

### Epsons sentralbord

Telefon: 1300-361-054

Epsons sentralbord tilbys som en siste utvei for å sikre at kundene alltid skal få hjelp. Sentralbordbetjeningen kan hjelpe deg å installere, konfigurere og bruke Epson-produktet. Sentralbordbetjeningen som har ansvaret for forhåndssalg, kan tilby dokumentasjon om nye Epson-produkter samt fortelle deg hvor du finner nærmeste forhandler. Her kan du få svar på mange ulike spørsmål.

Vi oppfordrer deg til å ha all relevant informasjon tilgjengelig når du ringer. Jo mer informasjon du har klar, jo raskere kan vi hjelpe deg å løse problemet. Denne informasjonen omfatter håndbøker for Epson-produktet, type datamaskin, operativsystem, programvare og annen informasjon du mener er nødvendig.

### Transport av produkt

Epson anbefaler at du beholder emballasjen for fremtidig transport. Du bør også feste blekktanken med limbånd og holde produktet oppreist.

## Hjelp for brukere i New Zealand

Epson New Zealand vil gi deg en høy grad av kundeservice. I tillegg til produktdokumentasjonen tilbyr vi følgende informasjonskilder:

### Internett-adresse

<http://www.epson.co.nz>

Få tilgang til Epson New Zealands nettsider. Det er verdt å ta en tur innom her i ny og ne! Nettstedet har et nedlastingsområde for drivere, kontaktsteder for Epson, informasjon om nye produkter samt kundestøtte (e-post).

### Epsons sentralbord

Telefon: 0800 237 766

Epsons sentralbord tilbys som en siste utvei for å sikre at kundene alltid skal få hjelp. Sentralbordbetjeningen kan hjelpe deg å installere, konfigurere og bruke Epson-produktet. Sentralbordbetjeningen som har ansvaret for forhåndssalg, kan tilby dokumentasjon om nye Epson-produkter samt fortelle deg hvor du finner nærmeste forhandler. Her kan du få svar på mange ulike spørsmål.

Vi oppfordrer deg til å ha all relevant informasjon tilgjengelig når du ringer. Jo mer informasjon du har klar, jo raskere kan vi hjelpe deg å løse problemet. Denne informasjonen omfatter Epson-produktdokumentasjon, datamaskintype, operativsystem, programmer og annen informasjon du mener er nødvendig.

### Transport av produkt

Epson anbefaler at du beholder emballasjen for fremtidig transport. Du bør også feste blekktanken med limbånd og holde produktet oppreist.

## Hjelp for brukere i Singapore

Følgende kilder til informasjon, støtte og tjenester er tilgjengelige fra Epson Singapore:

### Internett

<http://www.epson.com.sg>

Informasjon om produktspesifikasjoner, drivere for nedlasting, svar på vanlige spørsmål, salgsspørsmål og kundestøtte via e-post er tilgjengelig.

### Epsons sentralbord

Grønt nummer: 800-120-5564

Sentralbordbetjeningen kan hjelpe deg med følgende over telefon:

- Salgsspørsmål og produktinformasjon
- Spørsmål eller feilsøking knyttet til bruk av produktet
- Spørsmål om reparasjonstjenester og garantier

## Hjelp for brukere i Thailand

Kontaktsted for informasjon, kundestøtte og tjenester er:

### Internett

<http://www.epson.co.th>

Informasjon om produktspesifikasjoner, drivere for nedlasting, svar på vanlige spørsmål og e-post er tilgjengelig.

### Epsons kundestøtte

Telefon: 66-2460-9699

E-post: [support@eth.epson.co.th](mailto:support@eth.epson.co.th)

Kundestøtteteamet vårt kan hjelpe deg med følgende over telefon:

- Salgsspørsmål og produktinformasjon
- Spørsmål eller problemer knyttet til bruk av produktet
- Spørsmål om reparasjonstjenester og garantier

## Hjelp for brukere i Vietnam

Kontaktsted for informasjon, kundestøtte og tjenester er:

### Epson servicesenter

65 Truong Dinh Street, District 1, Ho Chi Minh City, Vietnam.

Telefon (Ho Chi Minh City): 84-8-3823-9239, 84-8-3825-6234

29 Tue Tinh, Quan Hai Ba Trung, Hanoi City, Vietnam

Telefon (Hanoi City): 84-4-3978-4785, 84-4-3978-4775

## Hjelp for brukere i Indonesia

Kontaktsted for informasjon, kundestøtte og tjenester er:

### Internett

<http://www.epson.co.id>

- Informasjon om produktspesifikasjoner, drivere for nedlasting
- Svar på vanlige spørsmål, salgsspørsmål, spørsmål via e-post

### Epson direkte

Telefon: +62-1500-766

Faks: +62-21-808-66-799

Betjeningen på direktelinjen kan hjelpe deg med følgende over telefon eller faks:

- Salgsspørsmål og produktinformasjon
- Kundestøtte

## Epson servicesenter

Provins	Firmanavn	Adresse	Telefon E-post
JAKARTA	Epson Sales and Service Jakarta (SUDIRMAN)	Wisma Keiai Lt. 1 Jl. Jenderal Sudirman Kav. 3 Jakarta Pusat - DKI JAKARTA 10220	021-5724335 ess@epson-indonesia.co.id ess.support@epson-indonesia.co.id
SERPONG	Epson Sales and Service Serpong	Ruko Melati Mas Square Blok A2 No.17 Serpong-Banten	082120090084 / 082120090085 esstag@epson-indonesia.co.id esstag.support@epson-indonesia.co.id
SEMARANG	Epson Sales and Service Semarang	Komplek Ruko Metro Plaza Block C20 Jl. MT Haryono No. 970 Semarang -JAWA TENGAH	024 8313807 / 024 8417935 esssmg@epson-indonesia.co.id esssmg.support@epson-indonesia.co.id
JAKARTA	Epson Sales and Service Jakarta (MANGGA DUA)	Ruko Mall Mangga Dua No. 48 Jl. Arteri Mangga Dua, Jakarta Utara - DKI JAKARTA	021 623 01104 jkt-technical1@epson-indonesia.co.id jkt-admin@epson-indonesia.co.id
BANDUNG	Epson Sales and Service Bandung	Jl. Cihampelas No. 48 A Bandung Jawa Barat 40116	022 420 7033 bdg-technical@epson-indonesia.co.id bdg-admin@epson-indonesia.co.id
MAKASSAR	Epson Sales and Service Makassar	Jl. Cendrawasih NO. 3A, kunjung mae, mariso, MAKASSAR - SULSEL 90125	0411- 8911071 mksr-technical@epson-indonesia.co.id mksr-admin@epson-indonesia.co.id
MEDAN	Epson Service Center Medan	Jl. Bambu 2 Komplek Graha Niaga Nomor A-4, Medan - SUMUT	061- 42066090 / 42066091 mdn-technical@epson-indonesia.co.id mdn-adm@epson-indonesia.co.id
PALEMBANG	Epson Service Center Palembang	Jl. H.M Rasyid Nawawi No. 249 Kelurahan 9 Ilir Palembang Sumatera Selatan	0711 311 330 escplg@epson-indonesia.co.id escplg.support@epson-indonesia.co.id
PEKANBARU	Epson Service Center Pekanbaru	Jl. Tuanku Tambusai No. 459 A Kel. Tangkerang barat Kec Marpoyan damai Pekanbaru - Riau 28282	0761- 8524695 pkb-technical@epson-indonesia.co.id pkb-admin@epson-indonesia.co.id
PONTIANAK	Epson Service Center Pontianak	Komp. A yani Sentra Bisnis G33, Jl. Ahmad Yani - Pontianak Kalimantan Barat	0561- 735507 / 767049 pontianak-technical@epson-indonesia.co.id pontianak-admin@epson-indonesia.co.id
SAMARINDA	Epson Service Center Samarinda	Jl. KH. Wahid Hasyim (M. Yamin) Kelurahan Sempaja Selatan Kecamatan Samarinda UTARA - SAMARINDA - KALTIM	0541 7272 904 escsmd@epson-indonesia.co.id escsmd.support@epson-indonesia.co.id



Provins	Firmanavn	Adresse	Telefon E-post
SURABAYA	Epson Sales & Service Surabaya (barat)	Jl. Haji Abdul Wahab Saimin, Ruko Villa Bukit Mas RM-11, Kec. Dukuh Pakis, Surabaya - 60225	031- 5120994 sby-technical@epson-indonesia.co.id sby-admin@epson-indonesia.co.id
YOGYAKARTA	Epson Service Center Yogyakarta	YAP Square, Block A No. 6 Jl. C Simanjutak Yogyakarta - DIY	0274 581 065 ygy-technical@epson-indonesia.co.id ygy-admin@epson-indonesia.co.id
JEMBER	Epson Service Center Jember	JL. Panglima Besar Sudirman Ruko no.1D Jember-Jawa Timur (Depan Balai Penelitian & Pengolahan Kakao)	0331- 488373 / 486468 jmr-admin@epson-indonesia.co.id jmr-technical@epson-indonesia.co.id
MANADO	EPSON SALES AND SERVICE Manado	Jl. Piere Tendean Blok D No 4 Kawasan Mega Mas Boulevard - Manado 95111	0431- 8805896 MND-ADMIN@EPSON-INDONESIA.CO.ID MND-TECHNICAL@EPSON-INDONESIA.CO.ID
CIREBON	EPSON SERVICE CENTER Cirebon	Jl. Tuparev No. 04 ( Depan Hotel Apita ) Cirebon, JAWA BARAT	0231- 8800846 cbn-technical@epson-indonesia.co.id
CIKARANG	EPSON SALES AND SERVICE CIKARANG	Ruko Metro Boulevard B1 Jababeka cikarang - Jawa Barat,	021- 89844301 / 29082424 ckg-admin@epson-indonesia.co.id ckg-technical@epson-indonesia.co.id
MADIUN	EPSON SERVICE CENTER MADIUN	Jl. Diponegoro No.56, MADIUN - JAWA TIMUR	0351- 4770248 mun-admin@epson-indonesia.co.id mun-technical@epson-indonesia.co.id
PURWOKERTO	EPSON SALES AND SERVICE Purwokerto	Jl. Jendral Sudirman No. 4 Kranji Purwokerto - JAWA TENGAH	0281- 6512213 pwt-admin@epson-indonesia.co.id pwt-technical@epson-indonesia.co.id
BOGOR	EPSON SALES AND SERVICE Bogor	Jl.Pajajaran No 15B Kel Bantarjati Kec Bogor Utara - JAWA BARAT 16153	0251- 8310026 bgr-admin@epson-indonesia.co.id bgr-technical@epson-indonesia.co.id
SERANG	EPSON SERVICE CENTER Serang	Jl. Ahmad Yani No.45C, SERANG - BANTEN	0254- 7912503 srg-admin@epson-indonesia.co.id srg-technical@epson-indonesia.co.id
PALU	EPSON SALES AND SERVICE Palu	Jl. Juanda No. 58, Palu - Sulteng	0451- 4012 881 plw-admin@epson-indonesia.co.id plw-technical@epson-indonesia.co.id

Provins	Firmanavn	Adresse	Telefon E-post
BANJARMASIN	EPSON SERVICE CENTER BANJARMASIN	Jl. Gatot Soebroto NO. 153 BANJARMASIN - KALSEL 70235	0511- 6744135 (TEKNISI) / 3266321(ADMIN) bdj-admin@epson-indonesia.co.id bdj-technical@epson-indonesia.co.id
DENPASAR	EPSON SALES AND SERVICE Denpasar	JL. MAHENDRADATA NO. 18, DENPASAR - BALI	0361- 3446699 / 9348428 dps-admin@epson-indonesia.co.id dps-technical@epson-indonesia.co.id
JAKARTA	EPSON SALES AND SERVICE CILANDAK	CIBIS Business Park Tower 9 LT. MEZZANINE, Jalan TB Simatupang No.2, Jakarta Selatan - DKI JAKARTA 12560	021- 80866777 esscibis.support1@epson-indonesia.co.id esscibis.support2@epson-indonesia.co.id esscibis.admin@epson-indonesia.co.id esscibis.sales@epson-indonesia.co.id
SURABAYA	EPSON SALES AND SERVICE SURABAYA (GUBENG)	JL. RAYA GUBENG NO. 62, SURABAYA - JAWA TIMUR	031- 99444940 / 99446299 / 99446377 esssby@epson-indonesia.co.id esssby.support@epson-indonesia.co.id
AMBON	EPSON SERVICE CENTER AMBON	Jl. Diponegoro No.37 (Samping Bank Mandiri Syariah) Kel.Ahusen, Kec.Sirimau - Ambon 97127	-

For andre byer som ikke står oppført her, ringer du direkte til: 08071137766.

## Hjelp for brukere i Hongkong

Brukere kan kontakte Epson Hong Kong Limited for å få kundestøtte samt tilgang til andre tjenester knyttet til produktkjøp.

### Hjemmeside på Internett

<http://www.epson.com.hk>

Epson Hong Kong har opprettet en lokal hjemmeside på Internett på både kinesisk og engelsk for å tilby brukere følgende informasjon:

- Produktinformasjon
- Svar på vanlige spørsmål
- Nyeste versjon av drivere for Epson-produkter

### Direkte kundestøtte

Du kan også kontakte våre teknikere på følgende telefon- og faksnumre:

Telefon: 852-2827-8911

Faks: 852-2827-4383

## Hjelp for brukere i Malaysia

Kontaktsted for informasjon, kundestøtte og tjenester er:

### Internett

<http://www.epson.com.my>

- Informasjon om produktspesifikasjoner, drivere for nedlasting
- Svar på vanlige spørsmål, salgsspørsmål, spørsmål via e-post

### Epsons kundestøtte

Telefon: 1800-81-7349 (gratis)

E-post: [websupport@emsb.epson.com.my](mailto:websupport@emsb.epson.com.my)

- Salgsspørsmål og produktinformasjon
- Spørsmål eller problemer knyttet til bruk av produktet
- Spørsmål om reparasjonstjenester og garantier

### Hovedkontor

Telefon: 603-56288288

Faks: 603-5628 8388/603-5621 2088

## Hjelp for brukere i India

Kontaktsted for informasjon, kundestøtte og tjenester er:

### Internett

<http://www.epson.co.in>

Informasjon om produktspesifikasjoner, drivere for nedlasting og produktspørsmål er tilgjengelige.

### Telefonhjelp

- Service, produktinformasjon og bestille forbruksvarer (BSNL Lines)  
Grønt nummer: 18004250011  
Åpent kl. 9.00–18.00, mandag til lørdag (unntatt i ferier)
- Service (CDMA- og mobilbrukere)  
Grønt nummer: 186030001600  
Åpent kl. 9.00–18.00, mandag til lørdag (unntatt i ferier)

## Hjelp for brukere på Filippinene

Brukere kan kontakte Epson Philippines Corporation for å få kundestøtte samt tilgang til andre tjenester knyttet til produktkjøp på telefon- og faksnumrene samt på e-postadressen nedenfor:

## Internett

<http://www.epson.com.ph>

Informasjon om produktspesifikasjoner, drivere for nedlasting, svar på vanlige spørsmål og e-postspørsmål er tilgjengelig.

## Epson Philippines kundestøtte

Grønt nummer: (PLDT) 1-800-1069-37766

Grønt nummer: (Digitalt) 1-800-3-0037766

Metro Manila: (632) 8441 9030

Nettsted: <https://www.epson.com.ph/contact>

E-post: [customercare@epc.epson.com.ph](mailto:customercare@epc.epson.com.ph)

Åpent kl. 9.00–18.00, mandag til lørdag (unntatt i ferier)

Kundestøttebehandlerne kan hjelpe deg med følgende over telefon:

- Salgsspørsmål og produktinformasjon
- Spørsmål eller problemer knyttet til bruk av produktet
- Spørsmål om reparasjonstjenester og garantier

## Epson Philippines Corporation

Fra utlandet: +632-706-2609

Faks: +632-706-2663