

WF-2960 Series

Korisnički vodič



Ispis

Kopiranje

Skeniranje

Faksiranje

Održavanje pisača

Rješavanje problema

Sadržaj

Smjernice o ovom priručniku

Uvod u priručnike.	7
Važne sigurnosne upute (papirni priručnik).	7
Počnite ovdje (papirni priručnik).	7
Korisnički vodič (digitalni priručnik).	7
Informacije o najnovijim priručnicima.	7
Pogledajte naInternetski filmski priručnici.	7
Traženje informacija.	7
Ispisivanje samo stranica koje vam trebaju.	8
Kratak opis ovog priručnika.	9
Oznake i simboli.	9
Napomene za snimke zaslona i slike.	9
Oznake operativnih sustava.	9
Trgovačke marke.	10
AutorksaAutorska prava.	11

Važne upute

Sigurnosne upute.	13
Sigurnosne upute za tintu.	13
Savjeti i upozorenja u vezi s pisačem.	14
Savjeti i upozorenja u svezi s postavljanjem i uporabom pisača.	14
Savjeti i upozorenja u svezi s uporabom pisača.	14
Savjeti i upozorenja u svezi s uporabom dodirnog zaslona.	15
Savjeti i upozorenja u svezi s povezivanja s internetom.	15
Savjeti i upozorenja u svezi s uporabom pisača s bežičnom vezom.	15
Savjeti i upozorenja u svezi s transportiranjem i čuvanjem pisača.	15
Zaštita osobnih podataka.	15

Nazivi dijelova i funkcije

Sprijeda.	17
Unutar.	18
Straga.	19

Vodič za upravljačku ploču

Upravljačka ploča.	21
Značajke dodirnog zaslona.	21
Konfiguracija početnog zaslona.	22
Smjernice za mrežnu ikonu.	23

Umetanje papira

Mjere opreza pri rukovanju papirom.	25
Veličina papira i postavke tipa.	25
Popis vrsta papira.	26
Umetanje papira.	27
Umetanje papira.	27
Umetanje omotnica.	28
Umetanje prethodno izbušenog papira.	28
Umetanje dugog papira.	29

Postavljanje izvornika

Postavljanje izvornika.	31
Izvornici koje ne podržava automatski ulagač dokumenata (ADF).	32

Ispis

Ispis dokumenata.	34
Ispis putem računala.	34
Ispisivanje dokumenata s pametnih uređaja.	48
Ispisivanje sadržaja na omotnice.	50
Ispisivanje na omotnicama s računala (Windows).	50
Ispisivanje na omotnicama s računala (Mac OS).	51
Ispis fotografija.	51
Ispisivanje fotografija s računala.	51
Ispis internetskih stranica.	51
Ispisivanje internetskih stranica s računala.	51
Ispisivanje internetskih stranica s pametnih uređaja.	51
Ispis pomoću mrežne usluge.	52

Kopiranje

Kopiranje koristeći jednostavne postavke.	54
Dvostrano kopiranje.	54
Kopiranje proširivanjem ili smanjivanjem.	55
Kopiranje višestrukih izvornika na jedan list papira.	55
Kopiranje izvornika u dobroj kvaliteti.	55
Kopiranje osobne iskaznice.	56
Kopiranje bez obruba.	57
Osnovne opcije izbornika za kopiranje.	57
Crno-bijelo.	57
U boji.	57

☒ (Obostrano):	57
☑ (Gustoća):	57
Napredne opcije izbornika za kopiranje:	58
Postavka papira:	58
Zumiraj:	58
Veličina dokumenta:	58
Više stranica:	58
Kvaliteta:	59
Usmjerenje izvornika:	59
Ukloni sjenu:	59
Ukloni rupice perforiranja:	59
ID kartica Kopiranje:	59
Kopiranje bez obruba:	59
Izbriši sve postavke:	59

Skeniranje

Dostupni načini skeniranja:	61
Skeniranje izvornika na računalo:	61
Skeniranje izvornika u oblak:	62
Opcije izbornika za skeniranje:	63
Crno-bijelo/U boji:	63
JPEG/PDF:	63
Pod.sken.:	63
Vrsta dokumenta:	63
Gustoća:	63
Ukloni sjenu:	63
Ukloni rupice perforiranja:	63
Izbriši sve postavke:	63
Skeniranje koristeći WSD:	64
Postavljanje WSD ulaza:	64
Skeniranje originala na pametni uređaj:	66

Faksiranje

Prije uporabe značajki faksa:	68
Priključivanje pisača na telefonsku liniju:	68
Priprema pisača za slanje i primanje faksova:	71
Odabir postavki za značajke faksa pisača u skladu s uporabom:	73
Omogućavanje dostupnosti kontakata:	77
Pregled značajki faksa ovog pisača:	79
Značajka: slanje faksova.	79
Značajka: Primanje faksova:	80
Značajka: Šalji/primi PC-FAX (Windows/Mac OS).	80
Značajke: Različita izvješća faksa:	81
Značajka: sigurnost pri slanju i primanju faksova:	81
Značajke: ostale korisne značajke.	81

Slanje faksova preko pisača:	82
Odabir primatelja:	82
Različiti načini slanja faksa:	83
Primanje faksova na pisač:	85
Primanje dolaznih faksova:	86
Primanje faksova upućivanjem telefonskog poziva:	87
Prikaz primljenih faksova spremljenih u pisaču na LCD zaslonu:	88
Opcije izbornika za faksiranje:	89
Primatelj:	89
Postavke faksiranja:	89
Više:	91
Opcije izbornika za Ulazni spremnik:	92
Otvori sandučić/povj. spr. (XX nepročitano):	92
Uporaba drugih značajki faksa:	94
Ručni ispis izvješća faksa:	94
Slanje faksa putem računala:	94
Slanje dokumenata kreiranih aplikacijom (Windows):	94
Slanje dokumenata kreiranih aplikacijom (Mac OS):	97
Primanje faksova na računalo:	98
Provjera novih fakseva (Windows):	99
Provjera novih fakseva (Mac OS):	100
Otkazivanje značajke koja sprema dolazne faksove na računalo:	101

Održavanje pisača

Provjera statusa potrošnog materijala:	103
Rješavanje problema s uvlačenjem papira:	103
Poboljšavanje kvalitete ispisa, kopiranja, skeniranja i faksiranja:	105
Pregledavanje i čišćenje ispisne glave:	105
Pokretanje programa Dubinsko čišćenje:	107
Sprječavanje začepjenja mlaznice:	107
Poravnavanje ispisne glave:	108
Čišćenje putanje za papir radi mrlja do tinte:	108
Čišćenje Staklo skenera:	109
Čišćenje automatskog ulagača dokumenta (ADF):	110
Čišćenje prozirne folije:	113
Čišćenje pisača:	116

U tim slučajevima

Prilikom zamjene računala:	118
Štednja energije:	118
Omogućavanje Wi-Fi veze:	118

Zasebno instaliranje aplikacija.	119
Provjera je li instaliran originalni Epson upravljački program pisača — Windows.	120
Provjera je li instaliran originalni Epson upravljački program pisača — Mac OS.	121
Ponovno postavljanje mrežne veze.	122
Odabir postavki za spajanje na računalo.	122
Odabir postavki za spajanje na pametni uređaj.	123
Izvršavanje Wi-Fi postavki preko upravljačke ploče.	123
Provjera statusa povezivanja mreže pisača (Izvjješće o mrežnoj vezi).	125
Poruke i rješenja na izvješću mrežne veze.	126
Izravno spajanje pametnog uređaja i pisača (Wi-Fi Direct).	131
O aplikaciji Wi-Fi Direct.	132
Spajanje na uređaje koristeći Wi-Fi Direct.	132
Isključivanje veze Wi-Fi Direct (jednostavni način rada AP).	134
Promjena postavki Wi-Fi Direct (jednostavni način rada AP) kao što je SSID.	134
Dodavanje ili mijenjanje veze pisača.	135
Podešavanje pisača na više računala.	135
Promjena veze s Wi-Fi na USB.	136
Promjena veze s Wi-Fi na žičani LAN.	136
Postavljanje statičke IP adrese za pisač.	137
Transportiranje i pohrana pisača.	137

Rješavanje problema

Nije moguć ispisivanje, skeniranje ili faksiranje.	142
Rješavanje problema.	142
Aplikacija ili upravljački program pisača ne rade pravilno.	143
Pisač se ne može povezati s mrežom.	147
Ne mogu se slati ili primiti faksovi.	151
Papir se pogrešno uvlači.	157
Kvaliteta ispisivanja, kopiranja, skeniranja i faksiranja je slaba.	160
Kvaliteta ispisa je loša.	160
Kvaliteta kopiranja je loša.	168
Problemi sa skeniranim slikama.	175
Kvaliteta slanja faksa je slaba.	178
Kvaliteta primljenog faksa je loša.	180
U upravljačkom programu pisača nije moguć odabir vrste papira ili izvora papira.	180
Nije instaliran originalni Epson upravljački program pisača.	180
Poruka je prikazana na LCD zaslonu.	180
Papir se zaglavljuje.	182

Uklanjanje zaglavljelog papira.	182
Uklanjanje zaglavljelog papira iz automatskog ulagača dokumenata (ADF).	185
Sprječavanje zaglavljivanja papira.	187
Vrijeme je za zamjenu spremnika tinte.	187
Mjere opreza pri zamjeni spremnika s tintom.	187
Zamjena spremnika s tintom.	190
Nastaviti ispisivati privremeno bez zamjene spremnika tinte.	190
Vrijeme je za zamjenu kutije za održavanje.	193
Mjere opreza pri zamjeni kutija za održavanje.	193
Zamjena kutije za održavanje.	194
Ne može se koristiti pisač na očekivani način.	195
Pisač se ne uključuje ili isključuje.	195
Radnje se odvijaju sporo.	196
LCD zaslon se zacrnio.	198
Bučan rad pisača.	198
Datum i vrijeme su netočni.	198
Korijenski certifikat treba ažurirati.	198
Nije moguće vršiti ručni dvostrani ispis (Windows).	199
Nije prikazan izbornik Postavke ispisa (Mac OS).	199
Nije moguće upućivanje poziva sa spojenog telefona.	199
Nije prikazan broj faksa pošiljatelja.	199
Broj faksa pošiljatelja prikazan na primljenim faksovima je pogrešan.	199
Telefonska sekretarica ne može odgovoriti na govorne pozive.	200
Primljeno je mnogo beskorisnih faksova.	200
Problem nije moguće riješiti.	200
Ne mogu se riješiti problemi s ispisivanjem ili kopiranjem.	200

Informacije o proizvodu

Informacije o papiru.	203
Dostupni papiri i kapaciteti.	203
Nepodržane vrste papira.	206
Informacije o potrošnim proizvodima.	206
Serijski brojevi spremnika s tintom.	206
Šifra kutije za održavanje.	207
Informacije o softveru.	208
Aplikacija za ispis putem računala (Windows upravljački program pisača).	208
Aplikacija za ispis putem računala (Mac OS upravljački program pisača).	209
Aplikacija za nadzor skenera (Epson Scan 2).	209
Aplikacija za konfiguriranje zadataka faksiranja i slanja faksova (FAX Utility).	210

Aplikacija za slanje faksova (PC-FAX upravljački program)	211
Aplikacija za konfiguriranje radnji pisača (Web Config).	211
Aplikacija za ažuriranje softvera i firmvera (Epson Software Updater).	212
Popis izbornika postavki.	213
Opće postavke.	213
Status opskrbe.	226
Održavanje.	226
Ispiši list stanja.	227
Brojač ispisa.	228
Korisničke postavke.	228
Istraživanje kupaca.	228
Vrati zadane postavke.	228
Ažuriranje firmvera.	229
Specifikacije proizvoda.	229
Svojstva pisača.	229
Specifikacije skenera.	230
Specifikacije automatskog ulagača dokumenata (ADF).	231
Specifikacije faksa.	231
Specifikacije sučelja.	232
Mrežne specifikacije.	232
Podržane usluge treće strane.	234
Dimenzije.	234
Električne specifikacije.	235
Specifikacije okruženja.	235
Zahtjevi sustava.	236
Informacije o propisima.	236
Standardi i odobrenja.	236
Ograničenja kopiranja.	238

Gdje potražiti pomoć

Web-mjesto tehničke podrške.	240
Kontaktiranje Epsonove korisničke podrške.	240
Prije obraćanja Epsonu.	240
Pomoć za korisnike u Europi.	240
Pomoć za korisnike na Tajvanu.	241
Pomoć za korisnike u Australiji.	241
Pomoć za korisnike na Novom Zelandu.	242
Pomoć za korisnike u Singapuru.	242
Pomoć za korisnike na Tajlandu.	242
Pomoć za korisnike u Vijetnamu.	243
Pomoć za korisnike u Indoneziji.	243
Pomoć za korisnike u Hong Kongu.	246
Pomoć za korisnike u Maleziji.	247
Pomoć za korisnike u Indiji.	247
Pomoć za korisnike na Filipinima.	247

Smjernice o ovom priručniku

Uvod u priručnike.	7
Pogledajte naInternetski filmski priručnici.	7
Traženje informacija.	7
Ispisivanje samo stranica koje vam trebaju.	8
Kratak opis ovog priručnika.	9
Trgovačke marke.	10
AutorksaAutorska prava.	11

Uvod u priručnike

S Epson pisačem dolaze sljedeći priručnici. Osim u navedenih priručnicima, različite vrste informacija za pomoć možete pronaći i na samom pisaču ili u Epsonovim aplikacijama.

Važne sigurnosne upute (papirni priručnik)

Sadrži upute za sigurnu uporabu ovog pisača.

Počnite ovdje (papirni priručnik)

Donosi informacije o podešavanju pisača i instaliranju softvera.

Korisnički vodič (digitalni priručnik)

Ovaj priručnik. Dostupan u PDF formatu i kao internetski priručnik. Pruža detaljne informacije i upute o uporabi pisača te o rješavanju problema.

Informacije o najnovijim priručnicima

Priručnik na papiru

Posjetite web-mjesto Epson Europe za podršku na <http://www.epson.eu/support> ili Epson svjetsku web-mjesto na <http://support.epson.net/>.

Digitalni priručnik

Posjetite sljedeću internetsku stranicu, unesite naziv proizvoda, a zatim otvorite **Podrška**.
<https://epson.sn>

Pogledajte na Internetu filmski priručnici

Možete gledati Internetu filmski priručnici kako biste saznali kako koristiti pisač. Pristupite sljedećoj internetskoj stranici. Sadržaj Internetu filmski priručnici podliježe izmjenama bez prethodne najave.



https://support.epson.net/publist/video.php?model=wf-2960_series

Traženje informacija

Priručnici u PDF obliku omogućavaju vam da pretražujete informacije koje tražite pomoću ključne riječi ili tako da direktno odete na određeni dio koristeći knjižne oznake. Ovaj dio objašnjava kako koristiti priručnik u PDF obliku koji ste na svom računalu otvorili u programu Adobe Acrobat Reader DC.

Pretraživanje ključne riječi

Kliknite na **Uredi > Napredno pretraživanje**. U okviru za pretraživanje unesite ključnu riječ (tekst) za informaciju koju želite pronaći i zatim kliknite na **Pretraži**. Rezultati su prikazani kao popis. Kliknite na prikazani rezultat kako biste skočili na tu stranicu.

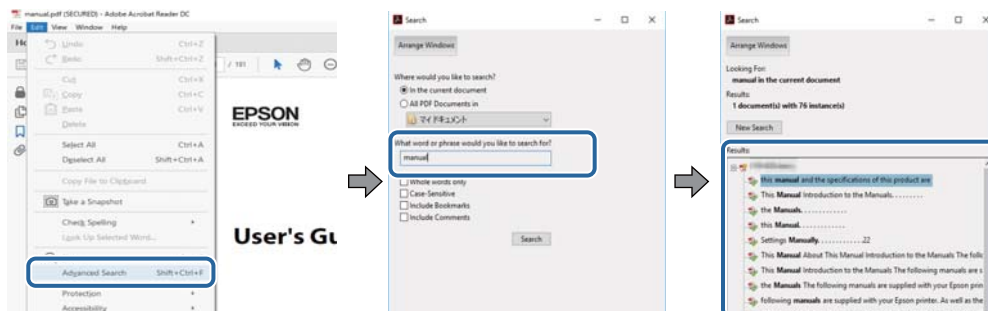

Direktni skok preko knjižnih oznaka

Kliknite na naslov kako biste skočili na tu stranicu. Kliknite na + ili > kako biste pogledali podnaslove u tom dijelu. Za povratak na prethodnu stranicu na vašoj tipkovnici učinite sljedeće.

- Windows: držite pritisnutu tipku **Alt** i zatim pritisnite **<**.
- Mac OS: držite pritisnutu tipku naredbe i zatim pritisnite **<**.

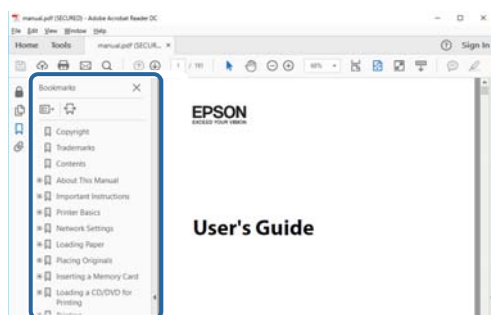

Ispisivanje samo stranica koje vam trebaju

Možete izvući i ispisati samo stranice koje vam trebaju. Kliknite na **Ispis** u izborniku **Datoteka** i naznačite stranice koje želite ispisati u **Stranice** u **Stranice za ispis**.

- Za naznačavanje serije stranica, unesite crticu između početne i zadnje stranice.
Primjer: 20-25
- Za naznačavanje stranica koje nisu u seriji, odvojite stranice zarezom.
Primjer: 5, 10, 15

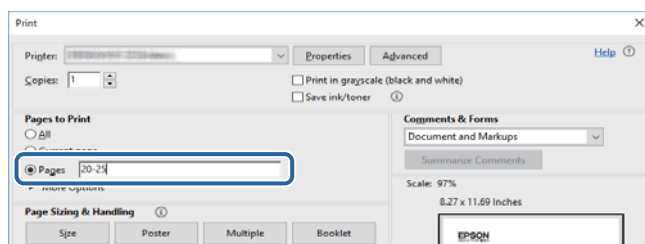

Kratak opis ovog priručnika

Ovaj dio objašnjava značenje oznaka i simbola, napomena o opisima i referentnih informacija operativnog sustava koje se koriste u ovom priručniku.

Oznake i simboli



Pozor:

Upute treba pažljivo slijediti kako bi se izbjegle tjelesne ozljede.



Važno:

Upute treba poštivati kako bi se izbjegla oštećenja na opremi.

Napomena:

Pružava dodatne i referentne informacije.

Povezane informacije

➔ Poveznice na različite odjeljke.



Pružava Internetski filmski priručnici s uputama za rad. Pogledajte poveznicu s povezanim informacijama.

Napomene za snimke zaslona i slike

- Snimke zaslona upravljačkog programa pisača potječu iz sustava Windows 10 ili macOS High Sierra (10.13). Sadržaj prikazan na zaslonima ovisi o modelu i situaciji.
- Ilustracije korištene u ovom priručniku samo su primjeri. Iako među modelima mogu postojati neznatne razlike, njihov način rada je isti.
- Neke stavke izbornika na LCD zaslonu variraju ovisno o modelu i postavkama.
- Možete pročitati QR kod koristeći odgovarajuću aplikaciju.

Oznake operativnih sustava

Windows

Pojmovi koji se upotrebljavaju u ovom priručniku, kao što su „Windows 11”, „Windows 10”, „Windows 8.1”, „Windows 8”, „Windows 7”, „Windows Vista”, „Windows XP”, „Windows Server 2022”, „Windows Server 2019”, „Windows Server 2016”, „Windows Server 2012 R2”, „Windows Server 2012”, „Windows Server 2008 R2”, „Windows Server 2008”, „Windows Server 2003 R2”, i „Windows Server 2003” odnose se na sljedeće operativne sustave. Osim toga, pojam „Windows” odnosi se na sve verzije.

- Operativni sustav Microsoft® Windows® 11
- Operativni sustav Microsoft® Windows® 10

- Operativni sustav Microsoft® Windows® 8.1
- Operativni sustav Microsoft® Windows® 8
- Operativni sustav Microsoft® Windows® 7
- Operativni sustav Microsoft® Windows Vista®
- Operativni sustav Microsoft® Windows® XP
- Operativni sustav Microsoft® Windows® XP Professional x64 Edition
- Operativni sustav Microsoft® Windows Server® 2022
- Operativni sustav Microsoft® Windows Server® 2019
- Operativni sustav Microsoft® Windows Server® 2016
- Operativni sustav Microsoft® Windows Server® 2012 R2
- Operativni sustav Microsoft® Windows Server® 2012
- Operativni sustav Microsoft® Windows Server® 2008 R2
- Operativni sustav Microsoft® Windows Server® 2008
- Operativni sustav Microsoft® Windows Server® 2003 R2
- Operativni sustav Microsoft® Windows Server® 2003

Mac OS

U ovom priručniku, izraz „Mac OS” koristi se za Mac OS X 10.9.5 ili noviji, te za macOS 11 ili noviji.

Trgovačke marke

- EPSON® je registrirana trgovačka marka, a EPSON EXCEED YOUR VISION ili EXCEED YOUR VISION trgovačke su marke Seiko Epson Corporation.
- QR Code is a registered trademark of DENSO WAVE INCORPORATED in Japan and other countries.
- Microsoft®, Windows®, Windows Server®, and Windows Vista® are registered trademarks of Microsoft Corporation.
- Apple, Mac, macOS, OS X, Bonjour, Safari, AirPrint, iPad, iPhone, iPod touch, and Spotlight are trademarks of Apple Inc., registered in the U.S. and other countries.
- Use of the Works with Apple badge means that an accessory has been designed to work specifically with the technology identified in the badge and has been certified by the developer to meet Apple performance standards.
- Chrome, Google Play, and Android are trademarks of Google LLC.
- Adobe, Acrobat, and Reader are either registered trademarks or trademarks of Adobe in the United States and/or other countries.
- Firefox is a trademark of the Mozilla Foundation in the U.S. and other countries.
- Mopria® and the Mopria® Logo are registered and/or unregistered trademarks and service marks of Mopria Alliance, Inc. in the United States and other countries. Unauthorized use is strictly prohibited.
- PictBridge is a trademark.
- Opća napomena: svi ostali nazivi proizvoda iz vodiča koriste se samo za potrebe identifikacije i mogu biti trgovačke marke njihovih vlasnika. Epson se odriče bilo kakvih i svih prava na te marke.

AutorksaAutorska prava

Nije dopušteno reproducirati, pohraniti u sustavu za ponovno korištenje ili prenositi u bilo kojem obliku ili bilo kojim putem, elektroničkim ili mehaničkim, fotokopirano, snimljeno ili na bilo koji drugi način nijedan dio ovog izdanja bez prethodnog pismenog dopuštenja Seiko Epson Corporation. Ne podrazumijeva se nikakva odgovornost za patent u pogledu upotrebe ovdje sadržanih informacija. Ne prihvaća se nikakva odgovornost za štete proizašle iz upotrebe ovdje sadržanih informacija. Ovdje sadržane informacije namijenjene su isključivo za upotrebu s proizvodom Epson. Epson nije odgovoran za upotrebu ovih informacija i primjenu na drugim proizvodima.

Ni Seiko Epson Corporation, ni njezine pridružene tvrtke nisu odgovorne prema kupcu ovog proizvoda ili trećim stranama za štete, gubitke, troškove ili izdatke kupca ili treće strane kao posljedica nezgode, neispravne upotrebe ili zloupotrebe proizvoda ili izvođenja neovlaštenih promjena, popravaka ili izmjena na proizvodu, ili (što isključuje SAD) uslijed nepoštivanja uputa za upotrebu i održavanje koje navodi Seiko Epson Corporation.

Seiko Epson Corporation i njezine pridružene tvrtke nisu odgovorne za štete ili probleme nastale uslijed upotrebe bilo koje mogućnosti ili potrošačkog proizvoda koji nije označen kao originalan Epson proizvod ili odobreni Epson proizvod od strane Seiko Epson Corporation.

Seiko Epson Corporation nije odgovorna za bilo kakve štete nastale uslijed elektromagnetske interferencije koja se pojavljuje zbog upotrebe kabela koje Seiko Epson Corporation nije označila kao odobrene Epson proizvode.

© 2022 Seiko Epson Corporation

Sadržaj ovog priručnika i specifikacije proizvoda podliježu izmjenama bez prethodne najave.

Važne upute

Sigurnosne upute.	13
Savjeti i upozorenja u vezi s pisačem.	14
Zaštita osobnih podataka.	15

Sigurnosne upute

Pročitajte i slijedite ove upute kako biste osigurali sigurnu uporabu ovog pisača. Čuvajte ovaj priručnik za kasnije potrebe. Također, slijedite sva upozorenja i upute označene na pisaču.

- Neki simboli na vašem pisaču služe poštivanju sigurnosnih pravila i pravilnoj upotrebi pisača. Posjetite sljedeću internetsku stranicu gdje ćete se upoznati sa značenjima simbola.
<http://support.epson.net/symbols/>
- Koristite isključivo kabel za napajanje isporučen uz pisač i ne koristite ga s drugom opremom. Korištenje drugih kabela s ovim pisačem i korištenje isporučenog kabela za napajanje s drugom opremom može prouzročiti požar ili električni udar.
- Provjerite udovoljava li vaš AC kabel za napajanje odgovarajućim lokalnim sigurnosnim standardima.
- Nemojte sami rastavljati, mijenjati ni pokušavati popraviti kabel za napajanje, utikač, pisač, skener ili dodatke, osim ako to nije izričito navedeno u priručniku pisača.
- U sljedećim situacijama isključite pisač i servisiranje prepustite kvalificiranom servisnom osoblju:
Kabel za napajanje ili utikač je oštećen; u pisač je prodrla voda; pisač je pao na pod ili je oštećeno kućište; pisač ne radi kako treba ili radi bitno drugačije. Ne podešavajte kontrole koje nisu obuhvaćene uputama za rad.
- Pisač stavite u blizinu zidne utičnice iz koje možete lako izvući utikač.
- Pisač ne stavljajte niti ga ne pohranjujte na vanjskoj površini, u blizini izvora prljavštine, prašine, vode ili topline ili na mjestima koja su izložena udarcima, vibracijama, visokoj temperaturi ili vlazi.
- Ni u kojem slučaju ne dopustite da se tekućina prolije po pisaču i ne rukujte njime mokrim rukama.
- Pisač držite na udaljenosti od najmanje 22 cm dalje od srčanih stimulatora. Radio valovi ovog pisača mogu nepovoljno djelovati na rad srčanih stimulatora.
- Ako je zaslon LCD oštećen, obratite se dobavljaču. Ako otopina tekućih kristala dođe u dodir s vašom kožom, temeljito je operite sapunom i vodom. Ako vam otopina tekućih kristala uđe u oči, odmah ih isperite vodom. Ako i nakon ispiranja osjećate nelagodu ili imate problema s vidom, odmah posjetite liječnika.
- Izbjegavajte korištenje telefona tijekom pražnjenja električnih oluja. Može postojati rizik od pojave električnog udara na daljinu kao posljedice munje.
- Nemojte se koristiti telefonom kako biste prijavili curenje plina u blizini mjesta curenja.

Sigurnosne upute za tintu

- Budite pažljivi kada rukujete s korištenim spremnicima tinte budući da se određena količina tinte može nalaziti oko priključka za opskrbu.
 - Ako vam tinta dođe u doticaj s kožom, dobro operite zahvaćeno područje sapunom i vodom.
 - Ako vam tinta dođe u doticaj s očima, odmah ih isperite vodom. Ako se nelagoda ili problemi s vidom nastave i nakon temeljitog ispiranja, odmah se obratite liječniku.
 - Ako vam tinta dospije u usta, odmah se obratite liječniku.
- Ne rastavljajte spremnike s tintom i kutiju za održavanje jer bi u protivnom tinta mogla doći u doticaj s vašim očima i kožom.
- Nemojte prejako tresti spremnike s tintom i pazite da vam ne ispadnu iz ruke. Također pripazite da ne stišćete spremnike ili da ne otrgnute naljepnice koje se nalaze na njima. To može prouzročiti curenje tinte.
- Spremnike s tintom i kutiju za održavanje držite izvan dohvata djece.

Savjeti i upozorenja u vezi s pisačem



Pročitajte i slijedite ove upute kako biste izbjegli oštećenje pisača ili ostale imovine. Sačuvajte ovaj priručnik za buduću uporabu.

Savjeti i upozorenja u svezi s postavljanjem i uporabom pisača

- Nemojte zatvarati ni pokrivati izlaze i otvore pisača.
- Koristite jedino vrstu napajanja navedenu na naljepnici pisača.
- Izbjegavajte upotrebu utičnica koje su na istom strujnom krugu kao fotokopirni uređaji ili sustavi za kontrolu zraka koji se redovito uključuju i isključuju.
- Izbjegavajte električne utičnice kojima se upravljaju pomoću zidnih sklopki ili automatskih mjerača vremena.
- Računalo držite podalje od potencijalnih izvora elektromagnetskih smetnji poput zvučnika ili baze bežičnog telefona.
- Kabeli za napajanje trebali bi biti položeni tako da se izbjegne njihovo habanje, rezanje, trošenje, savijanje ili uvijanje. Ne stavljajte druge predmete na kabele za napajanje i ne polazite ih tako da se po njima hoda ili gazi. Posebno pazite da dijelovi kabela za napajanje na samom kraju i na ulazu u pretvarač budu ravni.
- Ako za pisač koristite produžni kabel, uvjerite se da ukupna amperaža uređaja uključenih u produžni kabel ne prelazi dozvoljenu amperažu produžnog kabela. Pobrinite se i da ukupna amperaža svih uređaja uključenih u zidnu utičnicu ne prelazi dozvoljenu amperažu zidne utičnice.
- Ako pisač namjeravate koristiti u Njemačkoj, instalacija zgrade mora biti zaštićena osiguračem od 10 ili 16 A kako bi se osigurala odgovarajuća zaštita pisača od kratkog spoja i prejake struje.
- Kada priključujete pisač na računalo ili drugi uređaj pomoću kabela, pripazite na pravilno usmjerenje priključaka. Za svaki od priključaka postoji samo jedan ispravan način povezivanja. Umetanjem priključka u pogrešan utor mogu se oštetiti oba uređaja koja povezujete pomoću kabela.
- Pisač postavite na ravnu, stabilnu površinu koja je sa svih strana veća od samog proizvoda. Pisač neće ispravno raditi ako je nagnut.
- Ostavite dovoljno prostora iznad pisača kako biste mogli do kraja podignuti poklopac za dokumente.
- Ostavite dovoljno prostora ispred pisača kako bi papir bio u potpunosti izbačen.
- Izbjegavajte mjesta na kojima dolazi do brzih promjena temperature i vlažnosti. Pisač također držite podalje od izravne sunčeve svjetlosti, snažnog svjetla ili izvora topline.

Savjeti i upozorenja u svezi s uporabom pisača

- Ne stavljajte predmete u utore pisača.
- Ne stavljajte ruku u pisač tijekom ispisivanja.
- Ne dirajte plosnati bijeli kabel u pisaču.
- Unutar pisača ili oko njega nemojte koristiti proizvode za raspršivanje koji sadrže zapaljive plinove. Možete uzrokovati nastanak požara.
- Nemojte pomicati glavu pisača rukom; u protivnom možete oštetiti pisač.
- Pazite da ne priključite prste prilikom zatvaranja skenera.
- Ne pritišćite prejako staklo skenera prilikom postavljanja izvornika.

- Pisač uvijek isključujte pomoću gumba za napajanje . Ne isključujte pisač iz utičnice i ne isključujte dovod struje u utičnicu dok lampica napajanja  ne prestane bljeskati.
- Ako pisač ne namjeravate koristiti dulje vrijeme, svakako isključite kabel za napajanje iz električne utičnice.

Savjeti i upozorenja u svezi s uporabom dodirnog zaslona

- Na LCD zaslonu može biti nekoliko svijetlih ili tamnih točkica te on zbog svojih značajki može imati neujednačenu svjetlinu. To je normalno i ne označava nikakvo oštećenje.
- Za čišćenje koristite samo suhu, meku krpu. Ne koristite tekuća ili kemijska sredstva za čišćenje.
- Vanjski poklopac dodirnog zaslona mogao bi se slomiti pod jakim udarcem. Obratite se dobavljaču ako se površina zaslona zareže ili napukne te ne dirajte ni pokušavajte ukloniti napukle dijelove.
- Dodirni zaslon nježno pritiskajte prstima. Ne pritiskajte prejako ni ne koristite nokte.
- Za izvođenje radnje ne koristite oštre predmete kao što su kemijske olovke ili oštre olovke.
- Kondenzacija unutar dodirnog zaslona koja nastaje uslijed naglih promjena temperature ili vlažnosti može prouzročiti lošiji rad zaslona.

Savjeti i upozorenja u svezi s povezivanjima s internetom

Ovaj proizvod ne povezujte izravno s internetom. Povežite ga koristeći mrežnu zaštitu putem usmjernika ili vatrozida.

Savjeti i upozorenja u svezi s uporabom pisača s bežičnom vezom

- Radio valovi potekli iz ovog pisača mogu narušiti rad medicinske elektroničke opreme te prouzročiti njen kvar. Pri uporabi ovog pisača unutar zdravstvenih objekata ili u blizini medicinskih uređaja slijedite upute dobivene od ovlaštenog osoblja koje zastupa te zdravstvene objekte i pridržavajte se svih objavljenih upozorenja i upute za uporabu medicinske opreme.
- Radio valovi potekli iz ovog pisača mogu narušiti rad automatski kontroliranih uređaja kao što su automatska vrata ili protupožarni alarmi te mogu prouzročiti nezgode uslijed kvara uređaja. Pri uporabi ovog pisača u blizini automatski kontroliranih uređaja slijedite sva objavljena upozorenja i upute za uporabu tih uređaja.

Savjeti i upozorenja u svezi s transportiranjem i čuvanjem pisača

- Prilikom spremanja ili prijenosa pisača, nemojte ga nagnjati, stavljati na bok ni okretati naopačke jer u protivnom može doći do curenja tinte iz spremnika.
- Prije prenošenja pisača provjerite je li glava pisača u početnom (krajnjem desnom) položaju.

Zaštita osobnih podataka

Prije nego što pisač ustupite nekome ili ga zbrinete, izbrišite iz memorije sve osobne podatke biranjem **Postavke > Vрати задане поставке > Обриши све податке i postavke** na upravljačkoj ploči.

Nazivi dijelova i funkcije

Srijeda.	17
Unutar.	18
Straga.	19

Sprijeda

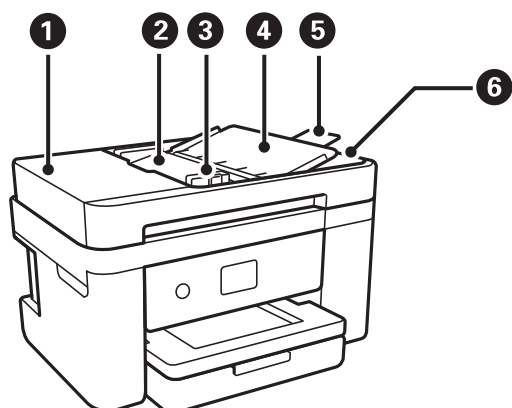

1	Poklopac automatskog ulagača dokumenata (ADF)	Otvorite prilikom uklanjanja izvornika zaglavljениh unutar ADF-a.
2	Ulazni pretinac ADF	Automatski uvlači izvornike.
3	Rubna vodilica automatskog ulagača dokumenata (ADF)	Usmjeravaju izvornike izravno u pisač. Pomiče se do ruba izvornika.
4	Podrška za dokumente na automatskom ulagaču dokumenata	Podržava izvornike.
5	Proširenje izlazne ladice automatskog ulagača dokumenata	Pridržava izvornike veličine Legal koji su izbačeni iz automatskog ulagača dokumenata (ADF). Obavezno izvucite ovu ladicu prije skeniranja izvornika veličine Legal koristeći automatski ulagač dokumenata (ADF).
6	Izlazni pretinac ADF	Prihvaća izvornike izbačene iz ADF-a.

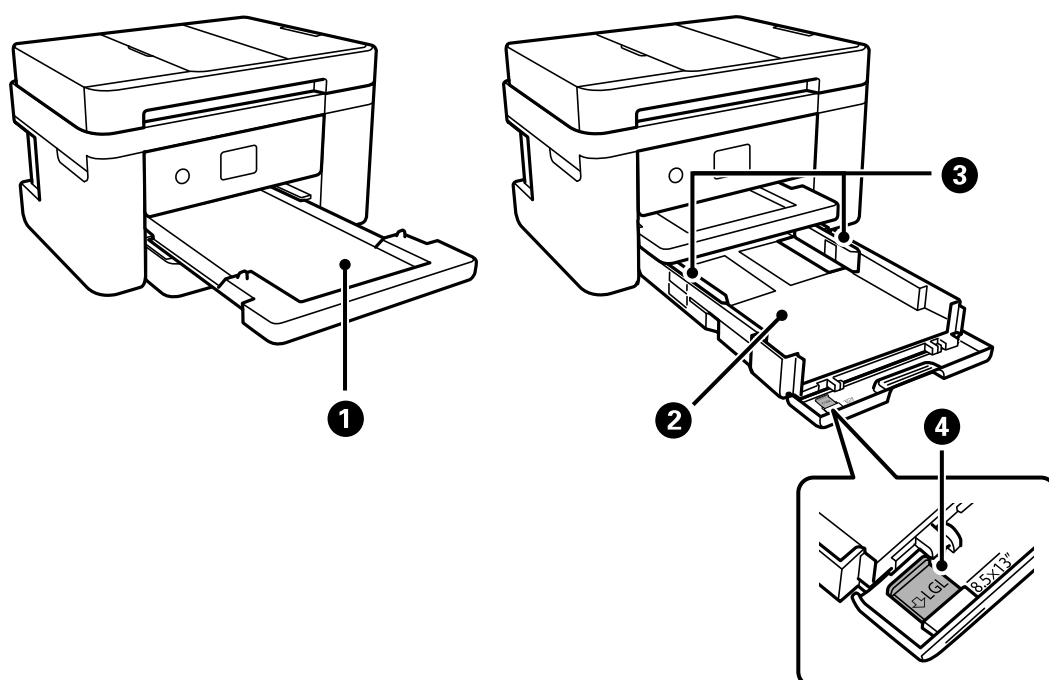

1	Izlazni pretinac	Pridržava izbačeni papir.
2	Ladica za papir	Uvlači papir.
3	Rubna vodilica	Usmjerava papir izravno u pisač. Pomaknite je do rubova papira.
4	Produžetak vodilice papira	Izvucite da biste umetnuli papir veći od A4.

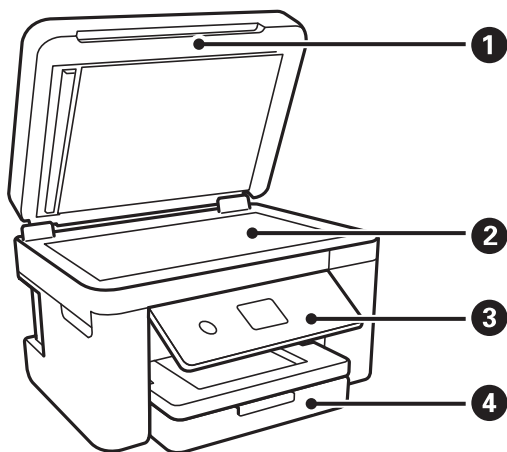

1	Poklopac dokumenta	Blokira vanjsko svjetlo pri skeniranju.
2	Staklo skenera	Postavite izvornike.
3	Upravljačka ploča	Označava status pisača i omogućava odabir postavki ispisa.
4	Prednji poklopac	Otvorite da biste umetnuli papir u kasetu za papir.

Unutar

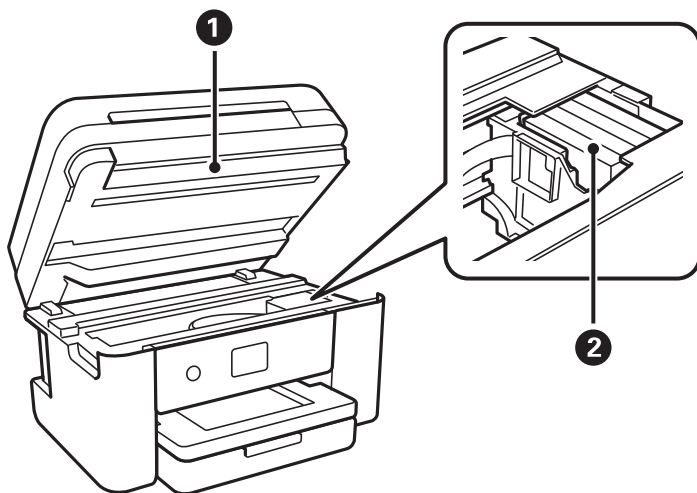

1	Jedinica skenera	Skenira postavljene izvornike. Otvorite prilikom zamjene spremnika s tintom ili kada želite ukloniti zaglavljenu papir unutar pisača. Ovaj uređaj se obično drži zatvoren.
---	------------------	---

2	Držač spremnika s tintom	Instalirajte spremnike s tintom. Tintu ubrizgavaju donje mlaznice ispisne glave.
---	--------------------------	--

Straga

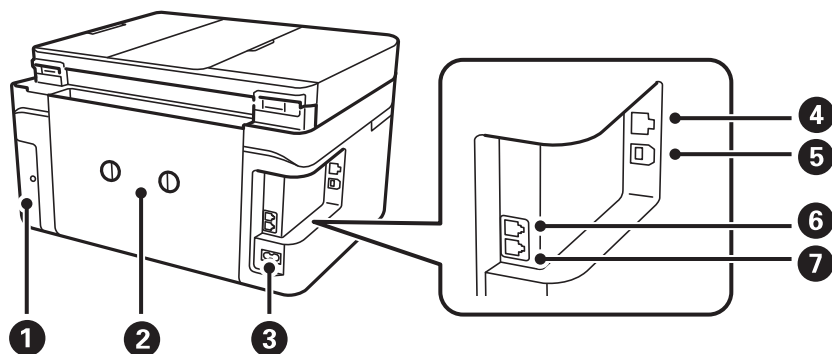

1	Poklopac kutije za održavanje	Uklonite kod zamjene kutije za održavanje. Kutija za održavanje je spremnik u kojem se prikuplja vrlo mala količina viška tinte tijekom čišćenja ili ispisivanja.
2	Stražnji poklopac	Uklonite prilikom uklanjanja zaglavljenog papira.
3	AC ulaz	Služi kao priključak za kabel za napajanje.
4	Ulaz LAN	Služi za spajanje LAN kabela.
5	USB ulaz	Povezuje USB kabel radi spajanja s računalom.
6	Ulaz EXT.	Služi za spajanje s vanjskim telefonskim uređajima.
7	Ulaz LINE	Služi za spajanje s telefonskom linijom.

Vodič za upravljačku ploču

Upravljačka ploča.	21
Značajke dodirnog zaslona.	21
Konfiguracija početnog zaslona.	22

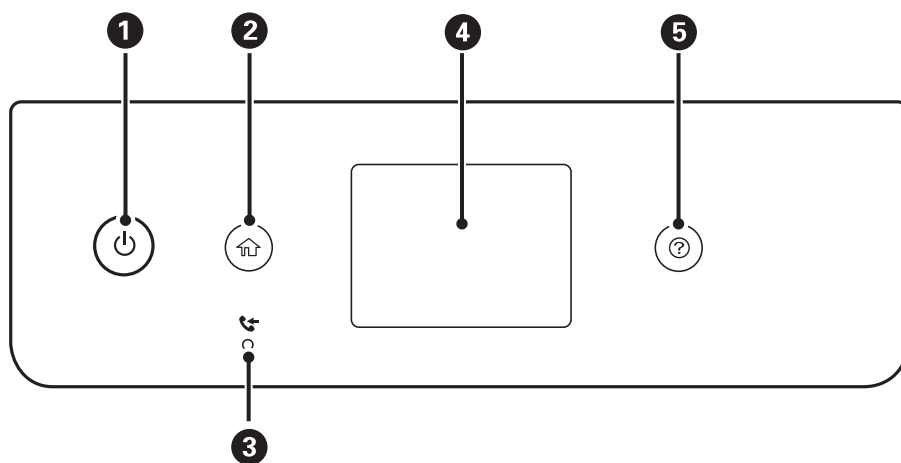

Upravljačka ploča



1	Uključivanje ili isključivanje pisača. Iskopčajte kabel za napajanje kada lampica napajanja prestane svijetliti.
2	Prikaz početnog zaslona.
3	Uključuje se ako primljeni dokumenti još nisu pročitani, ispisani, spremljeni ili pohranjeni u memoriju pisača.
4	Prikaz izbornika i poruka.
5	Prikaz rješenja kada imate poteškoća.

Značajke dodirnog zaslona

Na dodirnom zaslonu mogu se izvršavati sljedeći postupci.

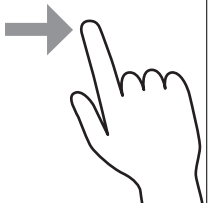

Dodirivanje		Pritisnite i odaberite stavke ili ikone.
Pomicanje laganim udarcem prstom		Brzo pomičite zaslon.
Klizanje prstom		Držite i pomičite stavke.



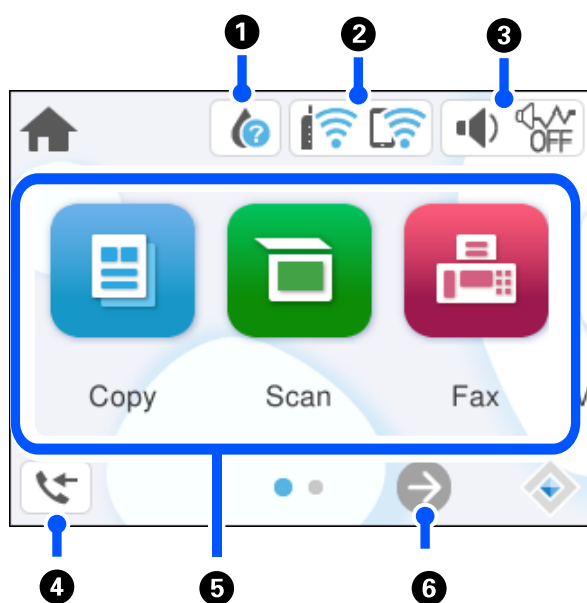





Konfiguracija početnog zaslona



1		<p>Prikazuje zaslon Status opskrbe. Možete provjeriti približne razine tinte i približan vijek trajanja kutije za održavanje. Također možete zamijeniti spremnike tinte ili ispisati informacije o statusu dovoda tinte.</p>				
2		<p>Prikaz statusa mrežne veze. "Smjernice za mrežnu ikonu" na strani 23</p>				
3		<p>Prikazuje zaslon Postavke zvuka uređaja. Možete postaviti Isključi zvuk i Tihi način rada. Preko ovog zaslona možete pristupiti izborniku Zvuk.</p> <table border="1" data-bbox="446 1848 1436 2038"> <tr> <td data-bbox="446 1848 566 1926"> </td> <td data-bbox="566 1848 1436 1926"> <p>Označava je li opcija Tihi način rada postavljena za pisač. Kada je omogućena ova značajka, buka pri radu pisača će se smanjiti, no to može usporiti brzinu pisača. No buka se možda neće moći smanjiti kada su odabrane određene vrste papira i kvaliteta ispisa.</p> </td> </tr> <tr> <td data-bbox="446 1926 566 2038"> </td> <td data-bbox="566 1926 1436 2038"> <p>Pokazuje da je opcija Isključi zvuk postavljena za pisač.</p> </td> </tr> </table>		<p>Označava je li opcija Tihi način rada postavljena za pisač. Kada je omogućena ova značajka, buka pri radu pisača će se smanjiti, no to može usporiti brzinu pisača. No buka se možda neće moći smanjiti kada su odabrane određene vrste papira i kvaliteta ispisa.</p>		<p>Pokazuje da je opcija Isključi zvuk postavljena za pisač.</p>
	<p>Označava je li opcija Tihi način rada postavljena za pisač. Kada je omogućena ova značajka, buka pri radu pisača će se smanjiti, no to može usporiti brzinu pisača. No buka se možda neće moći smanjiti kada su odabrane određene vrste papira i kvaliteta ispisa.</p>					
	<p>Pokazuje da je opcija Isključi zvuk postavljena za pisač.</p>					

4		Prikazuje zaslon Informacije o podacima telefaksa. Prikazani broj pokazuje broj faksova koji još nisu pročitani, ispisani ili spremljeni.
5		<p>Prikazuje svaki izbornik.</p> <ul style="list-style-type: none"> <input type="checkbox"/> Kopiraj Omogućava vam kopiranje dokumenta. <input type="checkbox"/> Skeniranje Omogućava vam skeniranje dokumenata te njihovo spremanje na računalo. <input type="checkbox"/> Faksiranje Omogućava slanje faksova. <input type="checkbox"/> Održavanje Prikazuje izbornike preporučene za poboljšanje kvalitete vaših ispisanih stranica, npr. otčepeljivanje mlaznica ispisom uzorka za provjeru mlaznica i provođenje čišćenja glave, te otklanjanje zamagljivanja ili pruga na ispisanim stranicama poravnanjem ispisne glave. <input type="checkbox"/> Postavke Omogućava odabir postavki povezanih s održavanjem, postavkama pisača i radnjama.
6		Pomiče zaslon na desno.

Smjernice za mrežnu ikonu

	Pisač nije spojen na žičanu (Ethernet) ili bežičnu (Wi-Fi) mrežu.
	Pisač je spojen na žičanu (Ethernet) mrežu.
	Pisač pretražuje SSID, uklonio je IP adresu ili ima poteškoća s bežičnom (Wi-Fi) mrežom.
	<p>Pisač je spojen na bežičnu (Wi-Fi) mrežu.</p> <p>Broj crtica označava jačinu mrežnog signala. Veći broj crtica znači i bolji mrežni signal.</p>
	Pisač nije spojen na bežičnu (Wi-Fi) mrežu u načinu Wi-Fi Direct (način rada jednostavni AP).
	Pisač je spojen na bežičnu (Wi-Fi) mrežu u načinu Wi-Fi Direct (način rada jednostavni AP).

Umetanje papira

Mjere opreza pri rukovanju papirom.	25
Veličina papira i postavke tipa.	25
Umetanje papira.	27

Mjere opreza pri rukovanju papirom

- ❑ Pročitajte upute priložene uz papir.
- ❑ Kako biste dobili ispis visoke kvalitete na originalnom Epson papiru, koristite papir u okruženju navedenom na uputama priloženima uz papir.
- ❑ Razlistajte papir i poravnajte rubove prije umetanja. Ne razlistavajte i ne uvijajte fotografski papir. To može oštetiti stranu za ispis.

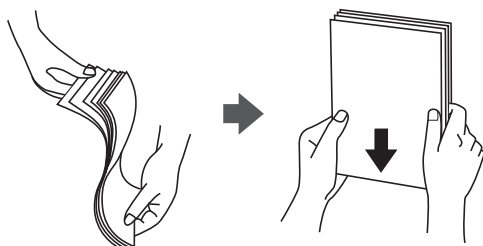

- ❑ Ako je papir uvijen, izravajte ga ili blago uvijte u suprotnom smjeru prije umetanja. Ispisivanje na uvijenom papiru može uzrokovati zaglavljivanje papira i razmazivanje tinte na ispisu.

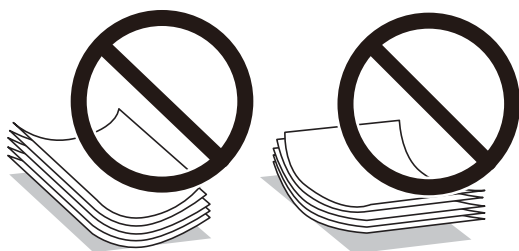

- ❑ Problemi s ulaganjem papira mogu se javljati češće kod ručnog dvostranog ispisivanja kod ispisivanja probušenog papira. Smanjite broj listova na pola ili manje ili učitajte istovremeno po jedan list papira ako se zaglavljivanje ne ukloni.
- ❑ Razlistajte omotnice i poravnajte rubove prije umetanja. Ako su naslagane omotnice pune zraka, pritisnite ih nadolje kako biste ih spljoštili prije umetanja.



Povezane informacije

- ➔ [“Dostupni papiri i kapaciteti” na strani 203](#)
- ➔ [“Nepodržane vrste papira” na strani 206](#)

Veličina papira i postavke tipa

Svakako registrirajte veličinu i vrstu papira na zaslonu koji se prikazuje kada umetnete papir. Pisač će vas obavijestiti ako se registrirane informacije razlikuju od postavki ispisa. To onemogućava nepotrebno trošenje

papira i tinte jer nećete moći ispisivati na pogrešnoj strani papira ili u pogrešnoj boji zbog primjene postavki koje ne odgovaraju tipu papira.

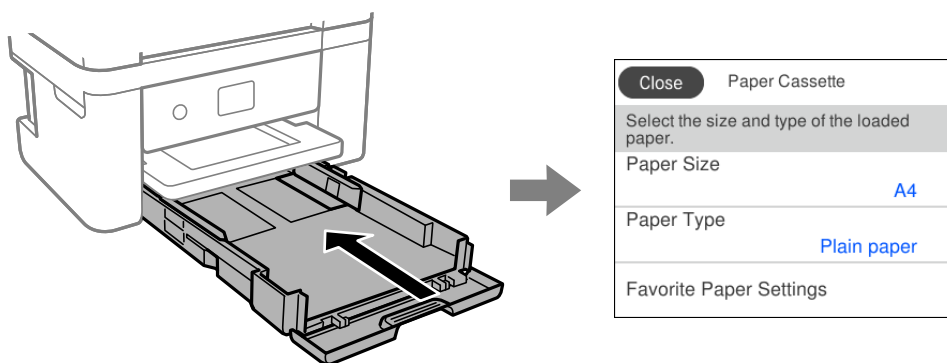

Ako se prikazana veličina i tip papira razlikuju od umetnutog papira, odaberite stavku koju treba promijeniti. Ako postavke odgovaraju umetnutom papiru, zatvorite zaslon.

Napomena:

Ako ne želite automatski prikaz zaslona s postavkama papira kada umetnete papir, odaberite izbornike na početnom zaslonu kako je opisano u nastavku.

Postavke > Opće postavke > Postavke pisača > Postavke izvora papira > Automatski prikaz postavke papira > Isklj.

Povezane informacije

➔ [“Automatski prikaz postavke papira:” na strani 215](#)

Popis vrsta papira

Kako biste postigli zadovoljavajuće rezultate ispisa, odaberite vrstu umetnutog papira.

Naziv medija	Vrsta medija	
	Upravljačka ploča	Upravljački program pisača, pametni uređaj*
Epson Bright White Ink Jet Paper	Obični papiri	Obični papiri
Epson Ultra Glossy Photo Paper	Ultra sjajni	Epson Ultra sjajni papir
Epson Premium Glossy Photo Paper	Prem. Sjajni	Epson premium sjajni fotografski papir
Epson Premium Semigloss Photo Paper	Prem. Polusjajni	Epson premium polusjajni fotografski papir
Epson Photo Paper Glossy	Sjajni	Photo Paper Glossy
Epson Matte Paper-Heavyweight Epson Double-Sided Matte Paper	Mat	Epson matirani papir
Epson Photo Quality Ink Jet Paper Epson Double-sided Photo Quality Ink Jet Paper Epson Photo Quality Self Adhesive Sheets	Photo Quality Ink Jet	Epson papir za tintne pisače fotografske kvalitete

Naziv medija	Vrsta medija	
	Upravljačka ploča	Upravljački program pisača, pametni uređaj*
Obični papir	Obični papiri	Obični papiri
Omotnica	Omotnica	Omotnica

* Kod pametnih se uređaja ove vrste medija mogu odabrati pri ispisivanju pomoću programa Epson Smart Panel.

Umetanje papira

Umetanje papira

Možete umetnuti papir prema uputama prikazanim na LCD zaslonu pisača.

Odaberite , a zatim odaberite **Upute > Uvuci papir**.

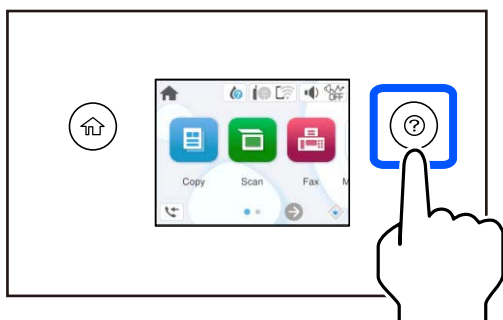

Odaberite **Dovrši** da biste zatvorili ekran animacija.

Mjere opreza kod umetanja papira sa zaglavljem

- Kod prethodno otisnutog obrasca ili memoranduma odaberite **Letterhead** kao vrstu papira.
- Kod otisnutog obrasca ili memoranduma, želite li ispisivati na papiru koji je manji od postavke u upravljačkom programu pisača, pisač može ispisivati izvan rubova papira, što može dovesti do mrlja na ispisanim listovima i viška tinte koja se nakuplja unutar pisača. Obvezno odaberite ispravnu postavku veličine papira.
- Dvostrani ispis i ispis bez obruba nisu dostupni kod otisnutog obrasca ili memoranduma. Također, brzina ispisivanja može biti smanjena.

Umetanje omotnica

Omotnice umetnite tako da okrenete preklopku prema gore i zatim pomaknete rubne vodilice do rubova omotnica.

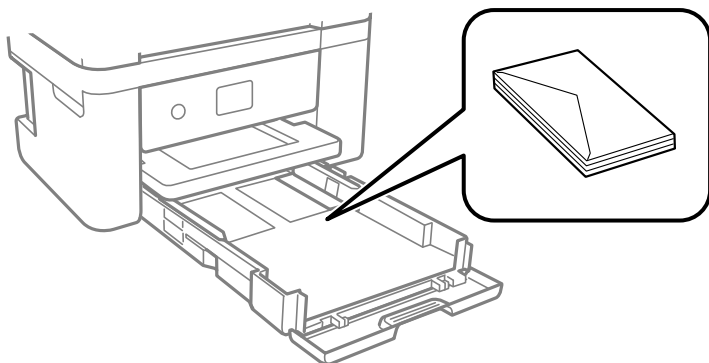

Povezane informacije

- ➔ [“Dostupni papiri i kapaciteti” na strani 203](#)
- ➔ [“Nepodržane vrste papira” na strani 206](#)

Umetanje prethodno izbušenog papira

Umetnite jedan list prethodno izbušenog papira u ladicu za papir.

Veličina papira: A4, B5, A5, A6, Letter, Legal

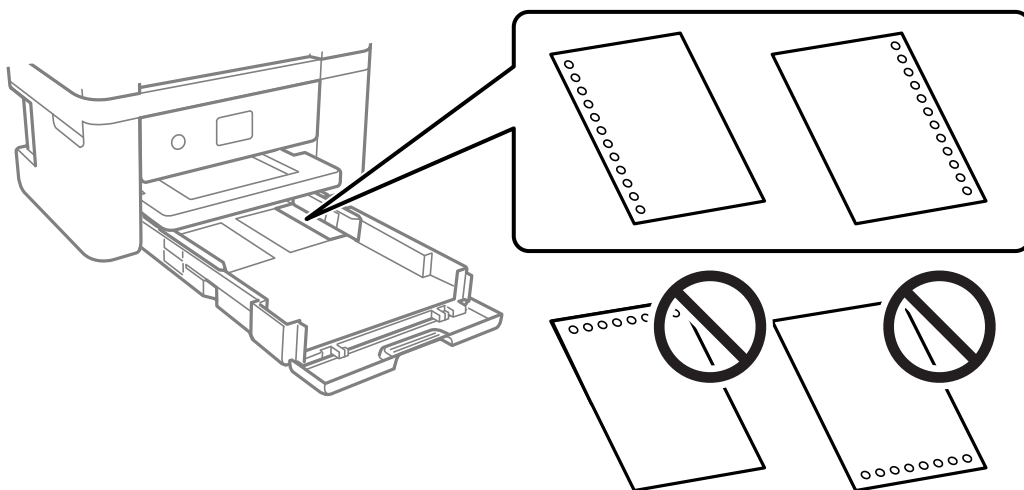

- Prilagodite područje ispisa odabrane datoteke kako ne bi došlo do njezinog ispisivanja preko rupica.
- Automatski dvostrani ispis nije dostupan na prethodno izbušenom papiru.
- Za postavku vrste papira odaberite **Letterhead**.

Povezane informacije

- ➔ [“Dostupni papiri i kapaciteti” na strani 203](#)
- ➔ [“Nepodržane vrste papira” na strani 206](#)

Umetanje dugog papira

Za postavku veličine papira odaberite **Korisnički definirano**.

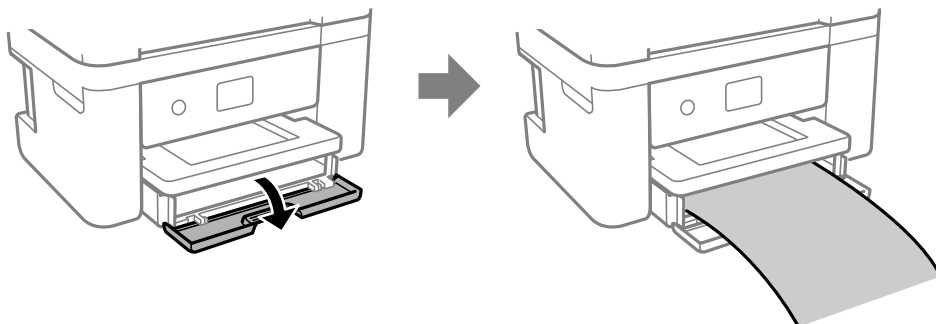

- Pazite da papir izrežete okomito. Dijagonalno rezanje može dovesti do problema s uvlačenjem papira.
- Ne dirajte papir koji se uvlači ili izlazi. Možete ozlijediti ruku ili smanjiti kvalitetu ispisa.

Povezane informacije

- ➔ [“Dostupni papiri i kapaciteti” na strani 203](#)
- ➔ [“Nepodržane vrste papira” na strani 206](#)

Postavljanje izvornika

Postavljanje izvornika. 31

Izvornici koje ne podržava automatski ulagač dokumenata (ADF). 32

Postavljanje izvornika

Stavite izvornike na staklo skenera ili automatski ulagač dokumenata (ADF).

Možete staviti više izvornike u automatski ulagač dokumenata (ADF).

Slijedite donje korake za prikaz animacija za stavljanje izvornika.

Odaberite , a zatim odaberite **Upute > Umetnite originale**. Odaberite način postavljanja izvornika koje želite prikazati. Odaberite **Dovrši** da biste zatvorili ekran animacija.

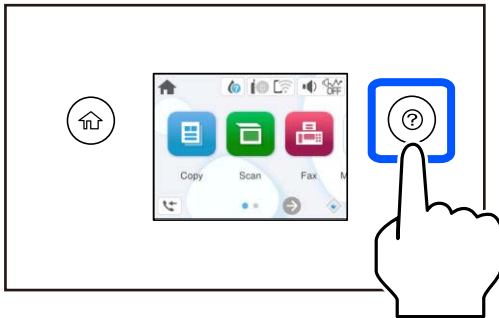

Kod uporabe stakla skenera



Pozor:

Pazite da ne priklješćite prste prilikom otvaranja i zatvaranja poklopca dokumenta. U protivnom se možete ozlijediti.



Važno:

- Ako stavljate glomazne izvornike poput knjiga, spriječite da vanjsko svjetlo izravno obasjava staklo skenera.*
- Nemojte prejako pritiskati staklo skenera ili poklopac dokumenta. U protivnom se može oštetiti.*

Napomena:

- Ako ima bilo kojeg smeća ili prljavštine na staklu skenera, raspon skeniranja može se proširiti da bi ga obuhvatio, pa će slika izvornika možda biti pomaknuta ili smanjena. Uklonite sav otpad i prljavštinu sa stakla skenera prije skeniranja.*

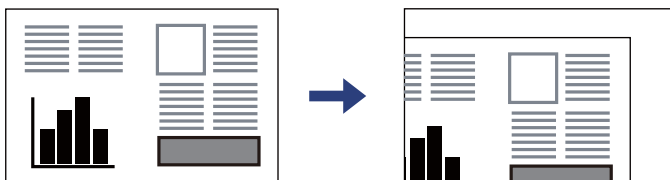

- Kad se izvornici postave u automatski ulagač dokumenata (ADF) i na staklo skenera, prioritet imaju izvornici u automatskom ulagaču dokumenata (ADF).*
- Ako izvornike dugo ostavite na staklu skenera, mogli bi se zalijepiti na staklenoj površini.*

Kod korištenja automatskog ulagača dokumenata (ADF)



Važno:

- Izvornike ne stavljajte iznad crte koja se nalazi ispod simbola trokuta unutar bočne vodilice automatskog ulagača dokumenata.*

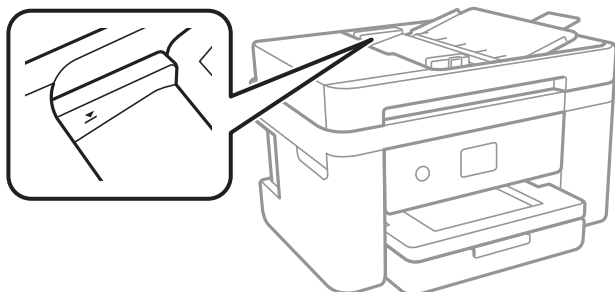

- Tijekom skeniranja ne umećite nove izvornike.*

Povezane informacije

- ➔ [“Specifikacije skenera” na strani 230](#)
- ➔ [“Izvornici koje ne podržava automatski ulagač dokumenata \(ADF\)” na strani 32](#)

Izvornici koje ne podržava automatski ulagač dokumenata (ADF)



Važno:

Ne umećite fotografije ili dragocjene originalne umjetničke slike u automatski ulagač dokumenata (ADF). Pogrešno ulaganje moglo bi zgužvati ili oštetiti izvornik. Ove dokumente skenirajte na staklu skenera.

Kako biste spriječili zaglavljivanje papira, izbjegavajte stavljanje izvornika u ADF. Za ove vrste papira koristite staklo skenera.

- Izvornici koji su poderani, presavijeni, naborani, oštećeni ili uvijeni
- Izvornici s rupama za stavljanje u mapu
- Izvornici spojeni ljepljivom vrpcom, spojnicama, spajalicama i sl.
- Izvornici s naljepnicama
- Izvornici koji su nepravilno izrezani ili nisu pravokutni
- Međusobno spojeni izvornici
- Folije za projektore, termički papir ili indigo

Ispis

Ispis dokumenata.	34
Ispisivanje sadržaja na omotnice.	50
Ispis fotografija.	51
Ispis internetskih stranica.	51
Ispis pomoću mrežne usluge.	52

Ispis dokumenata

Ispis putem računala

Ovaj odlomak opisuje kako ispisivati dokumente s računala pri čemu se za primjer koristi sustav Windows. U sustavu Mac OS, postupak se može razlikovati, a neke značajke možda neće biti podržane.

Ispisivanje koristeći jednostavne postavke



Napomena:

Operacije mogu biti različite ovisno o aplikaciji. Pogledajte korisničku pomoć aplikacije kako biste saznali pojedinosti.

1. Umetnite papir u pisač.
“Umetanje papira” na strani 27
2. Otvorite datoteku koju želite ispisati.
3. Odaberite **Ispis** ili **Postava ispisa** u izborniku **Datoteka**.
4. Odaberite svoj pisač.

5. Odaberite **Značajke** ili **Svojstva** kako biste otvorili dijaloški okvir upravljačkog programa pisača.

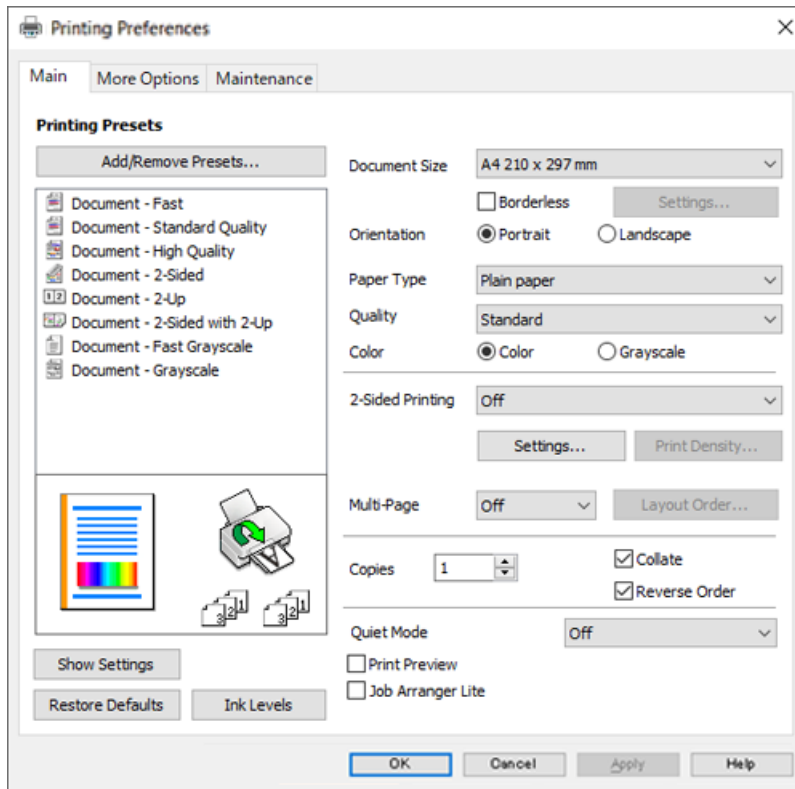

6. Ako je potrebno, promijenite postavke.
Pogledajte mrežnu pomoć za objašnjenje stavki postavljanja. Desni klik mišem na stavku prikazuje **Pomoć**.
7. Kliknite na **OK** da biste zatvorili prozor upravljačkog programa pisača.
8. Kliknite na **Ispis**.

Povezane informacije

- ➔ “Popis vrsta papira” na strani 26
- ➔ “Dostupni papiri i kapaciteti” na strani 203

Dodavanje postavki ispisa za lako ispisivanje

Ako napravite vlastita podešenja često korištenih postavki ispisivanja unutar upravljačkog programa pisača, ta podešenja možete jednostavno odabrati s navedenog popisa.



1. Na kartici **Glavna** ili **Više opcija** upravljačkog programa pisača odaberite svaku postavku (npr. **Veličina dokumenta** i **Vrsta papira**).
2. Kliknite na **Dodaj/ukloni zadane postavke** pod **Zadane postavke ispisa**.
3. Unesite **Naziv** i po potrebi unesite komentar.
4. Kliknite na **Spremi**.

Napomena:

*Da biste izbrisali dodanu osobnu postavku, kliknite na **Dodaj/ukloni zadane postavke**, odaberite naziv postavke koju želite izbrisati s popisa, a zatim je izbrišite.*

5. Kliknite na **Ispis**.

Kada budete sljedeći put ispisivali koristeći iste postavke, odaberite registrirani naziv postavke iz **Zadane postavke ispisa** i kliknite na **OK**.

Dvostrano ispisivanje

Na sljedeće načine možete ispisati sadržaj na obje strane papira.

- Automatsko dvostrano ispisivanje

Ručni dvostrani ispis

Kada pisač završi s ispisom odabranog sadržaja na jednoj strani papira, okrenite ga kako biste ispisali sadržaj i na drugoj strani.

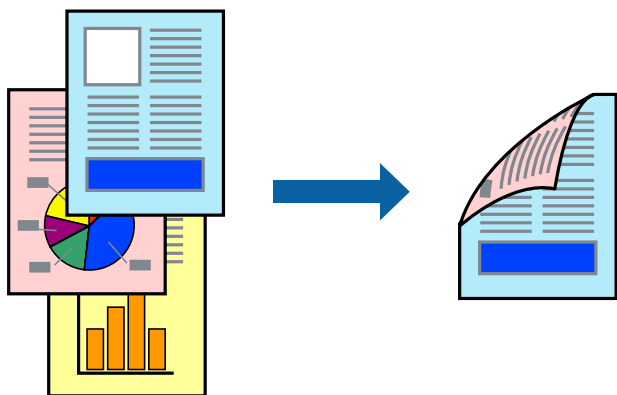

Napomena:

Ta mogućnost nije dostupna kod ispisa bez obruba.

Pristupite upravljačkom programu pisača i izvršite sljedeće postavke.

Glavna kartica > dvostrani ispis

Povezane informacije

- ➔ [“Papir za 2-strani ispis” na strani 205](#)
- ➔ [“Nije moguće vršiti ručni dvostrani ispis \(Windows\)” na strani 199](#)

Ispis knjižice

Također možete ispisati knjigu tako da promijenite redoslijed stranica i savijete ih na odgovarajući način.

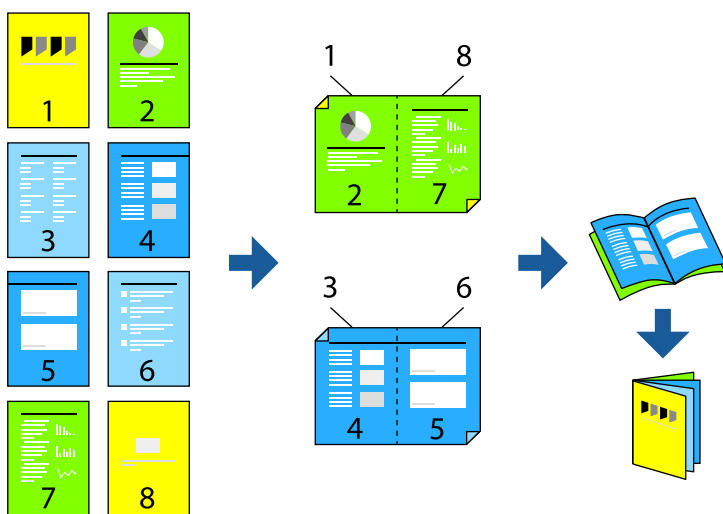

Napomena:

Ta mogućnost nije dostupna kod ispisa bez obruba.

Pristupite upravljačkom programu pisača i izvršite sljedeće postavke.

Na kartici **Glavna** odaberite 2-strani način ispisivanja iz **dvostrani ispis**, a zatim odaberite **Settings > Brošura**.

Povezane informacije

- ➔ “Papir za 2-strani ispis” na strani 205
- ➔ “Nije moguće vršiti ručni dvostrani ispis (Windows)” na strani 199

Ispisivanje nekoliko stranica na jednom listu papira

Možete ispisati nekoliko stranica na jednom listu papira.



Napomena:

Ta mogućnost nije dostupna kod ispisa bez obruba.

Pristupite upravljačkom programu pisača i izvršite sljedeće postavke.

Kartica **Glavna** > **Više stranica** > **2-struko** i dr.

Ispisivanje prilagođeno veličini papira

Možete ispisati odabrani sadržaj tako da on bude prilagođen veličini papira koji ste umetnuli u pisač.



Napomena:

Ta mogućnost nije dostupna kod ispisa bez obruba.

Pristupite upravljačkom programu pisača i izvršite sljedeće postavke.

Na kartici **Više opcija** > **Izlaz papira**, odaberite veličinu umetnutog papira.

Ispisivanje smanjenog ili povećanog dokumenta na svakom stupnju povećanja

Možete smanjiti ili povećati veličinu dokumenta za određeni postotak.



Napomena:

Ta mogućnost nije dostupna kod ispisa bez obruba.

1. U kartici **Više opcija** upravljačkog programa pisača odaberite veličinu dokumenta u postavci **Veličina dokumenta**.
2. Veličinu papira na koji želite ispisivati odaberite u postavci **Izlaz papira**.
3. Odaberite **Smanji/povećaj dokument**, **Zumiraj na** i zatim unesite željeni postotak.

Ispis jedne slike na više listova za povećavanje (izrada postera)

Ova značajka omogućava ispis jedne slike na više listova papira. Veći plakat izradit ćete tako da listove zajedno zalijepite.

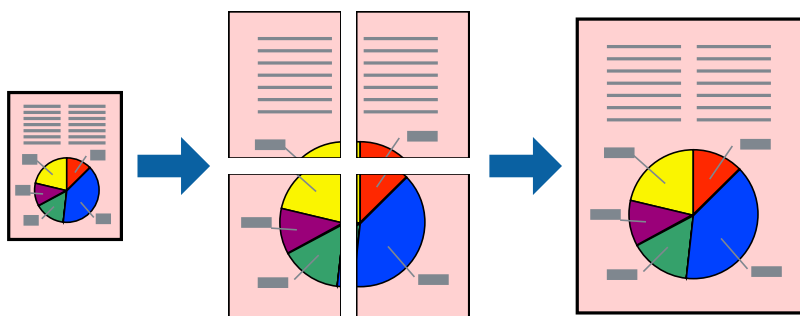

Napomena:

Ta mogućnost nije dostupna kod obostranog ispisivanja.

Pristupite upravljačkom programu pisača i izvršite sljedeće postavke.

Kartica **Glavna** > **Više stranica** > **2x2 Poster** i sl.

Pravljenje postera koristeći oznake centriranja preklapanja

Navodimo primjer izrade plakata odabirom mogućnosti **2x2 Poster** uz označenu značajku **Oznake za poravnanje preklapanja** unutar postavke **Vodilice za rezanje ispisa**.

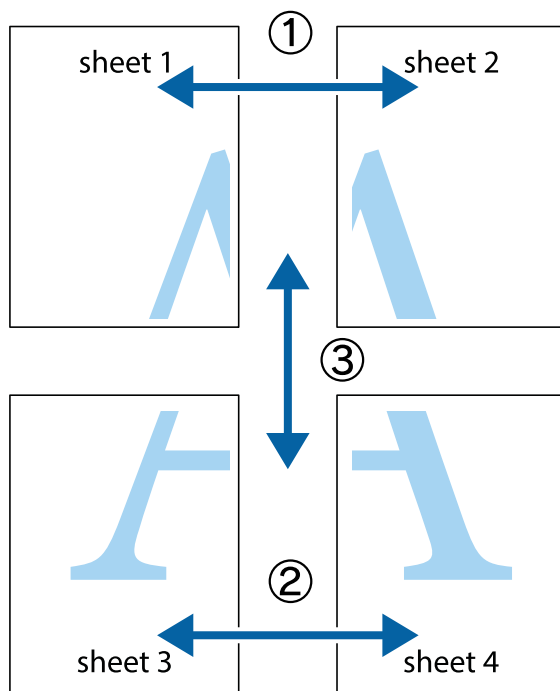

1. Pripremite Sheet 1 i Sheet 2. Odrežite marginu Sheet 1 duž uspravne plave crte kroz središta oznaka križića na vrhu i na dnu.

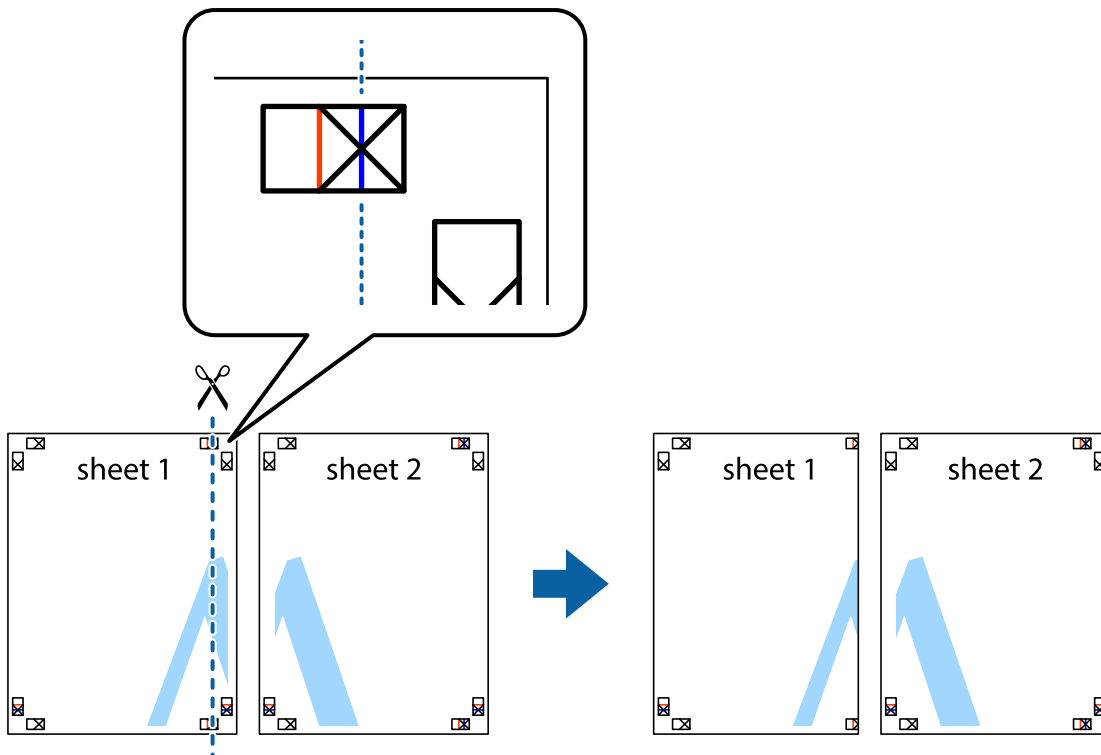

2. Postavite rub Sheet 1 površ Sheet 2 i poravnajte oznake križića, a zatim privremeno spojite ta dva lista ljepljivom trakom na poleđini.

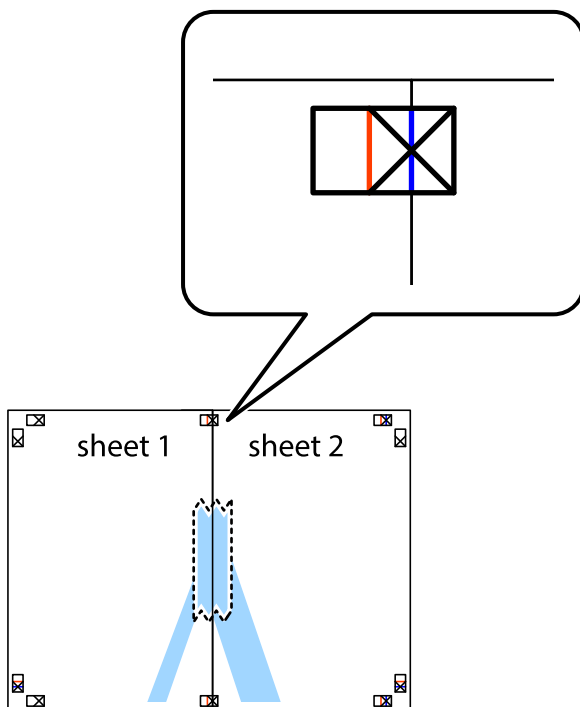

- Prerežite zalijepljene listove na dva dijela duž crvene uspravne crte kroz oznake za poravnavanje (ovaj put crte s lijeve strane oznaka križića).

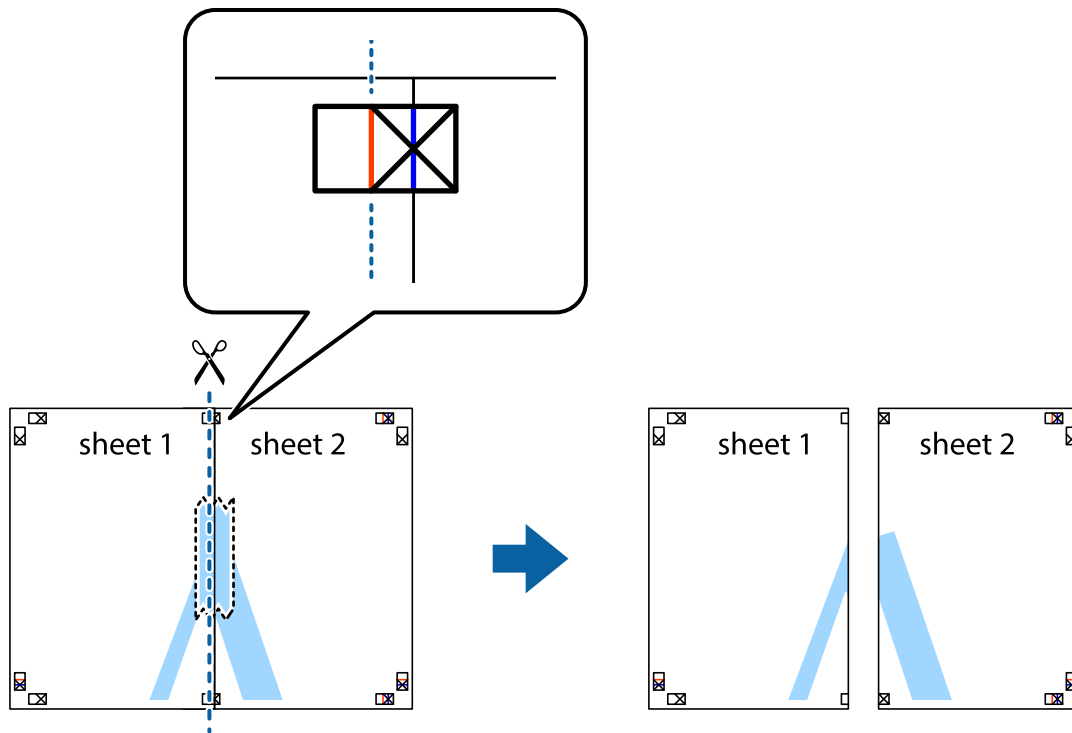

- Listove spojite ljepljivom trakom na poleđini.

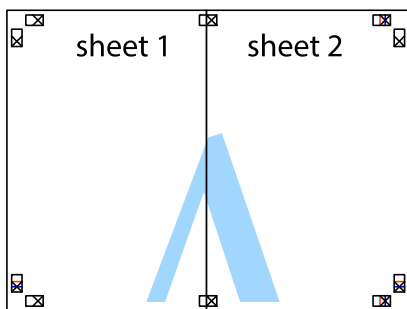

- Ponovite upute od koraka 1 do koraka 4 kako biste Sheet 3 i Sheet 4 spojili ljepljivom trakom.

6. Odrežite marginu Sheet 1 i Sheet 2 duž uspravne plave crte kroz središta oznaka križića koji se nalaze s lijeve i desne strane.

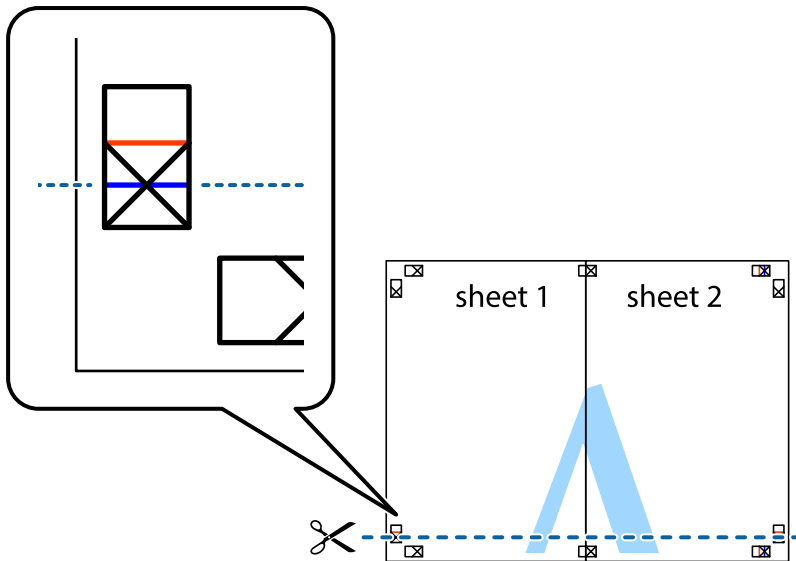

7. Postavite rub Sheet 1 i Sheet 2 povrh Sheet 3 i Sheet 4 te poravnajte oznake križića, a zatim privremeno ih spojite ljepljivom trakom na poleđini.

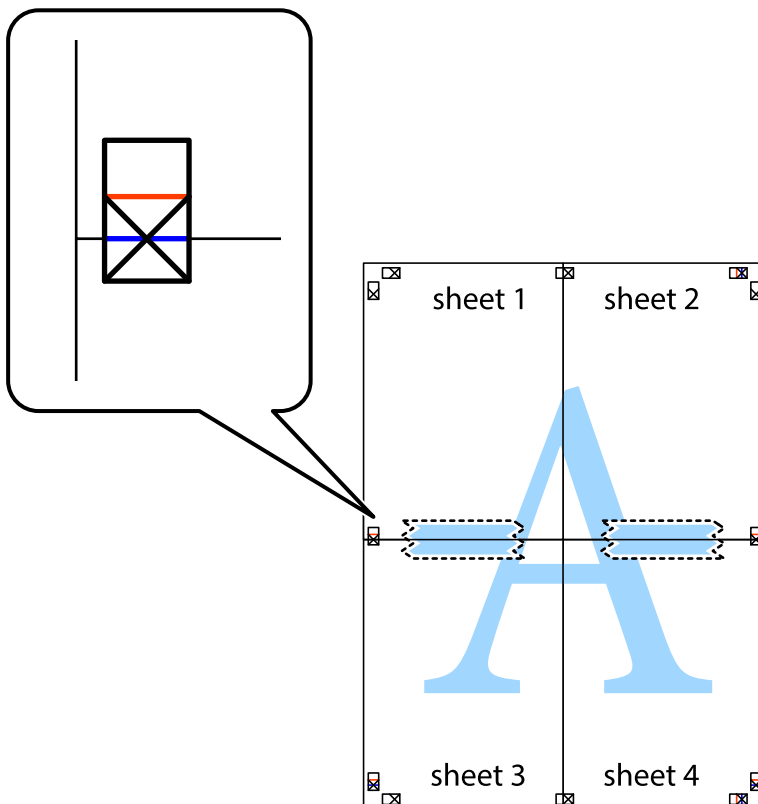

8. Prerežite zalijepljene listove na dva dijela duž crvene položene crte kroz oznake za poravnavanje (ovaj put crte s lijeve strane oznaka križića).

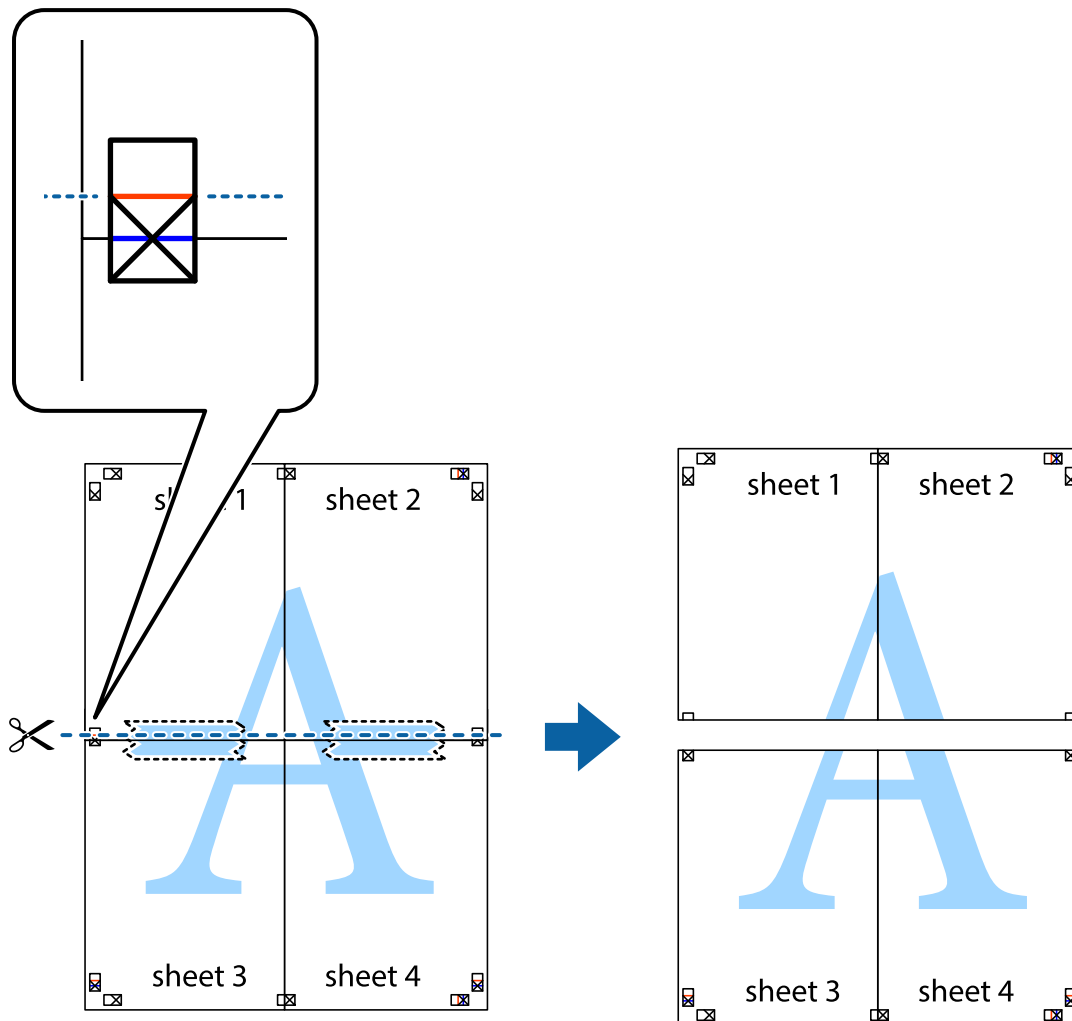

9. Listove spojite ljepljivom trakom na poledini.

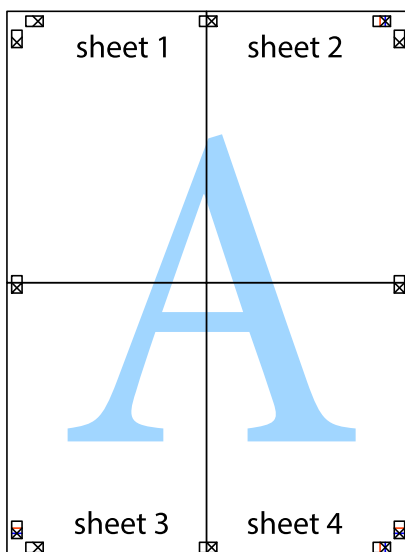

10. Odrežite preostale margine duž vanjske vodilice.

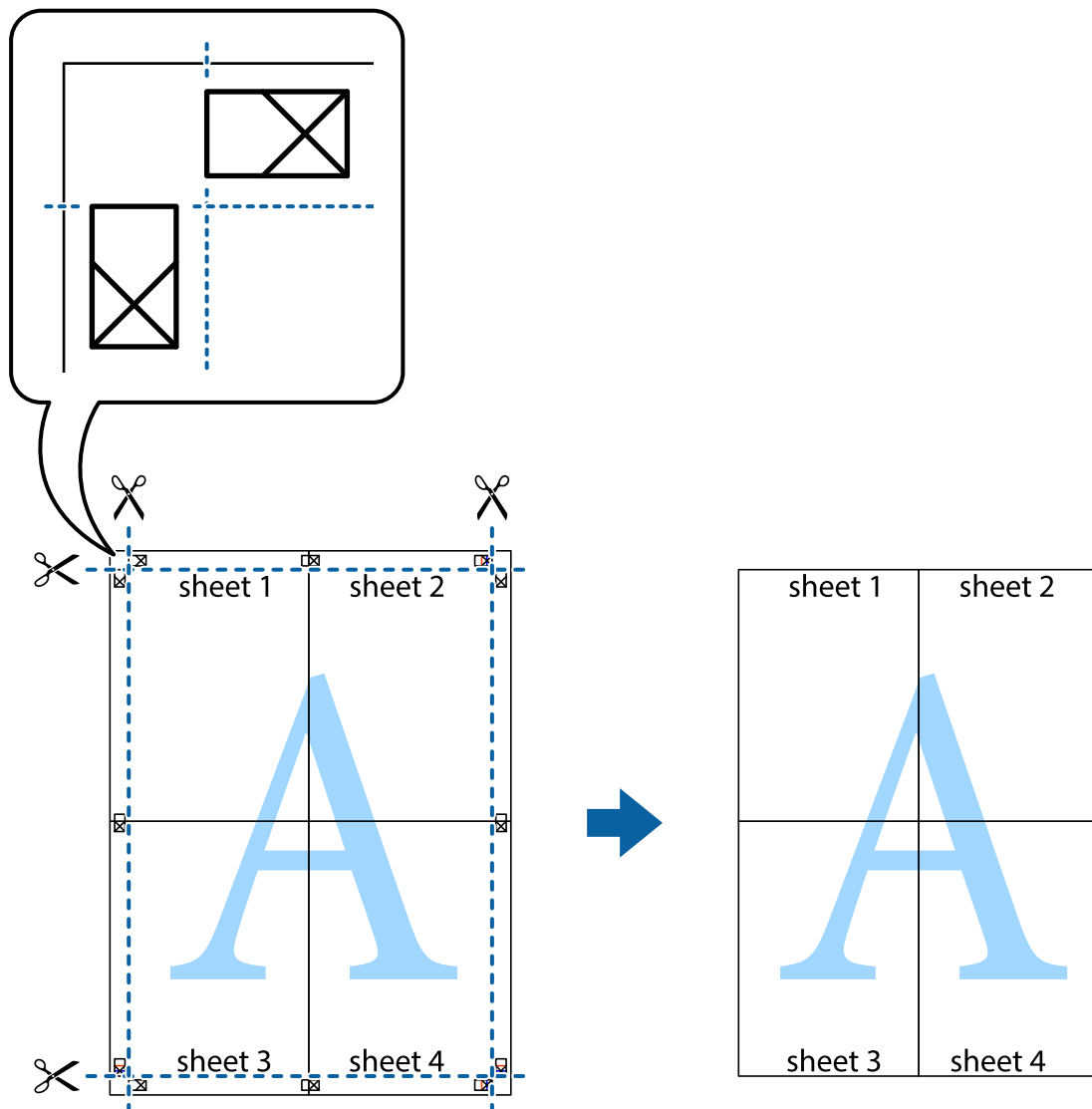

Ispisivanje sa zaglavljem i podnožjem

Možete ispisati podatke kao što su korisničko ime i datum ispisivanja unutar zaglavlja ili podnožja.

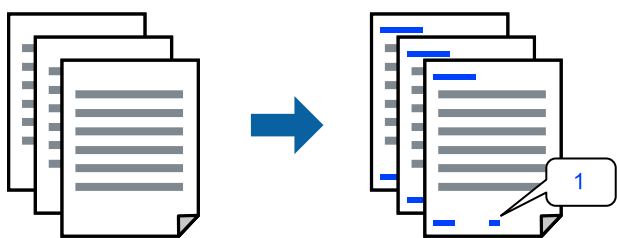

Pristupite upravljačkom programu pisača i izvršite sljedeće postavke.

Više opcija kartica > Značajke vodenog žiga > Zaglavlje/podnožje

Ispisivanje uzorka za zaštitu od kopiranja

Na svojim dokumentima možete ispisati uzorak za zaštitu od kopiranja. Prilikom ispisivanja sama slova se ne ispisuju i cjelokupan ispis je blago zasjenčan. Skrivena slova pojavljuju se kod fotokopiranja radi lakšeg razlikovanja izvornika od kopija.



Anti-Kopiraj Uzorak je dostupna u sljedećim uvjetima:

- Vrsta papira: Obični papiri, Letterhead
- Kvaliteta: Standardno, Standardno/živopisno
- Automatski dvostrani ispis: Isključeno
- Bez obruba: nije odabrano
- Korekcija boja: Automatski

Pristupite upravljačkom programu pisača i izvršite sljedeće postavke.

Više opcija kartica > Značajke vodenog žiga > Anti-Kopiraj Uzorak

Zajednički ispis višestrukih datoteka

Uređivač poslova Lite omogućava kombiniranje nekoliko različitih datoteka stvorenih u različitim aplikacijama i njihovo ispisivanje unutar jednog zadatka ispisa. Za kombinirane datoteke možete podesiti postavke ispisivanja, kao što su višestranični prikaz i dvostrani ispis.

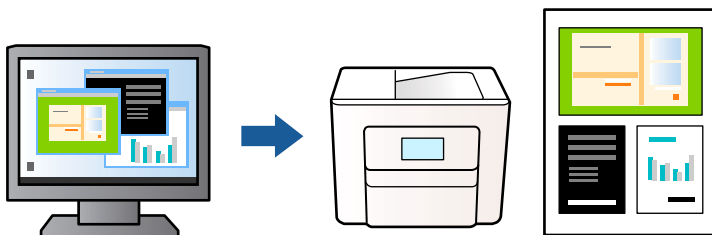

1. Na kartici **Glavna** upravljačkog programa pisača, odaberite **Uređivač poslova Lite**, a zatim kliknite **OK**.
2. Kliknite na **Ispis**.
Kad započnete s ispisom, prikazuje se prozor Uređivač poslova Lite.
3. Kada se prikaže dijaloški okvir aplikacije Uređivač poslova Lite, otvorite datoteku koju želite kombinirati s trenutnom datotekom i ponovite gore navedene korake.
4. Kad odaberete zadatak ispisa koje je dodan Projekt ispisa u prozoru Uređivač poslova Lite, možete urediti prikaz stranice.

5. Kako biste započeli s ispisom, kliknite na **Ispiši** u izborniku **Datoteka**.

Napomena:

Ako zatvorite prozor *Uređivač poslova Lite* prije dodavanja svih podataka ispisa na *Projekt ispisa*, zadatak ispisa na kojem trenutno radite bit će otkazan. Kliknite na **Spremi** u izborniku **Datoteka** kako biste spremili trenutni zadatak. Datotečni nastavak pohranjenih datoteka je „ecl”.

Za otvaranje projekta ispisa, kliknite na **Uređivač poslova Lite** na kartici **Održavanje** upravljačkog programa pisača kako biste otvorili prozor *Uređivač poslova Lite*. Zatim odaberite **Otvori** u izborniku **Datoteka** kako biste odabrali datoteku.

Ispis pomoću značajke Univerzalni ispis u boji

Možete povećati vidljivost teksta i slika na ispisima.

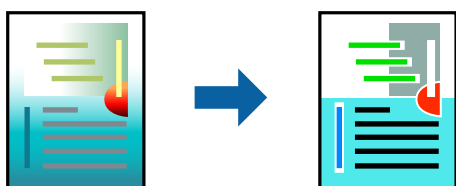

Značajka Ispis univerzalnim bojama dostupna je samo kad su odabrane sljedeće postavke.

- Vrsta papira: Obični papiri, Letterhead
- Kvaliteta: Standardno ili više kvalitete
- Boja: Boja
- Aplikacije: Microsoft® Office 2007 ili noviji
- Veličina teksta: 96 pts ili manji

Pristupite upravljačkom programu pisača i izvršite sljedeće postavke.

Kartica **Više opcija** > **Korekcija boja** > **Opcije slike** > **Ispis univerzalnim bojama**

Prilagodba boje ispisivanja

Možete prilagoditi boje korištene u zadatku ispisa. Ove prilagodbe se ne primjenjuju na izvorne podatke.

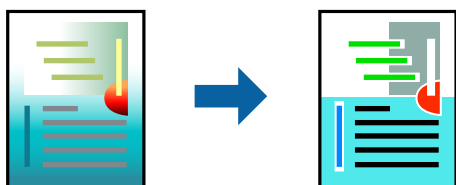

Pristupite upravljačkom programu pisača i izvršite sljedeće postavke.

Kartica **Više opcija** > **Korekcija boja** > **Korisnički** > **Napredno** i dr.

Ispis za naglašavanje tankih linija

Možete podebljati tanke linije koje su pretanke za ispis.



Pristupite upravljačkom programu pisača i izvršite sljedeće postavke.

Kartica **Više opcija** > **Korekcija boja** > **Opcije slike** > **Naglasiti tanke crte**

Jasan ispis crtičnih kodova

Ako se ispisani crtični kodovi ne mogu pravilno iščitati, možete ispisati jasno koristeći smanjeno propuštanje tinte. Samo omogućite ovu značajku ako se crtični kod kojeg ste ispisali ne može skenirati. Izoštavanje možda neće biti moguće u svim okolnostima.

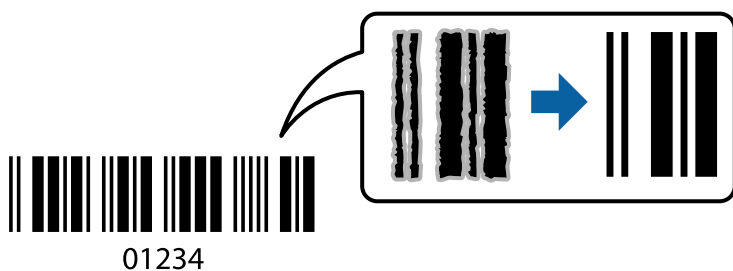

Ovu značajku možete koristiti sa sljedećim vrstama papira i kvalitetama ispisa.

- Obični papiri, Letterhead: Standardno ili Standardno/živopisno
- Omotnica: Standardno ili Visoko

Pristupite upravljačkom programu pisača i izvršite sljedeće postavke.

Održavanje kartica > **Proširene postavke** > **Način crtičnog koda**

Ispisivanje dokumenata s pametnih uređaja

Možete ispisivati dokumente s pametnog uređaja poput pametnog telefona ili tableta.

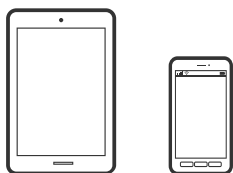

Ispis pomoću aplikacije Epson Smart Panel

Aplikacija Epson Smart Panel omogućuje jednostavno upravljanje radom pisača uključujući ispisivanje, kopiranje i skeniranje s pametnih uređaja kao što su pametni telefoni ili tableti. Možete povezati pisač i pametni uređaj putem bežične mreže, provjeravati razine tinte i status pisača te tražiti rješenja ako se pojavi pogreška. Također možete jednostavno kopirati registracijom omiljene kopije.



Instalirajte Epson Smart Panel sa sljedećeg URL-a ili pomoću QR-koda.

<https://support.epson.net/smpdl/>



Pokrenite Epson Smart Panel, a zatim na početnom zaslonu odaberite izbornik ispisa.

Ispis dokumenata pomoću aplikacije AirPrint

AirPrint omogućava trenutno bežično ispisivanje s uređaja iPhone, iPad, iPod touch i Mac bez potrebe instaliranja upravljačkih programa ili softvera za preuzimanje.



Napomena:

Ako ste onemogućili poruke konfiguracije papira na upravljačkoj ploči vašeg pisača, ne možete koristiti AirPrint. Prema potrebi, pogledajte donju poveznicu kako biste omogućili poruke.

1. Pripremite pisač za bežični ispis. Pogledajte donju poveznicu.
<https://epson.sn>
2. Priključite Apple uređaj na istu bežičnu mrežu kojom se koristi vaš pisač.
3. Ispisujte s uređaja na pisač.

Napomena:

Više informacija potražite na stranici AirPrint internetske stranice Apple.

Povezane informacije

➔ “Nije moguće ispisivanje čak i ako je veza pravilno uspostavljena (iOS)” na strani 146

Ispisivanje pomoću aplikacije Epson Print Enabler

Dokumente, poruke e-pošte, fotografije i web-mjesta možete jednostavno i bežično ispisivati putem svojeg Android pametnog telefona ili tableta (Android v4.4 ili novija verzija). Sa samo par dodira vaš Android uređaj pronaći će Epsonov pisač koji se nalazi na istoj bežičnoj mreži.

Pretražite i instalirajte Epson Print Enabler iz Google Play.

Otvorite **Postavke** na svojem Android uređaju, odaberite **Ispis** i omogućite Epson Print Enabler. U aplikaciji koja se nalazi na vašem Android uređaju, primjerice pregledniku Chrome, dodirnite ikonu izbornika i ispišite sadržaj zaslona.

Napomena:

*Ako ne vidite pisač na popisu, dodirnite **Svi pisači** i odaberite svoj pisač.*

Ispis pomoću aplikacije Mopria Print Service

Mopria Print Service omogućava brzi bežični ispis s Android pametnih telefona ili tableta.

Instalirajte Mopria Print Service iz trgovine Google Play.



Za više pojedinosti pristupite Mopria internetskoj stranici na <https://mopria.org>.

Ispisivanje sadržaja na omotnice

Ispisivanje na omotnicama s računala (Windows)

1. Umetnite omotnice u pisač.
[“Umetanje omotnica” na strani 28](#)
2. Otvorite datoteku koju želite ispisati.
3. Otvorite dijaloški okvir upravljačkog programa pisača.
4. Odaberite veličinu omotnice preko **Veličina dokumenta** na kartici **Glavna** i zatim odaberite **Omotnica za Vrsta papira**.
5. Podesite ostale stavke na karticama **Glavna** i **Više opcija** te zatim kliknite na **OK**.
6. Kliknite na **Ispis**.

Ispisivanje na omotnicama s računala (Mac OS)

1. Umetnite omotnice u pisač.
“Umetanje omotnica” na strani 28
2. Otvorite datoteku koju želite ispisati.
3. Odaberite **Ispis** u izborniku **Datoteka** ili neku drugu naredbu kako biste otvorili dijaloški okvir ispisa.
4. Odaberite veličinu za postavku **Veličina papira**.
5. Odaberite **Postavke ispisa** u skočnom izborniku.
6. Odaberite **Omotnica** kao postavku **Media Type**.
7. Ako je potrebno, podesite ostale stavke.
8. Kliknite na **Ispis**.

Ispis fotografija

Ispisivanje fotografija s računala

Epson Photo+ omogućava da lako ispisujete fotografije i fino različitim redom na fotografskog papira ili CD/DVD naljepnicama (ispisivanje CD/DVD naljepnice podržano je samo kod nekih modela.). Pogledajte korisničku pomoć aplikacije kako biste saznali pojedinosti.

Ispis internetskih stranica

Ispisivanje internetskih stranica s računala

Epson Photo+ omogućava prikaz internetskih stranica, izrezivanje određenog područja te njihovo uređivanje i ispisivanje. Pogledajte korisničku pomoć aplikacije kako biste saznali pojedinosti.

Ispisivanje internetskih stranica s pametnih uređaja

Instalirajte Epson Smart Panel sa sljedećeg URL-a ili pomoću QR-koda.

<https://support.epson.net/smpdl/>



Otvorite internetsku stranicu koju želite ispisati s vaše aplikacije internetskog preglednika. Dodirnite **Dijeli i** izbornika aplikacije internetskog preglednika, odaberite **Pametna ploča**, a zatim započnite ispisivanje.

Ispis pomoću mrežne usluge

Koristeći uslugu Epson Connect dostupnu putem interneta, možete ispisivati sa svog pametnog telefona, tableta, osobnog računala ili prijenosnog računala, bilo kada i bilo gdje. Kako biste mogli koristiti ovu uslugu, morate u Epson Connect usluzi registrirati korisnika i pisač.

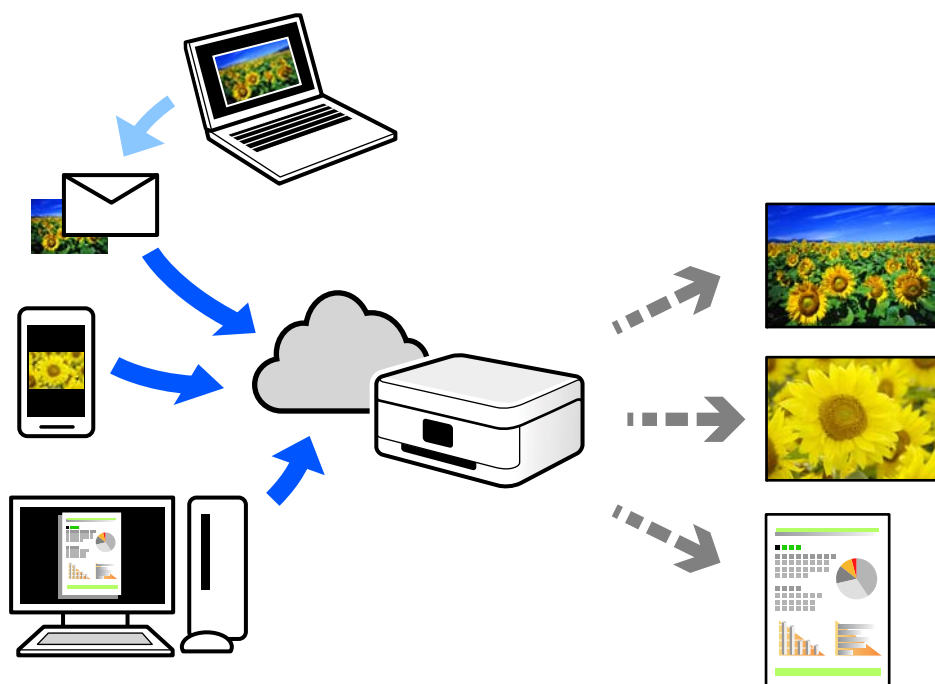

Značajke dostupne putem interneta su sljedeće.

Email Print

Kada šaljete e-poštu s prilogima kao što su dokumenti ili slike na adresu e-pošte dodijeljenu pisaču, tu e-poštu s prilogima možete ispisati s udaljene lokacije kao što su kućni ili uredski pisač.

Remote Print Driver

To je dijeljeni upravljački program koji podržava funkcija Remote Print Driver. Kad ispisujete pomoću pisača na udaljenoj lokaciji, možete ispisivati tako da promijenite pisač u prozoru uobičajene aplikacije.

Na mrežnom portalu Epson Connect potražite pojedinosti o načinu postavljanja ili ispisivanja.

<https://www.epsonconnect.com/>

<http://www.epsonconnect.eu> (samo za Europu)

Kopiranje

Kopiranje koristeći jednostavne postavke.	54
Dvostrano kopiranje.	54
Kopiranje proširivanjem ili smanjivanjem.	55
Kopiranje višestrukih izvornika na jedan list papira.	55
Kopiranje izvornika u dobroj kvaliteti.	55
Kopiranje osobne iskaznice.	56
Kopiranje bez obruba.	57
Osnovne opcije izbornika za kopiranje.	57
Napredne opcije izbornika za kopiranje.	58

Kopiranje koristeći jednostavne postavke

Ovaj dio objašnjava način korištenja izbornika **Kopiraj** na upravljačkoj ploči za kopiranje izvornika.

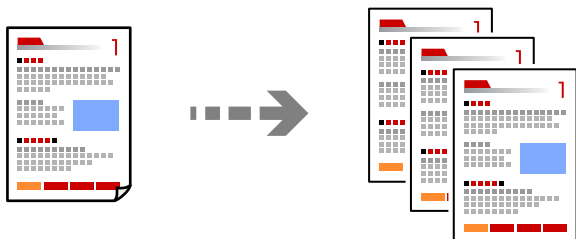

1. Umetnite papir u pisac.
[“Umetanje papira” na strani 27](#)
2. Postavite izvornike.
[“Postavljanje izvornika” na strani 31](#)
3. Odaberite **Kopiraj** na upravljačkoj ploči.
4. Odaberite kopiranje u boji ili crno-bijeloj tehnici.
5. Određivanje broja kopija.
6. Dodirnite .

Napomena:

Boja, veličina i obrub kopirane slike malo se razlikuju od izvornika.

Dvostrano kopiranje

Kopirajte višestruke izvornike na objema stranama papira.



Kopiraj >  (Obostrano)

Povezane informacije

- ➔ [“Osnovne opcije izbornika za kopiranje” na strani 57](#)
- ➔ [“Napredne opcije izbornika za kopiranje” na strani 58](#)

Kopiranje proširivanjem ili smanjivanjem

Možete kopirati izvornike na navedenom stupnju povećanja.

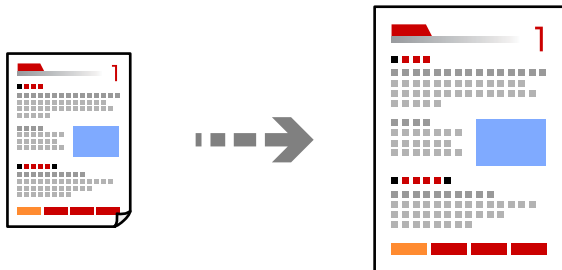

Kopiraj > Napredne postavke kartica > Zumiraj

Povezane informacije

- ➔ “Osnovne opcije izbornika za kopiranje” na strani 57
- ➔ “Napredne opcije izbornika za kopiranje” na strani 58

Kopiranje višestrukih izvornika na jedan list papira

Kopiranje dva jednostrana izvornika na jedan list papira u ispisu 2 stranice na jednom listu.

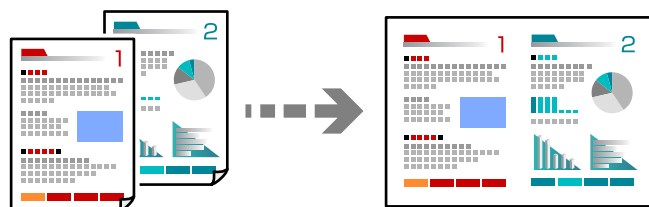

Kopiraj > Napredne postavke kartica > Izgled

Povezane informacije

- ➔ “Osnovne opcije izbornika za kopiranje” na strani 57
- ➔ “Napredne opcije izbornika za kopiranje” na strani 58

Kopiranje izvornika u dobroj kvaliteti

Možete kopirati izvornike bez sjena i probušenih rupa.

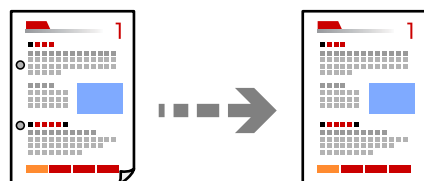

Kopiraj > Napredne postavke kartica > Ukloni sjenu ili Ukloni rupice perforiranja

Povezane informacije

- ➔ “Osnovne opcije izbornika za kopiranje” na strani 57
- ➔ “Napredne opcije izbornika za kopiranje” na strani 58

Kopiranje osobne iskaznice

Obostrano skeniranje osobne iskaznice i kopiranje na jednu stranu papira veličine A4.

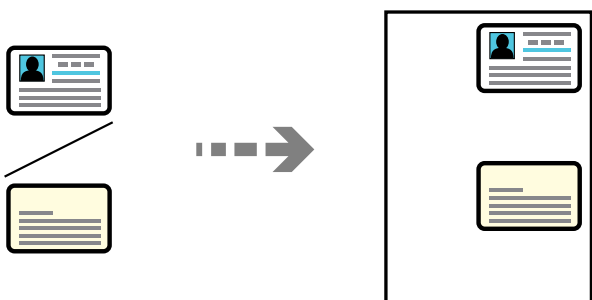

Kopiraj > Napredne postavke kartica > ID kartica Kopiranje

Položite izvornik licem okrenut prema dolje i povucite ga do oznake kuta. Stavite osobnu iskaznicu 5 mm dalje od kutne oznake stakla skenera.

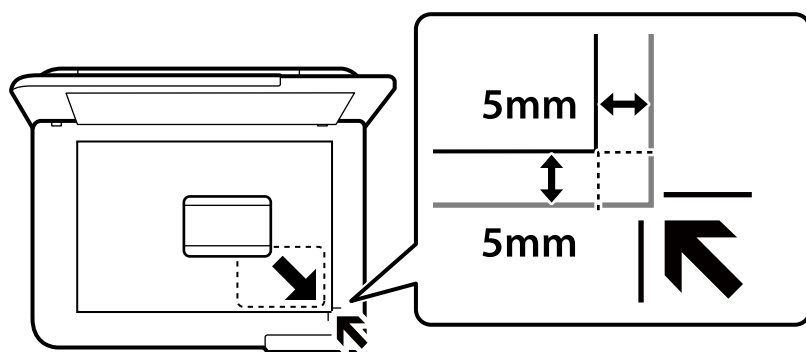

Povezane informacije

- ➔ “Osnovne opcije izbornika za kopiranje” na strani 57
- ➔ “Napredne opcije izbornika za kopiranje” na strani 58

Kopiranje bez obruba

Kopiranje bez margina oko rubova. Slika je malo uvećana kako bi se uklonile margine s rubova papira.

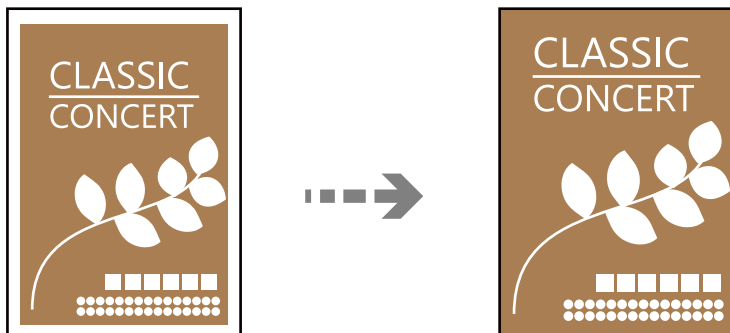

Kopiraj > Napredne postavke kartica > Kopiranje bez obruba

Povezane informacije

- ➔ [“Osnovne opcije izbornika za kopiranje” na strani 57](#)
- ➔ [“Napredne opcije izbornika za kopiranje” na strani 58](#)

Osnovne opcije izbornika za kopiranje

Napomena:

Stavke možda neće biti dostupne, ovisno o drugim postavkama koje ste odabrali.

Crno-bijelo:

Kopira izvornik crno-bijelo (tzv. monochrome).

U boji:

Kopira izvornik u boji.

(Obostrano):

Odaberite dvostrani format.

1-strani

Jednu stranu izvornika kopira na jednu stranu papira.

1>obostrano

Dva jednostrana izvornika kopira na obje strane jednog lista papira. Odaberite usmjerenje izvornika i položaj spajanja papira.

(Gustoća):

Povećajte gustoću ako su rezultati kopiranja blijedi. Smanjite gustoću ako se tinta razlijeva.

Napredne opcije izbornika za kopiranje

Napomena:

Stavke možda neće biti dostupne, ovisno o drugim postavkama koje ste odabrali.

Postavka papira:

Odaberite veličinu i vrstu papira koji ste umetnuli.

Zumiraj:

Konfigurira stupanj povećanja ili smanjenja. Ako želite smanjiti ili povećati veličinu izvornika za određeni postotak, odaberite vrijednost i unesite postotak u rasponu od 25 do 400 %.

Stvarna veličina

Kopira pri povećanju od 100%.

A4→A5 i ostalo

Automatski povećava ili smanjuje izvornik kako bi odgovarao određenoj veličini papira.

Prilagodi

Otkriva područje skeniranja i automatski povećava ili smanjuje izvornik kako bi odgovarao veličini papira koju ste odabrali. Kada postoje bijeli obrubi oko izvornika, bijeli obrubi od kutne oznake stakla skenera bit će prepoznati kao područje skeniranja, no obrubi na suprotnoj strani mogli bi biti odsječeni.

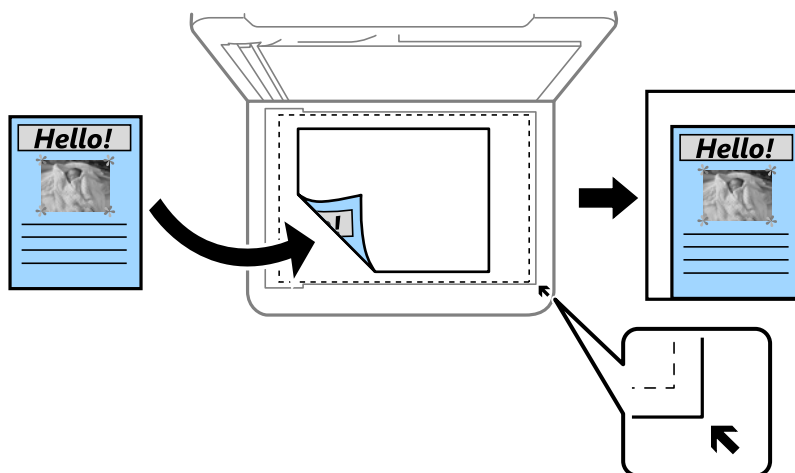

Veličina dokumenta:

Odabir veličine izvornika. Kod kopiranja izvornika nestandardne veličine, odaberite veličinu najbližu izvorniku.

Više stranica:

Odaberite format kopije.

Jednostrano

Kopiranje jednostranog izvornika na jedan list papira.

2-struko

Kopiranje dva jednostrana izvornika na jedan list papira u ispisu 2 stranice na jednom listu. Odaberite redoslijed formata i usmjerenje izvornika.

Kvaliteta:

Odabir kvalitete kopiranja. Odabir opcije **Visoka** osigurava bolju kvalitetu ispisa uz sporije ispisivanje.

Usmjerenje izvornika:

Odabir smjera izvornika.

Ukloni sjenu:

Uklanjanje sjene koja se javlja oko kopija kod kopiranja debljeg papira ili koja se javlja u sredini kopija kod kopiranja knjižica.

Ukloni rupice perforiranja:

Uklanjanje rupica za uvezivanje prilikom kopiranja.

ID kartica Kopiranje:

Obostrano skenira osobnu iskaznicu i kopira na jednu stranu papira.

Kopiranje bez obruba:

Kopiranje bez margina oko rubova. Slika je malo uvećana kako bi se uklonile margine s rubova papira. Odaberite omjer povećanja u postavci **Proširenje**.

Izbrisi sve postavke:

Resetira postavke kopiranja na njihove zadane vrijednosti.

Skeniranje

Dostupni načini skeniranja.	61
Skeniranje izvornika na računalo.	61
Skeniranje izvornika u oblak.	62
Opcije izbornika za skeniranje.	63
Skeniranje koristeći WSD.	64
Skeniranje originala na pametni uređaj.	66

Dostupni načini skeniranja

Možete koristiti bilo koji sljedeći način skeniranja uz pomoć ovog pisača.

Skeniranje na računalo

Možete spremi skeniranu sliku na računalo spojeno na pisač.

[“Skeniranje izvornika na računalo” na strani 61](#)

Slanje u oblaku

Možete poslati skenirane slike s upravljačke ploče pisača na uslugu oblaka koje je unaprijed registrirana.

[“Skeniranje izvornika u oblak” na strani 62](#)

Skeniranje koristeći WSD

Možete spremi skeniranu sliku na računalo spojeno na pisač koristeći značajku WSD.

[“Skeniranje koristeći WSD” na strani 64](#)

Izravno skeniranje s pametnih uređaja

Možete spremi skenirane slike izravno na pametni uređaj kao što je pametni telefon ili tablet koristeći aplikaciju Epson Smart Panel na pametnom uređaju.

[“Skeniranje originala na pametni uređaj” na strani 66](#)

Skeniranje izvornika na računalo

Napomena:

Za primjenu ove značajke provjerite jesu li sljedeće aplikacije instalirane na vaše računalo.

- Epson ScanSmart (Windows 7 ili noviji ili OS X El Capitan (10.11) ili noviji)
- Epson Event Manager (Windows Vista/Windows XP ili OS X Yosemite (10.10)/OS X Mavericks (10.9.5))
- Epson Scan 2 (aplikacija potrebna za korištenje funkcije skenera)

Pogledajte sljedeće da biste provjerili instalirane aplikacije.

Windows 11: kliknite na gumb za pokretanje i zatim provjerite mapu **All apps** > **Epson Software** > **Epson ScanSmart** i mapu **EPSON** > **Epson Scan 2**.

Windows 10: kliknite gumb **Start**, a zatim provjerite mapu **Epson Software** > **Epson ScanSmart** i mapu **EPSON** > **Epson Scan 2**.

Windows 8.1/Windows 8: unesite naziv aplikacije u gumbić za pretraživanje i zatim provjerite prikazanu ikonu.



Windows 7: kliknite gumb **Start** i odaberite **Svi programi**. Zatim provjerite mapu **Epson Software** > **Epson ScanSmart** i mapu **EPSON** > **Epson Scan 2**.

Windows Vista/Windows XP: kliknite na gumb **Start** i odaberite **Svi programi** ili **Programi**. Zatim provjerite mapu **Epson Software** > **Epson Event Manager** i mapu **EPSON** > **Epson Scan 2**.

Mac OS: odaberite **Idi** > **Aplikacije** > **Epson Software**.

1. Postavite izvornike.

[“Postavljanje izvornika” na strani 31](#)

2. Odaberite **Skeniranje > Računalo** na upravljačkoj ploči.
3. Odaberite računalo na koje želite spremiti skenirane slike.
 - Ako se prikaže zaslon **Odaberite računalo**, odaberite računalo sa zaslona.
 - Ako je prikazan zaslon **Skeniraj u računalo** i računalo je već odabrano, provjerite je li odabrano odgovarajuće računalo. Ako želite promijeniti računalo, odaberite , a zatim odaberite drugo računalo.
4. Odaberite  kako biste odabrali način spremanja skenirane slike na računalo.
 - Pregled na računalu (Windows 7 ili noviji ili OS X El Capitan (10.11) ili noviji): pregledava skeniranu sliku na računalu prije spremanja slika.
 - Spremi kao JPEG: sprema skenirane slike u formatu JPEG.
 - Spremi PDF: sprema skenirane slike u formatu PDF.
5. Dodirnite .

Prilikom korištenja sustava Windows 7 ili novijeg, ili OS X El Capitan (10.11) ili novijeg: Epson ScanSmart automatski se pokreće na vašem računalu i skeniranje započinje.

Napomena:



- Pogledajte odjeljak pomoć unutar aplikacije Epson ScanSmart za detaljne pojedinosti o radu softvera. Kliknite **Help** na zaslonu Epson ScanSmart da biste otvorili pomoć.
- Skeniranje ne možete započeti samo iz pisača, nego i iz vašeg računala koristeći program Epson ScanSmart.

Skeniranje izvornika u oblak

Prije korištenja ove značajke, odaberite postavke koristeći Epson Connect. Više informacija pronađite na portalu web-stranice Epson Connect.

<https://www.epsonconnect.com/>

<http://www.epsonconnect.eu> (samo za Europu)

1. Postavite izvornike.
“Postavljanje izvornika” na strani 31
2. Odaberite **Skeniranje > Oblak** na upravljačkoj ploči.
3. Odaberite  na vrhu zaslona i odaberite odredište.
4. Odaberite postavke skena.
“Opcije izbornika za skeniranje” na strani 63
5. Dodirnite .

Opcije izbornika za skeniranje

Neke stavke možda neće biti dostupne ovisno o odabranom načinu skeniranja ili drugim postavkama koje ste primijenili.

Crno-bijelo/U boji

Odaberite želite li skenirati u crno-bijeloj tehnici ili u boji.

JPEG/PDF

Odaberite formata u kojem želite pohraniti skeniranu sliku.

Pod.sken.:

Odabir područja skeniranja. Za rezanje bijelog prostora oko teksta ili slike prilikom skeniranja odaberite **Automatsko izrezivanje**. Za skeniranje cijelog područja stakla skenera odaberite **Maks. površina**.

Usmjerenje izvornika:

Odaberite usmjerenje izvornika.

Vrsta dokumenta

Odaberite vrstu izvornika.

Gustoća:

Odaberite kontrast skenirane slike.

Ukloni sjenu:

Uklonite sjene izvornika koje se pojavljuju na skeniranoj slici.

Okruženje:

Uklonite sjene s ruba izvornika.

Centar:

Uklonite sjene s margine na mjestu uvezivanja knjižice.

Ukloni rupice perforiranja:

Uklonite rupice za uvezivanje koje se pojavljuju na skeniranoj slici. Možete odrediti područje za brisanje rupica za uvezivanje unosom vrijednosti u okvir na desnoj strani.

Brisanje položaja:

Odaberite položaj za brisanje rupica za uvezivanje.

Usmjerenje izvornika:

Odaberite usmjerenje izvornika.

Izbriši sve postavke

Resetira postavke skeniranja na njihove početne vrijednosti.

Skeniranje koristeći WSD

Napomena:

Ovu značajku možete koristiti samo na računalima s operacijskim sustavom Windows Vista ili novijim.

Ako koristite Windows 7/Windows Vista, računalo treba unaprijed podesiti za korištenje te funkcije.

[“Postavljanje WSD ulaza” na strani 64](#)

1. Postavite izvornike.
[“Postavljanje izvornika” na strani 31](#)
2. Odaberite **Skeniranje > WSD** na upravljačkoj ploči.
3. Odaberite računalo.
4. Dodirnite .

Postavljanje WSD ulaza

Ovaj dio objašnjava način postavljanja WSD ulaza za Windows 7/Windows Vista.

Napomena:

Kod sustava Windows 8 ili novijih WSD ulaz postavlja se automatski.

Za postavljanje WSD ulaza potrebno je učiniti sljedeće korake.

Pisač i računalo povezani su s mrežom.

Upravljački program pisača instaliran je na računalo.

1. Uključite pisač.
2. Kliknite Start, a potom kliknite **Mreža** na računalo.
3. Desnim klikom kliknite na pisač i zatim kliknite **Instaliraj**.
Kliknite **Nastavi** kada se prikaže zaslon **Upravljanje korisničkim računom**.

Kliknite **Deinstaliraj** i ponovno pokrenite ako se prikaže zaslon **Deinstaliraj**.

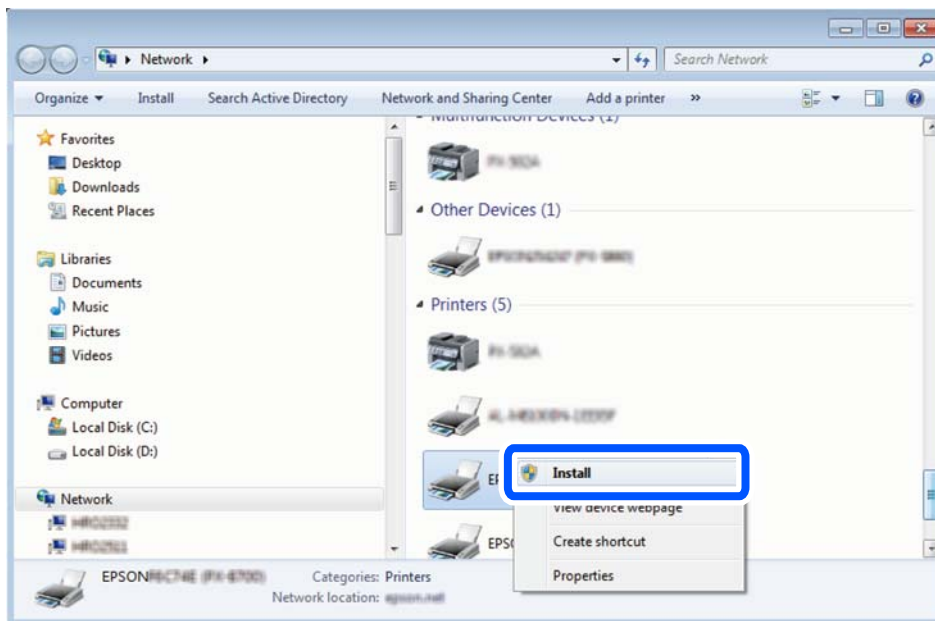

Napomena:

Naziv pisača koji ste postavili na mreži i naziv modela (EPSON XXXXXX (XX-XXXX)) prikazani su na zaslonu mreže. Možete provjeriti naziv pisača koji je preko upravljačke ploče pisača postavljen na mreži ili ispisom lista mrežnog statusa.

4. Kliknite **Vaš uređaj je spreman za korištenje**.

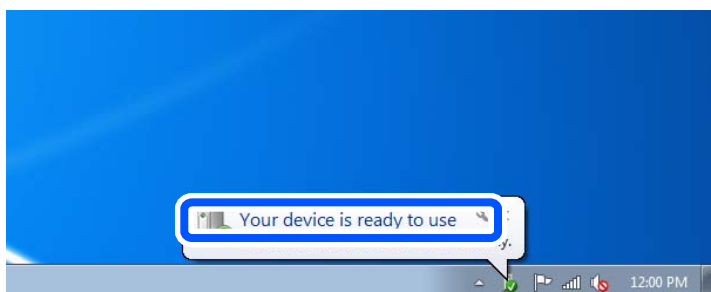

5. Provjerite poruku i zatim kliknite **Zatvori**.

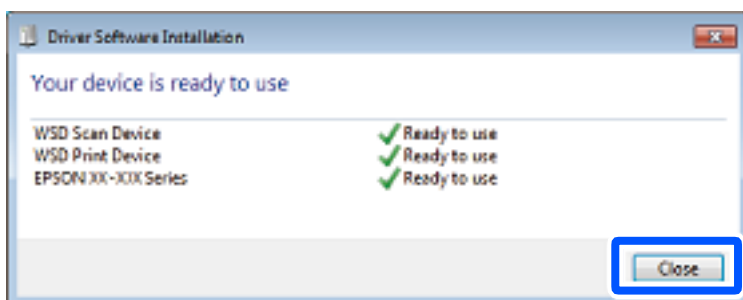

6. Otvorite zaslon **Uređaji i pisači**.
 - Windows 7
Kliknite Start > **Upravljačka ploča** > **Hardver i zvuk** (ili **Hardver**) > **Uređaji i pisači**.
 - Windows Vista
Kliknite Start > **Upravljačka ploča** > **Hardver i zvuk** > **Pisači**.
7. Provjerite je li prikazana ikona s nazivom pisača na mreži.
Odaberite naziv pisača kod korištenja WSD-a.

Skeniranje originala na pametni uređaj

Napomena:

Prije skeniranja, instalirajte Epson Smart Panel na pametni uređaj.

1. Postavite izvornike.
[“Postavljanje izvornika” na strani 31](#)
2. Pokrenite Epson Smart Panel na vašem pametnom uređaju.
3. Odaberite izbornik skeniranja na početnom zaslonu.
4. Slijedite upute na zaslonu kako biste skenirali i spremili slike.

Faksiranje

Prije uporabe značajki faksa.	68
Pregled značajki faksa ovog pisača.	79
Slanje faksova preko pisača.	82
Primanje faksova na pisač.	85
Opcije izbornika za faksiranje.	89
Opcije izbornika za Ulazni spremnik.	92
Uporaba drugih značajki faksa.	94
Slanje faksa putem računala.	94
Primanje faksova na računalu.	98

Prije uporabe značajki faksa

Provjerite sljedeće prije nego počnete koristiti značajke faksa.

- Pisač i telefonska linija, i (ako je potrebno) telefonska sekretarica su spojeni ispravno
- Osnovne postavke faksa (Čarobnjak za postavljanje faksa) su dovršene
- Druge potrebne Postavke faksiranja su dovršene

Pogledajte donji dio „Povezane informacije” i odaberite postavke.

Povezane informacije

- ➔ [“Priključivanje pisača na telefonsku liniju” na strani 68](#)
- ➔ [“Priprema pisača za slanje i primanje faksova” na strani 71](#)
- ➔ [“Odabir postavki za značajke faksa pisača u skladu s uporabom” na strani 73](#)
- ➔ [“Postavke faksiranja” na strani 219](#)
- ➔ [“Omogućavanje dostupnosti kontakata” na strani 77](#)
- ➔ [“Korisničke postavke” na strani 228](#)

Priključivanje pisača na telefonsku liniju

Kompatibilne telefonske linije

Pisač možete priključiti na standardnu analognu telefonsku liniju (PSTN=Javna komutirana telefonska mreža) ili telefonski sustav PBX (Privatni telefonski prekidač).

Pisač možda nećete moći koristiti sa sljedećim telefonskim linijama ili sustavima:

- Telefonske linije VoIP kao što su DSL ili linije s digitalnim optičkim vlaknima
- Digitalne telefonske linije (ISDN)
- Određeni telefonski sustavi PBX
- Kada je pisač spojen na zidnu telefonsku utičnicu preko prilagodnika priključka, adaptera VoIP, razdjelnika ili usmjerivača DSL

Priključivanje pisača na telefonsku liniju

Spojite pisač u telefonsku zidnu utičnicu koristeći telefonski kabel RJ-11 (6P2C). Prilikom spajanja telefona s pisačem, koristite drugi telefonski kabel RJ-11 (6P2C).

Ovisno o području, telefonski kabel može biti isporučen s pisačem. Upotrijebite kabel koji je isporučen s pisačem.

Možda ćete trebati priključiti telefonski kabel na isporučeni prilagodnik koji odgovara standardu u Vašoj zemlji ili regiji.

Napomena:

Uklonite kapicu s ulaza EXT. koji se nalazi na pisaču kako biste priključili Vaš pisač na telefonsku liniju. Ostavite kapicu na ulazu ako ne želite priključiti pisač na telefonsku liniju.

Preporučujemo korištenje prenaponske zaštite pisača u područjima koja su izložena čestim pojavama munja.

Priključivanje pisača na standardnu telefonsku liniju (PSTN) ili sustav PBX

Jedan kraj telefonskog kabela umetnite u zidnu telefonsku utičnicu ili u ulaz PBX, a drugi kraj priključite na ulaz LINE koji se nalazi na stražnjoj strani pisača.

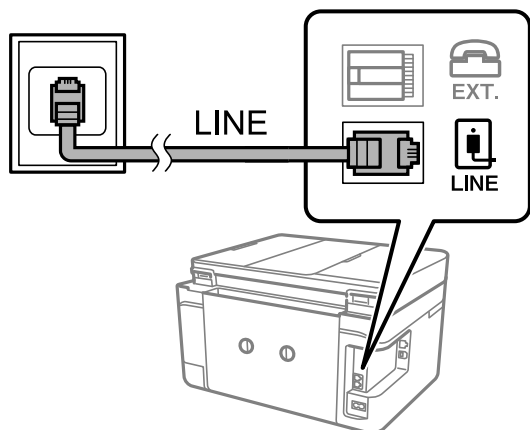

Povezane informacije

➔ [“Priključivanje Vašeg telefona na pisač” na strani 69](#)

Priključivanje pisača na telefonsku liniju DSL ili ISDN

Jedan kraj telefonskog kabela umetnite u modem DSL ili u terminalni priključak ISDN, a drugi kraj priključite na ulaz LINE koji se nalazi na stražnjoj strani pisača. Za više pojedinosti pogledajte dokumentaciju isporučenu s modemom ili prilagodnikom.

Napomena:

Ako Vaš modem DSL nije opremljen s ugrađenim DSL filtrom, instalirajte zaseban DSL filter na liniju.

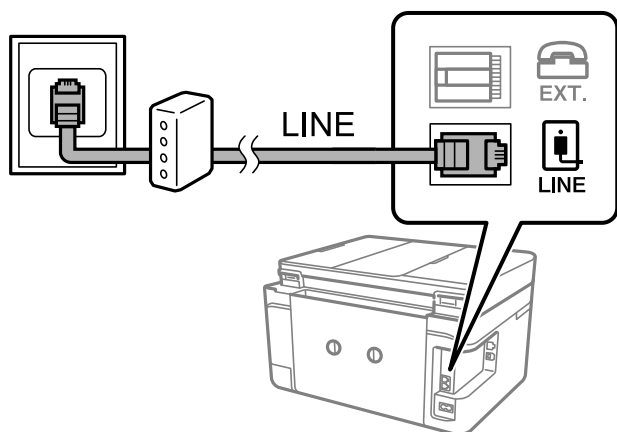

Povezane informacije

➔ [“Priključivanje Vašeg telefona na pisač” na strani 69](#)

Priključivanje Vašeg telefona na pisač

Priključite telefon na pisač kada koristite samo jednu telefonsku liniju na koju su priključeni telefon i pisač.

Napomena:

- ❑ Onemogućite mogućnost faksiranja prije nego što priključite telefon na pisač ako Vaš telefon ima navedenu mogućnost. Pogledajte priručnike koji su isporučeni s telefonskim uređajem kako biste saznali pojedinosti korisne za spajanje. Ovisno o modelu telefonskog uređaja, funkcija faksa ne može se potpuno onemogućiti, pa je ne možete upotrijebiti kao vanjski telefon.
- ❑ Ako ste povezali telefonsku sekretaricu, pobrinite se da postavka **Broj zvana za odgovor** za pisač ima veću vrijednost od vrijednosti za postavke broja zvonjenja telefonske sekretarice prije odgovaranja na poziv.

1. Uklonite kapicu s ulaza EXT. koji se nalazi na stražnjem dijelu pisača.

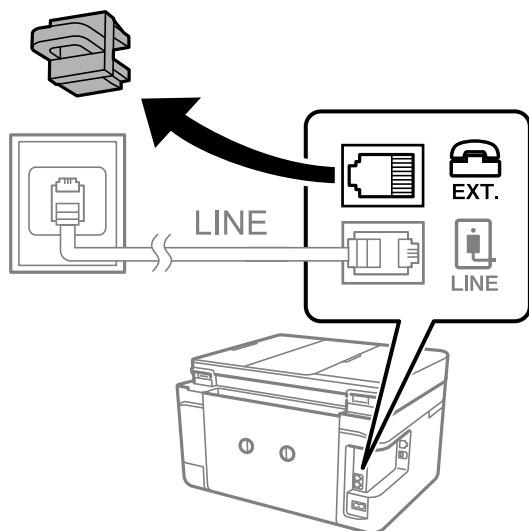

2. Priključite telefon na ulaz EXT. pomoću telefonskog kabela.

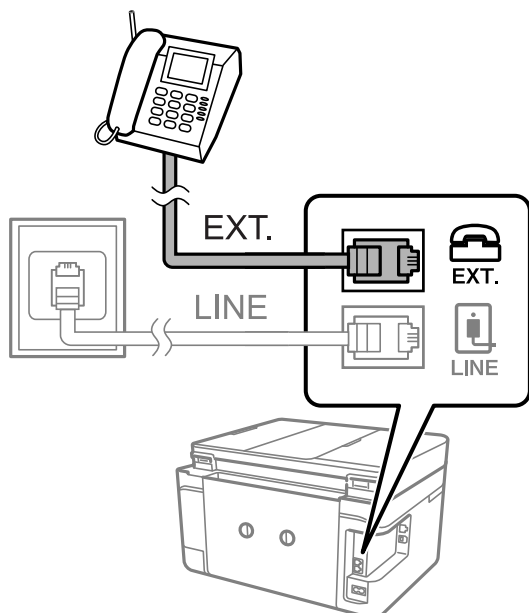

Napomena:

Priključite telefon na ulaz EXT. koji se nalazi na pisaču kada koristite samo jednu telefonsku liniju na koju su priključeni telefon i pisač. Telefon i pisač možda neće ispravno raditi ako razdijelite telefonsku liniju kako biste ih zasebno priključili.

3. Odaberite **Faksiranje** na upravljačkoj ploči pisača.

4. Podignite slušalicu.

Ako se poruka za početak slanja ili primanja faksova prikaže onako kako se vidi na sljedećem zaslonu, to znači da je uspostavljena veza.

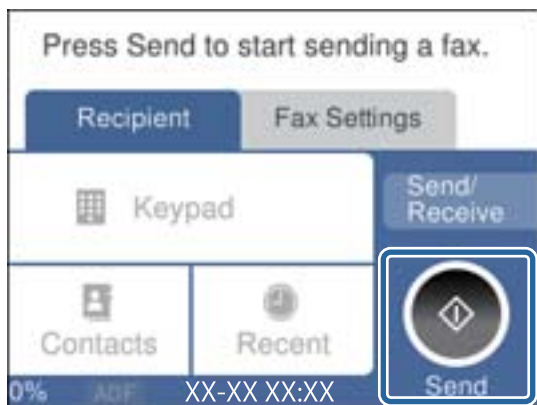

Povezane informacije

- ➔ [“Priprema pisača za slanje i primanje faksova” na strani 71](#)
- ➔ [“Odabir postavki za uporabu automatske sekretarice” na strani 74](#)
- ➔ [“Odabir postavki za primanje faksova samo preko spojenog telefona” na strani 74](#)
- ➔ [“Način primanja:” na strani 221](#)

Priprema pisača za slanje i primanje faksova

Čarobnjak za postavljanje faksa konfigurira osnovne funkcije faksa kako bi pisač bio spreman za slanje i primanje faksova.

Čarobnjak se automatski prikazuje pri prvom uključivanju pisača. Čarobnjak možete i ručno prikazati na upravljačkoj ploči pisača. Ponovno pokrenite čarobnjak u slučaju da se njegovo pokretanje preskoči pri prvom uključivanju pisača ili u slučaju promjene okoline povezivanja.

- U nastavku su navedene stavke koje možete postaviti putem čarobnjaka.
 - Zaglavlje (Vaš broj telefona i Zaglavlje faksa)**
 - Način primanja (Auto ili Ručno)**
 - Postavka Distinctive Ring Detection (DRD)**
- Stavke u nastavku postavljaju se automatski, ovisno o okolini povezivanja.
 - Način biranja (npr. Ton ili Puls)**
- Ostale stavke u **Osnovne postavke** ostaju nepromijenjene.

Povezane informacije

- ➔ [“Osnovne postavke” na strani 219](#)

Priprema pisaa za slanje i primanje faksova koristeći Čarobnjak za postavljanje faksa

1. Odaberite **Postavke** na početnom zaslonu na upravljačkoj ploči pisaa.
2. Odaberite **Opće postavke > Postavke faksiranja > Čarobnjak za postavljanje faksa**.
3. Slijedite upute na zaslonu, unesite ime pošiljatelja, primjerice naziv vaše tvrtke, vaš broj faksa.

Napomena:

Vaše ime pošiljatelja i Vaš telefonski broj faksa će biti navedeni u zaglavlju odlaznih faksova.

4. Odaberite određenu postavku prepoznavanja zvona (DRD).
 - Ako ste ugovorili korištenje usluge razlikovnog zvona kod telefonskog operatera:
Prijedite na sljedeći zaslon i odaberite uzorak zvona koji će se koristiti za dolazne faksove.
Kada odaberete bilo koju stavku osim **Sve, Način primanja** će biti postavljen na **Auto** i nastavite sa sljedećim zaslonom na kojem možete provjeriti svoje odabrane postavke.
 - Ako se niste pretplatili na određenu slugu zvona kod pružatelja telekomunikacijskih usluga, ili ako ne trebate postaviti tu opciju:
Preskočite ovu postavku i prijedite na zaslon gdje možete provjeriti svoje postavke.

Napomena:

- Usluga razlikovnog zvona koju nude brojni telefonski operateri (naziv usluge se razlikuje od operatera do operatera) omogućuje vam korištenje jedne telefonske linije s više telefonskih brojeva. Svaki telefonski broj ima drugačiji uzorak zvona. Jedan telefonski broj možete koristiti za glasovne pozive, a drugi za pozive faksa. Odaberite uzorak zvona za pozive faksa unutar značajke **DRD**.*
- Ovisno o regiji, **Uklj.** i **Isklj.** se prikazuju kao mogućnosti unutar značajke **DRD**. Odaberite **Uklj.** kako biste mogli koristiti mogućnost razlikovnog zvona.*

5. Odaberite postavku Način primanja.
 - Ako ne trebate spojiti telefonski uređaj na pisaa:
Odaberite **Ne**.
Značajka **Način primanja** automatski je podešena na **Auto**.
 - Ako trebate spojiti telefonski uređaj na pisaa:
Odaberite **Da**, a zatim odaberite želite li primati faksove automatski ili ne.
6. Provjerite postavke koje ste odabrali na prikazanom zaslonu i zatim prijedite na sljedeći zaslon.

Kako biste ispravili ili izmijenili postavke, odaberite .

7. Provjerite vezu faksa odabirom postavke **Pokreni provjeru**, a zatim odaberite **Ispis** da biste ispisali izvješće koje pokazuje status povezivanja.

Napomena:

- Slijedite upute koje su navedene na izvješću kako biste riješili prijavljene pogreške.*
- Kada se prikazuje zaslon **Odaberi vrstu linije**, odaberite vrstu linije.
 - Kod priključivanja pisaa na telefonski sustav **PBX** ili terminalni priključak odaberite **PBX**.
 - Kod priključivanja pisaa na standardnu telefonsku liniju odaberite **PSTN** i zatim odaberite **Nemoj otkrivati** na prikazanom zaslonu **Potvrda**. Međutim, onemogućavanjem ove postavke **Nemoj otkrivati** može doći do ispuštanja prve znamenke broja faksa i slanja faksa na pogrešan broj.*

Povezane informacije

- ➔ “Priključivanje pisača na telefonsku liniju” na strani 68
- ➔ “Odabir postavki za uporabu automatske sekretarice” na strani 74
- ➔ “Način primanja:” na strani 221
- ➔ “Odabir postavki za primanje faksova samo preko spojenog telefona” na strani 74
- ➔ “Osnovne postavke” na strani 219

Odabir postavki za značajke faksa pisača u skladu s uporabom

Možete konfigurirati individualne značajke faksa pisača preko upravljačke ploče pisača u skladu s uporabom. Postavke odabrane koristeći **Čarobnjak za postavljanje faksa** također se mogu promijeniti. Za više pojedinosti pogledajte opis izbornika **Postavke faksiranja**.

Povezane informacije

- ➔ “Postavke faksiranja” na strani 219
- ➔ “Podešavanje postavki prilikom korištenja telefonskog sustava PBX” na strani 73
- ➔ “Odabir postavki kod spajanja telefonskog uređaja” na strani 74
- ➔ “Primanje dolaznih faksova” na strani 86
- ➔ “Odabir postavki za spremanje primljenih faksova” na strani 75
- ➔ “Namještanje postavki za blokiranje bezvrijednih faksova” na strani 75
- ➔ “Odaberite postavke slanja i primanja faksova na računalu” na strani 76

Podešavanje postavki prilikom korištenja telefonskog sustava PBX

Podesite sljedeće postavke kada koristite pisač u uredima u kojima se koristi interni telefonski sustav koji zahtjeva unos pristupnog broja (npr. 0 i 9) kako biste mogli koristiti vanjsku liniju.

1. Odaberite **Postavke** na upravljačkoj ploči pisača.
2. Odaberite **Opće postavke > Postavke faksiranja > Osnovne postavke**.
3. Odaberite **Vrsta linije**, a zatim odaberite **PBX**.
4. Kod slanja faksa na vanjski broj faksa koristeći # (ljestve) umjesto stvarne vanjske pristupne šifre, odaberite okvir **Pristupna šifra** kako biste omogućili **Koristi**.

Ljestve #, unesene umjesto stvarnog pristupnog koda, zamijenjene su pohranjenim pristupnim kodom prilikom biranja broja. Upotrijebite # kako biste izbjegli probleme prilikom povezivanja pisača na vanjsku liniju.

Napomena:

*Ne možete slati faksove primateljima u dijelu **Imenik** koji imaju vanjske pristupne kodove, npr. 0 i 9.*

*Ako ste registrirali primatelje u dijelu **Imenik** koristeći vanjski pristupni kod kao što je 0 i 9, postavite **Pristupna šifra** na **Ne koristiti**. U protivnom ćete morati promijeniti kod na # u dijelu **Imenik**.*

5. Dodirnite okvir za unos **Pristupna šifra** i unesite vanjski pristupni kod korišten za vaš telefonski sustav, a zatim dodirnite **U redu**.

6. Odaberite **U redu** kako biste primijenili postavke.
Pristupni broj pohranjen je u pisaču.

Odabir postavki kod spajanja telefonskog uređaja

Odabir postavki za uporabu automatske sekretarice

Potrebno je podesiti postavke kako biste mogli koristiti telefonsku sekretaricu.

1. Odaberite **Postavke** na upravljačkoj ploči pisača.
2. Odaberite **Opće postavke > Postavke faksiranja > Osnovne postavke**.
3. Postavite **Način primanja** na **Auto**.
4. Podesite postavku pisača **Broj zvona za odgovor** na veći broj od broja zvonjenja za telefonsku sekretaricu.

Ako je za **Broj zvona za odgovor** zadan niži broj u odnosu na broj zvonjenja telefonske sekretarice, telefonska sekretarica neće moći primiti glasovne pozive kako bi snimila glasovne poruke. Pogledajte priručnike koje ste dobili uz telefonsku sekretaricu za njeno podešavanje.

Postavka pisača **Broj zvona za odgovor** možda nije prikazana ovisno o regiji.

Povezane informacije

➔ [“Osnovne postavke” na strani 219](#)

Odabir postavki za primanje faksova samo preko spojenog telefona

Možete početi primiti dolazne faksove samo odabirom slušalice i korištenjem telefona, bez ikakvog korištenja pisača.

Značajka **Daljinsko primanje** dostupna je za telefone koji podržavaju opciju tonskog biranja.

1. Odaberite **Postavke** na upravljačkoj ploči pisača.
2. Odaberite **Opće postavke > Postavke faksiranja > Osnovne postavke > Daljinsko primanje**.
3. Dodirnite **Daljinsko primanje** kako biste postavili ovu opciju na **Uklj.**.
4. Odaberite **Početni kod**, unesite dvoznamenkasti kod (možete unijeti 0 do 9, * i #), a zatim dodirnite **U redu**.
5. Odaberite **U redu** kako biste primijenili postavke.

Povezane informacije

➔ [“Osnovne postavke” na strani 219](#)

Odabir postavki za spremanje primljenih faksova

Pisač je, prema zadanoj postavci, postavljen na ispis primljenih faksova. Uz ispisivanje, možete postaviti pisač tako da spremi primljene faksove.

Ulazni spremnik u pisač

Možete spremati primljene faksove u Ulazni spremnik. Možete ih pregledati na upravljačkoj ploči pisača tako da možete ispisati samo one koje želite ispisati ili izbrišite nepotrebne faksove.

Računalo (PC-FAX prijam)

Gore navedene značajke mogu se koristiti u isto vrijeme. Ako ih upotrebljavate u isto vrijeme, primljeni dokumenti spremat će se u ulazni spremnik i na računalo. Za spremanje faksova na računalo, odaberite postavke koristeći FAX Utility.

[“Odaberite postavke slanja i primanja faksova na računalu” na strani 76](#)

1. Odaberite **Postavke** na upravljačkoj ploči pisača.
2. Odaberite **Opće postavke > Postavke faksiranja > Postavke primanja > Izlaz faksa**.
3. Ako se prikaže potvrdna poruka, provjerite njezin sadržaj i dodirnite **U redu**.
4. Odaberite **Spremi u ulazni spremnik**.
5. Odaberite **Spremi u ulazni spremnik** kako biste ovu opciju postavili na **Uklj.**.
6. Odaberite **Mogućnosti uz punu mem.** i zatim odaberite opciju koja će se upotrijebiti kada je ulazni spremnik pun.
 - Primanje i ispis faksova:** Pisač ispisuje sve primljene dokumente koji se ne mogu spremati u ulazni spremnik.
 - Odbij dolazne faksove:** Pisač ne odgovara na dolazne pozive faksa.
7. Možete postaviti lozinku za ulazni spremnik. Odaberite **Postavke lozinke za ulazni spremnik** i zatim postavite lozinku.

Napomena:

*Lozinku nije moguće postaviti ako je opcija **Mogućnosti uz punu mem.** postavljena na **Primanje i ispis faksova**.*

Povezane informacije

- ➔ [“Izlaz faksa” na strani 222](#)
- ➔ [“Prikaz primljenih faksova spremljenih u pisaču na LCD zaslonu” na strani 88](#)

Namještanje postavki za blokiranje bezvrijednih faksova

Možete blokirati bezvrijedne faksove.

1. Odaberite **Postavke** na upravljačkoj ploči pisača.
2. Odaberite **Opće postavke > Postavke faksiranja > Osnovne postavke > Faks odbijanja**.

3. Odredite uvjet za blokiranje bezvrijednih faksova.
Odaberite **Faks odbijanja**, a zatim omogućite sljedeće opcije.
 - Popis brojeva odbijanja: odbacuje faksove koji se nalaze na popisu brojeva za odbacivanje.
 - Blokirano prazno zaglavlje telefaksa: odbacuje faksove koji imaju prazne informacije zaglavlja.
 - Neregistrirani kontakti: odbacuje faksove koji nisu dodani na popis kontakata.
4. Dodirnite  za povratak na zaslon **Faks odbijanja**.
5. Ako koristite **Popis brojeva odbijanja**, dodirnite **Uredi popis brojeva za odbijanje**, a zatim uredite popis.

Odaberite postavke slanja i primanja faksova na računalu

Za slanje i primanje faksova na računalu, FAX Utility mora biti instaliran na računalu spojenom preko mreže ili USB kabela.

Odabir postavki Spremi na računalo za primanje faksova

Možete primati faksove na računalu koristeći FAX Utility. Instalirajte program FAX Utility na računalo i odaberite postavku. Više informacija o instalaciji možete pronaći u Basic Operations u pomoći uslužnog programa FAX Utility (prikazane u glavnom prozoru).

Postavka dolje na upravljačkoj ploči pisača postavljena je na **Da**, a primljeni faksovi mogu se spremiti na računalo.

Postavke > Opće postavke > Postavke faksiranja > Postavke primanja > Izlaz faksa > Spremi na računalo

Odabir postavke Spremi na računalo za dodatni ispis na pisaču zbog primanja faksova

Možete odabrati postavku za ispis primljenih faksova na pisaču te njihovo spremanje na računalo.

1. Odaberite **Postavke** na početnom zaslonu na upravljačkoj ploči pisača.
2. Odaberite **Opće postavke > Postavke faksiranja > Postavke primanja**.
3. Odaberite **Izlaz faksa > Spremi na računalo > Da, uz ispis**.

Odabir postavke Spremi na računalo za neprimanje faksova

Za postavljanje pisača tako da ne prima primljene faksove na računalo, promijenite postavke na pisaču.

Napomena:

Postavke možete promijeniti i preko programa FAX Utility. Međutim, ako postoje faksovi koji nisu spremljeni na računalo, značajka neće raditi.

1. Odaberite **Postavke** na početnom zaslonu na upravljačkoj ploči pisača.
2. Odaberite **Opće postavke > Postavke faksiranja > Postavke primanja**.
3. Odaberite **Izlaz faksa > Spremi na računalo > Ne**.

Omogućavanje dostupnosti kontakata

Stvaranjem popisa kontakata jednostavnije ćete odabrati primatelja kojem želite poslati određeni sadržaj. Možete prijaviti do 100 unosa i upotrebljavati popis kontakata kada unosite broj faksa.

Registriranje ili uređivanje kontakata

1. Odaberite **Faksiranje** na početnom zaslonu.
2. Odaberite **Imenik**.
3. Napravite jedno od sljedećeg.
 - Za registriranje novog kontakta odaberite **Dodaj unos** i zatim odaberite **Dodaj kontakt**.
 - Za uređivanje kontakta odaberite **>** na željenom kontaktu i zatim odaberite **Uredi**.
 - Za brisanje kontakta odaberite **>** na željenom kontaktu, zatim odaberite **Izbriši** i zatim **Da**. Ne morate izvršiti sljedeće postupke.
4. Odaberite potrebne postavke.

Napomena:

*Prilikom unosa telefonskog broja faksa, unesite pristupni broj za vanjsku liniju ispred telefonskog broja faksa ako upotrebljavate telefonsku liniju PBX jer vam je pristupni broj potreban kako biste mogli koristiti vanjsku liniju. Ako je pristupni broj naveden unutar postavke **Vrsta linije**, unesite ljestve (#) umjesto pristupnog broja. Kako biste dodali stanku (stanku u trajanju od tri sekunde) tijekom pozivanja, unesite crticu (-).*

5. Odaberite **U redu**.

Registriranje ili uređivanje skupina kontakata

Dodavanje kontakata u skupine omogućuje vam slanje faksa na više odredišta u isto vrijeme.

1. Odaberite **Faksiranje** na početnom zaslonu.
2. Odaberite **Imenik**.
3. Napravite jedno od sljedećeg.
 - Za registriranje nove skupine kontakata odaberite **Dodaj unos** i zatim odaberite **Dodaj grupu**.
 - Za uređivanje skupine kontakata odaberite **>** u željenoj skupini kontakata, a zatim odaberite **Uredi**.
 - Za brisanje skupine kontakata odaberite **>** na željenoj skupini kontakata, zatim odaberite **Izbriši** i zatim **Da**. Ne morate izvršiti sljedeće postupke.
4. Unesite ili uredite **Naziv grupe (potrebno)** i **Riječ iz kazala**, a zatim odaberite **Kontakti dodani u grupu (potrebno)**.

5. Odaberite kontakte koje želite registrirati u grupi i zatim dodirnite **Zatvori**.

Napomena:

- Možete pohraniti do 99 unosova.*
- Kako biste poništili odabir kontakta, ponovno ga dodirnite.*

6. Odaberite **U redu**.

Registracija kontakata na računalu

Uz pomoć Web Config možete izraditi popis kontakata na računalu i uvesti ga u pisac.

1. Pristupite prozoru Web Config.
2. Kliknite **Log in**, unesite lozinku i zatim kliknite **OK**.
3. Odaberite **Contacts**.
4. Odaberite broj koji želite registrirati i kliknite na **Edit**.
5. Unesite **Name**, **Index Word**, **Fax Number** i **Fax Speed**.
6. Kliknite na **Apply**.

Povezane informacije

➔ [“Aplikacija za konfiguriranje radnji pisaa \(Web Config\)” na strani 211](#)

Postavke odredišta

Stavke	Postavke i pojašnjenja
Name	Unesite naziv prikazan u kontaktima koristeći najviše 30 znakova Unicode (UTF-8). Ako to ne navedete, ostavite prazno polje.
Index Word	Unesite riječi za pretraživanje koristeći najviše 30 znakova Unicode (UTF-8). Ako to ne navedete, ostavite prazno polje.
Type	Ova stavka je odabrana kao Fax . Ne možete promijeniti ovu postavku.
Assign to Frequent Use	Ova stavka nije podržana.
Fax Number	Unesite između 1 i 64 znakova koristeći 0–9 - * # i prazno mjesto.
Fax Speed	Odaberite brzinu komunikacije za odredište.

Registriranje odredišta kao skupine

1. Pristupite prozoru Web Config.
2. Kliknite **Log in**, unesite lozinku i zatim kliknite **OK**.

3. Odaberite **Contacts**.
4. Odaberite broj koji želite registrirati i kliknite na **Edit**.
5. Unesite **Name** i **Index Word**.
6. Odaberite skupinu pod stavkom **Type**.
7. Kliknite na **Select za Contact(s) for Group**.
Prikazana su dostupna odredišta.
8. Odaberite odredište koje želite registrirati za skupinu i zatim kliknite **Select**.
Napomena:
Odredišta se mogu registrirati za više skupina.
9. Kliknite na **Apply**.

Povezane informacije

➔ [“Aplikacija za konfiguriranje radnji pisača \(Web Config\)” na strani 211](#)

Pregled značajki faksa ovog pisača

Značajka: slanje faksova

Načini slanja

- Automatsko slanje

Kada skenirate izvornik tako da dodirnete  (**Pošalji**), pisač bira primatelja i šalje faks.

[“Slanje faksova preko pisača” na strani 82](#)

- Ručno slanje

Kada izvršite ručnu provjeru linijske veze biranjem primatelja, dodirnite  (**Pošalji**) da biste počeli izravno slati faks.

[“Slanje faksova biranjem broja s vanjskog telefonskog uređaja” na strani 84](#)

Oznaka primatelja kod slanja faksa

Možete unijeti primatelje koristeći **Tipkovnica**, **Imenik** i **Nedavno**.

[“Primatelj” na strani 89](#)

[“Omogućavanje dostupnosti kontakata” na strani 77](#)

Post. sken. kod slanja faksa

Možete odabrati stavke poput **Razlučivost** ili **Originalna veličina (Staklo)** kod slanja faksova.

[“Post. sken.:" na strani 89](#)

Korištenje Postavke za slanje faksova kod slanja faksa

Možete koristiti **Postavke za slanje faksova**, primjerice **Izravno slanje** (za stabilno slanje velikog dokumenta) ili **Naknadno faksiranje** (za slanje faksa u vrijeme koje ste zadali).

[“Postavke za slanje faksova:” na strani 90](#)

Značajka: Primanje faksova

Način primanja

Postoje dvije opcije pod **Način primanja** za primanje dolaznih faksova.

Ručno

Uglavnom za telefoniranje, no i za faksiranje

[“Korištenje Ručno načina rada” na strani 86](#)

Auto

- Samo za faksiranje (nije potreban vanjski telefonski uređaj)

- Uglavnom za faksiranje, a ponekad telefoniranje

[“Korištenje Auto načina rada” na strani 86](#)

Primanje faksova pomoću spojenog telefona

Možete primati faksove samo s vanjskog telefonskog uređaja.

[“Osnovne postavke” na strani 219](#)

[“Odabir postavki kod spajanja telefonskog uređaja” na strani 74](#)

Odredišta primljenih faksova

Primljeni faksovi ispisuju se prema zadanoj postavci. Možete postaviti odredišta primljenih faksova u ulaznu poštu. Ako spremate u ulaznu poštu, možete provjeriti sadržaj na zaslonu.

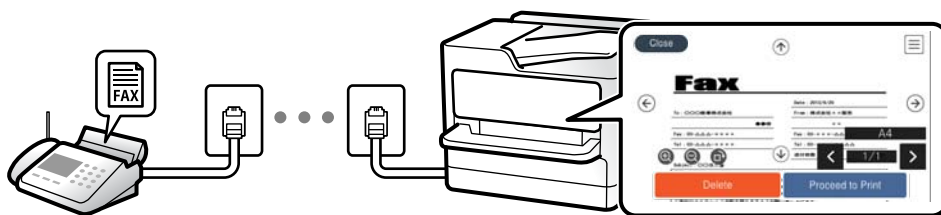

[“Izlaz faksa” na strani 222](#)

[“Opcije izbornika za Ulazni spremnik” na strani 92](#)

[“Prikaz primljenih faksova spremljenih u pisaču na LCD zaslonu” na strani 88](#)

Značajka: Šalji/primi PC-FAX (Windows/Mac OS)

Šalji PC-FAX

Možete slati faksove preko računala.

[“Aplikacija za konfiguriranje zadataka faksiranja i slanja faksova \(FAX Utility\)” na strani 210](#)

[“Slanje faksa putem računala” na strani 94](#)

Primi PC-FAX

Možete primiti faksove na računalo.

[“Odaberite postavke slanja i primanja faksova na računalu” na strani 76](#)

[“Aplikacija za konfiguriranje zadataka faksiranja i slanja faksova \(FAX Utility\)” na strani 210](#)

[“Primanje faksova na računalu” na strani 98](#)

Značajke: Različita izvješća faksa

Možete provjeriti status poslanih i primljenih faksova na izvješću.



The screenshot shows a document titled "Fax Communication Log" with the Epson logo and slogan "EXCEED YOUR VISION". It includes fields for Name and Fax, and a table with columns: Date, Time, Type, ID, Duration, Pages, and Result. The table contains three entries: a "Send" operation that failed with "No Answer", a "Receive" operation that succeeded with "OK", and another "Send" operation that succeeded with "OK".

Date	Time	Type	ID	Duration	Pages	Result
XX.XX	XX:XXPM	Send	XX XXXX XXXX	00:00	000/001	No Answer
XX.XX	XX:XXPM	Receive		00:37	001	OK
XX.XX	XX:XXAM	Send	XXX XXX XXXX			OK

[“Postavke izvješća” na strani 225](#)

[“Postavke za slanje faksova:” na strani 90](#)

[“Zapisnik prijensa:” na strani 91](#)

[“Izvješće o faksiranju:” na strani 91](#)

Značajka: sigurnost pri slanju i primanju faksova

Možete iskoristiti mnoge sigurnosne značajke kao što je **Ograničenja izravnog biranja** da biste spriječili slanje na pogrešno odredište ili **Automatsko brisanje podataka arhive** da biste spriječili otkrivanje informacija. Možete postaviti lozinku za ulaznu poštu u pisaču.

[“Sigurnosne postavke” na strani 225](#)

[“Spremi u ulazni spremnik:” na strani 222](#)

Značajke: ostale korisne značajke

Blokiranje neželjenih faksova

Možete odbiti bezvrijedne faksove.

[“Faks odbijanja:” na strani 221](#)

Primanje faksova nakon biranja

Nakon biranja drugog faks uređaja, možete primiti dokumente iz faks uređaja.

[“Primanje faksova upućivanjem telefonskog poziva” na strani 87](#)

[“Primanje prozivanja:” na strani 91](#)

Slanje faksova preko pisača

Možete slati faksove unosom brojeva faksa za primatelje preko upravljačke ploče pisača.

Napomena:

Kada šaljete crno-bijeli faks, prije slanja možete pregledati skeniranu sliku na zaslonu LCD.

1. Postavite izvornike.

Možete poslati do 100 stranica u jednom prijenosu; ovisno o preostaloj količini memorije možda nećete moći slati faksove koji sadrže manje od 100 stranica.

[“Postavljanje izvornika” na strani 31](#)

2. Odaberite **Faksiranje** na upravljačkoj ploči pisača.

3. Odaberite primatelja.

[“Odabir primatelja” na strani 82](#)

4. Odaberite karticu **Postavke faksiranja** i po potrebi odaberite postavke.

[“Postavke faksiranja” na strani 89](#)

5. Dodirnite  na kartici **Primatelj** za slanje faksa.

Napomena:

Ako je broj faksa zauzet ili postoje poteškoće, pisač automatski ponovno bira broj nakon jedne minute.

Kako biste otkazali slanje, dodirnite .

Slanje faksa u boji duže traje jer pisač istovremeno skenira i šalje. Tijekom slanja faksa u boji ne možete koristiti druge značajke.

Odabir primatelja

Možete navesti primatelje na kartici **Primatelj** za slanje faksa na sljedeće načine.

Ručni unos broja faksa

Odaberite **Tipkovnica**, unesite broj faksa na prikazanom zaslonu, a zatim odaberite **U redu**.

- Kako biste dodali stanku (stanku u trajanju od tri sekunde) tijekom pozivanja, unesite crticu (-).

- Ako ste postavili vanjsku pristupnu šifru u **Vrsta linije**, na početku broja faksa unesite „#” (ljestve) umjesto stvarne vanjske pristupne šifre.

Napomena:

*Ako ne možete ručno unijeti broj faksa, **Ograničenja izravnog biranja** u **Sigurnosne postavke** namješteno je na **Uklj.**. Odaberite primatelje faksa iz popisa kontakata ili povijesti poslanih faksova.*

Odabir primatelja s popisa kontakata

Odaberite **Imenik**, odaberite primatelje kojima želite poslati i zatim odaberite **Zatvori**. Ako primatelj kojem želite slati nije registriran pod **Imenik**, odaberite **Dodaj unos** kako biste ga registrirali.

Odabir primatelja iz povijesti poslanih faksova

Odaberite **Nedavno** i zatim odaberite primatelja.

Napomena:

Kako biste izbrisali unesene primatelje, otvorite popis primatelja dodirnom na polje u kojem se pokazuje broj faksa ili broj primatelja, odaberite primatelja s popisa, a zatim odaberite **Ukloni**.









Povezane informacije

➔ [“Omogućavanje dostupnosti kontakata” na strani 77](#)

Različiti načini slanja faksa

Slanje faksa nakon provjere skenirane slike

Prije slanja faksa možete pregledati skeniranu sliku na LCD zaslonu. (Samo crno-bijeli faksovi)

1. Postavite izvornike.
[“Postavljanje izvornika” na strani 31](#)
2. Odaberite **Faksiranje** na početnom zaslonu.
3. Odaberite primatelja.
[“Odabir primatelja” na strani 82](#)
4. Odaberite karticu **Postavke faksiranja** i po potrebi odaberite postavke.
[“Postavke faksiranja” na strani 89](#)
5. Odaberite **Pregled** na kartici **Primatelj** da biste skenirali i zatim provjerite sliku skeniranog dokumenta.
 -     : pomicanje zaslona u smjeru strelica.
 -   : smanjivanje ili povećavanje.
 -   : prijelaz na prethodnu ili sljedeću stranicu.

Napomena:

- Ne možete izvršiti pretpregled dokumenta kad je omogućena opcija **Izravno slanje**.
- Ako se zaslon pretpregleda ne dotakne tijekom vremena zadanog u **Postavke > Opće postavke > Postavke faksiranja > Postavke za slanje > Vrijeme prikaza pretpregleda faksa**, faks će biti automatski poslan.
- Kvaliteta slike poslanog faksa može se razlikovati od pretpregledane ovisno o mogućnostima uređaja primatelja.

6. Odaberite **Pokreni slanje**. U suprotnom odaberite **Odustani**

Napomena:

Kvaliteta slike poslanog faksa može se razlikovati od pretpregledane ovisno o mogućnostima uređaja primatelja.

Slanje faksova biranjem broja s vanjskog telefonskog uređaja

Možete slati faks biranjem broja korištenjem priključenog telefona kada želite razgovarati putem telefona prije slanja faksa ili ako se primateljev stroj za faksiranje ne prebacuje automatski na opciju faksa.

1. Podignite slušalicu priključenog telefona i birajte telefonski broj faksa primatelja koristeći telefon.

Napomena:

Kada primatelj odgovori na telefonski poziv, možete razgovarati s primateljem.

2. Odaberite **Faksiranje** na početnom zaslonu.
3. Izvršite potrebne postavke na **Postavke faksiranja**.

[“Postavke faksiranja” na strani 89](#)

4. Kad čujete ton faksa, dodirnite , a zatim poklopite slušalicu.

Napomena:

Slanje faksa traje duže jer pisač istovremeno skenira i šalje kad se broj bira putem priključenog telefona. Tijekom slanja faksa ne možete koristiti druge mogućnosti.

Slanje dokumenata različitih veličina pomoću automatskog ulagača dokumenata (ADF) (Neprekidno skeniranje(ADF))

Kad šaljete faksove tako da slažete izvornike jedan po jedan ili ih postavljate po veličini, možete ih slati kao jedan dokument u njihovoj originalnoj veličini.

Ako umetnete izvornike različitih veličina u automatski ulagač dokumenata (ADF), svi izvornici šalju se u veličini onog dokumenta koji je najveći. Ako želite slati izvornike u originalnoj veličini, nemojte stavljati izvornike različitih veličina.

1. Postavite prvi snop izvornika iste veličine.
2. Odaberite **Faksiranje** na početnom zaslonu.
3. Odaberite primatelja.
[“Odabir primatelja” na strani 82](#)
4. Odaberite karticu **Postavke faksiranja** i zatim dodirnite **Neprekidno skeniranje(ADF)** kako biste postavili ovu stavku na **Uklj.**.

Ako je potrebno možete namjestiti postavke poput razlučivosti i načina slanja.

5. Dodirnite  (**Pošalji**) na kartici **Primatelj**.
6. Kad je skeniranje prvog skupa izvornika dovršeno i na upravljačkoj ploči je prikazana poruka koja od vas traži da skenirate sljedeći skup izvornika, odaberite **Da**, odredite sljedeće izvornike i zatim odaberite **Započni skeniranje**.

Napomena:

*Ako ostavite pisač bez ikakvih radnji tijekom vremena zadanog u **Postavke > Opće postavke > Postavke faksiranja > Postavke za slanje > Vrijeme čekanja za sljedeći original** nakon što primite uputu za postavljanje sljedećih izvornika, pisač će prestatu pohranjivati i početak će slati dokument.*

Slanje mnogo stranica monokromatskog dokumenta (Izravno slanje)

Prilikom slanja monokromatskog faksa skenirani dokument se privremeno pohranjuje u memoriju pisača. Stoga tijekom slanja mnogo stranica pisač može prestati slati faks zbog manjka memorije. Ovo možete izbjeći omogućavanjem značajke **Izravno slanje**, međutim slanje faksa traje duže jer pisač istovremeno skenira i šalje. Ovu mogućnost možete koristiti samo za jednog primatelja.

Pristupanje izborniku

Možete pronaći izbornik upravljačke ploče pisača u nastavku.

Faksiranje > Postavke faksiranja Izravno slanje.

Slanje faksova u crno-bijeloj varijanti u navedeno vrijeme dana (Naknadno faksiranje)

Možete namjestiti slanje faksa na određeno vrijeme. Samo se crno-bijeli faksovi mogu slati u određeno vrijeme.

1. Odaberite **Faksiranje** na početnom zaslonu.
2. Odaberite primatelja.
[“Odabir primatelja” na strani 82](#)
3. Odaberite karticu **Postavke faksiranja**, a zatim odaberite **Naknadno faksiranje**.
4. Dodirnite polje **Naknadno faksiranje** kako biste stavku postavili na **Uklj.**
5. Odaberite polje **Vrijeme**, unesite vrijeme slanja faksa i zatim odaberite **U redu**.
6. Odaberite **U redu** kako biste primijenili postavke.
Ako je potrebno možete namjestiti postavke poput razlučivosti i načina slanja.
7. Pošaljite faks.

Napomena:

*Ne možete poslati drugi faks dok se faks ne pošalje u navedeno vrijeme. Ako želite poslati još jedan faks, trebate otkazati zakazani faks tako da odaberete **Faksiranje** na početnom zaslonu i zatim ga izbrišite.*

Primanje faksova na pisač

Ako je pisač spojen na telefonsku liniju i postavljene su osnovne postavke pomoću usluge Čarobnjak za postavljanje faksa, možete primiti faksove.

Možete spremirati primljene faksove, provjeriti ih na početnom zaslonu te ih prema potrebi ispisati.

Primljeni faksovi ispisuju u početnim postavkama pisača.

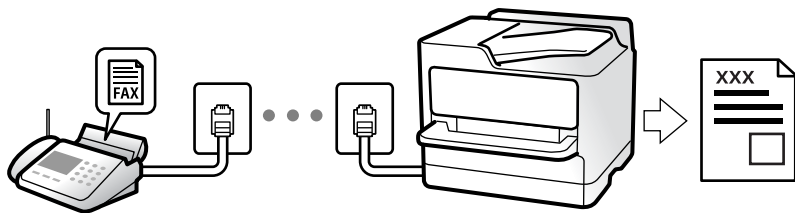

Ako želite provjeriti status postavki faksa, ispišite **Popis postavki faksiranja** odabirom **Faksiranje >  (Više) > Izvješće o faksiranju > Popis postavki faksiranja**.

Primanje dolaznih faksova

Postoje dvije opcije u dijelu **Način primanja**.

Povezane informacije

- ➔ “Korištenje Ručno načina rada” na strani 86
- ➔ “Korištenje Auto načina rada” na strani 86

Korištenje Ručno načina rada

Ovaj način rada uglavnom se koristi za telefonske pozive ali i za faksiranje.

Primanje faksova

Kada telefon zazvoni, možete ručno odgovoriti tako da podignite slušalicu.

- Kada začujete signal faksa (baud):

Odaberite **Faksiranje** na početnom zaslону pisača, odaberite **Pošalji/ primi > Primi** i zatim dodirnite . Zatim poklopite slušalicu.

- U slučaju zvonjave kod glasovnog poziva:

Možete uzvratiti poziv na normalan način.

Primanje faksova samo pomoću spojenog telefona

Kad je postavljen **Daljinsko primanje**, možete primiti faksove tako da uđete u **Početni kod**.

Podignite slušalicu kad telefon zazvoni. Kad čujete ton faksa (baud), birajte dvoznamenkasti **Početni kod**, a zatim poklopite slušalicu.

Povezane informacije

- ➔ “Daljinsko primanje:” na strani 221

Korištenje Auto načina rada

Ovaj način rada omogućava vam uporabu linije za sljedeće potrebe.

- Uporaba linije samo za faksiranje (vanjski telefon nije potreban)
- Uporaba linije uglavnom za faksiranje i ponekad za telefoniranje

Primanje faksova bez vanjskog telefonskog uređaja

Pisač automatski prebacuje na primanje faksova kada se izvrši broj zvonjenja koji ste postavili u **Broj zvona za odgovor**.

Primanje faksova pomoću vanjskog telefonskog uređaja

Pisač s vanjskim telefonskim uređajem funkcionira na sljedeći način.

- Kada automatska sekretarica odgovara unutar broja zvonjenja koji ste postavili u **Broj zvona za odgovor**:
 - Ako zvoni za faks, pisač se automatski prebacuje na primanje faksova.
 - Ako zvoni za glasovni poziv, automatska sekretarica će primiti glasovni poziv i zabilježiti glasovnu poruku.
- Kada podignete slušalicu unutar broja zvonjenja koji ste postavili u **Broj zvona za odgovor**:
 - U slučaju zvonjave zbog faksa: ostanite na liniji dok pisač ne počne automatski primati faks uz prikazanu poruku **Povezivanje** na upravljačkoj ploči pisača. Kada pisač počne primati faks, možete zaklopiti slušalicu. Za hitno započinjanje primanja faksa upotrijebite iste korake kao za **Ručno**. Odaberite **Faksiranje** na upravljačkoj ploči pisača i zatim odaberite **Pošalji/ primi > Primi**. Zatim dodirnite , a potom poklopite slušalicu.
 - Ako zvoni za glasovni poziv, možete odgovoriti na poziv na uobičajeni način.
- Kada se zvono prestane oglašavati i pisač se automatski prebaci na primanje faksova:
 - Ako zvoni za faks, pisač počinje primati faksove.
 - Ako zvoni za glasovni poziv, ne možete odgovoriti na poziv. Zamolite osobu da vas ponovo nazove.

Napomena:

Postavite broj zvonjenja za odgovaranje automatske sekretarice na manji broj u opciji **Broj zvona za odgovor**. U suprotnom telefonska sekretarica ne može primiti glasovne pozive za snimanje glasovnih poruka. Detalje o postavljanju automatske sekretarice potražite u priručniku dostavljenom uz automatsku sekretaricu.

Primanje faksova upućivanjem telefonskog poziva

Možete primiti faks koji je pohranjen na drugom stroju za faksiranje birajući broj faksa.

Primanje faksova na zahtjev (Primanje prozivanja)

Možete primiti faks koji je pohranjen na drugom stroju za faksiranje birajući broj faksa. Koristite ovu značajku kako biste primili dokument od informacijske usluge faksa. Međutim, ako informacijska usluga faksa posjeduje glasovni sustav s uputama koje morate slijediti kako biste primili dokument, tu značajku ne možete koristiti.

Napomena:

Da biste primili dokument od informacijske usluge faksa koja koristi glasovni sustav s uputama, pozovite broj faksa pomoću priključenog telefona te upotrijebite telefon i pisač u skladu s dobivenim uputama.

1. Odaberite **Faksiranje** na početnom zaslonu.
2. Dodirnite  (Više).
3. Dodirnite **Primanje prozivanja** kako biste postavili tu opciju na **Uklj.** i zatim dodirnite **Zatvori**.

4. Unesite broj faksa.

[“Odabir primatelja” na strani 82](#)

Napomena:

Kad je opcija **Sigurnosne postavke** u dijelu **Ograničenja izravnog biranja** stavljena na **Uklj.**, moći ćete odabrati isključivo primatelje s popisa kontakata ili iz povijesti poslanih faksova. Nije moguće ručno unijeti broj faksa.

5. Dodirnite  kako bi započelo **Primanje prozivanja**.

Prikaz primljenih faksova spremljenih u pisaču na LCD zaslonu

Ako odaberete postavku spremanja faksova u pisaču, možete pregledati sadržaj i prema potrebi ga ispisati.

[“Odabir postavki za spremanje primljenih faksova” na strani 75](#)

1. Dodirnite  na početnom zaslonu.

Napomena:

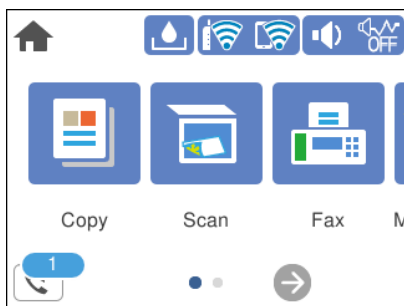

Kad postoje nepročitali primljeni faksovi, njihov broj će se prikazivati u  na početnom zaslonu.





2. Dodirnite **Otvori sandučić/povj. spr. (XX nepročitano)**.
3. Ako je ulazni spremnik zaštićen lozinkom, unesite lozinku za ulazni spremnik.
4. Odaberite faks s popisa koji želite pregledati.

Sadržaj faksa je prikazan.

    : pomiče zaslon u smjeru strelica.

  : smanjuje i povećava.

 : zaokreće sliku udesno za 90 stupnjeva.

  : pomicanje do prethodne ili sljedeće stranice.

Kako biste sakrili ikone za rad, dodirnite zaslon pretpregleda na bilo koje mjesto osim na ikonu. Dodirnite ponovno kako biste se ikone prikazale.

5. Odaberite želite li ispisati ili izbrisati dokument koji ste pregledali, a zatim slijedite upute na zaslonu.



Važno:

Ako nestane prostora u memoriji pisača, primanje i slanje faksova bit će onemogućeno. Izbrišite već pročitane ili ispisane dokumente.

Opcije izbornika za faksiranje

Primatelj

Odaberite izbornike na upravljačkoj ploči na način opisan u nastavku.

Faksiranje > Primatelj

Tipkovnica:

Ručno unesite broj faksa.

Imenik:

Odaberite primatelja s popisa kontakata. Kontakt možete i dodati ili urediti.

Nedavno:

Odaberite primatelja iz povijesti poslanih faksova. Primatelja možete i dodati na popis kontakata.

Povezane informacije

➔ [“Odabir primatelja” na strani 82](#)

Postavke faksiranja

Odaberite izbornike na upravljačkoj ploči na način opisan u nastavku.

Faksiranje > Postavke faksiranja

Post. sken.:

Razlučivost:

Podešavanje razlučivosti odlaznog faksa. Ako odaberete višu rezoluciju, veličina podataka će se povećati i trebat će više vremena za slanje faksom.

Gustoća:

Postavlja gustoću odlaznog faksa. + potamnjuje gustoću, a - posvjetljuje.

Ukl. pozadinu:

Detektira boju papira (boju pozadine) izvornog dokumenta i uklanja ili posvjetljuje boju. Ovisno o zatamnjenosti ili živosti boje, možda se neće moći ukloniti ili posvijetliti

Izoštrenost:

Poboljšavanje ili zamućivanje obrisa slike. + povećava oštrinu, a - zamućuje.

Neprekidno skeniranje(ADF):

Kad šaljete faksove tako da slažete izvornike jedan po jedan ili ih postavljate po veličini, možete ih slati kao jedan dokument u njihovoj originalnoj veličini. Više o tome možete pronaći u nastavku u ovoj temi.

Originalna veličina (Staklo):

Odaberite veličinu i usmjerenost izvornika koji ste postavili na staklo skenera.

Rad u boji:

Odaberite želite li skenirati u boji ili u crno-bijeloj tehnici.

Postavke za slanje faksova:

Izravno slanje:

Šalje crno-bijele faksove dok skenira izvornike. S obzirom da skenirani izvornici nisu privremeno spremljeni na memoriju pisača čak i pri slanju velikih količina stranica izbjeći ćete greške pisača povezane s nedostatkom memorije. Imajte na umu da slanje pomoću ove značajke traje dulje nego bez korištenja značajke. Više o tome možete pronaći u nastavku u ovoj temi.

Ovu značajku ne možete koristiti kod slanja faksa većem broju primatelja.

Naknadno faksiranje:

Šalje faks u vrijeme koje ste zadali. Ako ste odabrali ovu mogućnost, dostupan je samo crno-bijeli faks. Više o tome možete pronaći u nastavku u ovoj temi.

Dodaj informacije o pošiljatelju:

Dodaj informacije o pošiljatelju:

Odaberite položaj u koji želite postaviti podatke u zaglavlju (ime i prezime pošiljatelja i broj faksa) odlaznog faksa ili odaberite izostavljanje podataka.

- Isključeno:** Šalje se faks bez podataka u zaglavlju.
- Izvan slike:** Šalje se faks s podacima u zaglavlju na vrhu bijele margine faksa. To će spriječiti preklapanje zaglavlja sa skeniranom slikom, no faks koji primi primatelj možda će se ispisati na dvije stranice ovisno o veličini izvornika.
- Unutar slike:** Šalje se faks s podacima u zaglavlju na približno 7 mm ispod vrha skenirane slike. Zaglavlje se može preklapati sa slikom, no faks koji primatelj primi neće biti podijeljen u dva dokumenta.

Zaglavlje faksa:

Odaberite zaglavlje za primatelja. Kako biste koristili ovu značajku, trebate unaprijed registrirati više zaglavlja.

Dodatne informacije:

Odaberite informacije koje želite dodati. Možete izabrati jednu između **Vaš broj telefona** i **Odredišni popis**.

Izvešće prijenosu:

Ispisivanje izvješća o prijnosu nakon dovršetka slanja faksa.

Ispiši uz pogrešku ispisuje izvješće samo kada dođe do pogreške.

Kada se **Priloži sliku u izvješće** postavi u **Postavke > Opće postavke > Postavke faksiranja > Postavke izvješća**, faksovi s greškom također će biti ispisani s izvješćem.

Izbrisi sve postavke:

Vraća sve postavke za **Post. sken.** i **Postavke za slanje faksova** na njihove zadane.

Povezane informacije

- ➔ “Slanje dokumenata različitih veličina pomoću automatskog ulagača dokumenata (ADF) (Neprekidno skeniranje(ADF))” na strani 84
- ➔ “Slanje mnogo stranica monokromatskog dokumenta (Izravno slanje)” na strani 85
- ➔ “Slanje faksova u crno-bijeloj varijanti u navedeno vrijeme dana (Naknadno faksiranje)” na strani 85

Više

Ako odaberete  u **Faksiranje**, na početnom zaslonu prikazat će se izbornik **Više**.

Zapisnik prijenosu:

Provjerite povijest poslanih ili primljenih zadataka faksa.

Izvešće o faksiranju:

Zadnji prijenos:

Ispisivanje izvješća o prethodno poslanom ili primljenom faksu pozivanjem dokumenta.

Zapisnik faksiranja:

Ispisuje se izvješće o prijnosu. Ispisivanje ovog izvješća možete podesiti unutar sljedećeg izbornika.

Postavke > Opće postavke > Postavke faksiranja > Postavke izvješća > Auto. ispis zapisnika telefaksiranja

Popis postavki faksiranja:

Ispisivanje trenutnih postavki faksa.

Trag protokola:

Ispisivanje detaljnog izvješća o prethodno poslanom ili primljenom faksu.

Primanje prozivanja:

Kad je postavljeno na **Uklj.** a pozivate broj faksa pošiljatelja, možete primati dokumente iz faks uređaja pošiljatelja. Više pojedinosti o primanju faksova pomoću značajke **Primanje prozivanja** potražite u nastavku.

Kad napustite izbornik Faksiranje, postavka se vraća na **Isklj.** (zadano).

Ulazni spremnik:

Pristupa  (Ulazni spremnik) na početnom zaslonu.

Ponovno ispišite primljeni telefaks:

Ponovno ispisuje primljene faksove u pisaču.

Postavke faksiranja:

Pristupite značajci **Postavke > Opće postavke > Postavke faksiranja**.

Povezane informacije

➔ [“Primanje faksova na zahtjev \(Primanje prozivanja\)” na strani 87](#)

Opcije izbornika za Ulazni spremnik



Možete pristupiti ulaznom pretincu kada se primljeni faksovi pohrane tako da dodirnete ovu ikonu.

Kad postoje nepročitani primljeni faksovi, njihov broj će se prikazivati u .

Povezane informacije

➔ [“Odabir postavki za spremanje primljenih faksova” na strani 75](#)

Otvori sandučić/povj. spr. (XX nepročitano)

(Izbornik Sandučić)

Postavke

Spremi u ulazni spremnik:

Sprema primljene faksove u Ulazni spremnik pisača. Može se spremiti do 100 dokumenata. Imajte na umu da spremanje 100 dokumenata možda neće biti moguće, što ovisi o načinu uporabe, odnosno, veličini datoteke spremljenih dokumenata i o tome koristi li se istovremeno više značajki za spremanje faksova.

Iako se primljeni faksovi neće automatski ispisivati, možete ih pregledati na zaslonu pisača i ispisati samo one koje trebate.

Mogućnosti uz punu mem.:

Možete odabrati radnju ispisa primljenog faksa ili je odbijte kada je puna Ulazni spremnik memorija.

Postavke lozinke za ulazni spremnik:

Lozinka štiti Ulazni spremnik kako drugi korisnici ne bi mogli vidjeti primljene faksove. Odaberite **Promjena** kako biste promijenili lozinku, a zatim odaberite **Ponovno postavi** kako biste onemogućili značajku zaštite lozinkom. Morate unijeti trenutnu lozinku kako biste je mogli promijeniti ili postaviti novu lozinku.

Lozinku nije moguće postaviti ako je opcija **Mogućnosti uz punu mem.** postavljena na **Primanje i ispis faksova**.

Ispiši sve:

Odabirom ove postavke ispisuju se svi primljeni faksovi u ulaznoj pošti.









Izbriši sve:

Odabirom ove postavke brišu se svi primljeni faksovi iz ulazne pošte.

Ulazni spremnik (popis)

Možete spremiti do 100 dokumenata u ulaznoj pošti.

zaslon pretpregleda

-   : Smanjuje i povećava.
-  : Zaokreće sliku udesno za 90 stupnjeva.
-     : Pomiče zaslon u smjeru strelica.
-   : Pomicanje do prethodne ili sljedeće stranice.

Kako biste sakrili ikone za rad, dodirnite zaslon pretpregleda na bilo koje mjesto osim na ikonu. Dodirnite ponovno kako biste se ikone prikazale.

Izbriši:

Briše dokument koji prethodno pregledavate.

Nastavi s ispisom:

Ispisuje dokument koji prethodno pregledavate. Možete odabrati postavke kao što su **Obostrano** prije početka ispisivanja.

(pregledaj izbornik)

Pojednosti:

Prikazuje informacije odabranog dokumenta kao što su spremljeni datum i vrijeme te ukupan broj stranica.

Uporaba drugih značajki faksa

Ručni ispis izvješća faksa

1. Odaberite **Faksiranje** na početnom zaslonu.
2. Dodirnite  (Više).
3. Odaberite **Izvješće o faksiranju**.
4. Odaberite izvješće koje želite ispisati, a zatim slijedite upute na zaslonu.

Napomena:

Možete promijeniti format izvješća. Na početnom zaslonu odaberite **Postavke > Opće postavke > Postavke faksiranja > Postavke izvješća**, a zatim promijenite postavke za **Priloži sliku u izvješće** ili **Format izvješća**.

Slanje faksa putem računala

Možete slati faksove pomoću računala koristeći FAX Utility i PC-FAX upravljački program.

Napomena:

- Prije porabe ove značajke, provjerite jesu li instalirani FAX Utility i upravljački program pisača PC-FAX.
“Aplikacija za konfiguriranje zadataka faksiranja i slanja faksova (FAX Utility)” na strani 210
“Aplikacija za slanje faksova (PC-FAX upravljački program)” na strani 211
- Ako FAX Utility nije instaliran, instalirajte FAX Utility koristeći EPSON Software Updater (aplikacija za ažuriranje softvera).

Slanje dokumenata kreiranih aplikacijom (Windows)

Odabirom pisača ili faksa u izborniku **Ispis** aplikacije kao što je, primjerice, Microsoft Word ili Excel, zajedno s naslovnom stranicom možete izravno prenijeti dokumente, crteže i tablice koje ste kreirali.

Napomena:

U sljedećem objašnjenju za primjer se upotrebljava aplikacija Microsoft Word. Stvarna uporaba i koraci mogu se razlikovati ovisno o korištenoj aplikaciji. Pogledajte pomoć za aplikaciju kako biste saznali pojedinosti.

1. Najprije s pomoću aplikacije kreirajte dokument koji želite prenijeti faksom.
2. Kliknite na **Ispis** u izborniku **Datoteka**.
Prikazat će se prozor **Ispis** aplikacije.
3. Odaberite **XXXXX (FAX)** (gdje je XXXXX zamijenjeno nazivom vašeg pisača) u **Pisač** i zatim provjerite postavke za slanje faksa.
 - Odaberite **1** pod opcijom **Broj primjeraka**. Ako odaberete **2** ili više primjeraka, faks se možda neće ispravno prenijeti.
 - Možete poslati do 100 stranica u jednom prijenosu faksa.

4. Kliknite na **Svojstva pisača** ili **Svojstva** ako želite odrediti stavke **Paper Size, Orientation, Color, Image Quality** ili **Character Density**.

Više pojedinosti potražite u pomoći za uporabu upravljačkog programa pisača PC-FAX.

5. Kliknite na **Ispis**.

Napomena:

*Prilikom prvog korištenja značajke FAX Utility prikazat će se prozor za registraciju vaših osobnih informacija. Unesite potrebne informacije i zatim kliknite **OK**.*

Prikazat će se zaslon **Recipient Settings** značajke FAX Utility.

6. Kada želite poslati druge dokumente u istom prijenosu faksa, odaberite potvrdni kvadratić **Add documents to send**.

Zaslon za dodavanje dokumenata prikazan je kada kliknete **Dalje** u koraku 9.

7. Po potrebi odaberite potvrdni kvadratić **Attach a cover sheet**.

8. Navedite primatelja.

- Odabir primatelja (ime, broj faksa itd.) iz dijela **PC-FAX Phone Book**:

Ako je primatelj spremljen u telefonskom imeniku, učinite sljedeće korake.

- ❶ Kliknite na karticu **PC-FAX Phone Book**.
- ❷ Odaberite primatelja s popisa i kliknite na **Add**.

- Biranje primatelja (ime, broj faksa itd.) iz kontakata na pisaču:

Ako je primatelj spremljen u kontaktima na pisaču, učinite sljedeće korake.

- ❶ Kliknite na karticu **Contacts on Printer**.
- ❷ Odaberite kontakte s popisa i kliknite na **Add** za prijelaz na prozor **Add to Recipient**.
- ❸ Odaberite kontakte s prikazanog popisa i kliknite na **Edit**.
- ❹ Dodajte osobne podatke poput **Company/Corp.** i **Title** prema potrebi, a zatim kliknite na **OK** za povratak na prozor **Add to Recipient**.
- ❺ Prema potrebi, odaberite potvrdni okvir za **Register in the PC-FAX Phone Book** kako biste spremili kontakte u **PC-FAX Phone Book**.
- ❻ Kliknite na **OK**.

- Izravno određivanje primatelja (ime, broj faksa itd.):

Izvršite donje korake.

- ❶ Kliknite na karticu **Manual Dial**.
- ❷ Unesite potrebne informacije.
- ❸ Kliknite na **Add**.

Zatim klikom na **Save to Phone Book** možete spremiti primatelja na popis pod karticom **PC-FAX Phone Book**.

Napomena:

- Ako je opcija Vrsta linije pisača postavljena na **PBX** i pristupna šifra može sadržavati # (ljestve) umjesto odgovarajućeg predbroja, unesite # (ljestve). Za pojedinosti pogledajte Vrsta linije u Osnovne postavke na pripadajućoj poveznici s informacijama u nastavku.*

- Ako ste odabrali **Enter fax number twice** pod **Optional Settings** na glavnom zaslonu FAX Utility, trebate ponovno unijeti isti broj kada kliknete **Add** ili **Dalje**.*

Primatelj je dodan na **Recipient List** prikazan u gornjem dijelu prozora.

9. Kliknite na **Dalje**.

- Kada odaberete potvrdni kvadratić **Add documents to send**, slijedite donje korake za dodavanje dokumenata u prozoru **Document Merging**.
 - ➊ Otvorite dokument koji želite dodati i zatim odaberite isti pisac (naziv faksa) u prozoru **Ispis**. Dokument je dodan na popis **Document List to Merge**.
 - ➋ Kliknite **Pretpregled** da biste provjerili spojeni dokument.
 - ➌ Kliknite na **Dalje**.

Napomena:

Postavke **Image Quality** i **Color** koje ste odabrali za prvi dokument primijenjene su na ostale dokumente.

- Kada odaberete odabrani potvrdni kvadratić **Attach a cover sheet**, navedite sadržaj naslovnice u prozoru **Cover Sheet Settings**.
 - ➊ Odaberite naslovnicu među primjercima na popisu **Cover Sheet**. Imajte na umu da ne postoji funkcija za stvaranje nove naslovne stranice ili dodavanje nove naslovne stranice na popis.
 - ➋ Unesite **Subject** i **Message**.
 - ➌ Kliknite na **Dalje**.

Napomena:

Po potrebi postavite sljedeće u dijelu **Cover Sheet Settings**.

- Kliknite na funkciju **Cover Sheet Formatting** ako želite promijeniti redoslijed stavki na naslovnoj stranici. Veličinu naslovne stranice možete odabrati s pomoću funkcije **Paper Size**. Također možete odabrati veličinu naslovne stranice koja se razlikuje od veličine dokumenta koji prenosite.
- Kliknite na **Font** ako želite promijeniti font teksta na naslovnoj stranici.
- Ako želite promijeniti informacije o pošiljatelju, kliknite na **Sender Settings**.
- Kliknite na **Detailed Preview** kako biste pregledali naslovnu stranicu s unesenim predmetom i porukom.

10. Provjerite sadržaj prijenesa i kliknite na **Send**.

Prije prijenesa provjerite jesu li ispravno uneseni ime i broj faksa primatelja. Kliknite na **Preview** kako biste pregledali naslovnu stranicu i dokument koje želite prenijeti.

Nakon početka prijenesa prikazat će se prozor s informacijama o statusu prijenesa.

Napomena:

- Za zaustavljanje prijenesa, odaberite željene podatke i kliknite na **Otkazi** . Prijenos također možete otkazati s pomoću upravljačke ploče pisaa.
- Dođe li do pogreške tijekom prijenesa prikazat će se prozor **Communication error**. Provjerite informacije o pogrešci i pokušajte ponovno.
- Zaslona **Fax Status Monitor** (prethodno navedeni zaslon u kojem možete provjeriti status prijenesa) neće se prikazati ako nije odabrana funkcija **Display Fax Status Monitor During Transmission** u zaslonu **Optional Settings** glavnog zaslona uslužnog programa **FAX Utility**.

Povezane informacije

➔ [“Osnovne postavke” na strani 219](#)

Slanje dokumenata kreiranih aplikacijom (Mac OS)

Ako u izborniku **Ispis** u komercijalnoj aplikaciji, odaberete pisac koji može primiti faks, možete slati podatke kao što su dokumenti, crteži i tablice koje ste izradili.



Napomena:

Sljedeće objašnjenje kao primjer koristi *Text Edit*, standardnu Mac OS aplikaciju.

1. Izradite dokument koji želite poslati faksom iz aplikacije.
2. Kliknite na **Ispis** u izborniku **Datoteka**.
U aplikaciji se prikazuje se prozor **Ispis**.
3. Odaberite pisac (Naziv faksa) u opciji **Naziv**, kliknite ▼ kako biste prikazali pojedinosti postavki, provjerite postavke pisaca i kliknite **OK**.
4. Podesite postavke za svaku stavku.
 - Odaberite **1** pod opcijom **Broj primjeraka**. Ako i naznačite **2** ili više, bit će poslana samo jedna kopija.
 - Možete poslati do 100 stranica u jednom prijenosu faksa.

Napomena:

Veličina stranice dokumenta koju možete poslati je ista veličina koju možete poslati preko pisaca.

5. U skočnom izborniku odaberite Fax Settings i odredite postavke za svaku stavku.
Za objašnjenje svake stavke postavki pogledajte PC-FAX korisničku pomoć upravljačkog programa.
Kliknite  na donjem lijevom dijelu prozora kako biste otvorili PC-FAX korisničku pomoć upravljačkog programa.
6. Odaberite izbornik Recipient Settings i naznačite primatelja.
 - Direktno naznačavanje primatelja (ime, broj faksa, itd.):
Kliknite stavku **Add**, unesite potrebne informacije i kliknite . Primatelj je dodan na Recipient List prikazan u gornjem dijelu prozora.
Ako ste odabrali „Enter fax number twice” u PC-FAX postavkama upravljačkog programa, morate ponovno unijeti isti broj kad kliknete na .
 - Ako linija priključka faksa traži prefiksni kod, unesite External Access Prefix.

Napomena:

Ako je opcija *Vrsta linije pisaca* postavljena na **PBX** i pristupna šifra može sadržavati # (ljestve) umjesto odgovarajućeg predbroja, unesite # (ljestve). Za pojedinosti pogledajte *Vrsta linije* u *Osnovne postavke na pripadajućoj poveznici s informacijama u nastavku*.

- Odabiranje primatelja (ime, broj faksa, itd.) iz telefonskog imenika:

Ako je primatelj spremljen u telefonskom imeniku kliknite . Odaberite primatelja iz popisa i kliknite **Add > OK**.

Ako linija priključka faksa traži prefiksni kod, unesite External Access Prefix.

Napomena:

Ako je opcija *Vrsta linije pisača postavljena na PBX i pristupna šifra može sadržavati # (ljestve) umjesto odgovarajućeg predbroja, unesite # (ljestve). Za pojedinosti pogledajte Vrsta linije u Osnovne postavke na pripadajućoj poveznici s informacijama u nastavku.*

7. Podesite postavke primatelja i kliknite **Fax**.

Započinje slanje.

Prije prijena provjerite jesu li ispravno uneseni ime i broj faksa primatelja.

Napomena:

- Ako kliknete na ikonu pisača u Dock, prikazuje se zaslom provjere statusa. Za zaustavljanje slanja kliknite na podatke i zatim **Delete**.
- Ako prilikom slanja dođe do greške, prikazat će se poruka **Sending failed**. Zapise o slanju provjerite na zaslonu **Fax Transmission Record**.
- Dokumenti koji imaju različite veličine papira možda neće biti ispravno poslani.

Povezane informacije

➔ [“Osnovne postavke” na strani 219](#)

Primanje faksova na računalu

Faksove može primiti pisač i spremi ih u formatu PDF na računalu priključenom na pisač. Koristite FAX Utility (aplikacija) da biste odabrali postavke.

Više pojedinosti o načinu rada programa FAX Utility potražite u Basic Operations u pomoći za FAX Utility (prikazano u glavnom prozoru). Ako se zaslom za unos lozinke prikaže na zaslonu računala dok odabirete postavke, unesite lozinku. Ako ne znate lozinku, obratite se administratoru.

Napomena:

- Prije uporabe ove značajke, provjerite jesu li instalirani FAX Utility i upravljački program pisača PC-FAX te jesu li izvršene postavke za FAX Utility.
[“Aplikacija za konfiguriranje zadataka faksiranja i slanja faksova \(FAX Utility\)” na strani 210](#)
[“Aplikacija za slanje faksova \(PC-FAX upravljački program\)” na strani 211](#)
- Ako FAX Utility nije instaliran, instalirajte FAX Utility koristeći EPSON Software Updater (aplikacija za ažuriranje softvera).

**Važno:**

- Za primanje faksova na računalo, **Način primanja** na upravljačkoj ploči pisača treba biti postavljen na **Auto**. Kontaktirajte vašeg administratora zbog informacija o statusu postavki pisača. Da biste odabrali postavke na upravljačkoj ploči pisača, odaberite **Postavke > Opće postavke > Postavke faksiranja > Osnovne postavke > Način primanja**.
- Računalo koje je postavljeno za primanje faksova treba uvijek biti uključeno. Primljeni dokumenti privremeno se spremaju u memoriju pisača prije nego se spremne na računalo. Ako isključite računalo, memorija pisača bi se mogla popuniti jer ne može slati dokumente na računalo.
- Broj dokumenata privremeno spremljenih u memoriju pisača prikazani su u  na upravljačkoj ploči pisača.
- Za čitanje primljenih faksova na računalo trebate instalirati preglednik PDF-a kao što je program Adobe Reader.

Provjera novih fakseva (Windows)



Kada postavite da računalo sprema fakseve koje prima pisač, možete provjeriti status obrade primljenih fakseva i provjeriti ima li novih fakseva pomoću ikone faksa na alatnoj traci sustava Windows. Kada postavite da računalo prikaže obavijest kada zaprimi novi faks, pokraj palete sustava Windows iskočit će zaslon obavijesti i moći ćete provjeriti nove fakseve.

Napomena:

- Podaci o primljenom faksu koji su spremljeni na računalo uklanjaju se s memorije pisača.
- Potreban vam je program Adobe Reader kako biste pregledali primljene fakseve jer su spremljeni kao PDF datoteka.

Uporaba ikone Faks na alatnoj traci sustava (Windows)

Možete provjeriti nove fakseve i radni status pomoću ikone faksa prikazane u alatnoj traci sustava Windows.

1. Provjerite ikonu.
 -  : na čekanju.
 -  : provjera novih faksova.
 -  : uvoz novih faksova je dovršen.
2. Desnim klikom na ikonu i zatim kliknite na **View Receiving Fax Record**.
Prikazan je zaslon **Receiving Fax Record**.
3. Provjerite datum i pošiljatelja na popisu, a zatim otvorite primljenu datoteku kao PDF.

Napomena:

- Primljenim faksovima automatski će se promijeniti naziv prema sljedećem formatu davanja naziva.
GGGGMMDDSSMMSS_xxxxxxxxxx_bbbbb (Godina/Mjesec/Dan/Sat/Minuta/Sekunda_broj pošiljatelja)
- Također možete otvoriti mapu primljenog faksa izravno desnim klikom na ikonu. Više informacija o instalaciji možete pronaći u **Optional Settings** u uslužnom programu FAX Utility i njegovoj pomoći (prikazano u glavnom prozoru).

Dok ikona faksa prikazuje da je na čekanju, nove faksove odmah možete provjeriti odabirom **Check new faxes now**.

Uporaba prozora za obavijesti (Windows)

Ako ste postavili da dobivate obavijest kad se pojavi novi faks, pokraj programske trake pojavit će se okvir za obavijesti za svaki faks.

1. Provjerite zaslone za obavijesti prikazan na zaslonu računala.

Napomena:

Zaslone za obavijesti nestat će ako u zadanom vremenskom razdoblju ne bude nikakvih radnji. Postavke za obavijesti, kao što su vrijeme prikazivanja, možete promijeniti.

2. Kliknite negdje na zaslonu za obavijesti osim na gumb .

Prikazan je zaslon **Receiving Fax Record**.

3. Provjerite datum i pošiljatelja na popisu, a zatim otvorite primljenu datoteku kao PDF.

Napomena:

Primljenim faksovima automatski će se promijeniti naziv prema sljedećem formatu davanja naziva.

GGGGMMDDSSMMSS_XXXXXXXXX_bbbbb (Godina/Mjesec/Dan/Sat/Minuta/Sekunda_broj pošiljatelja)

Također možete otvoriti mapu primljenog faksa izravno desnim klikom na ikonu. Više informacija o instalaciji možete pronaći u **Optional Settings** u uslužnom programu FAX Utility i njegovoj pomoći (prikazano u glavnom prozoru).

Provjera novih fakseva (Mac OS)

Novo fakseve možete provjeriti na jedan od sljedećih načina. Ovo je dostupno samo na računalu koje je postavljeno za "Save" (save faxes on this computer).

- Otvorite mapu s primljenim faksovima (naznačena u **Received Fax Output Settings**.)
- Otvorite Fax Receive Monitor i kliknite na **Check new faxes now**.
- Primit ćete obavijest o primljenim novim faksovima

Odaberite **Notify me of new faxes via a dock icon** u **Fax Receive Monitor > Preferences** u programu FAX Utility, ikona monitora primljenog faksa iskače na bazi kako biste primili obavijest o dolasku novih fakseva.

Otvaranje mape primljenih faksova preko monitora primljenih faksova (Mac OS)

Možete otvoriti mapu za spremanje preko računala koji postavljate za primanje faksova tako da odaberete "Save" (save faxes on this computer).

1. Kliknite na ikonu monitora primljenih faksova na Dock kako biste otvorili **Fax Receive Monitor**.
2. Odaberite pisac i kliknite na **Open folder** ili dvaput kliknite na naziv pisaca.

3. Provjerite datum i pošiljatelja u nazivu datoteke, a zatim otvorite PDF datoteku.

Napomena:

Primljenim faksovima automatski će se promijeniti naziv prema sljedećem formatu davanja naziva.

GGGGMMDDSSMMSS_XXXXXXXXXX_bbbbb (Godina/Mjesec/Dan/Sat/Minuta/Sekunda_broj pošiljatelja)

Informacije koje je poslao pošiljatelj prikazane su kao broj pošiljatelja. Ovisno o pošiljatelju taj broj možda nije prikazan.

Otkazivanje značajke koja sprema dolazne faksove na računalo

Spremanje faksova na računalo možete otkazati uporabom opcije FAX Utility.

Više informacija o instalaciji možete pronaći u Basic Operations u pomoći uslužnog programa FAX Utility (prikazane u glavnom prozoru).

Napomena:

- Ako postoje faksovi koji nisu spremljeni na računalo, ne možete otkazati značajku koja sprema faksove na računalo.*
- Možete promijeniti i postavke na pisaču. Kontaktirajte s vašim administratorom za informaciju o otkazivanju postavki za spremanje primljenih faksova na računalo.*

Povezane informacije

- ➔ [“Odabir postavke Spremi na računalo za neprimanje faksova” na strani 76](#)

Održavanje pisača

Provjera statusa potrošnog materijala.	103
Rješavanje problema s uvlačenjem papira.	103
Poboljšavanje kvalitete ispisa, kopiranja, skeniranja i faksiranja.	105
Čišćenje pisača.	116

Provjera statusa potrošnog materijala

Možete provjeriti približne razine tinte i približan vijek trajanja kutije za održavanje preko upravljačke ploče pisača. Odaberite  na početnom zaslonu.

Napomena:

Približnu raznu tinte u spremnicima kao i preostali vijek trajanja kutije za održavanje možete provjeriti i putem monitora statusa ili upravljačkog programa pisača.

Windows

Kliknite na **EPSON Status Monitor 3** na kartici **Održavanje**.

Ako je aplikacija **EPSON Status Monitor 3** onemogućena, kliknite na **Proširene postavke** na kartici **Održavanje** i zatim odaberite **Omogući EPSON Status Monitor 3**.

Mac OS

Apple izbornik > **Postavke sustava** > **Pisači i skeneri** (ili **Ispis i skeniranje, Ispis i faksiranje**) > Epson(XXXX) > **Opcije i potrošni materijal** > **Uslužni program** > **Otvori uslužni program pisača** > **EPSON Status Monitor**

Možete nastaviti ispisivati dok je prikazana poruka niske razine tinte. Zamijenite spremnike tinte kada to bude potrebno.

Povezane informacije

- ➔ [“Nastaviti ispisivati privremeno bez zamjene spremnika tinte” na strani 190](#)
- ➔ [“Nastavite ispisivati da biste sačuvali crnu tintu \(samo za Windows\)” na strani 192](#)
- ➔ [“Vrijeme je za zamjenu spremnika tinte” na strani 187](#)
- ➔ [“Vrijeme je za zamjenu kutije za održavanje” na strani 193](#)

Rješavanje problema s uvlačenjem papira

Ako se papir ne izvlači pravilno iz ladice za papir, očistite unutrašnjost valjka.

1. Isključite pisač pritiskanjem gumba .
2. Izvucite kabel za napajanje iz naponske utičnice i odspojite ga od pisača.
3. Odvojite kabele ako ima povezanih.

4. Izvucite kasetu s papirom.

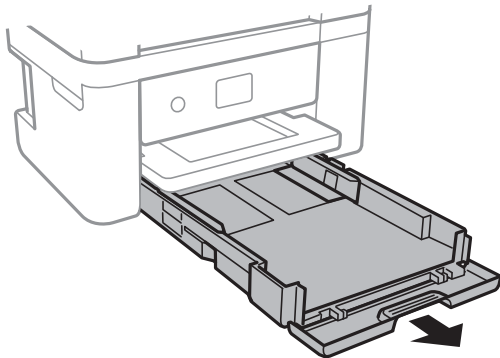

5. Uspravite pisač tako da je gumb upravljačke ploče  s gornje strane.

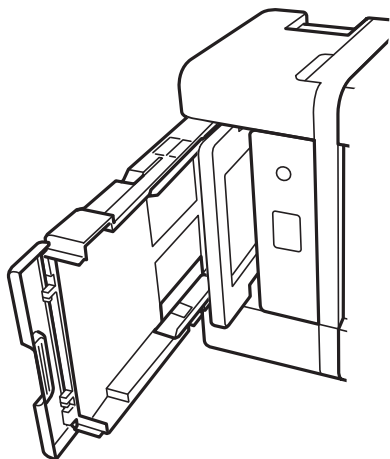

Pozor:

Pazite da ne priklješćite ruku ili prste prilikom pomicanja pisača. U protivnom se možete ozlijediti.



Važno:

Nemojte ostaviti pisač predugo u tom položaju.

6. Navlažite krpu vodom, dobro je ocijedite i zatim obrišite valjak pazeći da ga okrećete s pomoću krpe.

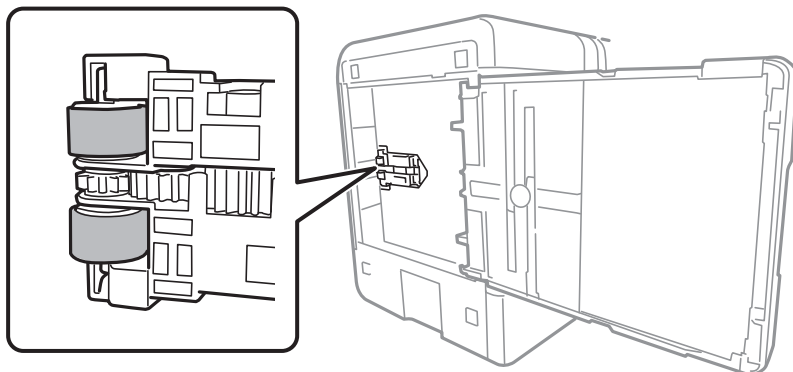

7. Vratite pisač u standardni položaj i umetnite ladice za papir.
8. Ponovno priključite kabel za napajanje.

Poboljšavanje kvalitete ispisa, kopiranja, skeniranja i faksiranja

Pregledavanje i čišćenje ispisne glave

Ako su mlaznice začepljene, ispisi će postati blijedi te će sadržavati vidljive pruge ili neočekivane boje. Ako su mlaznice jako začepljene, ispisat će se prazan list. Kada se kvaliteta ispisa pogorša, najprije upotrijebite uslužni program za provjeru mlaznica kako biste provjerili jesu li začepljene. Ako su mlaznice začepljene, očistite ispisnu glavu.



Važno:

- Nemojte otvarati jedinicu skenera niti isključivati pisač tijekom čišćenja glave. Ako čišćenje glave nije dovršeno, možda nećete moći ispisivati.
- Čišćenje glave troši tintu i ne bi se smjelo provoditi više puta nego je to potrebno.
- Možda nećete moći očistiti glavu pisača kada je tinta pri kraju.
- Ako se kvaliteta ispisa ne poboljša ni nakon što 3 puta izvršite provjeru mlaznica i čišćenje ispisne glave, ne ispisujte nove zadatke tijekom najmanje 12 sati, a zatim prema potrebi još jednom pokrenite postupak provjere mlaznica i čišćenje ispisne glave. Preporučujemo isključivanje pisača pritiskanjem gumba . Ako se kvaliteta ispisa i nakon toga ne poboljša, pokrenite funkciju čišćenja Dubinsko čišćenje.
- Da biste spriječili isušivanje ispisne glave, nemojte odspajati kabel iz struje dok je pisač uključen.

Možete provjeriti i očistiti ispisnu glavu preko upravljačke ploče pisača.

1. Odaberite **Održavanje** na upravljačkoj ploči pisača.
2. Odaberite **Provj. mlaznice ispisne gl.**
3. Slijedite upute na zaslonu za umetanje papira i ispis predloška za provjeru mlaznice.

4. Provjerite ispisani uzorak kako biste vidjeli jesu li mlaznice ispisne glave začepljene.

A) OK

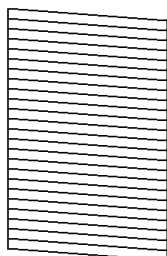

B) NG

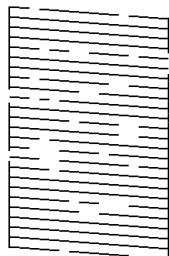

C) NG

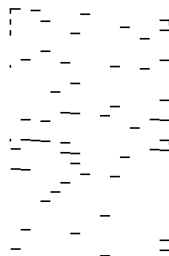

- A:

Svi redovi su ispisani. Odaberite . Nisu potrebni daljnji koraci.

- B ili blizu B

Neke mlaznice su začepljene. Odaberite , a zatim odaberite **Čišćenje glave za ispis** na sljedećem zaslonu.

- C ili blizu C

Ako nedostaje većina redova, to pokazuje da je većina mlaznica začepljena. Odaberite , a zatim odaberite **Dubinsko čišćenje** na sljedećem zaslonu.

5. Slijedite upute na zaslonu kako biste izvršili čišćenje ispisne glave ili Dubinsko čišćenje.
6. Kad se čišćenje završi, automatski se ispisuje uzorak za provjeru mlaznica. Ponavljajte postupak čišćenja i ispisa uzorka dok sve linije ne budu u potpunosti ispisane.

! **Važno:**

Ako se kvaliteta ispisa ne poboljša ni nakon što 3 puta izvršite provjeru mlaznica i čišćenje ispisne glave, ne ispisujte nove zadatke tijekom najmanje 12 sati, a zatim prema potrebi još jednom pokrenite postupak provjere mlaznica i čišćenje ispisne glave. Preporučujemo isključivanje pisača pritiskanjem gumba . Ako se kvaliteta ispisa i nakon toga ne poboljša, pokrenite funkciju čišćenja Dubinsko čišćenje.

Napomena:

Također možete provjeriti i očistiti ispisnu glavu preko upravljačkog programa pisača.

- Windows

Kliknite na **Provjera mlaznica glave ispisa** na kartici **Održavanje**.

- Mac OS

Izbornik Apple > Postavke sustava > Pisači i skeneri (ili Ispis i skeniranje, Ispis i faksiranje) > Epson(XXXX) > Opcije i zalihe > Uslužni program > Otvori uslužni program pisača > Provjera mlaznica glave ispisa

Povezane informacije

- ➔ [“Pokretanje programa Dubinsko čišćenje” na strani 107](#)

Pokretanje programa Dubinsko čišćenje

Značajka Dubinsko čišćenje može poboljšati kvalitetu ispisa u sljedećim slučajevima.

- Kada je većina mlaznica začepljena.
- Kada ste izvršili provjeru mlaznice i čišćenje glave 3 puta i zatim ste pričekali da prođe najmanje 12 sati prije prvog ispisivanja, međutim kvaliteta ispisa nije se poboljšala.

Prije pokretanja ove funkcije upotrijebite funkciju provjere mlaznica kako biste provjerili jesu li začepljene. Pročitajte sljedeće upute, a zatim pokrenite Dubinsko čišćenje.



Važno:

Dubinsko čišćenje koristi više tinte nego čišćenje ispisne glave.

1. Odaberite **Održavanje** na upravljačkoj ploči pisača.
2. Odaberite **Dubinsko čišćenje**.
3. Slijedite upute na zaslonu kako biste pokrenuli značajku Dubinsko čišćenje.
4. Nakon izvršenja značajke, pokrenite provjeru mlaznica kako biste se uvjerali da mlaznice nisu začepljene. Pojednosti o načinu pokretanja provjere mlaznica potražite u poveznici povezanih informacija u nastavku.



Važno:

Ako se kvaliteta ispisa ne poboljša nakon pokretanja Dubinsko čišćenje, pričekajte najmanje 12 sati bez ispisivanja, a zatim ponovno pokrenite postupak provjere uzorka mlaznice. Ponovno pokrenite Čišćenje glave pisača ili Dubinsko čišćenje ovisno o ispisanom uzorku. Ako se kvaliteta ispisa i dalje ne poboljša, kontaktirajte Epsonovu korisničku podršku.

Napomena:

Također možete pokrenuti temeljito čišćenje iz upravljačkog programa pisača.

- Windows

Održavanje kartica > Čišćenje zaglavlja ispisa > Dubinsko čišćenje

- Mac OS

Izbornik Apple > Postavke sustava > Pisači i skeneri (ili Ispis i skeniranje, Ispis i faksiranje) > Epson(XXXX) > Opcije i zalihe > Uslužni program > Otvori uslužni program pisača > Čišćenje zaglavlja ispisa > Potpomognuto čišćenje

Povezane informacije

➔ [“Pregledavanje i čišćenje ispisne glave” na strani 105](#)

Sprječavanje začepljenja mlaznice

Uvijek koristite gumb za napajanje kada uključite i isključite pisač.

Provjerite je li lampica napajanja isključena prije isključivanja kabela za napajanje.

Sama tinta može se isušiti ako ne bude pokrivena. Kao kada stavljate kapicu na nalivpero ili uljnu olovku kako biste spriječili njihovo sušenje, pobrinite se da ispisna glava bude pravilno zatvorena kako ne bi došlo do sušenja tinte.

Kada se iskopča kabel za napajanje ili dođe do prekida napajanja tijekom rada pisača, možda nije pravilno zatvorena ispisna glava. Ako je ispisna glava ostavljena u postojećem stanju, osušit će se uzrokujući začepljenje mlaznica (izlaze tinte).

U tim slučajevima, uključite i što prije ponovno isključite pisač da biste zatvorili ispisnu glavu.

Poravnavanje ispisne glave

Ako primijetite da okomite crte nisu poravnate ili da su zamučene, poravnajte ispisnu glavu.

1. Odaberite **Održavanje** na upravljačkoj ploči pisača.
2. Odaberite **Poravnanje zaglavlja ispisa**.
3. Odaberite jedan od izbornika poravnanja.
 - Okomite linije izgledaju nedoravnato ili ispisi izgledaju zamučeno: odaberite **Vertikalno poravnanje**.
 - Vodoravne pruge pojavljuju se u pravilnim razmacima: odaberite **Vodoravno poravnanje**.
4. Slijedite upute na zaslonu.

Čišćenje putanje za papir radi mrlja do tinte

Očistite valjak unutar pisača ako su ispisi zamrljani ili istrošeni.

1. Odaberite **Održavanje** na upravljačkoj ploči pisača.
2. Odaberite **Čišćenje vodilice papira**.
3. Slijedite upute na zaslonu za umetanje papira i očistite putanju papira.
4. Ponavljajte postupak dok papir ne bude zamrljan tintom.

5. Ako problem postoji i nakon čišćenja puta prolaska papira, zamrzan je unutrašnji dio pisača prikazan na slici. Isključite pisač i obrišite tintu s pomoću pamučnog štapića.

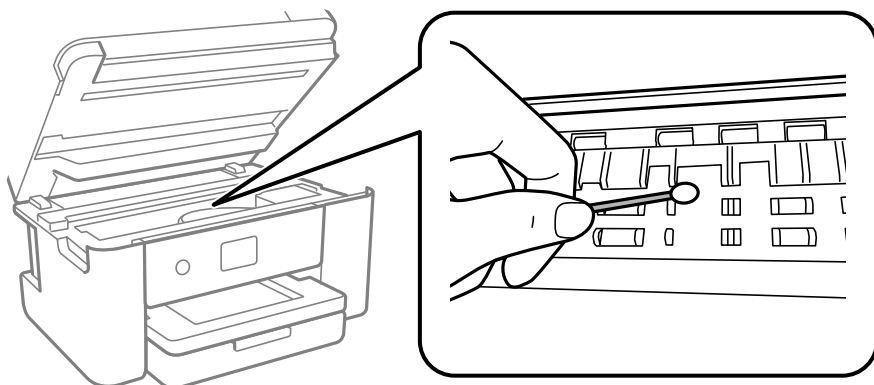

! **Važno:**

- Ne koristite toaletni papir za čišćenje unutrašnjeg dijela pisača. Pamučna vlakna mogu začepiti mlaznice glave pisača.
- Nemojte dirati dijelove prikazane na sljedećoj ilustraciji. To može prouzročiti kvar.

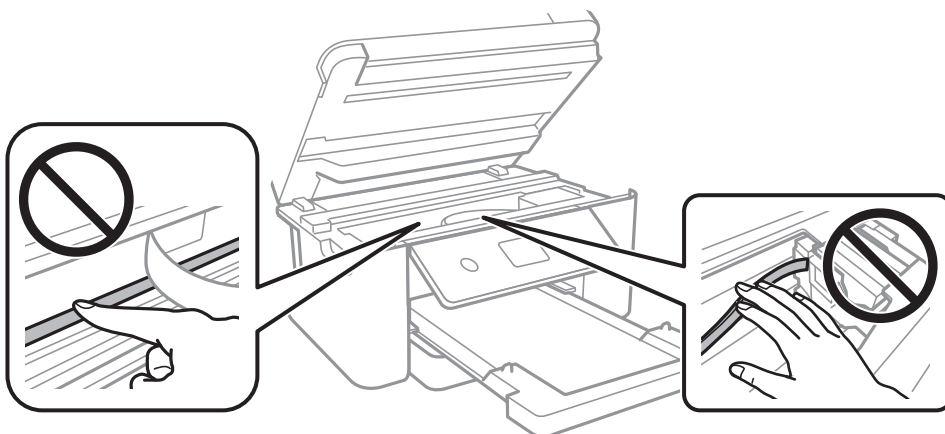

Čišćenje Staklo skenera

Kada su ispisi ili skenirane slike zamrljane, očistite staklo skenera.

! **Pozor:**

Pazite da ne priključite ruku ili prste prilikom otvaranja i zatvaranja poklopca dokumenta. U protivnom se možete ozlijediti.

! **Važno:**

Nikad ne čistite pisač alkoholom ili razrjeđivačem. Navedene kemikalije mogu oštetiti pisač.

1. Otvorite poklopac za dokumente.

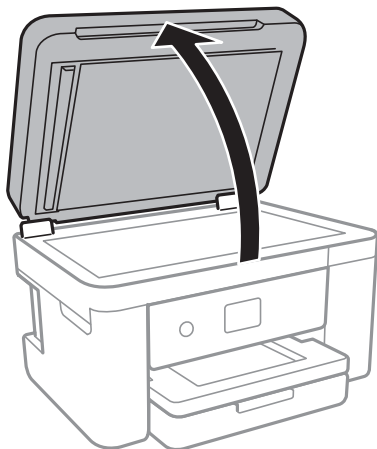

2. Upotrijebite mekanu, suhu i čistu krpicu za čišćenje površine staklo skenera.



Važno:

- Ako na staklenoj površini ima masnih mrlja ili drugih teško uklonjivih materijala, upotrijebite malu količinu sredstva za čišćenje stakla i uklonite mrlju mekom krpom. Obrišite svu zaostalu tekućinu.
- Nemojte previše pritiskati staklenu površinu.
- Pripazite da ne ogrebite ili oštetite površinu stakla. Oštećenja na staklenoj površini mogu umanjiti kvalitetu skeniranja.

Čišćenje automatskog ulagača dokumenta (ADF)

Ako su kopirane ili skenirane slike iz automatskog ulagača dokumenata zamrljane ili se izvornici ne uvlače pravilno u automatski ulagač dokumenta (ADF), očistite ga.



Važno:

Nikad ne čistite pisač alkoholom ili razrjeđivačem. Navedene kemikalije mogu oštetiti pisač.

1. Otvorite poklopac automatskog ulagača dokumenta (ADF).

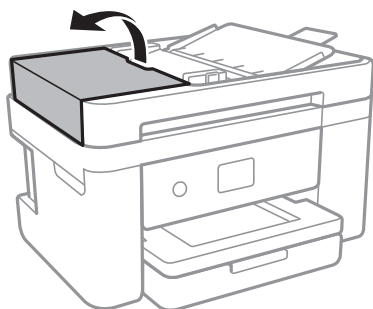

2. Upotrijebite mekanu vlažnu krpicu za čišćenje valjka i unutrašnjeg dijela automatskog ulagača dokumenta (ADF).

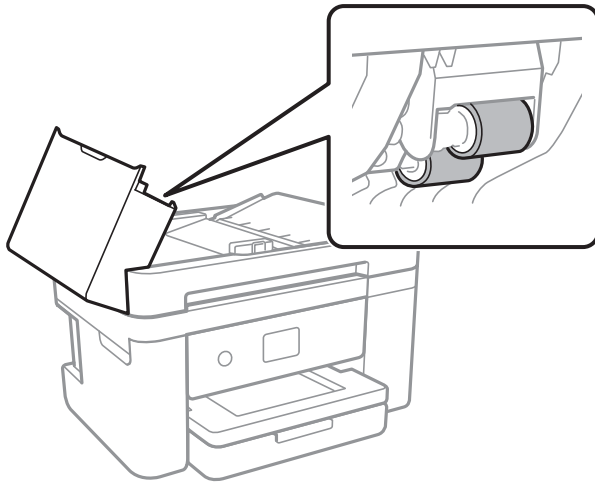

Važno:

Uporaba suhe krpe može oštetiti površinu valjka. Koristite automatski ulagač dokumenta (ADF) tek nakon što se valjak osuši.

3. Zatvorite poklopac automatskog ulagača dokumenta (ADF) i zatim zatvorite poklopac dokumenta.

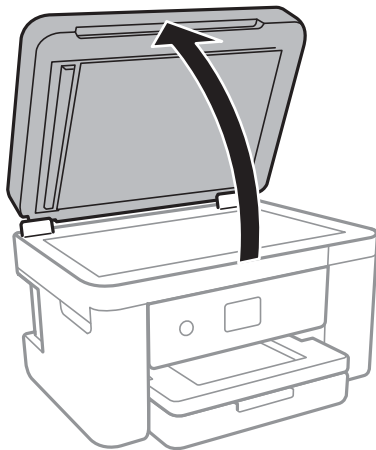

4. Očistite dio koji je prikazan na slici.

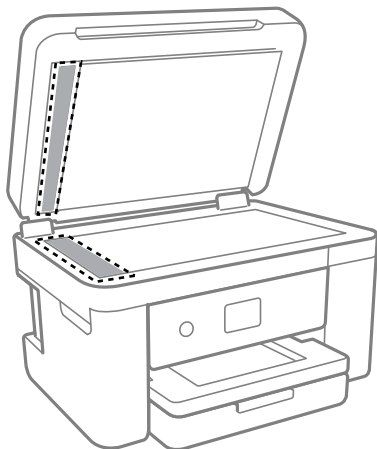

Važno:

- ❑ *Ako na staklenoj površini ima masnih mrlja ili drugih teško uklonjivih materijala, upotrijebite malu količinu sredstva za čišćenje stakla i uklonite mrlju mekom krpom. Obrišite svu zaostalu tekućinu.*
- ❑ *Nemojte previše pritiskati staklenu površinu.*
- ❑ *Pripazite da ne ogrebete ili oštetite površinu stakla. Oštećenja na staklenoj površini mogu umanjiti kvalitetu skeniranja.*

5. Ako se problem ne ukloni, isključite pisač pritiskanjem gumba , otvorite automatskog ulagača dokumenta (ADF) poklopac, a zatim podignite ulazni pretinac automatskog ulagača dokumenta (ADF).

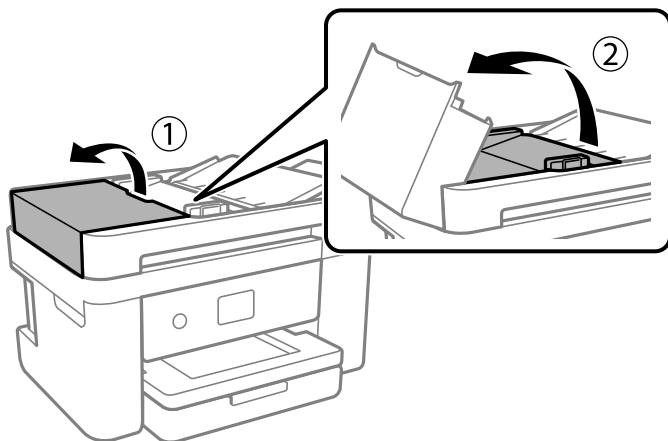

6. Očistite dio koji je prikazan na slici.

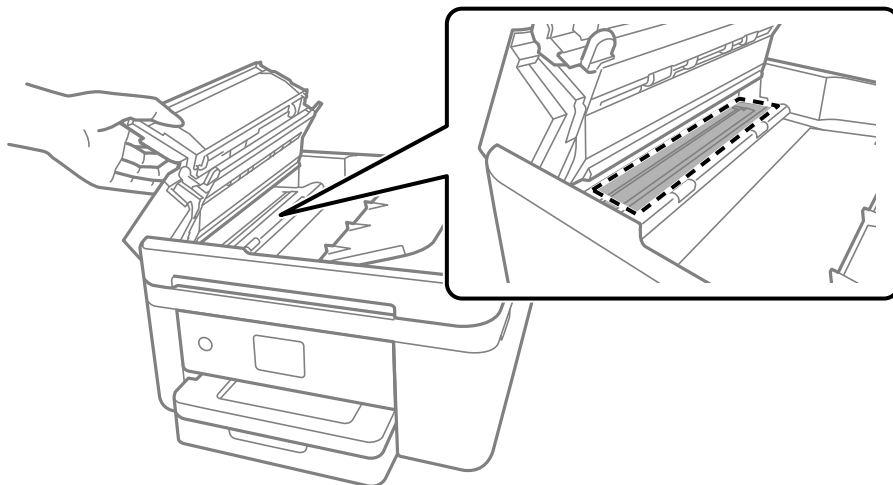

Čišćenje prozirne folije

Ako se kvaliteta ispisa ne poboljša nakon poravnanja ispisne glave ili čišćenja puta prolaska papira, vjerojatno je zaprljana prozirna folija u pisaču.

Potrebni predmeti:

- Pamučni štapići (nekoliko komada)
- Voda s nekoliko kapi deterdženta (2 do 3 kapi deterdženta na 1/4 čaše vode iz slavine)
- Izvor svjetlosti radi provjere mrlja



Važno:

Nemojte upotrebljavati nikakva sredstva za čišćenje osim vode s nekoliko kapi deterdženta.

1. Isključite pisač pritiskanjem gumba .
2. Zatvorite poklopac dokumenta ako je otvoren.

3. Otvorite jedinicu skenera objema rukama tako da se zablokira.

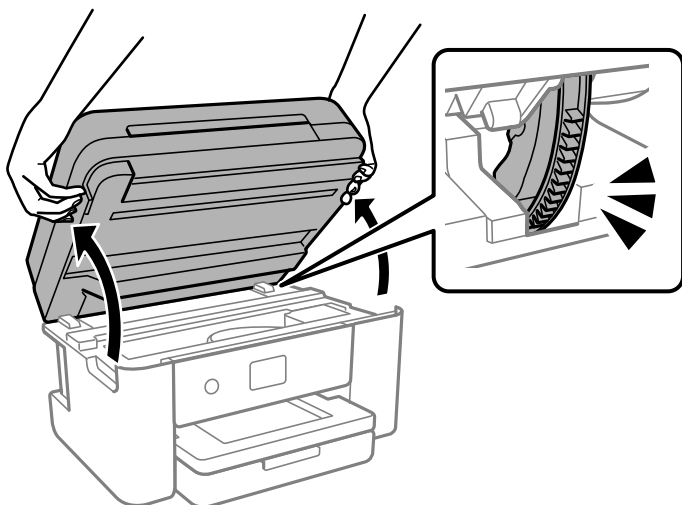

4. Provjerite postoje li mrlje na prozirnoj foliji. Mrlje možete lakše uočiti s pomoću svjetiljke. Ako postoje mrlje (kao što su otisci prstiju ili masnoća) na prozirnoj foliji (A), prijedite na sljedeći korak.

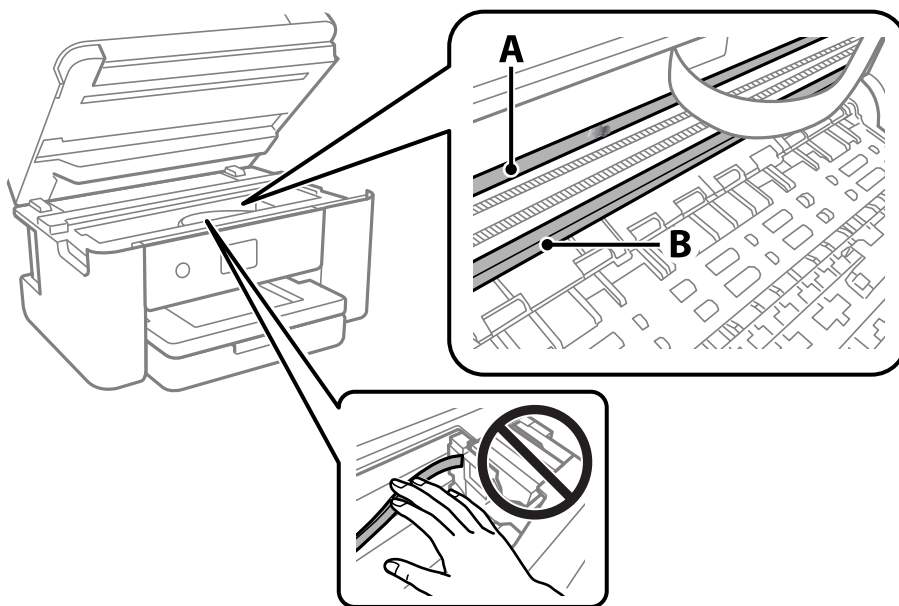

A: prozirna folija

B: vodilica



Važno:

Pazite da ne dodirnete vodilicu (B). U suprotnom može doći do poteškoća s ispisivanjem. Nemojte brisati masnoću na vodilici jer je ona potrebna za pravilan rad uređaja.

5. Navlažite pamučni štapić vodom s nekoliko kapi deterdženta, pazeći pritom da višak vode ne kaplje sa štapića, i zatim obrišite zaprljani dio folije.

Pazite kako ne biste dodirnuli tintu koja se zalijepila unutar pisača.

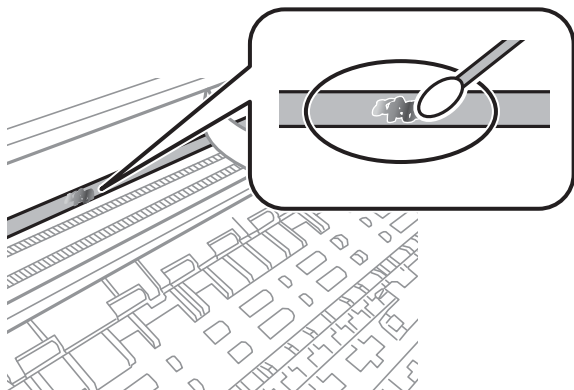

Važno:

Pažljivo uklonite mrlju. Ako prejako pritisnete pamučni štapić na foliju, možete izbaciti opruge folije iz ravnoteže i oštetiti pisač.

6. Ponovno obrišite foliju s pomoću suhog pamučnog štapića.



Važno:

Pazite da na foliji ne ostanu pamučne niti sa štapića.

Napomena:

Učestalo mijenjajte pamučne štapiće kako biste spriječili širenje mrlje.

7. Ponavljajte 5. i 6. korak dok mrlja ne bude potpuno uklonjena s folije.
8. Prije nastavka rada provjerite je li folija čista.
9. Zatvorite jedinicu skenera.

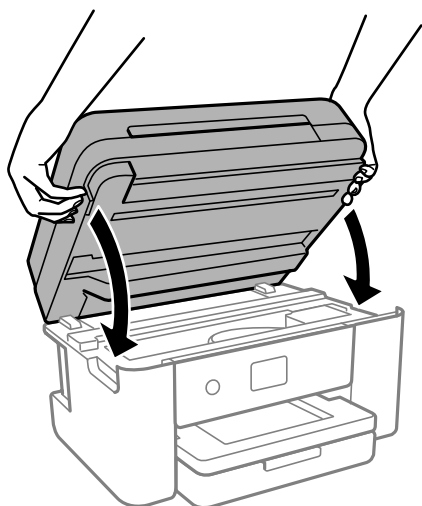

Napomena:

Jedinica skenera napravljena je tako da se polako zatvara i pruža mali otpor kao mjera opreza zbog mogućeg hvatanja prstiju. Nastavite zatvarati čak i ako osjetite blagi otpor.

Čišćenje pisača

Ako su komponente i kućište prljavi ili prašnjavi, isključite pisač i očistite ih mekanom, čistom krpom koja je navlažena vodom. Ako ne možete ukloniti prljavštinu, pokušajte dodati malu količinu blagog deterdženta vlažnoj kрпи.

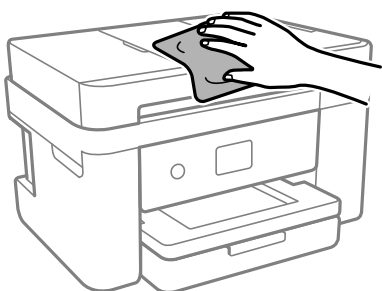

Važno:

- ❑ Pazite da na mehanizam pisača ni električne komponente ne dospije voda. U suprotnom bi se mogao oštetiti pisač.
- ❑ Nikad nemojte čistiti komponente i kućište alkoholom ili razrjeđivačem boje. Te kemikalije bi ih oštetile.
- ❑ Nemojte dirati dijelove prikazane na sljedećoj ilustraciji. To može prouzročiti kvar.

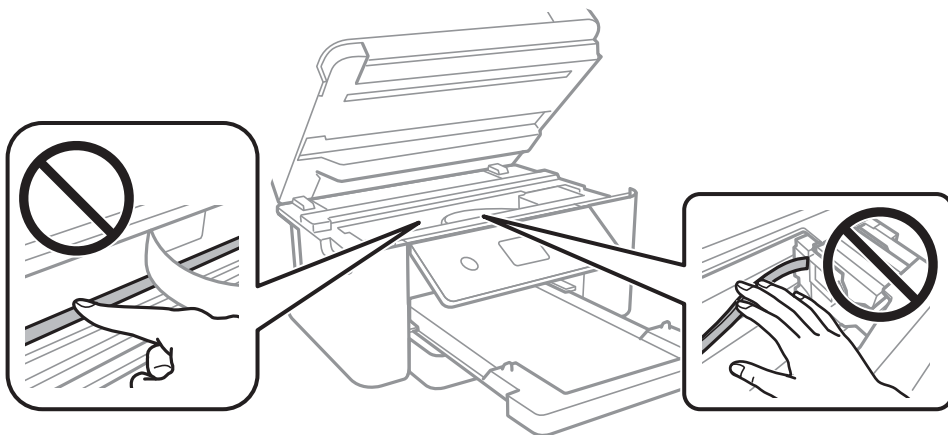

U tim slučajevima

Prilikom zamjene računala.	118
Štednja energije.	118
Omogućivanje Wi-Fi veze.	118
Zasebno instaliranje aplikacija.	119
Ponovno postavljanje mrežne veze.	122
Izravno spajanje pametnog uređaja i pisača (Wi-Fi Direct).	131
Dodavanje ili mijenjanje veze pisača.	135
Transportiranje i pohrana pisača.	137

Prilikom zamjene računala

Na novo računalo potrebno je instalirati upravljački program pisača i druge programe.

Pristupite sljedećoj internetskoj stranici i unesite naziv proizvoda. Idite na **Postavljanje** i započnite s postavljanjem. Slijedite upute na zaslonu.

<https://epson.sn>

Štednja energije

Pisač ulazi u način mirovanja ili se isključuje automatski ako se nijedna operacija ne obavi u zadanom roku. Možete prilagoditi trajanje prije primjene upravljanja napajanjem. Svako povećanje utjecat će na učinkovitost potrošnje energije proizvoda. Pazite na okoliš prije provedbe promjene.

Ovisno o mjestu kupnje, pisač može imati značajku koja će ga automatski isključiti ako nije bio povezan s mrežom u trajanju od 30 minuta.

1. Odaberite **Postavke** na početnom zaslonu.
2. Odaberite **Opće postavke > Osnovne postavke**.
3. Napravite jedno od sljedećeg.

Napomena:

*Vaš uređaj možda je opremljen značajkom **Postavke za isklj. ili Isključi mjerač vremena**, što ovisi o mjestu kupnje.*

- Odaberite **Tajmer za mirovanje** ili **Postavke za isklj. > Isključivanje pri neaktivnosti** ili **Isključi nakon odvajanja** pa podesite postavke.
- Odaberite **Tajmer za mirovanje** ili **Isključi mjerač vremena** i podesite postavke.

Omogućivanje Wi-Fi veze

Ako ste se koristili Wi-Fi (bežični LAN) vezom, ali više ne treba jer ste promijenili način povezivanja i slično, možete onemogućiti Wi-Fi vezu.

Uklanjanjem nepotrebnih Wi-Fi signala, možete i smanjiti opterećenje napajanja u stanju pripravnosti.

1. Dodirnite  na početnom zaslonu pisača.
2. Odaberite **Wi-Fi (Preporučeno)**.
3. Odaberite **Promijeni postavke**.
4. Odaberite **Ostalo**.
5. Odaberite **Deaktiviraj Wi-Fi**.
Slijedite upute na zaslonu.

Zasebno instaliranje aplikacija

Spojite računalo na mrežu i instalirajte najnoviju verziju aplikacije s interneta. Prijavite se u administratorski račun na vašem računalo. Unesite administratorsku lozinku ako je računalo od vas zatraži.

Napomena:

Da biste ponovo instalirali neku aplikaciju, morate je najprije deinstalirati.

1. Provjerite jesu li pisač i računalo spremni za komunikaciju te je li pisač povezan na internet.
2. Pokrenite Epson Software Updater.

Primjer na snimci zaslona odnosi se na operativni sustav Windows.

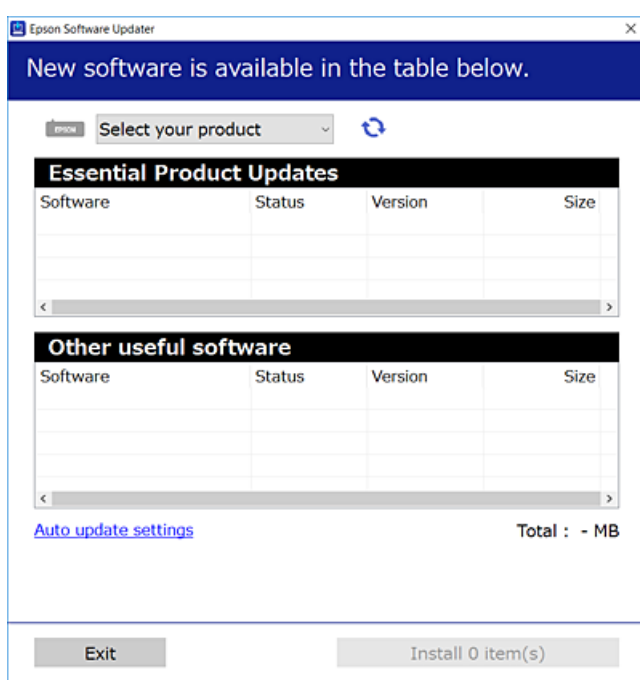

3. Na operativnom sustavu Windows odaberite pisač i kliknite na  kako biste provjerili postoje li novije verzije aplikacija.
4. Odaberite stavke koje želite instalirati ili ažurirati i kliknite na gumb za pokretanje instalacije.



Važno:

Nemojte isključivati ni iskopčavati pisač dok se ne izvrši ažuriranje. To bi moglo dovesti do kvara pisača.

Napomena:

- Najnovije aplikacije možete preuzeti s internetske stranice tvrtke Epson.

<http://www.epson.com>

- Ako se koristite operativnim sustavom Windows Server, ne možete upotrebljavati aplikaciju Epson Software Updater. Preuzmite najnovije aplikacije s web-mjesta tvrtke Epson.

Povezane informacije

➔ “Aplikacija za ažuriranje softvera i firmvera (Epson Software Updater)” na strani 212

Provjera je li instaliran originalni Epson upravljački program pisača — Windows

Možete provjeriti je li na vašem računalu instaliran originalni Epson upravljački program pisača jednim od sljedećih načina.

Odaberite **Upravljačka ploča > Prikaz uređaja i pisača (Pisači, Pisači i faksovi)**, a zatim učinite sljedeće kako biste otvorili prozor s postavkama ispisnog poslužitelja.

- ❑ Windows 11/Windows 10/Windows 8.1/Windows 8/Windows 7/Windows Server 2022/Windows Server 2019/Windows Server 2016/Windows Server 2012 R2/Windows Server 2012/Windows Server 2008 R2

Kliknite na ikonu pisača i zatim kliknite na **Svojstva ispisnog poslužitelja** pri vrhu prozora.

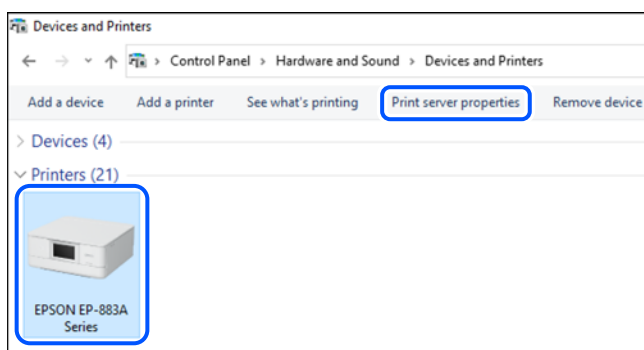

- ❑ Windows Vista/Windows Server 2008

Desnim klikom kliknite na mapu **Pisači**, a zatim kliknite na **Pokreni kao administrator > Svojstva poslužitelja**.

- ❑ Windows XP/Windows Server 2003 R2/Windows Server 2003

U izborniku **Datoteka** odaberite **Svojstva poslužitelja**.

Kliknite na karticu **Upravljački program**. Ako je u popisu prikazan naziv vašeg pisača, na vašem računalu je instaliran originalni Epson upravljački program pisača.

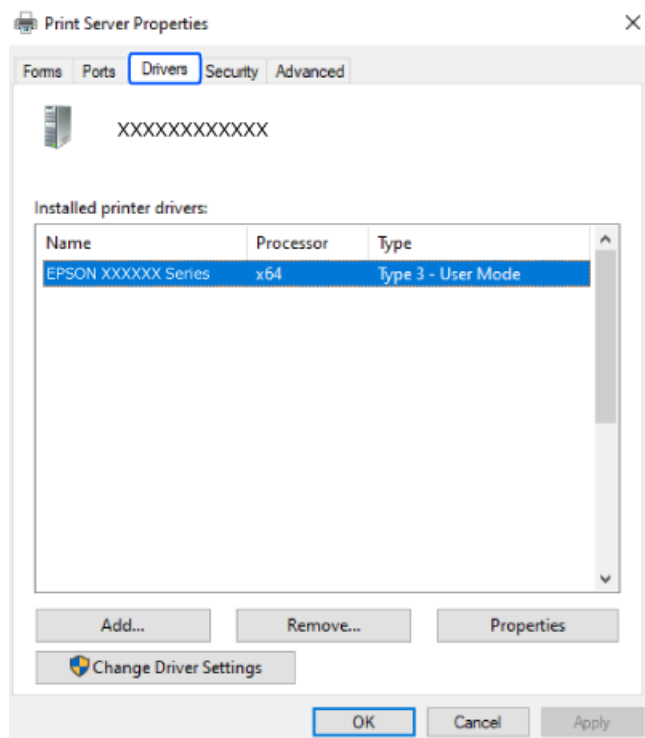

Povezane informacije

➔ [“Zasebno instaliranje aplikacija” na strani 119](#)

Provjera je li instaliran originalni Epson upravljački program pisača — Mac OS

Možete provjeriti je li na vašem računalu instaliran originalni Epson upravljački program pisača jednim od sljedećih načina.

Odaberite **Postavke sustava** u Apple izborniku > **Pisači i skeneri** (ili **Ispiši i skeniraj**, **Ispiši i faksiraj**) i zatim odaberite pisač. Kliknite **Opcije i pribor**, a ako su kartice **Opcije** i **Uslužni program** prikazane u prozoru, na vašem računalo je instaliran originalni Epson upravljački program pisača.

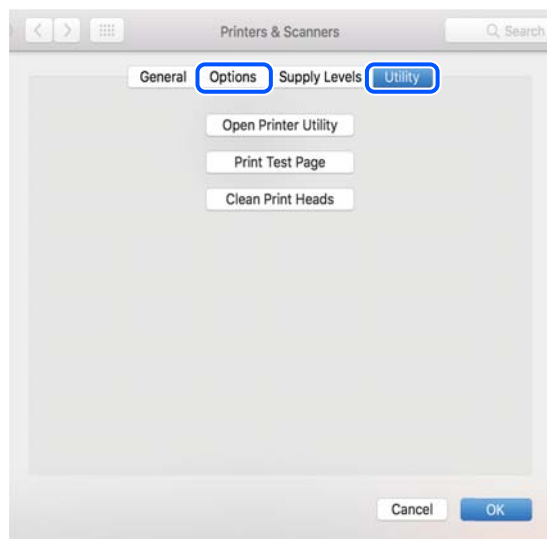

Povezane informacije

➔ “Zasebno instaliranje aplikacija” na strani 119

Ponovno postavljanje mrežne veze

Mrežu pisača potrebno je konfigurirati u dolje navedenim slučajevima.

- Prilikom uporabe pisača putem mrežne veze
- Nakon promjene mrežnog okruženja
- Kod zamjene bežičnog usmjernika
- Promjena načina povezivanja s računalom

Odabir postavki za spajanje na računalo

Instalacijski program možete pokrenuti na jedan od sljedećih načina.

Postavljanje preko web-mjesta

Pristupite sljedećoj internetskoj stranici i unesite naziv proizvoda. Idite na **Postavljanje** i započnite s postavljanjem.

<https://epson.sn>

 Postupak možete pogledati i na Internetski filmski priručnici. Pristupite sljedećoj internetskoj stranici.

<https://support.epson.net/publist/vlink.php?code=NPD6870>

Postavljanje pomoću softverskog diska

Ako je pisač isporučen sa softverskim diskom, a koristite računalo sa sustavom Windows i pogonom diska, umetnite disk u računalo i slijedite upute na zaslonu.

Odabir postavki za spajanje na pametni uređaj

Možete koristiti pisač putem bežičnog usmjernika s vašeg pametnog uređaja kada pisač povežete s istom mrežom na kojoj je i bežični usmjernik.

Kako biste uspostavili novu vezu, pristupite web-stranici s pametnog uređaja koji želite povezati s pisačem. Unesite naziv proizvoda, otvorite Postavljanje, a zatim započnite postavljanje.

<https://epson.sn>

 Postupak možete pogledati na Internetski filmski priručnici. Pristupite sljedećoj internetskoj stranici.

<https://support.epson.net/publist/vlink.php?code=VC00006>

Napomena:

Ako ste već uspostavili vezu između svojeg pametnog uređaja i pisača ali je trebate ponovno podesiti, to možete učiniti iz aplikacije kao što je na primjer Epson Smart Panel.

Izvršavanje Wi-Fi postavki preko upravljačke ploče

Ako za uspostavu veze pisača ne koristite računalo ili pametni uređaj možete to učiniti s upravljačke ploče.

Pomoću upravljačke ploče pisača mrežne postavke možete odabrati na nekoliko načina. Odaberite način povezivanja koji odgovara okruženju i uvjetima koje koristite.

Ako znate SSID i lozinku svojeg bežičnog usmjernika, možete ih ručno postaviti.

Povezane informacije

- ➔ “Odabir Wi-Fi postavki unosom SSID i lozinke” na strani 123
- ➔ “Postavljanje Wi-Fi postavki postavljanjem brzog gumba (WPS)” na strani 124
- ➔ “Odabir Wi-Fi postavki preko postavljanja PIN-koda (WPS)” na strani 125

Odabir Wi-Fi postavki unosom SSID i lozinke

Možete postaviti Wi-Fi mrežu unosom informacija potrebnih za spajanje na bežični usmjernik preko upravljačke ploče pisača. Za postavljanje ovog načina treba vam SSID i lozinka za bežični usmjernik.

Napomena:

Ako koristite bežični usmjernik s njegovim zadanim postavkama, SSID i lozinka zapisani su na naljepnici. Ako ne znate SSID i lozinku, pregledajte dokumentaciju isporučenu uz bežični usmjernik.

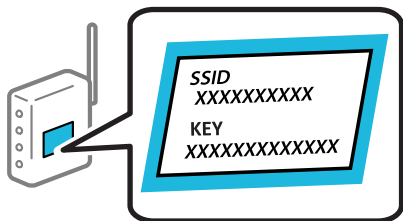

1. Dodirnite  na početnom zaslonu.
2. Odaberite **Wi-Fi (Preporučeno)**.
Ako je pisač već povezan putem Ethernet, odaberite **Usmjerivač**.

3. Dodirnite **Pokreni postavu**.

Ako je mrežna veza već postavljena, prikazat će se pojedinosti veze. Dodirnite **Promijeni postavke** kako biste promijenili postavke.

Ako je pisač već povezan putem Ethernet, dodirnite **Promijenite na Wi-Fi vezu**, i zatim odaberite **Da** nakon što provjerite poruku.

4. Odaberite **Čarobnjak za postavljanje Wi-Fi mreže**.

5. Slijedite upute na zaslonu za odabir SSID-a, unesite lozinku za bežični usmjernik i pokrenite postavljanje.

Ako želite provjeriti status mrežne veze pisača nakon dovršenog postavljanja, pojedinosti potražite na donjoj poveznici povezanih informacija.

Napomena:

- Ako ne znate SSID, provjerite je li zapisan na naljepnici bežičnog usmjernika. Ako koristite bežični usmjernik s njegovim zadanim postavkama, koristite SSID zapisan na naljepnici. Ako ne možete pronaći informacije, provjerite dokumentaciju isporučenu uz bežični usmjernik.
- Lozinka razlikuje mala i velika slova.
- Ako ne znate lozinku, provjerite jesu li informacije zapisane na naljepnici bežičnog usmjernika. Na naljepnici lozinka može sadržavati „Network Key”, „Wireless Password” itd. Ako koristite bežični usmjernik s njegovim zadanim postavkama, koristite lozinku zapisanu na naljepnici.

Povezane informacije

➔ [“Provjera statusa povezivanja mreže pisača \(Izvešće o mrežnoj vezi\)” na strani 125](#)

Postavljanje Wi-Fi postavki postavljanjem brzog gumba (WPS)

Možete automatski postaviti Wi-Fi mrežu tako da pritisnete gumb na bežičnom usmjerniku. Ako se ispune sljedeći uvjeti, možete izvršiti postavljanje koristeći se ovom metodom.

- Bežični usmjernik kompatibilan je s WPS-om (zaštićene Wi-Fi postavke).
- Aktualna Wi-Fi veza uspostavljena je pritiskom na gumb na bežičnom usmjerniku.

Napomena:

Ako ne možete pronaći gumb ili provodite postavljanje pomoću softvera, pogledajte dokumentaciju isporučenu s bežičnim usmjernikom.

1. Dodirnite   na početnom zaslonu.

2. Odaberite **Wi-Fi (Preporučeno)**.

Ako je pisač već povezan putem Ethernet, odaberite **Usmjerivač**.

3. Dodirnite **Pokreni postavu**.

Ako je mrežna veza već postavljena, prikazat će se pojedinosti veze. Dodirnite **Promijeni postavke** kako biste promijenili postavke.

Ako je pisač već povezan putem Ethernet, dodirnite **Promijenite na Wi-Fi vezu**, i zatim odaberite **Da** nakon što provjerite poruku.

4. Odaberite **Postavljanje pritisknog gumba (WPS)**.

5. Slijedite upute na zaslonu.

Ako želite provjeriti status mrežne veze pisača nakon dovršenog postavljanja, pojedinih potražite na donjoj poveznici povezanih informacija.

Napomena:

Ako ne uspije povezivanje, ponovno pokrenite bežični usmjernik, približite ga pisaču i pokušajte ponovno. Ako i dalje ne funkcionira, ispišite izvješće o mrežnoj vezi i provjerite rješenje.

Povezane informacije

➔ [“Provjera statusa povezivanja mreže pisača \(Izvješće o mrežnoj vezi\)” na strani 125](#)

Odabir Wi-Fi postavki preko postavljanja PIN-koda (WPS)

Možete se automatski spojiti na bežični usmjernik koristeći PIN kod. Na ovaj način možete odrediti je li bežični usmjernik kompatibilan s WPS-om (Wi-Fi zaštićene postavke). Upotrijebite računalo kako biste unijeli PIN-kod u bežični usmjernik.

1. Dodirnite  na početnom zaslonu.

2. Odaberite **Wi-Fi (Preporučeno)**.

Ako je pisač već povezan putem Ethernet, odaberite **Usmjerivač**.

3. Dodirnite **Pokreni postavu**.

Ako je mrežna veza već postavljena, prikazat će se pojedinih veze. Dodirnite **Promijeni postavke** kako biste promijenili postavke.

Ako je pisač već povezan putem Ethernet, dodirnite **Promijenite na Wi-Fi vezu**, i zatim odaberite **Da** nakon što provjerite poruku.

4. Odaberite **Ostalo > Postavljanje PIN koda (WPS)**.

5. Slijedite upute na zaslonu.

Ako želite provjeriti status mrežne veze pisača nakon dovršenog postavljanja, pojedinih potražite na donjoj poveznici povezanih informacija.

Napomena:

Provjerite dokumentaciju isporučenu uz bežični usmjernik kako biste saznali više informacija o unosu PIN-koda.

Povezane informacije

➔ [“Provjera statusa povezivanja mreže pisača \(Izvješće o mrežnoj vezi\)” na strani 125](#)

Provjera statusa povezivanja mreže pisača (Izvješće o mrežnoj vezi)

Možete ispisati izvješće o mrežnoj vezi kako biste provjerili status između pisača i bežičnog usmjernika.

1. Odaberite **Postavke** na početnom zaslonu.

2. Odaberite **Opće postavke > Postavke mreže > Provjera veze**.
Pokreće se provjera veze.
3. Slijedite upute prikazane na zaslonu pisača kako biste ispisali izvješće o mrežnoj vezi.
Ako se pojavi greška, provjerite izvješće o mrežnoj greški i zatim slijedite ispisana rješenja.

Poruke i rješenja na izvješću mrežne veze

Provjerite poruke i kodove greške na izvješću mrežne veze i slijedite korake rješenja.

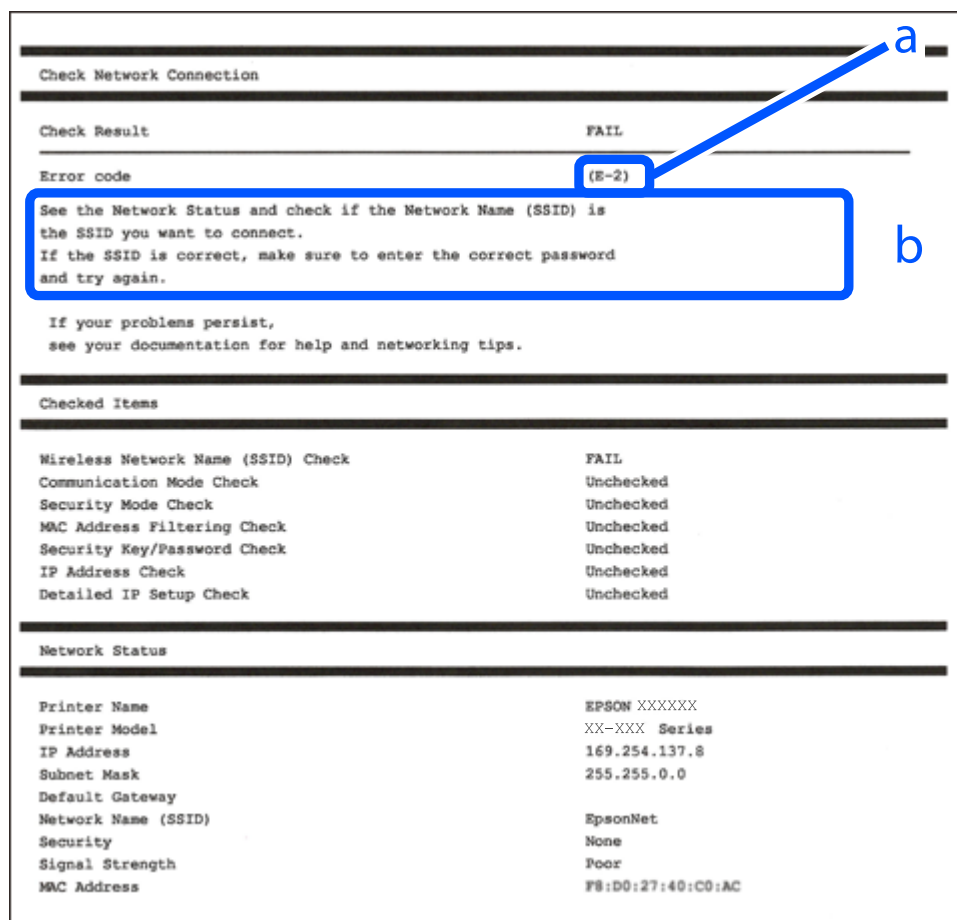

- a. Kod greške
- b. Poruke na mrežnom okruženju

Povezane informacije

- ➔ “E-1” na strani 127
- ➔ “E-2, E-3, E-7” na strani 127
- ➔ “E-5” na strani 128
- ➔ “E-6” na strani 128
- ➔ “E-8” na strani 129
- ➔ “E-9” na strani 129

- ➔ [“E-10” na strani 129](#)
- ➔ [“E-11” na strani 130](#)
- ➔ [“E-12” na strani 130](#)
- ➔ [“E-13” na strani 130](#)
- ➔ [“Poruke u mrežnom okruženju” na strani 131](#)

E-1

Rješenja:

- Provjerite je li Ethernet kabel sigurno povezan s pisačem, koncentratorom ili drugim mrežnim uređajem.
- Provjerite je li uključen koncentrator ili drugi mrežni uređaj.
- Želite li spojiti pisač preko Wi-Fi veze, ponovno odaberite Wi-Fi postavke pisača jer su onemogućene.

Povezane informacije

- ➔ [“Izvršavanje Wi-Fi postavki preko upravljačke ploče” na strani 123](#)

E-2, E-3, E-7

Rješenja:

- Uvjerite se da je bežični usmjernik uključen.
- Provjerite jesu li računalo ili drugi uređaj pravilno povezani na bežični usmjernik.
- Isključite bežični usmjernik. Pričekajte 10 sekundi i ponovno je uključite.
- Postavite pisač bliže bežičnom usmjerniku i uklonite sve prepreke između njih.
- Ako ste ručno unijeli SSID, provjerite je li ispravan. Provjerite SSID u dijelu **Network Status** na izvješću mrežne veze.
- Ako bežični usmjernik ima više SSID-ova, odaberite SSID koji se prikazuje. Ako SSID koristi frekvencije koje nisu podržane, pisač ih ne prikazuje.
- Ako pokušavate uspostaviti mrežnu vezu s pomoću jednog gumba, provjerite podržava li bežični usmjernik WPS. Ne možete upotrebljavati postavljanje s pomoću jednog gumba ako bežični usmjernik ne podržava WPS.
- Provjerite sastoji li se SSID samo od ASCII znakova (alfanumeričkih znakova i simbola). Pisač ne može prikazati SSID koji sadrži neke druge znakove osim ASCII znakova.
- Provjerite znate li SSID i lozinku prije spajanja na bežični usmjernik. Ako koristite bežični usmjernik s njegovim zadanim postavkama, SSID i lozinka navedeni su na naljepnici bežičnog usmjernika. Ako ne znate SSID i lozinku, obratite se osobi koja je postavila bežični usmjernik ili provjerite dokumentaciju isporučenu uz bežični usmjernik.
- Kada povezujete na SSID generiran koristeći funkciju povezivanja na pametnom uređaju, provjerite SSID i lozinku u dokumentaciji isporučenoj uz pametni uređaj.

- Ako se Wi-Fi veza iznenada prekine, provjerite sljedeće uvjete. Ako je neki od uvjeta istinit, vratite mrežne postavke na početne vrijednosti tako što ćete preuzeti i pokrenuti softver sa sljedećeg web-mjesta.

<https://epson.sn> > **Postavljanje**

- Drugi pametni uređaj dodan je mreži uz pomoć postavke gumba.
- Wi-Fi mreža je postavljena koristeći način koji nije postavka gumba.

Povezane informacije

- ➔ [“Ponovno postavljanje mrežne veze” na strani 122](#)
- ➔ [“Izvršavanje Wi-Fi postavki preko upravljačke ploče” na strani 123](#)

E-5

Rješenja:

Pobrinite se da je tip sigurnosti bežičnog usmjernika postavljen na jedno od sljedećeg. U protivnom, promijenite tip sigurnosti bežičnog usmjernika i zatim resetirajte postavke mreže pisaača.

- WEP-64 bitni (40-bitni)
- WEP-128 bitni (104-bitni)
- WPA PSK (TKIP/AES)*
- WPA2 PSK (TKIP/AES)*
- WPA (TKIP/AES)
- WPA2 (TKIP/AES)
- WPA3-SAE (AES)

* WPA PSK je također poznat kao WPA Personal. WPA2 PSK je također poznat kao WPA2 Personal.

E-6

Rješenja:

- Provjerite je li onemogućeno filtriranje MAC adrese. Ako je omogućeno, registrirajte MAC adresu pisaača tako da ne bude filtrirana. Više pojedinosti pronaći ćete u dokumentaciji isporučenoj s bežičnim usmjerivačem. MAC adresu pisaača možete pronaći u području **Network Status** u izvješću o mrežnoj vezi.
- Ako bežični usmjerivač koristi zajedničku provjeru valjanosti s WEP sigurnosti, provjerite jesu li točni ključ za potvrdu valjanosti i indeks.
- Ako je broj uređaja dostupnih za povezivanje na bežičnom usmjerivaču manji od broja mrežnih uređaja s kojima se želite povezati, namjestite postavite na bežičnom usmjerivaču tako da povećate broj uređaja dostupnih za povezivanje. Više pojedinosti o podešavanju postavki pronaći ćete u isporučenoj dokumentaciji.

Povezane informacije

- ➔ [“Odabir postavki za spajanje na računalo” na strani 122](#)

E-8

Rješenja:

- Omogućite DHCP na bežičnom usmjerivaču ako je postavka pisača Dohvati IP adresu namještena na Automatski.
- Ako je postavka Pribavi IP adresu pisača postavljena na Ručno, IP adresa koju ste ručno postavili je izvan raspona (primjerice: 0.0.0.0). Postavite valjanu IP adresu putem upravljačke ploče pisača.

Povezane informacije

➔ [“Postavljanje statičke IP adrese za pisač” na strani 137](#)

E-9

Rješenja:

Provjerite sljedeće.

- Uređaji su uključeni.
- Možete pristupiti internetu i drugim računalima ili mrežnim uređajima na istoj mreži iz uređaja koji spojiti s pisačem.

Ako i nakon potvrđivanja navedenog nije uspostavljena veza između pisača i mrežnih uređaja, isključite bežični usmjernik. Pričekajte 10 sekundi i ponovno je uključite. Zatim vratite mrežne postavke na početne vrijednosti tako da preuzmete i pokrenete instalacijski program sa sljedećeg web-mjesta.

<https://epson.sn> > **Postavljanje**

Povezane informacije

➔ [“Odabir postavki za spajanje na računalo” na strani 122](#)

E-10

Rješenja:

Provjerite sljedeće.

- Uključeni su drugi uređaji na mreži.
- Mrežne adrese (IP adresa, podmrežna maska i zadani pristupnik) ispravne su ako ste odabrali postavku Pribavi IP adresu pisača na Ručno.

Vratite mrežnu adresu na početne vrijednosti ako je neispravna. Možete provjeriti IP adresu, podmrežnu masku i zadani pristupnik u dijelu **Network Status** na izvješću mrežne veze.

Ako je omogućen DHCP, promijenite postavku Pribavi IP adresu pisača na Automatski. Ako želite ručno postaviti IP adresu, provjerite IP adresu pisača u dijelu **Network Status** na izvješću mrežne veze i zatim odaberite Ručno na zaslonu mrežnih postavki. Postavite podmrežnu masku na [255.255.255.0].

Ako i dalje nije uspostavljena veza između pisača i mrežnih uređaja, isključite bežični usmjernik. Pričekajte 10 sekundi i ponovno je uključite.

Povezane informacije

➔ “Postavljanje statičke IP adrese za pisač” na strani 137

E-11

Rješenja:

Provjerite vrijedi li sljedeće.

- Adresa zadanog pristupnika bit će točna ako postavke pisača za TCP/IP podesite na Ručno.
- Uključuje se uređaj koji je postavljen kao zadani pristupnik.

Postavite točnu adresu zadanog pristupnika. Adresu zadanog pristupnika možete pronaći u području **Network Status** izvješću o mrežnoj vezi.

Povezane informacije

➔ “Postavljanje statičke IP adrese za pisač” na strani 137

E-12

Rješenja:

Provjerite sljedeće.

- Uključeni su drugi uređaji na mreži.
- Mrežne adrese (IP adresa, podmrežna maska i zadani pristupnik) ispravni su ako ste ih unijeli ručno.
- Mrežne adrese drugih uređaja (podmrežna maska i zadani pristupnik).
- IP adresa ne sukobljava se s drugim uređajima.

Ako i dalje nije uspostavljena veza između pisača i mrežnih uređaja, pokušajte sljedeće.

- Isključite bežični usmjernik. Pričekajte 10 sekundi i ponovno je uključite.
- Ponovno odaberite mrežne postavke u instalacijskom programu. Možete ga pokrenuti sa sljedeće web-stranice.
<https://epson.sn> > **Postavljanje**
- Na bežični usmjernik koji koristi WEP tip sigurnosti možete prijaviti odnosno registrirati nekoliko lozinki. Ako se prijavi nekoliko lozinki, provjerite je li prva prijavljena lozinka odabrana na pisaču.

Povezane informacije

➔ “Postavljanje statičke IP adrese za pisač” na strani 137

E-13

Rješenja:

Provjerite sljedeće.

- Mrežni uređaji kao što su bežični usmjernik, koncentrator i usmjernik su uključeni.

- ❑ TCP/IP postavka mrežnih uređaja nije odabrana ručno. (Ako je postavljanje TCP/IP pisača automatsko dok se TCP/IP postavka drugih mrežnih uređaja izvršava ručno, mreža pisača može se razlikovati od mreže drugih uređaja.)

Ako ne radi ni nakon provjere navedenih stavki, isprobajte sljedeće.

- ❑ Isključite bežični usmjernik. Pričekajte 10 sekundi i ponovno je uključite.
- ❑ Izvršite mrežne postavke na računalo koji se nalazi na istoj mreži kao i pisač koristeći program za instaliranje. Možete ga pokrenuti sa sljedeće web-stranice.

<https://epson.sn> > **Postavljanje**

- ❑ Na bežični usmjernik koji koristi WEP tip sigurnosti možete prijaviti odnosno registrirati nekoliko lozinki. Ako se prijavi nekoliko lozinki, provjerite je li prva prijavljena lozinka odabrana na pisaču.

Povezane informacije

- ➔ “Postavljanje statičke IP adrese za pisač” na strani 137
- ➔ “Odabir postavki za spajanje na računalo” na strani 122

Poruke u mrežnom okruženju

Poruka	Rješenje
The Wi-Fi environment needs to be improved. Turn the wireless router off and then turn it on. If the connection does not improve, see the documentation for the wireless router.	Nakon približavanja pisača bežičnom pristupniku i uklanjanja svih prepreka između njih, isključite bežični pristupnik. Pričekajte 10 sekundi i ponovno je uključite. Ako se i dalje ne povezuje, pogledajte dokumentaciju isporučenu uz bežični pristupnik.
*No more devices can be connected. Disconnect one of the connected devices if you want to add another one.	Računalo i pametni uređaji koji se mogu istovremeno povezati spojeni su potpuno na vezu Wi-Fi Direct (jednostavni AP). Kako biste dodali računalo ili pametni uređaj, najprije odspojite jedan spojeni uređaj ili ga spojite na drugu mrežu. Možete potvrditi broj bežičnih uređaja koji se mogu istovremeno spojiti i broj spojenih uređaja tako da provjerite list mrežnog statusa na upravljačkoj ploči pisača.
The same SSID as Wi-Fi Direct exists in the environment. Change the Wi-Fi Direct SSID if you cannot connect a smart device to the printer.	Na upravljačkoj ploči pisača idite na zaslon Wi-Fi Direct Setup i odaberite izbornik za promjenu postavke. Možete promijeniti naziv mreže iza DIRECT-XX-. Unesite najviše 22 znakova.

Izravno spajanje pametnog uređaja i pisača (Wi-Fi Direct)

Wi-Fi Direct (jednostavni AP) omogućuje da spojite pametni uređaj izravno na pisač bez bežičnog usmjernika i ispisujete s pametnog uređaja.

O aplikaciji Wi-Fi Direct

Upotrijebite ovaj način povezivanja kada ne koristite Wi-Fi kod kuće ili u uredu ili kada želite izravno povezati pisač i računalo. U ovom načinu rada pisač djeluje kao bežični usmjernik i možete spojiti uređaje na pisač bez korištenja standardnog bežičnog usmjernika. Međutim, uređaji koji su izravno povezani na pisač ne mogu međusobno komunicirati preko pisača.

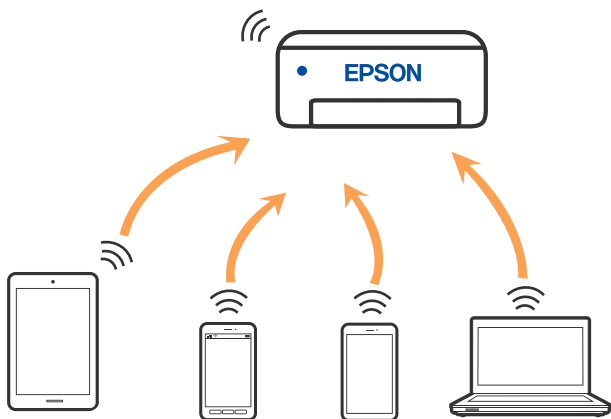

Pisač se istovremeno može povezati Wi-Fi vezom ili Ethernetom i Wi-Fi Direct (jednostavni AP). Međutim, ako pokrenete mrežnu vezu u Wi-Fi Direct (jednostavni AP) kada je pisač povezan pomoću Wi-Fi mreže, Wi-Fi će privremeno biti isključen.

Spajanje na uređaje koristeći Wi-Fi Direct

Ova vam metoda omogućava spajanje pisača izravno na uređaje bez bežičnog usmjernika.

Napomena:

Za iOS ili Android korisnike praktično je postavljanje iz programa Epson Smart Panel.

Samo trebate odabrati ove postavke pisača i uređaja na koje se želite nekada spojiti. Ako ne deaktivirate funkciju Wi-Fi Direct ili vratite mrežne postavke na njihove zadane vrijednosti, ne trebate ponovno odabrati te postavke.

1. Dodirnite  na početnom zaslonu.
2. Dodirnite **Wi-Fi Direct**.
3. Dodirnite **Pokreni postavu**.
4. Odaberite **Ostale metode**.
5. Odaberite **Ostali OS uređaji**.

6. Na Wi-Fi zaslonu uređaja odaberite SSID prikazan na upravljačkoj ploči pisača i zatim unesite lozinku.

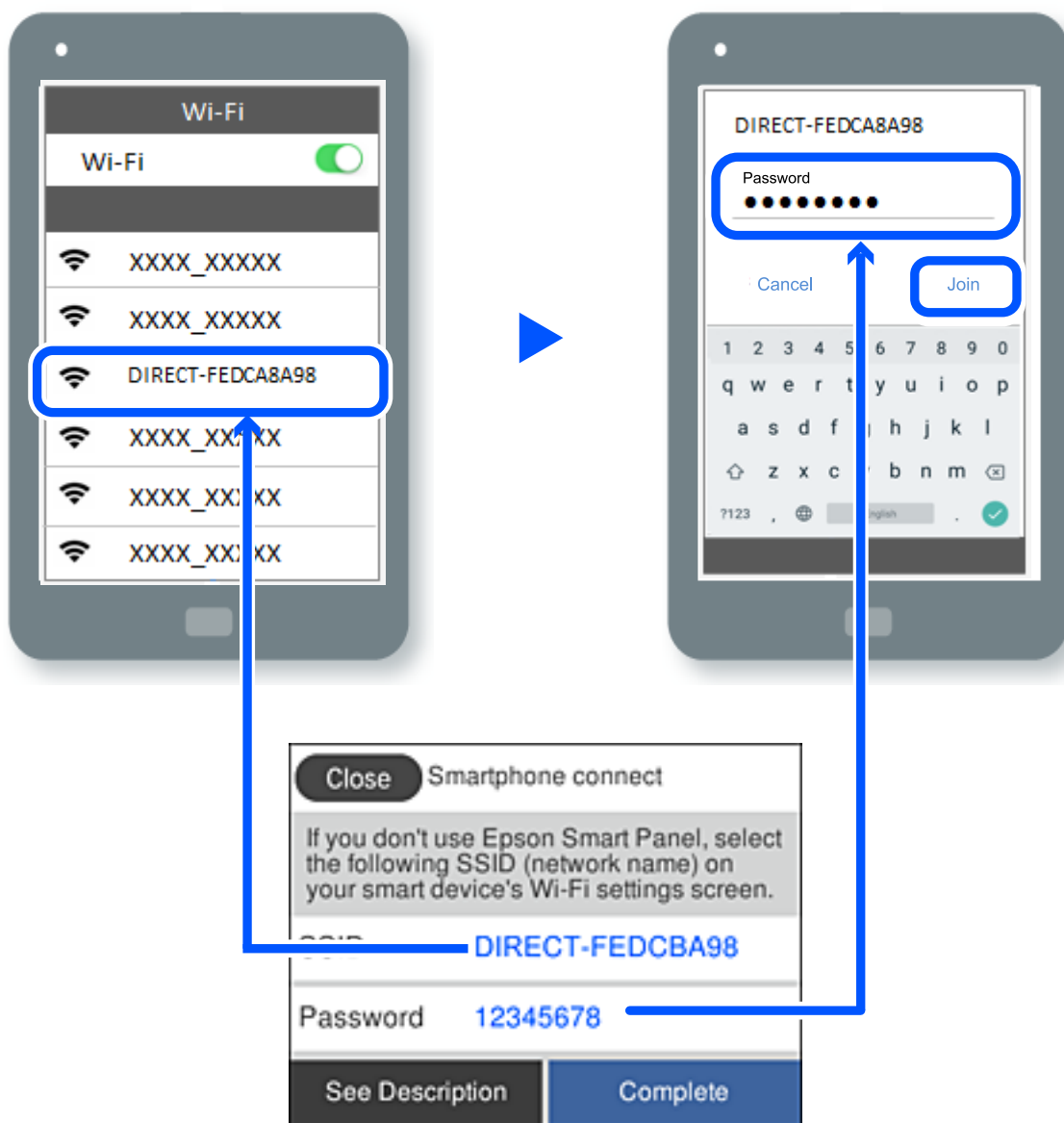

7. Na zaslonu aplikacije za ispisivanje kod uređaja odaberite pisač s kojim se želite povezati.

8. Na upravljačkoj ploči pisača odaberite **Dovršeno**.

Kod uređaja koji su prethodno spojeni na pisač odaberite mrežni naziv (SSID) na Wi-Fi zaslonu uređaja da biste ih ponovno spojili.



Napomena:

Ako koristite iOS uređaj, također se možete spojiti skeniranjem QR koda sa standardnom iOS kamerom. Pogledajte donju poveznicu <https://epson.sn>.

Isključivanje veze Wi-Fi Direct (jednostavni način rada AP)

Napomena:

Kada se onemogućí Wi-Fi Direct (jednostavni način rada AP) veza, sva računala i pametni uređaji spojeni na pisač Wi-Fi Direct (jednostavni način rada AP) vezom bit će odspojeni. Ako želite odspojiti određeni uređaj, odspojite ga s uređaja umjesto pisača.

1. Dodirnite  na početnom zaslonu pisača.
2. Odaberite **Wi-Fi Direct**.
Prikazuje se informacija Wi-Fi Direct.
3. Dodirnite **Pokreni postavu**.
4. Dodirnite  .
5. Odaberite **Onemogućí Wi-Fi Direct**.
6. Dodirnite **Onemogućíte postavke**.
7. Slijedite upute na zaslonu.

Promjena postavki Wi-Fi Direct (jednostavni način rada AP) kao što je SSID

Kada je omogućeno Wi-Fi Direct (jednostavan način rada AP) povezivanje, postavke možete promijeniti na

 > **Wi-Fi Direct** > **Pokreni postavu** >  , a zatim se prikazuju sljedeće stavke izbornika.

Promijeni naziv mreže

Promijenite Wi-Fi Direct (jednostavni način rada AP) mrežni naziv (SSID) korišten za spajanje na pisač s vašim arbitražnim imenom. Možete postaviti mrežni naziv (SSID) u ASCII znakovima koji su prikazani na tipkovnici softvera na upravljačkoj ploči. Možete unijeti do 22 znaka.

Kad mijenjate mrežni naziv (SSID), isključit će se svi povezani uređaji. Koristite novi mrežni naziv (SSID) želite li ponovno povezati uređaje koristite novu lozinku.

Promijeni lozinku

Promijenite Wi-Fi Direct (jednostavni način rada AP) lozinku za spajanje na pisač s vašom arbitražnom vrijednosti. Možete postaviti lozinku u ASCII znakovima koji su prikazani na tipkovnici softvera na upravljačkoj ploči. Možete unijeti od 8 do 22 znaka.

Kad mijenjate lozinku, isključit će se svi povezani uređaji. Koristite novu lozinku ako želite ponovno povezati uređaje.

Onemogućí Wi-Fi Direct

Onemogućíte Wi-Fi Direct (jednostavni način rada AP) postavke pisača. Kada ga onemogućíte, svi uređaji spojeni na pisač vezom Wi-Fi Direct (jednostavni način rada AP) bit će isključeni.

Vrati zadane postavke

Vratite sve Wi-Fi Direct (jednostavni način rada AP) postavke na njihove zadane vrijednosti.

Izbrisane su Wi-Fi Direct (jednostavni način rada AP) informacije spajanja pametnog uređaja spremljene na pisač.

Dodavanje ili mijenjanje veze pisača

Podešavanje pisača na više računala

Iako na isti bežični usmjernik može biti povezano nekoliko računala, svakom računalu može biti dodijeljen različit SSID.

Ako se SSID-ovi koje dodjeljuje bežični usmjernik ne obrađuju kao ista mreža, tada to djeluje kao da je svako računalo povezano na različitu mrežu. Kada počnete postavljati pisač s računala A, pisač se dodaje u istu mrežu u kojoj je i računalo A što tom računalu omogućuje ispis na tom pisaču.

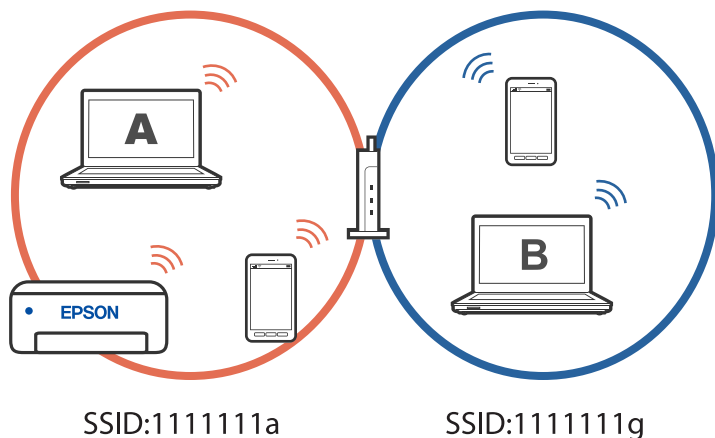

Nadalje, ako počnete postavljati pisač s računala B u gornjoj konfiguraciji, pisač se postavlja na mrežu računala B i omogućuje ispis računalu B, ali ne i računalu A.

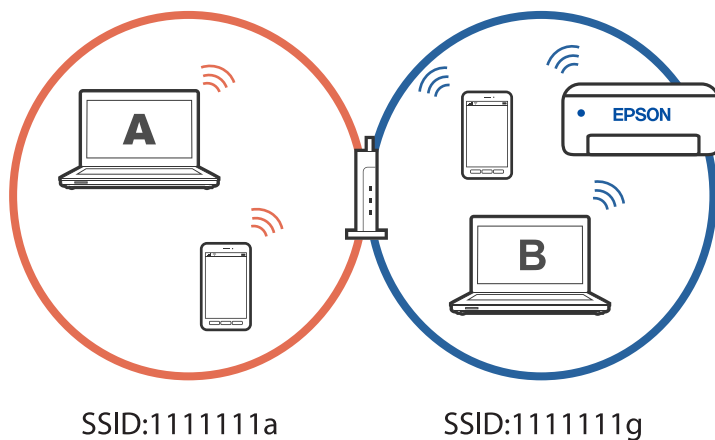

Kako biste spriječili da se to dogodi, kada želite postaviti umreženi pisač s drugog računala, pokrenite instalacijski program na računalu povezanom na istu mrežu kao i pisač. Ako se pisač nađe na istoj mreži, neće se ponovno konfigurirati za tu mrežu i postaviti će se kao spreman za upotrebu.

Povezane informacije

➔ “Odabir postavki za spajanje na računalo” na strani 122

Promjena veze s Wi-Fi na USB

Ako Wi-Fi veza koju koristite nije stabilna ili je želite zamijeniti stabilnijom USB vezom slijedite dolje navedene postupke.

1. Povežite pisač s računalom s pomoću USB kabela.
2. Prilikom ispisivanja putem USB veze odaberite pisač koji nije označen s (XXXXX).
Ovisno o verziji operacijskog sustava u XXXX je prikazan naziv pisača ili „Mreža“.

Primjer za Windows 11

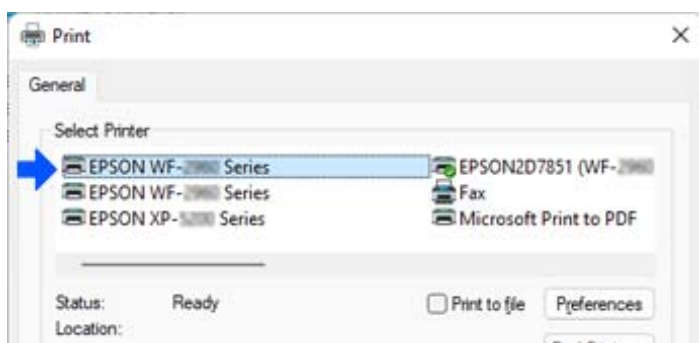

Primjer za Windows 10

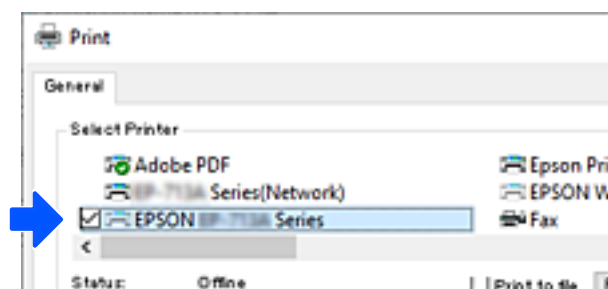

Povezane informacije

➔ “Straga” na strani 19

Promjena veze s Wi-Fi na žičani LAN

Ako Wi-Fi veza koju koristite nije stabilna ili je želite zamijeniti stabilnijom vezom žičanog LAN-a, slijedite dolje navedene upute.

1. Odaberite **Postavke** na početnom zaslonu.
2. Odaberite **Opće postavke > Postavke mreže > Postava žičanog LAN-a**.

3. Slijedite vodič za povezivanje LAN kabela.

Postavljanje statičke IP adrese za pisač

Ovo poglavlje opisuje kako urediti postavke s upravljačke ploče pisača.

1. Odaberite **Postavke** na početnom zaslonu pisača.
2. Odaberite **Opće postavke > Postavke mreže > Napredno > TCP/IP**.
3. Odaberite **Dohvati IP adresu** pa odaberite **Ručno**.

4. Unesite IP adresu.

Fokus se pomiče na segment naprijed ili natrag odvojen točkom ako odaberete ◀ i ▶.

Potvrdite vrijednost prikazanu na prethodnom zaslonu.

5. Podesite stavke **Maska podmreže** i **Zadani pristupnik**.

Potvrdite vrijednost prikazanu na prethodnom zaslonu.



Važno:

Ako kombinacija IP adresa, Maska podmreže i Zadani pristupnik nije ispravna, nećete moći nastaviti s postavkama. Provjerite da nema greške u unosu.

6. Unesite IP adresu primarnog DNS poslužitelja.

Potvrdite vrijednost prikazanu na prethodnom zaslonu.

Napomena:

*Ako odaberete **Automatski** u postavkama za dodjeljivanje IP adresa, možete odabrati postavke DNS poslužitelja u funkciji **Ručno** ili **Automatski**. Ako ne možete automatski pribaviti adresu DNS poslužitelja, odaberite **Ručno** i unesite adresu DNS poslužitelja. Zatim unesite izravno adresu sekundarnog DNS poslužitelja. Ako odaberete **Automatski**, prijedite na korak 8.*

7. Unesite IP adresu sekundarnog DNS poslužitelja.

Potvrdite vrijednost prikazanu na prethodnom zaslonu.

8. Dodirnite **Početak postave**.

Transportiranje i pohrana pisača

Trebate li pisač pohraniti ili ga transportirati uslijed preseljenja ili radi popravka, slijedite donje korake za pakiranje pisača.

1. Isključite pisač pritiskanjem gumba .

2. Uvjerite se da se lampica napajanja isključila, a zatim iskopčajte kabel za napajanje.



Važno:

Kabel za napajanje izvucite iz zidne utičnice kada lampica napajanja ne svijetli. U protivnom, ispisna glava se neće vratiti u početni položaj, što može prouzročiti sušenje tinte, a ispisivanje može postati nemoguće.

3. Iskopčajte sve kabele kao što su kabel za napajanje i USB kabel.
4. Uklonite sav papir iz pisača.
5. Pobrinite se da na pisaču nema nikakvih izvornika.
6. Zatvorite poklopac dokumenta ako je otvoren.
7. Otvorite jedinicu skenera objema rukama tako da se zablokira.

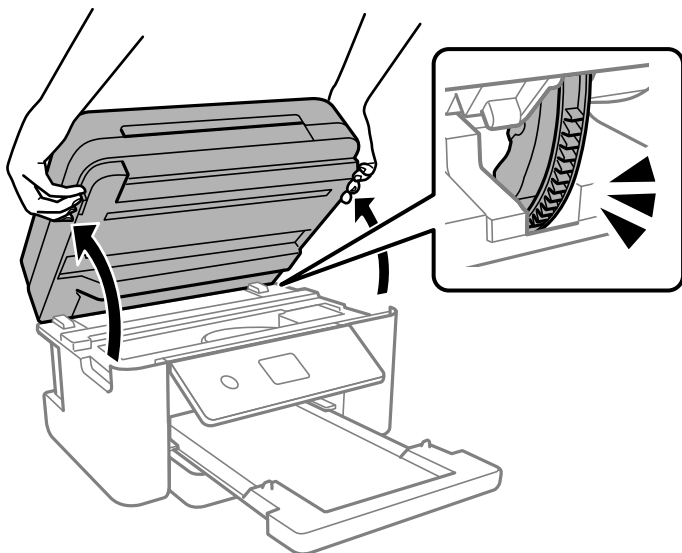

Pozor:

Pazite da ne priklješćite ruku ili prste prilikom otvaranja ili zatvaranja jedinice skenera. U protivnom se možete ozlijediti.

8. Pričvrstite držač spremnika s tintom za kućište ljepljivom vrpcom.

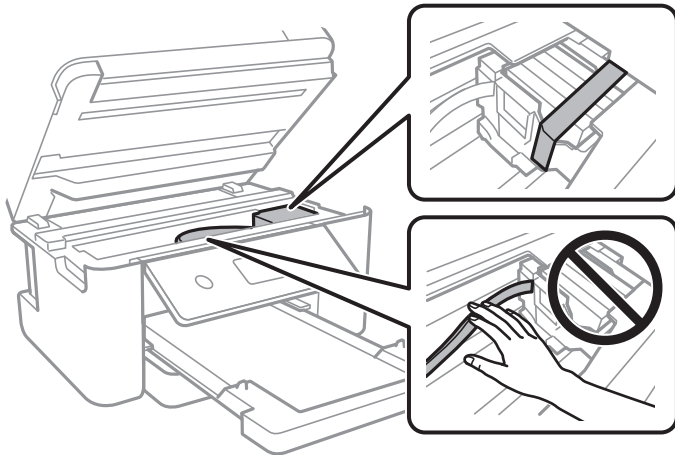

9. Zatvorite jedinicu skenera.

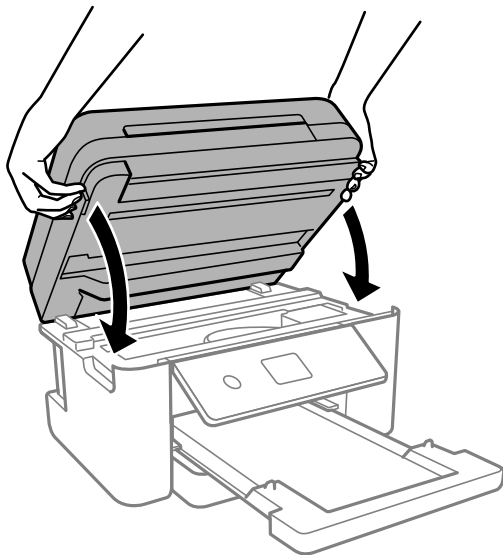

Napomena:

Jedinica skenera napravljena je tako da se polako zatvara i pruža mali otpor kao mjera opreza zbog mogućeg hvatanja prstiju. Nastavite zatvarati čak i ako osjetite blagi otpor.

10. Pripremite pisač za pakiranje na način prikazan dolje.

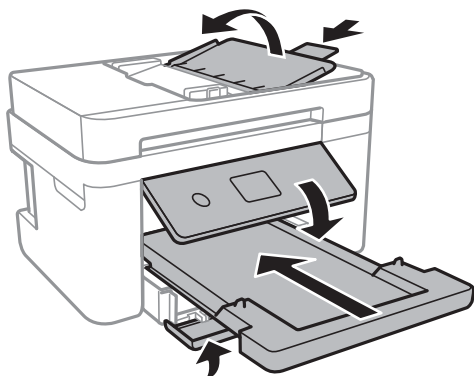

11. Zapakirajte pisač u kutiju koristeći pritom zaštitni materijal.



Važno:

- ❑ *Prilikom spremanja ili prijenosa pisača, nemojte ga nagnjati, stavljati na bok ni okretati naopačke jer u protivnom može doći do curenja tinte iz spremnika.*

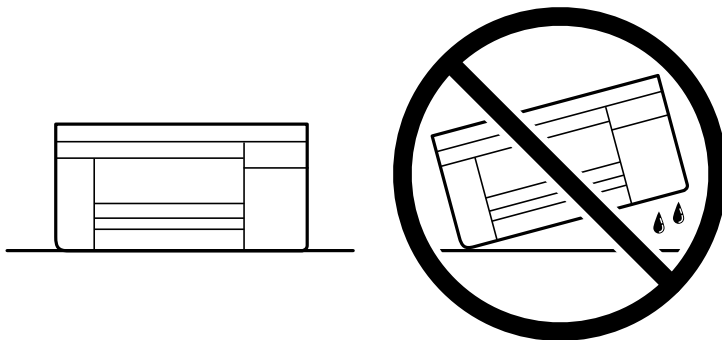

- ❑ *Spremnike s tintom ostavite u pisaču. Uklanjanje spremnika može izazvati sušenje glave pisača i spriječiti daljnji ispis.*

Kada budete ponovo koristili pisač, pazite da uklonite vrpce koje pričvršćuju držač spremnika s tintom. Ako je prilikom sljedećeg ispisivanja kvaliteta ispisa lošija, očistite i poravnajte ispisnu glavu.

Povezane informacije

- ➔ [“Pregledavanje i čišćenje ispisne glave” na strani 105](#)
- ➔ [“Poravnavanje ispisne glave” na strani 108](#)

Rješavanje problema

Nije moguć ispisivanje, skeniranje ili faksiranje.	142
Kvaliteta ispisivanja, kopiranja, skeniranja i faksiranja je slaba.	160
U upravljačkom programu pisača nije moguć odabir vrste papira ili izvora papira. . .	180
Poruka je prikazana na LCD zaslonu.	180
Papir se zaglavluje.	182
Vrijeme je za zamjenu spremnika tinte.	187
Vrijeme je za zamjenu kutije za održavanje.	193
Ne može se koristiti pisač na očekivani način.	195
Problem nije moguće riješiti.	200

Nije moguć ispisivanje, skeniranje ili faksiranje

Rješavanje problema

Ako ispisivanje, skeniranje ili faksiranje nije prema očekivanjima ili ako postoje problemi prilikom ispisivanja pročitajte ovaj odjeljak. Za rješavanje nekih od uobičajenih problema pogledajte sljedeće.

■ Je li pisač uključen?

Rješenja

- Provjerite je li pisač uključen.
- Provjerite je li kabel za napajanje pravilno priključen.
- ➔ [“Pisač se ne uključuje” na strani 195](#)
- ➔ [“Problem nije moguće riješiti” na strani 200](#)

■ Ima li zaglavljenog papira u pisaču?

Rješenja

Ako u pisaču ima zaglavljenog papira, on neće započeti ispisivanje. Uklonite zaglavljeni papir iz pisača.

- ➔ [“Papir se zaglavljuje” na strani 182](#)

■ Radi li pisač pravilno?

Rješenja

- Ako se na LCD zaslonu pojavljuju poruke o pogreškama, provjerite pogrešku.
- Ispišite list statusa i koristite ga za zasebnu provjeru pisača i može li on pravilno ispisivati.
- ➔ [“Poruka je prikazana na LCD zaslonu” na strani 180](#)

■ Imate li problema s vezom?

Rješenja

- Provjerite na svim priključnicama jesu li kabeli pravilno i čvrsto priključeni.
- Provjerite rade li pravilno mrežni uređaj i USB konvertor.
- Ako koristite Wi-Fi vezu provjerite jesu li postavke Wi-Fi veze ispravne.
- Provjerite mrežu na koju su povezani računalo i pisač i uvjerite se da se nazivi mreža podudaraju.
- ➔ [“Pisač se ne može povezati s mrežom” na strani 147](#)
- ➔ [“Pisač se ne može povezati USB-om” na strani 146](#)
- ➔ [“Provjera statusa povezivanja mreže pisača \(Izvjешće o mrežnoj vezi\)” na strani 125](#)

■ Jesu li ispisni podaci pravilno poslani?

Rješenja

- Provjerite kako nisu zaostali ispisni podaci iz prethodnog zadatka.

❑ Provjerite upravljački program pisača kako biste se uvjerali da pisač nije izvan mreže.

➔ [“Postoji još jedan zadatak ispisa.” na strani 144](#)

➔ [“Pisač je na čekanju ili izvan mreže.” na strani 144](#)

Aplikacija ili upravljački program pisača ne rade pravilno

Nije moguće ispisivanje čak i ako je veza pravilno uspostavljena (Windows)

Mogu se uzeti u obzir sljedeći uzroci.

■ **Pojavio se problem sa softverom ili podacima.**

Rješenja

❑ Provjerite je li na računalu instaliran originalan upravljački program tvrtke Epson (EPSON XXXXX). Dostupne funkcije mogu biti ograničene ako na računalu nije instaliran originalan upravljački program tvrtke Epson. Preporučujemo da se koristite originalnim upravljačkim programom tvrtke Epson.

❑ Ako pokušavate ispisati veliku sliku, možda vaše računalo nema dovoljno memorije. Ispišite sliku manje razlučivosti ili manje veličine.

❑ Ako i nakon što ste isprobali sva rješenja niste uspjeli razriješiti problem, pokušajte deinstalirati i ponovno instalirati upravljački program pisača.

❑ Problem možete razriješiti ažuriranjem softvera na najnoviju verziju. Za provjeru statusa softvera koristite alat za ažuriranje softvera.

➔ [“Provjera je li instaliran originalni Epson upravljački program pisača — Windows” na strani 120](#)

➔ [“Provjera je li instaliran originalni Epson upravljački program pisača — Mac OS” na strani 121](#)

➔ [“Zasebno instaliranje aplikacija” na strani 119](#)

■ **Pojavio se problem sa statusom pisača.**

Rješenja

Kliknite na **EPSON Status Monitor 3** na kartici **Održavanje** upravljačkog programa pisača i zatim provjerite status pisača. Ako je aplikacija **EPSON Status Monitor 3** onemogućena, kliknite na **Proširene postavke** na kartici **Održavanje** i zatim odaberite **Omogući EPSON Status Monitor 3**.

Postoji još jedan zadatak ispisa.

Rješenja

Kliknite na **Red za ispis** na kartici **Održavanje** upravljačkog programa pisača. Ako ostanu nepotrebni podaci, odaberite **Poništi sve dokumente** u izborniku **Pisač**.

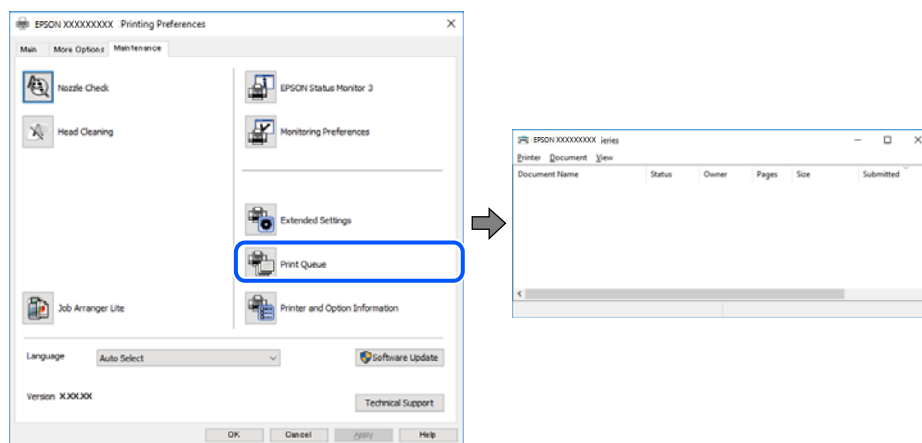

Pisač je na čekanju ili izvan mreže.

Rješenja

Kliknite na **Red za ispis** na kartici **Održavanje** upravljačkog programa pisača.

Ako je pisač isključen ili u stanju čekanja, izbrisite postavke za stanje isključenosti ili čekanja u izborniku **Pisač**.

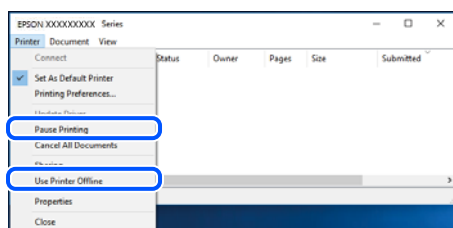

Pisač nije odabran kao zadani pisač.

Rješenja

Kliknite desnom tipkom na ikonu pisača na **Upravljačka ploča > Prikaži uređaje i pisače** (ili **Pisači, Pisači i faksovi**) i kliknite **Postavi kao zadani pisač**.

Napomena:

Ako postoji više ikona pisača, pogledajte sljedeće kako biste odabrali odgovarajući pisač.

Primjer)

USB priključak: EPSON XXXX Series

Mrežna veza: EPSON XXXX Series (mreža)

Ako instalirate upravljački program pisača više puta, može doći do stvaranja kopija upravljačkog programa. Ako se kreiraju kopije upravljačkog programa, primjerice „EPSON XXXX Series (kopija 1)”, kliknite desnom tipkom miša na ikonu kopije upravljačkog programa i zatim kliknite na **Ukloni uređaj**.

Ulaz pisača nije pravilno postavljen.

Rješenja

Kliknite na **Red za ispis** na kartici **Održavanje** upravljačkog programa pisača.

Pobrinite se da je ulaz pisača ispravno postavljen kako je prikazano na **Svojstvo > Ulaz** izbornika **Pisač**.

USB veza: **USBXXX**, mrežna veza: **EpsonNet Print Port**

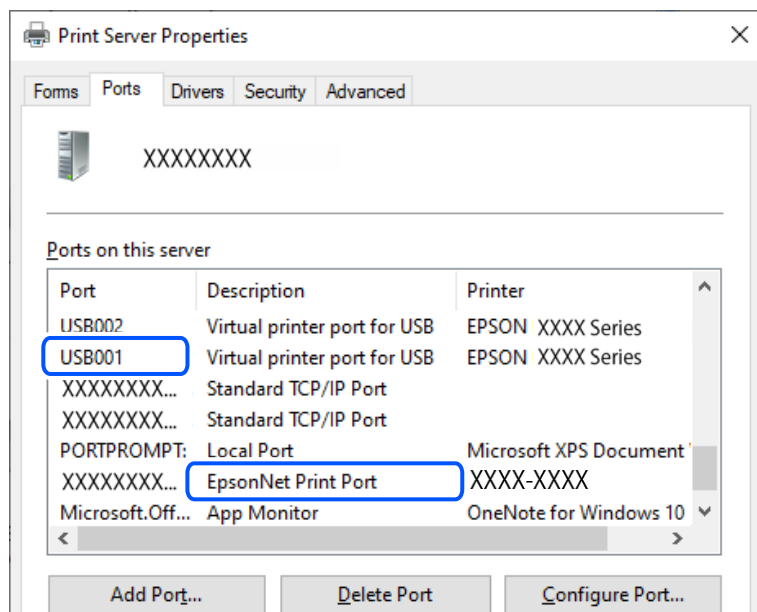

Nije moguće ispisivanje čak i ako je veza pravilno uspostavljena (Mac OS)

Mogu se uzeti u obzir sljedeći uzroci.

Pojavio se problem sa softverom ili podacima.

Rješenja

- Provjerite je li na računalu instaliran originalan upravljački program tvrtke Epson (EPSON XXXXX). Dostupne funkcije mogu biti ograničene ako na računalu nije instaliran originalan upravljački program tvrtke Epson. Preporučujemo da se koristite originalnim upravljačkim programom tvrtke Epson.
 - Ako pokušavate ispisati veliku sliku, možda vaše računalo nema dovoljno memorije. Ispišite sliku manje razlučivosti ili manje veličine.
 - Ako i nakon što ste isprobali sva rješenja niste uspjeli razriješiti problem, pokušajte deinstalirati i ponovno instalirati upravljački program pisača.
 - Problem možete razriješiti ažuriranjem softvera na najnoviju verziju. Za provjeru statusa softvera koristite alat za ažuriranje softvera.
- ➔ [“Provjera je li instaliran originalni Epson upravljački program pisača — Windows” na strani 120](#)
- ➔ [“Provjera je li instaliran originalni Epson upravljački program pisača — Mac OS” na strani 121](#)
- ➔ [“Zasebno instaliranje aplikacija” na strani 119](#)

■ Postoji problem sa statusom pisača.

Rješenja

Provjerite je li pisač u statusu **Pauziraj**.

Odaberite **Postavke sustava** iz izbornika **Apple > Pisači i skeneri** (ili **Ispiši i skeniraj, ispiši i faksiraj**), a zatim dvaput kliknite na pisač. Ako je pisač zaustavljen, kliknite na **Nastavi**.

Nije moguće ispisivanje čak i ako je veza pravilno uspostavljena (iOS)

Mogu se uzeti u obzir sljedeći uzroci.

■ Onemogućena je funkcija Automatski prikaz postave papira.

Rješenja

Omogućite **Automatski prikaz postave papira** u sljedećem izborniku.

Postavke > Opće postavke > Postavke pisača > Postavke izvora papira > Automatski prikaz postave papira

■ Onemogućena je funkcija AirPrint.

Rješenja

Omogućite postavku **AirPrint** u programu **Web Config**.

➔ [“Aplikacija za konfiguriranje radnji pisača \(Web Config\)” na strani 211](#)

Nije moguće skeniranje čak i ako je veza pravilno uspostavljena

■ Skeniranje pri visokoj razlučivosti preko mreže.

Rješenja

Pokušajte skenirati u nižoj razlučivosti.

Pisač se ne može povezati USB-om

Mogu se uzeti u obzir sljedeći uzroci.

■ USB kabel nije pravilno ukopčan u električnu utičnicu.

Rješenja

Priključite čvrsto USB kabel na pisač i računalo.

■ Pojavio se problem s USB konzentраторom.

Rješenja

Ako upotrebljavate USB konzentратор, pokušajte pisač povezati izravno s računalom.

■ Postoji problem s USB kabelom ili USB ulazom.

Rješenja

Ako pisač ne prepoznaje USB kabel, zamijenite priključak ili USB kabel.

Pisač se ne može povezati s mrežom

Glavni uzroci i rješenja problema s mrežnom vezom

Provjerite sljedeće kako biste ustanovili postoji li problem s radom ili postavkama povezanog uređaja.

■ Provjerite uzrok neuspješnog povezivanja mreže pisača.

Rješenja

Ispišite izvješće o provjeri mrežne veze kako biste provjerili u čemu je problem i kakvo se rješenje preporučuje.

Za pojedinih o tumačenju izvješća o provjeri mrežne veze pogledajte sljedeće povezane informacije.

Napomena:

Ako želite provjeriti više informacija o postavkama mreže, ispišite list mrežnog statusa.

➔ [“Provjera statusa povezivanja mreže pisača \(Izvješće o mrežnoj vezi\)” na strani 125](#)

➔ [“Poruke i rješenja na izvješću mrežne veze” na strani 126](#)

■ Koristite aplikaciju Epson Printer Connection Checker radi poboljšanja veze računala. (Windows)

Rješenja

Možete riješiti problem ovisno o rezultatima provjere.

1. Dvaput kliknite ikonu **Epson Printer Connection Checker** na radnoj površini.

Pokrenut će se aplikacija Epson Printer Connection Checker.

Ako nema ikone na radnoj površini, slijedite načine opisane u nastavku za pokretanje programa Epson Printer Connection Checker.

Windows 11

Kliknite gumb za pokretanje i odaberite **Svi programi > Epson Software > Epson Printer Connection Checker**.

Windows 10

Kliknite na gumb Start i odaberite **Epson Software > Epson Printer Connection Checker**.

Windows 8.1/Windows 8

Unesite naziv aplikacije u gumbić za pretraživanje i zatim odaberite prikazanu ikonu.

Windows 7

Kliknite gumb Start i odaberite **Svi programi > Epson Software > Epson Printer Connection Checker**.

2. Slijedite prikazane upute za provjeru.

Napomena:

Ako nije prikazan naziv pisača, instalirajte originalni Epson upravljački program pisača.

[“Provjera je li instaliran originalni Epson upravljački program pisača — Windows” na strani 120](#)

Kada otkrijete problem, slijedite rješenje prikazano na zaslonu.

Ako ne možete riješiti problem, provjerite sljedeće sukladno vašoj situaciji.

- Pisač nije prepoznat preko mrežne veze
“Provjera statusa povezivanja mreže pisača (Izvješće o mrežnoj vezi)” na strani 125
- Pisač nije prepoznat preko USB veze
“Pisač se ne može povezati USB-om” na strani 146
- Pisač je prepoznat, no ne može se provesti ispis.
“Nije moguće ispisivanje čak i ako je veza pravilno uspostavljena (Windows)” na strani 143

■ Nešto nije u radu s mrežnim uređajima za Wi-Fi vezu.

Rješenja

Isključite uređaje koje želite povezati s mrežom. Pričekajte otprilike 10 sekundi i potom uključite uređaje sljedećim redom: bežični usmjernik, računalo ili pametni uređaj i zatim pisač. Približite pisač i računalo ili pametni uređaj bežičnom usmjerniku kako biste pospjehili komunikaciju radiovalovima i zatim ponovno pokušajte odabrati mrežne postavke.

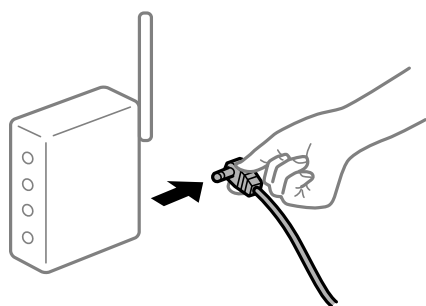

■ Uređaji ne mogu primiti signale bežičnog adaptera jer su previše razmaknuti.

Rješenja

Nakon približavanja računala ili pametnog uređaja i pisača bežičnom usmjerniku, isključite bežični usmjernik i zatim ga ponovno uključite.

■ Kod promjene bežičnog usmjernika postavke ne odgovaraju novom usmjerniku.

Rješenja

Ponovno odabiremo postavke veze kako bi odgovarale novom bežičnom usmjerniku.

➔ “Ponovno postavljanje mrežne veze” na strani 122

■ Razlikuju se SSID-ovi spojeni preko računala ili pametnog uređaja.

Rješenja

Kada koristite više bežičnih usmjernika istovremeno ili kada bežični usmjernik ima više SSID-ova i uređaji se spoje na različite SSID-ove, ne možete se spojiti na bežični usmjernik.

❑ Primjer spajanja na različite SSID-ove

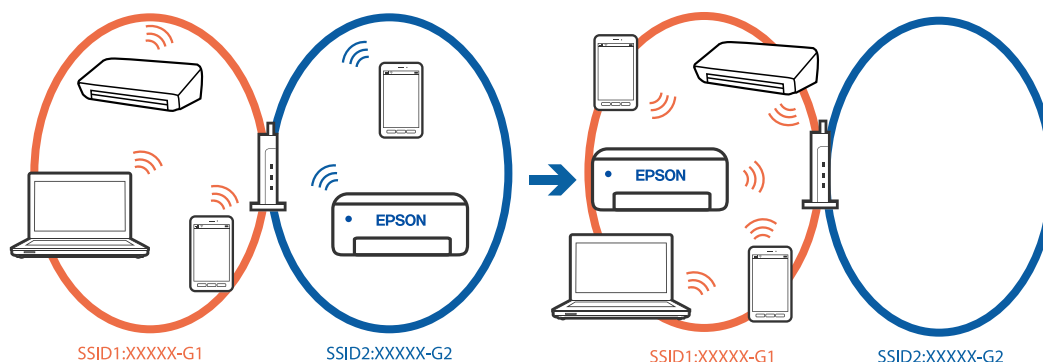

❑ Primjer spajanja na SSID-ove različitog raspona frekvencije

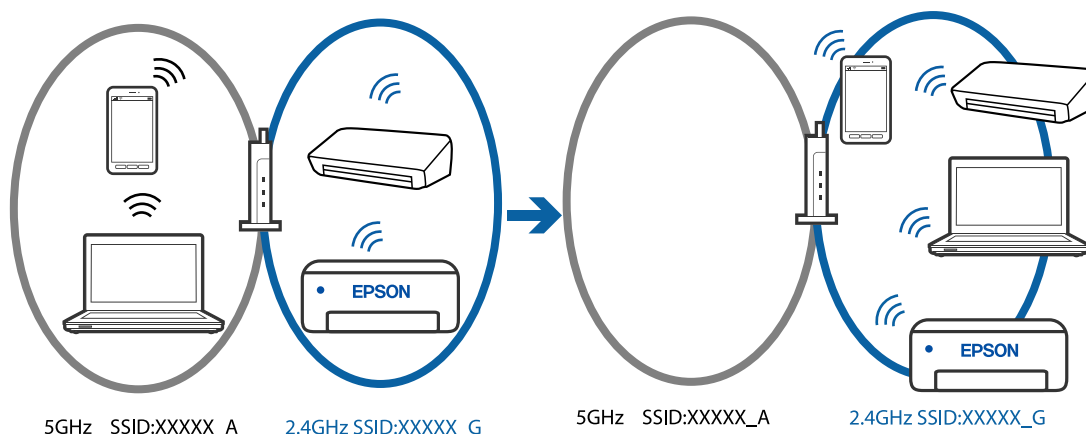

Spojite računalo ili pametni uređaj na isti SSID na koji je spojen i pisač.

- ❑ Ispišite izvješće o provjeri mrežne veze i provjerite SSID na koji je pisač povezan.
- ❑ Na svim računalima i pametnim uređajima koje želite spojiti na pisač provjerite naziv Wi-Fi ili mreže na koju ste povezani.
- ❑ Ako su pisač i računalo ili pametan uređaj povezani na različite mreže, ponovno povežite uređaj na isti SSID na koji je povezan i pisač.

■ Dostupan je odvajач privatnosti na bežičnom usmjerniku.

Rješenja

Većina bežičnih usmjernika ima funkciju odvajачa koja blokira komunikaciju među uređajima koji imaju isti SSID. Ako ne možete komunicirati između pisača i računala ili pametnog uređaja čak i kada su spojeni na istu mrežu, onemogućite funkciju odvajачa na bežičnom usmjerniku. Provjerite priručnik isporučenu uz bežične usmjernike kako biste saznali više informacija.

■ IP adresa nije pravilno dodijeljena.

Rješenja

Pisaču je dodijeljena IP adresa 169.254.XXX.XXX uz podmrežnu masku 255.255.0.0; IP adresa možda nije ispravno dodijeljena.

Odaberite **Postavke > Opće postavke > Postavke mreže > Napredno** na upravljačkoj ploči pisača i zatim kliknite IP adresu i podmrežnu masku dodijeljenu pisaču.

Ponovno pokrenite bežični pristupnik ili vratite mrežne postavke pisača na početne vrijednosti.

➔ [“Postavljanje statičke IP adrese za pisač” na strani 137](#)

Uređaj spojen na USB 3.0 ulaz uzrokuje radiofrekvencijske smetnje.

Rješenja

Kada spojite uređaj na USB 3.0 ulaz na računalo Mac, može doći do radiofrekvencijskih smetnji. Isprobajte sljedeće ako ne možete spojiti na bežični LAN (Wi-Fi) ili ako radnje postanu nestabilne.

- Uređaj spojen na USB 3.0 ulaz odmaknite od računala.

Postoji problem s mrežnim postavkama na računalu ili pametnom uređaju.

Rješenja

Pokušajte pristupiti web-stranici s računala ili pametnog uređaja kako biste se uvjerali da su mrežne postavke vašeg uređaja ispravne. Ako ne možete pristupiti nijednoj web-stranici, postoji problem s računalom ili pametnim uređajem.

Provjerite mrežnu vezu računala ili pametnog uređaja. Pojednosti potražite u dokumentaciji isporučenoj s računalom ili pametnim uređajem.

Pisač je spojen Ethernetom koristeći uređaje koji podržavaju IEEE 802.3az (Energetski učinkoviti Ethernet).

Rješenja

Kada spojite pisač preko Ethernet koristeći uređaje koji podržavaju IEEE 802.3az (energetski učinkovit), mogu se pojaviti sljedeće poteškoće, ovisno o koncentratoru ili pristupniku koji koristite.

- Veza postaje nestabilna, a pisač se uvijek iznova priključuje i isključuje.
- Ne može se spojiti na pisač.
- Komunikacija se usporava.

Slijedite donje korake da biste onemogućili IEEE 802.3az za pisač i zatim spojite.

1. Uklonite Ethernet kabel spojen na računalo i pisač.
2. Kada je IEEE 802.3az aktiviran za računalo, deaktivirajte ga.
Provjerite dokumentaciju isporučenu uz računalo kako biste saznali više informacija.
3. Priključite računalo i pisač izravno preko Ethernet kabela.
4. Na pisaču ispišite izvješće mrežne veze.
[“Provjera statusa povezivanja mreže pisača \(Izvješće o mrežnoj vezi\)” na strani 125](#)
5. Provjerite IP adresu pisača na izvješću mrežne veze.
6. Na računalu pristupite dijelu Web Config.
7. Odaberite **Log in** i unesite lozinku administratora.
Pokrenite web-preglednik, a zatim unesite IP adresu pisača.
[“Aplikacija za konfiguriranje radnji pisača \(Web Config\)” na strani 211](#)

8. Odaberite **Network Settings > Wired LAN**.
 9. Odaberite **OFF** za **IEEE 802.3az**.
 10. Kliknite na **Next**.
 11. Kliknite na **OK**.
 12. Uklonite Ethernet kabel spojen na računalo i pisač.
 13. Ako ste deaktivirali IEEE 802.3az za računalo u koraku 2, aktivirajte ga.
 14. Spojite Ethernet kabele koje ste uklonili u koraku 1 na računalo i pisač.
- Ako se problem i dalje javlja, uređaji osim pisača mogu uzrokovati problem.

Ne mogu se slati ili primiti faksovi

Ne mogu se slati ili primiti faksovi

Mogu se uzeti u obzir sljedeći uzroci.

■ Postoje određeni problemi u telefonskoj zidnoj utičnici.

Rješenja

Provjerite radi li zidna telefonska utičnica tako što ćete uključiti telefon i testirati ga. Ako ne možete pozivati ili primiti pozive obratite se vašoj telekomunikacijskoj tvrtki.

■ Postoje neki problemi povezani s telefonskom linijom.

Rješenja

Odaberite **Postavke > Opće postavke > Postavke faksiranja > Provjeri vezu za faks** na upravljačkoj ploči kako biste pokrenuli automatsku provjeru spajanja faksa. Isprobajte rješenja ispisana na izvješću.

■ Došlo je do pogreške u komunikaciji.

Rješenja

Odaberite **Sporo (9.600 b/s)** u **Postavke > Opće postavke > Postavke faksiranja > Osnovne postavke > Brzina faksa** na upravljačkoj ploči.

■ Spojeno na DSL telefonsku liniju bez DSL filtra.

Rješenja

Za spajanje na telefonsku liniju DSL, morate koristiti modem DSL opremljen s ugrađenim filtrom DSL, ili instalirati zaseban filtar DSL na liniju. Obratite se pružatelju usluga digitalne pretplatničke linije (DSL).

[“Priključivanje pisača na telefonsku liniju DSL ili ISDN” na strani 69](#)

■ Postoje problemi u DSL filtru kada spajate na DSL telefonsku liniju.

Rješenja

Ako ne možete poslati ili primiti faks, priključite pisac izravno u zidnu telefonsku utičnicu i provjerite možete li slati faksove s pisaca. Ako radi, problem je možda u filtru DSL. Obratite se pružatelju usluga digitalne pretplatničke linije (DSL).

■ Nije moguće slanje faksova

Mogu se uzeti u obzir sljedeći uzroci.

■ Linija je postavljena na PSTN-u na objektu s kućnom centralom (PBX).

Rješenja

Odaberite **PBX** u **Postavke > Opće postavke > Postavke faksiranja > Osnovne postavke > Vrsta linije** na upravljačkoj ploči.

■ Slanje faksova bez unosa pristupnog koda u okruženju u kojem je instaliran PBX.

Rješenja

Ako vaš telefonski sustav zahtijeva vanjski pristupni broj kako biste dobili vanjsku liniju, pohranite pristupni broj na pisacu, i unesite # (ljestve) na početku broja faksa prilikom slanja.

■ Pogrešan je broj faksa primatelja.

Rješenja

Provjerite je li broj primatelja registriran na vašem popisu kontakata ili je li onaj koji ste unijeli izravno putem tipkovnice točan. Ili provjerite s primateljem je li točan broj faksa.

■ Faks uređaj primatelja nije spreman za primanje faksova.

Rješenja

Upitajte primatelja je li faks uređaj primatelja spreman za primanje faksa.

■ Podaci koji se šalju su preveliki.

Rješenja

Možete slati faksove manje veličine podataka koristeći na jedan od sljedećih načina.

- Kada šaljete faks u crno-bijeloj varijanti, omogućite **Izravno slanje** u **Faksiranje > Postavke faksiranja > Postavke za slanje faksova**.

[“Slanje mnogo stranica monokromatskog dokumenta \(Izravno slanje\)” na strani 85](#)

- Koristeći priključeni telefon

[“Slanje faksova biranjem broja s vanjskog telefonskog uređaja” na strani 84](#)

- Odvajanjem izvornika

■ Nisu registrirane informacije zaglavlja odlaznih faksova.

Rješenja

Odaberite **Postavke > Opće postavke > Postavke faksiranja > Osnovne postavke > Zaglavlje** i postavite informacije zaglavlja. Neki strojevi za faksiranje automatski odbacuju dolazne faksove koji ne uključuju informacije u zaglavlju.

■ **Vaš ID pozivatelja je blokiran.**

Rješenja

Kontaktirajte telekomunikacijsku tvrtku koja će odblokirati vaš ID pozivatelja. Neki telefoni ili uređaji za faksiranje automatski odbijaju anonimne pozive.

■ **Nije moguće primanje faksova**

Mogu se uzeti u obzir sljedeći uzroci.

■ **Način primanja je postavljen na Ručno, dok je vanjski telefonski uređaj spojen na pisač.**

Rješenja

Ako je vanjski telefonski uređaj spojen na pisač kako bi se dijelila ista telefonska linija s pisačem, odaberite **Postavke > Opće postavke > Postavke faksiranja > Osnovne postavke**, a zatim postavite **Način primanja** na **Auto**.

■ **Dostupna memorija ulazne pošte nije dovoljna.**

Rješenja

Ukupno 100 primljenih dokumenata spremjeno je u ulaznu poštu. Izbrišite nepotrebne dokumente.

■ **Računalo koje će spremi primljene faksove nije uključeno.**

Rješenja

Kada odaberete postavke za spremanje primljenih faksova na računalo, uključite računalo. Primljeni faks briše se nakon što bude spremljen na računalo.

■ **Pošiljatelj je poslao faks bez informacija u zaglavlju.**

Rješenja

Upitajte pošiljatelja jesu li informacije zaglavlja postavljene na njegovom uređaju za faksiranje. Ili onemogućite **Blokirano prazno zaglavlje telefaksa** u **Postavke > Opće postavke > Postavke faksiranja > Osnovne postavke > Faks odbijanja > Faks odbijanja**. Faksovi koji je sadrže informacije u zaglavlju blokirani su kada je omogućena ova postavka.

■ **Broj faksa pošiljatelja nije registriran na popisu kontakata.**

Rješenja

Registrirajte broj faksa primatelja na popisu kontakata. Ili onemogućite **Neregistrirani kontakti** u **Postavke > Opće postavke > Postavke faksiranja > Osnovne postavke > Faks odbijanja > Faks odbijanja**. Blokirani su faksovi poslani s brojeva koji nisu registrirani na ovom popisu.

■ **Provjerite je li broj faksa pošiljatelja registriran na Popis brojeva odbijanja.**

Rješenja

Uvjerite se da se broj pošiljatelja može izbrisati iz **Popis brojeva odbijanja** prije njegova brisanja. Izbrišite ga u **Postavke > Opće postavke > Postavke faksiranja > Osnovne postavke > Faks odbijanja > Uredi popis brojeva za odbijanje**. Ili onemogućite **Popis brojeva odbijanja** u **Postavke > Opće postavke > Postavke faksiranja > Osnovne postavke > Faks odbijanja > Faks odbijanja**. Faksovi poslani s brojeva koji su dodani ovom popisu blokirani su kada je ova postavka omogućena.

■ Pretplata na uslugu prosljeđivanja poziva.

Rješenja

Ako ste se pretplatili na uslugu za prosljeđivanje poziva, pisac možda neće moći primiti faksove. Obratite se pružatelju usluge.

Slanje faksa određenom primatelju nije moguće

Mogu se uzeti u obzir sljedeći uzroci.

■ Stroj primatelja treba dugo vremena za odgovor.

Rješenja

Ako uređaj primatelja ne prihvati vaš poziv unutar 50 sekundi nakon što je pisac završio s biranjem broja, poziv se završava s javljanjem pogreške. Birajte broj koristeći priključeni telefon kako biste provjerili koliko je vremena potrebno dok začujete ton za faks. Ako traje više od 50 sekundi, dodajte stanke nakon

broja faksa kako biste poslali faks.  se upotrebljava za unos stanki. Crtica se upisuje kao znak stanke. Jedna stanika traje otprilike tri sekunde. Po potrebi dodajte više stanki.

■ Postavka Brzina faksa registrirana na popisu kontakata je pogrešna.

Rješenja

Odaberite primatelja na popisu kontakata, odaberite  i zatim **Uredi** > **Način komunikacije telefaksom** > **Sporo (9.600 b/s)**.

Nije moguće slanje faksa u odabrano vrijeme

■ Pogrešni su datum i vrijeme pisaa.

Rješenja

Odaberite **Postavke** > **Opće postavke** > **Osnovne postavke** > **Postavke datuma/vremena**, a zatim postavite točan datum i vrijeme.

Faksovi su poslani u pogrešnoj veličini

Mogu se uzeti u obzir sljedeći uzroci.

■ Izvornici nisu pravilno namješteni.

Rješenja

- Provjerite je li izvornik pravilno postavljen uz oznake za poravnanje.
- Ako je rub skenirane slike odsječen, malo odmaknite izvornik od ruba stakla skenera.

➔ [“Postavljanje izvornika” na strani 30](#)

■ Na staklu skenera je prašina ili prljavština na izvornicima.

Rješenja

Uklonite svu prašinu ili prljavštinu koja se nakupila na izvornike i očistite staklo skenera.

➔ [“Čišćenje Staklo skenera” na strani 109](#)

■ Priljeni faksovi se ne ispisuju

Mogu se uzeti u obzir sljedeći uzroci.

■ Pojavila se greška na pisaču, npr. zaglavljene papir.

Rješenja

Uklonite grešku pisača, a zatim upitajte pošiljatelja da ponovno pošalje faks.

■ Ispisivanje primljenih faksova onemogućeno je trenutačnim postavkama.

Rješenja

Ako je **Spremi na računalo** postavljeno na **Da**, promijenite postavku na **Da, uz ispis**. Ili onemogućite **Spremi u ulazni spremnik** i **Spremi na računalo** će dozvoliti izvođenje ispisa.

Možete pronaći **Spremi u ulazni spremnik** i **Spremi na računalo** u **Postavke > Opće postavke > Postavke faksiranja > Postavke primanja > Izlaz faksa**.

■ Ne može se slati ni primiti faksove čak ni nakon pravilno uspostavljene veze (Windows)

Mogu se uzeti u obzir sljedeći uzroci.

■ Softver nije instaliran.

Rješenja

Provjerite je li upravljački program PC-FAX instaliran na računalo. Upravljački program PC-FAX instaliran je s aplikacijom FAX Utility. Slijedite korake u nastavku kako biste provjerili je li instaliran.

Provjerite je li pisač (faks) prikazan u mogućnostima **Uređaji i pisači, Pisač ili Pisači i ostali hardver**. Pisač (faks) je prikazan pod nazivom „EPSON XXXXX (FAX)”. Ako pisač (faks) nije prikazan u navedenoj postavci, deinstalirajte i ponovno instalirajte aplikaciju FAX Utility. Pročitajte sljedeće upute za pristupanje stavci **Uređaji i pisači, Pisač ili Pisači i ostali hardver**.

Windows 11

Kliknite na gumb za pokretanje i zatim odaberite **Svi programi > Windows alati > Upravljačka ploča > Prikaz uređaja i pisača** pod stavkom **Hardver i zvuk**.

Windows 10

Kliknite na gumb za pokretanje i zatim odaberite **Windows sustav > Upravljačka ploča > Prikaz uređaja i pisača** pod stavkom **Hardver i zvuk**.

Windows 8.1/Windows 8

Odaberite **Radna površina > Postavke > Upravljačka ploča > Prikaz uređaja i pisača** pod stavkom **Hardver i zvuk** ili **Hardver**.

Windows 7

Kliknite na gumb Start i odaberite **Upravljačka ploča > Prikaz uređaja i pisača** pod postavkom **Hardver i zvuk** ili **Hardver**.

Windows Vista

Kliknite na gumb Start i odaberite **Upravljačka ploča > Pisači** unutar **Hardver i zvuk**.

Windows XP

Kliknite na gumb Start i odaberite **Postavke > Upravljačka ploča > Pisači i drugi hardver > Pisači i faksovi**.

■ Nije uspjela provjera autentičnosti korisnika prilikom slanja faksa s računala.

Rješenja

Postavite korisničko ime i lozinku u upravljačkom programu pisača. Kada je postavljena sigurnosna funkcija koja ograničava korisnike u primjeni funkcije faksa, pri slanju faksa s računala provjera autentičnosti korisnika izvodi se kada su korisničko ime i lozinka postavljeni u upravljačkom programu pisača.

■ Postoje neki problemi sa spajanjem i postavkama faksa.

Rješenja

Isprobajte rezolucije za spajanje i postavke faksa.

Ne može se slati ni primiti čak ni nakon pravilno uspostavljene veze (Mac OS)

Mogu se uzeti u obzir sljedeći uzroci.

■ Softver nije instaliran.

Rješenja

Provjerite je li upravljački program PC-FAX instaliran na računalo. Upravljački program PC-FAX instaliran je s aplikacijom FAX Utility. Slijedite korake u nastavku kako biste provjerili je li instaliran.

Odaberite **Postavke sustava** u Apple izborniku > **Pisači i skeneri** (ili **Ispis i skeniranje, Ispis i faks**) te provjerite je li prikazan pisač (faks). Pisač (faks) je prikazan pod nazivom „FAX XXXX (USB)” ili „FAX XXXX (IP)”. Ako pisač (faks) nije prikazan, kliknite [+], a zatim registrirajte pisač (faks).

■ Pauziran je PC-FAX upravljački program.

Rješenja

Odaberite **Postavke sustava** u izborniku Apple > **Pisači i skeneri** (ili **Ispis i skeniranje, Ispisi i faksiraj**) pa dvostruko kliknite pisač (faks). Ako je pisač zaustavljen, kliknite na **Nastavi** (ili **Nastavi ispisivanje**).

■ Nije uspjela provjera autentičnosti korisnika prilikom slanja faksa s računala.

Rješenja

Postavite korisničko ime i lozinku u upravljačkom programu pisača. Kada je postavljena sigurnosna funkcija koja ograničava korisnike u primjeni funkcije faksa, pri slanju faksa s računala provjera autentičnosti korisnika izvodi se kada su korisničko ime i lozinka postavljeni u upravljačkom programu pisača.

■ Postoje neki problemi sa spajanjem i postavkama faksa.

Rješenja

Isprobajte rezolucije za spajanje i postavke faksa.

Papir se pogrešno uvlači

Stavke za provjeru

Provjerite sljedeće stavke, a zatim pokušajte s rješenjima prema problemima.

■ Nije prikladna lokacija instalacije.

Rješenja

Postavite pisac na ravnu površinu i koristite ga u preporučenim radnim uvjetima.

➔ [“Specifikacije okruženja” na strani 235](#)

■ Koristi se nepodržani papir.

Rješenja

Koristite papir namijenjen ovom piscu.

➔ [“Dostupni papiri i kapaciteti” na strani 203](#)

➔ [“Nepodržane vrste papira” na strani 206](#)

■ Nije prikladno rukovanje papirom.

Rješenja

Slijedite mjere opreza pri rukovanju papirom.

➔ [“Mjere opreza pri rukovanju papirom” na strani 25](#)

■ U pisac je umetnuto previše listova.

Rješenja

Nemojte umetati veći broj listova od onog preporučenog za odabranu vrstu papira.

➔ [“Dostupni papiri i kapaciteti” na strani 203](#)

■ Postavke papira na piscu nisu ispravne.

Rješenja

Pazite se postavke veličine i vrste papira podudaraju sa stvarnom veličinom i vrstom papira koji se nalazi piscu.

➔ [“Veličina papira i postavke tipa” na strani 25](#)

■ Papir sklizne kada se na valjku zalijepi papirna prašina.

Rješenja

Očistite valjak.

➔ [“Rješavanje problema s uvlačenjem papira” na strani 103](#)

Papir se uvlači nakošeno

Mogu se uzeti u obzir sljedeći uzroci.

■ Papir nije pravilno umetnut.

Rješenja

Umetnite papir u pravom smjeru i pomaknite rubnu vodilicu do ruba papira.

➔ [“Umetanje papira” na strani 27](#)

Istodobno se uvlači više listova papira

Mogu se uzeti u obzir sljedeći uzroci.

■ Papir je vlažan ili mokar.

Rješenja

Umetnite novi papir.

■ Statički elektricitet uzrokuje međusobno lijepljenje listova papira.

Rješenja

Prije umetanja odvojite listove papira. Ako se papir i dalje ne umeće, umećite po jedan list papira.

■ Umetanje više listova papira istovremeno tijekom ručnog dvostranog ispisivanja.

Rješenja

Uklonite sav papir koji je umetnut u izvor papira prije ponovnog umetanja papira.

Papir se izbacuje tijekom ispisa

■ Letterhead nije odabran kao vrsta papira.

Rješenja

Kada umetnete prethodno otisnuti obrazac ili memorandum (papir koji sadrži informacije poput imena pošiljatelja ili naziv tvrtke prethodno otisnute na papiru), odaberite **Letterhead** kao postavku vrste papira.

Izvornik se ne uvlači u automatski ulagač dokumenata (ADF)

Mogu se uzeti u obzir sljedeći uzroci.

Koriste se izvornici koje ne podržava automatski ulagač dokumenata (ADF).

Rješenja

Upotrebite izvornike koje podržava automatski ulagač dokumenata (ADF).

➔ [“Specifikacije automatskog ulagača dokumenata \(ADF\)” na strani 231](#)

Izvornici su nepravilno umetnuti.

Rješenja

Umetnite izvornike u pravilnom smjeru i povucite rubne vodilice automatskog ulagača dokumenata ADF do rubova izvornika.

Previše izvornika umetnuto je u automatski ulagač dokumenata (ADF).

Rješenja

Izvornike ne stavljate iznad crte koju označava simbol trokuta na automatskom ulagaču dokumenata (ADF).

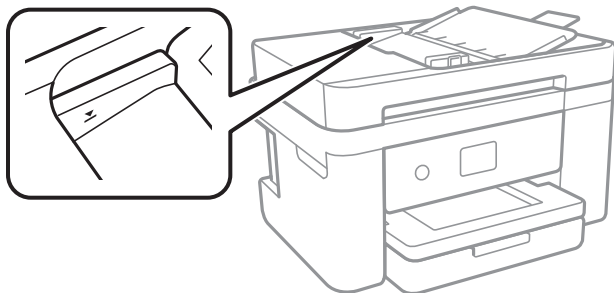

Izvornik sklizne kada se na valjku zalijepi papirna prašina.

Rješenja

Očistite unutrašnjost automatskog ulagača dokumenata (ADF).

➔ [“Čišćenje automatskog ulagača dokumenta \(ADF\)” na strani 110](#)

Izvornici nisu prepoznati.

Rješenja

Na zaslonu za kopiranje, skeniranje ili faksiranje provjerite je li aktivirana ikona automatskog ulagača dokumenata (ADF). Ako je isključen, ponovno stavite izvornike.

Kvaliteta ispisivanja, kopiranja, skeniranja i faksiranja je slaba

Kvaliteta ispisa je loša

Nedostaje boja, pruge ili neočekivana boja na ispisu

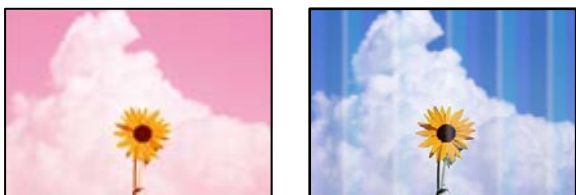

■ Mlaznice ispisne glave možda su začepljene.

Rješenja

Izvršite provjeru mlaznice kako biste provjerili jesu li mlaznice ispisne glave začepljene. Pokrenite provjeru mlaznica i zatim očistite ispisnu glavu ako je neka od mlaznica začepljena. Ako pisač niste koristili duže vrijeme, mlaznice ispisne glave mogu se začepliti i neće biti moguće ispuštanje kapljice tinte.

➔ [“Pregledavanje i čišćenje ispisne glave” na strani 105](#)

Trake se pojavljuju u razmacima od približno 3.3 cm



Mogu se uzeti u obzir sljedeći uzroci.

■ Postavka tipa papira ne odgovara umetnutom papiru.

Rješenja

Odaberite onu postavku vrste papira koja odgovara vrsti papira umetnutoj u pisač.

➔ [“Popis vrsta papira” na strani 26](#)

■ Kvaliteta ispisa je postavljena na nisku.

Rješenja

Kod ispisa na običnom papiru, ispisujte koristeći postavku više kvalitete.

Windows

Odaberite **Visoko** u dijelu **Kvaliteta** upravljačkog programa pisača na kartici **Glavna**.

- Mac OS

Odaberite **Fino** kao **Print Quality** iz izbornika dijaloškog okvira ispisa **Postavke ispisa**.

Ispisna glava nije centrirana.

Rješenja

Odaberite izbornik **Održavanje > Poravnanje zaglavlja ispisa > Vodoravno poravnanje** na upravljačkoj ploči da biste poravnali ispisnu glavu.

Mutni ispisi, okomite trake ili pogrešno centriranje



enthalten alle
Aufdruck. W
↓ 5008 "Regel

Mogu se uzeti u obzir sljedeći uzroci. Provjerite uzroke i slijedite rješenja redom od vrha.

Ispisna glava nije centrirana.

Rješenja

Odaberite izbornik **Održavanje > Poravnanje zaglavlja ispisa > Vertikalno poravnanje** na upravljačkoj ploči da biste poravnali ispisnu glavu.

Omogućena je postavka dvosmjernog ispisivanja.

Rješenja

Ako se kvaliteta ispisa ne poboljša ni nakon poravnavanja ispisne glave, onemogućite postavku dvosmjernog ispisivanja.

Za vrijeme dvosmjernog ispisa (ili na visokoj brzini), ispisna glava pomiče se u oba smjera i vertikalne linije možda neće biti poravnate. Onemogućavanje ove postavke usporit će ispisivanje no poboljšat će kvalitetu ispisa.

- Windows

Poništite postavku **Dvosmjernan ispis** na kartici **Više opcija** upravljačkog programa pisača.

- Mac OS

Odaberite **Postavke sustava** u Apple izborniku > **Pisači i skeneri** (ili **Ispiši i skeniraj**, **Ispiši i faksiraj**) i zatim odaberite pisač. Kliknite na **Opcije i zalihe > Opcije** (ili **Upravljački program**). Odaberite **Off** u postavci **Dvosmjernan ispis**.

Ispis izlazi kao prazan list

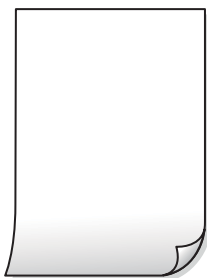

■ Mlaznice ispisne glave možda su začepljene.

Rješenja

Izvršite provjeru mlaznice i zatim isprobajte Dubinsko čišćenje ako su začepljene mlaznice ispisne glave.

- ➔ [“Pregledavanje i čišćenje ispisne glave” na strani 105](#)
- ➔ [“Pokretanje programa Dubinsko čišćenje” na strani 107](#)

■ Postavke ispisa i veličina papira umetnuti u pisač se razlikuju.

Rješenja

Promijenite postavke ispisa prema veličini papira uloženog u pisač. Uložite papir u pisač koji odgovara postavkama ispisa.

■ Više listova papira istovremeno se umeće u pisač.

Rješenja

Pogledajte sljedeće kako biste spriječili više listova papira koji se istovremeno umeću u pisač.

- ➔ [“Istodobno se uvlači više listova papira” na strani 158](#)

Papir je zamrljan ili izguljen



Mogu se uzeti u obzir sljedeći uzroci.

■ Papir se umeće nepravilno.

Rješenja

Ako se pojave vodoravne trake (okomito na smjer ispisivanja) ili se zamrlja vrh ili dno papira, umetnite papir u ispravan smjer i povucite rubne vodilice do rubova papira.

- ➔ [“Umetanje papira” na strani 27](#)

■ Zaprljan je prolaz papira.

Rješenja

Ako se pojave okomite trake (vodoravno u odnosu na smjer ispisa) ili se papir zamrlja, očistite prolaz papira.

➔ [“Čišćenje putanje za papir radi mrlja do tinte” na strani 108](#)

■ Papir je zakrivljen.

Rješenja

Stavite papir na ravnu površinu kako biste provjerili je li zakrivljen. U tom slučaju ga izravnajte.

■ Poleđina papira već je ispisana prije nego se osušila ispisana strana.

Rješenja

Kod ručnog dvostranog ispisa pazite da se tinta sasvim osuši prije ponovnog umetanja papira.

■ Kod ispisivanja primjenom automatskog dvostranog ispisivanja, gustoća ispisa je previsoka i vrijeme sušenja i prekratko.

Rješenja

Pri korištenju značajke automatskog dvostranog ispisa i ispisivanja podataka velike gustoće, kao što su slike i grafovi, podesite gustoću ispisa na nižu vrijednost, a vrijeme sušenja na veću vrijednost.

Ispisane fotografije su ljepljive



■ Ispis je napravljen na pogrešnoj strani fotografskog papira.

Rješenja

Pobrinite se da ispisujete na strani koja je namijenjena ispisu. Kod ispisa na pogrešnoj strani fotografskog papira, trebete očistiti prolaz papira.

➔ [“Čišćenje putanje za papir radi mrlja do tinte” na strani 108](#)

Slike ili fotografije ispisuju se u neočekivanim bojama



Mogu se uzeti u obzir sljedeći uzroci.

■ Mlaznice ispisne glave možda su začepljene.

Rješenja

Izvršite provjeru mlaznice kako biste provjerili jesu li mlaznice ispisne glave začepljene. Pokrenite provjeru mlaznica i zatim očistite ispisnu glavu ako je neka od mlaznica začepljena. Ako pislač niste koristili duže vrijeme, mlaznice ispisne glave mogu se začepliti i neće biti moguće ispuštanje kapljice tinte.

➔ [“Pregledavanje i čišćenje ispisne glave” na strani 105](#)

■ Primijenjena je ispravka boje.

Rješenja

Kod ispisa preko Windows upravljačkog programa pisaača, po zadanoj postavci koristi se Epson automatsko prilagođavanje fotografije vrsti papira. Pokušajte promijeniti postavku.

Na kartici **Više opcija** odaberite **Korisnički** u dijelu **Korekcija boja**, a zatim kliknite **Napredno**. Promijenite postavku **Korekcija scene** iz **Automatski** u bilo koju drugu opciju. Ako ne uspije promjena postavke, upotrijebite bilo koji drugi način ispravke boje osim **PhotoEnhance** pod stavkom **Upravljanje bojama**.

➔ [“Prilagodba boje ispisivanja” na strani 47](#)

Boje na ispisu razlikuju se od onih na zaslonu



■ Svojstva boje uređaja za prikaz koji koristite nisu pravilno prilagođena.

Rješenja

Prikazni instrumenti kao što su zaslone računala imaju svoje karakteristike prikaza. Ako prikaz nije uravnotežen, slike neće biti prikazane odgovarajućom svjetlinom i bojama. Prilagodite svojstva uređaja. Ako koristite Mac OS, provedite i sljedeće postupke.

Pokrenite dijaloški okvir za ispis. Odaberite **Usklađivanje boje** u skočnom izborniku i zatim odaberite **ColorSync**.

■ Uređaj za prikaz reflektira vanjsko svjetlo.

Rješenja

Izbjegnite izravno sunčevo svjetlo i potvrdite sliku ako je osigurano odgovarajuće osvjetljenje.

■ Prikazni uređaj ima visoku razlučivost.

Rješenja

Boje se mogu razlikovati od onog što vidite na pametnim uređajima poput pametnih telefona ili tableta sa zaslonima visoke rezolucije.

■ Uređaj za prikaz i pisač koriste različiti proces za proizvodnju boja.

Rješenja

Boje na zaslonu nisu baš identične bojama na papiru jer prikazni uređaj i pisač različito proizvode boje. Prilagodite svojstva boje kako bi boje bile identične.

Nije moguć ispis bez obruba



■ Bez obruba nije postavljeno u postavkama ispisa.

Rješenja

Odaberite postavku ispisa bez obruba u postavkama pisača. Ako odaberete vrstu papira koja ne podržava ispisivanje bez obruba, nećete moći odabrati **Bez ruba**. Odaberite vrstu papira koja podržava ispisivanje bez obruba.

Windows

Odaberite **Bez ruba** na kartici **Glavna** upravljačkog programa pisača.

Mac OS

Odaberite veličinu papira bez obruba pod **Veličina papira**.

➔ [“Papir za ispis bez obruba” na strani 205](#)

Rubovi slike su izrezani tijekom ispisa bez obruba



■ Slika se neznatno uvećava, pa se višak slike bude odrezan.

Rješenja

Odaberite postavku za manje povećanje.

Windows

Odaberite **Postavke** uz potvrdni okvir **Bez ruba** na kartici upravljačkog programa pisača **Glavna** i potom promijenite postavke.

Mac OS

Promijenite postavku **Proširenje** u izborniku **Postavke ispisa** dijaloškog okvira ispisivanja.

■ **Format podataka slike i veličina papira razlikuju se.**

Rješenja

Ako se format podataka slike i veličina papira razlikuju, duga stranica slike bit će izrezana ako se proteže izvan dulje stranice papira.

Položaj, veličina ili margine ispisa su neispravni

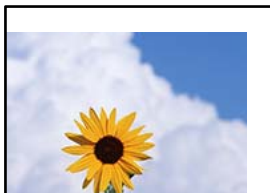

Mogu se uzeti u obzir sljedeći uzroci.

■ **Papir nije pravilno umetnut.**

Rješenja

Umetnite papir u pravom smjeru i pomaknite rubnu vodilicu do ruba papira.

➔ [“Umetanje papira” na strani 27](#)

■ **Postavljena je pogrešna veličina papira.**

Rješenja

Odaberite postavku odgovarajuće veličine papira.

■ **Postavka margine u aplikacijskom softveru nije unutar područja ispisa.**

Rješenja

Prilagodite postavku margine u aplikaciji tako da se uklopi u područje ispisa.

➔ [“Površina za ispis” na strani 229](#)

- Mac OS

Poništite postavku **Mirror Image** u izborniku **Postavke ispisa** dijaloškog okvira ispisivanja.

Mozaični uzorci na ispisima



■ Ispisuju se slike ili fotografije niske rezolucije.

Rješenja

Pri ispisivanju slika ili fotografija ispisujte koristeći podatke visoke razlučivosti. Slike na web-mjestima su često premale razlučivosti iako na zaslonu djeluju dovoljno dobro, pa kvaliteta ispisa može biti smanjena.

Kvaliteta kopiranja je loša

Nedostaje boja, pruge ili neočekivana boja na kopijama

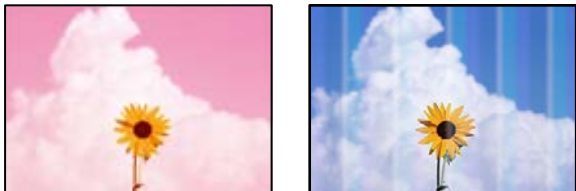

■ Mlaznice ispisne glave možda su začepljene.

Rješenja

Izvršite provjeru mlaznice kako biste provjerili jesu li mlaznice ispisne glave začepljene. Pokrenite provjeru mlaznica i zatim očistite ispisnu glavu ako je neka od mlaznica začepljena. Ako pisač niste koristili duže vrijeme, mlaznice ispisne glave mogu se začepliti i neće biti moguće ispuštanje kapljice tinte.

➔ [“Pregledavanje i čišćenje ispisne glave” na strani 105](#)

Trake se pojavljuju u razmacima od približno 3.3 cm



Mogu se uzeti u obzir sljedeći uzroci.

■ Postavka tipa papira ne odgovara umetnutom papiru.

Rješenja

Odaberite onu postavku vrste papira koja odgovara vrsti papira umetnutoj u pisac.

➔ [“Popis vrsta papira” na strani 26](#)

■ Kvaliteta ispisa je postavljena na nisku.

Rješenja

Kod ispisa na običnom papiru, ispisujte koristeći postavku više kvalitete.

Odaberite **Visoka** za **Kvaliteta**.

➔ [“Kvaliteta:” na strani 59](#)

■ Ispisna glava nije centrirana.

Rješenja

Odaberite izbornik **Održavanje > Poravnanje zaglavlja ispisa > Vodoravno poravnanje** na upravljačkoj ploči da biste poravnali ispisnu glavu.

Mutni ispisi, okomite kopije ili pogrešno centriranje



enthalten alle
Aufdruck. W
↓ 5008 "Regel

Mogu se uzeti u obzir sljedeći uzroci.

■ Ispisna glava nije centrirana.

Rješenja

Odaberite izbornik **Održavanje > Poravnanje zaglavlja ispisa > Vertikalno poravnanje** na upravljačkoj ploči da biste poravnali ispisnu glavu.

Ispis izlazi kao prazan list

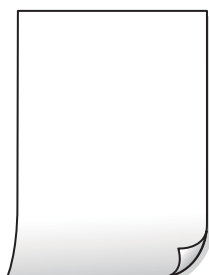

■ Mlaznice ispisne glave možda su začepljene.

Rješenja

Izvršite provjeru mlaznice i zatim isprobajte Dubinsko čišćenje ako su začepljene mlaznice ispisne glave.

- ➔ [“Pregledavanje i čišćenje ispisne glave” na strani 105](#)
- ➔ [“Pokretanje programa Dubinsko čišćenje” na strani 107](#)

■ Postavke ispisa i veličina papira umetnuti u pisač se razlikuju.

Rješenja

Promijenite postavke ispisa prema veličini papira smještenog u ladicu za papir. Umetnite papir u ladicu za papir koji odgovara postavkama ispisa.

■ Više listova papira istovremeno se umeće u pisač.

Rješenja

Pogledajte sljedeće kako biste spriječili više listova papira koji se istovremeno umeću u pisač.

- ➔ [“Istodobno se uvlači više listova papira” na strani 158](#)

Papir je zamrljan ili izguljen



Mogu se uzeti u obzir sljedeći uzroci.

■ Papir se umeće nepravilno.

Rješenja

Ako se pojave vodoravne trake (okomito na smjer ispisivanja) ili se zamrlja vrh ili dno papira, umetnite papir u ispravan smjer i povucite rubne vodilice do rubova papira.

- ➔ [“Umetanje papira” na strani 27](#)

■ Zaprljan je prolaz papira.

Rješenja

Ako se pojave okomite trake (vodoravno u odnosu na smjer ispisa) ili se papir zamrlja, očistite prolaz papira.

- ➔ [“Čišćenje putanje za papir radi mrlja do tinte” na strani 108](#)

■ Papir je zakrivljen.

Rješenja

Stavite papir na ravnu površinu kako biste provjerili je li zakrivljen. U tom slučaju ga izravnajte.

Kopirane fotografije su ljepljive



■ Kopija je napravljena na pogrešnoj strani fotografskog papira.

Rješenja

Pobrinite se da kopirate na strani koja je namijenjena ispisu. Ako ste nehotično kopirali na pogrešnoj strani fotografskog papira, trebate očistiti prolaz papira.

➔ [“Čišćenje putanje za papir radi mrlja do tinte” na strani 108](#)

Nije moguće kopiranje bez obruba



■ Bez obruba nije postavljeno u postavkama ispisa.

Rješenja

Odaberite **Kopiraj** > **Napredne postavke** > **Kopiranje bez obruba**, a zatim omogućite postavku. Ako odaberete papir koji ne podržava ispisivanje bez obruba, nećete moći odabrati ovu postavku bez obruba. Odaberite vrstu papira koja podržava ispisivanje bez obruba.

➔ [“Papir za ispis bez obruba” na strani 205](#)

Rubovi slike su izrezani tijekom kopiranja bez obruba



■ Slika se neznatno uvećava, pa se višak slike bude odrezan.

Rješenja

Odaberite postavku za manje povećanje.

Odaberite **Kopiraj** > **Napredne postavke** > **Kopiranje bez obruba** > **Proširenje** na upravljačkoj ploči i zatim promijenite postavku.

Položaj, veličina ili margine kopija nisu ispravni

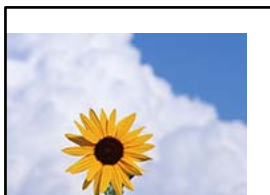

Mogu se uzeti u obzir sljedeći uzroci.

■ Papir nije pravilno umetnut.

Rješenja

Umetnite papir u pravom smjeru i pomaknite rubnu vodilicu do ruba papira.

➔ [“Umetanje papira” na strani 27](#)

■ Izvornici nisu pravilno namješteni.

Rješenja

Provjerite je li izvornik pravilno postavljen uz oznake za poravnanje.

Ako je rub skenirane slike odsječen, malo odmaknite izvornik od ruba stakla skenera.

➔ [“Postavljanje izvornika” na strani 30](#)

■ Na staklu skenera je prašina ili prljavština.

Rješenja

Kod stavljanja izvornika na staklo skenera, uklonite svu prašinu ili prljavštinu koja se zalijepila na izvornicima i očistite staklo skenera. Ako na staklenoj površini ima prašine ili mrlja, područje kopiranja može obuhvatiti i prašinu ili mrlje, uslijed čega može doći do pogrešnog položaja kopiranja ili slika može postati mala.

➔ [“Čišćenje Staklo skenera” na strani 109](#)

■ Postavljena je pogrešna veličina papira.

Rješenja

Odaberite postavku odgovarajuće veličine papira.

Neujednačene boje, razmazivanje, točkice ili ravne pruge na kopiranoj slici



Mogu se uzeti u obzir sljedeći uzroci.

■ Zaprljana je staza papira.

Rješenja

Uvucite i izbacite papir bez ispisivanja kako biste pročistili hod papira.

➔ [“Čišćenje putanje za papir radi mrlja do tinte” na strani 108](#)

■ Na staklu skenera je prašina ili prljavština na izvornicima.

Rješenja

Uklonite svu prašinu ili prljavštinu koja se nakupila na izvornike i očistite staklo skenera.

➔ [“Čišćenje Staklo skenera” na strani 109](#)

■ Na automatskom ulagaču dokumenata (ADF) ili izvornicima postoji prašina ili prljavština.

Rješenja

Očistite automatski ulagač dokumenata (ADF) te uklonite svu prašinu ili prljavštinu zalijepljenu na izvornike.

➔ [“Čišćenje automatskog ulagača dokumenta \(ADF\)” na strani 110](#)

■ Izvornik je pritisnut previše jako.

Rješenja

Ako prejako pritišćete, mogu se pojaviti zamagljivanja, mrlje ili točkice.

Nemojte pritisnuti prejako na izvornik ili poklopac za dokumente.

➔ [“Postavljanje izvornika” na strani 31](#)

■ Postavka gustoće kopije je previsoka.

Rješenja

Smanjite postavku gustoće kopije.

➔ [“Osnovne opcije izbornika za kopiranje” na strani 57](#)

Valovite šare (moiré) pojavljuju se na ispisanjoj slici

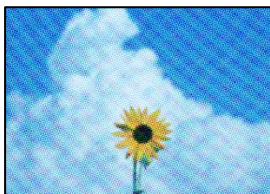

Ako je izvornik ispisani dokument kao što je časopis ili katalog, prikazan je točkasti valoviti (moiré) uzorak.

Rješenja

Promijenite postavku smanjivanja i proširivanja. Ako se na kopiji izvornika i dalje pojavljuje valoviti uzorak (moiré), namjestite izvornik pod malo drugačijim kutom.

➔ [“Napredne opcije izbornika za kopiranje” na strani 58](#)

Slika koja je prikazana na poledini izvornika pojavljuje se na kopiranoj slici



Mogu se uzeti u obzir sljedeći uzroci.

Kod skeniranja izvornika, slike na poledini mogu se istovremeno skenirati.

Rješenja

Stavite izvornik na staklo skenera i zatim ga prekrijte crnim papirom.

➔ [“Postavljanje izvornika” na strani 31](#)

Postavka gustoće kopije je previsoka.

Rješenja

Smanjite postavku gustoće kopije.

➔ [“Osnovne opcije izbornika za kopiranje” na strani 57](#)

Tekst ili slika kopirana iz automatskog ulagača dokumenata (ADF) je stisnuta ili razvučena

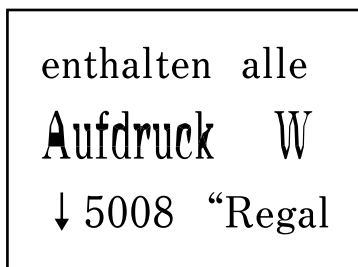
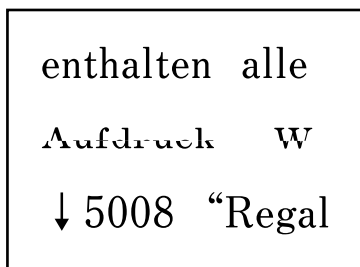

Neki izvornici možda neće biti pravilno skenirani iz automatskog ulagača dokumenata (ADF).

Rješenja

Stavljanje izvornika na staklo skenera.

Odaberite , a zatim odaberite **Upute > Umetnite originale > Staklo skenera**. Odaberite **Dovrši** da biste zatvorili ekran animacija.

Problemi sa skeniranim slikama

Neravnomjerne boje, prljavština, mrlje itd. pojavljuju se kod skeniranja sa skeniranog stakla



Na staklu skenera je prašina ili prljavština na izvornicima.

Rješenja

Uklonite svu prašinu ili prljavštinu koja se nakupila na izvornike i očistite staklo skenera.

➔ [“Čišćenje Staklo skenera” na strani 109](#)

Izvornik je pritisnut previše jako.

Rješenja

Ako prejako pritišćete, mogu se pojaviti zamagljivanja, mrlje ili točkice.

Nemojte pritisnuti prejako na izvornik ili poklopac za dokumente.

➔ [“Postavljanje izvornika” na strani 31](#)

Ravne crte pojavljuju se kod skeniranja iz automatskog ulagača dokumenata (ADF)

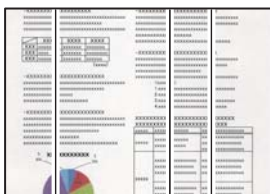

Na automatskom ulagaču dokumenata (ADF) ili izvornicima postoji prašina ili prljavština.

Rješenja

Očistite automatski ulagač dokumenata (ADF) te uklonite svu prašinu ili prljavštinu zalijepljenu na izvornike.

➔ [“Čišćenje automatskog ulagača dokumenta \(ADF\)” na strani 110](#)

Pomak se pojavljuje u pozadini skeniranih slika



■ Kod skeniranja izvornika, slike na poledini mogu se istovremeno skenirati.

Rješenja

Kod skeniranja sa stakla skenera namjestite crni papir ili stolni podmetač preko izvornika.

Na staklu skenera nije moguće skenirati odgovarajuće područje

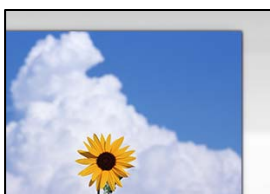

■ Izvornici nisu pravilno namješteni.

Rješenja

- Provjerite je li izvornik pravilno postavljen uz oznake za poravnanje.
 - Ako je rub skenirane slike odsječen, malo odmaknite izvornik od ruba stakla skenera.
- ➔ [“Postavljanje izvornika” na strani 30](#)

■ Na staklu skenera je prašina ili prljavština.

Rješenja

Uklonite sav otpad ili prljavštinu sa stakla skenera i pokrov dokumenata. Ako se oko izvornika nalazi smeće ili prljavština, raspon skeniranja proširiti će se i obuhvatiti ga.

➔ [“Čišćenje Staklo skenera” na strani 109](#)

Nije moguće riješiti problem sa skeniranom slikom

Provjerite sljedeće ako ste isprobali sva rješenja i niste riješili problem.

■ Postoje problemi s postavkama softvera za skeniranje.

Rješenja

Upotrijebite Epson Scan 2 Utility za inicijalizaciju postavki softvera skenera.

Napomena:

Epson Scan 2 Utility je aplikacija isporučena sa softverom skenera.

1. Pokrenite Epson Scan 2 Utility.
 - Windows 11
Kliknite gumb za pokretanje i odaberite **Svi programi > EPSON > Epson Scan 2 Utility**.
 - Windows 10
Kliknite na gumb Start i odaberite **EPSON > Epson Scan 2 Utility**.
 - Windows 8.1/Windows 8
Unesite naziv aplikacije u gumbić za pretraživanje i zatim odaberite prikazanu ikonu.
 - Windows 7/Windows Vista/Windows XP
Kliknite gumb Start i odaberite **Svi programi ili Programi > EPSON > Epson Scan 2 > Epson Scan 2 Utility**.
 - Mac OS
Odaberite **Idi > Aplikacije > Epson Software > Epson Scan 2 Utility**.
2. Odaberite karticu **Ostalo**.
3. Kliknite na **Resetiraj**.

Ako inicijalizacija ne riješi problem, deinstalirajte i ponovno instalirajte softver skenera.

➔ [“Zasebno instaliranje aplikacija” na strani 119](#)

Tekst ili slika skenirana iz automatskog ulagača dokumenata (ADF) je stisnuta ili razvučena

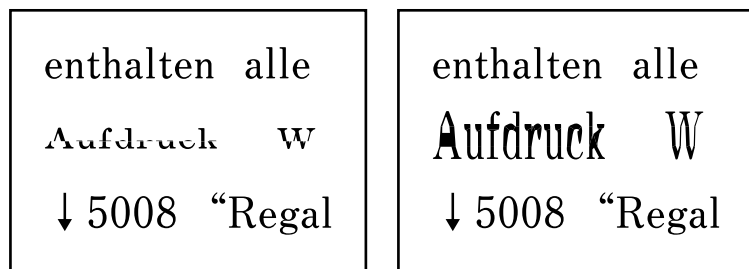

Neki izvornici možda neće biti pravilno skenirani iz automatskog ulagača dokumenata (ADF).

Rješenja

Stavljanje izvornika na staklo skenera.

Odaberite , a zatim odaberite **Upute > Umetnite originale > Staklo skenera**. Odaberite **Dovrši** da biste zatvorili ekran animacija.

Kvaliteta slanja faksa je slaba

Kvaliteta slanja faksa je slaba



Mogu se uzeti u obzir sljedeći uzroci.

Na staklu skenera je prašina ili prljavština na izvornicima.

Rješenja

Uklonite svu prašinu ili prljavštinu koja se nakupila na izvornike i očistite staklo skenera.

➔ [“Čišćenje Staklo skenera” na strani 109](#)

Izvornik je pritisnut previše jako.

Rješenja

Ako prejako pritišćete, mogu se pojaviti zamagljivanja, mrlje ili točkice.

Nemojte pritisnuti prejako na izvornik ili poklopac za dokumente.

➔ [“Postavljanje izvornika” na strani 31](#)

Ravne crte pojavljuju se kod slanja faksova iz automatskog ulagača dokumenata (ADF)

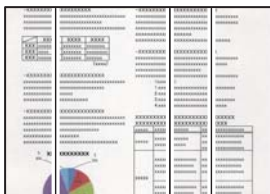

Na automatskom ulagaču dokumenata (ADF) ili izvornicima postoji prašina ili prljavština.

Rješenja

Očistite automatski ulagač dokumenata (ADF) te uklonite svu prašinu ili prljavštinu zalijepljenu na izvornike.

➔ [“Čišćenje automatskog ulagača dokumenta \(ADF\)” na strani 110](#)

Kvaliteta slike poslanog faksa je slaba

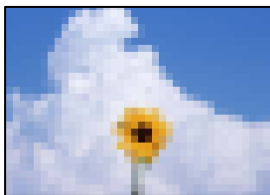

Mogu se uzeti u obzir sljedeći uzroci.

■ Postavljena je niska rezolucija.

Rješenja

Ako vam nisu poznate performanse faks uređaja pošiljatelja, prije slanja faksa odredite sljedeće postavke.

- Odaberite **Faksiranje > Postavke faksiranja** a zatim odaberite postavku **Razlučivost** tako da je zadana maksimalna kvaliteta slike.
- Odaberite **Faksiranje > Postavke faksiranja** i zatim omogućite **Izravno slanje**.

Ako se postavili **Razlučivost** na **Fotografije**, no faks šaljete bez omogućenog **Izravno slanje**, faks će možda biti poslan s nižom rezolucijom.

■ Onemogućena je postavka ECM.

Rješenja

Odaberite **Postavke > Opće postavke > Postavke faksiranja > Osnovne postavke** i omogućite postavku **ECM** na upravljačkoj ploči. To bi moglo ukloniti greške koje se pojavljuju zbog problema s povezivanjem. Imajte na umu da se slanje i primanje faksova može usporiti kada je onemogućen **ECM**.

Na poslanom faksu pojavljuje se slika s poledine izvornika



Mogu se uzeti u obzir sljedeći uzroci.

■ Kod skeniranja izvornika, slike na poledini mogu se istovremeno skenirati.

Rješenja

Stavite izvornik na staklo skenera i zatim ga prekrijte crnim papirom.

➔ [“Postavljanje izvornika” na strani 31](#)

■ Postavka gustoće je visoka kod slanja faksova.

Rješenja

Odaberite **Faksiranje > Postavke faksiranja > Post. sken. > Gustoća**, a zatim smanjite postavku.

Kvaliteta primljenog faksa je loša

Kvaliteta slike primljenih faksova je slaba



Mogu se uzeti u obzir sljedeći uzroci.

■ Onemogućena je postavka ECM.

Rješenja

Odaberite **Postavke > Opće postavke > Postavke faksiranja > Osnovne postavke** i omogućite postavku **ECM** na upravljačkoj ploči. To bi moglo ukloniti greške koje se pojavljuju zbog problema s povezivanjem. Imajte na umu da se slanje i primanje faksova može usporiti kada je onemogućen **ECM**.

■ Postavka kvalitete slike je niska na faks uređaju pošiljatelja.

Rješenja

Zatražite od pošiljatelja da šalje faksove u visokoj kvaliteti.

U upravljačkom programu pisača nije moguć odabir vrste papira ili izvora papira

■ Nije instaliran originalni Epson upravljački program pisača.

Rješenja

Dostupne funkcije mogu biti ograničene ako na računalu nije instaliran originalan Epson upravljački program (EPSON XXXXX). Preporučujemo da se koristite originalnim upravljačkim programom tvrtke Epson.

Poruka je prikazana na LCD zaslonu

Ako se na zaslonu LCD prikaže poruka o pogrešci, slijedite upute prikazane na zaslonu ili sljedeća rješenja kako biste razriješili taj problem.

Poruke o pogreškama	Rješenja
Greška pisača Ponovno uključite pisač. Dodatne pojedinosti potražite u dokumentaciji.	Uklonite sav papir ili zaštitni materijal u pisaču. Ako se greška i dalje prikazuje, obratite se Epson podršci.
Papir je izašao iz XX.	Umetnite papir i zatim do kraja gurnite kasetu s papirom.

Poruke o pogreškama	Rješenja
Potrebno je zamijeniti Tintni uložak.	Kako biste bili sigurni da ćete dobiti najbolju kvalitetu ispisa i kako biste zaštitili ispisnu glavu pisača, pisač će vas upozoriti kad je potrebno zamijeniti spremnike kada razina tinte u njima dosegne sigurnosno ograničenje. Zamijenite spremnik kada se to od vas zatraži. "Serijski brojevi spremnika s tintom" na strani 206
Tinti jastučić za ispis bez ruba na pisaču približava se kraju radnog vijeka. To nije dio koji može zamijeniti korisnik. Obratite se u Epson podršku.	Obratite se Epsonu ili ovlaštenom Epsonovom pružatelju usluga radi zamjene jastučića za tintu bez obruba*. To nije dio koji može servisirati korisnik. Poruka će biti prikazana tijekom zamjene jastučića za tintu. Dodirnite U redu kako biste nastavili ispisivanje.
Tinti jastučić za ispis bez ruba na pisaču došao je od kraja radnog vijeka. To nije dio koji može zamijeniti korisnik. Obratite se u Epson podršku.	Obratite se Epsonu ili ovlaštenom Epsonovom pružatelju usluga radi zamjene jastučića za tintu bez obruba*. To nije dio koji može servisirati korisnik. Međutim, dostupne su značajke koje ne uključuju ispis, poput skeniranja.
Automatski prikaz postavke papira je postavljen na Isključeno. Neke funkcije možda neće biti dostupne. Pojedini potražite u dokumentaciji.	Ako je onemogućena postavka Automatski prikaz postavke papira , ne možete upotrebljavati značajku AirPrint.
Pogreška sustava Došlo je do pogreške sustava. Ponovno uključite uređaj. Ako se ponovno pojavi, kontaktirajte Epson podršku.	Pokušajte sa sljedećim rješenjima. 1. Isključite i ponovno uključite pisač. 2. Ako koristite Wi-Fi vezu, isključite i ponovno uključite bežični usmjernik. Ako se poruka i dalje prikazuje, zapišite šifru poruke i obratite se Epsonovoj korisničkoj podršci.
Ton za biranje nije otkriven.	Ovaj problem možete riješiti ako odaberete Postavke > Opće postavke > Postavke faksiranja > Osnovne postavke > Vrsta linije i zatim odaberite PBX . Ako vaš telefonski sustav zahtijeva vanjski pristupni broj kako biste dobili vanjsku liniju, postavite pristupni broj nakon odabira PBX . Koristite # (ljestve) umjesto stvarnog pristupnog koda prilikom unosa vanjskog broja faksa. Ovo čini vezu sigurnijom. Ako se poruka o pogrešci i dalje prikazuje, namjestite postavku Detek. tona za biranje na onemogućeno. Međutim, ako onemogućite ovu značajku, može doći do ispuštanja prve znamenke telefonskog broja i faks će biti poslan na krivi broj.
Kombinacija IP adrese i maske pod mreže nije ispravna. Pogledajte dokumentaciju za više pojedinosti.	Unesite ispravnu IP adresu ili zadani pristupnik. Za pomoć kontaktirajte osobu koja je postavila mrežu.
Ažurirajte osnovni certifikat za uporabu usluga oblaka.	Pokrenite Web Config i zatim ažurirajte korijenski certifikat.
Provjerite jesu li postavke priključka pisača (kao što je IP adresa) ili upravljački program pisača ispravni prema računalu.	Kliknite na Red za ispis na kartici Održavanje upravljačkog programa pisača. Pobrinite se da je ulaz pisača ispravno odabran u Svojstvo > Ulaz u izborniku Pisač na sljedeći način.
Putem računala provjerite jesu li postavke priključka ili upravljački program pisača ispravni. Pogledajte dokumentaciju za pojedinosti.	Odaberite „ USBXXX “ za USB vezu, ili „ EpsonNet Print Port “ za mrežnu vezu.

Poruke o pogreškama	Rješenja
Recovery Mode Update Firmware	<p>Pisač se pokrenuo u načinu rada za oporavak, jer ažuriranje upravljačkog programa nije uspješno izvedeno. Slijedite ove korake prilikom ponovnog pokušaja ažuriranja upravljačkog programa.</p> <ol style="list-style-type: none"> 1. Povežite računalo i pisač USB kabelom. (Kada se pisač nalazi u načinu rada za oporavak, ažuriranje upravljačkog programa se ne može izvršiti putem mrežne veze.) 2. Posjetite Epsonove lokalne mrežne stranice kako biste pročitali daljnje upute.

* Tijekom ciklusa ispisivanja vrlo mala količina tinte koja je višak može se nakupiti u jastučiću za tintu za ispisivanje bez obruba. Kako bi se spriječilo curenje tinte iz jastučića, proizvod je dizajniran da zaustavi postupak ispisivanja bez obruba kada se dosegne granična razina kapaciteta jastučića. Kada i koliko često će biti potrebno mijenjati jastučić za tintu ovisi o broju stranica koje ćete ispisati korištenjem mogućnosti ispisivanja bez obruba. Ako je potrebno izvršiti zamjenu jastučića, to ne znači da je vaš pisač prestao raditi u skladu sa svojim specifikacijama. Pisač će vas upozoriti kada je potrebno zamijeniti jastučić. Njegovu zamjenu smije izvršiti samo ovlašteni Epsonov pružatelj usluga. Epsonovo jamstvo stoga ne pokriva troškove ove zamjene.

Papir se zaglavluje

Pogledajte pogrešku prikazanu na upravljačkoj ploči i slijedite upute za uklanjanje zaglavljenog papira, uključujući i eventualne otcepljene komadiće papira. Zatim obrišite pogrešku. Na LCD zaslonu će se prikazati animacija koja prikazuje kako ukloniti zaglavljenu papir.



Pozor:

Nikada nemojte pritiskati tipke na upravljačkoj ploči dok držite ruku unutar pisača. Ako pisač počne raditi, može vas ozlijediti. Da biste spriječili ozljede, pazite da ne dotičete isturene dijelove.



Važno:

Pažljivo uklonite zaglavljenu papir. Uklanjanje papira silom može prouzročiti oštećenje pisača.

Uklanjanje zaglavljenog papira



Pozor:

- Pazite da ne priključite ruku ili prste prilikom otvaranja ili zatvaranja jedinice skenera. U protivnom se možete ozlijediti.*
- Nikada nemojte pritiskati tipke na upravljačkoj ploči dok držite ruku unutar pisača. Ako pisač počne raditi, može vas ozlijediti. Da biste spriječili ozljede, pazite da ne dotičete isturene dijelove.*

1. Uklonite stražnji poklopac.

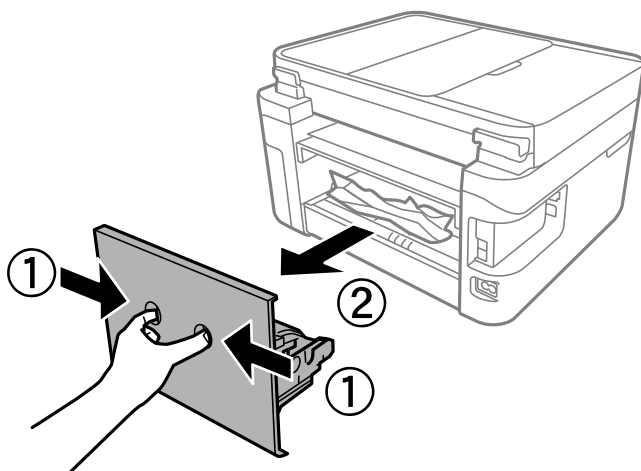

2. Uklonite zaglavljenu papir iz stražnjeg poklopca.

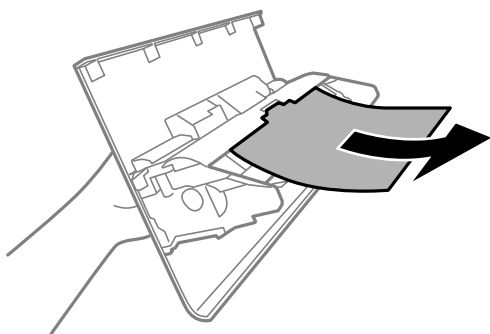

3. Uklonite zaglavljenu papir.

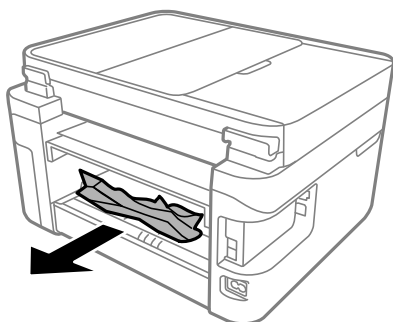

4. Umetnite stražnji poklopac u pišač.
5. Zatvorite poklopac dokumenta ako je otvoren.

6. Otvorite jedinicu skenera objema rukama tako da se zablokira.

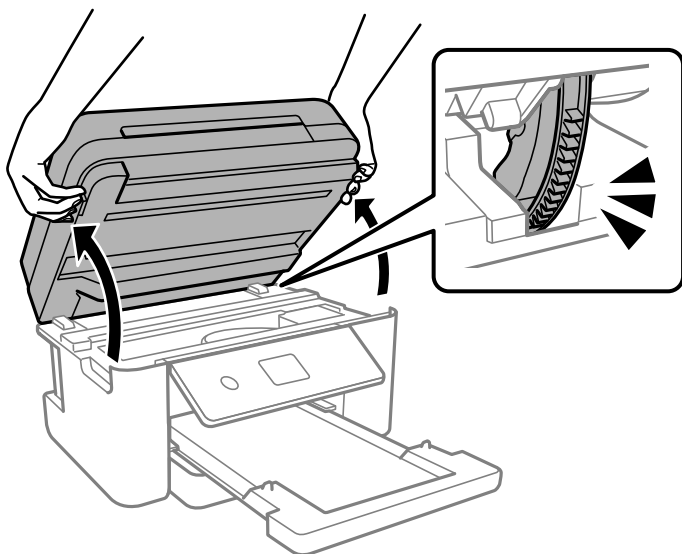

7. Uklonite zaglavljene papir.

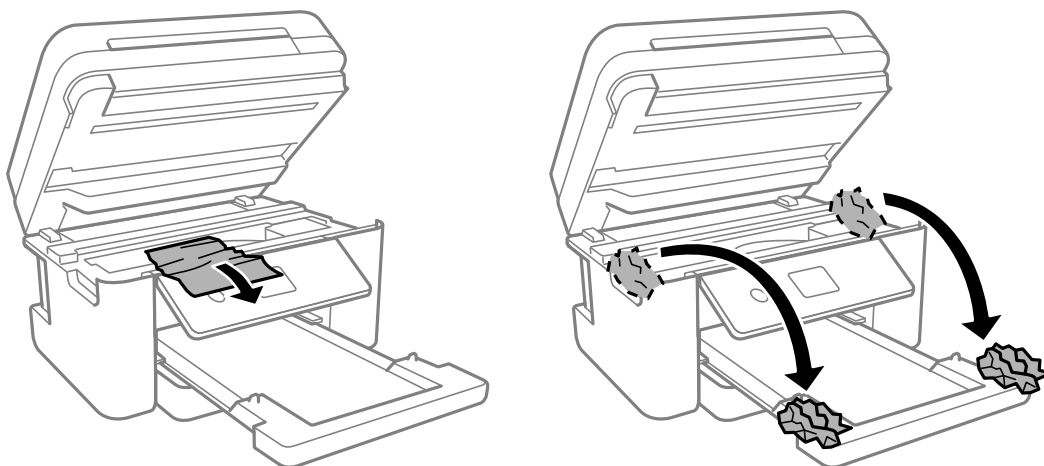

Važno:

Ne dirajte plosnati bijeli kabel niti prozirnu foliju unutar pisača. To može prouzročiti kvar.

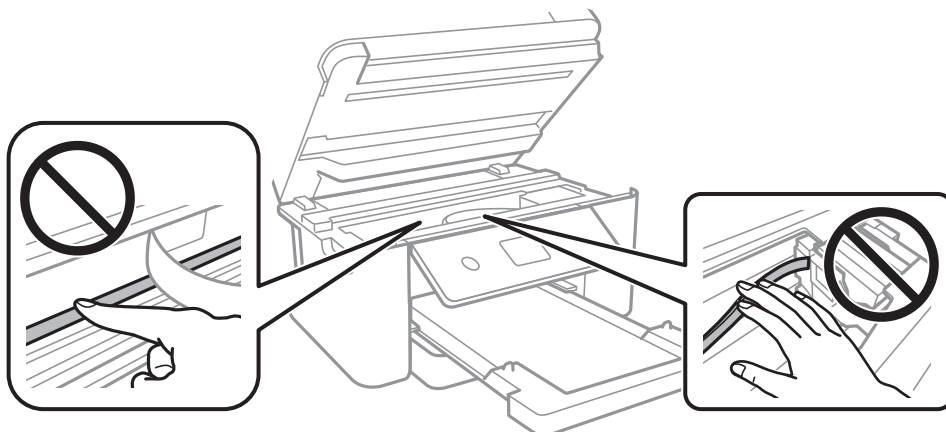

8. Zatvorite jedinicu skenera.

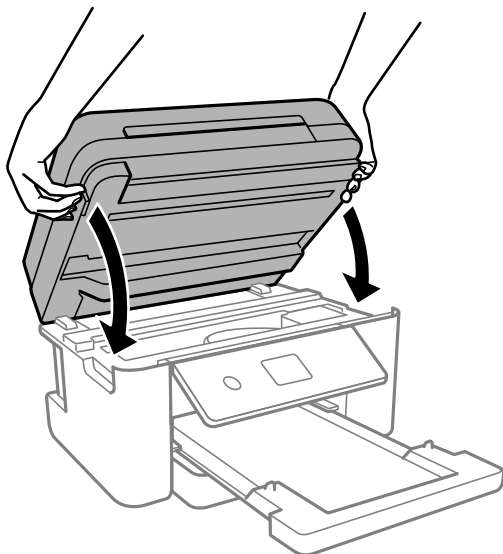

Napomena:

Jedinica skenera napravljena je tako da se polako zatvara i pruža mali otpor kao mjera opreza zbog mogućeg hvatanja prstiju. Nastavite zatvarati čak i ako osjetite blagi otpor.

Uklanjanje zaglavljene papira iz automatskog ulagača dokumenata (ADF)

1. Otvorite poklopac automatskog ulagača dokumenata (ADF).

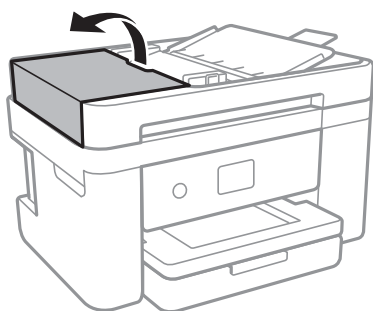

2. Uklonite zaglavljene papir.



3. Podignite ulazni pretinac automatskog ulagača dokumenata (ADF).



Važno:

Obvezno otvorite poklopac automatskog ulagača dokumenata (ADF) prije podizanja ulaznog pretinca automatskog ulagača dokumenata (ADF). U protivnom se automatski ulagač dokumenata (ADF) može oštetiti.

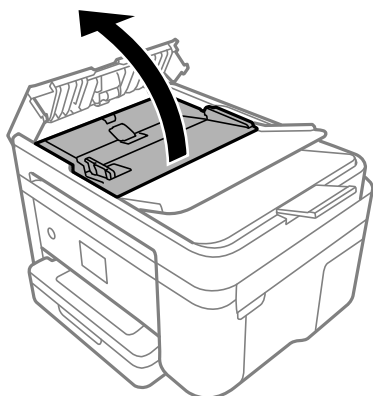

4. Uklonite zaglavljene papir.

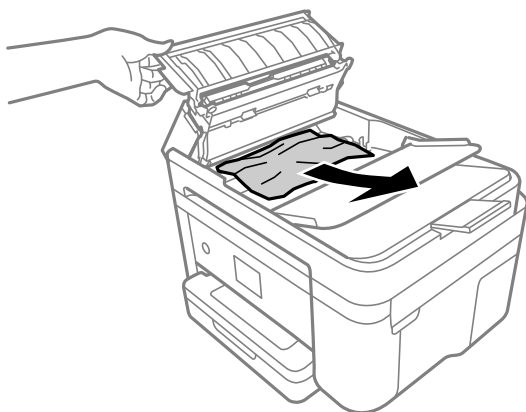

5. Spustite ulazni pretinac automatskog ulagača dokumenata (ADF).



6. Zatvorite poklopac za automatski ulagač dokumenata (ADF) tako da se uglavi.

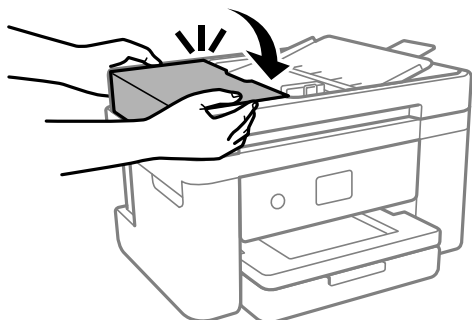

Sprječavanje zaglavljivanja papira

Provjerite sljedeće ako dolazi češće do zaglavljivanja papira.

- Postavite pisač na ravnu površinu i koristite ga u preporučenim radnim uvjetima.
[“Specifikacije okruženja” na strani 235](#)
- Koristite papir namijenjen ovom pisaču.
[“Dostupni papiri i kapaciteti” na strani 203](#)
- Slijedite mjere opreza pri rukovanju papirom.
[“Mjere opreza pri rukovanju papirom” na strani 25](#)
- Umetnite papir u pravom smjeru i pomaknite rubnu vodilicu do ruba papira.
[“Umetanje papira” na strani 27](#)
- Nemojte umetati veći broj listova od onog preporučenog za odabranu vrstu papira.
- Umećite jedan po jedan list papira ako ste stavili više listova odjednom.
- Pazite se postavke veličine i vrste papira podudaraju sa stvarnom veličinom i vrstom papira koji se nalazi pisaču.
[“Popis vrsta papira” na strani 26](#)
- Očistite valjak unutar pisača.
[“Rješavanje problema s uvlačenjem papira” na strani 103](#)

Vrijeme je za zamjenu spremnika tinte

Mjere opreza pri zamjeni spremnika s tintom

Pročitajte ove upute prije zamjene spremnika s tintom.

Mjere opreza kod skladištenja tinte

- Spremnike tinte ne izlažite izravnoj sunčevoj svjetlosti.
- Ne držite spremnike tinte na visokim ili preniskim temperaturama.
- Za najbolje rezultate Epson preporučuje uporabu spremnika tinte prije roka trajanja otisnutog na ambalaži ili unutar šest mjeseci od otvaranja paketa, koji god se uvjet ispuni prije.

- Radi postizanja najboljih rezultata, pakiranja spremnika s tintom spremajte dnom naniže.
- Ako ste spremnik s tintom izvadili s hladnog mjesta na kojem ste ga čuvali, držite ga najmanje tri sata na sobnoj temperaturi prije upotrebe.
- Nemojte otvarati pakiranje spremnika tinte dok ga ne budete spremni instalirati u pisač. Spremnik je u vakuumiranom pakiranju radi očuvanja njegove pouzdanosti. Ako spremnik ostavite otvoren duže vrijeme prije upotrebe, možda nećete moći normalno ispisivati.

Mjere opreza pri zamjeni spremnika s tintom

- Pažljivo izvadite spremnik iz pakiranja kako ne biste potrgali kukice koje se nalaze s njegove obje strane.
- Ne tresite spremnike nakon otvaranja pakiranja jer bi tinta mogla curiti.
- Morate ukloniti žutu traku sa spremnika za tintu prije nego što ga instalirate jer bi u suprotnom kakvoća ispisa mogla biti niska ili možda uopće nećete moći ispisivati. Nemojte uklanjati ili trgati naljepnicu na spremniku, možete uzrokovati istjecanje tinte.

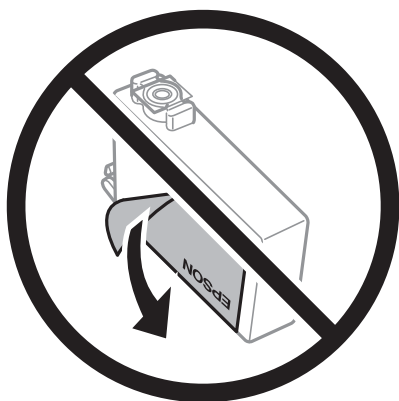

- Nemojte uklanjati prozirnu naljepnicu s donje strane spremnika, jer bi u suprotnom on mogao postati neupotrebljiv.

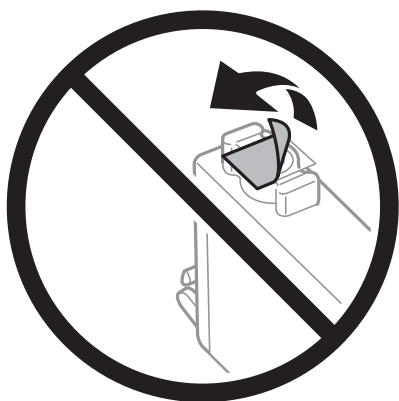

- ❑ Nemojte dirati dijelove prikazane na ilustraciji. Time biste onemogućili normalan način rada i ispisa.



- ❑ Umetnite sve spremnike s tintom jer u protivnom neće biti moguće izvršiti zadatak ispisa.
- ❑ Ne zamjenjujte spremnike s tintom dok je uređaj isključen. Nemojte pomicati glavu pisača rukom; u protivnom možete oštetiti pisač.
- ❑ Nemojte isključivati pisač tijekom punjenja tintom. Ako punjenje tintom nije dovršeno, možda nećete moći ispisivati.
- ❑ Nemojte ostavljati pisač s uklonjenim spremnikom s tintom i nemojte ga isključivati tijekom zamjene spremnika s tintom. U protivnom, preostala tinta u mlaznicama ispisne glave će se osušiti i možda nećete moći ispisivati.
- ❑ Ako imate potrebu privremeno ukloniti spremnik tinte, osigurajte zaštitu dijela za opskrbu tintom od prljavštine i prašine. Spremnik tinte pohranite u istom okruženju kao pisač, tako da ulaz opskrbe tintom bude okrenut naniže ili bočno. Ne pohranjujte spremnike tinte tako da ulaz opskrbe tintom bude okrenut naviše. Pošto je ulaz opskrbe tintom opremljen ventilom namijenjenim za zadržavanje ispuštanja prekomjerne tinte, nema potrebe za opskrbom vlastitih poklopaca ili čepova.
- ❑ Uklonjeni spremnici tinte mogu sadržavati tintu oko priključka za opskrbu, pa stoga pripazite da tinta ne bi dospjela u okolno područje prilikom zamjene spremnika.
- ❑ Ovaj pisač upotrebljava spremnike tinte opremljene zelenim čipom koji nadgleda informacije kao što je količina preostale tinte u svakom spremniku. To znači da čak i ako se spremnik izvadi iz pisača prije nego je potrošen, još uvijek možete koristiti spremnik nakon što ga vratite u pisač. Međutim, kada ponovo umetnete spremnik, dio tinte će se možda potrošiti kako bi se zajamčio pravilan rad pisača.
- ❑ Za maksimalnu djelotvornost tinte, uklonite spremnik tinte samo kada ste ga spremni zamijeniti. Spremnici tinte s niskim stanjem tinte možda neće moći biti korišteni kada se ponovno umetnu.
- ❑ Kako biste bili sigurni da ćete dobiti najbolju kvalitetu ispisa i kako biste zaštitili ispisnu glavu pisača, pisač će vas upozoriti da je potrebno zamijeniti spremnike kada razina tinte u njima dosegne sigurnosno ograničenje. Navedene količine ne uključuju ovu rezervu.
- ❑ Nemojte rastavljati ili vršiti preinake na spremniku s tintom jer u protivnom nećete moći ispisivati na uobičajeni način.
- ❑ Spremnike s tintom koji su isporučeni s pisačem umetnite u pisač.

Potrošnja tinte

- ❑ Da bi se održao optimalan učinak ispisne glave, dio tinte troši se iz svih spremnika tijekom održavanja. Tinta se može trošiti i kod zamjene spremnici tinte ili uključivanja pisača.
- ❑ Kada ispisujete sadržaje u crno-bijeloj varijanti ili u nijansama sive, moguće je da će se prilikom izvedbe tog zadatka ispisa koristiti tinta u boji umjesto crne tinte, ovisno o vrsti papira ili postavkama kvalitete ispisa. Razlog tome je što se crna boja dobiva miješanjem tinte u boji.

- Spremnici s tintom koji su isporučeni s pisačem djelomično se troše prilikom početnog postavljanja pisača. Kako bi proizvela ispis visoke kvalitete, glava vašeg pisača bit će potpuno ispunjena tintom. Ovim se jednokratnim postupkom troši određena količina tinte, stoga ćete s ovim spremnicima možda ispisati nešto manji broj stranica nego sa sljedećim spremnicima.
- Navedene količine mogu se razlikovati ovisno o sadržajima koje ispisujete, vrsti papira koju koristite, učestalosti ispisa i uvjetima u okruženju kao što je temperatura.

Zamjena spremnika s tintom

Kada se prikaže poruka s upozorenjem na zamjenu, odaberite **Upute** i potom pregledajte animacije prikazane na upravljačkoj ploči kako biste saznali kako zamijeniti spremnike.

Ako trebate zamijeniti spremnike s tintom prije nego se potroše, odaberite **Održavanje > Zamjena tintnih uložaka** na početnom zaslonu i zatim slijedite upute na zaslonu. Odaberite **Upute** za pojedinosti.



Pozor:

Pazite da ne priključite ruku ili prste prilikom otvaranja ili zatvaranja jedinice skenera. U protivnom se možete ozlijediti.

Pogledajte sljedeće povezane informacije prije zamjene spremnika s tintom.

Povezane informacije

- ➔ [“Mjere opreza pri zamjeni spremnika s tintom” na strani 187](#)
- ➔ [“Serijski brojevi spremnika s tintom” na strani 206](#)

Nastaviti ispisivati privremeno bez zamjene spremnika tinte

Privremeni ispis sa spremnikom crne tinte

Kada se tinta u boji potroši, a crne tinte još ima, možete kratko vrijeme nastaviti ispisivanje koristeći samo crnu tintu.

- Vrsta papira: Obični papiri, Letterhead, Omotnica
- Boja: Sivi tonovi
- Bez obruba: nije odabrano
- EPSON Status Monitor 3: omogućeno (kod ispisa preko upravljačkog programa pisača u sustavu Windows.)

U što kraćem roku izvršite zamjenu istrošenog spremnika budući da je ova mogućnost dostupna samo tijekom pet dana.

Napomena:

- Ako je aplikacija EPSON Status Monitor 3 onemogućena, pokrenite upravljački program pisača, kliknite na **Proširene postavke** na kartici **Održavanje**, a zatim odaberite **Omogući EPSON Status Monitor 3**.*
- Razdoblje dostupnosti ovisi o uvjetima uporabe.*

Povezane informacije

- ➔ [“Nastaviti ispisivati privremeno bez zamjene spremnika tinte” na strani 190](#)

Nastavite privremeno ispisivati samo crnom tintom (Windows)

Napravite jedno od sljedećeg.

- Kada se prikaže sljedeći prozor, odaberite **Ispis crnom bojom**.

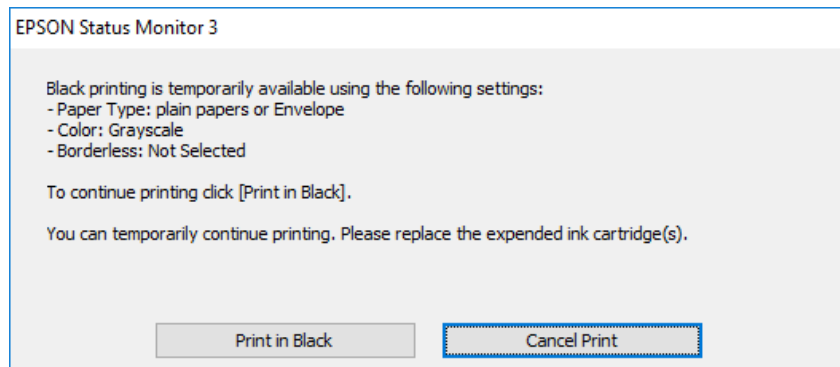

- Otkazite ispisivanje kad se prikaže sljedeći prozor. Zatim ponovno ispišite.

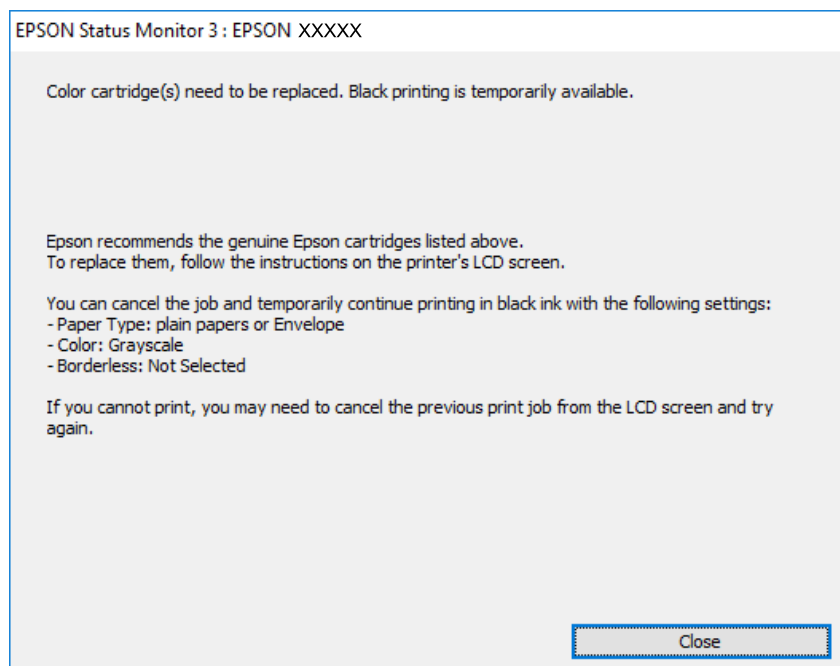

Napomena:

Ako ne možete otkazati zadatak ispisa na računalu, otkazite ga putem upravljačke ploče na pisaču.

Slijedite dolje navedene korake kod ponovnog ispisa.

1. Otvorite dijaloški okvir upravljačkog programa pisača.
2. Poništite oznaku stavke **Bez ruba** na kartici **Glavna**.
3. Odaberite **Vrsta papira** koji podržava Ispis crnom bojom.
4. Odaberite **Sivi tonovi**.

5. Podesite ostale stavke na karticama **Glavna** i **Više opcija** te zatim kliknite na **OK**.
6. Kliknite na **Ispis**.
7. Kliknite na **Ispis crnom bojom** u prikazanom dijaloškom okviru.

Povezane informacije

➔ [“Privremeni ispis sa spremnikom crne tinte” na strani 190](#)

Nastavite privremeno ispisivati samo crnom tintom (Mac OS)

Napomena:

*Kako biste mogli koristiti ovu mogućnost putem mreže, spojite se putem aplikacije **Bonjour**.*

1. Kliknite na ikonu pisača na traci **Usidri**.
2. Otkazite zadatak ispisa.

Napomena:

Ako ne možete otkazati zadatak ispisa na računalu, otkazite ga putem upravljačke ploče na pisaču.

3. Odaberite **Postavke sustava** u Apple izborniku > **Pisači i skeneri** (ili **Ispiši i skeniraj**, **Ispiši i faksiraj**) i zatim odaberite pisač. Kliknite na **Opcije i zalihe** > **Opcije** (ili **Upravljački program**).
4. Odaberite **On** u postavci **Permit temporary black printing**.
5. Pokrenite dijaloški okvir za ispis.
6. Odaberite **Postavke ispisa** u skočnom izborniku.
7. Odaberite veličinu papira, osim u slučaju ispisa bez obruba, u postavci **Veličina papira**.
8. Odaberite vrstu papira koja podržava **Permit temporary black printing** kao postavku **Media Type**.
9. Odaberite **Sivi tonovi**.
10. Ako je potrebno, podesite ostale stavke.
11. Kliknite na **Ispis**.

Povezane informacije

➔ [“Privremeni ispis sa spremnikom crne tinte” na strani 190](#)

Nastavite ispisivati da biste sačuvali crnu tintu (samo za Windows)

Kada je crna tinta pri kraju i ima više tinte u boji nego crne tinte, možete upotrijebiti mješavinu tinta u boji za kreiranje crne. Možete nastaviti s ispisivanjem dok pripremate zamjenski spremnik s crnom tintom.

Ova mogućnost dostupna je samo u slučaju kada odaberete sljedeće postavke u upravljačkom programu pisača.

- Vrsta papira: Obični papiri, Letterhead
- Kvaliteta: **Standardno**
- EPSON Status Monitor 3: omogućeno

Napomena:

- Ako je aplikacija EPSON Status Monitor 3 onemogućena, pokrenite upravljački program pisača, kliknite na **Proširene postavke** na kartici **Održavanje**, a zatim odaberite **Omogući EPSON Status Monitor 3**.*
- Crna boja, nastala mješavinom tinte u boji, izgleda nešto drugačije od čiste crne boje. Osim toga, brzina ispisa je smanjena.*
- Kako bi se održao kvalitetan rad ispisne glave, crna tinta se također troši.*

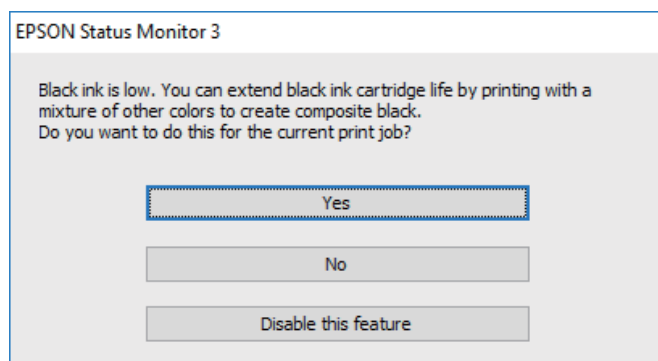

Mogućnosti	Opis
Da	Koristite mješavinu tinte u boji za stvaranje crne. Ovaj dijaloški okvir prikazat će se pri sljedećem ispisu sličnog zadatka.
Ne	Nastavite koristiti preostalu crnu tintu. Ovaj dijaloški okvir prikazat će se pri sljedećem ispisu sličnog zadatka.
Onemogući ovu funkciju	Nastavite koristiti preostalu crnu tintu. Ovaj dijaloški okvir prikazat će se kada izvršite zamjenu spremnika s crnom tintom ili kada spremnik s istom tintom bude opet skoro prazan.

Vrijeme je za zamjenu kutije za održavanje

Mjere opreza pri zamjeni kutija za održavanje

Pročitajte ove upute prije zamjene kutija za održavanje.

- Nemojte dodirivati zeleni čip na strani kutije za održavanje. Time biste onemogućili normalan način rada i ispisa.
- Ne ispuštajte kutiju za održavanje niti je izlažite jakim udarcima.
- Zamjenu kutije za održavanje obavite kada pisač ne izvršava zadatak ispisa jer bi u protivnom moglo doći do curenja tinte.
- Ne uklanjajte kutiju za održavanje i njen poklopac osim ako zamjenjujete kutiju za održavanje; u protivnom tinta može procuriti.

- ❑ Ako se poklopac ne može ponovno staviti, možda nije pravilno ugrađena kutija za održavanje. Uklonite kutiju za održavanje i ponovno je ugradite.
- ❑ Ne nagnjite istrošenu kutiju za održavanje dok je ne zatvorite u plastičnu vrećicu jer bi u protivnom moglo doći do curenja tinte.
- ❑ Ne dodirujte otvore u kutiji za održavanje jer biste se mogli zaprljati tintom.
- ❑ Nemojte ponovno upotrebljavati kutiju za održavanje koju ste izvadili i koja nije bila korištena dulje vrijeme. Tinta u kutiji za održavanje će se stvrdnuti čime će kutija izgubiti sposobnost daljnjeg upijanja.
- ❑ Ne izlažite kutiju za održavanje izravnoj sunčevoj svjetlosti.
- ❑ Ne držite kutiju za održavanje na visokim ili pre niskim temperaturama.

Zamjena kutije za održavanje

Tijekom ciklusa ispisivanja vrlo mala količina suvišne tinte može se nakupiti u kutiji za održavanje. Kako bi se spriječilo curenje tinte iz kutije za održavanje, pisac je dizajniran da zaustavi postupak ispisivanja kada se dosegne granična razina kapaciteta kutije za održavanje. Hoće li i koliko često to biti potrebno, ovisit će o broju stranica i vrsti materijala koji ispisujete te broju ciklusa čišćenja koji provodi pisac.

Kada se pojavi poruka koja upućuje na zamjenu kutije za održavanje, pregledajte animacije prikazane na upravljačkoj ploči. Ako je potrebno izvršiti zamjenu kutije, to ne znači da je vaš pisac prestao raditi u skladu sa svojim specifikacijama. Epsonovo jamstvo stoga ne pokriva troškove ove zamjene. To je dio koji korisnik može samostalno zamijeniti.

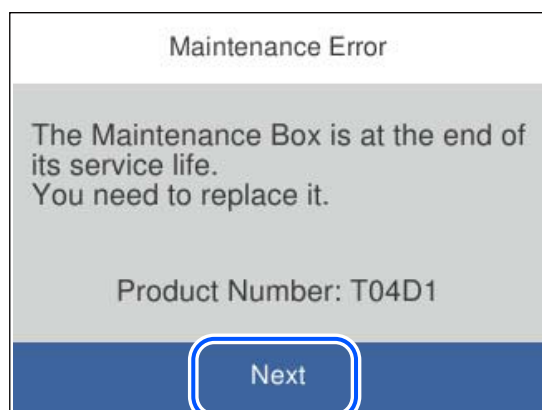

Napomena:

- ❑ *Ako je puna kutija za održavanje, ne možete ispisati ni očistiti ispisnu glavu dok ne bude zamijenjena kako biste izbjegli curenje tinte. Međutim, moći ćete obavljati radnje za koje nije potrebna tinta kao što je skeniranje.*
- ❑ *Kada se prikaže sljedeći zaslon, korisnici ne mogu zamijeniti dio. Obratite se Epsonovoj korisničkoj podršci. Nije dostupno ispisivanje bez obruba, no dostupno je ispisivanje s obrubom.*

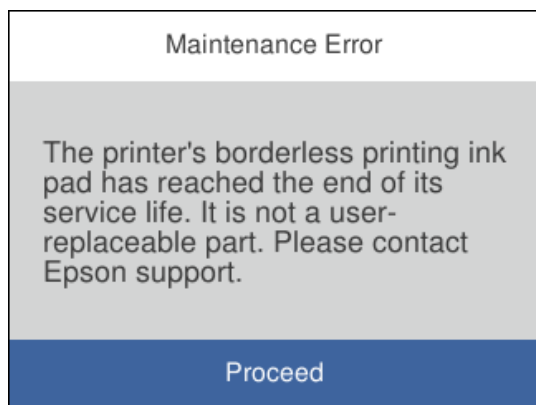

Povezane informacije

- ➔ [“Mjere opreza pri zamjeni kutija za održavanje” na strani 193](#)
- ➔ [“Šifra kutije za održavanje” na strani 207](#)

Ne može se koristiti pisač na očekivani način

Pisač se ne uključuje ili isključuje

Pisač se ne uključuje

Mogu se uzeti u obzir sljedeći uzroci.

■ **Kabel za napajanje nije pravilno ukopčan u električnu utičnicu.**

Rješenja

Provjerite je li kabel za napajanje sigurno umetnut u utičnicu.

■ **Gumb  nije pritisnut dovoljno dugo.**



Rješenja

Pritisnite gumb  i zadržite ga malo duže.

Pisač se ne isključuje

Gumb nije pritisnut dovoljno dugo.

Rješenja

Pritisnite gumb  i zadržite ga malo duže. Ako još uvijek ne možete ugasiti pisač, izvucite kabel za napajanje iz utičnice. Kako biste spriječili sušenje tinte u mlaznicama ispisne glave, pisač uključujte i isključujte pritiskom na gumb .

Napajanje se automatski isključuje

Omogućena je značajka Postavke za isklj. ili Isključi mjerač vremena.

Rješenja

- Odaberite **Postavke > Opće postavke > Osnovne postavke > Postavke za isklj.**, a zatim onemogućite postavke **Isključivanje pri neaktivnosti** i **Isključi nakon odvajanja**.
- Odaberite **Postavke > Opće postavke > Osnovne postavke**, a zatim onemogućite postavku **Isključi mjerač vremena**.

Napomena:

*Vaš uređaj možda je opremljen značajkom **Postavke za isklj. ili Isključi mjerač vremena**, što ovisi o mjestu kupnje.*

Radnje se odvijaju sporo

Ispisivanje je presporo

Mogu se uzeti u obzir sljedeći uzroci.

Pokrenute su nepotrebne aplikacije.

Rješenja

Zatvorite sve nepotrebne aplikacije na računalu ili pametnom uređaju.

Postavljena je visoka kvaliteta ispisa.

Rješenja

Postavka niže kvalitete.

Dvosmjerno ispisivanje je onemogućeno.

Rješenja

Omogućite postavku za dvosmjerno (ili jako brzo) ispisivanje. Kada je ova postavka omogućena, glava pisača pomiče se u oba smjera, a brzina ispisivanja se povećava.

- Windows

Odaberite **Dvosmjeran ispis** na kartici **Više opcija** upravljačkog programa pisača.

Mac OS

Odaberite **Postavke sustava** u Apple izborniku > **Pisači i skeneri** (ili **Ispiši i skeniraj**, **Ispiši i faksiraj**) i zatim odaberite pisač. Kliknite na **Opcije i zalihe** > **Opcije** (ili **Upravljački program**). Odaberite **On** u postavci **Dvosmjernan ispis**.

■ Tihi način rada je omogućen.

Rješenja

Onemogućite **Tihi način rada**. Ispis se usporava dok pisač radi načinom **Tihi način rada**.

Upravljačka ploča

Odaberite  na početnom zaslonu i zatim odaberite **Isklj.**.

Windows

Odaberite **Isključeno** u postavci **Tihi način rada** na kartici **Glavna**.

Mac OS

Odaberite **Postavke sustava** u Apple izborniku > **Pisači i skeneri** (ili **Ispiši i skeniraj**, **Ispiši i faksiraj**) i zatim odaberite pisač. Kliknite na **Opcije i zalihe** > **Opcije** (ili **Upravljački program**). Odaberite **Off** u postavci **Tihi način rada**.

■ Možda ima problema s mrežnim povezivanjem s bežičnim usmjernikom.

Rješenja

Ponovno pokrenite bežični usmjernik uzimajući u obzir druge korisnike spojene na mrežu. Ako to ne riješi problem približite pisač bežičnom usmjerniku ili pogledajte dokumentaciju koja je isporučena uz ovu pristupnu točku.

■ Pisač ispisuje podatke visoke gustoće, poput fotografija na običnom papiru.

Rješenja

Ako ispisujete podatke visoke gustoće, kao što su fotografije na običnom papiru, ispisivanje može potrajati kako bi se održala kvaliteta ispisa. Ne radi se o pogrešci u radu.

Ispisivanje znatno uspori tijekom neprekidnog ispisa

■ Pokrenuta je funkcija koja sprječava pregrijavanje oštećenje mehanizma pisača.

Rješenja

Možete nastaviti s ispisivanjem. Za povratak na normalnu brzinu ispisa, ostavite pisač da miruje najmanje 30 minuta. Brzina ispisa se neće vratiti na normalnu ako se napajanje isključi.

Skeniranje je sporo

■ Skenirajte na većoj razlučivosti.

Rješenja

Pokušajte skenirati u nižoj razlučivosti.

LCD zaslon se zacrnio

■ Pisač se nalazi u načinu mirovanja.

Rješenja

Dodirnite LCD zaslon na bilo kojem mjestu kako biste ga vratili u prethodno stanje.

Bučan rad pisača

■ Tihi način rada je onemogućen na pisaču.

Rješenja

Ako su zvukovi rada pisača preglasni, omogućite **Tihi način rada**. Omogućavanje ove funkcije može smanjiti brzinu ispisa.

- Upravljačka ploča

Odaberite  na početnom zaslonu i zatim odaberite **Uklj.**.

- Windows

Odaberite **Uključ.** kao **Tihi način rada** na kartici upravljačkog programa pisača **Glavna**.

- Mac OS

Odaberite **Postavke sustava** u Apple izborniku > **Pisači i skeneri** (ili **Ispiši i skeniraj**, **Ispiši i faksiraj**) i zatim odaberite pisač. Kliknite na **Opcije i zalihe** > **Opcije** (ili **Upravljački program**). Odaberite **On** u postavci **Tihi način rada**.

Datum i vrijeme su netočni

■ Pojavila se greška kod napajanja.

Rješenja

Nakon nestanka električne energije uslijed udara munje ili dužeg nekorištenja pisača koji je ugašen, sat može pokazivati pogrešno vrijeme. Ispravno postavite datum i vrijeme u **Postavke** > **Opće postavke** > **Osnovne postavke** > **Postavke datuma/vremena** na upravljačkoj ploči.

Korijenski certifikat treba ažurirati

■ Istekao je korijenski certifikat.

Rješenja

Pokrenite Web Config i zatim ažurirajte korijenski certifikat.

➔ [“Aplikacija za konfiguriranje radnji pisača \(Web Config\)”](#) na strani 211

Nije moguće vršiti ručni dvostrani ispis (Windows)

■ Onemogućena je funkcija EPSON Status Monitor 3.

Rješenja

Na kartici **Održavanje** upravljačkog programa pisača, kliknite na **Proširene postavke** i odaberite **Omogući EPSON Status Monitor 3**.

Međutim, dvostrani ispis može biti nedostupan kada se pisaču pristupa putem mreže ili kada je korišten kao dijeljeni pisač.

Nije prikazan izbornik Postavke ispisa (Mac OS)

■ Nije pravilno instaliran Epson upravljački program pisača.

Rješenja

Ako izbornik **Postavke ispisa** nije prikazan na macOS Catalina (10.15) ili novijem sustavu, macOS High Sierra (10.13), macOS Sierra (10.12), OS X El Capitan (10.11), OS X Yosemite (10.10), OS X Mavericks (10.9), Epsonov upravljački program pisača nije pravilno instaliran. Omogućite ga preko sljedećeg izbornika.

Odaberite **Postavke sustava** u Apple izborniku > **Pisači i skeneri** (ili **Ispis i skeniranje**, **Ispiši i faksiraj**), uklonite pisač te ga ponovno dodajte.

macOS Mojave (10.14) ne može pristupiti opciji **Postavke ispisa** u aplikacijama tvrtke Apple poput TextEdit.

Nije moguće upućivanje poziva sa spojenog telefona

■ Telefonski kabel nije pravilno spojen.

Rješenja

Povežite telefon na ulaz EXT. na pisaču i podignite slušalicu. Ako ne čujete signal tonskog biranja kroz slušalicu, pravilno spojite telefonski kabel.

Nije prikazan broj faksa pošiljatelja

■ Broj faksa pošiljatelja nije postavljen na stroju pošiljatelja.

Rješenja

Pošiljatelj možda nije postavio broj faksa. Obratite se pošiljatelju.

Broj faksa pošiljatelja prikazan na primljenim faksovima je pogrešan

■ Broj faksa pošiljatelja postavljen na stroju pošiljatelja je pogrešan.

Rješenja

Pošiljatelj je možda pogrešno postavio broj faksa. Obratite se pošiljatelju.

Telefonska sekretarica ne može odgovoriti na govorne pozive

Postavka pisača Broj zvona za odgovor postavljena je na manje od broja signala zvona vaše telefonske sekretarice.

Rješenja

Odaberite **Postavke > Opće postavke > Postavke faksiranja > Osnovne postavke > Broj zvona za odgovor**, a zatim postavite broj veći od broja signala zvona vaše telefonske sekretarice.

Primljeno je mnogo beskorisnih faksova

Značajka pisača za blokiranje beskorisnih faksova nije postavljena.

Rješenja

Odaberite postavke **Faks odbijanja** pod **Postavke > Opće postavke > Postavke faksiranja > Osnovne postavke**.

[“Namještanje postavki za blokiranje bezvrijednih faksova” na strani 75](#)

Problem nije moguće riješiti

Ako ne možete riješiti problem nakon što isprobate sva rješenja, obratite se Epson korisničkoj podršci.

Ako ne možete riješiti probleme s ispisivanjem ili kopiranjem, pogledajte sljedeće povezane informacije.

Povezane informacije

➔ [“Ne mogu se riješiti problemi s ispisivanjem ili kopiranjem” na strani 200](#)

Ne mogu se riješiti problemi s ispisivanjem ili kopiranjem

Isprobajte sljedeće probleme redom počevši od onog na vrhu dok ne riješite problem.

Pobrinite se da tip papira umetnut u pisač i tip papira postavljen na pisaču odgovaraju postavkama tipa papira u upravljačkom programu pisača.

[“Veličina papira i postavke tipa” na strani 25](#)

Koristite postavku visoke kvalitete na upravljačkoj ploči ili u upravljačkom programu pisača.

Ponovno instalirajte spremnike tinte koji su već instalirani u pisaču.

Ponovno instaliranje spremnika tinte može ukloniti začepljenje mlaznica ispisne glave i omogućiti neometani protok tinte.

Međutim, budući da se tinta troši kada se ponovno instalira spremnik tinte, može biti prikazana poruka zahtjeva za zamjenu spremnika tinte ovisno o količini preostale tinte.

[“Vrijeme je za zamjenu spremnika tinte” na strani 187](#)

Poravnajte ispisnu glavu.

[“Poravnavanje ispisne glave” na strani 108](#)

- ❑ Pokrenite provjeru mlaznice kako biste provjerili jesu li mlaznice ispisne glave začepljene.
Ako nedostaju segmenti na uzorku provjere mlaznice, mlaznice su možda začepljene. Naizmjenično ponovite čišćenje glave i provjeru mlaznica 3 puta i provjerite je li uklonjeno začepljenje.
Imajte na umu da čišćenje ispisne glave koristi nešto tinte.
[“Pregledavanje i čišćenje ispisne glave” na strani 105](#)
- ❑ Isključite pisač, pričekajte najmanje 12 sati i zatim provjerite je li začepljenje uklonjeno.
Ako je problem začepljenje, problem bi se mogao riješiti ostavljanjem pisača na neko vrijeme bez ispisa.
Možete provjeriti sljedeće stavke dok je pisač isključen.
- ❑ Provjerite koristite li originalne Epson spremnike tinte.
Upotrebljavajte isključivo originalne Epsonove spremnike. Na ovom se pisaču može podesiti postavka boja prilikom korištenja originalnih Epsonovih spremnika. Kvaliteta ispisa može biti slabija zbog upotrebe neoriginalnih spremnika.
[“Serijski brojevi spremnika s tintom” na strani 206](#)
- ❑ Provjerite postoje li mrlje na prozirnoj foliji.
Ako postoje mrlje na prozirnomo sloju, pažljivo ih obrišite.
[“Čišćenje prozirne folije” na strani 113](#)
- ❑ Uvjerite se da u pisaču nije ostao nijedan komad papira.
Kada uklonite papir, nemojte dodirivati proziran sloj rukom ili papirom.
- ❑ Provjerite papir.
Provjerite je li papir zakrivljen ili umetnut ispisnom stranom okrenutom prema gore.
[“Mjere opreza pri rukovanju papirom” na strani 25](#)
[“Dostupni papiri i kapaciteti” na strani 203](#)
[“Nepodržane vrste papira” na strani 206](#)
- ❑ Uvjerite se da ne koristite stari spremnik tinte.
Za najbolje rezultate Epson preporučuje uporabu spremnika tinte prije roka trajanja otisnutog na ambalaži ili unutar šest mjeseci od otvaranja paketa, koji god se uvjet ispuni prije.
- ❑ Ako isključite pisač, pričekajte barem 12 sati i ako se kvaliteta ispisa i nakon toga ne poboljša, pokrenite Dubinsko čišćenje.
[“Pokretanje programa Dubinsko čišćenje” na strani 107](#)

Ako ne možete riješiti problem provjeri gornjih rješenja, možda ćete trebati zatražiti popravke. Obratite se Epsonovoj korisničkoj podršci.

Povezane informacije

- ➔ [“Prije obraćanja Epsonu” na strani 240](#)
- ➔ [“Kontaktiranje Epsonove korisničke podrške” na strani 240](#)

Informacije o proizvodu

Informacije o papiru.	203
Informacije o potrošnim proizvodima.	206
Informacije o softveru.	208
Popis izbornika postavki.	213
Specifikacije proizvoda.	229
Informacije o propisima.	236

Informacije o papiru

Dostupni papiri i kapaciteti

Originalni Epson papir

Epson preporučuje korištenje originalnog Epson papira kako bi se osigurao ispis visoke kvalitete.

Napomena:

- Raspoloživost papira razlikuje se ovisno o lokaciji. Za najnovije informacije o papirima dostupnim u vašem području kontaktirajte s Epsonovom službom podrške.*
- Pogledajte sljedeće informacije o dostupnim tipovima papira za ispisivanje bez obruba i dvostrani ispis.*
“Papir za ispis bez obruba” na strani 205
“Papir za 2-strani ispis” na strani 205
- Pri ispisu na originalnom Epson papiru na veličini koju definira korisnik, dostupne su samo postavke kvalitete ispisa **Standardno** ili **Normal**. Premda neki upravljački programi pisača omogućavaju odabir bolje kvalitete ispisa, ispis se odvija uz pomoć **Standardno** ili **Normal**.*

Papir prikladan za ispis dokumenata

Naziv medija	Veličina	Kapacitet umetanja (listova)
Epson Bright White Ink Jet Paper	A4	120

Papir prikladan za ispis dokumenata i fotografija

Naziv medija	Veličina	Kapacitet umetanja (listova)
Epson Photo Quality Ink Jet Paper	A4	100
Epson Double-sided Photo Quality Ink Jet Paper	A4	80
Epson Matte Paper-Heavyweight	A4	20
Epson Double-Sided Matte Paper	A4	1

Papir prikladan za ispis fotografija

Naziv medija	Veličina	Kapacitet umetanja (listova)
Epson Ultra Glossy Photo Paper	A4, 13×18 cm (5×7 inča), 10×15 cm (4×6 inča)	20
Epson Premium Glossy Photo Paper	A4, 13 x 18 cm (5 x 7 inča), 16:9 panoramski (102 x 181 mm), 10 x 15 cm (4 x 6 inča)	20

Naziv medija	Veličina	Kapacitet umetanja (listova)
Epson Premium Semigloss Photo Paper	A4, 13×18 cm (5×7 inča), 10×15 cm (4×6 inča)	20
Epson Photo Paper Glossy	A4, 13×18 cm (5×7 inča), 10×15 cm (4×6 inča)	20

Razne druge vrste papira

Naziv medija	Veličina	Kapacitet umetanja (listova)
Epson Photo Quality Self Adhesive Sheets	A4	1

Vrste papira dostupne u trgovinama

Napomena:

Pogledajte sljedeće informacije o dostupnim tipovima papira za ispisivanje bez obruba i dvostrani ispis.

[“Papir za ispis bez obruba” na strani 205](#)

[“Papir za 2-strani ispis” na strani 205](#)

Običan papir

Običan papir uključuje papir za kopiranje i papir sa zaglavljem ^{*1}.

Veličina	Kapacitet umetanja (listova)
Letter, A4, B5, 16K (195×270 mm)	150
Legal, 8,5×13 inča, A5, A6, B6, Indian-Legal	50
Korisnički definirano ^{*2} (mm) 89×127 do 215,9×1200	1

*1 Papir na kojem su prethodno ispisane informacije poput imena pošiljatelja ili naziva tvrtke u zaglavju. Mora postojati margina od najmanje 5 mm na vrhu papira. Dvostrani ispis i ispis bez obruba nisu dostupni kod otisnutog obrasca ili memoranduma.

*2 Dostupno je samo ispisivanje s računala.

Omotnica

Veličina	Kapacitet umetanja (omotnice)
Omotnica #10, Omotnica DL, Omotnica C6	10

Papir za ispis bez obruba

Originalni Epson papir

- Epson Bright White Ink Jet Paper
- Epson Photo Quality Ink Jet Paper
- Epson Double-sided Photo Quality Ink Jet Paper
- Epson Matte Paper-Heavyweight
- Epson Double-Sided Matte Paper
- Epson Ultra Glossy Photo Paper
- Epson Premium Glossy Photo Paper
- Epson Premium Semigloss Photo Paper
- Epson Photo Paper Glossy

Povezane informacije

➔ [“Dostupni papiri i kapaciteti” na strani 203](#)

Vrste papira dostupne u trgovinama

Običan papir, papir za kopiranje (Letter, A4)

Povezane informacije

➔ [“Dostupni papiri i kapaciteti” na strani 203](#)

Papir za 2-strani ispis

Originalni Epson papir

- Epson Bright White Ink Jet Paper
- Epson Double-sided Photo Quality Ink Jet Paper (Samo ručni dvostrani ispis.)
- Epson Double-Sided Matte Paper (Samo ručni dvostrani ispis.)

Povezane informacije

➔ [“Dostupni papiri i kapaciteti” na strani 203](#)

Vrste papira dostupne u trgovinama

- Običan papir, papir za kopiranje*

* Letter, A4, B5, 16K i korisnički definirana veličina papira (182×257 do 215,9×297 mm) podržavaju automatski dvostrani ispis.

Povezane informacije

➔ [“Dostupni papiri i kapaciteti” na strani 203](#)

Nepodržane vrste papira

Nemojte koristiti sljedeće vrste papira. Uporaba ovih vrsta papira uzrokuje zaglavljivanje papira i razmazivanje tinte na ispisu.

- Valoviti papir
- Poderani ili izrezani papir
- Presavijeni papir
- Vlažan papir
- Predebeo ili pretanak papir
- Papiri koji imaju naljepnice

Nemojte koristiti sljedeće omotnice. Uporaba ovih tipova omotnica uzrokuje zaglavljivanje papira i razmazivanje tinte na ispisu.

- Uvijene ili presavijene omotnice
- Ne upotrebljavajte omotnice s ljepljivim površinama na zaklopcima ili prozorčićem
- Pretanke omotnice
 - Mogu se presaviti tijekom ispisivanja.

Informacije o potrošnim proizvodima

Serijski brojevi spremnika s tintom

Slijede šifre za originalne Epsonove spremnike s tintom.

Napomena:

- Kodovi spremnika tinte ovise o lokaciji. Ispravne kodove u vašem području provjerite s Epsonovom službom podrške.*
- Svi spremnici s tintom nisu dostupni u svim regijama.*
- Iako spremnici s tintom mogu sadržavati reciklirane materijale, to ne utječe na rad ili učinkovitost ovog pisača.*
- Specifikacije i izgled spremnika tinte podliježu promjeni bez prethodne najave poboljšanja.*

Za Europu

Ikona	BK: Black (Crna)	C: Cyan (Azurna)	M: Magenta (Purpurna)	Y: Yellow (Žuta)
Chillies 	503 503XL*	503 503XL*	503 503XL*	503 503XL*

* „XL” ukazuje na veliki spremnik.

Napomena:

Korisnici u Europi za informacije o kapacitetima Epsonovih spremnika s tintom mogu posjetiti sljedeću internetsku stranicu.

<http://www.epson.eu/pageyield>

For Australia and New Zealand

BK: Black (Crna)	C: Cyan (Azurna)	M: Magenta (Purpurna)	Y: Yellow (Žuta)
503 503XL*	503 503XL*	503 503XL*	503 503XL*

* „XL” ukazuje na veliki spremnik.

Za Aziju

BK: Black (Crna)	C: Cyan (Azurna)	M: Magenta (Purpurna)	Y: Yellow (Žuta)
09S 09U*	09S	09S	09S

* „U” ukazuje na veliki spremnik.

Epson preporučuje upotrebu originalnih Epsonovih spremnika. Epson ne može jamčiti kvalitetu ili pouzdanost tinte koja nije originalna. Upotreba tinte koja nije originalna može prouzročiti oštećenje koje nije pokriveno Epsonovim jamstvima i, pod određenim okolnostima, može prouzročiti nepravilan rad pisača. Informacija o razinama tinte koja nije originalna možda neće biti prikazana.

Šifra kutije za održavanje

Epson preporučuje upotrebu originalne Epsonove kutije za održavanje.

Šifra kutije za održavanje: T04D1



Važno:

Kada se u pisač postavi kutija za održavanje, ne može se koristiti s nijednim drugim pisačem.

Informacije o softveru

Ovo poglavlje predstavlja neke od aplikacija dostupnih za pisač. Za popis podržanog softvera provjerite na Epsonovoj web-stranici ili pokrenite Epson Software Updater radi potvrde. Možete preuzeti najnovije aplikacije.

<http://www.epson.com>

Povezane informacije

➔ “Aplikacija za ažuriranje softvera i firmvera (Epson Software Updater)” na strani 212

Aplikacija za ispis putem računala (Windows upravljački program pisača)

Upravljački program pisača upravlja pisačem u skladu s naredbama iz aplikacije. Podešavanje postavki upravljačkog programa pisača pruža najbolje rezultate ispisa. Također, pomoću upravljačkog programa pisača možete provjeriti stanje pisača ili ga održavati u najboljem radnom stanju.

Napomena:

Možete promijeniti korisnički jezik upravljačkog programa pisača. Odaberite jezik koji želite koristiti s popisa **Jezik** na kartici **Održavanje**.

Pristupanje upravljačkom programu pisača iz aplikacija

Kako biste namjestili postavke koje se odnose samo na aplikaciju koju koristite, pristupajte iz te aplikacije.

Odaberite **Ispis** ili **Postava ispisa** u izborniku **Datoteka**. Odaberite pisač i zatim kliknite na **Postavke** ili **Svojstva**.

Napomena:

Operacije se razlikuju ovisno o aplikaciji. Pogledajte korisničku pomoć aplikacije kako biste saznali pojedinosti.

Pristupanje upravljačkom programu pisača putem upravljačke ploče

Kako biste namjestili postavke koje se odnose na sve aplikacije, pristupite upravljačkom programu pisača putem upravljačke ploče.

Windows 11

Kliknite na gumb Start i zatim odaberite **Sve aplikacije > Windows alati > Upravljačka ploča > Prikaz uređaja i pisača** pod stavkom **Hardver i zvuk**. Desnom tipkom miša kliknite na ikonu pisača ili je pritisnite i zadržite te zatim odaberite **Postavke ispisa**.

Windows 10/Windows Server 2022/Windows Server 2019/Windows Server 2016

Kliknite na gumb Start i zatim odaberite **Windows sustav > Upravljačka ploča > Prikaz uređaja i pisača** pod stavkom **Hardver i zvuk**. Desnom tipkom miša kliknite na ikonu pisača ili je pritisnite i zadržite te zatim odaberite **Postavke ispisa**.

Windows 8.1/Windows 8/Windows Server 2012 R2/Windows Server 2012

Odaberite **Radna površina > Postavke > Upravljačka ploča > Prikaz uređaja i pisača** pod postavkom **Hardver i zvuk**. Desnom tipkom miša kliknite na ikonu pisača ili je pritisnite i zadržite te zatim odaberite **Postavke ispisa**.

Windows 7/Windows Server 2008 R2

Kliknite na gumb Start i odaberite **Upravljačka ploča > Prikaz uređaja i pisača** u postavci **Hardver i zvuk**. Desnom tipkom miša kliknite na ikonu pisača i odaberite **Postavke ispisa**.

Windows Vista/Windows Server 2008

Kliknite na gumb Start i odaberite **Upravljačka ploča > Pisači** unutar **Hardver i zvuk**. Desnom tipkom miša kliknite na ikonu pisača i odaberite **Postavke ispisa**.

Windows XP/Windows Server 2003 R2/Windows Server 2003

Kliknite na gumb Start i odaberite **Upravljačka ploča > Pisači i drugi hardver > Pisači i faksovi**. Desnom tipkom miša kliknite na ikonu pisača i odaberite **Postavke ispisa**.

Pristupanje upravljačkom programu pisača putem ikone pisača na programskoj traci

Ikona pisača na programskoj traci radne površine je ikona prečaca koja vam omogućuje da brzo pristupite upravljačkom programu pisača.

Ako kliknete na ikonu pisača i odaberete **Postavke pisača**, možete pristupiti istom prozoru s postavkama pisača koji se prikazuje i putem upravljačke ploče. Ako dvaput kliknete na ovu ikonu, možete provjeriti stanje pisača.

Napomena:

*Ako se ikona pisača ne prikazuje na programskoj traci, pristupite prozoru upravljačkog programa pisača, kliknite na **Postavke nadzora ispisa** na kartici **Održavanje**, a zatim odaberite **Registracija ikone prečaca na programskoj traci**.*

Pokretanje uslužne aplikacije

Otvorite dijaloški okvir upravljačkog programa pisača. Kliknite na karticu **Održavanje**.

Aplikacija za ispis putem računala (Mac OS upravljački program pisača)

Upravljački program pisača upravlja pisačem u skladu s naredbama iz aplikacije. Podešavanje postavki upravljačkog programa pisača pruža najbolje rezultate ispisa. Također, pomoću upravljačkog programa pisača možete provjeriti stanje pisača ili ga održavati u najboljem radnom stanju.

Pristupanje upravljačkom programu pisača iz aplikacija

Kliknite **Podešavanje stranice** ili **Ispis** na izborniku aplikacije **Datoteka**. Ako je potrebno, kliknite na **Prikaži detalje** (ili ▼) kako biste proširili dijaloški okvir.

Napomena:

*Ovisno o aplikaciji koja se koristi, **Podešavanje stranice** neće se moći prikazati na izborniku **Datoteka**, a radnje za prikaz zaslona ispisa mogu se razlikovati. Pojedini potražite u pomoći aplikacije.*

Pokretanje uslužne aplikacije

Odaberite **Postavke sustava** u Apple izborniku > **Pisači i skeneri** (ili **Ispiši i skeniraj**, **Ispiši i faksiraj**) i zatim odaberite pisač. Kliknite na **Opcije i zalihe > Uslužni program > Otvori uslužni program pisača**.

Aplikacija za nadzor skenera (Epson Scan 2)

Epson Scan 2 je upravljački program skenera koji vam omogućava upravljanje skenerom. Možete podesiti veličinu, rezoluciju, svjetlinu, kontrast i kvalitetu skenirane slike. Ovu aplikaciju možete pokrenuti i iz kompatibilnog sučelja za skeniranje TWAIN. Pojedini potražite u softverskoj pomoći o načinu korištenja značajkama.

Pokretanje u sustavu Windows

Napomena:

Za operativni sustav Windows Server, pobrinite se da je instalirana značajka **Doživljaj radne površine**.

Windows 11

Kliknite na gumb za pokretanje i zatim odaberite **Svi programi > EPSON > Epson Scan 2**.

Windows 10/Windows Server 2022/Windows Server 2019/Windows Server 2016

Kliknite na gumb Start i odaberite **EPSON > Epson Scan 2**.

Windows 8.1/Windows 8/Windows Server 2012 R2/Windows Server 2012

Unesite naziv aplikacije u gumbić za pretraživanje i zatim odaberite prikazanu ikonu.

Windows 7/Windows Vista/Windows XP/Windows Server 2008 R2/Windows Server 2008/Windows Server 2003 R2/Windows Server 2003

Kliknite na gumb Start i odaberite **Svi programi ili Programi > EPSON > Epson Scan 2**.

Pokretanje u sustavu Mac OS

Odaberite **Idi > Aplikacije > Epson Software > Epson Scan 2**.

Aplikacija za konfiguriranje zadataka faksiranja i slanja faksova (FAX Utility)

FAX Utility je aplikacija koja vam omogućava konfiguraciju različitih postavki za slanje faksova s računala. Možete stvoriti ili urediti popis kontakata koji će se koristiti prilikom slanja faksa, podesiti spremanje primljenih faksova na računalo u formatu PDF, i tako dalje. Pogledajte korisničku pomoć aplikacije kako biste saznali pojedinosti.

Napomena:

Operativni sustavi Windows Server nisu podržani.

Provjerite jeste li instalirali upravljački program pisača prije instaliranja FAX Utility.

Mora biti instaliran FAX Utility. Pogledajte dio „Pokretanje u sustavu Windows” ili „Pokretanje u sustavu Mac OS” u nastavku kako bi se provjerilo je li instalirana aplikacija.

Pokretanje u sustavu Windows

Windows 11

Kliknite na gumb za pokretanje i odaberite **All Apps > Epson Software > FAX Utility**.

Windows 10

Kliknite na gumb Start i odaberite **Epson Software > FAX Utility**.

Windows 8.1/Windows 8

Unesite naziv aplikacije u gumbić za pretraživanje i zatim odaberite prikazanu ikonu.

Windows 7/Windows Vista/Windows XP

Kliknite na gumb Start i odaberite **Svi programi (ili Programi) > Epson Software > FAX Utility**.

Pokretanje u sustavu Mac OS

Odaberite **Postavke sustava** u Apple izborniku > **Pisači i skeneri (ili Ispis i skeniranje, Ispis i faksiranje)**, a zatim odaberite pisač (FAX). Kliknite na **Opcije i zalihe > Uslužni program > Otvori uslužni program pisača**.

Povezane informacije

- ➔ [“Slanje faksa putem računala” na strani 94](#)
- ➔ [“Primanje faksova na računalu” na strani 98](#)

Aplikacija za slanje faksova (PC-FAX upravljački program)

Upravljački program PC-FAX je aplikacija pomoću koje možete poslati dokument koji ste napravili u drugoj aplikaciji u obliku faksa izravno s računala. Upravljački program PC-FAX se instalira prilikom instalacije programa FAX Utility. Pogledajte korisničku pomoć aplikacije kako biste saznali pojedinosti.

Napomena:

- Operativni sustavi Windows Server nisu podržani.
- Provjerite je li instaliran upravljački program PC-FAX. Pogledajte dio „Pristupanje u sustavu Windows” ili „Pristupanje u sustavu Mac OS” u nastavku.
- Proces rada se razlikuje s obzirom na aplikaciju koju ste koristili za stvaranje dokumenta. Pogledajte korisničku pomoć aplikacije kako biste saznali pojedinosti.

Pristupanje u sustavu Windows

U aplikaciji odaberite **Ispis** ili **Postava ispisa** u izborniku **Datoteka**. Odaberite svoj pisač (FAKS) i zatim kliknite na **Značajke** ili **Svojstva**.

Pristupanje u sustavu Mac OS

U aplikaciji odaberite **Ispis** u izborniku **Datoteka**. Odaberite svoj pisač (FAKS) u postavci **Pisač** i zatim odaberite **Fax Settings** ili **Recipient Settings** u skočnom izborniku.

Povezane informacije

- ➔ [“Slanje faksa putem računala” na strani 94](#)

Aplikacija za konfiguriranje radnji pisača (Web Config)

Aplikacija Web Config pokreće se u web-pregledniku, kao što su Internet Explorer i Safari, na računalu ili pametnom uređaju. Možete potvrditi stanje pisača ili promijeniti postavke mrežne usluge i pisača. Da biste koristili Web Config, spojite pisač i računalo ili uređaj na istu mrežu.

Podržani su slijedeći preglednici.

Microsoft Edge, Internet Explorer 8 ili noviji, Firefox*, Chrome*, Safari*

* Koristite najnoviju inačicu.

Napomena:

Početna vrijednost Web Config lozinke administratora je serijski broj pisača. Provjerite oznaku na pisaču.

Položaj za stavljanje naljepnice ovisi o proizvodu; možda je na stražnjoj strani, otvorenoj strani poklopca ili dnu.

Pokretanje usluge Web Config u web-pregledniku

1. Provjerite IP-adresu pisača.

Odaberite ikonu mreže na početnom zaslonu pisača, a zatim odaberite aktivni način povezivanja kako biste potvrdili IP adresu pisača.

Napomena:

IP adresu možete provjeriti i ispisivanjem izvješća o mrežnoj vezi.

2. Pokrenite web-preglednik na računalu ili pametnom uređaju, a zatim unesite IP adresu pisača.

Format:

IPv4: http://IP adresa pisača/

IPv6: http://[IP adresa pisača]/

Primjeri:

IPv4: http://192.168.100.201/

IPv6: http://[2001:db8::1000:1]/

Napomena:

Pomoću pametnog uređaja također možete pokrenuti Web Config na zaslonu s informacijama o proizvodu na Epson Smart Panel.

Budući da pisač koristi samostalno potpisani certifikat kod pristupa HTTPS-u, u pregledniku je prikazano upozorenje kada pokrenete Web Config; to ne ukazuje na problem i stoga možete bezbrižno zanemariti.

Aplikacija za ažuriranje softvera i firmvera (Epson Software Updater)

Epson Software Updater je aplikacija koja instalira novi softver te ažurira firmver putem interneta. Ako želite redovito provjeravati informacije ažuriranja, možete odrediti interval provjere ažuriranja u postavkama automatskog ažuriranja programa Epson Software Updater.

Napomena:

Operativni sustavi Windows Server nisu podržani.

Pokretanje u sustavu Windows

- Windows 11

Kliknite na gumb Start i odaberite **Sve aplikacije > EPSON Software > Epson Software Updater**.

- Windows 10

Kliknite na gumb Start i odaberite **EPSON Software > Epson Software Updater**.

- Windows 8.1/Windows 8

Unesite naziv aplikacije u gumbić za pretraživanje i zatim odaberite prikazanu ikonu.

- Windows 7/Windows Vista/Windows XP

Kliknite na gumb Start i odaberite **Svi programi (ili Programi) > EPSON Software > Epson Software Updater**.

Napomena:

Također, možete pokrenuti Epson Software Updater klikom na ikonu pisača na programskoj traci radne površine, a zatim odabirom opcije **Ažuriranje softvera**.

Pokretanje u sustavu Mac OS

Odaberite **Idi > Aplikacije > Epson Software > Epson Software Updater**.

Povezane informacije

➔ [“Zasebno instaliranje aplikacija” na strani 119](#)

Popis izbornika postavki

Odaberite **Postavke** na početnom zaslonu pisača kako biste podesili različite postavke.

Opće postavke

Odaberite izbornike na upravljačkoj ploči na način opisan u nastavku.

Postavke > Opće postavke

Osnovne postavke

Odaberite izbornike na upravljačkoj ploči na način opisan u nastavku.

Postavke > Opće postavke > Osnovne postavke

Svjetlina LCD-a:

Podesite svjetlinu LCD-zaslona.

Zvuk:

Isključi zvuk:

Odaberite **Uklj.** za utišavanje zvukova poput onih koji se emitiraju s **Pritisak gumba**.

Normalan način rada:

Odaberite glasnoću kao **Pritisak gumba**.

Tihi način rada:

Odaberite glasnoću kao **Pritisak gumba** u **Tihi način rada**.

Tajmer za mirovanje:

Postavite vrijeme nakon kojeg će pisač prijeći u stanje mirovanja (način za uštedu energije) kada se na pisaču ne izvrše nikakve radnje. Po isteku postavljenog vremena LCD zaslon će se zacrnuti.

Isključi mjerač vremena:

Vaš proizvod može imati ovu značajku ili značajku **Postavke za isklj.**, što ovisi o mjestu kupnje.

Odaberite ovu postavku kako bi se pisač automatski isključio ako se ne koristi tijekom određenog vremena. Možete prilagoditi trajanje prije primjene upravljanja napajanjem. Svako povećanje utjecat će na učinak energije proizvoda. Pazite na okoliš prije provedbe promjene.

Postavke za isklj.:

Vaš proizvod može imati ovu značajku ili značajku **Isključi mjerač vremena**, što ovisi o mjestu kupnje.

Isključivanje pri neaktivnosti:

Odaberite ovu postavku kako bi se pisač automatski isključio ako se ne koristi tijekom određenog vremena. Svako povećanje utjecat će na učinkovitost potrošnje energije proizvoda. Pazite na okoliš prije provedbe promjene.

Isključi nakon odvajanja:

Odaberite ovu postavku kako bi se pisač isključio nakon 30 minuta kada su isključeni svi priključci, uključujući priključak LINE. Ova značajka možda neće biti dostupna u vašoj regiji.

Postavke datuma/vremena:

Datum/Sat:

Postavljanje vremena i datuma.

Ljetno računanje vremena:

Odabir postavke za ljetno računanje vremena koja se koristi u vašoj vremenskoj zoni.

Vremenska razlika:

Unos vremenske razlike između vašeg lokalnog vremena i UTC-a (Koordiniranog svjetskog vremena).

Zemlja/regija:

Odaberite državu ili regiju u kojoj će se pisač koristiti. Ako promijenite državu ili regiju, postavke vašeg faksa će se promijeniti na zadane i morat ćete ih ponovno odabrati.

Jezik/Language:

Odaberite jezik koji će se koristiti na LCD zaslonu.

Istek vremena za radnju:

Odaberite **Uklj.** kako biste se vratili na početni zaslon kada se tijekom određenog vremena ne izvrši nijedna radnja.

Tipkovnica:

Promijenite izgled tipkovnice na LCD zaslonu.

Povezane informacije

➔ [“Štednja energije” na strani 118](#)

Postavke pisača

Odaberite izbornike na upravljačkoj ploči na način opisan u nastavku.

Postavke > Opće postavke > Postavke pisača

Postavke izvora papira:

Postavka papira:

Odabir veličine i vrste papira koji ste umetnuli u izvor papira. Možete odabrati **Najdraže post.** za format i vrstu papira.

A4/Letter – automatska zamjena:

Odaberite **Uklj.** za uvlačenje papira iz izvora papira postavljenog kao format A4 kada nema izvora papira postavljenog kao format Letter ili za uvlačenje papira iz izvora papira postavljenog kao format Letter kada nema izvora papira postavljenog kao A4.

Obavijest o grešci:

Odaberite **Uklj.** kako bi se prikazala poruka o pogrešci kada odabrana veličina ili vrsta papira ne odgovaraju umetnutom papiru.

Automatski prikaz postave papira:

Odaberite opciju **Uklj.** kako bi se prikazao zaslon **Postavka papira** kod umetanja papira u izvor papira. Ako onemogućite ovu značajku, nećete moći ispisivati preko uređaja iPhone, iPad ili iPod touch koristeći program AirPrint.

Univerzalne postavke ispisa:

Ove postavke ispisivanja primjenjuju se kada ispisivanje vršite s vanjskog uređaja, a da pritom ne koristite upravljački program pisača. Postavke pomaka primjenjuju se kada ispisujete koristeći upravljački program pisača.

Gornji pomak:

Prilagođavanje gornje margine papira.

Lijevi pomak:

Prilagođavanje lijeve margine papira.

Gornji pomak na stražnjoj strani:

Prilagođavanje gornje margine naličja papira prilikom dvostranog ispisa.

Lijevi pomak na stražnjoj strani:

Prilagođava lijevu marginu naličja papira prilikom dvostranog ispitivanja.

Provjerite širinu papira:

Odaberite **Uklj.** kako biste provjerili širinu papira prije ispisa. Na taj način spriječit ćete ispisivanje izvan rubova papira kada postavke veličine papira nisu ispravno postavljene, no to bi moglo smanjiti brzinu ispisivanja.

Preskoči praznu stranicu:

Automatski preskače prazne stranice prilikom ispisa radi uštede papira.

Automat. nastavak rada nakon greške:

Odabira radnju koja će se izvršiti kada dođe do pogreške u postupku izvedbe dvostranog ispisivanja ili kada je memorija puna.

Uklj.:

Prikazuje upozorenje i jednostrano ispisuje kada dođe do pogreške dvostranog ispisa ili ispisuje samo ono što obradi oblak pisač kada dođe do pogreške popunjene memorije.

Isklj.:

Prikazuje poruku o pogrešci i otkazuje ispisivanje.

Tihi način rada:

Odaberite **Uklj.** kako biste smanjili buku tijekom ispisivanja, pri čemu će se smanjiti brzina ispisa. Ovisno o vrsti papira i postavkama kvalitete ispisa, možda neće biti razlika u razini buke pisača.

Vrijeme sušenja tinte:

Odaberite vrijeme sušenja tinte kod obostranog ispisivanja. Pisač ispisuje drugu stranu nakon ispisivanja prve. Ako je vaš ispis zamrljan, povećajte postavljeno vrijeme sušenja.

Povezivanje s računalom preko USB:

Odaberite opciju **Omogućiti** kako biste omogućili računalu pristup pisaču kada je priključen putem USB ulaza. Kada je odabrana opcija **Onemogućiti**, ispisivanje i skeniranje koje nije zadano preko mrežne veze je ograničeno.

Postavke mreže

Odaberite izbornike na upravljačkoj ploči na način opisan u nastavku.

Postavke > Opće postavke > Postavke mreže

Postavljanje Wi-Fi veze:

Postavite ili promijenite postavke bežične mreže. Odaberite način povezivanja između ponuđenih i slijedite upute na upravljačkoj ploči.

Wi-Fi (Preporučeno):

Postavite ili promijenite postavke bežične mreže. Odaberite način povezivanja između ponuđenih i slijedite upute na upravljačkoj ploči.

Čarobnjak za postavljanje Wi-Fi mreže:

Izvršava postavke mreže Wi-Fi unosom SSID-a i lozinke.

Postavljanje pritisknog gumba (WPS):

Izvršava postavke Wi-Fi mreže Postavljanje pritisknog gumba (WPS).

Ostalo:

Postavljanje PIN koda (WPS):

Izvršava postavke Wi-Fi mreže Postavljanje PIN koda (WPS).

Wi-Fi automatsko povezivanje:

Izvršava postavke Wi-Fi mreže pomoću informacija o Wi-Fi mreži na računalu ili pametnom uređaju.

Deaktiviraj Wi-Fi:

Onemogućuje Wi-Fi. Veze infrastrukture će se prekinuti.

Wi-Fi Direct:

Ostale metode:

iOS:

Čita QR kôd s iPhone, iPad, or iPod touch uređaja radi povezivanja pomoću Wi-Fi Direct veze.

Ostali OS uređaji:

Vrši postavke Wi-Fi Direct mreže unosom SSID-a i lozinke.

 (Izbornik):

Promijeni naziv mreže:

Mijenja Wi-Fi Direct SSID (naziv mreže).

Promijeni lozinku:

Mijenja lozinku za povezivanje putem Wi-Fi Direct veze.

Onemogući Wi-Fi Direct:

Onemogućuje postavke funkcije Wi-Fi Direct.

Vrati zadane postavke:

Vraća postavke Wi-Fi Direct veze.

Postava žičanog LAN-a:

Postavite ili promijenite mrežnu vezu koja koristi LAN kabel i usmjerivač. Kada se oni koriste, Wi-Fi veze su onemogućene.

Stanje mreže:

Status ožičene LAN/Wi-Fi veze:

Prikazuje informacije o mreži pisača.

Wi-Fi Direct status:

Prikazuje informacije o postavkama za Wi-Fi Direct.

Ispis statusnog lista:

Ispisuje list mrežnog statusa.

Podaci za Ethernet, Wi-Fi, Wi-Fi Direct itd. ispisuju se na dvije ili više stranica.

Provjera veze:

Provjerava trenutnu mrežnu vezu i ispisuje izvješće. Pogledajte izvješće kako biste riješili problem do kojeg je došlo s mrežom.

Napredno:

Naziv uređaja:

Mijenja naziv uređaja u bilo koje ime koje sadrži od 2 do 15 znakova.

TCP/IP:

Konfigurira postavke IP adrese ako je ona statična.

Za automatsko konfiguriranje, koristite IP adresu koju dodijeli DHCP.

Da je ručno postavite, prebacite na „Ručno” i upišite IP adresu koju želite dodijeliti.

Proxy poslužitelj:

Odaberite ovo ako upotrebljavate proxy poslužitelj u svom mrežnom okruženju i želite ga postaviti i za svoj pislač.

IPv6 adresa:

Postavlja omogućavanje ili onemogućavanje adresiranja putem IPv6 protokola.

Brzina veze i dupleks:

Odaberite odgovarajuću brzinu Ethernet veze i postavku dvosmjerne veze. Ako odaberete neku drugu postavku osim Auto, pobrinite se da ona odgovara postavkama čvorišta koje koristite.

Postavke web usluge

Odaberite izbornike na upravljačkoj ploči na način opisan u nastavku.

Postavke > Opće postavke > Postavke web usluge

Usluge Epson Connect:

Prikazuje je li pislač registriran ili povezan s uslugom Epson Connect.

Možete se registrirati za uslugu tako da odaberete **Registriranje** i slijedite upute.

Smjernice za uporabu navedene su na sljedećoj web-stranici portala.

<https://www.epsonconnect.com/>

<http://www.epsonconnect.eu> (samo za Europu)

Kada se registrirate, možete promijeniti sljedeće postavke.

Obustavi/Nastavi:

Odaberite treba li obustaviti ili nastaviti usluge Epson Connect.

Odjava:

Poništava registraciju pislača s uslugom Epson Connect.

Postavke faksiranja

Odaberite izbornike na upravljačkoj ploči na način opisan u nastavku.

Postavke > Opće postavke > Postavke faksiranja

Povezane informacije

- ➔ [“Provjeri vezu za faks” na strani 219](#)
- ➔ [“Čarobnjak za postavljanje faksa” na strani 219](#)
- ➔ [“Osnovne postavke” na strani 219](#)
- ➔ [“Postavke za slanje” na strani 222](#)
- ➔ [“Postavke primanja” na strani 222](#)
- ➔ [“Postavke izvješća” na strani 225](#)
- ➔ [“Sigurnosne postavke” na strani 225](#)

Provjeri vezu za faks

Možete pronaći izbornik upravljačke ploče pisača u nastavku.

Postavke > Opće postavke > Postavke faksiranja > Provjeri vezu za faks

Opcija **Provjeri vezu za faks** provjerava je li pisac spojen na telefonsku liniju i spreman za prijenos faksa. Možete ispisati rezultate provjere na običnom papiru veličine A4.

Čarobnjak za postavljanje faksa

Možete pronaći izbornik upravljačke ploče pisača u nastavku:

Postavke > Opće postavke > Postavke faksiranja > Čarobnjak za postavljanje faksa

Odabir opcije **Čarobnjak za postavljanje faksa** zadaje osnovne postavke faksa. Slijedite upute na zaslonu.

Povezane informacije

- ➔ [“Osnovne postavke” na strani 219](#)
- ➔ [“Priprema pisača za slanje i primanje faksova” na strani 71](#)

Osnovne postavke

Možete pronaći izbornik upravljačke ploče pisača u nastavku.

Postavke > Opće postavke > Postavke faksiranja > Osnovne postavke

Brzina faksa:

Odabir brzine prijenosa faksa. Preporučujemo vam odabir brzine **Sporo (9.600 b/s)** kada se poruka o pogrešci u komunikaciji često prikazuje ili prilikom slanja/primanja faksa u/iz inozemstva ili kod korištenja telefonske usluge IP (VoIP).

ECM:

Automatsko ispravljanje pogrešaka u prijenosu faksa (Način ispravljanja pogrešaka) koje se javljaju uglavnom zbog buke u telefonskoj liniji. Ne možete slati ni primati faksove u boji ako je ova značajka onemogućena.

Detekc. tona za biranje:

Otkrivanje zvuka slobodne linije prije početka pozivanja. Ako je pisac spojen na telefonsku liniju PBX (Privatni telefonski prekidač) ili digitalnu telefonsku liniju, on možda neće moći izvršiti postupak pozivanja. U ovom slučaju, unutar postavke **Vrsta linije** odaberite **PBX**. Onemogućite ovu značajku ako pisac ne može izvršiti postupak pozivanja i nakon što promijenite stavku unutar navedene postavke. Međutim, ako onemogućite ovu značajku, može doći do ispuštanja prve znamenke telefonskog broja i faks će biti poslan na krivi broj.

Način biranja:

Odabir vrstu telefonskog sustava na koji ste priključili pisac. Ako je biranje podešeno na **Puls**, privremenu promjenu načina biranja (prijelaz s pulsno na tonsko biranje) možete izvršiti pritiskom * (slovo „T” se prikazuje) prilikom unosa telefonskog broja na početnom zaslonu izbornika za slanje faksa. Postavka se možda neće prikazati ovisno o vašoj regiji ili zemlji.

Vrsta linije:

Odabir vrste telefonske linije na koju ste priključili pisac.

PSTN:

Odaberite **PSTN** kada je pisac priključen na javnu komutiranu telefonsku mrežu.

PBX:

Odaberite **PBX** kada pisac koristite u okolini koja koristi ekstenzije i za koju je potreban vanjski pristupni kod za pristup vanjskoj liniji, recimo 0 i 9. Za okolinu koja koristi DSL modem ili prilagodnik priključka, također se preporučuje postavljanje na **PBX**.

Pristupna šifra:

Odaberite **Koristi**, a zatim registrirajte vanjski pristupni kod, npr. 0 ili 9. Zatim, prilikom slanja faksa na vanjski broj faksa unesite # (ljestve) umjesto stvarnog koda. # (ljestve) također se mora koristiti u **Imenik** kao vanjski pristupni kod. Ako je u kontaktu postavljen vanjski pristupni kod, npr. 0 ili 9, nećete moći slati faksove kontaktu. U tom slučaju postavite **Pristupna šifra** na **Ne koristiti**, a u protivnom morate promijeniti kod u **Imenik** na #.

Zaglavlje:

Unos imena pošiljatelja faksa i telefonskog broja faksa. Navedeni podaci vidljivi su u zaglavlju odlaznih faksova.

Vaš broj telefona:

Možete unijeti do 20 znakova koristeći 0–9, + ili prazno mjesto.

Zaglavlje faksa:

Ako je potrebno, možete registrirati do 21 ime pošiljatelja. Možete unijeti do 40 znakova za svako ime pošiljatelja.

Način primanja:

Odabir načina primanja. Pojedini potražite u odgovarajućim informacijama u nastavku.

DRD:

Ako ste ugovorili korištenje usluge razlikovnog zvona kod telefonskog operatera, odaberite uzorak zvona za dolazne faksove. Usluga razlikovnog zvona koju nude brojni telefonski operateri (naziv usluge se razlikuje od operatera do operatera) omogućuje vam korištenje jedne telefonske linije s više telefonskih brojeva. Svaki telefonski broj ima drugačiji uzorak zvona. Jedan telefonski broj možete koristiti za glasovne pozive, a drugi za pozive faksa. Ovisno o regiji, ovaj mogućnost može biti postavljena na **Uklj.** ili **Isklj.**

Broj zvona za odgovor:

Podšavanje broja zvonjenja koji prethode automatskom primanju faksa na pisac.

Daljinsko primanje:

Daljinsko primanje:

Kada primite dolazni poziv faksa na telefon koji je priključen na pisac, unesite kod putem telefona kako biste započeli s primanjem faksa.

Početni kod:

Odredite šifru početka za **Daljinsko primanje**. Unesite dva znaka: 0–9, *, #.

Faks odbijanja:

Faks odbijanja:

Odaberite opcije za odbacivanje primanja bezvrijednih faksova.

Popis brojeva odbijanja:

Ako se telefonski broj druge strane nalazi na popisu odbijenog broja, odredite želite li odbiti dolazne faksove.

Blokirano prazno zaglavlje telefaksa:

Ako je blokiran telefonski broj druge strane, odredite želite li odbiti primanje faksova.

Neregistrirani kontakti:

Ako telefonski broj druge strane nije u kontaktima, odredite želite li odbiti primanje faksova.

Uredi popis brojeva za odbijanje:

Možete registrirati maksimalno 30 faks brojeva čije faksove i pozive odbijate. Unesite najviše 20 znakova koristeći 0–9, * ili prazno mjesto.

Povezane informacije

- ➔ [“Priprema pisaca za slanje i primanje faksova” na strani 71](#)
- ➔ [“Podšavanje postavki prilikom korištenja telefonskog sustava PBX” na strani 73](#)
- ➔ [“Primanje dolaznih faksova” na strani 86](#)
- ➔ [“Namještanje postavki za blokiranje bezvrijednih faksova” na strani 75](#)

Postavke za slanje

Možete pronaći izbornik upravljačke ploče pisača u nastavku.

Postavke > Opće postavke > Postavke faksiranja > Postavke za slanje

Vrijeme čekanja za sljedeći original:

Vrijeme čekanja za sljedeći original:

Omogućite to da biste započeli slati faks nakon skeniranja dokumenta tako da dodirnete  i zatim čekate sljedeći izvornik do isteka definiranog vremena.

Vrijeme

Postavite vrijeme čekanja sljedećeg izvornika.

Vrijeme prikaza pretpregleda faksa:

Vrijeme prikaza pretpregleda faksa:

Omogućite postavku za početak slanja faksa nakon što prođe definirano bez provođenja bilo kakvih postupaka nakon prikazivanja zaslona pretpregleda.

Vrijeme:

Definirajte vrijeme za pretpregled skeniranog dokumenta prije njegova slanja.

Postavke primanja

Povezane informacije

- ➔ [“Izlaz faksa” na strani 222](#)
- ➔ [“Postavke ispisa” na strani 223](#)

Izlaz faksa

Možete pronaći izbornik upravljačke ploče pisača u nastavku.

Postavke > Opće postavke > Postavke faksiranja > Postavke primanja > Izlaz faksa

Spremi u ulazni spremnik:

Spremi u ulazni spremnik:

Sprema primljene faksove u Ulazni spremnik pisača. Može se spremiti do 100 dokumenata. Imajte na umu da spremanje 100 dokumenata možda neće biti moguće, što ovisi o načinu uporabe, odnosno, veličini datoteke spremljenih dokumenata i o tome koristi li se istovremeno više značajki za spremanje faksova.

Iako se primljeni faksovi neće automatski ispisivati, možete ih pregledati na zaslonu pisača i ispisati samo one koje trebate.

Mogućnosti uz punu mem.:

Možete odabrati radnju ispisa primljenog faksa ili je odbijte kada je puna Ulazni spremnik memorija.

Postavke lozinke za ulazni spremnik:

Lozinka štiti Ulazni spremnik kako drugi korisnici ne bi mogli vidjeti primljene faksove. Odaberite **Promjena** kako biste promijenili lozinku, a zatim odaberite **Ponovno postavi** kako biste onemogućili značajku zaštite lozinkom. Morate unijeti trenutnu lozinku kako biste je mogli promijeniti ili postaviti novu lozinku.

Lozinku nije moguće postaviti ako je opcija **Mogućnosti uz punu mem.** postavljena na **Primanje i ispis faksova**.

Spremi na računalo:

Sprema primljene faksove kao PDF datoteke na računalo spojeno na pisač. Možete zadati na **Da** koristeći samo program FAX Utility (aplikacija). To ne možete omogućiti iz upravljačke ploče pisača. Prvo instalirajte uslužni program FAX Utility na računalo. Nakon postavljanja na **Da**, možete promijeniti to na **Da, uz ispis** iz upravljačke ploče vašeg pisača.

Povezane informacije

➔ [“Odabir postavki za spremanje primljenih faksova” na strani 75](#)

Postavke ispisa

Možete pronaći izbornik upravljačke ploče pisača u nastavku.

Postavke > Opće postavke > Postavke faksiranja > Postavke primanja > Postavke ispisa

Automatsko smanjenje:

Ispisuje primljene faksove s dokumentima velike veličine smanjenima tako da odgovaraju papiru u izvoru papira. Smanjivanje dokumenata neće uvijek biti moguće jer ovisi o primljenim podacima. Ako je ova značajka onemogućena, dokumenti velikog formata će biti ispisani u izvornoj veličini na više listova ili će pisač tijekom ispisivanja izbacivati svako drugu stranicu praznu.

Postavke razdvojene stranice:

Ispisuje primljene faksove s dijeljenjem stranice kada veličina primljenog dokumenta prelazi veličinu papira umetnutog u pisač. Ako je količina koja premašuje duljinu papira manja od vrijednosti postavljene u **Izbriši poda. ispisa nakon razdvajanja- Prag**, višak se odbacuje. Ako je količina koja premašuje duljinu papira veća od postavljene vrijednosti, višak se ispisuje na drugi papir.

Izbriši poda. ispisa nakon razdvajanja:

Izbriši poda. ispisa nakon razdvajanja:

Odaberite područje dokumenta koji želite izbrisati kad je količina koja premašuje duljinu papira manja od vrijednosti postavljene u **Prag**.

Prag:

Ako je količina koja premašuje duljinu papira manja ili jednaka ovoj vrijednosti, višak se odbacuje i neće se ispisati.

Preklapanje kod razdvajanja:

Preklapanje kod razdvajanja:

Kad je ta značajka postavljena na **Uklj.**, a podaci su podijeljeni i ispisani jer količina premašuje vrijednost u **Izbriši poda. ispisa nakon razdvajanja > Prag**, podijeljeni se podaci ispisuju upotrebom duljine preklapanja navedene u postavci **Preklapanje širine**.

Preklapanje širine:

Podaci koji premašuju ovu vrijednost ispisuju se preko.

Automatska rotacija:

Rotira faksova primljene kao dokumenti formata A5 u vodoravnom položaju kako biste ih ispisali na papiru formata A5. Ova postavka primjenjuje se kada je veličina papira postavljena na A5.

Odabirom opcije **Isklj.**, faksovi primljeni u vodoravnom položaju veličine A5, koji su iste širine kao A4 dokumenti okomitog položaja, smatrat će se faksovima veličine A4 i bit će ispisani kao takvi.

Provjerite postavku veličine papira pod **Postavke > Opće postavke > Postavke pisača > Postavke izvora papira**.

Dodaj informacije o prijemu:

Ispisuju se podaci o primanju na primljenom faksu, čak i ako pošiljatelj nije postavio podatke u zaglavlje. Podaci o primanju uključuju datum i vrijeme primanja, ID pošiljatelja i broj stranice (npr. „P1”). Kada je omogućena opcija **Postavke razdvojene stranice**, uključen je i broj podijeljene stranice.

Obostrano:

Obostrano:

Ispisuje više stranica primljenih faksova na obje strane papira.

Uvezana margina:

Odabir položaja rupica za uvezivanje.

Vrijeme početka ispisa:

Odabire opciju za početak ispisivanja primljenih faksova.

- Sve primljene stranice: Ispisivanje započinje nakon primanja svih stranica. Za početak ispisa s prve ili zadnje stranice ovisi o postavci značajke **Stog za slaganje**. Pogledajte objašnjenje za **Stog za slaganje**.
- Prva primljena stranica: Ispisivanje se započinje kada se primi prva stranica, a zatim se ispisuje redoslijedom primanja stranica. Ako pisac ne može započeti ispisivati, npr. kada ispisuje druge zadatke, pisac će započeti s ispisivanjem primljenih stranica u slijedu kada bude moguće.

Stog za slaganje:

S obzirom da se prva stranica ispisuje zadnja (izlaz na vrh) ispisani dokumenti se slažu u pravilnom redoslijedu stranica. Ova značajka možda neće biti dostupna kada pisac nema dovoljno memorije.

Vrijeme obustave ispisa:

Vrijeme obustave ispisa:

Tijekom određenog vremenskog razdoblja, pisač sprema primljene dokumente u memoriju pisača bez da ih ispisuje. Ovu značajku možete koristiti kako biste smanjili razinu buke tijekom noći ili kako biste spriječili ustupanje povjerljivih dokumenata tijekom vaše odsutnosti. Prije nego što omogućite ovu značajku, provjerite raspolaže li pisač s dovoljno slobodne memorije.

Vrijeme za zaustavljanje:

Zaustavlja ispis dokumenata.

Vrijeme za ponovno pokretanje:

Automatski ponovo pokreće ispis dokumenata.

Tihi način rada:

Smanjuje se buka pisača kod ispisivanja faksova, no može se smanjiti i brzina ispisa.

Postavke izvješća

Možete pronaći izbornik upravljačke ploče pisača u nastavku.

Postavke > Opće postavke > Postavke faksiranja > Postavke izvješća

Auto. ispis zapisnika telefaksiranja:

Automatsko ispisivanje zapisnika faksova. Odaberite **Uključeno (svakih 30)** za ispis dnevnika po završetku svakih 30 zadataka faksiranja. Odaberite **Uključeno (vrijeme)** za ispis dnevnika u zadano vrijeme. Međutim, zapisnik se ispisuje prije određenog vremena ako broj dovršenih zadataka faksiranja bude veći od 30.

Priloži sliku u izvješće:

Ispisivanje **Izvješće prijensa** s preslikom prve stranice poslanog dokumenta. Odaberite **Uključeno (velika slika)** za ispis gornjeg dijela stranice bez smanjivanja. Odaberite **Uključeno (mala slika)** za ispis cijele stranice smanjene tako da stane u izvješće.

Format izvješća:

Odabire format izvješća faksa u **Faksiranje** >  **(Više)** > **Izvješće o faksiranju koji nije Trag protokola**. Odaberite **Pojedinosti** kako biste ispisali kodove pogreške.

Sigurnosne postavke

Možete pronaći izbornik upravljačke ploče pisača u nastavku.

Postavke > Opće postavke > Postavke faksiranja > Sigurnosne postavke

Ograničenja izravnog biranja:

Odabir **Uklj.** onemogućava ručni unos brojeva faksa primatelja, što pošiljatelju faksa omogućuje odabir primatelja samo s popisa kontakata ili povijesti poslanih faksova.

Odabir **Unesi dvaput** zahtijeva da operator ponovno unese broj faksa ako je unesen ručno.

Odabir **Isklj.** omogućava ručni unos broja faksa primatelja.

Ograničenja prijenos:

Odabir opcije **Uklj.** omogućava nos samo jednog broja faksa kao primatelja.

Potvrdite popis adresa:

Odabir **Uklj.** prikazuje zaslon za potvrdu primatelja prije početka prijenos.

Možete odabrati primatelje preko **Sve** ili **Samo za prijenos**.

Automatsko brisanje podataka arhive:

Sigurnosne kopije poslanih i primljenih dokumenata obično su privremeno pohranjene u memoriji pisača kako biste bili spremni za neočekivani prekid napajanja uslijed ispada struje ili pogrešnog načina rada.

Odabir **Uklj.** automatski briše sigurnosne kopije nakon uspješnog završetka slanja i primanja dokumenta, kada sigurnosne kopije više nisu potrebne.

Obriši arhivirane podatke:



Briše sve sigurnosne kopije privremeno pohranjene u memoriju pisača. Obrišite sve kopije prije nego što pisač ustupite nekome ili ga zbrinete.

Status opskrbe

Odaberite izbornik na upravljačkoj ploči na način opisan u nastavku.

Postavke > Status opskrbe

Prikazuje približnu razinu tinte i vijek trajanja kutije za održavanje.

Kada se na zaslonu prikaže , tinta je gotovo potrošena ili je kutija za održavanje gotovo puna. Kada se na zaslonu prikaže , stavku morate zamijeniti jer je tinta potrošena ili je kutija za održavanje puna.

Povezane informacije

- ➔ [“Zamjena spremnika s tintom” na strani 190](#)
- ➔ [“Zamjena kutije za održavanje” na strani 194](#)

Održavanje

Odaberite izbornike na upravljačkoj ploči na način opisan u nastavku.

Postavke > Održavanje

Provj. mlaznice ispisne gl.:

Pomoću ove značajke možete provjeriti jesu li mlaznice ispisne glave začepljene. Pisač ispisuje predložak za provjeru mlaznica.

Čišćenje glave pisača:

Odaberite ovu značajku kako biste očistili začepljene mlaznice ispisne glave.

Dubinsko čišćenje:

Ovu značajku odaberite kako biste izvršili dubinsko čišćenje ako je ispisna glava jako začepljena ili je takva ostala i nakon standardnog čišćenja. Troši se veća količina tinte nego kod uobičajenog čišćenja.

Poravnanje zaglavlja ispisa:

Vertikalno poravnanje:

Odaberite značajke ako je ispis mutan ili tekst i linije nisu poravnati.



Vodoravno poravnanje:

Odaberite ovu značajku ako se na vašim ispisanim stranicama pojavljuju vodoravne pruge u pravilnim intervalima.

Zamjena tintnih uložaka:

Upotrijebite ovu značajku kako biste zamijenili spremnike tinte prije nego se potroši tinta.

Preostali kapac. kutije za održavanje:

Prikazuje približan vijek trajanja kutije za održavanje. Kada je prikazano , kutija za održavanje gotovo je puna. Kada je prikazano , kutija za održavanje je puna.

Čišćenje vodilice papira:

Odaberite ovu značajku ako na unutarnjim valjcima postoje mrlje od tinte. Pisač uzima papir kako bi očistio unutarnje valjke.

Povezane informacije

- ➔ [“Pregledavanje i čišćenje ispisne glave” na strani 105](#)
- ➔ [“Pokretanje programa Dubinsko čišćenje” na strani 107](#)
- ➔ [“Poravnavanje ispisne glave” na strani 108](#)
- ➔ [“Zamjena spremnika s tintom” na strani 190](#)
- ➔ [“Zamjena kutije za održavanje” na strani 194](#)
- ➔ [“Čišćenje putanje za papir radi mrlja do tinte” na strani 108](#)

Ispiši list stanja

Odaberite izbornike na upravljačkoj ploči na način opisan u nastavku.

Postavke > Ispiši list stanja

List stanja konfiguracije:

Ispišite listove s podacima koji prikazuju trenutni status pisača i njegove postavke.

List stanja opskrbe:

Ispišite listove s informacijama koji navode stanje potrošnog materijala.

List s poviješću uporabe:

Ispišite listove s podacima koji prikazuju povijest upotrebe pisača.

Brojač ispisa

Odaberite izbornike na upravljačkoj ploči na način opisan u nastavku.

Postavke > Brojač ispisa

Prikazuje se ukupni broj otisaka, crno-bijelih otisaka i otisaka u boji, uključujući stavke poput statusnog lista od vremena kupnje pisača.

Odaberite **List za ispis** kada želite ispisati rezultate. Ispisana stranica sadrži i broj skeniranih stranica. Informacije koje se nalaze na stranici iste su kada ispisujete iz drugih funkcija na **List s poviješću uporabe**.

Korisničke postavke

Odaberite izbornike na upravljačkoj ploči na način opisan u nastavku.

Postavke > Korisničke postavke

Kopiraj:

U izborniku kopiranja možete promijeniti zadane postavke.

Skeniraj u računalo

U izborniku Skeniraj u računalo možete promijeniti zadane postavke.

Skeniraj u oblak:

U izborniku Skeniraj u oblak možete promijeniti zadane postavke.

Faksiranje:

U izborniku faksa možete promijeniti zadane postavke.

Istraživanje kupaca

Odaberite izbornike na upravljačkoj ploči na način opisan u nastavku.

Postavke > Istraživanje kupaca

Tvrtki Seiko Epson Corporation daje informacije o uporabi proizvoda, kao što je broj ispisa. Odaberite **Postavke** — **Odobri**, a zatim slijedite upute na zaslonu.

Vрати zadane postavke

Odaberite izbornike na upravljačkoj ploči na način opisan u nastavku.

Postavke > Vрати zadane postavke

Postavke mreže:

Vraća mrežne postavke na njihove početne vrijednosti.

Postavke kopiranja:

Vraća postavke kopiranja na njihove početne vrijednosti.

Postavke skeniranja:

Vraća postavke skeniranja na njihove početne vrijednosti.

Postavke faksiranja:

Vraća postavke faksa na njihove početne vrijednosti.

Obriši sve podatke i postavke:

Briše sve osobne podatke pohranjene u memoriji pisača i sve postavke vraća na njihove početne vrijednosti.

Ažuriranje firmvera

Odaberite izbornike na upravljačkoj ploči na način opisan u nastavku.

Postavke > Ažuriranje firmvera

Ažuriraj:

Provjerite je li najnovija verzija upravljačkog softvera učitana na mrežni poslužitelj. Ako je dostupno ažuriranje, možete odabrati želite li pokrenuti učitavanje ili ne.

Obavijest:

Odaberite **Uklj.** kako biste primili obavijest o dostupnom ažuriranju upravljačkog programa.

Specifikacije proizvoda

Svojstva pisača

Položaj mlaznica glave pisača		Mlaznice za crnu tintu: 400 Mlaznice za tintu u boji: 128 za svaku boju
Težina papira*	Obični papir	64 do 90 g/m ²
	Omotnice	75 do 100 g/m ²

* Čak i kada je debljina papira u tom rasponu, papir se možda neće moći umetnuti u pisač ili bi kvaliteta ispisa mogla biti lošija ovisno o svojstvima ili kvaliteti papira.

Površina za ispis

Područje ispisa jednog lista

Kvaliteta ispisa može opasti na zasjenjenim površinama uslijed svojstava mehanizma pisača.

Ispis s obrubima

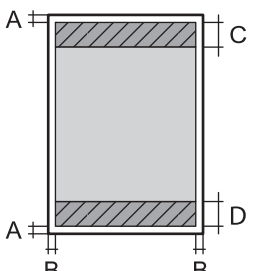
	A	3.0 mm (0.12 inča)
	B	3.0 mm (0.12 inča)
	C	41.0 mm (1.61 inča)
	D	37.0 mm (1.46 inča)

Ispis bez obruba

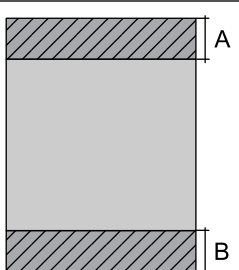
	A	44.0 mm (1.73 inča)
	B	40.0 mm (1.57 inča)

Područje ispisa omotnica

Kvaliteta ispisa može opasti na zasjenjenim površinama uslijed svojstava mehanizma pisača.

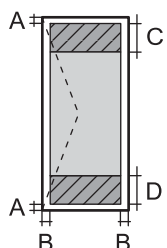
	A	3.0 mm (0.12 inča)
	B	3.0 mm (0.12 inča)
	C	18.0 mm (0.71 inča)
	D	41.0 mm (1.61 inča)

Specifikacije skenera

Vrsta skenera	Plošni
Fotoelektrični uređaj	CIS
Efektivni pikseli	10200×14040 piksela (1200 dpi)
Maksimalna veličina dokumenta	216×297 mm (8.5×11.7 inča) A4, Letter
Razlučivost skeniranja	1200 dpi (glavni skener) 2400 dpi (podskener)
Izlazna razlučivost	(50 do 9600 dpi uz porast od po 1 dpi)

Dubina boje	<p>Boja</p> <p><input type="checkbox"/> 48 bita po pikselu interno (16 bita po pikselu po boji interno)</p> <p><input type="checkbox"/> 24 bita po pikselu eksterno (8 bita po pikselu po boji eksterno)</p> <p>Sivi tonovi</p> <p><input type="checkbox"/> 16 bita po pikselu interno</p> <p><input type="checkbox"/> 8 bit po pikselu eksterno</p> <p>Crno-bijelo</p> <p><input type="checkbox"/> 16 bita po pikselu interno</p> <p><input type="checkbox"/> 1 bit po pikselu eksterno</p>
Izvor svjetlosti	LED

Specifikacije automatskog ulagača dokumenata (ADF)

Podržana veličina papira	A4, Letter, 8.5×13 in., Legal, Indian-Legal
Vrsta papira	Obični papir
Težina papira	64 do 95 g/m ²
Kapacitet umetanja	A4, Letter: 30 listova ili 3.3 mm 8.5×13 in., Legal, Indian-Legal: 10 listova
Automatsko dupleksno skeniranje	Nije podržano

Čak i kada izvornici udovoljavaju specifikacijama za izvornike koji se mogu staviti u automatski ulagač dokumenata (ADF), možda se neće dovesti iz automatskog ulagača dokumenata (ADF) ili se kvaliteta skeniranja može smanjiti ovisno o svojstvima ili kvaliteti papira.

Specifikacije faksa

Vrsta faksa	Mogućnost neovisnog faksiranja u crno-bijelom načinu ili u boji (ITU-T Super skupina 3)	
Podržane linije	Standardna analogna telefonska linija, PBX (Privatni telefonski prekidač) telefonski sustavi	
Razlučivost	Monokromatska	<input type="checkbox"/> Standardno: 8 pel/mm×3,85 linija/mm (203 pel/inč×98 linija/inč) <input type="checkbox"/> Fino: 8 pel/mm×7,7 linija/mm (203 pel/inč×196 linija/inč) <input type="checkbox"/> Fotografije: 8 pel/mm×7,7 linija/mm (203 pel/inč×196 linija/inč)
	Boja	200×200 dpi
Brzina	Do 33.6 kbit/s	
Način sažimanja	Monokromatska	MH/MR/MMR
	Boja	JPEG

Komunikacijski standardi		G3, SuperG3
Veličina papira za slanje	Staklo skenera	Letter, A4
	Automatski ulagač dokumenata (ADF)	A4, Letter, 8.5×13 in., Legal, Indian-Legal
Veličina papira za snimanje		Letter, A4, Legal
Brzina prijenosa* ¹		Pribl. 3 s. (A4 ITU-T grafikom br.1 standardni MMR 33.6 kbps)
Memorija stranica* ²		Do 100 stranica (kada je primljen ITU-T br.1 grafikom u crno-bijelom standardnom načinu)
Kontakti	Broj kontakata	Do 100
	Broj kontakata u grupi	Do 99
Ponovno biranje* ³		2 puta (uz intervale od 1 minute)
Sučelje		Telefonski kabel RJ-11 i telefonska utičnica RJ-11

*1 Stvarna brzina ovisi o dokumentu, uređaju primatelja i stanju telefonske linije.

*2 Zadržano i tijekom nestanka struje.

*3 Specifikacije se mogu razlikovati ovisno o državi ili regiji.

Specifikacije sučelja

Za računalo	Vrlo brzi USB*
-------------	----------------

* USB 3.0 kabeli nisu podržani.

Mrežne specifikacije

Wi-Fi specifikacije

Standardi	IEEE 802.11b/g/n* ¹
Raspon frekvencije	2,4 GHz
Načini koordinacije	Infrastruktura, Wi-Fi Direct (jednostavni AP)* ^{2*3}
Bežična sigurnost* ⁴	WEP (64/128bit), WPA2-PSK (AES)* ⁵ , WPA3-SAE (AES)

*1 Specifikacija IEEE 802.11n dostupna je samo za HT20.

*2 Ne podržava IEEE 802.11b.

*3 Način rada jednostavni AP kompatibilan je s Wi-Fi vezom (infrastruktura) ili s Ethernet vezom.

*4 Wi-Fi Direct podržava samo WPA2-PSK (AES).

*5 Udovoljava odredbi WPA2 s podrškom za WPA/WPA2 Personal.

Specifikacije Ethernet veze

Standardi	IEEE802.3i (10BASE-T)*1 IEEE802.3u (100BASE-TX) IEEE802.3az (energetski učinkovit Ethernet)*2
Način komunikacije	Auto, 10Mbps dvosmjerno, 10Mbps poludvosmjerno, 100Mbps dvosmjerno, 100Mbps poludvosmjerno
Priključak	RJ-45

*1 Koristite oklopljeni kabel s uvrnutim paricama kategorije 5e ili više kako biste spriječili opasnost od radio-frekventnih smetnji.

*2 Spojeni uređaj mora zadovoljavati standarde IEEE802.3az.

Mrežne funkcije i IPv4/IPv6

Funkcije			Podržano	Napomene
Mrežni ispis	EpsonNet Print (Windows)	IPv4	✓	-
	Standard TCP/IP (Windows)	IPv4, IPv6	✓	-
	WSD ispis (Windows)	IPv4, IPv6	✓	Windows Vista ili noviji
	Bonjour ispis (Mac OS)	IPv4, IPv6	✓	-
	IPP ispis (Windows, Mac OS)	IPv4, IPv6	✓	-
	PictBridge ispis (Wi-Fi)	IPv4	-	Digitalna kamera
	Epson Connect (ispis e-pošte, ispis na daljinu)	IPv4	✓	-
	AirPrint (iOS, Mac OS)	IPv4, IPv6	✓	iOS 5 ili noviji, OS X Mavericks (10.9.5) ili noviji*
Mrežno skeniranje	Epson Scan 2	IPv4, IPv6	✓	-
	Epson ScanSmart	IPv4	✓	Windows 7 ili noviji, ili OS X El Capitan (10.11) ili noviji
	Event Manager	IPv4	✓	Windows Vista/Windows XP ili OS X Yosemite (10.10)/OS X Mavericks (10.9.5)
	Epson Connect (skeniranje u oblaku)	IPv4	✓	-
	AirPrint (skeniranje)	IPv4, IPv6	✓	OS X Mavericks (10.9.5) ili noviji*

Funkcije			Podržano	Napomene
Faks	Slanje faksa	IPv4	✓	-
	Primanje faksa	IPv4	✓	-
	AirPrint (Faxout)	IPv4, IPv6	✓	OS X Mavericks (10.9.5) ili noviji*

* Preporučujemo korištenje najnovije verzije iOS ili Mac OS.

Sigurnosni protokol

SSL/TLS	Poslužitelj/klijent HTTPS, IPPS
SNMPv3	

Podržane usluge treće strane

Usluge		Podržano	Napomene
AirPrint	Ispis	✓	iOS 5 ili noviji / OS X Mavericks (10.9.5) ili noviji*
	Skeniranje	✓	OS X Mavericks (10.9.5) ili noviji*
	Faks	✓	OS X Mavericks (10.9.5) ili noviji*

* Preporučujemo korištenje najnovije verzije iOS ili Mac OS.

Dimenzije

Dimenzije	<p>Pohrana</p> <ul style="list-style-type: none"> <input type="checkbox"/> Širina: 375 mm (14.8 inča) <input type="checkbox"/> Dubina: 347 mm (13.7 inča) <input type="checkbox"/> Visina: 231 mm (9.1 inča) <p>Ispis</p> <ul style="list-style-type: none"> <input type="checkbox"/> Širina: 417 mm (16.4 inča) <input type="checkbox"/> Dubina: 503 mm (19.8 inča) <input type="checkbox"/> Visina: 255 mm (10.0 inča)
Težina*	Približno 6.4 kg (14.1 lb)

* Bez spremnika s tintom i kabela za napajanje.

Električne specifikacije

Nazivno napajanje	AC 100–240 V	AC 220–240 V
Raspon nazivne frekvencije	50–60 Hz	50–60 Hz
Nazivna struja	0.4–0.2 A	0.2 A
Potrošnja električne energije (s USB priključkom)	Samostalno kopiranje: približno 12.0 W (ISO/IEC24712) Način pripravnosti: približno 5.4 W Način mirovanja: približno 1.0 W Isključeno: približno 0.2 W	Samostalno kopiranje: približno 12.0 W (ISO/IEC24712) Način pripravnosti: približno 5.4 W Način mirovanja: približno 1.0 W Isključeno: približno 0.2 W

Napomena:

- Radni napon potražite na naljepnici pisača.
- Korisnici u Europskoj uniji za informacije o potrošnji električne energije trebaju pogledati sljedeću internetsku stranicu.
<http://www.epson.eu/energy-consumption>

Specifikacije okruženja

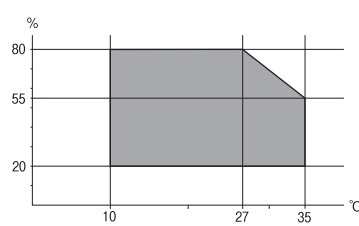
Radni korak	<p>Pisač koristite unutar raspona prikazanog na sljedećem grafikonu.</p>  <p>Temperatura: 10 do 35°C (50 do 95°F) Vlažnost: 20 do 80% relativne vlažnosti (bez kondenzacije)</p>
Pohrana	<p>Temperatura nakon početnog punjenja tinte: -15 do 40°C (5 do 104°F)* Temperatura prije početnog punjenja tinte: -20 do 40°C (-4 do 104°F)* Vlažnost: 5 do 85% relativne vlažnosti (bez kondenzacije)</p>

* Može se čuvati mjesec dana na temperaturi od 40°C (104°F).

Radne specifikacije spremnika s tintom

Temperatura pohrane	-30 do 40 °C (-22 do 104 °F)*
Temperatura smrzavanja	-16 °C (3.2 °F) Tinta se odmrzava i može se koristiti nakon otprilike 3 sata na temperaturi od 25 °C (77 °F).

* Može se čuvati mjesec dana na temperaturi od 40 °C (104 °F).

Zahtjevi sustava

Windows

Windows Vista, Windows 7, Windows 8/8.1, Windows 10, Windows 11 ili kasnije

Windows XP SP3 (32-bitni)

Windows XP Professional x64 Edition SP2

Windows Server 2003 (SP2) ili noviji

Mac OS

Mac OS X 10.9.5 ili noviji macOS 11 ili noviji

Napomena:

Mac OS možda ne podržava neke aplikacije i značajke.

UNIX File System (UFS) za Mac OS nije podržan.

Informacije o propisima

Standardi i odobrenja

Standardi i odobrenja za američki model

Sigurnost	UL62368-1 CAN/CSA-C22.2 No.62368-1
EMC	FCC Part 15 Subpart B Class B CAN ICES-3 (B)/NMB-3 (B)

Ova oprema sadrži sljedeći bežični modul.

Proizvođač: Seiko Epson Corporation

Vrsta: J26H006

Proizvod je usklađen s odjeljkom 15 pravila FCC-a i odjeljkom RSS-210 pravila IC-a. Epson ne preuzima nikakvu odgovornost za bilo kakvo nepoštivanje sigurnosnih zahtjeva koje je nastalo kao rezultat nepreporučene modifikacije proizvoda. Uređaj prilikom rada mora ispunjavati sljedeća dva uvjeta: (1) ovaj uređaj ne smije uzrokovati štetne smetnje i (2) ovaj uređaj mora prihvatiti sve primljene smetnje, uključujući i smetnje koje može uzrokovati neželjen rad uređaja.

Kako bi se spriječile radijske smetnje licenciranog uređaja, on je predviđen za korištenje u zatvorenom prostoru i podalje od prozora kako bi se osigurala maksimalna zaštita. Oprema (ili njena antena odašiljača) koja se instalira na otvorenom podliježe licenci.

Ova oprema usklađena je s FCC/IC ograničenjima u smislu izlaganja zračenju koja su postavljena za nekontroliranu okolinu te sa smjernicama FCC-a u svezi izlaganja radio frekvencijskoj energiji (RF) iz dodatka C dokumenata OET65 i RSS-102 u sklopu IC propisa o izlaganju radio frekvencijskoj energiji (RF). Ova oprema mora se ugraditi i koristiti tako da je hladnjak udaljen najmanje 20 cm (7,9 inča) od tijela ljudi (ne uključujući ekstremitete: udove, zapešća, stopala i gležnjeve).

Standardi i odobrenja za europski model

Za europske korisnike

Ovim putem tvrtka Seiko Epson Corporation izjavljuje da je sljedeći model radijske opreme u skladu sa zahtjevima direktive 2014/53/EU. Puni tekst EU-izjave o sukladnosti dostupan je na sljedećoj web-stranici.

<http://www.epson.eu/conformity>

C623B

Za uporabu samo u Irskoj, Ujedinjenoj Kraljevini, Austriji, Njemačkoj, Lihtenštajnu, Švicarskoj, Francuskoj, Belgiji, Luksemburgu, Nizozemskoj, Italiji, Portugalu, Španjolskoj, Danskoj, Finskoj, Norveškoj, Švedskoj, Islandu, Hrvatskoj, Cipru, Grčkoj, Sloveniji, Malti, Bugarskoj, Češkoj, Estoniji, Mađarskoj, Latviji, Litvi, Poljskoj, Rumunjskoj i Slovačkoj.

Epson ne preuzima nikakvu odgovornost za bilo kakvo nepoštivanje sigurnosnih zahtjeva koje je nastalo kao rezultat nepreporučene modifikacije proizvoda.



Standardi i odobrenja za australski model

EMC	AS/NZS CISPR32 Class B
-----	------------------------

Epson ovime izjavljuje da sljedeći modeli opreme zadovoljavaju osnovne zahtjeve i druge relevantne naputke standarda AS/NZS4268:

C623B

Epson ne preuzima nikakvu odgovornost za bilo kakvo nepoštivanje sigurnosnih zahtjeva koje je nastalo kao rezultat nepreporučene modifikacije proizvoda.

Standardi i odobrenja za novozelandski model

General Warning

The grant of a Telepermit for any item of terminal equipment indicates only that Telecom has accepted that the item complies with minimum conditions for connection to its network. It indicates no endorsement of the product by Telecom, nor does it provide any sort of warranty. Above all, it provides no assurance that any item will work correctly in all respects with another item of Telepermitted equipment of a different make or model, nor does it imply that any product is compatible with all of Telecom's network services.

Telepermitted equipment only may be connected to the EXT telephone port. This port is not specifically designed for 3-wire-connected equipment. 3-wire-connected equipment might not respond to incoming ringing when attached to this port.

Important Notice

Under power failure conditions, this telephone may not operate. Please ensure that a separate telephone, not dependent on local power, is available for emergency use.

This equipment is not capable, under all operating conditions, of correct operation at the higher speeds for which it is designed. Telecom will accept no responsibility should difficulties arise in such circumstances.

This equipment shall not be set up to make automatic calls to the Telecom '111' Emergency Service.

Ograničenja kopiranja

Obratite pozornost na sljedeća ograničenja kako biste svoj pisac koristili na odgovoran i zakonit način.

Kopiranje sljedećih stavki zabranjeno je zakonom:

- novčanica, kovanica, vladinih trgovačkih obveznica, vladinih obveznica i županijskih obveznica
- neiskorištenih poštanskih maraka, pečatiranih razglednica i drugih službenih poštanskih stavki s valjanom poštarinom
- vladinih biljega i obveznica izdanih u skladu sa zakonskom procedurom

Budite oprezni prilikom kopiranja sljedećih stavaka:

- Privatnih utrživih obveznica (dioničkih potvrda, prenosivih vrijednosnica, čekova itd.), mjesečnih propusnica, koncesijskih kartica itd.
- putovnica, vozačkih dozvola, liječničkih potvrda, cestovnih propusnica, bonova za hranu, karata itd.

Napomena:

Kopiranje navedenih stavaka također je možda zabranjeno zakonom.

Odgovorna upotreba materijala s autorskim pravima:

Pisači se mogu zloupotrijebiti neprikladnim kopiranjem materijala s autorskim pravima. Ako ne djelujete prema uputama iskusnog odvjetnika, budite odgovorni i djelujte s poštovanjem te zatražite dopuštenje vlasnika autorskih prava prije kopiranja objavljenog materijala.

Gdje potražiti pomoć

Web-mjesto tehničke podrške. 240

Kontaktiranje Epsonove korisničke podrške. 240

Web-mjesto tehničke podrške

Ako trebate dodatnu pomoć, posjetite Epsonovo web-mjesto tehničke podrške. Odaberite zemlju ili regiju i posjetite odjeljak tehničke podrške na lokalnim Epsonovim mrežnim stranicama. Na ovim stranicama pročitajte Česta pitanja (FAQ) i preuzmite najnovije verzije upravljačkih programa, priručnike te brojne druge sadržaje.

<http://support.epson.net/>

<http://www.epson.eu/support> (Europa)

Ako vaš proizvod tvrtke Epson ne radi ispravno, a ne možete riješiti problem, obratite se korisničkoj podršci za pomoć.

Kontaktiranje Epsonove korisničke podrške

Prije obraćanja Epsonu

Ako vaš Epson proizvod ne radi ispravno, a problem ne možete riješiti pomoću priručnika priloženih uz proizvod, za pomoć se obratite Epson korisničkoj podršci.

Sljedeći popis Epson korisničke podrške temelji se na zemlji prodaje. Neki proizvodi možda se ne prodaju na vašoj trenutačnoj lokaciji te se stoga obvezno obratite Epsonovoj korisničkoj podršci za područje u kojem ste kupili svoj proizvod.

Ako Epson korisnička podrška za vaše područje nije navedena u nastavku, obratite se dobavljaču od kojega ste kupili proizvod.

Epson korisnička podrška brže će vam moći pomoći ako pri ruci imate sljedeće podatke:

- Serijski broj proizvoda
(Naljepnica sa serijskim brojem obično se nalazi na stražnjoj strani proizvoda.)
- Model proizvoda
- Verziju softvera proizvoda
(Kliknite na **About**, **Version Info** ili sličan gumb u softveru proizvoda.)
- Marku i model svog računala
- Naziv i verziju operacijskog sustava računala
- Nazive i verzije softverskih programa koje obično koristite sa svojim proizvodom

Napomena:

Ovisno o proizvodu, podaci o popisu poziva za postavke faksa i/ili mreže mogu biti pohranjeni u memoriji uređaja. Podaci i/ili postavke se mogu izgubiti kao posljedica kvara ili popravka uređaja. Epson ne preuzima nikakvu odgovornost za gubitak podataka niti za izradu sigurnosne kopije podataka i/ili postavki, čak ni tijekom jamstvenog roka. Preporučujemo izradu vlastite sigurnosne kopije podataka ili bilježenje podataka.

Pomoć za korisnike u Europi

U Dokumentu o paneuropskom jamstvu potražite informacije o tome kako se obratiti Epsonovoj korisničkoj podršci.

Pomoć za korisnike na Tajvanu

Kontaktirajte za informacije, podršku i usluge servisa su:

Globalne mreže stranice

<http://www.epson.com.tw>

Dostupne su informacije o specifikacijama proizvoda, upravljačkim programima za preuzimanje i proizvodima.

Epsonova služba za podršku

Telefon: +886-2-2165-3138

Operateri službe za podršku telefonskim putem mogu vam pomoći:

- u vezi s upitima o prodaji i informacijama o proizvodima
- u vezi s pitanjima o upotrebi ili problemima
- u vezi s upitima o popravcima i jamstvu

Servisni centar za popravke:

<http://www.tekcare.com.tw/branchMap.page>

Korporacija TekCare ovlaštenu je servisni centar za tvrtku Epson Taiwan Technology & Trading Ltd.

Pomoć za korisnike u Australiji

Podružnica tvrtke Epson u Australiji želi vam ponuditi visoku razinu korisničke usluge. Osim priručnika priloženih uz proizvod nudimo i sljedeće izvore informacija:

Internetsku adresu

<http://www.epson.com.au>

Pristup mrežnim stranicama podružnice tvrtke Epson u Australiji putem globalne mrežne stranice. Doista se isplati povremeno uputiti na ove stranice! Na ovim ćete mrežnim stranicama pronaći odjeljak za preuzimanje upravljačkih programa, Epsonova mjesta za kontakt, informacije o novim proizvodima i tehničku podršku (elektronička pošta).

Epsonovu službu za podršku

Telefon: 1300-361-054

Epsonova služba za podršku služi kao krajnja instanca za pristup savjetima za sve naše klijente. Operateri pri službi za podršku mogu vam pomoći s instalacijom, konfiguracijom i radom vašeg proizvoda Epson. Osoblje za ponude službe za podršku može vam ponuditi literaturu o novim Epsonovim proizvodima i uputiti vas najbližem prodavaču ili servisu. Ovdje je moguće dobiti odgovore na mnoge upite.

Preporučamo da uz sebe imate sve potrebne podatke kada zovete službu za podršku. Što više informacija imate pri ruci, to ćemo vam lakše pomoći riješiti problem. Navedene informacije uključuju priručnik za proizvod Epson, vrstu računala, operativni sustav, programe i sve druge informacije koje smatrate potrebnima.

Transport proizvoda

Epson preporuča da sačuvate ambalažu proizvoda zbog potreba budućeg transporta.

Pomoć za korisnike na Novom Zelandu

Podružnica tvrtke Epson na Novom Zelandu želi vam ponuditi visoku razinu usluge za korisnike. Uz dokumentaciju o proizvodu, mi pružamo i sljedeće izvore za pribavljanje informacija:

Internetsku adresu

<http://www.epson.co.nz>

Pristup mrežnim stranicama podružnice tvrtke Epson na Novom Zelandu putem stranica globalne mreže. Doista se isplati povremeno uputiti na ove stranice! Na ovim ćete mrežnim stranicama pronaći odjeljak za preuzimanje upravljačkih programa, Epsonova mjesta za kontakt, informacije o novim proizvodima i tehničku podršku (elektronička pošta).

Epsonovu službu za podršku

Telefon: 0800 237 766

Epsonova služba za podršku služi kao krajnja instanca za pristup savjetima za sve naše klijente. Operateri pri službi za podršku mogu vam pomoći s instalacijom, konfiguracijom i radom vašeg proizvoda Epson. Osoblje za ponude službe za podršku može vam ponuditi literaturu o novim Epsonovim proizvodima i uputiti vas najbližem prodavaču ili servisu. Ovdje je moguće dobiti odgovore na mnoge upite.

Preporučamo da uz sebe imate sve potrebne podatke kada zovete službu za podršku. Što više informacija imate pri ruci, to ćemo vam lakše pomoći riješiti problem. Te informacije uključuju dokumentaciju vašeg Epson proizvoda, vrstu računala, operacijski sustav, dodatne programe i sve druge informacije koje smatrate da su potrebne.

Transport proizvoda

Epson preporuča da sačuvate ambalažu proizvoda zbog potreba budućeg transporta.

Pomoć za korisnike u Singapuru

Izvori informacija, podrška i usluge servisa koje pruža podružnica tvrtke Epson u Singapuru su:

Globalne mreže stranice

<http://www.epson.com.sg>

Putem elektroničke pošte moguće je dobiti specifikacije proizvoda, upravljačke programe za preuzimanje, odgovore na česta pitanja (FAQ), odgovore na upite o prodaji i tehničku podršku.

Služba za podršku tvrtke Epson

Besplatna telefonska linija: 800-120-5564

Operateri pri službi za podršku telefonskim putem mogu vam pomoći:

- u vezi s upitima o prodaji i informacijama o proizvodima
- u vezi s upitima o upotrebi proizvoda ili o rješavanju problema
- u vezi s upitima o popravcima i jamstvu

Pomoć za korisnike na Tajlandu

Kontakti za informacije, podršku i usluge servisa su:

Globalne mreže stranice

<http://www.epson.co.th>

Dostupne su informacije o specifikacijama proizvoda, upravljačkim programima za preuzimanje, odgovori na česta pitanja (FAQ) i elektronička pošta.

Pozivni centar tvrtke Epson

Telefon: 66-2460-9699

Elektronička pošta: support@eth.epson.co.th

Naš tim pozivnog centra može vam pomoći putem telefona:

- U vezi s upitima o prodaji i informacijama o proizvodima
- U vezi s pitanjima o upotrebi ili problemima
- U vezi s upitima o popravcima i jamstvu

Pomoć za korisnike u Vijetnamu

Kontakti za informacije, podršku i usluge servisa su:

Epsonov servisni centar

65 Truong Dinh Street, District 1, Ho Chi Minh City, Vietnam.

Telefonski broj (Ho Ši Min): 84-8-3823-9239, 84-8-3825-6234

29 Tue Tinh, Quan Hai Ba Trung, Hanoi City, Vietnam

Telefonski broj (Hanoi): 84-4-3978-4785, 84-4-3978-4775

Pomoć za korisnike u Indoneziji

Kontakti za informacije, podršku i usluge servisa su:

Globalne mreže stranice

<http://www.epson.co.id>

- Informacije o specifikacijama proizvoda, upravljačkim programima za preuzimanje
- Česta pitanja (FAQ), upiti o prodaji, pitanja putem elektroničke pošte

Epsonov dežurni telefon

Telefon: +62-1500-766

Telefaks: +62-21-808-66-799

Osoblje dežurnog telefona može vam pomoći telefonom ili telefaksom:

- U vezi s upitima o prodaji i informacijama o proizvodima
- Tehnička podrška

Epsonov servisni centar

Pokrajina	Naziv tvrtke	Adresa	Telefon Elektronička pošta
JAKARTA	Epson Sales and Service Jakarta (SUDIRMAN)	Wisma Keiai Lt. 1 Jl. Jenderal Sudirman Kav. 3 Jakarta Pusat - DKI JAKARTA 10220	021-5724335 ess@epson-indonesia.co.id ess.support@epson-indonesia.co.id
SERPONG	Epson Sales and Service Serpong	Ruko Melati Mas Square Blok A2 No.17 Serpong-Banten	082120090084 / 082120090085 esstag@epson-indonesia.co.id esstag.support@epson-indonesia.co.id
SEMARANG	Epson Sales and Service Semarang	Komplek Ruko Metro Plaza Block C20 Jl. MT Haryono No. 970 Semarang -JAWA TENGAH	024 8313807 / 024 8417935 esssmg@epson-indonesia.co.id esssmg.support@epson-indonesia.co.id
JAKARTA	Epson Sales and Service Jakarta (MANGGA DUA)	Ruko Mall Mangga Dua No. 48 Jl. Arteri Mangga Dua, Jakarta Utara - DKI JAKARTA	021 623 01104 jkt-technical1@epson-indonesia.co.id jkt-admin@epson-indonesia.co.id
BANDUNG	Epson Sales and Service Bandung	Jl. Cihampelas No. 48 A Bandung Jawa Barat 40116	022 420 7033 bdg-technical@epson-indonesia.co.id bdg-admin@epson-indonesia.co.id
MAKASSAR	Epson Sales and Service Makassar	Jl. Cendrawasih NO. 3A, kunjung mae, mariso, MAKASSAR - SULSEL 90125	0411- 8911071 mksr-technical@epson-indonesia.co.id mksr-admin@epson-indonesia.co.id
MEDAN	Epson Service Center Medan	Jl. Bambu 2 Komplek Graha Niaga Nomor A-4, Medan - SUMUT	061- 42066090 / 42066091 mdn-technical@epson-indonesia.co.id mdn-adm@epson-indonesia.co.id
PALEMBANG	Epson Service Center Palembang	Jl. H.M Rasyid Nawawi No. 249 Kelurahan 9 Ilir Palembang Sumatera Selatan	0711 311 330 escplg@epson-indonesia.co.id escplg.support@epson-indonesia.co.id
PEKANBARU	Epson Service Center Pekanbaru	Jl. Tuanku Tambusai No. 459 A Kel. Tangkerang barat Kec Marpoyan damai Pekanbaru - Riau 28282	0761- 8524695 pkb-technical@epson-indonesia.co.id pkb-admin@epson-indonesia.co.id
PONTIANAK	Epson Service Center Pontianak	Komp. A yani Sentra Bisnis G33, Jl. Ahmad Yani - Pontianak Kalimantan Barat	0561- 735507 / 767049 pontianak-technical@epson-indonesia.co.id pontianak-admin@epson-indonesia.co.id
SAMARINDA	Epson Service Center Samarinda	Jl. KH. Wahid Hasyim (M. Yamin) Kelurahan Sempaja Selatan Kecamatan Samarinda UTARA - SAMARINDA - KALTIM	0541 7272 904 escsmd@epson-indonesia.co.id escsmd.support@epson-indonesia.co.id

Pokrajina	Naziv tvrtke	Adresa	Telefon Elektronička pošta
SURABAYA	Epson Sales & Service Surabaya (barat)	Jl. Haji Abdul Wahab Saimin, Ruko Villa Bukit Mas RM-11, Kec. Dukuh Pakis, Surabaya - 60225	031- 5120994 sby-technical@epson-indonesia.co.id sby-admin@epson-indonesia.co.id
YOGYAKARTA	Epson Service Center Yogyakarta	YAP Square, Block A No. 6 Jl. C Simanjutak Yogyakarta - DIY	0274 581 065 ygy-technical@epson-indonesia.co.id ygy-admin@epson-indonesia.co.id
JEMBER	Epson Service Center Jember	JL. Panglima Besar Sudirman Ruko no.1D Jember-Jawa Timur (Depan Balai Penelitian & Pengolahan Kakao)	0331- 488373 / 486468 jmr-admin@epson-indonesia.co.id jmr-technical@epson-indonesia.co.id
MANADO	EPSON SALES AND SERVICE Manado	Jl. Piere Tendean Blok D No 4 Kawasan Mega Mas Boulevard - Manado 95111	0431- 8805896 MND-ADMIN@EPSON-INDONESIA.CO.ID MND-TECHNICAL@EPSON-INDONESIA.CO.ID
CIREBON	EPSON SERVICE CENTER Cirebon	Jl. Tuparev No. 04 (Depan Hotel Apita) Cirebon, JAWA BARAT	0231– 8800846 cbn-technical@epson-indonesia.co.id
CIKARANG	EPSON SALES AND SERVICE CIKARANG	Ruko Metro Boulevard B1 Jababeka cikarang - Jawa Barat,	021- 89844301 / 29082424 ckg-admin@epson-indonesia.co.id ckg-technical@epson-indonesia.co.id
MADIUN	EPSON SERVICE CENTER MADIUN	Jl. Diponegoro No.56, MADIUN - JAWA TIMUR	0351- 4770248 mun-admin@epson-indonesia.co.id mun-technical@epson-indonesia.co.id
PURWOKERTO	EPSON SALES AND SERVICE Purwokerto	Jl. Jendral Sudirman No. 4 Kranji Purwokerto - JAWA TENGAH	0281- 6512213 pwt-admin@epson-indonesia.co.id pwt-technical@epson-indonesia.co.id
BOGOR	EPSON SALES AND SERVICE Bogor	Jl.Pajajaran No 15B Kel Bantarjati Kec Bogor Utara - JAWA BARAT 16153	0251- 8310026 bgr-admin@epson-indonesia.co.id bgr-technical@epson-indonesia.co.id
SERANG	EPSON SERVICE CENTER Serang	Jl. Ahmad Yani No.45C, SERANG - BANTEN	0254- 7912503 srg-admin@epson-indonesia.co.id srg-technical@epson-indonesia.co.id
PALU	EPSON SALES AND SERVICE Palu	Jl. Juanda No. 58, Palu - Sulteng	0451- 4012 881 plw-admin@epson-indonesia.co.id plw-technical@epson-indonesia.co.id

Pokrajina	Naziv tvrtke	Adresa	Telefon Elektronička pošta
BANJARMASIN	EPSON SERVICE CENTER BANJARMASIN	Jl. Gatot Soebroto NO. 153 BANJARMASIN - KALSEL 70235	0511- 6744135 (TEKNISI) / 3266321(ADMIN) bdj-admin@epson-indonesia.co.id bdj-technical@epson-indonesia.co.id
DENPASAR	EPSON SALES AND SERVICE Denpasar	JL. MAHENDRADATA NO. 18, DENPASAR - BALI	0361- 3446699 / 9348428 dps-admin@epson-indonesia.co.id dps-technical@epson-indonesia.co.id
JAKARTA	EPSON SALES AND SERVICE CILANDAK	CIBIS Business Park Tower 9 LT. MEZZANINE, Jalan TB Simatupang No.2, Jakarta Selatan - DKI JAKARTA 12560	021- 80866777 esscibis.support1@epson-indonesia.co.id esscibis.support2@epson-indonesia.co.id esscibis.admin@epson-indonesia.co.id esscibis.sales@epson-indonesia.co.id
SURABAYA	EPSON SALES AND SERVICE SURABAYA (GUBENG)	JL. RAYA GUBENG NO. 62, SURABAYA - JAWA TIMUR	031- 99444940 / 99446299 / 99446377 esssby@epson-indonesia.co.id esssby.support@epson-indonesia.co.id
AMBON	EPSON SERVICE CENTER AMBON	Jl. Diponegoro No.37 (Samping Bank Mandiri Syariah) Kel.Ahusen, Kec.Sirimau - Ambon 97127	-

Za ostale gradove koji ovdje nisu navedeni, nazovite Liniju za pomoć: 08071137766.

Pomoć za korisnike u Hong Kongu

Za tehničku podršku kao i postprodajne usluge korisnici se mogu obratiti podružnici tvrtke Epson Limited u Hong Kongu.

Početna stranica

<http://www.epson.com.hk>

Podružnica tvrtke Epson u Hong Kongu otvorila je lokalnu početnu stranicu na kineskom i engleskom jeziku kako bi korisnicima učinila dostupnima sljedeće informacije:

- Informacije o proizvodu
- Odgovore na česta pitanja (FAQ)
- Najnovije verzije upravljačkih programa za proizvode Epson

Dežurni telefon tehničke podrške

Tehničkom osoblju možete se obratiti i putem sljedećih telefonskih i brojeva faksa:

Telefon: 852-2827-8911

Telefaks: 852-2827-4383

Pomoć za korisnike u Maleziji

Kontaktirajte za informacije, podršku i usluge servisa su:

Globalne mreže stranice

<http://www.epson.com.my>

- Informacije o specifikacijama proizvoda, upravljačkim programima za preuzimanje
- Česta pitanja (FAQ), upiti o prodaji, pitanja putem elektroničke pošte

Pozivni centar tvrtke Epson

Telefon: 1800-81-7349 (besplatni)

E-pošta: websupport@emsb.epson.com.my

- U vezi s upitima o prodaji i informacijama o proizvodima
- u vezi s pitanjima o upotrebi ili problemima
- u vezi s upitima o uslugama popravka i jamstva

Sjedište

Telefon: 603-56288288

Telefaks: 603-5628 8388/603-5621 2088

Pomoć za korisnike u Indiji

Kontaktirajte za informacije, podršku i usluge servisa su:

Globalne mreže stranice

<http://www.epson.co.in>

Dostupne su informacije o specifikacijama proizvoda, upravljačkim programima za preuzimanje i proizvodima.

Telefon za pomoć

- Servis, podaci o proizvodu i narudžba potrošnog materijala (BSNL linije)
Besplatni telefon: 18004250011
Dostupan od 9 do 18 h, od ponedjeljka do subote (osim državnih praznika)
- Servis (CDMA i korisnici mobilnih uređaja)
Besplatni telefon: 186030001600
Dostupan od 9 do 18 h, od ponedjeljka do subote (osim državnih praznika)

Pomoć za korisnike na Filipinima

Kako bi dobili tehničku podršku kao i druge usluge nakon kupnje, korisnici slobodno mogu kontaktirati s tvrtkom Epson Philippines Corporation na sljedeći broj telefona ili telefaksa te na adresu e-pošte:

Globalne mreže stranice

<http://www.epson.com.ph>

Dostupne su specifikacije proizvoda, upravljački programi za preuzimanje, odgovori na česta pitanja (FAQ) i upiti putem elektroničke pošte.

Podrška kupcima tvrtke Epson Philippines

Besplatna telefonska linija: (PLDT) 1-800-1069-37766

Besplatna telefonska linija: (digitalna) 1-800-3-0037766

Metro Manila: (632) 8441 9030

Mrežna stranica: <https://www.epson.com.ph/contact>

E-pošta: customercare@epc.epson.com.ph

Dostupan od 9 do 18 h, od ponedjeljka do subote (osim državnih praznika)

Naš tim podrške kupcima može vam pomoći putem telefona:

- U vezi s upitima o prodaji i informacijama o proizvodima
- u vezi s pitanjima o upotrebi ili problemima
- u vezi s upitima o popravcima i jamstvu

Epson Philippines Corporation

Glavna linija: +632-706-2609

Telefaks: +632-706-2663