



**AL-M320DN/AL-M310DN/AL-M220DN**

# **Guia de l'usuari**

---

NPD5658-06 CA

## Contents

### Introducció

On trobar informació. . . . .	5
Advertència, Atenció, Important i Nota. . . . .	5
Condicions prèvies de la descripció en aquest manual. . . . .	5
Abreviatures dels sistemes operatius. . . . .	6
Nota per a aquesta publicació. . . . .	6

### Instruccions importants

Instruccions de seguretat importants. . . . .	7
Configuració de la impressora. . . . .	7
Ubicació de la impressora. . . . .	8
Ús de la impressora. . . . .	8
Manipulació de productes consumibles i peces de recanvi. . . . .	10
Informació sobre seguretat. . . . .	10
Etiquetes de seguretat sobre el làser. . . . .	10
Radiació làser interna. . . . .	11
Seguretat sobre l'ozó. . . . .	11
Restriccions en fer còpies. . . . .	11
La llei prohibeix fer còpies dels següents articles. . . . .	11
Aneu amb compte en fer còpies dels següents articles. . . . .	11
L'ús responsable de materials amb drets d'autor. . . . .	11

### Informació sobre la impressora

Components de la impressora. . . . .	12
Vista frontal i del costat dret. . . . .	12
Interior de la impressora. . . . .	12
Vista posterior. . . . .	12
Tauler de control per a les AL-M320DN/AL-M310DN. . . . .	14
Tauler de control per a la AL-M220DN. . . . .	15
Ús del tauler de control. . . . .	17
Quan cal configurar els paràmetres mitjançant el tauler de control. . . . .	17
Com accedir als menús del tauler de control (AL-M320DN/AL-M310DN). . . . .	17
Com accedir als menús del tauler de control (AL-M220DN). . . . .	17
Language (Idioma). . . . .	19

System Information (Informació del sistema) . . . . .	19
Quick Print JobMenu (Menú Treb impr ràpida) (només per a la AL-M320DN/AL-M310DN). . . . .	21
ConfidentialJobMenu (Menú Treball confid.) (només per a la AL-M320DN/AL-M310DN) . . . . .	21
Common Settings (Paràmetres comuns). . . . .	21
Printer Settings (Paràmetres impressora). . . . .	28
Admin Settings (Config. administració). . . . .	38
Bookmark Menu (Menú de preferits) (Per a la AL-M320DN/AL-M310DN). . . . .	39

### Càrrega de paper

Paper i capacitats disponibles. . . . .	41
Tipus de paper i pesos disponibles. . . . .	43
Càrrega de paper. . . . .	45
Calaix de paper. . . . .	45
Safata MP. . . . .	46
Paràmetres de sortida de paper:. . . . .	47
Orientació per expulsar el paper. . . . .	47
Selecció i ús de suports d'impressió. . . . .	47
Sobres. . . . .	47
Altres papers. . . . .	48
Mida de paper personalitzada. . . . .	49

### Tasques d'impressió

Fonaments de la impressió. . . . .	50
Configuració de la pantalla Main (Principal) . . . . .	51
Configuració de la pantalla More Options (Més opcions). . . . .	52
Configuració de la pantalla Maintenance (Manteniment). . . . .	54
Configuració de les funcions avançades. . . . .	55
Impressió alhora de diversos treballs d'impressió. . . . .	55
Impressió d'un fullet. . . . .	55
Impressió de dades per a una sola pàgina en diversos fulls (impressió de pòsters). . . . .	56
Ús de la funció de reserva de treballs (AL-M320DN/AL-M310DN). . . . .	58
Impressió amb superposicions. . . . .	60
Millora de la claredat dels documents en color . . . . .	61



## Contents

Instal·lació d'elements opcionals (AL-M320DN/ AL-M310DN). . . . .	106
Unitat de calaix de paper opcional. . . . .	106

### **Apèndix**

Especificacions tècniques. . . . .	108
Informació general. . . . .	108
Especificacions elèctriques. . . . .	110
Sistemes operatius Windows compatibles. . . . .	110
Configuració del mode de suport utilitzant el tauler de control. . . . .	110
Productes consumibles i elements opcionals. . . . .	114
Productes consumibles. . . . .	114
Elements opcionals. . . . .	115
Drets d'autor, marques comercials i llicències. . . . .	116
LLICÈNCIA DE PROGRAMARI. . . . .	116
Normativa i aprovacions. . . . .	116
German Blue Angel. . . . .	116
Energy Star. . . . .	116

### **On obtenir ajuda**

Pàgina web d'assistència tècnica. . . . .	117
Contactar amb l'assistència d'Epson. . . . .	117
Abans de contactar amb Epson. . . . .	117
Ajuda per als usuaris d'Europa. . . . .	118
Ajuda per a usuaris de Taiwan. . . . .	118
Ajuda per a usuaris de Singapur. . . . .	118
Ajuda per a usuaris de Tailàndia. . . . .	119
Ajuda per a usuaris de Vietnam. . . . .	119
Ajuda per als usuaris d'Indonèsia. . . . .	120
Ajuda per a usuaris de Hong Kong. . . . .	123
Ajuda per a usuaris de Malàisia. . . . .	124
Ajuda per als usuaris de les Filipines. . . . .	124

## Introducció

### Introducció

## On trobar informació

### ❑ Guia d'instal·lació

Inclou informació sobre l'assemblatge de la impressora i la instal·lació del programari de la impressora.

### ❑ Full de configuració de contrasenya (per a la AL-M320DN/AL-M310DN)

Inclou informació sobre com definir una contrasenya per a la impressora. Per fer-la servir com una impressora de xarxa, cal definir una contrasenya d'administrador per a la impressora.

### ❑ Adreça IP i full de configuració de contrasenya (per a la AL-M220DN)

Inclou informació sobre com configurar una adreça IP i la contrasenya. Per fer-la servir com una impressora de xarxa, cal definir una contrasenya d'administrador per a la impressora. Aquest full inclou informació sobre com definir una contrasenya per a la impressora.

### ❑ Guia de l'usuari (aquest manual)

Inclou informació detallada sobre les funcions de la impressora, productes opcionals, manteniment, resolució de problemes i especificacions tècniques.

### ❑ Guia de la xarxa

Ofereix als administradors de la xarxa informació sobre els paràmetres del controlador d'impressora i de la xarxa.

### ❑ Guia dels tipus de lletra

Proporciona informació sobre els tipus de lletra utilitzats a la impressora. Hi ha dues guies dels tipus de lletra per a la impressora. Confirmeu els tipus de lletres interns de la impressora imprimint la llista dels tipus de lletres de System Report (Informe del sistema), i consulteu la *Guia dels tipus de lletres apropiada*.

### ❑ Ajuda en línia sobre el programari de la impressora

Feu clic a **Help (Ajuda)** per obtenir informació detallada i instruccions sobre el programari que controla la impressora. L'ajuda en línia s'instal·la automàticament quan instal·leu el programari de la impressora.

## Advertència, Atenció, Important i Nota



### **Advertència**

*S'ha de seguir amb atenció per evitar lesions físiques greus.*



### **Atenció**

*S'ha de tenir en compte per evitar lesions físiques.*



### **Important**

*Les atencions s'han de seguir per evitar danys a l'equip.*

### **Nota**

*Conté informació important i consells útils sobre el funcionament de la impressora.*

## Condicions prèvies de la descripció en aquest manual

En aquesta guia s'utilitzen les següents il·lustracions i captures de pantalla tret que s'indiqui el contrari.

### ❑ AL-M320DN

### ❑ Windows 7

El PostScript que s'utilitza en aquesta impressora és compatible amb PostScript nivell 3.

## Introducció

## Abreviatures dels sistemes operatius

En aquest manual, s'utilitzen les abreviacions següents.

Windows 10	Sistema operatiu Microsoft® Windows® 10
Windows 8.1	Sistema operatiu Microsoft® Windows® 8.1
Windows 8	Sistema operatiu Microsoft® Windows® 8
Windows 7	Sistema operatiu Microsoft® Windows® 7
Windows Vista	Sistema operatiu Microsoft® Windows Vista®
Windows XP	Sistema operatiu Microsoft® Windows® XP
Windows Server 2016	Sistema operatiu Microsoft® Windows Server® 2016
Windows Server 2012 R2	Sistema operatiu Microsoft® Windows Server® 2012 R2
Windows Server 2012	Sistema operatiu Microsoft® Windows Server® 2012
Windows Server 2008 R2	Sistema operatiu Microsoft® Windows Server® 2008 R2
Server 2008	Sistema operatiu Microsoft® Windows Server® 2008
Server 2003	Sistema operatiu Microsoft® Windows Server® 2003
Windows	Nom genèric dels sistemes operatius anteriors

Mac OS X v10.12.x	macOS Sierra
Mac OS X v10.11.x	OS X El Capitan
Mac OS X v10.10.x	OS X Yosemite
Mac OS X v10.9.x	OS X Mavericks
Mac OS X v10.8.x	OS X Mountain Lion

Mac OS X v10.7.x	OS X Lion
Mac OS X v10.6.8	OS X Snow Leopard
Mac OS	Nom genèric dels sistemes operatius anteriors

## Nota per a aquesta publicació

No es permet reproduir, emmagatzemar en un sistema de recuperació ni transmetre de cap forma ni per cap mitjà, ja sia per procediments mecànics, fotocòpia, enregistrament o d'altres, cap part d'aquesta publicació sense el consentiment per escrit de Seiko Epson Corporation. No s'acceptaran responsabilitats de patent en relació amb l'ús de la informació continguda. Tampoc no s'acceptaran responsabilitats per perjudicis resultants de l'ús de la informació continguda.

Ni Seiko Epson Corporation ni les seves filials no es responsabilitzaran davant el comprador del producte o terceres parts per danys, pèrdues, costos o despeses ocasionats al comprador o a terceres parts com a resultat del següent: accident, ús inadequat o abús d'aquest producte o modificacions no autoritzades, reparacions o alteracions en aquest producte, o bé (excloent-hi els Estats Units) l'incompliment del seguiment estricte de les instruccions de funcionament i manteniment de Seiko Epson Corporation.

Seiko Epson Corporation i les seves filials no es responsabilitzaran per perjudicis o problemes resultants de l'ús d'altres elements opcionals o productes consumibles que no siguin els designats com a productes originals d'Epson o productes aprovats per Epson per part de Seiko Epson Corporation.

**Instruccions importants****Instruccions importants****Instruccions de seguretat importants****Configuració de la impressora**

- ❑ Aixequeu la impressora agafant-la pels llocs correctes, com es mostra a continuació.

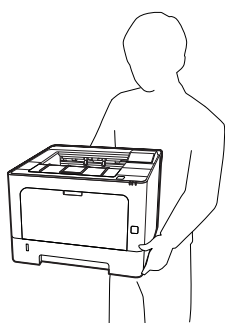

- ❑ Mantingueu la impressora sempre horitzontal quan la traslladeu.
- ❑ Si no podeu inserir el connector de CA a l'endoll, poseu-vos en contacte amb un electricista.
- ❑ No la connecteu a una font d'alimentació ininterrompuda. Si la connecteu a una d'elles, pot causar avaries o danys.
- ❑ Assegureu-vos que el cable d'alimentació de CA compleixi els estàndards de seguretat locals aplicables. Utilitzeu només el cable d'alimentació subministrat amb el producte. Si s'utilitza un altre cable, es poden produir incendis o descàrregues elèctriques. El cable d'alimentació d'aquest producte només s'ha d'utilitzar amb aquest producte. Si s'utilitza amb un altre equip, pot provocar incendis o descàrregues elèctriques.
- ❑ Si el connector es malmet, substituïu el conjunt del cable o consulteu un electricista qualificat. Si hi ha fusibles al connector, assegureu-vos que els substituïu per uns d'una mida i classificació correctes.
- ❑ Utilitzeu un endoll de corrent amb presa de terra que s'ajusti al connector d'alimentació de la impressora. No utilitzeu un adaptador.

- ❑ Eviteu utilitzar sortides de corrent controlades per interruptors de paret o per temporitzadors automàtics. La interrupció accidental del subministrament de corrent pot esborrar informació valuosa de la memòria de l'ordinador i de la impressora.
- ❑ Assegureu-vos que no hi hagi pols al sòcol.
- ❑ Assegureu-vos d'inserir el connector completament a la presa de corrent.
- ❑ No manipuleu el connector amb les mans mullades.
- ❑ Si es dona alguna de les circumstàncies següents, desconnecteu la impressora de la presa de corrent i poseu-vos en contacte amb un representant del servei tècnic qualificat perquè en faci una revisió:

A.	El cable d'alimentació o el connector està danyat o esfilagarsat.
B.	S'ha vessat líquid sobre la impressora.
C.	La impressora ha estat exposada a la pluja o a l'aigua.
D.	La impressora no funciona normalment tot i haver seguit les instruccions de funcionament. Ajusteu només els controls indicats a les instruccions de funcionament, atès que l'ajust incorrecte d'altres controls podria causar danys i requerir una feina considerable per part d'un tècnic qualificat a fi de restablir el funcionament normal del producte.
E.	La impressora ha caigut o la carcassa ha sofert algun dany.
F.	La impressora manifesta algun canvi de rendiment que indica la necessitat d'una revisió.

- ❑ No utilitzeu endolls compartits amb altres aparells.
- ❑ Connecteu tot l'equip utilitzant un endoll de corrent amb presa de terra. No utilitzeu en el mateix circuit preses de corrent que tinguin altres aparells connectats com fotocopiadores o sistemes de ventilació que s'encenguin i s'apaguin regularment.

## Instruccions importants

- ❑ Connecteu la impressora a una presa de corrent que compleixi els requisits d'alimentació del dispositiu. Els requisits d'alimentació de la impressora estan indicats a l'etiqueta que té adherida. Si no coneixeu amb seguretat les especificacions del subministrament elèctric de la vostra zona, poseu-vos en contacte amb la companyia de subministrament elèctric o consulteu el vostre distribuïdor.
- ❑ Si utilitzeu un cable allargador, assegureu-vos que l'amperatge total dels dispositius que s'hi connecten no sobrepassa l'amperatge del cable.
- ❑ Quan connecteu el producte a un ordinador o a un altre dispositiu mitjançant un cable, assegureu-vos que l'orientació dels connectors sigui la correcta. Cada connector té només una orientació correcta. Si s'insereix un connector amb l'orientació errònia, es poden produir danys als dos dispositius connectats pel cable.
- ❑ Feu servir només accessoris, com calaixos de paper i suport per a la impressora, fets específicament per a aquest producte. Fer servir accessoris fets per a d'altres productes pot provocar que el producte es bolqui i provoqui lesions a algú.

## Ubicació de la impressora

Si canvieu la ubicació de la impressora, trieu un lloc que disposi de l'espai necessari per facilitar-ne el funcionament i el manteniment. Utilitzeu la il·lustració següent com a guia sobre l'espai necessari al voltant de la impressora a fi d'assegurar un funcionament sense problemes.

**Nota:**

*Les xifres s'han arrodonit al nombre enter més pròxim.*

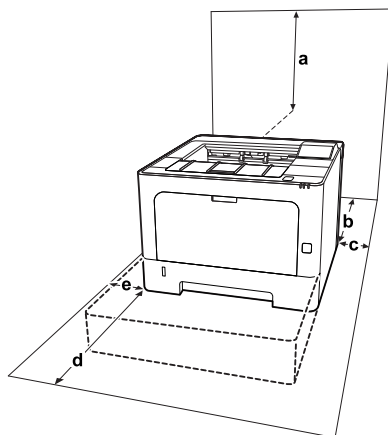

a	20 cm	d	50 cm
b	30 cm	e	30 cm
c	30 cm		

Pel que fa a les consideracions sobre l'espai necessari, tingueu també en compte les precaucions següents per decidir la ubicació de la impressora.

- ❑ Col·loqueu la impressora prop d'una presa de corrent que faciliti la connexió i la desconnexió del cable d'alimentació.
- ❑ No col·loqueu la impressora en un lloc on es pugui trepitjar el cable.
- ❑ No utilitzeu la impressora en un ambient humit.
- ❑ Eviteu els llocs exposats a la llum directa del sol, la calor excessiva, la humitat, el vapor de l'oli o la pols.
- ❑ Eviteu els llocs exposats a l'aire que ve directament d'un condicionador d'aire.
- ❑ No col·loqueu la impressora en una superfície inestable.
- ❑ Les ranures i les obertures de la carcassa i de les parts posterior i inferior serveixen per ventilar la impressora. No les bloqueu ni les tapeu. No col·loqueu la impressora damunt d'un llit, un sofà, una catifa o superfícies semblants, ni en cap lloc on no es disposi de la ventilació adequada, com ara un armari.
- ❑ Mantingueu la impressora i tot el sistema informàtic allunyats de qualsevol font potencial d'interferències, com ara altaveus o bases de telèfons sense fil.
- ❑ Deixeu prou espai al voltant de la impressora per permetre una ventilació suficient.

## Ús de la impressora

- ❑ Alguns dels símbols utilitzats en la impressora són per garantir la seguretat i l'ús correcte de la impressora. Visiteu el següent lloc web per conèixer el significat dels símbols:  
<http://support.epson.net/symbols/>



## Instruccions importants



Aneu amb compte de no tocar la fonedora, marcada una etiqueta d'avertiment, ni les parts adjacents. Si la impressora s'acaba d'utilitzar, la fonedora i les zones properes poden estar molt calentes. Si heu de tocar alguna d'aquestes zones, espereu 40 minuts per deixar que es refredin.



Aneu amb compte amb les vores afilades. No toqueu les vores afilades. Podríeu lesionar-vos els dits, etc.

### Vista posterior

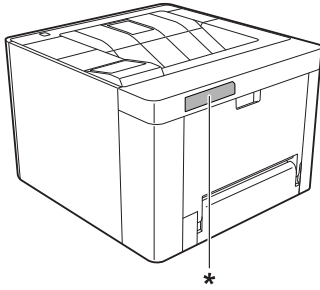

\* Etiqueta d'avertiment



### Vista frontal

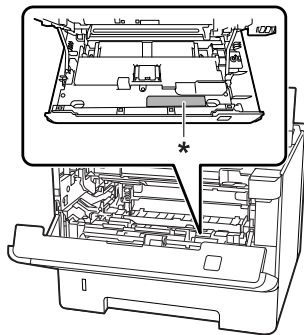

\* Etiqueta d'avertiment



- No introduïu la mà a la unitat de fonedora, ja que alguns components són punxeguts i poden produir danys.

- No introduïu objectes de cap mena a les ranures de la carcassa, ja que poden tocar punts perillosos amb tensió o parts que poden provocar curtcircuits, amb el risc consegüent d'incendi o descàrregues elèctriques.
- No seieu ni us recolzeu a la impressora. No col·loqueu objectes pesants damunt de la impressora.
- No feu servir cap mena de gas combustible a la impressora ni al seu voltant.
- No encaixeu per la força els components de la impressora. Tot i que la impressora està sòlidament fabricada, si es manipula bruscament pot sofrir danys.
- No deixeu paper encallat a l'interior de la impressora, ja que pot causar que se sobreescalfi.
- No vesseu líquids de cap mena damunt de la impressora.
- Ajusteu només els controls indicats a les instruccions de funcionament. L'ajust incorrecte d'altres controls podria causar danys i requerir la reparació a càrrec d'un representant del servei tècnic qualificat.
- No apagueu la impressora en els casos següents:
  - Després d'encendre la impressora, espereu fins que aparegui Ready (Preparada) a la pantalla LCD (AL-M320DN/AL-M310DN), o que s'encengui l'indicador lluminós Preparada (AL-M220DN).
  - Mentre l'indicador lluminós Data estigui encès o parpellegi.
  - Mentre la impressora imprimeixi.
- No toqueu els components interns de la impressora, tret que així s'indiqui en aquesta guia.
- Seguiu totes les advertències i instruccions marcades a la impressora.
- Tret que la documentació de la impressora ho indiqui específicament, no intenteu reparar aquest producte pel vostre compte.
- Desendol·leu periòdicament el connector de la presa de corrent i netegeu-ne les potes.
- No desendol·leu el connector mentre la impressora està engegada.

## Instruccions importants

- ❑ Si teniu previst no fer servir la impressora durant un període llarg, desendolleu el connector de la presa de corrent.
- ❑ Desconnecteu la impressora de la presa de corrent abans de netejar-la.
- ❑ Utilitzeu un drap ben escorregut per netejar-la i no feu servir netejadors líquids ni aerosols.

## Manipulació de productes consumibles i peces de recanvi

- ❑ No cremeu els consumibles usats ni les peces de recanvi, ja que podrien explotar i provocar lesions personals. Desfeu-vos-en adequadament seguint la normativa aplicable.
- ❑ Manteniu els consumibles i les peces de recanvi fora de l'abast dels nens.
- ❑ Quan manipuleu un cartutx de tòner, poseu-lo sempre damunt d'una superfície plana i neta.
- ❑ No proveu de modificar ni desmuntar els productes consumibles ni les peces de recanvi.
- ❑ No toqueu el tòner i eviteu que entri en contacte amb els ulls. Si us embruteu la pell o la roba amb tòner, renteu-vos immediatament amb aigua i sabó.
- ❑ Si el tòner es vessa, utilitzeu una escombra i un recollidor o un drap humitejat amb aigua i sabó per netejar-lo. Atès que les fines partícules poden provocar foc o una explosió si entren en contacte amb una espurna, no utilitzeu una aspiradora.
- ❑ Espereu almenys una hora abans d'utilitzar un cartutx de tòner o fotoconductor que hagi estat traslladat d'un entorn fred a un altre de càlid, a fi d'evitar danys per condensació.
- ❑ Per obtenir la millor qualitat d'impressió, no deseu el cartutx de tòner a llocs exposats a la llum directa del sol, la pols, l'aire salobre o gasos corrosius (com ara l'amoníac). Eviteu els llocs amb temperatures o humitats extremes o que canviïn ràpidament.

- ❑ Quan traieu la unitat fotoconductor, no l'exposeu a la llum del sol ni a la llum ambient durant més de tres minuts. La unitat fotoconductor conté un tambor sensible a la llum. L'exposició a la llum pot danyar aquest tambor, la qual cosa provocarà que apareguin parts clares o fosques a la impressió i en reduirà la vida útil. Si heu de deixar la unitat fotoconductor fora de la impressora durant molta estona, tapeu-la amb una drap opac.
- ❑ Vigileu de no ratllar la superfície del tambor. Quan traieu la unitat fotoconductor de la impressora, poseu-la sempre damunt d'una superfície plana i neta. Eviteu tocar el tambor, atès que el greix de la pell podria danyar-ne la superfície de manera permanent i afectar la qualitat d'impressió.
- ❑ No toqueu el rodet de transferència per tal que no es faci malbé.
- ❑ No deixeu que la vora del paper llisqui per la vostra pell, ja que us podria tallar.

## Informació sobre seguretat

### Etiquetes de seguretat sobre el làser



#### Advertència:

*Si es realitzen procediments i ajustos que no s'especifiquen a la documentació de la impressora, pot haver-hi una exposició a radiacions perilloses. La vostra impressora és un producte làser de Classe 1 tal com es defineix a les especificacions IEC60825 i un producte làser de consumidor de Classe 1 tal com es defineix a les especificacions EN50689:2021. Als països on és obligat, a la part posterior de la impressora hi trobareu una etiqueta enganxada, semblant a la següent.*



## Instruccions importants

### Radiació làser interna

A l'interior del capçal de la impressora hi ha un component amb díodes làser de classe III b que conté un raig làser invisible. El capçal de la impressora **NO ÉS UN ELEMENT QUE NECESSITI MANTENIMENT**, per la qual cosa no s'hauria d'obrir en cap circumstància. A l'interior de la impressora hi ha una altra etiqueta d'avertència sobre el làser.

### Seguretat sobre l'ozó

#### Emissions d'ozó

Les impressores làser generen gas ozó com a producte derivat del procés d'impressió. L'ozó només es produeix durant la impressió.

#### Límit d'exposició a l'ozó

La impressora làser Epson genera menys de 1,5 mg/h d'impressió contínua.

#### Minimització del risc

A fi de minimitzar el risc per exposició a l'ozó, hauríeu d'evitar les condicions següents:

- Utilitzar diverses impressores làser en un espai limitat
- Fer funcionar la impressora en condicions d'humitat extremament baixa
- Poca ventilació de l'habitació
- Impressió llarga i contínua juntament amb qualsevol de les condicions esmentades

#### Ubicació de la impressora

La impressora s'ha de col·locar de manera que els gasos i l'escalfor que es generen:

- No vagin a parar directament a la cara de l'usuari.
- Vagin directament fora de l'edifici sempre que sigui possible.

### Restriccions en fer còpies

Tingueu en compte les següents restriccions per tal de garantir l'ús responsable i legal d'aquesta impressora.

#### La llei prohibeix fer còpies dels següents articles

- Bitllets de banc, monedes, valors negociables emesos pel govern, valors del deute públic i valors municipals
- Nous segells de correus, targetes postals estampades i altres documents postals oficials de correus que tinguin franqueig vàlid
- Timbres fiscals emesos pel govern, i els valors emesos d'acord amb el procediment legal

#### Aneu amb compte en fer còpies dels següents articles

- Valors negociables privats (certificats d'accions, notes negociables, xecs, etc.), passis mensuals, tiquets de concessió, etc.
- Passaports, carnets de conduir, certificats d'aptitud, passis de peatge, cupons d'aliments, bitllets, etc.

#### L'ús responsable de materials amb drets d'autor

La impressora es pot utilitzar per error o incorrectament per copiar il·legalment materials amb drets d'autor. Haureu d'actuar responsablement en copiar materials amb drets d'autor; mitjançant l'adquisició del permís del titular dels drets d'autor o actuant amb l'assessorament d'un advocat amb coneixements.

## Informació sobre la impressora

# Informació sobre la impressora

## Components de la impressora

### Vista frontal i del costat dret

#### AL-M320DN/AL-M310DN

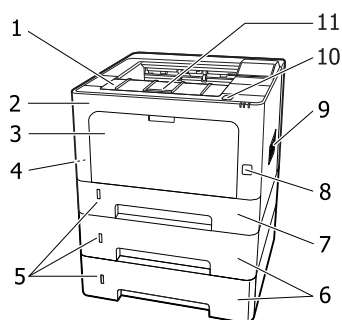

#### AL-M220DN

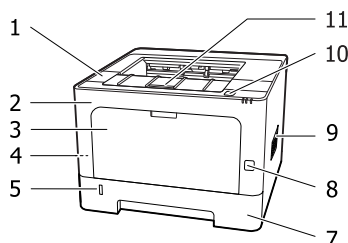

1.	Coberta F2
2.	Coberta F1
3.	Safata MP
4.	Ranura de seguretat
5.	Finestra per saber la quantitat de paper que queda
6.	Caixa 2/3 (caixa de paper opcional)
7.	Caixa 1 (caixa de paper estàndard)
8.	Interruptor per a encendre/apagar
9.	Finestreta de ventilació

10.	Botó per obrir les cobertes F1 i F2
11.	Suport de paper

### Interior del calaix de paper

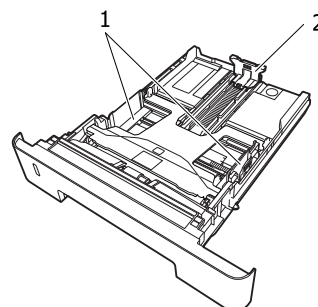

1.	Guia del paper (guia lateral)
2.	Guia del paper (guia posterior)

### Interior de la impressora

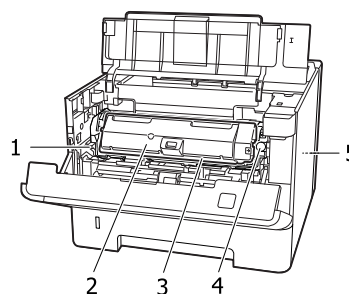

1.	Palanca per treure la unitat de manteniment A
2.	Cartutx de tòner
3.	Unitat de manteniment A
4.	Botó de desbloqueig del cartutx de tòner
5.	Unitat de manteniment B

### Vista posterior

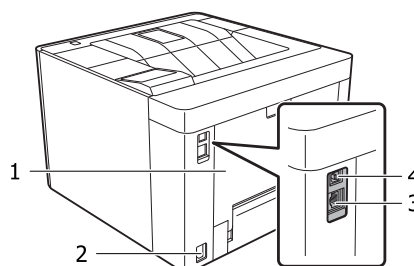

## Informació sobre la impressora

1.	Coberta E
2.	Connector de CA
3.	Connector d'interfície Ethernet LED1: indicador lluminós de dades LED2: indicador lluminós de l'estat Per obtenir la informació que indiquen els indicadors lluminosos, vegeu la taula següent.
4.	Connector d'interfície USB

### Estat dels LED

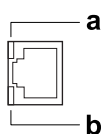

a: LED1	b: LED2	Estat de la xarxa
Groc	Verd	Preparada (1000BASE-T)
Groc (intermitent)	Verd	Rebent paquets(1000BASE-T)
Groc	Taronja	Preparada (100BASE-TX)
Groc (intermitent)	Taronja	Rebent paquets(100BASE-TX)
Groc	Apagat	Preparada (10BASE-Te)
Groc (intermitent)	Apagat	Rebent paquets(10BASE-Te)
Apagat	Verd / Apagat	Mode de repòs intens* (1000BASE-T)
Apagat	Apagat	Mode de repòs intens* (100BASE-TX/10BASE-Te) Mode d'apagada*

\* Per obtenir informació detallada, consulteu ["Energy Saver Menu \(Menú Estalvi energia\)"](#) a la pàgina 26.

## Informació sobre la impressora

### Tauler de control per a les AL-M320DN/AL-M310DN

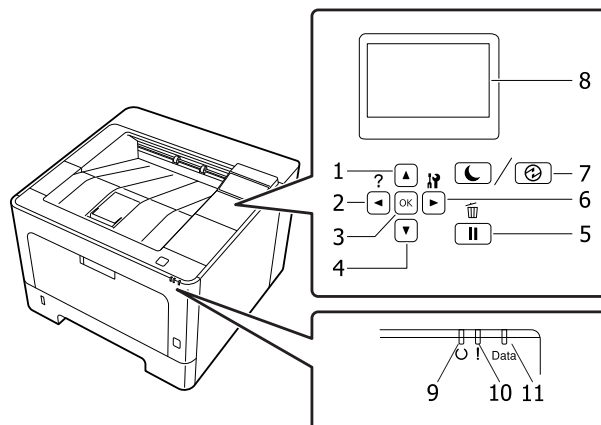

1.	<b>▲ Botó A dalt</b>	Premeu-lo per desplaçar-vos pels elements dels menús del taulell de control.
2.	<b>◀ Botó Esquerre</b>	Premeu-lo per tornar al menú anterior o premeu-lo per mostrar l'ajuda si apareix ◀ Press for help (Premeu per a ajuda).
3.	<b>Botó OK</b>	Premeu-lo per definir el menú, l'element o el paràmetre.  Quan l'indicador lluminós d'error parpelleja, si es prem aquest botó, s'elimina l'error i la impressora passa a l'estat de preparada.
4.	<b>▼ Botó A baix</b>	Premeu-lo per desplaçar-vos pels elements dels menús del taulell de control.
5.	<b>Botó Pausa/Allibera</b>	Premeu-lo una vegada per a pausar la impressora. Premeu-lo de nou per a reprendre el funcionament. Durant la pausa, des del taulell de control es poden portar a terme les operacions següents: <ul style="list-style-type: none"> <li><input type="checkbox"/> Cancel·lar el treball d'impressió actual o els emmagatzemats. Consulteu "<a href="#">Cancel·lació d'un treball d'impressió</a>" a la pàgina 64.</li> <li><input type="checkbox"/> Interrompre els treballs d'impressió per a imprimir-ne un d'emmagatzemat.</li> <li><input type="checkbox"/> Expulsar un paper (Form Feed (Alimentació de fulls)) prement el botó <b>OK</b> durant més de 2 segons.</li> </ul>
6.	<b>▶ Botó Dret</b>	Premeu-lo per anar al següent menú, element o paràmetre.
7.	<b>Botó Activa/Repòs</b>	Premeu-lo per a canviar l'estat de la impressora de disponible per a imprimir a estalvi d'energia i a l'inrevés. Aquest botó s'encén o parpelleja mentre la impressora està en mode de repòs intens. Aquest botó parpelleja quan la impressora entra en el mode d'apagada, en el qual s'estalvia energia perquè gairebé totes les funcions no estan disponibles. Per a obtenir més detalls sobre el mode d'apagada, consulteu " <a href="#">Energy Saver Menu (Menú Estalvi energia)</a> " a la pàgina 26.
8.	<b>Pantalla LCD</b>	Mostra els missatges d'estat de la impressora i els paràmetres del menú del taulell de control.
9.	<b>Indicador lluminós de Preparada</b>	S'encén quan la impressora està preparada, la qual cosa indica que la impressora ja pot rebre i imprimir dades. S'apaga quan la impressora no està preparada o en mode de repòs intens.
10.	<b>Indicador lluminós Error (taronja)</b>	S'encén o parpelleja quan es produeix un error. Si premeu el botó <b>OK</b> o el paràmetre Auto Cont (Continua auto.) en el Setup Menu (Menú Instal·lació) s'eliminen els errors que parpellegen.

## Informació sobre la impressora

11.	Indicador lluminós <b>Data</b>	S'encén quan les dades d'impressió estan emmagatzemades a la memòria intermèdia de la impressora (la secció de la memòria de la impressora reservada per rebre dades), però encara no s'han imprès. Parpelleja quan la impressora està processant les dades. S'apaga quan ja no queden dades a la memòria intermèdia de la impressora.
-----	--------------------------------	--

## Tauler de control per a la AL-M220DN

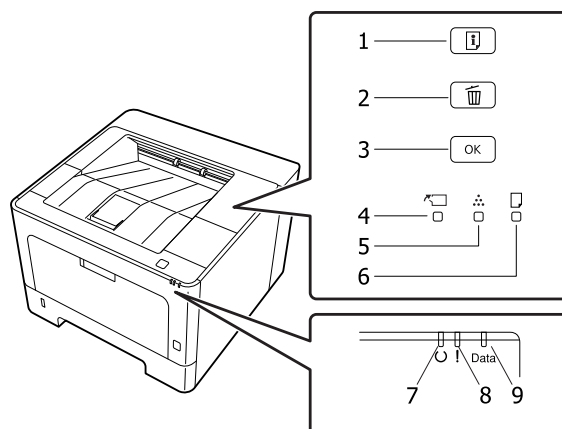

1.	Botó de Informació	Imprimeix fulls d'estat quan el indicador lluminós de Error està apagat i no s'indica cap advertència. Imprimeix un full d'estat quan es prem una vegada. Si es prem aquest botó durant més de dos segons, imprimeix un full d'estat de la xarxa. Elimina l'advertència quan s'indica una advertència.
2.	Botó de cancel·lació del treball	Premeu-lo una vegada per cancel·lar el treball d'impressió actual. Manteniu-lo premut durant més de dos segons per suprimir tots els treballs de la memòria de la impressora.
3.	Botó <b>OK</b>	Quan l'indicador lluminós d'error parpelleja, si es prem aquest botó, s'elimina l'error i la impressora passa a l'estat de preparada.
4.	Indicador lluminós de la coberta i de manteniment	S'il·lumina quan s'obre la tapa de la impressora o quan es produeix un error relacionat amb productes consumibles o peces de recanvi que no sigui el tòner. Parpelleja quan es produeix una advertència relacionada amb els components indicats.
5.	Indicador lluminós del tòner	S'encén quan el cartutx de tòner de la impressora s'ha quedat sense tòner. Parpelleja per indicar que queda poc tòner. Si aquesta llum parpelleja tingueu llest un cartutx de tòner nou.
6.	Indicador lluminós del paper	S'encén o parpelleja, i quan ho fa en combinació amb l'indicador lluminós d'error, generalment indica un problema relacionat amb el paper. Quan està encès normalment indica un embús de paper, mentre que quan parpelleja normalment indica un error o una advertència relacionada amb el paper, com quan la font de paper està buida.
7.	Indicador lluminós de <b>Preparada</b>	S'encén quan la impressora està preparada, la qual cosa indica que la impressora ja pot rebre i imprimir dades. S'apaga quan la impressora no està preparada. Aquest indicador lluminós també s'encén en combinació amb altres indicadors lluminosos per indicar situacions d'error.
8.	Indicador lluminós <b>Error</b> (taronja)	S'encén o parpelleja quan es produeix un error.

**Informació sobre la impressora**

9.	Indicador lluminós <b>Data</b>	S'encén quan les dades d'impressió estan emmagatzemades a la memòria intermèdia de la impressora (la secció de la memòria de la impressora reservada per rebre dades), però encara no s'han imprès. Parpelleja quan la impressora està processant les dades. S'apaga quan ja no queden dades a la memòria intermèdia de la impressora.
----	--------------------------------	--

**Nota:**

- Quan la impressora està en mode de repòs intens, tots els indicadors estan apagats. Quan està en mode de repòs intens, si es prem qualsevol botó, la impressora torna a l'estat de preparada.*
- Per trobar els detalls sobre els estats de l'indicador lluminós LED, consulteu "[Indicadors lluminosos d'estat i d'error \(per a la AL-M220DN\)](#)" a la pàgina 81.*



## Informació sobre la impressora

# Ús del tauler de control

## Quan cal configurar els paràmetres mitjançant el tauler de control

Normalment, els paràmetres del controlador d'impressora substitueixen els paràmetres definits mitjançant el tauler de control. Els següents paràmetres s'haurien de configurar al tauler de control perquè no és possible fer-ho al controlador d'impressora.

- Paràmetres per seleccionar els modes d'emulació i el mode IES (Intelligent Emulation Switching)
- Paràmetres per especificar un canal i configurar la interfície
- Paràmetres per especificar la capacitat de la memòria intermèdia que serveix per rebre dades

Per a la AL-M220DN, que no disposa d'una pantalla LCD, podeu configurar els paràmetres del tauler de control utilitzant EpsonNet Config. Consulteu "[Com accedir als menús del tauler de control \(AL-M220DN\)](#)" a la pàgina 17.

## Com accedir als menús del tauler de control (AL-M320DN/AL-M310DN)

### Nota:

Alguns menús i elements només apareixen quan s'instal·la el dispositiu opcional corresponent o es configura un paràmetre adequat.

- 1** Premeu el botó **▶ Dreta** per accedir als menús del tauler de control.

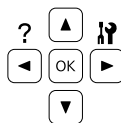

- 2** Utilitzeu els botons **▲ A dalt** i **▼ A baix** per desplaçar-vos pels menús.

- 3** Premeu el botó **▶ Dreta** per visualitzar els elements d'un menú. Segons el menú, la pantalla LCD mostrarà un element i el valor actual separats (**▲YYYY=ZZZZ**), o bé només un element (**▲YYYY**).

- 4** Utilitzeu els botons **▲ A dalt** i **▼ A baix** per desplaçar-vos pels elements, o bé premeu el botó **◀ Esquerra** per tornar al nivell anterior.

- 5** Premeu el botó **▶ Dreta** per dur a terme l'operació indicada per un element, com ara imprimir un full d'estat de configuració o reinicialitzar la impressora, o per veure els paràmetres disponibles per a un element, com ara les mides de paper o els modes d'emulació.

Utilitzeu els botons **▲ A dalt** i **▼ A baix** per desplaçar-vos pels paràmetres disponibles i, a continuació, premeu el botó **▶ Dreta** per seleccionar-ne un i tornar al nivell anterior. Premeu el botó **◀ Esquerra** per tornar al nivell anterior sense canviar el paràmetre.

### Nota:

- Cal apagar la impressora i tornar-la a encendre per activar els paràmetres que s'hagin modificat a Network Menu (Menú Xarxa), USB Menu (Menú USB) o RAM Disk (Disc RAM) a l'Setup Menu (Menú Instal·lació).
- Als passos 3 i 5 es pot utilitzar el botó **OK** enlloc del botó **▶ Dret**.

- 6** Premeu el botó **◀ Esquerra** una o més vegades per sortir dels menús del tauler de control.

## Com accedir als menús del tauler de control (AL-M220DN)

Encara que no hi hagi taulers que puguin mostrar menús, podreu configurar els paràmetres que corresponguin als menús del tauler d'operacions des d'un ordinador connectat a la impressora. Podreu configurar els paràmetres mitjançant el procediment següent.

## Informació sobre la impressora

### Des de EpsonNet Config (versió web)

Podreu configurar els paràmetres quan la impressora estigui connectada a la xarxa. El mètode per obrir la pantalla de configuració es mostra a continuació.

- 1 Connecteu la impressora a la mateixa xarxa que l'ordinador.

**Nota:**

Consulteu els següents manuals per veure com es connecta la impressora a la xarxa.

- Guia d'instal·lació
- Adreça IP i full de configuració de contrasenya

- 2 Introdueix l'adreça IP de la impressora a la barra d'adreces del navegador web.

### Des del controlador d'impressora

Podeu configurar els següents elements que cregueu que s'utilitzaran sovint per a la configuració de la impressora, tant si la impressora està connectada mitjançant USB com si ho està a través d'una xarxa.

- MP Tray Size (Mida safata MP) / MP Tray Type (Tipus de safata MP)
- Cassette1 Size (Mida Calaix 1) / Cassette1 Type (Tipus Calaix1)
- Density (Densitat)
- Emphasize Thin Lines (Destaca les línies fines)
- Paper Source (Font del paper)
- Wide A4 (Ample A4)
- MP Tray Priority (Prioritat saf. MP)
- Page Protect (Protecc. pàgina)
- Auto Eject Page (Expuls aut pàg)
- I/F Time Out (Temps esp. interf.)
- Size Ignore (Ignora la mida)
- Time Setting (Format hora)
- Auto Cont (Continua auto.)
- Time to Sleep (Temps a repòs)
- Language (Idioma) (Idioma) (Full d'estat)

**Nota:**

Per veure les referències dels corresponents menús del tauler de control, consulteu les seccions següents.

- “Tray Menu (Menú Safata)” a la pàgina 28
- “Printing Menu (Menú Impressió)” a la pàgina 29
- “Setup Menu (Menú Instal·lació)” a la pàgina 21
- “Energy Saver Menu (Menú Estalvi energia)” a la pàgina 26

Per obrir la pantalla de configuració dels paràmetres, seguiu els passos següents:

- 1 Accediu a les propietats del controlador d'impressora des de l'Inici - Dispositius i impressores.
- 2 Feu clic a la pestanya **Optional Settings (Paràmetres opcionals)** i després feu clic al botó **Printer Settings (Paràmetres de la impressora)**.

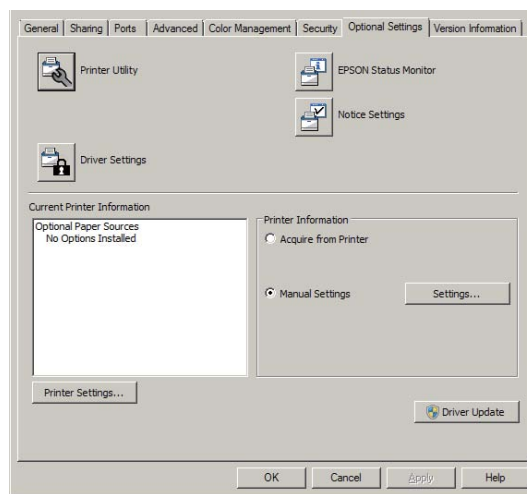

**Nota:**

Apareixerà una advertència si no s'ha ajustat l'hora després d'adquirir la impressora. Utilitzeu **Printer Settings (Paràmetres de la impressora)** per ajustar l'hora.

## Informació sobre la impressora

### Language (Idioma)

Element	Explicació
Language (Idioma)	Especifica l'idioma que es mostra a la pantalla LCD (només per a la AL-M320DN/AL-M310DN) i en el qual s'imprimeix el full d'estat.
	Valors (valor predeterminat en negreta): <b>Anglès</b> , Français, Deutsch, Italiano, ESPAÑOL, SVENSKA, Dansk, Nederlands, SUOMI, Português, Norsk, CATALÀ, РУССКИЙ, Türkçe, Polski, Čeština, Magyar, Română, 中文, 繁體中文, 한국어

### System Information (Informació del sistema)

#### System Information (Informació del sistema)

**Nota:**

Per utilitzar EpsonNet Config amb un navegador web per confirmar els paràmetres, accediu **Information > System > System Information**.

Element	Explicació
Main Version (Versió principal)	Mostra la versió del firmware instal·lat a cada impressora.
IPL Version (Versió IPL)	
MCU Version (Versió MCU)	
Serial No (Número de sèrie)	Mostra el número de sèrie de cada impressora.
Memory (Memòria)	Mostra la quantitat de memòria de cada impressora.
MAC Address (Adreça MAC)	Mostra la adreça MAC de cada impressora.

### System Report (Informe del sistema)

**Nota:**

Per utilitzar EpsonNet Config amb un navegador web per imprimir un informe, accediu **Information > Confirmation**.

Element	Explicació
Print Configuration Status Sheet (Imprimeix full estat de configuració)	Imprimeix un full que mostra els paràmetres actuals de la impressora i les opcions instal·lades. Aquest full pot ser útil per confirmar si els elements opcionals s'han instal·lat correctament.
Print Supplies Status Sheet (Imprimeix full estat de consumibles)	Imprimeix un full que mostra informació sobre els consumibles.
Print Usage History Sheet (Imprimeix full historial d'ús)	Imprimeix un full que mostra l'historial d'ús de la impressora.

## Informació sobre la impressora

Element	Explicació
Reserve Job List (Llista reserva treb.) (només per a la AL-M320DN/AL-M310DN)	Imprimeix una llista de treballs d'impressió reservats emmagatzemats a la memòria de la impressora. Aquest element només està disponible quan s'emmagatzemen els treballs mitjançant la funció <b>Quick Print Job</b> (Treball d'impressió ràpida).
Network Status Sheet (Full d'estat de xarxa)	Imprimeix un full que mostra l'estat de funcionament de la xarxa. Aquest element només està disponible quan el paràmetre <b>Network I/F</b> (Interf. xarxa) de <b>Network Menu</b> (Menú Xarxa) està ajustat a <b>On</b> (Sí).
PS3 Font List (Llista tipus II. PS3)	Imprimeix una mostra dels tipus de lletra disponibles per a l'emulació d'impressora que hagueu seleccionat.
PCL Font Sample (Mostra tipus II. PCL)	
ESCP2 Font Sample (Mostra tipus ESCP2)	
FX Font Sample (Mostra tipus II. FX)	
I239X Font Sample (Mostra tipus I239X)	

## Machine Status (Estat de la màquina)

**Nota:**

Per utilitzar *EpsonNet Config* amb un navegador web per configurar els paràmetres, accediu **Information > System > Machine status**.

Element	Explicació
Toner (Tòner)	El nombre d'asteriscs (*) entre "E" i "F" indica la vida útil restant de les peces de recanvi. Si s'utilitza una peça de recanvi que no sigui original, en lloc de l'indicador es mostra "?".
Fuser Unit Life (Durada fonedora) (Durada fonedora) (només per a la AL-M320DN)	
Maintenance Unit A Life (Durada unitat manteniment A) (només per a la AL-M320DN/AL-M310DN)	
Maintenance Unit B Life (Durada unitat manteniment B) (només per a la AL-M320DN/AL-M310DN)	
Total Pages (Total pàg.)	Mostra el nombre total de pàgines que imprimeix la impressora.

## Informació sobre la impressora

### Quick Print JobMenu (Menú Treb impr ràpida) (només per a la AL-M320DN/AL-M310DN)

Aquest menú permet imprimir o eliminar treballs d'impressió emmagatzemats a la memòria de la impressora mitjançant la característica Quick Print Job (Trellat d'impressió ràpida)(Re-Print Job (Reimprimeix treball), Verify Job (Verifica treball)) de la funció de reserva de treballs del controlador d'impressora. Per obtenir instruccions sobre com utilitzar aquest menú consulteu “Ús de la funció de reserva de treballs (AL-M320DN/AL-M310DN)” a la pàgina 58.

### ConfidentialJobMenu (Menú Treball confid.) (només per a la AL-M320DN/AL-M310DN)

Aquest menú permet imprimir o eliminar treballs d'impressió emmagatzemats a la memòria de la impressora mitjançant la característica de treball confidencial de la funció Reserve Job (Reserva de treballs) del controlador d'impressora. Cal introduir la contrasenya correcta per accedir a aquesta informació. Per obtenir instruccions sobre com utilitzar aquest menú consulteu “Ús de la funció de reserva de treballs (AL-M320DN/AL-M310DN)” a la pàgina 58.

## Common Settings (Paràmetres comuns)

### Setup Menu (Menú Instal·lació)

**Nota:**

Per utilitzar EpsonNet Config amb un navegador web per configurar els paràmetres, accediu **Configuration > Common Settings > Setup Menu**.

Element	Explicació
I/F Time Out (Temps esp. interf.)	<p>Especifica el període de temps, en segons, que transcorre abans que se superi el temps d'espera quan es canvia d'interfície de forma automàtica. El temps abans que se superi el temps d'espera és el temps que transcorre entre el moment en què es deixen de rebre dades d'una interfície i el moment en què es canvia d'interfície. Si la impressora té un treball d'impressió quan es canvia d'interfície, imprimirà el treball.</p> <p>Valors (valor predeterminat en negreta): 0, 5 ... <b>60</b> ... 300 en increments d'1</p>
MP Tray Priority (Prioritat saf. MP)	<p>Aquest paràmetre determina si la safata MP té la prioritat màxima o mínima quan se selecciona Auto (Automàtic) al paràmetre Paper Source (Font del paper) del controlador d'impressora. Si seleccioneu <b>Normal</b> (predeterminat) com a MP Tray Priority (Prioritat saf. MP), la safata MP és la font de paper que té la prioritat més alta. Si seleccioneu Last (Darrer), la safata MP és la font que té la prioritat més baixa.</p>
Cassette Order (Ordre calaix) (només per a la AL-M320DN/AL-M310DN)	<p>Especifica l'ordre dels calaixos per a l'alimentació de paper quan el paràmetre Paper Source (Font del paper) per al controlador de la impressora es Auto Select (Selecció automàtica).</p> <p>Valors: <b>Top&gt;Bottom (D'alt&gt;Baix)</b>, Bottom&gt;Top (Baix&gt;D'alt)</p>

### Informació sobre la impressora

Element	Explicació
Manual Feed (Aliment. manu)	Permet seleccionar el mode d'alimentació manual per a la safata MP.
	Valors (valor predeterminat en negreta): <b>Off (No)</b> , 1st Page (1a pàgina), EachPage (Cada pàgina)
Copies (Còpies)	Indica el nombre de còpies que s'imprimiran, d'1 a 999.
Duplex (Doble cara)	Activa o desactiva la impressió a doble cara. Permet imprimir a les dues cares d'una pàgina. Per veure les mides de paper pel qual està disponible la impressió a doble cara, consulteu <a href="#">"Paper i capacitats disponibles"</a> a la pàgina 41.
	Valors (valor predeterminat en negreta): Off (No), <b>On (Sí)</b>
Binding (Enquad.)	Especifica la direcció d'enquadernació de la impressió. Per veure les mides de paper pel qual està disponible la impressió a doble cara, consulteu <a href="#">"Paper i capacitats disponibles"</a> a la pàgina 41.
	Valors (valor predeterminat en negreta): <b>Long Edge (Marge llarg)</b> , Short Edge (Marge curt)
Start Page (Pàg. inici)	Especifica si la impressió a doble cara comença des de l'anvers o el revers de la pàgina. Per veure les mides de paper pel qual està disponible la impressió a doble cara, consulteu <a href="#">"Paper i capacitats disponibles"</a> a la pàgina 41.
	Valors (valor predeterminat en negreta): <b>Front (Davant)</b> , Back (Darrere)
Skip Blank Page (Ome pàg. blanc)	Permet ometre les pàgines en blanc durant la impressió. Aquesta funció només està disponible per al mode ESCP2, FX o I239X.
	Valors (valor predeterminat en negreta): <b>Off (No)</b> , On (Sí)
Auto Eject Page (Expuls aut pàg)	Especifica si s'ha d'expulsar o no el paper en assolir el límit especificat al paràmetre I/F Time Out (Temps esp. interf.). El valor predeterminat és Off (No), que vol dir que no s'expulsa. Aquesta funció no està disponible en modes PS3 i PCL.
	Valors (valor predeterminat en negreta): <b>Off (No)</b> , On (Sí)
Size Ignore (Ignora la mida)	Si voleu ignorar un error de mida de paper, seleccioneu <b>On (Sí)</b> . Si activeu aquesta opció, la impressora continuarà imprimint encara que la mida de la imatge sobrepassi l'àrea imprimible de la mida de paper especificada. Pot ser que apareguin taques perquè el tòner no es transferirà correctament al paper. Si desactiveu aquesta opció, la impressora aturarà la impressió quan detecti un error de mida de paper.
	Valors (valor predeterminat en negreta): <b>Off (No)</b> , On (Sí)

## Informació sobre la impressora

Element	Explicació
Auto Cont (Continua auto.)	<p>Quan s'activa aquesta opció, la impressora continua imprimint automàticament un cop ha transcorregut un període de temps determinat després d'un d'aquests errors: Set Paper (Posició P.), Print Overrun (Sobrecàrrega impressió), o Memory Overflow (Sobreeiximent memòria). Si aquesta opció està desactivada, cal prémer el botó <b>OK</b> per continuar imprimint.</p> <p>Valors (valor predeterminat en negreta): <b>Off (No)</b>, On (Sí)</p>
Page Protect (Protecc. pàgina)	<p>Assigna més memòria a la impressora per imprimir dades, en lloc de rebre'n. Pot ser que calgui activar aquest paràmetre si imprimeix una pàgina molt complexa. Si apareix el missatge d'error Print Overrun (Sobrecàrrega impressió) a la pantalla LCD (AL-M320DN/AL-M310DN) o a la pantalla de l'ordinador durant la impressió, activeu aquesta opció i torneu a imprimir les dades. Aquesta opció redueix la quantitat de memòria reservada per al processament de dades, de manera que pot ser que l'ordinador trigui més a enviar el treball d'impressió, però podreu imprimir treballs complexos. Normalment, Page Protect (Protecc. pàgina) funciona de la millor manera possible amb l'opció Auto seleccionada.</p> <p><b>Nota:</b></p> <ul style="list-style-type: none"> <li><input type="checkbox"/> En canviar el paràmetre Page Protect (Protecc. pàgina) es torna a configurar la memòria de la impressora, la qual cosa fa que se suprimeixin els tipus de lletra baixats.</li> <li><input type="checkbox"/> Aquesta funció només està disponible per al mode ESCP2, FX o I239X.</li> </ul> <p>Valors (valor predeterminat en negreta): <b>Auto</b>, On (Sí)</p>
A4/LT Auto Switching (Commutació autom. A4/LT)	<p>Quan hagueu seleccionat LT-&gt;A4 (o A4-&gt;LT), si seleccioneu paper de mida Carta (o A4) per a impressió, però no hi ha una font de paper configurada per Carta (o A4), la sortida d'impressió s'ajusta a A4 (o Carta).</p> <p>Quan hagueu seleccionat A4&lt;-&gt;LT, si seleccioneu paper de mida A4 o Carta per a impressió, però no hi ha una font de paper configurada per la mida de paper seleccionada, la sortida d'impressió s'ajusta a la mida de paper alternativa. (A4 per a Carta o Carta per a A4)</p> <p>Valors (valor predeterminat en negreta): <b>LT-&gt;A4</b>, A4-&gt;LT, A4&lt;-&gt;LT, Off (No)</p>
LCD Contrast (Contrast LCD) (AL-M320DN/AL-M310DN)	<p>Ajusta el contrast de la pantalla LCD. Utilitzeu els botons <b>▲ A dalt</b> i <b>▼ A baix</b> per definir el contrast entre 0 (contrast mínim) i 15 (contrast màxim).</p> <p>Valors (valor predeterminat en negreta): 0 ... <b>7</b> ... 15</p>
LCD Backlight (Contrallum LCD) (AL-M320DN/AL-M310DN)	<p>Si se selecciona Auto, s'il·lumina la llum de fons de la pantalla LCD. A més, s'apaga en mode de repòs intens. Si se selecciona Off (No), la llum de fons de la pantalla LCD sempre està apagada.</p> <p>Valors (valor predeterminat en negreta): <b>Auto</b>, Off (No)</p>

### Informació sobre la impressora

Element	Explicació
RAM Disk (Disc RAM) (AL-M320DN/AL-M310DN)	<p>Especifica la mida de disc RAM disponible per a la funció Reserve Job (Reserva el treball). Un cop canviat aquest paràmetre, el valor tindrà efecte després d'una arrencada en calent o quan es torni a engegar la impressora.</p> <p>Valors (valor predeterminat en negreta): <b>Off (No)</b>, Normal, Maximum (Màxim)</p>
Convert to Simplex (Converteix a 1 cara)	<p>En mode d'impressió a doble cara, especifica si cal imprimir la darrera pàgina d'un treball en mode d'impressió d'una cara. Si s'ajusta a <b>Odd Page (P. senar)</b> o <b>1 Page (1 pàgina)</b>, es pot evitar que la darrera pàgina quedi impresa en una pàgina inesperada quan imprimeix sobre paper preimprès o perforat.</p> <ul style="list-style-type: none"> <li><input type="checkbox"/> <b>Odd Page (P. senar)</b>: Els treballs d'una pàgina o la darrera pàgina dels treballs amb un nombre senar de pàgines s'imprimeixen en mode d'impressió a una sola cara.</li> <li><input type="checkbox"/> <b>1 Page (1 pàgina)</b>: Els treballs d'una pàgina s'imprimeixen en mode d'impressió a una sola cara.</li> <li><input type="checkbox"/> <b>Off (No)</b>: La darrera pàgina de tots els treballs (inclosos els treballs d'una sola cara o els treballs amb un nombre senar de pàgines) s'imprimeixen en mode d'impressió a doble cara.</li> </ul>
Confirm Media Type (Confirmeu tipus suport)	<p>Mostra un missatge quan el tipus de paper a la safata seleccionada per a imprimir és diferent del seleccionat a Paper Type (Tipus de paper) al controlador d'impressora.</p> <p>Valors (valor predeterminat en negreta): <b>No</b>, Yes (Sí)</p>
Cassette Warning (Advertència calaix) (AL-M320DN/AL-M310DN)	<p>Determina si es mostren els missatges en les següents situacions en què s'han afegit calaixos.</p> <ul style="list-style-type: none"> <li>- No s'ha inserit cap calaix que no sigui el de la safata més baixa</li> <li>- S'ha quedat sense paper un calaix que no és el de la safata inferior</li> </ul> <ul style="list-style-type: none"> <li><input type="checkbox"/> <b>Off (No)</b>: No mostra res</li> <li><input type="checkbox"/> <b>Warning (Advertència)</b>: Indica que no hi ha paper</li> <li><input type="checkbox"/> <b>Warning &amp; Error (Advertència i errada)</b>: En primer lloc, apareix un missatge que indica que les condicions dels calaixos han de ser verificades. Quan es reben les dades d'impressió, indica que el calaix s'ha retirat, i la impressora deixa de funcionar.</li> </ul>
Job Information (Info. treball) (M320DN/M310DN)	<p>Selecciona el patró en el qual es visualitza la informació del treball en el tauler de control. Si heu seleccionat <b>Off (No)</b>, no es mostra cap informació de treball en el tauler de control, encara que es premi el botó de <b>Pausa/Cancel·lació</b> per cancel·lar o ometre un treball.</p> <p>Si heu seleccionat Norsk, CATALÀ, РУССКИЙ, Türkçe, 中文, 繁體中文, o 한국어 como a Language (Idioma) quan s'encengui la impressora per primera vegada després d'adquirir-la, el valor predeterminat és <b>Off (No)</b>. Si heu seleccionat un altre idioma, el valor predeterminat és <b>Display Pattern 1 (Mostra patró 1)</b>.</p> <p>No seleccioneu <b>Display Pattern 1 (Mostra patró 1)</b> quan algun dels idiomes següents estigui seleccionat com a Language (Idioma). Norsk, CATALÀ, РУССКИЙ, Türkçe, 中文, 繁體中文, 한국어</p> <p>Valors: Display Pattern 1 (Mostra patró 1), Display Pattern 2 (Mostra patró 2), Off (No)</p>
Local Time Diff. (Dif. h. local)	<p>Especifica la data i l'hora actuals quan s'introdueix la diferència horària respecte a l'hora del meridià de Greenwich.</p> <p>Valors (valor predeterminat en negreta): -14:00 ... <b>0:00</b> ... +14:00</p>



## Informació sobre la impressora

Element	Explicació
Time Setting (Format hora)	Especifica la data i l'hora actuals quan s'introdueixen directament.
	Valors: 2010/ 01/01 00:00 a 2098/12/31 23:59
Date Format (Format data)	Especifica el format de visualització de la data.
	Valors (valor predeterminat en negreta): <b>DD/MM/YY</b> , MM/DD/YY, YY/MM/DD

## USB Menu (Menú USB)

### Nota:

- Després de canviar qualsevol paràmetre al menú, el paràmetre tindrà efecte després d'una arrencada en calent o quan es torni a engegar la impressora. Tot i que es reflecteix a Status Sheet (Full d'estat), el canvi només té efecte després d'una arrencada en calent o quan es torna a engegar la impressora.
- Per utilitzar EpsonNet Config amb un navegador web per configurar els paràmetres, accediu **Configuration > Common Settings > USB Menu**.

Element	Explicació
USB I/F (Interfície USB)	Permet activar o desactivar la interfície USB.
	Valors (valor predeterminat en negreta): <b>On (Sí)</b> , Off (No)
USB Speed (Velocitat USB)	Permet seleccionar el mode de funcionament de la interfície USB. Es recomana seleccionar HS. Seleccioneu FS si HS no funciona al vostre ordinador.
	Valors (valor predeterminat en negreta): <b>HS</b> , FS
Buffer Size (Mida mem inter)	Determina la quantitat de memòria que s'utilitzarà per rebre i imprimir dades.
	<b>Nota:</b> <input type="checkbox"/> Per activar els paràmetres de Buffer Size (Mida mem inter), cal apagar la impressora durant més de cinc segons i després tornar-la a engegar. També podeu dur a terme una operació Reset All (Reinicialitza-ho tot), tal com s'explica al Reset Menu (Menú Reinicialitza).
	<input type="checkbox"/> Quan es reinicialitza la impressora, s'esborren tots els treballs d'impressió. Assegureu-vos que l'indicador lluminós <b>Ready (Preparada)</b> no parpelleja quan reinicialitzeu la impressora.
	Valors (valor predeterminat en negreta): <b>Normal</b> , Maximum (Màxim), Minimum (Mínim)

## Network Menu (Menú Xarxa)

Consulteu la *Guia de la xarxa* per a cada paràmetre.

## Informació sobre la impressora

### Nota:

- ❑ Amb la finalitat d'ajustar paràmetres de l'adreça IP per a la primera configuració de la AL-M220DN, haureu de instal·lar EpsonNet Config per a Windows o per a Mac OS X. Teniu en compte que no podreu fer ajustos de l'adreça IP utilitzant EpsonNet Config en un navegador web per a la primera configuració. Per obtenir informació detallada, consulteu l'Adreça IP i full de configuració de contrasenya i la Guia de la xarxa.
- ❑ Després de canviar qualsevol paràmetre al menú, el paràmetre tindrà efecte després d'una arrencada en calent o quan es torni a engegar la impressora. Tot i que es reflecteix a Status Sheet (Full d'estat), el canvi només té efecte després d'una arrencada en calent o quan es torna a engegar la impressora.

## Energy Saver Menu (Menú Estalvi energia)

### Nota:

Per utilitzar EpsonNet Config amb un navegador web per configurar els paràmetres, accediu **Configuration > Common Settings > Energy Saver Menu**.

Element	Explicació
Time to Sleep(Auto) (Temps a repòs(Auto))	<p>Quan aquest paràmetre està establert en <b>Enable (Habilita)</b>, la impressora determina automàticament el temps per entrar en mode de repòs intens basant-se en l'historial d'operacions de la impressora. Teniu en compte que si seleccioneu <b>Enable (Habilita)</b>, s'ignoren els paràmetres <b>Time to Sleep (Temps a repòs)</b> i <b>Eco Fuser</b>.</p> <p>Valors (valor predeterminat en negreta):  <b>Enable (Habilita), Disable (Deshabilita)</b></p>
Time to Sleep (Temps a repòs)	<p>Especifica el període de temps que transcorre fins que la impressora passa al mode de repòs intens si no es prem cap botó i no hi ha cap treball per imprimir.</p> <p>Valors (valor predeterminat en negreta):  <b>0Min (Mín.)*</b>, 1Min (Mín.), 3Min (Mín.), 5Min (Mín.), 15Min (Mín.), 30Min (Mín.), 60Min (Mín.), 120Min (Mín.)</p> <p>* La configuració predeterminada en alguns productes és 1Min (Mín.).</p>
Power Off If Inactive (Temporitzador d'apagada) (Mode d'apagada)	<p>Quan aquest paràmetre està ajustat a <b>On (Sí)</b>, la impressora s'apaga automàticament al l'hora indicada al paràmetre <b>Time to Off (Temps fins a apagada)</b>. Si heu seleccionat <b>EU (UE)</b> com a <b>Region Settings (Paràmetre de regió)</b> quan s'encengui la impressora per primera vegada després d'adquirir-la, el valor predeterminat és <b>On (Sí)</b>. Si heu seleccionat alguna altra regió, el valor predeterminat s'estableix en <b>Off (No)</b>.</p> <p><b>Nota:</b>  <i>La impressora no canvia al mode d'apagada mentre estigui rebent o enviant dades.</i>  <i>La impressora surt del mode d'apagada en prémer el botó d'encendre la impressora.</i></p> <p>Valors (valor predeterminat en negreta):  <b>On (Sí), Off (No)</b></p>

## Informació sobre la impressora

Element	Explicació
Time to Off (Temps fins a apagada) (inactiu)	<p>Especifica el període de temps que transcorre fins que la impressora passa al mode d'apagada si no es prem cap botó i no hi ha cap treball per imprimir.</p> <p><b>Nota:</b>  <i>Podreu ajustar el temps que passa abans d'aplicar la gestió d'energia. Qualsevol augment afectarà l'eficiència energètica del producte. Abans de fer cap canvi, tingueu en compte el medi ambient.</i></p> <p>Valors:            120Min (Mín.), 180Min (Mín.), 240Min (Mín.), 360Min (Mín.), <b>480Min (Mín.)</b></p>
Power Off If Disconnect (S'apaga si es desconnecta)	<p>Quan s'habiliten aquests paràmetres, la impressora entra en el mode d'apagada quan detecta que cap interfície ha estat en ús durant més de 30 minuts.</p> <p>Els estats en què les interfícies no estan disponibles són:</p> <ul style="list-style-type: none"> <li>- Quan no hi ha cap cable connectat a la interfície</li> <li>- Quan els paràmetres del tauler no utilitzen les interfícies</li> <li>- Quan el concentrador i els ordinadors connectats estan apagats</li> </ul> <p>Valors:  <b>On (Si), Off (No)</b></p>

## Sleep Schedule Menu

**Nota:**

Cal utilitzar EpsonNet Config amb un navegador web per restablir l'historial, ja que aquest element no es mostra en el tauler de control. Consulteu la Guia de la xarxa per veure el procediment per a accedir a EpsonNet Config amb un navegador web.

Element	Explicació
Reset Operate History	Restableix l'historial d'operacions de la impressora, que es basa en el càlcul de Time to Sleep(Auto) (Temps a repòs(Auto)).
Sleep Schedule	<p>Estableix un temps d'inici i un patró de repòs per fins a cinc períodes de temps durant el dia. Les opcions de Sleep Pattern són les següents:</p> <ul style="list-style-type: none"> <li><input type="checkbox"/> <b>On:</b> Entra al mode de repòs intens d'acord amb els paràmetres Time to Sleep(Auto) (Temps a repòs(Auto)) o Time to Sleep (Temps a repòs).</li> <li><input type="checkbox"/> <b>Quick:</b> Entra al mode de repòs intens tan aviat com sigui possible.</li> </ul> <p><b>Nota:</b>  <i>Per veure una imatge d'aquests paràmetres, consulteu "Per fer una programació setmanal del repòs" a la pàgina 62.</i></p>
Excluded Day	Especifica una data especial en què s'aplicarà el patró de repòs per algun altre dia i especifica el dia per a un màxim de dos dies. Cada paràmetre d'una data especificada és vàlid un cop dins de cada data especificada vinent.
Sleep Status	Mostra l'estat dels paràmetres de repòs durant una setmana a partir del dia actual. Per exemple, després que Time to Sleep(Auto) (Temps a repòs(Auto)) s'hagi establert en Enable (Habilita), podreu comprovar si s'ha calculat cada valor de temps a repòs o si encara s'està preparant, basat en l'historial d'operacions.

## Informació sobre la impressora

### Reset Menu (Menú Reinicialitza)

Element	Explicació
Clear Warning (Esborra advertència)	Esborra les advertències excepte les relacionades amb consumibles o peces de recanvi obligatori.
Clear All Warnings (Esborra totes advert.)	Esborra totes les advertències que es mostren en la pantalla LCD o amb els indicadors LED.
Reset All (Reinicialitza-ho tot)	Atura la impressió i buida la memòria de la impressora. S'esborren els treballs d'impressió rebuts de totes les interfícies. També reinicialitza els comptadors de la durada de les unitats de manteniment A i B.  <b>Nota:</b> <i>Si seleccioneu Reset All (Reinicialitza-ho tot), s'esborraran tots els treballs d'impressió rebuts de totes les interfícies. Assegureu-vos que no interrompeu un treball d'un altre usuari.</i>
Reset Maintenance A Counter (Reinicialitza compt. de manteniment A)	Reinicialitza el comptador de la durada de la unitat de manteniment quan se substitueix aquesta unitat. Podeu consultar les instruccions per a substituir la unitat de manteniment a la documentació que se subministra amb la unitat de manteniment.
Reset Maintenance B Counter (Reinicialitza compt. de manteniment B)	<b>Nota:</b> <i>Després de realitzar la Reset Maintenance Counter A (Reinicialitza compt. A de manteniment) o Reset Maintenance Counter B (Reinicialitza compt. B de manteniment), la impressora es reinicia automàticament. Assegureu-vos que no interrompeu un treball d'un altre usuari.</i>

### Printer Settings (Paràmetres impressora)

<p><b>Nota:</b></p> <ul style="list-style-type: none"> <li><input type="checkbox"/> Els paràmetres del Printing Menu (Menú Impressió) són anul·lats pels paràmetres definits al controlador d'impressora des de les Preferències d'impressió.</li> <li><input type="checkbox"/> També podeu configurar els elements del Printing Menu (Menú Impressió) des de Propietats de la impressora &gt; Paràmetres opcionals &gt; Printer Settings (Paràmetres de la impressora).</li> </ul>
---

### Tray Menu (Menú Safata)

Element	Explicació
Paper Size Warning (Advertèn. mida paper) (AL-M320DN/AL-M310DN)	Especifica les safates que necessiten un missatge per confirmar que la mida del paper a la safata coincideix amb els paràmetres del tauler de control. Aquest missatge d'advertència es mostra en el tauler de control al carregar paper a la safata MP i quan es tanca un calaix de paper.  Valors (valor predeterminat en negreta): <b>Off (No)</b> , Cassette (Calaix), Cassette & MP (Calaix i MP), MP Tray (Safata MP)
Size Warning Timeout (Expira advert. paper) (AL-M320DN/AL-M310DN)	Especifiqueu la durada fins que s'apagui el missatge Paper Size Warning (Advertèn. mida paper).  Valors (valor predeterminat en negreta): 5 sec (5 seg.), <b>10 sec (10 seg.)</b>

### Informació sobre la impressora

Element	Explicació
MP Tray Size (Mida safata MP)	Especifica la mida del paper carregat a la safata MP. Per veure les mides de paper que estan disponibles, consulteu <a href="#">"Paper i capacitats disponibles"</a> a la pàgina 41.
MP Tray Type (Tipus de safata MP)	Especifica el tipus del paper carregat a la safata MP. Per veure els tipus de paper que estan disponibles, consulteu <a href="#">"Paper i capacitats disponibles"</a> a la pàgina 41.
Cassette1 Size (Mida Calaix 1)	Especifica la mida del paper que s'ha carregat al calaix de paper estàndard. Per veure les mides de paper que estan disponibles, consulteu <a href="#">"Paper i capacitats disponibles"</a> a la pàgina 41.
Cassette1 Type (Tip Calaix1)	Especifica el tipus del paper que s'ha carregat al calaix de paper estàndard. Per veure els tipus de paper que estan disponibles, consulteu <a href="#">"Paper i capacitats disponibles"</a> a la pàgina 41.
Cassette2 Size (Mida Calaix 2)/ Cassette3 Size (Mida Calaix 3) (només per a la AL-M320DN/ AL-M310DN)	Especifica la mida del paper que s'ha carregat al calaix de paper opcional. Per veure les mides de paper que estan disponibles, consulteu <a href="#">"Paper i capacitats disponibles"</a> a la pàgina 41.
Cassette2 Type (Tip Calaix2)/ Cassette3 Type (Tip Calaix3) (només per a la AL-M320DN/ AL-M310DN)	Especifica el tipus del paper que s'ha carregat al calaix de paper opcional. Per veure els tipus de paper que estan disponibles, consulteu <a href="#">"Paper i capacitats disponibles"</a> a la pàgina 41.
MP Tray AutoSel (Sel. autom. safata MP)/Cassette1 AutoSel (Sel. autom. calaix1)/Cassette2 AutoSel (Sel. autom. calaix2)*/ Cassette3 AutoSel (Sel. autom. calaix3)*  * Només per a la AL-M320DN/ AL-M310DN	Especifica si es pot seleccionar la safata per a imprimir quan Paper Source (Font de paper) té seleccionat el valor Auto Selection (Selecció automàtica) al controlador d'impressora.  Valors (valor predeterminat en negreta):  <b>On (Sí)</b> , Off (No)



### Printing Menu (Menú Impressió)

Element	Explicació
Page Size (Mida de pàgina)	Especifica la mida del paper.  Valors (valor predeterminat en negreta): <b>A4, A5, A6, B5, LT, HLT, LGL, GLT, GLG, EXE, F4, MON, C10, DL, C5, C6, IB5, CTM*</b> Per veure les mides de paper que estan disponibles per CTM, consulteu <a href="#">"Paper i capacitats disponibles"</a> a la pàgina 41.
Wide A4 (Ample A4)	En seleccionar <b>On (Sí)</b> els marges esquerre i dret es redueixen a 3,4 mm.  Valors (valor predeterminat en negreta): <b>Off (No)</b> , On (Sí)

### Informació sobre la impressora

Element	Explicació
Media Type (Tipus suport)	Especifica el tipus de paper.
	Valors (valor predeterminat en negreta): <b>Unspecified (No especificat)</b> , Plain (Simple), SemiThk (Semigruixut), Preprinted (Preimprès), Letterhead (Capçalera), Recycled (Reciclat), Color, Transparency (Transparència), Labels (Etiquetes), Thick (Gruixut), ExtraThk (Extragruixut), SuperThk (Supergruixut), Thin (Fi), Envelope (Sobre), Special (Especial)
Page Side (Cara de pàgina)	Especifica la impressió a doble cara manualment. Seleccioneu <b>Back (Darrera)</b> per imprimir a la cara de darrera del paper.
	Valors (valor predeterminat en negreta): <b>Front (Davant)</b> , Back (Darrera)
Paper Source (Font de paper)	Especifica si el paper s'alimenta a la impressora des de la safata MP, el calaix de paper estàndard (Calaix 1) o la unitat de calaix de paper opcional (Calaix 2/3/4/5). Si seleccioneu <b>Auto</b> , el paper s'introdueix des de la font de paper que contingui el paper de les característiques indicades a <b>Paper Size (Mida del paper)</b> .
	Valors (valor predeterminat en negreta): <b>Auto</b> , MP Tray (Safata MP), Cassette1 (Calaix 1), Cassette2 (Calaix 2)*, Cassette3 (Calaix 3)* * Només per a la AL-M320DN/AL-M310DN
Orientation (Orientació)	Especifica si la pàgina s'imprimeix amb una orientació vertical o apaïxada.
	Valors (valor predeterminat en negreta): <b>Port (Vertical)</b> , Land (Apaïsat)
Resolution (Resolució)	Especifica la resolució d'impressió.
	Valors (valor predeterminat en negreta): 300, <b>600</b> , 1200
RITech	Si s'activa RITech (Tecnologia de millora de la resolució), s'obtenen línies, text i gràfics més suaus i nítids.
	Valors (valor predeterminat en negreta): <b>On (Sí)</b> , Off (No)
Toner Save (Estalv. tòner)	Quan se selecciona aquest paràmetre, la impressora estalvia tòner ja que substitueix el fons negre dels caràcters per una ombra gris. Les vores dreta i inferior dels caràcters s'imprimiran amb un contorn negre.
	Valors (valor predeterminat en negreta): <b>Off (No)</b> , On (Sí)
Density (Densitat)	Especifica la densitat d'impressió. A mida que el valor augmenta, la impressió es fa més fosca.
	Valors (valor predeterminat en negreta): 1, 2, <b>3</b> , 4, 5

## Informació sobre la impressora

Element	Explicació
Emphasize Thin Lines (Destaca línies fines)	<p>Ajusta el gruix de les línies fines perquè s'imprimeixin amb claredat. Els resultats de la correcció varien en funció del programari d'aplicació.</p> <p><b>More (Més):</b> Fa que les línies fines siguin encara més fàcils de veure (més gruixudes) que Emphasize (Èmfasi), i després les imprimeix</p> <p>Emphasize (Èmfasi): Fa que les línies fines siguin més fàcils de veure (més gruixudes) i després imprimeix</p> <p>Off (No): Imprimeix sense destacar les línies fines</p>
Top Offset (Òfset sup.)	<p>Fa ajustaments precisos a la posició d'impressió vertical de la pàgina.</p> <p> <b>Important:</b> Assegureu-vos que la imatge impresa no sobresurti de la vora del paper. En cas contrari, podeu malmetre la impressora.</p> <p>Valors (valor predeterminat en negreta): -99,0 ... <b>0.0</b> ... 99,0 mm en increments de 0,5 mm</p>
Left Offset (Òfset esq.)	<p>Fa ajustaments precisos a la posició d'impressió horitzontal de la pàgina.</p> <p> <b>Important:</b> Assegureu-vos que la imatge impresa no sobresurti de la vora del paper. En cas contrari, podeu malmetre la impressora.</p> <p>Valors (valor predeterminat en negreta): -99,0 ... <b>0.0</b> ... 99,0 mm en increments de 0,5 mm</p>
T Offset B (Òfset superior B)	<p>Ajusta la posició d'impressió vertical al revers del paper quan s'imprimeix a doble cara. Feu servir aquest paràmetre si la impressió del revers no ha quedat on esperàveu.</p> <p>Valors (valor predeterminat en negreta): -99,0 ... <b>0.0</b> ... 99,0 mm en increments de 0,5 mm</p>
L Offset B (Òfset esquerre B)	<p>Ajusta la posició d'impressió horitzontal al revers del paper quan s'imprimeix a doble cara. Feu servir aquest paràmetre si la impressió del revers no ha quedat on esperàveu.</p> <p>Valors (valor predeterminat en negreta): -99,0 ... <b>0.0</b> ... 99,0 mm en increments de 0,5 mm</p>
Low Speed Mode (Mode velocitat baixa)	<p>Quan se selecciona aquest mode, la velocitat d'impressió és lenta.</p> <p>S'espera que la impressió lenta produeixi els efectes següents:</p> <ul style="list-style-type: none"> <li>- millori la fallada de fixació.</li> <li>- disminueixi els sons mecànics.</li> <li>- redueixi els problemes d'alimentació del paper gruixut.</li> </ul> <p>Valors (valor predeterminat en negreta): <b>Off (No), On (Sí)</b></p>

## Emulation Menu (Menú Emulació)

Element	Explicació
USB/Network (Xarxa)	<p>Especifica el mode d'emulació per a cada interfície.</p> <p>Valors (valor predeterminat en negreta): <b>Auto, ESCP2, FX, I239X, PS3, PCL</b></p>

## Informació sobre la impressora

### PCL Menu (Menú PCL)

Element	Explicació
FontSource (Font tipus II.)	Estableix la font del tipus de lletra predeterminat.
	Valors (valor predeterminat en negreta): <b>Resident</b> , Download (Baixa)* * Disponible només quan els tipus de lletra baixats estan disponibles.
Font Number (Núm. tipus II.)	Estableix el número de tipus de lletra de la font de tipus de lletra predeterminat. El número disponible depèn dels paràmetres que s'han seleccionat.
	Valors (valor predeterminat en negreta): <b>0... 65535</b> (segons els paràmetres)
Pitch (Espaiat)	Especifica l'espaiat predeterminat del tipus de lletra si és escalable i d'espaiat fix. Segons quina sigui la configuració de FontSource (Font tipus II.) o Font Number (Núm. tipus II.), és possible que no aparegui aquest element.
	Valors (valor predeterminat en negreta): 0,44 ... <b>10.00</b> ... 99,99 cpp en increments de 0,01 cpp
Height (Alçada)	Especifica l'alçada predeterminada del tipus de lletra si és escalable i proporcional. Segons quina sigui la configuració de FontSource (Font tipus II.) o Font Number (Núm. tipus II.), és possible que no aparegui aquest element.
	Valors (valor predeterminat en negreta): 4,00 ... <b>12.00</b> ... 999,75 pt en increments de 0,25 pt
SymSet (Joc símbols)	Selecciona el joc de símbols predeterminat. Si la font seleccionada a FontSource (Font tipus II.) i Font Number (Núm. tipus II.) (Núm. tipus II.) no està disponible a la nova configuració de SymSet (Joc símbols), FontSource (Font tipus II.) i Font Number (Núm. tipus II.) se substituiran automàticament pel valor predeterminat, IBM-US.
	Valors (valor predeterminat en negreta): <b>IBM-US</b> , Roman-8, Roman-9, ECM94-1, 8859-2 ISO, 8859-9 ISO, 8859-10 ISO, 8859-15 ISO, PcBlt775, IBM-DN, PcMultiling, PcE.Europe, PcTk437, PcEur858, Pc1004, WiAnsi, WiE.Europe, WiTurkish, WiBALT, DeskTop, PsText, VeInternati, VeUS, MsPublishin, Math-8, PsMath, VeMath, PiFont, Legal, UK (Regne Unit), ANSI ASCII, Swedis2, Italian, Spanish, German, Norweg1, French2, Windows, McText, Hebrew7, 8859-8 ISO, Hebrew8, Arabic8, OCR A, OCR B, Pc866Cyr, Pc866Ukr, WinCyr, ISOCyr, Pc8Grk, Pc851Grk, WinGrk, ISOGrk, Greek8, Pc862Heb, Pc864Ara, HPWARA
Form (Imprès)	Selecciona el nombre de línies per a la mida del paper i l'orientació seleccionats. També provoca un canvi de l'interlineat (VMI), i el nou valor de VMI s'emmagatzema a la impressora. Això significa que els canvis posteriors dels paràmetres Page Size (Mida de pàgina) o Orientation (Orientació) poden provocar canvis al valor Form (Imprès), que es basa en el valor de VMI emmagatzemat.
	Valors (valor predeterminat en negreta): 5 ... <b>64</b> ... 128 línies
CR Function (Funció RC)	Aquestes funcions s'inclouen per a usuaris de sistemes operatius específics, com ara l'UNIX.
	Valors (valor predeterminat en negreta): <b>CR (RC)</b> , CR+LF (RC+AL)



## Informació sobre la impressora

Element	Explicació
LF Function (Funció AL)	Aquestes funcions s'inclouen per a usuaris de sistemes operatius específics, com ara l'UNIX. Valors (valor predeterminat en negreta): <b>LF (AL)</b> , CR+LF (RC+AL)
Tray Assign (Assign. safata)	Canvia l'assignació de l'ordre de selecció de la font del paper. Si seleccioneu 4, les ordres es configuren com a compatibles amb l'HP LaserJet 4. Si seleccioneu 4K, les ordres es configuren com a compatibles amb l'HP LaserJet 4000, 5000 i 8000. Si seleccioneu 5S, les ordres es configuren com a compatibles amb l'HP LaserJet 5S. Valors (valor predeterminat en negreta): <b>4K</b> , 5S, 4

## PS3 Menu (Menú PS3)

Element	Explicació
Error Sheet (Full d'errors)	Quan seleccioneu <b>On (Sí)</b> , la impressora imprimeix un full d'errors si es produeix un error en el mode PS3 o si el fitxer PDF que heu provat d'imprimir no és d'una versió compatible. Valors (valor predeterminat en negreta): <b>Off (No)</b> , On (Sí)
Binary (Binari)	Especifica el format de dades. Seleccioneu <b>On (Sí)</b> per a les dades binàries i <b>Off (No)</b> per a les dades ASCII. <b>Nota:</b> <i>Les dades binàries només es poden utilitzar amb connexió de xarxa. Per fer servir dades binàries, assegureu-vos que la vostra aplicació les admeti i que les opcions <b>Envia CTRL-D abans de cada treball</b> i <b>Envia CTRL-D després de cada treball</b> estiguin establertes en <b>No</b>. Quan aquest paràmetre està establert en <b>On (Sí)</b>, no podeu fer servir el protocol de comunicacions marcadades binàries (TBCP) als paràmetres del controlador d'impressora.</i> Valors (valor predeterminat en negreta): <b>Off (No)</b> , On (Sí)
PDF Page Size (Mida Pàgina PDF)	Especifica la mida del paper quan s'envia un directori de fitxers PDF des d'un ordinador o algun altre dispositiu. Si se selecciona <b>Auto</b> , la mida del paper queda determinada per la mida de la primera pàgina impresa. Valors (valor predeterminat en negreta): <b>Auto</b> , <b>A4</b> , A5, A6, B5, LT, HLT, LGL, GLT, GLG, EXE, F4, MON, C10, DL, C5, C6, IB5

## ESCP2 Menu (Menú ESCP2)

Element	Explicació
Font (Tipus lletra)	Permet seleccionar el tipus de lletra. Valors (valor predeterminat en negreta): <b>Courier</b> , Prestige, Roman, Sans serif, Roman T, Orator S, Sans H, Script, OCR A, OCR B

### Informació sobre la impressora

Element	Explicació
Pitch (Espaiat)	Defineix l'espaiat horitzontal del tipus de lletra en un espaiat fix, mesurat en cpp (caràcters per polzada). També podeu seleccionar l'espaiat proporcional.
	Valors (valor predeterminat en negreta): <b>10cpi (10 cpp)</b> , 12cpi (12 cpp), 15cpi (15 cpp), Prop. (Proporcional)
Condensed (Comprimit)	Activa o desactiva la impressió comprimida.
	Valors (valor predeterminat en negreta): <b>Off (No)</b> , On (Sí)
T.Margin (Marge super.)	Defineix la distància des de la part superior de la pàgina fins a la línia de base de la primera línia imprimible. La distància es mesura en polzades. Com més petit sigui el valor, més a prop de la part superior de la pàgina estarà la línia imprimible.
	Valors (valor predeterminat en negreta): 0,40 ... <b>0.50</b> ... 1,50 polzades en increments de 0,05 polzades
Text	Defineix la longitud de la pàgina en línies. Per a aquesta opció, se suposa que una línia és 1 pica (1/6 inch). Si canvieu els paràmetres Orientation (Orientació), Page Size (Mida de pàgina) o T.Margin (Marge super.), el paràmetre de longitud de la pàgina tornarà automàticament al valor predeterminat per a cada mida de paper.
	Valors (valor predeterminat en negreta): 1 ... <b>66</b> Línies (línies)
CGTable (Taula gen car)	Aquesta opció permet seleccionar la taula de caràcters gràfics o la taula de cursiva. La taula de gràfics inclou caràcters gràfics per imprimir línies, angles, àrees ombrejades, caràcters internacionals, caràcters grecs i símbols matemàtics. Si seleccioneu <i>Italic</i> , es definirà la meitat superior de la taula de caràcters com a caràcters en cursiva.
	Valors (valor predeterminat en negreta): <b>PcUSA</b> , Italic, PcMultilin, PcPortugue, PcCanFrenc, PcNordic, PcTurkish2, Pclcelandic, PcE.Europe, BpBRASCI, BpAbicomp, Roman-8, PcEur858, ISO Latin1, 8859-15 ISO, PcSI437, PcTurkish1, 8859-9 ISO, Mazowia, CodeMJK, PcGk437, PcGk851, PcGk869, 8859-7 ISO, PcCy855, PcCy866, PcUkr866, PcLit771, Bulgarian, Hebrew7, Hebrew8, PcHe862, PcAr864, PcAr864Ara, PcAr720, PcLit774, Estonia, ISO Latin2, PcLat866
Country (País)	Aquesta opció permet seleccionar un dels quinze jocs de símbols internacionals. Per veure mostres dels caràcters inclosos al joc de símbols de cada país, consulteu la <i>Guia dels tipus de lletra</i> .
	Valors (valor predeterminat en negreta): <b>USA (EUA)</b> , France (França), Germany (Alemanya), UK (Regne Unit), Denmark (Dinamarca), Sweden (Suècia), Italy (Itàlia), Spain1 (Espanya 1), Japan (Japó), Norway (Noruega), Denmark2 (Dinamarca 2), Spain2 (Espanya 2), LatinAmeric (Amèrica Llatina), Korea (Corea), Legal
Auto CR (RC Autom.)	Especifica si la impressora realitza una operació de retorn de carro o d'avançament de línia quan la posició d'impressió sobrepassa el marge dret. Si seleccioneu <i>Off (No)</i> , la impressora no imprimirà cap caràcter més enllà del marge dret i no passarà a la línia següent fins que rebí un caràcter de retorn de carro. La majoria d'aplicacions gestionen aquesta funció automàticament.
	Valors (valor predeterminat en negreta): <b>On (Sí)</b> , Off (No)

### Informació sobre la impressora

Element	Explicació
Auto LF (Avanç línia auto)	Si seleccioneu <b>Off</b> (No), la impressora no enviarà una ordre d'avançament de línia automàtic (LF) amb cada retorn de carro (CR). Si seleccioneu <b>On</b> (Sí), s'enviarà una ordre d'avançament de línia amb cada retorn de carro. Seleccioneu <b>On</b> (Sí) si les línies de text se superposen.
	Valors (valor predeterminat en negreta): <b>Off (No), On (Sí)</b>
Bit Image (Imatge de bits)	La impressora pot emular el joc de densitats de gràfics mitjançant les seves ordres. Si seleccioneu <b>Dark</b> (Fosc), la densitat de la imatge de bits serà alta; si seleccioneu <b>Light</b> (Clar), la densitat de la imatge de bits serà baixa.  Si seleccioneu <b>BarCode</b> (Codi de barres), la impressora convertirà les imatges de bits en codis de barres emplenant automàticament els espais verticals entre punts. D'aquesta manera es creen línies verticals contínues que es poden llegir amb un lector de codis de barres. Aquest mode redueix la mida de la imatge que s'imprimeix i pot ser que també provoqui certa distorsió quan s'imprimeixin gràfics d'imatges de bits.
	Valors (valor predeterminat en negreta): <b>Dark (Fosc), Light (Clar), BarCode (Codi de barres)</b>
ZeroChar (Caràcter zero)	Especifica si la impressora imprimeix els zeros amb barra diagonal o sense.
	Valors (valor predeterminat en negreta): <b>0</b> , (o el caràcter zero amb una barra diagonal)

### FX Menu (Menú FX)

Element	Explicació
Font (Tipus lletra)	Permet seleccionar el tipus de lletra.
	Valors (valor predeterminat en negreta): <b>Courier, Prestige, Roman, Sans serif, Script, Orator S, OCR A, OCR B</b>
Pitch (Espaiat)	Defineix l'espaiat horitzontal del tipus de lletra en un espaiat fix, mesurat en cpp (caràcters per polzada). També podeu seleccionar l'espaiat proporcional.
	Valors (valor predeterminat en negreta): <b>10cpi (10 cpp), 12cpi (12 cpp), 15cpi (15 cpp), Prop. (Proporcional)</b>
Condensed (Comprimit)	Activa o desactiva la impressió comprimida.
	Valors (valor predeterminat en negreta): <b>Off (No), On (Sí)</b>
T.Margin (Marge super.)	Defineix la distància des de la part superior de la pàgina fins a la línia de base de la primera línia imprimible. La distància es mesura en polzades. Com més petit sigui el valor, més a prop de la part superior de la pàgina estarà la línia imprimible.
	Valors (valor predeterminat en negreta): 0,40 ... <b>0.50</b> ... 1,50 polzades en increments de 0,05 polzades

## Informació sobre la impressora

Element	Explicació
Text	Defineix la longitud de la pàgina en línies. Per a aquesta opció, se suposa que una línia és 1 pica (1/6 inch). Si canvieu els paràmetres <i>Orientation</i> (Orientació), <i>Page Size</i> (Mida de pàgina) o <i>Margin</i> (Marges super.), el paràmetre de longitud de la pàgina tornarà automàticament al valor predeterminat per a cada mida de paper.
	Valors (valor predeterminat en negreta): 1 ... <b>66</b> Lines (línies)
CGTable (Taula gen car)	Aquesta opció permet seleccionar la taula de caràcters gràfics o la taula de cursiva. La taula de gràfics inclou caràcters gràfics per imprimir línies, angles, àrees ombrejades, caràcters internacionals, caràcters grecs i símbols matemàtics. Si seleccioneu <i>Italic</i> , es definirà la meitat superior de la taula de caràcters com a caràcters en cursiva.
	Valors (valor predeterminat en negreta): <b>PcUSA</b> , <i>Italic</i> , <i>PcMultilin</i> , <i>PcPortugue</i> , <i>PcCanFrenc</i> , <i>PcNordic</i> , <i>PcTurkish2</i> , <i>PcIcelandic</i> , <i>PcE.Europe</i> , <i>BpBRASCI</i> , <i>BpAbicomp</i> , <i>Roman-8</i> , <i>PcEur858</i> , <i>ISO Latin1</i> , <i>8859-15 ISO</i>
Country (País)	Aquesta opció permet seleccionar un dels quinze jocs de símbols internacionals. Per veure mostres dels caràcters inclosos al joc de símbols de cada país, consulteu la <i>Guia dels tipus de lletra</i> .
	Valors (valor predeterminat en negreta): <b>USA (EUA)</b> , <i>France</i> (França), <i>Germany</i> (Alemanya), <i>UK</i> (Regne Unit), <i>Denmark</i> (Dinamarca), <i>Sweden</i> (Suècia), <i>Italy</i> (Itàlia), <i>Spain1</i> (Espanya 1), <i>Japan</i> (Japó), <i>Norway</i> (Noruega), <i>Denmark2</i> (Dinamarca 2), <i>Spain2</i> (Espanya 2), <i>LatinAmeric</i> (Amèrica Llatina)
Auto CR (RC Autom.)	Especifica si la impressora realitza una operació de retorn de carro o d'avançament de línia quan la posició d'impressió sobrepassa el marge dret. Si seleccioneu <i>Off</i> (No), la impressora no imprimirà cap caràcter més enllà del marge dret i no passarà a la línia següent fins que rebí un caràcter de retorn de carro. La majoria d'aplicacions gestionen aquesta funció automàticament.
	Valors (valor predeterminat en negreta): <b>On (Sí)</b> , <i>Off</i> (No)
Auto LF (Avanç lín auto)	Si seleccioneu <i>Off</i> (No), la impressora no enviarà una ordre d'avançament de línia automàtic (LF) amb cada retorn de carro (CR). Si seleccioneu <i>On</i> (Sí), s'enviarà una ordre d'avançament de línia amb cada retorn de carro. Seleccioneu <i>On</i> (Sí) si les línies de text se superposen.
	Valors (valor predeterminat en negreta): <b>Off (No)</b> , <i>On</i> (Sí)
Bit Image (imatge de bits)	La impressora pot emular el joc de densitats de gràfics mitjançant les seves ordres. Si seleccioneu <i>Dark</i> (Fosc), la densitat de la imatge de bits serà alta; si seleccioneu <i>Light</i> (Clar), la densitat de la imatge de bits serà baixa.
	Si seleccioneu <i>BarCode</i> (Codi de barres), la impressora convertirà les imatges de bits en codis de barres emplenant automàticament els espais verticals entre punts. D'aquesta manera es creen línies verticals contínues que es poden llegir amb un lector de codis de barres. Aquest mode redueix la mida de la imatge que s'imprimeix i pot ser que també provoqui certa distorsió quan s'imprimeixin gràfics d'imatges de bits.
	Valors (valor predeterminat en negreta): <b>Dark (Fosc)</b> , <i>Light</i> (Clar), <i>BarCode</i> (Codi de barres)

## Informació sobre la impressora

Element	Explicació
ZeroChar (Caràcter zero)	Especifica si la impressora imprimeix els zeros amb barra diagonal o sense.
	Valors (valor predeterminat en negreta): <b>0</b> , (o el caràcter zero amb una barra diagonal)

## I239X Menu (Menú I239X)

Element	Explicació
Font (Tipus lletra)	Permet seleccionar el tipus de lletra.
	Valors (valor predeterminat en negreta): <b>Courier</b> , Prestige, Gothic, Orator, Script, Presentor, Sans serif
Pitch (Espaiat)	Defineix l'espaiat horitzontal del tipus de lletra en un espaiat fix, mesurat en cpp (caràcters per polzada). També podeu seleccionar l'espaiat proporcional.
	Valors (valor predeterminat en negreta): <b>10cpi (10 cpp)</b> , 12cpi (12 cpp), 15cpi (15 cpp), 17cpi (17 cpp), 20cpi (20 cpp), 24cpi (24 cpp), Prop. (Proporcional)
Code Page (Pàgina codis)	Permet seleccionar les taules de caràcters. Aquestes taules inclouen els caràcters i els símbols que utilitza cada idioma. La impressora imprimirà segons la taula de caràcters seleccionada.
	Valors (valor predeterminat en negreta): <b>437</b> , 850, 858, 860, 863, 865
T.Margin (Marge super.)	Defineix la distància des de la part superior de la pàgina fins a la línia de base de la primera línia imprimible. La distància es mesura en polzades. Com més petit sigui el valor, més a prop de la part superior de la pàgina estarà la línia imprimible.
	Valors (valor predeterminat en negreta): 0,30 ... <b>0.40</b> ... 1,50 polzades en increments de 0,05 polzades
Text	Defineix la longitud de la pàgina en línies. Per a aquesta opció, se suposa que una línia és 1 pica (1/6 inch). Si canvieu els paràmetres Orientation (Orientació), Page Size (Mida de pàgina) o T.Margin (Marge super.), el paràmetre de longitud de la pàgina tornarà automàticament al valor predeterminat per a cada mida de paper.
	Valors (valor predeterminat en negreta): 1 ... <b>67</b> Lines (línies)
Auto CR (RC Autom.)	Especifica si la impressora realitza una operació de retorn de carro o d'avançament de línia quan la posició d'impressió sobrepassa el marge dret. Si seleccioneu Off (No), la impressora no imprimirà cap caràcter més enllà del marge dret i no passarà a la línia següent fins que rebí un caràcter de retorn de carro. La majoria d'aplicacions gestionen aquesta funció automàticament.
	Valors (valor predeterminat en negreta): <b>Off (No)</b> , On (Sí)

## Informació sobre la impressora

Element	Explicació
Auto LF (Avanç línia auto)	<p>Si seleccioneu <b>Off</b> (No), la impressora no enviarà una ordre d'avançament de línia automàtic (LF) amb cada retorn de carro (CR). Si seleccioneu <b>On</b> (Sí), s'enviarà una ordre d'avançament de línia amb cada retorn de carro. Seleccioneu <b>On</b> (Sí) si les línies de text se superposen.</p> <p>Valors (valor predeterminat en negreta): <b>Off (No)</b>, On (Sí)</p>
Alt. Graphics (Gràfics alter.) Alt. Graphics (Gràfics alter.)	<p>Activa o desactiva l'opció Alternate Graphics (Gràfics alter.).</p> <p>Valors (valor predeterminat en negreta): <b>Off (No)</b>, On (Sí)</p>
Bit Image (Imatge de bits)	<p>La impressora pot emular el joc de densitats de gràfics mitjançant les seves ordres. Si seleccioneu <b>Dark</b> (Fosc), la densitat de la imatge de bits serà alta; si seleccioneu <b>Light</b> (Clar), la densitat de la imatge de bits serà baixa.</p> <p>Valors (valor predeterminat en negreta): <b>Dark (Fosc)</b>, Light (Clar)</p>
ZeroChar (Caràcter zero)	<p>Especifica si la impressora imprimeix els zeros amb barra diagonal o sense.</p> <p>Valors (valor predeterminat en negreta): <b>0</b>, (o el caràcter zero amb una barra diagonal)</p>
CharacterSet (Joc caràcters)	<p>Permet seleccionar la taula de caràcters 1 o 2.</p> <p>Valors (valor predeterminat en negreta): <b>1, 2</b></p>

## Admin Settings (Config. administració)

### Nota:

- Per establir una contrasenya utilitzant *EpsonNet Config* amb un navegador web, accediu a **Network Administrator > Administrator > Password**.
- Introduïu la contrasenya d'administrador per accedir al menú de *Admin Settings* (Config. administració) per a la AL-M320DN/AL-M310DN.
- La contrasenya no està establerta en els paràmetres predeterminats. Per a la AL-M320DN/AL-M310DN premeu el botó **OK** per tal de procedir quan es requereixi la *Admin Password* (Contrasenya d'admin.).
- Si oblideu la contrasenya, poseu-vos en contacte amb el vostre distribuïdor. Recordeu que en inicialitzar la contrasenya, s'esborren les configuracions i les dades emmagatzemades a la impressora. Segons com sigui el vostre entorn, pot ser que calgui tornar a configurar elements com la configuració de la connexió a la xarxa. Us recomanem prendre nota o fer una còpia de seguretat de les dades necessàries i de les dades de configuració.

## Informació sobre la impressora

### Password Config Menu (Menú config. contras.)

Element	Explicació
Change Password (Canvia la contrasenya)	<p>Especifica una contrasenya d'administrador. Introduïu la contrasenya anterior i, després, introduïu la contrasenya nova dues vegades.</p> <p>Per introduir la contrasenya a la pantalla LCD de la AL-M320DN/AL-M310DN, premeu els botons <b>▲ A dalt</b> o <b>▼ A baix</b> per seleccionar els caràcters i premeu el botó <b>► Dreta</b> per confirmar. Un cop determinats tots els caràcters, premeu el botó <b>OK</b>.</p> <p>Valors: (fins a 20 caràcters)</p> <p><b>Nota:</b>  <i>Podeu utilitzar els següents caràcters i espais en blanc.</i>            0123456789abcdefghijklmnopqrstuvwxyzABCDEFGHIJKLMNOPQRSTUVWXYZ            !"#%&amp;'()*+,-./:;&lt;=&gt;?@^_`{ }~</p>
Limitation (Limitació)	<p>Si seleccioneu <b>Interface (Interfície)</b>, caldrà introduir la contrasenya per canviar els paràmetres de la interfície. Si seleccioneu <b>Config</b>, caldrà introduir la contrasenya per canviar els elements que heu configurat.</p> <p><b>Nota:</b>  <i>Els paràmetres d'aquest element no es poden canviar mitjançant EpsonNet Config amb un navegador web.</i></p> <p>Valors (valor predeterminat en negreta):  <b>Disable (Deshabilita)</b>, Interface (Interfície), Config, All (Tot)</p>

### Init SelectType (Inic. SelectType)

Element	Explicació
Init All SelectType (Inic. tot SelectType)	<p>Per a la AL-M320DN/AL-M310DN, si heu seleccionat <b>Yes (Unprinted data is deleted) (Sí (suprimirà dades no impreses))</b>, tots els paràmetres del tauler de control es canvien als valors de fàbrica.</p> <p><b>Nota:</b>  <i>Per fer això utilitzant EpsonNet Config amb un navegador web, accediu a <b>Network Administrator &gt; Administrator &gt; Default Settings</b>.</i></p>

## Bookmark Menu (Menú de preferits) (Per a la AL-M320DN/AL-M310DN)

El menú de favorits apareix prement el botó **OK** mentre el panell LCD mostra **Ready (Preparada)**.

Al menú de preferits, els elements dels paràmetres afegits als preferits apareixen en una llista i se'n pot seleccionar un. Els menús següents són als preferits per defecte.

- Reset Menu (Menú Reinicialitza)
- MP Tray Size (Mida safata MP)
- System Information (Informació del sistema)

Per reemplaçar un menú de favorits afegits per un altre menú, mostreu el menú que voleu afegir i feu clic al botó **OK** durant més de dos segons.

## Informació sobre la impressora

**Nota:**

*Com a màxim podeu registrar tres menús com a preferits.*



# Càrrega de paper

## Paper i capacitats disponibles

Atès que els fabricants poden canviar en qualsevol moment la qualitat d'una marca o un tipus de paper concrets, Epson no pot garantir la qualitat de tots els tipus de paper. Proveu sempre mostres del paper abans d'adquirir-ne grans quantitats o d'imprimir treballs de grans dimensions.

Tipus de paper	Mida del paper	Capacitat de càrrega o alçada del paper			Duplex (Doble cara) (Auto)
		Safata MP	Calaix 1 de paper	Calaix 2 <sup>*1</sup> /3 <sup>*1</sup> de paper	
Simple Reciclat Preimprès Especial	A4, A5 Vertical <sup>*2</sup> , B5, Carta (LT), Mitja carta (HLT) <sup>*2</sup> , Legal (LGL) <sup>*3</sup> , Carta governamental (GLT), Legal governamental (GLG) <sup>*3</sup> , Executiu (EXE), F4 <sup>*3</sup>	100 fulls	250 fulls	250 fulls	✓
	A5 Apaïsat, A6	100 fulls	250 fulls	250 fulls	-
	Custom (CTM) o User Defined Size (Mida definida per l'usuari)				
	Amplada : 70 - 216 mm Longitud <sup>*4</sup> : 148 - 365 mm	16,5 mm	-	-	-
	Amplada : 105 - 216 mm Longitud <sup>*4</sup> : 148 - 365 mm	-	27,5 mm	27,5 mm	-
Semigruixut Color Capçalera Especial	A4, A5 Vertical <sup>*2</sup> , B5, Carta (LT), Mitja carta (HLT) <sup>*2</sup> , Legal (LGL), Carta governamental (GLT), Legal governamental (GLG), Executiu (EXE), F4	16,5 mm	27,5 mm	27,5 mm	✓
	A5 Apaïsat, A6	16,5 mm	27,5 mm	27,5 mm	-
	Custom (CTM) o User Defined Size (Mida definida per l'usuari)				
	Amplada : 70 - 216 mm Longitud <sup>*4</sup> : 148 - 365 mm	5 fulls	-	-	-
	Amplada : 105 - 216 mm Longitud <sup>*4</sup> : 148 - 365 mm	-	27,5 mm	27,5 mm	-

## Càrrega de paper

Tipus de paper	Mida del paper	Capacitat de càrrega o alçada del paper			Duplex (Doble cara) (Auto)
		Safata MP	Calaix 1 de paper	Calaix 2 <sup>*1</sup> /3 <sup>*1</sup> de paper	
Gruixut Extragruixut Especial	A4, A5 Vertical <sup>*2</sup> , B5, Carta (LT), Mitja carta (HLT) <sup>*2</sup> , Legal (LGL), Carta governamental (GLT), Legal governamental (GLG), Executiu (EXE), F4	5 fulls	5 fulls	5 fulls	✓
	A5 Apaïsat, A6	5 fulls	5 fulls	5 fulls	-
	Custom (CTM) o User Defined Size (Mida definida per l'usuari)				
	Amplada : 70 - 216 mm Longitud <sup>*4</sup> : 148 - 365 mm	5 fulls	-	-	-
	Amplada : 105 - 216 mm Longitud <sup>*4</sup> : 148 - 365 mm	-	5 fulls	5 fulls	-
Supergruixut Especial	A4, A5 Vertical <sup>*2</sup> , B5, Carta (LT), Mitja carta (HLT) <sup>*2</sup> , Legal (LGL), Carta governamental (GLT), Legal governamental (GLG), Executiu (EXE), F4	5 fulls	-	-	-
	A5 Apaïsat, A6	5 fulls	-	-	-
Sobres	C5, C6, C10, DL, Monarch (Mon)	5 fulls	-	-	-
Transparències	A4, Carta (LT)	1 full	-	-	-
Etiquetes	A4, Carta (LT)	1 full	-	-	-

\*1 Només per a la AL-M320DN/AL-M310DN

\*2 La impressió a doble cara no es pot fer si la veta del paper és perpendicular a la direcció de l'alimentació de paper.

\*3 Doneu suport a la vora de darrere del paper amb les mans al carregar-lo.

\*4 Per al paper de més de 297 mm, doneu suport a la vora de darrere del paper amb les mans al carregar-lo.

## Càrrega de paper

### Nota:

- ❑ Fins i tot el paper amb un gruix dins el reng pot no ser capaç d'alimentar-se a causa de les característiques i qualitats del paper (per exemple: direcció de la veta, rigidesa). També pot tenir un efecte en els resultats d'impressió.
- ❑ Si seleccioneu Auto Select (Selecció automàtica) en Paper Source (Font del paper) en el controlador de la impressora, la impressora cercarà una font de paper que contingui la mida del paper especificada en Mida del document, i imprimirà des de la font de paper fins que no hi hagi més paper, llavors imprimirà des de la següent font de paper automàticament. Mitjançant l'ús d'aquesta funció de selecció automàtica, per a paper simple (80 g/m<sup>2</sup>), la impressora pot imprimir de forma contínua fins a 850 fulls (per a la AL-M320DN/AL-M310DN), o fins a 350 fulls (per a la AL-M220DN).
- ❑ La capacitat de la safata de sortida de paper simple (80 g/m<sup>2</sup>) és de fins a 250 fulls (safata de sortida estàndard)
- ❑ En la impressió contínua, com quan s'imprimeix en paper de una amplada menor que A4, la velocitat d'impressió es pot alentar en imprimir diverses pàgines, segons les circumstàncies, a causa dels ajustos de temperatura de la impressora.
- ❑ Quan imprimeix en paper humit en un ambient de baixa temperatura, la humitat del paper es vaporitza per la calor quan es fixa el tòner, el que pot ser vist com vapor d'aigua quan s'expulsa el paper. L'augment de la temperatura ambient fa que això desaparegui.

## Tipus de paper i pesos disponibles

Tipus de paper	Pes del paper	Comentaris
Simple	60 - 90 g/m <sup>2</sup>	<ul style="list-style-type: none"> <li>❑ Per al paper de menys de 64 g/m<sup>2</sup>, definiu el tipus de paper en <b>Thin (Fi)</b> al tauler de control o a EpsonNet Config amb un navegador web, i al controlador de la impressora. Consulteu "<a href="#">Ús del tauler de control</a>" a la pàgina 17 per veure com accedir al tauler de control.</li> <li>❑ Per al paper de més de 65 a 74 g/m<sup>2</sup>, definiu 001 Plain en 1 en el Printer Adjust Menu (Menú Ajust impressora). Per obtenir informació detallada, consulteu "<a href="#">Printer Adjust Menu (Menú Ajust impressora)</a>" a la pàgina 111.</li> <li>❑ Utilitzeu-la només a temperatura normal (15 - 25°C) i humitat (40 - 60%). El paper de mala qualitat pot reduir la qualitat d'impressió o provocar embussos de paper i altres problemes.</li> </ul>
Reciclat	60 - 90 g/m <sup>2</sup>	
Semigruixut	75 - 90 g/m <sup>2</sup>	-
Color	91 - 105 g/m <sup>2</sup>	-
Capçalera	91 - 105 g/m <sup>2</sup>	-
Preimprès	60 - 90 g/m <sup>2</sup>	-
Gruixut	106 - 135 g/m <sup>2</sup>	Gruixut
	136 - 163 g/m <sup>2</sup>	Extragruixut
	164 - 216 g/m <sup>2</sup>	Supergruixut
Personalitzat	60 - 216 g/m <sup>2</sup>	Només la safata MP
	60 - 163 g/m <sup>2</sup>	Calaix 1/2/3 de paper (per a la AL-M320DN/AL-M310DN) Calaix 1 de paper (per a la AL-M220DN)

## Càrrega de paper

**Important:**

*Amb aquesta impressora no podeu fer servir els tipus de paper següents. Si ho feu, podeu provocar danys a la impressora, embussos de paper i mala qualitat d'impressió:*

- Suports destinats a altres impressores làser en blanc i negre, impressores làser en color, fotocopiadores en color, fotocopiadores en blanc i negre o impressores d'injecció de tinta*
- Paper prèviament imprès amb altres impressores làser en blanc i negre, impressores làser en color, fotocopiadores en color, fotocopiadores en blanc i negre, impressores d'injecció de tinta o impressores de transferència tèrmica*
- Paper molt fi (59 g/m<sup>2</sup> o menys), o paper molt gruixut (221 g/m<sup>2</sup> o més)*
- Paper carbó, paper autocopiador, paper tèrmic, paper autoadhesiu, paper àcid o paper que utilitza tinta sensible a altes temperatures (aproximadament 160 °C)*
- Etiquetes que es desprenen fàcilment o que no cobreixen completament el paper de sota.*
- Paper amb superfície revestida especial o paper amb superfície de color especial*
- Paper amb orificis d'enquadernació o perforat.*
- Paper amb cola, grapes, clips o cinta adhesiva.*
- Paper que atreu l'electricitat estàtica.*
- Paper moll o humit.*
- Paper de gruix no uniforme.*
- Paper excessivament gruixut o prim.*
- Paper massa suau o massa aspre.*
- Paper que és diferent per l'anvers i pel revers.*
- Paper doblegat, enrotllat, ondulat o esquinçat.*
- Paper de forma irregular o que no té els marges en angle recte.*
- Paper per el qual la veta és perpendicular a la direcció de l'alimentació de paper*

## Càrrega de paper

# Càrrega de paper

## Calaix de paper

Repetiu el procediment per tal de carregar el paper dins el calaix de paper opcional.

**Nota:**

Per a la AL-M320DN/AL-M310DN, apareix un missatge d'avertència si no està inserit el calaix que és més alt que el calaix del que s'alimenta la impressora (si s'alimenta de C3, llavors C2 i C1). Podeu imprimir.

Si no voleu que aparegui aquest missatge, definiu **Off (No)** per **Common Settings (Paràmetres comuns)** > **Setup Menu (Menú Instal·lació)** > **Cassette Warning (Avertència calaix)** en el tauler d'operacions.

["Setup Menu \(Menú Instal·lació\)" a la pàgina 21](#)

- 1** Estireu el calaix de paper cap enfora.

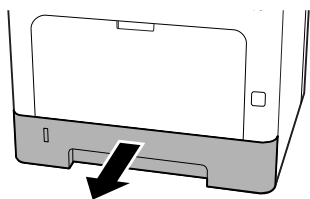

- 2** Si s'eleva la placa d'elevació de paper a l'interior del calaix, premeu el centre de la placa d'elevació de paper fins que la llengüeta de bloqueig quedi bloquejada.

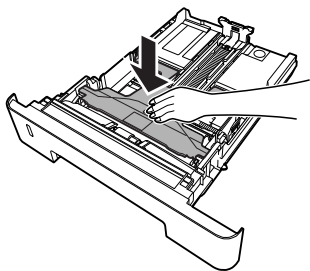

- 3** Subjecteu els tiradors i feu lliscar les guies del paper per tal d'adaptar-les a la mida del paper que voleu carregar.

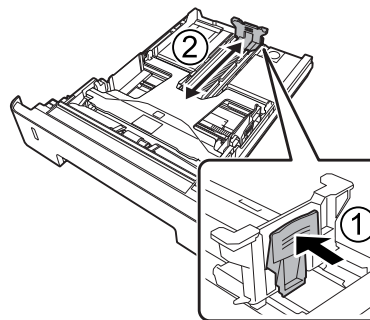

**Nota:**

Per al paper de mida superior a A4, premeu el botó que està en la vora inferior del calaix, traieu el calaix i després carregueu el paper.

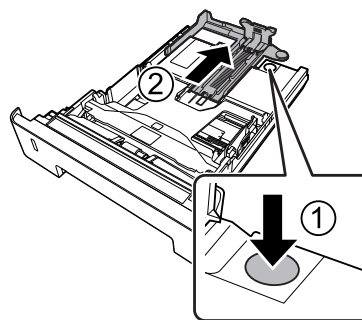

- 4** Sosteniu les guies del paper i traieu-les lateralment per alinear-les amb la posició apropiada per al paper que estiguen carregant.

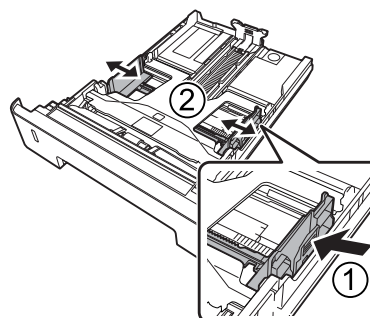

**Nota:**

Assegureu-vos d'ajustar les guies de paper d'acord a la mida del paper que heu carregat, per evitar errors d'alimentació de paper, embussos de paper o altres errors.

## Càrrega de paper

- 5** Carregueu una pila del tipus de paper que vulgueu al centre del calaix de paper amb la superfície imprimible cap a baix.

**Nota:**

- ❑ Assegureu-vos que el paper no sobrepassa la marca de límit. Consulteu *"Paper i capacitats disponibles"* a la pàgina 41.
- ❑ No mogueu la guia del paper després d'haver carregat el paper; si ho feu, és possible que el paper no pugui alimentar-se correctament.

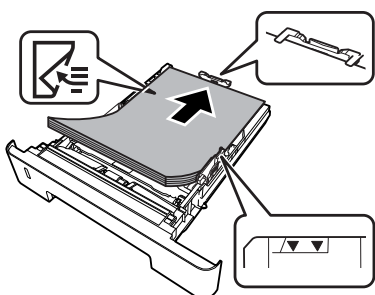

- 6** Empenyeu el calaix de paper a l'interior de la impressora.

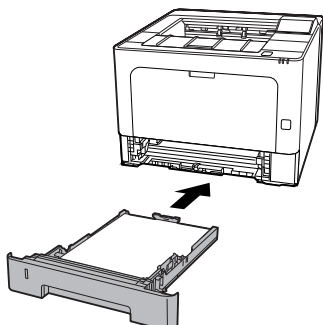

- 7** Esteneu el suport de paper segons la mida del paper per tal d'evitar que rellisqui i caigui de la impressora.

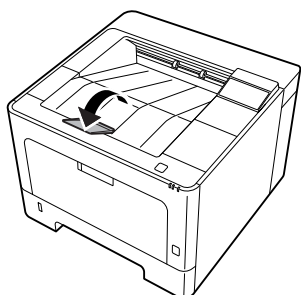

- 8** Ajusteu la mida del paper al dial d'ajust de la mida del paper o Cassetel Size (Mida Calaix 1) i els paràmetres de Cassetel Type (Tip Calaix1) perquè coincideixi amb la mida del paper i tipus de paper carregat en el tauler de control. Per obtenir informació detallada, consulteu *"Tray Menu (Menú Safata)"* a la pàgina 28.

## Safata MP

**Nota:**

Per carregar sobres, consulteu *"Sobres"* a la pàgina 47.

- 1** Obriu la safata MP.

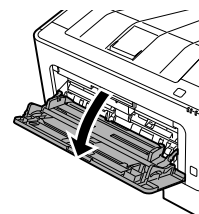

- 2** Esteneu el suport de paper de la safata MP.

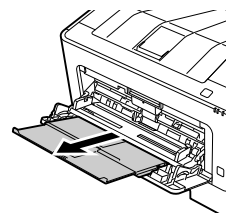

- 3** Feu lliscar les guies de paper per tal d'ajustar-les al paper que carregueu.

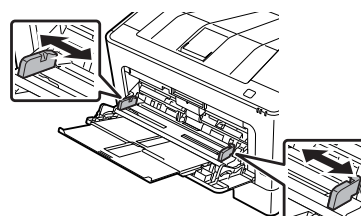
**Nota:**

Assegureu-vos d'ajustar les guies de paper d'acord a la mida del paper que heu carregat, per evitar errors d'alimentació de paper, embussos de paper o qualsevol altre error.

## Càrrega de paper

- 4** Carregueu una pila del tipus de paper que vulgueu amb la superfície imprimible cap amunt.

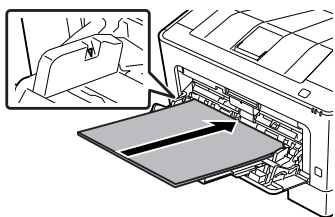

**Nota:**

Assegureu-vos que el paper no sobrepassa la guia de límit màxim. Consulteu [“Paper i capacitats disponibles” a la pàgina 41.](#)

- 5** Esteneu el suport de paper segons la mida del paper per tal d'evitar que rellisqui i caigui de la impressora.

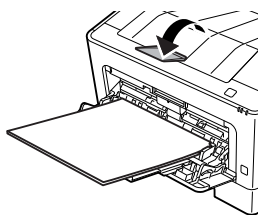

**Nota:**

Per expulsar el paper a la safata cara amunt opcional, consulteu [“Paràmetres de sortida de paper:” a la pàgina 47.](#)

- 6** Ajusteu el paràmetre MF Type (Tipus de MF) del tauler de control perquè coincideixi amb el tipus de paper que s'hagi carregat. Per obtenir informació detallada, consulteu [“Tray Menu \(Menú Safata\)” a la pàgina 28.](#)

## Paràmetres de sortida de paper:

### Orientació per expulsar el paper

Si el paper és A5, la impressora pot imprimir sobre el paper en qualsevol orientació (apaïxada o vertical).

- 1** Ajusteu la mida del paper (vertical o apaïxada) usant el Tray Menu (Menú Safata) d'acord amb la taula següent.

1) Paper a la safata	2) Tray Menu (Menú Safata)
A5 portrait	A5 Portrait (A5 Vertical)
A5 Apaïsat*	A5 Landscape (A5 Apaïsat)

\* Orientació estàndard

- 2** Accediu a la pestanya Main (Principal) del controlador d'impressora, feu clic a Paper Output Settings (Paràmetres de sortida de paper), i seleccioneu un botó d'opció per a l'orientació de sortida.

## Selecció i ús de suports d'impressió

Podeu utilitzar suports especials, com sobres, paper gruixut, etiquetes i transparències.

Si carregueu suports especials, configureu els paràmetres de paper. També podeu configurar aquests paràmetres al Tray Menu (Menú Safata) en el tauler de control (per a la AL-M320DN/AL-M310DN), amb EpsonNet Config en el vostre navegador web, o amb els paràmetres de la impressora en el controlador d'impressora (per a la AL-M220DN). Culsulteu [“Tray Menu \(Menú Safata\)” a la pàgina 28](#) i [“Com accedir als menús del tauler de control \(AL-M320DN/AL-M310DN\)” a la pàgina 17.](#)

**Nota:**

Atès que els fabricants poden canviar en qualsevol moment la qualitat d'una marca o un tipus de suport concrets, Epson no pot garantir la qualitat de tots els tipus de suport. Proveu sempre mostres del suport abans d'adquirir-ne grans quantitats o d'imprimir treballs de grans dimensions.

## Sobres

### Sobres disponibles

- Sobres sense cola ni cinta adhesiva

## Càrrega de paper



### Important:

No feu servir sobres amb finestreta. El plàstic de la majoria de sobres amb finestreta es pot fondre.

## Font de paper disponible

- Safata MP

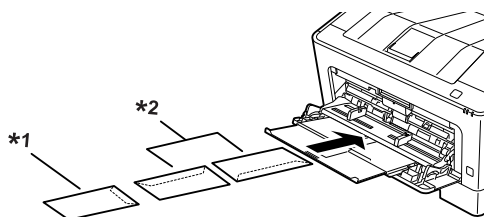

\*1 C5, IB5

\*2 MON, C10, DL, C6

## Paràmetres del controlador d'impressora

Configureu els següents paràmetres d'acord amb els sobres que heu carregat a la impressora.

	Paràmetres del controlador d'impressora
Paper Size (Mida del paper)	Consulteu <a href="#">"Paper i capacitats disponibles"</a> a la pàgina 41.
Paper Source (Font del paper)	MP Tray (Safata MP)
Paper Type (Tipus de paper)	Envelope (Sobre)

### Nota:

- Segons la qualitat dels sobres, l'entorn o el procediment d'impressió, els sobres es poden arrugar. Abans d'imprimir un nombre elevat de sobres, feu una impressió de prova.
- La impressió a doble cara no està disponible amb els sobres.
- Si no carregueu sobres a la safata MP immediatament després de treure'ls de l'envàs, es poden bombar. Per tal d'evitar que s'encallin, alliseu-los tal com es mostra a sota abans de carregar-los a la safata MP.

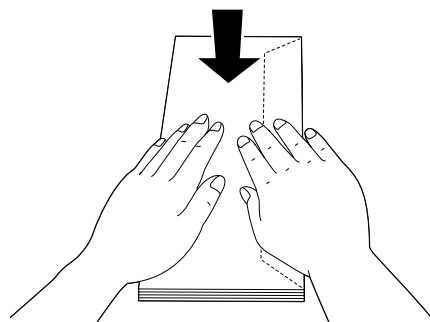

- Si els sobres no s'introdueixen correctament, probablement resolgueu el problema carregant-ne menys.

## Altres papers

Podeu utilitzar paper supergruixut, etiquetes i transparències. Consulteu ["Paper i capacitats disponibles"](#) a la pàgina 41.

## Font de paper disponible

- Safata MP  
Per veure com carregar el paper, consulteu ["Safata MP"](#) a la pàgina 46.

## Paràmetres del controlador d'impressora

Configureu els següents paràmetres d'acord amb el paper que heu carregat a la impressora. Consulteu ["Paper i capacitats disponibles"](#) a la pàgina 41.



## Càrrega de paper

	Paràmetres del controlador d'impressora
Paper Size (Mida del paper)	Consulteu "Paper i capacitats disponibles" a la pàgina 41.
Paper Source (Font del paper)	MP Tray (Safata MP)
Paper Type (Tipus de paper)	Consulteu "Paper i capacitats disponibles" a la pàgina 41.

### Etiquetes disponibles

- Etiquetes dissenyades per a impressores làser o fotocopiadores de paper simple
- Etiquetes que cobreixen completament el paper de sota, sense espais entre les etiquetes

#### Nota:

- Segons la qualitat de les etiquetes, l'entorn o el procediment d'impressió, les etiquetes es poden arrugar. Abans d'imprimir un nombre elevat d'etiquetes, feu una impressió de prova.
- La impressió a doble cara no està disponible amb les etiquetes.
- Pressioneu un full de paper contra cada full d'etiquetes. Si el full de paper s'enganxa, no feu servir aquestes etiquetes amb la impressora.

## Mida de paper personalitzada

### Font de paper disponible

- Safata MP
- Calaixos de paper

### Paràmetres del controlador d'impressora

Configureu els següents paràmetres d'acord amb els sobres que heu carregat a la impressora.

	Paràmetres del controlador d'impressora
Paper Size (Mida del paper)	User Defined Size (Mida definida per l'usuari)* * Per veure les mides disponibles, consulteu "Paper i capacitats disponibles" a la pàgina 41.
Paper Source (Font del paper)	MP Tray (Safata MP), Cassette 1 (Calaix 1), Cassette 2 (Calaix 2)*, Cassette 3 (Calaix 3)* *Només per a la AL-M320DN/AL-M310DN
Paper Type (Tipus de paper)	Consulteu "Paper i capacitats disponibles" a la pàgina 41.

#### Nota:

- Segons la qualitat del paper de mida no estàndard, l'entorn d'impressió o el procediment d'impressió, el paper es podria inclinar. Abans d'imprimir un nombre elevat de paper de mida no estàndard, feu una impressió de prova.
- Al Windows, accediu al controlador d'impressora i seleccioneu **User Defined Size (Mida definida per l'usuari)** a la llista Document Size (Mida del document) de la pestanya Main (Principal). Al quadre de diàleg User Defined Paper Size (Mida del paper definida per l'usuari), ajusteu els paràmetres Paper Width (Amplada del paper), Paper Height (Alçada del paper), i Unit (Unitat) segons el paper que feu servir. Feu clic a **OK (D'acord)** per desar la mida de paper personalitzada.
- Quan la impressora està compartida en una xarxa, no es poden crear User Defined Size (Mida definida per l'usuari) al client.
- Si no podeu utilitzar el controlador d'impressora com s'ha explicat anteriorment, accediu al tauler de control (per a la AL-M320DN/AL-M310DN), o a EpsonNet Config des de el navegador web, seleccioneu Printer Settings (Paràmetres impressora) > Printing Menu (Menú Impressió), i establiu Page Size (Mida de pàgina) en CTM (personalitzat).

# Tasques d'impressió

## Fonaments de la impressió

En aquesta secció es descriuen els conceptes bàsics de la impressió utilitzant el controlador d'impressora de Windows (llenguatge de **ESC/Page**) com a exemple. La impressió també es pot fer per procediments similars utilitzant altres sistemes operatius compatibles o llenguatges d'emulació.

**1** Carregueu una pila de paper.

Per veure el paper disponible, consulteu [“Paper i capacitats disponibles”](#) a la pàgina 41.

Per veure com carregar paper a la font del paper, consulteu [“Càrrega de paper”](#) a la pàgina 45.

**2** Configureu els paràmetres apropiats en el tauler de control (per a la AL-M320DN/AL-M310DN), en Printer Settings (Paràmetres de la impressora) en el controlador d'impressora (per a la AL-M220DN), o en **EpsonNet Config** en el navegador web.

Els elements que cal configurar són diferents segons el paper que utilitzeu.

Consulteu [“Ús del tauler de control”](#) a la pàgina 17.

Consulteu [“Selecció i ús de suports d'impressió”](#) a la pàgina 47.

**3** Feu clic a **Imprimeix** des del menú Fitxer en l'aplicació que feu servir.

**4** Seleccioneu la impressora.

**5** Feu clic a **Propietats** o a **Preferències d'impressió**. Apareix la pantalla Main (Principal) del controlador de la impressora.

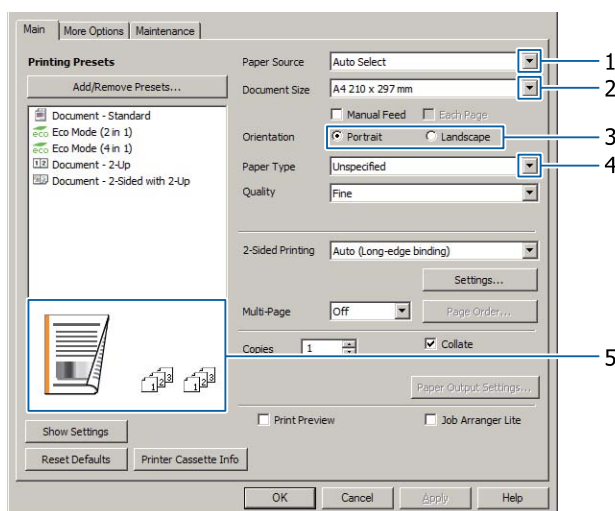

**6** Configureu els paràmetres de la taula següent:

Element	Explicació
1	Paper Source (Font del paper)
	Selecciona la font del paper en la qual està carregat el paper per imprimir.

## Tasques d'impressió

Element		Explicació
2	Document Size (Mida del document)	Selecciona la mida de paper que heu configurat en les aplicacions.
3	Orientation (Orientació)	Selecciona orientació que heu configurat en les aplicacions.
4	Paper Type (Tipus de paper)	Selecciona el tipus de suport d'impressió carregat a la font del paper.
5	(imatge de la còpia impresa)	Mostra una imatge de la còpia impresa.

### Nota:

- Per mostrar l'ajuda per a cada element, feu clic a l'element i feu clic a **Help (Ajuda)** al controlador de la impressora.
- A la pantalla Main (Principal), també podeu configurar els paràmetres per a la impressió a doble cara i d'intercalació.
- A la pantalla More Options (Més opcions), podeu configurar els paràmetres per a la reducció/ampliació del document o per a les funcions de filigrana. Consulteu "[Configuració de les funcions avançades](#)" a la pàgina 55.

7

Feu clic a **OK (D'acord)** per tancar la pantalla del controlador d'impressora.

8

Feu clic a **Print (Imprimeix)** per començar a imprimir.

## Configuració de la pantalla Main (Principal)

Aquesta pantalla permet configurar els paràmetres bàsics per a la impressió com la font de paper o la mida del paper, i també permet configurar els paràmetres de les funcions bàsiques com ara la impressió de diverses pàgines o impressió a doble cara.

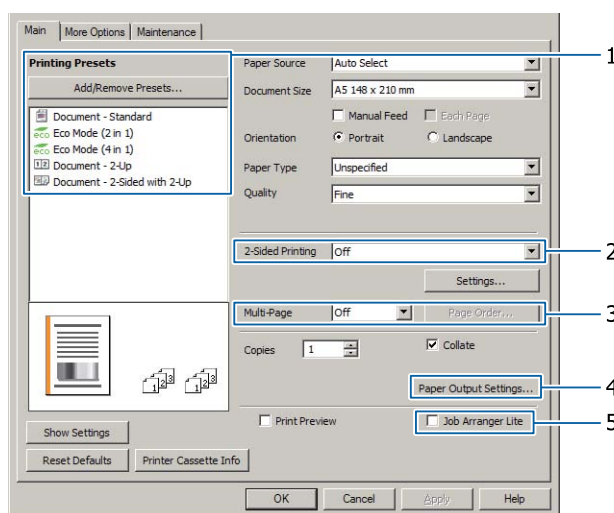

### Nota:

L'ajuda en línia del controlador d'impressora proporciona explicacions sobre els paràmetres del controlador d'impressora.

## Tasques d'impressió

Element		Explicació
1	Printing Presets (Predefinits d'impressió)	Els paràmetres, com ara Document - 2-Up (Document - Dos per cara), o Document - 2-Sided (Document - A doble cara), estan predefinits. Podeu registrar els paràmetres d'impressió que vulgueu a la llista.
2	2-Sided Printing (Impressió a doble cara)	Imprimeix a la part de davant i de darrere del full. En combinació amb la funció Redueix/Amplia, un document A3 de 2 pàgines es pot imprimir en un full de mida A4.  Feu clic a <b>Settings (Paràmetres)</b> per configurar els paràmetres Binding Edge (Vora d'enquadernació), Binding Margin (Marge d'enquadernació) i de i fullet plegat. Consulteu " <a href="#">Impressió d'un fullet</a> " a la pàgina 55.
3	Multi-Page (Diverses pàgines)	<input type="checkbox"/> Multi-Page (Diverses pàgines): Habilita 2 pàgines o 4 pàgines per full d'impressió en paper de la mateixa mida que el document original. 2-Sided Printing (Impressió a doble cara) es pot combinar amb aquesta funció.  <input type="checkbox"/> Pòster: Per exemple, pot fer grans impressions, aproximadament de la mida A2, imprimint les dades per a la mida A4 en quatre fulls A4 i enganxar-los junts. Consulteu " <a href="#">Impressió de dades per a una sola pàgina en diversos fulls (impressió de pòsters)</a> " a la pàgina 56.
4	Paper Output Settings (Paràmetres de sortida de paper)	Selecciona l'orientació de sortida de paper per les mides de paper que es poden alimentar tant en orientació vertical com horitzontal. Consulteu " <a href="#">Paràmetres de sortida de paper:</a> " a la pàgina 47.
5	Job Arranger Lite (Organitzador de treballs Lite)	Permet imprimir alhora diversos documents creats per diferents aplicacions mitjançant paràmetres d'organització. Consulteu " <a href="#">Impressió alhora de diversos treballs d'impressió</a> " a la pàgina 55.

## Configuració de la pantalla More Options (Més opcions)

Aquesta pantalla permet configurar paràmetres, com els de la impressió segura, reduïda, ampliada, o impressió amb una superposició.

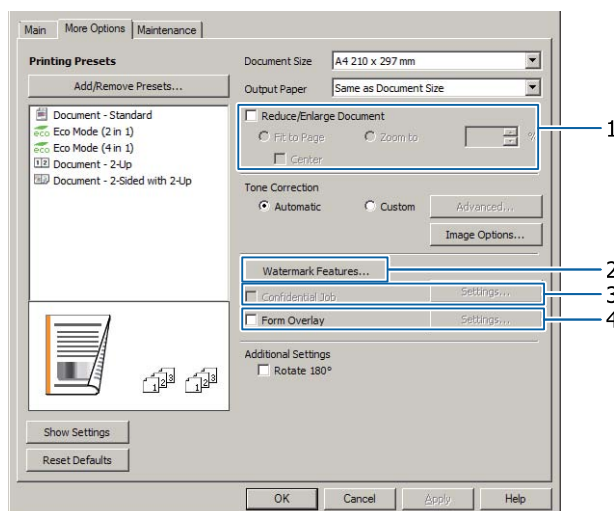

## Tasques d'impressió

Element		Explicació
1	Reduce/Enlarge Document (Redueix/Amplia document)	Aquesta funció us permet reduir o ampliar la imatge que voleu imprimir. 2-Sided Printing (Impressió a doble cara) es pot combinar amb aquesta funció.
2	Watermark Features (Funcions de filigrana)	<p>Anti-Copy Pattern (Patró anticòpia)</p> <p>Aquesta funció permet imprimir un document com a document protegit contra còpia. Quan intenteu copiar un document protegit contra còpia, per damunt del document apareixerà impresa diverses vegades la paraula "Copy". Aquesta funció és útil per evitar les còpies no autoritzades. Podeu registrar qualsevol cadena de text.</p> <p><b>Nota:</b></p> <ul style="list-style-type: none"> <li><input type="checkbox"/> <i>Epson no garanteix la protecció contra fugues d'informació o qualsevol altre dany causat per l'ús d'aquesta funció. Les lletres ocultes poden aparèixer en alguns casos.</i></li> <li><input type="checkbox"/> <i>El to de pantalla pot ser massa fosc, és possible que les lletres ocultes no es puguin imprimir en tota la imatge o que les lletres ocultes no puguin aparèixer quan es fotocòpia. Això depèn dels models, configuracions i combinacions de fotocopiadores, fax, dispositius d'entrada com ara càmeres digitals i escàners, dispositius de sortida com ara impressores; dels paràmetres del controlador d'impressora d'aquest producte; de l'estat dels consumibles, com el tòner i el tipus de paper de sortida.</i></li> </ul>
		<p>Watermark (Filigrana)</p> <p>Aquesta funció permet imprimir una filigrana de text o d'imatge al document.</p> <p><b>Nota:</b></p> <p><i>Podeu registrar fins a 10 filigranes originals.</i></p>
		<p>Header/Footer (Capçalera/Peu de pàgina)</p> <p>Aquesta funció permet imprimir el nom d'usuari, el nom de l'ordinador, la data, el nom del document, l'hora o el número d'intercalació a la part superior o inferior de cada pàgina del document.</p>
3	Confidential Job (Treball confidencial) (només per a la AL-M320DN/AL-M310DN)	Aquesta funció permet aplicar una contrasenya al treball d'impressió. Podeu imprimir el treball escrivint la contrasenya al tauler de control de la impressora. Consulteu " <a href="#">Ús de la funció de reserva de treballs (AL-M320DN/AL-M310DN)</a> " a la pàgina 58.
4	Form Overlay (Superposició d'imprès)	Aquesta funció permet imprimir un imprès o una capçalera estàndards sobre els documents originals. Consulteu " <a href="#">Impressió amb superposicions</a> " a la pàgina 60.

## Tasques d'impressió

### Configuració de la pantalla Maintenance (Manteniment)

Aquesta pantalla li permet iniciar el Job Arranger Lite (Organitzador de treballs Lite), habilita paràmetres, com ara Notice Settings (Paràmetres d'avís) per al EPSON Status Monitor. Per veure els detalls, consulteu l'ajuda per a cada element.

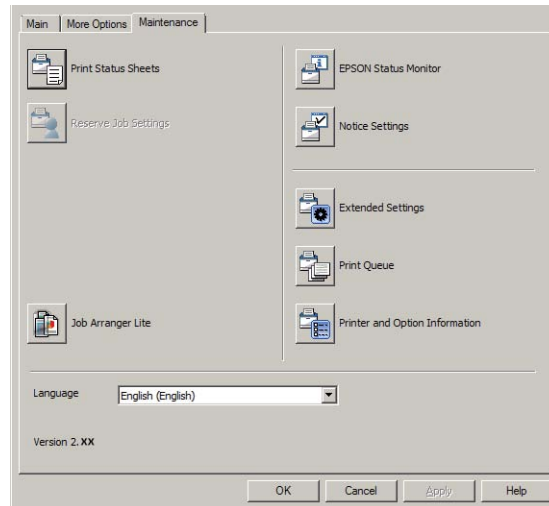

### Per als usuaris de la AL-M220DN

En aquesta pantalla podeu configurar els paràmetres del Printer Adjust Menu (Menú Ajust impressora) del tauler de control de la impressora. Consulteu [“Printer Adjust Menu \(Menú Ajust impressora\)”](#) a la pàgina 111 per veure com accedir al menú.

## Tasques d'impressió

# Configuració de les funcions avançades

El controlador d'impressora té funcions útils, com ara la impressió a doble cara o la impressió de diverses pàgines per estalviar paper i tòner, o l'addició d'un patró anticòpia per impedir la còpia no autoritzada.

Les explicacions d'aquesta secció, com a exemple, fan servir ESC/Page estàndard del controlador de la impressora en Windows.

### Nota:

- ❑ *Hi ha característiques que no són compatibles amb el controlador d'impressora en altres llenguatges d'emulació o sistemes operatius.*
- ❑ *Potser aquestes característiques no es puguin aplicar amb altres configuracions (com el tipus de paper).*

## Impressió alhora de diversos treballs d'impressió

Aquesta funció permet imprimir diferents documents creats per diferents aplicacions alhora tot organitzant ajustos com l'ordre d'impressió, la impressió a doble cara i el format d'impressió.

- 1 Feu clic a la pestanya **Main (Principal)**.
- 2 Seleccioneu la casella de selecció **Job Arranger Lite (Organitzador de treballs Lite)**.
- 3 Feu clic a **OK (D'acord)**.

Quan s'executa un treball d'impressió, es mostra la pantalla Print Job Arranger (Organitzador de treballs d'impressió). Seleccioneu els paràmetres adequats. Per obtenir informació detallada, consulteu l'ajuda de Print Job Arranger (Organitzador de treballs d'impressió).

## Impressió d'un fullet

Aquesta funció li permet organitzar les pàgines per fer un fullet. S'imprimeixen dues pàgines a les dues cares del paper que és de la mateixa mida que el de les dades d'impressió.

En combinació amb la impressió Reduce/Enlarge Document (Redueix/Amplia document), es pot canviar la mida del paper de sortida.

Poseu paper adequat per a la impressió a doble cara (impressió a 2 cares). Consulteu "[Paper i capacitats disponibles](#)" a la pàgina 41.

## Impressió per plegar un lot de pàgines pel mig

Aquesta funció imprimeix un fullet i el deixa preparat per enquadernar-lo pel mig. Plegueu tot el document per la mig, i després ho enquaderneu pel centre de la impressió. Aquest paràmetre és adequat per a documents que tenen poques pàgines.

Per exemple, vuit pàgines d'un document de mida A4 s'imprimeixen en dos fulls. Si es pleguen les pàgines pel mig sobreposant tots els fulls, s'obté un fullet de mida A5 de vuit pàgines.

- 1 Seleccioneu **Auto (Long-edge binding) (Automàtic (Enquadernació marge llarg))** o **Auto (Short-edge binding) (Automàtic (Enquadernació marge curt))** en el quadre de llista de 2-sided Printing (Impressió a doble cara) i feu clic a **Settings (Paràmetres)**.

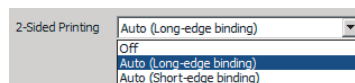

- 2 Seleccioneu la casella de selecció **Booklet (Fullet)** i seleccioneu **Center Binding (Enquadernar pel mig)**.
- 3 Feu clic a **OK (D'acord)** per tancar el quadre de diàleg de configuració.
- 4 Imprimeu el document, plegueu tots els fulls pel mig i després enquaderneu-los.

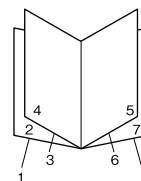

## Tasques d'impressió

### Impressió per plegar cada pàgina pel mig

Aquesta funció imprimeix un fullet i el deixa preparat per la enquadernació lateral, plegueu pel mig cada full de forma individual, i després feu la enquadernació lateral del full imprès. Aquest paràmetre és adequat per a documents que tenen moltes pàgines.

Per exemple, s'imprimeixen 40 pàgines d'un document de mida A4, a continuació, cada full es plega pel mig i al apilar-los tots s'obté un fullet de mida A5 de 40 pàgines.

- 1 Seleccioneu **Auto (Long-edge binding)** (**Automàtic (Enquadernació marge llarg)**) o **Auto (Short-edge binding)** (**Automàtic (Enquadernació marge curt)**) en el quadre de llista de 2-sided Printing (Impressió a doble cara) y feu clic a **Settings (Paràmetres)**.

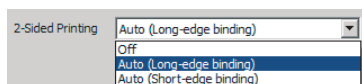

- 2 Seleccioneu la casella de selecció **Booklet (Fullet)** i seleccioneu **Side Binding (Enquadernació lateral)**.
- 3 Feu clic a **OK (D'acord)** per tancar el quadre de diàleg de configuració.
- 4 Imprimiu el document, plegueu-lo pel mig, 5 fulls per 5 fulls, superposeu tots els fulls i, a continuació, enquaderneu-los.

### Impressió de dades per a una sola pàgina en diversos fulls (impressió de pòsters)

Imprimiu les dades per a una sola pàgina en diversos fulls. Si s'enganxa el paper juntament després que s'hagi imprès, es crea una impressió gran, com un pòster. Exemple: Si imprimiu les dades per a paper de mida A4 en 4 parts en paper A4 (pòster de 2 x 2) i els enganxeu junts obtindreu un pòster de mida A2.

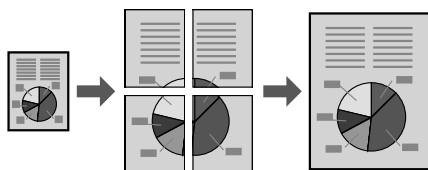

### Impressió dividint una pàgina de dades en diversos fulls (impressió de pòsters)

- 1 Desactiveu **Off (Desactivat)** la **2-Sided Printing (Impressió a doble cara)** a **Main (Principal)**.
- 2 A **Multi-Page (Diverses pàgines)**, seleccioneu com dividir les dades.
  - 2x1Poster (Pòster): Dividit en 2 parts (imprimeix en 2 pàgines)
  - 2x2Poster (Pòster): Dividit en 4 parts (imprimeix en 4 pàgines)
  - 3x3Poster (Pòster): Dividit en 9 parts (imprimeix en 9 pàgines)
  - 4x4Poster (Pòster): Dividit en 16 parts (imprimeix en 16 pàgines)
 Obtingueu una vista prèvia de la impressió fent clic a **Settings (Paràmetres)**.
- 3 Si voleu imprimir marques d'alineació, seleccioneu **Settings (Paràmetres) - Print Cutting Guides (Imprimeix guies de tall)**, seleccioneu qualsevol d'ells, i feu clic a **OK (D'acord)**.
  - Overlapping Alignment Marks (Marques d'alineació de superposició):** Guies de impressió (consulteu [“Com enganxar junts els papers” a la pàgina 57](#))
  - Trim Lines (Línies guillotinat):** Només les línies d'impressió
- 4 Seleccioneu la font de paper i la mida del paper en què voleu imprimir i els altres paràmetres.
 

Configureu qualsevol altre paràmetre que sigui necessari.
- 5 Feu clic a **OK (D'acord)**, i després feu clic a **Imprimeix**.



## Tasques d'impressió

### Com enganxar junts els papers

En aquesta secció s'explica com s'enganxen junts papers amb l'exemple d'un Poster (Pòster) 2x2 amb Overlapping Alignment Marks (Marques d'alineació de superposició) com un exemple. Enganxeu els papers junts seguint els passos següents.

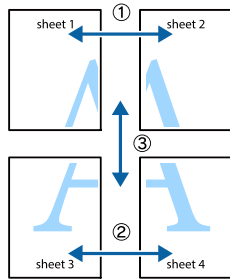

- 1 Talleu al llarg de la línia que uneix la part superior i inferior del full de Sheet 1 - la línia vertical (blau) que es creua amb les marques X.

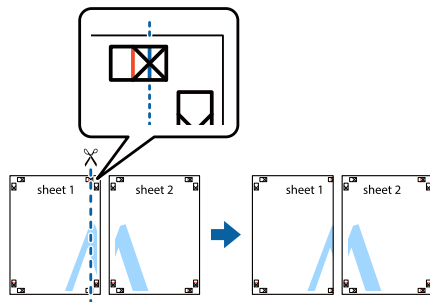

- 2 Col·loqueu Sheet 1 sobre de Sheet 2 de manera que s'alineïn les marques X. Col·loqui cinta adhesiva a la part posterior per a retenció temporal.

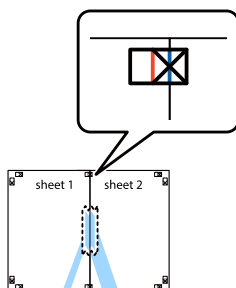

- 3 Talleu al llarg de la línia vertical (vermella) que uneix els costats esquerres de les marques X.

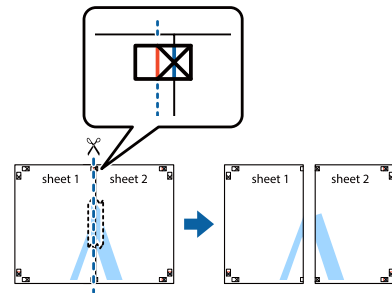

- 4 Enganxeu el paper per ajuntar-ho col·locant cinta adhesiva a la part posterior.

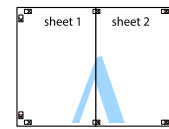

- 5 Enganxeu Sheet 3 i Sheet 4 per ajuntar els fulls.  
Repetiu els passos 1 i 4.

- 6 Talleu al llarg de la línia horitzontal (blau) que es creua amb les marques X a Sheet 1 i Sheet 2.

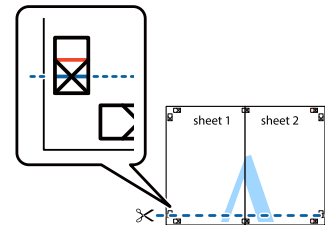

- 7 Col·loqueu Sheet 1 i Sheet 2 sobre de Sheet 3 i Sheet 4 de manera que s'alineïn les marques X. Col·loqui cinta adhesiva a la part posterior per a retenció temporal.

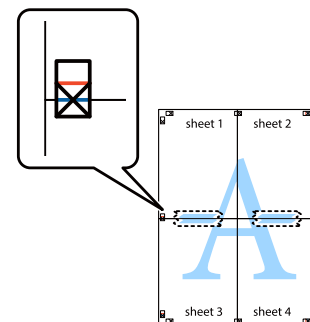

## Tasques d'impressió

- 8** Tal·leu al llarg de la línia horitzontal (vermella) que uneix els costats superiors de les marques X.

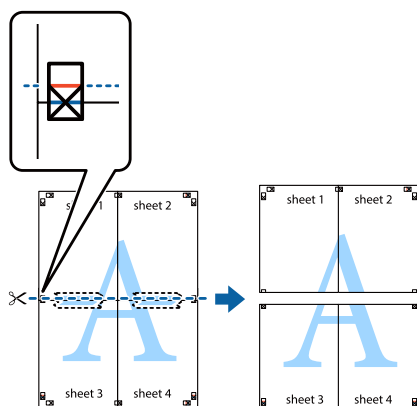

- 9** Enganxeu el paper per ajuntar-ho col·locant cinta adhesiva a la part posterior.

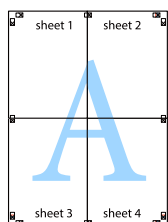

- 10** Tal·leu els marges al llarg de les marques d'alineació exterior.

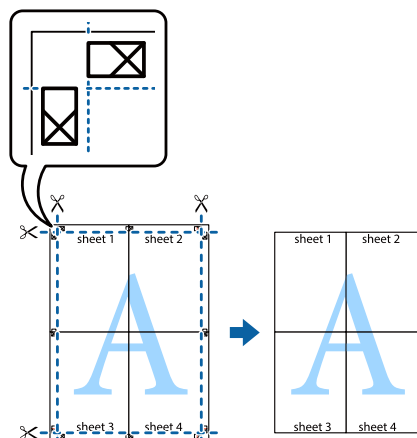

## Ús de la funció de reserva de treballs (AL-M320DN/AL-M310DN)

Aquesta funció permet emmagatzemar treballs d'impressió a la memòria de la impressora i imprimir-los més endavant directament des del tauler de control de la impressora. Podeu evitar que altres persones vegin el document imprès aplicant una contrasenya al treball imprès.

Aquesta funció utilitza la memòria següent.

Emmagatzematge de la impressora	Descripció
RAM Disk (Disc RAM)	Per activar el disc RAM, heu d'ajustar el paràmetre RAM Disk (Disc RAM) del tauler de control a Normal o Maximum (Màxim).

A la taula següent s'ofereix una descripció general de les opcions.

Opció	Descripció
Re-Print Job (Reimprimeix treball)	Permet imprimir el treball ara i emmagatzemar-lo a la memòria de la impressora. Podeu imprimir el mateix treball diverses vegades.
Verify Job (Verifica treball)	Permet imprimir una còpia ara per verificar-ne el contingut. Podeu imprimir diverses còpies més endavant.
Confidential Job (Treball confidencial)	Permet aplicar una contrasenya al treball d'impressió. Podeu imprimir el treball escrivint la contrasenya al tauler de control de la impressora. Consulteu "Ús de Confidential Job (Treball confidencial)" a la pàgina 59.

## Ús de Re-Print Job (Reimprimeix treball)/Verify Job (Verifica treball) (funció de Treball d'impressió ràpida)

### Enviament del treball d'impressió

- 1 Feu clic a la pestanya **Maintenance (Manteniment)** i a **Reserve Jobs Settings (Paràmetres de reserva de treballs)**. Apareix el quadre de diàleg Reserve Jobs Settings (Paràmetres de reserva de treballs).

## Tasques d'impressió

- 2 Seleccioneu la casella de selecció **Reserve Jobs (Reserva de treballs)** i, a continuació, seleccioneu **Re-Print Job (Reimprimeix treball)** o **Verify Job (Verifica treball)**.
- 3 Introdueix un nom d'usuari i un nom de treball als quadres de text corresponents.
- 4 Feu clic a **OK (D'acord)**.

### Impressió utilitzant el menú de Treball d'impressió ràpida

- 1 Comproveu que la pantalla LCD mostri **Ready (Preparada)** i premeu el botó ► **Dreta** per accedir als menús del tauler de control.
- 2 Premeu el botó ▼ **A baix** diverses vegades fins que aparegui **Quick Print Job Menu (Menú Treball impr. ràpida)** a la pantalla LCD i, a continuació, premeu el botó ► **Dreta**.
- 3 Utilitzeu el botó ▼ **A baix** o ▲ **A dalt** per desplaçar-vos al nom d'usuari adequat i, a continuació, premeu el botó ► **Dreta**.
- 4 Utilitzeu el botó ▼ **A baix** o ▲ **A dalt** per desplaçar-vos fins al nom de treball que vulgueu i, a continuació, premeu el botó ► **Dreta**.
- 5 Premeu el botó ► **Dreta** i utilitzeu els botons ▼ **A baix** i ▲ **A dalt** per seleccionar el nombre de còpies.

Per suprimir el treball d'impressió sense imprimir cap còpia, premeu el botó ▼ **A baix** per mostrar **Delete (Suprimeix)** a la pantalla LCD.

- 6 Premeu el botó ► **Dreta** per començar a imprimir o per suprimir les dades.

### Ús de Confidential Job (Treball confidencial)

#### Enviament del treball d'impressió

- 1 Feu clic a la pestanya **More Options (Més opcions)** i a **Confidential Job (Treball confidencial)**. Apareix el quadre de diàleg **Confidential Job Settings (Paràmetres de treball confidencial)**.

- 2 Introdueix un número de quatre dígits per **Password (Contrasenya)**.
- 3 Introdueix un nom d'usuari i un nom de treball si cal.

**Nota:**

*El botó OK queda disponible després d'haver introduït la contrasenya.*

- 4 Feu clic a **OK (D'acord)**.

### Impressió utilitzant el menú de Treball confidencial

- 1 Comproveu que la pantalla LCD mostri **Ready (Preparada)** i premeu el botó ► **Dreta** per accedir als menús del tauler de control.
- 2 Premeu el botó ▼ **A baix** diverses vegades fins que aparegui **Confidential Job Menu (Menú Treball confid.)** a la pantalla LCD i, a continuació, premeu el botó ► **Dreta**.
- 3 Utilitzeu el botó ▼ **A baix** o ▲ **A dalt** per desplaçar-vos al nom d'usuari adequat i, a continuació, premeu el botó ► **Dreta**.
- 4 Introdueix la contrasenya de quatre dígits.  
Per introduir la contrasenya, premeu el botó ▼ **A baix** o ▲ **A dalt** per seleccionar el caràcter i premeu el botó ► **Dreta** per determinar el caràcter. Un cop determinats tots els caràcters, premeu el botó ► **Dreta**.

**Nota:**

*Si no s'ha desat cap treball d'impressió amb la contrasenya que hàgiu introduït, apareixerà breument el missatge **Wrong Password (Contrasenya incorrec)** a la pantalla LCD i la impressora sortirà dels menús del tauler de control. Confirmeu la contrasenya i torneu a provar-ho.*

- 5 Utilitzeu el botó ▼ **A baix** o ▲ **A dalt** per desplaçar-vos fins al nom de treball que vulgueu i, a continuació, premeu el botó ► **Dreta**.

## Tasques d'impressió

- 6** Utilitzeu el botó ▼ **A baix** o ▲ **A dalt** per mostrar Print (Imprimeix).

Per suprimir el treball d'impressió, premeu el botó ▼ **A baix** o ▲ **A dalt** per mostrar Delete (Suprimeix) a la pantalla LCD.

- 7** Premeu el botó ► **Dreta** per començar a imprimir o per suprimir les dades.

## Impressió amb superposicions

Aquesta funció us permet imprimir documents en plantilles de imprès, si les registreu a la impressora amb antelació.

**Nota:**

- Aquesta funció només s'aplica al Windows.
- L'aplicació utilitzada en aquestes instruccions és Microsoft WordPad. El procediment real pot variar lleugerament quan s'imprimeix des d'altres aplicacions.

## Creació de superposicions

**Nota:**

Primer haureu instal·lar la utilitat EPSON FormOverlayUTL per a crear dades de superposició o de fons. Per obtenir informació detallada, consulteu "Instal·lació de programari" a la pàgina 66.

Per tal de crear les dades del formulari, seguiu els passos següents:

- 1** Obriu les dades que han de ser dades de superposició utilitzant una aplicació.
- 2** Seleccioneu **Imprimeix** al menú Fitxer, seleccioneu **EPSON FormOverlayUTL**, i després feu clic a **Preferències**.

- 3** A la pestanya Basic Settings (Paràmetres bàsics) — Form Overlay (Superposició d'imprès) — Create Overlay Data (Crea info superposada), feu clic a **More Settings (Més paràmetres)**. Apareix el quadre de diàleg Create Form (Crea un imprès).

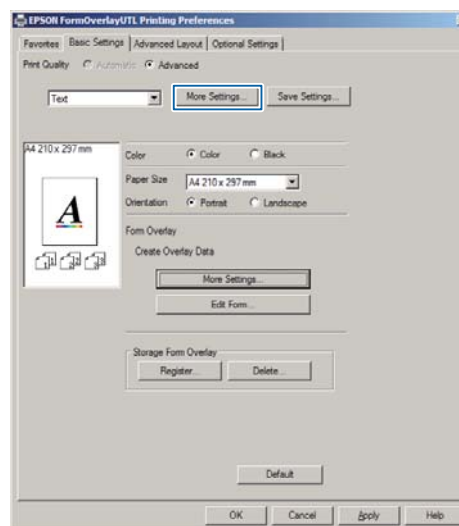

- 4** Introduïu el nom de l'imprès al quadre Form data (Dades del formulari) i escriviu una descripció al quadre Description (Descripció).

**Nota:**

Per als noms dels impresos no es pot fer servir cap dels nou caràcters següents: \ / : \* ? " < > |.

- 5** Seleccioneu **Foreground Document (Document en primer pla)** o **Background Document (Document en segon pla)** per especificar si voleu imprimir la superposició en primer pla o en segon pla del document, i després feu clic a **OK (D'acord)**.
- 6** Feu els ajustos apropiats per a altres paràmetres com ara la mida del paper, la qualitat d'impressió o l'orientació.
- 7** Feu clic a **OK (D'acord)**.

## Tasques d'impressió

- 8 Feu clic a **Imprimeix** per crear les dades del formulari.

**Nota:**

Per canviar els paràmetres de les dades del formulari de superposició que heu creat, després de fer els passos 1 i 2 i els ajustos en la pestanya **Basic Settings (Paràmetres bàsics) — Form Overlay (Superposició d'imprès) — Create Overlay Data (Crea info superposada)**, feu clic a **Edít Form (Editar l'imprès)**.

### Impressió d'un document superposat

- 1 Obriu el document en el qual voleu superposar les dades del formulari.
- 2 Seleccioneu **Imprimeix** al menú Fitxer, seleccioneu el nom de la impressora, i després feu clic a **Preferències**.
- 3 En la pestanya **More Options (Més opcions)**, marqueu la casella de selecció **Form Overlay (Superposició d'imprès)**, i feu clic a **Settings (Paràmetres)**. Apareix el quadre de diàleg **Form Selection (Selecció de l'imprès)**.
- 4 Seleccioneu unes dades del formulari al quadre **Form data (Dades del formulari)**, seleccioneu **Overlay (Superposat)** o **Underlay (De fons)** a la llista **Layering (Capes)**, i feu clic a **OK (D'acord)**.
- 5 Feu clic a **OK (D'acord)**.
- 6 Feu clic a **Print (Imprimeix)** per imprimir el document amb les dades del formulari.

### Millora de la claredat dels documents en color

#### Impressió clara de text en color negre

Si imprimeix un document en color, la qualitat del text es pot fer més llegible imprimint-lo de color negre.

- 1 Feu clic a la pestanya **More Options (Més opcions)** i a **Image Options (Opcions de la imatge)**.

- 2 Seleccioneu **Print Text in Black (Imprimeix el text en negre)** a la llista desplegable **Visibility (Visibilitat)**.

- 3 Feu clic a **OK (D'acord)**.

Per obtenir més informació, consulteu l'ajuda del controlador d'impressora.

## Configuració dels paràmetres de la impressora (només per a la AL-M220DN)

Podreu comprovar y configurar els elements de la impressora que s'utilitzen amb freqüència tal com **Cassette1 Size (Mida Calaix 1)**, **Cassette1 Type (Tip Calaix1)**, **Time Setting (Format hora)**, i **Time to Sleep (Temps a repòs)**, des del menú **Printer Settings (Paràmetres de la impressora)** del controlador de la impressora.

Sobre la forma d'accedir a aquest menú i els elements que es poden definir, consulteu [“Com accedir als menús del tauler de control \(AL-M320DN/AL-M310DN\)”](#) a la pàgina 17.

**Nota:**

Apareixerà una advertència si no s'ha ajustat l'hora després d'adquirir la impressora. Utilitzeu **Printer Settings (Paràmetres de la impressora)** per ajustar l'hora.

## Ús del mode de repòs intens per estalviar energia

La impressora pot entrar en mode de repòs intens per estalviar energia.

Podreu saber si la impressora està en mode de repòs intens.

## Tasques d'impressió

### Per a la AL-M320DN/AL-M310DN:

El botó Activa/Repòs està encès o parpelleja.

### Per a la AL-M220DN:

El indicador lluminós Preparada parpelleja.

#### Nota:

Perquè la impressora es torni a activar des del mode de repòs intens, feu una de les següents operacions:

- Premeu el botó Activa/Repòs (per a la AL-M320DN/AL-M310DN)
- Premeu qualsevol botó (per a la AL-M220DN)
- Apagueu la impressora i torneu-la a encendre.
- Envieu un treball d'impressió a la impressora

## Entrada manual al mode de repòs intens (per a la AL-M320DN/AL-M310DN)

Per entrar immediatament en mode de repòs intens, premeu el botó Activa/Repòs.

## Entrada automàtica al mode de repòs intens

### Ajust del temps per el temps fins el repòs

**Selecció d'un valor d'entre les opcions de temps fins el repòs al Energy Saver Menu (Menú Estalvi energia).**

Element	Valor
Time to Sleep(Auto) (Temps a repòs(Auto))	<b>Disable (Deshabilita)</b> (predeterminat)
Time to Sleep (Temps a repòs)	El valor predeterminat és 0 o 1 minut, però podeu seleccionar un altre valor. Per veure els valors, consulteu "Energy Saver Menu (Menú Estalvi energia)" a la pàgina 26.

Per fer una programació setmanal del repòs, consulteu "Per fer una programació setmanal del repòs" a la pàgina 62.

### Selecció del valor (temps), que es calcula a partir de l'historial d'operacions de la impressora

Element	Valor
Time to Sleep(Auto) (Temps a repòs(Auto))	Enable (Habilita)
Time to Sleep (Temps a repòs)	-

Per fer una programació setmanal del repòs, consulteu "Per fer una programació setmanal del repòs" a la pàgina 62.

## Per fer una programació setmanal del repòs

En aquesta secció es mostra una imatge d'una programació setmanal del repòs.

Consulteu "Sleep Schedule Menu" a la pàgina 27 per veure els paràmetres.

Utilitzeu EpsonNet Config amb un navegador web per configurar aquests paràmetres. Consulteu la Guia de la xarxa per veure el procediment per a accedir a EpsonNet Config amb un navegador web.

#### Nota:

El canvi de la configuració dels paràmetres Time to Sleep (Auto) (Temps a repòs(Auto)), Time to Sleep (Temps a repòs), i Sleep Schedule pot afectar el consum d'energia de la impressora, la vida útil de la unitat de fonedora (la unitat de manteniment per a la AL-M320DN/AL-M310DN), o de la impressora (per a la AL-M220DN).

### Exemple de programació del repòs d'un dia:

La impressora s'ajusta per entrar immediatament en mode de repòs intens durant el temps indicat en les àrees ombrejades.

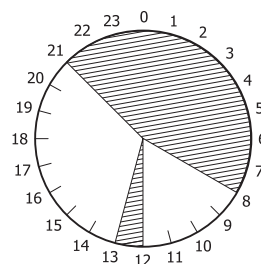

## Tasques d'impressió

### Exemple de programació del repòs d'una setmana:

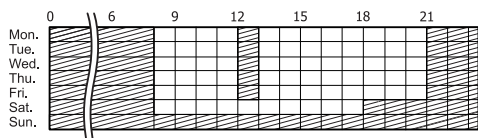

## Canvi de la configuració per defecte del controlador d'impressora (per a administradors)

### Nota:

- Les explicacions següents fan servir Windows 7 com a exemple.
- Es requereixen privilegis d'usuari avançat o superiors per canviar la configuració per defecte del controlador d'impressora.

## Canvi de la configuració per defecte

Accediu a les propietats del controlador d'impressora des de Inicia - Dispositius i impressores. Els valors que modifiqueu es converteixen en els nous valors predeterminats per imprimir des de totes les aplicacions.

No obstant això, si accediu a les propietats des d'una aplicació, els paràmetres modificats només estaran disponibles temporalment en aquesta aplicació.

## Bloqueig de la configuració per defecte

Els paràmetres per a funcions, com ara Watermark (Filigrana) i Header/Footer (Capçalera/Peu de pàgina) (Capçalera/Peu de pàgina), es poden bloquejar per evitar que els usuaris canviïn la configuració del controlador d'impressora.

- 1 Accediu a les propietats del controlador d'impressora des de Inicia - Dispositius i impressores.

- 2 Accediu a la pestanya Optional Settings (Paràmetres opcionals), feu clic al botó Driver Settings (Paràmetres del controlador), i seleccioneu les funcions que voleu bloquejar.

- 3 Feu clic a OK (D'acord).

## Ús de l'EPSON Status Monitor

### Accés a l'EPSON Status Monitor

EPSON Status Monitor és una utilitat per l'ordinador que monitora la impressora i us dona informació sobre el seu estat actual com ara els errors de la impressora, la vida útil restant de les peces de recanvi, o el progrés de la impressió.

Per instal·lar la utilitat, consulteu “[Instal·lació de programari](#)” a la pàgina 66.

Amb aquesta utilitat instal·lada, apareix Simple Status (Estat simple) en la pantalla de l'ordinador quan es produeix un error. Si feu clic al botó **Details (Detalls)**, es mostrarà el Detailed Status (Estat detallat).

#### Simple Status (Estat simple):

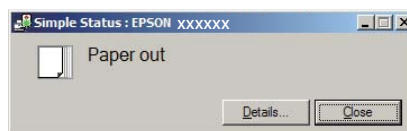

#### Detailed Status (Estat detallat):

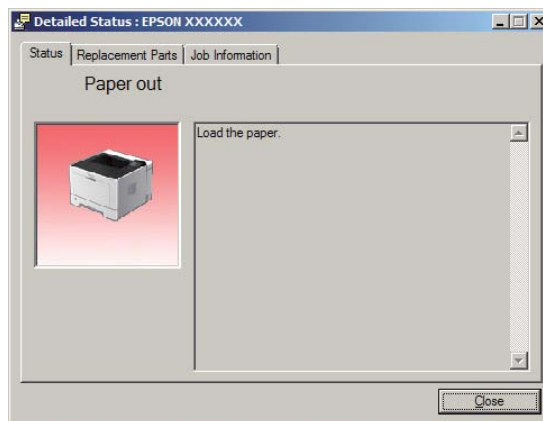



## Tasques d'impressió

Quan desitgeu saber l'estat actual de la impressora, feu clic a la icona de la safata de l'EPSON Status Monitor a la barra de tasques i seleccioneu el nom de la impressora i el menú als qual voleu accedir.

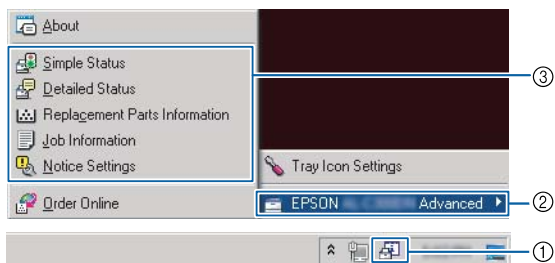

Quan vulgueu saber la vida útil romanent de les peces de recanvi, feu clic a **Replacement Parts Information** (Paràmetres de la icona de safata).

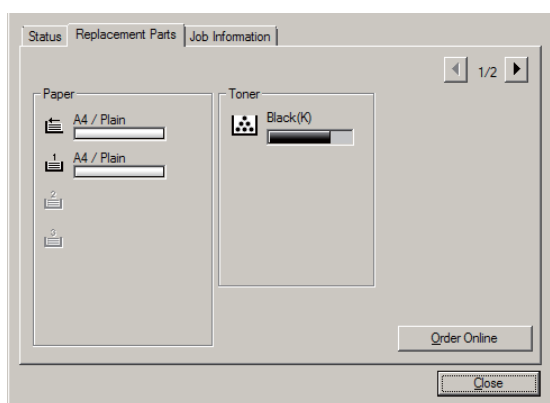

## Notice Settings (Paràmetres d'avís)

Aquest paràmetre decideix els estats de la impressora que faran que la utilitat us envii un avís.

Accés des de la barra de tasques:

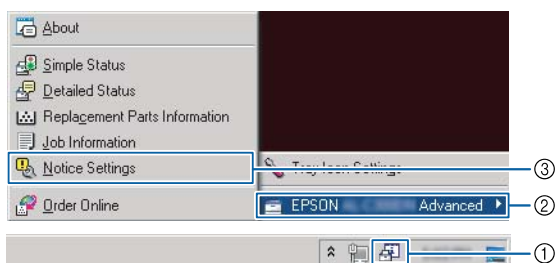

Accés des del controlador d'impressora:

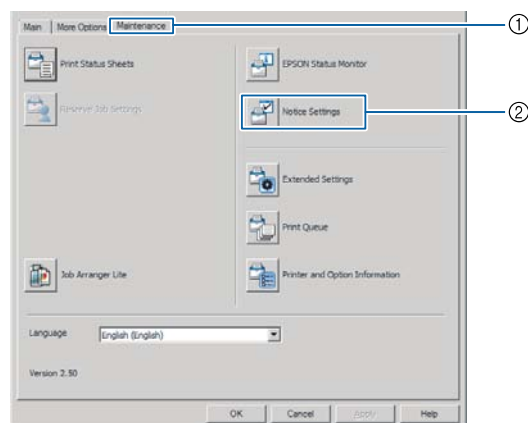

## Tray Icon Settings (Paràmetres de la icona de safata)

Aquesta opció determina la pantalla que s'obrirà quan es faci doble clic a la icona de la safata **EPSON Status Monitor** de la barra de tasques.

- 1 Feu clic amb el botó dret del ratolí a la icona de la safata de la barra de tasques i feu clic a **Tray Icon Settings** (Paràmetres de la icona de safata).
- 2 Establiu el nom i la informació de la impressora que s'hagin de mostrar a Tray Icon Settings (Paràmetres de la icona de safata).

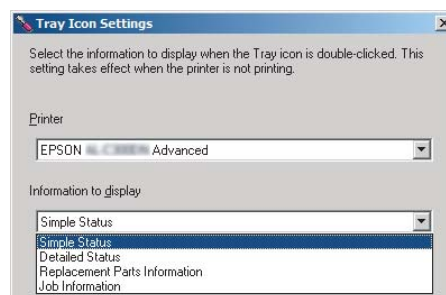

## Cancel·lació d'un treball d'impressió

En aquesta secció es descriu com suprimir i cancel·lar un treball d'impressió en l'ordinador o en una impressora.







## Tasques d'impressió

### Des de la impressora

#### Per a la AL-M320DN/AL-M310DN

Per tal de cancel·lar un treball, seguiu els passos següents:

- 1 Premeu el botó  **Pausa/Allibera**.
- 2 Premeu el botó  **A baix** o  **Amunt** per a seleccionar el treball que vulgueu cancel·lar i, a continuació, premeu el botó **OK**.
- 3 Premeu els botons  **A baix** o  **A dalt** per a seleccionar **Cancel Job** (Cancel·la treball) i, a continuació, premeu el botó **OK**. Es cancel·la la impressió.

**Nota:**

Per a cancel·lar tots els treballs que hi hagi a la memòria de la impressora, seleccioneu **Cancel All Jobs** (Cancel·la tots treb.) al pas 3.

#### Per a la AL-M220DN

Per a cancel·lar un treball, premeu el botó  **Job Cancel** (Cancel·la treball) en el tauler de control de la impressora.

### Des de l'ordinador

#### Per a Windows

- 1 Feu clic a la pestanya **Maintenance** (Manteniment) del controlador d'impressora i, després, feu clic a **Print Queue** (Cua d'impressió).
- 2 Feu clic amb el botó dret del ratolí en el treball que voleu cancel·lar i seleccioneu **Cancel** (Cancel·la).

## Desinstal·lació i instal·lació de programari

# Desinstal·lació i instal·lació de programari

## Desinstal·lació de programari

Heu de desinstal·lar el programari abans de poder-lo actualitzar o tornar-lo a instal·lar.

**Nota:**

- Es possible que us calguin privilegis d'administració per a desinstal·lar el programari de la impressora.
- Reinicieu l'ordinador abans de reinstal·lar el programari que heu desinstal·lat.

Si voleu desinstal·lar el programari de la impressora, tanqueu primer totes les aplicacions i, després, desinstal·leu el programari des del menú següent del Tauler de control.

- Desinstal·lar un programa** (al Windows 10, Windows 8.1, Windows 8, Windows Server 2012/R2, Windows Server 2016)
- Programes i característiques** (al Windows 7, Windows Vista, Windows Server 2008/R2)
- Canvia o suprimeix programes** (al Windows XP o Windows Server 2003)

Seleccioneu el programari de la impressora que vulgueu desinstal·lar i feu clic a l'element següent.

- Desinstal·la o repara** (al Windows 10, Windows 8.1, Windows 8, Windows 7, Windows Vista, Windows Server 2008/R2, Windows Server 2016)
- Canvia o suprimeix** (al Windows XP o Windows Server 2003)

**Nota:**

Si desinstal·leu el controlador d'impressora, també es desinstal·la EPSON Status Monitor.

**Nota per als usuaris de Mac OS:**

- Per desinstal·lar alhora tots els controladors per a la impressora de pàgines Epson, utilitzeu el desinstal·lador. Baixeu el desinstal·lador des del lloc web d'Epson.  
<http://www.epson.eu/Support> (Europa)  
<http://support.epson.net/> (fora d'Europa)
- Per utilitzar el desinstal·lador, feu doble clic a la icona del desinstal·lador, des de la llista que apareix seleccioneu la casella de selecció del programari de la impressora que voleu desinstal·lar, i feu clic a **Desinstal·la**.

## Instal·lació de programari

Si voleu instal·lar o reinstal·lar programari que no veu instal·lar a la configuració, podeu triar el programari i instal·lar-lo.

**Nota:**

- Es possible que us calguin privilegis d'administrador per a desinstal·lar el programari de la impressora.
- Reinicieu l'ordinador abans de reinstal·lar el programari que heu desinstal·lat.

**1**

Tanqueu totes les aplicacions.

**2**

Per instal·lar el controlador d'impressora a través d'una interfície USB, desconnecteu el cable USB de la impressora i no el connecteu fins que se us ho indiqui.

**3**

Visiteu el següent lloc web d'Epson per baixar i instal·lar el programari de la impressora.  
<http://www.epson.eu/Support> (Europa)  
<http://support.epson.net/> (fora d'Europa)

## Desinstal·lació i instal·lació de programari

### Nota:

- ❑ Per als usuaris del Windows, si l'ordinador té una unitat de disc, podeu instal·lar el controlador d'impressora des del disc de programari subministrat amb la impressora.
- ❑ Els següents llocs web d'Epson estan disponibles per als usuaris del Windows que vulguin instal·lar el controlador d'impressora ESC/Page.  
<http://epson.sn/>

## Instal·lació del controlador d'impressora PostScript amb el Windows

Per imprimir en el mode PostScript, heu d'instal·lar el controlador d'impressora. Consulteu les seccions corresponents per obtenir instruccions d'instal·lació relatives a la interfície que utilitzeu per imprimir.

## Instal·lació del controlador d'impressora PostScript per a la interfície USB

### Nota:

- ❑ És possible que us calguin privilegis d'administració per a instal·lar el programari de la impressora al Windows. Si teniu problemes, demaneu més informació a l'administrador.
- ❑ Tanqueu tots els programes antivirus abans d'instal·lar el programari de la impressora.

- 1 Assegureu-vos que la impressora està apagada. Inserir el Software Disc de la impressora a la unitat de disc.

### Nota:

Si el vostre ordinador no té una unitat de disc, baixeu el controlador des del lloc web d'Epson.  
<http://www.epson.eu/Support> (Europa)

2

Connecteu l'ordinador a la impressora amb un cable USB i, a continuació, enceneu la impressora.

### Nota per als usuaris del Windows Vista:

Si no hi ha instal·lat el controlador per al Windows ni el controlador PostScript, a la pantalla apareix "S'ha trobat maquinari nou". En aquest cas, feu clic a **Torna-m'ho a demanar més tard**.

3

Seleccioneu **Dispositius i impressores**, i feu clic al botó **Afegeix una impressora**.

Per al Windows 10 i Windows Server 2016, feu clic amb el botó dret del ratolí al botó **Inicia o manteniu-lo premut**, seleccioneu **Tauler de control**, feu clic a **Veure dispositius i impressores**, i finalment feu clic al botó **Afegeix una impressora**.

Al Windows 8.1 o Windows 8, feu clic amb el botó dret a la cantonada inferior esquerra de la pantalla en estil escriptori, seleccioneu **Tauler de control**, feu clic a **Veure dispositius i impressores** i finalment feu clic al botó **Afegeix una impressora**.

Al Windows Vista, Windows XP, o Windows Server 2008/R2, feu clic al botó **Inicia**, assenyalau **Impressores i faxos**, i finalment feu clic a **Afegeix una impressora** al menú Tasques de la impressora.

Al Windows Server 2003, feu clic al botó **Inicia**, assenyalau **Configuració**, i feu clic a **Impressores**. Feu doble clic a la icona **Afegeix una impressora**.

Apareix l'Auxiliar d'addició d'impressores.

4

Seleccioneu **Afegeix una impressora local**.

Al Windows XP o Windows Server 2003, feu clic a **Següent** per tal de passar a la pantalla següent, seleccioneu **Impressora local** i feu clic a **Següent**.

### Nota:

No marqueu la casella de selecció **Detecta i instal·la automàticament la impressora Plug and Play**.

## Desinstal·lació i instal·lació de programari

- 5 Seleccioneu **USB** com el port al que està connectada la impressora i, després, feu clic a **Següent**.
- 6 Feu clic a **Tinc un disc** i especifiqueu el camí següent per al Software Disc. Si la vostra unitat de disc és D:, el camí serà D:\Driver\PostScript\leppst.inf. Feu clic a **Accepta**.
 

**Nota:**  
Canvieu la lletra de la unitat segons calgui per al sistema.
- 7 Seleccioneu la impressora i feu clic a **Endavant**.
- 8 Seguiu les instruccions que es mostren a la pantalla per acabar la instal·lació.
- 9 Quan la instal·lació hagi acabat, feu clic a **Final**.

### Instal·lació del controlador d'impressora PostScript per a la interfície de xarxa

**Nota:**

- Abans d'instal·lar el controlador d'impressora, configureu els paràmetres de xarxa. Per obtenir informació detallada, consulteu la Guia de la xarxa de la impressora per obtenir més detalls.
- Tanqueu tots els programes antivirus abans d'instal·lar el programari de la impressora.

- 1 Assegureu-vos que la impressora està encesa. Inserir el Software Disc de la impressora a la unitat de disc.

**Nota:**

Si el vostre ordinador no té una unitat de disc, baixeu el controlador des del lloc web d'Epson. <http://www.epson.eu/Support> (Europa)

- 2 Seleccioneu **Dispositius i impressores**, i feu clic al botó **Afegeix una impressora**.

Per al Windows 10 i Windows Server 2016, feu clic amb el botó dret del ratolí al botó **Inicia** o manteniu-lo premut, seleccioneu **Tauler de control**, feu clic a **Veure dispositius i impressores**, i finalment feu clic al botó **Afegeix una impressora**.

Al Windows 8.1 o Windows 8, feu clic amb el botó dret a la cantonada inferior esquerra de la pantalla en estil escriptori, seleccioneu **Tauler de control**, feu clic a **Veure dispositius i impressores** i finalment feu clic al botó **Afegeix una impressora**.

Al Windows Vista, Windows XP, o Windows Server 2008/R2, feu clic al botó **Inicia**, assenyalau **Impressores i faxos**, i finalment feu clic a **Afegeix una impressora** al menú Tasques de la impressora.

Al Windows Server 2003, feu clic al botó **Inicia**, assenyalau **Configuració**, i feu clic a **Impressores**. Feu doble clic a la icona **Afegeix una impressora**.

Apareix l'Auxiliar d'addició d'impressores.

- 3 Seleccioneu **Afegeix una impressora local**.

Al Windows XP o Windows Server 2003, feu clic a **Següent** per tal de passar a la pantalla següent, seleccioneu **Impressora local** i feu clic a **Següent**.

**Nota:**

No marqueu la casella de selecció **Detecta i instal·la automàticament la impressora Plug and Play**.

- 4 Marqueu la casella de selecció **Crea un port nou** i seleccioneu **Port TCP/IP estàndard** a la llista desplegable. Feu clic a **Endavant**.
- 5 (Només per a usuaris de Windows XP o Windows Server 2003) Feu clic a **Següent**.
- 6 Especifiqueu l'adreça IP i el nom del port i feu clic a **Endavant**.

## Desinstal·lació i instal·lació de programari

- 7 Feu clic a **Final**.
  - 8 Feu clic a **Tinc un disc** a l'Auxiliar d'addició d'impressores i especifiqueu el camí següent per al Software Disc. Si la vostra unitat de disc és D:, el camí serà D:\Driver\PostScript\epsnt.inf. Feu clic a **Accepta**.
- Nota:**  
Canvieu la lletra de la unitat segons calgui per al sistema.
- 9 Seleccioneu la impressora i feu clic a **Endavant**.
  - 10 Seguiu les instruccions que es mostren a la pantalla per acabar la instal·lació.
  - 11 Quan la instal·lació hagi acabat, feu clic a **Final**.

### Instal·lació del controlador d'impressora PostScript amb el Mac OS

#### Instal·lació del controlador d'impressora PostScript

Visiteu el següent lloc web de suport d'Epson per baixar i instal·lar el controlador.

<http://www.epson.eu/Support> (Europa)

#### Selecció de la impressora

Després d'instal·lar el controlador d'impressora PostScript, cal seleccionar la impressora.

#### En un entorn de xarxa

**Nota:**

- Si la impressora està connectada mitjançant USB, IP Printing o Bonjour, haureu de definir manualment els paràmetres dels elements opcionals instal·lats.
- Assegureu-vos que especifiqueu ASCII com a format de dades a l'aplicació.

- 1 Obriu les Preferències del sistema i feu doble clic a la icona de Impressió i fax ("Impressió i escàner" per al Mac OS X 10.7 o posterior). S'obre la finestra Impressió i fax ("Impressió i escàner" per al Mac OS X 10.7 o posterior).
  - 2 Feu clic a la finestra Impressores.
  - 3 Seleccioneu el nom de la impressora que utilitzeu al quadre del nom de la impressora.
- Nota:**  
Si la impressora no apareix a la llista, comproveu que estigui correctament connectada a l'ordinador i que la impressora estigui encesa.
- 4 Feu clic a **Afegeix**.
  - 5 Confirmeu que el nom de la impressora s'afegeix a la llista Impressores. Tot seguit, sortiu de **Impressió i fax** ("Impressió i escàner" per al Mac OS X 10.7 o posterior).

### Instal·lació del controlador d'impressora PCL (només per al Windows)

Epson Universal Print Driver és el controlador d'impressora universal compatible amb PCL6, que té les característiques següents:

- Admet les funcions d'impressió bàsiques necessàries en entorns de negoci.
- Admet múltiples impressores d'ús empresarial Epson a més d'aquesta impressora.
- Admet la majoria d'idiomes entre els controladors d'impressió corresponents a aquesta impressora.

**Nota:**

També és compatible amb la impressió en el mode ESC/Page.

## Desinstal·lació i instal·lació de programari

- 1 Baixeu el fitxer executable del controlador del lloc web de suport d'Epson.  
<http://www.epson.eu/Support> (Europa)  
<http://support.epson.net/> (fora d'Europa)

**Nota:**

*Us recomanem que descarregueu el controlador més recent del lloc web. No obstant, també el podeu trobar al disc de programari subministrat amb la impressora. Accediu a "Controlador \Universal".*

- 2 Feu doble clic al fitxer executable que heu descarregat del lloc web o del disc de programari.
- 3 Seguiu les instruccions que es mostren a la pantalla per acabar la instal·lació.
- 4 Un cop acabada la instal·lació, accediu a les **Propietats** de la impressora i a les **Preferències d'impressió** per tal de personalitzar els paràmetres del controlador d'impressora.

# Manteniment de la impressora

## Substitució de productes consumibles/peces de recanvi

### Precaucions durant la substitució

Sempre que substituïu productes consumibles o peces de recanvi, tingueu en compte aquestes precaucions de manipulació.

Podeu consultar els detalls de la substitució a les instruccions subministrades amb els productes consumibles.



**Atenció:**

- Aneu amb compte de no tocar la fonedora, marcada una etiqueta d'avertiment, ni les parts adjacents. Si la impressora s'acaba d'utilitzar, la fonedora i les zones properes poden estar molt calentes.
- No llenceu els productes consumibles ni les peces de recanvi usades al foc, ja que poden explotar i causar lesions. Desfeu-vos-en adequadament seguint la normativa aplicable.

- Cal que disposeu de suficient espai per fer la substitució. Quan substituïu productes consumibles o peces de recanvi, haureu d'obrir alguns components de la impressora, com ara la coberta.
- No instal·leu a la impressora productes consumibles fets servir que hagin arribat a la fi de la seva vida útil.

Consulteu les precaucions detallades de manipulació a “[Manipulació de productes consumibles i peces de recanvi](#)” a la [pàgina 10](#).

Si un producte consumible arriba a la fi de la seva vida útil, la impressora mostra el missatge següent a la pantalla LCD o a la finestra de l'EPSON Status Monitor.

### Missatges indicadors lluminosos de substitució

#### Per a la AL-M320DN/AL-M310DN

**Missatge de la pantalla LCD**





- Replace Toner Cartridge (Substituïu el cartutx de tòner)
- Replace Maintenance Unit A (Substituïu la unitat de manteniment A)
- Replace Maintenance Unit B (Substituïu la unitat de manteniment B)

#### Per a la AL-M220DN

<input checked="" type="checkbox"/>	Encès
<input type="checkbox"/>	Apagat

**Manteniment de la impressora**

—	Específic de l'estat (ja sigui encès, parpellejant o apagat)
---	--

					Data	<b>Estats i mètodes de manipulació (missatges de la pantalla d'estat en negreta)</b>
<input type="checkbox"/>	<input checked="" type="checkbox"/>	<input type="checkbox"/>	<input type="checkbox"/>	<input checked="" type="checkbox"/>	—	<p><b>Replace Toner cartridge (Substituiu el cartutx de tòner)</b></p> <p>El cartutx de tòner ha arribat al final de la seva vida útil i s'ha de substituir.</p> <p>Podeu consultar els detalls de la substitució a les instruccions subministrades amb el cartutx de tòner.</p>



## Manteniment de la impressora

### Neteja de la impressora

La impressora només necessita una neteja mínima per mantenir-la en bon estat.

Si la carcassa està bruta o té pols, apagueu la impressora i netegeu-la amb un drap net lleugerament humitejat amb un detergent suau.

**!** **Important:**

*No utilitzeu mai alcohol ni dissolvent de pintura per netejar l'exterior de la impressora. Els productes químics poden danyar la carcassa i els components. Assegureu-vos que no entri aigua al mecanisme de la impressora o als components elèctrics.*

### Neteja del rodet interior

**1** Apagueu la impressora, espereu fins que el tauler de control estigui apagat, i després desconnecteu l'endoll de la presa.

**2** Premeu el botó de la part superior, i després obriu les cobertes F1 i F2.

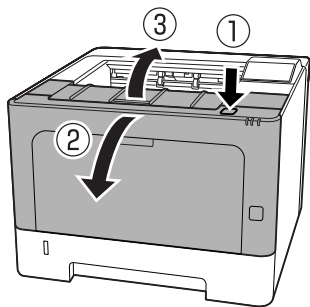

**!** **Important:**

*No toqueu els rodets i els engranatges interiors. Si ho feu, podríeu produir un mal funcionament o un deteriorament en la qualitat d'impressió.*

**3** Premeu la palanca A del costat esquerre.

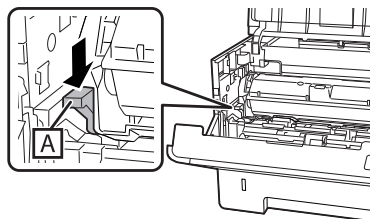

**4** Traieu la unitat de manteniment A.

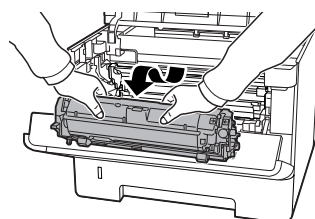

**5** Poseu la unitat de manteniment A horitzontalment en un lloc net.

No la poseu de peu sobre una banda.

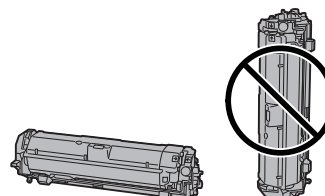

**6** Traieu la unitat de manteniment B sostenint la secció B.

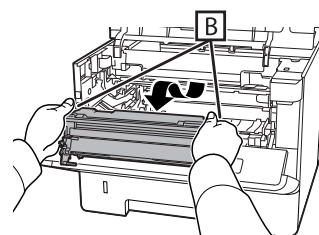

**7** Poseu la unitat de manteniment B horitzontalment en un lloc net.

No la poseu de peu sobre una banda.

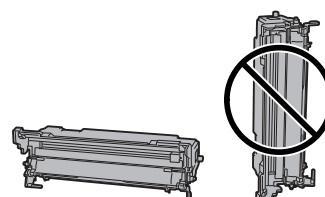

## Manteniment de la impressora

- 8** Netegeu amb cura el rodet metàl·lic interior amb un drap suau i sec per eliminar les partícules de brutícia i de paper.

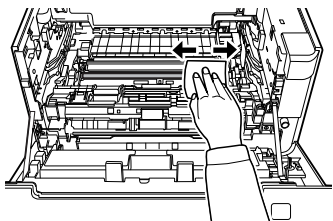

- 9** Aixequeu el protector del carril de la part superior de la unitat de manteniment B.

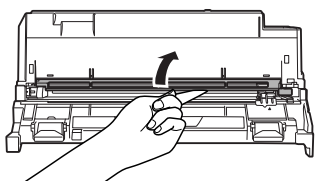

- 10** Sosteniu l'empunyadura de la netejadora de la part superior de la unitat de manteniment B i moveu-la cap endavant i cap enrere, 2 o 3 vegades.

La primera vegada que feu aquesta tasca, retireu la cinta enganxada que assegura l'empunyadura, i després moveu-la.

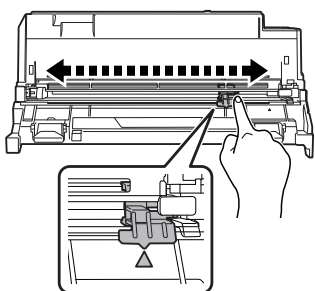

- 11** Torneu a posar l'empunyadura a la seva posició original (marca ▲).

Assegureu-vos de tornar a posar l'empunyadura a la posició de la marca▲. Si no està en aquesta posició, la propera vegada no podreu retirar la unitat de manteniment B.

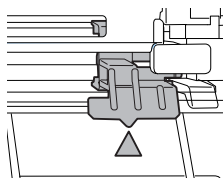

- 12** Inserir la unitat de manteniment B.

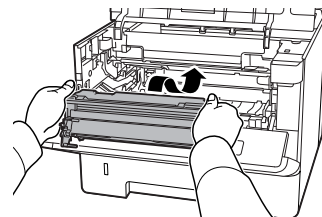

- 13** Inserir la unitat de manteniment A.

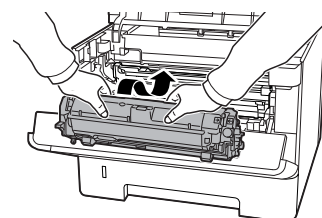

- 14** Tanqueu les cobertes F1 i F2.

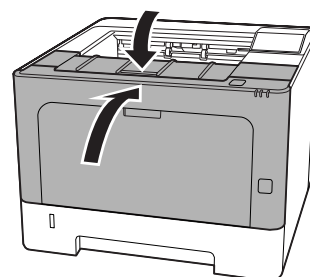



## Resolució de problemes





# Resolució de problemes

## Missatges d'estat i d'error al panell de control (per a la AL-M320DN/AL-M310DN)

En aquesta secció es descriuen els missatges i el significat dels missatges que apareixen a la pantalla LCD.

Si es mostra la marca  a la dreta del missatge d'advertència/error, significa que hi ha més d'una advertència o error. Premant els botons  **A dalt** o  **A baix** es mostraran les advertències.

### Nota:

- Si es mostra  Press for help (Premeu per a ajuda) a la pantalla LCD, premeu el botó  **Esquerre** per mostrar l'ajuda. Després, premeu el botó  **A baix** per al següent pas, el botó  **A dalt** per al pas anterior, o el botó  **Esquerre** per tancar l'ajuda.
- Per esborrar un missatge d'advertència, seleccioneu **Reset Menu** (Menú Reinicialitza) a **Common Settings** (Paràmetres comuns) des de el tauler de control, i després seleccioneu **Clear Warnings** (Esborra advertència). Per obtenir instruccions, consulteu ["Com accedir als menús del tauler de control \(AL-M320DN/AL-M310DN\)" a la pàgina 17.](#)

### Adjusting Printer (Ajust impressora)

Espereu uns minuts. No obriu ni tanqueu les cobertes ni apagueu la impressora fins que desaparegui aquest missatge.

### Bookmark Failed (Ha fallat el preferit)

El menú seleccionat no es pot registrar com un preferit. Alguns menús no es poden registrar com a preferits.

### Bookmark Registered (Preferit registrat)

El menú seleccionat es registra com un preferit.

### Canceling All Job (Cancel·lar tot)

La impressora està cancel·lant tots els treballs d'impressió de la memòria, inclosos els que està rebent o imprimint. Aquest missatge apareix quan se selecciona **Cancel All Jobs** (Cancel·la tots treb.) al tauler de control.

### Canceling Job (S'està cancel·lant el treball)

La impressora està cancel·lant el treball d'impressió especificat i el treball d'impressió actual. Aquest missatge apareix quan se selecciona **Cancel Job** (Cancel·la treball) després d'especificar l'arxiu que voleu cancel·lar al tauler de control.

### Can't Print (No es pot imprimir)

Se suprimeixen les dades d'impressió perquè són incorrectes.

Assegureu-vos que feu servir el controlador d'impressió i la mida de paper adequats.

### Can't Print Duplex (No es pot impr. a 2 c)

La impressora ha detectat un problema durant la impressió a doble cara. Assegureu-vos que utilitzeu el tipus i la mida de paper adequats per a la impressió a doble cara. Aquest problema també pot ser el resultat d'una configuració incorrecta de la font del paper que utilitzeu. Si premeu el botó **OK**, s'imprimirà la resta del treball només a una cara. Per a cancel·lar el treball d'impressió, consulteu ["Cancel·lació d'un treball d'impressió" a la pàgina 64.](#)

### Can't Use Bookmark (No es pot utilitzar el preferit)

El menú registrat no es pot utilitzar perquè el menú s'ha inhabilitat en canviar qualsevol paràmetre després de registrar el menú als preferits.

### Check Cassette xx (Comproveu calaix xx) (només per a la AL-M320DN/AL-M310DN)

Aquest és el missatge que apareix quan s'estableixen les advertències que no hi ha calaixos i no hi ha paper.

El calaix indicat per una "x" no té paper o el calaix no està al seu lloc. Carregueu correctament el paper i el calaix, i després premeu el botó **OK**.

### Check Media Type (Comproveu tipus suport)

## Resolució de problemes

El tipus de paper carregat a la impressora no coincideix amb el paràmetre de tipus de paper del controlador d'impressora. Cal utilitzar un paper de la mida especificada al paràmetre de la mida del paper.



Per a esborrar aquest missatge d'avís, seleccioneu **Clear Warnins** (Esborra advertència) al menú del tauler de control **Reset Menu** (Menú Reinicialitza)

### Check Paper Size (Comproveu mida paper)

El paràmetre de mida de paper no coincideix amb la mida del paper carregat a la impressora. Comproveu si la mida del paper carregat a la font especificada és correcta.

Per a esborrar aquest missatge d'avís, seleccioneu **Clear Warnins** (Esborra advertència) al menú del tauler de control **Reset Menu** (Menú Reinicialitza)

### Clear Paper Jam www (Solucioneu embús pap. www)

El lloc on es va produir l'embús de paper es mostra en .  indica la ubicació de l'error.

Si s'encalla el paper en dues o més ubicacions simultàniament, es mostraran totes les ubicacions corresponents.

Podeu trobar més informació sobre l'eliminació d'embussos de paper a [“Extracció de paper encallat” a la pàgina 88](#).

### Close Cover www (Tanqueu la coberta www)

La coberta especificada () no està ben tancada. Obriu la coberta una vegada i torneu-la a tancar.

### Collate Disabled (Intercalació inhab.)

Ja no es pot imprimir especificant la quantitat de còpies perquè no hi ha prou memòria (RAM). Si apareix aquest missatge d'advertència, imprimeu les còpies una per una.

Per a esborrar aquest missatge d'avís, seleccioneu **Clear Warnins** (Esborra advertència) al menú del tauler de control **Reset Menu** (Menú Reinicialitza)

### Correct Time using Time Setting (Corregiu l'hora amb Format hora)

L'hora i la data es troben en els seus valors predeterminats. Ajusteu l'hora i la data.

Per a esborrar aquest missatge d'avís, seleccioneu **Clear Warnins** (Esborra advertència) al menú del tauler de control **Reset Menu** (Menú Reinicialitza)

### Duplex Memory Overflow (Sobreeix mem impr 2 c)

No hi ha prou memòria per imprimir a doble cara. La impressora només imprimeix a la cara del davant i expulsa el paper. Per esborrar aquest missatge d'error, seguïu les instruccions que s'exposen a continuació.

Si **Auto Cont** (Continua auto.) està ajustat a **Off** (No) al **Setup Menu** (Menú Instal·lació) del tauler de control, premeu el botó **OK** per tal d'imprimir a la part posterior de la propera pàgina o cancel·leu el treball d'impressió. Per a cancel·lar el treball d'impressió, consulteu [“Cancel·lació d'un treball d'impressió” a la pàgina 64](#).

Si se selecciona el valor **On** (Sí) per al paràmetre **Auto Cont** (Continua auto.) al **Setup Menu** (Menú Instal·lació), la impressió continua automàticament durant un període de temps especificat.

### F/W Update (Act. microprog.)

El firmware s'està actualitzant. No apagueu la màquina fins que l'actualització s'hagi completat.

### F/W Update: Error (Act. microprog.: error)

L'actualització del firmware ha fallat. Apagueu i enceneu la màquina i després tracteu d'actualitzar-lo una altra vegada.

**Feed Roller C1 Needed Soon** (Substituiu aviat el rodet d'alim. C1) **Feed Roller C2 Needed Soon** (Substituiu aviat el rodet d'alim. C2) (només per a la AL-M320DN), **Feed Roller C3 (Rodet d'alimentació C3)** (només per a la AL-M320DN)

Aquest missatge d'advertència indica que el rodet d'alimentació indicat s'acosta al final de la seva vida útil. Podreu continuar imprimint fins que apareix un missatge per substituir el rodet d'alimentació indicat.

### Filling Toner mm min (Omplint tòner mm min)

Espereu mm minuts fins que el tòner s'ompli.

## Resolució de problemes

### Form Feed (Alimentació de fulls)

La impressora està expulsant paper a causa d'una sol·licitud de l'usuari. Aquest missatge apareix si es prem el botó **Pausa/Allibera** una vegada i, a continuació, es manté premut el botó **OK** durant més de dos segons perquè la impressora no ha rebut una ordre d'alimentació de fulls.

### Fuser Needed Soon (Substituiu aviat la fonedora) (Només per a la AL-M320DN)

Aquest missatge indica que la unitat de fonedora s'acosta al final de la seva vida útil. Podeu continuar imprimint fins que aparegui el missatge `Replace Fuser` (Substituiu la fonedora).

### Image Optimum (V òptim imatge)

No hi ha prou memòria per imprimir la pàgina amb la qualitat d'impressió especificada. La impressora reduirà automàticament la qualitat d'impressió per poder continuar imprimint. Si la qualitat d'impressió no és acceptable, proveu de simplificar la pàgina limitant el nombre de gràfics o reduint el nombre i la mida dels tipus de lletra.

Per a esborrar aquest missatge d'avís, seleccioneu `Clear Warnins` (Esborra advertència) al menú del tauler de control `Reset Menu` (Menú Reinicialitza)

### Install Toner Cartridge (Instal. cart tract im)

El cartutx de tòner no està instal·lat a la impressora.

Instal·leu el cartutx de tòner. Consulteu les instruccions subministrades amb el cartutx de tòner.

### Invalid Data (Dades no vàlides)

El fitxer de la cua del controlador s'elimina durant la impressió o les dades no són normals. Premeu el botó **OK** per esborrar el missatge d'error.

### Invalid PS3 (PS3 no vàlid)

Hi ha errors al mòdul ROM. Apagueu la impressora i poseu-vos en contacte amb el vostre distribuïdor.

### Maintenance Unit A Needed Soon (Substituiu aviat la unitat de mant. A), Maintenance Unit B Needed Soon (Substituiu aviat la unitat de mant. B)

La unitat de manteniment indicada és a prop del final de la seva vida útil. Podeu continuar imprimint fins que aparegui el missatge `Replace Maintenance Unit A` (Substituiu la unitat de manteniment A) o `Replace Maintenance Unit B` (Substituiu la unitat de manteniment B). Per a eliminar aquest error i continuar imprimint, seleccioneu `Clear All Warnins` (Esborra totes advert.) des del `Reset Menu` (Menú Reinicialitza) del tauler de control.

### Manual Feed ssss (Alim. manual ssss)

S'ha especificat el mode d'alimentació manual per al treball d'impressió en curs. Comproveu que la mida del paper carregat és la que indica ssss i, a continuació, premeu el botó **OK**.

### Memory Overflow (Sobreeiximent memòria)

La impressora no té prou memòria per executar la tasca en curs. Premeu el botó **OK** del tauler de control per tal de continuar imprimint o cancel·lar el treball d'impressió. Per a cancel·lar el treball d'impressió, consulteu "[Cancel·lació d'un treball d'impressió](#)" a la [pàgina 64](#).

### Need Memory (Es necessita memòria)

La impressora no té prou memòria per completar el treball d'impressió en curs.

Per a esborrar aquest missatge d'avís, seleccioneu `Clear Warnins` (Esborra advertència) al menú del tauler de control `Reset Menu` (Menú Reinicialitza)

Per evitar que aquest problema es repeteixi, reduïu la resolució de la imatge que cal imprimir.

### No trays available (Cap safata disponible) (només per a la AL-M320DN/AL-M310DN)

No hi ha safates seleccionades en `Printer Settings` (Paràmetres impressora) > `Tray Menu` (Menú Safata)

```
-MP Tray AutoSel (Sel. autom. safata MP)
-Cassette1 AutoSel (Sel. autom. calaix1)
-Cassette2 AutoSel (Sel. autom. calaix2)
-Cassette3 AutoSel (Sel. autom. calaix3)
```

Premeu el botó **Pausa/Allibera** i cancel·leu el treball d'impressió.

## Resolució de problemes

### Non-Genuine Toner Cartridge (Cartutx de tòner no original)

El cartutx de tòner instal·lat no és un cartutx de tòner original d'Epson. Recomanem instal·lar un cartutx de tòner original.

La impressió i el temps de vida útil restant del cartutx de tòner que es mostra en el tauler de control poden ser diferents que quan s'utilitzen cartutxos de tòner originals d'Epson. Epson no es fa responsable dels danys o problemes derivats de l'ús de productes consumibles no fabricats o aprovats per Epson.

Premeu el botó **OK** del tauler de control per tal de continuar imprimint.

### Paper Out XX (P. esgotat XX)

Aquest missatge apareix en els casos següents.

- El paper no està carregat a la font del paper "xxxxx" de la qual la impressora va tractar d'alimentar. Carregant paper de la mida "yyyy" a la font del paper "xxxxx" s'esborra l'error i comença la impressió.
- No hi ha paper carregat a cap font de paper. Carregant paper a qualsevol font del paper s'esborra l'error i comença la impressió.
- El calaix de paper no s'ha inserit correctament. Empenyeu lentament al calaix fins al fons, i després confirmeu que estigui ben inserit.
- El paper de mida A4 o LT no està carregat a la font del paper "xxxxx" quan el paràmetre de commutació automàtica A4/LT és diferent d'Off (No).

Per imprimir, carregueu paper de mida A4 o LT a la font de paper "xxxxx" i, després premeu el botó **OK**.

Per cancel·lar la impressió, premeu el botó **Activa/Repòs**, i després cancel·lar-la mitjançant la selecció d'una operació de treball.

### Paper Out tttt sssss (P. esgotat tttt sssss)

No hi ha paper a la font de paper especificada (tttt). Carregueu paper de la mida adequada (sssss) a la font de paper.

### Paused (En pausa)

Estat en què es creen dades d'impressió i es reben dades, però no s'inicia l'operació d'impressió. Per restablir la impressora a un estat d'impressió possible, premeu el botó **Pausa/Allibera**.

La impressió es reinicia si la impressora es deixa en pausa durant aproximadament un minut.

### Please Wait (Si us plau, espereu)

No es pot iniciar la impressió perquè s'està processant el treball anterior. Torneu-ho a provar al cap d'uns segons.

### Print Overrun (Sobrecàrrega impressió)

El temps necessari per processar les dades d'impressió sobrepassa la velocitat del motor d'impressió perquè la pàgina actual és massa complexa. Premeu el botó **OK** per a continuar imprimint, o cancel·leu el treball d'impressió. Per a cancel·lar el treball d'impressió, consulteu "[Cancel·lació d'un treball d'impressió](#)" a la [pàgina 64](#). Si apareix de nou aquest missatge, seleccioneu **On (Sí)** com el paràmetre **Page Protect (Protecc. pàgina)** al **Setup Menu (Menú Instal·lació)** del tauler de control.

Si continua apareixent el missatge quan imprimeu una pàgina determinada, simplifiqueu-la limitant el nombre de gràfics o reduint el nombre i la mida de tipus de lletra.

### RAM CHECK

La impressora està comprovant la RAM.

### Ready (Preparada)

La impressora està preparada per rebre dades i imprimir.

### Reboot to apply settings (Reinicieu per aplicar paràmetres)

Heu seleccionat **No** quan s'ha mostrat **Do you want to reboot to apply the settings? (Voleu reiniciar per aplic. paràm.?)**. Per a esborrar aquest missatge d'avís, seleccioneu **Clear Warning (Esborra advertència)** al menú del tauler de control **Reset Menu (Menú Reinicialitza)**.

### Recovery Mode

Donat que l'actualització del firmware ha fallat, la impressora s'ha iniciat en mode de recuperació. Seguiu els passos següents per intentar actualitzar de nou el firmware.



## Resolució de problemes

1. Connecteu l'ordinador i la impressora amb un cable USB (les connexions de xarxa no es poden fer per a les actualitzacions durant el mode de recuperació).

2. Baixeu el firmware més recent des del lloc web d'Epson, i després actualitzar-lo.

**Replace Feed Roller C1 (Substituïu el rodet d'alimentació C1), Replace Feed Roller C2 (Substituïu el rodet d'alimentació C2), Replace Feed Roller C3 (Substituïu el rodet d'alimentació C3)**  
(només per a la AL-M320DN)

El rodet d'alimentació indicat ha arribat al final de la seva vida útil i s'ha de substituir. Premeu el botó **OK** per esborrar aquest error.

**Replace Fuser (Substituïu la fonedora)** (Només per a la AL-M320DN)

La fonedora ha arribat al final de la seva vida útil i s'ha de substituir. Si es produeix aquest error, poseu-vos en contacte amb el vostre distribuïdor.

**Replace Maintenance Unit A (Substituïu la unitat de manteniment A), Replace Maintenance Unit B (Substituïu la unitat de manteniment B)**

La unitat de manteniment indicada ha arribat al final de la seva vida útil i s'ha de substituir. Premeu el botó **OK** per esborrar aquest error.

**Replace Toner Cartridge (Substituïu el cartutx de tòner)**

El cartutx de tòner ha arribat al final de la seva vida útil i s'ha de substituir.

Podeu consultar els detalls de la substitució a les instruccions subministrades amb el cartutx de tòner.

**Reserve Job Canceled (Res. treb. cancel·lada)**

La impressora no pot emmagatzemar les dades del treball d'impressió mitjançant la funció de reserva de treballs. S'ha assolit el nombre màxim de treballs d'impressió emmagatzemats a la memòria de la impressora o bé la memòria no té prou memòria disponible per emmagatzemar un altre treball. Per emmagatzemar un treball d'impressió nou, caldrà eliminar-ne un dels emmagatzemats. En el cas que hi hagi emmagatzemats treballs confidencials (Confidential Job (Treball confidencial) (Treball confidencial)), imprimir-los farà que tingueu més memòria lliure.

També podeu fer més gran l'espai de memòria disponible tot canviant l'ajust **RAM Disk (Disc RAM)** a **Normal** o **Maximum (Màxim)**. Per obtenir informació detallada, consulteu **"Setup Menu (Menú Instal·lació)"** a la pàgina 21.

Per a esborrar aquest missatge d'avís, seleccioneu **Clear Warning (Esborra advertència)** al menú del tauler de control **Reset Menu (Menú Reinicialitza)**

**Reset All (Reinicialitza-ho tot)**

S'ha reinicialitzat tota la interfície de la impressora i s'ha esborrat la memòria intermèdia. La impressora es reinicia automàticament.

**Reset to Save (Reinicialit. Per desar)**

S'ha canviat un paràmetre del menú del tauler de control mentre s'imprimia. Premeu el botó **OK** per esborrar aquest missatge. El paràmetre tindrà efecte un cop acabada la impressió.

Alternativament, podeu esborrar aquest missatge executant **Reset All (Reinicialitza-ho tot)** al tauler de control. No obstant això, se suprimiran les dades d'impressió.

**ROM CHECK**

La impressora està comprovant la ROM.

**Wrong Password (Contrasenya incorrec)** (només per a la AL-M320DN/AL-M310DN)

Això apareix si canvieu la contrasenya en **Password Config (Config. contrasenya)** en el tauler d'operacions.

**SELF TEST (Auto Test)**

La impressora està realitzant una prova automàtica i una inicialització.

**Service Req Cffff (Servei necessari Cffff)/ Service Req Exxxx (Servei necessari Exxxx)**

S'ha detectat un error del controlador o del motor d'impressió. Apagueu la impressora. Espereu almenys uns quants segons, i després torneu-la a engegar. Si el missatge d'error segueix apareixent, anoteu el número d'error que apareix a la llista de la pantalla LCD (**Cffff/Exxxx**), apagueu la impressora, desconnecteu el cable d'alimentació i poseu-vos en contacte amb un representant del servei tècnic qualificat.

## Resolució de problemes

### Set Paper tttt pppp (Posició p. tttt pppp)

El paper carregat a la font de paper especificada (tttt) no és de la mida correcta (FFFF). Substituïu el paper carregat per paper del tipus correcte i premeu el botó **OK** per tal de continuar imprimint o cancel·lar el treball d'impressió. Per a cancel·lar el treball d'impressió, consulteu [“Cancel·lació d'un treball d'impressió” a la pàgina 64.](#)

Si premeu el botó **OK** sense canviar el paper, es realitzarà la impressió en el paper carregat encara que no sigui del tipus especificat.

### Set Paper tttt sssss (Posició p. tttt sssss)

El paper carregat a la font de paper especificada (tttt) no és de la mida correcta (ssssss). Substituïu el paper carregat per paper de la mida correcta i premeu el botó **OK** per tal de continuar imprimint o cancel·lar el treball d'impressió. Per a cancel·lar el treball d'impressió, consulteu [“Cancel·lació d'un treball d'impressió” a la pàgina 64.](#)

Si premeu el botó **OK** sense canviar el paper, es realitzarà la impressió en el paper carregat encara que no sigui de la mida especificada.

### Set Paper tttt ssss1 or ssss2 (Posició p. tttt ssss1 o ssss2)

Aquest missatge apareix en les següents situacions si A4/LT Auto Switching (Commutació autom. A4/LT) al Setup Menu (Menú Instal·lació) està ajustat a A4->LT, LT->A4 o A4<->LT:

- Durant la impressió d'un treball especificat com a **A4** amb el controlador d'impressora, no hi ha cap font de paper configurada com a A4 o LT (mida alternativa a A4) al Tray Menu (Menú Safata).

- Durant la impressió d'un treball especificat com a mida Carta amb el controlador d'impressora, no hi ha cap font de paper configurada com a LT o A4 (mida alternativa a LT) al Tray Menu (Menú Safata).

Per a esborrar aquest missatge d'advertència, comproveu que s'hagi configurat la font de paper especificada (tttt) com a A4 o LT al Tray Menu (Menú Safata), carregueu paper de mida A4 o carta (ssss1 o ssss2) a la font de paper especificada (tttt) i feu clic al botó **OK** o cancel·leu el treball d'impressió. Per a cancel·lar el treball d'impressió, consulteu [“Cancel·lació d'un treball d'impressió” a la pàgina 64.](#)

**Sleep (Repòs)** (amb el botó **Activa/Repòs** il·luminat o parpellejant)

La impressora és en mode d'estalvi d'energia. Aquest mode es cancel·la quan la impressora rep dades d'impressió.

### Toner Cartridge Error (Error cartutx tòner)

Hi ha un problema al cartutx de tòner.

Traieu el cartutx de tòner i torneu a inserir-lo. Si l'error persisteix, substituïu el cartutx de tòner per un de nou. Podeu consultar els detalls de la substitució a les instruccions subministrades amb el cartutx de tòner.

### Toner Low (Tòner baix)

El cartutx de tòner s'acosta al final de la seva vida útil. Prepareu un cartutx de tòner nou.

**Turn Paper MP Tray (Gireu el paper de la safata MP), Turn Paper Cassette1 (Gireu paper calaix 1), Turn Paper Cassette2 (Gireu paper calaix 2)** (només per a la AL-M320DN/AL-M310DN), **Turn Paper Cassette3 (Gireu paper calaix 3)** (només per a la AL-M320DN/AL-M310DN)

L'orientació (vertical o apaïlada) del paper que s'ha posat a la font de paper indicada no és correcta. Canvieu l'orientació del paper de la font de paper.

### Unable Clear Error (No es pot esbor. error)

La impressora no pot esborrar el missatge d'error perquè l'error continua estant present. Torneu a provar de solucionar-lo.

### Warming Up (S'està escalfant)

La impressora està escalfant la fonedora per estar preparada per imprimir.

### Wrong Toner Cartridge (Tòner incorrecte)

Hi ha instal·lat un cartutx de tòner incorrecte.

Instal·leu només el cartutx de tòner que s'indica a [“Productes consumibles i elements opcionals” a la pàgina 114.](#)



## Resolució de problemes

## Indicadors lluminosos d'estat i d'error (per a la AL-M220DN)

Podeu comprovar l'estat de la impressora a partir de les combinacions i patrons dels indicadors lluminosos del tauler de control.

**Nota:**

Podeu comprovar fàcilment l'estat i els errors de la impressora a l'ordinador amb Windows mitjançant de EPSON Status Monitor. Consulteu "Ús de l'EPSON Status Monitor" a la pàgina 63 per obtenir més informació.



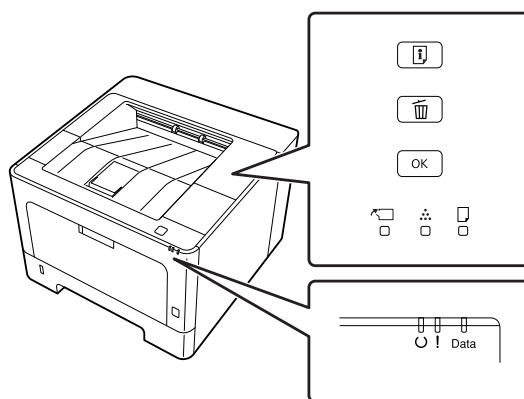









L'estat dels indicadors lluminosos s'il·lustra a continuació.











■	Encès
■ (parpelleja)	parpelleja 1: Encès durant 0,3 segons, apagat durant 0,3 segons
■ (parpelleja)	parpelleja 2: Encès durant 0,6 segons, apagat durant 0,6 segons
■ (parpelleja)	parpelleja 3: Encès durant 0,6 segons, apagat durant 2,4 segons
■ (parpelleja)	parpelleja 4: Encès durant 1,2 segons, apagat durant 1,2 segons
□	Apagat
—	Específic de l'estat (ja sigui encès, parpellejant o apagat)

⏪	⋮	📄	🔄	!	Data	<b>Estats i mètodes de manipulació (missatges de la pantalla d'estat en negreta)</b>
■	—	—	—	□	—	<p><b>Correct time using Time Setting (Corregiu l'hora amb Format hora)</b></p> <p>L'hora no està ajustada en la impressora. Ajusteu l'hora mitjançant de Time Setting (Format hora).</p> <p>Consulteu "Com accedir als menús del tauler de control (AL-M220DN)" a la pàgina 17.</p>











































## Resolució de problemes

					Data	<b>Estats i mètodes de manipulació (missatges de la pantalla d'estat en negreta)</b>
<input type="checkbox"/>	<input checked="" type="checkbox"/>	<input type="checkbox"/>	<input type="checkbox"/>	<input checked="" type="checkbox"/>	—	<p><b>Install Toner Cartridge (Instal. cart tract im)</b> El cartutx de tòner no està instal·lat a la impressora. Instal·leu el cartutx de tòner.</p> <p><b>Wrong Toner Cartridge (Tòner incorrecte)</b> Hi ha instal·lat un cartutx de tòner incorrecte. Instal·leu només el cartutx de tòner que s'indica a <a href="#">“Productes consumibles i elements opcionals”</a> a la pàgina 114.</p> <p><b>Toner Cartridge Error (Error cartutx tòner)</b> Hi ha un problema al cartutx de tòner. Traieu el cartutx de tòner i torneu a inserir-lo. Si l'error persisteix, substituïu el cartutx de tòner per un de nou.</p> <p><b>Replace Toner cartridge (Substituïu el cartutx de tòner)</b> El cartutx de tòner ha arribat al final de la seva vida útil i s'ha de substituir.</p>
<input type="checkbox"/>	<input checked="" type="checkbox"/>	<input type="checkbox"/>	<input type="checkbox"/>		—	<p><b>Non-Genuine Toner Cartridge (Cartutx de tòner no original)</b> El cartutx de tòner instal·lat no és un cartutx de tòner original d'Epson. Recomanem instal·lar un cartutx de tòner original.</p> <p>La impressió i el temps de vida útil restant del cartutx de tòner que es mostra en el tauler de control poden ser diferents que quan s'utilitzen cartutxos de tòner originals d'Epson. Epson no es fa responsable dels danys o problemes derivats de l'ús de productes consumibles no fabricats o aprovats per Epson.</p> <p>Premeu el botó <b>OK</b> del tauler de control per tal de continuar imprimint.</p>
—		—		<input type="checkbox"/>	—	<p><b>Toner Low (Tòner baix)</b> El cartutx de tòner s'acosta al final de la seva vida útil. Prepareu un cartutx de tòner nou.</p>
—		—		<input type="checkbox"/>	—	<p><b>Non-Genuine Toner Cartridge (Cartutx de tòner no original)</b> El cartutx de tòner instal·lat no és un cartutx de tòner original d'Epson.</p>
<input checked="" type="checkbox"/>	<input type="checkbox"/>	<input type="checkbox"/>	<input type="checkbox"/>	<input checked="" type="checkbox"/>	—	<p><b>Close Cover (Tanqueu la coberta)</b> La coberta A està oberta o està mal tancada. Obriu la coberta una vegada i torneu-la a tancar.</p>
<input type="checkbox"/>	<input type="checkbox"/>	<input checked="" type="checkbox"/>	<input type="checkbox"/>		—	<p><b>Check Paper Size (Comproveu mida paper)</b> El paper carregat a la font de paper especificada no és de la mida correcta. Substituïu el paper carregat per paper de la mida correcta i premeu el botó <b>OK</b> per tal de continuar imprimint o premeu el botó <b>Cancel·la Treb.</b> per cancel·lar el treball d'impressió.</p>
<input type="checkbox"/>	<input type="checkbox"/>		<input type="checkbox"/>	<input checked="" type="checkbox"/>	—	<p><b>Clear Paper Jam (Solucioneu embús pap.)</b> S'ha produït un embús de paper. Solucioneu el embús de paper. Per obtenir instruccions, consulteu <a href="#">“Extracció de paper encallat”</a> a la pàgina 88.</p>

























## Resolució de problemes

					Data	<b>Estats i mètodes de manipulació (missatges de la pantalla d'estat en negreta)</b>
<input type="checkbox"/>	<input type="checkbox"/>	<input type="checkbox"/>	<input type="checkbox"/>		—	<p><b>Manual Feed (Aliment. manu)</b></p> <p>El paràmetre Manual Feed (Alimentació manual) està seleccionat al controlador de la impressora. Assegureu-vos que el paper desitjat es mostri al controlador d'impressora i que estigui carregat a la ranura d'alimentació manual de la safata MP. Haureu de prémer un cop el botó <b>OK</b> quan vulgueu imprimir en mode d'alimentació manual. Si voleu imprimir des de la safata MP o des de la unitat de calaix de paper opcional de 250 fulls després de imprimir en el mode manual, assegureu-vos d'esborrar el paràmetre Manual Feed (Alimentació manual) en els paràmetres del controlador d'impressora.</p> <p><b>Nota:</b> Abans d'imprimir en el mode d'alimentació manual, traieu el paper d'altres fonts de paper.</p>
<input type="checkbox"/>	<input type="checkbox"/>	<input checked="" type="checkbox"/>	<input type="checkbox"/>		—	<p><b>Turn Paper MP Tray (Gireu el paper de la safata MP), Turn Paper Cassette1 (Gireu paper calaix 1)</b></p> <p>L'orientació (vertical o apaïxada) del paper que s'ha posat a la font de paper indicada no és correcta. Canvieu l'orientació del paper de la font de paper.</p>
<input type="checkbox"/>	<input type="checkbox"/>	<input checked="" type="checkbox"/>	<input type="checkbox"/>		—	<p><b>Can't Print Duplex (No es pot impr. a 2 c)</b></p> <p>La impressora ha detectat un problema durant la impressió a doble cara. Aquest problema també pot ser el resultat d'una configuració incorrecta de la font del paper que utilitzeu. Si premeu el botó <b>OK</b>, s'imprimirà la resta del treball només a una cara. Per a cancel·lar el treball d'impressió, consulteu "<a href="#">Cancel·lació d'un treball d'impressió</a>" a la pàgina 64.</p> <p><b>Set Paper (Posició p.)</b></p> <p>El paper carregat a la font de paper especificada no és de la mida o del tipus correcte. Canvieu el paper carregat per un altre de la mida de paper o tipus de paper correcte i premeu el botó <b>OK</b> per continuar la impressió. Quan premeu el botó <b>OK</b>, s'imprimirà la resta del treball només a una cara. Per a cancel·lar el treball d'impressió, consulteu "<a href="#">Cancel·lació d'un treball d'impressió</a>" a la pàgina 64. Per esborrar aquesta advertència, assegureu-vos que A4 o LT estiguin configurats a la font de paper especificada al Menú Safata, carregueu paper de mida A4 o Carta a la font de paper especificada i feu clic al botó <b>OK</b>.</p> <p><b>Nota:</b> Si A4/LT Auto Switching (Commutació autom. A4/LT) al Setup Menu (Menú Instal·lació) està ajustat a A4-&gt;LT, LT-&gt;A4 o A4&lt;-&gt;LT:</p> <ul style="list-style-type: none"> <li><input type="checkbox"/> Durant la impressió d'un treball especificat com a A4 amb el controlador d'impressora, no hi ha cap font de paper configurada com a A4 o LT (mida alternativa a A4) al Tray Menu (Menú Safata).</li> <li><input type="checkbox"/> Durant la impressió d'un treball especificat com a mida Carta amb el controlador d'impressora, no hi ha cap font de paper configurada com a LT o A4 (mida alternativa a LT) al Tray Menu (Menú Safata).</li> </ul>
<input type="checkbox"/>	<input type="checkbox"/>	<input checked="" type="checkbox"/>	<input type="checkbox"/>	<input checked="" type="checkbox"/>	—	<p><b>Paper Out (P. esgotat)</b></p> <ul style="list-style-type: none"> <li><input type="checkbox"/> El paper no està carregat a la font del paper de la qual la impressora va tractar d'alimentar. Carregant paper s'esborra l'error i comença la impressió.</li> <li><input type="checkbox"/> No hi ha paper carregat a cap font de paper. Carregant paper a qualsevol font del paper s'esborra l'error i comença la impressió.</li> <li><input type="checkbox"/> El calaix de paper no s'ha inserit correctament. Empenyeu el calaix fins al fons per inserir-lo de forma segura.</li> </ul>



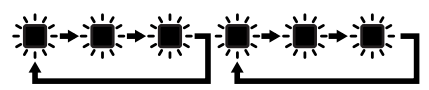





























## Resolució de problemes

					Data	<b>Estats i mètodes de manipulació (missatges de la pantalla d'estat en negreta)</b>
—	—		—		—	<p><b>Check Paper Size (Comproveu mida paper)</b></p> <p>El paràmetre de mida de paper no coincideix amb la mida del paper carregat a la impressora. Comproveu si la mida del paper carregat a la font especificada és correcta.</p> <p><b>Check Media Type (Comproveu tipus suport)</b></p> <p>El tipus de paper carregat a la impressora no coincideix amb el paràmetre de tipus de paper del controlador d'impressora. Cal utilitzar un paper de la mida especificada al paràmetre de la mida del paper.</p>
					—	<p>No hi ha prou memòria en la impressora.</p> <p><b>Print Overrun (Sobrecàrrega impressió)</b></p> <p>El temps necessari per processar les dades d'impressió sobrepasa la velocitat del motor d'impressió perquè la pàgina actual és massa complexa. Premeu el botó <b>OK</b> per a continuar imprimint, o cancel·leu el treball d'impressió. Per a cancel·lar el treball d'impressió, consulteu <a href="#">"Cancel·lació d'un treball d'impressió" a la pàgina 64.</a></p> <p><b>Memory Overflow (Sobreeiximent memòria)</b></p> <p>La impressora no té prou memòria per executar la tasca en curs. Premeu el botó <b>OK</b> del tauler de control per tal de continuar imprimint o cancel·lar el treball d'impressió. Per a cancel·lar el treball d'impressió, consulteu <a href="#">"Cancel·lació d'un treball d'impressió" a la pàgina 64.</a></p> <p><b>Duplex Memory Overflow (Sobreeix mem impr 2 c)</b></p> <p>No hi ha prou memòria per imprimir a doble cara. La impressora només imprimeix a la cara del davant i expulsa el paper. Premeu el botó <b>OK</b> per imprimir a la part de darrere del proper full o cancel·lar el treball d'impressió. Per a cancel·lar el treball d'impressió, consulteu <a href="#">"Cancel·lació d'un treball d'impressió" a la pàgina 64.</a></p> <p><b>Invalid Data (Dades no vàlides)</b></p> <p>El fitxer de la cua del controlador s'elimina durant la impressió o les dades no són normals. Premeu el botó <b>OK</b> per esborrar l'error i ometre la pàgina en la qual es va produir l'error. Si hi ha una pàgina imprimible, reinicieu la impressió des d'allà. Per a cancel·lar el treball d'impressió, consulteu <a href="#">"Cancel·lació d'un treball d'impressió" a la pàgina 64.</a></p>
						<p><b>Unable Clear Error (No es pot esbor. error)</b></p> <p>La impressora no pot esborrar el missatge d'error perquè l'error continua estant present. Torneu a provar de solucionar-lo.</p>
						<p><b>FORMATTING</b></p> <p>Formatació (inicialització) en curs. Si us plau, espereu.</p>
						<p><b>ROM CHECK</b></p> <p>La impressora està comprovant la ROM. Si us plau, espereu.</p>
						<p><b>RAM CHECK</b></p> <p>La impressora està comprovant la RAM. Si us plau, espereu.</p>
						<p><b>SELF TEST (Auto Test)</b></p> <p>La impressora està realitzant una prova automàtica i una inicialització. Si us plau, espereu.</p>

## Resolució de problemes

					Data	<b>Estats i mètodes de manipulació (missatges de la pantalla d'estat en negreta)</b>
						<b>Reset All (Reinicialitza-ho tot)</b> S'ha reinicialitzat tota la interfície de la impressora i s'ha esborrat la memòria intermèdia. La impressora es reinicia automàticament. Si us plau, espereu.
				—	—	<b>Canceling All Job (Cancel·lar tot)</b> La impressora està cancel·lant tots els treballs d'impressió de la memòria, inclosos els que està rebent o imprimint. Si us plau, espereu.
				—	—	<b>Canceling Job (S'està cancel·lant el treball)</b> La impressora està cancel·lant el treball d'impressió especificat i el treball d'impressió actual. Please wait (Si us plau, espereu).
—	—	—		—	—	<b>Please wait (Si us plau, espereu)</b> Si us plau, espereu. No apagueu la impressora ni obriu i tanqueu la coberta.
						<b>F/W Update (Act. microprog.)</b> El firmware s'està actualitzant. No apagueu la màquina fins que l'actualització s'hagi completat.
						<b>Filling Toner (Omplint tòner)</b> Espereu fins que el tòner s'ompli.
—	—	—	—			<b>Form Feed (Alimentació de fulls)</b> La impressora està expulsant paper a causa d'una sol·licitud de l'usuari.
						<b>Printing Configuration Status Sheet (Imprimint full estat de configuració)</b> <b>Printing Supplies Status Sheet (Imprimint full d'historial d'ús)</b> <b>Printing Usage History Status Sheet (Imprimint full estat de consumibles)</b> <b>ESC/Page Font Sample (Mostra tip. ESC/Page)</b> <b>PCL Font Sample (Mostra tipus II. PCL)</b> <b>ESC/P2 Font Sample (Mostra tip. ESC/P2)</b> <b>FX Font Sample (Mostra tipus II. FX)</b> <b>I239 Font Sample (Mostra tipus I239)</b> <b>PS3 Font List (Llista tipus II. PS3)</b> S'imprimeix el full corresponent.
						<b>Screen25</b> <b>Screen50</b> <b>Screen100</b> S'imprimeix un patró per comprovar si hi ha impressió irregular en la densitat especificada (25%, 50% o 100%).
—	—	—		—	—	<b>Warming Up (S'està escalfant)</b> La impressora està escalfant la fonedora per estar preparada per imprimir.
						<b>Adjusting Printer (Ajust impressora)</b> Espereu uns minuts. No obriu ni tanqueu les cobertes ni apagueu la impressora fins que desaparegui aquest missatge.
						<b>Canceling Job (S'està cancel·lant el treball)</b> La impressora està cancel·lant el treball d'impressió especificat i el treball d'impressió actual. Si us plau, espereu.

## Resolució de problemes

					Data	<b>Estats i mètodes de manipulació (missatges de la pantalla d'estat en negreta)</b>
						<b>Sleep (Repòs)</b> La impressora és en mode d'estalvi d'energia. Aquest mode es cancel·la quan la impressora rep dades d'impressió o quan es prem qualsevol botó en el tauler de control.
—	—	—		—	—	<b>Cooling Down (S'està refredant)</b> La impressora s'està refredant. No es tracta de cap missatge d'error. Desapareixerà tot sol.
—	—	—			—	<b>Ready (Preparada)</b> La impressora està preparada per rebre dades i imprimir.
	—	—	—		—	<b>Reboot to apply settings (Reinicieu per aplicar paràmetres)</b> S'ha canviat un element de paràmetre que no s'habilitarà fins que es reiniciï la impressora. Enceneu i apagueu la impressora, o reinicieu-ho tot.
						<b>Can't Print (No es pot imprimir)</b> Se suprimeixen les dades d'impressió perquè són incorrectes. Assegureu-vos que feu servir el controlador d'impressió i la mida de paper adequats.
						<b>Collate Disabled (Intercalació inhab.)</b> Se suprimeixen les dades d'impressió perquè són incorrectes. Assegureu-vos que feu servir el controlador d'impressió i la mida de paper adequats.  Ja no es pot imprimir especificant la quantitat de còpies perquè no hi ha prou memòria (RAM). Si apareix aquesta advertència, imprimeu les còpies una per una.
						<b>Image Optimum (V òptim imatge)</b> No hi ha prou memòria per imprimir la pàgina amb la qualitat d'impressió especificada. La impressora reduirà automàticament la qualitat d'impressió per poder continuar imprimint. Si la qualitat d'impressió no és acceptable, proveu de simplificar la pàgina limitant el nombre de gràfics o reduint el nombre i la mida dels tipus de lletra.
						<b>Need Memory (Es necessita memòria)</b> La impressora no té prou memòria per completar el treball d'impressió en curs. Per evitar que aquest problema es repeteixi, reduïu la resolució de la imatge que cal imprimir.
						<b>Service Req (Servei necessari)</b> S'ha detectat un error del controlador o del motor d'impressió. Apagueu la impressora. Espereu almenys uns quants segons, i després torneu-la a engegar. Si el error segueix apareixent, anoteu el número d'error que apareix a la llista de la pantalla d'estat (Cffff/Exxx), apagueu la impressora, desconnecteu l'endoll d'alimentació i poseu-vos en contacte amb un representant del servei tècnic qualificat.
					—	<b>F/W Update: Error (Act. microprog.: error)</b> L'actualització del firmware ha fallat. Apagueu i enceneu la màquina i després tracteu d'actualitzar-lo una altra vegada.
						<b>Recovery Mode</b> Donat que l'actualització del firmware ha fallat, la impressora s'ha iniciat en mode de recuperació. Seguiu els passos següents per intentar actualitzar de nou el firmware.

## Resolució de problemes

## Impressió d'un full d'estat

Per confirmar que l'estat actual i els paràmetres de la impressora són els adequats per al vostre propòsit, imprimeix el full d'estat apropiat. A la següent taula es descriuen els fulls d'estat importants que es poden imprimir des del tauler de control de la impressora.

**Nota:**

Hi ha altres fulls imprimibles a més dels fulls que figuren en la taula següent. Consulteu el menú **System Report** (Informe del sistema) (Informe del sistema) a "System Information (Informació del sistema)" a la pàgina 19 per trobar més informació.

Print Configuration Status Sheet (Imprimeix full estat de configuració)* (Imprimeix full estat de configuració)	Imprimeix la configuració del maquinari i els paràmetres dels menús del tauler de control.
Print Supplies Status Sheet (Imprimeix full estat de consumibles)* (Imprimeix full estat de consumibles)	Imprimeix la vida útil que queda per a les peces de recanvi i el nivell restant dels consumibles de la impressora.
Print Usage History Sheet (Imprimeix full històric d'ús)*	Imprimeix diverses estadístiques sobre el nombre d'impressions, com ara Paper Size (Mida del paper) o la ruta del paper.
Network Status Sheet (Full d'estat de xarxa)	Imprimeix l'estat de la configuració de la interfície de xarxa.

\* El controlador d'impressora també pot imprimir fulls d'estat. Accediu a la pestanya **Maintenance (Manteniment)** del controlador d'impressora i feu clic a la icona de **Print Status Sheets (Imprimeix fulls d'estat)**.

## Impressió des del tauler de control (per a la AL-M320DN/310DN)

Seguiu els passos següents per imprimir i confirmeu el Configuration Status Sheet (Full d'estat de configuració) des del tauler de control, com a exemple.

- 1 Engegueu la impressora. La pantalla LCD mostra Ready (Preparada).
- 2 Premeu el botó **Dreta** per accedir als menús del tauler de control.

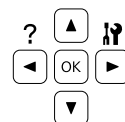

- 3 Utilitzeu el botó **A baix** per seleccionar System Information (Informació del sistema) i després premeu el botó **Dreta**.
- 4 Utilitzeu el botó **A baix** per seleccionar System Report (Informe del sistema) i després premeu el botó **Dreta**.
- 5 Utilitzeu el botó **A baix** per seleccionar Print Configuration Status Sheet (Imprimeix full estat de configuració) i després premeu el botó **Dreta**.
- 6 Confirmeu que la informació sobre els elements opcionals instal·lats és correcta. Si els elements opcionals estan ben instal·lats, apareixeran a Hardware Configuration (Configuració del maquinari). Si no hi apareixen, torneu-los a instal·lar.

## Impressió des del tauler de control (per a la AL-M220DN)

Consulteu "Tauler de control per a la AL-M220DN" a la pàgina 15.

## Resolució de problemes

### Nota:

- ❑ Si els elements opcionals que estan instal·lats no apareixen al full d'estat de configuració, assegureu-vos que estan connectats correctament a la impressora.
- ❑ Si no aconsegiu imprimir un full d'estat de configuració correcte, poseu-vos en contacte amb el vostre distribuïdor.
- ❑ Imprimeu el full d'estat de configuració en un full de mida A4.

## Extracció de paper encallat

Si s'embussa el paper a la impressora, apareixeran missatges d'avís a la pantalla LCD de la impressora (AL-M320DN/AL-M310DN), als indicadors LED (AL-M220DN) i a l'EPSON Status Monitor. Els embussos de paper poden ocórrer en més d'un lloc al mateix temps. Per exemple, per a la AL-M320DN/AL-M310DN i quan la pantalla LCD mostra un missatge, com ara **Clear Paper Jam C1 DM** (Solucioneu embús pap. C1 DM), solucioneu els embussos a l'ordre en què es mostren.

Tingueu en compte els punts següents quan extraieu el paper encallat.

- ❑ No l'extrageu per la força. Un full estripat pot resultar difícil d'extreure i pot provocar que s'encallin altres fulls. Estireu el paper amb suavitat i de manera contínua amb les dues mans per tal que no es trenqui i que no es produeixi una caiguda i us feu mal.
- ❑ Si el paper s'estripa i en queda una part a la impressora, o si s'ha encallat en un lloc que no es menciona en aquesta secció, poseu-vos en contacte amb el vostre distribuïdor.
- ❑ Assegureu-vos que el paper carregat és del tipus especificat al paràmetre Paper Type (Tipus de paper) del controlador d'impressora.
- ❑ Si es produeixen embussos de paper repetidament, comproveu que la configuració de la impressora sigui correcta i que els paràmetres de la impressora siguin correctes. Consulteu "[L'alimentació de paper no és correcta](#)" a la pàgina 94 per obtenir més informació.

### ⚠️ Atenció:

- ❑ Quan obriu les cobertes F1, F2 o E de la impressora mentre estiguen fent aquestes operacions, no toqueu les àrees indicades per les etiquetes d'avertència. Les altes temperatures poden causar cremades.

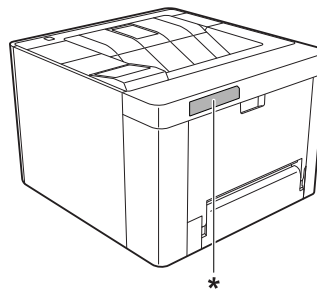

\* Etiqueta d'avertiment



## Resolució de problemes

**⚠️ Atenció:**

- ❑ Aneu amb compte quan les cobertes s'obrin i es tanquin ràpidament. És perillós perquè us podeu pessigar els dits i fer-vos mal.

Interior

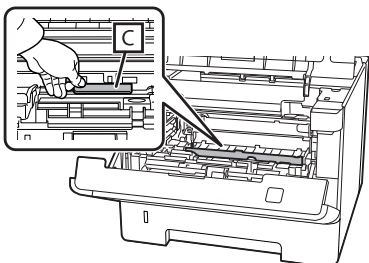

Interior de la part davantera

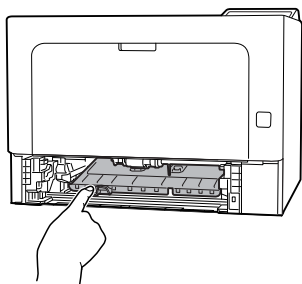

Darrere

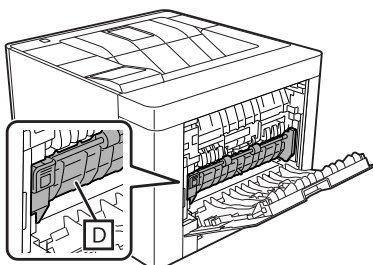
**F (Coberta F)**

- 1 Traieu tot el paper de la safata MP i tanqueu-la.

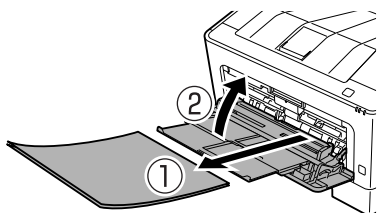

- 2 Premeu el botó de la part superior, i després obriu les cobertes F1 i F2.

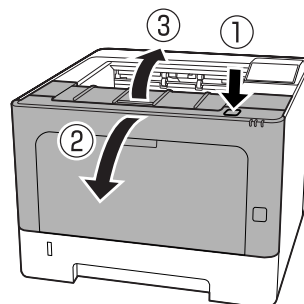

- 3 Premeu la palanca A del costat esquerre.

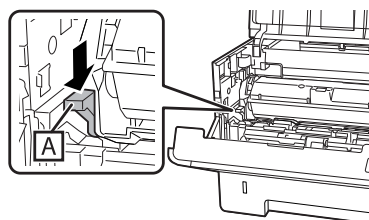

- 4 Traieu la unitat de manteniment A.

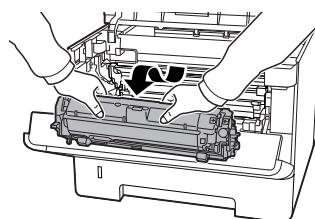

- 5 Traieu la unitat de manteniment B sostenint la secció B.

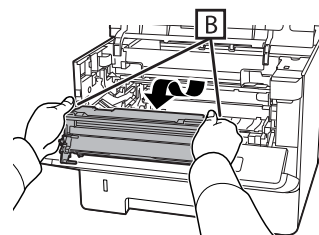
**⚠️ Important:**

- ❑ No exposeu la unitat de manteniment B a la llum durant períodes llargs de temps.
- ❑ No toqueu el fotoconductor (tambor) a la unitat de manteniment B per evitar que es faci malbé.

**Resolució de problemes**

- 6** Mentre manteniu alçada la coberta C interior, retireu els fulls de paper.

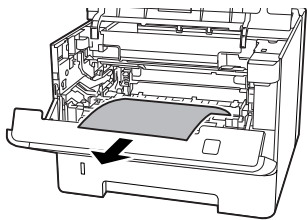
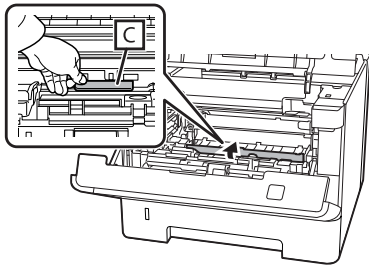

- 7** Inserir la unitat de manteniment B.

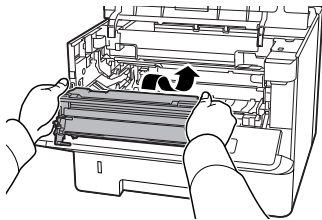

- 8** Inserir la unitat de manteniment A.

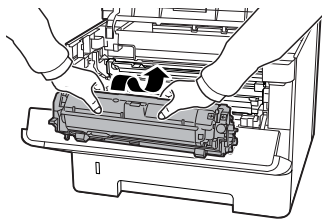

- 9** Tanqueu les cobertes F1 i F2.

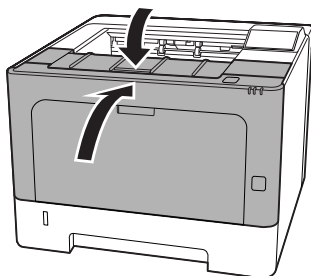

**E (Coberta E)**

- 1** Obriu la coberta E a la part posterior.

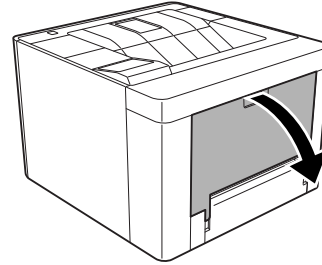

- 2** Traieu qualsevol full de paper que pugui haver-hi.

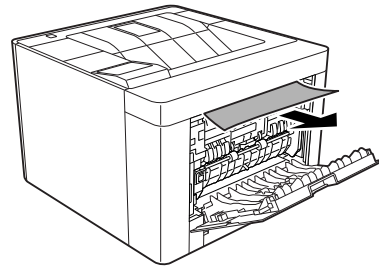

Si no podeu treure el paper de la part superior, aneu al pas 3.

- 3** Mentre teniu oberta la secció D, retireu qualsevol full de paper que hi hagi.

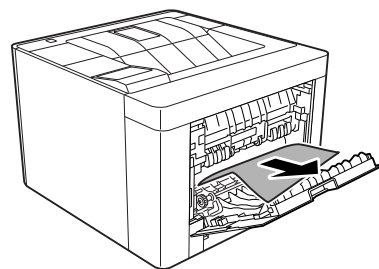
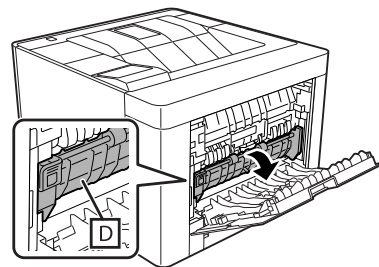

## Resolució de problemes

- 4** Tanqueu la coberta E a la part posterior.

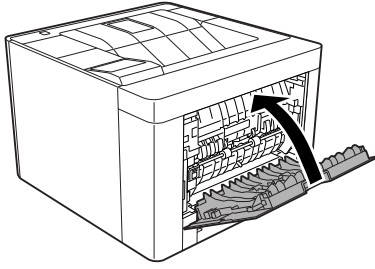

- 5** Premeu el botó de la part superior, obriu i tanqueu la coberta F1, i després tanqueu la coberta F2.

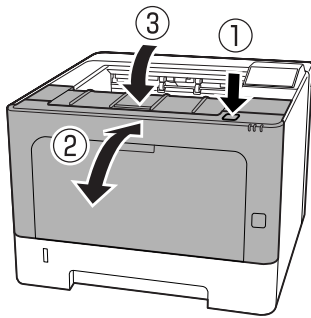

**Resolució de problemes**

**C1 DM (Calaix 1/Tirador DM)**

**1** Traieu el calaix de paper.

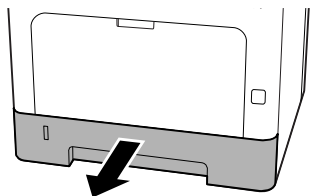

**2** Baixeu la coberta interior posant el dit sobre el botó blau.

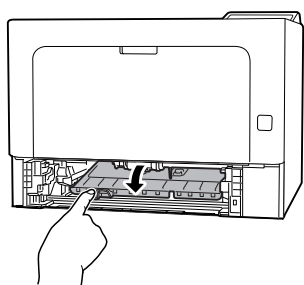

**3** Traieu tots els fulls de paper que pugui haver-hi.

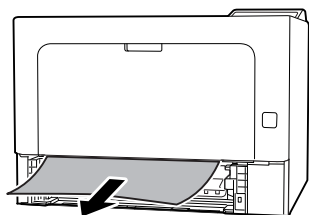

**4** Poseu el dit sobre el botó blau i alceu fermament la coberta interior.

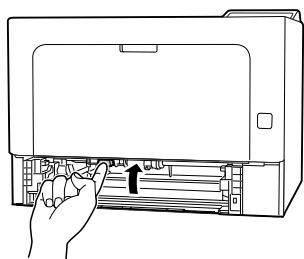

**5** Inserir el calaix de paper.

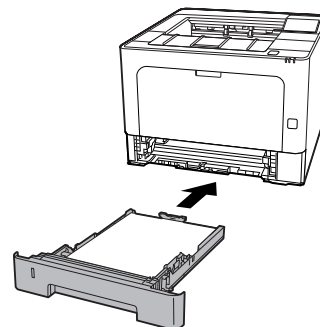

**6** Premeu el botó de la part superior, obriu i tanqueu la coberta F1, i després tanqueu la coberta F2.

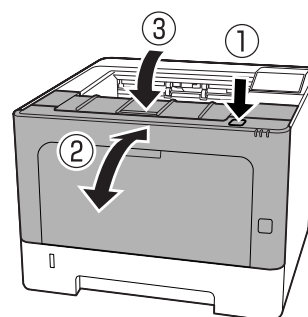

**MP (Safata MP)**

**1** Traieu tots els fulls de paper que pugui haver-hi.

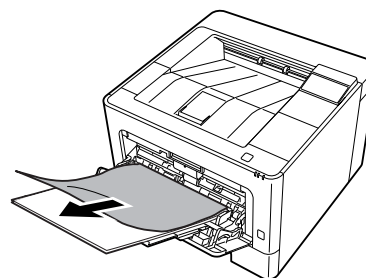

**2** Traieu tot el paper de la safata MP i torneu a carregar-la.

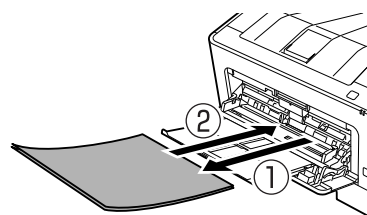

## Resolució de problemes

- 3** Confirmeu que la mida del paper i l'orientació coincideixen amb els paràmetres del tauler de control (per a la AL-M220DN), del **EpsonNet Config** en el navegador web, o amb els Paràmetres de la impressora al controlador d'impressora (per a la AL-M220DN).

---

## C1 - C3 (Calaix 1 - 3)

Per a la AL-M320DN/AL-M310DN, en aquestes instruccions s'utilitza el calaix de paper estàndard (C1) com a exemple. Feu servir el mateix procediment per als calaixos de paper opcionals C2 i C3.

- 1** Traieu el calaix de paper.

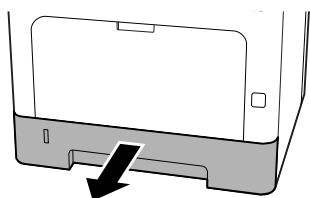

- 2** Traieu tots els fulls de paper que pugui haver-hi.

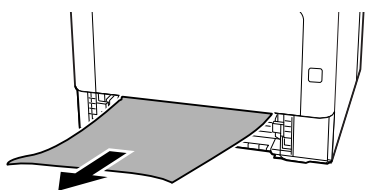

- 3** Inserir el calaix de paper.

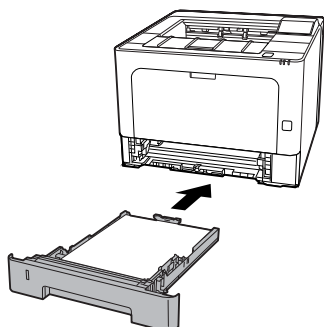

- 4** Premeu el botó de la part superior, obriu i tanqueu la coberta F1, i després tanqueu la coberta F2.

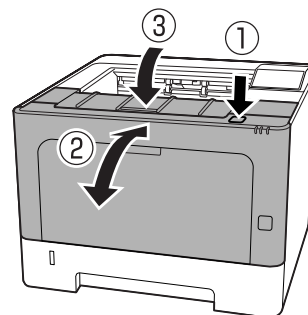

- 5** Confirmeu que la mida del paper i l'orientació coincideixen amb els paràmetres del tauler de control (per a la AL-M320DN/AL-M310DN), del **EpsonNet Config** en el navegador web, o amb els Paràmetres de la impressora al controlador d'impressora (per a la AL-M220DN).

## Resolució de problemes

## L'alimentació de paper no és correcta

Causa	Solució
Les guies del paper no estan col·locades correctament.	Assegureu-vos que les guies de tots els calaixos de paper i de la safata MP estan col·locades a les posicions corresponents a la mida del paper. No mogueu la guia de paper després de carregar el paper.
Pot ser que el paràmetre Font del paper tingui un valor incorrecte.	Assegureu-vos que heu seleccionat la font del paper correcta a l'aplicació.
Pot ser que no hi hagi paper a la font de paper.	Carregueu paper a la font seleccionada.
La mida del paper carregat no és la indicada als paràmetres del tauler de control o del controlador d'impressora.	Assegureu-vos d'establir la mida del paper i la font del paper correctes al tauler de control o al controlador d'impressora.
Pot ser que la impressora hagi agafat més d'un full alhora.	Traieu la pila de paper i airegeu-la. Copegeu la pila contra una superfície plana perquè tots els fulls estiguin a la mateixa alçada i torneu a carregar la pila.
Pot ser que hi hagi massa fulls a la safata MP o als calaixos de paper.	Assegureu-vos que no heu carregat massa fulls. Per saber quina és la capacitat màxima de cada font de paper, consulteu " <a href="#">Paper i capacitats disponibles</a> " a la pàgina 41.
Si l'alimentació del paper no es realitza a partir del calaix de paper opcional, pot ser que no estigui ben instal·lat.	Per obtenir instruccions sobre com dur a terme la instal·lació, consulteu " <a href="#">Unitat de calaix de paper opcional</a> " a la pàgina 106.
Si el paper no s'alimenta des de la unitat del calaix de paper opcional, pot ser degut a que el controlador d'impressora no reconeix la unitat del calaix de paper opcional.	Accediu a la pestanya <b>Optional Settings (Paràmetres opcionals)</b> del controlador d'impressora i feu una de les següents operacions: <ul style="list-style-type: none"> <li><input type="checkbox"/> Marqueu la casella de selecció <b>Acquire from Printer (Obtén de la impressora)</b> i feu clic a <b>Get (Obtén)</b> per actualitzar automàticament la informació de l'opció instal·lada.</li> <li><input type="checkbox"/> Marqueu la casella de selecció <b>Manual Settings (Paràmetres manuals)</b> y feu clic a <b>Settings (Paràmetres)</b> per configurar els paràmetres de cada opció instal·lada.</li> </ul>

## Problemes del tauler de control i de l'alimentació elèctrica

### L'indicador lluminós de preparada no s'encén

Causa	Solució
Pot ser que el cable d'alimentació no estigui endollat correctament a la presa de corrent.	Apagueu la impressora, comproveu les connexions del cable d'alimentació entre la impressora i la presa de corrent i torneu a engegar-la.

## Resolució de problemes

Causa	Solució
La impressora està en mode de repòs intens.	<p>Comproveu si la impressora està en mode de repòs intens. Consulteu <a href="#">"Ús del mode de repòs intens per estalviar energia"</a> a la pàgina 61.</p> <p>La impressora es recupera del mode de repòs intens en aquests casos:</p> <ul style="list-style-type: none"> <li>- Quan la impressora rep un treball d'impressió</li> <li>- Per a la AL-M320DN/AL-M310DN, quan es prem el botó <b>Activa/Repòs</b></li> <li>- Per a la AL-M220DN, quan es prem qualsevol botó al tauler de control</li> </ul> <p><b>Nota:</b> Amb la AL-M320DN i la AL-M310DN, l'estat de repòs també es pot indicar amb un indicador lluminós de Preparada parpellejant. D'aquesta manera és més fàcil adonar-se del estat.</p> <p>Consulteu 17 ShowSleepByRdyLamp a <a href="#">"Support Menu (Menú Suport)"</a> a la pàgina 110.</p>
La impressora està en el mode d'apagada (parpelleja el botó <b>Activa/Repòs</b> per a la AL-M320DN/AL-M310DN o tots els indicadors lluminosos estan apagats per a la AL-M220DN).	<p>Enceneu la impressora prement l'interruptor d'alimentació. Per a la AL-M320DN/AL-M310DN, si premeu el botó <b>Activa/Repòs</b>, la impressora també quedarà disponible per a la impressió.</p> <p>Per no entrar en el mode d'apagat, accediu al Energy Saver Menu (Menú Estalvi energia), i ajusteu a Apagat els paràmetres Power Off if Inactive (Temporitzador d'apagada) i Power Off If Disconnected (S'apaga si es desconnecta).</p>

## La impressora s'apaga automàticament

Causa	Solució
La impressora està en el mode d'apagada (s'encén el botó <b>Activa/Repòs</b> per a la AL-M320DN/AL-M310DN o tots els indicadors lluminosos estan apagats per a la AL-M220DN).	<p>Per no entrar en el mode d'apagat, accediu al Energy Saver Menu (Menú Estalvi energia), i ajusteu a Apagat els paràmetres Power Off if Inactive (Temporitzador d'apagada) i Power Off If Disconnected (S'apaga si es desconnecta).</p>

## La impressora no s'apaga

Causa	Solució
La impressora està en el mode d'apagada (s'encén el botó <b>Activa/Repòs</b> per a la AL-M320DN/AL-M310DN o tots els indicadors lluminosos estan apagats per a la AL-M220DN).	<p>Espereu una estona. La impressora s'apaga després d'aproximadament deu segons.</p>
L'interruptor d'alimentació es prem mentre la impressora està en mode de repòs intens.	<p>Espereu una estona. La impressora s'apaga després d'aproximadament deu segons.</p> <p><b>Nota:</b> Amb la AL-M320DN i la AL-M310DN, l'estat de repòs també es pot indicar amb un indicador lluminós de Preparada parpellejant. D'aquesta manera és més fàcil adonar-se del estat.</p> <p>Consulteu 17 ShowSleepByRdyLamp a <a href="#">"Support Menu (Menú Suport)"</a> a la pàgina 110.</p>

## Resolució de problemes

## La impressora no imprimeix

### El indicador lluminós de Preparada està apagat

Causa	Solució
La impressora està fora de línia.	Premeu el botó <b>Pausa/Allibera</b> (per a la AL-M320DN/AL-M220DN), o premeu el botó <b>OK</b> (per a la AL-M220DN), un cop per canviar la impressora a un estat de Preparada. Comproveu que l'indicador lluminós Preparada s'encengui.
Pot ser que s'hagi produït un error.	Per a la AL-M320DN/AL-M310DN, Si apareix un missatge d'error, consulteu " <a href="#">Missatges d'estat i d'error al panell de control (per a la AL-M320DN/AL-M310DN)</a> " a la pàgina 75.  Per a la AL-M310DN, si un indicador lluminós d'error està encès o parpelleja, consulteu " <a href="#">Indicadors lluminosos d'estat i d'error (per a la AL-M220DN)</a> " a la pàgina 81.
Pot ser que el cable d'alimentació no estigui endollat correctament a la presa de corrent.	Apagueu la impressora, comproveu les connexions del cable d'alimentació entre la impressora i la presa de corrent i torneu a engegar-la.
La impressora està en mode d'apagada (S'apaguen tots els indicadors lluminosos).	Enceneu la impressora prement l'interruptor d'alimentació. Per a la AL-M320DN/AL-M310DN, si premeu el botó <b>Activa/Repòs</b> , la impressora també quedarà disponible per a la impressió.  Per no entrar en el mode d'apagat, accediu al Energy Saver Menu (Menú Estalvi energia), i ajusteu a Apagat els paràmetres Power Off if Inactive (Temporitzador d'apagada) i Power Off If Disconnected (S'apaga si es desconnecta) .

### El indicador lluminós de Preparada està encès

Causa	Solució
La impressora està en pausa o fora de línia (Windows)	Si atureu la impressió o si la impressora deixa d'imprimir a causa d'algun error, la impressora o l'estat de l'administrador d'impressió canvia a Atura la impressió. No podeu imprimir en aquest estat.  1. Feu clic a Inicia - Dispositius i impressores. 2. Seleccioneu la icona de la impressora i obriu el menú Impressora des de pantalla de Treballs d'impressió. Traieu les marques de Atura la impressió i de Utilitza la impressora fora de línia.
Pot ser que el cable d'interfície no estigui connectat correctament.	Comproveu ambdós extrems del cable d'interfície entre la impressora i l'ordinador.
Pot ser que el cable d'interfície no sigui l'adequat.	Utilitzeu un cable que s'ajusti a les especificacions de la impressora. Confirmeu que el cable no estigui trencat per cap lloc.  Si feu servir la interfície USB, empreu un cable compatible amb USB d'alta velocitat (Hi-Speed USB).
El programari no està configurat correctament per a la impressora.	Comproveu si la impressora està seleccionada al programari.
La memòria de l'ordinador és massa petita per gestionar el volum de dades del document.	Reduïu la resolució d'imatge del document al programari o instal·leu més memòria a l'ordinador.



## Resolució de problemes

# Problemes d'impressió

## La qualitat d'impressió no és bona

Consulteu la taula següent si les impressions són clares, febles, desiguals, fosques o brutes o si no s'imprimeixen algunes àrees.

Causa	Solució
Pot ser que el tipus de paper que utilitzeu no sigui apropiat per a la impressora.	Per obtenir uns resultats òptims, es recomana utilitzar paper de fotocopiadora suau d'alta qualitat. Per obtenir informació sobre com escollir el paper, consulteu <a href="#">"Paper i capacitats disponibles"</a> a la pàgina 41.
Pot ser que el paper estigui humit.	No emmagatzemeu el paper en un entorn humit.
L'ajust de tipus de paper pot ser inadequat per al paper carregat.	Establiu el tipus de paper adequat al controlador d'impressora.
Pot ser que el mode de Estalviador de tòner estigui habilitat.	Desactiveu el mode de Estalviador de tòner mitjançant el controlador d'impressora, el tauler de control de la impressora o EpsonNet Config en el navegador web. Per als usuaris del Windows, a la pestanya More Options (Més opcions) del controlador d'impressora, feu clic a Image Options (Opcions de la imatge) i marqueu la casella de selecció Toner Save (Estalviador de tòner).
Pot ser que hi hagi pols al camí de paper dins de la impressora.	Netegeu els components interns de la impressora imprimint tres pàgines amb només un caràcter per pàgina. Si s'embruten el fulls impresos, netegeu el rodet d'alimentació de paper. Consulteu <a href="#">"Neteja del rodet interior"</a> a la pàgina 73.
La tensió per al carregador principal no és correcte. (AL-M320DN/AL-M310DN)	El canvi de la tensió per al carregador principal també canvia la densitat d'impressió. Podeu canviar la tensió des de Main Charger al Printer Adjust Menu (Menú Ajust impressora).
Pot ser que el paràmetre de gran altitud no estigui ben configurat per a imprimir a una ubicació amb gran altitud.	Seleccioneu el valor adequat a Highland al Printer Adjust Menu (Menú Ajust impressora). Consulteu <a href="#">"Printer Adjust Menu (Menú Ajust impressora)"</a> a la pàgina 111.
Hi pot haver algun problema amb el cartutx de tòner o el cartutx de tòner s'acosta al final de la seva vida útil.	Imprimiu diverses pàgines per comprovar si ha millorat la qualitat d'impressió. Si no ha millorat, substituïu el cartutx de tòner per un de nou. Per obtenir informació sobre la substitució de peces, consulteu les instruccions que vénen amb cada una de les peces de recanvi.
Es pot produir condensació.	Espereu almenys una hora abans d'utilitzar la impressora després d'haver-la traslladat d'un entorn fred a un altre de càlid. Intenteu refrescar el tambor. Consulteu <a href="#">"Printer Adjust Menu (Menú Ajust impressora)"</a> a la pàgina 111.
La impressora no pot imprimir amb el nivell de qualitat necessari perquè no té prou memòria, i redueix la qualitat automàticament per poder continuar imprimint.	Comproveu si la impressió és acceptable. Si no ho és, reduïu temporalment la qualitat d'impressió al controlador d'impressora. Per a la AL-M320DN/AL-M310DN, si RAM Disk (Disc RAM) està ajustat a Maximum (Màxim) o Normal al tauler de control, podeu augmentar l'espai de memòria disponible si canvieu aquest paràmetre a Off (No).

## Resolució de problemes

### No pot llegir codis de barres

Causa	Solució
El paràmetre Quality (Qualitat) del controlador d'impressora està establert en Fast (Ràpida) (300 dpi).	Feu clic a Fine (Fi) (600 dpi) o a More Settings (Més paràmetres), augmenteu el nivell de prioritat per a la qualitat, i després imprimeu.
El paràmetre Emphasize Text (Destaca el text) del controlador d'impressora està establert en Emphasize (Destaca) o en Emphasize More (Destaca més).	Establiu Emphasize Text (Destaca el text) en Off (Desactivat) a Image Options (Opcions de la imatge) de la pestanya More Options (Més opcions), i després imprimeu.

**Nota:**

Establiu el Barcode mode (Mode de codi de barres) a Mode 1 o Mode 2 en Extended Settings (Paràmetres ampliat) de la pestanya Maintenance (Manteniment), i després intenteu imprimir. Aquest ajust imprimeix codis de barres els codis de barres amb molta definició. Per obtenir la impressió de codis de barres més ràpida, utilitzeu el Mode 1. Per obtenir la millor qualitat de dels codis de barres, utilitzeu el Mode 2.

Establiu el mode en Off (Desactivat) (Desactivat) quan hagueu acabat d'imprimir codis de barres.

### La impressió no surt com s'esperava

#### Una part dels gràfics o del text es veu diferent del que es veu a la pantalla de l'ordinador

Causa	Solució
Pot ser que el paràmetre d'emulació de la impressora definit a l'aplicació no sigui correcte.	Assegureu-vos que l'aplicació està configurada per a l'emulació d'impressora que utilitzeu. Per exemple, si feu servir el mode ESC/Page, assegureu-vos que l'aplicació estigui configurada per utilitzar una impressora ESC/Page.

### La posició de la impressió no és correcta

Causa	Solució
Pot ser que la longitud i els marges de la pàgina no estiguin configurats correctament a l'aplicació.	Assegureu-vos que esteu utilitzant els paràmetres correctes de longitud i marges de pàgina a l'aplicació.
Pot ser que la mida del paper no estigui ben configurada.	Assegureu-vos que la mida de paper correcta s'hagi configurat al Tray Menu (Menú Safata) utilitzant el tauler de control de la impressora, EpsonNet Config al navegador web o als Paràmetres de la impressora del controlador d'impressora.
Els valors de desplaçament es poden canviar al Printer Adjust Menu (Menú Ajust impressora).	Confirmeu i ajusteu els valors de desplaçament com ara Feed Offset o Scan Offset. Per obtenir informació detallada, consulteu " <a href="#">Printer Adjust Menu (Menú Ajust impressora)</a> " a la pàgina 111.
S'ha tocat la guia del paper després d'haver carregat el paper.	Si es toca la guia de paper després d'haver carregat el paper, la guia pot quedar desalineada. Consulteu " <a href="#">Càrrega de paper</a> " a la pàgina 45 per veure com es carrega el paper.

## Resolució de problemes

### No es poden imprimir totes les còpies

Causa	Solució
La impressora no té prou memòria per intercalar els treballs d'impressió.	<p>Reduïu el contingut dels treballs d'impressió o incrementeu la memòria disponible a la impressora.</p> <p>Per a la AL-M320DN/AL-M310DN, si RAM Disk (Disc RAM) està ajustat a Maximum (Màxim) o Normal al tauler de control, podeu augmentar l'espai de memòria disponible si canvieu aquest paràmetre a Off (No).</p>

### La darrera pàgina d'una impressió a doble cara s'imprimeix a la cara equivocada del paper

Causa	Solució
Convert to Simplex (Converteix a 1 cara) està establert a Odd Page (P. senar) o 1 Page (1 pàgina).	<p>En el cas de treballs de tres pàgines o més, establiu Convert to Simplex (Converteix a 1 cara) a Off (No) o 1 Page (1 pàgina) per a imprimir a doble cara.</p> <p>En el cas de treballs amb una sola pàgina, establiu Convert to Simplex (Converteix a 1 cara) a Off (No) per a imprimir a doble cara. Consulteu "<a href="#">Setup Menu (Menú Instal·lació)</a>" a la pàgina 21.</p>

### La impressió és borrosa

Causa	Solució
Pot ser que el cable d'interfície no estigui connectat correctament.	Assegureu-vos que ambdós extrems del cable d'interfície estan connectats correctament.
Pot ser que el cable d'interfície no sigui l'adequat.	<p>Utilitzeu un cable que s'ajusti a les especificacions de la impressora. Confirmeu que el cable no estigui trencat per cap lloc.</p> <p>Si feu servir la interfície USB, empreu un cable compatible amb USB d'alta velocitat (Hi-Speed USB).</p>
Pot ser que el paràmetre d'emulació del port no sigui correcte.	Especifiqueu el mode d'emulació i assegureu-vos que la mida de paper correcta s'hagi configurat al Tray Menu (Menú Safata) utilitzant el tauler de control de la impressora, EpsonNet Config al navegador web o als Paràmetres de la impressora del controlador d'impressora. Consulteu " <a href="#">Emulation Menu (Menú Emulació)</a> " a la pàgina 31.

**Nota:**

Si un full d'estat de configuració no s'imprimeix correctament, pot ser que la impressora estigui danyada. Poseu-vos en contacte amb el vostre distribuïdor o amb un representant del servei tècnic qualificat.

## Resolució de problemes

### No es pot imprimir un tipus de lletra

Causa	Solució
Els usuaris del Windows podeu utilitzar els tipus de lletra de substitució de la impressora per a tipus de lletra TrueType específics.	Al controlador d'impressora, marqueu la casella de selecció <b>Print TrueType fonts as bitmap (Imprimeix tipus de lletra TrueType com a mapa de bits.)</b> al quadre de diàleg Extended Settings (Paràmetres ampliat).
El tipus de lletra seleccionat no és compatible amb la impressora.	Assegureu-vos que heu instal·lat el tipus de lletra correcte. Per obtenir més informació, consulteu la <i>Guia dels tipus de lletra</i> .
El Mode està establert a Low Speed Mode (Mode de baixa velocitat). El Barcode Mode (Mode de codi de barres) està establert a Mode 2.	Aquest mode és per a la impressió a baixa velocitat. Feu el següent en Extended Settings (Paràmetres ampliat) a la pestanya Maintenance (Manteniment). - Desmarqueu la casella Low Speed Mode (Mode de baixa velocitat) - Establiu Barcode Mode (Mode de codi de barres) a Off (Desactivat)

## Problemes d'impressió en el mode PS3

Els problemes que s'indiquen en aquesta secció són els que poden sorgir quan s'imprimeix amb el controlador PostScript. Totes les instruccions fan referència a aquest controlador.

### La impressora no imprimeix correctament en el mode PostScript

Causa	Solució
El paràmetre de mode d'emulació de la impressora és incorrecte.	El mode predeterminat de la impressora és Auto, perquè pugui determinar automàticament la codificació utilitzada a les dades del treball d'impressió rebut i seleccionar el mode d'emulació apropiat. No obstant això, hi ha situacions en què la impressora no pot seleccionar el mode d'emulació correcte. En aquest cas, cal seleccionar manualment PS3.  Configureu el mode d'emulació mitjançant el menú Emulation Menu (Menú Emulació) de la impressora. Consulteu <a href="#">"Emulation Menu (Menú Emulació)" a la pàgina 31</a> .
El paràmetre del mode d'emulació de la impressora per a la interfície que utilitzeu és incorrecte.	El mode d'emulació es pot configurar individualment per a cada interfície que rep dades de treballs d'impressió. Seleccioneu el mode d'emulació PS3 per a la interfície que utilitzeu.  Configureu el mode d'emulació mitjançant el menú Emulation Menu (Menú Emulació) de la impressora. Consulteu <a href="#">"Emulation Menu (Menú Emulació)" a la pàgina 31</a> .

### La impressora no imprimeix

Causa	Solució
S'ha seleccionat un controlador d'impressora incorrecte.	Assegureu-vos que s'ha seleccionat el controlador d'impressora PostScript que utilitzeu per imprimir.

## Resolució de problemes

Causa	Solució
El mode seleccionat al Emulation Menu (Menú Emulació) del tauler de control de la impressora no és Auto ni P&S3 per a la interfície que esteu fent servir.	Canvieu la configuració de mode a Auto o P&S3.

## La impressora o el controlador no apareixen a utilitats a la configuració de la impressora (només al Mac OS)

Causa	Solució
S'ha canviat el nom de la impressora.	Demaneu informació a l'administrador de la xarxa i seleccioneu el nom d'impressora apropiat.

## El tipus de lletra imprès és diferent del que es veu a la pantalla

Causa	Solució
Els tipus de lletra de pantalla PostScript no estan instal·lats.	Cal instal·lar-los a l'ordinador que feu servir. En cas contrari, el tipus de lletra que seleccioneu se substituirà per un altre per a la visualització a la pantalla.
<b>Només per als usuaris del Windows</b> No s'han especificat correctament els tipus de lletra de substitució apropiats a la pestanya Configuració del dispositiu del quadre de diàleg Propietats de la impressora.	Indiqueu els tipus de lletra de substitució que correspongui fent servir Taula de substitució de tipus de lletra.

## Les vores dels textos o les imatges no són suaus

Causa	Solució
Print Quality (Qualitat d'impressió) està ajustat a <b>Fast (Ràpida)</b> .	Canvieu l'ajust de Print Quality (Qualitat d'impressió) a <b>Fine (Fi)</b> .

## La impressora no imprimeix normalment mitjançant la interfície USB

Causa	Solució
<b>Només per als usuaris del Windows</b> El paràmetre Format de dades de les Propietats de la impressora no està establert en <b>ASCII</b> ni <b>TBCP</b> .	La impressora no pot imprimir dades binàries quan està connectada a l'ordinador mitjançant la interfície USB. Comproveu que el paràmetre Format de dades, al qual s'accedeix fent clic a l'opció <b>Advanced (Avançada)</b> de la pàgina PostScript de les Propietats de la impressora, estigui ajustat a <b>ASCII</b> o <b>TBCP</b> .  Si el sistema operatiu de l'ordinador és el Windows Vista, Vista x64, XP o XP x64, feu clic a la pestanya <b>Configuració del dispositiu</b> a Propietats de la impressora, feu clic al paràmetre <b>Protocol de sortida</b> i seleccioneu <b>ASCII</b> o <b>TBCP</b> .

## Resolució de problemes

Causa	Solució
<p><b>Només per a usuaris de Mac OS</b></p> <p>El paràmetre d'impressió a l'aplicació està establert com a codificació binària.</p>	<p>La impressora no pot imprimir dades binàries quan està connectada a l'ordinador mitjançant la interfície USB. Assegureu-vos que el paràmetre d'impressió a l'aplicació estigui establert en codificació ASCII.</p>

## La impressora no imprimeix normalment mitjançant la interfície de xarxa

Causa	Solució
<p><b>Només per als usuaris del Windows</b></p> <p>El valor del paràmetre Format de dades és diferent de l'especificat a l'aplicació.</p>	<p>Si s'ha creat el fitxer en una aplicació que permet canviar el format o la codificació de les dades, com ara el Photoshop, assegureu-vos que el paràmetre de l'aplicació coincideix amb el del controlador d'impressora.</p>
<p><b>Només per als usuaris del Windows</b></p> <p>La mida de les dades d'impressió és massa gran.</p>	<p>Feu clic a <b>Advanced (Avançada)</b> al full PostScript de les Propietats de la impressora i, a continuació, canvieu el valor del paràmetre Format de dades d'<b>ASCII</b> (predeterminat) a <b>TBCP</b> (Protocol de comunicacions marcades binàries).</p> <p>Si el valor del paràmetre Binary (Binari) és On (Sí), TBCP no està disponible. Utilitzeu el protocol Binari. Per obtenir informació detallada, consulteu "<a href="#">PS3 Menu (Menú PS3)</a>" a la pàgina 33.</p>
<p><b>Només per als usuaris del Windows</b></p> <p>No es pot imprimir mitjançant la interfície de xarxa.</p>	<p>Feu clic a <b>Advanced (Avançada)</b> al full PostScript de les Propietats de la impressora i, a continuació, canvieu el valor del paràmetre Format de dades d'<b>ASCII</b> (predeterminat) a <b>TBCP</b> (Protocol de comunicacions marcades binàries).</p> <p>Si el valor del paràmetre Binary (Binari) és On (Sí), TBCP no està disponible. Utilitzeu el protocol Binari. Per obtenir informació detallada, consulteu "<a href="#">PS3 Menu (Menú PS3)</a>" a la pàgina 33.</p>

## S'ha produït un error no definit (només per al Mac OS)

Causa	Solució
<p>La versió del Mac OS que utilitzeu és incompatible.</p>	<p>El controlador d'aquesta impressora només es pot utilitzar en ordinadors amb Mac OS que executin el Mac OS X versió 10.6.8 o posterior.</p>

## Altres problemes

### El producte opcional no està disponible

Causa	Solució
<p>La impressora no reconeix el producte opcional.</p>	<p>Imprimiu un full d'estat de configuració per veure si la impressora reconeix el producte opcional. Si no el reconeix, torneu a instal·lar-lo.</p>

## Resolució de problemes

Causa	Solució
La configuració necessària per a reconèixer els accessoris es pot ajustar manualment.	<p>Accediu a la pestanya <b>Optional Settings (Paràmetres opcionals)</b> del controlador d'impressora i feu una de les següents operacions:</p> <ul style="list-style-type: none"> <li><input type="checkbox"/> Marqueu la casella de selecció <b>Acquire from Printer (Obtén de la impressora)</b> i feu clic a <b>Get (Obtén)</b> per actualitzar automàticament la informació de l'opció instal·lada.</li> <li><input type="checkbox"/> Marqueu la casella de selecció <b>Manual Settings (Paràmetres manuals)</b> y feu clic a <b>Settings (Paràmetres)</b> per configurar els paràmetres de cada opció instal·lada.</li> </ul>

## Correcció de problemes d'USB

Causa	Solució
La impressora està connectada a través d'un o més concentradors USB.	Per obtenir uns resultats òptims, heu de connectar la impressora directament al port USB de l'ordinador. Si cal utilitzar diversos concentradors USB, es recomana connectar la impressora al primer nivell de un concentrador certificat.
El controlador universal de Microsoft està instal·lat. Per comprovar si s'ha instal·lat el controlador universal, consulteu la nota següent .	Torneu a instal·lar el programari de la impressora com es descriu a la <i>Guia d'instal·lació</i> .

**Nota:**

Per comprovar si s'ha instal·lat el controlador universal, seguïu els passos següents.

- 1** Obriu **Dispositius i impressores**. Tot seguit, feu clic a la icona de la impressora.
- 2** Feu clic a **Preferències d'impressió** al menú que apareix, i després feu clic amb el botó dret a qualsevol part del controlador.
- 3** Si es mostra **Quant a**, feu clic.
- 4** Si apareix un quadre de missatge amb les paraules "Unidrv Printer Driver", vol dir que el programari no s'ha instal·lat correctament.  
Teniu en compte que si no apareix **Quant a**, significa que el programari de la impressora està instal·lat correctament.

Al Windows Vista, Windows XP, o Windows Server 2003, si durant el procés d'instal·lació apareix el quadre de diàleg de instal·lació de programes, feu clic a **Continua de totes maneres**. Si feu clic a **ATURA la instal·lació**, haureu de tornar a instal·lar el programari de la impressora.

## No es pot accedir a la impressora compartida

Causa	Solució
Els textos que s'utilitzen al nom de compartició de la impressora compartida no són adequats.	No feu servir espais ni guionets al nom de compartició.

## Resolució de problemes

Causa	Solució
No es pot instal·lar un altre controlador a l'ordinador client, encara que el sistema operatiu del servidor d'impressió i el del client siguin diferents.	Instal·leu els controladors d'impressora des del Software Disc.
El sistema de xarxa és el que causa aquest problema.	Demaneu ajuda a l'administrador de la xarxa.

**Nota:**

*Per instal·lar un altre controlador, consulteu la taula següent.*

Sistema operatiu del servidor	Sistema operatiu del client	Controlador addicional
Windows XP*	Clients Windows XP	Intel Windows 2000 o XP
	Clients Windows XP x64	x64 Windows XP
Windows XP x64, Windows Server 2003, o Windows Server 2003 x64*	Clients Windows XP	Windows XP i Windows Server 2003
	Clients Windows XP x64	x64 Windows XP i Windows Server 2003
Windows 10, Windows 8.1, Windows 8.1 x64, Windows 8, Windows 8 x64, Windows 7, Windows 7 x64, Windows Vista, Windows Vista x64, Windows Server 2016, Windows Server 2012/R2, Windows Server 2008, 2008 x64/R2	Clients Windows 10, Windows 8.1, Windows 8, Windows 7, Windows Vista, o Windows XP	x86 tipus 3 - Mode d'usuari
	Clients Windows 10, Windows 8.1 x64, Windows 8 x64, Windows 7 x64, Windows Vista x64, o Windows XP x64	x64 tipus 3 - Mode d'usuari

\* El controlador addicional per al Windows XP x64 i Server 2003 x64 es pot utilitzar amb el Windows XP Service Pack 3, Windows 2003 Service Pack 2 o posterior.



## Transport de la impressora

### Distàncies curtes

Abans de moure la impressora, prepareu el lloc on la voleu col·locar.

Consulteu les seccions següents.

- ❑ “Configuració de la impressora” a la pàgina 7
- ❑ “Ubicació de la impressora” a la pàgina 8

**1** Assegureu-vos que la impressora estigui apagada i el tauler de control estigui apagat, i després desconnecteu l'endoll de la presa.

**2** Traieu els següents articles de la impressora.

- ❑ Cable d'alimentació
- ❑ Cables d'interfície
- ❑ Paper carregat
- ❑ Opcions instal·lades (per a la AL-M320DN/AL-M310DN)

**3** Aixequeu la impressora agafant-la pels llocs correctes, com es mostra a continuació.

No toqueu les parts que sobresurten a la part inferior de la impressora perquè són per connectar un calaix de paper opcional.

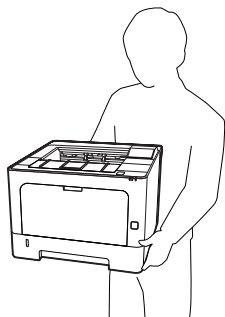

**!** **Important:**  
Mantingueu la impressora sempre horitzontal quan la traslladeu.

### Distàncies llargues

Abans de moure la impressora, prepareu el lloc on la voleu col·locar.

Consulteu les seccions següents.

- ❑ “Configuració de la impressora” a la pàgina 7
- ❑ “Ubicació de la impressora” a la pàgina 8

### Reembalatge de la impressora

Si heu de transportar la impressora una distància llarga, torneu a embalar-la amb cura utilitzant la capsa i el material d'embalatge originals.

**1** Assegureu-vos que la impressora estigui apagada i el tauler de control estigui apagat, i després desconnecteu l'endoll de la presa.

**2** Traieu els següents articles de la impressora.

- ❑ Cable d'alimentació
- ❑ Cables d'interfície
- ❑ Paper carregat
- ❑ Opcions instal·lades (per a la AL-M320DN/AL-M310DN)

**3** Premeu el botó de la part superior per a obrir les cobertes F1 i F2.

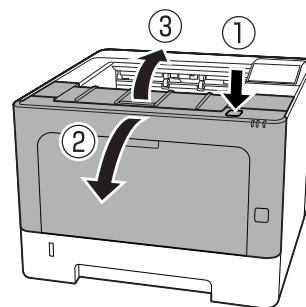

**!** **Important:**  
No toqueu els rodets i els engranatges interiors. Si ho feu, podrieu produir un mal funcionament o deteriorament en la qualitat d'impressió.

## Resolució de problemes

- 4 Premeu la palanca A del costat esquerre.

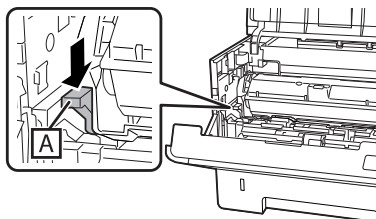

- 5 Traieu la unitat de manteniment A.

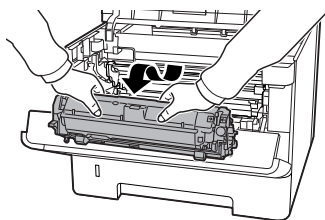

Poseu la unitat de manteniment A en una bossa de plàstic o emboliqueu-la en una mena de drap gruixut i poseu-la en un embalatge de cartró.

**!** **Important:**

- No traieu la unitat de manteniment B.
- Si no traieu la unitat de manteniment A abans de traslladar la impressora, el tòner pot vessar dins la impressora.

- 6 Tanqueu les cobertes F1 i F2.

- 7 Col·loqueu els materials protectors a la impressora i torneu a embalar-la a la capsa original.

**!** **Important:**

Mantingueu la impressora sempre horitzontal quan la traslladeu.

## Instal·lació d'elements opcionals (AL-M320DN/AL-M310DN)

### Unitat de calaix de paper opcional

Per obtenir informació detallada sobre els tipus i les mides de paper que es poden utilitzar amb la unitat de calaix de paper opcional, consulteu "Paper i capacitats disponibles" a la pàgina 41.

Les unitats opcionals de calaix de paper disponibles són:

Unitat de calaix de paper de 250 fulls × 2

### Precaucions de manipulació

Abans d'instal·lar qualsevol element opcional, preu atenció a les precaucions de manipulació següents:

Aixequueu la impressora agafant-la pels llocs correctes, com es mostra a continuació.

No toqueu les parts que sobresurten a la part inferior de la impressora perquè són per connectar un calaix de paper opcional.

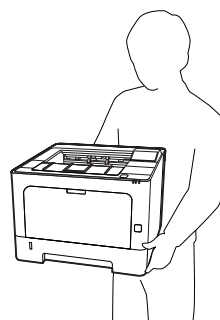

**!** **Atenció:**

Si aixequueu la impressora incorrectament, pot caure i provocar lesions.

## Resolució de problemes

## Instal·lació de la unitat de calaix de paper opcional

- 1 Apagueu la impressora i desconnecteu el cable d'alimentació i el d'interfície.

**Important:**

*No us oblideu de desconnectar el cable d'alimentació de la impressora per evitar descàrregues elèctriques.*

- 2 Traieu amb cura la unitat de calaix de paper opcional de la caixa i col·loqueu-la on voleu instal·lar la impressora.
- 3 Poseu una altra unitat de calaix de paper opcional o la impressora sobre la primera unitat de calaix de paper opcional. Alineu cada cantonada de l'altra unitat de calaix de paper opcional o la impressora amb les de la primera unitat de calaix de paper opcional. A continuació, feu baixar l'altra unitat de calaix de paper opcional o la impressora fins que resti posada fermament sobre la unitat de calaix de paper opcional.

### Unitat de calaix de paper opcional

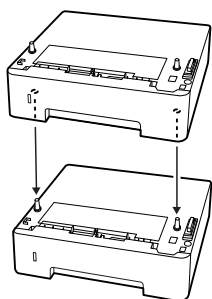

### Impressora

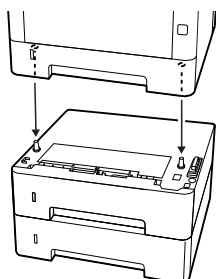

- 4 Torneu a connectar el cable d'interfície i el d'alimentació i engegueu la impressora.

Per comprovar que l'element opcional està instal·lat correctament, imprimeu un full d'estat de configuració. Consulteu "[Impressió d'un full d'estat](#)" a la pàgina 87.

## Desinstal·lació de la unitat de calaix de paper opcional

Dueu a terme el procediment d'instal·lació en l'ordre invers.

## Apèndix

# Apèndix

## Especificacions tècniques

### Informació general

Element		AL-M320DN	AL-M310DN	AL-M220DN
Mètode d'impressió		Escaneig amb raig làser i procés electrofotogràfic sec		
Resolution (Resolució)		600 × 600 ppp, 1200 × 1200 ppp		
Velocitat d'impressió contínua en paper de mida A4*1		40 ppm	35 ppm	30 ppm
Alimentació del paper		Alimentació automàtica o manual		
Alineació de l'alimentació del paper		Alineació centrada per a totes les mides		
Funció d'impressió a doble cara automàtica		Estàndard		
Llenguatge de la impressora		Sistema d'impressió ESC/PageS, ESC/Page Emulació d'impressora ESC/P2 de 24 contactes (mode ESC/P2) Emulació d'impressora ESC/P de 9 contactes (mode FX) Emulació IBM Proprinter (mode I239X) PostScript compatible amb PostScript Level 3 (mode PS3) Emulació PCL6/PCL5 (mode PCL) PDF 1.7		
Memòria	RAM	1024MB	512MB	512MB
Interfícies	USB	USB d'alta velocitat		
	Ethernet:	1000BASE-T/100BASE-TX/10BASE-Te		
Protocols suportats		TCP/IP (IPv4, IPv6), LPR, Port9100, WSD, Bonjour, IPP/IPPS, HTTP/HTTPS, SNMP, SMTP, LLTD, IPSec, 802.1X		
Tipus de lletra residents		84 tipus de lletra escalables i 7 tipus de lletra de mapa de bits per a ESC/Page 95 tipus de lletra escalables i 5 mapes de bits per a PCL5 80 tipus de lletra escalables i 1 mapa de bits per a PCL6 80 tipus de lletra escalables per a PostScript3 compatible amb PostScript Level 3 10 tipus de lletra per ESC/P2 8 tipus de lletra per FX 8 tipus de lletra per I239		

## Apèndix

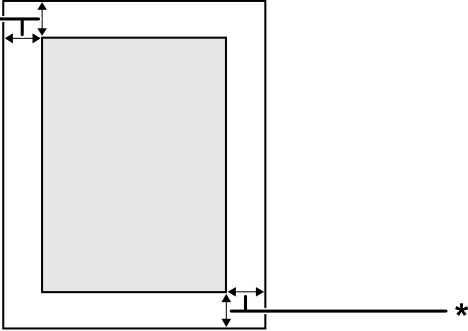
Element		AL-M320DN	AL-M310DN	AL-M220DN
Àrea imprimible		L'àrea imprimible assegurada és a partir de 4 mm per tots els costats.		
		 <p>* 4 mm</p>		
		<p><b>Nota:</b> L'àrea imprimible pot ser més petita segons l'aplicació.</p>		
Dimensions (Amplada × Profunditat × Alçada)	Impressora <sup>*2*3*4</sup>	375 (Am) × 393 (Pr) × 285 (Al) mm	375 (Am) × 393 (Pr) × 265 (Al) mm	
	Unitat de calaix de paper opcional <sup>*2*4</sup>	375 (Am) × 393 (Pr) × 100 (Al) mm	-	
Pes	Impressora <sup>*2*5*4</sup>	Aprox.: 14 kg		
	Unitat de calaix de paper opcional	Aprox.: 2,9 kg		
Entorn de funcionament	Temperatura	de 10 a 32,5°C		
	Humitat	del 15 al 80% d'HR		
	Altitud (pressió d'aire) <sup>*6</sup>	de 0 a 3.500 metres		
Entorn d'emmagatzematge	Temperatura	de 0 a 35°C		
	Humitat	del 15 al 80% d'HR		
	Altitud (pressió d'aire)	de 0 a 3.500 metres (de 0 a 15.000 en el transport)		

\*1 Depenent del tipus o mida del paper, com ara per a la impressió en paper més petit que A4, la velocitat d'impressió pot ser més lenta. L'abreviatura "ppm" significa "pàgines per minut".

\*2 Les xifres en mm s'han arrodonit al nombre enter més pròxim.

\*3 Safata MP tancada.

\*4 Excloent les protrusions.

\*5 Sense comptar els productes consumibles i els elements opcionals.

\*6 Per llocs de gran altitud, el paràmetre Highland de la impressora al Printer Adjust Menu (Menú Ajust impressora) (Menú Ajust impressora) s'ha de ajustar d'acord a l'altitud a la qual es troba la impressora. Per obtenir informació detallada, consulteu "Printer Adjust Menu (Menú Ajust impressora)" a la pàgina 111.

## Apèndix

### Especificacions elèctriques

			AL-M320DN		AL-M310DN		AL-M220DN
Voltatge nominal			110 V	220-240 V	110 V	220-240 V	110 V
Freqüència nominal			50 Hz/60 Hz	50 Hz/60 Hz	50 Hz/60 Hz	50 Hz/60 Hz	50 Hz/60 Hz
Corrent nominal			8,8 A	4,2 A	8,8 A	4,2 A	8,8 A
Consum d'energia	Durant la impressió	MÀX.	930 W	870 W	940 W	880 W	940 W
		Mitjana	624 W	609 W	569 W	594 W	517 W
	En mode de repòs intens		0,87 W	0,87 W	0,86 W	0,87 W	0,92 W
	En mode de preparada		7 W	7 W	7 W	7 W	7 W
	En mode d'apagada		0,05 W	0,05 W	0,05 W	0,05 W	0,05 W
	Apagada		0,05 W	0,05 W	0,05 W	0,05 W	0,05 W

**Nota per als usuaris de Europa:**

Visiteu el següent lloc web per obtenir més informació sobre el consum d'energia.

<http://www.epson.eu/energy-consumption/>

**Nota per als usuaris de Taiwan**

La tensió nominal de la impressora a Taiwan és 110 V.

### Sistemes operatius Windows compatibles

Windows 10 (32 bits, 64 bits)/Windows 8.1 (32 bits, 64 bits)/Windows 8 (32 bits, 64 bits)/Windows 7 (32 bits, 64 bits)/Windows Vista (32 bits, 64 bits)/Windows XP SP3 o posterior (32 bits), Windows XP Professional x64 Edition SP2 o posterior/Windows Server 2016/Windows Server 2012 R2/Windows Server 2012/Windows Server 2008 R2/Windows Server 2008/Windows Server 2003 R2/Windows Server 2003 SP2 o posterior

Mac OS X v10.6.8 - v10.11.x, mac OS 10.12

### Configuració del mode de suport utilitzant el tauler de control



**Important:**

Retireu els cables d'interfície abans d'entrar al SUPPORT MODE (MODE DE SUPORT).

### Support Menu (Menú Suport)

Podeu realitzar ajustos especials des del tauler de control. Normalment no cal canviar la configuració.

## Apèndix

### Per a la AL-M320DN/AL-M310DN:

Si premeu el botó ▼ **A baix** mentre enceneu la impressora, s'obre el **SUPPORT MODE (MODE DE SUPORT)**. Premeu el botó ► **Dreta**, seleccioneu **Common Settings (Paràmetres comuns)** amb el botó ▲ **A dalt** o ▼ **A baix**, i després seleccioneu el **Support Menu (Menú Suport)**.

### Per a la AL-M220DN:

Mentre premeu les teclcs Alt, Ctrl i Z al mateix temps, feu clic al botó **Extended Settings (Paràmetres ampliats)**. Apareixerà el **Support Menu (Menú Suport)**.

Element	Explicació
1 Support StatusSheet	Imprimeix un full que mostra informació sobre els ajustos de <b>Support Menu (Menú Suport)</b> i <b>Printer Adjust Menu (Menú Ajust impressora)</b> .
7 Extend Print Area*	A l'activar-lo, s'amplia l'àrea màxima d'impressió segons les dades impreses.
9 Printer MIBv1 Mode	L'activació fa servir MIBv1 com a definició de regles de polítiques per a informar de dades de la impressora al gestor SNMP.
10 USB ID	Les impressores del mateix model que s'estableixen en <b>Common</b> es reconeixen com el mateix dispositiu a l'ordinador perquè estan utilitzant un ID de dispositiu USB comú. La pantalla de plug and play no es mostra encara que canvieu la impressora per a una impressora diferent que sigui del mateix model.
	Valors (valor predeterminat en negreta): <b>Unique</b> , Common
11 MP Size Setting 12 C1 Size Setting 13 C2 Size Setting* 14 C3 Size Setting*	Imprimeix en la mida de paper especificada al menú <b>Tray Menu (Menú Safata)</b> . S'ignoren les mides de paper que s'han especificat per al treball d'impressió des del controlador de la impressora.
17 ShowSleepByRdyLamp*	L'indicador lluminós <b>Preparada</b> parpelleja quan està en mode de repòs intens. És útil deixar-lo en <b>On (Sí)</b> quan la impressora està instal·lada en un lloc on és difícil veure si l'indicador lluminós del mode de repòs intens està encès.

\* Només per a la AL-M320DN/AL-M310DN

## Printer Adjust Menu (Menú Ajust impressora)

Podeu realitzar ajustos especials des del tauler de control. Normalment no cal canviar la configuració.

### Per a la AL-M320DN/AL-M310DN:

Si premeu el botó ▼ **A baix** mentre enceneu la impressora, s'obre el **SUPPORT MODE (MODE DE SUPORT)**. Premeu el botó ► **Dreta**, seleccioneu **Common Settings (Paràmetres comuns)** amb el botó ▲ **A dalt** o ▼ **A baix**, i després seleccioneu el **Printer Adjust Menu (Menú Ajust impressora)**.

### Per a la AL-M220DN:

Mentre premeu les teclcs Alt, Ctrl i Z al mateix temps, feu clic al botó **Extended Settings (Paràmetres ampliats)**. Apareixerà el **Printer Adjust Menu (Menú Ajust impressora)**.

**Nota:**

*Els paràmetres d'aquest menú poden afectar a la vida útil dels productes consumibles.*

## Apèndix

Element	Explicació
001 Plain	Ajusta la qualitat d'impressió per a paper normal segons el tipus de paper.
	Valors (valor predeterminat en negreta): 1: Paper simple 2: Paper semigruixut Per als usuaris d'AL-M310DN i AL-M220DN a Taiwan: La configuració predeterminada és 1: Paper simple.
020 Special	Ajusta la qualitat d'impressió per a paper especial segons el tipus de paper.
	Valors (valor predeterminat en negreta): 0: Paper fi 1: Paper simple 2: Paper semigruixut 3: Capçalera 4: Paper gruixut 5: Paper extragruixut 6: Paper supergruixut 7: Per imprimir patrons de gràfics, etc., en paper humit o en paper que ha estat fora del paquet durant molt de temps 8: Per imprimir patrons de gràfics, etc., en paper encara més humit o en paper que ha estat fora del paquet durant encara més temps que el del 7 9: Quan vulgueu reduir els efectes que tenen les perforacions a les imatges 10: Quan vulgueu reduir els efectes que tenen les perforacions a les imatges encara més que en el 9
051 Feed Offset	Fer aquest ajust després d'haver eliminat la variació entre les fonts de paper per 055/059/063/067/071/075 Aquesta funció ajusta la posició vertical on cal començar a imprimir. La posició es desplaça cap avall al full de paper a mida que el valor augmenta. Aquesta configuració es fa servir quan s'imprimeix a una sola cara o quan s'imprimeix a la cara de darrere del full de paper amb impressió a doble cara.
	Valors (valor predeterminat en negreta): -3,5 ... <b>0.0</b> ... 3,5 mm en increments de 0,5 mm
052 Scan Offset	Fer aquest ajust després d'haver eliminat la variació entre les fonts de paper per 056/060/064/068/072/076. Aquesta funció ajusta la posició horitzontal on cal començar a imprimir. La posició es desplaça cap a la dreta del full de paper a mida que el valor augmenta. Aquesta configuració es fa servir quan s'imprimeix a una sola cara o quan s'imprimeix a la cara de darrere del full de paper amb impressió a doble cara.
	Valors (valor predeterminat en negreta): -3,5 ... <b>0.0</b> ... 3,5 mm en increments de 0,5 mm
053 Feed Offset2	Fer aquest ajust després d'haver eliminat la variació entre les fonts de paper per 057/061/065/069/073/077. Aquesta funció ajusta la posició vertical on cal començar a imprimir. La posició es desplaça cap avall al full de paper a mida que el valor augmenta. Aquesta configuració es fa servir quan s'imprimeix a la cara de davant del full de paper amb impressió a doble cara.
	Valors (valor predeterminat en negreta): -3,5 ... <b>0.0</b> ... 3,5 mm en increments de 0,5 mm



## Apèndix

Element	Explicació
054 Scan Offset2	<p>Fer aquest ajust després d'haver eliminat la variació entre les fonts de paper per 058/062/066/070/074/078.</p> <p>Aquesta funció ajusta la posició horitzontal on cal començar a imprimir. La posició es desplaça cap a la dreta del full de paper a mida que el valor augmenta. Aquesta configuració es fa servir quan s'imprimeix a la cara de davant del full de paper amb impressió a doble cara.</p>
	<p>Valors (valor predeterminat en negreta):</p> <p>-3,5 ... <b>0.0</b> ... 3,5 mm en increments de 0,5 mm</p>
055 Feed Reg1 MP 059 Feed Reg1 C1 063 Feed Reg1 C2* 067 Feed Reg1 C3*	<p>Ajusta la posició vertical en la qual s'ha de començar a imprimir i elimina la variació entre les fonts de paper. La posició es desplaça cap avall al full de paper a mida que el valor augmenta. Aquesta configuració es fa servir quan el paper s'alimenta per a la impressió a una sola cara o quan s'imprimeix a la cara de darrere del full de paper amb impressió a doble cara.</p>
*Només per a la AL-M320DN/ AL-M310DN	<p>Valors (valor predeterminat en negreta):</p> <p>-3,5 ... <b>0.0</b> ... 3,5 mm en increments de 0,5 mm</p>
056 Scan Reg1 MP 060 Scan Reg1 C1 064 Scan Reg1 C2* 068 Scan Reg1 C3*	<p>Ajusta la posició horitzontal en la qual s'ha de començar a imprimir i elimina la variació entre les fonts de paper. La posició es desplaça cap a la dreta del full de paper a mida que el valor augmenta. Aquesta configuració es fa servir quan s'alimenta el paper per a la impressió a una sola cara o quan s'imprimeix a la cara de darrere del full de paper amb impressió a doble cara.</p>
*Només per a la AL-M320DN/ AL-M310DN	<p>Valors (valor predeterminat en negreta):</p> <p>-3,5 ... <b>0.0</b> ... 3,5 mm en increments de 0,5 mm</p>
057 Feed Reg2 MP 061 Feed Reg2 C1 065 Feed Reg2 C2* 069 Feed Reg2 C3*	<p>Ajusta la posició vertical en la qual s'ha de començar a imprimir i elimina la variació entre les fonts de paper. La posició es desplaça cap avall al full de paper a mida que el valor augmenta. Aquesta configuració es fa servir quan s'alimenta el paper per a la impressió a la cara de davant del full de paper amb impressió a doble cara.</p>
*Només per a la AL-M320DN/ AL-M310DN	<p>Valors (valor predeterminat en negreta):</p> <p>-3,5 ... <b>0.0</b> ... 3,5 mm en increments de 0,5 mm</p>
058 Scan Reg2 MP 062 Scan Reg2 C1 066 Scan Reg2 C2* 070 Scan Reg2 C3*	<p>Ajusta la posició horitzontal en la qual s'ha de començar a imprimir i elimina la variació entre les fonts de paper. La posició es desplaça cap a la dreta del full de paper a mida que el valor augmenta. Aquesta configuració es fa servir quan s'alimenta el paper per a la impressió a la cara de davant del full de paper amb impressió a doble cara.</p>
*Només per a la AL-M320DN/ AL-M310DN	<p>Valors (valor predeterminat en negreta):</p> <p>-3,5 ... <b>0.0</b> ... 3,5 mm en increments de 0,5 mm</p>
201 Highland	<p>Ajusteu aquest paràmetre si feu servir la impressora a ubicacions a gran altitud i apareixen punts negres a la pàgina impresa. L'augment del valor fa que la impressora sigui més adequada per a les zones de gran altitud. Per veure les altituds en què es pot fer funcionar aquesta impressora, consulteu "<a href="#">Informació general</a>" a la pàgina 108.</p>
	<p>Valors (valor predeterminat en negreta):</p> <p><b>0</b> ... 3 (pas 1)</p>
202 Main Charger	<p>Ajusta la densitat d'impressió mitjançant la correcció de la tensió del carregador principal. A mida que el valor augmenta, la impressió es fa més clara.</p>
	<p>Valors (valor predeterminat en negreta):</p> <p><b>0</b> ... <b>4</b> ... 7 (pas 1)</p>

## Apèndix

Element	Explicació
203 Drum Refresh	Refreda el tambor. Pot atenuar les taques a les impressions. Tingueu en compte que abans de refredar el tambor, us heu d'assegurar que no hi hagi cap paper carregat a la safata MP.
207 Toner Install	Barreja el tòner que hi ha al revelador per escampar-lo uniformement, i així s'impedeix que les impressions siguin massa clares. No apagueu la impressora fins que a la pantalla LCD aparegui Preparada.
209 Fuser Control	<p>Seleccioneu 1 si la llum fluorescent parpelleja durant la impressió.</p> <p>Valors (valor predeterminat en negreta):</p> <p><b>0</b>: Mode normal</p> <p>1: Mode de reducció del parpelleig</p>
301 Noise Level	<p>Ajusta la gradació de la imatge. A mida que el valor augmenta, la gradació millora però la granularitat de la imatge empitjora.</p> <p>Valors (valor predeterminat en negreta):</p> <p>0 ... <b>3</b> ... 7 (pas 1)</p>
303 Screen 25 304 Screen 50 305 Screen 100	<p>S'imprimeix el patró de mitjos tons o de tons complets, lo que li permet comprovar la irregularitat de la densitat o el espaiat de la impressió.</p> <p>303 Screen 25 imprimeix el patró en mitjos tons a una densitat del 25%.</p> <p>304 Screen 50 imprimeix el patró en mitjos tons a una densitat del 50 %.</p> <p>305 Screen 100 imprimeix el patró a una densitat del 100%.</p>

## Productes consumibles i elements opcionals

### Productes consumibles

Nom del producte	Nombre de peça	Comentaris
Cartutx de tòner de gran capacitat	10080	<input type="checkbox"/> Temperatura d'emmagatzematge: de 10 a 32,5°C <input type="checkbox"/> Humitat d'emmagatzematge: del 15 al 80% d'HR <input type="checkbox"/> Aquests productes compleixen els requisits de la marca CE d'acord amb la Directiva de compatibilitat electromagnètica (EMC) 2004/108/CE.
Cartutx de tòner de gran capacitat (magenta)	10079	
Cartutx de tòner de capacitat extra (per a la AL-M320DN)	10078	
Unitat de manteniment A (per a la AL-M320DN/AL-M310DN)	10081	
Unitat de manteniment B (per a la AL-M320DN/AL-M310DN)	10082	

**Apèndix**

---

**Elements opcionals**

<b>Nom del producte</b>	<b>Nombre de peça</b>	<b>Comentaris</b>
Unitat de calaix de paper de 250 fulls (per a la AL-M320DN/AL-M310DN)	C12C932811	Aquest product compleix els requisits de la marca CE d'acord amb la Directiva de compatibilitat electromagnètica (EMC) 2004/108/CE.

## Apèndix

# Drets d'autor, marques comercials i llicències

EPSON, EPSON EXCEED YOUR VISION, EXCEED YOUR VISION, EPSON ESC Page, EPSON ESC/P i els seus logotips són marques registrades i Epson ESC/P2 són marques comercials de Seiko Epson Corporation.

Microsoft®, Windows®, Windows Server®, Windows Vista®, i Wingdings® són marques registrades de Microsoft Corporation.

Apple®, Mac®, OS X®, Bonjour®, ColorSync®, FireWire®, Safari®, i TrueType® són marques registrades de Apple, Inc.

HP i HP LaserJet són marques registrades de Hewlett-Packard Company.

PCL és la marca registrada de Hewlett-Packard Company.

Adobe, the Adobe logo, Acrobat, PostScript®3™, i Reader són marques registrades o marques comercials d'Adobe Systems Incorporated als Estats Units i/o altres països.

*Avís general: els altres noms de productes utilitzats en aquesta publicació s'inclouen només amb finalitats d'identificació i poden ser marques comercials dels seus respectius propietaris. Epson declina qualsevol dret sobre aquestes marques.*

© 2017 Seiko Epson Corporation

## LLICÈNCIA DE PROGRAMARI

1) Aquest producte inclou programes de programari de codi obert d'acord amb els termes de la llicència de cada programa de programari de codi obert.

2) Proporcionem el codi font d'alguns d'aquests programaris de codi obert fins a cinc (5) anys després de la discontinuació del mateix model d'aquest producte d'impressora. Si desitgeu rebre el codi font anterior, poseu-vos en contacte amb el servei d'atenció al client de la vostra regió. Vostè haurà de complir els termes de la llicència de cada programa de programari de codi obert.

3) Els programes de programari de codi obert NO TENEN CAP GARANTIA; ni tan sols la garantia implícita de COMERCIALITZACIÓ I ADEQUACIÓ A UN FI PARTICULAR. Mireu els acords de llicència de cada programa de programari de codi obert per obtenir més detalls, que es descriuen a \Manual\LICENSE.pdf.

4) Els termes de la llicència de cada programa de programari de codi obert es descriuen a \Manual\LICENSE.pdf.

## Normativa i aprovacions

Model europeu:

Directiva de baix voltatge 2014/35/UE	EN 60950-1 EN 60825-1
Directiva de compatibilitat electromagnètica (EMC) 2014/30/UE	EN 55032 Classe B EN 55024 EN 61000-3-2 EN 61000-3-3

## German Blue Angel

Vegeu el lloc web següent per comprovar si aquesta impressora compleix o no amb els estàndards de German Blue Angel.

<http://www.epson.de/blauerengel>

## Energy Star

La qualificació d'ENERGY STAR® només s'aplica als mercats japonès, americà i canadenc.

---

# On obtenir ajuda

---

## Pàgina web d'assistència tècnica

Si us cal més ajuda, visiteu el lloc web de suport d'Epson que s'indica a sota. Seleccioneu el vostre país o la vostra regió, i adreceu-vos a la secció d'assistència del vostre lloc web de suport local d'Epson. En aquest lloc també hi trobareu els controladors més actuals, les preguntes freqüents i materials varis que podeu baixar.

<http://support.epson.net/>

<http://www.epson.eu/Support> (Europa)

Si el vostre producte Epson no funciona correctament i no podeu resoldre el problema, poseu-vos en contacte amb el servei d'assistència al client per obtenir ajuda.

## Contactar amb l'assistència d'Epson

---

### Abans de contactar amb Epson

Si el vostre producte Epson no funciona correctament i no podeu resoldre el problema mitjançant la informació de solució de problemes inclosa a la documentació del producte, poseu-vos en contacte amb el servei d'assistència al client per obtenir ajuda.

La següent llista d'Assistència Epson està basada en funció del país de venda. És possible que alguns productes no es venguin a la vostra ubicació actual, així que assegureu-vos de posar-se en contacte amb el suport tècnic d'Epson de l'àrea on heu comprat el vostre producte.

Si a continuació no es mostra el suport tècnic d'Epson corresponent a la vostra zona, poseu-vos en contacte amb el distribuïdor que us ha venut el producte.

Al suport tècnic d'Epson us podran ajudar molt més ràpidament si els faciliteu la informació següent:

- Número de sèrie del producte  
(L'etiqueta de número de sèrie està a la part frontal de la impressora i la veureu quan obriu la safata de paper.)
- Model del producte
- Versió del programari del producte  
(Feu clic a **Quant a**, **Informació de versió** o un botó similar al programari del producte).
- Marca i model de l'ordinador
- Nom i versió del sistema operatiu de l'ordinador
- Noms i versions de les aplicacions de programari que utilitzeu normalment amb el producte

## On obtenir ajuda

### **Nota:**

Segons el producte, la configuració de la xarxa es podrà desar a la memòria del producte. Si el producte s'espatlla o s'ha de reparar, es podria perdre la configuració. Fins i tot durant el període de garantia, Epson no es farà responsable de la pèrdua de dades, no farà còpies de seguretat ni recuperarà dades o opcions de configuració. Recomanem que feu les vostres còpies de seguretat o preneu notes.

---

## Ajuda per als usuaris d'Europa

Consulteu el **Document de garantia paneuropea** per obtenir informació sobre com posar-vos en contacte amb el servei d'assistència d'Epson.

---

## Ajuda per a usuaris de Taiwan

Els contactes d'informació, assistència i servei tècnic són:

### **World Wide Web**

<http://www.epson.com.tw>

Hi ha disponible informació sobre les especificacions del producte, controladors per descarregar i preguntes sobre el producte.

### **Epson HelpDesk**

Telèfon: +886-2-2165-3138

El nostre equip de HelpDesk us pot ajudar telefònicament sobre aquestes qüestions:

- Preguntes comercials i informació del producte
- Preguntes o problemes referents a l'ús dels productes
- Consultes sobre el servei de reparacions i la garantia

### **Centre de reparacions:**

<http://www.tekcare.com.tw/branchMap.page>

TekCare Corporation és un centre de servei tècnic autoritzat per a Epson Taiwan Technology & Trading Ltd.

---

## Ajuda per a usuaris de Singapur

Les fonts d'informació, l'assistència i els serveis que trobareu disponibles a Epson Singapur són:

### **World Wide Web**

<http://www.epson.com.sg>

Aquest lloc web ofereix informació sobre especificacions del producte, controladors per baixar, preguntes més freqüents (PMF), consultes de vendes i assistència tècnica mitjançant correu electrònic.

## On obtenir ajuda

### Epson HelpDesk

Telèfon gratuït: 800-120-5564

El nostre equip de HelpDesk us pot ajudar telefònicament sobre aquestes qüestions:

- Preguntes comercials i informació del producte
- Preguntes o resolució de problemes referents a l'ús dels productes
- Consultes sobre el servei de reparacions i la garantia

---

### Ajuda per a usuaris de Tailàndia

Els contactes d'informació, assistència i servei tècnic són:

#### World Wide Web

<http://www.epson.co.th>

Aquest lloc web ofereix informació sobre especificacions del producte, controladors per baixar, preguntes més freqüents (PMF) i consultes per correu electrònic.

#### Centre de trucades Epson

Telèfon: 66-2685-9899

Correu electrònic: [support@eth.epson.co.th](mailto:support@eth.epson.co.th)

El nostre equip de Hotline us pot ajudar per telèfon en aquestes qüestions:

- Preguntes comercials i informació del producte
- Preguntes o problemes referents a l'ús dels productes
- Consultes sobre el servei de reparacions i la garantia

---

### Ajuda per a usuaris de Vietnam

Els contactes d'informació, assistència i servei tècnic són:

#### Centre de servei tècnic d'Epson

65 Truong Dinh Street, District 1, Hochiminh City, Vietnam

Telèfon (Ho Chi Minh City): 84-8-3823-9239, 84-8-3825-6234

29 Tue Tinh, Quan Hai Ba Trung, Hanoi City, Vietnam

Telèfon (Hanoi City): 84-4-3978-4785, 84-4-3978-4775

## On obtenir ajuda

### Ajuda per als usuaris d'Indonèsia

Els contactes d'informació, assistència i servei tècnic són:

#### World Wide Web

<http://www.epson.co.id>

- Informació sobre especificacions del producte i controladors per baixar
- Preguntes més freqüents (PMF), consultes de vendes i preguntes per correu electrònic

#### Epson Hotline

Telèfon: +62-1500-766

Fax: +62-21-808-66-799

El nostre equip de Hotline us pot ajudar per telèfon o fax en aquestes qüestions:

- Preguntes comercials i informació del producte
- Assistència tècnica

#### Centre de servei tècnic d'Epson

Província	Nom de l'empresa	Adreça	Telèfon Correu electrònic
JAKARTA	Epson Sales and Service Jakarta (SUDIRMAN)	Wisma Keiai Lt. 1 Jl. Jenderal Sudirman Kav.3 Jakarta Pusat - DKI JAKARTA 10220	021-5724335 ess@epson-indonesia.co.id; ess.support@epson-indonesia.co.id
SERPONG	Epson Sales and Service Serpong	Ruko Melati Mas Square Blok A2 No. 17 Serpong-Banten	082120090084 / 082120090085 esstag@epson-indonesia.co.id; esstag.support@epson-indonesia.co.id
SEMARANG	Epson Sales and Service Semarang	Komplek Ruko Metro Plaza Block C20 Jl. MT Haryono No. 970 Semarang -JAWA TENGAH	024 8313807 / 024 8417935 esssmg@epson-indonesia.co.id; esssmg.support@epson-indonesia.co.id
JAKARTA	Epson Sales and Service Jakarta (MANGGA DUA)	Ruko Mall Mangga Dua No. 48 Jl. Arteri Mangga Dua, Jakarta Utara - DKI JAKARTA	021 623 01104 jkt-technical1@epson-indonesia.co.id jkt-admin@epson-indonesia.co.id



**On obtenir ajuda**

Província	Nom de l'empresa	Adreça	Telèfon Correu electrònic
BANDUNG	Epson Sales and Service Bandung	Jl. Cihampelas No. 48 A Bandung Jawa Barat 40116	022 420 7033 bdg-technical@epson-indonesia.co.id bdg-admin@epson-indonesia.co.id
MAKASSAR	Epson Sales and Service Makassar	Jl. Cendrawasih NO. 3A, kunjung mae,mariso, MAKASSAR - SULSEL 90125	0411- 8911071 mksr-technical@epson-indonesia.co.id mksr-admin@epson-indonesia.co.id
MEDAN	Epson Service Center Medan	Jl. Bambu 2 Komplek Graha Niaga Nomor A-4, Medan - SUMUT	061- 42066090 / 42066091 mdn-technical@epson-indonesia.co.id mdn-adm@epson-indonesia.co.id
PALEMBANG	Epson Service Center Palembang	Jl. H.M Rasyid Nawawi No. 249 Kelurahan 9 Ilir Palembang Sumatera Selatan	0711 311 330 escplg@epson-indonesia.co.id; escplg.support@epson-indonesia.co.id
PEKANBARU	Epson Service Center Pekanbaru	Jl. Tuanku Tambusai No. 459 A Kel. Tangkerang barat Kec Marpoyan damai Pekanbaru - Riau 28282	0761- 8524695 pkb-technical@epson-indonesia.co.id pkb-admin@epson-indonesia.co.id
PONTIANAK	Epson Service Center Pontianak	Komp. A yani Sentra Bisnis G33, Jl. Ahmad Yani - Pontianak Kalimantan Barat	0561- 735507 / 767049 pontianak-technical@epson-indonesia.co.id pontianak-admin@epson-indonesia.co.id
SAMARINDA	Epson Service Center Samarinda	Jl. KH. Wahid Hasyim (M. Yamin) Kelurahan Sempaja Selatan Kecamatan Samarinda UTARA - SAMARINDA - KALTIM	0541 7272 904 escsmd@epson-indonesia.co.id; escsmd.support@epson-indonesia.co.id
SURABAYA	Epson Sales & Service Surabaya (barat)	Jl. Haji Abdul Wahab Saimin, Ruko Villa Bukit Mas RM-11, Kec. Dukuh Pakis, Surabaya - 60225	031- 5120994 sby-technical@epson-indonesia.co.id sby-admin@epson-indonesia.co.id
YOGYAKARTA	Epson Service Center Yogyakarta	YAP Square, Block A No. 6 Jl. C Simanjutak Yogyakarta - DIY	0274 581 065 ygy-technical@epson-indonesia.co.id ygy-admin@epson-indonesia.co.id

## On obtenir ajuda

Província	Nom de l'empresa	Adreça	Telèfon Correu electrònic
JEMBER	Epson Service Center Jember	Jl. Panglima Besar Sudirman Ruko no. 1D Jember-Jawa Timur (Depan Balai Penelitian & Pengolahan Kakao)	0331- 488373 / 486468 jmr-admin@epson-indonesia.co.id; jmr-technical@epson-indonesia.co.id
MANADO	EPSON SALES AND SERVICE Manado	Jl. Piere Tendean Blok D No 4 Kawasan Mega Mas Boulevard - Manado 95111	0431- 8805896 MND-ADMIN@EPSON-INDONESIA.CO.ID MND-TECHNICAL@EPSON-INDONESIA.CO.ID
CIREBON	EPSON SERVICE CENTER Cirebon	Jl. Tuparev No.04 (Depan Hotel Apita) Cirebon, JAWA BARAT	0231- 8800846 cbn-technical@epson-indonesia.co.id
CIKARANG	EPSON SALES AND SERVICE CIKARANG	Ruko Metro Boulevard B1 Jababeka cikarang - Jawa Barat,	021- 89844301 / 29082424 ckg-admin@epson-indonesia.co.id ckg-technical@epson-indonesia.co.id
MADIUN	EPSON SERVICE CENTER MADIUN	Jl. Diponegoro No.56, MADIUN - JAWA TIMUR	0351- 4770248 mun-admin@epson-indonesia.co.id mun-technical@epson-indonesia.co.id
PURWOKERTO	EPSON SALES AND SERVICE Purwokerto	Jl. Jendral Sudirman No. 4 Kranji Purwokerto - JAWA TENGAH	0281- 6512213 pwt-admin@epson-indonesia.co.id pwt-technical@epson-indonesia.co.id
BOGOR	EPSON SALES AND SERVICE Bogor	Jl.Pajajaran No 15B Kel Bantarjati Kec Bogor Utara - JAWA BARAT 16153	0251- 8310026 bgr-admin@epson-indonesia.co.id bgr-technical@epson-indonesia.co.id
SERANG	EPSON SERVICE CENTER Serang	Jl. Ahmad Yani No.45C, SERANG - BANTEN	0254- 7912503 srg-admin@epson-indonesia.co.id srg-technical@epson-indonesia.co.id
PALU	EPSON SALES AND SERVICE Palu	Jl. Juanda No. 58, Palu - Sulteng	0451- 4012 881 plw-admin@epson-indonesia.co.id plw-technical@epson-indonesia.co.id

**On obtenir ajuda**

Província	Nom de l'empresa	Adreça	Telèfon Correu electrònic
BANJARMASIN	EPSON SERVICE CENTER BANJARMASIN	Jl. Gatot Soebroto NO. 153 BANJARMASIN - KALSEL 70235	0511- 6744135 (TEKNISI) / 3266321(ADMIN) bdj-admin@epson-indonesia.co.id; bdj-technical@epson-indonesia.co.id
DENPASAR	EPSON SALES AND SERVICE Denpasar	JL. MAHENDRADATA NO. 18, DENPASAR - BALI	0361- 3446699 / 9348428 dps-admin@epson-indonesia.co.id dps-technical@epson-indonesia.co.id
JAKARTA	EPSON SALES AND SERVICE CILANDAK	CIBIS Business Park Tower 9 LT. MEZ-ZANINE, Jalan TB Simatupang No.2, Jakarta Selatan - DKI JAKARTA 12560	021- 80866777 esscibis.support1@epson-indonesia.co.id esscibis.support2@epson-indonesia.co.id esscibis.admin@epson-indonesia.co.id esscibis.sales@epson-indonesia.co.id
SURABAYA	EPSON SALES AND SERVICE SURABAYA (GUBENG)	JL. RAYA GUBENG NO. 62, SURABAYA - JAWA TIMUR	031- 99444940 / 99446299 / 99446377 esssby@epson-indonesia.co.id; esssby.support@epson-indonesia.co.id
AMBON	EPSON SERVICE CENTER AMBON	Jl. Diponegoro No.37 (Samping Bank Mandiri Syariah) Kel.Ahusen, Kec.Siri-mau - Ambon 97127	-

Per a altres ciutats no enumerades aquí, truqueu al telèfon gratuït: 08071137766.

---

## Ajuda per a usuaris de Hong Kong

Per obtenir assistència tècnica i altres serveis postvenda, podeu posar-vos en contacte amb Epson Hong Kong Limited.

### Pàgina inicial d'Internet

<http://www.epson.com.hk>

Epson Hong Kong ha creat una pàgina inicial local a Internet en xinès i en anglès que proporciona la informació següent:

- Informació del producte
- Respostes a les preguntes més freqüents (PMF)
- Últimes versions del controladors de productes Epson

## On obtenir ajuda

### Hotline de servei tècnic

També podeu posar-vos en contacte amb el nostre personal tècnic mitjançant aquests números de telèfon i fax:

Telèfon: 852-2827-8911

Fax: 852-2827-4383

---

## Ajuda per a usuaris de Malàisia

Els contactes d'informació, assistència i servei tècnic són:

### World Wide Web

<http://www.epson.com.my>

- Informació sobre especificacions del producte i controladors per baixar
- Preguntes més freqüents (PMF), consultes de vendes i preguntes per correu electrònic

### Centre de trucades Epson

Telèfon: 1800-81-7349 (gratuït)

Correu electrònic: [websupport@emsb.epson.com.my](mailto:websupport@emsb.epson.com.my)

- Preguntes comercials i informació del producte
- Preguntes o problemes referents a l'ús dels productes
- Consultes sobre els serveis de reparacions i la garantia

### Oficina central

Telèfon: 603-56288288

Fax: 603-5628 8388/603-5621 2088

---

## Ajuda per als usuaris de les Filipines

Per obtenir assistència tècnica i altres serveis postvenda, podeu posar-vos en contacte amb Epson Philippines Corporation mitjançant els números de telèfon i fax i l'adreça de correu electrònic següents:

### World Wide Web

<https://www.epson.com.ph/>

Aquest lloc web ofereix informació sobre especificacions del producte, controladors per baixar, preguntes més freqüents (PMF) i consultes per correu electrònic.

## On obtenir ajuda

### Atenció al client d'Epson Filipines

Telèfon gratuït (PLDT): 1-800-1069-37766

Telèfon gratuït (digital): 1-800-3-0037766

Telèfon de l'àrea metropolitana de Manila: (632) 8441 9030

Lloc web: <https://www.epson.com.ph/contact>

Correu electrònic: [customercare@epc.epson.com.ph](mailto:customercare@epc.epson.com.ph)

Accessible de 9am a 6pm, de dilluns a dissabte (excepte festius)

El nostre equip d'Atenció al client us pot ajudar telefònicament sobre aquestes qüestions:

- Preguntes comercials i informació del producte
- Preguntes o problemes referents a l'ús dels productes
- Consultes sobre el servei de reparacions i la garantia

### Epson Philippines Corporation

Línia troncal: +632-706-2609

Fax: +632-706-2663