

AL-M320DN/AL-M310DN/AL-M220DN

Οδηγίες χρήστη

Περιεχόμενα

Περιεχόμενα

Εισαγωγή

Πηγές πληροφοριών.	5
Προειδοποίηση, Προσοχή, Σημαντικό και Σημείωση.	5
Στοιχεία περιγραφής σε αυτό το εγχειρίδιο.	5
Συντομεύσεις λειτουργικών συστημάτων.	6
Σημείωση σχετικά με αυτό το έντυπο.	6

Σημαντικές οδηγίες

Σημαντικές οδηγίες ασφάλειας.	7
Εγκατάσταση του εκτυπωτή.	7
Η κατάλληλη θέση για τον εκτυπωτή.	8
Χρήση του εκτυπωτή.	9
Χειρισμός αναλώσιμων προϊόντων και ανταλλακτικών.	10
Πληροφορίες για την ασφάλεια.	11
Ετικέτες ασφάλειας για τη χρήση λέιζερ.	11
Εσωτερική ακτινοβολία λέιζερ.	11
Προστασία από το όζον.	11
Περιορισμοί στη δημιουργία αντιγράφων.	11
Η δημιουργία αντιγράφων των παρακάτω απαγορεύεται δια του νόμου:.	12
Να επιδεικνύετε προσοχή όταν δημιουργείτε αντίγραφα των παρακάτω:.	12
Υπεύθυνη χρήση των υλικών που προστατεύονται από πνευματικά δικαιώματα:	12

Γνωριμία με τον εκτυπωτή

Μέρη του εκτυπωτή.	13
Μπροστινή και δεξιά πλευρά.	13
Το εσωτερικό του εκτυπωτή.	13
Πίσω όψη.	13
Πίνακας ελέγχου για το AL-M320DN/AL-M310DN.	15
Πίνακας ελέγχου για το AL-M220DN.	16
Χρήση του πίνακα ελέγχου.	18
Πότε να πραγματοποιείτε ρυθμίσεις στον πίνακα ελέγχου.	18
Τρόπος πρόσβασης στα μενού του πίνακα ελέγχου (AL-M320DN/AL-M310DN).	18
How to access the control panel menus (Τρόπος πρόσβασης στα μενού του πίνακα ελέγχου) (AL-M220DN).	19

Language (Γλώσσα).	21
System Information (Πληροφορίες συστήματος).	21
Quick Print JobMenu (Μενού εργασίας γρήγορης εκτύπωσης) (μόνο για AL-M320DN/AL-M310DN).	23
ConfidentialJobMenu (Μενού εμπιστευτικής εργασίας) (μόνο για AL-M320DN/AL-M310DN).	23
Common Settings (Κοινές ρυθμίσεις).	23
Printer Settings (Ρυθμίσεις εκτυπωτή).	31
Admin Settings (Ρυθμίσεις διαχειριστή).	41
Bookmark Menu (Μενού-σελιδοδείκτης) (Για το AL-M320DN/AL-M310DN).	42

Τοποθέτηση χαρτιού

Διαθέσιμο χαρτί και χωρητικότητες.	44
Διαθέσιμοι τύποι και βάρη χαρτιού.	46
Τοποθέτηση χαρτιού.	48
Κασέτα χαρτιού.	48
Θήκη πολλαπλών χρήσεων.	49
Ρυθμίσεις εξόδου χαρτιού.	50
Προσανατολισμός εξόδου χαρτιού.	50
Επιλογή και Χρήση μέσω εκτύπωσης.	50
Φάκελοι.	51
Άλλο χαρτί.	51
Χαρτί μη τυποποιημένου μεγέθους.	52

Εργασίες Εκτύπωσης

Βασικές λειτουργίες εκτύπωσης.	54
Ρύθμιση της οθόνης Main (Κύριο).	55
Ρύθμιση της οθόνης More Options (Άλλες επιλογές).	57
Ρύθμιση της οθόνης Maintenance (Συντήρηση).	59
Ρύθμιση δυνατοτήτων για προχωρημένους.	60
Ταυτόχρονη εκτύπωση πολλαπλών εργασιών εκτύπωσης.	60
Εκτύπωση φυλλαδίου.	60
Εκτύπωση δεδομένων μίας σελίδας σε πολλά φύλλα (εκτύπωση αφίσας).	61
Χρήση της λειτουργίας εργασίας δέσμησης (AL-M320DN/AL-M310DN).	63
Εκτύπωση με επικάλυψη.	65
Βελτίωση της ευκρίνειας των έγχρωμων εγγράφων.	66

Περιεχόμενα

Πραγματοποίηση ρυθμίσεων εκτυπωτή (μόνο για το AL-M220DN).	67	Status and Error Lights (Ενδεικτικές λυχνίες κατάστασης και σφάλματος) (για το AL-M220DN).	88
Χρήση της κατάστασης deep sleep για εξοικονόμηση ενέργειας.	67	Printing a Status Sheet (Εκτύπωση σελίδας κατάστασης).	95
Είσοδος στην κατάσταση deep sleep χειροκίνητα (για το AL-M320DN/AL-M310DN).	67	Εκτύπωση από τον πίνακα ελέγχου (Για το AL-M320DN/310DN).	95
Αυτόματη είσοδος στην κατάσταση deep sleep	67	Εκτύπωση από τον πίνακα ελέγχου (για το AL-M220DN).	95
Αλλαγή των προεπιλεγμένων ρυθμίσεων του προγράμματος οδήγησης του εκτυπωτή (για διαχειριστές).	68	Αφαίρεση χαρτιού που έχει μπλοκάρει.	96
Αλλαγή των προεπιλεγμένων ρυθμίσεων.	69	F (Κάλυμμα F).	97
Κλείδωμα των προεπιλεγμένων ρυθμίσεων.	69	E (Κάλυμμα E).	98
Χρήση του EPSON Status Monitor.	69	C1 DM (κουμπί Κασέτας 1/DM).	100
Πρόσβαση στο EPSON Status Monitor.	69	MP (Θήκη πολλαπλών χρήσεων).	100
Notice Settings (Ρυθμίσεις ειδοποίησης).	70	C1 - C3 (Κασέτα 1 - 3).	101
Tray Icon Settings (Ρυθμίσεις εικονιδίου γραμμής εργασιών).	70	Η τροφοδοσία του χαρτιού δεν γίνεται σωστά.	102
Ακύρωση μιας εργασίας εκτύπωσης.	70	Προβλήματα τροφοδοσίας και πίνακα ελέγχου.	102
Από τον εκτυπωτή.	70	Η φωτεινή ένδειξη ετοιμότητας δεν ανάβει.	102
Από τον υπολογιστή.	71	Ο εκτυπωτής απενεργοποιείται αυτόματα.	103
		Ο εκτυπωτής δεν απενεργοποιείται.	103
		Ο εκτυπωτής δεν εκτυπώνει.	104
		Η φωτεινή ένδειξη Έτοιμο είναι σβηστή.	104
		Η ενδεικτική λυχνία ετοιμότητας είναι αναμμένη.	105
		Προβλήματα εκτύπωσης.	105
		Η ποιότητα της εκτύπωσης είναι χαμηλή.	105
		Τα αποτελέσματα της εκτύπωσης δεν είναι τα αναμενόμενα.	107
		Προβλήματα εκτύπωσης στη λειτουργία PS3.	109
		Ο εκτυπωτής δεν εκτυπώνει σωστά στην κατάσταση Postscript.	109
		Ο εκτυπωτής δεν εκτυπώνει.	109
		Ο εκτυπωτής ή το πρόγραμμα οδήγησης δεν εμφανίζονται στα βοηθητικά προγράμματα στη ρύθμιση παραμέτρων εκτυπωτή (Για Mac OS μόνο).	109
		Η γραμματοσειρά στο εκτυπωμένο έγγραφο είναι διαφορετική από αυτή που εμφανίζεται στην οθόνη.	110
		Τα άκρα των κειμένων ή/και των εικόνων δεν είναι ομαλά.	110
		Ο εκτυπωτής δεν εκτυπώνει κανονικά μέσω της διασύνδεσης USB.	110
		Ο εκτυπωτής δεν εκτυπώνει κανονικά μέσω της διασύνδεσης δικτύου.	110
		Εμφανίστηκε απροσδιόριστο σφάλμα (Μόνο για Mac OS).	111
		Άλλα προβλήματα.	111
		Το πρόσθετο στοιχείο δεν είναι διαθέσιμο.	111
		Επίλυση προβλημάτων σύνδεσης USB.	112
Εγκατάσταση και κατάργηση εγκατάστασης λογισμικού			
Κατάργηση εγκατάστασης λογισμικού.	72		
Εγκατάσταση λογισμικού.	72		
Εγκατάσταση του προγράμματος οδήγησης εκτυπωτή PostScript σε Windows.	73		
Εγκατάσταση του προγράμματος οδήγησης εκτυπωτή PostScript σε Mac OS.	75		
Εγκατάσταση του προγράμματος οδήγησης PCL του εκτυπωτή (Μόνο για Windows).	76		
Συντήρηση του εκτυπωτή			
Αντικατάσταση αναλώσιμων προϊόντων/ ανταλλακτικών.	77		
Προφυλάξεις κατά την αντικατάσταση.	77		
Μηνύματα/φωτεινές ενδείξεις αντικατάστασης.	77		
Καθαρισμός του εκτυπωτή.	79		
Καθαρισμός του εσωτερικού κυλίνδρου.	79		
Αντιμετώπιση προβλημάτων			
Μηνύματα κατάστασης και σφάλματος στον πίνακα ελέγχου (για το AL-M320DN/AL-M310DN).	81		

Περιεχόμενα

Δεν έχετε πρόσβαση στον κοινόχρηστο εκτυπωτή.	112
Μεταφορά του εκτυπωτή.	114
Για μικρές αποστάσεις.	114
Για μεγάλες αποστάσεις.	114
Εγκατάσταση πρόσθετων στοιχείων (AL-M320DN/AL-M310DN).	115
Πρόσθετη μονάδα κασέτας χαρτιού.	115

Παράρτημα

Τεχνικές προδιαγραφές.	117
Γενικά.	117
Ηλεκτρικά στοιχεία.	119
Υποστηριζόμενα λειτουργικά συστήματα.	119
Ρυθμίσεις λειτουργίας υποστήριξης χρησιμοποιώντας τον πίνακα ελέγχου.	119
Αναλώσιμα προϊόντα και πρόσθετα στοιχεία.	124
Αναλώσιμα προϊόντα.	124
Πρόσθετα στοιχεία.	124
Πνευματικά δικαιώματα, εμπορικά σήματα και άδειες χρήσης.	125
ΑΔΕΙΑ ΧΡΗΣΗΣ ΛΟΓΙΣΜΙΚΟΥ.	125
Πρότυπα και εγκρίσεις.	125
German Blue Angel.	125
Energy Star.	125

Αναζήτηση βοήθειας

Ιστοσελίδα τεχνικής υποστήριξης στο Web.	126
Επικοινωνία με την Υποστήριξη Epson.	126
Πριν από την επικοινωνία με την Epson.	126
Βοήθεια για χρήστες Ευρώπης.	127
Βοήθεια για χρήστες της Ταϊβάν.	127
Βοήθεια για χρήστες Σιγκαπούρης.	127
Βοήθεια για χρήστες Ταϊλάνδης.	128
Βοήθεια για χρήστες Βιετνάμ.	128
Βοήθεια για χρήστες Ινδονησίας.	129
Βοήθεια για χρήστες Χονγκ Κονγκ.	132
Βοήθεια για χρήστες Μαλαισίας.	133
Βοήθεια για χρήστες Φιλιππίνων.	133

Εισαγωγή

Εισαγωγή

Πηγές πληροφοριών

❑ Οδηγός εγκατάστασης

Παρέχει πληροφορίες σχετικά με τη συναρμολόγηση του εκτυπωτή και την εγκατάσταση του λογισμικού του εκτυπωτή.

❑ Ενημερωτικό φύλλο ρύθμισης κωδικού πρόσβασης (για το AL-M320DN/AL-M310DN)

Σας παρέχει πληροφορίες σχετικά με τον ορισμό κωδικού πρόσβασης για τον εκτυπωτή. Όταν τον χρησιμοποιείτε ως εκτυπωτή δικτύου, πρέπει να ορίσετε έναν κωδικό πρόσβασης διαχειριστή για τον εκτυπωτή.

❑ Ενημερωτικό φύλλο ρύθμισης διεύθυνσης IP και κωδικού πρόσβασης (για το AL-M220DN)

Σας παρέχει πληροφορίες σχετικά με τον ορισμό διεύθυνσης IP και κωδικού πρόσβασης. Όταν τον χρησιμοποιείτε ως εκτυπωτή δικτύου, πρέπει να ορίσετε έναν κωδικό πρόσβασης διαχειριστή για τον εκτυπωτή. Το φύλλο αυτό σας παρέχει πληροφορίες σχετικά με τον ορισμό κωδικού πρόσβασης για τον εκτυπωτή.

❑ Οδηγίες χρήστη (το παρόν εγχειρίδιο)

Παρέχει λεπτομερείς πληροφορίες σχετικά με τις λειτουργίες, τα πρόσθετα στοιχεία, τη συντήρηση, την αντιμετώπιση προβλημάτων και τις τεχνικές προδιαγραφές του εκτυπωτή.

❑ Οδηγός χρήσης σε δίκτυο

Παρέχει πληροφορίες στους διαχειριστές του δικτύου σχετικά με το πρόγραμμα οδήγησης εκτυπωτή και τις ρυθμίσεις δικτύου.

❑ Οδηγίες γραμματοσειράς

Παρέχει πληροφορίες σχετικά με τις γραμματοσειρές που χρησιμοποιούνται στον εκτυπωτή. Υπάρχουν δύο οδηγοί γραμματοσειράς για τον εκτυπωτή. Επιβεβαιώστε τις εσωτερικές γραμματοσειρές του εκτυπωτή εκτυπώνοντας τη λίστα γραμματοσειρών από τη λίστα γραμματοσειρών στο System Report (Αναφορά

συστήματος) και δείτε τις αντίστοιχες οδηγίες γραμματοσειράς.

❑ Ηλεκτρονική βοήθεια για το λογισμικό του εκτυπωτή

Επιλέξτε **Help (Βοήθεια)** για λεπτομερείς πληροφορίες και οδηγίες σχετικά με το λογισμικό που ελέγχει τον εκτυπωτή σας. Η ηλεκτρονική βοήθεια εγκαθίσταται αυτόματα κατά την εγκατάσταση του λογισμικού του εκτυπωτή.

Προειδοποίηση, Προσοχή, Σημαντικό και Σημείωση



Προειδοποίηση

πρέπει να τηρούνται προσεκτικά για την αποφυγή σοβαρών τραυματισμών.



Προσοχή

πρέπει να τηρούνται για την αποφυγή προσωπικών τραυματισμών.



Σημαντικό

πρέπει να λαμβάνονται υπόψη για την αποφυγή βλαβών στον εξοπλισμό σας.

Σημείωση

περιέχει σημαντικές πληροφορίες και χρήσιμες συμβουλές σχετικά με τη λειτουργία του εκτυπωτή.

Στοιχεία περιγραφής σε αυτό το εγχειρίδιο

Στις παρούσες οδηγίες χρησιμοποιούνται οι παρακάτω απεικονίσεις και στιγμιότυπα, εκτός αν επισημαίνεται κάτι διαφορετικό.

❑ AL-M320DN

❑ Windows 7

Το PostScript που χρησιμοποιείται σε αυτόν τον εκτυπωτή είναι συμβατό με το PostScript Level 3.

Εισαγωγή

Συντομεύσεις Λειτουργικών συστημάτων

Στο παρόν εγχειρίδιο χρησιμοποιούνται οι παρακάτω σύντομες εκφράσεις ορολογίας.

Windows 10	Λειτουργικό σύστημα Microsoft® Windows® 10
Windows 8.1	Λειτουργικό σύστημα Microsoft® Windows® 8.1
Windows 8	Λειτουργικό σύστημα Microsoft® Windows® 8
Windows 7	Λειτουργικό σύστημα Microsoft® Windows® 7
Windows Vista	Λειτουργικό σύστημα Microsoft® Windows Vista®
Windows XP	Λειτουργικό σύστημα Microsoft® Windows® XP
Windows Server 2016	Λειτουργικό σύστημα Microsoft® Windows Server® 2016
Windows Server 2012 R2	Λειτουργικό σύστημα Microsoft® Windows Server® 2012 R2
Windows Server 2012	Λειτουργικό σύστημα Microsoft® Windows Server® 2012
Windows Server 2008 R2	Λειτουργικό σύστημα Microsoft® Windows Server® 2008 R2
Server 2008	Λειτουργικό σύστημα Microsoft® Windows Server® 2008
Server 2003	Λειτουργικό σύστημα Microsoft® Windows Server® 2003
Windows	Γενική ονομασία των προαναφερόμενων λειτουργικών συστημάτων

Mac OS X v10.12.x	macOS Sierra
Mac OS X v10.11.x	OS X El Capitan
Mac OS X v10.10.x	OS X Yosemite

Mac OS X v10.9.x	OS X Mavericks
Mac OS X v10.8.x	OS X Mountain Lion
Mac OS X v10.7.x	OS X Lion
Mac OS X v10.6.8	OS X Snow Leopard
Mac OS	Γενική ονομασία των προαναφερόμενων λειτουργικών συστημάτων

Σημείωση σχετικά με αυτό το έντυπο

Δεν επιτρέπεται η αναπαραγωγή, η αποθήκευση σε σύστημα ανάκτησης ή η μεταβίβαση μέρους αυτής της έκδοσης σε οποιαδήποτε μορφή ή με οποιοδήποτε μέσο, μηχανικό, με φωτοτυπίες ή ηχογράφηση ή με άλλο τρόπο, χωρίς την προηγούμενη γραπτή άδεια της Seiko Epson Corporation. Δεν αναλαμβάνεται καμία ευθύνη σχετικά με δικαιώματα ευρεσιτεχνίας για τη χρήση των πληροφοριών που περιέχονται στο παρόν. Επίσης, δεν αναλαμβάνεται καμία ευθύνη για βλάβες που μπορεί να προκύψουν από τη χρήση των πληροφοριών που περιέχονται στο παρόν.

Η Seiko Epson Corporation και οι θυγατρικές της δεν φέρουν ευθύνη απέναντι στον αγοραστή αυτού του προϊόντος ή σε τρίτα μέρη για τυχόν βλάβες, απώλειες, κόστος ή δαπάνες που βαρύνουν τον αγοραστή ή τρίτα μέρη ως αποτέλεσμα: ατυχήματος, εσφαλμένης χρήσης ή κακομεταχείρισης του προϊόντος ή μη εγκεκριμένων τροποποιήσεων, επισκευών ή αλλαγών στο προϊόν ή (με εξαίρεση τις Η.Π.Α.) παράλειψης συμμόρφωσης με τις οδηγίες λειτουργίας και συντήρησης της Seiko Epson Corporation.

Η Seiko Epson Corporation και οι θυγατρικές της δεν φέρουν ευθύνη για τυχόν βλάβες ή προβλήματα που προκαλούνται από τη χρήση πρόσθετων στοιχείων ή αναλώσιμων προϊόντων διαφορετικών από αυτά που χαρακτηρίζονται Αυθεντικά Προϊόντα Epson ή Εγκεκριμένα Προϊόντα Epson από τη Seiko Epson Corporation.

Σημαντικές οδηγίες

Σημαντικές οδηγίες

Σημαντικές οδηγίες ασφάλειας

Εγκατάσταση του εκτυπωτή

- ❑ Βεβαιωθείτε ότι σηκώνετε τον εκτυπωτή από τα σωστά σημεία, όπως φαίνεται στην παρακάτω εικόνα.

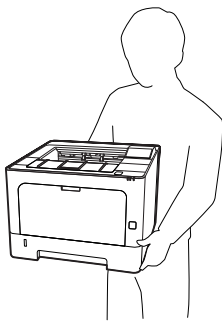

- ❑ Όταν μετακινείτε τον εκτυπωτή, να τον κρατάτε πάντα οριζόντια.
- ❑ Αν έχετε προβλήματα με τη σύνδεση του καλωδίου τροφοδοσίας εναλλασσόμενου ρεύματος (AC) στην πρίζα, απευθυνθείτε σε κάποιον ηλεκτρολόγο.
- ❑ Μη συνδέσετε τη συσκευή σε πηγή αδιάλειπτης τροφοδοσίας. Εάν συνδέσετε τη συσκευή σε μια τέτοια πηγή, μπορεί να προκληθούν δυσλειτουργίες ή βλάβες.
- ❑ Βεβαιωθείτε ότι το καλώδιο τροφοδοσίας AC ικανοποιεί τα σχετικά τοπικά πρότυπα ασφαλείας. Χρησιμοποιείτε αποκλειστικά και μόνο το καλώδιο τροφοδοσίας που παρέχεται με το προϊόν. Η χρήση άλλου καλωδίου μπορεί να προκαλέσει πυρκαγιά ή ηλεκτροπληξία. Το καλώδιο τροφοδοσίας του προϊόντος προορίζεται για χρήση αποκλειστικά και μόνο με το συγκεκριμένο προϊόν. Η χρήση του με άλλον εξοπλισμό μπορεί να προκαλέσει φωτιά ή ηλεκτροπληξία.
- ❑ Εάν προκληθεί ζημιά στην πρίζα, αντικαταστήστε το καλώδιο ή απευθυνθείτε σε κάποιον ηλεκτρολόγο. Εάν η πρίζα διαθέτει ασφάλειας, βεβαιωθείτε ότι τις αντικαταστήσατε με ασφάλειες σωστού μεγέθους και ορίου.

- ❑ Χρησιμοποιήστε γειωμένη πρίζα που να ταιριάζει με το βύσμα τροφοδοσίας του εκτυπωτή. Μην χρησιμοποιείτε βύσμα προσαρμογέα.
- ❑ Μην χρησιμοποιείτε πρίζες που ελέγχονται από διακόπτες ή αυτόματους χρονοδιακόπτες. Η διακοπή της τροφοδοσίας κατά λάθος μπορεί να έχει ως αποτέλεσμα τη διαγραφή πολύτιμων πληροφοριών από τη μνήμη του υπολογιστή και του εκτυπωτή σας.
- ❑ Βεβαιωθείτε ότι η πρίζα δεν έχει σκόνη.
- ❑ Συνδέστε καλά το βύσμα στην πρίζα.
- ❑ Μην αγγίζετε το βύσμα με βρεγμένα χέρια.
- ❑ Αποσυνδέστε τον εκτυπωτή από την πρίζα και απευθυνθείτε σε εξουσιοδοτημένο τεχνικό αντιπρόσωπο εάν συμβαίνουν τα παρακάτω:

A.	Το καλώδιο τροφοδοσίας ή το βύσμα έχουν υποστεί ζημιά ή έχουν φθαρεί.
B.	Έχει χυθεί υγρό μέσα στον εκτυπωτή.
C.	Έχει εκτεθεί σε νερό ή βροχή.
D.	Δεν λειτουργεί κανονικά ενώ ακολουθούνται οι οδηγίες χειρισμού του. Ρυθμίστε μόνο τα στοιχεία ελέγχου που καλύπτονται από τις οδηγίες χρήσης, δεδομένου ότι η μη σωστή ρύθμιση άλλων στοιχείων ελέγχου μπορεί να έχει ως αποτέλεσμα την πρόκληση ζημιάς και συνήθως απαιτεί εκτεταμένη εργασία από εξουσιοδοτημένο τεχνικό για την αποκατάσταση της κανονικής λειτουργίας του προϊόντος.
E.	Σε περίπτωση που η συσκευή πέσει κάτω ή προκληθεί ζημιά στο περίβλημα.
F.	Εάν παρουσιάζει αισθητή διαφορά στην απόδοση, υποδεικνύοντας έτσι ότι απαιτείται συντήρηση.

- ❑ Μην χρησιμοποιείτε πρίζες στις οποίες είναι συνδεδεμένες και άλλες συσκευές.
- ❑ Συνδέστε όλο τον εξοπλισμό σε σωστά γειωμένες πρίζες. Αποφεύγετε να χρησιμοποιείτε πρίζες που βρίσκονται στο ίδιο κύκλωμα με φωτοτυπικά ή με συστήματα αερισμού που ενεργοποιούνται και απενεργοποιούνται τακτικά.

Σημαντικές οδηγίες

- ❑ Συνδέστε τον εκτυπωτή σε πρίζα που πληροί τις προδιαγραφές τροφοδοσίας αυτού του εκτυπωτή. Οι προδιαγραφές τροφοδοσίας του εκτυπωτή αναγράφονται στην ετικέτα πάνω στον εκτυπωτή. Αν δεν είστε σίγουροι για τις προδιαγραφές τροφοδοσίας που ισχύουν στην περιοχή σας, συμβουλευθείτε τον προμηθευτή σας ή την εταιρεία παροχής ηλεκτρισμού.
- ❑ Εάν χρησιμοποιείτε καλώδιο επέκτασης, βεβαιωθείτε ότι η συνολική τάση σε αμπερ των προϊόντων που είναι συνδεδεμένα στο καλώδιο επέκτασης δεν υπερβαίνει το όριο για το καλώδιο επέκτασης.
- ❑ Όταν συνδέετε αυτό το προϊόν σε υπολογιστή ή άλλη συσκευή με καλώδιο, βεβαιωθείτε για τον σωστό προσανατολισμό των συνδέσμων. Κάθε βύσμα διαθέτει μόνο ένα σωστό προσανατολισμό. Η τοποθέτηση ενός βύσματος με εσφαλμένο προσανατολισμό μπορεί να προκαλέσει ζημιά και στις δύο συσκευές που συνδέονται με το καλώδιο.
- ❑ Να χρησιμοποιείτε μόνο πρόσθετα προϊόντα, όπως κασέτες χαρτιού και ορθοστάτη εκτυπωτή, που έχουν κατασκευαστεί ειδικά για το συγκεκριμένο προϊόν. Η χρήση πρόσθετων που έχουν κατασκευαστεί για άλλα προϊόντα, μπορεί να προκαλέσει την πτώση του προϊόντος και τον τραυματισμό ατόμων.

Η κατάλληλη θέση για τον εκτυπωτή

Όταν αλλάζετε τη θέση του εκτυπωτή, επιλέγεται πάντοτε θέσεις με αρκετό χώρο για να διεξάγονται εύκολα η λειτουργία και η συντήρηση. Στην παρακάτω εικόνα απεικονίζεται ο κενός χώρος που πρέπει να υπάρχει γύρω από τον εκτυπωτή, ώστε να εξασφαλίζεται η σωστή λειτουργία του.

Σημείωση:

Οι αριθμητικές τιμές είναι στρογγυλοποιημένες στον πλησιέστερο ακέραιο.

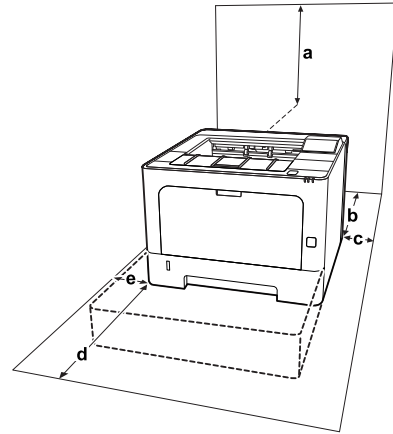

a	20 cm	d	50 cm
b	30 cm	e	30 cm
c	30 cm		

Πέρα από το θέμα του χώρου, πρέπει να ακολουθείτε πάντα τις παρακάτω προφυλάξεις όταν αναζητείτε την κατάλληλη θέση για την τοποθέτηση του εκτυπωτή:

- ❑ Φροντίστε να είναι κοντά σε πρίζα όπου θα μπορείτε εύκολα να συνδέσετε και να αποσυνδέσετε το καλώδιο τροφοδοσίας.
- ❑ Μην τοποθετείτε τον εκτυπωτή σε σημείο όπου μπορεί να πατηθεί το καλώδιο τροφοδοσίας.
- ❑ Μην χρησιμοποιείτε τον εκτυπωτή σε περιβάλλον με υγρασία.
- ❑ Αποφύγετε σημεία που είναι εκτεθειμένα άμεσα στο φως του ήλιου, σε υπερβολική ζέστη, υγρασία, ατμούς λαδιού ή σκόνη.
- ❑ Αποφύγετε σημεία που είναι εκτεθειμένα στον αέρα που προέρχεται απευθείας από κλιματιστική μονάδα.
- ❑ Μην τοποθετείτε τον εκτυπωτή σε ασταθή επιφάνεια.
- ❑ Οι υποδοχές και τα ανοίγματα στο περίβλημα καθώς και στο πίσω μέρος ή τη βάση του εκτυπωτή παρέχονται για εξαερισμό. Μην τα φράσσετε, ούτε να τα καλύπτετε. Μην τοποθετείτε τον εκτυπωτή σε κρεβάτι, καναπέ, χαλάκι ή άλλη παρόμοια επιφάνεια ή σε εντοιχισμένη εγκατάσταση, εκτός εάν παρέχεται επαρκής εξαερισμός.

Σημαντικές οδηγίες

- ❑ Φροντίστε ολόκληρο το σύστημα υπολογιστή και εκτυπωτή να βρίσκεται μακριά από πιθανές πηγές παρεμβολών, όπως ηχεία ή συσκευές βάσης ασύρματων τηλεφώνων.
- ❑ Αφήστε αρκετό χώρο γύρω από τον εκτυπωτή ώστε να επιτυγχάνεται ο επαρκής αερισμός του.

Χρήση του εκτυπωτή

- ❑ Μερικά από τα σύμβολα που χρησιμοποιούνται στον εκτυπωτή σας αποσκοπούν στο να διασφαλίσουν την ασφάλεια και την κατάλληλη χρήση του εκτυπωτή. Επισκεφτείτε τον παρακάτω ιστότοπο για να μάθετε τη σημασία των συμβόλων.
<http://support.epson.net/symbols/>



Προσέξτε να μην αγγίζετε τη μονάδα τήξης, η οποία φέρει μια ετικέτα προσοχής, ή τις περιοχές γύρω από αυτή. Εάν ο εκτυπωτής έχει χρησιμοποιηθεί πρόσφατα, η θερμοκρασία της μονάδας τήξης και των γύρω περιοχών μπορεί να είναι εξαιρετικά υψηλή. Εάν πρέπει να αγγίξετε ένα από αυτά τα μέρη, περιμένετε 40 λεπτά μέχρι να υποχωρήσει η θερμότητα.



Προσέχετε τις αιχμηρές άκρες. Μην αγγίζετε τις αιχμηρές άκρες. Μπορεί να τραυματιστούν τα δάχτυλά σας κ.λπ.

Πίσω όψη

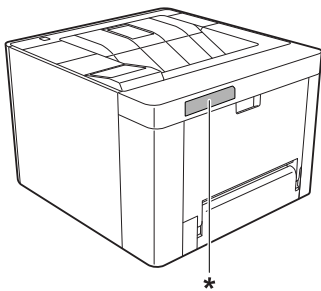

* ετικέτα προσοχής



Εμπρόσθια όψη

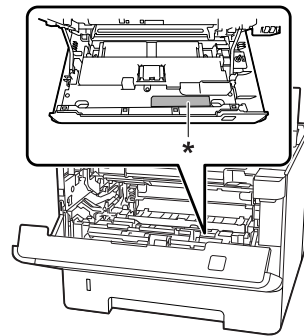

* ετικέτα προσοχής



- ❑ Μην τοποθετείτε το χέρι σας μέσα στη μονάδα τήξης καθώς ορισμένα εξαρτήματα είναι αιχμηρά και ίσως προκαλέσουν τραυματισμό.
- ❑ Ποτέ μην ωθείτε αντικείμενα οποιουδήποτε είδους μέσα από τις υποδοχές του περιβλήματος διότι μπορεί να αγγίξουν σημεία με τάση ή να προκαλέσουν βραχυκύκλωμα σε εξαρτήματα, με ενδεχόμενο αποτέλεσμα την πρόκληση φωτιάς ή ηλεκτροπληξίας.
- ❑ Μην κάθεστε ή ακουμπάτε πάνω στον εκτυπωτή. Μην τοποθετείτε βαριά αντικείμενα πάνω στον εκτυπωτή.
- ❑ Μην χρησιμοποιείτε κανενός είδους εύφλεκτο αέριο εντός ή γύρω από τον εκτυπωτή.
- ❑ Ποτέ μην ασκείτε υπερβολική δύναμη για να τοποθετήσετε τα εξαρτήματα του εκτυπωτή στη θέση τους. Παρόλο που ο εκτυπωτής έχει σχεδιαστεί έτσι ώστε να είναι ανθεκτικός, ενδέχεται να προκληθούν ζημιές εξαιτίας τυχόν μη προσεκτικής μεταχείρισης.
- ❑ Εάν προκληθεί εμπλοκή χαρτιού, μην αφήσετε το χαρτί μέσα στον εκτυπωτή. Ενδέχεται να προκληθεί υπερθέρμανση.
- ❑ Ποτέ μην χύνετε υγρό οποιουδήποτε είδους πάνω στον εκτυπωτή.

Σημαντικές οδηγίες

- ❑ Ρυθμίστε μόνο τα στοιχεία ελέγχου που αναφέρονται στις οδηγίες χρήσης. Η λανθασμένη ρύθμιση άλλων στοιχείων ελέγχου μπορεί να προκαλέσει βλάβη και να απαιτείται επισκευή από κάποιον εξουσιοδοτημένο τεχνικό αντιπρόσωπο.
 - ❑ Μην απενεργοποιήσετε τον εκτυπωτή:
 - Αφού ενεργοποιήσετε τον εκτυπωτή, περιμένετε μέχρι να εμφανιστεί η ένδειξη Ready (Έτοιμο) στην οθόνη LCD (AL-M320DN/AL-M310DN) ή να ανάψει η ενδεικτική λυχνία Έτοιμο (AL-M220DN).
 - Όταν είναι αναμμένη ή αναβοσβήνει η φωτεινή ένδειξη Data.
 - Όταν εκτυπώνει.
 - ❑ Μην αγγίζετε τα εξαρτήματα που βρίσκονται στο εσωτερικό του εκτυπωτή εκτός αν σας δίνονται σχετικές οδηγίες στον οδηγό αυτό.
 - ❑ Τηρείτε όλες τις προειδοποιήσεις και τις οδηγίες που αναγράφονται στον εκτυπωτή.
 - ❑ Εκτός εάν αναφέρεται ρητά στην τεκμηρίωση του εκτυπωτή, μην επιχειρείτε να συντηρήσετε μόνος σας το προϊόν.
 - ❑ Ανά τακτά διαστήματα αποσυνδέετε το βύσμα από την πρίζα και καθαρίζετε τα πτερύγια.
 - ❑ Μην αποσυνδέετε το βύσμα όταν ο εκτυπωτής είναι ενεργοποιημένος.
 - ❑ Εάν δεν πρόκειται να χρησιμοποιήσετε τον εκτυπωτή για μεγάλο χρονικό διάστημα, αποσυνδέστε το βύσμα από την πρίζα.
 - ❑ Πριν τον καθαρίσετε, αποσυνδέστε τον εκτυπωτή από την πρίζα.
 - ❑ Χρησιμοποιήστε ένα καλά στραγγισμένο πανί καθαρισμού και μην χρησιμοποιείτε καθαριστικά υγρά ή σπρέι.
-
- ### Χειρισμός αναλώσιμων προϊόντων και ανταλλακτικών
- ❑ Μην καίτε τα χρησιμοποιημένα αναλώσιμα προϊόντα και ανταλλακτικά γιατί ενδέχεται να εκραγούν και να προκαλέσουν τραυματισμό. Η απόρριψή τους πρέπει να πραγματοποιείται σύμφωνα με τους τοπικούς κανονισμούς.
 - ❑ Φροντίστε να φυλάσσετε τα αναλώσιμα προϊόντα και ανταλλακτικά μακριά από τα παιδιά.
 - ❑ Κατά το χειρισμό της κασέτας τόνερ, τοποθετήστε την πάνω σε μια καθαρή, λεία επιφάνεια.
 - ❑ Μην επιχειρήσετε να τροποποιήσετε ή να αποσυναρμολογήσετε τα αναλώσιμα προϊόντα και ανταλλακτικά.
 - ❑ Μην αγγίζετε το τόνερ. Κρατάτε πάντα το τόνερ σε απόσταση από τα μάτια σας. Εάν το τόνερ πέσει στο δέρμα ή στα ρούχα σας, ξεπλύνετε αμέσως με σαπούνι και νερό.
 - ❑ Εάν το τόνερ χυθεί, σκουπίστε το με σκούπα και φαράσι ή καθαρίστε το με πανί, σαπούνι και νερό. Καθώς τα λεπτά σωματίδια μπορούν να προκαλέσουν φωτιά ή έκρηξη αν έρθουν σε επαφή με σπινθήρα, μην χρησιμοποιείτε ηλεκτρική σκούπα.
 - ❑ Περιμένετε τουλάχιστον μία ώρα πριν χρησιμοποιήσετε μια κασέτα τόνερ ή έναν φωτοαγωγό που έχετε μεταφέρει από κρύο σε θερμό περιβάλλον, προκειμένου να αποφευχθεί η πρόκληση βλαβών λόγω συμπύκνωσης υγρασίας.
 - ❑ Για βέλτιστη ποιότητα εκτύπωσης, μην αποθηκεύετε την κασέτα τόνερ σε περιοχές που εκτίθενται άμεσα στο φως του ηλίου, σε σκόνη, θαλασσινό αέρα ή διαβρωτικά αέρια (όπως αμμωνία). Αποφύγετε επίσης χώρους όπου σημειώνονται απότομες ή ακραίες αλλαγές θερμοκρασίας ή υγρασίας.
 - ❑ Κατά την αφαίρεση της μονάδας φωτοαγωγού, μην την εκθέτετε στο φως του ήλιου και αποφύγετε την έκθεση σε φως δωματίου για περισσότερο από τρία λεπτά. Η μονάδα φωτοαγωγού περιέχει ένα φωτοευαίσθητο τύμπανο. Η έκθεση στο φως μπορεί να προκαλέσει βλάβη στο τύμπανο, με αποτέλεσμα την εμφάνιση σκουροχρωμών ή ανοιχτόχρωμων περιοχών στις εκτυπώσεις σας καθώς και την ελάττωση της διάρκειας ζωής του τύμπανου. Εάν χρειάζεται να παραμείνει η μονάδα φωτοαγωγού εκτός του εκτυπωτή για μεγάλο χρονικό διάστημα, καλύψτε τη με ένα αδιαφανές ύφασμα.
 - ❑ Προσέξτε να μη γρατσουνίσετε την επιφάνεια του τύμπανου. Όταν αφαιρείτε τη μονάδα φωτοαγωγού από τον εκτυπωτή, τοποθετείτε την πάντα σε μια καθαρή, λεία επιφάνεια. Αποφύγετε την επαφή με το τύμπανο, γιατί η λιπαρότητα του δέρματος μπορεί να προκαλέσει μόνιμη ζημιά στην επιφάνειά του επηρεάζοντας την ποιότητα εκτύπωσης.

Σημαντικές οδηγίες

- ❑ Μην αγγίζετε τον κύλινδρο μετακίνησης για να αποφύγετε τυχόν φθορές.
- ❑ Μην πιάνετε απότομα τις άκρες των χαρτιών γιατί μπορεί να κοπείτε.

Πληροφορίες για την ασφάλεια

Ετικέτες ασφάλειας για τη χρήση λέιζερ



Προειδοποίηση:

Η εκτέλεση διαδικασιών και ρυθμίσεων που δεν ορίζονται στην τεκμηρίωση του εκτυπωτή ενδέχεται να οδηγήσει σε έκθεση σε επικίνδυνη ακτινοβολία. Ο εκτυπωτής σας είναι προϊόν λέιζερ Κατηγορίας 1, όπως ορίζεται στις προδιαγραφές IEC60825, και καταναλωτικό προϊόν λέιζερ Κατηγορίας 1, όπως ορίζεται στις προδιαγραφές EN50689:2021. Μια ετικέτα παρόμοια με την παραπάνω είναι τοποθετημένη στο πίσω μέρος του εκτυπωτή στις χώρες όπου απαιτείται.



Εσωτερική ακτινοβολία λέιζερ

Υπάρχει ένα συγκρότημα διόδου λέιζερ Κλάσης III b με αόρατη ακτίνα λέιζερ στη μονάδα κεφαλής του εκτυπωτή. Η μονάδα κεφαλής του εκτυπωτή ΔΕΝ ΑΠΟΤΕΛΕΙ ΣΤΟΙΧΕΙΟ ΣΥΝΤΗΡΗΣΗΣ, συνεπώς, δεν πρέπει να ανοίγεται υπό οποιοσδήποτε συνθήκες. Μια πρόσθετη ετικέτα προειδοποίησης είναι τοποθετημένη στο εσωτερικό του εκτυπωτή.

Προστασία από το όζον

Εκπομπή όζοντος

Το αέριο όζον παράγεται από τους εκτυπωτές λέιζερ ως παραπροϊόν της διαδικασίας εκτύπωσης. Το όζον παράγεται μόνον όταν ο εκτυπωτής εκτυπώνει.

Όριο έκθεσης στο όζον

Ο εκτυπωτής λέιζερ της Epson παράγει λιγότερο από 1,5 mg/ώρα συνεχούς εκτύπωσης.

Ελαχιστοποίηση του κινδύνου

Για να ελαχιστοποιήσετε τον κίνδυνο έκθεσης στο όζον, πρέπει να αποφεύγετε τα ακόλουθα:

- ❑ Χρήση πολλών εκτυπωτών λέιζερ σε περιορισμένο χώρο
- ❑ Λειτουργία σε συνθήκες υπερβολικά υψηλής υγρασίας
- ❑ Κακές συνθήκες εξαερισμού
- ❑ Συνεχής, μεγάλης διάρκειας εκτύπωση σε συνδυασμό με οποιαδήποτε από τις παραπάνω συνθήκες

Θέση του εκτυπωτή

Η θέση του εκτυπωτή πρέπει να επιλέγεται κατά τρόπον ώστε τα αέρια εξαγωγής και η θερμότητα που παράγονται να:

- ❑ Μην εξάγονται απευθείας στο πρόσωπο του χρήστη
- ❑ Απομακρύνονται, ει δυνατόν, μέσω εξαερισμού εκτός κτιρίου

Περιορισμοί στη δημιουργία αντιγράφων

Τηρείτε τους ακόλουθους περιορισμούς, προκειμένου να διασφαλίζεται η υπεύθυνη και νόμιμη χρήση αυτού του εκτυπωτή.

Σημαντικές οδηγίες

Η δημιουργία αντιγράφων των παρακάτω απαγορεύεται δια του νόμου:

- Χαρτονομίσματα, νομίσματα, εμπορεύσιμα αξιόγραφα που εκδίδονται από το κράτος, κρατικά ομολογιακά αξιόγραφα και δημοτικά αξιόγραφα
- Αχρησιμοποίητα γραμματόσημα, προ-σφραγισμένες καρτ-ποστάλ και λοιπά επίσημα ταχυδρομικά αντικείμενα που αποτελούν έγκυρα ταχυδρομικά τέλη
- Κρατικά χαρτόσημα και αξιόγραφα που εκδίδονται σύμφωνα με νομικές διαδικασίες

Να επιδεικνύετε προσοχή όταν δημιουργείτε αντίγραφα των παρακάτω:

- Ιδιωτικά εμπορεύσιμα αξιόγραφα (αποδεικτικά κυριότητας μετοχών, διαπραγματεύσιμοι τίτλοι, επιταγές, κ.λπ.), μηνιαία πάσο, εκπτωτικά εισιτήρια κ.λπ.
- Διαβατήρια, διπλώματα οδήγησης, βεβαιώσεις φυσικής κατάστασης, άδειες εισόδου, σφραγίδες τροφίμων, εισιτήρια κ.λπ.

Υπεύθυνη χρήση των υλικών που προστατεύονται από πνευματικά δικαιώματα:

Ο εκτυπωτής μπορεί να χρησιμοποιηθεί ακουσίως ή αντικανονικά για την παράνομη αντιγραφή υλικών που προστατεύονται από πνευματικά δικαιώματα. Πρέπει να επιδεικνύετε υπευθυνότητα κατά την αντιγραφή υλικών που προστατεύονται από πνευματικά δικαιώματα: λαμβάνοντας τη σχετικά άδεια από τον κάτοχο των πνευματικών δικαιωμάτων ή ενεργώντας με βάση τις συμβουλές ενός καταρτισμένου νομικού συμβούλου.

Γνωριμία με τον εκτυπωτή

Γνωριμία με τον εκτυπωτή

Μέρη του εκτυπωτή

Μπροστινή και δεξιά πλευρά

AL-M320DN/AL-M310DN

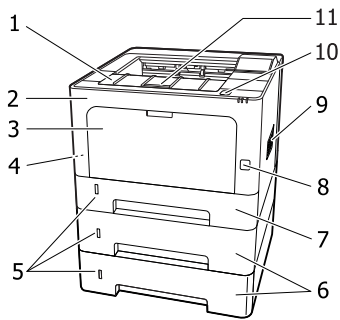

AL-M220DN

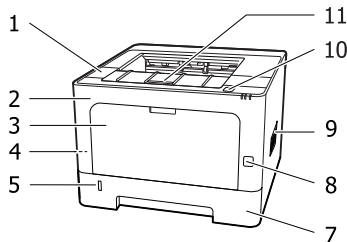

1.	κάλυμμα F2
2.	κάλυμμα F1
3.	Θήκη πολλαπλών χρήσεων
4.	υποδοχή ασφαλείας
5.	παράθυρο όπου ο χρήστης μπορεί να δει την ποσότητα χαρτιού που απομένει
6.	κασέτα 2/3 (πρόσθετη μονάδα χαρτιού)
7.	κασέτα 1 (κανονική μονάδα χαρτιού)
8.	διακόπτης λειτουργίας
9.	παράθυρο αερισμού
10.	κουμπί για το άνοιγμα των καλυμμάτων F1 και F2

11.	στήριγμα χαρτιού
-----	------------------

Το εσωτερικό της κασέτας χαρτιού

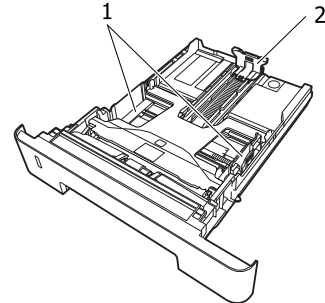

1.	οδηγός χαρτιού (πλευρικός οδηγός)
2.	οδηγός χαρτιού (πίσω οδηγός)

Το εσωτερικό του εκτυπωτή

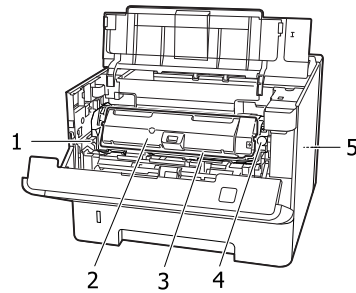

1.	μοχλός για την αφαίρεση της μονάδας συντήρησης A
2.	κασέτα τόνερ
3.	μονάδα συντήρησης A
4.	κουμπί αποδέσμευσης μοχλού για την κασέτα τόνερ
5.	μονάδα συντήρησης B

Πίσω όψη

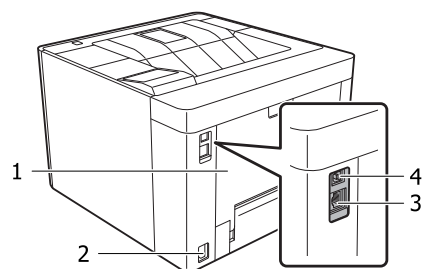

Γνωριμία με τον εκτυπωτή

1.	κάλυμμα E
2.	είσοδος εναλλασσόμενου ρεύματος
3.	σύνδεσμος διασύνδεσης Ethernet LED1: ενδεικτική λυχνία δεδομένων LED2: ενδεικτική λυχνία κατάστασης Βλ. τον πίνακα παρακάτω για τις πληροφορίες που υποδεικνύει η κάθε ενδεικτική λυχνία.
4.	σύνδεσμος διασύνδεσης USB

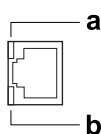
Κατάσταση LED

a: LED1	b: LED2	Κατάσταση δικτύου
Κίτρινο	Πράσινο	Έτοιμο (1000BASE-T)
Κίτρινο (Αναβο- σβήνει)	Πράσινο	Λήψη πακέτων (1000BASE-T)
Κίτρινο	Πορτοκαλί	Έτοιμο (100BASE-TX)
Κίτρινο (Αναβο- σβήνει)	Πορτοκαλί	Λήψη πακέτων (100BASE-TX)
Κίτρινο	Απενεργ.	Έτοιμο (10BASE-Te)
Κίτρινο (Αναβο- σβήνει)	Απενεργ.	Λήψη πακέτων (10BASE-Te)
Απενεργ.	Πράσινο / Απενεργ.	Κατάσταση deep sleep* (1000BASE-T)
Απενεργ.	Απενεργ.	Κατάσταση deep sleep* (100BASE-TX/10BASE-Te) Κατάσταση απενεργοποίησης*

* Για λεπτομέρειες, ανατρέξτε στην ενότητα «Energy Saver Menu (Μενού εξοικονόμησης ενέργειας)» στη σελίδα 28.

Γνωριμία με τον εκτυπωτή

Πίνακας ελέγχου για το AL-M320DN/AL-M310DN

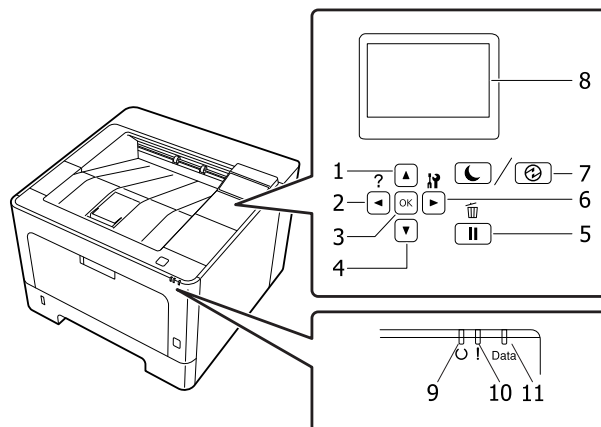

1.	▲ Κουμπί Πάνω	Πατήστε το για κύλιση στα στοιχεία των μενού του πίνακα ελέγχου.
2.	◀ Κουμπί Αριστερά	Πατήστε το για να επιστρέψετε στο προηγούμενο μενού ή πατήστε το για να μεταβείτε στη βοήθεια εάν εμφανιστεί η ένδειξη ◀ Press for help (Πατήστε για βοήθεια).
3.	Κουμπί OK	Πατήστε το για να ρυθμίσετε το μενού, το στοιχείο ή τη ρύθμιση. Όταν αναβοσβήνει η ενδεικτική λυχνία σφάλματος, πατώντας αυτό το κουμπί σβήνει το σφάλμα και ο εκτυπωτής μεταβαίνει σε κατάσταση ετοιμότητας.
4.	▼ Κουμπί Κάτω	Πατήστε το για κύλιση στα στοιχεία των μενού του πίνακα ελέγχου.
5.	Κουμπί Παύση/Απελευθέρωση	Πατήστε το μία φορά για παύση. Πατήστε το ξανά για επαναφορά από την παύση. Κατά τη διάρκεια της παύσης, στον πίνακα ελέγχου είναι διαθέσιμες οι ακόλουθες λειτουργίες. <ul style="list-style-type: none"> <input type="checkbox"/> Ακύρωση της τρέχουσας εργασίας εκτύπωσης ή αποθηκευμένων εργασιών εκτύπωσης. Βλ. «Ακύρωση μιας εργασίας εκτύπωσης» στη σελίδα 70. <input type="checkbox"/> Διακοπή εργασιών εκτύπωσης για εκτύπωση αποθηκευμένης εργασίας εκτύπωσης. <input type="checkbox"/> Εξαγωγή χαρτιού (Form Feed [Τροφοδοσία σελίδας]) κρατώντας πατημένο το κουμπί OK για περισσότερο από 2 δευτερόλεπτα.
6.	▶ Κουμπί Δεξιά	Πατήστε το για να μεταβείτε στο επόμενο μενού, στοιχείο ή ρύθμιση.
7.	Κουμπί Αφύπνιση/Αναστολή	Πατήστε το για εναλλαγή της κατάστασης ανάμεσα στη διαθεσιμότητα για εκτύπωση και την εξοικονόμηση ενέργειας. Το κουμπί αυτό ανάβει ή αναβοσβήνει όταν ο εκτυπωτής βρίσκεται σε λειτουργία βαθιάς αναστολής. Αυτό το κουμπί αναβοσβήνει όταν ο εκτυπωτής εισέρχεται στην κατάσταση απενεργοποίησης, η οποία εξοικονομεί ενέργεια καθώς όλες σχεδόν οι λειτουργίες δεν είναι διαθέσιμες. Για περισσότερες λεπτομέρειες σχετικά με την κατάσταση απενεργοποίησης, βλ. «Energy Saver Menu (Μενού εξοικονόμησης ενέργειας)» στη σελίδα 28.
8.	Οθόνη LCD	Εμφανίζει τα μηνύματα κατάστασης του εκτυπωτή και τις ρυθμίσεις του μενού του πίνακα ελέγχου.
9.	Ενδεικτική λυχνία Έτοιμο	Ανάβει όταν ο εκτυπωτής είναι έτοιμος να λάβει και να εκτυπώσει δεδομένα. Είναι σβηστή όταν ο εκτυπωτής δεν είναι έτοιμος ή βρίσκεται σε κατάσταση deep sleep.

Γνωριμία με τον εκτυπωτή

10.	Ενδεικτική λυχνία Σφάλμα (πορτοκαλί)	Ανάβει ή αναβοσβήνει όταν παρουσιαστεί κάποιο σφάλμα. Πατώντας το κουμπί OK ή τη ρύθμιση Auto Cont (Αυτόμ. συνέχεια) στο Setup Menu (Μενού ρυθμίσεων), απαλείφονται τα σφάλματα που αναβοσβήνουν.
11.	Ενδεικτική λυχνία Data	Ανάβει όταν έχουν αποθηκευτεί δεδομένα προς εκτύπωση στην προσωρινή μνήμη του εκτυπωτή (το τμήμα της μνήμης του εκτυπωτή που προορίζεται για τη λήψη δεδομένων) χωρίς να έχουν ακόμη εκτυπωθεί. Αναβοσβήνει όταν ο εκτυπωτής επεξεργάζεται δεδομένα. Είναι σβηστή όταν δεν υπάρχουν δεδομένα στην προσωρινή μνήμη του εκτυπωτή.

Πίνακας ελέγχου για το AL-M220DN

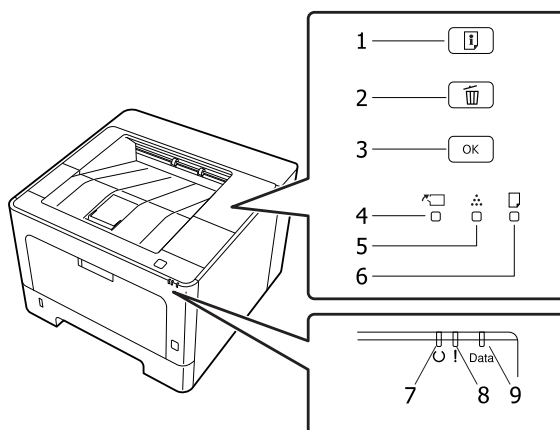

1.	Κουμπί Πληροφορίες	Εκτυπώνονται σελίδες κατάστασης όταν η ενδεικτική λυχνία σφάλματος είναι σβηστή και δεν υπάρχει καμιά προειδοποίηση. Όταν πατηθεί μία φορά, εκτυπώνεται μια σελίδα κατάστασης. Πατώντας το κουμπί αυτό για περισσότερο από δύο δευτερόλεπτα, εκτυπώνεται μια σελίδα κατάστασης δικτύου. Απαλείφεται η προειδοποίηση στην περίπτωση που εμφανίζεται κάποια.
2.	Κουμπί Ακύρωση εργασίας	Πατήστε μία φορά για να ακυρώσετε την τρέχουσα εργασία εκτύπωσης. Πατήστε και κρατήστε πατημένο για περισσότερο από δύο δευτερόλεπτα για να διαγράψετε όλες τις εργασίες από τη μνήμη του εκτυπωτή.
3.	Κουμπί OK	Όταν αναβοσβήνει η ενδεικτική λυχνία σφάλματος, πατώντας αυτό το κουμπί σβήνει το σφάλμα και ο εκτυπωτής μεταβαίνει σε κατάσταση ετοιμότητας.
4.	Ενδεικτική λυχνία Κάλυμμα και Συντήρηση	Ανάβει όταν είναι ανοιχτό το κάλυμμα του εκτυπωτή ή όταν παρουσιάζεται ένα σφάλμα που σχετίζεται με τα αναλώσιμα προϊόντα ή τα ανταλλακτικά συντήρησης, εκτός του τόνερ. Αναβοσβήνει όταν παρουσιάζεται μια προειδοποίηση που σχετίζεται με τα παραπάνω.
5.	Ενδεικτική λυχνία Τόνερ	Ανάβει όταν η κασέτα τόνερ του εκτυπωτή δεν έχει τόνερ. Αναβοσβήνει δηλώνοντας ότι η στάθμη του τόνερ είναι χαμηλή. Εάν η λυχνία αυτή αναβοσβήνει, πρέπει να έχετε έτοιμη μια νέα κασέτα τόνερ.
6.	Φωτεινή ένδειξη χαρτιού	Ανάβει ή αναβοσβήνει και όταν ανάβει σε συνδυασμό με την ενδεικτική λυχνία Error (Σφάλμα), συνήθως δηλώνει ότι υπάρχει κάποιο πρόβλημα σχετικά με το χαρτί. Όταν είναι αναμμένη δηλώνει εμπλοκή χαρτιού, ενώ όταν αναβοσβήνει συνήθως δηλώνει ότι υπάρχει σφάλμα ή κάποια προειδοποίηση σχετικά με το χαρτί, όπως όταν η προέλευση του χαρτιού είναι κενή.
7.	Ενδεικτική λυχνία Έτοιμο	Ανάβει όταν ο εκτυπωτής είναι έτοιμος να λάβει και να εκτυπώσει δεδομένα. Είναι σβηστή όταν ο εκτυπωτής δεν είναι έτοιμος. Η ενδεικτική αυτή λυχνία ανάβει, επίσης, σε συνδυασμό με άλλες λυχνίες, υποδεικνύοντας περιπτώσεις σφαλμάτων.

Γνωριμία με τον εκτυπωτή

8.	Ενδεικτική λυχνία Σφάλμα (πορτοκαλί)	Ανάβει ή αναβοσβήνει όταν παρουσιαστεί κάποιο σφάλμα.
9.	Ενδεικτική λυχνία Data	Ανάβει όταν έχουν αποθηκευτεί δεδομένα προς εκτύπωση στην προσωρινή μνήμη του εκτυπωτή (το τμήμα της μνήμης του εκτυπωτή που προορίζεται για τη λήψη δεδομένων) χωρίς να έχουν ακόμη εκτυπωθεί. Αναβοσβήνει όταν ο εκτυπωτής επεξεργάζεται δεδομένα. Είναι σβηστή όταν δεν υπάρχουν δεδομένα στην προσωρινή μνήμη του εκτυπωτή.

Σημείωση:

- ❑ Όταν ο εκτυπωτής βρίσκεται σε κατάσταση *deep sleep*, όλες οι ενδεικτικές λυχνίες είναι σβηστές. Όταν ο εκτυπωτής βρίσκεται σε κατάσταση *deep sleep*, με το πάτημα οποιουδήποτε κουμπιού, ο εκτυπωτής επιστρέφει σε κατάσταση ετοιμότητας.
- ❑ Για λεπτομέρειες σχετικά με τις καταστάσεις των ενδεικτικών λυχνιών LED, βλ. «*Status and Error Lights (Ενδεικτικές λυχνίες κατάστασης και σφάλματος)* (για το AL-M220DN)» στη σελίδα 88.

Γνωριμία με τον εκτυπωτή

Χρήση του πίνακα ελέγχου

Πότε να πραγματοποιείτε ρυθμίσεις στον πίνακα ελέγχου

Γενικά, οι ρυθμίσεις του προγράμματος οδήγησης εκτυπωτή υπερσχύουν των ρυθμίσεων που πραγματοποιούνται από τον πίνακα ελέγχου. Πρέπει να κάνετε τις παρακάτω ρυθμίσεις χρησιμοποιώντας τον πίνακα ελέγχου, διότι αυτές οι ρυθμίσεις δεν μπορούν να πραγματοποιηθούν στο πρόγραμμα οδήγησης εκτυπωτή.

- Ρυθμίσεις για την επιλογή των καταστάσεων εξομοίωσης και της κατάστασης IES (Intelligent Emulation Switching)
- Ρυθμίσεις για τον καθορισμό ενός καναλιού και τη διαμόρφωση της διασύνδεσης
- Ρυθμίσεις για τον καθορισμό του μεγέθους της προσωρινής μνήμης που χρησιμοποιείται για τη λήψη δεδομένων

Για το AL-M220DN, το οποίο δεν διαθέτει οθόνη LCD, μπορείτε να πραγματοποιήσετε τις ρυθμίσεις του πίνακα ελέγχου χρησιμοποιώντας το EpsonNet Config. Βλ. «How to access the control panel menus (Τρόπος πρόσβασης στα μενού του πίνακα ελέγχου) (AL-M220DN)» στη σελίδα 19.

Τρόπος πρόσβασης στα μενού του πίνακα ελέγχου (AL-M320DN/AL-M310DN)

Σημείωση:

Ορισμένα μενού και στοιχεία εμφανίζονται μόνο όταν έχει εγκατασταθεί η αντίστοιχη πρόσθετη συσκευή ή έχει πραγματοποιηθεί η κατάλληλη ρύθμιση.

- 1** Πατήστε το κουμπί ► **Δεξιά** για να μεταβείτε στα μενού του πίνακα ελέγχου.

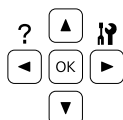

- 2** Χρησιμοποιήστε τα κουμπί ▲ **Πάνω** και ▼ **Κάτω** για να μετακινηθείτε μεταξύ των μενού.

- 3** Πατήστε το κουμπί ► **Δεξιά** για να δείτε τα στοιχεία ενός μενού. Ανάλογα με το μενού, στην οθόνη LCD εμφανίζεται ένα στοιχείο και η τρέχουσα ρύθμιση ξεχωριστά (◀◀◀◀=ZZZZ) ή μόνο ένα στοιχείο (◀◀◀◀).

- 4** Χρησιμοποιήστε τα κουμπί ▲ **Επάνω** και ▼ **Κάτω** για να μετακινηθείτε στα στοιχεία ή πατήστε το κουμπί ◀ **Αριστερά** για να επιστρέψετε στο προηγούμενο επίπεδο.

- 5** Πατήστε το κουμπί ► **Δεξιά** για να εκτελέσετε τη λειτουργία που δηλώνει ένα στοιχείο, όπως την εκτύπωση μιας σελίδας κατάστασης παραμέτρων διαμόρφωσης ή την επαναφορά του εκτυπωτή, ή για να δείτε τις διαθέσιμες ρυθμίσεις για ένα στοιχείο, όπως τα μεγέθη χαρτιού ή τις καταστάσεις εξομοίωσης.

Χρησιμοποιήστε τα κουμπί ▲ **Επάνω** και ▼ **Κάτω** για να μετακινηθείτε στις διαθέσιμες ρυθμίσεις και στη συνέχεια πατήστε το κουμπί ► **Δεξιά** για να επιλέξετε μια ρύθμιση και να επιστρέψετε στο προηγούμενο επίπεδο. Πατήστε το κουμπί ◀ **Αριστερά** για να επιστρέψετε στο προηγούμενο επίπεδο χωρίς να αλλάξετε τη ρύθμιση.

Σημείωση:

- Πρέπει να απενεργοποιήσετε και, στη συνέχεια, να ενεργοποιήσετε ξανά τον εκτυπωτή για να ενεργοποιηθούν οι ρυθμίσεις που αλλάζατε στο στοιχείο Network Menu (Μενού δικτύου), USB Menu (Μενού USB) ή RAM Disk (Μνήμη RAM) του Setup Menu (Μενού ρυθμίσεων).
- Το κουμπί **OK** μπορεί να χρησιμοποιηθεί αντί για το κουμπί ► **Δεξιά** στο βήμα 3 ή 5.

- 6** Πατήστε το κουμπί ◀ **Αριστερά** μία ή περισσότερες φορές για έξοδο από τα μενού του πίνακα ελέγχου.

Γνωριμία με τον εκτυπωτή

How to access the control panel menus (Τρόπος πρόσβασης στα μενού του πίνακα ελέγχου) (AL-M220DN)

Παρόλο που δεν υπάρχουν οθόνες όπου μπορούν να εμφανιστούν μενού, μπορείτε να πραγματοποιήσετε ρυθμίσεις που αντιστοιχούν στα μενού του πίνακα λειτουργίας από έναν υπολογιστή, ο οποίος είναι συνδεδεμένος με τον εκτυπωτή. Μπορείτε να πραγματοποιήσετε ρυθμίσεις με την εξής διαδικασία.

Από το EpsonNet Config (έκδοση web)

Μπορείτε να πραγματοποιήσετε ρυθμίσεις όταν ο εκτυπωτής είναι συνδεδεμένος στο δίκτυο. Παρακάτω παρουσιάζεται η μέθοδος για το άνοιγμα της οθόνης ρυθμίσεων.

- 1 Συνδέστε τον εκτυπωτή στο ίδιο δίκτυο με τον υπολογιστή σας.

Σημείωση:

Συμβουλευτείτε τα παρακάτω εγχειρίδια για τον τρόπο σύνδεσης του εκτυπωτή στο δίκτυο.

- Οδηγός εγκατάστασης
- Ενημερωτικό φύλλο ρύθμισης διεύθυνσης IP και κωδικού πρόσβασης

- 2 Εισαγάγετε τη διεύθυνση IP του εκτυπωτή στη γραμμή διεύθυνσης του προγράμματος περιήγησής σας στο web.

Από το πρόγραμμα οδήγησης του εκτυπωτή

Μπορείτε να ρυθμίσετε τα παρακάτω στοιχεία που θεωρείτε ότι θα χρησιμοποιείτε συχνά ως ρυθμίσεις του εκτυπωτή, ανεξαρτήτως εάν ο εκτυπωτής συνδέεται μέσω USB ή δικτύου.

- MP Tray Size (Μέγεθος θήκης πολλαπλών χρήσεων) / MP Tray Type (Τύπος θήκης πολλαπλών χρήσεων)
- Cassette1 Size (Μέγεθος κασέτας 1) / Cassette1 Type (Τύπος κασέτας 1)
- Density (Πυκνότητα)
- Emphasize Thin Lines (Τονισμός λεπτών γραμμών)
- Paper Source (Τροφοδοσία χαρτιού)
- Wide A4 (Ευρύ A4)
- MP Tray Priority (Προτεραιότητα θήκης πολλαπλών χρήσεων)
- Page Protect (Προστασία σελίδας)
- Auto Eject Page (Αυτόματη εξαγωγή σελίδας)
- I/F Time Out (Χρονικό όριο I/F)
- Size Ignore (Αγνόηση μεγέθους)
- Time Setting (Ρύθμιση ώρας)
- Auto Cont (Αυτόμ. συνέχεια)
- Time to Sleep (Χρόνος έως την αναστολή)
- Language (Γλώσσα) (Σελίδα κατάστασης)

Σημείωση:

Για λεπτομέρειες σχετικά με τα αντίστοιχα μενού του πίνακα ελέγχου, δείτε τις παρακάτω ενότητες.

- «Tray Menu (Μενού θήκης)» στη σελίδα 31
- «Printing Menu (Μενού εκτύπωσης)» στη σελίδα 32
- «Setup Menu (Μενού ρυθμίσεων)» στη σελίδα 23
- «Energy Saver Menu (Μενού εξοικονόμησης ενέργειας)» στη σελίδα 28

Για να ανοίξετε την οθόνη όπου μπορείτε να πραγματοποιήσετε τις ρυθμίσεις, ακολουθήστε τα παρακάτω βήματα:

- 1 Μεταβείτε στις ιδιότητες του προγράμματος οδήγησης του εκτυπωτή από την Έναρξη - Συσκευές και Εκτυπωτές.

Γνωριμία με τον εκτυπωτή

- 2** Κάντε κλικ στην καρτέλα **Optional Settings** (Προαιρετικές ρυθμίσεις) και, στη συνέχεια, επιλέξτε **Printer Settings** (Ρυθμίσεις εκτυπωτή).

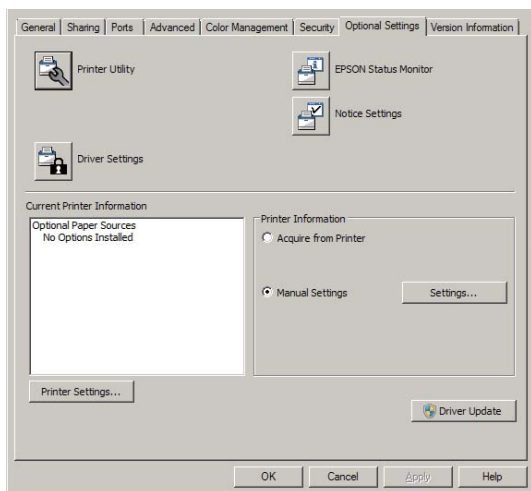
**Σημείωση:**

Θα εμφανιστεί μια προειδοποίηση εάν δεν έχει ρυθμιστεί η ώρα μετά την αγορά του εκτυπωτή. Χρησιμοποιήστε τις *Printer Settings* (Ρυθμίσεις εκτυπωτή) για να ρυθμίσετε την ώρα.

Γνωριμία με τον εκτυπωτή

Language (Γλώσσα)

Στοιχείο	Επεξήγηση
Language (Γλώσσα)	Καθορίζει τη γλώσσα στην οποία εμφανίζονται τα μηνύματα στην οθόνη LCD (μόνο AL-M320DN/AL-M310DN) και στην οποία εκτυπώνεται η σελίδα κατάστασης. Ρυθμίσεις (οι προεπιλογές με έντονους χαρακτήρες): Αγγλικά , Français, Deutsch, Italiano, ESPAÑOL, SVENSKA, Dansk, Nederlands, SUOMI, Português, Norsk, CATALÀ, РУССКИЙ, Türkçe, Polski, Čeština, Magyar, Română, 中文, 繁體中文, 한국어

System Information (Πληροφορίες συστήματος)

System Information (Πληροφορίες συστήματος)

Σημείωση:

Για να χρησιμοποιήσετε το EpsonNet Config με ένα πρόγραμμα περιήγησης στο web για την επιβεβαίωση των ρυθμίσεων, μεταβείτε στο στοιχείο **Information > System > System Information**.

Στοιχείο	Επεξήγηση
Main Version	Εμφανίζει την έκδοση του υλικολογισμικού που είναι εγκατεστημένο σε κάθε εκτυπωτή.
IPL Version (Έκδοση IPL)	
MCU Version	
Serial No	Εμφανίζει τον αριθμό σειράς του εκτυπωτή.
Memory (Μνήμη)	Εμφανίζει την ποσότητα μνήμης κάθε εκτυπωτή.
MAC Address	Εμφανίζει τη διεύθυνση MAC κάθε εκτυπωτή.

System Report (Αναφορά συστήματος)

Σημείωση:

Για να χρησιμοποιήσετε το EpsonNet Config με ένα πρόγραμμα περιήγησης στο web για την εκτύπωση μιας αναφοράς, μεταβείτε στο στοιχείο **Information > Confirmation >** .

Στοιχείο	Επεξήγηση
Print Configuration Status Sheet	Εκτυπώνει μια σελίδα που εμφανίζει τις τρέχουσες ρυθμίσεις του εκτυπωτή και τα εγκατεστημένα πρόσθετα στοιχεία. Αυτή η σελίδα μπορεί να σας φανεί χρήσιμη όταν θέλετε να επιβεβαιώσετε ότι το πρόσθετο στοιχείο έχει εγκατασταθεί σωστά.
Print Supplies Status Sheet (Εκτύπωση σελίδας κατάστασης προμηθειών)	Εκτυπώνει μια σελίδα με πληροφορίες για τα αναλώσιμα.

Γνωριμία με τον εκτυπωτή

Στοιχείο	Επεξήγηση
Print Usage History Sheet (Εκτύπωση σελίδας ιστορικού χρήσης)	Εκτυπώνει μια σελίδα που εμφανίζει το ιστορικό της χρήσης του εκτυπωτή.
Reserve Job List (μόνο AL-M320DN/AL-M310DN)	Εκτυπώνει μια λίστα αποθηκευμένων εργασιών εκτύπωσης που είναι αποθηκευμένες στη μνήμη του εκτυπωτή. Το στοιχείο αυτό είναι διαθέσιμο μόνο όταν οι εργασίες έχουν αποθηκευτεί με τη χρήση της λειτουργίας Quick Print Job (Γρήγορη εργασία εκτύπωσης).
Network Status Sheet (Σελίδα κατάστασης δικτύου)	Εκτυπώνει μια σελίδα που εμφανίζει την κατάσταση λειτουργίας του δικτύου. Το στοιχείο αυτό είναι διαθέσιμο μόνον όταν η ρύθμιση Network I/F (I/F δικτύου) στο Network Menu (Μενού δικτύου) έχει οριστεί σε On (Ενεργό).
PS3 Font List (Λίστα γραμματοσειρών PS3)	Εκτυπώνει ένα δείγμα των γραμματοσειρών που είναι διαθέσιμες για την επιλεγμένη εξομοίωση εκτυπωτή.
PCL Font Sample (Δείγμα γραμματοσειράς PCL)	
ESCP2 Font Sample	
FX Font Sample (Δείγμα γραμματοσειράς FX)	
I239X Font Sample	

Machine Status (Κατάσταση μηχανήματος)

Σημείωση:

Για να χρησιμοποιήσετε το EpsonNet Config με ένα πρόγραμμα περιήγησης στο web για την πραγματοποίηση ρυθμίσεων, μεταβείτε στο στοιχείο **Information > System > Machine status**.

Στοιχείο	Επεξήγηση
Toner (Τόνερ)	Ο αριθμός των αστερίσκων (*) μεταξύ του "E" και του "F" υποδεικνύει την υπολειπόμενη διάρκεια ζωής των ανταλλακτικών. Αν χρησιμοποιείται μη γνήσιο ανταλλακτικό, θα εμφανιστεί ένα "?" αντί για την ένδειξη.
Fuser Unit Life (Διάρκεια ζωής μονάδας τήξης) (μόνο για AL-M320DN)	
Maintenance Unit A Life (Διάρκεια ζωής μονάδας συντήρησης A) (μόνο για AL-M320DN/AL-M310DN)	
Maintenance Unit B Life (Διάρκεια ζωής μονάδας συντήρησης B) (μόνο για AL-M320DN/AL-M310DN)	
Total Pages (Σύνολο σελίδων)	Εμφανίζει το συνολικό αριθμό σελίδων που έχουν εκτυπωθεί από τον εκτυπωτή.

Γνωριμία με τον εκτυπωτή

Quick Print Job Menu (Μενού εργασίας γρήγορης εκτύπωσης) (μόνο για AL-M320DN/AL-M310DN)

Από αυτό το μενού μπορείτε να εκτυπώσετε ή να διαγράψετε εργασίες που είχαν αποθηκευτεί στη μνήμη του εκτυπωτή χρησιμοποιώντας τη λειτουργία Εργασίας γρήγορης εκτύπωσης (Επανεκτύπωση εργασίας, Επαλήθευση εργασίας) της λειτουργίας Reserve Job του προγράμματος οδήγησης του εκτυπωτή. Για οδηγίες σχετικά με τη χρήση αυτού του μενού, ανατρέξτε στην ενότητα «Χρήση της λειτουργίας εργασίας δέσμευσης (AL-M320DN/AL-M310DN)» στη σελίδα 63.

Confidential Job Menu (Μενού εμπιστευτικής εργασίας) (μόνο για AL-M320DN/AL-M310DN)

Από αυτό το μενού μπορείτε να εκτυπώσετε ή να διαγράψετε εργασίες που είναι αποθηκευμένες στη μνήμη του εκτυπωτή χρησιμοποιώντας τη λειτουργία Confidential Job της λειτουργίας Reserve Job του προγράμματος οδήγησης του εκτυπωτή. Για πρόσβαση σε αυτά τα δεδομένα πρέπει να πληκτρολογήσετε τον σωστό κωδικό πρόσβασης. Για οδηγίες σχετικά με τη χρήση αυτού του μενού, ανατρέξτε στην ενότητα «Χρήση της λειτουργίας εργασίας δέσμευσης (AL-M320DN/AL-M310DN)» στη σελίδα 63.

Common Settings (Κοινές ρυθμίσεις)

Setup Menu (Μενού ρυθμίσεων)

Σημείωση:

Για να χρησιμοποιήσετε το EpsonNet Config με ένα πρόγραμμα περιήγησης στο web για την πραγματοποίηση ρυθμίσεων, μεταβείτε στο στοιχείο **Configuration > Common Settings > Setup Menu**.

Στοιχείο	Επεξήγηση
I/F Time Out (Χρονικό όριο I/F)	Καθορίζει το χρονικό διάστημα, σε δευτερόλεπτα, πριν από τη λήξη χρόνου όταν οι διασυνδέσεις εναλλάσσονται αυτόματα. Το χρονικό διάστημα πριν από τη λήξη χρόνου είναι το διάστημα από τη στιγμή που δεν λαμβάνονται δεδομένα από μια διασύνδεση μέχρι τη στιγμή που εναλλάσσεται η διασύνδεση. Αν ο εκτυπωτής έχει μια εργασία εκτύπωσης κατά την εναλλαγή της διασύνδεσης, ο εκτυπωτής εκτυπώνει την εργασία. Ρυθμίσεις (οι προεπιλογές με έντονους χαρακτήρες): 0, 5 ... 60 ... 300 σε προσαιξήσεις του 1
MP Tray Priority (Προτεραιότητα θήκης πολλαπλών χρήσεων)	Η ρύθμιση αυτή καθορίζει αν η θήκη πολλαπλών χρήσεων έχει την υψηλότερη ή χαμηλότερη προτεραιότητα όταν επιλέγεται το Auto (Αυτόματο) ως ρύθμιση Paper Source (Τροφοδοσία χαρτιού) στο πρόγραμμα οδήγησης εκτυπωτή. Όταν έχει επιλεγεί Normal (Κανονική) ως MP Tray Priority (Προτεραιότητα θήκης πολλαπλών χρήσεων), η θήκη πολλαπλών χρήσεων έχει την υψηλότερη προτεραιότητα ως προέλευση χαρτιού. Αν επιλέξετε Least , η θήκη πολλαπλών χρήσεων έχει την χαμηλότερη προτεραιότητα.
Cassette Order (Σειρά κασετών) (μόνο για AL-M320DN/AL-M310DN)	Καθορίζει τη σειρά των κασετών για την τροφοδοσία χαρτιού όταν η ρύθμιση για το Paper Source (Τροφοδοσία χαρτιού) του προγράμματος οδήγησης εκτυπωτή είναι Auto Select (Αυτόματη επιλογή). Ρυθμίσεις: Top>Bottom (Επάνω>Κάτω) , Bottom>Top (Κάτω>Επάνω)

Γνωριμία με τον εκτυπωτή

Στοιχείο	Επεξήγηση
Manual Feed (Μη αυτόματη τροφοδοσία)	Σας επιτρέπει να επιλέξετε τη λειτουργία μη αυτόματης τροφοδοσίας για τη θήκη πολλαπλών χρήσεων.
	Ρυθμίσεις (οι προεπιλογές με έντονους χαρακτήρες): Off , 1st Page, EachPage
Copies	Καθορίζει τον αριθμό αντιγράφων για εκτύπωση, από 1 έως 999.
Duplex	Ενεργοποιεί ή απενεργοποιεί την εκτύπωση διπλής όψης. Σας παρέχει τη δυνατότητα να εκτυπώνετε και στις δύο πλευρές μιας σελίδας. Για τα μεγέθη χαρτιού τα οποία είναι διαθέσιμα για εκτύπωση διπλής όψης, βλ. « Διαθέσιμο χαρτί και χωρητικότητες » στη σελίδα 44.
	Ρυθμίσεις (οι προεπιλογές με έντονους χαρακτήρες): Off (Απενεργ.), On (Ενεργ.)
Binding	Καθορίζει την κατεύθυνση βιβλιοδεσίας της εκτύπωσης. Για τα μεγέθη χαρτιού τα οποία είναι διαθέσιμα για εκτύπωση διπλής όψης, βλ. « Διαθέσιμο χαρτί και χωρητικότητες » στη σελίδα 44.
	Ρυθμίσεις (οι προεπιλογές με έντονους χαρακτήρες): Long Edge , Short Edge
Start Page	Καθορίζει εάν η εκτύπωση διπλής όψης θα ξεκινήσει από την μπροστινή ή την πίσω πλευρά της σελίδας. Για τα μεγέθη χαρτιού τα οποία είναι διαθέσιμα για εκτύπωση διπλής όψης, βλ. « Διαθέσιμο χαρτί και χωρητικότητες » στη σελίδα 44.
	Ρυθμίσεις (οι προεπιλογές με έντονους χαρακτήρες): Front (Εμπρός) , Back (Πίσω)
Skip Blank Page	Παρέχει τη δυνατότητα παράλειψης των κενών σελίδων κατά την εκτύπωση. Η λειτουργία αυτή είναι διαθέσιμη μόνο μόνο για τη λειτουργία ESCP2, FX ή I239X.
	Ρυθμίσεις (οι προεπιλογές με έντονους χαρακτήρες): Off (Απενεργ.) , On (Ενεργ.)
Auto Eject Page (Αυτόματη εξαγωγή σελίδας)	Καθορίζει αν θα εξαχθεί το χαρτί όταν επέλθει το όριο που έχει καθοριστεί στη ρύθμιση I/F Time Out (Χρονικό όριο I/F). Η προεπιλεγμένη ρύθμιση είναι Off (Απενεργ.), δηλαδή το χαρτί δεν εξαγεται όταν επέλθει το όριο λήξης χρόνου. Η λειτουργία αυτή είναι διαθέσιμη στην κατάσταση PS3 και PCL.
	Ρυθμίσεις (οι προεπιλογές με έντονους χαρακτήρες): Off (Απενεργ.) , On (Ενεργ.)
Size Ignore (Αγνόηση μεγέθους)	Αν θέλετε να αγνοήσετε τυχόν σφάλμα σχετικά με το μέγεθος του χαρτιού, επιλέξτε On. Όταν έχει ενεργοποιηθεί το στοιχείο αυτό, ο εκτυπωτής συνεχίζει να εκτυπώνει ακόμα και όταν το μέγεθος της εκτύπωσης υπερβαίνει τα όρια της περιοχής εκτύπωσης για το καθορισμένο μέγεθος χαρτιού. Αυτό μπορεί να προκαλέσει μουτζούρες λόγω του τόνερ που δεν θα έχει μεταφερθεί σωστά πάνω στο χαρτί. Όταν το στοιχείο αυτό είναι απενεργοποιημένο, ο εκτυπωτής σταματά την εκτύπωση σε περίπτωση σφάλματος σχετικά με το μέγεθος του χαρτιού.
	Ρυθμίσεις (οι προεπιλογές με έντονους χαρακτήρες): Off (Απενεργ.) , On (Ενεργ.)

Γνωριμία με τον εκτυπωτή

Στοιχείο	Επεξήγηση
Auto Cont (Αυτόμ. συνέχεια)	<p>Όταν είναι ενεργοποιημένη η ρύθμιση αυτή, ο εκτυπωτής συνεχίζει αυτόματα την εκτύπωση ύστερα από συγκεκριμένο χρονικό διάστημα όταν παρουσιαστεί ένα από τα παρακάτω σφάλματα: Set Paper (Ορισμός χαρτιού), Print Overrun (Υπέρβαση χρόνου εκτύπωσης) ή Memory Overflow (Εξάντληση μνήμης). Όταν αυτή η επιλογή είναι απενεργοποιημένη, πρέπει να πατήσετε το κουμπί OK για να συνεχιστεί η εκτύπωση.</p> <p>Ρυθμίσεις (οι προεπιλογές με έντονους χαρακτήρες): Off (Απενεργ.), On (Ενεργ.)</p>
Page Protect (Προστασία σελίδας)	<p>Εκχωρεί πρόσθετη μνήμη εκτυπωτή για εκτύπωση δεδομένων και όχι για λήψη δεδομένων. Σε περίπτωση που εκτυπώνετε μια ιδιαίτερα πολύπλοκη σελίδα, ενδέχεται να χρειαστεί να ενεργοποιήσετε αυτή τη ρύθμιση. Σε περίπτωση εμφάνισης σφάλματος Print Overrun (Υπέρβαση χρόνου εκτύπωσης) στην οθόνη LCD (AL-M320DN/AL-M310DN) ή στην οθόνη του υπολογιστή κατά την εκτύπωση, ενεργοποιήστε αυτήν τη ρύθμιση και επανεκτυπώστε τα δεδομένα σας. Αυτό συνεπάγεται τη μείωση της ποσότητας μνήμης που εκχωρείται για την επεξεργασία δεδομένων, με αποτέλεσμα να χρειάζεται περισσότερο χρόνο ο υπολογιστής σας για να στείλει την εργασία εκτύπωσης, αλλά με το πλεονέκτημα να μπορείτε να εκτυπώνετε πολύπλοκες εργασίες. Η ρύθμιση Page Protect (Προστασία σελίδας) συνήθως αποδίδει καλύτερα όταν επιλέγετε Auto (Αυτόμ.).</p> <p>Σημείωση:</p> <ul style="list-style-type: none"> <input type="checkbox"/> Η αλλαγή της ρύθμισης Page Protect (Προστασία σελίδας) επαναδιαμορφώνει τις παραμέτρους της μνήμης του εκτυπωτή, με αποτέλεσμα τη διαγραφή τυχόν γραμματοσειρών που έχουν ληφθεί. <input type="checkbox"/> Η λειτουργία αυτή είναι διαθέσιμη μόνο μόνο για τη λειτουργία ESCP2, FX ή I239X. <p>Ρυθμίσεις (οι προεπιλογές με έντονους χαρακτήρες): Auto (Αυτόμ.), On (Ενεργ.)</p>
A4/LT Auto Switching (Αυτόματη εναλλαγή A4/LT)	<p>Όταν είναι επιλεγμένη η ρύθμιση LT->A4 (ή A4->LT), εάν επιλεγεί χαρτί μεγέθους letter (ή A4) για την εκτύπωση, αλλά δεν έχει οριστεί προέλευση χαρτιού για το letter (ή A4), οι εκτυπώσεις θα πραγματοποιηθούν σε A4 (ή Letter).</p> <p>Όταν είναι επιλεγμένη η ρύθμιση A4<->LT, εάν επιλεγεί χαρτί μεγέθους A4 ή letter για την εκτύπωση, αλλά δεν έχει οριστεί προέλευση χαρτιού για το επιλεγμένο μέγεθος χαρτιού, οι εκτυπώσεις θα πραγματοποιηθούν στο έτερο μέγεθος χαρτιού. (A4 για letter ή letter για A4)</p> <p>Ρυθμίσεις (οι προεπιλογές με έντονους χαρακτήρες): LT->A4, A4->LT, A4<->LT, Off (Απενεργ.)</p>
LCD Contrast (Αντίθεση LCD) (AL-M320DN/AL-M310DN)	<p>Ρυθμίζει την αντίθεση της οθόνης LCD. Χρησιμοποιήστε τα κουμπιά ▲ Πάνω and ▼ Κάτω για να ορίσετε την αντίθεση μεταξύ 0 (χαμηλότερη αντίθεση) και 15 (υψηλότερη αντίθεση).</p> <p>Ρυθμίσεις (οι προεπιλογές με έντονους χαρακτήρες): 0 ... 7 ... 15</p>
LCD Backlight (Οπίσθιος φωτισμός LCD) (AL-M320DN/AL-M310DN)	<p>Εάν είναι επιλεγμένο το Auto (Αυτόμ.), ανάβει ο οπίσθιος φωτισμός της οθόνης LCD. Επίσης, απενεργοποιείται κατά τη διάρκεια της κατάστασης Deep Sleep. Εάν είναι επιλεγμένο το Off (Απενεργ.), ο οπίσθιος φωτισμός της οθόνης LCD είναι πάντα απενεργοποιημένος.</p> <p>Ρυθμίσεις (οι προεπιλογές με έντονους χαρακτήρες): Auto (Αυτόμ.), Off (Απενεργ.)</p>

Γνωριμία με τον εκτυπωτή

Στοιχείο	Επεξήγηση
RAM Disk (Μνήμη RAM) (AL-M320DN/AL-M310DN)	<p>Καθορίζει το διαθέσιμο μέγεθος της μνήμης RAM για τη λειτουργία Reserve Job.</p> <p>Όταν αλλάξει αυτό το στοιχείο, η ρύθμιση ισχύει μετά από επανεκκίνηση μέσω του λειτουργικού συστήματος ή μετά την απενεργοποίηση και ενεργοποίηση του εκτυπωτή.</p> <p>Ρυθμίσεις (οι προεπιλογές με έντονους χαρακτήρες): Off (Απενεργ.), Normal (Κανονικό), Maximum (Μέγιστο)</p>
Convert to Simplex	<p>Στην κατάσταση εκτύπωσης διπλής όψης, καθορίζει εάν θα εκτυπωθεί η τελευταία σελίδα μιας εργασίας σε κατάσταση εκτύπωσης μίας όψης. Ρυθμίζοντας το Odd Page (Μονή σελίδα) ή 1 Page (1 σελίδα), μπορείτε να αποτρέψετε την εκτύπωση της τελευταίας σελίδας σε μη αναμενόμενη σελίδα όταν εκτυπώνετε σε προεκτυπωμένες σελίδες ή διατρημένο χαρτί.</p> <ul style="list-style-type: none"> <input type="checkbox"/> Odd Page (Μονή σελίδα): οι εργασίες 1 σελίδας ή η τελευταία σελίδα μιας εργασίας με μονό αριθμό σελίδων, εκτυπώνονται σε κατάσταση εκτύπωσης μίας όψης. <input type="checkbox"/> 1 Page (1 σελίδα): οι εργασίες 1 σελίδας εκτυπώνονται σε κατάσταση εκτύπωσης μίας όψης. <input type="checkbox"/> Off (Απενεργ.): Η τελευταία σελίδα όλων των εργασιών (συμπεριλαμβανομένων και των εργασιών 1 σελίδας ή των εργασιών με μονό αριθμό σελίδων) εκτυπώνεται σε κατάσταση εκτύπωσης διπλής όψης.
Confirm Media Type (Επιβεβαίωση τύπου μέσου)	<p>Εμφανίζει ένα μήνυμα όταν ο τύπος χαρτιού στην επιλεγμένη θήκη είναι διαφορετική από αυτόν που έχει επιλεγεί στο Paper Type (Τύπος χαρτιού) στο πρόγραμμα οδήγησης του εκτυπωτή.</p> <p>Ρυθμίσεις (οι προεπιλογές με έντονους χαρακτήρες): No, Yes</p>
Cassette Warning (Προειδοποίηση κασέτας) (AL-M320DN/AL-M310DN)	<p>Ορίζει εάν θα εμφανίζονται μηνύματα στις ακόλουθες περιπτώσεις, όταν έχουν προστεθεί κασέτες.</p> <ul style="list-style-type: none"> - Δεν έχει τοποθετηθεί καμία άλλη κασέτα εκτός της χαμηλής θήκης - Έχει εξαντληθεί το χαρτί σε μια κασέτα εκτός της χαμηλής θήκης <ul style="list-style-type: none"> <input type="checkbox"/> Off (Απενεργ.): Δεν εμφανίζεται <input type="checkbox"/> Warning (Προειδοποίηση): Υποδεικνύει ότι δεν υπάρχει χαρτί <input type="checkbox"/> Warning & Error (Προειδοποίηση και σφάλμα): Αρχικά εμφανίζεται ένα μήνυμα που υποδεικνύει την ανάγκη ελέγχου της κατάστασης των κασετών. Όταν ληφθούν τα δεδομένα εκτύπωσης, υποδεικνύει ότι η κασέτα έχει αφαιρεθεί και ο εκτυπωτής σταματά να λειτουργεί.
Job Information (Πληροφορίες εργασίας) (M320DN/M310DN)	<p>Επιλέγει το μοτίβο στο οποίο εμφανίζονται οι πληροφορίες εργασίας στον πίνακα ελέγχου.</p> <p>Εάν επιλεγεί το Off (Απενεργ.), δεν θα εμφανίζονται πληροφορίες εργασίας στον πίνακα ελέγχου, ακόμη και αν πατηθεί το κουμπί Παύση/Απελευθέρωση για την ακύρωση ή παράλειψη μιας εργασίας.</p> <p>Εάν επιλεγεί η γλώσσα Norsk, CATALÀ, РУССКИЙ, Türkçe, 中文, 繁體中文 ή 한국어 ως Language (Γλώσσα) κατά την πρώτη ενεργοποίηση του εκτυπωτή μετά την αγορά του, η προεπιλεγμένη τιμή είναι Off (Απενεργ.). Εάν επιλεγεί κάποια άλλη γλώσσα, η προεπιλεγμένη τιμή είναι Display Pattern 1 (Μοτίβο εμφάνισης 1).</p> <p>Μην επιλέξετε Display Pattern 1 (Μοτίβο εμφάνισης 1) όταν είναι επιλεγμένες οι ακόλουθες γλώσσες ως Language (Γλώσσα): Norsk, CATALÀ, РУССКИЙ, Türkçe, 中文, 繁體中文, 한국어</p> <p>Ρυθμίσεις: Display Pattern 1, Display Pattern 2, Off</p>

Γνωριμία με τον εκτυπωτή

Στοιχείο	Επεξήγηση
Local Time Diff. (Διαφ. τοπικής ώρας)	Καθορίζει την τρέχουσα ημερομηνία και ώρα εισάγοντας τη διαφορά ώρας από τη μέση ώρα Γκρίνουιτς (GMT).
	Ρυθμίσεις (οι προεπιλογές με έντονους χαρακτήρες): -14:00 ... 0:00 ... +14:00
Time Setting (Ρύθμιση ώρας)	Καθορίζει την τρέχουσα ημερομηνία και ώρα με απευθείας εισαγωγή.
	Ρυθμίσεις: 2010/ 01/01 00:00 έως 2098/12/31 23:59
Date Format (Μορφή ημερομηνίας)	Καθορίζει τη μορφή με την οποία θα εμφανίζεται η ημερομηνία.
	Ρυθμίσεις (οι προεπιλογές με έντονους χαρακτήρες): DD/MM/YY , MM/DD/YY, YY/MM/DD

USB Menu (Μενού USB)

Σημείωση:

- Όταν αλλάξει οποιοδήποτε στοιχείο αυτού του μενού, η ρύθμιση ισχύει μετά από επανεκκίνηση μέσω του λειτουργικού συστήματος ή μετά την απενεργοποίηση και ενεργοποίηση του εκτυπωτή. Αν και αναφέρεται στη σελίδα κατάστασης, η αλλαγή ισχύει μετά από επανεκκίνηση μέσω του λειτουργικού συστήματος ή μετά την απενεργοποίηση και ενεργοποίηση του εκτυπωτή.
- Για να χρησιμοποιήσετε το EpsonNet Config με ένα πρόγραμμα περιήγησης στο web για την πραγματοποίηση ρυθμίσεων, μεταβείτε στο στοιχείο **Configuration > Common Settings > USB Menu**.

Στοιχείο	Επεξήγηση
USB I/F	Σας επιτρέπει να ενεργοποιήσετε ή να απενεργοποιήσετε τη διασύνδεση USB.
	Ρυθμίσεις (οι προεπιλογές με έντονους χαρακτήρες): On (Ενεργ.) , Off (Απενεργ.)
USB Speed	Επιτρέπει την επιλογή της κατάστασης λειτουργίας για τη διασύνδεση USB. Συνιστάται η επιλογή HS. Επιλέξτε FS αν η ρύθμιση HS δεν λειτουργεί στον υπολογιστή που διαθέτετε.
	Ρυθμίσεις (οι προεπιλογές με έντονους χαρακτήρες): HS , FS

Γνωριμία με τον εκτυπωτή

Στοιχείο	Επεξήγηση
Buffer Size (Μέγεθος buffer)	<p>Καθορίζει την ποσότητα της μνήμης που θα χρησιμοποιείται για τη λήψη και εκτύπωση δεδομένων.</p> <p>Σημείωση:</p> <ul style="list-style-type: none"> <input type="checkbox"/> Για να ενεργοποιήσετε τη ρύθμιση Buffer Size (Μέγεθος buffer), πρέπει να απενεργοποιήσετε τον εκτυπωτή για περισσότερο από πέντε δευτερόλεπτα και στη συνέχεια να τον ενεργοποιήσετε πάλι. Ή μπορείτε να εκτελέσετε τη λειτουργία Reset All (Επαναφορά όλων) όπως περιγράφεται στο Reset Menu (Μενού επαναφοράς). <input type="checkbox"/> Με την επαναφορά του εκτυπωτή διαγράφονται όλες οι εργασίες εκτύπωσης. Βεβαιωθείτε ότι η φωτεινή ένδειξη Ready (Ετοιμο) δεν αναβοσβήνει όταν εκτελείτε επαναφορά του εκτυπωτή.
	<p>Ρυθμίσεις (οι προεπιλογές με έντονους χαρακτήρες):</p> <p>Normal (Κανονικό), Maximum (Μέγιστο), Minimum (Ελάχιστο)</p>

Network Menu (Μενού δικτύου)

Ανατρέξτε στις Οδηγός χρήσης σε δίκτυο για κάθε ρύθμιση.

<p>Σημείωση:</p> <ul style="list-style-type: none"> <input type="checkbox"/> Για να πραγματοποιήσετε ρυθμίσεις διεύθυνσης IP κατά την πρώτη εγκατάσταση του AL-M220DN, πρέπει να εγκαταστήσετε το EpsonNet Config για Windows ή Mac OS X. Σημειώστε ότι δεν μπορείτε να ρυθμίσετε διευθύνσεις IP χρησιμοποιώντας το EpsonNet Config σε ένα πρόγραμμα περιήγησης στο web για την πρώτη εγκατάσταση. Για λεπτομέρειες, ανατρέξτε στο Ενημερωτικό φύλλο ρύθμισης διεύθυνσης IP και κωδικού πρόσβασης και τις Οδηγός χρήσης σε δίκτυο. <input type="checkbox"/> Όταν αλλάξει οποιοδήποτε στοιχείο αυτού του μενού, η ρύθμιση ισχύει μετά από επανεκκίνηση μέσω του λειτουργικού συστήματος ή μετά την απενεργοποίηση και ενεργοποίηση του εκτυπωτή. Αν και αναφέρεται στη σελίδα κατάστασης, η αλλαγή ισχύει μετά από επανεκκίνηση μέσω του λειτουργικού συστήματος ή μετά την απενεργοποίηση και ενεργοποίηση του εκτυπωτή.

Energy Saver Menu (Μενού εξοικονόμησης ενέργειας)

<p>Σημείωση:</p> <p>Για να χρησιμοποιήσετε το EpsonNet Config με ένα πρόγραμμα περιήγησης στο web για την πραγματοποίηση ρυθμίσεων, μεταβείτε στο στοιχείο Configuration > Common Settings > Energy Saver Menu.</p>

Στοιχείο	Επεξήγηση
Time to Sleep(Auto) [Χρόνος έως την αναστολή (Αυτόμ.)]	<p>Όταν αυτή η ρύθμιση ορίζεται σε Enable (Ενεργοποίηση), ο εκτυπωτής καθορίζει αυτόματα τον χρόνο εισόδου στην κατάσταση deep sleep, με βάση το ιστορικό λειτουργίας του εκτυπωτή. Σημειώστε ότι εάν επιλέξετε το Enable (Ενεργοποίηση), οι ρυθμίσεις Time to Sleep (Χρόνος έως την αναστολή) και Eco Fuser αγνοούνται.</p>
	<p>Ρυθμίσεις (οι προεπιλογές με έντονους χαρακτήρες):</p> <p>Enable (Ενεργοποίηση), Disable (Απενεργοποίηση)</p>

Γνωριμία με τον εκτυπωτή

Στοιχείο	Επεξήγηση
Time to Sleep (Χρόνος έως την αναστολή)	Καθορίζει το χρονικό διάστημα μετά την πάροδο του οποίου ο εκτυπωτής εισέρχεται σε κατάσταση sleep, σε περίπτωση που δεν πατηθεί κανένα κουμπί και δεν υπάρχουν εργασίες προς εκτύπωση.
	<p>Ρυθμίσεις (οι προεπιλογές με έντονους χαρακτήρες):</p> <p>0Min (λεπτό)*, 1Min (λεπτό), 3Min (λεπτά), 5Min(λεπτά) , 15Min (λεπτά), 30Min (λεπτά), 60Min (λεπτά), 120Min (λεπτά)</p> <p>* Η προεπιλεγμένη ρύθμιση είναι 1Min (λεπτά) για ορισμένα προϊόντα.</p>
Power Off If Inactive (Απενεργοποίηση σε αδράνεια) (κατάσταση απενεργοποίησης)	Όταν αυτή η ρύθμιση ορίζεται σε On (Ενεργ.), ο εκτυπωτής μεταβαίνει σε κατάσταση απενεργοποίησης στο χρόνο που έχει καθοριστεί στη ρύθμιση Time to Off (Χρόνος έως την απενεργοποίηση). Εάν επιλεγεί το στοιχείο EU (EE) ως Region Settings (Ρύθμιση περιοχής) κατά την πρώτη ενεργοποίηση του εκτυπωτή μετά την αγορά του, η προεπιλεγμένη τιμή είναι On (Ενεργ.). Εάν επιλεγεί κάποια άλλη περιοχή, η προεπιλεγμένη τιμή είναι Off (Απενεργ.).
	<p>Σημείωση: Ο εκτυπωτής δεν εισέρχεται στην κατάσταση απενεργοποίησης εάν λαμβάνει ή αποστέλλει δεδομένα.</p> <p>Ο εκτυπωτής επανέρχεται από την κατάσταση απενεργοποίησης όταν ενεργοποιηθεί ο διακόπτης λειτουργίας.</p> <p>Ρυθμίσεις (οι προεπιλογές με έντονους χαρακτήρες):</p> <p>On (Ενεργ.), Off (Απενεργ.)</p>
Time to Off (Χρόνος έως την απενεργοποίηση) (Ανενεργό)	Καθορίζει το χρονικό διάστημα μετά την πάροδο του οποίου ο εκτυπωτής εισέρχεται σε κατάσταση απενεργοποίησης, σε περίπτωση που δεν πατηθεί κανένα κουμπί και δεν υπάρχουν εργασίες προς εκτύπωση.
	<p>Σημείωση: Μπορείτε να προσαρμόσετε το χρόνο μετά το πέρας του οποίου θα εφαρμόζεται η διαχείριση ενέργειας. Οποιαδήποτε αύξηση θα επηρεάσει την ενεργειακή αποδοτικότητα του προϊόντος. Σκεφθείτε το περιβάλλον πριν πραγματοποιήσετε οποιαδήποτε τέτοια αλλαγή.</p> <p>Ρυθμίσεις:</p> <p>120Min (λεπτά), 180Min (λεπτά), 240Min (λεπτά), 360Min (λεπτά), 480Min (λεπτά)</p>
Power Off If Disconnect (Απενεργοποίηση σε περίπτωση αποσύνδεσης)	Όταν αυτές οι ρυθμίσεις είναι ενεργοποιημένες, ο εκτυπωτής εισέρχεται σε κατάσταση απενεργοποίησης όταν εντοπίζει ότι δεν έχει χρησιμοποιηθεί κάποια διασύνδεση για περισσότερο από 30 λεπτά.
	<p>Οι καταστάσεις στις οποίες οι διασυνδέσεις δεν είναι διαθέσιμες είναι:</p> <ul style="list-style-type: none"> - Όταν δεν υπάρχει συνδεδεμένο καλώδιο στη διασύνδεση - Όταν δεν χρησιμοποιούνται διασυνδέσεις στις ρυθμίσεις της οθόνης - Όταν ο διανομέας και οι συνδεδεμένοι υπολογιστές είναι απενεργοποιημένοι <p>Ρυθμίσεις:</p> <p>On (Ενεργ.), Off (Απενεργ.)</p>

Sleep Schedule Menu

Σημείωση:

Πρέπει να χρησιμοποιήσετε το EpsonNet Config με ένα πρόγραμμα περιήγησης στο web για να εκτελέσετε επαναφορά του ιστορικού, καθώς το στοιχείο αυτό δεν εμφανίζεται στον πίνακα ελέγχου. Ανατρέξτε στις Οδηγός χρήσης σε δίκτυο για τη διαδικασία πρόσβασης στο EpsonNet Config με ένα πρόγραμμα περιήγησης στο web.

Γνωριμία με τον εκτυπωτή

Στοιχείο	Επεξήγηση
Reset Operate History	Επαναφέρει το ιστορικό λειτουργιών του εκτυπωτή, το οποίο βασίζεται στον υπολογισμό <code>Time to Sleep(Auto)</code> [Χρόνος έως την αναστολή (Αυτόμ.)].
Sleep Schedule	<p>Ορίζει έναν χρόνο έναρξης και ένα μοτίβο αναστολής για έως και πέντε χρονικές περιόδους κατά τη διάρκεια της ημέρας. Οι επιλογές <code>Sleep Pattern</code> (Μοτίβο αναστολής) έχουν ως εξής:</p> <ul style="list-style-type: none"> <input type="checkbox"/> On: Εισέρχεται σε κατάσταση <code>deep sleep</code> σύμφωνα με τις ρυθμίσεις <code>Time to Sleep(Auto)</code> [Χρόνος έως την αναστολή (Αυτόμ.)] ή <code>Time to Sleep</code> (Χρόνος έως την αναστολή). <input type="checkbox"/> Quick: Εισέρχεται σε κατάσταση <code>deep sleep</code> το συντομότερο δυνατόν. <p>Σημείωση: Θα βρείτε μια εικόνα αυτών των ρυθμίσεων στην ενότητα «Δημιουργία εβδομαδιαίου προγράμματος αναστολής λειτουργίας» στη σελίδα 68.</p>
Excluded Day	Καθορίζει μια ειδική ημερομηνία στην οποία θα εφαρμόζεται το μοτίβο αναστολής για κάποια άλλη ημέρα και ορίζει επίσης έως και δύο συγκεκριμένες ημέρες. Κάθε καθορισμένη ρύθμιση ημερομηνίας τίθεται σε ισχύ στην επόμενη καθορισμένη ημερομηνία.
Sleep Status	Εμφανίζει την κατάσταση των ρυθμίσεων αναστολής για μία εβδομάδα ξεκινώντας από την τρέχουσα ημερομηνία. Για παράδειγμα, μόλις το <code>Time to Sleep(Auto)</code> [Χρόνος έως την αναστολή (Αυτόμ.)] οριστεί σε <code>Enable</code> (Ενεργοποίηση), μπορείτε να ελέγξετε εάν κάθε τιμή χρόνου έως την αναστολή, με βάση το ιστορικό λειτουργιών, έχει υπολογιστεί ή εξακολουθεί να είναι σε φάση προετοιμασίας.

Reset Menu (Μενού επαναφοράς)

Στοιχείο	Επεξήγηση
Clear Warning (Απαλοιφή προειδοποίησης)	Απαλείφει τις προειδοποιήσεις, εκτός από αυτές που αναφέρονται σε αναλώσιμα προϊόντα ή εξαρτήματα που πρέπει να αντικατασταθούν.
Clear All Warnings	Απαλείφει όλες τις προειδοποιήσεις που εμφανίζονται στην οθόνη LCD ή τις ενδεικτικές λυχνίες LED.
Reset All (Επαναφορά όλων)	<p>Διακόπτει την εκτύπωση και εκκαθαρίζει τη μνήμη του εκτυπωτή. Οι εργασίες εκτύπωσης που έχουν ληφθεί από όλες τις διασυνδέσεις διαγράφονται. Μηδενίζει επίσης τους μετρητές διάρκειας ζωής για τις μονάδες συντήρησης A και B.</p> <p>Σημείωση: Η εκτέλεση της λειτουργίας <code>Reset All</code> (Επαναφορά όλων) διαγράφει τις εργασίες εκτύπωσης που έχουν ληφθεί από όλες τις διασυνδέσεις. Προσέξτε να μην διακόψετε την εργασία κάποιου άλλου.</p>
Reset Maintenance A Counter (Μηδενισμός διάρκειας ζωής μονάδας συντήρησης A)	Όταν αντικαταστήσετε τη μονάδα συντήρησης, επαναφέρετε το μετρητή διάρκειας ζωής της μονάδας συντήρησης. Για οδηγίες σχετικά με την αντικατάσταση της μονάδας συντήρησης, συμβουλευτείτε τα έγγραφα τεκμηρίωσης που παρέχονται με τη μονάδα συντήρησης.
Reset Maintenance B Counter (Μηδενισμός διάρκειας ζωής μονάδας συντήρησης B)	<p>Σημείωση: Μετά την εκτέλεση της λειτουργίας <code>Reset Maintenance Counter A</code> (Μηδενισμός διάρκειας ζωής μονάδας συντήρησης A) ή <code>Reset Maintenance Counter B</code> (Μηδενισμός διάρκειας ζωής μονάδας συντήρησης B), ο εκτυπωτής επανεκκινείται αυτόματα. Προσέξτε να μην διακόψετε την εργασία κάποιου άλλου.</p>

Γνωριμία με τον εκτυπωτή

Printer Settings (Ρυθμίσεις εκτυπωτή)

Σημείωση:

- Οι ρυθμίσεις στο Printing Menu (Μενού εκτύπωσης) παρακάμπτονται από τις ρυθμίσεις που πραγματοποιούνται στο πρόγραμμα οδήγησης του εκτυπωτή από το στοιχείο Προτιμήσεις εκτύπωσης.
- Μπορείτε επίσης να ρυθμίσετε στοιχεία στο Printing Menu (Μενού εκτύπωσης) από τη θέση Ιδιότητες εκτυπωτή > Προαιρετικές ρυθμίσεις > Printer Settings (Ρυθμίσεις εκτυπωτή).

Tray Menu (Μενού θήκης)

Στοιχείο	Επεξήγηση
Paper Size Warning (Προειδοποίηση μεγέθους χαρτιού) (AL-M320DN/AL-M310DN)	Καθορίζει τις θήκες που απαιτούν μήνυμα για να επιβεβαιωθεί ότι το μέγεθος χαρτιού στη θήκη ταιριάζει με τις ρυθμίσεις στον πίνακα ελέγχου. Αυτό το μήνυμα προειδοποίησης εμφανίζεται στον πίνακα ελέγχου όταν τοποθετείτε χαρτί στη θήκη πολλαπλών χρήσεων και κλείνετε μια κασέτα χαρτιού. Ρυθμίσεις (οι προεπιλογές με έντονους χαρακτήρες): Off (Απενεργ.) , Cassette (Κασέτα), Cassette & MP (Κασέτα και θήκη πολλαπλών χρήσεων), MP Tray (Θήκη πολλαπλών χρήσεων)
Size Warning Timeout (Χρονικό όριο προειδοποίησης μεγέθους) (AL-M320DN/AL-M310DN)	Προσδιορίστε το χρονικό διάστημα μετά την παρέλευση του οποίου θα απενεργοποιείται το μήνυμα Paper Size Warning (Προειδοποίηση μεγέθους χαρτιού). Ρυθμίσεις (οι προεπιλογές με έντονους χαρακτήρες): 5 sec (5 δευτ.), 10 sec (10 δευτ.)
MP Tray Size (Μέγεθος θήκης πολλαπλών χρήσεων)	Καθορίζει το μέγεθος του χαρτιού που έχει τοποθετηθεί στη θήκη πολλαπλών χρήσεων. Για τα διαθέσιμα μεγέθη χαρτιού, ανατρέξτε στην ενότητα «Διαθέσιμο χαρτί και χωρητικότητα» στη σελίδα 44.
MP Tray Type (Τύπος θήκης πολλαπλών χρήσεων)	Καθορίζει τον τύπο του χαρτιού που έχει τοποθετηθεί στη θήκη πολλαπλών χρήσεων. Για τους διαθέσιμους τύπους χαρτιού, ανατρέξτε στην ενότητα «Διαθέσιμο χαρτί και χωρητικότητα» στη σελίδα 44.
Cassette1 Size (Μέγεθος κασέτας 1)	Καθορίζει το μέγεθος του χαρτιού που έχει τοποθετηθεί στην κανονική κασέτα χαρτιού. Για τα διαθέσιμα μεγέθη χαρτιού, ανατρέξτε στην ενότητα «Διαθέσιμο χαρτί και χωρητικότητα» στη σελίδα 44.
Cassette1 Type (Τύπος κασέτας 1)	Καθορίζει τον τύπο του χαρτιού που έχει τοποθετηθεί στην κανονική κασέτα χαρτιού. Για τους διαθέσιμους τύπους χαρτιού, ανατρέξτε στην ενότητα «Διαθέσιμο χαρτί και χωρητικότητα» στη σελίδα 44.
- Cassette2 Size (Μέγεθος κασέτας 2) / Cassette3 Size (Μέγεθος κασέτας 3) (μόνο για AL-M320DN/AL-M310DN)	Καθορίζει το μέγεθος του χαρτιού που έχει τοποθετηθεί στην πρόσθετη κασέτα χαρτιού. Για τα διαθέσιμα μεγέθη χαρτιού, ανατρέξτε στην ενότητα «Διαθέσιμο χαρτί και χωρητικότητα» στη σελίδα 44.
- Cassette2 Type (Τύπος κασέτας 2) / Cassette3 Type (Τύπος κασέτας 3) (μόνο για AL-M320DN/AL-M310DN)	Καθορίζει τον τύπο του χαρτιού που έχει τοποθετηθεί στην πρόσθετη κασέτα χαρτιού. Για τους διαθέσιμους τύπους χαρτιού, ανατρέξτε στην ενότητα «Διαθέσιμο χαρτί και χωρητικότητα» στη σελίδα 44.

Γνωριμία με τον εκτυπωτή

Στοιχείο	Επεξήγηση
MP Tray AutoSel (Αυτόματη επιλογή θήκης πολλαπλών χρήσεων)/Cassette1 AutoSel (Αυτόματη επιλογή κασέτας 1)/Cassette2 AutoSel (Αυτόματη επιλογή κασέτας 2)* /Cassette3 AutoSel (Αυτόματη επιλογή κασέτας 3)* * Μόνο για AL-M320DN/AL-M310DN	Ορίζει εάν μπορεί να επιλεγεί η θήκη για εκτύπωση όταν επιλέγεται η Προέλευση χαρτιού για την Αυτόματη επιλογή στο πρόγραμμα οδήγησης του εκτυπωτή. Ρυθμίσεις (οι προεπιλογές με έντονους χαρακτήρες): On (Ενεργ.) , Off (Απενεργ.)

Printing Menu (Μενού εκτύπωσης)

Στοιχείο	Επεξήγηση
Page Size (Μέγεθος σελίδας)	Καθορίζει το μέγεθος του χαρτιού. Ρυθμίσεις (οι προεπιλογές με έντονους χαρακτήρες): A4 , A5, A6, B5, LT, HLT, LGL, GLT, GLG, EXE, F4, MON, C10, DL, C5, C6, IB5, CTM* Για τα διαθέσιμα μεγέθη χαρτιού στο CTM, ανατρέξτε στην ενότητα « Διαθέσιμο χαρτί και χωρητικότητες » στη σελίδα 44 .
Wide A4 (Ευρύ A4)	Επιλέγοντας On (Ενεργ.) μειώνονται τα αριστερά και δεξιά περιθώρια σε 3,4 mm. Ρυθμίσεις (οι προεπιλογές με έντονους χαρακτήρες): Off (Απενεργ.) , On (Ενεργ.)
Media Type (Τύπος μέσου)	Καθορίζει τον τύπο του χαρτιού. Ρυθμίσεις (οι προεπιλογές με έντονους χαρακτήρες): Unspecified (Απροσδιόριστο) , Plain (Απλό), SemiThk (Ημίχοντρο), Preprinted (Προεκτυπωμένο), Letterhead (Επιστολόχαρτο), Recycled (Ανακυκλωμένο), Color (Εγχρωμο), Transparency (Διαφάνεια), Labels (Ετικέτες), Thick (Χοντρό), ExtraThk (Πολύ χοντρό), SuperThk (Πάρα πολύ χοντρό), Thin (Λεπτό), Envelope (Φάκελος), Special (Ειδικό)
Page Side (Όψη σελίδας)	Ορίζει χειροκίνητα την εκτύπωση 2 όψεων. Επιλέξτε Back (Πίσω) όταν εκτυπώνετε στην πίσω όψη του χαρτιού. Ρυθμίσεις (οι προεπιλογές με έντονους χαρακτήρες): Front (Εμπρός) , Back (Πίσω)
Paper Source (Προέλευση χαρτιού)	Καθορίζει αν η τροφοδοσία του εκτυπωτή με χαρτί γίνεται από τη θήκη πολλαπλών χρήσεων, την κανονική κασέτα χαρτιού (Κασέτα 1) ή την πρόσθετη μονάδα κασέτας χαρτιού (Κασέτα 2/3/4/5). Εάν επιλέξετε Auto (Αυτόμ.), το χαρτί τροφοδοτείται από την προέλευση χαρτιού η οποία περιέχει χαρτί που ταιριάζει με τη ρύθμιση Paper Size (Μέγεθος χαρτιού). Ρυθμίσεις (οι προεπιλογές με έντονους χαρακτήρες): Auto (Αυτόμ.) , MP Tray (Θήκη πολλαπλών χρήσεων), Cassette1 (Κασέτα 1), Cassette2 (Κασέτα 2)*, Cassette3 (Κασέτα 3)* * Μόνο για AL-M320DN/AL-M310DN

Γνωριμία με τον εκτυπωτή

Στοιχείο	Επεξήγηση
Orientation (Προσανατολισμός)	Καθορίζει αν η σελίδα θα εκτυπωθεί με κατακόρυφο ή οριζόντιο προσανατολισμό.
	Ρυθμίσεις (οι προεπιλογές με έντονους χαρακτήρες): Port, Land
Resolution (Ανάλυση)	Καθορίζει την ανάλυση της εκτύπωσης.
	Ρυθμίσεις (οι προεπιλογές με έντονους χαρακτήρες): 300, 600 , 1200
RITech	Η ενεργοποίηση της ρύθμισης RITech (Τεχνολογία βελτίωσης ανάλυσης) έχει ως αποτέλεσμα την παραγωγή ομαλότερων και καθαρότερων γραμμών, κειμένου και γραφικών.
	Ρυθμίσεις (οι προεπιλογές με έντονους χαρακτήρες): On (Ενεργ.) , Off (Απενεργ.)
Toner Save (Εξοικονόμηση τόνερ)	Όταν επιλέγεται αυτή η ρύθμιση, ο εκτυπωτής εξοικονομεί τόνερ υποκαθιστώντας μια γκρι σκιά για το μαύρο εντός των χαρακτήρων. Το περίγραμμα των χαρακτήρων στο δεξί και κάτω άκρο τους είναι πλήρως μαύρο.
	Ρυθμίσεις (οι προεπιλογές με έντονους χαρακτήρες): Off (Απενεργ.) , On (Ενεργ.)
Density (Πυκνότητα)	Ορίζει την πυκνότητα της εκτύπωσης. Η εκτύπωση γίνεται σκουρότερη όσο αυξάνεται η τιμή.
	Ρυθμίσεις (οι προεπιλογές με έντονους χαρακτήρες): 1, 2, 3 , 4, 5
Emphasize Thin Lines (Τονισμός λεπτών γραμμών)	Ρυθμίζει το βάρος των λεπτών γραμμών ώστε να εκτυπώνονται με ευκρίνεια. Τα αποτελέσματα της διόρθωσης διαφέρουν ανάλογα με το λογισμικό.
	More (Περισσότερα): Κάνει ακόμα πιο ευκρινείς (πιο παχιές) τις λεπτές γραμμές σε σύγκριση με το Emphasize (Τονισμός) και, στη συνέχεια, τις εκτυπώνει Emphasize (Τονισμός): Κάνει πιο ευκρινείς (πιο παχιές) τις λεπτές γραμμές και, στη συνέχεια, τις εκτυπώνει Off (Απενεργ.): Εκτυπώνει χωρίς τονισμό των λεπτών γραμμών
Top Offset (Μετατόπιση επάνω)	Εκτελεί λεπτές ρυθμίσεις στην κάθετη θέση εκτύπωσης της σελίδας.  Σημαντικό: <i>Βεβαιωθείτε ότι η εκτυπωμένη εικόνα δεν εκτείνεται πέρα από την άκρη του χαρτιού. Διαφορετικά, ίσως προκαλέσετε βλάβη στον εκτυπωτή.</i>
	Ρυθμίσεις (οι προεπιλογές με έντονους χαρακτήρες): -99,0 ... 0.0 ... 99,0 mm σε προσαυξήσεις του 0,5 mm
Left Offset (Μετατόπιση αριστερά)	Εκτελεί λεπτές ρυθμίσεις στην οριζόντια θέση εκτύπωσης της σελίδας.  Σημαντικό: <i>Βεβαιωθείτε ότι η εκτυπωμένη εικόνα δεν εκτείνεται πέρα από την άκρη του χαρτιού. Διαφορετικά, ίσως προκαλέσετε βλάβη στον εκτυπωτή.</i>
	Ρυθμίσεις (οι προεπιλογές με έντονους χαρακτήρες): -99,0 ... 0.0 ... 99,0 mm σε προσαυξήσεις του 0,5 mm

Γνωριμία με τον εκτυπωτή

Στοιχείο	Επεξήγηση
T Offset B (Κατ. μετατόπιση B)	Προσαρμόζει την κατακόρυφη θέση εκτύπωσης στο πίσω μέρος του χαρτιού κατά την εκτύπωση και στις δύο πλευρές. Χρησιμοποιήστε αυτή τη ρύθμιση σε περίπτωση που η εκτύπωση στην πίσω πλευρά του χαρτιού δεν βρίσκεται στην αναμενόμενη θέση.
	Ρυθμίσεις (οι προεπιλογές με έντονους χαρακτήρες): -99,0 ... 0.0 ... 99,0 mm σε προσαυξήσεις του 0,5 mm
L Offset B (Οριζ. μετατόπιση B)	Προσαρμόζει την οριζόντια θέση εκτύπωσης στο πίσω μέρος του χαρτιού κατά την εκτύπωση και στις δύο πλευρές. Χρησιμοποιήστε αυτή τη ρύθμιση σε περίπτωση που η εκτύπωση στην πίσω πλευρά του χαρτιού δεν βρίσκεται στην αναμενόμενη θέση.
	Ρυθμίσεις (οι προεπιλογές με έντονους χαρακτήρες): -99,0 ... 0.0 ... 99,0 mm σε προσαυξήσεις του 0,5 mm
Low Speed Mode (Λειτουργία χαμηλής ταχύτητας)	Όταν επιλέγεται αυτή η λειτουργία, η ταχύτητα της εκτύπωσης είναι χαμηλή. Η αργή εκτύπωση έχει συνήθως τα εξής αποτελέσματα: - βελτιώνει την αστοχία της διόρθωσης. - μειώνει τους μηχανικούς ήχους. - μειώνει τα προβλήματα τροφοδοσίας του χοντρού χαρτιού.
	Ρυθμίσεις (οι προεπιλογές με έντονους χαρακτήρες): Off (Απενεργ.) , On (Ενεργ.)

Emulation Menu (Μενού εξομοίωσης)

Στοιχείο	Επεξήγηση
USB/Network (Δίκτυο)	Ορίζει τη λειτουργία εξομοίωσης για κάθε διασύνδεση.
	Ρυθμίσεις (οι προεπιλογές με έντονους χαρακτήρες): Auto (Αυτόμ.) , ESCP2, FX, I239X, PS3, PCL

PCL Menu

Στοιχείο	Επεξήγηση
FontSource (Προέλευση γραμματοσειράς)	Ρυθμίζει την προεπιλεγμένη προέλευση γραμματοσειρών.
	Ρυθμίσεις (οι προεπιλογές με έντονους χαρακτήρες): Resident (Εσωτερική) , Download (Λήψη)* * Διατίθεται μόνο όταν έχουν ληφθεί γραμματοσειρές.
Font Number (Αριθμός γραμματοσειράς)	Ρυθμίζει τον προεπιλεγμένο αριθμό γραμματοσειράς για την προεπιλεγμένη προέλευση γραμματοσειρών. Ο διαθέσιμος αριθμός εξαρτάται από τις ρυθμίσεις που κάνατε.
	Ρυθμίσεις (οι προεπιλογές με έντονους χαρακτήρες): 0 ... 65535 (ανάλογα με τις ρυθμίσεις σας)

Γνωριμία με τον εκτυπωτή

Στοιχείο	Επεξήγηση
Pitch (Πλάτος)	Καθορίζει το προεπιλεγμένο πλάτος γραμματοσειρών, αν η γραμματοσειρά είναι προσαρμόσιμη και σταθερού πλάτους. Το στοιχείο αυτό μπορεί να μην εμφανίζεται ανάλογα με τις ρυθμίσεις <i>FontSource</i> (Προέλευση γραμματοσειράς) ή <i>Font Number</i> (Αριθμός γραμματοσειράς).
	Ρυθμίσεις (οι προεπιλογές με έντονους χαρακτήρες): 0,44 ... 10.00 ... 99,99 cpi σε προσαιξήσεις του 0,01 cpi
Height	Καθορίζει το προεπιλεγμένο ύψος γραμματοσειρών, αν η γραμματοσειρά είναι προσαρμόσιμη και αναλογική. Το στοιχείο αυτό μπορεί να μην εμφανίζεται ανάλογα με τις ρυθμίσεις <i>FontSource</i> (Προέλευση γραμματοσειράς) ή <i>Font Number</i> (Αριθμός γραμματοσειράς).
	Ρυθμίσεις (οι προεπιλογές με έντονους χαρακτήρες): 4,00 ... 12.00 ... 999,75 pt σε προσαιξήσεις του 0,25 pt
SymSet (Σύνολο συμβόλων)	Επιλέγει το προεπιλεγμένο σύνολο συμβόλων. Αν η γραμματοσειρά που επιλέξατε στα πεδία <i>FontSource</i> (Προέλευση γραμματοσειράς) και <i>Font Number</i> (Αριθμός γραμματοσειράς) δεν είναι διαθέσιμη στη νέα ρύθμιση <i>SymSet</i> (Σύνολο συμβόλων), τότε οι ρυθμίσεις <i>FontSource</i> (Προέλευση γραμματοσειράς) και <i>Font Number</i> (Αριθμός γραμματοσειράς) αντικαθίστανται αυτόματα με την προεπιλεγμένη τιμή IBM-US.
	Ρυθμίσεις (οι προεπιλογές με έντονους χαρακτήρες): IBM-US , Roman-8, Roman-9, ECM94-1, 8859-2 ISO, 8859-9 ISO, 8859-10 ISO, 8859-15 ISO, PcBlt775, IBM-DN, PcMultiling, PcE.Europe, PcTk437, PcEur858, Pc1004, WiAnsi, WiE.Europe, WiTurkish, WiBALT, DeskTop, PsText, VelInternati, VeUS, MsPublishin, Math-8, PsMath, VeMath, PiFont, Legal, UK, ANSI ASCII, Swedis2, Italian, Spanish, German, Norweg1, French2, Windows, McText, Hebrew7, 8859-8 ISO, Hebrew8, Arabic8, OCR A, OCR B, Pc866Cyr, Pc866Ukr, WinCyr, ISOCyr, Pc8Grk, Pc851Grk, WinGrk, ISOGrk, Greek8, Pc862Heb, Pc864Ara, HPWARA
Form (Γραμμές)	Επιλέγει τον αριθμό γραμμών για το επιλεγμένο μέγεθος και τον προσανατολισμό του χαρτιού. Αυτό έχει ως αποτέλεσμα επίσης μια αλλαγή στα διαστήματα γραμμών (VMI) και η νέα τιμή VMI αποθηκεύεται στον εκτυπωτή. Αυτό σημαίνει ότι οι τελευταίες αλλαγές στις ρυθμίσεις <i>Page Size</i> (Μέγεθος σελίδας) ή <i>Orientation</i> (Προσανατολισμός) προκαλούν αλλαγές στην τιμή της ρύθμισης <i>Form</i> (Γραμμές), με βάση την αποθηκευμένη τιμή VMI.
	Ρυθμίσεις (οι προεπιλογές με έντονους χαρακτήρες): 5 ... 64 ... 128 γραμμές
CR Function	Οι λειτουργίες αυτές περιλαμβάνονται για χρήστες συγκεκριμένων λειτουργικών συστημάτων, όπως το UNIX.
	Ρυθμίσεις (οι προεπιλογές με έντονους χαρακτήρες): CR , CR+LF
LF Function	Οι λειτουργίες αυτές περιλαμβάνονται για χρήστες συγκεκριμένων λειτουργικών συστημάτων, όπως το UNIX.
	Ρυθμίσεις (οι προεπιλογές με έντονους χαρακτήρες): LF , CR+LF

Γνωριμία με τον εκτυπωτή

Στοιχείο	Επεξήγηση
Tray Assign (Εκχώρηση θήκης)	Αλλάζει την εκχώρηση για την εντολή επιλογής προέλευσης χαρτιού. Όταν επιλέγετε το 4, οι εντολές ορίζονται έτσι ώστε να είναι συμβατές με τον εκτυπωτή HP LaserJet 4. Όταν επιλέγετε το 4K, οι εντολές ορίζονται έτσι ώστε να είναι συμβατές με τους εκτυπωτές HP LaserJet 4000, 5000 και 8000. Όταν επιλέγετε το 5S, οι εντολές ορίζονται έτσι ώστε να είναι συμβατές με τον εκτυπωτή HP LaserJet 5S.
	Ρυθμίσεις (οι προεπιλογές με έντονους χαρακτήρες): 4K, 5S, 4

PS3 Menu

Στοιχείο	Επεξήγηση
Error Sheet (Σελίδα σφαλμάτων)	Όταν επιλέγετε <input type="checkbox"/> (Ενεργ.), ο εκτυπωτής εκτυπώνει μια σελίδα σφαλμάτων όταν παρουσιαστεί σφάλμα στην κατάσταση PS3 ή όταν δεν υποστηρίζεται η έκδοση του αρχείου PDF που προσπαθήσατε να εκτυπώσετε.
	Ρυθμίσεις (οι προεπιλογές με έντονους χαρακτήρες): Off (Απενεργ.), On (Ενεργ.)
Binary (Δυαδικό)	Καθορίζει το μορφότυπο δεδομένων. Επιλέξτε <input type="checkbox"/> (Ενεργ.) για τα δεδομένα δυαδικής μορφής και επιλέξτε <input type="checkbox"/> Off (Απενεργ.) για τα δεδομένα ASCII.
	Σημείωση: Η επιλογή Binary μπορεί να χρησιμοποιηθεί μόνο με σύνδεση δικτύου. Για να χρησιμοποιήσετε δεδομένα δυαδικής μορφής, βεβαιωθείτε ότι η εφαρμογή σας υποστηρίζει δεδομένα δυαδικής μορφής και ότι η επιλογή Αποστολή CTRL-D πριν από κάθε εργασία και Αποστολή CTRL-D μετά από κάθε εργασία έχει οριστεί σε No . Όταν η ρύθμιση αυτή έχει οριστεί σε <input type="checkbox"/> (Ενεργ.), δεν μπορείτε να χρησιμοποιήσετε το TBCP (Tagged binary communication protocol-Δυαδικό πρωτόκολλο επικοινωνιών με ετικέτα) στις ρυθμίσεις του προγράμματος οδήγησης του εκτυπωτή.
	Ρυθμίσεις (οι προεπιλογές με έντονους χαρακτήρες): Off (Απενεργ.), On (Ενεργ.)
PDF Page Size (Μέγεθος σελίδας PDF)	Καθορίζει το μέγεθος του χαρτιού όταν στέλνετε τον κατάλογο αρχείων PDF από έναν υπολογιστή ή άλλη συσκευή. Αν έχει επιλεγεί Auto (Αυτόμ.), το μέγεθος του χαρτιού καθορίζεται με βάση το μέγεθος της πρώτης σελίδας που εκτυπώνεται.
	Ρυθμίσεις (οι προεπιλογές με έντονους χαρακτήρες): Auto (Αυτόμ.), A4 , A5, A6, B5, LT, HLT, LGL, GLT, GLG, EXE, F4, MON, C10, DL, C5, C6, IB5

ESCP2 Menu

Στοιχείο	Επεξήγηση
Font (Γραμματοσειρά)	Επιλέγει τη γραμματοσειρά.
	Ρυθμίσεις (οι προεπιλογές με έντονους χαρακτήρες): Courier , Prestige, Roman, Sans serif, Roman T, Orator S, Sans H, Script, OCR A, OCR B

Γνωριμία με τον εκτυπωτή

Στοιχείο	Επεξήγηση
Pitch (Πλάτος)	Επιλέγει το πλάτος (οριζόντια διαστήματα) της γραμματοσειράς σε σταθερό πλάτος, μετρημένο σε cpi (χαρακτήρες ανά ίντσα). Μπορείτε επίσης να επιλέξετε αναλογικά διαστήματα.
	Ρυθμίσεις (οι προεπιλογές με έντονους χαρακτήρες): 10cpi , 12cpi, 15cpi, Prop.
Condensed (Συμπυκνωμένη)	Ενεργοποιεί ή απενεργοποιεί τη συμπυκνωμένη εκτύπωση.
	Ρυθμίσεις (οι προεπιλογές με έντονους χαρακτήρες): Off (Απενεργ.) , On (Ενεργ.)
T.Margin (Περιθώριο κορυφής)	Ορίζει την απόσταση από το πάνω μέρος της σελίδας έως το κάτω άκρο της πρώτης εκτυπώσιμης γραμμής. Η απόσταση μετράται σε ίντσες. Όσο μικρότερη είναι η τιμή, τόσο πιο κοντά στην κορυφή βρίσκεται η εκτυπώσιμη γραμμή.
	Ρυθμίσεις (οι προεπιλογές με έντονους χαρακτήρες): 0,40 ... 0.50 ... 1,50 ίντσες σε προσαυξήσεις της 0,05 ίντσας
Text (Κείμενο)	Ορίζει το μήκος της σελίδας σε γραμμές. Για αυτή την επιλογή, μια γραμμή θεωρείται ότι είναι 1 pica (1/6 ίντσα). Αν αλλάξετε τις ρυθμίσεις Orientation (Προσανατολισμός), Page Size (Μέγεθος σελίδας) ή T.Margin (Περιθώριο κορυφής), η ρύθμιση μήκους σελίδας επιστρέφει αυτόματα στην προεπιλεγμένη ρύθμιση για κάθε μέγεθος χαρτιού.
	Ρυθμίσεις (οι προεπιλογές με έντονους χαρακτήρες): 1 ... 66 Lines (Γραμμές)
CGTable (Πίνακας δημιουργίας χαρακτήρων)	Χρησιμοποιήστε την επιλογή του πίνακα δημιουργίας χαρακτήρων (CG) για να επιλέξετε τον πίνακα γραφικών χαρακτήρων ή τον πίνακα στοιχείων πλάγιας γραφής. Ο πίνακας γραφικών περιέχει γραφικούς χαρακτήρες για εκτύπωση γραμμών, γωνιών, σκιασμένων περιοχών, διεθνών χαρακτήρων, ελληνικών χαρακτήρων και μαθηματικών συμβόλων. Αν επιλέξετε <i>Italic</i> (Πλάγια γραφή), το πάνω ήμισυ του πίνακα χαρακτήρων ορίζεται ως πλάγιοι χαρακτήρες.
	Ρυθμίσεις (οι προεπιλογές με έντονους χαρακτήρες): PcUSA , Italic (Πλάγια γραφή), PcMultilin, PcPortugue, PcCanFrenc, PcNordic, PcTurkish2, Pclcelandic, PcE.Europe, BpBRASCI, BpAbicom, Roman-8, PcEur858, ISO Latin1, 8859-15 ISO, PcSI437, PcTurkish1, 8859-9 ISO, Mazowia, CodeMJK, PcGk437, PcGk851, PcGk869, 8859-7 ISO, PcCy855, PcCy866, PcUkr866, PcLit771, Bulgarian, Hebrew7, Hebrew8, PcHe862, PcAr864, PcAr864Ara, PcAr720, Pclit774, Estonia, ISO Latin2, PcLat866
Country (Χώρα)	Χρησιμοποιήστε αυτή την επιλογή για να επιλέξετε ένα από τα δεκαπέντε σύνολα διεθνών συμβόλων. Για δείγματα χαρακτήρων από το σύνολο συμβόλων της κάθε χώρας, ανατρέξτε στις <i>Οδηγίες γραμματοσειράς</i> .
	Ρυθμίσεις (οι προεπιλογές με έντονους χαρακτήρες): USA , France, Germany, UK, Denmark, Sweden, Italy, Spain1, Japan, Norway, Denmark2, Spain2, LatinAmeric, Korea, Legal
Auto CR (Αυτόμ. χαρακτήρας επιστροφής)	Καθορίζει αν ο εκτυπωτής θα εκτελεί λειτουργία χαρακτήρα επιστροφής/τροφοδοσίας γραμμής (CR-LF) όποτε η θέση εκτύπωσης υπερβαίνει το δεξί περιθώριο. Αν επιλέξετε Off (Απενεργ.), ο εκτυπωτής δεν εκτυπώνει χαρακτήρες πέραν του δεξιού περιθωρίου και δεν εκτελεί αναδίπλωση γραμμής μέχρι να λάβει χαρακτήρα επιστροφής. Οι περισσότερες εφαρμογές διαχειρίζονται αυτόματα αυτήν τη λειτουργία.
	Ρυθμίσεις (οι προεπιλογές με έντονους χαρακτήρες): On (Ενεργ.) , Off (Απενεργ.)

Γνωριμία με τον εκτυπωτή

Στοιχείο	Επεξήγηση
Auto LF	<p>Αν επιλέξετε Off (Απενεργ.), ο εκτυπωτής δεν αποστέλλει εντολή αυτόματης τροφοδοσίας γραμμής (LF) με κάθε χαρακτήρα επιστροφής (CR). Αν επιλεγεί On (Ενεργ.), με κάθε χαρακτήρα επιστροφής αποστέλλεται εντολή τροφοδοσίας γραμμής. Επιλέξτε On (Ενεργ.) αν οι γραμμές του κειμένου σας αλληλοεπικαλύπτονται.</p> <p>Ρυθμίσεις (οι προεπιλογές με έντονους χαρακτήρες): Off (Απενεργ.), On (Ενεργ.)</p>
Bit Image (Εικόνα bit)	<p>Ο εκτυπωτής έχει τη δυνατότητα εξομοίωσης του πάχους γραφικών που ορίζονται με τις εντολές του εκτυπωτή. Αν επιλέξετε Dark (Σκούρο), το πάχος της εικόνας bit είναι υψηλό και αν επιλέξετε Light (Φωτεινό), το πάχος της εικόνας bit είναι χαμηλό.</p> <p>Αν επιλέξετε BarCode (Γραμμικός κώδικας), ο εκτυπωτής μετατρέπει τις εικόνες bit σε γραμμικούς κώδικες συμπληρώνοντας αυτόματα τυχόν κάθετα κενά μεταξύ των κουκκίδων. Αυτό έχει ως αποτέλεσμα τη δημιουργία αδιάσπαστων κάθετων γραμμών που μπορούν να αναγνωσθούν από συσκευή ανάγνωσης γραμμικού κώδικα. Η κατάσταση αυτή θα μειώσει το μέγεθος της εικόνας που εκτυπώνεται και μπορεί επίσης να προκαλέσει παραμόρφωση σε κάποιο βαθμό όταν εκτυπώνετε γραφικά εικόνες bit.</p> <p>Ρυθμίσεις (οι προεπιλογές με έντονους χαρακτήρες): Dark (Σκούρο), Light (Φωτεινό), BarCode (Γραμμικός κώδικας)</p>
ZeroChar (Χαρακτήρας μηδέν)	<p>Καθορίζει αν ο εκτυπωτής εκτυπώνει το μηδέν με ή χωρίς κάθετο.</p> <p>Ρυθμίσεις (οι προεπιλογές με έντονους χαρακτήρες): 0, (ή ο χαρακτήρας μηδέν με κάθετο)</p>

FX Menu

Στοιχείο	Επεξήγηση
Font (Γραμματοσειρά)	<p>Επιλέγει τη γραμματοσειρά.</p> <p>Ρυθμίσεις (οι προεπιλογές με έντονους χαρακτήρες): Courier, Prestige, Roman, Sans serif, Script, Orator S, OCR A, OCR B</p>
Pitch (Πλάτος)	<p>Επιλέγει το πλάτος (οριζόντια διαστήματα) της γραμματοσειράς σε σταθερό πλάτος, μετρημένο σε cpi (χαρακτήρες ανά ίντσα). Μπορείτε επίσης να επιλέξετε αναλογικά διαστήματα.</p> <p>Ρυθμίσεις (οι προεπιλογές με έντονους χαρακτήρες): 10cpi, 12cpi, 15cpi, Prop.</p>
Condensed (Συμπυκνωμένη)	<p>Ενεργοποιεί ή απενεργοποιεί τη συμπυκνωμένη εκτύπωση.</p> <p>Ρυθμίσεις (οι προεπιλογές με έντονους χαρακτήρες): Off (Απενεργ.), On (Ενεργ.)</p>
T.Margin (Περιθώριο κορυφής)	<p>Ορίζει την απόσταση από το πάνω μέρος της σελίδας έως το κάτω άκρο της πρώτης εκτυπώσιμης γραμμής. Η απόσταση μετράται σε ίντσες. Όσο μικρότερη είναι η τιμή, τόσο πιο κοντά στην κορυφή βρίσκεται η εκτυπώσιμη γραμμή.</p> <p>Ρυθμίσεις (οι προεπιλογές με έντονους χαρακτήρες): 0,40 ... 0.50 ... 1,50 ίντσες σε προσαυξήσεις της 0,05 ίντσας</p>

Γνωριμία με τον εκτυπωτή

Στοιχείο	Επεξήγηση
Text (Κείμενο)	Ορίζει το μήκος της σελίδας σε γραμμές. Για αυτή την επιλογή, μια γραμμή θεωρείται ότι είναι 1 pica (1/6 ίντσα). Αν αλλάξετε τις ρυθμίσεις Orientation (Προσανατολισμός), Page Size (Μέγεθος σελίδας) ή Top Margin (Περιθώριο κορυφής), η ρύθμιση μήκους σελίδας επιστρέφει αυτόματα στην προεπιλεγμένη ρύθμιση για κάθε μέγεθος χαρτιού.
	Ρυθμίσεις (οι προεπιλογές με έντονους χαρακτήρες): 1 ... 66 Lines (Γραμμές)
CGTable (Πίνακας δημιουργίας χαρακτήρων)	Χρησιμοποιήστε την επιλογή του πίνακα δημιουργίας χαρακτήρων (CG) για να επιλέξετε τον πίνακα γραφικών χαρακτήρων ή τον πίνακα στοιχείων πλάγιας γραφής. Ο πίνακας γραφικών περιέχει γραφικούς χαρακτήρες για εκτύπωση γραμμών, γωνιών, σκιασμένων περιοχών, διεθνών χαρακτήρων, ελληνικών χαρακτήρων και μαθηματικών συμβόλων. Αν επιλέξετε <i>Italic</i> (Πλάγια γραφή), το πάνω ήμισυ του πίνακα χαρακτήρων ορίζεται ως πλάγιοι χαρακτήρες.
	Ρυθμίσεις (οι προεπιλογές με έντονους χαρακτήρες): PcUSA, Italic (Πλάγια γραφή), PcMultilin, PcPortugue, PcCanFrenc, PcNordic, PcTurkish2, Pclcelandic, PcE.Europe, BpBRASCI1, BpAbicom, Roman-8, PcEur858, ISO Latin1, 8859-15 ISO
Country (Χώρα)	Χρησιμοποιήστε αυτή την επιλογή για να επιλέξετε ένα από τα δεκαπέντε σύνολα διεθνών συμβόλων. Για δείγματα χαρακτήρων από το σύνολο συμβόλων της κάθε χώρας, ανατρέξτε στις <i>Οδηγίες γραμματοσειράς</i> .
	Ρυθμίσεις (οι προεπιλογές με έντονους χαρακτήρες): USA (H.P.A.) , France (Γαλλία), Germany (Γερμανία), UK (H.B.), Denmark (Δανία), Sweden (Σουηδία), Italy (Ιταλία), Spain1 (Ισπανία 1), Japan (Ιαπωνία), Norway (Νορβηγία), Denmark2 (Δανία 2), Spain2 (Ισπανία 2), LatinAmeric (Λατινική Αμερική)
Auto CR (Αυτόμ. χαρακτήρας επιστροφής)	Καθορίζει αν ο εκτυπωτής θα εκτελεί λειτουργία χαρακτήρα επιστροφής/τροφοδοσίας γραμμής (CR-LF) όποτε η θέση εκτύπωσης υπερβαίνει το δεξί περιθώριο. Αν επιλέξετε Off (Απενεργ.), ο εκτυπωτής δεν εκτυπώνει χαρακτήρες πέραν του δεξιού περιθωρίου και δεν εκτελεί αναδίπλωση γραμμής μέχρι να λάβει χαρακτήρα επιστροφής. Οι περισσότερες εφαρμογές διαχειρίζονται αυτόματα αυτήν τη λειτουργία.
	Ρυθμίσεις (οι προεπιλογές με έντονους χαρακτήρες): On (Ενεργ.) , Off (Απενεργ.)
Auto LF	Αν επιλέξετε Off (Απενεργ.), ο εκτυπωτής δεν αποστέλλει εντολή αυτόματης τροφοδοσίας γραμμής (LF) με κάθε χαρακτήρα επιστροφής (CR). Αν επιλεγεί On (Ενεργ.), με κάθε χαρακτήρα επιστροφής αποστέλλεται εντολή τροφοδοσίας γραμμής. Επιλέξτε On (Ενεργ.) αν οι γραμμές του κειμένου σας αλληλοεπικαλύπτονται.
	Ρυθμίσεις (οι προεπιλογές με έντονους χαρακτήρες): Off (Απενεργ.) , On (Ενεργ.)
Bit Image (Εικόνα bit)	Ο εκτυπωτής έχει τη δυνατότητα εξομοίωσης του πάχους γραφικών που ορίζονται με τις εντολές του εκτυπωτή. Αν επιλέξετε Dark (Σκούρο), το πάχος της εικόνας bit είναι υψηλό και αν επιλέξετε Light (Φωτεινό), το πάχος της εικόνας bit είναι χαμηλό.
	Αν επιλέξετε BarCode (Γραμμικός κώδικας), ο εκτυπωτής μετατρέπει τις εικόνες bit σε γραμμικούς κώδικες συμπληρώνοντας αυτόματα τυχόν κάθετα κενά μεταξύ των κουκκίδων. Αυτό έχει ως αποτέλεσμα τη δημιουργία αδιάσπαστων κάθετων γραμμών που μπορούν να αναγνωσθούν από συσκευή ανάγνωσης γραμμικού κώδικα. Η κατάσταση αυτή θα μειώσει το μέγεθος της εικόνας που εκτυπώνεται και μπορεί επίσης να προκαλέσει παραμόρφωση σε κάποιο βαθμό όταν εκτυπώνετε γραφικά εικόνες bit.
	Ρυθμίσεις (οι προεπιλογές με έντονους χαρακτήρες): Dark (Σκούρο) , Light (Φωτεινό), BarCode (Γραμμικός κώδικας)

Γνωριμία με τον εκτυπωτή

Στοιχείο	Επεξήγηση
ZeroChar (Χαρακτήρας μηδέν)	Καθορίζει αν ο εκτυπωτής εκτυπώνει το μηδέν με ή χωρίς κάθετο.
	Ρυθμίσεις (οι προεπιλογές με έντονους χαρακτήρες): 0 , (ή ο χαρακτήρας μηδέν με κάθετο)

I239X Menu

Στοιχείο	Επεξήγηση
Font (Γραμματοσειρά)	Επιλέγει τη γραμματοσειρά.
	Ρυθμίσεις (οι προεπιλογές με έντονους χαρακτήρες): Courier , Prestige, Gothic, Orator, Script, Presentor, Sans serif
Pitch (Πλάτος)	Επιλέγει το πλάτος (οριζόντια διαστήματα) της γραμματοσειράς σε σταθερό πλάτος, μετρημένο σε cpi (χαρακτήρες ανά ίντσα). Μπορείτε επίσης να επιλέξετε αναλογικά διαστήματα.
	Ρυθμίσεις (οι προεπιλογές με έντονους χαρακτήρες): 10cpi , 12cpi, 15cpi, 17cpi, 20cpi, 24cpi, Prop.
Code Page (Κωδικοσελίδα)	Επιλέγει τους πίνακες χαρακτήρων. Οι πίνακες χαρακτήρων περιέχουν τους χαρακτήρες και τα σύμβολα που χρησιμοποιούνται από διάφορες γλώσσες. Ο εκτυπωτής εκτυπώνει κείμενο βάσει του επιλεγμένου πίνακα χαρακτήρων.
	Ρυθμίσεις (οι προεπιλογές με έντονους χαρακτήρες): 437 , 850, 858, 860, 863, 865
T.Margin (Περιθώριο κορυφής)	Ορίζει την απόσταση από το πάνω μέρος της σελίδας έως το κάτω άκρο της πρώτης εκτυπώσιμης γραμμής. Η απόσταση μετράται σε ίντσες. Όσο μικρότερη είναι η τιμή, τόσο πιο κοντά στην κορυφή βρίσκεται η εκτυπώσιμη γραμμή.
	Ρυθμίσεις (οι προεπιλογές με έντονους χαρακτήρες): 0,30 ... 0.40 ... 1,50 ίντσες σε προσαυξήσεις της 0,05 ίντσας
Text (Κείμενο)	Ορίζει το μήκος της σελίδας σε γραμμές. Για αυτή την επιλογή, μια γραμμή θεωρείται ότι είναι 1 pica (1/6 ίντσα). Αν αλλάξετε τις ρυθμίσεις Orientation (Προσανατολισμός), Page Size (Μέγεθος σελίδας) ή T.Margin (Περιθώριο κορυφής), η ρύθμιση μήκους σελίδας επιστρέφει αυτόματα στην προεπιλεγμένη ρύθμιση για κάθε μέγεθος χαρτιού.
	Ρυθμίσεις (οι προεπιλογές με έντονους χαρακτήρες): 1 ... 67 Lines (Γραμμές)
Auto CR (Αυτόμ. χαρακτήρας επιστροφής)	Καθορίζει αν ο εκτυπωτής θα εκτελεί λειτουργία χαρακτήρα επιστροφής/τροφοδοσίας γραμμής (CR-LF) όποτε η θέση εκτύπωσης υπερβαίνει το δεξί περιθώριο. Αν επιλέξετε Off (Απενεργ.), ο εκτυπωτής δεν εκτυπώνει χαρακτήρες πέραν του δεξιού περιθωρίου και δεν εκτελεί αναδίπλωση γραμμής μέχρι να λάβει χαρακτήρα επιστροφής. Οι περισσότερες εφαρμογές διαχειρίζονται αυτόματα αυτήν τη λειτουργία.
	Ρυθμίσεις (οι προεπιλογές με έντονους χαρακτήρες): Off (Απενεργ.) , On (Ενεργ.)

Γνωριμία με τον εκτυπωτή

Στοιχείο	Επεξήγηση
Auto LF	<p>Αν επιλέξετε Off (Απενεργ.), ο εκτυπωτής δεν αποστέλλει εντολή αυτόματης τροφοδοσίας γραμμής (LF) με κάθε χαρακτήρα επιστροφής (CR). Αν επιλεγεί On (Ενεργ.), με κάθε χαρακτήρα επιστροφής αποστέλλεται εντολή τροφοδοσίας γραμμής. Επιλέξτε On (Ενεργ.) αν οι γραμμές του κειμένου σας αλληλοεπικαλύπτονται.</p> <p>Ρυθμίσεις (οι προεπιλογές με έντονους χαρακτήρες): Off (Απενεργ.), On (Ενεργ.)</p>
Alt. Graphics (Εναλλακτικά γραφικά)	<p>Ενεργοποιεί ή απενεργοποιεί την επιλογή εναλλακτικών γραφικών.</p> <p>Ρυθμίσεις (οι προεπιλογές με έντονους χαρακτήρες): Off (Απενεργ.), On (Ενεργ.)</p>
Bit Image (Εικόνα bit)	<p>Ο εκτυπωτής έχει τη δυνατότητα εξομοίωσης του πάχους γραφικών που ορίζονται με τις εντολές του εκτυπωτή. Αν επιλέξετε Dark (Σκούρο), το πάχος της εικόνας bit είναι υψηλό και αν επιλέξετε Light (Φωτεινό), το πάχος της εικόνας bit είναι χαμηλό.</p> <p>Ρυθμίσεις (οι προεπιλογές με έντονους χαρακτήρες): Dark, Light</p>
ZeroChar (Χαρακτήρας μηδέν)	<p>Καθορίζει αν ο εκτυπωτής εκτυπώνει το μηδέν με ή χωρίς κάθετο.</p> <p>Ρυθμίσεις (οι προεπιλογές με έντονους χαρακτήρες): 0, (ή ο χαρακτήρας μηδέν με κάθετο)</p>
CharacterSet (Σύνολο χαρακτήρων)	<p>Επιλέγει τον πίνακα χαρακτήρων 1 ή 2.</p> <p>Ρυθμίσεις (οι προεπιλογές με έντονους χαρακτήρες): 1, 2</p>

Admin Settings (Ρυθμίσεις διαχειριστή)

Σημείωση:

- Για να ορίσετε έναν κωδικό πρόσβασης χρησιμοποιώντας το *EpsonNet Config* με ένα πρόγραμμα περιήγησης στο web, μεταβείτε στο στοιχείο **Network Administrator > Administrator > Password**.
- Εισαγάγετε τον κωδικό πρόσβασης διαχειριστή για να αποκτήσετε πρόσβαση στο μενού **Admin Settings** (Ρυθμίσεις διαχειριστή) για το *AL-M320DN/AL-M310DN*.
- Ο κωδικός πρόσβασης δεν ορίζεται από προεπιλογή. Για το *AL-M320DN/AL-M310DN*, πατήστε το κουμπί **OK** για να προχωρήσετε όταν σας ζητηθεί **Admin Password** (Κωδικός πρόσβασης διαχειριστή).
- Σε περίπτωση που ξεχάσετε τον κωδικό πρόσβασης σας, επικοινωνήστε με τον προμηθευτή σας. Σημειώστε πως κατά την αρχικοποίηση του κωδικού πρόσβασης, οι ρυθμίσεις και τα δεδομένα που είναι αποθηκευμένα στον εκτυπωτή διαγράφονται. Ανάλογα με το περιβάλλον σας, ενδέχεται να χρειάζεται να πραγματοποιηθούν ξανά ρυθμίσεις όπως αυτές της σύνδεσης δικτύου. Συνιστούμε να σημειώνετε ή να δημιουργείτε αντίγραφο ασφαλείας των απαραίτητων δεδομένων και των πληροφοριών σχετικά με τις ρυθμίσεις.

Γνωριμία με τον εκτυπωτή

Password Config Menu

Στοιχείο	Επεξήγηση
Change Password (Αλλαγή κωδικού πρόσβασης)	<p>Καθορίζει έναν κωδικό πρόσβασης διαχειριστή. Εισάγετε πρώτα τον παλιό κωδικό πρόσβασης και στη συνέχεια εισάγετε τον νέο κωδικό πρόσβασης δύο φορές.</p> <p>Για να εισαγάγετε τον κωδικό πρόσβασης στην οθόνη LCD του AL-M320DN/AL-M310DN, πατήστε τα κουμπιά ▲ Πάνω ή ▼ Κάτω για να επιλέξετε τους χαρακτήρες και πατήστε το κουμπί ► Δεξιά για επιβεβαίωση. Αφού καθοριστούν όλοι οι χαρακτήρες, πατήστε το κουμπί OK.</p> <p>Ρυθμίσεις: (έως 20 χαρακτήρες)</p> <p>Σημείωση: Μπορείτε να χρησιμοποιήσετε τους παρακάτω χαρακτήρες και κενά διαστήματα. 0123456789abcdefghijklmnopqrstuvwxyzABCDEFGHIJKLMNOPQRSTUVWXYZ !"#\$%&'()*+,-./:;<=>?@^_`{ }~</p>
Limitation (Περιορισμός)	<p>Όταν επιλέγετε το στοιχείο Interface (Διασύνδεση), πρέπει να εισαγάγετε τον κωδικό πρόσβασης για να αλλάξετε τις ρυθμίσεις της διασύνδεσης. Όταν επιλέγετε το στοιχείο Config (Ρύθμιση παραμέτρων), πρέπει να εισαγάγετε τον κωδικό πρόσβασης για να αλλάξετε τα στοιχεία που έχετε διαμορφώσει.</p> <p>Σημείωση: Οι ρυθμίσεις για το στοιχείο αυτό δεν μπορούν να τροποποιηθούν χρησιμοποιώντας το <i>EpsonNet Config</i> με πρόγραμμα περιήγησης στο <i>web</i>.</p> <p>Ρυθμίσεις (οι προεπιλογές με έντονους χαρακτήρες): Disable (Απενεργοποίηση), Interface (Διασύνδεση), Config (Ρύθμιση παραμέτρων), All</p>

Init SelecType (Αρχική επιλογή τύπου)

Στοιχείο	Επεξήγηση
Init All SelecType (Αρχική επιλογή τύπου όλων)	<p>Για το AL-M320DN/AL-M310DN, εάν επιλεγεί το Yes (Unprinted data is deleted) [Ναι (Τα μη εκτυπωμένα δεδομένα διαγράφονται)], όλες οι ρυθμίσεις του πίνακα ελέγχου επανέρχονται στις εργοστασιακές τιμές τους.</p> <p>Σημείωση: Για να το κάνετε αυτό από το <i>EpsonNet Config</i> με ένα πρόγραμμα περιήγησης στο <i>web</i>, μεταβείτε στο στοιχείο Network Administrator > Administrator > Default Settings.</p>

Bookmark Menu (Μενού-σελιδοδείκτης) (Για το AL-M320DN/AL-M310DN)

Το μενού σελιδοδεικτών εμφανίζεται πατώντας το κουμπί **OK** όταν στην οθόνη LCD εμφανίζεται η ένδειξη **Ready** (Έτοιμο).

Στο μενού σελιδοδεικτών, παρατίθενται τα στοιχεία ρυθμίσεων που έχουν οριστεί ως σελιδοδείκτες και μπορείτε να επιλέξετε ένα από αυτά. Τα παρακάτω μενού ορίζονται ως σελιδοδείκτες από προεπιλογή.

- Reset Menu
- MP Tray Size (Μέγεθος θήκης πολλαπλών χρήσεων)

Γνωριμία με τον εκτυπωτή

- System Information (Πληροφορίες συστήματος)

Για να αντικαταστήσετε ένα μενού που έχει οριστεί ως σελιδοδείκτης με ένα άλλο μενού, μεταβείτε στο μενού που θέλετε να προσθέσετε και πατήστε το κουμπί **OK** για περισσότερο από δύο δευτερόλεπτα.

Σημείωση:

Ο μέγιστος αριθμός μενού που μπορείτε να καταχωρήσετε ως σελιδοδείκτες είναι 3.

Τοποθέτηση χαρτιού

Τοποθέτηση χαρτιού

Διαθέσιμο χαρτί και χωρητικότητες

Καθώς η ποιότητα οποιασδήποτε μάρκας ή τύπου χαρτιού μπορεί να αλλάξει από τον κατασκευαστή οποιαδήποτε στιγμή, η Epson δε μπορεί να εγγυηθεί την ποιότητα κανενός τύπου χαρτιού. Να δοκιμάζετε πάντα δείγματα της δεσμίδας χαρτιού πριν αγοράσετε μεγάλες ποσότητες ή εκτυπώσετε εργασίες μεγάλου όγκου.

Τύπος χαρτιού	Μέγεθος χαρτιού	Χωρητικότητα τοποθέτησης ή ύψος χαρτιού			Διπλής όψης (Αυτόμ.)
		Θήκη πολλαπλών χρήσεων	Κασέτα χαρτιού 1	Κασέτα χαρτιού 2*1/3*1	
Απλό Ανακυκλωμένο Προτυπωμένο Ειδικό	A4, A5 κατακόρυφο* ² , B5, Letter (LT), Half Letter (HLT)* ² , Legal (LGL)* ³ , Government Letter (GLT), Government Legal (GLG)* ³ , Executive (EXE), F4* ³	100 φύλλα	250 φύλλα	250 φύλλα	✓
	A5 οριζόντιο, A6	100 φύλλα	250 φύλλα	250 φύλλα	-
	Ειδικό (CTM) ή User Defined Size (Μέγεθος ορισμένο από τον χρήστη)				
	Πλάτος : 70 - 216 mm Μήκος* ⁴ : 148 - 365 mm	16,5 mm	-	-	-
	Πλάτος : 105 - 216 mm Μήκος* ⁴ : 148 - 365 mm	-	27,5 mm	27,5 mm	-
Ημίχοντρο Έγχρωμο Επιστολόχαρτο Ειδικό	A4, A5 κατακόρυφο* ² , B5, Letter (LT), Half Letter (HLT)* ² , Legal (LGL), Government Letter (GLT), Government Legal (GLG), Executive (EXE), F4	16,5 mm	27,5 mm	27,5 mm	✓
	A5 οριζόντιο, A6	16,5 mm	27,5 mm	27,5 mm	-
	Ειδικό (CTM) ή User Defined Size (Μέγεθος ορισμένο από τον χρήστη)				
	Πλάτος : 70 - 216 mm Μήκος* ⁴ : 148 - 365 mm	5 φύλλα	-	-	-
	Πλάτος : 105 - 216 mm Μήκος* ⁴ : 148 - 365 mm	-	27,5 mm	27,5 mm	-

Τοποθέτηση χαρτιού

Τύπος χαρτιού	Μέγεθος χαρτιού	Χωρητικότητα τοποθέτησης ή ύψος χαρτιού			Διπλής όψης (Αυτόμ.)
		Θήκη πολλαπλών χρήσεων	Κασέτα χαρτιού 1	Κασέτα χαρτιού 2*1/3*1	
Χοντρό Πολύ χοντρό Ειδικό	A4, A5 κατακόρυφο* ² , B5, Letter (LT), Half Letter (HLT)* ² , Legal (LGL), Government Letter (GLT), Government Legal (GLG), Executive (EXE), F4	5 φύλλα	5 φύλλα	5 φύλλα	✓
	A5 οριζόντιο, A6	5 φύλλα	5 φύλλα	5 φύλλα	-
	Ειδικό (CTM) ή User Defined Size (Μέγεθος ορισμένο από τον χρήστη)				
	Πλάτος : 70 - 216 mm Μήκος* ⁴ : 148 - 365 mm	5 φύλλα	-	-	-
	Πλάτος : 105 - 216 mm Μήκος* ⁴ : 148 - 365 mm	-	5 φύλλα	5 φύλλα	-
Πάρα πολύ χοντρό Ειδικό	A4, A5 κατακόρυφο* ² , B5, Letter (LT), Half Letter (HLT)* ² , Legal (LGL), Government Letter (GLT), Government Legal (GLG), Executive (EXE), F4	5 φύλλα	-	-	-
	A5 οριζόντιο, A6	5 φύλλα	-	-	-
Φάκελοι	C5, C6, C10, DL, Monarch (Mon)	5 φύλλα	-	-	-
Διαφάνειες	A4, Letter (LT)	1 φύλλο	-	-	-
Ετικέτες	A4, Letter (LT)	1 φύλλο	-	-	-

*¹ Μόνο για το AL-M320DN/AL-M310DN

*² Η εκτύπωση 2 όψεων δεν μπορεί να πραγματοποιηθεί εάν η διάταξη ινών του χαρτιού είναι κατακόρυφη προς την κατεύθυνση τροφοδοσίας του χαρτιού.

*³ Στηρίξτε την προεξέχουσα άκρη του χαρτιού με το χέρι σας κατά την τοποθέτηση.

*⁴ Για χαρτί με μήκος μεγαλύτερο από 297 mm, στηρίξτε την προεξέχουσα άκρη του χαρτιού με το χέρι σας κατά την τοποθέτηση.

Τοποθέτηση χαρτιού

Σημείωση:

- ❑ Μπορεί να μην καταστεί δυνατή η τροφοδότηση ακόμα και χαρτιού με πάχος εντός του προβλεπόμενου εύρους, λόγω των χαρακτηριστικών και των ιδιοτήτων του χαρτιού (π.χ. κατεύθυνση της διάταξης ινών, ακαμψία). Μπορεί να επηρεάσει επίσης τα αποτελέσματα της εκτύπωσης.
- ❑ Εάν επιλέξετε *Auto Select* (Αυτόματη επιλογή) στο *Paper Source* (Τροφοδοσία χαρτιού) στο πρόγραμμα οδήγησης του εκτυπωτή, ο εκτυπωτής θα αναζητήσει μια προέλευση χαρτιού που περιέχει το μέγεθος χαρτιού που έχει οριστεί στο Μέγεθος χαρτιού και θα εκτυπώσει από την εν λόγω προέλευση χαρτιού μέχρι να εξαντληθεί το χαρτί. Στη συνέχεια, θα εκτυπώσει από την επόμενη προέλευση χαρτιού αυτόματα. Χρησιμοποιώντας αυτή τη λειτουργία αυτόματης επιλογής, για απλό χαρτί (80 g/m²), ο εκτυπωτής μπορεί να εκτυπώσει συνεχόμενα έως και 850 φύλλα (για το AL-M320DN/AL-M310DN) ή έως και 350 φύλλα (για το AL-M220DN).
- ❑ Η χωρητικότητα της θήκης εξόδου για το απλό χαρτί είναι (80 g/m²) έως και 250 φύλλα (κανονική θήκη εξόδου)
- ❑ Σε συνεχόμενη εκτύπωση, όπως όταν πραγματοποιείται εκτύπωση σε χαρτί με πλάτος μικρότερο από A4, η ταχύτητα μπορεί να είναι αργή κατά την εκτύπωση σε πολλαπλές σελίδες, ανάλογα με τις συνθήκες, λόγω των προσαρμογών θερμοκρασίας του εκτυπωτή.
- ❑ Όταν πραγματοποιείτε εκτύπωση σε υγρό χαρτί σε περιβάλλον με χαμηλή θερμοκρασία, η υγρασία στο χαρτί εξατμίζεται από τη θερμότητα του τόνερ και μπορεί να εμφανιστεί με τη μορφή υδρατμών κατά την εξαγωγή του χαρτιού. Αυτό το πρόβλημα εξαφανίζεται με την αύξηση της θερμοκρασίας του δωματίου.

Διαθέσιμοι τύποι και βάρη χαρτιού

Τύπος χαρτιού	Βάρος χαρτιού	Παρατηρήσεις
Απλό	60 - 90 g/m ²	<ul style="list-style-type: none"> ❑ Για χαρτί με βάρος μικρότερο από 64 g/m², ορίστε τον τύπο του χαρτιού σε Thin (Λεπτό) στον πίνακα ελέγχου ή το EpsonNet Config με ένα πρόγραμμα περιήγησης στο web, και στο πρόγραμμα οδήγησης του εκτυπωτή. Βλ. «Χρήση του πίνακα ελέγχου» στη σελίδα 18 για τον τρόπο πρόσβασης στον πίνακα ελέγχου. ❑ Για χαρτί με βάρος από 65 έως 74 g/m², ορίστε το 001 Plain (001 απλό) σε 1 στο Printer Adjust Menu (Μενού προσαρμογής εκτυπωτή). Για λεπτομέρειες, ανατρέξτε στην ενότητα «Printer Adjust Menu (Μενού προσαρμογής εκτυπωτή)» στη σελίδα 120. ❑ Χρησιμοποιείται μόνο σε φυσιολογικές συνθήκες θερμοκρασίας (15 - 25°C) και υγρασίας (40 - 60%). Το χαρτί κακής ποιότητας μπορεί να επηρεάσει την ποιότητα εκτύπωσης ή να προκαλέσει εμπλοκές χαρτιού και άλλα προβλήματα.
Ανακυκλωμένο	60 - 90 g/m ²	
Ημίχοντρο	75 - 90 g/m ²	-
Έγχρωμο	91 - 105 g/m ²	-
Επιστολόχαρτο	91 - 105 g/m ²	-
Προτυπωμένο	60 - 90 g/m ²	-
Χοντρό	106 - 135 g/m ²	Χοντρό
	136 - 163 g/m ²	Πολύ χοντρό
	164 - 216 g/m ²	Πάρα πολύ χοντρό

Τοποθέτηση χαρτιού

Τύπος χαρτιού	Βάρος χαρτιού	Παρατηρήσεις
Προσαρμοσμένο	60 - 216 g/m ²	Μόνο θήκη πολλαπλών χρήσεων
	60 - 163 g/m ²	Κασέτα χαρτιού 1/2/3 (για το AL-M320DN/AL-M310DN) Κασέτα χαρτιού 1 (για το AL-M220DN)



Σημαντικό:

Δεν είναι δυνατή η χρήση των παρακάτω τύπων χαρτιού σε αυτό τον εκτυπωτή. Μπορεί να προκληθεί βλάβη στον εκτυπωτή, εμπλοκές χαρτιού και εκτυπώσεις κακής ποιότητας:

- Μέσα που προορίζονται για άλλους ασπρόμαυρους εκτυπωτές λέιζερ, έγχρωμους εκτυπωτές λέιζερ, έγχρωμα φωτοτυπικά, ασπρόμαυρα φωτοτυπικά ή εκτυπωτές ψεκασμού μελάνης
- Χαρτί που έχει χρησιμοποιηθεί προηγουμένως από άλλον ασπρόμαυρο εκτυπωτή λέιζερ, έγχρωμο εκτυπωτή λέιζερ, έγχρωμο φωτοτυπικό, ασπρόμαυρο φωτοτυπικό, εκτυπωτή ψεκασμού μελάνης ή εκτυπωτή θερμομεταφοράς
- Πολύ λεπτό χαρτί (59 g/m² ή λιγότερο) ή πολύ χοντρό χαρτί (221 g/m² ή περισσότερο)
- Χαρτί καρμπόν, αυτοαντιγραφικό χαρτί, θερμοευαίσθητο χαρτί, χαρτί με ευαισθησία στην πίεση, όξινο χαρτί ή χαρτί που χρησιμοποιεί μελάνι ευαίσθητο στις υψηλές θερμοκρασίες (περίπου 160 °C)
- Ετικέτες που αποκολλώνται εύκολα ή ετικέτες που δεν καλύπτουν εντελώς το πίσω φύλλο
- Ειδικό χαρτί με επίστρωση στην επιφάνεια ή ειδικό χαρτί με έγχρωμη επιφάνεια
- Χαρτί που έχει τρύπες δεσίματος ή είναι διάτρητο
- Χαρτί που έχει επάνω του κόλλα, συρραπτικά, συνδετήρες ή ταινία
- Χαρτί που δημιουργεί στατικό ηλεκτρισμό
- Υγρό ή βρεγμένο χαρτί
- Χαρτί ανομοιόμορφου πάχους
- Υπερβολικά χοντρό ή λεπτό χαρτί
- Χαρτί υπερβολικά λείο ή τραχύ
- Χαρτί που είναι διαφορετικό στο μπροστινό και πίσω μέρος
- Χαρτί που είναι διπλωμένο, τσαλακωμένο, κυματιστό ή σκισμένο
- Χαρτί ακανόνιστου σχήματος ή χαρτί που δεν έχει ορθές γωνίες
- Χαρτί στο οποίο η διάταξη ινών είναι κατακόρυφη προς την κατεύθυνση τροφοδοσίας του χαρτιού

Τοποθέτηση χαρτιού

Τοποθέτηση χαρτιού

Κασέτα χαρτιού

Εκτελέστε την ίδια διαδικασία για να τοποθετήσετε χαρτί στην πρόσθετη μονάδα κασέτας.

Σημείωση:

Για το AL-M320DN/AL-M310DN, εμφανίζεται ένα μήνυμα προειδοποίησης εάν δεν έχει εισαχθεί η κασέτα που βρίσκεται ψηλότερα από την κασέτα απ' όπου τροφοδοτείται ο εκτυπωτής (εάν η τροφοδοσία γίνεται από την C3, τότε C2 και C1). Μπορείτε να εκτυπώσετε.

Εάν δεν θέλετε να εμφανίζεται αυτό το μήνυμα, ρυθμίστε το στοιχείο **Common Settings (Κοινές ρυθμίσεις) > Setup Menu (Μενού ρυθμίσεων) > Cassette Warning (Προειδοποίηση κασέτας)** του πίνακα λειτουργίας σε **Off (Απενεργ.)**.

«Setup Menu (Μενού ρυθμίσεων)» στη σελίδα 23

- 1** Τραβήξτε έξω την κασέτα χαρτιού.

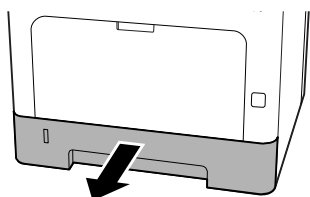

- 2** Εάν η πλάκα ανύψωσης χαρτιού στο εσωτερικό της κασέτας είναι ανυψωμένη, πατήστε προς τα κάτω στο κέντρο της πλάκας μέχρι να κουμπώσει η γλώσσα κλειδώματος.

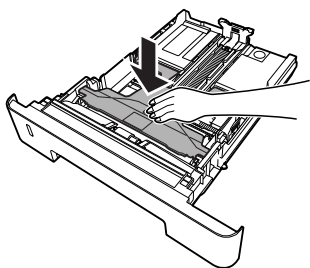

- 3** Πιέστε τις λαβές και σύρετε τους οδηγούς χαρτιού για να τους προσαρμόσετε στο μέγεθος του χαρτιού που τοποθετείτε.

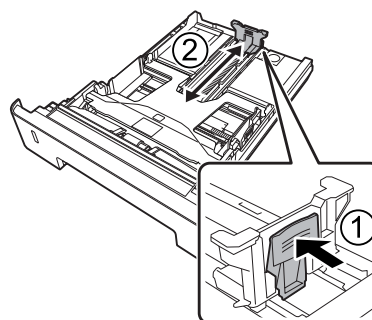

Σημείωση:

Για χαρτί μεγαλύτερο από A4, πατήστε το κουμπί στην κάτω άκρη της κασέτας, τραβήξτε προς τα έξω την κασέτα και, στη συνέχεια, τοποθετήστε το χαρτί.

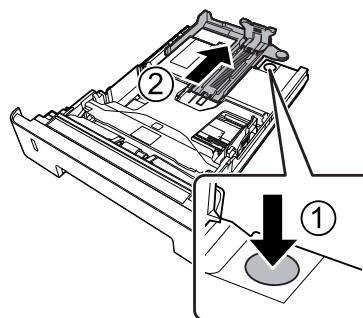

- 4** Πιάστε τους οδηγούς χαρτιού και τραβήξτε τους προς τα έξω στο πλαίσιο για να τους ευθυγραμμίσετε με την αντίστοιχη θέση του χαρτιού που τοποθετείτε.

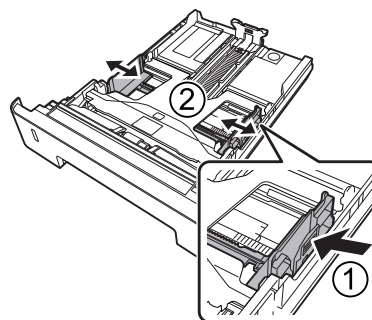

Σημείωση:

Βεβαιωθείτε πως έχετε προσαρμόσει τους οδηγούς χαρτιού σύμφωνα με το μέγεθος του χαρτιού που τοποθετείτε, για την αποφυγή αστοχιών στην τροφοδοσία χαρτιού, εμπλοκών χαρτιού και άλλων σφαλμάτων.

Τοποθέτηση χαρτιού

- 5** Τοποθετήστε μία δεσμίδα από το επιθυμητό χαρτί στο κέντρο της κασέτας χαρτιού με την όψη εκτύπωσης προς τα επάνω.

Σημείωση:

- ❑ Βεβαιωθείτε ότι δεν έχετε τοποθετήσει χαρτί πέρα από την ένδειξη ορίου. Βλ. «Διαθέσιμο χαρτί και χωρητικότητες» στη σελίδα 44.
- ❑ Μην μετακινήσετε τον οδηγό χαρτιού μετά την τοποθέτηση του χαρτιού καθώς, εάν το κάνετε, το χαρτί μπορεί να μην είναι σε θέση να τροφοδοτηθεί σωστά.

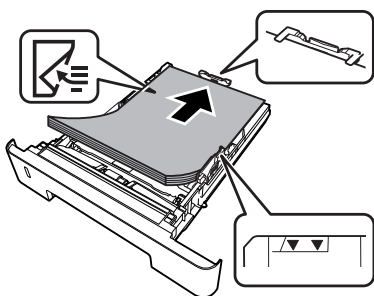

- 6** Ωθήστε την κασέτα χαρτιού στον εκτυπωτή.

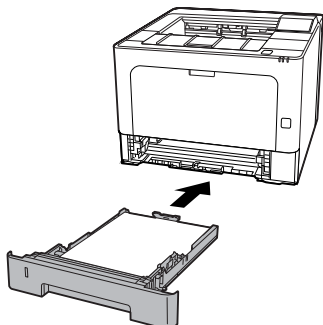

- 7** Προεκτείνετε το στήριγμα χαρτιού σύμφωνα με το μέγεθος χαρτιού, για να αποφευχθεί η ολίσθησή του χαρτιού εκτός του εκτυπωτή.

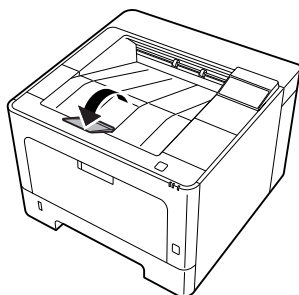

- 8** Ορίστε το μέγεθος του χαρτιού στο ρυθμιστικό μέγεθος χαρτιού (ή το *Cassette1 Size* (Μέγεθος κασέτας 1) στον πίνακα ελέγχου) και τη ρύθμιση *Cassette1 Type* (Τύπος κασέτας 1), ώστε να αντιστοιχούν στο μέγεθος και τον τύπο του τοποθετημένου χαρτιού στον πίνακα ελέγχου. Για λεπτομέρειες, ανατρέξτε στην ενότητα «*Tray Menu (Μενού θήκης)*» στη σελίδα 31.

Θήκη πολλαπλών χρήσεων

Σημείωση:

Για να τοποθετήσετε φακέλους, ανατρέξτε στη «Φάκελοι» στη σελίδα 51.

- 1** Ανοίξτε τη θήκη πολλαπλών χρήσεων.

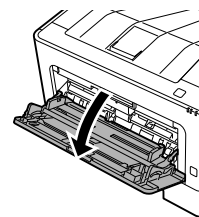

- 2** Προεκτείνετε το στήριγμα χαρτιού της θήκης πολλαπλών χρήσεων.

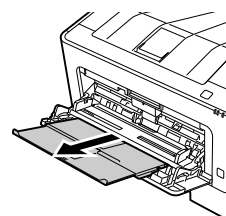

- 3** Ολισθήστε τους οδηγούς χαρτιού προκειμένου να εφαρμόσει το χαρτί που τοποθετείτε.

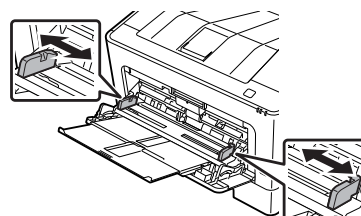

Τοποθέτηση χαρτιού

Σημείωση:

Βεβαιωθείτε πως έχετε προσαρμόσει τους οδηγούς χαρτιού σύμφωνα με το μέγεθος του χαρτιού που τοποθετείτε, για την αποφυγή αστοχιών στην τροφοδοσία χαρτιού, εμπλοκών χαρτιού και οποιουδήποτε άλλου σφάλματος.

4

Τοποθετήστε μια δεσμίδα από το χαρτί που θέλετε με την επιφάνεια εκτύπωσης προς τα πάνω.

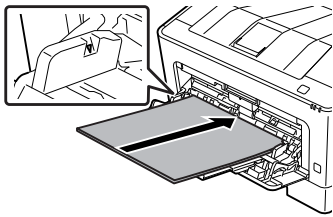

Σημείωση:

Βεβαιωθείτε ότι δεν έχετε τοποθετήσει χαρτί πέρα τον οδηγό μέγιστου ορίου. Βλ. «[Διαθέσιμο χαρτί και χωρητικότητες](#)» στη σελίδα 44.

5

Προεκτείνετε το στήριγμα χαρτιού σύμφωνα με το μέγεθος χαρτιού, για να αποφευχθεί η ολίσθησή του χαρτιού εκτός του εκτυπωτή.

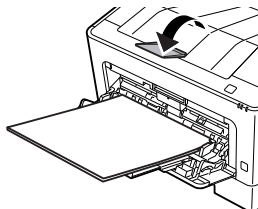

Σημείωση:

Για την εξαγωγή του χαρτιού από τη θήκη εξόδου προς τα πάνω, βλ. «[Ρυθμίσεις εξόδου χαρτιού](#)» στη σελίδα 50.

6

Ορίστε τη ρύθμιση **MP Tray** (Τύπος θήκης πολλαπλών χρήσεων) στον πίνακα ελέγχου έτσι ώστε να αντιστοιχεί στον τύπο του χαρτιού που έχει τοποθετηθεί. Για λεπτομέρειες, ανατρέξτε στην ενότητα «[Tray Menu \(Μενού θήκης\)](#)» στη σελίδα 31.

Ρυθμίσεις εξόδου χαρτιού

Προσανατολισμός εξόδου χαρτιού

Εάν το χαρτί είναι A5, ο εκτυπωτής μπορεί να εκτυπώσει σε αυτό με οποιονδήποτε προσανατολισμό (κατακόρυφο ή οριζόντιο).

1

Ορίστε το μέγεθος του χαρτιού (κατακόρυφο ή οριζόντιο) χρησιμοποιώντας το **Tray Menu** (Μενού θήκης) σύμφωνα με τον παρακάτω πίνακα.

1) Χαρτί στον δίσκο	2) Tray Menu (Μενού θήκης)
A5 κατακόρυφο	A5 Portrait (A5 κατακόρυφο)
A5 οριζόντιο*	A5 Landscape (A5 οριζόντιο)

* Κανονικός προσανατολισμός

2

Μεταβείτε στην καρτέλα **Main** (Κύριο) του προγράμματος οδήγησης του εκτυπωτή, κάντε κλικ στο στοιχείο **Paper Output Settings** (Ρυθμίσεις εξόδου χαρτιού) και επιλέξτε ένα κουμπί επιλογής για τον προσανατολισμό της εξόδου.

Επιλογή και Χρήση μέσω εκτύπωσης

Μπορείτε να χρησιμοποιήσετε ειδικά μέσα, όπως φακέλους, χοντρό χαρτί, ετικέτες και διαφάνειες.

Όταν τοποθετείτε ειδικά μέσα, πρέπει να πραγματοποιείτε τις ανάλογες ρυθμίσεις χαρτιού. Μπορείτε επίσης να πραγματοποιήσετε αυτές τις ρυθμίσεις στο **Tray Menu** (Μενού θήκης) στον πίνακα ελέγχου (για το AL-M320DN/AL-M310DN), στο **EpsonNet Config** με το πρόγραμμα περιήγησής σας στο web ή από τις Ρυθμίσεις εκτυπωτή στο πρόγραμμα οδήγησης του εκτυπωτή (για το AL-M220DN). Βλ. «[Tray Menu \(Μενού θήκης\)](#)» στη σελίδα 31 και «[Τρόπος πρόσβασης στα μενού του πίνακα ελέγχου \(AL-M320DN/AL-M310DN\)](#)» στη σελίδα 18.

Τοποθέτηση χαρτιού

Σημείωση:

Καθώς η ποιότητα οποιασδήποτε μάρκας ή τύπου μέσου εκτύπωσης μπορεί να αλλάξει από τον κατασκευαστή οποιαδήποτε στιγμή, η Epson δεν μπορεί να εγγυηθεί την ποιότητα κανενός τύπου μέσου εκτύπωσης. Να δοκιμάζετε πάντα δείγματα του μέσου εκτύπωσης πριν αγοράσετε μεγάλες ποσότητες ή εκτυπώσετε εργασίες μεγάλου όγκου.

Φάκελοι

Διαθέσιμοι φάκελοι

- Φάκελοι χωρίς κόλλα ή ταινία



Σημαντικό:

Μη χρησιμοποιείτε φακέλους με παραθυράκια. Το πλαστικό στους περισσότερους φακέλους με παραθυράκια θα λιώσει.

Διαθέσιμη προέλευση χαρτιού

- Θήκη πολλαπλών χρήσεων

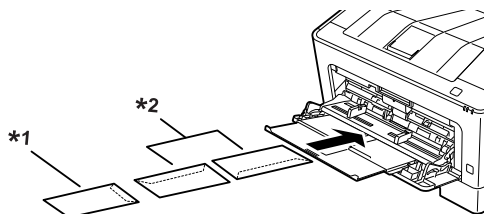

*1 C5, IB5

*2 MON, C10, DL, C6

Ρυθμίσεις προγράμματος οδήγησης εκτυπωτή

Πραγματοποιήστε τις ακόλουθες ρυθμίσεις ανάλογα με τους φακέλους που έχετε τοποθετήσει στον εκτυπωτή.

	Ρυθμίσεις προγράμματος οδήγησης εκτυπωτή
Paper Size (Μέγεθος χαρτιού)	Ανατρέξτε στην ενότητα «Διαθέσιμο χαρτί και χωρητικότητες» στη σελίδα 44.
Paper Source (Τροφοδοσία χαρτιού)	MP Tray (Θήκη πολλαπλών χρήσεων)

	Ρυθμίσεις προγράμματος οδήγησης εκτυπωτή
Paper Type (Τύπος χαρτιού)	Envelope (Φάκελος)

Σημείωση:

- Ανάλογα με την ποιότητα των φακέλων, το περιβάλλον εκτύπωσης ή τη διαδικασία εκτύπωσης, οι φάκελοι ενδέχεται να τσαλακωθούν. Κάντε μία δοκιμαστική εκτύπωση πριν εκτυπώσετε πολλούς φακέλους.
- Δεν είναι δυνατή η εκτύπωση διπλής όψης σε φακέλους.
- Εάν δεν τοποθετήσετε τους φακέλους στη θήκη πολλαπλών χρήσεων αμέσως μετά το άνοιγμα της συσκευασίας τους, αυτοί ενδέχεται να διογκωθούν. Για να αποφύγετε εμπλοκές, ισιώστε τους σύμφωνα με την παρακάτω εικόνα, πριν τους τοποθετήσετε στη θήκη πολλαπλών χρήσεων.

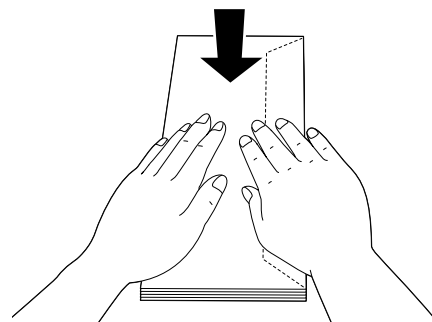

- Εάν οι φάκελοι δεν τροφοδοτούνται σωστά, το πρόβλημα μπορεί να επιλυθεί μειώνοντας τον αριθμό των φακέλων που τοποθετείτε.

Άλλο χαρτί

Μπορείτε να χρησιμοποιήσετε πάρα πολύ χοντρό χαρτί, ετικέτες και διαφάνειες. Βλ. «Διαθέσιμο χαρτί και χωρητικότητες» στη σελίδα 44.

Διαθέσιμη προέλευση χαρτιού

- Θήκη πολλαπλών χρήσεων
Για την τοποθέτηση του χαρτιού, ανατρέξτε στην ενότητα «Θήκη πολλαπλών χρήσεων» στη σελίδα 49.

Τοποθέτηση χαρτιού

Ρυθμίσεις προγράμματος οδήγησης εκτυπωτή

Πραγματοποιήστε τις ακόλουθες ρυθμίσεις ανάλογα με το χαρτί που έχετε τοποθετήσει στον εκτυπωτή. Βλ. «[Διαθέσιμο χαρτί και χωρητικότητες](#)» στη σελίδα 44.

	Ρυθμίσεις προγράμματος οδήγησης εκτυπωτή
Paper Size (Μέγεθος χαρτιού)	Ανατρέξτε στην ενότητα « Διαθέσιμο χαρτί και χωρητικότητες » στη σελίδα 44.
Paper Source (Τροφοδοσία χαρτιού)	MP Tray (Θήκη πολλαπλών χρήσεων)
Paper Type (Τύπος χαρτιού)	Ανατρέξτε στην ενότητα « Διαθέσιμο χαρτί και χωρητικότητες » στη σελίδα 44.

Διαθέσιμες ετικέτες

- Ετικέτες σχεδιασμένες για εκτυπωτές λέιζερ ή φωτοτυπικά απλού χαρτιού
- Ετικέτες που καλύπτουν τελείως το πίσω φύλλο και δεν έχουν κενά ανάμεσά τους

Σημείωση:

- Ανάλογα με την ποιότητα των ετικετών, το περιβάλλον εκτύπωσης ή τη διαδικασία εκτύπωσης, οι ετικέτες ενδέχεται να τσαλακωθούν. Κάντε μία δοκιμαστική εκτύπωση πριν εκτυπώσετε πολλές ετικέτες.
- Δεν είναι δυνατή η εκτύπωση διπλής όψης σε ετικέτες.
- Πιέστε ένα φύλλο χαρτιού πάνω από κάθε φύλλο με ετικέτες. Εάν το χαρτί κολλήσει, μην χρησιμοποιήσετε αυτές τις ετικέτες στον εκτυπωτή.

Χαρτί μη τυποποιημένου μεγέθους

Διαθέσιμη προέλευση χαρτιού

- Θήκη πολλαπλών χρήσεων
- Κασέτες χαρτιού

Ρυθμίσεις προγράμματος οδήγησης εκτυπωτή

Πραγματοποιήστε τις ακόλουθες ρυθμίσεις ανάλογα με τους φακέλους που έχετε τοποθετήσει στον εκτυπωτή.

	Ρυθμίσεις προγράμματος οδήγησης εκτυπωτή
Paper Size (Μέγεθος χαρτιού)	User Defined Size (Μέγεθος ορισμένο από τον χρήστη)* * Για τα διαθέσιμα μεγέθη, βλ. « Διαθέσιμο χαρτί και χωρητικότητες » στη σελίδα 44.
Paper Source (Τροφοδοσία χαρτιού)	MP Tray (Θήκη πολλαπλών χρήσεων), Cassette 1 (Κασέτα 1), Cassette 2 (Κασέτα 2)*, Cassette 3 (Κασέτα 3)* *Μόνο για το AL-M320DN/AL-M310DN
Paper Type (Τύπος χαρτιού)	Ανατρέξτε στην ενότητα « Διαθέσιμο χαρτί και χωρητικότητες » στη σελίδα 44.

Τοποθέτηση χαρτιού**Σημείωση:**

- ❑ Ανάλογα με την ποιότητα του χαρτιού μη τυποποιημένου μεγέθους, το περιβάλλον εκτύπωσης ή τη διαδικασία εκτύπωσης, το χαρτί ενδέχεται να τσαλακωθεί. Κάντε μία δοκιμαστική εκτύπωση πριν εκτυπώσετε σε πολλά χαρτιά μη τυποποιημένου μεγέθους.
- ❑ Στα Windows, μεταβείτε στο πρόγραμμα οδήγησης του εκτυπωτή και κατόπιν επιλέξτε **User Defined Size (Μέγεθος ορισμένο από τον χρήστη)** από τη λίστα Document Size (Μέγ. χαρτιού) στην καρτέλα Main (Κύριο). Στο παράθυρο διαλόγου User Defined Paper Size (Μέγεθος χαρτιού ορισμένο από το χρήστη), προσαρμόστε τις ρυθμίσεις Paper Width (Πλάτος χαρτιού), Paper Height (Ύψος χαρτιού) και Unit (Μονάδα) ώστε να ταιριάζουν με το μη τυποποιημένο χαρτί. Στη συνέχεια, κάντε κλικ στο **OK** και το μη τυποποιημένο μέγεθος χαρτιού που ορίσατε θα αποθηκευτεί.
- ❑ Όταν γίνεται κοινή χρήση του εκτυπωτή σε δίκτυο, δεν μπορείτε να δημιουργήσετε User Defined Size (Μέγεθος ορισμένο από τον χρήστη) στον πελάτη.
- ❑ Αν δεν μπορείτε να χρησιμοποιήσετε το πρόγραμμα οδήγησης εκτυπωτή όπως περιγράφεται παραπάνω, μεταβείτε στον πίνακα ελέγχου (για το AL-M320DN/AL-M310DN), ή στο EpsonNet Config από το πρόγραμμα περιήγησής σας στο web, επιλέξτε Printer Settings (Ρυθμίσεις εκτυπωτή) > Printing Menu (Μενού εκτύπωσης) και, στη συνέχεια, ορίστε το Page Size (Μέγεθος σελίδας) σε CTM (προσαρμοσμένο).

Εργασίες Εκτύπωσης

Βασικές λειτουργίες εκτύπωσης

Στην ενότητα αυτή περιγράφονται οι βασικές λειτουργίες εκτύπωσης χρησιμοποιώντας το πρόγραμμα οδήγησης εκτυπωτή των Windows (γλώσσα **ESC/Page**) ως παράδειγμα. Η εκτύπωση μπορεί να πραγματοποιηθεί επίσης με παρόμοιες διαδικασίες, χρησιμοποιώντας άλλα υποστηριζόμενα λειτουργικά συστήματα ή γλώσσες εξομοίωσης.

1 Τοποθετήστε μια στοίβα χαρτιού.

Για το διαθέσιμο χαρτί, ανατρέξτε στην ενότητα «[Διαθέσιμο χαρτί και χωρητικότητες](#)» στη [σελίδα 44](#). Για τον τρόπο τοποθέτησης χαρτιού στην προέλευση χαρτιού, ανατρέξτε στην ενότητα «[Τοποθέτηση χαρτιού](#)» στη [σελίδα 48](#).

2 Πραγματοποιήστε τις κατάλληλες ρυθμίσεις στον πίνακα ελέγχου (για το AL-M320DN/AL-M310DN), στις Printer Settings (Ρυθμίσεις εκτυπωτή) του προγράμματος οδήγησης του εκτυπωτή (για το AL-M220DN) ή στο **EpsonNet Config** με το πρόγραμμα περιήγησής σας στο web.

Τα στοιχεία που πρέπει να ρυθμιστούν διαφέρουν ανάλογα με το χαρτί που χρησιμοποιείτε.

Βλ. «[Χρήση του πίνακα ελέγχου](#)» στη [σελίδα 18](#).

Βλ. «[Επιλογή και Χρήση μέσων εκτύπωσης](#)» στη [σελίδα 50](#).

3 Κάντε κλικ στην επιλογή **Εκτύπωση** από το μενού Αρχείο της εφαρμογής που χρησιμοποιείτε.

4 Επιλέξτε τον εκτυπωτή σας.

5 Κάντε κλικ στο στοιχείο **Ιδιότητες** ή **Προτιμήσεις εκτύπωσης**. Θα εμφανιστεί η οθόνη Main (Κύριο) του προγράμματος οδήγησης του εκτυπωτή.

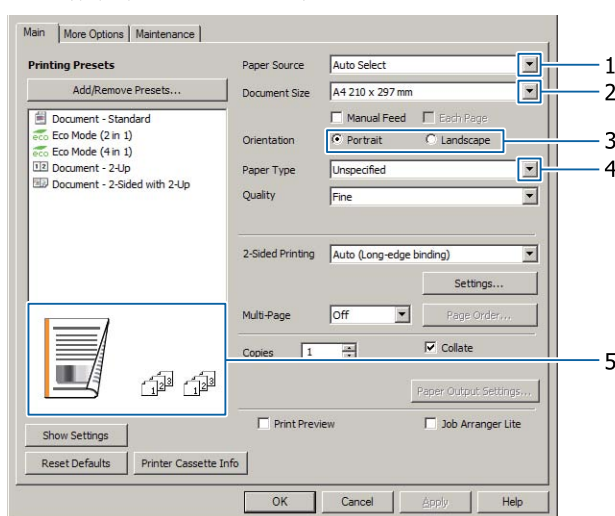

Εργασίες Εκτύπωσης

6 Πραγματοποιήστε τις ρυθμίσεις του παρακάτω πίνακα:

Στοιχείο	Επεξήγηση
1	Paper Source (Τροφοδοσία χαρτιού)
2	Document Size (Μέγ. χαρτιού)
3	Orientation (Προσανατολισμός)
4	Paper Type (Τύπος χαρτιού)
5	(εικόνα εκτύπωσης)

Σημείωση:

- Για να εμφανιστεί η βοήθεια για κάθε στοιχείο, κάντε δεξί κλικ στο στοιχείο και, στη συνέχεια, κλικ στο εικονίδιο **Help (Βοήθεια)** στο πρόγραμμα οδήγησης του εκτυπωτή.
- Στην οθόνη **Main (Κύριο)** μπορείτε επίσης να πραγματοποιήσετε ρυθμίσεις για την εκτύπωση 2 όψεων και τη συρραφή.
- Στην οθόνη **More Options (Άλλες επιλογές)** μπορείτε να πραγματοποιήσετε ρυθμίσεις για τη σμίκρυνση/μεγέθυνση του εγγράφου ή τα χαρακτηριστικά υδατογραφήματος. Βλ. «[Ρύθμιση δυνατοτήτων για προχωρημένους](#)» στη σελίδα 60.

7 Πατήστε **OK** για να κλείσετε την οθόνη του προγράμματος οδήγησης του εκτυπωτή.

8 Πατήστε το κουμπί **Print (Εκτύπωση)**, για να ξεκινήσει η εκτύπωση.

Ρύθμιση της οθόνης Main (Κύριο)

Η οθόνη αυτή δίνει τη δυνατότητα πραγματοποίησης βασικών ρυθμίσεων για την εκτύπωση, όπως η προέλευση χαρτιού ή το μέγεθος του χαρτιού, αλλά και ρυθμίσεων για βασικές λειτουργίες, όπως η εκτύπωση πολλών σελίδων ή η εκτύπωση 2 όψεων.

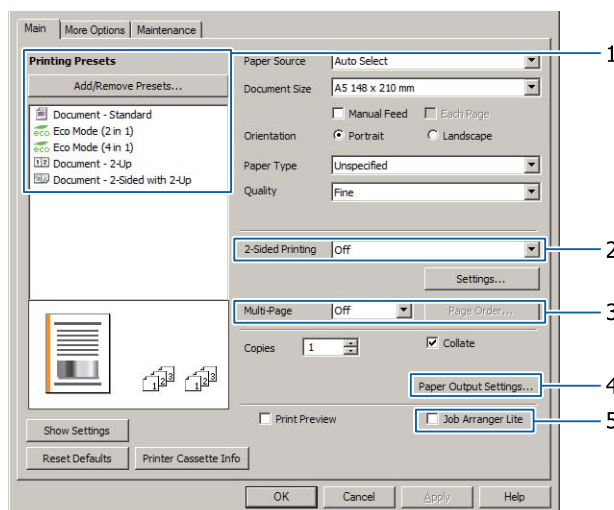

Εργασίες Εκτύπωσης

Σημείωση:

Στη διαδικτυακή βοήθεια του προγράμματος οδήγησης του εκτυπωτή θα βρείτε λεπτομέρειες σχετικά με τις ρυθμίσεις του προγράμματος οδήγησης.

Στοιχείο		Επεξήγηση
1	Printing Presets (Προεπιλογές εκτύπωσης)	Οι ρυθμίσεις όπως το Document - 2-Up [Έγγραφο - εικόνες 2 σελίδων σε μία (2-Up)] ή Document - 2-Sided (Έγγραφο - διπλής όψης), είναι προκαθορισμένες. Μπορείτε να καταχωρήσετε σε αυτή τη λίστα τις επιθυμητές ρυθμίσεις εκτύπωσης.
2	2-Sided Printing (Εκτύπωση 2 όψεων)	Εκτυπώνει στην μπροστινή και πίσω πλευρά του φύλλου. Σε συνδυασμό με τη λειτουργία μεγέθυνσης/σμίκρυνσης, ένα έγγραφο A3 2 σελίδων μπορεί να εκτυπωθεί σε ένα φύλλο χαρτί μεγέθους A4. Κάντε κλικ στην επιλογή Settings (Ρυθμίσεις) για να πραγματοποιήσετε ρυθμίσεις Binding Edge (Άκρο βιβλιοδεσίας), Binding Margin (Περιθώριο βιβλιοδεσίας) και πολύπτυχου φυλλαδίου. Βλ. « Εκτύπωση φυλλαδίου » στη σελίδα 60 .
3	Multi-Page (Πολλές σελίδες)	<input type="checkbox"/> Multi-Page (Πολλές σελίδες): Καθιστά εφικτή την εκτύπωση 2 σελίδων ή 4 σελίδων σε κάθε φύλλο, με το ίδιο μέγεθος χαρτιού όπως το πρωτότυπο έγγραφο. Η δυνατότητα 2-Sided Printing (Εκτύπωση 2 όψεων) μπορεί να συνδυαστεί με αυτή τη λειτουργία. <input type="checkbox"/> Αφίσσα: Για παράδειγμα, μπορείτε να πραγματοποιήσετε μεγάλες εκτυπώσεις, μεγέθους περίπου A2, εκτυπώνοντας τα δεδομένα για μέγεθος A4 σε τέσσερα φύλλα A4 και συγκολλώντας τα μεταξύ τους. Βλ. « Εκτύπωση δεδομένων μίας σελίδας σε πολλά φύλλα (εκτύπωση αφίσας) » στη σελίδα 61 .
4	Paper Output Settings (Ρυθμίσεις εξόδου χαρτιού)	Επιλέγει τον προσανατολισμό εξόδου χαρτιού για τα υποστηριζόμενα μεγέθη χαρτιού που πρόκειται να τροφοδοτηθούν, τόσο με οριζόντιο όσο και με κατακόρυφο προσανατολισμό. Βλ. « Ρυθμίσεις εξόδου χαρτιού » στη σελίδα 50 .
5	Job Arranger Lite (Βασική ταξινόμηση εργασιών)	Επιτρέπει την ταυτόχρονη εκτύπωση πολλαπλών εγγράφων που έχουν δημιουργηθεί από διαφορετικές εφαρμογές, με ρυθμίσεις ταξινόμησης. Βλ. « Ταυτόχρονη εκτύπωση πολλαπλών εργασιών εκτύπωσης » στη σελίδα 60 .

Εργασίες Εκτύπωσης

Ρύθμιση της οθόνης More Options (Άλλες επιλογές)

Στην οθόνη αυτή πραγματοποιούνται ρυθμίσεις, όπως η ασφαλής εκτύπωση, η μεγέθυνση, η σμίκρυνση ή η εκτύπωση με επικάλυψη.

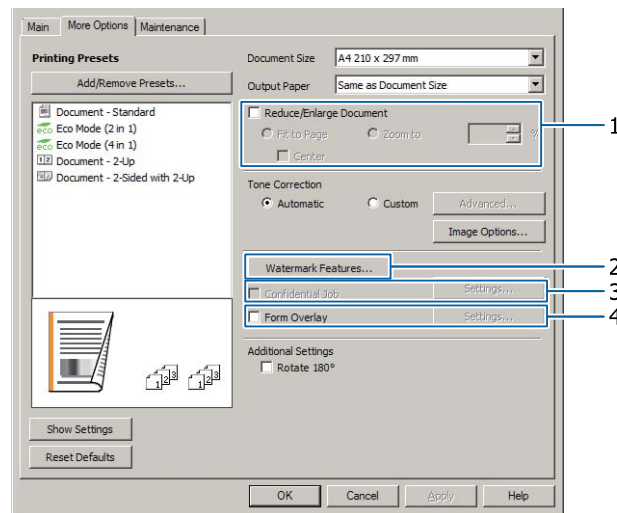

Στοιχείο		Επεξήγηση
1	Reduce/Enlarge Document (Σμίκρυνση/Μεγέθυνση εγγράφου)	Η λειτουργία αυτή σας δίνει τη δυνατότητα να μεγεθύνετε ή να σμικρύνετε την εικόνα που θα εκτυπωθεί. Η δυνατότητα 2-Sided Printing (Εκτύπωση 2 όψεων) μπορεί να συνδυαστεί με αυτή τη λειτουργία.

Εργασίες Εκτύπωσης

Στοιχείο	Επεξήγηση
2	<p data-bbox="312 300 624 360">Watermark Features (Χαρακτηριστικά υδατογραφήματος)</p> <p data-bbox="660 300 1417 517">Anti-Copy Pattern (Μοτίβο προστασίας από αντιγραφή) Η λειτουργία αυτή σας επιτρέπει να εκτυπώσετε ένα έγγραφο ως έγγραφο με προστασία αντιγραφής. Όταν προσπαθείτε να αντιγράψετε ένα έγγραφο με προστασία αντιγραφής, η ένδειξη "Copy" εκτυπώνεται πολλές φορές πάνω στο έγγραφο. Η λειτουργία αυτή είναι χρήσιμη για την αποτροπή της αντιγραφής χωρίς εξουσιοδότηση. Μπορείτε να καταχωρήσετε οποιαδήποτε συμβολοσειρά κειμένου.</p> <p data-bbox="660 533 778 562">Σημείωση:</p> <ul style="list-style-type: none"> <li data-bbox="660 566 1417 689">❑ Η Epson δεν εγγυάται την προστασία από διαρροή πληροφοριών ή οποιαδήποτε άλλη βλάβη που μπορεί να προκληθεί από αυτή τη λειτουργία. Τα κρυφά γράμματα μπορεί να εμφανιστούν σε ορισμένες περιπτώσεις. <li data-bbox="660 705 1417 992">❑ Ο τόνος της οθόνης μπορεί να είναι πολύ σκοτεινός, τα κρυφά γράμματα ενδέχεται να μην εκτυπωθούν σε ολόκληρη την εικόνα ή τα κρυφά γράμματα ενδέχεται να μην εμφανιστούν στις φωτοτυπίες. Αυτό εξαρτάται από τα μοντέλα, τις ρυθμίσεις και τον συνδυασμό φωτοτυπικού, μηχανήματος φαξ, συσκευής εισόδου όπως ψηφιακές φωτογραφικές μηχανές και σαρωτές, συσκευής εξόδου όπως εκτυπωτές, τις ρυθμίσεις του προγράμματος εκτύπωσης αυτού του προϊόντος, την κατάσταση των αναλώσιμων όπως το τόνερ και τον τύπο του χαρτιού εξόδου. <p data-bbox="660 1021 948 1050">Watermark (Υδατογράφημα)</p> <p data-bbox="660 1066 1315 1126">Η λειτουργία αυτή σας παρέχει τη δυνατότητα να εκτυπώνετε ένα υδατογράφημα με κείμενο ή εικόνα στο έγγραφό σας.</p> <p data-bbox="660 1142 778 1171">Σημείωση:</p> <p data-bbox="660 1176 1358 1205">Μπορείτε να καταχωρήσετε έως 10 πρωτότυπα υδατογραφήματα.</p> <p data-bbox="660 1234 1038 1263">Header/Footer (Κεφαλίδα/Υποσέλιδο)</p> <p data-bbox="660 1279 1417 1384">Η λειτουργία αυτή σας παρέχει τη δυνατότητα να εκτυπώνετε το όνομα χρήστη, το όνομα του υπολογιστή, την ημερομηνία, την ώρα, το όνομα του εγγράφου ή τον αριθμό των αντιγράφων στο επάνω ή το κάτω μέρος κάθε σελίδας ενός εγγράφου.</p>
3	<p data-bbox="312 1415 624 1498">Confidential Job (Εμπιστευτική εργασία) (μόνο για το AL-M320DN/AL-M310DN)</p> <p data-bbox="660 1415 1417 1559">Με αυτή τη λειτουργία μπορείτε να ορίσετε έναν κωδικό πρόσβασης για την εργασία εκτύπωσης. Μπορείτε να εκτυπώσετε την εργασία εισάγοντας τον κωδικό πρόσβασης στον πίνακα ελέγχου του εκτυπωτή. Βλ. «Χρήση της λειτουργίας εργασίας δέσμευσης (AL-M320DN/AL-M310DN)» στη σελίδα 63.</p>
4	<p data-bbox="312 1588 624 1648">Form Overlay (Επικάλυψη φόρμας)</p> <p data-bbox="660 1588 1417 1671">Η λειτουργία αυτή σας επιτρέπει να εκτυπώσετε πρότυπες φόρμες ή επιστολόχαρτα σε πρωτότυπα έγγραφα. Βλ. «Εκτύπωση με επικάλυψη» στη σελίδα 65.</p>

Εργασίες Εκτύπωσης

Ρύθμιση της οθόνης Maintenance (Συντήρηση)

Από αυτή την οθόνη μπορεί να ξεκινήσετε τη λειτουργία Job Arranger Lite (Βασική ταξινόμηση εργασιών) και να ενεργοποιήσετε ρυθμίσεις, όπως οι Notice Settings (Ρυθμίσεις ειδοποίησης), για το EPSON Status Monitor. Για λεπτομέρειες, ανατρέξτε στη βοήθεια κάθε στοιχείου.

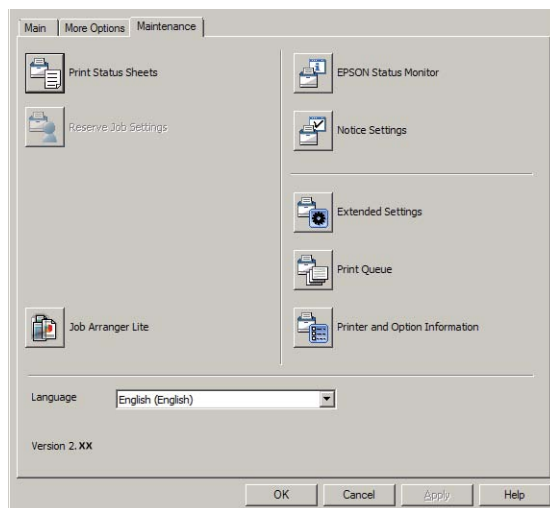

Για χρήστες AL-M220DN

Μπορείτε να πραγματοποιήσετε ρυθμίσεις Printer Adjust Menu (Μενού προσαρμογής εκτυπωτή) στον πίνακα ελέγχου του εκτυπωτή από αυτή την οθόνη. Βλ. [«Printer Adjust Menu \(Μενού προσαρμογής εκτυπωτή\)»](#) στη [σελίδα 120](#) για τον τρόπο πρόσβασης στο μενού.

Ρύθμιση δυνατοτήτων για προχωρημένους

Το πρόγραμμα οδήγησης του εκτυπωτή διαθέτει χρήσιμες λειτουργίες, όπως η εκτύπωση 2 όψεων ή η εκτύπωση σε πολλές σελίδες, για την εξοικονόμηση χαρτιού και τόνερ, αλλά και τη δυνατότητα προσθήκης ενός μοτίβου προστασίας από αντιγραφή για την αποτροπή της μη εξουσιοδοτημένης αντιγραφής.

Στις επεξηγήσεις αυτής της ενότητας χρησιμοποιείται το πρόγραμμα οδήγησης εκτυπωτή ESC/Page των Windows ως παράδειγμα.

Σημείωση:

- Υπάρχουν δυνατότητες που δεν υποστηρίζονται από το πρόγραμμα οδήγησης του εκτυπωτή σε άλλες γλώσσες εξομοίωσης ή λειτουργικά συστήματα.
- Οι δυνατότητες αυτές δεν μπορούν να χρησιμοποιηθούν με άλλες ρυθμίσεις (όπως ο τύπος χαρτιού).

Ταυτόχρονη εκτύπωση πολλαπλών εργασιών εκτύπωσης

Αυτή η λειτουργία σας δίνει τη δυνατότητα να εκτυπώσετε πολλαπλά έγγραφα που δημιουργούνται ταυτόχρονα από διαφορετικές εφαρμογές, προσαρμόζοντας ρυθμίσεις, όπως η σειρά εκτύπωσης, την εκτύπωση διπλής όψης και τη διάταξη της εκτύπωσης.

- 1** Κάντε κλικ στην καρτέλα **Main (Κύριο)**.
- 2** Επιλέξτε το πλαίσιο ελέγχου **Job Arranger Lite (Βασική ταξινόμηση εργασιών)**.
- 3** Κάντε κλικ στο **OK**.

Εμφανίζεται η οθόνη Print Job Arranger όταν εκτελείται μια εργασία εκτύπωσης. Επιλέξτε τις κατάλληλες ρυθμίσεις. Για λεπτομέρειες, ανατρέξτε στη βοήθεια του Print Job Arranger.

Εκτύπωση φυλλαδίου

Η λειτουργία αυτή σας παρέχει τη δυνατότητα διάταξης των σελίδων με τη μορφή φυλλαδίου. Δύο σελίδες εκτυπώνονται και στις δύο πλευρές του χαρτιού, το οποίο είναι στο ίδιο μέγεθος με τα δεδομένα που εκτυπώνονται.

Σε συνδυασμό με τη λειτουργία Reduce/Enlarge Document (Σμίκρυνση/Μεγέθυνση εγγράφου), το μέγεθος του χαρτιού εξόδου μπορεί να αλλάξει.

Ορίστε ένα μέγεθος που είναι κατάλληλο για εκτύπωση 2 όψεων (εκτύπωση διπλής όψης). Βλ. «[Διαθέσιμο χαρτί και χωρητικότητες](#)» στη σελίδα 44.

Εκτύπωση με δίπλωση μιας δεσμίδας χαρτιών στη μέση

Η λειτουργία αυτή εκτυπώνει ένα φυλλάδιο, το οποίο είναι έτοιμο για βιβλιοδεσία στο κέντρο. Διπλώστε ολόκληρο το έγγραφο στη μέση και, στη συνέχεια, δέστε το στο κέντρο του εκτυπωμένου εγγράφου. Η ρύθμιση αυτή είναι κατάλληλη για έγγραφα που διαθέτουν λίγες μόνο σελίδες.

Για παράδειγμα, οκτώ σελίδες ενός εγγράφου μεγέθους A4 εκτυπώνονται σε δύο φύλλα. Η δίπλωση των σελίδων στη μέση με επικάλυψη όλων των φύλλων, δημιουργεί ένα φυλλάδιο οκτώ σελίδων, μεγέθους A5.

- 1** Επιλέξτε **Auto (Long-edge binding) [Αυτόματο (Βιβλιοδεσία στη μεγάλη πλευρά)]** ή **Auto (Short-edge binding) [Αυτόματο (Βιβλιοδεσία στη μικρή πλευρά)]** στο πλαίσιο λίστας 2-sided Printing (Εκτύπωση 2 όψεων) και κάντε κλικ στην επιλογή **Settings (Ρυθμίσεις)**.

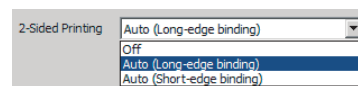

- 2** Επιλέξτε το πλαίσιο ελέγχου **Booklet (Φυλλάδιο)** και, στη συνέχεια, επιλέξτε **Center Binding (Βιβλιοδεσία στο κέντρο)**.
- 3** Κάντε κλικ στο **OK** για να κλείσετε το παράθυρο διαλόγου ρυθμίσεων.

Εργασίες Εκτύπωσης

- 4** Εκτυπώστε το έγγραφο, διπλώστε όλα τα φύλλα στη μέση και, στη συνέχεια, δέστε τα.

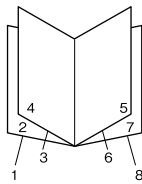

Εκτύπωση με δίπλωση κάθε σελίδας στη μέση

Η λειτουργία αυτή εκτυπώνει ένα φυλλάδιο, το οποίο είναι έτοιμο για βιβλιοδεσία στην άκρη, διπλώνοντας κάθε ξεχωριστό φύλλο στη μέση και, στη συνέχεια, δένοντας στην άκρη του εκτυπωμένου εγγράφου. Η ρύθμιση αυτή είναι κατάλληλη για έγγραφα που διαθέτουν πολλές σελίδες.

Για παράδειγμα, 40 σελίδες ενός εγγράφου μεγέθους A4 εκτυπώνονται και, στη συνέχεια, κάθε φύλλο διπλώνεται στη μέση και, αφού στοιβαχτούν όλα τα φύλλα, δημιουργείται ένα φυλλάδιο 40 σελίδων, μεγέθους A5.

- 1** Επιλέξτε **Auto (Long-edge binding)** [Αυτόματο (Βιβλιοδεσία στη μεγάλη πλευρά)] ή **Auto (Short-edge binding)** [Αυτόματο (Βιβλιοδεσία στη μικρή πλευρά)] στο πλαίσιο λίστας 2-sided Printing (Εκτύπωση 2 όψεων) και κάντε κλικ στην επιλογή **Settings (Ρυθμίσεις)**.

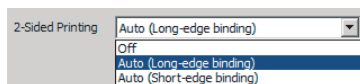

- 2** Επιλέξτε το πλαίσιο ελέγχου **Booklet (Φυλλάδιο)** και, στη συνέχεια, επιλέξτε **Side Binding (Βιβλιοδεσία στην άκρη)**.
- 3** Κάντε κλικ στο **OK** για να κλείσετε το παράθυρο διαλόγου ρυθμίσεων.
- 4** Εκτυπώστε το έγγραφο, διπλώστε στη μέση 5 φύλλα ανά 5 φύλλα, επικαλύψτε όλα τα φύλλα και, στη συνέχεια, δέστε τα.

Εκτύπωση δεδομένων μίας σελίδας σε πολλά φύλλα (εκτύπωση αφίσας)

Εκτυπώστε τα δεδομένα μίας σελίδας σε πολλά φύλλα. Με την επικόλληση των χαρτιών αυτών μετά την εκτύπωσή τους, δημιουργείται μια μεγάλη εκτύπωση τύπου αφίσας.

Παράδειγμα: Η εκτύπωση δεδομένων για χαρτί μεγέθους A4 σε 4 μέρη σε χαρτί μεγέθους A4 (αφίσα 2 x 2) και η επικόλληση αυτών των χαρτιών μεταξύ τους, δημιουργεί μια αφίσα με μέγεθος περίπου A2.

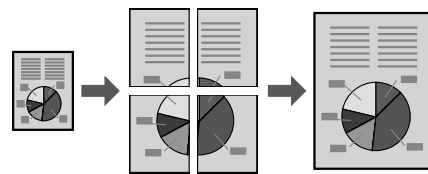

Εκτύπωση με διαίρεση μια σελίδας δεδομένων σε πολλά φύλλα (εκτύπωση αφίσας)

- 1** Ρυθμίστε την επιλογή 2-Sided Printing (Εκτύπωση 2 όψεων) σε Off (Όχι) στο Main (Κύριο).
- 2** Στο στοιχείο Multi-Page (Πολλές σελίδες), επιλέξτε τον τρόπο διαίρεσης των δεδομένων.

2x1Poster (Αφίσα): Διαίρεση σε 2 μέρη (εκτυπώνει σε 2 σελίδες)

2x2Poster (Αφίσα): Διαίρεση σε 4 μέρη (εκτυπώνει σε 4 σελίδες)

3x3Poster (Αφίσα): Διαίρεση σε 9 μέρη (εκτυπώνει σε 9 σελίδες)

4x4Poster (Αφίσα): Διαίρεση σε 16 μέρη (εκτυπώνει σε 16 σελίδες)

Μπορείτε να δείτε μια προεπισκόπηση της εκτύπωσης κάνοντας κλικ στην επιλογή Settings (Ρυθμίσεις).

- 3** Εάν θέλετε να εκτυπώσετε σημάδια στοίχισης, επιλέξτε Settings (Ρυθμίσεις) - Print Cutting Guides (Εκτύπωση οδηγιών αποκοπής), επιλέξτε ένα από τα στοιχεία και, στη συνέχεια, κάντε κλικ στο **OK**.

- Overlapping Alignment Marks (Επικαλυπτόμενα σημάδια στοίχισης): Οδηγοί εκτύπωσης (βλ. «Πώς να κολλήσετε χαρτιά μεταξύ τους» στη σελίδα 62)

Εργασίες Εκτύπωσης

- ❑ Trim Lines (Γραμμές περικοπής): Εκτυπώνονται μόνο γραμμές

- 4** Επιλέξτε την προέλευση χαρτιού, το μέγεθος του χαρτιού στο οποίο θα εκτυπώσετε και άλλες ρυθμίσεις.

Πραγματοποιήστε όλες τις υπόλοιπες απαραίτητες ρυθμίσεις.

- 5** Κάντε κλικ στο **OK** και, στη συνέχεια, επιλέξτε **Εκτύπωση**.

Πώς να κολλήσετε χαρτιά μεταξύ τους

Στην ενότητα αυτή εξηγείται πώς μπορεί να κολλήσετε χαρτιά μεταξύ τους, χρησιμοποιώντας την εκτύπωση 2x2Poster (Αφίσα) με Overlapping Alignment Marks (Επικαλυπτόμενα σημάδια στοίχισης) ως παράδειγμα. Κολλήστε τα χαρτιά μεταξύ τους χρησιμοποιώντας τα ακόλουθα βήματα.

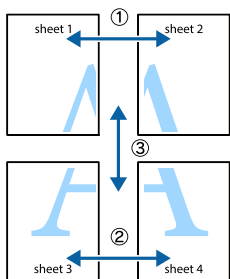

- 1** Κόψτε κατά μήκος της γραμμής που ενώνει το επάνω και κάτω μέρος του Sheet 1 - τη κατακόρυφη (μπλε) γραμμή που διασταυρώνεται με τα σημάδια X.

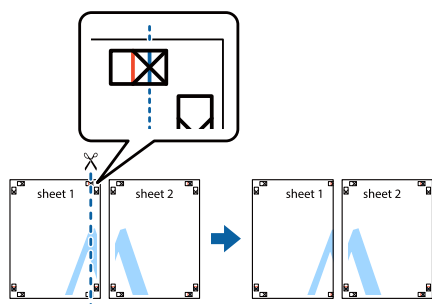

- 2** Τοποθετήστε το Sheet 1 στο Sheet 2 έτσι ώστε να ευθυγραμμιστούν τα σημάδια X. Τοποθετήστε ταινία στο πίσω μέρος για να το συγκρατήσετε προσωρινά.

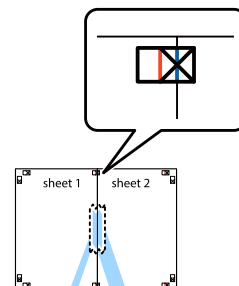

- 3** Κόψτε κατά μήκος της κατακόρυφης (κόκκινης) γραμμής που ενώνει τις αριστερές πλευρές των σημαδιών X.

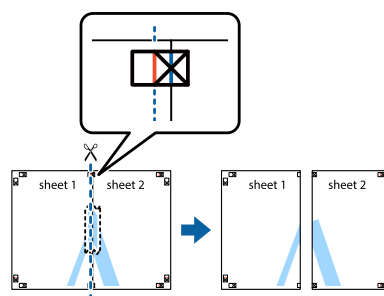

- 4** Κολλήστε τα χαρτιά μεταξύ τους χρησιμοποιώντας κολλητική ταινία στο πίσω μέρος.

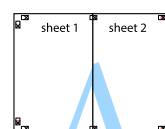

- 5** Κολλήστε το Sheet 3 και το Sheet 4 μεταξύ τους. Εκτελέστε τα βήματα 1 και 4.

- 6** Κόψτε κατά μήκος της οριζόντιας (μπλε) γραμμής που διασταυρώνεται με τα σημάδια X στο Sheet 1 και το Sheet 2.

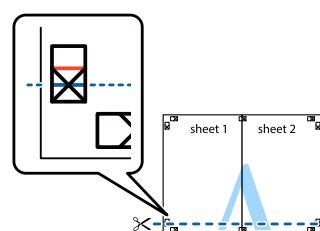

Εργασίες Εκτύπωσης

- 7** Τοποθετήστε το Sheet 1 και το Sheet 2 στο Sheet 3 και το Sheet 4 έτσι ώστε να ευθυγραμμιστούν τα σημάδια X. Τοποθετήστε ταινία στο πίσω μέρος για να το συγκρατήσετε προσωρινά.

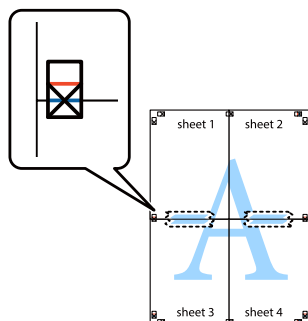

- 8** Κόψτε κατά μήκος της οριζόντιας (κόκκινης) γραμμής που ενώνει τις επάνω πλευρές των σημαδιών X.

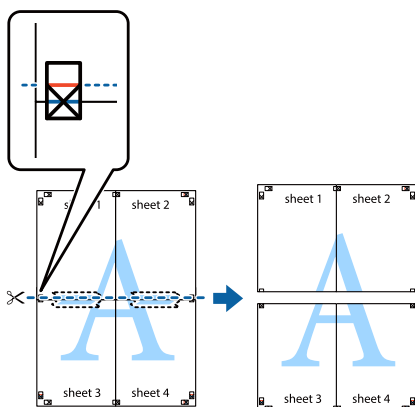

- 9** Κολλήστε τα χαρτιά μεταξύ τους χρησιμοποιώντας κολλητική ταινία στο πίσω μέρος.

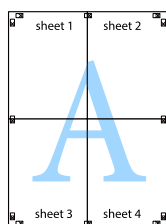

- 10** Κόψτε τα περιθώρια κατά μήκος των εξωτερικών σημαδιών στοιχίσης.

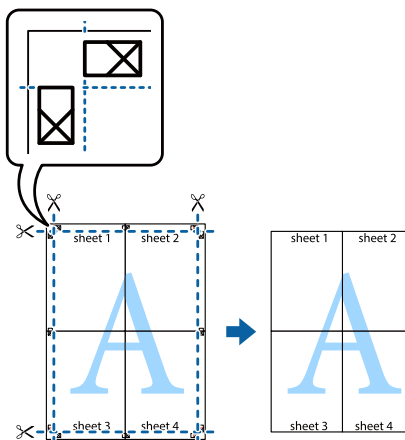

Χρήση της λειτουργίας εργασίας δέσμωσης (AL-M320DN/AL-M310DN)

Η λειτουργία αυτή σας επιτρέπει να αποθηκεύετε εργασίες εκτύπωσης στη μνήμη του εκτυπωτή και να τις εκτυπώνετε αργότερα απευθείας από τον πίνακα ελέγχου του εκτυπωτή. Μπορείτε να εμποδίσετε άλλα άτομα από το να δουν το εκτυπωμένο έγγραφο ορίζοντας έναν κωδικό πρόσβασης στην εργασία εκτύπωσης.

Η λειτουργία αυτή χρησιμοποιεί τους παρακάτω τύπους μνήμης.

Μέσο αποθήκευσης του εκτυπωτή	Περιγραφή
RAM Disk	Για να ενεργοποιήσετε το δίσκο RAM, πρέπει να ορίσετε τη ρύθμιση RAM Disk (Μνήμη RAM) στον πίνακα ελέγχου σε Normal (Κανονικό) ή Maximum (Μέγιστο).

Ο παρακάτω πίνακας παρέχει μια επισκόπηση των επιλογών.

Επιλογή	Περιγραφή
Re-Print Job (Επανεκτύπωση εργασίας)	Σας επιτρέπει να εκτυπώσετε την εργασία εκείνη τη στιγμή και να την αποθηκεύσετε στη μνήμη του εκτυπωτή. Μπορείτε να εκτυπώσετε την ίδια εργασία πολλές φορές.

Εργασίες Εκτύπωσης

Επιλογή	Περιγραφή
Verify Job (Επαλήθευση εργασίας)	Σας επιτρέπει να εκτυπώσετε ένα αντίγραφο εκείνη τη στιγμή για να επαληθεύσετε το περιεχόμενο. Μπορείτε να εκτυπώσετε πολλά αντίγραφα αργότερα.
Confidential Job (Εμπιστευτική εργασία)	Σας επιτρέπει να ορίσετε έναν κωδικό πρόσβασης για την εργασία εκτύπωσης. Μπορείτε να εκτυπώσετε την εργασία εισάγοντας τον κωδικό πρόσβασης στον πίνακα ελέγχου του εκτυπωτή. Βλ. «Χρήση της λειτουργίας Confidential Job (Εμπιστευτική εργασία)» στη σελίδα 64.

Χρήση της λειτουργίας Re-Print Job (Επανεκτύπωση εργασίας)/Verify Job (Επαλήθευση εργασίας) (δυνατότητα εργασίας γρήγορης εκτύπωσης)

Αποστολή της εργασίας εκτύπωσης

- 1 Κάντε κλικ στην καρτέλα **Maintenance (Συντήρηση)** και, στη συνέχεια, κλικ στο **Reserve Jobs Settings (Ρυθμίσεις αποθήκευσης εργασίας)**. Εμφανίζεται το παράθυρο διαλόγου Reserve Jobs Settings (Ρυθμίσεις αποθήκευσης εργασίας).
- 2 Επιλέξτε το πλαίσιο ελέγχου **Reserve Jobs (Εργασίες δέσμευσης)** και, στη συνέχεια, επιλέξτε **Re-Print Job (Επανεκτύπωση εργασίας)** ή **Verify Job (Επαλήθευση εργασίας)**.
- 3 Εισάγετε ένα όνομα χρήστη και το όνομα της εργασίας στα αντίστοιχα πλαίσια κειμένου.
- 4 Κάντε κλικ στο **OK**.

Εκτύπωση με χρήση του μενού εργασίας γρήγορης εκτύπωσης

- 1 Βεβαιωθείτε ότι στην οθόνη LCD εμφανίζεται η ένδειξη **Ready (Ετοιμο)**, και στη συνέχεια πατήστε το κουμπί ► **Δεξιά** για να μεταβείτε στα μενού του πίνακα ελέγχου.

2 Πατήστε επανειλημμένα το κουμπί ▼ **Κάτω** μέχρι να εμφανιστεί η ένδειξη **Quick Print Job Menu (Μενού εργασίας γρήγορης εκτύπωσης)** στην οθόνη LCD και, στη συνέχεια, πατήστε το κουμπί ► **Δεξιά**.

3 Χρησιμοποιήστε το κουμπί ▼ **Κάτω** ή το κουμπί ▲ **Επάνω** για να μετακινηθείτε στο κατάλληλο όνομα χρήστη και στη συνέχεια πατήστε το κουμπί ► **Δεξιά**.

4 Χρησιμοποιήστε το κουμπί ▼ **Κάτω** ή ▲ **Επάνω** για να μετακινηθείτε στο κατάλληλο όνομα εργασίας και, στη συνέχεια, πατήστε το κουμπί ► **Δεξιά**.

5 Πατήστε το κουμπί ► **Δεξιά** και στη συνέχεια χρησιμοποιήστε τα κουμπιά ▼ **Κάτω** και ▲ **Επάνω** για να επιλέξετε τον αριθμό των αντιγράφων.

Για να διαγράψετε την εργασία εκτύπωσης χωρίς να εκτυπώσετε κανένα αντίγραφο, πατήστε το κουμπί ▼ **Κάτω** για να εμφανιστεί το στοιχείο **Delete** στην οθόνη LCD.

6 Πατήστε το κουμπί ► **Δεξιά** για να ξεκινήσει η εκτύπωση ή η διαγραφή των δεδομένων.

Χρήση της λειτουργίας Confidential Job (Εμπιστευτική εργασία)

Αποστολή της εργασίας εκτύπωσης

- 1 Κάντε κλικ στην καρτέλα **More Options (Άλλες επιλογές)** και, στη συνέχεια, κλικ στην επιλογή **Confidential Job (Εμπιστευτική εργασία)**. Θα εμφανιστεί το παράθυρο διαλόγου Confidential Job Settings (Ρυθμίσεις εμπιστευτικής εργασίας).
- 2 Εισαγάγετε έναν τετραψήφιο αριθμό στο Password (Κωδικός πρόσβασης).
- 3 Εισαγάγετε ένα όνομα χρήστη και το όνομα της εργασίας, εάν απαιτούνται.

Σημείωση:

Το κουμπί **OK** ενεργοποιείται μετά την εισαγωγή του κωδικού πρόσβασης.

4 Κάντε κλικ στο **OK**.

Εργασίες Εκτύπωσης

Εκτύπωση με χρήση του μενού εμπιστευτικής εργασίας

- 1 Βεβαιωθείτε ότι στην οθόνη LCD εμφανίζεται η ένδειξη **Ready** (Έτοιμο), και στη συνέχεια πατήστε το κουμπί ► **Δεξιά** για να μεταβείτε στα μενού του πίνακα ελέγχου.
- 2 Πατήστε επανειλημμένα το κουμπί ▼ **Κάτω** μέχρι να εμφανιστεί η ένδειξη **ConfidentialJobMenu** (Μενού εμπιστευτικής εργασίας) στην οθόνη LCD και, στη συνέχεια, πατήστε το κουμπί ► **Δεξιά**.
- 3 Χρησιμοποιήστε το κουμπί ▼ **Κάτω** ή το κουμπί ▲ **Επάνω** για να μετακινηθείτε στο κατάλληλο όνομα χρήστη και στη συνέχεια πατήστε το κουμπί ► **Δεξιά**.
- 4 Εισάγετε τον τετραψήφιο κωδικό πρόσβασης.
Για να εισαγάγετε τον κωδικό πρόσβασης, πατήστε το κουμπί ▼ **Κάτω** ή το κουμπί ▲ **Επάνω** για να επιλέξετε το χαρακτήρα και πατήστε το κουμπί ► **Δεξιά** για να καθορίσετε το χαρακτήρα. Αφού καθοριστούν όλοι οι χαρακτήρες, πατήστε το κουμπί ► **Δεξιά**.

Σημείωση:

Αν δεν έχουν αποθηκευτεί εργασίες εκτύπωσης με τον κωδικό πρόσβασης που έχετε εισάγει, η ένδειξη **Wrong Password** (Λανθασμένος κωδικός πρόσβασης) εμφανίζεται για μικρό χρονικό διάστημα στην οθόνη LCD και κατόπιν ο εκτυπωτής κλείνει τα μενού του πίνακα ελέγχου. Επιβεβαιώστε τον κωδικό πρόσβασης και προσπαθήστε ξανά.

- 5 Χρησιμοποιήστε το κουμπί ▼ **Κάτω** ή ▲ **Επάνω** για να μετακινηθείτε στο κατάλληλο όνομα εργασίας και, στη συνέχεια, πατήστε το κουμπί ► **Δεξιά**.
- 6 Χρησιμοποιήστε το κουμπί ▼ **Κάτω** ή ▲ **Πάνω** για να εμφανιστεί το στοιχείο **Print**.

Για να διαγράψετε την εργασία εκτύπωσης, πατήστε το κουμπί ▼ **Κάτω** ή ▲ **Πάνω** για να εμφανιστεί το στοιχείο **Delete** στην οθόνη LCD.

- 7 Πατήστε το κουμπί ► **Δεξιά** για να ξεκινήσει η εκτύπωση ή η διαγραφή των δεδομένων.

Εκτύπωση με επικάλυψη

Η λειτουργία αυτή σας δίνει τη δυνατότητα να εκτυπώνετε έγγραφα σε πρότυπα φόρμας, τα οποία μπορεί να καταχωρήσετε εκ των προτέρων στον υπολογιστή σας.

Σημείωση:

- Αυτό το λογισμικό προορίζεται μόνο για Windows.
- Η εφαρμογή που χρησιμοποιείται ως παράδειγμα σε αυτές τις οδηγίες είναι το Microsoft WordPad. Η πραγματική διαδικασία μπορεί να διαφέρει ελαφρώς όταν η εκτύπωση γίνεται με άλλες εφαρμογές.

Δημιουργία επικάλυψης

Σημείωση:

Αρχικά θα πρέπει να εγκαταστήσετε το βοηθητικό πρόγραμμα **EPSON FormOverlayUTL** για να δημιουργήσετε δεδομένα επικάλυψης ή υποκάλυψης. Για λεπτομέρειες, ανατρέξτε στην ενότητα «Εγκατάσταση λογισμικού» στη σελίδα 72.

Ακολουθήστε τα παρακάτω βήματα για να δημιουργήσετε τα δεδομένα της φόρμας.

- 1 Ανοίξτε τα δεδομένα για να γίνουν δεδομένα επικάλυψης χρησιμοποιώντας μια εφαρμογή.
- 2 Επιλέξτε **Εκτύπωση** από το μενού Αρχείο, επιλέξτε **EPSON FormOverlayUTL** και, στη συνέχεια, κάντε κλικ στο στοιχείο **Προτιμήσεις**.

Εργασίες Εκτύπωσης

- 3** Στην καρτέλα Basic Settings (Βασικές ρυθμίσεις) — Form Overlay (Επικάλυψη φόρμας) — Create Overlay Data (Δημιουργία δεδομένων επικάλυψης), κάντε κλικ στην επιλογή **More Settings (Περισσότερες ρυθμίσεις)**. Εμφανίζεται το παράθυρο διαλόγου Create Form.

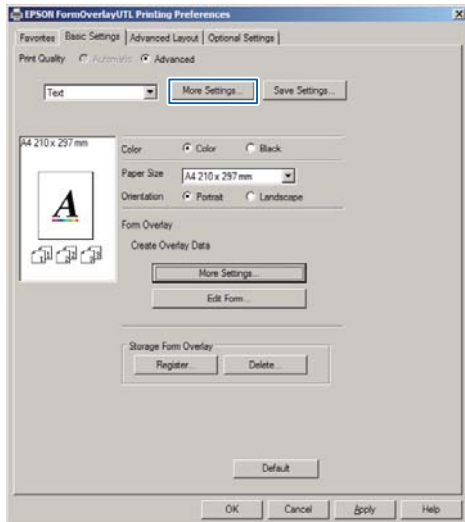

- 4** Πληκτρολογήστε το όνομα της φόρμας στο πλαίσιο Form data (Δεδομένα φόρμας) και την περιγραφή της στο πλαίσιο Description (Περιγραφή).

Σημείωση:

Οι παρακάτω 9 χαρακτήρες δεν μπορούν να χρησιμοποιηθούν σε όνομα φόρμας: \ / : * ? " < > |.

- 5** Επιλέξτε **Foreground Document (Εγγραφο πρώτου πλάνου)** ή **Background Document (Εγγραφο φόντου)** για να καθορίσετε εάν η επικάλυψη θα εκτυπωθεί στο πρώτο πλάνο ή ως φόντο του εγγράφου και, στη συνέχεια, κάντε κλικ στο **OK**.

- 6** Πραγματοποιήστε τις υπόλοιπες απαραίτητες ρυθμίσεις, όπως το μέγεθος χαρτιού, η ποιότητα εκτύπωσης ή ο προσανατολισμός.

- 7** Κάντε κλικ στο **OK**.

- 8** Κάντε κλικ στην επιλογή **Εκτύπωση** για να δημιουργήσετε τα δεδομένα της φόρμας.

Σημείωση:

Για να αλλάξετε τις ρυθμίσεις των δεδομένων φόρμας επικάλυψης που δημιουργήσατε, μετά την εκτέλεση των βημάτων 1 και 2 και των ρυθμίσεων στην καρτέλα Basic Settings (Βασικές ρυθμίσεις) — Form Overlay (Επικάλυψη φόρμας) — Create Overlay Data (Δημιουργία δεδομένων επικάλυψης), κάντε κλικ στην επιλογή **Edit Form (Επεξεργασία φόρμας)**.

Εκτύπωση εγγράφου με επικάλυψη

- 1** Ανοίξτε το έγγραφο στο οποίο θέλετε να επιθέσετε τα δεδομένα φόρμας.
- 2** Επιλέξτε **Εκτύπωση** από το μενού Αρχείο, επιλέξτε το όνομα του εκτυπωτή σας και, στη συνέχεια, κάντε κλικ στο στοιχείο **Προτιμήσεις**.
- 3** Στην καρτέλα More Options (Άλλες επιλογές), σημειώστε το πλαίσιο ελέγχου **Form Overlay (Επικάλυψη φόρμας)** και κάντε κλικ στην επιλογή **Settings (Ρυθμίσεις)**. Εμφανίζεται το παράθυρο διαλόγου Form Selection.
- 4** Επιλέξτε ένα σύνολο δεδομένων φόρμας στο πλαίσιο Form data (Δεδομένα φόρμας), επιλέξτε **Overlay (Επικάλυψη)** ή **Underlay (Υποκάλυψη)** στη λίστα Layering (Επίπεδα) και, στη συνέχεια, κάντε κλικ στο **OK**.
- 5** Κάντε κλικ στο **OK**.
- 6** Κάντε κλικ στην επιλογή **Print (Εκτύπωση)** για να εκτυπώσετε το έγγραφο με τα δεδομένα φόρμας.

Βελτίωση της ευκρίνειας των έγχρωμων εγγράφων

Ευκρινής εκτύπωση κειμένου σε μαύρο

Όταν εκτυπώνετε ένα έγχρωμο έγγραφο, το κείμενο μπορεί να γίνει πολύ περισσότερο ευανάγνωστο εάν το εκτυπώσετε σε μαύρο.

Εργασίες Εκτύπωσης

- 1 Κάντε κλικ στην καρτέλα **More Options** (Άλλες επιλογές) και, στη συνέχεια, κλικ στο **Image Options** (Επιλογές εικόνας).
- 2 Επιλέξτε **Print Text in Black** (Ασπρόμαυρη εκτύπωση κειμένου) από την αναπτυσσόμενη λίστα **Visibility** (Ορατότητα).
- 3 Κάντε κλικ στο **OK**.

Για περισσότερες πληροφορίες, ανατρέξτε στη βοήθεια του προγράμματος οδήγησης του εκτυπωτή.

Πραγματοποίηση ρυθμίσεων εκτυπωτή (μόνο για το AL-M220DN)

Μπορείτε να ελέγξετε και να ρυθμίσετε στοιχεία του εκτυπωτή που χρησιμοποιείτε συχνά, όπως τα **Cassette1 Size** (Μέγεθος κασέτας 1), **Cassette1 Type** (Τύπος κασέτας 1), **Time Setting** (Ρύθμιση ώρας) και **Time to Sleep** (Χρόνος έως την αναστολή), από το μενού **Printer Settings** (Ρυθμίσεις εκτυπωτή) στο πρόγραμμα οδήγησης του εκτυπωτή.

Για τον τρόπο πρόσβασης σε αυτό το μενού και τα στοιχεία που μπορείτε να ρυθμίσετε, ανατρέξτε στην ενότητα «[Τρόπος πρόσβασης στα μενού του πίνακα ελέγχου \(AL-M320DN/AL-M310DN\)](#)» στη σελίδα 18.

Σημείωση:

Θα εμφανιστεί μια προειδοποίηση εάν δεν έχει ρυθμιστεί η ώρα μετά την αγορά του εκτυπωτή. Χρησιμοποιήστε τις **Printer Settings** (Ρυθμίσεις εκτυπωτή) για να ρυθμίσετε την ώρα.

Χρήση της κατάστασης deep sleep για εξοικονόμηση ενέργειας

Ο εκτυπωτής σας μπορεί να εισέλθει σε κατάσταση deep sleep για εξοικονόμηση ενέργειας.

Ο χρήστης μπορεί να γνωρίζει εάν ο εκτυπωτής βρίσκεται σε κατάσταση deep sleep.

Για το AL-M320DN/AL-M310DN:

Το κουμπί **Αφύπνιση/Αναστολή** είναι αναμμένο ή αναβοσβήνει.

Για το AL-M220DN:

Η ενδεικτική λυχνία **Έτοιμο** αναβοσβήνει.

Σημείωση:

Για να επαναφέρετε τον εκτυπωτή από την κατάσταση *deep sleep*, πραγματοποιήστε μία από τις παρακάτω ενέργειες:

- Πατήστε το κουμπί **Αφύπνιση/Αναστολή** (για το AL-M320DN/AL-M310DN)
- Πατήστε οποιοδήποτε κουμπί (για το AL-M220DN)
- Απενεργοποιήστε τον εκτυπωτή και, στη συνέχεια, ενεργοποιήστε τον ξανά
- Στείλτε μια εργασία εκτύπωσης στον εκτυπωτή

Είσοδος στην κατάσταση deep sleep χειροκίνητα (για το AL-M320DN/AL-M310DN)

Για άμεση είσοδο στην κατάσταση *deep sleep*, πατήστε το κουμπί **Αφύπνιση/Αναστολή**.

Αυτόματη είσοδος στην κατάσταση deep sleep

Ρύθμιση του χρόνου έως την αναστολή

Επιλογή μιας τιμής από τις επιλογές χρόνου έως την αναστολή στο Energy Saver Menu (Μενού εξοικονόμησης ενέργειας).

Στοιχείο	Τιμή
Time to Sleep(Auto) [Χρόνος έως την αναστολή (Αυτόμ.)]	Disable (Απενεργοποίηση) (προεπιλογή)
Time to Sleep (Χρόνος έως την αναστολή)	0 ή 1 λεπτό από προεπιλογή ή μπορείτε να επιλέξετε μια τιμή. Για τις τιμές, βλ. « Energy Saver Menu (Μενού εξοικονόμησης ενέργειας) » στη σελίδα 28.

Εργασίες Εκτύπωσης

Για να δημιουργήσετε ένα εβδομαδιαίο πρόγραμμα αναστολής λειτουργίας, ανατρέξτε στην ενότητα «[Δημιουργία εβδομαδιαίου προγράμματος αναστολής λειτουργίας](#)» στη σελίδα 68.

Επιλογή της τιμής (χρόνου) που υπολογίζεται από το ιστορικό λειτουργίας του εκτυπωτή

Στοιχείο	Τιμή
Time to Sleep(Auto) [Χρόνος έως την αναστολή (Αυτόμ.)]	Enable (Ενεργοποίηση)
Time to Sleep (Χρόνος έως την αναστολή)	-

Για να δημιουργήσετε ένα εβδομαδιαίο πρόγραμμα αναστολής λειτουργίας, ανατρέξτε στην ενότητα «[Δημιουργία εβδομαδιαίου προγράμματος αναστολής λειτουργίας](#)» στη σελίδα 68.

Δημιουργία εβδομαδιαίου προγράμματος αναστολής λειτουργίας

Στην ενότητα αυτή παρουσιάζεται μια εικόνα ενός εβδομαδιαίου προγράμματος αναστολής λειτουργίας

Βλ. «[Sleep Schedule Menu](#)» στη σελίδα 29 για τα στοιχεία ρύθμισης.

Χρησιμοποιήστε το EpsonNet Config με ένα πρόγραμμα περιήγησης στο web για αυτές τις ρυθμίσεις. Ανατρέξτε στις [Οδηγός χρήσης σε δίκτυο](#) για τη διαδικασία πρόσβασης στο EpsonNet Config με ένα πρόγραμμα περιήγησης στο web.

Σημείωση:

Η αλλαγή των ρυθμίσεων για τα στοιχεία Time to Sleep (Auto) [Χρόνος έως την αναστολή (Αυτόμ.)], Time to Sleep (Χρόνος έως την αναστολή) και Sleep Schedule (Πρόγραμμα αναστολής λειτουργίας), μπορεί να επηρεάσει την κατανάλωση ενέργειας από τον εκτυπωτή, καθώς και τη διάρκεια ζωής της μονάδας τήξης (της μονάδας συντήρησης για το AL-M320DN/AL-M310DN) ή του εκτυπωτή (για το AL-M220DN).

Παράδειγμα προγράμματος αναστολής λειτουργίας μίας ημέρας:

Ο εκτυπωτής ρυθμίζεται έτσι ώστε να εισέρχεται αμέσως σε κατάσταση deep sleep κατά τη διάρκεια του χρονικού διαστήματος που υποδεικνύεται με σκίαση στην εικόνα.

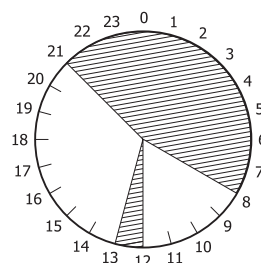

Παράδειγμα προγράμματος αναστολής λειτουργίας μίας εβδομάδας:

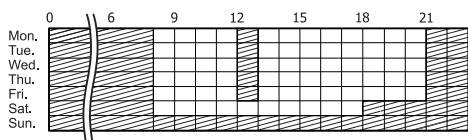

Αλλαγή των προεπιλεγμένων ρυθμίσεων του προγράμματος οδήγησης του εκτυπωτή (για διαχειριστές)

Σημείωση:

- Στην παρακάτω διαδικασία χρησιμοποιούνται τα Windows 7 ως παράδειγμα.
- Απαιτούνται προνόμια επιπέδου Έμπειρος χρήστης ή υψηλότερου επιπέδου για την αλλαγή των προεπιλεγμένων ρυθμίσεων του προγράμματος οδήγησης του εκτυπωτή.

Εργασίες Εκτύπωσης

Αλλαγή των προεπιλεγμένων ρυθμίσεων

Μεταβείτε στις ιδιότητες του προγράμματος οδήγησης του εκτυπωτή από την Έναρξη -Συσκευές και Εκτυπωτές. Οι ρυθμίσεις που αλλάζετε θα γίνουν οι νέες προεπιλεγμένες τιμές για την εκτύπωση από όλες τις εφαρμογές.

Ωστόσο, εάν αποκτήσετε πρόσβαση στις ιδιότητες από μια εφαρμογή, οι τροποποιημένες ρυθμίσεις θα είναι προσωρινά μόνο διαθέσιμες στην εν λόγω εφαρμογή.

Κλείδωμα των προεπιλεγμένων ρυθμίσεων

Οι ρυθμίσεις για λειτουργίας, όπως Watermark (Υδατογράφημα) και Header/Footer (Κεφαλίδα/Υποσέλιδο), μπορούν να κλειδωθούν για την αποτροπή της τροποποίησης των ρυθμίσεων του προγράμματος οδήγησης του εκτυπωτή από τους χρήστες.

- 1 Μεταβείτε στις ιδιότητες του προγράμματος οδήγησης του εκτυπωτή από την Έναρξη -Συσκευές και Εκτυπωτές.
- 2 Μεταβείτε στην καρτέλα Optional Settings (Προαιρετικές ρυθμίσεις), κάντε κλικ στο κουμπί Driver Settings (Ρυθμίσεις προγράμματος οδήγησης) και επιλέξτε τις λειτουργίες που θέλετε να κλειδώσετε.
- 3 Κάντε κλικ στο OK.

Χρήση του EPSON Status Monitor

Πρόσβαση στο EPSON Status Monitor

Το EPSON Status Monitor είναι ένα βοηθητικό πρόγραμμα στον υπολογιστή σας, το οποίο παρακολουθεί τον εκτυπωτή σας και σας παρέχει πληροφορίες για την τρέχουσα κατάστασή του, όπως π.χ. τα σφάλματα του εκτυπωτή, την υπολειπόμενη διάρκεια ζωής των ανταλλακτικών ή την πρόοδο της εκτύπωσης.

Για να εγκαταστήσετε το βοηθητικό πρόγραμμα, ανατρέξτε στην ενότητα «Εγκατάσταση λογισμικού» στη σελίδα 72.

Όταν είναι εγκατεστημένο αυτό το βοηθητικό πρόγραμμα, κάθε φορά που παρουσιάζεται κάποιο σφάλμα, εμφανίζεται το Simple Status (Απλή κατάσταση) στην οθόνη του υπολογιστή. Κάντε κλικ στο κουμπί **Details** (Λεπτομέρειες) για να εμφανιστεί το Detailed Status (Λεπτομερής κατάσταση).

Simple Status (Απλή κατάσταση):

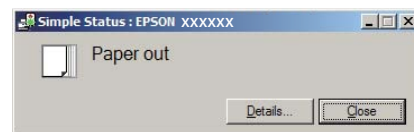

Detailed Status (Λεπτομερής κατάσταση):

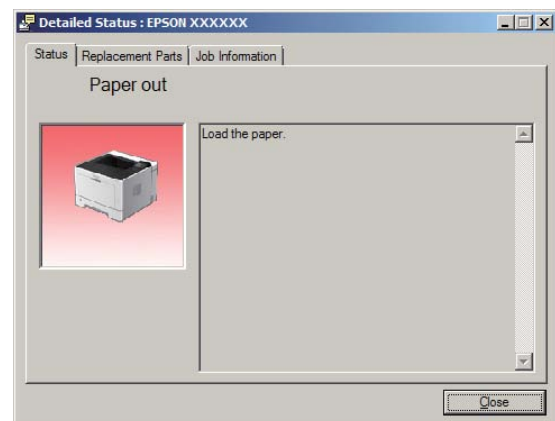

Όταν θέλετε να μάθετε την τρέχουσα κατάσταση του εκτυπωτή σας, κάντε κλικ στο εικονίδιο του EPSON Status Monitor στη γραμμή εργασιών και, στη συνέχεια, επιλέξτε το όνομα του εκτυπωτή και το μενού που θέλετε να χρησιμοποιήσετε.

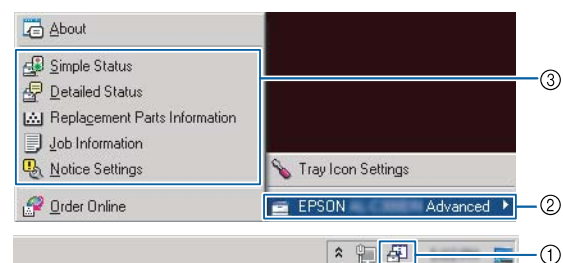

Εργασίες Εκτύπωσης

Όταν θέλετε να μάθετε την υπολειπόμενη διάρκεια ζωής των ανταλλακτικών, κάντε κλικ στην επιλογή **Replacement Parts Information** (Πληροφορίες ανταλλακτικών).

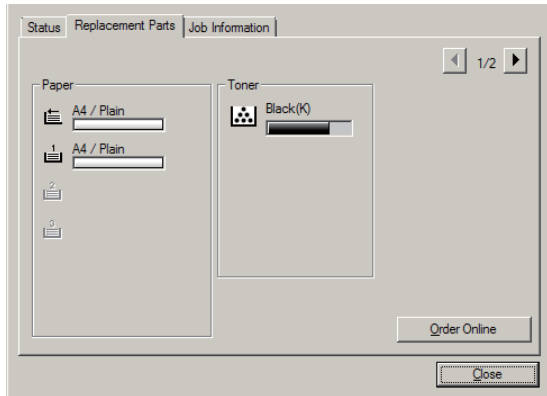

Notice Settings (Ρυθμίσεις ειδοποίησης)

Αυτή η ρύθμιση καθορίζει σε ποιες καταστάσεις του εκτυπωτή αποστέλλει ειδοποιήσεις το βοηθητικό πρόγραμμα.

Πρόσβαση από τη γραμμή εργασιών:

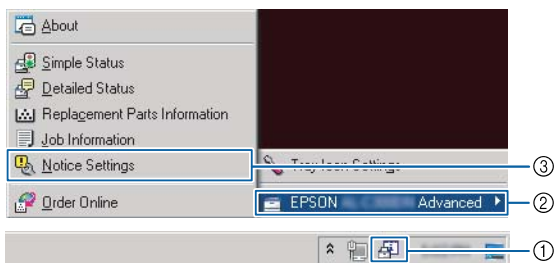

Πρόσβαση από το πρόγραμμα οδήγησης του εκτυπωτή:

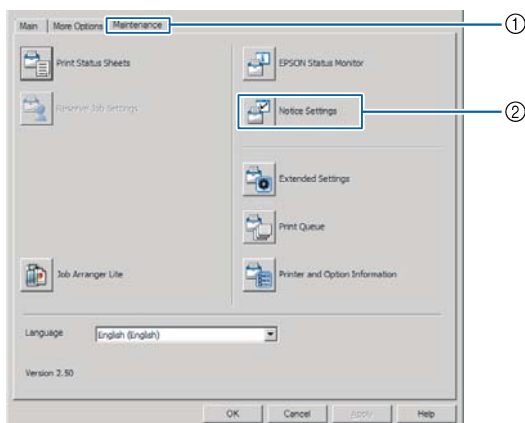

Tray Icon Settings (Ρυθμίσεις εικονιδίου γραμμής εργασιών)

Αυτή η ρύθμιση καθορίζει την οθόνη που θα εμφανίζεται όταν κάνετε διπλό κλικ στο εικονίδιο **EPSON Status Monitor** στη γραμμή εργασιών.

- 1 Κάντε δεξί κλικ στο εικονίδιο στη γραμμή εργασιών και επιλέξτε **Tray Icon Settings** (Ρυθμίσεις εικονιδίου γραμμής εργασιών).
- 2 Ορίστε το όνομα του εκτυπωτή και τις πληροφορίες που θα εμφανίζονται στις Tray Icon Settings (Ρυθμίσεις εικονιδίου γραμμής εργασιών).

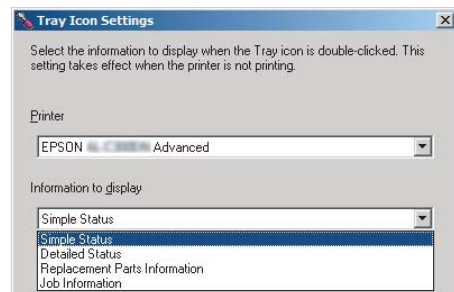

Ακύρωση μιας εργασίας εκτύπωσης

Στην ενότητα αυτή περιγράφεται ο τρόπος διαγραφής και ακύρωσης μιας εργασίας εκτύπωσης από τον υπολογιστή ή τον εκτυπωτή.

Από τον εκτυπωτή

Για το AL-M320DN/AL-M310DN

Ακολουθήστε τα παρακάτω βήματα για να ακυρώσετε μια εργασία.

- 1 Πατήστε το κουμπί **II·III Παύση/Απελευθέρωση**.
- 2 Πατήστε το κουμπί **▼ Κάτω** ή **▲ Πάνω** για να επιλέξετε την εργασία που θέλετε να ακυρώσετε και, στη συνέχεια, πατήστε το κουμπί **OK**.

Εργασίες Εκτύπωσης

- 3 Πατήστε το κουμπί ▼ **Κάτω** ή ▲ **Πάνω** για να επιλέξετε το **Cancel Job** και, στη συνέχεια, πατήστε το κουμπί **OK**. Η εκτύπωση ακυρώνεται.

Σημείωση:

Επιλέξτε **Cancel All Jobs** (Ακύρωση όλων των εργασιών) στο βήμα 3 για να ακυρώσετε όλες τις εργασίες εκτύπωσης στη μνήμη του εκτυπωτή.

Για το AL-M220DN

Για να ακυρώσετε μια εργασία, πατήστε το κουμπί  **Job Cancel** (Ακύρωση εργασίας) στον πίνακα ελέγχου του εκτυπωτή.

Από τον υπολογιστή

Για Windows

- 1 Κάντε κλικ στην καρτέλα **Maintenance** (Συντήρηση) στο πρόγραμμα οδήγησης του εκτυπωτή και, στη συνέχεια, επιλέξτε **Print Queue** (Ουρά εκτύπωσης).
- 2 Κάντε δεξί κλικ στην εργασία που θέλετε να ακυρώσετε και επιλέξτε **Cancel** (Άκυρο).

Εγκατάσταση και κατάργηση εγκατάστασης λογισμικού

Εγκατάσταση και κατάργηση εγκατάστασης λογισμικού

Κατάργηση εγκατάστασης λογισμικού

Θα πρέπει να καταργήσετε την εγκατάσταση του λογισμικού πριν από την αναβάθμιση ή την επανεγκατάστασή του.

Σημείωση:

- Η κατάργηση εγκατάστασης του λογισμικού του εκτυπωτή ενδέχεται να απαιτεί προνόμια διαχειριστή.
- Επανεκκινήστε τον υπολογιστή πριν από την επανεγκατάσταση του λογισμικού που καταργήσατε.

Για να καταργήσετε την εγκατάσταση του προγράμματος οδήγησης του εκτυπωτή, κλείστε πρώτα όλες τις εφαρμογές και, στη συνέχεια, καταργήστε την εγκατάσταση του λογισμικού του εκτυπωτή από το ακόλουθο μενού στο Πίνακας ελέγχου.

- Κατάργηση εγκατάστασης ενός προγράμματος** (για Windows 10, Windows 8.1, Windows 8, Windows Server 2012/R2, Windows Server 2016)
- Προγράμματα και δυνατότητες** (για Windows 7, Windows Vista, Windows Server 2008/R2)
- Αλλαγή/Κατάργηση προγραμμάτων** (για Windows XP or Windows Server 2003)

Επιλέξτε το λογισμικό εκτυπωτή που θέλετε να απεγκαταστήσετε και, στη συνέχεια, κάντε κλικ στο παρακάτω στοιχείο.

- Κατάργηση/αλλαγή** (για Windows 10, Windows 8.1, Windows 8, Windows 7, Windows Vista, Windows Server 2008/R2, Windows Server 2016)

- Αλλαγή/κατάργηση** (για Windows XP ή Windows Server 2003)

Σημείωση:

Εάν καταργήσετε την εγκατάσταση του προγράμματος οδήγησης του εκτυπωτή, θα καταργηθεί επίσης και το EPSON Status Monitor.

Σημείωση για χρήστες Mac OS:

- Για να καταργήσετε ταυτόχρονα όλα τα προγράμματα οδήγησης των εκτυπωτών της Epson, χρησιμοποιήστε το πρόγραμμα κατάργησης εγκατάστασης. Πραγματοποιήστε λήψη του προγράμματος κατάργησης εγκατάστασης από τον ιστότοπο της Epson.
<http://www.epson.eu/Support> (Ευρώπη)
<http://support.epson.net/> (εκτός Ευρώπης)
- Για να χρησιμοποιήσετε το πρόγραμμα κατάργησης εγκατάστασης, κάντε διπλό κλικ στο εικονίδιο του, επιλέξτε το πλαίσιο ελέγχου για το λογισμικό που θέλετε να καταργήσετε από τη λίστα που θα εμφανιστεί και, στη συνέχεια, κάντε κλικ στην επιλογή **Κατάργηση εγκατάστασης**.

Εγκατάσταση λογισμικού

Εάν θέλετε να εγκαταστήσετε ή να επανεγκαταστήσετε ένα λογισμικό που παραλείψατε κατά τη διάρκεια της εγκατάστασης, μπορείτε να επιλέξετε το λογισμικό και να το εγκαταστήσετε.

Σημείωση:

- Η κατάργηση εγκατάστασης του λογισμικού του εκτυπωτή ενδέχεται να απαιτεί προνόμια διαχειριστή.
- Επανεκκινήστε τον υπολογιστή πριν από την επανεγκατάσταση του λογισμικού που καταργήσατε.

1

Κλείστε όλες τις εφαρμογές.

2

Για να εγκαταστήσετε το πρόγραμμα οδήγησης του εκτυπωτή μέσω μιας διασύνδεσης USB, αποσυνδέστε το καλώδιο USB από τον εκτυπωτή και μην το συνδέσετε ξανά μέχρι να σας ζητηθεί.

Εγκατάσταση και κατάργηση εγκατάστασης λογισμικού

- 3** Επισκεφτείτε την παρακάτω τοποθεσία της Epson στο web για να πραγματοποιήσετε λήψη και να εγκαταστήσετε το λογισμικό του εκτυπωτή.

<http://www.epson.eu/Support> (Ευρώπη)
<http://support.epson.net/> (εκτός Ευρώπης)

Σημείωση:

- ❑ Για χρήστες Windows, εάν ο υπολογιστής διαθέτει μονάδα δίσκου, μπορείτε να εγκαταστήσετε το πρόγραμμα οδήγησης του εκτυπωτή από τον δίσκο λογισμικού που παρέχεται με τον εκτυπωτή σας.
- ❑ Οι παρακάτω τοποθεσίες της Epson στο web είναι διαθέσιμες για χρήστες Windows που θέλουν να εγκαταστήσουν το πρόγραμμα οδήγησης εκτυπωτή ESC/Page.
<http://epson.sn/>

Εγκατάσταση του προγράμματος οδήγησης εκτυπωτή PostScript σε Windows

Για να εκτυπώσετε σε κατάσταση λειτουργίας PostScript, θα πρέπει να εγκαταστήσετε το πρόγραμμα οδήγησης του εκτυπωτή. Για οδηγίες σχετικά με την εγκατάσταση ανάλογα με τη διασύνδεση που χρησιμοποιείτε για την εκτύπωση, ανατρέξτε στις αντίστοιχες ενότητες παρακάτω.

Εγκατάσταση του προγράμματος οδήγησης εκτυπωτή PostScript για τη διασύνδεση USB

Σημείωση:

- ❑ Η εγκατάσταση του λογισμικού εκτυπωτή για Windows ενδέχεται να απαιτεί προνόμια διαχειριστή. Εάν αντιμετωπίζετε προβλήματα, ρωτήστε τον διαχειριστή σας για περισσότερες πληροφορίες.
- ❑ Πριν εγκαταστήσετε το λογισμικό εκτυπωτή, απενεργοποιήστε όλα τα προγράμματα προστασίας από ιούς.

- 1** Βεβαιωθείτε ότι ο εκτυπωτής είναι απενεργοποιημένος. Τοποθετήστε τον δίσκο Software Disc του εκτυπωτή στη μονάδα δίσκου σας

Σημείωση:

Αν ο υπολογιστής σας δεν διαθέτει μονάδα δίσκου, πραγματοποιήστε λήψη του προγράμματος οδήγησης από την τοποθεσία της Epson στο web.
<http://www.epson.eu/Support> (Ευρώπη)

- 2** Συνδέστε τον υπολογιστή σας στον εκτυπωτή με καλώδιο USB και στη συνέχεια ενεργοποιήστε τον εκτυπωτή.

Σημείωση για χρήστες Windows Vista:

Χωρίς το πρόγραμμα οδήγησης των Windows ή το πρόγραμμα οδήγησης PostScript, εμφανίζεται το μήνυμα "Found New Hardware (Εντοπίστηκε νέο υλικό)". Σε αυτήν την περίπτωση, πατήστε **Να ξαναγίνει η ερώτηση αργότερα**.

- 3** Πατήστε πρώτα **Συσκευές και εκτυπωτές** και έπειτα το κουμπί **Προσθήκη εκτυπωτή**.

Για τα Windows 10 και τα Windows Server 2016, κάντε δεξί κλικ στο κουμπί έναρξης ή πατήστε το παρατεταμένα, επιλέξτε **Πίνακας ελέγχου**, κάντε κλικ στην επιλογή **Προβολή συσκευών και εκτυπωτών** και, στη συνέχεια, κάντε κλικ στο κουμπί **Προσθήκη εκτυπωτή**.

Για τα Windows 8.1 ή τα Windows 8, κάντε δεξί κλικ στην κάτω αριστερή γωνία της οθόνης στο στυλ επιφάνειας εργασίας, επιλέξτε **Πίνακας ελέγχου**, κάντε κλικ στην επιλογή **Προβολή συσκευών και εκτυπωτών** και, στη συνέχεια, κλικ στο κουμπί **Προσθήκη εκτυπωτή**.

Για τα Windows Vista, Windows XP ή Windows Server 2008/R2, κάντε κλικ στην **Έναρξη**, τοποθετήστε τον δείκτη του ποντικιού στη θέση **Εκτυπωτές και φαξ** και πατήστε **Προσθήκη εκτυπωτή** στο μενού Εργασίες εκτυπωτή.

Για τα Windows Server 2003, επιλέξτε **Έναρξη**, τοποθετήστε το δείκτη στο **Ρυθμίσεις** και επιλέξτε **Εκτυπωτές**. Κάντε διπλό κλικ στο εικονίδιο **Προσθήκη εκτυπωτή**.

Εμφανίζεται το Οδηγός προσθήκης εκτυπωτή.

Εγκατάσταση και κατάργηση εγκατάστασης λογισμικού

4 Επιλέξτε Προσθήκη τοπικού εκτυπωτή.

Για τα Windows XP ή τα Windows Server 2003, κάντε κλικ στο **Επόμενο** για να προχωρήσετε στην επόμενη οθόνη, επιλέξτε **Τοπικός εκτυπωτής** και, στη συνέχεια, κάντε κλικ στο **Επόμενο**.

Σημείωση:

Μην επιλέγετε το πλαίσιο ελέγχου **Αυτόματος εντοπισμός εκτυπωτή τοποθέτησης και άμεσης λειτουργίας**.

5 Επιλέξτε USB ως τη θύρα στην οποία είναι συνδεδεμένος ο εκτυπωτής και στη συνέχεια **Επόμενο**.

6 Κάντε κλικ στο **Από δίσκο** και καθορίστε την ακόλουθη διαδρομή για το Software Disc. Εάν η μονάδα δίσκου σας είναι η D:, η διαδρομή θα είναι D:\Driver\PostScript\epsnt.inf. Κατόπιν, πατήστε **OK**.

Σημείωση:

Αλλάξτε το γράμμα της μονάδας δίσκου ανάλογα με το σύστημά σας.

7 Επιλέξτε τον εκτυπωτή και πατήστε **Επόμενο**.

8 Ακολουθήστε τις οδηγίες που εμφανίζονται στην οθόνη για να ολοκληρώσετε την εγκατάσταση.

9 Μόλις ολοκληρωθεί η εγκατάσταση, πατήστε **Τέλος**.

Εγκατάσταση του προγράμματος οδήγησης εκτυπωτή PostScript για τη διασύνδεση δικτύου

Σημείωση:

- Πριν εγκαταστήσετε το πρόγραμμα οδήγησης εκτυπωτή, ορίστε τις ρυθμίσεις δικτύου. Για λεπτομέρειες, ανατρέξτε στις Οδηγός χρήσης σε δίκτυο που παρέχονται με τον εκτυπωτή σας.
- Πριν εγκαταστήσετε το λογισμικό εκτυπωτή, απενεργοποιήστε όλα τα προγράμματα προστασίας από ιούς.

1 Βεβαιωθείτε ότι ο εκτυπωτής είναι ενεργοποιημένος. Τοποθετήστε τον δίσκο Software Disc του εκτυπωτή στη μονάδα δίσκου σας

Σημείωση:

Αν ο υπολογιστής σας δεν διαθέτει μονάδα δίσκου, πραγματοποιήστε λήψη του προγράμματος οδήγησης από την τοποθεσία της Epson στο web.

<http://www.epson.eu/Support> (Ευρώπη)

2 Πατήστε πρώτα **Συσκευές και εκτυπωτές** και έπειτα το κουμπί **Προσθήκη εκτυπωτή**.

Για τα Windows 10 και τα Windows Server 2016, κάντε δεξί κλικ στο κουμπί έναρξης ή πατήστε το παρατεταμένα, επιλέξτε **Πίνακας ελέγχου**, κάντε κλικ στην επιλογή **Προβολή συσκευών και εκτυπωτών** και, στη συνέχεια, κάντε κλικ στο κουμπί **Προσθήκη εκτυπωτή**.

Για τα Windows 8.1 ή τα Windows 8, κάντε δεξί κλικ στην κάτω αριστερή γωνία της οθόνης στο στυλ επιφάνειας εργασίας, επιλέξτε **Πίνακας ελέγχου**, κάντε κλικ στην επιλογή **Προβολή συσκευών και εκτυπωτών** και, στη συνέχεια, κλικ στο κουμπί **Προσθήκη εκτυπωτή**.

Για τα Windows Vista, Windows XP ή Windows Server 2008/R2, κάντε κλικ στην **Έναρξη**, τοποθετήστε τον δείκτη του ποντικιού στη θέση **Εκτυπωτές και φαξ** και πατήστε **Προσθήκη εκτυπωτή** στο μενού Εργασίες εκτυπωτή.

Για τα Windows Server 2003, επιλέξτε **Έναρξη**, τοποθετήστε το δείκτη στο **Ρυθμίσεις** και επιλέξτε **Εκτυπωτές**. Κάντε διπλό κλικ στο εικονίδιο **Προσθήκη εκτυπωτή**.

Εμφανίζεται το Οδηγός προσθήκης εκτυπωτή.

3 Επιλέξτε Προσθήκη τοπικού εκτυπωτή.

Για τα Windows XP ή τα Windows Server 2003, κάντε κλικ στο **Επόμενο** για να προχωρήσετε στην επόμενη οθόνη, επιλέξτε **Τοπικός εκτυπωτής** και, στη συνέχεια, κάντε κλικ στο **Επόμενο**.

Εγκατάσταση και κατάργηση εγκατάστασης λογισμικού

Σημείωση:

Μην επιλέξετε το πλαίσιο ελέγχου **Αυτόματος εντοπισμός εκτυπωτή τοποθέτησης και άμεσης λειτουργίας**.

- 4 Επιλέξτε το πλαίσιο ελέγχου **Δημιουργία νέας θύρας** και επιλέξτε **Βασική θύρα TCP/IP** από την αναπτυσσόμενη λίστα. Επιλέξτε **Επόμενο**.
- 5 (Μόνο για χρήστες Windows XP ή Windows Server 2003) Κάντε κλικ στο **Επόμενο**.
- 6 Επιλέξτε τη διεύθυνση IP και το όνομα της θύρας και πατήστε **Επόμενο**.
- 7 Επιλέξτε **Τέλος**.
- 8 Κάντε κλικ στο **Από δίσκο** στο Οδηγός προσθήκης εκτυπωτή και καθορίστε την ακόλουθη διαδρομή για το Software Disc. Εάν η μονάδα δίσκου σας είναι η D:, η διαδρομή θα είναι D:\Driver\PostScript\leppsnt.inf. Κατόπιν, πατήστε **OK**.

Σημείωση:

Αλλάξτε το γράμμα της μονάδας δίσκου ανάλογα με το σύστημά σας.

- 9 Επιλέξτε τον εκτυπωτή και πατήστε **Επόμενο**.
- 10 Ακολουθήστε τις οδηγίες που εμφανίζονται στην οθόνη για να ολοκληρώσετε την εγκατάσταση.
- 11 Μόλις ολοκληρωθεί η εγκατάσταση, πατήστε **Τέλος**.

Εγκατάσταση του προγράμματος οδήγησης εκτυπωτή PostScript σε Mac OS

Εγκατάσταση του προγράμματος οδήγησης εκτυπωτή PostScript

Επισκεφτείτε την παρακάτω τοποθεσία υποστήριξης της Epson στο web, για να κατεβάσετε και να εγκαταστήσετε το πρόγραμμα οδήγησης. <http://www.epson.eu/Support> (Ευρώπη)

Επιλογή εκτυπωτή

Μετά την εγκατάσταση του προγράμματος οδήγησης PostScript, πρέπει να επιλέξετε εκτυπωτή.

Σε περιβάλλον δικτύου

Σημείωση:

- Πρέπει να κάνετε τις ρυθμίσεις για τα εγκατεστημένα πρόσθετα στοιχεία με μη αυτόματο τρόπο όταν ο εκτυπωτής είναι συνδεδεμένος μέσω USB, IP printing ή Bonjour.
- Φροντίστε να ορίσετε το ASCII ως το μορφότυπο δεδομένων στην εφαρμογή.

- 1 Ανοίξτε το μενού Προτιμήσεις συστήματος και έπειτα πατήστε δύο φορές το εικονίδιο Εκτύπωση & φαξ ("Εκτύπωση & σάρωση" για Mac OS X 10.7 ή μεταγενέστερη έκδοση). Εμφανίζεται το παράθυρο Εκτύπωση & φαξ ("Εκτύπωση & σάρωση για Mac OS X 10.7 ή μεταγενέστερη έκδοση).
- 2 Κάντε κλικ στο στο παράθυρο Εκτυπωτές.
- 3 Από το πλαίσιο με τα ονόματα των εκτυπωτών επιλέξτε το όνομα του εκτυπωτή που χρησιμοποιείτε.

Σημείωση:

Αν ο εκτυπωτής σας δεν είναι στη λίστα, ελέγξτε αν έχει συνδεθεί σωστά στον υπολογιστή και βεβαιωθείτε ότι είναι σε λειτουργία.

- 4 Κάντε κλικ στο **Προσθήκη**.
- 5 Βεβαιωθείτε ότι το όνομα του εκτυπωτή σας έχει προστεθεί στη λίστα Εκτυπωτές. Έπειτα κλείστε το παράθυρο **Εκτύπωση & φαξ** ("Εκτύπωση & σάρωση" για Mac OS X 10.7 ή μεταγενέστερη έκδοση).

Εγκατάσταση και κατάργηση εγκατάστασης λογισμικού

Εγκατάσταση του προγράμματος οδήγησης PCL του εκτυπωτή (Μόνο για Windows)

Epson Universal Print Driver είναι το γενικό πρόγραμμα οδήγησης εκτυπωτή με συμβατότητα PCL6 και με τις παρακάτω δυνατότητες:

- Υποστηρίζει τις βασικές λειτουργίες εκτύπωσης που απαιτούνται σε περιβάλλοντα επιχειρήσεων.
- Υποστηρίζει τη χρήση πολλαπλών επαγγελματικών εκτυπωτών Epson σε συνδυασμό με αυτόν τον εκτυπωτή.
- Υποστηρίζει τις περισσότερες γλώσσες σε σχέση με τα προγράμματα οδήγησης αυτού του εκτυπωτή.

Σημείωση:

Υποστηρίζει επίσης την εκτύπωση σε λειτουργία ESC/Page.

- 1** Πραγματοποιήστε λήψη του εκτελέσιμου αρχείου του προγράμματος οδήγησης από την τοποθεσία υποστήριξης της Epson.
<http://www.epson.eu/Support> (Ευρώπη)
<http://support.epson.net/> (εκτός Ευρώπης)

Σημείωση:

Συνιστούμε να πραγματοποιήσετε λήψη του τελευταίου προγράμματος οδήγησης από τον ιστότοπο. Ωστόσο, μπορείτε επίσης να το βρείτε στον δίσκο λογισμικού που απεστάλη με τον εκτυπωτή σας. Μεταβείτε στο "Driver \Universal".

- 2** Κάντε διπλό κλικ στο εκτελέσιμο αρχείο που λάβατε από τον ιστότοπο ή βρίσκεται στον δίσκο λογισμικού.
- 3** Ακολουθήστε τις οδηγίες που εμφανίζονται στην οθόνη για να ολοκληρώσετε την εγκατάσταση.
- 4** Μόλις ολοκληρωθεί η εγκατάσταση, μεταβείτε στις **Ιδιότητες** του εκτυπωτή σας και στις **Προτιμήσεις εκτύπωσης** για να πραγματοποιήσετε τις κατάλληλες ρυθμίσεις του προγράμματος οδήγησης εκτυπωτή.

Συντήρηση του εκτυπωτή

Αντικατάσταση αναλώσιμων προϊόντων/ ανταλλακτικών

Προφυλάξεις κατά την αντικατάσταση

Ακολουθείτε πάντα τις παρακάτω προφυλάξεις κατά τον χειρισμό, όταν αντικαθιστάτε αναλώσιμα προϊόντα ή ανταλλακτικά.

Για αναλυτικές πληροφορίες σχετικά με την αντικατάσταση, ανατρέξτε στις οδηγίες που συνοδεύουν τα αναλώσιμα προϊόντα.



Προσοχή:

- Προσέξτε να μην αγγίξετε τη μονάδα τήξης, η οποία φέρει μια ετικέτα προσοχής, ή τις περιοχές γύρω από αυτή. Εάν ο εκτυπωτής έχει χρησιμοποιηθεί πρόσφατα, η θερμοκρασία της μονάδας τήξης και των γύρω περιοχών μπορεί να είναι εξαιρετικά υψηλή.
- Μη πετάτε τα χρησιμοποιημένα αναλώσιμα προϊόντα ή ανταλλακτικά στη φωτιά, καθώς μπορεί να εκραγούν και να προκληθεί τραυματισμός. Η απόρριψή τους πρέπει να πραγματοποιείται σύμφωνα με τους τοπικούς κανονισμούς.

- Φροντίστε να υπάρχει αρκετός χώρος κατά τη διαδικασία της αντικατάστασης. Κατά την αντικατάσταση των αναλώσιμων προϊόντων ή ανταλλακτικών, θα πρέπει να ανοίξετε ορισμένα μέρη του εκτυπωτή (όπως το κάλυμμα).
- Μην εγκαθιστάτε στον εκτυπωτή χρησιμοποιημένα αναλώσιμα προϊόντα ή ανταλλακτικά που πλησιάζουν στη λήξη της διάρκειας ζωής τους.

Για λεπτομέρειες σχετικά με τις προφυλάξεις χειρισμού, ανατρέξτε στην ενότητα «Χειρισμός αναλώσιμων προϊόντων και ανταλλακτικών» στη σελίδα 10.

Αν ένα αναλώσιμο προϊόν πλησιάζει στο τέλος του χρόνου ζωής του, τα παρακάτω μηνύματα εμφανίζονται στην οθόνη LCD του εκτυπωτή ή στο παράθυρο του EPSON Status Monitor.

Μηνύματα/φωτεινές ενδείξεις αντικατάστασης

Για το AL-M320DN/AL-M310DN





Μήνυμα οθόνης LCD

- Replace Toner Cartridge (Αντικατάσταση κασέτας τόνερ)
- Replace Maintenance Unit A (Αντικατάσταση μονάδας συντήρησης A)
- Replace Maintenance Unit B (Αντικατάσταση μονάδας συντήρησης B)

Συντήρηση του εκτυπωτή

Για το AL-M220DN

<input checked="" type="checkbox"/>	αναμμένη
<input type="checkbox"/>	σβηστή
—	Ανάλογα με την κατάσταση (αναμμένη, αναβοσβήνει ή σβηστή)

					Data	Καταστάσεις και μέθοδοι χειρισμού (τα μηνύματα της οθόνης κατάστασης εμφανίζονται με έντονη γραφή)
<input type="checkbox"/>	<input checked="" type="checkbox"/>	<input type="checkbox"/>	<input type="checkbox"/>	<input checked="" type="checkbox"/>	—	<p>Replace Toner Cartridge (Αντικατάσταση κασέτας τόνερ)</p> <p>Η διάρκεια ζωής της κασέτας τόνερ έχει λήξει και πρέπει να αντικατασταθεί.</p> <p>Για αναλυτικές πληροφορίες σχετικά με την αντικατάσταση, ανατρέξτε στις οδηγίες που συνοδεύουν την κασέτα τόνερ.</p>

Συντήρηση του εκτυπωτή

Καθαρισμός του εκτυπωτή

Ο εκτυπωτής χρειάζεται ελάχιστο καθαρισμό για να διατηρείται σε καλή κατάσταση.

Αν το περίβλημα του εκτυπωτή είναι λερωμένο ή σκονισμένο, απενεργοποιήστε τον εκτυπωτή και καθαρίστε τον με ένα μαλακό, καθαρό πανί νοτισμένο με ένα ήπιο καθαριστικό.

! Σημαντικό:

Ποτέ μη χρησιμοποιείτε οινόπνευμα ή διαλυτικό για να καθαρίσετε το κάλυμμα του εκτυπωτή. Τα χημικά αυτά μπορεί να προκαλέσουν βλάβη στα εξαρτήματα και το περίβλημα. Προσέξτε να μην εισχωρήσει νερό στο μηχανισμό του εκτυπωτή ή σε κάποιο ηλεκτρικό εξάρτημα.

Καθαρισμός του εσωτερικού κυλίνδρου

1 Απενεργοποιήστε τον εκτυπωτή, περιμένετε να σβήσει ο πίνακας λειτουργίας και, στη συνέχεια, αποσυνδέστε το καλώδιο τροφοδοσίας από την πρίζα.

2 Πατήστε το κουμπί στην κορυφή και, στη συνέχεια, ανοίξτε τα καλύμματα F1 και F2.

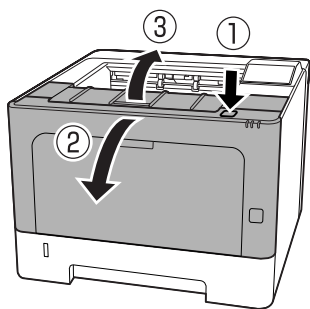

! Σημαντικό:

Μην αγγίζετε τους εσωτερικούς κυλίνδρους και τα γρανάζια. Μπορεί να προκληθεί δυσλειτουργία ή να μειωθεί η ποιότητα εκτύπωσης.

3 Πατήστε τον μοχλό A στην αριστερή πλευρά.

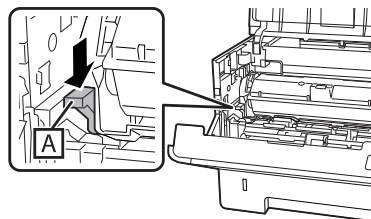

4 Αφαιρέστε τη μονάδα συντήρησης A.

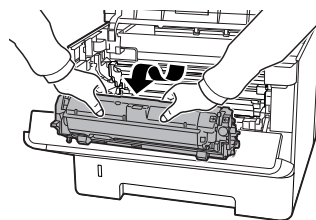

5 Τοποθετήστε τη μονάδα συντήρησης A οριζόντια σε μια καθαρή επιφάνεια.

Μην τη στηρίζετε στην άκρη της.

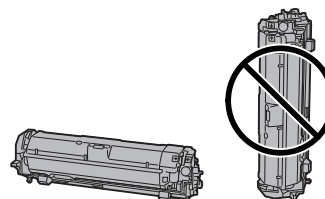

6 Αφαιρέστε τη μονάδα συντήρησης B κρατώντας το τμήμα B.

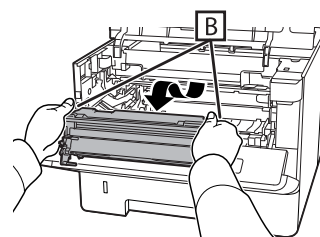

7 Τοποθετήστε τη μονάδα συντήρησης B οριζόντια σε μια καθαρή επιφάνεια.

Μην τη στηρίζετε στην άκρη της.

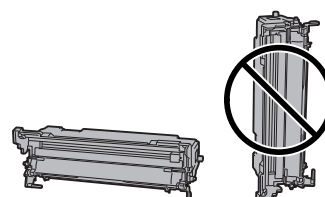

Συντήρηση του εκτυπωτή

- 8** Σκουπίστε απαλά τον μεταλλικό κύλινδρο στο εσωτερικό του εκτυπωτή με ένα μαλακό και στεγνό πανί, για να αφαιρέσετε τις ακαθαρσίες και τα σωματίδια χαρτιού.

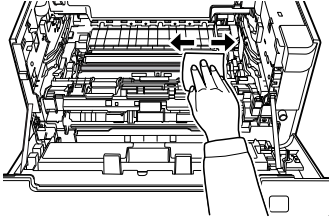

- 9** Σηκώστε το προστατευτικό στο επάνω μέρος της μονάδας συντήρησης B.

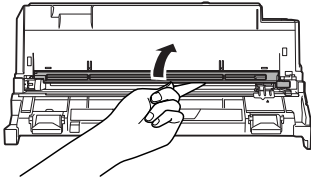

- 10** Κρατήστε τη χειρολαβή του καθαριστικού στο επάνω μέρος της μονάδας συντήρησης B και μετακινήστε το μπρος-πίσω, 2 με 3 φορές.

Την πρώτη φορά που θα εκτελέσετε αυτή την ενέργεια, αφαιρέστε την ασφαλιστική ταινία και, στη συνέχεια, μετακινήστε το.

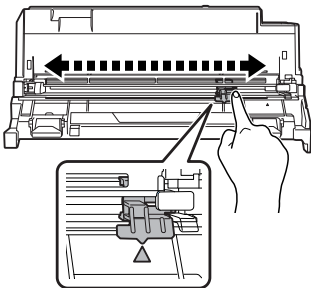

- 11** Επαναφέρετε τη χειρολαβή στην αρχική της θέση (σημάδι ▲).

Μην αμελήσετε να επιστρέψετε τη χειρολαβή στη θέση του σημαδιού ▲. Εάν δεν βρίσκεται σε αυτή τη θέση, δεν θα έχετε τη δυνατότητα να αφαιρέσετε τη μονάδα συντήρησης B την επόμενη φορά.

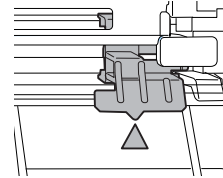

- 12** Τοποθετήστε τη μονάδα συντήρησης B.

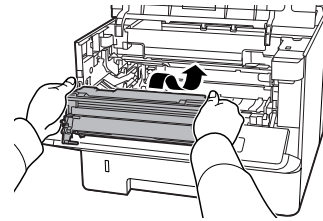

- 13** Τοποθετήστε τη μονάδα συντήρησης A.

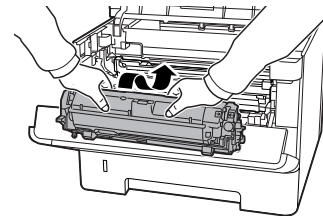

- 14** Κλείστε τα καλύμματα F1 και F2.

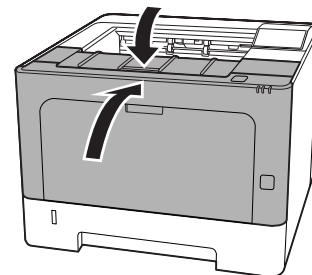



Αντιμετώπιση προβλημάτων





Αντιμετώπιση προβλημάτων

Μηνύματα κατάστασης και σφάλματος στον πίνακα ελέγχου (για το AL-M320DN/AL-M310DN)

Στην ενότητα αυτή περιγράφονται τα μηνύματα και η ερμηνεία των μηνυμάτων που εμφανίζονται στην οθόνη LCD.

Όταν η ένδειξη  εμφανίζεται δεξιά του μηνύματος προειδοποίησης, υπάρχουν πολλά μηνύματα προειδοποίησης. Οι προειδοποιήσεις εμφανίζονται πατώντας το κουμπί  Πάνω ή  Κάτω.

Σημείωση:

- Εάν εμφανιστεί η ένδειξη  Press for help (Πατήστε για βοήθεια) στην οθόνη LCD, πατήστε το κουμπί  **Αριστερά** για να εμφανιστεί η βοήθεια. Στη συνέχεια πατήστε το κουμπί  **Κάτω** για το επόμενο βήμα, το κουμπί  **Πάνω** για το προηγούμενο βήμα ή το κουμπί  **Αριστερά** για να κλείσετε τη βοήθεια.
- Για να απαλείψετε ένα μήνυμα προειδοποίησης, επιλέξτε **Reset Menu** (Μενού επαναφοράς) στις **Common Settings** (Κοινές ρυθμίσεις) από τον πίνακα ελέγχου και, στη συνέχεια, επιλέξτε **Clear Warning** (Απαλοιφή προειδοποίησης). Για οδηγίες, ανατρέξτε στην ενότητα «[Τρόπος πρόσβασης στα μενού του πίνακα ελέγχου \(AL-M320DN/AL-M310DN\)](#)» στη σελίδα 18.

Adjusting Printer (Προσαρμογήεκτυπωτή)

Περιμένετε μερικά λεπτά. Μην ανοίξετε ή κλείσετε τα καλύμματα και μην απενεργοποιήσετε τον εκτυπωτή μέχρι να εξαφανιστεί αυτό το μήνυμα.

Bookmark Failed

Το επιλεγμένο μενού δεν μπορεί να καταχωρηθεί ως σελιδοδείκτης. Ορισμένα μενού δεν μπορούν να καταχωρηθούν ως σελιδοδείκτες.

Bookmark Registered

Το επιλεγμένο μενού έχει καταχωρηθεί ως σελιδοδείκτης.

Canceling All Job (Ακύρωση όλων των εργασιών)

Ακυρώνονται όλες οι εργασίες εκτύπωσης που βρίσκονται στη μνήμη του εκτυπωτή, συμπεριλαμβανομένων των εργασιών που λαμβάνονται ή εκτυπώνονται τη δεδομένη χρονική στιγμή. Αυτό το μήνυμα εμφανίζεται όταν είναι επιλεγμένο το **Cancel All Jobs** (Ακύρωση όλων των εργασιών) στον πίνακα ελέγχου.

Canceling Job (Ακύρωση εργασίας)

Ο εκτυπωτής ακυρώνει την καθορισμένη εργασία εκτύπωσης και την τρέχουσα εργασία εκτύπωσης. Αυτό το μήνυμα εμφανίζεται όταν επιλέγεται το **Cancel Job**, αφού ορίσετε το αρχείο προς ακύρωση στον πίνακα ελέγχου.

Can't Print (Δεν είναι δυνατή η εκτύπωση)

Τα δεδομένα εκτύπωσης διαγράφονται διότι δεν είναι σωστά.

Βεβαιωθείτε ότι χρησιμοποιείτε το κατάλληλο μέγεθος χαρτιού και πρόγραμμα οδήγησης εκτυπωτή.

Can't Print Duplex (Δεν είναι δυνατή η εκτύπωση διπλής όψης)

Ο εκτυπωτής αντιμετώπισε προβλήματα κατά την εκτύπωση διπλής όψης. Βεβαιωθείτε ότι ο τύπος και το μέγεθος του χαρτιού που χρησιμοποιείτε ενδείκνυνται για εκτύπωση διπλής όψης. Το πρόβλημα μπορεί επίσης να οφείλεται σε εσφαλμένες ρυθμίσεις για την προέλευση χαρτιού που χρησιμοποιείτε. Αν πατήσετε το κουμπί **OK** θα εκτυπωθεί η υπόλοιπη εργασία στη μία πλευρά του φύλλου μόνο. Για να ακυρώσετε την εργασία εκτύπωσης, βλ. «[Ακύρωση μιας εργασίας εκτύπωσης](#)» στη σελίδα 70.

Can't Use Bookmark (Δεν είναι δυνατή η χρήση ενός σελιδοδείκτη)

Το καταχωρημένο μενού δεν μπορεί να χρησιμοποιηθεί καθώς το μενού έχει απενεργοποιηθεί με την αλλαγή ρυθμίσεων μετά από την καταχώρηση του μενού ως σελιδοδείκτης.

Check Cassette xx (Έλεγχος κασέτας xx) (μόνο AL-M320DN/AL-M310DN)

Αντιμετώπιση προβλημάτων

Αυτό είναι το μήνυμα που εμφανίζεται όταν έχουν οριστεί προειδοποιήσεις για την απουσία κασετών και χαρτιού.

Η κασέτα που υποδεικνύεται με "x" είτε δεν έχει χαρτί είτε λείπει. Τοποθετήστε σωστά το χαρτί και την κασέτα και, στη συνέχεια, πατήστε το κουμπί **OK**.

Check Media Type (Ελεγχος τύπου μέσου)

Το χαρτί που έχει τοποθετηθεί στον εκτυπωτή δε συμφωνεί με τη ρύθμιση για τον τύπο χαρτιού στο πρόγραμμα οδήγησης του εκτυπωτή. Για την εκτύπωση θα χρησιμοποιηθεί μόνο το χαρτί που συμφωνεί με τη ρύθμιση για το μέγεθος χαρτιού.



Για να εκκαθαρίσετε αυτό το μήνυμα προειδοποίησης, επιλέξτε **Clear Warning** (Απαλοιφή προειδοποίησης) από το **Reset Menu** (Μενού επαναφοράς) του πίνακα ελέγχου.

Check Paper Size (Ελεγχος μεγέθους χαρτιού)

Η ρύθμιση για το μέγεθος του χαρτιού διαφέρει από το μέγεθος του χαρτιού που έχει τοποθετηθεί στον εκτυπωτή. Ελέγξτε αν έχει τοποθετηθεί το σωστό μέγεθος χαρτιού στην καθορισμένη προέλευση χαρτιού.

Για να εκκαθαρίσετε αυτό το μήνυμα προειδοποίησης, επιλέξτε **Clear Warning** (Απαλοιφή προειδοποίησης) από το **Reset Menu** (Μενού επαναφοράς) του πίνακα ελέγχου.

Clear Paper Jam www

Η θέση όπου προέκυψε η εμπλοκή χαρτιού εμφανίζεται στο . Το  υποδεικνύει τη θέση του σφάλματος.

Σε περίπτωση που υπάρξει εμπλοκή χαρτιού σε δύο ή περισσότερες περιοχές ταυτόχρονα, εμφανίζονται οι αντίστοιχες περιοχές.

Για λεπτομέρειες σχετικά με την επίλυση των εμποκών χαρτιού, ανατρέξτε στην ενότητα **«Αφαίρεση χαρτιού που έχει μπλοκάρει»** στη σελίδα 96.

Close Cover www

Το καθορισμένο κάλυμμα () δεν κλείνει σωστά. Ανοίξτε το κάλυμμα μία φορά και κλείστε το.

Collate Disabled (Απενεργοποιημένη συρραφή)

Η εκτύπωση με καθορισμό του αριθμού αντιγράφων δεν είναι πλέον εφικτή λόγω έλλειψης μνήμης (RAM). Αν εμφανιστεί αυτό το μήνυμα προειδοποίησης, εκτυπώστε μόνο ένα αντίγραφο τη φορά.

Για να εκκαθαρίσετε αυτό το μήνυμα προειδοποίησης, επιλέξτε **Clear Warning** (Απαλοιφή προειδοποίησης) από το **Reset Menu** (Μενού επαναφοράς) του πίνακα ελέγχου.

Correct Time using Time Setting (Διόρθωση ώρας χρησιμοποιώντας τη ρύθμιση ώρας)

Η ώρα και η ημερομηνία βρίσκονται στις προεπιλεγμένες τιμές τους. Ρυθμίστε την ώρα και την ημερομηνία.

Για να εκκαθαρίσετε αυτό το μήνυμα προειδοποίησης, επιλέξτε **Clear Warning** (Απαλοιφή προειδοποίησης) από το **Reset Menu** (Μενού επαναφοράς) του πίνακα ελέγχου.

Duplex Memory Overflow (Εξάντληση μνήμης για εκτύπωση διπλής όψης)

Δεν υπάρχει αρκετή μνήμη για εκτύπωση διπλής όψης. Το χαρτί εκτυπώνεται μόνο από τη μία πλευρά και εξάγεται από τον εκτυπωτή. Για να σβήσετε αυτό το σφάλμα, ακολουθήστε τις παρακάτω οδηγίες.

Εάν είναι επιλεγμένο το **Off** (Απενεργ.) ως ρύθμιση **Auto Cont** (Αυτόμ. συνέχεια) στο **Setup Menu** (Μενού ρυθμίσεων) του πίνακα ελέγχου, πατήστε το κουμπί **OK** για να εκτυπώσετε στην πίσω πλευρά του επόμενου φύλλου ή ακυρώστε την εργασία εκτύπωσης. Για να ακυρώσετε την εργασία εκτύπωσης, βλ. **«Ακύρωση μιας εργασίας εκτύπωσης»** στη σελίδα 70.

Αν έχει επιλεγεί το στοιχείο **On** (Ενεργ.) στη ρύθμιση **Auto Cont** (Αυτόμ. συνέχεια) για το **Setup Menu** (Μενού ρυθμίσεων) του πίνακα ελέγχου, η εκτύπωση συνεχίζει αυτόματα μετά από συγκεκριμένο χρονικό διάστημα.

F/W Update (Ενημέρωση υλικολογισμικού)

Το υλικολογισμικό ενημερώνεται. Μην απενεργοποιήσετε την τροφοδοσία μέχρι να ολοκληρωθεί η ενημέρωση.

F/W Update: Error (Ενημέρωση υλικολογισμικού: Σφάλμα)

Αντιμετώπιση προβλημάτων

Η ενημέρωση υλικολογισμικού απέτυχε. Απενεργοποιήστε και ενεργοποιήστε εκ νέου την τροφοδοσία και, στη συνέχεια, δοκιμάστε ξανά την ενημέρωση.

Feed Roller C1 Needed Soon (Θα χρειαστεί σύντομα αντικατάσταση του κυλίνδρου τροφοδοσίας C1), Feed Roller C2 Needed Soon (Θα χρειαστεί σύντομα αντικατάσταση του κυλίνδρου τροφοδοσίας C2) (μόνο AL-M320DN), Feed Roller C3 (Κύλινδρος τροφοδοσίας C3) (μόνο AL-M320DN)

Αυτό το μήνυμα προειδοποίησης υποδεικνύει ότι ο αναφερόμενος κύλινδρος τροφοδοσίας πλησιάζει στο τέλος του χρόνου ζωής του. Μπορείτε να συνεχίσετε να εκτυπώνετε μέχρι να εμφανιστεί το μήνυμα για την αντικατάσταση του εν λόγω κυλίνδρου τροφοδοσίας.

Filling Toner mm min (mm λεπτά για την πλήρωση του τόνερ)

Περιμένετε mm λεπτά για να γεμίσει το τόνερ.

Form Feed (Τροφοδοσία σελίδας)

Ο εκτυπωτής εξάγει το χαρτί ύστερα από αίτημα του χρήστη. Αυτό το μήνυμα εμφανίζεται όταν πατήσετε μία φορά το κουμπί **Παύση/Απελευθέρωση** και, στη συνέχεια, κρατήσετε πατημένο το κουμπί **OK** για περισσότερο από 2 δευτερόλεπτα, επειδή ο εκτυπωτής δεν έχει λάβει εντολή τροφοδοσίας σελίδας.

Fuser Needed Soon (Θα χρειαστεί σύντομα αντικατάσταση της μονάδας τήξης) (μόνο AL-M320DN)

Το μήνυμα αυτό δηλώνει ότι η μονάδα τήξης πλησιάζει στο τέλος του χρόνου ζωής της. Μπορείτε να συνεχίσετε να εκτυπώνετε μέχρι να εμφανιστεί το μήνυμα αντικατάστασης της μονάδας τήξης.

Image Optimum (Βελτιστοποίηση εικόνας)

Δεν υπάρχει αρκετή μνήμη για την εκτύπωση της σελίδας με την καθορισμένη ποιότητα εκτύπωσης. Ο εκτυπωτής μειώνει αυτόματα την ποιότητα της εκτύπωσης για να μπορέσει να συνεχιστεί η εκτύπωση. Εάν η ποιότητα της εκτύπωσης δεν είναι ικανοποιητική, απλοποιήστε τη σελίδα περιορίζοντας τον αριθμό των γραφικών ή μειώνοντας τον αριθμό και τα μεγέθη των γραμματοσειρών.

Για να εκκαθαρίσετε αυτό το μήνυμα προειδοποίησης, επιλέξτε **Clear Warnings (Απαλοιφή προειδοποίησης)** από το **Reset Menu (Μενού επαναφοράς)** του πίνακα ελέγχου.

Install Toner Cartridge (Εγκατάσταση κασέτας τόνερ)

Η κασέτα τόνερ δεν είναι εγκατεστημένη στον εκτυπωτή.

Εγκαταστήστε την κασέτα τόνερ. Δείτε τις οδηγίες που παρέχονται με την κασέτα τόνερ.

Invalid Data (Μη έγκυρα δεδομένα)

Το αρχείο ουράς εκτύπωσης στο πρόγραμμα οδήγησης εκτυπωτή διαγράφεται κατά την εκτύπωση ή τα δεδομένα δεν είναι κανονικά. Πατήστε το κουμπί **OK** για να εκκαθαρίσετε το σφάλμα.

Invalid PS3 (Μη έγκυρο PS3)

Υπάρχουν σφάλματα στη μονάδα ROM. Απενεργοποιήστε τον εκτυπωτή και επικοινωνήστε με τον προμηθευτή σας.

Maintenance Unit A Needed Soon (Θα χρειαστεί σύντομα αντικατάσταση της μονάδας συντήρησης A), Maintenance Unit B Needed Soon (Θα χρειαστεί σύντομα αντικατάσταση της μονάδας συντήρησης B)

Η αναφερόμενη μονάδα συντήρησης πλησιάζει στο τέλος του χρόνου ζωής της. Μπορείτε να συνεχίσετε να εκτυπώνετε μέχρι να εμφανιστεί το μήνυμα **Replace Maintenance Unit A (Αντικατάσταση μονάδας συντήρησης A)** ή **Replace Maintenance Unit B (Αντικατάσταση μονάδας συντήρησης B)**. Για να σβήσετε αυτό το μήνυμα προειδοποίησης και να συνεχίσετε την εκτύπωση, επιλέξτε **Clear All Warnings (Απαλοιφή όλων των προειδοποιήσεων)** από το στοιχείο **Reset Menu (Μενού επαναφοράς)** του πίνακα ελέγχου.

Manual Feed ssss (Μη αυτόματη τροφοδοσία ssss)

Η κατάσταση μη αυτόματης τροφοδοσίας καθορίζεται για την τρέχουσα εργασία εκτύπωσης. Βεβαιωθείτε ότι έχει τοποθετηθεί το μέγεθος χαρτιού που υποδεικνύεται με το ssss και πατήστε το κουμπί **OK**.

Memory Overflow (Εξάντληση μνήμης.)

Αντιμετώπιση προβλημάτων

Ο εκτυπωτής δεν έχει αρκετή μνήμη για την εκτέλεση της τρέχουσας εργασίας. Πατήστε το κουμπί **OK** στον πίνακα ελέγχου για να συνεχιστεί η εκτύπωση ή ακυρώστε την εργασία εκτύπωσης. Για να ακυρώσετε την εργασία εκτύπωσης, βλ. «Ακύρωση μιας εργασίας εκτύπωσης» στη σελίδα 70.

Need Memory (Απαιτείται μνήμη)

Ο εκτυπωτής δεν έχει αρκετή μνήμη για την ολοκλήρωση της τρέχουσας εργασίας εκτύπωσης.

Για να εκκαθαρίσετε αυτό το μήνυμα προειδοποίησης, επιλέξτε **Clear Warning** (Απαλοιφή προειδοποίησης) από το **Reset Menu** (Μενού επαναφοράς) του πίνακα ελέγχου.

Για να αποτρέψετε την επανεμφάνιση αυτού του προβλήματος, μειώστε την ανάλυση της προς εκτύπωση εικόνας.

No trays available (Δεν υπάρχουν διαθέσιμες θήκες) (μόνο AL-M320DN/AL-M310DN)

Δεν έχουν επιλεγεί θήκες στο στοιχείο **Printer Settings** (Ρυθμίσεις εκτυπωτή) > **Tray Menu** (Μενού θήκης)

- MP Tray AutoSel
- Cassette1 AutoSel (Αυτόματη επιλογή κασέτας 1)
- Cassette2 AutoSel (Αυτόματη επιλογή κασέτας 2)
- Cassette3 AutoSel (Αυτόματη επιλογή κασέτας 3)

Πατήστε το κουμπί **Παύση/Απελευθέρωση** για να ακυρώσετε την εργασία εκτύπωσης.

Non-Genuine Toner Cartridge (Μη γνήσια κασέτα τόνερ)

Η εγκατεστημένη κασέτα τόνερ δεν αποτελεί γνήσια κασέτα τόνερ της Epson. Συνιστάται η εγκατάσταση μιας γνήσιας κασέτας τόνερ.

Οι εκτυπώσεις και η υπολειπόμενη διάρκεια ζωής της κασέτας τόνερ που υποδεικνύεται στον πίνακα ελέγχου μπορεί να διαφέρουν από αυτές που εμφανίζονται κατά τη χρήση γνήσιων κασετών τόνερ της Epson. Η Epson δεν φέρει ευθύνη για τυχόν βλάβες ή προβλήματα που έχουν προκληθεί από τη χρήση αναλώσιμων προϊόντων που δεν κατασκευάζονται ή δεν εγκρίνονται από την Epson.

Πατήστε το κουμπί **OK** του πίνακα ελέγχου για να συνεχιστεί η εκτύπωση.

Paper Out XX (Τέλος χαρτιού XX)

Αυτό το μήνυμα εμφανίζεται στις ακόλουθες περιπτώσεις.

- Δεν έχει τοποθετηθεί χαρτί στην προέλευση χαρτιού "xxxxx", από την οποία επιχείρησε να τροφοδοτηθεί ο εκτυπωτής. Τοποθετώντας χαρτί μεγέθους "yyyy" στην προέλευση χαρτιού "xxxxx", το σφάλμα απαλείφεται και ξεκινά η εκτύπωση.
- Δεν έχει τοποθετηθεί χαρτί σε καμία προέλευση χαρτιού. Τοποθετώντας χαρτί σε οποιαδήποτε προέλευση χαρτιού, το σφάλμα απαλείφεται και ξεκινά η εκτύπωση.
- Δεν έχει τοποθετηθεί σωστά η κασέτα χαρτιού. Ωθήστε αργά την κασέτα εντελώς προς τα μέσα και, στη συνέχεια, βεβαιωθείτε ότι έχει εισαχθεί σωστά.
- Δεν έχει τοποθετηθεί χαρτί μεγέθους A4 ή LT στην προέλευση χαρτιού "xxxxx", όταν το στοιχείο αυτόματης εναλλαγής A4/LT έχει οριστεί σε οτιδήποτε άλλο εκτός από Off (Απενεργ.).

Για να εκτυπώσετε, τοποθετήστε χαρτί μεγέθους A4 ή LT στην προέλευση χαρτιού "xxxxx" και, στη συνέχεια, πατήστε το κουμπί **OK**.

Για να ακυρώσετε την εκτύπωση, πατήστε το κουμπί **Αφύπνιση/Αναστολή** και, στη συνέχεια, ακυρώστε επιλέγοντας μια εργασία.

Paper Out tttt sssss

Δεν υπάρχει χαρτί στην καθορισμένη προέλευση χαρτιού (tttt). Τοποθετήστε χαρτί μεγέθους (sssss) στην προέλευση χαρτιού.

Paused

Μια κατάσταση στην οποία δημιουργούνται δεδομένα εκτύπωσης και λαμβάνονται επίσης δεδομένα, αλλά η εργασία εκτύπωσης δεν ξεκινά. Πατώντας το κουμπί **Παύση/Απελευθέρωση**, ο εκτυπωτής επιστρέφει σε κατάσταση εκτύπωσης.

Η εκτύπωση επανεκκινείται εάν ο εκτυπωτής παραμείνει σε παύση για περίπου ένα λεπτό.

Please Wait (Παρακαλώπεριμένετε)

Η εκτύπωση δεν μπορεί να ξεκινήσει επειδή η προηγούμενη εργασία βρίσκεται σε εξέλιξη. Δοκιμάστε ξανά μετά από μερικά δευτερόλεπτα.

Print Overrun (Υπέρβαση χρόνου εκτύπωσης)

Αντιμετώπιση προβλημάτων

Ο απαιτούμενος χρόνος για την επεξεργασία των δεδομένων εκτύπωσης έχει υπερβεί την ταχύτητα του μηχανισμού του εκτυπωτή, διότι η συγκεκριμένη σελίδα είναι εξαιρετικά πολύπλοκη. Πατήστε το κουμπί **OK** για να συνεχιστεί η εκτύπωση, ή ακυρώστε την εργασία εκτύπωσης. Για να ακυρώσετε την εργασία εκτύπωσης, βλ. «[Ακύρωση μιας εργασίας εκτύπωσης](#)» στη [σελίδα 70](#). Εάν εμφανιστεί ξανά αυτό το μήνυμα, επιλέξτε **On** (Ενεργ.) ως ρύθμιση **Page Protect** (Προστασία σελίδας) στο **Setup Menu** (Μενού ρυθμίσεων) του πίνακα ελέγχου.

Αν αυτό το μήνυμα συνεχίσει να εμφανίζεται κατά την εκτύπωση μιας συγκεκριμένης σελίδας, απλοποιήστε τη σελίδα περιορίζοντας τον αριθμό των γραφικών ή μειώνοντας τον αριθμό και τα μεγέθη των γραμματοσειρών.

RAM CHECK

Ο εκτυπωτής ελέγχει τη μνήμη RAM.

Ready (Έτοιμο)

Ο εκτυπωτής είναι έτοιμος να λάβει δεδομένα και να εκτυπώσει.

Reboot to apply settings (Επανεκκίνηση για εφαρμογή των ρυθμίσεων)

Επιλέξατε **No** όταν εμφανίστηκε το μήνυμα **Do you want to reboot to apply the settings?**. Για να εκκαθαρίσετε αυτό το μήνυμα προειδοποίησης, επιλέξτε **Clear Warning** (Απαλοιφή προειδοποίησης) από το **Reset Menu** (Μενού επαναφοράς) του πίνακα ελέγχου.

Recovery Mode

Ο εκτυπωτής έχει εκκινηθεί σε λειτουργία αποκατάστασης επειδή η ενημέρωση του υλικολογισμικού απέτυχε. Ακολουθήστε τα βήματα παρακάτω για να επιχειρήσετε ξανά την ενημέρωση του υλικολογισμικού.

1. Συνδέστε τον υπολογιστή και τον εκτυπωτή με ένα καλώδιο USB (δεν μπορούν να πραγματοποιηθούν συνδέσεις δικτύου για ενημερώσεις κατά τη διάρκεια της λειτουργίας αποκατάστασης).
2. Προχωρήστε στη λήψη του πιο πρόσφατου υλικολογισμικού από την τοποθεσία web της Epson και, στη συνέχεια, πραγματοποιήστε την ενημέρωση.

Replace Feed Roller C1 (Αντικατάσταση κυλίνδρου τροφοδοσίας 1), Replace Feed Roller C2 (Αντικατάσταση κυλίνδρου τροφοδοσίας 2), Replace Feed Roller C3 (Αντικατάσταση κυλίνδρου τροφοδοσίας 3) (μόνο AL-M320DN)

Η διάρκεια ζωής του αναφερόμενου κυλίνδρου τροφοδοσίας έχει λήξει και πρέπει να αντικατασταθεί. Πατήστε το κουμπί **OK** για να απαλείψετε αυτό το σφάλμα.

Replace Fuser (Αντικατάσταση μονάδας τήξης) (μόνο AL-M320DN)

Η διάρκεια ζωής της μονάδας τήξης έχει λήξει και πρέπει να αντικατασταθεί. Αν παρουσιαστεί αυτό το σφάλμα, επικοινωνήστε με τον προμηθευτή σας.

Replace Maintenance Unit A (Αντικατάσταση μονάδας συντήρησης A), Replace Maintenance Unit B (Αντικατάσταση μονάδας συντήρησης B)

Η διάρκεια ζωής της αναφερόμενης μονάδας συντήρησης έχει λήξει και πρέπει να αντικατασταθεί. Πατήστε το κουμπί **OK** για να απαλείψετε αυτό το σφάλμα.

Replace Toner Cartridge (Αντικατάσταση κασέτας τόνερ)

Η διάρκεια ζωής της κασέτας τόνερ έχει λήξει και πρέπει να αντικατασταθεί.

Για αναλυτικές πληροφορίες σχετικά με την αντικατάσταση, ανατρέξτε στις οδηγίες που συνοδεύουν την κασέτα τόνερ.

Reserve Job Canceled

Ο εκτυπωτής δεν μπορεί να αποθηκεύσει τα δεδομένα της εργασίας εκτύπωσης σας χρησιμοποιώντας τη λειτουργία **Reserve Job**. Συμπληρώθηκε ο μέγιστος αριθμός εργασιών εκτύπωσης που μπορούν να αποθηκευτούν στη μνήμη του εκτυπωτή ή η μνήμη δεν διαθέτει ελεύθερο χώρο για την αποθήκευση νέας εργασίας. Για να αποθηκεύσετε νέα εργασία εκτύπωσης, διαγράψτε μια εργασία που αποθηκεύσατε προηγουμένως. Επίσης, εάν έχετε αποθηκευμένη κάποια **Confidential Job** (Εμπιστευτική εργασία), η εκτύπωση αυτών των εργασιών θα δημιουργήσει ελεύθερο χώρο στη μνήμη.

Αντιμετώπιση προβλημάτων

Μπορείτε επίσης να αυξήσετε το διαθέσιμο χώρο της μνήμης αλλάζοντας τη ρύθμιση RAM Disk (Μνήμη RAM) σε Normal (Κανονικό) ή Maximum (Μέγιστο). Για λεπτομέρειες, ανατρέξτε στην ενότητα «Setup Menu (Μενού ρυθμίσεων)» στη σελίδα 23.

Για να εκκαθαρίσετε αυτό το μήνυμα προειδοποίησης, επιλέξτε Clear Warning (Απαλοιφή προειδοποίησης) από το Reset Menu (Μενού επαναφοράς) του πίνακα ελέγχου.

Reset All (Επαναφορά όλων)

Έχει γίνει επαναφορά όλων των διασυνδέσεων του εκτυπωτή και η προσωρινή μνήμη έχει διαγραφεί. Γίνεται αυτόματη επανεκκίνηση του εκτυπωτή.

Reset to Save

Έχει αλλάξει μια ρύθμιση σε μενού του πίνακα ελέγχου κατά τη διάρκεια της εκτύπωσης. Πατήστε το κουμπί OK για να εκκαθαρίσετε αυτό το μήνυμα. Η ρύθμιση θα ενεργοποιηθεί μετά την ολοκλήρωση της εκτύπωσης. Εναλλακτικά, μπορείτε να σβήσετε αυτό το μήνυμα εκτελώντας την εντολή Reset All (Επαναφορά όλων) στον πίνακα ελέγχου. Ωστόσο, τα δεδομένα εκτύπωσης θα διαγραφούν.

ROM CHECK

Ο εκτυπωτής ελέγχει τη μνήμη ROM.

Wrong Password (Λανθασμένος κωδικός πρόσβασης) (μόνο AL-M320DN/AL-M310DN)

Αυτό το μήνυμα εμφανίζεται εάν αλλάξετε τον κωδικό πρόσβασης σας στο Password Config (Ρύθμιση παραμέτρων κωδικού πρόσβασης) στον πίνακα λειτουργίας.

SELF TEST

Ο εκτυπωτής πραγματοποιεί τη δεδομένη χρονική στιγμή αυτόματο έλεγχο και αρχικοποίηση.

Service Req Cffff/ Service Req Exxx

Παρουσιάστηκε κάποιο σφάλμα ελεγκτή ή κάποιο σφάλμα στο μηχανισμό εκτύπωσης. Απενεργοποιήστε τον εκτυπωτή. Περιμένετε μερικά δευτερόλεπτα και ενεργοποιήστε τον πάλι. Αν το μήνυμα σφάλματος εμφανίζεται πάλι, σημειώστε τον αριθμό του σφάλματος που αναφέρεται στην οθόνη LCD (Cffff/Exxx), απενεργοποιήστε τον εκτυπωτή, αποσυνδέστε το καλώδιο τροφοδοσίας και επικοινωνήστε με έναν εξουσιοδοτημένο τεχνικό αντιπρόσωπο.

Set Paper tttt pppp (Ρύθμιση χαρτιού tttt pppp)

Το χαρτί που έχει τοποθετηθεί στην καθορισμένη προέλευση χαρτιού (tttt) δεν αντιστοιχεί στο απαιτούμενο μέγεθος χαρτιού (ffff). Αντικαταστήστε το χαρτί που έχει τοποθετηθεί με το σωστό τύπο χαρτιού και πατήστε το κουμπί OK για να συνεχίσει η εκτύπωση, ή ακυρώστε την εργασία εκτύπωσης. Για να ακυρώσετε την εργασία εκτύπωσης, βλ. «Ακύρωση μιας εργασίας εκτύπωσης» στη σελίδα 70.

Αν πατήσετε το κουμπί OK χωρίς να αντικαταστήσετε το χαρτί, ο εκτυπωτής θα συνεχίσει την εκτύπωση με το χαρτί που υπάρχει, ακόμη και αν ο τύπος του δεν είναι κατάλληλος.

Set Paper tttt sssss (Ρύθμιση χαρτιού tttt sssss)

Το χαρτί που έχει τοποθετηθεί στην καθορισμένη προέλευση χαρτιού (tttt) δεν αντιστοιχεί στο απαιτούμενο μέγεθος χαρτιού (sssss). Αντικαταστήστε το χαρτί που έχει τοποθετηθεί με το σωστό μέγεθος χαρτιού και πατήστε το κουμπί OK για να συνεχίσει η εκτύπωση, ή ακυρώστε την εργασία εκτύπωσης. Για να ακυρώσετε την εργασία εκτύπωσης, βλ. «Ακύρωση μιας εργασίας εκτύπωσης» στη σελίδα 70.

Αν πατήσετε το κουμπί OK χωρίς να αντικαταστήσετε το χαρτί, ο εκτυπωτής θα συνεχίσει την εκτύπωση με το χαρτί που υπάρχει, ακόμη και αν το μέγεθός του δεν είναι κατάλληλο.

Set Paper tttt ssss1 or ssss2 (Ρύθμιση χαρτιού Set Paper tttt ssss1 ή ssss2)

Το μήνυμα αυτό εμφανίζεται στις ακόλουθες περιπτώσεις εάν το A4/LT Auto Switching (Εναλλαγή A4/LT) στο Setup Menu (Μενού ρυθμίσεων) έχει οριστεί σε A4->LT, LT->A4 ή A4<->LT:

Αντιμετώπιση προβλημάτων

- Όταν εκτυπώνεται μια εργασία που έχει οριστεί ως **A4** με το πρόγραμμα οδήγησης του εκτυπωτή, δεν υπάρχει προέλευση χαρτιού που έχει οριστεί ως **A4** ή ως **LT** (εναλλακτικό μέγεθος για το **A4**) στο **Tray Menu** (Μενού θήκης).

- Όταν εκτυπώνεται μια εργασία που έχει οριστεί ως μέγεθος **letter** με το πρόγραμμα οδήγησης του εκτυπωτή, δεν υπάρχει προέλευση χαρτιού που έχει οριστεί ως **LT** ή **A4** (εναλλακτικό μέγεθος για το **LT**) στο **Tray Menu** (Μενού θήκης).

Για να εκκαθαρίσετε αυτό το μήνυμα προειδοποίησης, βεβαιωθείτε ότι το **A4** ή το **LT** έχει οριστεί στην καθορισμένη προέλευση χαρτιού (tttt) στο **Tray Menu**, τοποθετήστε χαρτί μεγέθους **A4** ή **Letter** (ssss1 ή ssss2) στην καθορισμένη προέλευση χαρτιού (tttt) και κάντε κλικ στο κουμπί **OK**, ή ακυρώστε την εργασία εκτύπωσης. Για να ακυρώσετε την εργασία εκτύπωσης, βλ. «**Ακύρωση μιας εργασίας εκτύπωσης**» στη [σελίδα 70](#).

Sleep (Αναστολήλειτουργίας) (ενώ είναι αναμμένο ή αναβοσβήνει το κουμπί **Επανεργ./Αναμονή**)

Ο εκτυπωτής βρίσκεται σε κατάσταση εξοικονόμησης ενέργειας. Η κατάσταση αυτή ακυρώνεται όταν ο εκτυπωτής λαμβάνει δεδομένα.

Toner Cartridge Error (Σφάλμα κασέταςτόνερ)

Υπάρχει πρόβλημα με την κασέτα τόνερ.

Αφαιρέστε την κασέτα τόνερ και τοποθετήστε την πάλι. Εάν δεν διορθωθεί το σφάλμα με αυτήν την ενέργεια, αντικαταστήστε την κασέτα τόνερ με μια καινούργια. Για αναλυτικές πληροφορίες σχετικά με την αντικατάσταση, ανατρέξτε στις οδηγίες που συνοδεύουν την κασέτα τόνερ.

Toner Low (Χαμηλή στάθμη τόνερ)

Η κασέτα τόνερ πλησιάζει στο τέλος του χρόνου ζωής της. Προετοιμάστε μια νέα κασέτα τόνερ.

Turn Paper MP Tray (Περιστροφή χαρτιού στη θήκη πολλαπλών χρήσεων), Turn Paper Cassette1 (Περιστροφή χαρτιού στην κασέτα 1), Turn Paper Cassette2 (Περιστροφή χαρτιού στην κασέτα 2) (μόνο AL-M320DN/AL-M310DN), **Turn Paper Cassette3 (Περιστροφή χαρτιού στην κασέτα 3)** (μόνο AL-M320DN/AL-M310DN)

Ο προσανατολισμός (οριζόντιος ή κατακόρυφος) του χαρτιού που έχει τοποθετηθεί στην αναφερόμενη προέλευση χαρτιού, είναι λανθασμένος. Αλλάξτε τον προσανατολισμό του χαρτιού στην προέλευση χαρτιού.

Unable Clear Error (Δεν είναι δυνατή η απαλοιφή του σφάλματος)

Ο εκτυπωτής δεν μπορεί να σβήσει το μήνυμα σφάλματος γιατί εξακολουθεί να υπάρχει η συγκεκριμένη κατάσταση σφάλματος. Προσπαθήστε ξανά να επιλύσετε το πρόβλημα.

Warming Up (Προθέρμανση)

Ο εκτυπωτής προθερμαίνει τη μονάδα τήξης για να είναι έτοιμος για εκτύπωση.

Wrong Toner Cartridge (Λανθασμένη κασέτα τόνερ)

Έχει εγκατασταθεί ακατάλληλη κασέτα τόνερ.

Χρησιμοποιείτε μόνο κασέτες τόνερ που αναφέρονται στην ενότητα «**Αναλώσιμα προϊόντα και πρόσθετα στοιχεία**» στη [σελίδα 124](#).

Αντιμετώπιση προβλημάτων

Status and Error Lights (Ενδεικτικές λυχνίες κατάστασης και σφάλματος) (για το AL-M220DN)

Μπορείτε να ελέγξετε την κατάσταση του εκτυπωτή από τους συνδυασμούς και τα μοτίβα των ενδεικτικών λυχνιών στον πίνακα ελέγχου.

Σημείωση:





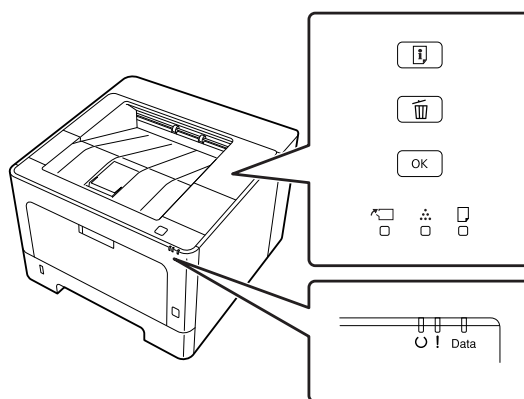



























Μπορείτε εύκολα να ελέγξετε την κατάσταση και τα σφάλματα του εκτυπωτή σε έναν υπολογιστή με Windows, χρησιμοποιώντας το EPSON Status Monitor. Για περισσότερες πληροφορίες, ανατρέξτε στην ενότητα «Χρήση του EPSON Status Monitor» στη σελίδα 69.

Η κατάσταση των ενδεικτικών λυχνιών παρουσιάζεται παρακάτω.















■	αναμμένη
■	αναβοσβήνει με το μοτίβο 1: ανάβει για 0,3 δευτερόλεπτα, σβήνει για 0,3 δευτερόλεπτα
■	αναβοσβήνει με το μοτίβο 2: ανάβει για 0,6 δευτερόλεπτα, σβήνει για 0,6 δευτερόλεπτα
■	αναβοσβήνει με το μοτίβο 3: ανάβει για 0,6 δευτερόλεπτα, σβήνει για 2,4 δευτερόλεπτα
■	αναβοσβήνει με το μοτίβο 4: ανάβει για 1,2 δευτερόλεπτα, σβήνει για 1,2 δευτερόλεπτα
□	σβηστή
—	Ανάλογα με την κατάσταση (αναμμένη, αναβοσβήνει ή σβηστή)







Αντιμετώπιση προβλημάτων

					Data	Καταστάσεις και μέθοδοι χειρισμού (τα μηνύματα της οθόνης κατάστασης εμφανίζονται με έντονη γραφή)
	—	—	—		—	<p>Correct Time using Time Setting (Διόρθωση ώρας χρησιμοποιώντας τη ρύθμιση ώρας)</p> <p>Δεν έχει ρυθμιστεί η ώρα στον εκτυπωτή. Ρυθμίστε την ώρα χρησιμοποιώντας το στοιχείο Time Setting (Ρύθμιση ώρας).</p> <p>Βλ. «How to access the control panel menus (Τρόπος πρόσβασης στα μενού του πίνακα ελέγχου) (AL-M220DN)» στη σελίδα 19.</p>
					—	<p>Install Toner Cartridge (Εγκατάσταση κασέτας τόνερ)</p> <p>Η κασέτα τόνερ δεν είναι εγκατεστημένη στον εκτυπωτή. Εγκαταστήστε την κασέτα τόνερ.</p> <p>Wrong Toner Cartridge (Λανθασμένη κασέτα τόνερ)</p> <p>Έχει εγκατασταθεί ακατάλληλη κασέτα τόνερ. Χρησιμοποιείτε μόνο κασέτες τόνερ που αναφέρονται στην ενότητα «Αναλώσιμα προϊόντα και πρόσθετα στοιχεία» στη σελίδα 124.</p> <p>Toner Cartridge Error (Σφάλμα κασέτας τόνερ)</p> <p>Υπάρχει πρόβλημα με την κασέτα τόνερ. Αφαιρέστε την κασέτα τόνερ και τοποθετήστε την πάλι. Εάν δεν διορθωθεί το σφάλμα με αυτήν την ενέργεια, αντικαταστήστε την κασέτα τόνερ με μια καινούργια.</p> <p>Replace Toner Cartridge (Αντικατάσταση κασέτας τόνερ)</p> <p>Η διάρκεια ζωής της κασέτας τόνερ έχει λήξει και πρέπει να αντικατασταθεί.</p>
					—	<p>Non-Genuine Toner Cartridge (Μη γνήσια κασέτα τόνερ)</p> <p>Η εγκατεστημένη κασέτα τόνερ δεν αποτελεί γνήσια κασέτα τόνερ της Epson. Συνιστάται η εγκατάσταση μιας γνήσιας κασέτας τόνερ.</p> <p>Οι εκτυπώσεις και η υπολειπόμενη διάρκεια ζωής της κασέτας τόνερ που υποδεικνύεται στον πίνακα ελέγχου μπορεί να διαφέρουν από αυτές που εμφανίζονται κατά τη χρήση γνήσιων κασετών τόνερ της Epson. Η Epson δεν φέρει ευθύνη για τυχόν βλάβες ή προβλήματα που έχουν προκληθεί από τη χρήση αναλώσιμων προϊόντων που δεν κατασκευάζονται ή δεν εγκρίνονται από την Epson.</p> <p>Πατήστε το κουμπί OK του πίνακα ελέγχου για να συνεχιστεί η εκτύπωση.</p>
—		—			—	<p>Toner Low (Χαμηλή στάθμη τόνερ)</p> <p>Η κασέτα τόνερ πλησιάζει στο τέλος του χρόνου ζωής της. Προετοιμάστε μια νέα κασέτα τόνερ.</p>
—		—			—	<p>Non-Genuine Toner Cartridge (Μη γνήσια κασέτα τόνερ)</p> <p>Η εγκατεστημένη κασέτα τόνερ δεν αποτελεί γνήσια κασέτα τόνερ της Epson.</p>
					—	<p>Close Cover (Κλείσιμο καλύμματος)</p> <p>Ένα κάλυμμα είναι ανοιχτό ή δεν έχει κλείσει σωστά. Ανοίξτε το κάλυμμα μία φορά και κλείστε το.</p>
					—	<p>Check Paper Size (Έλεγχος μεγέθους χαρτιού)</p> <p>Το χαρτί που έχει τοποθετηθεί στην καθορισμένη προέλευση χαρτιού δεν αντιστοιχεί στο απαιτούμενο μέγεθος χαρτιού. Αντικαταστήστε το χαρτί που έχει τοποθετηθεί με χαρτί σωστού μεγέθους και πατήστε το κουμπί OK για να συνεχίσει η εκτύπωση ή πατήστε το κουμπί + Ακύρωση εργασίας για να ακυρώσετε την εργασία εκτύπωσης.</p>

















Αντιμετώπιση προβλημάτων

					Data	Καταστάσεις και μέθοδοι χειρισμού (τα μηνύματα της οθόνης κατάστασης εμφανίζονται με έντονη γραφή)
<input type="checkbox"/>	<input type="checkbox"/>		<input type="checkbox"/>		—	<p>Clear Paper Jam (Αφαίρεση εμπλοκής χαρτιού)</p> <p>Υπάρχει εμπλοκή χαρτιού. Απεμπλέξτε το χαρτί. Για οδηγίες, ανατρέξτε στην ενότητα «Αφαίρεση χαρτιού που έχει μπλοκάρει» στη σελίδα 96.</p>
<input type="checkbox"/>	<input type="checkbox"/>	<input type="checkbox"/>	<input type="checkbox"/>		—	<p>Manual Feed (Μη αυτόματη τροφοδοσία)</p> <p>Έχει οριστεί η ρύθμιση Manual Feed (Μη αυτόματη τροφοδοσία) στο πρόγραμμα οδήγησης του εκτυπωτή. Βεβαιωθείτε ότι το χαρτί που θέλετε εμφανίζεται στο πρόγραμμα οδήγησης του εκτυπωτή και ότι έχει τοποθετηθεί στη μη αυτόματη υποδοχή τροφοδοσίας στη θήκη πολλαπλών χρήσεων. Όταν θέλετε να εκτυπώσετε σε κατάσταση μη αυτόματης τροφοδοσίας, πρέπει να πατήσετε μία φορά το κουμπί OK. Εάν θέλετε να εκτυπώσετε από τη θήκη πολλαπλών χρήσεων ή από την πρόσθετη μονάδα κασέτας χαρτιού 250 φύλλων μετά την εκτύπωση σε μη αυτόματη κατάσταση, βεβαιωθείτε ότι έχετε αποεπιλέξει τη ρύθμιση Manual Feed (Μη αυτόματη τροφοδοσία) στις ρυθμίσεις του προγράμματος οδήγησης του εκτυπωτή.</p> <p>Σημείωση: Πριν εκτυπώσετε σε κατάσταση μη αυτόματης τροφοδοσίας, αφαιρέστε το χαρτί από άλλες προελεύσεις χαρτιού.</p>
<input type="checkbox"/>	<input type="checkbox"/>		<input type="checkbox"/>		—	<p>Turn Paper MP Tray (Περιστροφή χαρτιού στη θήκη πολλαπλών χρήσεων), Turn Paper Cassette1 (Περιστροφή χαρτιού στην κασέτα 1)</p> <p>Ο προσανατολισμός (οριζόντιος ή κατακόρυφος) του χαρτιού που έχει τοποθετηθεί στην αναφερόμενη προέλευση χαρτιού, είναι λανθασμένος. Αλλάξτε τον προσανατολισμό του χαρτιού στην προέλευση χαρτιού.</p>
<input type="checkbox"/>	<input type="checkbox"/>		<input type="checkbox"/>		—	<p>Can't Print Duplex (Δεν είναι δυνατή η εκτύπωση διπλής όψης)</p> <p>Ο εκτυπωτής αντιμετώπισε προβλήματα κατά την εκτύπωση διπλής όψης. Το πρόβλημα μπορεί επίσης να οφείλεται σε εσφαλμένες ρυθμίσεις για την προέλευση χαρτιού που χρησιμοποιείτε. Αν πατήσετε το κουμπί OK θα εκτυπωθεί η υπόλοιπη εργασία στη μία πλευρά του φύλλου μόνο. Για να ακυρώσετε την εργασία εκτύπωσης, βλ. «Ακύρωση μιας εργασίας εκτύπωσης» στη σελίδα 70.</p> <p>Set Paper (Ρύθμιση χαρτιού)</p> <p>Το χαρτί που έχει τοποθετηθεί στην καθορισμένη προέλευση χαρτιού δεν αντιστοιχεί στο απαιτούμενο μέγεθος ή τον τύπο χαρτιού. Αντικαταστήστε το χαρτί που έχει τοποθετηθεί με χαρτί σωστού μεγέθους ή τύπου και πατήστε το κουμπί OK για να συνεχιστεί η εκτύπωση. Πατώντας το κουμπί OK, θα εκτυπωθεί το υπόλοιπο της εργασίας εκτύπωσης στη μία μόνο πλευρά του χαρτιού. Για να ακυρώσετε την εργασία εκτύπωσης, βλ. «Ακύρωση μιας εργασίας εκτύπωσης» στη σελίδα 70. Για να απαλείψετε αυτή την προειδοποίηση, βεβαιωθείτε ότι έχει οριστεί το A4 ή LT στην καθορισμένη προέλευση χαρτιού στο μενού θήκης, τοποθετήστε χαρτί μεγέθους A4 ή Letter στην καθορισμένη προέλευση χαρτιού και κάντε κλικ στο OK.</p> <p>Σημείωση: Εάν το A4/LT Auto Switching (Εναλλαγή A4/LT) στο Setup Menu (Μενού ρυθμίσεων) έχει οριστεί σε A4->LT, LT->A4 ή A4<->LT:</p> <ul style="list-style-type: none"> <input type="checkbox"/> Όταν εκτυπώνεται μια εργασία που έχει οριστεί ως A4 με το πρόγραμμα οδήγησης του εκτυπωτή, δεν υπάρχει προέλευση χαρτιού που έχει οριστεί ως A4 ή ως LT (εναλλακτικό μέγεθος για το A4) στο Tray Menu (Μενού θήκης). <input type="checkbox"/> Όταν εκτυπώνεται μια εργασία που έχει οριστεί ως μέγεθος letter με το πρόγραμμα οδήγησης του εκτυπωτή, δεν υπάρχει προέλευση χαρτιού που έχει οριστεί ως LT ή A4 (εναλλακτικό μέγεθος για το LT) στο Tray Menu (Μενού θήκης).







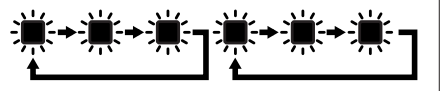









Αντιμετώπιση προβλημάτων

					Data	Καταστάσεις και μέθοδοι χειρισμού (τα μηνύματα της οθόνης κατάστασης εμφανίζονται με έντονη γραφή)
<input type="checkbox"/>	<input type="checkbox"/>	<input checked="" type="checkbox"/>	<input type="checkbox"/>	<input checked="" type="checkbox"/>	—	<p>Paper Out (Τέλος χαρτιού)</p> <ul style="list-style-type: none"> <input type="checkbox"/> Δεν έχει τοποθετηθεί χαρτί στην προέλευση χαρτιού, από την οποία επιχείρησε να τροφοδοτηθεί ο εκτυπωτής. Τοποθετώντας χαρτί, το σφάλμα απαλείφεται και ξεκινά η εκτύπωση. <input type="checkbox"/> Δεν έχει τοποθετηθεί χαρτί σε καμία προέλευση χαρτιού. Τοποθετώντας χαρτί σε οποιαδήποτε προέλευση χαρτιού, το σφάλμα απαλείφεται και ξεκινά η εκτύπωση. <input type="checkbox"/> Δεν έχει τοποθετηθεί σωστά η κασέτα χαρτιού. Ωθήστε την κασέτα εντελώς προς τα μέσα για να εισαχθεί σωστά.
—	—		—	<input type="checkbox"/>	—	<p>Check Paper Size (Έλεγχος μεγέθους χαρτιού)</p> <p>Η ρύθμιση για το μέγεθος του χαρτιού διαφέρει από το μέγεθος του χαρτιού που έχει τοποθετηθεί στον εκτυπωτή. Ελέγξτε αν έχει τοποθετηθεί το σωστό μέγεθος χαρτιού στην καθορισμένη προέλευση χαρτιού.</p> <p>Check Media Type (Έλεγχος τύπου μέσου)</p> <p>Το χαρτί που έχει τοποθετηθεί στον εκτυπωτή δε συμφωνεί με τη ρύθμιση για τον τύπο χαρτιού στο πρόγραμμα οδήγησης του εκτυπωτή. Για την εκτύπωση θα χρησιμοποιηθεί μόνο το χαρτί που συμφωνεί με τη ρύθμιση για το μέγεθος χαρτιού.</p>
<input checked="" type="checkbox"/>	<input type="checkbox"/>	<input type="checkbox"/>	<input type="checkbox"/>		—	<p>Δεν υπάρχει αρκετή μνήμη στον εκτυπωτή.</p> <p>Print Overrun (Υπέρβαση χρόνου εκτύπωσης)</p> <p>Ο απαιτούμενος χρόνος για την επεξεργασία των δεδομένων εκτύπωσης έχει υπερβεί την ταχύτητα του μηχανισμού του εκτυπωτή, διότι η συγκεκριμένη σελίδα είναι εξαιρετικά πολύπλοκη. Πατήστε το κουμπί OK για να συνεχιστεί η εκτύπωση, ή ακυρώστε την εργασία εκτύπωσης. Για να ακυρώσετε την εργασία εκτύπωσης, βλ. «Ακύρωση μιας εργασίας εκτύπωσης» στη σελίδα 70.</p> <p>Memory Overflow (Εξάντληση μνήμης)</p> <p>Ο εκτυπωτής δεν έχει αρκετή μνήμη για την εκτέλεση της τρέχουσας εργασίας. Πατήστε το κουμπί OK στον πίνακα ελέγχου για να συνεχιστεί η εκτύπωση ή ακυρώστε την εργασία εκτύπωσης. Για να ακυρώσετε την εργασία εκτύπωσης, βλ. «Ακύρωση μιας εργασίας εκτύπωσης» στη σελίδα 70.</p> <p>Duplex Memory Overflow (Εξάντληση μνήμης για εκτύπωση διπλής όψης)</p> <p>Δεν υπάρχει αρκετή μνήμη για εκτύπωση διπλής όψης. Το χαρτί εκτυπώνεται μόνο από τη μία πλευρά και εξάγεται από τον εκτυπωτή. Πατήστε το κουμπί OK για να πραγματοποιηθεί εκτύπωση στο πίσω μέρος του επόμενου φύλλου ή ακυρώστε την εργασία εκτύπωσης. Για να ακυρώσετε την εργασία εκτύπωσης, βλ. «Ακύρωση μιας εργασίας εκτύπωσης» στη σελίδα 70.</p> <p>Invalid Data (Μη έγκυρα δεδομένα)</p> <p>Το αρχείο ουράς εκτύπωσης στο πρόγραμμα οδήγησης εκτυπωτή διαγράφεται κατά την εκτύπωση ή τα δεδομένα δεν είναι κανονικά. Πατήστε το κουμπί OK για να απαλείψετε το σφάλμα και να παραλείψετε τη σελίδα στην οποία παρουσιάστηκε το σφάλμα. Εάν υπάρχει εκτυπώσιμη σελίδα, επανεκκινήστε την εκτύπωση από εκεί. Για να ακυρώσετε την εργασία εκτύπωσης, βλ. «Ακύρωση μιας εργασίας εκτύπωσης» στη σελίδα 70.</p>
<input type="checkbox"/>	<input type="checkbox"/>	<input type="checkbox"/>	<input type="checkbox"/>	<input type="checkbox"/>	<input type="checkbox"/>	<p>Unable Clear Error (Δεν είναι δυνατή η απαλοιφή του σφάλματος)</p> <p>Ο εκτυπωτής δεν μπορεί να σβήσει το μήνυμα σφάλματος γιατί εξακολουθεί να υπάρχει η συγκεκριμένη κατάσταση σφάλματος. Προσπαθήστε ξανά να επιλύσετε το πρόβλημα.</p>

























Αντιμετώπιση προβλημάτων

					Data	Καταστάσεις και μέθοδοι χειρισμού (τα μηνύματα της οθόνης κατάστασης εμφανίζονται με έντονη γραφή)
	<input type="checkbox"/>	<input type="checkbox"/>	<input type="checkbox"/>	<input type="checkbox"/>	<input type="checkbox"/>	FORMATTING Μορφοποίηση (προετοιμασία). Παρακαλώ περιμένετε.
	<input type="checkbox"/>	<input type="checkbox"/>	<input type="checkbox"/>	<input type="checkbox"/>	<input type="checkbox"/>	ROM CHECK Ο εκτυπωτής ελέγχει τη μνήμη ROM. Παρακαλώ περιμένετε.
<input type="checkbox"/>		<input type="checkbox"/>	<input type="checkbox"/>	<input type="checkbox"/>	<input type="checkbox"/>	RAM CHECK Ο εκτυπωτής ελέγχει τη μνήμη RAM. Παρακαλώ περιμένετε.
<input type="checkbox"/>	<input type="checkbox"/>		<input type="checkbox"/>	<input type="checkbox"/>	<input type="checkbox"/>	SELF TEST (Αυτόματος έλεγχος) Ο εκτυπωτής πραγματοποιεί τη δεδομένη χρονική στιγμή αυτόματο έλεγχο και αρχικοποίηση. Παρακαλώ περιμένετε.
<input type="checkbox"/>	<input type="checkbox"/>	<input type="checkbox"/>				Reset All (Επαναφορά όλων) Έχει γίνει επαναφορά όλων των διασυνδέσεων του εκτυπωτή και η προσωρινή μνήμη έχει διαγραφεί. Γίνεται αυτόματη επανεκκίνηση του εκτυπωτή. Παρακαλώ περιμένετε.
	<input type="checkbox"/>	<input type="checkbox"/>		—	—	Canceling All Job (Ακύρωση όλων των εργασιών) Ακυρώνονται όλες οι εργασίες εκτύπωσης που βρίσκονται στη μνήμη του εκτυπωτή, συμπεριλαμβανομένων των εργασιών που λαμβάνονται ή εκτυπώνονται τη δεδομένη χρονική στιγμή. Παρακαλώ περιμένετε.
<input type="checkbox"/>	<input type="checkbox"/>	<input type="checkbox"/>		—	—	Canceling Job (Ακύρωση εργασίας) Ο εκτυπωτής ακυρώνει την καθορισμένη εργασία εκτύπωσης και την τρέχουσα εργασία εκτύπωσης. Παρακαλώ περιμένετε.
—	—	—		—	—	Please wait (Παρακαλώ περιμένετε) Παρακαλώ περιμένετε. Μην απενεργοποιήσετε την τροφοδοσία του εκτυπωτή και μην ανοίξετε ή κλείσετε το κάλυμμά του.
						F/W Update (Ενημέρωση υλικολογισμικού) Το υλικολογισμικό ενημερώνεται. Μην απενεργοποιήσετε την τροφοδοσία μέχρι να ολοκληρωθεί η ενημέρωση. Filling Toner (Πλήρωση τόνερ) Περιμένετε να γεμίσει το τόνερ.

Αντιμετώπιση προβλημάτων

					Data	Καταστάσεις και μέθοδοι χειρισμού (τα μηνύματα της οθόνης κατάστασης εμφανίζονται με έντονη γραφή)
—	—	—	—			<p>Form Feed (Τροφοδοσία σελίδας) Ο εκτυπωτής εξάγει το χαρτί ύστερα από αίτημα του χρήστη.</p> <p>Printing Configuration Status Sheet (Εκτύπωση σελίδας κατάστασης παραμέτρων διαμόρφωσης) Printing Supplies Status Sheet (Εκτύπωση σελίδας κατάστασης προμηθειών) Printing Usage History Sheet (Εκτύπωση σελίδας ιστορικού χρήσης) ESC/Page Font Sample (Δείγμα γραμματοσειράς ESC/Page) PCL Font Sample (Δείγμα γραμματοσειράς PCL) ESC/P2 Font Sample (Δείγμα γραμματοσειράς ESC/P2) FX Font Sample (Δείγμα γραμματοσειράς FX) I239 Font Sample (Δείγμα γραμματοσειράς I239) PS3 Font List (Λίστα γραμματοσειρών PS3) Εκτυπώνεται η αντίστοιχη σελίδα.</p> <p>Screen25 (Οθόνη 25) Screen50 (Οθόνη 50) Screen100 (Οθόνη 100) Εκτυπώνεται ένα μοτίβο για έλεγχο τυχόν ανομοιομορφίας εκτύπωσης στην καθορισμένη πυκνότητα (25%, 50% ή 100%).</p>
—	—	—		—	—	<p>Warming Up (Προθέρμανση) Ο εκτυπωτής προθερμαίνει τη μονάδα τήξης για να είναι έτοιμος για εκτύπωση.</p> <p>Adjusting Printer (Προσαρμογή εκτυπωτή) Περιμένετε μερικά λεπτά. Μην ανοίξετε ή κλείσετε τα καλύμματα και μην απενεργοποιήσετε τον εκτυπωτή μέχρι να εξαφανιστεί αυτό το μήνυμα.</p> <p>Canceling Job (Ακύρωση εργασίας) Ο εκτυπωτής ακυρώνει την καθορισμένη εργασία εκτύπωσης και την τρέχουσα εργασία εκτύπωσης. Παρακαλώ περιμένετε.</p>
						<p>Sleep (Αναστολή λειτουργίας) Ο εκτυπωτής βρίσκεται σε κατάσταση εξοικονόμησης ενέργειας. Η κατάσταση αυτή ακυρώνεται όταν ο εκτυπωτής λαμβάνει δεδομένα εκτύπωσης ή όταν ο χρήστης πιέζει οποιοδήποτε πλήκτρο στον πίνακα ελέγχου.</p>
—	—	—		—	—	<p>Cooling Down Οι θερμοκρασίες του εκτυπωτή μειώνεται. Αυτό δεν είναι μήνυμα σφάλματος και θα εξαφανιστεί μόνο του.</p>
—	—	—			—	<p>Ready (Έτοιμο) Ο εκτυπωτής είναι έτοιμος να λάβει δεδομένα και να εκτυπώσει.</p>

Αντιμετώπιση προβλημάτων

					Data	Καταστάσεις και μέθοδοι χειρισμού (τα μηνύματα της οθόνης κατάστασης εμφανίζονται με έντονη γραφή)	
	—	—	—		—	<p>Reboot to apply settings (Επανεκκίνηση για εφαρμογή των ρυθμίσεων) Έχει αλλάξει ένα στοιχείο ρύθμισης που δεν ενεργοποιείται εάν δεν επανεκκινηθεί ο εκτυπωτής. Απενεργοποιήστε και ενεργοποιήστε ξανά τον εκτυπωτή ή εκτελέστε επαναφορά όλων.</p> <p>Can't Print (Δεν είναι δυνατή η εκτύπωση) Τα δεδομένα εκτύπωσης διαγράφονται διότι δεν είναι σωστά. Βεβαιωθείτε ότι χρησιμοποιείτε το κατάλληλο μέγεθος χαρτιού και πρόγραμμα οδήγησης εκτυπωτή.</p> <p>Collate Disabled (Απενεργοποιημένη συρραφή) Τα δεδομένα εκτύπωσης διαγράφονται διότι δεν είναι σωστά. Βεβαιωθείτε ότι χρησιμοποιείτε το κατάλληλο μέγεθος χαρτιού και πρόγραμμα οδήγησης εκτυπωτή. Η εκτύπωση με καθορισμό του αριθμού αντιγράφων δεν είναι πλέον εφικτή λόγω έλλειψης μνήμης (RAM). Αν εμφανιστεί αυτό το μήνυμα προειδοποίησης, εκτυπώστε μόνο ένα αντίγραφο τη φορά.</p> <p>Image Optimum (Βελτιστοποίηση εικόνας) Δεν υπάρχει αρκετή μνήμη για την εκτύπωση της σελίδας με την καθορισμένη ποιότητα εκτύπωσης. Ο εκτυπωτής μειώνει αυτόματα την ποιότητα της εκτύπωσης για να μπορέσει να συνεχιστεί η εκτύπωση. Εάν η ποιότητα της εκτύπωσης δεν είναι ικανοποιητική, απλοποιήστε τη σελίδα περιορίζοντας τον αριθμό των γραφικών ή μειώνοντας τον αριθμό και τα μεγέθη των γραμματοσειρών.</p> <p>Need Memory (Απαιτείται μνήμη) Ο εκτυπωτής δεν έχει αρκετή μνήμη για την ολοκλήρωση της τρέχουσας εργασίας εκτύπωσης. Για να αποτρέψετε την επανεμφάνιση αυτού του προβλήματος, μειώστε την ανάλυση της προς εκτύπωση εικόνας.</p>	
							<p>Service Req (Απαιτείται σέρβις) Παρουσιάστηκε κάποιο σφάλμα ελεγκτή ή κάποιο σφάλμα στο μηχανισμό εκτύπωσης. Απενεργοποιήστε τον εκτυπωτή. Περιμένετε μερικά δευτερόλεπτα και ενεργοποιήστε τον πάλι. Αν το σφάλμα εξακολουθεί να εμφανίζεται, σημειώστε τον αριθμό του σφάλματος που αναφέρεται στην οθόνη κατάστασης (Cffff/Exxx), απενεργοποιήστε τον εκτυπωτή, αποσυνδέστε το καλώδιο τροφοδοσίας και επικοινωνήστε με έναν εξουσιοδοτημένο τεχνικό αντιπρόσωπο.</p>
						—	<p>F/W Update: Error (Ενημέρωση υλικολογισμικού: Σφάλμα) Η ενημέρωση υλικολογισμικού απέτυχε. Απενεργοποιήστε και ενεργοποιήστε εκ νέου την τροφοδοσία και, στη συνέχεια, δοκιμάστε ξανά την ενημέρωση.</p>
							<p>Recovery Mode (Λειτουργία αποκατάστασης) Ο εκτυπωτής έχει εκκινηθεί σε λειτουργία αποκατάστασης επειδή η ενημέρωση του υλικολογισμικού απέτυχε. Ακολουθήστε τα βήματα παρακάτω για να επιχειρήσετε ξανά την ενημέρωση του υλικολογισμικού.</p>

Αντιμετώπιση προβλημάτων

Printing a Status Sheet (Εκτύπωση σελίδας κατάστασης)

Για να βεβαιωθείτε ότι η τρέχουσα κατάσταση και οι ρυθμίσεις του εκτυπωτή είναι κατάλληλες για τον σκοπό σας, εκτυπώστε την αντίστοιχη σελίδα κατάστασης. Στον παρακάτω πίνακα περιγράφονται οι βασικές σελίδες κατάστασης που μπορούν να εκτυπωθούν από τον πίνακα ελέγχου του εκτυπωτή σας.

Σημείωση:

Υπάρχουν και άλλες σελίδες που μπορούν να εκτυπωθούν πέραν αυτών που παρουσιάζονται στον παρακάτω πίνακα. Δείτε το μενού **System Report** (Αναφορά συστήματος) στην ενότητα «**System Information** (Πληροφορίες συστήματος)» στη σελίδα 21 για περισσότερες πληροφορίες.

Print Configuration Status Sheet (Εκτύπωση σελίδας κατάστασης παραμέτρων διαμόρφωσης)*	Εκτυπώνει τη ρύθμιση παραμέτρων του υλικού και τις ρυθμίσεις των μενού του πίνακα ελέγχου.
Print Supplies Status Sheet (Εκτύπωση σελίδας κατάστασης προμηθειών)*	Εκτυπώνει την υπολειπόμενη διάρκεια ζωής των ανταλλακτικών την υπολειπόμενη στάθμη των αναλώσιμων του εκτυπωτή.
Print Usage History Sheet (Εκτύπωση σελίδας ιστορικού χρήσης)*	Εκτυπώνει διάφορα στατιστικά στοιχεία σχετικά με τον αριθμό εκτυπωμένων εγγράφων, όπως το Paper Size (Μέγεθος χαρτιού) ή η διαδρομή του χαρτιού.
Network Status Sheet (Σελίδα κατάστασης δικτύου)	Εκτυπώνει την κατάσταση της ρύθμισης παραμέτρων της διασύνδεσης δικτύου.

* Το πρόγραμμα οδήγησης του εκτυπωτή επίσης μπορεί να εκτυπώσει σελίδες κατάστασης. Μεταβείτε στην καρτέλα **Maintenance** (Συντήρηση) του προγράμματος οδήγησης του εκτυπωτή και κάντε κλικ στο εικονίδιο **Print Status Sheets** (Φύλλα κατάστασης εκτύπωσης).

Εκτύπωση από τον πίνακα ελέγχου (Για το AL-M320DN/310DN)

Ακολουθήστε τα παρακάτω βήματα για να εκτυπώσετε και να επιβεβαιώσετε το Configuration Status Sheet (Σελίδα κατάστασης παραμέτρων διαμόρφωσης) από τον πίνακα ελέγχου, ως παράδειγμα.

- 1 Ενεργοποιήστε τον εκτυπωτή. Στην οθόνη LCD εμφανίζεται η ένδειξη Ready (Έτοιμο).
- 2 Πατήστε το κουμπί ► **Δεξιά** για να μεταβείτε στα μενού του πίνακα ελέγχου.

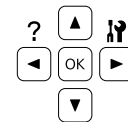

- 3 Χρησιμοποιήστε το κουμπί ▼ **Κάτω** για να επιλέξετε το στοιχείο **System Information** (Πληροφορίες συστήματος) και, στη συνέχεια, πατήστε το κουμπί ► **Δεξιά**.
- 4 Χρησιμοποιήστε το κουμπί ▼ **Κάτω** για να επιλέξετε το στοιχείο **System Report** (Αναφορά συστήματος) και, στη συνέχεια, πατήστε το κουμπί ► **Δεξιά**.
- 5 Χρησιμοποιήστε το κουμπί ▼ **Κάτω** για να επιλέξετε το στοιχείο **Print Configuration Status Sheet** (Εκτύπωση σελίδας κατάστασης παραμέτρων διαμόρφωσης) και, στη συνέχεια, πατήστε το κουμπί ► **Δεξιά**.
- 6 Βεβαιωθείτε ότι οι πληροφορίες για τα εγκατεστημένα πρόσθετα στοιχεία είναι σωστές. Αν τα πρόσθετα στοιχεία έχουν εγκατασταθεί σωστά, εμφανίζονται στην κατηγορία **Hardware Configuration**. Αν τα πρόσθετα στοιχεία δεν εμφανίζονται στη σελίδα κατάστασης, προσπαθήστε να τα εγκαταστήσετε ξανά.

Εκτύπωση από τον πίνακα ελέγχου (για το AL-M220DN)

Βλ. «Πίνακας ελέγχου για το AL-M220DN» στη σελίδα 16.

Αντιμετώπιση προβλημάτων

Σημείωση:

- ❑ Αν η σελίδα κατάστασης παραμέτρων διαμόρφωσης δεν εμφανίζει τα πρόσθετα στοιχεία σωστά, βεβαιωθείτε ότι αυτά είναι σωστά συνδεδεμένα με τον εκτυπωτή.
- ❑ Αν ο εκτυπωτής δεν μπορεί να εκτυπώσει σωστά τη σελίδα κατάστασης παραμέτρων διαμόρφωσης, απευθυνθείτε στον προμηθευτή σας.
- ❑ Εκτυπώστε τη σελίδα κατάστασης παραμέτρων διαμόρφωσης σε χαρτί μεγέθους A4.

Αφαίρεση χαρτιού που έχει μπλοκάρει

Εάν μπλοκάρει το χαρτί στον εκτυπωτή, εμφανίζονται μηνύματα ειδοποίησης στην οθόνη LCD (AL-M320DN/AL-M310DN), στις ενδεικτικές λυχνίες LED (AL-M220DN) και στο EPSON Status Monitor του εκτυπωτή. Εμπλοκές χαρτιού μπορούν να συμβούν σε περισσότερες από μία θέσεις ταυτόχρονα. Για παράδειγμα, για το AL-M320DN/AL-M310DN και όταν η οθόνη LCD εμφανίζει ένα μήνυμα, όπως **Clear Paper Jam Ci DM** (Αφαίρεση εμπλοκής χαρτιού Ci DM), διορθώστε τις εμπλοκές χαρτιού με τη σειρά με την οποία εμφανίζονται.

Ακολουθήστε τις παρακάτω οδηγίες κατά την απεμπλοκή χαρτιού.

- ❑ Μη χρησιμοποιείτε υπερβολική δύναμη όταν αφαιρείτε το μπλοκαρισμένο χαρτί. Το σκισμένο χαρτί αφαιρείται δύσκολα και ενδέχεται να προκαλέσει και άλλη εμπλοκή χαρτιού. Τραβήξτε απαλά και σταθερά το χαρτί με τα δύο χέρια για να μη σκιστεί ή πέσει κάτω και προσέξτε μην τραυματιστείτε.
- ❑ Εάν το μπλοκαρισμένο χαρτί είναι σκισμένο και δεν αφαιρείται από τον εκτυπωτή ή εάν έχει μπλοκάρει σε κάποια θέση που δεν αναφέρεται σε αυτή την ενότητα, επικοινωνήστε με τον προμηθευτή σας.
- ❑ Βεβαιωθείτε ότι ο τύπος του χαρτιού που έχετε τοποθετήσει στον εκτυπωτή είναι ίδιος με αυτόν που έχετε επιλέξει για τη ρύθμιση Paper Type (Τύπος χαρτιού) στο πρόγραμμα οδήγησης του εκτυπωτή.

- ❑ Εάν οι εμπλοκές χαρτιού συμβαίνουν επανειλημμένα, βεβαιωθείτε ότι ο εκτυπωτής έχει εγκατασταθεί σωστά και ότι οι ρυθμίσεις του είναι επίσης σωστές. Για περισσότερες πληροφορίες, ανατρέξτε στην ενότητα «[Η τροφοδοσία του χαρτιού δεν γίνεται σωστά](#)» στη σελίδα 102.

⚠ Προσοχή:

- ❑ Όταν ανοίγετε τα καλύμματα F1, F2 ή E του εκτυπωτή κατά τη διάρκεια αυτών των ενεργειών, μην αγγίζετε τις περιοχές που υποδεικνύονται στις προειδοποιητικές ετικέτες. Οι υψηλές θερμοκρασίες μπορούν να προκαλέσουν εγκαύματα.

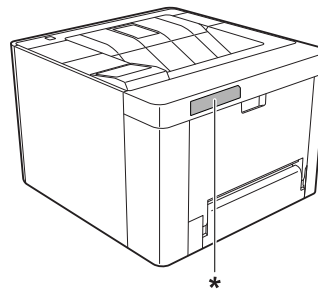

* ετικέτα προσοχής

Αντιμετώπιση προβλημάτων

! Προσοχή:

- ❑ Προσέξτε το απότομο άνοιγμα και κλείσιμο των καλυμμάτων. Υπάρχει κίνδυνος να πιαστούν τα δάχτυλά σας και να τραυματιστείτε.

Εσωτερικό

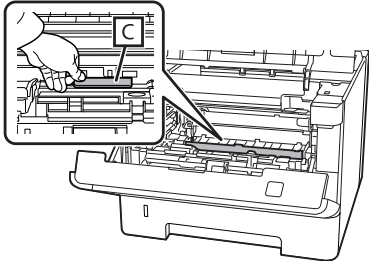

Εσωτερικό του μπροστινού μέρους

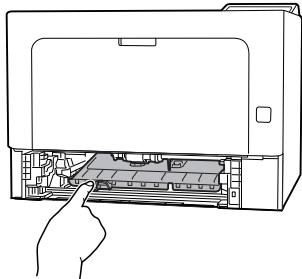

Πίσω όψη

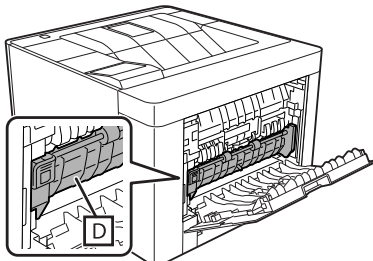
**F (Κάλυμμα F)**

- 1 Αφαιρέστε όλο το χαρτί από τη θήκη πολλαπλών χρήσεων και κλείστε την.

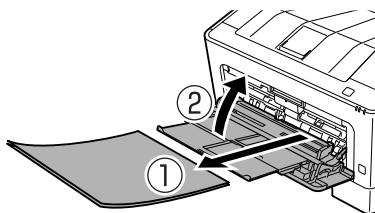

- 2 Πατήστε το κουμπί στην κορυφή και, στη συνέχεια, ανοίξτε τα καλύμματα F1 και F2.

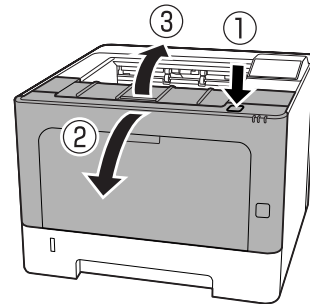

- 3 Πατήστε τον μοχλό A στην αριστερή πλευρά.

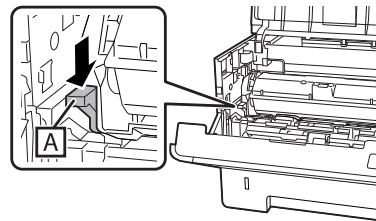

- 4 Αφαιρέστε τη μονάδα συντήρησης A.

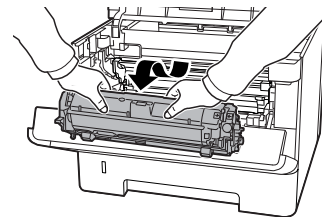

- 5 Αφαιρέστε τη μονάδα συντήρησης B κρατώντας το τμήμα B.

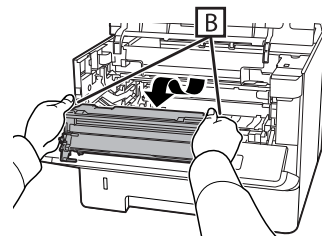
**!** Σημαντικό:

- ❑ Μην εκθέτετε τη μονάδα συντήρησης B στο φως για μεγάλο χρονικό διάστημα.
- ❑ Για να αποφύγετε την πρόκληση φθορών, μην αγγίζετε τον φωτοαγωγό (τύμπανο) στη μονάδα συντήρησης B.

Αντιμετώπιση προβλημάτων

- 6** Κρατώντας σηκωμένο το εσωτερικό κάλυμμα C, αφαιρέστε τα φύλλα χαρτιού.

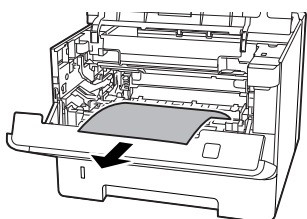
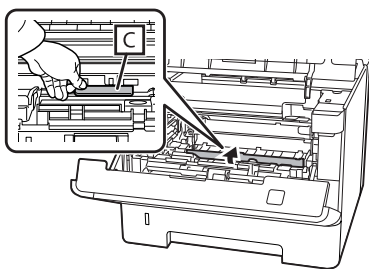

- 7** Τοποθετήστε τη μονάδα συντήρησης B.

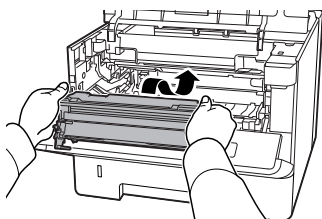

- 8** Τοποθετήστε τη μονάδα συντήρησης A.

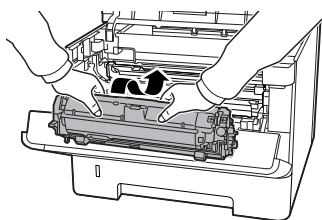

- 9** Κλείστε τα καλύμματα F1 και F2.

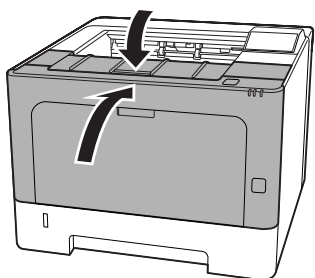

E (Κάλυμμα E)

- 1** Ανοίξτε το κάλυμμα E στο πίσω μέρος.

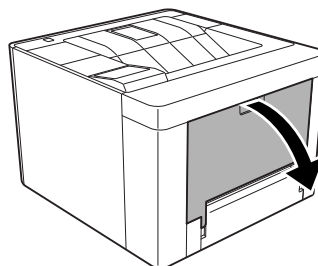

- 2** Αφαιρέστε τα φύλλα χαρτιού.

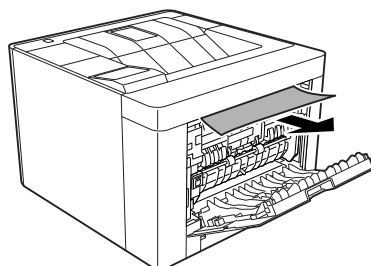

Εάν δεν μπορείτε να αφαιρέσετε το χαρτί από το επάνω μέρος, μεταβείτε στο βήμα 3.

- 3** Ανοίγοντας το τμήμα D, αφαιρέστε τα φύλλα χαρτιού.

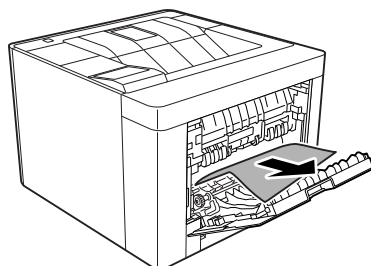
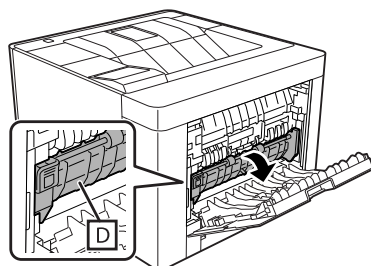

Αντιμετώπιση προβλημάτων

- 4** Κλείστε το κάλυμμα Ε στο πίσω μέρος.

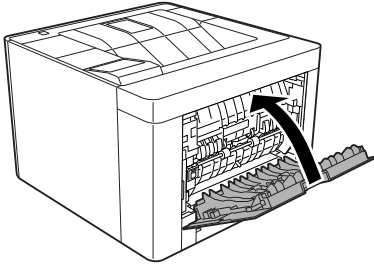

- 5** Πατήστε το κουμπί στην κορυφή, ανοίξτε και κλείστε το κάλυμμα F1 και, στη συνέχεια, κλείστε το κάλυμμα F2.

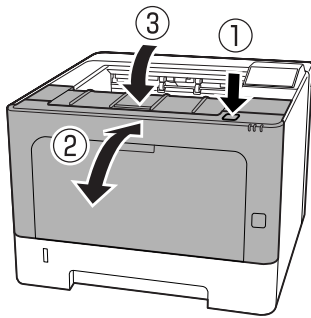

Αντιμετώπιση προβλημάτων

C1 DM (κουπί Κασέτας 1/DM)

- 1** Αφαιρέστε την κασέτα χαρτιού.

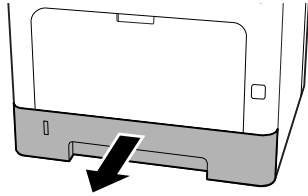

- 2** Χαμηλώστε το εσωτερικό κάλυμμα με το δάχτυλό σας στο μπλε κουμπί.

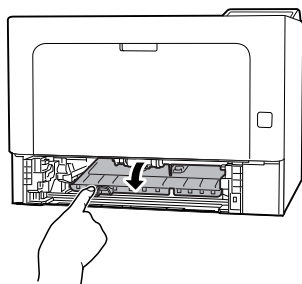

- 3** Αφαιρέστε τα φύλλα χαρτιού.

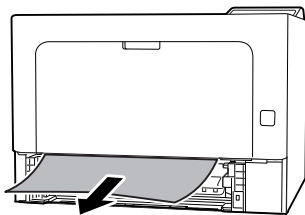

- 4** Τοποθετήστε το δάχτυλό σας στο μπλε κουμπί και σηκώστε με δύναμη το εσωτερικό κάλυμμα.

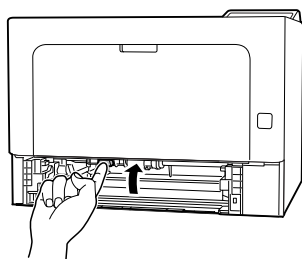

- 5** Τοποθετήστε την κασέτα χαρτιού.

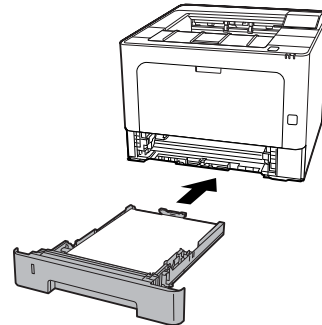

- 6** Πατήστε το κουμπί στην κορυφή, ανοίξτε και κλείστε το κάλυμμα F1 και, στη συνέχεια, κλείστε το κάλυμμα F2.

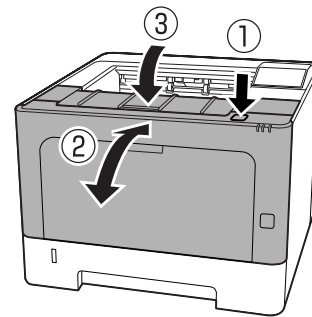
**MP (Θήκη πολλαπλών χρήσεων)**

- 1** Αφαιρέστε τα φύλλα χαρτιού.

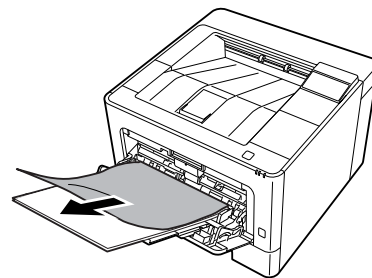

- 2** Αφαιρέστε όλο το χαρτί από τη θήκη πολλαπλών χρήσεων και επανατοποθετήστε το.

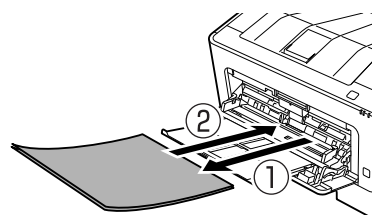

Αντιμετώπιση προβλημάτων

- 3** Επιβεβαιώστε ότι το μέγεθος και ο προσανατολισμός του χαρτιού αντιστοιχούν με τις ρυθμίσεις που έχουν πραγματοποιηθεί στον πίνακα ελέγχου (για το AL-M320DN/AL-M310DN), στο **EpsonNet Config** με το πρόγραμμα περιήγησής σας στο web ή στις Ρυθμίσεις εκτυπωτή στο πρόγραμμα οδήγησης του εκτυπωτή (για το AL-M220DN).

C1 - C3 (Κασέτα 1 - 3)

Για το AL-M320DN/AL-M310DN, στις οδηγίες αυτές χρησιμοποιείται ως παράδειγμα η κανονική κασέτα χαρτιού (C1). Ακολουθήστε την ίδια διαδικασία για την πρόσθετη κασέτα χαρτιού C2 και C3.

- 1** Αφαιρέστε την κασέτα χαρτιού.

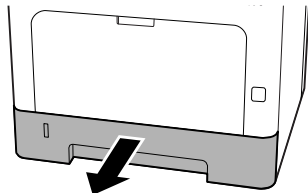

- 2** Αφαιρέστε τα φύλλα χαρτιού.

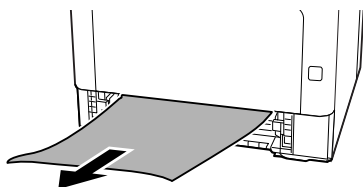

- 3** Τοποθετήστε την κασέτα χαρτιού.

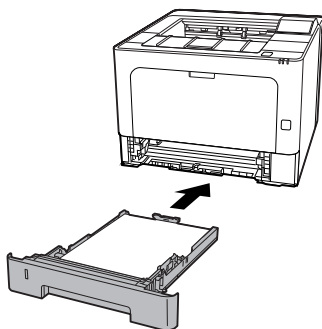

- 4** Πατήστε το κουμπί στην κορυφή, ανοίξτε και κλείστε το κάλυμμα F1 και, στη συνέχεια, κλείστε το κάλυμμα F2.

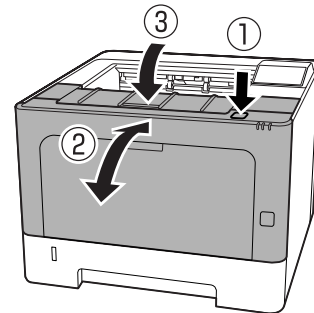

- 5** Επιβεβαιώστε ότι το μέγεθος και ο προσανατολισμός του χαρτιού αντιστοιχούν με τις ρυθμίσεις που έχουν πραγματοποιηθεί στον πίνακα ελέγχου (για το AL-M320DN/AL-M310DN), στο **EpsonNet Config** με το πρόγραμμα περιήγησής σας στο web ή στις Ρυθμίσεις εκτυπωτή στο πρόγραμμα οδήγησης του εκτυπωτή (για το AL-M220DN).

Αντιμετώπιση προβλημάτων

Η τροφοδοσία του χαρτιού δεν γίνεται σωστά

Αιτία	Αναγκαίες ενέργειες
Οι οδηγοί χαρτιού δεν έχουν ρυθμιστεί σωστά.	Βεβαιωθείτε ότι οι οδηγοί χαρτιού σε όλες τις κασέτες χαρτιού και στη θήκη πολλαπλών χρήσεων έχουν ρυθμιστεί κατάλληλα για το μέγεθος χαρτιού που υπάρχει στις κασέτες. Μην μετακινήσετε τον οδηγό χαρτιού μετά την τοποθέτηση του χαρτιού.
Μπορεί να μην έχει επιλεγεί η σωστή ρύθμιση για την προέλευση του χαρτιού.	Βεβαιωθείτε ότι στην εφαρμογή που χρησιμοποιείτε έχετε επιλέξει τη σωστή ρύθμιση για την προέλευση του χαρτιού.
Μπορεί να μην υπάρχει χαρτί στην προέλευση χαρτιού.	Τοποθετήστε χαρτί στην επιλεγμένη προέλευση χαρτιού.
Το μέγεθος που έχει τοποθετηθεί διαφέρει από τις ρυθμίσεις του πίνακα ελέγχου ή του προγράμματος οδήγησης του εκτυπωτή.	Βεβαιωθείτε ότι έχει οριστεί το σωστό μέγεθος χαρτιού και η προέλευση χαρτιού στον πίνακα ελέγχου ή το πρόγραμμα οδήγησης του εκτυπωτή.
Ο εκτυπωτής μπορεί να φόρτωσε ταυτόχρονα περισσότερα από ένα φύλλα.	Αφαιρέστε τη δεσμίδα χαρτιού και ξεφυλλίστε την. Χτυπήστε την πάνω σε μια επίπεδη επιφάνεια για να είναι ομοιόμορφα τα άκρα των φύλλων και τοποθετήστε πάλι το χαρτί.
Μπορεί να έχουν τοποθετηθεί πολλά φύλλα στη θήκη πολλαπλών χρήσεων ή στις κασέτες χαρτιού.	Βεβαιωθείτε ότι δεν έχετε τοποθετήσει πάρα πολλά φύλλα χαρτιού. Για πληροφορίες σχετικά με τη μέγιστη χωρητικότητα κάθε προέλευσης χαρτιού, ανατρέξτε στην ενότητα « Διαθέσιμο χαρτί και χωρητικότητες » στη σελίδα 44 .
Αν δε γίνεται τροφοδοσία του χαρτιού από την πρόσθετη κασέτα χαρτιού, η κασέτα μπορεί να μην έχει εγκατασταθεί σωστά.	Για οδηγίες σχετικά με την τοποθέτηση της μονάδας, ανατρέξτε στην ενότητα « Πρόσθετη μονάδα κασέτας χαρτιού » στη σελίδα 115 .
Αν δεν γίνεται τροφοδοσία του χαρτιού από την πρόσθετη κασέτα χαρτιού, αυτό μπορεί να οφείλεται στο γεγονός ότι το πρόγραμμα οδήγησης του εκτυπωτή δεν αναγνωρίζει την πρόσθετη κασέτα χαρτιού.	Μεταβείτε στην καρτέλα Optional Settings (Προαιρετικές ρυθμίσεις) στο πρόγραμμα οδήγησης του εκτυπωτή και πραγματοποιήστε μία από τις παρακάτω ενέργειες: <ul style="list-style-type: none"> <input type="checkbox"/> Επιλέξτε το πλαίσιο ελέγχου Acquire from Printer (Λήψη από τον εκτυπωτή) και κάντε κλικ στην επιλογή Get (Λήψη) για την αυτόματη ενημέρωση των πληροφοριών της εγκατεστημένης πρόσθετης μονάδας. <input type="checkbox"/> Επιλέξτε το πλαίσιο ελέγχου Manual Settings (Μη αυτόμ. ρυθμίσεις) και κάντε κλικ στην επιλογή Settings (Ρυθμίσεις) για να πραγματοποιήσετε τις ρυθμίσεις για κάθε εγκατεστημένη πρόσθετη μονάδα.

Προβλήματα τροφοδοσίας και πίνακα ελέγχου

Η φωτεινή ένδειξη ετοιμότητας δεν ανάβει

Αιτία	Αναγκαίες ενέργειες
Το καλώδιο τροφοδοσίας ενδέχεται να μην είναι σωστά συνδεδεμένο στην πρίζα.	Απενεργοποιήστε τον εκτυπωτή, ελέγξτε τις συνδέσεις του καλωδίου τροφοδοσίας μεταξύ του εκτυπωτή και της πρίζας και ενεργοποιήστε πάλι τον εκτυπωτή.

Αντιμετώπιση προβλημάτων

Αιτία	Αναγκαίες ενέργειες
Ο εκτυπωτής έχει τεθεί σε κατάσταση deep sleep.	<p>Ελέγξτε εάν ο εκτυπωτής σας βρίσκεται σε κατάσταση deep sleep. Βλ. «Χρήση της κατάστασης deep sleep για εξοικονόμηση ενέργειας» στη σελίδα 67.</p> <p>Ο εκτυπωτής επανέρχεται από την κατάσταση deep sleep στις ακόλουθες περιπτώσεις:</p> <ul style="list-style-type: none"> - Όταν ο εκτυπωτής λαμβάνει μια εργασία εκτύπωσης - Για το AL-M320DN/AL-M310DN, όταν πατηθεί το κουμπί Αφύπνιση/Αναστολή - Για το AL-M220DN, όταν πατηθεί οποιοδήποτε κουμπί στον πίνακα ελέγχου <p>Σημείωση: <i>Με το AL-M320DN και το AL-M310DN, η κατάσταση αναστολής μπορεί επίσης να υποδειχθεί από το γεγονός ότι η ενδεικτική λυχνία Έτοιμο αναβοσβήνει. Αυτό σας διευκολύνει να παρατηρήσετε την κατάσταση.</i></p> <p>Βλ. 17 ShowSleepByRdyLamp στην ενότητα «Support Menu» στη σελίδα 120.</p>
Ο εκτυπωτής βρίσκεται σε κατάσταση απενεργοποίησης (το κουμπί Αφύπνιση/Αναστολή αναβοσβήνει για το AL-M320DN/AL-M310DN ή είναι σβηστές όλες οι λυχνίες για το AL-M220DN).	<p>Ενεργοποιήστε τον εκτυπωτή πατώντας τον διακόπτη λειτουργίας. Για το AL-M320DN/AL-M310DN, πατώντας το κουμπί Αφύπνιση/Αναστολή, ο εκτυπωτής καθίσταται επίσης διαθέσιμος για εκτύπωση.</p> <p>Για να μην εισέρχεται ο εκτυπωτής σε κατάσταση απενεργοποίησης, μεταβείτε στο Energy Saver Menu (Μενού εξοικονόμησης ενέργειας) και ρυθμίστε τα στοιχεία Power Off if Inactive (Απενεργοποίηση σε αδράνεια) και Power Off If Disconnected (Απενεργοποίηση σε περίπτωση αποσύνδεσης) σε Off (Απενεργ.).</p>

Ο εκτυπωτής απενεργοποιείται αυτόματα

Αιτία	Αναγκαίες ενέργειες
Ο εκτυπωτής βρίσκεται σε κατάσταση απενεργοποίησης (το κουμπί Αφύπνιση/Αναστολή ανάβει για το AL-M320DN/AL-M310DN ή είναι σβηστές όλες οι λυχνίες για το AL-M220DN).	<p>Για να μην εισέρχεται ο εκτυπωτής σε κατάσταση απενεργοποίησης, μεταβείτε στο Energy Saver Menu (Μενού εξοικονόμησης ενέργειας) και ρυθμίστε τα στοιχεία Power Off if Inactive (Απενεργοποίηση σε αδράνεια) και Power Off If Disconnected (Απενεργοποίηση σε περίπτωση αποσύνδεσης) σε Off (Απενεργ.).</p>

Ο εκτυπωτής δεν απενεργοποιείται

Αιτία	Αναγκαίες ενέργειες
Ο εκτυπωτής βρίσκεται σε κατάσταση απενεργοποίησης (το κουμπί Αφύπνιση/Αναστολή ανάβει για το AL-M320DN/AL-M310DN ή είναι σβηστές όλες οι λυχνίες για το AL-M220DN).	<p>Περιμένετε για λίγο. Ο εκτυπωτής απενεργοποιείται σε περίπου δέκα δευτερόλεπτα.</p>

Αντιμετώπιση προβλημάτων

Αιτία	Αναγκαίες ενέργειες
Εάν πατηθεί ο διακόπτης λειτουργίας όσο ο εκτυπωτής βρίσκεται σε κατάσταση deep sleep.	<p>Περιμένετε για λίγο. Ο εκτυπωτής απενεργοποιείται σε περίπου δέκα δευτερόλεπτα.</p> <p>Σημείωση: Με το AL-M320DN και το AL-M310DN, η κατάσταση αναστολής μπορεί επίσης να υποδειχθεί από το γεγονός ότι η ενδεικτική λυχνία Έτοιμο αναβοσβήνει. Αυτό σας διευκολύνει να παρατηρήσετε την κατάσταση.</p> <p>Βλ. 17 ShowSleepByRdyLamp στην ενότητα «Support Menu» στη σελίδα 120.</p>

Ο εκτυπωτής δεν εκτυπώνει

Η φωτεινή ένδειξη Έτοιμο είναι σβηστή

Αιτία	Αναγκαίες ενέργειες
Ο εκτυπωτής είναι εκτός σύνδεσης.	Πατήστε μία φορά το κουμπί Παύση/Απελευθέρωση (για το AL-M320DN/AL-M220DN) ή το κουμπί OK (για το AL-M220DN) για να μεταβεί ο εκτυπωτής σε κατάσταση ετοιμότητας. Βεβαιωθείτε ότι ανάβει η λυχνία Έτοιμο.
Ενδέχεται να παρουσιάστηκε κάποιο σφάλμα.	<p>Για το AL-M320DN/AL-M310DN, εάν εμφανιστεί ένα μήνυμα σφάλματος, βλ. «Μηνύματα κατάστασης και σφάλματος στον πίνακα ελέγχου (για το AL-M320DN/AL-M310DN)» στη σελίδα 81.</p> <p>Για το AL-M310DN, εάν ανάψει ή αναβοσβήνει μια ενδεικτική λυχνία σφάλματος, βλ. «Status and Error Lights (Ενδεικτικές λυχνίες κατάστασης και σφάλματος) (για το AL-M220DN)» στη σελίδα 88.</p>
Το καλώδιο τροφοδοσίας ενδέχεται να μην είναι σωστά συνδεδεμένο στην πρίζα.	Απενεργοποιήστε τον εκτυπωτή, ελέγξτε τις συνδέσεις του καλωδίου τροφοδοσίας μεταξύ του εκτυπωτή και της πρίζας και ενεργοποιήστε πάλι τον εκτυπωτή.
Ο εκτυπωτής βρίσκεται σε κατάσταση απενεργοποίησης (όλες οι φωτεινές ενδείξεις σβήνουν).	<p>Ενεργοποιήστε τον εκτυπωτή πατώντας τον διακόπτη λειτουργίας. Για το AL-M320DN/AL-M310DN, πατώντας το κουμπί Αφύπνιση/Αναστολή, ο εκτυπωτής καθίσταται επίσης διαθέσιμος για εκτύπωση.</p> <p>Για να μην εισέρχεται ο εκτυπωτής σε κατάσταση απενεργοποίησης, μεταβείτε στο Energy Saver Menu (Μενού εξοικονόμησης ενέργειας) και ρυθμίστε τα στοιχεία Power Off if Inactive (Απενεργοποίηση σε αδράνεια) και Power Off If Disconnected (Απενεργοποίηση σε περίπτωση αποσύνδεσης) σε Off (Απενεργ.).</p>

Αντιμετώπιση προβλημάτων

Η ενδεικτική λυχνία ετοιμότητας είναι αναμμένη

Αιτία	Αναγκαίες ενέργειες
Ο εκτυπωτής είναι σε παύση ή εκτός σύνδεσης (Windows)	Εάν διακόψετε την εκτύπωση ή αν ο εκτυπωτής διακόψει την εκτύπωση λόγω ενός σφάλματος, ο εκτυπωτής ή η κατάσταση του προγράμματος διαχείρισης εκτυπώσεων αλλάζει σε Παύση εκτύπωσης. Δεν μπορείτε να εκτυπώσετε σε αυτή την κατάσταση. 1. Κάντε κλικ στην Έναρξη - Συσκευές και εκτυπωτές. 2. Επιλέξτε το εικονίδιο του εκτυπωτή και ανοίξτε το μενού Εκτυπωτής από την οθόνη Εργασίες εκτύπωσης. Καταργήστε τα «τικ» από τα στοιχεία Παύση εκτύπωσης και Χρήση εκτυπωτή εκτός σύνδεσης.
Το καλώδιο διασύνδεσης ενδέχεται να μην έχει συνδεθεί σωστά.	Ελέγξτε και τις δύο άκρες του καλωδίου που συνδέει τον εκτυπωτή με τον υπολογιστή.
Ενδέχεται να μην χρησιμοποιείτε το σωστό καλώδιο διασύνδεσης.	Χρησιμοποιήστε ένα καλώδιο που ταιριάζει με τις προδιαγραφές του εκτυπωτή. Βεβαιωθείτε ότι δεν υπάρχουν φθορές στο καλώδιο. Εάν χρησιμοποιείτε διασύνδεση USB, χρησιμοποιήστε καλώδιο συμβατό με USB Υψηλής Ταχύτητας.
Το λογισμικό της εφαρμογής που χρησιμοποιείτε δεν έχει ρυθμιστεί σωστά για τον εκτυπωτή σας.	Βεβαιωθείτε ότι στο λογισμικό της εφαρμογής που χρησιμοποιείτε έχει επιλεγεί ο συγκεκριμένος εκτυπωτής.
Η μνήμη του συστήματος του υπολογιστή είναι πολύ μικρή για να διαχειριστεί τον όγκο των δεδομένων του εγγράφου σας.	Μειώστε την ανάλυση εικόνας του εγγράφου στο λογισμικό της εφαρμογής που χρησιμοποιείτε ή αυξήστε τη μνήμη του υπολογιστή σας, εάν αυτό είναι δυνατό.

Προβλήματα εκτύπωσης

Η ποιότητα της εκτύπωσης είναι χαμηλή

Ανατρέξτε στον παρακάτω πίνακα εάν οι εκτυπώσεις σας είναι φωτεινές, αμυδρές, ανομοιόμορφες, σκοτεινές, έχουν ρυτίδες ή εάν δεν εκτυπώνονται ορισμένες περιοχές.

Αιτία	Αναγκαίες ενέργειες
Μπορεί να μην χρησιμοποιείτε τον κατάλληλο τύπο χαρτιού για τον εκτυπωτή σας.	Για βέλτιστα αποτελέσματα, συνιστάται η χρήση λείου χαρτιού φωτοτυπικού υψηλής ποιότητας. Ανατρέξτε στην ενότητα «Διαθέσιμο χαρτί και χωρητικότητες» στη σελίδα 44 για πληροφορίες σχετικά με την επιλογή χαρτιού.
Το χαρτί που χρησιμοποιείτε μπορεί να είναι υγρό ή νοτισμένο.	Μην αποθηκεύετε το χαρτί σε περιβάλλον με υγρασία.
Μπορεί να μην έχει επιλεγεί η σωστή ρύθμιση τύπου χαρτιού για το τοποθετημένο χαρτί.	Ορίστε την κατάλληλη ρύθμιση τύπου χαρτιού στο πρόγραμμα οδήγησης του εκτυπωτή.
Η κατάσταση εξοικονόμησης τόνερ ενδέχεται να είναι ενεργοποιημένη.	Απενεργοποιήστε την κατάσταση εξοικονόμησης τόνερ χρησιμοποιώντας το πρόγραμμα οδήγησης του εκτυπωτή, τον πίνακα ελέγχου του εκτυπωτή ή το EpsonNet Config στο πρόγραμμα περιήγησής σας στο web. Για χρήστες Windows, στην καρτέλα More Options (Άλλες επιλογές) του προγράμματος οδήγησης του εκτυπωτή, κάντε κλικ στην επιλογή Image Options (Επιλογές εικόνας) και επιλέξτε το πλαίσιο ελέγχου Toner Save (Εξοικονόμηση τόνερ).

Αντιμετώπιση προβλημάτων

Αιτία	Αναγκαίες ενέργειες
Η διαδρομή χαρτιού στο εσωτερικό του εκτυπωτή μπορεί να είναι σκονισμένη.	Καθαρίστε τα εσωτερικά εξαρτήματα του εκτυπωτή εκτυπώνοντας τρεις σελίδες με έναν μόνο χαρακτήρα στην καθεμία. Εάν εμφανίζονται ρύποι στις εκτυπώσεις, καθαρίστε τον κύλινδρο τροφοδοσίας χαρτιού. Βλ. «Καθαρισμός του εσωτερικού κυλίνδρου» στη σελίδα 79.
Η τάση του κεντρικού φορτιστή δεν είναι σωστή. (AL-M320DN/AL-M310DN)	Η αλλαγή της τάσης για τον κεντρικό φορτιστή αλλάζει επίσης την πυκνότητα της εκτύπωσης. Μπορείτε να αλλάξετε την τάση από το Main Charger στο Printer Adjust Menu (Μενού προσαρμογής εκτυπωτή).
Η ρύθμιση Highland ενδέχεται να μην έχει οριστεί σωστά για την εκτύπωση σε τοποθεσία με μεγάλο υψόμετρο.	Επιλέξτε την κατάλληλη τιμή στο Highland του Printer Adjust Menu (Μενού προσαρμογής εκτυπωτή). Βλ. «Printer Adjust Menu (Μενού προσαρμογής εκτυπωτή)» στη σελίδα 120.
Ενδεχομένως να υπάρχει πρόβλημα με την κασέτα τόνερ ή η κασέτα τόνερ πλησιάζει στο τέλος της διάρκειας ζωής της.	Εκτυπώστε αρκετές σελίδες για να διαπιστώσετε εάν έχει βελτιωθεί η ποιότητα των εκτυπώσεων. Εάν δεν έχει βελτιωθεί, αντικαταστήστε την κασέτα τόνερ με μια καινούρια. Για πληροφορίες σχετικά με την αντικατάσταση των εξαρτημάτων, συμβουλευτείτε τις οδηγίες που παρέχονται με κάθε ανταλλακτικό εξάρτημα.
Υπάρχει η πιθανότητα συμπύκνωσης.	Περιμένετε τουλάχιστον μία ώρα πριν χρησιμοποιήσετε τον εκτυπωτή μετά τη μετακίνησή του από δροσερό σε θερμό περιβάλλον. Δοκιμάστε να ανανεώσετε το τύμπανο. Βλ. «Printer Adjust Menu (Μενού προσαρμογής εκτυπωτή)» στη σελίδα 120.
Ο εκτυπωτής δεν μπορεί να εκτυπώσει στο απαιτούμενο επίπεδο ποιότητας γιατί η μνήμη δεν επαρκεί και ο εκτυπωτής μειώνει αυτόματα την ποιότητα ώστε να μπορεί να συνεχίσει την εκτύπωση.	Ελέγξτε αν η ποιότητα των εκτυπώσεων είναι αποδεκτή. Εάν όχι, χαμηλώστε προσωρινά την ποιότητα της εκτύπωσης στο πρόγραμμα οδήγησης του εκτυπωτή. Για το AL-M320DN/AL-M310DN, αν το RAM Disk (Δίσκος RAM) έχει οριστεί σε Maximum (Μέγιστο) ή Normal (Κανονικό) στον πίνακα ελέγχου, μπορείτε να αυξήσετε τον διαθέσιμο χώρο της μνήμης αλλάζοντας τη ρύθμιση σε Off (Απενεργ.).

Δεν είναι δυνατή η ανάγνωση γραμμικού κώδικα

Αιτία	Αναγκαίες ενέργειες
Η ρύθμιση Quality (Ποιότητα) στο πρόγραμμα οδήγησης του εκτυπωτή έχει οριστεί σε Fast (Γρήγορη) (300 dpi).	Κάντε κλικ στην επιλογή Fine (Καλή) (600 dpi) ή More Settings (Περισσότερες ρυθμίσεις), αυξήστε το επίπεδο προτεραιότητας για την ποιότητα και, στη συνέχεια, εκτυπώστε.
Η ρύθμιση Emphasize Text (Τονισμός κειμένου) στο πρόγραμμα οδήγησης του εκτυπωτή έχει οριστεί σε Emphasize (Τονισμός) ή Emphasize More (Περισσότερος τονισμός).	Ρυθμίστε το Emphasize Text (Τονισμός κειμένου) σε Off (Όχι) στο Image Options (Επιλογές εικόνας) της καρτέλας More Options (Άλλες επιλογές) και, στη συνέχεια, εκτυπώστε.

Σημείωση:

Ρυθμίστε την Barcode mode (Λειτουργία γραμμικού κώδικα) σε Mode 1 (Λειτουργία 1) ή Mode 2 (Λειτουργία 2) στο στοιχείο Extended Settings (Πρόσθετες ρυθμίσεις) της καρτέλας Maintenance (Συντήρηση) και, στη συνέχεια, δοκιμάστε να εκτυπώσετε. Η ρύθμιση αυτή εκτυπώνει γραμμικούς κώδικες με ευκρίνεια. Για τη γρηγορότερη εκτύπωση γραμμικού κώδικα, επιλέξτε την Mode 1 (Λειτουργία 1). Για την καλύτερη ποιότητα στην εκτύπωση γραμμικού κώδικα, επιλέξτε την Mode 2 (Λειτουργία 2).

Ορίστε τη λειτουργία σε Off (Όχι) όταν ολοκληρώσετε την εκτύπωση των γραμμικών κωδίκων.

Αντιμετώπιση προβλημάτων

Τα αποτελέσματα της εκτύπωσης δεν είναι τα αναμενόμενα

Κάποιο τμήμα των γραφικών ή του κειμένου φαίνεται διαφορετικό από αυτό που βλέπετε στην οθόνη του υπολογιστή σας

Αιτία	Αναγκαίες ενέργειες
Μπορεί να μην έχετε ρυθμίσει σωστά την εξομοίωση εκτυπωτή στην εφαρμογή σας.	Βεβαιωθείτε ότι η εφαρμογή σας έχει ρυθμιστεί κατάλληλα για την εξομοίωση εκτυπωτή που χρησιμοποιείτε. Για παράδειγμα, εάν χρησιμοποιείτε την κατάσταση ESC/Page, βεβαιωθείτε ότι η εφαρμογή σας έχει ρυθμιστεί για χρήση εκτυπωτή ESC/Page.

Η θέση εκτύπωσης δεν είναι σωστή

Αιτία	Αναγκαίες ενέργειες
Το μήκος σελίδας και τα περιθώρια μπορεί να μην έχουν ρυθμιστεί σωστά στην εφαρμογή σας.	Βεβαιωθείτε ότι χρησιμοποιείτε τις σωστές ρυθμίσεις μήκους σελίδας και περιθωρίων στην εφαρμογή σας.
Το επιλεγμένο μέγεθος χαρτιού μπορεί να μην είναι σωστό.	Βεβαιωθείτε ότι έχει οριστεί το σωστό μέγεθος χαρτιού στο Tray Menu (Μενού θήκης) χρησιμοποιώντας τον πίνακα ελέγχου του εκτυπωτή, το EpsonNet Config με το πρόγραμμα περιήγησής σας στο web ή τις Ρυθμίσεις εκτυπωτή στο πρόγραμμα οδήγησης του εκτυπωτή.
Οι τιμές μετατόπισης μπορούν να αλλάξουν στο Printer Adjust Menu (Μενού προσαρμογής εκτυπωτή).	Επιβεβαιώστε και προσαρμόστε τις τιμές μετατόπισης, όπως Feed Offset ή Scan Offset. Για λεπτομέρειες, ανατρέξτε στην ενότητα «Printer Adjust Menu (Μενού προσαρμογής εκτυπωτή)» στη σελίδα 120.
Αγγίξατε τον οδηγό χαρτιού μετά την τοποθέτηση του χαρτιού.	Εάν αγγίξετε τον οδηγό χαρτιού μετά την τοποθέτηση του χαρτιού, μπορεί να χαλάσει η στοίχιση του οδηγού. Ανατρέξτε στην ενότητα «Τοποθέτηση χαρτιού» στη σελίδα 48 για λεπτομέρειες σχετικά με την τοποθέτηση του χαρτιού.

Δεν είναι δυνατή η εκτύπωση όλων των αντιγράφων

Αιτία	Αναγκαίες ενέργειες
Η μνήμη του εκτυπωτή δεν επαρκεί για τη συρραφή των εργασιών εκτύπωσης.	Μειώστε τα περιεχόμενα των εργασιών εκτύπωσης ή αυξήστε τη διαθέσιμη μνήμη του εκτυπωτή σας. Για το AL-M320DN/AL-M310DN, αν το RAM Disk (Δίσκος RAM) έχει οριστεί σε Maximum (Μέγιστο) ή Normal (Κανονικό) στον πίνακα ελέγχου, μπορείτε να αυξήσετε τον διαθέσιμο χώρο της μνήμης αλλάζοντας τη ρύθμιση σε Off (Απενεργ.).

Αντιμετώπιση προβλημάτων

Η τελευταία σελίδα ενός εγγράφου διπλής όψης εκτυπώνεται στη λανθασμένη πλευρά του χαρτιού

Αιτία	Αναγκαίες ενέργειες
Η επιλογή Convert to Simplex (Μετατροπή σε απλή εκτύπωση) έχει οριστεί σε Odd Page (Μονή σελίδα) ή 1 Page (1 σελίδα).	Για εργασίες με τρεις ή περισσότερες σελίδες, ορίστε το Convert to Simplex (Μετατροπή σε απλή εκτύπωση) σε Off (Απενεργ.) ή 1 Page (1 σελίδα) για να πραγματοποιήσετε εκτύπωση διπλής όψης. Για εργασίες με μία μόνο σελίδα, ορίστε το Convert to Simplex (Μετατροπή σε απλή εκτύπωση) σε Off (Απενεργ.) για να πραγματοποιήσετε εκτύπωση διπλής όψης. Βλ. « Setup Menu (Μενού ρυθμίσεων) » στη σελίδα 23 .

Οι εκτυπώσεις είναι παραμορφωμένες

Αιτία	Αναγκαίες ενέργειες
Το καλώδιο διασύνδεσης ενδέχεται να μην έχει συνδεθεί σωστά.	Βεβαιωθείτε ότι και οι δύο άκρες του καλωδίου διασύνδεσης έχουν συνδεθεί σωστά.
Ενδέχεται να μην χρησιμοποιείτε το σωστό καλώδιο διασύνδεσης.	Χρησιμοποιήστε ένα καλώδιο που ταιριάζει με τις προδιαγραφές του εκτυπωτή. Βεβαιωθείτε ότι δεν υπάρχουν φθορές στο καλώδιο. Εάν χρησιμοποιείτε διασύνδεση USB, χρησιμοποιήστε καλώδιο συμβατό με USB Υψηλής Ταχύτητας.
Μπορεί να είναι εσφαλμένη η ρύθμιση εξομοίωσης για τη θύρα.	Καθορίστε τη λειτουργία εξομοίωσης και βεβαιωθείτε ότι έχει οριστεί το σωστό μέγεθος χαρτιού στο Μενού θήκης χρησιμοποιώντας τον πίνακα ελέγχου του εκτυπωτή, το EpsonNet Config με το πρόγραμμα περιήγησής σας στο web ή τις Ρυθμίσεις εκτυπωτή στο πρόγραμμα οδήγησης του εκτυπωτή. Βλ. « Emulation Menu (Μενού εξομοίωσης) » στη σελίδα 34 .

Σημείωση:

Εάν δεν εκτυπώνεται σωστά μια σελίδα κατάστασης παραμέτρων διαμόρφωσης, ενδέχεται να υπάρχει βλάβη στον εκτυπωτή. Επικοινωνήστε με τον προμηθευτή σας ή με κάποιον εξουσιοδοτημένο τεχνικό αντιπρόσωπο.

Δεν είναι δυνατή η εκτύπωση της γραμματοσειράς

Αιτία	Αναγκαίες ενέργειες
Αν χρησιμοποιείτε Windows, μπορεί να χρησιμοποιείτε τις γραμματοσειρές εκτυπωτή που υποκαθιστούν τις καθορισμένες γραμματοσειρές TrueType.	Στο πρόγραμμα οδήγησης του εκτυπωτή, επιλέξτε το πλαίσιο ελέγχου Print TrueType fonts as bitmap (Εκτυπώνει τις γραμματοσειρές TrueType ως bitmap.) στο παράθυρο διαλόγου Extended Settings (Πρόσθετες ρυθμίσεις).
Η επιλεγμένη γραμματοσειρά δεν υποστηρίζεται από τον εκτυπωτή σας.	Βεβαιωθείτε ότι έχετε εγκαταστήσει τη σωστή γραμματοσειρά. Ανατρέξτε στις Οδηγίες γραμματοσειράς για περισσότερες πληροφορίες.
Η λειτουργία έχει οριστεί σε Low Speed Mode (Λειτουργία χαμηλής ταχύτητας). Η Barcode Mode (Λειτουργία γραμμικού κώδικα) έχει οριστεί σε Mode 2 (Λειτουργία 2).	Η λειτουργία αυτή προορίζεται για εκτύπωση με χαμηλή ταχύτητα. Πραγματοποιήστε τις παρακάτω ενέργειες στις Extended Settings (Πρόσθετες ρυθμίσεις) στην καρτέλα Maintenance (Συντήρηση). - Διαγράψτε το «τικ» από το Low Speed Mode (Λειτουργία χαμηλής ταχύτητας) - Απενεργοποιήστε την Barcode Mode (Λειτουργία γραμμικού κώδικα) (Off (Όχι))

Αντιμετώπιση προβλημάτων

Προβλήματα εκτύπωσης στη λειτουργία PS3

Τα προβλήματα που παρατίθενται σε αυτή την ενότητα είναι αυτά που μπορεί να συναντήσετε όταν εκτυπώνετε με το πρόγραμμα οδήγησης PostScript. Όλες οι οδηγίες αναφέρονται στο πρόγραμμα οδήγησης PostScript του εκτυπωτή.

Ο εκτυπωτής δεν εκτυπώνει σωστά στην κατάσταση Postscript

Αιτία	Αναγκαίες ενέργειες
Η ρύθμιση της κατάστασης εξομοίωσης του εκτυπωτή δεν είναι σωστή.	Η προεπιλεγμένη ρύθμιση του εκτυπωτή είναι η κατάσταση Auto (Αυτόμ.), συνεπώς, ο καθορισμός της κωδικοποίησης που χρησιμοποιείται στα αποστέλλομενα δεδομένα της εργασίας εκτύπωσης καθώς και η επιλογή της κατάλληλης κατάστασης εξομοίωσης γίνονται αυτόματα. Ωστόσο, σε ορισμένες περιπτώσεις ο εκτυπωτής δεν μπορεί να επιλέξει τη σωστή κατάσταση εξομοίωσης. Σε αυτή την περίπτωση, η κατάσταση πρέπει να ρυθμιστεί με μη αυτόματο τρόπο σε PS3. Ρυθμίστε την κατάσταση εξομοίωσης μέσω του SelectType Emulation Menu (Μενού εξομοίωσης) του εκτυπωτή. Βλ. «Emulation Menu (Μενού εξομοίωσης)» στη σελίδα 34.
Η ρύθμιση της κατάστασης εξομοίωσης του εκτυπωτή για τη διασύνδεση που χρησιμοποιείτε δεν είναι σωστή.	Η κατάσταση εξομοίωσης μπορεί να ρυθμιστεί μεμονωμένα για κάθε διασύνδεση που λαμβάνει δεδομένα εργασίας εκτύπωσης. Ρυθμίστε την κατάσταση εξομοίωσης για τη διασύνδεση που χρησιμοποιείτε σε PS3. Ρυθμίστε την κατάσταση εξομοίωσης μέσω του SelectType Emulation Menu (Μενού εξομοίωσης) του εκτυπωτή. Βλ. «Emulation Menu (Μενού εξομοίωσης)» στη σελίδα 34.

Ο εκτυπωτής δεν εκτυπώνει

Αιτία	Αναγκαίες ενέργειες
Έχει επιλεγθεί εσφαλμένο πρόγραμμα οδήγησης εκτυπωτή.	Βεβαιωθείτε ότι έχει επιλεγθεί το πρόγραμμα οδήγησης εκτυπωτή PostScript που χρησιμοποιείτε για να εκτυπώσετε.
Στο Emulation Menu (Μενού εξομοίωσης) του πίνακα ελέγχου του εκτυπωτή έχει επιλεγεί κατάσταση διαφορετική από την Auto (Αυτόμ.) ή PS3 για τη διασύνδεση που χρησιμοποιείτε.	Αλλάξτε τη ρύθμιση κατάστασης σε Auto (Αυτόμ.) ή PS3.

Ο εκτυπωτής ή το πρόγραμμα οδήγησης δεν εμφανίζονται στα βοηθητικά προγράμματα στη ρύθμιση παραμέτρων εκτυπωτή (Για Mac OS μόνο)

Αιτία	Αναγκαίες ενέργειες
Έχει αλλάξει το όνομα του εκτυπωτή.	Για λεπτομέρειες, απευθυνθείτε στο διαχειριστή δικτύου και στη συνέχεια επιλέξτε το κατάλληλο όνομα εκτυπωτή.

Αντιμετώπιση προβλημάτων

Η γραμματοσειρά στο εκτυπωμένο έγγραφο είναι διαφορετική από αυτή που εμφανίζεται στην οθόνη

Αιτία	Αναγκαίες ενέργειες
Δεν έχουν εγκατασταθεί οι γραμματοσειρές οθόνης PostScript.	Πρέπει να εγκαταστήσετε τις γραμματοσειρές οθόνης PostScript στον υπολογιστή που χρησιμοποιείτε. Διαφορετικά, η γραμματοσειρά που επιλέγετε υποκαθίσταται με κάποια άλλη γραμματοσειρά στην οθόνη.
Μόνο για χρήστες Windows Δεν έχουν καθοριστεί σωστά οι κατάλληλες γραμματοσειρές υποκατάστασης στην καρτέλα Ρυθμίσεις συσκευής του παράθυρου διαλόγου Ιδιότητες του εκτυπωτή.	Καθορίστε τις κατάλληλες γραμματοσειρές υποκατάστασης χρησιμοποιώντας τον Πίνακα υποκατάστασης γραμματοσειρών.

Τα άκρα των κειμένων ή/και των εικόνων δεν είναι ομαλά

Αιτία	Αναγκαίες ενέργειες
Το Print Quality (Ποιότητα εκτ.) έχει οριστεί σε Fast (Πρόχειρη) .	Αλλάξτε αυτή τη ρύθμιση Print Quality (Ποιότητα εκτ.) σε Fine (Καλή) .

Ο εκτυπωτής δεν εκτυπώνει κανονικά μέσω της διασύνδεσης USB

Αιτία	Αναγκαίες ενέργειες
Μόνο για χρήστες Windows Η ρύθμιση Μορφότυπος δεδομένων στο παράθυρο διαλόγου Ιδιότητες του εκτυπωτή δεν έχει οριστεί σε ASCII ή TBCP .	Ο εκτυπωτής δεν μπορεί να εκτυπώσει δυαδικά δεδομένα όταν είναι συνδεδεμένος στον υπολογιστή μέσω της διασύνδεσης USB. Βεβαιωθείτε ότι η ρύθμιση Μορφότυπος δεδομένων, στην οποία μπορείτε να μεταβείτε επιλέγοντας Advanced (Για προχωρημένους) στο φύλλο PostScript του παράθυρου διαλόγου Ιδιότητες του εκτυπωτή, είναι ASCII ή TBCP . Αν ο υπολογιστής σας χρησιμοποιεί Windows Vista, Vista x64, XP, XP x64, κάντε κλικ στην καρτέλα Ρυθμίσεις συσκευής του παραθύρου διαλόγου Ιδιότητες του εκτυπωτή, στη συνέχεια κάντε κλικ στη ρύθμιση Πρωτόκολλο εξόδου και επιλέξτε ASCII ή TBCP .
Μόνο για χρήστες Mac OS Η ρύθμιση του εκτυπωτή στην εφαρμογή έχει οριστεί σε δυαδική κωδικοποίηση.	Ο εκτυπωτής δεν μπορεί να εκτυπώσει δυαδικά δεδομένα όταν είναι συνδεδεμένος στον υπολογιστή μέσω της διασύνδεσης USB. Βεβαιωθείτε ότι η ρύθμιση του εκτυπωτή στην εφαρμογή έχει οριστεί σε κωδικοποίηση ASCII.

Ο εκτυπωτής δεν εκτυπώνει κανονικά μέσω της διασύνδεσης δικτύου

Αιτία	Αναγκαίες ενέργειες
Μόνο για χρήστες Windows Η ρύθμιση Μορφότυπος δεδομένων είναι διαφορετική από τη ρύθμιση μορφότυπου δεδομένων που έχει καθοριστεί στην εφαρμογή.	Εάν το αρχείο δημιουργηθεί με μια εφαρμογή όπως το Photoshop, η οποία σας παρέχει τη δυνατότητα αλλαγής του μορφότυπου ή της κωδικοποίησης δεδομένων, βεβαιωθείτε ότι η ρύθμιση στην εφαρμογή συμφωνεί με αυτήν στο πρόγραμμα οδήγησης του εκτυπωτή.

Αντιμετώπιση προβλημάτων

Αιτία	Αναγκαίες ενέργειες
<p>Μόνο για χρήστες Windows</p> <p>Τα δεδομένα εκτύπωσης είναι υπερβολικά πολλά.</p>	<p>Κάντε κλικ στην επιλογή Advanced (Για προχωρημένους) στη σελίδα PostScript του στοιχείου Ιδιότητες του εκτυπωτή και, στη συνέχεια, αλλάξτε τη ρύθμιση Μορφότυπος δεδομένων από δεδομένα ASCII (προεπιλογή) σε TBCP (Tagged binary communications protocol) (Διαδικό πρωτόκολλο επικοινωνιών με ετικέτα).</p> <p>Όταν η ρύθμιση Binary έχει οριστεί σε <input type="checkbox"/> (Ενεργ.), το TBCP δεν είναι διαθέσιμο. Χρησιμοποιήστε το πρωτόκολλο Binary. Για λεπτομέρειες, ανατρέξτε στην ενότητα «PS3 Menu» στη σελίδα 36.</p>
<p>Μόνο για χρήστες Windows</p> <p>Η εκτύπωση δεν είναι εφικτή με χρήση διασύνδεσης δικτύου.</p>	<p>Κάντε κλικ στην επιλογή Advanced (Για προχωρημένους) στη σελίδα PostScript του στοιχείου Ιδιότητες του εκτυπωτή και, στη συνέχεια, αλλάξτε τη ρύθμιση Μορφότυπος δεδομένων από δεδομένα ASCII (προεπιλογή) σε TBCP (Tagged binary communications protocol) (Διαδικό πρωτόκολλο επικοινωνιών με ετικέτα).</p> <p>Όταν η ρύθμιση Binary έχει οριστεί σε <input type="checkbox"/> (Ενεργ.), το TBCP δεν είναι διαθέσιμο. Χρησιμοποιήστε το πρωτόκολλο Binary. Για λεπτομέρειες, ανατρέξτε στην ενότητα «PS3 Menu» στη σελίδα 36.</p>

Εμφανίστηκε απροσδιόριστο σφάλμα (Μόνο για Mac OS)

Αιτία	Αναγκαίες ενέργειες
<p>Δεν υποστηρίζεται η έκδοση Mac OS που χρησιμοποιείτε.</p>	<p>Το πρόγραμμα οδήγησης του εκτυπωτή μπορεί να χρησιμοποιηθεί μόνο σε υπολογιστές Mac OS με Mac OS X, έκδοση 10.6.8 ή νεότερη.</p>

Άλλα προβλήματα

Το πρόσθετο στοιχείο δεν είναι διαθέσιμο

Αιτία	Αναγκαίες ενέργειες
<p>Ο εκτυπωτής δεν αναγνωρίζει το πρόσθετο στοιχείο.</p>	<p>Εκτυπώστε μια σελίδα κατάστασης παραμέτρων διαμόρφωσης για να δείτε εάν ο εκτυπωτής αναγνωρίζει το πρόσθετο στοιχείο. Εάν δεν το αναγνωρίζει, εγκαταστήστε ξανά το πρόσθετο στοιχείο.</p>
<p>Η ρύθμιση για την αναγνώριση των πρόσθετων μπορούν να οριστούν χειροκίνητα.</p>	<p>Μεταβείτε στην καρτέλα Optional Settings (Προαιρετικές ρυθμίσεις) στο πρόγραμμα οδήγησης του εκτυπωτή και πραγματοποιήστε μία από τις παρακάτω ενέργειες:</p> <ul style="list-style-type: none"> <input type="checkbox"/> Επιλέξτε το πλαίσιο ελέγχου Acquire from Printer (Λήψη από τον εκτυπωτή) και κάντε κλικ στην επιλογή Get (Λήψη) για την αυτόματη ενημέρωση των πληροφοριών της εγκατεστημένης πρόσθετης μονάδας. <input type="checkbox"/> Επιλέξτε το πλαίσιο ελέγχου Manual Settings (Μη αυτόμ. ρυθμίσεις) και κάντε κλικ στην επιλογή Settings (Ρυθμίσεις) για να πραγματοποιήσετε τις ρυθμίσεις για κάθε εγκατεστημένη πρόσθετη μονάδα.

Αντιμετώπιση προβλημάτων

Επίλυση προβλημάτων σύνδεσης USB

Αιτία	Αναγκαίες ενέργειες
Ο εκτυπωτής συνδέεται μέσω ενός ή περισσότερων διανομέων USB.	Για καλύτερα αποτελέσματα, συνδέστε τον εκτυπωτή απευθείας στη θύρα USB του υπολογιστή. Αν πρέπει να χρησιμοποιήσετε πολλούς διανομείς USB, συνιστάται να συνδέσετε τον εκτυπωτή στον πρώτο πιστοποιημένο διανομέα της σειράς.
Είναι εγκατεστημένο το πρόγραμμα οδήγησης Universal της Microsoft. Για να ελέγξετε αν έχει εγκατασταθεί το πρόγραμμα οδήγησης Universal, δείτε τη σημείωση παρακάτω.	Επανεγκαταστήστε το λογισμικό του εκτυπωτή όπως περιγράφεται στον <i>Οδηγό εγκατάστασης</i> .

Σημείωση:

Για να ελέγξετε αν έχει εγκατασταθεί το πρόγραμμα οδήγησης Universal, ακολουθήστε την παρακάτω διαδικασία.

- 1 Ανοίξτε το στοιχείο **Συσκευές και εκτυπωτές**. Στη συνέχεια κάντε κλικ στο εικονίδιο του εκτυπωτή σας.
- 2 Κάντε κλικ στις **Προτιμήσεις εκτύπωσης** του μενού που εμφανίζεται και, στη συνέχεια, κάντε δεξί κλικ σε οποιοδήποτε σημείο στο πρόγραμμα οδήγησης.
- 3 Εάν εμφανιστεί η ένδειξη **Πληροφορίες**, επιλέξτε την.
- 4 Αν εμφανιστεί ένα παράθυρο μηνύματος με τις λέξεις "Πρόγραμμα οδήγησης εκτυπωτή Unidrv", το λογισμικό δεν έχει εγκατασταθεί σωστά.
Σημειώστε ότι αν δεν εμφανιστεί η επιλογή **Πληροφορίες**, το λογισμικό εκτυπωτή έχει εγκατασταθεί σωστά.

Για Windows Vista, Windows XP ή Windows Server 2003, αν εμφανιστεί το παράθυρο διαλόγου Software Installation (Εγκατάσταση λογισμικού) κατά τη διαδικασία εγκατάστασης, επιλέξτε **Συνέχεια οπωσδήποτε**. Αν επιλέξετε **Διακοπή εγκατάστασης**, θα πρέπει να εγκαταστήσετε πάλι το λογισμικό του εκτυπωτή.

Δεν έχετε πρόσβαση στον κοινόχρηστο εκτυπωτή

Αιτία	Αναγκαίες ενέργειες
Χρησιμοποιούνται ακατάλληλα στοιχεία για το Κοινόχρηστο όνομα του κοινόχρηστου εκτυπωτή.	Μην χρησιμοποιείτε διαστήματα ή παύλες για το Κοινόχρηστο όνομα.
Δεν είναι δυνατή η εγκατάσταση πρόσθετου προγράμματος οδήγησης στον υπολογιστή-πελάτη, αν και το λειτουργικό σύστημα του διακομιστή εκτύπωσης και του υπολογιστή-πελάτη είναι διαφορετικά.	Εγκαταστήστε τα προγράμματα οδήγησης εκτυπωτή από το Software Disc.
Το σύστημα δικτύου σας προκαλεί αυτό το πρόβλημα.	Απευθυνθείτε στο διαχειριστή του δικτύου για βοήθεια.

Σημείωση:

Σχετικά με την εγκατάσταση του πρόσθετου προγράμματος οδήγησης εκτυπωτή, ανατρέξτε στον παρακάτω πίνακα.

Αντιμετώπιση προβλημάτων

Λειτουργικό σύστημα διακομιστή	Λειτουργικό σύστημα υπολογιστή-πελάτη	Πρόσθετο πρόγραμμα οδήγησης
Windows XP*	Για υπολογιστές-πελάτες με Windows XP	Intel Windows 2000 ή XP
	Για υπολογιστές-πελάτες με Windows XP x64	x64 Windows XP
Windows XP x64, Windows Server 2003 ή Windows Server 2003 x64*	Για υπολογιστές-πελάτες με Windows XP	Windows XP και Windows Server 2003
	Για υπολογιστές-πελάτες με Windows XP x64	x64 Windows XP και Windows Server 2003
Windows 10, Windows 8.1, Windows 8.1 x64, Windows 8, Windows 8 x64, Windows 7, Windows 7 x64, Windows Vista, Windows Vista x64, Windows Server 2016, Windows Server 2012/R2, Windows Server 2008, 2008 x64/R2	Υπολογιστές-πελάτες με Windows 10, Windows 8.1, Windows 8, Windows 7, Windows Vista ή Windows XP	x86 Τύπος 3 - Λειτουργία χρήστη
	Υπολογιστές-πελάτες με Windows 10, Windows 8.1 x64, Windows 8 x64, Windows 7 x64, Windows Vista x64 ή Windows XP x64	x64 Τύπος 3 - Λειτουργία χρήστη

* Το πρόσθετο πρόγραμμα οδήγησης για Windows XP x64 και Server 2003 x64 μπορεί να χρησιμοποιηθεί με Windows XP Service Pack 3, Windows 2003 Service Pack 2 ή νεότερη έκδοση.

Αντιμετώπιση προβλημάτων

Μεταφορά του εκτυπωτή

Για μικρές αποστάσεις

Πριν τη μεταφορά του εκτυπωτή, προετοιμάστε το χώρο στον οποίο πρόκειται να τον τοποθετήσετε. Δείτε τις παρακάτω ενότητες.

- «Εγκατάσταση του εκτυπωτή» στη σελίδα 7
- «Η κατάλληλη θέση για τον εκτυπωτή» στη σελίδα 8

1 Βεβαιωθείτε ότι ο εκτυπωτής είναι απενεργοποιημένος και ο πίνακας λειτουργίας σβηστός και, έπειτα, αποσυνδέστε το καλώδιο τροφοδοσίας από την πρίζα.

2 Αφαιρέστε τα ακόλουθα εξαρτήματα από τον εκτυπωτή.

- Καλώδιο τροφοδοσίας
- Καλώδια διασύνδεσης
- Τοποθετημένο χαρτί
- Εγκατεστημένα πρόσθετα στοιχεία (για το AL-M320DN/AL-M310DN)

3 Βεβαιωθείτε ότι σηκώνετε τον εκτυπωτή από τα σωστά σημεία, όπως φαίνεται στην παρακάτω εικόνα.

Μην αγγίζετε τις προεξοχές στο κάτω μέρος του εκτυπωτή, οι οποίες προορίζονται για τη σύνδεση πρόσθετης κασέτας χαρτιού.

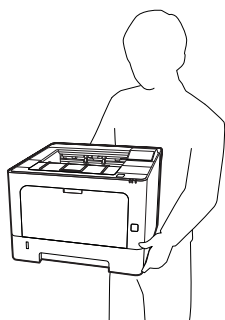

Σημαντικό:

Όταν μετακινείτε τον εκτυπωτή, να τον κρατάτε πάντα οριζόντια.

Για μεγάλες αποστάσεις

Πριν τη μεταφορά του εκτυπωτή, προετοιμάστε το χώρο στον οποίο πρόκειται να τον τοποθετήσετε. Δείτε τις παρακάτω ενότητες.

- «Εγκατάσταση του εκτυπωτή» στη σελίδα 7
- «Η κατάλληλη θέση για τον εκτυπωτή» στη σελίδα 8

Εκ νέου συσκευασία του εκτυπωτή

Εάν χρειαστεί να μεταφέρετε τον εκτυπωτή σε μεγάλη απόσταση, πακετάρετέ τον χρησιμοποιώντας τα υλικά συσκευασίας και το κουτί στο οποίο βρισκόταν κατά την παραλαβή του.

1 Βεβαιωθείτε ότι ο εκτυπωτής είναι απενεργοποιημένος και ο πίνακας λειτουργίας σβηστός και, έπειτα, αποσυνδέστε το καλώδιο τροφοδοσίας από την πρίζα.

2 Αφαιρέστε τα ακόλουθα εξαρτήματα από τον εκτυπωτή.

- Καλώδιο τροφοδοσίας
- Καλώδια διασύνδεσης
- Τοποθετημένο χαρτί
- Εγκατεστημένα πρόσθετα στοιχεία (για το AL-M320DN/AL-M310DN)

3 Πατήστε το κουμπί στην κορυφή για να ανοίξετε τα καλύμματα F1 και F2.

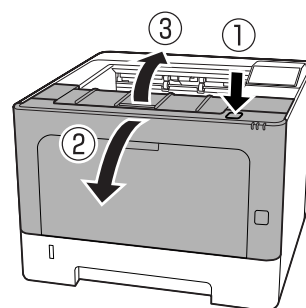

Αντιμετώπιση προβλημάτων

**Σημαντικό:**

Μην αγγίζετε τους εσωτερικούς κυλίνδρους και τα γρανάζια. Μπορεί να προκληθεί δυσλειτουργία ή να μειωθεί η ποιότητα εκτύπωσης.

4

Πατήστε τον μοχλό Α στην αριστερή πλευρά.

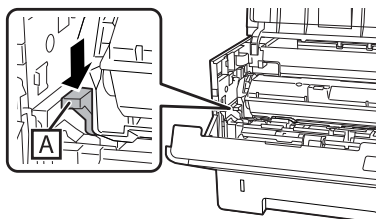

5

Αφαιρέστε τη μονάδα συντήρησης Α.

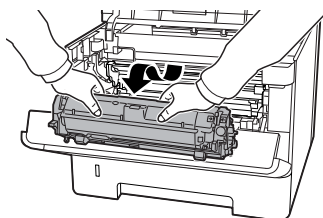

Τοποθετήστε τη μονάδα συντήρησης Α σε μια πλαστική σακούλα ή τυλίξτε την π.χ. σε ένα παχύ ύφασμα και τοποθετήστε την σε ένα κιβώτιο συσκευασίας.

**Σημαντικό:**

- Μην αφαιρέσετε τη μονάδα συντήρησης Β.
- Εάν δεν αφαιρέσετε τη μονάδα συντήρησης Α πριν μετακινήσετε τον εκτυπωτή, το τόνερ μπορεί να χυθεί στο εσωτερικό του εκτυπωτή.

6

Κλείστε τα καλύμματα F1 και F2.

7

Τοποθετήστε τα προστατευτικά υλικά στον εκτυπωτή και μετά βάλτε τον στο κουτί που ήταν συσκευασμένος όταν τον παραλάβατε.

**Σημαντικό:**

Όταν μετακινείτε τον εκτυπωτή, να τον κρατάτε πάντα οριζόντια.

Εγκατάσταση πρόσθετων στοιχείων (AL-M320DN/AL-M310DN)

Πρόσθετη μονάδα κασέτας χαρτιού

Για λεπτομέρειες σχετικά με τους τύπους και τα μεγέθη χαρτιού που μπορείτε να χρησιμοποιήσετε με την πρόσθετη κασέτα χαρτιού, ανατρέξτε στην ενότητα «Διαθέσιμο χαρτί και χωρητικότητες» στη σελίδα 44.

Οι διαθέσιμες πρόσθετες μονάδες κασέτας χαρτιού είναι οι εξής:

Μονάδα κασέτας χαρτιού 250 φύλλων × 2

Προφυλάξεις κατά το χειρισμό

Ακολουθείτε πάντα τις παρακάτω προφυλάξεις κατά το χειρισμό πριν εγκαταστήσετε το πρόσθετο στοιχείο:

Βεβαιωθείτε ότι σηκώνετε τον εκτυπωτή από τις θέσεις που φαίνονται παρακάτω.

Μην αγγίζετε τις προεξοχές στο κάτω μέρος του εκτυπωτή, οι οποίες προορίζονται για τη σύνδεση πρόσθετης κασέτας χαρτιού.

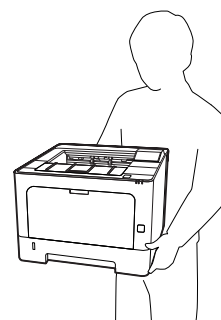
**Προσοχή:**

Αν σηκώσετε τον εκτυπωτή με λάθος τρόπο, μπορεί να σας πέσει και να προκληθεί τραυματισμός.

Αντιμετώπιση προβλημάτων

Εγκατάσταση της πρόσθετης μονάδας κασέτας χαρτιού

- 1 Απενεργοποιήστε τον εκτυπωτή και αποσυνδέστε το καλώδιο τροφοδοσίας και το καλώδιο διασύνδεσης.



Σημαντικό:

Φροντίστε να αποσυνδέσετε το καλώδιο τροφοδοσίας από τον εκτυπωτή για να αποφύγετε την ηλεκτροπληξία.

- 2 Βγάλτε προσεκτικά την πρόσθετη μονάδα κασέτας χαρτιού από τη συσκευασία της και τοποθετήστε την στο σημείο όπου σκοπεύετε να εγκαταστήσετε τον εκτυπωτή.

- 3 Τοποθετήστε μια άλλη πρόσθετη μονάδα κασέτας χαρτιού ή τον εκτυπωτή στην πρώτη πρόσθετη μονάδα κασέτας χαρτιού. Ευθυγραμμίστε κάθε μία από τις γωνίες της άλλης πρόσθετης μονάδας κασέτας χαρτιού ή του εκτυπωτή με αυτές της πρώτης πρόσθετης μονάδας κασέτας χαρτιού. Στη συνέχεια, χαμηλώστε την άλλη πρόσθετη μονάδα κασέτας χαρτιού ή τον εκτυπωτή μέχρι να καθίσει με ασφάλεια επάνω στην πρόσθετη μονάδα κασέτας χαρτιού.

Πρόσθετη μονάδα κασέτας χαρτιού

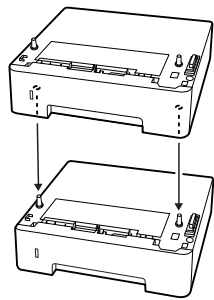

Εκτυπωτής

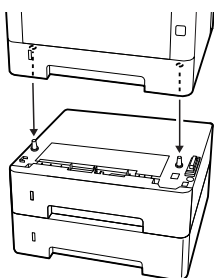

- 4 Συνδέστε πάλι το καλώδιο διασύνδεσης και το καλώδιο τροφοδοσίας και ενεργοποιήστε τον εκτυπωτή.

Για να βεβαιωθείτε ότι το πρόσθετο στοιχείο έχει εγκατασταθεί σωστά, εκτυπώστε μία σελίδα κατάστασης παραμέτρων διαμόρφωσης. Βλ. «[Printing a Status Sheet \(Εκτύπωση σελίδας κατάστασης\)](#)» στη [σελίδα 95](#).

Αφαίρεση της πρόσθετης μονάδας κασέτας χαρτιού

Πραγματοποιήστε τη διαδικασία εγκατάστασης με την αντίστροφη σειρά.

Παράρτημα

Τεχνικές προδιαγραφές

Γενικά

Στοιχείο	AL-M320DN	AL-M310DN	AL-M220DN	
Μέθοδος εκτύπωσης	Σάρωση με ακτίνες λέιζερ και ηλεκτροφωτογραφική διαδικασία ξηρού μελανιού			
Ανάλυση	600 × 600 dpi, 1200 × 1200 dpi			
Ταχύτητα συνεχούς εκτύπωσης σε χαρτί μεγέθους A4*1	40 ppm	35 ppm	30 ppm	
Τροφοδοσία χαρτιού	Αυτόματη ή μη αυτόματη τροφοδοσία			
Ευθυγράμμιση τροφοδοσίας χαρτιού	Ευθυγράμμιση στο κέντρο για όλα τα μεγέθη			
Λειτουργία αυτόματης εκτύπωσης διπλής όψης	Βασική			
Γλώσσα εκτυπωτή	Σύστημα εκτύπωσης ESC/PageS, ESC/Page Εξομίωση εκτυπωτή ESC/P 2 24 ακίδων (Κατάσταση ESC/P 2) Εξομίωση εκτυπωτή ESC/P 9 ακίδων (Κατάσταση FX) Εξομίωση IBM Proprinter (Κατάσταση I239X) PostScript συμβατό με PostScript Level 3 (λειτουργία PS3) Εξομίωση PCL6/PCL5 (Κατάσταση PCL) PDF 1.7			
Memory (Μνήμη)	RAM	1024MB	512MB	512MB
Διασυνδέσεις	USB	USB υψηλής ταχύτητας		
	Ethernet:	1000BASE-T/100BASE-TX/10BASE-Te		
Υποστηριζόμενα πρωτόκολλα	TCP/IP (IPv4, IPv6), LPR, Port9100, WSD, Bonjour, IPP/IPPS, HTTP/HTTPS, SNMP, SMTP, LLTD, IPSec, 802.1X			
Γραμματοσειρές εκτυπωτή	84 προσαρμόσιμες γραμματοσειρές και 7 γραμματοσειρές bitmap για ESC/Page 95 προσαρμόσιμες γραμματοσειρές και 5 γραμματοσειρές bitmap για PCL5 80 προσαρμόσιμες γραμματοσειρές και 1 γραμματοσειρά bitmap για PCL6 80 προσαρμόσιμες γραμματοσειρές για PostScript3 συμβατό με PostScript Level 3 10 οικογένειες χαρακτήρων για ESC/P2 8 οικογένειες χαρακτήρων για FX 8 οικογένειες χαρακτήρων για I239			

Παράρτημα

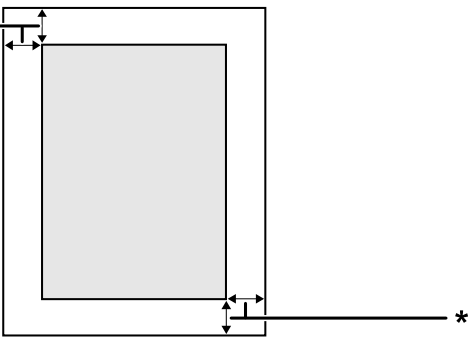
Στοιχείο		AL-M320DN	AL-M310DN	AL-M220DN
Περιοχή εκτύπωσης		Η εξασφαλισμένη περιοχή εκτύπωσης είναι 4 mm από όλες τις πλευρές.		
				
		* 4 mm		
		Σημείωση: Η περιοχή εκτύπωσης ενδέχεται να είναι μικρότερη, ανάλογα με την εφαρμογή.		
Διαστάσεις (Πλάτος × Βάθος × Ύψος)	Εκτυπωτής ^{*2*} ^{*3*}	375 (Π) × 393 (Β) × 285 (Υ) mm		375 (Π) × 393 (Β) × 265 (Υ) mm
	Πρόσθετη μονάδα κασέτας χαρτιού ^{*2*}	375 (Π) × 393 (Β) × 100 (Υ) mm		-
Βάρος	Εκτυπωτής ^{*5}	Περίπου 14 kg		
	Πρόσθετη μονάδα κασέτας χαρτιού	Περίπου 2,9 kg		
Περιβάλλον λειτουργίας	Θερμοκρασία	10 έως 32,5°C		
	Υγρασία	15 έως 80 %RH		
	Υψόμετρο (Ατμοσφαιρική πίεση) ^{*6}	0 έως 3.500 μέτρα		
Περιβάλλον αποθήκευσης	Θερμοκρασία	0 έως 35°C		
	Υγρασία	15 έως 85 %RH		
	Υψόμετρο (Ατμοσφαιρική πίεση)	0 έως 3.500 μέτρα (0 έως 15.000 κατά τη διάρκεια μεταφοράς)		

*1 Ανάλογα με τον τύπο ή το μέγεθος του χαρτιού, όπως π.χ. κατά την εκτύπωση σε χαρτί μικρότερο από A4, η ταχύτητα εκτύπωσης μπορεί να είναι μικρότερη. Η συντομογραφία "ppm" σημαίνει "σελίδες ανά λεπτό".

*2 Οι αριθμητικές τιμές σε mm είναι στρογγυλοποιημένες στον πλησιέστερο ακέραιο.

*3 Θήκη πολλαπλών χρήσεων κλειστή.

*4 Εξαιρούνται οι προεξοχές.

*5 Εξαιρούνται τα αναλώσιμα προϊόντα και τα πρόσθετα στοιχεία.

*6 Για περιοχές με μεγάλο υψόμετρο, η ρύθμιση Highland στο Printer Adjust Menu (Μενού προσαρμογής εκτυπωτή) πρέπει να προσαρμοστεί ανάλογα με το υψόμετρο όπου βρίσκεται ο εκτυπωτής. Για λεπτομέρειες, ανατρέξτε στην ενότητα «Printer Adjust Menu (Μενού προσαρμογής εκτυπωτή)» στη σελίδα 120.

Παράρτημα

Ηλεκτρικά στοιχεία

			AL-M320DN		AL-M310DN		AL-M220DN
Όνομαστική τάση			110 V	220-240 V	110 V	220-240 V	110 V
Όνομαστική συχνότητα			50 Hz/60 Hz	50 Hz/60 Hz	50 Hz/60 Hz	50 Hz/60 Hz	50 Hz/60 Hz
Όνομαστικό ρεύμα			8,8 A	4,2 A	8,8 A	4,2 A	8,8 A
Κατανάλωση ρεύματος	Κατά τη διάρκεια της εκτύ- πωσης	Μέγιστη	930 W	870 W	940 W	880 W	940 W
		Μέσος όρος	624 W	609 W	569 W	594 W	517 W
	Σε κατάσταση deep sleep		0,87 W	0,87 W	0,86 W	0,87 W	0,92 W
	Σε κατάσταση ετοιμό- τητας		7 W	7 W	7 W	7 W	7 W
	Σε κατάσταση απε- νεργοποίησης		0,05 W	0,05 W	0,05 W	0,05 W	0,05 W
Απενεργοποίηση			0,05 W	0,05 W	0,05 W	0,05 W	0,05 W

Σημείωση για χρήστες στην Ευρώπη:

Δείτε την ακόλουθη τοποθεσία web για λεπτομέρειες σχετικά με την κατανάλωση ενέργειας.

<http://www.epson.eu/energy-consumption/>

Σημείωση για χρήστες στην Ταϊβάν:

Η ονομαστική τάση αυτού του εκτυπωτή στην Ταϊβάν είναι 110 V.

Υποστηριζόμενα λειτουργικά συστήματα

Windows 10 (32-bit, 64-bit)/Windows 8.1 (32-bit, 64-bit)/Windows 8 (32-bit, 64-bit)/Windows 7 (32-bit, 64-bit)/Windows Vista (32-bit, 64-bit)/Windows XP SP3 ή νεότερη έκδοση (32-bit), Windows XP Professional x64 Edition SP2 ή νεότερη έκδοση/Windows Server 2016/Windows Server 2012 R2/Windows Server 2012/Windows Server 2008 R2/Windows Server 2008/Windows Server 2003 R2/Windows Server 2003 SP2 ή νεότερη έκδοση

Mac OS X v10.6.8 - v10.11.x, macOS 10.12

Ρυθμίσεις λειτουργίας υποστήριξης χρησιμοποιώντας τον πίνακα ελέγχου**Σημαντικό:**

Αφαιρέστε τα καλώδια διασύνδεσης πριν εισέλθετε σε SUPPORT MODE (λειτουργία υποστήριξης).

Παράρτημα

Support Menu

Μπορείτε να πραγματοποιήσετε ειδικές ρυθμίσεις χρησιμοποιώντας τον πίνακα ελέγχου. Κανονικά δεν χρειάζεται να αλλάξετε τις ρυθμίσεις.

Για το AL-M320DN/AL-M310DN:

Πατώντας το κουμπί ▼ **Κάτω** ενώ ενεργοποιείτε τον εκτυπωτή, ανοίγει το SUPPORT MODE (Λειτουργία υποστήριξης). Πατήστε το κουμπί ► **Δεξιά**, επιλέξτε **Common Settings** (Κοινές ρυθμίσεις) πατώντας το κουμπί ▲ **Επάνω** ή ▼ **Κάτω** και, στη συνέχεια, επιλέξτε το **Support Menu** (Μενού υποστήριξης).

Για το AL-M220DN:

Πατώντας ταυτόχρονα τα Alt, Ctrl και Z, κάνετε κλικ στο κουμπί **Extended Settings** (Πρόσθετες ρυθμίσεις). Θα εμφανιστεί το Support Menu (Μενού υποστήριξης).

Στοιχείο	Επεξήγηση
1 Support StatusSheet	Εκτυπώνει ένα φύλλο με πληροφορίες σχετικά με τις ρυθμίσεις του Support Menu (Μενού υποστήριξης) και του Printer Adjust Menu (Μενού προσαρμογής εκτυπωτή).
7 Extend Print Area*	Μεγεθύνει τη μέγιστη επιφάνεια εκτύπωσης σύμφωνα με τα εκτυπωμένα δεδομένα.
9 Printer MIBv1 Mode	Χρησιμοποιεί το MIBv1 ως ορισμό κανόνα πολιτικής για την αναφορά των πληροφοριών του εκτυπωτή στο διαχειριστή SNMP.
10 USB ID	Οι εκτυπωτές του ίδιου μοντέλου που έχουν οριστεί σε Common (Κοινός), αναγνωρίζονται ως η ίδια συσκευή στον υπολογιστή, επειδή χρησιμοποιούν κοινό αναγνωριστικό συσκευής USB. Η οθόνη τοποθέτησης και άμεσης λειτουργίας δεν εμφανίζεται ακόμη και αν αλλάξετε τον εκτυπωτή με έναν άλλον του ίδιου μοντέλου. Ρυθμίσεις (οι προεπιλογές με έντονους χαρακτήρες): Unique (Μοναδικός) , Common (Κοινός)
11 MP Size Setting 12 C1 Size Setting 13 C2 Size Setting* 14 C3 Size Setting*	Εκτυπώνει στο μέγεθος χαρτιού που έχει οριστεί το Tray Menu (Μενού θήκης). Τα μεγέθη χαρτιού που έχουν οριστεί για την εργασία εκτύπωσης από το πρόγραμμα οδήγησης του εκτυπωτή, αγνοούνται.
17 ShowSleepByRdyLamp*	Η ενδεικτική λυχνία Έτοιμο αναβοσβήνει όταν ο εκτυπωτής βρίσκεται σε κατάσταση deep sleep. Ρυθμίζοντας αυτή την επιλογή σε On (Ενεργ.) είναι χρήσιμη όταν ο εκτυπωτής εγκαθίσταται σε μια περιοχή όπου είναι δύσκολο να δει ο χρήστης ότι η ενδεικτική λυχνία κατάστασης deep sleep είναι αναμμένη.

* Μόνο για το AL-M320DN/AL-M310DN

Printer Adjust Menu (Μενού προσαρμογής εκτυπωτή)

Μπορείτε να πραγματοποιήσετε ειδικές ρυθμίσεις χρησιμοποιώντας τον πίνακα ελέγχου. Κανονικά δεν χρειάζεται να αλλάξετε τις ρυθμίσεις.

Για το AL-M320DN/AL-M310DN:

Πατώντας το κουμπί ▼ **Κάτω** ενώ ενεργοποιείτε τον εκτυπωτή, ανοίγει το SUPPORT MODE (Λειτουργία υποστήριξης). Πατήστε το κουμπί ► **Δεξιά**, επιλέξτε **Common Settings** (Κοινές ρυθμίσεις) πατώντας το κουμπί ▲ **Πάνω** ή ▼ **Κάτω** και, στη συνέχεια, επιλέξτε το **Printer Adjust Menu** (Μενού προσαρμογής εκτυπωτή).

Παράρτημα

Για το AL-M220DN:

Πατώντας ταυτόχρονα τα Alt, Ctrl και Z, κάνετε κλικ στο κουμπί **Extended Settings (Πρόσθετες ρυθμίσεις)**. Θα εμφανιστεί το Printer Adjust Menu (Μενού προσαρμογής εκτυπωτή).

Σημείωση:

Οι ρυθμίσεις σε αυτό το μενού μπορεί να επηρεάσουν την υπολειπόμενη διάρκεια ζωής των αναλώσιμων προϊόντων.

Στοιχείο	Επεξήγηση
001 Plain	<p>Προσαρμόζει την ποιότητα εκτύπωσης για το απλό χαρτί, σύμφωνα με τον τύπο του χαρτιού.</p> <p>Ρυθμίσεις (οι προεπιλογές με έντονους χαρακτήρες):</p> <p>1: Απλό χαρτί 2: Ημίχοντρο χαρτί</p> <p>Για χρήστες AL-M310DN και AL-M220DN στην Ταϊβάν: Η προεπιλεγμένη ρύθμιση είναι 1: Απλό χαρτί.</p>
020 Special	<p>Προσαρμόζει την ποιότητα εκτύπωσης για το ειδικό χαρτί, σύμφωνα με τον τύπο του χαρτιού.</p> <p>Ρυθμίσεις (οι προεπιλογές με έντονους χαρακτήρες):</p> <p>0: Λεπτό χαρτί 1: Απλό χαρτί 2: Ημίχοντρο χαρτί 3: Επιστολόχαρτο 4: Χοντρό χαρτί 5: Πολύ χοντρό χαρτί 6: Πάρα πολύ χοντρό χαρτί 7: Όταν εκτυπώνετε μοτίβα γραφικών κτλ. σε χαρτί που είναι υγρό ή έχει μείνει έξω για μεγάλο διάστημα 8: Όταν εκτυπώνετε μοτίβα γραφικών κτλ. σε χαρτί που είναι ακόμα πιο υγρό ή έχει μείνει έξω για μεγαλύτερο διάστημα σε σχέση με το 7 9: Όταν θέλετε να μειώσετε τις επιπτώσεις που έχουν οι οπές διάτρησης στις εικόνες 10: Όταν θέλετε να μειώσετε τις επιπτώσεις που έχουν οι οπές διάτρησης στις εικόνες ακόμα περισσότερο σε σχέση με το 9</p>
051 Feed Offset	<p>Πραγματοποιήστε αυτή την προσαρμογή αφού έχετε εξαλείψει την απόκλιση ανάμεσα στις προελεύσεις χαρτιού μέσω του 055/059/063/067/071/075</p> <p>Η λειτουργία αυτή προσαρμόζει την κατακόρυφη θέση στην οποία θα ξεκινήσει η εκτύπωση. Η θέση μετακινείται χαμηλότερα στο φύλλο χαρτιού όσο αυξάνεται η τιμή. Αυτή η ρύθμιση χρησιμοποιείται όταν πραγματοποιείται εκτύπωση μίας όψης ή εκτύπωση στην πίσω πλευρά του φύλλου χαρτιού για εκτύπωση διπλής όψης.</p> <p>Ρυθμίσεις (οι προεπιλογές με έντονους χαρακτήρες):</p> <p>-3,5 ... 0.0 ... 3,5 mm σε προσαυξήσεις του 0,5 mm</p>
052 Scan Offset	<p>Πραγματοποιήστε αυτή την προσαρμογή αφού έχετε εξαλείψει την απόκλιση ανάμεσα στις προελεύσεις χαρτιού μέσω του 056/060/064/068/072/076.</p> <p>Η λειτουργία αυτή προσαρμόζει την οριζόντια θέση στην οποία θα ξεκινήσει η εκτύπωση. Η θέση μετακινείται δεξιότερα στο φύλλο χαρτιού όσο αυξάνεται η τιμή. Αυτή η ρύθμιση χρησιμοποιείται όταν πραγματοποιείται εκτύπωση μίας όψης ή εκτύπωση στην πίσω πλευρά του φύλλου χαρτιού για εκτύπωση διπλής όψης.</p> <p>Ρυθμίσεις (οι προεπιλογές με έντονους χαρακτήρες):</p> <p>-3,5 ... 0.0 ... 3,5 mm σε προσαυξήσεις του 0,5 mm</p>

Παράρτημα

Στοιχείο	Επεξήγηση
053 Feed Offset2	<p>Πραγματοποιήστε αυτή την προσαρμογή αφού έχετε εξαλείψει την απόκλιση ανάμεσα στις προελεύσεις χαρτιού μέσω του 057/061/065/069/073/077.</p> <p>Η λειτουργία αυτή προσαρμόζει την κατακόρυφη θέση στην οποία θα ξεκινήσει η εκτύπωση. Η θέση μετακινείται χαμηλότερα στο φύλλο χαρτιού όσο αυξάνεται η τιμή. Αυτή η ρύθμιση χρησιμοποιείται όταν εκτυπώνετε στην μπροστινή πλευρά του φύλλου χαρτιού για εκτύπωση διπλής όψης.</p> <p>Ρυθμίσεις (οι προεπιλογές με έντονους χαρακτήρες): -3,5 ... 0.0 ... 3,5 mm σε προσαυξήσεις του 0,5 mm</p>
054 Scan Offset2	<p>Πραγματοποιήστε αυτή την προσαρμογή αφού έχετε εξαλείψει την απόκλιση ανάμεσα στις προελεύσεις χαρτιού μέσω του 058/062/066/070/074/078.</p> <p>Η λειτουργία αυτή προσαρμόζει την οριζόντια θέση στην οποία θα ξεκινήσει η εκτύπωση. Η θέση μετακινείται δεξιότερα στο φύλλο χαρτιού όσο αυξάνεται η τιμή. Αυτή η ρύθμιση χρησιμοποιείται όταν εκτυπώνετε στην μπροστινή πλευρά του φύλλου χαρτιού για εκτύπωση διπλής όψης.</p> <p>Ρυθμίσεις (οι προεπιλογές με έντονους χαρακτήρες): -3,5 ... 0.0 ... 3,5 mm σε προσαυξήσεις του 0,5 mm</p>
055 Feed Reg1 MP 059 Feed Reg1 C1 063 Feed Reg1 C2* 067 Feed Reg1 C3* *Μόνο για το AL-M320DN/ AL-M310DN	<p>Προσαρμόζει την κατακόρυφη θέση στην οποία θα ξεκινήσει η εκτύπωση και εξαλείφει την απόκλιση ανάμεσα στις προελεύσεις χαρτιού. Η θέση μετακινείται χαμηλότερα στο φύλλο χαρτιού όσο αυξάνεται η τιμή. Αυτή η ρύθμιση χρησιμοποιείται όταν πραγματοποιείται τροφοδοσία χαρτιού για εκτύπωση μίας όψης ή εκτύπωση στην πίσω πλευρά του φύλλου χαρτιού για εκτύπωση διπλής όψης.</p> <p>Ρυθμίσεις (οι προεπιλογές με έντονους χαρακτήρες): -3,5 ... 0.0 ... 3,5 mm σε προσαυξήσεις του 0,5 mm</p>
056 Scan Reg1 MP 060 Scan Reg1 C1 064 Scan Reg1 C2* 068 Scan Reg1 C3* *Μόνο για το AL-M320DN/ AL-M310DN	<p>Προσαρμόζει την οριζόντια θέση στην οποία θα ξεκινήσει η εκτύπωση και εξαλείφει την απόκλιση ανάμεσα στις προελεύσεις χαρτιού. Η θέση μετακινείται δεξιότερα στο φύλλο χαρτιού όσο αυξάνεται η τιμή. Αυτή η ρύθμιση χρησιμοποιείται όταν πραγματοποιείται τροφοδοσία χαρτιού για εκτύπωση μίας όψης ή εκτύπωση στην πίσω πλευρά του φύλλου χαρτιού για εκτύπωση διπλής όψης.</p> <p>Ρυθμίσεις (οι προεπιλογές με έντονους χαρακτήρες): -3,5 ... 0.0 ... 3,5 mm σε προσαυξήσεις του 0,5 mm</p>
057 Feed Reg2 MP 061 Feed Reg2 C1 065 Feed Reg2 C2* 069 Feed Reg2 C3* *Μόνο για το AL-M320DN/ AL-M310DN	<p>Προσαρμόζει την κατακόρυφη θέση στην οποία θα ξεκινήσει η εκτύπωση και εξαλείφει την απόκλιση ανάμεσα στις προελεύσεις χαρτιού. Η θέση μετακινείται χαμηλότερα στο φύλλο χαρτιού όσο αυξάνεται η τιμή. Αυτή η ρύθμιση χρησιμοποιείται όταν πραγματοποιείται τροφοδοσία χαρτιού για εκτύπωση στην μπροστινή πλευρά του φύλλου χαρτιού για εκτύπωση διπλής όψης.</p> <p>Ρυθμίσεις (οι προεπιλογές με έντονους χαρακτήρες): -3,5 ... 0.0 ... 3,5 mm σε προσαυξήσεις του 0,5 mm</p>
058 Scan Reg2 MP 062 Scan Reg2 C1 066 Scan Reg2 C2* 070 Scan Reg2 C3* *Μόνο για το AL-M320DN/ AL-M310DN	<p>Προσαρμόζει την οριζόντια θέση στην οποία θα ξεκινήσει η εκτύπωση και εξαλείφει την απόκλιση ανάμεσα στις προελεύσεις χαρτιού. Η θέση μετακινείται δεξιότερα στο φύλλο χαρτιού όσο αυξάνεται η τιμή. Αυτή η ρύθμιση χρησιμοποιείται όταν πραγματοποιείται τροφοδοσία χαρτιού για εκτύπωση στην μπροστινή πλευρά του φύλλου χαρτιού για εκτύπωση διπλής όψης.</p> <p>Ρυθμίσεις (οι προεπιλογές με έντονους χαρακτήρες): -3,5 ... 0.0 ... 3,5 mm σε προσαυξήσεις του 0,5 mm</p>

Παράρτημα

Στοιχείο	Επεξήγηση
201 Highland	<p>Προσαρμόστε αυτή τη ρύθμιση εάν εμφανίζονται κουκκίδες στην εκτυπωμένη σελίδα όταν χρησιμοποιείτε τον εκτυπωτή σε περιοχές με μεγάλο υψόμετρο. Η αύξηση της τιμής καθιστά τον εκτυπωτή περισσότερο κατάλληλο για χρήση σε μεγαλύτερη υψόμετρα. Για τα υψόμετρα στα οποία μπορεί να χρησιμοποιηθεί ο εκτυπωτής, βλ. «Γενικά» στη σελίδα 117.</p> <p>Ρυθμίσεις (οι προεπιλογές με έντονους χαρακτήρες): 0 ... 3 (βήμα 1)</p>
202 Main Charger	<p>Προσαρμόζει την πυκνότητα της εκτύπωσης διορθώνοντας την τάση του κεντρικού φορτιστή. Η εκτύπωση γίνεται φωτεινότερη όσο αυξάνεται η τιμή.</p> <p>Ρυθμίσεις (οι προεπιλογές με έντονους χαρακτήρες): 0 ... 4 ... 7 (βήμα 1)</p>
203 Drum Refresh	<p>Ανανεώνει το τύμπανο. Μπορεί να εξαλείψει τις κηλίδες από τις εκτυπώσεις. Σημειώστε ότι πριν από την ανανέωση του τυμπάνου πρέπει να βεβαιωθείτε ότι δεν έχει τοποθετηθεί χαρτί στη θήκη πολλαπλών χρήσεων.</p>
207 Toner Install	<p>Αναμιγνύει το τόνερ στο υγρό εμφάνισης για να κατανεμηθεί ομοιόμορφα, αποτρέποντας έτσι τις υπερβολικά φωτεινές εκτυπώσεις. Μην απενεργοποιήσετε τον εκτυπωτή μέχρι να εμφανιστεί η ένδειξη Έτοιμο στην οθόνη LCD.</p>
209 Fuser Control	<p>Επιλέξτε 1 εάν η φθορίζουσα φωτεινή ένδειξη τρεμοπαίζει κατά τη διάρκεια της εκτύπωσης.</p> <p>Ρυθμίσεις (οι προεπιλογές με έντονους χαρακτήρες): 0: Κανονική λειτουργία 1: Λειτουργία μείωσης του τρεμοπαίγματος</p>
301 Noise Level	<p>Προσαρμόζει τη διαβάθμιση της εικόνας. Καθώς αυξάνεται η τιμή, η διαβάθμιση της εικόνας γίνεται καλύτερη, αλλά η κοκκιότητα της εικόνας επιδεινώνεται.</p> <p>Ρυθμίσεις (οι προεπιλογές με έντονους χαρακτήρες): 0 ... 3 ... 7 (βήμα 1)</p>
303 Screen 25 304 Screen 50 305 Screen 100	<p>Εκτυπώνει σε μεσοτονικό ή πλήρες μοτίβο, δίνοντάς σας τη δυνατότητα να ελέγχετε την ανομοιομορφία της πυκνότητας ή το πλάτος της εκτύπωσης.</p> <p>303 Screen 25 (303 Οθόνη 25) εκτυπώνει το μοτίβο με μεσοτονική πυκνότητα 25%. 304 Screen 50 (304 Οθόνη 50) εκτυπώνει το μοτίβο με μεσοτονική πυκνότητα 50%. 305 Screen 100 (305 Οθόνη 100) εκτυπώνει το μοτίβο με μεσοτονική πυκνότητα 100%.</p>

Παράρτημα

Αναλώσιμα προϊόντα και πρόσθετα στοιχεία**Αναλώσιμα προϊόντα**

Όνομα προϊόντος	Αριθμός εξαρτήματος	Παρατηρήσεις
Κασέτα τόνερ κανονικής χωρητικότητας	10080	<input type="checkbox"/> Θερμοκρασία αποθήκευσης: 10 έως 32,5°C <input type="checkbox"/> Υγρασία αποθήκευσης: 15 έως 80% RH <input type="checkbox"/> Αυτά τα προϊόντα συνάδουν με τις απαιτήσεις σήμανσης CE σύμφωνα με την οδηγία 2004/108/EK περί ηλεκτρομαγνητικής συμβατότητας.
Κασέτα τόνερ μεγάλης χωρητικότητας	10079	
Κασέτα τόνερ πρόσθετης χωρητικότητας (για το AL-M320DN)	10078	
Μονάδα συντήρησης A (για το AL-M320DN/AL-M310DN)	10081	
Μονάδα συντήρησης B (για το AL-M320DN/AL-M310DN)	10082	

Πρόσθετα στοιχεία

Όνομα προϊόντος	Αριθμός εξαρτήματος	Παρατηρήσεις
Μονάδα κασέτας χαρτιού 250 φύλλων (για το AL-M320DN/AL-M310DN)	C12C932811	Το προϊόν αυτό συνάδει με τις απαιτήσεις σήμανσης CE σύμφωνα με την οδηγία 2004/108/EK περί ηλεκτρομαγνητικής συμβατότητας.

Παράρτημα

Πνευματικά δικαιώματα, εμπορικά σήματα και άδειες χρήσης

Οι ονομασίες EPSON, EPSON EXCEED YOUR VISION, EXCEED YOUR VISION, EPSON ESC Page, EPSON ESC/P και τα λογότυπα αυτών αποτελούν σήματα κατατεθέντα και το Epson ESC/P2 εμπορικό σήμα της Seiko Epson Corporation.

Οι ονομασίες Microsoft®, Windows®, Windows Server®, Windows Vista® και Wingdings® είναι σήματα κατατεθέντα της Microsoft Corporation.

Οι ονομασίες Apple®, Mac®, OS X®, Bonjour®, ColorSync® FireWire®, Safari® και TrueType® είναι σήματα κατατεθέντα της Apple, Inc.

Οι ονομασίες HP και HP LaserJet είναι κατατεθέντα εμπορικά σήματα της Hewlett-Packard Company.

Η ονομασία PCL είναι σήμα κατατεθέν της Hewlett-Packard Company.

Οι ονομασίες Adobe, the Adobe logo, Acrobat, PostScript®3™ και Reader είναι είτε σήματα κατατεθέντα είτε εμπορικά σήματα της Adobe Systems Incorporated στις Ηνωμένες Πολιτείες και σε άλλες χώρες.

Γενική σημείωση: Άλλα ονόματα προϊόντων που χρησιμοποιούνται στο παρόν προορίζονται μόνο για σκοπούς αναγνώρισης και ενδέχεται να αποτελούν εμπορικά σήματα των αντίστοιχων κατόχων τους. Η Epson αποποιείται κάθε δικαιώματος αυτών των σημάτων.

© 2017 Seiko Epson Corporation

ΑΔΕΙΑ ΧΡΗΣΗΣ ΛΟΓΙΣΜΙΚΟΥ

1) Αυτό το προϊόν εκτυπωτή περιλαμβάνει προγράμματα λογισμικού ανοικτού πηγαίου κώδικα, σύμφωνα με τους όρους άδειας χρήσης κάθε προγράμματος λογισμικού ανοικτού πηγαίου κώδικα.

2) Παρέχουμε τον πηγαίο κώδικα ορισμένων προγραμμάτων λογισμικού ανοικτού κώδικα για έως πέντε (5) έτη μετά την παύση της κυκλοφορίας του μοντέλου αυτού του προϊόντος εκτυπωτή. Εάν επιθυμείτε τη λήψη του παραπάνω πηγαίου κώδικα, επικοινωνήστε με το τμήμα υποστήριξης πελατών της περιοχής σας. Θα πρέπει να συμμορφώνεστε με τους όρους της άδειας χρήσης κάθε προγράμματος λογισμικού ανοικτού πηγαίου κώδικα.

3) Τα προγράμματα λογισμικού ανοικτού πηγαίου κώδικα παρέχονται ΧΩΡΙΣ ΚΑΜΙΑ ΕΓΓΥΗΣΗ ΟΠΟΙΟΥΔΗΠΟΤΕ ΕΙΔΟΥΣ και χωρίς τη σιωπηρή εγγύηση ΕΜΠΟΡΕΥΣΙΜΟΤΗΤΑΣ ΚΑΙ ΚΑΤΑΛΛΗΛΟΤΗΤΑΣ ΓΙΑ ΣΥΓΚΕΚΡΙΜΕΝΟ ΣΚΟΠΟ. Για περισσότερες λεπτομέρειες ανατρέξτε στις άδειες χρήσης κάθε προγράμματος ανοικτού πηγαίου κώδικα, οι οποίες περιγράφονται στο \Manual \LICENSE.pdf.

4) Οι όροι άδειας χρήσης κάθε προγράμματος ανοικτού πηγαίου κώδικα περιγράφονται στο \Manual \LICENSE_D.pdf.

Πρότυπα και εγκρίσεις

Μοντέλο Ευρώπης:

Οδηγία 2014/35/ΕΕ περί χαμηλής τάσης	EN 60950-1 EN 60825-1
Οδηγία 2014/30/ΕΕ περί ηλεκτρομαγνητικής συμβατότητας	EN 55032 Class B EN 55024 EN 61000-3-2 EN 61000-3-3

German Blue Angel

Συμβουλευτείτε την παρακάτω τοποθεσία για να ελέγξετε εάν ο εκτυπωτής αυτός πληροί τις προδιαγραφές για το German Blue Angel.

<http://www.epson.de/blauerengel>

Energy Star

Η πιστοποίηση ENERGY STAR® ισχύει μόνο στις αγορές της Ιαπωνίας, της Αμερικής και του Καναδά.

Αναζήτηση βοήθειας

Ιστοσελίδα τεχνικής υποστήριξης στο Web

Αν χρειάζεστε περαιτέρω βοήθεια, επισκεφθείτε την ακόλουθη τοποθεσία Web υποστήριξης της Epson. Επιλέξτε τη χώρα ή την περιοχή σας και μεταβείτε στην ενότητα υποστήριξης της τοπικής τοποθεσίας Web της Epson. Τα πιο πρόσφατα προγράμματα οδήγησης, συχνές ερωτήσεις, εγχειρίδια και άλλα στοιχεία που μπορείτε να λάβετε είναι επίσης διαθέσιμα στην τοποθεσία.

<http://support.epson.net/>

<http://www.epson.eu/Support> (Ευρώπη)

Αν το προϊόν της Epson δεν λειτουργεί κανονικά και δεν μπορείτε να επιλύσετε το πρόβλημα, επικοινωνήστε με τις υπηρεσίες υποστήριξης Epson για βοήθεια.

Επικοινωνία με την Υποστήριξη Epson

Πριν από την επικοινωνία με την Epson

Αν το προϊόν σας Epson δεν λειτουργεί σωστά και δεν μπορείτε να επιλύσετε το πρόβλημα χρησιμοποιώντας τις πληροφορίες αντιμετώπισης προβλημάτων από τα εγχειρίδια προϊόντος, επικοινωνήστε με τις υπηρεσίες υποστήριξης της Epson για βοήθεια.

Η ακόλουθη λίστα υποστήριξης Epson βασίζεται στη χώρα πώλησης του προϊόντος. Ορισμένα προϊόντα ενδέχεται να μην διατίθενται στη χώρα διαμονής σας, οπότε επικοινωνήστε με το τμήμα υποστήριξης της Epson της χώρας, στην οποία αγοράσετε το προϊόν.

Εάν στην παρακάτω λίστα δεν περιλαμβάνεται η υπηρεσία υποστήριξης Epson της περιοχής σας, απευθυνθείτε στο κατάστημα αγοράς του προϊόντος.

Η υποστήριξη Epson θα σας εξυπηρετήσει πολύ πιο γρήγορα εάν παρέχετε τις ακόλουθες πληροφορίες:

- Σειριακός αριθμός προϊόντος
(Η ετικέτα σειριακού αριθμού βρίσκεται στο μπροστινό μέρος του εκτυπωτή και μπορείτε να τη δείτε ανοίγοντας τον δίσκο χαρτιού.)
- Μοντέλο προϊόντος
- Έκδοση λογισμικού προϊόντος
(Πατήστε **About**, **Version Info** ή κάποιο αντίστοιχο κουμπί στο λογισμικό του προϊόντος.)
- Μάρκα και μοντέλο του υπολογιστή σας
- Όνομα και έκδοση του λειτουργικού συστήματος του υπολογιστή
- Ονόματα και εκδόσεις των εφαρμογών λογισμικού που χρησιμοποιείτε συνήθως με το προϊόν

Αναζήτηση βοήθειας

Σημείωση:

Ανάλογα με το προϊόν, οι ρυθμίσεις δικτύου ενδέχεται να αποθηκεύονται στη μνήμη του προϊόντος. Λόγω βλάβης ή επισκευής του προϊόντος, οι ρυθμίσεις ενδέχεται να χαθούν. Η Epson δεν ευθύνεται για την τυχόν απώλεια δεδομένων, δημιουργία αρχείου καταγραφής ή ανάκτηση ρυθμίσεων ακόμη και κατά τη διάρκεια τροφοδοσίας της περιόδου εγγύησης. Συνιστάται να δημιουργείτε προσωπικά αρχεία καταγραφής των δεδομένων ή να κρατάτε σημειώσεις.

Βοήθεια για χρήστες Ευρώπης

Ελέγξτε το Έγγραφο πανευρωπαϊκής εγγύησης για πληροφορίες σχετικά με το πώς μπορείτε να επικοινωνήσετε με την Υποστήριξη Epson.

Βοήθεια για χρήστες της Ταϊβάν

Στοιχεία επικοινωνίας για πληροφορίες, υποστήριξη και υπηρεσίες:

Παγκόσμιος ιστός

<http://www.epson.com.tw>

Διατίθενται πληροφορίες σχετικά με τις προδιαγραφές των προϊόντων, τα προγράμματα οδήγησης για τηλεφόρτωση, καθώς και πληροφορίες για την αγορά.

Epson HelpDesk

Τηλέφωνο: +886-2-2165-3138

Η ομάδα HelpDesk μπορεί να σας δώσει πληροφορίες μέσω τηλεφώνου σχετικά με τα εξής:

- Πληροφορίες για την αγορά και πληροφορίες για τα προϊόντα
- Ερωτήσεις ή προβλήματα σχετικά με τη χρήση του προϊόντος
- Πληροφορίες σχετικά με τις υπηρεσίες επισκευής και την εγγύηση

Κέντρο επισκευών:

<http://www.tekcare.com.tw/branchMap.page>

Η TekCare corporation είναι ένα εξουσιοδοτημένο κέντρο εξυπηρέτησης για την Epson Taiwan Technology & Trading Ltd.

Βοήθεια για χρήστες Σιγκαπούρης

Οι διαθέσιμες πηγές πληροφοριών, υποστήριξης και υπηρεσιών από την Epson Singapore είναι οι εξής:

Παγκόσμιος ιστός

<http://www.epson.com.sg>

Αναζήτηση βοήθειας

Διατίθενται πληροφορίες μέσω e-mail σχετικά με προδιαγραφές προϊόντων, προγράμματα οδήγησης για τηλεφόρτωση, συνήθειες ερωτήσεις, πληροφορίες για αγορά και τεχνική υποστήριξη.

Epson Helpdesk

Χωρίς χρέωση: 800-120-5564

Η ομάδα HelpDesk μπορεί να σας δώσει πληροφορίες μέσω τηλεφώνου σχετικά με τα εξής:

- Πληροφορίες για την αγορά και πληροφορίες για τα προϊόντα
- Ερωτήσεις σχετικά με τη χρήση του προϊόντος ή αντιμετώπιση προβλημάτων
- Πληροφορίες σχετικά με τις υπηρεσίες επισκευής και την εγγύηση

Βοήθεια για χρήστες Ταϊλάνδης

Στοιχεία επικοινωνίας για πληροφορίες, υποστήριξη και υπηρεσίες:

Παγκόσμιος ιστός

<http://www.epson.co.th>

Διατίθενται πληροφορίες σχετικά με προδιαγραφές προϊόντων, προγράμματα οδήγησης για τηλεφόρτωση, συνήθειες ερωτήσεις και αποστολή e-mail.

Τηλεφωνικό Κέντρο Epson

Τηλέφωνο: 66-2685-9899

Email: support@eth.epson.co.th

Η ομάδα Hotline μπορεί να σας δώσει πληροφορίες μέσω τηλεφώνου σχετικά με τα εξής:

- Πληροφορίες για την αγορά και πληροφορίες για τα προϊόντα
- Ερωτήσεις ή προβλήματα σχετικά με τη χρήση του προϊόντος
- Πληροφορίες σχετικά με τις υπηρεσίες επισκευής και την εγγύηση

Βοήθεια για χρήστες Βιετνάμ

Στοιχεία επικοινωνίας για πληροφορίες, υποστήριξη και υπηρεσίες:

Κέντρο Εξυπηρέτησης Epson

65 Truong Dinh Street, District 1, Hochiminh City, Vietnam

Τηλέφωνο (Χο Τσι Μιν): 84-8-3823-9239, 84-8-3825-6234

29 Tue Tinh, Quan Hai Ba Trung, Hanoi City, Vietnam

Αναζήτηση βοήθειας

Τηλέφωνο (Ανώνυμο): 84-4-3978-4785, 84-4-3978-4775

Βοήθεια για χρήστες Ινδονησίας

Στοιχεία επικοινωνίας για πληροφορίες, υποστήριξη και υπηρεσίες:

Παγκόσμιος ιστός<http://www.epson.co.id>

- Πληροφορίες σχετικά με προδιαγραφές προϊόντων, προγράμματα οδήγησης για λήψη
- Συνήθεις ερωτήσεις, πληροφορίες για αγορά, ερωτήσεις μέσω e-mail

Epson Hotline

Τηλέφωνο: +62-1500-766

Φαξ: +62-21-808-66-799

Η ομάδα Hotline μπορεί να σας δώσει πληροφορίες μέσω τηλεφώνου ή φαξ σχετικά με τα εξής:

- Πληροφορίες για την αγορά και πληροφορίες για τα προϊόντα
- Τεχνική υποστήριξη

Κέντρο Εξυπηρέτησης Epson

Επαρχία	Όνομα εταιρείας	Διεύθυνση	Τηλέφωνο: E-mail
JAKARTA	Epson Sales and Service Jakarta (SUDIRMAN)	Wisma Keiai Lt. 1 Jl. Jenderal Sudirman Kav.3 Jakarta Pusat - DKI JAKARTA 10220	021-5724335 ess@epson-indonesia.co.id; ess.support@epson-indonesia.co.id
SERPONG	Epson Sales and Service Serpong	Ruko Melati Mas Square Blok A2 No. 17 Serpong-Banten	082120090084 / 082120090085 esstag@epson-indonesia.co.id; esstag.support@epson-indonesia.co.id
SEMARANG	Epson Sales and Service Semarang	Komplek Ruko Metro Plaza Block C20 Jl. MT Haryono No. 970 Semarang -JAWA TENGAH	024 8313807 / 024 8417935 esssmg@epson-indonesia.co.id; esssmg.support@epson-indonesia.co.id

Αναζήτηση βοήθειας

Επαρχία	Όνομα εταιρείας	Διεύθυνση	Τηλέφωνο: E-mail
JAKARTA	Epson Sales and Service Jakarta (MANGGA DUA)	Ruko Mall Mangga Dua No. 48 Jl. Arteri Mangga Dua, Jakarta Utara - DKI JAKARTA	021 623 01104 jkt-technical1@epson-indonesia.co.id jkt-admin@epson-indonesia.co.id
BANDUNG	Epson Sales and Service Bandung	Jl. Cihampelas No. 48 A Bandung Jawa Barat 40116	022 420 7033 bdg-technical@epson-indonesia.co.id bdg-admin@epson-indonesia.co.id
MAKASSAR	Epson Sales and Service Makassar	Jl. Cendrawasih NO. 3A, kunjung mae,mariso, MAKASSAR - SULSEL 90125	0411- 8911071 mksr-technical@epson-indonesia.co.id mksr-admin@epson-indonesia.co.id
MEDAN	Epson Service Center Medan	Jl. Bambu 2 Komplek Graha Niaga Nomor A-4, Medan - SUMUT	061- 42066090 / 42066091 mdn-technical@epson-indonesia.co.id mdn-adm@epson-indonesia.co.id
PALEMBANG	Epson Service Center Palembang	Jl. H.M Rasyid Nawawi No. 249 Kelurahan 9 Ilir Palembang Sumatera Selatan	0711 311 330 escplg@epson-indonesia.co.id; escplg.support@epson-indonesia.co.id
PEKANBARU	Epson Service Center Pekanbaru	Jl. Tuanku Tambusai No. 459 A Kel. Tangkerang barat Kec Marpoyan damai Pekanbaru - Riau 28282	0761- 8524695 pkb-technical@epson-indonesia.co.id pkb-admin@epson-indonesia.co.id
PONTIANAK	Epson Service Center Pontianak	Komp. A yani Sentra Bisnis G33, Jl. Ahmad Yani - Pontianak Kalimantan Barat	0561- 735507 / 767049 pontianak-technical@epson-indonesia.co.id pontianak-admin@epson-indonesia.co.id
SAMARINDA	Epson Service Center Samarinda	Jl. KH. Wahid Hasyim (M. Yamin) Kelurahan Sempaja Selatan Kecamatan Samarinda UTARA - SAMARINDA - KALTIM	0541 7272 904 escsmd@epson-indonesia.co.id; escsmd.support@epson-indonesia.co.id
SURABAYA	Epson Sales & Service Surabaya (barat)	Jl. Haji Abdul Wahab Saimin, Ruko Villa Bukit Mas RM-11, Kec. Dukuh Pakis, Surabaya - 60225	031- 5120994 sby-technical@epson-indonesia.co.id sby-admin@epson-indonesia.co.id

Αναζήτηση βοήθειας

Επαρχία	Όνομα εταιρείας	Διεύθυνση	Τηλέφωνο: E-mail
YOGYAKARTA	Epson Service Center Yogyakarta	YAP Square, Block A No. 6 Jl. C Simanjutak Yogyakarta - DIY	0274 581 065 ygy-technical@epson-indonesia.co.id ygy-admin@epson-indonesia.co.id
JEMBER	Epson Service Center Jember	Jl. Panglima Besar Sudirman Ruko no. 1D Jember-Jawa Timur (Depan Balai Penelitian & Pengolahan Kakao)	0331- 488373 / 486468 jmr-admin@epson-indonesia.co.id; jmr-technical@epson-indonesia.co.id
MANADO	EPSON SALES AND SERVICE Manado	Jl. Piere Tendean Blok D No 4 Kawasan Mega Mas Boulevard - Manado 95111	0431- 8805896 MND-ADMIN@EPSON-INDONESIA.CO.ID MND-TECHNICAL@EPSON-INDONESIA.CO.ID
CIREBON	EPSON SERVICE CENTER Cirebon	Jl. Tuparev No.04 (Depan Hotel Apita) Cirebon, JAWA BARAT	0231- 8800846 cbn-technical@epson-indonesia.co.id
CIKARANG	EPSON SALES AND SERVICE CIKARANG	Ruko Metro Boulevard B1 Jababeka cikarang - Jawa Barat,	021- 89844301 / 29082424 ckg-admin@epson-indonesia.co.id ckg-technical@epson-indonesia.co.id
MADIUN	EPSON SERVICE CENTER MADIUN	Jl. Diponegoro No.56, MADIUN - JAWA TIMUR	0351- 4770248 mun-admin@epson-indonesia.co.id mun-technical@epson-indonesia.co.id
PURWOKERTO	EPSON SALES AND SERVICE Purwokerto	Jl. Jendral Sudirman No. 4 Kranji Purwokerto - JAWA TENGAH	0281- 6512213 pwt-admin@epson-indonesia.co.id pwt-technical@epson-indonesia.co.id
BOGOR	EPSON SALES AND SERVICE Bogor	Jl.Pajajaran No 15B Kel Bantarjati Kec Bogor Utara - JAWA BARAT 16153	0251- 8310026 bgr-admin@epson-indonesia.co.id bgr-technical@epson-indonesia.co.id
SERANG	EPSON SERVICE CENTER Serang	Jl. Ahmad Yani No.45C, SERANG - BANTEN	0254- 7912503 srg-admin@epson-indonesia.co.id srg-technical@epson-indonesia.co.id

Αναζήτηση βοήθειας

Επαρχία	Όνομα εταιρείας	Διεύθυνση	Τηλέφωνο: E-mail
PALU	EPSON SALES AND SERVICE Palu	Jl. Juanda No. 58, Palu - Sulteng	0451- 4012 881 plw-admin@epson-indonesia.co.id plw-technical@epson-indonesia.co.id
BANJARMASIN	EPSON SERVICE CENTER BANJARMASIN	Jl. Gatot Soebroto NO. 153 BANJARMASIN - KALSEL 70235	0511- 6744135 (TEKNISI) / 3266321(ADMIN) bdj-admin@epson-indonesia.co.id; bdj-technical@epson-indonesia.co.id
DENPASAR	EPSON SALES AND SERVICE Denpasar	JL. MAHENDRADATA NO. 18, DENPASAR - BALI	0361- 3446699 / 9348428 dps-admin@epson-indonesia.co.id dps-technical@epson-indonesia.co.id
JAKARTA	EPSON SALES AND SERVICE CILANDAK	CIBIS Business Park Tower 9 LT. MEZZANINE, Jalan TB Simatupang No.2, Jakarta Selatan - DKI JAKARTA 12560	021- 80866777 esscibis.support1@epson-indonesia.co.id esscibis.support2@epson-indonesia.co.id esscibis.admin@epson-indonesia.co.id esscibis.sales@epson-indonesia.co.id
SURABAYA	EPSON SALES AND SERVICE SURABAYA (GUBENG)	JL. RAYA GUBENG NO. 62, SURABAYA - JAWA TIMUR	031- 99444940 / 99446299 / 99446377 esssby@epson-indonesia.co.id; esssby.support@epson-indonesia.co.id
AMBON	EPSON SERVICE CENTER AMBON	Jl. Diponegoro No.37 (Samping Bank Mandiri Syariah) Kel.Ahusen, Kec.Sirimau - Ambon 97127	-

Για άλλες πόλεις που δεν παρατίθενται εδώ, καλέστε: 08071137766.

Βοήθεια για χρήστες Χονγκ Κονγκ

Για τεχνική υποστήριξη καθώς και την παροχή υπηρεσιών μετά την πώληση, οι χρήστες καλούνται να επικοινωνήσουν με την Epson Hong Kong Limited.

Κεντρική σελίδα στο Internet

<http://www.epson.com.hk>

Η Epson Hong Kong έχει δημιουργήσει μια κεντρική σελίδα στο Internet, στα κινεζικά και τα αγγλικά, προκειμένου να παρέχει στους χρήστες τις παρακάτω πληροφορίες:

Αναζήτηση βοήθειας

- Πληροφορίες για το προϊόν
- Απαντήσεις σε συνήθεις ερωτήσεις
- Τις τελευταίες εκδόσεις των προγραμμάτων οδήγησης για τα προϊόντα Epson

Hotline Τεχνικής υποστήριξης

Μπορείτε επίσης να επικοινωνήσετε με το προσωπικό του τεχνικού τμήματος στους παρακάτω αριθμούς τηλεφώνου και φαξ:

Τηλέφωνο: 852-2827-8911

Φαξ: 852-2827-4383

Βοήθεια για χρήστες Μαλαισίας

Στοιχεία επικοινωνίας για πληροφορίες, υποστήριξη και υπηρεσίες:

Παγκόσμιος ιστός

<http://www.epson.com.my>

- Πληροφορίες σχετικά με προδιαγραφές προϊόντων, προγράμματα οδήγησης για λήψη
- Συνήθεις ερωτήσεις, πληροφορίες για αγορά, ερωτήσεις μέσω e-mail

Τηλεφωνικό Κέντρο Epson

Τηλέφωνο: 1800-81-7349 (Χωρίς χρέωση)

Email: websupport@emsb.epson.com.my

- Πληροφορίες για την αγορά και πληροφορίες για τα προϊόντα
- Ερωτήσεις ή προβλήματα σχετικά με τη χρήση του προϊόντος
- Πληροφορίες σχετικά με τις υπηρεσίες επισκευής και την εγγύηση

Έδρα

Τηλέφωνο: 603-56288288

Φαξ: 603-5628 8388/603-5621 2088

Βοήθεια για χρήστες Φιλιππίνων

Για τεχνική υποστήριξη και παροχή υπηρεσιών μετά την πώληση, οι χρήστες καλούνται να επικοινωνήσουν με την Epson Philippines Corporation στους αριθμούς τηλεφώνου και φαξ, καθώς και στη διεύθυνση e-mail που αναγράφονται παρακάτω:

Αναζήτηση βοήθειας

Παγκόσμιος ιστός

<https://www.epson.com.ph/>

Διατίθενται πληροφορίες σχετικά με προδιαγραφές προϊόντων, προγράμματα οδήγησης για τηλεφόρτωση, συνήθειες ερωτήσεις και αποστολή πληροφοριών μέσω e-mail.

Εξυπηρέτηση πελατών της Epson στις Φιλιππίνες

Χωρίς χρέωση (PLDT): 1-800-1069-37766

Χωρίς χρέωση (Ψηφιακό): 1-800-3-0037766

Μητροπολιτική Μανίλα: (632) 8441 9030

Ιστότοπος: <https://www.epson.com.ph/contact>

E-mail: customercare@epc.epson.com.ph

Λειτουργεί από τις 9π.μ. έως τις 6μ.μ, από Δευτέρα έως Σάββατο (Εκτός από τις ημέρες των Επίσημων αργιών)

Η ομάδα Εξυπηρέτησης πελατών μπορεί να σας δώσει πληροφορίες μέσω τηλεφώνου σχετικά με τα εξής:

- Πληροφορίες για την αγορά και πληροφορίες για τα προϊόντα
- Ερωτήσεις ή προβλήματα σχετικά με τη χρήση του προϊόντος
- Πληροφορίες σχετικά με τις υπηρεσίες επισκευής και την εγγύηση

Epson Philippines Corporation

Απευθείας γραμμή: +632-706-2609

Φαξ: +632-706-2663