



AL-M320DN/AL-M310DN/AL-M220DN

Manual de usuario

NPD5658-06 ES

Índice

Introducción

Dónde encontrar información.	5
Advertencia, Precaución, Importante, y Nota.	5
Requisitos previos de descripción en este manual	5
Abreviaturas de los sistemas operativos.	5
Nota para esta publicación.	6

Instrucciones importantes

Instrucciones importantes de seguridad.	7
Instalación de la impresora.	7
Elección del lugar para la impresora.	8
Uso de la impresora.	8
Manejo de los productos consumibles y piezas de mantenimiento.	10
Información sobre seguridad.	10
Etiquetas de seguridad láser.	10
Radiación láser interna.	10
Seguridad de ozono.	11
Restricciones en la realización de copias.	11
La copia de los elementos siguientes está prohibida por la ley.	11
Tome precauciones cuando copie los elementos siguientes.	11
Utilización responsable de los materiales con derechos de autor.	11

Familiarícese con su impresora

Piezas de la impresora.	12
Vista frontal y lateral derecha.	12
Interior de la impresora.	12
Vista posterior.	12
Panel de control para AL-M320DN/AL-M310DN.	14
Panel de control para AL-M220DN.	15
Uso del panel de control.	17
Cuándo configurar ajustes con el panel de control.	17
Cómo acceder a los menús del panel de control (AL-M320DN/AL-M310DN).	17
Cómo acceder a los menús del panel de control (AL-M220DN).	17
Language (IDIOMA).	19
System Information (Información sistema).	19

Quick Print JobMenu (MENÚ TRAB IMP.RÁP.) (AL-M320DN/AL-M310DN solamente).	21
ConfidentialJobMenu (MENÚ TRAB CONF.) (AL-M320DN/AL-M310DN solamente).	21
Common Settings (Ajustes comunes).	21
Printer Settings (Ajustes de impresora).	28
Admin Settings (Ajustes administrador).	39
Bookmark Menu (Menú Marcador) (para AL-M320DN/AL-M310DN).	40

Carga de papel

Papel disponible y capacidades.	41
Tipos y gramajes de papel disponibles.	43
Carga de papel.	45
Cassette de papel.	45
bandeja MF.	46
Paper Output Settings (Ajustes de salida del papel).	47
Orientación para dar salida al papel.	47
Selección y uso de soportes de impresión.	47
Sobres.	48
Otro papel.	48
Papel de tamaño personalizado.	49

Tareas de impresión

Conceptos básicos de la impresión.	50
Configuración de la pantalla Main (Principal)	51
Configuración de la pantalla More Options (Más Opciones).	52
Configuración de la pantalla Maintenance (Utilidades).	54
Configuración de funciones avanzadas.	55
Impresión de varios trabajos de impresión a la vez.	55
Impresión de un folleto.	55
Impresión de datos para una sola página en varias hojas (impresión de póster).	56
Uso de la función Reservar trabajos (AL-M320DN/AL-M310DN).	58
Impresión con un overlay.	60
Mejora de la claridad de los documentos en color.	61
Realización de ajustes de la impresora (AL-M220DN solamente).	61

Índice

Utilización del modo de reposo profundo para ahorrar energía.	61	Impresión desde el panel de control (para AL-M320DN/310DN).	88
Entrada manual en el modo de reposo profundo (para AL-M320DN/AL-M310DN)	62	Impresión desde el panel de control (para AL-M220DN).	88
Entrada automática en el modo de reposo profundo.	62	Solución de atascos de papel.	89
Cambio de los ajustes predeterminados del controlador de la impresora (para administradores).	63	F (Cubierta F).	90
Cambio de los ajustes predeterminados.	63	E (Cubierta E).	91
Bloqueo de los ajustes predeterminados.	63	C1 DM (Cassette1/perilla DM).	93
Uso de EPSON Status Monitor.	63	MP (bandeja MF).	93
Acceso a EPSON Status Monitor.	63	C1 - C3 (Cassette 1 - 3).	94
Notice Settings (Ajustes de avisos).	64	El papel no avanza correctamente.	95
Tray Icon Settings (Ajustes del icono bandeja)	64	Problemas con la alimentación y el panel de control.	95
Cancelación de un trabajo de impresión.	64	El indicador luminoso Activa no se enciende	95
Desde la impresora.	65	La impresora se apaga automáticamente.	96
Desde el ordenador.	65	La impresora no se apaga.	96
		La impresora no imprime.	97
		El indicador luminoso Activa está apagado.	97
		El indicador Activa está encendido.	97
		Problemas con la copia impresa.	98
		La calidad de impresión es deficiente.	98
		La copia impresa no es lo que se esperaba.	99
		Problemas con la impresión en el modo PS3.	101
		La impresora no imprime correctamente en el modo PostScript.	101
		La impresora no imprime.	102
		La impresora o este controlador no aparecen en utilidades de la configuración de la impresora (sólo Mac OS).	102
		La fuente de la impresión es distinta de la de la pantalla.	102
		Los bordes del texto y/o las imágenes no son suaves.	102
		La impresora no imprime con normalidad a través de la interfaz USB.	103
		La impresora no imprime con normalidad a través de la interfaz de red.	103
		Se ha producido un error indefinido (sólo en Mac OS).	103
		Otros problemas.	104
		El producto opcional no está disponible.	104
		Solución de problemas de USB.	104
		No puedo acceder a la impresora compartida	105
		Transporte de la impresora.	106
		A distancias cortas.	106
		A largas distancias.	106
		Instalación de accesorios opcionales (AL-M320DN/AL-M310DN).	107
Desinstalación e instalación de software			
Desinstalación de Software.	66		
Instalación de software.	66		
Instalación del controlador de impresora PostScript con Windows.	67		
Instalación del controlador de impresora PostScript con Mac OS.	69		
Instalación del controlador de impresora PCL (solo para Windows).	69		
Mantenimiento de la impresora			
Sustitución de productos consumibles/piezas de mantenimiento.	71		
Precauciones durante la sustitución.	71		
Mensajes/indicadores luminosos de sustitución.	71		
Limpieza de la impresora.	73		
Limpieza del rodillo interior.	73		
Solución de problemas			
Mensajes de estado y error en el panel de control (para AL-M320DN/AL-M310DN).	75		
Indicadores luminosos de estado y error (para AL-M220DN).	81		
Impresión de una hoja de estado.	88		

Índice

Unidad de cassettes de papel opcional. 107

Apéndice

Especificaciones técnicas. 109

 Generalidades. 109

 Especificaciones eléctricas. 111

 Sistemas operativos compatibles. 111

 Ajustes de modo de servicio utilizando panel de control. 111

Productos consumibles y accesorios opcionales 115

 Productos consumibles. 115

 Accesorios opcionales. 115

Derechos de autor, marcas comerciales, y licencias. 116

 LICENCIA DE SOFTWARE. 116

Normas y homologaciones. 116

 Ángel Azul alemán. 116

 Energy Star. 116

Dónde obtener ayuda

Sitio Web de Soporte técnico. 117

Soporte Técnico de Epson. 117

 Antes de dirigirse a Epson. 117

 Ayuda para los usuarios de Europa. 118

 Ayuda para los usuarios de Taiwán. 118

 Ayuda para los usuarios de Singapur. 118

 Ayuda para usuarios en las islas Tailandia. 119

 Ayuda para usuarios en las islas Vietnam. 119

 Ayuda para usuarios en las islas Indonesia. 120

 Ayuda para los usuarios en Hong Kong. 123

 Ayuda para usuarios en las islas Malasia. 124

 Ayuda para usuarios en las islas Filipinas. 124

Introducción

Introducción

Dónde encontrar información

❑ Guía de instalación

Ofrece información sobre el montaje de la impresora y la instalación del software de la impresora.

❑ Hoja de configuración de contraseña (para AL-M320DN/AL-M310DN)

Proporciona información sobre cómo definir una contraseña para la impresora. Cuando se utilice como una impresora de red, deberá definirse una contraseña de administrador para la impresora.

❑ Hoja de dirección IP y de configuración de contraseña (para AL-M220DN)

Proporciona información sobre cómo definir una dirección IP y una contraseña. Cuando se utilice como una impresora de red, deberá definirse una contraseña de administrador para la impresora. Esta hoja proporciona información sobre cómo definir una contraseña para la impresora.

❑ Manual de usuario (este manual)

Ofrece información detallada sobre las funciones de la impresora, los productos opcionales, el mantenimiento, la solución de problemas y sobre especificaciones técnicas.

❑ Manual de red

Destinado a los administradores de red, ofrece información sobre el controlador de la impresora y la configuración de la red.

❑ Guía de fuentes

Ofrece información sobre las fuentes usadas en la impresora. Hay cuatro guías de fuentes para la impresora. Confirme las fuentes internas de la impresora imprimiendo la lista de fuentes desde System Report (Informe del sistema), y consulte la *guía de fuentes* apropiada.

❑ Ayuda on-line del software de la impresora

Haga clic en **Help (Ayuda)** para acceder a información e instrucciones detalladas sobre el software que controla la impresora. La ayuda on-line se instala automáticamente cuando se instala el software de la impresora.

Advertencia, Precaución, Importante, y Nota



Advertencia

debe seguirse cuidadosamente para evitar daños físicos serios.



Precaución

debe observarse para evitar daños físicos.



Importante

deben seguirse para evitar daños materiales en el equipo.

Nota

contiene información importante y sugerencias prácticas acerca del funcionamiento de la impresora.

Requisitos previos de descripción en este manual

En este manual se utilizan las ilustraciones y capturas de pantalla siguientes a menos que se indique lo contrario.

❑ AL-M320DN

❑ Windows 7

El lenguaje PostScript utilizado en esta impresora es compatible con PostScript Nivel 3.

Abreviaturas de los sistemas operativos

En este manual se utilizan las siguientes abreviaturas.

Introducción

Windows 10	Sistema operativo Microsoft® Windows® 10
Windows 8.1	Sistema operativo Microsoft® Windows® 8.1
Windows 8	Sistema operativo Microsoft® Windows® 8
Windows 7	Sistema operativo Microsoft® Windows® 7
Windows Vista	Sistema operativo Microsoft® Windows Vista®
Windows XP	Sistema operativo Microsoft® Windows® XP
Windows Server 2016	Sistema operativo Microsoft® Windows Server® 2016
Windows Server 2012 R2	Sistema operativo Microsoft® Windows Server® 2012 R2
Windows Server 2012	Sistema operativo Microsoft® Windows Server® 2012
Windows Server 2008 R2	Sistema operativo Microsoft® Windows Server® 2008 R2
Server 2008	Sistema operativo Microsoft® Windows Server® 2008
Server 2003	Sistema operativo Microsoft® Windows Server® 2003
Windows	Nombre genérico de los sistemas operativos anteriores

Mac OS X v10.12.x	macOS Sierra
Mac OS X v10.11.x	OS X El Capitan
Mac OS X v10.10.x	OS X Yosemite
Mac OS X v10.9.x	OS X Mavericks
Mac OS X v10.8.x	OS X Mountain Lion
Mac OS X v10.7.x	OS X Lion
Mac OS X v10.6.8	OS X Snow Leopard
Mac OS	Nombre genérico de los sistemas operativos anteriores

Nota para esta publicación

Ninguna parte de esta publicación podrá ser reproducida, almacenada en un sistema de recuperación ni transmitida en forma alguna ni por ningún medio mecánico, de fotocopiado, de grabación o cualquier otro, sin el previo consentimiento por escrito de Seiko Epson Corporation. No se asume ninguna responsabilidad de patentes con respecto al uso de la información contenida en este documento. Asimismo, se declina cualquier responsabilidad por los daños que pudieran producirse como consecuencia del uso de la información aquí contenida.

Ni Seiko Epson Corporation ni sus afiliados serán responsables ante el comprador de este producto ni ante terceras partes de los daños, pérdidas, costes o gastos en que puedan incurrir el comprador o terceras partes como consecuencia de: accidente, utilización incorrecta o abuso de este producto o modificaciones, reparaciones o alteraciones no autorizadas de este producto, o (excepto en los EE. UU.) por no seguir estrictamente las instrucciones de mantenimiento y funcionamiento proporcionadas por Seiko Epson Corporation.

Seiko Epson Corporation y sus afiliados no asumen la responsabilidad de los daños o problemas derivados del uso de accesorios que no sean productos originales Epson u homologados por Seiko Epson Corporation.

Instrucciones importantes**Instrucciones importantes****Instrucciones importantes de seguridad****Instalación de la impresora**

- ❑ Levante siempre la impresora por las partes diseñadas a tal efecto como se muestra a continuación.

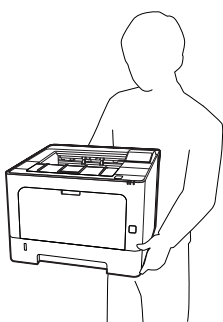

- ❑ Cuando transporte la impresora, manténgala siempre horizontal.
- ❑ Si no puede insertar el enchufe de CA en la toma de corriente, póngase en contacto con un electricista.
- ❑ No la conecte a una fuente de alimentación ininterrumpible. Si la conectase, podrían producirse averías o daños.
- ❑ Confirme que el cable CA cumple las normas de seguridad locales pertinentes. Utilice únicamente el cable de alimentación que acompaña a este producto. Si utilizara otro cable, podría producirse un incendio o una descarga eléctrica. El cable de alimentación de este producto sólo debe utilizarse con él. Si lo utiliza con otro aparato, podría producirse un incendio o una descarga eléctrica.
- ❑ Si el enchufe sufre algún daño, sustituya el conjunto de cables o consulte a un electricista cualificado. Si el enchufe tiene fusibles, sustitúyalos siempre por fusibles del tamaño y amperaje adecuados.
- ❑ Utilice una toma eléctrica con conexión a tierra compatible con el enchufe de alimentación de la impresora. No utilice un enchufe adaptador.

- ❑ No utilice tomas eléctricas controladas por interruptores de pared o temporizadores automáticos. La interrupción accidental de la alimentación puede borrar información valiosa de la memoria del equipo y de la impresora.
- ❑ Compruebe que no haya polvo en el zócalo.
- ❑ Introduzca totalmente el enchufe en la toma de corriente.
- ❑ No toque el enchufe con las manos mojadas.
- ❑ Desenchufe esta impresora de la toma de pared y diríjase a un representante del Servicio Técnico de EPSON en cualquiera de estas situaciones:

A.	Si el cable o el enchufe presentan desperfectos o están deshilachados.
B.	Si se ha vertido líquido en su interior.
C.	Si ha estado expuesta a la lluvia o al agua.
D.	Si no funciona normalmente cuando se siguen las instrucciones de funcionamiento. Ajuste únicamente los controles tratados en las instrucciones de funcionamiento. Un ajuste inadecuado de otros controles puede provocar daños y a menudo precisará de una larga reparación por parte de un técnico cualificado para recuperar el funcionamiento normal del producto.
E.	Si la impresora se ha caído o se ha dañado su carcasa.
F.	Si muestra un cambio notable de rendimiento, que indica la necesidad de llamar al Servicio Técnico.

- ❑ Evite usar tomas de corriente donde estén enchufados otros aparatos.
- ❑ Conecte todos los dispositivos a enchufes con toma de tierra. No utilice enchufes montados en el mismo circuito que aparatos tales como fotocopiadoras o sistemas de aire acondicionado que se apaguen y enciendan regularmente.
- ❑ Conecte la impresora a una toma eléctrica que cumpla los requisitos de potencia de esta impresora. Los requisitos de potencia de la impresora se indican en una etiqueta colocada en la impresora. Si no conoce las especificaciones de suministro eléctrico de su zona, consulte a la compañía eléctrica local o a su distribuidor.

Instrucciones importantes

- ❑ Si usa un alargador, compruebe que el total de amperios de todos los productos enchufados no supera el total de amperios del cable.
- ❑ Cuando conecte este producto a un equipo o a otro dispositivo con un cable, compruebe que los conectores tengan la orientación correcta. Cada conector tiene una única orientación correcta. Si inserta un conector con la orientación errónea puede dañar los dos dispositivos conectados por el cable.
- ❑ Utilice solamente productos opcionales, tales como cassettes de papel y el soporte para impresora, fabricados específicamente para este producto. La utilización de opciones fabricadas para otros productos podría hacer que el producto se cayese y lesionase a alguien.

Elección del lugar para la impresora

Cuando vuelva a colocar la impresora, elija un lugar con el espacio adecuado para que el funcionamiento y el mantenimiento sean fáciles. Use la ilustración siguiente como guía para saber cuánto espacio debe haber alrededor de la impresora para garantizar un funcionamiento correcto.

Nota:

Las cifras se han redondeado al número entero más próximo.

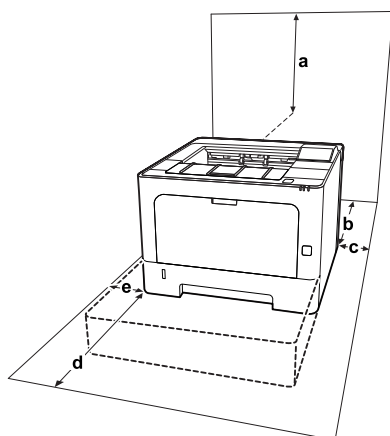

a	20 cm	d	50 cm
b	30 cm	e	30 cm
c	30 cm		

Además del espacio necesario, siga estas advertencias cuando busque un lugar para colocar la impresora:

- ❑ Coloque la impresora cerca de una toma de corriente donde resulte cómodo enchufar y desenchufar el cable de alimentación.
- ❑ No coloque la impresora en un lugar donde se pueda pisar el cable.
- ❑ No utilice la impresora en un entorno húmedo.
- ❑ Evite los lugares expuestos a la luz solar directa, altas temperaturas, humedad, vapor de petróleo o polvo.
- ❑ Evite los lugares expuestos al aire que proceda directamente de un acondicionador de aire.
- ❑ No coloque la impresora en una superficie inestable.
- ❑ Las ranuras y aberturas de la carcasa, así como las partes posterior o inferior, actúan como sistema de ventilación del aparato. No las obstruya ni las tape. No coloque la impresora sobre una cama, un sofá, una alfombra u otra superficie similar, ni en una estructura empotrada a menos que cuente con la ventilación necesaria.
- ❑ Mantenga alejado el equipo y la impresora de posibles fuentes de interferencia tales como altavoces o receptores de teléfonos inalámbricos.
- ❑ Deje espacio suficiente alrededor de la impresora para una ventilación correcta.

Uso de la impresora

- ❑ Algunos de los símbolos utilizados en su impresora son para garantizar la seguridad y el uso adecuado de la impresora. Para conocer el significado de los símbolos, visite el sitio web siguiente:
<http://support.epson.net/symbols/>



Evite tocar el fusor, que está marcado con una etiqueta de precaución, o sus proximidades. Si ha estado usando la impresora, la unidad fusora y sus alrededores pueden estar muy calientes. Si tiene que tocar alguna de dichas zonas, espere 40 minutos a que baje la temperatura antes de hacerlo.

Instrucciones importantes



Tenga cuidado con los bordes afilados. No toque los bordes afilados, ya que podría sufrir heridas en los dedos, etc.

Vista posterior

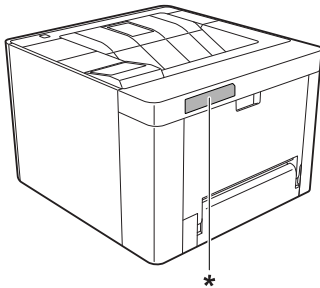

* etiqueta de precaución



Vista frontal

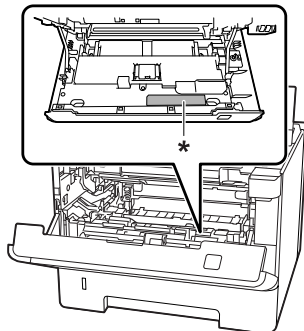

* etiqueta de precaución



- No introduzca la mano en la unidad fusora, ya que algunos componentes son puntiagudos y pueden causar lesiones.
- No empuje nunca objetos de ningún tipo por las ranuras de la carcasa, pues podrían tocar puntos peligrosos de voltaje o provocar un cortocircuito en las piezas. Esto podría causar un incendio o descarga eléctrica.
- No se siente ni apoye en la impresora. No ponga objetos pesados encima de la impresora.

- No use ningún tipo de gases inflamables en la impresora ni cerca de ella.
- No fuerce nunca los componentes de la impresora para encajarlos en su sitio. Aunque la impresora tiene un diseño resistente, una manipulación brusca podría estropearla.
- No deje papel atascado dentro de la impresora. Puede provocar que la impresora se sobrecaliente.
- Nunca vierta líquido dentro de la impresora.
- Ajuste únicamente los controles descritos en las instrucciones de uso. El ajuste incorrecto de otros controles puede provocar daños y requerir reparaciones por parte de un servicio técnico cualificado.
- No apague la impresora:
 - Después de encender la impresora, espere a que aparezca el mensaje Ready (Activa) en el panel LCD (AL-M320DN/AL-M310DN), o se encienda el indicador luminoso Activa (AL-M220DN).
 - Cuando el indicador Data esté encendido o intermitente.
 - Cuando esté imprimiendo.
- Evite tocar los componentes internos de la impresora excepto cuando se indique expresamente en esta guía.
- Siga todas las advertencias e instrucciones señaladas en la impresora.
- Salvo cuando se indique expresamente lo contrario en la documentación de la impresora, no intente reparar este producto usted mismo/a.
- Desenchufe periódicamente el enchufe de la toma de corriente y limpie las clavijas.
- No desconecte el enchufe cuando la impresora esté encendida.
- Si va a pasar mucho tiempo sin usar la impresora, desenchúfela de la toma de corriente.
- Antes de limpiar esta impresora, desenchúfela de la toma de corriente.
- Utilice un paño húmedo para limpiarlo y no emplee detergentes líquidos ni en aerosol.

Instrucciones importantes

Manejo de los productos consumibles y piezas de mantenimiento

- ❑ No queme los productos consumibles ni piezas de mantenimiento usados, pues podrían explotar y herir a alguien. Deséchelos según las normativas locales.
- ❑ Mantenga los productos consumibles y las piezas de mantenimiento fuera del alcance de los niños.
- ❑ Cuando manipule un cartucho de tóner, colóquelo siempre sobre una superficie limpia y lisa.
- ❑ No intente alterar ni desmontar productos consumibles ni piezas de mantenimiento.
- ❑ No toque el tóner. Evite en todo momento que el tóner entre en contacto con sus ojos. Si el tóner salpica su piel o su ropa, lávese con agua y jabón inmediatamente.
- ❑ Si se derrama tóner, use una escoba y un recogedor o un paño húmedo con agua y jabón para limpiarlo. Las partículas finas de polvo pueden causar un incendio o una explosión si entran en contacto con una chispa, por lo que no debe utilizar una aspiradora.
- ❑ Espere como mínimo una hora para usar un cartucho de tóner o la unidad fotoconductora después de pasarlo de un entorno frío a uno cálido para evitar los daños producidos por la condensación.
- ❑ Para obtener la mejor calidad de impresión, no almacene el cartucho de tóner en un lugar expuesto a luz solar directa, polvo, aire salino o gases corrosivos (como el amoníaco). Evite los lugares sujetos a cambios extremos o súbitos de temperatura o humedad.
- ❑ Cuando saque la unidad fotoconductora, no la exponga a la luz del sol y evite exponerlo a la luz de la habitación durante más de tres minutos. La unidad fotoconductora contiene un tambor fotosensible. La exposición a la luz puede dañar el tambor, lo que ocasiona que aparezcan zonas oscuras o claras en las impresiones y que se reduzca la vida útil del tambor. Si tiene que mantener la unidad fotoconductora fuera de la impresora durante largos periodos de tiempo, cúbralo con un paño opaco.

- ❑ Tenga cuidado de no rayar la superficie del tambor. Cuando extraiga la unidad fotoconductora de la impresora, colóquela siempre sobre una superficie limpia y lisa. Evite tocar el tambor porque la grasa de la piel puede dañar permanentemente su superficie y afectar a la calidad de la impresión.
- ❑ No toque el rodillo de transferencia a fin de no dañarlo.
- ❑ No deje que el borde del papel le roce la piel porque puede cortarse.

Información sobre seguridad

Etiquetas de seguridad láser



Advertencia:

Si se siguen procedimientos y ajustes distintos de los especificados en la documentación de la impresora, se puede correr el riesgo de exposición a radiaciones nocivas. La impresora es un producto láser de clase 1 según se define en las especificaciones IEC60825 y un producto láser de clase 1 para consumidores según se define en las especificaciones EN50689:2021. Una etiqueta similar a la mostrada abajo está pegada a la parte posterior de la impresora en los países que así lo exigen.



Radiación láser interna

Hay un diodo láser de clase III b con un haz láser invisible dentro de la unidad del cabezal de la impresora. El cabezal de impresión **NO ES UNA PIEZA QUE PUEDA REPARARSE**, por lo tanto, no deberá abrirse bajo ningún concepto. En el interior de la impresora hay otra etiqueta de aviso de láser.

Instrucciones importantes

Seguridad de ozono

Emisión de ozono

Las impresoras láser producen gas ozono como parte del proceso de impresión. El ozono sólo se produce cuando la impresora está imprimiendo.

Límite de exposición al ozono

La impresora láser Epson genera menos de 1,5 ppm/h de impresión ininterrumpida.

Minimización del riesgo

Para reducir al mínimo el riesgo de exposición al ozono, evite las siguientes situaciones:

- Uso de varias impresoras láser en un espacio cerrado
- Funcionamiento en un entorno de humedad extremadamente baja
- Escasa ventilación en el cuarto
- Impresión larga e ininterrumpida junto con cualquiera de las condiciones anteriores

Ubicación de la impresora

La impresora debe colocarse en un lugar donde los gases y el calor emitidos:

- No den directamente en la cara del usuario.
- Salgan directamente al exterior del edificio siempre que sea posible.

Restricciones en la realización de copias

Observe las restricciones siguientes a fin de asegurar la utilización responsable y legal de esta impresora.

La copia de los elementos siguientes está prohibida por la ley

- Letras de cambio, monedas, valores negociables emitidos por el gobierno, valores de bonos del gobierno, y valores municipales
- Sellos postales sin matar, tarjetas postales previamente selladas, y otros elementos postales oficiales que lleven sellos válidos
- Timbres fiscales emitidos por el gobierno, y valores emitidos de acuerdo con el procedimiento legal

Tome precauciones cuando copie los elementos siguientes

- Valores negociables privados (títulos de acciones, notas negociables, cheques, etc.), pases mensuales, cupones de concesión, etc.
- Pasaportes, carnets de conducir, certificados de inspección, pases de carreteras, cupones canjeables por alimentos, billetes, etc.

Utilización responsable de los materiales con derechos de autor

La impresora puede utilizarse por error o inadecuadamente para copiar de forma ilegal materiales con derechos de autor. Debe actuar con responsabilidad cuando copie materiales con derechos de autor, mediante la adquisición de la autorización del titular de los derechos de autor o siguiendo el consejo de un abogado con experiencia.

Familiarícese con su impresora

Familiarícese con su impresora

Piezas de la impresora

Vista frontal y lateral derecha

AL-M320DN/AL-M310DN

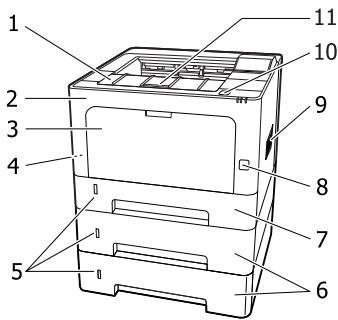

AL-M220DN

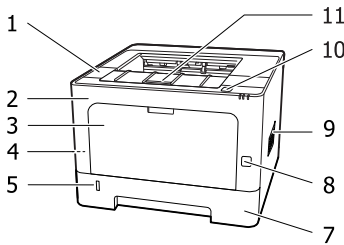

1.	cubierta F2
2.	cubierta F1
3.	bandeja MF
4.	ranura de seguridad
5.	ventana para conocer la cantidad restante de papel
6.	cassette 2/3 (cassette de papel opcional)
7.	cassette 1 (cassette de papel estándar)
8.	interruptor de encendido
9.	ventana de ventilación
10.	botón para abrir las cubiertas F1 y F2

11.	soporte del papel
-----	-------------------

Dentro de la cassette de papel

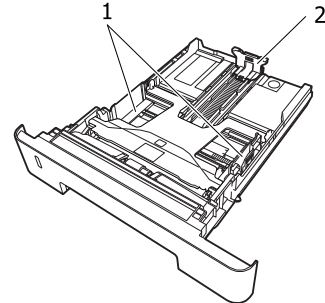

1.	guía del papel (guía lateral)
2.	guía del papel (guía posterior)

Interior de la impresora

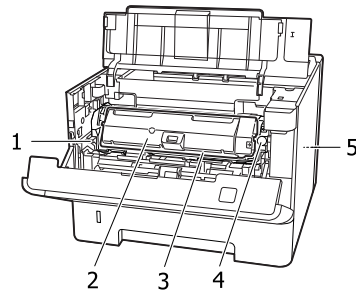

1.	palanca para extraer la unidad mantenimiento A
2.	cartucho de tóner
3.	unidad de mantenimiento A
4.	botón de liberación de bloqueo para el cartucho de tóner
5.	unidad de mantenimiento B

Vista posterior

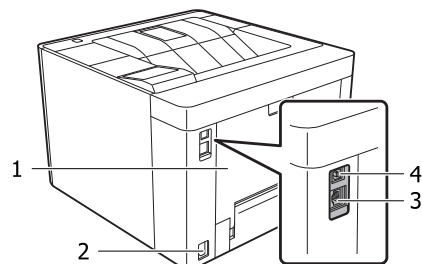

Familiarícese con su impresora

1.	cubierta E
2.	entrada de CA
3.	conector de interfaz Ethernet LED1: luz de datos LED2: luz de estado Para la información que indican las luces, consulte la tabla siguiente.
4.	conector de interfaz USB

Estado de LED

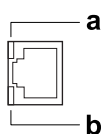

a: LED1	b LED2	Estado de la red
Amarilla	Verde	Activa (1000BASE-T)
Amarilla (Intermitente)	Verde	Recibiendo paquete (1000BASE-T)
Amarilla	Naranja	Activa (100BASE-TX)
Amarilla (Intermitente)	Naranja	Recibiendo paquete (100BASE-TX)
Amarilla	Apagada	Activa (10BASE-Te)
Amarilla (Intermitente)	Apagada	Recibiendo paquete (10BASE-Te)
Apagada	Verde / Apagada	Modo reposo profundo* (1000BASE-T)
Apagada	Apagada	Modo reposo profundo* (100BASE-TX/10BASE-Te) Modo de apagado*

* Si desea más información, consulte ["Energy Saver Menu \(Menú Ahorro energía\)"](#) de la página 26.

Familiarícese con su impresora

Panel de control para AL-M320DN/AL-M310DN

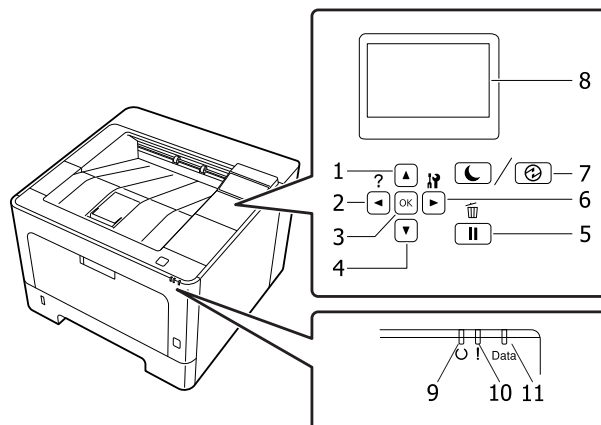

1.	Botón ▲ Arriba	Púselo para desplazarse por las opciones de los menús del panel de control.
2.	Botón ◀ Izquierda	Púselo para volver al menú anterior, o para mostrar la ayuda si está mostrándose ◀Press for help (Pulse para Ayuda).
3.	Botón OK	Púselo para definir un menú, opción o ajuste. Si se pulsa este botón cuando el indicador de error está intermitente, se borrará el error y la impresora pasará al estado de preparada.
4.	Botón ▼ Abajo	Púselo para desplazarse por las opciones de los menús del panel de control.
5.	Botón Pausar/Reanudar	Púselo una vez para realizar una pausa. Púselo otra vez para salir de la pausa. Durante la pausa, las operaciones siguientes estarán disponibles en el panel de control. <ul style="list-style-type: none"> <input type="checkbox"/> Cancelación del trabajo de impresión actual o de los trabajos de impresión almacenados. Consulte “Cancelación de un trabajo de impresión” de la página 64. <input type="checkbox"/> Interrupción de trabajos de impresión para imprimir un trabajo de impresión almacenado. <input type="checkbox"/> Expulsión de un papel (Form Feed (Avance Papel)) manteniendo pulsado el botón OK durante más de 2 segundos.
6.	Botón ▶ Derecha	Púselo para ir al siguiente menú, opción o ajuste.
7.	Botón Arrancar/Detener	Púselo para cambiar el estado entre disponible para impresión y ahorro de energía. Este botón se enciende o parpadea cuando la impresora está en modo de reposo profundo. Este botón estará intermitente cuando la impresora entre en el modo de apagado, lo que ahorra energía, porque casi ninguna función estará disponible. Si desea más información sobre el modo de apagado, consulte “Energy Saver Menu (Menú Ahorro energía)” de la página 26 .
8.	Pantalla LCD	Muestra mensajes sobre el estado de la impresora y ajustes de los menús del panel de control.
9.	Luz Activa	Encendido cuando la impresora está preparada para recibir e imprimir datos. Apagado cuando la impresora no está preparada, o en el modo de reposo profundo.
10.	indicador luminoso (naranja) Error	Encendido o intermitente cuando se ha producido un error. Al pulsar el botón OK o al ajustar Auto Cont (Auto Continuar) en el Setup Menu (MENÚ SETUP) se borrarán los errores que estén intermitentes.

Familiarícese con su impresora

11.	Luz Data	Encendido cuando se almacenan datos de impresión en el búfer de impresión (la sección de la memoria de la impresora que se reserva para recibir datos) pero que todavía no se imprimen. Intermitente cuando la impresora está procesando datos. Apagado cuando no quedan datos en el búfer de impresión.
-----	-----------------	--

Panel de control para AL-M220DN

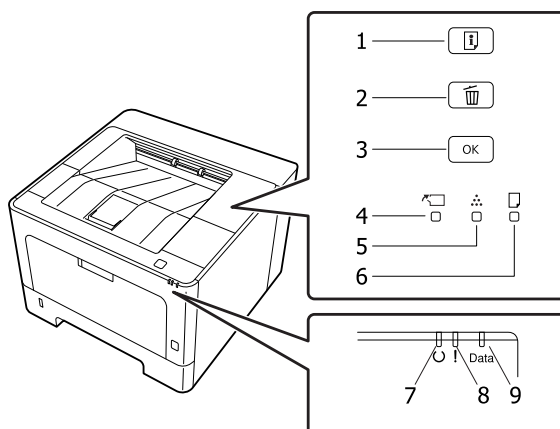

1.	Botón de información	Imprime hojas de estado cuando el indicador luminoso de error está apagado y no se indica ninguna advertencia. Imprime una hoja de estado cuando se pulsa una vez. Si pulsa este botón durante más de dos segundos, se imprimirá una hoja de estado de la red. Borra la advertencia cuando se indica una advertencia.
2.	Botón de cancelación de trabajo	Púlselo una vez para cancelar el trabajo de impresión actual. Manténgalo pulsado durante más de dos segundos para borrar todos los trabajos de la memoria de la impresora.
3.	Botón OK	Si se pulsa este botón cuando el indicador luminoso de error está intermitente, se borrará el error y la impresora pasará al estado de preparada.
4.	Indicador luminoso de cubierta y mantenimiento	Se enciende cuando la tapa de la impresora está abierta o cuando se produce un error relacionado con productos consumibles o piezas de mantenimiento distintas al tóner. Parpadea cuando se produce una advertencia relacionada con lo siguiente.
5.	Indicador luminoso de tóner	Encendido cuando el cartucho de tóner de la impresora se ha agotado. Parpadea para indicar que el tóner se está agotando. Si este indicador luminoso está parpadeando, prepare un nuevo cartucho de tóner.
6.	Indicador luminoso de papel	Se enciende o parpadea y, cuando se combina con el indicador luminoso de error, suele indicar un problema relacionado con el papel. Encendido normalmente indica un atasco de papel, mientras parpadea normalmente indica un error o advertencia relacionado con el papel, como cuando el origen del papel está vacío.
7.	Indicador luminoso Activa	Encendido cuando la impresora está preparada para recibir e imprimir datos. Apagado cuando la impresora no está preparada, o en el modo de reposo. Este indicador luminoso también se enciende en combinación con otros indicadores luminosos para indicar situaciones de error.
8.	Indicador luminoso (naranja) Error	Encendido o intermitente cuando se ha producido un error.

Familiarícese con su impresora

9.	Indicador luminoso Data	Encendido cuando se almacenan datos de impresión en el búfer de impresión (la sección de la memoria de la impresora que se reserva para recibir datos) pero que todavía no se imprimen. Intermitente cuando la impresora está procesando datos. Apagado cuando no quedan datos en el búfer de impresión.
----	--------------------------------	--

Nota:

- ❑ Cuando la impresora está en modo de reposo profundo, todas las luces estarán apagadas. En el modo de reposo profundo, al pulsar cualquier botón, la impresora volverá al estado de activa.
- ❑ Si desea más detalles sobre los estados de los indicadores luminosos LED, consulte [“Indicadores luminosos de estado y error \(para AL-M220DN\)” de la página 81.](#)

Familiarícese con su impresora

Uso del panel de control

Cuándo configurar ajustes con el panel de control

Normalmente, los ajustes del controlador de impresora tienen preferencia sobre los del panel de control. Debería configurar los siguientes ajustes con el panel de control porque no se pueden configurar en el controlador de impresora.

- Ajustes de selección de modos de emulación y del modo IES (Intelligent Emulation Switching; Conmutación de emulación inteligente)
- Ajustes para especificar un canal y configurar la interfaz
- Ajustes para especificar el tamaño del búfer de memoria que sirve para recibir datos

Para AL-M220DN, que no posee panel LCD, podrá realizar los ajustes del panel de control utilizando EpsonNet Config. Consulte “[Cómo acceder a los menús del panel de control \(AL-M220DN\)](#)” de la página 17.

Cómo acceder a los menús del panel de control (AL-M320DN/AL-M310DN)

Nota:

Algunos menús y opciones sólo aparecen cuando está instalado cierto dispositivo opcional o cuando se ha configurado un determinado ajuste.

- 1 Pulse el botón ► **Derecha** para acceder a los menús del panel de control.

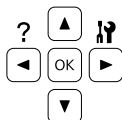

- 2 Utilice los botones ▲ **Arriba** y ▼ **Abajo** para desplazarse por los menús.

- 3 Pulse el botón ► **Derecha** para ver las opciones de un menú. En algunos menús, el panel LCD muestra una opción y el ajuste actual separados (▲YYYY=ZZZZ), pero en otros sólo una opción (▲YYYY).

- 4 Utilice los botones ▲ **Arriba** y ▼ **Abajo** para desplazarse por las opciones o pulse el botón ◀ **Izquierda** para volver al nivel anterior.

- 5 Pulse el botón ► **Derecha** para ejecutar la operación que indica la opción (la impresión de una hoja de estado de configuración o el reinicio de la impresora, por ejemplo), o para ver los ajustes disponibles para una opción (por ejemplo: tamaños de papel o modos de emulación).

Use los botones ▲ **Arriba** y ▼ **Abajo** para desplazarse por las opciones disponibles. Para seleccionar un ajuste y regresar al nivel anterior, pulse el botón ► **Derecha**. Pulse el botón ◀ **Izquierda** si desea volver al nivel anterior sin cambiar el ajuste.

Nota:

- Para activar los ajustes que cambió en el Network Menu (MENÚ DE RED), USB Menu (MENÚ USB) o RAM Disk (Disco RAM) en el Setup Menu (MENÚ SETUP), tendrá que apagar y encender la impresora.
- En el paso 3 ó 5, puede usar el botón **OK** en vez del botón ► **Derecha**.

- 6 Pulse el botón ◀ **Izquierda** una o más veces para salir de los menús del panel de control.

Cómo acceder a los menús del panel de control (AL-M220DN)

Aunque no haya paneles que puedan mostrar menús, podrá realizar ajustes que correspondan a los menús del panel de operaciones desde un ordenador conectado a la impresora. Podrá realizar los ajustes utilizando el procedimiento siguiente.

Familiarícese con su impresora

Desde EpsonNet Config (Versión web)

Podrá realizar ajustes cuando el ordenador esté conectada a la red.

A continuación se muestra el método para abrir la pantalla de ajustes.

- 1 Conecte la impresora a la misma red que su ordenador.

Nota:

Con respecto a cómo conectar la impresora a la red, consulte los manuales siguientes.

- Guía de instalación
- Hoja de dirección IP y de configuración de contraseña

- 2 Introduzca la dirección IP de la impresora en la barra de direcciones de su navegador web.

Desde el controlador de impresora

Puede definir los siguientes elementos que crea que utilizará a menudo como ajustes de la impresora, ya sea que la impresora esté conectada a través de USB o de una red.

- MP Tray Size(Tamaño Band.MF) / MP Tray Type(Tipo de bandeja MF)
- Cassette1 Size(Tamaño bandeja1) / Cassette1 Type(Tipo bandeja1)
- Density (Densidad)
- Emphasize Thin Lines (Destacar líneas finas)
- Paper Source (Fuente Papel)
- Wide A4 (Ancho A4)
- MP Tray Priority (Prioridad bandj MF)
- Page Protect (Protección Pág)
- Auto Eject Page (Auto FF)
- I/F Time Out (Tpo interfz agotad)
- Size Ignore (Ignorar Tamaño)
- Time Setting (Hora)
- Auto Cont (Auto Continuar)
- Time to Sleep (Tiempo para reposo)
- Language (Idioma) (Hoja de estado)

Nota:

Para las referencias de los menús del panel de control correspondiente, consulte las secciones siguientes.

- “Tray Menu (MENÚ BANDEJA)” de la página 28
- “Printing Menu (MENÚ IMPRESIÓN)” de la página 29
- “Setup Menu (MENÚ SETUP)” de la página 21
- “Energy Saver Menu (Menú Ahorro energía)” de la página 26

Para abrir la pantalla para realizar ajustes, siga los pasos indicados a continuación:

- 1 Acceda a las propiedades del controlador de la impresora desde Inicio -Dispositivos e impresoras.
- 2 Haga clic en la ficha **Optional Settings (Ajustes opcionales)**, y después haga clic en el botón **Printer Settings (Ajustes de la impresora)**.

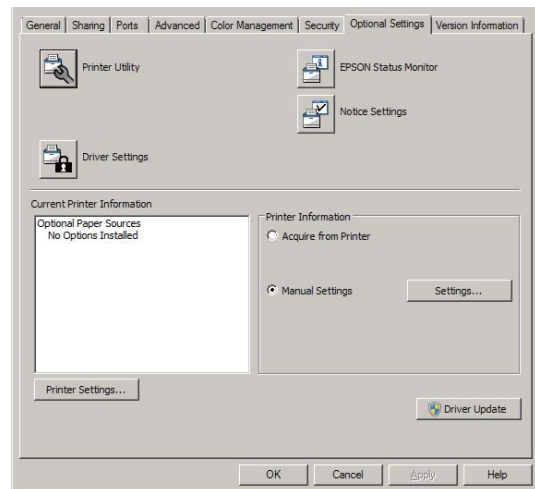

Nota:

Si no se ha ajustado la hora después de haber adquirido la impresora, aparecerá una advertencia. Utilice **Printer Settings (Ajustes de la impresora)** para ajustar la hora.

Familiarícese con su impresora

Language (IDIOMA)

Opción	Explicación
Language (IDIOMA)	Especifica el idioma de la pantalla LCD (AL-M320DN/AL-M310DN solamente) y en el que se imprime la hoja de estado.
	Ajustes (en negrita los predeterminados): English , Français, Deutsch, Italiano, ESPAÑOL, SVENSKA, Dansk, Nederlands, SUOMI, Português, Norsk, CATALÀ, РУССКИЙ, Türkçe, Polski, Čeština, Magyar, Română, 中文, 繁體中文, 한국어

System Information (Información sistema)

System Information (Información sistema)

Nota:

Para utilizar EpsonNet Config con un navegador web para confirmar ajustes, acceda a **Information > System > System Information**.

Opción	Explicación
Main Version (Versión ppal.)	Muestra la versión del firmware instalado en cada impresora.
IPL Version (Versión de IPL)	
MCU Version (Versión. MCU)	
Serial No (Nº serie)	Muestra el número de serie de cada impresora.
Memory (Memoria)	Muestra la cantidad de memoria de cada impresora.
MAC Address (Direcc. MAC)	Muestra la dirección MAC de cada impresora.

System Report (Informe del sistema)

Nota:

Para utilizar EpsonNet Config con un navegador web para imprimir un informe, acceda a **Information > Confirmation**.

Opción	Explicación
Print Configuration Status Sheet (Imprimir hoja estado de Configuración)	Imprime una hoja con información sobre los ajustes actuales de la impresora y los accesorios opcionales instalados. Esta hoja puede ser útil para confirmar si los accesorios se han instalado correctamente.
Print Supplies Status Sheet (Imprimir hoja estado de Suministros)	Imprime una hoja con información sobre consumibles.
Print Usage History Sheet (Imprimir hoja de Historial de uso)	Imprime una hoja con el historial de uso de la impresora.

Familiarícese con su impresora

Opción	Explicación
Reserve Job List (Lista ReservarTrab.) (AL-M320DN/AL-M310DN solamente)	<p>Imprime una lista de los trabajos de impresión reservados que están almacenados en la memoria de la impresora.</p> <p>Esta opción únicamente está disponible cuando los trabajos se almacenan mediante la función Quick Print Job (Impr. Trabajo Rápido.).</p>
Network Status Sheet (Hoja Status de Red)	<p>Imprime una hoja con información acerca del estado de la red.</p> <p>Esta opción únicamente está disponible cuando el ajuste de Network I/F (I/F de Red) en Network Menu (MENÚ DE RED) está configurado como On (Act).</p>
PS3 Font List (Lista Fuentes PS3)	<p>Imprime una muestra de las fuentes disponibles para la emulación de impresora seleccionada.</p>
PCL Font Sample (Lista Fuentes PCL)	
ESCP2 Font Sample (Lista Fuentes ESCP2)	
FX Font Sample (Lista Fuentes FX)	
I239X Font Sample (Lista Fuentes I239X)	

Machine Status (Estado máquina)

Nota:

Para utilizar EpsonNet Config con un navegador web para realizar ajustes, acceda a **Information > System > Machine status**.

Opción	Explicación
Toner (Tóner)	<p>El número de asteriscos (*) entre "E" y "F" indica la vida útil que les queda a las piezas de repuesto. Si se usa una pieza de repuesto no genuina, aparecerá el signo "?" en vez del indicador.</p>
Fuser Unit Life (Vida fusor) (AL-M320DN solamente)	
Maintenance Unit A Life (Vida un mant A) (AL-M320DN/AL-M310DN solamente)	
Maintenance Unit B Life (Vida un mant B) (AL-M320DN/AL-M310DN solamente)	
Total Pages (Total Pág.)	Muestra el número total de páginas impresas por la impresora.

Familiarícese con su impresora

Quick Print JobMenu (MENÚ TRAB IMP.RÁP.) (AL-M320DN/AL-M310DN solamente)

Este menú le permite imprimir o eliminar trabajos de impresión que fueron almacenados en la memoria de la impresora con la función Impresión rápida de trabajos (Re-Print Job (Re-imprimir Trabajo), Verify Job (Verificar Trabajo)) de la función Reserve Job (Reservar trabajo) del controlador de impresora. Encontrará instrucciones de uso de este menú en “Uso de la función Reservar trabajos (AL-M320DN/AL-M310DN)” de la página 58.

ConfidentialJobMenu (MENÚ TRAB CONF.) (AL-M320DN/AL-M310DN solamente)

Este menú le permite imprimir o eliminar trabajos de impresión almacenados en la memoria de la impresora con la función Confidential Job (Trabajo confidencial) de la función Reserve Job (Reservar trabajo) del controlador de impresora. Debe escribir la contraseña correcta para acceder a estos datos. Encontrará instrucciones de uso de este menú en “Uso de la función Reservar trabajos (AL-M320DN/AL-M310DN)” de la página 58.

Common Settings (Ajustes comunes)

Setup Menu (MENÚ SETUP)

Nota:

Para utilizar EpsonNet Config con un navegador web para realizar ajustes, acceda a **Configuration > Common Settings > Setup Menu**.

Opción	Explicación
I/F Time Out (Tpo interfz agotad)	Es el tiempo (expresado en segundos) de inactividad que espera la impresora antes de cambiar de interfaz automáticamente. Es el tiempo transcurrido desde que no se recibe ningún dato de una interfaz hasta que se cambia de interfaz. Si la impresora tiene un trabajo de impresión cuando cambia de interfaz, el trabajo se imprimirá. Ajustes (en negrita los predeterminados): 0, 5 ... 60 ... 300 en incrementos de 1
MP Tray Priority (Prioridad bandj MF)	Este ajuste determina si la bandeja MF tiene mayor o menor prioridad cuando Auto está seleccionada en el ajuste Paper Source (Fuente Papel) del controlador de impresora. Si selecciona Normal (predeterminado) como MP Tray Priority (Prioridad bandj MF), la bandeja MF tendrá la máxima prioridad como origen del papel. Si selecciona Last (Último) , la bandeja MF tendrá la mínima prioridad.
Cassette Order (Orden de cassette) (AL-M320DN/AL-M310DN solamente)	Especifica el orden de cassette para la alimentación de papel cuando el ajuste para Paper Source (Fuente Papel) del controlador de impresora es Auto Select (Auto Selección). Ajustes: Top>Bottom (Arriba>Abajo) , Bottom>Top (Abajo>Arriba)
Manual Feed (Al. Manual)	Permite seleccionar el modo de alimentación manual para la bandeja MF. Ajustes (en negrita los predeterminados): Off (Des) , 1st Page (1º pág), EachPage (Cada Página)

Familiarícese con su impresora

Opción	Explicación
Copies (Copias)	Designa el número de copias que se van a imprimir, desde 1 hasta 999.
Duplex (Dúplex (2 caras))	Activa o desactiva la impresión por las dos caras del papel. Esta función permite imprimir por las dos caras de una página. Para los tamaños del papel para los que está disponible la impresión dúplex, consulte "Papel disponible y capacidades" de la página 41 .
	Ajustes (en negrita los predeterminados): Off (Des), On (Act)
Binding (Encuaderna)	Permite especificar la dirección de encuadernación de la copia impresa. Para los tamaños del papel para los que está disponible la impresión dúplex, consulte "Papel disponible y capacidades" de la página 41 .
	Ajustes (en negrita los predeterminados): Long Edge (Vertical) , Short Edge (Apaisado)
Start Page (Primera Pág.)	Especifica si la impresión por las dos caras empieza en el anverso o el reverso de la página. Para los tamaños del papel para los que está disponible la impresión dúplex, consulte "Papel disponible y capacidades" de la página 41 .
	Ajustes (en negrita los predeterminados): Front (Frontal) , Back (Dorso)
Skip Blank Page (Sin Pág. Blanco)	Permite saltar las páginas en blanco durante la impresión. Esta función únicamente está disponible para el modo ESCP2, FX, o I239X.
	Ajustes (en negrita los predeterminados): Off (Des) , On (Act)
Auto Eject Page (Auto FF)	Especifica si se expulsa o no el papel cuando se alcanza el límite especificado en el ajuste I/F Time Out (Tpo interfz asotad). El valor predeterminado es Off (Des): el papel no se expulsa cuando se supera el tiempo de espera. Esta función no está disponible en PS3 ni PCL.
	Ajustes (en negrita los predeterminados): Off (Des) , On (Act)
Size Ignore (Ignorar Tamaño)	Si quiere ignorar un error de tamaño de papel, seleccione On (Act). Si activa esta opción, la impresora seguirá imprimiendo incluso si el tamaño de la imagen excede el área imprimible para el tamaño de papel especificado. Esto puede causar manchas porque el tóner no se transfiera al papel correctamente. Si esta opción está desactivada, la impresora dejará de imprimir si se produce un error de tamaño de papel.
	Ajustes (en negrita los predeterminados): Off (Des) , On (Act)
Auto Cont (Auto Continuar)	Si se activa este ajuste, la impresora continuará imprimiendo automáticamente tras un cierto período de tiempo cuando se produzca uno de los errores siguientes: Set Paper (Ponga papel), Print Overrun (Impresión Rebasada), o Memory Overflow (Memoria Overflow). Si esta opción no está seleccionada, deberá pulsar el botón OK para reanudar la impresión.
	Ajustes (en negrita los predeterminados): Off (Des) , On (Act)

Familiarícese con su impresora

Opción	Explicación
Page Protect (Protección Pág)	<p>Asigna memoria adicional a la impresora para los datos de impresión, en vez de recibirlos. Active este ajuste si imprime una página muy compleja. Si durante la impresión aparece un mensaje de error Print Overrun (Impresión Rebasada) en la pantalla LCD (AL-M320DN/AL-M310DN) o en la pantalla del ordenador, active este ajuste y vuelva a imprimir los datos. Esto reduce la cantidad de memoria que se reserva para procesar datos, por lo que el ordenador puede tardar más en enviar el trabajo de impresión, pero también permite imprimir trabajos complejos. El ajuste Page Protect (Protección Pág) normalmente resulta más útil cuando se ha seleccionado Auto (Autom).</p> <p>Nota:</p> <ul style="list-style-type: none"> <input type="checkbox"/> Si se cambia el ajuste de Page Protect (Protección Pág), se volverá a configurar la memoria de la impresora, lo que hace que las fuentes descargadas se borren. <input type="checkbox"/> Esta función únicamente está disponible para el modo ESCP2, FX, o I239X. <p>Ajustes (en negrita los predeterminados): Auto (Autom), On (Act)</p>
A4/LT Auto Switching (Cambio autom. A4/LT)	<p>Si se selecciona LT->A4 (o A4->LT), si se selecciona papel de tamaño Letter (o A4) para imprimir pero no hay origen de papel configurado como Letter (o A4), la impresión saldrá en A4 (o Letter).</p> <p>Si se selecciona A4<->LT, si se selecciona papel de tamaño A4 o Letter para imprimir pero no hay origen de papel configurado con el tamaño de papel seleccionado, la impresión saldrá en el tamaño de papel alternativo. (A4 para Letter o Letter para A4)</p> <p>Ajustes (en negrita los predeterminados): LT->A4, A4->LT, A4<->LT, Off (Des)</p>
LCD Contrast (Contraste LCD) (AL-M320DN/AL-M310DN)	<p>Ajusta el contraste de la pantalla LCD. Use los botones ▲ Arriba y ▼ Abajo para ajustar el contraste entre 0 (contraste más bajo) y 15 (contraste más alto).</p> <p>Ajustes (en negrita los predeterminados): 0 ... 7 ... 15</p>
LCD Backlight (Back Light) (AL-M320DN/AL-M310DN)	<p>Si selecciona Auto (Autom), se encenderá la luz de fondo del LCD. Además, se apagará durante el modo de reposo profundo. Si selecciona Off (Des), la luz de fondo del LCD estará siempre apagada.</p> <p>Ajustes (en negrita los predeterminados): Auto (Autom), Off (Des)</p>
RAM Disk (Disco RAM) (AL-M320DN/AL-M310DN)	<p>Especifica el tamaño del disco RAM que hay disponible para la función Guardar trabajos. Después de cambiar esta opción, el valor entra en vigor después de un reinicio o cuando se vuelva a encender el producto.</p> <p>Ajustes (en negrita los predeterminados): Off (Des), Normal, Maximum (Máx.)</p>

Familiarícese con su impresora

Opción	Explicación
Convert to Simplex (Convertir a Simple)	<p>En el modo de impresión dúplex, especifica la impresión de la última página de un trabajo en el modo de impresión a una cara. El ajuste de Odd Page (Pág. impar) o 1 Page (1 página) puede evitar que la última página se imprima en una página inesperada cuando se imprima en papel preimpreso o en papel pretaladrado.</p> <ul style="list-style-type: none"> <input type="checkbox"/> Odd Page (Pág. impar): Los trabajos de 1 página o la última página de un trabajo con número impar de páginas se imprimirán en el modo de impresión a una cara. <input type="checkbox"/> 1 Page (1 página): Los trabajos de 1 página se imprimirán en el modo de impresión a una cara. <input type="checkbox"/> Off (Des): La última página de todos los trabajos (incluyendo los trabajos de 1 página o trabajos con número impar de páginas) se imprimirán en el modo de impresión dúplex.
Confirm Media Type (Confirme tipo papel)	<p>Visualiza un mensaje cuando el tipo de papel de la bandeja seleccionada para impresión es diferente del seleccionado en Paper Type (Tipo de Papel) en el controlador de impresora.</p> <p>Ajustes (en negrita los predeterminados): No, Yes (Sí)</p>
Cassette Warning (Advert. de cassette) (AL-M320DN/AL-M310DN)	<p>Define si se mostrarán mensajes en las situaciones siguientes cuando se hayan añadido cassettes.</p> <ul style="list-style-type: none"> - No hay ningún cassette insertado que no sea la bandeja inferior - Un cassette que no sea la bandeja inferior ha quedado sin papel <ul style="list-style-type: none"> <input type="checkbox"/> Off (Des): No muestra <input type="checkbox"/> Warning (Advertencia): Indica que no hay papel <input type="checkbox"/> Warning & Error (Advertencia y error): En primer lugar, aparece un mensaje que solicita comprobar las condiciones de los cassettes. Cuando se reciben los datos de impresión, muestra que el cassette se ha extraído, y la impresora deja de funcionar.
Job Information (Info trabajo) (M320DN/M310DN)	<p>Selecciona el patrón en el que se muestra la información del trabajo en el panel de control. Si se selecciona Off (Des), no se muestra información de trabajos en el panel control, incluso aunque se pulse el botón Pausa/Reanudar para cancelar o saltar un trabajo.</p> <p>Si se selecciona Norsk, CATALÀ, РУССКИЙ, Türkçe, 中文, 繁體中文, o 한국어 como Language (IDIOMA) cuando la impresora se enciende por primera vez después de su compra, el valor predeterminado es Off (Des). Si se selecciona otro idioma, el valor predeterminado es Display Pattern 1 (Mostrar diseño 1).</p> <p>No seleccione Display Pattern 1 (Mostrar diseño 1) cuando los idiomas siguientes se hayan seleccionado como Language (IDIOMA): Norsk, CATALÀ, РУССКИЙ, Türkçe, 中文, 繁體中文, 한국어</p> <p>Ajustes: Display Pattern 1 (Mostrar diseño 1), Display Pattern 2 (Mostrar diseño 2), Off (Des)</p>
Local Time Diff. (Dif. hora local)	<p>Especifique la fecha y hora actuales escribiendo la diferencia horaria con respecto de la hora de Greenwich.</p> <p>Ajustes (en negrita los predeterminados): -14:00 ... 0:00 ... +14:00</p>
Time Setting (Hora)	<p>Especifique la hora y fecha actuales escribiéndolas directamente.</p> <p>Ajustes: 2010/ 01/01 00:00 a 2098/12/31 23:59</p>

Familiarícese con su impresora

Opción	Explicación
Date Format (Formato de fecha)	Especifique el formato de presentación de la fecha.
	Ajustes (en negrita los predeterminados): DD/MM/YY , MM/DD/YY, YY/MM/DD

USB Menu (MENÚ USB)

Nota:

- Después de cambiar cualquier opción del menú, el ajuste entra en vigor después de un reinicio o cuando se vuelva a encender el producto. Aunque aparezca reflejado en la hoja de estado, en realidad el cambio entra en vigor después de un reinicio o de volver a encender la impresora.
- Para utilizar EpsonNet Config con un navegador web para realizar ajustes, acceda a **Configuration > Common Settings > USB Menu**.

Opción	Explicación
USB I/F (I/F USB)	Permite activar o desactivar la interfaz USB.
	Ajustes (en negrita los predeterminados): On (Act) , Off (Des)
USB Speed (Velocidad USB)	Permite seleccionar el modo de funcionamiento de la interfaz USB. Se recomienda seleccionar HS. Seleccione FS si HS no funciona en su sistema informático.
	Ajustes (en negrita los predeterminados): HS , FS
Buffer Size (Tamaño Buffer)	Determina la cantidad de memoria que se usará para recibir datos e imprimirlos.
	Nota:
	<ul style="list-style-type: none"> <input type="checkbox"/> Para que entren en vigor los ajustes de Buffer Size (Tamaño Buffer), debe apagar la impresora, esperar más de 5 segundos y luego encenderla. O bien, puede ejecutar la operación Reset All (Reinicio Total), como se explica en Reset Menu (MENÚ REINICIAR). <input type="checkbox"/> Si se reinicia la impresora, se borrarán todos los trabajos de impresión. Compruebe que el indicador Ready (Activa) no esté intermitente cuando reinicie la impresora.
Ajustes (en negrita los predeterminados): Normal , Maximum (Máx.), Minimum (Mín.)	

Network Menu (MENÚ DE RED)

En el *Manual de red* encontrará más información sobre los ajustes.

Familiarícese con su impresora

Nota:

- ❑ Para realizar los ajustes de la dirección IP para la primera configuración de AL-M220DN, deberá instalar EpsonNet Config para Windows o para Mac OS X. Tenga en cuenta que no puede realizar los ajustes de dirección IP utilizando EpsonNet Config en un navegador web para la primera configuración. Para los detalles, consulte la Hoja de dirección IP y de configuración de contraseña, y el Manual de red.
- ❑ Después de cambiar cualquier opción del menú, el ajuste entra en vigor después de un reinicio o cuando se vuelva a encender el producto. Aunque aparezca reflejado en la hoja de estado, en realidad el cambio entra en vigor después de un reinicio o de volver a encender la impresora.

Energy Saver Menu (Menú Ahorro energía)

Nota:

Para utilizar EpsonNet Config con un navegador web para realizar ajustes, acceda a **Configuration > Common Settings > Energy Saver Menu**.

Opción	Explicación
Time to Sleep(Auto) (Tiempo p reposo(auto))	<p>Cuando este ajuste está configurado como Enable (Habilitar), la impresora determina automáticamente el momento de entrar en el modo de reposo profundo, basándose en el historial de operaciones de la impresora. Tenga en cuenta que si selecciona Enable (Habilitar), los ajustes de Time to Sleep (Tiempo para reposo) y Eco Fuser se ignorarán.</p> <p>Ajustes (en negrita los predeterminados): Enable (Habilitar), Disable (Inhabilitar)</p>
Time to Sleep (Tiempo para reposo)	<p>Permite especificar cuánto tiempo esperará la impresora para entrar en el modo de reposo profundo cuando no se toque ningún botón ni quede ningún trabajo por imprimir.</p> <p>Ajustes (en negrita los predeterminados): 0Min*, 1Min, 3Min, 5Min, 15Min, 30Min, 60Min, 120Min * El ajuste predeterminado 1Min para algunos productos.</p>
Power Off If Inactive (Apagar si no hay actividad) (Modo de apagado)	<p>Cuando este ajuste esté configurado como On (Act), la impresora se apagará a la hora especificada en el ajuste de Time to Off (Tiempo para apagar). Si se selecciona EU (UE) como Region Setting (Ajuste región) cuando la impresora se enciende por primera vez después de su compra, el valor predeterminado es On (Act). Si se selecciona otra región, el valor predeterminado se configura como Off (Des).</p> <p>Nota: La impresora no entrará en el modo de apagado si está recibiendo o enviando datos. La impresora saldrá del modo de apagado cuando se accione el interruptor de alimentación.</p> <p>Ajustes (en negrita los predeterminados): On (Act), Off (Des)</p>

Familiarícese con su impresora

Opción	Explicación
Time to Off (Tiempo para apagar) (inactivo)	<p>Permite especificar cuánto tiempo esperará la impresora para entrar en el modo de apagado cuando no se toque ningún botón ni quede ningún trabajo por imprimir.</p> <p>Nota: Puede ajustar el tiempo antes de que se aplique la administración de energía. Cualquier aumento afectará la eficacia de energía del producto. Tenga en consideración el medio ambiente antes de realizar cualquier cambio.</p> <p>Ajustes: 120Min, 180Min, 240Min, 360Min, 480Min</p>
Power Off If Disconnect (Apagar si se desconecta)	<p>Cuando estos ajustes estén habilitados, la impresora entrará en el modo de apagado cuando detecte que no se han utilizado interfaces durante más de 30 minutos.</p> <p>Los estados en los que las interfaces no están disponibles son:</p> <ul style="list-style-type: none"> - Cuando no hay un cable conectado a la interfaz - Cuando los ajustes del panel no utilizan interfaces - Cuando el concentrador y los ordenadores conectados están apagados <p>Ajustes: On (Act), Off (Des)</p>

Sleep Schedule Menu

Nota:

Para reponer el historial, tendrá que utilizar EpsonNet Config con un navegador web, porque esta opción no se muestra en el panel de control. En el Manual de red encontrará el procedimiento para acceder a EpsonNet Config con un navegador web.

Opción	Explicación
Reset Operate History	Reinicia el historial de operaciones de la impresora, que se basa en el cálculo de Time to Sleep(Auto) (Tiempo P reposo(auto)).
Sleep Schedule	<p>Establece una hora de inicio y un patrón de reposo para un máximo de cinco períodos de tiempo durante el día. Las opciones de Sleep Pattern son las siguientes:</p> <ul style="list-style-type: none"> <input type="checkbox"/> On: Entra en el modo de reposo profundo de acuerdo con los ajustes de Time to Sleep(Auto) (Tiempo P reposo(auto)) o Time to Sleep (Tiempo para reposo). <input type="checkbox"/> Quick: Entra en el modo de reposo profundo lo antes posible. <p>Nota: Para una imagen de estos ajustes, consulte “Creación de un horario de reposo semanal” de la página 62.</p>
Excluded Day	Especifica una fecha especial en la que se aplica el patrón de reposo para otro día, y especifica el día para hasta dos días. Cada ajuste de la fecha especificado es válido una vez dentro de cada fecha venidera especificada.
Sleep Status	Muestra el estado de los ajustes de reposo durante una semana a partir del día actual. Por ejemplo, después de haber configurado Time to Sleep(Auto) (Tiempo P reposo(auto)) como Enable (Habilitar), puede comprobar cada valor de tiempo para reposo, basado en el historial de operaciones, se ha calculado o si todavía está preparándose.

Familiarícese con su impresora

Reset Menu (MENÚ REINICIAR)

Opción	Explicación
Clear Warning (Borrar Aviso)	Borra avisos excepto los procedentes de productos consumibles o piezas de repuesto que es necesario cambiar.
Clear All Warnings (Borrar Todos Avisos)	Borra todos los avisos que se muestran en el panel LCD o mediante indicadores luminosos LED.
Reset All (Reinicio Total)	Detiene la impresión y borra la memoria de la impresora. Se borrarán los trabajos de impresión recibidos de todas las interfaces. También reinicia los contadores de vida útil para las unidades de mantenimiento A y B. Nota: <i>Si selecciona Reset All (Reinicio Total), se borrarán los trabajos de impresión recibidos de todas las interfaces. Procure no interrumpir el trabajo de otra persona.</i>
Reset Maintenance A Counter (Poner a 0 contador mantn. A)	Reinicia el contador de vida útil de la unidad de mantenimiento cuando esta se reemplaza. Para más detalles sobre la sustitución de la unidad de mantenimiento, consulte la documentación suministrada con la misma.
Reset Maintenance B Counter (Poner a 0 contador mantn. B)	Nota: <i>Después de ejecutar Reset Maintenance Counter A (Poner a 0 contador mantn. A) o Reset Maintenance Counter B (Poner a 0 contador mantn. B), la impresora se reiniciará automáticamente. Procure no interrumpir el trabajo de otra persona.</i>

Printer Settings (Ajustes de impresora)

Nota:

- Los ajustes del **Printing Menu (MENÚ IMPRESIÓN)** se reemplazarán por los ajustes realizados en el controlador de impresora desde **Preferencias de impresión**.
- También puede definir opciones de **Printing Menu (MENÚ IMPRESIÓN)** desde **Propiedades de impresora > Ajustes opcionales > Printer Settings (Ajustes de la impresora)**.

Tray Menu (MENÚ BANDEJA)

Opción	Explicación
Paper Size Warning (Aviso tamaño papel) (AL-M320DN/AL-M310DN)	Especifica las bandejas que necesitan un mensaje para confirmar que el tamaño del papel en la bandeja que coincide con los ajustes del panel de control. Este mensaje de advertencia se muestra en el panel de control cuando se carga papel en la bandeja MF y cuando se cierra un cassette de papel. Ajustes (en negrita los predeterminados): Off (Des) , Cassette (Bandeja) , Cassette & MP (Bandeja y MF) , MP Tray (Bandeja MF)
Size Warning Timeout (Tiempo aviso tamaño) (AL-M320DN/AL-M310DN)	Especifique la longitud del tiempo hasta que desaparezca el mensaje Paper Size Warning (Aviso tamaño papel) . Ajustes (en negrita los predeterminados): 5 sec (5 seg) , 10 sec (10 seg)

Familiarícese con su impresora

Opción	Explicación
MP Tray Size (Tamaño Band.MF)	Especifica el tamaño del papel cargado en la bandeja MF. Para los tamaños de papel disponibles, consulte "Papel disponible y capacidades" de la página 41.
MP Tray Type (Tipo de bandeja MF)	Especifica el tipo de papel cargado en la bandeja MF. Para los tipos de papel disponibles, consulte "Papel disponible y capacidades" de la página 41.
Cassette1 Size (Tmño bandeja1)	Especifica el tamaño de papel cargado en la cassette de papel estándar. Para los tamaños de papel disponibles, consulte "Papel disponible y capacidades" de la página 41.
Cassette1 Type (Tipo bandeja1)	Especifica el tipo de papel cargado en la cassette de papel estándar. Para los tipos de papel disponibles, consulte "Papel disponible y capacidades" de la página 41.
Cassette2 Size (Tmño bandeja2)/Cassette3 Size (Tmño bandeja3) (AL-M320DN/AL-M310DN solamente)	Especifica el tamaño de papel cargado en la cassette de papel opcional. Para los tamaños de papel disponibles, consulte "Papel disponible y capacidades" de la página 41.
Cassette2 Type (Tipo bandeja2)/Cassette3 Type (Tipo bandeja3) (AL-M320DN/AL-M310DN solamente)	Especifica el tipo de papel cargado en la cassette de papel opcional. Para los tipos de papel disponibles, consulte "Papel disponible y capacidades" de la página 41.
MP Tray AutoSel (Autosel. bandeja MF)/Cassette1 AutoSel (Autoselecc. bandeja1)/Cassette2 AutoSel (Autoselecc. bandeja2)* /Cassette3 AutoSel (Autoselecc. bandeja3)* * AL-M320DN/AL-M310DN solamente	Especifica si la bandeja puede seleccionarse para imprimir cuando se selecciona Paper Source (Origen Papel) para Auto Selection (Auto Selección) en el controlador de impresora. Ajustes (en negrita los predeterminados): On (Act) , Off (Des)



Printing Menu (MENÚ IMPRESIÓN)

Opción	Explicación
Page Size (Tamaño página)	Permite especificar el tamaño del papel. Ajustes (en negrita los predeterminados): A4 , A5, A6, B5, LT, HLT, LGL, GLT, GLG, EXE, F4, MON, C10, DL, C5, C6, IB5, CTM* * Para los tamaños de papel disponibles para CTM, consulte "Papel disponible y capacidades" de la página 41.
Wide A4 (Ancho A4)	Si se selecciona On (Act) reduce los márgenes izquierdo y derecho a 3,4 mm. Ajustes (en negrita los predeterminados): Off (Des) , On (Act)

Familiarícese con su impresora

Opción	Explicación
Media Type (Tipo soporte)	Permite especificar el tipo del papel.
	Ajustes (en negrita los predeterminados): Unspecified (Sin especificar) , Plain (Normal), SemiThk (SemiGr), Preprinted (Preimpre.), Letterhead (Encabez.), Recycled (Reciclado), Color, Transparency (Transparencia), Labels (Etiqueta), Thick (Grueso), ExtraThk (Extra Grueso), SuperThk (Súper grueso), Thin (Fino), Envelope (Sobre), Special (Especial)
Page Side (Cara Hoja)	Especifica manualmente la impresión a 2 caras. Seleccione Back (Dorso) cuando imprima en el reverso del papel.
	Ajustes (en negrita los predeterminados): Front (Frontal) , Back (Dorso)
Paper Source (Orig. Papel)	Permite especificar si el papel entra en la impresora desde la bandeja MF, la cassette de papel estándar (Cassette 1), o la unidad de cassettes opcional (Cassette 2/3/4/5). Si selecciona Auto (Autom) , el papel se alimentará desde el origen del papel que contenga el papel del tamaño seleccionado en el ajuste Paper Size (Tamaño del papel) .
	Ajustes (en negrita los predeterminados): Auto (Autom) , MP Tray (Bandeja MF), Cassette1 (Bandeja 1), Cassette2 (Bandeja2)*, Cassette3 (Bandeja3)* * Para AL-M320DN/AL-M310DN solamente
Orientation (Orientación)	Permite especificar si la página se imprime con orientación vertical u horizontal.
	Ajustes (en negrita los predeterminados): Port (Verti.) , Land (Horiz.)
Resolution (Resolución)	Permite especificar la resolución de la impresión.
	Ajustes (en negrita los predeterminados): 300, 600 , 1200
RITech	Si se activa RITech (Tecnología de mejora de la resolución) se obtienen líneas, texto y gráficos más suaves y precisos.
	Ajustes (en negrita los predeterminados): On (Act) , Off (Des)
Toner Save (Ahorro Tóner)	Cuando se selecciona este ajuste, la impresora ahorra tóner al sustituir el negro por un matiz gris dentro de los caracteres. Los caracteres se perfilan completamente con negro en los bordes derecho e inferior.
	Ajustes (en negrita los predeterminados): Off (Des) , On (Act)
Density (Densidad)	Permite especificar la densidad de la impresión. La impresión será más oscura a medida que se aumente el valor.
	Ajustes (en negrita los predeterminados): 1, 2, 3 , 4, 5

Familiarícese con su impresora

Opción	Explicación
Emphasize Thin Lines (Destacar líneas finas)	<p>Ajusta del grosor de líneas finas para que se impriman claramente. Los resultados de corrección difieren dependiendo del software de aplicación.</p> <p>More (Más): Hace que las líneas finas sean más fáciles de ver (las engrosa) que con Emphasize (Enfatizar), y después las imprime</p> <p>Emphasize (Enfatizar): Hace que las líneas finas sean más fáciles de ver (las engrosa), y después las imprime</p> <p>Off (Des): Imprime sin destacar líneas finas</p>
Top Offset (Marg.Sup.)	<p>Permite definir ajustes precisos en la posición de impresión vertical de la página.</p> <p> Importante: <i>Compruebe que la imagen impresa no sobresalga del borde del papel, pues podría estropear la impresora.</i></p>
	<p>Ajustes (en negrita los predeterminados): -99,0 ... 0.0 ... 99,0 mm en incrementos de 0,5 mm</p>
Left Offset (Margen Izqdo)	<p>Permite definir ajustes precisos en la posición de impresión horizontal de la página.</p> <p> Importante: <i>Compruebe que la imagen impresa no sobresalga del borde del papel, pues podría estropear la impresora.</i></p>
	<p>Ajustes (en negrita los predeterminados): -99,0 ... 0.0 ... 99,0 mm en incrementos de 0,5 mm</p>
T Offset B (Marg.Sup.D)	<p>Ajusta la posición de impresión vertical en el reverso del papel cuando se imprime por las dos caras. Utilice esta opción si la copia impresa en el reverso no está donde se esperaba.</p>
	<p>Ajustes (en negrita los predeterminados): -99,0 ... 0.0 ... 99,0 mm en incrementos de 0,5 mm</p>
L Offset B (Marg.Izq.D)	<p>Ajusta la posición de impresión horizontal en el reverso del papel cuando se imprime por las dos caras. Utilice esta opción si la copia impresa en el reverso no está donde se esperaba.</p>
	<p>Ajustes (en negrita los predeterminados): -99,0 ... 0.0 ... 99,0 mm en incrementos de 0,5 mm</p>
Low Speed Mode (Modo baja velocidad)	<p>Cuando seleccione este modo, la velocidad de impresión será lenta.</p> <p>La impresión lenta se espera que tenga los efectos siguientes:</p> <ul style="list-style-type: none"> - mejora el fallo de fijación. - reduce los sonidos mecánicos. - reduce los problemas de alimentación de papel grueso.
	<p>Ajustes (en negrita los predeterminados): Off (Des), On (Act)</p>

Familiarícese con su impresora

Emulation Menu (MENÚ EMULACIÓN)

Opción	Explicación
USB/Network (RED)	Especifica el modo de emulación para cada interfaz. Ajustes (en negrita los predeterminados): Auto (Autom) , ESCP2, FX, I239X, PS3, PCL

PCL Menu (MENÚ PCL)

Opción	Explicación
FontSource (Orig.Fuentes)	Ajusta el origen predeterminado de la fuente. Ajustes (en negrita los predeterminados): Resident (Residente) , Download* * Solo está disponible cuando hay fuentes descargadas disponibles.
Font Number (NúmeroFuentes)	Ajusta el número de fuente predeterminado para el origen predeterminado de la fuente. El número disponible varía en función de los ajustes que haya configurado. Ajustes (en negrita los predeterminados): 0 ... 65535 (según los ajustes configurados)
Pitch (Paso)	Especifica el paso predeterminado de la fuente si ésta es escalable y de paso fijo. Esta opción puede no aparecer, según los ajustes FontSource (Orig.Fuentes) o Font Number (NúmeroFuentes). Ajustes (en negrita los predeterminados): 0,44 ... 10.00 ... 99,99 cpp en incrementos de 0,01 cpp
Height (Tamaño)	Especifica la altura predeterminada de la fuente si ésta es escalable y proporcional. Esta opción puede no aparecer, según los ajustes FontSource (Orig.Fuentes) o Font Number (NúmeroFuentes). Ajustes (en negrita los predeterminados): 4,00 ... 12.00 ... 999,75 pt en incrementos de 0,25 pt
SymSet (Symbol Set)	Selecciona el juego de símbolos predeterminado. Si la fuente seleccionada en FontSource (Orig.Fuentes) y Font Number (NúmeroFuentes) no está disponible en el nuevo ajuste de SymSet (Symbol Set), los ajustes FontSource (Orig.Fuentes) y Font Number (NúmeroFuentes) ajustes se sustituyen automáticamente por el valor predeterminado, IBM-US. Ajustes (en negrita los predeterminados): IBM-US , Roman-8, Roman-9, ECM94-1, 8859-2 ISO, 8859-9 ISO, 8859-10 ISO, 8859-15 ISO, PcBlt775, IBM-DN, PcMultiling, PcE.Europe, PcTk437, PcEur858, Pc1004, WiAnsi, WiE.Europe, WiTurkish, WiBALT, DeskTop, PsText, VeInternati, VeUS, MsPublishin, Math-8, PsMath, VeMath, PiFont, Legal, UK (Reino Unido), ANSI ASCII, Swedis2, Italian, Spanish, German, Norweg1, French2, Windows, McText, Hebrew7, 8859-8 ISO, Hebrew8, Arabic8, OCR A, OCR B, Pc866Cyr, Pc866Ukr, WinCyr, ISOCyr, Pc8Grk, Pc851Grk, WinGrk, ISOGrk, Greek8, Pc862Heb, Pc864Ara, HPWARA

Familiarícese con su impresora

Opción	Explicación
Form (Longitud)	Selecciona el número de líneas para el tamaño del papel y la orientación seleccionados. Esto también produce un cambio de interlineado (VMI) y el valor de VMI nuevo se almacena en la impresora. Esto significa que los cambios posteriores en los ajustes Page Size (Tamaño página) o Orientation (Orientación) producirán cambios en el valor Form (Longitud), a partir del VMI almacenado.
	Ajustes (en negrita los predeterminados): 5 ... 64 ... 128 Líneas
CR Function (Función Retorno de Carro)	Estas funciones se incluyen para los usuarios de determinados sistemas operativos tales como UNIX.
	Ajustes (en negrita los predeterminados): CR , CR+LF
LF Function (Función Avanzada de Línea)	Estas funciones se incluyen para los usuarios de determinados sistemas operativos tales como UNIX.
	Ajustes (en negrita los predeterminados): LF , CR+LF
Tray Assign (Asignar Bandeja)	Cambia la asignación para el comando de selección del origen del papel. Si está seleccionado 4, los comandos se configurarán como compatibles con la HP LaserJet 4. Si está seleccionado 4K, los comandos se configurarán como compatibles con las HP LaserJet 4000, 5000 y 8000. Si está seleccionado 5S, los comandos se configurarán como compatibles con la HP LaserJet 5S.
	Ajustes (en negrita los predeterminados): 4K , 5S, 4

PS3 Menu (MENÚ PS3)

Opción	Explicación
Error Sheet (Hoja de Errores)	Si selecciona On (Act), se imprimirá una hoja de errores siempre que se produzca un error en el modo PS3 o cuando el archivo PDF que intente imprimir no sea de una versión compatible.
	Ajustes (en negrita los predeterminados): Off (Des) , On (Act)
Binary (Binario)	Permite especificar el formato de los datos. Seleccione On (Act) si los datos son binarios y Off (Des) si son datos ASCII.
	Nota: Sólo se puede utilizar la opción Binary (Binario) con una conexión de red. Para utilizar datos binarios, compruebe que su aplicación admita datos binarios y que los ajustes Enviar CTRL-D antes de cada trabajo y Enviar CTRL-D después de cada trabajo estén configurados como No . Cuando este ajuste está On (Act), no se puede utilizar el TBCP (Protocolo de comunicaciones binarias con referencia) en los ajustes del controlador de impresora.
	Ajustes (en negrita los predeterminados): Off (Des) , On (Act)

Familiarícese con su impresora

Opción	Explicación
PDF Page Size (Tamaño página PDF)	Especifique aquí el tamaño del papel cuando envíe el directorio de archivos PDF desde un ordenador u otro dispositivo. Si está seleccionado Auto (Autom) , el tamaño del papel se determinará a partir del tamaño de la primera página que se imprima.
	Ajustes (en negrita los predeterminados): Auto (Autom), A4 , A5, A6, B5, LT, HLT, LGL, GLT, GLG, EXE, F4, MON, C10, DL, C5, C6, IB5

ESCP2 Menu (MENÚ ESCP2)

Opción	Explicación
Font (Fuentes)	Selecciona la fuente.
	Ajustes (en negrita los predeterminados): Courier , Prestige, Roman, Sans serif, Roman T, Orator S, Sans H, Script, OCR A, OCR B
Pitch (Paso)	Selecciona el paso (el espaciado horizontal) de la fuente en paso fijo, expresado en cpp (caracteres por pulgada). También puede elegir un espaciado proporcional.
	Ajustes (en negrita los predeterminados): 10cpi (10cpp) , 12cpi (12cpp), 15cpi (15cpp), Prop.
Condensed (Condensado)	Activa o desactiva la impresión condensada.
	Ajustes (en negrita los predeterminados): Off (Des) , On (Act)
T.Margin (Margen Sup)	Establece la distancia desde el margen superior de la página hasta la línea base de la primera línea imprimible. La distancia se mide en pulgadas. Cuanto menor sea el valor, más cerca estará la línea imprimible del margen superior.
	Ajustes (en negrita los predeterminados): 0,40 ... 0.50 ... 1,50 pulgadas en incrementos de 0,05 pulgadas
Text (Texto)	Establece la longitud de la página en líneas. Para esta opción, se supone que una línea es 1 pica (1/6 de pulgada). Si cambia los ajustes Orientation (Orientación) , Page Size (Tamaño página) , o T.Margin (Margen Sup) , la longitud de la página recuperará automáticamente el valor predeterminado de cada tamaño de papel.
	Ajustes (en negrita los predeterminados): 1 ... 66 Lines (Líneas)
CGTable (TablaCG)	Use la opción de tabla de generador de caracteres (CG) para seleccionar la tabla de caracteres gráficos o la tabla de cursiva. La tabla de gráficos contiene caracteres gráficos para líneas de impresión, esquinas, áreas sombreadas, caracteres internacionales, caracteres griegos y símbolos matemáticos. Si selecciona Italic , la mitad superior de la tabla de caracteres se define como caracteres en cursiva.
	Ajustes (en negrita los predeterminados): PcUSA , Italic, PcMultilin, PcPortugue, PcCanFrenc, PcNordic, PcTurkish2, Pclcelandic, PcE.Europe, BpBRASCI, BpAbicomp, Roman-8, PcEur858, ISO Latin1, 8859-15 ISO, PcSI437, PcTurkish1, 8859-9 ISO, Mazowia, CodeMJK, PcGk437, PcGk851, PcGk869, 8859-7 ISO, PcCy855, PcCy866, PcUkr866, Pclit771, Bulgarian, Hebrew7, Hebrew8, PcHe862, PcAr864, PcAr864Ara, PcAr720, Pclit774, Estonia, ISO Latin2, Pclat866

Familiarícese con su impresora

Opción	Explicación
Country (País)	Use esta opción para seleccionar uno de los quince juegos de símbolos internacionales. Consulte en la <i>Guía de fuentes</i> las listas de caracteres de los juegos de símbolos de cada país.
	Ajustes (en negrita los predeterminados): USA (EEUU) , France (Francia), Germany (Alemania), UK (Reino Unido), Denmark (Dinamarca), Sweden (Suecia), Italy (Italia), Spain1 (España1), Japan (Japón), Norway (Noruega), Denmark2 (Dinamarca2), Spain2 (España2), LatinAmeric (Latino América), Korea (Corea), Legal
Auto CR (CR ReturnCarro autom)	Especifica si la impresora realiza una operación de retorno de carro y avance de línea (CR-LF) cuando la posición de impresión exceda el margen derecho. Si selecciona Off (Des) , la impresora no imprimirá los caracteres más allá del margen derecho y no terminará la línea hasta que reciba un carácter de retorno de carro. La mayoría de aplicaciones manejan esta función automáticamente.
	Ajustes (en negrita los predeterminados): On (Act) , Off (Des)
Auto LF	Si se selecciona Off (Des) , la impresora no enviará un comando de avance de línea automático (LF) con cada retorno de carro (CR). Si se selecciona On (Act) , se enviará un comando de avance de línea con cada retorno de carro. Seleccione On (Act) si las líneas del texto se superponen.
	Ajustes (en negrita los predeterminados): Off (Des) , On (Act)
Bit Image	La impresora puede emular las densidades de gráficos configuradas con los comandos de la impresora. Si selecciona Dark (Oscuro) , la densidad de la imagen de bits será alta; si selecciona Light (Claro) , la densidad de imagen de bits será baja.
	Si selecciona BarCode (Cód.Barra) , la impresora convertirá las imágenes de bits en códigos de barras al llenar automáticamente los espacios vacíos verticales entre puntos. Esto produce líneas verticales continuas que se pueden leer con un lector de códigos de barras. Este modo reducirá el tamaño de la imagen que se imprime y también puede causar alguna distorsión cuando se impriman gráficos de imagen de bits.
ZeroChar (Carácter Cero)	Especifica si la impresora imprime un cero barrado o sin barra.
	Ajustes (en negrita los predeterminados): 0 , (o el carácter cero atravesado por una barra)

FX Menu (MENÚ FX)

Opción	Explicación
Font (Fuentes)	Selecciona la fuente.
	Ajustes (en negrita los predeterminados): Courier , Prestige, Roman, Sans serif, Script, Orator S, OCR A, OCR B

Familiarícese con su impresora

Opción	Explicación
Pitch (Paso)	Selecciona el paso (el espaciado horizontal) de la fuente en paso fijo, expresado en cpp (caracteres por pulgada). También puede elegir un espaciado proporcional.
	Ajustes (en negrita los predeterminados): 10cpi (10cpp) , 12cpi (12cpp), 15cpi (15cpp), Prop.
Condensed (Condensado)	Activa o desactiva la impresión condensada.
	Ajustes (en negrita los predeterminados): Off (Des) , On (Act)
T.Margin (Margen Sup)	Establece la distancia desde el margen superior de la página hasta la línea base de la primera línea imprimible. La distancia se mide en pulgadas. Cuanto menor sea el valor, más cerca estará la línea imprimible del margen superior.
	Ajustes (en negrita los predeterminados): 0,40 ... 0,50 ... 1,50 inch (pulg.) en incrementos de 0,05 pulgadas
Text (Texto)	Establece la longitud de la página en líneas. Para esta opción, se supone que una línea es 1 pica (1/6 de pulgada). Si cambia los ajustes Orientation (Orientación), Page Size (Tamaño página), o T.Margin (Margen Sup), la longitud de la página recuperará automáticamente el valor predeterminado de cada tamaño de papel.
	Ajustes (en negrita los predeterminados): 1 ... 66 Lines (Líneas)
CGTable (TablaCG)	Use la opción de tabla de generador de caracteres (CG) para seleccionar la tabla de caracteres gráficos o la tabla de cursiva. La tabla de gráficos contiene caracteres gráficos para líneas de impresión, esquinas, áreas sombreadas, caracteres internacionales, caracteres griegos y símbolos matemáticos. Si selecciona <i>Italic</i> , la mitad superior de la tabla de caracteres se define como caracteres en cursiva.
	Ajustes (en negrita los predeterminados): PcUSA , Italic, PcMultilin, PcPortugue, PcCanFrenc, PcNordic, PcTurkish2, Pclcelandic, PcE.Europe, BpBRASCI1, BpAbicomp, Roman-8, PcEur858, ISO Latin1, 8859-15 ISO
Country (País)	Use esta opción para seleccionar uno de los quince juegos de símbolos internacionales. Consulte en la <i>Guía de fuentes</i> las listas de caracteres de los juegos de símbolos de cada país.
	Ajustes (en negrita los predeterminados): USA (EEUU) , France (Francia), Germany (Alemania), UK (Reino Unido), Denmark (Dinamarca), Sweden (Suecia), Italy (Italia), Spain1 (España1), Japan (Japón), Norway (Noruega), Denmark2 (Dinamarca2), Spain2 (España2), LatinAmeric (Latino América)
Auto CR (CR ReturnCarro autom)	Especifica si la impresora realiza una operación de retorno de carro y avance de línea (CR-LF) cuando la posición de impresión exceda el margen derecho. Si selecciona Off (Des) , la impresora no imprimirá los caracteres más allá del margen derecho y no terminará la línea hasta que reciba un carácter de retorno de carro. La mayoría de aplicaciones manejan esta función automáticamente.
	Ajustes (en negrita los predeterminados): On (Act) , Off (Des)

Familiarícese con su impresora

Opción	Explicación
Auto LF	Si se selecciona Off (Des), la impresora no enviará un comando de avance de línea automático (LF) con cada retorno de carro (CR). Si se selecciona On (Act), se enviará un comando de avance de línea con cada retorno de carro. Seleccione On (Act) si las líneas del texto se superponen.
	Ajustes (en negrita los predeterminados): Off (Des) , On (Act)
Bit Image	La impresora puede emular las densidades de gráficos configuradas con los comandos de la impresora. Si selecciona Dark (Oscuro), la densidad de la imagen de bits será alta; si selecciona Light (Claro), la densidad de imagen de bits será baja. Si selecciona BarCode (Cód.Barra), la impresora convertirá las imágenes de bits en códigos de barras al llenar automáticamente los espacios vacíos verticales entre puntos. Esto produce líneas verticales continuas que se pueden leer con un lector de códigos de barras. Este modo reducirá el tamaño de la imagen que se imprime y también puede causar alguna distorsión cuando se impriman gráficos de imagen de bits.
	Ajustes (en negrita los predeterminados): Dark (Oscuro) , Light (Claro), BarCode (Cód.Barra)
ZeroChar (Carácter Cero)	Especifica si la impresora imprime un cero barrado o sin barra.
	Ajustes (en negrita los predeterminados): 0 , (o el carácter cero atravesado por una barra)

I239X Menu (MENÚ I239X)

Opción	Explicación
Font (Fuentes)	Selecciona la fuente.
	Ajustes (en negrita los predeterminados): Courier , Prestige, Gothic, Orator, Script, Presentor, Sans serif
Pitch (Paso)	Selecciona el paso (el espaciado horizontal) de la fuente en paso fijo, expresado en cpp (caracteres por pulgada). También puede elegir un espaciado proporcional.
	Ajustes (en negrita los predeterminados): 10cpi (10cpp) , 12cpi (12cpp), 15cpi (15cpp), 17cpi (17cpp), 20cpi (20cpp), 24cpi (24cpp), Prop.
Code Page (Página Códigos)	Selecciona las tablas de caracteres. Las tablas de caracteres contienen caracteres y símbolos que se usan en los diferentes idiomas. La impresora imprime el texto a partir de la tabla de caracteres seleccionada.
	Ajustes (en negrita los predeterminados): 437 , 850, 858, 860, 863, 865
T.Margin (Margen Sup)	Establece la distancia desde el margen superior de la página hasta la línea base de la primera línea imprimible. La distancia se mide en pulgadas. Cuanto menor sea el valor, más cerca estará la línea imprimible del margen superior.
	Ajustes (en negrita los predeterminados): 0,30 ... 0,30 ... 0,40 ... 1,50 inch (pulg.) en incrementos de 0,05 pulgadas

Familiarícese con su impresora

Opción	Explicación
Text (Texto)	Establece la longitud de la página en líneas. Para esta opción, se supone que una línea es 1 pica (1/6 de pulgada). Si cambia los ajustes <i>Orientation</i> (Orientación), <i>Page Size</i> (Tamaño página), o <i>Margin</i> (Margen Sup), la longitud de la página recuperará automáticamente el valor predeterminado de cada tamaño de papel.
	Ajustes (en negrita los predeterminados): 1 ... 67 Lines (Líneas)
Auto CR (CR ReturnCarro autom)	Especifica si la impresora realiza una operación de retorno de carro y avance de línea (CR-LF) cuando la posición de impresión exceda el margen derecho. Si selecciona <i>Off</i> (Des), la impresora no imprimirá los caracteres más allá del margen derecho y no terminará la línea hasta que reciba un carácter de retorno de carro. La mayoría de aplicaciones manejan esta función automáticamente.
	Ajustes (en negrita los predeterminados): Off (Des) , On (Act)
Auto LF	Si se selecciona <i>Off</i> (Des), la impresora no enviará un comando de avance de línea automático (LF) con cada retorno de carro (CR). Si se selecciona <i>On</i> (Act), se enviará un comando de avance de línea con cada retorno de carro. Seleccione <i>On</i> (Act) si las líneas del texto se superponen.
	Ajustes (en negrita los predeterminados): Off (Des) , On (Act)
Alt. Graphics (Gráficos Alter.)	Activa o desactiva la opción de gráficos alternativos (Alternate Graphics).
	Ajustes (en negrita los predeterminados): Off (Des) , On (Act)
Bit Image	La impresora puede emular las densidades de gráficos configuradas con los comandos de la impresora. Si selecciona <i>Dark</i> (Oscuro), la densidad de la imagen de bits será alta; si selecciona <i>Light</i> (Claro), la densidad de imagen de bits será baja.
	Ajustes (en negrita los predeterminados): Dark (Oscuro) , Light (Claro)
ZeroChar (Carácter Cero)	Especifica si la impresora imprime un cero barrado o sin barra.
	Ajustes (en negrita los predeterminados): 0 , (o el carácter cero atravesado por una barra)
CharacterSet (Juego Caracteres)	Selecciona la tabla de caracteres 1 ó 2.
	Ajustes (en negrita los predeterminados): 1. 2

Familiarícese con su impresora

Admin Settings (Ajustes administrador)

Nota:

- Para definir una contraseña utilizando EpsonNet Config con un navegador web, acceda a **Network Administrator > Administrator > Password**.
- Introduzca la contraseña de administrador para acceder al menú Admin Settings (Ajustes administrador) para AL-M320DN/AL-M310DN.
- La contraseña no se establece en forma predeterminada. Para AL-M320DN/AL-M310DN pulse el botón **OK** para proseguir cuando se requiera la Admin Password (Contraseña administrad).
- Si se olvidó de la contraseña, póngase en contacto con su proveedor. Tenga en cuenta que cuando inicialice la contraseña, todos los ajustes y datos almacenados sobre la impresora se borrarán. Dependiendo de su entorno, es posible que sea necesario volver a realizar ajustes, como los de conexión a la red. Se recomienda anotar o hacer una copia de seguridad de los datos necesarios y la información de los ajustes.

Password Config Menu (Menú Config contraseña)

Opción	Explicación
Change Password (Cambiar contraseña)	Especifica una contraseña de administrador. Escriba la contraseña antigua y luego la nueva dos veces. Para introducir la contraseña en el panel LCD de AL-M320DN/AL-M310DN, pulse los botones ▲ Arriba o ▼ Abajo para seleccionar los caracteres y pulse el botón ► Derecha para confirmar. Después de confirmar todos los caracteres, pulse el botón OK .
	Ajustes : (hasta 20 caracteres) Nota: Se pueden utilizar los caracteres siguientes y espacios en blanco. 0123456789abcdefghijklmnopqrstuvwxyzABCDEFGHIJKLMNOPQRSTUVWXYZ !"#\$%&'()*+,-./:;<=>?@^_`{ }~
Limitation (Limitación)	Cuando seleccione Interface (Interfaz), no necesitará introducir la contraseña para cambiar los ajustes de interfaz. Cuando seleccione Config, no necesitará introducir la contraseña para cambiar las opciones que haya configurado. Nota: Los ajustes de este elemento no se puede cambiar utilizando EpsonNet Config con un navegador web.
	Ajustes (en negrita los predeterminados): Disable (Inhabilitar) , Interface (Interfaz), Config, All (Todos)

Init SelectType (Inic SelectType)

Opción	Explicación
Init All SelectType (Inic. todo SelectType)	Para AL-M320DN/AL-M310DN, Si selecciona Yes (Unprinted data is deleted) (Si (se borran los datos sin imprimir)), todos los ajustes del panel de control cambian a los ajustes de fábrica. Nota: Para realizar esto desde EpsonNet Config con un navegador web, acceda a Network Administrator > Administrator > Default Settings .

Familiarícese con su impresora

Bookmark Menu (Menú Marcador) (para AL-M320DN/AL-M310DN)

El menú Marcador aparece si pulsa el botón **OK** cuando en la pantalla LCD muestra el mensaje *Ready (Activa)*.

El menú muestra las opciones de ajuste registradas con marcador, y puede elegir una. De forma predeterminada, tienen marcador los siguientes menús.

- Reset Menu (MENÚ REINICIAR)
- MP Tray Size (Tamaño Band.MF)
- System Information (Información sistema)

Para reemplazar un menú marcado por otro menú, haga que se muestre el menú que desee añadir y pulse el botón **OK** durante más de dos segundos.

Nota:

Puede registrar como marcadores 3 menús como máximo.

Carga de papel

Carga de papel

Papel disponible y capacidades

Puesto que el fabricante puede cambiar en cualquier momento la calidad de cualquier marca o tipo de papel concretos, Epson no puede garantizar la calidad de ningún tipo de papel. Realice siempre pruebas con muestras del papel antes de adquirirlo en grandes cantidades o de imprimir trabajos de gran volumen.

Tipo de papel	Tamaño del papel	Capacidad de carga o altura del papel			Duplex (Dúplex) (Auto)
		bandeja MF	Cassette de papel 1	Cassette de papel 2*1/3*1	
Plain (Normal) Recycled (Reciclado) Preprinted (Preimpreso) Special (Especial)	A4, A5 Vertical* ² , B5, Letter (LT), Half Letter (HLT)* ² , Legal (LGL) * ³ , Government Letter (GLT), Government Legal (GLG) * ³ , Executive (EXE), F4* ³	100 hojas	250 hojas	250 hojas	✓
	A5 Horizontal, A6	100 hojas	250 hojas	250 hojas	-
	Custom (Personalizado) (CTM) o User Defined Size (Tamaño definido por el usuario)				
	Anchura : 70 - 216 mm Longitud* ⁴ : 148 - 365 mm	16,5 mm	-	-	-
	Anchura : 105 - 216 mm Longitud* ⁴ : 148 - 365 mm	-	27,5 mm	27,5 mm	-
Semi-thick (Semi-grueso) Color Letterhead (Encabezado) Special (Especial)	A4, A5 Vertical* ² , B5, Letter (LT), Half Letter (HLT)* ² , Legal (LGL), Government Letter (GLT), Government Legal (GLG), Executive (EXE), F4	16,5 mm	27,5 mm	27,5 mm	✓
	A5 Horizontal, A6	16,5 mm	27,5 mm	27,5 mm	-
	Custom (Personalizado) (CTM) o User Defined Size (Tamaño definido por el usuario)				
	Anchura : 70 - 216 mm Longitud* ⁴ : 148 - 365 mm	5 hojas	-	-	-
	Anchura : 105 - 216 mm Longitud* ⁴ : 148 - 365 mm	-	27,5 mm	27,5 mm	-

Carga de papel

Tipo de papel	Tamaño del papel	Capacidad de carga o altura del papel			Duplex (Dúplex) (Auto)
		bandeja MF	Cassette de papel 1	Cassette de papel 2*1/3*1	
Thick (Gruoso) Extra-Thick (Extra-grueso) Special (Especial)	A4, A5 Vertical* ² , B5, Letter (LT), Half Letter (HLT)* ² , Legal (LGL), Government Letter (GLT), Government Legal (GLG), Executive (EXE), F4	5 hojas	5 hojas	5 hojas	✓
	A5 Horizontal, A6	5 hojas	5 hojas	5 hojas	-
	Custom (Personalizado) (CTM) o User Defined Size (Tamaño definido por el usuario)				
	Anchura : 70 - 216 mm Longitud* ⁴ : 148 - 365 mm	5 hojas	-	-	-
	Anchura : 105 - 216 mm Longitud* ⁴ : 148 - 365 mm	-	5 hojas	5 hojas	-
Super-Thick (Super grueso) Special (Especial)	A4, A5 Vertical* ² , B5, Letter (LT), Half Letter (HLT)* ² , Legal (LGL), Government Letter (GLT), Government Legal (GLG), Executive (EXE), F4	5 hojas	-	-	-
	A5 Horizontal, A6	5 hojas	-	-	-
Sobres	C5, C6, C10, DL, Monarch (Mon)	5 hojas	-	-	-
Transparencias	A4, Letter (LT)	1 hoja	-	-	-
Labels (Etiquetas)	A4, Letter (LT)	1 hoja	-	-	-

*1 AL-M320DN/AL-M310DN solamente

*2 La impresión a 2 caras no se puede realizar si el grano del papel es perpendicular a la dirección de avance del papel.

*3 Sostenga el borde posterior del papel con las manos al cargar.

*4 Para papel de más de 297 mm de longitud, sostenga el borde posterior del papel con las manos al cargar.

Carga de papel

Nota:

- ❑ Incluso el papel con un grosor dentro del margen puede no ser capaz de alimentarse debido a las características y calidades del papel (por ejemplo, dirección del grano, rigidez). También puede tener un efecto en los resultados de impresión.
- ❑ Si selecciona Auto Select (Auto Selección) en Paper Source (Fuente Papel) en el controlador de la impresora, la impresora buscará un origen del papel que contenga el tamaño de papel especificado en Document Size (Tamaño de Documento), e imprimirá desde el origen del papel hasta que no haya más papel, y después imprimirá automáticamente desde la siguiente fuente de papel. Utilizando esta función de selección automática, para papel normal (80 g/m²), la impresora podrá imprimir continuamente hasta 850 hojas (para AL-M320DN/AL-M310DN), o hasta 350 hojas (para AL-M220DN).
- ❑ La capacidad de la bandeja de salida para papel normal (80 g/m²) es de hasta 250 hojas (bandeja de salida estándar)
- ❑ En la impresión continua, como cuando se imprime en papel con una anchura inferior a A4, la velocidad de impresión puede disminuir al imprimir varias páginas, dependiendo de las circunstancias, debido a los ajustes de temperatura de la impresora.
- ❑ Cuando se imprime en papel húmedo en un ambiente de baja temperatura, la humedad del papel se vaporiza por el calor cuando el tóner se fija, lo que puede verse como vapor de agua cuando se expulsa el papel. El aumento de la temperatura ambiental hace que esto desaparezca.

Tipos y gramajes de papel disponibles

Tipo de papel	Gramaje	Observaciones
Plain (Normal)	60 - 90 g/m ²	<ul style="list-style-type: none"> ❑ Para papel de menos de 64 g/m², establezca el tipo de papel a Thin (Fino) en el panel de control o EpsonNet Config con un navegador web, y en el controlador de la impresora. Para saber cómo acceder al panel de control, consulte "Uso del panel de control" de la página 17. ❑ Para papel de más de 65 to 74 g/m², establezca 001 Plain a 1 en el Printer Adjust Menu (MENÚ AJUSTES IMPRE).. Si desea más detalles, consulte "Printer Adjust Menu (MENÚ AJUSTES IMPRE.)" de la página 112. ❑ Utilice solamente a temperatura (15 - 25°C) y humedad (40-60%) normales. Un papel de baja calidad puede reducir la resolución o provocar atascos de papel y otros problemas.
Recycled (Reciclado)	60 - 90 g/m ²	
Semi-thick (Semi-grueso)	75 - 90 g/m ²	-
Color	91 - 105 g/m ²	-
Letterhead (Encabezado)	91 - 105 g/m ²	-
Preprinted (Preimpreso)	60 - 90 g/m ²	-
Thick (Gruoso)	106 - 135 g/m ²	Thick (Gruoso)
	136 - 163 g/m ²	Extra-Thick (Extra-grueso)
	164 - 216 g/m ²	Super-Thick (Super grueso)
Custom (Personalizado)	60 - 216 g/m ²	Bandeja MF solamente
	60 - 163 g/m ²	Cassette de papel 1/2/3 (para AL-M320DN/AL-M310DN) Cassette de papel 1 (para AL-M220DN)

Carga de papel



Importante:

No puede utilizar los siguientes tipos de papel con esta impresora. Podría provocar averías en la impresora, atascos de papel y baja resolución.

- Soportes destinados a otras impresoras láser en blanco y negro, impresoras láser en color, copiadoras en color, copiadoras en blanco y negro, o impresoras de inyección de tinta.
- Papel ya impreso en otras impresoras láser en blanco y negro, impresoras láser en color, copiadoras en color, copiadoras en blanco y negro, impresoras de inyección de tinta, o impresoras térmicas.
- Papel muy fino (59 g/m² o menos), o papel muy grueso (221 g/m² o más)
- Papel carbón, papel sin carbón, papel térmico, papel autoadhesivo, papel ácido, o papel que utilice tintas sensibles a altas temperaturas (unos 160°C)
- Etiquetas que se despeguen fácilmente o etiquetas que no cubran la hoja de soporte totalmente
- Papel satinado de una superficie especial o papel de colores de superficie especial.
- Papel taladrado o perforado
- Papel con pegamento, grapas, clips o cinta adhesiva
- Papel que atraiga la electricidad estática
- Papel húmedo o mojado
- Papel de grosor irregular
- Papel extremadamente grueso o fino
- Papel demasiado suave o áspero
- Papel con el anverso distinto del reverso
- Papel doblado, curvado, ondulado o rasgado
- Papel de forma irregular o que carezca de cantos en ángulo recto
- Papel para el cual el grano está perpendicular a la dirección de avance del papel

Carga de papel

Carga de papel

Cassette de papel

Realice el mismo procedimiento para cargar papel en la cassette de papel opcional.

Nota:

Para AL-M320DN/AL-M310DN, aparecerá un mensaje de advertencia si no está insertado un cassette que sea más alto que el cassette desde el que se alimenta la impresora (si se alimenta desde C3, después C2 y C1). Puede imprimir.

Si no desea que aparezca este mensaje, establezca **Common Settings (Ajustes comunes) > Setup Menu (MENÚ SETUP) > Cassette Warning (Advert. de cassette)** del panel de operaciones a **Off(Des)**.

["Setup Menu \(MENÚ SETUP\)" de la página 21](#)

- 1** Saque la cassette de papel.

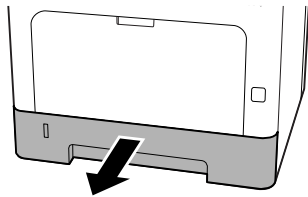

- 2** Si la placa de elevación del papel dentro del cassette está levantada, presione hacia abajo en el centro de la placa de elevación del papel hasta que la lengüeta de bloqueo quede bloqueada.

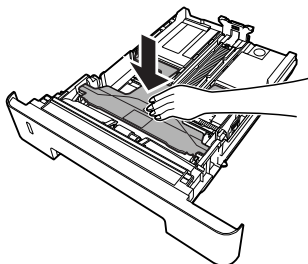

- 3** Aparte las presillas y ajuste las guías de papel al papel que vaya a cargar.

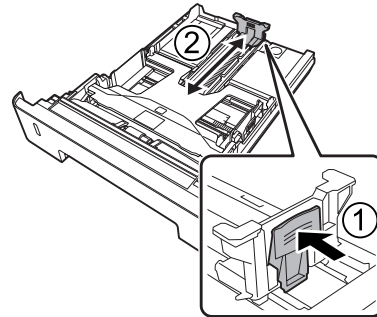

Nota:

Para papel de tamaño superior a A4, pulse el botón del borde inferior del cassette, extraiga el cassette, y después cargue el papel.

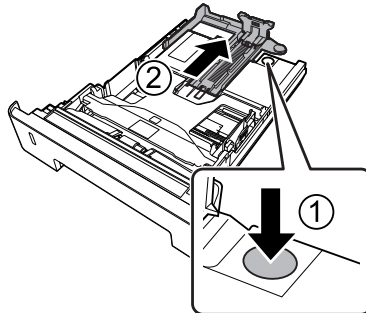

- 4** Sujete las guías del papel y tire de ellas lateralmente hacia fuera para alinearlas con la posición adecuada para el papel que esté cargando.

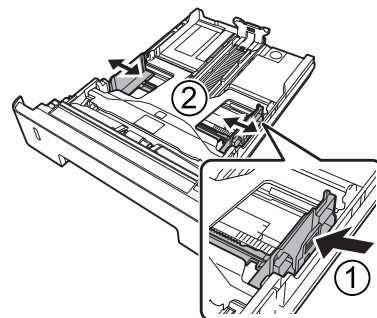

Nota:

Asegúrese de ajustar las guías de papel de acuerdo con el tamaño de papel que ha cargado para evitar fallos de alimentación del papel, atascos de papel u otros errores.

Carga de papel

- 5** Cargue una pila del papel deseado en el centro de la cassette de papel con la superficie imprimible boca abajo.

Nota:

- ❑ No cargue papel más allá de la marca de límite. Consulte *“Papel disponible y capacidades”* de la página 41.
- ❑ No mueva la guía del papel después de cargar el papel; si lo hace, es posible que el papel no pueda alimentarse correctamente.

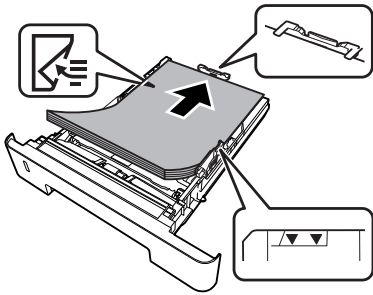

- 6** Inserte la cassette del papel en la impresora.

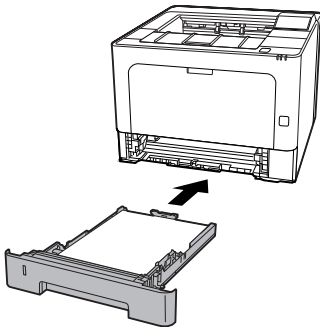

- 7** Despliegue el soporte de papel de acuerdo con el tamaño del papel para evitar que se deslice y desprenda de la impresora.

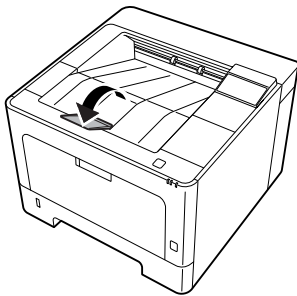

- 8** Configure los ajustes del dial de ajuste del tamaño del papel (o *Cassette Size (Tamaño bandeja1)* en el panel de control) y *Cassette Type (Tipo bandeja1)* para que coincidan con el tamaño de papel y tipo de papel cargado en el panel de control. Si desea más detalles, consulte *“Tray Menu (MENÚ BANDEJA)”* de la página 28.

bandeja MF

Nota:

Para cargar sobres, consulte *“Sobres”* de la página 48.

- 1** Abra la bandeja MF.

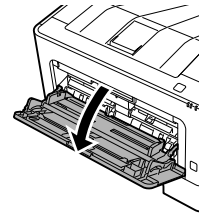

- 2** Extienda el soporte de papel de la bandeja MF.

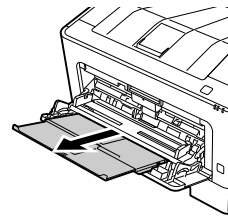

- 3** Deslice las guías de papel para acomodar el papel que vaya a cargar.

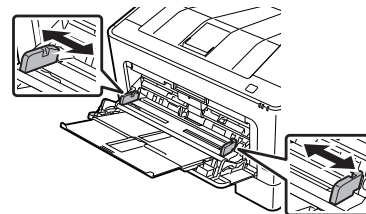

Nota:

Asegúrese de ajustar las guías de papel de acuerdo con el tamaño de papel que ha cargado para evitar fallos de alimentación del papel, atascos de papel o cualquier otro error.

Carga de papel

- 4** Cargue una pila del papel deseado con la superficie imprimible boca arriba.

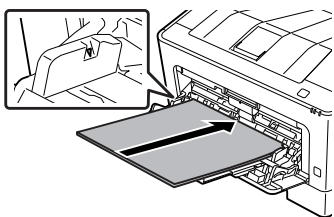

Nota:
No cargue papel más allá de la guía de límite máximo. Consulte [“Papel disponible y capacidades” de la página 41](#).

- 5** Despliegue el soporte de papel de acuerdo con el tamaño del papel para evitar que se deslice y desprenda de la impresora.

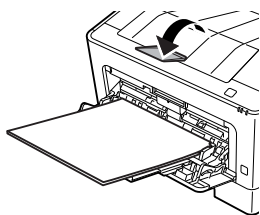

Nota:
Para dar salida al papel en la bandeja cara arriba opcional, consulte [“Paper Output Settings \(Ajustes de salida del papel\)” de la página 47](#).

- 6** Configure el ajuste MP Type (Tipo MF) en el panel de control para que coincida con el tipo de papel de papel cargado. Si desea más detalles, consulte [“Tray Menu \(MENÚ BANDEJA\)” de la página 28](#).

Paper Output Settings (Ajustes de salida del papel)

Orientación para dar salida al papel

Si el papel es A5, la impresora puede imprimirlo en cualquier orientación (horizontal o vertical).

- 1** Ajuste el tamaño del papel (vertical u horizontal) utilizando el Tray Menu (MENÚ BANDEJA) de acuerdo con la tabla siguiente.

1) Papel en la bandeja	2) Tray Menu (MENÚ BANDEJA)
A5 Vertical	A5 Portrait (A5 Vertical)
A5 Horizontal*	A5 Landscape (A5 Horizontal)

* Orientación estándar

- 2** Acceda a la ficha Main (Principal) del controlador de impresora, haga clic en Paper Output Settings (Ajustes de salida del papel), y seleccione un botón de radio para la orientación de salida.

Selección y uso de soportes de impresión

Puede usar soportes especiales: sobres, papel grueso, etiquetas, y transparencias.

Si se trata de un soporte especial, configure los ajustes del papel. También puede realizar estos ajustes en el menú Tray Menu (MENÚ BANDEJA) en el panel de control (para AL-M320DN/AL-M310DN), en EpsonNet Config en su navegador web, o en Ajustes de impresora en el controlador de impresora (para AL-M220DN). Consulte [“Tray Menu \(MENÚ BANDEJA\)” de la página 28](#) y [“Cómo acceder a los menús del panel de control \(AL-M320DN/AL-M310DN\)” de la página 17](#).

Carga de papel

Nota:

Puesto que el fabricante puede cambiar la calidad de una marca o de un tipo de soporte en cualquier momento, Epson no puede garantizar la calidad de ningún tipo de soporte en concreto. Pruebe siempre una muestra del soporte antes de adquirir grandes cantidades o de imprimir trabajos grandes.

Sobres

Sobres disponibles

- Sobres sin pegamento ni cinta adhesiva



Importante:

No utilice sobres con ventanitas. El plástico de los sobres de ventanita se fundirá.

Origen del papel disponible

- bandeja MF

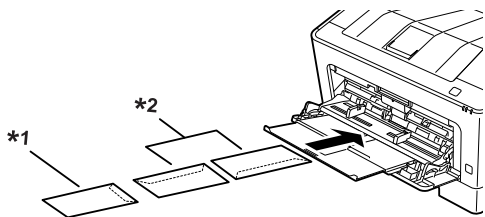

*1 C5, IB5

*2 MON, C10, DL, C6

Ajustes del controlador de impresora

Realice los ajustes siguientes de acuerdo con los sobres que haya cargado en la impresora.

	Ajustes del controlador de impresora
Paper Size (Tamaño papel)	Consulte "Papel disponible y capacidades" de la página 41.
Paper Source (Fuente Papel)	MP Tray (Bandeja MF)
Paper Type (Tipo de Papel)	Envelope (Sobre)

Nota:

- En función de la calidad de los sobres, del entorno de impresión o del procedimiento de impresión, los sobres se pueden arrugar. Realice una impresión de prueba antes de imprimir una cantidad significativa de sobres.
- La impresión dúplex no es válida para imprimir en sobres.
- Si no carga sobres en la bandeja MF inmediatamente después de haberlos extraído del embalaje, pueden abombarse. Para evitar atascos, alíselos como se muestra a continuación antes de cargarlos en la bandeja MF.

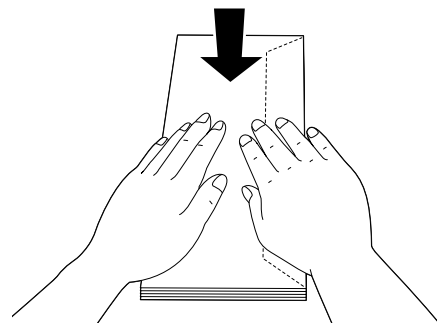

- Si los sobres no se alimentan bien, es posible que el problema se resuelva reduciendo el número de sobres cargados.

Otro papel

Puede usar papel super-grueso, etiquetas, y transparencias. Consulte ["Papel disponible y capacidades"](#) de la página 41.

Origen del papel disponible

- bandeja MF
Para cargar papel, consulte ["bandeja MF"](#) de la página 46.

Ajustes del controlador de impresora

Realice los ajustes siguientes de acuerdo con el papel que haya cargado en la impresora. Consulte ["Papel disponible y capacidades"](#) de la página 41.

Carga de papel

	Ajustes del controlador de impresora
Paper Size (Tamaño papel)	Consulte "Papel disponible y capacidades" de la página 41.
Paper Source (Fuente Papel)	MP Tray (Bandeja MF)
Paper Type (Tipo de Papel)	Consulte "Papel disponible y capacidades" de la página 41.

Etiquetas disponibles

- Etiquetas diseñadas para impresoras láser o copiadoras de papel normal
- Etiquetas que cubran totalmente la hoja de soporte, sin ningún hueco entre una etiqueta y otra

Nota:

- Dependiendo de la calidad de los sobres, del entorno de impresión o del procedimiento de impresión, las etiquetas se pueden arrugar. Realice una impresión de prueba antes de imprimir una cantidad significativa de etiquetas.
- La impresión dúplex no es válida para etiquetas.
- Haga presión sobre una hoja de papel colocada en la parte superior de cada hoja de etiquetas. Si el papel se adhiere a la hoja de etiquetas, no las utilice en la impresora.

Papel de tamaño personalizado

Origen del papel disponible

- bandeja MF
- Cassettes de papel

Ajustes del controlador de impresora

Realice los ajustes siguientes de acuerdo con los sobres que haya cargado en la impresora.

	Ajustes del controlador de impresora
Paper Size (Tamaño papel)	User Defined Size (Tamaño definido por el usuario)* * Para los tamaños disponibles, consulte "Papel disponible y capacidades" de la página 41.
Paper Source (Fuente Papel)	MP Tray (Bandeja MF), Cassette 1 (Bandeja 1), Cassette 2 (Bandeja 2)*, Cassette 3 (Bandeja 3)* *Para AL-M320DN/AL-M310DN solamente
Paper Type (Tipo de Papel)	Consulte "Papel disponible y capacidades" de la página 41.

Nota:

- En función de la calidad del papel de tamaño no estándar, el entorno de impresión o del procedimiento de impresión, el papel se puede torcer. Realice una impresión de prueba antes de imprimir en una cantidad de papel de tamaño no estándar.
- En Windows: Abra el controlador de impresora y seleccione **User Defined Size (Tamaño definido por el usuario)** en la lista Document Size (Tamaño de Documento) de la ficha Main (Principal). En el cuadro de diálogo User Defined Paper Size (Tamaño Papel Definido por Usuario), configure los ajustes de Paper Width (Ancho Papel), Paper Height (Largo Papel), y Unit (Unidades) para que coincidan con los ajustes que ha definido. A continuación, haga clic en **OK (Aceptar)**, y se guardará el tamaño del papel personalizado.
- Cuando se comparte una impresora en la red, no se puede crear un tamaño User Defined Size (Tamaño definido por el usuario) en el ordenador cliente.
- Si no puede utilizar el controlador de impresora como se explicó anteriormente, acceda al panel de control (para AL-M320DN/AL-M310DN), o EpsonNet Config desde su navegador web, seleccione Printer Settings (Ajustes de impresora) > Printing Menu (MENÚ IMPRESIÓN), y establezca Paper Size (Tamaño Página) a CTM (Custom).

Tareas de impresión

Conceptos básicos de la impresión

En esta sección se describen, a modo de ejemplo, los conceptos básicos de la impresión utilizando el controlador de impresora de Windows (lenguaje **ESC/Page**). La impresión puede realizarse también por procedimientos similares con otros sistemas operativos compatibles o lenguajes de emulación.

1 Carga una pila de papel.

Para el papel disponible, consulte [“Papel disponible y capacidades” de la página 41](#).

Para saber cómo cargar papel en el origen del papel, consulte [“Carga de papel” de la página 45](#).

2 Realice los ajustes apropiados en el panel de control (para AL-M320DN/AL-M310DN), en Printer Settings (Ajustes de la impresora) en el controlador de impresora (para AL-M220DN), o en **EpsonNet Config** en su navegador web.

Las opciones que hay que configurar serán diferentes dependiendo del papel que se utilice.

Consulte [“Uso del panel de control” de la página 17](#).

Consulte [“Selección y uso de soportes de impresión” de la página 47](#).

3 Haga clic en **Imprimir** en el menú Archivo de la aplicación que esté utilizando.

4 Seleccione su impresora.

5 Haga clic en **Propiedades** o **Preferencias de impresión**. Aparecerá la pantalla Main (Principal) del controlador de impresora.

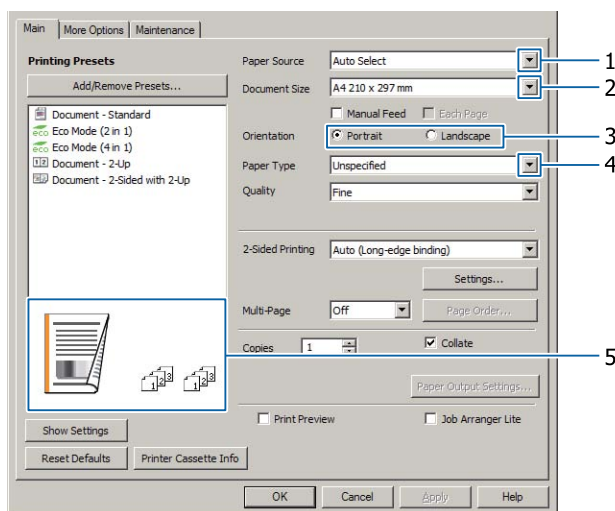

6 Configure los ajustes de la tabla siguiente:

Opción	Explicación
1	Paper Source (Fuente Papel)
	Selecciona el origen del papel en el que se carga el papel que se va a imprimir.

Tareas de impresión

Opción	Explicación	
2	Document Size (Tamaño de Documento)	Selecciona el tamaño de papel configurado en las aplicaciones.
3	Orientation (Orientación)	Selecciona la orientación configurada en las aplicaciones.
4	Paper Type (Tipo de Papel)	Selecciona el tipo de soporte de impresión cargado en el origen del papel.
5	(imagen la copia impresa)	Muestra una imagen de la copia impresa.

Nota:

- Para mostrar la ayuda para cada opción, haga clic en la opción y haga clic en **Help (Ayuda)** del controlador de impresora.
- En la pantalla Main (Principal), también puede configurar ajustes para impresión a 2 caras y combinación.
- En la pantalla More Options (Más Opciones), puede hacer ajustes para reducir/ampliar el documento o la función de marca de fondo. Consulte *“Configuración de funciones avanzadas” de la página 55.*

7 Haga clic en **OK (Aceptar)** para cerrar la pantalla del controlador de impresora.

8 Haga clic en **Print (Imprimir)** para iniciar la impresión.

Configuración de la pantalla Main (Principal)

Esta pantalla permite a los ajustes básicos para la impresión, como origen del papel o tamaño del papel, y también permite la configuración de las funciones básicas, tales como la impresión de varias páginas o la impresión a 2 caras.

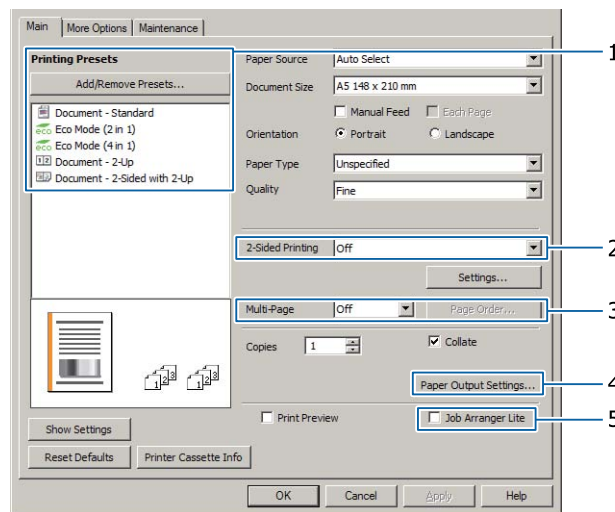

Nota:
 La ayuda on-line del controlador de impresora proporciona explicaciones sobre la configuración del controlador de impresora.

Tareas de impresión

Opción		Explicación
1	Printing Presets (Predefinidos impresión)	Los ajustes, tales como Document - 2-Up (Documento - 2-Up) o Document - 2-Sided (Documento - 2 caras), están predefinidos. Puede registrar los ajustes de impresión que desee en la lista.
2	2-Sided Printing (Impresión a 2 caras)	Imprime en el anverso y el reverso de la hoja. En combinación con la función Reducir/Ampliar, un documento de 2 páginas A3 se puede imprimir en una hoja de tamaño A4. Haga clic en Settings (Ajustes) para configurar los ajustes Binding Edge (Posición Encuadernado), Binding Margin (Margen Encuadernado) y folleto plegado. Consulte "Impresión de un folleto" de la página 55 .
3	Multi-Page (Multi páginas)	<input type="checkbox"/> Multi-Page (Multi páginas) Habilita la impresión de 2 páginas o 4 páginas por hoja en papel del mismo tamaño que el documento original. 2-Sided Printing (Impresión a 2 caras) puede combinarse con esta función. <input type="checkbox"/> Póster Por ejemplo, puede realizar impresiones grandes, tamaño aproximado a A2, imprimiendo datos para tamaño A4 en cuatro hojas A4 y pegándolas juntas. Consulte "Impresión de datos para una sola página en varias hojas (impresión de póster)" de la página 56 .
4	Paper Output Settings (Ajustes de salida del papel)	Selecciona la orientación de salida del papel para los tamaños que puedan alimentarse en tanto en orientación vertical como horizontal. Consulte "Paper Output Settings (Ajustes de salida del papel)" de la página 47 .
5	Job Arranger Lite (Organizador simple de trabajos)	Le permite imprimir varios documentos creados por diferentes aplicaciones al mismo tiempo mediante la disposición de ajustes. Consulte "Impresión de varios trabajos de impresión a la vez" de la página 55 .

Configuración de la pantalla More Options (Más Opciones)

Esta pantalla permite ajustes, tales como la impresión segura, reducida, ampliada, o la impresión con un overlay.

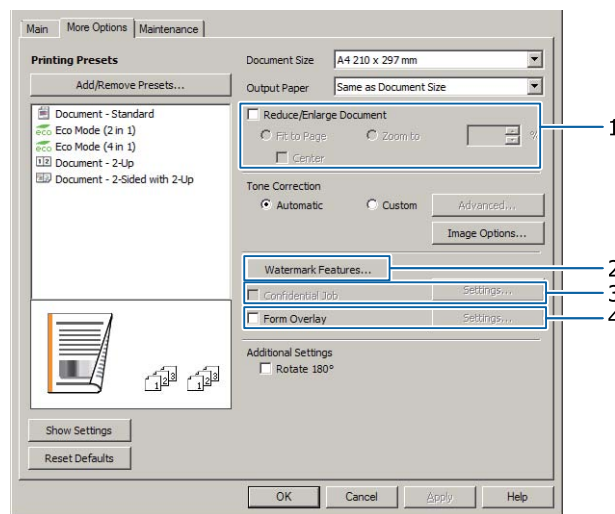

Tareas de impresión

Opción		Explicación
1	Reduce/Enlarge Document (Reducir/Ampliar Documento)	Esta función le permite reducir o ampliar la imagen que desee imprimir. 2-Sided Printing (Impresión a 2 caras) puede combinarse con esta función.
2	Watermark Features (Características de la marca de fondo)	<p>Anti-Copy Pattern (Patrón anti-copia)</p> <p>Esta función le permite imprimir un documento de forma que quede protegido contra copias. Si intenta copiar un documento así protegido, se imprimirá "Copy" varias veces en el documento. Esta función es muy útil para evitar la copia no autorizada. Puede registrar cualquier cadena de texto.</p> <p>Nota:</p> <ul style="list-style-type: none"> <input type="checkbox"/> <i>Epson no garantiza la protección contra fugas de información ni otros daños causados por el uso de esta función. En algunos casos pueden aparecer letras ocultas.</i> <input type="checkbox"/> <i>El tono de la pantalla puede ser demasiado oscuro, las letras ocultas pueden no imprimirse en toda la pantalla, o es posible que las letras ocultas no aparezcan cuando se fotocopie. Esto depende de los modelos, ajustes, y combinaciones de fotocopiadoras, fax, dispositivos de entrada como cámaras digitales y escáneres, dispositivos de salida como impresoras; los ajustes del controlador de impresora de este producto; el estado de los consumibles como el tóner y el tipo de papel de salida.</i>
		<p>Watermark (Marca de fondo)</p> <p>Esta función le permite imprimir en su documento una marca de agua basada en texto o en imágenes.</p> <p>Nota: <i>Puede registrar hasta 10 marcas de fondo originales.</i></p>
		<p>Header/Footer (Encabezado y pie)</p> <p>Esta función le permite imprimir el nombre de usuario, el nombre del ordenador, la fecha, la hora, el nombre del documento, o el número de combinación, al principio o al final de todas las páginas de un documento.</p>
3	Confidential Job (Trabajo Confidencial) (AL-M320DN/AL-M310DN solamente)	Esta función le ayuda a aplicar una contraseña al trabajo de impresión. Puede imprimir el trabajo escribiendo la contraseña en el panel de control de la impresora. Consulte "Uso de la función Reservar trabajos (AL-M320DN/AL-M310DN)" de la página 58.
4	Form Overlay (Overlay)	Esta función le permite imprimir un formulario proforma o un membrete en documentos originales. Consulte "Impresión con un overlay" de la página 60.

Tareas de impresión

Configuración de la pantalla Maintenance (Utilidades)

Esta pantalla le permite iniciar Job Arranger Lite (Organizador simple de trabajos), y habilita ajustes, tales como Notice Settings (Ajustes de avisos) para EPSON Status Monitor. Si desea más información, consulte la ayuda on-line para cada opción.

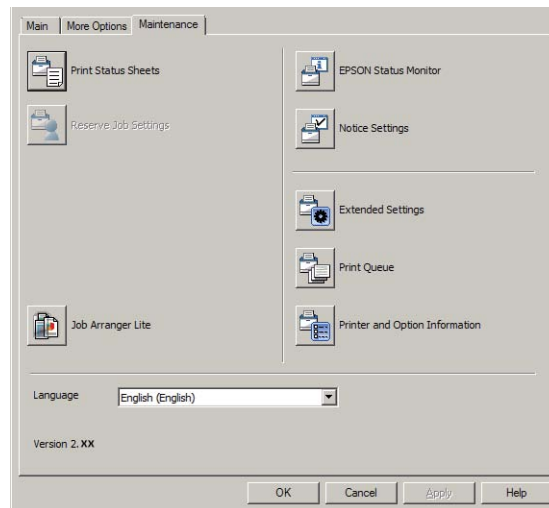

Para usuarios de AL-M220DN

Puede realizar ajustes del Printer Adjust Menu (MENÚ AJUSTES IMPRE.) en el panel de control de la impresora desde esta pantalla. Para saber cómo acceder al menú, consulte [“Printer Adjust Menu \(MENÚ AJUSTES IMPRE.\)”](#) de la página 112.

Tareas de impresión

Configuración de funciones avanzadas

El controlador de impresora tiene funciones útiles, tales como la impresión a 2 caras o la impresión de varias páginas para ahorrar papel y tóner, o la adición de un patrón anti-copia para impedir la copia no autorizada.

En las explicaciones de esta sección se utiliza, a modo de ejemplo, el controlador de impresora ESC/Page estándar de Windows.

Nota:

- Hay funciones que no son compatibles con el controlador de impresora en otros lenguajes de emulación o sistemas operativos.
- Es posible que estas funciones no se puedan aplicar con otros ajustes (como el tipo de papel).

Impresión de varios trabajos de impresión a la vez

Esta función permite imprimir varios documentos creados por diferentes aplicaciones a la vez, disponiendo ajustes, tales como el orden de impresión, impresión a doble cara, y la composición de impresión.

- 1 Haga clic en la ficha **Main (Principal)**.
- 2 Seleccione la casilla **Job Arranger Lite (Organizador simple de trabajos)**.
- 3 Haga clic en **OK (Aceptar)**.

Cuando se ejecute un trabajo de impresión aparecerá la pantalla Print Job Arranger (Organizador de trabajos de impresión). Configure los ajustes adecuados. Si desea más detalles, consulte la ayuda para Print Job Arranger (Organizador de trabajos de impresión).

Impresión de un folleto

Esta función le ayuda a disponer páginas para formar un folleto. Se imprimen dos páginas en ambas caras del papel que tiene el mismo tamaño que los datos de impresión.

En combinación con la impresión Reduce/Enlarge Document (Reducir/Ampliar Documento), el tamaño del papel de salida puede cambiarse.

Coloque papel adecuado para la impresión a 2 caras (impresión dúplex). Consulte [“Papel disponible y capacidades”](#) de la página 41.

Impresión para plegar un lote de páginas por la mitad

Esta función imprime un folleto preparado para encuadernación en el centro. Pliegue el documento completo por la mitad, y después encuadérnelo en el centro de la impresión. Este ajuste es adecuado para documentos que tienen solo unas pocas páginas.

Por ejemplo, ocho páginas de un documento de tamaño A4 se imprimen en dos hojas. Plegando las páginas por la mitad mediante la superposición de todas las hojas hace que un folleto de tamaño A5 de ocho páginas.

- 1 Seleccione **Auto (Long-edge binding)** (Automática (Encuadernación borde largo)) o **Auto (Short-edge binding)** (Automática (Encuadernación borde corto)) en el cuadro de lista 2-sided Printing (Impresión a 2 caras) y haga clic en **Settings (Ajustes)**.

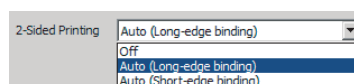

- 2 Seleccione la casilla **Booklet (Folleto)** y seleccione **Center Binding (Encuadernación central)**.
- 3 Haga clic en **OK (Aceptar)** para cerrar el cuadro de diálogo.
- 4 Imprima el documento, pliegue todas las hojas por la mitad, y después encuadérnelas.

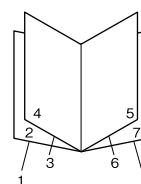

Tareas de impresión

Impresión para plegar cada página por la mitad

Esta función imprime un folleto preparado para encuadernación lateral, pliega cada hoja individualmente por la mitad, y después encuaderna por el lado de la impresión. Este ajuste es adecuado para documentos que tienen muchas páginas.

Por ejemplo, se imprimen el 40 páginas de un documento de tamaño A4, después cada hoja se pliega por la mitad y apilando todas hace un folleto de tamaño A5 de 40 páginas.

- 1 Seleccione **Auto (Long-edge binding)** (**Automática (Encuadernación borde largo)**) o **Auto (Short-edge binding)** (**Automática (Encuadernación borde corto)**) en el cuadro de lista 2-sided Printing (Impresión a 2 caras) y haga clic en **Settings (Ajustes)**.

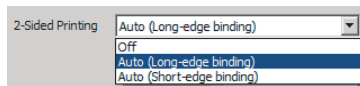

- 2 Seleccione la casilla **Booklet (Folleto)** y seleccione **Side Binding (Encuadernación lateral)**.
- 3 Haga clic en **OK (Aceptar)** para cerrar el cuadro de diálogo.
- 4 Imprima el documento, pliegue por la mitad de 5 en 5 hojas, superponga todas las hojas, y después encuadénelas.

Impresión de datos para una sola página en varias hojas (impresión de póster)

Imprima datos para una sola página en varias hojas. Al pegar el papel junto después de impreso se crea una impresión grande, como un póster, Ejemplo: Al imprimir los datos para papel de tamaño A4 en 4 partes en papel A4 (póster de 2x2) y pegarlos juntos se crea un póster que es de tamaño aproximado a A2.

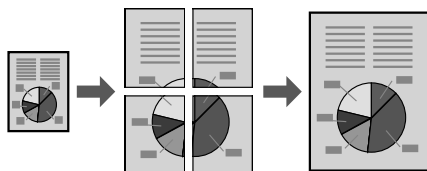

Impresión dividiendo una página de datos en varias hojas (impresión de póster)

- 1 Establezca 2-Sided Printing (Impresión a 2 caras) a **Off (Desactivada)** en **Main (Principal)**.
- 2 En **Multi-Page (Multi páginas)**, seleccione cómo dividir los datos.
 - 2x1Poster (Póster):de 2x1 Dividido en 2 partes (impresiones en 2 páginas)
 - 2x2Poster (Póster):de 2x2 Dividido en 4 partes (impresiones en 4 páginas)
 - 3x3Poster (Póster):de 3x3 Dividido en 9 partes (impresiones en 9 páginas)
 - 4x4Poster (Póster):de 4x4 Dividido en 16 partes (impresiones en 16 páginas)
 Obtenga la vista previa de la impresión haciendo clic en **Settings (Ajustes)**.
- 3 Si desea imprimir marcas de alineación, seleccione **Settings (Ajustes) - Print Cutting Guides (Imprimir Líneas de Corte)**, seleccione cualquiera de los dos, y después haga clic en **OK (Aceptar)**.
 - Overlapping Alignment Marks (Superposición de Marcas de Alineación):** Guías de impresión (consulte [“Cómo pegar hojas juntas” de la página 57](#))
 - Trim Lines (Líneas de Recorte):** Solamente líneas de impresión
- 4 Seleccione la fuente de papel y el tamaño del papel en el que desea imprimir y otros ajustes.

Realice cualquier otro ajuste necesario.
- 5 Haga clic en **OK (Aceptar)**, y después en **Imprimir**.

Tareas de impresión

Cómo pegar hojas juntas

En esta sección se explica, a modo de ejemplo, cómo pegar hojas juntas de un Poster (Póster) de 2x2 con Overlapping Alignment Marks (Superposición de Marcas de Alineación). Pegue las hojas juntas utilizando los pasos siguientes.

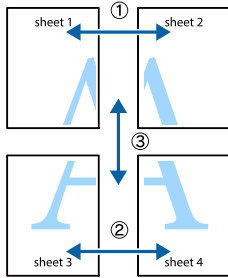

- 1 Corte a lo largo de la línea que une la parte superior e inferior de Sheet 1 - la línea vertical (azul) que intersecta las marcas X.

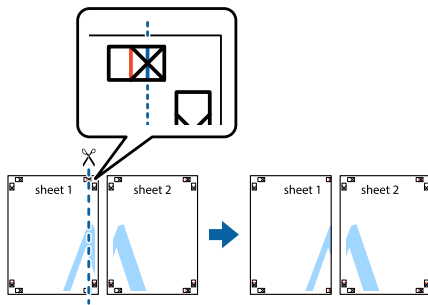

- 2 Coloque Sheet 1 sobre Sheet 2 de forma que las marcas X queden alineadas. Aplique cinta adhesiva al dorso para sujetar temporalmente.

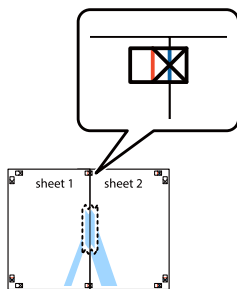

- 3 Corte a lo largo de la línea vertical (roja) uniendo los lados izquierdos de las marcas X.

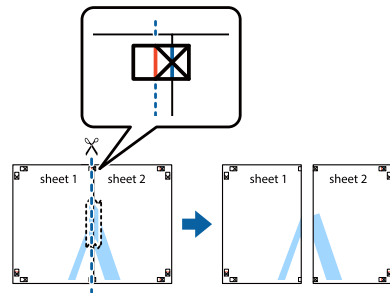

- 4 Pegue las hojas juntas aplicando cinta adhesiva al dorso.

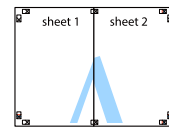

- 5 Pegue Sheet 3 y Sheet 4 juntas.

Repita los pasos 1 y 4.

- 6 Corte a lo largo de la línea horizontal (azul) que intersecta las marcas X de Sheet 1 y Sheet 2.

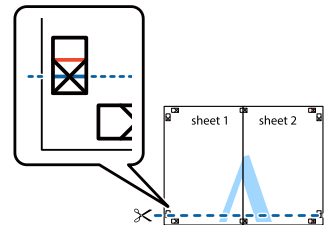

- 7 Coloque Sheet 1 y Sheet 2 sobre Sheet 3 y Sheet 4 de forma que las marcas X queden alineadas. Aplique cinta adhesiva al dorso para sujetar temporalmente.

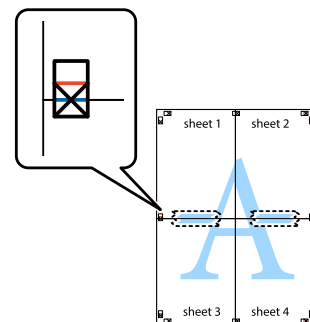

Tareas de impresión

- 8** Corte a lo largo de la línea horizontal (roja) uniéndolo los lados superiores de las marcas X.

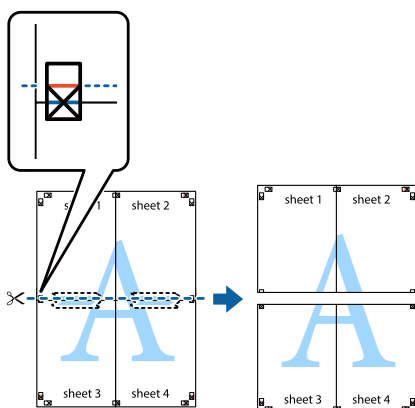

- 9** Pegue las hojas juntas aplicando cinta adhesiva al dorso.

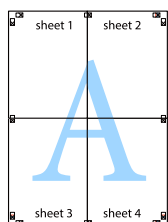

- 10** Corte los márgenes a lo largo de las marcas de alineación externas.

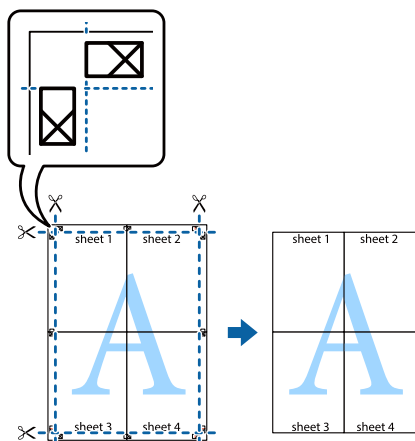

Uso de la función Reservar trabajos (AL-M320DN/AL-M310DN)

Con esta función, puede almacenar los trabajos de impresión en la memoria de la impresora e imprimirlos más tarde directamente desde el panel de control de la impresora. Puede impedir que otras personas vean el documento impreso si le aplica una contraseña.

Esta función usa la memoria siguiente.

Almacén de la impresora	Descripción
RAM Disk (Disco RAM)	Para habilitar el disco de RAM, tiene que configurar el ajuste RAM Disk (Disco RAM) del panel de control como Normal o Maximum (Máx.).

En la siguiente tabla se ofrece información general sobre las opciones.

Opción	Descripción
Re-Print Job (Re-imprimir Trabajo)	Permite imprimir el trabajo inmediatamente y almacenarlo en la memoria de la impresora. Puede imprimir el trabajo varias veces.
Verify Job (Verificar Trabajo)	Permite imprimir una copia inmediatamente para verificar el contenido. Después, puede imprimir varias copias.
Confidential Job (Trabajo Confidencial)	Permite aplicar una contraseña al trabajo de impresión. Puede imprimir el trabajo escribiendo la contraseña en el panel de control de la impresora. Consulte "Uso de Confidential Job (Trabajo Confidencial)" de la página 59.

Utilización de Re-Print Job (Re-imprimir Trabajo)/Verify Job (Verificar Trabajo) (Función de impresión rápida de trabajos)

Envío del trabajo de impresión

- Haga clic en la ficha **Maintenance (Utilidades)**, y después haga clic en **Reserve Jobs Settings (Ajustes de Guardar Trabajos)**. Se abrirá el cuadro de diálogo Reserve Jobs Settings (Ajustes de Guardar Trabajos).
- Seleccione la casilla **Reserve Jobs (Reservar trabajos)**, y después seleccione **Re-Print Job (Re-imprimir Trabajo)** o **Verify Job (Verificar Trabajo)**.
- Escriba el nombre de usuario y el nombre de trabajo en los cuadros de texto correspondientes.
- Haga clic en **OK (Aceptar)**.

Tareas de impresión

Impresión utilizando el menú Impresión rápida de trabajos

- 1 Compruebe que el panel LCD muestre `Ready (Activa)` y pulse el botón ► **Derecha** para acceder a los menús del panel de control.
- 2 Pulse el botón ▼ **Abajo** varias veces hasta que en el panel LCD aparezca el menú `Quick Print JobMenu (MENÚ TRAB IMP.RAP.)`. Después, pulse el botón ► **Derecha**.
- 3 Use el botón ▼ **Abajo** o el botón ▲ **Arriba** para desplazarse hasta el nombre de usuario deseado y pulse el botón ► **Derecha**.
- 4 Use el botón ▼ **Abajo** o el botón ▲ **Arriba** para desplazarse hasta el nombre de trabajo deseado y pulse el botón ► **Derecha**.
- 5 Pulse el botón ► **Derecha** y use los botones ▼ **Abajo** y ▲ **Arriba** para seleccionar el número de copias.

Si desea borrar el trabajo de impresión sin imprimir copias, pulse el botón ▼ **Abajo** hasta ver `Delete (Eliminar)` en el panel LCD.
- 6 Pulse el botón ► **Derecha** para empezar a imprimir o para borrar los datos.

Uso de Confidential Job (Trabajo Confidencial)

Envío del trabajo de impresión

- 1 Haga clic en la ficha **More Options (Más Opciones)**, y después haga clic en **Confidential Job (Trabajo Confidencial)**. Se abrirá el cuadro de diálogo `Confidential Job Settings (Ajustes de Trabajo confidencial)`.
- 2 Escriba su número de cuatro cifras para `Password (Contraseña)`.
- 3 Escriba el nombre de usuario y el nombre de trabajo si es necesario.

Nota:
El botón **OK** queda disponible después de escribir la contraseña.

- 4 Haga clic en **OK (Aceptar)**.

Impresión utilizando el menú Trabajo confidencial

- 1 Compruebe que el panel LCD muestre `Ready (Activa)` y pulse el botón ► **Derecha** para acceder a los menús del panel de control.
- 2 Pulse el botón ▼ **Abajo** varias veces hasta que en el panel LCD aparezca el menú `ConfidentialJobMenu (MENÚ TRAB CONF.)`. Después, pulse el botón ► **Derecha**.
- 3 Use el botón ▼ **Abajo** o el botón ▲ **Arriba** para desplazarse hasta el nombre de usuario deseado y pulse el botón ► **Derecha**.
- 4 Escriba las cuatro cifras de su contraseña.

Para escribir la contraseña, pulse el botón ▼ **Abajo** o ▲ **Arriba** para seleccionar el carácter. Para confirmar el carácter, pulse el botón ► **Derecha**. Después de confirmar todos los caracteres, pulse el botón ► **Derecha**.

Nota:
Si no se han guardado trabajos de impresión con la contraseña que ha escrito, el mensaje `Wrong Password (Contraseña errónea)` aparecerá brevemente en el panel LCD y la impresora saldrá de los menús del panel de control. Revise la contraseña y vuelva a intentarlo.

- 5 Use el botón ▼ **Abajo** o el botón ▲ **Arriba** para desplazarse hasta el nombre de trabajo deseado y pulse el botón ► **Derecha**.
- 6 Use el botón ▼ **Abajo** o ▲ **Arriba** para ver en pantalla `Print (Imprimir)`.

Si desea borrar el trabajo de impresión, pulse el botón ▼ **Abajo** o ▲ **Arriba** hasta ver `Delete (Eliminar)` en el panel LCD.
- 7 Pulse el botón ► **Derecha** para empezar a imprimir o para borrar los datos.

Tareas de impresión

Impresión con un overlay

Esta función le permite imprimir documentos en plantillas de formulario, que se registran de antemano en la impresora.

Nota:

- Esta función es únicamente para Windows.
- La aplicación que se utiliza en estas instrucciones es Microsoft WordPad. El procedimiento real puede variar ligeramente cuando se imprime desde otras aplicaciones.

Creación de un overlay

Nota:

En primer lugar necesitará instalar la utilidad EPSON FormOverlayUTL para crear datos de overlay o underlay. Si desea más información, consulte [“Instalación de software” de la página 66](#).

Siga estos pasos para crear los datos del formulario.

- 1 Abrir los datos que vayan a ser datos de un overlay utilizando una aplicación.
- 2 Seleccione **Imprimir** en el menú Archivo, seleccione **EPSON FormOverlayUTL**, y después haga clic en **Preferencias**.

- 3 En la ficha Basic Settings (Ajustes Básicos)—Form Overlay (Overlay)—Create Overlay Data (Crear Overlay), haga clic en **More Settings (Más Ajustes)**. Se abrirá el cuadro de diálogo Create Form (Crear formulario).

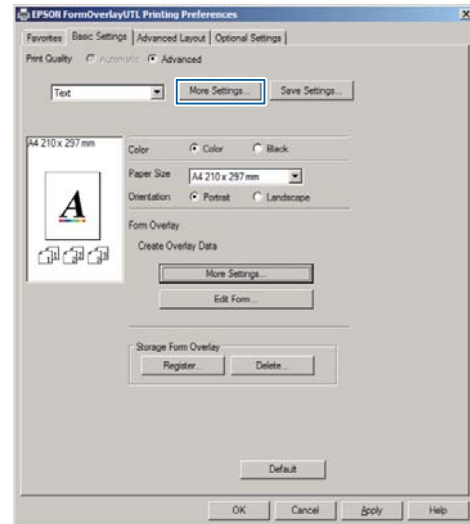

- 4 Escriba el nombre del formulario en el cuadro Form data (Datos de formulario) y su descripción en el cuadro Description (Descripción).

Nota:

En los nombres de formulario no puede usar los siguientes 9 caracteres: \ / : * ? " < > |.

- 5 Seleccione **Foreground Document (Documento en primer plano)** o **Background Document (Documento en segundo plano)** para especificar si el overlay se imprimirá en el primero o en el segundo plano del documento, y después haga clic en **OK (Aceptar)**.
- 6 Configure los ajustes apropiados para otros ajustes tales como tamaño del papel, calidad de impresión u orientación.
- 7 Haga clic en **OK (Aceptar)**.

Tareas de impresión

- Haga clic en **Imprimir** para crear los datos del formulario.

Nota:

Si desea cambiar los ajustes de los datos de formulario de overlay que ha creado, después de realizar los pasos 1 y 2 y los ajustes de la ficha **Basic Settings (Ajustes Básicos) — Form Overlay (Overlay) — Create Overlay Data (Crear Overlay)**, haga clic en **Edit Form (Editar Página)**.

Impresión de un documento con overlay

- Abra el documento en el que desee realizar el overlay de los datos del formulario.
- Seleccione **Imprimir** en el menú Archivo, seleccione el nombre de su impresora, y después haga clic en **Preferencias**.
- En la ficha **More Options (Más Opciones)**, marque la casilla **Form Overlay (Overlay)**, y haga clic en **Settings (Ajustes)**. Se abrirá el cuadro de diálogo **Form Selection (Selección)**.
- Seleccione los datos del formulario en el cuadro de **Form data (Datos de formulario)**, seleccione **Overlay (Encima)** o **Underlay (Debajo)** en la lista **Layering (Capa)**, y haga clic en **OK (Aceptar)**.
- Haga clic en **OK (Aceptar)**.
- Haga clic en **Print (Imprimir)** para imprimir el documento con los datos del formulario.

Mejora de la claridad de los documentos en color

Impresión de texto claramente en negro

Cuando imprima un documento en color, la calidad del texto puede hacerse más legible imprimiendo en negro.

- Haga clic en la ficha **More Options (Más Opciones)**, y haga clic en **Image Options (Opciones de imágenes)**.

- Seleccione **Print Text in Black (Imprimir texto en negro)** de la lista desplegable **Visibility (Visibilidad)**.

- Haga clic en **OK (Aceptar)**.

Para más información, consulte la ayuda del controlador de la impresora.

Realización de ajustes de la impresora (AL-M220DN solamente)

Puede comprobar y ajustar los elementos de la impresora que se utilizan con frecuencia tales como **Cassette1 Size (Tamaño bandeja1)**, **Cassette1 Type (Tipo bandeja1)**, **Time Setting (Hora)**, y **Time to Sleep (Tiempo para reposo)**, desde el menú **Printer Settings (Ajustes de la impresora)** en el controlador de la impresora.

Acerca de cómo acceder a este menú y qué elementos puede configurar, consulte [“Cómo acceder a los menús del panel de control \(AL-M320DN/AL-M310DN\)” de la página 17](#).

Nota:

Si no se ha ajustado la hora después de haber adquirido la impresora, aparecerá una advertencia. Utilice **Printer Settings (Ajustes de la impresora)** para ajustar la hora.

Utilización del modo de reposo profundo para ahorrar energía

Su impresora puede entrar en el modo de reposo profundo para ahorrar energía.

Puede saber si la impresora está en modo de reposo profundo.

Tareas de impresión

Para AL-M320DN/AL-M310DN:

El botón **Arrancar/Detener** está encendido o parpadeando.

Para AL-M220DN:

El indicador luminoso **Activa** parpadea.

Nota:

Para arrancar la impresora desde el modo de reposo profundo, realice una de las operaciones siguientes:

- Pulse el botón **Arrancar/Detener** (para AL-M320DN/AL-M310DN)
- Pulse cualquier botón (para AL-M220DN)
- Apague y vuelva a encender la impresora
- Envíe un trabajo de impresión a la impresora

Entrada manual en el modo de reposo profundo (para AL-M320DN/AL-M310DN)

Para entrar inmediatamente en el modo de reposo profundo, pulse el botón **Arrancar/Detener**.

Entrada automática en el modo de reposo profundo

Ajuste del tiempo para reposo

Selección de un valor entre las opciones de tiempo para reposo en el Energy Saver Menu (Menú Ahorro energía)

Opción	Valor
Time to Sleep(Auto) (Tiempo p reposo(auto))	Disable (Inhabilitar) (predeterminado)
Time to Sleep (Tiempo para reposo)	0 o 1 minuto predeterminado, o puede seleccionar un valor. Para los valores, consulte "Energy Saver Menu (Menú Ahorro energía)" de la página 26.

Para crear un horario de reposo semanal, consulte **"Creación de un horario de reposo semanal"** de la página 62.

Reinicia el historial de operaciones de la impresora, que se basa en el cálculo de .

Opción	Valor
Time to Sleep(Auto) (Tiempo p reposo(auto))	Enable (Habilitar)
Time to Sleep (Tiempo para reposo)	-

Para crear un horario de reposo semanal, consulte **"Creación de un horario de reposo semanal"** de la página 62.

Creación de un horario de reposo semanal

En esta sección se muestra una imagen de un horario de reposo semanal.

Para los elementos de ajuste, consulte **"Sleep Schedule Menu"** de la página 27.

Para estos ajustes utilice EpsonNet Config con un navegador web. En el *Manual de red* encontrará el procedimiento para acceder a EpsonNet Config con un navegador web.

Nota:

El cambio de los ajustes para Time to Sleep(Auto) (Tiempo p reposo(auto)), Time to Sleep (Tiempo para reposo), y Sleep Schedule puede afectar el consumo de energía de la impresora, la vida útil de la unidad fusora (la unidad de mantenimiento para AL-M320DN/AL-M310DN) o la impresora (para AL-M220DN).

Ejemplo de horario de reposo de un día:

La impresora está ajustada para entrar inmediatamente en el modo de reposo profundo durante el tiempo de las áreas sombreadas.

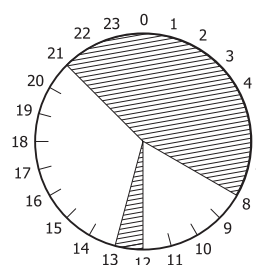

Tareas de impresión

Ejemplo de horario de reposo de una semana:

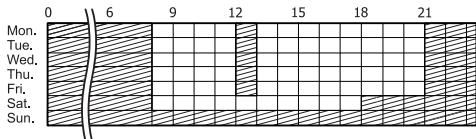

Cambio de los ajustes predeterminados del controlador de la impresora (para administradores)

Nota:

- En las explicaciones siguientes se utiliza, a modo de ejemplo, Windows 7.
- Para cambiar los ajustes predeterminados del controlador de la impresora se requieren privilegios de Usuario avanzado o superiores.

Cambio de los ajustes predeterminados

Acceda a las propiedades del controlador de la impresora desde Inicio - Dispositivos e impresoras. Los ajustes que cambie se convertirán en los nuevos valores predeterminados para la impresión desde todas las aplicaciones.

Sin embargo, si accede a las propiedades desde una aplicación, los ajustes cambiados solo estarán temporalmente disponibles en tal aplicación.

Bloqueo de los ajustes predeterminados

Los ajustes para funciones, tales como Watermark (Marca de fondo) y Header/Footer (Encabezado y pie), podrán bloquearse para impedir que los usuarios cambien los ajustes del controlador de la impresora.

- 1 Acceda a las propiedades del controlador de la impresora desde Inicio - Dispositivos e impresoras.

- 2 Acceda a la ficha Optional Settings (Ajustes opcionales), haga clic en el botón Driver Settings (Ajustes del controlador), y seleccione las funciones que desee bloquear.

- 3 Haga clic en OK (Aceptar).

Uso de EPSON Status Monitor

Acceso a EPSON Status Monitor

EPSON Status Monitor es un programa de utilidad de su ordenador que monitorea su impresora y le ofrece información de su estado actual, como errores de la impresora, la vida útil restante de las piezas de repuesto, o el progreso de la impresión.

Para instalar la utilidad, consulte [“Instalación de software”](#) de la página 66.

Con esta utilidad instalada, cuando ocurra un error, en la pantalla del ordenador aparecerá Simple Status (Estado simple). Al hacer clic en el botón **Details** (Detalles) se mostrará el Detailed Status (Estado detallado).

Simple Status (Estado simple):

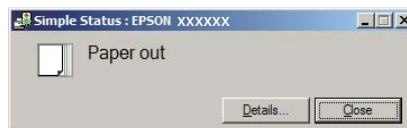

Detailed Status (Estado detallado):

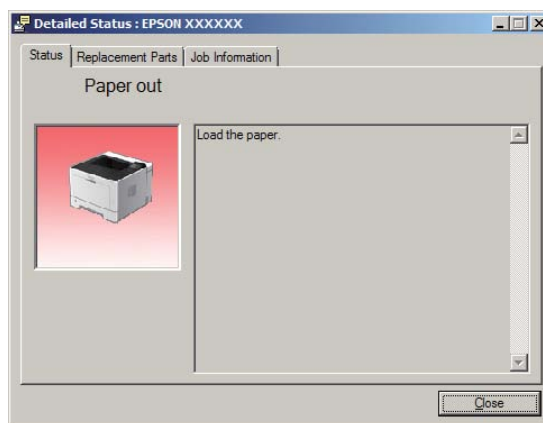

Tareas de impresión

Cuando desee conocer el estado actual de la impresora, haga clic en el icono de la bandeja EPSON Status Monitor de la barra de tareas, y después seleccione el nombre de la impresora y el menú al que desee acceder.

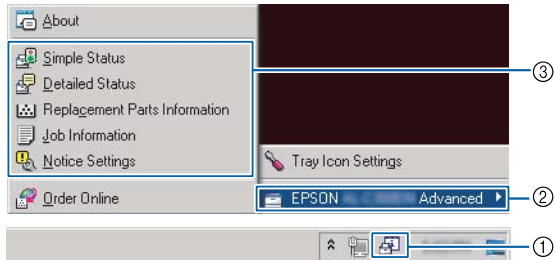

Cuando desee conocer la vida de útil restante de las piezas de repuesto, haga clic en **Replacement Parts Information (Editar Página)**.

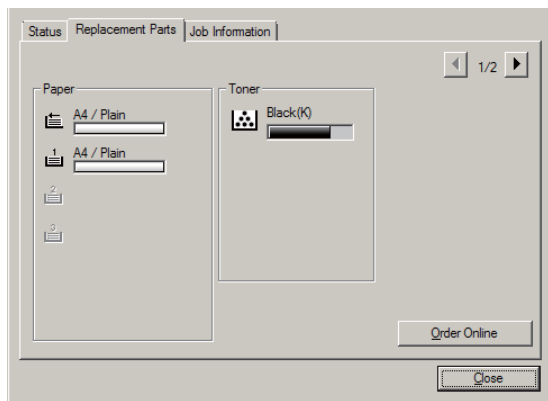

Notice Settings (Ajustes de avisos)

Este ajuste decide en qué estados de la impresora la utilidad le envía un aviso.

Acceso desde la barra de tareas:

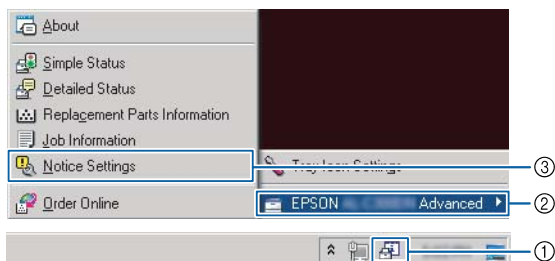

Acceso desde el controlador de impresora:

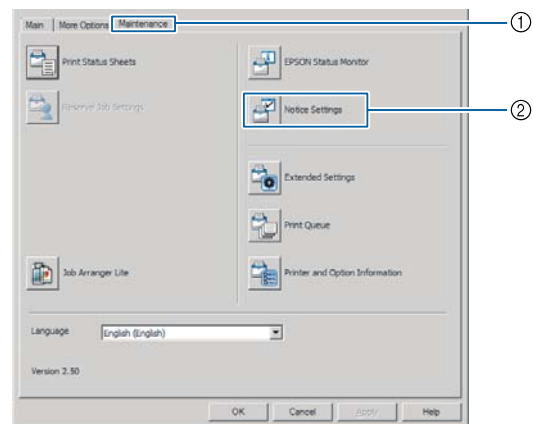

Tray Icon Settings (Ajustes del icono bandeja)

Este ajuste decide la pantalla que se abre cuando se haga doble clic en el icono en la bandeja **EPSON Status Monitor** de la barra de tareas.

- 1 Haga clic en el icono en la bandeja de la barra de tareas y haga clic en **Tray Icon Settings (Ajustes del icono bandeja)**.
- 2 Configure el nombre y la información de la impresora que se mostrará en Tray Icon Settings (Ajustes del icono bandeja).

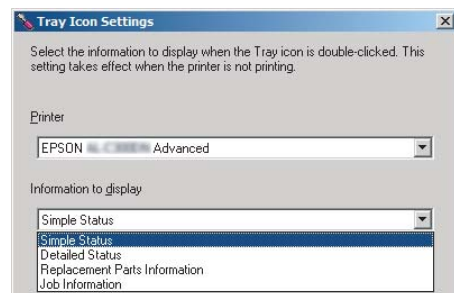

Cancelación de un trabajo de impresión

En esta sección se describe cómo borrar y cancelar un trabajo de impresión en un ordenador o en una impresora.

Tareas de impresión

Desde la impresora

Para AL-M320DN/AL-M310DN

Siga estos pasos para cancelar un trabajo.

- 1 Pulse el botón  **Pausar/Reanudar**.
- 2 Pulse el botón **▼ Abajo** o el botón **▲ Arriba** para seleccionar el trabajo que desee cancelar, y luego pulse el botón **OK**.
- 3 Pulse el botón **▼ Abajo** o **▲ Arriba** para seleccionar **Cancel Job** (Cancelar trabajo), y luego pulse el botón **OK**. Se cancelará la impresión.

Nota:

Seleccione **Cancel All Jobs** (Cancelar todos trabajos) en el paso 3 para cancelar todos los trabajos de impresión de la memoria de la impresora.

Para AL-M220DN

Para cancelar un trabajo, pulse el botón  **Cancelación de trabajo** del panel de control de la impresora.

Desde el ordenador

Para Windows

- 1 Haga clic en la ficha **Maintenance (Utilidades)** del controlador de impresora, y después haga clic en **Print Queue (Cola de impresión)**.
- 2 Haga clic con el botón secundario en el trabajo que desee cancelar y seleccione **Cancel** (Cancelar).

Desinstalación e instalación de software

Desinstalación e instalación de software

Desinstalación de Software

Debe desinstalar el software antes de poder actualizar o reinstalarlo.

Nota:

- La desinstalación del software de la impresora puede requerir privilegios de administrador.
- Reinicie el ordenador antes de reinstalar el software que haya desinstalado.

Para desinstalar el software de la impresora, cierre primero todas las aplicaciones, y después desinstale el software de la impresora desde el menú siguiente en el Control Panel (Panel de control).

- Desinstalar un programa** (para Windows 10, Windows 8.1, Windows 8, Windows Server 2012/R2, Windows Server 2016)
- Programa y características** (para Windows 7, Windows Vista, Windows Server 2008/R2)
- Cambiar o quitar programas** (para Windows XP o Windows Server 2003)

Seleccione el software de la impresora que desee desinstalar, y luego haga clic en la opción siguiente.

- Desinstalar o cambiar** (para Windows 10, Windows 8.1, Windows 8, Windows 7, Windows Vista, Windows Server 2008/R2, Windows Server 2016)
- Cambiar o quitar** (para Windows XP o Windows Server 2003)

Nota:

Si desinstala el controlador de impresora, también se desinstalará EPSON Status Monitor.

Nota para los usuarios de Mac OS:

- Para desinstalar todos los controladores para la impresora de páginas Epson, utilice el desinstalador. Descargue el desinstalador del sitio web de Epson.
<http://www.epson.eu/Support> (Europa)
<http://support.epson.net/> (fuera de Europa)
- Para utilizar el desinstalador, haga doble clic en el icono del mismo, en la lista que aparece seleccione la casilla para el software de la impresora que desee desinstalar, y después haga clic en **Uninstall (Desinstalar)**.

Instalación de software

Si desea instalar o reinstalar el software no haya instalado en la configuración, puede elegir el software e instalarlo.

Nota:

- La desinstalación del software de la impresora puede requerir privilegios de administrador.
- Reinicie el ordenador antes de reinstalar el software que haya desinstalado.

1

Cierre todas las aplicaciones.

2

Para instalar el controlador de impresora a través de una interfaz USB, desconecte el cable USB de la impresora y no lo conecte hasta que se lo autoricen.

3

Vaya al sitio web de Epson siguiente para descargar e instalar el software de la impresora.
<http://www.epson.eu/Support> (Europa)
<http://support.epson.net/> (fuera de Europa)

Desinstalación e instalación de software

Nota:

- ❑ Para los usuarios de Windows, si el ordenador tiene una unidad de disco, puede instalar el controlador de impresora desde el disco de software que viene con la impresora.
- ❑ Los sitios web de Epson siguientes están disponibles para los usuarios de Windows que deseen instalar el controlador de impresora ESC/Page.
<http://epson.sn/>

Instalación del controlador de impresora PostScript con Windows

Para imprimir en el modo PostScript, es necesario instalar el controlador de impresora. Consulte las secciones apropiadas que aparecen a continuación con las instrucciones de instalación correspondientes a la interfaz con la que vaya a imprimir.

Instalación del controlador de impresora PostScript para la interfaz de USB

Nota:

- ❑ La instalación del software de la impresora para Windows puede requerir privilegios de administrador. Si tiene algún problema, consulte a su administrador.
- ❑ Desactive todos los programas antivirus antes de instalar el software de la impresora.

1

Confirme que la impresora esté apagada. Inserte el Software Disc de la impresora en su unidad de disco.

Nota:

Si su ordenador no posee unidad de disco, descargue el controlador del sitio web de Epson.
<http://www.epson.eu/Support> (Europa)

2

Conecte el ordenador a la impresora con un cable USB, y después conecte la alimentación de la impresora.

Nota para los usuarios de Windows Vista:

Sin el controlador de Windows o de PostScript aparecerá el mensaje "Found New Hardware (Nuevo hardware encontrado)". En este caso, haga clic en **Preguntarme más tarde**.

3

Seleccione **Dispositivos e impresoras** y haga clic en el botón **Agregar una impresora**.

Para Windows 10 y Windows Server 2016, haga clic con el botón derecho en el botón de inicio o manténgalo pulsado, seleccione **Panel de control**, haga clic en **Ver dispositivos e impresoras**, y después haga clic en el botón **Agregar una impresora**.

En Windows 8.1 o Windows 8, haga clic con el botón secundario en la esquina inferior izquierda de la pantalla en el estilo de escritorio, seleccione **Panel de control**, haga clic en **Ver dispositivos e impresoras**, y después haga clic en el botón **Agregar una impresora**.

En Windows Vista, Windows XP, o Windows Server 2008/R2, haga clic en **Inicio**, señale **Impresoras y faxes**, y después haga clic en la opción **Agregar una impresora** del menú **Tareas de impresora**.

En Windows Server 2003, haga clic en **Inicio**, señale **Configuración** y haga clic en **Impresoras**. Después, haga doble clic en el icono **Agregar impresora**.

Aparecerá el Asistente para agregar impresora.

4

Seleccione **Agregar una impresora local**.

En Windows XP o Windows Server 2003, haga clic en **Siguiente** para pasar a la pantalla siguiente, seleccione **Impresora local**, y después haga clic en **Siguiente**.

Nota:

No seleccione la casilla **Detectar e instalar mi impresora Plug and Play automáticamente**.

Desinstalación e instalación de software

- 5 Seleccione **USB** como el puerto al que está conectada la impresora, y después haga clic en **Siguiente**.
- 6 Haga clic en **Utilizar disco** y especifique la siguiente ruta de acceso en el Software Disc. Si su unidad de disco es D:, la ruta de acceso será D:\Driver\PostScript\epsnt.inf. Haga clic en **Aceptar**.

Nota:
Si la letra de la unidad de su sistema no es D, escriba la letra correspondiente en la ruta antes indicada.
- 7 Seleccione la impresora y haga clic en **Siguiente**.
- 8 Siga las instrucciones que aparecen en pantalla para completar la instalación.
- 9 Cuando haya terminado la instalación, haga clic en **Finalizar**.

Instalación del controlador PostScript de impresora para la interfaz de red

Nota:

- Antes de instalar el controlador de impresora, configure los ajustes de la red. Encontrará más información en el Manual de red para su impresora.
- Desactive todos los programas antivirus antes de instalar el software de la impresora.

- 1 Asegúrese de que la impresora esté encendida. Inserte el Software Disc de la impresora en su unidad de disco.

Nota:

Si su ordenador no posee unidad de disco, descargue el controlador del sitio web de Epson.
<http://www.epson.eu/Support> (Europa)

- 2 Seleccione **Dispositivos e impresoras** y haga clic en el botón **Agregar una impresora**.

Para Windows 10 y Windows Server 2016, haga clic con el botón derecho en el botón de inicio o manténgalo pulsado, seleccione **Panel de control**, haga clic en **Ver dispositivos e impresoras**, y después haga clic en el botón **Agregar una impresora**.

En Windows 8.1 o Windows 8, haga clic con el botón secundario en la esquina inferior izquierda de la pantalla en el estilo de escritorio, seleccione **Panel de control**, haga clic en **Ver dispositivos e impresoras**, y después haga clic en el botón **Agregar una impresora**.

En Windows Vista, Windows XP, o Windows Server 2008/R2, haga clic en **Inicio**, señale **Impresoras y faxes**, y después haga clic en la opción **Agregar una impresora** del menú Tareas de impresora.

En Windows Server 2003, haga clic en **Inicio**, señale **Configuración** y haga clic en **Impresoras**. Después, haga doble clic en el icono **Agregar impresora**.

Aparecerá el Asistente para agregar impresora.

- 3 Seleccione **Agregar una impresora local**.

En Windows XP o Windows Server 2003, haga clic en **Siguiente** para pasar a la pantalla siguiente, seleccione **Impresora local**, y después haga clic en **Siguiente**.

Nota:

No seleccione la casilla **Detectar e instalar mi impresora Plug and Play automáticamente**.

- 4 Seleccione la casilla de verificación **Crear nuevo puerto** y seleccione **Puerto TCP/IP estándar** en la lista desplegable. Haga clic en **Siguiente**.
- 5 (Para los usuarios de Windows XP o Windows Server 2003 solamente) Haga clic en **Siguiente**.
- 6 Especifique la dirección IP, el nombre del puerto y haga clic en **Siguiente**.
- 7 Haga clic en **Finalizar**.

Desinstalación e instalación de software

- 8** Haga clic en **Utilizar disco** en el Asistente para agregar impresora y especifique la siguiente ruta de acceso al Software Disc. Si su unidad de disco es D:, la ruta de acceso será D:\Driver\PostScript\epsnt.inf. Haga clic en **Aceptar**.

Nota:

Si la letra de la unidad de su sistema no es D, escriba la letra correspondiente en la ruta antes indicada.

- 9** Seleccione la impresora y haga clic en **Siguiente**.
- 10** Siga las instrucciones que aparecen en pantalla para completar la instalación.
- 11** Cuando haya terminado la instalación, haga clic en **Finalizar**.

Instalación del controlador de impresora PostScript con Mac OS

Instalación del controlador PostScript de impresora

Vaya al sitio web de ayuda de Epson siguiente para descargar e instalar el controlador.
<http://www.epson.eu/Support> (Europa)

Selección de la impresora

Después de instalar el controlador de impresora PostScript, tendrá que seleccionar la impresora.

En un entorno de red

Nota:

- Si la impresora está conectada mediante USB, Impresión IP o Bonjour, tiene que configurar manualmente los accesorios opcionales instalados.
- Especifique el formato de datos ASCII en la aplicación.

- 1** Abra Preferencias del sistema, y haga doble clic en el icono Imprimir y fax (“Imprimir y Explorar” para Mac OS X 10.7 o posterior). Aparecerá la ventana Imprimir y fax (“Imprimir y Explorar” para Mac OS X 10.7 o posterior).

- 2** Haga clic en  de la ventana Impresoras.

- 3** Seleccione el nombre de la impresora que se esté utilizando en el cuadro de nombres de impresora.

Nota:

Si su impresora no aparece en la lista, compruebe si está conectada correctamente al ordenador y si la impresora está encendida.

- 4** Haga clic en **Añadir**.

- 5** Compruebe que su impresora figura en la lista Impresoras. Después salga de **Imprimir y fax** (“**Imprimir y Explorar**” para Mac OS X 10.7 o posterior).

Instalación del controlador de impresora PCL (solo para Windows)

Epson Universal Print Driver es el controlador de impresora universal compatible con PCL6 que posee las características siguientes:

- Admite las funciones de impresión básicas necesarias para situaciones empresariales.
- Admite múltiples impresoras para empresas Epson además de esta impresora.
- Admite la mayoría de los idiomas entre los controladores de impresión para esta impresora.

Nota:

También admite la impresión en el modo ESC/Page.

Desinstalación e instalación de software

- 1 Descargue el archivo ejecutable de controlador del sitio web de ayuda de Epson.
<http://www.epson.eu/Support> (Europa)
<http://support.epson.net/> (fuera de Europa)

Nota:

Recomendamos descargar el controlador más reciente del sitio web. Sin embargo, también puede encontrarlo en el disco de software suministrado con la impresora. Acceda a "Driver \Universal".

- 2 Haga doble clic en el archivo ejecutable descargado del sitio web o que está en el disco de software.
- 3 Siga las instrucciones que aparecen en pantalla para completar la instalación.
- 4 Después de realizar la instalación, acceda a **Propiedades y Preferencias de impresión** de su impresora para personalizar los ajustes del controlador de impresora.

Mantenimiento de la impresora

Sustitución de productos consumibles/piezas de mantenimiento

Precauciones durante la sustitución

Tenga en cuenta las precauciones de manipulación siguientes a la hora de sustituir los productos consumibles/piezas de mantenimiento.

Para más detalles sobre las sustituciones, consulte las instrucciones suministradas con los productos consumibles.



Precaución:

- Evite tocar el fusor, que está marcado con una etiqueta de precaución, o sus proximidades. Si ha estado usando la impresora, la unidad fusora y sus alrededores pueden estar muy calientes.
- No incinere los productos consumibles usados/piezas de mantenimiento, ya que podrían explotar y causar lesiones. Deséchelos según las normativas locales.

- Procure dejar espacio suficiente para el procedimiento de sustitución. Tendrá que abrir algunas piezas (como la cubierta) de la impresora cuando sustituya los productos consumibles/piezas de mantenimiento.
- No instale en la impresora productos consumibles usados que hayan llegado al final de su vida útil.

Si desea más detalles sobre las precauciones de manipulación, consulte [“Manejo de los productos consumibles y piezas de mantenimiento” de la página 10](#).

Si un producto consumible termina su vida útil, la impresora mostrará el siguiente mensaje en la pantalla LCD o en la ventana de EPSON Status Monitor.

Mensajes/indicadores luminosos de sustitución

Para AL-M320DN/AL-M310DN

Mensaje de la pantalla LCD











Replace Toner Cartridge (Cambiar cart. tóner)
 Replace Maintenance Unit A (Cambie unidad mant. A)
 Replace Maintenance Unit B (Cambie unidad mant. B)

Para AL-M220DN

<input checked="" type="checkbox"/>	Encendido
<input type="checkbox"/>	Apagado

Mantenimiento de la impresora

—	Estado específico (ya sea encendido, parpadeando, o apagado)
---	--

					Data	Estados y métodos de manejo (mensajes de monitoreo de estado en negrita)
					—	<p>Replace Toner Cartridge (Cambiar cart. tóner)</p> <p>El cartucho de tóner ha llegado al final de su vida útil y debe sustituirse.</p> <p>Para más detalles sobre la sustitución, consulte las instrucciones suministradas con el cartucho de tóner.</p>

Mantenimiento de la impresora

Limpieza de la impresora

La impresora solo necesita una limpieza mínima para que se mantenga en buenas condiciones.

Si la carcasa exterior de la impresora está sucia o tiene polvo, apague la impresora y límpiela con un paño limpio y suave humedecido con un detergente suave.

! **Importante:**
 No utilice nunca alcohol o disolvente de pinturas para limpiar la cubierta de la impresora. Estos productos químicos pueden dañar los componentes y la carcasa. Procure que no entre agua en el mecanismo de la impresora ni en los componentes eléctricos.

Limpieza del rodillo interior

- 1 Apague la impresora, espere hasta que el panel de operaciones esté apagado, y después desconecte el enchufe de la toma de corriente.
- 2 Pulse el botón de la parte superior, y después abra las cubiertas F1 y F2.

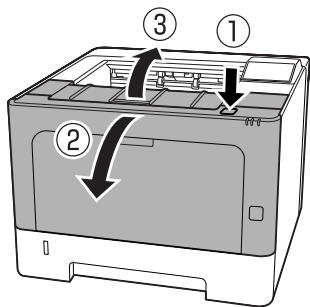

! **Importante:**
 No toque los rodillos ni los engranajes internos. Si lo hiciese, podría provocar un mal funcionamiento o un deterioro en la calidad de impresión.

- 3 Presione la palanca A del lado izquierdo.

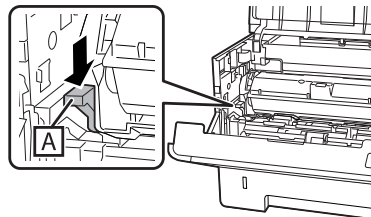

- 4 Extraiga la unidad de mantenimiento A.

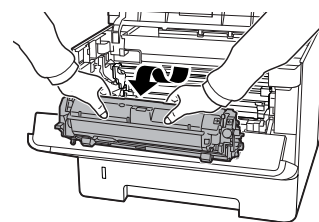

- 5 Coloque la unidad de mantenimiento A horizontalmente en un lugar limpio.

No la coloque sobre su extremo.

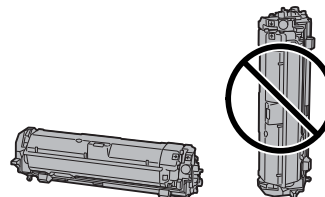

- 6 Extraiga la unidad de mantenimiento B mientras sujete la sección B.

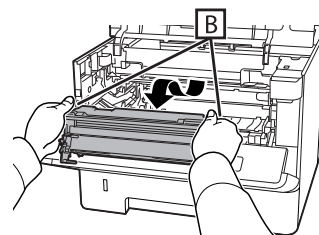

- 7 Coloque la unidad de mantenimiento B horizontalmente en un lugar limpio.

No la coloque sobre su extremo.

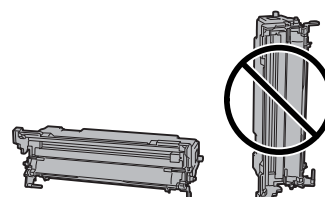

Mantenimiento de la impresora

- 8** Limpie con cuidado el interior del rodillo metálico con un paño suave y seco para eliminar la suciedad y partículas de papel.

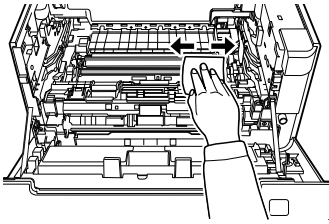

- 9** Levante el protector de riel en la parte superior de la unidad de mantenimiento B.

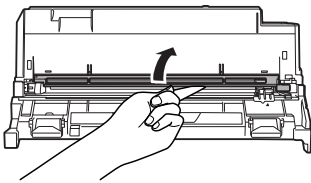

- 10** Sujete la empuñadura del limpiador de la parte superior de la unidad de mantenimiento B y muévala hacia adelante y hacia atrás 2 o 3 veces.

La primera vez que realice este trabajo, retire la cinta adhesiva que fija la empuñadura, y después muévala.

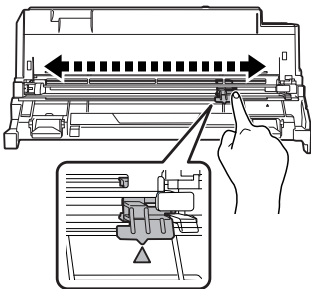

- 11** Devuelva la empuñadura a su posición original (marca ▲).

Asegúrese de devolver la empuñadura a la posición de la marca ▲. Si no está en esta posición, no podrá extraer la unidad de mantenimiento B la próxima vez.

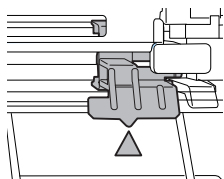

- 12** Inserte la unidad de mantenimiento B.

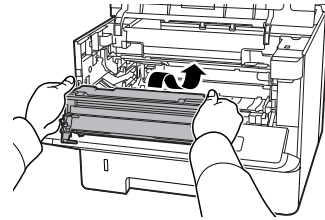

- 13** Inserte la unidad de mantenimiento A.

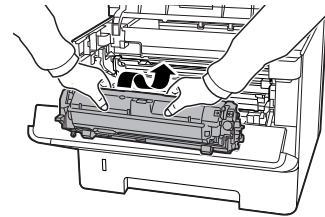

- 14** Cierre las cubiertas F1 y F2.

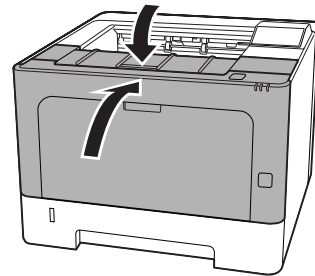

Solución de problemas

Solución de problemas

Mensajes de estado y error en el panel de control (para AL-M320DN/AL-M310DN)

En esta sección se describen los mensajes y el significado de los mensajes que aparecen en el panel LCD.

Cuando aparece la marca **◆** a la derecha del mensaje de advertencia, habrán ocurrido varias advertencias. Al pulsar los botones **▲ Arriba** o **▼ Abajo** se muestran las advertencias.

Nota:

- ❑ Si en el panel LCD se muestra **◀ Press for help** (Pulse para Ayuda), pulse el botón **◀ Izquierda** para que se muestre la ayuda. Después pulse el botón **▼ Abajo** para el paso siguiente, el botón **▲ Arriba** para el paso anterior, o el botón **◀ Izquierda** para cerrar la ayuda.
- ❑ Para eliminar un mensaje de advertencia, seleccione **Reset Menu (MENÚ REINICIAR)** en **Common Settings (Ajustes comunes)** del panel de control, y después seleccione **Clear Warning (Borrar Aviso)**. Consulte las instrucciones en [“Cómo acceder a los menús del panel de control \(AL-M320DN/AL-M310DN\)” de la página 17](#).

Adjusting Printer (Ajustando impresora)

Espere algunos minutos. No abra ni cierre las cubiertas ni apague la impresora hasta que desaparezca este mensaje.

Bookmark Failed (Error marcador)

El menú seleccionado no se puede registrar como marcador. Hay algunos menús que no se pueden marcar.

Bookmark Registered (Marcador registrado)

El menú seleccionado está registrado como marcador.

Canceling All Job (Cancelar todo)

La impresora está cancelando todos los trabajos de impresión en la memoria, incluidos los trabajos que la impresora está recibiendo o imprimiendo actualmente. Este mensaje aparecerá cuando se seleccione **Cancel All Jobs (Cancelar todos trabajos)** en el panel de control.

Canceling Job (Cancelando trabajo)

La impresora está cancelando el trabajo de impresión especificado y el trabajo de impresión actual. Este mensaje aparecerá cuando se seleccione **Cancel Job (Cancelar trabajo)** después de especificar el archivo que desea cancelarse en el panel de control.

Can't Print (No puede imprimir)

Los datos de impresión se han borrado porque son incorrectos.

Compruebe que esté utilizando el tamaño de papel y el controlador de impresora adecuados.

Can't Print Duplex (No imprime en Dúplex)

La impresora ha encontrado problemas durante la impresión dúplex. Compruebe que se utiliza el tipo y tamaño de papel adecuados para la impresión dúplex. El problema también podría deberse a ajustes incorrectos para el origen del papel que se usa. Si se pulsa el botón **OK**, el resto del trabajo de impresión se imprimirá sólo en una cara del papel. Para cancelar el trabajo de impresión, consulte [“Cancelación de un trabajo de impresión” de la página 64](#).

Can't Use Bookmark (No use marcador)

No puede usar el menú registrado porque está desactivado, ya que se ha cambiado algún ajuste después de registrarlo como marcador.

Check Cassette xx (Comprobar cassette xx) (AL-M320DN/AL-M310DN solamente)

Este es el mensaje que aparecerá cuando se hayan configurado advertencias para ausencia de cassettes y de papel.

El cassette indicado mediante una "x" carece de papel o el propio cassette falta. Cargue correctamente el papel y el cassette, y después pulse el botón **OK**.

Solución de problemas

Check Media Type (Compruebe Tipo papel)

El papel cargado en la impresora no coincide con el ajuste del tipo de papel del controlador de impresora. Para la impresión sólo se usarán los papeles que coincidan con el ajuste de tamaño del papel.

Para eliminar este mensaje de advertencia, seleccione **Clear Warnins (Borrar Aviso)** en **Reset Menu (MENÚ REINICIAR)** del panel de control.

Check Paper Size (Comprobar Tam.Papel)

El ajuste del tamaño del papel es diferente del tamaño del papel que se ha cargado en la impresora. Compruebe si se ha cargado el tamaño de papel correcto en el origen del papel especificado.

Para eliminar este mensaje de advertencia, seleccione **Clear Warnins (Borrar Aviso)** en **Reset Menu (MENÚ REINICIAR)** del panel de control.

Clear Paper Jam www (Soluc. atasco papel www)

El lugar donde se produjo el atasco de papel se muestra en . indica el lugar del error.

Si se producen atascos de papel en dos o más ubicaciones simultáneamente, se muestran las distintas ubicaciones correspondientes.

Si desea más detalles sobre cómo solucionar atascos de papel, consulte [“Solución de atascos de papel” de la página 89](#).

Close Cover www (Cierre cubierta www)

La cubierta especificada () no se cierra bien. Abra la cubierta una vez y vuelva a cerrarla.

Collate Disabled (Comb. Desactivada)

Ya no se puede imprimir especificando el número de copias porque falta memoria RAM. Si aparece este mensaje de advertencia, imprima sólo una copia cada vez.

Para eliminar este mensaje de advertencia, seleccione **Clear Warnins (Borrar Aviso)** en **Reset Menu (MENÚ REINICIAR)** del panel de control.

Correct Time using Time Setting (Corregir la hora con el ajuste de Hora)

La hora y la fecha están en sus valores predeterminados. Ajuste la hora y la fecha.

Para eliminar un mensaje de advertencia, seleccione **Clear Warnins (Borrar Aviso)** de **Reset Menu (MENÚ REINICIAR)** del panel de control.

Duplex Memory Overflow (Mem. Dúplex Saturada)

No hay suficiente memoria para la impresión por las dos caras. La impresora sólo imprime en el anverso del papel y lo expulsa. Para eliminar este error, siga estas instrucciones.

Si ha seleccionado **Off (Des)** como el ajuste de **Auto Cont (Auto Continuar)** en **Setup Menu (MENÚ SETUP)** del panel de control, pulse el botón **OK** para imprimir en el reverso de la hoja siguiente, o cancele el trabajo de impresión. Para cancelar el trabajo de impresión, consulte [“Cancelación de un trabajo de impresión” de la página 64](#).

Si se ha seleccionado **On (Act)** como el ajuste **Auto Cont (Auto Continuar)** del **Setup Menu (MENÚ SETUP)** del panel de control, la impresión continuará automáticamente pasado un cierto tiempo.

F/W Update (Actualiz firmware)

El firmware se está actualizando. No desconecte la alimentación hasta que se complete la actualización.

F/W Update: Error (Actualización del firmware: Error)

Error en la actualización del firmware. Desconecte y vuelva a conectar la alimentación, y después vuelva a intentar la actualización.

Feed Roller C1 Needed Soon (Pronto deberá cambiar Rodillo alimC1), Feed Roller C2 Needed Soon (Pronto deberá cambiar Rodillo alimC2) (AL-M320DN solamente), Feed Roller C3 (Rodillo alimentación C3) (AL-M320DN solamente)

Este mensaje de advertencia indica que el rodillo de alimentación señalado casi ha llegado al final de su vida útil. Puede continuar imprimiendo hasta que aparezca un mensaje para sustituir el rodillo de alimentación señalado.

Filling Toner mm min (Llenando tóner mm min)

Espere mm minutos para que se llene el tóner.

Form Feed (Avance Papel)

Solución de problemas

La impresora está expulsando papel por orden de un usuario. Este mensaje aparece si se pulsa una vez el botón **Pausar/Reanudar**, y se ha mantenido pulsado el botón **OK** durante más de 2 segundos porque la impresora no ha recibido un comando de avance de papel.

Fuser Needed Soon (Fusor Acabándose) (AL-M320DN solamente)

Este mensaje indica que el fusor casi ha llegado al final de su vida útil. Puede continuar imprimiendo hasta que aparezca el mensaje **Replace Fuser** (Cambie Fusor).

Image Optimum (Imagen Óptima)

No hay memoria suficiente para imprimir la página con la calidad de impresión especificada. La impresora reduce automáticamente la calidad de impresión para poder continuar la impresión. Si la calidad de la copia impresa no es aceptable, simplifique la página limitando el número de gráficos o reduciendo el número y tamaño de las fuentes.

Para eliminar este mensaje de advertencia, seleccione **Clear Warning** (Borrar Aviso) en **Reset Menu** (MENÚ REINICIAR) del panel de control.

Install Toner Cartridge (Instale Tóner)

El cartucho de tóner no está instalado en la impresora.

Instale el cartucho de tóner. Consulte las instrucciones suministradas con el cartucho de tóner.

Invalid Data (Datos no válidos)

El archivo de cola de impresión del controlador se ha borrado durante la impresión o los datos son anormales. Pulse el botón **OK** para que desaparezca el error.

Invalid PS3 (PS3 No Válido)

El módulo de memoria ROM presenta errores. Apague la impresora y consulte a su distribuidor.

Maintenance Unit A Needed Soon (Poca Unidad de Mantenimiento A), Maintenance Unit B Needed Soon (Poca Unidad de Mantenimiento B)

La unidad de mantenimiento está acercándose al final de su vida útil. Puede continuar imprimiendo hasta que aparezca el mensaje **Replace Maintenance Unit A** (Cambie unidad mant. A) o **Replace Maintenance Unit B** (Cambie unidad mant. B). Para eliminar un mensaje de advertencia y continuar imprimiendo, seleccione **Clear All Warnings** (Borrar Todos Avisos) desde **Reset Menu** (MENÚ REINICIAR) del panel de control.

Manual Feed ssss (Alim.Manual ssss)

El modo de alimentación manual está especificado para el trabajo de impresión actual. Asegúrese de que esté cargado el papel del tamaño indicado por ssss, y después pulse el botón **OK**.

Memory Overflow (Memoria Overflow)

La impresora no tiene memoria suficiente para ejecutar la tarea en curso. Pulse el botón **OK** del panel de control para reanudar la impresión, o cancele el trabajo de impresión. Para cancelar el trabajo de impresión, consulte [“Cancelación de un trabajo de impresión” de la página 64](#).

Need Memory (Memoria Insuficiente)

La impresora no tiene memoria suficiente para terminar el trabajo de impresión actual.

Para eliminar un mensaje de advertencia, seleccione **Clear Warning** (Borrar Aviso) de **Reset Menu** (MENÚ REINICIAR) del panel de control.

Para evitar que este problema vuelva a suceder, reduzca la resolución de la imagen que va a imprimir.

No trays available (Ninguna bdja disponib) (AL-M320DN/AL-M310DN solamente)

No se han seleccionado bandejas en **Printer Settings** (Ajustes de impresora) > **Tray Menu** (MENÚ BANDEJA)

```
-MP Tray AutoSel (Autosel. bandeja MF)
-Cassette1 AutoSel (Autoselecc. bandeja1)
-Cassette2 AutoSel (Autoselecc. bandeja2)
-Cassette3 AutoSel (Autoselecc. bandeja3)
```

Pulse el botón **Pausar/Reanudar** para cancelar el trabajo de impresión.

Non-Genuine Toner Cartridge (Cartucho tóner no genuino)

Solución de problemas

El cartucho de tóner instalado no es un cartucho de tóner genuino de Epson. Se recomienda instalar un cartucho de tóner genuino.

La impresión y la vida útil restante del cartucho de tóner que se muestra en el panel de control pueden ser distintas de las obtenidas cuando se utilizan cartuchos de tóner genuinos de Epson. Epson no se hará responsable de los daños o problemas derivados del uso de productos consumibles no fabricados o aprobados por Epson.

Pulse el botón **OK** del panel de control para reanudar la impresión.

Paper Out XX (Falta Pap. XX)

Esto aparecerá en las situaciones siguientes:

- No hay papel cargado en la fuente de papel "xxxxx" de la que intentó alimentarse la impresora. Al cargar papel de tamaño "aaaa" en fuente de papel "xxxxx" se borrará el error y se iniciará la impresión.
- No hay papel cargado en ninguna fuente de papel. Al cargar papel en cualquier fuente de papel se borrará el error y se iniciará la impresión.
- El cassette de papel no está insertado correctamente. Empuje lentamente y a fondo el cassette, y confirme que haya quedado bien insertado.
- El tamaño A4 o LT no se carga en la fuente de papel "xxxxx" cuando el ajuste para Cambio autom. A4/LT es distinto de Off (Des).

Para imprimir, cargue papel de tamaño A4 o LT en la fuente de papel "xxxxx", y después pulse el botón **OK**. Para cancelar la impresión, pulse el botón **Arrancar/ Detener**, y después cancele seleccionando una operación de trabajo.

Paper Out tttt sssss (Falta Pap. tttt sssss)

No hay papel en el origen de papel especificado (tttt). Cargue papel del tamaño indicado (sssss) en el origen de papel.

Paused (En pausa)

Estado en el que se crean datos de impresión y se reciben datos, pero no se inicia la operación de impresión. Al pulsar el botón **Pausar/Reanudar** la impresora volverá al estado de poder imprimir.

La impresión se reiniciará si la impresora se deja en pausa durante aproximadamente un minuto.

Please Wait (Por favor, espere)

La impresión no puede iniciarse porque se está procesando el trabajo anterior. Inténtelo de nuevo después de algunos segundos.

Print Overrun (Impresión Rebasada)

El tiempo necesario para procesar los datos de impresión supera la velocidad de impresión porque la página actual es demasiado compleja. Pulse el botón **OK** para reanudar la impresión, o cancele el trabajo de impresión. Para cancelar el trabajo de impresión, consulte "[Cancelación de un trabajo de impresión](#)" de la [página 64](#). Si vuelve a aparecer este mensaje, seleccione **On (Act)** como el ajuste de **Page Protect (Protección Pág)** en **Setup Menu (MENÚ SETUP)** del panel de control.

Si continúa recibiendo este mensaje cuando imprime una página concreta, intente simplificar la página limitando el número de gráficos o reduciendo el número y tamaño de las fuentes.

RAM CHECK

La impresora está comprobando la memoria RAM.

Ready (Activa)

La impresora está preparada para recibir datos e imprimirlos.

Reboot to apply settings (Reinicie para aplicar ajustes)

Seleccionó **No** cuando estaba mostrándose **Do you want to reboot to apply the settings? (&Reiniciar p aplicar ajustes?)**. Para eliminar este mensaje de advertencia, seleccione **Clear Warning (Borrar Aviso)** en **Reset Menu (MENÚ REINICIAR)** del panel de control.

Recovery Mode

Como la actualización del firmware falló, la impresora se inició en el modo de recuperación. Utilice los pasos siguientes para reintentar la actualización del firmware.

Solución de problemas

1. Conecte el ordenador y la impresora con un cable USB (las conexiones de red no se pueden realizar para actualizaciones durante el modo de recuperación).

2. Descargue el firmware más reciente del sitio web de Epson, y después actualícelo.

Replace Feed Roller C1 (Cambie rodillo alimentación C1), Replace Feed Roller C2 (Cambie rodillo alimentación C2), Replace Feed Roller C3 (Cambie rodillo alimentación C3) (AL-M320DN solamente)

El rodillo de alimentación señalado ha llegado al final de su vida útil y debe sustituirse. Pulse el botón **OK** para que desaparezca este error.

Replace Fuser (Cambie Fusor) (AL-M320DN solamente)

El fusor ha llegado al final de su vida útil y tiene que cambiarlo. Si se produce este error, consulte a su distribuidor.

Replace Maintenance Unit A (Cambie unidad mant. A), Replace Maintenance Unit B (Cambie unidad mant. B)

La unidad de mantenimiento indicada ha llegado al final de su vida útil y debe sustituirse. Pulse el botón **OK** para que desaparezca este error.

Replace Toner Cartridge (Cambiar cart. tóner)

El cartucho de tóner ha llegado al final de su vida útil y debe sustituirse.

Para más detalles sobre la sustitución, consulte las instrucciones suministradas con el cartucho de tóner.

Reserve Job Canceled (Res. TrabajoCancel.)

La impresora no puede almacenar los datos del trabajo de impresión con la función Reserve Job (Reservar trabajo). Se ha alcanzado el número máximo de trabajos que se pueden almacenar en la memoria de la impresora, o ya no tiene más memoria disponible para almacenar un nuevo trabajo. Para almacenar un trabajo nuevo, elimine alguno de los guardados. Asimismo, si tiene guardado algún Confidential Job (Trabajo Confidencial), imprímalo para disponer de más memoria.

También puede aumentar la memoria disponible cambiando el ajuste de RAM Disk (Disco RAM) por Normal o Maximum (Máx.). Si desea más detalles, consulte [“Setup Menu \(MENÚ SETUP\)” de la página 21](#).

Para eliminar un mensaje de advertencia, seleccione Clear Warning (Borrar Aviso) de Reset Menu (MENÚ REINICIAR) del panel de control.

Reset All (Reinicio Total)

Se han reiniciado todas las interfaces de la impresora y se ha borrado el búfer. La impresora se reiniciará automáticamente.

Reset to Save (Reiniciar y Guardar)

Se ha cambiado un ajuste de menú del panel de control mientras la impresora estaba imprimiendo. Pulse el botón **OK** para que desaparezca este mensaje. El ajuste surtirá efecto cuando termine la impresión.

También puede eliminar este mensaje realizando **Reset All (Reinicio Total)** en el panel de control. Pero tenga en cuenta que se borrarán los datos de impresión.

ROM CHECK

La impresora está comprobando la memoria ROM.

Wrong Password (Contraseña errónea) (AL-M320DN/AL-M310DN solamente)

Esto aparecerá si cambia su contraseña en Password Config (Config. contraseña) en el panel de operaciones.

SELF TEST (Auto Test)

La impresora está realizando una prueba e inicialización del aparato.

Service Req Cffff (Petición repar. Cffff)/ Service Req Exxx (Petición repar. Exxx)

Se ha detectado un error de controladora o del motor de impresión. Apague la impresora. Espere como mínimo algunos segundos y vuelva a encenderla. Si el mensaje de error continúa apareciendo, anote el número de error que se indica en el panel LCD (Cffff/Exxx), y apague la impresora, desenchufe el cable de alimentación y consulte a un representante autorizado del servicio técnico.

Set Paper tttt pppp (Ponga papel tttt pppp)

Solución de problemas

El papel cargado en el origen del papel especificado (tttt) no coincide con el tipo del papel requerido (FFFF). Sustituya el papel cargado por otro del tipo correcto y pulse el botón **OK** para reanudar la impresión, o cancele el trabajo de impresión. Para cancelar el trabajo de impresión, consulte [“Cancelación de un trabajo de impresión” de la página 64.](#)

Si pulsa el botón **OK** sin sustituir el papel, la impresora imprimirá en el papel cargado aunque no coincida con el tipo requerido.

Set Paper tttt ssss (Ponga papel tttt ssss)

El papel cargado en el origen del papel especificado (tttt) no coincide con el tamaño del papel requerido (sssss). Sustituya el papel cargado por otro del tamaño correcto y pulse el botón **OK** para reanudar la impresión, o cancele el trabajo de impresión. Para cancelar el trabajo de impresión, consulte [“Cancelación de un trabajo de impresión” de la página 64.](#)

Si pulsa el botón **OK** sin sustituir el papel, la impresora imprimirá en el papel cargado aunque no coincida con el tamaño requerido.

Set Paper tttt ssss1 or ssss2 (Ponga papel tttt ssss1 o ssss2)

Este mensaje aparece en las situaciones siguientes si $\text{A4}/\text{LT}$ Auto Switching (Cambio autom. A4/LT) en Setup Menu (MENÚ SETUP) está configurado como $\text{A4} \rightarrow \text{LT}$, $\text{LT} \rightarrow \text{A4}$ o $\text{A4} \leftrightarrow \text{LT}$:

- Al imprimir un trabajo especificado como **A4** con el controlador de impresora, no hay origen de papel que esté establecido como **A4** ni como **LT** (tamaño alternativo para **A4**) en el Tray Menu (MENÚ BANDEJA).

- Al imprimir un trabajo especificado como tamaño Letter con el controlador de impresora, no hay origen de papel que esté establecido como **LT** ni como **A4** (tamaño alternativo para **LT**) en el Tray Menu (MENÚ BANDEJA).

Para eliminar este mensaje de advertencia, cerciórese de haber establecido **A4** o **LT** al origen de papel especificado (tttt) en el Tray Menu (MENÚ BANDEJA), cargue papel de tamaño **A4** o **Letter** (ssss1 o ssss2) en el origen de papel especificado (tttt) y haga clic en el botón **OK**, o cancele el trabajo de impresión. Para cancelar el trabajo de impresión, consulte [“Cancelación de un trabajo de impresión” de la página 64.](#)

Sleep (Reposo) (mientras el botón **Arrancar/Detener** está encendido o parpadeando)

La impresora se encuentra en el modo de ahorro de energía. Este modo se cancelará en cuanto la impresora reciba datos de impresión.

Toner Cartridge Error (Error cartucho tóner)

Hay un problema con el cartucho de tóner.

Saque el cartucho de tóner y vuelva a insertarlo. Si no logra eliminar el error, sustituya el cartucho de tóner por otro nuevo. Para más detalles sobre la sustitución, consulte las instrucciones suministradas con el cartucho de tóner.

Toner Low (Poco Tóner)

El cartucho de tóner se está acercando al final de su vida útil. Prepare un cartucho nuevo de tóner.

Turn Paper MP Tray (Gire bandeja MF), Turn Paper Cassette1 (Gire bandeja1 papel), Turn Paper Cassette2 (Gire bandeja2 papel) (AL-M320DN/AL-M310DN solamente), **Turn Paper Cassette3 (Gire bandeja3 papel)** (AL-M320DN/AL-M310DN solamente)

La orientación (vertical u horizontal) del papel que se encuentra en la fuente de papel señalada no es correcta. Cambie la orientación del papel en el origen de papel.

Unable Clear Error (No se borra el error)

La impresora no puede borrar un mensaje de error porque el estado de error continúa produciéndose. Intente solucionar el problema otra vez.

Warming Up (Preparando)

La impresora está calentando el fusor para prepararse para imprimir.

Wrong Toner Cartridge (Tóner erróneo)

Se ha instalado un cartucho de tóner incorrecto.

Instale únicamente el cartucho de tóner citado en [“Productos consumibles y accesorios opcionales” de la página 115.](#)

Solución de problemas

Indicadores luminosos de estado y error (para AL-M220DN)

Puede comprobar el estado de la impresora mediante las combinaciones y patrones de los indicadores luminosos del panel de control.

Nota:

Puede comprobar fácilmente el estado y los errores de la impresora en un ordenador Windows utilizando EPSON Status Monitor. Consulte “Uso de EPSON Status Monitor” de la página 63 si desea más información.



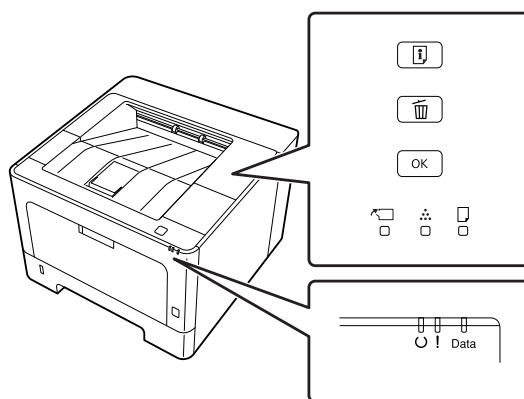









A continuación se ilustra el estado de los indicadores luminosos.











	Encendido
	parpadeo 1: encendido durante 0,3 segundos, apagado durante 0,3 segundos
	parpadeo 2: encendido durante 0,6 segundos, apagado durante 0,6 segundos
	parpadeo 3: encendido durante 0,6 segundos, apagado durante 2,4 segundos
	parpadeo 4: encendido durante 1,2 segundos, apagado durante 1,2 segundos
	Apagado
	Estado específico (ya sea encendido, parpadeando, o apagado)

						Data	Estados y métodos de manejo (mensajes de monitoreo de estado en negrita)
							<p>Correct time using Time Setting (Corregir la hora con el ajuste de Hora)</p> <p>La hora no está ajustada en la impresora. Ajuste la hora utilizando Time Setting (Hora).</p> <p>Consulte “Cómo acceder a los menús del panel de control (AL-M220DN)” de la página 17.</p>









Solución de problemas

					Data	Estados y métodos de manejo (mensajes de monitoreo de estado en negrita)
<input type="checkbox"/>	<input checked="" type="checkbox"/>	<input type="checkbox"/>	<input type="checkbox"/>	<input checked="" type="checkbox"/>	—	<p>Install Toner Cartridge (Instale Tóner) El cartucho de tóner no está instalado en la impresora. Instale el cartucho de tóner.</p> <p>Wrong Toner Cartridge (Tóner erróneo) Se ha instalado un cartucho de tóner incorrecto. Instale únicamente el cartucho de tóner citado en “Productos consumibles y accesorios opcionales” de la página 115.</p> <p>Toner Cartridge Error (Error cartucho tóner) Hay un problema con el cartucho de tóner. Saque el cartucho de tóner y vuelva a insertarlo. Si no logra eliminar el error, sustituya el cartucho de tóner por otro nuevo.</p> <p>Replace Toner Cartridge (Cambiar cart. tóner) El cartucho de tóner ha llegado al final de su vida útil y debe sustituirse.</p>
<input type="checkbox"/>	<input checked="" type="checkbox"/>	<input type="checkbox"/>	<input type="checkbox"/>		—	<p>Non-Genuine Toner Cartridge (Cartucho tóner no genuino) El cartucho de tóner instalado no es un cartucho de tóner genuino de Epson. Se recomienda instalar un cartucho de tóner genuino.</p> <p>La impresión y la vida útil restante del cartucho de tóner que se muestra en el panel de control pueden ser distintas de las obtenidas cuando se utilizan cartuchos de tóner genuinos de Epson. Epson no se hará responsable de los daños o problemas derivados del uso de productos consumibles no fabricados o aprobados por Epson.</p> <p>Pulse el botón OK del panel de control para reanudar la impresión.</p>
—		—		<input type="checkbox"/>	—	<p>Toner Low (Poco Tóner) El cartucho de tóner se está acercando al final de su vida útil. Prepare un cartucho nuevo de tóner.</p>
—		—		<input type="checkbox"/>	—	<p>Non-Genuine Toner Cartridge (Cartucho tóner no genuino) El cartucho de tóner instalado no es un cartucho de tóner genuino de Epson.</p>
<input checked="" type="checkbox"/>	<input type="checkbox"/>	<input type="checkbox"/>	<input type="checkbox"/>	<input checked="" type="checkbox"/>	—	<p>Close Cover (Cerrar cubierta) Hay una cubierta abierta o no está cerrada correctamente. Abra la cubierta una vez y vuelva a cerrarla.</p>
<input type="checkbox"/>	<input type="checkbox"/>	<input checked="" type="checkbox"/>	<input type="checkbox"/>		—	<p>Check Paper Size (Comprobar Tam.Papel) El papel cargado en el origen del papel especificado no coincide con el tamaño del papel requerido. Sustituya el papel cargado por otro del tamaño correcto y pulse el botón OK para reanudar la impresión, o pulse el botón de Cancelación de trabajo para cancelar el trabajo de impresión.</p>
<input type="checkbox"/>	<input type="checkbox"/>		<input type="checkbox"/>	<input checked="" type="checkbox"/>	—	<p>Clear Paper Jam (Soluc. atasco papel) Se produce un atasco de papel. Solucione el atasco de papel. Consulte las instrucciones en “Solución de atascos de papel” de la página 89.</p>

Solución de problemas

					Data	Estados y métodos de manejo (mensajes de monitoreo de estado en negrita)
<input type="checkbox"/>	<input type="checkbox"/>	<input type="checkbox"/>	<input type="checkbox"/>		—	<p>Manual Feed (Al. Manual)</p> <p>Se ha seleccionado el ajuste Manual Feed (Avance Manual) en el controlador de la impresora. Asegúrese de que el papel deseado se esté mostrando en el controlador de impresora y esté cargado en la ranura de alimentación manual de la bandeja MF. Cuando desee imprimir en el modo de alimentación manual, tendrá que pulsar una vez el botón OK. Si desea imprimir desde la bandeja MF o la unidad de cassettes de papel de 250 hojas opcional después de imprimir en modo manual, asegúrese de borrar el ajuste Manual Feed (Avance Manual) en los ajustes del controlador de impresora.</p> <p>Nota: Antes de imprimir en el modo de alimentación manual, extraiga el papel de otras fuentes de papel.</p>
<input type="checkbox"/>	<input type="checkbox"/>	<input checked="" type="checkbox"/>	<input type="checkbox"/>		—	<p>Turn Paper MP Tray (Gire bandeja MF), Turn Paper Cassette1 (Gire bandeja 1 papel)</p> <p>La orientación (vertical u horizontal) del papel que se encuentra en la fuente de papel señalada no es correcta. Cambie la orientación del papel en el origen de papel.</p>
<input type="checkbox"/>	<input type="checkbox"/>	<input checked="" type="checkbox"/>	<input type="checkbox"/>		—	<p>Can't Print Duplex (No imprime en Dúplex)</p> <p>La impresora ha encontrado problemas durante la impresión dúplex. El problema también podría deberse a ajustes incorrectos para el origen del papel que se usa. Si se pulsa el botón OK, el resto del trabajo de impresión se imprimirá sólo en una cara del papel. Para cancelar el trabajo de impresión, consulte "Cancelación de un trabajo de impresión" de la página 64.</p> <p>Set Paper (Ponga papel)</p> <p>El papel cargado en el origen del papel especificado no coincide con el tamaño o tipo del papel requerido. Sustituya el papel cargado por otro del tamaño o tipo correcto, y pulse el botón OK para reanudar la impresión. Si se pulsa el botón OK, el resto del trabajo de impresión se imprimirá sólo en una cara del papel. Para cancelar el trabajo de impresión, consulte "Cancelación de un trabajo de impresión" de la página 64. Para eliminar este mensaje de advertencia, cerciórese de haber establecido A4 o LT al origen de papel especificado en el MENÚ BANDEJA, cargue papel de tamaño A4 o Letter en el origen de papel especificado and y haga clic en el botón OK.</p> <p>Nota: Si A4/LT Auto Switching (Cambio autom. A4/LT) en Setup Menu (MENÚ SETUP) está establecido a A4->LT, LT->A4 o A4<->LT:</p> <ul style="list-style-type: none"> <input type="checkbox"/> - Al imprimir un trabajo especificado como A4 con el controlador de impresora, no hay origen de papel que esté establecido como A4 ni como LT (tamaño alternativo para A4) en el Tray Menu (MENÚ BANDEJA). <input type="checkbox"/> - Al imprimir un trabajo especificado como tamaño Letter con el controlador de impresora, no hay origen de papel que esté establecido como LT ni como A4 (tamaño alternativo para LT) en el Tray Menu (MENÚ BANDEJA).































Solución de problemas

					Data	Estados y métodos de manejo (mensajes de monitoreo de estado en negrita)
<input type="checkbox"/>	<input type="checkbox"/>	<input checked="" type="checkbox"/>	<input type="checkbox"/>	<input checked="" type="checkbox"/>	—	<p>Paper Out (Falta Pap.)</p> <ul style="list-style-type: none"> <input type="checkbox"/> No hay papel cargado en la fuente de papel de la que intentó alimentarse la impresora. Al cargar papel se borrará el error y se iniciará la impresión. <input type="checkbox"/> No hay papel cargado en ninguna fuente de papel. Al cargar papel en cualquier fuente de papel se borrará el error y se iniciará la impresión. <input type="checkbox"/> El cassette de papel no está insertado correctamente. Empuje el cassette a fondo para insertarlo con seguridad.
—	—		—	<input type="checkbox"/>	—	<p>Check Paper Size (Comprobar Tam.Papel)</p> <p>El ajuste del tamaño del papel es diferente del tamaño del papel que se ha cargado en la impresora. Compruebe si se ha cargado el tamaño de papel correcto en el origen del papel especificado.</p> <p>Check Media Type (Compruebe Tipo papel)</p> <p>El papel cargado en la impresora no coincide con el ajuste del tipo de papel del controlador de impresora. Para la impresión sólo se usarán los papeles que coincidan con el ajuste de tamaño del papel.</p>
<input checked="" type="checkbox"/>	<input type="checkbox"/>	<input type="checkbox"/>	<input type="checkbox"/>		—	<p>No hay suficiente memoria en la impresora.</p> <p>Print Overrun (Impresión Rebasada)</p> <p>El tiempo necesario para procesar los datos de impresión supera la velocidad de impresión porque la página actual es demasiado compleja. Pulse el botón OK para reanudar la impresión, o cancele el trabajo de impresión. Para cancelar el trabajo de impresión, consulte "Cancelación de un trabajo de impresión" de la página 64.</p> <p>Memory Overflow (Memoria Overflow)</p> <p>La impresora no tiene memoria suficiente para ejecutar la tarea en curso. Pulse el botón OK del panel de control para reanudar la impresión, o cancele el trabajo de impresión. Para cancelar el trabajo de impresión, consulte "Cancelación de un trabajo de impresión" de la página 64.</p> <p>Duplex Memory Overflow (Mem. Dúplex Saturada)</p> <p>No hay suficiente memoria para la impresión por las dos caras. La impresora solo imprime en el anverso del papel y lo expulsa. Pulse el botón OK para imprimir en el dorso de la hoja siguiente, o cancele el trabajo de impresión. Para cancelar el trabajo de impresión, consulte "Cancelación de un trabajo de impresión" de la página 64.</p> <p>Invalid Data (Datos no válidos)</p> <p>El archivo de cola de impresión del controlador se ha borrado durante la impresión o los datos son anormales. Pulse el botón OK para borrar el error y omitir la página en la que se produjo el error. Si hay una página para imprimir, reinicie la impresión desde allí. Para cancelar el trabajo de impresión, consulte "Cancelación de un trabajo de impresión" de la página 64.</p>
<input type="checkbox"/>	<input type="checkbox"/>	<input type="checkbox"/>	<input type="checkbox"/>	<input type="checkbox"/>	<input type="checkbox"/>	<p>Unable Clear Error (No se borra el error)</p> <p>La impresora no puede borrar un mensaje de error porque el estado de error continúa produciéndose. Intente solucionar el problema otra vez.</p>
	<input type="checkbox"/>	<input type="checkbox"/>	<input type="checkbox"/>	<input type="checkbox"/>	<input type="checkbox"/>	<p>FORMATTING</p> <p>Formateando (inicializando). Por favor, espere.</p>
<input checked="" type="checkbox"/>	<input type="checkbox"/>	<input type="checkbox"/>	<input type="checkbox"/>	<input type="checkbox"/>	<input type="checkbox"/>	<p>ROM CHECK</p> <p>La impresora está comprobando la memoria ROM. Por favor, espere.</p>

















Solución de problemas

					Data	Estados y métodos de manejo (mensajes de monitoreo de estado en negrita)
						RAM CHECK La impresora está comprobando la memoria RAM. Por favor, espere.
						SELF TEST (Auto Test) La impresora está realizando una prueba e inicialización del aparato. Por favor, espere.
						Reset All (Reinicio Total) Se han reiniciado todas las interfaces de la impresora y se ha borrado el búfer. La impresora se reiniciará automáticamente. Por favor, espere.
				—	—	Canceling All Job (Cancelar todo) La impresora está cancelando todos los trabajos de impresión en la memoria, incluidos los trabajos que la impresora está recibiendo o imprimiendo actualmente. Por favor, espere.
				—	—	Canceling Job (Cancelando trabajo) La impresora está cancelando el trabajo de impresión especificado y el trabajo de impresión actual. Por favor, espere.
—	—	—		—	—	Please, wait. (Por favor, espere) Por favor, espere. No apague la impresora ni abra y cierre la cubierta.
						F/W Update (Actualiz firmware) El firmware se está actualizando. No desconecte la alimentación hasta que se complete la actualización. Filling Toner (Llenando tóner) Espere para que se llene el tóner.
—	—	—	—			Form Feed (Avance Papel) La impresora está expulsando papel por orden de un usuario. Printing Configuration Status Sheet (Imprimiendo hoja estado Configuración) Printing Supplies Status Sheet (Imprimiendo hoja estado de Suministros) Printing Usage History Status Sheet (Imprimiendo hoja de Historial de uso) ESC/Page Font Sample (Lista Fuentes ESC/pag) PCL Font Sample (Lista Fuentes PCL) ESC/P2 Font Sample (Lista Fuentes ESC/P2) FX Font Sample (Lista Fuentes FX) I239 Font Sample (Lista Fuentes I239) PS3 Font List (Lista Fuentes PS3) Se imprime la hoja correspondiente. Screen25 Screen50 Screen100 Se imprime un patrón para comprobar la impresión irregular en la densidad especificada (25%, 50% o 100%).

Solución de problemas

					Data	Estados y métodos de manejo (mensajes de monitoreo de estado en negrita)
—	—	—		—	—	<p>Warming Up (Preparando) La impresora está calentando el fusor para prepararse para imprimir.</p> <p>Adjusting Printer (Ajustando impresora) Espere algunos minutos. No abra ni cierre las cubiertas ni apague la impresora hasta que desaparezca este mensaje.</p> <p>Canceling Job (Cancelando trabajo) La impresora está cancelando el trabajo de impresión especificado y el trabajo de impresión actual. Por favor, espere.</p>
						<p>Sleep (Reposo) La impresora se encuentra en el modo de ahorro de energía. Este modo se cancela cuando la impresora recibe datos de impresión o se pulsa cualquier botón del panel de control.</p>
—	—	—		—	—	<p>Cooling Down (Enfriándose) La impresora se está enfriando. Éste no es un mensaje de error, y se borrará por sí mismo.</p>
—	—	—			—	<p>Ready (Activa) La impresora está preparada para recibir datos e imprimirlos.</p>
	—	—	—			<p>Reboot to apply settings (Reinicie para aplicar ajustes) Se ha cambiado un elemento de ajuste que no se habilita a menos que se reinicie la impresora. Apague y encienda la impresora, o realice un reinicio total.</p>
						<p>Can't Print (No puede imprimir) Los datos de impresión se han borrado porque son incorrectos. Compruebe que esté utilizando el tamaño de papel y el controlador de impresora adecuados.</p>
						<p>Collate Disabled (Comb. Desactivada) Los datos de impresión se han borrado porque son incorrectos. Compruebe que esté utilizando el tamaño de papel y el controlador de impresora adecuados. Ya no se puede imprimir especificando el número de copias porque falta memoria RAM. Si aparece esta advertencia, imprima solo una copia cada vez.</p>
						<p>Image Optimum (Imagen Óptima) No hay memoria suficiente para imprimir la página con la calidad de impresión especificada. La impresora reduce automáticamente la calidad de impresión para poder continuar la impresión. Si la calidad de la copia impresa no es aceptable, simplifique la página limitando el número de gráficos o reduciendo el número y tamaño de las fuentes.</p>
						<p>Service Req (Petición repar.) Se ha detectado un error de controladora o del motor de impresión. Apague la impresora. Espere como mínimo algunos segundos y vuelva a encenderla. Si el error continúa apareciendo, anote el número de error que se indica en el monitor de estado (Cffff/Exxx), apague la impresora, desenchufe el cable de alimentación. Y después consulte a un representante autorizado del servicio técnico.</p>
						

Solución de problemas

					Data	Estados y métodos de manejo (mensajes de monitoreo de estado en negrita)
					—	F/W Update (Actualiz firmware) Error Error en la actualización del firmware. Desconecte y vuelva a conectar la alimentación, y después vuelva a intentar la actualización.
						Recovery Mode Como la actualización del firmware falló, la impresora se inició en el modo de recuperación. Utilice los pasos siguientes para reintentar la actualización del firmware.

Solución de problemas

Impresión de una hoja de estado

Para confirmar si el estado y los ajustes actuales de la impresora son adecuados para su propósito, imprima una hoja de estado apropiada. En la tabla siguiente se describen las principales hojas de estado que se pueden imprimir desde el panel de control de su impresora.

Nota:

Hay otras hojas imprimibles además de las hojas que figuran en la tabla siguiente. Consulte el menú **System Report** (Informe del sistema) en “**System Information (Información sistema)**” de la página 19 si desea más información.

Print Configuration Status Sheet (Imprimir hoja estado de Configuración)*	Imprime la configuración del hardware y los ajustes de los menús del panel de control.
Print Supplies Status Sheet (Imprimir hoja estado de Suministros)*	Imprime la vida útil restante de las piezas de repuesto y el nivel restante de los productos consumibles de la impresora.
Print Usage History Sheet (Imprimir hoja de Historial de uso)*	Imprime varias estadísticas sobre el número de impresiones, como Paper Size (Tamaño del papel) o Paper Path (Recorrido del papel).
Network Status Sheet (Hoja Status de Red)	Imprime el estado de la configuración de la interfaz de red.

* El controlador de impresora también puede imprimir hojas de estado. Acceda a la ficha **Maintenance (Utilidades)** del controlador de impresora, y haga clic en el icono **Print Status Sheets (Imprimir hojas de estado)**.

Impresión desde el panel de control (para AL-M320DN/310DN)

Siga estos pasos para imprimir y confirmar la Configuration Status Sheet (Hoja de estado de Configuración) desde el panel de control, a modo de ejemplo.

1 Encienda la impresora. El panel LCD mostrará **Ready** (Activa).

2 Pulse el botón **▶ Derecha** para acceder a los menús del panel de control.

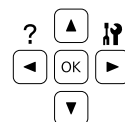

3 Utilice el botón **▼ Abajo** para seleccionar **System Information** (Información sistema), y después pulse el botón **▶ Derecha**.

4 Utilice el botón **▼ Abajo** para seleccionar **System Report** (Informe del sistema), y después pulse el botón **▶ Derecha**.

5 Utilice el botón **▼ Abajo** para seleccionar **Print Configuration Status Sheet** (Imprimir hoja estado de Configuración), y después pulse el botón **▶ Derecha**.

6 Confirme que la información acerca de los accesorios opcionales instalados es correcta. Si las opciones se han instalado correctamente, aparecerán en **Hardware Configuration** (Configuración Hardware). Si no aparecen los accesorios opcionales, vuelva a instalarlos.

Impresión desde el panel de control (para AL-M220DN)

Consulte “**Panel de control para AL-M220DN**” de la página 15.

Nota:

- Si en la hoja de estado de configuración no figuran los accesorios opcionales que tiene bien instalados, compruebe que están firmemente conectados a la impresora.
- Si no consigue que se imprima una hoja de estado de configuración correctamente, diríjase a su proveedor.
- Imprima la hoja de estado de configuración en papel tamaño A4.

Solución de problemas

Solución de atascos de papel

Si el papel se atasca en la impresora, la pantalla LCD de la impresora (AL-M320DN/AL-M310DN), los indicadores luminosos LED (AL-M220DN), y EPSON Status Monitor mostrarán mensajes de alerta. Los atascos de papel pueden ocurrir en más de un lugar al mismo tiempo. Por ejemplo, para AL-M320DN/AL-M310DN y cuando el panel LCD muestra un mensaje, como **Clear Paper Jam C1 DM** (Soluc. atasco papel C1 DM), elimine los atascos en el orden en el que se muestren.

Cuando solucione atascos de papel, tenga en cuenta lo siguiente.

- ❑ No extraiga con fuerza excesiva el papel atascado. El papel roto es difícil de extraer y puede causar otros atascos de papel. Tire suave y uniformemente con ambas manos del papel para que no se rasgue o caiga, y para no hacerse daño.
- ❑ Si el papel atascado se rompe y se queda en la impresora o si el papel se ha atascado en un lugar que no se menciona en esta sección, diríjase a su proveedor.
- ❑ Confirme que el papel cargado coincide con el papel especificado en el ajuste Paper Type (Tipo de Papel) del controlador de impresora.
- ❑ Si atascos de papel se producen repetidamente, compruebe si la instalación de la impresora es correcta, y si los ajustes de la impresora son correctos. Consulte la [“El papel no avanza correctamente” de la página 95](#) si desea más información.



Precaución:

- ❑ Cuando abra las cubiertas F1, F2, o E de la impresora mientras realice estas operaciones, no toque las áreas indicadas por las etiquetas de advertencia. Las altas temperaturas pueden causar quemaduras.

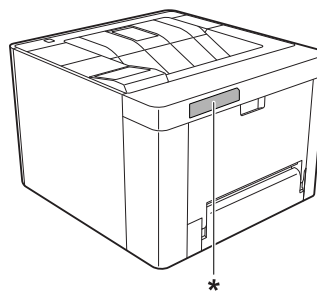

* etiqueta de precaución

Solución de problemas

⚠ Precaución:

- ❑ *Tenga cuidado con las cubiertas que se abran y se cierren rápidamente. Existe el riesgo de que se pellizque los dedos y se lesione.*

Interior

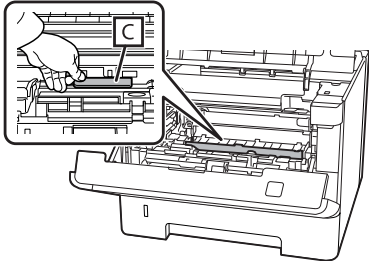

Interior de la parte delantera

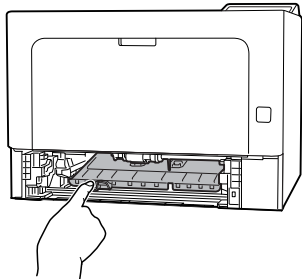

Parte posterior

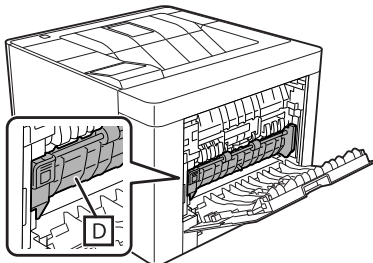

F (Cubierta F)

- 1** Extraiga todo el papel de la bandeja MF y ciérrela.

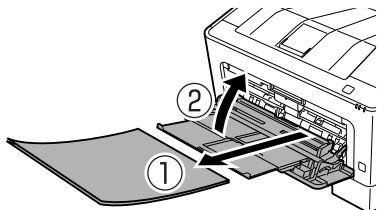

- 2** Pulse el botón de la parte superior, y después abra las cubiertas F1 y F2.

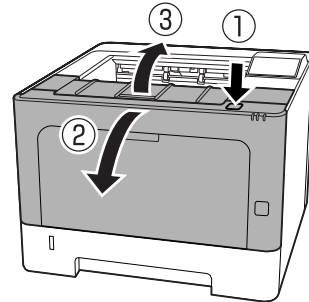

- 3** Presione la palanca A del lado izquierdo.

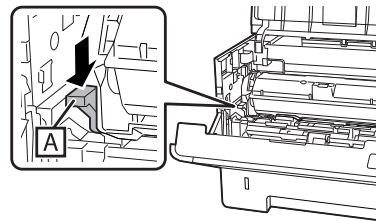

- 4** Extraiga la unidad de mantenimiento A.

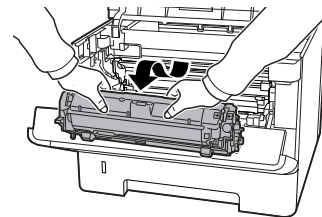

- 5** Extraiga la unidad de mantenimiento B mientras sujete la sección B.

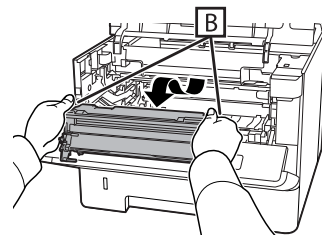

⚠ Importante:

- ❑ *No exponga la unidad de mantenimiento B a la luz durante un largo período de tiempo.*
- ❑ *Para evitar dañarlo, no toque la unidad fotoconductora (tambor) de la unidad de mantenimiento B.*

Solución de problemas

- 6** Mientras sujete la cubierta interior C, retire las hojas de papel que haya.

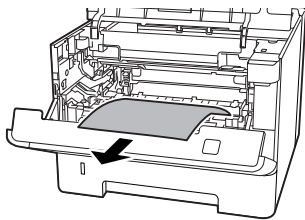
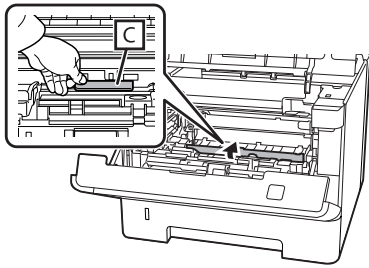

- 7** Inserte la unidad de mantenimiento B.

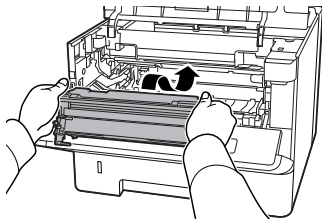

- 8** Inserte la unidad de mantenimiento A.

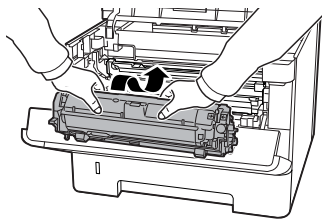

- 9** Cierre las cubiertas F1 y F2.

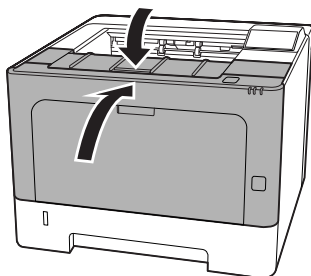

E (Cubierta E)

- 1** Abra la cubierta E de la parte posterior.

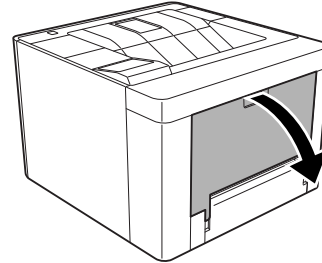

- 2** Retire las hojas de papel que haya.

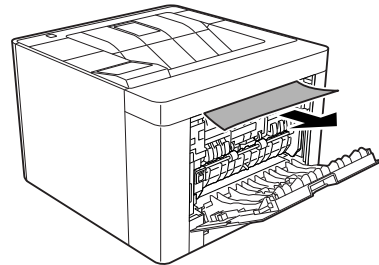

Si no puede sacar el papel de la parte superior, vaya al paso 3.

- 3** Manteniendo la sección D abierta, retire las hojas de papel que haya.

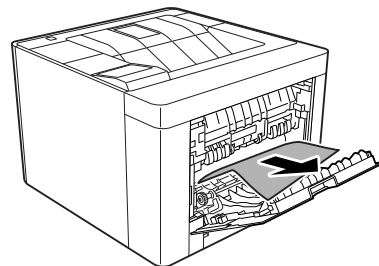
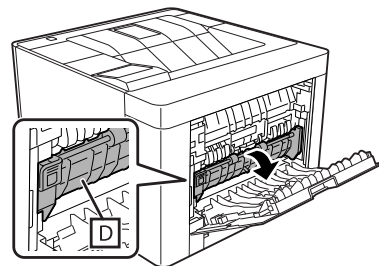

Solución de problemas

- 4** Cierre la cubierta E de la parte posterior.

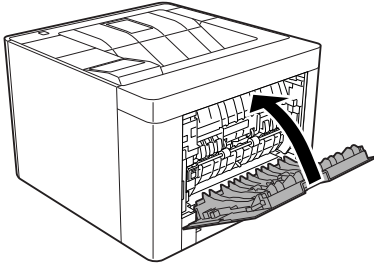

- 5** Pulse el botón en la parte superior, abra y cierre la cubierta F1, y después cierre la cubierta F2.

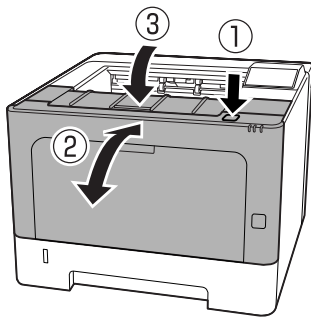

Solución de problemas

C1 DM (Cassette1/perilla DM)

1 Extraiga el cassette de papel.

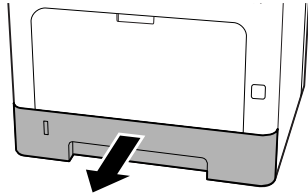

2 Baje la cubierta interior con un dedo sobre la perilla azul.

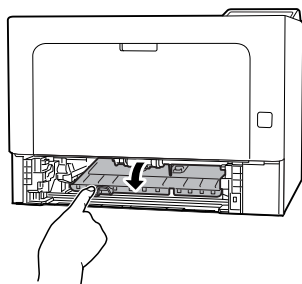

3 Retire las hojas de papel que haya.

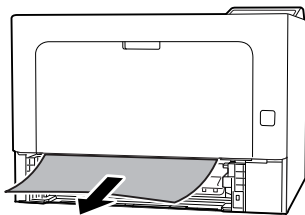

4 Coloque el dedo sobre la perilla azul y levante firmemente la cubierta interior.

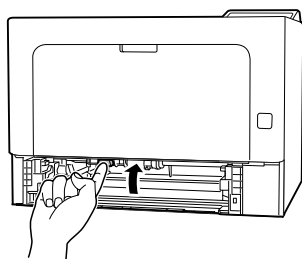

5 Inserte el cassette de papel inferior.

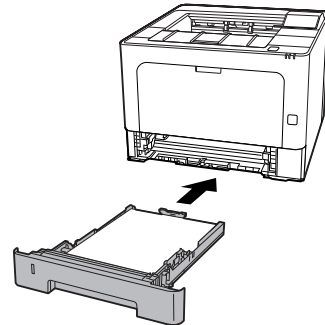

6 Pulse el botón en la parte superior, abra y cierre la cubierta F1, y después cierre la cubierta F2.

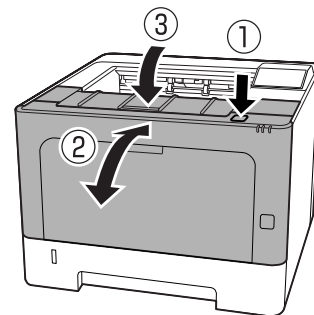

MP (bandeja MF)

1 Retire las hojas de papel que haya.

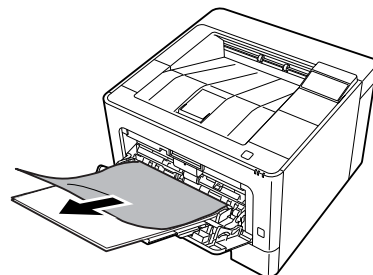

2 Extraiga todo el papel de la bandeja MF y vuelva a cargarlo.

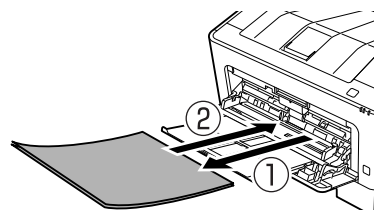

Solución de problemas

- 3** Confirme que el tamaño y la orientación del papel coincidan con los ajustes del panel de control (para AL-M320DN/AL-M310DN), en **EpsonNet Config** en su navegador web, o en Ajustes de impresora en el controlador de impresora (para AL-M220DN).

C1 - C3 (Cassette 1 - 3)

Para AL-M320DN/AL-M310DN, estas instrucciones de este ejemplo corresponden al cassette de papel estándar (C1). Utilice el mismo procedimiento con los cassettes de papel opcionales C2 y C3.

- 1** Extraiga el cassette de papel.

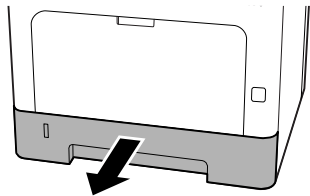

- 2** Retire las hojas de papel que haya.

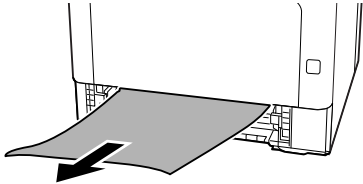

- 3** Inserte el cassette de papel inferior.

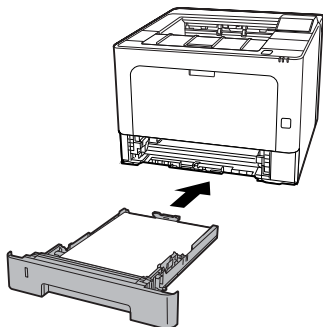

- 4** Pulse el botón en la parte superior, abra y cierre la cubierta F1, y después cierre la cubierta F2.

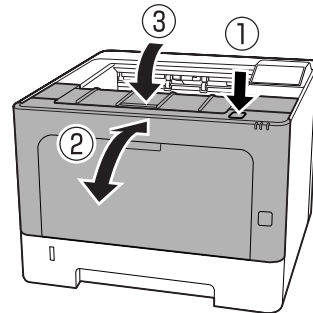

- 5** Confirme que el tamaño y la orientación del papel coincidan con los ajustes del panel de control (para AL-M320DN/AL-M310DN), en **EpsonNet Config** en su navegador web, o en Ajustes de impresora en el controlador de impresora (para AL-M220DN).

Solución de problemas

El papel no avanza correctamente

Causa	Qué hacer
Las guías de papel no están correctamente ajustadas.	Asegúrese de que las guías de papel de todas las bandejas de papel y de la bandeja MF estén ajustadas en las posiciones correctas de tamaño de papel. No mueva la guía del papel después de cargar el papel.
El ajuste del origen del papel no es correcto.	Compruebe que se ha seleccionado el origen del papel correcto en la aplicación.
Puede que no haya papel en el origen de papel.	Cargue papel en el origen de papel seleccionado.
El tamaño del papel cargado difiere del tamaño configurado en el panel de control o en el controlador de impresora.	Compruebe que, en el panel de control o en el controlador de impresora, estén configurados el tamaño y el origen del papel correctos.
La impresora ha cargado más de una hoja de papel a la vez.	Saque la pila de papel y airéela. Nivele los bordes con unos golpecitos sobre una superficie plana y vuelva a cargar el papel.
Puede que haya cargado demasiado papel en la bandeja MF o en las bandejas de papel.	Compruebe que no se hayan cargado demasiadas hojas de papel. Para averiguar la capacidad de papel máxima para cada origen del papel, consulte "Papel disponible y capacidades" de la página 41 .
Si el papel no avanza desde la bandeja de papel opcional, quizá la unidad no esté instalada correctamente.	Encontrará las instrucciones para instalar la unidad en "Unidad de cassettes de papel opcional" de la página 107 .
Si el papel no avanza desde la unidad de cassettes de papel opcional, quizá el controlador de la impresora no reconozca la unidad de cassettes de papel opcional.	Acceda a la ficha Optional Settings (Ajustes opcionales) del controlador de impresora y realice una de las acciones siguientes: <ul style="list-style-type: none"> <input type="checkbox"/> Seleccione la casilla Acquire from Printer (Adquirir de la impresora) y haga clic en Get (Obtener) para actualizar automáticamente la información de la opción instalada. <input type="checkbox"/> Seleccione la casilla Manual Settings (Ajustes manuales) y haga clic en Settings (Ajustes) para configurar los ajustes de cada opción instalada.

Problemas con la alimentación y el panel de control

El indicador luminoso Activa no se enciende

Causa	Qué hacer
El cable de alimentación quizá no está enchufado correctamente en la toma eléctrica.	Apague la impresora y compruebe las conexiones del cable de alimentación entre la impresora y la toma de corriente. Después, vuelva a encender la impresora.

Solución de problemas

Causa	Qué hacer
La impresora está en el modo de reposo profundo.	<p>Compruebe si la impresora está en modo de reposo profundo. Consulte "Utilización del modo de reposo profundo para ahorrar energía" de la página 61.</p> <p>La impresora se recupera del modo de reposo profundo en los casos siguientes:</p> <ul style="list-style-type: none"> - Cuando la impresora recibe un trabajo de impresión - Para AL-M320DN/AL-M310DN, cuando se pulsa el botón Arrancar/Detener - Para AL-M220DN, cuando se pulsa cualquier botón del panel de control. <p>Nota: Con AL-M320DN y AL-M310DN, el estado de reposo también se muestra mediante el parpadeo del indicador luminoso Activa. Esto hace que el estado sea más fácil de notar.</p> <p>Consulte 17 ShowSleepByRdyLamp en "Support Menu (MENÚ SOPORTE)" de la página 111.</p>
La impresora está en el modo de apagado (el botón Arrancar/Detener parpadea para AL-M320DN/AL-M310DN o todos los indicadores luminosos están apagados para AL-M220DN).	<p>Encienda la impresora pulsando el interruptor de encendido. Para AL-M320DN/AL-M310DN, la pulsación del botón Arrancar/Detener también hace la impresora quede disponible para la impresión.</p> <p>Para no entrar en el modo de apagado, acceda a Energy Saver Menu (Menú Ahorro energía), y establezca tanto Power Off if Inactive (Apagar si no hay actividad) como Power Off If Disconnected (Apagar si se desconecta) a Des.</p>

La impresora se apaga automáticamente

Causa	Qué hacer
La impresora está en el modo de apagado (el botón Arrancar/Detener se enciende para AL-M320DN/AL-M310DN o todos los indicadores luminosos están apagados para AL-M220DN).	<p>Para no entrar en el modo de apagado, acceda a Energy Saver Menu (Menú Ahorro energía), y establezca tanto Power Off if Inactive (Apagar si no hay actividad) como Power Off If Disconnected (Apagar si se desconecta) a Des.</p>

La impresora no se apaga

Causa	Qué hacer
La impresora está en el modo de apagado (el botón Arrancar/Detener se enciende para AL-M320DN/AL-M310DN o todos los indicadores luminosos están apagados para AL-M220DN).	<p>Espere un poco. La impresora se apaga en unos diez segundos.</p>
El interruptor de encendido se pulsó mientras la impresora estaba en el modo de reposo profundo.	<p>Espere un poco. La impresora se apaga en unos diez segundos.</p> <p>Nota: Con AL-M320DN y AL-M310DN, el estado de reposo también se muestra mediante el parpadeo del indicador luminoso Activa. Esto hace que el estado sea más fácil de notar.</p> <p>Consulte 17 ShowSleepByRdyLamp en "Support Menu (MENÚ SOPORTE)" de la página 111.</p>

Solución de problemas

La impresora no imprime

El indicador luminoso Activa está apagado

Causa	Qué hacer
La impresora está desactivada.	Pulse el botón Pausar/Reanudar (para AL-M320DN/AL-M220DN), o pulse una vez el botón OK (para AL-M220DN), para cambiar la impresora a un estado de activa. Asegúrese de que se encienda el indicador luminoso Activa.
Puede haberse producido algún error.	Para AL-M320DN/AL-M310DN, si aparece un mensaje de error, consulte "Mensajes de estado y error en el panel de control (para AL-M320DN/AL-M310DN)" de la página 75. Para AL-M310DN, si un indicador luminoso está encendido o parpadeando, consulte "Indicadores luminosos de estado y error (para AL-M220DN)" de la página 81.
El cable de alimentación quizá no está enchufado correctamente en la toma eléctrica.	Apague la impresora y compruebe las conexiones del cable de alimentación entre la impresora y la toma de corriente. Después, vuelva a encender la impresora.
La impresora está en el modo de apagado (están apagados todos los indicadores luminosos).	Encienda la impresora pulsando el interruptor de encendido. Para AL-M320DN/AL-M310DN, la pulsación del botón Arrancar/Detener también hace la impresora quede disponible para la impresión. Para no entrar en el modo de apagado, acceda a Energy Saver Menu (Menú Ahorro energía), y establezca tanto Power Off if Inactive (Apagar si no hay actividad) como Power Off If Disconnected (Apagar si se desconecta) a Des.

El indicador Activa está encendido

Causa	Qué hacer
La impresora está en pausa o desconectada (Windows)	Si detiene la impresión o si la impresora deja de imprimir debido a algún error, la impresora o el estado del gestor de impresión cambiará a Pausar la impresión. No podrá imprimir en este estado. 1. Haga clic en Inicio - Dispositivos e impresoras. 2. Seleccione el icono de la impresora y abra el menú Impresora desde la pantalla Trabajos de impresión. Borre las marcas de Pausar la impresión y Usar Impresora sin conexión.
Puede que el cable de interfaz no esté bien enchufado.	Revise los dos extremos del cable de interfaz que conecta la impresora al ordenador.
Quizás el cable de interfaz utilizado no sea el correcto.	Utilice un cable que coincida con las especificaciones de la impresora. Confirme que no haya roturas en el cable. Si utiliza la interfaz USB, use un cable que sea compatible con Hi-Speed USB.
Su software no está configurado correctamente para la impresora.	Asegúrese de que esté seleccionada la impresora en su aplicación.

Solución de problemas

Causa	Qué hacer
La memoria del sistema de su ordenador es demasiado pequeña para manejar el volumen de datos de su documento.	Intente reducir la resolución de imagen de su documento en la aplicación o, si puede, instale más memoria en su ordenador.

Problemas con la copia impresa

La calidad de impresión es deficiente

Consulte la tabla siguiente si las impresiones son tenues, débiles, irregulares, oscuros o sucias o si algunas áreas no se imprimen.

Causa	Qué hacer
Quizá no esté utilizando el tipo correcto de papel para la impresora.	Se recomienda usar papel para fotocopidora suave y de alta calidad para obtener los mejores resultados. Consulte "Papel disponible y capacidades" de la página 41 para obtener más información sobre la elección del papel.
El papel puede estar húmedo.	No almacene el papel en un ambiente húmedo.
El ajuste del tipo de papel puede no ser apropiado para el papel cargado.	Configure el tipo de papel apropiado en el controlador de impresora.
Puede que el modo Toner Save (Ahorrar Tóner) esté activado.	Desactive el modo de ahorro de tóner con el controlador de impresora o EpsonNet Config en su navegador web. En Windows, en la ficha More Options (Más Opciones) del controlador de impresora, haga clic en Image Options (Opciones de imágenes) y seleccione la casilla Toner Save (Ahorrar Tóner).
Puede que esté sucio el recorrido del papel dentro de la impresora.	Imprima tres páginas con un solo carácter por página para limpiar las piezas internas de la impresora. Si las impresiones se ensucian, limpie el rodillo de alimentación de papel. Consulte "Limpieza del rodillo interior" de la página 73 .
El voltaje del cargador principal no es correcto. (AL-M320DN/AL-M310DN)	Cambiar el voltaje para el cargador principal cambia también la densidad de impresión. Puede cambiar el voltaje desde Main Charger en el Printer Adjust Menu (MENÚ AJUSTES IMPRE.).
Puede que el ajuste de Highland no se haya configurado correctamente para imprimir en un lugar situado a gran altitud.	Seleccione el valor apropiado en Highland del Printer Adjust Menu (MENÚ AJUSTES IMPRE.). Consulte "Printer Adjust Menu (MENÚ AJUSTES IMPRE.)" de la página 112 .
Puede haber un problema con el cartucho de tóner, o el cartucho de tóner casi ha llegado al final de su vida útil.	Imprima varias páginas para comprobar si la calidad de las impresiones ha mejorado. Si no ha mejorado, sustituya el cartucho de tóner por otro nuevo. Para obtener información sobre la sustitución de piezas, consulte las instrucciones que vienen con cada una de las piezas de repuesto.
Puede ocurrir condensación.	Espere como mínimo una hora para usar la impresora después de trasladarla de un entorno frío a otro cálido. Pruebe actualizando el tambor. Consulte "Printer Adjust Menu (MENÚ AJUSTES IMPRE.)" de la página 112 .

Solución de problemas

Causa	Qué hacer
La impresora no puede imprimir con el nivel necesario de resolución porque no hay memoria suficiente, y reduce la resolución automáticamente para poder seguir imprimiendo.	<p>Compruebe si la calidad de la copia impresa es aceptable. Si no lo es, reduzca la resolución temporalmente en el controlador de impresora.</p> <p>Para AL-M320DN/AL-M310DN, si RAM Disk (Disco RAM) está configurado como Maximum (Máx.) o Normal en el panel de control, puede aumentar el espacio de memoria disponible si cambia este ajuste por Off (Des).</p>

No se puede leer código de barras

Causa	Qué hacer
El ajuste Quality (Calidad) en el controlador de impresora está establecido a Fast (Rápida) (300 ppp).	Haga clic en Fine (Fino) (600 ppp) o More Settings (Más Ajustes), aumente el nivel de prioridad para calidad, y después imprima.
El ajuste Emphasize Text (Destacar texto) en el controlador de impresora está establecido a Emphasize (Destacar) o Emphasize More (Destacar más).	Establezca Emphasize Text (Destacar texto) a Off (Desactivada) en Image Options (Opciones de imágenes) en la ficha More Options (Más Opciones), y después imprima.

Nota:

Cambie el Barcode mode (Modo Código de barras) a Mode 1 (Modo 1) o Mode 2 (Modo 2) en Extended Settings (Más ajustes) en la ficha Maintenance (Utilidades), y después intente imprimir. Este ajuste imprime códigos de barras muy definidos. Para la impresión de códigos de barras más rápida, utilice Mode 1 (Modo 1). Para la impresión de códigos de barras de la mejor calidad, utilice Mode 2 (Modo 2). Establezca el modo a Off (Desactivada) cuando haya finalizado la impresión de códigos de barras.

La copia impresa no es lo que se esperaba

Alguna parte de los gráficos o el texto se ve diferente de lo que se ve en la pantalla del ordenador

Causa	Qué hacer
El ajuste de emulación de impresora de la aplicación es incorrecto.	Compruebe que la aplicación esté configurada para la emulación de impresora utilizada. Por ejemplo, si se usa el modo ESC/Page, compruebe que la aplicación esté configurada para usar una impresora ESC/Page.

La posición de la copia impresa es incorrecta

Causa	Qué hacer
Puede que no se hayan configurado correctamente la longitud y los márgenes de la página en la aplicación.	Compruebe que se usan los ajustes de longitud y margen de página correctos en la aplicación.
Puede que el ajuste de tamaño del papel sea incorrecto.	Asegúrese de que el tamaño de papel correcto esté establecido en el Tray Menu (MENÚ BANDEJA) utilizando el panel de control de la impresora, EpsonNet Config en su navegador web, o los Ajustes de impresora en el controlador de impresora.

Solución de problemas

Causa	Qué hacer
Puede que se hayan cambiado los valores de offset en el Printer Adjust Menu (MENÚ AJUSTES IMPRE.).	Confirme y ajuste los valores de offset tales como Feed Offset o Scan Offset. Si desea más información, consulte "Printer Adjust Menu (MENÚ AJUSTES IMPRE.)" de la página 112.
La guía de papel se tocó después de cargar el papel.	Si toca la guía de papel después de cargar el papel, la guía puede quedar desalineada. Consulte "Carga de papel" de la página 45 para saber cómo cargar el papel.

No se pueden imprimir todas las copias

Causa	Qué hacer
La impresora no tiene memoria suficiente para compilar los trabajos de impresión.	<p>Reduzca el contenido de los trabajos de impresión o aumente la memoria disponible de la impresora.</p> <p>Para AL-M320DN/AL-M310DN, si RAM Disk (Disco RAM) está configurado como Maximum (Máx.) o Normal en el panel de control, puede aumentar el espacio de memoria disponible si cambia este ajuste por Off (Des).</p>

La última página de una impresión a dos caras se imprime en la cara equivocada del papel

Causa	Qué hacer
Convert to Simplex (Convertir a Simple) está configurado como Odd Page (Pág. impar) o 1 Page (1 página).	<p>Para trabajos con tres o más páginas, configure Convert to Simplex (Convertir a Simple) como Off (Des) o 1 Page (1 página) para realizar la impresión dúplex.</p> <p>Para trabajos con una sola página, configure Convert to Simplex (Convertir a Simple) como Off (Des) para realizar la impresión dúplex. Consulte "Setup Menu (MENÚ SETUP)" de la página 21.</p>

La copia impresa es ilegible

Causa	Qué hacer
Puede que el cable de interfaz no esté bien enchufado.	Compruebe que los dos extremos del cable de interfaz estén bien enchufados.
Quizás el cable de interfaz utilizado no sea el correcto.	<p>Utilice un cable que coincida con las especificaciones de la impresora. Confirme que no haya roturas en el cable.</p> <p>Si utiliza la interfaz USB, use un cable que sea compatible con Hi-Speed USB.</p>
Puede que el ajuste de emulación para el puerto no sea el correcto.	Especifique el modo de emulación asegurándose de que el tamaño de papel correcto se haya establecido en el MENÚ BANDEJA utilizando el panel de control de la impresora EpsonNet Config en su navegador web, o los Ajustes de impresora en el controlador de impresora. Consulte "Emulation Menu (MENÚ EMULACIÓN)" de la página 32.

Solución de problemas

Nota:

Si la hoja de estado de configuración no se imprime correctamente, la impresora puede estar averiada. Póngase en contacto con su proveedor o con un Servicio Técnico de EPSON.

No se puede imprimir la fuente

Causa	Qué hacer
En Windows: Puede utilizar las fuentes de la impresora sustituidas por las fuentes TrueType especificadas.	En el controlador de impresora, elija la casilla Print TrueType fonts as bitmap (Imprimir fuentes TrueType como bitmap) en el cuadro de diálogo Extended Settings (Más ajustes).
La fuente seleccionada no es compatible con la impresora.	Compruebe que ha instalado la fuente correcta. Consulte la <i>Guía de fuentes</i> si desea más información.
El Modo está en Low Speed Mode (Modo baja velocidad). El Barcode Mode (Modo Código de barras) está en Mode 2 (Modo 2).	Este modo es para imprimir a baja velocidad. Realice lo siguiente en Extended Settings (Más ajustes) en la ficha Maintenance (Utilidades). <ul style="list-style-type: none"> - Borre la marca de Low Speed Mode (Modo baja velocidad) - Desactive Barcode Mode (Modo Código de barras) Off (Desactivada)

Problemas con la impresión en el modo PS3

A continuación, se explican los problemas que pueden surgir al imprimir con el controlador PostScript. Todas las instrucciones hacen referencia al controlador de impresoras PostScript.

La impresora no imprime correctamente en el modo PostScript

Causa	Qué hacer
El ajuste de modo de emulación de la impresora es incorrecto.	El modo predeterminado de la impresora es Auto (Autom), para que pueda detectar automáticamente la codificación empleada en los datos de trabajo de impresión recibidos y seleccionar el modo de emulación adecuado. Sin embargo, en ocasiones la impresora no puede seleccionar el modo de emulación correcto. En este caso, hay que configurarlo manualmente como PS3. Configure el modo de emulación en el Emulation Menu (MENÚ EMULACIÓN) de SelecType de la impresora. Consulte "Emulation Menu (MENÚ EMULACIÓN)" de la página 32.
El ajuste de emulación configurado en la impresora es incorrecto para el tipo de interfaz en uso.	Puede configurarse el modo de emulación individualmente para cada interfaz que recibe datos de trabajos de impresión. Configure el modo de emulación para la interfaz en uso como PS3. Configure el modo de emulación en el Emulation Menu (MENÚ EMULACIÓN) de SelecType de la impresora. Consulte "Emulation Menu (MENÚ EMULACIÓN)" de la página 32.

Solución de problemas

La impresora no imprime

Causa	Qué hacer
El controlador de impresora seleccionado es incorrecto.	Compruebe que esté seleccionado el controlador PostScript de impresora con el que va a imprimir.
El Emulation Menu (MENÚ EMULACIÓN) del panel de control de la impresora está configurado con un modo distinto de Auto (Autom) o P33 para la interfaz que utiliza.	Cambie el ajuste de modo por Auto (Autom) o P33.

La impresora o este controlador no aparecen en utilidades de la configuración de la impresora (sólo Mac OS)

Causa	Qué hacer
Ha cambiado el nombre de la impresora.	Consulte al administrador de la red y seleccione el nombre de impresora adecuado.

La fuente de la impresión es distinta de la de la pantalla.

Causa	Qué hacer
No están instaladas las fuentes de pantalla PostScript.	Las fuentes de pantalla PostScript deben estar instaladas en el ordenador que utilice. De lo contrario, la fuente que seleccione será sustituida por otra fuente para presentarla en la pantalla.
Sólo en Windows No se han especificado las fuentes correctas de sustitución en la ficha Device Settings (Configuración de dispositivo) del cuadro de diálogo Properties (Propiedades) de la impresora.	Especifique las fuentes de sustitución adecuadas en la Tabla de sustitución de fuentes.

Los bordes del texto y/o las imágenes no son suaves

Causa	Qué hacer
El ajuste Print Quality (Resolución) está configurado como Fast (Rápida) .	Cambie este ajuste Print Quality (Resolución) por Fine (Fino) .

Solución de problemas

La impresora no imprime con normalidad a través de la interfaz USB

Causa	Qué hacer
<p>Sólo en Windows</p> <p>El ajuste Formato de datos del cuadro de diálogo Propiedades de la impresora no está configurado como ASCII ni como TBCP.</p>	<p>La impresora no puede imprimir datos binarios cuando está conectada al ordenador a través de la interfaz USB. Compruebe que el ajuste Formato de datos, al que se accede haciendo clic en Advanced (Más ajustes) en la ficha PostScript de Propiedades de la impresora, esté configurado como ASCII o como TBCP.</p> <p>Si su sistema operativo es Windows Vista, Vista x64, XP o XP x64, haga clic en la ficha Configuración de dispositivo del cuadro de diálogo Propiedades de la impresora, luego en el ajuste Protocolo de salida y seleccione ASCII o TBCP.</p>
<p>En Mac OS solamente</p> <p>El ajuste de impresión de la aplicación está configurado como codificación binaria.</p>	<p>La impresora no puede imprimir datos binarios cuando está conectada al ordenador a través de la interfaz USB. Compruebe que el ajuste de impresión de la aplicación quede configurado como codificación ASCII.</p>

La impresora no imprime con normalidad a través de la interfaz de red

Causa	Qué hacer
<p>Sólo en Windows</p> <p>El ajuste de Formato de datos no coincide con el ajuste de formato de datos especificado en la aplicación.</p>	<p>Si el archivo se ha creado en una aplicación que permite cambiar el formato o la codificación de los datos, como Photoshop, compruebe que el ajuste de la aplicación coincida con el del controlador de impresora.</p>
<p>Sólo en Windows</p> <p>Los datos de impresión tienen un tamaño excesivo.</p>	<p>Haga clic en Advanced (Más ajustes) en la ficha PostScript del cuadro de diálogo Propiedades de la impresora y cambie el ajuste Formato de datos de datos ASCII (el predeterminado) por TBCP (Protocolo de comunicaciones binarias con referencia).</p> <p>Si el ajuste Binary (Binario) está configurado como On (Act), TBCP no estará disponible. Utilice el protocolo Binario. Si desea más información, consulte "PS3 Menu (MENÚ PS3)" de la página 33.</p>
<p>Sólo en Windows</p> <p>No se puede imprimir a través de la interfaz de red.</p>	<p>Haga clic en Advanced (Más ajustes) en la ficha PostScript del cuadro de diálogo Properties (Propiedades) de la impresora y cambie el ajuste Data Format (Formato de datos) de datos ASCII (el predeterminado) por TBCP (Protocolo de comunicaciones binarias con referencia).</p> <p>Si el ajuste Binary (Binario) está configurado como On (Act), TBCP no estará disponible. Utilice el protocolo Binary (Binario). Si desea más información, consulte "PS3 Menu (MENÚ PS3)" de la página 33.</p>

Se ha producido un error indefinido (sólo en Mac OS)

Causa	Qué hacer
<p>Su versión de Mac OS no es compatible.</p>	<p>El controlador de esta impresora sólo es compatible con ordenadores Mac OS del sistema operativo Mac OS X versión 10.6.8 o posterior.</p>

Solución de problemas

Otros problemas

El producto opcional no está disponible.

Causa	Qué hacer
La impresora no detecta el producto opcional.	Imprima una hoja de estado de configuración para ver si la impresora detecta el producto opcional. Si no es así, vuelva a instalar el producto opcional.
El ajuste para la detección de opciones puede configurarse manualmente.	<p>Acceda a la ficha Optional Settings (Ajustes opcionales) del controlador de impresora y realice una de las acciones siguientes:</p> <ul style="list-style-type: none"> <input type="checkbox"/> Seleccione la casilla Acquire from Printer (Adquirir de la impresora) y haga clic en Get (Obtener) para actualizar automáticamente la información de la opción instalada. <input type="checkbox"/> Seleccione la casilla Manual Settings (Ajustes manuales) y haga clic en Settings (Ajustes) para configurar los ajustes de cada opción instalada.

Solución de problemas de USB

Causa	Qué hacer
La impresora está conectada a través de uno o más concentradores USB.	Para obtener un mejor resultado, conecte la impresora directamente al puerto USB del ordenador. Si tiene que usar varios concentradores USB, es recomendable conectar la impresora al primer nivel de un concentrador certificado.
Está instalado el controlador universal de Microsoft. Consulte la nota siguiente para comprobar si está instalado el controlador universal.	Vuelva a instalar el software de la impresora tal como se describe en la <i>Guía de instalación</i> .

Nota:

Siga estos pasos para comprobar si está instalado el controlador Universal.

- 1** Abra **Dispositivos e impresoras**. Después haga clic con el botón secundario en el icono para su impresora.
- 2** Haga clic en **Preferencias de impresión** en el menú que aparece, y después haga clic con el botón secundario en cualquier parte del controlador.
- 3** Si se muestra **Acerca de**, haga clic en él.
- 4** Si aparece un cuadro con el mensaje “Controlador de impresora Unidrv”, el software no se habrá instalado correctamente.
Tenga en cuenta que si no aparece **Acerca de**, significará que el software de la impresora se ha instalado correctamente.

Solución de problemas

En Windows Vista, Windows XP, o Windows Server 2003, si aparece el cuadro de diálogo de instalación de software durante el proceso de instalación, haga clic en **Continuar de todos modos**. Si hiciera clic en **Detener la instalación**, tendría que volver a instalar el software de la impresora.

No puedo acceder a la impresora compartida

Causa	Qué hacer
El Nombre de recurso compartido de la impresora compartida no es válido.	No escriba espacios en blanco ni guiones en el Nombre de recurso compartido.
No se pueden instalar controladores de impresora adicionales en el ordenador cliente aunque el sistema operativo del servidor de impresión sea distinto del del cliente.	Instale los controladores de impresora desde el Software Disc.
Este problema está provocado por su sistema de red.	Pida ayuda al administrador de la red.

Nota:

En cuanto al controlador adicional que se va a instalar, consulte la tabla siguiente.

Sistema op. del servidor	Sistema op. del cliente	Controlador adicional
Windows XP*	Cientes Windows XP	Intel Windows 2000 o XP
	Cientes Windows XP x64	x64 Windows XP
Windows XP x64, Windows Server 2003, o Windows Server 2003 x64*	Cientes de Windows XP	Windows XP y Windows Server 2003
	Cientes de Windows XP x64	x64 Windows XP y Windows Server 2003
Windows 10, Windows 8.1, Windows 8.1 x64, Windows 8, Windows 8 x64, Windows 7, Windows 7 x64, Windows Vista, Windows Vista x64, Windows Server 2016, Windows Server 2012/R2, Windows Server 2008, 2008 x64/R2	Cientes de Windows 10, Windows 8.1, Windows 8, Windows 7, Windows Vista, o Windows XP	x86 Tipo 3 - Modo Usuario
	Cientes de Windows 10, Windows 8.1 x64, Windows 8 x64, Windows 7 x64, Windows Vista x64, o Windows XP x64	x64 Tipo 3 - Modo Usuario

* El controlador adicional para Windows XP x64 y Windows Server 2003 x64 puede utilizarse en Windows XP Service Pack 3 y Windows 2003 Service Pack 2 o posterior.

Solución de problemas

Transporte de la impresora

A distancias cortas

Antes de trasladar la impresora, prepare el sitio donde vaya a colocarla.

Consulte las siguientes secciones.

- “Instalación de la impresora” de la página 7
- “Elección del lugar para la impresora” de la página 8

- 1** Asegúrese de que la impresora esté apagada y de que el panel de control esté apagado, y después desconecte el enchufe de la toma de corriente.
- 2** Retire los elementos siguientes de la impresora.
 - Cable de alimentación
 - Cables de interfaz
 - Papel cargado
 - Accesorios opcionales instalados (para AL-M320DN/AL-M310DN)
- 3** Levante siempre la impresora por las partes diseñadas a tal efecto como se muestra a continuación.

No toque las partes salientes de la parte inferior de la impresora que se utilizan para conectar un cassette de papel opcional.

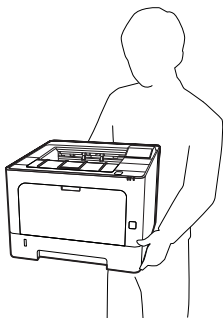

! **Importante:**
Cuando transporte la impresora, manténgala siempre horizontal.

A largas distancias

Antes de trasladar la impresora, prepare el sitio donde vaya a colocarla.

Consulte las siguientes secciones.

- “Instalación de la impresora” de la página 7
- “Elección del lugar para la impresora” de la página 8

Reembalaje de la impresora

Si tiene que trasladar la impresora a largas distancias, vuelva a embalarla con cuidado en su caja y con los materiales de embalaje originales.

- 1** Asegúrese de que la impresora esté apagada y de que el panel de control esté apagado, y después desconecte el enchufe de la toma de corriente.
- 2** Retire los elementos siguientes de la impresora.
 - Cable de alimentación
 - Cables de interfaz
 - Papel cargado
 - Accesorios opcionales instalados (para AL-M320DN/AL-M310DN)
- 3** Pulse el botón de la parte superior para abrir las cubiertas F1 y F2.

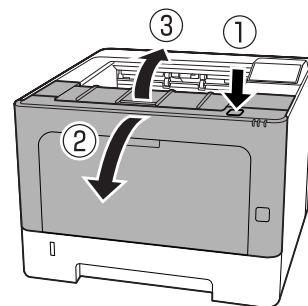

! **Importante:**
No toque los rodillos ni los engranajes internos. Si lo hiciese, podría provocar un mal funcionamiento o un deterioro en la calidad de impresión.

Solución de problemas

- 4 Presione la palanca A del lado izquierdo.

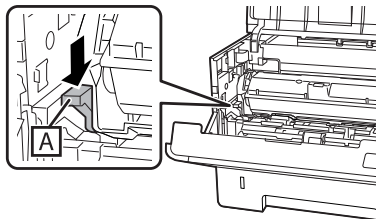

- 5 Extraiga la unidad de mantenimiento A.

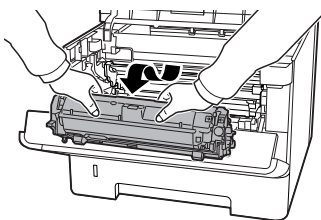

Meta la unidad de mantenimiento A en una bolsa de plástico o envuélvala en algo parecido a un paño grueso y colóquela en un embalaje de cartón.

! **Importante:**

- No extraiga la unidad de mantenimiento B.
- Si no extrae la unidad de mantenimiento A antes de mover la impresora, el tóner puede derramarse dentro de la impresora.

- 6 Cierre las cubiertas F1 y F2.

- 7 Enganche los materiales protectores a la impresora y vuelva a embalarla en la caja original.

! **Importante:**

Cuando transporte la impresora, manténgala siempre horizontal.

Instalación de accesorios opcionales (AL-M320DN/AL-M310DN)

Unidad de cassettes de papel opcional

En “Papel disponible y capacidades” de la página 41 encontrará información sobre los tipos y tamaños de papel que se pueden usar con la unidad de cassettes de papel opcional.

Las unidades de cassettes de papel opcionales disponibles son las siguientes:

Unidad de cassettes de papel de 250 hojas × 2

Precauciones de manipulación

Tenga en cuenta las precauciones de manipulación siguientes antes de instalar esta opción:

Levante siempre la impresora por las partes mostradas a continuación.

No toque las partes salientes de la parte inferior de la impresora que se utilizan para conectar un cassette de papel opcional.

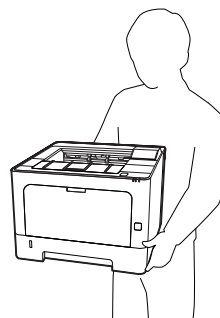

Precaución:

Si levanta la impresora de forma incorrecta, ésta podría caerse al suelo y provocar lesiones.

Solución de problemas

Instalación de la unidad opcional de cassettes de papel

- 1 Apague la impresora, desenchufe el cable de alimentación y el de interfaz.

Importante:

Desenchufe siempre el cable de alimentación de la impresora para evitar que se produzcan descargas eléctricas.

- 2 Con cuidado, saque la unidad opcional de cassettes de papel de su caja y colóquela en el sitio donde vaya a poner la impresora.
- 3 Coloque otra unidad de cassettes de papel opcional o la impresora sobre la primera unidad de cassettes de papel opcional. Alinee todas las esquinas de la unidad de cassettes de papel opcional o la impresora con las de la primera unidad de cassettes de papel opcional. Después, baje la otra unidad de cassettes de papel opcional o la impresora hasta que se asiente con seguridad sobre la unidad de cassettes de papel opcional.

Unidad de cassettes de papel opcional

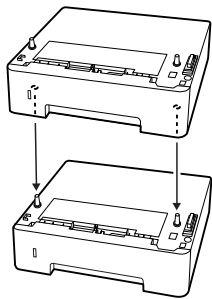

Impresora

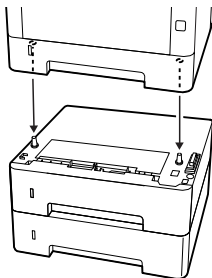

- 4 Vuelva a enchufar el cable de alimentación y el de interfaz. Después, encienda la impresora.

Para confirmar que las opciones se han instalado correctamente, imprima una hoja de estado de configuración. Consulte [“Impresión de una hoja de estado” de la página 88](#).

Extracción de la unidad opcional de cassettes de papel

Siga el procedimiento de instalación en el orden inverso.

Apéndice

Apéndice

Especificaciones técnicas

Generalidades

Opción		AL-M320DN	AL-M310DN	AL-M220DN
Método de impresión		Escaneado de haz láser y proceso electrofotográfico en seco		
Resolución		600 × 600 ppp, 1200 × 1200 ppp		
Velocidad de impresión continua en papel de tamaño A4*1		40 ppm	35 ppm	30 ppm
Avance del papel		Alimentación automática o manual		
Alineación del avance de papel		Alineación central para todos los tamaños		
Función de impresión automática a 2 caras		Estándar		
Lenguaje de la impresora		Sistema de impresión ESC/PageS, ESC/Page Emulación de impresora de 24 agujas ESC/P 2 (modo ESC/P 2) Emulación de impresora de 9 agujas ESC/P (modo FX) Emulación IBM Proprinter (modo I239X) PostScript compatible con PostScript Nivel 3 (modo PS3) emulación PCL6/PCL5 (modo PCL) PDF 1.7		
Memoria	RAM	1024 MB	512 MB	512 MB
Interfaces	USB	USB de alta velocidad		
	Ethernet:	1000BASE-T/100BASE-TX/10BASE-Te		
Protocolos compatibles		TCP/IP (IPv4, IPv6), LPR, Port9100, WSD, Bonjour, IPP/IPPS, HTTP/HTTPS, SNMP, SMTP, LLTD, IPSec, 802.1X		
Fuentes residentes		84 fuentes escalables y 7 fuentes de mapa de bits para ESC/Page 95 fuentes escalables y 5 de mapa de bits para PCL5 80 fuentes escalables y 1 de mapa de bits para PCL6 80 fuentes escalables para PostScript3 compatibles con PostScript Nivel 3 10 tipos de caracteres para ESC/P2 8 tipos de caracteres para FX 8 tipos de caracteres para I239		

Apéndice

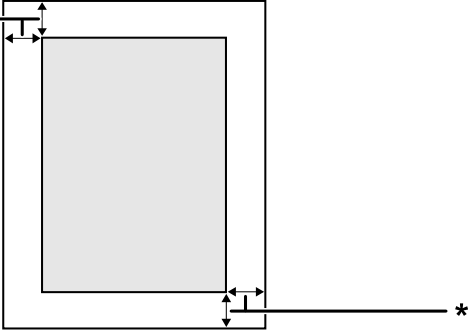
Opción		AL-M320DN	AL-M310DN	AL-M220DN
Área imprimible		Se garantiza un área imprimible de 4 mm a los cuatro lados.		
				
		* 4 mm		
		Nota: El área imprimible puede ser menor según la aplicación.		
Dimensiones (Anchura × Fondo × Altura)	Impresora ^{*2*3*4}	375 (An) × 393 (Prf) × 285 (Al) mm		375 (An) × 393 (Prf) × 265 (Al) mm
	Unidad de cassettes de papel opcional ^{*2*4}	375 (An) × 393 (Prf) × 100 (Al) mm		-
Peso	Impresora ^{*5}	Unos 14 kg		
	Unidad de cassettes de papel opcional	Aprox. 2,9 kg		
Entorno de operación	Temperatura	de 10 a 32,5°C		
	Humedad	de 15 a 80% HR		
	Altitud (Presión de aire) ^{*6}	0 a 3.500 metros		
Entorno de almacenamiento:	Temperatura	0 a 35°C		
	Humedad	de 15 a 85% HR		
	Altitud (Presión de aire)	0 a 3.500 metros (0 a 15.000 en transporte)		

*1 Dependiendo del tipo o tamaño del papel, como la impresión en papel más pequeño que A4, la velocidad de impresión puede ser más lenta. La abreviatura "ppm" significa "páginas por minuto".

*2 Las cifras en mm se han redondeado al número entero más próximo.

*3 Bandeja MF cerrada.

*4 Excluyendo partes salientes.

*5 Excluyendo productos consumibles y accesorios opcionales.

*6 Para lugares de gran altitud, el ajuste Highland del Printer Adjust Menu (MENÚ AJUSTES IMPRE.) deberá configurarse de acuerdo con la altitud a la que se encuentre ubicada la impresora. Si desea más información, consulte "Printer Adjust Menu (MENÚ AJUSTES IMPRE.)" de la página 112.

Apéndice

Especificaciones eléctricas

			AL-M320DN		AL-M310DN		AL-M220DN
Voltaje nominal			110 V	220-240 V	110 V	220-240 V	110 V
Frecuencia nominal			50 Hz/60 Hz	50 Hz/60 Hz	50 Hz/60 Hz	50 Hz/60 Hz	50 Hz/60 Hz
Intensidad nominal			8,8 A	4,2 A	8,8 A	4,2 A	8,8 A
Consumo	Durante la impresión	MÁX.	930 W	870 W	940 W	880 W	940 W
		Promedio	624 W	609 W	569 W	594 W	517 W
	En el modo de reposo profundo		0,87 W	0,87 W	0,86 W	0,87 W	0,92 W
	En el modo activo		7 W	7 W	7 W	7 W	7 W
	En el modo de apagado		0,05 W	0,05 W	0,05 W	0,05 W	0,05 W
Apagado			0,05 W	0,05 W	0,05 W	0,05 W	0,05 W

Nota para los usuarios de Europa:

Con respecto a los detalles sobre el consumo de energía visite el sitio web siguiente.

<http://www.epson.eu/energy-consumption/>

Nota para los usuarios de Taiwán:

La tensión nominal de esta impresora en Taiwán es de 110 V.

Sistemas operativos compatibles

Windows 10 (32 bits, 64 bits)/Windows 8.1 (32 bits, 64 bits)/Windows 8 (32 bits, 64 bits)/Windows 7 (32 bits, 64 bits)/Windows Vista (32 bits, 64 bits)/Windows XP SP3 o superior (32 bits), Windows XP Professional x64 Edition SP2 o superior/Windows Server 2016/Windows Server 2012 R2/Windows Server 2012/Windows Server 2008 R2/Windows Server 2008/Windows Server 2003 R2/Windows Server 2003 SP2 o superior

Mac OS X v10.6.8 - v10.11.x, macOS 10.12

Ajustes de modo de servicio utilizando panel de control



Importante:

Desconecte los cables de interfaz antes de entrar en el SUPPORT MODE (MODO SERVICIO TÉCNICO).

Support Menu (MENÚ SOPORTE)

Puede realizar ajustes especiales utilizando panel de control. Normalmente no es necesario cambiar los ajustes.

Apéndice

Para AL-M320DN/AL-M310DN:

Al pulsar el botón ▼ **Abajo** mientras la impresora esté encendida, se abrirá el SUPPORT MODE (MODO SERVICIO TÉCNICO). Pulse el botón ► **Derecha**, seleccione Common Settings (Ajustes comunes) pulsando el botón ▲ **Arriba** o ▼ **Abajo**, y después seleccione Support Menu (MENÚ SOPORTE).

Para AL-M220DN:

Manteniendo simultáneamente pulsadas Alt, Ctrl y Z, haga clic en el botón **Extended Settings (Más ajustes)**. Aparecerá el Support Menu (MENÚ SOPORTE).

Opción	Explicación
1 Support StatusSheet	Imprime una hoja con información sobre los ajustes de Support Menu (MENÚ SOPORTE) y Printer Adjust Menu (MENÚ AJUSTES IMPRE.).
7 Extend Print Area*	Act amplía el área de impresión máxima de acuerdo con los datos impresos.
9 Printer MIBv1 Mode	Act utiliza MIBv1 como una definición de regla de política que notifica la información de la impresora al gestor de SNMP.
10 USB ID	Las impresoras del mismo modelo que estén establecidas a Common (Común) se reconocerán como el mismo dispositivo en el ordenador porque están usando un ID de dispositivo USB común. La pantalla Plug and Play no se mostrará incluso aunque se cambie la impresora a una impresora diferente que sea del mismo modelo. Ajustes (en negrita los predeterminados): Unique (Único) , Common (Común)
11 MP Size Setting 12 C1 Size Setting 13 C2 Size Setting* 14 C3 Size Setting*	Imprime en el tamaño de papel especificado en el Tray Menu (MENÚ BANDEJA). Los tamaños de papel que se especificaron para el trabajo de impresión desde el controlador de impresora se ignoran.
17 ShowSleepByRdyLamp*	El indicador luminoso Activa parpadea en el modo de reposo profundo. Cambiar esto a On (Act) es útil cuando la impresora está instalada en un lugar donde es difícil ver que el indicador luminoso del modo de reposo profundo está encendido.

* AL-M320DN/AL-M310DN solamente

Printer Adjust Menu (MENÚ AJUSTES IMPRE.)

Puede realizar ajustes especiales utilizando panel de control. Normalmente no es necesario cambiar los ajustes.

Para AL-M320DN/AL-M310DN:

Al pulsar el botón ▼ **Abajo** mientras la impresora esté encendida, se abrirá el SUPPORT MODE (MODO SERVICIO TÉCNICO). Pulse el botón ► **Derecha**, seleccione Common Settings (Ajustes comunes) pulsando el botón ▲ **Arriba** o ▼ **Abajo**, y después seleccione el Printer Adjust Menu (MENÚ AJUSTES IMPRE.).

Para AL-M220DN:

Manteniendo simultáneamente pulsadas Alt, Ctrl y Z, haga clic en el botón **Extended Settings (Más ajustes)**. Aparecerá el Printer Adjust Menu (MENÚ AJUSTES IMPRE.).

Nota:

Los ajustes de este menú pueden afectar la vida útil de los productos consumibles.

Apéndice

Opción	Explicación
001 Plain	Permite ajustar la calidad de impresión para papel normal de acuerdo con el tipo del papel.
	<p>Ajustes (en negrita los predeterminados):</p> <p>1: Papel normal 2: Papel semi-grueso</p> <p>Para los usuarios de AL-M310DN y AL-M220DN en Taiwán: El ajuste predeterminado es 1: Papel normal.</p>
020 Special	Permite ajustar la calidad de impresión para papel especial de acuerdo con el tipo del papel.
	<p>Ajustes (en negrita los predeterminados):</p> <p>0: Papel fino 1: Papel normal 2: Papel semi-grueso 3: Encabezado 4: Papel grueso 5: Papel extra-grueso 6: Papel super-grueso 7: Cuando se impriman patrones de gráficos, etc., en papel húmedo o en papel que haya quedado fuera durante mucho tiempo 8: Cuando se impriman patrones de gráficos, etc., en un papel que esté más húmedo o papel que haya quedado fuera durante un tiempo mayor que en 7 9: Cuando se desea reducir los efectos que los orificios taladrados tienen en las imágenes 10: Cuando se desea reducir los efectos que los orificios taladrados tienen en las imágenes más que en 9</p>
051 Feed Offset	<p>Realice este ajuste después de que ha eliminado la variación entre los orígenes del papel mediante 055/059/063/067/071/075.</p> <p>Esta función ajusta la posición vertical en la que se inicia la impresión. La posición se moverá más hacia abajo de la hoja de papel a medida que se aumente el valor. Este ajuste se utiliza cuando se va a realizar impresión a una cara o impresión en el reverso de la hoja de papel para impresión dúplex.</p>
	<p>Ajustes (en negrita los predeterminados):</p> <p>-3,5 ... 0,0 ... 3,5 mm en incrementos de 0,5 mm</p>
052 Scan Offset	<p>Realice este ajuste después de que ha eliminado la variación entre los orígenes del papel mediante 056/060/064/068/072/076.</p> <p>Esta función ajusta la posición horizontal en la que se inicia la impresión. La posición se moverá más hacia la derecha de la hoja de papel a medida que se aumente el valor. Este ajuste se utiliza cuando se va a realizar impresión a una cara o impresión en el reverso de la hoja de papel para impresión dúplex.</p>
	<p>Ajustes (en negrita los predeterminados):</p> <p>-3,5 ... 0,0 ... 3,5 mm en incrementos de 0,5 mm</p>
053 Feed Offset2	<p>Realice este ajuste después de que ha eliminado la variación entre los orígenes del papel mediante 057/061/065/069/073/077.</p> <p>Esta función ajusta la posición vertical en la que se inicia la impresión. La posición se moverá más hacia abajo de la hoja de papel a medida que se aumente el valor. Este ajuste se utiliza cuando se va a realizar impresión en el anverso de una hoja de papel para impresión dúplex.</p>
	<p>Ajustes (en negrita los predeterminados):</p> <p>-3,5 ... 0,0 ... 3,5 mm en incrementos de 0,5 mm</p>

Apéndice

Opción	Explicación
054 Scan Offset2	<p>Realice este ajuste después de que ha eliminado la variación entre los orígenes del papel mediante 058/062/066/070/074/078.</p> <p>Esta función ajusta la posición horizontal en la que se inicia la impresión. La posición se moverá más hacia la derecha de la hoja de papel a medida que se aumente el valor. Este ajuste se utiliza cuando se va a realizar impresión en el anverso de una hoja de papel para impresión dúplex.</p>
	<p>Ajustes (en negrita los predeterminados):</p> <p>-3,5 ... 0,0 ... 3,5 mm en incrementos de 0,5 mm</p>
055 Feed Reg1 MP 059 Feed Reg1 C1 063 Feed Reg1 C2* 067 Feed Reg1 C3*	<p>Permite ajustar la posición vertical en la que se inicia la impresión y eliminar la variación entre los orígenes del papel. La posición se moverá más hacia abajo de la hoja de papel a medida que se aumente el valor. Este ajuste se utiliza cuando se se alimenta papel para realizar impresión a una cara o impresión en el reverso de la hoja de papel para impresión dúplex.</p>
*AL-M320DN/AL-M310DN solamente	<p>Ajustes (en negrita los predeterminados):</p> <p>-3,5 ... 0,0 ... 3,5 mm en incrementos de 0,5 mm</p>
056 Scan Reg1 MP 060 Scan Reg1 C1 064 Scan Reg1 C2* 068 Scan Reg1 C3*	<p>Permite ajustar la posición Horizontal en la que se inicia la impresión y eliminar la variación entre los orígenes del papel. La posición se moverá más hacia la derecha de la hoja de papel a medida que se aumente el valor. Este ajuste se utiliza cuando se se alimenta papel para realizar impresión a una cara o impresión en el reverso de la hoja de papel para impresión dúplex.</p>
*AL-M320DN/AL-M310DN solamente	<p>Ajustes (en negrita los predeterminados):</p> <p>-3,5 ... 0,0 ... 3,5 mm en incrementos de 0,5 mm</p>
057 Feed Reg2 MP 061 Feed Reg2 C1 065 Feed Reg2 C2* 069 Feed Reg2 C3*	<p>Permite ajustar la posición vertical en la que se inicia la impresión y eliminar la variación entre los orígenes del papel. La posición se moverá más hacia abajo de la hoja de papel a medida que se aumente el valor. Este ajuste se utiliza cuando se alimenta papel para realizar impresión en el anverso de una hoja de papel para impresión dúplex.</p>
*AL-M320DN/AL-M310DN solamente	<p>Ajustes (en negrita los predeterminados):</p> <p>-3,5 ... 0,0 ... 3,5 mm en incrementos de 0,5 mm</p>
058 Scan Reg2 MP 062 Scan Reg2 C1 066 Scan Reg2 C2* 070 Scan Reg2 C3*	<p>Permite ajustar la posición Horizontal en la que se inicia la impresión y eliminar la variación entre los orígenes del papel. La posición se moverá más hacia la derecha de la hoja de papel a medida que se aumente el valor. Este ajuste se utiliza cuando se alimenta papel para realizar impresión en el anverso de una hoja de papel para impresión dúplex.</p>
*AL-M320DN/AL-M310DN solamente	<p>Ajustes (en negrita los predeterminados):</p> <p>-3,5 ... 0,0 ... 3,5 mm en incrementos de 0,5 mm</p>
201 Highland	<p>Ajuste este valor si aparecen puntos negros en la página impresa cuando utilice la impresora en lugares situados a gran altitud. El aumento del del valor hace que la impresora sea más adecuada para altitudes superiores. Para las altitudes en el que esta impresora puede funcionar, consulte "Generalidades" de la página 109.</p>
	<p>Ajustes (en negrita los predeterminados):</p> <p>0 ... 3 (paso 1)</p>
202 Main Charger	<p>Ajusta la densidad de impresión mediante la corrección del voltaje del cargador principal. La impresión será más clara a medida que se aumente el valor.</p>
	<p>Ajustes (en negrita los predeterminados):</p> <p>0 ... 4 ... 7 (paso 1)</p>

Apéndice

Opción	Explicación
203 Drum Refresh	Actualiza el tambor. Puede aliviar manchas en las impresiones. Tenga en cuenta que antes de actualizar el tambor, tendrá que asegurarse de que no haya papel cargado en la bandeja MF.
207 Toner Install	Mezcla el tóner en la unidad reveladora para esparcirlo uniformemente, y esto evita que las impresiones sean demasiado claras. No apague la impresora hasta que el panel LCD muestre Ready (Preparada).
209 Fuser Control	<p>Seleccione 1 si la luz fluorescente parpadea durante la impresión.</p> <p>Ajustes (en negrita los predeterminados):</p> <p>0: Modo normal 1: Modo de reducción de parpadeo</p>
301 Noise Level	<p>Ajusta la gradación de la imagen. A medida que se aumente el valor, la gradación de la imagen será mejor, pero empeorará su granularidad.</p> <p>Ajustes (en negrita los predeterminados):</p> <p>0 ... 3 ... 7 (paso 1)</p>
303 Screen 25 304 Screen 50 305 Screen 100	<p>Imprime un patrón de semitonos o completo que le permite comprobar la desigualdad de la densidad o el tono de la impresión.</p> <p>303 Screen 25 imprime el patrón en semitonos con una densidad del 25%. 304 Screen 50 imprime el patrón en semitonos con una densidad del 50%. 305 Screen 100 imprime el patrón con una densidad del 100%.</p>

Productos consumibles y accesorios opcionales

Productos consumibles

Nombre del producto	Código	Observaciones
Cartucho de tóner de capacidad estándar	10080	<input type="checkbox"/> Temperatura de almacenamiento: de 10 a 32,5°C <input type="checkbox"/> Humedad de almacenamiento: de 15 a 80% HR <input type="checkbox"/> Estos productos cumplen los requisitos de las especificaciones CE de acuerdo con la directiva EMC 2004/108/CE.
Cartucho de tóner de capacidad alta	10079	
Cartucho de tóner de capacidad extra (para AL-M320DN)	10078	
Unidad mantenimiento A (para AL-M320DN/AL-M310DN)	10081	
Unidad mantenimiento B (para AL-M320DN/AL-M310DN)	10082	

Accesorios opcionales

Nombre del producto	Código	Observaciones
Unidad de cassettes de papel de 250 hojas (para AL-M320DN/AL-M310DN)	C12C932811	Este producto cumple los requisitos de las especificaciones CE de acuerdo con la directiva EMC 2004/108/CE.

Apéndice

Derechos de autor, marcas comerciales, y licencias

EPSON, EPSON EXCEED YOUR VISION, EXCEED YOUR VISION, EPSON ESC Page, EPSON ESC/P y sus logotipos son marcas comerciales registradas, y Epson ESC/P2 es marca comercial de Seiko Epson Corporation.

Microsoft®, Windows®, Windows Server®, Windows Vista®, y Wingdings® son marcas comerciales registradas de Microsoft Corporation.

Apple®, Mac®, OS X®, Bonjour®, ColorSync®, FireWire®, Safari®, y TrueType® son marcas comerciales registradas de Apple, Inc.

HP y HP LaserJet son marcas comerciales registradas de la empresa Hewlett-Packard.

PCL es la marca comercial registrada de Hewlett-Packard Company.

Adobe, el logotipo de Adobe, Acrobat, PostScript®3™, y Reader son marcas comerciales registradas o marcas comerciales de Adobe Systems Incorporated en los Estados Unidos y/u otros países.

Aviso general: Los nombres de otros productos utilizados en esta documentación se citan con el mero fin de su identificación y pueden ser marcas comerciales de sus propietarios respectivos. Epson renuncia a cualquier derecho sobre esas marcas.

© 2017 Seiko Epson Corporation

LICENCIA DE SOFTWARE

1) Este producto incluye programas de software de código abierto de acuerdo con los términos de licencia de cada programa de software de código abierto.

2) Proporcionamos el código fuente de algunos de estos softwares de código abierto hasta cinco (5) años después de la discontinuación del mismo modelo de este producto de impresora. Si desea recibir el código fuente anterior, póngase en contacto con el servicio de atención al cliente de su región. Usted deberá cumplir con los términos de la licencia de cada programa de software de código abierto.

3) Los programas de software de código abierto son SIN NINGUNA GARANTÍA; incluso sin la garantía implícita de COMERCIALIZACIÓN Y ADECUACIÓN PARA UN PROPÓSITO PARTICULAR. Consulte los acuerdos de licencia de cada programa de software de código abierto para obtener más detalles, que se describen en \Manual\LICENSE.pdf.

4) Los términos de licencia de cada programa de software de código abierto se describen en \Manual\LICENSE_D.pdf.

Normas y homologaciones

Modelo para Europa:

Directiva de bajo voltaje 2014/35/UE	EN 60950-1 EN 60825-1
Directiva de EMC 2014/30/UE	EN 55032 clase B EN 55024 EN 61000-3-2 EN 61000-3-3

Ángel Azul alemán

Para comprobar si esta impresora cumple los estándares del Ángel Azul alemán, véase la siguiente página web.

<http://www.epson.de/blauerengel>

Energy Star

La cualificación ENERGY STAR® sólo se aplica en los mercados japonés, estadounidense y canadiense.

Dónde obtener ayuda

Sitio Web de Soporte técnico

Si necesita más ayuda, visite el sitio web de asistencia técnica de Epson que se muestra a continuación. Seleccione su país o región y vaya a la sección de asistencia técnica de su sitio web local de Epson. En el sitio también están disponibles los últimos controladores, las preguntas más frecuentes (FAQ), los manuales u otras descargas de programas.

<http://support.epson.net/>

<http://www.epson.eu/Support> (Europa)

Si su producto Epson no funciona correctamente y no puede resolver el problema, póngase en contacto con los servicios de asistencia técnica de Epson para obtener ayuda.

Soporte Técnico de Epson

Antes de dirigirse a Epson

Si su producto Epson no funciona correctamente y no consigue resolver el problema haciendo uso de la información para la solución de problemas de los manuales del producto, póngase en contacto con el centro de atención al cliente de Epson para obtener asistencia.

La siguiente lista de soporte de Epson se basa en el país de venta. Es posible que algunos productos no se vendan en su ubicación actual, así que asegúrese de ponerse en contacto con la asistencia técnica de Epson de la zona en la que compró el producto.

Si no figura ningún servicio técnico de Epson para su zona en la lista siguiente, póngase en contacto con el distribuidor de su producto.

En el servicio técnico de Epson podrán ayudarle con mayor rapidez si les proporciona los siguientes datos:

- Número de serie del producto
(La etiqueta del número de serie se encuentra en la parte frontal de la impresora y se puede ver cuando abre la bandeja de papel.)
- Modelo del producto
- Versión del software del producto
(Haga clic en **About**, **Version Info** o en un botón similar del software del producto.)
- Marca y modelo del ordenador
- El nombre y la versión del sistema operativo de su ordenador
- Los nombres y las versiones de las aplicaciones que suele usar con el producto

Dónde obtener ayuda

Nota:

Dependiendo del producto, la configuración de red puede almacenarse en la memoria de dicho producto. Debido a una avería o reparación de un producto, es posible que se pierdan los ajustes. Epson no se hará responsable de la pérdida de datos, ni de los ajustes de copia de seguridad o recuperación, aunque estuviera vigente el período de garantía. Le recomendamos que haga sus propias copias de seguridad o tome notas.

Ayuda para los usuarios de Europa

En su **Documento de Garantía Paneuropea** encontrará los datos de contacto del Soporte Técnico de Epson.

Ayuda para los usuarios de Taiwán

Los medios de contacto para obtener información, soporte y servicios se encuentran en:

World Wide Web

<http://www.epson.com.tw>

Información disponible sobre especificaciones de productos, controladores para descargar e información de productos.

Servicio de información Epson (Epson Helpdesk)

Teléfono: +886-2-2165-3138

El equipo de nuestro Servicio de información le ofrece estos servicios por teléfono:

- Información de venta e información del producto
- Preguntas sobre el uso del producto o problemas
- Información sobre el servicio de reparaciones y la garantía

Centro de servicio de reparación:

<http://www.tekcare.com.tw/branchMap.page>

TekCare Corporation es un centro de servicio autorizado para Epson Taiwan Technology & Trading Ltd.

Ayuda para los usuarios de Singapur

Desde Epson Singapur, podrá acceder a las siguientes fuentes de información, asistencia técnica y servicios:

World Wide Web

<http://www.epson.com.sg>

Información sobre especificaciones de productos, controladores que puede descargar, preguntas más frecuentes (FAQ), información sobre ventas y asistencia técnica por correo electrónico.

Dónde obtener ayuda

Servicio de información Epson (Epson Helpdesk)

Número gratuito: 800-120-5564

El equipo de nuestro Servicio de información le ofrece estos servicios por teléfono:

- Información de venta e información del producto
- Preguntas sobre el uso del producto o solución de problemas
- Información sobre el servicio de reparaciones y la garantía

Ayuda para usuarios en las islas Tailandia

Los medios de contacto para obtener información, soporte y servicios se encuentran en:

World Wide Web

<http://www.epson.co.th>

Está disponible la información sobre especificaciones de productos, controladores para descargar, preguntas más frecuentes (FAQ), y correo electrónico.

Centro de llamadas de Epson

Teléfono: 66-2685-9899

Correo electrónico: support@eth.epson.co.th

Nuestra equipo Hotline puede asesorarle por teléfono en lo siguiente:

- Información de venta e información del producto
- Preguntas sobre el uso del producto o problemas
- Información sobre el servicio de reparaciones y la garantía

Ayuda para usuarios en las islas Vietnam

Los medios de contacto para obtener información, soporte y servicios se encuentran en:

Centro de servicio de Epson

65 Truong Dinh Street, District 1, Hochiminh City, Vietnam

Teléfono (Ho Chi Minh City): 84-8-3823-9239, 84-8-3825-6234

29 Tue Tinh, Quan Hai Ba Trung, Hanoi City, Vietnam

Teléfono (Hanoi City): 84-4-3978-4785, 84-4-3978-4775

Dónde obtener ayuda

Ayuda para usuarios en las islas Indonesia

Los medios de contacto para obtener información, soporte y servicios se encuentran en:

World Wide Web

<http://www.epson.co.id>

- Información sobre especificaciones de productos, controladores para descargar
- Preguntas más frecuentes (FAQ), información de venta, preguntas a través del correo electrónico

Epson Hotline

Teléfono: +62-1500-766

Fax: +62-21-808-66-799

Nuestra equipo Hotline puede asesorarle por teléfono o fax en lo siguiente:

- Información de venta e información del producto
- Soporte técnico

Centro de servicio de Epson

Provincia	Nombre de la compañía	Dirección	Teléfono: Correo electrónico
JAKARTA	Epson Sales and Service Jakarta (SUDIRMAN)	Wisma Keiai Lt. 1 Jl. Jenderal Sudirman Kav.3 Jakarta Pusat - DKI JAKARTA 10220	021-5724335 ess@epson-indonesia.co.id; ess.support@epson-indonesia.co.id
SERPONG	Epson Sales and Service Serpong	Ruko Melati Mas Square Blok A2 No. 17 Serpong-Banten	082120090084 / 082120090085 esstag@epson-indonesia.co.id; esstag.support@epson-indonesia.co.id
SEMARANG	Epson Sales and Service Semarang	Komplek Ruko Metro Plaza Block C20 Jl. MT Haryono No. 970 Semarang -JAWA TENGAH	024 8313807 / 024 8417935 esssmg@epson-indonesia.co.id; esssmg.support@epson-indonesia.co.id
JAKARTA	Epson Sales and Service Jakarta (MANGGA DUA)	Ruko Mall Mangga Dua No. 48 Jl. Arteri Mangga Dua, Jakarta Utara - DKI JAKARTA	021 623 01104 jkt-technical1@epson-indonesia.co.id jkt-admin@epson-indonesia.co.id

Dónde obtener ayuda

Provincia	Nombre de la compañía	Dirección	Teléfono: Correo electrónico
BANDUNG	Epson Sales and Service Bandung	Jl. Cihampelas No. 48 A Bandung Jawa Barat 40116	022 420 7033 bdg-technical@epson-indonesia.co.id bdg-admin@epson-indonesia.co.id
MAKASSAR	Epson Sales and Service Makassar	Jl. Cendrawasih NO. 3A, kunjung mae,mariso, MAKASSAR - SULSEL 90125	0411- 8911071 mksr-technical@epson-indonesia.co.id mksr-admin@epson-indonesia.co.id
MEDAN	Epson Service Center Medan	Jl. Bambu 2 Komplek Graha Niaga Nomor A-4, Medan - SUMUT	061- 42066090 / 42066091 mdn-technical@epson-indonesia.co.id mdn-adm@epson-indonesia.co.id
PALEMBANG	Epson Service Center Palembang	Jl. H.M Rasyid Nawawi No. 249 Kelurahan 9 Ilir Palembang Sumatera Selatan	0711 311 330 escplg@epson-indonesia.co.id; escplg.support@epson-indonesia.co.id
PEKANBARU	Epson Service Center Pekanbaru	Jl. Tuanku Tambusai No. 459 A Kel. Tangkerang barat Kec Marpoyan damai Pekanbaru - Riau 28282	0761- 8524695 pkb-technical@epson-indonesia.co.id pkb-admin@epson-indonesia.co.id
PONTIANAK	Epson Service Center Pontianak	Komp. A yani Sentra Bisnis G33, Jl. Ahmad Yani - Pontianak Kalimantan Barat	0561- 735507 / 767049 pontianak-technical@epson-indonesia.co.id pontianak-admin@epson-indonesia.co.id
SAMARINDA	Epson Service Center Samarinda	Jl. KH. Wahid Hasyim (M. Yamin) Kelurahan Sempaja Selatan Kecamatan Samarinda UTARA - SAMARINDA - KALTIM	0541 7272 904 escsmd@epson-indonesia.co.id; escsmd.support@epson-indonesia.co.id
SURABAYA	Epson Sales & Service Surabaya (barat)	Jl. Haji Abdul Wahab Saimin, Ruko Villa Bukit Mas RM-11, Kec. Dukuh Pakis, Surabaya - 60225	031- 5120994 sby-technical@epson-indonesia.co.id sby-admin@epson-indonesia.co.id
YOGYAKARTA	Epson Service Center Yogyakarta	YAP Square, Block A No. 6 Jl. C Simanjutak Yogyakarta - DIY	0274 581 065 ygy-technical@epson-indonesia.co.id ygy-admin@epson-indonesia.co.id

Dónde obtener ayuda

Provincia	Nombre de la compañía	Dirección	Teléfono: Correo electrónico
JEMBER	Epson Service Center Jember	Jl. Panglima Besar Sudirman Ruko no. 1D Jember-Jawa Timur (Depan Balai Penelitian & Pengolahan Kakao)	0331- 488373 / 486468 jmr-admin@epson-indonesia.co.id; jmr-technical@epson-indonesia.co.id
MANADO	EPSON SALES AND SERVICE Manado	Jl. Piere Tendean Blok D No 4 Kawasan Mega Mas Boulevard - Manado 95111	0431- 8805896 MND-ADMIN@EPSON-INDONESIA.CO.ID MND-TECHNICAL@EPSON-INDONESIA.CO.ID
CIREBON	EPSON SERVICE CENTER Cirebon	Jl. Tuparev No.04 (Depan Hotel Apita) Cirebon, JAWA BARAT	0231- 8800846 cbn-technical@epson-indonesia.co.id
CIKARANG	EPSON SALES AND SERVICE CIKARANG	Ruko Metro Boulevard B1 Jababeka cikarang - Jawa Barat,	021- 89844301 / 29082424 ckg-admin@epson-indonesia.co.id ckg-technical@epson-indonesia.co.id
MADIUN	EPSON SERVICE CENTER MADIUN	Jl. Diponegoro No.56, MADIUN - JAWA TIMUR	0351- 4770248 mun-admin@epson-indonesia.co.id mun-technical@epson-indonesia.co.id
PURWOKERTO	EPSON SALES AND SERVICE Purwokerto	Jl. Jendral Sudirman No. 4 Kranji Purwokerto - JAWA TENGAH	0281- 6512213 pwt-admin@epson-indonesia.co.id pwt-technical@epson-indonesia.co.id
BOGOR	EPSON SALES AND SERVICE Bogor	Jl.Pajajaran No 15B Kel Bantarjati Kec Bogor Utara - JAWA BARAT 16153	0251- 8310026 bgr-admin@epson-indonesia.co.id bgr-technical@epson-indonesia.co.id
SERANG	EPSON SERVICE CENTER Serang	Jl. Ahmad Yani No.45C, SERANG - BANTEN	0254- 7912503 srg-admin@epson-indonesia.co.id srg-technical@epson-indonesia.co.id
PALU	EPSON SALES AND SERVICE Palu	Jl. Juanda No. 58, Palu - Sulteng	0451- 4012 881 plw-admin@epson-indonesia.co.id plw-technical@epson-indonesia.co.id

Dónde obtener ayuda

Provincia	Nombre de la compañía	Dirección	Teléfono: Correo electrónico
BANJARMASIN	EPSON SERVICE CENTER BANJARMASIN	Jl. Gatot Soebroto NO. 153 BANJARMASIN - KALSEL 70235	0511- 6744135 (TEKNISI) / 3266321(ADMIN) bdj-admin@epson-indonesia.co.id; bdj-technical@epson-indonesia.co.id
DENPASAR	EPSON SALES AND SERVICE Denpasar	JL. MAHENDRADATA NO. 18, DENPASAR - BALI	0361- 3446699 / 9348428 dps-admin@epson-indonesia.co.id dps-technical@epson-indonesia.co.id
JAKARTA	EPSON SALES AND SERVICE CILANDAK	CIBIS Business Park Tower 9 LT. MEZ-ZANINE, Jalan TB Simatupang No.2, Jakarta Selatan - DKI JAKARTA 12560	021- 80866777 esscibis.support1@epson-indonesia.co.id esscibis.support2@epson-indonesia.co.id esscibis.admin@epson-indonesia.co.id esscibis.sales@epson-indonesia.co.id
SURABAYA	EPSON SALES AND SERVICE SURABAYA (GUBENG)	JL. RAYA GUBENG NO. 62, SURABAYA - JAWA TIMUR	031- 99444940 / 99446299 / 99446377 esssby@epson-indonesia.co.id; esssby.support@epson-indonesia.co.id
AMBON	EPSON SERVICE CENTER AMBON	Jl. Diponegoro No.37 (Samping Bank Mandiri Syariah) Kel.Ahusen, Kec.Siri-mau - Ambon 97127	-

Para otras ciudades que no figuran aquí, llame a la línea directa: 08071137766.

Ayuda para los usuarios en Hong Kong

Para obtener asistencia técnica y otros servicios posventa, los usuarios pueden ponerse en contacto con Epson Hong Kong Limited.

Página principal de Internet

<http://www.epson.com.hk>

Epson Hong Kong ha establecido una página inicial local en Internet, en chino y en inglés, para ofrecer a sus clientes lo siguiente:

- Información sobre productos
- Respuestas a las preguntas más frecuentes (FAQ)

Dónde obtener ayuda

- Últimas versiones de los controladores de productos Epson

Hotline de servicio técnico

También puede ponerse en contacto con nuestro personal técnico en los siguientes números de teléfono y de fax:

Teléfono: 852-2827-8911

Fax: 852-2827-4383

Ayuda para usuarios en las islas Malasia

Los medios de contacto para obtener información, soporte y servicios se encuentran en:

World Wide Web

<http://www.epson.com.my>

- Información sobre especificaciones de productos, controladores para descargar
- Preguntas más frecuentes (FAQ), información de venta, preguntas a través del correo electrónico

Centro de llamadas de Epson

Teléfono: 1800-81-7349 (número de teléfono gratuito)

Correo electrónico: websupport@emsb.epson.com.my

- Información de venta e información del producto
- Preguntas sobre el uso del producto o problemas
- Información sobre el servicio de reparaciones y la garantía

Oficina central

Teléfono: 603-56288288

Fax: 603-5628 8388/603-5621 2088

Ayuda para usuarios en las islas Filipinas

Para obtener soporte técnico así como otros servicios de venta, invitamos a que los usuarios contacten con Epson Philippines Corporation a través de los números de teléfono y fax, y la dirección de correo electrónico siguientes:

World Wide Web

<https://www.epson.com.ph/>

Está disponible la información sobre especificaciones de productos, controladores para descargar, preguntas más frecuentes (FAQ), y correo electrónico.

Dónde obtener ayuda

Atención al cliente de Epson en Filipinas

Número de teléfono gratuito (PLDT): 1-800-1069-37766

Número de teléfono gratuito (Digital): 1-800-3-0037766

Metro Manila: (632) 8441 9030

Sitio web: <https://www.epson.com.ph/contact>

Correo electrónico: customercare@epc.epson.com.ph

Accesible de 9 a.m. a 6 p.m., de lunes a sábado (excepto festivos)

El equipo de nuestro servicio de atención al cliente le ofrece estos servicios por teléfono:

- Información de venta e información del producto
- Preguntas sobre el uso del producto o problemas
- Información sobre el servicio de reparaciones y la garantía

Epson Philippines Corporation

Centralita: +632-706-2609

Fax: +632-706-2663