

**AL-M320DN/AL-M310DN/AL-M220DN**

# **Guida utente**

---

## Sommario

### Sommario

#### Introduzione

Guide disponibili. . . . .	5
Avvertenza, Attenzione, Importante e nota. . . . .	5
Prerequisiti delle descrizioni in questo manuale . . . . .	5
Abbreviazioni dei sistemi operativi. . . . .	6
Nota relativa a questa pubblicazione. . . . .	6

#### Istruzioni importanti

Importanti norme di sicurezza. . . . .	7
Configurazione della stampante. . . . .	7
Posizionamento della stampante. . . . .	8
Uso della stampante. . . . .	8
Movimentazione dei materiali di consumo e delle parti di manutenzione. . . . .	10
Informazioni per la sicurezza. . . . .	10
Etichette di sicurezza laser. . . . .	10
Radiazione laser interna. . . . .	11
Norme di sicurezza per l'ozono. . . . .	11
Limitazioni per la produzione di copie. . . . .	11
La legge proibisce la copia dei seguenti elementi. . . . .	11
Agire in maniera responsabile e informata quando si eseguono copie dei seguenti elementi. . . . .	11
Utilizzo responsabile dei materiali protetti da copyright. . . . .	11

#### Identificazione dei componenti della stampante

Componenti principali della stampante. . . . .	12
Viste anteriore e laterale destra. . . . .	12
Interno della stampante. . . . .	12
Vista posteriore. . . . .	13
Pannello di controllo per AL-M320DN/AL- M310DN. . . . .	14
Pannello di controllo per AL-M220DN. . . . .	15
Uso del pannello di controllo. . . . .	17
Quando effettuare le impostazioni dal pannello di controllo. . . . .	17
Modalità di accesso ai menu del pannello di controllo (AL-M320DN/AL-M310DN). . . . .	17
Modalità di accesso ai menu del pannello di controllo (AL-M220DN). . . . .	17

Language (Lingua). . . . .	19
System Information (Informazioni sistema). . . . .	19
Quick Print JobMenu (Menù Stampa Veloce) (solo AL-M320DN/AL-M310DN). . . . .	21
ConfidentialJobMenu (Menù Confidenziale) (solo AL-M320DN/AL-M310DN). . . . .	21
Common Settings (Impostazioni comuni). . . . .	21
Printer Settings (Impostaz. stampante). . . . .	28
Admin Settings (Impostaz. amministr.). . . . .	39
Bookmark Menu (Menu Segnalibro) (Per AL- M320DN/AL-M310DN). . . . .	40

#### Caricamento della carta

Carta disponibile e capacità. . . . .	41
Tipi di carta disponibile e grammatura. . . . .	43
Caricamento della carta. . . . .	45
Cassetto carta. . . . .	45
Cassetto MF. . . . .	46
Paper Output Settings (Impostazioni uscita carta). . . . .	47
Orientamento per espellere la carta. . . . .	47
Selezione e uso dei supporti di stampa. . . . .	47
Buste. . . . .	48
Altri tipi di carta. . . . .	48
Formato personalizzato. . . . .	49

#### Attività di stampa

Nozioni base sulla stampa. . . . .	50
Configurazione della schermata Main (Principale). . . . .	51
Configurazione della schermata More Options (Altre opzioni). . . . .	52
Configurazione della schermata Maintenance (Utility). . . . .	54
Impostazione di funzioni avanzate. . . . .	55
Stampa di lavori di stampa multipli in una sola volta. . . . .	55
Stampa di un opuscolo. . . . .	55
Stampa dei dati per una pagina singola su più fogli (stampa poster). . . . .	56
Uso della funzione Conserva lavoro (AL- M320DN/AL-M310DN). . . . .	58
Stampa con un overlay. . . . .	60
Migliorare la leggibilità dei documenti a colori . . . . .	61

## Sommario

Effettuazioni delle impostazioni della stampante (solo AL-M220DN). . . . .	61
Utilizzo della modalità Spegnimento ultra per risparmiare energia. . . . .	61
Attivazione manuale della modalità Spegnimento ultra (per AL-M320DN/AL-M310DN). . . . .	62
Attivazione automatica della modalità Spegnimento ultra. . . . .	62
Modifica delle impostazioni predefinite del driver della stampante (per gli amministratori). . . . .	63
Modifica delle impostazioni predefinite. . . . .	63
Blocco delle impostazioni predefinite. . . . .	63
Utilizzo di EPSON Status Monitor. . . . .	63
Accesso a EPSON Status Monitor. . . . .	63
Notice Settings (Impostazioni avviso). . . . .	64
Tray Icon Settings (Impostazioni icona cassetto). . . . .	64
Annullamento di un lavoro di stampa. . . . .	64
Dalla stampante. . . . .	65
Dal computer. . . . .	65

## Disinstallazione e installazione di software

Disinstallazione di software. . . . .	66
Installazione di software. . . . .	66
Installazione del driver di stampante PostScript in Windows. . . . .	67
Installazione del driver di stampante PostScript in Mac OS. . . . .	69
Installazione del driver di stampante PCL (solo per Windows). . . . .	69

## Manutenzione della stampante

Sostituzione dei materiali di consumo/parti di manutenzione. . . . .	71
Precauzioni durante la sostituzione. . . . .	71
Messaggi/spie di avviso. . . . .	71
Pulizia della stampante. . . . .	73
Pulizia del rullo interno. . . . .	73

## Risoluzione dei problemi

Messaggi di stato e di errore sul pannello di controllo (per AL-M320DN/AL-M310DN). . . . .	75
Spie di stato e di errore (per AL-M220DN). . . . .	82
Stampa di un foglio di stato. . . . .	89
Stampa dal pannello di controllo (per AL-M320DN/310DN). . . . .	89

Stampa dal pannello di controllo (per AL-M220DN). . . . .	89
Rimozione della carta inceppata. . . . .	90
F (Coperchio F). . . . .	91
E (Coperchio E). . . . .	92
C1 DM (Cassetto 1/pomello DM). . . . .	94
MF (cassetto MF). . . . .	94
C1 - C3 (Cassetto 1 - 3). . . . .	95
La carta non viene alimentata correttamente. . . . .	96
Problemi di alimentazione elettrica e del pannello di controllo. . . . .	96
La spia Pronta non si accende. . . . .	96
La stampante si spegne automaticamente. . . . .	97
La stampante non si spegne. . . . .	97
La stampante non stampa. . . . .	98
La spia Pronta è spenta. . . . .	98
La spia di Pronta è accesa. . . . .	98
Problemi di stampa. . . . .	99
La qualità della stampa è scadente. . . . .	99
La stampa è diversa dal previsto. . . . .	100
Problemi di stampa in modalità PS3. . . . .	102
La stampante non stampa in modo corretto nella modalità PostScript. . . . .	102
La stampante non stampa. . . . .	102
La stampante o il relativo driver non appare nelle utility nella configurazione della stampante (solo Mac OS). . . . .	103
Il carattere sulla stampa risulta diverso dal carattere sullo schermo. . . . .	103
Le estremità del testo e/o delle immagini non sono uniformi. . . . .	103
La stampante non stampa in modo normale tramite l'interfaccia USB. . . . .	103
La stampante non stampa in modo normale tramite l'interfaccia di rete. . . . .	104
Si è verificato un errore sconosciuto (solo Mac OS). . . . .	104
Altri problemi. . . . .	104
Il prodotto opzionale non è disponibile. . . . .	104
Correzione dei problemi USB. . . . .	105
Impossibile accedere alla stampante condivisa . . . . .	106
Trasporto della stampante. . . . .	107
Brevi distanze. . . . .	107
Lunghe distanze. . . . .	107
Installazione delle unità opzionali (AL-M320DN/AL-M310DN). . . . .	108
Unità opzionale cassetto carta. . . . .	108

## Sommario

### **Appendice**

Specifiche tecniche. . . . .	110
Specifiche generali. . . . .	110
Specifiche elettriche. . . . .	112
Sistemi operativi supportati. . . . .	112
Impostazioni della modalità di supporto tramite il pannello di controllo. . . . .	112
Materiali di consumo e opzioni. . . . .	116
Materiali di consumo. . . . .	116
Unità opzionali. . . . .	116
Copyright, marchi e licenze. . . . .	117
LICENZA SOFTWARE. . . . .	117
Standard e approvazioni. . . . .	117
Angelo azzurro tedesco. . . . .	117
Energy Star. . . . .	117

### **Informazioni di assistenza**

Sito Web di supporto. . . . .	118
Come contattare l'assistenza Epson. . . . .	118
Prima di contattare Epson. . . . .	118
Assistenza utenti - Europa. . . . .	119
Assistenza utenti - Taiwan. . . . .	119
Assistenza utenti - Singapore. . . . .	119
Assistenza utenti - Thailandia. . . . .	120
Assistenza utenti - Vietnam. . . . .	120
Assistenza utenti — Indonesia. . . . .	121
Assistenza utenti - Hong Kong. . . . .	124
Assistenza utenti - Malaysia. . . . .	125
Assistenza utenti - Filippine. . . . .	125

## Introduzione

### Introduzione

## Guide disponibili

### ❑ Guida di installazione

Contiene informazioni sul montaggio della stampante e sull'installazione del software di stampa.

### ❑ Foglio di impostazione della password (per AL-M320DN/AL-M310DN)

Contiene informazioni sulla modalità di impostazione della password per la stampante. Quando la si utilizza come stampante di rete, è necessario impostare una password amministratore per la stampante.

### ❑ Foglio di impostazione dell'indirizzo IP e della password (per AL-M220DN)

Contiene informazioni sulla modalità di impostazione dell'indirizzo IP e della password. Quando la si utilizza come stampante di rete, è necessario impostare una password amministratore per la stampante. Questo foglio contiene informazioni sulla modalità di impostazione della password per la stampante.

### ❑ Guida utente (questo manuale)

Contiene informazioni dettagliate sulle funzioni della stampante, gli accessori, la manutenzione, la risoluzione degli errori e le specifiche tecniche.

### ❑ Guida di rete

Contiene informazioni per gli amministratori di rete relativamente al driver della stampante e alle impostazioni di rete.

### ❑ Guida ai caratteri

Contiene informazioni sui caratteri utilizzati nella stampante. Per la stampante sono disponibili due guide ai caratteri. Verificare i caratteri interni della stampante stampando l'elenco dei caratteri da System Report (Rapporto sistema) e consultare la *guida ai caratteri* appropriata.

### ❑ Guida in linea del software della stampante

Fare clic su **Help (Aiuto)** per informazioni dettagliate e istruzioni sul software che controlla la stampante. La Guida in linea viene automaticamente installata quando si installa il software della stampante.

## Avvertenza, Attenzione, Importante e nota



### **Avvertenza**

Osservare attentamente per evitare gravi danni personali.



### **Attenzione**

Osservare per evitare danni personali.



### **Importante**

Osservare attentamente per evitare danni alle apparecchiature.

### **Nota**

Contiene informazioni importanti e suggerimenti utili sul funzionamento della stampante.

## Prerequisiti delle descrizioni in questo manuale

In questa guida vengono utilizzate le seguenti illustrazioni e immagini delle schermate, salvo diversa indicazione.

### ❑ AL-M320DN

### ❑ Windows 7

Il PostScript utilizzato in questa stampante è compatibile con PostScript Level 3.

## Introduzione

# Abbreviazioni dei sistemi operativi

In questo manuale vengono utilizzate le abbreviazioni che seguono.

Windows 10	Sistema operativo Microsoft® Windows® 10
Windows 8.1	Sistema operativo Microsoft® Windows® 8.1
Windows 8	Sistema operativo Microsoft® Windows® 8
Windows 7	Sistema operativo Microsoft® Windows® 7
Windows Vista	Sistema operativo Microsoft® Windows Vista®
Windows XP	Sistema operativo Microsoft® Windows® XP
Windows Server 2016	Sistema operativo Microsoft® Windows Server® 2016
Windows Server 2012 R2	Sistema operativo Microsoft® Windows Server® 2012 R2
Windows Server 2012	Sistema operativo Microsoft® Windows Server® 2012
Windows Server 2008 R2	Sistema operativo Microsoft® Windows Server® 2008 R2
Server 2008	Sistema operativo Microsoft® Windows Server® 2008
Server 2003	Sistema operativo Microsoft® Windows Server® 2003
Windows	Nome generico dei sistemi operativi sopra descritti

Mac OS X v10.12.x	macOS Sierra
Mac OS X v10.11.x	OS X El Capitan
Mac OS X v10.10.x	OS X Yosemite
Mac OS X v10.9.x	OS X Mavericks
Mac OS X v10.8.x	OS X Mountain Lion

Mac OS X v10.7.x	OS X Lion
Mac OS X v10.6.8	OS X Snow Leopard
Mac OS	Nome generico dei sistemi operativi sopra descritti

## Nota relativa a questa pubblicazione

L'utente non potrà riprodurre, memorizzare in un sistema di archiviazione o trasmettere in alcuna forma o con alcun mezzo, quale un sistema meccanico, di fotocopiatura, registrazione o altro, alcuna parte della presente pubblicazione, senza previo consenso scritto di Seiko Epson Corporation. Non viene riconosciuta alcuna responsabilità esplicita relativamente alle informazioni ivi contenute, né alcuna responsabilità per danni derivanti dall'uso di tali informazioni.

Né Seiko Epson Corporation, né suoi affiliati sono responsabili verso l'acquirente di questo prodotto o verso terzi per danni, perdite, costi o spese sostenuti o patiti dall'acquirente o da terzi in conseguenza di: incidenti, cattivo uso o abuso di questo prodotto o modifiche, riparazioni o alterazioni non autorizzate effettuate sullo stesso o (esclusi gli Stati Uniti) la mancata stretta osservanza delle istruzioni operative e di manutenzione di Seiko Epson Corporation.

Seiko Epson Corporation e le società affiliate non saranno ritenute responsabili di alcun danno o problema derivante dall'uso di qualsiasi opzione o materiale di consumo diverso da quelli indicati come prodotti originali o autorizzati Epson da Seiko Epson Corporation.

**Istruzioni importanti****Istruzioni importanti****Importanti norme di sicurezza****Configurazione della stampante**

- ❑ La stampante deve essere sollevata afferrandola nei punti appropriati, come indicato nella figura seguente.

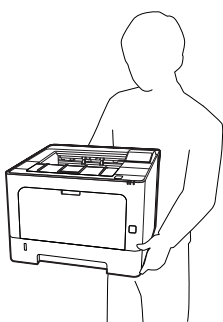

- ❑ Durante gli spostamenti, tenere sempre la stampante in posizione orizzontale.
- ❑ Se non è possibile inserire la spina CA in una presa elettrica, rivolgersi a un elettricista.
- ❑ Non collegarla a un gruppo di continuità. In caso contrario si potrebbero causare malfunzionamenti o danni.
- ❑ Assicurarsi che il cavo di alimentazione CA sia conforme alle normative locali di sicurezza. Utilizzare esclusivamente il cavo di alimentazione fornito con il prodotto. L'uso di un altro cavo può provocare rischi di incendio o scossa elettrica. Il cavo di alimentazione del prodotto deve essere utilizzato esclusivamente con questo prodotto. L'uso con altre apparecchiature può comportare rischi di incendio o scossa elettrica.
- ❑ Se la spina è danneggiata, sostituire il cavo di alimentazione o rivolgersi ad un elettricista qualificato. Se sono presenti fusibili nella spina, assicurarsi di sostituirli con fusibili di dimensioni e tensione nominale corretti.
- ❑ Utilizzare una presa di corrente con messa a terra adatta alla spina del cavo di alimentazione della stampante. Non utilizzare adattatori.

- ❑ Non utilizzare una presa di corrente controllata da interruttori a muro o da timer automatici. L'interruzione accidentale di elettricità può causare la perdita di dati importanti contenuti nelle memorie del computer e della stampante.
- ❑ Assicurarsi che non vi sia polvere nella presa.
- ❑ Accertarsi di inserire la spina a fondo nella presa elettrica.
- ❑ Non maneggiare la spina con mani umide.
- ❑ Se si verificano le condizioni che seguono, scollegare la stampante dalla presa a parete e rivolgersi a un tecnico qualificato:

A.	Se il cavo di alimentazione o la spina è danneggiato o sfilacciato.
B.	Se del liquido è penetrato nella stampante.
C.	Se la stampante è stata esposta alla pioggia o all'acqua.
D.	Se non funziona normalmente nonostante siano state seguite le istruzioni per l'uso. Intervenire esclusivamente sui comandi riportati nelle istruzioni per l'uso, in quanto la regolazione impropria di altri comandi può produrre danneggiamenti e richiedere interventi prolungati da parte di un tecnico qualificato per il ripristino del normale funzionamento del prodotto.
E.	Se la stampante è caduta o il telaio è stato danneggiato.
F.	Se la stampante mostra evidenti cambiamenti prestazionali che indicano la necessità di un intervento.

- ❑ Evitare di collegare la stampante a prese di corrente a cui sono collegati altri dispositivi.
- ❑ Collegare tutte le apparecchiature a prese di alimentazione dotate di messa a terra. Evitare l'uso di prese che si trovano sullo stesso circuito di fotocopiatrici o sistemi di aerazione che si accendono e spengono regolarmente.
- ❑ Collegare la stampante a una presa elettrica conforme ai requisiti di alimentazione della periferica. Tali requisiti sono specificati su un'etichetta presente sulla stampante. Se non si è certi delle specifiche di alimentazione locali, rivolgersi alla società erogatrice o al proprio rivenditore.

## Istruzioni importanti

- ❑ Se si utilizza una prolunga, assicurarsi che l'ampereaggio totale dei prodotti collegati alla prolunga non superi l'ampereaggio nominale previsto dalla prolunga.
- ❑ Quando si collega questo prodotto a un computer o altro dispositivo tramite cavo, assicurarsi del corretto orientamento dei connettori. Ciascun connettore dispone di un singolo particolare orientamento. Se un connettore viene inserito con l'orientamento errato, possono verificarsi danneggiamenti ai dispositivi collegati tramite il cavo.
- ❑ Utilizzare solo gli accessori opzionali, come i cassette carta e il supporto per stampante, creati specificamente per questo prodotto. L'utilizzo di unità opzionali create per altri prodotti può causare la caduta del prodotto e infortuni alle persone.

## Posizionamento della stampante

Quando occorre riposizionare la stampante, scegliere sempre un luogo con uno spazio sufficiente per eseguire le operazioni d'uso e di manutenzione in modo agevole. Nella figura seguente viene indicato lo spazio necessario intorno alla stampante per garantirne il regolare funzionamento.

**Nota:**

Le cifre sono arrotondate per eccesso o per difetto al numero intero.

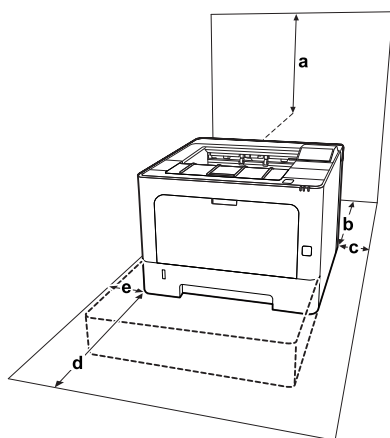

a	20 cm	d	50 cm
b	30 cm	e	30 cm

c	30 cm		
---	-------	--	--

Per stabilire la posizione ottimale della stampante, oltre ai requisiti di spazio è necessario attenersi alle seguenti indicazioni:

- ❑ Collocare la stampante in prossimità di una presa elettrica dalla quale sia possibile collegare e scollegare facilmente il cavo di alimentazione.
- ❑ Non collocare la stampante in modo che il cavo possa venire calpestato.
- ❑ Non utilizzare la stampante in un ambiente umido.
- ❑ Evitare di esporre la stampante alla luce diretta del sole, a fonti di calore elevato, all'umidità, a vapori di benzine o alla polvere.
- ❑ Evitare luoghi soggetti ad aria proveniente direttamente da un condizionatore dell'aria.
- ❑ Non collocare la stampante su una superficie poco stabile.
- ❑ Le fessure e le aperture nel telaio e sul retro o sul fondo della stampante sono studiate per la ventilazione. Non ostruirle o coprirle. Non collocare la stampante su letti, divani, tappeti o superfici simili o in scaffalature chiuse non dotate di ventilazione adeguata.
- ❑ Tenere il computer e la stampante lontano da potenziali fonti di interferenza, ad esempio altoparlanti o basi di telefoni cordless.
- ❑ Assicurarsi che intorno alla stampante vi sia spazio sufficiente per un'adeguata ventilazione.

## Uso della stampante

- ❑ Alcuni dei simboli utilizzati nella stampante assicurano la sicurezza e l'utilizzo corretto. Visitare il seguente sito web per apprendere il significato dei simboli:  
<http://support.epson.net/symbols/>



## Istruzioni importanti



Fare attenzione a non toccare né il fusore, contrassegnato dall'etichetta di avvertimento, né le aree circostanti. Se la stampante è in funzione da un certo periodo di tempo, il fusore e queste aree possono raggiungere temperature molto elevate. Se risulta necessario toccare una di tali aree, attendere prima 40 minuti affinché il calore venga attenuato.



Fare attenzione ai bordi affilati. Non toccare i bordi affilati per evitare lesioni alle dita, ecc.

## Vista posteriore

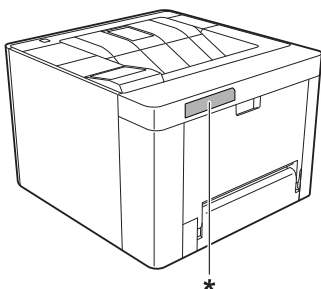

\* etichetta di avvertimento



## Vista anteriore

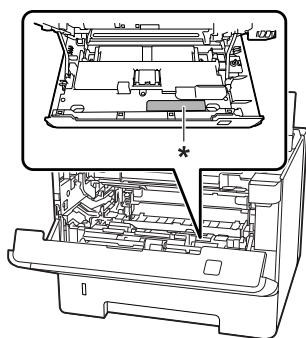

\* etichetta di avvertimento



- ❑ Non introdurre la mano nell'unità fusore. Alcuni componenti sono taglienti e possono provocare lesioni.

- ❑ Non spingere oggetti di alcun tipo attraverso le fessure sul telaio, in quanto possono toccare punti a tensione pericolosa o provocare il cortocircuito di parti con conseguente rischio di incendio o scossa elettrica.
- ❑ Non sedersi o poggiare sulla stampante. Non collocare oggetti pesanti sulla stampante.
- ❑ Non utilizzare gas combustibili sulla stampante o vicino ad essa.
- ❑ Non forzare mai i componenti nelle operazioni di montaggio. Sebbene sia costituita da materiali molto resistenti, la stampante può comunque danneggiarsi se maneggiata impropriamente.
- ❑ Rimuovere sempre la carta inceppata dalla stampante per evitare un surriscaldamento.
- ❑ Non versare liquidi di alcun tipo sulla stampante.
- ❑ Effettuare unicamente le regolazioni dei controlli per cui vengono fornite le istruzioni, per non causare alla stampante un danno che richieda l'intervento di personale qualificato.
- ❑ Non spegnere la stampante nei seguenti casi:
  - Dopo avere acceso la stampante, attendere che il messaggio Ready (Pronta) venga visualizzato sul pannello LCD (AL-M320DN/AL-M310DN), oppure che la spia Pronta si accenda (AL-M220DN).
  - Quando la spia Data è accesa o lampeggia.
  - Durante la stampa.
- ❑ Non toccare i componenti interni della stampante, salvo quando diversamente specificato nelle istruzioni riportate in questa guida.
- ❑ Osservare tutte le avvertenze e istruzioni applicate sulla stampante.
- ❑ Tranne per quanto specificatamente descritto nella documentazione del prodotto, non effettuare riparazioni sulla stampante autonomamente.
- ❑ Scollegare periodicamente la spina dalla presa elettrica e pulire gli spinotti.
- ❑ Non scollegare la spina quando la stampante è accesa.
- ❑ Se la stampante non verrà utilizzata per un periodo prolungato, scollegare la spina dalla presa elettrica.

## Istruzioni importanti

- ❑ Prima di pulire questa stampante, scollegarla dalla presa di corrente.
- ❑ Utilizzare un panno ben strizzato per la pulizia ed evitare l'uso di detergenti liquidi o spray.

## Movimentazione dei materiali di consumo e delle parti di manutenzione

- ❑ Non bruciare i materiali di consumo e le parti di manutenzione usati, in quanto possono esplodere e causare lesioni alla persona. Lo smaltimento deve essere effettuato in conformità alle norme vigenti.
- ❑ Tenere i materiali di consumo e le parti di manutenzione fuori dalla portata dei bambini.
- ❑ Quando occorre maneggiare una cartuccia toner, appoggiarla sempre su una superficie piana pulita.
- ❑ Non tentare di modificare o smontare i materiali di consumo e le parti di manutenzione.
- ❑ Non toccare il toner. Evitare qualsiasi contatto del toner con gli occhi. Se il toner viene a contatto con la pelle o con i vestiti, lavare immediatamente con acqua e sapone.
- ❑ Se fuoriesce del toner, utilizzare una spazzola e una paletta oppure un panno inumidito con acqua e detergente per eliminarlo. Poiché le particelle possono provocare un incendio o un'esplosione se entrano in contatto con una scintilla, non utilizzare un aspirapolvere.
- ❑ Se la cartuccia toner o il fotoconduttore vengono spostati da un ambiente freddo a uno riscaldato, attendere almeno un'ora prima di installarli al fine di evitare danni causati dalla condensa.
- ❑ Per ottenere una qualità di stampa ottimale, non esporre la cartuccia toner alla luce diretta del sole ed evitare il contatto con polvere, salsedine o gas corrosivi, ad esempio l'ammoniaca. Non collocare l'unità in luoghi soggetti a repentini sbalzi di temperatura o umidità.

- ❑ Quando si rimuove l'unità fotoconduttore, non esporla mai alla luce del sole ed evitare di esporla alla luce artificiale per più di tre minuti. L'unità fotoconduttore contiene un tamburo fotosensibile. L'esposizione alla luce può danneggiare il tamburo, riducendone la vita utile e determinando la comparsa di aree scure o chiare sui documenti stampati. Se è necessario che l'unità fotoconduttore non sia installata nella stampante per un periodo di tempo lungo, coprirla con un panno opaco.
- ❑ Assicurarsi di non graffiare la superficie del tamburo. Quando si rimuove l'unità fotoconduttore dalla stampante, collocarla sempre su una superficie piana pulita. Evitare di toccare il tamburo. Le sostanze oleose presenti sulla cute potrebbero danneggiare la superficie del tamburo in modo permanente, compromettendo così la qualità di stampa.
- ❑ Non toccare il rullo di trasferimento per evitare di danneggiarlo.
- ❑ Evitare che il bordo della carta scorra lungo la pelle, in quanto esiste il rischio di tagli.

## Informazioni per la sicurezza

### Etichette di sicurezza laser



#### Avvertenza:

L'esecuzione di procedure e regolazioni diverse da quanto specificato nella documentazione della stampante può comportare esposizioni pericolose alle radiazioni. La stampante è un prodotto laser di Classe 1 come definito nelle specifiche IEC60825 e un prodotto laser di Classe 1 di consumo come definito dalle specifiche EN50689:2021. Un'etichetta simile a quella mostrata di seguito è incollata sul retro della stampante nelle nazioni ove è richiesto.



## Istruzioni importanti

---

### Radiazione laser interna

Prodotto con gruppo diodi laser di Classe III b con raggio laser invisibile all'interno dell'unità principale della stampante. L'unità principale della stampante **NON È UNA PARTE RIPARABILE**; pertanto, tale unità non deve essere aperta per alcun motivo.

Un'etichetta di avviso laser supplementare è situata all'interno della stampante.

---

### Norme di sicurezza per l'ozono

#### Emissione di ozono

Il gas ozono viene generato dalle stampanti laser come prodotto derivato dal processo di stampa. L'ozono viene prodotto soltanto durante la fase di stampa.

#### Limite di esposizione all'ozono

La stampante laser Epson genera un valore inferiore a 1,5 mg/h di stampa continua.

#### Riduzione dei rischi

Per ridurre al minimo il rischio di esposizione all'ozono, evitare le condizioni seguenti:

- Uso di più stampanti laser in un'area limitata
- Uso in condizioni di umidità estremamente bassa
- Uso in locali con ventilazione inadeguata
- Stampa prolungata associata alle condizioni precedentemente esposte

#### Posizione della stampante

La stampante deve essere collocata in modo che i gas di scarico e il calore generati:

- Non vengano espulsi direttamente in direzione del viso dell'utente
- Vengano indirizzati direttamente all'esterno del locale, quando possibile

### Limitazioni per la produzione di copie

Osservare le limitazioni riportate di seguito per assicurare che la stampante venga utilizzata in modo lecito e responsabile.

---

#### La legge proibisce la copia dei seguenti elementi

- Banconote, monete, titoli di stato negoziabili, titoli obbligazionari di stato e titoli municipali
- Francobolli postali non utilizzati, cartoline postali prestampate e altri articoli postali ufficiali recanti affrancatura valida
- Marche da bollo emesse dallo stato e titoli emessi legalmente

---

#### Agire in maniera responsabile e informata quando si eseguono copie dei seguenti elementi

- Titoli privati negoziabili (certificati azionari, note negoziabili, assegni ecc.), pass mensili, buoni ecc.
- Passaporti, patenti di guida, certificati di idoneità, permessi per la circolazione stradale, buoni pasto, biglietti ecc.

---

#### Utilizzo responsabile dei materiali protetti da copyright

La stampante potrebbe essere utilizzata in modo errato o improprio per copiare illegalmente materiali protetti da copyright. È necessario agire responsabilmente quando si copiano materiali protetti da copyright, richiedendo l'autorizzazione del detentore del copyright o agendo su consulenza di un legale competente.

**Identificazione dei componenti della stampante**

# Identificazione dei componenti della stampante

## Componenti principali della stampante

### Viste anteriore e laterale destra

#### AL-M320DN/AL-M310DN

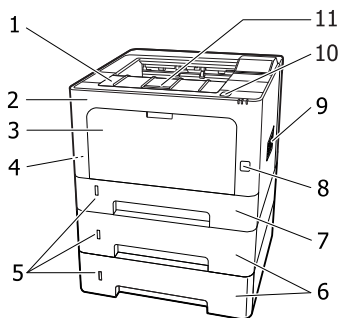

#### AL-M220DN

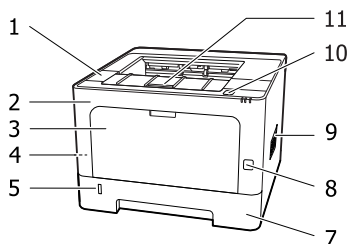

1.	coperchio F2
2.	coperchio F1
3.	Cassetto MF
4.	slot di sicurezza
5.	finestra per determinare la quantità rimanente di carta
6.	cassetto 2/3 (cassetto carta standard)
7.	cassetto 1 (cassetto carta standard)
8.	interruttore di alimentazione

9.	finestra di ventilazione
10.	pulsante per aprire i coperchi F1 e F2
11.	supporto carta

### Interno del cassetto carta

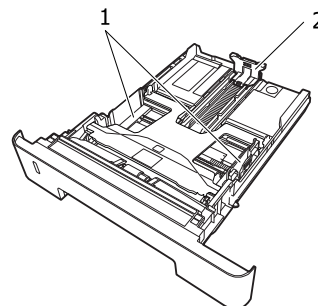

1.	guida carta (guida laterale)
2.	guida carta (guida posteriore)

### Interno della stampante

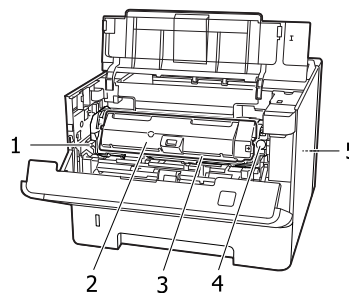

1.	leva per rimuovere l'unità di manutenzione A
2.	cartuccia toner
3.	unità di manutenzione A
4.	pulsante di sblocco della cartuccia toner
5.	unità di manutenzione B

## Identificazione dei componenti della stampante

### Vista posteriore

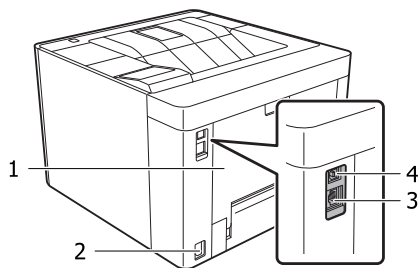

1.	coperchio E
2.	ingresso CA
3.	Connettore di interfaccia Ethernet LED1: spia dati LED2: spia di stato Per le informazioni segnalate dalle spie, vedere la tabella riportata di seguito.
4.	connettore per interfaccia USB

### Stato LED

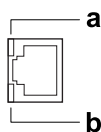

a: LED1	b: LED2	Stato della rete
Gialla	Verde	Pronta (1000BASE-T)
Gialla (lampeggiante)	Verde	Ricezione pacchetti (1000BASE-T)
Gialla	Arancione	Pronta (100BASE-TX)
Gialla (lampeggiante)	Arancione	Ricezione pacchetti (100BASE-TX)
Gialla	Spenta	Pronta (10BASE-Te)
Gialla (lampeggiante)	Spenta	Ricezione pacchetti (10BASE-Te)
Spenta	Verde / Spenta	Modo spegnim. ultra* (1000BASE-T)

a: LED1	b: LED2	Stato della rete
Spenta	Spenta	Modo spegnim. ultra* (100BASE-TX/10BASE-Te) Modalità spenta*

\* Per informazioni dettagliate, vedere ["Energy Saver Menu \(Menu Rispar. energia\)"](#) a pagina 26.

## Identificazione dei componenti della stampante

### Pannello di controllo per AL-M320DN/AL-M310DN

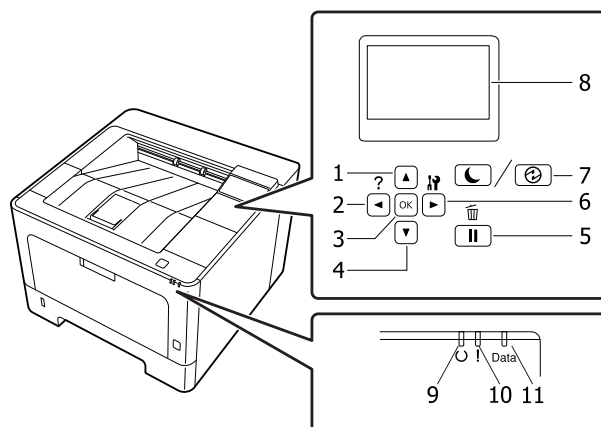

1.	Pulsante ▲ <b>Su</b>	Premere per scorrere gli elementi dei menu sul pannello di controllo.
2.	Pulsante ◀ <b>Sinistra</b>	Premere per tornare al menu precedente, oppure premere per visualizzare la guida se è visualizzato ◀Press for help (Premi per guida).
3.	Pulsante <b>OK</b>	Premere per impostare il menu, la voce o l'impostazione. Quando la spia di errore lampeggia, premendo questo pulsante è possibile annullare l'errore e riattivare la stampante.
4.	Pulsante ▼ <b>Giù</b>	Premere per scorrere gli elementi dei menu sul pannello di controllo.
5.	Pulsante <b>Pausa/Rilascia</b>	Premere una volta per mettere in pausa. Premere di nuovo per uscire dalla pausa. Mentre la stampante è in pausa sono disponibili le seguenti operazioni dal pannello di controllo. <ul style="list-style-type: none"> <li><input type="checkbox"/> Annullamento del lavoro di stampa corrente o dei lavori di stampa memorizzati. Vedere <a href="#">"Annullamento di un lavoro di stampa" a pagina 64.</a></li> <li><input type="checkbox"/> Interruzione dei lavori di stampa per stampare un lavoro di stampa memorizzato.</li> <li><input type="checkbox"/> Espulsione di un foglio (Form Feed (Avanzamento)) tenendo premuto il pulsante <b>OK</b> per più di 2 secondi.</li> </ul>
6.	Pulsante ▶ <b>Destra</b>	Premere per andare al menu, alla voce o all'impostazione successivi.
7.	Pulsante <b>Risveglio/Riposo</b>	Premere per alternare fra lo stato disponibile alla stampa e il risparmio energetico. Questo pulsante si illumina o lampeggia quando la stampante è in modalità Spegnimento ultra. Questo pulsante lampeggia quando la stampante entra in modalità Spenta, che consente di risparmiare energia in quanto quasi tutte le funzioni sono indisponibili. Per ulteriori dettagli sulla modalità Spenta, vedere <a href="#">"Energy Saver Menu (Menu Rispar. energia)" a pagina 26.</a>
8.	Pannello LCD	Su questo display vengono visualizzati i messaggi di stato della stampante e le impostazioni dei menu del pannello di controllo.
9.	Spia <b>Pronta</b>	È accesa quando la stampante è pronta a ricevere e stampare dati. È spenta quando la stampante non è pronta o è in modalità Spegnimento ultra.
10.	Spia <b>Errore</b> (Arancione)	È accesa o lampeggia se si è verificato un errore. Premere il pulsante <b>OK</b> o selezionare l'impostazione <b>Auto Cont (Auto Cont.)</b> del <b>Setup Menu (Menù Setup)</b> per annullare gli errori che lampeggiano.

## Identificazione dei componenti della stampante

11.	Spia <b>Data</b>	<p>È accesa quando i dati di stampa sono memorizzati nel buffer della stampante (la sezione della memoria della stampante riservata alla ricezione dei dati), ma non sono stati ancora stampati.</p> <p>Lampeggia quando la stampante elabora i dati.</p> <p>È spenta quando nel buffer di stampa non è memorizzato alcun dato.</p>
-----	------------------	---

## Pannello di controllo per AL-M220DN

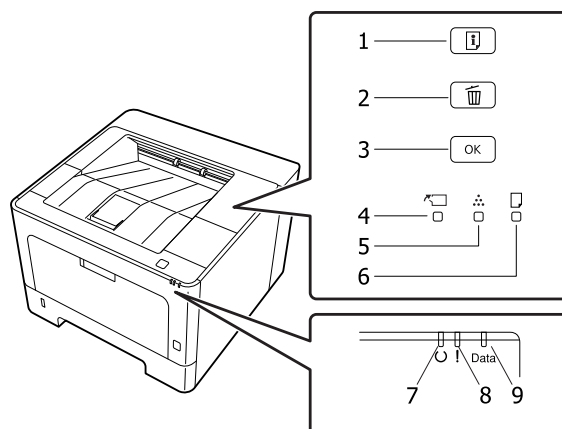

1.	Pulsante Informazioni	Stampa fogli di stato quando la spia Errore è spenta e non è indicato alcun avviso. Stampa un foglio di stato se premuto una volta. Premendo questo pulsante per più di due secondi viene stampato un foglio di stato di rete. Annulla l'avviso quando viene indicato un avviso.
2.	Pulsante Annulla lavoro	Premere una volta per annullare il lavoro di stampa attuale. Tenere premuto per più di due secondi per eliminare tutti i lavori dalla memoria della stampante.
3.	Pulsante <b>OK</b>	Quando la spia di errore lampeggia, premendo questo pulsante è possibile annullare l'errore e riattivare la stampante.
4.	Spia coperchio e Utility	Si accende quando il coperchio della stampante è aperto o quando si verifica un errore relativo ai prodotti di consumo o alle parti di manutenzione diverse dal toner. Lampeggia quando si verifica un avviso relativo a queste parti.
5.	Spia Toner	Si accende quando la cartuccia del toner della stampante è esaurita. Lampeggia ad indicare che la quantità di toner è bassa. Se la spia lampeggia tenere pronta una nuova cartuccia di toner.
6.	Spia Carta	Si accende o lampeggia e se è combinata con la spia Errore in genere indica un problema relativo alla carta. Se è accesa in genere indica un inceppamento della carta, mentre se è lampeggiante indica un errore o un avviso relativo alla carta, ad esempio se l'origine carta è vuota.
7.	Spia <b>Pronta</b>	È accesa quando la stampante è pronta a ricevere e stampare dati. Spenta se la stampante non è pronta. Questa spia inoltre si combina con le altre spie per indicare situazioni di errore.
8.	Spia <b>Errore</b> (Arancione)	È accesa o lampeggia se si è verificato un errore.
9.	Spia <b>Data</b>	È accesa quando i dati di stampa sono memorizzati nel buffer della stampante (la sezione della memoria della stampante riservata alla ricezione dei dati), ma non sono stati ancora stampati. Lampeggia quando la stampante elabora i dati. È spenta quando nel buffer di stampa non è memorizzato alcun dato.

## Identificazione dei componenti della stampante

**Nota:**

- ❑ *Quando la stampante è in modalità Spegnimento ultra, tutte le spie sono spente. In modalità Spegnimento ultra, la pressione di qualsiasi pulsante riporta la stampante allo stato Pronta.*
- ❑ *Per ulteriori dettagli sugli stati delle spie LED, vedere [“Spie di stato e di errore \(per AL-M220DN\)”](#) a pagina 82.*



## Identificazione dei componenti della stampante

# Uso del pannello di controllo

## Quando effettuare le impostazioni dal pannello di controllo

In generale, le impostazioni effettuate dal driver della stampante hanno la priorità rispetto alle impostazioni definite tramite il pannello di controllo.

Le impostazioni che seguono devono essere definite tramite il pannello di controllo in quanto non sono definibili nel driver della stampante.

- Impostazioni per la selezione delle modalità di emulazione e della modalità IES (Intelligent Emulation Switching)
- Impostazioni per la definizione di un canale e la configurazione dell'interfaccia
- Impostazioni per la definizione delle dimensioni del buffer di memoria utilizzato per la ricezione dei dati

Per AL-M220DN, che non è dotata di pannello LCD, è possibile effettuare le impostazioni del pannello di controllo tramite EpsonNet Config. Vedere [“Modalità di accesso ai menu del pannello di controllo \(AL-M220DN\)”](#) a pagina 17.

## Modalità di accesso ai menu del pannello di controllo (AL-M320DN/AL-M310DN)

### Nota:

Alcuni menu e voci vengono visualizzati solo quando è installata un'unità opzionale corrispondente o quando è stata specificata un'impostazione appropriata.

- 1** Premere il pulsante ► **Destra** per accedere ai menu del pannello di controllo.

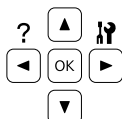

- 2** Utilizzare i pulsanti freccia ▲ **Su** e ▼ **Giù** per scorrere l'elenco dei menu.
- 3** Premere il pulsante ► **Destra** per visualizzare le voci di un menu. A seconda del menu, il pannello LCD visualizza una voce e l'impostazione attuale separati (◀YYY=ZZZ) oppure solo una voce (◀YYY).
- 4** Utilizzare i pulsanti freccia ▲ **Su** e ▼ **Giù** per scorrere l'elenco delle opzioni oppure premere il pulsante ◀ **Sinistra** per tornare al livello precedente.
- 5** Premere il pulsante ► **Destra** per eseguire l'operazione indicata da una voce, ad esempio la stampa di un foglio di stato configurazione o il reset della stampante oppure per visualizzare le impostazioni disponibili per una determinata opzione, ad esempio i formati carta o le modalità di emulazione.

Utilizzare i pulsanti freccia ▲ **Su** e ▼ **Giù** per scorrere l'elenco delle impostazioni disponibili, quindi premere il pulsante ► **Destra** per selezionare un'impostazione e tornare al livello precedente. Premere il pulsante ◀ **Sinistra** per tornare al livello precedente senza modificare l'impostazione.

### Nota:

- È necessario spegnere la stampante e quindi attivare le impostazioni modificate nel Network Menu (Menù RETE), USB Menu (Menù USB) o RAM Disk (Disco RAM) nel Setup Menu (Menù Setup).
- Il pulsante **OK** può essere utilizzato al posto del pulsante ► **Destra** nei passaggi 3 o 5.

- 6** Premere il pulsante ◀ **Sinistra** una o più volte per uscire dai menu del pannello di controllo.

## Modalità di accesso ai menu del pannello di controllo (AL-M220DN)

Sebbene non vi siano pannelli di visualizzazione dei menu, è possibile effettuare le impostazioni corrispondenti ai menu del pannello di controllo da un computer collegato alla stampante. È possibile effettuare le impostazioni con la seguente procedura.

## Identificazione dei componenti della stampante

### Da EpsonNet Config (versione web)

È possibile effettuare le impostazioni quando la stampante è collegata alla rete.  
Il metodo di apertura della schermata impostazioni è illustrato di seguito.

- 1 Collegare la stampante alla stessa rete del computer.

**Nota:**

Vedere i manuali seguenti per la modalità di collegamento della stampante a una rete.

- Guida di installazione
- Foglio di impostazione dell'indirizzo IP e della password

- 2 Inserire l'indirizzo IP della stampante nella barra dell'indirizzo del browser Web.

### Dal driver della stampante

È possibile impostare i seguenti elementi che si ritiene possano essere utilizzati di frequente come impostazioni della stampante, a prescindere che la stampante sia collegata via USB o via rete.

- MP Tray Size (Formato cassetto MF) / MP Tray Type (Tipo Cassetto MF)
- Cassette1 Size (Formato cassetto1) / Cassette1 Type (Tipo cass. 1)
- Density (Densità)
- Emphasize Thin Lines (Enfatizza linee sottili)
- Paper Source (Origine carta)
- Wide A4 (A4 ORIZZONTALE)
- MP Tray Priority (Priorità cass. MF)
- Page Protect (Protezione Pagina)
- Auto Eject Page (Auto Eject)
- I/F Time Out (Scadenza I/F)
- Size Ignore (Ignora formato)
- Time Setting (Ora)
- Auto Cont (Auto Cont.)
- Time to Sleep (Tempo spegnimento)
- Language (Lingua) (Foglio di stato)

**Nota:**

Per i riferimenti ai menu del pannello di controllo corrispondenti, vedere le sezioni che seguono.

- “Tray Menu (Menù Carta)” a pagina 28
- “Printing Menu (Menù Stampa)” a pagina 29
- “Setup Menu (Menù Setup)” a pagina 21
- “Energy Saver Menu (Menu Rispar. energia)” a pagina 26

Per aprire la schermata per effettuare le impostazioni, attenersi ai seguenti passaggi:

- 1 Accedere alle proprietà del driver della stampante da Start - Dispositivi e stampanti.
- 2 Fare clic sulla scheda **Optional Settings (Impostazioni opzionali)** e quindi fare clic sul pulsante **Printer Settings (Impostazioni stampante)**.

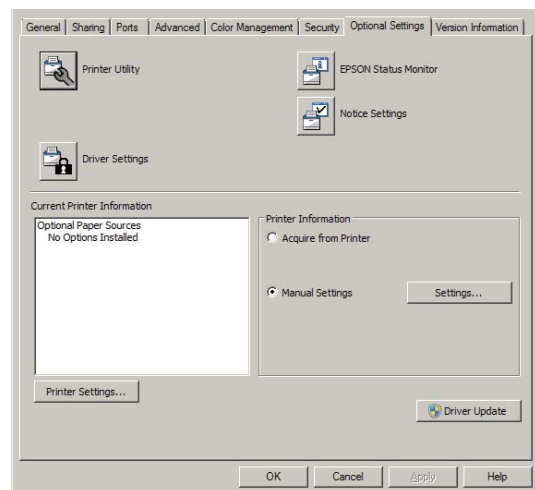

**Nota:**

Se dopo aver acquistato la stampante non viene impostata l'ora, viene visualizzato un avviso. Utilizzare **Printer Settings (Impostazioni stampante)** per impostare l'ora.

## Identificazione dei componenti della stampante

### Language (Lingua)

Voce	Spiegazione
Language (Lingua)	Consente di selezionare la lingua visualizzata sul pannello LCD (AL-M320DN/AL-M310DN) e quella utilizzata nel foglio di stato.
	Impostazioni (impostazione predefinita in grassetto): <b>Inglese</b> , Français, Deutsch, Italiano, ESPAÑOL, SVENSKA, Dansk, Nederlands, SUOMI, Português, Norsk, CATALÀ, РУССКИЙ, Türkçe, Polski, Čeština, Magyar, Română, 中文, 繁體中文, 한국어

### System Information (Informazioni sistema)

#### System Information (Informazioni sistema)

**Nota:**

Per utilizzare EpsonNet Config con un browser web per confermare le impostazioni, accedere a **Information > System > System Information**.

Voce	Spiegazione
Main Version (Versione principale)	Visualizza la versione del firmware installata su ogni stampante.
IPL Version (Versione IPL)	
MCU Version (Versione MCU)	
Serial No (Nr.seriale)	Visualizza il numero di serie di ogni stampante.
Memory (Memoria)	Visualizza la quantità di memoria di ogni stampante.
MAC Address (Indirizzo MAC)	Visualizza l'indirizzo MAC di ogni stampante.

### System Report (Rapporto sistema)

**Nota:**

Per utilizzare EpsonNet Config con un browser web per stampare un report, accedere a **Information > Confirmation**.

Voce	Spiegazione
Print Configuration Status Sheet (Stampa foglio stato configurazione)	Consente di stampare un foglio contenente un elenco delle impostazioni correnti della stampante e delle unità opzionali installate. Questo foglio può essere utilizzato per verificare la corretta installazione delle unità opzionali.
Print Supplies Status Sheet (Stampa foglio stato ricambi)	Consente di stampare un foglio che mostra informazioni sui materiali di consumo.
Print Usage History Sheet (Stampa foglio cronologia uso)	Consente di stampare un foglio che mostra la cronologia d'uso della stampante.

## Identificazione dei componenti della stampante

Voce	Spiegazione
Reserve Job List (Elenco lav. mem.) (solo AL-M320DN/AL-M310DN)	Consente di stampare un elenco dei lavori di stampa memorizzati sulla memoria della stampante. Questa voce è disponibile solo quando i lavori sono memorizzati utilizzando la funzione Quick Print Job (LAVORO STAMPA VELOCE).
Network Status Sheet (Foglio stato RETE)	Consente di stampare un foglio contenente lo stato della rete. Questa voce è disponibile solo quando l'impostazione Network I/F (I/F RETE) del Network Menu (Menù RETE) è su On.
PS3 Font List (Esempio font PS3)	Consente di stampare un esempio dei caratteri disponibili per il tipo di emulazione della stampante selezionato.
PCL Font Sample (Esempio font PCL)	
ESCP2 Font Sample (Esempio font ESCP2)	
FX Font Sample (Esempio font FX)	
I239X Font Sample (Esempio font I239X)	

## Machine Status (Stato macchina)

**Nota:**

Per utilizzare EpsonNet Config con un browser web per effettuare le impostazioni, accedere a **Information > System > Machine status**.

Voce	Spiegazione
Toner (TONER)	Il numero di asterischi (*) tra "E" e "F" indica la durata di servizio rimanente delle parti di ricambio. Se si utilizza una parte di ricambio non originale, invece dell'indicatore viene visualizzato "?".
Fuser Unit Life (Durata unità fusore) (solo AL-M320DN)	
Maintenance Unit A Life (Durata unità manut. A) (solo AL-M320DN/AL-M310DN)	
Maintenance Unit B Life (Durata unità manut. B) (solo AL-M320DN/AL-M310DN)	
Total Pages (Totale pagine)	Visualizza il numero totale di pagine stampate dalla stampante.

## Identificazione dei componenti della stampante

### Quick Print JobMenu (Menù Stampa Veloce) (solo AL-M320DN/AL-M310DN)

Questo menu permette di stampare o eliminare i lavori di stampa memorizzati nella stampante utilizzando la funzione Lavoro Stampa Veloce (Ristampa lavoro, Verifica lavoro) della funzione Conserva lavoro del driver della stampante. Per istruzioni sull'utilizzo di questo menu, vedere ["Uso della funzione Conserva lavoro \(AL-M320DN/AL-M310DN\)"](#) a pagina 58.

### ConfidentialJobMenu (Menù Confidenziale) (solo AL-M320DN/AL-M310DN)

Questo menu consente di stampare o eliminare i lavori di stampa memorizzati nella memoria della stampante utilizzando l'opzione Lavoro confidenziale della funzione di memorizzazione dei lavori del driver della stampante. Per accedere a questi dati è necessario immettere la password corretta. Per istruzioni sull'utilizzo di questo menu, vedere ["Uso della funzione Conserva lavoro \(AL-M320DN/AL-M310DN\)"](#) a pagina 58.

## Common Settings (Impostazioni comuni)

### Setup Menu (Menù Setup)

**Nota:**

Per utilizzare EpsonNet Config con un browser web per effettuare le impostazioni, accedere a **Configuration > Common Settings > Setup Menu**.

Voce	Spiegazione
I/F Time Out (Scadenza I/F)	<p>Specifica il periodo di tempo, in secondi, prima del verificarsi di un timeout durante la commutazione automatica tra le interfacce. Il tempo intercorrente prima di un timeout corrispondente al tempo tra l'assenza di ricezione dei dati su un'interfaccia e la commutazione dell'interfaccia. Se nella stampante è presente un lavoro di stampa durante la commutazione dell'interfaccia, il lavoro viene stampato.</p> <p>Impostazioni (impostazione predefinita in grassetto): 0, 5 ... <b>60</b> ... 300 in incrementi di 1</p>
MP Tray Priority (Priorità cass. MF)	<p>Questa impostazione determina se al cassetto MF è associata la priorità massima o minima quando è selezionato Auto come impostazione di Paper Source (Origine carta) nel driver della stampante. Quando è selezionato <b>Normal (Normale)</b> (impostazione predefinita) come MP Tray Priority (Priorità cass. MF), al cassetto MF è sempre associata la priorità massima come origine carta. Se invece si seleziona Last (Ultimo), al cassetto MF viene associata la priorità minima.</p>
Cassette Order (Ordine cassetto) (solo AL-M320DN/AL-M310DN)	<p>Specifica l'ordine dei cassette per l'alimentazione della carta quando l'impostazione per il driver della stampante Paper Source (Origine carta) è Auto Select (Selezione automatica).</p> <p>Impostazioni: <b>Top&gt;Bottom (Sup.&gt;Inf.)</b>, Bottom&gt;Top (Inf.&gt;Sup.)</p>

## Identificazione dei componenti della stampante

Voce	Spiegazione
Manual Feed (Alimen.Manua)	Consente di selezionare la modalità di alimentazione manuale per il cassetto MF.
	Impostazioni (impostazione predefinita in grassetto): <b>Off</b> , 1st Page (Prima pagina), EachPage (Ogni Pagina)
Copies (Copie)	Indica il numero di copie da stampare, da 1 a 999.
Duplex (Fronte/retro)	Attiva o disattiva la modalità di stampa fronte/retro. Consente di stampare su entrambi i lati di una pagina. Per i formati carta per cui è disponibile la stampa fronte/retro, vedere <a href="#">"Carta disponibile e capacità" a pagina 41</a> .
	Impostazioni (impostazione predefinita in grassetto): <b>Off</b> , <b>On</b>
Binding (Rilegatura)	Consente di specificare il verso di rilegatura delle stampe. Per i formati carta per cui è disponibile la stampa fronte/retro, vedere <a href="#">"Carta disponibile e capacità" a pagina 41</a> .
	Impostazioni (impostazione predefinita in grassetto): <b>Long Edge (Album)</b> , Short Edge (Libro)
Start Page (Pagina Iniziale.)	Consente di specificare se iniziare la stampa fronte/retro dal fronte o dal retro della pagina. Per i formati carta per cui è disponibile la stampa fronte/retro, vedere <a href="#">"Carta disponibile e capacità" a pagina 41</a> .
	Impostazioni (impostazione predefinita in grassetto): <b>Front (Fronte)</b> , Back (Dietro)
Skip Blank Page (Pagina Vuota)	Consente di escludere la stampa delle pagine vuote. Questa funzione è disponibile solo per il modo ESCP2, FX o I239X.
	Impostazioni (impostazione predefinita in grassetto): <b>Off</b> , <b>On</b>
Auto Eject Page (Auto Eject)	Consente di specificare l'espulsione automatica della carta quando viene raggiunto il limite specificato nell'impostazione I/F Time Out (Scadenza I/F). L'impostazione predefinita è <b>Off</b> , ovvero la carta non viene espulsa quando viene raggiunto il limite di timeout. Questa funzione non è disponibile in PS3 e PCL.
	Impostazioni (impostazione predefinita in grassetto): <b>Off</b> , <b>On</b>
Size Ignore (Ignora formato)	Se si desidera ignorare un errore di formato carta, selezionare <b>On</b> . Quando questa impostazione è attiva, la stampante continua a stampare anche se la dimensione dell'immagine supera l'area di stampa relativa al formato di carta specificato. In questi casi le stampe possono presentare delle sbavature perché il toner non viene trasferito correttamente sulla pagina. Quando questa impostazione è disattivata, la stampa viene interrotta non appena si verifica un errore relativo al formato della carta.
	Impostazioni (impostazione predefinita in grassetto): <b>Off</b> , <b>On</b>

## Identificazione dei componenti della stampante

Voce	Spiegazione
Auto Cont (Auto Cont.)	<p>Quando si attiva questa impostazione, la stampante continua a stampare automaticamente per un certo periodo di tempo quando si verifica uno dei seguenti errori: Set Paper (Impostare carta), Print Overrun (Eccesso Pagine) o Memory Overflow (Overflow di memoria). Quando questa opzione è disattivata, per riprendere la stampa è necessario premere il pulsante <b>OK</b>.</p> <p>Impostazioni (impostazione predefinita in grassetto): <b>Off, On</b></p>
Page Protect (Protezione Pagina)	<p>Consente di allocare alla stampante memoria aggiuntiva per la stampa dei dati anziché per la ricezione. È necessario attivare questa opzione quando si esegue la stampa di pagine molto complesse. Se sul pannello LCD (AL-M320DN/AL-M310DN) viene visualizzato il messaggio di errore Print Overrun (Eccesso Pagine) durante la stampa, attivare l'impostazione e ristampare i dati. Poiché questa impostazione riduce la quantità di memoria riservata all'elaborazione dei dati, è possibile che l'invio del lavoro di stampa richieda una maggiore quantità di tempo. In compenso, consente di eseguire la stampa di lavori complessi. Page Protect (Protezione Pagina) in genere funziona meglio se Auto è selezionato.</p> <p><b>Nota:</b></p> <ul style="list-style-type: none"> <li><input type="checkbox"/> La modifica dell'impostazione Page Protect (Protezione Pagina) determina la riconfigurazione della memoria della stampante, quindi l'eliminazione di tutti i caratteri eventualmente scaricati.</li> <li><input type="checkbox"/> Questa funzione è disponibile solo per il modo ESCP2, FX o I239X.</li> </ul> <p>Impostazioni (impostazione predefinita in grassetto): <b>Auto, On</b></p>
A4/LT Auto Switching (Auto-commuta A4/LT)	<p>Se si seleziona LT-&gt;A4 (o A4-&gt;LT) ed è selezionato il formato lettera (o A4) per la stampa ma nessuna origine carta è stata impostata sul formato lettera (o A4) la stampa viene inviata su A4 (o lettera).</p> <p>Se si seleziona A4&lt;-&gt;LT ed è stato selezionato il formato A4 o lettera per la stampa ma non è presente alcuna origine carta impostata sul formato carta selezionato, la stampa viene inviata sul formato carta alternativo. (A4 per lettera o lettera per A4)</p> <p>Impostazioni (impostazione predefinita in grassetto): <b>LT-&gt;A4, A4-&gt;LT, A4&lt;-&gt;LT, Off</b></p>
LCD Contrast (Contrasto LCD) (AL-M320DN/AL-M310DN)	<p>Consente di regolare il contrasto del pannello LCD. Utilizzare i pulsanti <b>▲ Su</b> e <b>▼ Giù</b> per impostare il contrasto su un valore compreso tra 0 (contrasto minimo) e 15 (contrasto massimo).</p> <p>Impostazioni (impostazione predefinita in grassetto): 0 ... <b>7</b> ... 15</p>
LCD Backlight (Retroillum) (AL-M320DN/AL-M310DN)	<p>Se è selezionato Auto, lo schermo LCD retroilluminato si accende. Inoltre si spegne nella modalità Spegnimento ultra. Se è selezionato Off, lo schermo LCD retroilluminato è sempre spento.</p> <p>Impostazioni (impostazione predefinita in grassetto): <b>Auto, Off</b></p>

## Identificazione dei componenti della stampante

Voce	Spiegazione
RAM Disk (Disco RAM) (AL-M320DN/AL-M310DN)	<p>Specifica la dimensione del disco RAM disponibile per la funzione Conserva lavoro.</p> <p>Una volta modificata questa voce, il valore dell'impostazione risulta attivo dopo un boot di riscaldamento o quando la stampante viene riaccesa.</p> <p>Impostazioni (impostazione predefinita in grassetto): <b>Off</b>, Normal (Normale), Maximum (Massimo)</p>
Convert to Simplex (Conv. in Lato sing.)	<p>In modalità di stampa fronte/retro, specificare se stampare l'ultima pagina di un lavoro in modalità di stampa su un solo lato. L'impostazione di <b>Odd Page (Pag. disp.)</b> o <b>1 Page (1 Pagina)</b> può impedire che l'ultima pagina venga stampata su una pagina inaspettata quando si sta stampando su carta prestampata o preforata.</p> <ul style="list-style-type: none"> <li><input type="checkbox"/> <b>Odd Page (Pag. disp.):</b> i lavori da una pagina o l'ultima pagina di lavori con numero di pagine dispari vengono stampati in modalità di stampa su un solo lato.</li> <li><input type="checkbox"/> <b>1 Page (1 Pagina):</b> i lavori da una pagina sono stampati in modalità di stampa su un solo lato.</li> <li><input type="checkbox"/> <b>Off:</b> l'ultima pagina di tutti i lavori (inclusi i lavori di una pagina o i lavori con numero di pagine dispari) viene stampata in modalità fronte/retro.</li> </ul>
Confirm Media Type (Verifica supporto)	<p>Visualizza un messaggio quando il tipo di carta nel vassoio selezionato per la stampa è diverso da quello selezionato in Paper Type (Tipo di carta) nel driver della stampante.</p> <p>Impostazioni (impostazione predefinita in grassetto): <b>No</b>, Yes (Sì)</p>
Cassette Warning (Avviso cassetto) (AL-M320DN/AL-M310DN)	<p>Imposta se visualizzare messaggi nelle seguenti situazioni quando sono stati aggiunti cassette.</p> <ul style="list-style-type: none"> <li>- Non è inserito alcun cassetto a eccezione di quello più basso</li> <li>- Un cassetto diverso da quello più basso ha esaurito la carta</li> </ul> <ul style="list-style-type: none"> <li><input type="checkbox"/> <b>Off:</b> Non viene visualizzato</li> <li><input type="checkbox"/> <b>Warning (Avviso):</b> Indica che la carta è esaurita</li> <li><input type="checkbox"/> <b>Warning &amp; Error (Avviso e Errore):</b> Per prima cosa viene visualizzato un messaggio che indica di controllare le condizioni dei cassette. Quando vengono ricevuti i dati di stampa, mostra che il cassetto è stato estratto e la stampante interrompe il funzionamento.</li> </ul>
Job Information (Informaz. Lavoro) (M320DN/M310DN)	<p>Selezionare la sequenza in cui le informazioni relative al lavoro vengono visualizzate nel pannello di controllo.</p> <p>Se si seleziona <b>Off</b> non vengono visualizzate informazioni sul lavoro nel pannello di controllo, anche se si preme il pulsante <b>Pausa/Rilascia</b> per annullare o ignorare un lavoro.</p> <p>Se si seleziona Norsk, CATALÀ, РУССКИЙ, Türkçe, 中文, 繁體中文 o 한국어 come Language (Lingua) quando si accende la stampante per la prima volta dopo averla acquistata, il valore predefinito è <b>Off</b>. Se si seleziona un'altra lingua, il valore predefinito è Display Pattern 1 (Mostra motivo 1).</p> <p>Non selezionare Display Pattern 1 (Mostra motivo 1) quando sono selezionate le seguenti lingue come Language (Lingua): 繁體中文, 한국어 Norsk, CATALÀ, РУССКИЙ, Türkçe, 中文, 繁體中文, 한국어</p> <p>Impostazioni: Display Pattern 1 (Mostra motivo 1), Display Pattern 2 (Mostra motivo 2), Off</p>
Local Time Diff. (Diff. ora locale)	<p>Consente di specificare la data e l'ora immettendo la differenza oraria rispetto all'ora di Greenwich.</p> <p>Impostazioni (impostazione predefinita in grassetto): -14:00 ... <b>0:00</b> ... +14:00</p>



## Identificazione dei componenti della stampante

Voce	Spiegazione
Time Setting (Ora)	Consente di specificare la data e l'ora correnti immettendole direttamente.
	Impostazioni: da 2010/ 01/01 00:00 a 2098/12/31 23:59
Date Format (Formato data)	Consente di specificare il formato di visualizzazione della data.
	Impostazioni (impostazione predefinita in grassetto): <b>DD/MM/YY</b> , MM/DD/YY, YY/MM/DD

## USB Menu (Menù USB)

### Nota:

- Dopo aver modificato una voce del menu, il valore dell'impostazione risulta attivo dopo un boot di riscaldamento o quando la stampante viene riaccesa. Sebbene venga annotata nel foglio di stato, la modifica effettiva risulta attiva dopo un boot di riscaldamento o alla riaccensione.
- Per utilizzare EpsonNet Config con un browser web per effettuare le impostazioni, accedere a **Configuration** > **Common Settings** > **USB Menu**.

Voce	Spiegazione
USB I/F	Consente di attivare o disattivare l'interfaccia USB.
	Impostazioni (impostazione predefinita in grassetto): <b>On</b> , Off
USB Speed (Velocità USB)	Consente di selezionare la modalità operativa dell'interfaccia USB. Si consiglia di selezionare <b>HS</b> . Selezionare <b>FS</b> se <b>HS</b> non funziona sul proprio computer.
	Impostazioni (impostazione predefinita in grassetto): <b>HS</b> , FS
Buffer Size (Buffer)	Determina la quantità di memoria utilizzata per la ricezione e la stampa dei dati.
	<b>Nota:</b> <input type="checkbox"/> Per attivare le impostazioni di Buffer Size (Buffer) è necessario spegnere la stampante e riaccenderla dopo almeno cinque secondi. In alternativa, è possibile eseguire un reset generale come descritto in Reset Menu (Menù Reset). <input type="checkbox"/> Il reset della stampante determina la cancellazione di tutti i lavori di stampa. Prima di eseguire un reset, assicurarsi che la spia <b>Ready (Pronta)</b> non stia lampeggiando.
	Impostazioni (impostazione predefinita in grassetto): <b>Normal (Normale)</b> , Maximum (Massimo), Minimum (Minimo)

## Network Menu (Menù RETE)

Per informazioni su ciascuna impostazione, vedere la *Guida di rete*.

## Identificazione dei componenti della stampante

### Nota:

- ❑ Per effettuare le impostazioni dell'indirizzo IP per la prima configurazione di AL-M220DN è necessario installare EpsonNet Config per Windows o per Mac OS X. Tenere presente che non è possibile effettuare le impostazioni dell'indirizzo IP utilizzando EpsonNet Config in un browser web per la prima configurazione. Per ulteriori dettagli, vedere il Foglio di impostazione dell'indirizzo IP e della password e la Guida di rete.
- ❑ Dopo aver modificato una voce del menu, il valore dell'impostazione risulta attivo dopo un boot di riscaldamento o quando la stampante viene riaccesa. Sebbene venga annotata nel foglio di stato, la modifica effettiva risulta attiva dopo un boot di riscaldamento o alla riaccensione.

## Energy Saver Menu (Menu Rispar. energia)

### Nota:

Per utilizzare EpsonNet Config con un browser web per effettuare le impostazioni, accedere a **Configuration > Common Settings > Energy Saver Menu**.

Voce	Spiegazione
Time to Sleep(Auto) (Tempo spegnim.(Auto))	<p>Quando questa impostazione è su <b>Enable (Attiva)</b>, la stampante determina automaticamente il momento in cui passare alla modalità Spegnimento ultra, a seconda della cronologia di funzionamento della stampante. Tenere presente che se è selezionato <b>Enable (Attiva)</b>, le impostazioni <b>Time to Sleep (Tempo spegnimento)</b> e <b>Eco Fuser</b> sono ignorate.</p> <p>Impostazioni (impostazione predefinita in grassetto):  <b>Enable (Attiva), Disable (Disattiva)</b></p>
Time to Sleep (Tempo spegnimento)	<p>Consente di specificare il periodo di tempo alla scadenza del quale la stampante entra in modalità Spegnimento ultra se non si compiono operazioni con i tasti e non vi sono lavori da stampare.</p> <p>Impostazioni (impostazione predefinita in grassetto):  <b>0Min*</b>, 1Min, 3Min, 5Min, 15Min, 30Min, 60Min, 120Min  * Per alcuni prodotti, l'impostazione predefinita è 1Min.</p>
Power Off If Inactive (Spegni se inattivo) (modalità Spegnimento)	<p>Quando questa impostazione è definita su <b>On</b>, la stampante si spegne automaticamente al momento specificato nell'impostazione <b>Time to Off (Ora spegnimento)</b>. Se si seleziona <b>EU (UE)</b> come <b>Region Setting (Impostazioni locali)</b> quando si accende la stampante per la prima volta dopo averla acquistata, il valore predefinito è <b>On</b>. Se si seleziona un'altra regione, il valore predefinito è impostato su <b>Off</b>.</p> <p><b>Nota:</b>  La stampante non entra in modalità Spenta se sta ricevendo o inviando dati.</p> <p>La stampante esce dalla modalità Spenta quando viene premuto l'interruttore di alimentazione.</p> <p>Impostazioni (impostazione predefinita in grassetto):  <b>On, Off</b></p>

## Identificazione dei componenti della stampante

Voce	Spiegazione
Time to Off (Ora spegnimento) (Inattivo)	<p>Consente di specificare il periodo di tempo alla scadenza del quale la stampante entra in modalità Spenta se non si compiono operazioni con i tasti e non vi sono lavori da stampare.</p> <p><b>Nota:</b> È possibile regolare il periodo di tempo prima dell'attivazione del risparmio energetico. Qualsiasi aumento influenzerà l'efficienza energetica del prodotto. Tenere in considerazione l'ambiente prima di effettuare alcuna modifica.</p> <p>Impostazioni: 120Min, 180Min, 240Min, 360Min, <b>480Min</b></p>
Power Off If Disconnect (Spegni se disconnesso)	<p>Quando queste impostazioni sono abilitate, la stampante entra in modalità di spegnimento quando rileva che nessuna interfaccia è stata utilizzata per oltre 30 minuti.</p> <p>Gli stati in cui le interfacce non sono disponibili sono:</p> <ul style="list-style-type: none"> <li>- Quando un cavo non è collegato all'interfaccia</li> <li>- Quando le impostazioni del pannello non utilizzano le interfacce</li> <li>- Quando l'hub e i computer collegati sono spenti</li> </ul> <p>Impostazioni: <b>On, Off</b></p>

## Sleep Schedule Menu

**Nota:**

Per eseguire il reset della cronologia è necessario utilizzare EpsonNet Config con un browser web, in quanto questa voce non è visualizzata sul pannello di controllo. Vedere la Guida di rete per la procedura di accesso a EpsonNet Config con un browser web.

Voce	Spiegazione
Reset Operate History	Eseguire il reset della cronologia di funzionamento della stampante, che si basa sul calcolo del Time to Sleep(Auto) (Tempo spegnim.(Auto)).
Sleep Schedule	<p>Imposta un'ora di inizio e una sequenza di riposo per un massimo di cinque periodi di tempo durante la giornata. Le opzioni di Sleep Pattern sono le seguenti:</p> <ul style="list-style-type: none"> <li><input type="checkbox"/> <b>On:</b> Entra in modalità Spegnimento ultra in base alle impostazioni di Time to Sleep(Auto) (Tempo spegnim.(Auto)) o Time to Sleep (Tempo spegnimento)</li> <li><input type="checkbox"/> <b>Quick:</b> Entra in modalità Spegnimento ultra il prima possibile.</li> </ul> <p><b>Nota:</b> Per un'immagine delle impostazioni, vedere <a href="#">“Creazione di un programma di riposo settimanale” a pagina 62.</a></p>
Excluded Day	Specifica una data speciale in cui applicare la sequenza di riposo per un altro giorno e specifica il giorno per un massimo di due giorni. Ogni impostazione di data specificata è valida una sola volta nell'ambito di ogni data specificata imminente.
Sleep Status	Visualizza lo stato delle impostazioni di riposo per una settimana a partire dalla data corrente. Ad esempio, dopo aver impostato Time to Sleep(Auto) (Tempo spegnim.(Auto)) su Enable (Attiva), è possibile verificare se ogni valore di tempo di spegnimento, in base alla cronologia di funzionamento, è stato calcolato o se è ancora in fase di preparazione.

## Identificazione dei componenti della stampante

### Reset Menu (Menù Reset)

Voce	Spiegazione
Clear Warning (Attenzione Reset)	Consente di annullare gli avvisi, ad eccezione dei messaggi che riguardano materiali di consumo e parti di ricambio obbligatorio.
Clear All Warnings (Annulla avvisi)	Consente di annullare tutti gli avvisi visualizzati sul pannello LCD o con le spie LED.
Reset All (Reset generale)	<p>Consente di interrompere la stampa e svuotare la memoria della stampante. I lavori di stampa ricevuti da tutte le interfacce vengono cancellati. Inoltre azzerare i contatori di durata per le unità di manutenzione A e B.</p> <p><b>Nota:</b> Un Reset All (Reset generale) comporta la cancellazione di tutti i lavori di stampa ricevuti da tutte le interfacce. Fare quindi attenzione a non interrompere i lavori di stampa di altri utenti.</p>
Reset Maintenance A Counter (Reset contatore manutenz. A)	<p>Consente di azzerare il contatore di durata dell'unità manutenzione quando l'unità manutenzione viene sostituita. Per istruzioni sulla sostituzione dell'unità manutenzione, fare riferimento alla documentazione fornita con l'unità stessa.</p> <p><b>Nota:</b> Dopo aver eseguito Reset Maintenance Counter A (Reset contatore A manutenz.) o Reset Maintenance Counter B (Reset contatore B manutenz.), la stampante si riavvia automaticamente. Fare quindi attenzione a non interrompere i lavori di stampa di altri utenti.</p>
Reset Maintenance B Counter (Reset contatore manutenz. B)	

### Printer Settings (Impostaz. stampante)

<p><b>Nota:</b></p> <ul style="list-style-type: none"> <li><input type="checkbox"/> Le impostazioni in Printing Menu (Menù Stampa) vengono ignorate e vengono applicate le impostazioni definite nel driver della stampante Preferenze di stampa.</li> <li><input type="checkbox"/> È anche possibile impostare le voci in Printing Menu (Menù Stampa) da Proprietà stampante &gt; Impostazioni opzionali &gt; Printer Settings (Impostazioni stampante).</li> </ul>
--

### Tray Menu (Menù Carta)

Voce	Spiegazione
Paper Size Warning (Avviso formato carta) (AL-M320DN/AL-M310DN)	Specifica i vassoi per i quali è richiesto un messaggio per confermare che il formato carta nel vassoio corrisponda alle impostazioni sul pannello di controllo. Il messaggio di avviso viene visualizzato sul pannello di controllo quando si carica la carta nel cassetto MF e quando si chiude un cassetto carta.
	<p>Impostazioni (impostazione predefinita in grassetto):</p> <p><b>Off</b>, Cassette (Cassetto), Cassette &amp; MP (Cassetto e MF), MP Tray (Cassetto MF)</p>
Size Warning Timeout (Timeout avviso form.) (AL-M320DN/AL-M310DN)	Specifica quanto tempo passa prima che il messaggio Paper Size Warning (Avviso formato carta) venga spento.
	<p>Impostazioni (impostazione predefinita in grassetto):</p> <p>5 sec, <b>10 sec</b></p>

## Identificazione dei componenti della stampante

Voce	Spiegazione
MP Tray Size (Formato cassetto MF)	Specifica il formato di carta caricato nel cassetto MF. Per i formati di carta disponibili, far riferimento a <a href="#">"Carta disponibile e capacità" a pagina 41.</a>
MP Tray Type (Tipo Cassetto MF)	Specifica il tipo di carta caricato nel cassetto MF. Per i tipi di carta disponibili, far riferimento a <a href="#">"Carta disponibile e capacità" a pagina 41.</a>
Cassette1 Size (Formato cassetto1)	Specifica il formato carta caricato nel cassetto carta standard. Per i formati di carta disponibili, far riferimento a <a href="#">"Carta disponibile e capacità" a pagina 41.</a>
Cassette1 Type (Tipo cass. 1)	Specifica il tipo di carta caricato nel cassetto carta standard. Per i tipi di carta disponibili, far riferimento a <a href="#">"Carta disponibile e capacità" a pagina 41.</a>
Cassette2 Size (Formato cassetto2)/Cassette3 Size (Formato cassetto3) (solo AL-M320DN/ AL-M310DN)	Specifica il formato carta caricato nel cassetto carta opzionale. Per i formati di carta disponibili, far riferimento a <a href="#">"Carta disponibile e capacità" a pagina 41.</a>
Cassette2 Type (Tipo cass. 2)/ Cassette3 Type (Tipo cass. 3) (solo AL-M320DN/ AL-M310DN)	Specifica il tipo di carta caricato nel cassetto carta opzionale. Per i tipi di carta disponibili, far riferimento a <a href="#">"Carta disponibile e capacità" a pagina 41.</a>
MP Tray AutoSel (Autoselez. vassoio MF)/Cassette1 AutoSel (Autoselez. cassetto1)/Cassette2 AutoSel (Autoselez. cassetto2)* Cassette3 AutoSel (Autoselez. cassetto3)*  *solo AL-M320DN/ AL-M310DN	<p>Specifica se il vassoio può essere selezionato per la stampa quando viene selezionato Paper Source (Origine carta) per Auto Selection (Selezione automatica) nel driver della stampante.</p> <p>Impostazioni (impostazione predefinita in grassetto): <b>On, Off</b></p>



## Printing Menu (Menù Stampa)

Voce	Spiegazione
Page Size (Formato Pagina)	Consente di specificare il formato della pagina.
	<p>Impostazioni (impostazione predefinita in grassetto): <b>A4, A5, A6, B5, LT, HLT, LGL, GLT, GLG, EXE, F4, MON, C10, DL, C5, C6, IB5, CTM*</b></p> <p>* Per i formati carta disponibili per CTM, fare riferimento a <a href="#">"Carta disponibile e capacità" a pagina 41.</a></p>
Wide A4 (A4 ORIZZONTALE)	Selezionando <b>On</b> è possibile ridurre i margini destro e sinistro a 3,4 mm.
	<p>Impostazioni (impostazione predefinita in grassetto): <b>Off, On</b></p>

## Identificazione dei componenti della stampante

Voce	Spiegazione
Media Type (Tipo supporto)	Consente di specificare il tipo della carta.
	Impostazioni (impostazione predefinita in grassetto): <b>Unspecified (Non specificata)</b> , Plain (Comune), SemiThk (SEMISPS), Preprinted (Prestampata), Letterhead (Intestata), Recycled (Riciclata), Color (Colore), Transparency (Lucido), Labels (Etichette), Thick (Spessa), ExtraThk (Extra spessa), SuperThk (SUPERSPS), Thin (Sottile), Envelope (Buste), Special (Speciale)
Page Side (Formato pagina)	Specifica la stampa su due lati manuale. Selezionare <b>Back (Dietro)</b> quando si stampa il lato posteriore della carta.
	Impostazioni (impostazione predefinita in grassetto): <b>Front (Fronte)</b> , Back (Dietro)
Paper Source (OrigineCarta)	Consente di specificare se alimentare la carta nella stampante dal cassetto MF, dall'unità cassetto carta standard (Cassetto 1) o dall'unità cassetto carta opzionale (Cassetto 2/3/4/5).
	Se si seleziona <b>Auto</b> , la carta viene alimentata automaticamente dal cassetto contenente il formato della carta corrispondente all'impostazione <b>Paper Size (Formato Carta)</b> .
	Impostazioni (impostazione predefinita in grassetto): <b>Auto</b> , MP Tray (Cassetto MF), Cassette1 (Cassetto1), Cassette2 (Cassetto2)*, Cassette3 (Cassetto3)* * Solo per AL-M320DN/AL-M310DN
Orientation (Orientamento)	Consente di selezionare l'orientamento, verticale o orizzontale, della pagina da stampare.
	Impostazioni (impostazione predefinita in grassetto): <b>Port (Verticale)</b> , Land (Orizzontale)
Resolution (Risoluzione)	Consente di specificare la risoluzione di stampa.
	Impostazioni (impostazione predefinita in grassetto): 300, <b>600</b> , 1200
RITech	Attivando la voce RITech (Resolution Improvement Technology) è possibile riprodurre linee, testo e immagini in modo più nitido e uniforme.
	Impostazioni (impostazione predefinita in grassetto): <b>On</b> , Off
Toner Save (Salva Toner)	Quando questa impostazione è selezionata, l'interno dei caratteri viene stampato in scala di grigi anziché in nero per risparmiare toner. I bordi destro e inferiore dei caratteri vengono tracciati in nero.
	Impostazioni (impostazione predefinita in grassetto): <b>Off</b> , On
Density (DENSITA')	Consente di specificare la densità di stampa. La stampa diviene più scura all'aumentare del valore.
	Impostazioni (impostazione predefinita in grassetto): 1, 2, <b>3</b> , 4, 5

## Identificazione dei componenti della stampante

Voce	Spiegazione
Emphasize Thin Lines (Enfat. linee sottili)	<p>Regola il peso delle linee sottili in modo che siano stampate chiaramente. I risultati della correzione variano a seconda del software di applicazione.</p> <p><b>More (Più):</b> Rende ancora più facile visualizzare le linee sottili (le ispessisce) rispetto a Emphasize (Enfatizza), quindi le stampa</p> <p>Emphasize (Enfatizza): Rende più facile visualizzare le linee sottili (le ispessisce), quindi le stampa</p> <p>Off: Stampa senza enfatizzare le linee sottili</p>
Top Offset (Margine superiore)	<p>Consente di regolare con esattezza la posizione di stampa verticale della pagina.</p> <p> <b>Importante:</b> Assicurarsi che l'immagine stampata non si estenda oltre il bordo della carta. In caso contrario si potrebbe danneggiare la stampante.</p>
	<p>Impostazioni (impostazione predefinita in grassetto): -99,0 ... <b>0.0</b> ... 99,0 mm in incrementi di 0,5 mm</p>
Left Offset (Margine sinistro)	<p>Consente di regolare con esattezza la posizione di stampa orizzontale della pagina.</p> <p> <b>Importante:</b> assicurarsi che l'immagine stampata non si estenda oltre il bordo della carta. In caso contrario si potrebbe danneggiare la stampante.</p>
	<p>Impostazioni (impostazione predefinita in grassetto): -99,0 ... <b>0.0</b> ... 99,0 mm in incrementi di 0,5 mm</p>
T Offset B (Marg.SUP.D)	<p>Consente di regolare la posizione di stampa verticale sul retro della pagina quando si esegue la stampa fronte/retro. Utilizzare questa opzione se la stampa sul retro non risulta soddisfacente.</p>
	<p>Impostazioni (impostazione predefinita in grassetto): -99,0 ... <b>0.0</b> ... 99,0 mm in incrementi di 0,5 mm</p>
L Offset B (Marg.SIN.D)	<p>Consente di regolare la posizione di stampa orizzontale sul retro della pagina quando si esegue la stampa fronte/retro. Utilizzare questa opzione se la stampa sul retro non risulta soddisfacente.</p>
	<p>Impostazioni (impostazione predefinita in grassetto): -99,0 ... <b>0.0</b> ... 99,0 mm in incrementi di 0,5 mm</p>
Low Speed Mode (Modo Velocità bassa)	<p>Quando è selezionata questa modalità, la velocità di stampa è bassa.</p> <p>La stampa lenta produce i seguenti effetti:</p> <ul style="list-style-type: none"> <li>- migliora i problemi di fissaggio.</li> <li>- riduce i rumori meccanici.</li> <li>- riduce i problemi di alimentazione in caso di carta spessa.</li> </ul>
	<p>Impostazioni (impostazione predefinita in grassetto): <b>Off, On</b></p>

## Identificazione dei componenti della stampante

### Emulation Menu (Menù Emulazione)

Voce	Spiegazione
USB/Network (Rete)	Specifica la modalità di emulazione per ciascuna interfaccia.
	Impostazioni (impostazione predefinita in grassetto): <b>Auto</b> , ESCP2, FX, I239X, PS3, PCL

### PCL Menu (Menù PCL)

Voce	Spiegazione
FontSource (Font)	Consente di impostare l'origine dei caratteri predefinita.
	Impostazioni (impostazione predefinita in grassetto): <b>Resident (Residente)</b> , Download* * Disponibile solo se vi sono font scaricabili.
Font Number (Numero Font)	Consente di impostare il numero di caratteri per l'origine dei caratteri predefinita. Il numero disponibile dipende dalle impostazioni specificate.
	Impostazioni (impostazione predefinita in grassetto): <b>0</b> ... 65535 (varia in base alle impostazioni)
Pitch (Passo)	Consente di specificare la spaziatura predefinita del carattere se scalabile e a spaziatura fissa. Questa voce potrebbe non apparire, in base alle impostazioni di FontSource (Font) o di Font Number (Numero Font).
	Impostazioni (impostazione predefinita in grassetto): <b>0,44</b> ... <b>10.00</b> ... 99,99 cpi in incrementi di 0,01 cpi
Height (Altezza)	Consente di specificare l'altezza predefinita del carattere, se scalabile e proporzionale. Questa voce potrebbe non apparire, in base alle impostazioni di FontSource (Font) o di Font Number (Numero Font).
	Impostazioni (impostazione predefinita in grassetto): <b>4,00</b> ... <b>12.00</b> ... 999,75 pt in incrementi di 0,25 pt
SymSet (SetSymbol)	Consente di selezionare il set di simboli predefiniti. Se il font selezionato in FontSource (Font) e in Font Number (Numero Font) non è disponibile nella nuova impostazione di SymSet (SetSymbol), le impostazioni di FontSource (Font) e di Font Number (Numero Font) vengono sostituite automaticamente con il valore predefinito, IBM-US.
	Impostazioni (impostazione predefinita in grassetto): <b>IBM-US</b> , Roman-8, Roman-9, ECM94-1, 8859-2 ISO, 8859-9 ISO, 8859-10 ISO, 8859-15 ISO, PcBlT775, IBM-DN, PcMultiling, PcE.Europe, PcTk437, PcEur858, Pc1004, WiAnsi, WiE.Europe, WiTurkish, WiBALT, DeskTop, PsText, VeInternati, VeUS, MsPublishin, Math-8, PsMath, VeMath, PiFont, Legal, UK, ANSI ASCII, Swedis2, Italian, Spanish, German, Norweg1, French2, Windows, McText, Hebrew7, 8859-8 ISO, Hebrew8, Arabic8, OCR A, OCR B, Pc866Cyr, Pc866Ukr, WinCyr, ISOCyr, Pc8Grk, Pc851Grk, WinGrk, ISOGrk, Greek8, Pc862Heb, Pc864Ara, HPWARA



## Identificazione dei componenti della stampante

Voce	Spiegazione
Form (Modulo)	Consente di selezionare il numero di righe per il formato della carta e l'orientamento selezionati. Questa impostazione determina anche la modifica del valore dell'interlinea (VMI, Vertical Motion Index), che viene quindi memorizzato nella stampante. Questo significa che successive modifiche delle impostazioni Page Size (Formato Pagina) o Orientation (Orientamento) determineranno la modifica del valore Form (Modulo) in base al valore VMI memorizzato.
	Impostazioni (impostazione predefinita in grassetto): 5 ... <b>64</b> ... 128 righe
CR Function (Funzione RC)	Queste funzioni sono incluse per utenti di particolari sistemi operativi, quale UNIX.
	Impostazioni (impostazione predefinita in grassetto): <b>CR (RC)</b> , CR+LF (RC+AL)
LF Function (Funzione AL)	Queste funzioni sono incluse per utenti di particolari sistemi operativi, quale UNIX.
	Impostazioni (impostazione predefinita in grassetto): <b>LF (AL)</b> , CR+LF (RC+AL)
Tray Assign (Assegna CASSET-TO.)	Consente di assegnare un comando diverso per la selezione dell'origine della carta. Quando si seleziona 4, i comandi vengono impostati per la compatibilità con HP LaserJet 4. Quando si seleziona 4K, i comandi vengono impostati per la compatibilità con HP LaserJet 4000, 5000 e 8000. Quando si seleziona 5S, i comandi vengono impostati per la compatibilità con HP LaserJet 5S.
	Impostazioni (impostazione predefinita in grassetto): <b>4K</b> , 5S, 4

## PS3 Menu (Menù PS3)

Voce	Spiegazione
Error Sheet (Foglio Errore)	Quando si seleziona <b>On</b> , viene stampato un foglio di errore ogni volta che si verifica un errore in modalità PS3 oppure quando si tenta di stampare un file in una versione PDF non supportata.
	Impostazioni (impostazione predefinita in grassetto): <b>Off</b> , On
Binary (Binario)	Consente di specificare il formato dei dati. Selezionare <b>On</b> per i dati binari e <b>Off</b> per i dati ASCII.
	<b>Nota:</b> <i>BINARIO può essere utilizzato solo con la connessione di rete. Per utilizzare i dati binari, assicurarsi che l'applicazione in uso supporti i dati binari e che <b>Invia CTRL-D prima di ogni processo e Invia CTRL-D dopo ogni processo</b> siano impostati su <b>No</b>. Quando questa opzione è impostata su <b>On</b>, non è possibile utilizzare le impostazioni del driver di stampante TBCP (Tagged binary communication protocol).</i>
	Impostazioni (impostazione predefinita in grassetto): <b>Off</b> , On

## Identificazione dei componenti della stampante

Voce	Spiegazione
PDF Page Size (PDF Formato pagina)	Consente di specificare il formato carta quando si invia il file PDF da un computer o altra periferica. Se è selezionata l'opzione <b>Auto</b> , il formato dipende dalle dimensioni della prima pagina che viene stampata.
	Impostazioni (impostazione predefinita in grassetto): Auto, <b>A4</b> , A5, A6, B5, LT, HLT, LGL, GLT, GLG, EXE, F4, MON, C10, DL, C5, C6, IB5

## ESCP2 Menu (Menù ESCP2)

Voce	Spiegazione
Font	Consente di selezionare il carattere.
	Impostazioni (impostazione predefinita in grassetto): <b>Courier</b> , Prestige, Roman, Sans serif, Roman T, Orator S, Sans H, Script, OCR A, OCR B
Pitch (Passo)	Consente di selezionare il passo (spaziatura orizzontale) del font a spaziatura fissa, misurato in cpp (caratteri per pollice). È possibile scegliere anche la spaziatura proporzionale.
	Impostazioni (impostazione predefinita in grassetto): <b>10cpi</b> , 12cpi, 15cpi, Prop. (Proporzionale)
Condensed (Compresso)	Attiva o disattiva la stampa compressa.
	Impostazioni (impostazione predefinita in grassetto): <b>Off</b> , On
T.Margin (Margine Sup.)	Consente di impostare la distanza tra il margine superiore della pagina e la base del carattere della prima riga stampabile. Questa distanza viene misurata in pollici. Più basso è il valore, minore sarà la distanza tra la prima riga stampata e il margine superiore della pagina.
	Impostazioni (impostazione predefinita in grassetto): 0,40 ... <b>0.50</b> ... 1,50 pollici in incrementi di 0,05 pollici
Text (Testo)	Consente di impostare la lunghezza della pagina in righe. Per questa opzione, una riga viene considerata 1 pica (1/6 di pollice). Se si modificano le impostazioni di Orientation (Orientamento), Page Size (Formato Pagina) o le impostazioni di T.Margin (Margine Sup.), per ciascun formato di pagina viene automaticamente ripristinata la lunghezza di pagina predefinita.
	Impostazioni (impostazione predefinita in grassetto): 1 ... <b>66</b> Lines (Linee)

## Identificazione dei componenti della stampante

Voce	Spiegazione
CGTable (TabellaCG)	Utilizzare questa opzione per selezionare la tabella dei caratteri grafici o la tabella dei caratteri corsivi. La tabella dei caratteri grafici contiene i caratteri per la stampa di linee, angoli, aree con sfondo, caratteri internazionali, caratteri greci e simboli matematici. Se si seleziona <i>Italic</i> , la metà superiore della tabella di caratteri viene definita come caratteri corsivi.
	Impostazioni (impostazione predefinita in grassetto): <b>PcUSA</b> , <i>Italic</i> , <i>PcMultilin</i> , <i>PcPortugue</i> , <i>PcCanFrenc</i> , <i>PcNordic</i> , <i>PcTurkish2</i> , <i>PcIcelandic</i> , <i>PcE.Europe</i> , <i>BpBRASCI</i> , <i>BpAbicomp</i> , <i>Roman-8</i> , <i>PcEur858</i> , <i>ISO Latin1</i> , <i>8859-15 ISO</i> , <i>PcSI437</i> , <i>PcTurkish1</i> , <i>8859-9 ISO</i> , <i>Mazowia</i> , <i>CodeMJK</i> , <i>PcGk437</i> , <i>PcGk851</i> , <i>PcGk869</i> , <i>8859-7 ISO</i> , <i>PcCy855</i> , <i>PcCy866</i> , <i>PcUkr866</i> , <i>PcLit771</i> , <i>Bulgarian</i> , <i>Hebrew7</i> , <i>Hebrew8</i> , <i>PcHe862</i> , <i>PcAr864</i> , <i>PcAr864Ara</i> , <i>PcAr720</i> , <i>PcLit774</i> , <i>Estonia</i> , <i>ISO Latin2</i> , <i>PcLat866</i>
Country (Paese)	Utilizzare questa opzione per selezionare uno dei quindici set di simboli internazionali. Per degli esempi dei caratteri in ciascun set di simboli, vedere la <i>Guida ai caratteri</i> .
	Impostazioni (impostazione predefinita in grassetto): <b>USA</b> , <i>France (Francia)</i> , <i>Germany (Germania)</i> , <i>UK</i> , <i>Denmark (Danimarca)</i> , <i>Sweden (Svezia)</i> , <i>Italy (Italia)</i> , <i>Spain1 (Spagna1)</i> , <i>Japan (Giappone)</i> , <i>Norway (Norvegia)</i> , <i>Denmark2 (Danimarca2)</i> , <i>Spain2 (Spagna2)</i> , <i>LatinAmeric (AmericaLatina)</i> , <i>Korea (Corea)</i> , <i>Legal</i>
Auto CR (RC auto)	Consente di impostare il ritorno a capo/avanzamento riga (CR-LF) ogni volta che la posizione di stampa supera il margine destro. Se si seleziona <i>Off</i> , tutti i caratteri oltre il margine destro non vengono stampati e la stampante non effettua il ritorno a capo automatico fino a quando non riceve un carattere di ritorno a capo. Questa funzione viene gestita automaticamente dalla maggior parte delle applicazioni.
	Impostazioni (impostazione predefinita in grassetto): <b>On</b> , <i>Off</i>
Auto LF	Se si seleziona <i>Off</i> , la stampante non invia un comando di avanzamento riga (LF) automatico in corrispondenza di ciascun ritorno a capo (CR). Se invece si seleziona <i>On</i> , ad ogni ritorno a capo viene inviato un comando di avanzamento riga. Selezionare <i>On</i> se le righe del testo stampato si sovrappongono.
	Impostazioni (impostazione predefinita in grassetto): <b>Off</b> , <i>On</i>
Bit Image	La stampante è in grado di emulare la densità delle immagini impostata mediante i comandi della stampante. Se si seleziona <i>Dark (Intenso)</i> la densità di bit dell'immagine è alta e se si seleziona <i>Light (Leggero)</i> la densità di bit dell'immagine è bassa.  Se si seleziona <i>BarCode</i> , la stampante converte automaticamente le immagini a bit in codici a barre, riempiendo tutti gli spazi verticali tra i punti. In questo modo si ottengono delle righe verticali continue che possono essere lette da un lettore di codici a barre. Se viene impostata questa modalità, la dimensione dell'immagine da stampare risulta ridotta e la stampa delle immagini a bit può presentare delle distorsioni.
	Impostazioni (impostazione predefinita in grassetto): <b>Dark (Intenso)</b> , <i>Light (Leggero)</i> , <i>BarCode</i>
ZeroChar (Forma dello zaro)	Consente di impostare la modalità di stampa dello zero, con o senza barra.
	Impostazioni (impostazione predefinita in grassetto): <b>0</b> , (oppure il carattere zero barrato)

## Identificazione dei componenti della stampante

### FX Menu (Menu FX)

Voce	Spiegazione
Font	Consente di selezionare il carattere.
	Impostazioni (impostazione predefinita in grassetto): <b>Courier</b> , Prestige, Roman, Sans serif, Script, Orator S, OCR A, OCR B
Pitch (Passo)	Consente di selezionare il passo (spaziatura orizzontale) del font a spaziatura fissa, misurato in cpp (caratteri per pollice). È possibile scegliere anche la spaziatura proporzionale.
	Impostazioni (impostazione predefinita in grassetto): <b>10cpi</b> , 12cpi, 15cpi, Prop. (Proporzionale)
Condensed (Compresso)	Attiva o disattiva la stampa compressa.
	Impostazioni (impostazione predefinita in grassetto): <b>Off</b> , On
T.Margin (Margine Sup.)	Consente di impostare la distanza tra il margine superiore della pagina e la base del carattere della prima riga stampabile. Questa distanza viene misurata in pollici. Più basso è il valore, minore sarà la distanza tra la prima riga stampata e il margine superiore della pagina.
	Impostazioni (impostazione predefinita in grassetto): 0,40 ... <b>0.50</b> ... 1,50 pollici in incrementi di 0,05 pollici
Text (Testo)	Consente di impostare la lunghezza della pagina in righe. Per questa opzione, una riga viene considerata 1 pica (1/6 di pollice). Se si modificano le impostazioni di Orientation (Orientamento), Page Size (Formato Pagina) o le impostazioni di T.Margin (Margine Sup.), per ciascun formato di pagina viene automaticamente ripristinata la lunghezza di pagina predefinita.
	Impostazioni (impostazione predefinita in grassetto): 1 ... <b>66</b> Lines (Linee)
CGTable (TabellaCG)	Utilizzare questa opzione per selezionare la tabella dei caratteri grafici o la tabella dei caratteri corsivi. La tabella dei caratteri grafici contiene i caratteri per la stampa di linee, angoli, aree con sfondo, caratteri internazionali, caratteri greci e simboli matematici. Se si seleziona <i>Italic</i> , la metà superiore della tabella di caratteri viene definita come caratteri corsivi.
	Impostazioni (impostazione predefinita in grassetto): <b>PcUSA</b> , Italic, PcMultilin, PcPortugue, PcCanFrenc, PcNordic, PcTurkish2, Pclcelandic, PcE.Europe, BpBRASCLL, BpAbicomp, Roman-8, PcEur858, ISO Latin1, 8859-15 ISO
Country (Paese)	Utilizzare questa opzione per selezionare uno dei quindici set di simboli internazionali. Per degli esempi dei caratteri in ciascun set di simboli, vedere la <i>Guida ai caratteri</i> .
	Impostazioni (impostazione predefinita in grassetto): <b>USA</b> , France (Francia), Germany (Germania), UK, Denmark (Danimarca), Sweden (Svezia), Italy (Italia), Spain1 (Spagna1), Japan (Giappone), Norway (Norvegia), Denmark2 (Danimarca2), Spain2 (Spagna2), LatinAmeric (AmericaLatina)

## Identificazione dei componenti della stampante

Voce	Spiegazione
Auto CR (RC auto)	Consente di impostare il ritorno a capo/avanzamento riga (CR-LF) ogni volta che la posizione di stampa supera il margine destro. Se si seleziona <b>Off</b> , tutti i caratteri oltre il margine destro non vengono stampati e la stampante non effettua il ritorno a capo automatico fino a quando non riceve un carattere di ritorno a capo. Questa funzione viene gestita automaticamente dalla maggior parte delle applicazioni.
	Impostazioni (impostazione predefinita in grassetto): <b>On, Off</b>
Auto LF	Se si seleziona <b>Off</b> , la stampante non invia un comando di avanzamento riga (LF) automatico in corrispondenza di ciascun ritorno a capo (CR). Se invece si seleziona <b>On</b> , ad ogni ritorno a capo viene inviato un comando di avanzamento riga. Selezionare <b>On</b> se le righe del testo stampato si sovrappongono.
	Impostazioni (impostazione predefinita in grassetto): <b>Off, On</b>
Bit Image	La stampante è in grado di emulare la densità delle immagini impostata mediante i comandi della stampante. Se si seleziona <b>Dark (Intenso)</b> la densità di bit dell'immagine è alta e se si seleziona <b>Light (Leggero)</b> la densità di bit dell'immagine è bassa.  Se si seleziona <b>BarCode</b> , la stampante converte automaticamente le immagini a bit in codici a barre, riempiendo tutti gli spazi verticali tra i punti. In questo modo si ottengono delle righe verticali continue che possono essere lette da un lettore di codici a barre. Se viene impostata questa modalità, la dimensione dell'immagine da stampare risulta ridotta e la stampa delle immagini a bit può presentare delle distorsioni.
	Impostazioni (impostazione predefinita in grassetto): <b>Dark (Intenso), Light (Leggero), BarCode</b>
ZeroChar (Forma dello zaro)	Consente di impostare la modalità di stampa dello zero, con o senza barra.
	Impostazioni (impostazione predefinita in grassetto): <b>0</b> , (oppure il carattere zero barrato)

## I239X Menu (Menù I239X)

Voce	Spiegazione
Font	Consente di selezionare il carattere.
	Impostazioni (impostazione predefinita in grassetto): <b>Courier, Prestige, Gothic, Orator, Script, Presentor, Sans serif</b>
Pitch (Passo)	Consente di selezionare il passo (spaziatura orizzontale) del font a spaziatura fissa, misurato in cpp (caratteri per pollice). È possibile scegliere anche la spaziatura proporzionale.
	Impostazioni (impostazione predefinita in grassetto): <b>10cpi, 12cpi, 15cpi, 17cpi, 20cpi, 24cpi, Prop. (Proporzionale)</b>
Code Page	Consente di selezionare le tabelle di caratteri che contengono i caratteri e i simboli utilizzati nelle diverse lingue. I testi vengono stampati in base alla tabella di caratteri selezionata.
	Impostazioni (impostazione predefinita in grassetto): <b>437, 850, 858, 860, 863, 865</b>

## Identificazione dei componenti della stampante

Voce	Spiegazione
T.Margin (Margine Sup.)	Consente di impostare la distanza tra il margine superiore della pagina e la base del carattere della prima riga stampabile. Questa distanza viene misurata in pollici. Più basso è il valore, minore sarà la distanza tra la prima riga stampata e il margine superiore della pagina.
	Impostazioni (impostazione predefinita in grassetto): 0,30 ... <b>0,40</b> ... 1,50 pollici in incrementi di 0,05 pollici
Text (Testo)	Consente di impostare la lunghezza della pagina in righe. Per questa opzione, una riga viene considerata 1 pica (1/6 di pollice). Se si modificano le impostazioni di Orientation (Orientamento), Page Size (Formato Pagina) o le impostazioni di T.Margin (Margine Sup.), per ciascun formato di pagina viene automaticamente ripristinata la lunghezza di pagina predefinita.
	Impostazioni (impostazione predefinita in grassetto): 1 ... <b>67</b> Lines (Linee)
Auto CR (RC auto)	Consente di impostare il ritorno a capo/avanzamento riga (CR-LF) ogni volta che la posizione di stampa supera il margine destro. Se si seleziona Off, tutti i caratteri oltre il margine destro non vengono stampati e la stampante non effettua il ritorno a capo automatico fino a quando non riceve un carattere di ritorno a capo. Questa funzione viene gestita automaticamente dalla maggior parte delle applicazioni.
	Impostazioni (impostazione predefinita in grassetto): <b>Off</b> , On
Auto LF	Se si seleziona Off, la stampante non invia un comando di avanzamento riga (LF) automatico in corrispondenza di ciascun ritorno a capo (CR). Se invece si seleziona On, ad ogni ritorno a capo viene inviato un comando di avanzamento riga. Selezionare On se le righe del testo stampato si sovrappongono.
	Impostazioni (impostazione predefinita in grassetto): <b>Off</b> , On
Alt. Graphics (Grafica Alt.)	Consente di attivare o disattivare l'opzione Grafica alternativa.
	Impostazioni (impostazione predefinita in grassetto): <b>Off</b> , On
Bit Image	La stampante è in grado di emulare la densità delle immagini impostata mediante i comandi della stampante. Se si seleziona Dark (Intenso) la densità di bit dell'immagine è alta e se si seleziona Light (Leggero) la densità di bit dell'immagine è bassa.
	Impostazioni (impostazione predefinita in grassetto): <b>Dark (Intenso)</b> , Light (Leggero)
ZeroChar (Forma dello zaro)	Consente di impostare la modalità di stampa dello zero, con o senza barra.
	Impostazioni (impostazione predefinita in grassetto): <b>0</b> , (oppure il carattere zero barrato)
CharacterSet (Set Caratteri)	Consente di selezionare la tabella di caratteri 1 o 2.
	Impostazioni (impostazione predefinita in grassetto): <b>1, 2</b>

## Identificazione dei componenti della stampante

### Admin Settings (Impostaz. amministr.)

**Nota:**

- Per impostare una password utilizzando EpsonNet Config con un browser web, per effettuare le impostazioni accedere a **Network Administrator > Administrator > Password**.
- Immettere la password di amministratore per accedere al menu Admin Settings (Impostaz. amministr.) per AL-M320DN/AL-M310DN.
- La password non è configurata nelle impostazioni predefinite. Per AL-M320DN/AL-M310DN premere il pulsante **OK** per continuare quando viene richiesta la Admin Password (Password amministrat.).
- Nel caso si sia dimenticata la password, rivolgersi al rivenditore. Si noti che quando la password viene inizializzata le impostazioni e i dati memorizzati nella stampante vengono eliminati. A seconda del proprio ambiente alcune impostazioni quali le impostazioni per la connessione di rete potrebbero dover essere inserite nuovamente. Si consiglia di prendere nota o di eseguire un backup dei dati necessari e delle informazioni di impostazione.

### Password Config Menu (Menu Config. Password)

Voce	Spiegazione
Change Password (Cambia password)	Consente di specificare una password amministratore. Immettere innanzitutto la password precedente, quindi digitare due volte quella nuova.  Per immettere la password nel pannello LCD AL-M320DN/AL-M310DN, premere il pulsante <b>▲ Su</b> o <b>▼ Giù</b> per selezionare i caratteri, e premere il pulsante <b>► Destra</b> per confermare. Dopo aver specificato tutti i caratteri, premere il pulsante <b>OK</b> .
	Impostazioni: (fino a 20 caratteri)  <b>Nota:</b> è possibile utilizzare i seguenti caratteri e spazi vuoti. 0123456789abcdefghijklmnopqrstuvwxyzABCDEFGHIJKLMNOPQRSTUVWXYZ !"#\$%&'()*+,-./:;<=>?@^_`{ }~
Limitation (Limitazione)	Quando si seleziona Interface (Interfaccia) è necessario inserire la password per modificare le impostazioni dell'interfaccia. Quando si seleziona Config è necessario inserire la password per modificare le voci configurate.  <b>Nota:</b> Le impostazioni per questa voce non possono essere modificate utilizzando EpsonNet Config con un browser web.
	Impostazioni (impostazione predefinita in grassetto): <b>Disable (Disattiva)</b> , Interface (Interfaccia), Config, All (Tutto)

### Init SelecType (Ini. SelecType)

Voce	Spiegazione
Init All SelecType (Iniz. tutto SelecType)	Per AL-M320DN/AL-M310DN, se si seleziona Yes (Unprinted data is deleted) (Sì (dati non stampati eliminati)), tutte le impostazioni del pannello di controllo vengono modificate in base alle impostazioni di fabbrica.  <b>Nota:</b> Per farlo da EpsonNet Config con un browser web, accedere a <b>Network Administrator &gt; Administrator &gt; Default Settings</b> .

## Identificazione dei componenti della stampante

---

### Bookmark Menu (Menu Segnalibro) (Per AL-M320DN/AL-M310DN)

Il menu Segnalibro appare premendo il pulsante **OK** quando il pannello LCD visualizza **Ready** (Pronta).

Nel menu Segnalibro, le voci di impostazione registrate sono disposte in elenco ed è possibile selezionarle. Come impostazione predefinita, sono registrati come segnalibri i menu che seguono.

- Reset Menu (Menù Reset)
- MP Tray Size (Formato cassetto MF)
- System Information (Informazioni sistema)

Per sostituire un menu segnalibro con un altro menu, visualizzare il menu da aggiungere e premere il pulsante **OK** per più di due secondi.

**Nota:**

*Il numero massimo di menu registrabili come segnalibri è pari a 3.*



## Caricamento della carta

# Caricamento della carta

## Carta disponibile e capacità

Poiché la qualità di una marca o un tipo particolare di carta può essere modificato dal produttore in qualsiasi momento, Epson non può garantire la qualità di alcun tipo di carta. Prima di acquistare grandi quantità di carta o stampare lavori di grandi dimensioni, si raccomanda di eseguire sempre una prova con dei campioni.

Tipo di carta	Formato della carta	Capacità di caricamento o altezza della carta			Duplex (Fronte/retro) (Auto)
		Cassetto MF	Cassetto carta 1	Cassetto carta 2*1/3*1	
Plain (Comune) Recycled (Riciclata) Preprinted (Pre-stamp.) Special (Speciale)	A4, A5 Verticale* <sup>2</sup> , B5, Letter (LT), Half Letter (HLT)* <sup>2</sup> , Legal (LGL)* <sup>3</sup> , Government Letter (GLT), Government Legal (GLG)* <sup>3</sup> , Executive (EXE), F4* <sup>3</sup>	100 fogli	250 fogli	250 fogli	✓
	A5 Orizzontale, A6	100 fogli	250 fogli	250 fogli	-
	Custom (Personalizzata) (CTM) o User Defined Size (Formato definito dall'utente)				
	Larghezza: 70 - 216 mm Lunghezza* <sup>4</sup> : 148 - 365 mm	16,5 mm	-	-	-
	Larghezza: 105 - 216 mm Lunghezza* <sup>4</sup> : 148 - 365 mm	-	27,5 mm	27,5 mm	-
Semi-thick (Semi-spessa) Color (Colore) Letterhead (Intestata) Special (Speciale)	A4, A5 Verticale* <sup>2</sup> , B5, Letter (LT), Half Letter (HLT)* <sup>2</sup> , Legal (LGL), Government Letter (GLT), Government Legal (GLG), Executive (EXE), F4	16,5 mm	27,5 mm	27,5 mm	✓
	A5 Orizzontale, A6	16,5 mm	27,5 mm	27,5 mm	-
	Custom (Personalizzata) (CTM) o User Defined Size (Formato definito dall'utente)				
	Larghezza: 70 - 216 mm Lunghezza* <sup>4</sup> : 148 - 365 mm	5 fogli	-	-	-
	Larghezza: 105 - 216 mm Lunghezza* <sup>4</sup> : 148 - 365 mm	-	27,5 mm	27,5 mm	-

### Caricamento della carta

Tipo di carta	Formato della carta	Capacità di caricamento o altezza della carta			Duplex (Fronte/retro) (Auto)
		Cassetto MF	Cassetto carta 1	Cassetto carta 2*1/3*1	
Spessa Extra-spessa Speciale	A4, A5 Verticale* <sup>2</sup> , B5, Letter (LT), Half Letter (HLT)* <sup>2</sup> , Legal (LGL), Government Letter (GLT), Government Legal (GLG), Executive (EXE), F4	5 fogli	5 fogli	5 fogli	✓
	A5 Orizzontale, A6	5 fogli	5 fogli	5 fogli	-
	Custom (Personalizzata) (CTM) o User Defined Size (Formato definito dall'utente)				
	Larghezza: 70 - 216 mm Lunghezza* <sup>4</sup> : 148 - 365 mm	5 fogli	-	-	-
	Larghezza: 105 - 216 mm Lunghezza* <sup>4</sup> : 148 - 365 mm	-	5 fogli	5 fogli	-
Super-spessa Speciale	A4, A5 Verticale* <sup>2</sup> , B5, Letter (LT), Half Letter (HLT)* <sup>2</sup> , Legal (LGL), Government Letter (GLT), Government Legal (GLG), Executive (EXE), F4	5 fogli	-	-	-
	A5 Orizzontale, A6	5 fogli	-	-	-
Buste	C5, C6, C10, DL, Monarch (Mon)	5 fogli	-	-	-
Lucidi	A4, Letter (LT)	1 fogli	-	-	-
Labels (Etichette)	A4, Letter (LT)	1 fogli	-	-	-

\*1 SoloAL-M320DN/AL-M310DN

\*2 La stampa fronte-retro non può essere eseguita se la grana della carta è perpendicolare alla direzione di alimentazione della carta.

\*3 Supportare il bordo di coda della carta con le mani durante il caricamento.

\*4 Per carta più lunga di 297 mm, supportare il bordo di coda della carta con le mani durante il caricamento.

## Caricamento della carta

### Nota:

- ❑ Anche la carta con uno spessore entro l'intervallo potrebbe non essere alimentata a causa delle sue caratteristiche e qualità (ad es. la direzione della grana, la rigidità). Può anche avere un effetto sui risultati di stampa.
- ❑ Se si seleziona Auto Select (Selezione automatica) in Paper Source (Origine carta) nel driver della stampante, la stampante cerca un'origine carta che contenga il formato carta specificato in Formato documento e stampa da tale sorgente carta fino all'esaurimento della carta, quindi stampa automaticamente dall'origine carta successiva. Utilizzando la funzione di selezione automatica, per la carta comune (80 g/m<sup>2</sup>), la stampante può continuare a stampare in modo continuo fino a 850 fogli (per AL-M320DN/AL-M310DN), o fino a 350 fogli (per AL-M220DN).
- ❑ La capacità del vassoio di uscita con carta comune (80 g/m<sup>2</sup>) è al massimo 250 fogli (vassoio di uscita standard)
- ❑ Nella stampa continua, ad esempio quando si stampa su carta con larghezza inferiore a un A4, la velocità di stampa potrebbe rallentare quando si stampano diverse pagine, a seconda delle circostanze, a causa delle regolazioni di temperatura della stampante.
- ❑ Quando si stampa su carta umida in un ambiente a bassa temperatura, l'umidità della carta viene vaporizzata dal calore di fissaggio del toner e questo è visibile sotto forma di vapore acqueo quando la carta viene espulsa. Scompare aumentando la temperatura ambiente.

## Tipi di carta disponibile e grammatura

Tipo di carta	Grammatura carta	Osservazioni
Plain (Comune)	60 - 90 g/m <sup>2</sup>	<ul style="list-style-type: none"> <li>❑ Per carta con grammatura inferiore a 64 g/m<sup>2</sup> impostare il tipo di carta su <b>Thin (Sottile)</b> sul pannello di controllo o in EpsonNet Config con un browser web e nel driver di stampante. Vedere <a href="#">"Uso del pannello di controllo"</a> a pagina 17 per la modalità di accesso al pannello di controllo.</li> <li>❑ Per carta da 65 a 74 g/m<sup>2</sup>, impostare 001 Plain su 1 nel menu Printer Adjust Menu (Menu Regol. stampante). Per informazioni dettagliate, vedere <a href="#">"Printer Adjust Menu (Menu Regol. stampante)"</a> a pagina 113.</li> <li>❑ Utilizzare solo una temperatura (15 - 25°C) e umidità (40 - 60%) normale. L'uso di carta di qualità scadente può compromettere la qualità di stampa, provocare inceppamenti e altri problemi.</li> </ul>
Recycled (Riciclata)	60 - 90 g/m <sup>2</sup>	
Semi-thick (Semi-spessa)	75 - 90 g/m <sup>2</sup>	-
Color (Colore)	91 - 105 g/m <sup>2</sup>	-
Letterhead (Intestata)	91 - 105 g/m <sup>2</sup>	-
Preprinted (Prestamp.)	60 - 90 g/m <sup>2</sup>	-
Spessa	106 - 135 g/m <sup>2</sup>	Spessa
	136 - 163 g/m <sup>2</sup>	Extra-spessa
	164 - 216 g/m <sup>2</sup>	Super-spessa
Custom (Personalizzata)	60 - 216 g/m <sup>2</sup>	Solo cassetto MF
	60 - 163 g/m <sup>2</sup>	Cassetto carta 1/2/3 (per AL-M320DN/AL-M310DN) Cassetto carta 1 (per AL-M220DN)

## Caricamento della carta



### **Importante:**

*I tipi di carta elencati di seguito non devono essere utilizzati con questa stampante, perché possono causare danni o inceppamenti e offrire una qualità di stampa scadente:*

- Carta speciale per altre stampanti laser in bianco e nero o a colori, copiatrici in bianco e nero o a colori oppure stampanti a getto d'inchiostro.*
- Carta precedentemente utilizzata per la stampa da altre stampanti laser in bianco e nero o a colori, da copiatrici in bianco e nero o a colori, da stampanti a getto d'inchiostro o da stampanti a trasferimento termico.*
- Carta molto sottile (59 g/m<sup>2</sup> o meno) o molto spessa (221 g/m<sup>2</sup> o più)*
- Carta carbone, carta copiativa senza carbone, carta termica, carta autoadesiva, carta chimica o carta che utilizza inchiostro sensibile ad alte temperature (circa 160°C)*
- Etichette che si staccano facilmente o che non ricoprono totalmente il foglio di supporto.*
- Carta patinata speciale o carta con superficie colorata speciale.*
- Carta con fori di rilegatura o carta perforata.*
- Carta con colla, punti metallici, graffette o nastro adesivo.*
- Carta che attira elettricità statica.*
- Carta umida o bagnata.*
- Carta di spessore non uniforme.*
- Carta eccessivamente spessa o sottile.*
- Carta eccessivamente liscia o ruvida.*
- Carta che presenta caratteristiche differenti sui due lati del foglio.*
- Carta piegata, arricciata, ondulata o lacerata.*
- Carta di forma irregolare o che non presenta angoli retti.*
- Carta la cui grana è perpendicolare alla direzione di alimentazione della carta.*

## Caricamento della carta

# Caricamento della carta

## Cassetto carta

Eseguire la stessa procedura per caricare la carta nel cassetto carta opzionale.

**Nota:**

Per AL-M320DN/AL-M310DN viene visualizzato un messaggio di avviso se il cassetto superiore rispetto a quello da cui viene alimentata la carta non è inserito (se si alimenta da C3, si tratta di C2 e C1). È possibile stampare.

Se non si desidera che questo messaggio venga visualizzato, impostare **Common Settings (Impostazioni comuni) > Setup Menu (Menù Setup) > Cassette Warning (Avviso cassetto)** del pannello operativo su **Off**.

[“Setup Menu \(Menù Setup\)” a pagina 21](#)

- 1** Estrarre il cassetto carta.

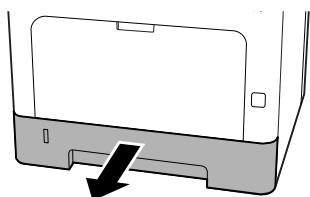

- 2** Se la piastra di sollevamento della carta all'interno del cassetto è sollevata, premere il centro della piastra di sollevamento della carta fino a quando scatta la linguetta di blocco.

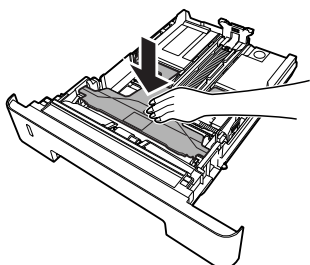

- 3** Afferrare le alette e far scorrere le guide della carta in modo da adattarle alla carta da caricare.

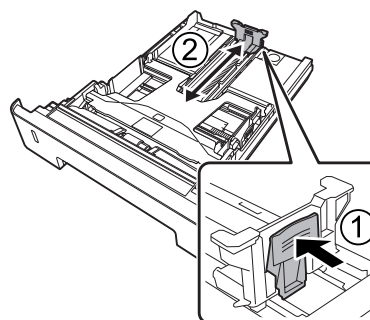

**Nota:**

Per carta di formato maggiore ad A4, premere il pulsante sul bordo inferiore del cassetto, estrarre il cassetto, quindi caricare la carta.

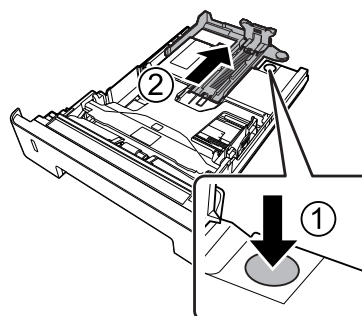

- 4** Afferrare le guide della carta e tirarle lateralmente per allinearle alla posizione appropriata per la carta che si sta caricando.

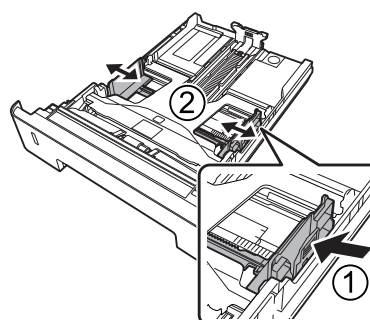

**Nota:**

Assicurarsi di regolare le guide della carta in base al formato di carta caricato per evitare problemi di alimentazione, inceppamenti o altri errori relativi alla carta.

## Caricamento della carta

- 5** Caricare una risma della carta desiderata al centro del cassetto carta con la superficie stampabile rivolta verso il basso.

**Nota:**

- ❑ Assicurarsi di non caricare la carta oltre il contrassegno delimitatore. Vedere *“Carta disponibile e capacità”* a pagina 41.
- ❑ Non spostare la guida della carta dopo aver caricato la carta; in caso contrario potrebbe non essere possibile alimentare correttamente la carta.

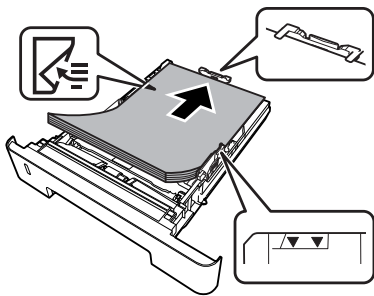

- 6** Spingere il cassetto della carta all'interno della stampante.

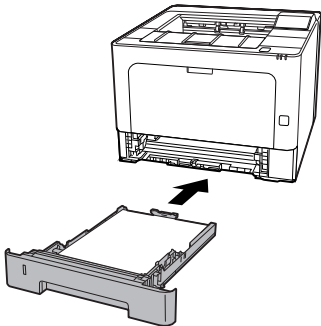

- 7** Allungare il supporto della carta in base al formato della carta per evitare che la carta scivoli fuori dalla stampante.

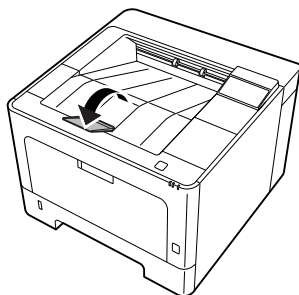

- 8** Impostare il formato carta sul selettore del formato carta (o *Cassette1 Size (Formato cassetto1)* sul pannello di controllo) e le impostazioni di *Cassette1 Type (Tipo cass. 1)* in modo che corrispondano al formato carta caricato e al tipo di carta sul pannello di controllo. Per informazioni dettagliate, vedere *“Tray Menu (Menù Carta)”* a pagina 28.

## Cassetto MF

**Nota:**

Per caricare le buste, vedere *“Buste”* a pagina 48.

- 1** Aprire il cassetto MF.

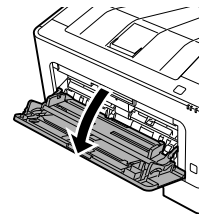

- 2** Allungare il supporto carta del cassetto MF.

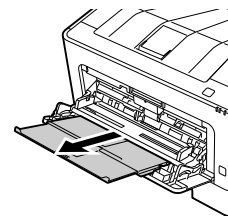

- 3** Far scorrere le guide della carta per alloggiare la carta da caricare.

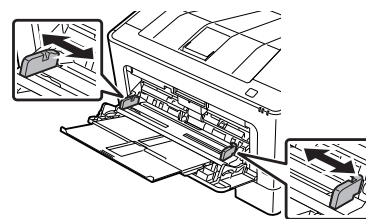

**Nota:**

Assicurarsi di regolare le guide della carta in base al formato di carta caricato per evitare problemi di alimentazione, inceppamenti o altri errori relativi alla carta.

## Caricamento della carta

- 4** Caricare una pila della carta desiderata con la superficie stampabile rivolta verso l'alto.

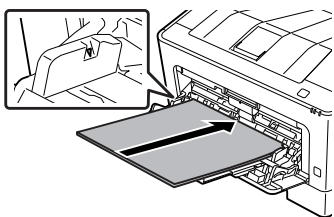

**Nota:**

Assicurarsi di non caricare la carta oltre la guida di limite massimo. Vedere [“Carta disponibile e capacità”](#) a pagina 41.

- 5** Allungare il supporto della carta in base al formato della carta per evitare che la carta scivoli fuori dalla stampante.

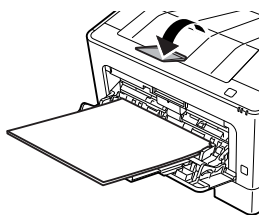

**Nota:**

Per far uscire la carta sul vassoio faccia su opzionale, vedere [“Paper Output Settings \(Impostazioni uscita carta\)”](#) a pagina 47.

- 6** Configurare l'impostazione MP Type (Tipo MF) nel pannello di controllo in modo che corrisponda al tipo di carta caricato. Per informazioni dettagliate, vedere [“Tray Menu \(Menù Carta\)”](#) a pagina 28.

## Paper Output Settings (Impostazioni uscita carta)

### Orientamento per espellere la carta

Se la carta è A5, la stampante può stampare in entrambi gli orientamenti (orizzontale e verticale).

- 1** Impostare il formato carta (verticale od orizzontale) utilizzando il Tray Menu (Menù Carta) secondo la tabella seguente.

1) Carta nel vassoio	2) Tray Menu (Menù Carta)
A5 Verticale	A5 Portrait (A5 Verticale)
A5 orizzontale*	A5 Landscape (A5 Orizzontale)

\* Orientamento standard

- 2** Accedere alla scheda Main (Principale) del driver della stampante, fare clic su Paper Output Settings (Impostazioni uscita carta) e selezionare un pulsante di opzione per l'orientamento dell'uscita.

## Selezione e uso dei supporti di stampa

È possibile utilizzare supporti speciali quali buste, carta spessa, etichette e lucidi.

Quando si utilizzano supporti speciali, è necessario configurare le impostazioni della carta. È possibile anche effettuare queste impostazioni nel Tray Menu (Menù Carta) del pannello di controllo (per AL-M320DN/AL-M310DN), in EpsonNet Config nel browser web o in Impostazioni stampante nel driver della stampante (per AL-M220DN). Vedere [“Tray Menu \(Menù Carta\)”](#) a pagina 28 e [“Modalità di accesso ai menu del pannello di controllo \(AL-M320DN/AL-M310DN\)”](#) a pagina 17.

## Caricamento della carta

### Nota:

Poiché la qualità di una marca o un tipo particolare di carta può essere modificato dal produttore in qualsiasi momento, Epson non può garantire la qualità di alcun tipo di carta. Si consiglia di provare sempre la carta prima di acquistarne grandi quantitativi o di stampare lavori di grandi dimensioni.

## Buste

### Buste disponibili

- Buste prive di colla o nastro adesivo



### Importante:

Non utilizzare buste con finestrelle. La plastica della maggior parte delle finestrelle delle buste può fondere.

### Origine carta disponibile

- Cassetto MF

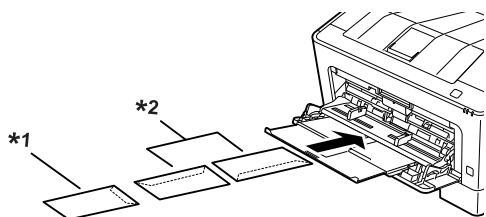

\*1 C5, IB5

\*2 MON, C10, DL, C6

### Impostazioni del driver della stampante

Eeguire le seguenti impostazioni a seconda delle buste caricate nella stampante.

	Impostazioni del driver della stampante
Paper Size (Formato carta)	Far riferimento a <a href="#">"Carta disponibile e capacità"</a> a pagina 41.
Paper Source (Origine carta)	MP Tray (Cassetto MF)
Paper Type (Tipo di carta)	Envelope (Busta)

### Nota:

- In base alla qualità delle buste, all'ambiente o alla procedura di stampa, le buste possono risultare increspate. Eseguire quindi una prova di stampa prima di stampare più buste.
- Non è possibile utilizzare la stampa fronte/retro con le buste.
- Se non si caricano le buste nel cassetto MF subito dopo averle rimosse dalla confezione, potrebbero piegarsi. Per evitare inceppamenti appiattirle come mostrato di seguito prima del caricamento nel cassetto MF.

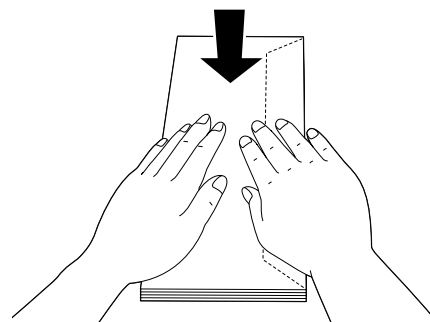

- Se le buste non vengono alimentate correttamente, il problema può essere risolto riducendone la quantità.

## Altri tipi di carta

È possibile utilizzare carta super-spessa, etichette e lucidi. Vedere ["Carta disponibile e capacità"](#) a pagina 41.

### Origine carta disponibile

- Cassetto MF  
Per la carta da caricare, vedere ["Cassetto MF"](#) a pagina 46.

### Impostazioni del driver della stampante

Eeguire le seguenti impostazioni a seconda della carta caricata nella stampante. Vedere ["Carta disponibile e capacità"](#) a pagina 41.



## Caricamento della carta

	Impostazioni del driver della stampante
Paper Size (Formato carta)	Far riferimento a "Carta disponibile e capacità" a pagina 41.
Paper Source (Origine carta)	MP Tray (Cassetto MF)
Paper Type (Tipo di carta)	Far riferimento a "Carta disponibile e capacità" a pagina 41.

### Etichette disponibili

- Etichette studiate per stampanti laser o copiatrici su carta comune
- Etichette che coprono interamente la superficie del foglio di supporto, senza vuoti tra singole etichette

#### Nota:

- In base alla qualità delle etichette, all'ambiente o alla procedura di stampa, le etichette possono risultare increspate. Eseguire una prova di stampa prima di stampare più etichette.
- Non è possibile utilizzare la stampa fronte/retro con le etichette.
- Premere un foglio di carta contro ciascun foglio delle etichette. Non inserire nella stampante le etichette a cui il foglio di carta rimane attaccato.

## Formato personalizzato

### Origine carta disponibile

- Cassetto MF
- Cassetti carta

### Impostazioni del driver della stampante

Eseguire le seguenti impostazioni a seconda delle buste caricate nella stampante.

	Impostazioni del driver della stampante
Paper Size (Formato carta)	User Defined Size (Formato definito dall'utente)* * Per i formati disponibili far riferimento a "Carta disponibile e capacità" a pagina 41.
Paper Source (Origine carta)	MP Tray (Cassetto MF), Cassette 1 (Cassetto 1), Cassette 2 (Cassetto 2)*, Cassette 3 (Cassetto 3)* *Solo per AL-M320DN/AL-M310DN
Paper Type (Tipo di carta)	Far riferimento a "Carta disponibile e capacità" a pagina 41.

#### Nota:

- In base alla qualità della carta in formato non standard, all'ambiente o alla procedura di stampa, la carta potrebbe risultare fuori squadra. Eseguire quindi una prova di stampa prima di stampare più copie su carta in formato non standard.
- Per Windows, accedere al driver della stampante, quindi selezionare **User Defined Size (Formato definito dall'utente)** dall'elenco Document Size (Formato documento) nella scheda Main (Principale). Nella finestra di dialogo User Defined Paper Size (Formato carta definito dall'utente), regolare le impostazioni di Paper Width (Larghezza carta), Paper Height (Altezza carta) e Unit (Unità) in modo che corrispondano alla carta personalizzata. Fare quindi clic su **OK** per salvare il formato di carta personalizzato.
- Quando si condivide la stampante su una rete, l'utente client non può utilizzare il User Defined Size (Formato definito dall'utente).
- Se non è possibile utilizzare il driver della stampante come descritto sopra, accedere al pannello di controllo (per AL-M320DN/AL-M310DN) o a EpsonNet Config dal browser web, selezionare Printer Settings (Impostaz. stampante) > Printing Menu (Menù Stampa) e impostare Page Size (Formato Pagina) su CTM (personalizzato).

# Attività di stampa

## Nozioni base sulla stampa

In questa sezione vengono descritte le nozioni di base sulla stampa utilizzando come esempio il driver di stampante Windows (linguaggio **ESC/Page**). È possibile eseguire la stampa anche con procedure analoghe utilizzando altri sistemi operativi supportati o linguaggi di emulazione.

**1** Caricare una pila di carta.

Per la carta disponibile vedere [“Carta disponibile e capacità” a pagina 41.](#)

Per istruzioni su come caricare la carta nell'origine carta, vedere [“Caricamento della carta” a pagina 45.](#)

**2** Eseguire la impostazioni appropriate nel pannello di controllo (per AL-M320DN/AL-M310DN), in Printer Settings (Impostazioni stampante) nel driver della stampante (per AL-M220DN) o in **EpsonNet Config** nel browser web.

Le voci da impostare variano in base alla carta utilizzata.

Vedere [“Uso del pannello di controllo” a pagina 17.](#)

Vedere [“Selezione e uso dei supporti di stampa” a pagina 47.](#)

**3** Fare clic su **Stampa** nel menu File dell'applicazione utilizzata.

**4** Selezionare la stampante.

**5** Fare clic su **Proprietà o Preferenze stampa**. Viene visualizzata la schermata Main (Principale) del driver della stampante.

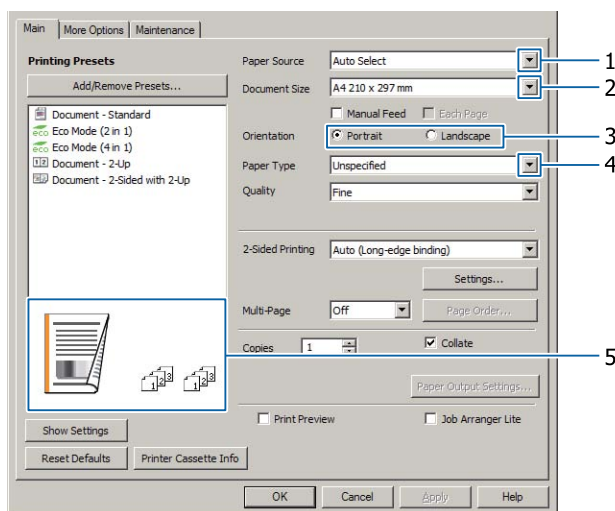

**6** Configurare le impostazioni della tabella seguente:

Voce	Spiegazione
1	Paper Source (Origine carta)
	Consente di selezionare l'origine carta in cui caricare la carta su cui stampare.

## Attività di stampa

Voce	Spiegazione	
2	Document Size (Formato documento)	Consente di selezionare il formato carta che è stato impostato nelle applicazioni.
3	Orientation (Orientamento)	Consente di selezionare l'orientamento impostato nelle applicazioni.
4	Paper Type (Tipo di carta)	Consente di selezionare il tipo di supporto di stampa caricato nell'origine carta.
5	(immagine stampa)	Consente di visualizzare un'immagine della stampa.

### Nota:

- Per visualizzare la guida relativa a ciascuna voce, fare clic con il pulsante destro sulla voce e selezionare **Help (Aiuto)** nel driver della stampante.
- Nella schermata Main (Principale) è inoltre possibile effettuare le impostazioni per la stampa su due lati e la fascicolazione.
- Nella schermata More Options (Altre opzioni) è possibile effettuare le impostazioni per ridurre/ingrandire il documento o per la funzione filigrana. Vedere ["Impostazione di funzioni avanzate"](#) a pagina 55.

7

Fare clic su **OK** per chiudere la schermata del driver della stampante.

8

Fare clic su **Print (Stampa)** per avviare la stampa.

## Configurazione della schermata Main (Principale)

In questa schermata è possibile configurare le impostazioni di base per la stampa, quali ad esempio l'origine o il formato carta, si possono inoltre impostare le funzioni base quali la stampa di più pagine o la stampa su due lati.

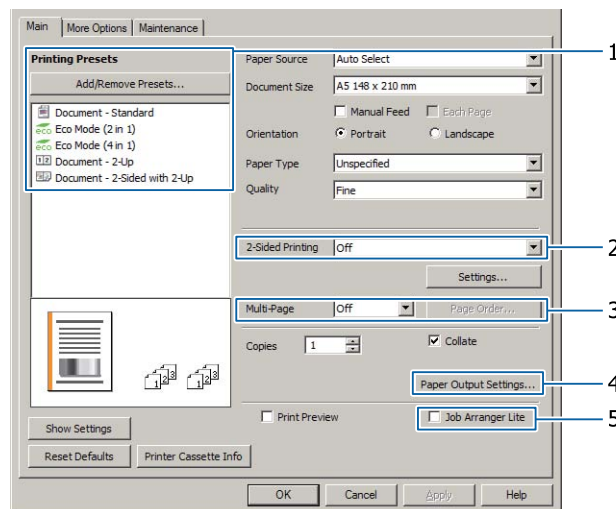

### Nota:

Per ulteriori informazioni sulle impostazioni del driver della stampante, vedere la Guida in linea del driver.

## Attività di stampa

Voce		Spiegazione
1	Printing Presets (Preimpostazioni di stampa)	Le impostazioni come Document - 2-Up (Documento - 2-su) o Document - 2-Sided (Documento - Doppio lato) sono preimpostate. È possibile registrare nell'elenco le impostazioni di stampa desiderate.
2	2-Sided Printing (Stampa doppio lato)	Stampa sul lato anteriore e sul retro del foglio. Combinandola con la funzione di riduzione/ingrandimento, è possibile stampare un documento A3 di 2 pagine su un solo foglio formato A4. Fare clic su <b>Settings (Impostazioni)</b> per configurare le impostazioni per Binding Edge (Lato di rilegatura), Binding Margin (Margine di rilegatura) e opuscolo piegato. Vedere <a href="#">"Stampa di un opuscolo" a pagina 55</a> .
3	Multi-Page (Multipagina)	<input type="checkbox"/> Multi-Page (Multipagina): Consente di stampare 2 pagine o 4 pagine per foglio sullo stesso formato di carta del documento originale. È possibile combinare la 2-Sided Printing con questa funzione.  <input type="checkbox"/> Poster: Ad esempio, è possibile effettuare stampe di grande dimensione, circa di formato A2, stampando i dati per il formato A4 su quattro fogli A4 e incollandoli insieme. Vedere <a href="#">"Stampa dei dati per una pagina singola su più fogli (stampa poster)" a pagina 56</a> .
4	Paper Output Settings (Impostazioni uscita carta)	Consente di selezionare l'orientamento di uscita dei formati carta supportati che possono essere alimentati sia in orientamento orizzontale che verticale. Vedere <a href="#">"Paper Output Settings (Impostazioni uscita carta)" a pagina 47</a> .
5	Job Arranger Lite (Organizzatore lavori rapido)	Consente di stampare diversi documenti creati da applicazioni diverse in una sola volta tramite le impostazioni di disposizione. Vedere <a href="#">"Stampa di lavori di stampa multipli in una sola volta" a pagina 55</a> .

## Configurazione della schermata More Options (Altre opzioni)

In questa schermata è possibile configurare le impostazioni per la stampa protetta, ridotta, ingrandita o per la stampa con un overlay.

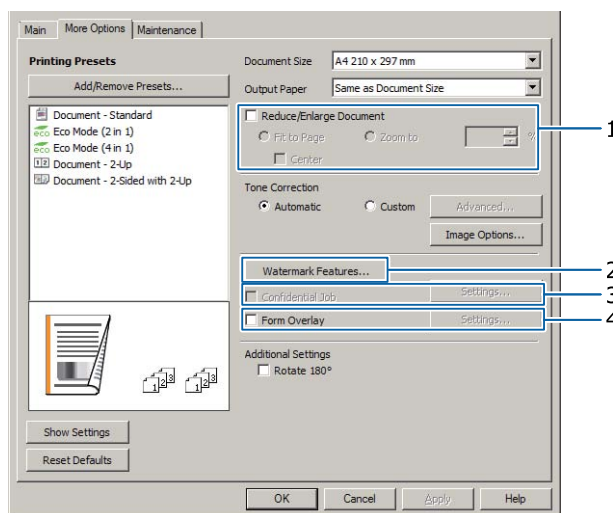

## Attività di stampa

Voce		Spiegazione
1	Reduce/Enlarge Document (Stampa proporzionale)	Questa funzione consente di ridurre o ingrandire l'immagine da stampare. È possibile combinare la 2-Sided Printing con questa funzione.
2	Watermark Features (Funzioni filigrana)	<p>Anti-Copy Pattern (Motivo anti-copia)</p> <p>Questa funzione consente di stampare un documento come protetto da copia. Quando si prova a copiare un documento protetto da copia, sul documento viene stampato diverse volte il messaggio "Copy". Questa funzione è utile per impedire la copia non autorizzata. È possibile registrare qualsiasi stringa di testo.</p> <p><b>Nota:</b></p> <ul style="list-style-type: none"> <li><input type="checkbox"/> <i>Epson non garantisce la protezione dalla divulgazione non autorizzata delle informazioni né da altri danni causati utilizzando questa funzione. In alcuni casi alcune lettere possono rimanere nascoste.</i></li> <li><input type="checkbox"/> <i>La tonalità dello schermo potrebbe essere troppo scura e la dicitura anti-copia potrebbe non essere stampata interamente oppure potrebbe non apparire quando fotocopiata. Questo dipende dai modelli, dalle impostazioni e dalle combinazioni di fotocopiatrici, fax, periferiche in entrata (ad esempio fotocamere digitali e scanner), periferiche in uscita (ad esempio stampanti), delle impostazioni del driver di stampa di questo prodotto, delle condizioni dei materiali di consumo (ad esempio toner e tipi di carta).</i></li> </ul>
		<p>Watermark (Filigrana)</p> <p>Questa funzione permette di stampare sul documento una filigrana di tipo testo o immagine.</p> <p><b>Nota:</b> È possibile registrare fino a 10 filigrane personalizzate.</p>
		<p>Header/Footer (Intestazione/Piè di pagina)</p> <p>Questa funzione consente di stampare il nome utente, il nome del computer, la data, l'ora, il nome del documento o il numero di fascicolazione nelle parti superiore o inferiore di ciascuna pagina di un documento.</p>
3	Confidential Job (Lavoro confidenziale) (solo AL-M320DN/AL-M310DN)	Questa funzione consente di proteggere il lavoro di stampa con una password. È possibile stampare il lavoro immettendo la password tramite il pannello di controllo della stampante. Vedere <a href="#">"Uso della funzione Conserva lavoro (AL-M320DN/AL-M310DN)" a pagina 58.</a>
4	Form Overlay (Overlay modulo)	Questa funzione consente di stampare un modulo standard o un'intestazione su documenti originali. Vedere <a href="#">"Stampa con un overlay" a pagina 60.</a>

## Attività di stampa

### Configurazione della schermata Maintenance (Utility)

In questa schermata è possibile avviare Job Arranger Lite (Organizzatore lavori rapido) ed effettuare impostazioni quali Notice Settings (Impostazioni avviso) per EPSON Status Monitor. Per maggiori informazioni vedere la guida relativa alle singole voci.

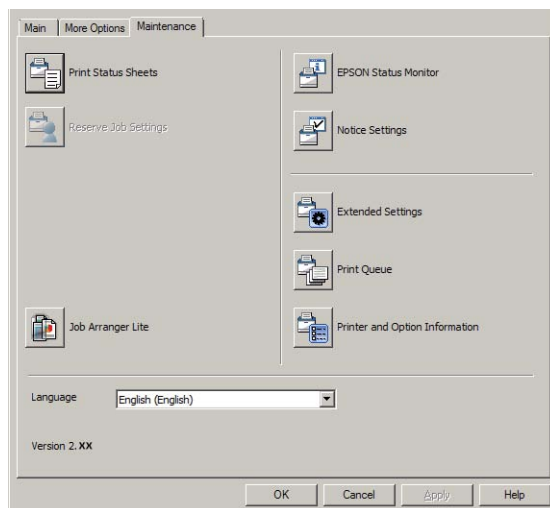

#### Per utenti di AL-M220DN:

È possibile effettuare le impostazioni Printer Adjust Menu nel pannello di controllo della stampante da questa schermata. Vedere [“Printer Adjust Menu \(Menu Regol. stampante\)”](#) a [pagina 113](#) per la modalità di accesso al menu.

## Attività di stampa

# Impostazione di funzioni avanzate

Il driver della stampante contiene utili funzioni quali la stampa su due lati o la stampa di più pagine su un solo foglio per risparmiare carta e toner o l'aggiunta di una dicitura anti-copia per evitare la copia non autorizzata.

Le spiegazioni contenute in questa sezione utilizzano come esempio il driver di stampante standard ESC/Page su Windows.

### Nota:

- ❑ Alcune funzioni non sono supportate dal driver di stampante su altri linguaggi di emulazione o altri sistemi operativi.
- ❑ Queste funzioni potrebbero non essere applicabili con altre impostazioni (ad esempio il tipo di carta).

## Stampa di lavori di stampa multipli in una sola volta

Questa funzione permette di stampare contemporaneamente diversi documenti creati da diverse applicazioni organizzando le impostazioni quali ad esempio l'ordine di stampa, il fronte/retro e il layout di stampa.

- 1 Fare clic sulla scheda **Main (Principale)**.
- 2 Selezionare la casella di controllo **Job Arranger Lite (Organizzatore lavori rapido)**.
- 3 Fare clic su **OK**.

La schermata Print Job Arranger (Organizzatore lavori di stampa) appare quando viene eseguito un lavoro di stampa. Definire le impostazioni appropriate. Per informazioni dettagliate, vedere la guida di Print Job Arranger (Organizzatore lavori di stampa).

## Stampa di un opuscolo

Questa funzione consente di disporre le pagine in modo da formare un opuscolo. Due pagine vengono stampate su entrambi i lati della carta nella stessa dimensione dei dati di stampa.

Combinando questa funzione con la funzione di stampa Reduce/Enlarge Document (Stampa proporzionale), è possibile modificare la dimensione della carta in uscita.

Impostare un tipo di carta idoneo alla stampa sui due lati (stampa duplex). Vedere [“Carta disponibile e capacità” a pagina 41](#).

## Stampa di gruppi di pagine da piegare a metà

Questa funzione consente di stampare un opuscolo pronto per la rilegatura centrale. Piegare l'intero documento a metà, quindi rilegarlo al centro della stampa. Questa impostazione è adatta per documenti composti da poche pagine.

Ad esempio, per stampare otto pagine di un documento in formato A4 su due fogli. Piegando a metà le pagine sovrapponendo tutti i fogli si otterrà un libretto di otto pagine in formato A5.

- 1 Selezionare **Auto (Long-edge binding) (Auto (rilegatura bordo lungo))** o **Auto (Short-edge binding) (Auto (rilegatura bordo corto))** nella casella di elenco 2-sided Printing quindi fare clic su **Settings (Impostazioni)**.

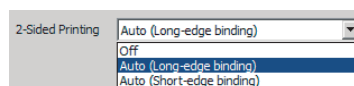

- 2 Selezionare la casella di controllo **Booklet (Opuscolo)**, quindi scegliere **Center Binding (Rilegatura centrale)**.
- 3 Fare clic su **OK** per chiudere la finestra di dialogo delle impostazioni.
- 4 Stampare il documento, piegare tutti i fogli a metà, quindi rilegarli.

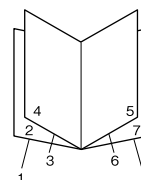

## Attività di stampa

## Stampa di una pagina da piegare a metà

Questa funzione consente di stampare un opuscolo pronto per la rilegatura laterale; piegare ogni foglio a metà singolarmente, quindi rilegare sul lato della stampa. Questa impostazione è adatta per documenti composti da molte pagine.

Ad esempio, si possono stampare 40 pagine di un documento su un formato A4, quindi piegare ogni foglio a metà e impilare tutti i fogli così piegati uno sull'altro per ottenere un opuscolo formato A5 di 40 pagine.

- 1 Selezionare **Auto (Long-edge binding) (Auto (rilegatura bordo lungo))** o **Auto (Short-edge binding) (Auto (rilegatura bordo corto))** nella casella di elenco 2-sided Printing quindi fare clic su **Settings (Impostazioni)**.

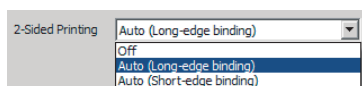

- 2 Selezionare la casella di controllo **Booklet (Opuscolo)**, quindi scegliere **Side Binding (Rilegatura laterale)**.
- 3 Fare clic su **OK** per chiudere la finestra di dialogo delle impostazioni.
- 4 Stampare il documento, piegare a metà 5 fogli per volta, sovrapporre tutti i documenti e rilegarli.

## Stampa dei dati per una pagina singola su più fogli (stampa poster)

Consente di stampare i dati per una pagina singola su più fogli. Quando le stampe vengono incollate insieme, creano una grande stampa di tipo poster.

Esempio: Stampando dati per carta di formato A4 in 4 parti su carta A4 (poster 2 × 2) e incollandoli insieme crea un poster circa di formato A2.

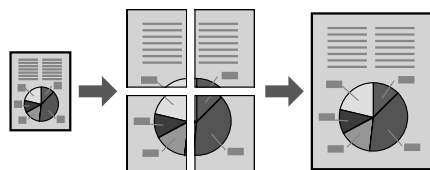

## Stampa dividendo una pagina di dati in più fogli (stampa poster)

- 1 Portare 2-Sided Printing su Off in Main (Principale).
- 2 In Multi-Page (Multipagina), selezionare come dividere i dati.
  - 2x1Poster (Manifesto): Diviso in 2 parti (stampa su 2 pagine)
  - 2x2Poster (Manifesto): Diviso in 4 parti (stampa su 4 pagine)
  - 3x3Poster (Manifesto): Diviso in 9 parti (stampa su 9 pagine)
  - 4x4Poster (Manifesto): Diviso in 16 parti (stampa su 16 pagine)
 Effettuare l'anteprima della stampa facendo clic su **Settings (Impostazioni)**.
- 3 Se si desidera stampare i crocini di allineamento, selezionare **Settings (Impostazioni) - Print Cutting Guides (Stampa guide di taglio)**, selezionarne una quindi fare clic su **OK**.
  - Overlapping Alignment Marks (Crocini di allineamento sovrapposti)**: Stampa le guide (fare riferimento a [“Come incollare le pagine” a pagina 57](#))
  - Trim Lines (Linee di taglio)**: Stampa solo le linee
- 4 Selezionare l'origine carta e il formato carta su cui stampare e le altre impostazioni.
 

Effettuare eventuali altre impostazioni necessarie.
- 5 Fare clic su **OK** quindi fare clic su **Stampa**.



## Attività di stampa

### Come incollare le pagine

Questa sezione descrive come incollare le stampe, utilizzando un Poster (Manifesto) 2x2 con Overlapping Alignment Marks (Crocini di allineamento sovrapposti). Incollare le stampe seguendo le fasi di seguito.

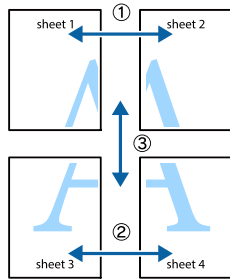

- 1** Tagliare lungo la linea di giunzione fra la parte superiore e inferiore di Sheet 1 - la linea verticale (blu) interseca i crocini ×.

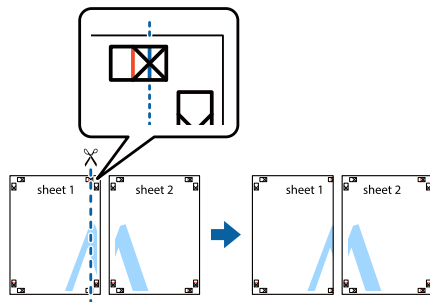

- 2** Disporre Sheet 1 su Sheet 2 in modo che i crocini × siano allineati. Attaccare del nastro adesivo sul retro per tenerli temporaneamente in posizione.

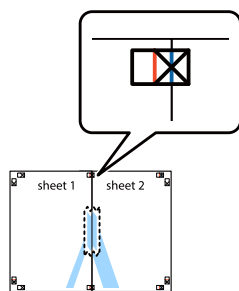

- 3** Tagliare lungo la linea verticale (rossa) di giunzione dei lati sinistri dei crocini ×.

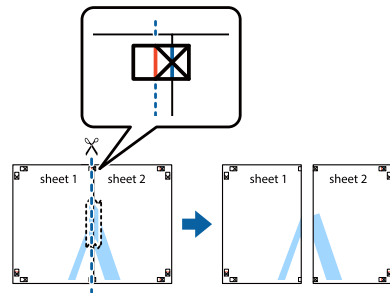

- 4** Incollare i fogli posizionando del nastro adesivo sul retro.

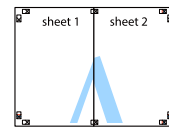

- 5** Incollare Sheet 3 e Sheet 4.

Ripetere i passaggi 1 e 4.

- 6** Tagliare lungo la linea orizzontale (blu) che interseca i crocini × su Sheet 1 e Sheet 2.

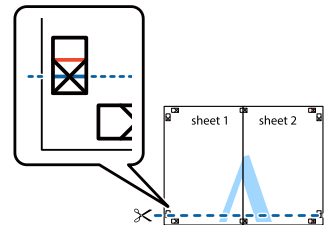

- 7** Disporre Sheet 1 e Sheet 2 su Sheet 3 e Sheet 4 in modo che i crocini × siano allineati. Attaccare del nastro adesivo sul retro per tenerli temporaneamente in posizione.

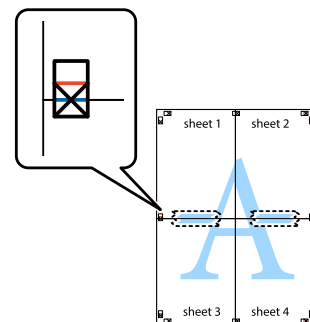

## Attività di stampa

- 8** Tagliare lungo la linea orizzontale (rossa) di giunzione dei lati superiori dei crocini ✂.

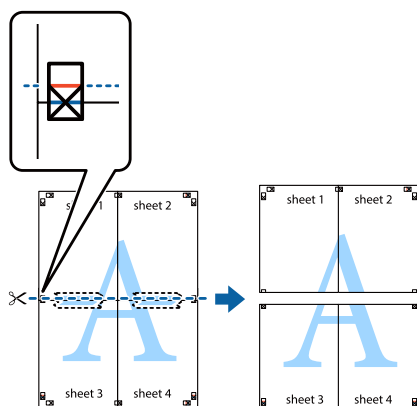

- 9** Incollare i fogli posizionando del nastro adesivo sul retro.

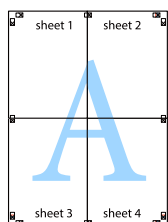

- 10** Rifilare i margini lungo i crocini di allineamento esterni.

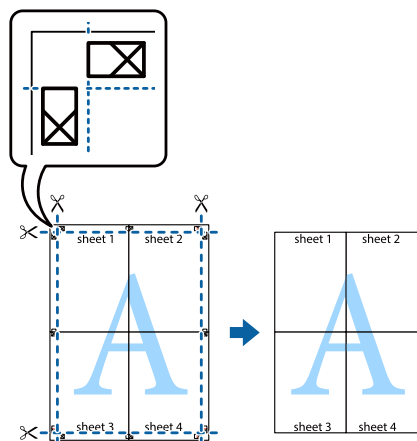

## Uso della funzione Conserva lavoro (AL-M320DN/AL-M310DN)

Questa funzione consente di salvare lavori di stampa nella memoria della stampante e di stamparli in un secondo tempo direttamente dal pannello di controllo della stampante stessa. È possibile evitare che i documenti stampati vengano visti da terze persone proteggendo con password il lavoro di stampa.

Questa funzione utilizza la seguente memoria.

Unità della stampante	Descrizione
RAM Disk (Disco RAM)	Per abilitare il disco RAM è necessario definire l'impostazione RAM Disk (Disco RAM) sul pannello di controllo su Normal (Normale) o Maximum (Massimo).

La seguente tabella fornisce una panoramica delle opzioni.

Opzione	Descrizione
Re-Print Job (Ristampa lavoro)	Consente di stampare immediatamente il lavoro e di salvarlo nella memoria della stampante. È possibile stampare lo stesso lavoro diverse volte.
Verify Job (Verifica lavoro)	Consente di stampare immediatamente una copia per verificarne il contenuto. È possibile stampare copie multiple successivamente.
Confidential Job (Lavoro confidenziale)	Consente di proteggere il lavoro di stampa con una password. È possibile stampare il lavoro immettendo la password tramite il pannello di controllo della stampante. Vedere "Utilizzo di Confidential Job (Lavoro confidenziale)" a pagina 59.

## Attività di stampa

## Utilizzo di Re-Print Job (Ristampa lavoro)/Verify Job (Verifica lavoro) (Lavoro Stampa Veloce)

### Invio del lavoro di stampa

- 1 Fare clic sulla scheda **Maintenance (Utility)** e quindi su **Reserve Jobs Settings (Impostazioni memorizzazione lavori)**. Viene visualizzata la finestra di dialogo Reserve Jobs Settings (Impostazioni memorizzazione lavori).
- 2 Selezionare la casella di controllo **Reserve Jobs (Prenota lavori)** quindi selezionare **Re-Print Job (Ristampa lavoro)** o **Verify Job (Verifica lavoro)**.
- 3 Inserire un nome utente e un nome lavoro in corrispondenza delle relative caselle di testo.
- 4 Fare clic su **OK**.

### Stampa con il menu Lavoro Stampa Veloce

- 1 Assicurarsi che il pannello LCD visualizzi **Ready (Pronta)**, quindi premere il pulsante ► **Destra** per accedere ai menu del pannello di controllo.
- 2 Premere il pulsante ▼ **Giù** ripetutamente fino a quando appare **Quick Print Job Menu (Menù Stampa Veloce)** sul pannello LCD, quindi premere il pulsante ► **Destra**.
- 3 Utilizzare il pulsante freccia ▼ **Giù** o ▲ **Su** per selezionare il nome utente appropriato, quindi premere il pulsante ► **Destra**.
- 4 Utilizzare il pulsante freccia ▼ **Giù** o ▲ **Su** per selezionare il nome lavoro appropriato, quindi premere il pulsante ► **Destra**.
- 5 Premere il pulsante ► **Destra** e quindi utilizzare i pulsanti freccia ▼ **Giù** e ▲ **Su** per selezionare il numero di copie.  
  
Per eliminare il lavoro di stampa senza stampare alcuna copia, premere il pulsante ▼ **Giù** per visualizzare **Delete (Cancella)** sul pannello LCD.
- 6 Premere il pulsante ► **Destra** per avviare la stampa o eliminare i dati.

## Utilizzo di Confidential Job (Lavoro confidenziale)

### Invio del lavoro di stampa

- 1 Fare clic sulla scheda **More Options (Altre opzioni)** e quindi su **Confidential Job (Lavoro confidenziale)**. Viene visualizzata la finestra di dialogo Confidential Job Settings (Impostazioni lavoro riservato).
- 2 Inserire un numero di quattro cifre per la Password.
- 3 Se necessario inserire il nome utente e il nome del lavoro.

**Nota:**  
Il pulsante **OK** diventa disponibile dopo l'inserimento della password.

- 4 Fare clic su **OK**.

### Stampa con il menu Confidential Job (Impostazioni lavoro riservato)

- 1 Assicurarsi che il pannello LCD visualizzi **Ready (Pronta)**, quindi premere il pulsante ► **Destra** per accedere ai menu del pannello di controllo.
- 2 Premere il pulsante ▼ **Giù** ripetutamente fino a quando appare **Confidential Job Menu (Menù Confidenziale)** sul pannello LCD, quindi premere il pulsante ► **Destra**.
- 3 Utilizzare il pulsante freccia ▼ **Giù** o ▲ **Su** per selezionare il nome utente appropriato, quindi premere il pulsante ► **Destra**.
- 4 Immettere la propria password di quattro cifre.  
  
Per immettere la password, premere il pulsante ▼ **Giù** o ▲ **Su** in modo da selezionare il carattere, quindi premere il pulsante ► **Destra** per confermarlo. Dopo aver specificato tutti i caratteri, premere il pulsante ► **Destra**.

## Attività di stampa

### Nota:

Se non sono stati salvati lavori di stampa con la password inserita, il messaggio Wrong Password (Password errata) apparirà brevemente sul pannello LCD, quindi la stampante uscirà dai menu del pannello di controllo. Controllare la password e riprovare.

**5** Utilizzare il pulsante freccia ▼ **Giù** o ▲ **Su** per selezionare il nome lavoro appropriato, quindi premere il pulsante ► **Destra**.

**6** Utilizzare i pulsanti ▼ **Giù** o ▲ **Su** per visualizzare Print (Stampa).

Per eliminare il lavoro di stampa premere il pulsante ▼ **Giù** o ▲ **Su** per visualizzare Delete (Cancella) sul pannello LCD.

**7** Premere il pulsante ► **Destra** per avviare la stampa o eliminare i dati.

## Stampa con un overlay

Questa funzione consente di stampare documenti su modelli di modulo registrati in precedenza nella stampante.

### Nota:

- Questa funzione è disponibile soltanto in Windows.
- L'applicazione descritta in queste istruzioni è Microsoft WordPad. La procedura effettiva potrebbe essere leggermente diversa se si esegue la stampa da altre applicazioni.

## Creazione di un overlay

### Nota:

È necessario installare prima l'utility EPSON FormOverlayUTL per creare dati di overlay e underlay. Per informazioni dettagliate, vedere "Installazione di software" a pagina 66.

Attenersi ai seguenti passaggi per creare i dati per il modulo.

**1** Aprire i dati da utilizzare come dati di overlay in un'applicazione.

**2** Selezionare **Stampa** dal menu File, scegliere **EPSON FormOverlayUTL** quindi fare clic su **Preferenze**.

**3** Nella scheda Basic Settings (Impostazioni di base)—Form Overlay (Overlay modulo)—Create Overlay Data (Crea dati overlay), fare clic su **More Settings (Altre impostazioni)**. Viene visualizzata la finestra di dialogo Create Form (Crea modulo).

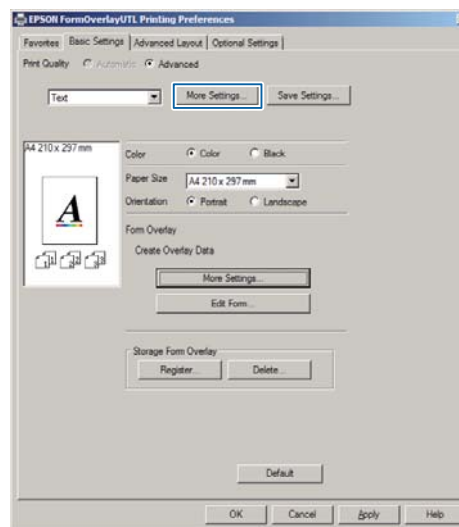

**4** Digitare il nome del modulo nella casella Form data (Dati modulo) e la descrizione nella casella Description (Descrizione).

### Nota:

I seguenti 9 caratteri non possono essere utilizzati per i nomi dei moduli: \ / : \* ? " < > |.

**5** Selezionare **Foreground Document (Documento primo piano)** o **Background Document (Documento secondo piano)** per specificare se un overlay verrà stampato come sovrapposizione o come sfondo del documento, quindi fare clic su **OK**.

**6** Configurare in modo appropriato le altre impostazioni quali, ad esempio, il formato della carta, la qualità della stampa o l'orientamento.

**7** Fare clic su **OK**.

## Attività di stampa

- 8 Fare clic su **Stampa** per creare i dati per il modulo.

**Nota:**

Per modificare le impostazioni dei dati del modulo di overlay creato, dopo aver eseguito i passaggi 1 e 2 e le impostazioni nella scheda *Basic Settings (Impostazioni di base) — Form Overlay (Overlay modulo) — Create Overlay Data (Crea dati overlay)*, fare clic su **Edit Form (Modifica modulo)**.

### Stampa di un documento con overlay

- 1 Aprire il documento su cui si desiderano sovrapporre i dati del modulo.
- 2 Selezionare **Stampa** dal menu File, selezionare il nome della stampante, quindi fare clic su **Preferenze**.
- 3 Nella scheda *More Options (Altre opzioni)*, selezionare la casella di controllo **Form Overlay (Overlay modulo)** e fare clic su **Settings (Impostazioni)**. Viene visualizzata la finestra di dialogo *Form Selection (Selezione modulo)*.
- 4 Selezionare un modulo nella casella di dati *Form data (Dati modulo)*, selezionare **Overlay o Underlay** nell'elenco *Layering (Livelli)*, quindi fare clic su **OK**.
- 5 Fare clic su **OK**.
- 6 Fare clic su **Print (Stampa)** per stampare il documento con i dati del modulo.

### Migliorare la leggibilità dei documenti a colori

#### Stampare il testo in nero per maggiore chiarezza

Quando si stampa un documento a colori la qualità del testo può essere resa più leggibile stampandolo in nero.

- 1 Fare clic sulla scheda **More Options (Altre opzioni)**, quindi fare clic su **Image Options (Opzioni immagine)**.

- 2 Selezionare **Print Text in Black (Stampa testo in nero)** dall'elenco a discesa *Visibility (Visibilità)*.

- 3 Fare clic su **OK**.

Per ulteriori informazioni, vedere la guida del driver della stampante.

## Effettuazioni delle impostazioni della stampante (solo AL-M220DN)

È possibile controllare e impostare gli elementi della stampante utilizzati di frequente, come *Cassette1 Size (Formato cassetto1)*, *Cassette1 Type (Tipo cass. 1)*, *Time Setting (Ora)* e *Time to Sleep (Tempo spegnimento)* dal menu *Printer Settings (Impostazioni stampante)* nel driver della stampante.

Per la modalità di accesso a questo menu e per le voci che è possibile impostare, vedere [“Modalità di accesso ai menu del pannello di controllo \(AL-M320DN/AL-M310DN\)”](#) a pagina 17.

**Nota:**

Se dopo aver acquistato la stampante non viene impostata l'ora, viene visualizzato un avviso. Utilizzare *Printer Settings (Impostazioni stampante)* per impostare l'ora.

## Utilizzo della modalità Spegnimento ultra per risparmiare energia

La stampante può passare alla modalità Spegnimento ultra per risparmiare energia.

È possibile sapere se la stampante è in modalità Spegnimento ultra.

Per AL-M320DN/AL-M310DN:

Il pulsante **Risveglio/Riposo** è acceso o lampeggia.

## Attività di stampa

Per AL-M220DN:

La spia **Pronta** lampeggia.

**Nota:**

Per riattivare la stampante dalla modalità Spegnimento ultra eseguire una di queste operazioni:

- Premere il pulsante Risveglio/Riposo (Per AL-M320DN/AL-M310DN)
- Premere qualsiasi pulsante (per AL-M220DN)
- Spegnere e riaccendere la stampante
- Inviare un lavoro di stampa alla stampante

## Attivazione manuale della modalità Spegnimento ultra (per AL-M320DN/AL-M310DN)

Per attivare immediatamente la modalità Spegnimento ultra, premere il pulsante **Risveglio/Riposo**.

## Attivazione automatica della modalità Spegnimento ultra

### Impostazione del tempo di spegnimento

**Selezione di un valore dalle opzioni di Tempo spegnimento nel Energy Saver Menu (Menu Rispar. energia)**

Voce	Valore
Time to Sleep(Auto) (Tempo spegnim.(Auto))	<b>Disable (Disattiva)</b> (predefinito)
Time to Sleep (Tempo spegnimento)	0 o 1 minuto per impostazione predefinita, oppure è possibile selezionare un valore. Per i valori, vedere <a href="#">"Energy Saver Menu (Menu Rispar. energia)"</a> a pagina 26.

Per impostare un programma settimanale di riposo, vedere ["Creazione di un programma di riposo settimanale"](#) a pagina 62.

### Selezione del valore (tempo) calcolato dalla cronologia di funzionamento della stampante

Voce	Valore
Time to Sleep(Auto) (Tempo spegnim.(Auto))	Enable (Attiva)
Time to Sleep (Tempo spegnimento)	-

Per impostare un programma settimanale di riposo, vedere ["Creazione di un programma di riposo settimanale"](#) a pagina 62.

## Creazione di un programma di riposo settimanale

In questa sezione è raffigurata un'immagine di un programma di riposo settimanale.

Vedere ["Sleep Schedule Menu"](#) a pagina 27 per l'impostazione delle voci.

Utilizzare EpsonNet Config con un browser web per queste impostazioni. Vedere la *Guida di rete* per la procedura di accesso a EpsonNet Config con un browser web.

**Nota:**

La modifica delle impostazioni di Time to Sleep (Auto) (Tempo spegnim.(Auto)), Time to Sleep (Tempo spegnimento) e Sleep Schedule può alterare il consumo di elettricità della stampante, la durata dell'unità fusore (l'unità di manutenzione per AL-M320DN/AL-M310DN) o della stampante (per AL-M220DN).

### Esempio del programma di riposo di un giorno:

La stampante è configurata per passare automaticamente alla modalità Spegnimento ultra nei periodi identificati dalle zone ombreggiate.

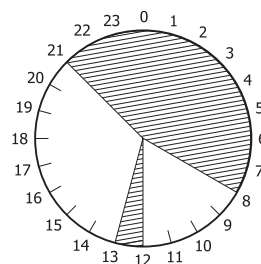

## Attività di stampa

### Esempio del programma di riposo di una settimana:

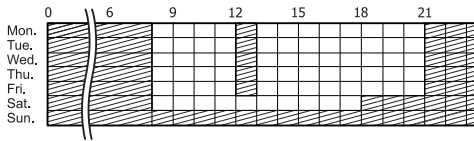

## Modifica delle impostazioni predefinite del driver della stampante (per gli amministratori)

#### Nota:

- Le spiegazioni fornite di seguito utilizzano Windows 7 come esempio.
- Per modificare le impostazioni predefinite del driver della stampante sono necessari privilegi di Power User o superiori.

## Modifica delle impostazioni predefinite

Accedere alle proprietà del driver della stampante da Start - Dispositivi e stampanti. Le impostazioni modificate diventano i nuovi valori predefiniti per la stampa da tutte le applicazioni.

Tuttavia, se si accede alle proprietà da un'applicazione, le impostazioni modificate saranno disponibili solo temporaneamente per quell'applicazione.

## Blocco delle impostazioni predefinite

Le impostazioni delle funzioni, quali ad esempio Watermark (Filigrana) e Header/Footer (Intestazione/Piè di pagina), possono essere bloccate per impedire agli utenti di modificare le impostazioni del driver della stampante.

- 1 Accedere alle proprietà del driver della stampante da Start - Dispositivi e stampanti.

- 2 Accedere alla scheda Optional Settings (Impostazioni opzionali), fare clic sul pulsante Driver Settings (Impostazioni driver) e selezionare le funzioni che si desidera bloccare.

- 3 Fare clic su OK.

## Utilizzo di EPSON Status Monitor

### Accesso a EPSON Status Monitor

EPSON Status Monitor è un programma di utilità installato sul computer che consente di monitorare la stampante e che fornisce informazioni sul suo stato corrente, ad esempio sugli errori della stampante, sulla durata utile rimanente delle parti soggette a sostituzione o sull'avanzamento della stampa.

Per installare l'utility, vedere [“Installazione di software” a pagina 66](#).

Quando l'utility è installata, se si verifica un errore sullo schermo del computer viene visualizzato lo Simple Status (Stato semplice). Fare clic sul pulsante **Details (Dettagli)** per visualizzare lo Detailed Status (Stato dettagliato).

#### Simple Status (Stato semplice):

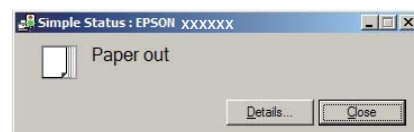

#### Detailed Status (Stato dettagliato):

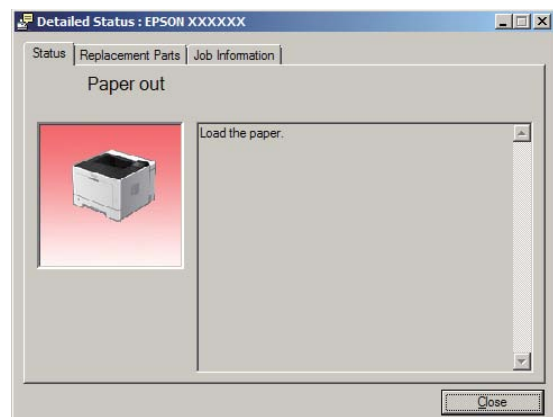

## Attività di stampa

Per conoscere lo stato corrente della stampante fare clic sull'icona EPSON Status Monitor nella barra delle applicazioni e selezionare il nome della stampante e il menu a cui si desidera accedere.

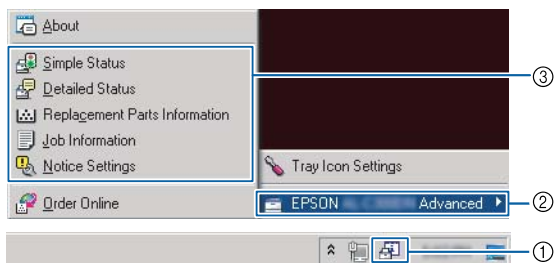

Per conoscere la durata utile rimanente delle parti di ricambio, fare clic su **Replacement Parts Information (Modifica modulo)**.

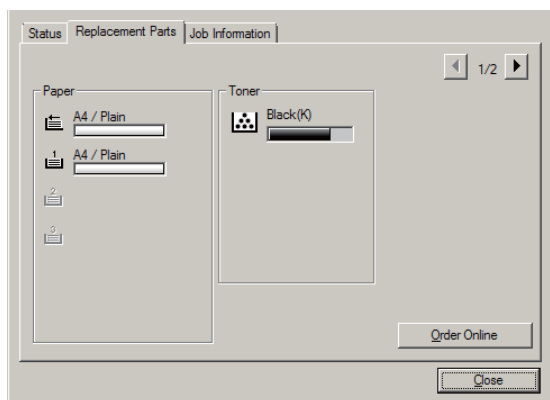

## Notice Settings (Impostazioni avviso)

Questa impostazione determina per quali stati della stampante l'utility invia un avviso.

Accesso dalla barra delle applicazioni:

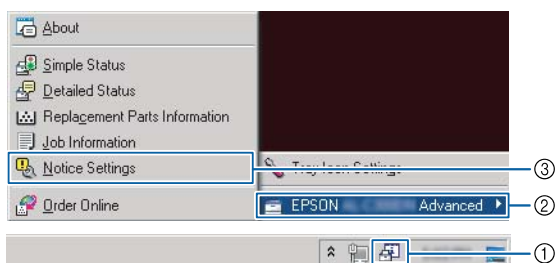

Accesso dal driver della stampante:

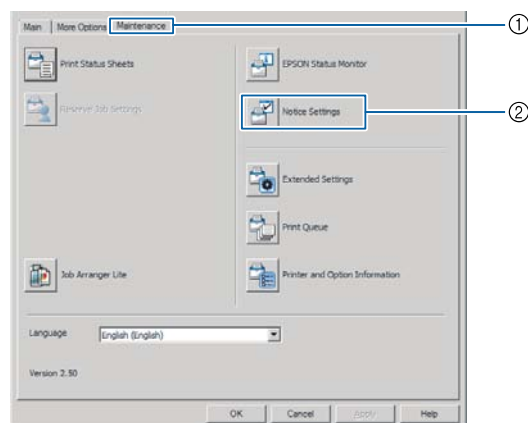

## Tray Icon Settings (Impostazioni icona cassetto)

Questa impostazione determina quale schermata viene aperta quando si fa doppio clic sull'icona EPSON Status Monitor dell'area di notifica della barra delle applicazioni.

- 1 Fare clic con il pulsante destro sull'icona dell'area di notifica nella barra delle applicazioni e selezionare **Tray Icon Settings (Impostazioni icona cassetto)**.
- 2 Impostare nelle Tray Icon Settings (Impostazioni icona cassetto) il nome della stampante e le informazioni da visualizzare.

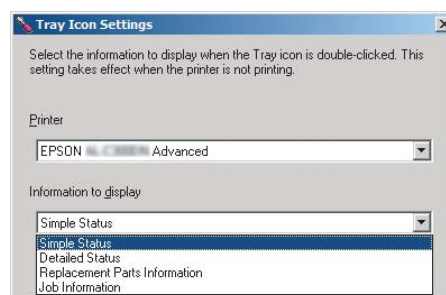

## Annullamento di un lavoro di stampa

In questa sezione viene descritto come eliminare e annullare un lavoro di stampa nel computer o in una stampante.







## Attività di stampa

---

### Dalla stampante

#### Per AL-M320DN/AL-M310DN

Attenersi ai seguenti passaggi per annullare un lavoro.

- 1 Premere il pulsante  **Pausa/Rilascia**.
- 2 Premere il pulsante  **Giù** o  **Su** per selezionare il lavoro che si desidera annullare, quindi premere il pulsante **OK**.
- 3 Premere il pulsante  **Giù** o  **Su** per selezionare **Cancel Job** (Annulla lavoro), quindi premere il pulsante **OK**. La stampa viene annullata.

**Nota:**

Selezionare **Cancel All Jobs** (Annul. tutti i lavori) nel passaggio 3 per annullare tutti i lavori di stampa nella memoria della stampante.

#### Per AL-M220DN

Per annullare un lavoro, premere il pulsante  **Job Cancel** (Annulla lavoro) sul pannello di controllo della stampante.

---

### Dal computer

#### Per Windows

- 1 Fare clic sulla scheda **Maintenance (Utility)** del driver della stampante e quindi su **Print Queue** (Coda di stampa).
- 2 Fare clic con il pulsante destro del mouse sul lavoro da annullare e selezionare **Cancel** (Annulla).

## Disinstallazione e installazione di software

# Disinstallazione e installazione di software

## Disinstallazione di software

Per poter eseguire l'upgrade del software o reinstallarlo è necessario prima disinstallarlo.

**Nota:**

- La disinstallazione del software stampante potrebbe richiedere privilegi di amministratore.
- Riavviare il computer prima di reinstallare il software disinstallato.

Per disinstallare il software della stampante chiudere tutte le applicazioni, quindi disinstallare il software della stampante dal menu seguente del Pannello di controllo.

- Disinstalla un programma** (per Windows 10, Windows 8.1, Windows 8, Windows Server 2012/R2, Windows Server 2016)
- Programmi e funzionalità** (per Windows 7, Windows Vista, Windows Server 2008/R2)
- Cambia/rimuovi programmi** (per Windows XP o Windows Server 2003)

Selezionare il software della stampante che si desidera disinstallare e fare clic sull'elemento sottostante.

- Disinstalla/Cambia** (per Windows 10, Windows 8.1, Windows 8, Windows 7, Windows Vista, Windows Server 2008/R2, Windows Server 2016)
- Cambia/Rimuovi** (per Windows XP o Windows Server 2003)

**Nota:**

Se si disinstalla il driver di stampante, viene disinstallato anche EPSON Status Monitor.

**Nota per utenti Mac OS:**

- Per disinstallare tutti i driver della stampante Epson Page in una sola volta, utilizzare il programma di disinstallazione. Scaricare il programma di disinstallazione dal sito web Epson. <http://www.epson.eu/Support> (Europa) <http://support.epson.net/> (al di fuori dell'Europa)
- Per utilizzare il programma di disinstallazione, fare doppio clic sull'icona del programma di disinstallazione, quindi selezionare la casella di controllo del software di stampante da disinstallare e fare clic su **Disinstalla**.

## Installazione di software

Per installare o reinstallare software che non è stato installato al momento dell'installazione, è possibile scegliere il programma software e installarlo.

**Nota:**

- La disinstallazione del software stampante potrebbe richiedere privilegi di amministratore.
- Riavviare il computer prima di reinstallare il software disinstallato.

**1**

Chiudere tutte le applicazioni.

**2**

Per installare il driver stampante tramite un'interfaccia USB, scollegare il cavo USB dalla stampante e non collegarlo fino a quando non viene richiesto di farlo.

**3**

Visitare il seguente sito web di Epson per scaricare e installare il software della stampante. <http://www.epson.eu/Support> (Europa) <http://support.epson.net/> (al di fuori dell'Europa)

## Disinstallazione e installazione di software

### Nota:

- ❑ Per gli utenti di Windows, se il computer è dotato di unità disco, è possibile installare il driver della stampante dal disco del software in dotazione con la stampante.
- ❑ I seguenti siti web di Epson sono a disposizione degli utenti Windows che desiderano installare il driver di stampante ESC/Page.  
<http://epson.sn/>

## Installazione del driver di stampante PostScript in Windows

Per stampare nella modalità PostScript, è necessario installare il driver di stampante. Per le istruzioni relative all'installazione, consultare le sezioni appropriate a seconda dell'interfaccia utilizzata per stampare.

## Installazione del driver di stampante PostScript per l'interfaccia USB

### Nota:

- ❑ L'installazione del software stampante per Windows potrebbe richiedere privilegi di amministratore. In caso di problemi, contattare l'amministratore di sistema per maggiori informazioni.
- ❑ Prima di installare il software della stampante, disattivare tutti i programmi antivirus.

- 1 Assicurarsi che la stampante sia spenta. Inserire il Software Disc della stampante nell'unità disco.

### Nota:

Se il computer non è dotato di un'unità disco, scaricare il driver dal sito web Epson.  
<http://www.epson.eu/Support> (Europa)

- 2 Collegare il computer alla stampante tramite un cavo USB, quindi accendere la stampante.

### Nota per utenti Windows Vista:

Se non è presente il driver per Windows o il driver PostScript, sul display viene visualizzato "Trovato nuovo hardware". In questo caso, fare clic su **Visualizza questo messaggio in seguito**.

3

Selezionare **Dispositivi e stampanti** e fare clic sul pulsante **Aggiungi una stampante**.

Per Windows 10 e Windows Server 2016, fare clic con il tasto destro sul pulsante Start o tenerlo premuto, selezionare **Pannello di controllo**, fare clic su **Visualizza dispositivi e stampanti**, quindi fare clic sul pulsante **Aggiungi una stampante**.

Per Windows 8.1 o Windows 8 fare clic con il pulsante destro nell'angolo inferiore sinistro dello schermo in stile desktop, selezionare **Pannello di controllo**, fare clic su **Visualizza dispositivi e stampanti**, quindi fare clic sul pulsante **Aggiungi una stampante**.

In Windows Vista, Windows XP o Windows Server 2008/R2, fare clic su **Start**, scegliere **Stampanti e fax** e fare clic su **Aggiungi una stampante** nel menu Operazioni stampante.

In Windows Server 2003, fare clic su **Start**, scegliere **Impostazioni** e fare clic su **Stampanti**. Fare doppio clic sull'icona **Aggiungi stampante**.

Viene visualizzata la finestra Installazione guidata stampante.

4

Selezionare **Aggiungi stampante locale**.

In Windows XP o Windows Server 2003, fare clic su **Avanti** per procedere alla schermata successiva, selezionare **Stampante locale**, quindi fare clic su **Avanti**.

### Nota:

Non selezionare la casella di controllo **Rileva e installa stampante Plug and Play automaticamente**.

5

Selezionare **USB** come porta a cui è collegata la stampante, quindi fare clic su **Avanti**.

## Disinstallazione e installazione di software

- 6** Fare clic su **Disco driver** e specificare il seguente percorso per il Software Disc. Se l'unità disco è D:, il percorso sarà D:\Driver\PostScript\epsnt.inf. Quindi fare clic su **OK**.

**Nota:**

Sostituire la lettera assegnata all'unità a seconda delle impostazioni del sistema in uso.

- 7** Selezionare la stampante, quindi fare clic su **Avanti**.
- 8** Seguire le istruzioni visualizzate sullo schermo per il resto dell'installazione.
- 9** Al termine dell'installazione, fare clic su **Fine**.

### Installazione del driver di stampante PostScript per l'interfaccia di rete

**Nota:**

- Definire le impostazioni di rete prima di installare il driver di stampante. Per informazioni dettagliate, fare riferimento alla Guida di rete della stampante.
- Prima di installare il software della stampante, disattivare tutti i programmi antivirus.

- 1** Assicurarsi che la stampante sia accesa. Inserire il Software Disc della stampante nell'unità disco.

**Nota:**

Se il computer non è dotato di un'unità disco, scaricare il driver dal sito web Epson.  
<http://www.epson.eu/Support> (Europa)

- 2** Selezionare **Dispositivi e stampanti** e fare clic sul pulsante **Aggiungi una stampante**.

Per Windows 10 e Windows Server 2016, fare clic con il tasto destro sul pulsante Start o tenerlo premuto, selezionare **Pannello di controllo**, fare clic su **Visualizza dispositivi e stampanti**, quindi fare clic sul pulsante **Aggiungi una stampante**.

Per Windows 8.1 o Windows 8 fare clic con il pulsante destro nell'angolo inferiore sinistro dello schermo in stile desktop, selezionare **Pannello di controllo**, fare clic su **Visualizza dispositivi e stampanti**, quindi fare clic sul pulsante **Aggiungi una stampante**.

In Windows Vista, Windows XP o Windows Server 2008/R2, fare clic su **Start**, scegliere **Stampanti e fax** e fare clic su **Aggiungi una stampante** nel menu Operazioni stampante.

In Windows Server 2003, fare clic su **Start**, scegliere **Impostazioni** e fare clic su **Stampanti**. Fare doppio clic sull'icona **Aggiungi stampante**.

Viene visualizzata la finestra Installazione guidata stampante.

- 3** Selezionare **Aggiungi stampante locale**.

In Windows XP o Windows Server 2003, fare clic su **Avanti** per procedere alla schermata successiva, selezionare **Stampante locale**, quindi fare clic su **Avanti**.

**Nota:**

Non selezionare la casella di controllo **Rileva e installa stampante Plug and Play automaticamente**.

- 4** Selezionare la casella di controllo **Crea una nuova porta** e selezionare **Porta TCP/IP standard** dall'elenco a discesa. Fare clic su **Avanti**.

- 5** (Solo per utenti Windows XP o Windows Server 2003) Fare clic su **Avanti**.

- 6** Specificare l'indirizzo IP e il nome della porta, quindi fare clic su **Avanti**.

- 7** Fare clic su **Fine**.

## Disinstallazione e installazione di software

- 8** Fare clic su **Disco driver** nell'Installazione guidata stampante e specificare il seguente percorso per il Software Disc. Se l'unità disco è D:, il percorso sarà D:\Driver\PostScript\epsnt.inf. Quindi fare clic su **OK**.

**Nota:**

Sostituire la lettera assegnata all'unità a seconda delle impostazioni del sistema in uso.

- 9** Selezionare la stampante e fare clic su **Avanti**.
- 10** Seguire le istruzioni visualizzate sullo schermo per il resto dell'installazione.
- 11** Al termine dell'installazione, fare clic su **Fine**.

### Installazione del driver di stampante PostScript in Mac OS

#### Installazione del driver di stampante PostScript

Visitare il seguente sito web di assistenza di Epson per scaricare e installare il driver.

<http://www.epson.eu/Support> (Europa)

#### Selezione della stampante

Dopo aver installato il driver di stampante PostScript, è necessario selezionare la stampante.

#### In un ambiente di rete

**Nota:**

- Quando la stampante è collegata tramite USB, stampa IP o Bonjour, è necessario definire manualmente le impostazioni degli accessori opzionali installati.
- Assicurarsi di impostare ASCII come formato dei dati nell'applicazione.

- 1** Aprire Preferenze di sistema quindi fare doppio clic sull'icona Stampa e fax ("Stampa e scansione" per Mac OS X 10.7 o versioni successive). Viene visualizzata la finestra Stampa e fax ("Stampa e scansione" per Mac OS X 10.7 o versioni successive).

- 2** Fare clic su  nella finestra Stampanti.

- 3** Selezionare il nome della stampante in uso dalla casella con il nome delle stampanti.

**Nota:**

Se la stampante non è nell'elenco, controllare che sia collegata correttamente al computer e che sia accesa.

- 4** Fare clic su **Aggiungi**.

- 5** Verificare che il nome della stampante sia stato aggiunto all'elenco Stampanti. Quindi uscire da **Stampa e fax** ("Stampa e scansione" per Mac OS X 10.7 o versioni successive).

### Installazione del driver di stampante PCL (solo per Windows)

Epson Universal Print Driver è il driver di stampa universale compatibile con PCL6 e presenta le seguenti caratteristiche:

- Supporta le funzioni di stampa di base necessarie per situazioni aziendali.
- Supporta diverse stampanti aziendali Epson oltre a questa stampante.
- Supporta la maggior quantità di lingue fra i driver di stampa di questa stampante.

**Nota:**

Supporta anche la stampa in modalità ESC/Page.

## Disinstallazione e installazione di software

- 1 Scaricare il file eseguibile del driver dal sito web di assistenza di Epson.  
<http://www.epson.eu/Support> (Europa)  
<http://support.epson.net/> (al di fuori dell'Europa)

**Nota:**

*Si raccomanda di scaricare dal sito web il file più recente. Tuttavia è possibile anche trovarlo sul disco del software in dotazione con la stampante. Accedere a "Driver\Universal".*

- 2 Fare doppio clic sul file eseguibile scaricato dal sito web o su quello sul disco del software.
- 3 Seguire le istruzioni visualizzate sullo schermo per il resto dell'installazione.
- 4 Al termine dell'installazione accedere alle **Proprietà** e alle **Preferenze di stampa** della stampante per personalizzare le impostazioni del driver della stampante.

---

# Manutenzione della stampante

---

## Sostituzione dei materiali di consumo/parti di manutenzione

---

### Precauzioni durante la sostituzione

Attenersi sempre alle seguenti precauzioni d'uso durante la sostituzione dei materiali di consumo/pezzi di manutenzione.

Per istruzioni dettagliate sui ricambi, fare riferimento alle istruzioni allegate ai materiali di consumo.



**Attenzione:**

- Fare attenzione a non toccare né il fusore, contrassegnato dall'etichetta di avvertimento, né le aree circostanti. Se la stampante è in funzione da un certo periodo di tempo, il fusore e queste aree possono raggiungere temperature molto elevate.
- Non gettare nel fuoco i materiali di consumo/pezzi di manutenzione per smaltirli, in quanto possono esplodere e provocare lesioni. Lo smaltimento deve essere effettuato in conformità alle norme vigenti.

- Fare in modo che vi sia spazio sufficiente per la procedura di sostituzione. Quando si sostituiscono i materiali di consumo/pezzi di manutenzione, sarà necessario aprire alcuni componenti della stampante (ad esempio, il coperchio della stampante).
- Non installare materiali di consumo usati prossimi al termine di durata utile nella stampante.

Per ulteriori informazioni sulle precauzioni d'uso, consultare [“Movimentazione dei materiali di consumo e delle parti di manutenzione”](#) a pagina 10.

Quando un materiale di consumo si esaurisce, sul pannello LCD della stampante o nella finestra di EPSON Status Monitor viene visualizzato il messaggio di errore riportato di seguito.

---

## Messaggi/spie di avviso



### Per AL-M320DN/AL-M310DN











**Messaggio del pannello LCD**

- Replace Toner Cartridge (Sostituire Cartuccia toner)
- Replace Maintenance Unit A (Sostituire unità manutenzione A)
- Replace Maintenance Unit B (Sostituire unità manutenzione B)

## Manutenzione della stampante

### Per AL-M220DN

	Spia accesa
	Spia spenta
—	Specifico per stato (acceso, lampeggiante o spento)

					Data	<b>Stati e metodi di gestione (messaggi del monitor di stato in grassetto)</b>
					—	<p><b>Replace Toner cartridge</b></p> <p>La durata utile della cartuccia toner è esaurita. È necessario sostituirla.</p> <p>Per istruzioni dettagliate sulla sostituzione, fare riferimento alle istruzioni allegate alla cartuccia toner.</p>



## Manutenzione della stampante

### Pulizia della stampante

La stampante richiede solo minime operazioni di pulizia per essere mantenuta in buono stato.

Se il telaio esterno è sporco o impolverato, spegnere la stampante e pulirla con un panno morbido imbevuto di un detergente delicato.

#### ! **Importante:**

*Non utilizzare mai alcool o solventi per pulire il coperchio della stampante. Tali agenti chimici possono danneggiare i componenti e il telaio. Fare attenzione a non versare acqua sui meccanismi e sui componenti elettrici della stampante.*

### Pulizia del rullo interno

**1** Spegnere la stampante, attendere che il pannello operativo sia spento, quindi scollegare il cavo di alimentazione dalla presa.

**2** Premere il tasto in alto, quindi aprire i coperchi F1 ed F2.

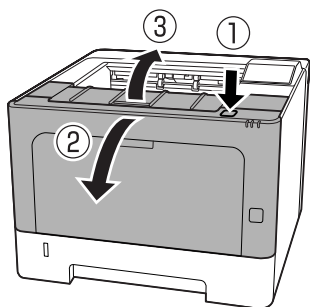

#### ! **Importante:**

*Non toccare i rulli interni e gli ingranaggi. In caso contrario si potrebbero causare malfunzionamenti o deterioramento della qualità di stampa.*

**3** Premere la leva A sul lato sinistro.

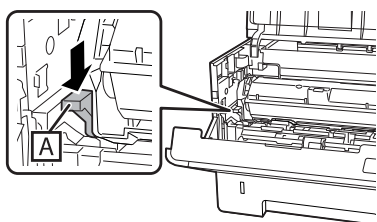

**4** Rimuovere l'unità di manutenzione A.

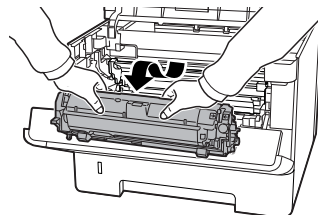

**5** Posizionare l'unità di manutenzione A orizzontalmente in una posizione pulita.

Non disporla verticalmente.

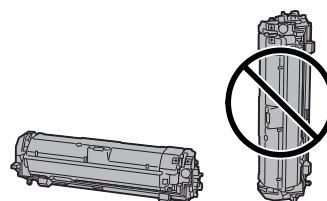

**6** Rimuovere l'unità di manutenzione B trattenendo la sezione B.

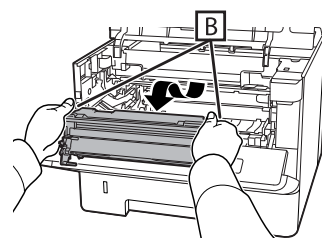

**7** Posizionare l'unità di manutenzione B orizzontalmente in una posizione pulita.

Non disporla verticalmente.

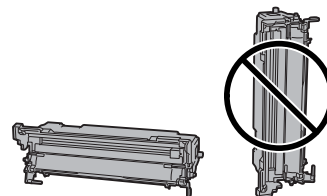

## Manutenzione della stampante

- 8** Pulire con delicatezza il rullo metallico all'interno passandolo con un panno morbido e asciutto per rimuovere lo sporco e particelle di carta.

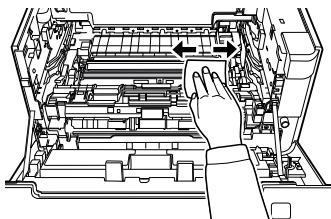

- 9** Sollevare la guida di protezione sulla parte superiore dell'unità di manutenzione B.

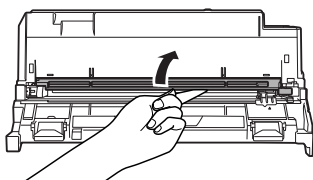

- 10** Afferrare la manopola del dispositivo di pulizia sulla parte superiore dell'unità di manutenzione B e muoverla avanti e indietro per 2 o 3 volte.

La prima volta che si esegue questo lavoro, rimuovere il nastro che fissa la maniglia, quindi muoverla.

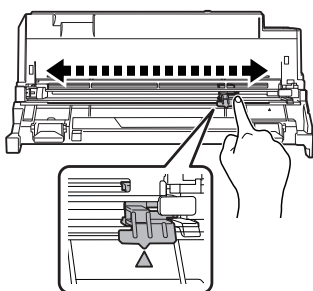

- 11** Riportare la maniglia nella sua posizione originaria (segno ▲).

Assicurarsi di riportare la maniglia nella posizione del contrassegno ▲. Se non si trova in questa posizione, non sarà possibile rimuovere l'unità di manutenzione B la volta successiva.

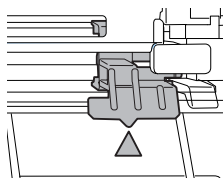

- 12** Inserire l'unità di manutenzione B.

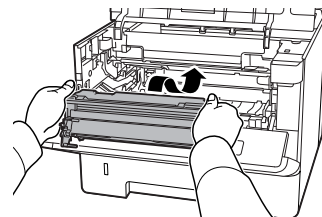

- 13** Inserire l'unità di manutenzione A.

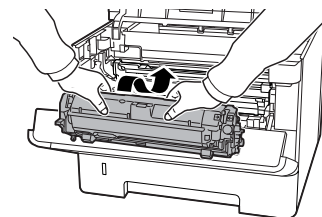

- 14** Chiudere i coperchi F1 e F2.

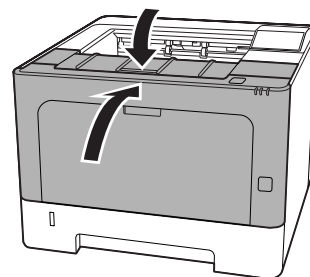

## Risoluzione dei problemi

# Risoluzione dei problemi

## Messaggi di stato e di errore sul pannello di controllo (per AL-M320DN/AL-M310DN)

In questa sezione sono descritti i messaggi visualizzati sul pannello LCD e il loro significato.

Quando sulla destra del messaggio di avviso viene visualizzato il simbolo , si sono verificati più messaggi di avviso. Premere i pulsanti **▲ Giù** o **▼ Su** per visualizzare gli avvisi.

### Nota:

- ❑ Se sul pannello LCD è visualizzato **◀ Press for help** (Premi per guida), premere il pulsante **◀ Sinistra** per mostrare la guida. Premere quindi il pulsante **▼ Giù** per andare al passaggio successivo, il pulsante **▲ Su** per andare al passaggio precedente o il pulsante **◀ Sinistra** per chiudere la guida.
- ❑ Per annullare un messaggio di avviso, selezionare **Reset Menu** (Menù Reset) in **Common Settings** (Impostazioni comuni) dal pannello di controllo, quindi selezionare **Clear Warning** (Attenzione Reset). Per istruzioni, vedere **“Modalità di accesso ai menu del pannello di controllo (AL-M320DN/AL-M310DN)”** a pagina 17.

### Adjusting Printer (Regolaz. stampante)

Attendere alcuni minuti. Non aprire o chiudere i coperchi o spegnere la stampante fino a quando non sparisce questo messaggio.

### Bookmark Failed (Segnalibro non salvato)

Il menu selezionato non può essere registrato come segnalibro. Alcuni menu non possono essere registrati come segnalibro.

### Bookmark Registered (Segnalibro salvato)

Il menu selezionato è registrato come segnalibro.

### Canceling All Job (Cancella Stampe)

È in corso l'annullamento di tutti i lavori di stampa nella memoria della stampante, compresi quelli in fase di ricezione o di stampa. Questo messaggio appare quando viene selezionato **Cancel All Jobs** (Annul. tutti i lavori) nel pannello di controllo.

### Canceling Job (Cancellazione Lavoro)

Questo messaggio indica che è in corso l'annullamento del lavoro di stampa corrente e del lavoro di stampa specificato. Questo messaggio appare quando viene selezionato **Cancel Job** (Annulla lavoro) nel pannello di controllo dopo aver specificato il file da annullare.

### Can't Print (stampa impedita)

I dati di stampa sono stati eliminati in quanto errati.

Assicurarsi che sia impostato il formato carta appropriato e che sia in uso il driver della stampante corretto.

### Can't Print Duplex (No Stampa Fronte/retro)

Si sono verificati dei problemi durante il processo di stampa fronte/retro. Assicurarsi che il tipo e il formato della carta utilizzati siano adatti alla stampa fronte/retro. Il problema potrebbe essere dovuto anche a un'errata impostazione dell'origine della carta. Per proseguire la stampa su un solo lato del foglio, premere il pulsante **OK**. Per annullare il lavoro di stampa, vedere **“Annullamento di un lavoro di stampa”** a pagina 64.

### Can't Use Bookmark (Impossibile usare segnalibro)

Il menu registrato non può essere utilizzato in quanto il menu è disabilitato in seguito a modifiche di impostazioni avvenute dopo la registrazione del menu come segnalibro.

### Check Cassette xx (Controlla cassetto xx) (solo AL-M320DN/AL-M310DN)

Questo è il messaggio che viene visualizzato quando sono impostati avvisi per l'assenza di cassette e di carta.

Il cassetto indicato da una "x" non dispone di carta oppure è mancante. Caricare correttamente la carta e il cassetto, quindi premere il pulsante **OK**.

## Risoluzione dei problemi

### Check Media Type (Verificare Tipo Carta)

Il tipo di carta caricato nella stampante non corrisponde a quello indicato per l'impostazione del tipo di carta nel driver della stampante. Per la stampa verrà utilizzata solo la carta che corrisponde al formato selezionato.



Per cancellare questo messaggio di avvertimento, selezionare **Clear Warning (Attenzione Reset)** da **Reset Menu (Menù Reset)** del pannello di controllo.

### Check Paper Size (VERIF.FORMATO CARTA)

Il formato della carta selezionato è diverso da quello caricato nella stampante. Assicurarsi che il formato della carta corretto sia caricato nell'origine della carta specificata.

Per cancellare questo messaggio di avvertimento, selezionare **Clear Warning (Attenzione Reset)** da **Reset Menu (Menù Reset)** del pannello di controllo.

### Clear Paper Jam www (Eliminare inceppam. www)

In  viene visualizzata la posizione dell'inceppamento della carta.  indica la posizione dell'errore.

Se si verifica un inceppamento della carta in due o più posizioni contemporaneamente, nel messaggio vengono specificate tutte le posizioni.

Per informazioni dettagliate sulla rimozione di inceppamenti, vedere ["Rimozione della carta inceppata"](#) a pagina 90.

### Close Cover www (Chiudere coperchio www)

Il coperchio specificato () non è chiuso in modo saldo. Aprire una volta il coperchio e quindi chiuderlo.

### Collate Disabled (DISABILITAFASCICOLA)

Non è più possibile eseguire la stampa del numero di copie specificato poiché la memoria RAM è insufficiente. Se viene visualizzato questo messaggio di avvertimento, stampare una sola copia alla volta.

Per cancellare questo messaggio di avvertimento, selezionare **Clear Warning (Attenzione Reset)** da **Reset Menu (Menù Reset)** del pannello di controllo.

### Correct Time using Time Setting (Correggi l'ora usando la funzione Ora)

La data e l'ora sono sui loro valori predefiniti. Impostare la data e ora.

Per annullare questo messaggio di avviso, selezionare **Clear Warning (Attenzione Reset)** dal pannello di controllo, quindi selezionare **Reset Menu (Menù Reset)**.

### Duplex Memory Overflow (Memoria Fronte/retro overflow)

La memoria disponibile non è sufficiente per eseguire la stampa fronte/retro. La stampa verrà eseguita solo sul fronte del foglio. Per annullare questo messaggio di errore, effettuare i passaggi che seguono.

Se è selezionato **Off** come impostazione **Auto Cont (Auto Cont.)** sul **Setup Menu (Menù Setup)** del pannello di controllo, premere il pulsante **OK** per stampare sul retro del foglio successivo o per annullare il lavoro di stampa. Per annullare il lavoro di stampa, vedere ["Annullamento di un lavoro di stampa"](#) a pagina 64.

Se è selezionato **On** nell'impostazione **Auto Cont (Auto Cont.)** del **Setup Menu (Menù Setup)** del pannello di controllo, la stampa continua automaticamente dopo un determinato periodo di tempo.

### F/W Update (Aggiornam. F/W)

Il firmware è in corso di aggiornamento. Non spegnere l'alimentazione fino a quando l'aggiornamento non è stato completato.

### F/W Update: Error (Aggiornam. F/W: errore)

L'aggiornamento del firmware non è riuscito. Spegner e riaccendere l'alimentazione, quindi riprovare ad aggiornare.

**Feed Roller C1 Needed Soon (Rullo avanzamento C1 quasi esaurito)**, **Feed Roller C2 Needed Soon (Rullo avanzamento C2 quasi esaurito)** (solo AL-M320DN), **Feed Roller C3 (Rullo avanzamento C3)** (solo AL-M320DN)

## Risoluzione dei problemi

Questo messaggio di avviso indica che la durata utile del rullo di alimentazione indicato è quasi esaurita. È possibile continuare a stampare fino a quando compare un messaggio che avvisa di cambiare il rullo di alimentazione.

### Filling Toner mm min (Toner riempimento mm min)

Attendere mm minuti fino al caricamento del toner.

### Form Feed (Avanzamento)

La carta viene espulsa dalla stampante a seguito di una richiesta dell'utente. Questo messaggio viene visualizzato quando si preme il pulsante **Pausa/Rilascia** una volta e poi si tiene premuto il pulsante **OK** per più di 2 secondi perché la stampante non ha ricevuto un comando di alimentazione del modulo.

### Fuser Needed Soon (Attenzione!Fusore) (solo AL-M320DN)

La durata utile dell'unità fusore è quasi esaurita. È possibile continuare a stampare finché non viene visualizzato il messaggio Sostituire FUSORE.

### Image Optimum (Ottimizza Immagine)

La memoria è insufficiente per eseguire la stampa della pagina al livello di qualità specificato. La qualità di stampa viene automaticamente ridotta per consentire il proseguimento della stampa. Se la qualità di stampa non è soddisfacente, tentare di rendere più semplice la pagina riducendo la quantità di immagini o il numero e la dimensione dei caratteri.

Per cancellare questo messaggio di avvertimento, selezionare **Clear Warnina** (Attenzione Reset) da **Reset Menu** (Menù Reset) del pannello di controllo.

### Install Toner Cartridge (Installa cartuccia)

La cartuccia toner non è installata nella stampante.

Installare la cartuccia toner. Vedere le istruzioni allegate alla cartuccia del toner.

### Invalid Data (Data non valida)

Il file di spooling nel driver è stato eliminato durante la stampa oppure i dati sono anomali. Premere il pulsante **OK** per cancellare l'errore.

### Invalid PS3 (PS3 non valido)

Errori nel modulo ROM. Spegnerne la stampante e rivolgersi al rivenditore.

### Maintenance Unit A Needed Soon (Unità manutenzione A quasi esaurita), Maintenance Unit B Needed Soon (Unità manutenzione B quasi esaurita)

L'unità manutenzione indicata è vicina al termine della durata utile. È possibile continuare a stampare finché non viene visualizzato il messaggio **Replace Maintenance Unit A** (Sostituire unità manutenzione A) o **Replace Maintenance Unit B** (Sostituire unità manutenzione B). Per eliminare questo messaggio di avviso e continuare a stampare, selezionare **Clear All Warnines** (Annulla avvisi) dal **Reset Menu** (Menù Reset) del pannello di controllo.

### Manual Feed ssss (Alimen. Manuale ssss)

Per il lavoro di stampa corrente è specificata la modalità di alimentazione manuale. Assicurarsi che sia caricato il formato carta indicato da sss, quindi premere il pulsante **OK**.

### Memory Overflow (Overflow di memoria)

La memoria della stampante non è sufficiente per eseguire l'attività corrente. Premere il pulsante **OK** sul pannello di controllo per riprendere la stampa o per annullare il lavoro di stampa. Per annullare il lavoro di stampa, vedere [“Annullamento di un lavoro di stampa” a pagina 64](#).

### Need Memory (MEMORIA INSUFF.)

La memoria della stampante non è sufficiente per completare il lavoro di stampa corrente.

Per annullare questo messaggio di avviso, selezionare **Clear Warnina** (Attenzione Reset) dal pannello di controllo, quindi selezionare **Reset Menu** (Menù Reset).

Per evitare il ripetersi del problema, ridurre la risoluzione dell'immagine da stampare.

### No trays available (Nessun vassoio disp.) (solo AL-M320DN/AL-M310DN)

## Risoluzione dei problemi

Non è selezionato alcun vassoio in Printer Settings (Impostaz. stampante) > Tray Menu (Menù Carta)

- MP Tray AutoSel (Autoselez. vassoio MF)
- Cassette1 AutoSel (Autoselez. cassetto1)
- Cassette2 AutoSel (Autoselez. cassetto2)
- Cassette3 AutoSel (Autoselez. cassetto3)

Premere il pulsante **Pausa/Rilascia** e annullare il lavoro di stampa.

### Non-Genuine Toner Cartridge (Cartuccia toner non originale)

La cartuccia del toner installata non è una cartuccia toner Epson originale. Si raccomanda di installare una cartuccia toner originale.

La stampa e la durata utile rimanente della cartuccia del toner visualizzate sul pannello di controllo possono essere diverse da quelle ottenute utilizzando cartucce di toner originali Epson. Epson non è responsabile di danni o problemi derivanti dall'utilizzo di materiali di consumo non prodotti o approvati da Epson.

Premere il pulsante **OK** sul pannello di controllo per riprendere la stampa.

### Paper Out XX (Fine carta XX)

Questo viene visualizzato nelle seguenti situazioni.

- Non è caricata della carta nell'origine carta "xxxxx" da cui la stampante ha cercato di alimentare carta. Caricare la carta di formato "yyyy" nell'origine carta "xxxxx" per eliminare l'errore e avviare la stampa.
- Non vi è carta caricata in alcuna origine della carta. Caricare la carta in qualsiasi origine carta per eliminare l'errore e avviare la stampa.
- Il cassetto carta non è inserito correttamente. Spingere lentamente il cassetto a fondo, quindi verificare che sia inserito saldamente.
- Il formato A4 o LT non è caricato nell'origine carta "xxxxx" quando l'impostazione per Autocommuta A4/LT è diversa da Off.

Per stampare, caricare carta di formato A4 o LT nell'origine carta "xxxxx" e quindi premere il pulsante **OK**.

Per annullare la stampa, premere il pulsante **Risveglio/Riposo**, quindi annullare selezionando un lavoro.

### Paper Out tttt ssss (Fine carta tttt ssss)

La carta è esaurita nell'origine della carta specificata (tttt). Caricare la carta del formato (sssss) indicato nell'origine carta.

### Paused (In pausa)

Uno stato in cui i dati di stampa sono creati e i dati sono ricevuti, ma l'operazione di stampa non ha inizio. La stampante ritorna in stato di stampa premendo il pulsante **Pausa/Rilascia**.

La stampa riprende se la stampa rimane in pausa per circa un minuto.

### Please Wait (Attendere prego)

La stampa non può iniziare poiché il lavoro precedente è ancora in elaborazione. Riprovare dopo alcuni secondi

### Print Overrun (Eccesso Pagine)

Il tempo richiesto per l'elaborazione dei dati di stampa supera la velocità del motore di stampa in quanto la pagina corrente è troppo complessa. Premere il pulsante **OK** per riprendere la stampa o per annullare il lavoro di stampa. Per annullare il lavoro di stampa, vedere [“Annullamento di un lavoro di stampa” a pagina 64](#). Se questo messaggio viene visualizzato di nuovo, selezionare On come impostazione di Page Protect (Protezione Pagina) nel Setup Menu (Menù Setup) del pannello di controllo.

Se il messaggio viene nuovamente visualizzato durante la stampa di una pagina specifica, tentare di rendere più semplice la pagina riducendo la quantità di immagini o il numero e la dimensione dei caratteri.

### RAM CHECK

È in corso la verifica della RAM.

### Ready (Pronta)

La stampante è pronta a ricevere dati ed eseguire la stampa.

### Reboot to apply settings (Riavviare per appl. le impostazioni)

## Risoluzione dei problemi

Si è selezionato **No** quando è stato visualizzato **Do you want to reboot to apply the settings?** (Riavviare per applic. impostazioni?). Per cancellare questo messaggio di avvertimento, selezionare **Clear Warning** (Attenzione Reset) da **Reset Menu** (Menù Reset) del pannello di controllo.

### Recovery Mode

Poiché l'aggiornamento del firmware non è riuscito, la stampante si è avviata in modalità di recupero. Seguire i passaggi di seguito per cercare di aggiornare nuovamente il firmware.

1. Collegare il computer e la stampante con un cavo USB (i collegamenti di rete non possono essere effettuati per gli aggiornamenti in modalità recupero).
2. Scaricare il firmware più recente dal sito web di Epson, quindi effettuare l'aggiornamento.

**Replace Feed Roller C1 (Sostituire rullo avanzamento C1), Replace Feed Roller C2 (Sostituire rullo avanzamento C2), Replace Feed Roller C3 (Sostituire rullo avanzamento C3)** (solo AL-M320DN)

La durata utile del rullo di alimentazione indicato è esaurita. È necessario sostituirlo. Premere il pulsante **OK** per cancellare questo errore.

**Replace Fuser (Sostituire FUSORE)** (Sostituire FUSORE) (solo AL-M320DN)

La durata utile dell'unità fusore è esaurita. È necessario sostituirla. Se questo errore si verifica, contattare il rivenditore.

**Replace Maintenance Unit A (Sostituire unità manutenzione A), Replace Maintenance Unit B (Sostituire unità manutenzione B)**

La durata utile dell'unità di manutenzione indicata è esaurita. È necessario sostituirla. Premere il pulsante **OK** per cancellare questo errore.

**Replace Toner Cartridge (Sostituire Cartuccia toner)**

La durata utile della cartuccia toner è esaurita. È necessario sostituirla.

Per istruzioni dettagliate sulla sostituzione, fare riferimento alle istruzioni allegate alla cartuccia toner.

**Reserve Job Canceled (LAV. MEM.CANCELLATO)**

La stampante non può memorizzare i dati del lavoro di stampa utilizzando la funzione **Conserva lavoro**. È stato raggiunto il numero massimo di lavori di stampa memorizzati nella memoria della stampante oppure l'unità non dispone di memoria sufficiente per memorizzare un nuovo lavoro. Per memorizzare un nuovo lavoro di stampa, eliminare un lavoro memorizzato precedentemente. Inoltre se vi sono altri **Confidential Job** (Lavoro confidenziale) memorizzati, la stampa di tali lavori libererà ulteriore memoria.

È anche possibile aumentare la memoria disponibile cambiando l'impostazione **RAM Disk** (Disco RAM) su **Normal** (Normale) o **Maximum** (Massimo). Per informazioni dettagliate, vedere "**Setup Menu** (Menù Setup)" a pagina 21.

Per annullare questo messaggio di avviso, selezionare **Clear Warning** (Attenzione Reset) dal pannello di controllo, quindi selezionare **Reset Menu** (Menù Reset).

### Reset All (Reset generale)

L'interfaccia globale utilizzata dalla stampante è stata reimpostata e il buffer è stato azzerato. La stampante viene automaticamente riavviata.

### Reset to Save (Reset per salvare)

Un'impostazione di un menu del pannello di controllo è stata modificata durante la stampa. Premere il pulsante **OK** per cancellare questo messaggio. La nuova impostazione viene resa effettiva al termine della stampa.

In alternativa è possibile cancellare il messaggio eseguendo **Reset All** (Reset generale) sul pannello di controllo. Tuttavia, i dati di stampa verranno eliminati.

### ROM CHECK

È in corso la verifica della ROM.

**Wrong Password (Password errata)** (solo AL-M320DN/AL-M310DN)

Questo viene visualizzato se si modifica la password in **Password Config** (Config. Password) sul pannello operativo.

### SELF TEST (Self Test)

È in corso un test di controllo e l'inizializzazione.

## Risoluzione dei problemi

### Service Req Cffff (Rich. manutenz. Cffff)/ Service Req Exxx (Rich. manutenz. Exxx)

Si è verificato un errore del controller o del motore di stampa. Spegnerla stampante. Attendere qualche secondo, quindi riaccenderla. Se il messaggio di errore continua a essere visualizzato, annotare il numero dell'errore indicato sul pannello LCD (Cffff/Exxx), spegnere la stampante, scollegare il cavo di alimentazione e rivolgersi a un centro di assistenza qualificato.

### Set Paper tttt pppp (Impostare carta tttt pppp)

La carta caricata nell'origine carta specificata (tttt) non corrisponde al tipo carta richiesto (FFFF). Sostituire la carta caricata con carta del tipo corretto e premere il pulsante **OK** per riprendere la stampa o per annullare il lavoro di stampa. Per annullare il lavoro di stampa, vedere [“Annullamento di un lavoro di stampa” a pagina 64.](#)

Se si preme il pulsante **OK** senza sostituire la carta, la stampa viene eseguita sulla carta caricata anche se il tipo di carta non corrisponde a quello richiesto.

### Set Paper tttt ssss (Impostare carta tttt ssss)

La carta caricata nell'origine carta specificata (tttt) non corrisponde al formato carta richiesto (sssss). Sostituire la carta caricata con carta del formato corretto e premere il pulsante **OK** per riprendere la stampa o per annullare il lavoro di stampa. Per annullare il lavoro di stampa, vedere [“Annullamento di un lavoro di stampa” a pagina 64.](#)

Se si preme il pulsante **OK** senza sostituire la carta, la stampa viene eseguita sulla carta caricata anche se il formato di carta non corrisponde a quello richiesto.

### Set Paper tttt ssss1 or ssss2 (Impostare carta tttt ssss1 o ssss2)

Questo messaggio viene visualizzato nelle situazioni seguenti se A4/LT Auto Switching (Autocommuta A4/LT) nel Setup Menu (Menù Setup) è impostato su A4->LT, LT->A4 o A4<->LT:

- Quando si stampa un lavoro specificato come **A4** nel driver della stampante, ma nessuna origine carta è impostata come A4 o come LT (formato alternativo per A4) nel Tray Menu (Menù Carta).

- Quando si stampa un lavoro specificato come formato Letter nel driver della stampante, ma nessuna origine carta è impostata come LT o A4 (formato alternativo per LT) nel Tray Menu (Menù Carta).

Per cancellare questo messaggio di avvertimento, assicurarsi che A4 o LT sia impostato nell'origine carta specificata (tttt) in Tray Menu (Menù Carta), caricare carta di formato A4 o Letter (ssss1 o ssss2) nell'origine carta specificata (tttt) e fare clic sul pulsante **OK** o annullare il lavoro di stampa. Per annullare il lavoro di stampa vedere [“Annullamento di un lavoro di stampa” a pagina 64.](#)

**Sleep** (quando il pulsante **Risveglio/Riposo** è acceso o lampeggia)

La stampante è attualmente in modalità di risparmio energia. Questa modalità viene annullata quando la stampante riceve dei dati di stampa.

### Toner Cartridge Error (Errore cart. toner)

Si è verificato un problema con la cartuccia toner.

Rimuovere la cartuccia toner e reinsertarla. Se l'errore persiste, sostituire la cartuccia toner con una nuova. Per istruzioni dettagliate sulla sostituzione, fare riferimento alle istruzioni allegate alla cartuccia toner.

### Toner Low (TONER SCARSO)

La cartuccia toner è vicina al termine della durata utile. Preparare una nuova cartuccia toner.

**Turn Paper MP Tray (Volta cassetto MF), Turn Paper Cassette1 (Volta carta cassetto1), Turn Paper Cassette2 (Volta carta cassetto2)** (solo AL-M320DN/AL-M310DN), **Turn Paper Cassette3 (Volta carta cassetto3)** (solo AL-M320DN/AL-M310DN)

L'orientamento della carta (verticale o orizzontale) impostato per l'origine carta indicata non è corretto. Modificare l'orientamento della carta nell'origine carta.

### Unable Clear Error (Errore Critico)

Il messaggio di errore non può essere annullato perché lo stato di errore persiste. Tentare di risolvere nuovamente il problema.



## Risoluzione dei problemi

### **Warming Up (Riscaldamento)**

È in corso il riscaldamento iniziale dell'unità fusore.

### **Wrong Toner Cartridge (Toner errato)**

È stata installata una cartuccia toner non appropriata.

Installare esclusivamente la cartuccia toner indicata nella sezione [“Materiali di consumo e opzioni”](#) a pagina 116.

## Risoluzione dei problemi

# Spie di stato e di errore (per AL-M220DN)

Lo stato della stampante può essere controllato dalle combinazioni e dagli schemi delle spie sul pannello di controllo.

**Nota:**

Lo stato della stampante e gli errori possono essere controllati facilmente dal computer Windows utilizzando EPSON Status Monitor. Vedere ["Utilizzo di EPSON Status Monitor"](#) a pagina 63 per ulteriori informazioni.



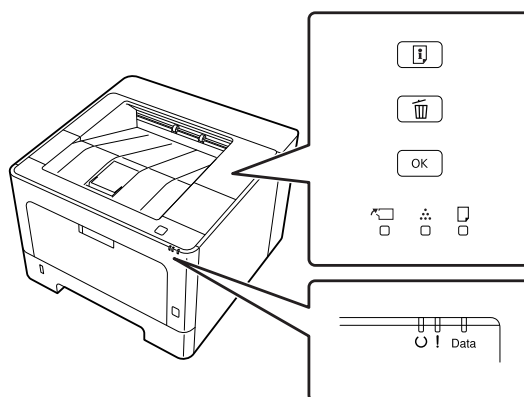

































Lo stato delle spie viene illustrato di seguito.











	Spia accesa
	lampeggio 1: accesa per 0,3 secondi, spenta per 0,3 secondi
	lampeggio 2: accesa per 0,6 secondi, spenta per 0,6 secondi
	lampeggio 3: accesa per 0,6 secondi, spenta per 2,4 secondi
	lampeggio 4: accesa per 1,2 secondi, spenta per 1,2 secondi
	Spia spenta
—	Specifico per stato (acceso, lampeggiante o spento)

					Data	Stati e metodi di gestione (messaggi del monitor di stato in grassetto)
	—	—	—		—	<p><b>Correct time using Time Setting (Correggi l'ora usando la funzione Ora)</b></p> <p>L'ora non è impostata nella stampante. Impostare l'ora utilizzando Time Setting (Ora).</p> <p>Vedere <a href="#">"Modalità di accesso ai menu del pannello di controllo (AL-M220DN)"</a> a pagina 17.</p>

















































## Risoluzione dei problemi

					Data	<b>Stati e metodi di gestione (messaggi del monitor di stato in grassetto)</b>
					—	<p><b>Install Toner Cartridge (Installa cartuccia)</b> La cartuccia toner non è installata nella stampante. Installare la cartuccia toner.</p> <p><b>Wrong Toner Cartridge (Toner errato)</b> È stata installata una cartuccia toner non appropriata. Installare esclusivamente la cartuccia toner indicata nella sezione <a href="#">"Materiali di consumo e opzioni"</a> a pagina 116.</p> <p><b>Toner Cartridge Error (Errore cart. toner)</b> Si è verificato un problema con la cartuccia toner. Rimuovere la cartuccia toner e reinserirla. Se l'errore persiste, sostituire la cartuccia toner con una nuova.</p> <p><b>Replace Toner cartridge</b> La durata utile della cartuccia toner è esaurita. È necessario sostituirla.</p>
					—	<p><b>Non-Genuine Toner Cartridge (Cartuccia toner non originale)</b> La cartuccia del toner installata non è una cartuccia toner Epson originale. Si raccomanda di installare una cartuccia toner originale.</p> <p>La stampa e la durata utile rimanente della cartuccia del toner visualizzate sul pannello di controllo possono essere diverse da quelle ottenute utilizzando cartucce di toner originali Epson. Epson non è responsabile di danni o problemi derivanti dall'utilizzo di materiali di consumo non prodotti o approvati da Epson.</p> <p>Premere il pulsante <b>OK</b> sul pannello di controllo per riprendere la stampa.</p>
—		—			—	<p><b>Toner Low (TONER SCARSO)</b> La cartuccia toner è vicina al termine della durata utile. Preparare una nuova cartuccia toner.</p>
—		—			—	<p><b>Non-Genuine Toner Cartridge (Cartuccia toner non originale)</b> La cartuccia del toner installata non è una cartuccia toner Epson originale.</p>
					—	<p><b>Close Cover (Chiudere coperchio %1)</b> Un coperchio è aperto o non è chiuso in modo saldo. Aprire una volta il coperchio e quindi chiuderlo.</p>
					—	<p><b>Check Paper Size (VERIF.FORMATO CARTA)</b> La carta caricata nell'origine della carta specificata non è del formato richiesto. Sostituire la carta caricata con carta del formato corretto e premere il pulsante <b>OK</b> per riprendere la stampa oppure premere il pulsante <b>Annulla job</b> per annullare il lavoro di stampa.</p>
					—	<p><b>Clear Paper Jam (Eliminare inceppam.)</b> Si è verificato un inceppamento della carta. Liberare l'inceppamento. Per istruzioni, vedere <a href="#">"Rimozione della carta inceppata"</a> a pagina 90.</p>



















## Risoluzione dei problemi

					Data	Stati e metodi di gestione (messaggi del monitor di stato in grassetto)
<input type="checkbox"/>	<input type="checkbox"/>	<input type="checkbox"/>	<input type="checkbox"/>		—	<p><b>Manual Feed (Alimen.Manua)</b></p> <p>L'impostazione Manual Feed (Alimentazione Manuale) è selezionata nel driver della stampante. Assicurarsi che la carta desiderata sia selezionata nel driver della stampante e caricata nello slot di alimentazione manuale del cassetto MF. Se si desidera stampare in modalità di alimentazione manuale è necessario premere il pulsante <b>OK</b> una volta. Se si desidera stampare dal cassetto MF o dall'unità cassetto carta da 250 fogli opzionale dopo la stampa in modalità manuale assicurarsi di annullare l'impostazione Manual Feed (Alimentazione Manuale) dalla configurazione del driver della stampante.</p> <p><b>Nota:</b> Prima di stampare in modalità di alimentazione manuale estrarre la carta dalle altre origini carta.</p>
<input type="checkbox"/>	<input type="checkbox"/>	<input checked="" type="checkbox"/>	<input type="checkbox"/>		—	<p><b>Turn Paper MP Tray (Volta cassetto MF), Turn Paper Cassette1 (Volta carta cassetto1)</b></p> <p>L'orientamento della carta (verticale o orizzontale) impostato per l'origine carta indicata non è corretto. Modificare l'orientamento della carta nell'origine carta.</p>
<input type="checkbox"/>	<input type="checkbox"/>	<input checked="" type="checkbox"/>	<input type="checkbox"/>		—	<p><b>Can't Print Duplex (No Stampa Fronte/retro)</b></p> <p>Si sono verificati dei problemi durante il processo di stampa fronte/retro. Il problema potrebbe essere dovuto anche a un'errata impostazione dell'origine della carta. Per proseguire la stampa su un solo lato del foglio, premere il pulsante <b>OK</b>. Per annullare il lavoro di stampa, vedere <a href="#">"Annullamento di un lavoro di stampa" a pagina 64</a>.</p> <p><b>Set Paper (Impostare carta)</b></p> <p>La carta caricata nell'origine della carta specificata non è del formato o tipo richiesto. Sostituire la carta caricata con carta del formato o del tipo corretto e premere il pulsante <b>OK</b> per riprendere la stampa. Per proseguire la stampa su un solo lato del foglio, premere il pulsante <b>OK</b>. Per annullare il lavoro di stampa, vedere <a href="#">"Annullamento di un lavoro di stampa" a pagina 64</a>. Per cancellare questo avvertimento, assicurarsi che A4 o LT sia impostato nell'origine carta specificata nel Menù Carta, caricare carta di formato A4 o Letter nell'origine carta specificata e fare clic su <b>OK</b>.</p> <p><b>Nota:</b> Se A4/LT Auto Switching (Autocommuta A4/LT) nel Setup Menu (Menù Setup) è impostato su A4-&gt;LT, LT-&gt;A4 o A4&lt;-&gt;LT:</p> <ul style="list-style-type: none"> <li><input type="checkbox"/> Quando si stampa un lavoro specificato come A4 nel driver della stampante, ma nessuna origine carta è impostata come A4 o come LT (formato alternativo per A4) nel Tray Menu (Menù Carta).</li> <li><input type="checkbox"/> Quando si stampa un lavoro specificato come formato Letter nel driver della stampante, ma nessuna origine carta è impostata come LT o A4 (formato alternativo per LT) nel Tray Menu (Menù Carta).</li> </ul>
<input type="checkbox"/>	<input type="checkbox"/>	<input checked="" type="checkbox"/>	<input type="checkbox"/>	<input checked="" type="checkbox"/>	—	<p><b>Paper Out (Fine carta)</b></p> <ul style="list-style-type: none"> <li><input type="checkbox"/> Non è caricata della carta nell'origine carta da cui la stampante ha cercato di alimentare carta. Caricare la carta per eliminare l'errore e avviare la stampa.</li> <li><input type="checkbox"/> Non vi è carta caricata in alcuna origine della carta. Caricare la carta in qualsiasi origine carta per eliminare l'errore e avviare la stampa.</li> <li><input type="checkbox"/> Il cassetto carta non è inserito correttamente. Spingere il cassetto a fondo per inserirlo saldamente.</li> </ul>

## Risoluzione dei problemi

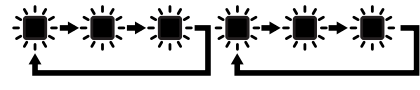
					Data	Stati e metodi di gestione (messaggi del monitor di stato in grassetto)
—	—		—		—	<p><b>Check Paper Size (VERIF.FORMATO CARTA)</b></p> <p>Il formato della carta selezionato è diverso da quello caricato nella stampante. Assicurarsi che il formato della carta corretto sia caricato nell'origine della carta specificata.</p> <p><b>Check Media Type (Verificare Tipo Carta)</b></p> <p>Il tipo di carta caricato nella stampante non corrisponde a quello indicato per l'impostazione del tipo di carta nel driver della stampante. Per la stampa verrà utilizzata solo la carta che corrisponde al formato selezionato.</p>
					—	<p>Non vi è memoria sufficiente nella stampante.</p> <p><b>Print Overrun (Eccesso Pagine)</b></p> <p>Il tempo richiesto per l'elaborazione dei dati di stampa supera la velocità del motore di stampa in quanto la pagina corrente è troppo complessa. Premere il pulsante <b>OK</b> per riprendere la stampa o per annullare il lavoro di stampa. Per annullare il lavoro di stampa, vedere <a href="#">"Annullamento di un lavoro di stampa" a pagina 64.</a></p> <p><b>Memory Overflow (Overflow di memoria)</b></p> <p>La memoria della stampante non è sufficiente per eseguire l'attività corrente. Premere il pulsante <b>OK</b> sul pannello di controllo per riprendere la stampa o per annullare il lavoro di stampa. Per annullare il lavoro di stampa, vedere <a href="#">"Annullamento di un lavoro di stampa" a pagina 64.</a></p> <p><b>Duplex Memory Overflow (Memoria Fronte/retro overflow)</b></p> <p>La memoria disponibile non è sufficiente per eseguire la stampa fronte/retro. La stampa verrà eseguita solo sul fronte del foglio. Premere il pulsante <b>OK</b> per stampare sul retro del foglio successivo o per annullare il lavoro di stampa. Per annullare il lavoro di stampa, vedere <a href="#">"Annullamento di un lavoro di stampa" a pagina 64.</a></p> <p><b>Invalid Data (Data non valida)</b></p> <p>Il file di spooling nel driver è stato eliminato durante la stampa oppure i dati sono anomali. Premere il pulsante <b>OK</b> per eliminare l'errore e ignorare la pagina in cui si è verificato l'errore. Se è presente una pagina stampabile, riavviare la stampa da lì. Per annullare il lavoro di stampa, vedere <a href="#">"Annullamento di un lavoro di stampa" a pagina 64.</a></p>
						<p><b>Unable Clear Error (Errore Critico)</b></p> <p>Il messaggio di errore non può essere annullato perché lo stato di errore persiste. Tentare di risolvere nuovamente il problema.</p>
						<p><b>FORMATTING</b></p> <p>Formattazione (inizializzazione). Attendere prego.</p>
						<p><b>ROM CHECK</b></p> <p>È in corso la verifica della ROM. Attendere prego.</p>
						<p><b>RAM CHECK</b></p> <p>È in corso la verifica della RAM. Attendere prego.</p>
						<p><b>SELF TEST (Self Test)</b></p> <p>È in corso un test di controllo e l'inizializzazione. Attendere prego.</p>
						<p><b>Reset All (Reset generale)</b></p> <p>L'interfaccia globale utilizzata dalla stampante è stata reimpostata e il buffer è stato azzerato. La stampante viene automaticamente riavviata. Attendere prego.</p>











## Risoluzione dei problemi

					Data	Stati e metodi di gestione (messaggi del monitor di stato in grassetto)
				—	—	<b>Canceling All Job (Cancella Stampe)</b> È in corso l'annullamento di tutti i lavori di stampa nella memoria della stampante, compresi quelli in fase di ricezione o di stampa. Attendere prego.
				—	—	<b>Canceling Job (Cancellazione Lavoro)</b> Questo messaggio indica che è in corso l'annullamento del lavoro di stampa corrente e del lavoro di stampa specificato. Attendere prego.
—	—	—		—	—	<b>Please Wait (Attendere prego)</b> Attendere prego. Non spegnere l'alimentazione della stampante o aprire e chiudere il coperchio.
						<b>F/W Update (Aggiornam. F/W)</b> Il firmware è in corso di aggiornamento. Non spegnere l'alimentazione fino a quando l'aggiornamento non è stato completato.
						<b>Filling Toner (Toner riempimento)</b> Attendere fino al caricamento del toner.
—	—	—	—			<b>Form Feed (Avanzamento)</b> La carta viene espulsa dalla stampante a seguito di una richiesta dell'utente.
						<b>Printing Configuration Status Sheet (Stampa foglio stato configurazione)</b> <b>Printing Supplies Status Sheet (Stampa foglio cronologia uso)</b> <b>Printing Usage History Status Sheet (Stampa foglio stato ricambi)</b> <b>ESC/Page Font Sample (Esempio font ESC/Pag)</b> <b>PCL Font Sample (Esempio font PCL)</b> <b>ESC/P2 Font Sample (Esempio font ESC/P2)</b> <b>FX Font Sample (Esempio font FX)</b> <b>I239 Font Sample (Esempio font I239)</b> <b>PS3 Font List (Esempio font PS3)</b> Viene stampato il foglio corrispondente.
						<b>Screen25</b> <b>Screen50</b> <b>Screen100</b> Viene stampato un motivo per controllare la disomogeneità di stampa alla densità specificata (25%, 50% o 100%).
—	—	—		—	—	<b>Warming Up (Riscaldamento)</b> È in corso il riscaldamento iniziale dell'unità fusore.
						<b>Adjusting Printer (Regolaz. stampante)</b> Attendere alcuni minuti. Non aprire o chiudere i coperchi o spegnere la stampante fino a quando non sparisce questo messaggio.
						<b>Canceling Job (Cancellazione Lavoro)</b> Questo messaggio indica che è in corso l'annullamento del lavoro di stampa corrente e del lavoro di stampa specificato. Attendere prego.

## Risoluzione dei problemi

					Data	<b>Stati e metodi di gestione (messaggi del monitor di stato in grassetto)</b>
						<p><b>Sleep</b></p> <p>La stampante è attualmente in modalità di risparmio energia. Questa modalità viene annullata quando la stampante riceve dei dati di stampa o viene premuto un tasto qualsiasi sul pannello di controllo.</p>
—	—	—		—	—	<p><b>Cooling Down (Raffreddamento)</b></p> <p>La stampante è in fase di raffreddamento. Non si tratta di un messaggio di errore e scomparirà automaticamente.</p>
—	—	—			—	<p><b>Ready (Pronta)</b></p> <p>La stampante è pronta a ricevere dati ed eseguire la stampa.</p>
	—	—	—		—	<p><b>Reboot to apply settings (Riavviare per appl. le impostazioni)</b></p> <p>È stata modificata una voce di impostazione che non è abilitata a meno che la stampante venga riavviata. Spegner e riaccendere la stampante oppure ripristinare tutto.</p>
						<p><b>Can't Print (stampa impedita)</b></p> <p>I dati di stampa sono stati eliminati in quanto errati. Assicurarsi che sia impostato il formato carta appropriato e che sia in uso il driver della stampante corretto.</p>
						<p><b>Collate Disabled (DISABILITAFASCICOLA)</b></p> <p>I dati di stampa sono stati eliminati in quanto errati. Assicurarsi che sia impostato il formato carta appropriato e che sia in uso il driver della stampante corretto.</p> <p>Non è più possibile eseguire la stampa del numero di copie specificato poiché la memoria RAM è insufficiente. Se viene visualizzato questo avvertimento, stampare una sola copia alla volta.</p>
						<p><b>Image Optimum (Ottimizza Immagine)</b></p> <p>La memoria è insufficiente per eseguire la stampa della pagina al livello di qualità specificato. La qualità di stampa viene automaticamente ridotta per consentire il proseguimento della stampa. Se la qualità di stampa non è soddisfacente, tentare di rendere più semplice la pagina riducendo la quantità di immagini o il numero e la dimensione dei caratteri.</p>
						<p><b>Need Memory (MEMORIA INSUFF.)</b></p> <p>La memoria della stampante non è sufficiente per completare il lavoro di stampa corrente.</p> <p>Per evitare il ripetersi del problema, ridurre la risoluzione dell'immagine da stampare.</p>
						<p><b>Service Req (Rich. manutenz.)</b></p> <p>Si è verificato un errore del controller o del motore di stampa. Spegner la stampante. Attendere qualche secondo, quindi riaccenderla. Se l'errore continua a essere visualizzato, annotare il numero dell'errore elencato sul monitor di stato (Cffff/Exxx), spegnere la stampante, scollegare la spina di alimentazione e rivolgersi a un centro di assistenza qualificato.</p>
						
					—	<p><b>F/W Update: Error (Aggiornam. F/W: errore)</b></p> <p>L'aggiornamento del firmware non è riuscito. Spegner e riaccendere l'alimentazione, quindi riprovare ad aggiornare.</p>

## Risoluzione dei problemi

					Data	<b>Stati e metodi di gestione (messaggi del monitor di stato in grassetto)</b>
						<p><b>Recovery Mode</b></p> <p>Poiché l'aggiornamento del firmware non è riuscito, la stampante si è avviata in modalità di recupero. Seguire i passaggi di seguito per cercare di aggiornare nuovamente il firmware.</p>



## Risoluzione dei problemi

# Stampa di un foglio di stato

Per confermare che lo stato e le impostazioni correnti della stampante sono adatte allo scopo, stampare il foglio di stato appropriato. Nella seguente tabella sono descritti i principali fogli di stato che possono essere stampati dal pannello di controllo della stampante.

**Nota:**

Sono disponibili altri fogli stampabili oltre a quelli elencati nella tabella che segue. Vedere il menu **System Report** (Rapporto sistema) in **“System Information (Informazioni sistema)”** a pagina 19 per ulteriori informazioni.

Print Configuration Status Sheet (Stampa foglio stato configurazione)*	Stampa la configurazione dell'hardware e le impostazioni dei menu del pannello di controllo.
Print Supplies Status Sheet (Stampa foglio stato ricambi)*	Stampa la durata utile rimanente delle parti di ricambio e il livello rimanente delle parti di consumo della stampante.
Print Usage History Sheet (Stampa foglio cronologia uso)*	Stampa varie statistiche sul numero di stampe, quali ad esempio il Paper Size (Formato Carta) o il percorso carta.
Network Status Sheet (Foglio stato RETE)	Stampa lo stato della configurazione dell'interfaccia di rete.

\* Il driver della stampante può inoltre stampare fogli di stato. Accedere alla scheda **Maintenance (Utility)**, quindi fare clic sull'icona **Print Status Sheets (Fogli di stato stampa)**.

## Stampa dal pannello di controllo (per AL-M320DN/310DN)

Seguire la procedura sotto riportata per stampare e confermare il **Configuration Status Sheet** (Foglio stato configurazione) dal pannello di controllo, come esempio.

- 1 Accendere la stampante. Il pannello LCD mostra **Ready** (Pronta).

- 2 Premere il pulsante ► **Destra** per accedere ai menu del pannello di controllo.

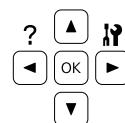

- 3 Utilizzare il pulsante ▼ **Giù** per selezionare **System Information** (Informazioni sistema), quindi premere il pulsante ► **Destra**.

- 4 Utilizzare il pulsante ▼ **Giù** per selezionare **System Report** (Rapporto sistema), quindi premere il pulsante ► **Destra**.

- 5 Utilizzare il pulsante ▼ **Giù** per selezionare **Print Configuration Status Sheet** (Stampa foglio stato configurazione), quindi premere il pulsante ► **Destra**.

- 6 Verificare che le informazioni relative alle unità opzionali installate siano corrette. Se le unità opzionali sono installate correttamente vengono visualizzate in **Hardware Configuration** (CONFIGURAZIONE HW). Se un'unità opzionale non è presente nell'elenco, eseguirne nuovamente l'installazione.

## Stampa dal pannello di controllo (per AL-M220DN)

Vedere **“Pannello di controllo per AL-M220DN”** a pagina 15.

**Nota:**

- ❑ Se le unità opzionali installate non sono elencate correttamente nell'elenco del foglio di stato configurazione, verificare che siano collegate in modo corretto alla stampante.
- ❑ Se non è possibile stampare un foglio di stato configurazione corretto, rivolgersi al rivenditore.
- ❑ Stampare il foglio di stato configurazione su carta formato A4.

## Risoluzione dei problemi

# Rimozione della carta inceppata

Se la carta rimane inceppata all'interno della stampante, il pannello LCD della stampante (AL-M320DN/AL-M310DN), le spie LED (AL-M220DN) e il EPSON Status Monitor visualizzano messaggi di avviso. Gli inceppamenti di carta possono verificarsi in più punti contemporaneamente. Ad esempio, per AL-M320DN/AL-M310DN e quando sul pannello LCD viene visualizzato un messaggio, quale ad esempio `Clear Paper Jam C1 DM` (Eliminare inceppam. C1 DM), eliminare gli inceppamenti nell'ordine in cui vengono visualizzati.

Prima di rimuovere la carta inceppata, leggere attentamente le avvertenze riportate di seguito.

- ❑ Non rimuovere con forza la carta inceppata. La carta strappata può essere difficile da rimuovere e potrebbe causare ulteriori inceppamenti. Tirare la carta delicatamente e fermamente con entrambe le mani per evitare di strapparla, cadere e procurarsi lesioni.
- ❑ Se della carta strappata rimane all'interno della stampante o se il tipo di inceppamento verificatosi non è descritto in questa sezione, rivolgersi al rivenditore.
- ❑ Assicurarsi che il tipo di carta caricato corrisponda all'impostazione di Paper Type (Tipo di carta) definita nel driver di stampante.
- ❑ Se l'inceppamento si verifica ripetutamente, verificare che la configurazione della stampante sia corretta e che le impostazioni sulla stampante siano corrette. Vedere [“La carta non viene alimentata correttamente” a pagina 96](#) per ulteriori informazioni.



### Attenzione:

- ❑ Quando si aprono i coperchi della stampante F1, F2 o E durante queste operazioni, non toccare le aree indicate dalle etichette di avvertenza.

*Le temperature elevate possono causare ustioni.*

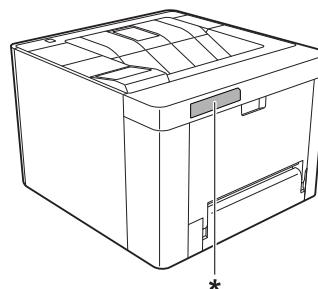

\* etichetta di avvertimento

## Risoluzione dei problemi

### **Attenzione:**

- ▣ Prestare attenzione alla rapida apertura e chiusura dei coperchi. Vi è il rischio di pizzicatura delle dita e conseguenti lesioni.

*Interno*

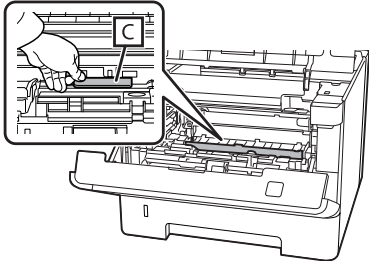

*Interno della parte anteriore*

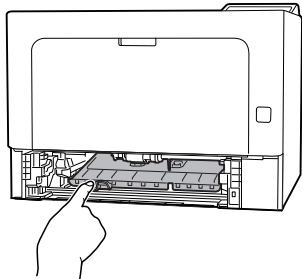

*Indietro*

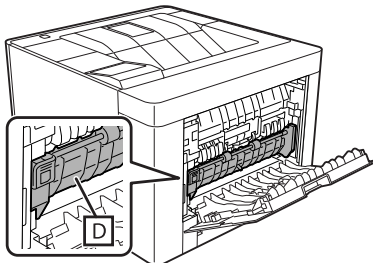

## F (Coperchio F)

- 1** Rimuovere tutta la carta dal vassoio MF e chiuderlo.

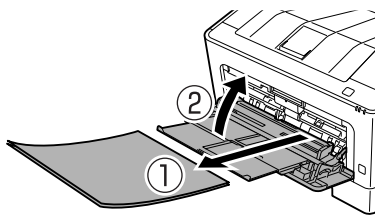

- 2** Premere il tasto in alto, quindi aprire i coperchi F1 ed F2.

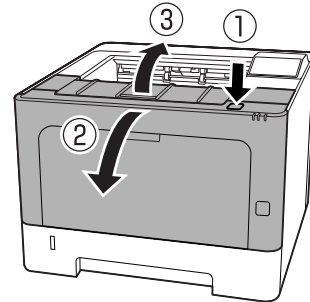

- 3** Premere la leva A sul lato sinistro.

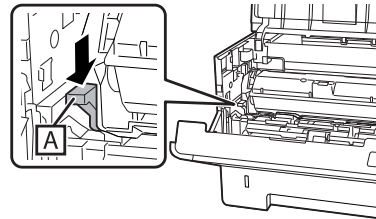

- 4** Rimuovere l'unità di manutenzione A.

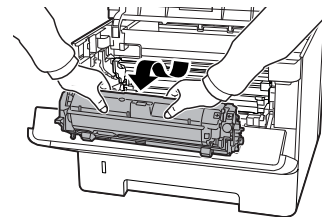

- 5** Rimuovere l'unità di manutenzione B trattene la sezione B.

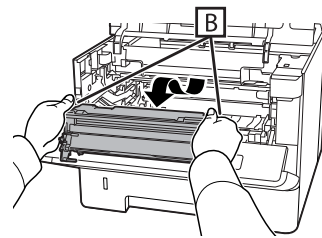

### **Importante:**

- ▣ Non esporre l'unità di manutenzione B alla luce per un lungo periodo di tempo.
- ▣ Non toccare il fotoconduttore (tamburo) nell'unità di manutenzione B per evitare di danneggiarlo.

## Risoluzione dei problemi

- 6** Tenendo sollevato il coperchio C, rimuovere eventuali fogli di carta.

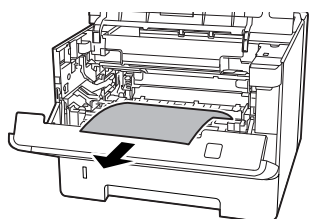
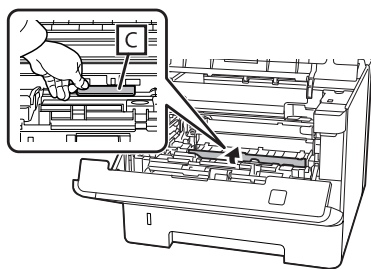

- 7** Inserire l'unità di manutenzione B.

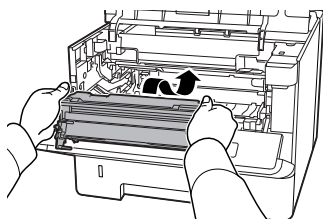

- 8** Inserire l'unità di manutenzione A.

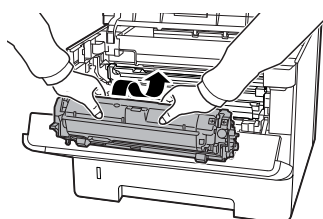

- 9** Chiudere i coperchi F1 e F2.

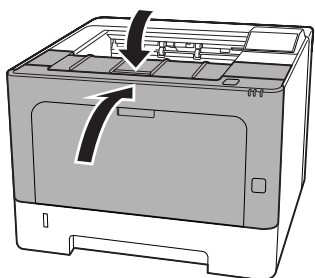

## E (Coperchio E)

- 1** Aprire il coperchio E sul retro.

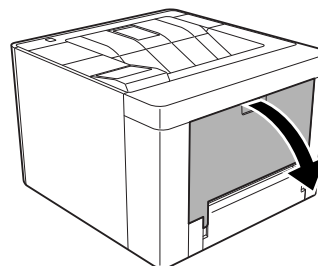

- 2** Togliere gli eventuali fogli di carta.

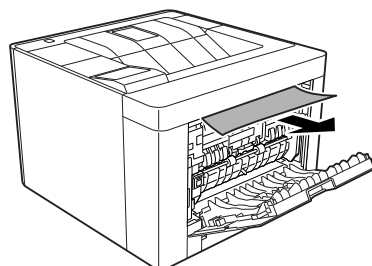

Se non è possibile estrarre la carta dalla parte superiore, passare al punto 3.

- 3** Aprendo la sezione D, togliere gli eventuali fogli di carta.

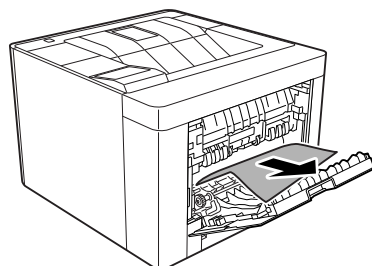
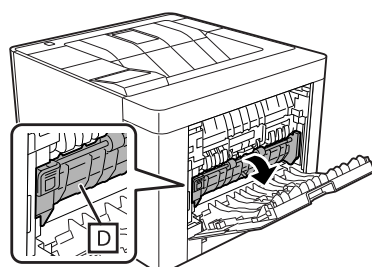

## Risoluzione dei problemi

- 4** Chiudere il coperchio E sul retro.

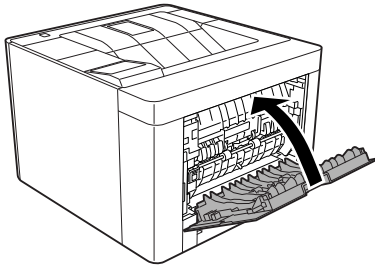

- 5** Premere il tasto in alto, aprire e chiudere il coperchio F1, quindi chiudere il coperchio F2.

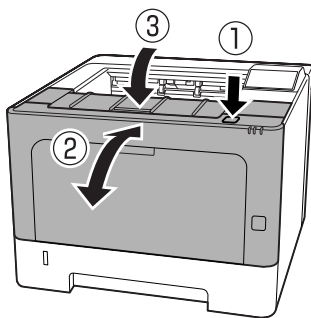

Risoluzione dei problemi

**C1 DM (Cassetto 1/pomello DM)**

**1** Rimuovere il cassetto carta.

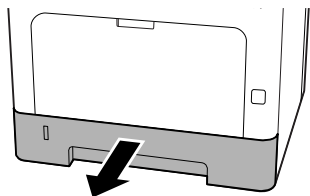

**2** Abbassare il coperchio interno con il dito sul pomello blu.

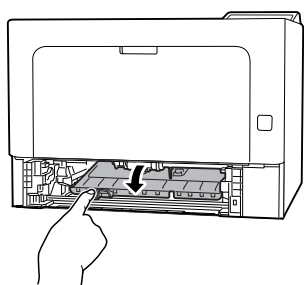

**3** Togliere gli eventuali fogli di carta.

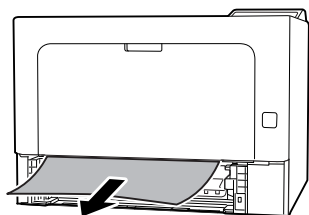

**4** Posizionare il dito sul pomello blu e sollevare saldamente il coperchio interno.

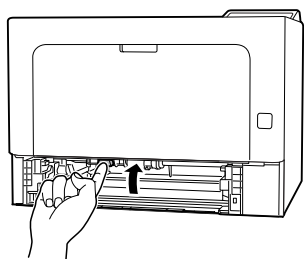

**5** Inserire il cassetto carta.

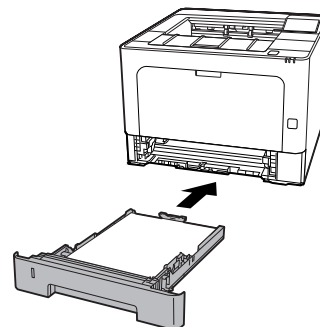

**6** Premere il tasto in alto, aprire e chiudere il coperchio F1, quindi chiudere il coperchio F2.

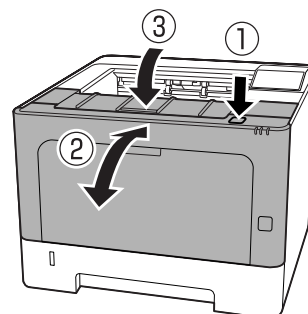

**MF (cassetto MF)**

**1** Togliere gli eventuali fogli di carta.

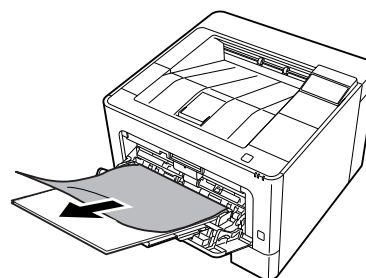

**2** Rimuovere tutta la carta dal vassoio MF e ricaricare.

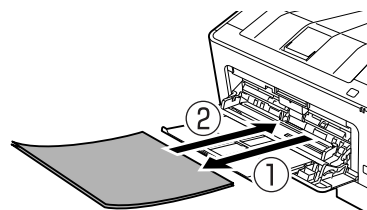

## Risoluzione dei problemi

- 3** Verificare che il formato e l'orientamento della carta corrispondano alle impostazioni del pannello di controllo (per AL-M320DN/AL-M310DN), di **EpsonNet Config** nel browser web o di Impostazioni stampante nel driver della stampante (per AL-M220DN).

### C1 - C3 (Cassetto 1 - 3)

Per AL-M320DN/AL-M310DN, per queste istruzioni si è utilizzato come esempio il cassetto carta standard (C1). Utilizzare la stessa procedura per i cassettei carta opzionali C2 e C3.

- 1** Rimuovere il cassetto carta.

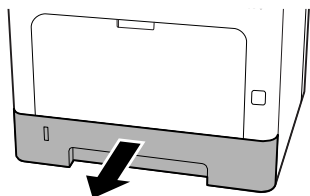

- 2** Togliere gli eventuali fogli di carta.

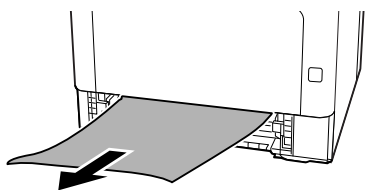

- 3** Inserire il cassetto carta.

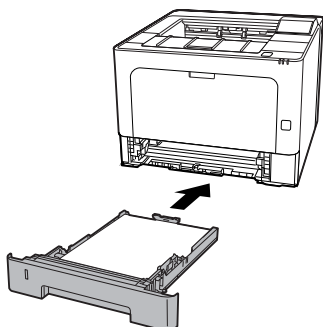

- 4** Premere il tasto in alto, aprire e chiudere il coperchio F1, quindi chiudere il coperchio F2.

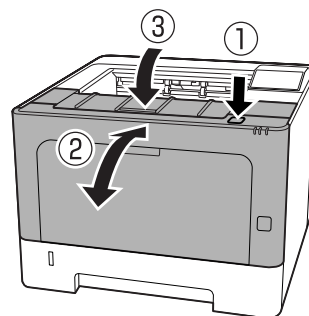

- 5** Verificare che il formato e l'orientamento della carta corrispondano alle impostazioni del pannello di controllo (per AL-M320DN/AL-M310DN), di **EpsonNet Config** nel browser web o di Impostazioni stampante nel driver della stampante (per AL-M220DN).

## Risoluzione dei problemi

## La carta non viene alimentata correttamente

Cause	Azioni risolutive
Le guide della carta non sono posizionate correttamente.	Assicurarsi che le guide della carta di tutti i cassettei e del cassetto MF siano posizionate correttamente. Non spostare la guida della carta dopo aver caricato la carta.
L'impostazione relativa all'origine della carta potrebbe non essere corretta.	Assicurarsi che nell'applicazione sia stata selezionata l'origine della carta corretta.
L'origine carta potrebbe essere vuota.	Caricare la carta nell'origine della carta selezionata.
Il formato della carta caricata differisce dal formato specificato utilizzando il pannello di controllo o il driver della stampante.	Assicurarsi che nel pannello di controllo o nel driver della stampante siano definite le impostazioni di formato e origine carta appropriate.
La stampante potrebbe aver caricato più fogli contemporaneamente.	Rimuovere la risma di carta dal cassetto e fletterla avanti e indietro, allinearne i bordi contro una superficie piana, quindi ricaricare la carta.
È stata caricata una quantità eccessiva di fogli nel cassetto MF o nei cassettei della carta.	Assicurarsi che il numero di fogli caricati non superi il limite massimo. Per informazioni sulla capacità massima di ciascuna origine carta, vedere <a href="#">"Carta disponibile e capacità"</a> a pagina 41.
Se la carta non viene alimentata dall'unità cassetto carta opzionale, è possibile che quest'ultima non sia installata correttamente.	Per istruzioni sull'installazione di questa unità, vedere <a href="#">"Unità opzionale cassetto carta"</a> a pagina 108.
Se la carta non viene alimentata dall'unità cassetto carta opzionale, è possibile che il driver della stampante non riconosca tale unità.	Accedere alla scheda <b>Optional Settings (Impostazioni opzionali)</b> del driver della stampante ed eseguire una delle seguenti operazioni: <ul style="list-style-type: none"> <li><input type="checkbox"/> Selezionare la casella di controllo <b>Acquire from Printer (Acquisisci da stampante)</b> e fare clic su <b>Get (Ottieni)</b> per aggiornare automaticamente le informazioni delle opzioni installate.</li> <li><input type="checkbox"/> Selezionare la casella di controllo <b>Manual Settings (Impostaz. manuali)</b> e fare clic su <b>Settings (Impostazioni)</b> per configurare le impostazioni delle singole opzioni installate.</li> </ul>

## Problemi di alimentazione elettrica e del pannello di controllo

### La spia Pronta non si accende

Cause	Azioni risolutive
Il cavo di alimentazione potrebbe non essere collegato correttamente alla presa elettrica.	Spegnere la stampante e controllare che sia collegato correttamente alla presa elettrica, quindi riaccendere la stampante.



## Risoluzione dei problemi

Cause	Azioni risolutive
La stampante è in modalità Spegnimento ultra.	<p>Controllare se la stampante è in modalità Spegnimento ultra. Vedere <a href="#">"Utilizzo della modalità Spegnimento ultra per risparmiare energia" a pagina 61.</a></p> <p>La stampante esce dal modo spegn. ultra nei seguenti casi:</p> <ul style="list-style-type: none"> <li>- Quando la stampante riceve un lavoro di stampa</li> <li>- Per AL-M320DN/AL-M310DN, quando si preme il pulsante <b>Risveglio/Riposo</b></li> <li>- Per AL-M220DN, quando qualsiasi pulsante sul pannello di controllo è premuto</li> </ul> <p><b>Nota:</b>  <i>Con AL-M320DN e AL-M310DN, lo stato di Riposo può essere indicato anche dalla spia Pronta lampeggiante. Questo rende più semplice notare lo stato.</i></p> <p>Vedere 17 ShowSleepByRdyLamp in <a href="#">"Support Menu (Menu SUPPORTO)" a pagina 113.</a></p>
La stampante è in modalità di spegnimento (il pulsante <b>Risveglio/Riposo</b> lampeggia per AL-M320DN/AL-M310DN o tutte le luci per AL-M220DN sono spente).	<p>Accendere la stampante premendo l'interruttore di accensione. Per AL-M320DN/AL-M310DN, premendo il pulsante <b>Risveglio/Riposo</b> si rende la stampante disponibile alla stampa.</p> <p>Per non passare alla modalità di spegnimento, accedere a Energy Saver Menu (Menu Rispar. energia) e impostare sia Power Off if Inactive (Spegni se inattivo) e Power Off If Disconnected (Spegni se disconnesso) su Off.</p>

## La stampante si spegne automaticamente.

Cause	Azioni risolutive
La stampante è in modalità di spegnimento (le luci del pulsante <b>Risveglio/Riposo</b> per AL-M320DN/AL-M310DN o tutte le luci per AL-M220DN sono spente).	<p>Per non passare alla modalità di spegnimento, accedere a Energy Saver Menu (Menu Rispar. energia) e impostare sia Power Off if Inactive (Spegni se inattivo) e Power Off If Disconnected (Spegni se disconnesso) su Off.</p>

## La stampante non si spegne

Causa	Azioni risolutive
La stampante è in modalità di spegnimento (le luci del pulsante <b>Risveglio/Riposo</b> per AL-M320DN/AL-M310DN o tutte le luci per AL-M220DN sono spente).	<p>Attendere qualche istante. La stampante si spegne dopo circa dieci secondi.</p>
L'interruttore di alimentazione è premuto quando la stampante è in modalità Spegnimento ultra.	<p>Attendere qualche istante. La stampante si spegne dopo circa dieci secondi.</p> <p><b>Nota:</b>  <i>Con AL-M320DN e AL-M310DN, lo stato di Riposo può essere indicato anche dalla spia Pronta lampeggiante. Questo rende più semplice notare lo stato.</i></p> <p>Vedere 17 ShowSleepByRdyLamp in <a href="#">"Support Menu (Menu SUPPORTO)" a pagina 113.</a></p>

## Risoluzione dei problemi

# La stampante non stampa

## La spia Pronta è spenta

Cause	Azioni risolutive
La stampante è fuori linea.	Premere il pulsante <b>Pausa/Rilascia</b> (per AL-M320DN/AL-M220DN) o il pulsante <b>OK</b> (per AL-M220DN) una volta affinché la stampante risulti pronta per la stampa. Assicurarsi che la spia Pronta si accenda.
Potrebbe essersi verificato un errore.	Per AL-M320DN/AL-M310DN, se viene visualizzato un messaggio di errore, vedere <a href="#">"Messaggi di stato e di errore sul pannello di controllo (per AL-M320DN/AL-M310DN)"</a> a pagina 75. Per AL-M310DN, se è accesa o lampeggiante una spia di errore, vedere <a href="#">"Spie di stato e di errore (per AL-M220DN)"</a> a pagina 82.
Il cavo di alimentazione potrebbe non essere collegato correttamente alla presa elettrica.	Spegnere la stampante e controllare che sia collegato correttamente alla presa elettrica, quindi riaccendere la stampante.
La stampante è in modalità di spegnimento (tutte le luci si spengono).	Accendere la stampante premendo l'interruttore di accensione. Per AL-M320DN/AL-M310DN, premendo il pulsante <b>Risveglio/Riposo</b> si rende la stampante disponibile alla stampa. Per non passare alla modalità di spegnimento, accedere a <b>Energy Saver Menu</b> (Menu Rispar. energia) e impostare sia <b>Power Off if Inactive</b> (Spegni se inattivo) e <b>Power Off If Disconnected</b> (Spegni se disconnesso) su Off.

## La spia di Pronta è accesa

Cause	Azioni risolutive
La stampante è in pausa o fuori linea (Windows).	Se si interrompe la stampa o la stampante si arresta a causa di un errore, la stampante o lo stato del gestore di stampa diviene Stampa in pausa. Non è possibile stampare in questo stato. 1. Fare clic su Start - Dispositivi e stampanti. 2. Selezionare l'icona per la stampante e aprire il menu Stampante dal display Lavori di stampa. Deselezionare le caselle Pausa stampa e Usa stampante non in linea.
Il cavo di interfaccia potrebbe non essere collegato correttamente al computer.	Controllare entrambe le estremità del cavo di interfaccia tra il computer e la stampante.
Il cavo di interfaccia utilizzato potrebbe non essere appropriato.	Utilizzare un cavo che corrisponda alle specifiche della stampante. Confermare che non vi siano rotture nel cavo. Se si utilizza l'interfaccia USB, utilizzare un cavo compatibile con USB ad elevata velocità.
Il software dell'applicazione non è configurato correttamente per la stampante.	Assicurarsi che la stampante risulti selezionata nel software dell'applicazione.
La memoria del computer non è sufficiente per la gestione del volume di dati del documento.	Provare a ridurre la risoluzione dell'immagine del documento nel software dell'applicazione oppure, se possibile, installare memoria aggiuntiva sul computer.

## Risoluzione dei problemi

# Problemi di stampa

## La qualità della stampa è scadente

Far riferimento alla tabella seguente se le stampe sono chiare, sbiadite, irregolari, scure o sporche o se alcune aree non sono state stampate.

Cause	Azioni risolutive
Il tipo di carta utilizzato potrebbe non essere adatto alla stampante.	Per risultati ottimali, si consiglia l'uso di carta per copiatrici liscia di qualità elevata. Per informazioni sulla scelta della carta, vedere <a href="#">"Carta disponibile e capacità" a pagina 41</a> .
La carta potrebbe essere umida.	Non conservare la carta in ambienti umidi.
L'impostazione relativa al tipo di carta potrebbe non essere corretta per il tipo di carta caricata.	Impostare il tipo di carta appropriato nel driver della stampante.
La modalità Toner Save (Risparmio toner) potrebbe essere attiva.	Disattivare la modalità di Risparmio toner utilizzando il driver della stampante, il pannello di controllo della stampante o EpsonNet Config nel browser web. Per gli utenti di Windows, nella scheda More Options (Altre opzioni) del driver di stampante, fare clic su Image Options (Opzioni immagine) e selezionare la casella di controllo Toner Save (Risparmio toner).
Il percorso della carta all'interno della stampante potrebbe essere impolverato.	Pulire i componenti interni della stampante eseguendo la stampa di tre pagine con un solo carattere per foglio. Se le stampe si sporcano, pulire il rullo di alimentazione della carta. Vedere <a href="#">"Pulizia del rullo interno" a pagina 73</a> .
La tensione del caricatore principale non è corretta. (AL-M320DN/AL-M310DN)	La modifica della tensione per il caricatore principale cambia anche la densità di stampa. È possibile modificare la tensione da Main Charger nel Printer Adjust Menu (Menu Regol. stampante).
L'impostazione Highland potrebbe non essere corretta per la stampa in un luogo ad altitudini elevate.	Selezionare il valore appropriato in Highland del Printer Adjust Menu (Menu Regol. stampante). Vedere <a href="#">"Printer Adjust Menu (Menu Regol. stampante)" a pagina 113</a> .
Potrebbe trattarsi di un problema relativo alla cartuccia del toner, oppure la durata utile della cartuccia del toner è quasi esaurita.	Stampare più pagine per verificare se la qualità delle stampe è migliorata. Se non si notano miglioramenti, sostituire la cartuccia del toner con una nuova. Per informazioni sulla sostituzione delle parti, vedere le istruzioni allegate alle singole parti di ricambio.
Potrebbe verificarsi della condensa.	Attendere almeno un'ora prima di utilizzare la stampante dopo averla spostata da un ambiente freddo a un ambiente caldo. Provare a rinnovare il tamburo. Vedere <a href="#">"Printer Adjust Menu (Menu Regol. stampante)" a pagina 113</a> .
La stampante non è in grado di fornire il livello di qualità desiderato in quanto la memoria non è sufficiente; pertanto, la stampante riduce automaticamente il livello di qualità per poter completare la stampa.	Controllare se la qualità di stampa è accettabile. In caso contrario, ridurre temporaneamente la qualità di stampa nel driver di stampante. Per AL-M320DN/AL-M310DN, se RAM Disk (Disco RAM) è impostato su Maximum (Massimo) o Normal (Normale) sul pannello di controllo è possibile aumentare la memoria disponibile modificando questa impostazione su Off.

## Risoluzione dei problemi

### Impossibile leggere il codice a barre

Cause	Azioni risolutive
L'impostazione Quality (Qualità) nel driver della stampante è impostata su Fast (Veloce) (300 dpi).	Fare clic su Fine (600 dpi) o More Settings (Altre impostazioni), aumentare il livello di priorità per la qualità e quindi stampare.
L'impostazione Emphasize Text (Enfatizza testo) nel driver della stampante è impostato su Emphasize (Enfatizza) o su Emphasize More (Più enfasi).	Impostare Emphasize Text (Enfatizza testo) su Off in Image Options (Opzioni immagine) nella scheda More Options (Altre opzioni), quindi stampare.

**Nota:**

Portare il Barcode mode (Modo Codice a barre) in Mode 1 (Modalità 1) o Mode 2 (Modalità 2) in Extended Settings (Impostazioni avanzate) nella scheda Maintenance (Utility), quindi provare a stampare. Questa impostazione stampa codici a barra dalla definizione nitida. Per la stampa più rapida del codice a barre, utilizzare il Mode 1 (Modalità 1). Per la migliore qualità del codice a barre, utilizzare il Mode 2 (Modalità 2).

Impostare la modalità su Off quando si è terminata la stampa dei codici a barre.

### La stampa è diversa dal previsto

#### Alcune parti della grafica o del testo sono diverse da ciò che si vede sullo schermo del computer

Causa	Azioni risolutive
La modalità di emulazione della stampante non è impostata correttamente nell'applicazione.	Assicurarsi che nell'applicazione sia impostata la modalità di emulazione che si desidera utilizzare. Ad esempio, se si utilizza la modalità ESC/Page, assicurarsi che l'applicazione sia impostata per l'utilizzo di una stampante ESC/Page.

### La posizione della stampa non è corretta

Cause	Azioni risolutive
La lunghezza della pagina e i margini potrebbero non essere impostati in modo corretto nell'applicazione in uso.	Assicurarsi di utilizzare le impostazioni appropriate di lunghezza della pagina e di margine nell'applicazione in uso.
L'impostazione del formato carta potrebbe essere errata.	Assicurare che sia impostato il formato della carta appropriato in Tray Menu (Menu Carta) utilizzando il pannello di controllo della stampante, EpsonNet Config nel browser web oppure le Impostazioni stampante nel driver della stampante.
I valori di scostamento possono essere modificati nel Printer Adjust Menu (Menu Regol. stampante).	Confermare e regolare i valori di scostamento, come Feed Offset o Scan Offset. Per informazioni dettagliate, vedere <a href="#">"Printer Adjust Menu (Menu Regol. stampante)"</a> a pagina 113.
La guida carta è stata toccata dopo aver caricato la carta.	Se si tocca la guida carta dopo aver caricato la carta, la guida potrebbe divenire disallineata. Fare riferimento a <a href="#">"Caricamento della carta"</a> a pagina 45 per istruzioni su come caricare la carta.

## Risoluzione dei problemi

### Impossibile stampare tutte le copie

Cause	Azioni risolutive
La memoria della stampante non è sufficiente per la fascicolazione dei lavori di stampa.	Ridurre i contenuti dei lavori di stampa o aumentare la memoria disponibile sulla stampante.  Per AL-M320DN/AL-M310DN, se RAM Disk (Disco RAM) è impostato su Maximum (Massimo) o Normal (Normale) sul pannello di controllo è possibile aumentare la memoria disponibile modificando questa impostazione su Off.

### L'ultima pagina di una stampa su due lati viene stampata sul lato sbagliato della carta

Causa	Azioni risolutive
Convert to Simplex (Conv. in Lato sin.) è impostato su Odd Page (Pag. disp.) o 1 Page (1 pagina).	Per lavori di tre o più pagine, impostare Convert to Simplex (Conv. in Lato sin.) su Off o 1 Page (1 pagina) per la stampa fronte/retro. Per lavori di una sola pagina, impostare Convert to Simplex (Conv. in Lato sin.) su Off per la stampa fronte/retro. Vedere "Setup Menu (Menù Setup)" a pagina 21.

### I dati stampati risultano alterati

Cause	Azioni risolutive
Il cavo di interfaccia potrebbe non essere collegato correttamente al computer.	Assicurarsi che entrambe le estremità del cavo di interfaccia siano collegate in modo corretto.
Il cavo di interfaccia utilizzato potrebbe non essere appropriato.	Utilizzare un cavo che corrisponda alle specifiche della stampante. Confermare che non vi siano rotture nel cavo.  Se si utilizza l'interfaccia USB, utilizzare un cavo compatibile con USB ad elevata velocità.
L'impostazione di emulazione per la porta potrebbero non essere corrette.	Specificare la modalità di emulazione assicurando che sia impostato il formato della carta appropriato in Menù Carta utilizzando il pannello di controllo della stampante EpsonNet Config nel browser web oppure le Impostazioni stampante nel driver della stampante. Vedere "Emulation Menu (Menù Emulazione)" a pagina 32.

**Nota:**

Se un foglio di stato configurazione non viene stampato correttamente, è possibile che la stampante sia danneggiata. In questo caso, rivolgersi al rivenditore o a un rappresentante dell'assistenza qualificato.

### Non è possibile stampare il carattere

Cause	Azioni risolutive
Per utenti Windows, è possibile utilizzare i font della stampante in sostituzione dei caratteri TrueType specificati.	Nel driver stampante scegliere la casella di controllo <b>Print TrueType fonts as bitmap (Stampa i caratteri TrueType come bitmap.)</b> nella finestra di dialogo Extended Settings (Impostazioni avanzate).

## Risoluzione dei problemi

Cause	Azioni risolutive
Il carattere selezionato non è supportato dalla stampante.	Assicurarsi di aver installato il carattere appropriato. Per ulteriori informazioni, vedere la <i>Guida ai caratteri</i> .
Il modo è Low Speed Mode (Modo Velocità bassa). Il Barcode Mode (Modo Codice a barre) è in Mode 2 (Modalità 2).	Questo modo viene utilizzato per la stampa a bassa velocità. Effettuare quanto segue nelle Extended Settings (Impostazioni avanzate) nella scheda Maintenance (Utility). <ul style="list-style-type: none"> <li>- Deselezionare la casella Low Speed Mode (Modo Velocità bassa)</li> <li>- Portare Barcode Mode (Modo Codice a barre) su Off</li> </ul>

## Problemi di stampa in modalità PS3

In questa sezione vengono elencati i problemi che si possono riscontrare quando si stampa con il driver PostScript. Tutte le istruzioni delle procedure si riferiscono al driver di stampante PostScript.

### La stampante non stampa in modo corretto nella modalità PostScript

Cause	Azioni risolutive
L'impostazione della modalità di emulazione stampante non è corretta.	La stampante utilizza la modalità Auto come impostazione predefinita; in questo modo può determinare automaticamente la codifica utilizzata dai dati del lavoro di stampa ricevuti e selezionare la modalità di emulazione appropriata. Tuttavia, in alcune situazioni la stampante non riesce a selezionare la modalità di emulazione appropriata. In tal caso, deve essere impostata manualmente su PS3. Impostare la modalità di emulazione tramite Emulation Menu (Menù Emulazione) SelectType sulla stampante. Vedere <a href="#">"Emulation Menu (Menù Emulazione)" a pagina 32</a> .
L'impostazione della modalità di emulazione della stampante per l'interfaccia utilizzata non è corretta.	La modalità di emulazione può essere impostata singolarmente per ciascuna interfaccia che riceve i dati del lavoro di stampa. Impostare la modalità di emulazione per l'interfaccia che si sta utilizzando su PS3. Impostare la modalità di emulazione tramite Emulation Menu (Menù Emulazione) SelectType sulla stampante. Vedere <a href="#">"Emulation Menu (Menù Emulazione)" a pagina 32</a> .

### La stampante non stampa

Cause	Azioni risolutive
È selezionato un driver di stampa non corretto.	Assicurarsi che il driver di stampante PostScript utilizzato per stampare sia selezionato.
Il Emulation Menu (Menù Emulazione) nel pannello di controllo della stampante è impostato su una modalità diversa da Auto o PS3 per l'interfaccia utilizzata.	Modificare l'impostazione della modalità su Auto o su PS3.

## Risoluzione dei problemi

### La stampante o il relativo driver non appare nelle utility nella configurazione della stampante (solo Mac OS)

Cause	Azioni risolutive
Il nome della stampante è stato modificato.	Per informazioni dettagliate rivolgersi all'amministratore di rete, quindi selezionare il nome della stampante appropriato.

### Il carattere sulla stampa risulta diverso dal carattere sullo schermo.

Cause	Azioni risolutive
I caratteri video PostScript non sono installati.	I caratteri video PostScript devono essere installati sul computer utilizzato. In caso contrario, il carattere selezionato viene sostituito da un altro carattere per la visualizzazione su schermo.
<b>Solo per utenti Windows</b> I caratteri sostitutivi appropriati non sono specificati correttamente nella scheda Impostazioni periferica della finestra di dialogo Proprietà della stampante.	Specificare i caratteri di sostituzione appropriati utilizzando la Tabella sostituzione caratteri.

### Le estremità del testo e/o delle immagini non sono uniformi

Cause	Azioni risolutive
Print Quality (Qualità) è impostato su <b>Fast (Veloce)</b> .	Modificare l'impostazione di Print Quality (Qualità) su <b>Fine</b> .

### La stampante non stampa in modo normale tramite l'interfaccia USB

Cause	Azioni risolutive
<b>Solo per utenti Windows</b> L'impostazione Formato dati nelle Proprietà della stampante non è impostata su <b>ASCII</b> o <b>TBCP</b> .	La stampante non può stampare dati binari quando è collegata al computer tramite l'interfaccia USB. Assicurarsi che l'impostazione Formato dati, accessibile facendo clic su <b>Advanced (Altre impost.)</b> sul foglio PostScript delle Proprietà della stampante sia impostata su <b>ASCII</b> o <b>TBCP</b> .  Se sul computer c'è Windows Vista, Vista x64, XP, XP x64, fare clic sulla scheda <b>Impostazione periferica</b> nelle Proprietà della stampante, quindi fare clic sull'impostazione <b>Protocollo di uscita</b> e selezionare <b>ASCII</b> o <b>TBCP</b> .
<b>Solo per utenti Mac OS</b> L'impostazione di stampa nell'applicazione è impostata sulla codifica binaria.	La stampante non può stampare dati binari quando è collegata al computer tramite l'interfaccia USB. Assicurarsi che l'impostazione di stampa nell'applicazione sia impostata sulla codifica ASCII.

## Risoluzione dei problemi

### La stampante non stampa in modo normale tramite l'interfaccia di rete

Cause	Azioni risolutive
<p><b>Solo per utenti Windows</b></p> <p>L'impostazione di Formato dati è diversa dall'impostazione del formato dei dati specificata nell'applicazione in uso.</p>	<p>Se il file è stato creato da un'applicazione che permette di modificare il formato o la codifica dei dati, ad esempio Photoshop, assicurarsi che l'impostazione nell'applicazione corrisponda all'impostazione nel driver di stampante.</p>
<p><b>Solo per utenti Windows</b></p> <p>La dimensione dei dati di stampa è troppo grande.</p>	<p>Fare clic su <b>Advanced (Altre impost.)</b> sul foglio PostScript delle Proprietà della stampante, quindi modificare l'impostazione Formato dati da dati <b>ASCII</b> (predefinito) a <b>TBCP</b> (Tagged binary communications protocol, protocollo di comunicazione binaria con tag).</p> <p>Quando l'impostazione di Binary (Binario) è su On, TBCP non risulta disponibile. Utilizzare il protocollo Binario. Per informazioni dettagliate, vedere "<a href="#">PS3 Menu (Menù PS3)</a>" a pagina 33.</p>
<p><b>Solo per utenti Windows</b></p> <p>Non è possibile stampare utilizzando l'interfaccia di rete.</p>	<p>Fare clic su <b>Advanced (Altre impost.)</b> sul foglio PostScript delle Proprietà della stampante, quindi modificare l'impostazione Formato dati da dati <b>ASCII</b> (predefinito) a <b>TBCP</b> (Tagged binary communications protocol, protocollo di comunicazione binaria con tag).</p> <p>Quando l'impostazione di Binary (Binario) è su On, TBCP non risulta disponibile. Utilizzare il protocollo Binario. Per informazioni dettagliate, vedere "<a href="#">PS3 Menu (Menù PS3)</a>" a pagina 33.</p>

### Si è verificato un errore sconosciuto (solo Mac OS)

Cause	Azioni risolutive
<p>La versione di Mac OS utilizzata non è supportata.</p>	<p>Questo driver di stampante può essere utilizzato soltanto su computer Mac OS con Mac OS X versione 10.6.8 o successiva.</p>

## Altri problemi

### Il prodotto opzionale non è disponibile

Cause	Azioni risolutive
<p>La stampante non riconosce l'unità opzionale.</p>	<p>Stampare un foglio di stato configurazione per controllare se la stampante riconosce l'unità opzionale. Se non riconosciuta, reinstallare l'unità opzionale.</p>



## Risoluzione dei problemi

Cause	Azioni risolutive
L'impostazione per le opzioni di riconoscimento può essere definita manualmente.	<p>Accedere alla scheda <b>Optional Settings (Impostazioni opzionali)</b> del driver della stampante ed eseguire una delle seguenti operazioni:</p> <ul style="list-style-type: none"> <li><input type="checkbox"/> Selezionare la casella di controllo <b>Acquire from Printer (Acquisisci da stampante)</b> e fare clic su <b>Get (Ottieni)</b> per aggiornare automaticamente le informazioni delle opzioni installate.</li> <li><input type="checkbox"/> Selezionare la casella di controllo <b>Manual Settings (Impostaz. manuali)</b> e fare clic su <b>Settings (Impostazioni)</b> per configurare le impostazioni delle singole opzioni installate.</li> </ul>

## Correzione dei problemi USB

Causa	Azioni risolutive
La stampante è connessa tramite uno o più hub USB.	Per ottenere risultati ottimali, è necessario collegare la stampante direttamente alla porta USB del computer. Se occorre utilizzare più hub USB, è consigliabile collegare la stampante al primo livello di un hub certificato.
È installato il driver universale di Microsoft. Per verificare se è stato installato il driver universale, vedere la nota che segue.	Reinstallare il software della stampante come descritto nella <i>Guida di installazione</i> .

**Nota:**

Per verificare se è stato installato il driver *Universal*, effettuare i passaggi che seguono.

- 1** Aprire **Dispositivi e stampanti**. Quindi fare clic con il pulsante destro sull'icona della stampante.
- 2** Fare clic su **Preferenze stampa** nel menu visualizzato, quindi fare clic con il pulsante destro in un punto qualsiasi del driver.
- 3** Se viene visualizzato **Informazioni su** fare clic su di esso.
- 4** Se viene visualizzato un messaggio con le parole "Driver stampante universale", significa che il software non è stato installato correttamente.  
Si tenga presente che se **Informazioni su** non viene visualizzato, il software della stampante è stato installato correttamente.

Per Windows Vista, Windows XP o Windows Server 2003, se la finestra di dialogo di installazione del software viene visualizzata durante il processo di installazione, fare clic su **Continua**. Se si fa clic su **Arresta installazione**, sarà necessario installare nuovamente il software della stampante.

## Risoluzione dei problemi

### Impossibile accedere alla stampante condivisa

Cause	Azioni risolutive
Vengono utilizzati nomi non appropriati per il Nome di condivisione della stampante condivisa.	Non utilizzare spazi o trattini per il Nome della condivisione.
Non è possibile installare un driver aggiuntivo sul computer client, sebbene il sistema operativo del server di stampa e il sistema operativo del client siano diversi.	Installare i driver della stampante dal Software Disc.
Il sistema di rete in uso è causa del problema.	Contattare l'amministratore della rete per informazioni di assistenza.

**Nota:**

Per il driver aggiuntivo da installare, vedere la tabella che segue.

Sistema operativo del server	Sistema operativo del client	Driver aggiuntivo
Windows XP*	Client Windows XP	Intel Windows 2000 o XP
	Client Windows XP x64	x64 Windows XP
Windows XP x64, Windows Server 2003 o Windows Server 2003 x64*	Client Windows XP	Windows XP e Windows Server 2003
	Client Windows XP x64	x64 Windows XP e Windows Server 2003
Windows 10, Windows 8.1, Windows 8.1 x64, Windows 8, Windows 8 x64, Windows 7, Windows 7 x64, Windows Vista, Windows Vista x64, Windows Server 2016, Windows Server 2012/R2, Windows Server 2008, 2008 x64/R2	Client Windows 10, Windows 8.1, Windows 8, Windows 7, Windows Vista o Windows XP	x86 Type 3 - User Mode
	Client Windows 10, Windows 8.1 x64, Windows 8 x64, Windows 7 x64, Windows Vista x64 o Windows XP x64	x64 Type 3 - User Mode

\* Il driver aggiuntivo per Windows XP x64 e Server 2003 x64 può essere utilizzato con Windows XP Service Pack 3, Windows 2003 Service Pack 2 o versioni successive.

## Risoluzione dei problemi

# Trasporto della stampante

## Brevi distanze

Prima di spostare la stampante, predisporre il sito dove posizionarla.

Vedere le sezioni che seguono.

- ❑ “Configurazione della stampante” a pagina 7
- ❑ “Posizionamento della stampante” a pagina 8

- 1** Assicurarsi che la stampante sia spenta e che il pannello operativo sia spento, quindi scollegare il cavo di alimentazione dalla presa.
- 2** Rimuovere i seguenti componenti dalla stampante.
  - ❑ Cavo di alimentazione
  - ❑ Cavi di interfaccia
  - ❑ Carta caricata
  - ❑ Unità opzionali installate (per AL-M320DN/AL-M310DN)
- 3** La stampante deve essere sollevata afferrandola nei punti appropriati, come indicato nella figura seguente.

Non toccare le sporgenze sul fondo della stampante, che servono a collegare un cassetto carta opzionale.

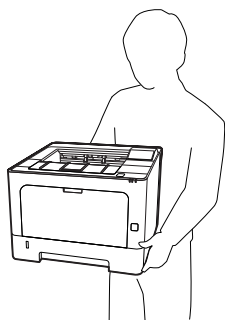

**! Importante:**  
Durante gli spostamenti, tenere sempre la stampante in posizione orizzontale.

## Lunghe distanze

Prima di spostare la stampante, predisporre il sito dove posizionarla.

Vedere le sezioni che seguono.

- ❑ “Configurazione della stampante” a pagina 7
- ❑ “Posizionamento della stampante” a pagina 8

## Reimballaggio della stampante

Se è necessario trasportare la stampante per tragitti lunghi, imballarla accuratamente utilizzando la scatola e i materiali di imballaggio originali.

- 1** Assicurarsi che la stampante sia spenta e che il pannello operativo sia spento, quindi scollegare il cavo di alimentazione dalla presa.
- 2** Rimuovere i seguenti componenti dalla stampante.
  - ❑ Cavo di alimentazione
  - ❑ Cavi di interfaccia
  - ❑ Carta caricata
  - ❑ Unità opzionali installate (per AL-M320DN/AL-M310DN)
- 3** Premere il tasto in alto per aprire i coperchi F1 ed F2.

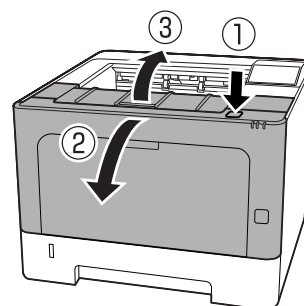

**! Importante:**  
Non toccare i rulli interni e gli ingranaggi.  
In caso contrario si potrebbero causare malfunzionamenti o deterioramento della qualità di stampa.

## Risoluzione dei problemi

- 4** Premere la leva A sul lato sinistro.

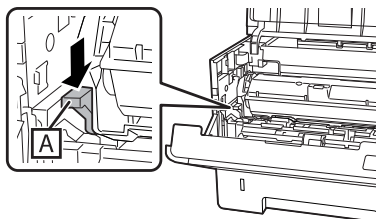

- 5** Rimuovere l'unità di manutenzione A.

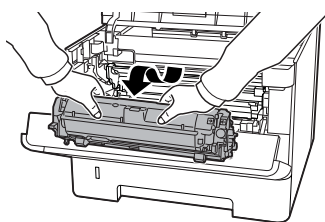

Riporre l'unità di manutenzione A in un sacchetto di plastica o avvolgerla in un panno spesso e riporla in una scatola da imballaggio.

**!** **Importante:**

- Non rimuovere l'unità di manutenzione B.
- Se non si rimuove l'unità di manutenzione A prima di spostare la stampante, il toner potrebbe essere versato all'interno della stampante.

- 6** Chiudere i coperchi F1 e F2.

- 7** Applicare i materiali di protezione alla stampante e richiuderla nella scatola originale.

**!** **Importante:**

*Durante gli spostamenti, tenere sempre la stampante in posizione orizzontale.*

## Installazione delle unità opzionali (AL-M320DN/AL-M310DN)

### Unità opzionale cassetto carta

Per ulteriori informazioni sui tipi e i formati di carta che è possibile utilizzare con l'unità opzionale cassetto della carta, vedere [“Carta disponibile e capacità” a pagina 41.](#)

Le unità opzionali cassetto carta disponibili sono le seguenti:

Unità cassetto carta da 250 fogli x 2

### Precauzioni d'uso

Leggere le seguenti precauzioni d'uso prima di installare l'unità opzionale:

La stampante deve essere sollevata afferrandola nei punti indicati nella figura seguente.

Non toccare le sporgenze sul fondo della stampante, che servono a collegare un cassetto carta opzionale.

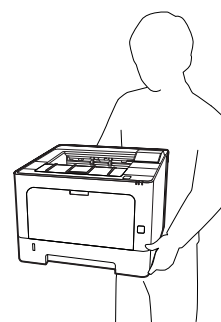

**!** **Attenzione:**

*Se la stampante non viene sollevata in modo corretto, potrebbe cadere e provocare lesioni.*

## Risoluzione dei problemi

### Installazione dell'unità opzionale cassetto carta

- 1 Spegnere la stampante, quindi scollegare il cavo di alimentazione e il cavo di interfaccia.



**Importante:**

*Assicurarsi di scollegare il cavo di alimentazione dalla stampante per evitare di generare scosse elettriche.*

- 2 Estrarre delicatamente l'unità opzionale cassetto carta dalla confezione e appoggiarla dove si desidera installare la stampante.
- 3 Collocare un'altra unità cassetto carta opzionale o la stampante sulla prima unità cassetto carta opzionale. Allineare i singoli angoli dell'altra unità cassetto carta opzionale o stampante con quelli della prima unità cassetto carta opzionale. Abbassare quindi l'altra unità cassetto carta opzionale o stampante fino a quando poggia stabilmente sull'unità cassetto carta opzionale.

#### Unità opzionale cassetto carta

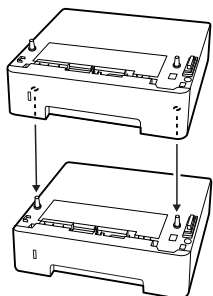

#### Stampante

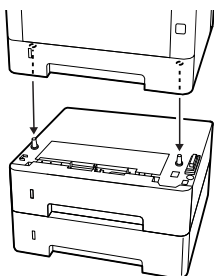

- 4 Ricollegare il cavo di interfaccia e il cavo di alimentazione, quindi accendere la stampante.

Per verificare che l'unità opzionale sia installata correttamente, stampare un foglio di stato configurazione. Vedere [“Stampa di un foglio di stato” a pagina 89](#).

### Rimozione dell'unità opzionale cassetto carta

Effettuare la procedura di installazione al contrario.

## Appendice

# Appendice

## Specifiche tecniche

### Specifiche generali

Voce		AL-M320DN	AL-M310DN	AL-M220DN
Metodo di stampa		Scansione con raggio laser e processo elettrofotografico a secco		
Risoluzione		600 × 600 dpi, 1200 × 1200 dpi		
Velocità di stampa continua su carta di formato A4*1		40 ppm	35 ppm	30 ppm
Alimentazione carta		Alimentazione automatica o manuale		
Allineamento alimentazione carta		Allineamento centrale per tutti i formati		
Funzione di stampa fronte-retro automatica		Standard		
Linguaggio stampante		Sistema di stampa ESC/PageS, ESC/Page Emulazione stampante ESC/P 2 24 pin(modalità ESC/P 2) Emulazione stampante ESC/P 9 pin (modalità FX) Emulazione IBM Proprinter (modalità I239X) PostScript compatibile con PostScript Level 3 (modo PS3). Emulazione PCL6/PCL5 (modalità PCL) PDF 1.7		
Memoria	RAM	1024 MB	512 MB	512 MB
Interfacce	USB	USB ad alta velocità		
	Ethernet:	1000BASE-T/100BASE-TX/10BASE-Te		
Protocolli supportati		TCP/IP (IPv4, IPv6), LPR, Port9100, WSD, Bonjour, IPP/IPPS, HTTP/HTTPS, SNMP, SMTP, LLTD, IPSec, 802.1X		
Caratteri residenti		84 font scalabili e 7 font bitmap per ESC/Page 95 font scalabili e 5 font bitmap per PCL5 80 font scalabili e 1 font bitmap per PCL6 80 font scalabili per PostScript3 compatibile con PostScript Level 3 10 tipi di carattere per ESC/P2 8 tipi di carattere per FX 8 tipi di carattere per I239		

## Appendice

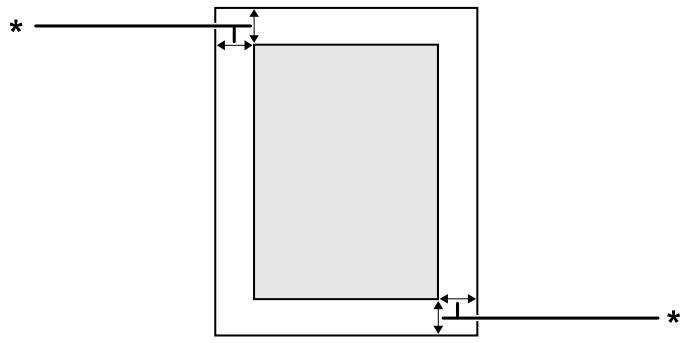
Voce		AL-M320DN	AL-M310DN	AL-M220DN
Area stampabile		L'area stampabile garantita è un'area con distanza di 4 mm su ogni lato.		
		 <p>* 4 mm</p>		
		<p><b>Nota:</b> L'area stampabile può essere inferiore a seconda dell'applicazione.</p>		
Dimensioni (Larghezza x Profondità x Altezza)	Printer (Stampante) <sup>*2*3*4</sup>	375 (L) × 393 (P) × 285 (H) mm		375 (L) × 393 (P) × 265 (H) mm
	Unità opzionale cassetto carta <sup>*2*4</sup>	375 (L) × 393 (P) × 100 (H) mm		-
Peso	Printer (Stampante) <sup>*5</sup>	Circa 14 kg		
	Unità opzionale cassetto carta	Circa 2,9 kg		
Ambiente operativo	Temperatura	Da 10 a 32,5°C		
	Umidità	Dal 15 all'80% di umidità relativa		
	Altitudine (Pressione dell'aria) <sup>*6</sup>	Da 0 a 3.500 metri		
Ambiente di conservazione	Temperatura	Da 0 a 35°C		
	Umidità	Da 15 a 85% di umidità relativa		
	Altitudine (Pressione dell'aria)	Da 0 a 3.500 metri (da 0 a 15.000 nel trasporto)		

\*1 A seconda del tipo o del formato carta, ad esempio se si stampa su carta di formato inferiore ad A4, la velocità di stampa potrebbe essere minore. L'abbreviazione "ppm" significa "pagine al minuto".

\*2 Le cifre in mm sono arrotondate per eccesso o per difetto al numero intero.

\*3 Cassetto MF chiuso.

\*4 A esclusione delle sporgenze.

\*5 Esclusi materiali di consumo e unità opzionali.

\*6 Per i luoghi situati ad altitudini elevate, l'impostazione Highland della stampante nel Printer Adjust Menu (Menu Regol. stampante) deve essere regolata in base all'altitudine a cui si trova la stampante. Per informazioni dettagliate, vedere "Printer Adjust Menu (Menu Regol. stampante)" a pagina 113.

## Appendice

### Specifiche elettriche

			AL-M320DN		AL-M310DN		AL-M220DN
Tensione nominale			110 V	220-240 V	110 V	220-240 V	110 V
Frequenza nominale			50 Hz/60 Hz	50 Hz/60 Hz	50 Hz/60 Hz	50 Hz/60 Hz	50 Hz/60 Hz
Corrente nominale			8,8 A	4,2 A	8,8 A	4,2 A	8,8 A
Consumo energetico	Durante la stampa	Max.	930 W	870 W	940 W	880 W	940 W
		Media	624 W	609 W	569 W	594 W	517 W
	In modalità Spegnimento ultra		0,87 W	0,87 W	0,86 W	0,87 W	0,92 W
	In modalità pronta		7 W	7 W	7 W	7 W	7 W
	In modalità Spenta		0,05 W	0,05 W	0,05 W	0,05 W	0,05 W
	Spegnimento		0,05 W	0,05 W	0,05 W	0,05 W	0,05 W

**Nota per gli utenti in Europa:**

Vedere il sito web seguente per i dettagli sul consumo energetico

<http://www.epson.eu/energy-consumption/>

**Nota per gli utenti in Taiwan:**

La tensione nominale della stampante a Taiwan è 110 V.

### Sistemi operativi supportati

Windows 10 (32-bit, 64-bit)/Windows 8.1 (32-bit, 64-bit)/Windows 8 (32-bit, 64-bit)/Windows 7 (32-bit, 64-bit)/Windows Vista (32-bit, 64-bit)/Windows XP SP3 o superiore (32-bit), Windows XP Professional x64 Edition SP2 o superiore/Windows Server 2016/Windows Server 2012 R2/Windows Server 2012/Windows Server 2008 R2/Windows Server 2008/Windows Server 2003 R2/Windows Server 2003 SP2 o superiore

Mac OS X v10.6.8 - v10.11.x, macOS 10.12

### Impostazioni della modalità di supporto tramite il pannello di controllo



**Importante:**

Rimuovere i cavi di interfaccia prima di accedere a SUPPORT MODE (MODO SUPPORTO).



## Appendice

### Support Menu (Menù SUPPORTO)

È possibile effettuare impostazioni speciali dal pannello di controllo. In genere non è necessario modificare le impostazioni.

#### Per AL-M320DN/AL-M310DN:

Se si preme il pulsante ▼ **Giù** mentre si accende la stampante, si apre il SUPPORT MODE (MODO SUPPORTO). Premere il pulsante ► **Destra**, selezionare Common Settings (Impostazioni comuni) premendo il pulsante ▲ **Su** o ▼ **Giù**, quindi selezionare il Support Menu (Menù SUPPORTO).

#### Per AL-M220DN:

Premendo Alt, Ctrl e Z contemporaneamente, fare clic sul pulsante **Extended Settings (Impostazioni avanzate)**. Viene visualizzato il Support Menu (Menù SUPPORTO).

Voce	Spiegazione
1 Support StatusSheet	Consente di stampare un foglio che mostra informazioni sulle impostazioni Support Menu (Menù SUPPORTO) e Printer Adjust Menu (Menu Regol. stampante).
7 Extend Print Area*	On ingrandisce l'area di stampa massima a seconda dei dati stampati.
9 Printer MIBv1 Mode	On utilizza MIBv1 come definizione delle regole di policy per la comunicazione delle informazioni stampante al manager SNMP.
10 USB ID	Le stampanti dello stesso modello impostate su Common (Comune) vengono riconosciute dal computer come lo stesso dispositivo in quanto utilizzano un ID dispositivo USB comune. La schermata Plug and Play non viene visualizzata anche se si cambia la stampante con una stampante diversa dello stesso modello.  Impostazioni (impostazione predefinita in grassetto): <b>Unique (Unico)</b> , Common (Comune)
11 MP Size Setting 12 C1 Size Setting 13 C2 Size Setting* 14 C3 Size Setting*	Stampa sul formato di carta specificato nel Tray Menu (Menù Carta). I formati carta specificati per il lavoro di stampa dal driver della stampante sono ignorati.
17 ShowSleepByRdyLamp*	La spia Pronta lampeggia in modalità Spegnimento ultra. È utile portare questa opzione su <b>On</b> quando la stampante è installata in un luogo in cui è difficile vedere se la luce della modalità Spegnimento ultra è accesa.

\* solo AL-M320DN/AL-M310DN

### Printer Adjust Menu (Menu Regol. stampante)

È possibile effettuare impostazioni speciali dal pannello di controllo. In genere non è necessario modificare le impostazioni.

#### Per AL-M320DN/AL-M310DN:

Se si preme il pulsante ▼ **Giù** mentre si accende la stampante, si apre il SUPPORT MODE (MODO SUPPORTO). Premere il pulsante ► **Destra**, selezionare Common Settings (Impostazioni comuni) premendo il pulsante ▲ **Su** o ▼ **Giù**, quindi selezionare il Printer Adjust Menu (Menu Regol. stampante).

#### Per AL-M220DN:

Premendo Alt, Ctrl e Z contemporaneamente, fare clic sul pulsante **Extended Settings (Impostazioni avanzate)**. Viene visualizzato il Printer Adjust Menu.

## Appendice

**Nota:**

Le impostazioni di questo menu influiscono sulla durata utile rimanente dei materiali di consumo.

Voce	Spiegazione
001 Plain	Regola la qualità di stampa per la carta comune in base al tipo di carta.
	Impostazioni (impostazione predefinita in grassetto): 1: Plain paper (carta comune) 2: Semi-thick paper (carta semi spessa) Per gli utenti di AL-M310DN e AL-M220DN a Taiwan: L'impostazione predefinita è 1: Plain paper (carta comune).
020 Special	Regola la qualità di stampa per la carta patinata in base al tipo di carta.
	Impostazioni (impostazione predefinita in grassetto): 0: Thin paper (carta sottile) 1: Plain paper (carta comune) 2: Semi-thick paper (carta semi spessa) 3: Letterhead (intestata) 4: Thick paper (Carta spessa) 5: Extra-thick paper (carta extra spessa) 6: Super-thick paper (carta super spessa) 7: Quando si stampano motivi grafici, ecc. su carta umida o che è stata lasciata all'aperto per un lungo periodo di tempo 8: Quando si stampano motivi grafici, ecc. su carta che è ancora più umida o che è stata lasciata all'aperto per un periodo di tempo ancora più lungo che al punto 7 9: Quando si desidera ridurre gli effetti dei fori sulle immagini 10: Quando si desidera ridurre gli effetti dei fori sulle immagini ancor più che al punto 9
051 Feed Offset	Effettuare questa regolazione dopo aver eliminato la variazione tra le origini carta di 055/059/063/067/071/075 Questa funzione regola la posizione verticale a cui iniziare a stampare. La posizione si sposta in basso sul foglio di carta quando si aumenta il valore. Questa impostazione viene utilizzata durante la stampa su un solo lato o la stampa sul retro del foglio per la stampa fronte/retro.
	Impostazioni (impostazione predefinita in grassetto): -3,5 ... <b>0,0</b> ... 3,5 mm in incrementi di 0,5 mm
052 Scan Offset	Effettuare questa regolazione dopo aver eliminato la variazione tra le origini carta di 056/060/064/068/072/076. Questa funzione regola la posizione orizzontale a cui iniziare a stampare. La posizione si sposta a destra sul foglio di carta quando si aumenta il valore. Questa impostazione viene utilizzata durante la stampa su un solo lato o la stampa sul retro del foglio per la stampa fronte/retro.
	Impostazioni (impostazione predefinita in grassetto): -3,5 ... <b>0,0</b> ... 3,5 mm in incrementi di 0,5 mm
053 Feed Offset2	Effettuare questa regolazione dopo aver eliminato la variazione tra le origini carta di 057/061/065/069/073/077. Questa funzione regola la posizione verticale a cui iniziare a stampare. La posizione si sposta in basso sul foglio di carta quando si aumenta il valore. Questa impostazione viene utilizzata per la stampa sul fronte del foglio di carta nella stampa fronte/retro.
	Impostazioni (impostazione predefinita in grassetto): -3,5 ... <b>0,0</b> ... 3,5 mm in incrementi di 0,5 mm

## Appendice

Voce	Spiegazione
054 Scan Offset2	<p>Effettuare questa regolazione dopo aver eliminato la variazione tra le origini carta di 058/062/066/070/074/078.</p> <p>Questa funzione regola la posizione orizzontale a cui iniziare a stampare. La posizione si sposta a destra sul foglio di carta quando si aumenta il valore. Questa impostazione viene utilizzata per la stampa sul fronte del foglio di carta nella stampa fronte/retro.</p>
	<p>Impostazioni (impostazione predefinita in grassetto):</p> <p>-3,5 ... <b>0.0</b> ... 3,5 mm in incrementi di 0,5 mm</p>
055 Feed Reg1 MP 059 Feed Reg1 C1 063 Feed Reg1 C2* 067 Feed Reg1 C3*	<p>Regola la posizione verticale a cui iniziare a stampare ed eliminare la variazione tra le origini carta. La posizione si sposta in basso sul foglio di carta quando si aumenta il valore. Questa impostazione viene utilizzata quando si alimenta la carta per la stampa su un solo lato o si stampa sul retro del foglio per la stampa su due lati.</p>
*solo AL-M320DN/ AL-M310DN	<p>Impostazioni (impostazione predefinita in grassetto):</p> <p>-3,5 ... <b>0.0</b> ... 3,5 mm in incrementi di 0,5 mm</p>
056 Scan Reg1 MP 060 Scan Reg1 C1 064 Scan Reg1 C2* 068 Scan Reg1 C3*	<p>Regola la posizione orizzontale a cui iniziare a stampare ed eliminare la variazione tra le origini carta. La posizione si sposta a destra sul foglio di carta quando si aumenta il valore. Questa impostazione viene utilizzata quando si alimenta la carta per la stampa su un solo lato o si stampa il retro del foglio per la stampa su due lati.</p>
*solo AL-M320DN/ AL-M310DN	<p>Impostazioni (impostazione predefinita in grassetto):</p> <p>-3,5 ... <b>0.0</b> ... 3,5 mm in incrementi di 0,5 mm</p>
057 Feed Reg2 MP 061 Feed Reg2 C1 065 Feed Reg2 C2* 069 Feed Reg2 C3*	<p>Regola la posizione verticale a cui iniziare a stampare ed eliminare la variazione tra le origini carta. La posizione si sposta in basso sul foglio di carta quando si aumenta il valore. Questa impostazione viene utilizzata quando si alimenta la carta per la stampa sul fronte del foglio di carta nella stampa fronte/retro.</p>
*solo AL-M320DN/ AL-M310DN	<p>Impostazioni (impostazione predefinita in grassetto):</p> <p>-3,5 ... <b>0.0</b> ... 3,5 mm in incrementi di 0,5 mm</p>
058 Scan Reg2 MP 062 Scan Reg2 C1 066 Scan Reg2 C2* 070 Scan Reg2 C3*	<p>Regola la posizione orizzontale a cui iniziare a stampare ed eliminare la variazione tra le origini carta. La posizione si sposta a destra sul foglio di carta quando si aumenta il valore. Questa impostazione viene utilizzata quando si alimenta la carta per la stampa sul fronte del foglio di carta nella stampa fronte/retro.</p>
*solo AL-M320DN/ AL-M310DN	<p>Impostazioni (impostazione predefinita in grassetto):</p> <p>-3,5 ... <b>0.0</b> ... 3,5 mm in incrementi di 0,5 mm</p>
201 Highland	<p>Regolare questa impostazione se appaiono dei punti neri sulla pagina stampata quando si utilizza la stampante in luoghi a elevate altitudini. Aumentando il valore la stampante risulta più idonea per altitudini più elevate. Per le altitudini a cui è possibile utilizzare la stampante, vedere <a href="#">"Specifiche generali" a pagina 110</a>.</p>
	<p>Impostazioni (impostazione predefinita in grassetto):</p> <p><b>0</b> ... 3 (passo 1)</p>
202 Main Charger	<p>Regola l'intensità di stampa correggendo la tensione del caricatore principale. La stampa diviene più chiara all'aumentare del valore.</p>
	<p>Impostazioni (impostazione predefinita in grassetto):</p> <p>0 ... <b>4</b> ... 7 (passo 1)</p>
203 Drum Refresh	<p>Rinnova il tamburo. Potrebbe ridurre le macchie sulle stampe. Tenere presente che prima di rinnovare il tamburo è necessario verificare che non vi sia carta caricata nel cassetto MF.</p>

## Appendice

Voce	Spiegazione
207 Toner Install	Miscela il toner nell'unità di sviluppo per distribuirlo in maniera uniforme ed evitare che le stampe siano troppo chiare. Non spegnere la stampante fino a quando sul pannello LCD è visualizzato Pronto.
209 Fuser Control	Selezionare 1 se la luce fluorescente sfarfalla durante la stampa.
	Impostazioni (impostazione predefinita in grassetto): <b>0</b> : Modo normale 1: Riduzione del modo sfarfallio
301 Noise Level	Regola la gradazione dell'immagine. All'aumentare del valore, la gradazione dell'immagine migliora, ma la granularità peggiora.
	Impostazioni (impostazione predefinita in grassetto): 0 ... <b>3</b> ... 7 (passo 1)
303 Screen 25 304 Screen 50 305 Screen 100	Stampa in mezzi toni o l'intero motivo che consente di controllare le irregolarità della densità o del passo della stampa.  303 Screen 25 stampa il motivo in mezzi toni al 25% di densità. 304 Screen 50 stampa il motivo in mezzi toni al 50% di densità. 305 Screen 100 stampa il motivo al 100% di densità.

## Materiali di consumo e opzioni

### Materiali di consumo

Nome del prodotto	Numero parte	Commento
Cartuccia toner di capacità standard	10080	<input type="checkbox"/> Temperatura di immagazzinaggio: Da 10 a 32,5°C  <input type="checkbox"/> Umidità di immagazzinaggio: Da 15 a 80% di umidità relativa  <input type="checkbox"/> Questi prodotti sono certificati con marchio CE in conformità alla direttiva 2004/108/CE relativa alla compatibilità elettromagnetica.
Cartuccia toner di alta capacità	10079	
Cartuccia toner alta capacità (per AL-M320DN)	10078	
Unità di manutenzione A (per AL-M320DN/AL-M310DN)	10081	
Unità di manutenzione B (per AL-M320DN/AL-M310DN)	10082	

### Unità opzionali

Nome del prodotto	Numero parte	Commento
Unità cassetto carta da 250 fogli (per AL-M320DN/AL-M310DN)	C12C932811	Questo prodotto è certificato con marchio CE in conformità alla direttiva 2004/108/CE relativa alla compatibilità elettromagnetica.

## Appendice

# Copyright, marchi e licenze

EPSON, EPSON EXCEED YOUR VISION, EXCEED YOUR VISION, EPSON ESC Page, EPSON ESC/P e i rispettivi logo sono marchi registrati ed Epson ESC/P 2 sono marchi di Seiko Epson Corporation.

Microsoft®, Windows®, Windows Server®, Windows Vista® e Wingdings® sono marchi registrati di Microsoft Corporation.

Apple®, Mac®, OS X®, Bonjour®, ColorSync®, FireWire®, Safari® e TrueType® sono marchi registrati di Apple, Inc.

HP e HP LaserJet sono marchi registrati di Hewlett-Packard Company.

PCL è un marchio registrato di Hewlett-Packard Company.

Adobe, il logo Adobe, Acrobat, PostScript®3™ e Reader sono marchi registrati o marchi commerciali di Adobe Systems Incorporated negli Stati Uniti e/o in altri paesi.

*Avviso generale: gli altri nomi di prodotto qui riportati sono utilizzati solo a scopo identificativo e possono essere marchi dei rispettivi proprietari. Epson non riconosce alcun altro diritto relativamente a tali marchi.*

© 2017 Seiko Epson Corporation

---

## LICENZA SOFTWARE

1) Questo prodotto include programmi software open source ai sensi dei termini di licenza di ciascun programma software open source.

2) Forniamo il codice sorgente di alcuni di tali software open source fino a cinque (5) anni successivi alla cessazione dello stesso modello di stampante. Se si desidera ricevere il codice sorgente di cui sopra, contattare l'assistenza clienti nella propria regione. È necessario conformarsi ai termini di licenza di ciascun programma software open source.

3) I programmi software open source sono forniti SENZA GARANZIA; anche senza la garanzia implicita di COMMERCIALIZZABILITÀ E IDONEITÀ A UN PARTICOLARE USO. Vedere gli accordi di licenza di ciascun programma software open source per maggiori dettagli; sono descritti in \Manual\LICENSE\_D.pdf.

4) I termini di licenza di ciascun programma software open source sono descritti in \Manual\LICENSE\_D.pdf.

## Standard e approvazioni

Modello europeo:

Direttiva sulle basse tensioni 2014/35/UE	EN 60950-1 EN 60825-1
Direttiva sulle emissioni elettromagnetiche 2014/30/UE	EN 55032 Class B EN 55024 EN 61000-3-2 EN 61000-3-3

---

## Angelo azzurro tedesco

Consultare il sito web di seguito per verificare se questa stampante soddisfa le norme dell'Angelo azzurro tedesco.

<http://www.epson.de/blauerengel>

---

## Energy Star

La qualifica ENERGY STAR® si applica solo nei mercati giapponese, americano e canadese.

---

# Informazioni di assistenza

---

## Sito Web di supporto

Per ulteriore assistenza, visitare il sito Web di supporto Epson indicato di seguito. Selezionare il paese o la regione di residenza e visitare la sezione relativa al supporto del sito Web Epson locale. Nel sito sono disponibili anche driver, domande frequenti, manuali e altro materiale scaricabile.

<http://support.epson.net/>

<http://www.epson.eu/Support> (Europa)

Se il prodotto Epson non funziona correttamente e non è possibile risolvere il problema, contattare i servizi di assistenza Epson.

## Come contattare l'assistenza Epson

---

### Prima di contattare Epson

Se il prodotto Epson in uso non funziona correttamente e non è possibile risolvere il problema attenendosi alle procedure di risoluzione dei problemi indicate nella documentazione del prodotto, contattare i servizi di assistenza Epson.

Il seguente elenco dei punti di assistenza Epson si basa sul paese di vendita. Alcuni prodotti potranno non essere venduti nella posizione in cui ci si trova, quindi contattare l'assistenza Epson per l'area in cui si è acquistato il prodotto.

Se l'elenco seguente non contiene alcun centro di assistenza Epson per l'area di residenza, contattare il rivenditore presso cui è stato acquistato il prodotto.

Il centro di assistenza Epson può rispondere più rapidamente se vengono fornite le seguenti informazioni:

- Numero di serie del prodotto  
(L'etichetta del numero di serie si trova sulla parte anteriore della stampante ed è visualizzabile quando si apre il vassoio carta.)
- Modello del prodotto
- Versione del software del prodotto  
(Fare clic su **About**, **Version Info** o su un pulsante simile nel software del prodotto)
- Marca e modello del computer in uso
- Nome e versione del sistema operativo del computer
- Nome e versione delle applicazioni software generalmente utilizzate con il prodotto

## Informazioni di assistenza

**Nota:**

A seconda del prodotto, le impostazioni di rete potrebbero essere memorizzate nell'apparecchio. In seguito a eventuali guasti o riparazioni del prodotto, le impostazioni potrebbero andare perse. Anche durante il periodo di garanzia, Epson non può essere ritenuta responsabile della perdita di dati e non è tenuta a eseguire il backup o il recupero impostazioni. Si consiglia pertanto di eseguire un backup dei dati o di prenderne nota.

---

### Assistenza utenti - Europa

Per informazioni su come contattare l'assistenza Epson, consultare il **documento di garanzia paneuropeo**.

---

### Assistenza utenti - Taiwan

Per informazioni, supporto e servizi di assistenza, contattare:

#### World Wide Web

<http://www.epson.com.tw>

Sono disponibili informazioni su specifiche dei prodotti, driver da scaricare e domande sui prodotti.

#### HelpDesk Epson

Telefono: +886-2-2165-3138

Gli operatori dell'HelpDesk sono in grado di rispondere per telefono ai seguenti quesiti:

- Richieste di informazioni commerciali e sui prodotti
- Domande sull'utilizzo dei prodotti o su eventuali problemi
- Richieste di informazioni sui centri di assistenza e sulla garanzia

#### Centro assistenza riparazioni

<http://www.tekcare.com.tw/branchMap.page>

Tekcare Corporation è un centro assistenza autorizzato per Epson Taiwan Technology & Trading Ltd.

---

### Assistenza utenti - Singapore

Le fonti di informazione, supporto e servizi di assistenza presso Epson Singapore sono:

#### World Wide Web

<http://www.epson.com.sg>

Sono disponibili informazioni su specifiche dei prodotti, driver da scaricare, risposte alle domande frequenti, informazioni commerciali e supporto tecnico tramite e-mail.

## Informazioni di assistenza

### HelpDesk Epson

Numero gratuito: 800-120-5564

Gli operatori dell'HelpDesk sono in grado di rispondere per telefono ai seguenti quesiti:

- Richieste di informazioni commerciali e sui prodotti
- Domande sull'utilizzo dei prodotti e risoluzione di problemi
- Richieste di informazioni sui centri di assistenza e sulla garanzia

---

### Assistenza utenti - Thailandia

Per informazioni, supporto e servizi di assistenza, contattare:

#### World Wide Web

<http://www.epson.co.th>

Sono disponibili informazioni su specifiche dei prodotti, driver da scaricare e risposte alle domande frequenti; inoltre, è possibile richiedere informazioni tramite e-mail.

#### Call center Epson

Telefono: 66-2685-9899

Email: [support@eth.epson.co.th](mailto:support@eth.epson.co.th)

Gli operatori della Hotline sono in grado di rispondere per telefono ai seguenti quesiti:

- Richieste di informazioni commerciali e sui prodotti
- Domande sull'utilizzo dei prodotti o su eventuali problemi
- Richieste di informazioni sui centri di assistenza e sulla garanzia

---

### Assistenza utenti - Vietnam

Per informazioni, supporto e servizi di assistenza, contattare:

#### Centro riparazioni Epson

65 Truong Dinh Street, District 1, Hochiminh City, Vietnam

Telefono (Ho Chi Minh City): 84-8-3823-9239, 84-8-3825-6234

29 Tue Tinh, Quan Hai Ba Trung, Hanoi City, Vietnam

Telefono (Hanoi City): 84-4-3978-4785, 84-4-3978-4775



## Informazioni di assistenza

### Assistenza utenti — Indonesia

Per informazioni, supporto e servizi di assistenza, contattare:

#### World Wide Web

<http://www.epson.co.id>

- Informazioni su specifiche dei prodotti e driver da scaricare
- Domande frequenti, informazioni commerciali, domande tramite e-mail

#### Hotline Epson

Telefono: +62-1500-766

Fax: +62-21-808-66-799

Gli operatori della Hotline sono in grado di rispondere per telefono o per fax ai seguenti quesiti:

- Richieste di informazioni commerciali e sui prodotti
- Supporto tecnico

#### Centro riparazioni Epson

Provincia	Nome società	Indirizzo	Telefono E-mail
GIACARTA	Epson Sales and Service Jakarta (SUDIRMAN)	Wisma Keiai Lt. 1 Jl. Jenderal Sudirman Kav.3 Jakarta Pusat - DKI JAKARTA 10220	021-5724335 ess@epson-indonesia.co.id; ess.support@epson-indonesia.co.id
SERPONG	Epson Sales and Service Serpong	Ruko Melati Mas Square Blok A2 No. 17 Serpong-Banten	082120090084 / 082120090085 esstag@epson-indonesia.co.id; esstag.support@epson-indonesia.co.id
SEMARANG	Epson Sales and Service Semarang	Komplek Ruko Metro Plaza Block C20 Jl. MT Haryono No. 970 Semarang -JAWA TENGAH	024 8313807 / 024 8417935 esssmg@epson-indonesia.co.id; esssmg.support@epson-indonesia.co.id
GIACARTA	Epson Sales and Service Jakarta (MANGGA DUA)	Ruko Mall Mangga Dua No. 48 Jl. Arteri Mangga Dua, Jakarta Utara - DKI JAKARTA	021 623 01104 jkt-technical1@epson-indonesia.co.id jkt-admin@epson-indonesia.co.id

### Informazioni di assistenza

Provincia	Nome società	Indirizzo	Telefono E-mail
BANDUNG	Epson Sales and Service Bandung	Jl. Cihampelas No. 48 A Bandung Jawa Barat 40116	022 420 7033 bdg-technical@epson-indonesia.co.id bdg-admin@epson-indonesia.co.id
MAKASSAR	Epson Sales and Service Makassar	Jl. Cendrawasih NO. 3A, kunjung mae,mariso, MAKASSAR - SULSEL 90125	0411- 8911071 mksr-technical@epson-indonesia.co.id mksr-admin@epson-indonesia.co.id
MEDAN	Epson Service Center Medan	Jl. Bambu 2 Komplek Graha Niaga Nomor A-4, Medan - SUMUT	061- 42066090 / 42066091 mdn-technical@epson-indonesia.co.id mdn-adm@epson-indonesia.co.id
PALEMBANG	Epson Service Center Palembang	Jl. H.M Rasyid Nawawi No. 249 Kelurahan 9 Ilir Palembang Sumatera Selatan	0711 311 330 escplg@epson-indonesia.co.id; escplg.support@epson-indonesia.co.id
PEKANBARU	Epson Service Center Pekanbaru	Jl. Tuanku Tambusai No. 459 A Kel. Tangkerang barat Kec Marpoyan damai Pekanbaru - Riau 28282	0761- 8524695 pkb-technical@epson-indonesia.co.id pkb-admin@epson-indonesia.co.id
PONTIANAK	Epson Service Center Pontianak	Komp. A yani Sentra Bisnis G33, Jl. Ahmad Yani - Pontianak Kalimantan Barat	0561- 735507 / 767049 pontianak-technical@epson-indonesia.co.id pontianak-admin@epson-indonesia.co.id
SAMARINDA	Epson Service Center Samarinda	Jl. KH. Wahid Hasyim (M. Yamin) Kelurahan Sempaja Selatan Kecamatan Samarinda UTARA - SAMARINDA - KALTIM	0541 7272 904 escsmd@epson-indonesia.co.id; escsmd.support@epson-indonesia.co.id
SURABAYA	Epson Sales & Service Surabaya (barat)	Jl. Haji Abdul Wahab Saimin, Ruko Villa Bukit Mas RM-11, Kec. Dukuh Pakis, Surabaya - 60225	031- 5120994 sby-technical@epson-indonesia.co.id sby-admin@epson-indonesia.co.id
YOGYAKARTA	Epson Service Center Yogyakarta	YAP Square, Block A No. 6 Jl. C Simanjutak Yogyakarta - DIY	0274 581 065 ygy-technical@epson-indonesia.co.id ygy-admin@epson-indonesia.co.id

### Informazioni di assistenza

Provincia	Nome società	Indirizzo	Telefono E-mail
JEMBER	Epson Service Center Jember	Jl. Panglima Besar Sudirman Ruko no. 1D Jember-Jawa Timur (Depan Balai Penelitian & Pengolahan Kakao)	0331- 488373 / 486468 jmr-admin@epson-indonesia.co.id; jmr-technical@epson-indonesia.co.id
MANADO	EPSON SALES AND SERVICE Manado	Jl. Piere Tendean Blok D No 4 Kawasan Mega Mas Boulevard - Manado 95111	0431- 8805896 MND-ADMIN@EPSON-INDONESIA.CO.ID MND-TECHNICAL@EPSON-INDONESIA.CO.ID
CIREBON	EPSON SERVICE CENTER Cirebon	Jl. Tuparev No.04 (Depan Hotel Apita) Cirebon, JAWA BARAT	0231- 8800846 cbn-technical@epson-indonesia.co.id
CIKARANG	EPSON SALES AND SERVICE CIKARANG	Ruko Metro Boulevard B1 Jababeka cikarang - Jawa Barat,	021- 89844301 / 29082424 ckg-admin@epson-indonesia.co.id ckg-technical@epson-indonesia.co.id
MADIUN	EPSON SERVICE CENTER MADIUN	Jl. Diponegoro No.56, MADIUN - JAWA TIMUR	0351- 4770248 mun-admin@epson-indonesia.co.id mun-technical@epson-indonesia.co.id
PURWOKERTO	EPSON SALES AND SERVICE Purwokerto	Jl. Jendral Sudirman No. 4 Kranji Purwokerto - JAWA TENGAH	0281- 6512213 pwt-admin@epson-indonesia.co.id pwt-technical@epson-indonesia.co.id
BOGOR	EPSON SALES AND SERVICE Bogor	Jl.Pajajaran No 15B Kel Bantarjati Kec Bogor Utara - JAWA BARAT 16153	0251- 8310026 bgr-admin@epson-indonesia.co.id bgr-technical@epson-indonesia.co.id
SERANG	EPSON SERVICE CENTER Serang	Jl. Ahmad Yani No.45C, SERANG - BANTEN	0254- 7912503 srg-admin@epson-indonesia.co.id srg-technical@epson-indonesia.co.id
PALU	EPSON SALES AND SERVICE Palu	Jl. Juanda No. 58, Palu - Sulteng	0451- 4012 881 plw-admin@epson-indonesia.co.id plw-technical@epson-indonesia.co.id

### Informazioni di assistenza

Provincia	Nome società	Indirizzo	Telefono E-mail
BANJARMASIN	EPSON SERVICE CENTER BANJARMASIN	Jl. Gatot Soebroto NO. 153 BANJARMASIN - KALSEL 70235	0511- 6744135 (TEKNISI) / 3266321(ADMIN) bdj-admin@epson-indonesia.co.id; bdj-technical@epson-indonesia.co.id
DENPASAR	EPSON SALES AND SERVICE Denpasar	JL. MAHENDRADATA NO. 18, DENPASAR - BALI	0361- 3446699 / 9348428 dps-admin@epson-indonesia.co.id dps-technical@epson-indonesia.co.id
GIACARTA	EPSON SALES AND SERVICE CILANDAK	CIBIS Business Park Tower 9 LT. MEZ-ZANINE, Jalan TB Simatupang No.2, Jakarta Selatan - DKI JAKARTA 12560	021- 80866777 esscibis.support1@epson-indonesia.co.id esscibis.support2@epson-indonesia.co.id esscibis.admin@epson-indonesia.co.id esscibis.sales@epson-indonesia.co.id
SURABAYA	EPSON SALES AND SERVICE SURABAYA (GUBENG)	JL. RAYA GUBENG NO. 62, SURABAYA - JAWA TIMUR	031- 99444940 / 99446299 / 99446377 esssby@epson-indonesia.co.id; esssby.support@epson-indonesia.co.id
AMBON	EPSON SERVICE CENTER AMBON	Jl. Diponegoro No.37 (Samping Bank Mandiri Syariah) Kel.Ahusen, Kec.Siri-mau - Ambon 97127	-

Per altre città non elencate qui, chiamare la Hotline: 08071137766.

---

## Assistenza utenti - Hong Kong

Per ottenere supporto tecnico e altri servizi post vendita, gli utenti sono invitati a contattare Epson Hong Kong Limited.

### Sito Internet

<http://www.epson.com.hk>

Epson Hong Kong ha messo a disposizione in Internet un sito locale in cinese e in inglese per fornire agli utenti le informazioni seguenti:

- Informazioni sui prodotti
- Risposte alle domande frequenti

## Informazioni di assistenza

- Versioni più recenti dei driver per prodotti Epson

### Hotline di assistenza tecnica

È inoltre possibile contattare il personale tecnico presso i seguenti numeri di telefono e fax:

Telefono: 852-2827-8911

Fax: 852-2827-4383

---

## Assistenza utenti - Malaysia

Per informazioni, supporto e servizi di assistenza, contattare:

### World Wide Web

<http://www.epson.com.my>

- Informazioni su specifiche dei prodotti e driver da scaricare
- Domande frequenti, informazioni commerciali, domande tramite e-mail

### Call center Epson

Telefono: 1800-81-7349 (Numero gratuito)

Email: [websupport@emsb.epson.com.my](mailto:websupport@emsb.epson.com.my)

- Richieste di informazioni commerciali e sui prodotti
- Domande sull'utilizzo dei prodotti o su eventuali problemi
- Richieste di informazioni sui centri di assistenza e sulla garanzia

### Sede centrale

Telefono: 603-56288288

Fax: 603-5628 8388/603-5621 2088

---

## Assistenza utenti - Filippine

Per ottenere assistenza tecnica e altri servizi post vendita, gli utenti sono invitati a contattare Epson Philippines Corporation presso i seguenti numeri di telefono e fax, nonché il seguente indirizzo e-mail:

### World Wide Web

<https://www.epson.com.ph/>

Sono disponibili informazioni su specifiche dei prodotti, driver da scaricare e risposte alle domande frequenti; inoltre, è possibile richiedere informazioni tramite e-mail.

## Informazioni di assistenza

### Assistenza clienti Epson Philippines

Numero gratuito (PLDT): 1-800-1069-37766

Numero gratuito (Digitale): 1-800-3-0037766

Metro Manila: (632) 8441 9030

Sito web: <https://www.epson.com.ph/contact>

Email: [customercare@epc.epson.com.ph](mailto:customercare@epc.epson.com.ph)

Accessibile dalle 9 alle 18, da lunedì a sabato (tranne festivi)

Gli operatori dell'HelpDesk sono in grado di rispondere per telefono ai seguenti quesiti:

- Richieste di informazioni commerciali e sui prodotti
- Domande sull'utilizzo dei prodotti o su eventuali problemi
- Richieste di informazioni sui centri di assistenza e sulla garanzia

### Epson Philippines Corporation

Linea esterna: +632-706-2609

Fax: +632-706-2663