

ET-18100 Series L18050 Series

Användarhandbok



Utskrift

Underhåll av skrivaren

Lösa problem

Innehållsförteckning

Guide till denna handbok

Introduktion till användarhandböckerna.	6
Viktiga säkerhetsanvisningar (användarhandbok i pappersformat).	6
Starta här (användarhandbok i pappersformat). . .	6
Användarhandbok (digital användarhandbok). . .	6
Information om de senaste handböckerna.	6
Söka efter information.	6
Skriva ut endast de sidor du behöver.	7
Om den här användarhandboken.	7
Varumärken och symboler.	7
Anmärkningar om skärmdumpar och bilder.	8
Referenser för operativsystem.	8
Varumärken.	9
Upphovsrätt.	9

Viktiga instruktioner

Säkerhetsanvisningar.	11
Säkerhetsinstruktioner för bläck.	11
Råd och varningar för skrivaren.	11
Råd och varningar vid konfiguration av skrivaren.	12
Råd och varningar vid användning av skrivaren. .	12
Råd och varningar vid anslutning till Internet. . .	13
Råd och varningar vid användning av skrivaren med trådlös anslutning.	13
Råd och varningar vid transport eller förvaring av skrivaren.	13
Anteckningar om administratörslösenordet.	13
Skydda din personliga information.	14

Namn på delar och funktioner

Framsida.	16
På insidan.	17
Baksida.	18

Guide till kontrollpanelen

Knappar och funktioner.	20
Kontrollera lampor och skrivarstatus.	21

Fylla på papper, skivor och PVC ID-kort

Fyller på papper.	25
---------------------------	----

Försiktighetsåtgärder för pappershantering.	25
Lista över papperstyper.	26
Fylla på papper.	26
Fylla på olika papperstyper.	29
Lägga i en skiva.	30
Utskrivbara skivor.	30
Försiktighetsåtgärder för skivhantering.	30
Lägga i och ta bort en skiva.	31
Lägga i PVC ID-kort.	33
Utskrivbara PVC ID-kort.	33
Försiktighetsåtgärder för hantering av PVC ID-kort.	33
Sätta i och ta ut ett PVC ID-kort.	34

Utskrift

Skriva ut foton.	38
Skriva ut foton från en dator.	38
Utskrift av foton från smarta enheter.	38
Skriva ut på kuvert.	39
Skriva ut kuvert från en dator (Windows).	39
Skriva ut kuvert från en dator (Mac OS).	39
Skriva ut dokument.	40
Utskrift från en dator.	40
Utskrift av dokument från smarta enheter.	54
Skriva ut på en skivetikett.	55
Skriva ut foton på en skivetikett med Epson Photo+.	55
Skriva ut på PVC ID-kort.	55
Skiva ut på PVC ID-kort med Epson Photo+.	55
Skriva ut webbplatser.	56
Skriva ut webbplatser från en dator.	56
Skriva ut webbplatser från smartenheter.	56
Skriva ut med en molntjänst.	56

Underhåll av skrivaren

Kontrollera status för förbrukningsmaterial.	59
Rensa pappersbanan för pappersmatningsproblem. . .	59
Förbättra utskriftskvalitet.	61
Kontrollera och rengöra skrivhuvudet.	61
Köra Djuprengöring.	63
Förebygga igensättning av munstycken.	65
Justera skrivarhuvudet.	65
Rengöra pappersbanan från bläcksmetning (när ytan på utskriften har vertikala smutsränder).	66

Rengöra OH-film.	67
Rengöra skrivaren.	70
Rengöra bläckspill.	70

I dessa situationer

Vid byte av dator.	72
Spara energi.	72
Spara ström — Windows.	72
Spara ström — Mac OS.	72
Inaktivera din Wi-Fi-anslutning.	73
Kontrollera det totala antalet sidor som matats genom skrivaren.	73
Installera programmen separat.	74
Kontrollera att en äkta skrivardrivrutin från Epson är installerad — Windows.	75
Kontrollera att en äkta skrivardrivrutin från Epson är installerad — Mac OS.	76
Återställa nätverksanslutningen.	77
Göra inställningar för anslutning till datorn.	77
Göra inställningar för anslutning till smartenheten.	78
Göra Wi-Fi-inställningar på kontrollpanelen.	78
Kontrollera skrivarens status för nätverksanslutning (rapport om nätverksanslutning).	80
Meddelanden och lösningar i nätverksanslutningsrapporten.	81
Ansluta en smartenhet och skrivare direkt (Wi-Fi Direct).	86
Om Wi-Fi Direct.	86
Ansluta till enheter med Wi-Fi Direct.	87
Ändra Wi-Fi Direct (enkel AP) inställningar såsom SSID.	88
Lägga till eller ändra skrivarens anslutning.	89
Konfigurera en skrivare på flera datorer.	89
Ändra anslutningen från Wi-Fi till USB.	89
Ställa in en statisk IP-adress för skrivaren.	90
Transportera och förvara skrivaren.	92

Lösa problem

Det går inte att skriva ut.	99
Problemlösning.	99
Programmet eller skrivardrivrutinen fungerar inte korrekt.	100
Kan inte skriva ut även om en anslutning har upprättats (Windows).	100
Kan inte skriva ut även om en anslutning har upprättats (Mac OS).	102

Skrivaren kan inte anslutas via USB.	103
Skrivaren kan inte ansluta till nätverket.	103
De viktigaste orsakerna till och lösningarna på problem med nätverksanslutningar.	103
Papper matas inte korrekt.	107
Punkter att kontrollera.	107
Pappret matas in snett.	108
Flera pappersark matas i taget.	108
Skiv-/ID-kortfacket matas ut när du försöker lägga något i det.	108
Pappersfel vid utmatning inträffar.	109
Papper matas ut under utskrift.	109
Utskriftskvaliteten är dålig.	109
Utskrifter saknar färg, innehåller linjer eller oväntade färger.	109
Utskriftskvaliteten är dålig med svart bläck.	110
Färgade ränder visas i intervall om cirka 2.5 cm	110
Suddiga utskrifter, vertikala streck eller feljustering.	111
Utskriften matas ut som tomt ark.	112
Papperet är kladdigt eller repigt.	112
Utskrivna foton är kladdiga.	114
Bilder eller foton skrivs ut i oväntade färger.	114
Färger i utskriften avviker från de på skärmen.	115
Kan inte skriva ut utan marginaler.	116
Kanterna på bilden beskärs vid marginalfri utskrift.	116
Felaktig position, storlek eller marginal för utskriften.	117
Utskrivna tecken är felaktiga eller förvanskade.	117
Den utskrivna bilden är inverterad.	118
Mosaikliknande mönster i utskrifterna.	118
Det går inte att välja papperstyp eller papperskälla i skrivardrivrutinen.	119
En äkta skrivardrivrutin från Epson har inte installerats.	119
Kontrollera lampor och skrivarstatus.	119
Papper fastnar.	121
Ta bort papper som fastnat.	121
Förebygga papperstrassel.	124
Det är dags att fylla på bläck.	124
Försiktighetsåtgärder när bläckflaskor hanteras.	124
Fylla på bläcktankarna.	126
Det är dags att byta underhållslådan.	130
Försiktighetsåtgärder för underhållsenhet.	130
Ersätta en underhållsenhet.	130
Det är dags att byta pickup-rullarna.	133
Skrivaren kan inte användas enligt förväntningarna.	136

Skrivaren startar inte eller stängs inte av.	136
Driften är långsam.	137
Kan inte stänga bakre pappersstödet.	139
Hög ljudvolym vid drift.	139
Det går inte att utföra manuell dubbelsidig utskrift (Windows).	139
Menyn Utskriftsinställningar visas inte (Mac OS).	140
Kan inte lösa problemet.	140
Kan inte lösa problem med utskrift.	140

Produktinformation

Pappersinformation.	143
Tillgängligt papper och kapacitet.	143
Otillgängliga papperstyper.	145
Information om förbrukningsmaterial.	146
Koder för bläckflaskor.	146
Kod för underhållsenhet.	147
Kod på pickup-rulle.	147
Programvaruinformation.	148
Applikation för utskrift från datorn (Windows-skrivardrivrutin).	148
Applikation för utskrift från datorn (Mac OS-skrivardrivrutin).	149
Applikation för att konfigurera skrivarätgärder (Web Config).	149
Applikation för uppdatering av programvara och fast programvara (Epson Software Updater).	150
Produktspecifikationer.	151
Skrivarspecifikationer.	151
Gränssnittsspecifikationer.	153
Nätverksspecifikationer.	153
Dimensioner.	154
Elektrisk specifikation.	154
Miljöspecifikationer.	155
Systemkrav.	155
Information om bestämmelser.	156
Standarder och godkännanden.	156
Kopieringsrestriktioner.	156

Var du kan få hjälp

Webbplatsen för teknisk support.	159
Kontakta Epsons kundtjänst.	159
Innan du kontaktar Epson.	159
Hjälp för användare i Europa.	159
Hjälp för användare i Taiwan.	160
Hjälp för användare i Australien.	160
Hjälp för användare i Nya Zeeland.	161

Hjälp för användare i Singapore.	161
Hjälp för användare i Thailand.	161
Hjälp för användare i Vietnam.	162
Hjälp för användare i Indonesien.	162
Hjälp för användare i Hongkong.	163
Hjälp för användare i Malaysia.	163
Hjälp för användare i Indien.	163
Hjälp för användare i Filippinerna.	164

Guide till denna handbok

Introduktion till användarhandböckerna.	6
Söka efter information.	6
Skriva ut endast de sidor du behöver.	7
Om den här användarhandboken.	7
Varumärken.	9
Upphovsrätt.	9

Introduktion till användarhandböckerna

Följande användarhandböcker medföljer Epson-skrivaren. Förutom användarhandböckerna kan du även titta på hjälpaavsnitten som medföljer de olika Epson-programmen.

Viktiga säkerhetsanvisningar (användarhandbok i pappersformat)

Innehåller anvisningar för säkert användande av den här skrivaren.

Starta här (användarhandbok i pappersformat)

Tillhandahåller information om konfiguration av skrivaren och installation av programvaran.

Användarhandbok (digital användarhandbok)

Den här användarhandboken. Tillgänglig som PDF- och webbhandbok. Innehåller detaljerad information och instruktioner om hur du använder skrivaren och löser problem.

Information om de senaste handböckerna

❑ Användarhandbok i pappersformat

Besök Epson Europe supportwebbplats på <http://www.epson.eu/support>, eller Epsons världsomspännande supportwebbplats på <http://support.epson.net/>.

❑ Digital användarhandbok

Besök följande webbplats, ange produktnamnet och gå sedan till **Support**.

<https://epson.sn>

Söka efter information

PDF-handboken möjliggör för dig att söka efter information som du letar efter med sökord, eller gå direkt till specifika avsnitt med hjälp av bokmärken. Detta avsnitt förklarar hur du använder en PDF-handbok som har öppnats i Adobe Acrobat Reader DC på din dator.

Söka med sökord

Klicka på **Redigera > Avancerad sökning**. Ange sökordet (text) för information som du vill hitta i sökfönstret och klicka sedan på **Sök**. Resultat visas som en lista. Klicka på ett av resultaten som visas för att gå till den sidan.

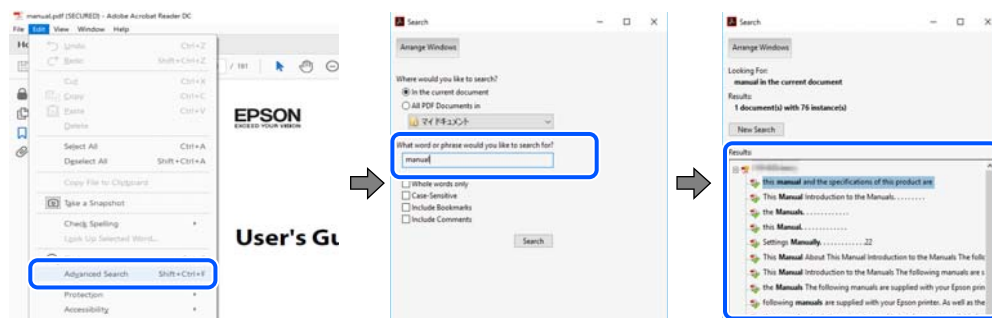

Gå direkt från bokmärken

Klicka på en rubrik för att gå direkt till den sidan. Klicka på + eller > för att visa rubriker med lägre nivåer i det avsnittet. För att komma till föregående sida, utför följande åtgärd på ditt tangentbord.

- Windows: håll ner **Alt** och tryck sedan på ←.
- Mac OS: håll ner kommandoknappen och tryck sedan på ←.

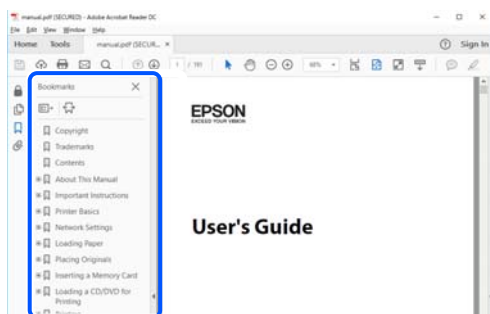

Skriva ut endast de sidor du behöver

Du kan extrahera och skriva ut endast de sidor du behöver. Klicka på **Skriv ut** i menyn **Arkiv** och ange sedan de sidor som du vill skriva ut under **Sidor** under **Sidor att skriva ut**.

- För specificera en serie sidor, ange ett bindestreck mellan startsidan och slutsidan.
Exempel: 20-25
- För att specificera sidor som inte är en serie, delar sidorna med kommatecken.
Exempel: 5, 10, 15

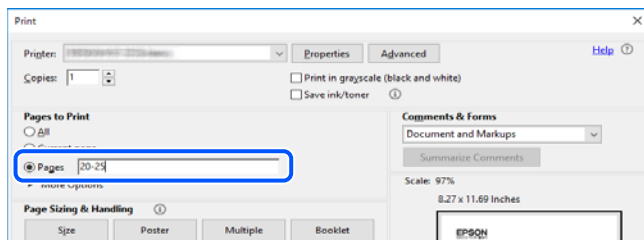

Om den här användarhandboken

I det här avsnittet förklaras betydelsen av märkningar och symboler, anteckningar i beskrivningar och referenser för operativsystem som används i denna handbok.

Varumärken och symboler



Obs!

Anvisningarna måste efterföljas noga för att undvika kroppsskador.



Viktigt:

Anvisningar som måste följas för att undvika skador på utrustningen.

Anmärkning:

Tillhandahåller kompletterande information och referensinformation.

Relaterad information

➔ Länkar till relaterade avsnitt.

 Här finns Manualer för webbfilm för bruksanvisningen. Se länken för relaterad information.

Anmärkningar om skärmdumpar och bilder

- Skärmbilder av skrivardrivrutinen är från Windows 10 eller macOS High Sierra (10.13). Innehållet som visas på skärmarna varierar beroende på modell och situation.
- Bilderna som används i den här användarhandboken är endast exempel. Det kan finnas små skillnader mellan modellerna, men driftsättet är det samma.

Referenser för operativsystem

Windows

I den här handboken syftar termer såsom ”Windows 11”, ”Windows 10”, ”Windows 8.1”, ”Windows 8”, ”Windows 7”, ”Windows Vista”, ”Windows XP”, ”Windows Server 2022”, ”Windows Server 2019”, ”Windows Server 2016”, ”Windows Server 2012 R2”, ”Windows Server 2012”, ”Windows Server 2008 R2”, ”Windows Server 2008”, ”Windows Server 2003 R2” och ”Windows Server 2003” till följande operativsystem. Dessutom används ”Windows” som referens till alla versioner.

- Microsoft® Windows® 11 operativsystem
- Microsoft® Windows® 10 operativsystem
- Microsoft® Windows® 8.1 operativsystem
- Microsoft® Windows® 8 operativsystem
- Microsoft® Windows® 7 operativsystem
- Microsoft® Windows Vista® operativsystem
- Microsoft® Windows® XP operativsystem
- Microsoft® Windows® XP Professional x64 Edition operativsystem
- Microsoft® Windows Server® 2022 operativsystem
- Microsoft® Windows Server® 2019 operativsystem
- Microsoft® Windows Server® 2016 operativsystem
- Microsoft® Windows Server® 2012 R2 operativsystem
- Microsoft® Windows Server® 2012 operativsystem
- Microsoft® Windows Server® 2008 R2 operativsystem
- Microsoft® Windows Server® 2008 operativsystem
- Microsoft® Windows Server® 2003 R2 operativsystem
- Microsoft® Windows Server® 2003 operativsystem

Mac OS

I den här handboken används ”Mac OS” för att hänvisa till Mac OS X 10.9.5 eller senare samt macOS 11 eller senare.

Varumärken

- EPSON® är ett registrerat varumärke och EPSON EXCEED YOUR VISION och EXCEED YOUR VISION är varumärken som tillhör Seiko Epson Corporation.
- PictBridge is a trademark.
- QR Code is a registered trademark of DENSO WAVE INCORPORATED in Japan and other countries.
- Microsoft®, Windows®, Windows Server®, and Windows Vista® are registered trademarks of Microsoft Corporation.
- Apple, Mac, macOS, OS X, Bonjour, and Safari are trademarks of Apple Inc., registered in the U.S. and other countries.
- Chrome, Google Play, and Android are trademarks of Google LLC.
- Adobe, Acrobat, and Reader are either registered trademarks or trademarks of Adobe in the United States and/or other countries.
- Firefox is a trademark of the Mozilla Foundation in the U.S. and other countries.
- Allmänt: Andra produktnamn som förekommer i detta dokument används endast i identifieringssyfte och kan vara varumärken som tillhör respektive ägare. Epson fransäger sig all rätt till dessa varumärken.

Upphovsrätt

Ingen del i den här publikationen får reproduceras, sparas i ett hämtningssystem, eller överförs på något sätt, vare sig elektroniskt, mekaniskt, genom fotokopiering, inspelning eller på annat sätt, utan föregående skriftligt samtycke från Seiko Epson Corporation. Inget patientansvar tas med hänsyn till användning av informationen som finns häri. Inte heller tas något ansvar för skador som uppkommer till följd av användning av informationen häri. Informationen häri är utformad för användning med Epson-produkten. Epson ansvarar inte för någon användning av den här informationen om den används för andra produkter.

Vare sig Seiko Epson Corporation eller dess dotterbolag ska vara ansvarig för köparen av den här produkten eller tredje part avseende skador, förluster, kostnader eller utgifter som ådras av köparen eller tredje part som resultat av en olycka, felaktig användning, eller våldsam användning av den här produkten eller obehöriga modifieringar, reparationer eller förändringar av den här produkten, eller (förutom USA) underlåtelse att strikt efterleva användnings- och underhållsinstruktionerna för Seiko Epson Corporation.

Seiko Epson Corporation och dess dotterbolag ska inte ansvara för några skador eller problem som uppkommer genom användning av några tillbehör eller förbrukningsmaterial utöver de som designats som originalprodukter från Epson eller Epson-godkända produkter av Seiko Epson Corporation.

Seiko Epson Corporation ska inte hållas ansvarigt för några skador som uppkommer till följd av elektromagnetisk störning som uppstår genom användning av några gränssnittskablar utöver de som designats som godkända Epson-produkter från Seiko Epson Corporation.

© 2022 Seiko Epson Corporation

Innehållet i den här bruksanvisningen och specifikationerna för produkten kan ändras utan föregående meddelande.

Viktiga instruktioner

Säkerhetsanvisningar.	11
Råd och varningar för skrivaren.	11
Skydda din personliga information.	14

Säkerhetsanvisningar

Läs och följ dessa anvisningar för att kontrollera att skrivaren används på ett säkert sätt. Spara användarhandboken för framtida bruk. Följ dessutom alla varningar och instruktioner som finns på skrivaren.

- En del av de symboler som används på din skrivare finns där för att säkerställa säkerheten och rätt användning av skrivaren. Besök följande webbplats för att få veta betydelsen för symbolerna.
<http://support.epson.net/symbols/>
- Använd endast den elsladd som medföljde skrivaren och använd inte sladden med någon annan utrustning. Användning av andra sladdar med denna skrivaren eller användning av den medföljande elsladden med annan utrustning kan resultera i brand eller elstöt.
- Se till att nätsladden uppfyller tillämplig lokal säkerhetsstandard.
- Ta aldrig isär, ändra eller försök reparera elsladden, kontakten, skrivarenheten, eller några tillval själv, utom när det speciellt beskrivs i skrivarens handböcker.
- Dra ur kontakten till skrivaren och låt kvalificerad servicepersonal utföra service i följande situationer:
Elsladden eller kontakten är skadad, det har kommit in vätska i skrivaren, du har tappat skrivaren eller höljet har skadats, skrivaren fungerar inte normalt eller uppvisar en klart försämrad prestanda. Justera inte reglage som inte täcks i bruksanvisningen.
- Placera produkten nära ett vägguttag där kontakten enkelt kan dras ut.
- Placera eller förvara inte produkten utomhus, i närheten av smutsiga eller dammiga platser, vatten, värmekällor eller platser som utsätts för stötar, vibrationer, höga temperaturer eller hög luftfuktighet.
- Var noggrann med att inte spilla vätska på produkten och hantera inte produkten med våta händer.
- Denna produkt måste ha ett avstånd på minst 22 cm till en pacemaker. Radiovågor från denna skrivaren kan ha negativ inverkan på pacemakers.

Säkerhetsinstruktioner för bläck

- Var försiktig så att du inte kommer i kontakt med bläck när du hanterar bläcktankar, bläcklock och öppna bläckflaskor eller lock.
 - Om du får bläck på huden bör du genast tvätta området noga med tvål och vatten.
 - Om du får bläck i ögonen ska du genast skölja dem med vatten. Om du känner obehag eller får problem med synen efter noggrann sköljning bör du omedelbart kontakta läkare.
 - Om du får bläck i munnen söker du upp en läkare direkt.
- Ta inte isär underhållsenheten; om det görs kan bläck hamna i ögonen eller på huden.
- Skaka inte bläckflaskan för mycket och utsätt den inte för slag, eftersom det kan göra att bläcket läcker ut.
- Förvara bläckflaskor och underhållslådor utom räckhåll för barn. Se till att barn inte dricker bläck från bläckflaskor.



Råd och varningar för skrivaren

Läs och följ dessa instruktioner för att undvika att skada skrivaren eller din egendom. Behåll den här användarhandboken för framtida referens.

Råd och varningar vid konfiguration av skrivaren

- Blockera inte och täck inte över skrivarens fläktar och öppningar.
- Använd endast den typ av strömkälla som anges på skrivarens etikett.
- Undvik att använda uttag på samma krets som kopiatorer eller luftregleringssystem som slås av och på med jämna mellanrum.
- Undvik eluttag som styrs av strömbrytare eller automatiska timers.
- Håll hela datorsystemet borta från potentiella källor till elektromagnetisk störning, t.ex. högtalare eller basenheter till sladdlösa telefoner.
- Nätsladdar ska alltid placeras så att de skyddas från slitage, skador, hack, veck och knutar. Placera inte föremål ovanpå nätsladdar. Se även till att nätsladdar inte ligger så att någon kan trampa på eller köra över dem. Var särskilt noga med att nätsladdarna inte böjs i ändarna.
- Om du använder en förlängningssladd till produkten måste du kontrollera att den totala märkströmmen för enheterna som är kopplade till förlängningssladden inte överstiger sladdens märkström. Se också till att den totala märkströmmen för alla enheter som är anslutna till vägguttaget inte överstiger vägguttagets märkström.
- Om produkten ska användas i Tyskland måste den elslinga som produkten är ansluten till vara säkrad med en säkring på 10 A eller 16 A för att ge ett tillräckligt kortslutnings- och överslagsskydd för skrivaren.
- Vid anslutning av skrivaren till en dator eller annan enhet med en sladd bör du se till att kontakterna är vända åt rätt håll. Alla kontakter går endast att sätta i på ett sätt. Om en kontakt sätts in i fel riktning kan enheterna som kopplas till varandra med kabelns hjälp skadas.
- Placera skrivaren på en plan, stabil yta som är större än skrivarens bottenplatta i alla riktningar. Skrivaren fungerar inte korrekt om den lutar.
- Se till att det finns utrymme ovanför skrivaren så att skrivarlocket kan lyftas upp helt.
- Lämna tillräckligt med utrymme framför skrivaren så att pappret kan matas ut helt och hållet.
- Undvik platser där temperatur och luftfuktighet kan förändras snabbt. Utsätt inte skrivaren för direkt solljus, starkt ljus eller värmekällor.

Råd och varningar vid användning av skrivaren

- För inte in några föremål i öppningarna på skrivaren.
- Stoppa inte in handen i skrivaren vid utskrift.
- Ta inte på den platta, vita kabeln eller bläckrören inuti skrivaren.
- Använd inte sprej som innehåller lättantändlig gas i eller i närheten av skrivaren. Det kan orsaka brand.
- Flytta inte skrivhuvudet för hand om du inte uppmanas till det, eftersom det kan skada skrivaren.
- Om en av bläcktankarna inte är fylld upp till den undre linjen måste du snart fylla på bläck. Fortsatt användning av skrivaren när bläcknivån är under den undre linjen kan skada skrivaren.
- Stäng alltid av skrivaren med -knappen. Dra inte ur skrivarens nätsladd och stäng inte av strömmen vid eluttaget förrän -lampan slutat blinka.
- Om du inte ska använda skrivaren under en längre tid ser du till att dra ur skrivarens elsladd från eluttaget.

Råd och varningar vid anslutning till Internet

Anslut inte produkten direkt till Internet. Anslut den till ett nätverk som skyddas av en router eller brandvägg.

Råd och varningar vid användning av skrivaren med trådlös anslutning

- ❑ Radiovågor från skrivaren kan påverka funktionen hos medicinska utrustningar negativt vilket kan göra att de fungerar på fel sätt. När skrivaren används på vårdinrättningar eller i närheten av medicinska utrustningar ska du följa eventuella instruktioner från behörig personal på anläggningen samt alla varningar och instruktioner på den medicinska utrustningen.
- ❑ Radiovågor från skrivaren kan negativt påverka funktionen hos automatiskt styrda enheter som automatiska dörrar eller brandlarm vilket kan leda till olyckor på grund av fel. Följ alla varningar och anvisningar på enheterna när skrivaren används i närheten av automatiskt styrda enheter.

Råd och varningar vid transport eller förvaring av skrivaren

- ❑ När skrivaren förvaras eller transporteras ska du undvika att luta den, placera den vertikalt eller vända den upp och ned eftersom det kan göra att bläck läcker ut.
- ❑ Innan du transporterar skrivaren ska du kontrollera att transportlocket inställt till låst läge (transport) och att skrivhuvudet är i startläget (längst ut till höger).

Anmärkningar om administratörslösenordet

På den här skrivaren kan du ställa in ett lösenord för att förhindra obehörig åtkomst eller ändringar på enhetsinställningarna och nätverksinställningarna som lagras på produkten när den ansluts till ett nätverk.

Standardvärde för administratörslösenordet

Standardvärdet för administratörslösenordet är tryckt på en etikett på själva produkten, exempelvis som den som visas. Platsen där etiketten sitter beror på produkten, exempelvis den sidan där luckan öppnas, baksidan eller undertill.

Följande illustration är ett exempel på var etiketten kan sitta på skrivarens sida när luckan öppnas.

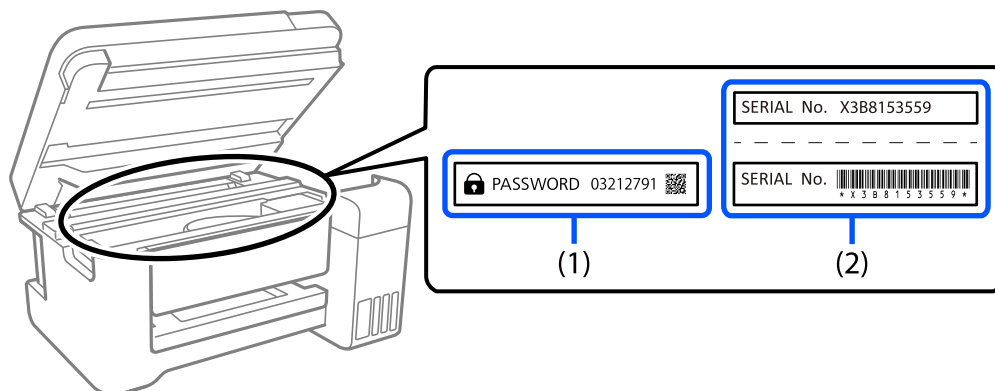

Om det finns två etiketter (1) och (2) är värdet bredvid PASSWORD som finns på etiketten i (1) standardvärdet. I det här exemplet är standardvärdet 03212791.

Om det bara finns en etikett (2) är serienummer som är tryckt på etiketten i (2) standardvärdet. I det här exemplet är standardvärdet X3B8153559.

Åtgärder som kräver att du anger administratörslösenordet

Om du uppmanas att ange administratörslösenordet när du utför följande åtgärder ska det lösenord som ställts in på skrivaren anges.

- När den fasta programvaran i skrivaren uppdateras från en smartenhet
- Vid inloggning till de avancerade inställningarna i Web Config
- När inställningen använder en applikation som kan ändra skrivarens inställningar.

Initiera administratörslösenordet

Du kan återställa administratörslösenordet till standardinställningarna genom att initiera nätverksinställningarna.

Skydda din personliga information

Om du överlämnar skrivaren till någon annan eller kasserar den ska du återställa standardnätverksinställningarna genom att använda skrivarens knappar.

Relaterad information

➔ [”Knappar och funktioner” på sidan 20](#)

Namn på delar och funktioner

Framsida. 16

På insidan. 17

Baksida. 18

Framsida

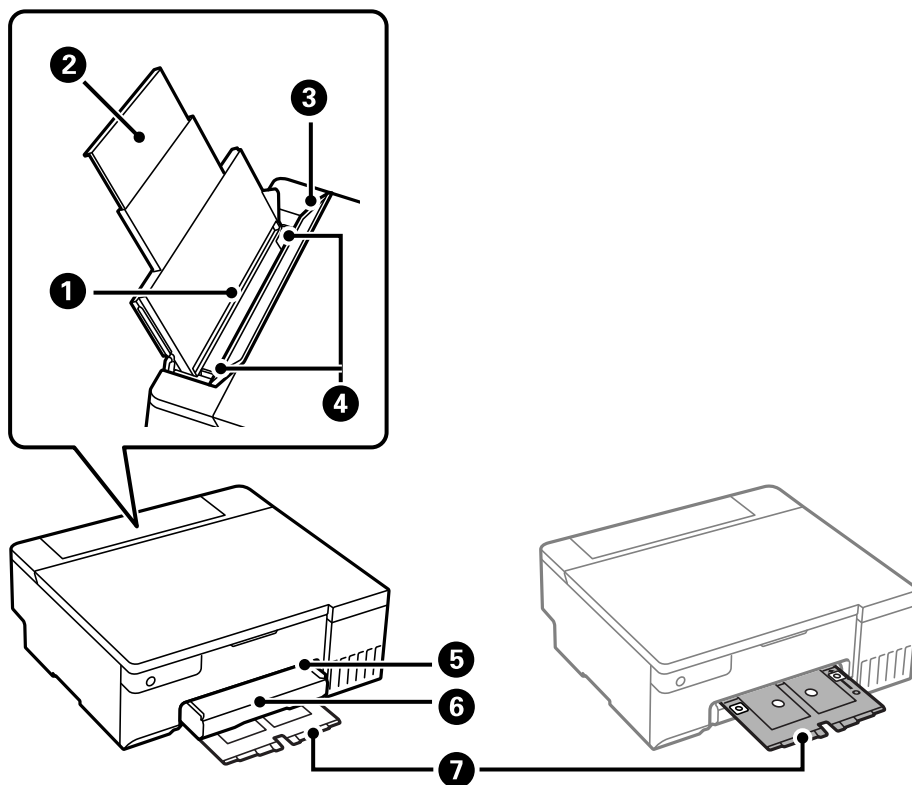

1	Bakre pappersmatning	Fyller på papper.
2	Pappersstöd	Stöder påfyllning av papper.
3	Matarskydd	Hindrar att främmande material kommer in i skrivaren. Luckan bör vanligen vara stängd.
4	Kantstöd	Matar in papperet rakt in i skrivaren. Dra kantstöden mot papperskanterna.
5	Skiv-/ID-kortfacksplats	För in skiv-/ID-kortfacket i den övre sektionen av utmatningsfacket.
6	Utmatningsfack	Håller papperet som matats ut. Dra ut det manuellt och tryck in det för förvaring.
7	Skiv-/ID-kortfack	Vid utskrift på en skiva eller ett ID-kort, tar du bort det här facket från undersidan av skrivaren, placerar ut en skiva eller ett ID-kort, och för in den i skiv-/ID-kortfacksplatsen. När du inte skriver ut på en skiva eller ett ID-kort förvarar du den på skrivarens undersida, utan att placera någonting på det.

På insidan

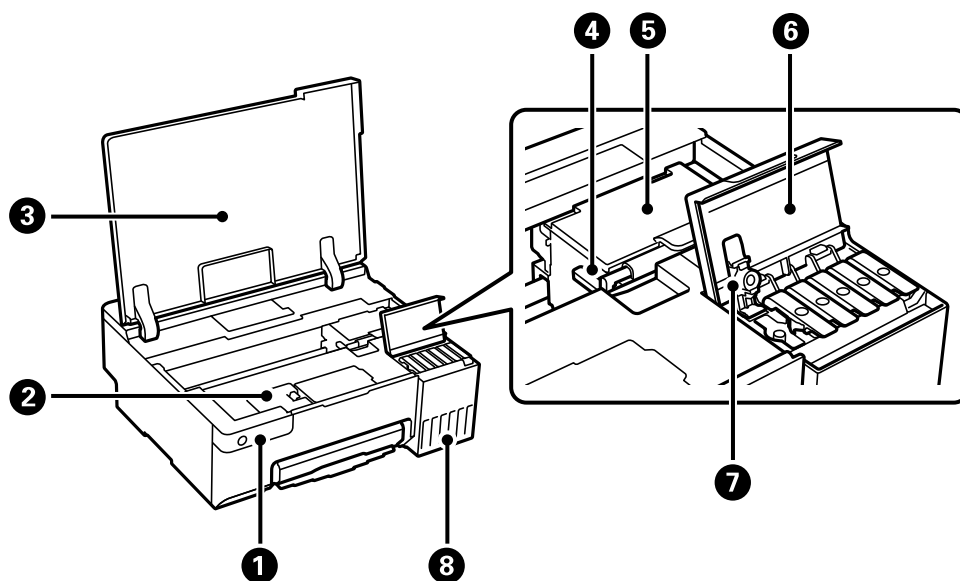

1	Kontrollpanel	Styr skrivaren.
2	Lock för underhållsenhet	Öppna när du byter underhållslådan. Underhållsenheten är en container som samlar väldigt lite överskottsbläck under rengöring eller utskrift.
3	Skrivarlucka	Öppna när du fyller på bläckbehållaren eller avlägsnar papper som har fastnat. Håll luckan stängd när skrivaren inte används för att förhindra att främmande ämnen tar sig in i skrivaren.
4	Transportlock	Stoppas bläckförsörjningen. Ställ in till låst läge (transport) när du transporterar skrivaren.
5	Skrivhuvud	Bläck matas ut från skrivarhuvudets munstycken undertill.
6	Bläckbehållarlock	Öppna för att fylla på bläckbehållaren.
7	Bläckbehållarhätta	Öppna för att fylla på bläckbehållaren.
8	Bläckbehållare	Matar bläck till skrivhuvudet.

Baksida

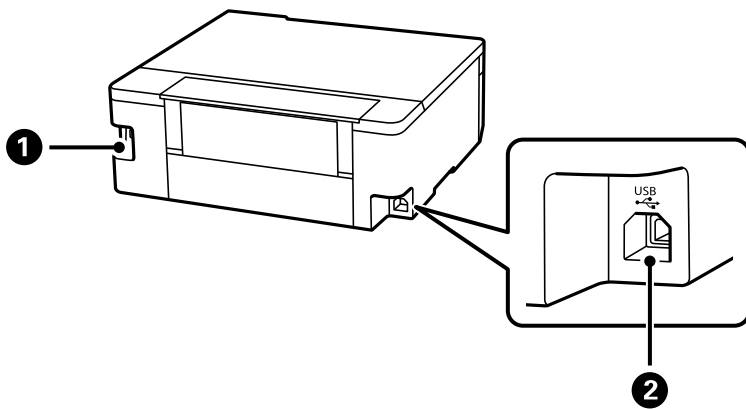



①	AC-ingång	Ansluter strömkabeln.
②	USB-port	Ansluter en USB-kabel för att kunna ansluta till en dator.

Guide till kontrollpanelen

Knappar och funktioner.	20
Kontrollera lampor och skrivarstatus.	21

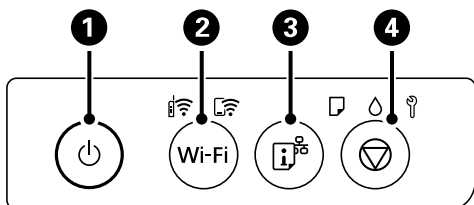









Knappar och funktioner



1	<p>Aktiverar och inaktiverar skrivaren.</p> <p>Dra ur strömkabeln efter att du kontrollerat att strömindikatorn är avstängd.</p>
2	<p>Du kan avbryta ett nätverksfel som inträffar genom att trycka på knappen. Håll den här knappen intryckt i mer än fem sekunder när du vill göra en automatisk Wi-Fi-inställning med WPS-knappen.</p>
3	<p>Skriver ut en nätverksanslutningsrapport som möjliggör att du kan identifiera orsaken till alla problem som du kan ha när du använder skrivaren i ett nätverk. Om du behöver mer detaljerade nätverksinställningar och information om anslutningsstatus, tryck och håll ner denna knapp i minst fem sekunder för att skriva ut en nätverksstatussida.</p>
4	<p>Stoppa den aktuella åtgärden.</p> <p>Håll knappen intryckt i fem sekunder tills knappen  blinkar när du vill rengöra skrivarhuvudet.</p>

Funktioner för knappkombinationer

Fler funktioner är tillgängliga med olika knappkombinationer.

Wi-Fi + 	<p>Ställa in PIN-kod (WPS)</p> <p>Håll ned Wi-Fi och  samtidigt när du vill starta PIN-kodsinställning (WPS).</p>
Wi-Fi + 	<p>Wi-Fi Direct i Simple AP-läge</p> <p>Håll ned Wi-Fi och  samtidigt för att starta Wi-Fi Direct-konfigurationen (Enkel AP).</p>
 + 	<p>Återställ inställningar för standardnätverk</p> <p>Slå på skrivaren samtidigt som du håller  intryckt om du vill återställa nätverket till standardinställningarna. När nätverksinställningarna har återställts, sätts skrivaren på och nätverkets statuslampa blinkar alternerat.</p>
 + 	<p>Skriv ut munstyckeskodsmönster</p> <p>Slå på skrivaren samtidigt som du håller  intryckt när du vill skriva ut mönstret för munstyckeskodskontroll.</p>
Wi-Fi + 	<p>Inaktivera nätverkstjänst</p> <p>Slå på skrivaren medan du håller ned knappen Wi-Fi för att inaktivera inställningarna för Epson Connect.</p>

Kontrollera lampor och skrivarstatus

Lamporna på kontrollpanelen indikerar skrivarstatus.

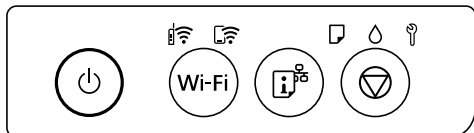

Normal status

: På

Lampa	Status
	Skrivaren är ansluten till ett trådlöst nätverk (Wi-Fi).
	Skrivaren är ansluten till ett trådlöst nätverk i Wi-Fi Direct-läge (Simple AP).













Felstatus

Lampan tänds eller blinkar när ett fel inträffar. Detaljer om felet visas på datorns skärm.

: På

: Blinkar

Lampa	Status	Lösningar
	Ett fel har inträffat i Wi-Fi-anslutningen.	Tryck på Wi-Fi för att rensa felet och försök igen.
	Inget papper är påfyllt eller mer än ett ark har matats samtidigt.	Om den här indikatorlampan lyser vid utskrift av en skiva eller ett PVC ID-kort ska skiv-/ID-kortfacket sättas i korrekt. Efter att papper lagts i eller skiv-/ID-kortfacket satts i korrekt trycker du på knappen för att fortsätta skriva ut.
	Det har inträffat papperstrassel eller så är skivan eller PVC ID-kortet inte korrekt placerat i skiv-/ID-kortfacket.	Efter att pappret tagits bort eller att skivan eller PVC ID-kortet bytts ut så trycker du på knappen för att fortsätta skriva ut.
	Den inledande bläckpåfyllningen kanske inte är klar.	Information om hur du slutför den inledande bläckpåfyllningen finns på affischen Starta här .
	En underhållslåda närmar sig slutet av sin livslängd.	Lampan fortsätter att blinka tills underhållslådan har bytts ut. Du kan fortsätta skriva ut tills lamporna och blinkar alternerande.

Lampa	Status	Lösningar
	<ul style="list-style-type: none"> <input type="checkbox"/> Skrivaren har inte stängts av på rätt sätt.* <input type="checkbox"/> Eftersom skrivaren har stängts av under användning kan munstyckena ha torkat och satt igen. <p>* Strömmen har stängts av med en krets brytare, kontakten dragits ut ur uttaget, eller ett elfel ha uppstått.</p>	<ul style="list-style-type: none"> <input type="checkbox"/> Efter att felet har avhjälpats genom att trycka på eller -knappen rekommenderar vi att du utför en munstyckeskontroll. <input type="checkbox"/> För att stänga av skrivaren ska du se till att trycka på .
	<p>Blinkar alternerande:</p> <p>En bläckdyna för kantfri utskrift närmar sig slutet av sitt liv eller måste bytas.</p>	<p>Bläckdynan för kantfri utskrift måste bytas.</p> <p>Kontakta Epson eller en auktoriserad tjänsteleverantör från Epson för att byta ut bläckdynan för kantfri utskrift *. Det är en del som användaren inte kan utföra service på.</p> <p>När ett meddelande som säger att du kan fortsätta att skriva ut visas på datorn ska du trycka på -knappen för att fortsätta med utskriften. Lamporna slutar att blinka, men de kommer att fortsätta att blinka med regelbundna mellanrum tills bläckdynan har bytts ut.</p> <p>Kantfri utskrift är inte tillgänglig, men utskrift med en kant är möjlig.</p>
	<p>Blinkar samtidigt:</p> <p>En bläckdyna närmar sig slutet av sitt liv eller måste bytas.</p>	<p>Bläckdynan måste bytas. Kontakta Epson eller en auktoriserad tjänsteleverantör från Epson för att byta ut bläckdynan. Bläckdynor är inte delar som användare kan serva.</p> <p>Kontrollera meddelandet som visas på datorn och tryck sedan på knappen  för att nollställa felet eller för att fortsätta rengöra.</p> <p>Om bläckdynan har nått slutet av sin livslängd kan du inte längre utföra rengöring. Det går att skriva ut men kvaliteten på utskrifterna kan inte garanteras.</p>
	<p>Transportluckan är låst.</p>	<p>När du har låst upp transportluckan trycker du på knappen  för att fortsätta skriva ut.</p>
	<p>Blinkar alternerande:</p> <p>En underhållslåda måste snart bytas.</p>	<p>Byt en underhållslåda och tryck på knappen  för att fortsätta skriva ut.</p>
	<p>Utmatningsfacket har inte dragits ut.</p>	<p>Dra ut facket.</p>
<p>Alla lampor utom  tänds.</p>	<p>Skrivaren har startat i återställningsläget eftersom uppdateringen av den inbyggda programvaran misslyckades.</p>	<p>Följ anvisningarna nedan för att uppdatera den inbyggda programvaran igen.</p> <ol style="list-style-type: none"> 1. Anslut datorn och skrivaren med en USB-kabel. (Du kan inte uppdatera den inbyggda programvaran via en nätverksanslutning i återställningsläget.) 2. Besök den lokala Epson-webbplatsen om du vill ha mer information.

Lampa	Status	Lösningar
Alla lampor blinkar, inklusive lampan  .	Ett skrivarfel har inträffat.	Ta bort eventuellt papper som fastnat i skrivaren. Stäng av strömmen och slå på den igen. Kontakta Epsons support om felet fortfarande inträffar efter att du har stängt av och slagit på strömmen igen.

* I vissa utskriftscyklar kan en liten mängd överflödigt bläck samlas i bläckdynan för marginalfri bläckdyna. Utskriften med marginalfri utskrift stoppas när bläckdynan har uppnått maximal nivå för att förhindra att bläck läcker ut från dynan. Om och hur ofta det här krävs varierar utifrån antal sidor du skriver ut med det marginalfria utskriftsalternativet. Att dynan behöver bytas ut betyder inte att skrivaren har slutat fungera enligt specifikationerna. Skrivaren informerar om när du behöver byta dyna och detta kan endast utföras av en auktoriserad tjänsteleverantör för Epson. Epson-garantin täcker inte kostnaden för detta utbyte.

Fylla på papper, skivor och PVC ID-kort

Fyller på papper.	25
Lägga i en skiva.	30
Lägga i PVC ID-kort.	33

Fyller på papper

Försiktighetsåtgärder för pappershantering

- ❑ Läs bruksanvisningarna som följer med pappret.
- ❑ För att uppnå utskrifter av hög kvalitet med äkta Epson-papper ska du använda pappret i den miljö som beskrivs på de ark som medföljer pappret.
- ❑ Separera arken och jämna till kanterna innan du fyller på med dem. Fotopapper ska inte separeras eller rullas. Det kan skada utskriftssidan.

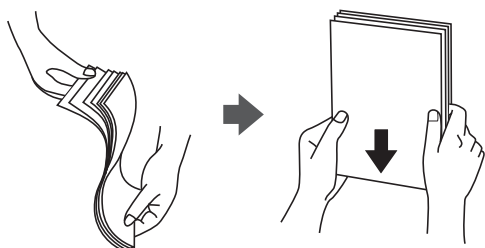

- ❑ Om pappret har rullats, plattar du till det eller rullar det försiktigt i motsatt riktning innan du fyller på det. Utskrifter på rullade papper kan leda till att pappret fastnar eller att utskrifterna blir kladdiga.

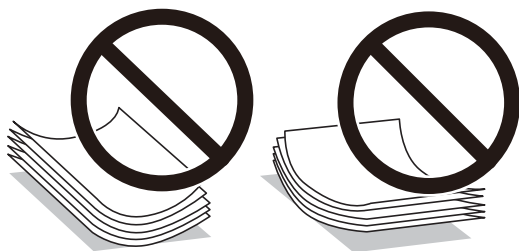

- ❑ Problem med pappersmatning uppstår ofta vid dubbelsidig utskrift när du skriver ut på en sida av pappret som redan skrevs ut. Minska antalet ark till hälften eller färre eller lägg i ett pappersark per gång om papperstrasslet fortsätter.
- ❑ Separera kuverten och jämna till kanterna innan du fyller på med dem. Om de staplade kuverten innehåller luft, trycker du på dem för att platta till dem innan du fyller på.



Relaterad information

- ➔ [”Tillgängligt papper och kapacitet” på sidan 143](#)
- ➔ [”Otillgängliga papperstyper” på sidan 145](#)

Lista över papperstyper

För bästa utskriftsresultat väljer du den dokumenttyp som är lämplig för pappret.

Medienamn	Medietyyp
	Skrivardrivrutin, smartenhet*
Epson Bright White Paper	Vanligt papper
Epson Bright White Ink Jet Paper	Vanligt papper
Epson Ultra Glossy Photo Paper	Epson Ultra Glossy
Epson Premium Glossy Photo Paper	Epson Premium Glossy
Epson Value Glossy Photo Paper	Epson Premium Glossy
Epson Premium Semigloss Photo Paper	Epson Premium Semigloss
Epson Photo Paper Glossy	Photo Paper Glossy
Epson Matte Paper-Heavyweight Epson Double-Sided Matte Paper	Epson Matte
Handmade Photo Book	Epson Matte
Epson Photo Quality Ink Jet Paper	Epson Photo Quality Ink Jet
Epson Iron-On Cool Peel Transfer Paper	Vanligt papper
Vanligt papper	Vanligt papper
Kuvert	Kuvert

* På smartenheter kan dessa materialtyper väljas när du skriver ut med Epson Smart Panel.

Fylla på papper

Säkerhetsföreskrifter vid påfyllning av Letterhead-papper

- För letterhead-papper, välj **Letterhead** som papperstypen.
- För letterhead-papper, om du skriver ut på papper som är mindre än inställningen i skrivardrivrutinen kan skrivare skriva ut utanför papperets kanter vilket kan läcka till bläckfläckar på utskrifterna och att det samlas väldigt mycket avlagringar bläck inuti skrivaren. Se till att du väljer rätt inställning av papperstorlek.
- Dubbelsidig och marginalfri utskrift är inte tillgänglig för letterhead-papper. Det kan också hända att utskriftshastigheten blir långsammare.

Fylla på papper i den bakre pappersmatningen.

1. Öppna matarskyddet och dra ut pappersstödet.

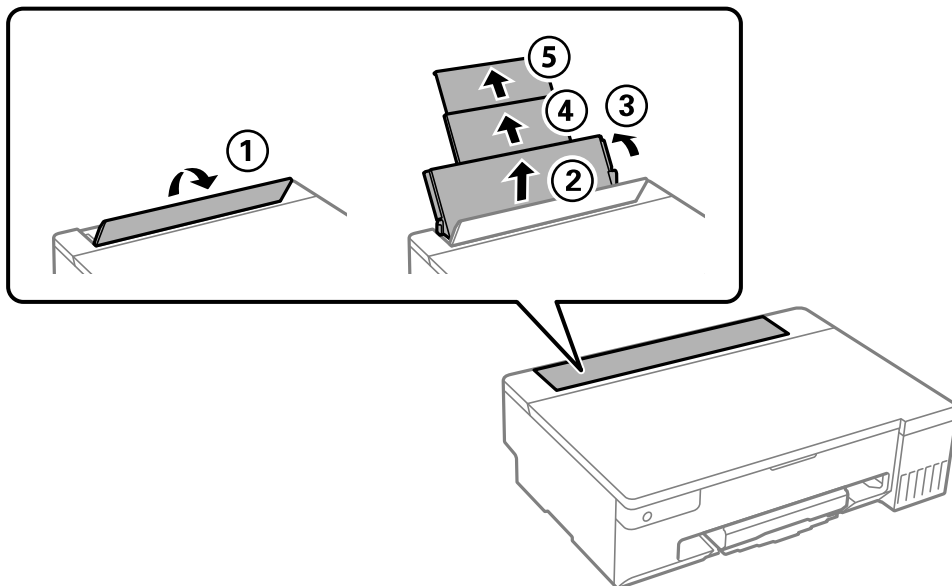

2. Skjut undan kantstöden.

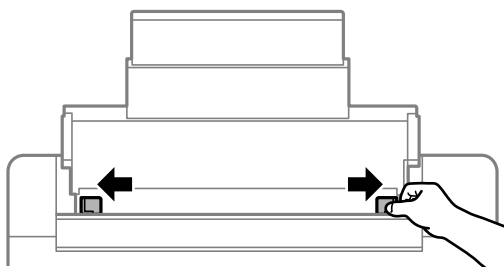

3. Fyll på papper i mitten av pappersstödet med den utskrivningsbara sidan vänd uppåt.

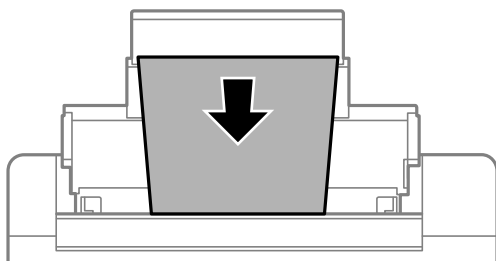

! Viktigt:

- Fyll inte på med mer än maximalt antal ark som anges för papperet.
- Sätt i pappret med kortsidan först. Om du däremot har ställt in den långa sidan som bredd för den användardefinierade storleken sätter du i pappret med långsidan först.

- Skjut kantstöden mot papperskanterna.
Stäng matarskyddet efter att kantstöden skjutits undan.

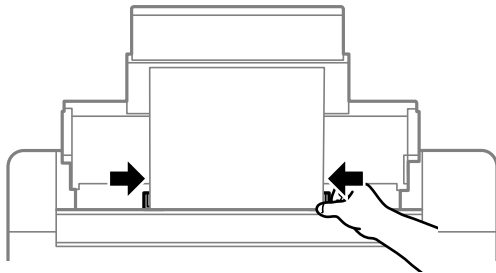

Viktigt:

Placera inga föremål på matarskyddet. Om du gör det förhindrar du pappersmatningen.

- Dra ut utmatningsfacket.

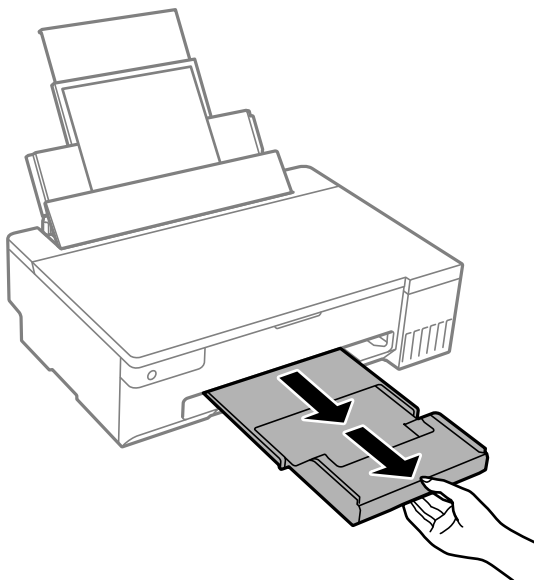

Anmärkning:

Lägg tillbaka de kvarvarande papprena i paketet. Om du lämnar kvar dem i skrivaren kan de rullas ihop, eller så kan utskriftskvaliteten försämrans.

Relaterad information

- ➔ [”Tillgängligt papper och kapacitet”](#) på sidan 143
- ➔ [”Otillgängliga papperstyper”](#) på sidan 145

Fylla på olika papperstyper

Fylla på kuvert

Fyll på kuvert i mitten av bakre pappersmatningen med den korta sidan först och fliken vänd nedåt, och skjut kantstöden mot kuvertens kanter.

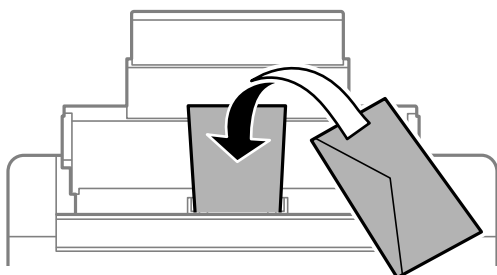

Relaterad information

- ➔ [”Tillgängligt papper och kapacitet”](#) på sidan 143
- ➔ [”Otillgängliga papperstyper”](#) på sidan 145

Fylla på hålat papper

Fyll på ett enskilt ark vanligt papper i mitten av bakre pappersmatningen med den utskrivbara sidan vänd uppåt. Pappersstorlek: A5

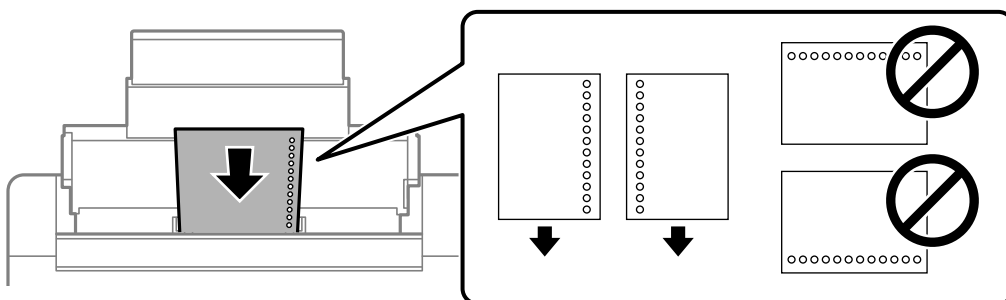

- Justera filens utskriftsposition så att du inte skriver ut över hålen.

Relaterad information

- ➔ [”Tillgängligt papper och kapacitet”](#) på sidan 143
- ➔ [”Otillgängliga papperstyper”](#) på sidan 145

Fyller på långt papper

När du fyller på papper som är längre än legal ska du förvara pappersstödet och sedan platta ut inmatningskanten på papperet.

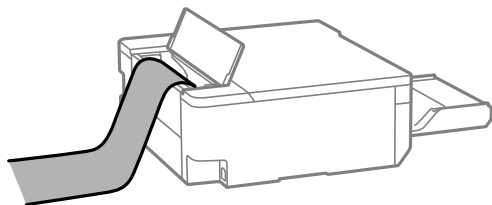

- Se till att änden av papperet kapas lodrätt. En diagonal klippning kan orsaka pappersmatningsproblem.
- Långt papper kan inte hållas i utmatningsfacket. Förbered en låda och så vidare för att säkerställa att papperet inte faller ned på golvet.
- Rör inte vid papper som matas eller matas ut. Det kan skada händerna på dig eller göra att utskriftskvaliteten försämras.

Relaterad information

- ➔ ["Tillgängligt papper och kapacitet" på sidan 143](#)
- ➔ ["Otillgängliga papperstyper" på sidan 145](#)

Lägga i en skiva

Utskrivbara skivor

Du kan skriva ut på runda 12-centimeters skivor som är märkta med att de är lämpade för utskrift, till exempel "utskrivbar på etikettsidan" eller "utskrivbar med bläckstråleskrivare".

Du kan också skriva ut på Blu-ray Discs™.

Försiktighetsåtgärder för skivhantering

- Mer information om hantering av skivan eller att skriva data finns i dokumentationen som följde med din skiva.
- Skriv inte ut på skivan innan du lagrat information på den. Då kan fingeravtryck, smuts eller repor på ytan orsaka fel när du lagrar information.
- Beroende på skivans typ och utskriftsinformationen kan utskriften bli smetig. Försök att göra en testutskrift på en extra skiva. Vänta ett dygn och kontrollera sedan den utskrivna ytan.
- Till skillnad från utskrift på äkta Epson-papper minskas utskriftens densitet för att undvika att bläcket smetas ut på skivan. Justera utskriftens densitet efter behov.
- Låt utskriften på skivan torka i minst 24 timmar och håll den borta från direkt solljus. Stapla inte och sätt inte i skivorna i din enhet innan de är helt torra.
- Om utskriften är kladdig även efter att ha torkat ska du sänka utskriftens densitet.
- Det är inte säkert att utskriftskvaliteten förbättras genom att skriva ut på samma skiva fler än en gång.

- Om det hamnar bläck på skiv-/ID-kortfacket eller det interna transparenta facket ska du genast torka bort det.
- Skivan eller skiv-/ID-kortfacket kan bli smutsigt, beroende på inställningen för utskriftsområdet. Ställ in för utskrift på det skrivbara området.
- Du kan ställa in utskriftsområdet för skivan till minst 18 mm för innerdiametern och högst 120 mm för ytterdiametern. Skivan eller skiv-ID-kortfacket kan bli smetigt beroende på inställningen. Ställ in inom utskriftsområdet för den skiva du vill skriva ut på.

Lägga i och ta bort en skiva



Viktigt:

- Innan du skriver ut på skivan ska du läsa försiktighetsåtgärderna om hantering av skivor.
- Sätt inte i skiv-/ID-kortfacket när skrivaren arbetar. Skrivaren kan skadas.
- Sätt inte i skiv-/ID-kortfacket innan du skickat utskriftsdata och lampan  har tänts. Annars uppstår ett fel och facket matas ut.

1. När utmatningsfacket matas ut ska du kontrollera att det inte sitter något papper i facket och stänga det genom att trycka in det med handen.
2. Skicka utskriftsdata från en dator.
3. När lampan  tänds så följer du instruktionerna nedan för att lägga i skivan.
4. Ta bort skiv-/ID-kortfacket som lagras under utmatningsfacket.

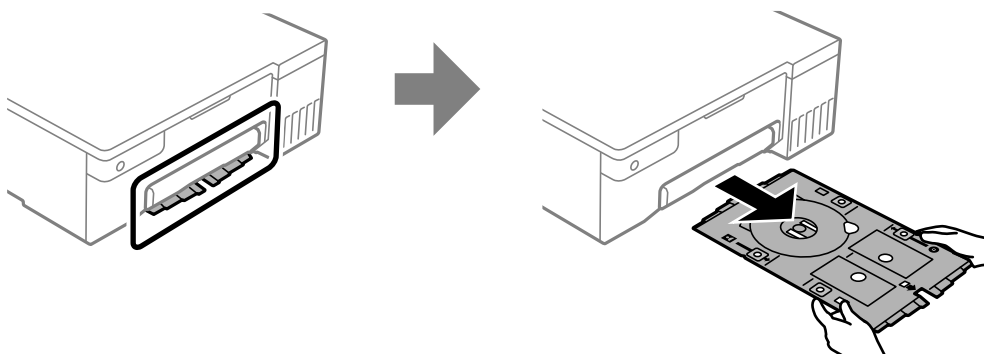

5. Kontrollera att skiv-/ID-kort facket är rent. Om det är smutsigt så rengör du det med en mjuk ren trasa som har fuktats med vatten.

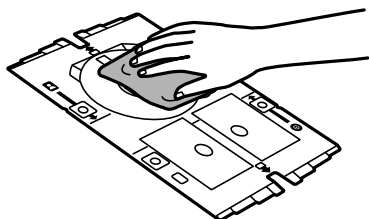

- Placera en skiva i skiv-/ID-kortfacket, med den skrivbara sidan upp.

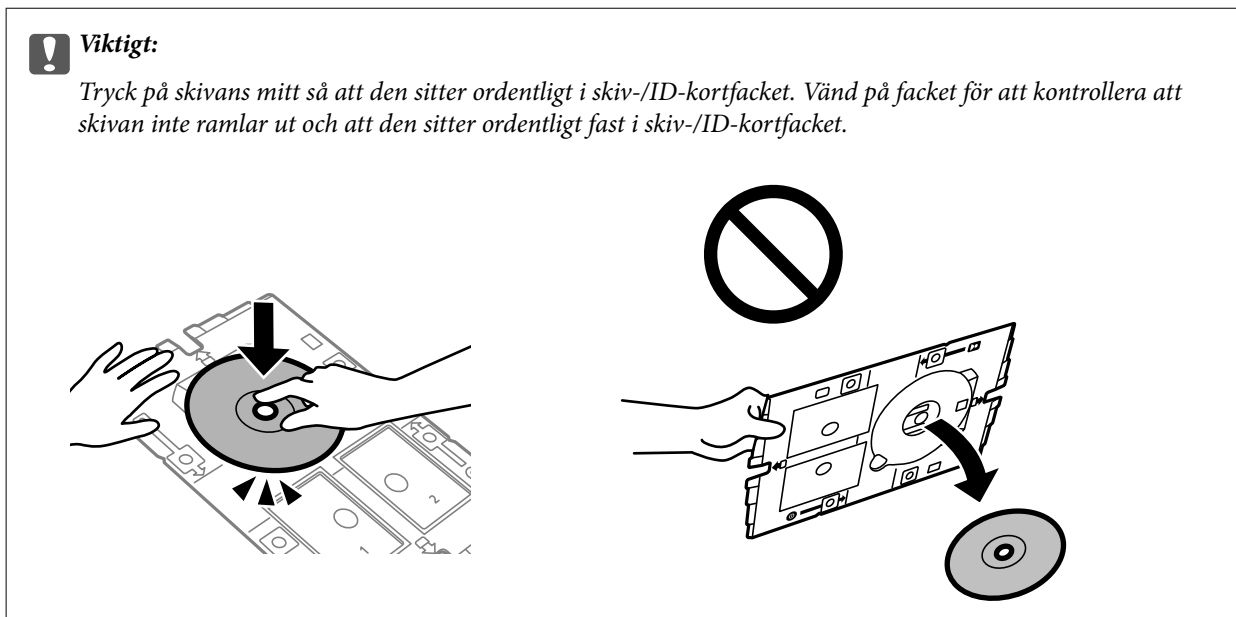

- Sätt in skiv-/ID-kortfacket med skivsidan på facket vänt mot skrivaren. För in till markeringarna på skiv-/ID-kortfacket är inriktade med produktens framsida.

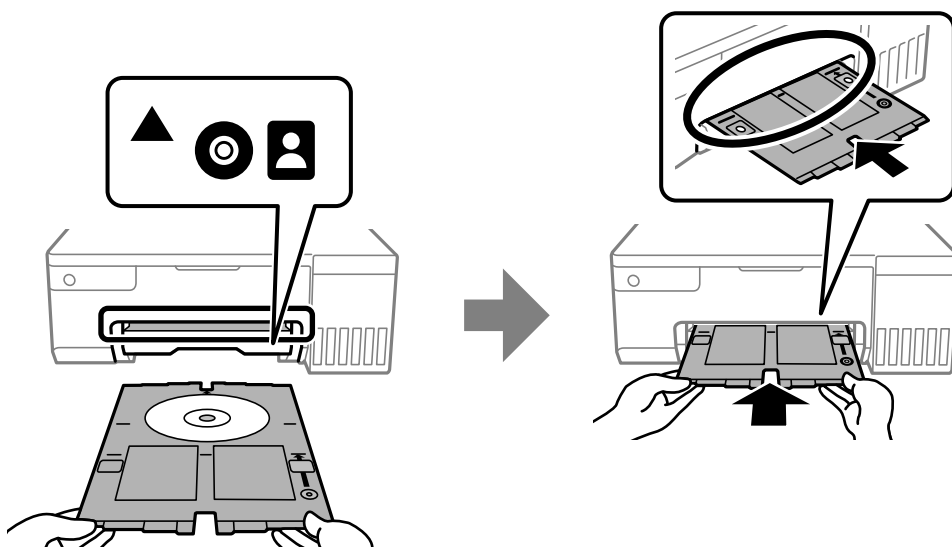

Anmärkning:

Du kanske känner lite friktion när du sätter in facket i skrivaren. Det är normalt och du ska fortsätta sätta in den horisontellt.

- Starta utskriften genom att trycka på .
- Ta ut skiv-/ID-kortfacket när det matas ut automatiskt efter utskriften och ta sedan ut skivan från facket.

10. Sätt tillbaka skiv-/ID-kortfacket i facket under utmatningsfacket.



Viktigt:

Efter att utskriften slutförts ska du se till att ta ut skiv-/ID-kortfacket. Om du inte tar ut skiv-/ID-kortfacket och slår på och stänger av skrivaren, eller kör skrivhuvudrengöringen kommer skivfacket att slå emot munstyckena och orsaka fel i skrivaren.

Relaterad information

- ➔ [”Försiktighetsåtgärder för skivhantering” på sidan 30](#)
- ➔ [”Skriva ut på en skivetikett” på sidan 55](#)

Lägga i PVC ID-kort

Utskrivbara PVC ID-kort

Du kan skriva ut på följande PVC ID-kort.

- Typ: vanligt vitt injketöverdragat plastkort
- Storlek: 54 x 86 mm
- Tjocklek: 0,76 mm

Försiktighetsåtgärder för hantering av PVC ID-kort

- Mer information om hantering av PVC ID-kort finns i den medföljande dokumentationen.
- Skriv ut på PVC ID-kortet först och skriv sedan din information på det.
- Beroende på PVC ID-kortets typ eller utskriftsinformation kan utskriften bli smetig. Prova först att skriva ut på en extra kort. Kontrollera den utskrivna ytan efter att ha väntat minst en hel dag.
- Till skillnad från utskrift på äkta Epson-papper minskas utskriftens densitet för att undvika att bläcket smetas ut på PVC ID-kortet. Justera utskriftens densitet efter behov.
- Låt utskriften på PVC ID-kortet torka i minst 24 timmar och håll det borta från direkt solljus. Stapla inte och sätt inte i korten i din enhet innan de är helt torra.
- Om utskriften är kladdig även efter att ha torkat ska du sänka utskriftens densitet.
- Det är inte säkert att utskriftskvaliteten förbättras genom att skriva ut på samma PVC ID-kort fler än en gång.
- Om skiv-/ID-kortfacket skrivs på av misstag ska bläcket omedelbart torkas bort med en fuktig trasa som vridits ut ordentligt.
- När kantfri utskrift görs på PVC ID-kortet kan skiv-/ID-kortfacket bli smutsigt. Torka skiv-/ID-kortfacket med en fuktig trasa som har vridits ur ordentligt.

Sätta i och ta ut ett PVC ID-kort



Viktigt:

- Innan du skriver ut på PVC ID-kort ska du läsa försiktighetsåtgärderna om hantering av PVC ID-kort.
- Sätt inte i skiv-/ID-kortfacket när skrivaren arbetar. Skrivaren kan skadas.
- Sätt inte i skiv-/ID-kortfacket innan du skickat utskriftsdata och lampan  har tänts. Annars uppstår ett fel och facket matas ut.

Anmärkning:

Vi rekommenderar användning av EPSON Photo+ för enkel utskrift av PVC ID-kort. Se den relaterade informationen för fler detaljer om att skriva ut PVC ID-kort.

1. När utmatningsfacket matas ut ska du kontrollera att det inte sitter något papper i facket och stänga det genom att trycka in det med handen.
2. Skicka utskriftsdata från en dator.
3. När lampan  tänds följer du instruktionerna nedan för att lägga i kortet.
4. Ta bort skiv-/ID-kortfacket som lagras under utmatningsfacket.

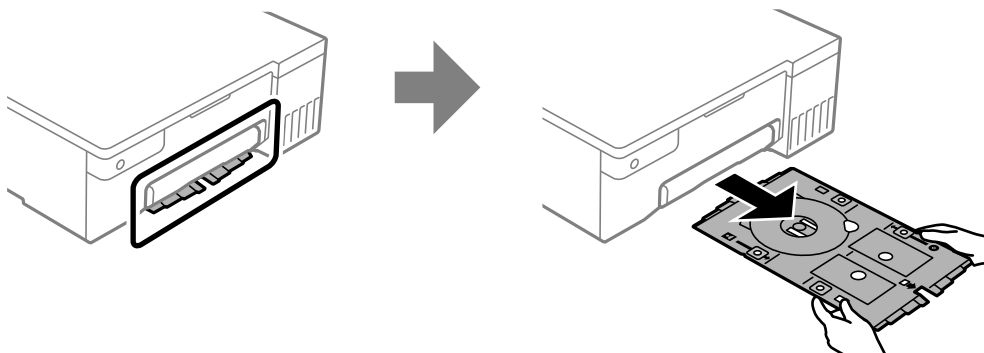

5. Kontrollera att skiv-/ID-kort facket är rent. Om det är smutsigt så rengör du det med en mjuk ren trasa som har fuktats med vatten.

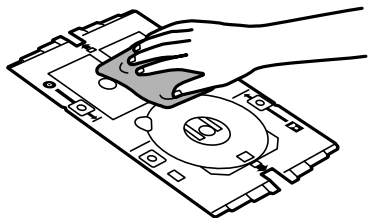

Anmärkning:

Genom att försäkra dig om att skiv-/ID-kortfacket är rent kan du förhindra att kortet och dina händer blir smutsiga när du placerar PVC ID-kortet och det är troligare att du får det avsedda utskriftsresultatet.

- Placera PVC ID-kortet i skiv-/ID-kortfacket med en utskrivbara sidan uppåt. Placera det i fack 1 eller 2 på skiv-/ID-kortfacket eller i båda, beroende på utskriftsinformationen.

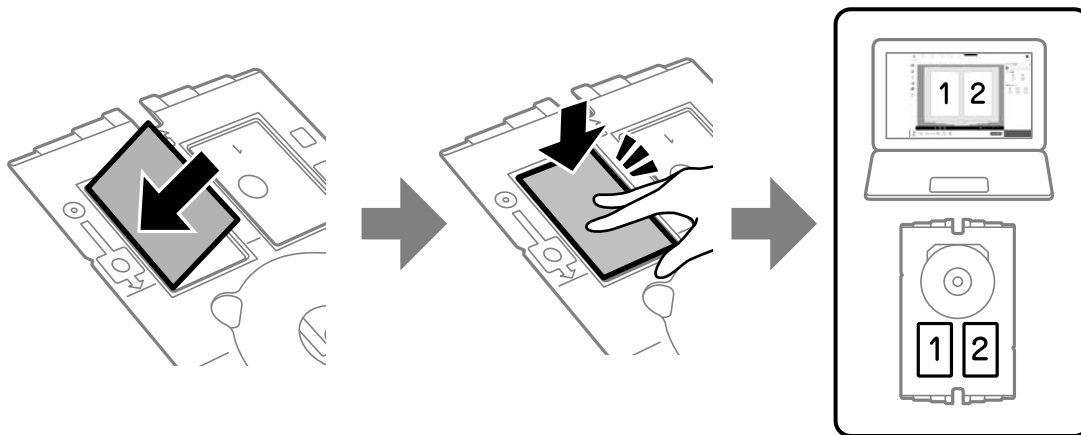

- Sätt i skiv-/D-kortfacket med PVC ID-kortsidan på facket mot skrivaren. För in tills markeringarna på skiv-/ID-kortfacket är inriktade med skrivarens framsida.

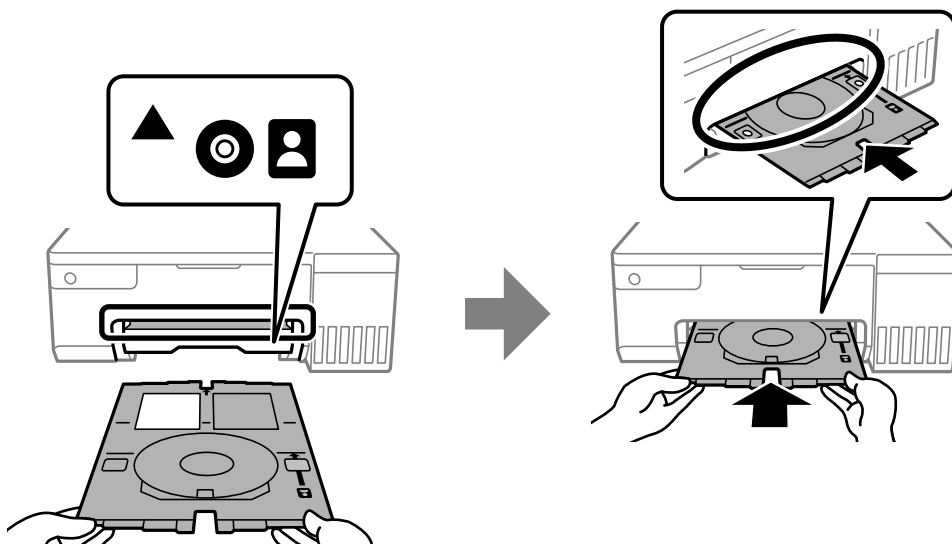

Anmärkning:

Du kanske känner lite friktion när du sätter in facket i skrivaren. Det är normalt och du ska fortsätta sätta in den horisontellt.

- Starta utskriften genom att trycka på .

9. När skiv-/ID-kortfacket automatiskt matas ut när utskriften är klar ska det dras ut och PVC ID-kortet tas bort.

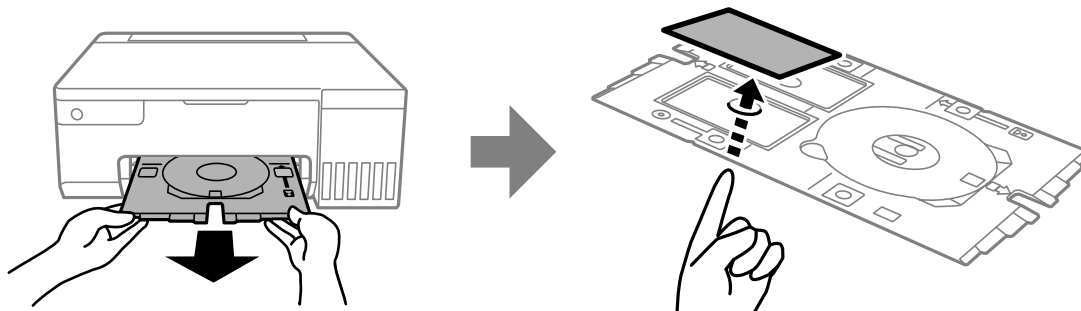

10. För att skriva ut på baksidan av PVC ID-kortet följer du instruktionerna på skärmen och upprepar sedan stegen 5 till 9. När du har slutat skriva ut går du till nästa steg.
11. Torka skiv-/ID-kortfacket med en fuktig trasa som har vridits ur ordentligt.

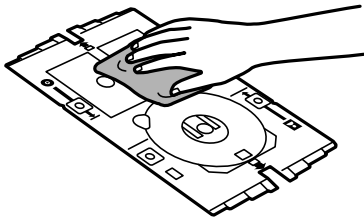

12. Sätt tillbaka skiv-/ID-kortfacket i facket under utmatningsfacket.



Viktigt:

Efter att utskriften slutförts ska du se till att ta ut skiv-/ID-kortfacket. Om du inte tar ut skiv-/ID-kortfacket och slår på och stänger av skrivaren, eller kör skrivhuvudrengöringen kommer skivfacket att slå emot munstyckena och orsaka fel i skrivaren.

Relaterad information

- ➔ [”Försiktighetsåtgärder för hantering av PVC ID-kort”](#) på sidan 33
- ➔ [”Skriva ut på PVC ID-kort”](#) på sidan 55

Utskrift

Skriva ut foton.	38
Skriva ut på kuvert.	39
Skriva ut dokument.	40
Skriva ut på en skivetikett.	55
Skriva ut på PVC ID-kort.	55
Skriva ut webbplatser.	56
Skriva ut med en molntjänst.	56

Skriva ut foton

Skriva ut foton från en dator

Epson Photo+ tillåter dig att enkelt och smidigt skriva ut foton med olika layouter på fotopapper eller skivetiketter (utskrift av skivetiketter stöds endast av vissa modeller). Mer information finns i programhjälpen.

Utskrift av foton från smarta enheter

Du kan skriva ut foton från smartenheter såsom en smarttelefon eller surfplatta.

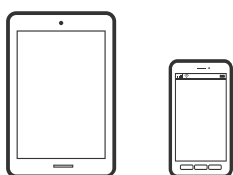

Skriva ut med Epson Smart Panel

Epson Smart Panel är en applikation som gör att du kan utföra skrivaråtgärder, inklusive utskrift från en smart enhet som exempelvis en smarttelefon eller surfplatta. Du kan ansluta skrivaren och smart enhet över ett trådlöst nätverk, kontrollera bläcknivåerna och skrivarstatus och söka efter lösningar om det inträffar ett fel.



Installera Epson Smart Panel från följande URL eller QR-kod.

<https://support.epson.net/smpdl/>



Starta Epson Smart Panel och välj sedan utskriftsmenyn på startskärmen.

Utskrift med Epson Print Enabler

Du kan trådlöst skriva ut dina dokument, e-postmeddelanden, foton och webbsidor direkt från din Android-telefon eller surfplatta (Android v 4.4 eller senare). Med några tryckningar upptäcker Android-enheten en Epson-skrivare som är ansluten till samma trådlösa nätverk.

Sök efter och installera Epson Print Enabler från Google Play.

Gå till **Inställningar** på Android-enheten och välj **Utskrift** och aktivera sedan Epson Print Enabler. Från en Android-applikation, såsom Chrome, trycker du på menyikonen och skriver ut det som finns på skärmen.

Anmärkning:

Om du inte ser skrivaren trycker du på **Alla skrivare** och väljer skrivaren.

Skriva ut på kuvert

Skriva ut kuvert från en dator (Windows)

1. Fyll på kuvert i skrivaren.
”Fylla på kuvert” på sidan 29
2. Öppna filen du vill skriva ut.
3. Öppna fönstret för skrivardrivrutinen.
4. Välj kuvertets storlek under fliken **Pappersstorlek Huvudinställningar** och välj sedan **Kuvert** från **Papperstyp**.
5. Ställ in de övriga objekten på flikarna **Huvudinställningar** och **Fler alternativ** efter behov och klicka sedan på **OK**.
6. Klicka på **Skriv ut**.

Skriva ut kuvert från en dator (Mac OS)

1. Fyll på kuvert i skrivaren.
”Fylla på kuvert” på sidan 29
2. Öppna filen du vill skriva ut.
3. Välj **Skriv ut** på menyn **Fil** eller ett annat kommando för att öppna dialogrutan för utskrift.
4. Välj storleken som inställning för **Pappersstorlek**.
5. Välj **Utskriftsinställningar** från snabbmenyn.
6. Välj **Kuvert** om inställning för **Medietyp**.
7. Ställ in andra alternativ efter behov.
8. Klicka på **Skriv ut**.

Skriva ut dokument

Utskrift från en dator

I det här avsnittet förklaras hur du skriver ut ett dokument från datorn med Windows som exempel. På Mac OS kan förfarandet vara annorlunda eller vissa funktioner kanske inte stöds.

Skriva ut med hjälp av enkla inställningar

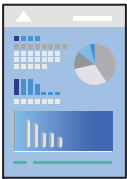

Anmärkning:

Åtgärder kan skilja sig åt beroende på programmet. Mer information finns i programhjälpen.

1. Fyll på papper i skrivaren.
”Fylla på papper” på sidan 26
2. Öppna filen du vill skriva ut.
3. Välj **Skriv ut** eller **Skrivarinställning** på menyn **Arkiv**.
4. Välj skrivare.

5. Välj **Inställningar** eller **Egenskaper** för att öppna fönstret för skrivarens drivrutiner.

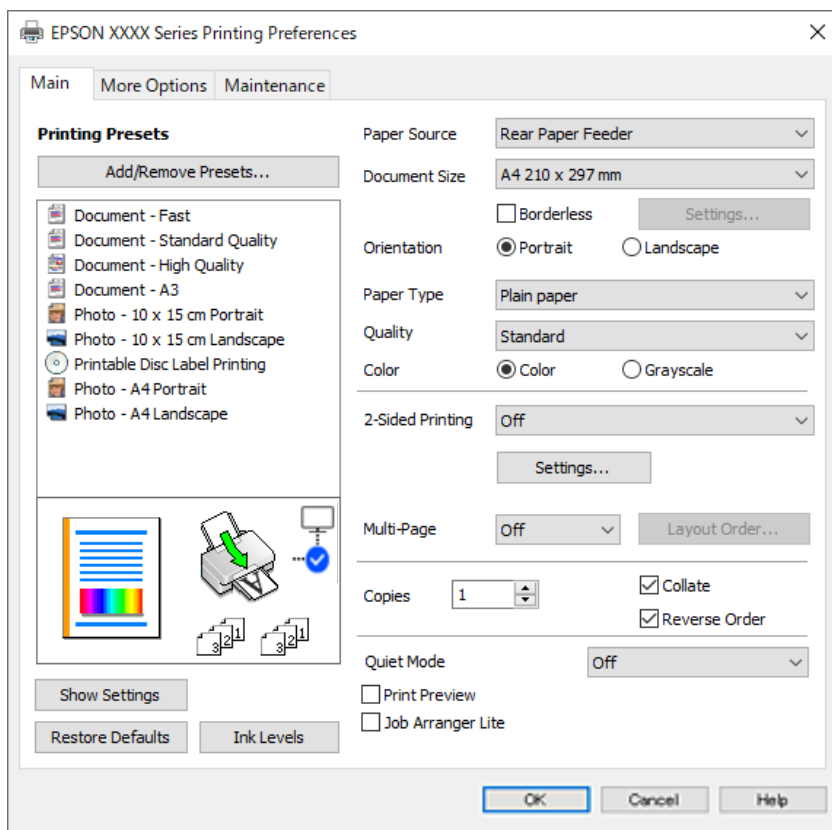

6. Ändra inställningarna efter behov.
Du kan också läsa om inställningsalternativen i onlinehjälp. Att högerklicka på ett objekt visar **Hjälp**.
7. Klicka på **OK** för att stänga skärmen Skrivardrivrutin.
8. Klicka på **Skriv ut**.

Relaterad information

- ➔ ["Lista över papperstyper" på sidan 26](#)
- ➔ ["Tillgängligt papper och kapacitet" på sidan 143](#)

Lägga till förinställningar för utskrift för Easy Printing

Om du skapar en egen förinställning med utskriftsinställningar som du ofta använder kan du enkelt skriva ut genom att välja förinställningen i listan.

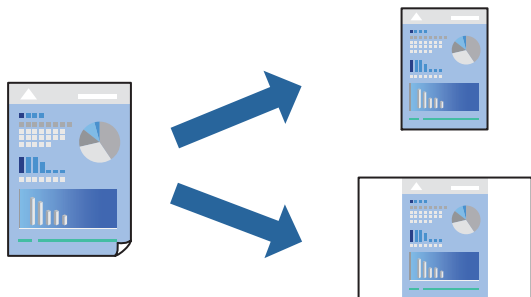

1. På skrivardrivrutinens **Huvudinställningar**- eller **Fler alternativ**-flik, ställer du in varje objekt (t.ex. **Pappersstorlek** och **Papperstyp**).
2. Klicka på **Lägg till/ta bort förinställningar** i **Förinställningar**.
3. Ange ett **Namn** och vid behov en kommentar.
4. Klicka på **Spara**.

Anmärkning:

Om du vill radera en förinställning ska du klicka på **Lägg till/ta bort förinställningar**, välja namnet på förinställningen som du vill radera i listan och sedan radera den.

5. Klicka på **Skriv ut**.

Nästa gång du vill skriva ut samma inställningar väljer de namnet på den sparade förinställningen från **Förinställningar** och klickar på **OK**.

Skriva ut dubbelsidigt

Skrivardrivrutinen skriver ut jämna och udda sidor automatiskt. När de udda sidorna har skrivits ut ska du vända papperet enligt instruktionerna och skriva ut de jämna sidorna.

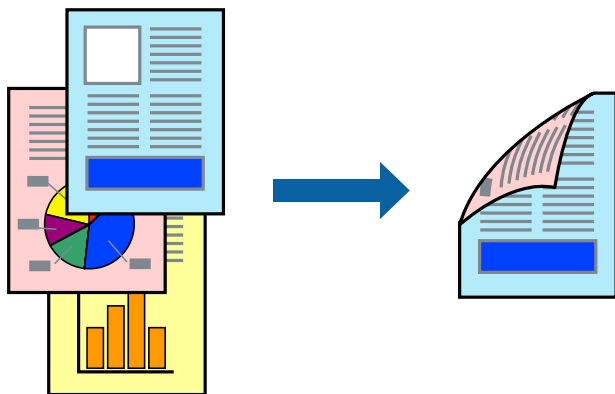

Anmärkning:

Den här funktionen är inte tillgänglig för marginalfri utskrift.

Öppna skrivardrivrutinen och gör sedan följande inställningar.

Fliken **Huvudinställningar** > **Dubbelsidig utskrift**

Relaterad information

- ➔ ”Papper för dubbelsidig utskrift” på sidan 145
- ➔ ”Det går inte att utföra manuell dubbelsidig utskrift (Windows)” på sidan 139

Skriva ut ett häfte

Du kan också skriva ut ett häfte som skapas genom att ändra ordningen på sidorna och vika utskriften.

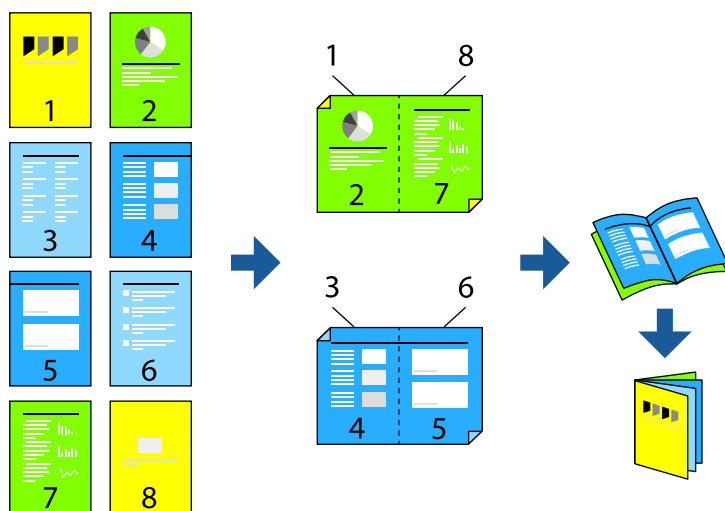

Anmärkning:

Den här funktionen är inte tillgänglig med marginalfri utskrift.

Öppna skrivardrivrutinen och gör sedan följande inställningar.

På fliken **Huvudinställningar** väljer du utskriftsmetoden för 2-sidig utskrift från **Dubbelsidig utskrift** och sedan **Inställningar** > **Häfte**.

Relaterad information

- ➔ ”Papper för dubbelsidig utskrift” på sidan 145
- ➔ ”Det går inte att utföra manuell dubbelsidig utskrift (Windows)” på sidan 139

Skriva ut flera sidor på ett ark

Du kan skriva ut flera sidor på ett enda pappersark.

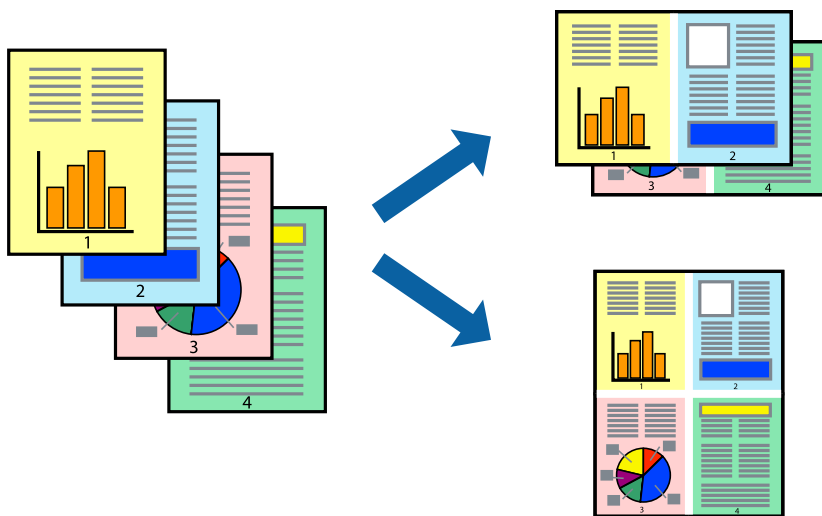

Anmärkning:

Den här funktionen är inte tillgänglig med marginalfri utskrift.

Öppna skrivardrivrutinen och gör sedan följande inställningar.

Fliken **Huvudinställningar** > **Flera sidor** > **2-up** osv.

Anpassa utskrift efter pappersstorlek

Du kan anpassa utskriften efter storleken på pappret som du har fyllt på i skrivaren.



Anmärkning:

Den här funktionen är inte tillgänglig med marginalfri utskrift.

Öppna skrivardrivrutinen och gör sedan följande inställningar.

På fliken **Fler alternativ** > **Utskriftspapper** väljer du storleken på pappret som fyllts på.

Skriva ut ett förminskat eller förstorat dokument med valfritt procenttal

Du kan förminska eller förstora ett dokument med en viss procent.



Anmärkning:

Den här funktionen är inte tillgänglig med marginalfri utskrift.

1. På skrivardrivrutinens flik **Fler alternativ**, välj dokumentstorleken från inställningen **Pappersstorlek**.
2. Välj pappersstorleken som du vill skriva ut på från inställningen **Utskriftspapper**.
3. Välj **Förminska/Förstora dokument**, **Zooma till** och ange sedan en procentsats.

Skriva ut en bild på flera ark för förstoring (skapa en affisch)

Med den här funktionen kan du skriva ut en bild på flera pappersark. Du kan skapa en större affisch genom att tejpa ihop dem.

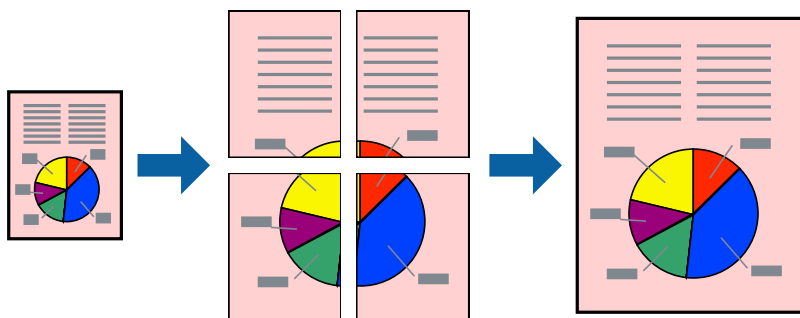

Anmärkning:

Den här funktionen är inte tillgänglig vid dubbelsidig utskrift.

Öppna skrivardrivrutinen och gör sedan följande inställningar.

Fliken **Huvudinställningar** > **Flera sidor** > **2x2 affisch** osv.

Skapa affischer med överlappning av justeringsmärken

Följande är ett exempel på hur du skapar en affisch när 2x2 affisch har valts och **Överlappande justeringsmarkeringar** är markerat i **Skriv ut klippningslinjer**.

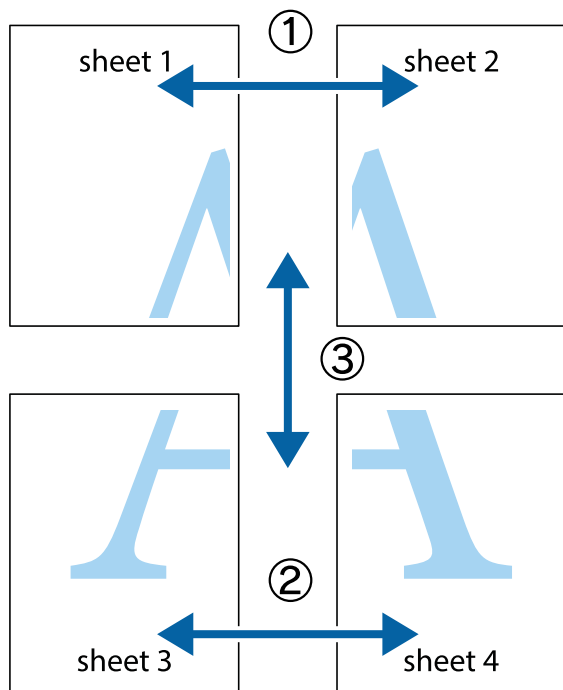

1. Förbered Sheet 1 och Sheet 2. Skär bort marginalerna på Sheet 1 längs den lodräta blå linjen genom mitten av de övre och nedre kryssen.

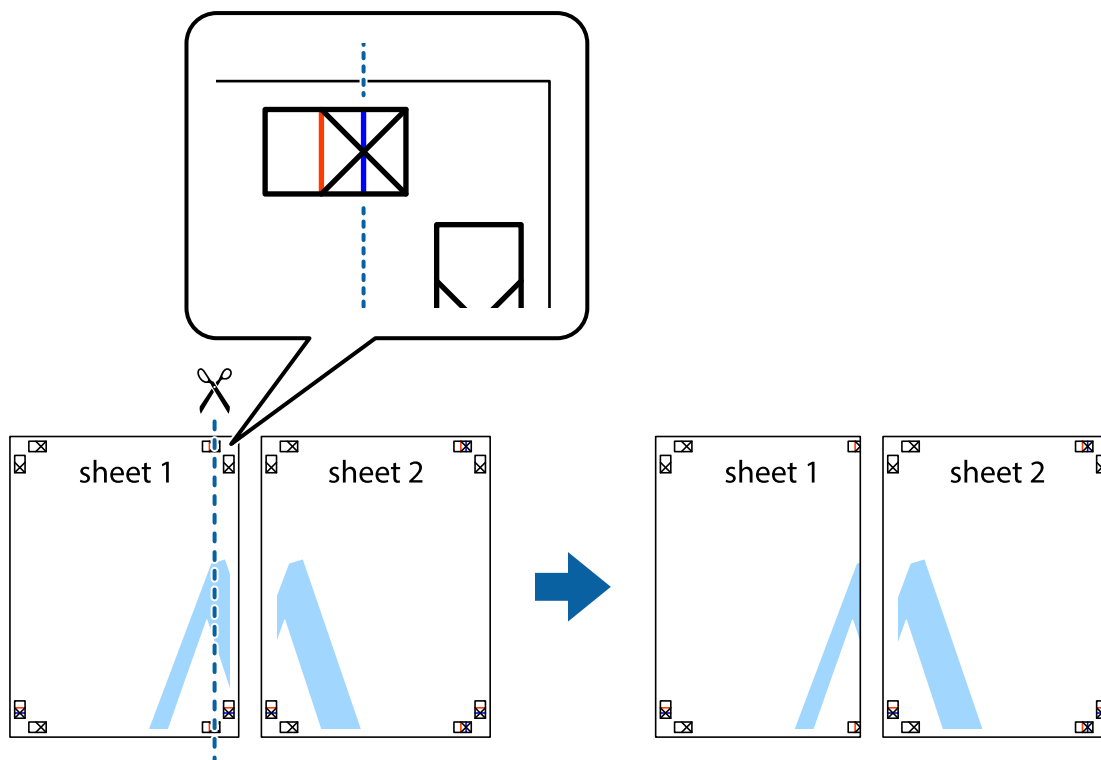

2. Placera kanterna på Sheet 1 överst på Sheet 2, justera kryssen och tejpa sedan temporärt ihop de två arken på baksidan.

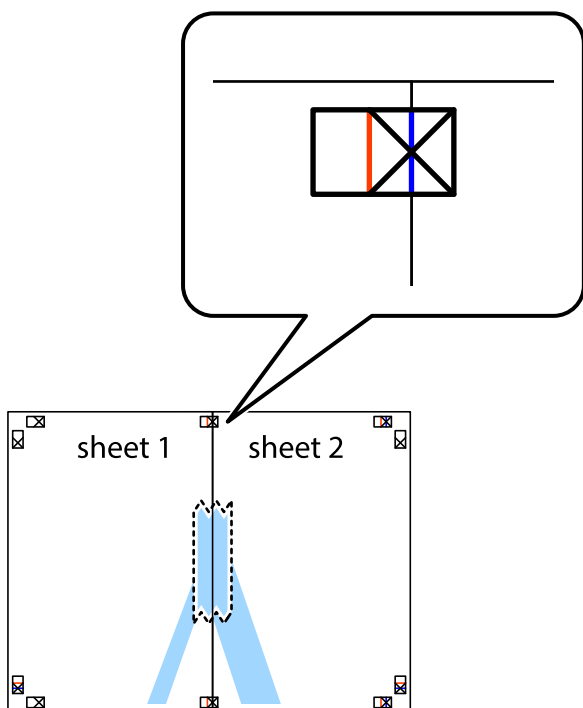

3. Dela de hoptejgade arken i två genom justeringmarkeringarna längs den lodräta röda linjen (linjen till vänster om kryssen).

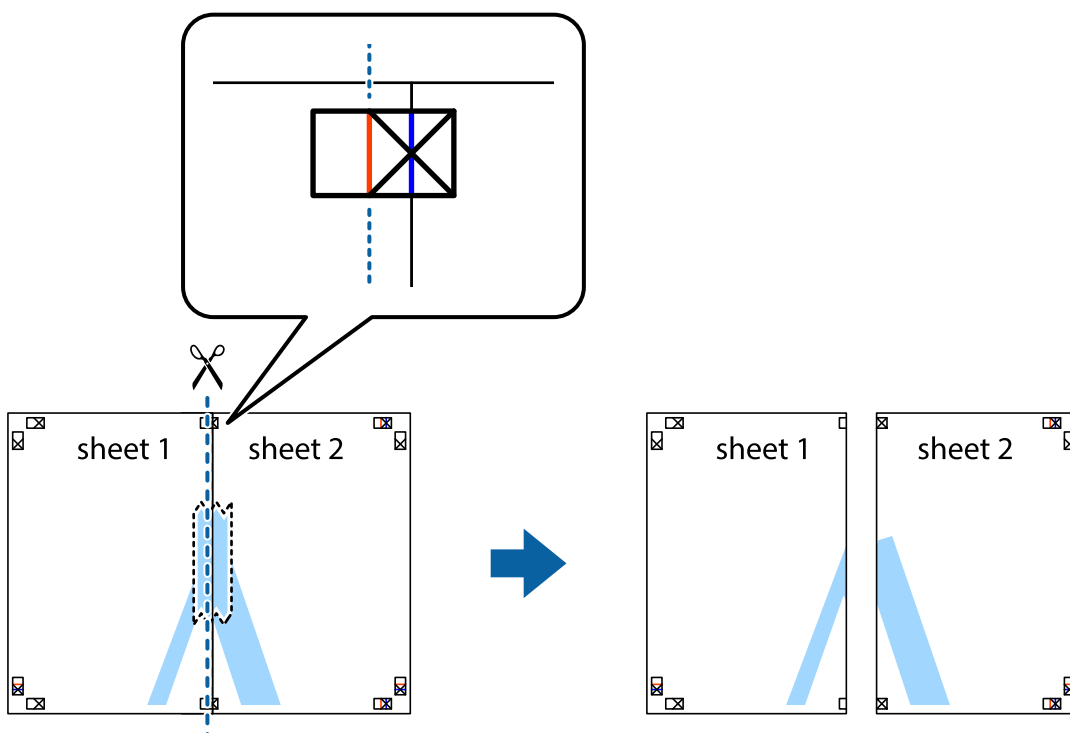

4. Tejpa ihop arken på baksidan.

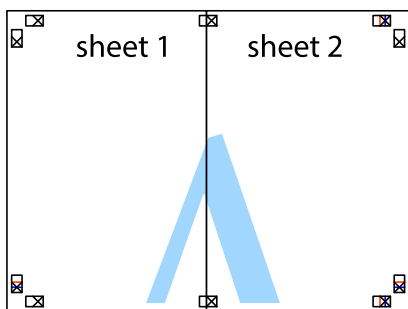

5. Upprepa steg 1 till 4 om du vill tejpa ihop Sheet 3 och Sheet 4.
6. Skär bort marginalerna på Sheet 1 och Sheet 2 längs den vågräta blåa linjen genom mitten av kryssen på vänster och höger sida.

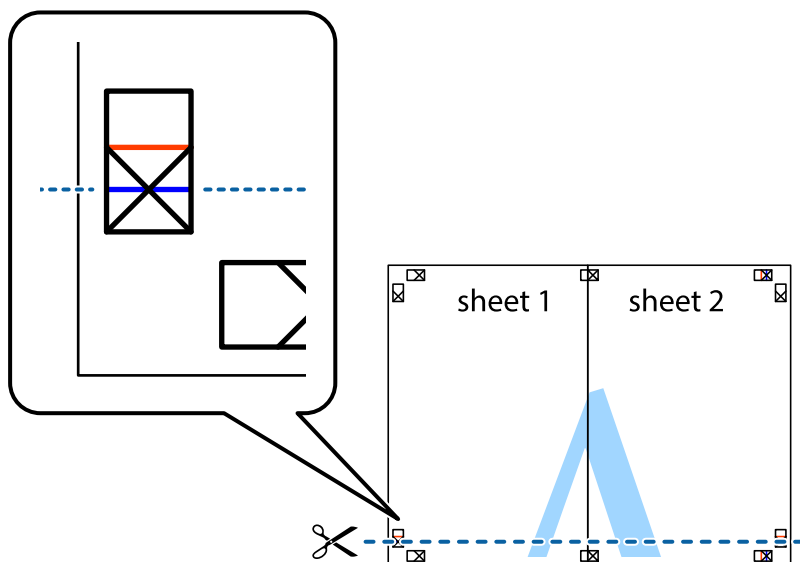

7. Placera kanterna på Sheet 1 och Sheet 2 överst på Sheet 3 och Sheet 4, justera kryssen och tejp sedan temporärt ihop de två arken på baksidan.

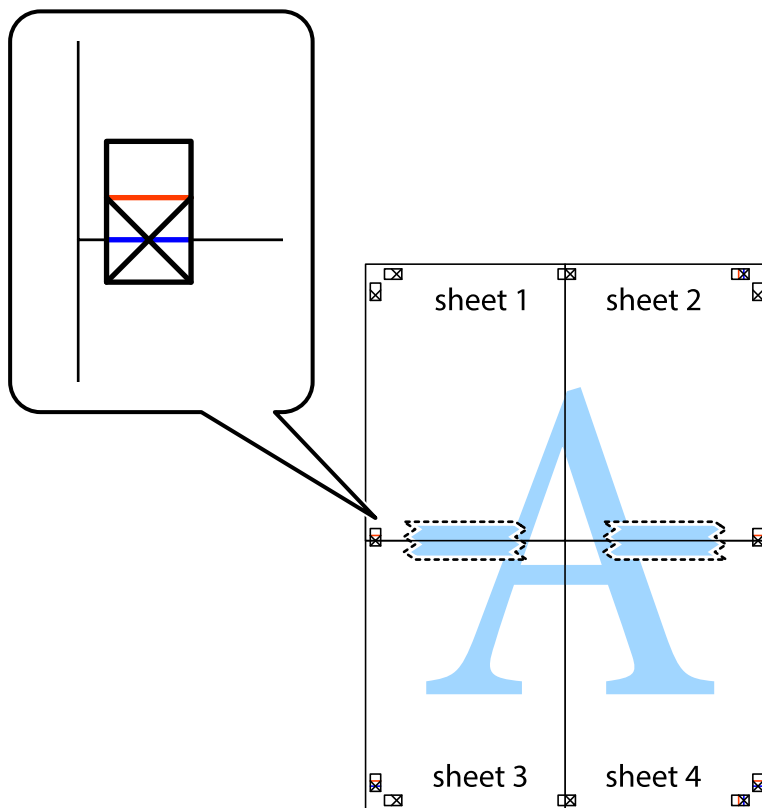

8. Dela de hoptejrade arken i två genom justeringmarkeringarna längs den vågräta röda linjen (linjen ovanför kryssen).

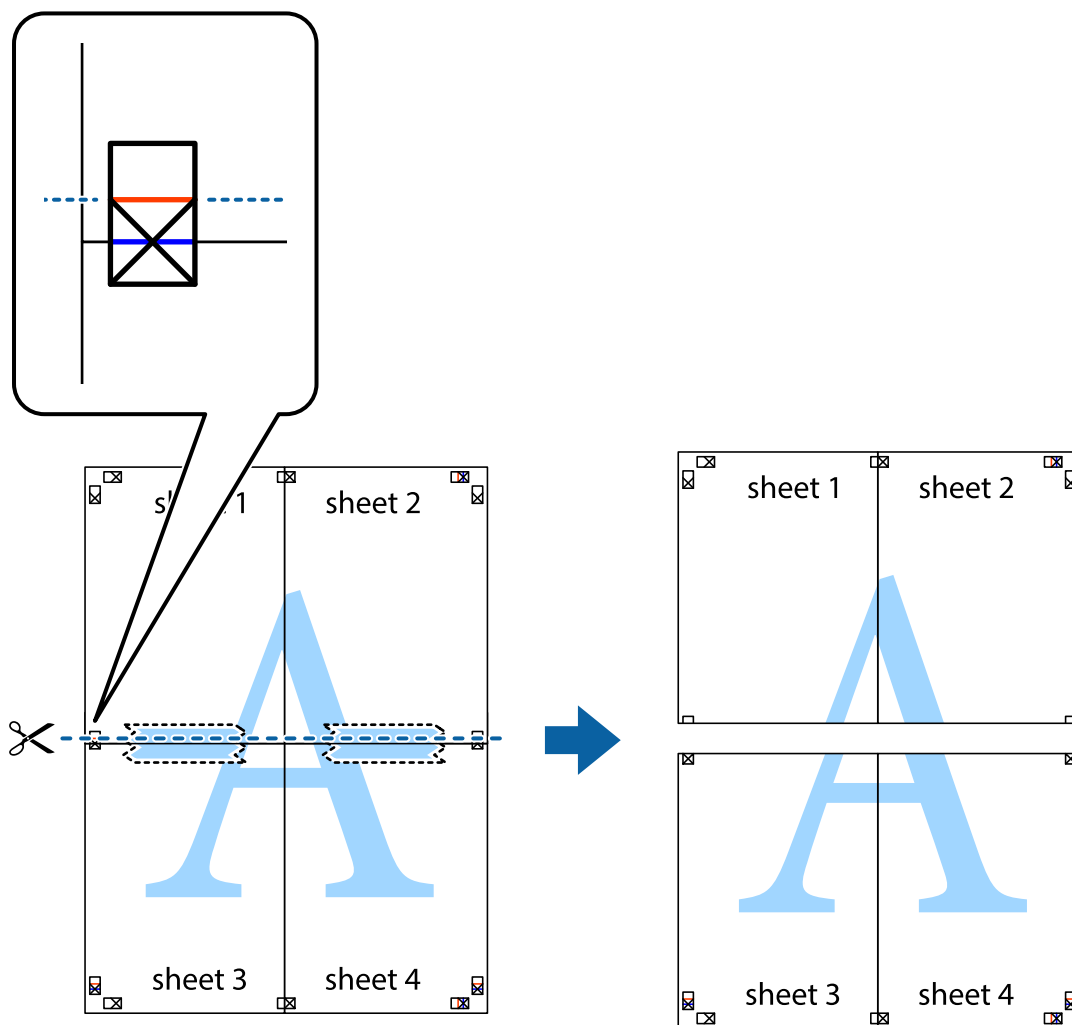

9. Tejpa ihop arken på baksidan.

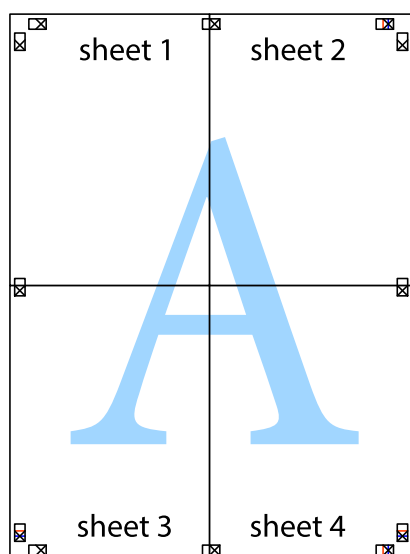

10. Skär bort de kvarvarande marginalerna längs de yttre kanterna.

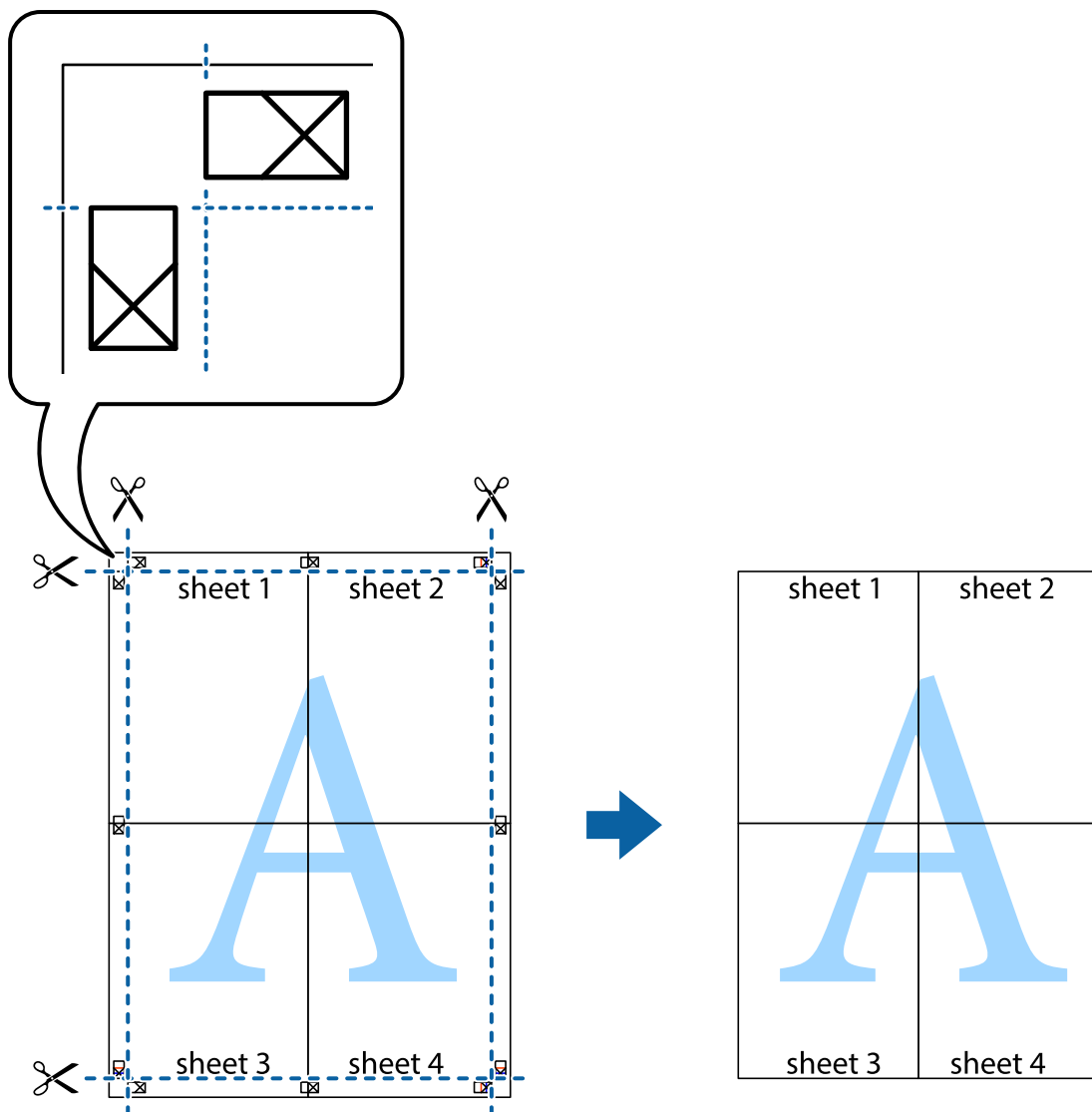

Skriva ut med rubrik och fotnotis

Du kan skriva ut information som ett användarnamn och utskriftsdatum som rubriker eller fotnotiser.

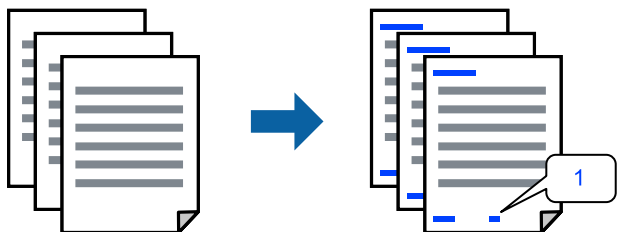

Öppna skrivardrivrutinen och gör sedan följande inställningar.

Fliken **Fler alternativ** > **Vattenstämpelegenskaper** > **Sidhuvud/Sidfot**

Skriva ut ett antikopieringsmönster

Du kan skriva ut ett antikopieringsmönster på dina utskrifter. Vid utskriften skrivs inte själva bokstäverna ut och hela trycket är lätt vinkelpunktmonstrat. De dolda bokstäverna framträder när dokumentet fotokopieras för att det ska vara lätt att skilja original från kopia.



Antikopieringsmönster finns tillgänglig under följande villkor:

- Papperstyp: Vanligt papper, Letterhead
- Kvalitet: Standard
- Utan kanter: ej valt
- Färgkorrigering: Automatiskt

Öppna skrivardrivrutinen och gör sedan följande inställningar.

Fliken **Fler alternativ** > **Vattenstämpelegenskaper** > **Antikopieringsmönster**

Skriva ut fler filer samtidigt

Med Enkel utskriftshanterare kan du kombinera flera filer som skapats i olika program till ett enda utskriftsjobb. Du kan ange utskriftsinställningar för kombinerade filer som layout för flera sidor och dubbelsidig utskrift.

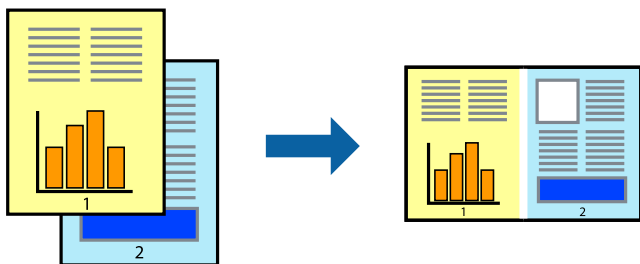

1. På skrivardrivrutinens flik **Huvudinställningar**, välj **Enkel utskriftshanterare**.
2. Klicka på **Skriv ut**.
När du börjar skriva ut, visas fönstret Enkel utskriftshanterare.
3. När fönstret Enkel utskriftshanterare är öppet, öppnar du filen som du vill kombinera med den aktuella filen och upprepa stegen ovan.
4. Om du väljer ett utskriftsjobb som lagts till i fönstret Skriv ut projekt Lite Enkel utskriftshanterare kan du redigera sidans layout.

5. Klicka på **Skriv ut** från menyn **Fil** för att börja skriva ut.

Anmärkning:

Om du stänger fönstret Enkel utskriftshanterare innan du lägger till alla utskriftsdata till Skriv ut projekt, avbryts utskriftsjobbet som du nu arbetar med. Klicka på **Spara** från menyn **Fil** för att spara det aktuella jobbet. Tillägget för de sparade filerna är ".ecl".

För att öppna ett projekt som du vill skriva ut klickar du på **Enkel utskriftshanterare** under skrivardrivrutinens flik **Underhåll** för att öppna fönster Job Arranger Lite. Sedan väljer du **Öppna** i menyn **Fil** för att välja filen.

Skriva ut med funktionen universell färgutskrift

Du kan förbättra texternas och bilderna synlighet i utskrifter.



Universalutskrift i färg finns endast tillgänglig när följande inställningar har valt.

- Papperstyp: Vanligt papper, Letterhead
- Kvalitet: Standard eller en bättre kvalitet
- Färg: Färg
- Applikationer: Microsoft® Office 2007 eller senare
- Textstorlek: 96 pts eller mindre

Öppna skrivardrivrutinen och gör sedan följande inställningar.

Fliken **Fler alternativ** > **Färgkorrigering** > **Bildalternativ** > **Universalutskrift i färg**

Justera utskriftsfärgen

Du kan justera färgerna som används i utskriftsjobbet. Justeringarna påverkar inte originalbilden.

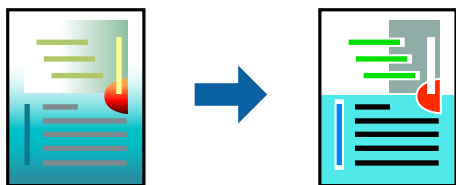

Öppna skrivardrivrutinen och gör sedan följande inställningar.

Fliken **Fler alternativ** > **Färgkorrigering** > **Anpassad** > **Avancerat** osv.

Skriva ut för att förstärka tunna linjer

Du kan göra tunna linjer som är för tunna för utskrift tjockare.

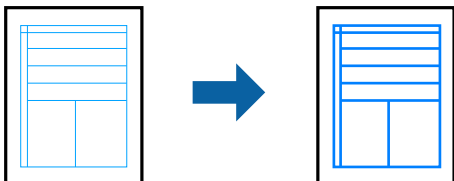

Öppna skrivardrivrutinen och gör sedan följande inställningar.

Fliken **Fler alternativ** > **Färgkorrigering** > **Bildalternativ** > **Förstärk tunna linjer**

Utskrift av dokument från smarta enheter

Du kan skriva ut dokument från smartenheter såsom en smarttelefon eller surfplatta.

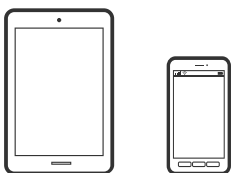

Skriva ut med Epson Smart Panel

Epson Smart Panel är en applikation som gör att du kan utföra skrivaråtgärder, inklusive utskrift från en smart enhet som exempelvis en smarttelefon eller surfplatta. Du kan ansluta skrivaren och smart enhet över ett trådlöst nätverk, kontrollera bläcknivåerna och skrivarstatus och söka efter lösningar om det inträffar ett fel.



Installera Epson Smart Panel från följande URL eller QR-kod.

<https://support.epson.net/smpdl/>



Starta Epson Smart Panel och välj sedan utskriftsmenyn på startskärmen.

Utskrift med Epson Print Enabler

Du kan trådlöst skriva ut dina dokument, e-postmeddelanden, foton och webbsidor direkt från din Android-telefon eller surfplatta (Android v 4.4 eller senare). Med några tryckningar upptäcker Android-enheten en Epson-skrivare som är ansluten till samma trådlösa nätverk.

Sök efter och installera Epson Print Enabler från Google Play.

Gå till **Inställningar** på Android-enheten och välj **Utskrift** och aktivera sedan Epson Print Enabler. Från en Android-applikation, såsom Chrome, trycker du på menyikonen och skriver ut det som finns på skärmen.

Anmärkning:

Om du inte ser skrivaren trycker du på **Alla skrivare** och väljer skrivaren.

Skriva ut på en skivetikett

Skriva ut foton på en skivetikett med Epson Photo+

Med Epson Photo+ kan du enkelt skriva ut högkvalitativa foton i olika layouter på skivetiketter eller skivfodral. Mer information finns i programhjälpen.

När du har börjat skriva ut följer du den tillhörande informationen för att lägga i en skiva.

 Du kan titta på proceduren på Manualer för webbfilm. Gå till följande webbplats.

<https://support.epson.net/publist/vlink.php?code=NPD7034>

Relaterad information

➔ ”Lägga i och ta bort en skiva” på sidan 31

Skriva ut på PVC ID-kort

Skiva ut på PVC ID-kort med Epson Photo+

Med Epson Photo+ kan du skapa original-ID-kort och enkelt göra utskrifter i hög kvalitet. Mer information finns i programhjälpen.

När du har börjat skriva ut följer du de tillhörande instruktionerna på skärmen för att lägga i PVC ID-kort.

 Du kan titta på proceduren på Manualer för webbfilm. Gå till följande webbplats.

<https://support.epson.net/publist/vlink.php?code=NPD7033>

Anmärkning:

När du skriver ut på PVC ID-kort med programvara som är kommersiellt tillgänglig ska du göra följande inställningar.

Papperskälla: Fack för skiva/ID-kort

Papperstyp: PVC ID Card (Borders), PVC ID Card (Borderless)

Relaterad information

➔ ”Sätta i och ta ut ett PVC ID-kort” på sidan 34

Skriva ut webbplatser

Skriva ut webbplatser från en dator

Epson Photo+ tillåter dig att visa webbplatser förminska det specificerade området och sedan redigera och skriva ut dem. Mer information finns i programhjälpen.

Skriva ut webbplatser från smartenheter

Installera Epson Smart Panel från följande URL eller QR-kod.

<https://support.epson.net/smpdl/>



Öppna webbplatsen som du vill skriva ut i din webbläsarapp. Tryck på **Dela** i menyn i webbläsarprogrammet, välj **Smart Panel** och börja sedan skriva ut.

Skriva ut med en molntjänst

Med tjänsten Epson Connect på internet kan du skriva ut från din smartphone, surfplatta eller bärbara dator när som helst och i stort sett var som helst. För att använda denna tjänst måste du registrera användare och skrivaren i Epson Connect.

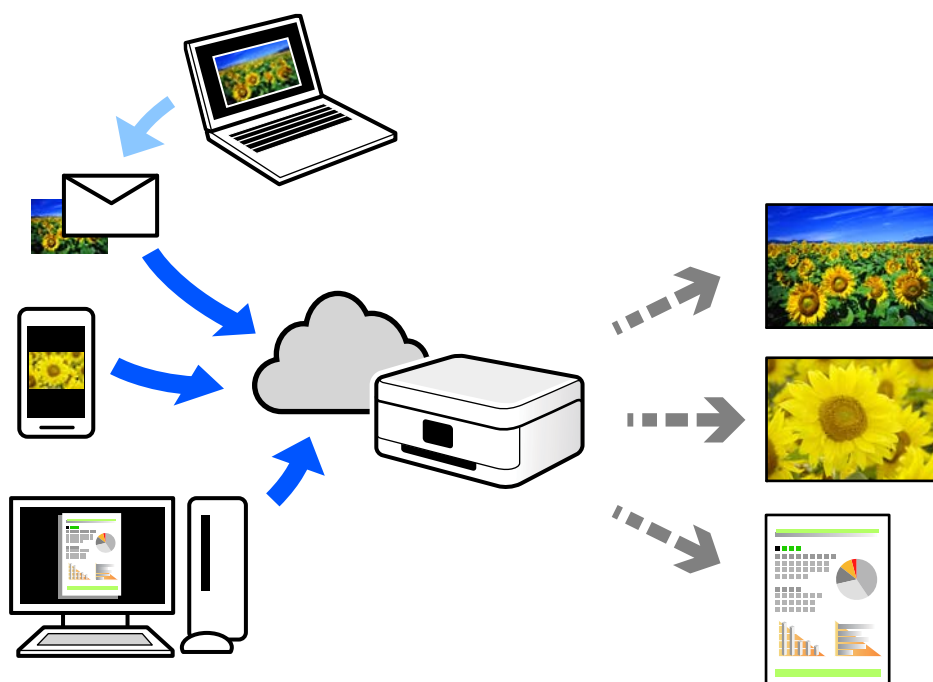

Följande funktioner finns tillgängliga via internet.

Email Print

När du skickar ett e-postmeddelande med bilagor som dokument eller bilder till en e-postadress som är tilldelad till skrivaren, kan du skriva ut e-postmeddelandet och bilagorna från externa platser som din skrivare i hemmet eller på kontoret.

Remote Print Driver

Detta är en delad drivrutin som stöds av Remote Print Driver. När du skriver ut med en skrivare på en extern plats, kan du skriva ut genom att ändras skrivaren i det vanliga programfönstret.

Gå till Epson Connect-webbportal för mer information om hur du konfigurerar eller skriver ut.

<https://www.epsonconnect.com/>

<http://www.epsonconnect.eu> (endast Europa)

Underhåll av skrivaren

Kontrollera status för förbrukningsmaterial.	59
Rensa pappersbanan för pappersmatningsproblem.	59
Förbättra utskriftskvalitet.	61
Rengöra skrivaren.	70
Rengöra bläckspill.	70

Kontrollera status för förbrukningsmaterial

Du kan se ungefärlig livslängd för underhållslåda från datorn. Se länken till relaterad information nedan för mer information.

Om du vill bekräfta hur mycket bläck som verkligen finns ska du titta på bläcknivåerna i tankarna.

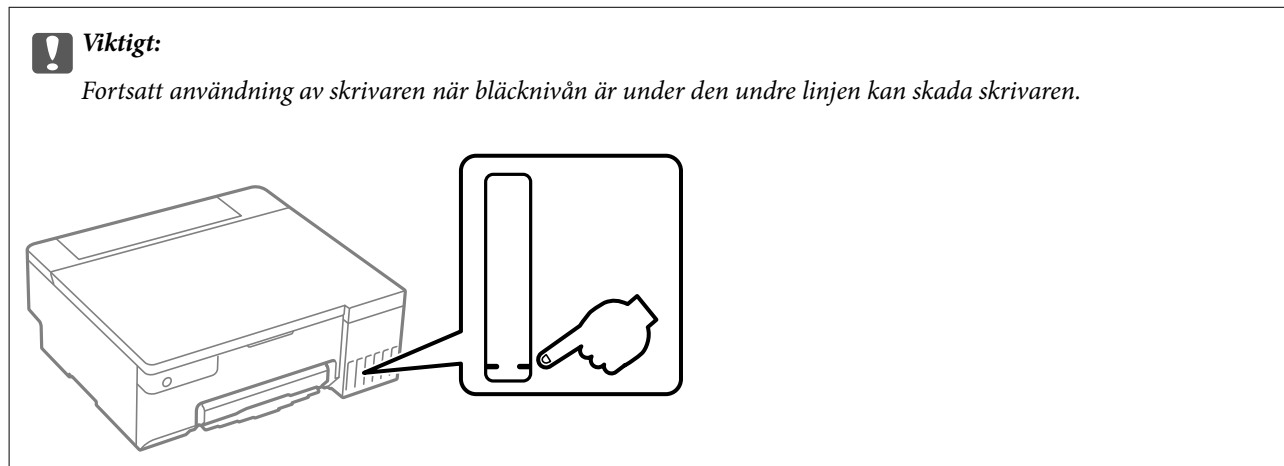

Relaterad information

- ➔ ["Applikation för utskrift från datorn \(Windows-skrivardrivrutin\)"](#) på sidan 148
- ➔ ["Applikation för utskrift från datorn \(Mac OS-skrivardrivrutin\)"](#) på sidan 149
- ➔ ["Det är dags att fylla på bläck"](#) på sidan 124
- ➔ ["Det är dags att byta underhållslådan"](#) på sidan 130

Rensa pappersbanan för pappersmatningsproblem

Rengör valsen på insidan när papper inte matas korrekt.

1. Stäng av skrivaren genom att trycka på knappen .
2. Dra ut strömkabeln.

3. Öppna skrivarluckan.

Du återfinner pickup-rullen på platsen som visas i följande bild.

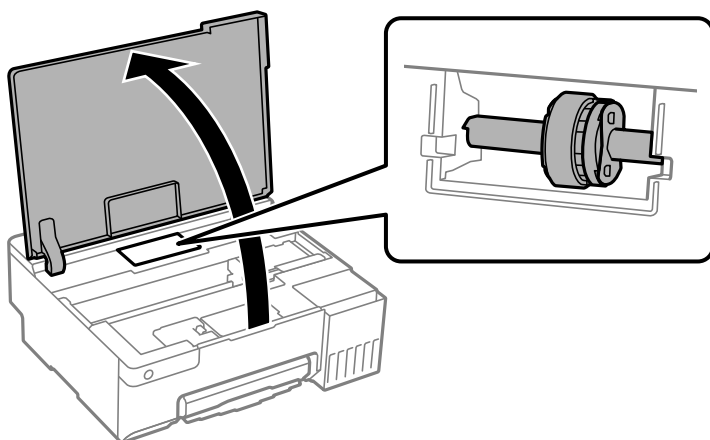

4. Ta bort pickup-rullen.

Tryck på fliken på höger sida om pickup-rullen, dra den bakåt och dra den sedan rakt upp.

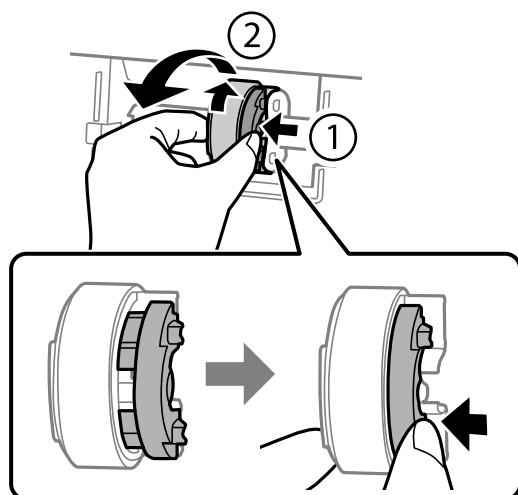

5. Fukta en mjuk trasa med vatten. Vrid ur den ordentligt och torka sedan valsens gummidel i en riktning.

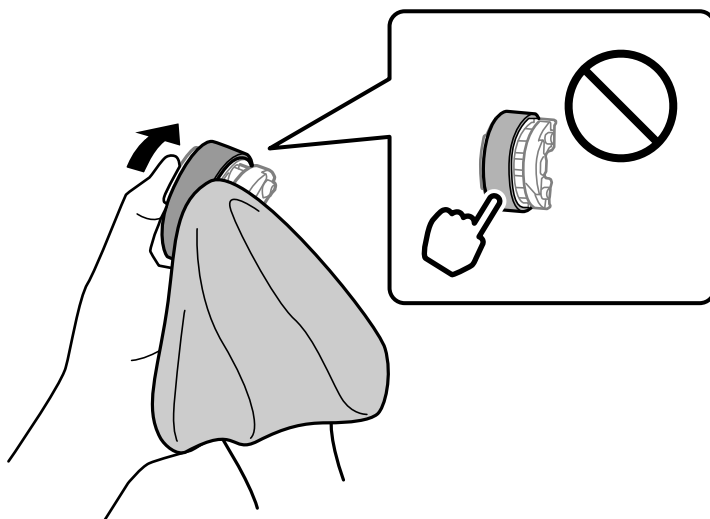





Viktigt:

Rör inte pickup-rullens gummidel.

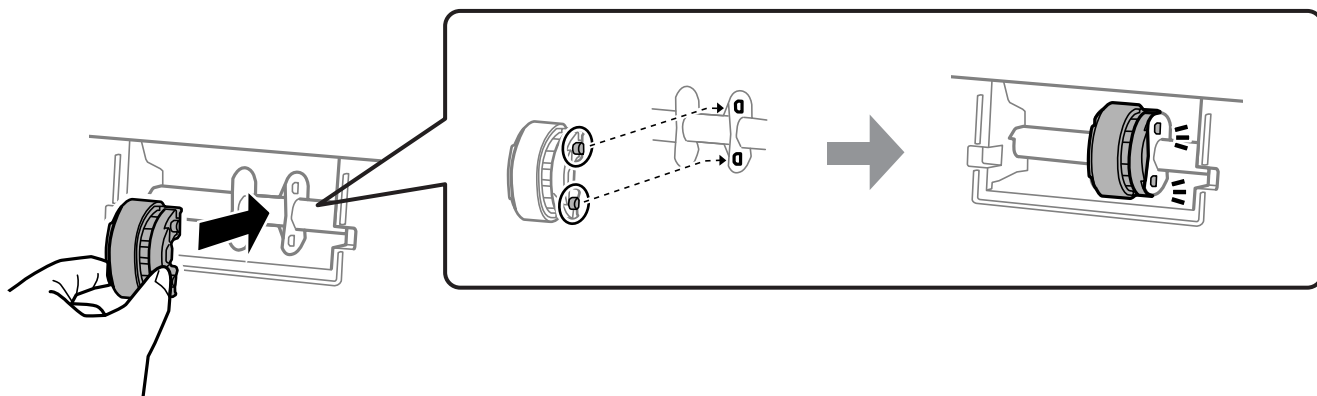
- Tryck på fliken till höger och rikta sedan in de utstickande delarna med hålen för att sätta fast den.



- Stäng skrivarluckan.
 - Anslut strömkabeln.
 - Slå på skrivaren genom att trycka på knappen .
- Om det inte löser problemet ska pickup-rullen bytas.

Relaterad information

➔ ”Det är dags att byta pickup-rullarna” på sidan 133

Förbättra utskriftskvalitet

Kontrollera och rengöra skrivhuvudet

 Du kan också titta på proceduren på Manualer för webbfilm. Gå till följande webbplats.



<https://support.epson.net/publist/vlink.php?code=NPD7036>

Om munstyckena är tilltäppta kan utskriften bli blek, få synliga linjer eller visa felaktiga färger. Om munstyckena är väldigt igensatta skrivs ett tomt ark ut. Om utskriftskvaliteten blir sämre använder du funktionen munstyckeskontroll och ser efter om munstyckena är tilltäppta. Om munstyckena är tilltäppta rengör du skrivhuvudet.

! **Viktigt:**

- ❑ Öppna inte skrivarluckan eller stäng av skrivaren under huvudrengöring. Du kommer inte att kunna skriva ut om huvudrengöringen inte slutförs.
- ❑ Vid rengöring av skrivhuvudet förbrukas bläck. Därför ska den inte utföras om det inte är nödvändigt.
- ❑ När bläcknivån är låg kanske du inte kan rengöra skrivarhuvudet.
- ❑ Om utskriftskvaliteten inte har förbättrats efter att du har utfört munstyckskontrollen och huvudrengöringen 3 gånger väntar du minst 12 timmar utan att skriva ut. Kör sedan munstyckskontrollen igen. Vi rekommenderar att du stänger av skrivaren. Om utskriftskvaliteten fortfarande inte förbättras, kör du Djuprengöring. Kontakta Epsons support om den inte förbättras.
- ❑ För att förhindra att skrivhuvudet torkar ska du inte koppla bort skrivaren när strömmen är på.

Du kan kontrollera och rengöra skrivhuvudet genom att använda skrivarens kontrollpanel.

1. Fyll på vanligt papper i A4-storlek i skrivaren.
2. Stäng av skrivaren genom att trycka på knappen .
3. Stäng av skrivaren när du håller  intryckt och släpp knapparna när strömlampan blinkar.

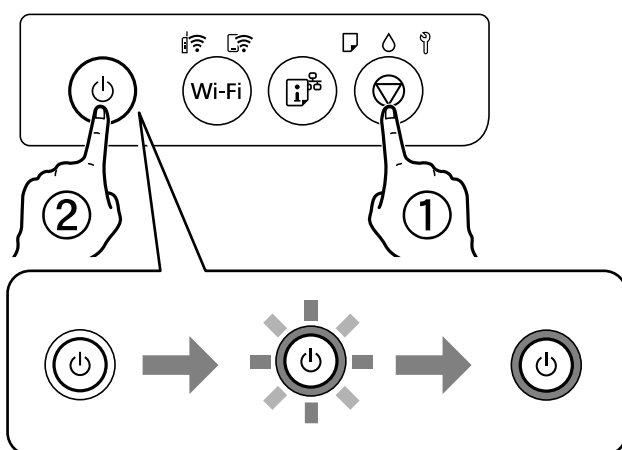

Mönstret för munstyckskontroll skrivs ut.

Anmärkning:

Det kan ta lite tid att starta utskrift av munstyckets kontrollmönster.

4. Kontrollera det utskrivna mönstret för att se om skrivhuvudets munstycken är tilltäppta.

A) OK

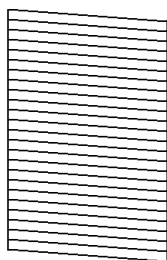

B) NG

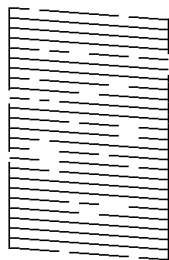

C) NG

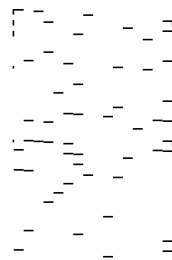

A:

Alla linjer skrivs ut. Inga ytterligare steg krävs.

B eller nästan B

Vissa munstycken är igensatta. Håll  intryckt i 5 sekunder tills strömlampan börjar blinka.

Rengöringen av skrivhuvudet startar.

Anmärkning:

Det kan ta lite tid att starta rengöring av skrivhuvudet.

C eller nästan C

Om de flesta linjerna saknas eller inte skrivs ut är nog de flesta munstyckena igensatta. Kör Djuprengöring. För detaljer, se ”Relaterad information” nedan.

5. Skriv ut ett mönster för munstycks kontroll igen när strömlampan slutar att blinka. Upprepa rengöringen och skriv ut mönstret tills alla linjer skrivs ut fullständigt.



Viktigt:

Om utskriftskvaliteten inte har förbättrats efter att du upprepat munstycks kontrollen och rengöring av skrivhuvudet 3 gånger ska du vänta i minst 12 timmar utan att skriva ut. Kör sedan munstycks kontrollen igen och upprepa rengöringen av skrivhuvudet om det behövs. Vi rekommenderar att du stänger av skrivaren. Om utskriftskvaliteten fortfarande inte förbättras, kör du Djuprengöring. Kontakta Epsons support om den inte förbättras.

Relaterad information

➔ [”Köra Djuprengöring” på sidan 63](#)

Köra Djuprengöring

Med verktyget **Djuprengöring** kan du byta allt bläck inuti bläckrören. I följande situationer kan du behöva använda den här funktionen för att förbättra utskriftskvaliteten.

- Utskriften eller den utförda huvudrengöringen när bläcknivåerna är för låga för att visas i bläckbehållarfönstren.
- När du har utfört munstyckskontroll och huvudrengöring 3 gånger och sedan väntat i minst 12 timmar utan utskrift, men utskriftskvaliteten fortfarande inte har förbättrats.

Innan du kör den här funktionen ska du läsa följande instruktioner.



Viktigt:

Kontrollera att det finns tillräckligt med bläck i bläckbehållarna.

Kontrollera visuellt att alla bläckbehållare är fyllda till minst en tredjedel. Låga bläcknivåer under Djuprengöring kan skada produkten.



Viktigt:

Ett intervall på 12 timmar krävs mellan varje Djuprengöring.

Normalt sett ska en enstaka Djuprengöring lösa utskriftskvaliteten inom 12 timmar. För att undvika onödiga bläckanvändning måste du vänta i 12 timmar innan du försöker igen.



Viktigt:

Byte av underhållsbox kan krävas.

Bläcket deponeras till underhållsboxen. Om den blir full måste du förbereda och installera en extra underhållsbox för att fortsätta med utskriften.

Anmärkning:

När bläcknivåerna eller det lediga utrymmet i underhållsboxen inte räcker för Djuprengöring, kan du inte köra den här funktionen. Även i det här fallet kan nivåerna och det lediga utrymmet för utskrift finnas kvar.

Relaterad information

➔ [”Kontrollera och rengöra skrivhuvudet” på sidan 61](#)

Köra Djuprengöring (Windows)

1. Öppna fönstret för skrivardrivrutinen.
2. Klicka på **Djuprengöring** på fliken **Underhåll**.
3. Följ instruktionerna på skärmen.



Viktigt:

Om utskriftskvaliteten inte har förbättrats efter att du kört Djuprengöring ska du vänta i minst 12 timmar utan att skriva ut. Skriv sedan ut munstyckskontrollmönstret igen. Kör Rengöring eller Djuprengöring beroende på mönstret som skrevs ut. Kontakta Epsons support om utskriftskvaliteten inte blivit bättre.

Relaterad information

➔ [”Applikation för utskrift från datorn \(Windows-skrivardrivrutin\)” på sidan 148](#)

Köra Djuprengöring (Mac OS)

1. Välj **Systeminställningar** från menyn Apple > **Skrivare och skannrar** (eller **Skriv ut och skanna, Skriv ut och faxa**) och sedan välj skrivaren.
2. Klicka på **Alternativ och förbrukningsmaterial** > **Verktyg** > **Öppna skrivarverktyg**.
3. Klicka på **Djuprengöring**.
4. Följ instruktionerna på skärmen.



Viktigt:

Om utskriftskvaliteten inte har förbättrats efter att du kört Djuprengöring ska du vänta i minst 12 timmar utan att skriva ut. Skriv sedan ut munstyckskontrollmönstret igen. Kör Rengöring eller Djuprengöring beroende på mönstret som skrevs ut. Kontakta Epsons support om utskriftskvaliteten inte blivit bättre.

Relaterad information

➔ [”Applikation för utskrift från datorn \(Mac OS-skrivardrivrutin\)”](#) på sidan 149

Förebygga igensättning av munstycken

Använd alltid strömknappen när du slår på och stänger av skrivaren.

Kontrollera att strömlampan är släckt innan du kopplar från strömkabeln.

Själva bläcket kan torka om det inte täcks över. Det är som att sätta på ett lock på en tuschpenna eller en oljepenna för att förhindra att det torkar. Se till att skrivarhuvudet är ordentligt hopsatt för att förhindra att bläcket torkar.

När strömkabeln dras ur eller om det sker ett strömavbrott när skrivaren används kan skrivarhuvudet inte stängas korrekt. Om skrivarhuvudet lämnas som det är kommer det att torka ut och orsaka att munstycken sätter igen (bläckutlopp).

I dessa fall slår du på och stänger av skrivaren igen så fort som möjligt för att stänga skrivarhuvudet.

Justera skrivarhuvudet

Om du upptäcker att lodräta linjer är sneda eller att bilder är suddiga, justerar du skrivarhuvudet.

Justera skrivarhuvudet — Windows

1. Fyll på papper i A4-storlek i skrivaren.
2. Öppna fönstret för skrivardrivrutinen.
3. Klicka på **Skrivarhuvudjustering** på fliken **Underhåll**.
4. Följ instruktionerna på skärmen.

Relaterad information

➔ [”Applikation för utskrift från datorn \(Windows-skrivardrivrutin\)”](#) på sidan 148

Justera skrivarhuvudet — Mac OS

1. Fyll på vanligt papper i A4-storlek i skrivaren.
2. Välj **Systeminställningar** på menyn Apple > **Skrivare och skannrar** (eller **Skriv ut och skanna**, **Skriv ut och faxa**) och välj sedan skrivare.
3. Klicka på **Alternativ och förbrukningsmaterial** > **Verktyg** > **Öppna skrivarverktyg**.
4. Klicka på **Skrivarhuvudjustering**.
5. Följ instruktionerna på skärmen.

Relaterad information

➔ ”Applikation för utskrift från datorn (Mac OS-skrivardrivrutin)” på sidan 149

Rengöra pappersbanan från bläcksmetning (när ytan på utskriften har vertikala smutsränder)

Rengör valsen på insidan när utskrifterna är kladdiga eller repiga.

Du behöver följande objekt för att utföra procedurerna från steg 2.

- en tunn sticka
- en väl urvriden, men fuktig trasa

1. Gör en rengöring av pappersguiden från skrivarens drivrutin för att rengöra pappersbanan.

Windows

Gå till fönstret med skrivarens drivrutin och klicka sedan på **Rengör pappersledare** på fliken **Underhåll**. Följ instruktionerna på skärmen.

Mac OS

Välj **Systeminställningar** på menyn Apple > **Skrivare och skannrar** (eller **Skriv ut och skanna, Skriv ut och faxa**) och välj sedan skrivare. Klicka på **Alternativ och förbrukningsmaterial** > **Verktyg** > **Öppna skrivarverktyg**, och sedan på **Rengör pappersledare**. Följ instruktionerna på skärmen.

Upprepa den här proceduren tills papperet inte längre är kladdigt med bläck. Om papperet blir smutsigt med bläck även efter flera gångers rensningar går du till nästa steg.

2. Vid en väl urvriden fuktig trasa runt spetsen på en tunn sticka.

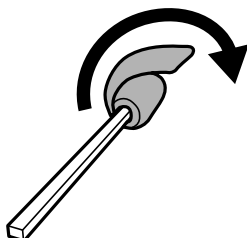

3. Stäng av skrivaren genom att trycka på -knappen.

4. Dra ut strömsladden ur vägguttaget och sedan ur enheten.

5. Dra ut utmatningsfacket.

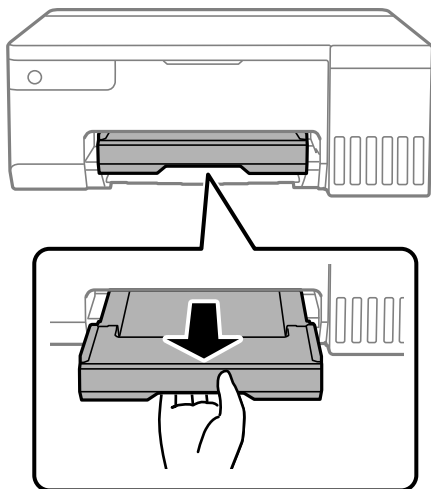

6. Använd stickan du förberett i steg 2 för att torka av de två vita valsarna genom att rotera dem.

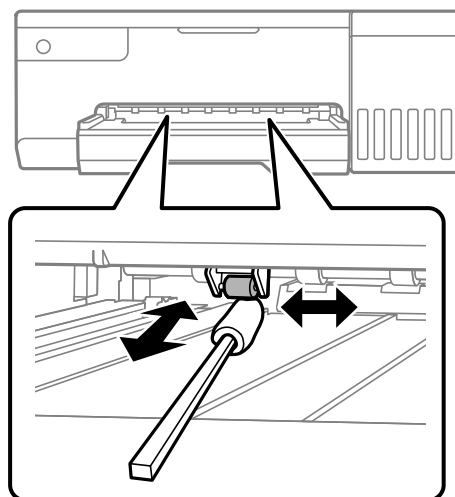

Viktigt:

Rengör inte insidan av skrivaren med servetter. Skrivarhuvudets munstycken kan täppas till med ludd.

7. Anslut strömkabeln på nytt och slå på skrivaren.
Om utskrifterna fortfarande är smetiga: upprepa steg 1.

Rengöra OH-film

Om du inte har använt skrivaren på länge kan skrivhuvudets munstycken vara igentäppta och bläckdropparna kan därför smetas ut.

Föremål som krävs:

- Bomullspads (flera)
- Vatten med några droppar rengöringsmedel (2 till 3 droppar rengöringsmedel i 1/4 kopp kranvatten)

- ❑ Lampa för att kontrollera fläckar



Viktigt:

Använd inte någon annan rengöringsvätska än vatten med några droppar rengöringsmedel.

1. Stäng av skrivaren genom att trycka på -knappen.
2. Öppna skrivarluckan.

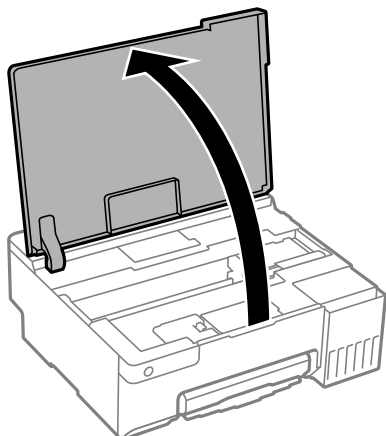

3. Kontrollera om OH-filmen har fläckar. Utsmetning syns enklare om du använder en lampa. Om det finns fläckar (såsom fingeravtryck eller smuts) på OH-filmen (A), går du till nästa steg.

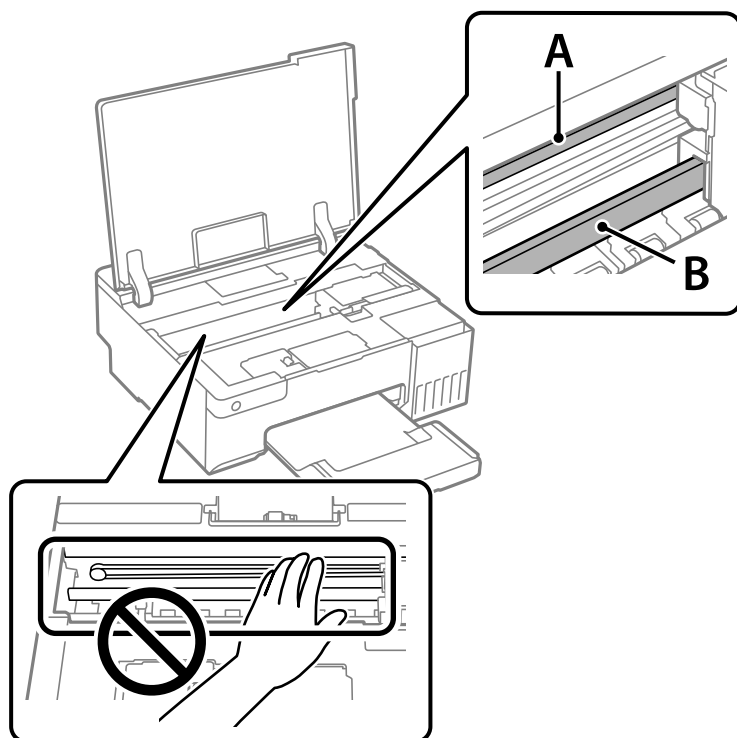

A: OH-film

B: skena

! **Viktigt:**

Var försiktig så du inte rör vid skenan (B). Annars kanske du inte kan skriva ut. Torka inte bort fett på skenan, eftersom det är nödvändigt för funktionen.

4. Fukta en bomullspad med vatten och några droppar diskmedel så att det inte droppar och torka sedan av den utsmorda delen.

Var försiktig så att du inte rör bläcket som har fastnat i skrivaren.

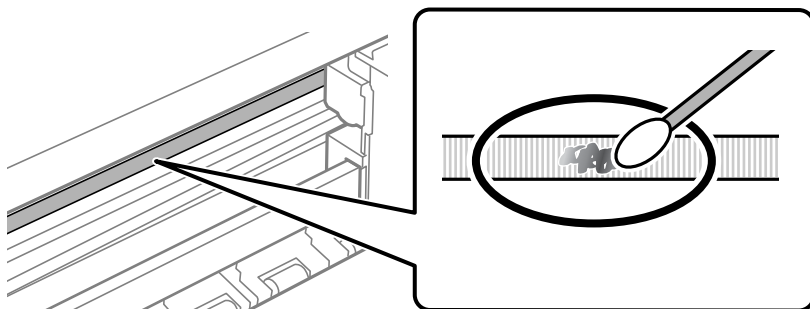

! **Viktigt:**

Torka försiktigt bort smetigheten. Om du trycker på bomullspadsen för hårt mot filmen kan filmens fjädrar ändra placering och skrivaren kan bli skadad.

5. Använd en ny bomullspad för att torka bort filmen.

! **Viktigt:**

Lämna inte några fibrer på filmen.

Anmärkning:

För att förhindra att smetigheten sprids kan du byta bomullspadsen mot en ny.

6. Upprepa steg 4 och 5 tills filmen inte blir smetig.
7. Kontrollera att filmen inte blir smetig.

Rengöra skrivaren

Om komponenterna och lådan är smutsig eller dammig stänger du av skrivaren och rengör med en mjuk, ren trasa som har fuktats med vatten. Om du inte kan avlägsna smutsen provar du att tillsätta ett mildt rengöringsmedel till den fuktiga trasan.

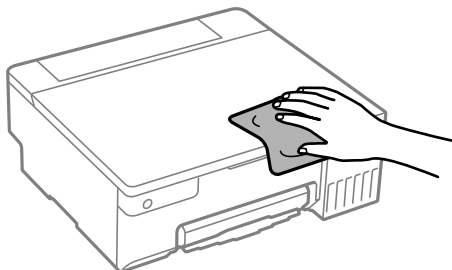

Viktigt:

- Se till att vattnet inte tränger in i skrivarens mekanism eller i några elektriska komponenter. I annat fall kan skrivaren skadas.
- Använd aldrig alkohol eller färglösningsmedel för att rengöra komponenterna eller höljet. Dessa kemikalier kan skada dem.
- Ta inte på delarna som visas på bilden. Det kan orsaka fel.

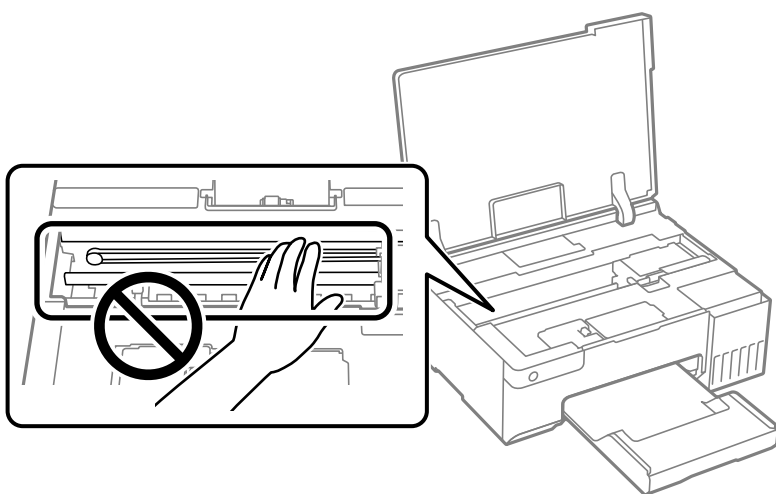

Rengöra bläckspill

Om bläck har spillts ska du rengöra det på följande sätt.

- Om bläck fäster i området runt behållaren torkar du bort det med en noppfri, ren trasa eller bomullstrasa.
- Om bläck spills ut på bordet eller golvet, torkar du av det direkt. När bläcket torkar kan det vara svårt att få bort fläckar. För att förhindra att fläckar smetar ut stryker du ut bläcket med en torr trasa och torkar bort det med en fuktig trasa.
- Om du får bläck på händerna sköljer du bort det med vatten och tvål.

I dessa situationer

Vid byte av dator.	72
Spara energi.	72
Kontrollera det totala antalet sidor som matats genom skrivaren.	73
Installera programmen separat.	74
Återställa nätverksanslutningen.	77
Ansluta en smartenhet och skrivare direkt (Wi-Fi Direct).	86
Lägga till eller ändra skrivarens anslutning.	89
Transportera och förvara skrivaren.	92

Vid byte av dator

Du måste installera skrivardrivrutinen och annan programvara på den nya datorn.

Gå till följande webbplats och ange produktens namn. Gå till **Inställning** och starta konfigurationen. Följ instruktionerna på skärmen.

<https://epson.sn>

Spara energi

Skrivaren går in i viloläge eller stängs av automatiskt om inga åtgärder utförs under en angiven tidsperiod. Du kan justera tiden innan energisparfunktioner tillämpas. Alla ökningar påverkar produktens energieffektivitet. Tänk på miljön innan du tillämpar ändringar.

Beroende på plats för inköp kan skrivaren ha en funktion för att stänga av automatiskt om den inte är ansluten till nätverket under en angiven tidsperiod.

<https://www.epson.eu/energy-consumption>

Spara ström — Windows

1. Öppna fönstret för skrivardrivrutinen.
2. Klicka på **Information om skrivare och alternativ** på fliken **Underhåll**.
3. Gör något av följande alternativ.

Anmärkning:

*Din produkt kan ha funktionen **Avstängningstimer** eller **Avstängning om inaktiv** och **Avstängning vid fränkoppling** beroende på inköpsställe.*

- Välj hur lång tid som ska gå innan skrivaren går in i viloläge i **Vilolägestimer** och klicka på **Skicka**. Om du vill att skrivaren ska stängas av automatiskt ska du välja tidsperiod i **Avstängningstimer** och klicka på **Skicka**.
 - Välj hur lång tid som ska gå innan skrivaren går in i viloläge i **Vilolägestimer** och klicka på **Skicka**. Om du vill att skrivaren ska stängas av automatiskt ska du välja tidsperiod i inställningen för **Avstängning om inaktiv** eller **Avstängning vid fränkoppling** och sedan klickar du på **Skicka**.
4. Klicka på **OK**.

Relaterad information

➔ ”Applikation för utskrift från datorn (Windows-skrivardrivrutin)” på sidan 148

Spara ström — Mac OS

1. Välj **Systeminställningar** på menyn Apple > **Skrivare och skannrar** (eller **Skriv ut och skanna**, **Skriv ut och faxa**) och välj sedan skrivare.
2. Klicka på **Alternativ och förbrukningsmaterial** > **Verktyg** > **Öppna skrivarverktyg**.

3. Klicka på **Skrivarinställningar**.
4. Gör något av följande alternativ.

Anmärkning:

*Din produkt kan ha funktionen **Avstängningstimer** eller **Avstängning om inaktiv** och **Avstängning vid fränkoppling** beroende på inköpsställe.*

- Välj hur lång tid som ska gå innan skrivaren går in i viloläge i **Vilolägestimer** och klicka på **Verkställ**. Om du vill att skrivaren ska stängas av automatiskt ska du välja tidsperiod i **Avstängningstimer** och klicka på **Verkställ**.
- Välj hur lång tid som ska gå innan skrivaren går in i viloläge i **Vilolägestimer** och klicka på **Verkställ**. Om du vill att skrivaren ska stängas av automatiskt ska du välja tidsperiod i inställningen för **Avstängning om inaktiv** eller **Avstängning vid fränkoppling** och sedan klickar du på **Verkställ**.

Inaktivera din Wi-Fi-anslutning

Om du brukade använda Wi-Fi (trådlöst LAN) men inte längre behöver göra det på grund av en ändring av anslutningsläget och så vidare, kan du inaktivera din Wi-Fi-anslutning.

Genom att ta bort onödiga Wi-Fi-signaler kan du också minska energiförbrukningen i vänteläge.

1. Stäng av skrivaren om den är på.
2. Slå på skrivaren samtidigt som du håller in knappen .

Standardnätverksinställningarna återställs och Wi-Fi-anslutningen inaktiveras.

Anmärkning:



Du måste göra nätverksinställningar för att kunna använda Wi-Fi igen.

Relaterad information

➔ ["Knappar och funktioner" på sidan 20](#)

Kontrollera det totala antalet sidor som matats genom skrivaren

Du kan kontrollera det totala antalet sidor som matats genom skrivaren. Informationen skrivs ut tillsammans med mönstret för munstyckskontroll.

1. Fyll på vanligt papper i A4-storlek i skrivaren.
2. Stäng av skrivaren genom att trycka på knappen .
3. Stäng av skrivaren när du håller  intryckt och släpp knapparna när strömlampan blinkar.

Anmärkning:

Du kan kontrollera det totala antalet sidor som matats genom skrivarens drivrutin.

Windows

Klicka på **Information om skrivare och alternativ** på fliken **Underhåll**.

Mac OS

Menyn **Apple > Systeminställningar > Skrivare och skannrar (eller Skriv ut och skanna, Skriv ut och faxa) > Epson(XXXX) > Alternativ och förbrukningsmaterial > Verktyg > Öppna skrivarverktyg > Information om skrivare och alternativ**

Installera programmen separat

Anslut datorn till nätverket och installera de senaste programversionerna från webbplatsen. Logga in på datorn som administratör. Ange administratörslösenordet om datorn uppmanar dig till det.

Anmärkning:

Du måste först avinstallera ett program för att kunna installera om det.

1. Kontrollera att skrivaren och datorn är tillgängliga för kommunikation och att skrivaren är ansluten till internet.
2. Starta Epson Software Updater.
Skärmbilden är ett exempel på Windows.

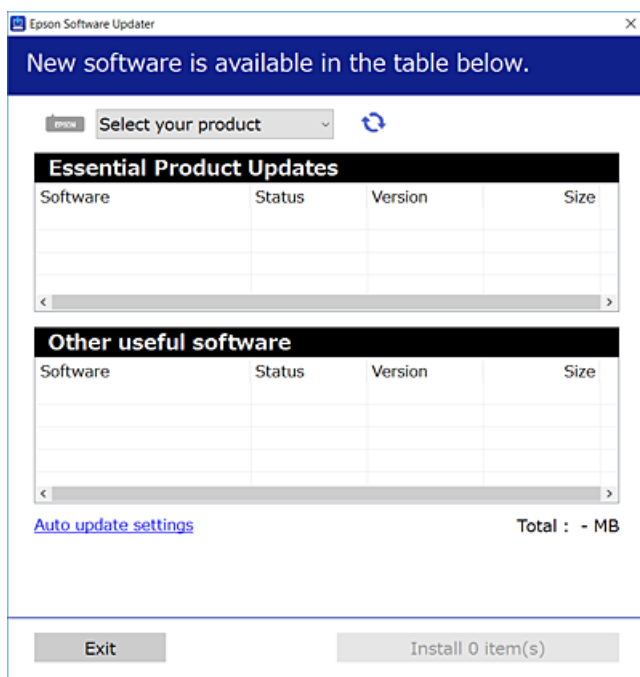

3. För Windows, välj skrivare och klicka sedan på  för att söka efter de senast tillgängliga programmen.
4. Välj alternativen du vill installera eller uppdatera och klicka sedan på knappen **Installera**.



Viktigt:

Stäng inte av eller koppla inte bort skrivaren tills uppdateringen är klar. Annars kan skrivaren skadas.

Anmärkning:

- ❑ Du kan hämta de senaste programmen från Epsons webbplats.

<http://www.epson.com>

- ❑ Om du använder operativsystemen Windows Server kan du inte använda Epson Software Updater. Hämta de senaste programmen från Epsons webbplats.

Relaterad information

➔ ”Applikation för uppdatering av programvara och fast programvara (Epson Software Updater)” på sidan 150

Kontrollera att en äkta skrivardrivrutin från Epson är installerad — Windows

Du kan kontrollera om äkta skrivardrivrutiner från Epson finns installerade på datorn med en av följande metoder.

Välj **Kontrollpanel > Visa enheter och skrivare (Skrivare, Skrivare och fax)**, och gör sedan följande för att öppna utskriftsserverns egenskapsfönster.

- ❑ Windows 11/Windows 10/Windows 8.1/Windows 8/Windows 7/Windows Server 2022/Windows Server 2019/Windows Server 2016/Windows Server 2012 R2/Windows Server 2012/Windows Server 2008 R2

Klicka på skrivarikonen och klicka sedan på **Utskriftsserverns egenskaper** uppe i fönstret.

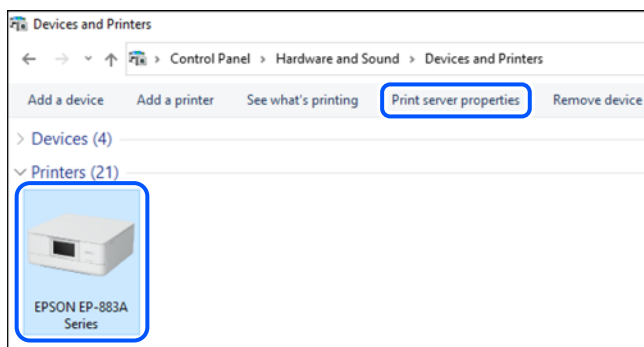

- ❑ Windows Vista/Windows Server 2008

Högerklicka på mappen **Skrivare** och klicka sedan på **Kör som administratör > Serveregenskaper**.

- ❑ Windows XP/Windows Server 2003 R2/Windows Server 2003

Välj **Serveregenskaper** i menyn **Arkiv**.

Klicka på fliken **Drivrutiner**. Om namnet på din skrivare visas i listan, är en äkta skrivardrivrutin från Epson installerad på datorn.

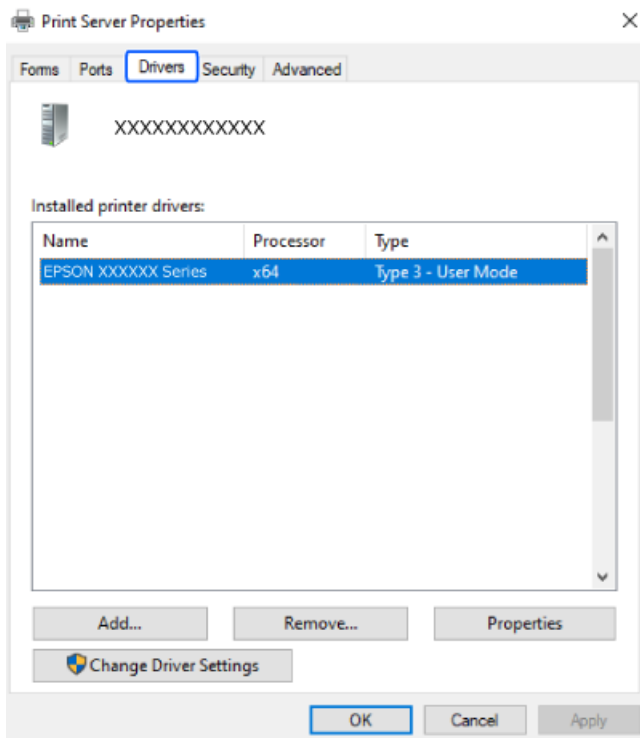

Relaterad information

➔ ["Installera programmen separat" på sidan 74](#)

Kontrollera att en äkta skrivardrivrutin från Epson är installerad — Mac OS

Du kan kontrollera om äkta skrivardrivrutiner från Epson finns installerade på datorn med en av följande metoder.

Välj **Systeminställningar** från Apple-menyn > **Skrivare och skannrar** (eller **Skriv ut och skanna**, **Skriv ut och faxa**) och sedan välja skrivaren. Klicka på **Alternativ och tillbehör**, och om fliken **Alternativ** och fliken **Verktyg** visas i fönstret, är en äkta skrivardrivrutin från Epson installerad på datorn.

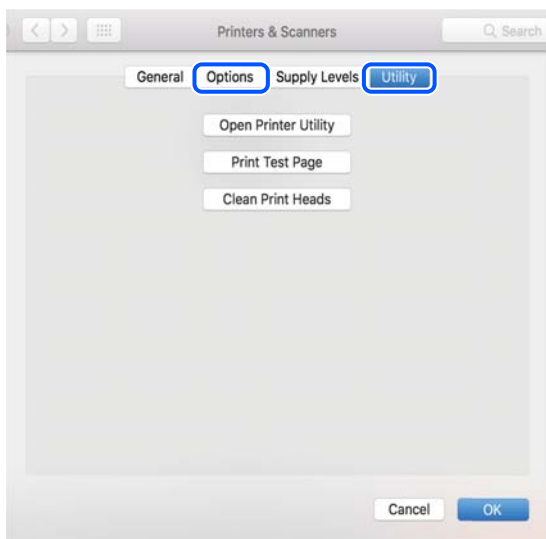

Relaterad information

➔ ”Installera programmen separat” på sidan 74

Återställa nätverksanslutningen

Skrivarnätverket måste konfigureras i följande fall.

- När du använder en skrivare med nätverksanslutning
- När nätverksmiljön har förändrats
- När du byter ut den trådlösa routern
- Ändra anslutningsmetod till datorn

Göra inställningar för anslutning till datorn

Du kan köra installationsfilen med en av metoderna nedan.

Ställa in via webbplatsen

Gå till följande webbplats och ange produktens namn. Gå till **Inställning** och starta konfigurationen.

<https://epson.sn>

 Du kan också titta på proceduren på Manualer för webbfilm. Gå till följande webbplats.

<https://support.epson.net/publist/vlink.php?code=NPD6870>

Konfigurera med hjälp av programskivan

Om skrivaren levererades med en programskiva och du använder en Windows-dator med en skivenhet, sätt in skivan i datorn och följ instruktionerna på skärmen.

Göra inställningar för anslutning till smartenheten

Du kan använda skrivaren via den trådlösa routern från en smart enhet om du ansluter skrivaren till samma nätverk som den trådlösa routern.

Om du vill konfigurera en ny anslutning går du in på följande webbplats från den smarta enhet som du vill ansluta till skrivaren. Ange produktnamnet, gå till Inställning och starta installationen.

<https://epson.sn>

 Du kan titta på proceduren på Manualer för webbfilm. Gå till följande webbplats.

<https://support.epson.net/publist/vlink.php?code=VC00006>

Anmärkning:

Om du redan har konfigurerat anslutningen mellan din smarta enhet och skrivaren men behöver konfigurera om den kan du göra det från en app som t.ex. Epson Smart Panel.

Göra Wi-Fi-inställningar på kontrollpanelen

Om du inte använder en dator eller smart enhet för att konfigurera skrivaranslutningen kan du göra det på kontrollpanelen.

Du kan göra nätverksinställningarna från skrivarens kontrollpanel på flera sätt. Välj den anslutningsmetod som matchar miljön och villkoren som du har.

Utföra Wi-Fi-inställningar med Push-knapp-konfiguration

Du kan automatiskt ställa in ett Wi-Fi-nätverk genom att trycka på en knapp på den trådlösa routern. Du kan använda den här inställningsmetoden när följande villkor uppfylls.

- Den trådlösa routern är kompatibel med WPS (Skyddad Wi-Fi-inställning).
- Den aktuella Wi-Fi-anslutningen upprättades med en knapptryckning på den trådlösa routern.



Anmärkning:

Se dokumentationen som medföljde den trådlösa routern om du inte kan hitta knappen eller om du vill konfigurera den.

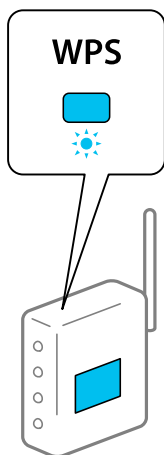
1. Håll [WPS] -knappen på den trådlösa routern nedtryckt tills säkerhetslampan blinkar.



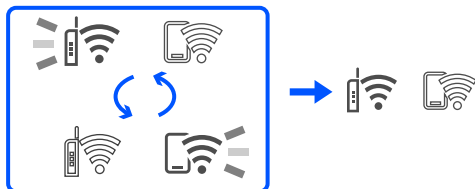

Om du inte vet var [WPS] -knappen sitter eller om det inte finns knappar på åtkomstpunkten ska du läsa dokumentationen som medföljde den trådlösa routern för mer information.

2. Håll ned knappen Wi-Fi på skrivaren i minst 5 sekunder tills lampan  och lampan  blinkar alternerande. Inställningen av anslutningen påbörjas. När en anslutning upprättas tänds  -lampan.



Anmärkning:

Skrivaren är i en felanslutningsstatus när  lampan inte lyser och  lampan blinkar samtidigt. När du har åtgärdat skrivarfelet genom att trycka på Wi-Fi-knappen på skrivaren ska du starta om den trådlösa routern, flytta den närmare skrivaren och försöka igen. Om det fortfarande inte fungerar kan du skriva ut en nätverksanslutningsrapport och kontrollera lösningen.



Utföra Wi-Fi-inställningar med PIN-kod-konfiguration (WPS)



Du kan ansluta till en trådlöst router med en PIN-kod som skrivs ut på nätverkets statusark. Du kan använda den här inställningsmetoden när den trådlösa routern har stöd för WPS (Skyddad Wi-Fi-inställning). Ange en PIN-kod på den trådlösa routern via en dator.

1. Lägg i papper.
2. Håll ned knappen  på skrivaren i minst 5 sekunder.

Statusarket för nätverket skrivs ut.

Anmärkning:



Om du släpper knappen  inom 5 sekunder skrivs en nätverksrapport ut. Observera att information om PIN-koden skrivs inte ut i denna rapport.

3. Medan knappen Wi-Fi hålls ned; tryck på knappen  tills lampan  och lampan  blinkar alternerande.
4. Använd datorn för att ange PIN-koden (ett åttasiffrigt nummer) som finns i [WPS-PIN Code]-kolumnen på nätverksstatusarket i den trådlösa routern inom två minuter.

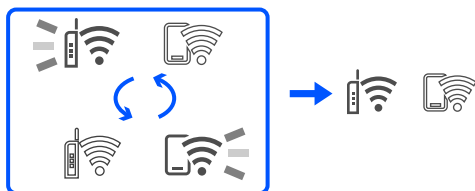
När en anslutning upprättas tänds  -lampan.



Anmärkning:

- ❑ Mer information om hur du anger en PIN-kod finns i dokumentationen som medföljde den trådlösa routern.
- ❑ Skrivaren är i en felanslutningsstatus när  lampan inte lyser och  lampan blinkar samtidigt. När du har åtgärdat skrivarfelen genom att trycka på Wi-Fi-knappen på skrivaren ska du starta om den trådlösa routern, flytta den närmare skrivaren och försöka igen. Om det fortfarande inte fungerar kan du skriva ut en nätverksanslutningsrapport och kontrollera lösningen.



Kontrollera skrivarens status för nätverksanslutning (rapport om nätverksanslutning)

Du kan skriva ut en nätverksanslutningsrapport för att kontrollera statusen mellan skrivaren och den trådlösa routern.

1. Lägg i papper.
2. Tryck på knappen .

Nätverksanslutningsrapporten skrivs ut.

Om ett fel har inträffat kan du läsa nätverkets anslutningsrapport och sedan följa de lösningar som rekommenderas.

Relaterad information

- ➔ [”Meddelanden och lösningar i nätverksanslutningsrapporten” på sidan 81](#)

Meddelanden och lösningar i nätverksanslutningsrapporten

Kontrollera meddelandena och felkoderna i nätverksanslutningsrapporten och följ lösningarna.

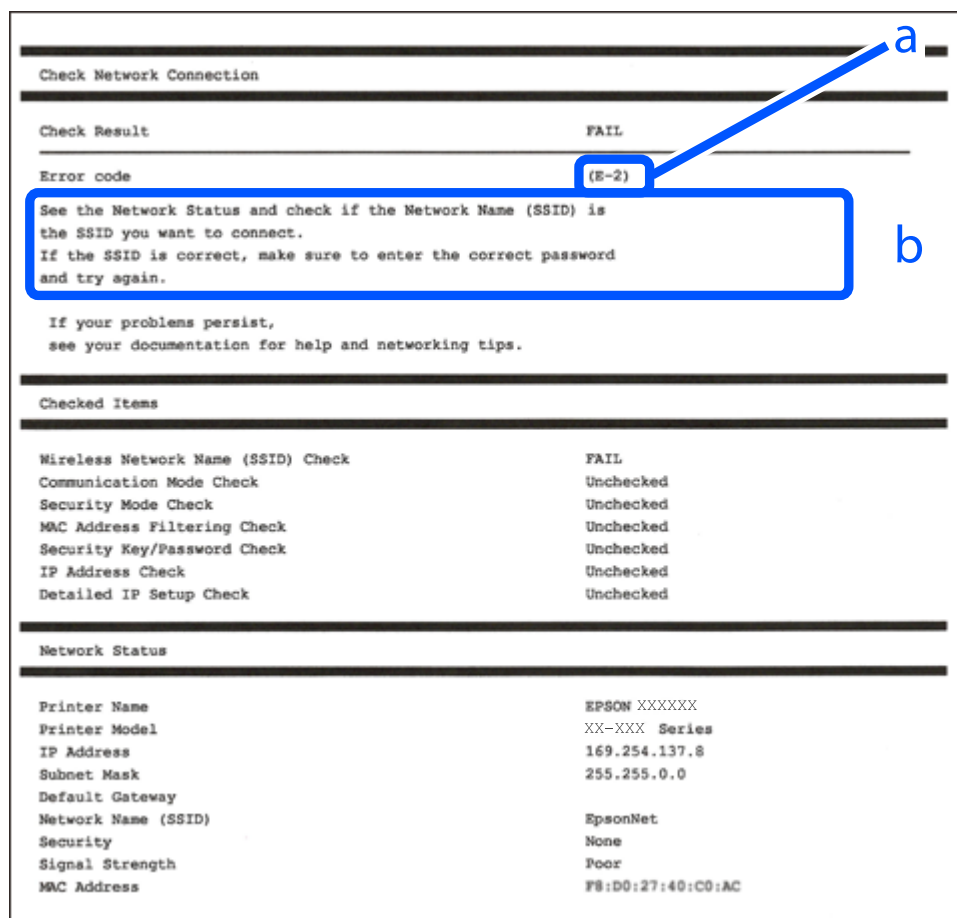

a. Felkod

b. Meddelanden om nätverksmiljön

Relaterad information

- ➔ "E-1" på sidan 82
- ➔ "E-2, E-3, E-7" på sidan 82
- ➔ "E-5" på sidan 83
- ➔ "E-6" på sidan 83
- ➔ "E-8" på sidan 83
- ➔ "E-9" på sidan 84
- ➔ "E-10" på sidan 84
- ➔ "E-11" på sidan 84
- ➔ "E-12" på sidan 85
- ➔ "E-13" på sidan 85
- ➔ "Meddelanden om nätverksmiljön" på sidan 86

E-1

Lösningar:

- Kontrollera att navet eller den andra nätverksenheten är på.
- Om du vill ansluta skrivaren via Wi-Fi, utför Wi-Fi-inställningar för skrivaren igen eftersom den är avaktiverad.

Relaterad information

➔ ”Göra Wi-Fi-inställningar på kontrollpanelen” på sidan 78

E-2, E-3, E-7

Lösningar:

- Kontrollera att den trådlösa routern är påslagen.
- Kontrollera att datorn eller enheten är korrekt ansluten till den trådlösa routern.
- Stäng av den trådlösa routern. Vänta i omkring 10 sekunder och slå sedan på den igen.
- Placera skrivaren närmare den trådlösa routern och ta bort eventuella hinder mellan dem.
- Kontrollera att SSID är korrekt om du skrev in det manuellt. Kontrollera SSID från **Nätverksstatus**-delen i nätverksanslutningsrapporten.
- Om en trådlös router har flera SSID väljer du det SSID som visas. När SSID använder en frekvens som inte överensstämmer med kraven visar skrivaren dem inte.
- Om du använder tryckknappsinställning för att upprätta en nätverksanslutning ska du se till att din trådlösa router stöder WPS. Du kan inte använda tryckknappsinställningen om din trådlösa router inte stöder WPS.
- Se till att din SSID bara använder ASCII-tecken (alfanumeriska tecken och symboler). Skrivaren kan inte visa SSID som innehåller andra tecken än ASCII.
- Se till att du känner till SSID och lösenord innan du ansluter till den trådlösa routern. Om du använder en trådlös router med standardinställningar finns SSID och lösenord på en etikett på den trådlösa routern. Kontakta personen som konfigurerade den trådlösa routern eller läs dokumentationen som medföljde den trådlösa routern om du inte kan ditt SSID eller lösenord.
- Om du vill ansluta till ett SSID som skapades med uppkopplingsfunktionen på en smartenhet, kontrollera SSID och lösenordet i dokumentationen som medföljde smartenheten.
- Kontrollera följande om Wi-Fi-anslutningen plötsligt avbryts. Om något av dessa villkor är tillämpliga ska du återställa nätverksinställningarna genom att hämta och köra mjukvaran från följande webbplats.
<https://epson.sn> > **Inställning**
 - En annan smartenhet har lagts till nätverket med konfiguration med tryckknappen.
 - Wi-Fi-nätverket konfigurerades med en annan metod än med konfiguration med tryckknappen.

Relaterad information

➔ ”Återställa nätverksanslutningen” på sidan 77

➔ ”Göra Wi-Fi-inställningar på kontrollpanelen” på sidan 78

E-5

Lösningar:

Kontrollera att den trådlösa routerns säkerhetstyp är inställd på någon av följande. Ändra i annat fall den trådlösa routerns säkerhetstyp och återställ skrivarens nätverksinställningar.

- WEP-64 bitar (40 bitar)
- WEP-128 bitar (104 bitar)
- WPA PSK (TKIP/AES)*
- WPA2 PSK (TKIP/AES)*
- WPA (TKIP/AES)
- WPA2 (TKIP/AES)
- WPA3-SAE (AES)

* WPA PSK kallas även WPA Personal. WPA2 PSK kallas även WPA2 Personal.

E-6

Lösningar:

- Kontrollera att filtrering av MAC-adresser är avaktiverat. Om det är aktiverat, registrera skrivarens MAC-adress så att den inte filtreras. Se den trådlösa routerns medföljande dokumentation för ytterligare information. Du kan kontrollera skrivarens MAC-adress i avsnittet **Nätverksstatus** på rapporten om nätverksanslutning.
- Om din trådlösa router använder delad autentisering med WEP-säkerhet ska autentiseringsnyckel och index kontrolleras så att de är korrekta.
- Om antalet anslutna enheter på den trådlösa routern är mindre än det antal nätverksenheter som du vill anslutna finns det inställningar i den trådlösa routern för att öka antalet anslutna enheter. Se den trådlösa routerns medföljande dokumentation för att göra inställningarna.

Relaterad information

➔ ["Göra inställningar för anslutning till datorn" på sidan 77](#)

E-8

Lösningar:

- Aktivera DHCP på den trådlösa routern om skrivarens inställning Skaffa IP-adress är inställd till Automatiskt.
- Om skrivarens Hämta IP-adress är inställt till Manuell, kommer IP -adressen som du manuellt konfigurerade vara utanför intervallet (till exempel: 0.0.0.0). Ställ in en giltigt IP-adress från skrivarens kontrollpanel.

Relaterad information

➔ ["Ställa in en statisk IP-adress för skrivaren" på sidan 90](#)

E-9

Lösningar:

Kontrollera följande.

- Enheterna är på.
- Det går att få åtkomst till internet och andra datorer eller nätverksenheter på samma nätverk från enheterna du vill ansluta till skrivaren.

Om skrivaren och nätverksenheterna fortfarande inte kan anslutas efter att du har bekräftat ovanstående, stäng av den trådlösa routern. Vänta i omkring 10 sekunder och slå sedan på den igen. Sedan ska du återställa nätverksinställningarna genom att hämta och köra mjukvaran från följande webbplats.

<https://epson.sn> > **Inställning**

Relaterad information

➔ ”Göra inställningar för anslutning till datorn” på sidan 77

E-10

Lösningar:

Kontrollera följande.

- Andra enheter på nätverket är aktiverade.
- Nätverksadresserna (IP-adress, nätmask och standard-gateway) är korrekta om du har ställt in skrivaren Skaffa IP-adress till manuellt.

Återställ nätverksadressen om den är felaktig. Du kan kontrollera IP-adressen, nätmasken och standard gateway i **Nätverksstatus**-delen i nätverksanslutningsrapporten.

Om DHCP är aktiverad, ändrar skrivarens inställning för Skaffa IP-adress till automatiskt. Om du vill ställa in IP-adressen manuellt, kontrollera skrivarens IP-adress i **Nätverksstatus**-delen i nätverksanslutningsrapporten och välj sedan Manuellt på skärmen för nätverksinställningar. Ställ in nätmasken på [255.255.255.0].

Om det fortfarande inte sker någon anslutning mellan skrivaren och nätverksenheterna ska du stänga av den trådlösa routern. Vänta i omkring 10 sekunder och slå sedan på den igen.

Relaterad information

➔ ”Ställa in en statisk IP-adress för skrivaren” på sidan 90

E-11

Lösningar:

Kontrollera följande.

- Standard-gatewayadressen är korrekt om du ställer in skrivarens TCP/IP-inställning till Manuell.
- Enheten som är inställd som standard-gateway är påslagen.

Ställ in korrekt adress till standard-gateway. Du kan kontrollera skrivarens standard-gatewayadress i avsnittet **Nätverksstatus** i rapporten om nätverksanslutning.

Relaterad information

➔ "Ställa in en statisk IP-adress för skrivaren" på sidan 90

E-12

Lösningar:

Kontrollera följande.

- Andra enheter på nätverket är aktiverade.
- Nätverksadresserna (IP-adress, nätmask och standard-gateway) är korrekta om du angav dem manuellt.
- Nätverksadresserna för övriga enheter (nätmask och standard-gateway) är likadana.
- IP-adressen är inte i konflikt med andra enheter.

Om det fortfarande inte sker någon anslutning mellan skrivaren och nätverksenheterna efter bekräftelse av det ovanstående ska du prova följande.

- Stäng av den trådlösa routern. Vänta i omkring 10 sekunder och slå sedan på den igen.
- Gör nätverksinställningarna igen med installationsprogrammet. Du kan köra det från följande webbplats.
<https://epson.sn> > **Inställning**
- Du kan registrera flera lösenord på en trådlös router som använder WEP-säkerhetstypen. Om flera lösenord är registrerade ska du kontrollera om lösenordet som registrerades först är inställt på skrivaren.

Relaterad information

➔ "Ställa in en statisk IP-adress för skrivaren" på sidan 90

E-13

Lösningar:

Kontrollera följande.

- Nätverksenheter som trådlös router, hubb och router är påslagna.
- TCP/IP-inställningen för nätverksenheter har inte ställts in manuellt. (Om skrivarens TCP/IP-inställning utförs automatiskt medan TCP/IP-inställningen för övriga nätverksenheter utförs manuellt, kan det hända att skrivarens nätverk skiljer sig från nätverket på andra enheter.)

Prova med följande om det fortfarande inte fungerar efter kontroll av ovanstående.

- Stäng av den trådlösa routern. Vänta i omkring 10 sekunder och slå sedan på den igen.
- Utför nätverksinställningar på datorn som är i samma nätverks som skrivaren med installationsverktyget. Du kan köra det från följande webbplats.
<https://epson.sn> > **Inställning**
- Du kan registrera flera lösenord på en trådlös router som använder WEP-säkerhetstypen. Om flera lösenord är registrerade ska du kontrollera om lösenordet som registrerades först är inställt på skrivaren.

Relaterad information

➔ "Ställa in en statisk IP-adress för skrivaren" på sidan 90

➔ ”Göra inställningar för anslutning till datorn” på sidan 77

Meddelanden om nätverksmiljön

Meddelande	Lösning
Wi-Fi-miljön måste förbättras. Stäng av den trådlösa routern och slå på den igen. Om anslutningen inte blir bättre, se dokumentationen för den trådlösa routern.	Efter att du har flyttat skrivaren närmare till den trådlösa routern och tagit bort hinder mellan dem, skall du koppla bort den trådlösa routern. Vänta i omkring 10 sekunder och slå sedan på den igen. Om det fortfarande inte ansluter, se dokumentationen som medföljde den trådlösa routern.
*Inga fler enheter kan anslutas. Koppla bort en av de anslutna enheterna om du vill lägga till en annan enhet.	Datorer eller smartenheter som kan anslutas samtidigt är helt anslutna i Wi-Fi Direct (enkel AP)-anslutningen. Lägg till en annan dator eller smartenhet genom att frångkoppla en av de anslutna enheterna eller anslut till ett annat nätverk först. Du kan bekräfta antalet trådlösa enheter som kan vara anslutna samtidigt, samt antalet anslutna enheter genom att kontrollera bladet för nätverksstatus.

Ansluta en smartenhet och skrivare direkt (Wi-Fi Direct)

Wi-Fi Direct (enkel AP) tillåter dig att ansluta en smartenhet direkt till skrivaren utan en trådlös router och skriva ut från smartenheten.

Om Wi-Fi Direct

Använd den här metoden när du inte använder Wi-Fi hemma eller på kontoret, eller när du vill ansluta skrivaren och den smarta enheten direkt. I det här läget fungerar skrivaren som trådlös router och du kan ansluta enheter till skrivaren utan att använda en vanlig trådlös router. Enheter som är direkt anslutna till skrivaren kan dock inte kommunicera med varandra via skrivaren.

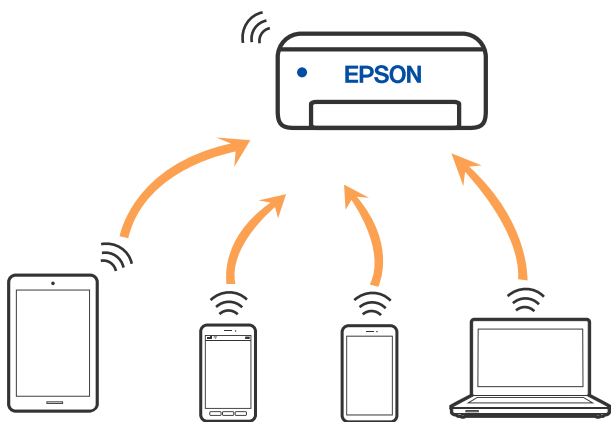

Skrivaren kan anslutas med Wi-Fi och Wi-Fi Direct (enkel AP)-anslutning samtidigt. Men om du startar en nätverksanslutning i Wi-Fi Direct (enkel AP)-anslutning när skrivaren är ansluten med Wi-Fi, kopplas Wi-Fi temporärt bort.

Ansluta till enheter med Wi-Fi Direct

Med den här metoden kan du ansluta skrivaren direkt till enheter utan att använda en trådlös router. Skrivaren fungerar som trådlös router.

1. Medan du håller Wi-Fi-knappen nedtryckt, tryck på -knappen tills -lampan och -lampan lyser samtidigt.

Vänta tills processen slutförts.

När en anslutning upprättas tänds -lampan.

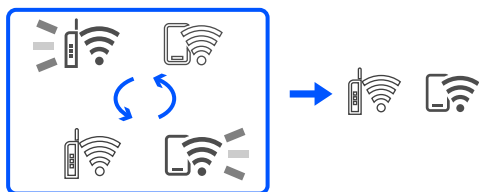

Anmärkning:

Om du aktiverar Wi-Fi Direct en gång, förblir den aktiverad om du inte återställer standardinställningarna för nätverket.

2. Lägg i papper.
3. Håll ned knappen  på skrivaren i minst 5 sekunder.
Statusarket för nätverket skrivs ut. Du kan kontrollera SSID och lösenord för Wi-Fi Direct (enkel AP) på det härarket.
4. På datorns skärm för nätverksanslutning eller den smarta enhetens Wi-Fi-skärm, väljer du samma SSID som visas på nätverksstatusarket för att ansluta.



```

<Wi-Fi Direct>
Wi-Fi Direct Mode           On
Communication Mode          Simple AP
Operation Mode               IEEE802.11g/n
Communication Speed          Auto
SSID                         DIRECT-XXXXXXXXXX
Password                      XXXXXXXX
Channel                       11
Security Level                WPA2-PSK(AES)
Link Status                   Unknown
Connected Devices            2(Max 4)
Client MAC List              9C:5C:F9:38:C3:74
                             20:02:AF:C1:92:6B
    
```

5. Ange lösenordet som visas på nätverksstatusarket på datorn eller smartenheten.
Du kan bekräfta status för Wi-Fi Direct på nätverksstatusarket.

Anmärkning:

När du ansluter från en smart enhet med Wi-Fi Direct-anslutning (för Android)

När du använder en Android-enhet och ansluter till skrivaren med Wi-Fi Direct, blinkar -lampan och -lampan samtidigt på skrivaren.

Tryck på Wi-Fi-knappen för att tillåta anslutningsbegäran.

Tryck på -knappen för att avvisa anslutningsbegäran.

Ändra Wi-Fi Direct (enkel AP) inställningar såsom SSID

När en Wi-Fi Direct-anslutning (Simple AP) är aktiverad kan du ändra Wi-Fi Direct-inställningarna, t.ex. nätverksnamn och lösenord.

1. Öppna Web Config.
2. Logga in som administratör från **Avancerade inställningar**.

Anmärkning:

Administratörlösenordet ställs in i förväg för de avancerade inställningarna i Web Config. Se länken nedan för mer information om administratörlösenordet.

3. Välj fliken **Tjänster > Wi-Fi Direct**.
4. Ställ in de objekt som du vill ändra.

Wi-Fi Direct:

Aktiverar eller inaktiverar Wi-Fi Direct.

När du inaktiverar den kopplas alla enheter som är anslutna till skrivaren i Wi-Fi Direct (Simple AP)-anslutningen bort.

SSID:

Ändra Wi-Fi Direct (enkel AP)-nätverksnamn (SSID) som används till att ansluta skrivaren till ditt godtyckliga namn.

När du ändrar nätverksnamnet (SSID) kopplas alla anslutna enheter bort. Använd det nya nätverksnamnet (SSID) om du vill ansluta till enheten igen.

Lösenord:

Ändra Wi-Fi Direct (enkel AP)-lösenord för att ansluta till skrivaren med ditt godtyckliga värde.

När du ändrar lösenordet kopplas alla anslutna enheter bort. Använd det nya lösenordet om du vill ansluta till enheten igen.

5. Klicka på knappen **Nästa**.

Om du vill återställa alla inställningar för Wi-Fi Direct (enkel AP) till standardinställningarna klickar du på **Återställ inställningarna**. Anslutningsinformationen för Wi-Fi Direct (enkel AP) för den smarta enheten som sparats i skrivaren raderas.

Relaterad information

➔ [”Applikation för att konfigurera skrivaråtgärder \(Web Config\)” på sidan 149](#)

Lägga till eller ändra skrivarens anslutning

Konfigurera en skrivare på flera datorer

Även om flera datorer kan anslutas till samma trådlösa router kan varje dator tilldelas ett eget SSID.

Om de SSID som tilldelas av den trådlösa routern inte hanteras som samma nätverk är varje dator i praktiken ansluten till ett annat nätverk. När du börjar konfigurera skrivaren från dator A läggs skrivaren till i samma nätverk som dator A så att dator A kan skriva ut från den.

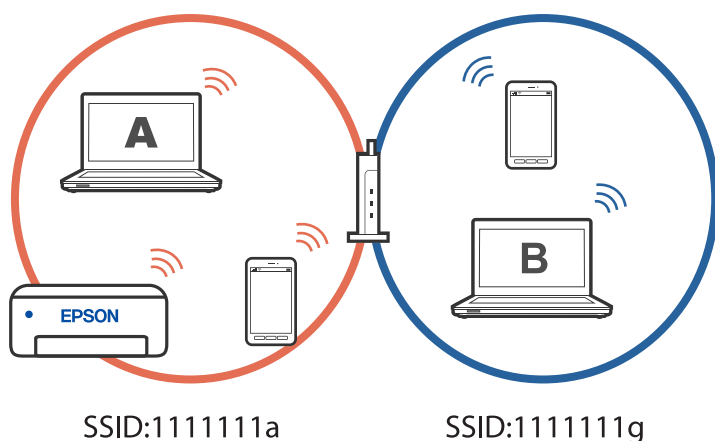

Om du dessutom börjar konfigurera skrivaren från dator B i konfigurationen ovan, konfigureras skrivaren i dator B:s nätverk så att dator B kan skriva ut men inte dator A.

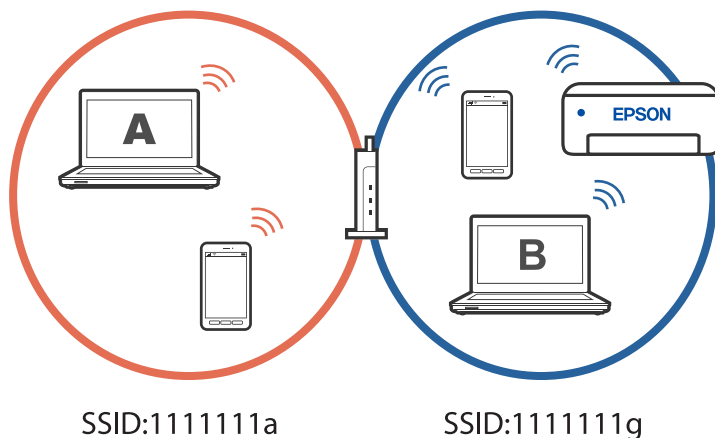

För att förhindra att detta händer, när du vill konfigurera en nätverksskrivare från en annan dator, starta installationsprogrammet på den dator som är ansluten till samma nätverk som skrivaren. Om skrivaren finns i samma nätverk kommer skrivaren inte att konfigureras om för nätverket, utan kommer att ställas in för användning.

Ändra anslutningen från Wi-Fi till USB

Följ stegen nedan om det Wi-Fi du använder är instabilt eller om du vill byta till en stabilare USB-anslutning.

1. Anslut skrivaren till en dator med en USB-kabel.

2. Välj en skrivare som inte är märkt (XXXXX) när du skriver ut med en USB-anslutning. Skrivarens namn eller "Nätverk" visas i XXXXX beroende på operativsystemets version.

Exempel i Windows 11

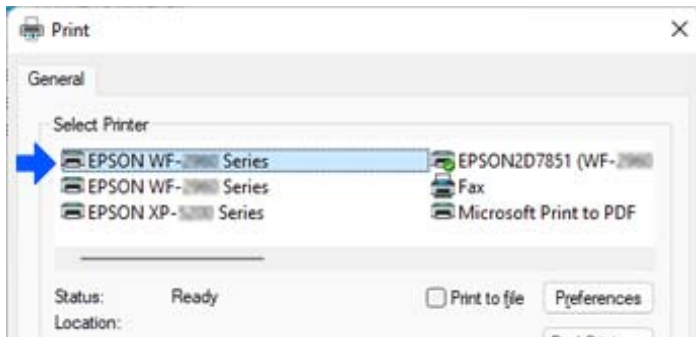

Exempel i Windows 10

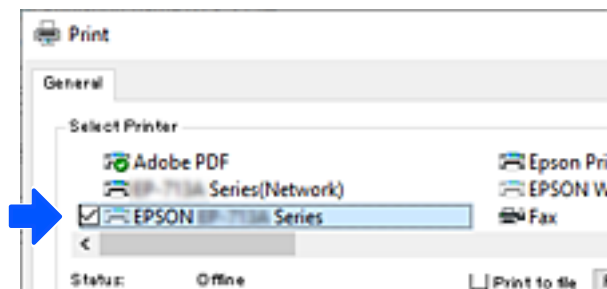

Relaterad information

➔ ["Baksida" på sidan 18](#)

Ställa in en statisk IP-adress för skrivaren

Du kan ställa in en statisk IP-adress för en skrivare med hjälp av Web Config.

1. Åtkomst till webbkonfiguration.

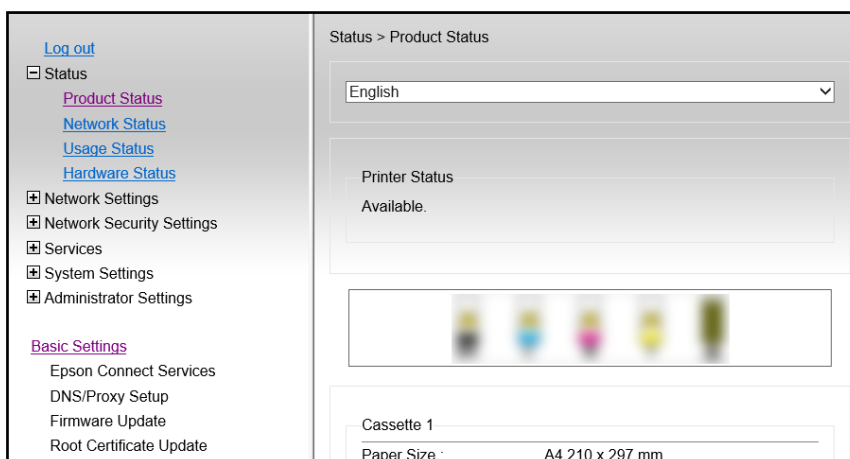

Anmärkning:

Visat innehåll och objekt i Web Config varierar beroende på modell.

Om du ser följande väljer du **Avancerade inställningar** i listan uppe till höger i fönstret.

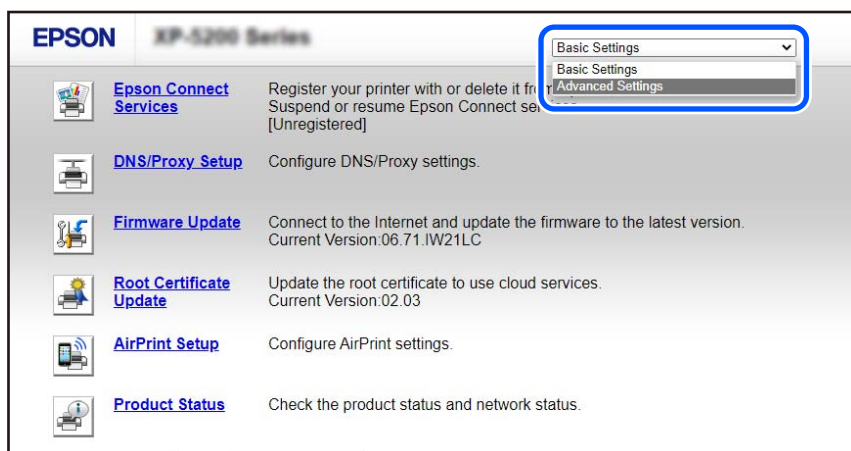

2. Logga in som administratör.

Anmärkning:

Administratörslösenordet är inställt i förväg för **Avancerade inställningar** i Web Config. Se länken nedan för mer information om administratörslösenordet.

3. Välj **Nätverksinställningar**.

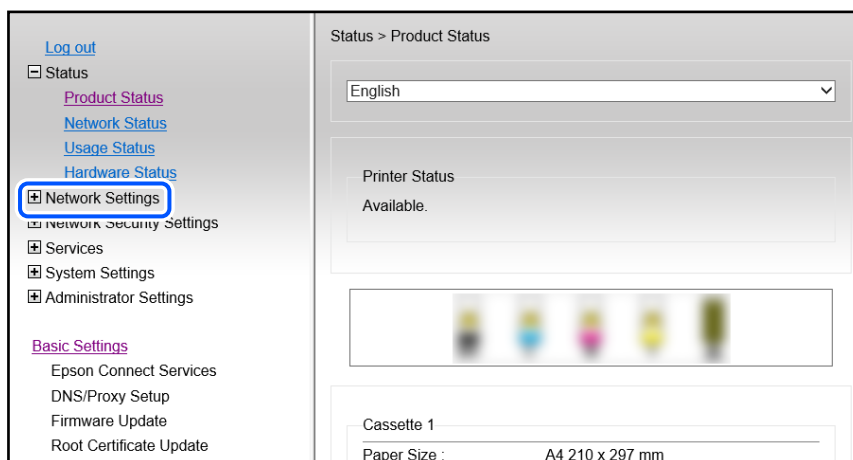

4. Välj **Grundläggande**.

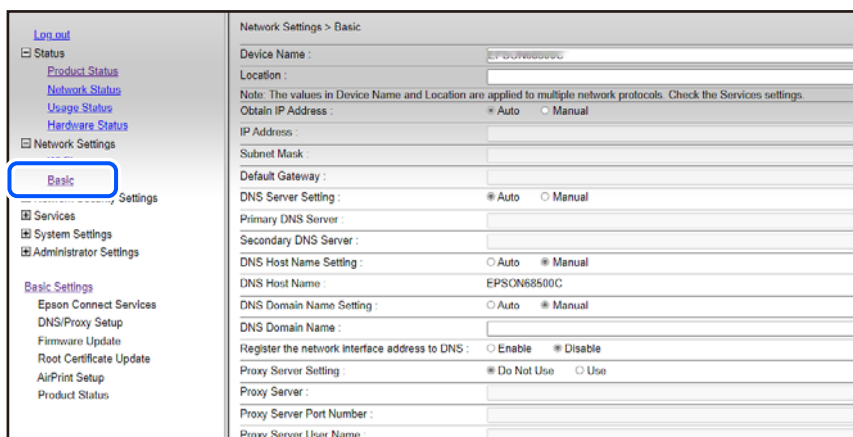

5. Välj **Manuellt** för **Hämta IP-adress**.

6. Ange den IP-adress som du ställer in i **IP-adress**.

Ställ in subnätmask, standard-gateway, DNS-server osv. enligt din nätverksmiljö.

7. Klicka på **Nästa**.

8. Klicka på **OK**.

Inställningarna tillämpas.

Om du vill komma åt Web Config igen anger du den IP-adress som du ställde in.

Relaterad information

➔ ”Applikation för att konfigurera skrivaråtgärder (Web Config)” på sidan 149

Transportera och förvara skrivaren

Följ anvisningarna nedan för att förvara skrivaren när du måste reparera eller flytta på den.

 Du kan också titta på proceduren på Manualer för webbfilm. Gå till följande webbplats.

<https://support.epson.net/publist/vlink.php?code=NPD7035>

1. Stäng av skrivaren genom att trycka på -knappen.
2. Se till att strömindikatorn slocknar och dra sedan ur strömkabeln.



Viktigt:

Dra ur strömkabeln när strömindikatorn är avstängd. Annars återgår skrivhuvudet inte till startpositionen, vilket får bläcket att torka och kan leda till att det inte går att skriva ut.

3. Koppla loss alla sladdar, som strömkabeln och USB-sladden.
4. Ta bort allt papper från skrivaren.

5. Öppna skrivarluckan.

6. Ställ transportlocket till det låsta läget (transportläge).

Transportlocket stoppar bläckförsörjningen för att förhindra att bläck läcker ut vid transport och förvaring.

Om skrivhuvudet inte är i den position som visas nedan ska du flytta det för hand.

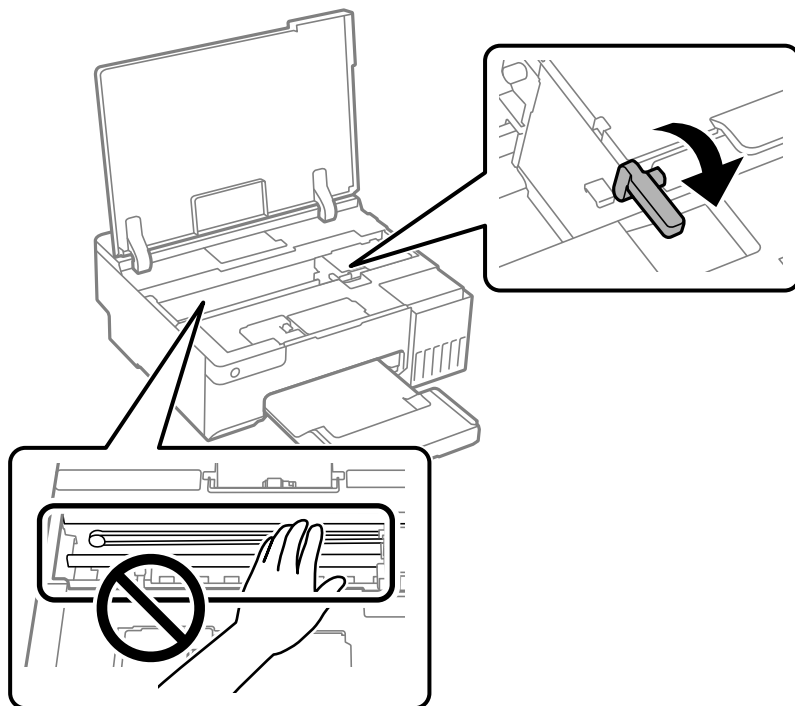

7. Fäst skrivhuvudet vid höljet med tejp.

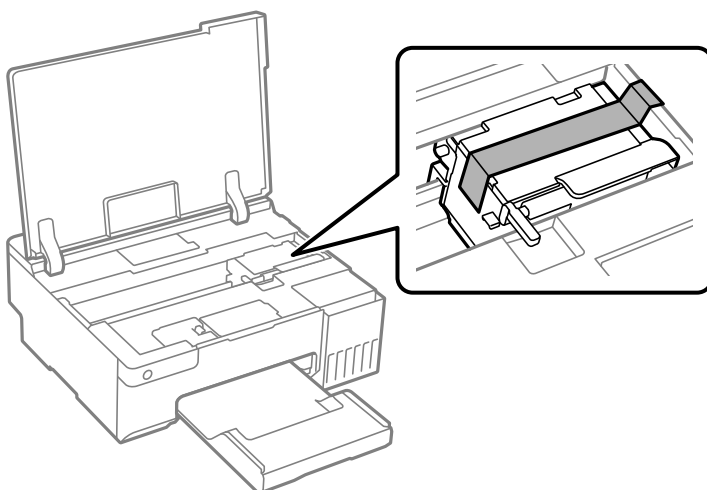

8. Se till att montera locket på bläckbehållaren ordentligt.

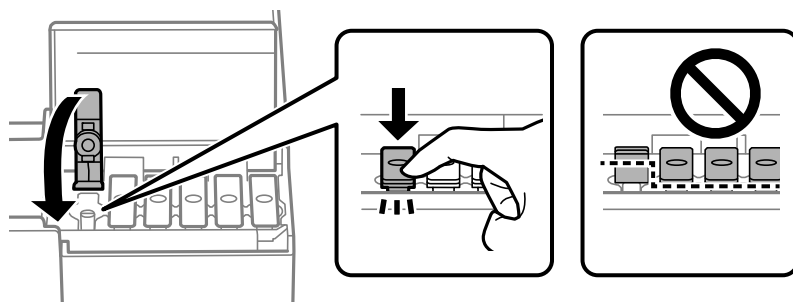

9. Stäng bläckbehållarlocket ordentligt.



10. Stäng skrivarluckan.

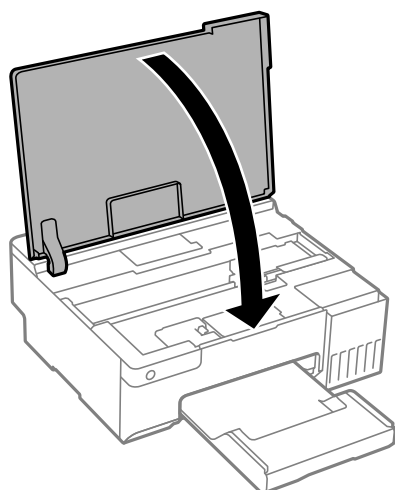

11. Paketera skrivaren enligt bilden nedan.

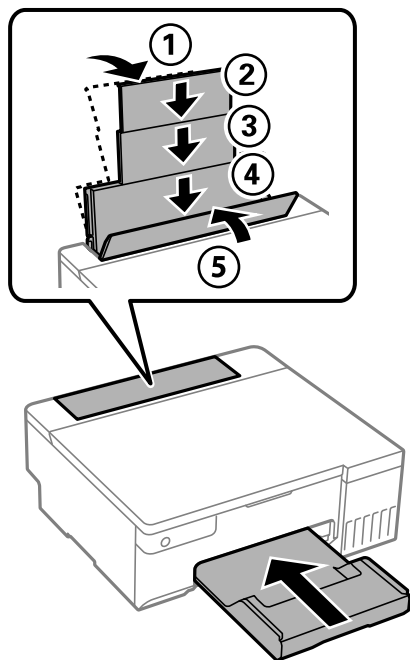

12. Placera skrivaren i plastpåsen och vik ihop den för att stänga den.

13. Paketera skrivaren i dess förpackning tillsammans med skyddsmaterial.

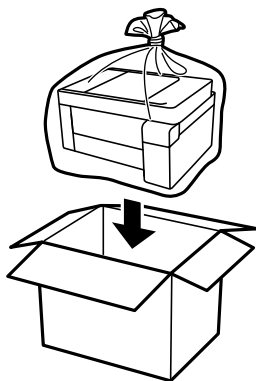

! Viktigt:

- ❑ Du måste stå stadigt och korrekt när du lyfter skrivaren. Om du lyfter fel kan du skada dig.
- ❑ När du lyfter skrivaren ska du placera händerna som bilden nedan visar. Håll inte i skrivarens fram- och bakparti.

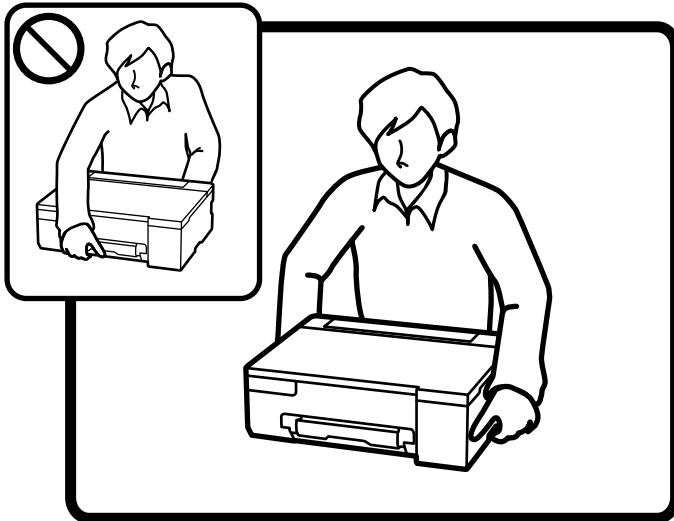

! Viktigt:

- ❑ När du förvarar eller transporterar en bläckflaska, ska du inte luta flaskan eller utsätta den för stötar eller temperaturförändringar. Bläck kan läcka ut trots att locket på bläckflaskan har dragits åt ordentligt. Kom ihåg att hålla bläckflaskan upprätt när du drar åt locket och vidta åtgärder för att förhindra att bläck läcker ut när du transporterar flaskan, exempelvis placering av flaskan i en väska.

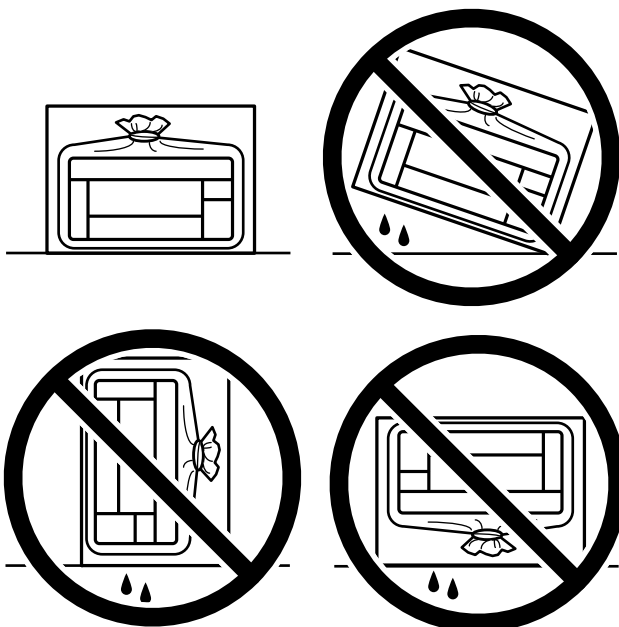

- ❑ Placera inte öppnade bläckflaskor i kartongen tillsammans med skrivaren.



Nästa gång du använder skrivaren ska du se till att ta bort tejp som säkrar skrivhuvudet och ställa transportlocket till det olåsta läget (utskriftläge). Rensa och justera skrivhuvudet nästa gång du skriver ut om utskriftskvaliteten har försämrats.

Relaterad information

- ➔ [”Kontrollera och rengöra skrivhuvudet” på sidan 61](#)
- ➔ [”Justera skrivhuvudet” på sidan 65](#)

Lösa problem

Det går inte att skriva ut.	99
Programmet eller skrivardrivrutinen fungerar inte korrekt.	100
Skrivaren kan inte ansluta till nätverket.	103
Papper matas inte korrekt.	107
Utskriftskvaliteten är dålig.	109
Det går inte att välja papperstyp eller papperskälla i skrivardrivrutinen.	119
Kontrollera lampor och skrivarstatus.	119
Papper fastnar.	121
Det är dags att fylla på bläck.	124
Det är dags att byta underhållslådan.	130
Det är dags att byta pickup-rullarna.	133
Skrivaren kan inte användas enligt förväntningarna.	136
Kan inte lösa problemet.	140

Det går inte att skriva ut

Problemlösning

Läs det här avsnittet om du inte kan skriva ut som förväntat eller om det uppstår problem vid utskrift. I följande avsnitt hittar du lösningar på några vanliga problem.

Är skrivaren påslagen?

- Kontrollera att skrivaren är påslagen.
- Kontrollera att nätsladden är korrekt ansluten.

Relaterad information

- ➔ [”Strömmen slås inte på”](#) på sidan 136
- ➔ [”Kan inte lösa problemet”](#) på sidan 140

Har papper fastnat i skrivaren?

Om papper har fastnat i skrivaren kan den inte börja skriva ut. Ta bort det fastnade pappret från skrivaren.

Relaterad information

- ➔ [”Papper fastnar”](#) på sidan 121

Fungerar själva skrivaren som den ska?

- Om lampor på kontrollpanelen tänds eller blinkar, kontrollera felet.
- Skriv ut ett statusark och använd det för att kontrollera om skrivaren kan skriva ut ordentligt.

Relaterad information

- ➔ [”Kontrollera lampor och skrivarstatus”](#) på sidan 21

Har du problem med anslutningen?

- Kontrollera att kablarna är ordentligt anslutna för alla anslutningar.
- Kontrollera att nätverksenheten och USB-hubben fungerar normalt.
- Om du har en Wi-Fi-anslutning ska du kontrollera att inställningarna för Wi-Fi-anslutningen är korrekta.
- Kontrollera nätverket som datorn och skrivaren är anslutna till och se till att namnen på nätverken stämmer överens.

Relaterad information

- ➔ [”Skrivaren kan inte ansluta till nätverket”](#) på sidan 103

- ➔ "Skrivaren kan inte anslutas via USB" på sidan 103
- ➔ "Kontrollera skrivarens status för nätverksanslutning (rapport om nätverksanslutning)" på sidan 80

Har utskriftsdata skickats korrekt?

- Kontrollera att det inte finns några utskriftsdata från tidigare jobb.
- Kontrollera skrivardrivrutinen för att se om skrivaren är offline.

Relaterad information

- ➔ "Det finns fortfarande ett jobb som väntar på utskrift." på sidan 101
- ➔ "Skrivaren är i vänteläge eller är offline." på sidan 101

Programmet eller skrivardrivrutinen fungerar inte korrekt

Kan inte skriva ut även om en anslutning har upprättats (Windows)

De följande orsaken kan övervägas.

■ En äkta skrivardrivrutin från Epson har inte installerats.

Lösningar

Om en äkta skrivardrivrutin från Epson (EPSON XXXXX) inte är installerad, är de tillgängliga funktionerna begränsade. Vi rekommenderar att använda en äkta skrivardrivrutin från Epson.

- ➔ "Kontrollera att en äkta skrivardrivrutin från Epson är installerad — Windows" på sidan 75
- ➔ "Kontrollera att en äkta skrivardrivrutin från Epson är installerad — Mac OS" på sidan 76

■ Det finns ett problem med programmet eller med data.

Lösningar

- Om du skriver ut en bild med stor datastorlek kan minnet i datorn ta slut. Skriv ut bilden med en lägre upplösning eller i en mindre storlek.
- Om du har försökt med alla lösningar och problemet inte är löst, kan du försöka att avinstallera och sedan återinstallera skrivardrivrutinen
- ➔ "Kontrollera att en äkta skrivardrivrutin från Epson är installerad — Windows" på sidan 75
- ➔ "Kontrollera att en äkta skrivardrivrutin från Epson är installerad — Mac OS" på sidan 76
- ➔ "Installera programmen separat" på sidan 74

■ Det föreligger ett problem med skrivarens status.

Lösningar

Klicka på **EPSON Status Monitor 3** på skrivarens drivrutinsflik **Underhåll** och kontrollera sedan skrivarstatus. Om **EPSON Status Monitor 3** är inaktiverad klickar du på **Utökade inställningar** på fliken **Underhåll** och väljer sedan **Aktivera EPSON Status Monitor 3**.

Det finns fortfarande ett jobb som väntar på utskrift.

Lösningar

Klicka på **Utskriftskö** på fliken **Underhåll** för skrivardrivrutinen. Om onödiga data ligger kvar väljer du **Avbryt alla dokument** från menyn **Skrivare**.

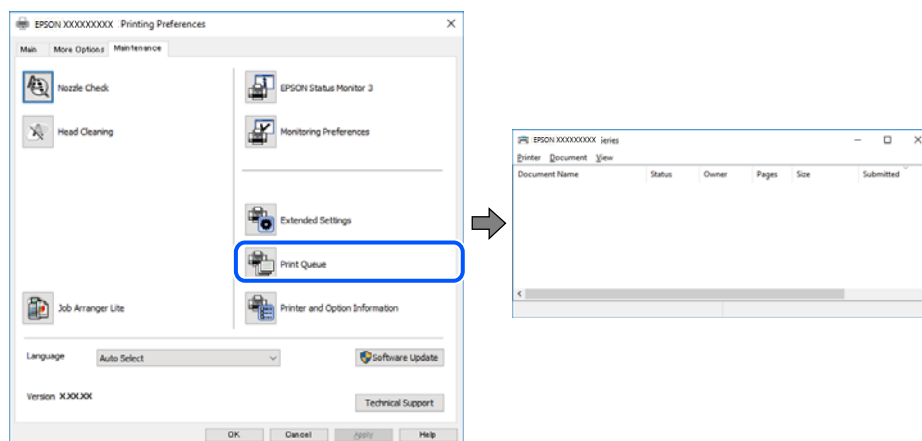

Skrivaren är i vänteläge eller är offline.

Lösningar

Klicka på **Utskriftskö** på fliken **Underhåll** för skrivardrivrutinen.

Om skrivaren är fränkopplad eller väntande, rensar du inställningarna för fränkopplad och väntande på menyn **Skrivare**.

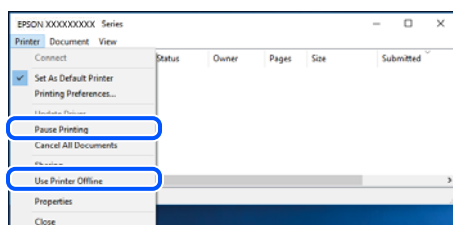

Skrivaren har inte valts som standardskrivare.

Lösningar

Högerklicka på skrivarikonen under **Kontrollpanel > Visa enheter och skrivare** (eller **Skrivare, Skrivare och fax**) och klicka sedan på **Ange som standardskrivare**.

Anmärkning:

Om det finns flera skrivare att välja mellan, se följande om hur du väljer rätt skrivare.

Exempel)

USB-anslutning: EPSON XXXX-serien

Nätverksanslutning: EPSON XXXX-serien (nätverk)

Om du installerar skrivardrivrutinen flera gånger kan kopior på skrivardrivrutinen skapas. Om kopior, såsom ”EPSON XXXX-serien (kopia 1)” skapas högerklickar du på den kopierade drivrutinsikonen och sedan klickar du på **Ta bort enhet**.

Skrivarporten är inte inställd korrekt.

Lösningar

Klicka på **Utskriftskö** på fliken **Underhåll** för skrivardrivrutinen.

Kontrollera att skivarporten är korrekt inställd som det visas nedan i **Egenskaper > Port** i menyn **Skrivare**.

USB-anslutning: **USBXXX**, nätverksanslutning: **EpsonNet Print Port**

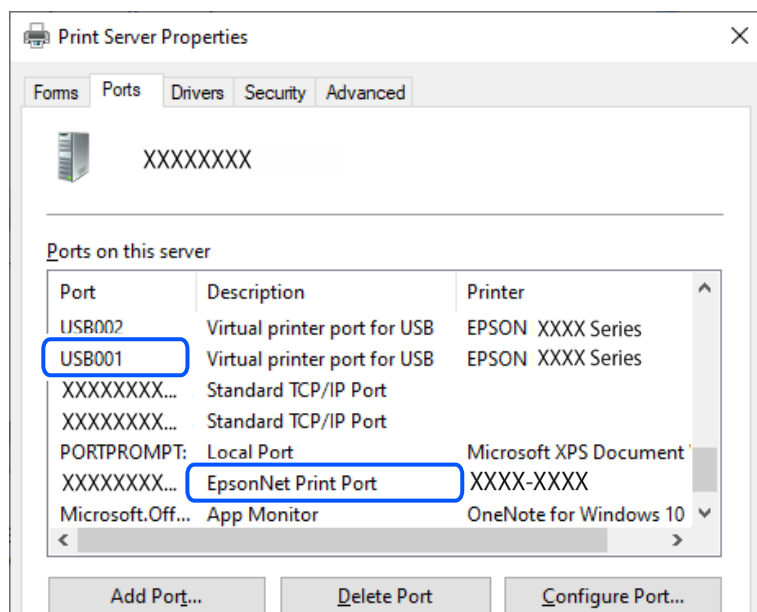

Kan inte skriva ut även om en anslutning har upprättats (Mac OS)

De följande orsaken kan övervägas.

En äkta skrivardrivrutin från Epson har inte installerats.

Lösningar

Om en äkta skrivardrivrutin från Epson (EPSON XXXXX) inte är installerad, är de tillgängliga funktionerna begränsade. Vi rekommenderar att använda en äkta skrivardrivrutin från Epson.

➔ [”Kontrollera att en äkta skrivardrivrutin från Epson är installerad — Windows” på sidan 75](#)

➔ [”Kontrollera att en äkta skrivardrivrutin från Epson är installerad — Mac OS” på sidan 76](#)

Det finns ett problem med programmet eller med data.

Lösningar

Om du skriver ut en bild med stor datastorlek kan minnet i datorn ta slut. Skriv ut bilden med en lägre upplösning eller i en mindre storlek.

Om du har försökt med alla lösningar och problemet inte är löst, kan du försöka att avinstallera och sedan återinstallera skrivardrivrutinen

➔ [”Kontrollera att en äkta skrivardrivrutin från Epson är installerad — Windows” på sidan 75](#)

➔ [”Kontrollera att en äkta skrivardrivrutin från Epson är installerad — Mac OS” på sidan 76](#)

➔ [”Installera programmen separat” på sidan 74](#)

■ Det finns ett problem med skrivarens status.

Lösningar

Kontrollera att skrivarens status inte är **Paus**.

Välj **Systeminställningar** i menyn **Apple > Skrivare och skannrar** (eller **Skriv ut och skanna, Skriv ut och faxa**) och dubbelklicka sedan på skrivaren. Om skrivaren är pausad klickar du på **Återuppta**.

Skrivaren kan inte anslutas via USB

De följande orsakerna kan övervägas.

■ USB-kabeln är inte korrekt ansluten till USB-ingången.

Lösningar

Anslut USB-kabeln säkert till skrivaren och datorn.

■ Det finns ett problem med USB-hubben.

Lösningar

Om du använder en USB-hubb kan du försöka ansluta skrivaren direkt till datorn.

■ Det finns ett problem med USB-kabeln eller USB-porten.

Lösningar

Om USB-kabeln inte känns av ska du byta port eller USB-kabel.

Skrivaren kan inte ansluta till nätverket

De viktigaste orsakerna till och lösningarna på problem med nätverksanslutningar

Kontrollera följande för att se om det finns ett problem med driften eller inställningarna för den anslutna enheten.

■ Kontrollera orsaken till att skrivarens nätverksanslutning inte fungerar.

Lösningar

Skriv ut rapporten om kontroll av nätverksanslutningen för att se problemet och kontrollera den rekommenderade lösningen.

I följande relaterade information finns information om hur du läser rapporten om kontroll av nätverksanslutning.

Anmärkning:

Om du vill läsa mer information om nätverksinställningarna skriver du ut ett nätverksstatusark.

➔ ”Kontrollera skrivarens status för nätverksanslutning (rapport om nätverksanslutning)” på sidan 80

Använd Epson Printer Connection Checker för att förbättra anslutningen till datorn. (Windows)

Lösningar

Du kan kanske lösa problemet beroende på vilka resultat kontrollen ger.

1. Dubbelklicka på ikonen **Epson Printer Connection Checker** på skrivbordet.

Epson Printer Connection Checker startar.

Om det inte finns någon ikon på skrivbordet följer du sätten nedan för att starta Epson Printer Connection Checker.

- Windows 11

Klicka på startknappen och välj sedan **Alla appar > Epson Software > Epson Printer Connection Checker**.

- Windows 10

Klicka på startknappen och välj sedan **Epson Software > Epson Printer Connection Checker**.

- Windows 8.1/Windows 8

Ange programvarans namn i sökfältet och välj sedan den ikon som visas.

- Windows 7

Klicka på startknappen och välj sedan **Alla program > Epson Software > Epson Printer Connection Checker**.

2. Kontrollera genom att följa anvisningarna på skärmen.

Anmärkning:

Om skrivarnamnet inte visas ska du installera en äkta skrivardrivrutin från Epson.

[”Kontrollera att en äkta skrivardrivrutin från Epson är installerad — Windows” på sidan 75](#)

När du har identifierat problemen ska du följa den lösning som visas på skärmen.

Om du inte kan lösa problemen ska du se följande beroende på din situation.

- Skrivaren identifieras inte via en nätverksanslutning

[”Kontrollera skrivarens status för nätverksanslutning \(rapport om nätverksanslutning\)” på sidan 80](#)

- Skrivaren identifieras inte via en USB-anslutning

[”Skrivaren kan inte anslutas via USB” på sidan 103](#)

- Skrivaren identifieras men det går inte att skriva ut.

[”Kan inte skriva ut även om en anslutning har upprättats \(Windows\)” på sidan 100](#)

Det är något fel med nätverksenheterna för Wi-Fi-anslutning.

Lösningar

Stäng av enheterna som du vill ansluta till nätverket. Vänta i cirka 10 sekunder och sätt sedan på enheterna i följande ordning; trådlös router, dator eller smartenhet och sedan skrivaren. Flytta skrivaren

och datorn eller smartenheten närmare till den trådlösa routern för att förbättra radiovågskommunikationen och försök sedan att utföra nätverksinställningarna igen.

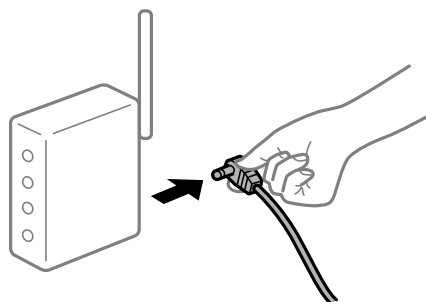

Enheter kan inte ta emot signaler från den trådlösa routern eftersom de är för långt bort.

Lösningar

Efter att du flyttar datorn eller smartenheten och skrivaren närmare till den trådlösa routern ska du stänga av den trådlösa routern och sedan starta den igen.

När du ändrar den trådlösa routern matchar inställningarna inte till den nya routern.

Lösningar

Utför anslutningsinställningarna igen så att de matchar till den nya trådlösa routern.

➔ [”Återställa nätverksanslutningen” på sidan 77](#)

SSID:er som är ansluta från datorn eller smartenheten och datorn skiljer sig åt.

Lösningar

När du använder flera trådlösa routrar samtidigt eller om den trådlösa routerna har flera SSID:er och enheter som är anslutna till olika SSID:er kan du inte ansluta den trådlösa routern.

❑ Exempel på anslutning till andra SSID:er

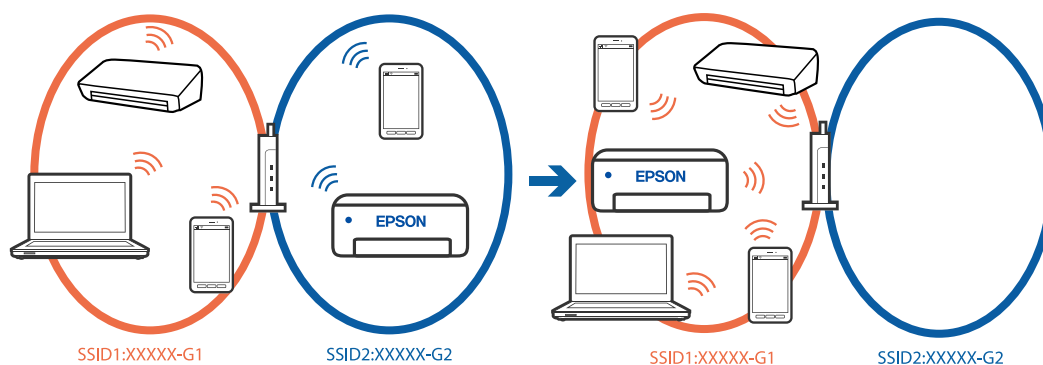

- ❑ Exempel på anslutning till SSID:er med ett annat frekvensintervall

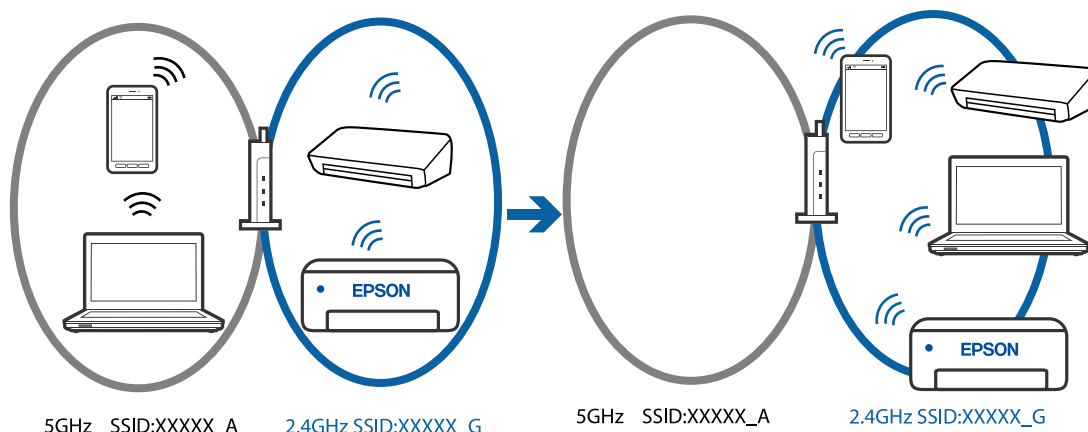

Anslut datorn eller smartenheten till samma SSID som skrivaren.

- ❑ Kontrollera det SSID som skrivaren är ansluten till genom att skriva ut rapporten för kontroll av nätverksanslutning.
- ❑ Kontrollera namnet på det Wi-Fi eller nätverk du är ansluten till på alla datorer och smarta enheter som du vill ansluta till skrivaren.
- ❑ Om skrivaren och datorn eller den smarta enheten är anslutna till olika nätverk ansluter du enheten till det SSID som skrivaren är ansluten till.

En sekretesseparatorfunktion finns tillgänglig på den trådlösa routern.

Lösningar

De flesta trådlösa routrar har en separeringsfunktion som blockerar kommunikation mellan enheter inom samma SSID. Om du inte kan kommunicera mellan skrivaren och datorn eller smart enhet, även om de är anslutna till samma nätverk, så avaktivera separeringsfunktionen på den trådlösa routern. Mer information finns i dokumentationen som medföljde den trådlösa routern.

IP-adressen är inte tilldelad korrekt.

Lösningar

Om IP-adressen som tilldelats till skrivaren är 169.254.XXX.XXX, och nätmasken är 255.255.0.0, kanske IP-adressen inte tilldelas korrekt.

Skriv ut nätverksanslutningsrapporten och kontrollera IP-adressen och nätmasken som är tilldelade till skrivaren. Skriv ut nätverksanslutningsrapporten genom att trycka på knappen  på skrivarens kontrollpanel.

Starta om den trådlösa routern eller återställ nätverksinställningarna för skrivaren.

➔ [”Ställa in en statisk IP-adress för skrivaren” på sidan 90](#)

Enheten som är ansluten till USB 3.0-porten orsakar störningar i radiofrekvensen.

Lösningar

När du ansluter en enhet till USB 3.0-porten på en Mac-datorn kan störningar i radiofrekvensen uppstå. Försök med följande om du inte kan ansluta till ett trådlöst LAN (Wi-Fi) eller om anslutningen blir instabil.

- ❑ Placera enheten som är ansluten till USB 3.0-porten längre bort från datorn.

■ Det finns ett problem med nätverksinställningarna på datorn eller den smarta enheten.

Lösningar

Försök att komma åt en webbplats från din dator eller smarta enhet för att fastställa att enhetens nätverksinställningar är korrekta. Om du inte kan komma åt någon webbplats är det ett problem med datorn eller den smarta enheten.

Kontrollera nätverksanslutningen för datorn eller den smarta enheten. Se den dokumentation som medföljer datorn eller den smarta enheten för mer information.

Papper matas inte korrekt

Punkter att kontrollera

Kontrollera följande punkter och försök sedan att lösa problemen.

■ Installationsplatsen är inte lämplig.

Lösningar

Placera skrivaren på en plan yta och använd den under rekommenderade miljöförhållanden.

→ [”Miljöspecifikationer” på sidan 155](#)

■ Papper som inte stöds används.

Lösningar

Använd papper som hanteras av den här skrivaren.

→ [”Tillgängligt papper och kapacitet” på sidan 143](#)

→ [”Otillgängliga papperstyper” på sidan 145](#)

■ Olämplig pappershantering.

Lösningar

Följ försiktighetsåtgärder för pappershantering.

→ [”Försiktighetsåtgärder för pappershantering” på sidan 25](#)

■ För många ark har fylls på i skrivaren.

Lösningar

Fyll inte på med mer än maximalt antal ark som anges för papperet.

→ [”Tillgängligt papper och kapacitet” på sidan 143](#)

■ Papper glider bort när pappersdamm fastna på valsens.

Lösningar

Om papperet som du har använt fram till nu inte matas ordentligt kan det finnas damm på valsens. Rengör valsens.

Om papperet inte matas trots att valsen rengjorts ska valsen bytas.

➔ [”Rensa pappersbanan för pappersmatningsproblem” på sidan 59](#)

➔ [”Det är dags att byta pickup-rullarna” på sidan 133](#)

Pappret matas in snett

De följande orsaken kan övervägas.

■ Pappret fylls inte på korrekt.

Lösningar

Fyll på papper i rätt riktning och skjut kantstyrningen mot papperskanten.

➔ [”Fylla på papper i den bakre pappersmatningen.” på sidan 27](#)

Flera pappersark matas i taget

De följande orsaken kan övervägas.

■ Papperet är fuktigt eller vått.

Lösningar

Fyll på nytt papper.

■ Statisk el orsakar att pappersark häftar vid varandra.

Lösningar

Vädra papperet innan du fyller på det. Om papperet fortfarande inte matas ska du fylla på ett pappersark i taget.

■ Flera pappersark matas samtidigt under dubbelsidig utskrift.

Lösningar

Ta bort allt papper som finns i papperskällan innan du fyller på papperet igen.

Skiv-/ID-kortfacket matas ut när du försöker lägga något i det

Skivan eller ID-kortet har inte placerats korrekt.

Placera skivan eller ID-kortet igen.

Relaterad information

➔ [”Lägga i PVC ID-kort” på sidan 33](#)

Pappersfel vid utmatning inträffar

■ Papper har inte placerats i mitten av den bakre pappersmatningen.

Lösningar

När det inträffar ett fel på grund av slut på papper även om det finns papper inlagt i den bakre pappersmatningen så fyll på med papper i mitten på den bakre pappersmatningen igen..

Papper matas ut under utskrift

■ Letterhead har inte valts som papperstyp.

Lösningar

Om du har fyllt på letterhead-papper (papper som innehåller information som sändarens namn eller företagsnamn som finns förutskrivna i rubriken), välj **Letterhead** som papperstypinställning.

Utskriftskvaliteten är dålig

Utskrifter saknar färg, innehåller linjer eller oväntade färger



■ Skrivhuvudets munstycken kan vara tilltäppta.

Lösningar

Gör en munstyckskontroll för att kontrollera om skrivhuvudets munstycken är tilltäppta. Kontrollera munstyckena och rengör skrivhuvudet om några av skrivhuvudmunstycken är tilltäppta. Om du inte har använt skrivaren på länge kan skrivhuvudets munstycken vara igentäppta och bläckdropparna kan därför tränga igenom.

➔ [”Kontrollera och rengöra skrivhuvudet” på sidan 61](#)

Utskriftskvaliteten är dålig med svart bläck

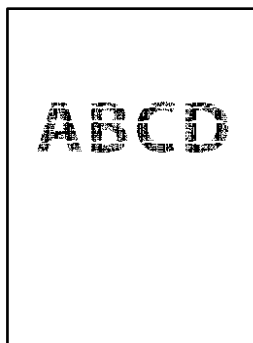

Skrivhuvudets munstycken kan vara tilltäppta.

- Gör en munstycks kontroll för att kontrollera om skrivhuvudets munstycken är tilltäppta. Kontrollera munstyckena och rengör skrivhuvudet om några av skrivhuvudmunstycken är tilltäppta. Om du inte har använt skrivaren på länge kan skrivhuvudets munstycken vara igentäppta och bläckdropparna kan därför tränga igenom.

[”Kontrollera och rengöra skrivhuvudet” på sidan 61](#)

- Om du inte kan lösa problemet med huvudrengöring kan du skriva ut omedelbart med en blandning av färgbläck för att skapa komposit svart genom att ändra följande inställningar i Windows.

Klicka på **Utökade inställningar** på fliken **Underhåll** för skrivardrivrutinen. Om du väljer **Använd en blandning av bläckfärger för att skapa svart** kan du skriva ut med utskriftskvaliteten **Standard** när **Papperstyp** är **Vanligt papper**, **Letterhead** eller **Kuvert**.

Observera att denna funktion inte kan lösa igensatta munstycken. För att lösa igensatta munstycken rekommenderar vi att du kontaktar kundtjänst för Epson för reparation.

Färgade ränder visas i intervall om cirka 2.5 cm



De följande orsaken kan övervägas.

■ Pappersinställningen matchar inte papperet som fylls på.

Lösningar

Välj lämplig inställning för papperstyp för den typ av papper som fyllts på i skrivaren.

■ Utskriftskvaliteten är inställd till för låg.

Lösningar

Skriv ut med en inställning för papper av högre kvalitet när du skriver ut på vanligt papper.

- Windows

Välj **Hög** från **Kvalitet** i skrivardrivrutinens flik för **Huvudinställningar**.

- Mac OS

Välj **Fin** som **Utskriftskval.** i utskriftsdialogrutans meny för **Utskriftsinställningar**.

■ Skrivhuvudet position ligger utanför justeringen.

Lösningar

Justera skrivhuvudet.

- Windows

Klicka på **Skrivarhuvudjustering** på fliken **Underhåll** för skrivardrivrutinen.

- Mac OS

Välj **Systeminställningar** på menyn Apple > **Skrivare och skannrar** (eller **Skriv ut och skanna**, **Skriv ut och faxa**) och välj sedan skrivare. Klicka på **Alternativ och förbrukningsmaterial** > **Verktyg** > **Öppna skrivarverktyg**, och sedan på **Skrivarhuvudjustering**.

Suddiga utskrifter, vertikala streck eller feljustering



enthalten alle
Aufdruck. W
↓ 5008 "Regel

De följande orsaken kan övervägas.

■ Skrivhuvudet position ligger utanför justeringen.

Lösningar

Justera skrivhuvudet.

- Windows

Klicka på **Skrivarhuvudjustering** på fliken **Underhåll** för skrivardrivrutinen.

- Mac OS

Välj **Systeminställningar** på menyn Apple > **Skrivare och skannrar** (eller **Skriv ut och skanna**, **Skriv ut och faxa**) och välj sedan skrivare. Klicka på **Alternativ och förbrukningsmaterial** > **Verktyg** > **Öppna skrivarverktyg**, och sedan på **Skrivarhuvudjustering**.

■ Inställningen för dubbelriktad utskrift är aktiverad.

Lösningar

Om utskriftskvaliteten inte förbättras även efter justering av skrivhuvudet ska du inaktivera inställningen för dubbelriktad utskrift.

Vid dubbelriktad utskrift (med hög hastighet) skriver skrivhuvudet i båda riktningarna och vertikala linjer kan bli feljusterade. Om du inaktiverar den här inställningen kan utskriftshastigheten bli långsammare med utskriftskvaliteten kan förbättras.

Windows

Avmarkera **Dubbelriktad utskrift** på skrivardrivrutinens flik **Fler alternativ**.

Mac OS

Välj **Systeminställningar** på menyn Apple > **Skrivare och skannrar** (eller **Skriv ut och skanna, Skriv ut och faxa**) och välj sedan skrivare. Klicka på **Alternativ och förbrukningsmaterial** > **Alternativ** (eller **Drivrutin**). Välj **Av** som inställning för **Dubbelriktad utskrift**.

Utskriften matas ut som tomt ark

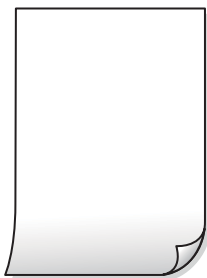

■ Skrivhuvudets munstycken kan vara tilltäppta.

Lösningar

Utför munstyckeskontrollen och kör sedan Djuprengöring om skrivhuvudets munstycken är igensatta.

➔ ["Kontrollera och rengöra skrivhuvudet"](#) på sidan 61

➔ ["Köra Djuprengöring"](#) på sidan 63

■ Skrivarinställningarna och pappersformatet som finns i skrivaren skiljer sig åt.

Lösningar

Ändra utskriftsinställningarna enligt det pappersformat som fyllts på i skrivaren. Fyll på papper som stämmer överens med skrivarinställningarna i skrivaren.

■ Flera papperark matas i skrivaren samtidigt.

Lösningar

Se följande för att förhindra att flera papperark matas i skrivaren samtidigt.

➔ ["Flera pappersark matas i taget"](#) på sidan 108

Papperet är kladdigt eller repigt



De följande orsaken kan övervägas.

■ Papper fylls inte på korrekt.

Lösningar

När horisontella streck (lodrät till utskriftsriktningen) visas eller överdelen eller underdelen av papperet är kladdigt ska du lägga i papper i rätt riktning och skjuta kantstöden mot kanterna på papperet.

➔ ”Fylla på papper i den bakre pappersmatningen.” på sidan 27

■ Pappersbanan är kladdig.

Lösningar

Rengör pappersbanan när vertikala streck (horisontellt till utskriftsriktningen) uppträder eller papperet är kladdigt.

➔ ”Rengöra pappersbanan från bläcksmetning (när ytan på utskriften har vertikala smutsränder)” på sidan 66

■ Papperet är böjt.

Lösningar

Lägga papperet på en jämn yta och kontrollera, om det är böjt. Om det är så, jämna ut det.

■ Skrivhuvudet nöter av pappersytan.

Lösningar

Vid utskrift på tjockt papper ligger skrivhuvudet nära utskriftsytan och papperet kan bli nött. I det här fallet ska du aktivera inställningen för minskad nötning. Om du aktiverar den här inställningen kan utskriftskvaliteten försämrans eller utskriften bli långsammare.

Windows

Klicka på **Utökade inställningar** på skrivardrivrutinens **Underhåll**-flik och välj sedan **Tjockt papper och kuvert**.

Om papperet fortfarande är repigt efter att inställningen **Tjockt papper och kuvert** valts, välj **Papper med kort fiberriktning** i fönstret **Utökade inställningar** för skrivardrivrutinen.

Mac OS

Välj **Systeminställningar** på menyn Apple > **Skrivare och skannrar** (eller **Skriv ut och skanna**, **Skriv ut och faxa**) och välj sedan skrivare. Klicka på **Alternativ och förbrukningsmaterial** > **Alternativ** (eller **Drivrutin**). Välj **På** som inställning för **Tjockt papper och kuvert**.

■ Papperets baksida har skrivits utan innan sidan som redan skrevs ut har torkat.

Lösningar

Kontrollera att bläcket har torkat helt innan du lägger i papperet igen vid manuella dubbelsidiga utskrifter.

Utskrivna foton är kladdiga



Utskriften gjordes på fel sida av fotopapperet.

Lösningar

Se till att du skriver ut på sidan som tål utskrift. Om du skriver ut på fel sida av fotopapperet, måste du rengöra pappersvägen.

➔ [”Rengöra pappersbanan från bläcksmetning \(när ytan på utskriften har vertikala smutsränder\)” på sidan 66](#)

Bilder eller foton skrivs ut i oväntade färger



De följande orsaken kan övervägas.

Skrivhuvudets munstycken kan vara tilltäppta.

Lösningar

Gör en munstycks kontroll för att kontrollera om skrivhuvudets munstycken är tilltäppta. Kontrollera munstyckena och rengör skrivhuvudet om några av skrivhuvudmunstycken är tilltäppta. Om du inte har använt skrivaren på länge kan skrivhuvudets munstycken vara igentäppta och bläckdropparna kan därför tränga igenom.

➔ [”Kontrollera och rengöra skrivhuvudet” på sidan 61](#)

Färgkorrigering har tillämpats.

Lösningar

När du skriver ut från Windows-skrivardrivrutinen, används Epson-inställning för automatisk fotojustering som standard beroende av papperstypen. Försök att ändra inställningen.

I fliken **Fler alternativ**, välj **Anpassad** i **Färgkorrigering** och klicka sedan på **Avancerat**. Ändra inställningen **Scenkorrigering** från **Automatisk** till annat alternativ. Om det inte går att ändra inställningen, använd en metod för färgjustering annan än **PhotoEnhance** i **Färghantering**.

➔ [”Justera utskriftsfärgen” på sidan 53](#)

Färger i utskriften avviker från de på skärmen



Färginställningarna för visningsenheten du använder har inte anpassats korrekt.

Lösningar

Enheter med skärmar som datorskrmar har sina egna skärminställningar. Om skärmen inte är balanserad, kan bilden inte visas med rätt ljusstyrka och färger. Justera enhetens inställningar. Utför sedan följande.

Windows

Öppna sedan skrivarens drivrutinsfönster, välj **Anpassad** som inställning för **Färgkorrigering** på fliken **Fler alternativ** och klicka sedan på **Avancerat**. Välj **EPSON Standard** som inställning för **Färgläge**.

Mac OS

Öppna dialogrutan för utskrift. Välj **Färgalternativ** från popupmenyn och klicka sedan på pilen bredvid **Avancerade inställningar**. Välj **EPSON Standard** som inställning för **Läge**.

Visningsenheten reflekterar externt ljus.

Lösningar

Undvik direkt solljus och bekräfta att bilden där rätt ljusförhållanden garanteras.

Visningsenheten har en hög upplösning.

Lösningar

Färger kan skilja sig åt från vad du ser på smartenheterna som smartphones eller surfplattor med skärmar med hög upplösning.

Visningsenheten och skrivaren har olika sätt att skapa färger.

Lösningar

Färger på en skärm är inte helt identiska med de på papperet, eftersom enheter med skärmar och skrivaren har en annan process att producera färger. Anpassa färginställningarna så att färgerna är identiska.

Kan inte skriva ut utan marginaler



■ Marginalfri utskrift är inte inställd i utskriftsinställningarna.

Lösningar

Ange inställningen Marginalfri i utskriftsinställningarna. Du kan inte välja **Marginalfri** om du har valt en papperstyp som inte har stöd för marginalfri utskrift. Välj en papperstyp som har stöd för marginalfri utskrift.

- Windows

Välj **Marginalfri** på fliken **Huvudinställningar** för skrivardrivrutinen.

- Mac OS

Välj en pappersstorlek för marginalfri utskrift i **Pappersstorlek**.

➔ [”Papper för utskrift utan kanter” på sidan 145](#)

Kanterna på bilden beskärs vid marginalfri utskrift



■ Eftersom bilden förstoras något vid marginalfri utskrift beskärs det utskjutande området.

Lösningar

Välj en mindre förstöringsinställning.

- Windows

Klicka på **Inställningar** bredvid kryssrutan **Marginalfri** på skrivardrivrutinens flik **Huvudinställningar** och ändra sedan inställningarna.

- Mac OS

Justera inställningen **Utökning** på menyn **Utskriftsinställningar**.

■ Bilddatans bildförhållande och pappersstorleken skiljer sig åt.

Lösningar

Om bilddatans bildförhållande och pappersstorleken skiljer sig åt, beskärs bildens långsida om den sträcker sig utanför papprets långsida.

■ Datorn har manuellt försatt i Viloläge eller Vänteläge när utskrift pågår.

Lösningar

Försätt inte datorn i **Viloläge**- eller **Vänteläge**-läge manuellt när utskrift pågår. Sidor med förvrängd text kan skrivas ut nästa gång du startar datorn.

Den utskrivna bilden är inverterad



■ Bilden är inställd till horisontellt spegelvänd i utskriftsinställningarna.

Lösningar

Avmarkera alla inställningar för spegelvända bilder i skrivarens drivrutiner eller i programmet.

Windows

Avmarkera **Spegelvänd bild** på skrivardrivrutinens flik **Fler alternativ**.

Mac OS

Avmarkera **Spegelvänd bild** på menyn **Utskriftsinställningar** för dialogrutan för utskrift.

Mosaikliknande mönster i utskrifterna



■ Bilder eller foton med låg upplösning skrevs ut.

Lösningar

Skriv ut med högre upplösningsdata vid utskrift av bilder eller foton. Bilder på webbplatser har ofta låg upplösning även om de ser tillräckligt bra ut på skärmen, vilket kan leda till att utskriftskvaliteten blir sämre.

Det går inte att välja papperstyp eller papperskälla i skrivardrivrutinen

En äkta skrivardrivrutin från Epson har inte installerats.

Om en äkta skrivardrivrutin från Epson (EPSON XXXXX) inte är installerad, är de tillgängliga funktionerna begränsade. Vi rekommenderar att använda en äkta skrivardrivrutin från Epson.

Relaterad information

- ➔ [”Kontrollera att en äkta skrivardrivrutin från Epson är installerad — Windows” på sidan 75](#)
- ➔ [”Kontrollera att en äkta skrivardrivrutin från Epson är installerad — Mac OS” på sidan 76](#)

Kontrollera lampor och skrivarstatus

Lamporna på kontrollpanelen indikerar skrivarstatus.

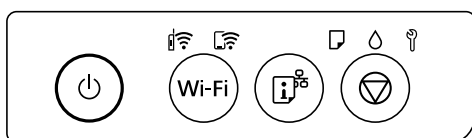

Normal status

: På

Lampa	Status
	Skrivaren är ansluten till ett trådlöst nätverk (Wi-Fi).
	Skrivaren är ansluten till ett trådlöst nätverk i Wi-Fi Direct-läge (Simple AP).

















Felstatus





Lampan tänds eller blinkar när ett fel inträffar. Detaljer om felet visas på datorns skärm.

: På

: Blinkar

Lampa	Status	Lösningar
	Ett fel har inträffat i Wi-Fi-anslutningen.	Tryck på Wi-Fi för att rensa felet och försök igen.

Lampa	Status	Lösningar
	Inget papper är påfyllt eller mer än ett ark har matats samtidigt.	Om den här indikatorlampan lyser vid utskrift av en skiva eller ett PVC ID-kort ska skiv-/ID-kortfacket sättas i korrekt. Efter att papper lagts i eller skiv-/ID-kortfacket satts i korrekt trycker du på knappen  för att fortsätta skriva ut.
	Det har inträffat papperstrassel eller så är skivan eller PVC ID-kortet inte korrekt placerat i skiv-/ID-kortfacket.	Efter att pappret tagits bort eller att skivan eller PVC ID-kortet bytts ut så trycker du på knappen  för att fortsätta skriva ut.
	Den inledande bläckpåfyllningen kanske inte är klar.	Information om hur du slutför den inledande bläckpåfyllningen finns på affischen <i>Starta här</i> .
	En underhållslåda närmar sig slutet av sin livslängd.	Lampan fortsätter att blinka tills underhållslådan har bytts ut. Du kan fortsätta skriva ut tills lamporna  och  blinkar alternerande.
	<ul style="list-style-type: none"> <input type="checkbox"/> Skrivaren har inte stängts av på rätt sätt.* <input type="checkbox"/> Eftersom skrivaren har stängts av under användning kan munstyckena ha torkat och satt igen. <p>* Strömmen har stängts av med en krets brytare, kontakten dragits ut ur uttaget, eller ett elfel ha uppstått.</p>	<ul style="list-style-type: none"> <input type="checkbox"/> Efter att felet har avhjälpats genom att trycka på eller -knappen rekommenderar vi att du utför en munstyckeskontroll. <input type="checkbox"/> För att stänga av skrivaren ska du se till att trycka på .
	Blinkar alternerande: En bläckdyna för kantfri utskrift närmar sig slutet av sitt liv eller måste bytas.	Bläckdynan för kantfri utskrift måste bytas. Kontakta Epson eller en auktoriserad tjänsteleverantör från Epson för att byta ut bläckdynan för kantfri utskrift *. Det är en del som användaren inte kan utföra service på. När ett meddelande som säger att du kan fortsätta att skriva ut visas på datorn ska du trycka på  -knappen för att fortsätta med utskriften. Lamporna slutar att blinka, men de kommer att fortsätta att blinka med regelbundna mellanrum tills bläckdynan har bytts ut. Kantfri utskrift är inte tillämplig, men utskrift med en kant är möjlig.
	Blinkar samtidigt: En bläckdyna närmar sig slutet av sitt liv eller måste bytas.	Bläckdynan måste bytas. Kontakta Epson eller en auktoriserad tjänsteleverantör från Epson för att byta ut bläckdynan. Bläckdynor är inte delar som användare kan serva. Kontrollera meddelandet som visas på datorn och tryck sedan på knappen  för att nollställa felet eller för att fortsätta rengöra. Om bläckdynan har nått slutet av sin livslängd kan du inte längre utföra rengöring. Det går att skriva ut men kvaliteten på utskrifterna kan inte garanteras.
	Transportluckan är låst.	När du har låst upp transportluckan trycker du på knappen  för att fortsätta skriva ut.

Lampa	Status	Lösningar
	Blinkar alternerande: En underhållslåda måste snart bytas.	Byt en underhållslåda och tryck på knappen  för att fortsätta skriva ut.
	Utmatningsfacket har inte dragits ut.	Dra ut facket.
Alla lampor utom  tänds.	Skrivaren har startat i återställningsläget eftersom uppdateringen av den inbyggda programvaran misslyckades.	Följ anvisningarna nedan för att uppdatera den inbyggda programvaran igen. 1. Anslut datorn och skrivaren med en USB-kabel. (Du kan inte uppdatera den inbyggda programvaran via en nätverksanslutning i återställningsläget.) 2. Besök den lokala Epson-webbplatsen om du vill ha mer information.
Alla lampor blinkar, inklusive lampan  .	Ett skrivarfel har inträffat.	Ta bort eventuellt papper som fastnat i skrivaren. Stäng av strömmen och slå på den igen. Kontakta Epsons support om felet fortfarande inträffar efter att du har stängt av och slagit på strömmen igen.

* I vissa utskriftscyklar kan en liten mängd överflödigt bläck samlas i bläckdynan för marginalfri bläckdyna. Utskriften med marginalfri utskrift stoppas när bläckdynan har uppnått maximal nivå för att förhindra att bläck läcker ut från dynan. Om och hur ofta det här krävs varierar utifrån antal sidor du skriver ut med det marginalfria utskriftsalternativet. Att dynan behöver bytas ut betyder inte att skrivaren har slutat fungera enligt specifikationerna. Skrivaren informerar om när du behöver byta dyna och detta kan endast utföras av en auktoriserad tjänsteleverantör för Epson. Epson-garantin täcker inte kostnaden för detta utbyte.

Papper fastnar

Kontrollera felet som visas på kontrollpanelen och följ anvisningarna för att ta bort papper som fastnat, inklusive alla bortrivna bitar. Rensa sedan bort felet.



Viktigt:

- Ta försiktigt bort pappret som har fastnat. Skrivaren kan skadas om du tar bort pappret för hastigt.
- När du tar bort papper ska du undvika att luta skrivaren, placera den vertikalt eller vända den upp och ned eftersom det kan göra att bläck läcker ut.

Ta bort papper som fastnat



Obs!

Rör aldrig knapparna på kontrollpanelen när du har handen i skrivaren. Om skrivaren börjar arbeta kan det leda till skador. Var försiktig så att du inte rör vid några utstickande delar och skadar dig.

1. Ta bort det fastnade pappret från den bakre pappersmatningen.

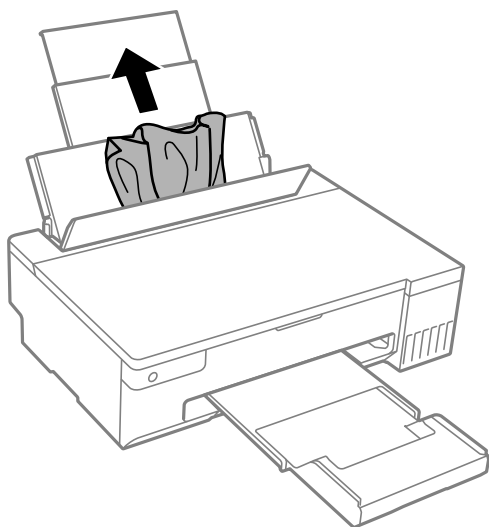

2. Öppna skrivarluckan.

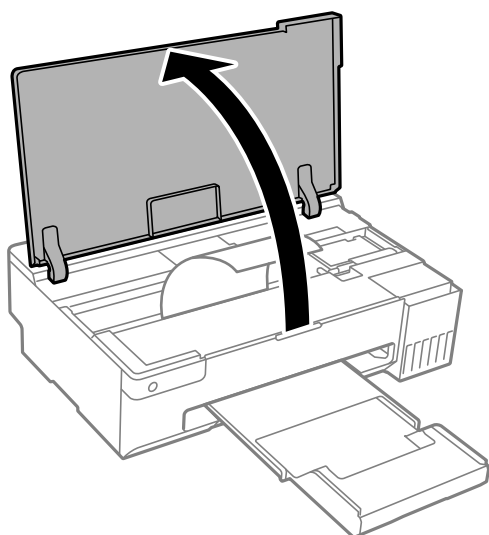

3. Ta bort papperet som har fastnat.

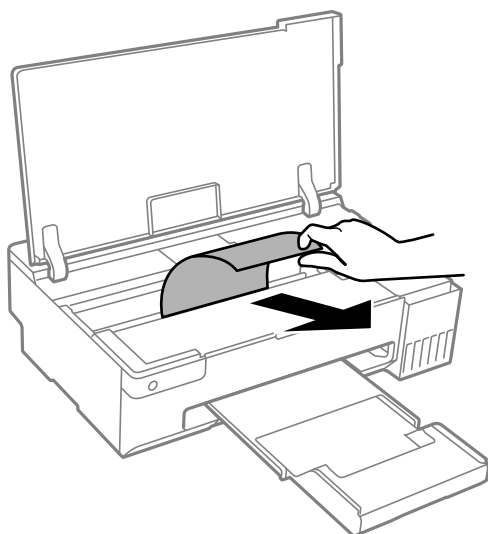

Viktigt:

Ta inte på den platta, vita kabeln, den genomskinliga filmen eller transportlocket inuti skrivaren. Det kan orsaka fel.

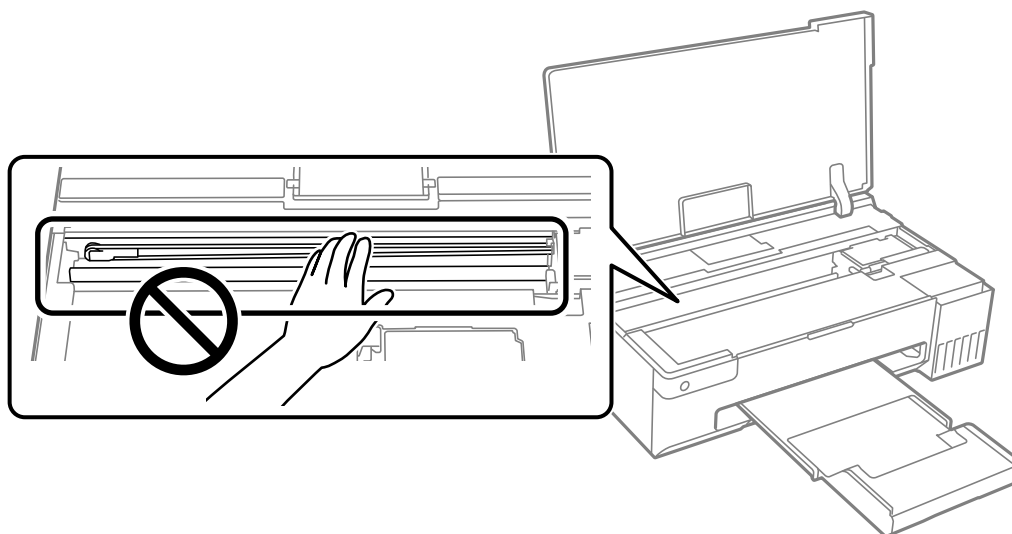

4. Stäng skrivarluckan.

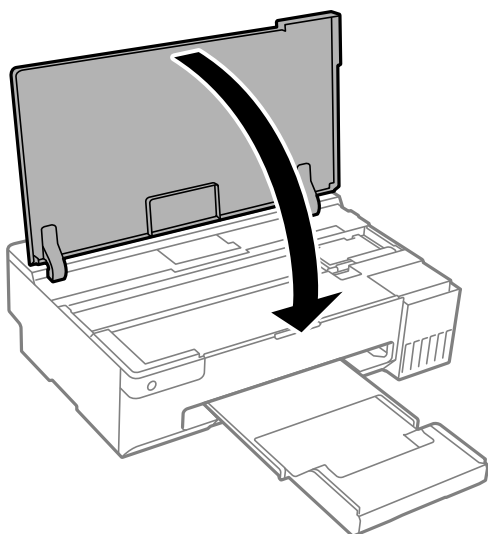

Förebygga papperstrassel

Kontrollera följande om papperstrassel uppstår ofta.

- Placera skrivaren på en plan yta och använd den under rekommenderade miljöförhållanden.
”Miljöspecifikationer” på sidan 155
- Använd papper som stöds av skrivaren.
”Tillgängligt papper och kapacitet” på sidan 143
- Följ försiktighetsåtgärder för pappershantering.
”Försiktighetsåtgärder för pappershantering” på sidan 25
- Fyll på papper i rätt riktning och skjut kantstyrningen mot papperskanten.
”Fylla på papper i den bakre pappersmatningen.” på sidan 27
- Fyll inte på med mer än det maximala antalet ark som anges för papperet.
- Ladda ett ark åt gången om du har laddat flera pappersark.
- Kontrollera att inställningarna för pappersstorlek och papperstyp stämmer med den faktiska pappersstorleken och papperstypen som fyllts på i skrivaren.
”Lista över papperstyper” på sidan 26
- Rengör valsen i skrivaren. Om papperet inte matas trots att valsen rengjorts ska valsen bytas.
”Rensa pappersbanan för pappersmatningsproblem” på sidan 59
”Det är dags att byta pickup-rullarna” på sidan 133

Det är dags att fylla på bläck

Försiktighetsåtgärder när bläckflaskor hanteras

Läs följande anvisningar innan du fyller på bläck.

Lagringsföreskrifter för bläck

- Utsätt inte bläckflaskorna för direkt solljus.
- Förvara inte bläckflaskorna i höga temperaturer eller frystemperaturer.
- Epson rekommenderar att du använder bläckflaskor före utgångsdatumet som anges på förpackningarna.
- När du förvarar eller transporterar en bläckflaska, ska du inte luta flaskan eller utsätta den för stötar eller temperaturförändringar. Bläck kan läcka ut trots att locket på bläckflaskan har dragits åt ordentligt. Kom ihåg att hålla bläckflaskan upprätt när du drar åt locket och vidta åtgärder för att förhindra att bläck läcker ut när du transporterar flaskan, exempelvis placering av flaskan i en väska.
- Om du tar in en bläckflaska från en kall förvaringsplats ska du låta den värmas upp i rumstemperatur i minst tre timmar innan du använder den.
- Öppna inte bläckflaskans förpackning förrän du är redo att fylla på bläcktanken. Bläckflaskan är vakuumpförpackad för att bevara tillförlitligheten. Om en bläckflaska lämnas öppen länge innan den används, kan det vara omöjligt att använda den för vanlig utskrift.
- När du öppnar en bläckflaska rekommenderar vi att den används så fort som möjligt.

Hanteringsföreskrifter för påfyllning av bläck

- För optimala utskriftsresultat, får du inte låta bläcknivån bli för låg under längre tidsperioder.
- Använd bläckflaskor med rätt artikelnummer för den här skrivaren.
- Bläcket för denna skrivare måste hanteras försiktigt. Bläck kan stänka när bläckbehållarna fylls eller fylls på med bläck. Om du får bläck på kläder eller tillhörigheter kanske det inte går att få bort.
- Skaka inte för mycket och kläm inte på bläckflaskorna.
- Om bläcktanken inte är fylld upp till den undre linjen måste du snart fylla på bläck. Fortsatt användning av skrivaren när bläcknivån är under den undre linjen kan skada skrivaren.

Bläckförbrukning

- För att skrivarhuvudet ska prestera så bra som möjligt, förbrukas en del bläck från alla bläcktankar under utskrift, som rengöring av skrivarhuvudet. Bläcket kan även förbrukas när du slår på skrivaren.
- När du gör svartvita utskrifter eller använder gråskala kan färgbläck användas istället för svart bläck beroende på papperstypen eller inställningarna för utskriftskvalitet. Detta beror på att en blandning av färgbläck används för att skapa svart färg.
- Bläcket i bläckflaskorna som medföljer skrivaren förbrukas delvis under den inledande inställningen. Skrivarhuvudet i skrivaren laddas helt med bläck för att producera utskrifter av hög kvalitet. Denna engångsprocess förbrukar en del bläck och därför kan flaskorna skriva ut färre sidor jämfört med efterföljande bläckflaskor.
- De uppgivna värdena kan variera beroende på vilken typ av bilder som skrivs ut, vilken typ av papper som används, hur ofta utskrift sker samt omgivningsförhållanden som temperatur.

Fylla på bläcktankarna

1. Öppna skrivarluckan.

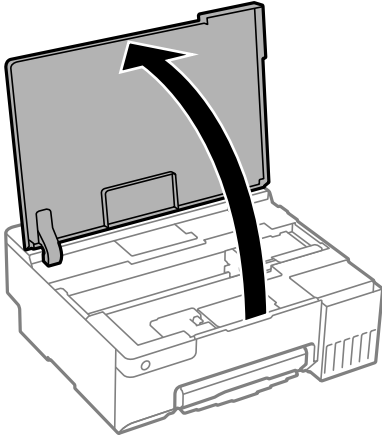

2. Öppna bläckbehållarlocket.

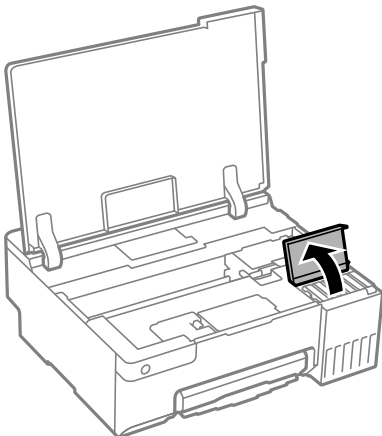

3. Öppna locket på bläcktanken.

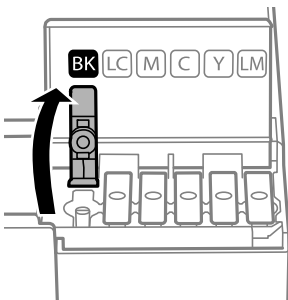

Viktigt:

Kontrollera att färgen på bläcktanken motsvarar färgen på bläcket som du vill fylla på.

4. Vrid långsamt med locket medan du håller bläckflaskan upprätt för att ta bort det.

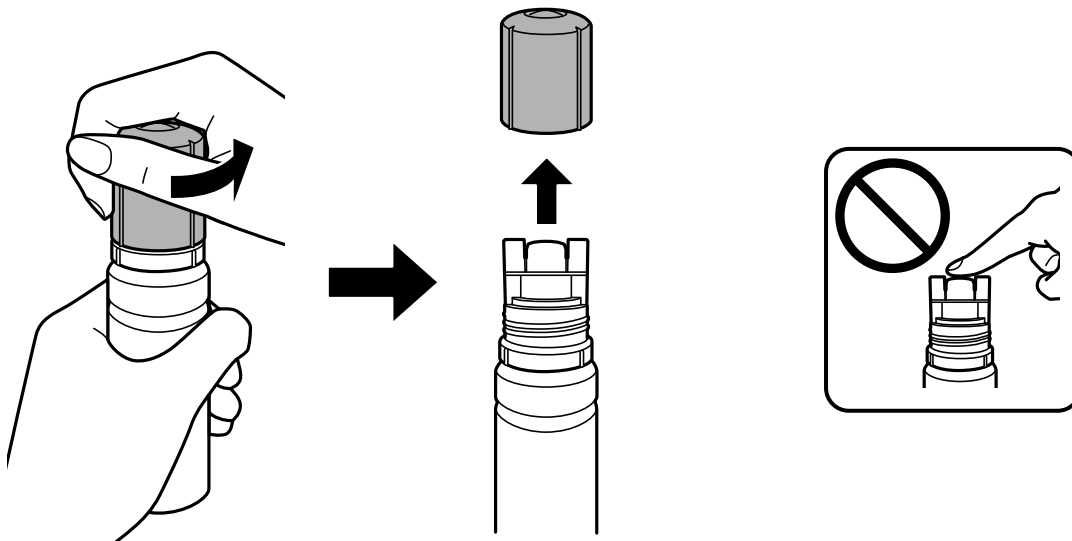

Viktigt:

- Epson rekommenderar att du använder Epson-originalbläckflaskor.
- Var försiktig så att du inte spiller ut bläck.

5. Kontrollera det övre sträcket (a) och bläckbehållaren.

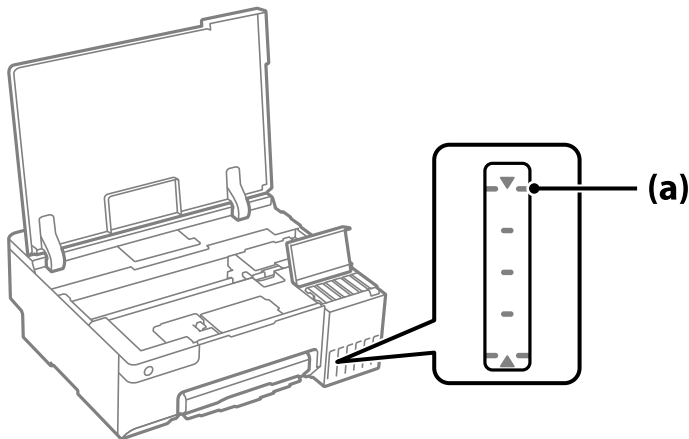

6. Anpassa överdelen av bläckflaskan till påfyllningsporten och sätt den sedan rakt ner i porten för att fylla på bläck tills det tar stopp automatiskt vid det övre strecket.

När du sätter in bläckflaskan i påfyllningsporten för den rätta färgen börjar bläcket flyta och flödet stoppas automatiskt när bläcket når upp till det övre sträcket.

Om bläcket inte börjar rinna ut ur behållaren ska du plocka bort bläckflaskan och sätt tillbaka den igen. Du ska dock inte ta ut och sätta in bläckflaskan igen om bläcket har nått det översta strecket; bläck kan läcka ut eller så kan skrivaren bli skadad om bläcket stiger över det övre strecket.

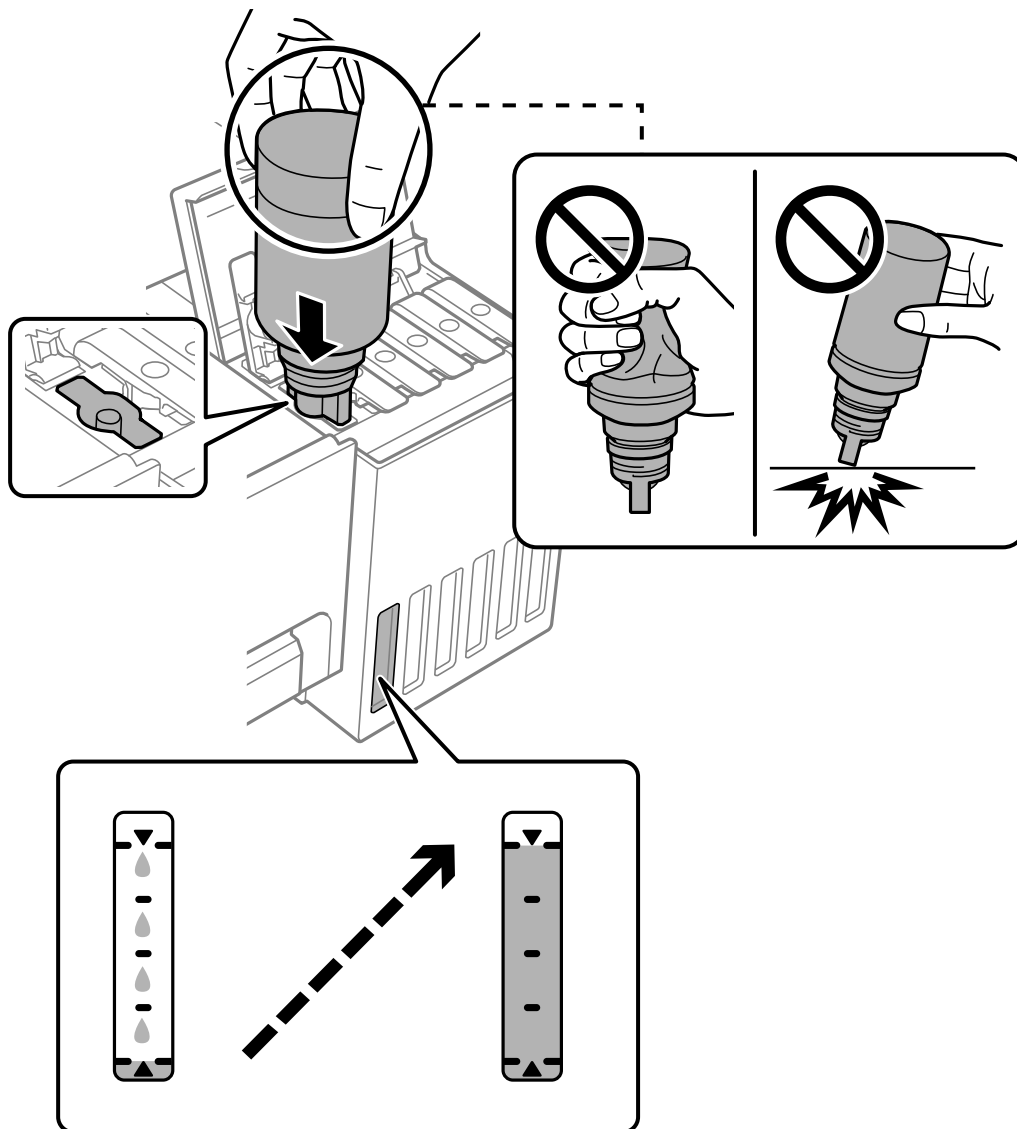

7. När du är klar med bläckpåfyllningen ska du avlägsna bläckflaskan.



Viktigt:

Lämna inte bläckflaskan införd; den kan skadas eller så kan bläck läcka ut.

Anmärkning:

Om bläck finns kvar i bläckflaskan, dra åt locket och förvara flaskan upprätt för senare användning.

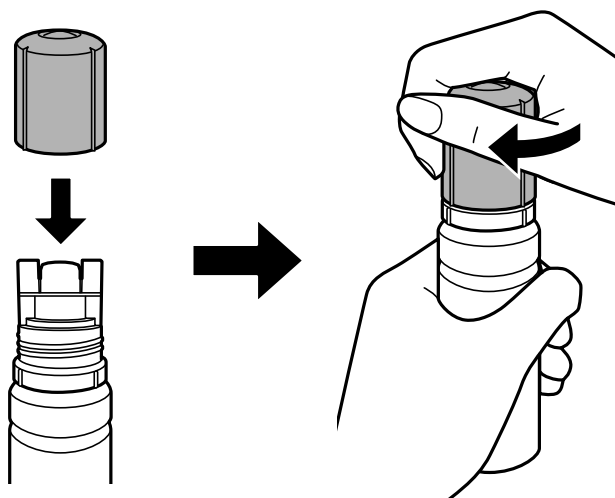

8. Stäng bläckbehållarhättan ordentligt.

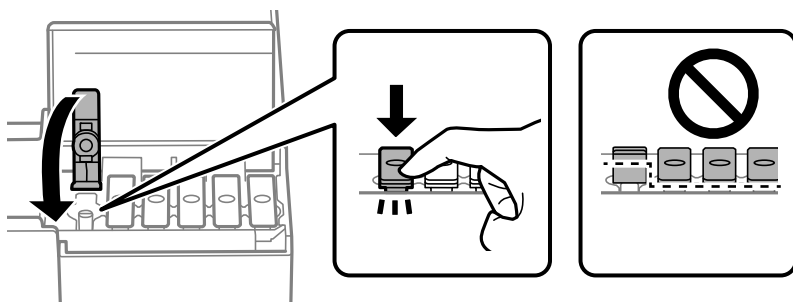

9. Stäng bläckbehållarlocket på ett säker sätt.



10. Stäng skrivarluckan.

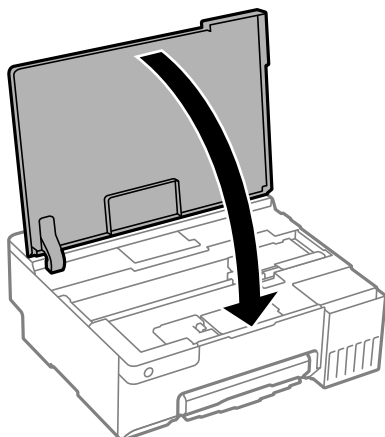

Relaterad information

- ➔ [”Försiktighetsåtgärder när bläckflaskor hanteras” på sidan 124](#)
- ➔ [”Koder för bläckflaskor” på sidan 146](#)

Det är dags att byta underhållslådan

Försiktighetsåtgärder för underhållsenhet

Läs följande anvisningar innan du ersätter underhållsenheten.

- Rör inte vid det gröna chipet på sidan av underhållsenheten. Detta kan förhindra normal användning och utskrift.
- Byt inte ut underhållsenheten vid utskrift, då kan bläck läcka ut.
- Ta inte bort underhållslådan och öppna dess lucka, med undantag för när du byter ut enheten, eftersom bläck kan läcka ut.
- Återanvänd inte en underhållsenhet som har tagits bort och lämnats oanvänd under en längre tid. Bläcket i enheten kommer att ha stelnat och inget mer bläck kan absorberas.
- Luta inte underhållsenheten förrän den stoppats i den medföljande plastpåsen, annars kan bläck läcka ut.
- Förvara inte underhållsenheten i höga temperaturer eller frystemperaturer.
- Utsätt inte underhållsenheten för direkt solljus.
- Tappa inte underhållsboxen eller utsätt den för kraftiga stötar.
- Rör inte vid öppningarna på underhållsboxen eftersom du kan få bläck på dig.

Ersätta en underhållsenhet

I vissa rengöringscykler samlas en liten mängd överflödigt bläck i underhållsenheten. För att förhindra att bläck läcker ut ur underhållsenheten slutar skrivaren att skriva ut när underhållsenhetens absorberingskapacitet har nått maxgränsen. Om och hur ofta detta behövs varierar beroende på antalet sidor du skriver ut, typen av material du skriver ut och antalet rengöringscykler som produkten utför. Ersätt underhållsenheten när du uppmanas till det.

Epson Status Monitor, din LCD-skärm, eller lamporna på kontrollpanelen kommer att visa dig när denna del behöver bytas ut. Att enheten behöver bytas ut betyder inte att skrivaren har slutat fungera enligt specifikationerna. Epson-garantin täcker inte kostnaden för detta utbyte. Det är en del som användaren kan utföra service på.

Anmärkning:

När den är full kan du inte skriva ut och inte heller rengöra skrivhuvudet till den byts för att undvika läckage.

1. Ta ur den nya underhållslådan från förpackningen.



Viktigt:

Rör inte vid det gröna chipet på sidan av underhållsenheten. Detta kan förhindra normal användning och utskrift.

Anmärkning:

En genomskinlig påse för den använda underhållsenheten följer med den nya enheten.

2. Öppna skrivarluckan.

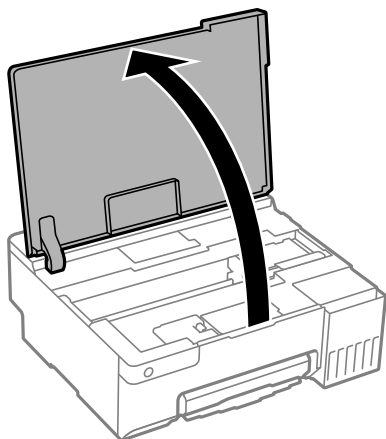

3. Öppna underhållslådans lock.

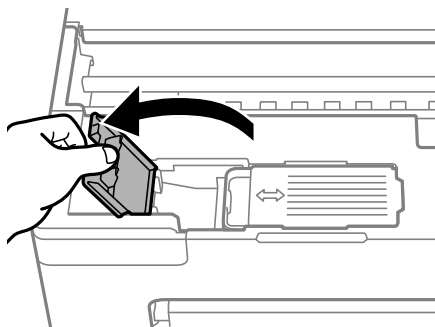

4. Ta bort den använda underhållslådan.

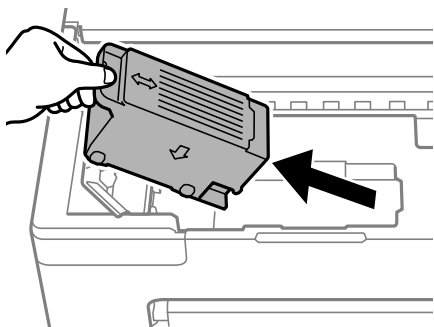

! **Viktigt:**

Ta inte på delarna som visas på bilden. Det kan förhindra normal användning av skrivaren och du kan få bläck på dig.

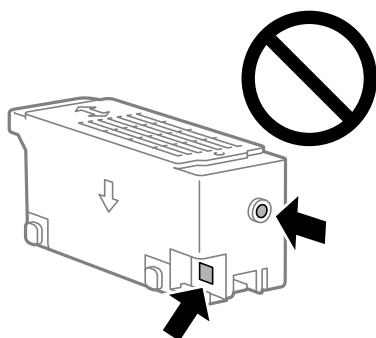

5. Lägg den använda underhållsenheten i den genomskinliga påsen som medföljde den nya underhållsenheten och förslut påsen.

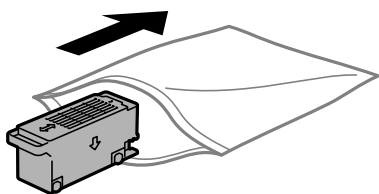

6. Sätt in den nya underhållsenheten helt och hållet i den nya skrivaren. Se till att du sätter in boxen i rätt riktning.

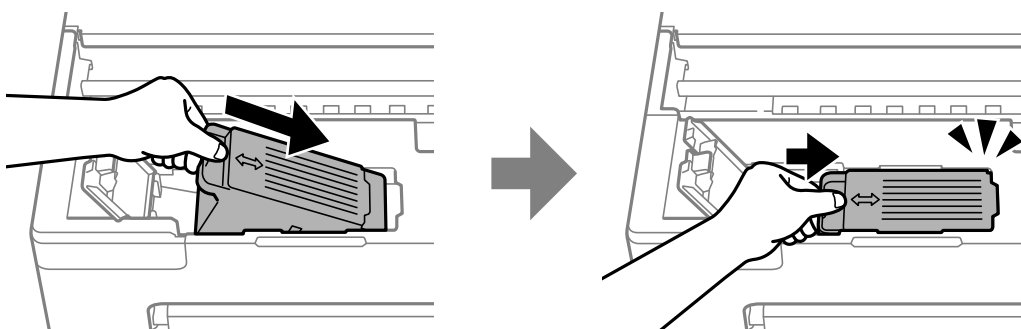

7. Ta bort underhållslådan.

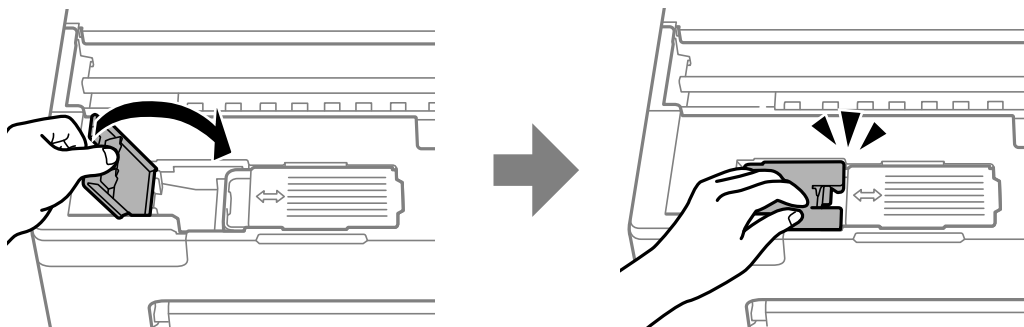

8. Stäng skrivarluckan.

Relaterad information

- ➔ "Försiktighetsåtgärder för underhållsenhet" på sidan 130
- ➔ "Kod för underhållsenhet" på sidan 147

Det är dags att byta pickup-rollarna

När papperet inte matas korrekt även om pickup-rullen har rengjorts ska den bytas. Återställ antalet ark som har matats på pickup-rullen, efter att den bytts.

🎥 Du kan också titta på proceduren på Manualer för webbfilm. Gå till följande webbplats.

<https://support.epson.net/publist/vlink.php?code=NPD7032>

1. Stäng av skrivaren genom att trycka på knappen .
2. Dra ut strömkabeln.
3. Öppna skrivarluckan.

Du återfinner pickup-rullen på platsen som visas i följande bild.

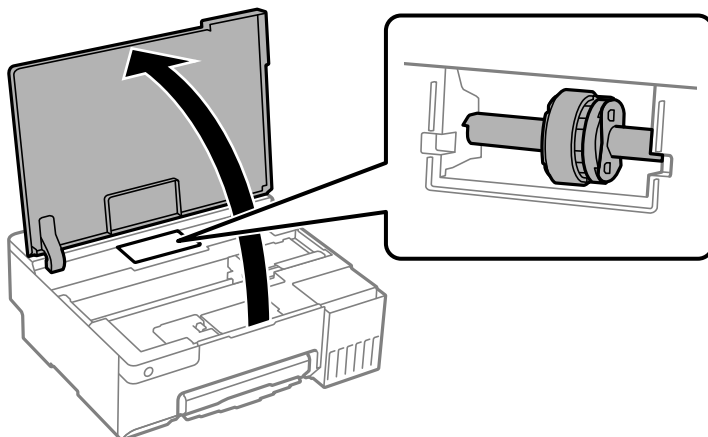

4. Ta bort pickup-rullen.

Tryck på fliken på höger sida om pickup-rullen, dra den bakåt och dra den sedan rakt upp.

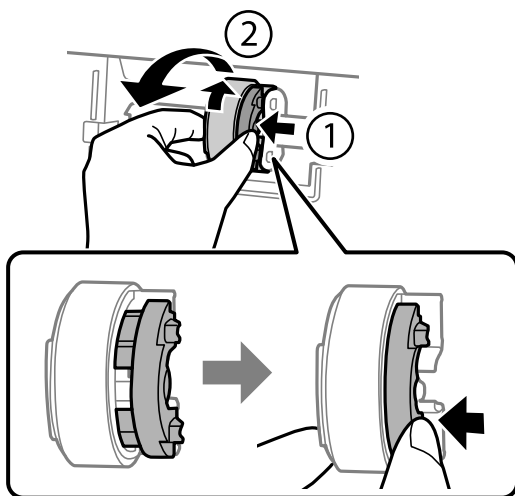

5. Ta ur den nya pickup-rullen från förpackningen.

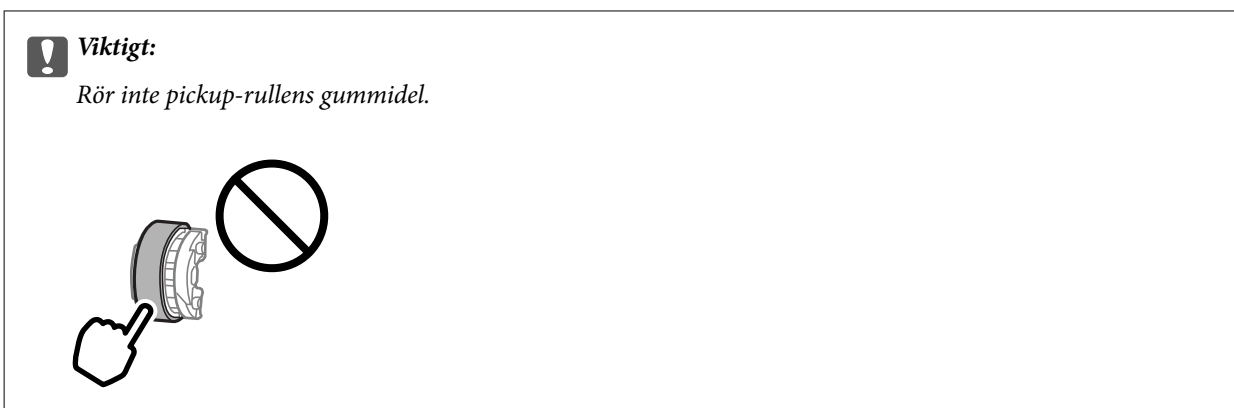

6. Tryck på fliken på den vänstra sidan och rikta sedan in de utstickande delarna mot hålen för att fästa den nya pickup-rullen.

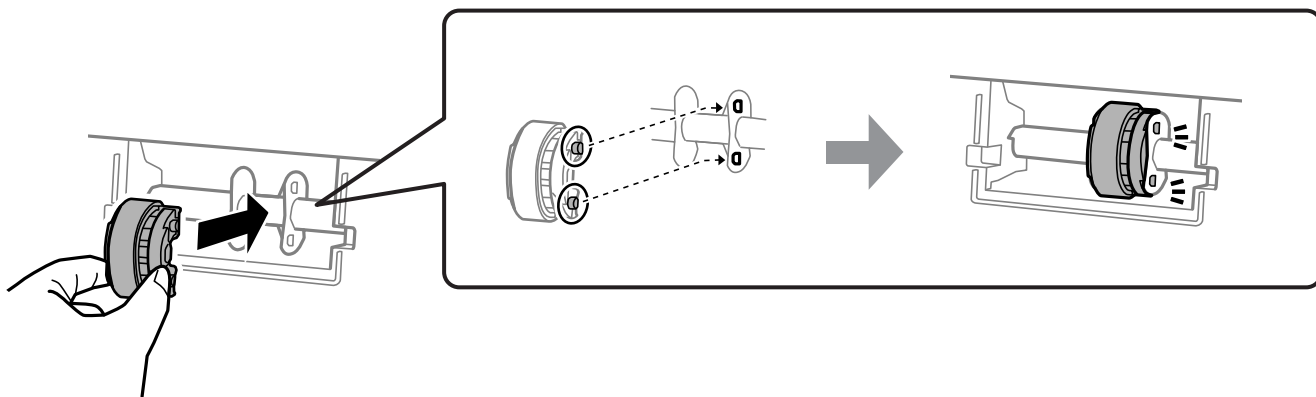

7. Stäng skrivarluckan.

8. Anslut strömkabeln.

9. Slå på skrivaren genom att trycka på knappen .

10. Gå till skrivardrivrutinen på datorn.

11. Återställ rullens räknare från skrivardrivrutinen.

Windows

Välj fliken **Underhåll** och välj sedan **Information om skrivare och alternativ**.

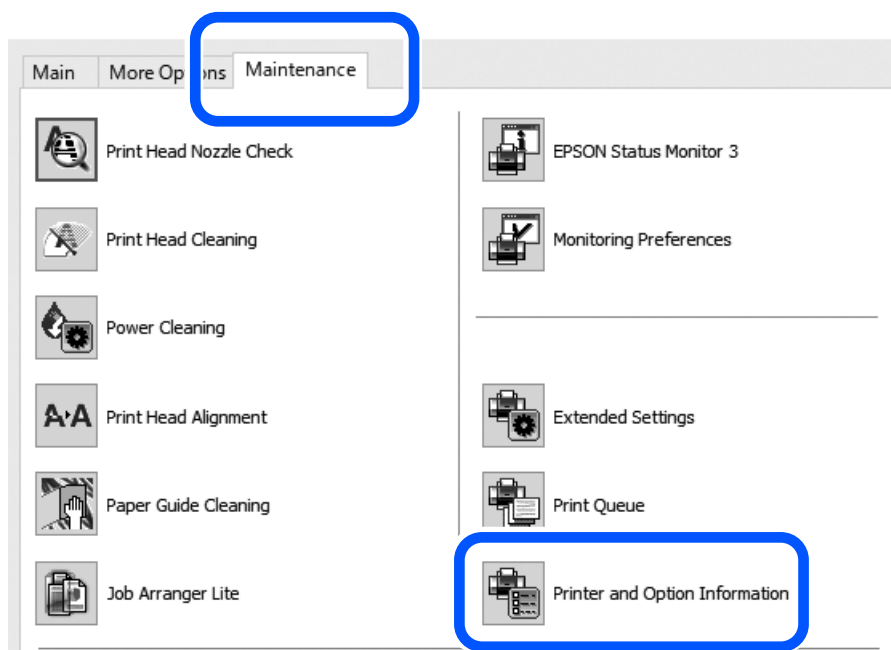

Klicka på **Återställ** i Antal ark som matas på pickup-rullen.

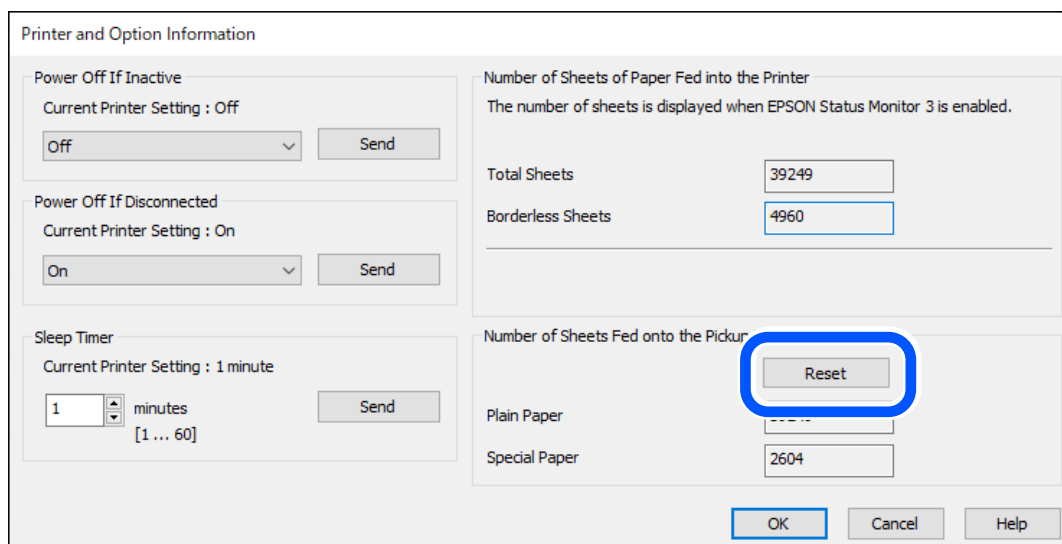

❑ Mac OS

Välj Menyn Apple > **Systeminställningar** > **Skrivare och skannrar** (eller **Skriv ut och skanna**, **Skriv ut och faxes**) > Epson(XXXX) > **Alternativ och förbrukningsmaterial** > **Verktyg** > **Öppna skrivarverktyg** > **Information om skrivare och alternativ** och klicka sedan på **Återställ** i Antal ark som matas på pickup-rullen.

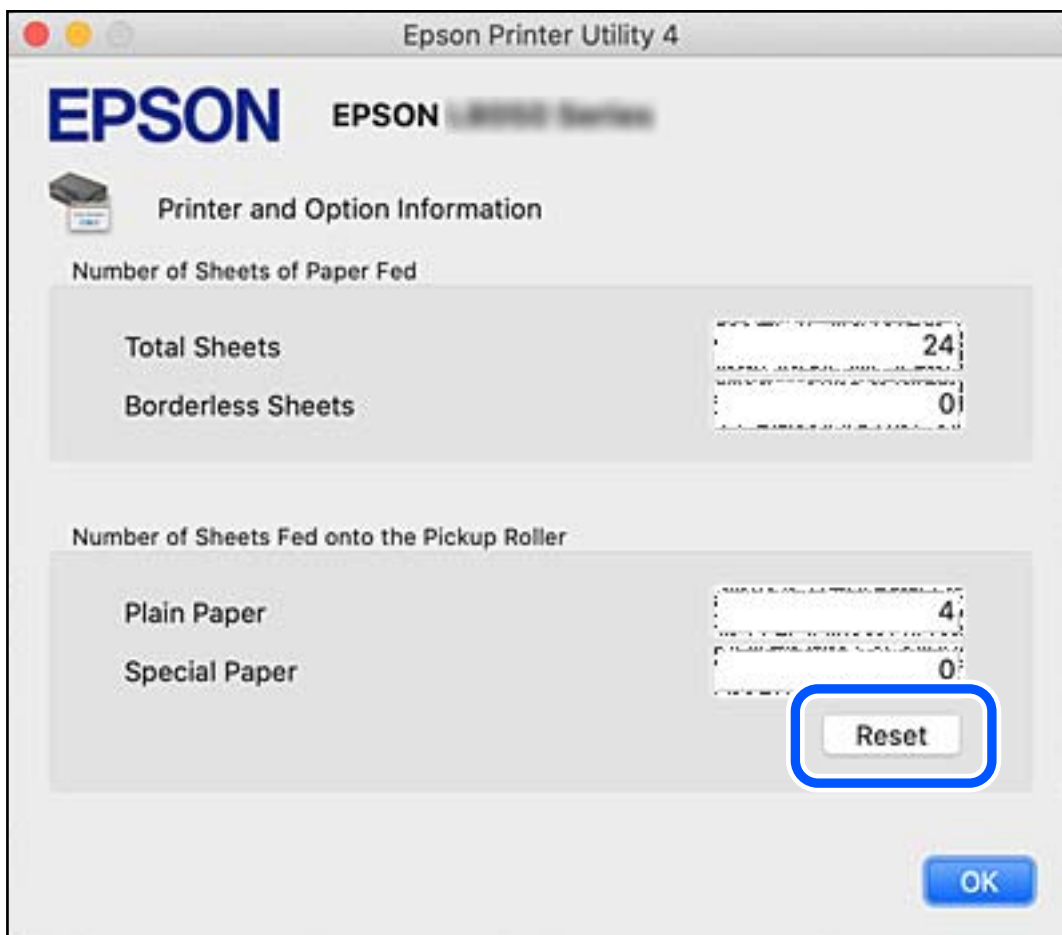

Relaterad information

- ➔ ”Applikation för utskrift från datorn (Windows-skrivardrivrutin)” på sidan 148
- ➔ ”Applikation för utskrift från datorn (Mac OS-skrivardrivrutin)” på sidan 149
- ➔ ”Kod på pickup-rulle” på sidan 147

Skrivaren kan inte användas enligt förväntningarna

Skrivaren startar inte eller stängs inte av

Strömmen slås inte på

De följande orsakerna kan övervägas.

Strömssladden är inte ansluten korrekt till eluttaget.

Lösningar

Kontrollera att strömssladden är ordentligt ansluten.

Knappen tryckets inte ned tillräckligt länge.



Lösningar

Håll ner -knappen lite längre tid.

Strömmen stängs inte av

Knappen tryckets inte ned tillräckligt länge.

Lösningar

Håll ner -knappen lite längre tid. Om du fortfarande inte kan stänga av skrivaren drar du ut strömssladden. Förhindra att skrivarhuvudet torkar ut genom att sätta igång skrivaren igen och sedan stänga av den med -knappen.

Strömmen stängs av automatiskt

Funktionen Avstängningstimer eller funktionen Avstängning om inaktiv och Avstängning vid fränkoppling är aktiverad.

Lösningar

Windows

Klicka på **Information om skrivare och alternativ** på fliken **Underhåll** för skrivardrivrutinen.

Inaktivera inställningarna för **Avstängning om inaktiv** och **Avstängning vid fränkoppling**.

Inaktivera inställningen för **Avstängningstimer**.

Mac OS

Välj **Systeminställningar** på menyn **Apple > Skrivare och skannrar** (eller **Skriv ut och skanna, Skriv ut och faxa**) och välj sedan skrivare. Klicka på **Alternativ och förbrukningsmaterial > Verktyg > Öppna skrivarverktyg**, och sedan på **Skrivarinställningar**.

Inaktivera inställningarna för **Avstängning om inaktiv** och **Avstängning vid fränkoppling**.

Inaktivera inställningen för **Avstängningstimer**.

Anmärkning:

Din produkt kan ha funktionen Avstängningstimer eller Avstängning om inaktiv och Avstängning vid fränkoppling beroende på inköpsställe.

Driften är långsam

Utskriften är för långsam

De följande orsaken kan övervägas.

■ Onödiga program körs.

Lösningar

Stäng alla onödiga program på datorn eller smartenheten.

■ Utskriftskvaliteten är inställd till för hög.

Lösningar

Sänk kvalitetsinställningen.

■ Dubbelriktad utskrift är inaktiverad.

Lösningar

Aktivera den dubbelriktade (eller höghastighets-) inställningen. När den här inställningen är aktiverad, skriver skrivhuvudet i båda riktningarna och utskriftshastigheten ökar.

Windows

Välj **Dubbelriktad utskrift** på fliken **Fler alternativ** för skrivardrivrutinen.

Mac OS

Välj **Systeminställningar** från Apple-menyn > **Skrivare och skannrar** (eller **Skriv ut och skanna, Skriv ut och faxa**) och sedan välj skrivaren. Klicka på **Alternativ och förbrukningsmaterial** > **Alternativ** (eller **Drivrutin**). Välj På som inställning för **Dubbelriktad utskrift**.

■ Tyst läge är aktiverat.

Lösningar

Inaktivera **Tyst läge**. Utskriftshastigheten går långsammare när skrivaren körs i **Tyst läge**.

Windows

Välj **Av** som inställning för **Tyst läge** på skrivardrivrutinens flik **Huvudinställningar**.

Mac OS

Välj **Systeminställningar** från Apple-menyn > **Skrivare och skannrar** (eller **Skriv ut och skanna, Skriv ut och faxa**) och välj sedan skrivaren. Klicka på **Alternativ och förbrukningsmaterial** > **Alternativ** (eller **Drivrutin**). Välj **Av** som inställning för **Tyst läge**.

■ Den trådlösa routen kan ha problem med nätverksanslutning.

Lösningar

Starta om den trådlösa routern medan du tar hänsyn till andra användare som är anslutna till nätverket. Om detta inte löser problemet ska du ställa skrivaren närmare till den trådlösa routerna eller läsa dokumentationen som medföljde åtkomstpunkten.

■ Skrivaren skriver ut högdensitetsdata såsom foton på vanligt papper.

Lösningar

Om du skriver ut högdensitetsdata, såsom bilder på vanligt papper, kan det ta lite tid att få hög utskriftskvalitet. Detta beror inte på något fel.

Utskriften går mycket långsammare under kontinuerlig utskrift

■ Funktionen som förebygger att skrivarmekanismen överhettas och skadas vid drift.

Lösningar

Du kan fortsätta att skriva ut. För att återgå till normal utskriftshastighet, låt skrivaren vila i minst 30 minuter. Utskriften återgår inte till normal hastighet om strömmen är avslagen.

Kan inte stänga bakre pappersstödet

Ställ pappersstödet upprätt och för sedan in det i facket så som visas i följande illustration.

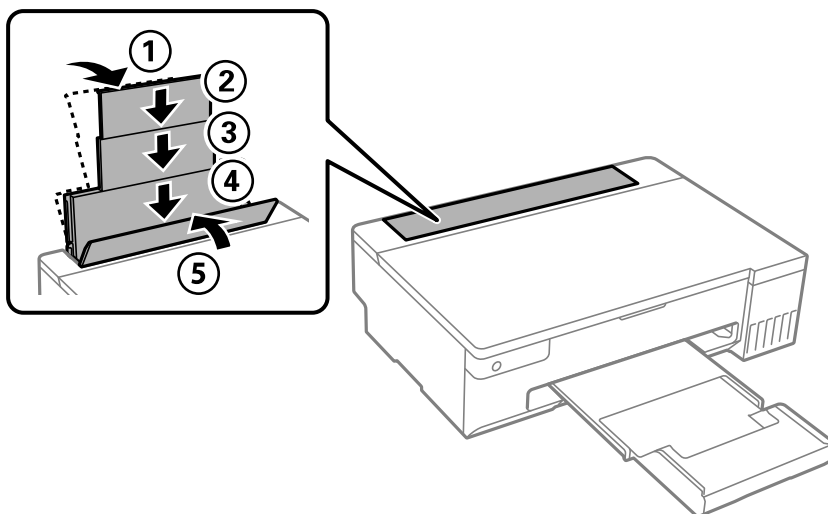

Hög ljudvolym vid drift

■ Tyst läge är inaktiverat.

Lösningar

Om skrivarens ljudvolym är för hög ska du aktivera **Tyst läge**. Om du aktiverar denna funktion kan skrivarens hastighet försämrast.

- Skrivardrivrutin för Windows

Aktivera **Tyst läge** på fliken **Huvudinställningar**.

- Skrivardrivrutin för Mac OS

Välj **Systeminställningar** på menyn **Apple > Skrivare och skannrar** (eller **Skriv ut och skanna, Skriv ut och faxa**) och välj sedan skrivare. Klicka på **Alternativ och förbrukningsmaterial > Alternativ** (eller **Drivrutin**). Välj **På** som inställning för **Tyst läge**.

Det går inte att utföra manuell dubbelsidig utskrift (Windows)

■ EPSON Status Monitor 3 är inaktiverat.

Lösningar

På skrivardrivrutinens flik **Underhåll**, klicka på **Utökade inställningar** och välj sedan **Aktivera EPSON Status Monitor 3**.

Det är kanske inte tillgänglig när skrivaren används via ett nätverk eller används som en delad skrivare.

Menyn Utskriftsinställningar visas inte (Mac OS)

■ En skrivardrivrutin från Epson har inte installerats korrekt.

Lösningar

Om **Utskriftsinställningar**-menyn inte visas på macOS Catalina (10.15) eller senare, macOS High Sierra (10.13), macOS Sierra (10.12), OS X El Capitan (10.11), OS X Yosemite (10.10), OS X Mavericks (10.9), har Epson-skrivaren inte installerats korrekt. Aktivera den via följande meny.

Välj **Systeminställningar** i menyn Apple > **Skrivare och skannrar** (eller **Skriv ut och skanna**, **Skriv ut och faxa**), ta bort skrivaren och lägg sedan till den på nytt.

macOS Mojave (10.14) kan inte komma åt **Utskriftsinställningar** i program från Apple såsom TextEdit.

Kan inte lösa problemet

Kontakta Epsons support om du inte kan lösa problemet med lösningarna ovan.

Om du inte kan lösa utskriftsproblem ska du läsa följande information relaterad till det.

Relaterad information

➔ ["Kan inte lösa problem med utskrift" på sidan 140](#)

Kan inte lösa problem med utskrift

Försök med följande lösningar för att börja uppifrån tills du löst problemet.

Kontrollera att papperstypen du fyllde på i skrivaren matchar med den papperstyp som är inställd i skrivardrivrutinen.

Använd en högre kvalitetsinställning på skrivardrivrutinen.

För att kontrollera hur mycket bläck som verkligen finns kvar ska du granska bläcknivåerna i skrivarens bläckbehållare. Fyll på bläckbehållarna om bläcknivåerna ligger under de nedre linjerna.

Justera skrivhuvudet.

["Justera skrivhuvudet" på sidan 65](#)

Kör en munstycks kontroll för att kontrollera om skrivhuvudets munstycken är tilltäppta.

Om det saknas segment i munstycks kontrollmönstret kan munstyckena vara igensatta. Upprepa växelvis rengöring av skrivhuvudet och kontroll av munstycken 3 gånger och se sedan om munstyckena fortfarande är igensatta.

Observera att det förbrukas en viss mängd bläck vid rengöring av skrivhuvudet.

["Kontrollera och rengöra skrivhuvudet" på sidan 61](#)

Stäng av skrivaren, vänta i minst 12 timmar och kontrollera sedan om igensättningen har försvunnit.

Om problemet är kladd ska du låta skrivaren vila ett tag utan att skriva ut. Detta kan lösa problemet.

Du kan kontrollera följande alternativ medan skrivaren är avstängd.

- ❑ Kontrollera att du använder äkta bläckflaskor från Epson.

Prova att använda Epson-originalbläckflaskor. Produkten är konstruerad att justera färgerna baserat på Epson-originalbläckflaskor. Användning av bläckflaskor från andra tillverkare kan göra att utskriftskvaliteten försämras.

- ❑ Kontrollera om OH-filmen blir smetig.

Om det finns kladd på OH-filmen ska du torka bort det försiktigt.

[”Rengöra OH-film” på sidan 67](#)

- ❑ Kontrollera att det inte finns några pappersbitar kvar i skrivaren.

Vidrör inte OH-filmen med handen eller papperet när du tar bort papperet.

- ❑ Kontrollera papperet.

Kontrollera om papperet är böjrt eller om det har fyllts på utskriftssidan vänd uppåt.

[”Försiktighetsåtgärder för pappershantering” på sidan 25](#)

[”Tillgängligt papper och kapacitet” på sidan 143](#)

[”Otillgängliga papperstyper” på sidan 145](#)

- ❑ Om du stänger av skrivaren ska du vänta i minst 12 timmar. Om utskriftskvaliteten fortfarande inte förbättras, kör du Djuprengöring.

[”Köra Djuprengöring” på sidan 63](#)

Om du inte kan lösa problemet med ovanstående lösningar kan du behöva lämna in skrivaren på reparation. Kontakta Epson support.

Relaterad information

➔ [”Innan du kontaktar Epson” på sidan 159](#)

➔ [”Kontakta Epsons kundtjänst” på sidan 159](#)

Produktinformation

Pappersinformation.	143
Information om förbrukningsmaterial.	146
Programvaruinformation.	148
Produktspecifikationer.	151
Information om bestämmelser.	156

Pappersinformation

Tillgängligt papper och kapacitet

Originalpapper från Epson

Epson rekommenderar att du använder originalpapper från Epson för högkvalitativa utskrifter.

Anmärkning:

- Papperstillgången skiljer sig åt från område till område. Kontakta Epsons support för att få den senaste informationen om papperstillgången i ditt område.
- Se följande information om tillgängliga papperstyper för marginalfri utskrift samt dubbelsidig utskrift.
 - [”Papper för utskrift utan kanter” på sidan 145](#)
 - [”Papper för dubbelsidig utskrift” på sidan 145](#)

Papper som passar för utskrift av dokument

Medienamn	Storlek	Påfyllningskapacitet (ark)
Epson Bright White Paper	A3	40
Epson Bright White Ink Jet Paper	A4	80

Papper som passar för utskrift av dokument och bilder

Medienamn	Storlek	Påfyllningskapacitet (ark)
Epson Photo Quality Ink Jet Paper	A3+, A3	50
	A4	80
Epson Matte Paper-Heavyweight	A3+, A3	10
	A4	30
Epson Double-Sided Matte Paper	A4	1

Papper som passar för utskrift av bilder

Medienamn	Storlek	Påfyllningskapacitet (ark)
Epson Ultra Glossy Photo Paper	A4, 13×18 cm (5×7 tum), 10×15 cm (4×6 tum)	20
Epson Premium Glossy Photo Paper	A3+, A3	10
	A4, 13×18 cm (5×7 tum), 10×15 cm (4×6 tum)	30
Epson Premium Semigloss Photo Paper	A3+, A3	10
	A4, 10×15 cm (4×6 tum)	30

Medienamn	Storlek	Påfyllningskapacitet (ark)
Epson Photo Paper Glossy	A3+, A3	10
	A4, 13×18 cm (5×7 tum), 10×15 cm (4×6 tum)	20
Epson Value Glossy Photo Paper	A4, 10×15 cm (4×6 tum)	20
Handmade Photo Book	A5 (24 hål)	1

Diverse papperstyper

Medienamn	Storlek	Påfyllningskapacitet (ark)
Epson Iron-On Cool Peel Transfer Paper	A4	1

Kommersiellt tillgängliga papper

Anmärkning:

Se följande information om tillgängliga papperstyper för marginalfri utskrift samt dubbelsidig utskrift.

[”Papper för utskrift utan kanter” på sidan 145](#)

[”Papper för dubbelsidig utskrift” på sidan 145](#)

Vanligt papper

Vanligt papper inkluderar kopieringspapper och brevhuvud*.

Storlek	Påfyllningskapacitet (ark)
A4, A5, A6, B5, B6, Letter, 8.5×13 tum.	100
A3+, A3, B4, Legal, 16K (195×270 mm), 8K (270×390 mm), Indian-Legal	50
Användardefinierad (mm) 89 × 127 till 329 × 2000	1

* Papper som innehåller information som sändarens namn eller företagsnamn som skrivs ut i förväg i rubriken. Det måste finnas ett marginal på 5 mm eller mer vid papperets övre kant. Dubbelsidig och marginalfri utskrift är inte tillgänglig för letterhead-papper.

Kuvert

Storlek	Påfyllningskapacitet (kuvert)
Kuvert #10, Kuvert DL, Kuvert C6, Kuvert C4	10

Papper för utskrift utan kanter

Originalpapper från Epson

- Epson Photo Quality Ink Jet Paper
- Epson Matte Paper-Heavyweight
- Epson Ultra Glossy Photo Paper
- Epson Premium Glossy Photo Paper
- Epson Premium Semigloss Photo Paper
- Epson Photo Paper Glossy
- Epson Value Glossy Photo Paper

Relaterad information

- ➔ [”Tillgängligt papper och kapacitet” på sidan 143](#)

Kommersiellt tillgängliga papper

Vanligt papper, kopieringspapper (A3, A4, Letter)

Relaterad information

- ➔ [”Tillgängligt papper och kapacitet” på sidan 143](#)

Papper för dubbelsidig utskrift

Originalpapper från Epson

- Epson Bright White Paper
- Epson Bright White Ink Jet Paper

Relaterad information

- ➔ [”Tillgängligt papper och kapacitet” på sidan 143](#)

Kommersiellt tillgängliga papper

- Vanligt papper, kopieringspapper

Relaterad information

- ➔ [”Tillgängligt papper och kapacitet” på sidan 143](#)

Otillgängliga papperstyper

Använd inte följande papper. Sådant papper kan leda till att pappret fastnar eller att utskrifterna blir kladdiga.

- Papper som är vågiga
- Papper som är slitna eller skurna
- Papper som är vikta
- Papper som är fuktiga
- Papper som är för tjocka eller för tunna
- Papper som har klistermärken

Använd inte följande kuvert. Användning av sådana kuvert kan leda till att pappret fastnar eller att utskrifterna blir kladdiga.

- Kuvert som är rullade eller vikta
- Kuvert med vidhäftande ytor på flikarna eller på fönsterkuvert
- Kuvert som är för tunna
De kan bli krulliga under utskrift.

Information om förbrukningsmaterial

Koder för bläckflaskor

Epson rekommenderar att du använder Epson-originalbläckflaskor.

Följande koder används för originalbläckflaskor från Epson.



Viktigt:

- Epsons garanti täcker inte skador som orsakats av annat bläck än de som anges, inklusive äkta Epson-bläck som inte är avsett för den här skrivaren eller bläck från tredje part.*
- Andra produkter som inte tillverkats av Epson kan orsaka skador som inte täcks av Epsons garantier och kan under vissa omständigheter leda till ojämn funktion hos skrivaren.*

Anmärkning:

- Koderna på bläckflaskorna kan skilja sig åt mellan platser. Kontakta Epson-support för rätta koder inom ditt område.*
- Bläckflaskorna kan innehålla återvunna material men det påverkar inte skrivarens funktion eller prestanda.*
- Bläckflaskornas specifikationer och utseende kan ändras i syfte att förbättra dem utan föregående meddelande.*

För Europa

Produkt	BK: Black (Svart)	C: Cyan	M: Magenta	Y: Yellow (Gul)	LC: Light Cyan (Ljus cyanblå)	LM: Light Magenta (Ljus magenta)
ET-18100 Series	107	107	107	107	107	107
L18050 Series	108	108	108	108	108	108

Anmärkning:

Gå till följande webbplats för information om Epson-bläckpatroners kapacitet.

<http://www.epson.eu/pageyield>

För Asien med undantag för Kina

BK: Black (Svart)	C: Cyan	M: Magenta	Y: Yellow (Gul)	LC: Light Cyan (Ljus cyanblå)	LM: Light Magenta (Ljus magenta)
057	057	057	057	057	057

För Kina

BK: Black (Svart)	C: Cyan	M: Magenta	Y: Yellow (Gul)	LC: Light Cyan (Ljus cyanblå)	LM: Light Magenta (Ljus magenta)
056	056	056	056	056	056

Kod för underhållsenhet

Epson rekommenderar att du använder en Epson-underhållsenhet.

Kod för underhållsenhet: C9345



Viktigt:

När en underhållsenhet har installerats i en skrivare kan den inte användas med andra skrivare.

Kod på pickup-rulle

Epson rekommenderar att du använder pickup-rullar i original från Epson.

Här följer koderna.

För alla länder utom Indien, Bangladesh, Bhutan, Maldiverna, Sri Lanka och Nepal

Pickup Roller: C12C937771

För Indien, Bangladesh, Bhutan, Maldiverna, Sri Lanka och Nepal

Pickup Roller: C12C937781

Anmärkning:

- Kontakta Epson Support för din nya pickup-rulle.
- Hållbarheten för pickup-rullen är 50000 utskrivna sidor på vanligt papper i A4-storlek eller 5 år, beroende på vilket som inträffar först. Antalet sidor är ett referensvärde. Det varierar beroende på utskriftsmiljön och utskriftsinställningar sådana som papperstyp, pappersstorlek, alternativ för kantfri utskrift och det faktiska värdet kan vara lägre än detta referensvärde.

Hållbarheten varierar även mellan att använda Epson-papper i original och att använda papper som inte är i original.

Programvaruinformation

I det här avsnittet presenteras några av de program som finns tillgängliga för skrivaren. För en lista över programvara som stöds, se följande Epson-webbplats eller starta Epson Software Updater för att få en bekräftelse. Du kan ladda ner de senaste programmen.

<http://www.epson.com>

Relaterad information

➔ ”Applikation för uppdatering av programvara och fast programvara (Epson Software Updater)” på sidan 150

Applikation för utskrift från datorn (Windows-skrivardrivrutin)

Skrivardrivrutinen styr skrivaren enligt kommandona från ett program. Du får bäst utskriftsresultat om du anger inställningar i skrivardrivrutinen. Du kan också kontrollera skrivarens status och hålla den i toppskick med skrivardrivrutinens verktyg.

Anmärkning:

Du kan ändra språket i skrivardrivrutinen. Välj språket du vill använda i inställningen **Språk** på fliken **Underhåll**.

Öppna skrivardrivrutinen via program

Om du vill ange inställningar som bara gäller i programmet du använder ska du öppna skrivardrivrutinen från det programmet.

Välj **Skriv ut** eller **Skrivarinställning** i menyn **Arkiv**. Välj skrivaren och klicka på **Inställningar** eller **Egenskaper**.

Anmärkning:

Åtgärder skiljer sig åt mellan olika program. Mer information finns i programhjälpen.

Åtkomst till skrivardrivrutinen från kontrollpanelen

Tillämpa inställningar för alla program på kontrollpanelen.

Windows 11

Klicka på startknappen och välj sedan **Alla appar > Windows-verktyg > Kontrollpanel > Visa enheter och skrivare i Maskinvara och ljud**. Högerklicka på din skrivare eller tryck och håll ner och välj sedan **Utskriftsinställningar**.

Windows 10/Windows Server 2022/Windows Server 2019/Windows Server 2016

Klicka på startknappen och välj sedan **Windows-system > Kontrollpanel > Visa enheter och skrivare i Maskinvara och ljud**. Högerklicka på din skrivare eller tryck och håll ner och välj sedan **Utskriftsinställningar**.

Windows 8.1/Windows 8/Windows Server 2012 R2/Windows Server 2012

Välj **Skrivbord > Inställningar > Kontrollpanel > Visa enheter och skrivare i Maskinvara och ljud**. Högerklicka på din skrivare eller tryck och håll ner och välj sedan **Utskriftsinställningar**.

Windows 7/Windows Server 2008 R2

Klicka på startknappen och välj **Kontrollpanel > Visa enheter och skrivare i Maskinvara och ljud**. Högerklicka på skrivaren och välj **Utskriftsinställningar**.

Windows Vista/Windows Server 2008

Klicka på startknappen och välj **Kontrollpanel > Skrivare i Maskinvara och ljud**. Högerklicka på skrivaren och välj **Utskriftsinställningar**.

❑ Windows XP/Windows Server 2003 R2/Windows Server 2003

Klicka på startknappen och välj **Kontrollpanel > Skrivare och annan maskinvara > Skrivare och fax**. Högerklicka på skrivaren och välj **Utskriftsinställningar**.

Öppna skrivardrivrutinen via skrivarikonen på aktivitetsfältet

Skrivarikonen på skrivbordets aktivitetsfält är en genvägsikon som gör att du snabbt kan öppna skrivardrivrutinen.

Om du klickar på skrivarikonen och väljer **Skrivarinställningar**, kan du öppna samma skrivarinställningsfönster som det som visas i kontrollpanelen. Du kan kontrollera skrivarens status genom att dubbelklicka på ikonen.

Anmärkning:

*Om skrivarikonen inte visas på aktivitetsfältet ska du öppna skrivardrivrutinens fönster, klicka på **Övervakningsinställningar** på fliken **Underhåll** och sedan välja **Registrera genvägsikonen på aktivitetsfältet**.*

Starta verktyget

Öppna fönstret för skrivardrivrutinen. Klicka på fliken **Underhåll**.

Applikation för utskrift från datorn (Mac OS-skrivardrivrutin)

Skrivardrivrutinen styr skrivaren enligt kommandona från ett program. Du får bäst utskriftsresultat om du anger inställningar i skrivardrivrutinen. Du kan också kontrollera skrivarens status och hålla den i toppskick med skrivardrivrutinens verktyg.

Öppna skrivardrivrutinen via program

Klicka på **Utskriftsformat** eller **Skriv ut** i menyn **Arkiv** i programmet. Om det behövs klickar du på **Visa detaljer** (eller ▼) för att expandera skrivarfönstret.

Anmärkning:

*Beroende på det program som används kanske **Utskriftsformat** inte visas i menyn **Arkiv**, och metoden för att visa utskriftsskärmen kan variera. Se programmets hjälpsnitt för mer information.*

Starta verktyget

Välj **Systeminställningar** från Apple-menyn > **Skrivare och skannrar** (eller **Skriv ut och skanna, Skriv ut och faxa**) och sedan välja skrivaren. Klicka på **Alternativ och förbrukningsmaterial > Verktyg > Öppna skrivarverktyg**.

Applikation för att konfigurera skrivaråtgärder (Web Config)

Web Config är ett program som körs i en webbläsare, till exempel Microsoft Edge eller Safari, på en dator eller smartenhet. Du kan bekräfta skrivarens status och ändra inställningar för nätverkstjänsten eller skrivaren. Använd Web Config genom att ansluta skrivaren och datorn eller enheten till samma nätverk.

Det finns stöd för följande webbläsare. Använd den senaste versionen.

Microsoft Edge, Internet Explorer, Firefox, Chrome, Safari

Anmärkning:

Du kan bli ombedd att ange administratörens lösenord när du använder Web Config. Se den tillhörande informationen nedan för mer information.

Relaterad information

➔ ”Anteckningar om administratörslösenordet” på sidan 13

Kör Web Config i en webbläsare

1. Kontrollera skrivarens IP-adress.

Tryck och håll ned knappen  i minst 5 sekunder för att skriva ut en nätverksrapport och kontrollera sedan skrivarens IP-adress.

2. Öppna webbläsaren på en dator eller smartenhet och ange sedan skrivarens IP-adress.

Format:

IPv4: http://skrivarens IP-adress/

IPv6: http://[skrivarens IP-adress]/

Exempel:

IPv4: http://192.168.100.201/

IPv6: http://[2001:db8::1000:1]/

Anmärkning:

På smartenheten kan du även köra Web Config från skärmen produktinformation på Epson Smart Panel.

Eftersom skrivaren använder ett självsignerat certifikat vid åtkomst till HTTPS visas en varning i webbläsaren vid start Web Config; detta tyder inte på ett problem och kan ignoreras med säkerhet.

Applikation för uppdatering av programvara och fast programvara (Epson Software Updater)

Epson Software Updater är ett program som installerar ny programvara och uppdaterar fast programvara över Internet. Om du vill söka efter uppdateringsinformation regelbundet kan du ställa in intervallet för att söka efter uppdateringar i inställningar för automatisk uppdatering i Epson Software Updater.

Anmärkning:

Windows Server-operativsystem stöds inte.

Börja med Windows

- Windows 11

Klicka på startknappen och välj sedan **Alla appar > EPSON Software > Epson Software Updater**.

- Windows 10

Klicka på startknappen och välj sedan **EPSON Software > Epson Software Updater**.

- Windows 8.1/Windows 8

Ange programvarans namn i sökfältet och välj sedan den ikon som visas.

- Windows 7/Windows Vista/Windows XP

Klicka på startknappen och välj sedan **Alla program (eller Program) > EPSON Software > Epson Software Updater**.

Anmärkning:

Du kan också starta Epson Software Updater genom att klicka på skrivarikonen på aktivitetsfältet på skrivbordet och sedan välja **Programuppdatering**.

Börja med Mac OS

Välj **Gå > Applikationer > Epson Software > Epson Software Updater**.

Relaterad information

➔ ”Installera programmen separat” på sidan 74

Produktspecifikationer

Skrivarspecifikationer

Placering av munstycke i skrivarhuvud		Bläckmunstycken för svart bläck: 180 Bläckmunstycken för färgat bläck: 180 för varje färg
Pappersvikt*	Vanligt papper	64 till 90 g/m ²
	Kuvert	75 till 100 g/m ²

* Även när papperstjockleken ligger inom det här området kanske papperet inte matas in i skrivaren eller också kan utskriftsresultatet påverkas, beroende på pappersegenskaper eller kvalitet.

Utskriftsområde

Utskriftsområde för *enstaka ark*

Utskriftskvaliteten kan bli sämre i skuggade områden på grund av skrivarmekanismen.

Skriva ut med marginaler

	A	3.0 mm (0.12 tum)
	B	3.0 mm (0.12 tum)
	C	41.0 mm (1.62 tum)
	D	37.0 mm (1.46 tum)

Marginalfri utskrift

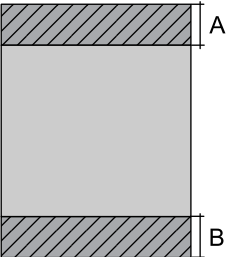
	A	44.0 mm (1.73 tum)
	B	40.0 mm (1.57 tum)

Utskriftsområde för kuvert

Utskriftskvaliteten kan bli sämre i skuggade områden på grund av skrivarmekanismen.

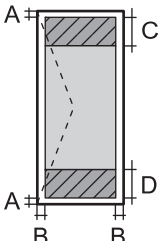
	A	3.0 mm (0.12 tum)
	B	3.0 mm (0.12 tum)
	C	18.0 mm (0.71 tum)
	D	41.0 mm (1.62 tum)

Utskriftsområde för skivetikett

Utskriftskvaliteten kan bli sämre i skuggade områden på grund av skrivarmekanismen.

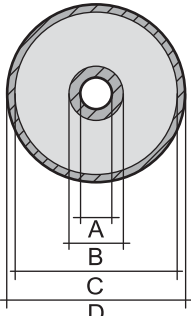
	A	18 mm (0.71 tum)
	B	43 mm (1.69 tum)
	C	116 mm (4.57 tum)
	D	120 mm (4.72 tum)

Utskriftsområde för PVC-ID-kort

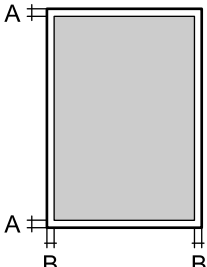
	A	3.0 mm (0.12 tum)
	B	3.0 mm (0.12 tum)

Gränssnittsspecifikationer

För dator	Höghastighets USB*
-----------	--------------------

* USB 3.0-kablar stöds inte.

Nätverksspecifikationer

Wi-Fi-specifikationer

Standarder	IEEE 802.11b/g/n* ¹
Frekvensintervall	2,4 GHz
Koordineringslägen	Infrastruktur, Wi-Fi Direct (enkel AP)* ^{2*3}
Trådlös säkerhet* ⁴	WEP (64/128bit), WPA2-PSK (AES)* ⁵ , WPA3-SAE (AES)

*1 IEEE 802.11n endast tillgängligt för HT20.

*2 Stöds inte för IEEE 802.11b.

*3 Enkel AP-läge är kompatibelt med Wi-Fi-anslutning (infrastruktur).

*4 Wi-Fi Direct stöder endast WPA2-PSK (AES).

*5 Överensstämmer med WPA2-standarder för stöd för WPA/WPA2 Personal.

Nätverksfunktioner och IPv4/IPv6

Funktioner			Stöds	Anmärkingar
Nätverksutskrift	EpsonNet Print (Windows)	IPv4	✓	-
	Standard TCP/IP (Windows)	IPv4, IPv6	✓	-
	WSD-utskrift (Windows)	IPv4, IPv6	✓	Windows Vista eller senare
	Bonjour-utskrift (Mac OS)	IPv4, IPv6	✓	-
	IPP-utskrift (Windows, Mac OS)	IPv4, IPv6	✓	-
	PictBridge skriver ut (Wi-Fi)	IPv4	-	Digitalkamera
	Epson Connect (utskrift till e-post, extern utskrift)	IPv4	✓	-
Nätverksskanning	Epson Scan 2	IPv4, IPv6	-	-
	Event Manager	IPv4	-	-
	Epson Connect (skanna till molnet)	IPv4	-	-

Funktioner			Stöds	Anmärkningar
Fax	Skicka fax	IPv4	-	-
	Ta emot fax	IPv4	-	-

Säkerhetsprotokoll

SSL/TLS	HTTPS-server/klient
SNMPv3	

Dimensioner

Dimensioner	<p>Vid lagring</p> <ul style="list-style-type: none"> <input type="checkbox"/> Bredd: 523 mm (20.6 tum) <input type="checkbox"/> Djup: 369 mm (14.5 tum) <input type="checkbox"/> Höjd: 150 mm (5.9 tum) <p>Skriva ut</p> <ul style="list-style-type: none"> <input type="checkbox"/> Bredd: 523 mm (20.6 tum) <input type="checkbox"/> Djup: 802 mm (31.6 tum) <input type="checkbox"/> Höjd: 368 mm (14.5 tum)
Vikt*	Cirka 8.0 kg (17.6 lb)

* Utan bläck och nätsladd.

Elektrisk specifikation

Strömförsörjning	AC 100–240 V	AC 220–240 V
Märkfrekvensintervall	50–60 Hz	50–60 Hz
Märkström	0.5–0.3 A	0.3 A
Strömförbrukning (med USB-anslutning)	<p>Utskrift: ca 19.0 W (ISO/IEC24712)</p> <p>Klar-läge: ca 4.4 W</p> <p>Viloläge: ca 0.6 W</p> <p>Avstängd: ca 0.2 W</p>	<p>Utskrift: ca 19.0 W (ISO/IEC24712)</p> <p>Klar-läge: ca 4.4 W</p> <p>Viloläge: ca 0.6 W</p> <p>Avstängd: ca 0.2 W</p>

Anmärkning:

- Kontrollera spänningen som finns angiven på skrivarens etikett.
- För användare i Europa finns information om strömförbrukning på följande webbplats.
<http://www.epson.eu/energy-consumption>

Miljöspecifikationer

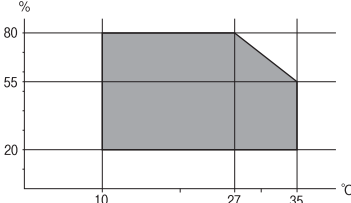
Vid drift	<p>Använd skrivaren inom det intervall som visas i följande graf.</p>  <p>Temperatur: 10 till 35°C (50 till 95°F) Fuktighet: 20 till 80% RL (utan kondens)</p>
Vid lagring	<p>Temperatur: -20 till 40°C (-4 till 104°F)* Fuktighet: 5 till 85% RL (utan kondens)</p>

* Du kan lagra under en månad i 40°C (104°F).

Miljöspecifikationer för bläckflaskor

Lagringstemperatur	-20 till 40 °C (-4 till 104 °F)*
Frys punkt	<p>-15 °C (5 °F) Bläck tinar och kan användas efter cirka 2 timmar vid 25 °C.</p>

* Du kan lagra under en månad i 40 °C (104 °F).

Systemkrav

Windows

Windows Vista, Windows 7, Windows 8/8.1, Windows 10, Windows 11 eller senare

Windows XP SP3 (32-bitars)

Windows XP Professional x64 Edition SP2

Windows Server 2003 (SP2) eller senare

Mac OS

Mac OS X 10.9.5 eller senare, macOS 11 eller senare

Anmärkning:

Mac OS kanske inte stöder vissa program och funktioner.

UNIX-filsystemet (UFS) för Mac OS stöds ej.

Information om bestämmelser

Standarder och godkännanden

Standarder och typgodkännande för den europeiska modellen

För europeiska användare

Härmed förklarar Seiko Epson Corporation att följande radioutrustningsmodeller överensstämmer med direktivet 2014/53/EU. Den hela texten i EU-direktivet om överensstämmelse finns tillgänglig på följande webbplats.

<http://www.epson.eu/conformity>

B732A

Endast för användning i Irland, Storbritannien, Österrike, Tyskland, Liechtenstein, Schweiz, Frankrike, Belgien, Luxemburg, Nederländerna, Italien, Portugal, Spanien, Danmark, Finland, Norge, Sverige, Island, Kroatien, Cypern, Grekland, Slovenien, Malta, Bulgarien, Tjeckien, Estland, Ungern, Lettland, Litauen, Polen, Rumänien och Slovakien.

Epson accepterar inget ansvar för eventuell bristande uppfyllelse av skyddskraven som resultat av ej rekommenderade modifieringar av produkterna.



ZICTA Skriv godkännande för användare i Zambia

Se följande webbplats för att kontrollera information för ZICTA Skriv godkännande.

<https://support.epson.net/zicta/>

Kopieringsrestriktioner

Observera följande begränsningar för att använda produkten på ett ansvarsfullt och lagligt sätt.

Kopiering av följande objekt är förbjuden enligt lag:

- Sedlar, mynt, statspapper avsedda för den allmänna marknaden, statsobligationer samt kommunvärdepapper
- Oanvända frimärken, förfrankerade vykort och andra officiella postartiklar med giltigt porto
- Officiella kontramärken och värdepapper utfärdade enligt laglig procedur

Var uppmärksam vid kopiering av följande artiklar:

- Privata värdepapper avsedda för den allmänna marknaden (aktiebrev, överlåtbara värdepapper, checkar osv.), månatliga passerkort, rabattkuponger osv.
- Pass, körkort, hälsointyg, vägpasserkort, matransoneringskort, biljetter osv.

Anmärkning:

Det kan vara förbjudet enligt lag att kopiera sådana handlingar.

Ansvarsfullt bruk av upphovsrättsskyddat material:

Skrivare kan missbrukas genom oriktig kopiering av upphovsrättsskyddat material. Om du inte kan rådfråga en kunnig jurist bör du visa ansvar och respekt genom att inskaffa upphovsrättsinnehavarens tillstånd innan du kopierar publicerat material.

Var du kan få hjälp

Webbplatsen för teknisk support. 159

Kontakta Epsons kundtjänst. 159

Webbplatsen för teknisk support

Om du behöver ytterligare hjälp kan du gå till Epsons kundtjänstwebbplats som visas nedan. Välj land eller region och gå till supportdelen på din lokala Epson-webbplats. Dessutom finns de senaste drivrutinerna, svar på vanliga frågor, handböcker och övrigt nedladdningsbart material på webbplatsen.

<http://support.epson.net/>

<http://www.epson.eu/support> (Europa)

Kontakta Epsons kundtjänst för hjälp om Epson-produkten inte fungerar som den ska och du inte kan lösa problemet.

Kontakta Epsons kundtjänst

Innan du kontaktar Epson

Kontakta Epsons kundtjänst för hjälp om Epson-produkten inte fungerar som den ska och du inte kan lösa problemet med felsökningsinformationen i produktens dokumentation.

Den följande listan över Epson support baseras på försäljningslandet. Vissa produkter kanske inte säljs på din nuvarande plats, så se till att du kontaktar Epson support för området där du köpte din produkt.

Kontakta återförsäljaren som du köpte produkten hos om en lokal Epson kundtjänst inte anges nedan.

Epsons kundtjänst kan hjälpa dig mycket snabbare om du tillhandahåller följande information:

Produktens serienummer

(Etikettens position beror på produkten. Den kan sitta på baksidan, den öppna sidan på luckan eller undersidan.)

Produktmodell

Produktens programvaruversion

(Klicka på **About**, **Version Info** eller en liknande knapp i produktprogrammet.)

Märke och modell på datorn

Datorns operativsystem och version

Namn och versioner på programvara som du brukar använda med produkten

Anmärkning:

Beroende på produkten, kan nätverksinställningar lagras i produktens minne. om produkten går sönder eller måste repareras, kan inställningar gå förlorade. Epson kan inte hållas ansvarigt för dataförluster, för säkerhetskopior eller återställning av inställningar även om garantiperioden fortfarande gäller. Vi rekommenderar att du gör egna säkerhetskopior av uppgifterna eller antecknar inställningarna.

Hjälpt för användare i Europa

Det europeiska garantidokumentet innehåller information om hur du kontaktar Epsons kundtjänst.

Hjälptjänst för användare i Taiwan

Kontaktpunkter för information, support och tjänster är:

Webben

<http://www.epson.com.tw>

Information om produktspecifikationer, nedladdningsbara drivrutiner och produktfrågor kan tillhandahållas.

Epson HelpDesk

Telefon: +886-2-2165-3138

Vårt HelpDesk-team kan hjälpa dig med följande per telefon:

- Försäljningsfrågor och produktinformation
- Frågor eller problem som gäller produktens användning
- Reparations- och garantifrågor

Servicecenter för reparationer:

<http://www.tekcare.com.tw/branchMap.page>

TekCare corporation är ett auktoriserat servicecenter för Epson Taiwan Technology & Trading Ltd.

Hjälptjänst för användare i Australien

Epson i Australien strävar efter att erbjuda kundservice av hög klass. Förutom produktens dokumentation tillhandahåller vi följande informationskällor:

Internet-URL

<http://www.epson.com.au>

Gå till webbplatsen för Epson i Australien. Den är värd ett besök då och då! Webbplatsen har en nedladdningsplats för drivrutiner och tillhandahåller kontaktställen för Epson, ny produktinformation och teknisk support (e-post).

Epson Helpdesk

Telefon: 1300-361-054

Epson Helpdesk fungerar som en sista backup för att ge råd och hjälp till våra kunder. Operatörerna i Helpdesk kan hjälpa dig att installera, konfigurera och använda din Epson-produkt. Av säljpersonalen i Helpdesk kan du få produktinformation om nya Epson-produkter och information om var närmaste återförsäljare eller servicerepresentant finns. Många olika typer av frågor besvaras här.

Vi rekommenderar att du har all relevant information till hands när du ringer. Ju mer information du kan tillhandahålla, desto snabbare kan vi hjälpa dig att lösa problemet. Denna information omfattar Epsons produktokumentation, typ av dator, operativsystem, program, samt övrig information som kan behövas.

Transport av produkt

Epson rekommenderar att produktens förpackning behålls för framtida transporter. Det rekommenderas även att bläckbehållaren sätts fast med tejp och att produkten hålls upprätt.

Hjälpt för användare i Nya Zeeland

Epson i Nya Zeeland strävar efter att erbjuda kundservice av hög klass. Förutom produktens dokumentation tillhandahåller vi följande informationskällor:

Internet-URL

<http://www.epson.co.nz>

Gå till webbplatsen för Epson i Nya Zeeland. Den är värd ett besök då och då! Webbplatsen har en nedladdningsplats för drivrutiner och tillhandahåller kontaktställen för Epson, ny produktinformation och teknisk support (e-post).

Epson Helpdesk

Telefon: 0800 237 766

Epson Helpdesk fungerar som en sista backup för att ge råd och hjälp till våra kunder. Operatörerna i Helpdesk kan hjälpa dig att installera, konfigurera och använda din Epson-produkt. Av säljpersonalen i Helpdesk kan du få produktinformation om nya Epson-produkter och information om var närmaste återförsäljare eller servicerepresentant finns. Många olika typer av frågor besvaras här.

Vi rekommenderar att du har all relevant information till hands när du ringer. Ju mer information du kan tillhandahålla, desto snabbare kan vi hjälpa dig att lösa problemet. Denna information omfattar Epsons produktokumentation, datortyp, operativsystem, program samt övrig information som kan behövas.

Transport av produkten

Epson rekommenderar att produktens förpackning behålls för framtida transporter. Det rekommenderas även att bläckbehållaren sätts fast med tejp och att produkten hålls upprätt.

Hjälpt för användare i Singapore

Källor för information, support och tjänster från Epson Singapore:

Webben

<http://www.epson.com.sg>

Information om produktspecifikationer, nedladdningsbara drivrutiner, vanliga frågor, försäljningsfrågor och teknisk support kan fås via e-post.

Epson HelpDesk

Avgiftsfritt: 800-120-5564

Vårt HelpDesk-team kan hjälpa dig med följande per telefon:

- Försäljningsfrågor och produktinformation
- Frågor eller problem som gäller produktens användning
- Reparations- och garantifrågor

Hjälpt för användare i Thailand

Kontaktpunkter för information, support och tjänster är:

Webben

<http://www.epson.co.th>

Information om produktspecifikationer, nedladdningsbara drivrutiner, vanliga frågor och e-post kan tillhandahållas.

Epsons samtalscenter

Telefon: 66-2460-9699

E-post: support@eth.epson.co.th

Vårt kundtjänstteam kan hjälpa dig med följande per telefon:

- Försäljningsfrågor och produktinformation
- Frågor eller problem som gäller produktens användning
- Reparations- och garantifrågor

Hjälpt för användare i Vietnam

Kontaktpunkter för information, support och tjänster är:

Epson Servicecenter

27 Yen Lang, Trung Liet Ward, Dong Da District, Ha Noi City. Tel: +84 24 7300 0911

38 Le Dinh Ly, Thac Gian Ward, Thanh Khe District, Da Nang. Tel: +84 23 6356 2666

194/3 Nguyen Trong Tuyen, Ward 8, Phu Nhuan Dist., HCMC. Tel: +84 28 7300 0911

31 Phan Boi Chau, Ward 14, Binh Thanh District, HCMC. Tel: +84 28 35100818

Hjälpt för användare i Indonesien

Kontaktpunkter för information, support och tjänster är:

Webben

<http://www.epson.co.id>

- Information om produktspecifikationer, hämtbara drivrutiner
- Vanliga frågor och svar, försäljningsförfrågningar, frågor via e-post

Epson Hotline

Telefon: 1500-766 (Indonesia Only)

E-post: customer.care@ein.epson.co.id

Vårt Hotline-team kan hjälpa dig med följande per telefon eller e-post:

- Försäljningsfrågor och produktinformation
- Teknisk support

Hjälpt för användare i Hongkong

Användarna kan kontakta Epson Hong Kong Limited för teknisk support samt andra after sales-tjänster.

Hemsida på Internet

<http://www.epson.com.hk>

Epson Hong Kong har en lokal hemsida på både kinesiska och engelska på Internet där användarna kan få information om följande:

- Produktinformation
- Svar på vanliga frågor
- De senaste drivrutinsversionerna för Epson-produkter

Hotline för teknisk support

Du kan även kontakta vår tekniska personal på följande telefon- och faxnummer:

Telefon: 852-2827-8911

Fax: 852-2827-4383

Hjälpt för användare i Malaysia

Kontaktpunkter för information, support och tjänster är:

Webben

<http://www.epson.com.my>

- Information om produktspecifikationer, hämtbara drivrutiner
- Vanliga frågor och svar, försäljningsförfrågningar, frågor via e-post

Epsons samtalscenter

Telefon: 1800-81-7349 (avgiftsfri)

E-post: websupport@emsb.epson.com.my

- Försäljningsfrågor och produktinformation
- Frågor eller problem som gäller produktens användning
- Reparations- och garantifrågor

Epson Malaysia Sdn Bhd (huvudkontor)

Telefon: 603-56288288

Fax: 603-5628 8388/603-5621 2088

Hjälpt för användare i Indien

Kontaktpunkter för information, support och tjänster är:

Webben

<http://www.epson.co.in>

Information om produktspecifikationer, nedladdningsbara drivrutiner och produktfrågor kan tillhandahållas.

Avgiftsfri hjälplinje

För service, produktinformation eller för att beställa förbrukningsmaterial -

18004250011 / 186030001600 / 1800123001600 (09.00–18.00)

E-postadress

calllog@epson-india.in

WhatsApp

+91 96400 00333

Hjälpt för användare i Filippinerna

Användare kan kontakta Epson Philippines Corporation på telefon- och faxnumren samt e-postadresserna nedan för teknisk support samt andra efterförsäljningstjänster:

Webben

<http://www.epson.com.ph>

Information om produktspecifikationer, nedladdningsbara drivrutiner, vanliga frågor och e-post kan tillhandahållas.

Epson Philippines Customer Care

Avgiftsfritt: (PLDT) 1-800-1069-37766

Avgiftsfritt: (Digitel) 1-800-3-0037766

Metro Manila: +632-8441-9030

Webbplats: <https://www.epson.com.ph/contact>

E-post: customercare@epc.epson.com.ph

Öppet 9:00 till 18:00, måndag till lördag (utom helgdagar)

Vårt kundtjänstteam kan hjälpa dig med följande per telefon:

- Försäljningsfrågor och produktinformation
- Frågor eller problem som gäller produktens användning
- Reparations- och garantifrågor

Epson Philippines Corporation

Huvudlinje: +632-8706-2609

Fax: +632-8706-2663 / +632-8706-2665