

**SC-F6400 Series**  
**SC-F6400H Series**

**Guide d'utilisation**

---

## Copyrights et marques

---

# Copyrights et marques

Aucune partie de ce manuel ne peut être reproduite, stockée dans un système documentaire ou transmise sous quelque forme ou de quelque manière que ce soit, électronique, mécanique, par photocopie, enregistrement ou autre, sans l'accord préalable écrit de Seiko Epson Corporation. Les informations contenues dans le présent document sont uniquement destinées à être utilisées avec cette imprimante Epson. Epson n'est pas responsable de l'application de ces informations à d'autres imprimantes.

La société Seiko Epson Corporation et ses filiales ne peuvent être tenues pour responsables des préjudices, pertes, coûts ou dépenses subis par l'acquéreur de ce produit ou par des tiers, résultant d'un accident, d'une utilisation non conforme ou abusive de l'appareil, de modifications, de réparations ou de transformations non autorisées de ce produit ou encore du non-respect (sauf aux États-Unis d'Amérique) des instructions d'utilisation et d'entretien recommandées par Seiko Epson Corporation.

Seiko Epson Corporation ne pourra être tenue responsable des dommages ou problèmes survenus suite à l'utilisation de produits optionnels ou consommables autres que ceux désignés par Seiko Epson Corporation comme étant des Produits d'origine Epson ou des Produits approuvés par Epson.

Seiko Epson Corporation ne pourra être tenue responsable des dommages dus aux interférences électromagnétiques survenant suite à l'utilisation de câbles d'interface autres que ceux désignés par Seiko Epson Corporation comme étant des Produits approuvés par Epson.

EPSON, EPSON EXCEED YOUR VISION, EXCEED YOUR VISION et leurs logos sont des marques ou marques déposées de Seiko Epson Corporation.

Microsoft® and Windows® are registered trademarks of Microsoft Corporation.

Mac and OS X are registered trademarks of Apple Inc.

Intel® is a registered trademark of Intel Corporation.

Adobe, Acrobat, Illustrator, and Reader are either registered trademarks or trademarks of Adobe in the United States and/or other countries.

YouTube® and the YouTube logo are registered trademarks or trademarks of YouTube, LLC.

Chrome is a trademark of Google LLC.

Firefox is a trademark of the Mozilla Foundation in the U.S. and other countries.

*Avis général : les autres noms de produit utilisés dans cette notice sont donnés uniquement à titre d'identification et peuvent être des noms de marque de leurs détenteurs respectifs. Epson dénie toute responsabilité vis-à-vis de ces marques.*

© 2022 Seiko Epson Corporation. All rights reserved.

**Copyrights et marques**

## **Remarque à l'attention des utilisateurs en Amérique du Nord et en Amérique latine**

**IMPORTANT** : avant d'utiliser ce produit, veuillez consulter les instructions de sécurité contenues dans les *Notices (Avertissements)* en ligne.

## Table des matières

### Copyrights et marques

Remarque à l'attention des utilisateurs en Amérique du Nord et en Amérique latine. . . . . 3

### Introduction

Remarques sur les manuels. . . . .	6
Signification des symboles. . . . .	6
Captures d'écran. . . . .	6
Illustrations. . . . .	6
Organisation manuelle. . . . .	6
Éléments de l'imprimante. . . . .	9
Partie avant. . . . .	9
Intérieur. . . . .	12
Arrière. . . . .	14
Adaptateur de rouleau. . . . .	15
Panneau de commande. . . . .	16
Comprendre et utiliser l'écran. . . . .	17
Remarques sur l'utilisation et le stockage. . . . .	24
Espace d'installation. . . . .	24
Remarques sur l'utilisation de l'imprimante. . . . .	24
Remarques sur l'absence d'utilisation de l'imprimante. . . . .	25
Remarques quant à la manipulation des unités d'alimentation en encre. . . . .	25
Manipulation des supports. . . . .	26
Logiciels fournis. . . . .	28
Logiciels fournis (Windows). . . . .	28
Logiciels fournis (Mac). . . . .	30
Utilisation de Epson Edge Print (Windows only (Windows uniquement)). . . . .	31
Démarrage. . . . .	31
Acquisition et enregistrement de fichiers EMX. . . . .	31
Fermeture. . . . .	31
Utilisation d'Epson Edge Dashboard. . . . .	31
Démarrage. . . . .	31
Enregistrement de l'imprimante. . . . .	32
Téléchargement du fichier EMX. . . . .	32
Fermeture. . . . .	32
Utilisation de EPSON Software Updater (Windows). . . . .	32
Vérification de la disponibilité des mises à jour logicielles. . . . .	33
Réception de notifications de mise à jour. . . . .	34
Utilisation de Web Config. . . . .	34
Démarrage. . . . .	34
Fermeture. . . . .	34

Désinstallation des logiciels. . . . . 34

### Opérations de base

Flux de travail pour une impression correcte. . . . .	36
Enregistrement des paramètres du support sur l'imprimante. . . . .	36
Remarques lors de la manipulation du support. . . . .	37
Remarques sur le chargement des supports. . . . .	37
Chargement des supports. . . . .	38
Effectuez des paramétrages pour les supports chargés. . . . .	38
Utilisation de l'Enrouleur papier Automatique (un élément additionnel pour les SC-F6400/SC-F6430/SC-F6440/SC-F6460). . . . .	40
Points importants pour un enroulement correct. . . . .	40
Chargement dans l'Enrouleur papier Automatique. . . . .	41
Impression. . . . .	44
Retrait du support. . . . .	44
Découpe du support. . . . .	44
Retrait du rouleau d'enroulement. . . . .	45
Retrait du support. . . . .	45
Optimisation des Paramètres du support (Alignement de la tête et Réglage d'alim. du support). . . . .	46
Alignement de la tête. . . . .	47
Réglage d'alim. du support. . . . .	48
Ajustement de l'entraînement du support alimenté lors de l'impression. . . . .	49
Zone imprimable. . . . .	51

### Maintenance

Quand effectuer les différentes opérations de maintenance. . . . .	54
Maintenance régulière. . . . .	54
Recharge et remplacement des consommables. . . . .	56
Ce dont vous aurez besoin. . . . .	57
Précautions concernant la maintenance. . . . .	57
Entretien régulier. . . . .	59
Nettoyage de la station d'encapuchonnage et de l'essuyeur. . . . .	59
Nettoyage de la Plaque d'exposition. . . . .	60
Nettoyage de l'Aération. . . . .	61
Secouage des unités d'alimentation en encre régulièrement. . . . .	61

## Table des matières

Précautions lors du secouage. . . . .	61	Unités d'alimentation en encre. . . . .	98
Agitation. . . . .	62	Autres. . . . .	101
Remplacement des unités d'alimentation en encre. . . . .	62	Supports pris en charge. . . . .	102
Précautions lors du remplacement. . . . .	62	Déplacement et transport de l'imprimante. . . . .	102
Procédure de remplacement. . . . .	63	Déplacement de l'imprimante. . . . .	102
Mise au rebut de l'encre usagée. . . . .	64	Transport. . . . .	103
Précautions lors du remplacement du Waste Ink Bottle (Bidon d'encre résiduelle). . . . .	64	Liste des paramètres de support pour chaque Type de support. . . . .	104
Remplacement du Waste Ink Bottle (Bidon d'encre résiduelle). . . . .	64	Configuration système requise. . . . .	105
Maintenance de la tête d'impression. . . . .	65	Epson Edge Dashboard. . . . .	105
Remplacement de la lame automatique. . . . .	67	Epson Edge Print. . . . .	106
Procédure de remplacement. . . . .	67	Web Config. . . . .	106
Précautions lors du remplacement de la lame automatique. . . . .	67	Tableau de spécifications. . . . .	107
Manipulation des consommables usagés. . . . .	67		
Tête d'impr Vérification des buses. . . . .	68		
Nettoyage de la tête. . . . .	68		
Types de Nettoyage. . . . .	68		
Réalisation d'un Nettoyage de la tête. . . . .	69		
<b>Menu du panneau de commande</b>			
Liste des menus. . . . .	70		
Détails du menu. . . . .	75		
Menu Réglages généraux. . . . .	75		
Menu Paramètres du support. . . . .	82		
Menu Entretien. . . . .	86		
Menu État de l'alimentation. . . . .	87		
Menu Informations sur la pièce de rechange. . . . .	87		
Menu État de l'imprimante. . . . .	87		
<b>Résolution des problèmes</b>			
Lorsqu'un message s'affiche. . . . .	88		
En cas d'appel de maintenance/demande d'entretien. . . . .	89		
Dépannage. . . . .	90		
Vous ne pouvez pas imprimer (parce que l'imprimante ne fonctionne pas). . . . .	90		
L'imprimante émet un bruit identique à celui de l'impression, mais rien ne s'imprime. . . . .	91		
Les impressions ne répondent pas à votre attente. . . . .	92		
Problèmes d'entraînement ou d'éjection. . . . .	96		
Autres. . . . .	97		
<b>Annexe</b>			
Options et consommables. . . . .	98		

# Introduction

## Remarques sur les manuels

### Signification des symboles

Pour éviter les blessures aux clients ou à des tiers et les dommages matériels, ce manuel utilise les symboles suivants pour avertir des opérations et manipulations dangereuses. Assurez-vous de comprendre la signification de ces symboles avant de lire ce manuel.

 <b>Avertissement :</b>	Les Avertissements sont des consignes à observer pour éviter toute blessure corporelle.
--	---

 <b>Attention :</b>	Attention signale des consignes à observer pour éviter toute blessure.
--	--

 <b>Important :</b>	Important signale des consignes à observer pour éviter d'endommager ce produit.
--	---

<b>Remarque :</b>	Les Remarques contiennent des informations utiles ou supplémentaires sur le fonctionnement de ce produit.
-------------------	---

	Pointe vers du contenu de référence connexe.
---	--

### Captures d'écran

Les captures d'écran utilisées dans ce manuel peuvent différer légèrement de l'écran actuel.

## Illustrations

Sauf spécification contraire, les illustrations de ce manuel sont destinées aux Séries SC-F6400H.

Les illustrations peuvent différer légèrement du modèle que vous utilisez. Soyez attentif à ces instructions lors de l'utilisation du manuel.

### Organisation manuelle

#### Amérique du Nord

Pour consulter les manuels d'utilisation, rendez-vous sur <https://epson.com/support> (États-Unis) ou <https://epson.ca/support> (Canada) et recherchez votre produit.

#### Amérique latine

Pour consulter les manuels d'utilisation, rendez-vous sur <https://latin.epson.com/support> (Caraïbes), <https://epson.com.br/suporte> (Brésil), ou <https://latin.epson.com/suporte> (autres régions) et recherchez votre produit.

#### Autres zones géographiques

Les manuels du produit sont organisés comme indiqué ci-dessous.

Vous pouvez visualiser les manuels PDF à l'aide d'Adobe Reader ou de Preview (Aperçu) (Mac).

Guide d'installation (livret)	Fournit des informations sur la manière dont configurer l'imprimante suite à son déballage de la boîte. Assurez-vous de lire ce manuel pour réaliser les opérations en toute sécurité.
Informations générales	Fournit les spécifications du produit et les informations de contact.
Consignes de sécurité	Fournit des instructions à suivre pour éviter les blessures des clients ou des tiers et les dommages matériels. Assurez-vous de lire ceci pour vous assurer que le produit est utilisé correctement et en toute sécurité. Pour certaines régions, ce contenu est inclus dans le Guide d'installation.

## Introduction

Assistance Epson (PDF)	Fournit des informations sur l'Assistance Epson pour chaque région.
Manuel en ligne	
Guide d'utilisation (PDF)	Ce manuel décrit comment utiliser l'imprimante.
Epson Video Manuals	Ces vidéos vous montrent comment charger le support et effectuer la maintenance.
Guide réseau (PDF)	Ce manuel fournit des informations sur l'utilisation de l'imprimante sur un réseau.
Assistance Epson (PDF)	Fournit des informations sur l'Assistance Epson pour chaque région.

### Affichage des manuels vidéo

Les manuels vidéo ont été téléchargés sur YouTube.

Cliquez sur [Epson Video Manuals (vidéo)] sur la page supérieure de Manuel en ligne, ou cliquez sur le texte bleu suivant pour afficher les manuels.

#### Epson Video Manuals

Si les sous-titres ne s'affichent pas lorsque vous lisez la vidéo, cliquez sur l'icône de sous-titres affichée dans l'image ci-dessous.

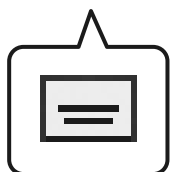

### Affichage des manuels PDF

Cette section utilise le Adobe Acrobat Reader DC comme exemple pour expliquer les opérations de base permettant d'afficher le PDF dans Adobe Reader.

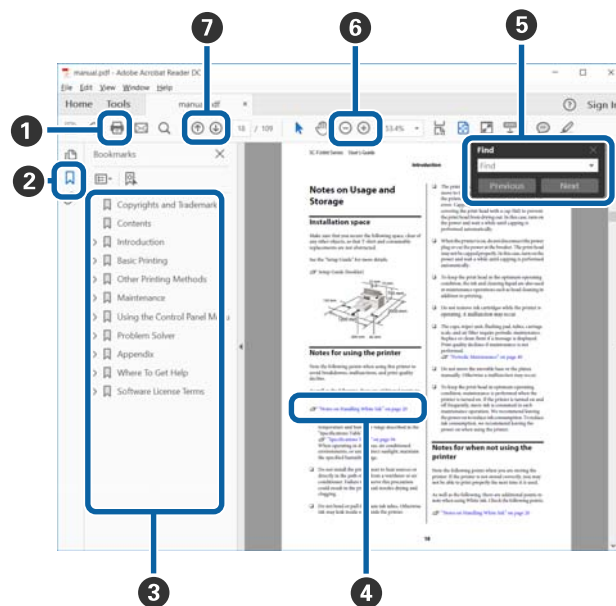

- 1 Cliquez pour imprimer le PDF manuel.
- 2 Les signets s'affichent ou se masquent lorsque vous cliquez dessus.
- 3 Cliquez sur le titre pour ouvrir la page correspondante.

Cliquez sur [+] pour ouvrir les titres plus bas dans la hiérarchie.

- 4 Si la référence est en texte bleu, cliquez sur ce texte pour ouvrir la page correspondante.

Procédez comme suit pour revenir à la page d'origine.

#### Pour Windows

Appuyez sur la touche Alt tout en appuyant sur la touche ←.

#### Pour Mac

Appuyez sur la touche command tout en appuyant sur la touche ←.

## Introduction

- 5 Vous pouvez saisir et rechercher des mots-clés, tels que les noms des éléments que vous souhaitez confirmer.

### Pour Windows

Cliquez avec le bouton droit sur une page du manuel PDF et sélectionnez **Find (Rechercher)** dans le menu qui s'affiche pour ouvrir la barre d'outils de recherche.

### Pour Mac

Sélectionner **Find (Rechercher)** dans le menu **Edit (Modifier)** pour ouvrir la barre d'outils de recherche.

- 6 Si le texte est trop petit pour être lu, cliquez sur ⊕ pour l'agrandir. Cliquez sur ⊖ pour réduire la taille. Procédez comme suit pour spécifier une partie d'une illustration ou d'une capture d'écran à agrandir.

### Pour Windows

Cliquez avec le bouton droit sur la page du manuel en PDF et sélectionnez **Marquee Zoom (Zoom de texte défilant)** dans le menu qui s'affiche. Le pointeur se change en loupe, et vous pouvez l'utiliser pour indiquer la plage de l'endroit que vous souhaitez agrandir.

### Pour Mac

Cliquez sur le menu **View (Afficher) — Zoom — Marquee Zoom (Zoom de texte défilant)** dans cet ordre pour changer le pointeur en loupe. Utilisez le pointeur comme une loupe pour indiquer la plage de l'endroit que vous souhaitez agrandir.

- 7 Ouvrez la page précédente ou la page suivante.



Introduction

# Éléments de l'imprimante

## Partie avant

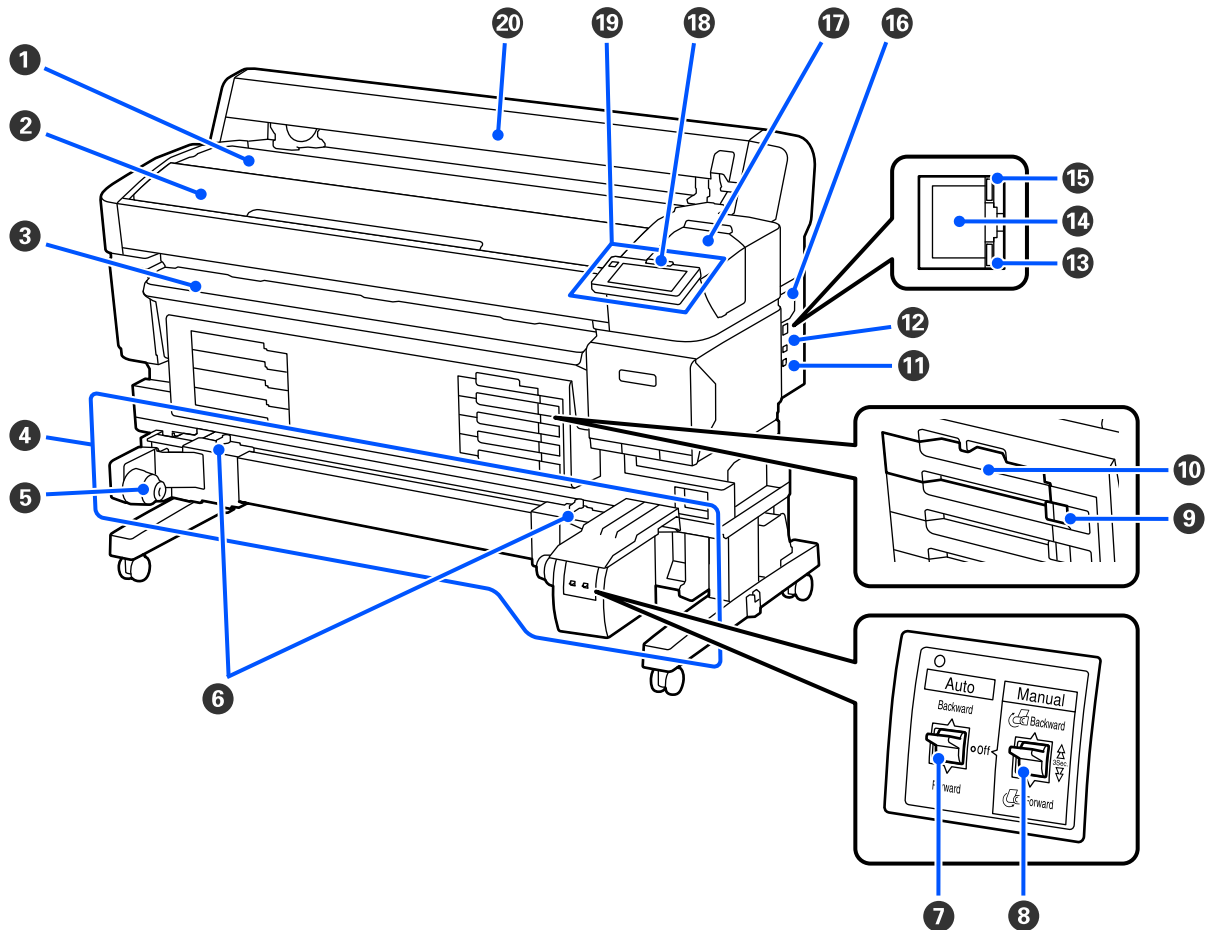

**1 Support de rouleau**

Placez le support ici lorsque vous fixez/retirez l'adaptateur de rouleau pour le charger/le retirer.

**2 Capot De L'Imprimante**

Ouvrez ce capot lorsque vous nettoyez l'imprimante ou retirez des bouchages papier.

**3 Guide de sortie**

Guide la sortie du support hors de l'imprimante.

**4 Enrouleur papier Automatique (un élément additionnel pour les SC-F6400/SC-F6430/SC-F6440/SC-F6460)**

**5 Support du noyau de rouleau**

Placez le mandrin de rouleau pour enrouler le support sur ces supports. Les pièces sont identiques à gauche et à droite.

## Introduction

### 6 Leviers de verrouillage

Relâchez le verrou pour ajuster la position du support du noyau de rouleau. Ces verrous se trouvent sur les supports de noyau de rouleau gauche et droit.

### 7 Auto commutateur

Ce commutateur permet de sélectionner le sens d'enroulement automatique. Lorsque ceci est défini sur Off, l'enroulement n'est pas effectué.

### 8 Manual commutateur

Utilisez ce commutateur pour un entraînement manuel. Ceci est disponible lorsque le commutateur Auto est défini sur Off.

### 9 Verrou

Pour retirer un bac de l'unité d'alimentation en encre, débloquez-le en positionnant le Verrou à droite. Après avoir placé le bac de l'unité d'alimentation en encre dans le compartiment à encre, verrouillez-le en positionnant le Verrou à gauche.

La Série SC-F6400H est également équipée du Verrou sur le côté gauche.

### 10 Bac de l'unité d'alimentation en encre

Insérez unité d'alimentation en encre correspondant à la couleur indiquée sur l'étiquette. Insérez l'ensemble des bacs de l'unité d'alimentation en encre.

La série SC-F6400H dispose également d'un bac de l'unité d'alimentation en encre sur le côté gauche.

### 11 Port d'Option

Branchez le câble de l'Enrouleur papier Automatique. Veillez à utiliser le câble fourni.

### 12 Port USB

Permet de connecter le câble USB.

### 13 Témoin de données

Le témoin de données s'allume ou clignote pour montrer l'état de la connexion réseau et indiquer si l'imprimante reçoit des données.

Marche : Connecté.

Clignotant : Réception de données.

### 14 Port LAN

Permet de connecter le câble LAN.

### 15 Témoin d'état

La couleur indique la vitesse de la connexion réseau.

Rouge : 100Base-TX

Vert : 1000Base-T

## Introduction

### 16 Aération

Permet la circulation de l'air dans l'imprimante. Ne bloquez pas l'Aération.

Nettoyez-le une fois par mois ou lorsque de la poussière apparaît.

 « Nettoyage de l'Aération » à la page 61

### 17 Capot De Maintenance

Ouvrez-le lorsque vous nettoyez la station d'encapuchonnage ou l'essuyeur.

### 18 Voyant d'alerte

Ce voyant s'éclaire ou clignote lorsqu'une erreur se produit.

Allumé/ clignotant : Une erreur s'est produite. L'illumination ou le clignotement du voyant varie selon le type d'erreur. Le panneau de contrôle affiche une description de l'erreur.

Arrêt : Pas d'erreur.

### 19 Panneau De Commande

 « Panneau de commande » à la page 16

### 20 Couvercle du support

Couvercle qui protège le support. Devrait être fermé lors de l'utilisation de l'imprimante, sauf au moment de charger ou de retirer le support.

## Introduction

## Intérieur

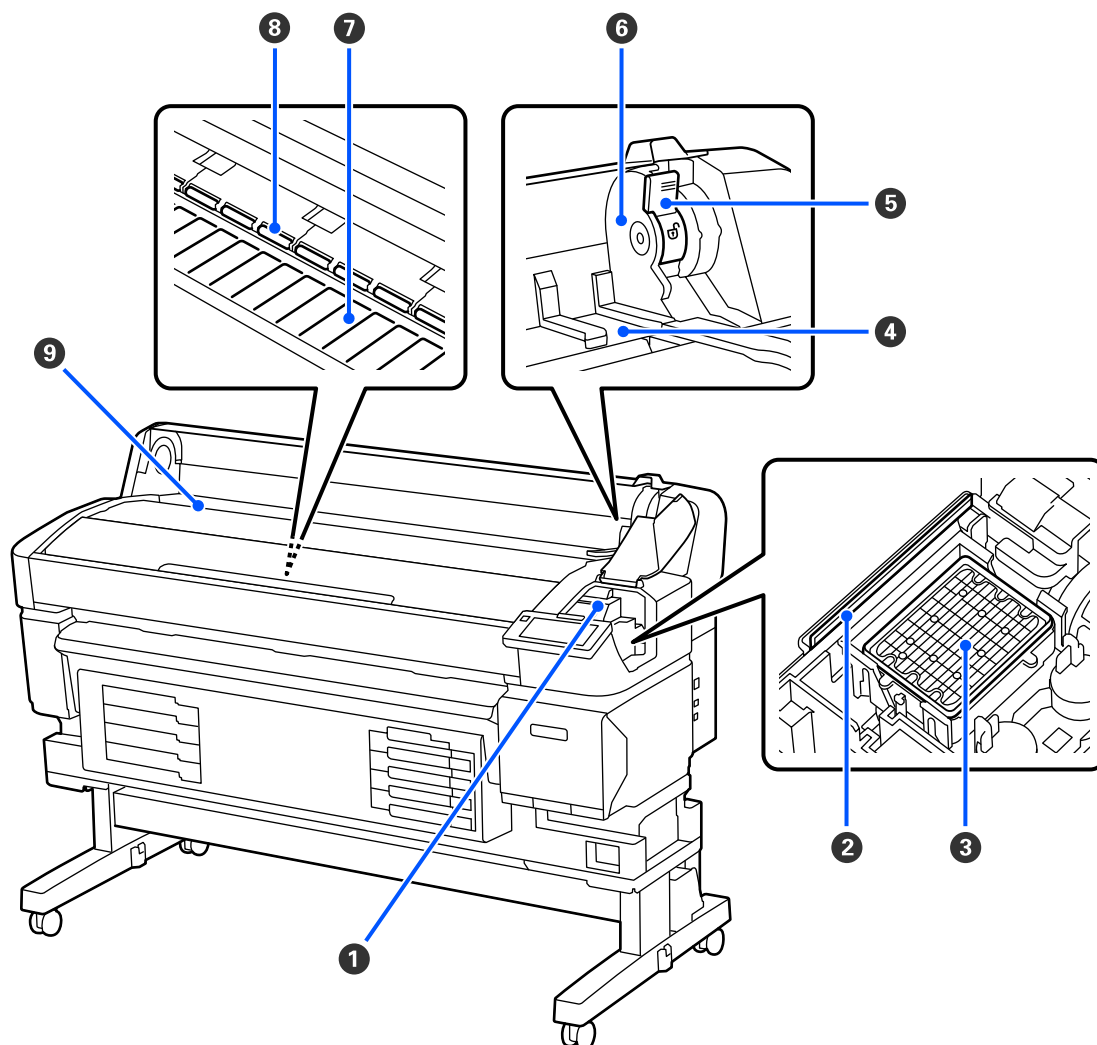

### 1 Tête d'impression

La tête d'impression imprime en se déplaçant vers la gauche et la droite tout en projetant de l'encre. Nettoyez-la si les tirages sont sales.

 « Si un écoulement d'encre survient » à la page 92

 « Lorsque des lignes horizontales apparaissent ou que les couleurs sont fausses » à la page 92

### 2 Essuyeur

L'essuyeur ôte l'encre des buses de la tête d'impression.

Nettoyez-le au moins une fois par mois.

 « Nettoyage de la station d'encapuchonnage et de l'essuyeur » à la page 59

## Introduction

### 3 Station d'encapuchonnage

Ces capuchons recouvrent les buses de la tête d'impression (sauf lors de l'impression) pour les empêcher de sécher.

Nettoyez-le au moins une fois par mois.

 « Nettoyage de la station d'encapuchonnage et de l'essuyeur » à la page 59

### 4 Guide de l'adaptateur de rouleau

Guides pour fixer le support. Déplacez le support le long de ces guides pour le fixer au support d'adaptateur.

 « Chargement des supports » à la page 38

### 5 Levier de verrouillage du rouleau

Levier qui permet de verrouiller le support en place une fois qu'il est fixé au support d'adaptateur.

### 6 Support d'adaptateur

L'adaptateur de rouleau est placé dans ce support une fois le papier rouleau fixé.

### 7 Plaque d'exposition

Entraîne le support à imprimer. Nettoyez-le au moins une fois par mois.

 « Nettoyage de la Plaque d'exposition » à la page 60

### 8 Rouleaux

Ces rouleaux appuient sur le support lors de l'impression.

### 9 Fente d'insertion

Fente d'insertion utilisée lors d'une impression sur support.

## Introduction

## Arrière

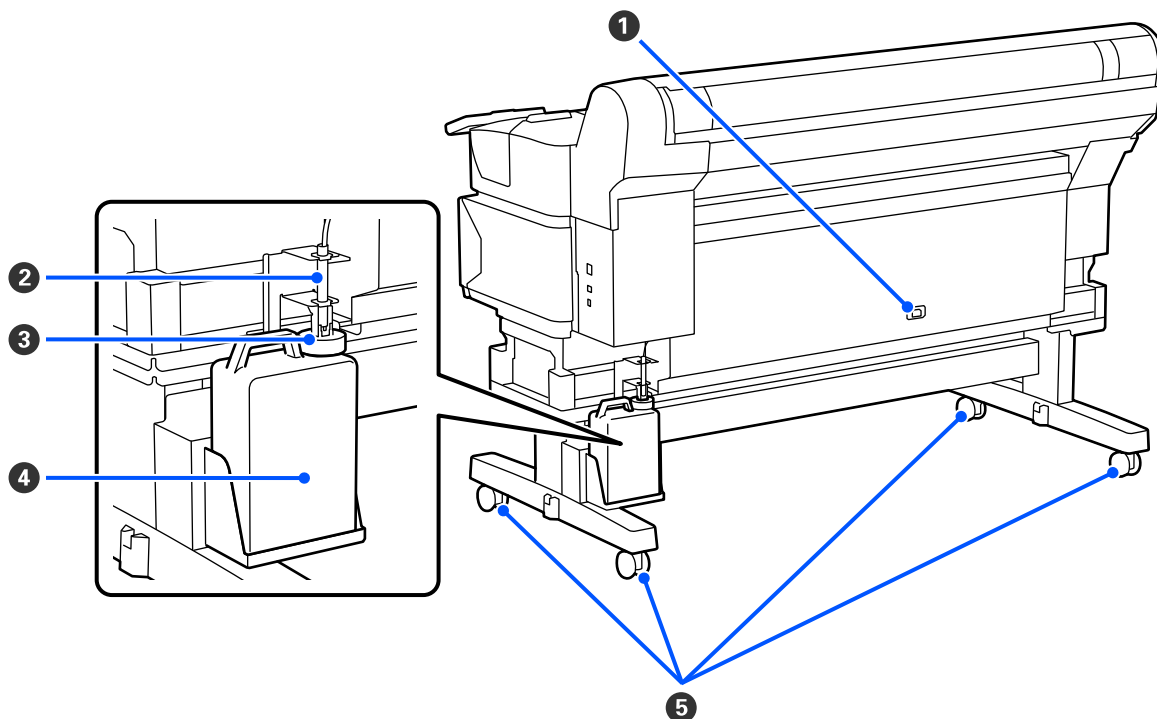

**1 Prise CA**

Connectez ici le câble d'alimentation fourni.

**2 Tuyau d'encre usagée**

L'encre usagée est évacuée par ce tube. Vérifiez que l'extrémité du tube est insérée dans le Waste Ink Bottle (Bidon d'encre résiduelle) pendant l'utilisation de l'imprimante.

**3 Bouchon**

Le bouchon empêche les éclaboussures lors de l'éjection de l'encre résiduelle.

Positionnez le bouchon près du goulot du Waste Ink Bottle (Bidon d'encre résiduelle) excepté lorsque vous remplacez le Waste Ink Bottle (Bidon d'encre résiduelle).

**4 Waste Ink Bottle (Bidon d'encre résiduelle)**

Ce bidon recueille l'encre usagée.

Remplacez-le par un Waste Ink Bottle (Bidon d'encre résiduelle) neuf lorsque le niveau atteint la ligne.

**5 Roulettes**

Il y a deux roulettes sur chaque pied. Une fois l'installation terminée, les Roulettes doivent être bloquées lors de l'utilisation de l'imprimante.

## Adaptateur de rouleau

Utilisez l'adaptateur de rouleau fourni lorsque vous chargez un support dans l'imprimante.

 « Chargement des supports » à la page 38

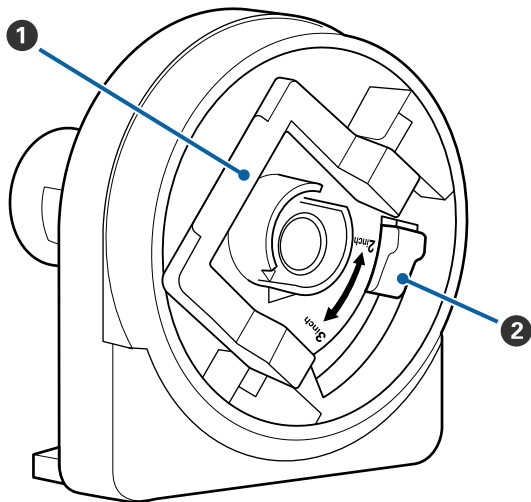

### 1 Levier de verrouillage de l'adaptateur

Soulevez-le pour déverrouiller l'adaptateur, abaissez-le pour le verrouiller. Déverrouillez le levier lorsque vous fixez le support, puis verrouillez-le après l'avoir fixé.

### 2 Levier de changement de format

Positionnez le levier en fonction de la taille du noyau de rouleau pour le support.

## Introduction

## Panneau de commande

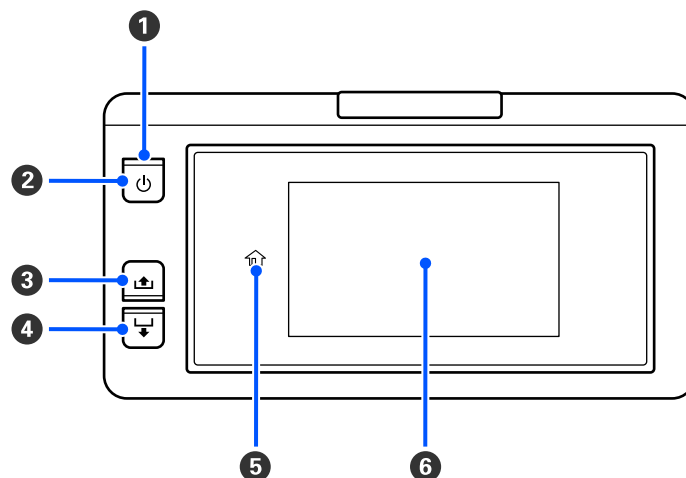

### 1 **Témoin (voyant d'alimentation)**

L'état de fonctionnement de l'imprimante est indiqué par un témoin allumé ou clignotant.

Marche : L'imprimante est sous tension.

Clignotant : L'imprimante reçoit des données, s'arrête ou effectue un Nettoyage de la tête.

Arrêt : L'imprimante est hors tension.

### 2 **Touche (bouton d'alimentation)**

Met l'imprimante sous ou hors tension.

### 3 [ ] (bouton de rembobinage)

Vous pouvez rembobiner le support en maintenant le bouton appuyé.

### 4 [ ] (bouton d'alimentation)

Vous pouvez charger le support en maintenant le bouton appuyé.

### 5 ( **Accueil**)

Appuyez pour retourner à l'écran d'accueil pendant les opérations du menu et ainsi de suite (lorsque  est allumé).

 (Accueil) est éteint lorsqu'il est indisponible.

### 6 **Écran**

Affiche l'état de l'imprimante, les menus, les messages d'erreur et autres informations.  « [Comprendre et utiliser l'écran](#) » à la page 17



## Comprendre et utiliser l'écran

### Compréhension de l'affichage

Cette section explique comment afficher l'écran d'Accueil.

L'écran d'Accueil a les deux dispositions suivantes et vous pouvez basculer de l'une à l'autre en appuyant sur .

#### Écran d'Accueil (affichage de l'état)

Vous pouvez vérifier l'état actuel de l'imprimante.

#### Écran d'accueil (ajuster pendant l'impression)

Vous pouvez rapidement changer les plus grandes valeurs de réglage. Vous pouvez également effectuer des réglages pendant l'impression.

#### Écran d'Accueil (affichage de l'état)

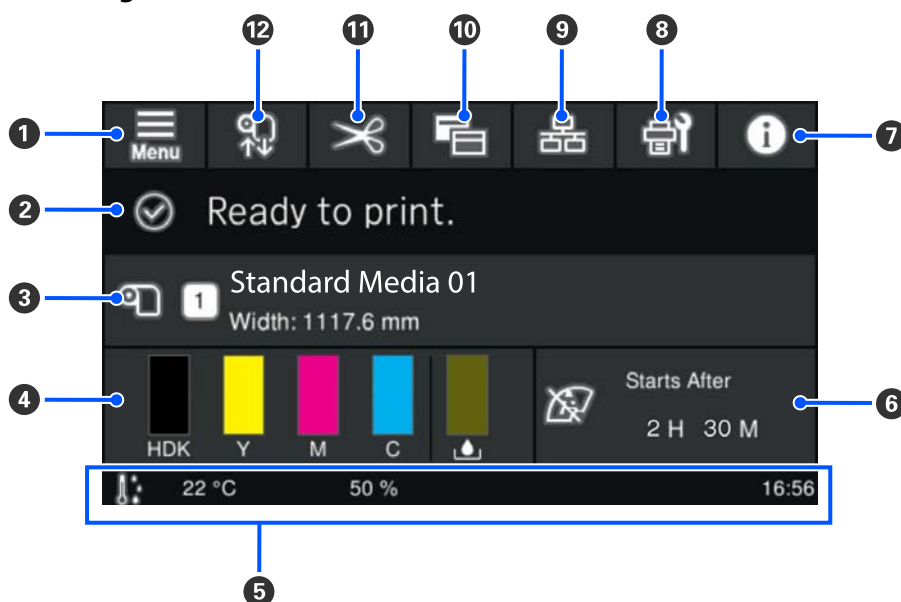

#### 1 (menu)

Le menu des paramètres s'affiche.

 « Menu du panneau de commande » à la page 70

## Introduction

### ② Zone d'affichage d'état

Affiche l'état et les messages d'erreur de l'imprimante. Seules les notifications les plus récentes sont affichées dans cette zone. Vous pouvez vérifier toutes les notifications d'avertissement en appuyant sur .

À la réception d'une tâche d'impression, le contenu affiché est modifié comme illustré ci-dessous. Vous trouverez ci-dessous une explication de chaque affichage.

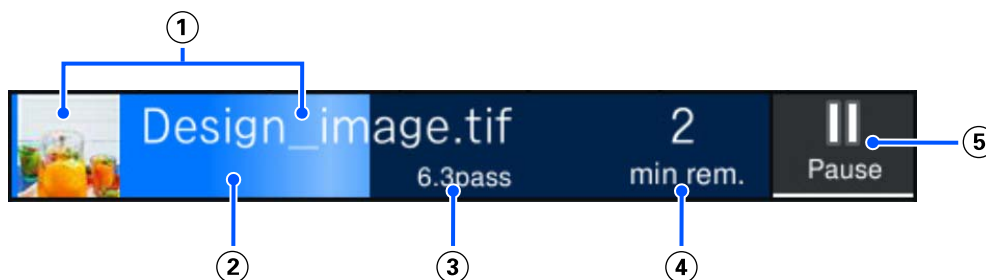

- ① Affiche un aperçu de l'image en cours d'impression ainsi que le nom du fichier.
- ② Affiche une barre reflétant la progression de l'impression.
- ③ Affiche la Longueur imprimée pour le support, la Longueur d'impression restante pour le support, l'Intervalle jusqu'au remplacement du support, ou le Mode de passe.

Appuyez sur la zone d'affichage pendant l'impression pour afficher l'écran afin de définir les détails d'affichage pour ③. Sélectionnez un élément que vous souhaitez afficher.

Intervalle jusqu'au remplacement du support affiche une durée estimée.

- ④ Affiche une estimation de la durée d'impression restante.
- ⑤ Touche de pause (suspension).

### ③ Informations relatives aux supports

Affiche le nom et le numéro du support enregistré actuellement sélectionné, ainsi que la largeur du support chargé actuellement. Lorsque **Gestion de la quantité restante** est défini sur **Marche**, la quantité restante du support chargé s'affiche également. En appuyant sur cette zone, vous affichez le menu de **Paramètres du support** dans le menu de paramètres, dans lequel vous pouvez passer à un autre numéro de réglage du support ou modifier les réglages pour le numéro de support actuellement sélectionné.

### ④ État des consommables

Affiche la quantité restante approximative et l'état des consommables tel que l'unité d'alimentation en encre. En appuyant sur cette zone, vous pouvez vérifier des informations pour la quantité restante et le numéro de pièce de chaque consommable.

Vous trouverez ci-dessous une explication de chaque affichage.

## Introduction



### État de l'unité d'alimentation en encre

Indique la quantité d'encre restante approximative. La barre descend plus bas car l'encre restante est faible. Les lettres sous la barre sont des abréviations des couleurs. La relation entre les abréviations et les couleurs d'encre est indiquée ci-dessous.

Les couleurs qui s'affichent varient en fonction de l'imprimante et de l'encre que vous utilisez.

HDK : High Density Black (Noir Haute Densité)

Y : Yellow (Jaune)

M : Magenta

C : Cyan

LM : Light Magenta (Magenta Clair)

LC : Light Cyan (Cyan Clair)

OR : Orange

V : Violet

FY : Fluorescent Yellow

FP : Fluorescent Pink

En fonction du statut de l'unité d'alimentation en encre, l'affichage de la barre change, comme indiqué ci-dessous.



: Le niveau d'encre est faible. Vous devez préparer une nouvelle unité d'alimentation en encre.



: L'encre est épuisée. Remplacez l'ancienne unité d'alimentation en encre par une neuve.



: Il est temps de secouer unité d'alimentation en encre. Retirez le bac de l'unité d'alimentation en encre et secouez-le.



### État du Waste Ink Bottle (Bidon d'encre résiduelle)

Affiche la quantité approximative d'espace disponible dans le Waste Ink Bottle (Bidon d'encre résiduelle). La barre descend lorsque la quantité d'espace restant diminue.



: Le Waste Ink Bottle (Bidon d'encre résiduelle) est quasiment plein. Préparez un Waste Ink Bottle (Bidon d'encre résiduelle) neuf.

## 5 Température environnementale, humidité et temps

Affiche la température, l'humidité et le temps actuels. Il se peut que vous ne puissiez pas imprimer correctement, à moins que vous n'utilisiez l'imprimante dans les conditions environnementales appropriées.

## Introduction



### 6 Quand réaliser l'entretien ou le Nettoyage périodique

Affiche la durée d'impression, le compteur de pages imprimées ou la durée d'impression jusqu'à la maintenance ou jusqu'à ce qu'un Nettoyage périodique soit réalisé.

Si nécessaire, appuyez sur cette zone pour réaliser un Nettoyage de la tête.

De plus, le Nettoyage de maintenance peut être effectué indépendamment de la notification lorsque l'imprimante est rallumée.

### 7 (État de l'imprimante)

Si une notification d'avertissement a été générée,  s'affiche à droite tout comme . Appuyez sur **Liste de messages** à l'écran pour afficher la liste des avertissements. Vous pouvez vérifier les informations détaillées et la procédure de traitement de chaque article en appuyant dessus dans la liste. Les éléments sont supprimés de la liste au fur et à mesure que les actions sont effectuées.

### 8 (Entretien)

Le menu Entretien apparaît sur cet écran et vous pouvez effectuer une maintenance telle que la maintenance de la tête d'impression et le remplacement des consommables.

### 9 / (Basculer le statut de connexion)

Les icônes suivantes indiquent le statut de connexion entre l'ordinateur et l'imprimante.

Connexion :   
activée

Connexion :   
désactivée

La connexion est activée ou désactivée à chaque pression sur cette zone.

Par exemple, vous pouvez terminer le travail de manière plus efficace en désactivant la connexion pour empêcher de recevoir des travaux avant d'effectuer la maintenance, comme l'impression d'un motif de vérification des buses ou d'exécuter le Nettoyage de la tête après avoir nettoyé autour de la tête d'impression.

Veillez noter qu'en fonction de l'état de l'imprimante, un tel basculement ne sera peut-être pas possible. Dans ce cas, l'icône est grisée, indiquant que la fonction est désactivée.

### 10 (Bascule les écrans)

Basculez entre l'écran d'accueil (affichage de l'état) et l'écran d'Accueil (ajuster pendant l'impression) à chaque fois que vous appuyez sur cette zone.

### 11 (Couper)

Appuyez pour couper manuellement le support à l'aide de la coupeuse intégrée.

 [« Découpe du support » à la page 44](#)

## Introduction

### 12 (Charger et retirer le support)

Appuyer lors du chargement ou du retrait du support.

 « Chargement des supports » à la page 38

 « Retrait du support » à la page 45

### Écran d'accueil (ajuster pendant l'impression)

La section suivante ne décrit que les pièces qui diffèrent de l'écran d'Accueil (affichage de l'état). Vous pouvez modifier la valeur de chaque élément de réglage, même lors de l'impression. Les résultats des réglages sont enregistrés dans les Paramètres du support actuellement sélectionnés.

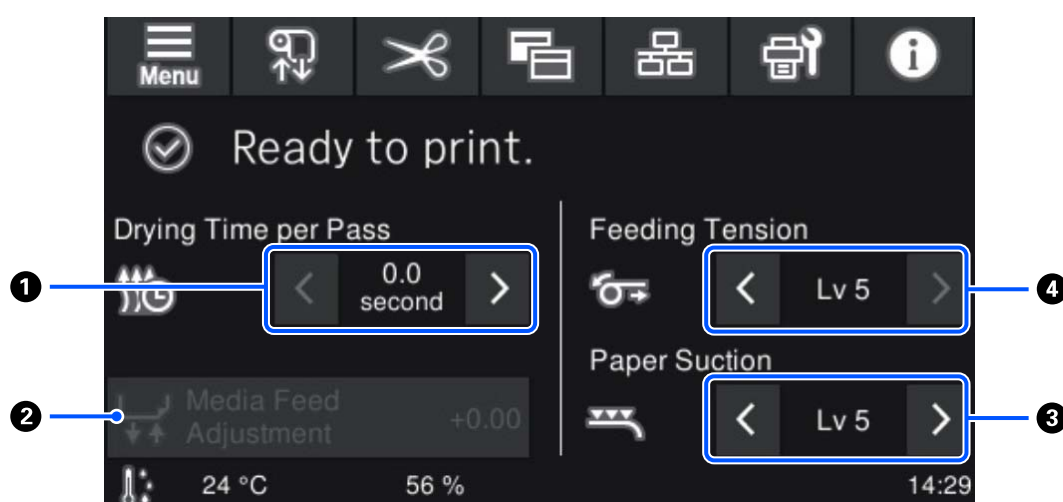

#### 1 Réglez Temps séchage par passage

Affiche le paramètre de **Temps séchage par passage** pour le Mode de passe sélectionné pour le numéro de support sélectionné actuellement. Appuyez sur les éléments suivants pour modifier la valeur.

 : Pour réduire le temps d'affichage

 : Pour augmenter le temps d'affichage

#### 2 Réglage d'alim. du support

Pour corriger l'effet de bandes qui survient pendant l'impression, appuyez sur cette zone pour effectuer les corrections d'alimentation du support.

Si l'alimentation est trop faible, des bandes noires (rayures foncées) apparaissent. Vous devez alors corriger l'alimentation en l'augmentant (+).

Si, au contraire, l'alimentation est trop élevée, des bandes blanches (rayures pâles) apparaissent. Vous devez alors corriger l'alimentation en la diminuant (-). La valeur indique la quantité d'alimentation qui a été corrigée en tant que pourcentage ou valeur positive (+) ou négative (-).



## Introduction

### 3 Réglez Aspiration Papier

Définissez la puissance de l'aspiration par le cylindre sur le support. Plus la valeur est élevée, plus l'aspiration est importante.



Dans la plupart des cas, utilisez les valeurs définies pour chaque type de support. Si le support est ondulé sur le cylindre, augmentez la valeur définie.

Lorsque les résultats de l'impression présentent du grain ou sont flous, avec des supports fins ou souples, ou si le support n'est pas introduit correctement, réduisez la valeur définie.

Appuyer sur les touches  /  vous permet de modifier les valeurs.

### 4 Réglez Tension d'alimentation

Augmentez la tension si le support se froisse lors de l'impression. Plus la valeur est élevée, plus la tension est importante.

Appuyer sur les touches  /  vous permet de modifier les valeurs.

## Mode opératoire

La zone de fond noir sur l'écran d'accueil ne répond pas, même si vous appuyez dessus. Lorsque vous appuyez sur la zone de carreau grise dans la zone d'opérations, l'écran ou la valeur changent.

En fonction de l'état de fonctionnement de l'imprimante, il se peut que vous ne puissiez pas effectuer la fonction pour chaque bouton affiché dans la partie supérieure de l'écran. Si la fonction est indisponible, l'icône est grisée et le bouton ne répond pas.

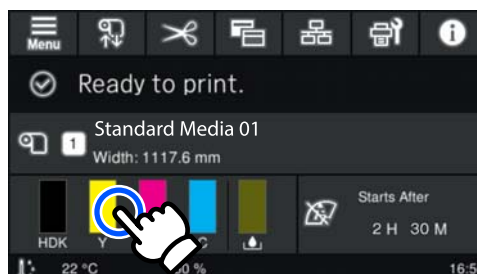

Les zones d'opération exécutent des opérations lorsqu'on appuie dessus. Cependant, lorsqu'une barre de défilement s'affiche, vous pouvez faire défiler l'écran en déplaçant (faisant glisser) votre doigt vers le haut et vers le bas sur l'écran. Vous pouvez également faire défiler en appuyant sur les icônes haut et bas de la barre de défilement.

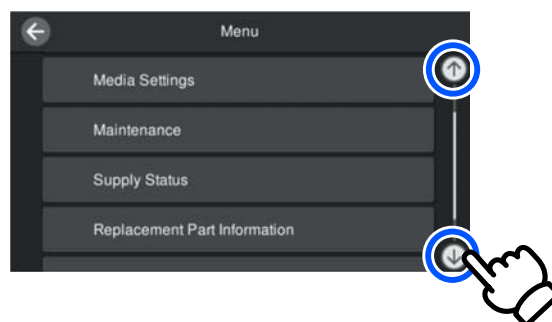
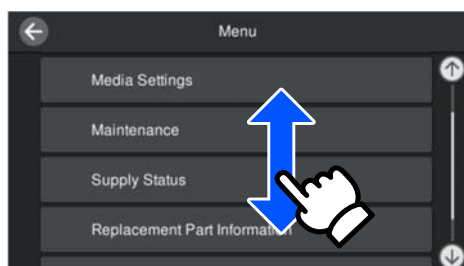

## Introduction

Si le bouton **Comment faire pour...** s'affiche sur l'écran d'un message, etc., vous pouvez appuyer sur ce bouton pour afficher un guide de la procédure de fonctionnement.

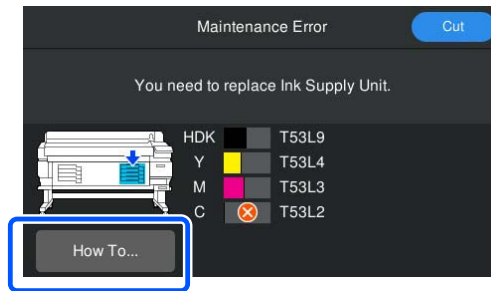

## Remarques sur l'utilisation et le stockage

### Espace d'installation

#### Utilisateurs en Amérique du Nord et en Amérique latine :

Contactez votre revendeur pour l'installation du produit. Le produit doit être installé par un revendeur agréé. Tout dommage porté au produit résultant d'une installation non conforme ne sera pas couvert par la garantie Epson.

#### Autres zones géographiques :

Veillez à sécuriser l'espace suivant et à le dégager de tout objet afin que l'éjection du papier et le remplacement des consommables ne soient pas obstrués.

Reportez-vous au « Tableau des caractéristiques » pour connaître les dimensions externes de l'imprimante.

☞ « Tableau de spécifications » à la page 107

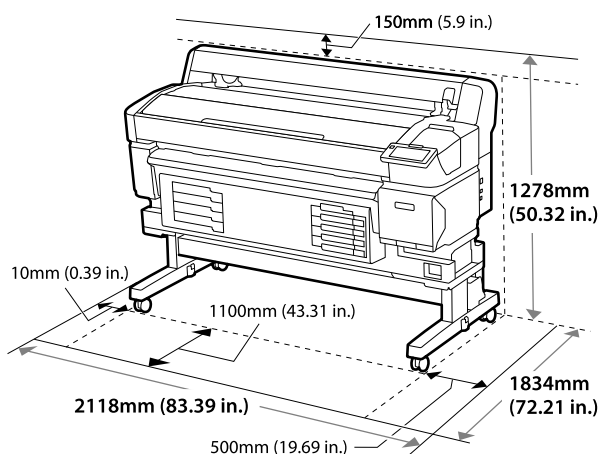

### Remarques sur l'utilisation de l'imprimante

Tenez compte des points suivants lorsque vous utilisez cette imprimante afin d'éviter les pannes, les dysfonctionnements et la dégradation de la qualité d'impression.

- ❑ Lorsque vous utilisez l'imprimante, vérifiez la plage de température et d'humidité de fonctionnement décrite dans le « Tableau des caractéristiques ».  
☞ « Tableau de spécifications » à la page 107  
Notez toutefois qu'il est possible que les résultats ne soient pas conformes à vos attentes si la température et l'humidité correspondent aux limites de l'imprimante, mais pas à celles du support. Veillez à ce que les conditions de fonctionnement soient adaptées au support. Pour plus d'informations, reportez-vous à la documentation fournie avec le support. En outre, si vous utilisez l'appareil dans un environnement sec, climatisé, ou exposé à la lumière directe du soleil, veillez à maintenir l'humidité appropriée.
- ❑ Veillez à ce que l'espace de travail reste propre. Si de la poussière ou des fibres entrent dans l'imprimante, cela pourrait l'endommager, boucher les buses de la tête d'impression ou empêcher le bon entraînement du support.
- ❑ Évitez d'utiliser l'imprimante dans des lieux avec des sources de chaleur ou dans des lieux directement exposés aux courants d'air de ventilateurs ou de climatiseurs. Les buses de la tête d'impression pourraient sécher et s'obstruer.
- ❑ Utilisez l'imprimante dans un local suffisamment ventilé.
- ❑ Il est possible que la tête d'impression ne soit pas recouverte (et donc ne soit pas positionnée à droite) si une erreur se produit et que l'imprimante est éteinte avant que l'erreur ne soit résolue. La fonction d'obturation place automatiquement un capuchon sur la tête d'impression pour l'empêcher de sécher. Dans ce cas, mettez l'imprimante sous tension et attendez quelques instants que l'obturation soit exécutée automatiquement.
- ❑ Ne débranchez pas l'alimentation de l'imprimante lorsque cette dernière est sous tension, ou ne coupez pas l'alimentation au niveau du disjoncteur. Dans le cas contraire, l'obturation de la tête d'impression pourrait ne pas se faire correctement. Dans ce cas, mettez l'imprimante sous tension et attendez quelques instants que l'obturation soit exécutée automatiquement.



## Introduction

- ❑ Ne pliez pas et ne tirez pas sur le tube d'encre usagée. De l'encre pourrait couler à l'intérieur ou autour de l'imprimante.
- ❑ L'encre sert pour l'impression, mais aussi au Nettoyage de la tête et à d'autres opérations de maintenance, requises pour maintenir le bon fonctionnement des têtes d'impression. Vérifiez que le Waste Ink Bottle (Bidon d'encre résiduelle) est en place dès lors que l'imprimante est allumée.
- ❑ Pour une impression de couleur stable, maintenez une température ambiante constante entre 15 et 25 °C (59 et 77 °F).

### Remarques sur l'absence d'utilisation de l'imprimante

Si vous ne comptez pas utiliser l'imprimante pendant un certain temps, prenez en considération les conseils de stockage suivants. Si l'imprimante n'est pas rangée correctement, vous risquez de ne pas pouvoir imprimer correctement lors de la prochaine utilisation.

- ❑ Si vous n'imprimez pas pendant une longue période, il est possible que les buses de la tête d'impression sèchent et se bouchent. Mettez l'imprimante sous tension au moins une fois toutes les six semaines pour éviter toute obstruction de la tête d'impression. Un Nettoyage de la tête est automatiquement exécuté à l'allumage et au démarrage de l'imprimante. N'éteignez pas l'imprimante avant la fin du Nettoyage de la tête. Laisser l'imprimante pendant trop longtemps sans la mettre sous tension peut entraîner un mauvais fonctionnement. Si des réparations sont nécessaires, elles peuvent être soumises à des frais en fonction de votre région.
- ❑ Si l'opération ci-dessus ne peut pas être exécutée, un ingénieur de service doit effectuer une pré et une post-maintenance. En fonction de votre région, la pré-maintenance et la post-maintenance sont soumises à des frais. De plus, en fonction de l'environnement et de la durée du stockage, des réparations peuvent être

requis lors de la post-maintenance, même si une pré-maintenance a été réalisée.

Si des réparations sont nécessaires, elles peuvent être soumises à des frais en fonction de votre région.

Contactez votre revendeur ou l'assistance Epson.

- ❑ Les rouleaux peuvent froisser le support restant dans l'imprimante. Le support peut alors devenir mou ou gondoler, provoquant des problèmes d'alimentation du papier ou de rayure de la tête d'impression. Retirez le support avant de ranger l'imprimante.
- ❑ Rangez l'imprimante après avoir vérifié que la tête d'impression a bien été obturée (la tête d'impression se trouve à l'extrême droite). Si la tête d'impression reste exposée pendant une période prolongée, la qualité d'impression peut décroître.

#### Remarque :

*Si la tête d'impression n'est pas obturée, mettez l'imprimante sous tension, puis à nouveau hors tension.*

- ❑ Pour éviter toute accumulation de poussière ou de corps étrangers dans l'imprimante, fermez tous les capots lorsque vous ne l'utilisez pas pendant une période prolongée. Si vous n'utilisez pas l'imprimante pendant longtemps, placez un chiffon ou une couverture antistatique sur l'imprimante. Les buses sont de très petite taille et peuvent facilement s'obstruer si des poussières fines pénètrent dans la tête d'impression. Dans ce cas, vous ne pourrez plus imprimer correctement.
- ❑ Lorsqu'elle est remise sous tension après une période d'inutilisation prolongée, l'imprimante procède à un Nettoyage de la tête automatique pour garantir la qualité d'impression. Le Nettoyage de la tête dure de 5 à 7 minutes.
- ❑ Consultez également la section suivante, « Remarques quant à la manipulation des unités d'alimentation en encre ».

### Remarques quant à la manipulation des unités d'alimentation en encre

Tenez compte des points suivants lorsque vous manipulez des unités d'alimentation en encre afin de conserver une qualité d'impression satisfaisante.

## Introduction

- ❑ Une quantité plus importante d'encre est requise pour charger complètement les buses de la tête d'impression lors de la première utilisation de l'imprimante, c'est pourquoi le remplacement des unités d'alimentation en encre aura lieu plus tôt que les autres fois.
- ❑ Stockez les unités d'alimentation en encre à température ambiante et ne les exposez pas à la lumière directe du soleil.
- ❑ Pour une meilleure qualité d'impression, nous vous recommandons d'utiliser toute l'encre avant l'échéance des dates suivantes :
  - ❑ La date d'expiration indiquée sur l'emballage de l'unité d'alimentation en encre
  - ❑ Un an à compter de l'installation de l'unité d'alimentation en encre dans le Compartiment À Encre
- ❑ Si vous déplacez les unités d'alimentation en encre d'un endroit frais vers un endroit chaud, laissez-les à température ambiante pendant au moins quatre heures avant de les utiliser.
- ❑ Ne touchez pas la puce sur l'unité d'alimentation en encre. Vous risqueriez de ne pas pouvoir imprimer correctement.
- ❑ Étant donné que la puce gère les informations de l'unité d'alimentation en encre, par exemple le niveau d'encre restante, vous pouvez les réinsérer et les utiliser, même si vous les aviez retirées avant l'apparition du message de remplacement.
- ❑ Lors du stockage d'unités d'alimentation en encre, les orifices d'alimentation en encre doivent être dépourvus de poussière. L'orifice de sortie de l'encre est équipé d'une valve et n'a donc pas besoin d'être obturé.
- ❑ De l'encre peut rester autour de l'orifice de sortie des unités d'alimentation en encre retirées. Veillez à ne pas répandre de l'encre dans la zone environnante lorsque vous retirez les unités d'alimentation en encre.
- ❑ Afin de préserver la qualité de la tête d'impression, cette imprimante cesse d'imprimer avant que les unités d'alimentation en encre soient complètement épuisées.
- ❑ Les unités d'alimentation en encre peuvent contenir des matériaux recyclés, cela n'affecte cependant pas le fonctionnement ni les performances de l'imprimante.
- ❑ Ne démontez ni ne rassemblez les unités d'alimentation en encre. Vous risqueriez de ne pas pouvoir imprimer correctement.
- ❑ Ne faites pas tomber et ne cognez pas les unités d'alimentation en encre contre des objets durs, sinon l'encre risque de fuir de l'unité d'alimentation en encre.
- ❑ Les unités d'alimentation en encre installées dans l'imprimante doivent être retirées et secouées soigneusement une fois par semaine pour High Density Black (Noir Haute Densité), et une fois toutes les 3 semaines pour les autres couleurs.  
 « Agitation » à la page 62
- ❑ En raison des caractéristiques de l'encre, la couleur de l'unité d'alimentation en encre peut varier. Cela n'affecte pas la qualité.

---

## Manipulation des supports

Prenez les consignes suivantes en compte lors de la manipulation et du stockage des supports. Les supports en mauvais état ne produiront pas d'impressions de qualité.

Veillez à lire la documentation fournie avec chaque type de support.

## Remarques sur la manipulation

- ❑ Ne pliez pas le support et n'endommagez pas la surface imprimable.
- ❑ Ne touchez pas à la surface imprimable. L'humidité et l'huile présentes sur les mains peuvent affecter la qualité d'impression.
- ❑ Lors de la manipulation du support, tenez-le par les côtés. Nous vous recommandons de porter des gants en coton.
- ❑ Maintenez le support au sec.
- ❑ Les matériaux d'emballage peuvent être utilisés pour stocker les supports et ne doivent pas être jetés.

## Introduction

- ❑ Évitez de stocker le papier dans des lieux exposés à la lumière directe du soleil, à la chaleur excessive ou à l'humidité.
- ❑ Lorsque le support n'est pas utilisé, il doit être retiré de l'imprimante, rembobiné et placé dans son emballage d'origine avant d'être stocké. Le fait de laisser le support dans l'imprimante pendant des périodes de temps prolongées peut entraîner sa détérioration.

### **Manipulation du support après impression**

Pour garantir des résultats d'impression durables de haute qualité, tenez compte des points suivants.

- ❑ Ne frottez pas et n'effleurez pas la surface imprimée, sinon l'encre risque de se détacher.
- ❑ Ne touchez pas à la surface imprimée, faute de quoi vous risquez d'ôter l'encre.
- ❑ Assurez-vous que les impressions sont bien sèches avant de les plier ou les empiler. Si les impressions sont empilées ou prises sans avoir suffisamment séché, la surface d'impression peut être endommagée.
- ❑ Évitez la lumière directe du soleil.
- ❑ Afin d'éviter toute décoloration, rangez les impressions comme indiqué dans la documentation fournie avec le support.

## Introduction

# Logiciels fournis

Le logiciel de l'imprimante est fourni à l'aide de différentes méthodes et avec des contenus différents pour Windows et Mac.

**Remarque :**

L'assistance pour Mac varie selon les régions.

 [« Logiciels fournis \(Windows\) » à la page 28](#)

 [« Logiciels fournis \(Mac\) » à la page 30](#)

**Remarque :**

Les pilotes d'impression ne sont pas fournis. Un logiciel RIP est requis pour l'impression. « Epson Edge Print », le RIP logiciel d'Epson pour Windows, est fourni avec l'imprimante.

Le site Web d'Epson propose des plug-ins pour l'imprimante.

---

## Logiciels fournis (Windows)

Le logiciel qui vous aide à tirer le meilleur parti de l'imprimante est disponible sur les disques optiques suivants fournis avec l'imprimante ou sur le site Web d'Epson. Un logiciel est également préchargé dans l'imprimante.

- Disque logiciel
- Epson Edge Print
  -  [« Utilisation de Epson Edge Print \(Windows only \(Windows uniquement\)\) » à la page 31](#)

## Logiciel fourni sur le disque du logiciel

### Amérique du Nord

Un Epson Edge Print CD est inclus avec cette imprimante. Pour consulter et télécharger les logiciels supplémentaires, consultez <https://epson.com/support> (États-Unis) ou <https://epson.ca/support> (Canada) et recherchez votre produit.

### Amérique latine

Un Epson Edge Print CD est inclus avec cette imprimante. Pour consulter et télécharger des logiciels supplémentaires, consultez <https://latin.epson.com/support> (Caraïbes), <https://epson.com.br/suporte> (Brésil), ou <https://latin.epson.com/soporte> (autres régions) et recherchez votre produit.

### Autres zones géographiques

Si votre ordinateur ne comporte pas de disque optique, vous pouvez l'installer depuis <https://epson.sn>.

Pour plus d'informations sur chaque application logicielle, consultez l'aide en ligne pour chaque application logicielle.

## Introduction

Nom du logiciel	Résumé
EPSON Software Updater	<ul style="list-style-type: none"> <li><input type="checkbox"/> Le logiciel vérifie si de nouvelles informations sur les logiciels ou les mises à jour sont disponibles sur Internet, et les installe le cas échéant. Vous pouvez également mettre à jour les manuels pour l'imprimante.</li> <li><input type="checkbox"/> Vous notifie lorsqu'une mise à jour de micrologiciel de l'imprimante est disponible. Vous pouvez télécharger et mettre à jour les micrologiciels les plus récents en suivant l'assistant.</li> </ul>
Epson communications drivers (Pilotes de communication Epson)	Les Epson communications drivers (Pilotes de communication Epson) sont requis lors de l'utilisation de Epson Edge Dashboard ou Epson Edge Print, ou lors de l'utilisation d'un RIP commercial pour connecter un ordinateur et l'imprimante par USB. Vérifiez qu'ils sont installés.
EpsonNet Config SE	Ce logiciel vous permet de configurer différents paramètres réseau de l'imprimante depuis votre ordinateur. Cette fonction est utile puisqu'elle vous permet de saisir adresses et noms à l'aide du clavier.

### Epson Edge Dashboard (Disponible sur le site Web d'Epson)

Une fois installé, il se comporte comme un programme résident. Il fournit les opérations de commande suivante pour les imprimantes Epson.

- Vous avertit de l'état des imprimantes enregistrées lorsque vous utilisez un RIP logiciel commercial.
- Vous pouvez télécharger les fichiers de paramètres (fichiers EMX) fournis par Epson. Lorsque vous utilisez un RIP logiciel commercial, importez le fichier EMX téléchargé dans le RIP du logiciel commercial pour l'utiliser.
- Lorsque Epson Edge Dashboard est installé, vous pouvez surveiller le statut de l'imprimante reliée à un ordinateur via une connexion réseau ou USB.
- Vous pouvez facilement définir et modifier les paramètres du support depuis un ordinateur puis imprimer.

 [« Utilisation d'Epson Edge Dashboard » à la page 31](#)

**Remarque :**

*Les fichiers EMX fournis diffèrent en fonction du pays et de la région où vous vivez.*

### Web Config (Pré-chargé dans l'imprimante)

Ce logiciel est préinstallé sur l'imprimante. Vous pouvez le démarrer depuis un navigateur Internet depuis un réseau.

Ce logiciel est destiné aux administrateurs réseau.

Vous pouvez configurer les paramètres de sécurité réseau dans Web Config. Il permet également de recevoir des notifications par e-mail pour vous informer lorsqu'une erreur ou autre problème survient au niveau de l'imprimante.

 [« Utilisation de Web Config » à la page 34](#)

## Introduction

---

### Logiciels fournis (Mac)

Le disque optique fourni est pour Windows uniquement. Les deux types de logiciels suivants sont fournis pour Mac.

**Remarque :**

*L'assistance pour Mac varie selon les régions.*

### Epson Edge Dashboard (Disponible sur le site Web d'Epson)

Une fois installé, il se comporte comme un programme résident. Les fonctionnalités suivantes sont disponibles.

- Vous pouvez recevoir des notifications sur la mise à jour du micrologiciel de l'imprimante, et mettre à jour le micrologiciel.
- Vous avertit de l'état des imprimantes enregistrées lorsque vous utilisez un RIP logiciel commercial.
- Vous pouvez télécharger les fichiers de paramètres (fichiers EMX) fournis par Epson sur un réseau. Importez le fichier EMX téléchargé dans le RIP du logiciel commercial pour l'utiliser.
- Lorsque Epson Edge Dashboard est installé, vous pouvez surveiller le statut de l'imprimante reliée à un ordinateur via une connexion réseau ou USB.
- Vous pouvez facilement définir et modifier les paramètres du support depuis un ordinateur puis imprimer.

 [« Utilisation d'Epson Edge Dashboard » à la page 31](#)

**Remarque :**

*Les fichiers EMX fournis diffèrent en fonction du pays et de la région où vous vivez.*

### Web Config (Pré-chargé dans l'imprimante)

Ce logiciel est préinstallé sur l'imprimante. Vous pouvez le démarrer depuis un navigateur Internet depuis un réseau.

Ce logiciel est destiné aux administrateurs réseau.

Vous pouvez configurer les paramètres de sécurité réseau dans Web Config. Il permet également de recevoir des notifications par e-mail pour vous informer lorsqu'une erreur ou autre problème survient au niveau de l'imprimante.

 [« Utilisation de Web Config » à la page 34](#)

## Introduction

## Utilisation de Epson Edge Print (Windows only (Windows uniquement))

### Démarrage

L'application peut être lancée de l'une des manières suivantes.

- Double-cliquez sur l'icône de raccourci créée sur le bureau.
- Cliquez sur le bouton Windows Start (Démarrer) — **All Programs (Tous les programmes)** — **Epson Software** — **Epson Edge Print**.

Pour plus d'informations, consultez l'aide en ligne Epson Edge Print.

### Acquisition et enregistrement de fichiers EMX

Pour imprimer correctement sur le support que vous utilisez, vous devez enregistrer les informations d'impression et les réglages de support appropriés pour le support que vous utilisez avec l'imprimante et pour Epson Edge Print.

Vous pouvez utiliser les fichiers de paramètres d'impression (fichiers EMX) d'Epson, qui fournissent des paramètres de qualité d'impression optimale pour les supports disponibles sur le marché utilisés (les fichiers fournis diffèrent en fonction du pays et de la région où vous vivez).

Pour plus d'informations au sujet des fichiers EMX, voir la section suivante.

[« Enregistrement des paramètres du support sur l'imprimante » à la page 36](#)

Epson Edge Print vous permet d'effectuer facilement les opérations suivantes au format Assistant.

- Téléchargement de fichiers EMX
- Enregistrer automatiquement les informations d'impression sur Epson Edge Print

- Enregistrez les paramètres du support pour le numéro de support enregistré spécifié de l'imprimante

Pour plus d'informations sur la manière d'acquérir et d'enregistrer des fichiers EMX, consultez l'aide Epson Edge Print.

### Fermeture

Sélectionnez **Terminé** dans **File (Fichier)** en haut à droite de l'écran.

## Utilisation d'Epson Edge Dashboard

### Démarrage

Epson Edge Dashboard est une application Web.

1

L'application peut être lancée de l'une des deux manières suivantes.

#### Windows

- Sur le bureau, double-cliquez sur l'icône **Epson Edge Dashboard**. L'icône **Epson Edge Dashboard** apparaît une fois l'application installée.

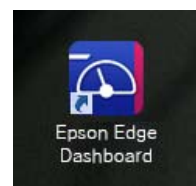

- Cliquez sur **Start (Démarrer)** — **All Programs (Tous les programmes)** (ou **Programs (Programmes)**) — **Epson Software** — **Epson Edge Dashboard**.

## Introduction

### Mac

- ❑ Cliquez sur l'icône **Epson Edge Dashboard** affichée sur la menu bar (barre de menu) du bureau, et sélectionnez **Show Epson Edge Dashboard (Afficher Epson Edge Dashboard)**.



- ❑ Double cliquez sur l'icône **Applications — Epson Software — Epson Edge Dashboard — Epson Edge Dashboard**.

2

Epson Edge Dashboard démarre.

Pour plus d'informations, consultez l'aide en ligne Epson Edge Dashboard.

## Enregistrement de l'imprimante

Le Epson Edge Dashboard peut contrôler, gérer et copier les Paramètres du support vers les imprimantes enregistrées.

Pour Windows, les imprimantes sont enregistrées automatiquement, ce qui vous permet de les contrôler et de les gérer immédiatement après avoir démarré le Epson Edge Dashboard. Si votre imprimante n'est pas enregistrée automatiquement, vérifiez que vous l'utilisez dans les conditions suivantes.

- ❑ Un pilote de communication livré avec l'imprimante a été installé sur un ordinateur
- ❑ L'ordinateur et l'imprimante sont connectés
- ❑ L'imprimante est sur pause

Les imprimantes ne sont pas automatiquement enregistrées pour Mac. Enregistrez les imprimantes manuellement à partir de l'écran Register Printer. Cet écran s'affiche au démarrage de Epson Edge Dashboard pour la première fois. Pour plus d'informations, reportez-vous à l'aide de Epson Edge Dashboard.

## Téléchargement du fichier EMX

Pour imprimer correctement sur le support que vous utilisez, vous devez enregistrer les informations d'impression et les réglages de support appropriés pour le support que vous utilisez avec l'imprimante et pour le logiciel commercial RIP.

Vous pouvez utiliser le fichier des paramètres d'impression (fichier EMX) fourni par Epson, qui donne les paramètres de qualité d'impression optimaux pour les supports disponibles dans le commerce. (Les fichiers fournis diffèrent en fonction du pays et de la région où vous vivez.)

Pour plus d'informations au sujet des fichiers EMX, voir la section suivante.

🔗 « [Enregistrement des paramètres du support sur l'imprimante](#) » à la page 36

Après avoir téléchargé un fichier EMX, vous devez procéder aux étapes suivantes.

- ❑ Copier les paramètres du support sur l'imprimante.  
Pour plus d'informations, reportez-vous à l'aide de Epson Edge Dashboard.
- ❑ Importer les informations d'impression (paramètres d'impression) dans un logiciel commercial RIP.  
Consultez le manuel de votre logiciel RIP pour plus d'informations.

## Fermeture

Fermez le navigateur Web. Toutefois, puisqu'Epson Edge Dashboard est un programme résident, il continue à fonctionner.

## Utilisation de EPSON Software Updater (Windows)

### Remarque :

EPSON Software Updater n'est pas disponible dans toutes les zones géographiques.



## Introduction

### Utilisateurs en Amérique du Nord :

Pour consulter les mises à jour logicielles, consultez <https://epson.com/support> (États-Unis) ou <https://epson.ca/support> (Canada) et recherchez votre produit.

### Utilisateurs en Amérique latine :

Pour consulter les mises à jour logicielles, rendez-vous sur <https://latin.epson.com/support> (Caraïbes), <https://epson.com.br/suporte> (Brésil), ou <https://latin.epson.com/suporte> (autres régions) et recherchez votre produit.

## Vérification de la disponibilité des mises à jour logicielles

- 1 Vérifiez l'état suivant.
  - L'ordinateur est connecté à Internet.
  - L'imprimante et l'ordinateur peuvent communiquer.

- 2 Démarrez EPSON Software Updater.
 

#### Windows 8.1/Windows 8

Entrez le nom du logiciel dans l'icône de recherche et sélectionnez l'icône affichée.

Sauf sous Windows 8.1/Windows 8

Cliquez sur Start (Démarrer) — **All Programs (Tous les programmes)** (ou **Programs (Programmes)**) — **Epson Software** — **EPSON Software Updater**.

#### Remarque :

*Vous pouvez aussi démarrer en cliquant sur l'icône d'imprimante de la barre des tâches du bureau et en sélectionnant **Software Update (Mise à jour logicielle)**.*

- 3 Sélectionnez votre imprimante, puis cliquez sur  pour vérifier les logiciels les plus récents.

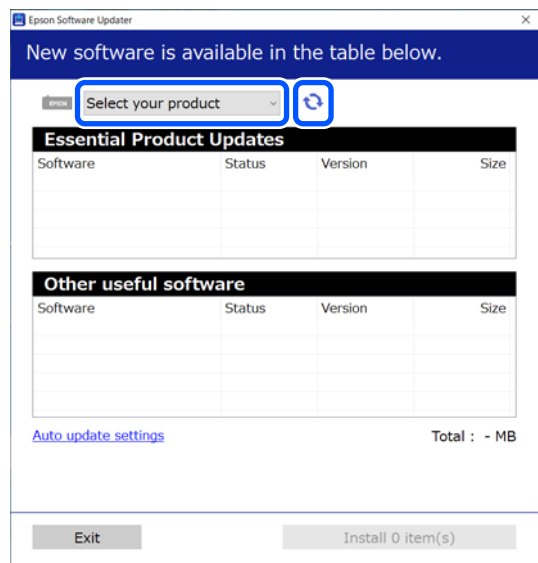

- 4 Sélectionnez le logiciel et les manuels que vous souhaitez mettre à jour, puis cliquez sur le bouton Installer pour commencer l'installation.

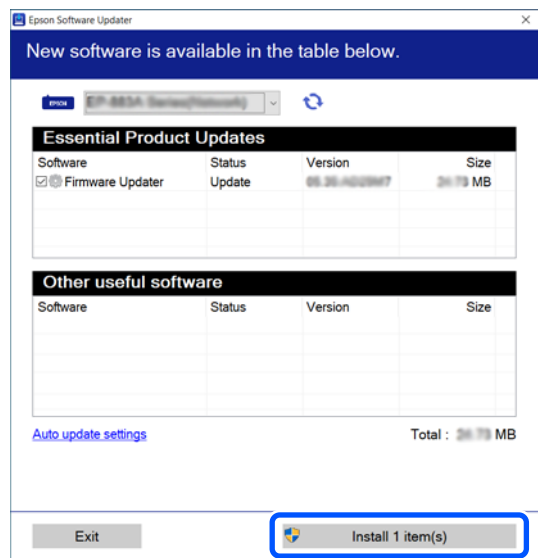

Lorsque Firmware Updater s'affiche, le dernier micrologiciel est disponible. Sélectionnez Firmware Updater et cliquez sur le bouton Installer pour démarrer automatiquement Firmware Updater et mettre à jour le micrologiciel de l'imprimante.

Suivez les instructions à l'écran.

## Introduction

**!** Important :

Ne mettez pas l'ordinateur ou l'imprimante hors tension pendant la mise à jour.

## Réception de notifications de mise à jour

- 1 Démarrez EPSON Software Updater.
- 2 Cliquez sur **Auto update settings**.
- 3 Sélectionnez un intervalle de vérification des mises à jour de l'imprimante dans le champ **Interval to Check (Intervalle de vérification)**, puis cliquez sur **OK**.

## Utilisation de Web Config

Fournit un récapitulatif de démarrage des logiciels ainsi que des fonctions proposées.

## Démarrage

Démarrez les logiciels sur un ordinateur connecté au même réseau que l'imprimante.

- 1 Vérifiez l'adresse IP de l'imprimante.  
Vérifiez que l'imprimante est prête à imprimer. Appuyez sur  (menu), puis sélectionnez **Réglages généraux — Paramètres réseau — État LAN filaire**.
- 2 Lancez un navigateur Web sur l'ordinateur connecté à l'imprimante par le biais du réseau.
- 3 Saisissez l'adresse IP de l'imprimante dans la barre d'adresse du navigateur Web et appuyez sur la touche **Enter** ou **Return**.

Format :

IPv4 : http://IP adresse de l'imprimante/

IPv6 : http://[IP adresse de l'imprimante]/

Exemple :

IPv4 : http://192.168.100.201/

IPv6 : http://[2001:db8::1000:1]/

## Fermeture

Fermez le navigateur Web.

## Désinstallation des logiciels

**!** Important :

- Connectez-vous à un compte *Computer administrator (Administrateur de l'ordinateur)* (un compte avec administrative privileges (privilèges d'administrateur)).
- Saisissez le mot de passe administrateur lorsque le système vous le demande, puis suivez le reste de la procédure.
- Quittez les autres applications en cours d'exécution.

### Windows

Cette section explique comment désinstaller les applications à l'aide de Epson Edge Dashboard et les Epson communications drivers (Pilotes de communication Epson). Ces derniers sont donnés en exemple.

- 1 Éteignez l'imprimante, puis débranchez le câble de l'ordinateur.
- 2 Depuis l'ordinateur où est installé le logiciel, cliquez sur **Control Panel (Panneau de configuration)**, puis sur **Uninstall a program (Désinstaller un programme)** dans la catégorie **Programs (Programmes)**.
- 3 Sélectionnez le logiciel que vous souhaitez supprimer, puis cliquez sur **Uninstall/Change (Désinstaller/Modifier)** (ou **Change/Remove (Modifier/Supprimer)**).

La sélection des options suivantes supprime les Epson communications drivers (Pilotes de communication Epson). Le numéro de modèle est affiché à la place des XXXXX.

- EPSON SC-SXXXXX Series Comm Driver Printer Uninstall

## Introduction

Pour désinstaller Epson Edge Dashboard, sélectionnez **Epson Edge Dashboard**.

**4** Sélectionnez l'icône de l'imprimante cible et cliquez sur **OK**.

**5** Suivez les instructions qui s'affichent à l'écran pour continuer.

Lorsque la boîte de dialogue de suppression s'affiche, cliquez sur **Yes (Oui)**.

Si vous réinstallez les Epson communications drivers (Pilotes de communication Epson), redémarrez l'ordinateur.

### Mac

La section suivante indique comment désinstaller Epson Edge Dashboard.

**1** Fermez **Epson Edge Dashboard**.

**2** Double-cliquez sur **Applications — Epson Software — Epson Edge Dashboard — Epson Edge Dashboard Uninstaller**.

Suivez les instructions qui s'affichent à l'écran pour continuer.

# Opérations de base

## Flux de travail pour une impression correcte

Suivez les instructions ci-dessous pour imprimer correctement sur votre support.

### 1. Enregistrement des paramètres du support sur l'imprimante

Pour imprimer dans les conditions optimales, vous devez enregistrer les informations d'impression et les réglages appropriés pour le support que vous utilisez avec l'imprimante et le RIP. Vous pouvez facilement enregistrer les valeurs de paramètre dans l'imprimante en utilisant la méthode suivante.

 [« Enregistrement des paramètres du support sur l'imprimante » à la page 36](#)



### 2. Chargement des supports

 [« Chargement des supports » à la page 38](#)



### 3. Effectuez des paramétrages pour les supports chargés

 [« Effectuez des paramétrages pour les supports chargés » à la page 38](#)



### 4. Chargement dans l'enrouleur papier automatique

Pour imprimer lorsque vous enroulez le support, vous devez attacher le support à l'enrouleur papier automatique.

Ceci est en option pour SC-F6400/SC-F6430/SC-F6440/SC-F6460.

 [« Chargement dans l'Enrouleur papier Automatique » à la page 41](#)



### 5. Impression

 [« Impression » à la page 44](#)

## Enregistrement des paramètres du support sur l'imprimante

Vous pouvez sélectionner des paramètres de support de l'une des manières suivantes.

### En utilisant les paramètres de support généraux pré-enregistrés dans l'imprimante

Cette imprimante comprend trois types de support préenregistrés en fonction du grammage du support. Lorsque vous sélectionnez un type de support, l'imprimante imprime en utilisant les paramètres de support à usage général appropriés pour chaque grammage de papier.

Après avoir chargé le support, sélectionnez le type de support approprié pour le support chargé dans Paramètres de support.

 [« Effectuez des paramétrages pour les supports chargés » à la page 38](#)

### Téléchargement d'un fichier EMX et enregistrement des paramètres

Un fichier EMX fourni par Epson est un fichier de paramètres d'impression unique contenant les informations suivantes nécessaires pour imprimer correctement sur des supports disponibles dans le commerce (les fichiers fournis diffèrent selon le pays et la région dans lesquels vous vivez).

- Informations d'impression : paramètres pour les profils ICC utilisés dans RIP, le nombre de passages, la résolution etc.

## Opérations de base

- ❑ Paramètres du support : les réglages qui sont enregistrés dans la Gestion des supports pour Espace plateau, Tension d'alimentation, etc. appropriées pour le support utilisé.

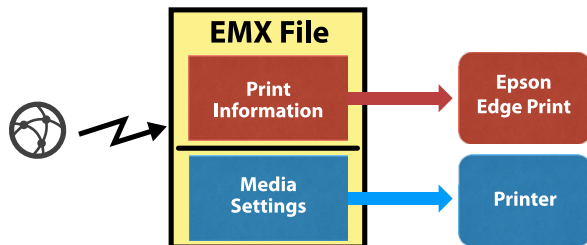

Lors de l'utilisation du RIP logiciel Epson Edge Print fourni avec l'imprimante, téléchargez le fichier EMX depuis Epson Edge Print.

☞ « Utilisation de Epson Edge Print (Windows only (Windows uniquement)) » à la page 31

Lorsque vous utilisez un RIP commercial, téléchargez le fichier EMX à l'aide de Epson Edge Dashboard.

☞ « Utilisation d'Epson Edge Dashboard » à la page 31

## Remarques lors de la manipulation du support

Si les points suivants ne sont pas respectés lors de la manipulation du support, de petites quantités de poussière ou de fibres peuvent adhérer au support et engendrer la formation de gouttes d'encre sur l'impression ou l'obstruction de buses.

**Ne placez pas un support exposé directement sur le sol.**

Le support doit être rembobiné et replacé dans son emballage d'origine pour le stocker.

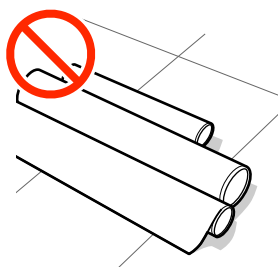

**Ne transportez pas le support en plaçant la surface du support contre vos vêtements.**

Laissez le papier dans son emballage individuel jusqu'à ce que vous soyez prêt à le charger dans l'imprimante.

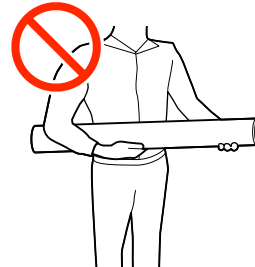

## Remarques sur le chargement des supports

**⚠ Attention :**

*Ne frottez pas vos mains sur les bords du support. Les bords sont coupants et vous pourriez vous blesser.*

**Chargez le support juste avant l'impression.**

Les rouleaux peuvent froisser le support restant dans l'imprimante. Le support peut également s'onduler ou s'enrouler, ce qui entraîne des bourrages et le contact entre le support et la tête d'impression.

**Ne chargez pas le support si ses bords droit et gauche sont inégaux.**

Si le support est chargé et que les rebords droit et gauche du rouleau sont inégaux, des problèmes de détection du support risquent de faire bouger celui-ci au cours de l'impression. Rembobinez le support pour aligner les rebords correctement ou utilisez un rouleau intact.

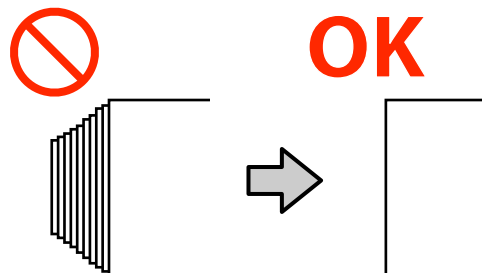

## Opérations de base

### Support inutilisable.

N'utilisez pas de support plié, froissé, égratigné, déchiré ou sale. Le support pourrait s'élever et rentrer en contact avec les têtes d'impression et les endommager.

N'utilisez pas de papier effiloché aux extrémités du rouleau, plissé, déchiré, etc., comme indiqué sur l'image suivante.



## Chargement des supports

Comme indiqué ci-dessus, vous pouvez charger le support pendant que vous vérifiez la procédure sur l'écran du panneau.

Vous pouvez également regarder la vidéo sur YouTube.

[Epson Video Manuals](#)

- 1 Vérifiez que **Chargez le consommable.** s'affiche à l'écran, puis appuyez sur .

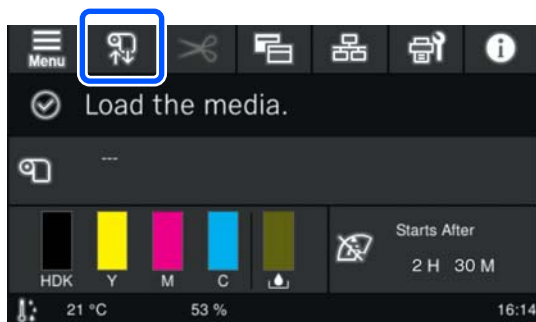

- 2 Appuyez sur **Démarrer** — Voir description à l'écran pour afficher la procédure.

Suivez les instructions qui s'affichent à l'écran pour effectuer la procédure.

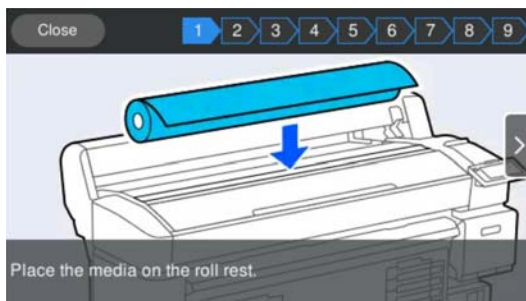

## Effectuez des paramètres pour les supports chargés

Effectuez des paramètres pour les supports chargés.

- 1 Appuyez sur **Support** pour sélectionner le numéro du support enregistré qui contient les paramètres correspondant au support chargé.

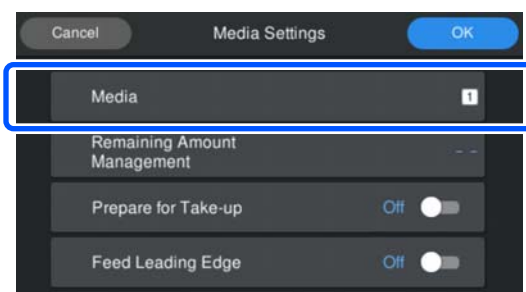

### Lorsque les Paramètres du support n'ont pas été enregistrés pour le support chargé

Dans ce cas, sélectionnez un numéro non enregistré.

Dans un état non enregistré, le Type de support est défini sur **Moyennement épais 70g/m<sup>2</sup>**. Si le grammage papier du support chargé est de 61 à 89 g/m<sup>2</sup>, vous pouvez le laisser tel quel.

Modifiez le type de support si le grammage du papier diffère de celui du support chargé. Si vous ne sélectionnez pas le type de support approprié, cela peut entraîner des problèmes de qualité d'impression.

## Opérations de base

Pour modifier le type de support, appuyez sur **►** — **Modifier** — **Type de support** sur l'écran où le numéro de support enregistré est affiché.

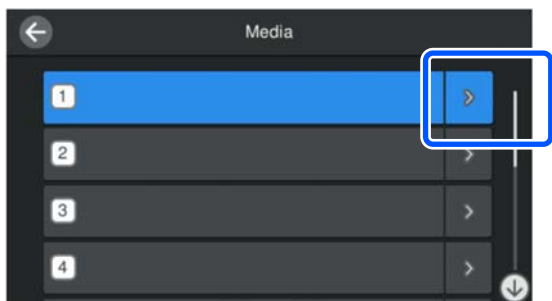

Sélectionnez le Type de support à l'aide du presse-papier du support chargé comme guide, comme indiqué ci-dessous. Les grammages papier de chaque Type de support affichés à l'écran sont des valeurs types.

Après avoir fait votre choix, appuyez sur la touche **Fermer**.

Type de support	Grammage papier (g/m <sup>2</sup> )
Fin 50g/m <sup>2</sup>	60 ou moins
Moyennement épais 70g/m <sup>2</sup>	61 à 89
Épais 120g/m <sup>2</sup>	90 ou plus

**Lorsque les Paramètres du support ont été enregistrés pour le support chargé/les fichiers EMX ont déjà été téléchargés**

Sélectionnez le numéro du support enregistré.

2

Si nécessaire, définissez l'opération à effectuer lors de l'alimentation du papier.

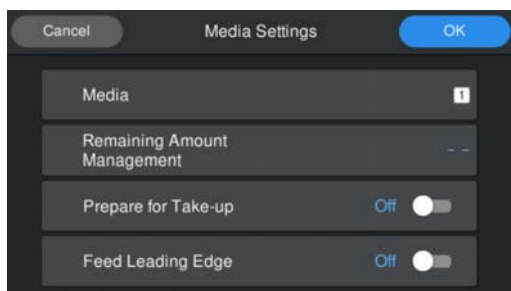

Vous trouverez ci-dessous les détails de chaque opération.

Préparation de l'enroulement	<p>Cette option n'est disponible que lorsque l'enrouleur papier automatique en option est installé.</p> <p>Réglez-le sur <b>Marche</b> pour continuer à charger le support dans l'enrouleur après l'alimentation du support, le support continue d'être alimenté jusqu'à la zone entourant le noyau du rouleau d'entraînement.</p> <p>Ceci est automatiquement défini sur <b>Marche</b> lors de la réception des données d'impression.</p>
Bord principal de coupage	<p>Réglez-le sur <b>Marche</b> si le bord principal du support chargé n'est pas horizontal ou n'est pas coupé proprement. Le bord principal du support est coupé lorsque l'alimentation du papier commence.</p>
Bord principal de l'alimentation	<p>Réglez-le sur <b>Marche</b> lorsque la quantité de support restant est imprimée sur le bord principal du support chargé. La partie imprimée est acheminée vers le bord principal du support lorsque l'alimentation du papier commence.</p>

### Remarque :

Lorsque l'imprimante est prête à imprimer, définissez **Gestion de la quantité restante** et **Détection du support** si nécessaire.

#### Gestion de la quantité restante

Pour définir des paramètres, appuyez sur **☰** (menu) à l'écran, puis appuyez sur **Paramètres du support** — **Gestion de la quantité restante**.

🔗 « Menu Paramètres du support » à la page 82

#### Détection du support

Pour définir les paramètres, appuyez sur **☰** (menu) à l'écran, puis appuyez sur **Réglages généraux** — **Config. imprimante** — **Détection du support**.

🔗 « Menu Réglages généraux » à la page 75



## Opérations de base

**3** Lorsque les réglages sont définis, appuyez sur **OK**.

L'entraînement du papier commence.

Reportez-vous à ce qui suit lorsque l'enrouleur automatique n'est pas installé ou que l'option **Préparation de l'enroulement** est sur **Arrêt**.

 « [Impression](#) » à la page 44

Reportez-vous à ce qui suit lorsque **Préparation de l'enroulement** est réglé sur **Marche**.

 « [Chargement dans l'Enrouleur papier Automatique](#) » à la page 41

## Utilisation de l'Enrouleur papier Automatique (un élément additionnel pour les SC-F6400/SC-F6430/SC-F6440/SC-F6460)

L'Enrouleur papier Automatique enroule automatiquement le support au fur et à mesure de l'impression.

L'Enrouleur papier Automatique de cette imprimante peut saisir le papier dans les deux sens indiqués ci-dessous.

Côté imprimable int (recommandé)

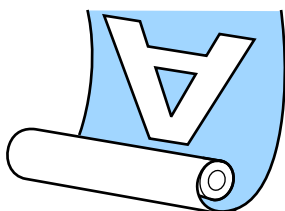

Côté imprimable ext

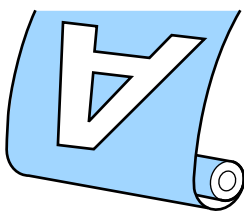

Lors de l'enroulement avec la face imprimée vers l'intérieur, la surface imprimée se trouve sur la partie intérieure du rouleau.

Lors de l'enroulement avec la face imprimée vers l'extérieur, la surface imprimée se trouve sur la partie extérieure du rouleau.

Vous pouvez regarder la vidéo de la procédure sur YouTube.

[Epson Video Manuals](#)

### **Attention :**

- Suivez les instructions du manuel lorsque vous chargez un support ou les mandrins de rouleau ou lorsque vous retirez le support du rouleau d'enroulement. Toute chute d'un support, du mandrin du rouleau ou du support de l'enrouleur peut entraîner des blessures.
- Veillez à ne pas coincer vos mains, vos cheveux ou autre dans les pièces mobiles de l'Enrouleur papier Automatique. Le non-respect de cette consigne peut entraîner des blessures.

### **Remarque :**

Pour plus d'informations sur l'installation de l'Enrouleur papier Automatique, consultez le Guide d'installation.

### **Utilisateurs en Amérique du Nord et en Amérique latine :**

Contactez votre revendeur pour des informations sur l'installation du produit. Tout dommage porté au produit résultant d'une installation non conforme ne sera pas couvert par la garantie Epson.

## Points importants pour un enroulement correct

Respectez les points suivants pour un enroulement correct du support.

- Nous recommandons d'utiliser un noyau de rouleau d'enroulement de la même largeur que le support. Si un noyau de rouleau d'enroulement d'une largeur différente est utilisé, celui-ci peut se plier, ce qui nuira au bon enroulement du support.
- Nous vous recommandons « Côté imprimable int » pour l'enroulement de support. « Côté imprimable ext » peut entraîner un déplacement du support et créer un large défaut d'alignement avec le rouleau.



## Opérations de base

- ❑ Ne fixez pas de noyaux de rouleau d'enroulement comme ceux illustrés dans la figure suivante. La tension d'enroulement serait inégale et le noyau de rouleau tournerait sans être bien fixé. En conséquence, le papier ne pourra pas être rembobiné correctement et imprimera des bandes.

Les bords sont usés



Déformé



- ❑ Selon le type de support et la largeur du support, celui-ci peut être mal aligné avec le rouleau ou trop lâche, entraînant une Erreur Auto Take-up Reel Unit lorsqu'il enroule sur une longue distance.

🔗 « Lorsqu'un message s'affiche » à la page 88

## Chargement dans l'Enrouleur papier Automatique

Vous avez besoin des éléments suivants lors du chargement du support dans l'Enrouleur papier Automatique. Préparez-les à l'avance pour commencer le travail harmonieusement.

- ❑ Prenez un noyau de rouleau d'enroulement de la même largeur que le support
- ❑ Un ruban adhésif du commerce

- 1 Réglez le commutateur Auto de l'Enrouleur papier Automatique sur off.

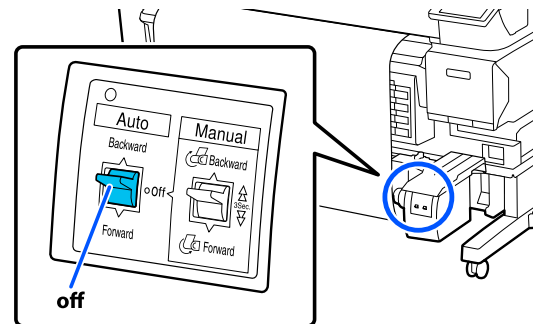

- 2 Relâchez le levier de verrouillage gauche.

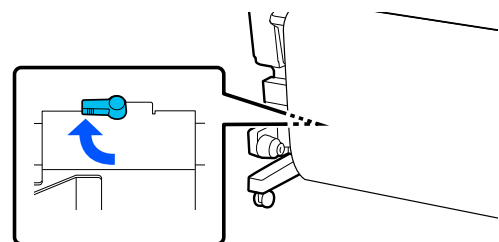

- 3 Déplacez le support du noyau de rouleau jusqu'à ce qu'il soit à l'extérieur de la largeur du support.

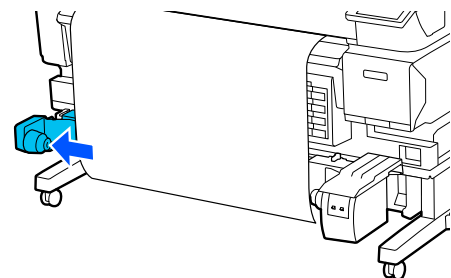

- 4 Relâchez le levier de verrouillage droit.

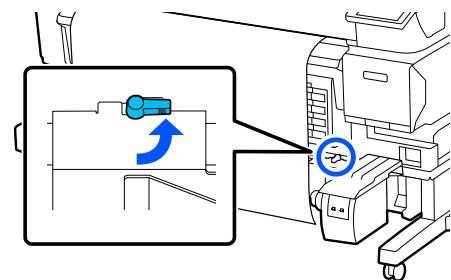

### Opérations de base

- 5** Alignez le support du noyau de rouleau avec le bord sur le support.

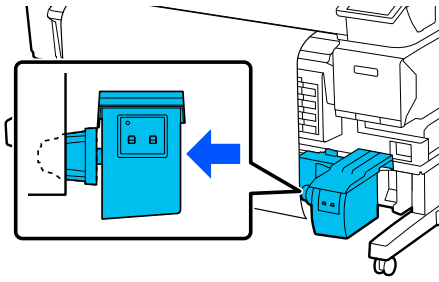

- 6** Positionnez le levier de verrouillage du support de noyau de rouleau en position verrouillée afin de fixer le support de noyau de rouleau.

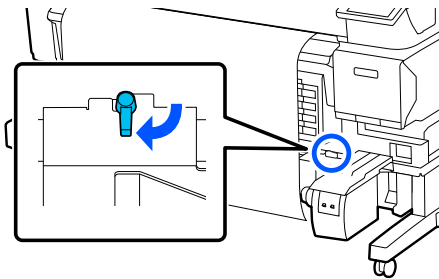

- 7** Insérez le noyau de rouleau dans le support de noyau de rouleau de droite.

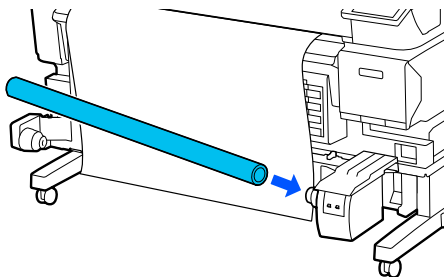

- 8** Vérifiez que le support de noyau de rouleau est complètement inséré dans le noyau de rouleau, et que le noyau de rouleau et les bords du support sont alignés.

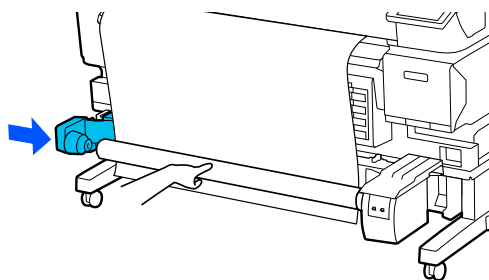

**! Important :**

*Si les bords du support sont mal alignés, le support ne peut pas être entraîné correctement. Si les bords sont mal alignés, débloquez le levier de verrouillage du support de noyau de rouleau droit, puis recommencez à partir de l'étape 5.*

- 9** Déplacez le levier de verrouillage du support de noyau de rouleau gauche en position verrouillée afin de fixer le support de noyau de rouleau.

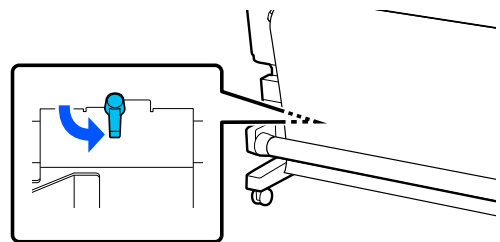

- 10** Vérifiez le sens d'enroulement, puis dans l'ordre indiqué sur l'illustration ci-dessous, utilisez du ruban adhésif disponible dans le commerce pour coller le support sur le noyau du rouleau. Lorsque vous fixez le ruban adhésif au centre, appliquez-le en tirant le support vers le bas. Lorsque vous fixez les côtés gauche et droit, appliquez le ruban adhésif tout en tirant le support sur le côté.

**Côté imprimable int**

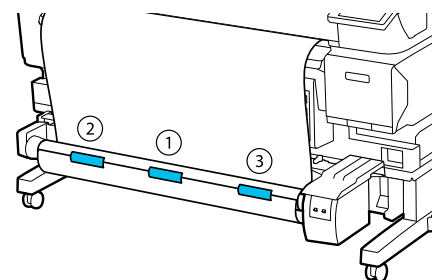

## Opérations de base

### Côté imprimable ext

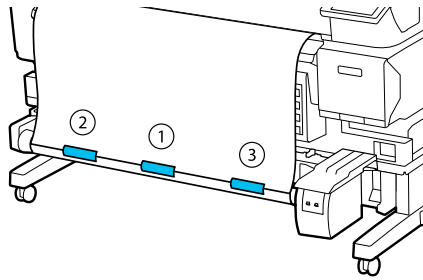

- 11** Appuyez sur la touche  jusqu'à ce que vous ayez entraîné suffisamment de papier pour faire un tour complet du noyau de rouleau.

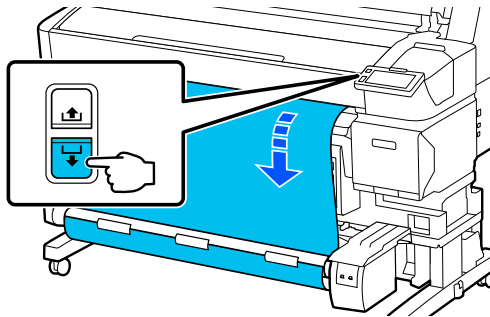

- 12** Réglez le commutateur Manual de manière à ce qu'il corresponde au sens d'enroulement, puis enroulez le support une fois autour du noyau du rouleau.

### Côté imprimable int

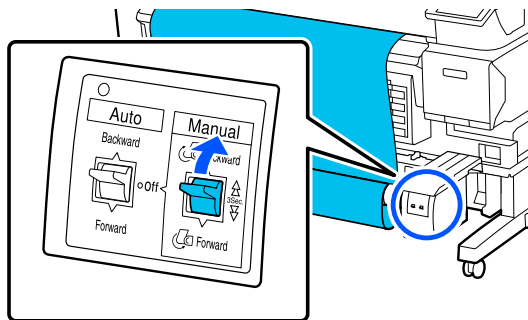

### Côté imprimable ext

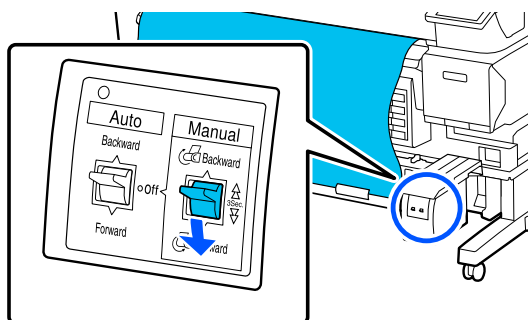

- 13** Réglez le commutateur Auto de manière à ce qu'il corresponde au sens d'enroulement.

### Côté imprimable int

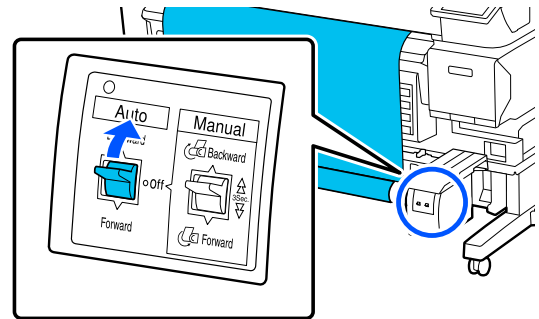

### Côté imprimable ext

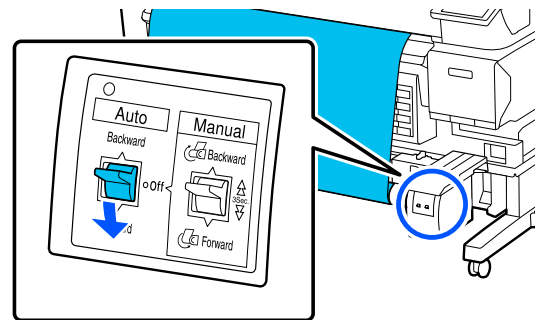

- 14** Vérifiez que le support n'est pas lâche. Appuyez légèrement sur les deux extrémités du support et vérifiez s'il y a une différence de tension entre les bords gauche et droit.

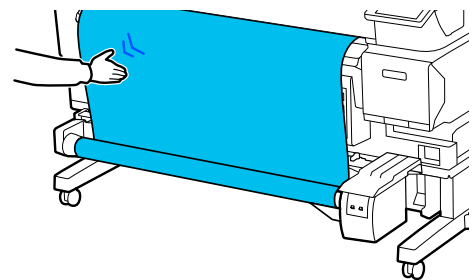

### Important :

Si la tension sur le support est différente à gauche et à droite, celui-ci ne s'enroulera pas correctement. Si l'un des côtés est détendu, rembobinez le support, retirez le ruban adhésif, puis recommencez à l'étape 10.

## Opérations de base

**Remarque :**

Si **Préparation de l'enroulement** est réglé sur **Marche** à l'étape 2 dans « Paramètres du support chargé », l'écran suivant s'affiche après avoir chargé le papier. Appuyez sur **Comment faire pour...** pour charger le support dans l'Enrouleur papier Automatique tout en vérifiant la procédure sur le panneau de commande.

Une fois le support chargé, appuyez sur **Terminer**.

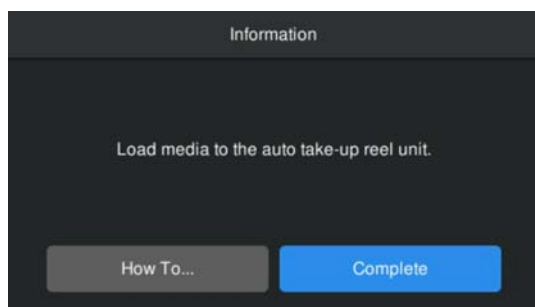

## Impression

Au bout d'un moment, le message **Prêt à imprimer** s'affiche à l'écran et vous pouvez commencer à imprimer.

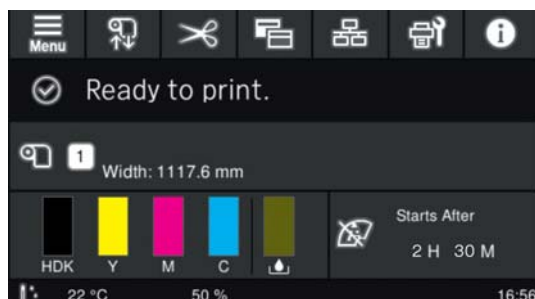

## Retrait du support

Reportez-vous à ce qui suit si vous n'utilisez pas l'Enrouleur papier Automatique.

☞ « Retrait du support » à la page 45

Si vous utilisez l'Enrouleur papier Automatique, coupez d'abord le support, puis retirez le support rembobiné, et retirez enfin le support de l'imprimante.

☞ « Découpe du support » à la page 44

☞ « Retrait du rouleau d'enroulement » à la page 45



☞ « Retrait du support » à la page 45

## Découpe du support

Lorsque **Coupe automatique** est définie sur **Arrêt** ou lorsque le support est chargé dans l'enrouleur papier automatique, suivez les étapes ci-dessous pour couper le support après l'impression.

**1** Sur l'écran du panneau de commande, appuyez sur .

L'écran Couper s'affiche.

La découpe est effectuée sur la ligne en pointillés indiquée sur l'illustration. Pour ajuster la position de découpe, tout en regardant l'intérieur de l'imprimante sans ouvrir le Capot De L'Imprimante, appuyez sur les boutons  /  pour aligner le support à couper avec la marque  sur le côté droit de l'intérieur de l'imprimante.

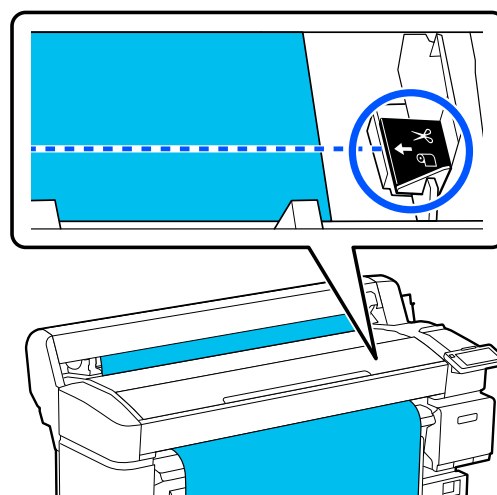
**Remarque :**

La longueur minimale du support que vous pouvez couper à l'aide de la coupeuse intégrée est fixée de 100 mm (3,94 po.) et ne peut pas être modifiée.

Si la position de coupe est plus courte que la longueur ci-dessus, le support doit automatiquement être entraîné sur une longueur à laquelle il peut être coupé, qui créera une marge. Coupez la marge avec un cutter disponible dans le commerce.

**2** Soutenez le support avec votre main pour l'empêcher de tomber au sol, puis appuyez sur **Couper**.

Le support est coupé.

## Opérations de base

## Retrait du rouleau d'enroulement

Cette section explique comment retirer le support de l'Enrouleur papier Automatique.

### ⚠ Attention :

Le retrait du support de l'Enrouleur papier Automatique exige l'intervention de deux personnes placées chacune à une extrémité du rouleau.

Une personne seule tentant de réaliser l'opération par elle-même pourrait laisser tomber le support et se blesser.

Coupez le support s'il n'a pas été coupé.

🔗 « Découpe du support » à la page 44

- 1 Réglez le commutateur Auto de l'Enrouleur papier Automatique sur off.

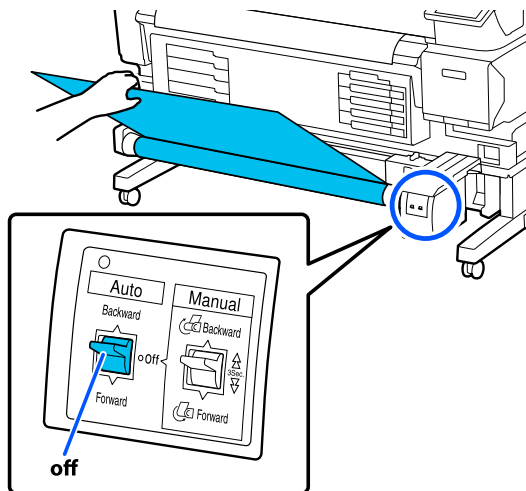

- 2 Réglez le commutateur Manual de manière à ce qu'il corresponde au sens d'enroulement, puis coupez le support de découpe.

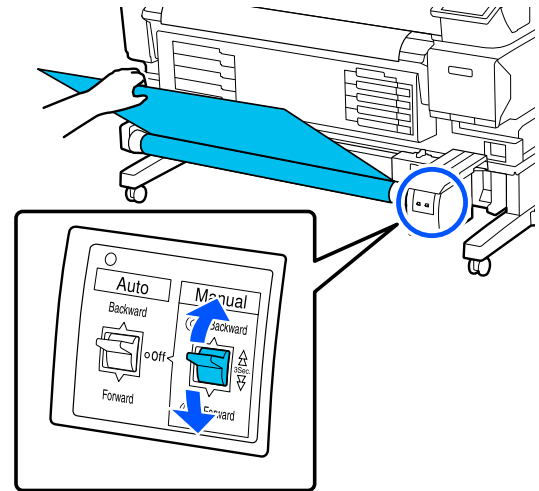

- 3 Débloquez le levier de verrouillage sur le support de noyau de rouleau gauche, puis retirez le support de noyau de rouleau du noyau de rouleau.

Lorsque vous retirez les supports de noyau de rouleau, soutenez le noyau de rouleau d'une main pour éviter qu'il ne tombe.

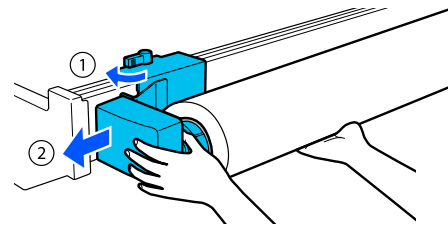

- 4 Retirez le noyau de rouleau de l'Enrouleur papier Automatique.

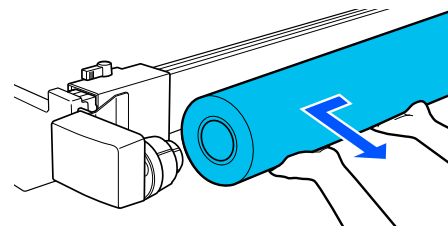

## Retrait du support

Cette section décrit comment retirer et stocker le support après l'impression, comme lors du remplacement du support. Les rouleaux peuvent froisser le support restant dans l'imprimante.

Coupez le support s'il n'a pas été coupé.

🔗 « Découpe du support » à la page 44

## Opérations de base

- 1** Vérifiez que l'imprimante est prête à imprimer, puis appuyez sur  — **Démarrer** sur l'écran du panneau de commande.

Le support est rembobiné et éjecté.

- 2** Ouvrez le couvercle du support.

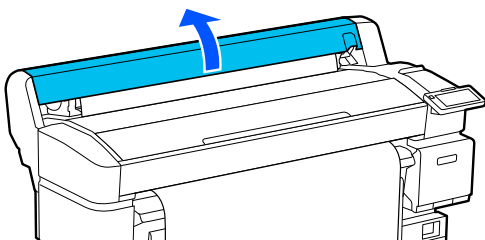

- 3** Levez le levier de verrouillage du rouleau.

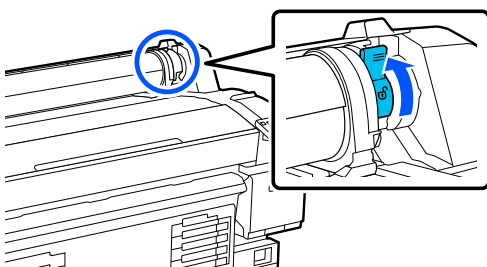

- 4** En maintenant les adaptateurs de rouleau sur les deux côtés, déplacez le support sur le support de rouleau.

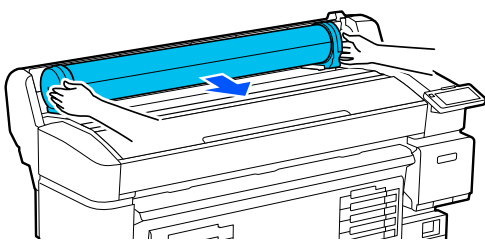

- 5** Soulevez les leviers de verrouillage de l'adaptateur pour déverrouiller les adaptateurs de rouleau.

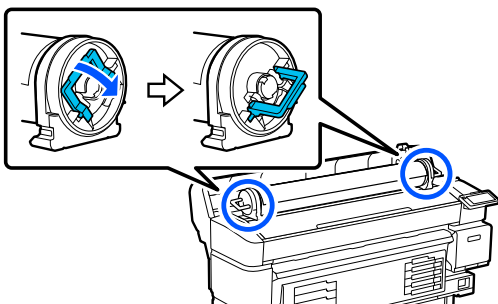

- 6** Retirez les adaptateurs de rouleau.

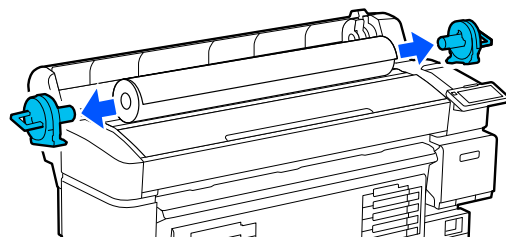

Après avoir soigneusement rembobiné le support, rangez-le dans son emballage d'origine.

- 7** Fermez le couvercle du support.

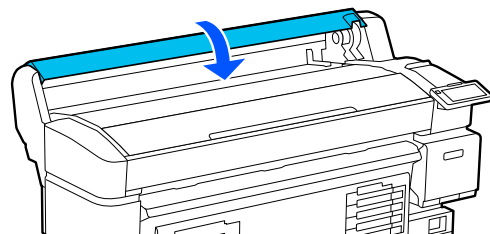

## Optimisation des Paramètres du support (Alignement de la tête et Réglage d'alim. du support)

Effectuez cette action avant d'utiliser les paramètres de support enregistrés dans l'imprimante.

Optimisez les paramètres du support (Réglages de l'impression) pour corriger les différences individuelles dans votre support et votre imprimante afin que vous puissiez effectuer une impression optimale à l'aide de la combinaison de votre support et votre imprimante.

Optimisez les Paramètres du support dans les cas suivants.



## Opérations de base

**Lorsque les paramètres du support des fichiers EMX téléchargés sont enregistrés dans l'imprimante.**

**En cas de modification des Paramètres avancés après enregistrement des Paramètres du support**

Pour optimiser les Paramètres du support, chargez le support dans l'imprimante en utilisant la méthode que vous utiliserez lors de l'impression, puis procédez à un Alignement de la tête et un Réglage d'alim. du support.

Assurez-vous d'effectuer un Alignement de la tête et un Réglage d'alim. du support.

### Alignement de la tête

Pour imprimer, l'imprimante projette des gouttes d'encre tout en déplaçant la tête d'impression. Il existe un petit espace entre la surface du support et la tête d'impression, et la position d'impression de l'encre peut avoir changé à cause d'une modification de l'épaisseur du support, de la température ou de l'humidité, ou encore à cause de l'inertie de la tête d'impression lorsqu'elle se déplace, etc.

Utilisez l'Alignement de la tête pour corriger l'alignement de la position d'impression afin de redresser les lignes droites ou de réduire la granulosité des tirages.

### Remarques lors de l'exécution de l'Alignement de la tête

**Les réglages sont réalisés en fonction du support présent dans l'imprimante.**

Assurez-vous de sélectionner le nom que vous avez défini lors de l'enregistrement des paramètres du support sur cette imprimante, ou le nom défini dans Gestion du support dans le menu Paramètres dans Sélectionner le support.

Lorsque vous imprimez sur du papier chargé dans l'enrouleur papier automatique, procédez à un Alignement de la tête de la même manière lors de l'impression avec le support chargé dans l'enrouleur papier automatique.

La largeur du support réglable minimum est de 254 mm (10 po.).

**Vérifiez d'abord que les buses ne sont pas obstruées.**

Si elles le sont, l'alignement ne s'effectuera pas correctement. Imprimez et examinez les motifs, puis procédez à un Nettoyage de la tête si nécessaire.

☞ « Tête d'impr Vérification des buses » à la page 68

### Procédure d'Alignement de la tête

- 1 Vérifiez que l'imprimante est prête à imprimer et chargez le support en fonction des conditions d'utilisation réelles.

Lors de l'utilisation de l'Enrouleur papier Automatique, fixez le support au noyau du rouleau d'enroulement.

☞ « Chargement des supports » à la page 38

☞ « Utilisation de l'Enrouleur papier Automatique (un élément additionnel pour les SC-F6400/SC-F6430/SC-F6440/SC-F6460) » à la page 40

- 2 Appuyez sur  (menu), puis sur **Paramètres du support — Réglages de l'impression — Alignement de la tête.**

- 3 Appuyez sur **Démarrer.**

Un motif de réglage est imprimé. Patientez jusqu'à ce que l'impression soit terminée.

- 4 Vérifiez le motif de réglage de l'imprimante #1A.

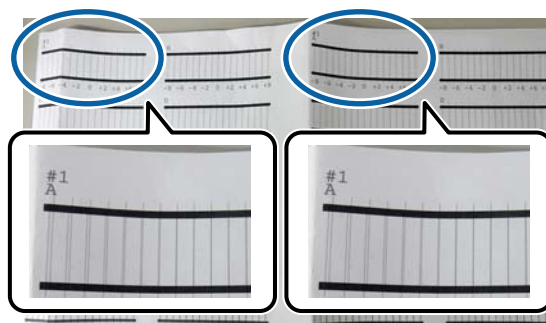

Dans l'illustration ci-dessus, #1A se trouve dans deux emplacements, mais le numéro imprimé dépend de la largeur du support.

## Opérations de base

- 5** Vérifiez le numéro sur le motif avec les lignes les plus fines (les lignes se chevauchent). Dans l'exemple fourni, il s'agit du motif 0.

Vérifiez le numéro des motifs de réglage avec les lignes les plus fines dans tous les motifs #1A.

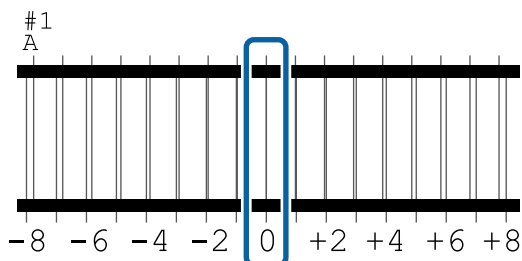

- 6** Recherchez la valeur moyenne pour tous les motifs de réglage #1A.

Exemple : lorsque deux motifs de réglage ont été imprimés

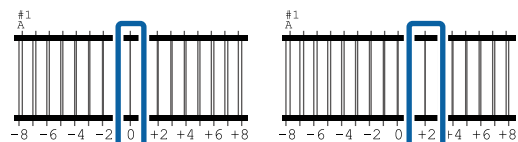

$$(0+2) / 2 = 1$$

**Remarque :**

Si la valeur obtenue n'est pas entière, arrondissez-la à l'entier le plus proche.

$$(1+2) / 2 = 1.5 \rightarrow 2$$

- 7** L'écran de saisie des résultats de confirmation du motif de réglage est affiché.

Appuyez sur **-/+** pour définir la valeur moyenne que vous avez obtenue à l'étape 6.

- 8** Répétez les étapes 5 à 7 pour #1B, #2A et #2B, puis appuyez sur **OK**.

Une fois les réglages terminés, l'écran d'Accueil s'affiche.

## Réglage d'alim. du support

Ce menu sert également en cas d'apparition de bandes (bandes horizontales, couleurs hétérogènes ou rayures) dans les résultats de l'impression.

Vous avez le choix entre **Manuel (Standard)** et **Manuel (Mesure)** pour effectuer des réglages.

### Manuel (Standard)

Généralement, sélectionnez cette option.

### Manuel (Mesure)

Utilisez cette option dans les cas suivants.

- Lorsque les bandes peuvent être vues dans les résultats d'impression même après les réglages pour Manuel (Standard)
- Lorsqu'il est difficile de vérifier les motifs pour Manuel (Standard) en raison de l'encre qui coule, etc.
- Lorsque vous souhaitez imprimer avec une longueur précise

La longueur adéquate du support nécessaire pour imprimer le motif de test est indiquée ci-dessous.

Lorsque vous exécutez **Manuel (Standard)** : approx. 190 mm (7,48 po.)

Lorsque vous exécutez **Manuel (Mesure)** : approx. 1090 mm (42,9 po.)

## Procédure de réglage

- 1** Vérifiez que l'imprimante est prête à imprimer et chargez le support en fonction des conditions d'utilisation réelles.

Lors de l'utilisation de l'Enrouleur papier Automatique, fixez le support au noyau du rouleau d'enroulement.

 « Chargement des supports » à la page 38

 « Utilisation de l'Enrouleur papier Automatique (un élément additionnel pour les SC-F6400/SC-F6430/SC-F6440/SC-F6460) » à la page 40



## Opérations de base

**2** Appuyez sur  (menu), puis sur **Paramètres du support** — **Réglages de l'impression** — **Réglage d'alim. du support** — **Manuel (Standard)** ou **Manuel (Mesure)**.

**3** Appuyez sur **Démarrer**.

Un motif de réglage est imprimé. Patientez jusqu'à ce que l'impression soit terminée.

**4** Vérifiez le motif de réglage de l'imprimante.  
**Lorsque Manuel (Standard) est sélectionné**

Deux groupes de motifs de réglage, A et B, sont imprimés. Sélectionnez le motif contenant le moins de vides ou de chevauchements pour chaque groupe. Sélectionnez « 0,0 % » dans les cas ci-dessous.

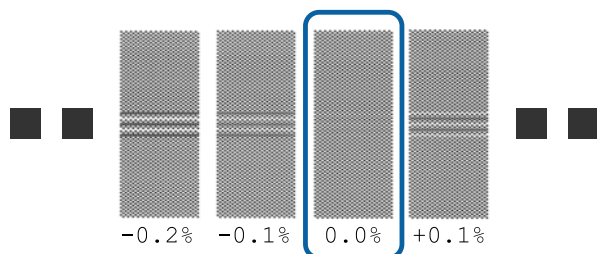

S'il y a des motifs avec le même chevauchement ou des vides, saisissez la valeur moyenne à l'étape 6. Saisissez « -0,05 % » dans les cas ci-dessous.

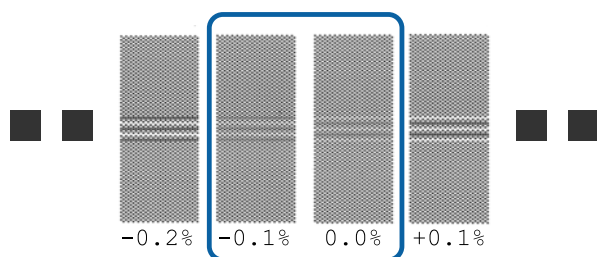

Si tous les modèles de réglages contiennent des vides ou des chevauchements, choisissez celui qui en contient le moins. Exécutez les Étapes 2 à 4, puis répétez-les jusqu'à ce qu'un motif sans lignes qui se chevauchent ou vides s'imprime.

Si le motif est difficile à vérifier, comme par exemple si l'encre coule, saisissez « 0,0 % » une fois.

Dans cette situation, l'alimentation du support n'est pas ajustée. Suivez les étapes suivantes pour terminer Manuel (Standard), puis exécutez à nouveau Manuel (Mesure).

**Lorsque Manuel (Mesure) est sélectionné**

Les motifs de réglage #1 et #2 sont imprimés.

Coupez après le motif d'ajustement, posez-le sur une surface plane, puis mesurez-le à l'aide d'une règle graduée.

Utilisez une règle capable de mesurer des intervalles d'au moins 0,5 mm (0,02 po.). Nous recommandons également d'utiliser une échelle qui peut mesurer au moins 500 mm (20,0 po.).

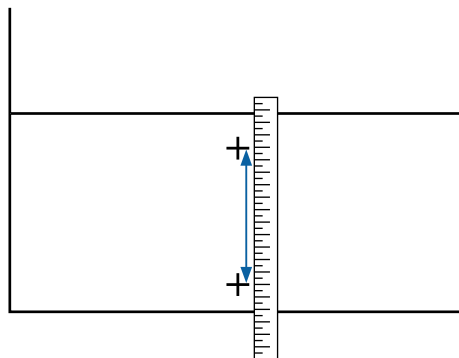

**5** L'écran de saisie des résultats de confirmation du motif de réglage est affiché.

**Lorsque Manuel (Standard) est sélectionné**

Définissez la valeur imprimée sous les motifs sélectionnés dans les groupes A et B, et appuyez sur la touche **OK**.

**Lorsque Manuel (Mesure) est sélectionné**

Indiquez les valeurs déterminées à l'étape 4 pour #1 et #2 respectivement, puis appuyez sur la touche **OK**.

Une fois les réglages terminés, l'écran d'Accueil s'affiche.

## Ajustement de l'entraînement du support alimenté lors de l'impression





Vous pouvez procéder à un réglage fin de l'entraînement du support lors de l'impression. Le fait d'ajuster pendant l'impression vous permet d'évaluer rapidement le résultat.

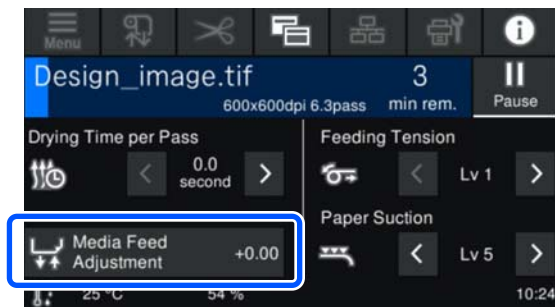

## Opérations de base



- 1 Au cours de l'impression, appuyez sur la zone suivante de l'écran d'accueil (régler pendant l'impression).







Si l'écran d'accueil (régler pendant l'impression) ne s'affiche pas, appuyez sur  (bascule les écrans) sur l'écran d'accueil.

- 2 Appuyez sur  /  à l'écran, ou appuyez sur les boutons  /  sur le panneau de commande pour modifier la valeur.

Si la quantité d'alimentation est trop faible, des bandes noires (rayures foncées) apparaissent. Vous devez alors appuyer sur  (ou sur le bouton  ) pour régler la quantité d'alimentation vers le haut.

Si, au contraire, l'alimentation est trop grande, des bandes blanches (rayures pâles) apparaissent. Appuyez alors sur  ou sur le bouton  pour corriger l'alimentation en la diminuant.

- 3 Vérifiez le résultat de l'impression. Si vous n'êtes pas satisfait des résultats, utilisez les touches  / , ou les boutons  /  sur le panneau de commande pour modifier la valeur.

Le paramètre pour le numéro de support actuellement enregistré est mis à jour.

- 4 Appuyez sur  pour revenir à l'écran d'accueil.

**Remarque :**

Les résultats de la modification des paramètres sont annulés si vous effectuez l'une des opérations suivantes.

- Redémarrez **Réglage d'alim. du support**.
- Exécutez **Eff ttes données et param.**

Une fois l'impression terminée, nous vous conseillons de procéder aux **Réglages de l'impression** dans le menu des paramètres.

 « Optimisation des Paramètres du support (Alignement de la tête et Réglage d'alim. du support) » à la page 46

## Opérations de base

## Zone imprimable

La zone grise dans l'illustration ci-dessous indique la zone imprimable. La flèche indique le sens d'entraînement.

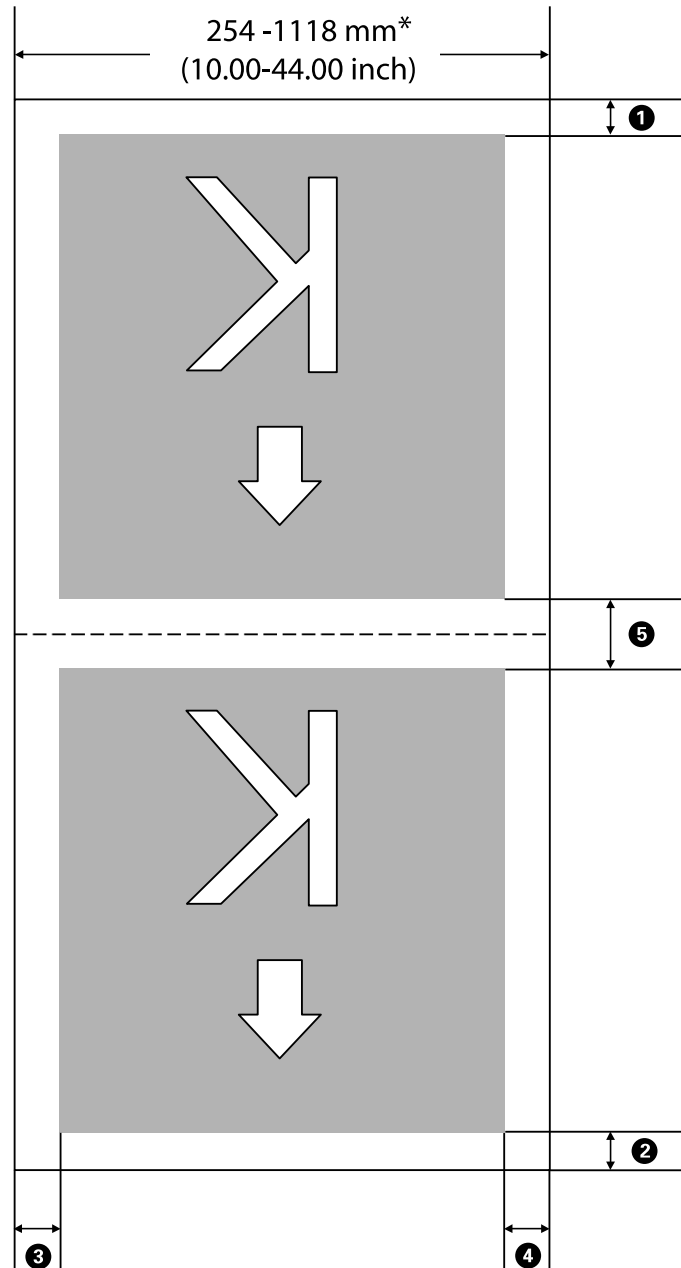

\* Lorsque **Détection de largeur** est défini sur **Arrêt**, la valeur que vous définissez est utilisée.

 « Menu Réglages généraux » à la page 75

## Opérations de base

Pour plus d'informations sur ❶ to ❺, voir le tableau suivant.

Position de la marge	Explication	Plage de paramètres disponible
❶ Bord de fuite*1, *4, *5	La valeur définie dans <b>Marge inférieure</b> dans le menu Config. imprimante. Appliqué avant la découpe automatique après l'impression.	De 5 à 150 mm (de 0,20 à 5,91 pouce)
❷ Bord d'attaque*1, *6	La valeur définie dans <b>Marge supérieure</b> dans le menu Config. imprimante. Appliqué avant l'impression après le chargement du support ou la découpe.	De 5 à 35 mm (de 0,20 à 1,38 pouce)
❸ Bord droit*2, *3	La valeur définie dans <b>Marge droite</b> dans le menu Config. imprimante.	De 3 à 25 mm (de 0,12 à 0,98 pouce)
❹ Bord gauche*2, *3	La valeur définie dans <b>Marge gauche</b> dans le menu Config. imprimante.	De 3 à 25 mm (de 0,12 à 0,98 pouce)
❺ Entre les pages*1, *4, *5	La valeur définie dans <b>Marge entre les pages</b> du menu Config. imprimante. Appliqué lorsque l'impression se poursuit sans coupe automatique après l'impression (la moitié de la valeur définie pour après l'impression et la moitié pour avant l'impression).	De 5 à 999 mm (de 0,20 à 39,33 pouce)

- \*1 La marge définie et les résultats d'impression réels peuvent différer en fonction du RIP utilisé. Pour plus d'informations, consultez l'éditeur du RIP.
- \*2 Disponible dans le RIP selon le RIP logiciel utilisé. Pour plus d'informations, consultez l'éditeur du RIP.
- \*3 Si la somme des marges droite et gauche et de la largeur de données d'impression dépasse la zone d'impression, une partie des données n'est pas imprimée.
- \*4 La découpe automatique peut être disponible dans le RIP selon le logiciel RIP logiciel utilisé. Pour plus d'informations, consultez l'éditeur du RIP. Si le RIP ne comporte pas de paramètre de découpe automatique, le paramètre de découpe automatique de l'imprimante s'applique.
- \*5 Lors de l'utilisation de l'Enrouleur papier Automatique (et le commutateur Auto est défini sur Forward/Backward), la découpe automatique n'est pas exécutée pendant l'impression.
- \*6 La marge supérieure maximum varie en fonction du Mode de passe comme indiqué dans le tableau suivant.

## Série SC-F6400

Mode de passe	Marge supérieure minimum
300x600dpi -1.1pass draft	8 mm (0,31 po.)
300x600dpi -1.1pass	8 mm (0,31 po.)
300x600dpi -1.5pass	16 mm (0,63 po.)
300x600dpi -2.3pass	24 mm (0,94 po.)
600x600dpi -2.1pass	5 mm (0,2 po.)

## Opérations de base

Mode de passe	Marge supérieure minimum
600x600dpi -3.0pass	5 mm (0,2 po.)
600x600dpi -4.0pass	5 mm (0,2 po.)
600x600dpi -4.0pass HD	5 mm (0,2 po.)
600x1200dpi -6.0pass	6 mm (0,24 po.)
600x1200dpi -6.0pass HD	6 mm (0,24 po.)
600x1200dpi -8.0pass	6 mm (0,24 po.)
600x1200dpi -8.0pass HD	6 mm (0,24 po.)

## Série SC-F6400H

Mode de passe	Marge supérieure minimum
300x600dpi -2.1pass	5 mm (0,2 po.)
300x600dpi -3.5pass	5 mm (0,2 po.)
600x600dpi -4.7pass	5 mm (0,2 po.)
600x600dpi -6.3pass	6 mm (0,24 po.)
600x600dpi -6.3pass HD	6 mm (0,24 po.)
600x600dpi -8.5pass	34 mm (1,34 po.)
600x600dpi -8.5pass HD	34 mm (1,34 po.)
600x1200dpi -12.9pass	6 mm (0,24 po.)
600x1200dpi -12.9pass HD	6 mm (0,24 po.)

**Remarque :**

Lorsque **Détection de largeur** est défini sur **Arrêt**, assurez-vous que la valeur définie ne dépasse pas la largeur du support chargé. Si la valeur définie est supérieure à la largeur du support, l'imprimante peut imprimer au-delà des bords gauche ou droit du support. L'encre utilisée pour imprimer au-delà des bords du support tachera l'intérieur de l'imprimante.

---

# Maintenance

---

## Quand effectuer les différentes opérations de maintenance

---

### Maintenance régulière

Si vous continuez à utiliser l'imprimante sans nettoyage, cela pourrait engendrer une obstruction des buses, des gouttes d'encre ou des changements de couleur dans les résultats d'impression.

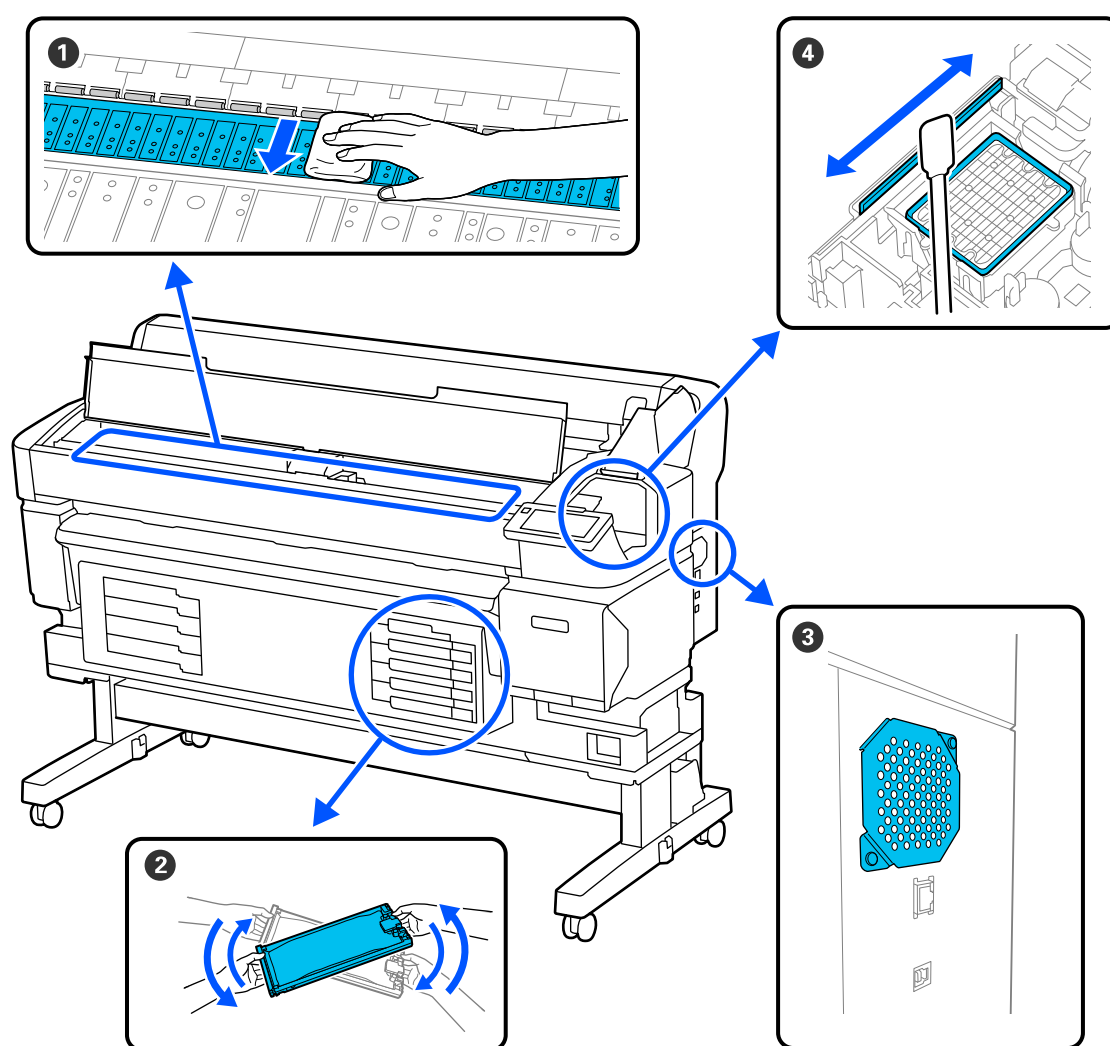

## Maintenance

Quand effectuer l'opération	Composant à nettoyer
Au moins une fois par mois	<p><b>① Nettoyage du cylindre</b></p> <p><a href="#">👉 « Nettoyage de la Plaque d'exposition » à la page 60</a></p> <p><b>④ Nettoyage de la station d'encapuchonnage et de l'essuyeur</b></p> <p>Vous pouvez regarder la vidéo de la procédure sur YouTube.</p> <p><a href="#">👉 « Nettoyage de la station d'encapuchonnage et de l'essuyeur » à la page 59</a></p>
Une fois par mois ou lorsque de la poussière apparaît	<p><b>③ Nettoyage de l'aération</b></p> <p><a href="#">👉 « Nettoyage de l'Aération » à la page 61</a></p>
<p><b>Lorsqu'un message secouer est affiché sur l'écran du panneau de commande</b></p> <p>(Les messages s'affichent régulièrement)</p>	<p><b>② Secouer l'encre</b></p> <p><a href="#">👉 « Secouage des unités d'alimentation en encre régulièrement » à la page 61</a></p>

 **Important :**

*L'imprimante contient des instruments de précision. Si des fibres ou de la poussière collent aux buses sur la tête d'impression, la qualité de l'impression ou de l'entraînement sera dégradée.*

*Augmentez la fréquence du nettoyage régulier en fonction de l'environnement et du support utilisé.*

## Recharge et remplacement des consommables

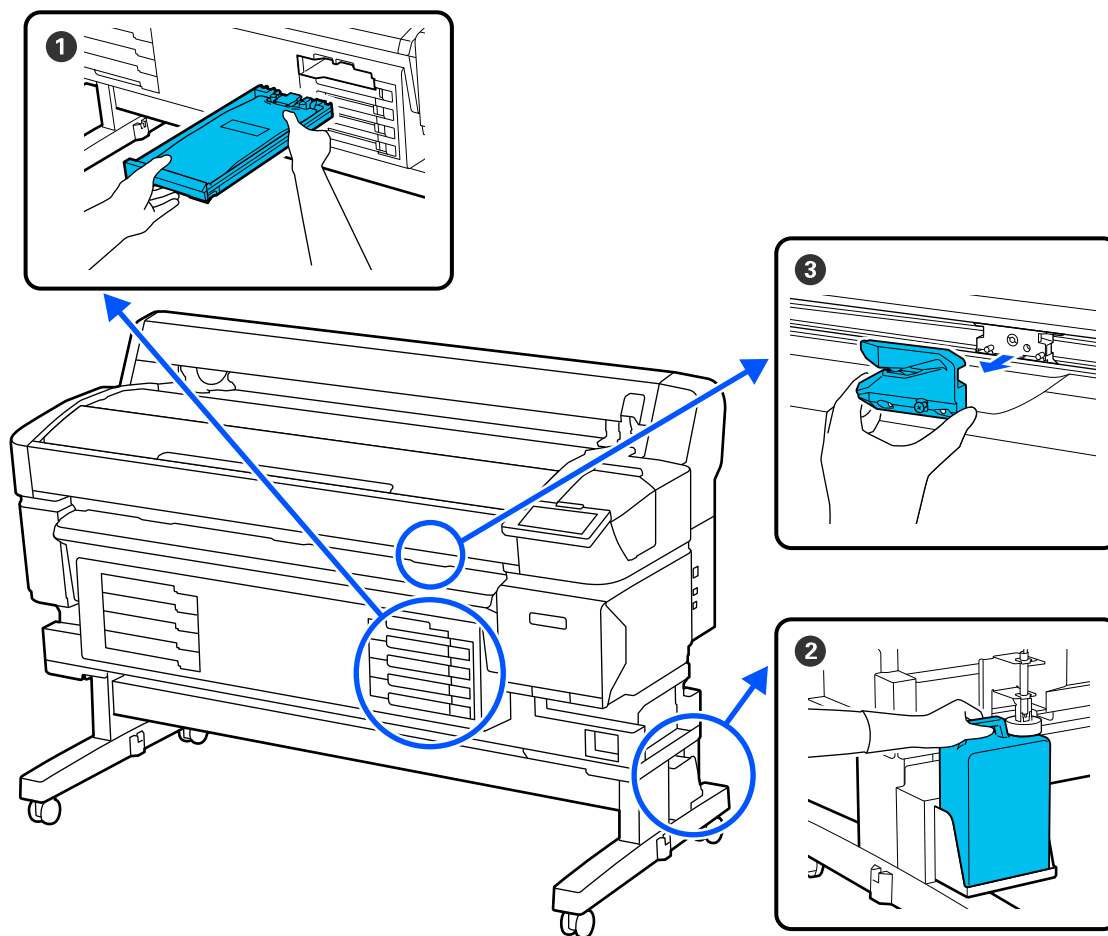

Quand effectuer l'opération	Composant à remplacer
Lorsqu'une erreur apparaît sur l'écran du panneau de commande, indiquant que l'encre est épuisée	<b>① Remplacement des unités d'alimentation en encre</b> ➤ « Remplacement des unités d'alimentation en encre » à la page 62
Lorsqu'un message de remplacement est affiché sur l'écran du panneau de commande	<b>② Waste Ink Bottle (Bidon d'encre résiduelle)</b> ➤ « Mise au rebut de l'encre usagée » à la page 64
Lorsque la découpe du support n'est pas nette/Les bords de découpe sont effilochés	<b>③ Lame automatique</b> ➤ « Remplacement de la lame automatique » à la page 67



## Maintenance

## Ce dont vous aurez besoin

Préparez les éléments suivants avant de procéder au nettoyage et au remplacement des pièces.

Lorsque les pièces fournies ont été complètement utilisées, achetez de nouveaux consommables. Préparez des pièces authentiques lorsque vous remplacez les unités d'alimentation en encre ou procédez à la maintenance.

 [« Options et consommables » à la page 98](#)

Si vos gants sont usés, préparez des gants en nitrile du commerce.

### Des lunettes de protection (disponibles dans le commerce)

Pour protéger vos yeux de l'encre et du ink cleaner (liquide de nettoyage).

### Un masque (disponible dans le commerce)

Pour protéger votre nez et votre bouche de l'encre et du ink cleaner (liquide de nettoyage).

### Kit de maintenance (fourni avec l'imprimante)

À utiliser pour nettoyer la station d'encapuchonnage et l'essuyeur.

Voici les éléments inclus dans le kit.

Lorsque les pièces fournies ont été complètement utilisées, achetez de nouveaux consommables.

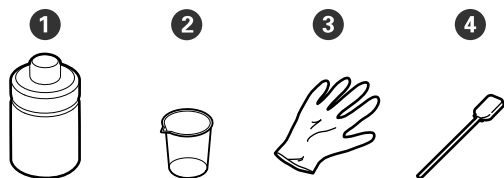

- ① Ink cleaner (liquide de nettoyage) (x1)
- ② Gobelet (x1)
- ③ Gants (x12)
- ④ Tiges de nettoyage (x25)

### Kit de maintenance de la tête (fourni avec l'imprimante)

Pour nettoyer la tête d'impression.

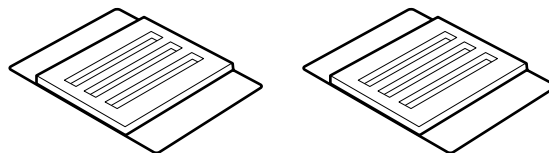

### Un bac en métal ou en plastique (polypropylène ou polyéthylène) (disponible dans le commerce)

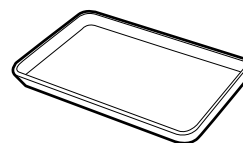

À utiliser pour placer les ustensiles de nettoyage, les consommables usagés ou le liquide de nettoyage placé dans le conteneur fourni avec l'imprimante.

### Tissu doux (disponibles dans le commerce)

À utiliser pour le nettoyage du plateau. Utilisez un matériel non susceptible de générer des peluches ou de l'électricité statique.

## Précautions concernant la maintenance

Respectez les points suivants lors du nettoyage et du remplacement des pièces.

## Maintenance

 **Attention :**

- Pendant la maintenance, protégez-vous avec des lunettes, des gants et un masque. Si de l'encre, de l'encre usagée ou du liquide de nettoyage venait à entrer en contact avec votre peau, vos yeux ou votre bouche, prenez immédiatement les mesures suivantes :*
    - Si le liquide adhère à la peau, rincez en utilisant de grandes quantités d'eau savonneuse. En cas de réaction dans la zone concernée, consultez immédiatement un médecin spécialiste.*
    - Si le liquide est projeté dans vos yeux, rincez immédiatement avec de l'eau. Le non-respect de cette consigne peut entraîner des rougeurs au niveau des yeux ou une légère inflammation. En cas de problème, consultez un médecin.*
    - En cas de contact d'un liquide avec l'intérieur de votre bouche, consultez un médecin dans les meilleurs délais.*
    - En cas d'ingestion, n'essayez pas de provoquer de vomissement. Consultez un médecin dans les meilleurs délais. En cas de vomissement, les éléments expulsés peuvent pénétrer dans la trachée, ce qui présente un danger.*
  - Stockez les unités d'alimentation en encre, l'encre usagée et le liquide de nettoyage dans un lieu hors de portée des enfants.*
- Retirez le support de l'imprimante avant de procéder.
  - Ne touchez pas aux courroies, aux cartes de circuit et à toutes les pièces ne nécessitant pas un nettoyage. Le non-respect de cette consigne peut entraîner une anomalie de fonctionnement ou une réduction de la qualité d'impression.
  - N'utilisez rien d'autre que les tiges de nettoyage fournies ou jetables. Les autres types de tiges, qui produisent des peluches, endommageront la tête d'impression.
  - Utilisez toujours des tiges de nettoyage neuves. La réutilisation des tiges peut rendre la suppression des taches encore plus difficile.
- Ne touchez pas aux extrémités des tiges de nettoyage. L'huile présente sur vos mains peut endommager la tête d'impression.
  - N'utilisez rien d'autre que le liquide de nettoyage spécifié pour nettoyer la station d'encapuchonnage ou l'essuyeur. L'utilisation d'un autre produit peut entraîner une anomalie de fonctionnement ou une réduction de la qualité d'impression.
  - Touchez un objet métallique avant de commencer le travail pour décharger l'électricité statique.

## Entretien régulier

### Nettoyage de la station d'encapuchonnage et de l'essuyeur

Nettoyez la station d'encapuchonnage une fois par mois. Vous devrez peut-être nettoyer plus souvent en fonction de l'environnement et du support utilisé.

Lisez ce qui suit avant de commencer la procédure.

☞ « Précautions concernant la maintenance » à la page 57

**1** Appuyez  sur l'écran, puis appuyez sur **Nettoyage des éléments de maintenance — Station d'encapuch./Essuyeur.**

**2** Appuyez sur **Suiv — Démarrer.**  
La tête d'impression se place en position de nettoyage.

**3** Ouvrez le Capot De Maintenance.

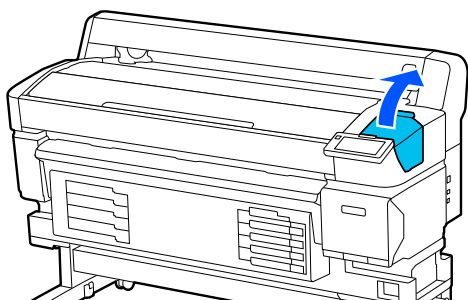

**4** Versez le liquide de nettoyage dans le verre jusqu'à la première ligne sur le verre.

Nous conseillons de travailler sur un plateau ou sur une surface du même type pour éviter de contaminer la surface environnante.

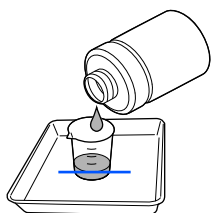

**5** Trempez la tige de nettoyage dans le liquide de nettoyage.

Veillez à ce que le liquide de nettoyage ne s'écoule pas de la tige de nettoyage.

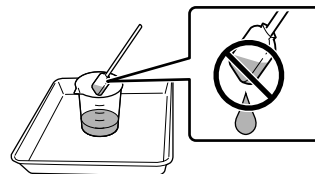

**6** Utilisez la tige de nettoyage pour essuyer toute l'encre ou poussière des bords de la station d'encapuchonnage.

Essayez les trois zones indiquées dans les illustrations ci-dessous.

#### Bords externes

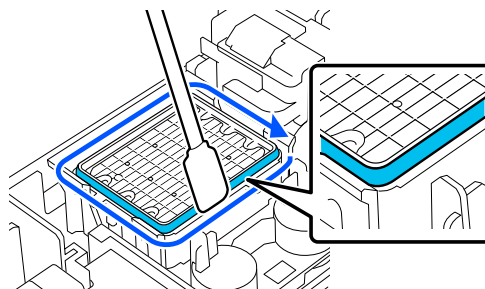

#### Bords supérieurs

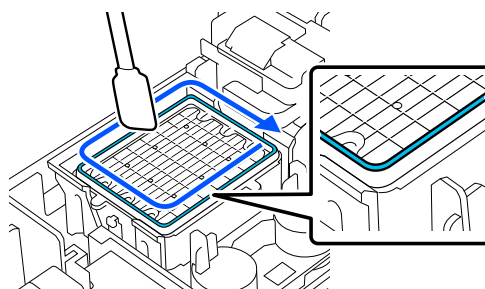

#### Bords internes

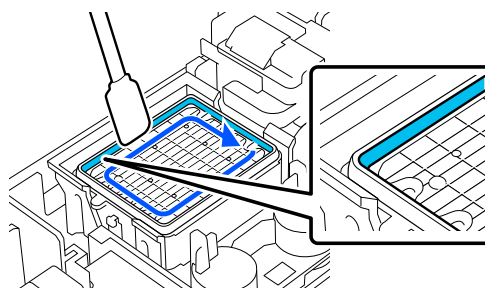

## Maintenance

- 7** Utilisez la tige de nettoyage pour essuyer toute l'encre ou poussière de la partie de l'essuyeur indiquée dans l'illustration.

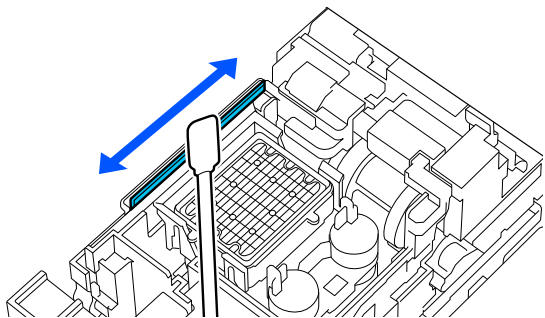

- 8** Fermez le Capot De Maintenance et appuyez sur la touche **Terminé**.

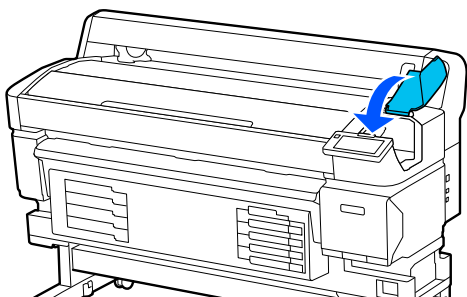

## Nettoyage de la Plaque d'exposition

Le cylindre se salit naturellement à cause des résidus de papier et d'encre. Nous vous recommandons de le nettoyer une fois par mois pour éviter que le support bloqué au niveau du cylindre ne soit lui aussi sali.

Vous devrez peut-être nettoyer plus souvent en fonction de l'environnement et du support utilisé.

Lisez ce qui suit avant de commencer la procédure.

🔗 « Précautions concernant la maintenance » à la page 57

- 1** Après avoir retiré le support, assurez-vous que l'imprimante est hors tension et que l'écran est éteint, puis débranchez le câble d'alimentation de la prise électrique.
- 2** Attendez une minute une fois le câble d'alimentation débranché.

- 3** Ouvrez le Capot De L'Imprimante et éliminez soigneusement toute trace de poussière ou de saleté dans l'imprimante à l'aide d'un chiffon doux et propre.

Essayez soigneusement le cylindre. Pour éviter de répandre les saletés, essayez de l'intérieur vers l'extérieur. Si la saleté persiste, nettoyez l'imprimante à l'aide d'un chiffon propre et doux imprégné de détergent doux. Essayez ensuite l'intérieur de l'imprimante à l'aide d'un chiffon doux et sec.

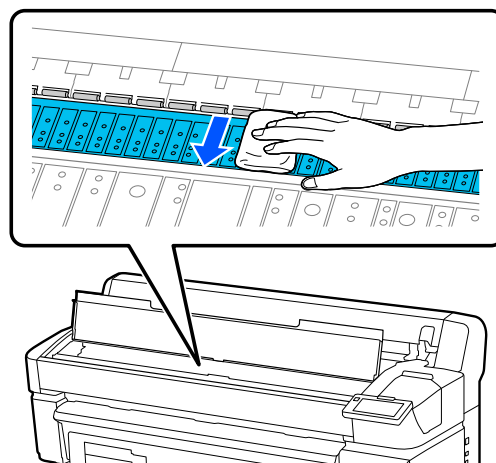

### **!** Important :

*Veillez à ne pas toucher les tubes d'encre à l'intérieur de l'imprimante. Vous risquez sinon d'endommager l'imprimante.*

- 4** Si des particules de papier (semblables à de la poudre blanche) s'accumulent sur la plaque, utilisez un cure-dents pour les éliminer.

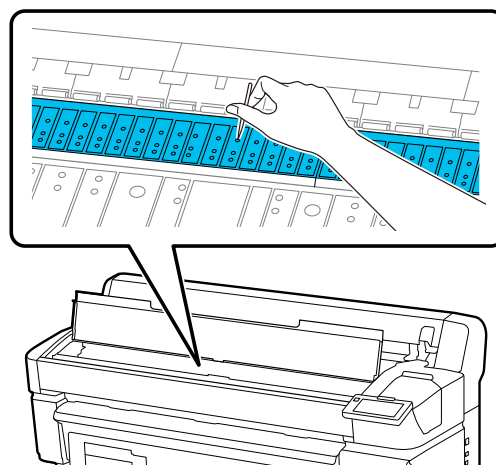

- 5** Une fois que vous avez terminé le nettoyage, fermez le Capot De L'Imprimante.

## La surface imprimable est toujours sale après avoir nettoyé le cylindre

Procédez comme suit pour nettoyer le rouleau en entraînant et en éjectant le support.

**1** Mettez l'imprimante sous tension et chargez la avec le support le plus large dont vous disposez.

 « [Chargement des supports](#) » à la page 38

**2** Appuyez sur la touche .

Le support est alimenté tant que vous appuyez sur la touche . Si le support n'est pas sali, le nettoyage est terminé.

Coupez le support une fois le nettoyage terminé.

 « [Découpe du support](#) » à la page 44

## Nettoyage de l'Aération

Nettoyez l'Aération une fois par mois ou lorsque de la poussière apparaît. Utilisez un aspirateur pour éliminer la poussière de l'Aération.

### Important :

*Si l'Aération n'est pas nettoyée, la température à l'intérieur de l'imprimante peut augmenter, provoquant une erreur pouvant faire cesser le fonctionnement de l'imprimante.*

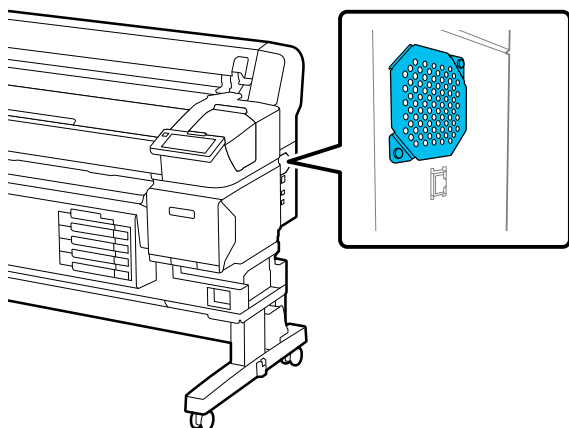

## Secouage des unités d'alimentation en encre régulièrement

Si un message s'affiche vous informant qu'il est temps de secouer l'encre, retirez l'unité d'alimentation en encre immédiatement et secouez-le.

### Important :

*En raison des caractéristiques des unités d'alimentation en encre et de l'encre utilisée dans cette imprimante, elles sont sujettes à la formation d'un effet de précipité graduel (dépôt de particules au fond du liquide). Si l'encre sédimente, les buses peuvent se boucher et les teintes devenir irrégulières. Secouez les unités d'alimentation en encre régulièrement après les avoir installées.*

Après avoir installé une unité d'alimentation en encre dans l'imprimante, un message vous invitant à secouer l'unité s'affiche aux intervalles suivants.

- Encre noire haute densité : une fois par semaine
- Autres encres : une fois toutes les trois semaines

## Précautions lors du secouage

- Lorsque vous secouez l'unité d'alimentation en encre, réglez-la sur bac de l'unité d'alimentation en encre et secouez-la vers le haut et vers le bas à environ 60 degrés 5 fois en 5 secondes comme indiqué dans l'illustration suivante.

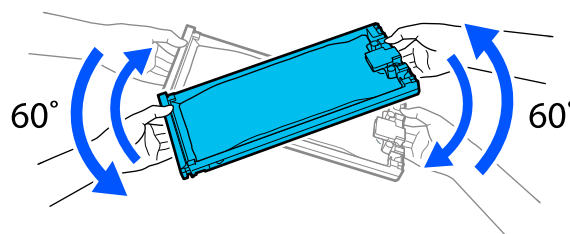

## Maintenance

- ❑ Ne secouez pas avec force et ne balancez pas les unités d'alimentation encre ou les bacs de l'unité d'alimentation encre contenant une unité d'alimentation encre. De l'encre pourrait fuir.

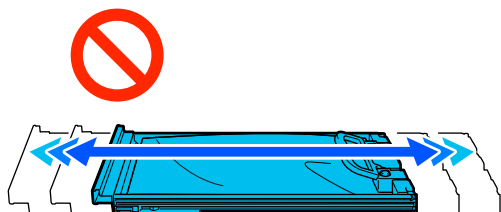

- ❑ De l'encre peut rester autour de l'orifice de sortie des unités d'alimentation encre retirées. Veillez à ne pas répandre de l'encre dans la zone environnante lorsque vous retirez les unités d'alimentation encre.

## Agitation

Si un message s'affiche vous informant qu'il est temps de secouer l'encre, vous pouvez vérifier la procédure sur le panneau de commande pendant que vous secouez l'unité d'alimentation encre.

- 1 À l'écran, appuyez sur la zone de l'état des consommables.

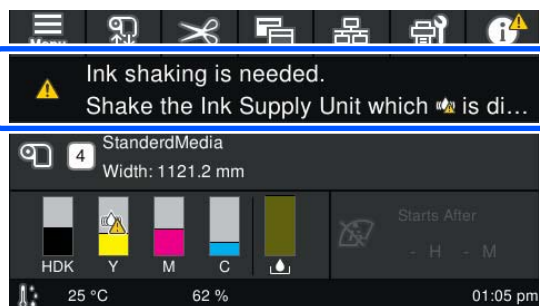

- 2 Dans la **Liste de messages**, appuyez sur le message vous informant qu'il est temps de secouer l'encre.

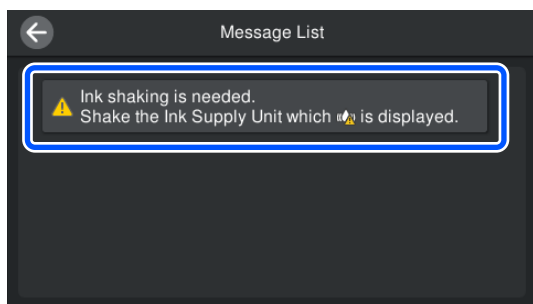

- 3 Appuyez sur **Comment faire pour...** Pour afficher la procédure. Suivez les instructions qui s'affichent à l'écran pour effectuer la procédure.

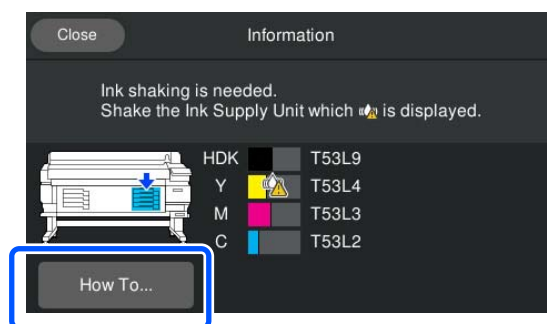

## Remplacement des unités d'alimentation encre

### Précautions lors du remplacement

#### ! Important :

*Epson recommande d'utiliser des unités d'alimentation encre d'origine Epson. Epson ne saurait garantir la qualité ou la fiabilité de cartouches d'encre non authentiques. L'utilisation d'encres non authentiques peut provoquer des dommages qui ne sont pas couverts par la garantie Epson, et peut, dans certains cas, générer un comportement erratique de l'imprimante. Les informations sur le niveau des encres non authentiques risquent de ne pas s'afficher, et l'utilisation d'encre non authentique est enregistrée pour une utilisation possible par le support de service.*

- ❑ Si l'une des unités d'alimentation encre installées est épuisée, l'impression ne peut pas avoir lieu. Si l'encre est épuisée en cours d'impression, vous pouvez continuer à imprimer après avoir remplacé l'unité d'alimentation encre. Si vous continuez à utiliser une unité d'alimentation encre presque épuisée, vous devrez peut-être remplacer l'unité d'alimentation encre pendant l'impression. Si vous la remplacez pendant l'impression, les couleurs peuvent sembler différentes en fonction du séchage de l'encre. Si vous souhaitez éviter de tels problèmes, nous vous recommandons de



## Maintenance

remplacer l'unité d'alimentation en cre en avant d'imprimer. Vous pouvez toujours utiliser l'unité d'alimentation en cre retirée ultérieurement jusqu'à ce que cette dernière soit épuisée.

- ❑ Insérez des unités d'alimentation en cre dans tous les bacs de l'unité d'alimentation en cre. L'impression n'est pas possible ou un dysfonctionnement peut survenir si l'une des bacs de l'unité d'alimentation en cre ne contient pas d'unité d'alimentation en cre.
- ❑ Lorsque vous secouez l'unité d'alimentation en cre, réglez-la sur bac de l'unité d'alimentation en cre et secouez-la vers le haut et vers le bas à environ 60 degrés 10 fois en 10 secondes comme indiqué dans l'illustration suivante.

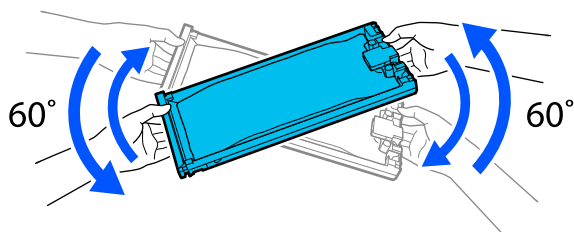

- ❑ Lorsque le support est fixé à l'enrouleur papier automatique, découpez le support avant de remplacer l'unité d'alimentation en cre. [« Découpe du support » à la page 44](#)
- ❑ Il se peut que vous ne puissiez pas utiliser la coupeuse intégrée si vous remplacez l'unité d'alimentation en cre pendant que l'imprimante est allumée. Découpez le support avec des ciseaux disponibles dans le commerce.

**Remarque :**

Les unités d'alimentation en cre contiennent des composants visant à maintenir la qualité de l'impression. Ces composants ne sont pas des corps étrangers.

## Procédure de remplacement

### Lorsqu'un message vous invite à remplacer une unité d'alimentation en cre s'affiche

Appuyez sur **Comment faire pour...** Vous pouvez vérifier la procédure sur le panneau de commande pendant que vous remplacez l'unité d'alimentation en cre.

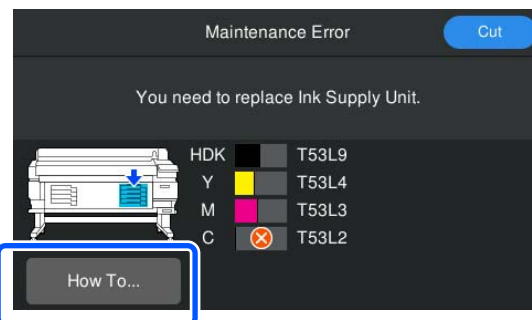

### Lorsque vous devez remplacer une unité d'alimentation en cre parce que la quantité d'encre restante est trop faible pour le travail d'impression

- 1 Déplacez le Verrou pour la couleur que vous souhaitez remplacer pour le déverrouiller.

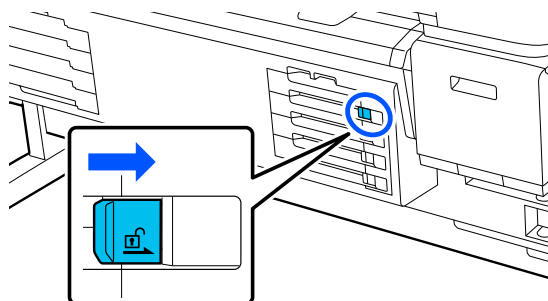

- 2 Appuyez sur **Comment faire pour...** sur l'écran du panneau de commande pour afficher la procédure.

Suivez les instructions qui s'affichent à l'écran pour effectuer la procédure.

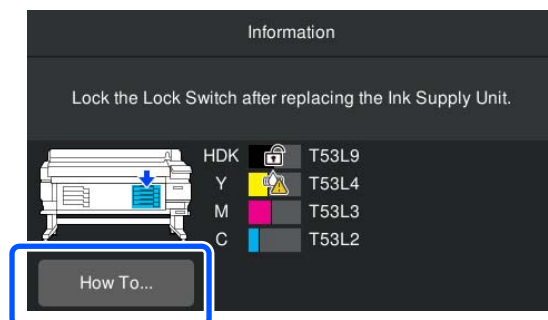

## Mise au rebut de l'encre usagée

### Précautions lors du remplacement du Waste Ink Bottle (Bidon d'encre résiduelle)

- ❑ Vérifiez que le tube d'encre usagée est inséré dans le goulot du bidon d'encre résiduelle. Vérifiez que le bouchon est fermement enclenché sur l'entrée de la bouteille. S'il y a un espace, de l'encre usagée pourrait être projetée et tacher les surfaces environnantes.

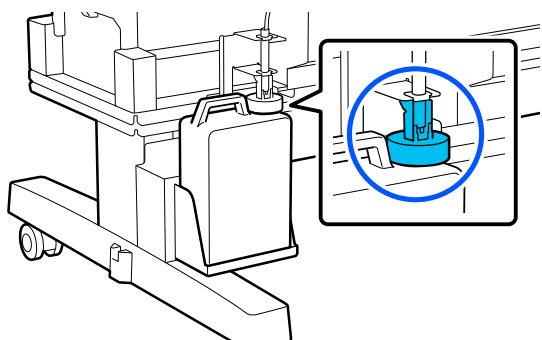

- ❑ Vous aurez besoin du couvercle du Waste Ink Bottle (Bidon d'encre résiduelle) lors de la mise au rebut de l'encre usagée. Conservez le couvercle dans un lieu sûr, ne le jetez pas.
- ❑ À moins d'y être invité par des instructions à l'écran, ne retirez jamais le Waste Ink Bottle (Bidon d'encre résiduelle) pendant que vous nettoyez ou pendant que vous effectuez un Nettoyage de la tête. Les résidus d'encre risquent de fuir.

### Remplacement du Waste Ink Bottle (Bidon d'encre résiduelle)

Il existe deux méthodes pour remplacer le Waste Ink Bottle (Bidon d'encre résiduelle) comme décrit ci-dessus. Utilisez la méthode de remplacement appropriée à votre situation.

Lisez ce qui suit avant de commencer la procédure.

🔗 « Précautions concernant la maintenance » à la page 57

### Lorsqu'un message s'affiche qui indique qu'il est temps de remplacer le Waste Ink Bottle (Bidon d'encre résiduelle)

Remplacez immédiatement le bidon d'encre résiduelle par un bidon neuf.

Lorsque le message s'affiche, appuyez sur **Comment faire pour...** Vous pouvez vérifier la procédure sur le panneau de commande pendant que vous remplacez le Waste ink bottle (Bidon d'encre résiduelle).

#### ! Important :

Lorsque le message **Le flacon d'encre usagée approche de sa fin de vie** s'affiche, préparez un bidon d'encre résiduelle neuf dès que possible.

Voir ce qui suit lorsque vous remplacez le bidon d'encre résiduelle à cette étape de la procédure.

🔗 « Lorsque vous souhaitez le remplacer à tout moment » à la page 64

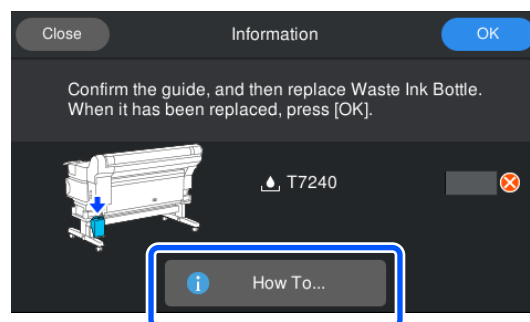

### Lorsque vous souhaitez le remplacer à tout moment

Lorsque vous souhaitez remplacer le bidon d'encre résiduelle en raison d'un fonctionnement de nuit etc. avant que le message ne s'affiche indiquant qu'il est temps de remplacer le bidon, procédez comme suit pour remplacer le bidon d'encre résiduelle. Si vous ne suivez pas les étapes ci-dessous, vous ne recevrez pas de message à l'intervalle de remplacement correct la prochaine fois.

- 1 Appuyez sur  à l'écran, puis appuyez sur **Remplacez le flacon d'encre usagée**.



## Maintenance

- 2** Appuyez sur **Comment faire pour...** Pour afficher la procédure.
- Suivez les instructions qui s'affichent à l'écran pour effectuer la procédure.

## Maintenance de la tête d'impression

Si de l'encre continue de s'écouler sur les tirages, même après avoir effectué plusieurs fois un Nettoyage de la tête, utilisez le Head Maintenance Kit (Kit de maintenance de la tête) pour nettoyer la tête d'impression.

Avant de commencer, préparez les éléments suivants.

Lisez ce qui suit avant de commencer la procédure.

 « [Précautions concernant la maintenance](#) » à la page 57

- 1** Appuyez sur  à l'écran, puis appuyez sur **Nettoyage des éléments de maintenance — Tête d'impression**.

Le menu Entretien s'affiche.

- 2** Appuyez sur **Suiv — Démarrer**.
- La tête d'impression se déplace.

- 3** Ouvrez le Capot De L'Imprimante.

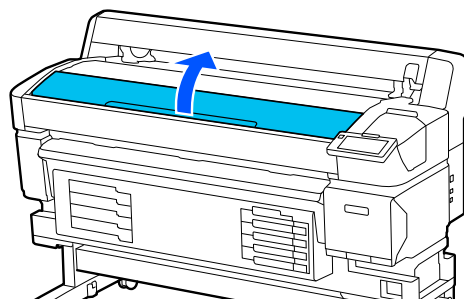

- 4** Retirez la pellicule protectrice des deux kits de maintenance de la tête.

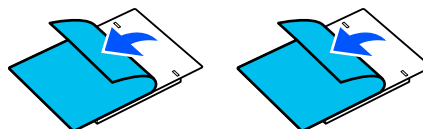

## Maintenance

- 5** Fixez les kits de maintenance de la tête sur un côté ou l'autre de la tête d'impression.

### Position

Placez-les légèrement hors de la tête d'impression comme indiqué dans l'illustration.

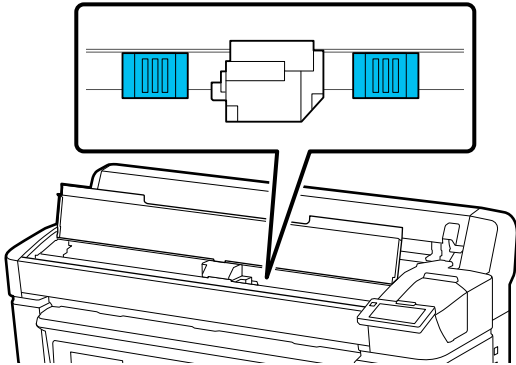

### Méthode de positionnement

Positionnez les kits de maintenance de la tête en appuyant leurs bords contre le rouleau.

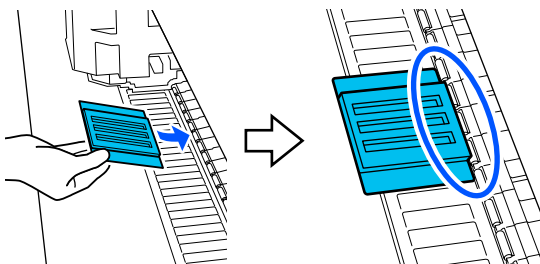

#### **!** Important :

- Positionnez les kits de maintenance de la tête de sorte qu'il n'y ait pas d'espace entre eux et le rouleau. Si les kits ne sont pas positionnés correctement, le nettoyage sera incomplet.
- Ne déplacez pas la tête d'impression manuellement. Vous pourriez l'endommager.

- 6** Frottez les zones illustrées avec votre doigt pour fixer le kit de maintenance de la tête.

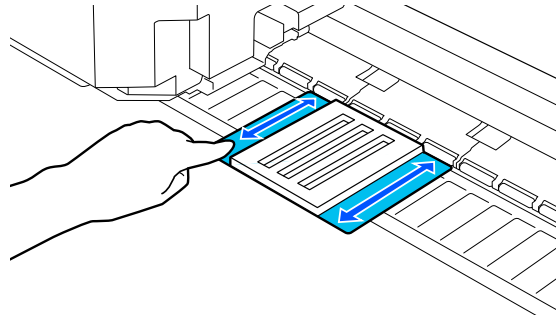

#### **!** Important :

Veillez à ce qu'il ne reste aucune partie adhésive des kits de maintenance de la tête non fixée. N'appuyez pas trop fort sur les tampons de nettoyage à ce stade. Vous risqueriez de déformer le cylindre.

- 7** Fermez le Capot De L'Imprimante et appuyez sur la touche **Continuer**.

La maintenance de la tête d'impression commence.

#### **!** Important :

N'ouvrez pas le Capot De L'Imprimante pendant le nettoyage. Le nettoyage s'arrête si vous ouvrez le capot.

- 8** Lorsqu'un message vous demande de retirer le Head Maintenance Kit (Kit de maintenance de la tête) s'affiche sur l'écran du panneau de commande, ouvrez le Capot De L'Imprimante.

- 9** Retirez les deux kits de maintenance de la tête.

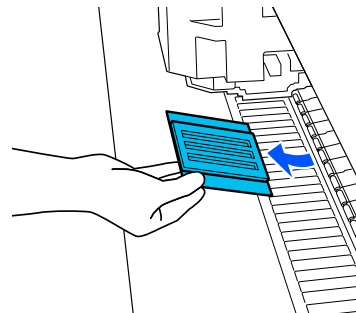

## Maintenance

**!** **Important :**

- Retirez doucement les tampons afin qu'aucun résidu ne se dépose sur les surfaces environnantes.
- Examinez le cylindre et retirez toute poussière ou tout résidu éventuellement présent.  
 « Nettoyage de la Plaque d'exposition » à la page 60

Ne réutilisez pas un Head Maintenance Kit (Kit de maintenance de la tête).

 « Manipulation des consommables usagés » à la page 67

- 10** Fermez le Capot De L'Imprimante et appuyez sur la touche **Terminé**.

Le Nettoyage de la tête commence. L'opération s'arrête une fois le Nettoyage de la tête terminé.

## Remplacement de la lame automatique

Remplacez la lame automatique si le support n'est pas coupé nettement ou si les bords des sections coupées sont pelucheuses.

Prise en charge de la lame automatique

 « Options et consommables » à la page 98

**!** **Attention :**

Rangez la lame automatique hors de portée des enfants. La lame de la lame automatique peut provoquer des blessures. Procédez avec précaution lorsque vous remplacez la lame automatique.

Utilisez un tournevis cruciforme pour remplacer la lame automatique. Vérifiez que vous avez sous la main un tournevis cruciforme avant de remplacer la coupeuse.

## Procédure de remplacement

Vous pouvez vérifier la procédure sur le panneau de commande pendant le travail.

- 1** Appuyez sur  à l'écran, puis sur **Remplacez la lame automatique**.

- 2** Appuyez sur **Démarrer**, puis sur **Comment faire pour...** Pour afficher la procédure.

Suivez les instructions qui s'affichent à l'écran pour effectuer la procédure.

**Remarque :**

Placez la lame automatique inutilisée dans un sac ou un autre conteneur approprié, puis jetez-la conformément aux ordonnances locales et aux règlements municipaux.

## Précautions lors du remplacement de la lame automatique

- Veillez à ne pas endommager la lame du cutter. Ne faites pas tomber et ne cognez pas la lame contre des objets durs, car elle pourrait s'ébrécher.
- Le feuillet pour la lame automatique est destiné à protéger la lame. Ne retirez pas ce feuillet lorsque vous remplacez la lame automatique. Après le remplacement de la lame automatique, il s'enlèvera lorsque la lame automatique reviendra dans sa position d'origine.
- Resserrez les vis qui verrouillent fermement la lame automatique. Si la lame automatique n'est pas bien fixée, la position de coupe pourra se décaler ou présenter un angle incorrect.

## Manipulation des consommables usagés

Les pièces usagées suivantes, souillées par de l'encre, sont classées en tant que déchets industriels.

- Tige de nettoyage

## Maintenance



- Liquide de nettoyage
- Unités d'alimentation en encre
- Encre résiduelle
- Waste Ink Bottle (Bidon d'encre résiduelle)
- Kit de maintenance de la tête
- Support après impression

Mettez-les au rebut conformément aux lois et réglementations locales. Confiez par exemple l'opération à un organisme spécialisé dans la mise au rebut des déchets industriels. Dans ce cas, transmettez la « fiche de données de sécurité » à l'organisme de recyclage des déchets industriels.

Vous pouvez la télécharger sur votre site Web Epson local.

## Tête d'impr Vérification des buses

Si vous souhaitez vérifier l'état des buses avant d'imprimer, ou si les tirages présentent des rayures ou des irrégularités, vous pouvez imprimer un motif de vérification et l'inspecter visuellement pour connaître l'état des buses.

- 1** Vérifiez que l'imprimante est prête à imprimer, appuyez sur , puis sur **Tête d'impr Vérification des buses**.
- 2** Appuyez sur **Démarrer**.  
Le motif d'impression est imprimé.
- 3** Inspectez le motif de vérification.  
Si nécessaire, appuyez sur le bouton  pour charger le support afin de pouvoir le vérifier.

### Exemple de buses propres

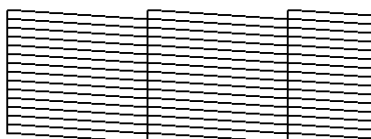

Si le motif d'impression ne présente pas de trous, appuyez sur [O].

### Exemple de buses obstruées

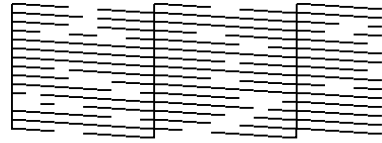

Si le motif de vérification présente des trous, appuyez sur [X], puis procédez à un Nettoyage de la tête.

 « Nettoyage de la tête » à la page 68

## Nettoyage de la tête

### Types de Nettoyage

Les quatre types de Nettoyage de la tête suivants sont disponibles.

#### Nettoyage Auto

Le niveau est changé automatiquement, selon l'état de l'obstruction détectée dans la buse, puis un nettoyage est effectué.

Reportez-vous à ce qui suit pour savoir en détail comment procéder à un nettoyage.

 « Réalisation d'un Nettoyage de la tête » à la page 69

#### Effectuer un Nettoyage de la tête lorsque cela s'avère nécessaire

Si le motif de vérification des buses présente des trous, si les tirages présentent des traînées, si les couleurs sont faussées ou si vous constatez des gouttes d'encre, procédez à un Nettoyage de la tête.

Une fois le Nettoyage de la tête Terminé, imprimez à nouveau un motif de vérification des buses pour examiner leur état.

Reportez-vous à ce qui suit pour savoir en détail comment procéder à un Nettoyage de la tête.

 « Réalisation d'un Nettoyage de la tête » à la page 69

## Maintenance

### Effectuez régulièrement un Nettoyage de la tête

Sous Paramètre de maintenance, définissez Nettoyage de la tête périodique sur Marche pour effectuer un nettoyage régulier des têtes en tant que mesure préventive avant que les buses ne soient réellement obstruées. Définissez Durée d'impression, Compteur d'impression, ou Longueur d'impression pour l'intervalle.

 « Menu Réglages généraux » à la page 75

### Définissez Nettoyage de maintenance

Dans **Paramètre de maintenance**, définir **Nettoyage de maintenance** sur **Marche** permet d'effectuer automatiquement un Nettoyage de la tête après une période de temps réglée, de sorte que la tête d'impression reste en bon état.

 « Menu Réglages généraux » à la page 75

## Réalisation d'un Nettoyage de la tête

Effectuez tout d'abord le Nettoyage Auto. Si cela ne permet pas d'éliminer les obstructions des buses, effectuez dans l'ordre **Nettoyage (léger)** puis **Nettoyage (lourd)** jusqu'à ce que les buses soient nettoyées.

- 1 Vérifiez que l'imprimante est prête à imprimer, appuyez sur , puis sur **Nettoyage de la tête**.
- 2 Sélectionnez une méthode de nettoyage.  
Sélectionnez tout d'abord **Nettoyage Auto**.  
Sélectionnez ensuite **Nettoyage (léger)**.  
Terminez enfin par un **Nettoyage (lourd)**.
- 3 Le Nettoyage de la tête commence.  
Un message de résultat de nettoyage s'affiche lorsque le Nettoyage de la tête est terminé.
- 4 Vérifiez le message, puis cliquez sur **OK**.  
Si l'obstruction est enlevée  
Continuez à utiliser l'imprimante normalement.  
  
Si les buses sont encore obstruées

Revenez à l'étape 1 et effectuez le **Nettoyage (léger)**. Si les buses sont toujours obstruées, même après avoir effectué un **Nettoyage (léger)**, effectuez un **Nettoyage (lourd)**.

### Si les buses sont toujours obstruées, même après avoir effectué un Nettoyage (lourd)

L'imprimante nécessite un nettoyage interne.

Effectuez les opérations suivantes en fonction de l'état des résultats d'impression.

Lorsque des lignes horizontales apparaissent ou que les couleurs sont fausses

 « Nettoyage de la station d'encapuchonnage et de l'essuyeur » à la page 59

Si un écoulement d'encre survient

 « Maintenance de la tête d'impression » à la page 65

## Menu du panneau de commande

# Menu du panneau de commande

## Liste des menus

Les éléments et paramètres suivants peuvent être définis et exécutés dans le menu. Reportez-vous aux pages de référence pour plus de détails sur chacun des éléments.

### Réglages généraux

Pour plus d'informations concernant ces éléments, reportez-vous à la section  « Menu Réglages généraux » à la page 75

Élément	Paramètre
Param de base	
Luminosité LCD	De 1 à 9
Sons	
Pression bouton	0, 1, 2 ou 3
Avis d'achèvement	0, 1, 2 ou 3
Avis d'avertissement	
Volume	0, 1, 2 ou 3
Répéter	Arrêt, Jusqu'à l'arrêt
Tonalité d'erreur	
Volume	0, 1, 2 ou 3
Répéter	Arrêt, Jusqu'à l'arrêt
Type de son	Motif 1, Motif 2
Voyant d'alerte Notice	Marche, Arrêt
Minut. veille	De 1 à 240
Réveil de veille	
Toucher LCD pr réveil	Marche, Arrêt, Programmé
Régl. Date/Heure	
Date/Heure	
Heure d'été	Arrêt, Marche (Winter, Summer)*
Décalage horaire	-12:45 à +13:45

## Menu du panneau de commande

Élément	Paramètre
Langue/Language	Japanese, English, French, Italian, German, Portuguese, Spanish, Dutch, Russian, Korean, Traditional Chinese, Simplified Chinese, Thai, Indonesian, Turkish
Couleur du fond	GRIS, Noir, Blanc
Clavier	QWERTY, AZERTY, QWERTZ
Paramètres d'unités	
Unité de longueur	M, ft/in
Température	°C, °F
Config. imprimante	
Marges	
Marge droite	Entre 3 et 25 mm (0,12 et 0,98 pouces)
Marge gauche	Entre 3 et 25 mm (0,12 et 0,98 pouces)
Marge entre les pages	Entre 5 et 999 mm (0,20 et 39,33 pouces)
Marge supérieure	Entre 5 et 35 mm (0,20 et 1,38 pouces)
Marge inférieure	Entre 5 et 150 mm (0,20 et 5,91 pouces)
Détection du support	
Détection de largeur	Marche, Arrêt
Largeur du support	Entre 254,0 et 1117,6 mm (10,00 et 44,00 pouces)
Détection d'inclinaison du papier	Marche, Arrêt
Vérification des buses entre pages	
Marche	
Durée d'exécution	
Longueur d'impression	Entre 1 et 9999 m (3,28 et 32805,12 pi)
Imprimer la page	1 à 9999 pages
Durée d'impression	1 à 9999 minutes
Arrêt	
Impression d'informations	
Informations sur le consommable restant	Marche, Arrêt
Informations d'impression	Marche, Arrêt
Paramètres de coupe	
Coupe automatique	Marche, Arrêt
Rest param défaut	Paramètres réseau, Eff ttes données et param

## Menu du panneau de commande

Élément	Paramètre
Paramètre de maintenance	
Réglage du nettoyage	
Seuil pour les buses bouchées	1 à 10
Nombre maxi de tentatives de nettoyage	0, 1, 2
Nettoyage périodique	
Marche	
Durée d'exécution	
Durée d'impression	1 à 9999 minutes
Imprimer la page	1 à 9999 pages
Longueur d'impression	Entre 1 et 9999 m (3,28 et 32805,12 pi)
Niveau de nettoyage	Clair, Lourd
Arrêt	
Actions au-delà du seuil des buses manquantes	Arrêter l'impression, Afficher l'alerte, Nettoyage Auto
Nettoyage de maintenance	Marche, Arrêt
Paramètres réseau	
État réseau	État LAN filaire, Impr.feui.d'état
Avancé	
Nom dispositif	
Config TCP/IP	Auto, Manuel
Serveur Proxy	Ne pas utiliser, Utiliser
Adresse IPv6	Activer, Désactiver
Liaison Speed & Duplex	Auto, 100BASE-TX Auto, 10BASE-T Half Duplex, 10BASE-T Full Duplex, 100BASE-TX Half Duplex, 100BASE-TX Full Duplex
Rediriger HTTP vers HTTPS	Activer, Désactiver
Désactiver IPsec/filtrage IP	
Désactiver IEEE802.1X	

\* S'affiche uniquement pour le SC-F6470/SC-F6470H.

### Paramètres du support

Pour plus d'informations concernant ces éléments, reportez-vous à la section [« Menu Paramètres du support »](#) à la page 82

Élément	Paramètre
Paramètres actuels	



## Menu du panneau de commande

Élément	Paramètre
Support	01 XXXXXXXXXXXX à 10 XXXXXXXXXXXX
Type de support	
Largeur du support	
Paramètres avancés	
Réglages de l'impression	
Réglage d'alim. du support	Manuel (Standard), Manuel (Mesure)
Alignement de la tête	
Gestion des supports	
01 XXXXXXXXXXXX à 10 XXXXXXXXXXXX	
Changer le nom	
Type de support	Fin 50g/m2, Moyennement épais 70g/m2, Épais 120g/m2
Paramètres avancés	
Durée de séchage	
Temps séchage par passage	De 0,0 à 10,0 s
Temps de séchage par page	0,0 à 60,0 minutes
Espace plateau	1.6, 2.0, 2.5
Tension d'alimentation	Lv1 à Lv5
Aspiration Papier	Lv0 à Lv6
Réduction de la déviation	Marche, Arrêt
Prévention du collage	Marche, Arrêt
Tension de rembobinage*	Lv1 à Lv6
Réduire les traces d'impression	Arrêt, Clair, Moyen, Lourd
Gestion de la quantité restante	
Gestion de la quantité restante	Marche, Arrêt
Quantité restante	Entre 1,0 et 9999,9 m (3,3 et 32808,1 pi)
Alerte restante	Entre 1,0 et 999,5 m (3,3 et 3279,2 pi)
Gestion de la longueur d'impression	
Réinitialisation automatique	Arrêt, Après la dernière page
Réinitialisation manuelle	

\* Cette option n'est disponible que lorsque l'Enrouleur papier Automatique en option est installé.

## Menu du panneau de commande

### Entretien

Pour plus d'informations concernant ces éléments, reportez-vous à la section [« Menu Entretien »](#) à la page 86

Élément	Paramètre
Tête d'impr Vérification des buses	
Nettoyage de la tête	Nettoyage Auto, Nettoyage (léger), Nettoyage (lourd)
Nettoyage des éléments de maintenance	Tête d'impression, Station d'encapuch./Essuyeur
Remplacez le flacon d'encre usagée	
Remplacez la lame automatique	

### État de l'alimentation

Plus d'informations sur le menu [« Menu État de l'alimentation »](#) à la page 87

### Informations sur la pièce de rechange

Plus d'informations sur le menu [« Menu Informations sur la pièce de rechange »](#) à la page 87

### État de l'imprimante

Plus d'informations sur le menu [« Menu État de l'imprimante »](#) à la page 87

Élément	Paramètre
Version du firmware	Imprimante, Auto Take-up Reel Unit
Nom de l'imprimante	
Journal des erreurs fatales	
Rapport de fonctionnement	Zone totale d'impression, Longueur totale d'alimentation du support, Nombre total de passages
Auto Take-up Reel Unit	

## Menu du panneau de commande

## Détails du menu

## Menu Réglages généraux

\* Indique les paramètres par défaut.

Élément	Paramètre	Explication
Param de base		
Luminosité LCD	1 à 9 (9*)	Règle la luminosité de l'écran du panneau de commande.
Sons		
Pression bouton	0	Règle le volume des sons lorsque le bouton d'alimentation et l'écran du panneau de commande sont opérés.
	1*	
	2	
	3	
Avis d'achèvement	0	Règle le volume des sons lorsque des travaux d'impression ou des opérations de maintenance sont terminés.
	1	
	2	
	3*	
Avis d'avertissement		
Volume	0	Règle le volume et la répétition de sons lorsqu'il est temps de remplacer les consommables.
	1	
	2*	
	3	
Répéter	Arrêt*	
	Jusqu'à l'arrêt	





## Menu du panneau de commande

Élément	Paramètre	Explication
Tonalité d'erreur		
Volume	0	Définit le volume et la répétition des sons lorsqu'une erreur survient et que l'impression ne peut pas être poursuivie.
	1	
	2	
	3*	
Répéter	Arrêt	
	Jusqu'à l'arrêt*	
Type de son	Motif 1*	Définit le type de sons. Les sons qui sont faciles à entendre dans l'environnement de fonctionnement de l'imprimante peuvent être définis.
	Motif 2	
Voyant d'alerte Notice	Marche*	Définit si ( <b>Marche/Arrêt</b> ) le témoin lumineux s'allume lorsqu'une notification d'erreur est reçue.
	Arrêt	
Minut. veille	1 à 240 (15*)	<p>Choisissez le délai au bout duquel l'imprimante entre en veille lorsqu'aucune tâche d'impression n'est reçue et qu'aucune erreur n'est détectée. Lorsque l'imprimante passe en mode Veille, l'écran du panneau de contrôle s'éteint et les moteurs internes et autres parties s'éteignent afin de réduire la consommation électrique.</p> <p>Pour réactiver l'écran du panneau de commande, appuyez sur n'importe quel bouton du panneau de commande, à l'exception de . Dans ces conditions, l'écran du panneau de commande s'éteindra à nouveau si aucune opération n'est réalisée dans les 30 secondes qui suivent. L'imprimante ne sera pleinement réactivée qu'à la réception d'une tâche d'impression ou à la réalisation de tout autre tâche sollicitant matériellement l'imprimante.</p>
Réveil de veille		Vous pouvez définir comment faire sortir l'imprimante de veille.
Toucher LCD pr réveil		
Marche*		
Arrêt		
Programmé	0:00 à 23:45	
Régl. Date/Heure		
Date/Heure		Permet de régler l'horloge intégrée à l'imprimante. L'heure qui est définie ici s'affichera sur l'écran d'accueil. Ils sont également utilisés pour les journaux des travaux et l'état de l'imprimante comme indiquées dans Epson Edge Dashboard.
Heure d'été	Arrêt (Winter)*	Définit l'heure d'été.
	Marche (Summer)	Winter et Summer s'affichent uniquement pour le SC-F6470/SC-F6470H.
Décalage horaire	-12:45 à +13:45	Définit la différence avec le temps universel coordonné (UTC) par incréments de 15 minutes. Dans les environnements de réseau ayant un décalage horaire, définissez-le comme nécessaire lorsque vous gérez l'imprimante.

## Menu du panneau de commande

Élément	Paramètre	Explication
Langue/Language	Japanese	Sélectionnez la langue utilisée sur l'écran du panneau de commande.
	English*	
	French	
	Italian	
	German	
	Portuguese	
	Spanish	
	Dutch	
	Russian	
	Korean	
	Traditional Chinese	
	Simplified Chinese	
	Thai	
	Indonesian	
Turkish		
Couleur du fond	GRIS	Sélectionnez le schéma de couleur utilisé sur l'écran du panneau de commande. Vous pouvez définir un schéma de couleur facile à voir dans l'environnement dans lequel l'imprimante est installée.
	Noir*	
	Blanc	
Clavier	QWERTY*	Sélectionnez la disposition du clavier pour les écrans d'entrée de texte qui apparaissent, comme lorsque l'on entre des noms à enregistrer pour les Paramètres du support.
	AZERTY	
	QWERTZ	
Paramètres d'unités		
Unité de longueur	M*	Sélectionnez l'unité de longueur utilisée sur l'écran du panneau de commande et lors de l'impression de motifs de test.
	ft/in	
Température	°C*	Sélectionnez l'unité de température utilisée sur l'écran du panneau de commande.
	°F	

## Menu du panneau de commande

Élément	Paramètre	Explication
Config. imprimante		
Marges		
Marge droite	De 3 à 25 mm (3*) (de 0,12 à 0,98 pou- ces [0,12*])	Définit la largeur de la marge de droite lorsque le support est chargé dans l'imprimante. Pour plus d'informations, voir la section suivante.  « Zone imprimable » à la page 51
Marge gauche	De 3 à 25 mm (3*) (de 0,12 à 0,98 pou- ces [0,12*])	Définit la largeur de la marge de gauche lorsque le support est chargé dans l'imprimante. Pour plus d'informations, voir la section suivante.  « Zone imprimable » à la page 51
Marge entre les pages	De 5 à 999 mm (10*) (de 0,20 à 39,33 pouces [0,39*])	Définit la marge entre les pages imprimées. Pour les tâches à page uni- que, ceci correspond à la marge entre les tâches.
Marge supérieure	De 5 à 35 mm (15*) (de 0,20 à 1,38 pou- ces [0,59*])	Définit la hauteur de la marge supérieure lorsque le support est chargé dans l'imprimante. Pour plus d'informations, voir la section suivante.  « Zone imprimable » à la page 51
Marge inférieure	De 5 à 150 mm (15*) (de 0,20 à 5,91 pou- ces [0,59*])	Définit la hauteur de la marge inférieure lorsque le support est chargé dans l'imprimante. Pour plus d'informations, voir la section suivante.  « Zone imprimable » à la page 51
Détection du support		
Détection de lar- geur	Marche*	Sélectionnez si ( <b>Marche</b> )/( <b>Arrêt</b> ) la largeur du support est détectée. Si des erreurs de largeur du support s'affichent, alors que celui-ci est cor- rectement chargé, réglez ce paramètre sur <b>Arrêt</b> . Nous vous recomman- dons toutefois de régler ce paramètre sur <b>Marche</b> dès que possible. Les paramètres modifiés sont appliqués lorsque le support est rechargé.
	Arrêt	
Largeur du support	De 254,0 à 1117,6 mm (254,0*) (de 10,00 à 44,00 pouces [10,00*])	Lorsque <b>Détection de largeur</b> est défini sur <b>Arrêt</b> , assurez-vous que la largeur du support est définie correctement, conformément à la largeur du support chargé. Les paramètres modifiés sont appliqués lorsque le support est rechargé.  Si la largeur du support n'est pas correctement définie, il se peut que l'imprimante imprime au-delà des bords du support. L'encre utilisée pour imprimer au-delà des bords du support tachera l'intérieur de l'im- primante.
Détection d'inclinaison du papier	Marche*	Sélectionnez si l'imprimante doit cesser l'impression et afficher une er- reur ( <b>Marche</b> ) ou si elle doit poursuivre l'impression ( <b>Arrêt</b> ) lorsqu'une inclinaison du support est détectée. Nous vous recommandons de ré- gler ce paramètre sur <b>Marche</b> dans la plupart des cas, car un support de travers peut entraîner un bourrage papier.
	Arrêt	

## Menu du panneau de commande

Élément	Paramètre	Explication
Vérification des buses entre pages		
Marche	Durée d'exécution	
	Longueur d'impression	De 1 à 9999 m (99 m*) (de 3,28 à 32805,12 pi [324,80 pi*])
	Imprimer la page	1 à 9999 pages
	Durée d'impression	1 à 9999 minutes
Arrêt*		
Impression d'informations		
Informations sur le consommable restant	Marche	Imprime des informations, telles que la quantité de support restant, le moment où le support est retiré ou remplacé.
	Arrêt*	<p>Lorsque <b>Informations sur le consommable restant</b> est défini sur <b>Marche</b>, la quantité restante est imprimée sur le côté non utilisé de la position de coupe. Les informations suivantes sont imprimées. Pour imprimer les informations sur le support restant, définissez <b>Gestion de la quantité restante</b> dans <b>Paramètres du support</b> sur <b>Marche</b>.</p> <ul style="list-style-type: none"> <li><input type="checkbox"/> Modèle : le nom de modèle de l'imprimante</li> <li><input type="checkbox"/> Numéro de série : le numéro de série de l'imprimante</li> <li><input type="checkbox"/> Heure d'impression : la date et l'heure d'impression</li> <li><input type="checkbox"/> N° de banque : le numéro de support lors de l'impression</li> <li><input type="checkbox"/> Type de support : le type de support enregistré sur le numéro du support lors de l'impression</li> <li><input type="checkbox"/> Largeur du support : largeur du support automatiquement détectée</li> <li><input type="checkbox"/> Quantité restante : quantité restante de support</li> </ul> <p>Lorsque <b>Informations d'impression</b> est défini sur <b>Marche</b>, les informations suivantes sont imprimées sur le côté imprimé de la position de coupe.</p> <ul style="list-style-type: none"> <li><input type="checkbox"/> Modèle : le nom de modèle de l'imprimante</li> <li><input type="checkbox"/> Numéro de série : le numéro de série de l'imprimante</li> <li><input type="checkbox"/> Version logicielle : version logicielle de l'imprimante</li> <li><input type="checkbox"/> Heure d'impression : la date et l'heure d'impression</li> <li><input type="checkbox"/> N° de banque : le numéro de paramètre de support lors de l'impression</li> <li><input type="checkbox"/> Type de support : le type de support enregistré sur le numéro de paramètre de support lors de l'impression</li> <li><input type="checkbox"/> Largeur du support : largeur du support automatiquement détectée</li> <li><input type="checkbox"/> Longueur d'impression : quantité de support utilisée</li> </ul>
Informations d'impression	Marche	
	Arrêt*	

### Menu du panneau de commande

Élément	Paramètre	Explication
Paramètres de coupe		
Coupe automatique	Marche *	Sélectionnez ( <b>Marche/Arrêt</b> ) pour couper automatiquement le support à l'aide de la lame intégrée à chaque fois qu'une page est imprimée.
	Arrêt	
Rest param défaut	Paramètres réseau	Exécutez <b>Paramètres réseau</b> pour restaurer tous les paramètres <b>Avancé</b> du menu des paramètres réseau à leur valeur par défaut.
	Eff ttes données et param	Exécutez <b>Eff ttes données et param</b> pour restaurer tous les paramètres à leur valeur par défaut.



## Menu du panneau de commande

Élément	Paramètre	Explication
Paramètre de maintenance		
Réglage du nettoyage		
Seuil pour les buses bouchées	De 1 à 10 (1*)	L'imprimante surveille l'état des buses de la tête d'impression avant le début de l'impression : réglez donc l'opération pour que les buses obstruées (buses manquantes) soient détectées pendant le contrôle.
	0*	Lorsque le nombre de buses obstruées détectées dépasse le nombre défini dans <b>Seuil pour les buses bouchées</b> , le Nettoyage de la tête est exécuté dans le cadre de la maintenance.
	1	
Nombre maxi de tentatives de nettoyage	2	<b>Nombre maxi de tentatives de nettoyage</b> définit le nombre de fois où la maintenance peut être répétée si les buses obstruées ne sont pas nettoyées après la maintenance.
Nettoyage périodique		
Lorsque <b>Marche</b> est défini, le nettoyage est effectué à l'intervalle défini pour <b>Durée d'impression</b> , <b>Compteur d'impressions</b> ou <b>Longueur d'impression</b> dans <b>Durée d'exécution</b> . En ce moment, le nettoyage est effectué au niveau défini dans <b>Niveau de nettoyage</b> .		
Marche		
Durée d'exécution		
Durée d'impression	1 à 9999 minutes	
Imprimer la page	1 à 9999 pages	
Longueur d'impression	De 1 à 9999 m (100 m*) (de 3,28 à 32805,12 pi [328,08 pi*])	
Niveau de nettoyage	Clair*	
	Lourd	
Arrêt*		
Actions au-delà du seuil des buses manquantes	Arrêter l'impression	Définit l'action lorsque le nombre de buses obstruées détectées dépasse le nombre défini dans <b>Seuil pour les buses bouchées</b> .
	Afficher l'alerte*	Lorsque <b>Arrêter l'impression</b> est défini, le message <b>Maintenance automatique des buses a constaté que le nombre autorisé de buses obstruées avait été dépassé. La qualité d'impression peut baisser.</b> s'affiche sur l'écran du panneau de commande, l'impression s'arrête et l'imprimante passe à l'état de veille. Lorsque <b>Afficher l'alerte</b> est défini, l'impression continue sans s'arrêter alors que le message continue à s'afficher.
	Nettoyage Auto	
Nettoyage de maintenance	Marche*	Lorsque <b>Marche</b> est défini, le Nettoyage de la tête est effectué automatiquement lorsque l'imprimante n'est pas utilisée pendant une période déterminée. Ce nettoyage élimine l'encre déposée dans les tuyaux d'encre afin d'empêcher la baisse de la qualité d'impression.
	Arrêt	

## Menu du panneau de commande

Élément	Paramètre	Explication
Paramètres réseau		
État réseau	État LAN filaire	Vous pouvez vérifier des lots d'informations variées parmi les paramètres réseau réglés dans <b>Avancé</b> . Lorsque l'option <b>Impr.feui.d'état</b> est sélectionnée, une liste est imprimée.
	Impr.feui.d'état	
Avancé		
Nom dispositif		Effectuer une variété de paramètres réseau.
Config TCP/IP	Auto	
	Manuel	
Serveur Proxy	Ne pas utiliser	
	Utiliser	
Adresse IPv6	Activer*	
	Désactiver	
Liaison Speed & Duplex	Auto*	
	100BASE-TX Auto	
	10BASE-T Half Duplex	
	10BASE-T Full Duplex	
	100BASE-TX Half Duplex	
	100BASE-TX Full Duplex	
Rediriger HTTP vers HTTPS	Activer*	
	Désactiver	
Désactiver IPsec/filtrage IP		Utilisez le logiciel préinstallé Web Config pour activer ce paramètre.
Désactiver IEEE802.1X		Vous ne pouvez désactiver ce paramètre qu'ici. Reportez-vous à ce qui suit pour plus d'informations sur le lancement de Web Config.  <a href="#">« Utilisation de Web Config » à la page 34</a>

## Menu Paramètres du support

\* Indique les paramètres par défaut.

Élément	Paramètre	Explication
Paramètres actuels		

## Menu du panneau de commande

Élément	Paramètre	Explication
Support	01 XXXXXXXXXXXX à 10 XXXXXXXXXXXX	Choisissez les Paramètres du support à utiliser. Le nom enregistré s'affiche dans XXXXXXXXXXXX.
Type de support		Affiche le Type de support actuellement sélectionné.
Largeur du support		Permet de régler les paramètres de <b>Détection du support</b> .
Paramètres avancés		Vous pouvez modifier les <b>Paramètres avancés</b> pour le support enregistré sélectionné dans <b>Support</b> . Consultez le tableau suivant pour plus d'informations sur le contenu du paramètre. <a href="#">☞ « Paramètres de Gestion des supports » à la page 84</a>
Réglages de l'impression		
Réglage d'alim. du support	Manuel (Standard)	Utilisez ce menu si vous remarquez des bandes ou de la granulosité dans les résultats d'impression. Pour plus d'informations, voir la section suivante. <a href="#">☞ « Optimisation des Paramètres du support (Alignement de la tête et Réglage d'alim. du support) » à la page 46</a>
	Manuel (Mesure)	
Alignement de la tête		
Gestion des supports		
01 XXXXXXXXXXXX à 10 XXXXXXXXXXXX		Modifiez les Paramètres du support enregistrés. <a href="#">☞ « Paramètres de Gestion des supports » à la page 84</a> Appuyez sur la zone  à droite de <b>Paramètres du support</b> pour copier les paramètres actuellement sélectionnés vers un autre numéro de paramètre du support, ou initialisez tous les paramètres.
Gestion de la quantité restante		
Gestion de la quantité restante	Marche	Lorsque ce paramètre est réglé sur <b>Marche</b> , vous pouvez régler la <b>Quantité restante</b> ainsi que l' <b>Alerte restante</b> . Régler chaque paramètre pour gérer la quantité restante permet de mieux savoir lorsque le support doit être remplacé. Une fois qu'il est défini sur <b>Marche</b> , lorsque vous avez chargé le support, vous serez invité à saisir le numéro des paramètres du support enregistré et la longueur du support (Quantité restante).
	Arrêt*	
Quantité restante	De 1,0 à 9999,9 m (100,0 m*) (de 3,3 à 32808,1 pi [328,1 pi*])	Saisit la longueur totale du support chargé. Vous pouvez définir des incréments de 0,1 m (0,1 pi). La quantité de support restant est estimée en fonction de la longueur définie ici et la longueur du tirage, et s'affiche sur l'écran d'accueil.
Alerte restante	De 1,0 à 999,5 m (5,0 m*) (de 3,3 à 3279,2 pi [16,4 pi*])	Sélectionne la valeur à partir de laquelle un avertissement s'affiche pour vous informer que la quantité de support restant est faible. Vous pouvez définir des incréments de 0,1 m (0,1 pi).
Gestion de la longueur d'impression		

## Menu du panneau de commande

Élément	Paramètre	Explication
Réinitialisation automatique	Arrêt*	Sélectionnez soit <b>Arrêt</b> (ne pas réinitialiser automatiquement la valeur pour la longueur d'impression) ou <b>Après la dernière page</b> (réinitialisation lors du démarrage de l'impression de la tâche suivante).
	Après la dernière page	Lorsque <b>Arrêt</b> est sélectionné, la valeur n'est pas réinitialisée jusqu'à ce que vous effectuiez une <b>Réinitialisation manuelle</b> . Cependant, la valeur se réinitialise automatiquement et revient à 0 lorsqu'elle atteint 9999.  Lorsque <b>Après la dernière page</b> est sélectionné, la valeur revient 0 lorsque l'impression commence la prochaine tâche, de sorte que vous puissiez vérifier la durée d'impression par tâche. Vous pouvez également vérifier la durée de la tâche d'impression lors de l'impression.
Réinitialisation manuelle		Lorsqu'une réinitialisation est effectuée, la valeur de la longueur d'impression revient à 0.

## Paramètres de Gestion des supports

Lorsque vous sélectionnez le Type de support lors du chargement d'un support, ou que vous téléchargez un fichier EMX à l'aide du logiciel Epson Edge Print ou Epson Edge Dashboard fournis, et que vous enregistrez les paramètres de support dans l'imprimante, ces valeurs sont préalablement réglées pour correspondre au support. Il n'est donc pas nécessaire de les modifier. Si vous utilisez un support spécial ou si un problème comme une apparition de bandes ou de rayures sur les tirages survient, restaurez les valeurs par défaut.

Les paramètres par défaut pour chacun des éléments suivants varient en fonction du contenu défini dans **Type de support**.

Élément	Paramètre	Explication
Changer le nom		Assignez un nom comprenant jusqu'à 20 caractères aux Paramètres du support enregistrés. Utilisez des noms caractéristiques pour sélectionner plus facilement les banques à utiliser.
Type de support	Fin 50g/m2	Sélectionnez Type de support en fonction du support chargé en utilisant l'épaisseur du support (poids) comme repère.
	Moyennement épais 70g/m2*	Les spécifications du grammage papier (g/m2) de chaque Type de support sont les suivantes. Les grammages papier de chaque Type de support affichés à l'écran sont des valeurs types.
	Épais 120g/m2	Le plus fin : 60 ou moins Moyennement épais : 61 à 89 Épais : 90 ou plus  L'imprimante conserve les paramètres de support optimisés selon le Type de support. En cas de changement de Type de support enregistré pour le numéro de paramètre de support en cours est remplacé par la valeur du nouveau Type de support.   « Liste des paramètres de support pour chaque Type de support » à la page 104
Paramètres avancés		

## Menu du panneau de commande











Élément	Paramètre	Explication
Durée de séchage		
Temps séchage par passage	De 0,0 à 10,0 s	Précisez combien de temps l'imprimante arrête de charger le support pour permettre à l'encre de sécher après l'impression d'un passage. Vous pouvez choisir une valeur comprise entre 0,0 et 10,0 secondes. Le temps nécessaire au séchage de l'encre varie en fonction de la densité de l'encre et du support utilisé. En cas d'impressions floues, définissez un temps de séchage de l'encre plus long. Plus le temps de séchage est long, plus l'impression prend de temps.
Temps de séchage par page	0,0 à 60,0 minutes	Précisez combien de temps l'imprimante arrête de charger le support pour permettre à l'encre de sécher après l'impression de chaque page. Vous pouvez choisir une valeur comprise entre 0,0 et 60 minutes. Le temps nécessaire au séchage de l'encre varie en fonction de la densité de l'encre et du support utilisé. En cas d'impressions floues, définissez un temps de séchage de l'encre plus long. Plus le temps de séchage est long, plus l'impression prend de temps.
Espace plateau	1.6	Permet de régler l'Espace plateau (la distance entre la tête d'impression et le support).  Dans la plupart des cas, utilisez les valeurs définies pour chaque type de support. Si les résultats d'impression sont rayés ou tachés, vous pouvez les améliorer en choisissant une plus grande valeur. Toutefois, la sélection d'un écart plus grand que l'écart requis peut entraîner des taches d'encre à l'intérieur de l'imprimante, une qualité d'impression réduite ou une durée de vie du produit plus courte.
	2.0	
	2.5	
Tension d'alimentation	Lv1 à Lv5	Dans la plupart des cas, utilisez les valeurs définies pour chaque Type de support. Augmentez la tension si le support se froisse lors de l'impression. Plus la valeur est élevée, plus la tension est importante.
Aspiration Papier	Lv0 à Lv6	Définissez la puissance de l'aspiration par le cylindre sur le support. Plus la valeur est élevée, plus l'aspiration est importante.  Dans la plupart des cas, utilisez les valeurs définies pour chaque Type de support. Si le support est ondulé sur le cylindre, augmentez la valeur définie.  Lorsque les résultats de l'impression présentent du grain ou sont flous, avec des supports fins ou souples, ou si le support n'est pas introduit correctement, réduisez la valeur définie.
Réduction de la déviation	Marche	Sélectionnez si vous souhaitez que l'imprimante procède ou non ( <b>Marche/Arrêt</b> ) à une correction de la déviation du support (Marche/Arrêt) au chargement du support. En temps normal, laissez ce paramètre sur <b>Marche</b> . Réglez-le sur <b>Arrêt</b> si le support présente des traces provoquées par les rouleaux presseurs pour corriger la déviation.
	Arrêt	
Prévention du collage	Marche	Sélectionnez de réaliser ou non ( <b>Marche/Arrêt</b> ) des opérations antiadhésives lorsque l'imprimante est allumée, au moment de l'impression, etc.  En temps normal, laissez ce paramètre sur <b>Arrêt</b> . En fonction du type de support, tel qu'un support ultra fin, certains peuvent adhérer plus facilement au cylindre. Démarrer une opération avec un support collé à la platine peut engendrer une alimentation incorrecte du support et provoquer un bourrage papier. Si tel est le cas, choisissez <b>Marche</b> . Lorsque la valeur est réglée sur <b>Marche</b> , les opérations sont plus longues à exécuter.
	Arrêt	

## Menu du panneau de commande

Élément	Paramètre	Explication
Tension de rembobinage* 1	Lv1 à Lv6	Nous vous recommandons d'abaisser cette valeur si le support se froisse lors de l'impression ou si de l'encre colle à l'arrière du support dans le rouleau d'enroulement.  Nous vous recommandons d'augmenter cette valeur si le support rembobiné est trop lâche. Plus la valeur est élevée, plus la tension est importante.
Réduire les traces d'impression	Arrêt	En temps normal, laissez ce paramètre sur <b>Arrêt</b> .
	Clair	S'il est défini lorsque des trainées apparaissent dans les résultats de l'impression en direction verticale ou horizontale, les trainées peuvent devenir moins visibles.
	Moyen	
	Lourd	

\*1 Cette option n'est disponible que lorsque l'enrouleur papier automatique en option est installé.

## Menu Entretien

Élément	Explication			
Tête d'impr Vérification des buses	Imprimez un motif, puis inspectez l'état des buses de la tête d'impression. Inspectez visuellement le motif et procédez à un <b>Nettoyage de la tête</b> si vous constatez des couleurs manquantes.  Pour plus d'informations, voir la section suivante.   « Tête d'impr Vérification des buses » à la page 68			
Nettoyage de la tête				
Nettoyage Auto	Exécutez Nettoyage de la tête. Effectuez tout d'abord le <b>Nettoyage Auto</b> . Si cela ne permet pas d'éliminer les obstructions des buses, effectuez dans l'ordre <b>Nettoyage (léger)</b> puis <b>Nettoyage (lourd)</b> .   « Nettoyage de la tête » à la page 68			
Nettoyage (léger)				
Nettoyage (lourd)				
Nettoyage des éléments de maintenance	<table border="1"> <tr> <td>Tête d'impression</td> <td rowspan="2">Commencez par nettoyer les pièces sélectionnées. Reportez-vous à la section suivante pour en savoir plus.   « Maintenance de la tête d'impression » à la page 65  « Nettoyage de la station d'encapuchonnage et de l'essuyeur » à la page 59</td> </tr> <tr> <td>Station d'encapuch./Essuyeur</td> </tr> </table>	Tête d'impression	Commencez par nettoyer les pièces sélectionnées. Reportez-vous à la section suivante pour en savoir plus.   « Maintenance de la tête d'impression » à la page 65  « Nettoyage de la station d'encapuchonnage et de l'essuyeur » à la page 59	Station d'encapuch./Essuyeur
Tête d'impression	Commencez par nettoyer les pièces sélectionnées. Reportez-vous à la section suivante pour en savoir plus.   « Maintenance de la tête d'impression » à la page 65  « Nettoyage de la station d'encapuchonnage et de l'essuyeur » à la page 59			
Station d'encapuch./Essuyeur				
Remplacez le flacon d'encre usagée	Si vous remplacez le Waste Ink Bottle (Bidon d'encre résiduelle) avant de voir le message indiquant qu'il est temps de remplacer le Waste Ink Bottle (Bidon d'encre résiduelle) s'afficher sur le panneau de contrôle de l'imprimante, faites-le via le menu.   « Lorsque vous souhaitez le remplacer à tout moment » à la page 64			
Remplacez la lame automatique	Commencez par remplacer la lame automatique. Reportez-vous à la section suivante pour les précautions sur le remplacement des pièces.   « Remplacement de la lame automatique » à la page 67			

## Menu du panneau de commande

### Menu État de l'alimentation

Affiche l'usure et le numéro de modèle de chaque consommable.

 « Options et consommables » à la page 98

### Menu Informations sur la pièce de rechange

Élément	Explication
Unité d'air	Contactez votre revendeur ou l'assistance Epson pour obtenir de l'aide.
Clapet d'encre	
Ink Holder* <sup>1</sup>	
Ink Holder (Left)* <sup>2</sup>	
Ink Holder (Right)* <sup>2</sup>	
Unité d'encapuchonnage de la pompe	
Tuyau à encre	

\*1 S'affiche uniquement pour la série SC-F6400.

\*2 S'affiche uniquement pour la série SC-F6400H.

### Menu État de l'imprimante







Élément	Explication
Version du firmware	Affiche les informations sélectionnées.  Si vous avez réglé le nom de l'imprimante à l'aide d'Epson Edge Dashboard fourni avec l'imprimante, ce nom s'affiche dans le champ <b>Nom de l'imprimante</b> .
Imprimante	
Auto Take-up Reel Unit*	
Nom de l'imprimante	
Journal des erreurs fatales	
Rapport de fonctionnement	
Zone totale d'impression	
Longueur totale d'alimentation du support	
Nombre total de passages	
Auto Take-up Reel Unit*	

\* Cette option n'est disponible que lorsque l'enrouleur papier automatique est installé.

# Résolution des problèmes

## Lorsqu'un message s'affiche

Si l'un des messages suivants s'affiche, lisez et suivez les consignes ci-dessous.

Messages	Suite à donner
<p>Le support n'est pas attaché à l'âme du rouleau de l'enrouleur automatique. Fixez le support.</p>	<p>Le papier ne s'est pas enroulé correctement dans l'Enrouleur papier Automatique. Basculez le commutateur Auto de l'enrouleur papier automatique en position Off, puis procédez comme suit.</p> <p><b>Lorsque le bord d'attaque du support s'est détaché du mandrin de rouleau d'enroulement</b></p> <ol style="list-style-type: none"> <li>1. Utilisez du ruban adhésif pour bien coller le bord d'attaque du support au noyau de rouleau d'enroulement. Cette procédure diffère en fonction du sens d'enroulement du papier.  « <a href="#">Chargement dans l'Enrouleur papier Automatique</a> » à la page 41</li> <li>2. Basculez le commutateur Auto de l'Enrouleur papier Automatique en position Backward/Forward selon le sens d'enroulement, puis appuyez sur la touche <b>OK</b>.</li> </ol> <p><b>Si une erreur se produit lors de l'enroulement ou de l'impression du support</b></p> <ol style="list-style-type: none"> <li>1. Appuyez sur la touche  du panneau de commande pour entraîner le support, puis utilisez des ciseaux ou un cutter pour couper le support après le dernier tirage.</li> <li>2. Retirez le papier de l'enrouleur automatique.  « <a href="#">Retrait du rouleau d'enroulement</a> » à la page 45</li> <li>3. Placez un nouveau noyau de rouleau de papier et utilisez du ruban adhésif pour fixer le bord d'attaque du support au rouleau.  « <a href="#">Chargement dans l'Enrouleur papier Automatique</a> » à la page 41</li> <li>4. Basculez le commutateur Auto de l'Enrouleur papier Automatique en position Backward/Forward selon le sens d'enroulement, puis appuyez sur la touche <b>OK</b>.</li> </ol>
<p>La Auto Take-up Reel Unit ne peut pas être reconnue. Mettez hors tension et vérifiez si la Auto Take-up Reel Unit est raccordée correctement.</p>	<p>Après avoir rebranché le câble de l'Enrouleur papier Automatique à l'imprimante, éteignez l'imprimante, puis rallumez-la.  <i>Guide d'installation</i> (livret)</p>
<p>La Auto Take-up Reel Unit ne peut pas être reconnue. La Auto Take-up Reel Unit est-elle fixée ?</p>	<p>L'Enrouleur papier Automatique n'est pas connecté. Après avoir rebranché le câble de l'Enrouleur papier Automatique à l'imprimante, sélectionnez <b>Oui</b>, éteignez l'imprimante, puis rallumez-la.  <i>Guide d'installation</i> (livret)</p> <p>Pour continuer d'imprimer sans utiliser l'Enrouleur papier Automatique, sélectionnez <b>Non</b>.</p>



## Résolution des problèmes

Messages	Suite à donner
Une taille de consommable non pris en charge a été chargé.	<p>La largeur du papier chargé n'est pas prise en charge. Appuyez sur <b>Suiv</b>, puis retirez le support.</p> <p>Le support utilisé dans l'imprimante doit faire au moins 254 mm de large (10 po.). Utilisez un support d'une épaisseur d'au moins 254 mm (10 po.).</p> <p>Si le message s'affiche alors que la largeur du support est utilisable par l'imprimante, vous pourrez peut-être imprimer si vous sélectionnez <b>Arrêt</b> pour <b>Détection de largeur</b> dans le menu Config. imprimante.</p> <p> <a href="#">« Menu Réglages généraux » à la page 75</a></p>
La combinaison de l'adresse IP et du masque de sous-réseau est invalide. Pour plus de détails, consultez votre documentation.	<p>Veillez à saisir la bonne adresse IP et la bonne passerelle par défaut.</p> <p>Si vous ne connaissez pas les valeurs adéquates, contactez votre administrateur réseau.</p>
Recovery Mode	<p>La mise à jour du micrologiciel a échoué, et l'imprimante a démarré en mode de récupération. Procédez comme suit pour mettre à nouveau à jour le micrologiciel.</p> <ol style="list-style-type: none"> <li>1. Connectez l'ordinateur et l'imprimante avec un câble USB (les mises à jour ne peuvent pas être effectuées avec une connexion réseau lorsque l'imprimante est en mode de récupération).</li> <li>2. Téléchargez le micrologiciel le plus récent sur le site Web d'Epson, puis lancez la mise à jour.</li> </ol>

## En cas d'appel de maintenance/demande d'entretien

Messages d'erreur	Suite à donner
<p>Demande de maintenance : Remplacer bientôt des pièces XXXXXXXX</p>	<p>Une des pièces de l'imprimante approche de la fin de son cycle de vie.</p> <p>Contactez votre revendeur ou le support Epson et indiquez-leur le code de demande de maintenance.</p>
<p>Demande de maintenance : Fin de durée de vie de pièces XXXXXXXX</p>	<p>Vous ne pouvez pas supprimer la demande d'entretien tant que vous n'avez pas remplacé la pièce. Une erreur de l'imprimante surviendra si vous continuez à l'utiliser.</p>
<p>Erreur imprimante. Pour plus de détails, consultez votre documentation. XXXXXX</p>	<p>Des erreurs de l'imprimante s'affichent dans les situations suivantes.</p> <ul style="list-style-type: none"> <li><input type="checkbox"/> Le câble d'alimentation n'est pas fermement connecté</li> <li><input type="checkbox"/> Une erreur qui ne peut pas être résolue se produit</li> </ul> <p>En cas d'erreur de l'imprimante, l'imprimante arrête automatiquement l'impression. Mettez l'imprimante hors tension, déconnectez le câble d'alimentation de la sortie et de l'entrée CA sur l'imprimante, puis reconnectez. Mettez l'impression sous tension plusieurs fois.</p> <p>Si cette demande d'entretien s'affiche de nouveau sur l'écran LCD, contactez votre revendeur ou Epson pour l'assistance. Indiquez-leur le code de la demande d'entretien : « XXXXXX ».</p>

## Résolution des problèmes

## Dépannage

### **Vous ne pouvez pas imprimer (parce que l'imprimante ne fonctionne pas)**

#### **L'imprimante ne s'allume pas**

- **Le câble d'alimentation est-il raccordé à la prise secteur ou au connecteur d'entrée de l'imprimante ?**

Vérifiez que le câble d'alimentation est correctement raccordé à l'imprimante.

- **Y a-t-il un problème au niveau de la prise secteur ?**

Vérifiez que la prise secteur fonctionne en branchant le câble d'alimentation d'un autre appareil électrique.

#### **L'imprimante ne communique pas avec l'ordinateur**

- **Le câble est-il correctement branché ?**

Vérifiez que le câble d'interface est fermement connecté au port de l'imprimante et à l'ordinateur. Vérifiez aussi que le câble n'est pas coupé ou plié. Si vous avez un câble de rechange, essayez de connecter à l'aide du câble de rechange.

- **Les caractéristiques du câble d'interface correspondent-elles à celles de l'ordinateur ?**

Assurez-vous que les spécifications du câble d'interface correspondent à celles de l'imprimante et de l'ordinateur.

 « Configuration système requise » à la page 105

- **Si vous avez un hub USB, l'utilisez-vous correctement ?**

Dans la spécification USB, les connexions en chaîne de cinq hubs USB sont possibles. Cependant, nous vous conseillons de connecter l'imprimante au premier hub directement raccordé à l'ordinateur. Selon le hub que vous utilisez, le fonctionnement de l'imprimante risque de devenir instable. Si cela se produit, branchez le câble USB directement dans le port USB de votre ordinateur.

- **Le hub USB est-il correctement reconnu ?**

Assurez-vous que le hub USB est correctement reconnu sur l'ordinateur. Si c'est le cas, débranchez tous les hubs USB de l'ordinateur, puis branchez l'imprimante directement sur le port USB de l'ordinateur. Pour plus d'informations sur le fonctionnement du hub USB, contactez le fabricant.

#### **Vous ne pouvez pas imprimer dans un environnement réseau**

- **Les paramètres réseau sont-ils corrects ?**

Pour connaître les paramètres requis, adressez-vous à votre administrateur réseau.

- **Connectez l'imprimante directement à l'ordinateur en utilisant un câble USB, puis essayez d'imprimer.**

Si vous réussissez à imprimer via le câble USB, le problème vient des paramètres réseau. Contactez votre administrateur système ou consultez le manuel de votre système réseau. Si vous ne pouvez pas imprimer via USB, consultez la section appropriée dans le présent Guide d'utilisation.

#### **L'imprimante présente une erreur**

- **Consultez le message affiché dans le panneau de contrôle.**

 « Panneau de commande » à la page 16

 « Lorsqu'un message s'affiche » à la page 88

## L'imprimante émet un bruit identique à celui de l'impression, mais rien ne s'imprime

### La tête d'impression bouge, mais rien ne s'imprime

#### ■ Vérifiez le fonctionnement de l'imprimante.

Imprimez un motif de contrôle des buses. Parce qu'un motif de vérification des buses peut être imprimé sans connexion à un ordinateur, vous pouvez vérifier les opérations et l'état d'impression de l'imprimante.

 « Tête d'impr Vérification des buses » à la page 68

Consultez la section suivante si le motif de vérification des buses ne s'imprime pas correctement.

#### ■ Le message Réglage automatique du moteur en cours d'exécution. est-il affiché sur l'écran du panneau de commande ?

L'imprimante ajuste le moteur interne. Attendez un moment sans mettre l'imprimante hors tension.

## Le motif de vérification des buses ne s'imprime pas correctement

#### ■ Réalisation d'un Nettoyage de la tête.

Il est possible que les buses soient obstruées. Imprimez à nouveau un motif de vérification des buses après avoir effectué un Nettoyage de la tête.

 « Nettoyage de la tête » à la page 68

#### ■ L'imprimante est-elle restée longtemps sans être utilisée ?

S'il y a longtemps que l'imprimante n'a pas été utilisée, les buses sont probablement sèches et obstruées.

Mesures à prendre lorsque l'imprimante n'a pas été utilisée pendant longtemps.

 « Remarques sur l'absence d'utilisation de l'imprimante » à la page 25

## Résolution des problèmes

### Les impressions ne répondent pas à votre attente

#### Lorsque des lignes horizontales apparaissent ou que les couleurs sont fausses



Exécutez la procédure suivante jusqu'à ce que les résultats d'impression soient meilleurs.

#### 1. Réalisation d'un Nettoyage de la tête

Trois types de Nettoyage de la tête sont disponibles ; **Nettoyage Auto**, **Nettoyage (léger)**, et **Nettoyage (lourd)**.

Effectuez tout d'abord le **Nettoyage Auto**. Si cela ne permet pas d'éliminer les obstructions des buses, effectuez dans l'ordre **Nettoyage (léger)** puis **Nettoyage (lourd)**.

[« Tête d'impr Vérification des buses » à la page 68](#)



Si les résultats d'impression ne s'améliorent pas, même après avoir effectué un Nettoyage de la tête trois fois

#### 2. Nettoyage de la station d'encapuchonnage et de l'essuyeur

Nettoyez à l'aide du kit de maintenance fourni. Reportez-vous à la section suivante avant le nettoyage.

[« Ce dont vous aurez besoin » à la page 57](#)

[« Précautions concernant la maintenance » à la page 57](#)

Procédure de nettoyage [« Nettoyage de la station d'encapuchonnage et de l'essuyeur » à la page 59](#)

Vous pouvez regarder la vidéo de la procédure de nettoyage sur YouTube.

[Epson Video Manuals](#)

Si la qualité de l'impression ne s'améliore toujours pas, contactez votre revendeur ou le support Epson.

#### Si un écoulement d'encre survient



Exécutez la procédure suivante jusqu'à ce que les résultats d'impression soient meilleurs.

## Résolution des problèmes

### 1. Réalisation d'un Nettoyage de la tête

Trois types de Nettoyage de la tête sont disponibles ; **Nettoyage Auto**, **Nettoyage (léger)**, et **Nettoyage (lourd)**.

Effectuez tout d'abord le **Nettoyage Auto**. Si cela ne permet pas d'éliminer les obstructions des buses, effectuez dans l'ordre **Nettoyage (léger)** puis **Nettoyage (lourd)**.

 [« Tête d'impr Vérification des buses » à la page 68](#)



Si les résultats d'impression ne s'améliorent pas, même après avoir effectué un Nettoyage de la tête trois fois

### 2. Nettoyez la tête d'impression

Nettoyez à l'aide du kit de maintenance de la tête fourni. Reportez-vous à la section suivante avant le nettoyage.

 [« Ce dont vous aurez besoin » à la page 57](#)

 [« Précautions concernant la maintenance » à la page 57](#)

Procédure de nettoyage  [« Maintenance de la tête d'impression » à la page 65](#)

Vous pouvez regarder la vidéo de la procédure de nettoyage sur YouTube.

 [Epson Video Manuals](#)

Si la qualité de l'impression ne s'améliore toujours pas, contactez votre revendeur ou le support Epson.

## Résolution des problèmes

### La qualité d'impression est médiocre, irrégulière, trop claire ou trop foncée

#### ■ Les buses de la tête d'impression sont-elles bouchées ?

Si les buses de la tête d'impression sont obstruées, certaines buses ne projettent pas l'encre et la qualité d'impression se dégrade. Imprimez un motif de contrôle des buses.

 « Tête d'impr Vérification des buses » à la page 68

#### ■ Avez-vous effectué un Alignement de la tête ?

Dans le cas d'une impression bidirectionnelle, la tête d'impression imprime pendant ses déplacements de gauche et droite et de droite à gauche. Si la tête d'impression est mal alignée, les lignes peuvent être elles aussi mal alignées. Si les lignes de règles verticales sont désalignées lors d'une impression bidirectionnelle, exécutez un Alignement de la tête.

 « Alignement de la tête » à la page 47

#### ■ Utilisez-vous une unité d'alimentation en encre authentique Epson ?

Cette imprimante a été conçue pour fonctionner avec une unité d'alimentation en encre Epson. L'utilisation d'un autre type d'unité d'alimentation en encre peut entraîner une réduction de la qualité d'impression.

Nous vous recommandons d'utiliser uniquement les unités d'alimentation en encre d'origine Epson indiquées dans ce manuel.

#### ■ Utilisez-vous une unité d'alimentation en encre ancienne ?

La qualité de l'impression décline lorsque vous utilisez une unité d'alimentation en encre ancienne. Utilisez une unité d'alimentation en encre neuve. Utilisez toute l'encre de l'unité d'alimentation en encre avant la date indiquée sur l'unité d'alimentation en encre.

#### ■ Les paramètres du support sont-ils corrects ?

Vérifiez que les paramètres du support dans le logiciel RIP ou sur l'imprimante correspondent au support utilisé.

#### ■ Avez-vous comparé le résultat de l'impression avec l'image affichée à l'écran ?

Étant donné que les moniteurs et les imprimantes restituent différemment les couleurs, les couleurs imprimées ne correspondent pas toujours parfaitement aux couleurs affichées.

#### ■ Avez-vous ouvert le Capot De L'Imprimante durant l'impression ?

Si le Capot De L'Imprimante est ouvert durant l'impression, la tête d'impression s'arrête brutalement, entraînant une irrégularité de la couleur. N'ouvrez pas le Capot De L'Imprimante durant l'impression.

#### ■ Secouage des unités d'alimentation en encre.

Il se peut que l'encre se soit déposée (paramètres de composante dans la partie inférieure du liquide). Retirez les unités d'alimentation en encre et secouez-les.

 « Secouage des unités d'alimentation en encre régulièrement » à la page 61

### Les données imprimées ne sont pas correctement positionnées sur le papier

#### ■ Avez-vous défini la zone d'impression ?

Vérifiez la zone d'impression dans les paramètres de l'application et de l'imprimante.

#### ■ Le support est-il incliné ?

Si le paramètre **Détection d'inclinaison du papier** est réglé sur **Arrêt** dans le menu des Réglages généraux, l'impression continue même si le support est de travers, entraînant l'impression de données à l'extérieur du papier. Réglez la **Détection d'inclinaison du papier** sur **Marche** dans le menu des Réglages généraux.

 « Menu Réglages généraux » à la page 75

## Résolution des problèmes

### ■ Le support est-il suffisamment large pour les données d'impression ?

Bien qu'en temps normal, l'impression s'arrête si l'image imprimée est plus grande que le support, il est possible que l'imprimante imprime en dehors des limites du support si **Arrêt** est défini pour **Détection de largeur** dans le menu Réglages généraux. L'encre utilisée pour imprimer au-delà des bords du support tachera l'intérieur de l'imprimante.

Les paramètres modifiés sont appliqués lorsque le support est rechargé.

 « Menu Réglages généraux » à la page 75

## Les lignes de règles verticales sont désalignées

### ■ La tête d'impression est-elle désalignée ? (dans l'impression bidirectionnelle)

Dans le cas d'une impression bidirectionnelle, la tête d'impression imprime pendant ses déplacements de gauche et droite et de droite à gauche. Si la tête d'impression est mal alignée, les lignes peuvent être elles aussi mal alignées. Si les lignes de règles verticales sont désalignées lors d'une impression bidirectionnelle, exécutez un Alignement de la tête.

 « Alignement de la tête » à la page 47

## La surface imprimée présente des éraflures ou des taches

### ■ Le support est-il trop épais ou trop fin ?

Vérifiez les spécifications du support de manière à vous assurer qu'il peut être utilisé avec l'imprimante. Si vous utilisez un logiciel RIP, contactez son éditeur pour obtenir plus d'informations sur les paramètres et le support qui peuvent être utilisés.

### ■ Le support est-il plissé ou froissé ?

N'utilisez pas du support déjà utilisé ou qui est froissé. Utilisez un nouveau support.

### ■ Est-ce que la tête d'impression « frappe » la surface d'impression ?

Si la surface imprimable du support frotte lors de l'impression, agrandissez l'espace à l'aide de l'option **Espace plateau** du menu Paramètres du support.

 « Menu Paramètres du support » à la page 82

### ■ Est-ce que la tête d'impression « frotte » le bord du support ?

Élargissez le paramètre pour la **Marge supérieure** dans le menu Config. imprimante.

 « Menu Réglages généraux » à la page 75

### ■ Le bord inférieur du support est-il rayé ?

Selon les données à imprimer, le bord inférieur de la surface imprimable risque de frotter, laissant des rayures. Dans cette situation, augmentez le **Temps de séchage par page** dans le menu Paramètres du support, augmentez la **Marge entre les pages** dans le menu Config. imprimante, ou ajoutez une marge inférieure aux données d'impression dans le RIP.

 « Menu Paramètres du support » à la page 82

 « Menu Réglages généraux » à la page 75

 « Zone imprimable » à la page 51

### ■ L'intérieur de l'imprimante a-t-il besoin d'être nettoyé ?

Il est possible que les rouleaux aient besoin d'être nettoyés. Nettoyez les rouleaux en chargeant et en éjectant du papier.

 « La surface imprimable est toujours sale après avoir nettoyé le cylindre » à la page 61

## L'envers du support imprimé est taché

### ■ Réglez Détection de largeur sur Marche dans le menu de configuration.

Bien qu'en temps normal, l'impression s'arrête si l'image imprimée est plus grande que le support, il est possible que l'imprimante imprime en dehors des limites du support si **Arrêt** est défini pour **Détection de largeur** dans le menu Réglages généraux. L'encre utilisée pour imprimer au-delà des bords du support tachera l'intérieur de l'imprimante.

Les paramètres modifiés sont appliqués lorsque le support est rechargé.

 « Menu Réglages généraux » à la page 75

## Résolution des problèmes

### ■ Est-ce que l'encre sèche sur la surface d'impression ?

Selon la densité d'impression et le type de support, le séchage de l'encre peut demander un certain temps. N'empilez pas le support tant que la surface d'impression n'est pas sèche.

### ■ La valeur de **Aspiration Papier** est-elle trop élevée ?

Si les problèmes d'éjection de support persistent, essayez de diminuer l'**Aspiration Papier** (la quantité d'aspiration utilisée pour que le papier reste sur le chemin d'alimentation du support).

🔗 « [Menu Paramètres du support](#) » à la page 82

## Problèmes d'entraînement ou d'éjection

### Impossible d'entraîner ou d'éjecter le papier

#### ■ Le support est-il chargé dans la position correcte ?

Voir ci-dessous pour connaître les positions correctes de chargement du support.

🔗 « [Chargement des supports](#) » à la page 38

Si le support est correctement chargé, vérifiez son état.

#### ■ Le support est-il enroulé, plié, incurvé, froissé ou ondulé ?

Coupez et retirez la partie enroulée, pliée, incurvée, froissée ou ondulée.

🔗 « [Découpe du support](#) » à la page 44

🔗 « [Effectuez des paramétrages pour les supports chargés](#) » à la page 38

#### ■ Le support est-il chargé juste avant l'impression ?

Le support laissé dans l'imprimante peut être froissé par les rouleaux, et il peut aussi s'onduler ou s'enrouler tout seul.

#### ■ Le support est-il trop épais ou trop fin ?

Vérifiez les spécifications du support de manière à vous assurer qu'il peut être utilisé dans l'imprimante.

🔗 « [Supports pris en charge](#) » à la page 102

Pour plus d'information sur la configuration des paramètres d'impression via le RIP logiciel, contactez l'éditeur du RIP.

## Bourrages de supports

Vérifiez l'erreur qui s'affiche à l'écran du panneau de commande, puis suivez les instructions à l'écran pour retirer le support.



Après avoir retiré le support, appuyez sur **Annuler impression** sur l'écran suivant afin de retirer le travail d'impression. Appuyez sur reprendre l'impression depuis le départ.

Appuyez sur **Terminer**, puis rechargez le support pour imprimer le reste des données d'impression.

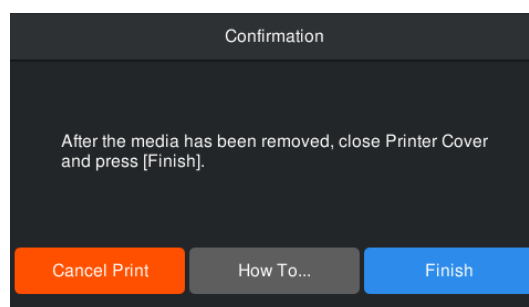



## Résolution des problèmes

## Autres

## L'écran du panneau de commande s'éteint sans cesse

## ■ L'imprimante est-elle en mode Veille ?

Si aucune opération n'est effectuée au niveau de l'imprimante pendant la durée définie dans **Minut. veille** dans le menu de configuration, l'imprimante passe en mode veille. Vous pouvez modifier l'heure avant d'entrer en mode veille dans le menu Réglages généraux.

 [« Menu Réglages généraux » à la page 75](#)

## L'encre couleur s'épuise rapidement, même lors d'impression de plages noires

## ■ De l'encre couleur est utilisée lors du Nettoyage de la tête.

La réalisation d'un **Nettoyage de la tête** consomme de l'encre de toutes les couleurs.

## Le support n'est pas coupé correctement

## ■ Remplacez le cutter.

Remplacez la lame si le support n'est pas coupé nettement ou si les bords des sections coupées sont pelucheuses.

 [« Remplacement de la lame automatique » à la page 67](#)

## Une lumière est visible à l'intérieur de l'imprimante

## ■ Il ne s'agit pas d'une panne.

Le témoin rouge est placé à l'intérieur de l'imprimante.

## Le mot de passe administrateur a été oublié

## ■ Contactez votre revendeur ou l'assistance Epson.

## Le Nettoyage de la tête se déclenche à la mise sous tension de l'imprimante

- Lorsqu'elle est remise sous tension après une période d'inutilisation prolongée, l'imprimante procède à un Nettoyage de la tête automatique pour garantir la qualité d'impression.

Le Nettoyage de la tête dure de 5 à 7 minutes.

# Annexe

Pour obtenir les dernières informations, consultez le site Internet Epson (en date de septembre 2022).

## Options et consommables

### Unités d'alimentation en encre

#### Série SC-F6400

Modèle d'imprimante	Nom du produit	Référence	
SC-F6400 SC-F6460	Unité d'alimentation en encre	High Density Black (Noir Haute Densité)	T53L9
		Cyan	T53L2
		Magenta	T53L3
		Yellow (Jaune)	T53L4
		Starter Ink set (Lot de cartouches de configuration)	T53LM
SC-F6430	Unité d'alimentation en encre	High Density Black (Noir Haute Densité)	T53Q9
		Cyan	T53Q2
		Magenta	T53Q3
		Yellow (Jaune)	T53Q4
		Starter Ink set (Lot de cartouches de configuration)	T53QM
SC-F6440	Unité d'alimentation en encre	High Density Black (Noir Haute Densité)	T53P9
		Cyan	T53P2
		Magenta	T53P3
		Yellow (Jaune)	T53P4
		Starter Ink set (Lot de cartouches de configuration)	T53PM

## Annexe

Modèle d'imprimante	Nom du produit		Référence
SC-F6470	Unité d'alimentation en encre	High Density Black (Noir Haute Densité)	T53K9
		Cyan	T53K2
		Magenta	T53K3
		Yellow (Jaune)	T53K4
		Starter Ink set (Lot de cartouches de configuration)	T53KM

## Série SC-F6400H

Modèle d'imprimante	Nom du produit		Référence
SC-F6400H SC-F6460H	Unité d'alimentation en encre	High Density Black (Noir Haute Densité)	T53L9
		Cyan	T53L2
		Magenta	T53L3
		Yellow (Jaune)	T53L4
		Light Cyan (Cyan Clair)	T53L5
		Light Magenta (Magenta Clair)	T53L6
		Orange	T53LA
		Violet	T53LD
		Fluorescent Yellow	T53L7
		Fluorescent Pink	T53L8
		Starter Ink set (Lot de cartouches de configuration)	T53LM

## Annexe

Modèle d'imprimante	Nom du produit	Référence	
SC-F6430H	Unité d'alimentation en encre	High Density Black (Noir Haute Densité)	T53Q9
		Cyan	T53Q2
		Magenta	T53Q3
		Yellow (Jaune)	T53Q4
		Light Cyan (Cyan Clair)	T53Q5
		Light Magenta (Magenta Clair)	T53Q6
		Orange	T53QA
		Violet	T53QD
		Fluorescent Yellow	T53Q7
		Fluorescent Pink	T53Q8
		Starter Ink set (Lot de cartouches de configuration)	T53QM
SC-F6440H	Unité d'alimentation en encre	High Density Black (Noir Haute Densité)	T53P9
		Cyan	T53P2
		Magenta	T53P3
		Yellow (Jaune)	T53P4
		Light Cyan (Cyan Clair)	T53P5
		Light Magenta (Magenta Clair)	T53P6
		Orange	T53PA
		Violet	T53PD
		Fluorescent Yellow	T53P7
		Fluorescent Pink	T53P8
		Starter Ink set (Lot de cartouches de configuration)	T53PM

## Annexe

Modèle d'imprimante	Nom du produit		Référence
SC-F6470H	Unité d'alimentation en encre	High Density Black (Noir Haute Densité)	T53K9
		Cyan	T53K2
		Magenta	T53K3
		Yellow (Jaune)	T53K4
		Light Cyan (Cyan Clair)	T53K5
		Light Magenta (Magenta Clair)	T53K6
		Orange	T53KA
		Violet	T53KD
		Fluorescent Yellow	T53K7
		Fluorescent Pink	T53K8
		Starter Ink set (Lot de cartouches de configuration)	T53KM

Epson recommande d'utiliser des unités d'alimentation en encre d'origine Epson. Epson ne peut pas garantir la qualité ou la fiabilité des encres non authentiques. L'utilisation d'encres non authentiques peut provoquer des dommages qui ne sont pas couverts par la garantie Epson, et peut, dans certains cas, générer un comportement erratique de l'imprimante. Les informations sur le niveau des encres non authentiques risquent de ne pas s'afficher, et l'utilisation d'encre non authentique est enregistrée pour une utilisation possible par le support de service.

---

**Autres**

Nom du produit	Numéro du produit	Explication
Enrouleur papier Automatique	C12C934671/ C12C935611	Ceci permet d'enrouler automatiquement le support imprimé au cours de l'impression.
Adaptateur de rouleau	C12C934701	Identique à l'adaptateur de rouleau fourni avec l'imprimante.
Waste Ink Bottle (Bidon d'encre résiduelle)	T7240	Identique au Waste Ink Bottle (Bidon d'encre résiduelle) fourni avec l'imprimante.
Head Maintenance Kit (Kit de maintenance de la tête)	C13S400145	Pour nettoyer la tête d'impression.
Maintenance Kit	C13S210063	Identique au kit de maintenance fourni avec l'imprimante.
Auto Cutter Spare Blade (Lame de rechange pour le cutter automatique)	S902006	C'est une lame de rechange.

## Supports pris en charge

Vous pouvez utiliser les supports suivants avec l'imprimante. La qualité d'impression est largement affectée par le type et la qualité du support utilisé. Sélectionnez un support adapté à la tâche prévue. Pour plus d'informations concernant l'utilisation, reportez-vous à la documentation fournie avec le support ou contactez le fabricant. Avant d'acheter de grandes quantités de support, essayez d'imprimer sur un échantillon plus petit et vérifiez les résultats.

### Important :

*N'utilisez pas de supports froissés, abîmés, déchirés ou sales.*

### Support rouleau

Taille du mandrin de rouleau	2 ou 3 pouces
Diamètre extérieur du rouleau	150 mm (5,9 pouces) au maximum
Largeur du support*	de 254 mm (10 pouces) à 1118 mm (44 pouces)
Épaisseur du support	Entre 0,08 et 0,5 mm (0,003 et 0,02 pouces)

\* Les options 432 mm (17 pouces) à 1118 mm (44 pouces) ne sont disponibles que lorsque l'enrouleur papier automatique est installé.

## Déplacement et transport de l'imprimante

Cette section indique comment déplacer et transporter le produit.

## Déplacement de l'imprimante

Dans cette section, il est supposé que le produit est déplacé d'un endroit à un autre, au même étage, sans avoir à franchir d'escalier, de rampe ou d'ascenseur. La procédure à suivre pour déplacer l'imprimante d'un étage à un autre, la transporter dans un autre bâtiment, ou sur des sols inégaux est détaillée ci-dessous.

 « Transport » à la page 103

### Attention :

*N'inclinez pas le produit de plus de 10 degrés vers l'avant ou vers l'arrière lors du déplacement. Le non-respect de cette consigne peut entraîner le basculement de l'imprimante, ce qui peut causer des accidents.*

### Préparation

Effectuez les préparatifs suivants par avance avant de déplacer l'imprimante.



- Mettez l'imprimante hors tension et retirez tous les câbles.
- Si l'imprimante dispose d'un Waste Ink Bottle (Bidon d'encre résiduelle), installez un nouveau Waste Ink Bottle (Bidon d'encre résiduelle) pour empêcher l'encre de couler.
- Retirez le support.
- Retirez les composants en option éventuellement installés.
- Déverrouillez le socle.

### Configuration après déplacement

Une fois le déplacement terminé, procédez comme suit pour que l'imprimante soit prête à imprimer.

- Vérifiez que l'emplacement convient à l'installation, puis configurez l'imprimante.  
**Utilisateurs en Amérique du Nord et Amérique latine :** veuillez contacter votre revendeur pour connaître la procédure d'installation de votre produit. Tout dommage porté au produit résultant d'une installation non conforme ne sera pas couvert par la garantie Epson.  
**Autres régions :**  Guide d'installation (livret)

**Annexe**

- ❑ Branchez les câbles d'alimentation et allumez l'imprimante.  
**Utilisateurs en Amérique du Nord et Amérique latine :** veuillez contacter votre revendeur pour connaître la procédure d'installation de votre produit. Tout dommage porté au produit résultant d'une installation non conforme ne sera pas couvert par la garantie Epson.  
**Autres régions :**  *Guide d'installation* (livret)
- ❑ Procédez à une vérification des buses afin de vous assurer que les buses ne sont pas obstruées.  
 [« Tête d'impr Vérification des buses » à la page 68](#)
- ❑ Procédez à un Alignement de la tête et vérifiez la qualité d'impression.  
 [« Alignements de la tête » à la page 47](#)

---

## Transport

Avant de transporter l'imprimante, contactez votre revendeur ou l'assistance Epson.

## Annexe

## Liste des paramètres de support pour chaque Type de support

Le tableau suivant indique les paramètres du support enregistrés lorsqu'un Type de support est sélectionné.

Élément	Type de support		
	Fin	Moyenne-ment épais	Épais
Temps séchage par passage	0.0secondes	0.0secondes	0.0secondes
Temps de séchage par page	0.0minutes	0.0minutes	0.0minutes
Espace plateau	2.0	2.0	2.0
Aspiration Papier	Lv5	Lv5	Lv5
Tension d'alimentation	Lv5	Lv1	Lv1
Tension de rembobinage*	Lv2	Lv2	Lv2
Réduction de la déviation	Marche	Marche	Marche
Prévention du collage	Arrêt	Arrêt	Arrêt
Réduire les traces d'impression	Arrêt	Arrêt	Arrêt

\* Cette option n'est disponible que lorsque l'enrouleur papier automatique est installé.



# Configuration système requise

Chaque logiciel peut être utilisé dans les environnements suivants (en date de septembre 2022).

Les systèmes d'exploitation fournis varient en fonction de la région et peuvent varier.

Pour obtenir les dernières informations, consultez le site Internet Epson.

## Epson Edge Dashboard



### Important :

Assurez-vous que l'ordinateur sur lequel Epson Edge Dashboard est installé présente la configuration requise.

Si ce n'est pas le cas, le logiciel ne peut pas surveiller correctement l'imprimante.

- Désactivez la fonction de veille prolongée de votre ordinateur.
- Désactivez la fonction Veille afin que l'ordinateur n'entre pas dans ce mode.

### Windows

Systèmes d'exploitation	Windows 7 SP1/Windows 7 x64 SP1 Windows 8/Windows 8 x64 Windows 8.1/Windows 8.1 x64 Windows 10/Windows 10 x64 Windows 11
CPU	Intel Core2Duo 2,5 GHz ou supérieur
Mémoire disponible	1 Go ou plus
Disque dur (espace libre pendant l'installation)	2 Go ou plus
Résolution de l'écran	1280 × 1024 ou supérieur
Interface de communication	USB haut débit Ethernet 1000Base-T
Navigateur	Internet Explorer 11 Microsoft Edge

### Mac

Systèmes d'exploitation	Mac OS X 10.7 Lion ou plus
CPU	Intel Core2Duo 2,5 GHz ou supérieur
Mémoire disponible	1 Go ou plus

## Annexe

Disque dur (espace libre pendant l'installation)	2 Go ou plus
Résolution de l'écran	1280 × 1024 ou supérieur
Interface de communication	USB haut débit Ethernet 1000Base-T
Navigateur	Safari 6 ou plus

---

## Epson Edge Print

Systèmes d'exploitation	Windows 7 SP1 x64 Windows 8 x64 Windows 8.1 x64 Windows 10 x64 Windows 11
CPU	Intel® Core™ i3 3,0 GHz ou supérieur (commercialisé après avril 2014)
Mémoire disponible	8 Go ou plus
Disque dur (espace libre pendant l'installation)	50 Go ou plus
Résolution de l'écran	1280 × 1024 ou supérieur
Interface de communication	USB haut débit Ethernet 100Base-TX/1000Base-T

L'ordinateur sur lequel ce logiciel est installé devrait pouvoir utiliser simultanément d'autres applications, telles qu'Adobe Illustrator. Ainsi, nous vous recommandons donc d'utiliser un ordinateur avec les spécifications les plus élevées disponibles.

De plus, les données gérées par ce logiciel sont généralement de plusieurs Go. Elles peuvent atteindre plusieurs dizaines de Go pour les travaux d'impression longs et de haute qualité.

Pour cette raison, nous recommandons un ordinateur doté d'un disque dur avec une capacité de mémoire excédentaire disponible suffisante.

---

## Web Config

Les navigateurs suivants sont pris en charge. Assurez-vous d'utiliser la version la plus récente de votre navigateur.

Internet Explorer 11, Microsoft Edge, Firefox, Chrome, Safari

# Tableau de spécifications

Caractéristiques techniques de l'imprimante	
Méthode d'impression	Jet d'encre à la demande
Configuration des buses	SC-F6400 Series: 400 buses × 2 lignes × 4 couleurs (High Density Black (Noir Haute Densité), Cyan, Magenta, Yellow (Jaune))
	SC-F6400H Series: 400 buses × 1 ligne × 6 couleurs (High Density Black (Noir Haute Densité), Cyan, Magenta, Yellow (Jaune), Light Cyan (Cyan Clair)/Fluorescent Pink/Violet, Light Magenta (Magenta Clair)/Fluorescent Yellow/Orange)
Résolution (maximale)	600 × 1200 dpi
Code de commande	ESC/P raster (commande non diffusée)
Méthode d'entraînement du support	Alimentation par friction
Mémoire intégrée	1 Go
Interface	SuperSpeed USB 100Base-TX/1000Base-T*1
Tension nominale	AC 100 – 240 V
Fréquence nominale	50/60 Hz
Intensité nominale	3,4 à 1,6 A
Consommation électrique	
Utilisation	Env. 80 W
Mode Veille	Inférieur à 19 W
Hors tension	Inférieur à 0,3 W
Température et humidité (sans condensation)	

Caractéristiques techniques de l'imprimante	
Utilisation	Entre 10 et 35 °C (50 et 95 °F), 20 à 80 %  Recommandée : entre 15 et 25 °C (59 et 77 °F), 40 à 60 %
En stockage (Avant le déballage)	Entre -20 et 60 °C (-4 et 140 °F), 5 à 85 % (Moins de 120 heures à 60 °C (140 °F), moins d'un mois à 40 °C (104 °F))
En stockage (Avant le remplissage de l'encre)	Entre -20 et 40 °C (-4 et 104 °F), 5 à 85 % (Moins d'un mois à 40 °C (104 °F))
En stockage (Après le remplissage de l'encre)	Entre 5 et 35 °C (41 et 95 °F), 5 à 85 %
Plage de température et d'humidité	
Zone grise : impression	
Zone hachée : recommandée	
Dimensions	

## Annexe

Caractéristiques techniques de l'imprimante	
Dimensions de stockage	Imprimante : (L) 1608 × (P) 745 × (H) 1128 mm (L) 63,3 × (P) 29,3 × (H) 44,4 po.  Lorsque l'enrouleur papier automatique est installé : (L) 1608 × (P) 916 × (H) 1128 mm (L) 63,3 × (P) 36,0 × (H) 44,4 po.
Dimensions maximum	Imprimante : (L) 1608 × (P) 745 × (H) 1206 mm (L) 63,3 × (P) 29,3 × (H) 47,5 po.  Lorsque l'enrouleur papier automatique est installé : (L) 1608 × (P) 916 × (H) 1206 mm (L) 63,3 × (P) 36,0 × (H) 47,5 po.
Poids	
Série SC-F6400	120 kg <sup>*2</sup> 265 lb <sup>*2</sup>
Série SC-F6400H	140 kg <sup>*3</sup> 309 lb <sup>*3</sup>

- \*1 Utilisez un câble à paire torsadée blindé (catégorie 5e ou supérieure).
- \*2 Sans inclure les unités d'alimentation en encre ni l'Enrouleur papier Automatique.
- \*3 Unités d'alimentation en encre non incluses. Enrouleur papier Automatique inclus.

Spécifications de l'enrouleur papier automatique*	
Largeur du support	de 432 mm (17 pouces) à 1118 mm (44 pouces)
Diamètre extérieur du support	Noyau de 3 pouces : moins de 150 mm (5,9 po.)
Poids brut	Approx. 13 kg (29 lb.)
Température et humidité (sans condensation)	Recommandée : entre 15 et 25 °C (59 et 77 °F), 40 à 60 % Utilisée : entre 10 et 35 °C (50 et 95 °F), 20 à 80 %
Tension nominale	AC 100 – 240 V
Fréquence nominale	50/60 Hz
Intensité nominale	1,0 – 0,5 A
Consommation électrique	Impression : approx. 5,4 W Mode veille : approx. 2,8 W Hors tension : approx. 0,45 W

Ceci est en option pour SC-F6400/SC-F6430/SC-F6440/SC-F6460.

## Annexe

Spécifications de l'encre	
Type	Unité d'alimentation en encre dédiée
Encre de teinture de sublimation	SC-F6400 Series: High Density Black (Noir Haute Densité), Cyan, Magenta, Yellow (Jaune)
	SC-F6400H Series: High Density Black (Noir Haute Densité), Cyan, Magenta, Yellow (Jaune), Light Cyan (Cyan Clair), Light Magenta (Magenta Clair), Fluorescent Pink, Fluorescent Yellow, Violet, Orange
À utiliser avant la date d'expiration	Date imprimée sur l'unité d'alimentation en encre (à température normale)
Expiration de la garantie de qualité d'impression	Un an (après installation de l'imprimante)
Température de stockage	5 à 35 °C (41 à 95 °F)
Dimensions (env.)	180 (L) × 410 (P) × 30 (H) mm (7,08 [L] × 16,2 [P] × 1,18 [H] po.)
Capacité	1600 ml

**Remarque :**

*Pour une impression de couleur stable, maintenez une température ambiante constante entre 15 et 25 °C (59 et 77 °F).*

**Important :**

*Utilisez l'imprimante à une altitude maximale de 2000 m (6562 pi).*

**Avertissement :**

*Il s'agit d'un produit de catégorie A. Dans un environnement domestique, ce produit peut créer des interférences radio, auquel cas l'utilisateur peut être amené à prendre des mesures adaptées.*

**Informations relatives à la déclaration de conformité CE**

Le texte intégral de la déclaration de conformité CE de cet équipement est disponible à l'adresse Internet suivante.

<https://www.epson.eu/conformity>