

SL-D500 Series

Руководство пользователя

Авторские права и торговые марки

Авторские права и торговые марки

Никакую часть данного документа нельзя воспроизводить, хранить в поисковых системах или передавать в любой форме и любыми способами (электронными, механическими, путем копирования, записи или иными) без предварительного письменного разрешения Seiko Epson Corporation. Информация, содержащаяся в документе, предназначена исключительно для использования с данным устройством Epson. Epson не несет ответственности за применение сведений, содержащихся в этом документе, к другим устройствам.

Seiko Epson Corporation и ее филиалы не несут ответственности перед покупателями данного изделия или третьими лицами за понесенные ими убытки, ущерб, расходы или затраты, вызванные несчастными случаями, неправильным использованием продукта, неразрешенной модификацией, ремонтом или изменением изделия и невозможностью (исключая США) строгого соблюдения инструкций по работе и обслуживанию, разработанных Seiko Epson Corporation.

Seiko Epson Corporation не несет ответственности за любые повреждения или проблемы, возникшие из-за использования любых функций или расходных материалов, не являющихся оригинальными продуктами Epson (Original Epson Products) или продуктами, одобренными Seiko Epson Corporation (Epson Approved Products).

Seiko Epson Corporation не несет ответственности за любые повреждения, возникшие из-за электромагнитных наводок, вызванных использованием любых интерфейсных кабелей, не являющихся продуктами, одобренными Seiko Epson Corporation (Epson Approved Products).

EPSON, EPSON EXCEED YOUR VISION, EXCEED YOUR VISION и соответствующие логотипы являются торговыми марками или зарегистрированными торговыми марками компании Seiko Epson Corporation.

Microsoft® and Windows® are registered trademarks of Microsoft Corporation.

Apple, Mac, macOS, OS X, Bonjour, Safari, AirPrint, iPad, iPhone, iPod touch, iBeacon, iTunes and ColorSync are trademarks of Apple Inc., registered in the U.S. and other countries.

Use of the Works with Apple badge means that an accessory has been designed to work specifically with the technology identified in the badge and has been certified by the developer to meet Apple performance standards.

Adobe, Photoshop, Photoshop Elements, Photoshop Lightroom, Acrobat, and Reader are either registered trademarks or trademarks of Adobe in the United States and/or other countries.

Firefox is a trademark of the Mozilla Foundation in the U.S. and other countries.

Google Chrome, Chromebook, Android and Google Play are trademarks of Google LLC.

Mopria® and the Mopria® Logo are registered trademarks and service marks of Mopria Alliance, Inc. in the United States and other countries. Unauthorized use is strictly prohibited.

Общее примечание. Прочие названия продуктов упоминаются в документе только для идентификации и могут являться торговыми марками соответствующих владельцев. Epson отрицает владение любыми правами на эти марки.

© 2022 Seiko Epson Corporation.

Содержание

Авторские права и торговые марки

Примечания к руководствам

Обозначения.	6
Снимки экрана в руководстве.	6
Организация руководств.	6
Просмотр руководств в формате PDF.	7

Прежде чем приступить к эксплуатации

Элементы устройства.	8
Вид спереди.	8
Вид изнутри.	10
Вид сзади.	12
Панель управления.	13
Описание и работа с экраном.	14
Начальный экран.	14
Экран ввода текста.	15
Примечания по эксплуатации.	16
Примечания по обращению с устройством.	16
Примечания по бумаге.	16
Замечания по обращению с бутылками с чернилами.	18
Обзор программного обеспечения.	20
Установка средства обслуживания (только в Windows).	23
Инструкции по использованию EPSON Software Updater.	23
Проверка доступности обновлений программного обеспечения.	23
Получение уведомлений об обновлениях.	24
Инструкции по использованию Web Config.	24
Инструкции по запуску.	24
Процедура выхода.	24
Удаление программного обеспечения.	24
Windows.	24
Mac.	25

Основные операции

Загрузка бумаги.	26
Необходимый элемент.	26
Загрузка бумаги.	26

Основные способы печати (Windows).	29
Печать в Photoshop.	29
Отмена печати (с компьютера).	32
Отмена печати (с принтера).	32
Основные способы печати (Mac).	32
Печать в Photoshop.	33
Отмена печати (с компьютера).	35
Отмена печати (с принтера).	36

Печать с использованием различных функций печати

Управление цветами.	37
Параметры управления цветом.	37
Установка цветов вручную.	37
Управление цветом из приложения (без управления цветом).	41
Управление цветами из драйвера принтера (ICM) (Windows).	42
Управление цветами из драйвера принтера (ColorSync) (Mac).	43
Печать без полей со всех сторон.	44
Типы способов печати без полей.	44
Процедура установки.	45
Печать на бумаге нестандартных размеров.	46
Настройки в Windows.	46
Настройки в Mac.	47
Двухсторонняя печать.	48
Настройки в Windows.	48
Настройки в Mac.	49

Печать с интеллектуальных устройств

Печать фотографий с помощью Epson Smart Panel.	51
Печать документов с помощью Epson Smart Panel.	51
Использование AirPrint.	52
Печать с помощью Mopria Print Service.	52

Печать из облачных служб

Регистрация групп Epson Connect с панели управления.	53
--	----

Содержание

Техобслуживание

Список элементов обслуживания.	54
Утилизация использованных расходных материалов.	54
Дозаправка чернил.	55
Меры предосторожности при выполнении технического обслуживания.	55
Как выполнять дозаправку чернил.	55
Замена контейнера для отработанных чернил.	57
Очистка печатного стола.	59
Очистка и замена комплекта роликов.	60
Очистка комплекта роликов.	60
Замена комплекта роликов.	64
Пров. дюз печат. гол..	65
Типы проверок дюз.	65
Как напечатать шаблон проверки дюз.	66
Очистка печ. головки.	66
Типы очистки.	66
Очистка печ. головки (нормальная очистка).	67
Усиленная очистка.	67
Технологическая очистка чернил.	68

Использование средства обслуживания (Windows)

Сводка средства обслуживания.	69
Открытие и закрытие.	69
Описание главного экрана.	70
Описание Параметры принтера.	71
Описание экрана Настройки системной среды.	76
Обслуживание принтера.	77
Операции по обслуживанию.	77
Методы проверки дюз.	78
Способ печати шаблона проверки дюз.	78
Способ очистки печатающей головки.	79
Функция Калибровка печатающей головки.	81
Функция Корректировка подачи бумаги.	82

Использование средства обслуживания (Mac)

Сводка средства обслуживания.	84
Открытие и закрытие.	84
Описание главного экрана.	85
Описание экрана Printer Window.	86
Описание экрана Параметры рабочего состояния.	87

Описание экрана Настройки автоматической проверки форсунок.	88
Обслуживание принтера.	90
Операции по обслуживанию.	90
Методы проверки дюз.	91
Способ печати шаблона проверки дюз.	91
Способ очистки печатающей головки.	92
Функция Калибровка печатающей головки.	94
Функция Корректировка подачи бумаги.	94

Добавление информации о бумаге

Добавление информации о бумаге с использованием Файлы Тип бумаги.	96
Настройки в Windows.	96
Настройки в Mac.	97
Добавление информации о бумаге из меню Пользовательские настройки (только Windows).	98

Меню панели управления

Список меню.	101
Сведения о меню.	105

Подключение по беспроводной локальной сети

Тип подключения по беспроводной локальной сети.	113
Подключение к Wi-Fi.	113
Подключение Wi-Fi Direct (простая точка доступа).	113
Подключение к компьютеру.	114
Подключение интеллектуального устройства.	114
Подключение к интеллектуальному устройству через беспроводной маршрутизатор.	114
Подключение к iPhone, iPad, iPod touch с использованием Wi-Fi Direct.	114
Подключение устройств, отличных от iOS, через Wi-Fi Direct.	116
Настройка параметров Wi-Fi на принтере.	117
Настройка сети Wi-Fi посредством ввода идентификатора SSID (имени сети) и пароля	117
Настройка Wi-Fi с помощью кнопки.	118
Настройка с использованием Wi-Fi Auto Connect.	119
Настройка Wi-Fi с помощью настройки PIN-кода (WPS).	119
Вывод на печать отчета о сетевом соединении	120

Содержание

Сообщения и варианты решения проблем в отчете сетевого соединения.	120	Передвижение принтера.	150
E-1.	121	Транспортировка.	150
E-2, E-3, E-7.	121	Системные требования.	154
E-5.	122	Драйвер принтера.	154
E-6.	122	Средство обслуживания.	155
E-8.	122	Web Config.	155
E-9.	123	Таблица спецификаций.	156
E-10.	123	Необходимое пространство.	159
E-11.	123	УСЛОВИЯ ЛИЦЕНЗИИ ПРОГРАММНОГО ОБЕСПЕЧЕНИЯ С ОТКРЫТЫМ ИСХОДНЫМ КОДОМ.	160
E-12.	123		
E-13.	124		
Сообщение в сетевом окружении.	125		
Замена или добавление новых беспроводных маршрутизаторов.	126		
Настройка подключения к компьютеру.	126		
Настройка подключения к интеллектуальному устройству.	126		
Средство решения проблем			
При появлении сообщений.	127		
Сообщения, отображаемые на принтере.	127		
Сообщения об ошибках (Windows).	130		
Сообщения об ошибках (Mac).	130		
Коды ошибок в средстве обслуживания (только для Windows).	131		
Устранение неполадок.	137		
Замятие бумаги.	137		
Вы не можете выполнить печать (так как принтер не работает).	139		
Принтер издает звуки как при печати, но не печатает.	141		
Печать без полей невозможна.	141		
Документы печатаются не так, как вы ожидали.	141		
Проблемы, связанные с подачей и выводом бумаги.	143		
Печать с интеллектуального устройства невозможна, хотя оно подключено (iOS).	144		
Другое.	144		
Если сбой не устранены.	144		
Приложение			
Расходные материалы и дополнительные элементы.	145		
Поддерживаемые типы носителей.	146		
Специальные носители Epson.	146		
Другая доступная в продаже бумага.	147		
Перенос и транспортировка принтера.	149		

Примечания к руководствам

Примечания к руководствам

Обозначения

 Предупреждение	Предупреждениям необходимо следовать во избежание серьезных травм.
---	--

 Предостережение	Необходимо следовать предостережениям во избежание повреждения этого устройства или получения травм.
--	--

 Важно!	Все важные указания следует выполнять во избежание повреждения устройства.
---	--

Примечание	Примечания содержат важную информацию об эксплуатации этого изделия.
-------------------	--

Снимки экрана в руководстве

- Снимки экрана, используемые в этом руководстве, могут отличаться от реального изображения на экране. Экраны также могут отличаться в зависимости от используемой операционной системы и среды использования.

- Если не указано иное, в этом руководстве используются снимки экранов из ОС Windows 10 и macOS Monterey.

Организация руководств

Руководства по этому устройству организованы следующим образом.

Для просмотра руководств в формате PDF можно использовать программу Adobe Acrobat Reader или Preview (на компьютерах Mac).

Руководство по установке	В этом руководстве описаны действия после извлечения принтера из упаковки, необходимые для возможности его использования.
Инструкции по безопасности	В этом руководстве описаны правила, которые необходимо соблюдать во избежание повреждения имущества и получения травм пользователями и другими людьми. Ознакомьтесь с этим руководством, чтобы правильно и безопасно использовать продукт.
Руководство пользователя (Выдержка) (PDF)	В этом руководстве объясняются необходимые основные операции и обслуживание для ежедневного использования.
Служба поддержки Epson (PDF)	Содержит информацию о службе поддержки Epson для каждого региона.
Электронное руководство	
Руководство пользователя (настоящее руководство)	В этом руководстве описаны обычные способы использования принтера: рабочие процедуры, ежедневное использование, обслуживание и устранение неполадок.
Руководство администратора (PDF)	В этом руководстве описана настройка и управление принтером для системных администраторов.

Примечания к руководствам

Служба поддержки Epson (PDF)	Содержит информацию о службе поддержки Epson для каждого региона.
------------------------------	---

Просмотр руководств в формате PDF

В этом разделе программа Adobe Acrobat Reader DC используется в качестве примера при объяснении базовых операций по просмотру документов PDF в Adobe Acrobat Reader.

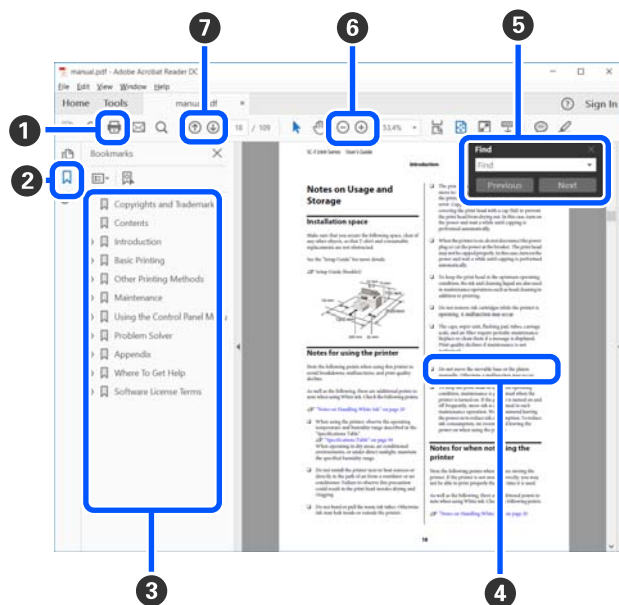

- Щелкните здесь для печати руководства в формате PDF.
- При каждом щелчке мышью закладки скрываются или снова отображаются.
- Щелкните мышью нужный заголовок для перехода на соответствующую страницу.

Нажмите [+], чтобы открыть заголовки нижнего уровня.

- Если ссылка выделена синим цветом, щелкните ее, чтобы открыть соответствующую страницу.

Чтобы вернуться к исходной странице, выполните следующие действия.

Windows

Удерживая нажатой клавишу Alt, нажмите клавишу ← .

Mac

Удерживая нажатой клавишу command, нажмите клавишу ← .

- Можно ввести нужные ключевые слова для поиска, например названия элементов, по которым нужно посмотреть справку.

Windows

Щелкните правой кнопкой мыши страницу в руководстве PDF и выберите в появившемся меню пункт **Find (Поиск)**, чтобы открыть панель поиска.

Mac

Выберите **Find (Поиск)** в меню **Edit (Правка)**, чтобы открыть панель поиска.

- Если текст на экране слишком мелкий, щелкните (+), чтобы увеличить его размер. Чтобы уменьшить размер текста, нажмите (-). Чтобы увеличить нужную часть иллюстрации или снимка экрана, выполните следующие действия.

Windows

Щелкните правой кнопкой мыши страницу в руководстве PDF и выберите в появившемся меню пункт **Marquee Zoom (Область увеличения)**. Указатель мыши примет вид лупы, с его помощью укажите размеры области, которую следует увеличить.

Mac

Последовательно выберите пункты меню **View (Вид)** — **Zoom (Масштаб)** — **Marquee Zoom (Область увеличения)**. Курсор примет вид лупы. Используя указатель мыши в виде лупы, укажите размеры области, которую следует увеличить.

- Открывает предыдущую или следующую страницу.

Прежде чем приступить к эксплуатации

Элементы устройства

Вид спереди

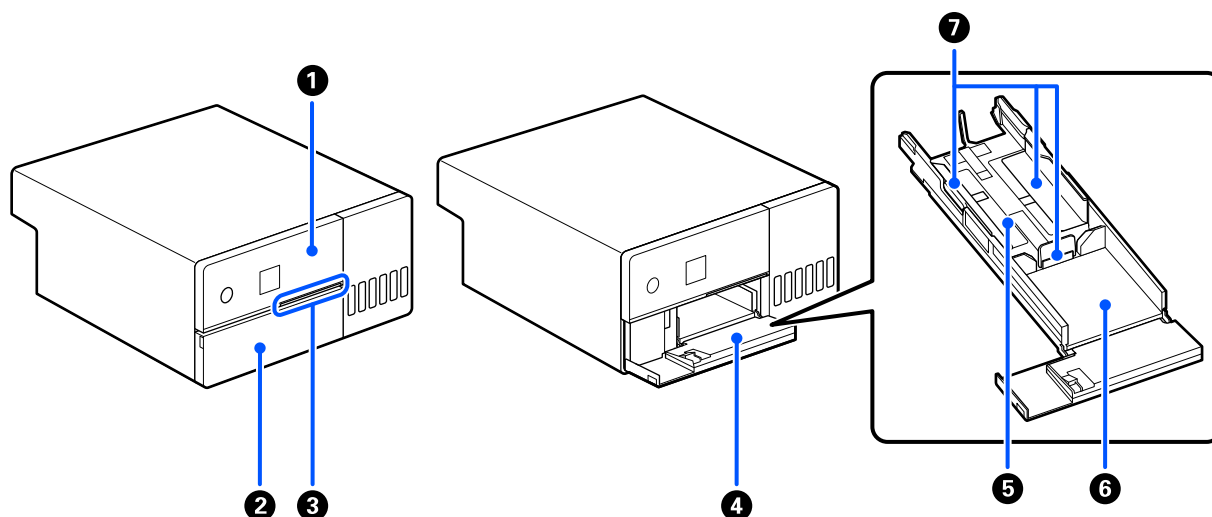

1 Панель управления

«Панель управления» на стр. 13

2 Передняя крышка

Откройте ее при загрузке бумаги или печати. Автоматически открывается, когда начинается печать.

3 Индикатор состояния

Вкл. : произошла ошибка.

Проверьте содержание сообщения об ошибке на экране.

Не горит : состояние устройства в норме.

4 Кассета для бумаги

Вытащите ее для загрузки бумаги.

5 Область подачи

Сюда загружается бумага.

6 Область вывода

Принимает отпечатки.

Прежде чем приступить к эксплуатации

7 Боковая направляющая

Совместите их с краями бумаги при ее загрузке.

Прежде чем приступить к эксплуатации

Вид изнутри

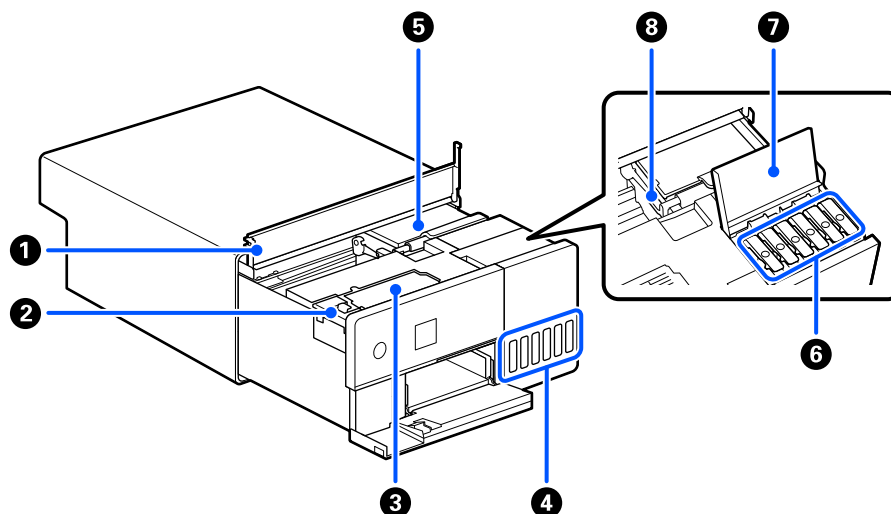
**1 Внутренняя крышка**

Откройте при обслуживании или извлечении замятой бумаги.

2 Крышка контейнера для отработанных чернил

Откройте ее при замене контейнера для отработанных чернил.

3 Контейнер для отработанных чернил

Контейнер с отработанными чернилами.

 [«Замена контейнера для отработанных чернил» на стр. 57](#)

4 Контейнер для чернил

Осуществляет подачу чернил в печатающую головку.

5 Печатающая головка

Печатающая головка производит печать, перемещаясь влево и вправо, распыляя чернила. При перемещении печатающей головки вручную не следует прикладывать слишком большое усилие. В противном случае можно повредить эту деталь.

6 Крышка контейнера для чернил с колпачком

Откройте ее для дозаправки контейнера для чернил.

7 Крышка контейнера для чернил

Откройте ее для дозаправки контейнера для чернил.

Прежде чем приступить к эксплуатации

8 Транспортировочный замок

Переведите его в положение блокировки, чтобы предотвратить вытекание чернил при перемещении или транспортировке принтера. В обычном режиме работы он должен быть установлен в положение печати.

 [«Перенос и транспортировка принтера» на стр. 149](#)

Прежде чем приступить к эксплуатации

Вид сзади

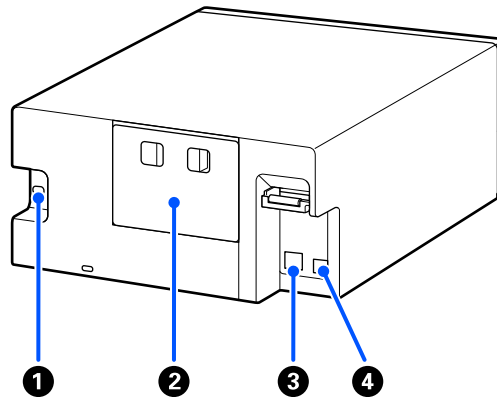

1 Разъем питания

Используйте для подсоединения кабеля питания к принтеру.

2 Задняя крышка

Снимите при обслуживании или извлечении замятой бумаги.

Сняв заднюю крышку, вы можете выдвинуть внутреннюю часть устройства так, чтобы была видна печатающая головка.

3 Порт LAN

Подключите к данному разъему сетевой кабель.

4 USB-порт

Сюда подключается USB-кабель.

Прежде чем приступить к эксплуатации

Панель управления

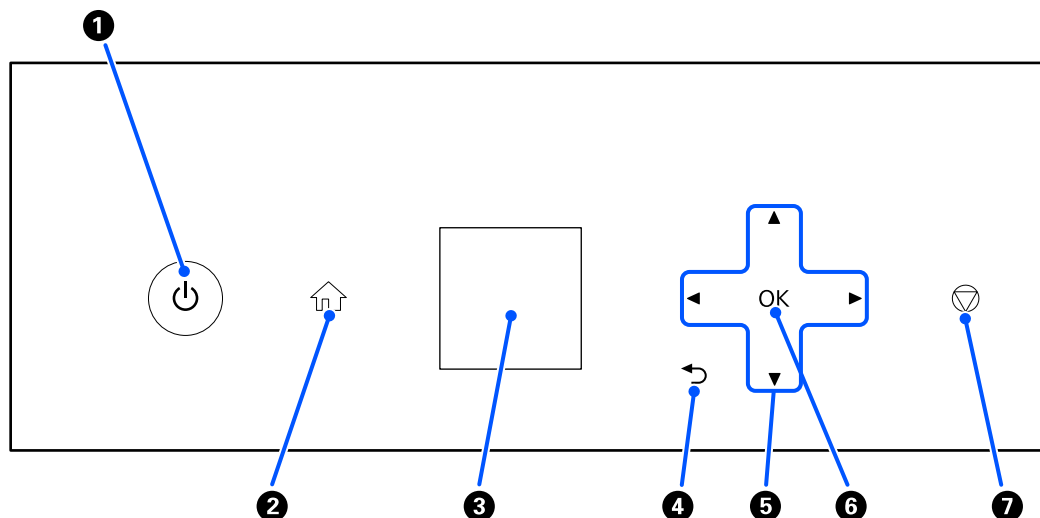

1 Кнопка  (кнопка питания), индикатор  (индикатор питания)

Обычно при использовании находится во включенном положении (индикатор горит). При возникновении аварийной ситуации или если принтер не будет использоваться в течение длительного времени, выключите его (индикатор перестанет гореть).

При работе принтера индикатор мигает.

2 Кнопка  (кнопка возврата на главный экран)



Используйте эту кнопку, например, при отображении меню параметров для возврата на главный экран.

3 Экран

Отображает состояние принтера, меню и сообщения об ошибках.

4 Кнопка  (кнопка перехода назад)

Нажмите для возврата на один уровень вверх в отображаемом меню параметров.

5 Кнопки /// (кнопки со стрелками)

Используйте при выборе элементов или вводе текста в меню параметров.

6 Кнопка **OK**

Используйте для выполнения функций, применения выбора и ввода данных.

7 Кнопка  (кнопка останова)

Нажмите для остановки работы.

Описание и работа с экраном

Начальный экран

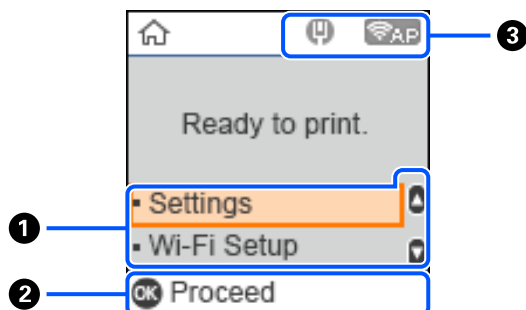

1 Меню «Настр.»

Настройка принтера и выполнение функций обслуживания.

Используйте кнопки ▲/▼ для выбора элементов и нажмите кнопку ОК для перехода к следующему экрану.

«Меню панели управления» на стр. 101

2 Руководство по использованию кнопок

Кнопки, которые можно использовать, отображаются в виде значков. В этом примере показано, что можно перейти к выбранному меню с помощью кнопки ОК.

3 Состояние сети

Состояние сетевого подключения обозначается значками.

: подключение к проводной ЛВС не выполнено, сеть не настроена.

: подключение к проводной ЛВС установлено.

: беспроводная ЛВС (Wi-Fi) отключена, или сведения о подключении обрабатываются.

: в беспроводной ЛВС (Wi-Fi) есть проблема, или выполняется поиск подключения.

: подключение к беспроводной ЛВС (Wi-Fi) установлено.

Число линий обозначает состояние сигнала. Чем больше линий, тем лучше сигнал.

: подключение Wi-Fi Direct (простая точка доступа) отключено.

: подключение Wi-Fi Direct (простая точка доступа) включено.

Прежде чем приступить к эксплуатации**Экран ввода текста**

Для ввода символов при настройке сети с контрольной панели используйте кнопки ▲/▼/◀/▶ и экранную клавиатуру на экране. Используйте кнопки ▲/▼/◀/▶ для выбора символа или используйте функциональные кнопки на клавиатуре, затем нажмите кнопку ОК. После завершения ввода символов выберите ОК, затем нажмите кнопку ОК.

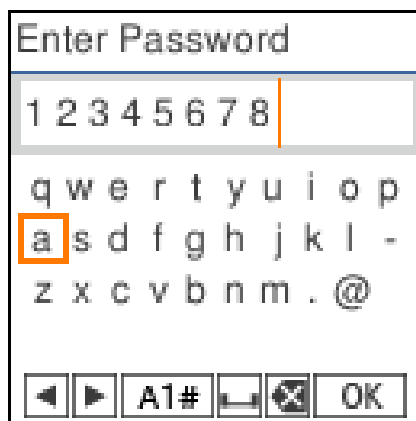

- ◀▶ : перемещение курсора влево или вправо.
- A 1 # : служит для переключения между типами символов. Можно вводить буквы, цифры и символы.
- ␣ : позволяет ввести пробел.
- ✕ : удаление символа слева (стереть слева).
- OK : ввод выбранных символов.

Прежде чем приступить к эксплуатации

Примечания по эксплуатации

Примечания по обращению с устройством

- Не меняйте резко температуру в помещении, где установлен принтер.
При резкой смене температуры внутри принтера могут образоваться капли воды (конденсат), что неблагоприятно повлияет на его работу.
- Принтер следует использовать в среде с температурой от 10 до 35 °C и влажностью от 20 до 80 %.
При установке принтера в системном стативе убедитесь, что среда статива находится в пределах этих значений.
Даже когда вышеуказанные условия соблюдены, корректная печать будет невозможна, если условия окружающей среды не подходят для используемой бумаги. Используйте принтер в помещениях, где окружающая среда соответствует типу используемой бумаги. Подробные сведения см. в инструкции, прилагаемой к бумаге.
Также при работе в сухих помещениях, помещениях с кондиционированием воздуха или местах, подверженных воздействию прямых солнечных лучей, убедитесь, что соблюдается необходимый уровень влажности.
- Не ставьте на принтер какие-либо сосуды с водой, например вазы или чашки. Попадание воды внутрь принтера может привести к его поломке.
- Не используйте принадлежности этого принтера для других устройств.
- В зависимости от производительности используемого компьютера печать принтера временно приостанавливается, однако это не является неисправностью.
- Если принтер не используется долгое время, храните его с установленным контейнером для отработанных чернил.
- Не вынимайте провод питания принтера из розетки и не выключайте питание в сети, когда принтер работает. Печатающая головка может не быть надлежащим образом закупорена (печатающая головка не переведена в крайнее правое положение). Закупоривание — это функция, которая обеспечивает автоматическое закрытие печатающей головки крышкой для предотвращения высыхания печатающей головки. В этом случае включите принтер и подождите немного, пока функция закупоривания не сработает автоматически.
- Чернила могут оставаться на внутренних поверхностях принтера. Следите за тем, чтобы не испачкать чернилами руки или одежду при извлечении внутренних элементов принтера во время обслуживания. Рекомендуется использовать любую доступную мягкую ткань для удаления чернил с внутренних поверхностей принтера перед началом работы.

Примечания по бумаге

При использовании и хранении бумаги помните о следующем. Если бумага находится в плохом состоянии, качество печати может ухудшиться.

Изучите документацию, прилагаемую к используемой бумаге.

Примечания по обращению

Используйте бумагу, рекомендованную нашей компанией.

Прежде чем приступить к эксплуатации

При обращении с бумагой имейте в виду следующее.

- Специальные носители Epson следует использовать в нормальных комнатных условиях (температура: от 15 до 25 °C, влажность: от 40 до 60 %).
- Не складывайте бумагу и не царапайте ее поверхность.
- Старайтесь не прикасаться руками к печатной поверхности бумаги. Влага и жир на руках могут неблагоприятно повлиять на качество печати.
- Держите бумагу за края. Также рекомендуется прикасаться к бумаге в хлопчатобумажных перчатках.
- Не выбрасывайте упаковку для бумаги, так как ее можно использовать для хранения бумаги.
- Если принтер используется не ежедневно, после завершения печати извлеките всю бумагу, загруженную в кассету для бумаги. Бумага, оставшаяся в кассете для бумаги, может поменять цвет.
- Изменения температуры и влажности могут сделать бумагу волнистой и скрученной. Следует соблюдать следующие правила.
 - Загружайте бумагу непосредственно перед печатью.
 - Не используйте волнистую или скрученную бумагу.
- Не допускайте попадания влаги на бумагу.

Бумага, которую нельзя использовать

Не загружайте описанную ниже бумагу. Это может привести к замятию бумаги и получению грязных отпечатков.

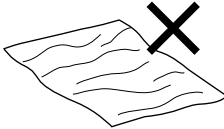
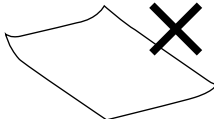
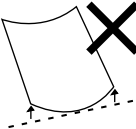
<ul style="list-style-type: none"> <input type="checkbox"/> Волнистая бумага <input type="checkbox"/> Порванная бумага <input type="checkbox"/> Отрезанная бумага <input type="checkbox"/> Слишком толстая бумага <input type="checkbox"/> Слишком тонкая бумага <input type="checkbox"/> Плотная бумага 	
<ul style="list-style-type: none"> <input type="checkbox"/> Бумага с загнутыми углами <input type="checkbox"/> Смятая бумага 	
<ul style="list-style-type: none"> <input type="checkbox"/> Свернутая бумага <input type="checkbox"/> Бумага, скрученная более чем на 3 мм 	

Прежде чем приступить к эксплуатации

- Бумага с наклейками и т. д.
- Влажная бумага

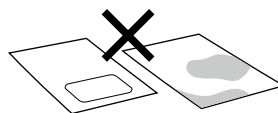

Замечания перед загрузкой бумаги

Перед загрузкой бумаги в кассету для бумаги слегка пролистайте веером края пачки, чтобы листы в ней не слипались, а затем выровняйте все четыре края.

Инструкции по пролистыванию бумаги:  [«Загрузка бумаги» на стр. 26](#)

Примечания по хранению

- Не устанавливайте принтер в местах, подверженных воздействию прямого солнечного света, а также высокой температуры и влажности.
- После вскрытия храните бумагу в оригинальной упаковке на плоской поверхности.

Примечания по печати

Убедитесь, что передний край бумаги расположен перпендикулярно длинной стороне и отрезан по прямой линии.

Хранение и использование отпечатков

- Не трите и не царапайте отпечатки. Если отпечаток потерт или поцарапан, чернила могут осыпаться.
- Убедитесь, что отпечатки полностью высохли, перед тем как складывать их в стопки. В противном случае цвета отпечатка могут измениться в местах прикосновения (останутся отметки). Эти отметки исчезнут, если воздействие на отпечаток было очень непродолжительным и места прикосновения быстро высохли. Однако, если воздействие было достаточно длительным, отметки останутся.
- Не используйте никаких устройств для сушки, чтобы ускорить процесс высыхания отпечатка.
- Избегайте мест с высокой температурой, высокой влажностью, попаданием прямых солнечных лучей и храните напечатанные листы в темном месте.
- Не допускайте выставления напечатанных листов на открытый воздух и под прямые солнечные лучи. Это может ускорить потерю цветов.
- При выставлении напечатанных листов внутри помещения мы рекомендуем хранить их в рамках, например под стеклом. Это позволит надолго сохранить качество напечатанных листов.

Замечания по обращению с бутылками с чернилами

Чтобы обеспечить высокое качество печати, следуйте приведенным далее рекомендациям по обращению с бутылками с чернилами.

Прежде чем приступить к эксплуатации

Примечание по дозаправке чернил

- Используйте бутылки с чернилами, предназначенные для данного принтера.
- Работая с принтером, соблюдайте осторожность при обращении с чернилами. При дозаправке контейнеров для чернил чернила могут расплескаться. Брызги чернил, попавшие на одежду или другие вещи, может быть сложно удалить.
- Не трясите и не сдавливайте бутылки с чернилами.
- Для поддержания работоспособности печатающей головки принтер останавливает печать до того, как чернила полностью закончатся, поэтому в контейнерах с чернилами остается небольшое количество чернил.
- Для поддержания принтера в оптимальном рабочем состоянии рекомендуется не допускать ситуации, когда в контейнерах для чернил остается только небольшое количество чернил.
- Чтобы обеспечить максимальное качество печати, доливайте чернила в контейнер для чернил не реже раза в год.

Замечания по хранению бутылок с чернилами

- Храните их вдали от прямых солнечных лучей.
- Не рекомендуется хранить в жарких и влажных помещениях.
- Рекомендуется использовать бутылки с чернилами до срока годности, указанного на их упаковке.
- При хранении или транспортировке бутылок с чернилами не следует их наклонять или подвергать ударному воздействию либо резким перепадам температуры. Чернила могут вытечь, даже если крышка бутылки плотно закрыта. Плотнo закрывая крышку, держите бутылку с чернилами вертикально. При транспортировке бутылок с чернилами их необходимо поместить в пакет, чтобы не допустить утечки чернил.
- Перед использованием бутылок с чернилами, которые хранились при низкой температуре в течение длительного срока, их следует оставить как минимум на три часа при комнатной температуре.
- Не открывайте пакет, содержащий бутылки с чернилами, пока не будете готовы к дозаправке контейнера для чернил. Вакуумная упаковка позволяет обеспечить необходимое качество чернил. Если чернила оставить без использования на слишком длительный срок после открытия упаковки, должное качество печати может быть не обеспечено.
- Открытые бутылки начинайте использовать как можно скорее.

Потребление чернил

- Как и при печати, во время очистки печатающей головки и других процедур технического обслуживания для поддержания печатающей головки в нормальном состоянии принтер потребляет некоторое количество чернил из картриджей. Некоторое количество чернил также расходуется при включении принтера.
- Смесь цветных чернил может использоваться для печати черным цветом, в зависимости от типа бумаги и настроек качества печати, даже для черно-белой печати и печати в оттенках серого.

Прежде чем приступить к эксплуатации

- При первоначальной заправке чернил после покупки принтера потребляется необходимое количество чернил для заполнения контейнера до краев дюз печатающей головки (отверстий, откуда подаются чернила). Это позволяет начать печать без промедления. Но общее количество напечатанных листов может оказаться меньше, чем после дозаправки бутылок с чернилами во второй и последующие разы.



Обзор программного обеспечения

Установка драйвера принтера и средства обслуживания на компьютере для использования принтера.

Скачайте и установите самую свежую версию драйвера принтера и средства обслуживания с веб-сайта Epson, чтобы обеспечить максимально эффективную работу принтера.

Название программного обеспечения	Сводка
Драйвер принтера	<p>Это программное обеспечение для печати с принтера в соответствии с командами приложения.</p> <p>Ниже описаны основные функции драйвера принтера.</p> <ul style="list-style-type: none"> □ Преобразование полученных из приложений данных печати в пригодные для печати и отправка этих данных на принтер. □ Установите условия печати, такие как тип и размер бумаги, на экране настроек драйвера принтера. <p>Следующие функции можно использовать в Windows.</p> <ul style="list-style-type: none"> □ Можно запустить средство обслуживания. ☞ «Использование средства обслуживания (Windows)» на стр. 69 □ Запустите дополнительное средство настройки типа бумаги для добавления информации о бумаге к принтеру и драйверу принтера. ☞ «Добавление информации о бумаге» на стр. 96
Средство обслуживания	<p>На компьютере можно выполнять операции настройки и обслуживания, такие как проверка состояния принтера, установка параметров, Очистка печ. головки и другие.</p> <p>Кроме того, средство обслуживания требуется в следующих случаях, поэтому установите его на компьютере.</p> <ul style="list-style-type: none"> □ Для использования автоматической проверки дюз печатающей головки. □ Для добавления типов бумаги для использования с принтером. □ Для использования EPSON SureLab OrderController/EPSON SureLab OrderController LE. <p>Средство обслуживания не устанавливается автоматически при использовании Windows. Сведения об установке см. в следующих разделах.</p> <p>Оно устанавливается вместе с драйвером принтера при использовании Mac.</p> <p>☞ «Установка средства обслуживания (только в Windows)» на стр. 23</p> <p>Дополнительные сведения о средстве обслуживания см. в следующих разделах.</p> <p>☞ «Использование средства обслуживания (Windows)» на стр. 69</p> <p>☞ «Использование средства обслуживания (Mac)» на стр. 84</p>

Прежде чем приступить к эксплуатации

Название программного обеспечения	Сводка
SL Paper Type Additional Tool	<p>Программное обеспечение для добавления типов бумаги для Mac. Оно устанавливается вместе с драйвером принтера при использовании Mac.</p> <p>Дополнительные сведения о SL Paper Type Additional Tool см. в следующих разделах.</p> <p> «Добавление информации о бумаге с использованием Файлы Тип бумаги» на стр. 96</p>
EPSON Software Updater	<p>Программное обеспечение проверяет доступность в Интернете обновлений и новых версий и устанавливает их при доступности. Также можно обновить руководства к этому принтеру.</p> <p> «Инструкции по использованию EPSON Software Updater» на стр. 23</p>
EPSON NetConfig SE	<p>В этом программном обеспечении можно установить различные настройки сети для принтера с компьютера. Это полезно, поскольку позволяет вводить адреса и имена с клавиатуры.</p> <p>Это руководство также устанавливается во время установки.</p>
Web Config	<p>Это программное обеспечение предустановлено на принтере. Его можно запускать и использовать через сеть с помощью веб-браузера.</p> <p>Установите настройки безопасности в Web Config. Это программное обеспечение также поддерживает функцию уведомления по электронной почте об ошибках принтера и других проблемах.</p> <p> «Инструкции по использованию Web Config» на стр. 24</p>
EPSON SureLab OrderController/EPSON SureLab OrderController LE* ¹	<p>Это программное обеспечение предназначено для получения заказов, а также управления фотографиями и обработки фотографий для печати как заказов. В нем также есть функции обработки изображений, такие как автоматическая компенсация. EPSON SureLab OrderController LE имеет ограниченные функции EPSON SureLab OrderController.</p>
EPSON Print Factory for DPE* ¹	<p>Это программное обеспечение предназначено для терминалов, получающих заказы и поддерживающих EPSON SureLab OrderController/EPSON SureLab OrderController LE. Простота использования и аудиоруководство обеспечивают простое размещение заказов. В программном обеспечении имеются функции нескольких разделенных экранов, календарей, шаблоны оформления и многие другие.</p>
EPSON SureLab Layout and ID* ¹	<p>В этом программном обеспечении есть функции обработки фотографий и работы с макетом. Можно выполнять различные операции с полученными фотографиями, например создавать фотографии на документы, вставлять текст и создавать рамки.</p> <p>Печать можно выполнять просто с EPSON SureLab Layout and ID. Используйте вместе с EPSON SureLab OrderController/EPSON SureLab OrderController LE.</p>
EPSON SureLab FrameEditor* ¹	<p>Это программное обеспечение создает рамки с использованием EPSON SureLab Layout and ID.</p>
Epson Photo Creator (для пользователей)/Epson Mobile Order Manager (для магазинов)* ²	<p>Это программное обеспечение используется в фотомастерских для заказа и печати фотокниг и фотографий со смарт-устройств.</p> <p>Приложение для пользователей используется для редактирования, сохранения и отправки фотокниг и фотографий, а приложение для мастерских используется для получения, загрузки и печати данных.</p>
Epson Smart Panel* ²	<p>Это ПО предназначено для печати и проверки состояния принтера с интеллектуального устройства.</p>

Прежде чем приступить к эксплуатации

Название программного обеспечения	Сводка
Epson Device Admin ^{*3}	Это программное обеспечение может централизованно устанавливать параметры для нескольких принтеров, подключенных по USB или по сети, и управлять этими параметрами. Оно также может отправлять администраторам уведомления с информацией об ошибках, таких как замятия бумаги и отсутствие чернил, и позволяет удаленно изменять параметры, такие как IP-адреса, при установке нового принтера.
Firmware Updater ^{*3}	Это программное обеспечение предназначено для обновления микропрограммы. Оно использует файлы обновления в формате EFU для обновления микропрограммы принтера.

*1 Это необязательное программное обеспечение.

*2 При необходимости загрузите это программное обеспечение в App Store или Google Play.

*3 Оно не устанавливается автоматически. При необходимости загрузите его с веб-сайта Epson и установите.

Прежде чем приступить к эксплуатации

Установка средства обслуживания (только в Windows)

Если ваш компьютер работает под управлением ОС Windows, используйте следующую процедуру для установки средства обслуживания.

Примечание

Если компьютер работает под управлением Mac OS, средство обслуживания устанавливается вместе с драйвером принтера.

- 1 Вставьте диск с программным обеспечением и дважды щелкните файл **D500Inst.exe** в папке **Apps — SystemSoftware**.
Запустится мастер установки.

- 2 Щелкните **Next (Далее)**.
Следуйте инструкциям на экране для установки.

Дополнительные сведения о средстве обслуживания см. в следующих разделах.

 «Использование средства обслуживания (Windows)» на стр. 69

Инструкции по использованию EPSON Software Updater

Проверка доступности обновлений программного обеспечения

- 1 Проверьте следующее.
 - Компьютер подключен к Интернету.
 - Компьютер и принтер могут связываться друг с другом.

- 2 Запустите EPSON Software Updater.
Windows 8.1

С помощью кнопки «Поиск» введите название программного обеспечения и выберите отображенный значок.

Windows 10/11

Нажмите кнопку Start (Пуск) и выберите **All Apps (Все приложения) — Epson Software — EPSON Software Updater** в указанном порядке.

Mac

Щелкните **Go (Перейти) — Applications (Приложения) — Epson Software — EPSON Software Updater**.

Примечание

В Windows для запуска также можно щелкнуть значок принтера на рабочем столе и выбрать **Software Update (Обновление программного обеспечения)**.

- 3 В Windows выберите принтер в верхней части экрана.

Убедитесь, что используется самая последняя версия ПО.

- 4 Обновите программное обеспечение и руководства.

Для продолжения следуйте появляющимся на экране инструкциям.

Важно!

Не выключайте компьютер и принтер во время обновления.

Примечание

Программное обеспечение, которого нет в списке, нельзя обновить с помощью EPSON Software Updater. Проверьте наличие последних версий программного обеспечения на веб-сайте Epson.

<https://www.epson.com>

Прежде чем приступить к эксплуатации

Получение уведомлений об обновлениях

- 1 Запустите EPSON Software Updater.
- 2 Щелкните **Auto update settings**.
- 3 Выберите интервал проверки обновлений в поле **Interval to Check** и нажмите **ОК**.

Инструкции по использованию Web Config

В этом разделе описывается запуск и закрытие Web Config. Сведения об использовании Web Config см. в *Руководстве администратора в Электронном руководстве*.

Инструкции по запуску

Откройте браузер на компьютере, подключенном к той же сети, что и принтер.

- 1 Проверьте IP-адрес вашего принтера. На главном экране нажмите **Настр. — Параметры сети — Расширенная настройка — TCP/IP — Вручную**.
- 2 Запустите веб-браузер на компьютере, который подключен к принтеру по сети.
- 3 Введите IP-адрес принтера в адресной строке веб-браузера и нажмите клавишу **Enter** или **Return**.
 Формат:
 IPv4: `https://P-адрес принтера/`
 IPv6: `https://[P-адрес принтера]/`
 Пример:
 IPv4: `https://192.168.100.201/`
 IPv6: `https://[2001:db8::1000:1]/`

Примечание

Изначально имя пользователя администратора пустое (ничего не введено), а первоначальное значение пароля администратора — серийный номер устройства. Подтвердите серийный номер устройства, напечатанный на этикетке принтера.

Процедура выхода

Закройте веб-браузер.

Удаление программного обеспечения

Windows

Средство обслуживания и драйвер принтера должны удаляться по отдельности.

Важно!

- Необходимо выполнить вход с правами администратора.
- Если необходим пароль или подтверждение администратора, введите пароль, затем продолжите работу.

- 1 Откройте панель управления, затем нажмите **Uninstall a program** (Удалить программу).

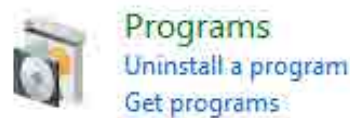

Прежде чем приступить к эксплуатации

- 2** Выберите программное обеспечение для удаления и щелкните **Uninstall/Change (Удалить/изменить)** (или **Uninstall (Удалить)**).

Удаление драйвера принтера

Выберите **Удалить принтер серии EPSON SL-D500**.

Удаление средства обслуживания

Выберите **EPSON SL-D500 Series Software**.

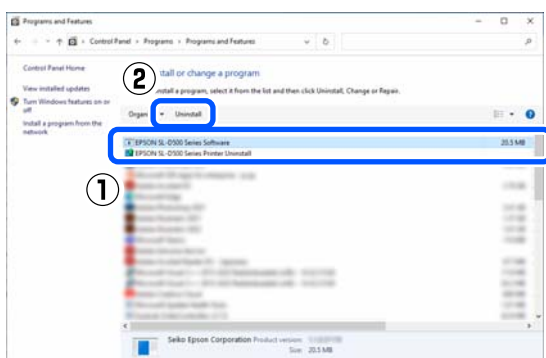

Для удаления драйвера принтера перейдите к шагу 3.

Для удаления средства обслуживания перейдите к шагу 4.

- 3** Выберите значок нужного принтера и нажмите кнопку **ОК**.

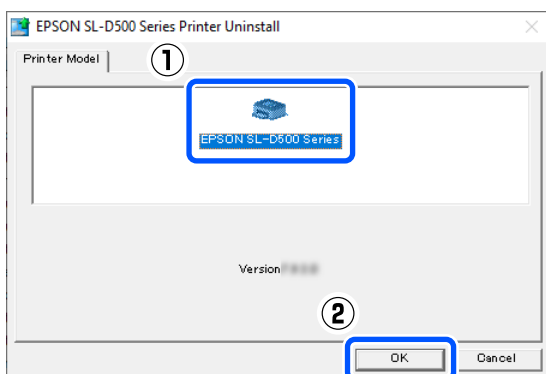

- 4** Для продолжения следуйте появляющимся на экране инструкциям.

Когда появится запрос на подтверждение удаления, щелкните **Да**.

Перезагрузите компьютер перед переустановкой драйвера принтера.

Mac

При удалении драйвера принтера также удаляется средство обслуживания.

Для удаления драйвера принтера используйте программу Uninstaller.

Загрузка программы Uninstaller

Загрузите приложение Uninstaller с веб-сайта Epson.

<https://www.epson.com/>

Использование приложения Uninstaller

Ознакомьтесь с этой процедурой при загрузке ПО Uninstaller с веб-сайта Epson и следуйте указанным в ней инструкциям.

Основные операции

Загрузка бумаги

Необходимый элемент

Подготовьте следующие предметы.

- Новая бумага для загрузки
- Перчатки
Наденьте при работе с бумагой, чтобы не испачкать ее.

Загрузка бумаги

Примечание

Дополнительные сведения о бумаге, которую можно использовать вместе с принтером, см. в следующем разделе.

 «Поддерживаемые типы носителей» на стр. 146

- 1 Откройте переднюю крышку.

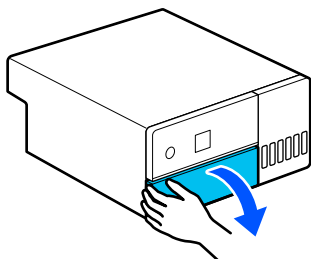

- 2 Вытащите кассету для бумаги.

Важно!

Кассету для бумаги необходимо вытаскивать обеими руками. Если вы будете вытаскивать кассету для бумаги только одной рукой, эта кассета для бумаги может упасть и повредиться, так как она достаточно тяжелая.

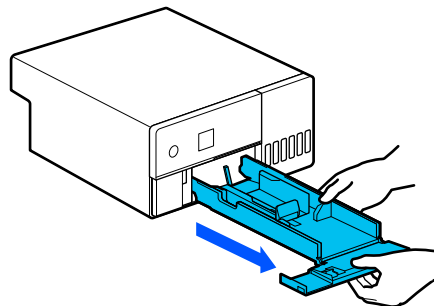

- 3 Полностью разведите левую, правую и переднюю направляющие края в стороны.

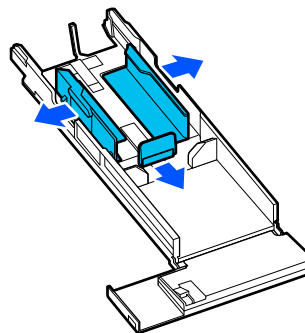

- 4 Опустите переднюю боковую направляющую.

Поднимайте боковую направляющую, пока не будут видны 2 крючка, а затем опустите ее, как показано на рисунке.

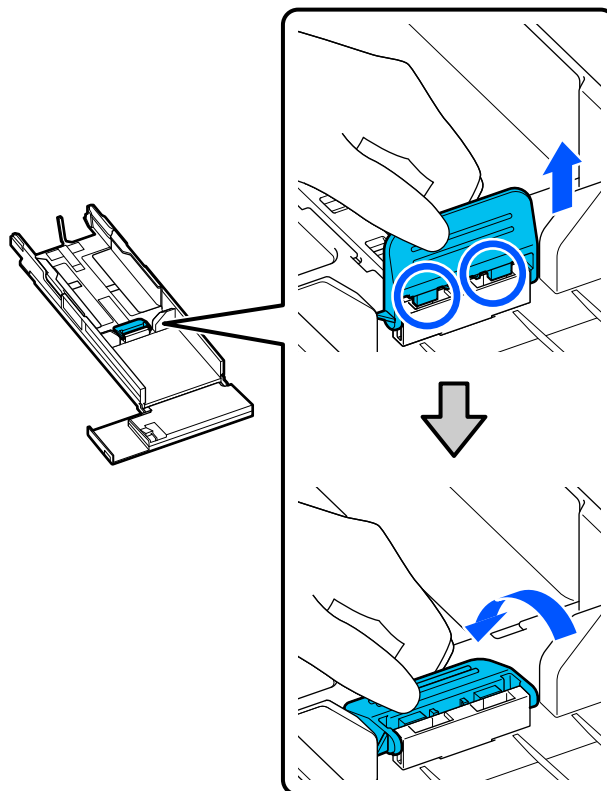

Основные операции

- 5** Пролистайте веером края загружаемой бумаги.

Из-за статического электричества листы бумаги в пачке могут прилипнуть друг к другу. Если бумагу в таком состоянии загрузить в кассету, это может привести к проблемам с подачей бумаги, поэтому пролистайте края бумаги, как описано ниже. При пролистывании воздух проникает между листами и разделяет их, если они слиплись.

Дважды пролистайте короткие края бумаги.

- (1) Пролистайте короткие края бумаги, как показано на рисунке.

Держите бумагу аккуратно, не чересчур крепко. Если держать ее слишком крепко, воздух не сможет проникнуть к краям бумаги и разделить слипшиеся листы.

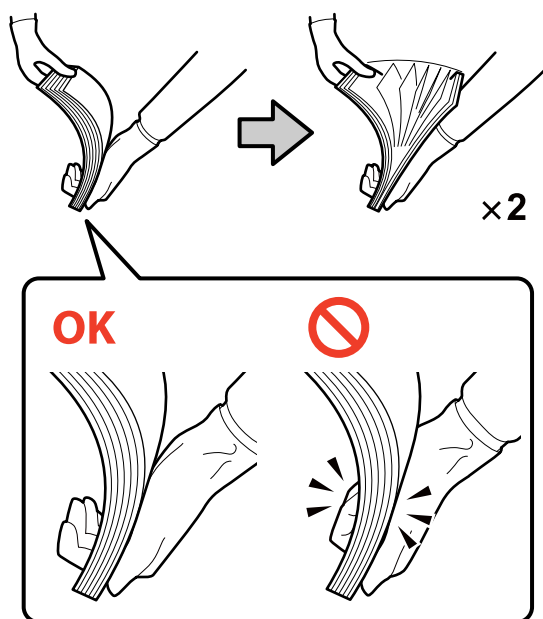

- (2) Дважды пролистайте другие короткие края аналогичным образом.
 (3) Выровняйте все четыре края бумаги.

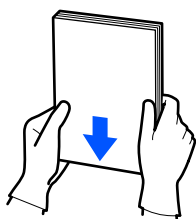

- 6** Загрузите бумагу стороной для печати вниз.
 Загрузите бумагу так, чтобы она коснулась внутренней части кассеты для бумаги.

Можно загрузить до 100 листов бумаги.

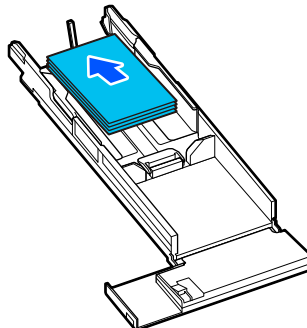
**Примечание**

Специальные носители Epson с поддержкой двусторонней печати загружайте вниз той стороной носителя, которая была расположена со стороны вскрытия упаковки.

- 7** Придвиньте левую и правую направляющие края к бумаге.

Если между направляющими краями и бумагой есть зазоры, бумага может перекоситься во время печати, поэтому следует точно выровнять направляющие по краям бумаги.

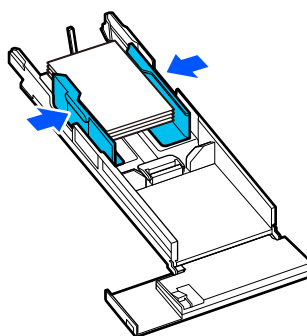

Основные операции

- 8** Поднимите переднюю боковую направляющую.

Вставьте 2 крючка до щелчка, как показано на рисунке.

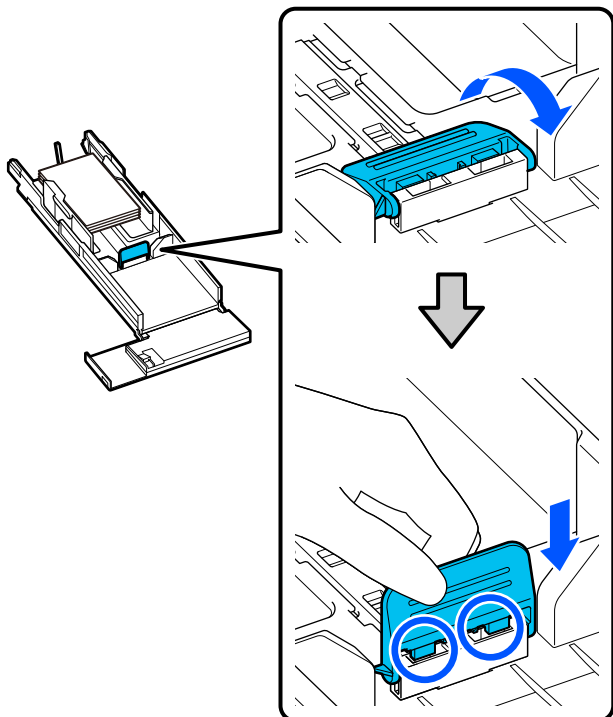

- 9** Выровняйте переднюю боковую направляющую в соответствии с положением загружаемой бумаги.

На следующем рисунке показан пример выравнивания для бумаги формата 10 × 15 см (4 × 6 in).

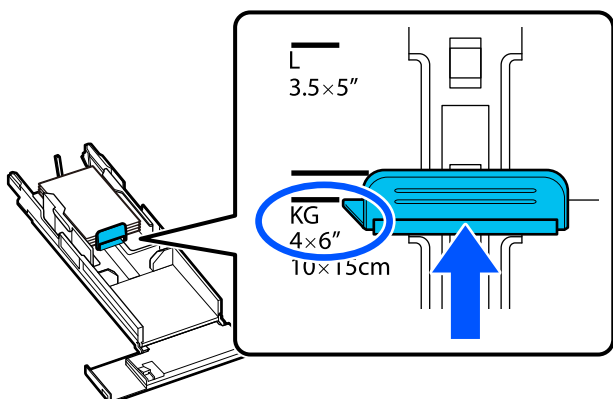

- 10** Переместите бумагу к передней боковой направляющей.

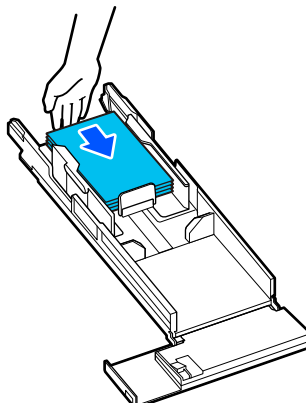

- 11** Вставьте кассету для бумаги

! Важно!

Кассету для бумаги необходимо вставлять обеими руками. Если вы будете вставлять кассету для бумаги только одной рукой, эта кассета может упасть и повредиться, так как загруженная в нее бумага достаточно тяжелая.

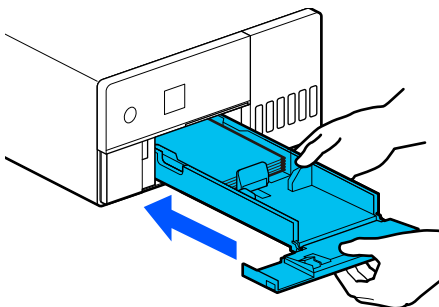

- 12** Установите тип и размер бумаги на экране панели управления.

Если тип бумаги, отображаемый на экране, и тип загруженной бумаги совпадают, убедитесь, что выбран вариант **Закрывать**, а затем нажмите кнопку **OK**.

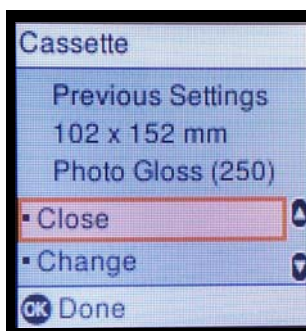

Основные операции

Если тип бумаги отличается, выберите **Изменить** и выберите нужный тип.

Основные способы печати (Windows)

В данном разделе приводится описание процедуры печати и ее отмены.

Печать выполняется из приложения на компьютере, подключенном к принтеру.

Более подробную информацию об остановке печати см. в следующем разделе.

 [«Отмена печати \(с компьютера\)» на стр. 32](#)

Печать в Photoshop

В этом разделе в качестве примера для печати изображений используется Adobe Photoshop 2021.

Действия могут различаться в зависимости от используемого программного обеспечения. Подробные сведения см. в руководстве, предоставляемом вместе с приложением.

- 1 Включите принтер и загрузите нужную бумагу.

 [«Загрузка бумаги» на стр. 26](#)

- 2 Откройте Adobe Photoshop 2021, затем откройте изображение.

- 3 Щелкните **Image (Изображение) — Image Size (Размер изображения)** в указанном порядке.

Появится экран **Image Size (Размер изображения)**.

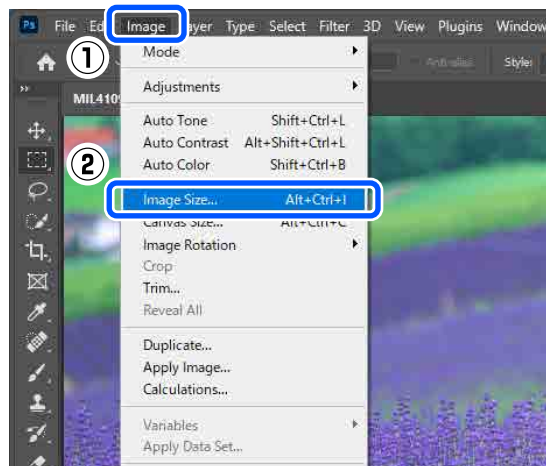

- 4 Установите значения параметров **Image Size (Размер изображения)** и **Resolution (Разрешение)** и нажмите кнопку **OK**.

Выберите **Original Size (Раз.ориг)** для параметра **Fit To (По размеру)**, затем установите значения параметров **Width (Ширина)** и **Height (Высота)** в соответствии с размером печатаемой бумаги.

Установите **Resolution (Разрешение)**.

При установке значений параметров **Width (Ширина)** или **Height (Высота)** значение **Fit To (По размеру)** меняется на **Custom (Настройка)**.

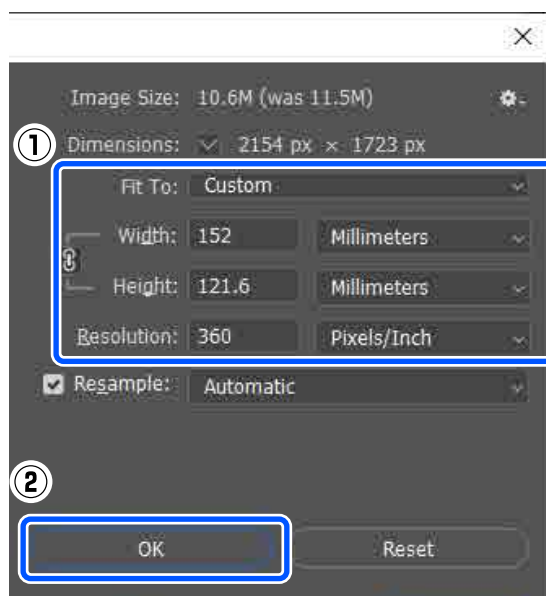

Основные операции

Примечание

Обычно рекомендуется устанавливать **Resolution (Разрешение)** 360 точек на дюйм.

Однако если все предпочтения печати соблюдены, разрешение 720 точек на дюйм может обеспечить получение очень четких отпечатков.

- Если в драйвере принтера выбран вариант **Мелкие детали изображения**.
- Если в драйвере принтера для параметра **Качество печати** установлено значение, отличное от **По умолчанию**.

5 Щелкните **File (Файл) — Print (Печать)**.

Появится экран **Photoshop Print Settings (Настройки печати в Photoshop)**.

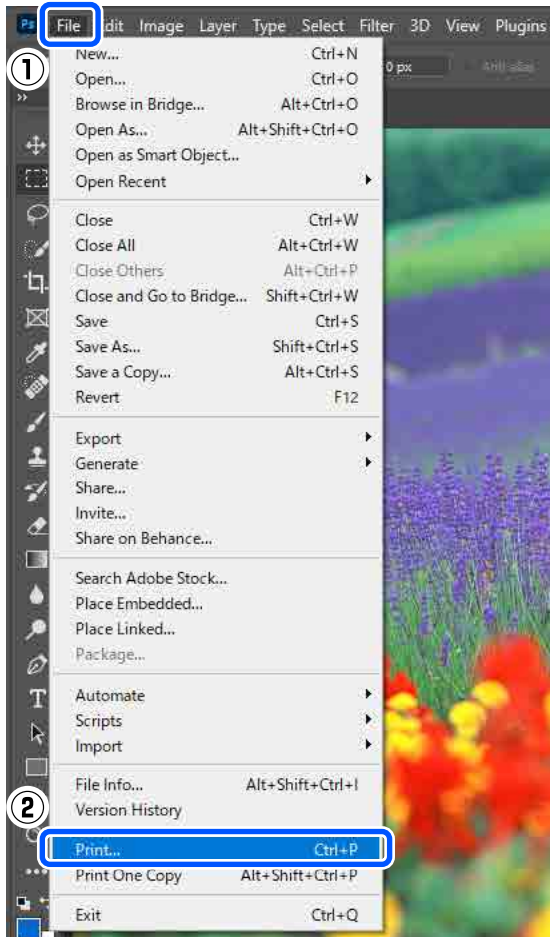
**6** Выберите принтер в разделе **Printer (Принтер)**, затем щелкните **Print Settings (Настройки печати)**.

Появится экран **Главное драйвера принтера**.

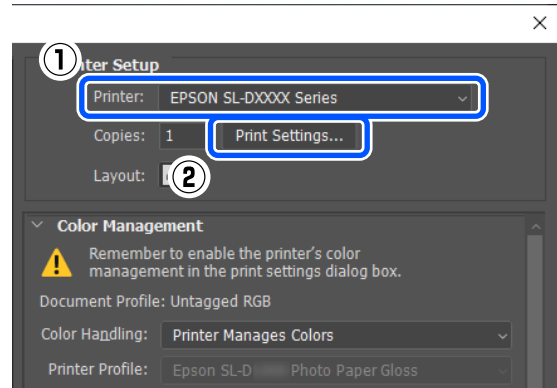
**7** Установите различные элементы в окне **Настройки печати**.

- Тип носителя**
Выберите тип бумаги, загруженной в принтер.
- Качество печати**
Доступные значения зависят от выбранного типа бумаги. Обычно устанавливается значение **Стандартный**. Для печати с высоким качеством выберите **Высокое качество**. Для быстрой печати выберите **По умолчанию**. Если установлено значение **По умолчанию**, скорость печати увеличивается, однако качество печати может немного снизиться.

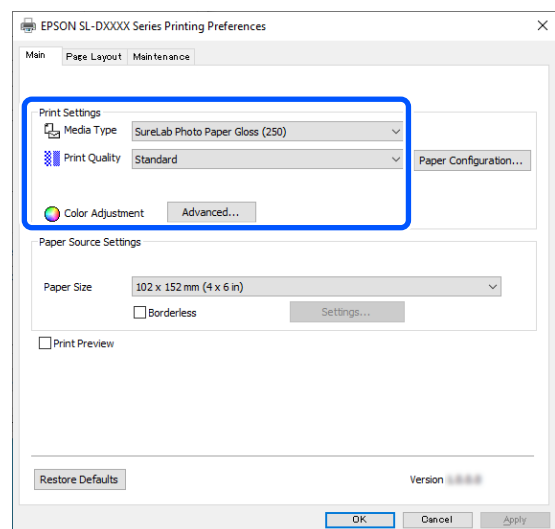

Основные операции

Для установки расширенных настроек в соответствии с предпочтениями управления цветами и цветных режимов щелкните **Расширенные**.

 «Управление цветами» на стр. 37

8 Установите различные элементы в окне **Настройки источника бумаги**.

- ❑ **Размер бумаги**
Выберите размер для печати. Убедитесь, что он совпадает с размером изображения, установленным на этапе 4.

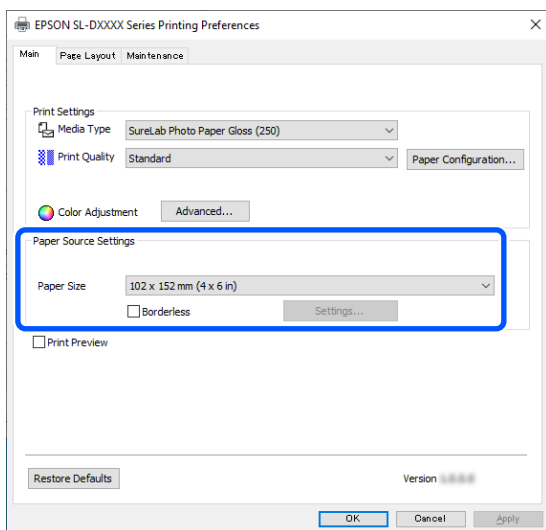

Для печати без границ (полей) выберите **Без полей**.

 «Печать без полей со всех сторон» на стр. 44

9 Для двухсторонней печати на бумаге с поддержкой двухсторонней печати щелкните **Макет** и выберите положение переплета в списке **Двусторонняя печать**.

 «Двусторонняя печать» на стр. 48

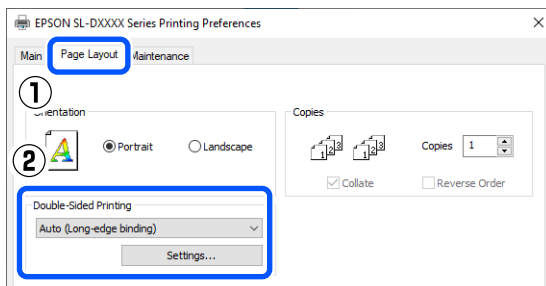

10 Щелкните **ОК**.

11 При проверке изображения, отображаемого на экране **Photoshop Print Settings (Настройки печати в Photoshop)**, установите все настройки, такие как управление цветами и положение печати.

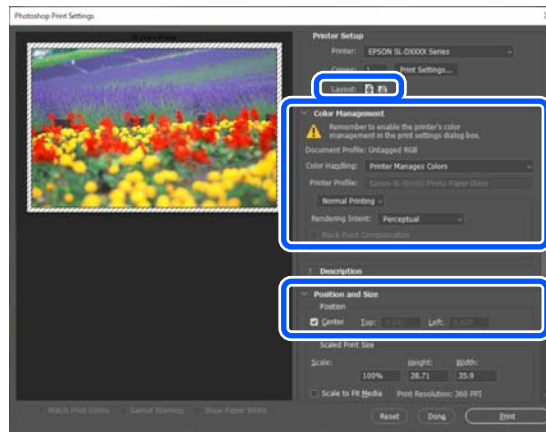

Примечание

- ❑ Если для параметра **Выравнивание цветов** драйвера принтера установлено значение **Цветокоррекция**, выберите **Printer Manages Colors (Принтер выполняет управление цветами)** в **Color Handling (Обращение с цветами)** в **Color Management (Управление цветами)**.
- ❑ При выполнении подробного управления цветами с использованием функций Photoshop установите **Color Management (Управление цветами)** в соответствии с условиями.

Дополнительные сведения о выравнивании цветов см. в следующем разделе.

 «Управление цветами» на стр. 37

Основные операции

12 Щелкните **Print (Печать)**.

Примечание

Если размер изображения превышает размер, указанный для печати, появится следующее сообщение.

Щелкните **Proceed (Продолжить)**. Если будет нажата кнопка **Cancel (Отмена)**, печать будет отменена и вы вернетесь в окно приложения.

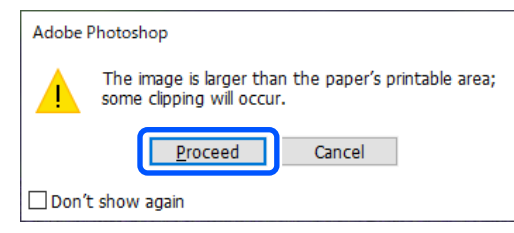

Данные печати отправляются на принтер, передняя крышка открывается автоматически, и начинается печать.

Важно!

Не закрывайте переднюю крышку до окончания печати.

Сведения об обращении с готовыми отпечатками см. в следующем разделе.

[«Хранение и использование отпечатков» на стр. 18](#)

Отмена печати (с компьютера)

Если компьютер завершил передачу данных печати принтеру, вы не можете отменить задание печати с компьютера. Отмените задание через панель управления принтера.

[«Отмена печати \(с принтера\)» на стр. 32](#)

1 Щелкните значок принтера на taskbar (панель задач).



Отображение значка зависит от настроек, выбранных в среде Windows.

2 Выберите задание, которое необходимо отменить, затем в меню **Document (Документ)** выберите **Cancel (Отмена)**.

Чтобы отменить все задания, выберите **Cancel All Documents (Очистить очередь печати)** в меню **Printer (Принтер)**.

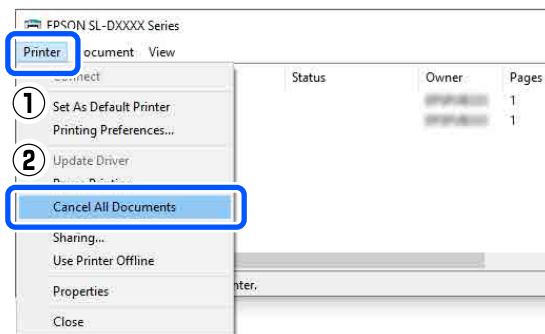

Если задание уже отправлено принтеру, на вышеуказанном экране данные отображаться не будут.

Отмена печати (с принтера)

Нажмите  (кнопка останова) на панели управления.

Задание печати будет отменено даже в середине процесса печати. После отмены возврат принтера к состоянию готовности может занять некоторое время.

Примечание

Вы не можете удалять задания печати, находящиеся в очереди в компьютере, с помощью вышеописанной операции. Сведения об удалении заданий из очереди печати см. в пункте «Отмена печати (с компьютера)» в предыдущем разделе.

Основные способы печати (Mac)

В данном разделе приводится описание процедуры печати и ее отмены.

Печать выполняется из приложения на компьютере, подключенном к принтеру.

Более подробную информацию об остановке печати см. в следующем разделе.

Основные операции

 «Отмена печати (с компьютера)» на стр. 35

Печать в Photoshop

В этом разделе в качестве примера для печати изображений используется Adobe Photoshop 2021.

Действия могут различаться в зависимости от используемого программного обеспечения. Подробные сведения см. в руководстве, предоставляемом вместе с приложением.

- 1 Включите принтер и загрузите нужную бумагу.

 «Загрузка бумаги» на стр. 26

- 2 Откройте Adobe Photoshop 2021, затем откройте изображение.

- 3 Щелкните **Image (Изображение)** — **Image Size (Размер изображения)** в указанном порядке.

Появится экран **Image Size (Размер изображения)**.

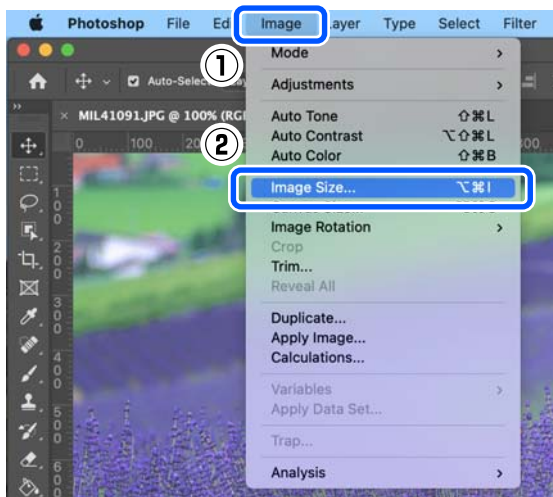

- 4 Установите значения параметров Image Size (Размер изображения) и Resolution (Разрешение) и нажмите кнопку **ОК**.

Выберите **Original Size (Раз.ориг)** для параметра **Fit To (По размеру)**, затем установите значения параметров **Width (Ширина)** и **Height (Высота)** в соответствии с размером печатаемой бумаги.

Установите **Resolution (Разрешение)**.

При установке значений параметров **Width (Ширина)** или **Height (Высота)** значение **Fit To (По размеру)** меняется на **Custom (Настройка)**.

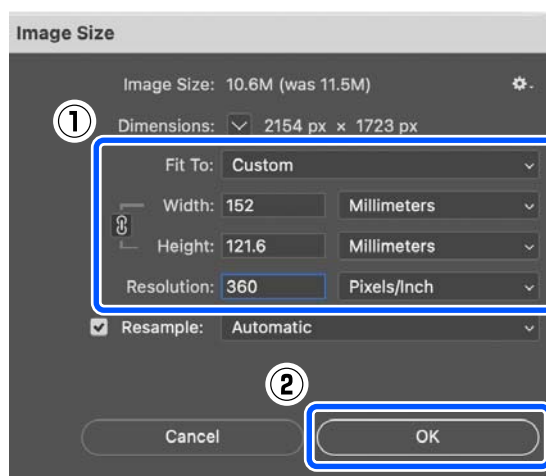

Примечание

Обычно рекомендуется устанавливать **Resolution (Разрешение)** 360 точек на дюйм.

Однако если все предпочтения печати соблюдены, разрешение 720 точек на дюйм может обеспечить получение очень четких отпечатков.

- Если в драйвере принтера выбран вариант **Мелкие детали изображения**.
- Если в драйвере принтера для параметра **Качество печати** установлено значение, отличное от **По умолчанию**.

Основные операции

- 5 Щелкните **File (Файл) — Print (Печать)**.
Появится экран **Photoshop Print Settings (Настройки печати в Photoshop)**.

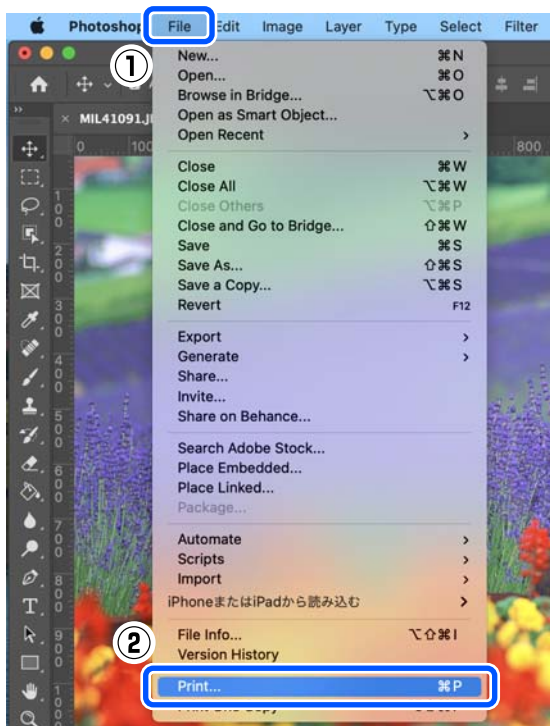

- 6 Выберите принтер в разделе **Printer (Принтер)**, затем щелкните **Print Settings (Настройки печати)**.

Откроется окно печати.

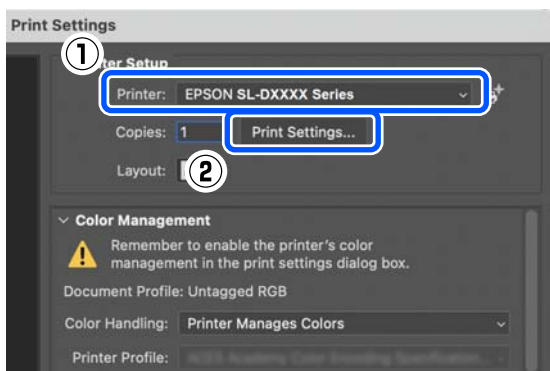

- 7 Установите необходимые параметры.
Можно установить Тип носителя и Качество печати, выбрав **Настройки печати** во всплывающем меню.

- ❑ **Размер бумаги**
Выберите размер для печати. Убедитесь, что он совпадает с размером изображения, установленным на этапе 4.
- ❑ **Тип носителя**

Выберите тип бумаги, загруженной в принтер.

- ❑ **Качество печати**
Доступные значения зависят от выбранного типа бумаги. Обычно устанавливается значение **Нормальное**. Для печати с высоким качеством выберите **Высокое качество**. Для быстрой печати выберите **По умолчанию**. Если установлено значение **По умолчанию**, скорость печати увеличивается, однако качество печати может немного снизиться.

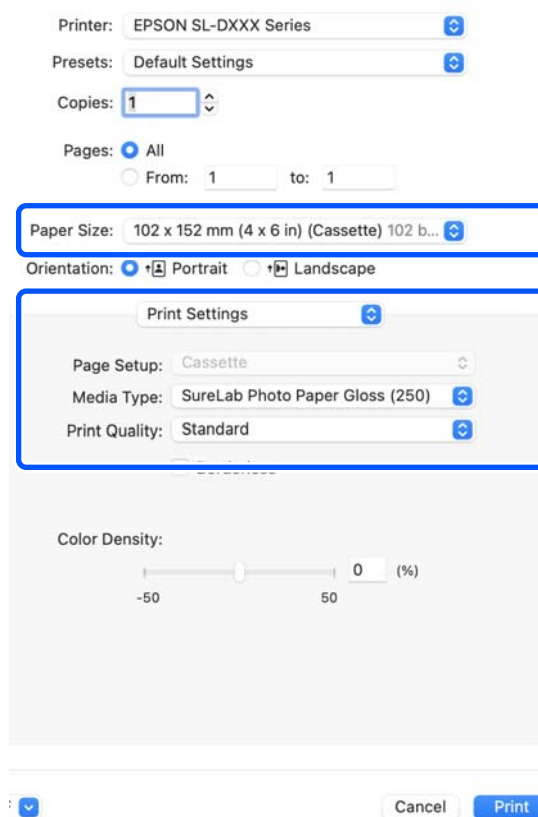

Для печати без границ (полей) выберите размер бумаги для печати без полей в меню **Размер бумаги**.

[«Печать без полей со всех сторон» на стр. 44](#)

Основные операции

- 8** Для двусторонней печати на бумаге с поддержкой двусторонней печати выберите в этом всплывающем меню **Настройки двусторонней печати** и установите положение переплета в списке **Двусторонняя печать**.

☞ «Двусторонняя печать» на стр. 48

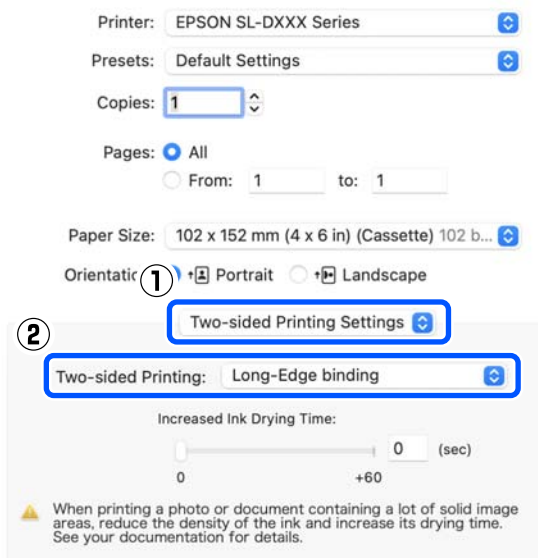

- 9** Щелкните **Print (Печать)**.

- 10** При проверке изображения, отображаемого на экране **Photoshop Print Settings (Настройки печати в Photoshop)**, установите все настройки, такие как управление цветами и положение печати.

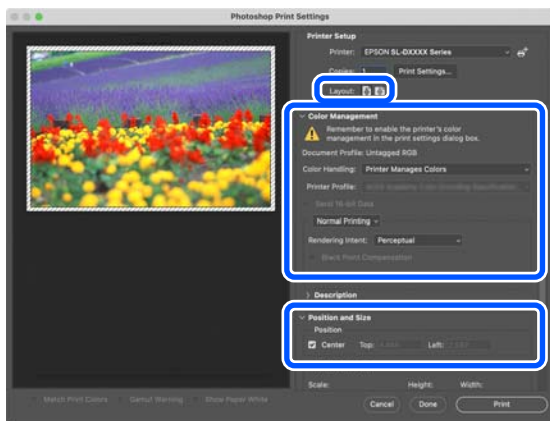

Примечание

- ❑ Если для выравнивания цветов в драйвере принтера установлено значение **Ручные настройки**, выберите **Printer Manages Colors (Принтер выполняет управление цветами)** в **Color Handling (Обращение с цветами)** в **Color Management (Управление цветами)**.
- ❑ При выполнении подробного управления цветами с использованием функций Photoshop установите **Color Management (Управление цветами)** в соответствии с условиями.

Дополнительные сведения о выравнивании цветов см. в следующем разделе.

☞ «Управление цветами» на стр. 37

- 11** Щелкните **Print (Печать)**.

Данные печати отправляются на принтер, передняя крышка открывается автоматически, и начинается печать.

Важно!

Не закрывайте переднюю крышку до окончания печати.

Сведения об обращении с готовыми отпечатками см. в следующем разделе.

☞ «Хранение и использование отпечатков» на стр. 18

Отмена печати (с компьютера)

Если компьютер завершил передачу данных печати принтеру, вы не можете отменить задание печати с компьютера. Отмените задание через панель управления принтера.

☞ «Отмена печати (с принтера)» на стр. 36

- 1** Щелкните значок принтера в окне Dock (Закрепить).



Основные операции

2

Выберите данные печати для отмены, затем щелкните [X].



Если задание уже отправлено принтеру, на вышеуказанном экране данные отображаться не будут.

Отмена печати (с принтера)

Нажмите  (кнопка останова) на панели управления.

Задание печати будет отменено даже в середине процесса печати. После отмены возврат принтера к состоянию готовности может занять некоторое время.

Примечание

Вы не можете удалять задания печати, находящиеся в очереди в компьютере, с помощью вышеописанной операции. Сведения об удалении заданий из очереди печати см. в пункте «Отмена печати (с компьютера)» в предыдущем разделе.

Печать с использованием различных функций печати

Управление цветами

Параметры управления цветом

При выполнении печати можно выбрать один из следующих методов цветокоррекции.

Выберите наилучший способ, исходя из используемого приложения, операционной системы и цели печати.

Установка цветов вручную

Настройка параметров цветового пространства и оттенков цветов. Применяйте данную функцию, когда у используемого приложения нет встроенной функции коррекции цветов.

 [«Установка цветов вручную» на стр. 37](#)

Управление цветом из приложения (без управления цветом)

Данный способ используется при печати из приложений, поддерживающих систему управления цветом. Все процессы управления цветом выполняются системой управления цветом приложения. Этот способ удобен, когда необходимо получить одинаковые результаты управления цветами в различных системных средах, используя распространенное приложение.

 [«Управление цветом из приложения \(без управления цветом\)» на стр. 41](#)

Управление цветами из драйвера принтера

Драйвер принтера использует систему управления цветом текущей операционной системы и выполняет все процессы управления цветом. Данный способ используется, когда требуется получить одинаковые результаты печати при работе в различных приложениях под управлением одной операционной системы. Однако для этого также требуется приложение, поддерживающее управление цветами.

 [«Управление цветами из драйвера принтера \(ICM\) \(Windows\)» на стр. 42](#)

 [«Управление цветами из драйвера принтера \(ColorSync\) \(Mac\)» на стр. 43](#)

Установка цветов вручную

Можно выбрать один из следующих режимов коррекции цветов. Кроме того, при предварительном просмотре изображения можно настроить яркость, контрастность, насыщенность и баланс белого.

- sRGB: оптимизирует палитру sRGB и корректирует цвета. Обычно должен быть установлен этот параметр.
- Adobe RGB: оптимизирует палитру Adobe RGB и корректирует цвета. Выберите при печати данных изображений с использованием информации цветового пространства Adobe RGB.

Настройки в Windows

1 При использовании приложений со встроенной функцией управления цветом осуществляйте цветокоррекцию в этих приложениях.

При работе в приложениях без встроенной функции управления цветом начинайте с шага 2.

При использовании перечисленных ниже приложений выберите параметр управления цветами **Printer Manages Colors (Принтер выполняет управление цветами)**.

- Adobe Photoshop CS6 или более поздней версии

Печать с использованием различных функций печати

- ❑ Adobe Photoshop Elements 11 или более поздней версии
- ❑ Adobe Photoshop Lightroom 5 или более поздней версии

При работе с другими приложениями выберите **No Color Management** (**Управление цветом не выполняется**).

Примечание

Сведения о поддерживаемых платформах см. на веб-сайте, посвященном рассматриваемому приложению.

Пример Adobe Photoshop 2021

Появится экран **Photoshop Print Settings** (**Настройки печати в Photoshop**).

Выберите **Color Management** (**Управление цветами**), затем выберите **Printer Manages Colors** (**Принтер выполняет управление цветами**) в **Color Handling** (**Обращение с цветами**).

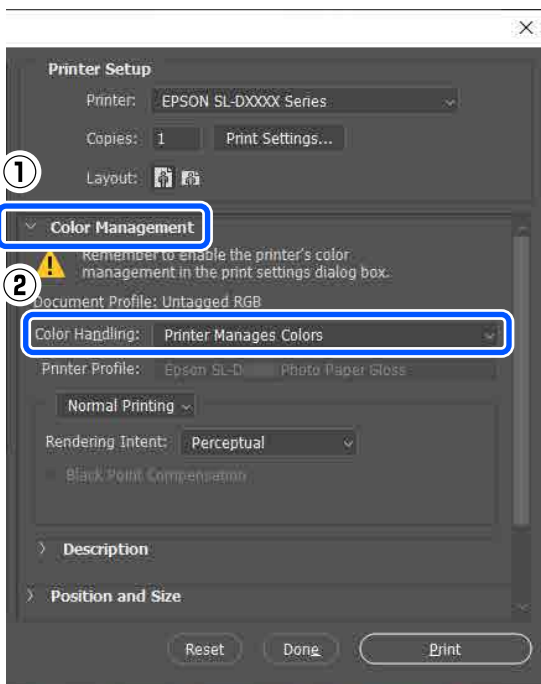

- 2 Откройте экран **Главное** драйвера принтера.

При использовании Adobe Photoshop 2021 щелкните **Print Settings** (**Настройки печати**), чтобы открыть экран **Главное** драйвера принтера.

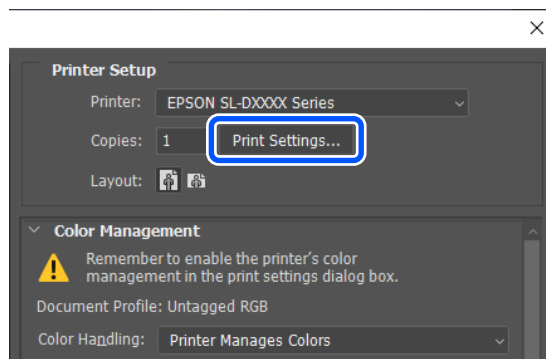

- 3 Щелкните **Расширенные** в **Выравнивание цветов**.

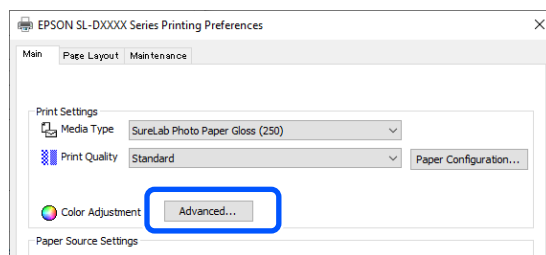

- 4 Выберите **Цветокоррекция** в **Управление цветами**.

Параметры для настройки доступны на экране **Цветокоррекция**.

- 5 Выберите **Режим цвета**.

- ❑ sRGB
Управление цветами с использованием sRGB. Печать с оптимальными тонами цветов. Обычно должен быть установлен этот параметр.
- ❑ Adobe RGB

Печать с использованием различных функций печати

Управление цветами на основе более широкого цветового пространства Adobe RGB. Выберите при печати данных изображений с использованием информации цветового пространства Adobe RGB.

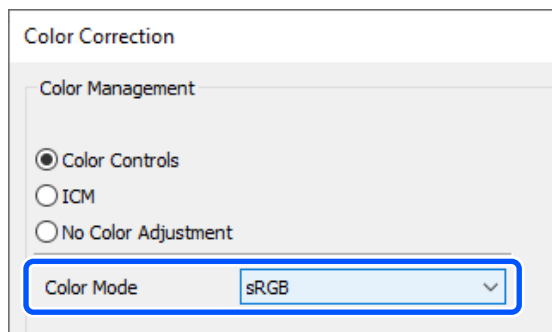

6 Установите различные параметры и нажмите кнопку **ОК**.

- Способ выравнивания цветов**
Выберите способ выравнивания цветов. Выбрав **Цветовой круг**, можно щелкнуть цветовой круг, чтобы скорректировать цвета, и переместить ползунок плотности, чтобы настроить плотность. Выбрав **Ползунки**, можно переместить ползунки всех цветов для их коррекции.
- Яркость**
Настройка яркости изображения.
- Контрастность**
Настройка контрастности (разницы между светом и тенью) изображения. При увеличении контрастности яркие части становятся еще ярче, а темные — темнее. При уменьшении контрастности разница между светом и тенью уменьшается.
- Насыщенность**
Настройка насыщенности (яркости цветов) изображения.

При увеличении насыщенности цвета становятся более живыми. При уменьшении насыщенности цвета становятся бледными, пока не приблизятся к серому цвету.

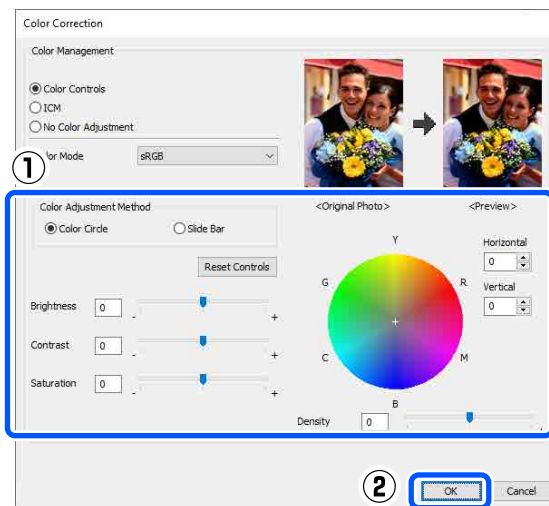

Примечание

Откорректировать цвета можно во время просмотра образца изображения в правой части окна.

7 При необходимости установите другие параметры и выполните печать.

Настройки в Mac

- 1 При использовании приложений со встроенной функцией управления цветом осуществляйте цветокоррекцию в этих приложениях.

При работе в приложениях без встроенной функции управления цветом начинайте с шага 2.

При использовании перечисленных ниже приложений выберите параметр управления цветами **Printer Manages Colors (Принтер выполняет управление цветами)**.

- Adobe Photoshop CS6 или более поздней версии
- Adobe Photoshop Elements 12 или более поздней версии
- Adobe Photoshop Lightroom 5 или более поздней версии

Печать с использованием различных функций печати

При работе с другими приложениями выберите **No Color Management** (**Управление цветом не выполняется**).

Примечание

Сведения о поддерживаемых платформах см. на веб-сайте, посвященном рассматриваемому приложению.

Пример Adobe Photoshop 2021

Появится экран **Photoshop Print Settings** (**Настройки печати в Photoshop**).

Выберите **Color Management** (**Управление цветами**), затем выберите **Printer Manages Colors** (**Принтер выполняет управление цветами**) в **Color Handling** (**Обращение с цветами**).

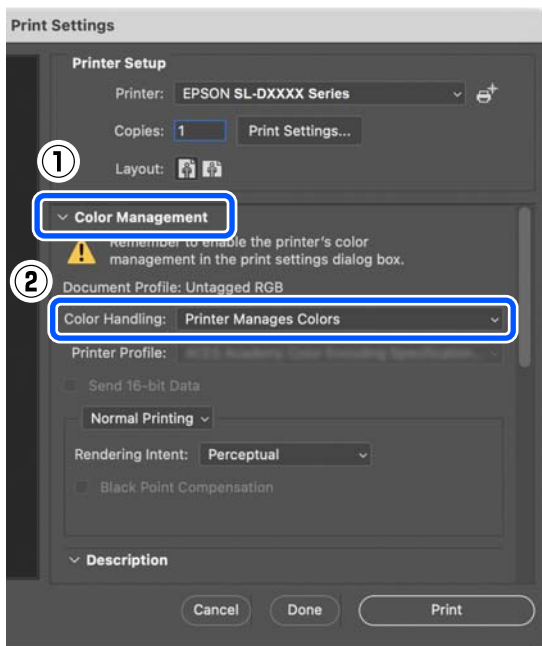

2

Откройте окно печати.

При использовании Adobe Photoshop 2021 щелкните **Print Settings** (**Настройки печати**), чтобы открыть окно печати.

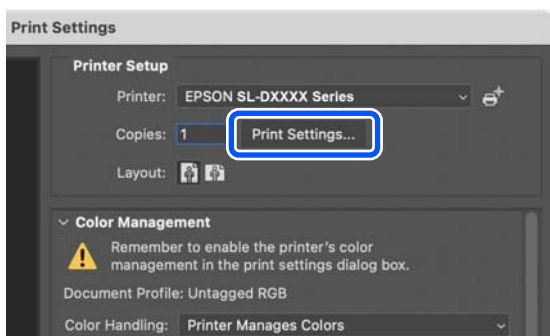

3

Выберите **Color Matching** (**Соответствие цветов**) во всплывающем меню, затем выберите **Цветокоррекция EPSON**.

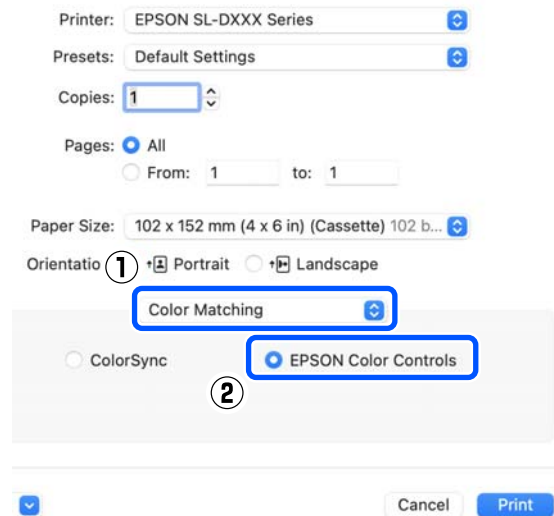

Примечание

Функция **Цветокоррекция EPSON** не будет доступной в следующих приложениях, если был пропущен шаг 1.

- Adobe Photoshop CS6 или более поздней версии
- Adobe Photoshop Elements 12 или более поздней версии
- Adobe Photoshop Lightroom 5 или более поздней версии

4

Выберите **Цветокоррекция** во всплывающем меню, затем выберите **Ручные настройки**.

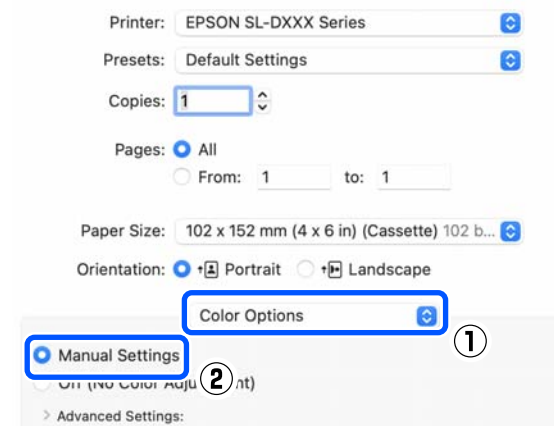

Печать с использованием различных функций печати

5 Щелкните , чтобы открыть **Дополнительные настройки**, затем установите различные элементы и щелкните **Print (Печать)**.

- Яркость**
Настройка яркости изображения.
- Контрастность**
Настройка контрастности (разницы между светом и тенью) изображения. При увеличении контрастности яркие части становятся еще ярче, а темные — темнее. При уменьшении контрастности разница между светом и тенью уменьшается.
- Насыщенность**
Настройка насыщенности (яркости цветов) изображения. При увеличении насыщенности цвета становятся более живыми. При уменьшении насыщенности цвета становятся бледными, пока не приблизятся к серому цвету.
- Голубой, Пурпурный, Желтый**
Переместите ползунки всех цветов для их коррекции.

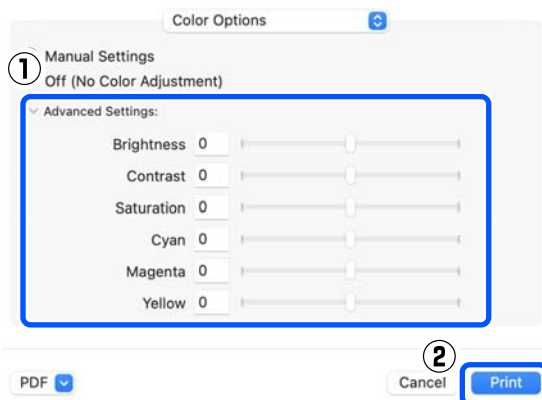
**Примечание**

Откорректировать цвета можно во время просмотра образца изображения в левой части окна.

6 При необходимости установите другие параметры и выполните печать.

Управление цветом из приложения (без управления цветом)

Для печати используйте приложения с функцией управления цветом. Активируйте настройки управления цветом в приложении и отключите функцию цветокоррекции, используемую в драйвере принтера.

1 Задайте настройки коррекции цвета в приложении.

Пример Adobe Photoshop 2021

Появится экран **Photoshop Print Settings (Настройки печати в Photoshop)**.

Выберите **Color Management (Управление цветами)**, выберите **Photoshop Manages Colors (Photoshop управляет цветами)** в разделе **Color Handling (Обращение с цветами)**, затем выберите **Printer Profile (Профиль принтера)** и **Rendering Intent (Схема цветопередачи)**.

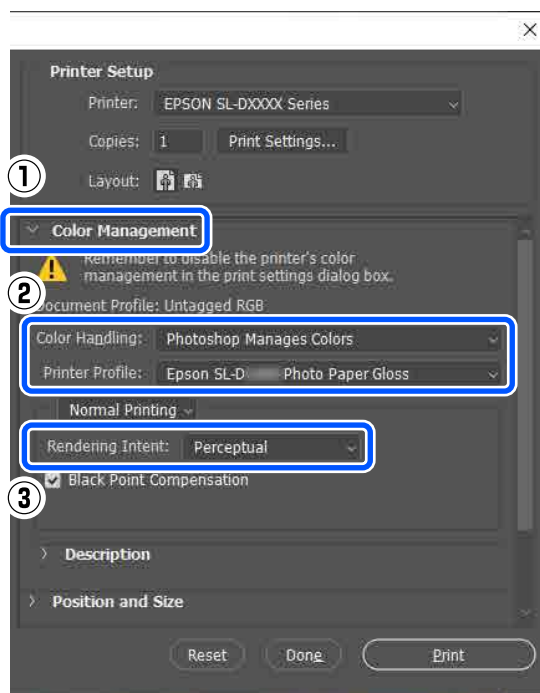
**Примечание**

Если вы не используете исходный профиль принтера, выберите профиль используемого типа бумаги в меню **Printer Profile (Профиль принтера)**.

Печать с использованием различных функций печати

- 2** Откройте окно настроек драйвера принтера в Windows или окно печати в Mac.

При использовании Adobe Photoshop 2021 щелкните **Print Settings (Настройки печати)**, чтобы открыть различные экраны.

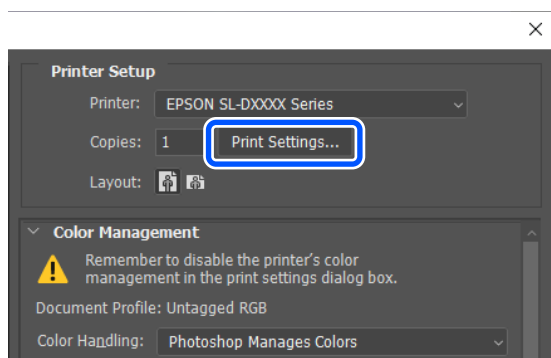

- 3** Отключите управление цветом.

Windows

- (1) Щелкните **Расширенные** в **Выравнивание цветов** на экране **Главное**.

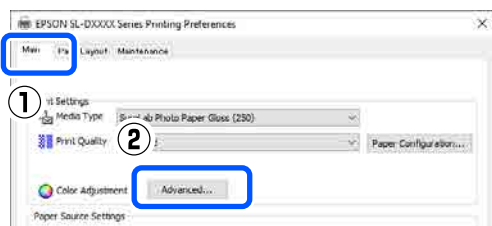

- (2) В области **Управление цветами** выберите **Без выравнивания цветов** и нажмите кнопку **ОК**.

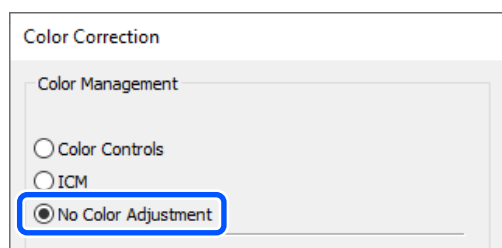

Mac

Выберите **Цветокоррекция** во всплывающем меню, затем выберите **Выкл (Без цветокоррекции)**.

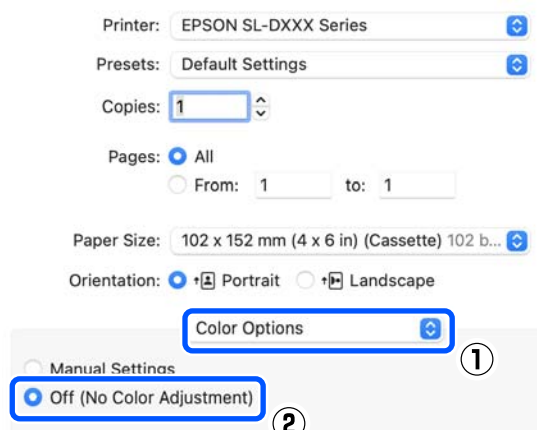

- 4** При необходимости установите другие параметры и выполните печать.

Управление цветами из драйвера принтера (ICM) (Windows)

Осуществление управления цветами из драйвера принтера. Профиль ICC, поддерживающий тип бумаги, который установлен в драйвере принтера, автоматически выбирается для коррекции цветов.

- 1** При использовании приложений со встроенной функцией управления цветом осуществляйте цветокоррекцию в этих приложениях.

При работе в приложениях без встроенной функции управления цветом начинайте с шага 2.

При использовании перечисленных ниже приложений выберите параметр управления цветами **Printer Manages Colors (Принтер выполняет управление цветами)**.

- Adobe Photoshop CS6 или более поздней версии
- Adobe Photoshop Elements 11 или более поздней версии
- Adobe Photoshop Lightroom 5 или более поздней версии

Печать с использованием различных функций печати

При работе с другими приложениями выберите **No Color Management** (**Управление цветом не выполняется**).

Примечание

Сведения о поддерживаемых платформах см. на веб-сайте, посвященном рассматриваемому приложению.

Пример Adobe Photoshop 2021

Появится экран **Photoshop Print Settings** (**Настройки печати в Photoshop**).

Выберите **Color Management** (**Управление цветами**), затем выберите **Printer Manages Colors** (**Принтер выполняет управление цветами**) в **Color Handling** (**Обращение с цветами**).

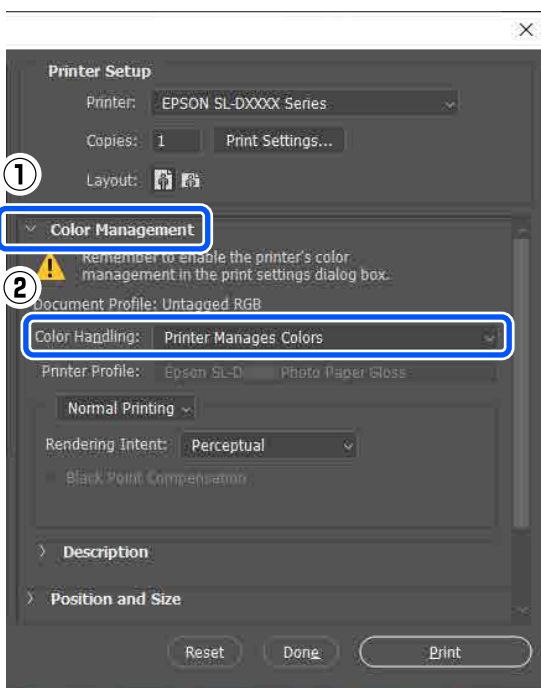

2 Откройте экран **Главное** драйвера принтера.

При использовании Adobe Photoshop 2021 щелкните **Print Settings** (**Настройки печати**), чтобы открыть экран **Главное** драйвера принтера.

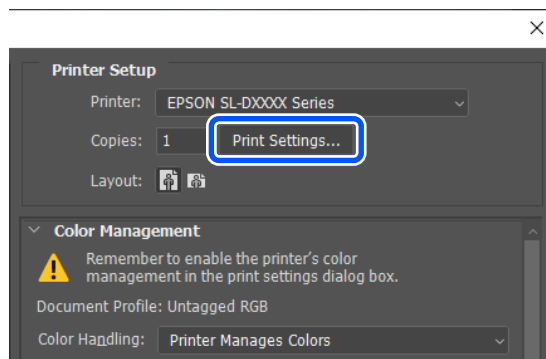

3 Щелкните **Расширенные** в **Выравнивание цветов**.

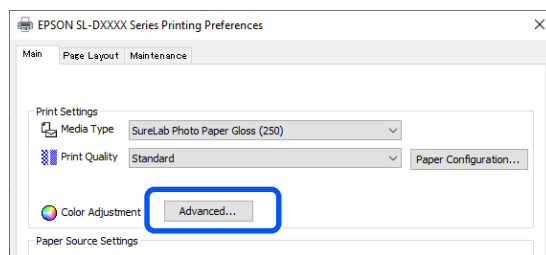

4 В области **Управление цветами** выберите **ICM** и нажмите кнопку **ОК**.

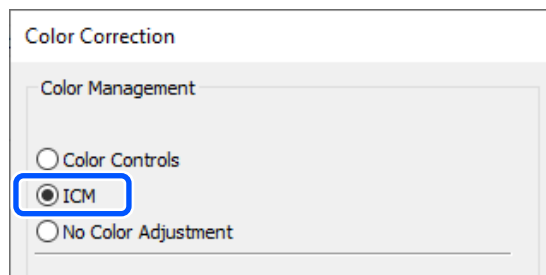

5 При необходимости установите другие параметры и выполните печать.

Управление цветами из драйвера принтера (ColorSync) (Mac)

Осуществление управления цветами из драйвера принтера. Приложение должно поддерживать систему ColorSync. При управлении цветами с помощью ColorSync используйте данные изображения, содержащие встроенный входной профиль.

Печать с использованием различных функций печати

Примечание

Следующие приложения не поддерживают управление цветами при печати с ColorSync.

- Adobe Photoshop
- Adobe Photoshop Elements
- Adobe Photoshop Lightroom

- 1 В приложении для цветокоррекции задайте параметр **No Color Management (Управление цветом не выполняется)**.

Примечание

Сведения о поддерживаемых платформах см. на веб-сайте, посвященном рассматриваемому приложению.

- 2 Откройте окно печати.

- 3 Выберите **Color Matching (Соответствие цветов)**, выберите **ColorSync** во всплывающем меню, затем выберите **Profile (Профиль)**.

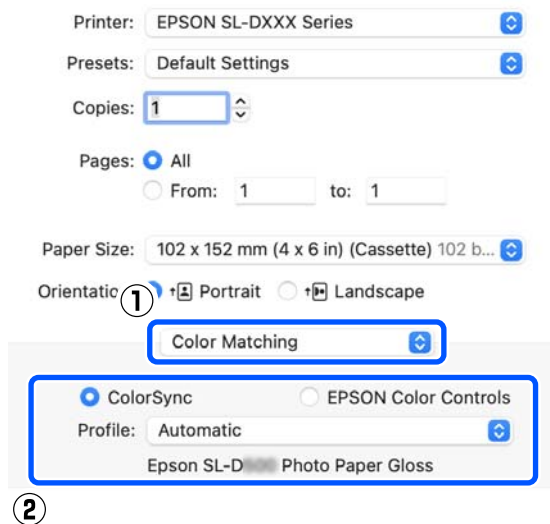

- 4 При необходимости установите другие параметры и выполните печать.

Печать без полей со всех сторон

Печать данных можно выполнять без полей на бумаге.

Типы способов печати без полей

Можно выполнять печать без полей, используя следующие два способа: Автоматическое расширение или Сохранить размер.

Для простой печати без полей рекомендуем использовать Автоматическое расширение. Чтобы драйвер принтера не увеличил изображение, рекомендуем использовать Сохранить размер.

Автоматическое расширение

Драйвер принтера увеличивает данные для печати до размера, немного превышающего размер используемой бумаги, а затем выполняет печать увеличенного изображения. Области, выступающие за края бумаги, не печатаются, и таким образом отпечаток получается без полей.

Используйте настройку макета страницы в приложении следующим образом, чтобы указать размер изображения.

- Задайте размер и параметры страницы таким образом, чтобы они соответствовали размеру данных для печати.
- Если в вашем приложении существуют настройки полей, установите их равными 0 мм.
- Создайте изображение на весь размер страницы.

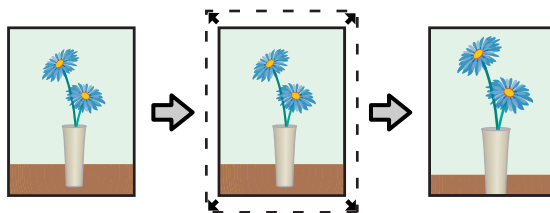

Сохранить размер

Для выполнения печати без полей в приложениях устанавливайте размер данных для печати большим, чем размер бумаги. Драйвер принтера не увеличивает изображения. Используйте настройку макета страницы в приложении следующим образом, чтобы указать размер изображения.

Печать с использованием различных функций печати

- ❑ Установите размер макета больше фактического размера бумаги на 2,7 мм на всех четырех краях.
- ❑ Если в вашем приложении существуют настройки полей, установите их равными 0 мм.
- ❑ Создайте изображение на весь размер страницы.

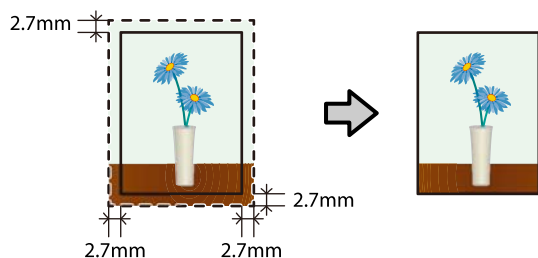

Процедура установки

Настройки в Windows

- 1 Откройте экран **Главное** драйвера принтера и установите необходимые для печати параметры, такие как **Тип носителя**, **Качество печати** и **Размер бумаги**.

Сведения об открытии экрана **Главное** см. в следующем разделе.

«Основные способы печати (Windows)» на стр. 29

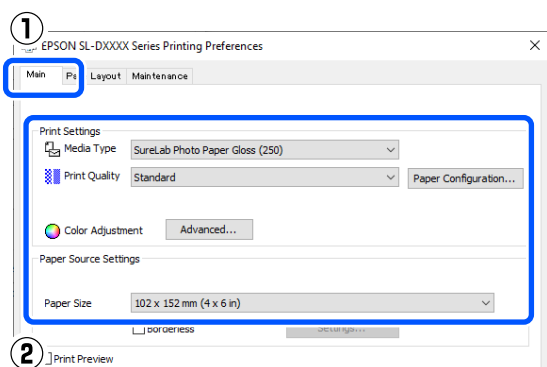

- 2 Выберите **Без полей**, затем щелкните **Настройки**.

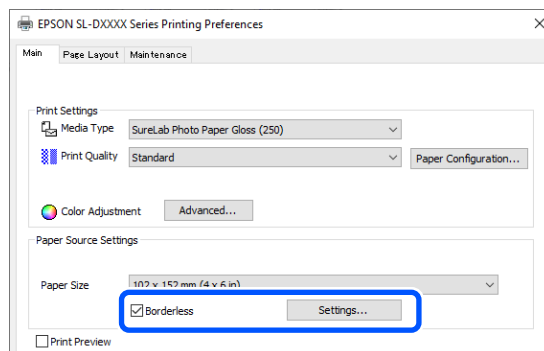

- 3 В поле **Метод увеличения** выберите **Автоматическое расширение** или **Сохранить размер** и нажмите кнопку **ОК**.

При выборе варианта **Автоматическое расширение** установите размер расширения, используя ползунок.

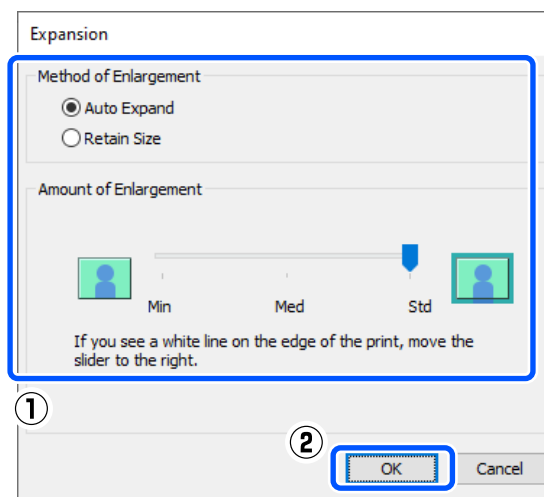

Примечание

Перемещение ползунка в сторону **Ср.** или **Мин.** уменьшает коэффициент увеличения изображения. При этом на краях отпечатка могут появиться поля в зависимости от бумаги и условий печати.

- 4 При необходимости установите другие параметры и выполните печать.

Печать с использованием различных функций печати

Настройки в Mac

- 1 Откройте экран печати, для параметра **Размер бумаги** выберите размер бумаги и установите способ печати без полей.

Сведения об открытии экрана печати см. в следующем разделе.

🔗 «Основные способы печати (Mac)» на стр. 32

Ниже представлены варианты выполнения печати без полей.

XXXX (Кассета-Без полей(Авт.расш.))

XXXX (Кассета-Без полей(Сохран.раз.))

Здесь XXXX — фактический размер бумаги, например 102 × 152 мм (4 × 6 дюймов).

Printer: EPSON SL-DXXX Series

Presets: Default Settings

Copies: 1

Pages: All
 From: 1 to: 1

Paper Size: 102 x 152 mm (4 x 6 in) (Cassette - Bord...)

Orientation: Portrait Landscape

- 2 При выборе Автоматическое расширение для параметра Paper Size (Размер бумаги) выберите **Настройки печати** во всплывающем меню, затем выберите **Увеличение**.

Printer: EPSON SL-DXXX Series

Presets: Default Settings

Copies: 1

Pages: All
 From: 1 to: 1

Paper Size: 102 x 152 mm (4 x 6 in) (Cassette - Bord...)

Orientation: Portrait Landscape

Print Settings

Page Setup: Cassette - Borderless (Auto Expand)

Media Type: SureLab Photo Paper Gloss (250)

Print Quality: Standard

Borderless

Expansion: Max

Color Density: 0 (%)

-50 50

Примечание

Перемещение ползунка в сторону **Mid** или **Min.** уменьшает коэффициент увеличения изображения. При этом на краях отпечатка могут появиться поля в зависимости от бумаги и условий печати.

- 3 При необходимости установите другие параметры и выполните печать.

Печать на бумаге нестандартных размеров

Можно выполнять печать на бумаге, размеры которой отсутствуют в драйвере принтера.

Ниже показаны размеры бумаги, которые необходимо установить.

Ширина	Печать с полями: 89,0–101,6 мм Печать без полей: 89,0–101,6 мм
Длина	Односторонняя печать: 127,0–152,4 мм Двухсторонняя печать: 148,0–152,4 мм

Важно!

Выходные размеры могут быть ограничены используемым для печати приложением.

Настройки в Windows

- 1 Откройте экран **Главное** и выберите **Тип носителя**.

Сведения об открытии экрана **Главное** см. в следующем разделе.

Печать с использованием различных функций печати

🔗 «Основные способы печати (Windows)» на стр. 29

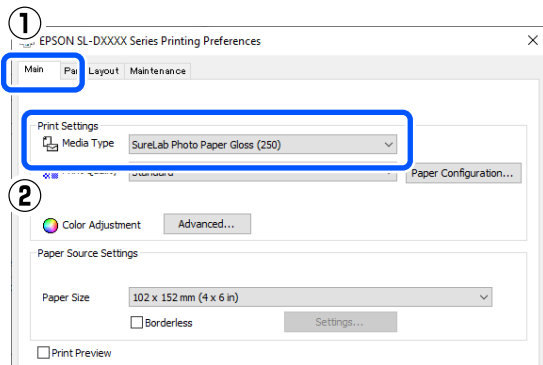

2 Для параметра **Пользовательское** выберите **Размер бумаги**.

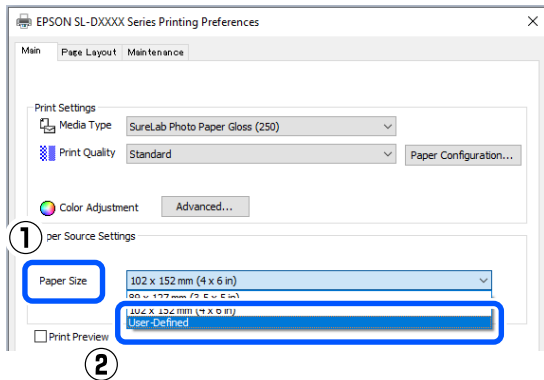

3 На экране **Пользовательский размер бумаги** введите **Название размера бумаги**, установите размер бумаги для использования и щелкните **Сохранить**.

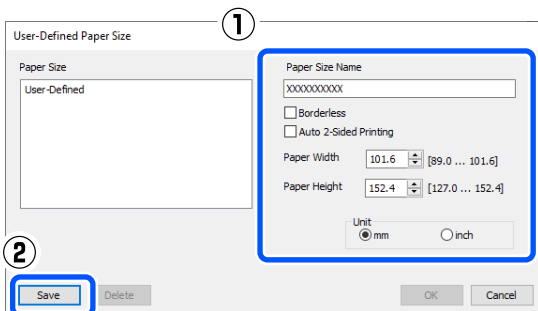
**Примечание**

- ❑ Для изменения сохраненной информации щелкните **Название размера бумаги** в списке в левой части экрана.
- ❑ Для удаления сохраненной бумаги выберите **Название размера бумаги** в левой части экрана, затем нажмите **Удалить**.
- ❑ Можно сохранить до 30 размеров бумаги.

4 Щелкните **ОК**.

Теперь можно выбрать сохраненный размер бумаги в области **Размер бумаги** на экране **Главное**.

Теперь можно выполнять печать в обычном порядке.

Настройки в Mac

1 Откройте экран печати и для параметра **Размер бумаги** выберите вариант **Manage Custom Sizes (Управление пользовательскими размерами)**.

Сведения об открытии экрана печати см. в следующем разделе.

🔗 «Основные способы печати (Mac)» на стр. 32

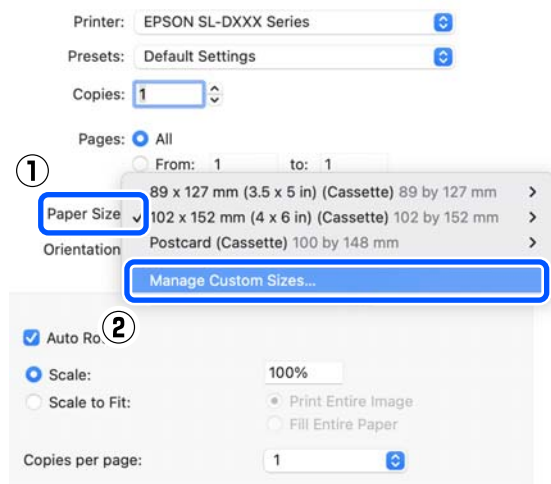

Печать с использованием различных функций печати

- 2 Щелкните +, а затем введите название размера бумаги.

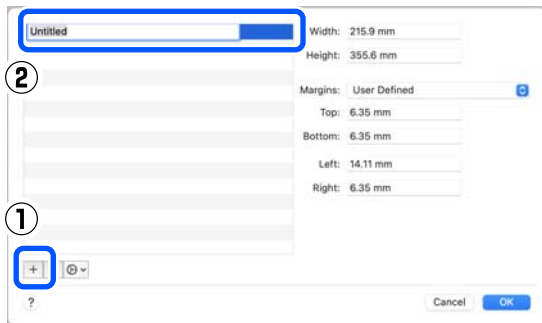

- 3 Введите значения **Ширина** и **Height (Высота)** для параметра **Размер бумаги**, а также границы.

Установите диапазон размера бумаги и поля в соответствии с указанным способом печати.

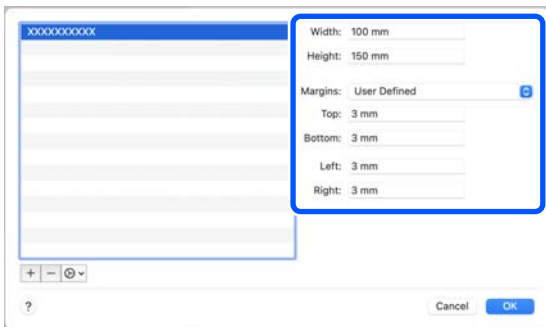

Примечание

- ❑ Для редактирования сохраненной информации выберите название размера бумаги в списке в левой части экрана пользовательских размеров бумаги.
- ❑ Для копирования сохраненного размера бумаги выберите название размера бумаги в списке в левой части экрана и щелкните **Duplicate (Дублировать)**.
- ❑ Для удаления сохраненного размера бумаги выберите название размера бумаги в списке слева и щелкните **-**.
- ❑ Установка пользовательского размера бумаги различается в зависимости от версии операционной системы. Подробные сведения см. в документации по операционной системе.

- 4 Щелкните **ОК**.

Выбрать сохраненный размер бумаги можно во всплывающем меню **Размер бумаги**.

Теперь можно выполнять печать в обычном порядке.

Двухсторонняя печать

Двухсторонняя печать доступна на бумаге с поддержкой двухсторонней печати. Двухсторонняя печать выполняется автоматически — после печати на передней стороне автоматически выполняется печать на задней стороне.

Подробнее о бумаге с поддержкой двухсторонней печати см. следующий раздел.

🔗 «Поддерживаемые типы носителей» на стр. 146

Настройки в Windows

- 1 Откройте экран **Главное** драйвера принтера и установите необходимые для печати параметры, такие как **Тип носителя**, **Качество печати** и **Размер бумаги**.

Сведения об открытии экрана **Главное** см. в следующем разделе.

🔗 «Основные способы печати (Windows)» на стр. 29

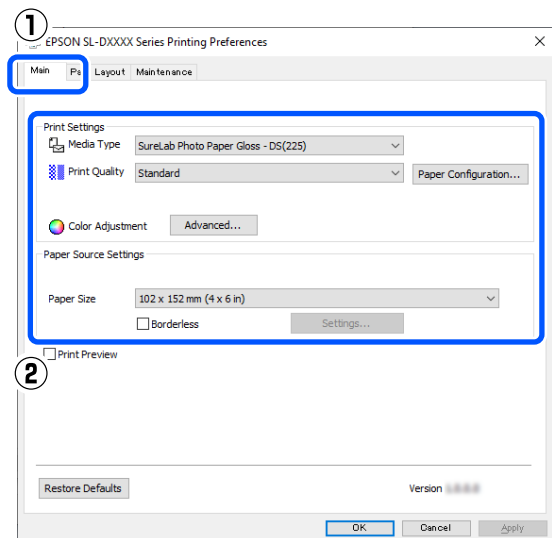

Печать с использованием различных функций печати

- 2** Выберите **Макет**, затем выберите положение переплета в списке **Двусторонняя печать**.

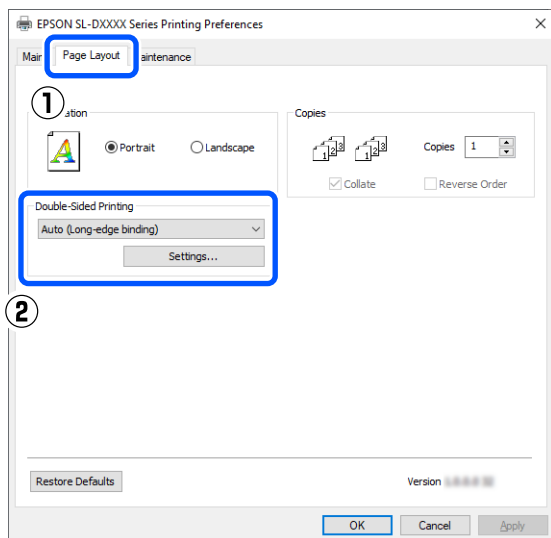

Примечание

Если вы замечаете царапины или отпечатки чернил на задней стороне других листов бумаги, щелкните **Настройки** и установите дополнительное время высыхания.

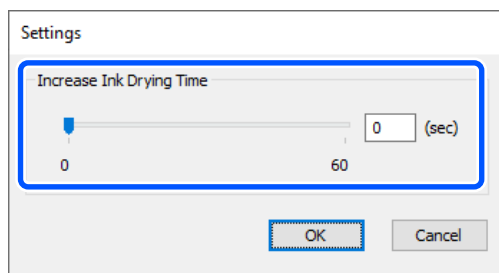

- 3** При необходимости установите другие параметры и выполните печать.

Настройки в Mac

- 1** Откройте окно печати и задайте **Размер бумаги**.

Сведения об открытии экрана печати см. в следующем разделе.

☞ «Основные способы печати (Mac)» на стр. 32

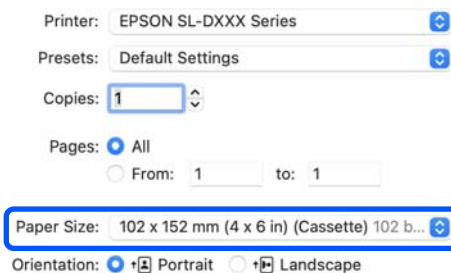

- 2** Выберите **Настройки печати** во всплывающем меню, затем установите необходимые параметры печати, такие как **Тип носителя** и **Качество печати**.

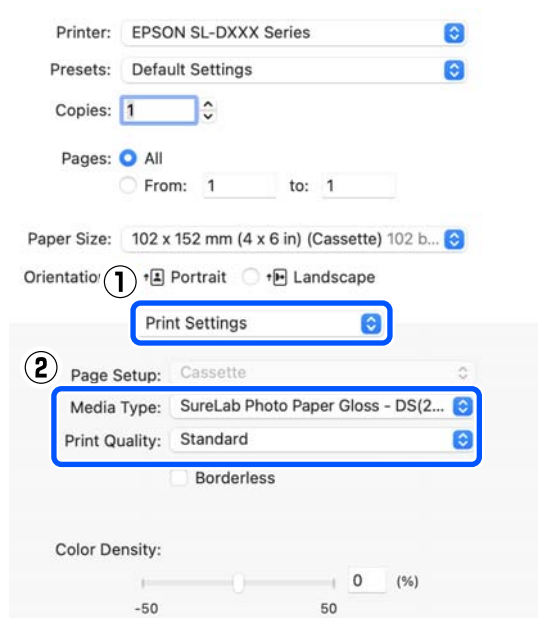

- 3** Выберите **Настройки двусторонней печати** во всплывающем меню и установите положение переплета в списке **Двусторонняя печать**.

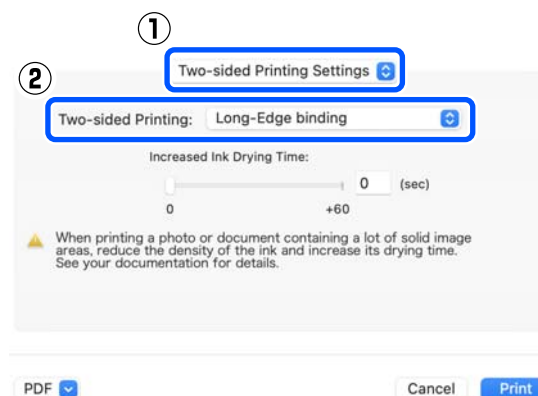

Печать с использованием различных функций печати

Примечание

Если вы замечаете царапины или отпечатки чернил на задней стороне других листов бумаги, установите **Увеличенное время высыхания чернил**.

4

При необходимости установите другие параметры и выполните печать.

Печать с интеллектуальных устройств

Вы можете печатать фотографии и текст с интеллектуального устройства (смартфона или планшета).

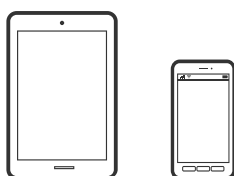

Печать фотографий с помощью Epson Smart Panel

Примечание

В зависимости от устройства действия могут отличаться.

- 1 Загрузите бумагу в принтер.
[☞ «Основные операции» на стр. 26](#)
- 2 Настройте принтер для беспроводной печати.
- 3 Если приложение Epson Smart Panel не установлено, установите его.
[☞ «Обзор программного обеспечения» на стр. 20](#)
- 4 Подключите интеллектуальное устройство к той же беспроводной сети, к которой подключен принтер.
- 5 Запустите Epson Smart Panel.
- 6 Выберите меню печати фотографии на главном экране.

- 7 Выберите фото для печати.
- 8 Начните печать.

Печать документов с помощью Epson Smart Panel

Примечание

В зависимости от устройства действия могут отличаться.

- 1 Загрузите бумагу в принтер.
[☞ «Основные операции» на стр. 26](#)
- 2 Настройте принтер для беспроводной печати.
- 3 Если приложение Epson Smart Panel не установлено, установите его.
[☞ «Обзор программного обеспечения» на стр. 20](#)
- 4 Подключите интеллектуальное устройство к той же беспроводной сети, к которой подключен принтер.
- 5 Запустите Epson Smart Panel.
- 6 Выберите меню документов печати на главном экране.
- 7 Выберите документ, который необходимо напечатать.
- 8 Начните печать.

Использование AirPrint

AirPrint обеспечивает мгновенную печать по беспроводной сети с устройств iPhone, iPad, iPod touch и Mac без необходимости в установке драйверов или в загрузке программного обеспечения.



Примечание

Если отключить сообщения о конфигурации бумаги на панели управления устройства, использовать AirPrint невозможно. См. ссылку ниже для получения информации об активации сообщений.

- 1 Загрузите бумагу в принтер.
- 2 Настройте принтер для беспроводной печати.
- 3 Подключите интеллектуальное устройство к той же беспроводной сети, к которой подключен принтер.
- 4 Выполните печать с этого устройства на принтере.

Примечание

Дополнительные сведения см. на странице AirPrint веб-сайта Apple.

Сопутствующая информация

🔗 «Печать с интеллектуального устройства невозможна, хотя оно подключено (iOS)» на стр. 144

🔗 «Основные операции» на стр. 26

Печать с помощью Mopria Print Service

Mopria Print Service обеспечивает мгновенную печать по беспроводной сети со смартфонов и планшетов Android.



- 1 Установите Mopria Print Service из Google Play.
- 2 Загрузите бумагу в принтер.
🔗 «Основные операции» на стр. 26
- 3 Настройте принтер для беспроводной печати.
- 4 Подключите интеллектуальное устройство к той же беспроводной сети, к которой подключен принтер.
- 5 Выполните печать с этого устройства на принтере.

Примечание

Дополнительные сведения см. на веб-сайте Mopria по адресу <https://mopria.org>.

Печать из облачных служб

С помощью службы Epson Connect, доступной в Интернете, можно выполнять печать со смартфона, планшета или ноутбука в любое время и практически из любого места. Чтобы воспользоваться этой службой, необходимо зарегистрировать пользователя и принтер в Epson Connect.

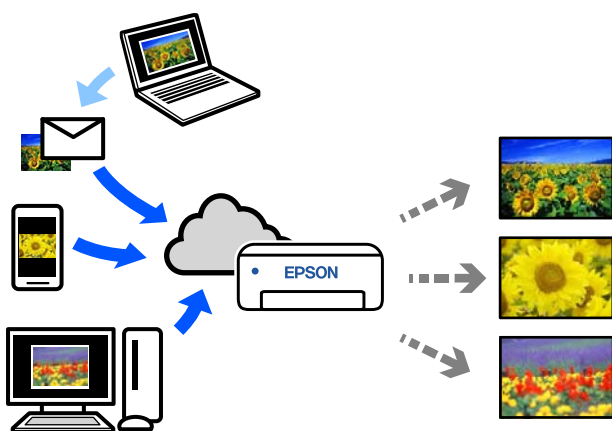

В Интернете доступны следующие функции.

- Печать электронной почты
При отправке сообщений электронной почты с вложениями, такими как документы и изображения, которые необходимо напечатать, на адрес электронной почты, назначенный принтеру, можно напечатать сообщение электронной почты и вложенные файлы. На принтере можно осуществлять удаленную печать.
- Драйвер удаленной печати
Это общий драйвер, поддерживаемый драйвером удаленной печати. При печати с использованием принтера в удаленном месте можно выполнять печать, меняя принтер в окне обычных приложений.

На портале Epson Connect можно найти инструкции по настройке и печати.

<https://www.epsonconnect.com/>

Регистрация групп Epson Connect с панели управления







Для регистрации принтера выполните следующие действия.

- 1** Загрузите бумагу в кассету для бумаги.
☞ «Загрузка бумаги» на стр. 26
- 2** Выберите **Настр.** на главном экране.
Используйте кнопки ▲/▼ для выбора элемента, затем нажмите кнопку ОК.
- 3** Выберите **Службы Epson Connect — Зарегистрировать /Удалить**.
Чтобы выбрать элемент, переместите фокус на этот элемент с помощью кнопок ▲/▼/◀/▶, затем нажмите кнопку ОК.
- 4** Следуйте инструкциям на экране для выполнения операций и печати регистрационного листа.
Продолжите печать, не останавливаясь при появлении на экране панели управления ошибки размера бумаги.
- 5** Зарегистрируйте принтер, следуя инструкциям в регистрационном листе.

Техобслуживание

Список элементов обслуживания

Сведения об обслуживании приведены в следующей таблице.

Содержание	Когда выполнять	Справка
Дозаправка чернил	При появлении на экране панели управления оставшегося оповещения.	 «Дозаправка чернил» на стр. 55
Замена контейнера для отработанных чернил	Если на экране панели управления отображается сообщение о замене	 «Замена контейнера для отработанных чернил» на стр. 57
Очистка печатного стола	Обратная сторона отпечатанной страницы загрязнена.	 «Очистка печатного стола» на стр. 59
Очистка комплекта роликов	Если постоянно возникают проблемы с подачей бумаги.	 «Очистка и замена комплекта роликов» на стр. 60
Замена комплекта роликов	Если постоянно возникают проблемы с подачей бумаги, даже когда комплект роликов хорошо очищен	 «Очистка и замена комплекта роликов» на стр. 60
Выполнение проверки дюз печатающей головки	<input type="checkbox"/> При проверке засора дюз. <input type="checkbox"/> При проверке засора цветов. <input type="checkbox"/> Появляются горизонтальные линии или неровность оттенка (полосы).	 «Пров. дюз печат. гол.» на стр. 65
Очистка печатающей головки	При обнаружении засоренных дюз.	 «Очистка печ. головки» на стр. 66

На принтере имеются другие функции обслуживания, которые можно выполнить в средстве обслуживания. Дополнительные сведения см. в следующем разделе.

 «Использование средства обслуживания (Windows)» на стр. 69

 «Использование средства обслуживания (Mac)» на стр. 84

Утилизация использованных расходных материалов

Утилизация расходных материалов и дополнительных деталей осуществляется в соответствии с местным законодательством и постановлениями, например, компании по переработке промышленных отходов. В таких случаях представьте паспорт безопасности в промышленную компанию по утилизации отходов.

Вы можете загрузить этот документ на веб-сайте Epson для вашего региона.

Дозаправка чернил

Меры предосторожности при выполнении технического обслуживания

Перед началом этой процедуры обязательно ознакомьтесь с мерами предосторожности при обращении с бутылками с чернилами.

 «Замечания по обращению с бутылками с чернилами» на стр. 18

Важно!

- Компания Epson рекомендует использовать только оригинальные бутылки с чернилами Epson.
- Не следует постоянно дозаправлять чернила небольшими порциями. Это может привести к повреждению принтера.
- После открытия бутылки не допускайте ударов ее горлышка о другие предметы. Это может привести к вытеканию чернил.
- Не встряхивайте бутылки слишком сильно. Это может привести к утечке чернил.
- Не оставляйте бутылку в контейнере для чернил. Это может привести к повреждению бутылки или утечке чернил.

Как выполнять дозаправку чернил

- 1** Убедитесь, что индикатор питания горит. Если индикатор питания мигает, это значит, что принтер выполняет какую-либо операцию. Дождитесь окончания всех операций.

- 2** Откройте переднюю крышку.

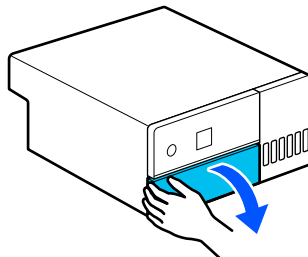

- 3** Возьмитесь рукой так, как показано на рисунке, и вытяните внутреннюю часть принтера до упора.

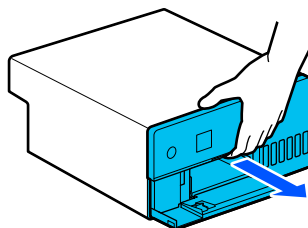

- 4** Откройте крышку контейнера для чернил. Прочтите на экране меры предосторожности при заправке чернил, а затем перейдите к следующему экрану.

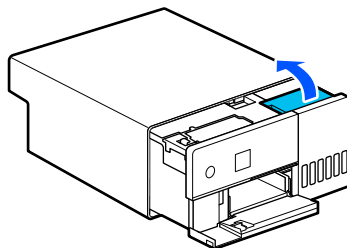

- 5** Откройте крышку контейнера для чернил с колпачком для чернил нужного цвета.

Важно!

Убедитесь в том, что цвет контейнера для чернил совпадает с цветом чернил, которые нужно дозаправить.

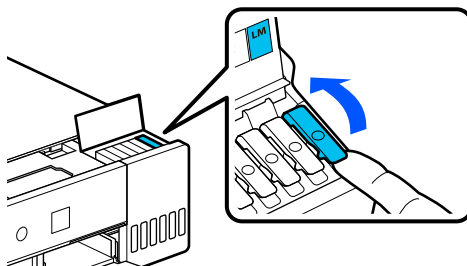

Техобслуживание

- 6** Поставьте бутылку с чернилами прямо, затем медленно отверните и снимите крышку.

Будьте осторожны и не допускайте вытекания чернил.

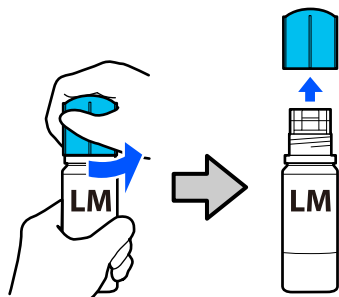

- 7** Совместите бутылку с отверстием для чернил и вставьте ее туда. Подождите, пока заправка не прекратится сама по себе, когда уровень чернил достигнет верхней ограничительной линии (а).

После вставки бутылки в отверстие для чернил нужного цвета начинается автоматическая заливка чернил, которая прекращается по достижении верхней ограничительной линии.

Если чернила не заливаются, попробуйте заново вставить бутылку.

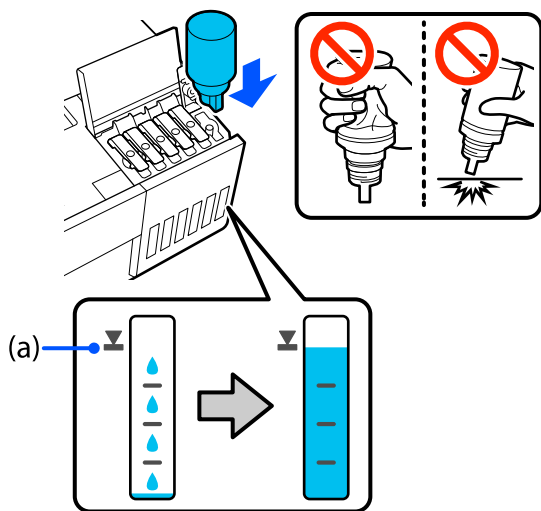

! **Важно!**

Не вытаскивайте и не вставляйте повторно бутылку, пока уровень чернил не достигнет верхней ограничительной линии. Это может привести к утечке чернил.

- 8** По окончании заправки чернил извлеките бутылку и надежно закрутите на ней крышку.

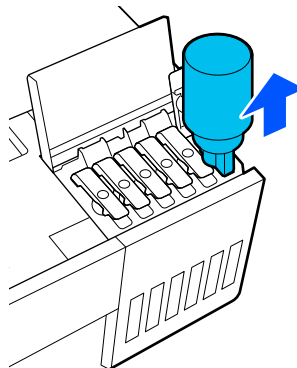

Примечание

Если в бутылке остаются чернила, плотно закройте крышку. Храните бутылку для дальнейшего использования в вертикальном положении.

- 9** Плотно закройте крышку контейнера для чернил с колпачком.

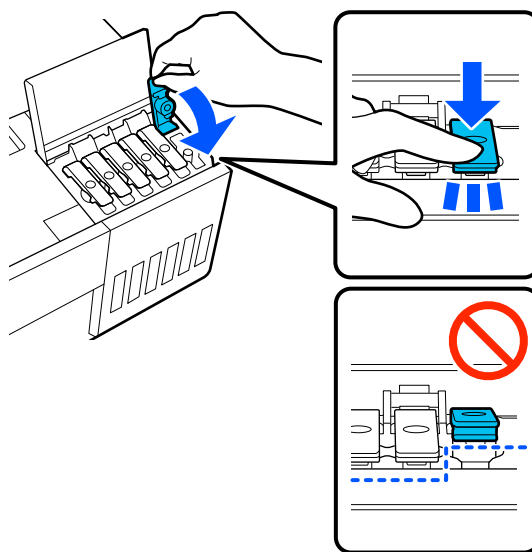

Повторите шаги 5–9 для дозаправки чернил остальных цветов.

Техобслуживание

- 10** Плотно закройте крышку контейнера для чернил.

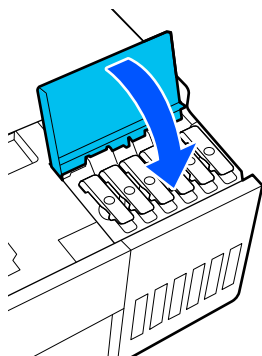

- 11** Верните внутреннюю часть принтера на место и закройте переднюю крышку.

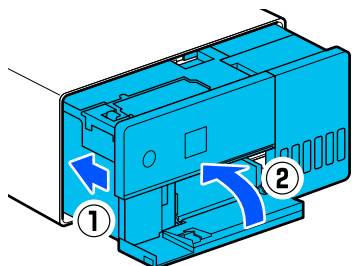

- 12** Следуйте инструкциям на экране, чтобы обновить информацию об уровне дозаправленных чернил соответствующего цвета.

! **Важно!**

Обязательно обновите информацию об уровне чернил после дозаправки.

Если вы дозаправили чернила двух и более цветов, выберите все заправленные цвета и обновите информацию об уровне чернил.

Если вы не обновите информацию об уровнях чернил, эти уровни не будут изменяться даже после дозаправки.

Замена контейнера для отработанных чернил

В контейнер для отработанных чернил попадают использованные чернила при выполнении очистки печ. головки.

При появлении сообщения о необходимости замены контейнера для отработанных чернил выполните следующие действия.

! **Важно!**

После извлечения контейнера для отработанных чернил немедленно замените его и не оставляйте крышку контейнера для отработанных чернил открытой.

- 1** Подготовьте новый контейнер для отработанных чернил и пакет из комплекта поставки.

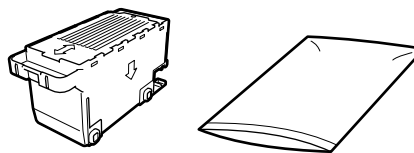

! **Важно!**

Не прикасайтесь к микросхеме на контейнере для отработанных чернил. Это может привести к нарушению нормальной работы принтера.

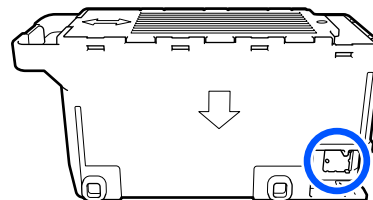

- 2** Убедитесь, что индикатор питания горит. Если индикатор питания мигает, это значит, что принтер выполняет какую-либо операцию. Дождитесь окончания всех операций.

- 3** Откройте переднюю крышку.

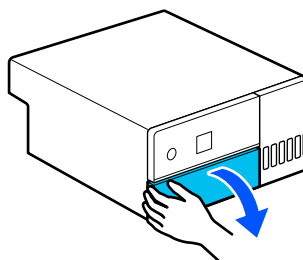

Техобслуживание

- 4** Возьмитесь рукой так, как показано на рисунке, и вытяните внутреннюю часть принтера до упора.

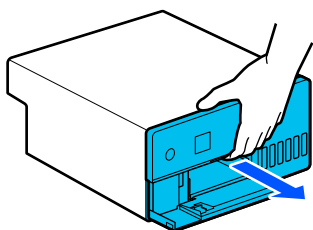

- 5** Откройте крышку контейнера для отработанных чернил.

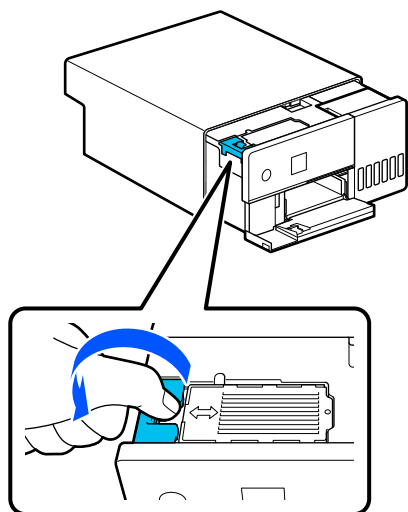

- 6** Извлеките контейнер для отработанных чернил.
Вытащите контейнер, а затем поднимите его вверх, как показано на рисунке.

Когда контейнер извлекается в показанном на рисунке направлении, раздается звуковой сигнал.

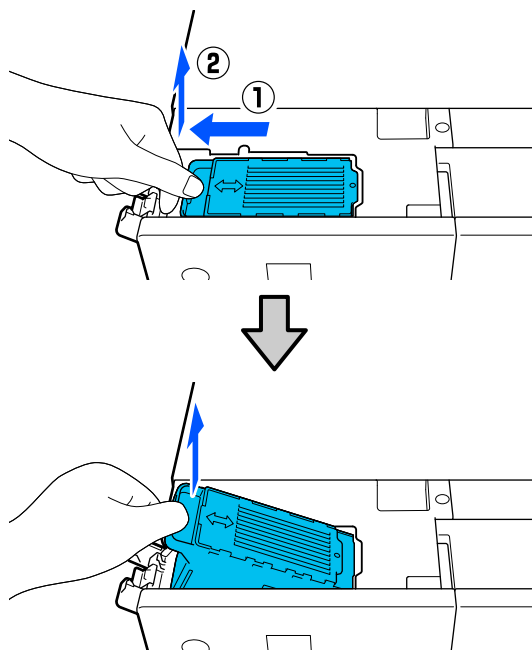

Подробную информацию об утилизации контейнера для отработанных чернил см. ниже.

 «Утилизация использованных расходных материалов» на стр. 54

- 7** Поместите использованный контейнер для отработанных чернил в пакет из комплекта поставки.

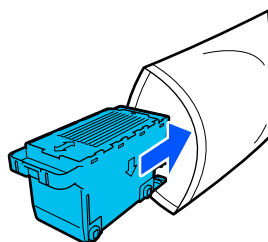

Техобслуживание

- 8** Установите новый контейнер для отработанных чернил.

Надавите на контейнер для отработанных чернил, пока он не встанет на место.

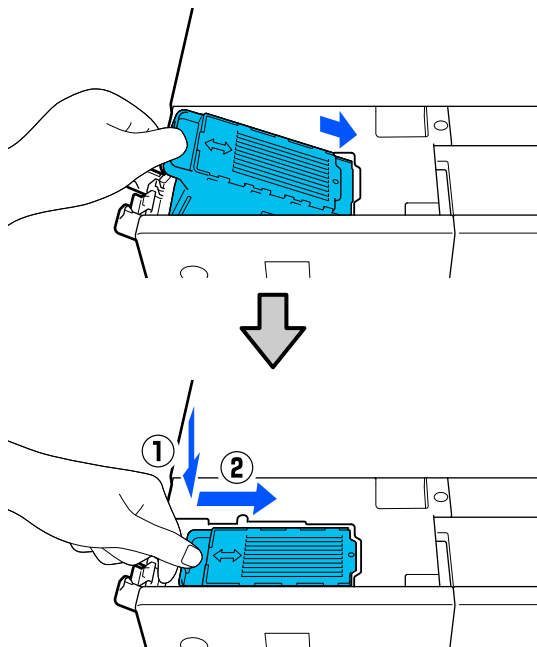

- 9** Закройте крышку контейнера для отработанных чернил.

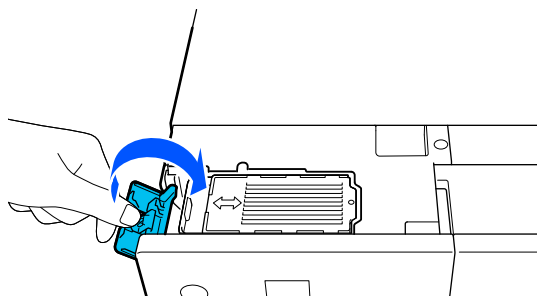

- 10** Верните внутреннюю часть принтера на место и закройте переднюю крышку.

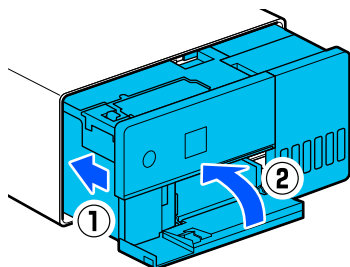

- 11** Следуйте инструкциям на экране, а затем нажмите кнопку ОК.

Убедитесь, что индикатор состояния не горит.

Очистка печатного стола

Если на обратной стороне отпечатанной страницы есть грязь, это значит, что бумажная пыль (белая пыль) скопилась на печатном столе, загрязнив его. Очистите печатный стол как описано далее.

Проводите очистку при отключенном принтере.

! Важно!

Не прикасайтесь ни к каким частям печатного стола, кроме тех, которые нужно очистить. Это может вывести устройство из строя либо снизить качество печати.

- 1** Выключите принтер.

- 2** Снимите заднюю крышку.

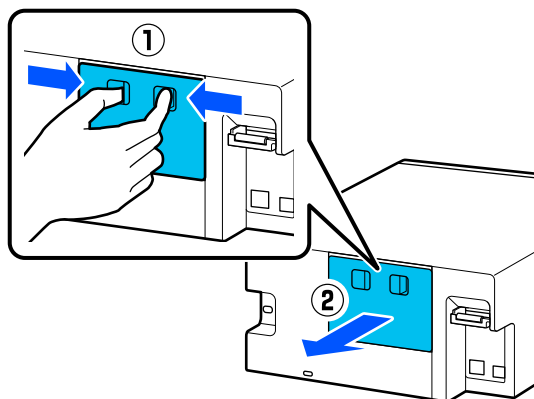

- 3** Откройте переднюю крышку.

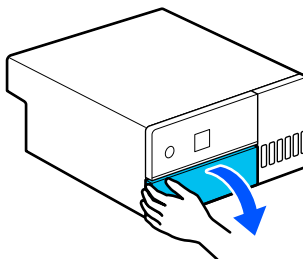

Техобслуживание

- 4** Возьмитесь рукой так, как показано на рисунке, и вытяните внутреннюю часть принтера до упора.

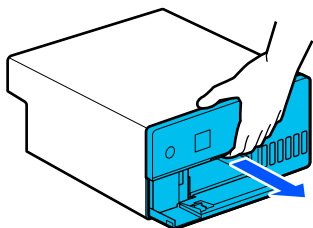

- 5** Откройте внутреннюю крышку.

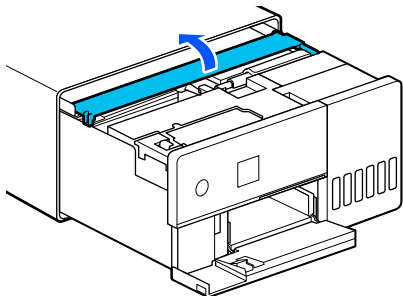

- 6** Вытрите всю грязь, например бумажную пыль, с печатного стола (область синего цвета на рисунке ниже) обычными ватными палочками.

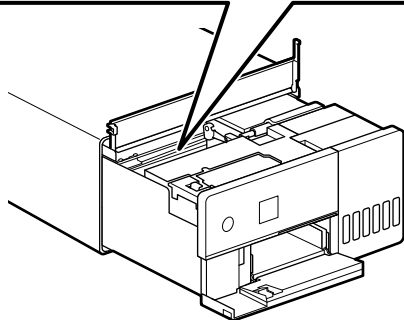
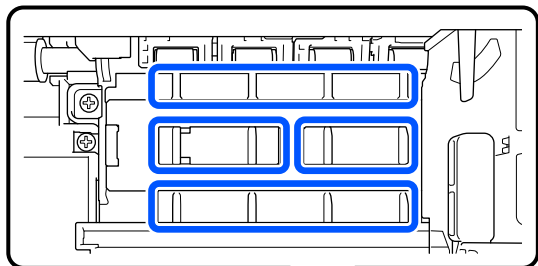

- 7** Закройте внутреннюю крышку, вставьте обратно внутреннюю часть принтера и закройте переднюю крышку.

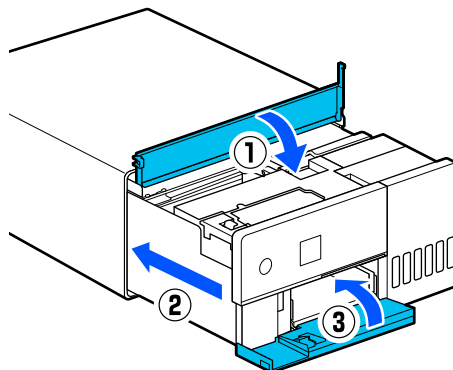

- 8** Установите заднюю крышку.

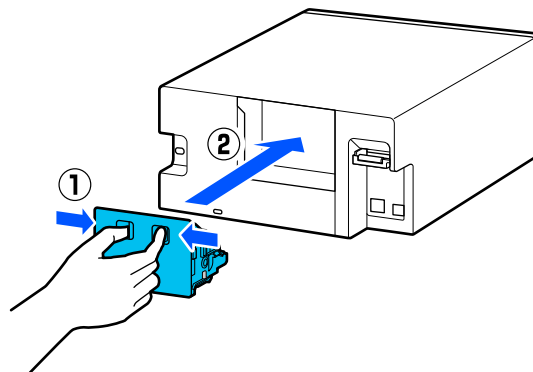

Очистка и замена комплекта роликов

Если бумага неправильно подается из кассеты для бумаги, очистите комплект роликов на днище принтера.

Если проблема с подачей бумаги повторяется, несмотря на то, что комплект роликов хорошо очищен, замените комплект роликов на новый.

Очистка комплекта роликов

Необходимый элемент

Для чистки роликов используйте мягкую ткань, доступную в продаже. Приготовьте ее заранее. Мы рекомендуем использовать безворсовую антистатическую ткань.

Техобслуживание

Как очистить комплект роликов

1 Отключите питание принтера, отсоедините все кабели, включая кабель питания.

2 Откройте переднюю крышку.

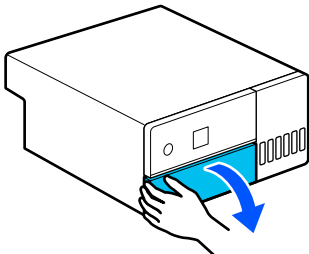

3 Вытащите кассету для бумаги.

**Важно!**

Кассету для бумаги необходимо вытаскивать обеими руками. Если вы будете вытаскивать кассету для бумаги только одной рукой, эта кассета для бумаги может упасть и повредиться, так как она достаточно тяжелая.

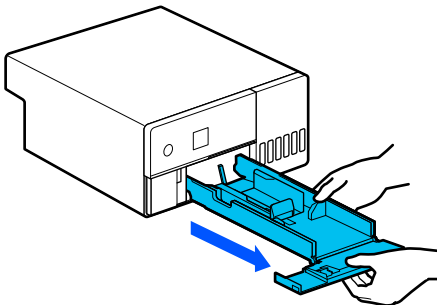

4 Снимите заднюю крышку.

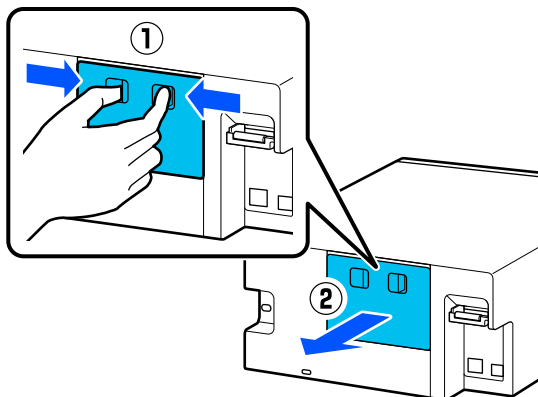

5 Возьмитесь рукой так, как показано на рисунке, и вытяните внутреннюю часть принтера до упора.

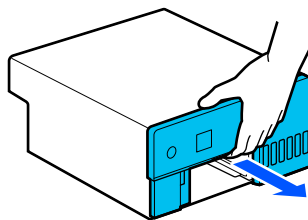

6 Откройте внутреннюю крышку и переведите транспортировочный замок в транспортное положение, как показано на рисунке.

Транспортировочный замок в транспортном положении предотвратит утечку чернил, когда на шаге 8 потребуется поставить принтер вертикально.

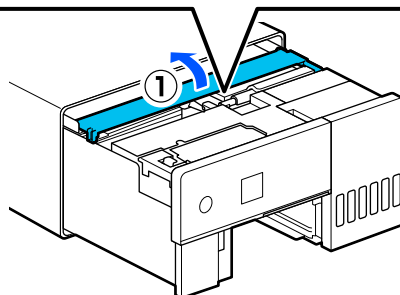
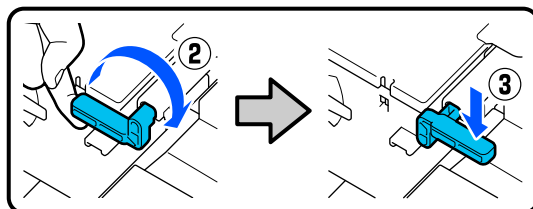

7 Закройте внутреннюю крышку и вставьте обратно внутреннюю часть принтера.

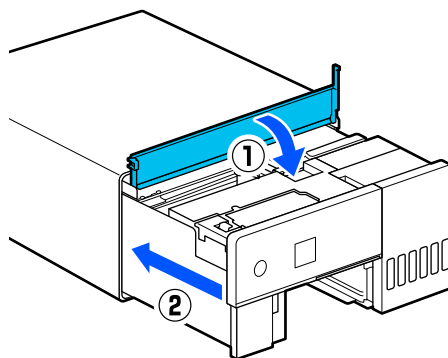

Техобслуживание

- 8** Поставьте принтер вертикально, как показано на рисунке (передней частью вниз).

! *Важно!*

Будьте осторожны, чтобы не прищемить руки во время этой процедуры. Вы можете получить серьезную травму.

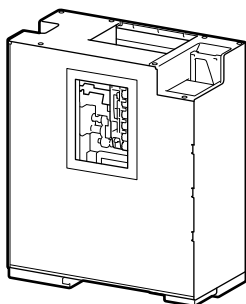

- 9** Как показано на рисунке, потяните рычаг фиксации ролика в левой части комплекта роликов на себя.

При поднятом рычаге фиксации ролика комплект роликов подается вперед.

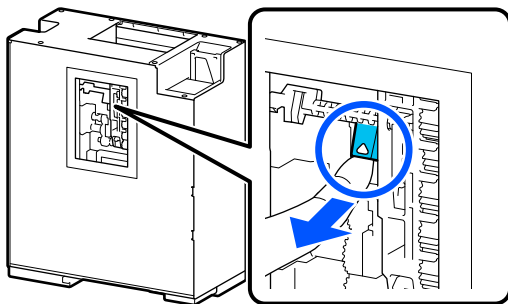

- 10** Извлечение комплекта роликов

! *Важно!*

Не прикасайтесь к поверхности роликов. К ним может прилипнуть жир с кожи, что приведет к загрязнению печатаемых материалов.

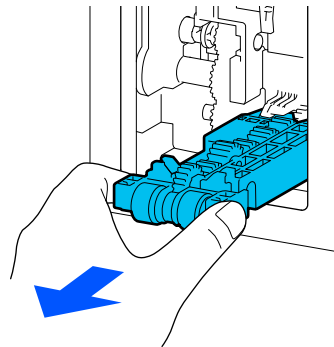
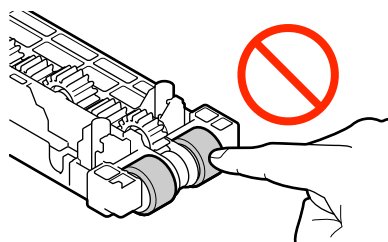

- 11** Смочите в воде и тщательно выжмите мягкую ткань и удалите с ее помощью грязь (например, бумажную пыль) с роликов.

! *Важно!*

Не протирайте ролики сухой тканью. Это может привести к появлению царапин на поверхности роликов.

Удалите грязь, прилипшую к поверхности ролика (см. рисунок), поворачивая ролик.

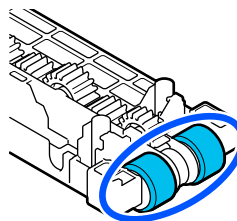

- 12** Установите комплект роликов
Выполните следующие шаги, чтобы установить комплект роликов на принтер.

(1) Установите комплект роликов на вал в направлении, показанном на рисунке.

Техобслуживание

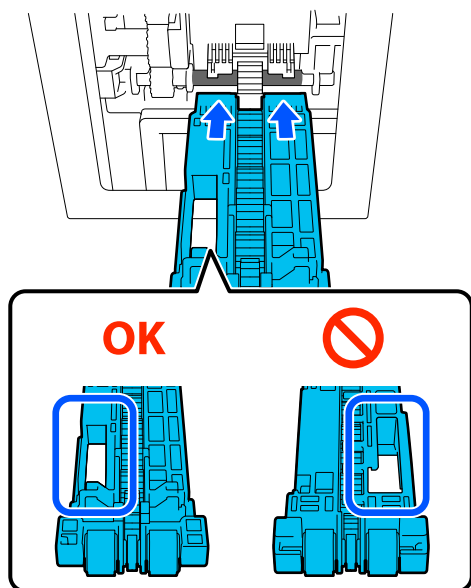

(2) Как показано на рисунке, потяните рычаг фиксации ролика на себя.

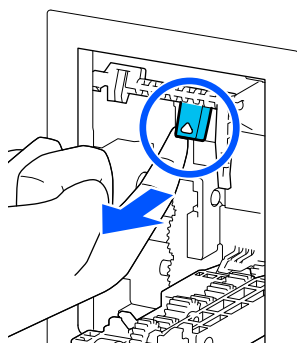

(3) Оставьте рычаг поднятым, поднимите комплект роликов так, чтобы концы выступов выдвинулись в отверстия комплекта роликов, как показано на рисунке, а затем отпустите рычаг фиксации ролика.

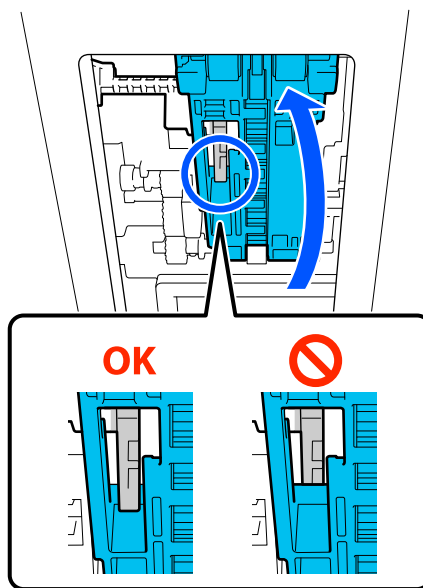

Убедитесь, что комплект роликов держится без вашей помощи.

13 Верните принтер в горизонтальное положение и потяните наружу внутреннюю часть принтера, насколько это возможно.

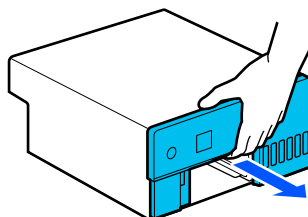

14 Откройте внутреннюю крышку и переведите транспортировочный замок в положение печати, как показано на рисунке.

! *Важно!*

После очистки принтера верните транспортировочный замок в положение печати. Печать невозможна, пока замок находится в транспортном положении.

Техобслуживание

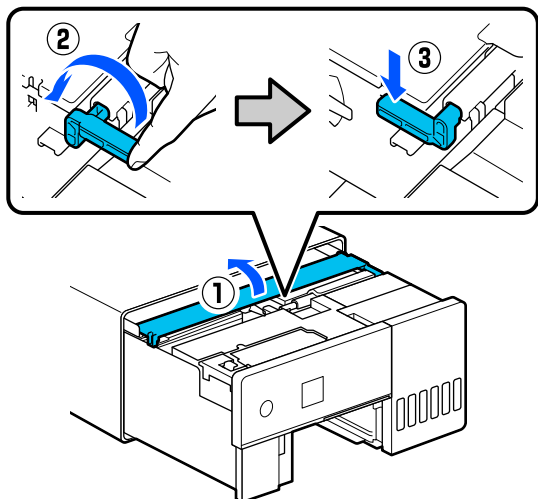

- 15** Закройте внутреннюю крышку и вставьте обратно внутреннюю часть принтера.

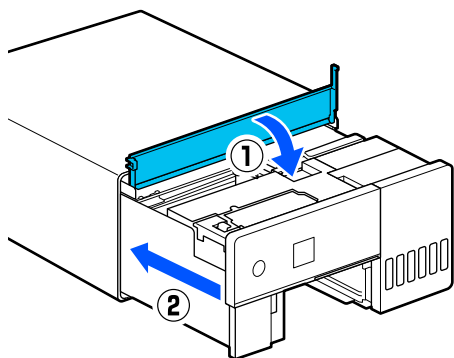

- 16** Установите заднюю крышку.

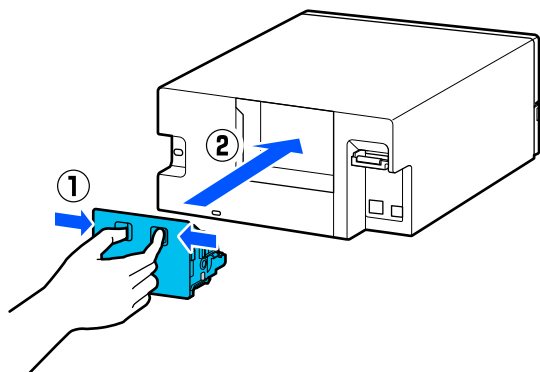

- 17** Вставьте кассету для бумаги

Важно!

Кассету для бумаги необходимо вставлять обеими руками. Если вы будете вставлять кассету для бумаги только одной рукой, эта кассета может упасть и повредиться, так как загруженная в нее бумага достаточно тяжелая.

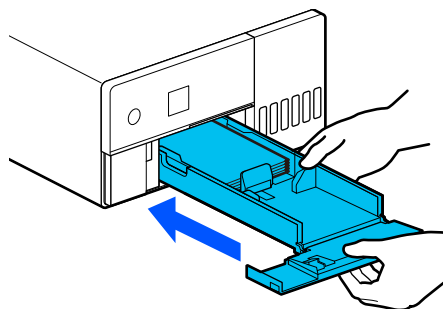

Примечание

Процедуру подключения LAN-/USB-кабеля к принтеру см. в разделе Setup Guide (Руководство по установке).

Если у вас нет Setup Guide (Руководство по установке), перейдите на сайт <https://epson.sn>, чтобы найти документ для вашей модели принтера.

Также там размещен видеоролик о выполнении этой процедуры.

[Epson Video Manuals](#)

Замена комплекта роликов

Если проблема с подачей бумаги повторяется, несмотря на то, что комплект роликов хорошо очищен, замените комплект роликов на новый.

Извлечение комплекта роликов

Как извлечь комплект роликов: см. шаги 1–10 в следующем разделе.

«Как очистить комплект роликов» на стр. 61

Техобслуживание

Установка комплекта роликов

Как установить комплект роликов: см. шаги 12–17 в следующем разделе.

 [«Как очистить комплект роликов» на стр. 61](#)

Важно!

Не прикасайтесь к поверхности роликов. К ним может прилипнуть жир с кожи, что приведет к загрязнению печатаемых материалов.

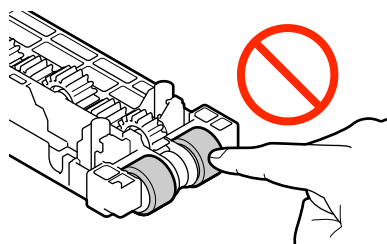

Пров. дюз печат. гол.

Если на отпечатках появляются полосы или царапины или если цвета на отпечатках отличаются от обычных, дюзы печатающей головки могут быть засорены.

В этом разделе описывается процедура Пров. дюз печат. гол.

Типы проверок дюз

Существует три способа проверки состояния дюз печатающей головки. Они описаны ниже.

Автоматическая проверка состояния дюз

Принтер может автоматически проверять дюзы через заданный интервал времени и автоматически очищать их, если они засорены. Кроме того, во время печати дюзы с нормальным состоянием используются для компенсации функций засоренных дюз. Поэтому обычно нет нужды проверять дюзы печатающей головки вручную.

Параметры автоматической проверки дюз (например, изменение интервала или отключение проверки) задаются с помощью средства обслуживания.

Дополнительные сведения о средстве обслуживания см. в следующих разделах.

 [«Использование средства обслуживания \(Windows\)» на стр. 69](#)

 [«Использование средства обслуживания \(Mac\)» на стр. 84](#)

Важно!

Шаблон проверки печатается на загруженной в принтер бумаге. При проверке состояния дюз расходуется 1 лист.

Кроме того, лист, на котором напечатан шаблон проверки, может быть смешан с другими отпечатками.

Ручная проверка состояния дюз

Вы можете проверить состояние дюз с помощью средства обслуживания — например, перед печатью важного задания, или если принтер долго не использовался, или если функция автоматической проверки дюз была отключена. Выполняя проверку дюз, принтер автоматически обнаруживает засоренные дюзы. В зависимости от результатов этой проверки вы можете выполнить Очистку печ. головки.

Дополнительные сведения о средстве обслуживания см. в следующих разделах.

 [«Использование средства обслуживания \(Windows\)» на стр. 69](#)

 [«Использование средства обслуживания \(Mac\)» на стр. 84](#)

Печать шаблона проверки дюз по запросу

Напечатайте шаблон проверки дюз, чтобы посмотреть состояние дюз или проверить, прочистились ли они после Очистки печ. головки.

Инструкции по печати шаблона проверки на принтере см. на следующей странице.

Техобслуживание

Примечание





Шаблон проверки дюз также можно напечатать с помощью средства обслуживания.

Дополнительные сведения о средстве обслуживания см. в следующих разделах.

 «Использование средства обслуживания (Windows)» на стр. 69

 «Использование средства обслуживания (Mac)» на стр. 84

Как напечатать шаблон проверки дюз

- 1 Загрузите бумагу в кассету для бумаги.
 «Загрузка бумаги» на стр. 26
- 2 Выберите **Настр. — Техобслуживание** на главном экране.
Чтобы выбрать элемент, переместите фокус на этот элемент с помощью кнопок ///, затем нажмите кнопку **ОК**.
- 3 Выберите **Пров. дюз печат. гол.**
- 4 Следуйте инструкциям на экране, чтобы распечатать шаблон проверки дюз.
- 5 Проверьте засоренные дюзы на шаблоне проверки.

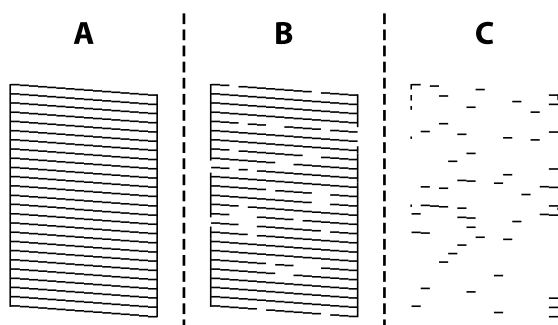

- Так же, как A: все линии напечатаны. Выберите **Нет**. Очистку печ. головки выполнять не требуется.

- Похоже на B: часть дюз засорена. Выберите **Да**, чтобы выполнить Очистку печ. головки. После завершения очистки отображается подтверждающее сообщение. Перейдите к шагу 6.
- Похоже на C: если большая часть линий отсутствует или не напечатана, это означает, что большая часть дюз засорена. Требуется Усиленная очистка. Выберите **Нет** и обратитесь к следующему разделу.
 «Усиленная очистка» на стр. 67

- 6 Напечатайте шаблон проверки дюз, чтобы проверить, не засорены ли какие-нибудь дюзы, а затем выберите операцию **Проверка дюз**. Повторите проверку и очистку, пока не будут печататься все линии на шаблоне проверки дюз.

Если вам не нужно печатать шаблон проверки дюз, выберите **Завершить**.

Если засорение не устраняется после трехкратного выполнения Очистки печ. головки, выполните Усиленную очистку.

 «Усиленная очистка» на стр. 67

Очистка печ. головки

Типы очистки

Существует два способа Очистки печ. головки. Они описаны ниже.

Автоматическая очистка

Если функция автоматической проверки дюз включена, состояние дюз проверяется через заданные интервалы времени, и в случае, если дюзы засорены, автоматически запускается Очистка печ. головки. Поэтому обычно нет нужды регулярно запускать Очистку печ. головки вручную.

Параметры автоматической проверки дюз (например, изменение интервала или отключение проверки) задаются с помощью средства обслуживания.

Техобслуживание

Дополнительные сведения о средстве обслуживания см. в следующих разделах.

 «Использование средства обслуживания (Windows)» на стр. 69

 «Использование средства обслуживания (Mac)» на стр. 84

Выполнение очистки при необходимости

Если на шаблоне проверки дюз видны пропуски, если на отпечатках появляются полосы или царапины или цвета на отпечатках отличаются от обычных, выполните Очистку печ. головки. Очистку печ. головки можно запустить на принтере или с помощью средства обслуживания. При этом выполняемые операции различаются, см. следующую таблицу.

Меню принтера	Средство обслуживания
Очистка печ. головки	Принудительная очистка — Нормальное
Усиленная очистка	Принудительная очистка — Механическая
—	Диагностическая очистка — Нормальное
Технологическая очистка чернил	—

Ниже описана процедура очистки, выполняемая на принтере.

Информацию об очистке, выполняемой с помощью средства обслуживания, см. в следующем документе:

 «Использование средства обслуживания (Windows)» на стр. 69

 «Использование средства обслуживания (Mac)» на стр. 84

Очистка печ. головки (нормальная очистка)

Примечание

При низком уровне чернил очистка может быть невозможна, поэтому предварительно следует дозаправить чернила.

 «Дозаправка чернил» на стр. 55

- 1 Загрузите бумагу в кассету для бумаги.
 «Загрузка бумаги» на стр. 26
- 2 Выберите **Настр. — Техобслуживание** на главном экране.
Чтобы выбрать элемент, переместите фокус на этот элемент с помощью кнопок **▲/▼/◀/▶**, затем нажмите кнопку **OK**.
- 3 Выберите пункт **Очистка печ. головки**.
- 4 Для Очистки печ. головки следуйте инструкциям на экране.
После завершения очистки отображается подтверждающее сообщение.
- 5 Напечатайте шаблон проверки дюз, чтобы проверить, не засорены ли какие-нибудь дюзы, а затем выберите операцию **Проверка дюз**. Повторите проверку и очистку, пока не будут печататься все линии на шаблоне проверки дюз.
Если вам не нужно печатать шаблон проверки дюз, выберите **Завершить**.
Если засорение не устраняется после трехкратного выполнения Очистки печ. головки, выполните Усиленную очистку.
Более подробные сведения об Усиленной очистке см. ниже.

Усиленная очистка

С помощью функции Усиленная очистка можно улучшить качество печати в следующих случаях.

- Если засорена большая часть дюз.

Техобслуживание

- ❑ Засоры не устраняются после выполнения Очистки печ. головки три раза.

Примечание

При выборе функции Усиленная очистка расходуется гораздо больше чернил, чем при выборе функции Очистка печ. головки.

- 1 Загрузите бумагу в кассету для бумаги.
🔗 «Загрузка бумаги» на стр. 26
- 2 Выберите **Настр. — Техобслуживание** на главном экране.
- 3 Выберите **Усиленная очистка**.
- 4 Для выполнения Усиленной очистки следуйте инструкциям на экране.
После завершения очистки отображается подтверждающее сообщение.
- 5 Напечатайте шаблон проверки дюз, чтобы проверить, не засорены ли какие-нибудь дюзы, а затем выберите операцию **Проверка дюз**. Проверьте, правильно ли напечатаны все линии на шаблоне проверки дюз.

Если вам не нужно печатать шаблон проверки дюз, выберите **Завершить**.

Если засорение не устранено даже после выполнения Усиленной очистки, не используйте принтер для печати в течение как минимум 12 часов. В течение этого времени чернила, засорившие дюзы, могут постепенно раствориться.

Если и это не исправит ситуацию, выполните Технологическую очистку чернил.

Информацию о Технологической очистке чернил см. в следующем разделе.

Технологическая очистка чернил

Если засор не устранен после Усиленной очистки и последующего простоя принтера в течение минимум 12 часов, можно попробовать повысить качество печати с помощью Технологической очистки чернил.

В процессе Технологической очистки чернил заменяются все чернила в чернильных трубках.

Важно!

- ❑ *Перед началом работы осмотрите все контейнеры для чернил и убедитесь, что они наполнены более чем на 50 %. Так как эта процедура заменяет все чернила в чернильных трубках, то при небольшом количестве оставшихся чернил в ходе ее выполнения в чернилах могут образоваться пузырьки и печать будет выполняться неправильно.*
- ❑ *Может потребоваться замена контейнера для отработанных чернил. Чернила сливаются из чернильных трубок в контейнер для отработанных чернил. Когда контейнер для отработанных чернил полностью заполняется, его необходимо заменить, иначе печатать будет нельзя. Новый контейнер для отработанных чернил рекомендуется подготовить заранее.*

- 1 Выберите **Настр. — Техобслуживание** на главном экране.
- 2 Выберите **Технологическая очистка чернил**.
- 3 Следуйте инструкциям на экране, чтобы выполнить процедуру Технологическая очистка чернил.

После завершения отображается подтверждающее сообщение.
- 4 Выполните проверку дюз печатающей головки, чтобы убедиться, что они не засорены.

🔗 «Как напечатать шаблон проверки дюз» на стр. 66

Если засорение не устранено даже после выполнения Технологической очистки чернил, не используйте принтер для печати в течение как минимум 12 часов, а затем снова выполните проверку дюз печатающей головки.

Если засоры не устраняются после этого, обратитесь к своему дилеру или в службу технической поддержки Epson.

Использование средства обслуживания (Windows)

В этом разделе описывается использование средства обслуживания путем его запуска с компьютера, подключенного к принтеру.

Сводка средства обслуживания

На компьютере можно выполнять операции настройки и обслуживания, такие как проверка состояния принтера, установка параметров, очистка головки и другие.

Если к одному компьютеру подключено несколько принтеров, можно использовать несколько принтеров одновременно.

Открытие и закрытие

Запуск

На компьютере щелкните **Start (Пуск)** — **Список приложений** — **EPSON** — **EPSON SL-D500 Series Maintenance Tool**.

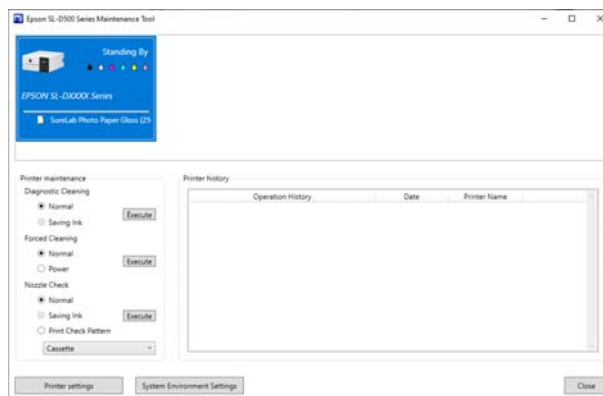

Примечание

Для запуска можно также щелкнуть **Maintenance Tool** на вкладке **Сервис** драйвера принтера.

Закрытие

Щелкните **Закрыть** в правом нижнем углу экрана.

Использование средства обслуживания (Windows)

Описание главного экрана

При запуске средства обслуживания появляется следующий главный экран.

Конфигурация и функции главного экрана показаны ниже.

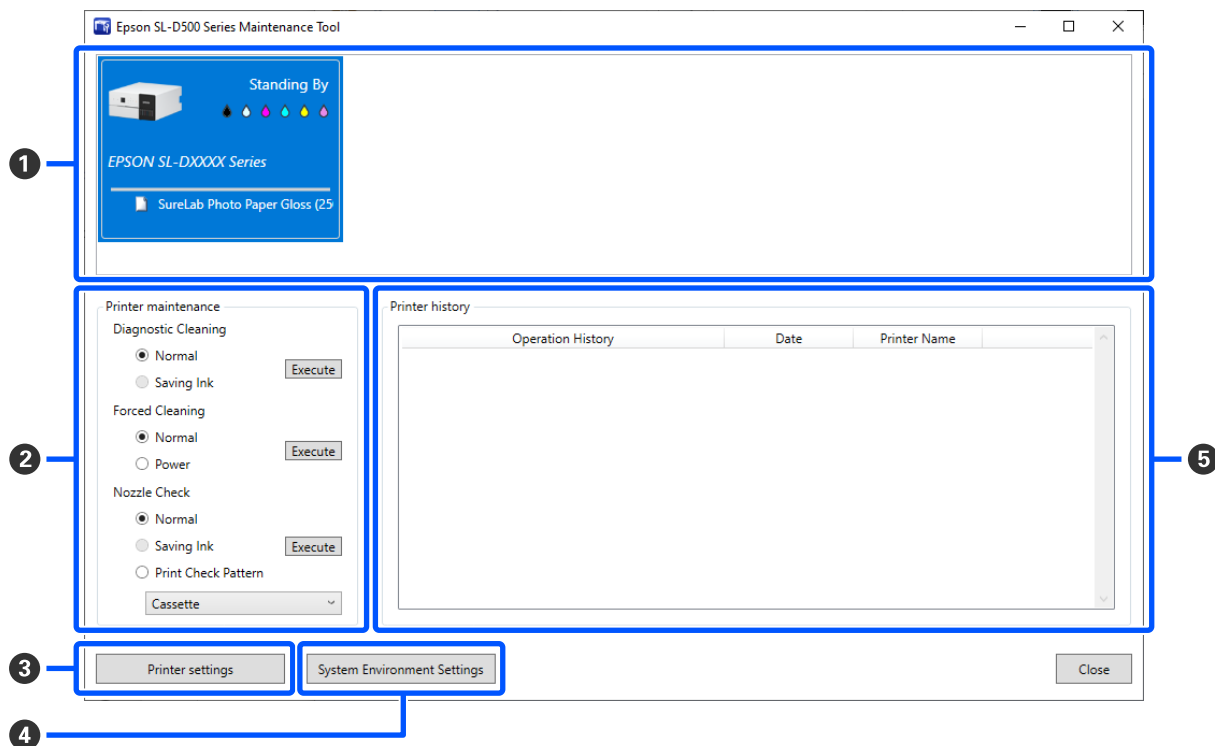

Элемент	Функции
1	Область списка принтеров
	Состояние
	 <p>Отображение уровня чернил каждого цвета. Ниже показан цвет всех чернил.</p> <p>● : нет проблем с уровнями чернил.</p> <p>⚠ : осталось мало чернил, поэтому рекомендуется заправить контейнер для чернил.</p> <p>✖ : оставшийся уровень чернил ниже минимального. Наполните чернилами контейнер для чернил.</p>
	Имя принтера
	Тип бумаги

Использование средства обслуживания (Windows)

	Элемент	Функции
2	Обслуживание принтера	Следующие функции обслуживания можно выполнить для принтера, выбранного в списке принтеров (1).
	Диагностическая очистка	Определение засоренных сопел и автоматическое выполнение очистки.  «Диагностическая очистка» на стр. 79
	Принудительная очистка	Выполнение очистки вручную.  «Принудительная очистка» на стр. 80
	Проверка дюз	Проверка засоренных сопел. Также печатается шаблон проверки дюз.  «Методы проверки дюз» на стр. 78  «Способ печати шаблона проверки дюз» на стр. 78
3	Кнопка Параметры принтера	Отображение экрана Настройки автоматической проверки форсунок для настройки операций и корректировки принтера.  «Описание Параметры принтера» на стр. 71
4	Кнопка Настройки системной среды	Отображение экрана для сохранения файлов журнала и листов состояния.  «Описание экрана Настройки системной среды» на стр. 76
5	История принтера	Отображение истории настроек и обслуживания, выполненного в средстве обслуживания, а также информации об ошибках, возникших на принтерах, которые подключены к компьютеру. Эта история операций не сохраняется при следующем запуске и автоматически удаляется при выходе из средства обслуживания. Подробнее об ошибке см. в следующем разделе.  «Коды ошибок в средстве обслуживания (только для Windows)» на стр. 131







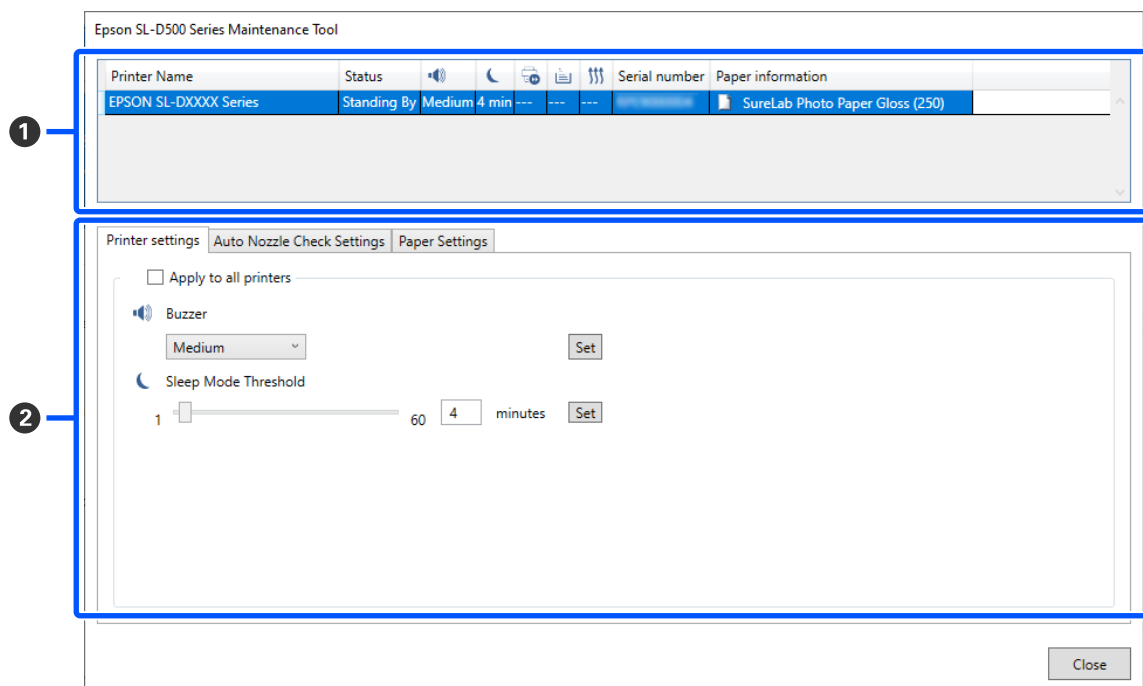

Описание Параметры принтера

При выборе **Параметры принтера** на главном экране появляется следующий экран Параметры принтера.

Использование средства обслуживания (Windows)

Конфигурация и функции экрана Параметры принтера показаны ниже.



	Элемент	Функции
1	Область списка принтеров	<p>Отображение списка принтеров, подключенных к компьютеру.</p> <p>Настройки элементов, обозначенных следующими значками, могут быть изменены на вкладке Параметры принтера.</p> <p>, </p> <p> «Вкладка Параметры принтера» на стр. 73</p>
	Имя принтера	Отображение имени принтера.
	Состояние	Отображает состояние принтера.
		Обозначает состояние настроек сигнала предупреждения.
		Обозначает порог спящего режима.
		Отображается ---. Функция на принтере отсутствует.
		
		
	Серийн. Номер	Отображает серийный номер принтера.
Информация о бумаге	Отображение текущего установленного типа бумаги.	

Использование средства обслуживания (Windows)

	Элемент	Функции
2	Вкладки и область отображения информации	Отображаются три следующих типа вкладок.
	Вкладка Параметры принтера	Можно установить различные операции принтера. ☞ «Вкладка Параметры принтера» на стр. 73
	Вкладка Настройки автоматической проверки форсунок	Можно установить различные настройки автоматической проверки форсунок. ☞ «Вкладка Настройки автоматической проверки форсунок» на стр. 73
	Вкладка Параметры бумаги	Можно установить параметры принтера, такие как Калибровка печатающей головки и Корректировка подачи бумаги . ☞ «Вкладка Параметры бумаги» на стр. 75

Вкладка Параметры принтера

Конфигурация и функции вкладки **Параметры принтера** на экране Параметры принтера показаны ниже.

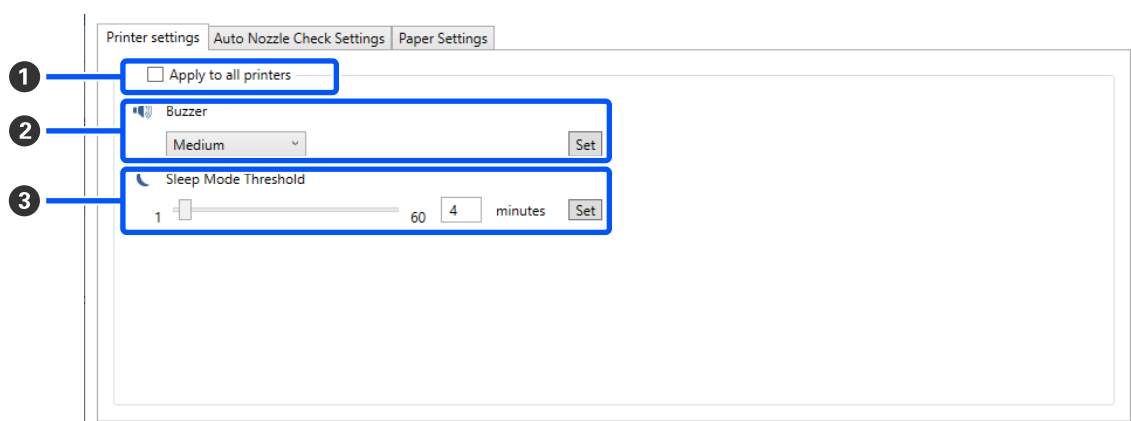

После изменения настроек в элементах 2 — 3 изменения применяются к каждому элементу путем выбора **Установить**.

	Элемент	Функции
1	Применить ко всем принтерам.	Настройки, измененные в 2 — 3, применяются ко всем принтерам, отображаемым в области списка принтеров вверху экрана. Выберите этот элемент, измените настройки в 2 — 3, а затем нажмите Установить для каждого элемента.
2	Гудок	Установите, будет ли звучать сигнал предупреждения, и его громкость.
3	Порог спящего режима	Установка времени до переключения в спящий режим. Если на принтере не произошла ошибка и в течение установленного периода времени задания печати не получены, принтер автоматически переключается в спящий режим.

Вкладка Настройки автоматической проверки форсунок

В этом разделе можно установить дополнительные настройки автоматической проверки форсунок в определенное время для автоматической очистки засоренных форсунок.

Использование средства обслуживания (Windows)

Конфигурация и функции вкладки **Настройки автоматической проверки форсунок** на экране Параметры принтера показаны ниже.

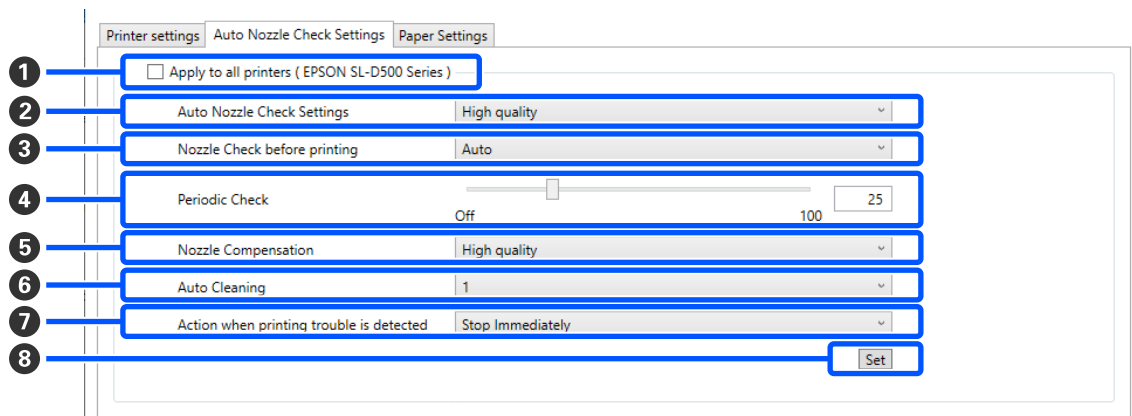

После изменения настроек в элементах ② — ⑦ изменения применяются путем выбора **Установить**.

	Элемент	Функции
①	Применить ко всем принтерам.	Настройки, измененные в ② — ⑦, применяются ко всем принтерам, отображаемым в области списка принтеров вверху экрана. Выберите этот элемент, измените настройки в ② — ⑦, затем нажмите Установить .
②	Настройки автоматической проверки форсунок	Установите условия выполнения автоматической проверки форсунок. Выберите один из следующих вариантов. <input type="checkbox"/> Высокое качество Высокое качество печати обеспечивается благодаря автоматической проверке форсунок перед печатью и остановке печати, если в процессе печати обнаружено засорение форсунок. Можно выбрать все элементы с ③ по ⑦. <input type="checkbox"/> Нормальное Автоматическая проверка форсунок выполняется реже, чем если настроено Высокое качество . Проверка форсунок перед печатью (③) и Действие, когда обнаруживается сбой печати (⑦) отключены. Также можно задать большее значение Периодическая проверка (④) , чем значение, заданное для Высокое качество . <input type="checkbox"/> ВЫКЛ. Дюзы не проверяются автоматически. Выберите для визуального подтверждения напечатанного шаблона проверки состояния дюз. <input type="checkbox"/> По умолчанию Возврат заводских значений для всех настроек (② — ⑦) на вкладке Настройки автоматической проверки форсунок .
③	Проверка форсунок перед печатью	Этот параметр можно задать, если Высокое качество выбрано в разделе Настройки автоматической проверки форсунок (②) . Выполнение автоматической проверки форсунок до печати. Если установлено значение Авто , автоматическая проверка форсунок выполняется в соответствии с состоянием принтера, например после изменения настроек автоматической проверки форсунок или выполнения очистки форсунок. Если установлено значение Каждый раз , автоматическая проверка форсунок выполняется после каждого задания печати.

Использование средства обслуживания (Windows)

	Элемент	Функции
4	Периодическая проверка	Установите время выполнения автоматической проверки форсунок в соответствии с количеством напечатанных листов. Если печатаемое число листов для одного задания превышает число напечатанных листов, установленных для этого элемента, печатается число листов для этого задания, после чего выполняется автоматическая проверка форсунок.
5	Компенсация форсунок	Установка качества печати, если работоспособные дюзы компенсируют чернила, которые не могут выталкиваться из засоренных дюз.
6	Автоочистка	Установка числа операций автоочистки при обнаружении засоренных дюз.
7	Действие, когда обнаруживается сбой печати	Этот параметр можно задать, если Высокое качество выбрано в разделе Настройки автоматической проверки форсунок (2) . Остановка печати при обнаружении засоренных дюз. Если установлено значение Немедленно остановить , печать останавливается при обнаружении засоренных дюз. Если установлено значение Игнорировать , печать продолжается даже при обнаружении засоренных дюз.
8	Кнопка Установить	При нажатии изменения применяются к элементам 2 — 7.

Вкладка Параметры бумаги

Конфигурация и функции вкладки **Параметры бумаги** на экране Параметры принтера показаны ниже.

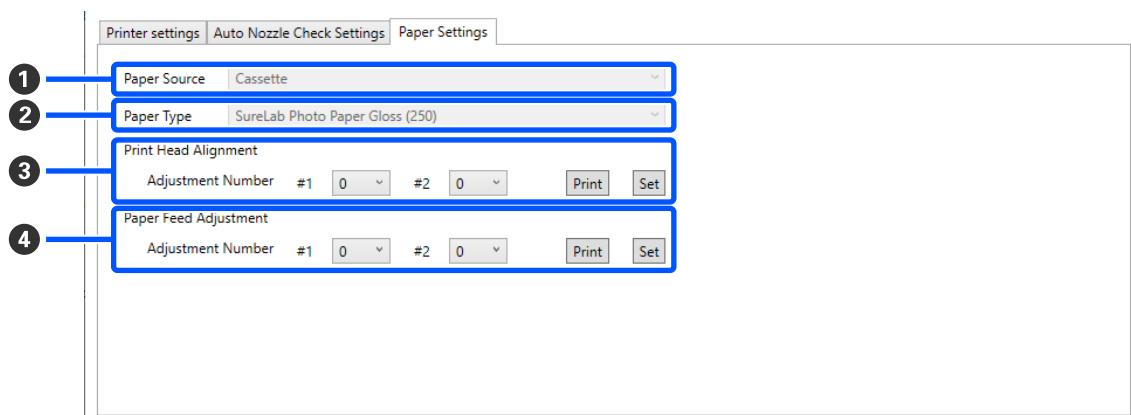

	Элемент	Функции
1	Источник бумаги	Обычно отображается значение Кас. для бум.
2	Тип бумаги	Отображает тип загруженной в принтер бумаги, выбранной в области списка принтеров вверху экрана.
3	Калибровка печатающей головки	Коррекция неправильного положения печатающей головки при печати. Информацию о Калибровке печатающей головки см. в следующем разделе. 📄 «Функция Калибровка печатающей головки» на стр. 81

Использование средства обслуживания (Windows)

	Элемент	Функции
4	Корректировка подачи бумаги	<p>Регулировка количества подаваемой бумаги.</p> <p>Информацию о Корректировке подачи бумаги см. в следующем разделе.</p> <p>«Функция Корректировка подачи бумаги» на стр. 82</p>

Описание экрана Настройки системной среды

При выборе **Настройки системной среды** на главном экране отображается следующий экран Настройки системной среды.

Конфигурация и функции экрана Настройки системной среды показаны ниже.

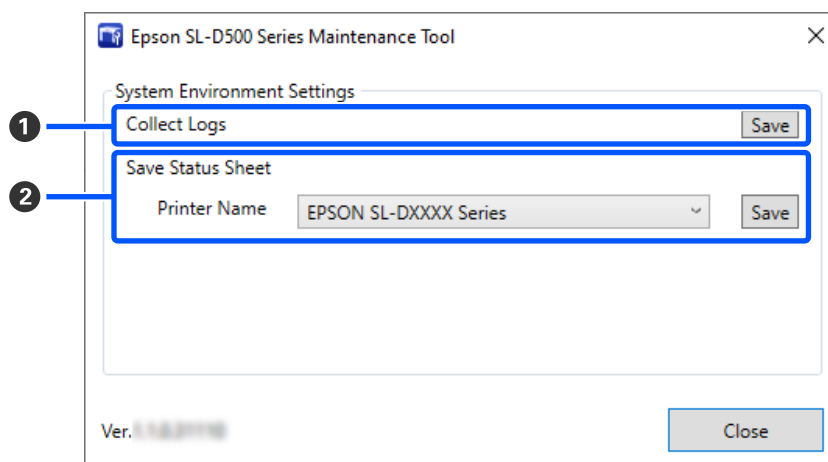

	Элемент	Функции
1	Сбор журналов	<p>При выборе Сохранить файлы журналов, сохраненные на принтере, сохраняются на desktop (рабочем столе) компьютера. Ниже показано имя файла.</p> <p>Epson SL-D500 Series_<saved date>.zip</p>
2	Лист состояния сохранения	<p>Выберите принтер в списке Имя принтера, затем щелкните Сохранить, чтобы сохранить лист состояния выбранного принтера в файле PDF.</p> <p>Можно изменить имя файла и место его сохранения.</p>

Обслуживание принтера

Обслуживание печатающей головки необходимо выполнять при возникновении проблем с отпечатками, таких как полосы, царапины или несоответствующие цвета на отпечатках.

Операции по обслуживанию

В средстве обслуживания имеются следующие функции для поддержания печатающей головки в хорошем состоянии и достижения наилучших результатов печати.

Выполняйте необходимые операции обслуживания в зависимости от результатов печати и общего состояния принтера.

Автоматическая проверка дюз

При включении функции автоматической проверки дюз принтер проверяет состояние дюз через заданный интервал времени и автоматически очищает дюзы, если они засорены. Кроме того, во время печати дюзы с нормальным состоянием используются для компенсации функций засоренных дюз.

Можно изменить условия выполнения и время проверки дюз, используя автоматическую проверку форсунок. Можно отключить этот параметр, чтобы дюзы не проверялись автоматически.

 [«Вкладка Настройки автоматической проверки форсунок» на стр. 73](#)

Важно!

Шаблон проверки печатается на загруженной в принтер бумаге. При проверке состояния дюз расходуется 1 лист.

Кроме того, лист, на котором напечатан шаблон проверки, может быть смешан с другими отпечатками.

Проверка форсунок вручную

Вы можете проверить состояние дюз, например, перед печатью важного задания, или если принтер долго не использовался, или если функция автоматической проверки дюз была отключена. Принтер автоматически обнаруживает засоренные дюзы. В зависимости от результатов этой проверки вы можете выполнить очистку печатающей головки.

 [«Методы проверки дюз» на стр. 78](#)

Печать шаблона проверки дюз

Напечатайте шаблон проверки дюз для подтверждения прочистки засоренных дюз после очистки печатающей головки или для визуального подтверждения состояния дюз.

 [«Способ печати шаблона проверки дюз» на стр. 78](#)

Очистка печатающей головки

Если на шаблоне проверки дюз имеются пропуски, если на отпечатках появляются полосы или царапины или цвета на отпечатках отличаются от обычных, выполните эту процедуру. Эта функция используется для очистки засоренных дюз.

У функции два типа: **Принудительная очистка** для очистки печатающей головки вручную и **Диагностическая очистка** для автоматического обнаружения засоренных дюз и очистки печатающей головки.

 [«Способ очистки печатающей головки» на стр. 79](#)

Калибровка печатающей головки

Если результаты печати зернистые или не в фокусе, выполните функцию Калибровка печатающей головки. Функция Калибровка печатающей головки позволяет скорректировать неправильное положение печатающей головки во время печати.

 [«Функция Калибровка печатающей головки» на стр. 81](#)

Использование средства обслуживания (Windows)

Корректировка подачи бумаги

Выполните эту функцию, если полосы и неровность на результатах печати не устраняются после очистки печатающей головки.

[☞ «Функция Корректировка подачи бумаги» на стр. 82](#)

Методы проверки дюз

Печать шаблона проверки на бумаге и автоматическая проверка состояния дюз. В принтер должна быть загружена бумага.

- 1 Загрузите бумагу в кассету для бумаги.

[☞ «Загрузка бумаги» на стр. 26](#)

- 2 Выберите принтер в списке принтеров на главном экране, для которого необходимо выполнить проверку дюз.

Для выбора нескольких принтеров нажмите и удерживайте клавишу **Ctrl**.

Информацию о главном экране см. в следующем разделе.

[☞ «Описание главного экрана» на стр. 70](#)

- 3 В меню **Обслуживание принтера** — **Проверка дюз** выберите **Нормальное**, а затем нажмите **Выполнить**.

Функция **Сохранение чернил** для принтера недоступна.

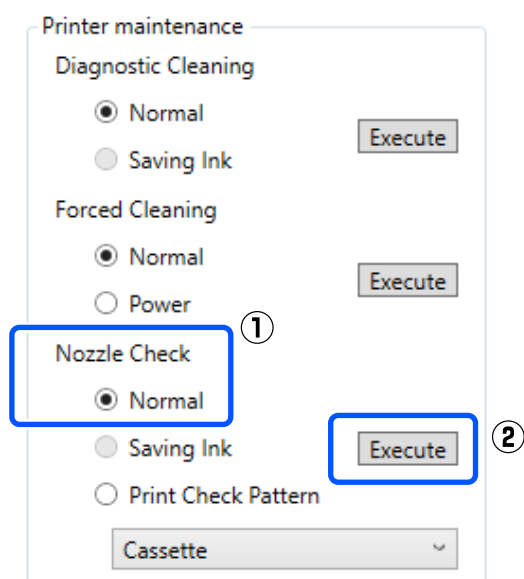

Выполняется проверка дюз.

- 4 Проверьте результаты проверки дюз в сообщении, отображаемом в **Истории принтера**.

При появлении сообщения «<Имя принтера> — проверка дюз выполнена» проверка завершена.

Если отображается сообщение **Обнаружен засор форсунок**. Выполните [Принудительная очистка], выполните операцию **Принудительная очистка**.

[☞ «Принудительная очистка» на стр. 80](#)

Выполните операцию **Печать шаблона проверки** для проверки состояния сопел.

[☞ «Способ печати шаблона проверки дюз» на стр. 78](#)

Способ печати шаблона проверки дюз

- 1 Загрузите бумагу в кассету для бумаги.

[☞ «Загрузка бумаги» на стр. 26](#)

- 2 Выберите принтер в списке принтеров на главном экране, для которого необходимо напечатать шаблон проверки дюз.

Для выбора нескольких принтеров нажмите и удерживайте клавишу **Ctrl**.

Информацию о главном экране см. в следующем разделе.

[☞ «Описание главного экрана» на стр. 70](#)

Использование средства обслуживания (Windows)

- 3** В меню **Обслуживание принтера** — **Проверка дюз** выберите **Печать шаблона проверки**, а затем нажмите **Выполнить**.

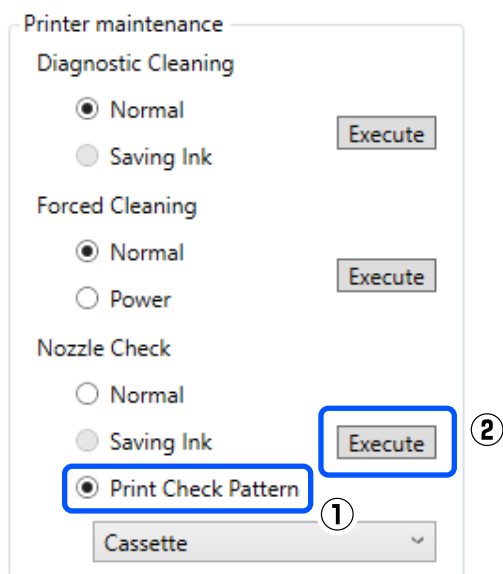

Проверочный шаблон выводится на печать.

- 4** Просмотрите напечатанный шаблон проверки, руководствуясь следующим разделом.

Пример шаблона, когда дюзы не засорены

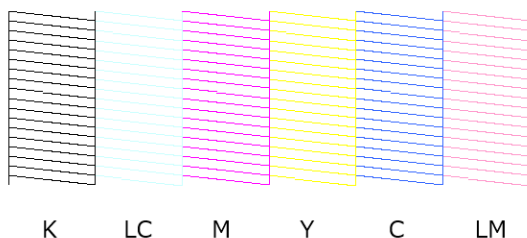

Если все шаблоны проверки на месте, дюзы печатающей головки не засорены.

Пример шаблона, когда есть засоренные дюзы

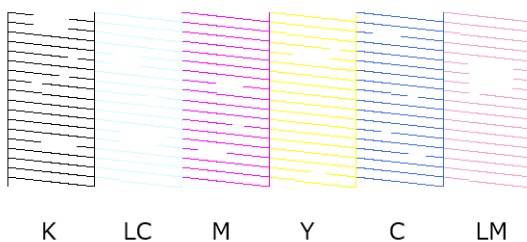

Если все шаблоны на месте, дюзы печатающей головки не засорены. Требуется очистка печатающей головки.

[«Способ очистки печатающей головки» на стр. 79](#)

Способ очистки печатающей головки

Типы очистки и порядок выполнения

У функции очистки два типа: **Принудительная очистка** для очистки печатающей головки вручную и **Диагностическая очистка** для автоматического обнаружения засоренных дюз и очистки печатающей головки.

Сначала выполните операцию **Диагностическая очистка**.

Затем при отображении сообщения **Обнаружен засор форсунок**. Выполните [Принудительная очистка]. в **История принтера** на главном экране выполните операцию **Диагностическая очистка**.

Если засоренные сопла не очищаются после выполнения операции **Диагностическая очистка** три раза подряд, выполните операцию **Принудительная очистка** с установленным параметром **Механическая**.

Диагностическая очистка

Печать шаблона проверки на бумаге и автоматическая проверка состояния дюз. В принтер должна быть загружена бумага.

- 1** Загрузите в кассету для бумаги не менее двух листов.

[«Загрузка бумаги» на стр. 26](#)

Примечание

Функция **Диагностическая очистка** использует по одному листу для каждой из следующих задач.

- При проверке форсунок сразу после нажатия **Выполнить** на шаге 3.
- При проверке форсунок после выполнения очистки.

Использование средства обслуживания (Windows)

- 2** Выберите принтер в списке принтеров на главном экране, для которого необходимо выполнить очистку.

Для выбора нескольких принтеров нажмите и удерживайте клавишу **Ctrl**.

Информацию о главном экране см. в следующем разделе.

 «Описание главного экрана» на стр. 70

Если для нужного принтера отображается ошибка, очистите ее перед выбором принтера.

- 3** В разделе **Обслуживание принтера** — **Диагностическая очистка** нажмите **Выполнить**.

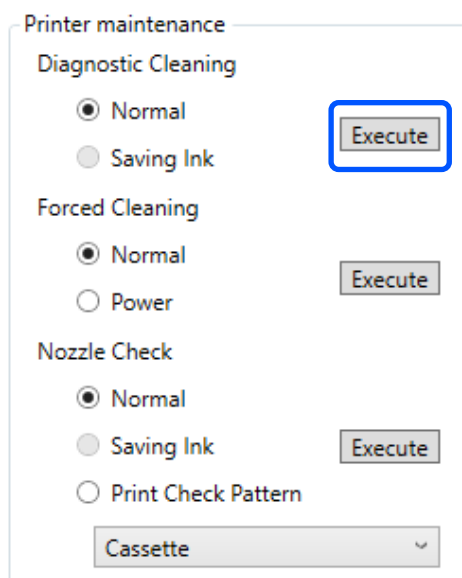

Начнется проверка сопел, и в случае необходимости будет произведена очистка.

Время, необходимое для очистки, зависит от состояния форсунок.

- 4** Проверьте результаты выполнения операции **Диагностическая очистка** в сообщении, отображаемом в **История принтера**.

Если отображается сообщение **Обнаружен засор форсунок. Выполните [Принудительная очистка]**, снова выполните операцию **Диагностическая очистка**.

При появлении сообщения «Ошибка Автоматическая проверка дюз» обратитесь в службу технической поддержки.

Если засоренные сопла не очищаются после выполнения операции **Диагностическая очистка** три раза подряд, выполните операцию **Принудительная очистка** с установленным параметром **Механическая**.

 «Принудительная очистка» на стр. 80

Принудительная очистка

- 1** Выберите принтер в списке принтеров на главном экране, для которого необходимо выполнить очистку.

Для выбора нескольких принтеров нажмите и удерживайте клавишу **Ctrl**.

Информацию о главном экране см. в следующем разделе.

 «Описание главного экрана» на стр. 70

Если для нужного принтера отображается ошибка, очистите ее перед выбором принтера.

- 2** В меню **Обслуживание принтера** — **Принудительная очистка** выберите **Нормальное** или **Механическая**, затем выберите **Выполнить**.

Выберите **Нормальное** для очистки поверхности печатающей головки и забившихся сопел.

Очистка с параметром **Механическая** чистит более сильные загрязнения, чем с параметром **Нормальное**. Этот параметр используется для очистки засоренных сопел даже после выполнения очистки **Нормальное** несколько раз подряд. Очистка с параметром **Механическая** потребляет больше чернил, чем очистка с параметром **Нормальное**. Если отображается сообщение о том, что осталось недостаточно чернил, перед продолжением заправьте контейнер для чернил.

Использование средства обслуживания (Windows)

 «Дозаправка чернил» на стр. 55

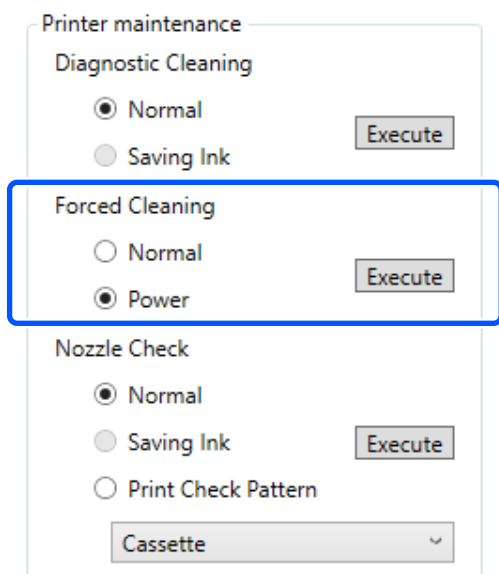



Очистка выполнена.

Очистка может занять некоторое время, в зависимости от выбранного уровня очистки.

По завершении очистки результаты будут отображены в **История принтера**.

3 Проверьте результаты выполнения операции Принудительная очистка.

Есть два способа проверки результатов очистки.

- ❑ Выполнение проверки дюз для определения наличия засоренных дюз.
 «Методы проверки дюз» на стр. 78
- ❑ Печать шаблона проверки дюз для определения наличия засоренных дюз.
 «Способ печати шаблона проверки дюз» на стр. 78

Если засоренные сопла не очищаются после выполнения очистки с параметром **Нормальное**, выполните очистку с параметром **Нормальное** еще раз. Если засоренные сопла не очищаются после выполнения очистки несколько раз, выполните очистку с параметром **Механическая**.

Если засорение не устранено даже после выполнения очистки с параметром **Механическая**, не используйте принтер для печати в течение как минимум 12 часов. В течение этого времени чернила, засорившие дюзы, могут постепенно раствориться.

Если это не исправит ситуацию, выполните Технологическую очистку чернил с панели управления принтера.

 «Технологическая очистка чернил» на стр. 68

Функция Калибровка печатающей головки

Если результаты печати зернистые или не в фокусе, выполните функцию Калибровка печатающей головки. Функция Калибровка печатающей головки позволяет скорректировать неправильное положение печатающей головки во время печати.

1 Загрузите в кассету для бумаги 2 листа.

 «Загрузка бумаги» на стр. 26

2 Щелкните **Параметры принтера** на главном экране.

Информацию о главном экране см. в следующем разделе.

 «Описание главного экрана» на стр. 70

3 В списке вверху экрана Параметры принтера выберите принтер, для которого необходимо выполнить операцию Калибровка печатающей головки, затем выберите **Параметры бумаги**.

Можно выбрать несколько принтеров.

Информацию об экране настроек принтера см. в следующем разделе.

 «Описание Параметры принтера» на стр. 71

Использование средства обслуживания (Windows)

- 4** Щелкните **Печать** в области **Калибровка печатающей головки**.

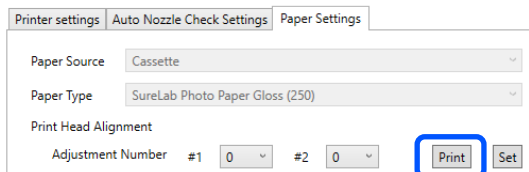

Печатаются две страницы калибровочных шаблонов. На отдельных листах печатаются две группы калибровочных шаблонов, #1 и #2.

- 5** Проверьте напечатанный калибровочный шаблон.

Подтвердите номера шаблонов печати без зазоров между дюзами в каждой группе.

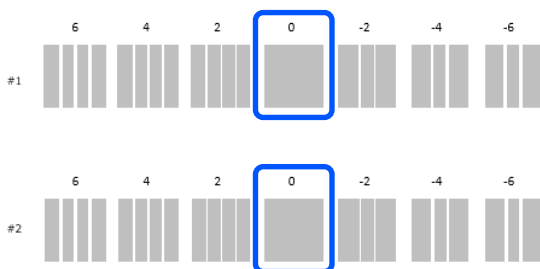

- 6** Выберите номер подтвержденного шаблона печати и щелкните **Установить**.

Выберите номер подтвержденного шаблона печати отдельно для #1 и #2.

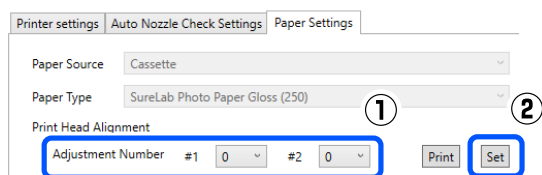

Будут применены значения настроек.

Функция Корректировка подачи бумаги

Выполните эту функцию, если полосы и неровность на результатах печати не устраняются после очистки печатающей головки.

- 1** Загрузите бумагу в кассету для бумаги.

«Загрузка бумаги» на стр. 26

- 2** Щелкните **Параметры принтера** на главном экране.

Информацию о главном экране см. в следующем разделе.

«Описание главного экрана» на стр. 70

- 3** В списке сверху экрана настроек принтера выберите принтер, для которого необходимо выполнить операцию **Корректировка подачи бумаги**, затем выберите **Параметры бумаги**.

Можно выбрать несколько принтеров.

Информацию об экране настроек принтера см. в следующем разделе.

«Описание Параметров принтера» на стр. 71

- 4** Щелкните **Печать** в области **Корректировка подачи бумаги**.

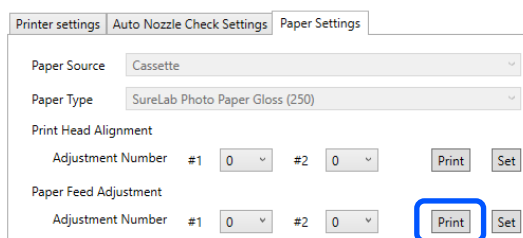

Печатаются калибровочные шаблоны.

- 5** Проверьте напечатанный калибровочный шаблон.

Печатаются две группы калибровочных шаблонов, #1 и #2. Подтвердите номер шаблона печати с наименьшими наложениями или зазорами в каждой группе.

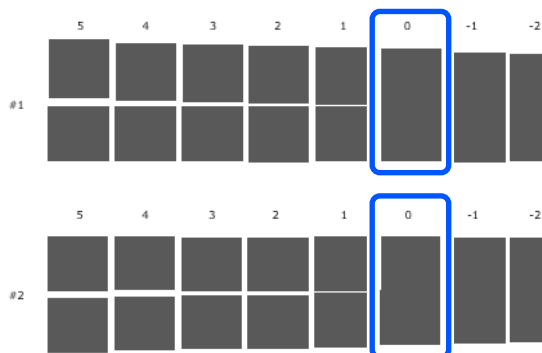

Использование средства обслуживания (Windows)

Если на всех калибровочных шаблонах содержатся наложения или зазоры и нельзя выбрать один шаблон, выберите шаблон с наименьшим наложением или зазором.

6 Выберите номер подтвержденного шаблона печати и щелкните **Установить**.

Выберите номер подтвержденного шаблона печати отдельно для **#1** и **#2**.

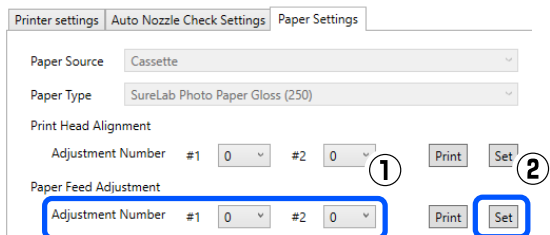

Будут применены значения настроек.

Использование средства обслуживания (Mac)

В этом разделе описывается использование средства обслуживания путем его запуска с компьютера, подключенного к принтеру.

Сводка средства обслуживания

На компьютере можно выполнять операции настройки и обслуживания, такие как проверка состояния принтера, установка параметров, очистка головки и другие.

Открытие и закрытие

Запуск

- 1 Щелкните меню Apple, затем **System Preferences (Системные настройки) — Printers & Scanners (Принтеры и сканеры)**.
- 2 Выберите принтер и щелкните **Options & Supplies (Опции и расходные материалы) — Utility (Сервис) — Open Printer Utility (Открыть утилиты принтера)**.

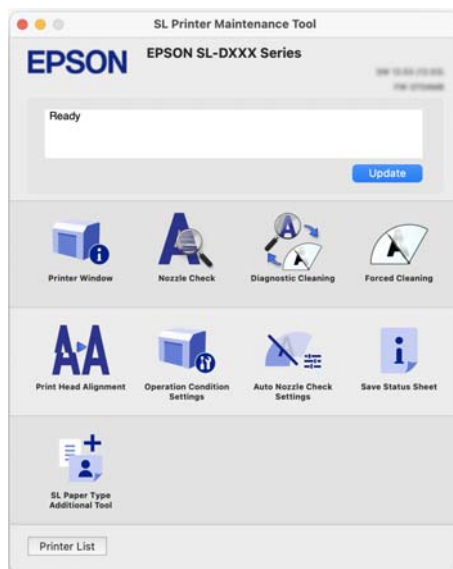

Примечание

Если к одному компьютеру подключено несколько принтеров, после запуска средства обслуживания можно изменить используемый принтер.

Закрытие

Щелкните  в правом левом углу экрана.

Использование средства обслуживания (Mac)

Описание главного экрана

При запуске средства обслуживания появляется следующий главный экран.

Конфигурация и функции главного экрана показаны ниже.



	Элемент	Функции
1	Имя принтера	Отображение имени принтера.
2	Область отображения состояния	Отображает состояние принтера. При выборе Обновление обновляется информация о состоянии.

Использование средства обслуживания (Mac)

	Элемент	Функции
3	Список меню	Щелкнув значок, можно выполнить следующие процедуры для принтера, имя которого указано (1).
	Printer Window	Отображение информации о загруженной бумаге, приблизительного объема свободного места в контейнере для отработанных чернил и уровней чернил. ☞ «Описание экрана Printer Window» на стр. 86
	Проверка дюз	Проверка засоренных сопел. Также печатается шаблон проверки дюз. ☞ «Методы проверки дюз» на стр. 91 ☞ «Способ печати шаблона проверки дюз» на стр. 91
	Диагностическая очистка	Определение засоренных сопел и автоматическое выполнение очистки. ☞ «Диагностическая очистка» на стр. 92
	Принудительная очистка	Выполнение очистки вручную. ☞ «Принудительная очистка» на стр. 93
	Калибровка печатающей головки	Корректировка неправильного положения печатающей головки и количества подаваемой бумаги при печати. ☞ «Функция Калибровка печатающей головки» на стр. 94 ☞ «Функция Корректировка подачи бумаги» на стр. 94
	Параметры рабочего состояния	Установка различных операций принтера. ☞ «Описание экрана Параметры рабочего состояния» на стр. 87
	Настройки автоматической проверки форсунок	Установка сведений для автоматической проверки форсунок. ☞ «Описание экрана Настройки автоматической проверки форсунок» на стр. 88
	Лист состояния сохранения	Сохранение листа состояния принтера в виде файла PDF. Можно изменить имя файла и место его сохранения.
SL Paper Type Additional Tool	Запуск средства для добавления информации о бумаге в принтер или драйвер принтера. ☞ «Добавление информации о бумаге с использованием Файлы Тип бумаги» на стр. 96	
4	Кнопка Список принтеров	Кнопка активна, только если на компьютере зарегистрировано несколько принтеров. При нажатии кнопки сбоку главного экрана появляется список принтеров, которые можно использовать. Можно изменить используемый принтер, выбрав новый принтер в списке. Снова нажмите кнопку, чтобы закрыть список принтеров.

Описание экрана Printer Window

При выборе **Printer Window** на главном экране отображается следующий экран Printer Window.

Использование средства обслуживания (Mac)

Конфигурация и функции экрана Printer Window показаны ниже.

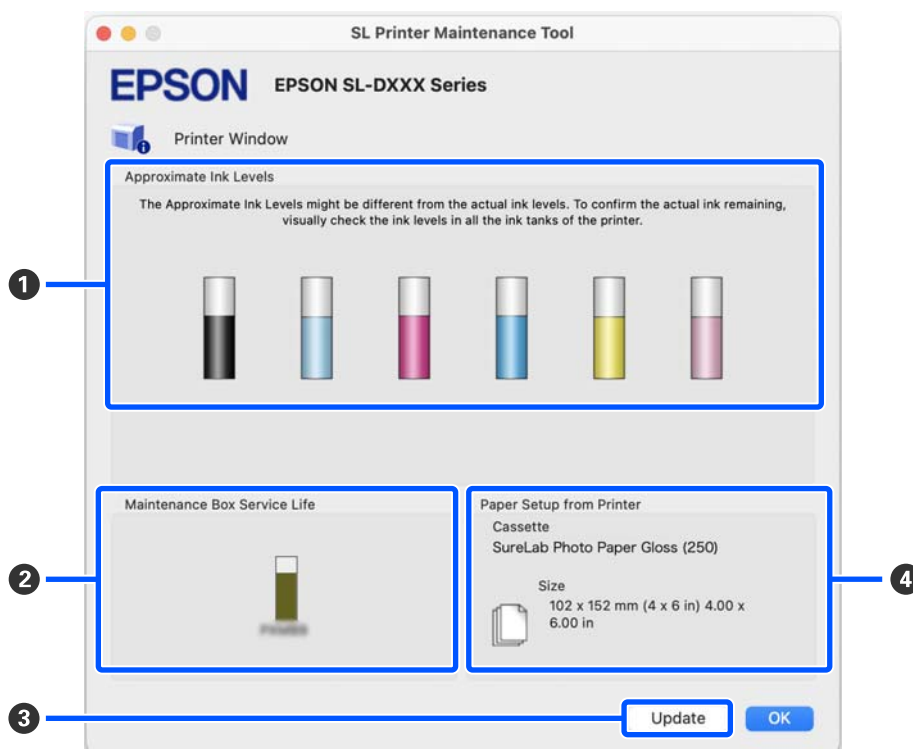

	Элемент	Функции
①	Уровень чернил	<p>Отображение уровня чернил каждого цвета. Ниже показан цвет всех чернил.</p> <p>Значок не отображается: нет проблем с уровнями чернил.</p> <p>⚠️: осталось мало чернил, поэтому рекомендуется заправить контейнер для чернил.</p> <p>❗️: оставшийся уровень чернил ниже минимального. Наполните чернилами контейнер для чернил.</p>
②	Ресурс сервисной коробки	<p>Ниже показан приблизительный объем свободного места в контейнере для отработанных чернил.</p> <p>Значок не отображается: нет проблем с объемом места в контейнере для отработанных чернил.</p> <p>⚠️: свободное место в контейнере для отработанных чернил заканчивается, подготовьте новый контейнер для отработанных чернил.</p> <p>❗️: объем свободного места в контейнере для отработанных чернил ниже минимального значения. Замените контейнер для отработанных чернил на новый.</p>
③	Кнопка Обновление	<p>При нажатии будет получено состояние принтера, а информация ①, ② и ④ будет обновлена.</p>
④	Настройка бумаги из принтера	<p>Отображение информации о бумаге, загруженной в принтер.</p>

Описание экрана Параметры рабочего состояния

При выборе **Параметры рабочего состояния** на главном экране отображается следующий экран Параметры рабочего состояния.

Использование средства обслуживания (Mac)

Конфигурация и функции экрана Параметры рабочего состояния показаны ниже.

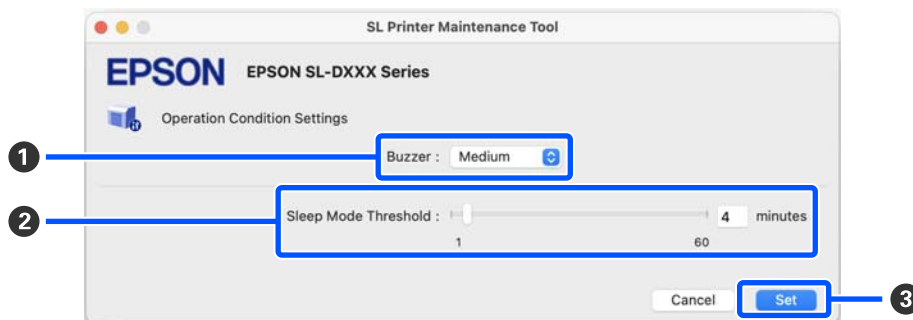

Элемент	Функции	
1	Гудок	Установите, будет ли звучать сигнал предупреждения, и его громкость.
2	Порог спящего режима	Установка времени до переключения в спящий режим. Если на принтере не произошла ошибка и в течение установленного периода времени задания печати не получены, принтер автоматически переключается в спящий режим.
3	Кнопка Установить	При нажатии изменения применяются к элементам с 1 по 2.

Описание экрана Настройки автоматической проверки форсунок

При выборе **Настройки автоматической проверки форсунок** на главном экране отображается следующий экран Настройки автоматической проверки форсунок.

В этом разделе можно установить дополнительные настройки автоматической проверки форсунок в определенное время для автоматической очистки засоренных форсунок.

Конфигурация и функции экрана Настройки автоматической проверки форсунок показаны ниже.

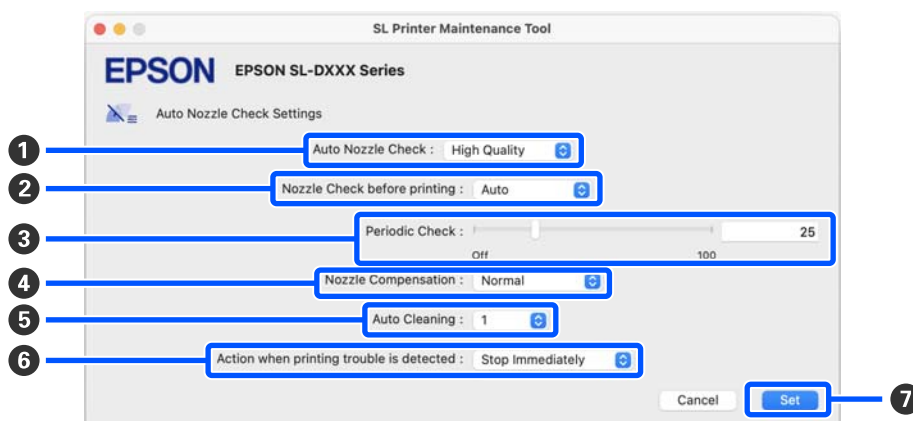

Использование средства обслуживания (Мас)

	Элемент	Функции
①	Автоматическая проверка дюз	<p>Установите условия выполнения автоматической проверки форсунок. Выберите один из следующих вариантов.</p> <ul style="list-style-type: none"> <input type="checkbox"/> Высокое качество Высокое качество печати обеспечивается благодаря автоматической проверке форсунок перед печатью и остановке печати, если в процессе печати обнаружено засорение форсунок. Можно выбрать все элементы с ② по ⑥. <input type="checkbox"/> Нормальное Автоматическая проверка форсунок выполняется реже, чем если настроено Высокое качество. Проверка форсунок перед печатью (②) и Действие, когда обнаруживается сбой печати (⑥) отключены. Также можно задать большее значение Периодическая проверка (③), чем значение, заданное для Высокое качество. <input type="checkbox"/> ВЫКЛ. Дюзы не проверяются автоматически. Выберите для визуального подтверждения напечатанного шаблона проверки состояния дюз. <input type="checkbox"/> По умолчанию Возврат заводских значений для всех настроек (① — ⑥) на экране настроек автоматической проверки форсунок.
②	Проверка форсунок перед печатью	<p>Этот параметр можно задать, если Высокое качество выбрано в Автоматическая проверка дюз (①).</p> <p>Выполнение автоматической проверки форсунок до печати.</p> <p>Если установлено значение Авто, автоматическая проверка форсунок выполняется в соответствии с состоянием принтера, например после изменения настроек автоматической проверки форсунок или выполнения очистки форсунок.</p> <p>Если установлено значение Каждый раз, автоматическая проверка форсунок выполняется после каждого задания печати.</p>
③	Периодическая проверка	<p>Установите время выполнения автоматической проверки форсунок в соответствии с количеством напечатанных листов.</p> <p>Если печатаемое число листов для одного задания превышает число напечатанных листов, установленных для этого элемента, печатается число листов для этого задания, после чего выполняется автоматическая проверка форсунок.</p>
④	Компенсация форсунок	<p>Установка качества печати, если работоспособные дюзы компенсируют чернила, которые не могут выталкиваться из засоренных дюз.</p>
⑤	Автоочистка	<p>Установка числа операций автоочистки при обнаружении засоренных дюз.</p>
⑥	Действие, когда обнаруживается сбой печати	<p>Этот параметр можно задать, если Высокое качество выбрано в Автоматическая проверка дюз (①).</p> <p>Остановка печати при обнаружении засоренных дюз.</p> <p>Если установлено значение Немедленно остановить, печать останавливается при обнаружении засоренных дюз.</p> <p>Если установлено значение Игнорировать, печать продолжается даже при обнаружении засоренных дюз.</p>
⑦	Кнопка Установить	<p>При нажатии изменения применяются к элементам ① — ⑥.</p>

Использование средства обслуживания (Мас)

Обслуживание принтера

Обслуживание печатающей головки необходимо выполнять при возникновении проблем с отпечатками, таких как полосы, царапины или несоответствующие цвета на отпечатках.

Операции по обслуживанию

В средстве обслуживания имеются следующие функции для поддержания печатающей головки в хорошем состоянии и достижения наилучших результатов печати.

Выполняйте необходимые операции обслуживания в зависимости от результатов печати и общего состояния принтера.

Автоматическая проверка дюз

При включении функции автоматической проверки дюз принтер проверяет состояние дюз через заданный интервал времени и автоматически очищает дюзы, если они засорены. Кроме того, во время печати дюзы с нормальным состоянием используются для компенсации функций засоренных дюз.

Можно изменить условия выполнения и время проверки дюз, используя автоматическую проверку форсунок. Можно отключить этот параметр, чтобы дюзы не проверялись автоматически.

 [«Описание экрана Настройки автоматической проверки форсунок» на стр. 88](#)

Важно!

Шаблон проверки печатается на загруженной в принтер бумаге. При проверке состояния дюз расходуются 1 лист.

Кроме того, лист, на котором напечатан шаблон проверки, может быть смешан с другими отпечатками.

Проверка форсунок вручную

Вы можете проверить состояние дюз, например, перед печатью важного задания, или если принтер долго не использовался, или если функция автоматической проверки дюз была отключена. Принтер автоматически обнаруживает засоренные дюзы. В зависимости от результатов этой проверки вы можете выполнить очистку печатающей головки.

 [«Методы проверки дюз» на стр. 91](#)

Печать шаблона проверки дюз

Напечатайте шаблон проверки дюз для подтверждения прочистки засоренных дюз после очистки печатающей головки или для визуального подтверждения состояния дюз.

 [«Способ печати шаблона проверки дюз» на стр. 91](#)

Очистка печатающей головки

Если на шаблоне проверки дюз имеются пропуски, если на отпечатках появляются полосы или царапины или цвета на отпечатках отличаются от обычных, выполните эту процедуру. Эта функция используется для очистки засоренных дюз.

У функции два типа: **Принудительная очистка** для очистки печатающей головки вручную и **Диагностическая очистка** для автоматического обнаружения засоренных дюз и очистки печатающей головки.

 [«Способ очистки печатающей головки» на стр. 92](#)

Калибровка печатающей головки

Если результаты печати зернистые или не в фокусе, выполните функцию Калибровка печатающей головки. Функция Калибровка печатающей головки позволяет скорректировать неправильное положение печатающей головки во время печати.

 [«Функция Калибровка печатающей головки» на стр. 94](#)

Использование средства обслуживания (Mac)

Корректировка подачи бумаги

Выполните эту функцию, если полосы и неровность на результатах печати не устраняются после очистки печатающей головки.

 «Функция Корректировка подачи бумаги» на стр. 94

Методы проверки дюз

Печать шаблона проверки на бумаге и автоматическая проверка состояния дюз. В принтер должна быть загружена бумага.

- 1 Загрузите бумагу в кассету для бумаги.
 «Загрузка бумаги» на стр. 26
- 2 Щелкните **Проверка дюз** на главном экране. Появится экран **Проверка дюз**.
- 3 Выберите **Нормальное**, затем щелкните **Выполнить**.

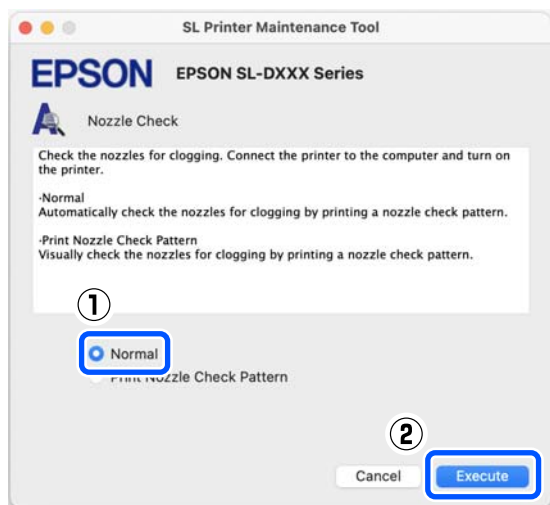

Выполняется проверка дюз.

- 4 В появившемся на экране сообщении проверьте результаты проверки форсунок. При появлении сообщения Засоренных дюз не обнаружено. проверка завершена. При появлении сообщения Обнаружены засоренные дюзы. выполните операцию **Диагностическая очистка**.

 «Диагностическая очистка» на стр. 92

Выполните операцию **Печать шаблона проверки** для проверки состояния сопел.

 «Способ печати шаблона проверки дюз» на стр. 91

Способ печати шаблона проверки дюз

- 1 Загрузите бумагу в кассету для бумаги.
 «Загрузка бумаги» на стр. 26
- 2 Щелкните **Проверка дюз** на главном экране. Появится экран **Проверка дюз**.
- 3 Выберите **Печать шаблона проверки дюз**, затем щелкните **Выполнить**.

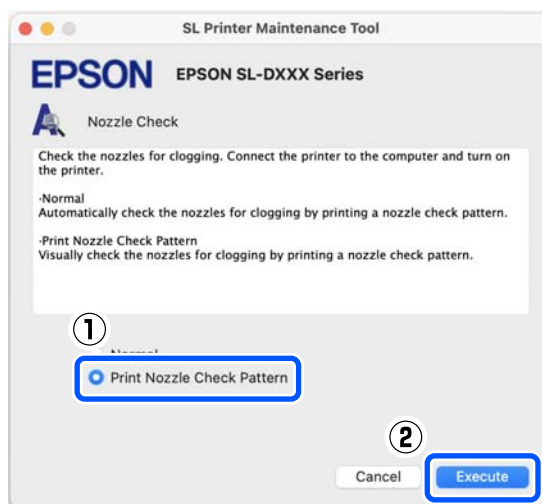

Проверочный шаблон выводится на печать.

- 4 Просмотрите напечатанный шаблон проверки, руководствуясь следующим разделом.

Пример шаблона, когда дюзы не засорены

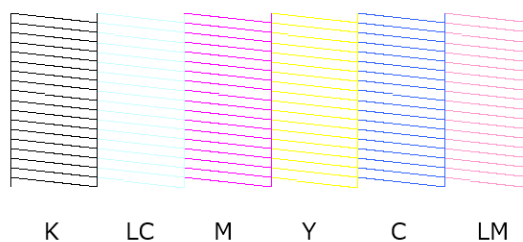

Если все шаблоны проверки на месте, дюзы печатающей головки не засорены.

Использование средства обслуживания (Mac)

Пример шаблона, когда есть засоренные дюзы

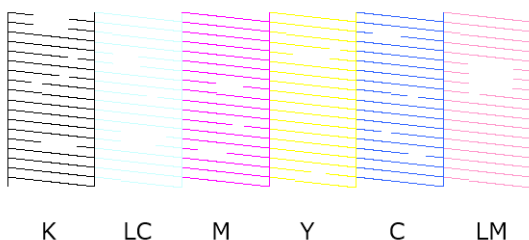

Если все шаблоны на месте, дюзы печатающей головки не засорены. Требуется очистка печатающей головки.

 [«Способ очистки печатающей головки» на стр. 92](#)

Способ очистки печатающей головки

Типы очистки и порядок выполнения

У функции очистки два типа: **Принудительная очистка** для очистки печатающей головки вручную и **Диагностическая очистка** для автоматического обнаружения засоренных дюз и очистки печатающей головки.

Сначала выполните операцию **Диагностическая очистка**.

Затем при отображении сообщения **Диагностическая очистка** завершена. Обнаружен засор форсунок. Снова выполните диагностическую очистку. снова выполните операцию **Диагностическая очистка**.

Если засоренные сопла не очищаются после выполнения операции **Диагностическая очистка** три раза подряд, выполните операцию **Принудительная очистка** с установленным параметром **Механическая**.

Диагностическая очистка

Печать шаблона проверки на бумаге и автоматическая проверка состояния дюз. В принтер должна быть загружена бумага.

1 Загрузите в кассету для бумаги не менее двух листов.

 [«Загрузка бумаги» на стр. 26](#)

Примечание

Функция **Диагностическая очистка** использует по одному листу для каждой из следующих задач.

- При проверке форсунок сразу после нажатия **Выполнить** на шаге 3.
- При проверке форсунок после выполнения очистки.

2 Щелкните **Диагностическая очистка** на главном экране.

Появится экран **Диагностическая очистка**.

3 Нажмите **Выполнить**.

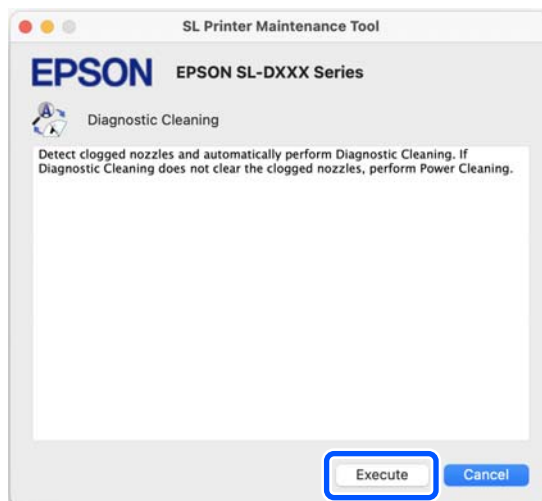

Начнется проверка сопел, и в случае необходимости будет произведена очистка.

Время, необходимое для очистки, зависит от состояния форсунок.

4 Проверьте результаты функции **Диагностическая очистка** в сообщении, появившемся на экране.

После отображения сообщения **Диагностическая очистка** завершена. очистка выполнена.

Использование средства обслуживания (Mac)

После отображения сообщения Диагностическая очистка завершена. Обнаружен засор форсунок. Снова выполните диагностическую очистку. снова выполните операцию **Диагностическая очистка**.

Если засоренные сопла не очищаются после выполнения операции **Диагностическая очистка** три раза подряд, выполните операцию **Принудительная очистка** с установленным параметром **Механическая**.

☞ «Принудительная очистка» на стр. 93

Принудительная очистка

1 Щелкните **Принудительная очистка** на главном экране.

Появится экран **Принудительная очистка**.

2 Выберите **Нормальное** или **Механическая**, затем щелкните **Выполнить**.

Выберите **Нормальное** для очистки поверхности печатающей головки и забившихся сопел.

Очистка с параметром **Механическая** чистит более сильные загрязнения, чем с параметром **Нормальное**. Этот параметр используется для очистки засоренных сопел даже после выполнения очистки **Нормальное** несколько раз подряд. Очистка с параметром **Механическая** потребляет больше чернил, чем очистка с параметром **Нормальное**. Если отображается сообщение о том, что осталось недостаточно чернил, перед продолжением заправьте контейнер для чернил.

☞ «Дозаправка чернил» на стр. 55

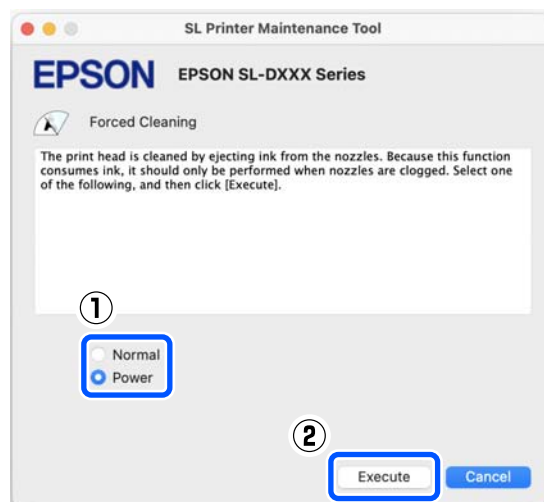

Очистка выполнена.

Очистка может занять некоторое время, в зависимости от выбранного уровня очистки.

По завершении очистки на экране появится сообщение.

3 Проверьте результаты выполнения операции **Принудительная очистка**.

Есть два способа проверки результатов очистки.

- Выполнение проверки дюз для определения наличия засоренных дюз.
☞ «Методы проверки дюз» на стр. 91
- Печать шаблона проверки дюз для определения наличия засоренных дюз.
☞ «Способ печати шаблона проверки дюз» на стр. 91

Если засоренные сопла не очищаются после выполнения очистки с параметром **Нормальное**, выполните очистку с параметром **Нормальное** еще раз. Если засоренные сопла не очищаются после выполнения очистки несколько раз, выполните очистку с параметром **Механическая**.

Если засорение не устранено даже после выполнения очистки с параметром **Механическая**, не используйте принтер для печати в течение как минимум 12 часов. В течение этого времени чернила, засорившие дюзы, могут постепенно раствориться.

Использование средства обслуживания (Mac)

Если это не исправит ситуацию, выполните Технологическую очистку чернил с панели управления принтера.

[🔗 «Технологическая очистка чернил» на стр. 68](#)

Функция Калибровка печатающей головки

Если результаты печати зернистые или не в фокусе, выполните функцию Калибровка печатающей головки. Функция Калибровка печатающей головки позволяет скорректировать неправильное положение печатающей головки во время печати.

После выполнения операции Калибровка печатающей головки выполните операцию Корректировка подачи бумаги.

1 Загрузите в кассету для бумаги 2 листа.

[🔗 «Загрузка бумаги» на стр. 26](#)

2 Щелкните **Калибровка печатающей головки** на главном экране.

Появится экран **Калибровка печатающей головки**.

3 Щелкните **Печать**.

Печатаются две страницы калибровочных шаблонов. На отдельных листах печатаются две группы калибровочных шаблонов, #1 и #2.

4 Проверьте напечатанный калибровочный шаблон.

Подтвердите номера шаблонов печати без зазоров между дюзами в каждой группе.

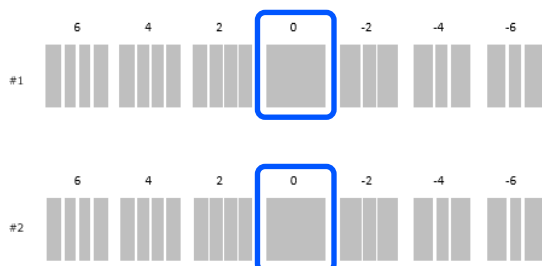

5 Выберите номер подтвержденного шаблона печати и щелкните **Установить**.

Выберите номер подтвержденного шаблона печати отдельно для #1 и #2.

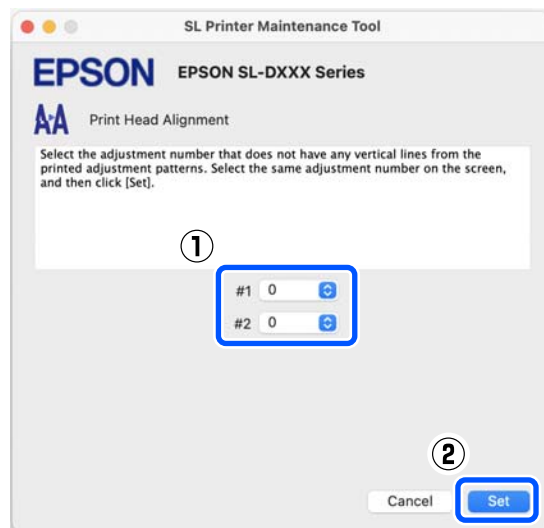

Будут применены значения настроек.

Если вы собираетесь выполнить операцию Корректировка подачи бумаги, перейдите к шагу 4 в разделе «Функция корректировки подачи бумаги».

[🔗 «Функция Корректировка подачи бумаги» на стр. 94](#)

Функция Корректировка подачи бумаги

Выполните эту функцию, если полосы и неровность на результатах печати не устраняются после очистки печатающей головки.

1 Загрузите бумагу в кассету для бумаги.

[🔗 «Загрузка бумаги» на стр. 26](#)

2 Щелкните **Калибровка печатающей головки** на главном экране.

Появится экран **Калибровка печатающей головки**.

Использование средства обслуживания (Mac)

3 Щелкните **Пропустить**.

Если не выбрать **Пропустить** на экране Калибровка печатающей головки, см. следующее.

🔗 «Функция Калибровка печатающей головки» на стр. 94

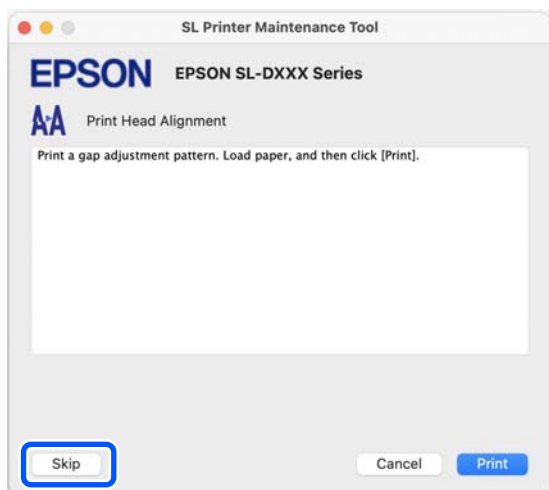
**4** Щелкните **Печать**.

Печатаются калибровочные шаблоны.

5 Проверьте напечатанный калибровочный шаблон.

Печатаются две группы калибровочных шаблонов, #1 и #2. Подтвердите номер шаблона печати с наименьшими наложениями или зазорами в каждой группе.

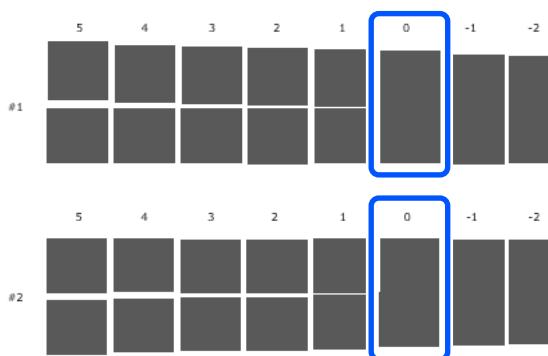

Если на всех калибровочных шаблонах содержатся наложения или зазоры и нельзя выбрать один шаблон, выберите шаблон с наименьшим наложением или зазором.

6 Выберите номер подтвержденного шаблона печати и щелкните **Установить**.

Выберите номер подтвержденного шаблона печати отдельно для #1 и #2.

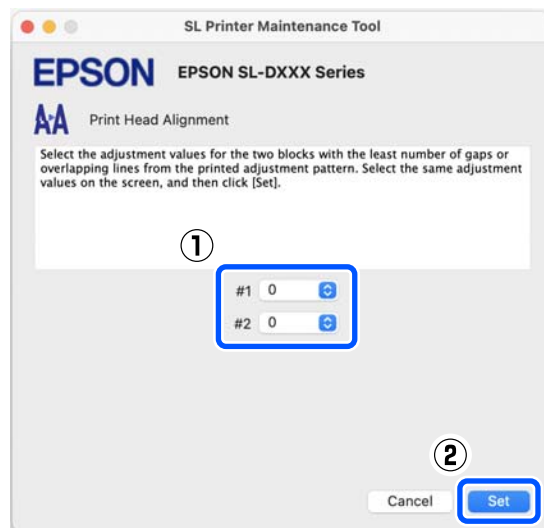

Будут применены значения настроек.

Добавление информации о бумаге

Добавление информации о бумаге

Если информация о бумаге, которую вы хотите использовать, не отображается на панели управления или в драйвере, можно добавить эту информацию. Добавление осуществляется с помощью следующего способа.

- ❑ Если можно получить Файлы Тип бумаги для используемой бумаги
 - 🔗 «Добавление информации о бумаге с использованием Файлы Тип бумаги» на стр. 96
- ❑ Если нельзя получить Файлы Тип бумаги для используемой бумаги или если необходимо зарегистрировать плотность чернил, настроенную в соответствии с бумагой (только Windows)
 - 🔗 «Добавление информации о бумаге из меню Пользовательские настройки (только Windows)» на стр. 98

Примечание

Сведения о том, как получить Файлы Тип бумаги можно запросить у дилера.

Добавление информации о бумаге с использованием Файлы Тип бумаги

Настройки в Windows

- 1 Откройте Control Panel (Панель управления) и выберите **Hardware and Sound** (Оборудование и звук) — **Devices and Printers** (Устройства и принтеры) в указанном порядке.

- 2 Щелкните правой кнопкой мыши значок принтера и выберите **Printing preferences** (Свойства принтера).

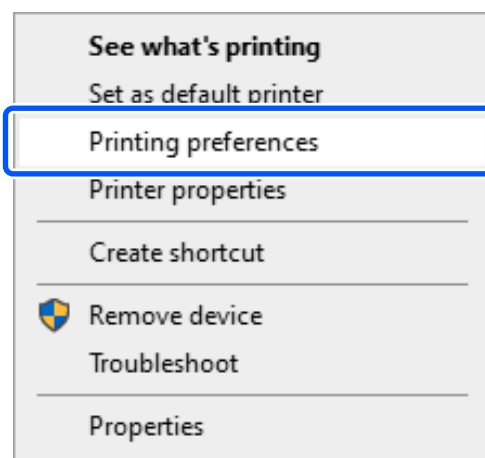

- 3 Выберите **Сервис** и щелкните **Paper Type Additional Tool**.

Запустите Paper Type Additional Tool.

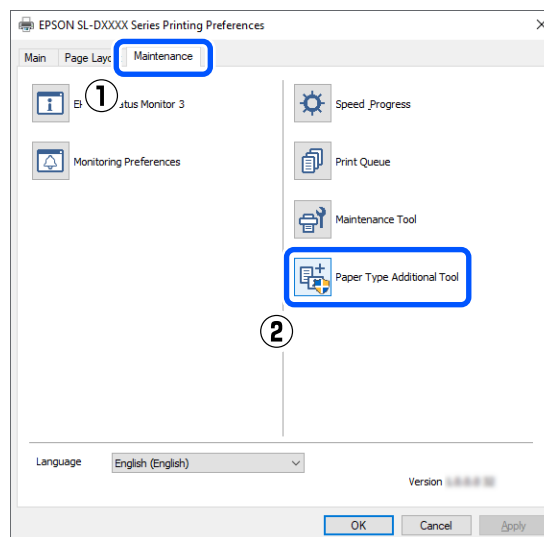

Добавление информации о бумаге

- 4** Щелкните **Чтение файла** **Тип бумаги**, выберите **Файлы** **Тип бумаги**, а затем **Открыть** (**Открыть**).

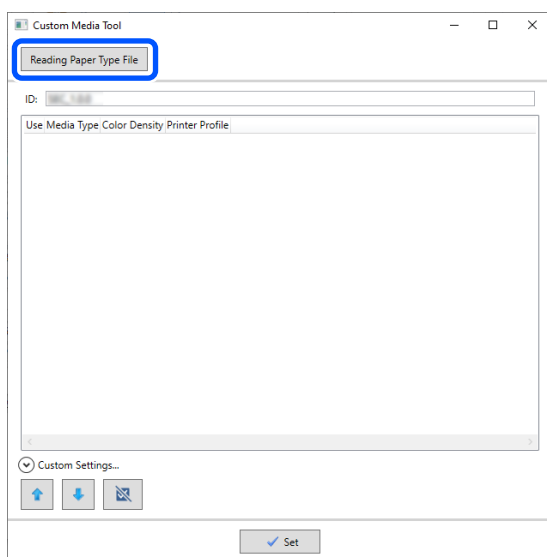

- 5** Выберите бумагу для использования и щелкните **Установить**.

Можно выбрать до десяти типов бумаги.

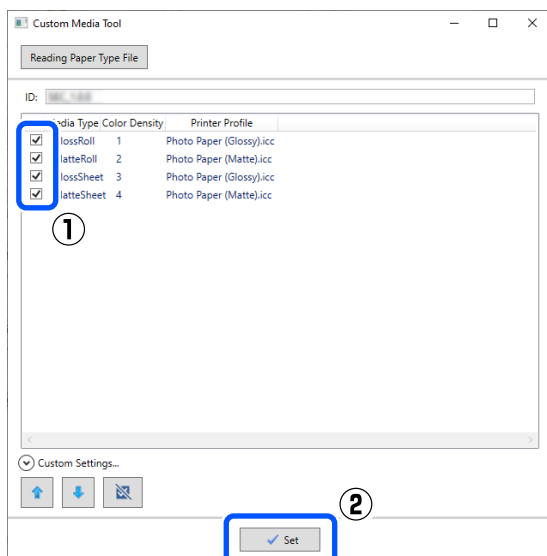

Для продолжения следуйте появляющимся на экране инструкциям.

После установки параметров информация о бумаге отображается в поле **Тип носителя** на панели управления и в драйвере принтера.

Настройки в Mac

- Щелкните меню Apple, затем **System Preferences (Системные настройки)** — **Printers & Scanners (Принтеры и сканеры)**.
- Выберите принтер и щелкните **Options & Supplies (Опции и расходные материалы)** — **Utility (Сервис)** — **Open Printer Utility (Открыть утилиты принтера)**.
Запустится средство обслуживания.
- Щелкните **SL Paper Type Additional Tool**.
Запустите Paper Type Additional Tool.

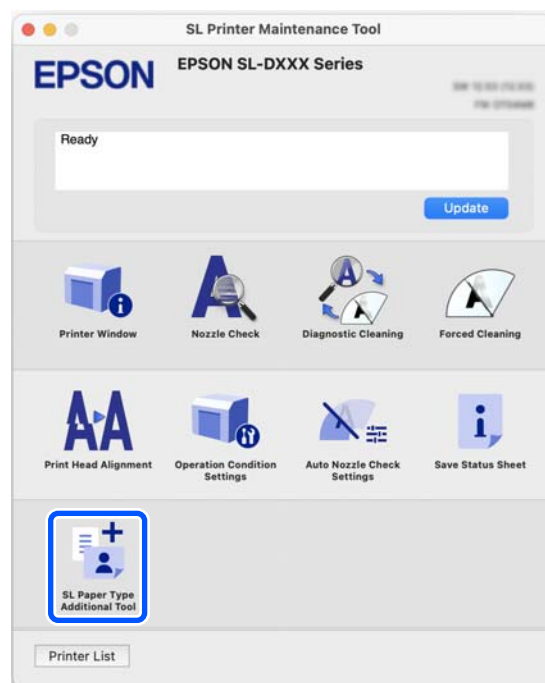

Добавление информации о бумаге

- 4 Щелкните **Выбрать**, выберите Файлы Тип бумаги, а затем **Открыть (Открыть)**.

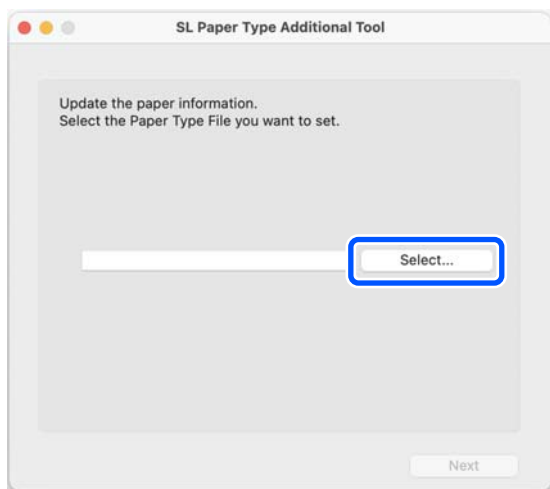

- 5 Щелкните **Далее**.

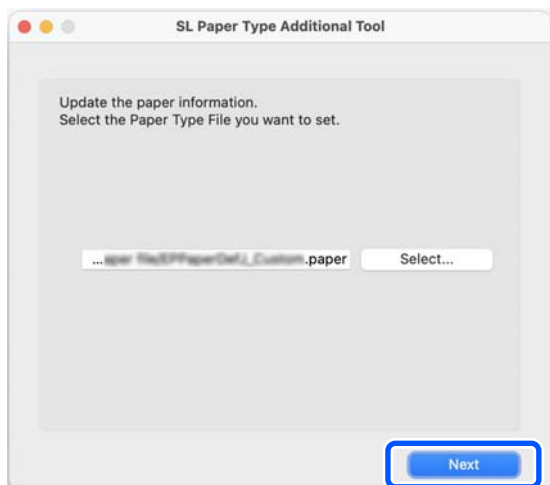

- 6 Выберите бумагу для использования и щелкните **Далее**.

Можно выбрать до десяти типов бумаги.

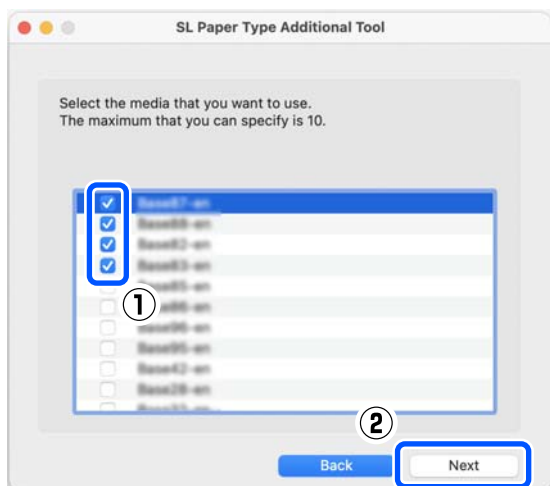

Для продолжения следуйте появляющимся на экране инструкциям.

После установки параметров информация о бумаге отображается в поле **Тип носителя** на панели управления и в драйвере принтера.

Добавление информации о бумаге из меню Пользовательские настройки (только Windows)

Если нельзя получить Файлы Тип бумаги для используемой бумаги или используется доступная в продаже бумага, добавьте информацию о бумаге, настроив плотность чернил в уже установленной информации о бумаге.

- 1 Откройте Control Panel (Панель управления) и выберите **Hardware and Sound (Оборудование и звук) — Devices and Printers (Устройства и принтеры)** в указанном порядке.
- 2 Щелкните правой кнопкой мыши значок принтера и выберите **Printing preferences (Свойства принтера)**.

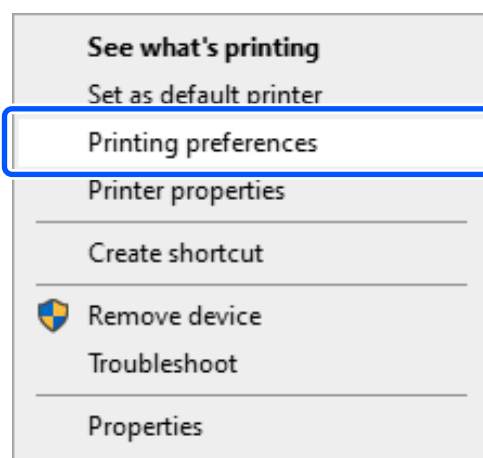

Добавление информации о бумаге

3 Выберите Сервис и щелкните Paper Type Additional Tool.

Запустите Paper Type Additional Tool.

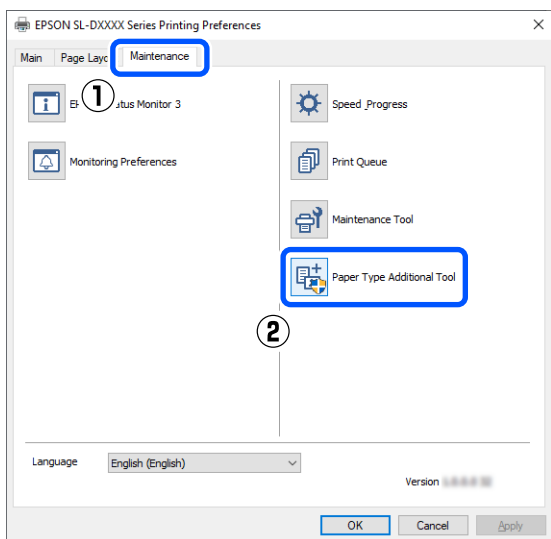

4 Щелкните Пользовательские настройки и выберите Тип носителя.

Выберите тип бумаги, наиболее близкий к используемой бумаге.

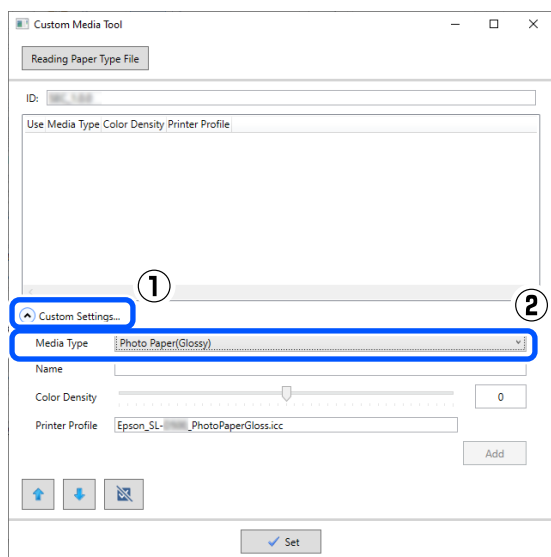

5 Введите название в поле Название, затем установите параметр плотность чернил в соответствии с бумагой и щелкните Добавить.

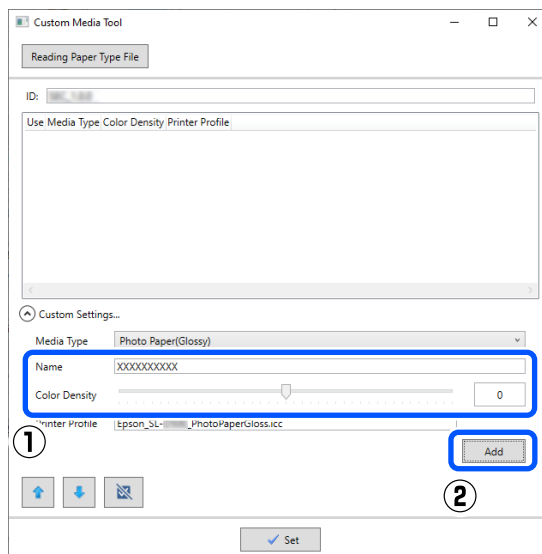

Примечание

Добавленная информация о бумаге отображается в списке **Тип носителя** на панели управления и в драйвере принтера с использованием названия, введенного в поле **Название**.

6 Подтвердите выбор информации о бумаге, добавленной в шаге 5, и щелкните Установить.

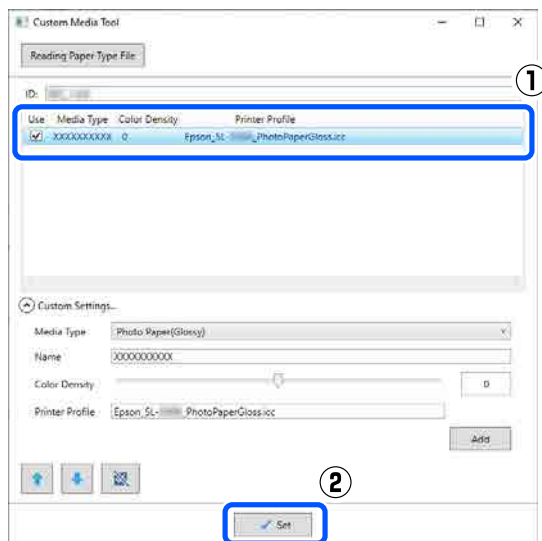

Для продолжения следуйте появляющимся на экране инструкциям.

Добавление информации о бумаге

После установки параметров информация о бумаге отображается в поле **Тип носителя** на панели управления и в драйвере принтера.

Меню панели управления

Список меню

В меню можно установить и выполнить следующие элементы и параметры. Дополнительные сведения по каждому элементу приведены на справочных страницах.

Настр.

Дополнительную информацию об этих элементах см. в разделе [☞ «Сведения о меню» на стр. 105](#)

Элемент	Параметр
Сост. принтера	
Состояние подачи	—
Список сообщений	—
Версия микропрогр.	—
Наст. пар. бум.	
Тип бумаги	Отображение поддерживаемых типов бумаги
Размер бумаги	Отображение поддерживаемых размеров бумаги
Техобслуживание	
Пров. дюз печат. гол.	—
Очистка печ. головки	—
Усиленная очистка	—
Технологическая очистка чернил	—
Заправка чернил	—
Установите уровень чернил	—
Заменить служебный картридж	—
Настройка принтера	

Меню панели управления

Элемент	Параметр
Параметры источника бумаги	
Уведомл. об ошибке	
Уведом. о разм. бум.	Вкл., Выкл.
Уведомл. о типе бум.	Вкл., Выкл.
Автоотобр.наст.бум.	Вкл., Выкл.
Звук	
Выключить звук	Выкл., Вкл.
Нажатие кнопки	Выкл., Низкий, Среднее, Высокий
Уведом. об ошиб.	Выкл., Низкий, Среднее, Высокий
Плотная бумага	Выкл., Вкл.
Настр. даты и времени	
Дата и время	
Формат даты	гггг.мм.дд, мм.дд.гггг, дд.мм.гггг
Формат времени	12 ч, 24 ч
Разница времени	От -12:45 до +13:45
Язык/Language	Арабский, чешский, датский, голландский, английский, фарси, финский, французский, немецкий, греческий, хинди, венгерский, индонезийский, итальянский, японский, корейский, малайский, норвежский, польский, португальский, румынский, русский, упрощенный китайский, испанский, шведский, тайский, традиционный китайский, турецкий, вьетнамский
Клавиатура	QWERTY, ABC
Таймер отключения	Установка числовых значений
USB-подключение к PC	Включить, Отключить
Единица длины	m, ft/in
Параметры сети	

Меню панели управления

Элемент	Параметр
Печ. лист сост.	—
Настройка беспроводной ЛВС	
Wi-Fi (рекомендовано)	
Мастер настройки Wi-Fi	
Другие SSID	—
Нажать кнопку (WPS)	—
Другие	
PIN-код (WPS)	—
Wi-Fi Auto Connect	—
Отключить беспроводную ЛВС	—
Wi-Fi Direct	
Другие способы	
iOS	—
Устройства на базе других ОС	—
Изменить	
Сменить имя сети	—
Изменить пароль	—
Откл. Wi-Fi Direct	—
Изменить частотный диапазон	2,4 ГГц, 5 ГГц
Восст. настр. по ум.	—
Проверка подключения	—
Расширенная настройка	
Имя устройства	—
TCP/IP	Авто, Руководство
DNS-сервер	Авто, Руководство
Прокси-сервер	Не исп., Исп.
Адрес IPv6	Включить, Отключить
Скорость соедин. и дуплексная связь	Авто, 10BASE-T полудуплекс, 10BASE-T полный дуплекс, 100BASE-TX полудуплекс, 100BASE-TX полн. дуплекс
Перенаправление HTTP на HTTPS	Включить, Отключить
Отключить IPsec/Фильтрация IP	—
Отключить IEEE 802.1X	—

Меню панели управления

Элемент	Параметр
Службы Epson Connect	
Зарегистрировать/Удалить	—
Приостановить/возобновить	—
Адрес эл. почты	—
Состояние	—
Печать листа состояния сети	—
Счетчик копий	—
Отчеты	
Сеть	—
Настр. безопасности	
Наст. администрат.	
Пароль администр.	
Изменить	—
Восст. настр. по ум.	—
Функция блокировки	Выкл., Вкл.
Шифрование пароля	Выкл., Вкл.
Восст. настр. по ум.	
Параметры сети	—
Удал.все данные и настр.	—



Настройка беспроводной ЛВС

Отображение такого же содержания, что и при использовании меню **Настр. — Параметры сети — Настройка беспроводной ЛВС.**

Меню панели управления

Сведения о меню

* Обозначает параметры по умолчанию.

Элемент	Параметр	Описание
Сост. принтера		
Состояние подачи	—	Вы можете проверить количество оставшихся чернил, свободное место в контейнере для отработанных чернил, а также код контейнера для отработанных чернил. Значок  означает, что в контейнере для отработанных чернил осталось мало места. Значок  означает, что контейнер для отработанных чернил полон, поэтому контейнер для отработанных чернил следует заменить.
Список сообщений	—	В списке отображаются текущее состояние принтера и описание неустраненных ошибок.
Версия микропрогр.	—	Отображение текущей версии микропрограммы принтера.
Наст. пар. бум.		
Размер бумаги	89 x 127 mm	Выберите размер бумаги, загруженной в кассету для бумаги. Если нужный размер отсутствует в доступных вариантах, выберите User-Defined и введите длину бумаги.
	102 x 152 mm*	
	User-Defined	
Тип бумаги	Photo Gloss (250)*	Выберите тип бумаги, загруженной в кассету для бумаги.
	Photo Luster (250)	
	Photo Gloss DS (225)	
	Photo Gloss DS (190)	
	Photo Luster DS (225)	
	Photo Luster DS (190)	
	Photo Paper(Glossy)	
	Photo Paper(Matte)	
	Бумага, добавленная с помощью файла типов бумаги	
Техобслуживание		

Меню панели управления

Элемент	Параметр	Описание
Пров. дюз печат. гол.	—	Печать шаблона проверки дюз для проверки засорения дюз (отверстия для вывода чернил) печатающей головки.
Очистка печ. головки	—	Очистка дюз печатающей головки для устранения засоров.
Усиленная очистка	—	Это усиленная очистка, выполняемая, если засоры дюз не удалось устранить с помощью операции Очистка печ. головки.
Технологическая очистка чернил	—	Если засор не устранен после Усиленной очистки и последующего простоя принтера в течение минимум 12 часов, эта функция может повысить качество печати.
Заправка чернил	—	Вы можете ознакомиться с процедурой и мерами предосторожности при заправке чернил.
Установите уровень чернил	—	Задайте уровень дозаправки чернил каждого цвета. Если правильный уровень не задан, уведомления об уровне чернил не появятся в соответствующий момент. После Заправки чернил можно выполнить следующие операции.
Заменить служебный картридж	—	Выполните при замене деталей контейнера для отработанных чернил для просмотра объяснения на экране.
Настройка принтера		
Параметры источника бумаги		
Уведомл. об ошибке		При установке значения Вкл. сообщения об ошибках отображаются, если тип и размер бумаги, установленные в меню «Настройки печати» драйвера принтера, не соответствуют Наст. пар. бум.
Уведом. о разм. бум.	Вкл.*	
	Выкл.	
Уведомл. о типе бум.	Вкл.*	
	Выкл.	
Автоот-обр.наст.бум.	Вкл.*	
	Выкл.	

Меню панели управления

Элемент	Параметр	Описание
Звук		Установка громкости звуков принтера.
Выключить звук	Выкл.*	Если для параметра Выключить звук установлено Вкл. , все звуки отключаются.
	Вкл.	
Нажатие кнопки	Выкл.	
	Низкий	
	Среднее*	
	Высокий	
Уведом. об ошиб.	Выкл.	
	Низкий	
	Среднее*	
	Высокий	
Плотная бумага	Выкл.*	Как правило, следует оставить значение Выкл.
	Вкл.	Установите значение Вкл. , чтобы увеличить ширину зазора между печатающей головкой и бумагой и уменьшить их трение и грязь на отпечатках.
Настр. даты и времени		
Дата и время		Настройте параметр отображения даты и времени.
Формат даты	гггг.мм.дд	Параметры отображения даты и времени можно задать с помощью выбора даты.
	мм.дд.гггг	
	дд.мм.гггг	
Формат времени	12 ч	
	24 ч	
Разница времени	От -12:45 до +13:45	

Меню панели управления

Элемент	Параметр	Описание
Язык/Language	Арабский	Выберите язык отображения для экрана.
	Чешский	
	Датский	
	Голландский	
	Английский	
	Фарси	
	Финский	
	Французский	
	Немецкий	
	Греческий	
	Хинди	
	Венгерский	
	Индонезийский	
	Итальянский	
	Японский	
	Корейский	
	Малайский	
	Норвежский	
	Польский	
	Португальский	
	Румынский	
	Русский	
	Упрощенный китайский	
	Испанский	
Шведский		
Тайский		
Традиционный китайский		
Турецкий		
Вьетнамский		

Меню панели управления

Элемент	Параметр	Описание
Клавиатура	QWERTY*	Выберите раскладку клавиатуры, используемую на экранах панели управления.
	ABC	
Таймер отключения	От 1 до 60	Установите время автоматического перехода принтера в спящий режим (режим энергосбережения), если он не используется в течение длительного времени. При превышении установленного времени экран становится темным.
USB-подключение к PC	Включить*	Если установлено Включить , разрешен доступ с компьютеров, подключенных по USB. Если установлено Отключить , можно запретить печать не по сети.
	Отключить	
Единица длины	m	Установка единиц длины, отображаемых и вводимых на панели управления.
	ft/in	
Параметры сети		
Печ. лист сост.	—	Печать листа состояния сети.
Настройка беспроводной ЛВС		
Wi-Fi (рекомендовано)		Подключение принтера к сети с использованием беспроводного маршрутизатора LAN. Выберите метод подключения и следуйте инструкциям на экране для установки параметров.
Мастер настройки Wi-Fi		
Другие SSID	—	
Нажать кнопку (WPS)	—	
Другие		
PIN-код (WPS)	—	
Wi-Fi Auto Connect	—	
Отключить беспроводную ЛВС	—	Выберите для отключения беспроводной сети Wi-Fi.

Меню панели управления

Элемент	Параметр	Описание
Wi-Fi Direct		Прямое подключение смарт-устройств к принтеру по беспроводной локальной сети.
Другие способы		 «Подключение интеллектуального устройства» на стр. 114
iOS	—	
Устройства на базе других ОС	—	
Изменить		Сменить имя сети
Сменить имя сети	—	Изменение имени подключения Wi-Fi Direct (идентификатора SSID) (простая точка доступа), используемого для подключения к принтеру, и установка любого значения. Для ввода имени подключения (SSID) можно использовать символы на клавиатуре, отображаемые на экране панели управления. Введите до 22 символов.
Изменить пароль	—	При изменении имени подключения (SSID) все подключенные устройства отключаются. При изменении имени подключения снова подключитесь к устройствам, используя новое имя подключения (SSID).
Откл. Wi-Fi Direct	—	
Изменить частотный диапазон	2,4 ГГц *	Изменить пароль Изменение пароля Wi-Fi Direct (простая точка доступа), используемого для подключения к принтеру, и установка любого значения. Для установки пароля можно использовать символы на клавиатуре, отображаемые на экране панели управления. Введите от 8 до 22 символов.
	5 ГГц	
Восст. настр. по ум.	—	При изменении пароля все подключенные устройства отключаются. При изменении пароля снова подключитесь к устройствам, используя новый пароль.
		Откл. Wi-Fi Direct Отключение соединения в режиме Wi-Fi Direct (простая точка доступа). При отключении все подключенные устройства отключаются.
		Изменить частотный диапазон Этот параметр может не отображаться в зависимости от вашего региона.
		Измените частотный диапазон Wi-Fi Direct (простая точка доступа), подключенного к принтеру. Можно установить значение 2,4 ГГц или 5 ГГц.
		При изменении частотного диапазона все подключенные устройства отключаются. Снова подключите их.
		Если для частотного диапазона установлено 5 ГГц, нельзя подключить устройства, не поддерживающие частотный диапазон 5 ГГц.
		Восст. настр. по ум. Возврат всех параметров режима Wi-Fi Direct (простая точка доступа) к значениям по умолчанию. Также удаляется зарегистрированная информация о подключении, которая хранится на принтере и используется функциями Wi-Fi Direct смарт-устройств.
Проверка подключения	—	Проверка состояния сетевого подключения принтера и печать отчета о диагностике сетевых подключений. При наличии проблем с подключением используйте результаты диагностики для их устранения.

Меню панели управления

Элемент	Параметр	Описание
Расширенная настройка		Установка различных элементов, относящихся к сети.
Имя устройства	—	
	ТСП/IP	
DNS-сервер	Руководство	
	Авто	
Прокси-сервер	Руководство	
	Не исп.	
Адрес IPv6	Исп.	
	Включить *	
Скорость соедин. и дуплексная связь	Отключить	
	Авто *	
	10BASE-T полудуплекс	
	10BASE-T полный дуплекс	
	100BASE-TX полудуплекс	
Перенаправление HTTP на HTTPS	100BASE-TX полн. дуплекс	
	Включить *	
Отключить IPsec/ Фильтрация IP	Отключить	
	—	Настройки можно включить в Web Config во встроенном ПО. Здесь их можно только отключить.
Отключить IEEE 802.1X	—	Информация о запуске Web Config.  «Инструкции по использованию Web Config» на стр. 24
Службы Epson Connect		
Зарегистрировать/Удалить	—	Регистрация принтера в Epson Connect или удаление зарегистрированного принтера. Информацию об использовании службы Epson Connect см. на следующем портале. https://www.epsonconnect.com/
Приостановить/возобновить	—	Временная приостановка использования службы Epson Connect или перезапуск службы после ее остановки.
Адрес эл. почты	—	Проверка адреса электронной почты принтера, зарегистрированного в Epson Connect.
Состояние	—	Подтвердите регистрацию принтера и его подключение к Epson Connect.

Меню панели управления

Элемент	Параметр	Описание
Печать листа состояния сети	—	Печать листа состояния сети.
Счетчик копий	—	Отображает объем печати с начала использования принтера до текущего момента.
Отчеты		Проверка состояния сетевого подключения принтера и печать отчета о диагностике сетевых подключений. При наличии проблем с подключением используйте результаты диагностики для их устранения.
Сеть	—	
Настр. безопасности		
Наст. администрат.		
Пароль администр.		Установка, изменение и инициализация пароля администратора. Исходный пароль администратора — серийный номер устройства. Подтвердите серийный номер устройства, напечатанный на этикетке принтера.
Изменить	—	
Восст. настр. по ум.	—	
Функция блокировки	Выкл.*	Пароль администр. используется для блокировки панели управления, чтобы ее никто не мог использовать. Информацию о заблокированных параметрах см. в <i>Руководстве администратора</i> .
	Вкл.	
Шифрование пароля	Выкл.*	Выберите Вкл. , чтобы зашифровать пароль, затем перезагрузите принтер. При отключении питания во время перезагрузки данные пароля могут быть повреждены, а параметры принтера инициализированы. Если это произойдет, сбросьте пароль.
	Вкл.	
Восст. настр. по ум.		
Параметры сети	—	Возврат значений по умолчанию для сетевых параметров.
Удал.все данные и настр.	—	Возвращение всех настроек к их значениям по умолчанию.

Подключение по беспроводной локальной сети

Тип подключения по беспроводной локальной сети

Вы можете использовать следующие методы подключения.

Подключение к Wi-Fi

Подключите принтер и компьютер или интеллектуальное устройство к беспроводному маршрутизатору. Этот способ подключения предназначен для использования смарт-устройств и компьютеров, подключенных через беспроводную ЛВС (Wi-Fi) к беспроводному маршрутизатору LAN (точка доступа).

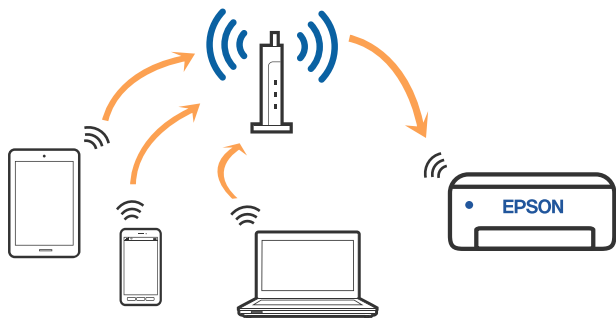

Сопутствующая информация

«Подключение к компьютеру» на стр. 114

«Подключение к интеллектуальному устройству через беспроводной маршрутизатор» на стр. 114

«Настройка параметров Wi-Fi на принтере» на стр. 117

Подключение Wi-Fi Direct (простая точка доступа)

Этот способ подключения используется для прямого подключения принтера к компьютеру или смарт-устройству без использования беспроводной ЛВС LAN (Wi-Fi) или беспроводного маршрутизатора LAN (точка доступа). В этом режиме принтер выступает в роли беспроводного маршрутизатора, к нему можно подключать устройства без использования обычного беспроводного маршрутизатора. Однако устройства, подключенные к принтеру, не могут обмениваться данными между собой через принтер.

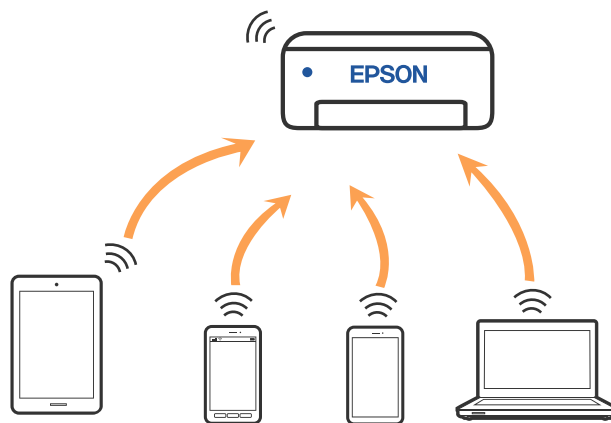

Принтер может иметь подключение к беспроводной ЛВС (Wi-Fi) и подключение Wi-Fi Direct (простая точка доступа) одновременно. Однако если начать настраивать Wi-Fi Direct (простая точка доступа) при подключении с использованием беспроводной ЛВС (Wi-Fi), подключение к беспроводной ЛВС (Wi-Fi) временно отсоединяется.

Сопутствующая информация

«Подключение к iPhone, iPad, iPod touch с использованием Wi-Fi Direct» на стр. 114

«Подключение устройств, отличных от iOS, через Wi-Fi Direct» на стр. 116

Подключение к компьютеру

Рекомендуем использовать установщик для подключения принтера к компьютеру. Вы можете запустить установщик с помощью одного из следующих методов.

- Настройка с веб-сайта**
Откройте следующий веб-сайт и введите имя продукта. Откройте меню **Настройка**, затем начните настройку.
<https://epson.sn>
- Настройка с помощью диска с программным обеспечением (только для моделей, которые поставляются с диском с программным обеспечением, и пользователей, чьи компьютеры оснащены дисковыми приводами)**
Вставьте диск с программным обеспечением в компьютер и выполните инструкции на экране.

Выбор методов подключения

Выполните инструкции на экране, пока не отобразится следующий экран, затем выберите метод подключения принтера к компьютеру.

Выберите метод подключения для принтера и щелкните **Далее**.

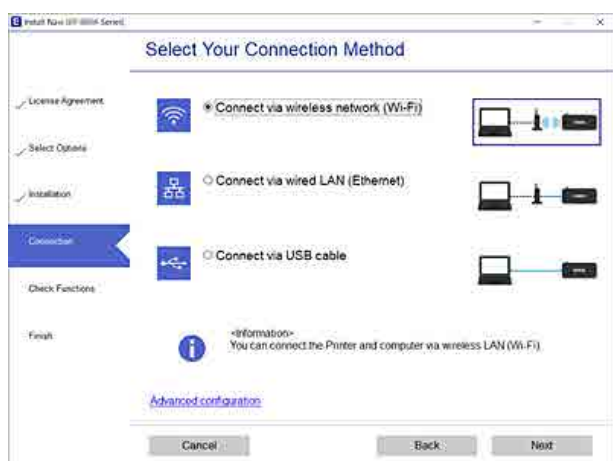

Далее следуйте инструкциям на экране.

Подключение интеллектуального устройства

Подключение к интеллектуальному устройству через беспроводной маршрутизатор

При использовании iOS или Android может быть удобным устанавливать параметры на Epson Smart Panel. Установите и запустите последнюю версию Epson Smart Panel. Запустится мастер настройки Wi-Fi.

Подключение к iPhone, iPad, iPod touch с использованием Wi-Fi Direct

Этот способ позволяет подключить принтер напрямую к устройствам iPhone, iPad или iPod touch без использования беспроводного маршрутизатора. Для подключения с использованием этого способа необходимо соблюдение указанных ниже условий. Если в вашей среде не соблюдаются эти условия, вы можете выполнить подключение, выбрав вариант **Устройства на базе других ОС**. Сведения о подключении см. ниже в разделе «Дополнительные сведения».

- iOS 11 или более поздней версии
- Для сканирования QR-кода следует использовать стандартное приложение «Камера».

Для печати с интеллектуальных устройств используется приложение Epson Smart Panel. Необходимо предварительно установить на смарт-устройство приложение Epson для печати, такое как Epson Smart Panel.

Подключение по беспроводной локальной сети

Примечание

- ❑ При использовании iOS может быть удобным устанавливать параметры на Epson Smart Panel.
- ❑ Эти настройки для принтера и интеллектуального устройства, к которому выполняется подключение, необходимо задать только один раз. Вам не потребуется снова задавать эти настройки, если вы не отключаете Wi-Fi Direct и не восстанавливаете настройки сети по умолчанию.

- 1 На главном экране принтера используйте кнопки ▲/▼/◀/▶ для выбора **Настройка беспроводной ЛВС — Wi-Fi Direct**.
- 2 Просмотрите сообщение и нажмите кнопку **OK** для продолжения.
- 3 Просмотрите сообщение и нажмите кнопку **OK** для продолжения.
- 4 Используйте кнопки ◀/▶ для выбора **iOS**, затем нажмите кнопку **OK**.



- 5 Просмотрите сообщение и нажмите кнопку **OK** для продолжения.

На экране принтера отобразится QR-код.



- 6 Откройте стандартное приложение камеры на iPhone, iPad, iPod touch, затем используйте фоторежим для сканирования QR-кода на экране принтера.



Используйте приложение «Камера» для iOS 11 или более поздней версии. К принтеру нельзя подключиться с помощью приложения «Камера» для iOS 10 или более ранней версии. Кроме того, приложения для сканирования кодов также нельзя использовать для подключения к принтеру. Если подключиться не удастся, нажмите кнопку ◀. Сведения о подключении см. ниже в разделе «Дополнительные сведения».

- 7 Для подключения “DIRECT- XXXXX Series” к сети нажмите соответствующее уведомление, отображаемое на экране iPhone, iPad или iPod touch

Номер модели показан как XXXXX.

- 8 Прочтите сообщение, затем нажмите **Join**.

- 9 Нажмите кнопку **OK** на принтере.

Подключение по беспроводной локальной сети

- 10** Откройте используемое приложение печати и выберите принтер.

Для выбора принтера используйте информацию на экране панели управления принтера.



- 11** Нажмите кнопку ОК на принтере.

Если интеллектуальное устройство ранее было подключено к принтеру, для повторного подключения выберите на экране подключения Wi-Fi этого устройства имя сети принтера (SSID).

Сопутствующая информация

«Подключение устройств, отличных от iOS, через Wi-Fi Direct» на стр. 116

«Печать с интеллектуальных устройств» на стр. 51

Подключение устройств, отличных от iOS, через Wi-Fi Direct

Этот способ позволяет подключить принтер напрямую к устройствам без использования беспроводного маршрутизатора.

Примечание

- ❑ При использовании Android может быть удобным устанавливать параметры на Epson Smart Panel.
- ❑ Эти настройки для принтера и интеллектуального устройства, к которому выполняется подключение, необходимо задать только один раз. Вам не потребуется снова задавать эти настройки, если вы не отключаете Wi-Fi Direct и не восстанавливаете настройки сети по умолчанию.

- 1** На главном экране используйте кнопки ▲/▼/◀/▶ для выбора **Настройка беспроводной ЛВС — Wi-Fi Direct**.
- 2** Просмотрите сообщение и нажмите кнопку ОК.
- 3** Просмотрите сообщение и нажмите кнопку ОК.
- 4** Нажмите кнопку ◀.
- 5** Используйте кнопки ◀/▶ для выбора **Устройства на базе других ОС**, затем нажмите кнопку ОК.
- 6** Прокрутите экран с помощью кнопки ▼ и проверьте информацию о подключении Wi-Fi Direct.

Подключение по беспроводной локальной сети

- 7** На экране подключения Wi-Fi интеллектуального устройства выберите имя подключения, отображаемое на панели управления принтера, затем введите пароль.

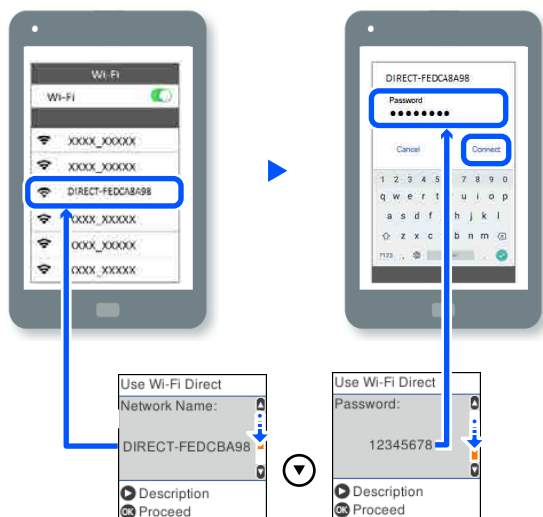

- 8** Нажмите кнопку ОК на принтере.

- 9** Откройте используемое приложение печати и выберите принтер.

Если интеллектуальное устройство ранее было подключено к принтеру, для повторного подключения выберите на экране подключения Wi-Fi этого устройства имя сети принтера (SSID).

Настройка параметров Wi-Fi на принтере

Изменить настройки сети на панели управления принтера можно несколькими способами. Выберите метод подключения, который соответствует среде и условиям использования.

Если вы знаете сведения об этой точке доступа, например SSID и пароль, можно указать настройки вручную.

При использовании беспроводного маршрутизатора LAN (точка доступа) с поддержкой WPS параметры устанавливаются автоматически нажатием кнопки.

После подключения принтера к сети подключите принтер к устройству, которое необходимо использовать (компьютеру, смартфону или планшету и т. д.).

Сопутствующая информация

☞ «Настройка сети Wi-Fi посредством ввода идентификатора SSID (имени сети) и пароля» на стр. 117

☞ «Настройка Wi-Fi с помощью кнопки» на стр. 118

☞ «Настройка Wi-Fi с помощью настройки PIN-кода (WPS)» на стр. 119

Настройка сети Wi-Fi посредством ввода идентификатора SSID (имени сети) и пароля

Можно настроить сеть Wi-Fi, введя с панели управления принтера сведения, необходимые для подключения к беспроводному маршрутизатору. Для этого необходимо знать идентификатор SSID и пароль беспроводного маршрутизатора.

Примечание

Если вы используете беспроводной маршрутизатор с настройками по умолчанию, SSID и пароль указаны на ярлыке. Если вы не знаете SSID и пароль, обратитесь к работнику, выполнявшему настройку беспроводного маршрутизатора, или к документации на этот беспроводной маршрутизатор.

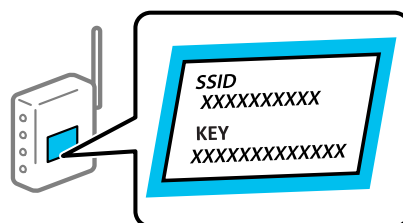

- 1** Выберите **Настройка беспроводной ЛВС** на начальном экране.

Чтобы выбрать элемент, переместите фокус на этот элемент с помощью кнопок ▲/▼/◀/▶, затем нажмите кнопку ОК.

Подключение по беспроводной локальной сети

- 2 Выберите **Wi-Fi (Рекомендовано)**.
- 3 Для продолжения нажмите кнопку **ОК**.
- 4 Выберите **Мастер настройки Wi-Fi**.
- 5 Выберите идентификатор SSID для беспроводного маршрутизатора локальной сети (точки доступа) на панели управления принтера и нажмите кнопку **ОК**.

Примечание

- Если требуемый SSID не отображается на панели управления принтера, выберите **Повторить поиск** для обновления списка. Если он все равно не отображается, выберите **Другие SSID** и введите SSID вручную.
- Если вы не знаете идентификатор SSID, проверьте, не написан ли он на ярлыке беспроводного маршрутизатора. Если вы используете беспроводной маршрутизатор с настройками по умолчанию, используйте идентификатор SSID, указанный на ярлыке.

- 6 Введите пароль.
Выберите, следует ли распечатать отчет о сетевом соединении после установки настроек.

Примечание

- Пароль чувствителен к регистру.
- Если вы не знаете идентификатор SSID (имя сети), проверьте, не содержится ли информация о нем на ярлыке беспроводного маршрутизатора. Если вы используете беспроводной маршрутизатор с настройками по умолчанию, используйте идентификатор SSID, указанный на ярлыке устройства. Если не удалось найти никакой информации, обратитесь к документации на беспроводной маршрутизатор.

- 7 После установки подключения напечатайте отчет о диагностике сетевых подключений, если он требуется.

Сопутствующая информация

 «Экран ввода текста» на стр. 15

 «Вывод на печать отчета о сетевом соединении» на стр. 120

Настройка Wi-Fi с помощью кнопки

Вы можете автоматически настроить сеть Wi-Fi, нажав соответствующую кнопку на беспроводном маршрутизаторе. Если выполняются следующие условия, вы можете использовать этот способ.

- Беспроводной маршрутизатор поддерживает WPS (защищенную настройку Wi-Fi).
- Текущее соединение Wi-Fi было создано путем нажатия кнопки на беспроводном маршрутизаторе.

- 1 Выберите **Настройка беспроводной ЛВС** на начальном экране.

Чтобы выбрать элемент, переместите фокус на этот элемент с помощью кнопок **▲/▼/◀/▶**, затем нажмите кнопку **ОК**.

- 2 Выберите **Wi-Fi (Рекомендовано)**.
- 3 Для продолжения нажмите кнопку **ОК**.
- 4 Выберите **Нажать кнопку (WPS)**.

Подключение по беспроводной локальной сети

- 5** Удерживайте кнопку [WPS] на беспроводном маршрутизаторе до тех пор, пока не начнет мигать индикатор безопасности.

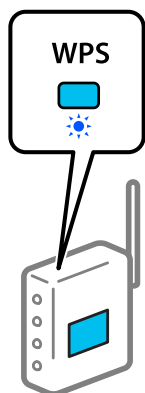

Если вы не знаете, где находится кнопка [WPS] либо на беспроводном маршрутизаторе нет кнопок, обратитесь к документации на беспроводной маршрутизатор.

- 6** Нажмите кнопку ОК на панели управления принтера. Далее следуйте инструкциям на экране.

Примечание

Если не удастся установить подключение, перезапустите беспроводной маршрутизатор LAN (точку доступа), переместите его ближе к принтеру и повторите попытку. В случае неудачи выведите на печать отчет о сетевом соединении и выберите решение проблемы.

Сопутствующая информация

 «Вывод на печать отчета о сетевом соединении» на стр. 120

Настройка с использованием Wi-Fi Auto Connect

Этот метод настройки соединения используется, когда на компьютере установлено программное обеспечение для принтера. Подключает принтер к беспроводной сети (Wi-Fi) с помощью компьютера, подключенного к точке доступа. Просто выполняйте указания на экранах компьютера, не вводя идентификатор SSID или ключ безопасности.

Запустите программу установки с веб-сайта или с диска с программным обеспечением и следуйте инструкциям на экране, чтобы запустить функцию Wi-Fi Auto Connect из меню настроек принтера.

Для установки с веб-сайта зайдите на следующий сайт и введите название устройства. Загрузите программное обеспечение из раздела Загрузка и подключение на странице настройки.

<https://epson.sn>

Настройка Wi-Fi с помощью настройки PIN-кода (WPS)

К беспроводному маршрутизатору можно автоматически подключиться с помощью PIN-кода. Этот способ можно применять, если беспроводной маршрутизатор имеет WPS (защищенная настройка Wi-Fi). Для установки PIN-кода на беспроводном маршрутизаторе используйте компьютер.

- 1** Выберите **Настройка беспроводной ЛВС** на начальном экране.
Чтобы выбрать элемент, переместите фокус на этот элемент с помощью кнопок ▲/▼/◀/▶, затем нажмите кнопку ОК.
- 2** Выберите **Wi-Fi (Рекомендовано)**.
- 3** Для продолжения нажмите кнопку ОК.
- 4** Выберите **Другие**.
- 5** Выберите **PIN-код (WPS)**.

Подключение по беспроводной локальной сети

- 6** С помощью компьютера введите PIN-код (восьмизначное число), отображаемый на панели управления принтера, в беспроводной маршрутизатор в течение двух минут.

Примечание

Для получения более подробной информации о вводе PIN-кода обратитесь к документации на беспроводной маршрутизатор.

- 7** Нажмите кнопку ОК на панели управления принтера.

После завершения установки появится соответствующее сообщение.

Примечание

Если не удастся установить подключение, перезапустите беспроводной маршрутизатор LAN (точку доступа), переместите его ближе к принтеру и повторите попытку. В случае неудачи выведите на печать отчет о сетевом соединении и выберите решение проблемы.

Сопутствующая информация

☞ «Вывод на печать отчета о сетевом соединении» на стр. 120

Вывод на печать отчета о сетевом соединении

Для проверки состояния связи между принтером и беспроводным маршрутизатором можно распечатать отчет о сетевом соединении.

- 1** Загрузите бумагу в кассету для бумаги.

☞ «Загрузка бумаги» на стр. 26

- 2** На главном экране выберите **Настр.**, затем нажмите кнопку ОК.

Чтобы выбрать элемент, переместите фокус на этот элемент с помощью кнопок ▲/▼/◀/▶, затем нажмите кнопку ОК.

- 3** Выберите **Параметры сети — Проверка подключения**.

Запускается проверка соединения.

- 4** Нажмите кнопку ОК для вывода на печать отчета о сетевом соединении.

При возникновении ошибки ознакомьтесь с отчетом о сетевом подключении и следуйте рекомендациям по ее устранению.

Сопутствующая информация

☞ «Сообщения и варианты решения проблем в отчете сетевого соединения» на стр. 120

Сообщения и варианты решения проблем в отчете сетевого соединения

Проверьте сообщения и коды ошибок в отчете сетевого соединения и выполните предлагаемые действия по решению проблем.

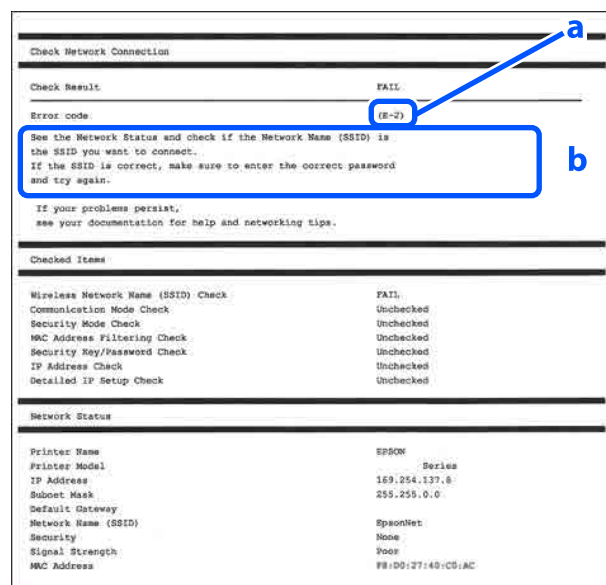

a. Код ошибки

b. Сообщения в сетевом окружении

Сопутствующая информация

☞ «E-1» на стр. 121

☞ «E-2, E-3, E-7» на стр. 121

☞ «E-5» на стр. 122

Подключение по беспроводной локальной сети

 «E-6» на стр. 122

 «E-8» на стр. 122

 «E-9» на стр. 123

 «E-10» на стр. 123

 «E-11» на стр. 123

 «E-12» на стр. 123

 «E-13» на стр. 124

 «Сообщение в сетевом окружении» на стр. 125

E-1

Решения

- Убедитесь, что кабель Ethernet надежно подключен к принтеру, концентратору или другому сетевому устройству.
- Убедитесь, что концентратор или другое сетевое устройство включены.
- Если вы хотите подключить принтер через Wi-Fi, снова задайте параметры Wi-Fi для принтера, так как он отключен.

E-2, E-3, E-7

Решения

- Убедитесь, что беспроводной маршрутизатор включен.
- Проверьте правильность подключения компьютера или других устройств к беспроводному маршрутизатору.
- Выключите беспроводной маршрутизатор. Примерно через 10 секунд включите его.
- Разместите принтер ближе к беспроводному маршрутизатору и уберите препятствия между ними.

- Если вы вводили SSID вручную, проверьте правильность ввода. Сравните введенное значение со значением SSID, указанным в разделе **Статус сети** отчета о сетевом соединении.
- Если беспроводной маршрутизатор имеет несколько идентификаторов SSID, выберите отображаемый SSID. Если SSID используют несовместимую частоту, принтер не отображает их.
- Если для установки сетевого соединения используется настройка по нажатию кнопки, убедитесь, что беспроводной маршрутизатор поддерживает WPS. Если беспроводной маршрутизатор не поддерживает WPS, настройку по нажатию кнопки использовать нельзя.
- Убедитесь, что в идентификаторе SSID используются только ASCII-символы (буквенно-цифровые символы). Идентификатор SSID, содержащий символы, не входящие в набор ASCII-символов, не может быть отображен на принтере.
- Для подключения к беспроводному маршрутизатору нужно знать SSID и пароль. Если вы используете беспроводной маршрутизатор с настройками по умолчанию, SSID и пароль указаны на ярлыке беспроводного маршрутизатора. Если вы не знаете SSID и пароль, обратитесь к работнику, выполнявшему настройку беспроводного маршрутизатора, или к документации на этот беспроводной маршрутизатор.
- Если вы подключаетесь к сети, чей идентификатор SSID был создан на интеллектуальном устройстве в режиме маршрутизатора, узнайте значение SSID и пароль из документации на это интеллектуальное устройство.
- Если Wi-Fi-соединение внезапно обрывается, проверьте, не выполняются ли следующие условия. Если выполняется любое из этих условий, сбросьте настройки сети, загрузив и запустив программное обеспечение со следующего веб-сайта.
<https://epson.sn> — **Настройка**

Подключение по беспроводной локальной сети

- ❑ Другое интеллектуальное устройство было добавлено в сеть с использованием настройки с помощью кнопки.
- ❑ Сеть Wi-Fi была настроена без использования настройки с помощью кнопки.

Сопутствующая информация

 [«Подключение к компьютеру» на стр. 114](#)

 [«Настройка параметров Wi-Fi на принтере» на стр. 117](#)

E-5

Решения

Убедитесь, что тип безопасности беспроводного маршрутизатора соответствует одному из указанных ниже типов. Если это не так, измените тип безопасности на беспроводном маршрутизаторе и выполните сброс сетевых настроек принтера.

- ❑ WEP-64 бит (40 бит)
- ❑ WEP-128 бит (104 бит)
- ❑ WPA PSK (TKIP/AES)*
- ❑ WPA2 PSK (TKIP/AES)*
- ❑ WPA (TKIP/AES)
- ❑ WPA2 (TKIP/AES)
- ❑ WPA3-SAE (AES)
- ❑ WPA2/WPA3-Enterprise

*: WPA PSK также известен, как WPA Personal.
WPA2 PSK также известен, как WPA2 Personal.

E-6

Решения

- ❑ Проверьте, отключена ли фильтрация MAC-адресов. Если фильтрация адресов включена, зарегистрируйте MAC-адрес принтера, чтобы он не отфильтровывался. За более подробной информацией обратитесь к документации к беспроводному маршрутизатору. Проверить MAC-адрес принтера можно в отчете о сетевом соединении в разделе **Статус сети**.
- ❑ Если на беспроводном маршрутизаторе используется распределенная авторизация с типом безопасности WEP, убедитесь, что ключ и индекс авторизации верны.
- ❑ Если число подключаемых устройств для беспроводного маршрутизатора меньше числа сетевых устройств, которые требуется подключить, увеличьте в настройках беспроводного маршрутизатора число подключаемых устройств. Информацию об изменении настроек см. в документации к беспроводному маршрутизатору.

Сопутствующая информация

 [«Подключение к компьютеру» на стр. 114](#)

E-8

Решения

- ❑ Включите DHCP на беспроводном маршрутизаторе, если для параметра принтера «Получить IP-адрес» задано значение «Автоматически».
- ❑ Если для параметра принтера «Получить IP-адрес» задано значение «Вручную», то введенный вами IP-адрес недействителен, так как не находится в диапазоне разрешенных адресов (например, равен 0.0.0.0). Установите корректный IP-адрес на панели управления принтера или через Web Config.

Подключение по беспроводной локальной сети

E-9

Решения

Проверьте, выполняются ли следующие условия.

- Устройства включены.
- Вы имеете доступ к Интернету и к другим компьютерам или сетевым устройствам, находящимся в той же сети на устройствах, которые вы хотите подключить к принтеру.

Если после проверки указанных выше условий принтер и сетевые устройства не подключаются, выключите беспроводной маршрутизатор. Примерно через 10 секунд включите его. Затем сбросьте настройки сети, загрузив и запустив установщик со следующего веб-сайта.

<https://epson.sn> — **Настройка**

Сопутствующая информация

 «Подключение к компьютеру» на стр. 114

E-10

Решения

Проверьте, выполняются ли следующие условия.

- Другие устройства в сети включены.
- Сетевые адреса (IP-адрес, маска подсети и шлюз по умолчанию) заданы верно, если параметр принтера «Получить IP-адрес» имеет значение «Вручную».

Если сетевые адреса заданы неверно, сбросьте их значения. Вы можете проверить IP-адрес, маску подсети и шлюз по умолчанию в разделе **Статус сети** отчета о сетевом соединении.

Если включена функция DHCP, для параметра принтера «Получить IP-адрес» задайте значение «Автоматически». Если вы хотите задать IP-адрес вручную, посмотрите IP-адрес принтера, указанный в разделе **Статус сети** отчета о сетевом соединении, и выберите «Вручную» на экране настроек сети. Установите значение маски подсети на [255.255.255.0].

Если принтер и сетевые устройства не подключаются, выключите беспроводной маршрутизатор. Примерно через 10 секунд включите его.

E-11

Решения

Проверьте, выполняются ли следующие условия.

- Правильно ли задан адрес шлюза по умолчанию, если для параметра «Установка TCP/IP» установлено значение «Вручную».
- Устройство, установленное как шлюз по умолчанию, включено.

Установите правильный адрес шлюза по умолчанию. Проверить адрес шлюза по умолчанию можно в разделе **Статус сети** отчета о сетевом соединении.

E-12

Решения

Проверьте, выполняются ли следующие условия.

- Другие устройства в сети включены.
- Сетевые адреса (IP-адрес, маска подсети и шлюз по умолчанию) заданы верно при вводе их вручную.
- Сетевые адреса для других устройств (маска подсети и шлюз по умолчанию) идентичны.
- IP-адрес не конфликтует с другими устройствами.

Если после проверки указанных выше условий принтер и сетевые устройства не подключаются, попробуйте выполнить следующее.

- Выключите беспроводной маршрутизатор. Примерно через 10 секунд включите его.

Подключение по беспроводной локальной сети

- ❑ Снова задайте параметры сети с помощью установщика. Вы можете запустить его со следующего веб-сайта:
<https://epson.sn> — **Настройка**
- ❑ На беспроводном маршрутизаторе, использующем тип безопасности WEP, можно зарегистрировать несколько паролей. Если на точке доступа зарегистрировано несколько паролей, проверьте, установлен ли на принтере первый из зарегистрированных паролей.

Сопутствующая информация

 «Подключение к компьютеру» на стр. 114

E-13

Решения

Проверьте, выполняются ли следующие условия.

- ❑ Сетевые устройства, такие как беспроводной маршрутизатор, концентратор и маршрутизатор, включены.
- ❑ На сетевых устройствах не производилась ручная настройка TCP/IP. (Если настройка TCP/IP принтера производилась автоматически, в то время как настройка TCP/IP других устройств в сети производилась вручную, сеть принтера может отличаться от сети других устройств.)

Если ничего не помогает, попробуйте выполнить следующую процедуру.

- ❑ Выключите беспроводной маршрутизатор. Примерно через 10 секунд включите его.
- ❑ Установите настройки сети на компьютере, находящемся в той же сети, что и принтер, с помощью программы установки. Вы можете запустить ее со следующего веб-сайта:
<https://epson.sn> — **Настройка**
- ❑ На беспроводном маршрутизаторе, использующем тип безопасности WEP, можно зарегистрировать несколько паролей. Если на точке доступа зарегистрировано несколько паролей, проверьте, установлен ли на принтере первый из зарегистрированных паролей.

Сопутствующая информация

 «Подключение к компьютеру» на стр. 114

Подключение по беспроводной локальной сети

Сообщение в сетевом окружении

Сообщение	Решение
<p>Необходимо улучшить соединение Wi-Fi. Выключите и включите беспроводной маршрутизатор. Если соединение не улучшится, ознакомьтесь с документацией к беспроводному маршрутизатору.</p>	<p>Переместив принтер ближе к беспроводному маршрутизатору и убрав препятствия между ними, выключите беспроводной маршрутизатор. Примерно через 10 секунд включите его. Если соединения по-прежнему нет, обратитесь к документации на беспроводной маршрутизатор.</p>
<p>* Подключение дополнительных устройств невозможно. Отключите одно из подключенных устройств для добавления другого.</p>	<p>Компьютер и интеллектуальные устройства, которые могут быть подключены одновременно, подключаются с использованием соединения Wi-Fi Direct (простая точка доступа). Для добавления еще одного компьютера или интеллектуального устройства сначала отключите одно из устройств или подключите его к другой сети.</p> <p>На листке состояния сети или панели управления принтера можно посмотреть количество беспроводных устройств, которые могут быть подключены одновременно, и количество уже подключенных устройств.</p>
<p>В среде существует имя SSID, идентичное Wi-Fi Direct. Если не удастся подключить интеллектуальное устройство к принтеру, измените имя SSID для Wi-Fi Direct.</p>	<p>С панели управления принтера перейдите на экран настройки Wi-Fi Direct и выберите меню изменения параметра. Вы можете изменить часть имени сети после символов DIRECT-XX-. Введите не более 32 символов.</p>

Замена или добавление новых беспроводных маршрутизаторов

Если идентификатор SSID изменяется по причине замены беспроводного маршрутизатора либо добавляется новый беспроводной маршрутизатор и устанавливается новое сетевое окружение, необходимо выполнить сброс настроек Wi-Fi.

Сопутствующая информация

 «Настройка подключения к компьютеру» на стр. 126

Настройка подключения к компьютеру

Рекомендуем использовать установщик для подключения принтера к компьютеру. Вы можете запустить установщик с помощью одного из следующих методов.

- Настройка с веб-сайта**
Откройте следующий веб-сайт и введите имя продукта. Откройте меню **Настройка**, затем начните настройку.
<https://epson.sn>
- Настройка с помощью диска с программным обеспечением (только для моделей, которые поставляются с диском с программным обеспечением, и пользователей, чьи компьютеры оснащены дисковыми приводами)**
Вставьте диск с программным обеспечением в компьютер и выполните инструкции на экране.

Настройка подключения к интеллектуальному устройству

Вы можете пользоваться принтером с интеллектуального устройства при подключении принтера к сети Wi-Fi с тем же именем (идентификатором SSID), что и сеть, к которой подключено интеллектуальное устройство. Информацию об использовании принтера с интеллектуального устройства см. в следующем разделе.

 «Подключение интеллектуального устройства» на стр. 114

Средство решения проблем





При появлении сообщений

Сообщения, отображаемые на принтере

Если отображается одно из следующих сообщений, прочитайте и следуйте инструкциям ниже.

Сообщение	Что делать
Возможно, внутрь принтера попали посторонние материалы. Проверьте и уберите их.	В принтер могут попасть защитная лента и упаковочные материалы. Удалите все защитные ленты и упаковочные материалы, затем снова включите принтер.
Возмож., засор. дюзы. Попроб. выполнить печать шabl. пров. дюз.	Дюзы могли засориться из-за того, что печатающая головка была остановлена вне указанной позиции в течение длительного времени. Рекомендуется выполнить проверку дюз для определения наличия засоренных дюз, а затем при необходимости очистить головки. ☞ «Пров. дюз печат. гол.» на стр. 65
Возможно, печать выполнялась при наличии засора дюз. Проверьте результаты печати.	Функция автоматической проверки дюз печатающей головки используется для обнаружения засоренных дюз. Проверьте результаты печати и при необходимости очистите печатающую головку, затем снова начните печать.
Возможно, дюзы засорены. Может снизиться качество печати.	☞ «Пров. дюз печат. гол.» на стр. 65
Невозможно проверить засорение дюз. Подробнее см. в документации.	Невозможно прочитать шаблон проверки функции автоматической проверки дюз, так как температура принтера выходит за границы диапазона номинальной температуры эксплуатации. Выключите принтер и снова включите его для использования. Если после нескольких выключений и включений принтера ошибка не пропадает, датчик может быть неисправен. Обратитесь к дилеру или в службу технической поддержки Epson.
Не удалось проверить засорение дюз. Подробнее см. в документации.	Невозможно прочитать шаблон проверки функции автоматической проверки дюз. Попробуйте проверить дюзы, если необходимо. ☞ «Пров. дюз печат. гол.» на стр. 65 Если после повтора ошибка не пропадает, датчик может быть неисправен. Обратитесь к дилеру или в службу технической поддержки Epson.

Средство решения проблем

Сообщение	Что делать
Откл. и снова вкл. питание. Если неполад. возник. вновь, нажм. ОК.	<p>Выключите принтер, отсоедините кабель питания от принтера и от Разъема питания и затем подсоедините его снова. Выключите принтер и снова включите его.</p> <p>Если та же неполадка возникает вновь, нажмите кнопку ОК на панели управления, чтобы решить проблему с замятием бумаги, после чего вновь выключите и включите питание устройства.</p> <p> «Замятие бумаги в кассете для бумаги» на стр. 137</p> <p>Если ситуация по-прежнему не улучшается, то принтер нужно отправить в ремонт.</p> <p>Обратитесь к дилеру или в службу технической поддержки Epson.</p>
Рег.печ.гол.отм. Возн.непол.печ. головки. Обрат. в Epson Support.	<p>Засоры не устраняются даже после многократной проверки дюз и проведения процедуры Очистка печ. головки.</p> <p>Не печатайте больше 12 часов, затем снова выполните проверку дюз и процедуру Очистка печ. головки. Рекомендуется выключить питание и не пользоваться принтером. Если ситуация не улучшается, попробуйте выполнить Усиленную очистку.</p> <p>Если засоры не устраняются даже после выполнения Усиленной очистки, прекратите печать минимум на 12 часов, затем напечатайте шаблон проверки дюз. Если и это не исправит ситуацию, выполните Технологическую очистку чернил.</p> <p>Если ситуация по-прежнему не улучшается, то принтер нужно отправить в ремонт.</p> <p>Обратитесь к дилеру или в службу технической поддержки Epson.</p>
Наступает время сброса уровня чернил.	<p>Чернила заканчиваются. Наполните чернилами контейнер для чернил. Обязательно обновите информацию об уровне чернил после дозаправки.</p> <p> «Дозаправка чернил» на стр. 55</p>
Срок службы контейнера для отработанных чернил истекает. Можно продолжать печать, пока не потребуются замена.	<p>В контейнере для отработанных чернил мало свободного места. Подготовьте новый контейнер для отработанных чернил. Можно продолжать печать до появления уведомления о замене.</p> <p> «Расходные материалы и дополнительные элементы» на стр. 145</p>
Контейнер для отработанных чернил не распознается.	<p>Снова установите контейнер для отработанных чернил. Если ошибка сохраняется даже после переустановки контейнера для отработанных чернил, замените его новым (не устанавливайте неисправный контейнер для отработанных чернил).</p> <p> «Замена контейнера для отработанных чернил» на стр. 57</p>
Невозможно начать очистку, так как контейнер для отработанных чернил почти заполнен.	<p>Очистка не может быть выполнена, поскольку в контейнере для отработанных чернил недостаточно свободного места для отработанных чернил, выталкиваемых во время очистки печатающей головки. Чтобы выполнить очистку, замените контейнер для отработанных чернил на новый. По завершении очистки извлеченный контейнер для отработанных чернил можно снова установить и использовать.</p> <p> «Замена контейнера для отработанных чернил» на стр. 57</p>

Средство решения проблем

Сообщение	Что делать
Скорость печати уменьшена, так как температура внутри принтера слишком высокая. Дополнительные сведения см. в документации.	Хотя скорость печати снижена, печать можно продолжать. Чтобы восстановить скорость печати, извлеките внутреннюю часть принтера, откройте внутреннюю крышку и оставьте в таком положении на 15–30 минут. Не отключайте питание принтера в режиме ожидания. Подробнее о решении этой проблемы см. в следующем разделе.  «Скорость печати внезапно снизилась при непрерывной печати» на стр. 144
Некот. функции могут быть недоступны. Дополнительные сведения см. в документации.	Если Автоотобр.наст.бум. отключено, нельзя использовать AirPrint.
Неверное сочетание IP-адреса и маски подсети. Подробнее см. в документации.	Укажите корректный IP-адрес или шлюз по умолчанию. Если вы не знаете эти данные, обратитесь к системному администратору.
EPSON DEVICE Recovery Mode Update Firmware	Во время обновления микропрограммы произошла ошибка, поэтому принтер был запущен в режиме восстановления. Используйте приведенную ниже процедуру для повторного обновления микропрограммы. <ol style="list-style-type: none">1. Подключите принтер к компьютеру с помощью USB-кабеля (в режиме восстановления обновление по проводной или беспроводной сети недоступно).2. Загрузите самую последнюю версию микропрограммы с веб-сайта Epson и запустите обновление.

Коды сообщений, отображаемые на экране

Коды сообщений отображаются в правой верхней части экрана при наличии уведомлений или ошибок на принтере. Различные коды сообщений, категории которых показаны в следующей таблице, появляются при наступлении следующих условий принтера. Если на экране появляется сообщение, устраните проблему в соответствии с содержанием сообщения.

Категория	Код сообщения	Состояние
Ошибка оборудования принтера	E-01	Неустраняемая ошибка принтера
	W-01	Ошибка замятия бумаги
Ошибка датчика	W-41	Ошибка определения дюз
	W-42	
	W-43	
Отклонения качества изображения в результатах обнаружения датчика	W-51	Отклонения во время анализа
Предупреждение об оборудовании принтера	I-01	Предупреждение о температуре при обнаружении засоренных дюз, на которое не распространяется гарантия
	I-02	Предупреждение о снижении скорости печати из-за перегрева принтера

Средство решения проблем

Категория	Код сообщения	Состояние
Информация о сети	I-22	Настройка беспроводной ЛВС Нажать кнопку (WPS)
	I-23	Настройка беспроводной ЛВС с помощью PIN-кода (WPS)
Информация о Параметрах источника бумаги	I-41	Выкл. для Автоотобр.наст.бум.
Предупреждение датчика	I-51	Предупреждение модуля датчика

Сообщения об ошибках (Windows)

При возникновении ошибки во время печати можно проверить сообщения об ошибках на компьютере, к которому подключен принтер.

Для проверки сообщений об ошибках на компьютере откройте EPSON Status Monitor 3.

Щелкните значок утилиты на taskbar (панель задач) Windows, затем щелкните имя принтера — **EPSON Status Monitor 3** для запуска EPSON Status Monitor 3.



EPSON Status Monitor 3

Сообщения об ошибках отображаются вверху экрана. При появлении сообщения об ошибке проверьте решение на экране и выполните необходимые действия.

Проверьте состояние принтера, например оставшееся количество чернил.

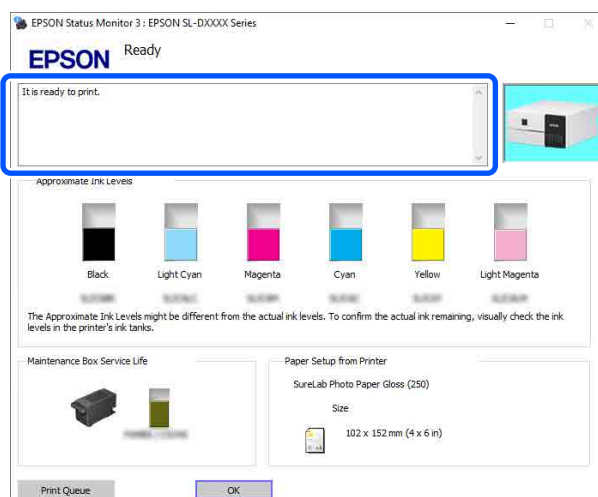

Сообщения об ошибках (Mac)

При возникновении ошибки во время печати можно проверить сообщения об ошибках на компьютере, к которому подключен принтер.

Средство решения проблем

Для проверки сообщений об ошибках на компьютере откройте средство обслуживания.

Информацию о запуске средства обслуживания см. ниже.

- 1 Щелкните меню Apple, затем **System Preferences (Системные настройки) — Printers & Scanners (Принтеры и сканеры)**.
- 2 Выберите принтер и щелкните **Options & Supplies (Опции и расходные материалы) — Utility (Сервис) — Open Printer Utility (Открыть утилиты принтера)**.

Сообщения об ошибках отображаются вверху экрана. При появлении сообщения об ошибке нажмите **Printer Window**, а затем просмотрите решение на экране и выполните необходимые действия.

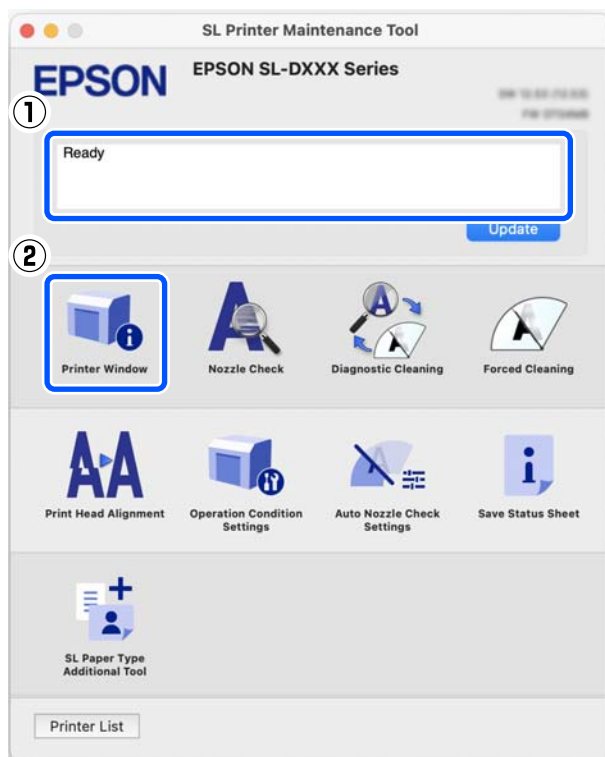

Дополнительные сведения о средстве обслуживания см. в следующих разделах.

[☞ «Использование средства обслуживания \(Mac\)» на стр. 84](#)

Коды ошибок в средстве обслуживания (только для Windows)

При возникновении ошибки на принтере, подключенном к компьютеру, код и текст сообщения об ошибке отображаются в разделе **История принтера** в средстве обслуживания.

При возникновении ошибки проверьте решение на экране и выполните необходимые действия.

Средство решения проблем

Чтобы просмотреть сообщение, наведите курсор мыши на код сообщения в **История принтера**.

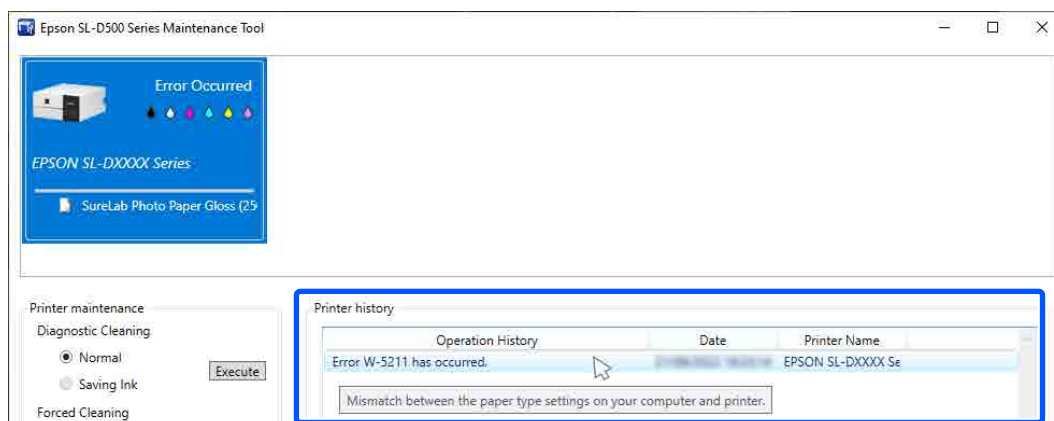
**Примечание**







Данные в разделе **История принтера** удаляются после выхода из средства обслуживания, поэтому при следующем входе они не отобразятся.

Код сообщения	Сообщение	Решение
I-2201	Скоро будет необходимо выполнить сброс уровней чернил.	Чернила заканчиваются. Наполните чернилами контейнер для чернил. Обязательно обновите информацию об уровне чернил после дозаправки. 🔗 «Дозаправка чернил» на стр. 55
I-2202	Невозможно выполнить прочистку печатающей головки.	Оставшихся чернил недостаточно для проведения очистки печатающей головки, поэтому очистка не запускается. Наполните чернилами контейнер для чернил. Обязательно обновите информацию об уровне чернил после дозаправки. 🔗 «Дозаправка чернил» на стр. 55
I-2310	Невозможно проверить дюзы на предмет засорения.	Невозможно прочитать шаблон проверки функции автоматической проверки дюз, так как температура принтера выходит за границы диапазона номинальной температуры эксплуатации. Выключите принтер и снова включите его для использования. Если после нескольких выключений и включений принтера ошибка не пропадает, датчик может быть неисправен. Обратитесь к дилеру или в службу технической поддержки Epson.
I-2401	Срок службы емкости для сбора чернил подходит к концу.	В контейнере для отработанных чернил мало свободного места. Подготовьте новый контейнер для отработанных чернил. Можно продолжать печать до появления уведомления о замене. 🔗 «Расходные материалы и дополнительные элементы» на стр. 145



Средство решения проблем

Код сообщения	Сообщение	Решение
I-5101	Epson Firmware Updater is running.	Запускается ПО Firmware Updater для обновления микропрограммы принтера. При обновлении микропрограммы принтера закройте ПО принтера и перезапустите Firmware Updater.
I-5201	Объем данных в заданиях печати, отправленных на принтер, приближается к максимальному пределу.	Объем данных в заданиях печати слишком велик. Удалите все задания на печать и затем разделите задание на несколько более мелких.
W-1101	Замялась бумага	Определите, где произошло замятие, с помощью экрана на панели управления принтера, а затем извлеките замятую бумагу.  «Замытие бумаги» на стр. 137
W-1102	Возможно, в устройстве остались защитные материалы.	В принтер могут попасть защитная лента и упаковочные материалы. Удалите все защитные ленты и упаковочные материалы, затем снова включите принтер.
W-1105	Бумага закончилась или неправильно загружена	Убедитесь, что в принтере не осталось бумаги, а затем перезагрузите его.  «Замытие бумаги» на стр. 137  «Загрузка бумаги» на стр. 26
W-1305	Задняя крышка установлена неправильно.	Установите заднюю крышку согласно инструкциям на экране панели управления принтера.
W-1308	Закрыта передняя крышка.	Откройте переднюю крышку согласно инструкциям на экране панели управления принтера.
W-2202 W-2204	Необходимо выполнить сброс уровней чернил.	Чернила заканчиваются. Наполните чернилами контейнер для чернил. Обязательно обновите информацию об уровне чернил после дозаправки.  «Дозаправка чернил» на стр. 55
W-2205	Невозможно выполнить механическую чистку.	Оставшихся чернил недостаточно для проведения Усиленной очистки, поэтому очистка не запускается. Проверьте контейнер для чернил, а затем наполните его. Обязательно обновите информацию об уровне чернил после дозаправки.  «Дозаправка чернил» на стр. 55
W-2208	Сбой при инициализации чернильного картриджа.	Оставшихся чернил недостаточно для инициализации, поэтому она не запускается. Убедитесь, все ли контейнеры для чернил разных цветов наполняются чернилами. Если уровень чернил всех цветов достаточен, требуется ремонт. Обратитесь к дилеру или в службу технической поддержки Epson.

Средство решения проблем

Код сообщения	Сообщение	Решение
W-2325 W-2326 W-2327 W-2349	Не удалось проверить засорение дюз.	<p>Невозможно прочесть шаблон проверки функции автоматической проверки дюз.</p> <p>Попробуйте проверить дюзы, если необходимо.</p> <p> «Пров. дюз печат. гол.» на стр. 65</p> <p>Если после повтора ошибка не пропадает, датчик может быть неисправен.</p> <p>Обратитесь к дилеру или в службу технической поддержки Epson.</p>
W-2360 W-2361 W-2362	Рекомендуется проверка дюз.	<p>Функция автоматической проверки дюз печатающей головки используется для обнаружения засоренных дюз.</p> <p>Проверьте результаты печати и при необходимости очистите печатающую головку, затем снова начните печать.</p> <p> «Пров. дюз печат. гол.» на стр. 65</p>
W-2401	Емкость для сбора чернил не установлена	<p>Установите контейнер для отработанных чернил.</p> <p> «Замена контейнера для отработанных чернил» на стр. 57</p>
W-2402	Срок службы емкости для сбора чернил подошел к концу	<p>Замените контейнер для отработанных чернил на новый.</p> <p> «Замена контейнера для отработанных чернил» на стр. 57</p>
W-2403	Невозможно распознать емкость для сбора чернил	<p>Снова установите контейнер для отработанных чернил. Если ошибка сохраняется даже после переустановки контейнера для отработанных чернил, замените его новым (не устанавливайте неисправный контейнер для отработанных чернил).</p> <p> «Замена контейнера для отработанных чернил» на стр. 57</p>
W-2405	Невозм. использ. емк. для сбора чернил, которая была устан. на другом принтере.	<p>Замените контейнер для отработанных чернил на новый.</p> <p> «Замена контейнера для отработанных чернил» на стр. 57</p>
W-2404	Невозможно выполнить механическую чистку.	<p>Очистка невозможна, поскольку в контейнере для отработанных чернил недостаточно свободного места для отработанных чернил, выталкиваемых во время Усиленной очистки. Чтобы выполнить очистку, замените контейнер для отработанных чернил на новый. По завершении очистки извлеченный контейнер для отработанных чернил можно снова установить и использовать.</p> <p> «Замена контейнера для отработанных чернил» на стр. 57</p>
W-5202	Объем данных в заданиях печати, отправленных на принтер, достиг максимального предела.	<p>Объем данных в заданиях печати слишком велик.</p> <p>Удалите все задания на печать и затем разделите задание на несколько более мелких.</p>

Средство решения проблем

Код сообщения	Сообщение	Решение
W-5204	Рекомендуется проверка дюз.	Дюзы могли засориться из-за того, что печатающая головка была остановлена вне указанной позиции в течение длительного времени. Рекомендуется выполнить проверку дюз для определения наличия засоренных дюз, а затем при необходимости очистить головки.  «Пров. дюз печат. гол.» на стр. 65
W-5210	Несовпадение размеров бумаги в параметрах на компьютере и в принтере.	Параметры бумаги в настройках драйвера принтера не совпадают с параметрами бумаги на экране панели управления принтера. Проверьте данные на экране панели управления принтера.
W-5211	Несовпадение типа бумаги в параметрах на компьютере и в принтере.	
W-5212	Несовпадение параметров печати на компьютере и в принтере.	
W-5213	Ошибка размера бумаги или ошибка подачи листов	
W-1401	Транспортировочный замок находится в заблокированном положении (транспортировка).	Печать невозможна, если транспортировочный замок находится в транспортном положении. Переведите транспортировочный замок в положение печати согласно инструкциям на экране панели управления принтера.
W-1309	Внутренний блок принтера выдвинут.	Печать невозможна, так как внутренний блок принтера выдвинут. Верните внутренний блок принтера в исходное положение согласно инструкциям на экране панели управления принтера.
I-2501	Скорость печати уменьшена, так как температура внутри принтера слишком высокая.	Хотя скорость печати снижена, печать можно продолжать. Чтобы восстановить скорость печати, извлеките внутреннюю часть принтера, откройте внутреннюю крышку и оставьте в таком положении на 15–30 минут. Не отключайте питание принтера в режиме ожидания. Подробнее о решении этой проблемы см. в следующем разделе.  «Скорость печати внезапно снизилась при непрерывной печати» на стр. 144
E-5101	—	Проверьте статус беспроводной локальной сети и кабели связи между принтером и компьютером, а затем выключите принтер и снова включите его. Если ситуация по-прежнему не улучшается, то принтер нужно отправить в ремонт. Обратитесь к дилеру или в службу технической поддержки Epson.

Средство решения проблем

Код сообщения	Сообщение	Решение
E-9901	—	Выключите принтер, отсоедините кабель питания от принтера и от розетки и затем подсоедините его снова.
E-9902		<p>Выключите принтер и снова включите его.</p> <p>Если та же неполадка возникает вновь, нажмите кнопку ОК на панели управления, чтобы решить проблему с замятием бумаги, после чего вновь выключите и включите питание устройства.</p> <p> «Замятие бумаги в кассете для бумаги» на стр. 137</p> <p>Если ситуация по-прежнему не улучшается, то принтер нужно отправить в ремонт.</p> <p>Обратитесь к дилеру или в службу технической поддержки Epson.</p>

Устранение неполадок

Замятие бумаги

При замятии бумаги на экране панели управления отображаются соответствующие сообщения. Определите место замятия бумаги по сообщению и извлеките бумагу.

Предостережение

- Не прикасайтесь ни к каким областям внутри принтера, кроме явно обозначенных в руководстве. Это может привести к поражению электрическим током или возгоранию.
- Открывая или закрывая крышки, не располагайте руки вблизи мест соединения основного блока и крышки. Если пальцы или руки окажутся зажаты, это может привести к травме.
- При устранении замятия бумаги не вытаскивайте бумагу из кассеты для бумаги силой. Не проводите работы в неудобной позе. Бумага или кассета для бумаги могут внезапно выскочить из принтера и причинить травму.
- Не касайтесь руками краев бумаги. Тонкими и острыми краями бумаги можно порезаться.

Важно!

- Когда на экране появляется сообщение. Затем откл. и снова включите питание., отключите питание и проверьте, воспроизводится ли проблема при повторном включении. Если такое же сообщение отображается вновь, следуйте инструкциям на экране, нажмите кнопку ОК, выполните описанные ниже действия, чтобы устранить замятие, после чего вновь выключите и включите питание устройства.
- При извлечении замятой бумаги не прилагайте больших усилий. Это может привести к повреждению принтера.
- Если замятую бумагу не удастся извлечь руками, не пытайтесь извлечь ее силой, обратитесь к дилеру или в службу поддержки Epson.

Замятие бумаги в кассете для бумаги

Чтобы извлечь замявшуюся бумагу, сделайте следующее:

- 1 Откройте переднюю крышку.

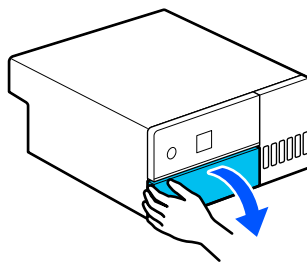

- 2 Вытащите кассету для бумаги.

Важно!

Кассету для бумаги необходимо вытаскивать обеими руками. Если вы будете вытаскивать кассету для бумаги только одной рукой, эта кассета для бумаги может упасть и повредиться, так как она достаточно тяжелая.

Средство решения проблем

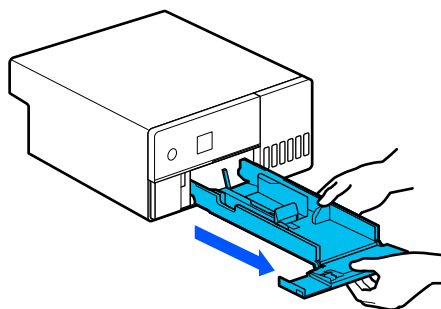

- 3** Медленно вытащите застрявшую внутри бумагу и ее обрывки.

! **Важно!**

Если не удастся вытащить замятую бумагу, не прикладывайте чрезмерных усилий. Ознакомьтесь со следующим разделом о замятиях со стороны задней крышки и извлеките замятую бумагу.

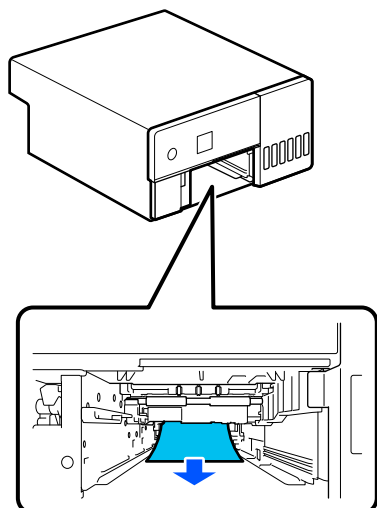

- 4** Вставьте кассету для бумаги

! **Важно!**

Кассету для бумаги необходимо вставлять обеими руками. Если вы будете вставлять кассету для бумаги только одной рукой, эта кассета может упасть и повредиться, так как загруженная в нее бумага достаточно тяжелая.

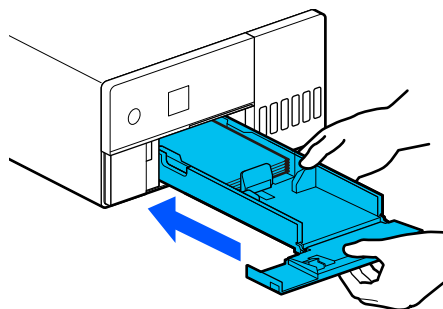

- 5** На панели управления нажмите кнопку ОК. Ошибка будет сброшена, и появится главный экран.

Примечание

Если ошибка не пропадает даже после нажатия кнопки ОК на панели управления, ознакомьтесь со следующим разделом о замятиях со стороны задней крышки и извлеките замятую бумагу.

- 6** Убедитесь, что индикатор состояния не горит.

Замятие бумаги со стороны задней крышки

Чтобы извлечь замявшуюся бумагу, сделайте следующее:

- 1** Снимите заднюю крышку. Снимите заднюю крышку, даже если замятая со стороны задней крышки бумага находится внутри принтера.

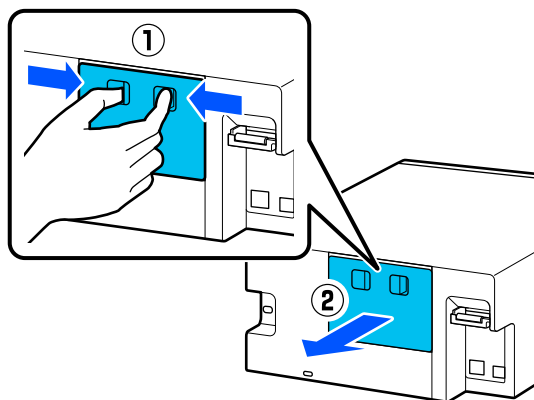

Средство решения проблем

- 2 Медленно вытащите застрявшую внутри задней крышки бумагу и ее обрывки.

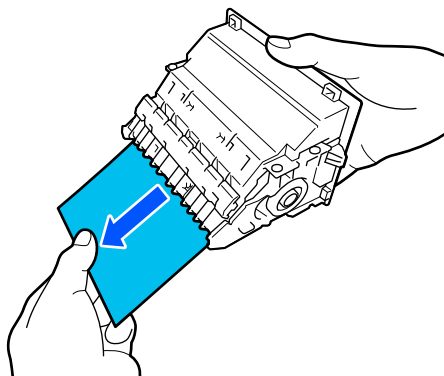

- 3 Медленно вытащите застрявшую внутри принтера бумагу и ее обрывки.

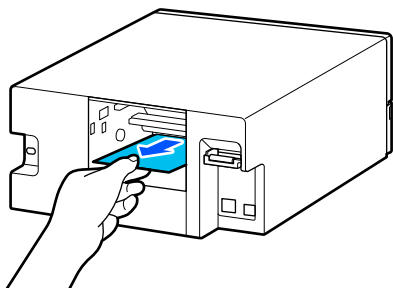

- 4 Установите заднюю крышку.

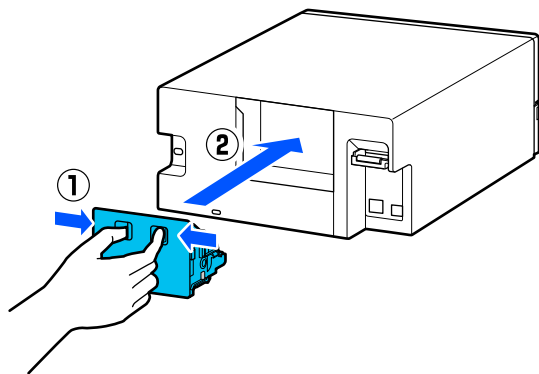

- 5 На панели управления нажмите кнопку ОК.

Ошибка будет сброшена, и появится главный экран.

- 6 Убедитесь, что индикатор состояния не горит.

Вы не можете выполнить печать (так как принтер не работает)

Драйвер принтера не установлен надлежащим образом (Windows)

- **Отображается ли для этого принтера значок в папке Devices and Printers (Устройства и принтеры)?**
 - Да
Драйвер принтера установлен. См. следующий пункт «Принтер неправильно подключен к компьютеру».
 - Нет (значок отображается под пунктом **Unspecified (Не определено)**)
Выполните следующие действия:
(1) Откройте Control Panel (Панель управления) и выберите **Hardware and Sound (Оборудование и звук) — Device Manager (Диспетчер устройств) — Other devices (Другие устройства)**.
(2) Щелкните правой кнопкой мыши **EPSON SL-D500 Series**, затем выберите **Обновить программу драйвера**.
(3) Нажмите **Автоматический поиск обновления программы драйвера**.
(4) После обновления программного обеспечения драйвера нажмите **Заккрыть**.
Если драйвер принтера не устанавливается даже после выполнения указанных мер, снова установите драйвер принтера.

Соответствует ли настройка порта принтера порту связи с принтером?

Проверьте порт принтера.

Перейдите на вкладку **Port (Порт)** на экране свойств драйвера принтера и проверьте, установлен ли порт с именем принтера.

Если порт не указан, то драйвер принтера установлен неправильно.

Переустановите драйвер принтера.

 [«Удаление программного обеспечения» на стр. 24](#)

Средство решения проблем

Драйвер принтера не установлен надлежащим образом (на компьютере Mac)

■ Присутствует ли нужный принтер в списке принтеров?

Щелкните меню Apple, затем **System Preferences (Системные настройки) — Printers & Scanners (Принтеры и сканеры)**.

Добавьте нужный принтер, если его имя не отображается в списке.

Принтер не взаимодействует с компьютером

■ Правильно ли подсоединен кабель?

Убедитесь, что кабель интерфейса надежно подсоединен к порту принтера и к компьютеру. Также проверьте, что кабель не поврежден и не скручен. Если есть запасной кабель, попробуйте использовать его.

На принтере возникла ошибка

■ Просмотрите сообщение, отображаемое на панели управления.

 «Панель управления» на стр. 13

 «При появлении сообщений» на стр. 127

Принтер прекратил печатать

■ Статус очереди печати — Pause (Пауза) (на компьютере Windows)?

Если вы останавливаете процесс печати или печать останавливается из-за того, что произошла ошибка, очередь печати переводится в состояние **Pause (Пауза)**. В данном состоянии печать невозможна.

Дважды щелкните значок принтера в папке **Devices and Printers (Устройства и принтеры)**; если печать приостановлена, откройте меню **Printer (Принтер)** и снимите флажок **Pause (Пауза)**.

■ Является ли текущим состоянием принтера Paused (Пауза) (на компьютере Mac)?

Откройте диалоговое окно состояния принтера и посмотрите, не приостановлена ли печать.

(1) Щелкните меню Apple, затем **System Preferences (Системные настройки) — Printers & Scanners (Принтеры и сканеры)**.

(2) Дважды щелкните значок любого принтера в состоянии **Paused (Пауза)**.

(3) Щелкните **Resume Printer (Возобновить печать)**.

Принтер находится в автономном режиме

■ Компьютер перешел в спящий режим?

Не давайте компьютеру перейти в спящий режим. Когда компьютер переходит в спящий режим, принтер может перейти в автономный режим.

Если принтер перешел в автономный режим, перезагрузите компьютер. Если принтер не вышел из автономного режима после перезагрузки компьютера, выключите принтер и включите его опять.

Принтер издает звуки как при печати, но не печатает

Печатающая головка двигается, но ничего не печатает

■ Проверьте работоспособность принтера.

Напечатайте шаблон проверки дюз, затем проверьте работоспособность принтера и условия печати.

- При печати с принтера
🔗 [«Как напечатать шаблон проверки дюз» на стр. 66](#)
- При печати из средства обслуживания (Windows)
🔗 [«Способ печати шаблона проверки дюз» на стр. 78](#)
- При печати из средства обслуживания (Mac)
🔗 [«Способ печати шаблона проверки дюз» на стр. 91](#)

Ознакомьтесь со следующим разделом, если шаблон проверки дюз не печатается надлежащим образом.

Шаблон проверки дюз печатается неправильно

■ Выполните прочистку печатающей головки.

Возможно, дюзы засорены. После выполнения прочистки печатающей головки снова распечатайте шаблон проверки дюз.

- При выполнении очистки с принтера
🔗 [«Очистка печ. головки \(нормальная очистка\)» на стр. 67](#)
- При выполнении очистки из средства обслуживания (Windows)
🔗 [«Диагностическая очистка» на стр. 79](#)
- При выполнении очистки из средства обслуживания (Mac)
🔗 [«Диагностическая очистка» на стр. 92](#)

Печать без полей невозможна

■ Правильно ли загружена бумага?

Следуйте процедуре ниже для правильной загрузки бумаги. Печать без полей невозможна, если бумага загружена неправильно.

🔗 [«Загрузка бумаги» на стр. 26](#)

■ Возможна ли печать без полей на используемой бумаге?

Печать без полей может выполняться только на принтере с поддерживаемой бумагой. См. ниже и используйте бумагу, поддерживающую печать без полей.

🔗 [«Поддерживаемые типы носителей» на стр. 146](#)

Документы печатаются не так, как вы ожидали

Качество печати низкое, изображение отпечатано неравномерно или с полосами, оно слишком светлое или слишком темное

■ Не забились ли сопла печатающей головки?

Чернила не распыляются через засоренные дюзы, что приводит к ухудшению качества печати. Выполните проверку дюз.

- Печать шаблона проверки дюз с принтера
🔗 [«Как напечатать шаблон проверки дюз» на стр. 66](#)
- Запуск проверки дюз из средства обслуживания (Windows)
🔗 [«Методы проверки дюз» на стр. 78](#)
- Запуск проверки дюз из средства обслуживания (Mac)
🔗 [«Методы проверки дюз» на стр. 91](#)

Средство решения проблем

■ **Правильно ли заданы настройки Тип носителя?**

Качество печати может ухудшиться, если параметры носителя в драйвере принтера или на принтере не соответствуют параметрам фактически используемой бумаги. Убедитесь, что тип бумаги, загруженной в принтер, соответствует настройкам типа носителей принтера.

■ **Используется ли рекомендованная (оригинальная) бутылка с чернилами?**

Данный принтер предназначен для работы с оригинальными бутылками с чернилами.

Неоригинальные продукты могут привести к снижению качества печати.

■ **Сравнили ли вы результат печати с изображением на экране дисплея?**

Так как мониторы и принтеры воспроизводят цвета по-разному, цвета на бумаге могут не полностью соответствовать цветам на экране.

Цвета изображения отличаются от цветов, полученных на другом принтере

■ **Цвета, воспроизводимые разными принтерами, различаются из-за разницы в типах принтеров и в их характеристиках.**

Так как чернила, драйверы и профили принтеров разрабатываются под конкретную модель, цвета, воспроизводимые разными принтерами, не могут быть идентичны друг другу.

Отпечаток неправильно расположен на носителе

■ **Задана ли область печати?**

Проверьте настройки области печати, заданные в приложении и в принтере.

■ **Правильно ли указаны параметры Размер бумаги?**

Если **Размер бумаги** в драйвере принтера и размер бумаги, загруженной в принтер, не совпадают, положение печати может быть не выровнено или некоторые данные могут быть не напечатаны. В таком случае проверьте настройки печати.

Поверхность распечаток стерта или запачкана

■ **Возможно, бумага слишком тонкая или слишком плотная?**

Проверьте типы бумаги, поддерживаемые данным принтером.

 [«Поддерживаемые типы носителей» на стр. 146](#)

■ **Печатающая головка царапает поверхность печати?**

При печати на плотной бумаге печатающая головка может задевать поверхность печати и пачкать ее. В этом случае включите режим печати на плотной бумаге. При этом может снизиться скорость и качество печати.

- При настройке с принтера
На главном экране нажмите **Настр.** — **Настройка принтера** — **Плотная бумага** — **Вкл.**
- При настройке из драйвера принтера (Windows)
На экране **Сервис** драйвера принтера нажмите **Скорость и ход печати**, а затем выберите **Регул. толщины бумаги**.
- При настройке из драйвера принтера (Mac)
(1) Щелкните меню Apple, затем **System Preferences (Системные настройки)** — **Printers & Scanners (Принтеры и сканеры)**.
(2) Выберите принтер и нажмите **Options & Supplies (Опции и расходные материалы)** — **Options (Параметры)**.
(3) Выберите **ВКЛ.** для параметра **Регул. толщины бумаги**.

Обратная сторона бумаги на отпечатке загрязнена

■ Скопилась ли бумажная пыль на печатном столе?

Очистите печатный стол.

 [«Очистка печатного стола» на стр. 59](#)

Бумага смята

■ Принтер используется при нормальной комнатной температуре?

Специальные носители Epson следует использовать при обычной комнатной температуре (от 15 до 25 °C при влажности от 40 до 60 %). Подробнее о бумаге сторонних производителей, требующей специального обращения, см. в документации, поставляемой с данной бумагой.

Поля появляются при выполнении печати без полей

■ Правильно ли заданы в приложении настройки для данной печати?

Убедитесь, что в приложении и в драйвере принтера заданы правильные настройки.

 [«Печать без полей со всех сторон» на стр. 44](#)

Проблемы, связанные с подачей и выводом бумаги

Бумага не подается

■ Правильно ли загружена бумага?

- Загрузите бумагу, которая может использоваться в принтере.
- Следуйте примечаниям по обращению с бумагой.
- Не загружайте больше допустимого количества бумаги.
- Настройка типа и размера бумаги должны соответствовать загруженной бумаге.

 [«Поддерживаемые типы носителей» на стр. 146](#)

 [«Примечания по бумаге» на стр. 16](#)

 [«Загрузка бумаги» на стр. 26](#)

■ Очистка комплекта роликов

Проблемы с подачей бумаги могут возникнуть, если комплект роликов загрязнен, например, бумажной пылью. Очистите поверхности роликов.

 [«Очистка комплекта роликов» на стр. 60](#)

■ Комплект роликов необходимо заменить на новый.

Если проблема с подачей бумаги повторяется, несмотря на то, что бумага загружена, а комплект роликов надлежащим образом очищен, замените комплект роликов на новый.

 [«Расходные материалы и дополнительные элементы» на стр. 145](#)

 [«Замена комплекта роликов» на стр. 64](#)

Печать с интеллектуального устройства невозможна, хотя оно подключено (iOS)

■ Функция автоотображения настроек бумаги отключена.

Включите функцию **Автоотобр.наст.бум.** в следующем меню на панели управления.

Настр. — Настройка принтера — Параметры источника бумаги — Автоотобр.наст.бум.

■ Функция AirPrint отключена.

Включите AirPrint в Web Config.

 *Руководство администратора*

Другое

Скорость печати внезапно снизилась при непрерывной печати

■ Сработала функция защиты принтера от превышения температуры внутри устройства.

Хотя скорость печати снижена, печать можно продолжать.

Чтобы восстановить скорость печати, снимите заднюю крышку, извлеките внутреннюю часть принтера до упора, откройте внутреннюю крышку и оставьте в таком положении на 15–30 минут. Принтер при этом должен быть включен. Не отключайте питание принтера.

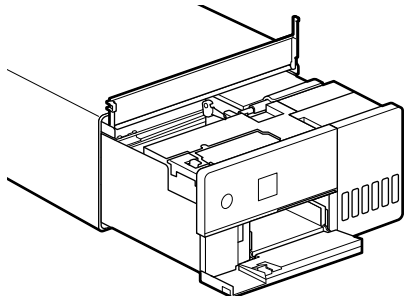

Утрачен пароль администратора

■ Обратитесь к дилеру или в службу технической поддержки Epson.

Исходный пароль администратора — серийный номер устройства. Если вы забыли пароль после его смены с серийного номера продукта, обратитесь к дилеру или в службу технической поддержки Epson.

Если для параметра **Функция блокировки** установлено **Выкл.**, можно выполнить операцию **Удал.все данные и настр.** без ввода пароля администратора. При этом будут возвращены первоначальные значения всех параметров, в том числе пароля администратора.

 [«Меню панели управления» на стр. 101](#)

Если сбои не устранены

Если проблему не удается устранить после выполнения действий, описанных в разделе «Устранение неполадок», обратитесь к дилеру или в службу технической поддержки Epson.

Приложение

Расходные материалы и дополнительные элементы

Для принтера доступны следующие расходные материалы и дополнительные элементы (данные актуальны на май 2022 года).

Бутылка с чернилами

Компания Epson рекомендует использовать только оригинальные бутылки с чернилами Epson. Гарантия Epson не распространяется на повреждения, вызванные использованием чернил, отличных от указанных в спецификации, в том числе подлинных чернил Epson, не предназначенных для этого принтера, а также любых чернил других производителей.

В результате использования продуктов, произведенных не Epson, могут появиться повреждения, не подпадающие под действие гарантии Epson. При определенных условиях они могут стать причиной неустойчивой работы принтера.

Наименование модели	Цвет чернил	Номер продукта
SL-D500	Black (Черный)	T54C1
SL-D540	Сyan (Голубой)	T54C2
SL-D570	Magenta (Пурпурный)	T54C3
	Yellow (Желтый)	T54C4
	Light Cyan (Светло-голубой)	T54C5
	Light Magenta (Светло-пурпурный)	T54C6
SL-D530	Black (Черный)	T54H1
SL-D560	Сyan (Голубой)	T54H2
	Magenta (Пурпурный)	T54H3
	Yellow (Желтый)	T54H4
	Light Cyan (Светло-голубой)	T54H5
	Light Magenta (Светло-пурпурный)	T54H6

Приложение

Наименование модели	Цвет чернил	Номер продукта
SL-D580	Black (Черный)	T54F1
SL-D590	Cyan (Голубой)	T54F2
	Magenta (Пурпурный)	T54F3
	Yellow (Желтый)	T54F4
	Light Cyan (Светло-голубой)	T54F5
	Light Magenta (Светло-пурпурный)	T54F6

Прочее

Наименование изделия	Номер продукта	Описание
Контейнер для отработанных чернил	C12C934591/ C12C934601	Этот контейнер для отработанных чернил используется для замены соответствующего контейнера, когда доступной емкости недостаточно. Номера моделей могут различаться в зависимости от страны или региона проживания.  «Замена контейнера для отработанных чернил» на стр. 57
Комплект роликов	C13S210138	Предназначен для замены роликов в нижней части принтера.

Поддерживаемые типы носителей

Для получения наилучших результатов печати мы рекомендуем использовать следующие специальные носители Epson.

Следующая бумага может использоваться с принтером (данные актуальны на май 2022 года).

Специальные носители Epson

Название бумаги	Размер	Количество загружаемых листов	Двухсторонняя печать	Печать без полей	Профиль ICC
SureLab Photo Paper Gloss (250)	9 × 13 см (3,5 × 5 in)	100	—	✓	Epson_SL-D500_Photo PaperGloss.icc
	10 × 15 см (4 × 6 in)	100	—	✓	

Приложение

Название бумаги	Размер	Количество загружаемых листов	Двухсторонняя печать	Печать без полей	Профиль ICC
SureLab Photo Paper Luster (250)	9 × 13 см (3,5 × 5 in)	100	—	✓	Epson_SL-D500_Photo PaperLuster.icc
	10 × 15 см (4 × 6 in)	100	—	✓	
SureLab Photo Paper Gloss - DS(225)	10 × 15 см (4 × 6 in)	100	✓	✓	Epson_SL-D500_Photo PaperGloss_DS.icc
SureLab Photo Paper Gloss - DS(190)	10 × 15 см (4 × 6 in)	100	✓	✓	Epson_SL-D500_Photo PaperGloss_DS.icc
SureLab Photo Paper Luster - DS(225)	10 × 15 см (4 × 6 in)	100	✓	✓	Epson_SL-D500_Photo PaperLuster_DS.icc
SureLab Photo Paper Luster - DS(190)	10 × 15 см (4 × 6 in)	100	✓	✓	Epson_SL-D500_Photo PaperLuster_DS.icc

Другая доступная в продаже бумага

Используйте другую имеющуюся в продаже бумагу, соответствующую спецификациям принтера.

 [«Таблица спецификаций» на стр. 156](#)

Добавьте эти типы бумаги перед использованием.

 [«Добавление информации о бумаге» на стр. 96](#)

Важно!

- Не используйте смятую, потертую, порванную или грязную бумагу.
- Может быть загружена бумага типов в пределах спецификаций принтера, но подача бумаги и качество печати не гарантируются.

Глянцевая фотобумага

Название бумаги*	Размер	Двухсторонняя печать	Печать без полей	Профиль ICC
Photo Paper(Glossy)	9 × 13 см (3,5 × 5 in)	—	✓	Epson_SL-D500_PhotoPaper Gloss.icc
	10 × 15 см (4 × 6 in)	—	✓	

* Название, выбранное в настройках типа бумаги в меню принтера и драйвера печати.

Приложение

Матовая фотобумага

Название бумаги*	Размер	Двух-сторонняя печать	Печать без полей	Профиль ICC
Photo Paper(Matte)	9 × 13 см (3,5 × 5 in)	—	✓	Epson_SL-D500_PhotoPaperMatte.icc
	10 × 15 см (4 × 6 in)	✓	✓	

* Название, выбранное в настройках типа бумаги в меню принтера и драйвера печати.

Стопка карточек

Название бумаги*	Размер	Двух-сторонняя печать	Печать без полей	Профиль ICC
Card Stock(Plain)	102 × 152 мм (4 × 6 in)	✓	✓	Epson_SL-D500_Standard.icc

* Название, выбранное в настройках типа бумаги в меню принтера и драйвера печати.

Перенос и транспортировка принтера

В этом разделе описывается перемещение и транспортировка продукта.

Предостережение

- ❑ При поднятии этого принтера используйте верную позу.
- ❑ При подъеме устройства держите принтер руками спереди, как показано на рисунке ниже.
Если вы будете держать принтер за другие части, он может упасть либо ваши пальцы могут оказаться зажаты и повреждены при установке принтера.

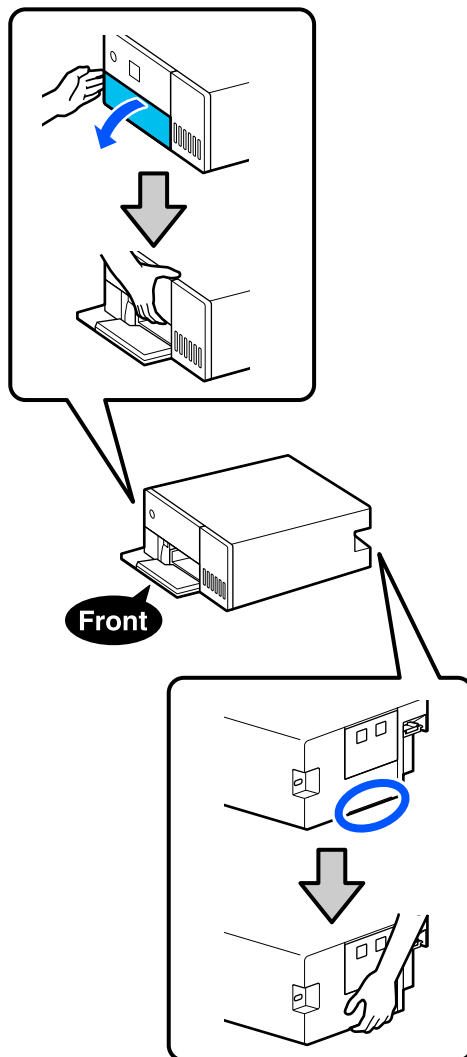

- ❑ Не поднимайте устройство с выдвинутыми внутренними элементами. При их выпадении можно получить травмы.

Приложение

! Важно!

При транспортировке принтера убедитесь, что он стоит ровно. Не наклоняйте и не переворачивайте его. В противном случае чернила могут вытечь.

Передвижение принтера

В этом разделе описывается перемещение принтера на короткие расстояния, например в пределах одного здания.

! Важно!

Для перемещения принтера приподнимите его. Не двигайте принтер по поверхности. В противном случае можно повредить его.

Подготовка к перемещению

Перед перемещением принтера необходимо выполнить следующие подготовительные действия.

- Извлеките всю бумагу из кассеты для бумаги.
- Выключите принтер и отсоедините все кабели.

Эксплуатация после перемещения

После переноса перед использованием убедитесь, что печатающая головка не засорена.

 «Пров. дюз печат. гол.» на стр. 65

Транспортировка

В этом разделе описывается транспортировка принтера.

Подготовка к транспортировке

- 1** Извлеките всю бумагу из кассеты для бумаги.

- 2** Отключите питание принтера и отсоедините кабель питания и прочие кабели от принтера.

! Важно!

Когда индикатор питания погаснет, вытащите вилку кабеля питания принтера из розетки. Печатающая головка может не быть надлежащим образом закупорена (печатающая головка не переведена в крайнее правое положение). Если печатающая головка останется незакрытой на длительный период времени, качество печати может ухудшиться.

- 3** Снимите заднюю крышку.

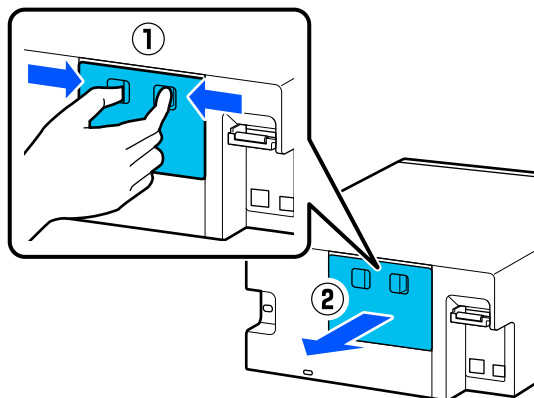

- 4** Откройте переднюю крышку.

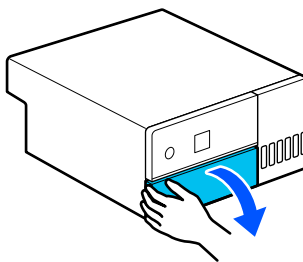

- 5** Возьмитесь рукой так, как показано на рисунке, и вытяните внутреннюю часть принтера до упора.

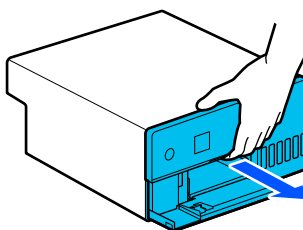

Приложение

- 6** Откройте внутреннюю крышку и переведите транспортировочный замок в транспортное положение, как показано на рисунке.

Транспортное положение транспортировочного замка предотвращает утечку чернил.

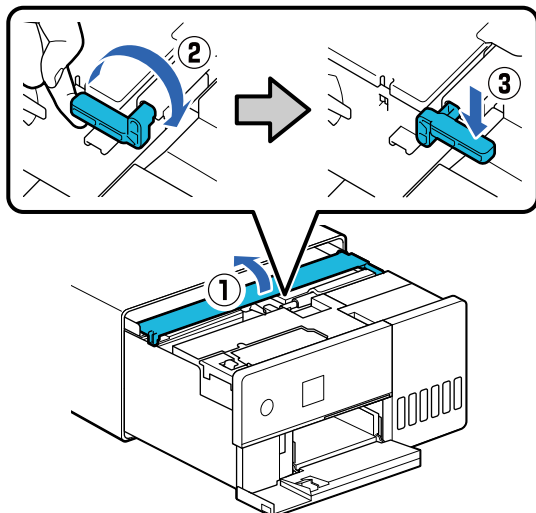

- 7** Используйте обычную клейкую ленту для фиксации печатающей головки.

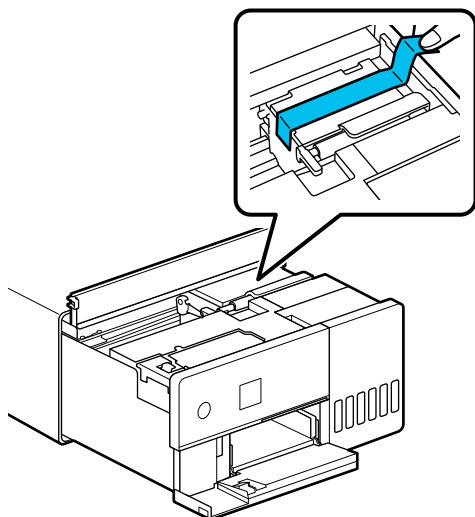

- 8** Убедитесь, что все крышки контейнеров для чернил с колпачком плотно закрыты.

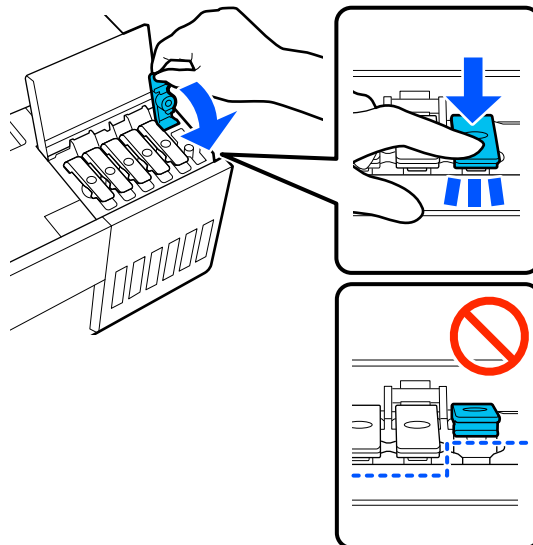

- 9** Плотно закройте крышку контейнера для чернил.

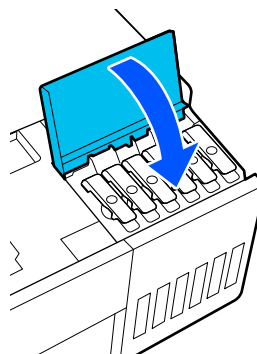

- 10** Закройте внутреннюю крышку, вставьте обратно внутреннюю часть принтера и закройте переднюю крышку.

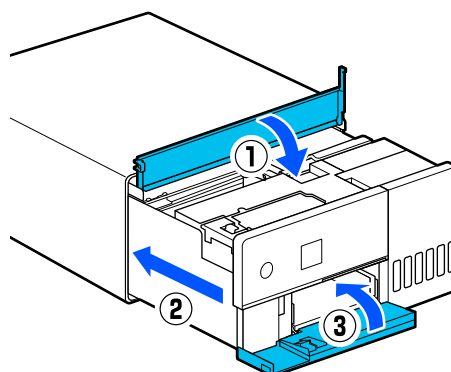

Приложение

- 11** Установите заднюю крышку.

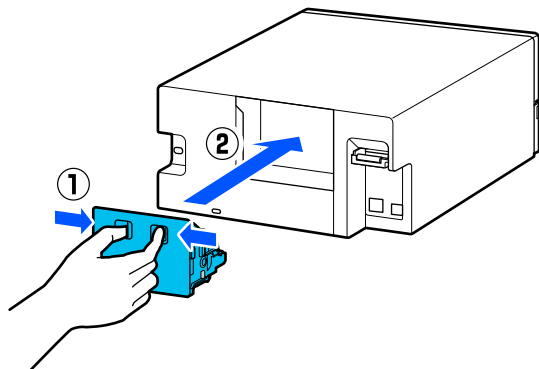

- 12** Поместите принтер в транспортную упаковку в комплекте и закройте его.

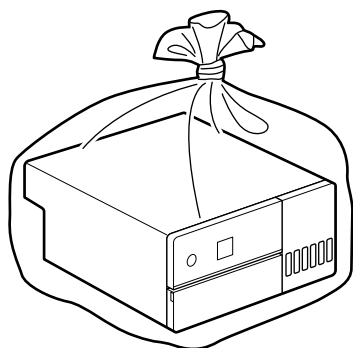

- 13** Поместите принтер в коробку и проложите его защитным материалом из комплекта поставки или любым доступным на рынке защитным материалом.

Принтер является высокоточным оборудованием, поэтому при транспортировке он нуждается в упаковке для защиты от ударов и других воздействий.

! **Важно!**

Транспортировка бутылок с чернилами

При транспортировке бутылок с чернилами обратите внимание на следующее.

- Для перевозки поместите бутылки в закрывающиеся пакеты.
- При транспортировке бутылок с чернилами не следует их наклонять или подвергать резким перепадам температуры. Чернила могут вытечь, даже если крышка бутылки плотно закрыта.
- Не кладите открытые бутылки с чернилами в одну транспортную упаковку с принтером.

Действия после транспортировки

После транспортировки принтера подготовьте его к работе, как описано далее.

- 1** Снимите заднюю крышку.
- 2** Откройте переднюю крышку и вытяните наружу внутреннюю часть принтера до упора.
- 3** Откройте внутреннюю крышку и снимите клейкую ленту, фиксирующую печатающую головку.
- 4** Переведите транспортировочный замок в положение печати, как показано на рисунке.

! **Важно!**

После транспортировки принтера верните транспортировочный замок в положение печати. Печать невозможна, пока замок находится в транспортном положении.

Приложение

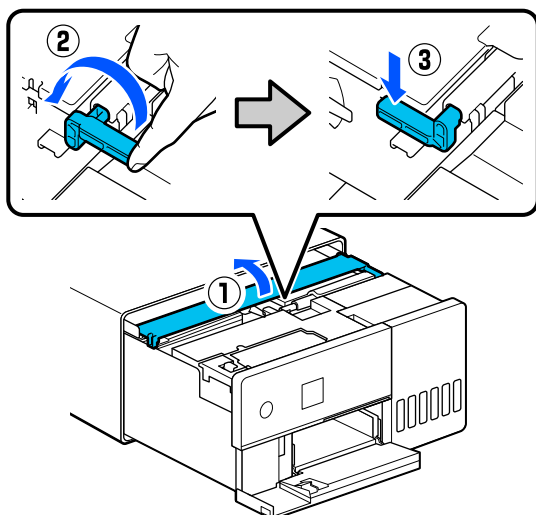

- 5 Закройте внутреннюю крышку, вставьте обратно внутреннюю часть принтера и закройте переднюю крышку.
- 6 Установите заднюю крышку.
- 7 Подсоедините шнур питания и включите принтер.
- 8 Запустите процедуру Пров. дюз печат. гол., чтобы исключить закупоривание дюз печатающей головки.

 «Пров. дюз печат. гол.» на стр. 65

Примечание

Процедуру подключения LAN-/USB-кабеля к принтеру см. в разделе *Setup Guide* (Руководство по установке).

Если у вас нет *Setup Guide* (Руководство по установке), перейдите на сайт <https://epson.sn>, чтобы найти документ для вашей модели принтера.

Также там размещен видеоролик о выполнении этой процедуры.

[Epson Video Manuals](#)

Системные требования

Программное обеспечение для этого принтера можно использовать в следующих средах (данные актуальны на май 2022 года).

Поддерживаемые ОС и прочие элементы могут меняться.

Последние сведения можно получить на веб-сайте Epson.

Драйвер принтера

Windows

Операционная система	Windows 11 Windows 10/Windows 10 x64 Windows 8.1/Windows 8.1 x64
Процессор	Intel Core2 Duo 3,0 ГГц или выше
Доступная память	1 ГБ и больше
Жесткий диск (доступный для установки объем)	2 ГБ и больше
Разрешение экрана	SXGA (1280 × 1080) или более высокое
Способ подключения к принтеру*	Подключение по USB или беспроводной локальной сети

* Информацию о способах подключения (технические характеристики интерфейсов) см. в следующем разделе.

 [«Таблица спецификаций» на стр. 156](#)

Mac

Операционная система	OS X 10.9.5 Mavericks или более поздней версии
Процессор	Intel Core2 Duo 2,0 ГГц или выше
Память	2 ГБ и больше
Жесткий диск (доступный для установки объем)	2 ГБ и больше
Разрешение экрана	WXGA+ (1440 × 900) или более высокое
Способ подключения к принтеру*	Подключение по USB или беспроводной локальной сети

* Информацию о способах подключения (технические характеристики интерфейсов) см. в следующем разделе.

 [«Таблица спецификаций» на стр. 156](#)

Приложение

Средство обслуживания

Windows

Операционная система	Windows 11 Windows 10/Windows 10 x64 Windows 8.1/Windows 8.1 x64
Процессор	Intel Core2 Duo 3,0 ГГц или выше
Доступная память	1 ГБ и больше
Жесткий диск (доступный для установки объем)	2 ГБ и больше
Разрешение экрана	SXGA (1280 × 1080) или более высокое
Способ подключения к принтеру*	Подключение по USB или беспроводной локальной сети

* Информацию о способах подключения (технические характеристики интерфейсов) см. в следующем разделе.

 [«Таблица спецификаций» на стр. 156](#)

Mac

Операционная система	OS X 10.9.5 Mavericks или более поздней версии
Процессор	Intel Core2 Duo 2,0 ГГц или выше
Память	2 ГБ и больше
Жесткий диск (доступный для установки объем)	2 ГБ и больше
Разрешение экрана	WXGA+ (1440 × 900) или более высокое
Способ подключения к принтеру*	Подключение по USB или беспроводной локальной сети

* Информацию о способах подключения (технические характеристики интерфейсов) см. в следующем разделе.

 [«Таблица спецификаций» на стр. 156](#)

Web Config

Используйте самую новую версию браузера.

Windows

Браузер	Internet Explorer 11, Microsoft Edge, Mozilla Firefox, Google Chrome
---------	--

Mac

Браузер	Safari, Mozilla Firefox, Google Chrome
---------	--

Приложение

Таблица спецификаций

Основные технические характеристики	
Метод печати	Струйная, по запросу
Конфигурация дюз	180 сопел для каждого цвета
Максимальное разрешение	1440 × 720 точек на дюйм
Способ подачи бумаги	Фрикционная подача

! **Важно!**

Используйте этот принтер на высотах до 2000 м над уровнем моря.

ВНИМАНИЕ!

Настоящее изделие относится к оборудованию класса А. При использовании в бытовой обстановке это оборудование может нарушать функционирование других технических средств в результате создаваемых промышленных радиопомех. В этом случае от пользователя может потребоваться принятие адекватных мер.

Электрические характеристики		
Номинальное напряжение	От 100 до 120 В переменного тока	От 220 до 240 В переменного тока
Номинальная частота тока	50–60 Гц	50–60 Гц
Номинальная сила тока	0,9 А	0,5 А
Энергопотребление	При работе: ок. 18 Вт В режиме ожидания: ок. 3,8 Вт В спящем режиме: ок. 1,4 Вт В выключенном состоянии: ок. 0,2 Вт	При работе: ок. 18 Вт В режиме ожидания: ок. 3,8 Вт В спящем режиме: ок. 1,4 Вт В отключенном состоянии: ок. 0,35 Вт ^{*1} /ок. 0,2 Вт ^{*2}

*1 Только для SL-D540, SL-D560, SL-D570.

*2 Кроме тех, что отмечены выше.

Характеристики интерфейса	
USB-порт	Высокоскоростной USB
Стандарт соответствия проводной ЛВС	10BASE-T (IEEE 802.3i) 100BASE-TX (IEEE 802.3u) Энергосберегающий Ethernet (IEEE 802.3az) ^{*1}
Беспроводная локальная сеть	

Приложение

Характеристики интерфейса	
Стандарты	SL-D500, SL-D530 (кроме Тайваня): IEEE 802.11b/g/n Кроме отмеченных выше (включая Тайвань): IEEE 802.11b/g/n/a/ac
Диапазон частот	IEEE 802.11b/g/n: 2,4 ГГц IEEE 802.11a/n/ac: 5 ГГц
Максимальная мощность передачи радиочастотного сигнала	2,4 ГГц: 2400–2483,5 МГц: 20 дБм (EIRP)
	5 ГГц: 5150–5250 МГц: 20 дБм (EIRP) 5250–5350 МГц: 20 дБм (EIRP) 5470–5725 МГц: 20 дБм (EIRP)
Модуль беспроводной связи	SL-D500, SL-D530 (кроме Тайваня): J26H006 Кроме отмеченных выше (включая Тайвань): J26H005
Режим подключения	Инфраструктура Wi-Fi Direct (простая точка доступа)*2
Безопасность беспроводной связи	WEP (64/128 бит) WPA-PSK (TKIP) WPA2-PSK (AES) WPA3-SAE (AES) WPA2-Enterprise (AES) (EAP-TLS/PEAPTLS/PEAPMSCHAPv2/EAP-TTLS) WPA3-Enterprise
Протоколы/функции сетевой печати*3	EpsonNet Print (Windows) Стандартный протокол TCP/IP (Windows) Bonjour (Mac) Печать через IPP (Windows, Mac) Печать с помощью Mopria (устройство Mopria) Собственная печать Chromebook AirPrint (iOS, Mac)
Стандарты/протоколы безопасности	SSL/TLS: HTTPS-сервер/клиент Сервер IPPS Клиент SMTPS STARTTLS (SMTPS) IEEE 802.1X IPsec/фильтрация IP SNMPv3

*1 Подключенное устройство должно соответствовать стандартам IEEE 802.3az.

*2 IEEE 802.11b не поддерживается.

*3 Решение EpsonNet Print поддерживает только протокол IPv4. Другие решения поддерживают как IPv4, так и IPv6.

Приложение

 **Предупреждение**

Во избежание генерации помех и для обеспечения максимальной защиты устройство следует устанавливать и эксплуатировать вдали от окон. Оборудование (или его передающая антенна), установленное вне помещения, подлежит лицензированию.

Для пользователей в Европе

Информация о радиооборудовании:

Данное изделие целенаправленно излучает радиоволны со следующими характеристиками:

- а) частотный диапазон, в котором работает данное радиооборудование: 2,4–2,4835 ГГц;
- б) максимальная мощность радиочастотного сигнала, передаваемая в рабочем частотном диапазоне данного радиооборудования: 20 дБм (ЭИИМ).

Характеристики кассеты для бумаги (область подачи)

Ширина бумаги	89–102 мм
Высота бумаги	127–152 мм При автоматической двухсторонней печати: 148–152 мм
Толщина бумаги	От 0,20 до 0,265 мм

Характеристики кассеты для бумаги (область вывода)

Объем	100 листов
Размер бумаги	Стандартный размер: 10 × 15 см (4 × 6 дюймов) Нестандартный размер: Ширина от 89 мм (3,5 дюйма) до 102 мм (4 дюйма), длина: от 127 мм (5 дюймов) до 152 мм (6 дюймов)

Характеристики чернил

Тип	Бутылка с чернилами
Тип чернил	Шесть цветов, на водяной основе
Использовать до	В течение пяти лет после изготовления
Температура хранения	Хранение в упаковке: от -20 до 40 °С (4 дня или меньше при -20 °С, 1 месяц или меньше при 40 °С) Перевозка в упаковке: от -20 до 60 °С (4 дня или меньше при -20 °С, 1 месяц или меньше при 40 °С, 72 часа или меньше при 60 °С)
Объем	70 мл
Размеры	Диаметр: 37,8 мм Высота: 138,7 мм

Приложение

Важно!

Чернила в бутылке замерзают, если их оставить на долгое время при температуре ниже -14°C . Если чернила замерзли, выдержите их при комнатной температуре (25°C) не менее двух часов для разморозки (без конденсации).

Общие характеристики

Температура	Эксплуатация: $10\text{--}35^{\circ}\text{C}$ Хранение (до распаковки): $-20\text{--}60^{\circ}\text{C}$ (в пределах 120 часов при 60°C , один месяц при 40°C) Хранение (после распаковки): $-20\text{--}40^{\circ}\text{C}$ (в пределах одного месяца при 40°C)
Влажность	При работе: 20–80 % (без конденсации) Хранение (до распаковки): 5–85 % (без конденсации) Хранение (после распаковки): 5–85 % (без конденсации)
Вес	Основное устройство: 7,0 кг (без чернил)
Размеры	Основное устройство: 299 (Ш) × 350 (Г) × 154 (В) мм  «Необходимое пространство» на стр. 159
Версия установленного программного обеспечения	E1.1930.0002

Необходимое пространство

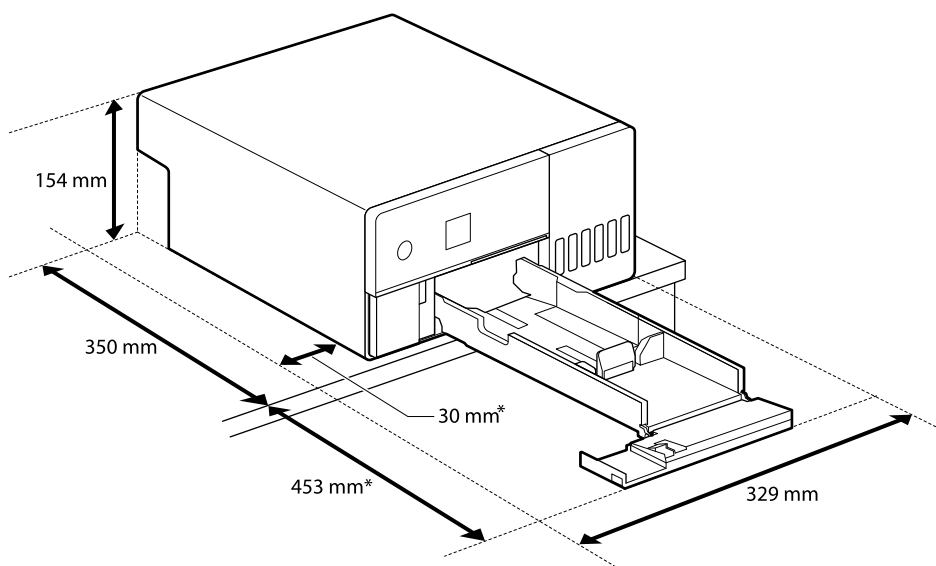

* Пространство, необходимое для проведения технического обслуживания.

Приложение

УСЛОВИЯ ЛИЦЕНЗИИ ПРОГРАММНОГО ОБЕСПЕЧЕНИЯ С ОТКРЫТЫМ ИСХОДНЫМ КОДОМ

В этом устройстве используется программное обеспечение с открытым исходным кодом и программное обеспечение, на которое у Epson есть права.

Полные тексты лицензионных соглашений для программного обеспечения с открытым исходным кодом приведены ниже.

Windows

64-разр.: %ProgramFiles(x86)%\EPSON\SL-D500 Series\License\License.txt

32-разр.: %ProgramFiles%\EPSON\SL-D500 Series\License\License.txt

Linux

/usr/share/doc/epson-inkjet-printer-sld500-series/COPYING.LIB

/usr/share/doc/epson-inkjet-printer-sld500-series/COPYING.EPSON