

L8050 Series

Kasutusjuhend



Printimine

Printeri hooldamine

Probleemide lahendamine

Sisukord

Selle juhendi kirjeldus

Juhendite tutvustus.	6
Oluline ohutusteave (paberjuhend).	6
Alusta siit (paberjuhend).	6
Kasutusjuhend (digitaalne juhend).	6
Teave uusimate juhendite kohta.	6
Info otsimine.	6
Ainult vajalike lehekülgede printimine.	7
Teave juhendi kohta.	7
Märgid ja sümbolid.	7
Märkused ekraanipiltide ja jooniste kohta.	8
Opsüsteemide viited.	8
Kaubamärgid.	9
Autoriõigus.	9

Olulised juhised

Ohutusjuhised.	11
Ohutusjuhised tindi kasutamiseks.	11
Soovitused ja hoiatused printeri kasutamise kohta.	11
Nõuanded ja hoiatused printeri häälestamise kohta.	12
Nõuanded ja hoiatused printeri kasutamise kohta.	12
Nõuandeid ja hoiatusi Internetiga ühendamise kohta.	13
Nõuanded ja hoiatused printeri kasutamisel juhtmeta ühendusega.	13
Nõuanded ja hoiatused printeri transportimise või hoiustamise kohta.	13
Märkusi administraatori parooli kohta.	13
Teie isikliku teabe kaitsmine.	14

Osade nimetused ja funktsioonid

Esikülg.	16
Sisemus.	17
Tagakülg.	18

Juhtpaneeli juhised

Nupud ja funktsioonid.	20
Tulede ning printeri oleku kontrollimine.	21

Paberi, plaatide ja PVC-st ID-kaartide laadimine

Paberi laadimine.	25
Ettevaatusabinõud paberi käsitlemisel.	25
Paberitüüpide loend.	26
Paberi laadimine.	26
Erinevate paberite laadimine.	28
Plaadi laadimine.	30
Prinditavad plaadid.	30
Ettevaatusabinõud plaatide käsitlemisel.	30
Plaadi laadimine ja eemaldamine.	30
PVC-st ID-kaartide laadimine.	32
Prinditavad PVC-st ID-kaardid.	32
PVC-st ID-kaartide käsitlemise ettevaatusabinõud.	33
PVC-st ID-kaardi laadimine ja eemaldamine.	33

Printimine

Fotode printimine.	38
Fotode arvutist printimine.	38
Fotode printimine nutiseadmest.	38
Ümbrikele printimine.	39
Ümbrikute printimine arvutist (Windows).	39
Ümbrikute printimine arvutist (Mac OS).	39
Dokumentide printimine.	40
Arvutist printimine.	40
Dokumentide printimine nutiseadmest.	54
Printimine plaadi etiketile.	55
Fotode printimine plaadi etiketile, kasutades rakendust Epson Photo+.	55
Printimine PVC-st ID-kaartidele.	55
Printimine PVC-st ID-kaartidele, kasutades rakendust Epson Photo+.	55
Veebilehtede printimine.	56
Veebilehtede printimine arvutist.	56
Veebilehtede printimine nutiseadmest.	56
Printimine pilveteenusega.	57

Printeri hooldamine

Tarviku oleku kontrollimine.	59
Paberitee puhastamine paberisöötmise probleemide korral.	59
Prindikvaliteedi parandamine.	61
Prindipea kontrollimine ja puhastamine.	61

Utiliidi Põhjalik puhastus käivitamine.	63
Pihustite ummistumise vältimine.	65
Prindipea joondamine.	65
Paberitee puhastamine tindiga määrdumise korral (kui väljaprint on määrdunud vertikaalis).	66
Poolläbipaistva kile puhastamine.	67
Printeri puhastamine.	69
Maha voolanud tindi eemaldamine.	70

Juhiseid eri olukordade jaoks

Arvuti vahetamisel.	72
Energia säästmine.	72
Energia säästmine — Windows.	72
Energia säästmine — Mac OS.	72
Wi-Fi-ühenduse keelamine.	73
Printerist läbi söödetud lehtede koguarvu kontrollimine.	73
Rakenduste eraldi installimine.	74
Veenduge, et installitud on originaalne Epsoni printeridraiver — Windows.	75
Veenduge, et installitud on originaalne Epsoni printeridraiver — Mac OS.	76
Võrguühenduse sätete muutmine.	77
Arvutiga ühendamise sätete tegemine.	77
Nutiseadmega ühendamise sätete tegemine.	78
Wi-Fi-sätete valimine juhtpaneelilt.	78
Printeri võrguühenduse oleku (Network Connection Report) kontrollimine.	80
Teated ja lahendused võrguühenduse aruandel.	81
Nutiseadme ja printeri otse ühendamine (Wi-Fi Direct).	86
Wi-Fi Direct info.	86
Ühendamine seadmetega Wi-Fi Directi abil.	86
Wi-Fi Direct (lihtne AP) sätete nagu SSID muutmine.	88
Printeriühenduse lisamine või muutmine.	88
Printeri häälestamine mitmes arvutis.	88
Võrguühenduse muutmine Wi-Fi-ühenduselt USB-ühenduseks.	89
Staatilise IP-aadressi seadmine printerile.	90
Printeri transportimine ning hoiustamine.	92

Probleemide lahendamine

Ei saa printida.	99
Probleemi lahendamine.	99
Rakendus või printeridraiver ei tööta nõuetekohaselt.	100

Printida ei saa isegi siis kui ühendus on loodud (Windows).	100
Printida ei saa isegi siis kui ühendus on loodud (Mac OS).	102
Printer ei ühendu USB-liidese kaudu.	103
Printerit ei saa võrguga ühendada.	103
Võrguühenduse probleemide peamised põhjused ja nende lahendused.	103
Paberit ei söödeta korrektselt.	106
Kontrollige järgmist.	106
Paber siseneb nurga all.	107
Samaaegselt söödetakse mitu paberilehte.	107
Plaadi/ID-kaardi salv lükatakse laadimisel välja	108
Ilmneb tõrge Paber puudub.	108
Paber väljastatakse printimise ajal.	108
Prindikvaliteet on halb.	108
Printimisel ilmnevad värvikaod, triibud või ootamatud värvid.	108
Prindikvaliteet on musta tindiga kehv.	109
Värvilised triibud ilmuvad ligikaudu iga 2.5 cm tagant.	109
Hägusad väljaprintid, vertikaalsed jooned või vale joondus.	110
Väljatrükk väljub tühja lehena.	111
Paber on määrdunud või kulunud välimusega.	112
Prinditud fotod on kleepuvad.	113
Kujutised või fotod prinditakse ootamatute värvidega.	113
Prinditöö värvid erinevad ekraanil kujutatud värvidest.	114
Veeristeta ei saa printida.	114
Pildi servad kärbitakse ääristeta printimisel.	115
Väljaprinti asukoht, formaat või veerised on valed.	115
Prinditud tähemärgid on valed või moonutatud	116
Prinditud kujutis on ümberpööratud.	117
Mosaiigilaadsed mustrid väljaprintidel.	117
Printeridraiveris ei saa valida paberitüüpi ega paberiallikat.	117
Originaalne Epsoni printeridraiver on installimata.	117
Tulede ning printeri oleku kontrollimine.	118
Paber ummistub.	120
Kinni jäänud paberi eemaldamine.	120
Paberiummistuste ennetamine.	122
Aeg on tinti lisada.	123
Ettevaatusabinõud tindipudelite käsitlemisel.	123
Tindimahutite täitmine.	124
Nüüd on aeg hoolduskarbi vahetamiseks.	129
Hoolduskarbi käsitlemise ettevaatusabinõud.	129

Hooldekarbi asendamine.	129
Nüüd on aeg vahetada vastuvõturullid.	132
Printerit ei saa ootuspäraselt kasutada.	135
Printer ei lülitu sisse või välja.	135
Toimingud on aeglased.	136
Tagumist paberituge ei saa sulgeda.	138
Printer tekitab valju müra.	138
Käsitsi 2-poolne printimine ei õnnestu (Windows).	138
Menüüd Printeri sätteid ei kuvata (Mac OS).	139
Probleemi ei õnnestu lahendada.	139
Printimise probleeme ei saa lahendada.	139

Tooteteave

Paberi info.	142
Kasutatav paber ja mahud.	142
Mittesobivad paberid.	144
Kulutarvikute info.	145
Tindipudelite koodid.	145
Hooldekarbi kood.	146
Vastuvõturulli kood.	146
Teave tarkvara kohta.	146
Arvutist printimise rakendus (Windows printeridraiver).	147
Arvutist printimise rakendus (Mac OS printeridraiver).	148
Rakendus printeri toimingute konfigureerimiseks (Web Config).	148
Tarkvara ja püsivara värskendamise rakendus (Epson Software Updater).	149
Toote spetsifikatsioonid.	150
Printeri spetsifikatsioonid.	150
Liideste spetsifikatsioonid.	151
Võrgu spetsifikatsioonid.	151
Mõõtmed.	153
Elektritoite spetsifikatsioonid.	153
Keskkonnateave.	154
Süsteeminõuded.	154
Õiguslik teave.	155
Standardid ja heakskiidud.	155
Piirangud kopeerimisel.	155

Kust saada abi?

Tehnilise toe veebisait.	158
Epsoni klienditoega kontakteerumine.	158
Enne Epsoni poole pöördumist.	158
Kasutajad Euroopas.	158
Kasutajad Taiwanis.	158

Kasutajad Austraalias.	159
Teave Uus-Meremaa kasutajatele.	159
Abi kasutajatele Singapuris.	160
Kasutajad Tais.	160
Kasutajad Vietnamis.	161
Kasutajad Indoneesias.	161
Abi kasutajatele Hongkongis.	161
Kasutajad Malaisias.	162
Kasutajad Indias.	162
Kasutajad Filipiinidel.	163

Selle juhendi kirjeldus

Juhendite tutvustus.	6
Info otsimine.	6
Ainult vajalike lehekülgede printimine.	7
Teave juhendi kohta.	7
Kaubamärgid.	9
Autoriõigus.	9

Juhendite tutvustus

Teie Epsoni printeriga kaasnevad järgmised juhendid. Lisaks juhenditele vaadake ka erinevate Epsoni tarkvararakendustega kaasnenud spikrit.

Oluline ohutusteave (paberjuhend)

Annab teile juhised selle printeri ohutuks kasutamiseks.

Alusta siit (paberjuhend)

Pakub teavet printeri häälestamiseks ja tarkvara installimiseks.

Kasutusjuhend (digitaalne juhend)

Käesolev juhend. Saadaval PDF-i ja veebijuhendina. Sisaldab üksikasjalikku teavet ja juhiseid printeri kasutamise ja probleemide lahendamise kohta.

Teave uusimate juhendite kohta

❑ Paberjuhend

Külastage Epsoni toote veebisaiti aadressil <http://www.epson.eu/support> või Epsoni globaalse toote veebisaiti aadressil <http://support.epson.net/>.

❑ Digitaalne juhend

Avage järgmine veebisait, sisestage toote nimetus ja valige **Tugi**.
<https://epson.sn>

Info otsimine

PDF-juhend võimaldab otsida vajalikku teavet otsingusõnade järgi või liikudes järjehoidjate abil otse kindlatesse jaotistesse. Selles jaotises on kirjeldatud, kuidas kasutada PDF-juhendit, mis on arvutis avatud rakendusega Adobe Acrobat Reader DC.

Otsimine otsingusõna järgi

Klõpsake valikut **Redigeeri** > **Täpsem otsing**. Sisestage otsingusõna (tekst) teabe kohta, mida soovite leida, otsinguaknasse ja seejärel klõpsake valikut **Otsi**. Tabamused kuvatakse loendina. Klõpsake ühte kuvatud tabamustest, et minna vastavale leheküljele.

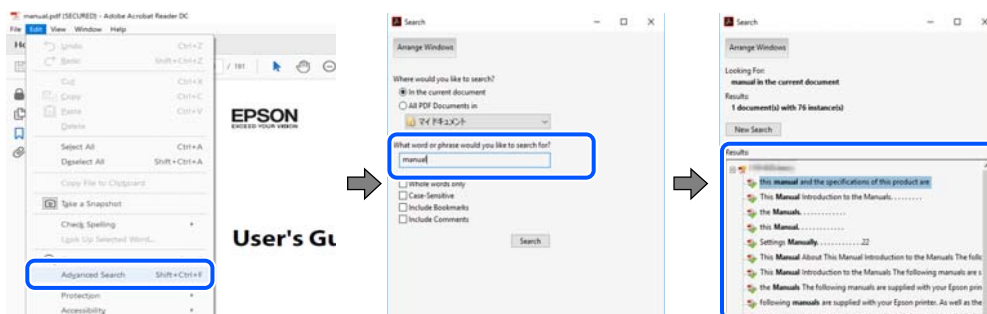

Järjehoidjate abil otse jaotisse liikumine

Klõpsake pealkirja, et minna otse vastavale leheküljele. Klõpsake nuppu + või >, et kuvada vastava jaotise alampealkirjad. Tagasi eelmisele leheküljele naasmiseks tehke klaviatuuril alljärgnev toiming.

- Windows: hoidke all klahvi **Alt** ja seejärel vajutage klahvi ←.
- Mac OS: hoidke all käsuklahvi ja seejärel vajutage klahvi ←.



Ainult vajalike lehekülgede printimine

Saate eraldada ja printida ainult need leheküljed, mida teil on vaja. Klõpsake valikut **Prindi** menüüs **Fail** ja seejärel täpsustage, milliseid lehekülgi soovite printida suvandis **Leheküljed** valiku **Prinditavad leheküljed** all.

- Järjestikuste lehekülgede valimiseks pange alguslehekülje ja lõpplehekülje vahele sidekriips.

Näide: 20-25

- Kui valite lehekülgi, mis ei ole järjestikused, eraldage need komadega.

Näide: 5, 10, 15

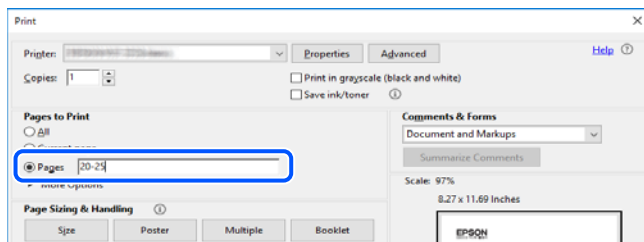

Teave juhendi kohta

Selles jaotises selgitatakse märkide ja sümbolite tähendust, kirjelduste märkuseid ja käesolevas kasutusjuhendis kasutatud operatsioonisüsteemide viiteid.

Märkid ja sümbolid



Ettevaatust!

Juhised, mida tuleb hoolikalt järgida kehavigastuste vältimiseks.



Oluline teave:

Juhised, mida tuleb järgida seadme kahjustamise vältimiseks.

Märkus.

Annab täiendavat ja viidatud informatsiooni.

Seotud teave

➔ Lingid seotud jaotistele.

 Sisaldab kasutusjuhistega Veebifilmi juhendid. Vaadake asjakohase teabe linki.

Märkused ekraanipiltide ja jooniste kohta

- Printeridraiveri ekraanipildid on tehtud opsüsteemis Windows 10 või macOS High Sierra(10.13). Ekraanipiltide sisu on mudelist ja olukorrast olenevalt erinev.
- Selles juhendis kujutatud joonised on toodud vaid näiteks. Ehkki sõltuvalt mudelist võivad need olla pisut erinevad, on nende töömeetod sama.

Opsüsteemide viited

Windows

Selles juhendis olevad terminid Windows 11, Windows 10, Windows 8.1, Windows 8, Windows 7, Windows Vista, Windows XP, Windows Server 2022, Windows Server 2019, Windows Server 2016, Windows Server 2012 R2, Windows Server 2012, Windows Server 2008 R2, Windows Server 2008, Windows Server 2003 R2, ja Windows Server 2003 viitavad järgmistele operatsioonisüsteemidele. Terminit Windows kasutatakse kõikide versioonide kohta.

- Microsoft® Windows® 11 opsüsteem
- Microsoft® Windows® 10 opsüsteem
- Microsoft® Windows® 8.1 opsüsteem
- Microsoft® Windows® 8 opsüsteem
- Microsoft® Windows® 7 opsüsteem
- Microsoft® Windows Vista® opsüsteem
- Microsoft® Windows® XP opsüsteem
- Microsoft® Windows® XP Professional x64 Edition opsüsteem
- Microsoft® Windows Server® 2022 opsüsteem
- Microsoft® Windows Server® 2019 opsüsteem
- Microsoft® Windows Server® 2016 opsüsteem
- Microsoft® Windows Server® 2012 R2 opsüsteem
- Microsoft® Windows Server® 2012 opsüsteem
- Microsoft® Windows Server® 2008 R2 opsüsteem
- Microsoft® Windows Server® 2008 opsüsteem
- Microsoft® Windows Server® 2003 R2 opsüsteem
- Microsoft® Windows Server® 2003 opsüsteem

Mac OS

Selles juhendis tähendab „Mac OS“ opsüsteemi Mac OS X 10.9.5 või uuemat ning opsüsteemi macOS 11 või uuemat.

Kaubamärgid

- EPSON® on registreeritud kaubamärk ja EPSON EXCEED YOUR VISION või EXCEED YOUR VISION on ettevõtte Seiko Epson Corporation kaubamärk.
- PictBridge is a trademark.
- QR Code is a registered trademark of DENSO WAVE INCORPORATED in Japan and other countries.
- Microsoft®, Windows®, Windows Server®, and Windows Vista® are registered trademarks of Microsoft Corporation.
- Apple, Mac, macOS, OS X, Bonjour, and Safari are trademarks of Apple Inc., registered in the U.S. and other countries.
- Chrome, Google Play, and Android are trademarks of Google LLC.
- Adobe, Acrobat, and Reader are either registered trademarks or trademarks of Adobe in the United States and/or other countries.
- Firefox is a trademark of the Mozilla Foundation in the U.S. and other countries.
- Üldteatis: muid tootenimesid on selles trükises kasutatud ainult tuvastamise eesmärgil ja need võivad olla vastavate omanike kaubamärgid. Epson ütleb lahti kõigist õigustest neilekaubamärkidele.

Autoriõigus

Ühtki käesoleva trükise osa ei tohi paljundada, salvestada otsingusüsteemis ega edastada üheski vormis ega viisil elektrooniliselt, mehaaniliselt, fotokopeerimise, salvestamise ega muul teel ilma ettevõtte Seiko Epson Corporation eelneva kirjaliku loata. Selles esitatud teabe kasutamise suhtes ei võeta vastutust patendiõiguste rikkumise eest. Vastutust ei võeta ka esitatud teabe kasutamisega põhjustatud kahju eest. Käesolevas dokumendis sisalduv teave on mõeldud kasutamiseks ainult koos selle Epsoni tootega. Epson ei vastuta selle teabe kasutamise eest muude toodete jaoks.

Seiko Epson Corporation ega selle sidusettevõtted ei vastuta selle toote ostja ega kolmanda osapoole ees ostjal või kolmandal osapoolel tootega juhtunud õnnetuse, vääras kasutamisest või kuritarvitamisest või loata tehtud muudatustest või remondist või (v.a USA-s) ettevõtte Seiko Epson Corporation kasutus- ja hooldusjuhiste mittejärgimise tagajärjel tekkinud kahju või kulude eest.

Seiko Epson Corporation ega selle sidusettevõtted ei vastuta kahjude ega probleemide eest, mis tulenevad lisaseadmete või kulumaterjalide kasutamisest, mis ei ole Epsoni originaaltooted või ei ole heaks kiidetud ettevõtte Seiko Epson Corporation poolt.

Seiko Epson Corporation ei vastuta mitte heaks kiidetud liideskaablite kasutamisest tulenevate elektromagnetiliste häiringute põhjustatud kahju eest.

© 2022 Seiko Epson Corporation

Selle kasutusjuhendi sisu ja toote tehnilisi andmeid võidakse ette teatamata muuta.

Olulised juhised

Ohutusjuhised.	11
Soovitused ja hoiatused printeri kasutamise kohta.	11
Teie isikliku teabe kaitsmine.	14

Ohutusjuhised

Lugege ja järgige neid juhiseid, et printeri kasutamine oleks ohutu. Hoidke kindlasti see juhend printeri läheduses. Järgige kindlasti ka kõiki hoiatusi ja juhiseid, mis on printerile märgitud.

- Osa printeril olevatest sümbolitest on vajalikud printeri ohutuse ja nõuetekohase kasutamise tagamiseks. Vaadake nende sümbolite tähendust järgmisest veebisaidist.
<http://support.epson.net/symbols/>
- Kasutage ainult printeriga kaasas olevat toitejuhet ja ärge kasutage seda juhet muudeks otstarveteks. Muude juhete kasutamine printeriga või kaasa pandud toitejuhtme kasutamine teiste seadmetega võib põhjustada tulekahju või elektrilöögi.
- Veenduge, et teie vahelduvvoolu toitejuhe vastaks kehtivatele kohalikele ohutusnormidele.
- Ärge proovige toitejuhet, pistikut, printerit ega lisaseadmeid ise lahti võtta, muuta ega parandada, välja arvatud juhul, kui selleks on esitatud täpsed juhised printeri juhendites.
- Ühendage printer vooluvõrgust lahti ja toimetage teenindustöödeks kvalifitseeritud tehniku kätte järgmistel juhtudel:
Toitejuhe või pistik on saanud viga; printerisse on sattunud vedelikku; printer on maha kukkunud või selle korpus on vigastatud; printer ei tööta normaalselt või selle tööomadused on märgatavalt muutunud. Ärge kohandage nuppe, mida see kasutusjuhend ei käsitle.
- Paigutage printer pistikupesa lähedale, et pistikut saaks hõlpsalt vooluvõrgust eemaldada.
- Ärge kasutage ega hoidke printerit välistingimustes ja kohtades, kus see võib kokku puutuda mustuse või tolmu, vee või ülemäärase kuumusega. Ärge paigutage printerit kohtadesse, kus see võib saada lööke, puutuda kokku vibratsiooni, kõrge temperatuuri või niiskusega.
- Hoiduge printerile vedelike ajamisest ja ärge kasutage printerit märgade kätega.
- Hoidke printer südamestimulaatoritest vähemalt 22 cm kaugusel. Printerist lähtuvad raadiolained võivad südamestimulaatori tööle halvasti mõjuda.

Ohutusjuhised tindi kasutamiseks

- Olge ettevaatlik, et mitte tindiga kokku saada, kui käsitsete tindimahuteid, tindimahutite korke, avatud tindipudeleid või tindipudelite korke.
 - Kui tinti satub nahale, peske seda kohta põhjalikult vee ja seebiga.
 - Kui tinti satub silma, loputage silmi kohe veega. Kui ebamugavustunne ja nägemisprobleemid püsivad ka pärast põhjalikku loputamist, pöörduge kohe arsti poole.
 - Kui tint satub suhu, pöörduge kohe arsti poole.
- Ärge võtke hooldekarpi lahti — nii võib tint silma või nahale sattuda.
- Ärge raputage tindipudelit liiga intensiivselt ega andke sellele tugevaid lööke, sest see võib põhjustada tindi lekkimist.
- Hoidke tindipudelid ja hoolduskarp laste käeulatuses eemal. Ärge lubage lastel tindipudelist juua.



Soovitused ja hoiatused printeri kasutamise kohta

Lugege ja järgige neid juhiseid, et vältida printeri ja oma vara kahjustamist. Hoidke see juhend tuleviku tarbeks kindlasti alles.

Nõuanded ja hoiatused printeri häälestamise kohta

- Ärge sulgege ega katke kinni printeri ventilatsiooniavasid ega muid avasid.
- Kasutage ainult printeri tagaküljel olevale sildile märgitud toiteallikatüüpi.
- Ühendage seade pistikupessa, mis kasutab regulaarselt välja ja sisse lülituvatest paljundusmasinatest või ventilatsioonisüsteemidest erinevat vooluahelat.
- Vältige seinalülitite või aegreleede kontrollitavate pistikupesade kasutamist.
- Paigutage kogu arvutisüsteem eemale võimalikest elektromagnetiliste häiringute allikatest, nagu kõlarid ja juhtmeta telefonide alused.
- Paigutage toitejuhtmed nii, et nende vigastamine, keerdumine ja sõlme minek oleks vähetõenäoline. Ärge asetage toitejuhtmete peale esemeid ning vältige toitejuhtmete astumist ja nendest üle sõitmist. Eriti hoolikalt jälgige, et kõikide toitejuhtmete otsad oleksid sirged.
- Kui printer on ühendatud pikendusjuhtmega, veenduge, et pikendusjuhtmega ühendatud seadmete koguvoolutugevus ei ületaks pikendusjuhtme nimivoolutugevust. Samuti veenduge, et pistikupessa ühendatud seadmete koguvoolutugevus ei ületaks seinapistikupesa nimivoolutugevust.
- Kui kasutate printerit Saksamaal, peavad kõik vooluringid olema kaitstud 10- või 16-ampriste kaitselülititega, et printer oleks piisavalt kaitstud lühiühenduste ja liigvoolu eest.
- Kui ühendate printeri arvuti või muu seadmega kaabli abil, veenduge pistikute õiges asendis. Igal pistikul on ainult üks õige asend. Pistiku valesti ühendamine võib kahjustada mõlemat juhtmega ühendatud seadet.
- Paigutage printer tasasele kindlale pinnale, mis on igas suunas printeri põhjast laiem. Kaldasendis ei tööta printer korralikult.
- Jätke printeri kohale ruumi, et saaksite printerikaane täielikult üles tõsta.
- Jätke printeri ette piisavalt vaba ruumi, et paber saaks täielikult välja tulla.
- Vältige kohti, kus temperatuuri või õhuniiskuse kõikumine on liiga suur. Samuti paigutage printer eemale otsesest päikesevalgusest ning tugevatest valgus- ja soojusallikatest.

Nõuanded ja hoiatused printeri kasutamise kohta

- Ärge pange esemeid printeri piludesse.
- Ärge pange kätt printimise ajal printerisse.
- Ärge puudutage valget lintkaablit ega tinditorusid printeri sees.
- Ärge kasutage printeri sees ega ümbruses aerosooltooteid, mis sisaldavad kergestisüttivaid gaase. Muidu võib tekkida tuleoht.
- Ärge liigutage prindipead käega, kui seda pole palutud teha, vastasel korral võite printerit kahjustada.
- Kui mõni tindimahuti ei ole alumise jooneni täidetud, täitke see peagi. Printeri edasine kasutamine, kui tinditase on alumisest joonest madalam, võib printerit kahjustada.
- Lülitage printer alati välja nupuga . Ärge ühendage printerit vooluvõrgust lahti ega lülitage pistikupesast voolu välja, enne kui tuli  lõpetab vilkumise.
- Kui te ei kasuta printerit pikema aja jooksul, eemaldage toitejuhe pistikupesast.

Nõuandeid ja hoiatusi Internetiga ühendamise kohta

Ärge ühendage seda toodet Internetiga otse. Ühendage toode ruuteri või tule müüri kaitstud võrguga.

Nõuanded ja hoiatused printeri kasutamisel juhtmeta ühendusega

- ❑ Printerist väljastatavad raadiolained võivad mõjuda halvasti elektroonilistele meditsiiniseadmetele, põhjustades nende töös tõrkeid. Kui kasutate seda printerit meditsiinasutuses või meditsiiniseadmete läheduses, järgige meditsiinasutuse volitatud esindaja suuniseid ning kõiki meditsiiniseadmele kantud hoiatusi ja juhtnööre.
- ❑ Printerist väljastatavad raadiolained võivad mõjuda halvasti automaatjuhtimisega seadmetele, nagu automaatsed või tulekahjalarmid, ning põhjustada tõrgete korral õnnetusi. Kui kasutate seda printerit automaatjuhtimisega seadmete lähedal, järgige kõiki neile seadmetele kantud hoiatusi ja juhtnööre.

Nõuanded ja hoiatused printeri transportimise või hoiustamise kohta

- ❑ Vältige printerit hoiustades ja transportides selle kallutamist, küljele asetamist ja tagurpidi pööramist, sest vastasel juhul võib kassetidest tinti lekkida.
- ❑ Enne printeri transportimist veenduge, et transpordilukk oleks seatud lukustatud asendisse (transpordiasend) ja prindipea oleks algasendis (paremas servas).

Märkusi administraatori parooli kohta

Sellele printerile saab määrata administraatori parooli, et vältida volitamata juurdepääsu või tootesse salvestatud seadme- ja võrgusätete muutmist, kui toode on võrguga ühenatud.

Administraatori parooli vaikeväärtus

Administraatori parooli vaikeväärtus on prinditud näidatud kohta toote andmesildil. Andmesildi asukoht sõltub tootest, näiteks kaane avamissuunast, ehk taha- või allapoole.

Järgmisel joonisel on toodud näide andmesildi asukohast printeri sellel küljel, kust kaas avaneb.

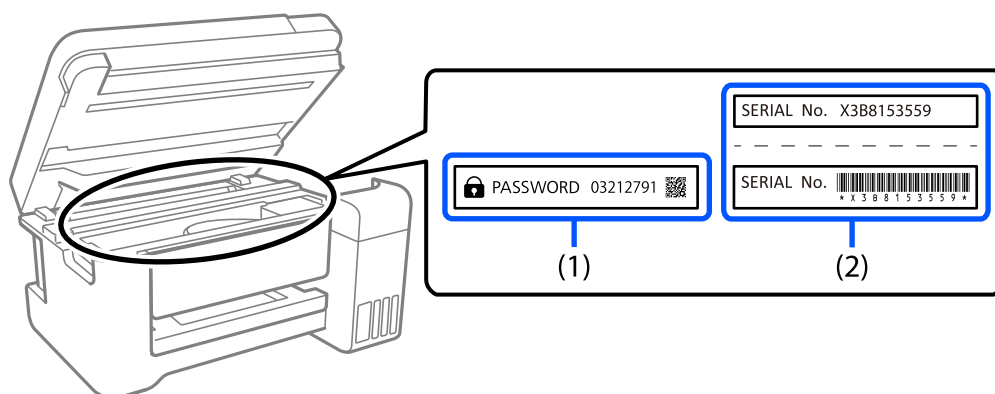

Kui paigaldatud on mõlemad sildid (1) ja (2), on asub parool vaikimisi teksti „PASSWORD“ kõrval (1). Selles näites on vaikeväärtus 03212791.

Kui paigaldatud on ainult sil (2), on asub vaikimisi väärtuseks sildile prinditud (2). Selles näites on vaikeväärtus X3B8153559.

Toimingud, mis nõuavad administraatori parooli sisestamist

Kui järgmiste toimingute tegemisel ilmub administraatori parooli sisestamise viip, sisestage printerile määratud administraatori parool.

- Printeri püsivara värskendamisel arvuti või nutiseadme kaudu
- Rakenduse Web Config täpsematesse sätetesse sisselogimisel
- Printeri seadistamise rakenduse kasutamisel, mis saab muuta printeri sätteid.

Administraatori parooli lähtestamine

Administraatori vaikeparooli saab taastada, lähtestades võrgusätteid.

Teie isikliku teabe kaitsmine

Kui annate printeri kellelegi edasi või soovite seda utiliseerida, taastage printeri nuppe kasutades võrgu vaikesätteid.

Seotud teave

➔ [„Nupud ja funktsioonid” lk 20](#)

Osade nimetused ja funktsioonid

Esikülj.	16
Sisemus.	17
Tagakülj.	18

Esikülg

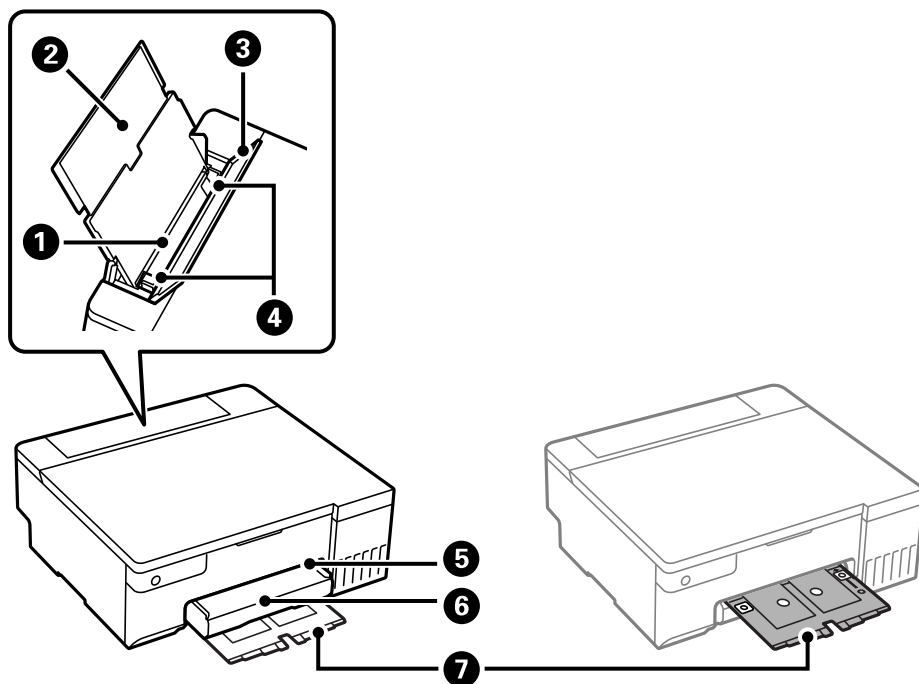

1	Tagumine paberisöötja	Laadib paberi.
2	Paberitugi	Toetab printerisse laaditud paberit.
3	Sööturi piire	Takistab võõrkehade printerisse sattumist. See kaas peab üldjuhul suletud olema.
4	Servajuhik	Söödab paberi otse printerisse. Nihutage paberi servadeni.
5	Plaadi/ID-kaardi salve pesa	Sisestage plaadi/ID-kaardi salv väljastussalve ülemisse ossa.
6	Väljastussalv	Hoiab väljastatud paberit. Tõmmake käsitsi välja ja lükake hoivlepanekuks tagasi sisse.
7	Plaadi/ID-kaardi salv	Plaadile või ID-kaardile printimisel eemaldage salv printeri alt, pange plaat või ID-kaart salve ja sisestage salv plaadi/ID-kaardi salve pesa. Kui te plaadile või ID-kaardile ei prindi, hoidke salv printeri all, kus selle peale ei saa midagi asetada.

Sisemus

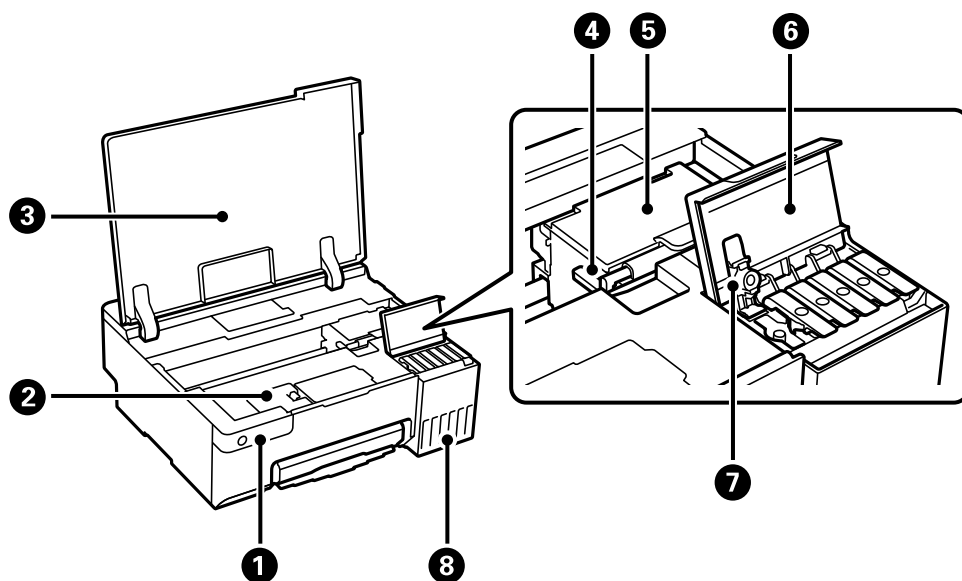

1	Juhtpaneel	Printeri juhtimisseade.
2	Hoolduskarbi kate	Avage kate hoolduskarbi väljavahetamiseks. Hooldekarp on anum, kuhu koguneb puhastamise või printimise ajal väga väikeses koguses liigset tinti.
3	Printerikaas	Avage tindimahuti täitmiseks või ummistunud paberi eemaldamiseks. Hoidke see kate suletud, kui printerit ei kasutata, et vältida võõrkehade printerisse sattumist.
4	Transpordilukk	Peatab tindivarustuse. Seadke printeri transportimiseks lukustatud asendisse (transpordiasend).
5	Prindipea	Tint väljub selle all olevatest prindipea pihustitest.
6	Tindimahuti kate	Avage tindimahuti täitmiseks.
7	Tindimahuti kork	Avage tindimahuti täitmiseks.
8	Tindimahuti	Varustab prindipead tindiga.

Tagakülg

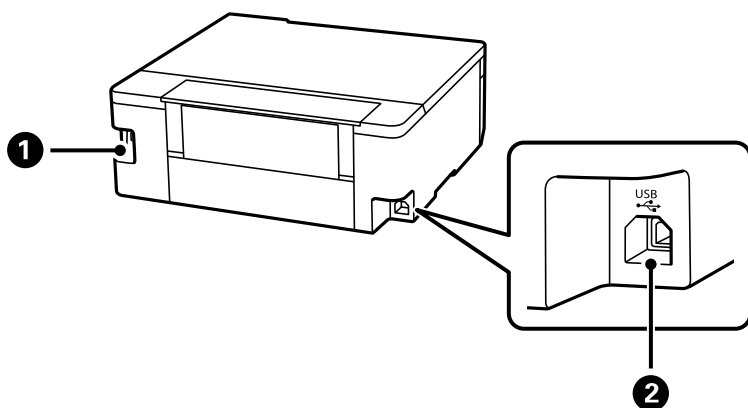



1	Vahelduvvoolusisend	Toitekaabli ühendamiseks.
2	USB-port	Ühendab USB-kaabli arvutiga ühenduse loomiseks.

Juhtpaneeli juhised

Nupud ja funktsioonid.	20
Tulede ning printeri oleku kontrollimine.	21

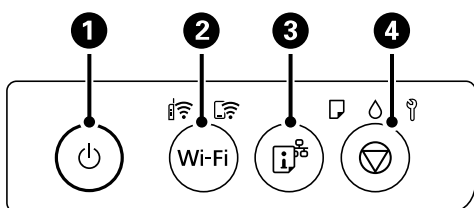









Nupud ja funktsioonid



1	Lülitab printeri sisse või välja. Tõmmake toitekaabel pistikupesast välja siis, kui olete veendunud, et toitetuli ei põle.
2	Võrgutõrke korral tühistab selle nupu vajutamine tõrke. Wi-Fi automaatselt seadistamiseks nupuga WPS hoidke seda nuppu kauem kui viis sekundit all.
3	Prindib võrguühenduse aruande, mis võimaldab teil kindlaks määrata võrgus kasutatava printeri kasutamisel esinevate probleemide põhjused. Kui vajate täpsemat teavet võrgusätete ja ühenduse oleku kohta, hoidke võrgu olekulehe printimiseks nuppu alla vähemalt viis sekundit.
4	Peatab hetketoimingu. Prindipea puhastamise käivitamiseks hoidke seda nuppu viis sekundit all, kuni nupp  hakkab vilkuma.

Nupukombinatsioonidel põhinevad funktsioonid

Erinevate nupukombinatsioonidega on saadaval ka lisafunktsioonid.

Wi-Fi + 	PIN-koodiga häälestamine (WPS) PIN-koodi meetodil (WPS) seadistuse käivitamiseks hoidke korraga all nuppe Wi-Fi ja  .
Wi-Fi + 	Wi-Fi Direct (lihtne AP) seadistus Wi-Fi Direct (lihtne AP) seadistuse käivitamiseks hoidke korraga all nuppe Wi-Fi ja  .
 + 	Võrgu vaikesätete taastamine Võrgu vaikesätete taastamiseks hoidke nuppu  all ja lülitage printer samal ajal sisse. Kui võrgusätted on taastatud, lülitub printer sisse ning võrgu olekumärgutuled vilguvad kordamööda.
 + 	Pihustite kontrollmuster Pihustite kontrollmusteri printimiseks hoidke nuppu  all ja lülitage printer samal ajal sisse.
Wi-Fi + 	Keela võrguteenus Rakenduse Epson Connect keelamiseks hoidke nuppu Wi-Fi all ja lülitage printer samal ajal sisse.

Tulede ning printeri oleku kontrollimine

Märgutuled edastavad printeri olekut.

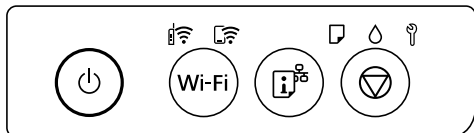

Normaalolek

: põleb

Tuli	Olek
	Printer on ühendatud raadiovõrku (Wi-Fi).
	Printer on ühendatud raadiovõrku režiimis Wi-Fi Direct (lihtne AP).













Törke edastamine

Törke korral tuli süttib või vilgub. Törke üksikasjad kuvatakse arvutiekraanil.

: Põleb

: Vilgub

Tuli	Olek	Lahendused
	Tekkis Wi-Fi-ühenduse tõrge.	Vajutage tõrke tühistamiseks nuppu Wi-Fi ja proovige uuesti.
	Paberit pole laaditud või korraga on söödud rohkem kui üks paberileht.	Kui see märgutuli plaadi või PVC-st ID-kaardi printimise ajal põleb, sisestage plaadi/ID-kaardi salv õigesti. Pärast paberi laadimist või plaadi/ID-kaardi salve õiget sisestamist vajutage printimise jätkamiseks nuppu .
	Paber jäi printerisse kinni või plaat või PVC-st ID-kaart pole õigesti plaadi/ID-kaardi salve sisestatud.	Pärast paberi eemaldamist või plaadi või PVC-st ID-kaardi vahetamist vajutage printimise jätkamiseks nuppu .
	Tindi esmane laadimine ei pruugi olla lõpule jõudnud.	Vaadake teavet tindi esmise laadimise kohta teabelehel <i>Alusta siit</i> .
	Hoolduskarbi kasutusiga hakkab lõppema.	Märgutuli jätkab vilkumist, kuni hoolduskarp vahetatakse. Saate printimist jätkata, kuni märgutuled ja hakkavad vaheldumisi vilkuma.

Tuli	Olek	Lahendused
	<ul style="list-style-type: none"> <input type="checkbox"/> Printerit ei lülitatud korralikult välja.* <input type="checkbox"/> Kuna printer lülitati välja töötamise ajal, võisid pihustid kuivada ja ummistuda. <p>* Toide lülitati välja pikendusjuhtmest või koormuslülitist, pistik tõmmati pistikupesast välja või ilmnes elektririke.</p>	<ul style="list-style-type: none"> <input type="checkbox"/> Lahendage probleem, vajutades nuppu , ja seejärel soovitate teil teha pihustikontrolli. <input type="checkbox"/> Vajutage printeri väljalülitamiseks kindlasti nuppu .
	<p>Vilguvad vaheldumisi:</p> <p>Äärteta printimise tindipadja kasutusiga hakkab lõppema või on lõppenud.</p>	<p>Äärteta printimise tindipadjad tuleb välja vahetada.</p> <p>Ääristeta printimise tindipadja vahetamiseks võtke ühendust Epsoni või volitatud Epsoni teenusepakujaga*. Tegemist ei ole kasutaja hooldatava detailiga.</p> <p>Kui arvutiekraanil kuvatakse teade, et saate printimist jätkata, vajutage printimise jätkamiseks nuppu . Tuled lõpetavad sel ajal vilkumise, kuid jätkavad vilkumist korrapärase intervalliga, kuni tindipadi on vahetatud.</p> <p>Äärteta printimine ei ole võimalik, kuid äärtega printimine on lubatud.</p>
	<p>Vilguvad kordamööda:</p> <p>Tindipadja kasutusiga hakkab lõppema või on lõppenud.</p>	<p>Tindipadi tuleb välja vahetada. Tindipadja vahetamiseks võtke ühendust Epsoniga või volitatud Epsoni teenusepakujaga*. Kasutaja ei saa tindipatju ise hooldada.</p> <p>Kontrollige arvutis kuvatavat teadet ja vajutage vea kustutamiseks või puhastamise jätkamiseks nuppu .</p> <p>Kui tindipadja kasutusaeg on lõppenud, ei saa seda enam puhastada. Printimist saab jätkata, kuid väljaprintide kvaliteet pole tagatud.</p>
	Transpordilukk on peal.	Pärast transpordiluku avamist vajutage printimise jätkamiseks nuppu  .
	<p>Vilguvad vaheldumisi:</p> <p>Hoolduskarbi kasutusiga on lõppenud.</p>	Vahetage hoolduskarp ja vajutage printimise jätkamiseks nuppu  .
	Väljastussalve pole välja tõmmatud.	Tõmmake salv välja.
Kõik märgutuled peale  põlevad.	Printer käivitus taasterežiimis, sest püsivara värskendamine nurjus.	<p>Järgige alltoodud juhiseid, et püüda püsivara uuesti värskendada.</p> <ol style="list-style-type: none"> 1. Ühendage arvuti ja printer USB-kaabliga. (Taasterežiimis ei saa püsivara võrguühenduse kaudu värskendada.) 2. Lisateavet saate kohalikult Epsoni veebisaidilt.

Tuli	Olek	Lahendused
Kõik märgutuled, sh  vilguvad.	Tekkis printeritõrge.	Eemaldage printerist kinnijäänud paber. Lülitage toide välja ja uuesti sisse. Kui tõrge püsib ka pärast toite sisse- ja väljalülitamist, pöörduge Epsoni toe poole.

* Mõne printimistsükli käigus võib ääristeta printimisel koguneda tindipadjale vähene kogus liigset tinti. Vältimaks tindi padjalt lekkimist on toode seadistatud nii, et see katkestab printimise enne tindipadja täitumist. Selle toimingu sagedus oleneb sellest, kui sageli te ääristeta printimise funktsiooni kasutate. Padja vahetamise vajadus ei tähenda, et printer ei tööta enam tehnilistele nõuetele vastavalt. Printer teatab, kui patja peab vahetama. Seda saab teha vaid volitatud Epsoni teenusepakkuja. Epsoni garantii ei kata selle detaili vahetamise kulusid.

Paberi, plaatide ja PVC-st ID-kaartide laadimine

Paberi laadimine.25

Plaadi laadimine.30

PVC-st ID-kaartide laadimine.32

Paberi laadimine

Ettevaatusabinõud paberi käsitlemisel

- Lugege paberiga kaasnenud juhiseid.
- Epsoni originaalpaberit kasutades kvaliteetsete väljaprintide saamiseks kasutage paberit keskkonnas, mis on toodud paberiga kaasas olevatel lehtedel.
- Enne laadimist lehvitage paberiservasid ja joondage need siis. Ärge lehvitage ega painutage fotopaberit. See võib printitavat külge kahjustada.

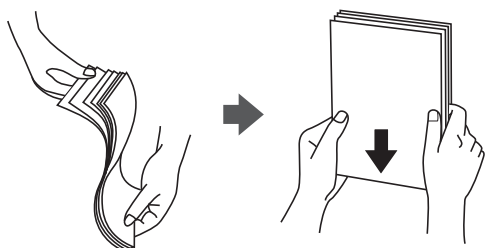

- Kui paber on kaardus, tasandage see või painutage seda pisut vastassuunas, enne kui selle laadite. Kaardus paberile printimine võib põhjustada paberiummistust või väljaprinti määrdumist.

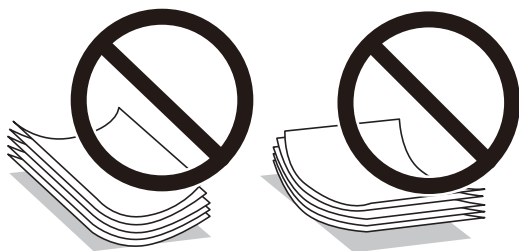

- Eelprintitud paberi ühele küljele printimisel võivad paberi söötmise probleemid sageli esineda käsitsi kahepoolse printimise puhul. Vähendage lehtede arvu poole võrra või vähem või laadige üks paberileht korraga juhul, kui paberiummistused jätkuvad.
- Enne laadimist lehvitage ümbrikuservasid ja joondage need. Kui virnastatud ümbrikud on õhku täis, suruge neid enne laadimist tasandamiseks alla.



Seotud teave

- ➔ [„Kasutatav paber ja mahud” lk 142](#)
- ➔ [„Mittesobivad paberid” lk 144](#)

Paberitüüpide loend

Parimate printimistulemuste saavutamiseks valige kasutatava paberi tüübile vastav säte.

Kandja nimetus	Kandja tüüp
	Printeridraiver, nutiseade*
Epson Bright White Ink Jet Paper	Tavapaber
Epson Ultra Glossy Photo Paper	Epson Ultra Glossy
Epson Premium Glossy Photo Paper	Epson Premium Glossy
Epson Value Glossy Photo Paper	Epson Premium Glossy
Epson Premium Semigloss Photo Paper	Epson Premium Semigloss
Epson Photo Paper Glossy	Photo Paper Glossy
Epson Matte Paper-Heavyweight Epson Double-Sided Matte Paper	Epson Matte
Handmade Photo Book	Epson Matte
Epson Photo Quality Ink Jet Paper	Epson Photo Quality Ink Jet
Epson Iron-On Cool Peel Transfer Paper	Tavapaber
Tavapaber	Tavapaber
Ümbrik	Ümbrik

* Nutiseadmete puhul saab Epson Smart Paneli abil printimisel valida neid meediumitüüpe.

Paberi laadimine

Ettevaatusabinõud kirjaplangi laadimisel

- Kirjaplangi kasutamisel valige paberi tüübiks **Letterhead**.
- Kirjaplangi kasutamisel ning juhul kui paber on väiksem kui printeri draiveri sätetes on määratud, võib printer printida paberi servadest väljapoole ja see võib põhjustada väljatrükkide tindiga määrdumist ja tindi kogunemist printeri sisse. Valige kindlasti õige paberi suurus.
- Kahepoolset ja ääristeta printimist ei saa kirjaplangiga kasutada. Printimine võib samuti aeglasem olla.

Paberi laadimine tagumisse paberisöötü

1. Avage sööturi kate ja tõmmake paberitugi välja.

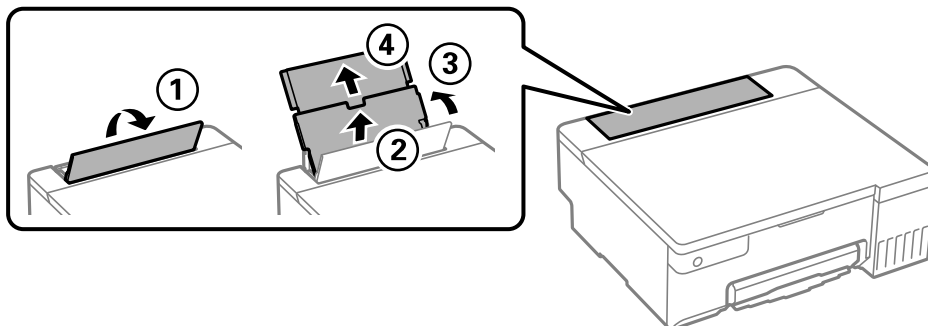

2. Nihutage äärejuhikuid.

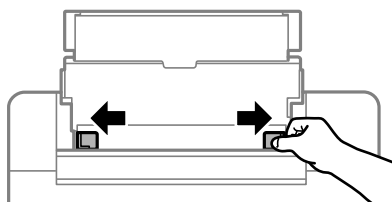

3. Laadige paber paberitoe keskele nii, et prinditav külg jääb ülespoole.

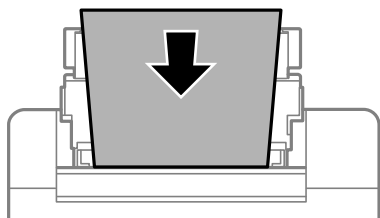

! Oluline teave:

- Ärge laadige rohkem lehti, kui konkreetse paberi puhul maksimaalselt lubatud.
- Laadige paber nii, et lühike serv on eespool. Kui olete aga seadistanud kasutaja määratud formaadi suvandis paberi laiuseks pikema serva, laadige paber pika servaga eespool.

4. Lükake äärejuhikud vastu paberi serva.

Pärast äärejuhikute liigutamist sulgege sööturi piire.

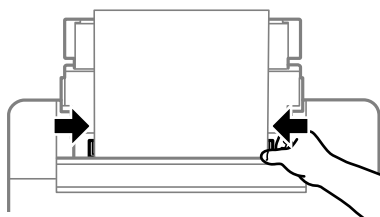



Oluline teave:

Ärge pange midagi sööturi katte peale. Vastasel juhul võib olla paberisöötmine takistatud.

5. Lükake väljastussalv välja.

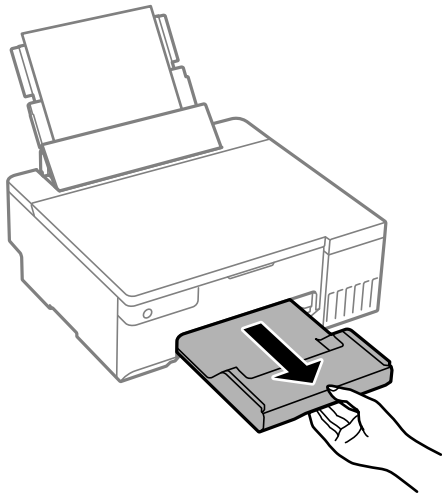

Märkus.

Pange ülejäänud paber tagasi pakendisse. Kui te jätate selle printerisse, võib paber kaarduda või prindikvaliteet langeda.

Seotud teave

- ➔ „Kasutatav paber ja mahud” lk 142
- ➔ „Mittesobivad paberid” lk 144

Erinevate paberite laadimine

Ümbrikute laadimine

Laadige ümbrik tagumise paberisööturi keskele lühem serv eespool ja avamispool all ning lükake servajuhikud vastu ümbriku servi.

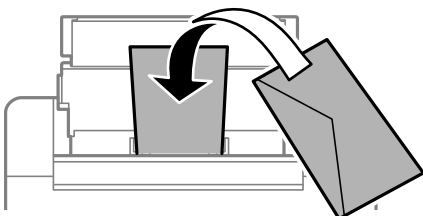

Seotud teave

- ➔ „Kasutatav paber ja mahud” lk 142
- ➔ „Mittesobivad paberid” lk 144

Eelaugustatud paberi laadimine

Laadige üks leht tavapaberit tagumise paberisöödu keskele nii, et prinditav külg jääb üles.

Paberiformaat: A5

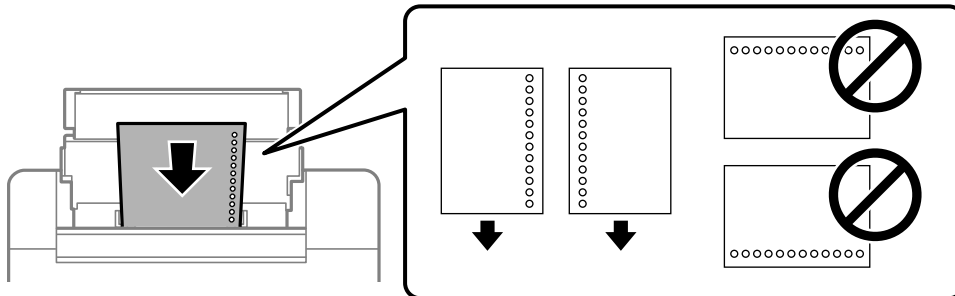

- Kohandage failis printimisasendit, et vältida avade kohale printimist.

Seotud teave

- ➔ „Kasutatav paber ja mahud” lk 142
- ➔ „Mittesobivad paberid” lk 144

Pikkade paberite laadimine

Kui laadite Legal suurusest pikemat paberit, siis pange paberitugi hoiule ja seejärel tasandage paberi esiserva.

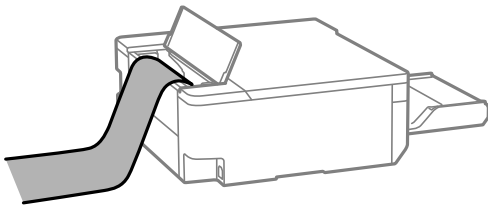

- Veenduge, et paberi ots on lõigatud risti. Diagonaalselt lõikamine võib tekitada paberi söötmisel probleeme.
- Pikka paberit ei saa hoida väljastussalves. Valmistage ette kast vms, et paber ei kukuks põrandale.
- Ärge puudutage söödavat ega väljastatavat paberit. See võib vigastada käsi või vähendada prindikvaliteeti.

Seotud teave

- ➔ „Kasutatav paber ja mahud” lk 142
- ➔ „Mittesobivad paberid” lk 144

Plaadi laadimine

Prinditavad plaadid

Saate printida ümmargustele 12 cm läbimõõduga plaatidele, mis tähistuse kohaselt on prinditavad (nt „prinditav etiketipinnale“ või „prinditav tindiprinteritega“).

Samuti saate printida kandjale Blu-ray Disc™.

Ettevaatusabinõud plaatide käsitlemisel

- Lugege plaadiga kaasnenud dokumentatsiooni, et saada rohkem teavet plaadi käsitlemise või andmete kirjutamise kohta.
- Ärge printige plaadile enne, kui olete sellele andmed kirjutanud. Kui te seda teete, võivad pinnale jäänud sõrmejäljed, mustus või kriimud andmete kirjutamisel vigu põhjustada.
- Olenevalt plaadi tüübist või prindandmetest võib esineda määrdumist. Proovige printimist varuplaadile. Oosake üks ööpäev ja kontrollige seejärel prinditud pinda.
- Võrreldes Epsoni originaalpaberile printimisega vähendatakse prinditihedust, et hoida ära plaadi määrdumist tindiga. Vajadusel reguleerige prinditihedust.
- Laske prinditud plaadil vähemalt 24 tundi otsese päikesevalguse eest kaitstult kuivada. Ärge virnastage plaate ega sisestage neid seadmesse, enne kui need pole täiesti kuivad.
- Kui prinditud pind on ka pärast kuivamist kleepuv, muutke printimise tihedus väiksemaks.
- Uuesti samale plaadile printimine ei pruugi prindikvaliteeti parandada.
- Kui on ekslikult prinditud plaadi/ID-kaardi salvele või sisemisele läbipaistvale lahrile, pühkige tint sealt kohe maha.
- Olenevalt prindiala sättest võib plaat või plaadi/ID-kaardi salv määrduda. Valige õiged sätted prinditavale alale printimiseks.
- Plaadi siseläbimõõduks saate valida minimaalselt 18 mm ja välisläbimõõduks maksimaalselt 120 mm. Olenevalt sätetest võib plaat või plaadi/ID-kaardi salv määrduda. Valige sätted vastavalt plaadile, millele te prindite.

Plaadi laadimine ja eemaldamine



Oluline teave:

- Enne plaadile printimist lugege läbi plaadi käsitlemise ettevaatusabinõud.
- Ärge sisestage plaadi/ID-kaardi salve printeri töötamise ajal. See võib printerit kahjustada.
- Ärge sisestage plaadi/ID-kaardi salve enne, kui prindandmed on saadetud ja märgutuli  süttib. Vastasel juhul ilmneb tõrge ja salv lükatakse välja.

1. Kui väljastussalv on avatud, kontrollige ega salves ei ole paberit, ning lükake salv seejärel käega kinni.
2. Saatke arvutist prindandmed.
3. Kui märgutuli  süttib, järgige plaadi laadimiseks järgmisi juhiseid.

4. Eemaldage väljastussalve all olev plaadi/ID-kaardi salv.

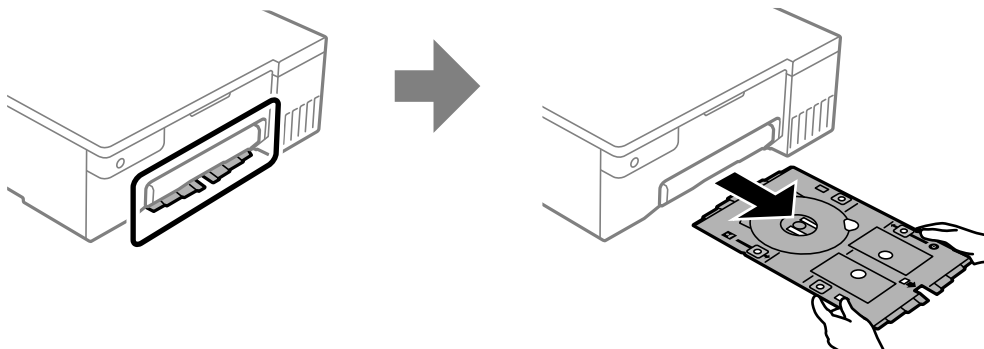

5. Kontrollige, kas plaadi/ID-kaardi salv on puhas. Vajadusel puhastage seda pehme puhta, veega niisutatud lapiga.

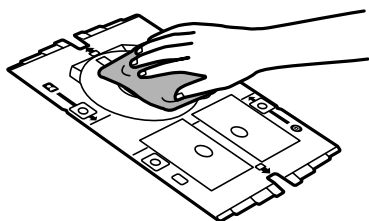

6. Sisestage plaat plaadi/ID-kaardi salve prinditav pool üleval.

! Oluline teave:

Vajutage plaadi keskele, et see plaadi/ID-kaardi salve kinnitada. Pöörake salv ümber, et kontrollida, ega plaat välja ei kuku ja on kindlalt plaadi/ID-kaardi salves kinni.

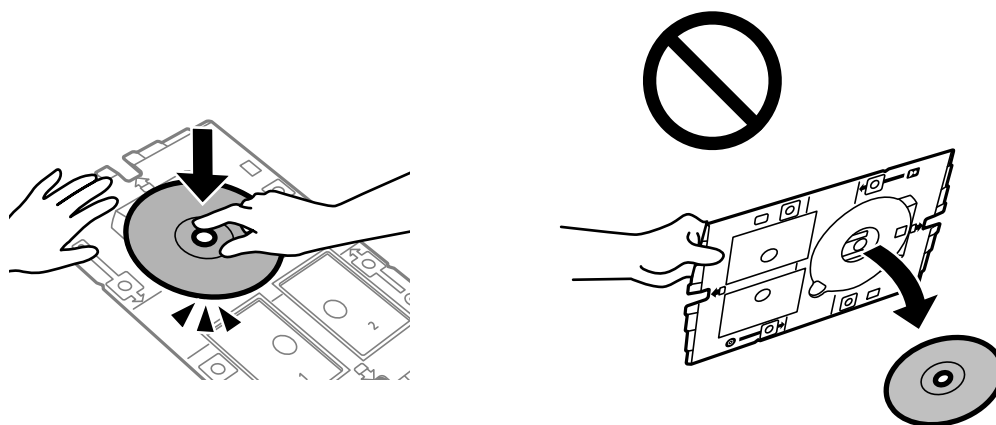

7. Sisestage plaadi/ID-kaardi salv nii, et selle plaadiga pool on printeri poole. Sisestage, kuni plaadi/ID-kaardi salve märgid on kohakuti toote esiküljega.

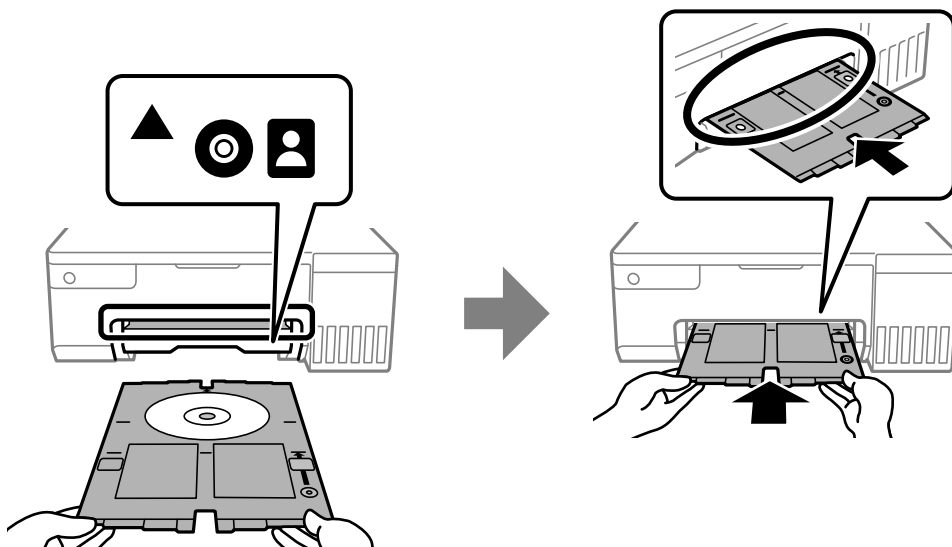

Märkus.

Salve printerisse sisestades võite tunda mõningast hõõrdumist. See on normaalne ja te peaksite jätkama selle horisontaalselt sisestamisega.

8. Printimise alustamiseks vajutage nuppu .
9. Eemaldage plaadi/ID-kaardi salv, kui see pärast printimist automaatselt väljutatakse, ja seejärel eemaldage plaat salvest.
10. Sisestage plaadi/ID-kaardi salv uuesti väljastussalve all olevasse pessa.



Oluline teave:

Kui printimine on lõpetatud, eemaldage kindlasti plaadi/ID-kaardi salv. Kui te salve ei eemalda ja lülitate printeri sisse või välja või käivitate prindipea puhastamise, läheb plaadi/ID-kaardi salv vastu prindipead ja võib põhjustada printeri tõrke.

Seotud teave

- ➔ „Ettevaatusabinõud plaatide käsitlemisel” lk 30
- ➔ „Printimine plaadi etiketile” lk 55

PVC-st ID-kaartide laadimine

Prinditavad PVC-st ID-kaardid

Saate printida järgmistele PVC-st ID-kaartidele.

- Tüüp: tavaline valge, plastikust tindiprinti jaoks sobiva kattega
- Suurus: 54 x 86 mm

- Paksus: 0,76 mm

PVC-st ID-kaartide käsitlemise ettevaatusabinõud

- Lugege PVC-st ID-kaardiga kaasnenud dokumentatsiooni, et saada rohkem teavet kaardi käsitlemise või andmete kirjutamise kohta.
- Printige esmalt PVC-st ID-kaardile ja seejärel kirjutage sellele oma andmed.
- Olenevalt PVC-st ID-kaardi tüübist või prindandmetest võib esineda määrdumist. Proovige teha katseprint kõlbmatule kaardile. Kontrollige prinditud pinda, kui möödunud on üks ööpäev.
- Võrreldes Epsoni originaalpaberile printimisega on printimise tihedus väiksem, et hoida ära PVC-st ID-kaardi määrdumist tindiga. Reguleerige printimise tihedust vastavalt vajadusele.
- Laske prinditud PVC-st ID-kaartidel vähemalt 24 tundi otsese päikesevalguse eest kaitstult kuivada. Ärge virnastage kaarte ega sisestage neid seadmesse, enne kui need pole täiesti kuivad.
- Kui prinditud pind on ka pärast kuivamist kleepuv, muutke printimise tihedus väiksemaks.
- Uuesti samale PVC-st ID-kaardile printimine ei pruugi prindikvaliteeti parandada.
- Kui prindite kogemata plaadi/ID-kaardi salvele, pühkige tint kohe ära niiske, põhjalikult välja väänatud lapiga.
- PVC-st ID-kaardile ääristeta printides võib plaadi/ID-kaardi salv määrduda. Pühkige plaadi/ID-kaardi salve, kasutades korralikult välja väänatud niisket lappi.

PVC-st ID-kaardi laadimine ja eemaldamine



Oluline teave:

- Enne PVC-st ID-kaardile printimist lugege läbi PVC-st ID-kaardi käsitlemise ettevaatusabinõud.
- Ärge sisestage plaadi/ID-kaardi salve printeri töötamise ajal. See võib printerit kahjustada.
- Ärge sisestage plaadi/ID-kaardi salve enne, kui prindandmed on saadetud ja märgutuli süttib. Vastasel juhul ilmneb tõrge ja salv lükatakse välja.

Märkus.

PVC-st ID-kaardile printimise hõlbustamiseks soovitame kasutada rakendust EPSON Photo+. Lisateavet PVC-st ID-kaardile printimise kohta vt asjakohasest juhendist.

1. Kui väljastussalv on avatud, kontrollige ega salves ei ole paberit, ning lükake salv seejärel käega kinni.
2. Saatke arvutist prindandmed.
3. Kui märgutuli süttib, järgige kaardi laadimiseks järgmisi juhiseid.

4. Eemaldage väljastussalve all olev plaadi/ID-kaardi salv.

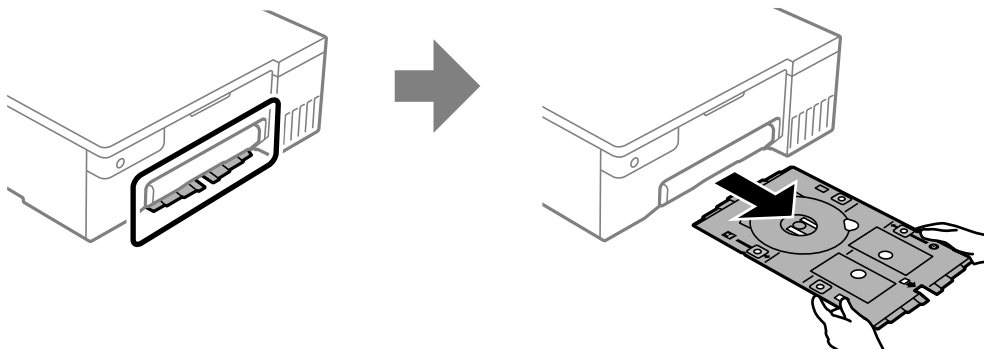

5. Kontrollige, kas plaadi/ID-kaardi salv on puhas. Vajadusel puhastage seda pehme puhta, veega niisutatud lapiga.

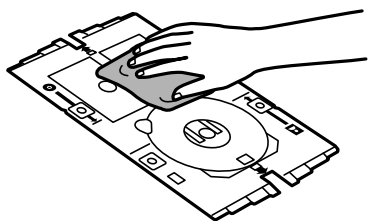

Märkus.

Tagage plaadi/ID-kaardi salve puhtus, et vältida kaardi ja kätte määrdumist PVC-st ID-kaardi seadistamisel ning saada suurema töönaosusega soovitud prinditulemus.

6. Sisestage PVC-st ID-kaart plaadi/ID-kaardi salve prinditav pool üleval. Olenevalt prindiandmetest pange see plaadi/ID-kaardi salve pessa 1/2 või mõlemasse.

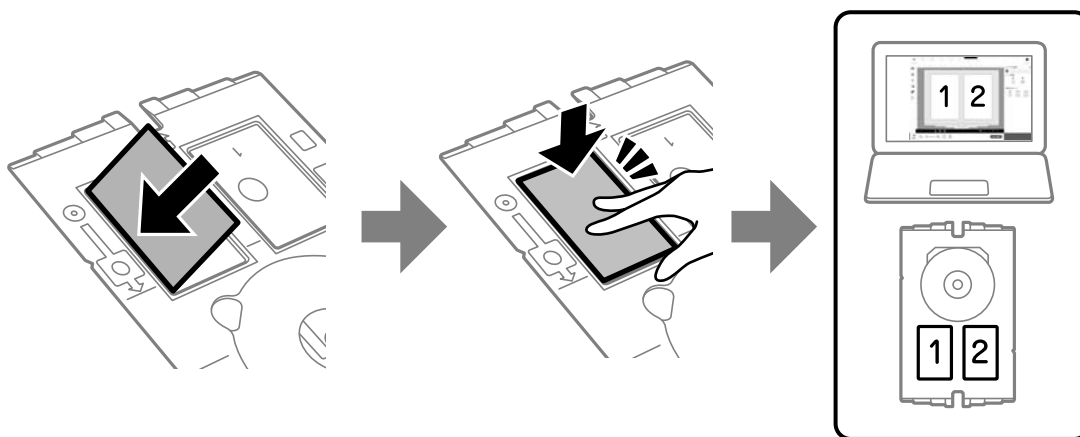

7. Sisestage plaadi/ID-kaardi salv nii, et salve PVC-st ID-kaardi pool jääb printeri poole. Sisestage, kuni plaadi/ID-kaardi salve märgid on kohakuti printeri esiküljega.

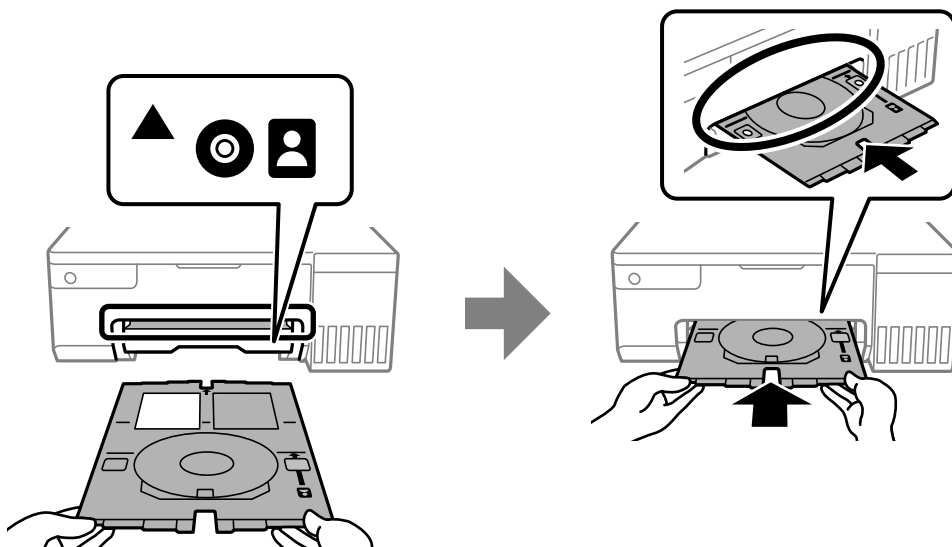

Märkus.

Salve printerisse sisestades võite tunda mõningast hõõrdumist. See on normaalne ja te peaksite jätkama selle horisontaalselt sisestamisega.

8. Printimise alustamiseks vajutage nuppu .
9. Kui plaadi/ID-kaardi salv pärast printimist automaatselt väljutatakse, tõmmake see välja ja eemaldage PVC-st ID-kaart.

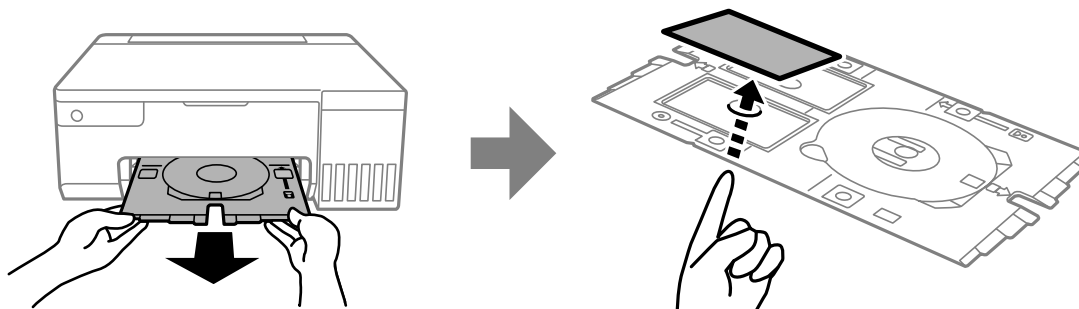

10. PVC-st ID-kaardi tagaküljele printimiseks järgige ekraanil kuvatavaid juhiseid ja korrake samme 5 kuni 9. Kui printimine on lõppenud, jätkake järgmise sammuga.
11. Pühkige plaadi/ID-kaardi salve, kasutades korralikult välja väänatud niisket lappi.

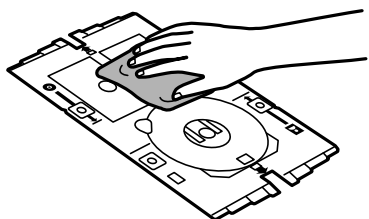

12. Sisestage plaadi/ID-kaardi salv uuesti väljastussalve all olevasse pessa.



Oluline teave:

Kui printimine on lõpetatud, eemaldage kindlasti plaadi/ID-kaardi salv. Kui te salve ei eemalda ja lülitate printeri sisse või välja või käivitate printipea puhastamise, läheb plaadi/ID-kaardi salv vastu printipead ja võib põhjustada printeri tõrke.

Seotud teave

- ➔ „PVC-st ID-kaartide käsitlemise ettevaatusabinõud” lk 33
- ➔ „Printimine PVC-st ID-kaartidele” lk 55

Printimine

Fotode printimine.	38
Ümbrikele printimine.	39
Dokumentide printimine.	40
Printimine plaadi etiketile.	55
Printimine PVC-st ID-kaartidele.	55
Veebilehtede printimine.	56
Printimine pilveteenusega.	57

Fotode printimine

Fotode arvutist printimine

Rakendus Epson Photo+ võimaldab printida fotosid lihtsalt ja teravalt erineva asetusega fotopaberile või plaadietiketile (plaadietiketile printimist toetavad ainult mõned mudelid). Lisateabe saamiseks lugege rakenduse spikrit.

Fotode printimine nutiseadmest

Fotosid saab printida nutiseadmetest nagu nutitelefon või tahvelarvuti.

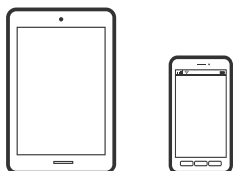

Printimine rakendusega Epson Smart Panel

Epson Smart Panel on rakendus, millega saate hõlpsalt printida nutiseadmest, näiteks nutitelefonist või tahvelarvutist. Saate printeri ja nutiseadme ühendada üle raadivõrgu ning seejärel kontrollida tinditasemeid, printeri olekut ja otsida tõrke esinemisel lahendusi.



Installige Epson Smart Panel järgmiselt URL-ilt või kasutades QR-koodi.

<https://support.epson.net/smpdl/>



Käivitage Epson Smart Panel ja valige avakuvalt prindimenüü.

Printimine äpiga Epson Print Enabler

Te saate dokumente, e-kirju, fotosid ja veebilehekülgi traadita printida otse oma Android telefonist või tahvelarvutist (Android v4.4 või uuem). Paari puudutusega tuvastab teie Android seade sama traadita võrguga ühendatud Epsoni printeri.

Leidke Google Playst äpp Epson Print Enabler ja installige.

Minge oma Android-seadmel suvandile **Sätted**, valige **Printimine** ja seejärel lubage Epson Print Enabler. Puudutage Android-rakenduses, näiteks Chrome, menüü ikooni ja printige ekraanil kujutatav sisu.

Märkus.

*Kui te ei näe oma printerit, puudutage suvandit **Kõik printerid** ja valige oma printer.*

Ümbrikel printimine

Ümbrikute printimine arvutist (Windows)

1. Laadige ümbrikud printerisse.
[„Ümbrikute laadimine” lk 28](#)
2. Avage fail, mida soovite printida.
3. Avage printeridraiveri aken.
4. Valige ümbriku suurus valikus **Dokumendi formaat**, mis asub vahekaardil **Pealeht** ja valige seejärel **Paberitüüp** menüüst valik **Ümbrik**.
5. Vajaduse korral tehke vahekaartidel **Pealeht** ja **Veel suvandeid** veel sätteid ning klõpsake seejärel **OK**.
6. Klõpsake **Prindi**.

Ümbrikute printimine arvutist (Mac OS)

1. Laadige ümbrikud printerisse.
[„Ümbrikute laadimine” lk 28](#)
2. Avage fail, mida soovite printida.
3. Valige menüüst **Fail** suvand **Prindi** või mõni muu käsk, millega avada printimisdialog.
4. Valige suvandi **Paberiformaat** sätteks õige formaat.
5. Valige hüpikmenüüst suvand **Printeri sätted**.
6. Valige suvandi **Meediumitüüp** sätteks **Ümbrik**.
7. Vajaduse korral seadistage ka muid sätteid.
8. Klõpsake **Prindi**.

Dokumentide printimine

Arvutist printimine

Selles jaotises kirjeldatakse näitena dokumendi printimist Windowsis. Mac OSis võib see toimuda teistmoodi või teatud funktsioone ei toetata.

Printimine lihtsate sätetega

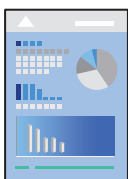

Märkus.

Toimingud võivad olenevalt rakendusest erineda. Lisateabe saamiseks lugege rakenduse spikrit.

1. Laadige paber printerisse.
[„Paberi laadimine” lk 26](#)
2. Avage fail, mida soovite printida.
3. Valige menüüst **Fail** suvand **Prindi** või **Prindihäälestus**.
4. Valige printer.

5. Valige printeridraiveri akna avamiseks suvand **Eelistused** või **Atribuudid**.

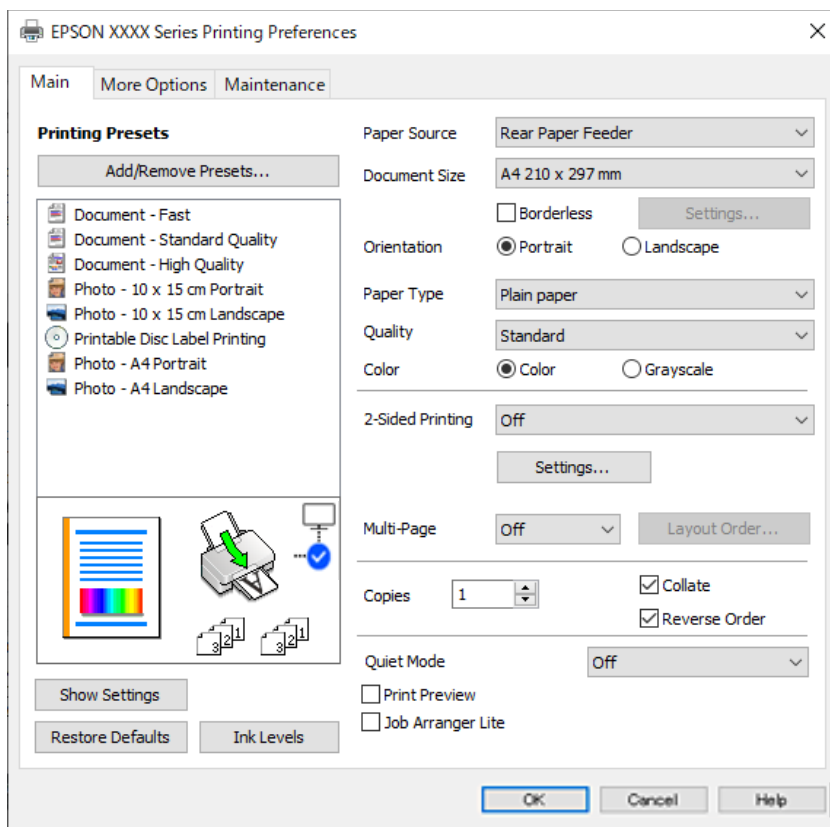

6. Muutke vastavalt vajadusele sätteid.

Sätete kohta võite lisateavet vaadata võrguspikrist. Üksusel paremklõpsu tegemisel kuvatakse **Spikker**.

7. Printeridraiveri akna sulgemiseks klõpsake nuppu **OK**.

8. Klõpsake nuppu **Prindi**.

Seotud teave

- ➔ „Paberitüüpide loend” lk 26
- ➔ „Kasutatav paber ja mahud” lk 142

Lihtsa printimise prindisätete lisamine

Kui loote sageli kasutatavatest prindisätetest printeridraiveris oma eelseadistuse, võite hõlsalt printida, valides eelseadistuse loendist.

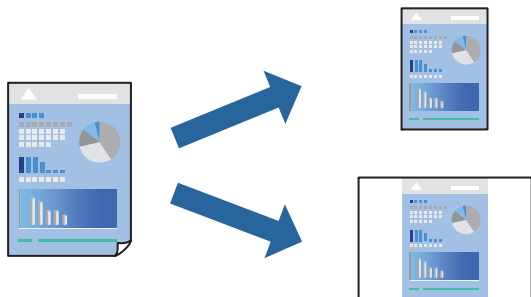

1. Määrake printeridraiverite vahekaardil **Pealeht** või **Veel suvandeid** kõik üksused (nt **Dokumendi formaat** ja **Paberitüüp**).
2. Klõpsake **Lisa/eemalda eelseaded** suvandis **Printimise eelmäärangud**.
3. Sisestage **Nimi** ning vajadusel lisage kommentaar.
4. Klõpsake nuppu **Salvesta**.

Märkus.

Lisatud eelseadistuse kustutamiseks klõpsake **Lisa/eemalda eelseaded**, valige eelseadistuse nimi, mida tahate kustutada ja kustutage see.

5. Klõpsake nuppu **Prindi**.

Kui soovite järgmisel korral samade sätetega printida, valige registreeritud sätte nimi suvandist **Printimise eelmäärangud**, ja klõpsake **OK**.

Lehe kahele poolele printimine

Printeridraiver prindib paaris ja paaritud leheküljed automaatselt eraldi. Kui paaritud leheküljed on prinditud, pöörake paber juhiseid järgides ümber ja printige paaris leheküljed.

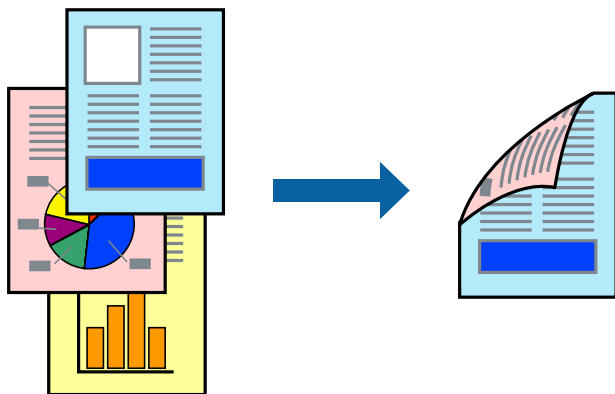

Märkus.

Seda suvandit ei saa kasutada ääristeta printimisel.

Avage printeridraiver ja muutke järgmisi sätteid.

Vahekaart **Pealeht** > 2-poolne printimine

Seotud teave

- ➔ „Paber kahepoolseks printimiseks” lk 144
- ➔ „Käsitsi 2-poolne printimine ei õnnestu (Windows)” lk 138

Voldiku printimine

Võite printida ka voldiku, mille saate koostada lehekülgi ümber paigutades, voltides selle väljaprintidist kokku.

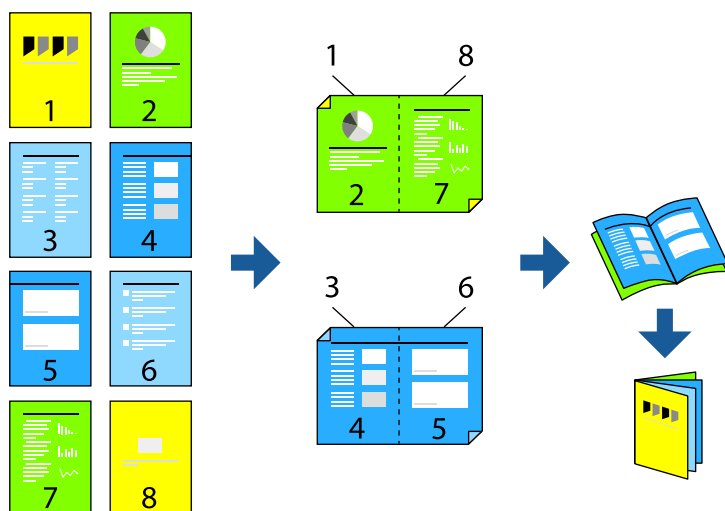

Märkus.

Seda funktsiooni ei saa kasutada ääristeta printimisel.

Avage printeridraiver ja muutke järgmisi sätteid.

Kaardil **Pealeht** valige **2-poolne printimine** alt 2-poolse printimise viis ja seejärel valige **Sätted** > **Voldik**.

Seotud teave

- ➔ „Paber kahepoolseks printimiseks” lk 144
- ➔ „Käsitsi 2-poolne printimine ei õnnestu (Windows)” lk 138

Mitme lehekülje printimine ühele lehele

Võite printida ühele paberilehele mitmeid andmelehekülgi.



Märkus.

Seda funktsiooni ei saa kasutada ääristeta printimisel.

Avage printeridraiver ja muutke järgmisi sätteid.

Kaart **Pealeht** > **Mitu lk** > **2 lehel** jne.

Prinditava sobitamine paberi formaadiga

Võite printida nii, et prinditav materjal sobitatakse printerisse laaditud paberi formaadiga.



Märkus.

Seda funktsiooni ei saa kasutada ääristeta printimisel.

Avage printeridraiver ja muutke järgmisi sätteid.

Kaardil **Veel suvandeid** > **Väljastatav paber** valige laaditud paberi formaat.

Vähendatud või suurendatud dokumendi printimine iga muutusega

Võite dokumenti protsendimäära võrra suurendada või vähendada.



Märkus.

Seda funktsiooni ei saa kasutada ääristeta printimisel.

1. Valige printeridraiveri vahekaardil **Veel suvandeid** sätte **Dokumendi formaat** alt dokumendi formaat.
2. Valige sätte **Väljastatav paber** alt paberi formaat, millele soovite printida.
3. Valige **Vähenda/suurenda dokumenti**, **Suurenda** ja seejärel sisestage protsendimäär.

Ühe pildi suurenduseks mitmele lehele printimine (plakati loomine)

See funktsioon võimaldab ühe pildi printida mitmele lehele. Seejärel võite valmistada plakati, kleepides pildid teibiga kokku.

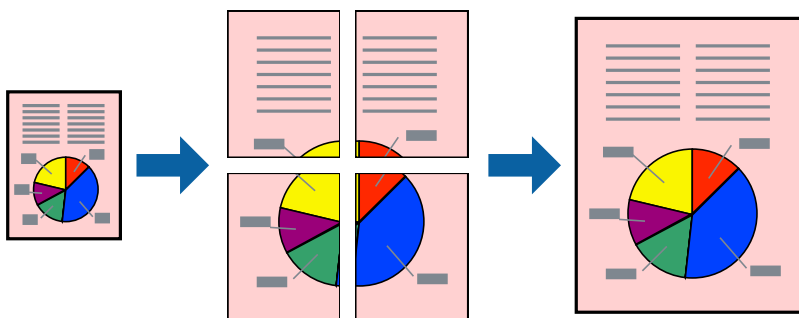

Märkus.

Seda funktsiooni ei saa kasutada 2-poolsel printimisel.

Avage printeridraiver ja muutke järgmisi sätteid.

Kaart **Pealeht** > **Mitu lk** > **2x2 plakat** jne.

Plakatite tegemine, kasutades kattuvaid joondusmärke

Järgnevalt on toodud näide postri printimisest, kui valitud on suvand **2x2 plakat** ja jaotises **Vaheliti joondusmärgised** asuv suvand **Prindi löikejooned**.

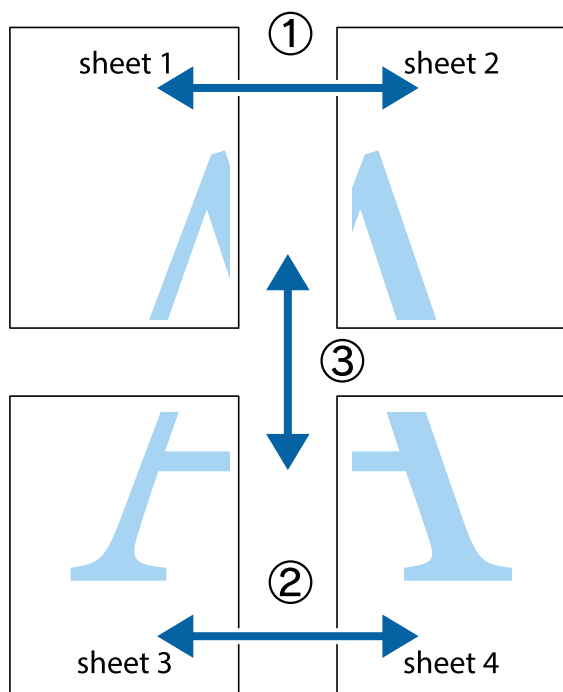

1. Valmistage ette Sheet 1 ja Sheet 2. Lõigake mööda alumise ja ülemise risti vahelist sinist vertikaalset joont ära Sheet 1 veerisid.

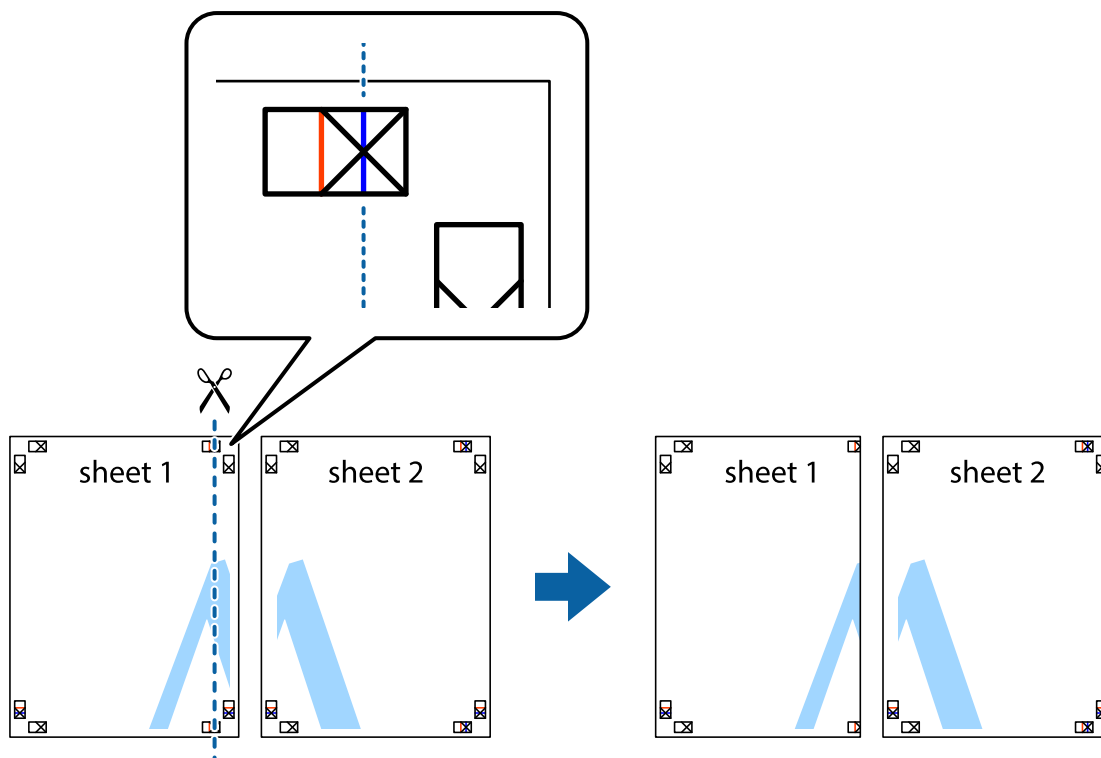

2. Asetage Sheet 1 Sheet 2 peale ja joondage ristid. Seejärel kleepige kaks lehte tagaküljelt ajutiselt kokku.

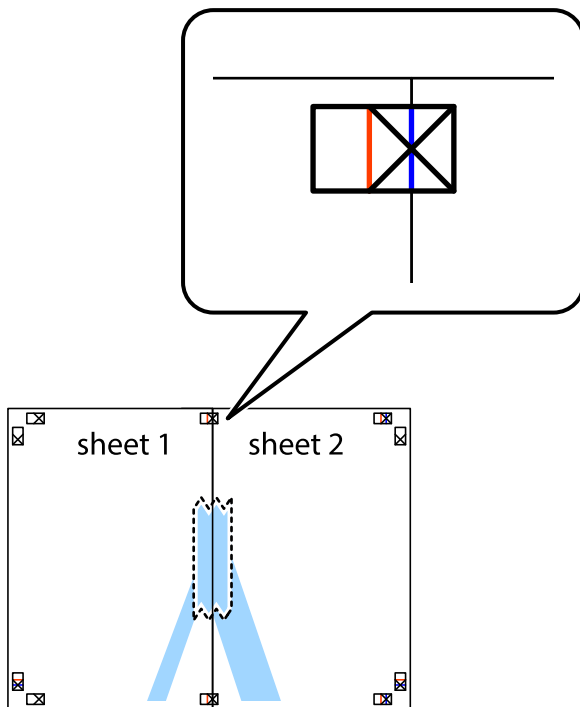

3. Lõigake kleebitud lehed mööda joendusmärkide vahelist vertikaalset punast joont pooleks (järgige ristidest vasakul olevat joont).

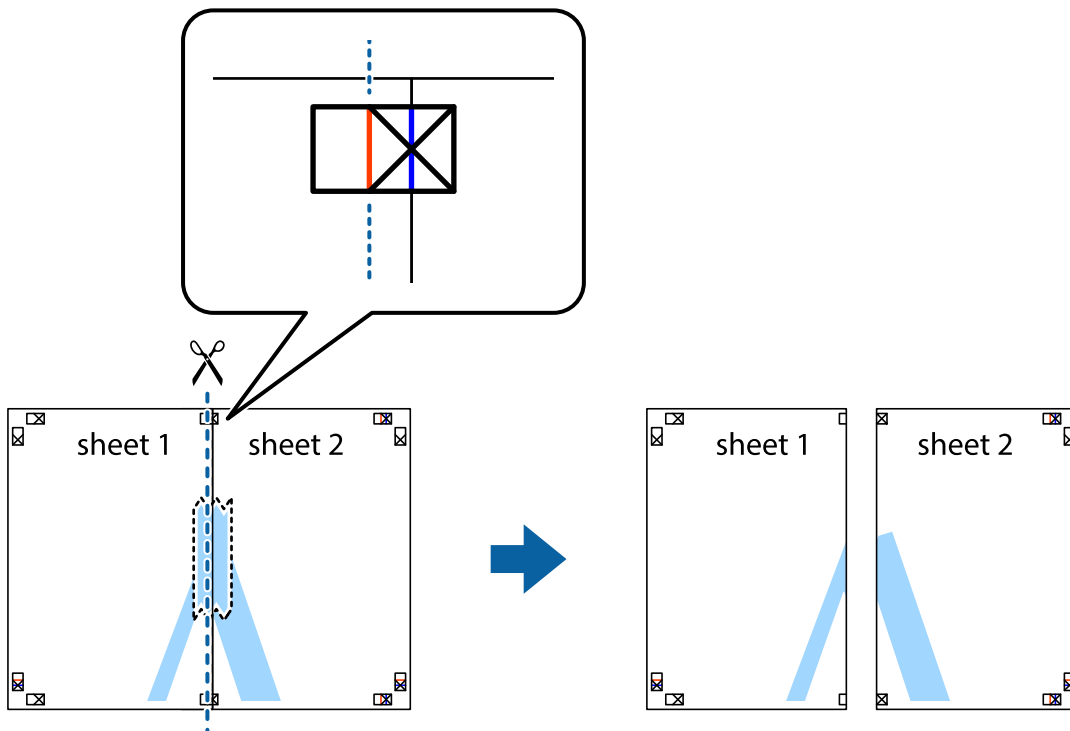

4. Kleepige lehed tagaküljelt kokku.

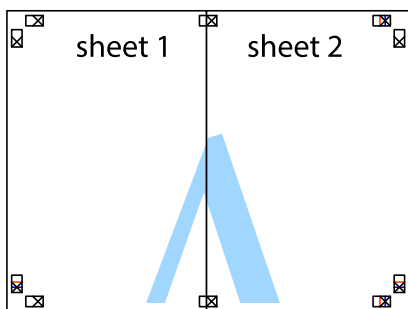

5. Sheet 3 ja Sheet 4 kokkukleepimiseks korrake toiminguid 1–4.

6. Lõigake mööda vasakpoolse ja parempoolse risti vahelist sinist horisontaalset joont Sheet 1 ja Sheet 2 veerised ära.

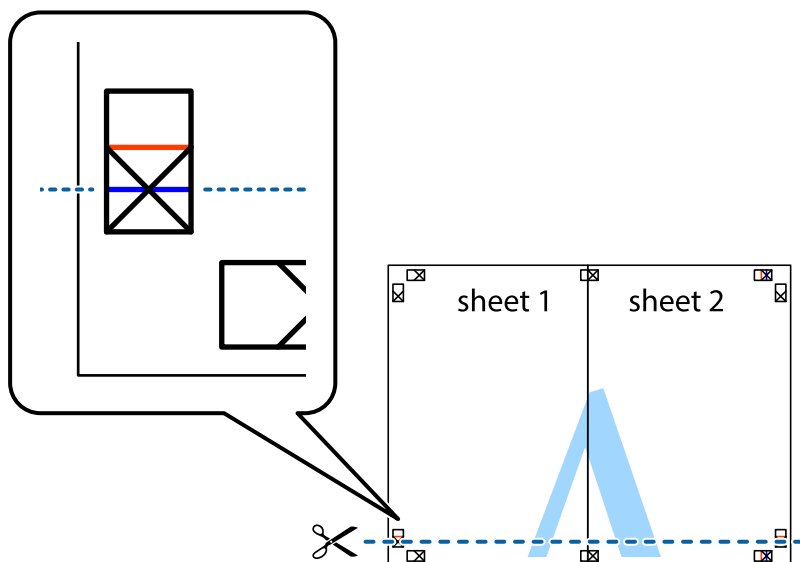

7. Asetage Sheet 1 ja Sheet 2 serv Sheet 3 ja Sheet 4 peale ning joondage ristid. Seejärel kleepige lehed tagaküljelt ajutiselt kokku.

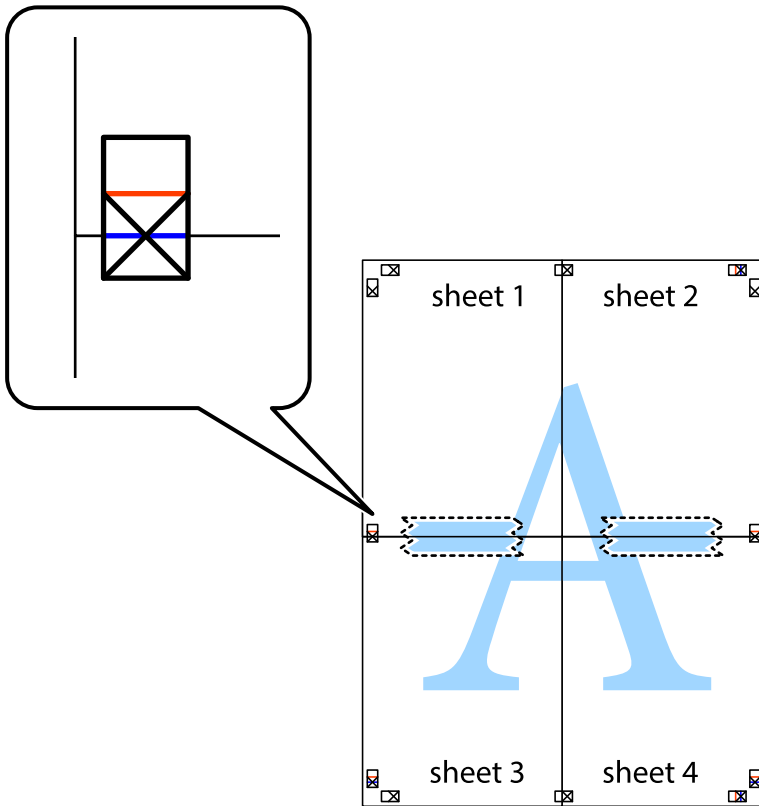

8. Lõigake kleebitud lehed mööda joendusmärkide vahelist horisontaalset punast joont pooleks (järgige ristidest ülalpool olevat joont).

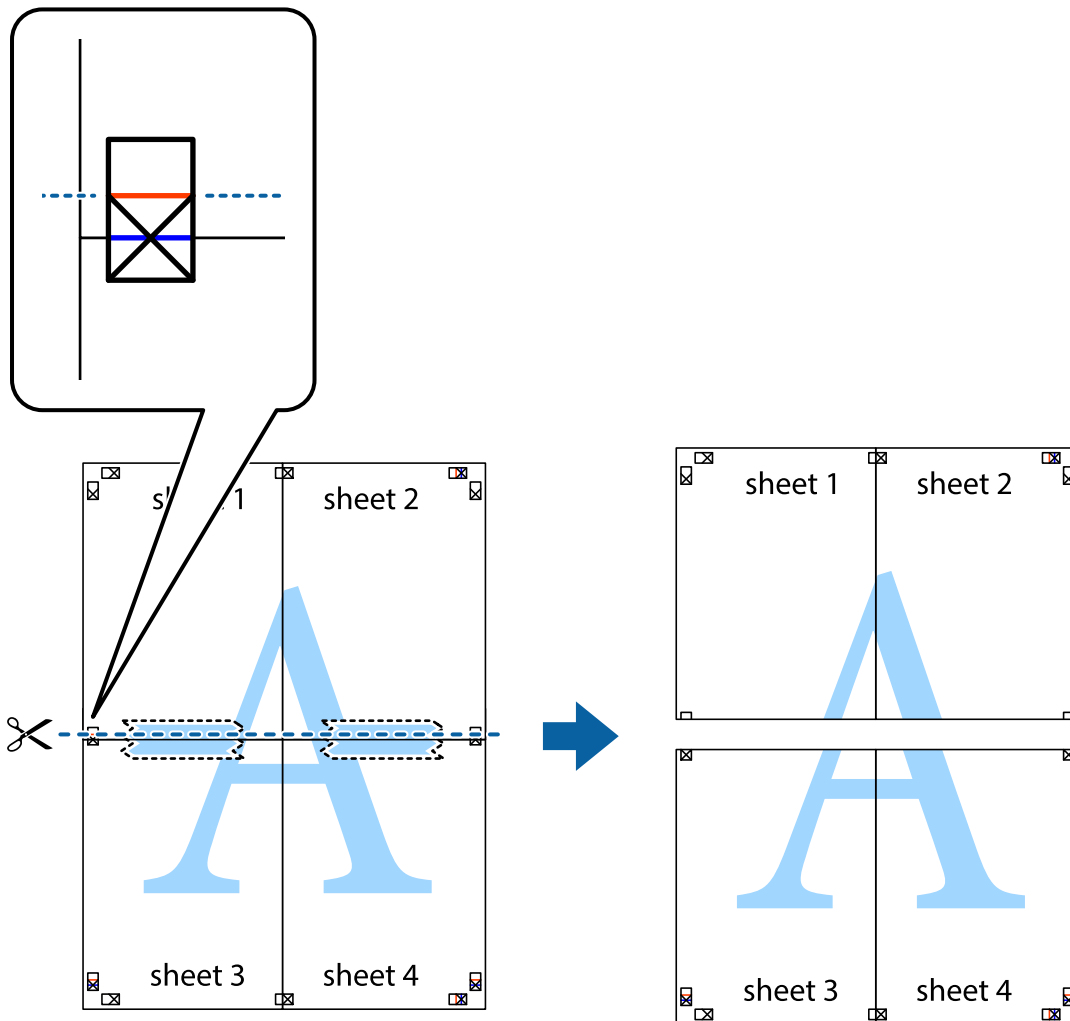

9. Kleepige lehed tagaküljelt kokku.

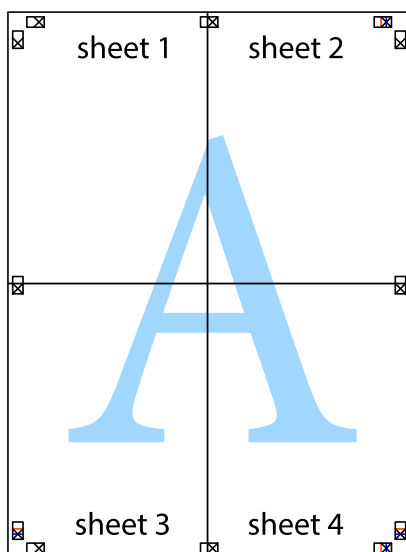

10. Lõigake piki välisjuhikut ära ka ülejäänud veerised.

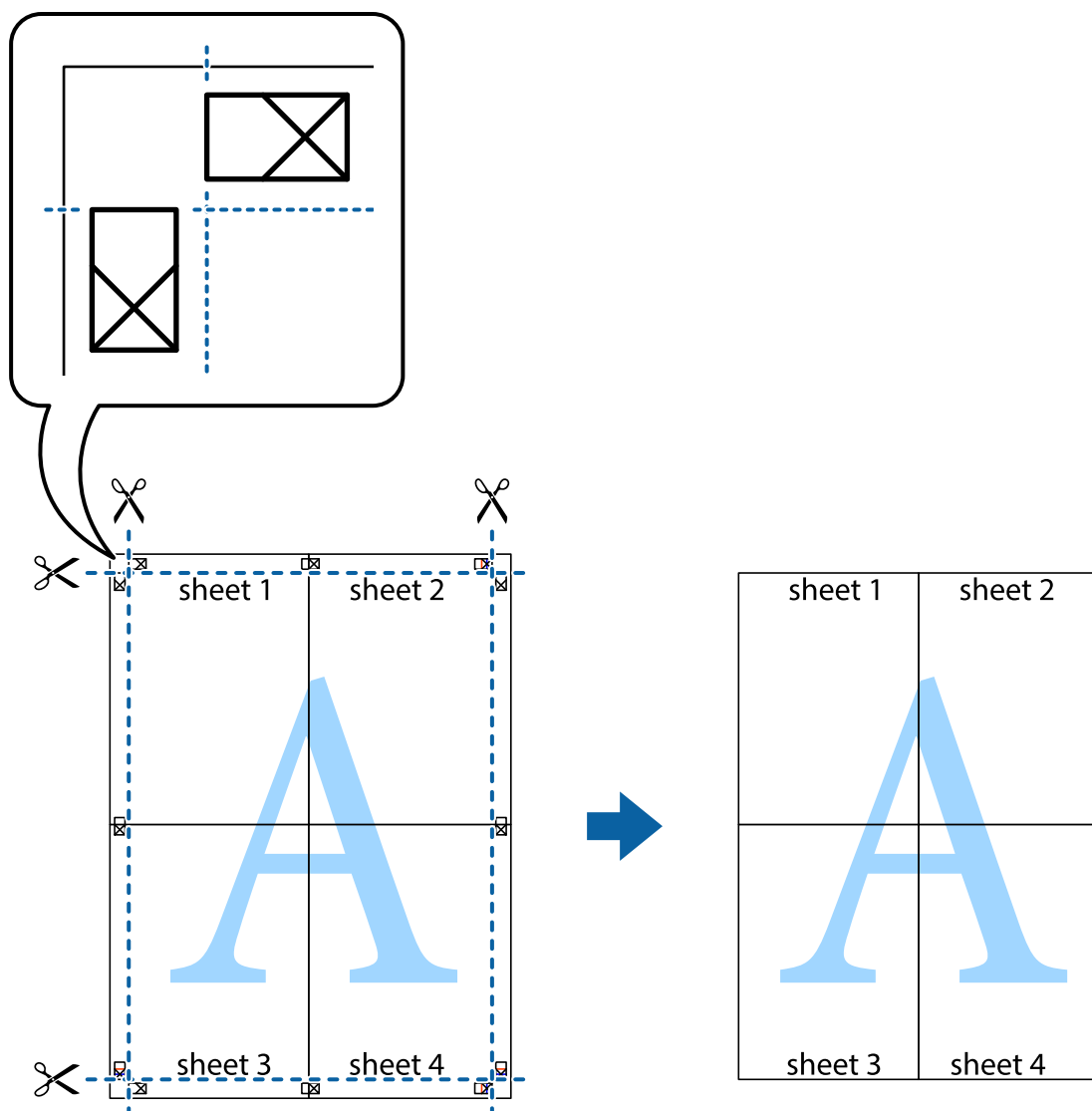

Päise ja jaluse printimine

Saate päistes ja jalustes printida teavet nagu kasutajanimi ja printimiskuupäev.

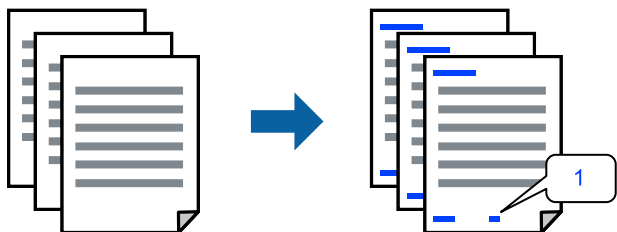

Avage printeridraiver ja muutke järgmisi sätteid.

Veel suvandeid sakk > Vesimärgi omadused > Päis/jalus

Kopeerimisvastase mustri printimine

Väljaprintidele saab printida kopeerimisvastase mustri. Printimisel ei prindita tähti nähtavalt ja kogu väljaprint on kergelt toonitud. Peidetud tähed ilmuvad nähtavale kopeerimise korral, mis võimaldab lihtsasti originaalil ja koopial vahet teha.



Kopeerimisvastane mall on saadaval, kui täidetud on alljärgnevad tingimused.

- Paberitüüp: Tavapaber, Letterhead
- Kvaliteet: Standard
- Ääristeta: ei ole valitud
- Värvikorreksioon: Automaatne

Avage printeridraiver ja muutke järgmisi sätteid.

Veel suvandeid sakk > Vesimärgi omadused > Kopeerimisvastane mall

Mitme faili printimine korraga

Funktsiooniga Töökorraldaja saate ühendada mitu erinevates rakendustes loodud faili ja printida need ühe printimistoiminguga. Saate määrata kombineeritud failide printisätteid, nagu mitme lehekülje paigutus ja kahepoolne printimine.

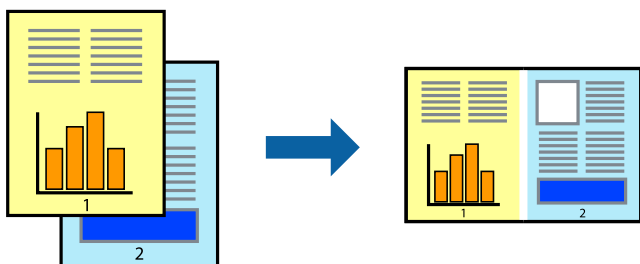

1. Valige printeridraiveri vahekaardil **Pealeht** suvand **Töökorraldaja**.
2. Klõpsake nuppu **Prindi**.
Kui alustate printimist, kuvatakse aken Töökorraldaja.
3. Jätke aken Töökorraldaja avatuks ja avage fail, mida soovite praeguse failiga kombineerida, seejärel korrake ülalpool toodud samme.
4. Kui valite printitöö, mis on lisatud suvandisse Prindiprojekt Lite aknas Töökorraldaja, saate redigeerida lehekülje küljendust.

5. Printimise alustamiseks klõpsake valikut **Prindi** menüüs **Fail**.

Märkus.

Kui te sulgete akna **Töökorraldaja** enne kõigi prindiandmete lisamist suvandisse **Prindiprojekt**, tühistatakse prinditöö, mis teil hetkel pooleli on. Praeguse töö salvestamiseks klõpsake valikut **Salvesta** menüüs **Fail**. Salvestatud failide laiend on „ecl“.

Prindiprojekti avamiseks klõpsake valikut **Töökorraldaja** printeridraiveri vahekaardil **Hooldus**, et avada aken **Job Arranger Lite**. Seejärel klõpsake faili valimiseks käsku **Ava** menüüs **Fail**.

Printimine universaalse värviprintimise funktsiooniga

Saate parandada tekstide ja piltide nähtavust väljaprintidel.

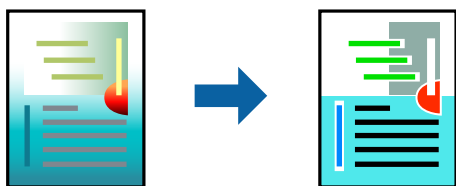

Universaalne värviprintimine on saadaval vaid siis, kui valitud on järgmised sätted.

- Paberitüüp: Tavapaber, Letterhead
- Kvaliteet: Standard või kõrgem kvaliteet
- Värviline: Värviline
- Rakendused: Microsoft® Office 2007 või uuem
- Teksti suurus: 96 punkti või väiksem

Avage printeridraiver ja muutke järgmisi sätteid.

Kaart **Veel suvandeid** > **Värvikorreksioon** > **Kujutise sätted** > **Universaalne värviprintimine**

Prindivärvi reguleerimine

Saate prinditööks kasutatavaid värve reguleerida. Neid kohandusi ei rakendata originaalandmetele.

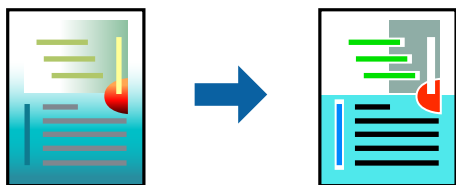

Avage printeridraiver ja muutke järgmisi sätteid.

Kaart **Veel suvandeid** > **Värvikorreksioon** > **Kohandatud** > **Täpsemalt** jne.

Printimine peente joonte rõhutamiseks

Saate printimiseks liiga peeneid jooni jämedamaks muuta.

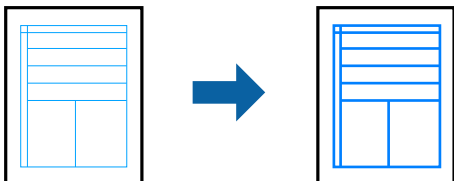

Avage printeridraiver ja muutke järgmisi sätteid.

Kaart **Veel suvandeid** > **Värvikorrektsioon** > **Kujutise sätted** > **Rõhuta õhukesti jooni**

Dokumentide printimine nutiseadmest

Dokumente saab printida nutiseadmetest nagu nutitelefon või tahvelarvuti.

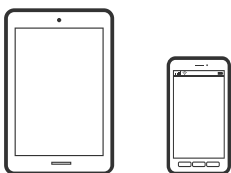

Printimine rakendusega Epson Smart Panel

Epson Smart Panel on rakendus, millega saate hõlpsalt printida nutiseadmest, näiteks nutitelefonist või tahvelarvutist. Saate printeri ja nutiseadme ühendada üle raadivõrgu ning seejärel kontrollida tinditasemeid, printeri olekut ja otsida tõrke esinemisel lahendusi.



Installige Epson Smart Panel järgmiselt URL-ilt või kasutades QR-koodi.

<https://support.epson.net/smpdl/>



Käivitage Epson Smart Panel ja valige avakuvalt prindimenüü.

Printimine äpiga Epson Print Enabler

Te saate dokumente, e-kirju, fotosid ja veebilehekülgi traadita printida otse oma Android telefonist või tahvelarvutist (Android v4.4 või uuem). Paari puudutusega tuvastab teie Android seade sama traadita võrguga ühendatud Epsoni printeri.

Leidke Google Playst äpp Epson Print Enabler ja installige.

Minge oma Android-seadmel suvandile **Sätted**, valige **Printimine** ja seejärel lubage Epson Print Enabler. Puudutage Android-rakenduses, näiteks Chrome, menüü ikooni ja printige ekraanil kujutatav sisu.

Märkus.

*Kui te ei näe oma printerit, puudutage suvandit **Kõik printerid** ja valige oma printer.*

Printimine plaadi etiketile

Fotode printimine plaadi etiketile, kasutades rakendust Epson Photo+

Epson Photo+ võimaldab hõlpsalt printida kvaliteetseid fotosid plaadietikettidele ja ümbristele, kasutades erinevaid kujundusi. Lisateabe saamiseks lugege rakenduse spikrit.

Alustage printimist ja järgige plaadi laadimise juhiseid.

 Võite toimingut vaadata Veebifilmi juhendid kaudu. Avage järgmine veebisait.

<https://support.epson.net/publist/vlink.php?code=NPD7034>

Seotud teave

➔ [„Plaadi laadimine ja eemaldamine” lk 30](#)

Printimine PVC-st ID-kaartidele

Printimine PVC-st ID-kaartidele, kasutades rakendust Epson Photo+

Epson Photo+ võimaldab luua ainulaadse kujundusega ID-kaarte ja teha lihtsalt kvaliteetseid väljaprinte. Lisateabe saamiseks lugege rakenduse spikrit.

Alustage printimist ja järgige PVC-st ID-kaardi laadimise juhiseid.

 Võite toimingut vaadata Veebifilmi juhendid kaudu. Avage järgmine veebisait.

<https://support.epson.net/publist/vlink.php?code=NPD7033>

Märkus.

Kui printidate PVC-st ID-kaartidele, kasutades müügilolevat tarkvara, tehke järgmised sätted.

Paberiallikas: Plaadi/ID-kaardi sahtel

Paberitüüp: PVC ID Card (Borders), PVC ID Card (Borderless)

Seotud teave

➔ „PVC-st ID-kaardi laadimine ja eemaldamine” lk 33

Veebilehtede printimine

Veebilehtede printimine arvutist

Epson Photo+ võimaldab kuvada veebilehti, lõigata vajalik piirkond välja ning seda muuta ja printida. Lisateabe saamiseks lugege rakenduse spikrit.

Veebilehtede printimine nutiseadmest

Installige Epson Smart Panel järgmiselt URL-ilt või kasutades QR-koodi.

<https://support.epson.net/smpdl/>



Avage veebilehitseja rakendusega veebileht, mida soovite printida. Puudutage veebibrauseri menüüs **Jaga**, valige **Smart Panel** ja alustage printimist.

Printimine pilveteenusega

Interneti kaudu kasutatava teenusega Epson Connect saate nutitefonist, tahvelarvutist või sülearvutist ükskõik millal ja kus printida. Selle teenuse kasutamiseks peate registreerima kasutaja ja printeri teenuses Epson Connect.

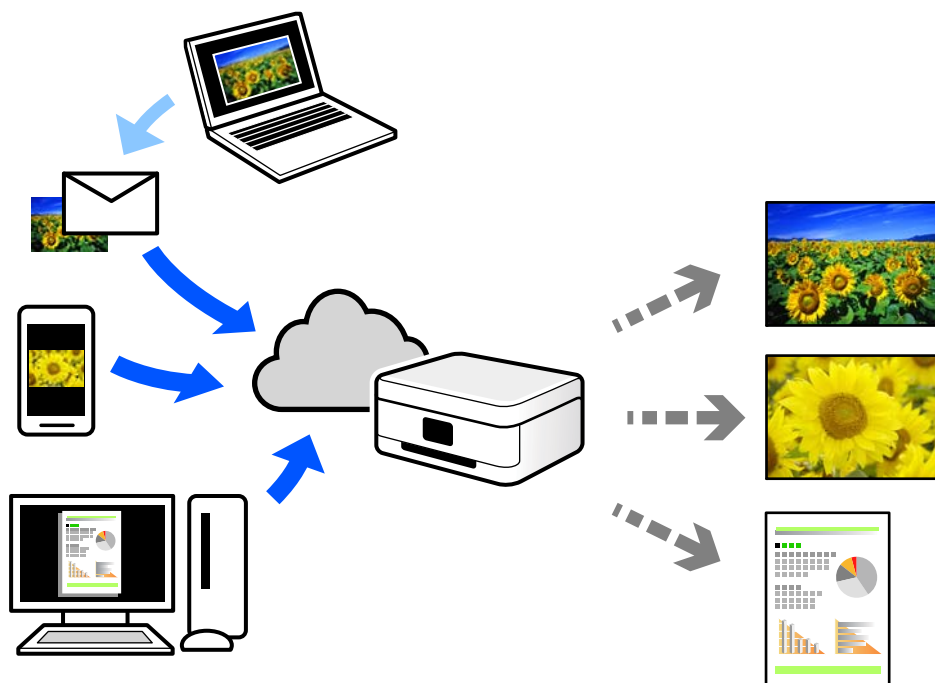

Internetis saadaolevad funktsioonid on järgmised.

Email Print

Kui saadate meili koos manustega (nt dokumendid või pildid) printerile määratud meiliaadressile, saate selle meili koos manustega printida välja eemal viibides, näiteks oma kodusest või kontori printerist.

Remote Print Driver

See on jagatud draiver, mida toetab Remote Print Driver. Printimisel eemal asuvat printerit kasutades saate printimiseks printerit vahetada tavalises rakenduse aknas.

Vaadake seadistamiseks või printimiseks juhiseid portaalist Epson Connect.

<https://www.epsonconnect.com/>

<http://www.epsonconnect.eu> (ainult Euroopa)

Printeri hooldamine

Tarviku oleku kontrollimine.	59
Paberitee puhastamine paberisöötmise probleemide korral.	59
Prindikvaliteedi parandamine.	61
Printeri puhastamine.	69
Maha voolanud tindi eemaldamine.	70

Tarviku oleku kontrollimine

Ligikaudset hoolduskarbi kasutusaega saate kontrollida arvutist. Üksikasjalikumat teavet leiate allpool toodud seotud teabe lingi alt.

Tegeliku allesoleva tindikoguse kontrollimiseks inspekteerige visuaalselt kõigi mahutite tasemeid.



Oluline teave:

Printeri edasine kasutamine, kui tinditase on alumisest joonest madalam, võib printeri kahjustada.

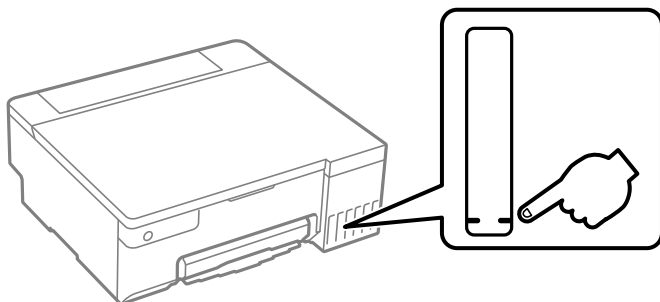

Seotud teave

- ➔ [„Arvutist printimise rakendus \(Windows printeridraiver\)” lk 147](#)
- ➔ [„Arvutist printimise rakendus \(Mac OS printeridraiver\)” lk 148](#)
- ➔ [„Aeg on tinti lisada” lk 123](#)
- ➔ [„Nüüd on aeg hoolduskarbi vahetamiseks” lk 129](#)

Paberitee puhastamine paberisöötmise probleemide korral

Kui paberit ei söödeta õigesti, puhastage sisemist rullikut.

1. Vajutage printeri väljalülitamiseks nuppu .
2. Eemaldage toitekaabel.

3. Avage printerikate.

Vastuvõturull asub järgmisel joonisel näidatud kohas.

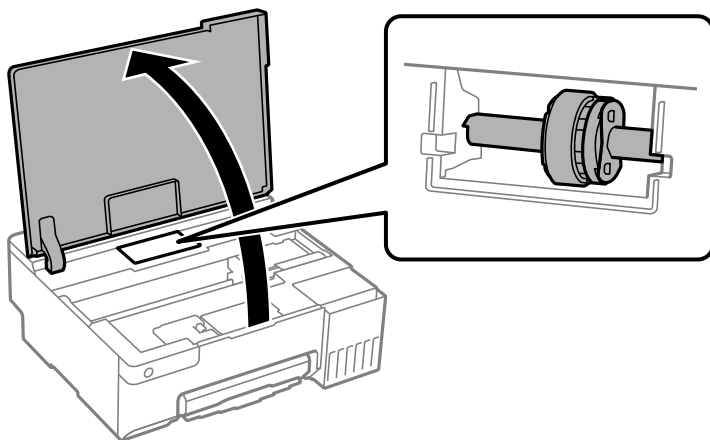

4. Eemaldage vastuvõturull.

Vajutage vastuvõturullist paremal olevat sakkide, lükake seda tahapoole ja tõmmake seejärel otse üles.

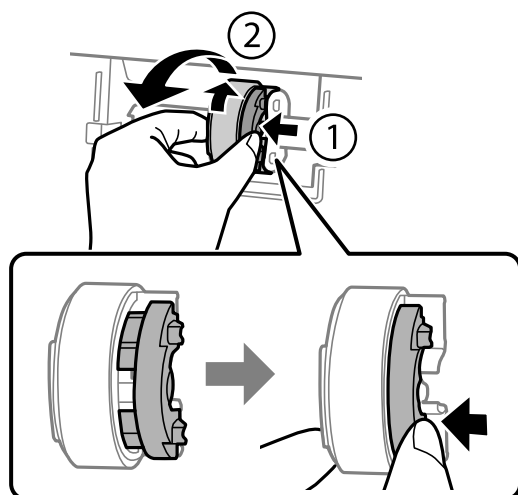

5. Niisutage pehmet lappi veega, väänake see kuivaks ja pühkige rulliku kummiosa ühes suunas.

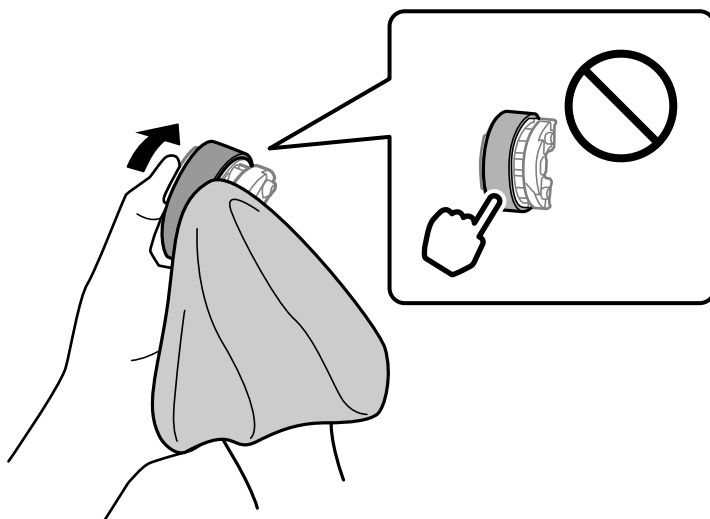





Oluline teave:

Ärge puudutage vastuvõturulli kummist osa.

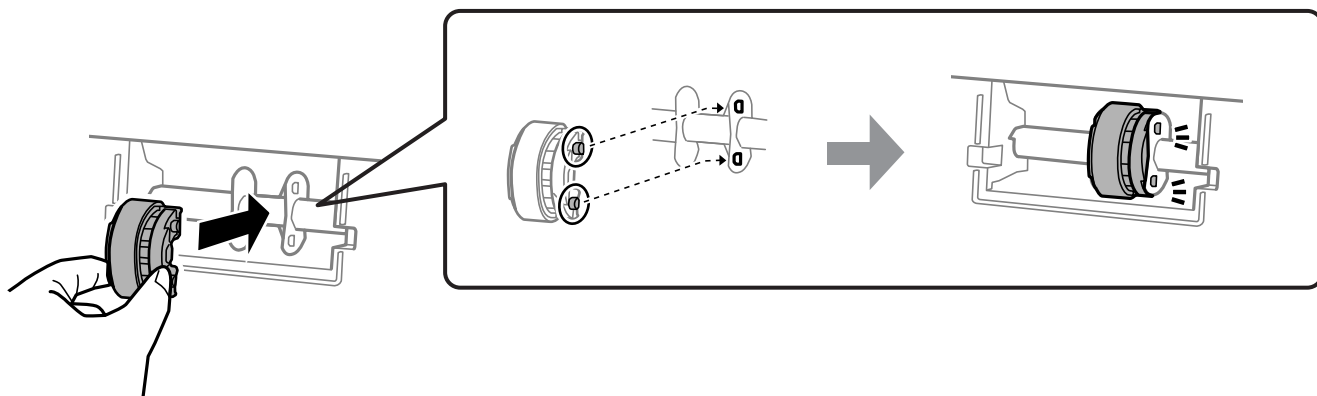
6. Vajutage paremal olevat saki ja seadke väljaulatuvad osad kinnitamiseks aukudega kohakuti.



7. Sulgege printerikate.
8. Ühendage toitejuhe.
9. Vajutage printeri sisse lülitamiseks nuppu .

Kui probleem ei lahene, vahetage vastuvõturull.

Seotud teave

➔ „Nüüd on aeg vahetada vastuvõturullid” lk 132

Prindikvaliteedi parandamine

Prindipea kontrollimine ja puhastamine

 Võite toimingut vaadata ka Veebifilmi juhendid kaudu. Avage järgmine veebisait.



<https://support.epson.net/publist/vlink.php?code=NPD7036>

Kui pihustid on ummistunud, on prinditud kujutis kahvatu, kujutisel on triibud või ootamatud värvid. Kui pihustid on tugevalt ummistunud, prinditakse tühi leht. Kui printimiskvaliteet on halvenenud, kasutage pihusti kontrollimise funktsiooni selleks, et kontrollida, kas pihustid on ummistunud. Kui pihustid on ummistunud, puhastage prindipead.

! *Oluline teave:*

- ❑ Ärge prindipea puhastamise ajal avage printerikaant ega lülitage printeri välja. Kui prindipea puhastamine ei ole lõpetatud, ei pruugi printimine võimalik olla.
- ❑ Pea puhastamisel tarbitakse tinti ning seda ei tohiks teha rohkem kui vaja.
- ❑ Kui tinti on vähe, ei pruugi prindipea puhastamine võimalik olla.
- ❑ Kui prindikvaliteet ei parane pärast seda, kui olete 3 korda pihusteid kontrollinud ja prindipead puhastanud, oodake vähemalt 12 tundi ilma printimata ja kontrollige seejärel uuesti pihusteid. Soovitatav on printer välja lülitada. Kui prindikvaliteet pole endiselt paranenud, siis teostage Põhjalik puhastus. Kui see pole endiselt paranenud, võtke ühendust Epsoni toega.
- ❑ Prindipea kuivamise vältimiseks ärge eemaldage printeri toitejuhet vooluvõrgust, kui toide on sisse lülitatud.

Prindipead saate kontrollida ja puhastada printeri juhtpaneelilt.

1. Pange printerisse A4-formaadis tavapaberit.
2. Vajutage printeri väljalülitamiseks nuppu .
3. Hoidke nuppu  all ja lülitage printer samal ajal sisse. Kui toitetuli hakkab vilkuma, vabastage nupud.

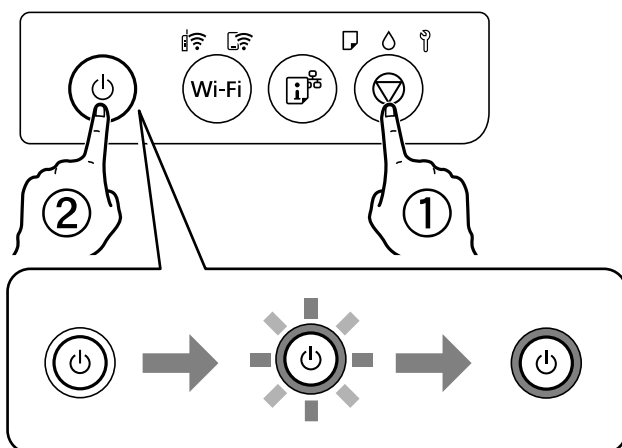

Prinditakse pihustite kontrollmuster.

Märkus.

Pihustite kontrollmusteri printimise alustamiseks võib kuluda veidi aega.

4. Kontrollige prinditud mustrit, et näha, kas prindipea pihustid on ummistunud.

A) OK

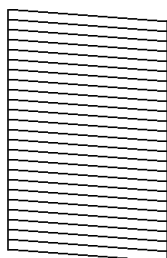

B) NG

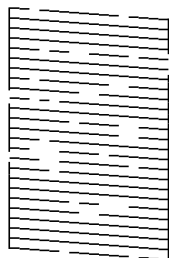

C) NG

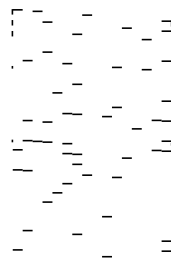

A:

Kõik jooned on prinditud. Täiendavaid samme pole vaja läbida.

B või B lähedal

Mõned pihustid on ummistunud. Hoidke nuppu  5 sekundit all, kuni toitetuli hakkab vilkuma.

Algab prindipea puhastamine.

Märkus.

Prindipea puhastamise alustamiseks võib kuluda veidi aega.

C või C lähedal

Kui enamus ridadest on puudu või printimata, näitab see, et enamik pihustitest on ummistunud. Käivitage Põhjalik puhastus. Lisainfot leiate altpoolt jaotisest „Täiendav teave”.

5. Kui toitetuli lõpetab vilkumise, printige pihustite kontrollmuster uuesti. Korrake puhastamise ja kontroll-lehe printimise toimingut, kuni kõik read prinditakse täielikult välja.



Oluline teave:

Kui prindikvaliteet ei parane pärast seda, kui olete 3 korda pihusteid kontrollinud ja prindipead puhastanud, oodake vähemalt 12 tundi ilma printimata ja kontrollige seejärel uuesti pihusteid ja puhastage prindipead. Soovitav on printer välja lülitada. Kui prindikvaliteet pole endiselt paranenud, siis teostage Põhjalik puhastus. Kui see pole endiselt paranenud, võtke ühendust Epsoni toega.

Seotud teave

➔ „Utiliidi Põhjalik puhastus käivitamine” lk 63

Utiliidi Põhjalik puhastus käivitamine

Utiliit **Põhjalik puhastus** võimaldab ära vahetada kogu tinditorudes oleva tindi. Järgmistes olukordades võib osutada vajalikuks selle funktsiooni kasutamine, et parandada prindikvaliteedi.

- Te printisite või teostasite prindipea puhastamist siis, kui tinditasemed olid nii madalad, et neid ei olnud tindimahuti akendest näha.
- Kui olete pihusteid kontrollinud ja prindipead puhastanud 3 korda ning oodanud seejärel vähemalt 12 tundi, kuid prindikvaliteet ei parane.

Lugege enne selle funktsiooni käivitamist järgmisi juhiseid.



Oluline teave:

Veenduge, et tindimahutites on piisavalt tinti.

Kontrollige välise vaatlusega, kas kõik tindimahutid on vähemalt kolmandiku ulatuses täis. Kui Põhjalik puhastus tsükli ajal on tinditasemed madalad, võib toode saada kahjustada.



Oluline teave:

Iga Põhjalik puhastus tsükli vahele peab jääma 12 tundi.

Tavaliselt peaks üks Põhjalik puhastus lahendama prindikvaliteedi probleemi 12 tunni jooksul. Seega peate enne selle uuesti proovimist ootama 12 tundi, et vältida tindi tarbetult kasutamist.

 **Oluline teave:**

Vajalikuks võib osutada hooldekarbi väljavahetamine.

Tinti hoitakse hooldekarbis. Kui see saab täis, peate printimise jätkamiseks ette valmistama ja installima uue hooldekarbi.

Märkus.

Kui tinditasemetest ei piisa või hooldekarbis on liiga vähe vaba ruumi Põhjalik puhastus tsükli jaoks, siis ei saa te seda funktsiooni kasutada. Isegi sellisel juhul võivad tasemed ja vaba ruum printimiseks säilida.

Seotud teave

➔ „Prindipea kontrollimine ja puhastamine” lk 61

Utiliidi Põhjalik puhastus kasutamine (Windows)

1. Avage printeridraiveri aken.
2. Klõpsake suvandit **Põhjalik puhastus** vahekaardil **Hooldus**.
3. Järgige ekraanil kuvatud juhiseid.

 **Oluline teave:**

Kui prindikvaliteet ei parane pärast seda, kui olete kasutanud funktsiooni Põhjalik puhastus, oodake vähemalt 12 tundi ilma printimata ja kontrollige seejärel uuesti pihusteid. Käivitage uuesti Puhastamine või Põhjalik puhastus — olenevalt printitud mustrist. Kui prindikvaliteet ei parane, võtke ühendust Epsoni toega.

Seotud teave

➔ „Arvutist printimise rakendus (Windows printeridraiver)” lk 147

Utiliidi Põhjalik puhastus (Mac OS) käivitamine

1. Valige **Süsteemi eelistused** Apple menüüst > **Printerid ja skannerid** (või **Prindi ja skanni**, **Prindi ja faksi**) ja seejärel valige printer.
2. Klõpsake nuppu **Suvandid ja tarvikud** > **Suvandid** > **Ava printeriutiliit**.
3. Klõpsake nuppu **Põhjalik puhastus**.
4. Järgige ekraanil kuvatud juhiseid.

 **Oluline teave:**

Kui prindikvaliteet ei parane pärast seda, kui olete kasutanud funktsiooni Põhjalik puhastus, oodake vähemalt 12 tundi ilma printimata ja kontrollige seejärel uuesti pihusteid. Käivitage uuesti Puhastamine või Põhjalik puhastus — olenevalt printitud mustrist. Kui prindikvaliteet ei parane, võtke ühendust Epsoni toega.

Seotud teave

➔ „Arvutist printimise rakendus (Mac OS printeridraiver)” lk 148

Pihustite ummistumise vältimine

Kasutage alati printeri sisse ning välja lülitamiseks toitenuppu.

Veenduge, et enne toitejuhtme lahti ühendamist oleks printeri toite märgutuli kustunud.

Kui tint ei ole kaetud, võib see kuivada. Asetage kuivamise vältimiseks avale pastapliiatsi või sulepea kattedekork ning veenduge, et prindipea oleks korralikult kaetud ja tint ei kuiva.

Kui toitejuhe on pistikupesast eemaldatud või printeri kasutamisel ilmneb elektrikatkestus, ei pruugi prindipea korralikult suletuks jääda. Kui prindipead jäävad sellisesse olukorda, võivad need (tindi väljumisavad) ummistuda.

Sellisel juhul tuleb prindipea läbilaskevõime taastamiseks printer võimalikult kiiresti sisse ning välja lülitada.

Prindipea joondamine

Kui märkate, et vertikaaljooned on nihkes või kujutised on hägused, joondage prindipead.

Prindipea joondamine — Windows

1. Pange printerisse A4-formaadis tavapaberit.
2. Avage printeridraiveri aken.
3. Klõpsake suvandit **Prindipea reguleerimine** vahekaardil **Hooldus**.
4. Järgige ekraanil kuvatud juhiseid.

Seotud teave

➔ „Arvutist printimise rakendus (Windows printeridraiver)” lk 147

Prindipea joondamine — Mac OS

1. Pange printerisse A4-formaadis tavapaberit.
2. Valige **System Preferences** Apple menüüst > **Printers & Scanners** (või **Print & Scan**, **Print & Fax**) ja seejärel valige printer.
3. Klõpsake nuppu **Suvandid ja tarvikud** > **Suvandid** > **Ava printeriutiliit**.
4. Klõpsake nuppu **Print Head Alignment**.
5. Järgige ekraanil kuvatud juhiseid.

Seotud teave

➔ „Arvutist printimise rakendus (Mac OS printeridraiver)” lk 148

Paberitee puhastamine tindiga määrdumise korral (kui väljaprint on määrdunud vertikaalis)

Kui väljaprintid on tindiga määrdunud või tint on hõõrdunud, puhastage sisemist rullikut.

Alates 2. sammust on teil toiminguteks vaja järgmisi asju.

Puhastuspulk

Korralikult välja väänatud marli- või riidelapp

1. Paberitee puhastamiseks käivitage printeridraiveris paberijuhiku puhastus.

Windows

Avage printeridraiveri aken ja klõpsake nuppu **Paberijuhiku puhastus** vahekaardil **Hooldus**. Järgige ekraanil kuvatud juhiseid.

Mac OS

Valige **System Preferences** Apple menüüst > **Printers & Scanners** (või **Print & Scan, Print & Fax**) ja seejärel valige printer. Klõpsake **Suvandid ja tarvikud** > **Suvandid** > **Ava printeriutiliit** ja seejärel klõpsake **Paper Guide Cleaning**. Järgige ekraanil kuvatud juhiseid.

Korrake ülalpool kirjeldatud toimingut, kuni tint enam paberit ei määri. Kui paber jääb määrdunuks isegi pärast mitmekordset puhastamist, liikuge järgmisele sammule.

2. Mähkige kuivaks väänatud niiske marli- või riidelapp ümber puhastuspulga otsaku.

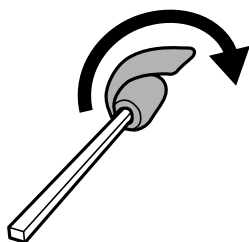

3. Lülitage printer välja, vajutades nuppu .

4. Tõmmake toitejuhe pistikupesast välja ja seejärel võtke see lahti.

5. Lükake väljastussalv välja.

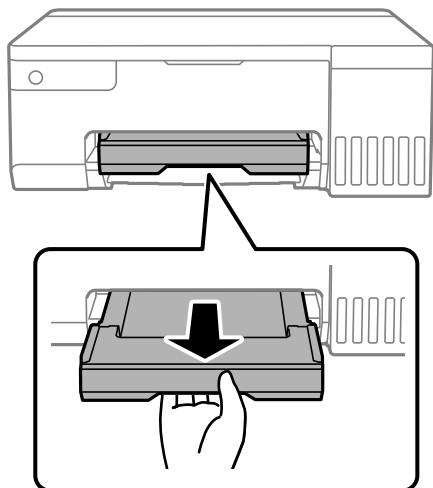

6. Kasutage sammus 2 ette valmistatud pulka kahe valge rulliku pühkimiseks neid samal ajal keerates.

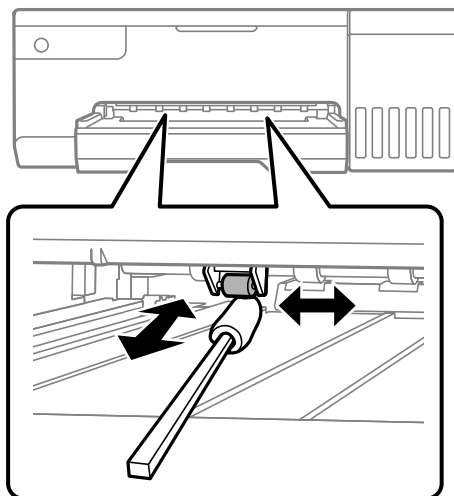

Oluline teave:

Ärge puhastage printeri sisemust paberiga. Prindipea pihustid võivad ebemete tõttu ummistuda.

7. Ühendage toitekaabel ja lülitage printer sisse.
Kui väljaprintid ikkagi määrduvad, korrake sammu 1.

Poolläbipaistva kile puhastamine

Kui väljaprint ei parane pärast prindipea joendamist või paberitee puhastamist, siis võib olla printeris asuv poolläbipaistev kile määrduanud.

Selle puhastamiseks vajate järgmist:

- Vatitikud (mitu)
- Vesi, mis sisaldab paar tilka pesuainet (2 kuni 3 tilka pesuainet 60 ml vees)
- Valgusti plekkide kontrollimiseks



Oluline teave:

Ärge kasutage muid puhastusvedelikke peale vee, mis sisaldab paar tilka pesuainet.

1. Lülitage printer välja, vajutades nuppu .

2. Avage printerikate.

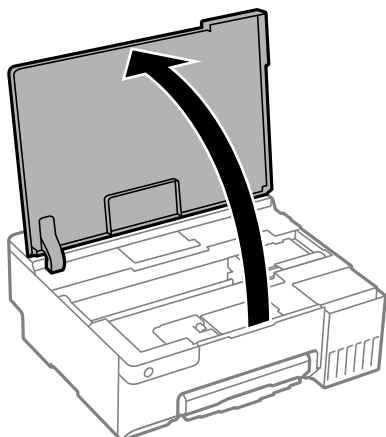

3. Kontrollige, kas poolläbipaistev kile on määrdunud. Valgustiga vaadates on plekke parem näha. Kui leiate poolläbipaistvalt kilelt (A) plekke (nagu sõrmejäljed või rasv), siis jätkake järgmise sammuga.

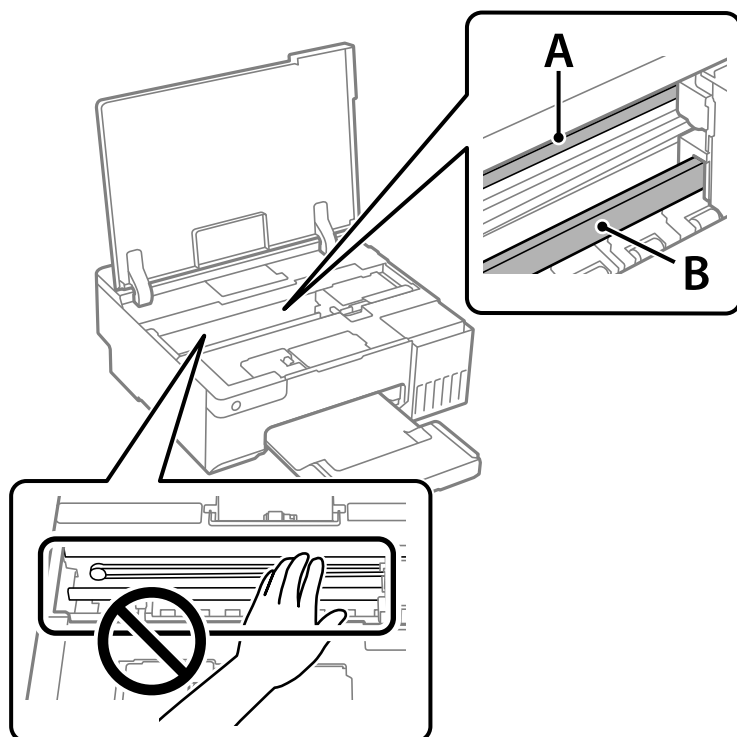

A: poolläbipaistev kile

B: juhik



Oluline teave:

Ärge puudutage juhikut (B). Vastasel korral ei pruugi olla printimine võimalik. Ärge eemaldage juhikult rasva, sest see on vajalik seadme töötamiseks.

4. Niisutage vatitikku veega, millele on lisatud paar tilka pesuainet, selliselt, et vatitikk ei tilguks, ja seejärel pühkige määratud kohta.

Olge ettevaatlik — ärge puudutage printeri sisse kleepunud tinti.

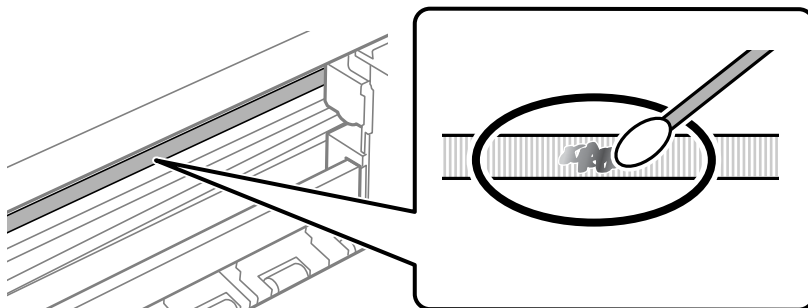

! *Oluline teave:*

Pühkige plekk õrnalt ära. Kui surute vatitikuga liiga kõvasti kilele, võivad kile vedrud paigast nihkuda ja printer võib saada kahjustada.

5. Kasutage kile pühkimiseks uut kuiva vatitikku.

! *Oluline teave:*

Veenduge, et kilele ei ole jäänud kiudusid.

Märkus.

Pleki suuremaks minemise vältimiseks vahetage vatitikku sageli.

6. Korrake samme 4 ja 5 seni, kuni kile saab puhtaks.
7. Kontrollige visuaalselt, kas kile on puhas.

Printeri puhastamine

Kui komponendid ja korpus on määratud, lülitage printer välja ja puhastage neid veega niisutatud pehme puhta lapiga. Kui mustust ei õnnestu eemaldada, lisage lapile niisutamiseks väike kogus õrna pesuainet.

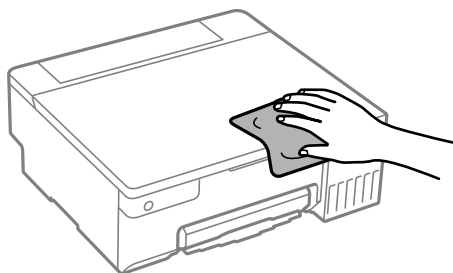

! **Oluline teave:**

- Olge ettevaatlik ja jälgige, et vesi ei satuks printeri mehhanismile ega elektrikomponentidele. Vastasel korral võib printer kahjustada saada.
- Ärge kasutage komponentide ja korpuse puhastamiseks alkoholi ega värvilahustit. Need kemikaalid võivad komponente kahjustada.
- Ärge puudutage järgmisel joonisel näidatud kohti. See võib põhjustada talitlushäireid.

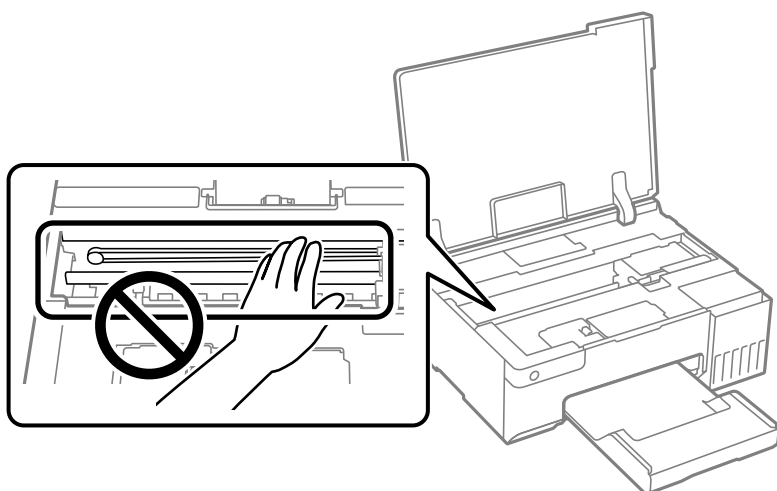

Maha voolanud tindi eemaldamine

Kui tinti on maha läinud, puhastage see järgmiselt.

- Kui tinti kleepub mahuti ümber, siis pühkige see ära topivaba puhta riidelapi või vatitikuga.
- Kui tinti läheb lauale või põrandale, siis pühkige see viivitamatult ära. Kuiva tindiplekki on keeruline eemaldada. Pleki suuremaks minemise takistamiseks kuivatage tinti kuiva riidelapiga ja seejärel pühkige seda niiske riidelapiga.
- Kui tinti läheb kätele, siis peske neid vee ja seebiga.

Juhiseid eri olukordade jaoks

Arvuti vahetamisel.	72
Energia säästmine.	72
Printerist läbi söödetud lehtede koguarvu kontrollimine.	73
Rakenduste eraldi installimine.	74
Võrguühenduse sätete muutmine.	77
Nutiseadme ja printeri otse ühendamine (Wi-Fi Direct).	86
Printeriühenduse lisamine või muutmine.	88
Printeri transportimine ning hoiustamine.	92

Arvuti vahetamisel

Peate printeridraiveri ja muu tarkvara uude arvutisse installima.

Minge alljärgnevale veebisaidile ja sisestage toote nimi. Valige **Häälestus** ja alustage seadistamist. Järgige ekraanil kuvatud juhiseid.

<https://epson.sn>

Energia säästmine

Kui määratud aja jooksul ei tehta ühtegi toimingut, lülitub printer unerežiimi või automaatselt välja. Saate kohandada aega, mille järel rakendub toitehaldus. Aja pikendamine mõjutab toote energiasäästlikkust. Arvestage enne muudatuste tegemist keskkonnaga.

Olenevalt ostukohast võib printeril olla funktsioon, mis lülitab selle automaatselt välja, kui printer ei ole võrguga määratletud aja vältel ühendatud.

<https://www.epson.eu/energy-consumption>

Energia säästmine — Windows

1. Avage printeridraiveri aken.
2. Klõpsake suvandit **Printeri ja suvandi teave** vahekaardil **Hooldus**.
3. Valige üks alljärgnevatest tegevustest.

Märkus.

*Ostu sooritamise kohast olenevalt võib teie tootel olla funktsioonid **Toite väljalülitamise aeg** või **Välja lülitatud kui on inaktiveeritud ja Välja lülitatud kui ühendus on lahutatud**.*

- Valige suvandi **Unetaimer** sätteks ajaperiood, mille järel printer lülitub unerežiimi, ja klõpsake nupul **Saada**. Printeri automaatseks väljalülitamiseks valige suvandi **Toite väljalülitamise aeg** sätteks soovitud ajaperiood ja seejärel klõpsake nupul **Saada**.
 - Valige suvandi **Unetaimer** sätteks ajaperiood, mille järel printer lülitub unerežiimi, ja klõpsake nupul **Saada**. Printeri automaatseks väljalülitamiseks valige suvandi **Välja lülitatud kui on inaktiveeritud** või **Välja lülitatud kui ühendus on lahutatud** sätteks ajaperiood ja seejärel klõpsake nupul **Saada**.
4. Klõpsake nuppu **OK**.

Seotud teave

➔ „Arvutist printimise rakendus (Windows printeridraiver)” lk 147

Energia säästmine — Mac OS

1. Valige **System Preferences** Apple menüüst > **Printers & Scanners** (või **Print & Scan**, **Print & Fax**) ja seejärel valige printer.
2. Klõpsake nuppu **Suvandid ja tarvikud** > **Suvandid** > **Ava printeriutiliit**.

3. Klõpsake nuppu **Printeri sätted**.
4. Valige üks alljärgnevatest tegevustest.

Märkus.

Ostu sooritamise kohast olenevalt võib teie tootel olla funktsioonid **Toite väljalülitamise aeg** või **Välja lülitatud kui on inaktiveeritud ja Välja lülitatud kui ühendus on lahutatud**.

- Valige suvandi **Unetaimer** sätteks ajaperiood, mille järel printer lülitub unerežiimi, ja klõpsake nupul **Rakenda**. Printeri automaatseks väljalülitamiseks valige suvandi **Toite väljalülitamise aeg** sätteks soovitud ajaperiood ja seejärel klõpsake nupul **Rakenda**.
- Valige suvandi **Unetaimer** sätteks ajaperiood, mille järel printer lülitub unerežiimi, ja klõpsake nupul **Rakenda**. Printeri automaatseks väljalülitamiseks valige suvandi **Välja lülitatud kui on inaktiveeritud** või **Välja lülitatud kui ühendus on lahutatud** sätteks ajaperiood ja seejärel klõpsake nupul **Rakenda**.

Wi-Fi-ühenduse keelamine

Kui olete kasutanud Wi-Fi-t (traadita LAN), aga seda pole enam vaja ühendusviisi muutumise tõttu vms põhjusel, võite oma Wi-Fi-ühenduse keelata.

Mittevajalike Wi-Fi-signaalide eemaldamisega saate vähendada ka koormust ooterežiimis.

1. Kui printer on sisse lülitatud, lülitage see välja.
2. Hoidke nuppu  all ja lülitage printer samal ajal sisse.
Võrgu vaikesätted taastatakse ja Wi-Fi-ühendus on välja lülitatud.

Märkus.



Wi-Fi kasutamiseks peate määrama võrgusätted.

Seotud teave

➔ „Nupud ja funktsioonid” lk 20

Printerist läbi söödetud lehtede koguarvu kontrollimine

Saate kontrollida printerit läbinud lehtede koguarvu. Andmed prinditakse koos pihustite kontroll-lehega.

1. Pange printerisse A4-formaadis tavapaberit.
2. Vajutage printeri väljalülitamiseks nuppu .
3. Hoidke nuppu  all ja lülitage printer samal ajal sisse. Kui toitituli hakkab vilkuma, vabastage nupud.

Märkus.

Söödetud lehtede koguarvu saate vaadata ka printeridraiverist.

Windows

Klõpsake suvandit **Printeri ja suvandi teave** vahekaardil **Hooldus**.

Mac OS

Menüü *Apple > System Preferences > Printers & Scanners (või Print & Scan, Print & Fax) > Epson(XXXX) > Options & Supplies > Utility > Open Printer Utility > Printer and Option Information*

Rakenduste eraldi installimine

Ühendage arvuti võrguga ja installige rakenduste viimased versioonid veebisaidilt. Logige arvutisse sisse administraatorina. Kui arvuti kuvab parooli sisestamise välja, sisestage administraatori parool.

Märkus.

Rakenduse uuesti installimiseks peate selle esmalt desinstallima.

1. Veenduge, et printer ja arvuti on ühendatud ja printeril on internetiühendus.
2. Käivitage Epson Software Updater.

See ekraanitõmmis on näide operatsioonisüsteemist Windows.

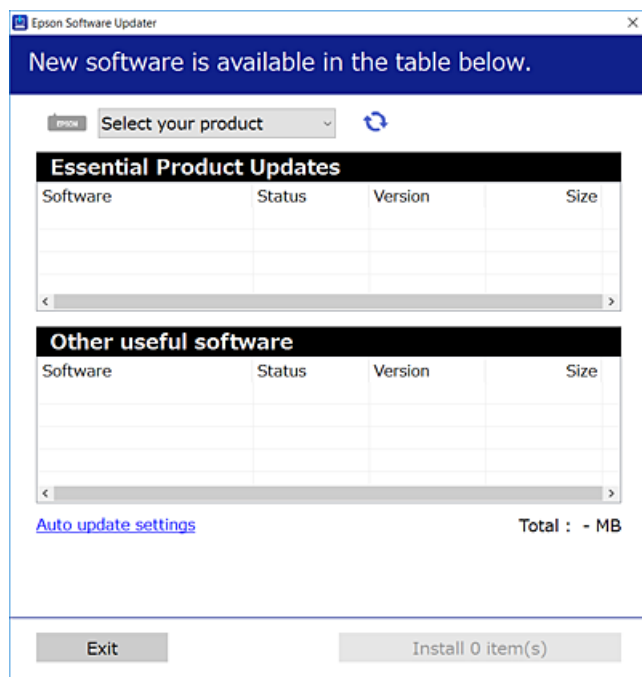

3. Operatsioonisüsteemi Windows puhul valige oma printer ja seejärel klõpsake , et kontrollida uusimaid saadaolevaid rakendusi.
4. Valige üksused, mida soovite installida või värskendada, ja seejärel klõpsake installimisnupul.



Oluline teave:

Ärge lülitage printerit välja ega eemaldage seda vooluvõrgust enne, kui värskendamine on lõppenud. See võib põhjustada printeri talitlushäireid.

Märkus.

- ❑ Uusimad rakendused saate alla laadida Epsoni veebisaidilt.

<http://www.epson.com>

- ❑ Kui kasutate Windows Server operatsioonisüsteeme, siis ei saa te Epson Software Updater rakendust kasutada. Laadige uusimad rakendused alla Epsoni veebisaidilt.

Seotud teave

➔ „Tarkvara ja püsivara värskendamise rakendus (Epson Software Updater)” lk 149

Veenduge, et installitud on originaalne Epsoni printeridraiver — Windows

Saate kontrollida, kas teie arvutisse on installitud originaalne Epsoni printeridraiver, kasutades üht järgmistest meetoditest.

Valige **Juhtpaneel > Kuva seadmed ja printerid (Printerid, Printerid ja faksid)** ning seejärel tehke prindiserveri atribuutide akna avamiseks järgmist.

- ❑ Windows 11/Windows 10/Windows 8.1/Windows 8/Windows 7/Windows Server 2022/Windows Server 2019/Windows Server 2016/Windows Server 2012 R2/Windows Server 2012/Windows Server 2008 R2

Klõpsake printeri ikooni ja seejärel klõpsake akna ülaosas valikut **Prindiserveri atribuudid**.

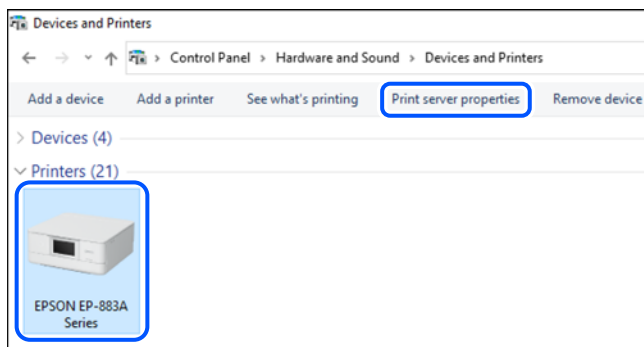

- ❑ Windows Vista/Windows Server 2008

Paremklõpsake kausta **Printerid** ja seejärel klõpsake valikut **Käivita administraatorina > Serveri atribuudid**.

- ❑ Windows XP/Windows Server 2003 R2/Windows Server 2003

Valige menüüst **Fail Serveri atribuudid**.

Klõpsake vahekaarti **Driverid**. Kui teie printeri nimi on loendis kuvatud, on teie arvutisse installitud originaalne Epsoni printeridraiver.

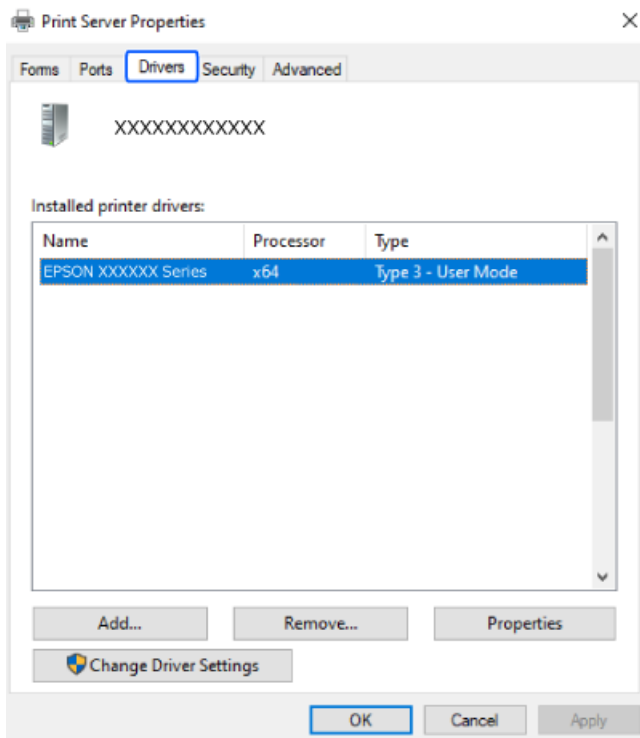

Seotud teave

➔ [„Rakenduste eraldi installimine” lk 74](#)

Veenduge, et installitud on originaalne Epsoni printeridraiver — Mac OS

Saate kontrollida, kas teie arvutisse on installitud originaalne Epsoni printeridraiver, kasutades üht järgmistest meetoditest.

Valige **Süsteemi eelistused** Apple menüüst > **Printerid ja skannerid** (või **Prindi ja skanni**, **Prindi ja faksi**) ja seejärel valige printer. Klõpsake valikut **Suvandid ja tarvikud** ja kui aknas kuvatakse vahekaardid **Suvandid** ja **Utiliit**, on teie arvutisse installitud originaalne Epsoni printeridraiver.



Seotud teave

➔ „Rakenduste eraldi installimine” lk 74

Võrguühenduse sätete muutmine

Printeri võrguühendus tuleb konfigureerida järgmistel juhtudel.

- Printeri kasutamisel võrguühendusega
- Kui võrgukeskkond on muutunud
- Pärast raadiovõrgu marsruuteri vahetamist
- Printeri ja arvuti vahelise ühendusviisi muutmisel

Arvutiga ühendamise sätete tegemine

Saate installeri käivitada, kasutades ühte alljärgnevatest meetoditest.

Seadistamine veebisaidilt

Minge alljärgnevale veebisaidile ja sisestage toote nimi. Valige **Häälestus** ja alustage seadistamist.

<https://epson.sn>

▶ Võite toimingut vaadata ka Veebifilmi juhendid kaudu. Avage järgmine veebisait.

<https://support.epson.net/publist/vlink.php?code=NPD6870>

Häälestamine tarkvaraplaadi abil

Kui teie printeriga oli kaasas tarkvaraplaat ja kasutate Windows-arvutit, milles on kettaseade, sisestage plaat arvutisse ja järgige ekraanile kuvatavaid juhiseid.

Nutiseadmega ühendamise sätete tegemine

Saate printerit kasutada raadiovõrgu marsruuteri kaudu nutiseadmest, kui ühendate printeri raadiovõrgu marsruuteri võrguga.

Uue ühenduse loomiseks avage nutiseadmes veebisait, mida soovite printeriga ühendada. Sisestage toote nimi, valige Häälestus ja alustage häälestamist.

<https://epson.sn>

 Võite toimingut vaadata Veebifilmi juhendid kaudu. Avage järgmine veebisait.

<https://support.epson.net/publist/vlink.php?code=VC00006>

Märkus.

Kui olete nutiseadme ja printeri vahel ühenduse juba loonud, kuid peate ühenduse konfiguratsiooni muutma, saate seda teha sobiva äpiga, nagu näiteks Epson Smart Panel.

Wi-Fi-sätete valimine juhtpaneelilt

Kui te ei kasuta printeri ühenduse häälestamiseks arvutit või nutiseadet, saate häälestada juhtpaneeli abil.

Võrgusätteid saab juhtpaneelilt määrata mitmel viisil. Valige ühendusmeetod, mis vastab kasutatavale keskkonnale ja tingimustele.

Wi-Fi sätete tegemine nupuga seadistades

Saate Wi-Fi-võrgu automaatselt seadistada pääsupunkti nuppu vajutades. Kui alljärgnevad tingimused on täidetud, saate seadistada selle meetodiga.

- Ruuter ühildub WPS-iga (Wi-Fi Protected Setup).
- Hetkel toimiv Wi-Fi-ühendus on loodud juhtmevaba nupule vajutamisega.



Märkus.

Kui te ei leia nuppu või kasutate häälestamiseks tarkvara, lugege ruuteriga kaasnenud dokumentatsiooni.

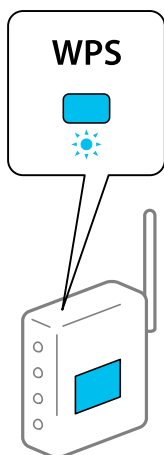
1. Hoidke juhtmevabal ruuteril all nuppu [WPS], kuni turvatuli hakkab vilkuma.





Kui te ei tea, kus nupp [WPS] asub või ruuteril pole nuppe, lugege ruuteriga kaasnenud dokumentatsiooni.

2. Hoidke all printeril olevat nuppu Wi-Fi all vähemalt 5 sekundit kuni märgutuli  süttib ja märgutuli  hakkab vilkuma.

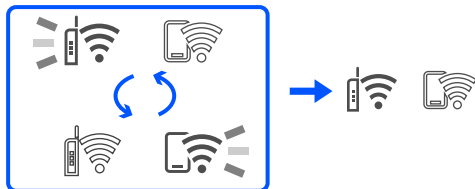
Algab ühenduse seadistamine. Kui ühendus on loodud, süttib  tuli.



Märkus.

Kui tuled  ja  vilguvad korraka, on printeri ühendamises tõrge. Kui olete printeri tõrke kustutanud, vajutades printeril nuppu Wi-Fi, taaskäivitage ruuter, asetage see printeri lähedale ja proovige uuesti. Kui see ikka ei toimi, printige võrguühenduse aruanne ja otsige lahendust.



Wi-Fi sätete tegemine PIN-koodiga seadistades (WPS)



Saate luua ühenduse juhtmevaba ruuteriga, kasutades PIN-koodi, mis on prinditud võrgu olekulehele. Saate seda meetodit häälestamiseks kasutada, kui ruuteril on olemas WPS (Wi-Fi Protected Setup). Kasutage arvutit, et sisestada PIN-kood ruuterisse.

1. Laadige paber.
2. Hoidke printeri nuppu  vähemalt 5 sekundit all.

Prinditakse võrgu olekuleht.

Märkus.

Kui vabastate nupu  enne 5 sekundi möödumist, prinditakse võrguühenduse aruanne. Pange tähele, et PIN-koodi teavet sellele aruandele ei prindita.

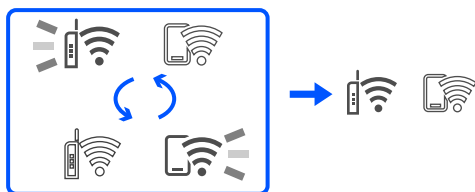

3. Hoidke all nuppu Wi-Fi ja vajutage samal ajal nuppu , kuni märgutuled  ja  hakkavad kordamööda vilkuma.
4. Kasutage arvutit võrgu olekulehe veerule [WPS-PIN Code] prinditud PIN-koodi (kaheksakohaline arv) sisestamiseks ruuterisse kahe minuti jooksul.

Kui ühendus on loodud, süttib  tuli.



Märkus.

❑ Lugege üksikasju PIN-koodi sisestamise kohta ruuteriga kaasnenud dokumentatsioonist.

❑ Kui tuled  ja  vilguvad korraga, on printeri ühendamises tõrge. Kui olete printeri tõrke kustutanud, vajutades printeril nuppu Wi-Fi, taaskäivitage ruuter, asetage see printeri lähedale ja proovige uuesti. Kui see ikka ei toimi, printige võrguühenduse aruanne ja otsige lahendust.



Printeri võrguühenduse oleku (Network Connection Report) kontrollimine

Printeri ja ruuteri vahelise oleku kontrollimiseks saate printida võrguühenduse aruande.

1. Laadige paber.

2. Vajutage nuppu .

Prinditakse võrguühenduse aruanne.

Kui on tekkinud tõrge, lugege võrguühenduse aruannet ja järgige prinditud lahendusi.

Seotud teave

➔ [„Teated ja lahendused võrguühenduse aruandel” lk 81](#)

Teated ja lahendused võrguühenduse aruandel

Kontrollige võrguühenduse aruandel esitatud teateid ja veakoode ning tegutsege vastavalt esitatud lahendustele.

Check Network Connection

Check Result FAIL

Error code (E-2)

See the Network Status and check if the Network Name (SSID) is the SSID you want to connect.
If the SSID is correct, make sure to enter the correct password and try again.

If your problems persist, see your documentation for help and networking tips.

Checked Items

Wireless Network Name (SSID) Check	FAIL
Communication Mode Check	Unchecked
Security Mode Check	Unchecked
MAC Address Filtering Check	Unchecked
Security Key/Password Check	Unchecked
IP Address Check	Unchecked
Detailed IP Setup Check	Unchecked

Network Status

Printer Name	EPSON XXXXXX
Printer Model	XX-XXX Series
IP Address	169.254.137.8
Subnet Mask	255.255.0.0
Default Gateway	
Network Name (SSID)	EpsonNet
Security	None
Signal Strength	Poor
MAC Address	F8:D0:27:40:C0:AC

a. Veakood

b. Teated võrgukeskkonna kohta

Seotud teave

- ➔ „E-1” lk 82
- ➔ „E-2, E-3, E-7” lk 82
- ➔ „E-5” lk 83
- ➔ „E-6” lk 83
- ➔ „E-8” lk 83
- ➔ „E-9” lk 84
- ➔ „E-10” lk 84
- ➔ „E-11” lk 84
- ➔ „E-12” lk 85
- ➔ „E-13” lk 85
- ➔ „Teade võrgukeskkonna kohta” lk 86

E-1

Lahendused:

- Veenduge, et teie jaotur või muu võrguseade on sisse lülitatud.
- Kui soovite luua printeriga ühenduse Wi-Fi kaudu, määrake printeri jaoks Wi-Fi sätteid uuesti, sest see on inaktiveeritud.

Seotud teave

➔ „Wi-Fi-sätete valimine juhtpaneelilt” lk 78

E-2, E-3, E-7

Lahendused:

- Kontrollige, kas raadiovõrgu marsruuter on sisse lülitatud.
- Kontrollige, kas arvuti või muu seade on marsruuteriga õigesti ühendatud.
- Lülitage raadiovõrgu marsruuter välja. Oodake umbes 10 sekundit ja seejärel lülitage see uuesti sisse.
- Asetage printer raadiovõrgu marsruuterile lähemale ja eemaldage nende vahelt kõik takistused.
- Kui olete SSID käsitsi sisestanud, kontrollige, kas see on õige. Kontrollige võrguühenduse aruande osast **Network Status** SSID-d.
- Kui raadiovõrgu marsruuteril on mitu SSID-d, valige kuvatud SSID. Kui SSID kasutab ühildumatut sagedust, siis printer seda ei näita.
- Kui kasutate võrguühenduse loomiseks nupuga häälestust, siis veenduge, et teie raadiovõrgu marsruuter toetab WPS-i. Nupuga häälestust ei saa kasutada, kui raadiovõrgu marsruuter ei toeta WPS-i.
- Veenduge, et teie SSID kasutab ainult ASCII märke (tärke ja sümboleid). Printer ei saa kuvada SSID-d, mis sisaldab muid märke peale ASCII-märkide.
- Veenduge enne raadiovõrgu marsruuteriga ühendamist, et teate SSID-d ja parooli. Kui kasutate raadiovõrgu marsruuterit selle vaikesätetega, on SSID ja parool raadiovõrgu marsruuteri andmesildil. Kui te SSID-d ja parooli ei tea, võtke ühendust raadiovõrgu marsruuteri häälestanud isikuga või seda vaadake marsruuteriga kaasnenud dokumentatsioonist.
- Kui loote ühenduse SSID-ga, mis loodi lõastamisega nutiseadmest, kontrollige nutiseadmega kaasas olevatest dokumentidest SSID-d ja parooli.
- Kui teie Wi-Fi-ühendus äkitselt katkeb, kontrollige alljärgnevaid tingimusi. Kui kehtivad mistahes need tingimused, lähtestage oma võrgusätted, laadides alla ja käivitades tarkvara järgmiselt veebisaidilt.
<https://epson.sn> > **Häälestus**
 - Võrku lisati nupuga seadistamise abil veel üks nutiseade.
 - Wi-Fi-võrk seadistati mis tahes muul meetodil peale nupuga seadistamise.

Seotud teave

➔ „Võrguühenduse sätete muutmine” lk 77

➔ „Wi-Fi-sätete valimine juhtpaneelilt” lk 78

E-5

Lahendused:

Veenduge, et juhtmeta ruuteri turbetüüp oleks üks järgmistest. Kui ei ole, siis muutke juhtmeta ruuteri turbetüüpi ja lähtestage seejärel printeri võrgusätted.

- WEP-64 bit (40 bit)
- WEP-128 bit (104 bit)
- WPA PSK (TKIP/AES)*
- WPA2 PSK (TKIP/AES)*
- WPA (TKIP/AES)
- WPA2 (TKIP/AES)
- WPA3-SAE (AES)

* WPA PSK on tuntud ka nimega WPA Personal. WPA2 PSK on tuntud ka nimega WPA2 Personal.

E-6

Lahendused

- Kontrollige, kas MAC-aadresside filtrimine on keelatud. Kui see on lubatud, registreerige printeri MAC-aadress, et seda ei filtritaks. Vaadake üksikasju juhtmeta ruuteriga kaasnenud dokumentatsioonist. Võite printeri MAC aadressi kontrollida võrguühenduse aruande osast **Network Status**.
- Kui juhtmeta ruuteris kasutatakse WEP-ga jagatud autentimist, veenduge, et autentimisvõti ja indeks on õiged.
- Kui juhtmeta ruuter võimaldab ühendada väiksema arvu võrguseadmeid, kui teie soovite võrguga ühendada, suurendage juhtmeta ruuteris ühendatavate seadmete arvu seadistamisega. Vaadake teavet sätete muutmise kohta juhtmeta ruuteriga kaasnenud dokumentatsioonist.

Seotud teave

➔ [„Arvutiga ühendamise sätete tegemine” lk 77](#)

E-8

Lahendused:

- Lubage juhtmeta ruuteril DHCP, kui printeri funktsioonile Hangi IP-aadress on valitud säte Auto.
- Kui printeri funktsiooni Hangi IP-aadress sätteks on valitud Käsitsi, on käsitsi seatud IP-aadress kehtetu, sest see on vahemikust väljas (näiteks 0.0.0.0). Seadke kehtiv IP-aadress printeri juhtpaneelilt.

Seotud teave

➔ [„Staatilise IP-aadressi seadmine printerile” lk 90](#)

E-9

Lahendused:

Kontrollige järgmist.

- Seadmed on sisse lülitatud.
- Te pääsete seadmetest, mida soovite printeriga ühendada, internetti ning teistesse samasse võrku ühendatud arvutitesse või nutiseadmetesse.

Kui pärast ülaltoodu kinnitamist teie printer ja võrguseadmed ikka ei ühendu, lülitage raadiovõrgu marsruuter välja. Oodake umbes 10 sekundit ja seejärel lülitage see uuesti sisse. Seejärel lähtestage oma võrgusätted, laadides alla ja käivitades installeri järgmiselt veebisaidilt.

<https://epson.sn> > **Häälestus**

Seotud teave

➔ „Arvutiga ühendamise sätete tegemine” lk 77

E-10

Lahendused:

Kontrollige järgmist.

- Teised võrku ühendatud seadmed on sisse lülitatud.
- Võrguaadressid (IP-aadress, alamvõrgumask ja vaikelüüs) on õiged, kui olete valinud printeri funktsiooni Hangi IP-aadress sätteks Käsitsi.

Kui need on valed, lähtestage võrguaadress. IP-aadressi, alamvõrgumaski ja vaikelüüsi saate kontrollida võrguühenduse aruande osast **Network Status**.

Kui DHCP on lubatud, valige printeri funktsiooni Hangi IP-aadress sätteks Auto. Kui soovite IP-aadressi käsitsi seada, kontrollige printeri IP-aadressi võrguühenduse aruande osast **Network Status** ja valige seejärel võrgusätete kuval Manual. Seadke alamvõrgumaskiks [255.255.255.0].

Kui teie printer ja võrguseadmed ikka ei ühendu, siis lülitage traadita pääsupunkt välja. Oodake umbes 10 sekundit ja seejärel lülitage see uuesti sisse.

Seotud teave

➔ „Staatilise IP-aadressi seadmine printerile” lk 90

E-11

Lahendused

Kontrollige järgmist.

- Vaikelüüsi aadress on õige, kui printeri funktsiooni TCP/IP väärtuseks on seatud Käsitsi.
- Seade, mis on seatud vaikelüüsiks, on sisse lülitatud.

Seadke õige vaikelüüsi aadress. Võite kontrollida vaikelüüsi aadressi kontrollida võrguühenduse aruande osast **Network Status**.

Seotud teave

➔ „Staatilise IP-aadressi seadmine printerile” lk 90

E-12

Lahendused:

Kontrollige järgmist.

- Teised võrku ühendatud seadmed on sisse lülitatud.
- Võrguaadressid (IP-aadress, alamvõrgumask ja vaikelüüs) on õiged, kui sisestate need käsitsi.
- Teiste seadmete võrguaadressid (alamvõrgumask ja vaikelüüs) on samad.
- IP-aadress ei ole teiste seadmetega vastuolus.

Kui pärast ülaltoodu kinnitamist teie printer ja võrguseadmed ikka ei ühendu, siis proovige järgmist.

- Lülitage raadiovõrgu marsruuter välja. Oodake umbes 10 sekundit ja seejärel lülitage see uuesti sisse.
- Määrake võrgusätted installeri abil uuesti. Selle saate käivitada järgmiselt veebisaidilt.

<https://epson.sn> > **Häälestus**

- Saate WEP-turbemeetodi kasutavas raadiovõrgu marsruuteris registreerida mitu parooli. Kui registreeritud on mitu parooli, kontrollige, kas printeril on seatud esimene registreeritud parool.

Seotud teave

➔ „Staatilise IP-aadressi seadmine printerile” lk 90

E-13

Lahendused:

Kontrollige järgmist.

- Võrguseadmed, näiteks raadiovõrgu marsruuter, jaotur ja marsruuter on sisse lülitatud.
- Funktsioonile TCP/IP seadistamine ei ole võrguseadmete jaoks valitud sätet käsitsi. (Kui printeri funktsiooni TCP/IP seadistamine sätteks on valitud automaatseadistus, kuid teiste võrguseadmete TCP/IP seadistus toimub käsitsi, võib printeri võrk erineda teiste seadmete võrgust.)

Kui pärast ülaltoodu kontrollimist võrk ikka ei toimi, proovige järgmist.

- Lülitage raadiovõrgu marsruuter välja. Oodake umbes 10 sekundit ja seejärel lülitage see uuesti sisse.
- Tehke installija abil võrgusätted arvutil, mis on printeriga samas võrgus. Selle saate käivitada järgmiselt veebisaidilt.

<https://epson.sn> > **Häälestus**

- Saate WEP-turbemeetodi kasutavas raadiovõrgu marsruuteris registreerida mitu parooli. Kui registreeritud on mitu parooli, kontrollige, kas printeril on seatud esimene registreeritud parool.

Seotud teave

➔ „Staatilise IP-aadressi seadmine printerile” lk 90

➔ „Arvutiga ühendamise sätete tegemine” lk 77

Teade võrgukeskkonna kohta

Teade	Lahendus
The Wi-Fi environment needs to be improved. Turn the wireless router off and then turn it on. If the connection does not improve, see the documentation for the wireless router.	Pärast printeri ruuterile lähemale viimist ja nendevaheliste takistuste eemaldamist lülitage ruuter välja. Oodake umbes 10 sekundit ja seejärel lülitage see uuesti sisse. Kui ikka ei õnnestu ühendust luua, lugege ruuteriga kaasnenud dokumentatsiooni.
*No more devices can be connected. Disconnect one of the connected devices if you want to add another one.	Samaaegselt ühendatavad arvutid ja nutiseadmed ühendatakse kõik ühendusega Wi-Fi Direct (lihtne AP). Täiendava arvuti või nutiseadme lisamiseks katkestage esmalt ühendus ühe ühendatud seadmega või ühendage see esmalt muu võrguga. Saate vaadata, mitu raadioseadet saab samaaegselt ühendada ja mitu seadet on juba ühendatud võrgu olekulehelt.

Nutiseadme ja printeri otse ühendamine (Wi-Fi Direct)

Wi-Fi Direct (lihtne AP) võimaldab ühendada nutiseadme otse printeriga ilma juhtmeta ruuterita ja printida nutiseadmest.

Wi-Fi Direct info

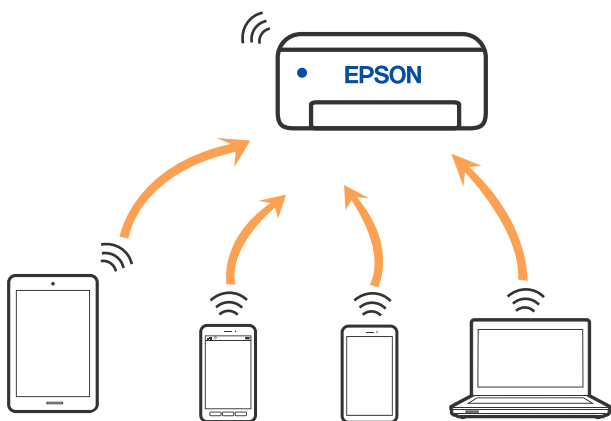

Kasutage seda meetodit, kui te ei kasuta kodus või kontoris Wi-Fi või kui soovite otseühendust printeri ja arvuti või nutiseadme vahel. Selles režiimis toimib printer ruuterina ja te saate standardset juhtmevaba ruuterit kasutamata ühendada printeriga kuni neli seadet. Printeriga ühendatud seadmeid ei saa siiski üksteisega printeri kaudu andmeid vahetada.



Printer võib samaaegselt olla ühendatud Wi-Fi ja Wi-Fi Directi (lihtne AP) ühenduse abil. Siiski on nii, et kui te käivitate võrguühenduse Wi-Fi Directi (lihtne AP) abil ja printer on ühendatud Wi-Fi kaudu, siis Wi-Fi-ühendus ajutiselt katkestatakse.

Ühendamine seadmetega Wi-Fi Directi abil

See meetod võimaldab teil ühendada printeri seadmetega otse ilma juhtmevaba ruuterita. Juhtmevaba ruuterina toimib printer.

1. Hoidke all nuppu Wi-Fi ja vajutage samal ajal nuppu , kuni tuled  ja  hakkavad kordamööda vilkuma.

Oodake, kuni see protsess saab läbi.

Kui ühendus on loodud, süttib  tuli.

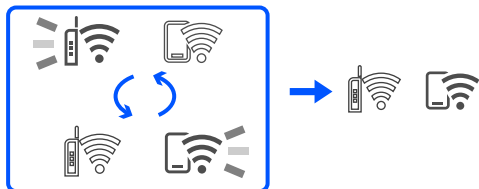

Märkus.

Kui olete aktiveerinud funktsiooni Wi-Fi Direct, on see aktiivne kuni võrgusätete lähtestamiseni.

2. Laadige paber.
3. Hoidke printeri nuppu  vähemalt 5 sekundit all.
Prinditakse võrgu olekuleht. Sellelt lehelt saate kontrollida Wi-Fi Direct (lihtne AP) režiimi SSID-d ja parooli.
4. Ühendamiseks valige arvuti võrguühenduse ekraanilt või nutiseadme Wi-Fi-ekraanilt sama SSID, mis on näidatud võrgu olekulehel.

```



<Wi-Fi Direct>
Wi-Fi Direct Mode           On
Communication Mode         Simple AP
Operation Mode              IEEE802.11g/n
Communication Speed         Auto
SSID                         DIRECT-*****
Password                     *****
Channel                      11
Security Level              WPA2-PSK(AES)
Link Status                  Unknown
Connected Devices           2(Max 4)
Client MAC List              9C:5C:F9:38:C3:74
                              20:02:AF:C1:92:6B
    
```

5. Sisestage võrgu olekulehele prinditud parool arvutisse või nutiseadmesse.

Te saate kinnitada Wi-Fi Direct režiimi olekut võrgu olekulehelt.

Märkus.

Kui loote ühenduse nutiseadmest, kasutades Wi-Fi Direct ühendust (Androidi puhul)

Kui kasutate Android-seadet ja loote ühenduse printeriga, kasutades Wi-Fi Direct režiimi, siis vilguvad printeril korraga  tuli ja  tuli.

Vajutage nuppu Wi-Fi, kui soovite ühenduse taotlust lubada.

Vajutage nuppu , kui soovite ühenduse taotluse tagasi lükata.

Wi-Fi Direct (lihtne AP) sätete nagu SSID muutmine

Kui Wi-Fi Direct (lihtne AP) on aktiveeritud, saate muuta Wi-Fi Directi sätteid, näiteks võrgu nime ja parooli.

1. Avage Web Config.
2. Logige **Advanced Settings** kaudu administraatorina sisse.

Märkus.

Administraatori parool on määratud rakenduses Web Config. Teavet administraatori parooli üksikasjade kohta vt alloleva lingi kaudu.

3. Valige vahekaart **Services > Wi-Fi Direct**.
4. Valige üksused, mida soovite muuta.

Wi-Fi Direct:

Külitab Wi-Fi Directi sisse või välja.

Pärast selle väljalülitamist katkestatakse ühendus kõigi funktsiooni Wi-Fi Direct (lihtne AP) abil printeriga ühendatud seadmetega.

SSID:

Muutke Wi-Fi Direct (lihtne AP) võrgunimetust (SSID), mis on vabalt valitav nimi, mida kasutatakse printeri ühendamisel.

Pärast võrgunime (SSID) muutmist katkestatakse kõikide ühendatud seadmete ühendused. Kasutage seadmete uuesti ühendamiseks uut võrgunime (SSID).

Password:

Muutke Wi-Fi Direct (lihtne AP) parooli, mis on vabalt valitav nimi, mida kasutatakse printeri ühendamisel.

Pärast parooli muutmist katkestatakse kõikide ühendatud seadmete ühendused. Kasutage seadmete uuesti ühendamiseks uut parooli.

5. Klõpsake nuppu **Next**.

Kui soovite taastada funktsiooni Wi-Fi Direct (simple AP) vaikesätteid, lkõpsake **Restore Default Settings**. Nutiseadmesse salvestatud Wi-Fi Direct (lihtne AP) ühenduse teave on kustutatud.

Seotud teave

➔ [„Rakendus printeri toimingute konfigureerimiseks \(Web Config\)” lk 148](#)

Printeriühenduse lisamine või muutmine

Printeri häälestamine mitmes arvutis

Kuigi juhtmevaba ruuteriga saab olla ühendatud mitu arvutit, võib igale arvutile olla määratud erinev SSID.

Kui juhtmeta ruuteri määratud SSID-sid ei käsitleta sama võrguna, on iga arvuti ühendatud eri võrguga. Kui alustate printeri häälestamist arvutist A, lisatakse printer arvuti A võrku ning arvuti A saab seejärel printida.

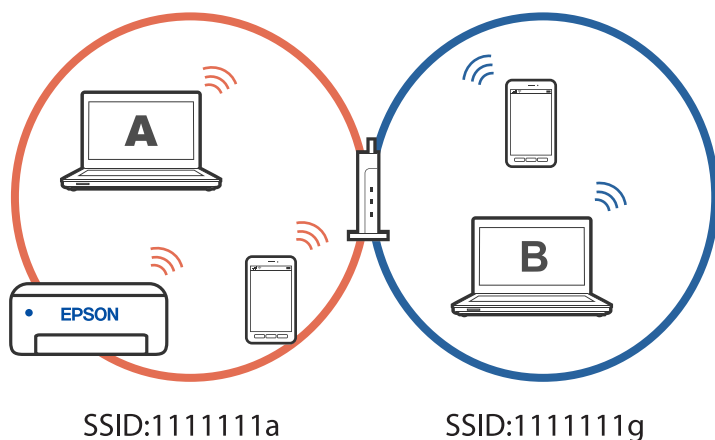

Kui aga alustate printeri häälestamist arvutist B ülalnäidatud konfiguratsioonis, lisatakse printer arvuti B võrku ja printida saab arvuti B, kuid mitte arvuti A.

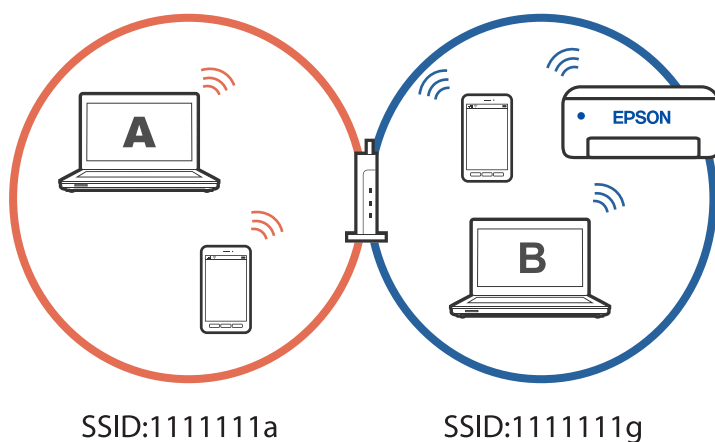

Kui soovite võrguprinteri häälestada teisest arvutist, peate selle olukorra vältimiseks käivitama installiprogramm arvutis, mis on ühendatud printeriga sama võrguga. Kui printer leitakse samast võrgust, ei konfigureerita printerit võrgu jaoks ümber ja printer on seejärel kasutusvalmis.

Võrguühenduse muutmine Wi-Fi-ühendusest USB-ühenduseks

Kui kasutatav Wi-Fi-ühenduse ei ole stabiilne või soovite valdai stabiilsema USB-ühenduse, tehke järgmist.

1. Ühendage printer USB-kaabli abil arvutiga.
2. Valige printer, millel juures pole kaudu märget (XXXXX), et kasutada USB-ühendust.
Olenevalt opsüsteemi versioonist kuvatakse printeri nimi või „Võrk“ väljal XXXXX.

Windows 11 näide

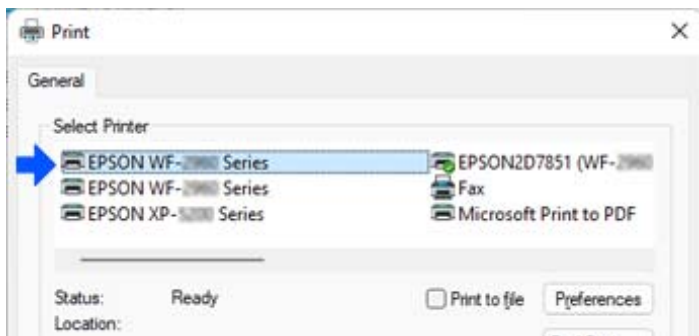

Windows 10 näide

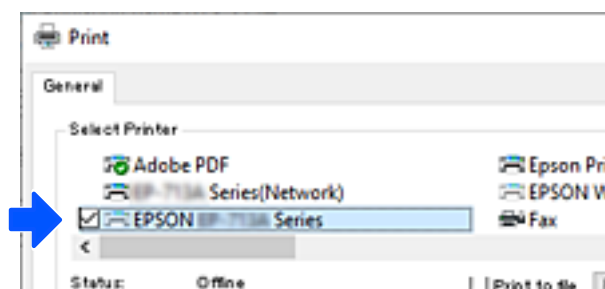

Seotud teave

➔ „Tagakülg” lk 18

Staatilise IP-aadressi seadmine printerile

Printerile saab staatilise IP-aadressi määrata rakendusega Web Config.

1. Avage Web Config.

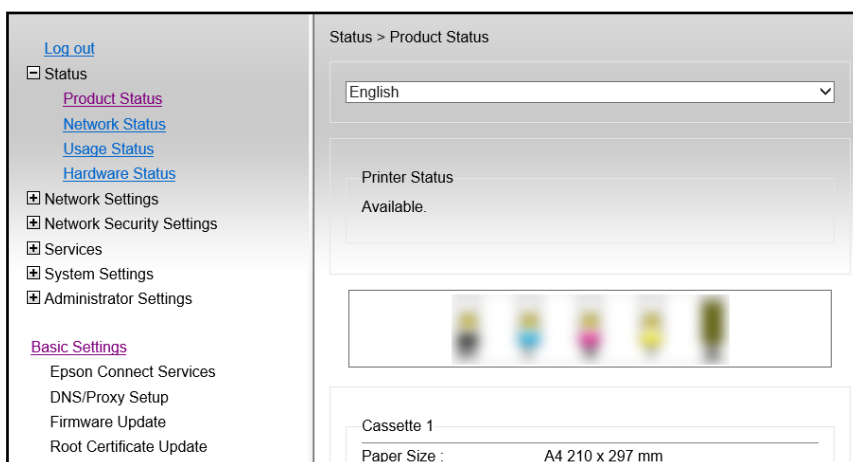

Märkus.

Rakenduse Web Config kuva ja sisu on sõltuvalt mudelist erinevad.

Kui näete järgmist kuva, valige akna paremas ülanurgas olevast loendist **Advanced Settings**.

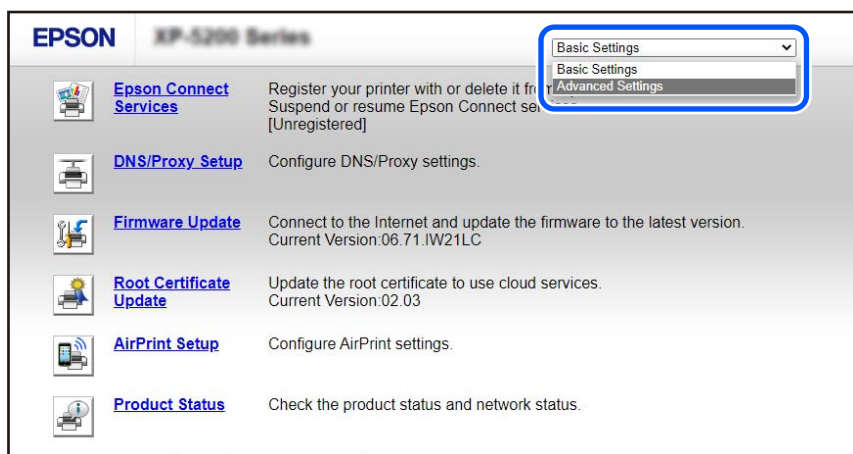

2. Logi sisse administraatorina.

Märkus.

Administraatori parool on **Advanced Settings** jaoks määratud rakenduses Web Config. Teavet administraatori parooli üksikasjade kohta vt alloleva lingi kaudu.

3. Valige **Network Settings**.

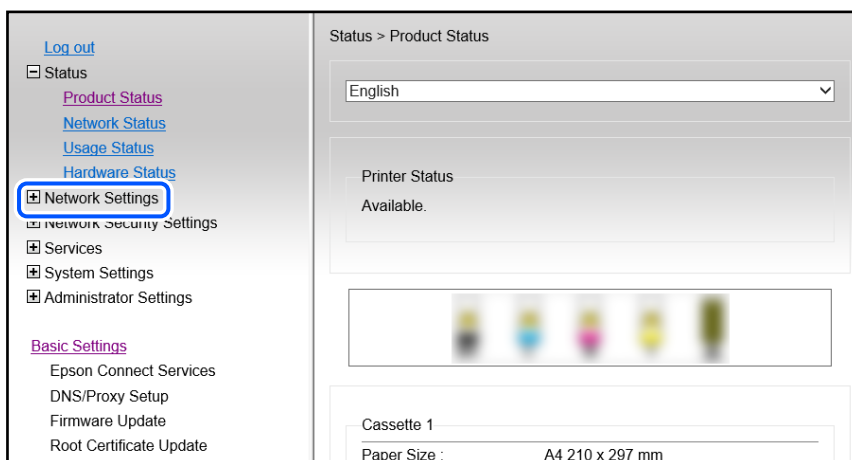

4. Valige **Basic**.

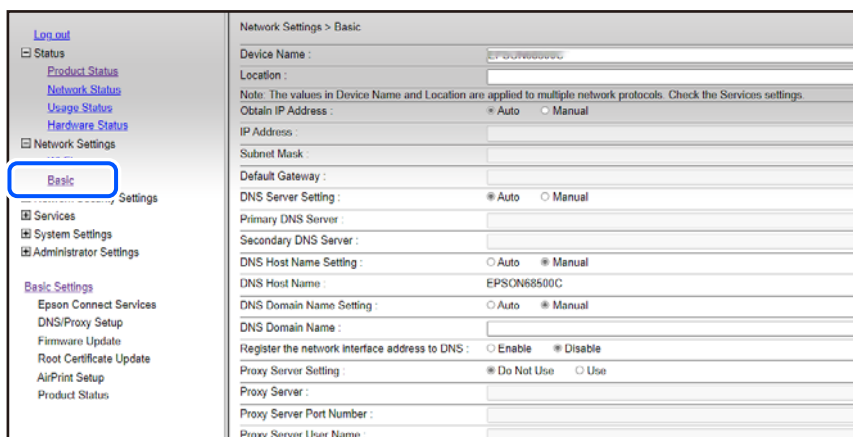

5. Suvandi **Manual** sättteks valige **Obtain IP Address**.

6. Väljale **IP Address** sisestage määratav IP-aadress.

Määrake alamvõrgumask, vaikelüüs, DNS-server jne vastavalt võrgukeskkonnale.

7. Klõpsake nuppu **Next**.

8. Klõpsake nuppu **OK**.

Sätted on rakendatud.

Juurdepääsuks rakendusele Web Config sisestage määratud IP-aadress.

Seotud teave

➔ „Rakendus printeri toimingute konfigureerimiseks (Web Config)” lk 148

Printeri transportimine ning hoiustamine

Kui teil on vaja printerit hoiustamiseks või parandamiseks transportida, järgige alltoodud juhiseid printeri pakkimiseks.

▶ Võite toimingut vaadata ka Veebifilmi juhendid kaudu. Avage järgmine veebisait.

<https://support.epson.net/publist/vlink.php?code=NPD7035>

1. Lülitage printer välja, vajutades nuppu .

2. Veenduge, et toitetuli lülitub välja ja seejärel võtke toitekaabel lahti.



Oluline teave:

Tõmmake toitekaabel pistikupesast välja, kui toitetuli ei põle. Muidu ei lähe prindipea algasendisse ning tint hakkab kuivama, mis võib printimise võimatuks muuta.

3. Võtke kõik kaablid lahti (nt toitekaabel ja USB-kaabel).

4. Eemaldage printerist kogu paber.
5. Avage printerikate.
6. Seadke transpordilukk lukustatud asendisse (transpordiasend).
Transpordilukk peatab tindivarustuse, et transpordi ja säilitamise ajal ei saaks tinti lekkida.
Kui prindipea ei ole allpool näidatud asendis, liigutage seda käega.

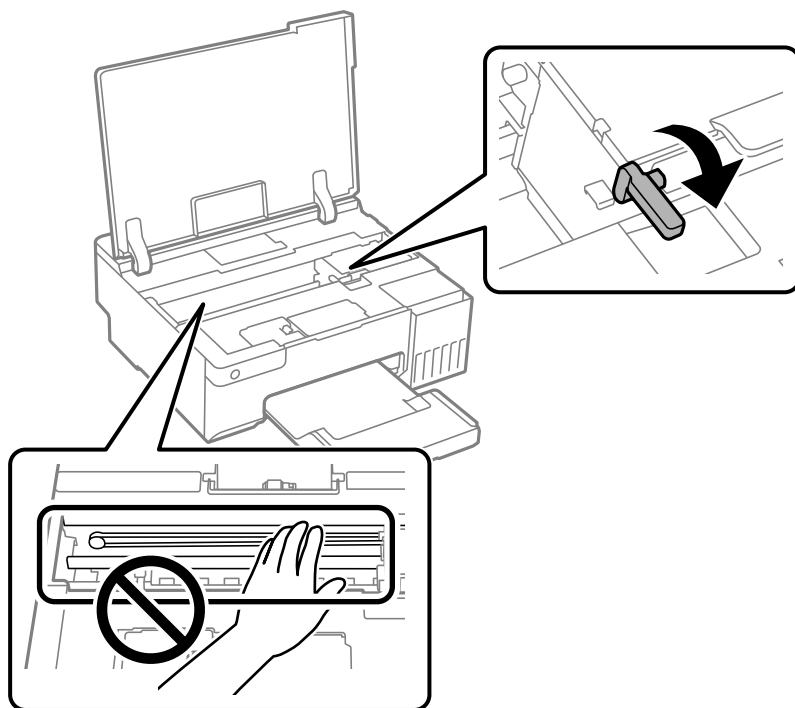

7. Kinnitage prindipea teibiga korpuse külge.

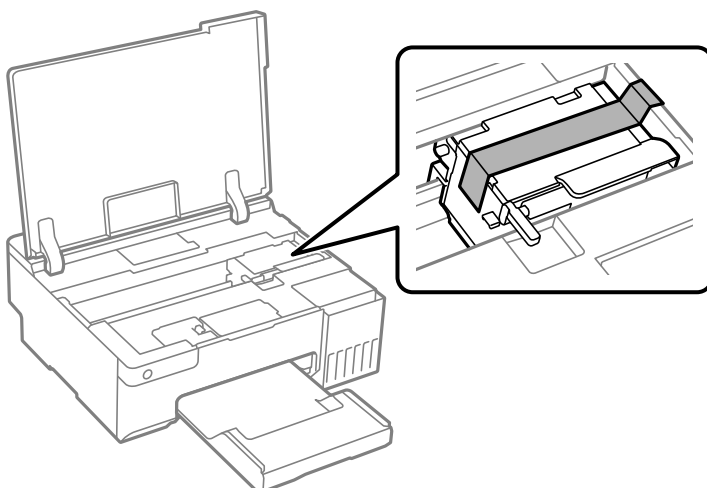

8. Veenduge, et tindimahuti kork on kindlalt suletud.

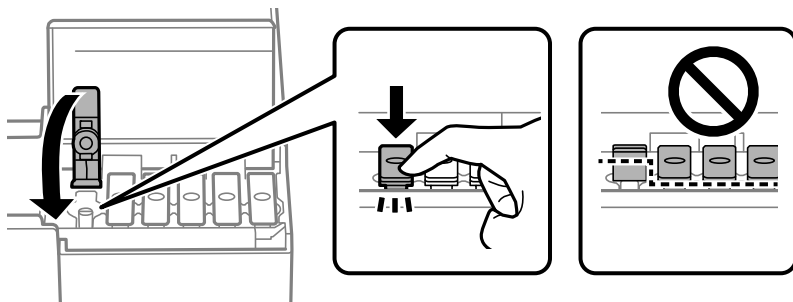

9. Sulgege korralikult tindimahuti kate.



10. Sulgege printerikate.

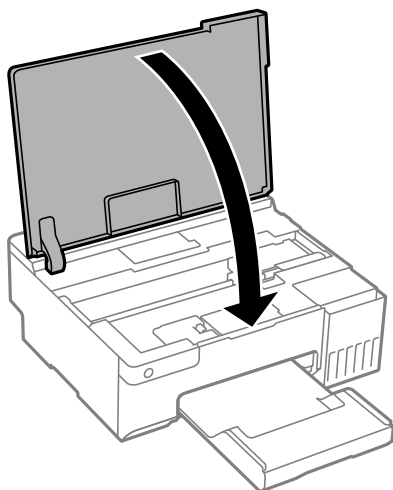

11. Valmistage printer pakkimiseks allnäidatud viisil ette.

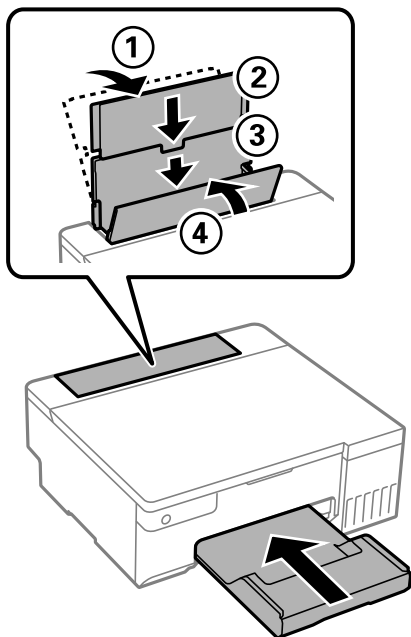

12. Asetage printer lisatud transpordi kilekotti ning sulgege kott.

13. Pakkige printer oma kasti, kasutades kaitsematerjale.

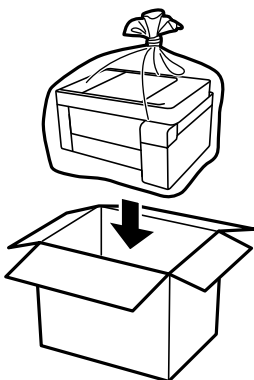

! Oluline teave:

- ❑ Printeri kandmisel tõstke seda stabiilses asendis. Kui tõstate printerit ebastabiilses asendis, võite end vigastada.
- ❑ Printerit tõstes asetage käed allpool näidatud kohtadesse. Ärge hoidke printerit eest ja tagant.



! Oluline teave:

- ❑ Kui te tindipudelit hoiundate või transportite, ärge kallutage seda ega laske sellele osaks saada pörutusi ega suuri temperatuurimuutusi. Vastasel juhul võib sellest tinti lekkida, isegi kui pudel on tugevalt kinni keeratud. Hoidke tindipudelit korgi peale keeramisel kindlasti püstises asendis ja võtke pudeli transportimise ajaks tarvitusele tindi lekkimise vältimiseks ennetusabinõud, pannes pudeli näiteks kotti.

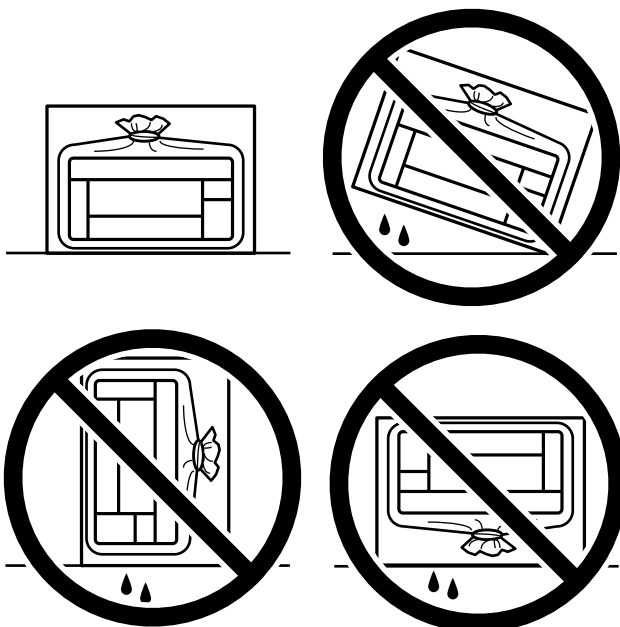

- ❑ Ärge pange avatud tindipudeleid printeriga ühte kasti.



Kui te järgmine kord printerit kasutate, eemaldage kindlasti teip, mis hoiab prindipead, ja seadke transportdilukk lukustamata asendisse (prindiasend). Kui prindikvaliteet on järgmisel printimiskorral langenud, puhastage prindipead ja joondage see.

Seotud teave

- ➔ „Prindipea kontrollimine ja puhastamine” lk 61
- ➔ „Prindipea joondamine” lk 65

Probleemide lahendamine

Ei saa printida.	99
Rakendus või printeridraiver ei tööta nõuetekohaselt.	100
Printerit ei saa võrguga ühendada.	103
Paberit ei söödeta korrektselt.	106
Prindikvaliteet on halb.	108
Printeridraiveris ei saa valida paberitüüpi ega paberiallikat.	117
Tulede ning printeri oleku kontrollimine.	118
Paber ummistub.	120
Aeg on tinti lisada.	123
Nüüd on aeg hoolduskarbi vahetamiseks.	129
Nüüd on aeg vahetada vastuvoturullid.	132
Printerit ei saa ootuspäraselt kasutada.	135
Probleemi ei õnnestu lahendada.	139

Ei saa printida

Probleemi lahendamine

Kui te ei saa ootuspäraselt printida või kui printimisel esineb probleeme, lugege seda jaotist. Sagedasemate probleemide lahendamiseks lugege järgmist.

Kas printer on sisse lülitatud?

- Kontrollige, kas printer on sisse lülitatud.
- Kontrollige, kas toitekaabel on õigesti ühendatud.

Seotud teave

- ➔ [„Printer ei lülitu sisse” lk 135](#)
- ➔ [„Probleemi ei õnnestu lahendada” lk 139](#)

Kas printerisse on jäänud kinni paberit?

Kui paber on printerisse kinni jäänud, ei saa printida. Eemaldage kinni jäänud paber printerist.

Seotud teave

- ➔ [„Paber ummistub” lk 120](#)

Kas printer on töökorras?

- Kui juhtpaneeli märgutuled süttivad või hakkavad vilkuma, kontrollige vea põhjust.
- Printige välja olekuleht ja kontrollige selle abil, kas printer on töökorras.

Seotud teave

- ➔ [„Tulede ning printeri oleku kontrollimine” lk 21](#)

Kas ühendusega on probleeme?

- Veenduge, et kõik vajalikud kaablid on korralikult ühendatud.
- Kontrollige, kas võrguseade ja USB-jaotur toimivad normaalselt.
- Kui kasutate Wi-Fi-ühendust, kontrollige Wi-Fi-ühenduse sätteid.
- Kontrollige võrku, millega arvuti ja printer on ühendatud, ja veenduge, et võrkude nimed ühtiksid.

Seotud teave

- ➔ [„Printerit ei saa võrguga ühendada” lk 103](#)

- ➔ „Printer ei ühendu USB-liidese kaudu” lk 103
- ➔ „Printeri võrguühenduse oleku (Network Connection Report) kontrollimine” lk 80

Kas prindiantmed on saadetud nõuetekohaselt?

- Veenduge, et eelmise töö prindiantmed ei ole ootel.
- Kontrollige printeridraiverist, kas printer ei ole võrguühenduseta.

Seotud teave

- ➔ „Töö ootab jätkuvalt printimist.” lk 101
- ➔ „Printer on ootel või välja lülitatud.” lk 101

Rakendus või printeridraiver ei tööta nõuetekohaselt

Printida ei saa isegi siis kui ühendus on loodud (Windows)

Võimalikud on alljärgnevad põhjused.

■ Originaalne Epsoni printeridraiver on installimata.

Lahendused

Kui installitud ei ole originaalset Epsoni printeridraiverit (EPSON XXXXX), on saadaval funktsioonid piiratud. Soovitame kasutada originaalset Epsoni printeridraiverit.

- ➔ „Veenduge, et installitud on originaalne Epsoni printeridraiver — Windows” lk 75
- ➔ „Veenduge, et installitud on originaalne Epsoni printeridraiver — Mac OS” lk 76

■ Probleem püsivara või andmetega.

Lahendused

- Kui prindite suure andmemahuga kujutist, võib arvuti mälust puudu tulla. Printige kujutis madalama resolutsiooniga või väiksemas formaadis.
- Kui olete katsetanud kõiki lahendusi ja pole endiselt probleemi lahendanud, desinstallige printeridraiver ja installige seejärel uuesti
- ➔ „Veenduge, et installitud on originaalne Epsoni printeridraiver — Windows” lk 75
- ➔ „Veenduge, et installitud on originaalne Epsoni printeridraiver — Mac OS” lk 76
- ➔ „Rakenduste eraldi installimine” lk 74

■ Probleem printeri olekuga.

Lahendused

Klõpsake valikul **EPSON Status Monitor 3** printeridraiveri vahekaardil **Hooldus** ja kontrollige printeri olekut. Kui funktsioon **EPSON Status Monitor 3** pole aktiveeritud, klõpsake nuppu **Lisasätted** vahekaardil **Hooldus** ja seejärel valige suvand **Lubage EPSON Status Monitor 3**.

Töö ootab jätkuvalt printimist.

Lahendused

Klõpsake printeridraiveri kaardil **Hooldus Printimisjärjek.**. Kui ebavajalikud andmed püsivad alles, siis valige menüüst **Printer** suvand **Loobu kõigi dokumentide printimisest**.

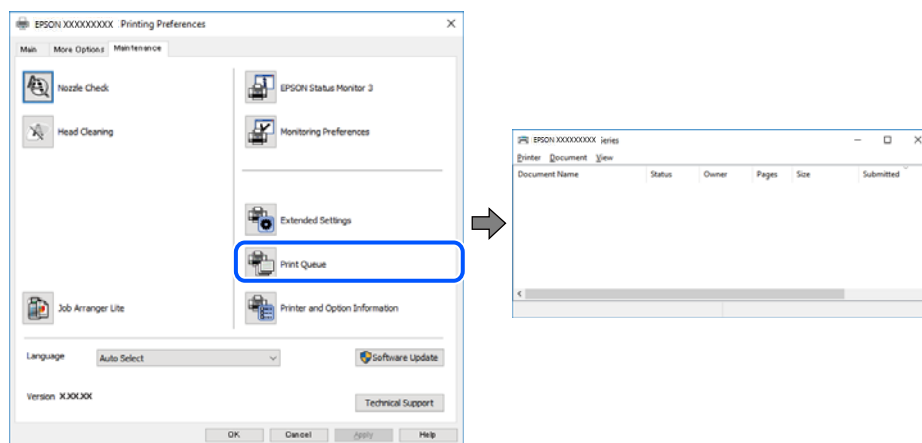

Printer on ootel või välja lülitatud.

Lahendused

Klõpsake printeridraiveri kaardil **Hooldus Printimisjärjek.**

Kui printer on võrguühenduseta või ootel, tühistage vastav olek menüüst **Printer**.

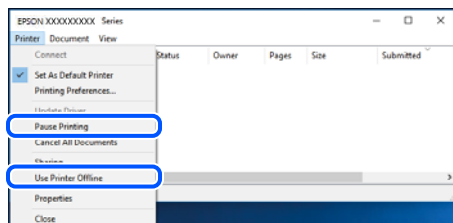

Printer ei ole määratud vaikimisi printeriks.

Lahendused

Tehke menüüs **Juhtpaneel > Kuva printerid ja seadmed** (või **Printerid, Printerid ja faksid**) paremklõps ja klõpsake **Sea vaikeprinteriks**.

Märkus.

Kui printeri ikoone on mitu, vaadake õige printeri valimiseks järgmist.

Näide)

USB-ühendus: EPSON XXXX seeria

Võrguühendus: EPSON XXXX seeria (võrk)

Kui installite printeridraiverit mitu korda, võidakse luua printeridraiveri koopiad. Kui loodud on koopiad, näiteks „EPSON XXXX seeria (koopia 1)”, siis tehke kopeeritud draiveri ikoonil paremklõps ja seejärel klõpsake suvandil **Eemalda seade**.

Printeri liides ei ole korrektselt seadistatud.

Lahendused

Klõpsake printeridraiveri kaardil **Hooldus Printimisjärjek.**

Veenduge, et printeri port on asukohas **Atribuut > Port** menüüs **Printer** valitud õigesti, nagu allpool kirjeldatud.

USB-ühendus: **USBXXX**, Võrguühendus: **EpsonNet Print Port**

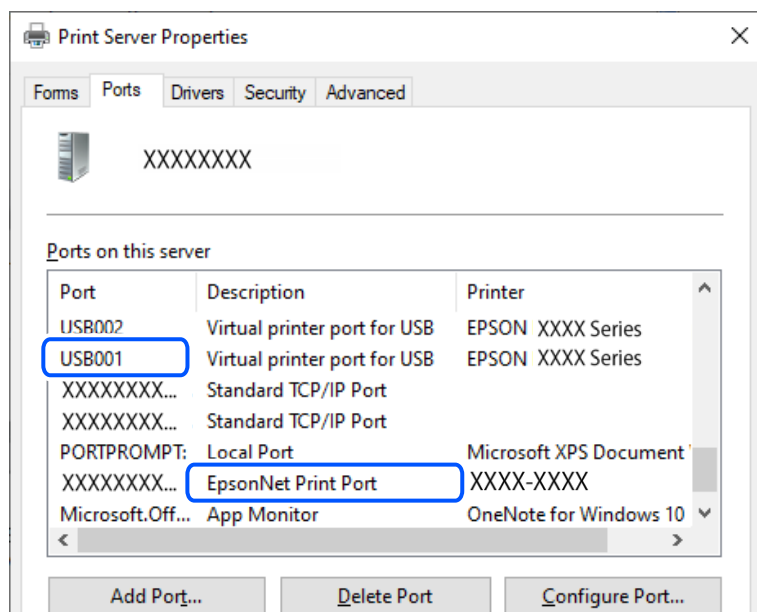

Printida ei saa isegi siis kui ühendus on loodud (Mac OS)

Võimalikud on alljärgnevad põhjused.

Originaalne Epsoni printeridraiver on installimata.

Lahendused

Kui installitud ei ole originaalset Epsoni printeridraiverit (EPSON XXXXX), on saadaval funktsioonid piiratud. Soovitame kasutada originaalset Epsoni printeridraiverit.

➔ „Veenduge, et installitud on originaalne Epsoni printeridraiver — Windows” lk 75

➔ „Veenduge, et installitud on originaalne Epsoni printeridraiver — Mac OS” lk 76

Probleem püsivara või andmetega.

Lahendused

Kui prindite suure andmemahuga kujutist, võib arvuti mälust puudu tulla. Printige kujutis madalama resolutsiooniga või väiksemas formaadis.

Kui olete katsetanud kõiki lahendusi ja pole endiselt probleemi lahendanud, desinstallige printeridraiver ja installige seejärel uuesti

➔ „Veenduge, et installitud on originaalne Epsoni printeridraiver — Windows” lk 75

➔ „Veenduge, et installitud on originaalne Epsoni printeridraiver — Mac OS” lk 76

➔ „Rakenduste eraldi installimine” lk 74

■ Probleem printeri olekuga.

Lahendused

Veenduge, et printeri olek ei oleks **Paus**.

Valige **Süsteemi eelistused** **Apple** menüüst > **Printerid ja skannerid** (või **Prindi ja skanni, Prindi ja faksi**) ja seejärel valige printer. Kui printeri töö on peatatud, klõpsake **Jätka**.

Printer ei ühendu USB-liidese kaudu

Võimalikud on alljärgnevad põhjused.

■ USB-kaabel ei ole USB-sisendpordiga korrektselt ühendatud.

Lahendused

Ühendage USB-kaabel kindlalt printeri ja arvutiga.

■ Probleem USB-jaoturiga.

Lahendused

Kui kasutate USB-jaoturit, püüdke printer otse arvutiga ühendada.

■ Probleem USB-kaabli või USB-pordiga.

Lahendused

Kui USB-kaablit ei õnnestu tuvastada, siis vahetage porti või USB-kaablit.

Printerit ei saa võrguga ühendada

Võrguühenduse probleemide peamised põhjused ja nende lahendused

Kontrollige järgmiselt, kas põhjuseks on toiming või ühendatud seadme probleem.

■ Kontrollige printeri võrguühenduse katkemise põhjust.

Lahendused

Printige välja võrguühenduse kontrolli aruanne, et uurida probleemi ja tutvuda soovitatud lahendusega.

Teavet võrguühenduse kontrolli aruande lugemise kohta vt järgmisest seotud teavest.

Märkus.

Kui soovite kontrollida võrguseadete lisateavet, printige välja võrgu olekuleht.

➔ „Printeri võrguühenduse oleku (Network Connection Report) kontrollimine” lk 80

■ Arvutiühenduse parandamiseks kasutage funktsiooni Epson Printer Connection Checker. (Windows)

Lahendused

Võimalik, et probleemi saab lahendada sõltuvalt kontrolli tulemustest.

1. Tehke **Epson Printer Connection Checker** ikoonil topeltklõps.

Epson Printer Connection Checker käivitub.

Kui töölaual ei ole ikooni, kasutage Epson Printer Connection Checker käivitamiseks alljärgnevat meetodit.

- Windows 11

Klõpsake Start-nuppu ja valige seejärel **Kõik rakendused > Epson Software > Epson Printer Connection Checker**.

- Windows 10

Klõpsake nuppu Start ja valige seejärel **Epson Software > Epson Printer Connection Checker**.

- Windows 8.1/Windows 8

Sisestage rakenduse nimi otsimise tuumnuppu ja valige seejärel kuvatud ikoon.

- Windows 7

Klõpsake nuppu Start ja valige seejärel **Kõik programmid > Epson Software > Epson Printer Connection Checker**.

2. Järgige kontrollimiseks ekraanil olevaid juhiseid.

Märkus.

Kui printeri nime ei kuvata, installige Epsoni originaal-printeridraiver.

[„Veenduge, et installitud on originaalne Epsoni printeridraiver — Windows” lk 75](#)

Kui olete probleemi tuvastanud, järgige ekraanil kuvatavat lahendust.

Kui te ei saa probleemi lahendada, kontrollige vastavalt olukorrale järgmist.

- Printerit ei tuvastataud võrguühenduse kaudu

[„Printeri võrguühenduse oleku \(Network Connection Report\) kontrollimine” lk 80](#)

- Printerit ei tuvastataud USB-ühenduse kaudu

[„Printer ei ühendu USB-liidese kaudu” lk 103](#)

- Printer tuvastati, kuid printimist ei saa teostada.

[„Printida ei saa isegi siis kui ühendus on loodud \(Windows\)” lk 100](#)

■ Wi-Fi-ühenduse võrguseadmetega on midagi valesti.

Lahendused

Lülitage välja seadmed, mida soovite võrku ühendada. Oodake ligikaudu 10 sekundit ja seejärel lülitage seadme järgmises järjekorras sisse: ruuter, arvuti või nutiseade ja printer. Viige printer ja arvuti või nutiseade ruuterile lähemale, et soodustada raadiosidet, ning proovige seejärel uuesti võrgusätteid teha.

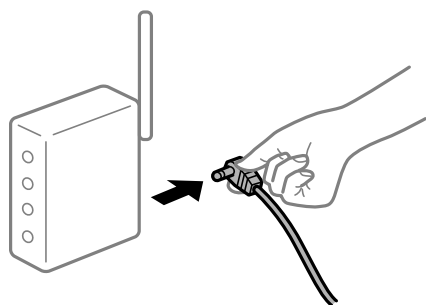

Seadmed ei saa juhtmeta ruuterilt signaale vastu võtta, sest need on üksteisest liiga kaugel.

Lahendused

Pärast arvuti või nutiseadme ja printeri juhtmeta ruuterile lähemale viimist lülitage juhtmeta ruuter välja ja seejärel uuesti sisse.

Juhtmeta ruuteri vahetamisel ei vasta seaded uuele ruuterile.

Lahendused

Tehke ühenduse seaded uuesti, et need vastaksid uuele juhtmeta ruuterile.

➔ „Võrguühenduse sätete muutmine” lk 77

Arvutil või nutiseadmel ja nendega ühendatud arvutil on erinevad SSID-d.

Lahendused

Kui kasutate samaaegselt mitut juhtmeta ruuterit või kui juhtmeta ruuteril on mitu SSID-d ja seadmed on ühendatud erinevate SSID-dega, ei saa te juhtmeta ruuteriga ühendust luua.

Näide erinevate SSID-de ühendamise kohta

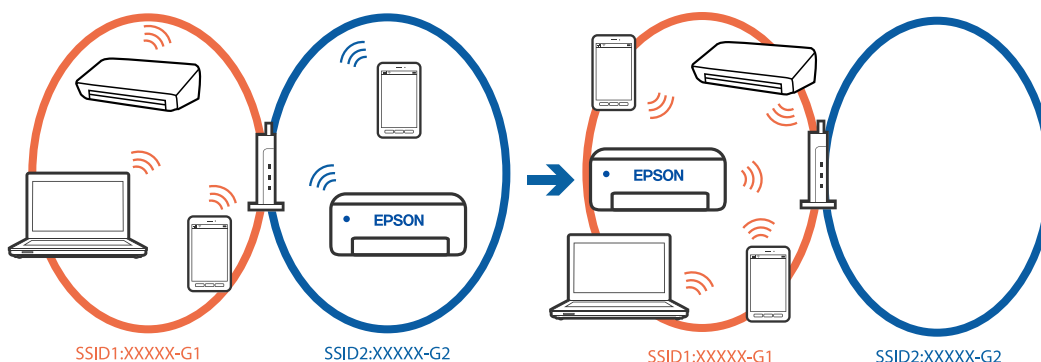

Näide erineva sagedusvahemikuga SSID-ide ühendamise kohta

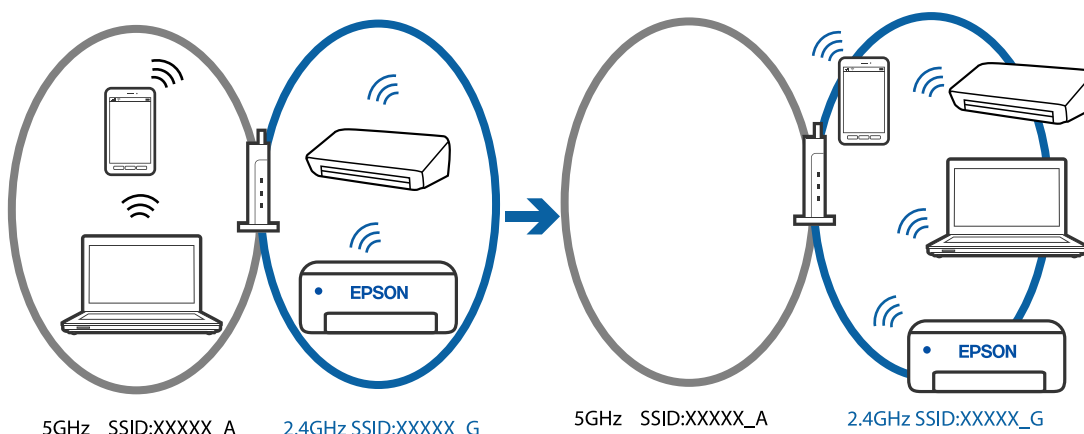

Ühendage arvuti või nutiseade printeriga sama SSID-ga.

Kontrollige printeri ühenduse SSID-d, milleks printige välja võrguühenduse kontrolli aruande.

Kõigis arvutites ja nutiseadmetes, mida soovite printeriga ühendada, kontrollige Wi-Fi või võrgu nime, millega seade on ühendatud.

- Kui printer ja arvuti või nutiseade on ühendatud eri võrguga, ühendage seade printeri ühendusele vastava SSID-ga.

■ Juhtmeta ruuteri privaatsuseraldaja on aktiivne.

Lahendused

Raadiovõrgu marsruuteritel on tavaliselt eraldusfunktsioon, mis blokeerib sama SSID-ga seadmete vahelise suhtluse. Kui te ei saa luua ühendust printeri ja arvuti või nutiseadme vahel, ehkki need on ühendatud sama võrguga, keelake marsruuteri eraldusfunktsioon. Lugege üksikasju juhtmevaba ruuteriga kaasnenud juhendist.

■ IP-aadrss ei ole korrektselt määratud.

Lahendused

Kui printerile määratud IP-aadress on 169.254.XXX.XXX ja alamvõrgumask on 255.255.0.0, siis ei pruugi olla IP-aadress määratud õigesti.

Printige võrguühenduse aruanne ja kontrollige seejärel printerile määratud IP-aadressi ja alamvõrgumaski. Võrguühenduse raporti pringimiseks vajutage printeri juhtpaneeli nuppu . Lähtestage ruuter või lähtestage printeri võrgusätteid.

➔ „Staatilise IP-aadressi seadmine printerile” lk 90

■ USB 3.0 porti ühendatud seade põhjustab raadiosageduslikke häireid.

Lahendused

Kui ühendate seadme Mac arvuti USB 3.0 liidesega, võib esineda raadiosagedushäireid. Kui te ei saa ühendust traadita kohtvõrguga (Wi-Fi) või kui toimingud muutuvad ebastabiilseks, proovige alljärgnevat.

- Asetage USB 3.0 liidesega ühendatud seade arvutist kaugemale.

■ Probleem arvuti või nutiseadme võrgusätetega.

Lahendused

Proovige arvutist või nutiseadmest pääseda mis tahes veebisaidile veendumaks, et nutiseadme võrgusätteid on õiged. Kui te ei pääse ühelegi veebisaidile, on probleem arvutis või nutiseadmes.

Kontrollige arvuti või nutiseadme võrguühendust. Üksikasju vaadake arvuti või nutiseadme dokumentatsioonist.

Paberit ei söödeta korrektselt

Kontrollige järgmist

Kontrollige järgmisi punkte ja proovige seejärel lahendusi vastavalt probleemile.

■ Paigalduskoht on sobimatu.

Lahendused

Asetage printer tasasele pinnale ja kasutage seda soovitatud keskkonnatingimustel.

➔ „Keskkonnateave” lk 154

■ Kasutatakse toetamata paberit.

Lahendused

Kasutage printeri toetatud paberit.

➔ „Kasutatav paber ja mahud” lk 142

➔ „Mittesobivad paberid” lk 144

■ Paberi käsitsemine on sobimatu.

Lahendused

Järgige ettevaatusabinõusid paberi käsitsemisel.

➔ „Ettevaatusabinõud paberi käsitsemisel” lk 25

■ Printerisse on laaditud liiga palju lehti.

Lahendused

Ärge laadige rohkem lehti, kui konkreetse paberi puhul maksimaalselt lubatud.

➔ „Kasutatav paber ja mahud” lk 142

■ Paber hakkab libisema kui paberiosakesed kleepuvad rulliku külge.

Lahendused

Kui paberit, mida olete seni kasutanud, ei söödeta korralikult, võib rullikule paberitolmu kleepunud olla. Puhastage rullikut.

Kui paberit ei õnnestu sööta ka pärast rulliku puhastamist, vahetage rullik välja.

➔ „Paberitee puhastamine paberisöötmise probleemide korral” lk 59

➔ „Nüüd on aeg vahetada vastuvõturullid” lk 132

Paber siseneb nurga all

Võimalikud on alljärgnevad põhjused.

■ Paberit ei ole korrektselt laetud.

Lahendused

Laadige paber õiges suunas ja lükake servajuhik vastu paberi serva.

➔ „Paberi laadimine tagumisse paberisöötü” lk 27

Samaaegselt söödetakse mitu paberilehte

Võimalikud on alljärgnevad põhjused.

■ Paber on märg või niiske.

Lahendused

Laadige uus paber.

■ **Staatiline elekter põhjustab paberilehtede kokkukleepumist.**

Lahendused

Tuulutage paberit enne laadimist. Kui paberit ikka ei söödeta, laadige korraga ainult üks paberileht.

■ **Käsitsi kahepoolse printimise ajal söödetakse korraga mitu lehte.**

Lahendused

Enne paberi uuesti laadimist eemaldage paberiallikast eelnevalt laaditud paber.

Plaadi/ID-kaardi salv lükatakse laadimisel välja

Plaat või ID-kaart ei ole korralikult asetatud.

Sisestage plaat või ID-kaart uuesti.

Seotud teave

➔ [„PVC-st ID-kaartide laadimine” lk 32](#)

Ilmneb tõrge Paber puudub

■ **Paber ei ole laaditud tagumise paberisöötja keskele.**

Lahendused

Kui ilmub paberi lõppemise tõrge, kuigi paberit on paberisalve laaditud, laadige paber uuesti tagumine paberisöötja keskele.

Paber väljastatakse printimise ajal

■ **Paberi tüübiks ei ole valitud Letterhead.**

Lahendused

Kirjaplangi (paber, mille päisesse on eelnevalt trükitud teave nagu saatja nimi või ettevõtte nimi) laadimisel valige paberi tüübiks **Letterhead**.

Prindikvaliteet on halb

Printimisel ilmnevad värvikaod, triibud või ootamatud värvid

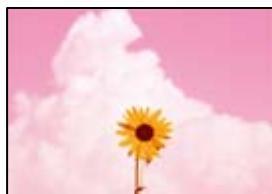

Prindipea pihustid võivad olla ummistunud.

Lahendused

Prindipea pihustite ummistumise kontrollimiseks viige läbi pihustite kontroll. Kui mõni prindipea pihustitest on ummistunud, käivitage pihustite kontroll ja seejärel puhastage prindipead. Kui te ei ole printerit pikka aega kasutanud, siis on võimalik, et prindipea pihustid on ummistunud ja tinditilgad ei saa väljuda.

→ „Prindipea kontrollimine ja puhastamine” lk 61

Prindikvaliteet on musta tindiga kehv

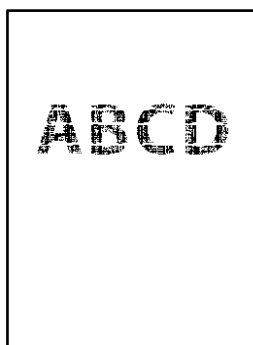

Prindipea pihustid võivad olla ummistunud.

- Prindipea pihustite ummistumise kontrollimiseks viige läbi pihustite kontroll. Kui mõni prindipea pihustitest on ummistunud, käivitage pihustite kontroll ja seejärel puhastage prindipead. Kui te ei ole printerit pikka aega kasutanud, siis on võimalik, et prindipea pihustid on ummistunud ja tinditilgad ei saa väljuda.

„Prindipea kontrollimine ja puhastamine” lk 61

- Kui prindipea puhastamine probleemi ei lahenda, võite printida kohe värvitintide segu kasutades, et tekitada komposiitmust, muutes operatsioonisüsteemis Windows järgmisi sätteid.

Klõpsake printeridraiveri kaardil **Hooldus Lisasätted**. Kui valite **Kasutage musta saamiseks värvitintide segu**, saate printida kvaliteediga **Standard**, kui suvandi **Paberitüüp** sätteks on **Tavapaber**, **Letterhead** või **Ümbrik**.

Arvestage, et see funktsioon ei lahenda pihustite ummistust. Pihustite ummistuse lahendamiseks soovitame võtta remondiks ühendust Epsoni toega.

Värvilised triibud ilmuvad ligikaudu iga 2.5 cm tagant

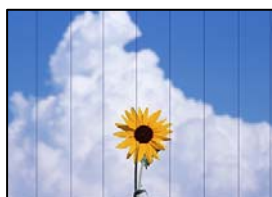

Võimalikud on alljärgnevad põhjused.

■ Paberitüübi seadistus ei vasta laaditud paberile.

Lahendused

Valige paberitüübi säte vastavalt printerisse laaditud paberile.

■ Määratud on madal prindikvaliteet.

Lahendused

Tavapaberile printides kasutage kõrgema kvaliteedi sätet.

Windows

Valige printeridraiveri vahekaardil **Pealeht** oleva valiku **Kvaliteet** alt **Kõrge**.

Mac OS

Valige printimisdialoogi menüüs **Printeri sätted** oleva valiku **Prindikvaliteet** alt **Kvaliteetne**.

■ Prindipea ei ole joondatud.

Lahendused

Joondage prindipea.

Windows

Klõpsake printeridraiveri kaardil **Hooldus Prindipea reguleerimine**.

Mac OS

Valige **System Preferences** Apple menüüst > **Printers & Scanners** (või **Print & Scan, Print & Fax**) ja seejärel valige printer. Klõpsake **Suvandid ja tarvikud** > **Suvandid** > **Ava printeriutiliit** ja seejärel klõpsake **Print Head Alignment**.

Hägasad väljaprintid, vertikaalsed jooned või vale joondus



enthalten alle
Aufdruck. W
↓ 5008 "Regel

Võimalikud on alljärgnevad põhjused.

■ Prindipea ei ole joondatud.

Lahendused

Joondage prindipea.

Windows

Klõpsake printeridraiveri kaardil **Hooldus Prindipea reguleerimine**.

Mac OS

Valige **System Preferences** Apple menüüst > **Printers & Scanners** (või **Print & Scan, Print & Fax**) ja seejärel valige printer. Klõpsake **Suvandid ja tarvikud** > **Suvandid** > **Ava printeriutiliit** ja seejärel klõpsake **Print Head Alignment**.

■ Kahesuunalise printimise sätted on lubatud.

Lahendused

Kui prindikvaliteet ei parane isegi pärast prindipea joondamist, keelake Kahesuunalise printimise sätted.

Kui mõlemas suunas (või suurel kiirusel) printimine on lubatud, prindib prindipea mõlemas suunas liikudes ja vertikaalsed jooned ei pruugi olla õigesti joondatud. Selle sätte keelamine võib vähendada printimiskiirust, kuid parandada prindikvaliteeti.

Windows

Tühistage säte **Kahesuunaline printimine** printeridraiveri vahekaardil **Veel suvandeid**.

Mac OS

Valige **Süsteemi eelistused** Apple menüüst > **Printerid ja skannerid** (või **Prindi ja skanni**, **Prindi ja faksi**) ja seejärel valige printer. Valige **Suvandid ja tarvikud** > **Suvandid** (või **Draiver**). Valige **Kahesuunaline printimine** sätteks **Off**.

Väljatrükk väljub tühja lehena

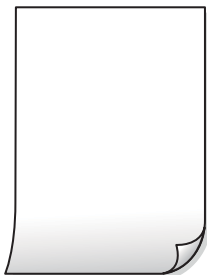

■ Prindipea pihustid võivad olla ummistunud.

Lahendused

Kontrollige pihusteid ja kui prindipea pihustid on umbes, tehke Põhjalik puhastus.

➔ „Prindipea kontrollimine ja puhastamine” lk 61

➔ „Utiliidi Põhjalik puhastus käivitamine” lk 63

■ Prindisätted ja printerisse laaditud paberiformaat on erinevad.

Lahendused

Muutke prindisätteid vastavalt printerisse laaditud paberi formaadile. Laadige printerisse paberit, mis vastab prindisätetele.

■ Samaaegselt söödetakse printerisse mitu paberilehte.

Lahendused

Selleks, et vältida printerisse samaaegselt mitme paberilehe söötmist, vaadake järgmist.

➔ „Samaaegselt söödetakse mitu paberilehte” lk 107

Paber on määrdunud või kulunud välimusega



Võimalikud on alljärgnevad põhjused.

■ Paberit ei ole korrektselt laetud.

Lahendused

Kui ilmneb horisontaalseid triipe (printimissuunaga ristsuunas) või paberi üla- või alaosa on määrdunud, laadige paber õiges suunas ja lükake servajuhikud vastu paberi servi.

➔ „Paberi laadimine tagumisse paberisöötu” lk 27

■ Paberitee on määrdunud.

Lahendused

Kui ilmneb vertikaalseid triipe (horisontaalses või printimissuunas) või paber on määrdunud, puhastage paberiteed.

➔ „Paberitee puhastamine tindiga määrdumise korral (kui väljaprint on määrdunud vertikaalis)” lk 66

■ Paber on kaardus.

Lahendused

Pange paber tasapinnale kontrollimaks, kas see on kaardus. Kui jah, siis tasandage seda.

■ Prindipea hõõrub paberi pinda.

Lahendused

Paksule paberile printimise korral on prindipea printitava pinna lähedal ja paber võib hõõrduda. Sel juhul lubage hõõrdumise vähendamise sätte. Kui te aktiveerite selle sätte, võib prindikvaliteet langeda või printimine aeglustuda.

Windows

Klõpsake suvandit **Lisasätted** printeridraiveri vahekaardil **Hooldus** ja valige seejärel suvand **Paks paber ja ümbrikud**.

Kui paber on hõõrdunud ka pärast sätte **Paks paber ja ümbrikud** valimist, valige suvand **Põikikiudu paber** printeridraiveri aknas **Lisasätted**.

Mac OS

Valige **Süsteemi eelistused** Apple menüüst > **Printerid ja skannerid** (või **Prindi ja skanni, Prindi ja faksi**) ja seejärel valige printer. Valige **Suvandid ja tarvikud** > **Suvandid** (või **Draiver**). Valige suvandi **On sätteks Paks paber ja ümbrikud**.

■ Paberi tagakülge trükiti enne, kui eelnevalt trükitud pool jõudis kuivada.

Lahendused

Kui prindite käsitsi kahepoolselt, veenduge, et tint oleks enne paberi uuesti laadimist täielikult kuivanud.

Prinditud fotod on kleepuvad



■ Prinditakse fotopaberi valele küljele.

Lahendused

Veenduge, et prindiksite prinditavale küljele. Kui printisite fotopaberi valele küljele, peate paberitee puhastama.

➔ „Paberitee puhastamine tindiga määrdumise korral (kui väljaprint on määrdunud vertikaalis)” lk 66

Kujutised või fotod prinditakse ootamatute värvidega



Võimalikud on alljärgnevad põhjused.

■ Prindipea pihustid võivad olla ummistunud.

Lahendused

Prindipea pihustite ummistumise kontrollimiseks viige läbi pihustite kontroll. Kui mõni prindipea pihustite on ummistunud, käivitage pihustite kontroll ja seejärel puhastage prindipead. Kui te ei ole printerit pikka aega kasutanud, siis on võimalik, et prindipea pihustid on ummistunud ja tinditilgad ei saa väljuda.

➔ „Prindipea kontrollimine ja puhastamine” lk 61

■ Rakendatud on värvikorrektsioon.

Lahendused

Kui prindite opsüsteemi Windows printeridraiveriga, rakendatakse paberi tüübist olenevalt vaikimisi Epsoni foto kohandamise automaatsätet. Proovige sätet muuta.

Valige kaardil **Veel suvandeid** asukohas **Värvikorrektsioon Kohandatud** ja klõpsake seejärel **Täpsemalt**. Asendage **Vaate korrektsoon** suvand **Automaatne** mis tahes muu suvandiga. Kui sätte muutmine ei toimi, kasutage asukohas **Värvihaldus** mis tahes muud värviparandusfunktsiooni kui **PhotoEnhance**.

➔ „Prindivärvi reguleerimine” lk 53

Prinditöö värvid erinevad ekraanil kujutatud värvidest



■ Kasutatava kuvaseadme värviomadusi ei ole korrektselt reguleeritud.

Lahendused

Kuvamiseadmetel, näiteks arvutiekraanidel on oma kuva atribuudid. Kui kuva on tasakaalustamata, ei kuvata kujutist õige heleduse ja õigete värvidega. Reguleerige seadme atribuute. Edasi toimige järgmiselt.

Windows

Avage printeridraiveri menüü, valige vahekaardil **Veel suvandeid Värvikorreksioon** sätteks **Kohandatud** ja seejärel klõpsake suvandil **Täpsemalt**. Valige **Värvirežiim** sätteks **EPSON Standard**.

Mac OS

Avage printimisdialog. Valige hüpikmenüüst **Color Options** ja seejärel klõpsake **Täpsemad sätted** kõrval oleval noolel. Valige **Mode** sätteks **EPSON Standard**.

■ Ekraaniseade peegeldab välist valgust.

Lahendused

Vältige otsest päikesevalgust ja kinnitage kujutis kohas, kus on tagatud sobiv valgustus.

■ Ekraaniseadmel on kõrge eraldusvõime.

Lahendused

Värvid võivad erineda sellest, mida näete nutiseadmetes, näiteks nutitelefonides või kõrge resolutsiooniga tahvelarvutites.

■ Ekraaniseadmel ja printeril on erinev värvide kujutamise protsess.

Lahendused

Ekraanil olevad värvid ei ole paberil olevatega identsed, sest kuvamiseadmed ja printeril on erinev värvide kujutamise protsess. Muutke värvide omadusi nii, et need oleksid identsed.

Veeristeta ei saa printida



Ääristeta printimine ei ole printimise sätetes valitud.

Lahendused

Valige prindisätetest ääristeta säte. Kui valite paberitüübi, mis ei toeta ääristeta printimist, ei saa teha valikut **Ääristeta**. Valige paberitüüp, mis toetab ääristeta printimist.

- Windows

Valige printeridraiveri vahekaardilt **Pealeht Ääristeta**.

- Mac OS

Valige ääristeta paberi suurus suvandist **Paberiformaat**.

➔ „Paber äärteta printimiseks” lk 143

Pildi servad kärbitakse ääristeta printimisel



Kuna kujutist veidi suurendatakse, kärbitakse üle ulatuvat osa.

Lahendused

Valige väiksem suurendamise aste.

- Windows

Klõpsake nuppu **Sätted** märkeruudu **Ääristeta** kõrval (printeridraiveri vahekaardil **Pealeht**) ja muutke sätteid.

- Mac OS

Muutke sätet **Laiendus** printimisdialoogi menüüst **Printeri sätted**.

Pildiandmete ja paberiformaadi kuvasuhe on erinev.

Lahendused

Kui pildiandmete kuvasuhe ja paberiformaat on erinevad, kärbitakse pildi pikka külge, kui see ulatub paberi pikemast küljest üle.

Väljaprinti asukoht, formaat või veerised on valed

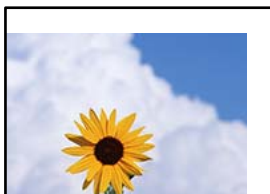

Võimalikud on alljärgnevad põhjused.

Prinditud kujutis on überpööratud

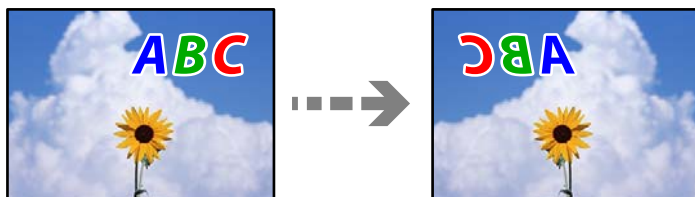

■ Kujutis on seatud printimise sätetes horisontaalselt überpööramiseks.

Lahendused

Tühistage rakenduses või printeridraiveris peegelpildis printimise sätteid.

Windows

Tühistage sätet **Peegelpilt** printeridraiveri vahekaardil **Veel suvandeid**.

Mac OS

Eemaldage **Mirror Image** printimisdiálogoi menüüst **Printeri sätteid**.

Mosaigilaadsed mustrid väljaprintidel



■ Kujutised või fotod on prinditud madala resolutsiooniga.

Lahendused

Kujutiste või fotode printimisel kasutage kõrget resolutsiooni. Veebisaitidel olevad kujutised on tihti liiga madala resolutsiooniga, isegi kui need näevad kuvamiseks piisavalt head välja, mistõttu printikvaliteet võib halveneda.

Printeridraiveris ei saa valida paberitüüpi ega paberiallikat

Originaalne Epsoni printeridraiver on installimata.

Kui installitud ei ole originaalset Epsoni printeridraiverit (EPSON XXXXX), on saadaval funktsioonid piiratud. Soovitame kasutada originaalset Epsoni printeridraiverit.

Seotud teave

- ➔ „Veenduge, et installitud on originaalne Epsoni printeridraiver — Windows” lk 75
- ➔ „Veenduge, et installitud on originaalne Epsoni printeridraiver — Mac OS” lk 76

Tulede ning printeri oleku kontrollimine

Märgutuled edastavad printeri olekut.

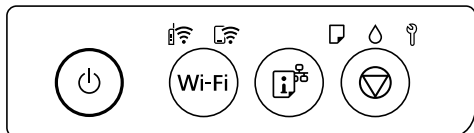

Normaalolek

: põleb

Tuli	Olek
	Printer on ühendatud raadiovõrku (Wi-Fi).
	Printer on ühendatud raadiovõrku režiimis Wi-Fi Direct (lihtne AP).













Tõrke edastamine

Tõrke korral tuli süttib või vilgub. Tõrke üksikasjad kuvatakse arvutiekraanil.

: Põleb

: Vilgub

Tuli	Olek	Lahendused
	Tekkis Wi-Fi-ühenduse tõrge.	Vajutage tõrke tühistamiseks nuppu Wi-Fi ja proovige uuesti.
	Paberit pole laaditud või korraga on söödud rohkem kui üks paberileht.	Kui see märgutuli plaadi või PVC-st ID-kaardi printimise ajal põleb, sisestage plaadi/ID-kaardi salv õigesti. Pärast paberi laadimist või plaadi/ID-kaardi salve õiget sisestamist vajutage printimise jätkamiseks nuppu .
	Paber jäi printerisse kinni või plaat või PVC-st ID-kaart pole õigesti plaadi/ID-kaardi salve sisestatud.	Pärast paberi eemaldamist või plaadi või PVC-st ID-kaardi vahetamist vajutage printimise jätkamiseks nuppu .
	Tindi esmane laadimine ei pruugi olla lõpule jõudnud.	Vaadake teavet tindi esmise laadimise kohta teabelehel <i>Alusta siit</i> .
	Hoolduskarbi kasutamisega hakkab lõppema.	Märgutuli jätkab vilkumist, kuni hoolduskarp vahetatakse. Saate printimist jätkata, kuni märgutuled ja hakkavad vaheldumisi vilkuma.

Tuli	Olek	Lahendused
	<input type="checkbox"/> Printerit ei lülitatud korralikult välja.* <input type="checkbox"/> Kuna printer lülitati välja töötamise ajal, võisid pihustid kuivada ja ummistuda. * Toide lülitati välja pikendusjuhtmest või koormuslülitist, pistik tõmmati pistikupesast välja või ilmnes elektririke.	<input type="checkbox"/> Lahendage probleem, vajutades nuppu  , ja seejärel soovitage teil teha pihustikontrolli. <input type="checkbox"/> Vajutage printeri väljalülitamiseks kindlasti nuppu  .
	Vilguvad vaheldumisi: Äärteta printimise tindipadja kasutusiga hakkab lõppema või on lõppenud.	Äärteta printimise tindipadjad tuleb välja vahetada. Ääristeta printimise tindipadja vahetamiseks võtke ühendust Epsoni või volitatud Epsoni teenusepakujaga*. Tegemist ei ole kasutaja hooldatava detailiga. Kui arvutiekraanil kuvatakse teade, et saate printimist jätkata, vajutage printimise jätkamiseks nuppu  . Tuled lõpetavad sel ajal vilkumise, kuid jätkavad vilkumist korrapärase intervalliga, kuni tindipadi on vahetatud. Äärteta printimine ei ole võimalik, kuid äärtega printimine on lubatud.
	Vilguvad kordamööda: Tindipadja kasutusiga hakkab lõppema või on lõppenud.	Tindipadi tuleb välja vahetada. Tindipadja vahetamiseks võtke ühendust Epsoniga või volitatud Epsoni teenusepakujaga*. Kasutaja ei saa tindipatju ise hooldada. Kontrollige arvutis kuvatavat teadet ja vajutage vea kustutamiseks või puhastamise jätkamiseks nuppu  . Kui tindipadja kasutusaeg on lõppenud, ei saa seda enam puhastada. Printimist saab jätkata, kuid väljaprintide kvaliteet pole tagatud.
	Transpordilukk on peal.	Pärast transpordiluku avamist vajutage printimise jätkamiseks nuppu  .
	Vilguvad vaheldumisi: Hoolduskarbi kasutusiga on lõppenud.	Vahetage hoolduskarp ja vajutage printimise jätkamiseks nuppu  .
	Väljastussalve pole välja tõmmatud.	Tõmmake salv välja.
Kõik märgutuled peale  põlevad.	Printer käivitus taasterežiimis, sest püsivara värskendamine nurjus.	Järgige alltoodud juhiseid, et püüda püsivara uuesti värskendada. 1. Ühendage arvuti ja printer USB-kaabliga. (Taasterežiimis ei saa püsivara võrguühenduse kaudu värskendada.) 2. Lisateavet saate kohalikult Epsoni veebisaidilt.

Tuli	Olek	Lahendused
Kõik märgutuled, sh  vilguvad.	Tekkis printeritõrge.	Eemaldage printerist kinnijäänud paber. Lülitage toide välja ja uuesti sisse. Kui tõrge püsib ka pärast toite sisse- ja väljalülitamist, pöörduge Epsoni toe poole.

* Mõne printimistsükli käigus võib ääristeta printimisel koguneda tindipadjale vähene kogus liigset tinti. Vältimaks tindi padjalt lekkimist on toode seadistatud nii, et see katkestab printimise enne tindipadja täitumist. Selle toimingu sagedus on sellest, kui sageli te ääristeta printimise funktsiooni kasutate. Padja vahetamise vajadus ei tähenda, et printer ei tööta enam tehnilistele nõuetele vastavalt. Printer teatab, kui patja peab vahetama. Seda saab teha vaid volitatud Epsoni teenusepakkuja. Epsoni garantii ei kata selle detaili vahetamise kulusid.

Paber ummistub

Kontrollige juhtpaneelile kuvatud tõrget ja järgige juhiseid kinni jäänud paberi ja selle tükide eemaldamiseks. Seejärel kustutage tõrge.

Oluline teave:

- Eemaldage ettevaatlikult kinni jäänud paber. Paberi jõuliselt eemaldamine võib printerit kahjustada.
- Vältige ummistunud paberit eemaldades printeri kallutamist, küljele asetamist ja tagurpidi pööramist, sest vastasel juhul võib kassetidest tinti lekkida.

Kinni jäänud paberi eemaldamine

Ettevaatust!

Ärge kunagi puudutage juhtpaneeli nuppe, kui teie käsi on printeri sees. Kui printer hakkab tööle, võib see põhjustada vigastusi. Hoiduge puudutamast väljaulatuvaid osi, et vältida vigastusi.

1. Eemaldage tagumisest paberisöödust kinnijäänud paber.

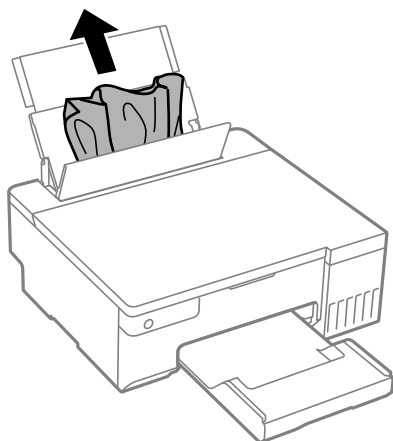

2. Avage printerikate.

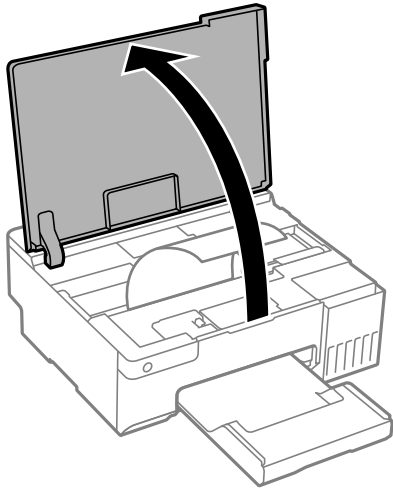

3. Eemaldage ummistunud paber.

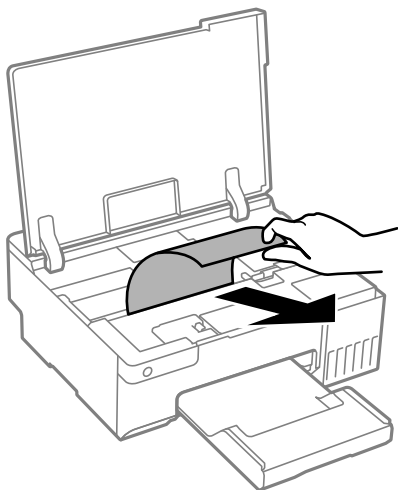

! Oluline teave:

Ärge puudutage valget lintkaablit, poolläbipaistvat kilet ega transpordilukku printeri sees. See võib põhjustada talitlushäireid.

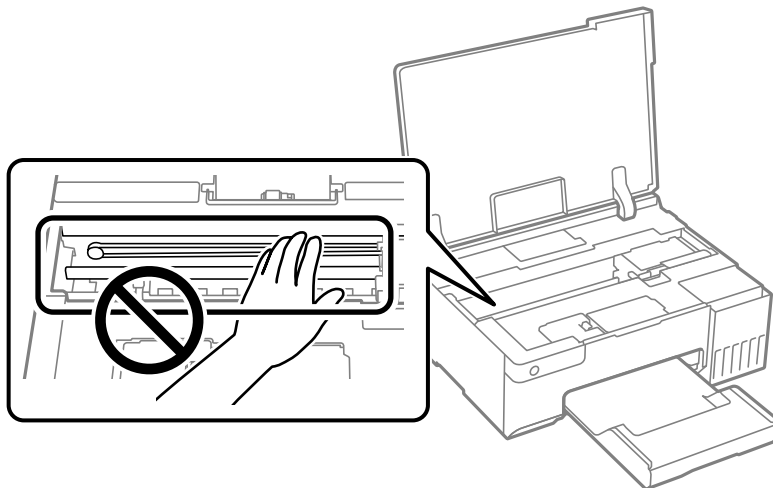

4. Sulgege printerikate.

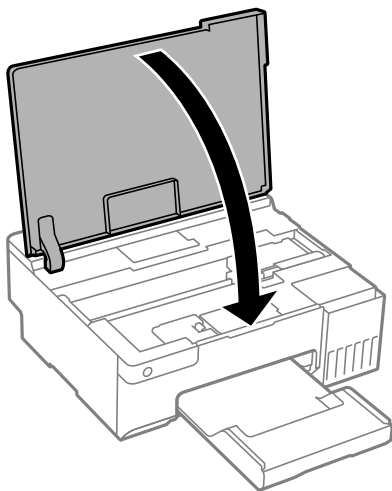

Paberiummistuste ennetamine

Kui paberiummistusi esineb sageli, kontrollige järgmist.

- Asetage printer tasasele pinnale ja kasutage seda soovitatud keskkonnatingimustel.
[„Keskkonnateave” lk 154](#)
- Kasutage printeri poolt toetatud paberit.
[„Kasutatav paber ja mahud” lk 142](#)
- Järgige ettevaatusabinõusid paberi käsitlemisel.
[„Ettevaatusabinõud paberi käsitlemisel” lk 25](#)
- Laadige paber õiges suunas ja lükake servajuhik vastu paberi serva.
[„Paberi laadimine tagumisse paberisöötü” lk 27](#)

- Ärge laadige rohkem lehti, kui konkreetse paberi puhul on maksimaalselt lubatud.
- Mitme paberilehe puhul laadige korraga üks leht.
- Veenduge, et paberi formaadi ja tüübi sätted vastavad printerisse laaditud paberi tegelikule formaadile ja tüübile.
[„Paberitüüpide loend” lk 26](#)
- Puhastage printeris olevat rullikut. Kui paberit ei õnnestu süüa ka pärast rulliku puhastamist, vahetage rullik välja.
[„Paberitee puhastamine paberisöötmise probleemide korral” lk 59](#)
[„Nüüd on aeg vahetada vastuvõturullid” lk 132](#)

Aeg on tinti lisada

Ettevaatusabinõud tindipudelite käsitlemisel

Enne tindimahutite täitmist lugege läbi alljärgnevad juhised.

Ettevaatusabinõud tindipudelite hoiustamisel

- Kaitske tindipudeleid otsese päikesevalguse eest.
- Ärge hoidke tindipudeleid kõrge ega väga madala temperatuuri käes.
- Epson soovib tindipudeli ära kasutada enne pakendile trükitud kuupäeva.
- Kui te tindipudelit hoiundate või transportite, ärge kallutage seda ega laske sellele osaks saada põrutusi ega suuri temperatuurimuutusi. Vastasel juhul võib sellest tinti lekkida, isegi kui pudel on tugevalt kinni keeratud. Hoidke tindipudelit korgi peale keeramisel kindlasti püstises asendis ja võtke pudeli transportimise ajaks tarvitusele tindi lekkimise vältimiseks ennetusabinõud, pannes pudeli näiteks kotti.
- Pärast tindipudeli toomist külmast hoiukohast soojadesse siseruumidesse tuleb sellel enne kasutamist lasta toatemperatuuril soojeneda vähemalt kolm tundi.
- Ärge avage tindipudeli pakendit enne, kui olete valmis tindimahutit täitma. Tindipudel on töökindluse säilitamiseks pakitud vaakumpakendisse. Kui te jätate tindipudeli pakendamata kujul pikalt seisma, ei pruugi printimine sellega enam võimalik olla.
- Pärast tindipudeli avamist soovime seda võimalikult kiiresti kasutama hakata.

Ettevaatusabinõud tindipudelite täitmisel

- Optimaalsete printimistulemuste saavutamiseks ärge hoidke tinditasemeid pikka aega madalal.
- Kasutage selle printeri jaoks õige artikli koodiga tindipudeleid.
- Selle printeri tinti tuleb käsitseda ettevaatlikult. Tint võib tindimahutite täitmise ajal pritsida. Kui tint sattub rietele või asjadele, ei pruugi see enam maha tulla.
- Ärge raputage tindipudeleid liiga intensiivselt ega pigistage neid.
- Kui tindimahuti ei ole alumise jooneni täidetud, täitke see peagi. Printerit edasine kasutamine, kui tinditase on alumisest joonest madalam, võib printerit kahjustada.

Tindikulu

- ❑ Prindipea optimaalse töökvaliteedi hoidmiseks kulutatakse hooldustoimingute ajal (nt prindipea puhastus) kõigist tindivarustusseadmetest pisut tinti. Tinti võidakse kulutada ka printeri sisselülitamise ajal.
- ❑ Ühevärviselt või hallskaalas printimisel võidakse musta tindi asemel kasutada värvilisi tinte, olenevalt paberi tüübist või prindikvaliteedi sätetest. See toimub seetõttu, et musta loomiseks kasutatakse värvitintide segu.
- ❑ Tint printeriga kaasnenud tindipudelitest kulub osaliselt esmasele seadistusele. Kvaliteetsete väljaprintide tegemiseks täidetakse prindipea printeris täielikult tindiga. See ühekordne protsess kulutab tinti, mistõttu nende pudelitega saab järgnevatel võrreldes vähem printida.
- ❑ Toodud kogused võivad varieeruda sõltuvalt prinditavatest kujutistest, kasutatava paberi tüübist, printimise sagedusest ning keskkonnatingimustest, näiteks temperatuurist.

Tindimahutite täitmine

1. Avage printerikate.

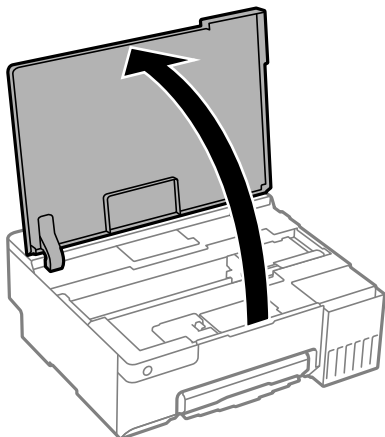

2. Avage tindimahuti kate.

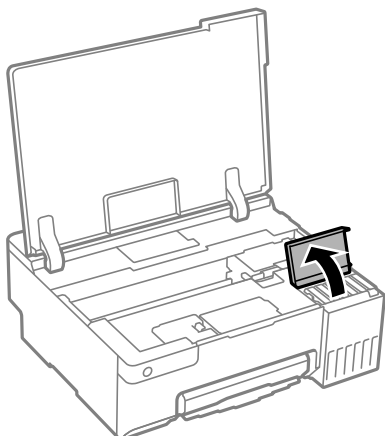

3. Avage tindimahuti kork.

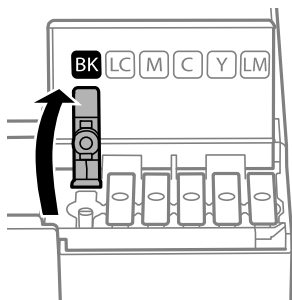

Oluline teave:

Kontrollige, kas tindimahuti on lisatava värvitindiga sama värvi.

4. Hoidke tindipudelit püstises asendis ja eemaldage kork, pöörates seda aeglaselt.

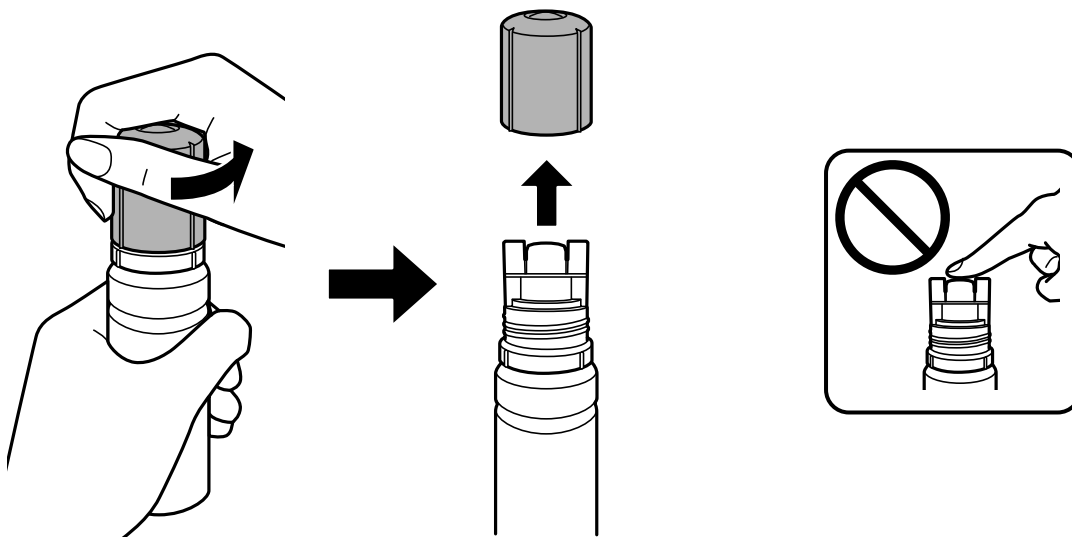

Oluline teave:

- Epson soovib kasutada Epsoni originaaltindipudeleid.
- Olge ettevaatlik, et mitte tinti maha ajada.

5. Vaadake, kus asub tindimahuti ülemine joon (a).

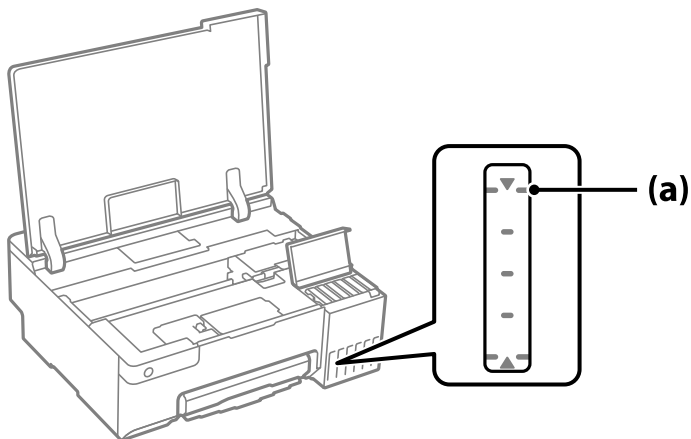

6. Seadke tindipudeli ülaosa täiteavaga samale kõrgusele ja sisestage see siis otse avasse, et lisada tinti, kuni see ülemise joone juures automaatselt peatub.

Kui sisestate tindipudeli õige värvi täiteavasse, hakkab tint sisse voolama ja vool peatub automaatselt, kui tint jõuab ülemise jooneni.

Kui tint ei hakka mahutisse voolama, eemaldage tindipudel ja sisestage see uuesti. Ärge eemaldage siiski tindipudelit ega paigaldage seda tagasi, kui tint on jõudnud ülemise jooneni, vastasel korral võib tinti lekkida või printer võib kahjustuda, kui tint ulatub ülemisest joonest kõrgemale.

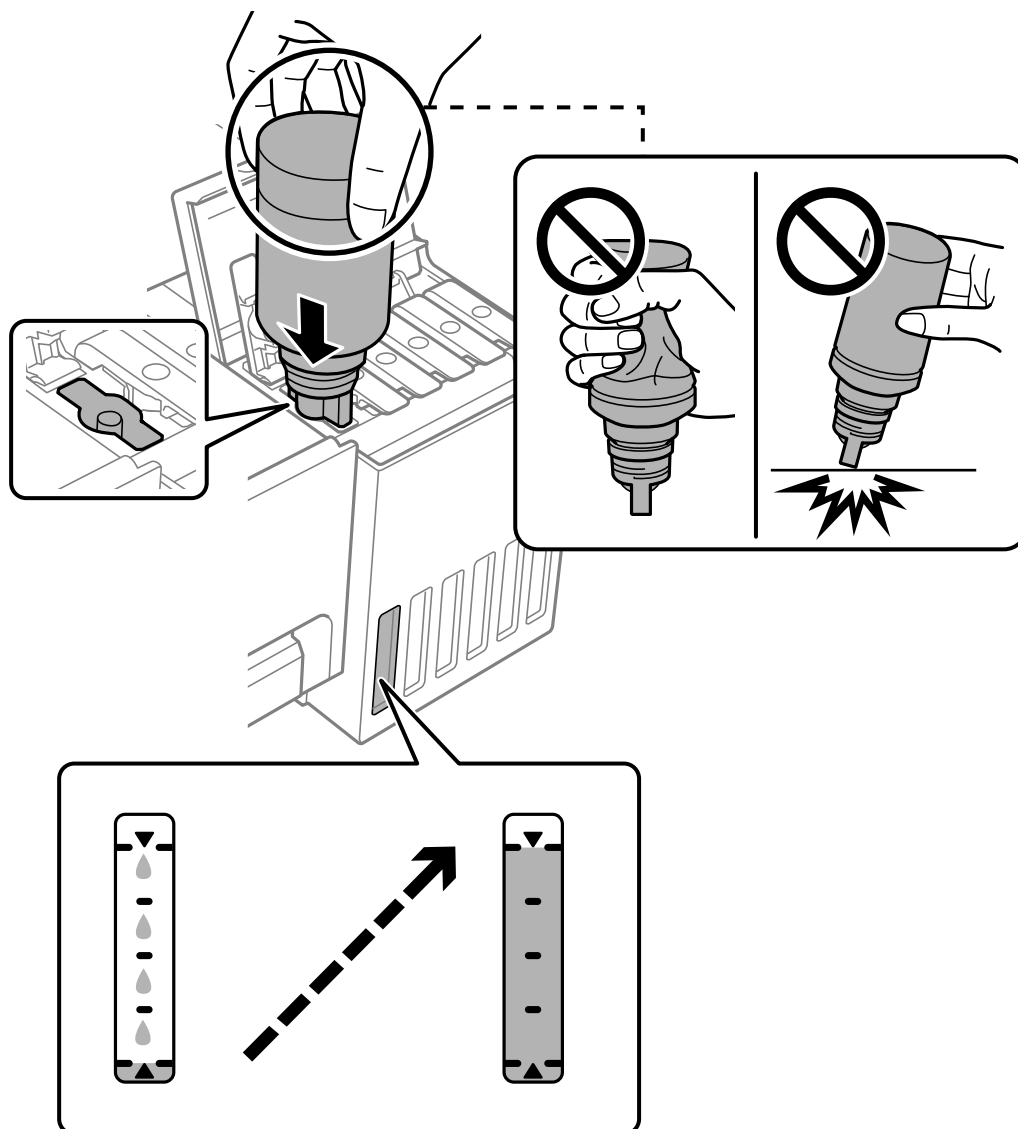

7. Kui olete tindi lisamise lõpetanud, eemaldage tindipudel.

! Oluline teave:

Ärge jätke tindipudelit seadmesse, sest muidu võib pudel saada kahjustada või tinti lekkida.

Märkus.

Kui tindipudelis on tinti, pange sellele kork kindlalt peale ja hoidke tindipudelit hilisemaks kasutuseks püsti.

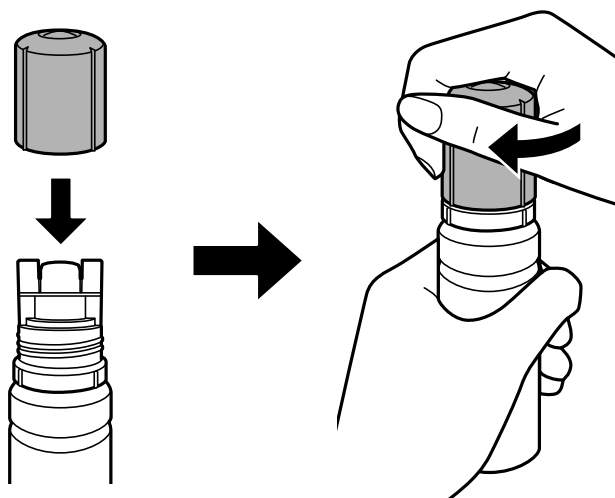

8. Sulgege tindimahuti kork kindlalt.

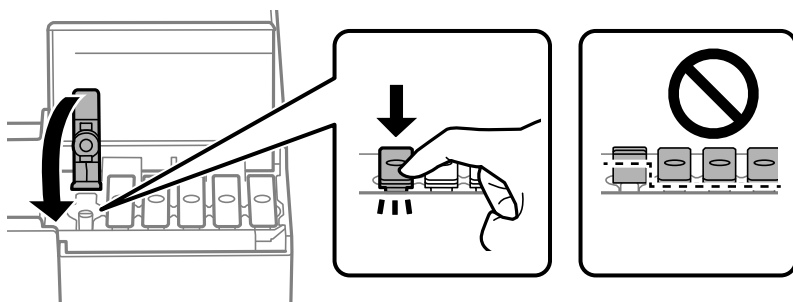

9. Sulgege korralikult tindimahuti kate.



10. Sulgege printerikate.

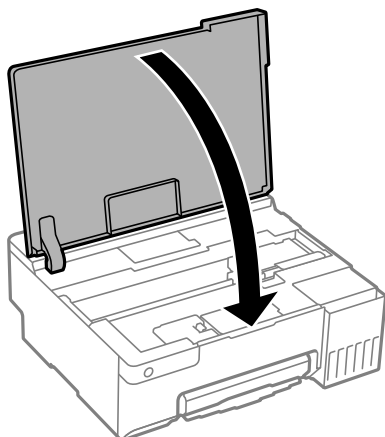

Seotud teave

➔ [„Ettevaatusabinõud tindipudelite käsitsemisel” lk 123](#)

➔ [„Tindipudelite koodid” lk 145](#)

Nüüd on aeg hoolduskarbi vahetamiseks

Hoolduskarbi käsitsemise ettevaatusabinõud

Enne hoolduskarbi vahetamist lugege järgmisi juhiseid.

- Ärge puudutage hoolduskarbi küljel olevat rohelist kiipi. Sellega võite kahjustada normaalset töötamist ja printimist.
- Ärge vahetage hoolduskarp printimise ajal. Nii võib tint lekkida.
- Ärge eemaldage hoolduskarpi ega avage selle kaant muul põhjusel peale hoolduskarbi vahetamise; vastasel korral võib tinti lekkida.
- Ärge kasutage uuesti hoolduskarpi, mis on välja võetud ning pikemaks ajaks seadmest eraldi olnud. Karbis olev tint on kuivanud ja karp ei suuda enam tinti imada.
- Ärge kallutage kasutatud hoolduskarpi enne, kui see on suletud kilekotti pandud. Vastasel juhul võib tint lekkida.
- Ärge hoidke hooldekarpi kõrge ega väga madala temperatuuri käes.
- Kaitske hoolduskarpi otsese päikesevalguse eest.
- Ärge pillake hooldekarpi maha ega laske sellele osaks saada lööke.
- Ärge puudutage hoolduskarbi avasid, muidu võite ennast tindiga määrada.

Hooldekarbi asendamine

Mõne printimistsükliga võib hooldekarpi koguneda väga väike kogus tinti. Tindi hooldekarbist väljalekkimise takistamiseks peatab printer printimise, kui hooldekarp on määratud piirini täitunud. Kas ja kui tihti see vajalikuks osutub, oleneb printitavate lehekülgede arvust, materjalist, millele te printidite, ja printeri puhastustsüklite arvust.

Vahetage hooldekarpi, kui seda nõutakse. Epson Status Monitor, LCD-ekraan või tuled juhtpaneelil annavad märku, kui hooldekarpi tuleb vahetada. Karbi vahetamise vajadus ei tähenda, et printer ei tööta enam tehnilistele nõuetele vastavalt. Epsoni garantii ei kata selle detaili vahetamise kulusid. Tegemist on kasutaja hooldatava detailiga.

Märkus.

Kui see on täis, ei saa te tindi lekkimise vältimiseks printida ja puhastada prindipead enne hooldekarbi vahetamist.

1. Võtke uus hooldekarp pakendist välja.



Oluline teave:

Ärge puudutage hoolduskarbi küljel olevat rohelist kiipi. Sellega võite kahjustada normaalset töötamist ja printimist.

Märkus.

Uus hooldekarp sisaldab läbipaistva koti, mis on mõeldud kasutatud hooldekarbi jaoks.

2. Avage printerikate.

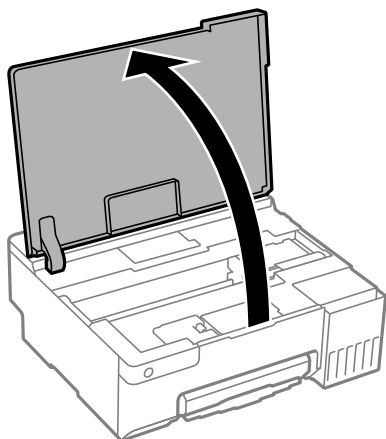

3. Avage hoolduskarbi kaas.

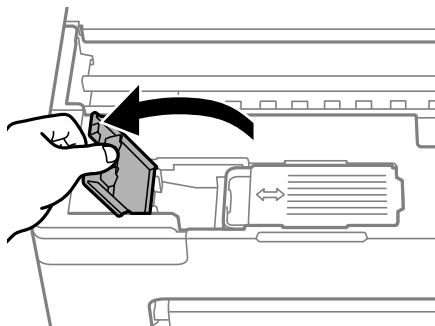

4. Eemaldage kasutatud hooldekarp.

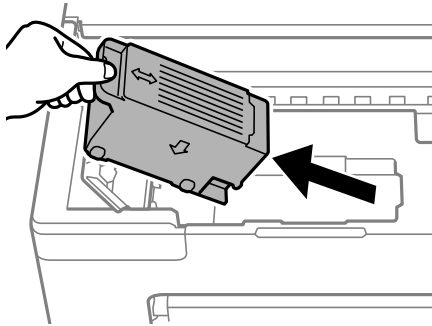

Oluline teave:

Ärge puudutage joonisel näidatud kohti. See võib põhjustada talitlushäireid ja te võite tindiga kokku saada.

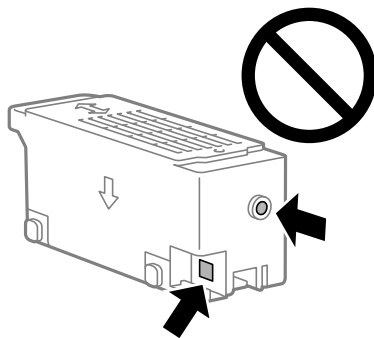

5. Pange kasutatud hooldekarp uue hooldekarbiga kaasnenud läbipaistvasse kotti ja sulgege kott.

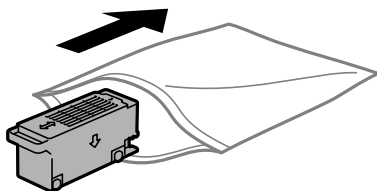

6. Sisestage uus hooldekarp täielikult printerisse. Veenduge, et sisestate karbi õigetpidi.

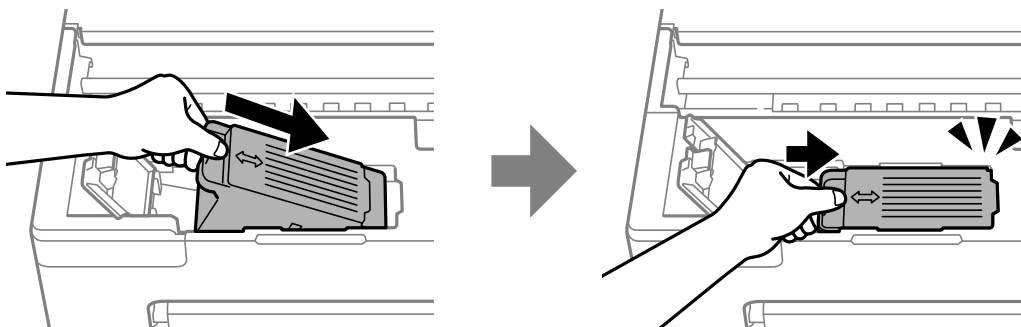

7. Sulgege hoolduskarbi kaas.

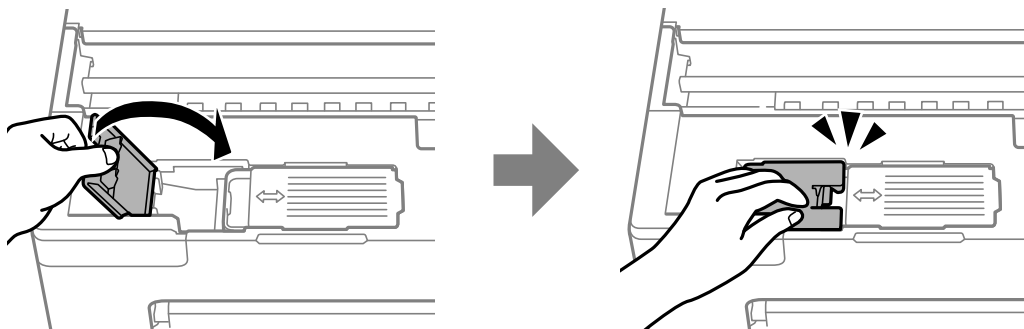

8. Sulgege printerikate.

Seotud teave

- ➔ „Hoolduskarbi käsitlemise ettevaatusabinõud” lk 129
- ➔ „Hooldekarbi kood” lk 146

Nüüd on aeg vahetada vastuvõturullid

Kui paberit ei laadita õigesti, isegi kui vastuvõturull on puhastatud, vahetage vastuvõturull välja. Pärast vahetamist lähtestage vastuvõturulli kasutuskordade arv.

▶ Võite toimingut vaadata ka Veebifilmi juhendid kaudu. Avage järgmine veebisait.

<https://support.epson.net/publist/vlink.php?code=NPD7032>

1. Vajutage printeri väljalülitamiseks nuppu .
2. Eemaldage toitekaabel.
3. Avage printerikate.

Vastuvõturull asub järgmisel joonisel näidatud kohas.

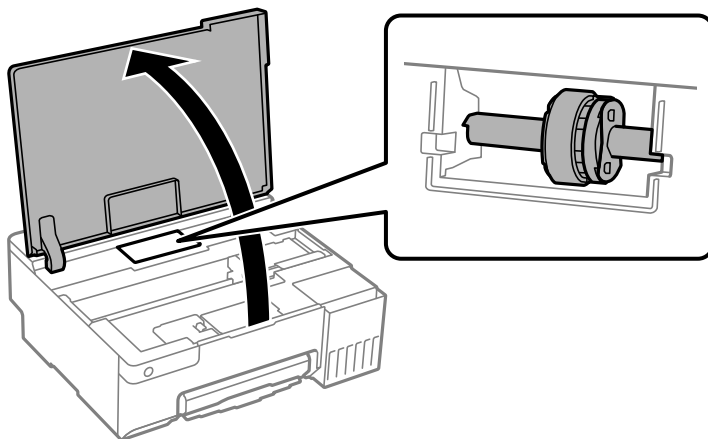

4. Eemaldage vastuvoturull.

Vajutage vastuvoturullist paremal olevat sakkii, lükake seda tahapoole ja tõmmake seejärel otse üles.

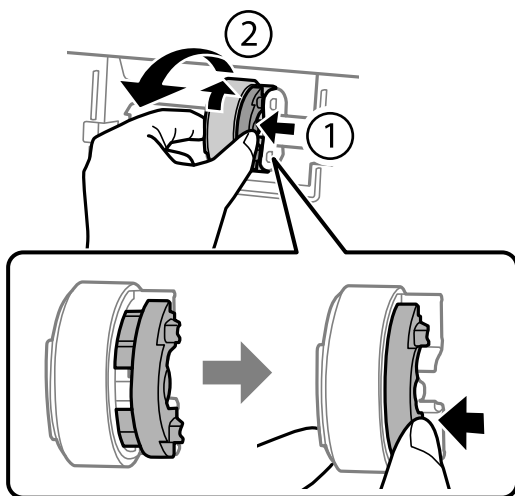

5. Võtke uus vastuvoturull pakendist välja.

! *Oluline teave:*
Ärge puudutage vastuvoturulli kummist osa.

6. Vajutage paremal olevat sakkii ja seadke väljaulatuvad osad uue vastuvoturulli kinnitamiseks aukudega kohakuti.

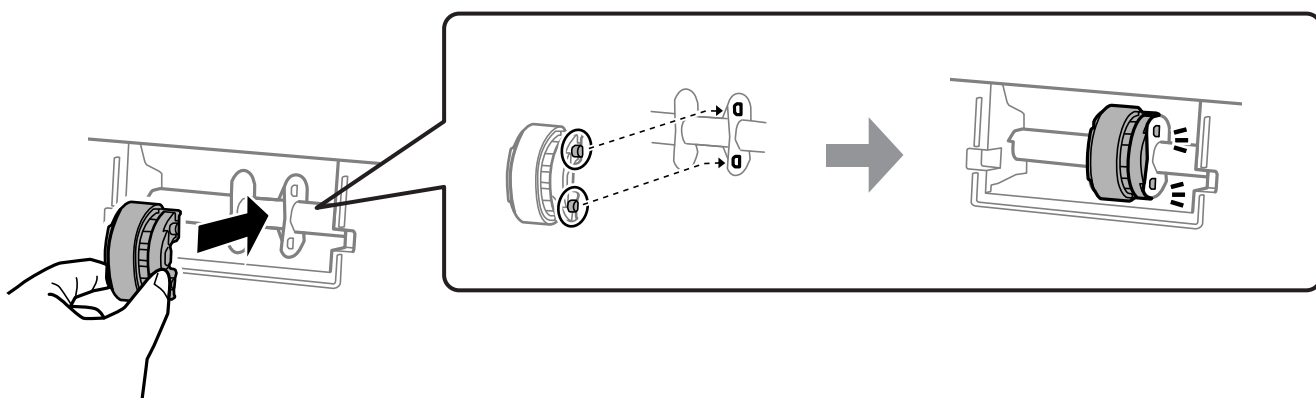

7. Sulgege printerikate.

8. Ühendage toitejuhe.

9. Vajutage printeri sisse lülitamiseks nuppu .
10. Avage arvutis printeridraiver.
11. Lähtestage printeridraiveri kaudu rulli loendur.

Windows

Valige vahekaart **Hooldus** ja seejärel valige **Printeri ja suvandi teave**.

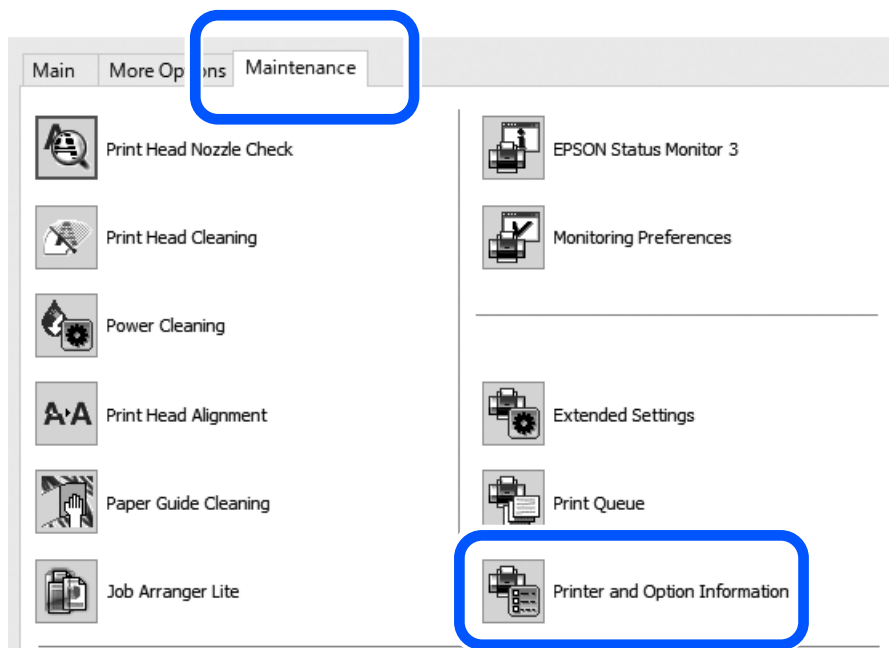

Klõpsake **Lähtesta** jaotises Vastuvõturullile söödud lehtede arv.

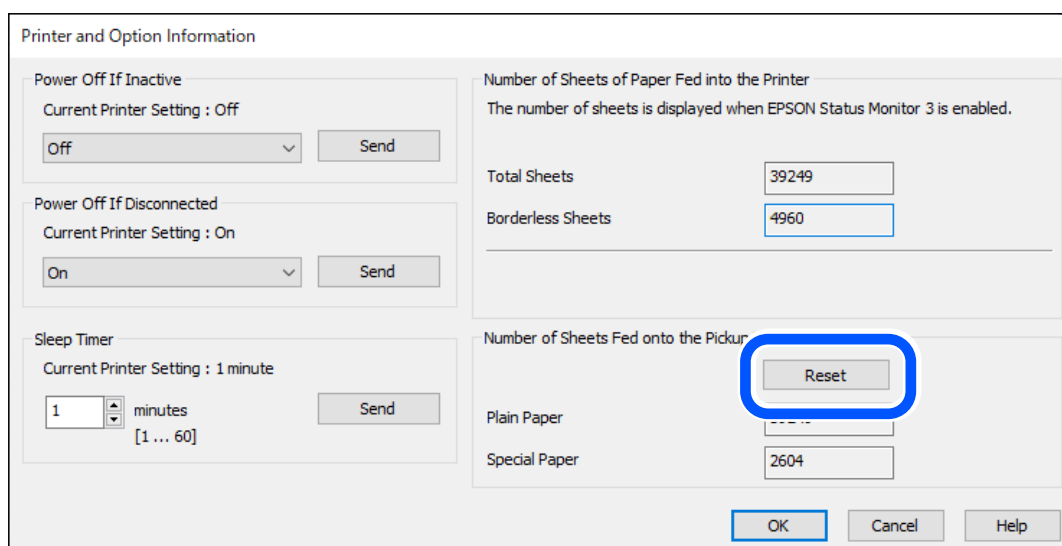

❑ Mac OS

Valige menüü Apple > System Preferences > Printers & Scanners (või Print & Scan, Print & Fax) > Epson(XXXX) > Options & Supplies > Utility > Open Printer Utility > Printer and Option Information ja klõpsake **Reset** jaotises Vastuvoturullile söödetud lehtede arv.

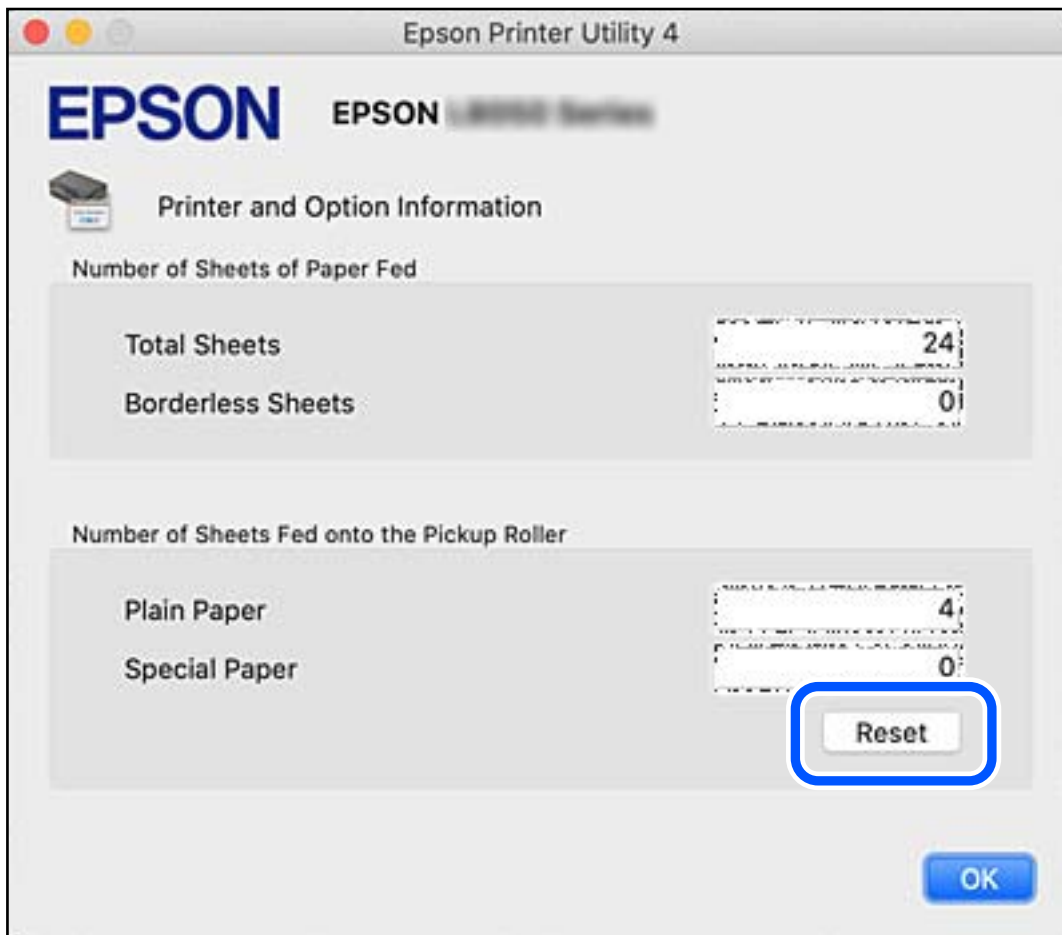

Seotud teave

- ➔ „Arvutist printimise rakendus (Windows printeridraiver)” lk 147
- ➔ „Arvutist printimise rakendus (Mac OS printeridraiver)” lk 148
- ➔ „Vastuvoturulli kood” lk 146

Printerit ei saa ootuspäraselt kasutada

Printer ei lülitu sisse või välja

Printer ei lülitu sisse

Võimalikud on alljärgnevad põhjused.

■ Toitejuhe ei ole pistikupesaga korralikult ühendatud.

Lahendused

Veenduge, et toitejuhe oleks kindlalt pistikupesas.

■ Nuppu ei hoitud piisavalt kaua all.



Lahendused

Hoidke nuppu  pisut kauem all.

Printer ei lülitu välja

■ Nuppu ei hoitud piisavalt kaua all.

Lahendused

Hoidke nuppu  pisut kauem all. Kui printer ikka välja ei lülitu, ühendage toitejuhe lahti. Prindipea kuivamise vältimiseks lülitage printer uuesti sisse ja seejärel nuppu  vajutades välja.

Toide lülitub automaatselt välja

■ Funktsioon Toite väljalülitamise aeg või Välja lülitatud kui on inaktiveeritud ja funktsioon Välja lülitatud kui ühendus on lahutatud on aktiveeritud.

Lahendused

Windows

Klõpsake printeridraiveri kaardil **Hooldus Printeri ja suvandi teave**.

Keelake sätted **Välja lülitatud kui on inaktiveeritud** ja **Välja lülitatud kui ühendus on lahutatud**.

Keelake säte **Toite väljalülitamise aeg**.

Mac OS

Valige **System Preferences** Apple menüüst > **Printers & Scanners** (või **Print & Scan, Print & Fax**) ja seejärel valige printer. Klõpsake **Suvandid ja tarvikud** > **Suvandid** > **Ava printeriutiliit** ja seejärel klõpsake **Printeri sätted**.

Keelake sätted **Välja lülitatud kui on inaktiveeritud** ja **Välja lülitatud kui ühendus on lahutatud**.

Keelake säte **Toite väljalülitamise aeg**.

Märkus.

*Ostu sooritamise kohast olenevalt võib teie tootel olla funktsioonid **Toite väljalülitamise aeg** või **Välja lülitatud kui on inaktiveeritud** ja **Välja lülitatud kui ühendus on lahutatud**.*

Toimingud on aeglased

Printimine on liiga aeglane

Võimalikud on alljärgnevad põhjused.

■ Ebavajalikud rakendused töötavad.

Lahendused

Sulgege kõik arvutis või nutiseadmes töötavad ebavajalikud rakendused.

■ Määratud on kõrge prindikvaliteet.

Lahendused

Määrake madalama kvaliteedi säte.

■ Kahesuunaline printimine on keelatud.

Lahendused

Aktiveerige kahesuunaline (või suure kiiruse) säte. Kui see säte on lubatud, prindib prindipea mõlemas suunas liikudes ja printimiskiirus on suurem.

Windows

Valige printeridraiveri vahekaardilt **Veel suvandeid Kahesuunaline printimine**.

Mac OS

Valige Apple'i menüüst **Süsteemi eelistused > Printerid ja skannerid** (või **Prindi ja skanni, Prindi ja faksi**) ja seejärel valige printer. Valige **Suvandid ja tarvikud > Suvandid** (või **Draiver**). Valige **Kahesuunaline printimine** sätteks On.

■ Vaikne režiim on aktiveeritud.

Lahendused

Keelake **Vaikne režiim**. Printimiskiirus aeglustub, kui printer töötab režiimis **Vaikne režiim**.

Windows

Valige printeridraiveri kaardil **Pealeht** suvandi **Vaikne režiim** sätteks **Väljas**.

Mac OS

Valige Apple'i menüüst **Süsteemi eelistused > Printerid ja skannerid** (või **Prindi ja skanni, Prindi ja faksi**) ja seejärel valige printer. Valige **Options & Supplies > Options** (või **Driver**). Valige **Vaikne režiim** sätteks Off.

■ Juhtmeta ruuteril võib olla probleeme võrguühendusega.

Lahendused

Taaskäivitage juhtmeta ruuter, arvestades samal ajal teiste võrku ühendatud kasutajatega. Kui see ei lahenda probleemi, asetage printer juhtmeta ruuterile lähemale või vaadake pöörduspunktiga kaasasolevat dokumentatsiooni.

■ Printer prindib tavapaberile suure tihedusega andmeid, nagu fotosid.

Lahendused

Kui te prindite tavapaberile suure tihedusega andmeid, näiteks fotosid, võib printimiseks kuluda prindikvaliteedi säilitamiseks kauem aega. Tegemist ei ole tõrkega.

Printimine muutub pideva printimise jooksul väga aeglaseks

Funktsioon, mis takistab printeri mehhanismi ülekuumenemist ja kahjustamist, on aktiveeritud.

Lahendused

Võite printimist jätkata. Tavalise prindikiiruse taastamiseks jätke printer vähemalt 30 minutiks jõudeolekusse. Tavaline prindikiirus ei taastu, kui toide välja lülitatakse.

Tagumist paberituge ei saa sulgeda

Seadke paberitugi püsti ja seejärel paigaldage see pessa, nagu on näidatud järgmisel joonisel.

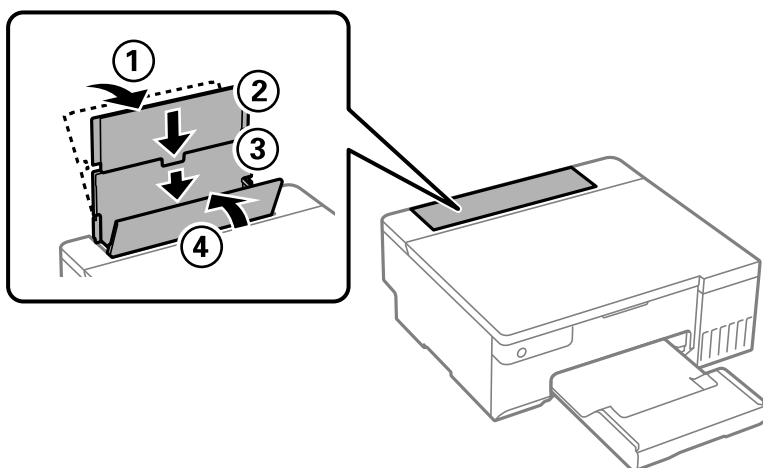

Printer tekitab valju müra

Vaikne režiim on keelatud.

Lahendused

Kui printerimüra on liiga vali, aktiveerige **Vaikne režiim**. Selle funktsiooni valimine võib muuta printimise aeglasemaks.

Windowsi printeridraiver

Lubage **Vaikne režiim** vahekaardil **Pealeht**.

Mac OSi printeridraiver

Valige **System Preferences** Apple menüüst > **Printers & Scanners** (või **Print & Scan, Print & Fax**) ja seejärel valige printer. Valige **Options & Supplies** > **Options** (või **Driver**). Valige **Vaikne režiim** sätteks **On**.

Käsitsi 2-poolne printimine ei õnnestu (Windows)

EPSON Status Monitor 3 on keelatud.

Lahendused

Klõpsake printeridraiveri vahekaardil **Hooldus** suvandit **Lisasätted** ja seejärel valige **Lubage EPSON Status Monitor 3**.

Kui see ei pruugi olla saadaval, kui printerit kasutatakse võrgu kaudu või ühiskasutuses.

Menüüd Printeri sätted ei kuvata (Mac OS)

■ Epsoni printeridraiver ei ole nõuetekohaselt installitud.

Lahendused

Kui Menüüd **Printeri sätted** ei kuvata opsüsteemis macOS Catalina (10.15) või uuemas, macOS High Sierra (10.13), macOS Sierra (10.12), OS X El Capitan (10.11), OS X Yosemite (10.10), OS X Mavericks (10.9) ei ole Epsoni printeridraiver õigesti installitud. Lubage see alljärgnevast menüüst.

Valige **Süsteemi eelistused** Apple menüüst > **Printerid ja skannerid** (või **Prindi ja skanni, Prindi ja faksi**), eemaldage printer ja lisage siis printer uuesti.

Operatsioonisüsteemis macOS Mojave (10.14) ei saa suvandit **Printeri sätted** avada ettevõtte Apple rakendustes, nagu TextEdit.

Probleemi ei õnnestu lahendada

Kui teil ei õnnestu pärast kõikide ülalkirjeldatud lahenduste proovimist siiski probleemi lahendada, pöörduge Epsoni toe poole.

Kui te ei suuda printimisega seotud probleeme lahendada, vaadake järgmist seotud teavet.

Seotud teave

➔ [„Printimise probleeme ei saa lahendada” lk 139](#)

Printimise probleeme ei saa lahendada

Alustage ülevalpool toodud lahendustega, kuni probleem õnnestub lahendada.

- Veenduge, et printerisse laaditud paberitüüp vastab printeri draiveri paberitüübi sättele.
- Valige printeridraiverist kõrge kvaliteet.
- Tegeliku allesoleva tindikoguse kontrollimiseks kontrollige visuaalselt tinditaset printeri mahutites. Täitke tindimahutid, kui tinditasemed on alumisest joonest madalamal.
- Joondage prindipea.
[„Prindipea joondamine” lk 65](#)
- Prindipea pihustite ummistumise kontrollimiseks käivitage pihustite kontroll.
Kui pihustite kontrollmusteris puuduvad mõned segmendid, võivad pihustid ummistuda. Korrake pea puhastamist ja düüside kontrollimist vaheldumisi 3 korda ja kontrollige, kas ummistus on eemaldatud.
Pange tähele, et prindipea puhastamine kasutab mõningal määral tinti.
[„Prindipea kontrollimine ja puhastamine” lk 61](#)
- Lülitage printer välja, oodake vähemalt 12 tundi ja seejärel kontrollige, kas ummistus on eemaldatud.
Kui probleemiks on ummistumine, võib probleemi lahendada printimise katkestamine ja printeri seiskamine mõneks ajaks.
Kui printer on välja lülitatud, saate kontrollida järgmisi punkte.

- ❑ Kontrollige, kas kasutate ehtsaid Epsoni tindipudeleid.
Proovige kasutada Epsoni originaaltindipudeleid. Toode on loodud värve reguleerima Epsoni originaaltindipudeleid kasutades. Mitteoriginaalsete tindipudelite kasutamine võib prindikvaliteeti halvendada.
- ❑ Kontrollige, kas poolläbipaistev kile on määrdunud.
Kui läbipaistev kile on määrdunud, pühkige mustus ettevaatlikult ära.
[„Poolläbipaistva kile puhastamine” lk 67](#)
- ❑ Veenduge, et printeri sisse ei jääks paberiosakesi.
Paberi eemaldamisel ärge puudutage läbipaistvat kilet käe või paberiga.
- ❑ Kontrollige paberit.
Kontrollige, et paber ei loki ja on asetatud prinditava poolega ülespoole.
[„Ettevaatusabinõud paberi käsitlemisel” lk 25](#)
[„Kasutatav paber ja mahud” lk 142](#)
[„Mittesobivad paberid” lk 144](#)
- ❑ Kui lülitate printeri välja, oodake vähemalt 12 tundi ja kui prindikvaliteet ei ole ikka paranenud, käivitage Põhjalik puhastus.
[„Utiliidi Põhjalik puhastus käivitamine” lk 63](#)

Kui te ei saa ülaltoodud lahenduste abil probleemi lahendada, tuleb vajadusel pöörduda hooldusfirmasse. Pöörduge Epsoni klienditoe poole.

Seotud teave

- ➔ [„Enne Epsoni poole pöördumist” lk 158](#)
- ➔ [„Epsoni klienditoe kontaktoerumine” lk 158](#)

Tooteteave

Paberi info.	142
Kulutarvikute info.	145
Teave tarkvara kohta.	146
Toote spetsifikatsioonid.	150
Õiguslik teave.	155

Paberi info

Kasutatav paber ja mahud

Epsoni originaalpaber

Epson soovib väljaprintide kvaliteedi tagamiseks kasutada Epsoni originaalpaberit.

Märkus.

- Paberi kättesaadavus erineb piirkonniti. Pöörduge Epsoni toe poole, et saada uusimat teavet teie piirkonnas kättesaadava paberi kohta.
- Allpool on toodud informatsioon müügil olevate paberite kohta ääristeta ja kahepoolseks printimiseks.
 - „Paber ääristeta printimiseks” lk 143
 - „Paber kahepoolseks printimiseks” lk 144

Dokumentide printimiseks sobiv paber

Kandja nimetus	Formaat	Laadimismaht (lehed)
Epson Bright White Ink Jet Paper	A4	80

Dokumentide ja fotode printimiseks sobiv paber

Kandja nimetus	Formaat	Laadimismaht (lehed)
Epson Photo Quality Ink Jet Paper	A4	80
Epson Matte Paper-Heavyweight	A4	20
Epson Double-Sided Matte Paper	A4	1

Fotode printimiseks sobiv paber

Kandja nimetus	Formaat	Laadimismaht (lehed)
Epson Ultra Glossy Photo Paper	A4, 13×18 cm (5×7 tolli), 10×15 cm (4×6 tolli)	20
Epson Premium Glossy Photo Paper	A4, 13×18 cm (5×7 tolli), 10×15 cm (4×6 tolli)	20
Epson Premium Semigloss Photo Paper	A4, 10×15 cm (4×6 tolli)	20
Epson Photo Paper Glossy	A4, 13×18 cm (5×7 tolli), 10×15 cm (4×6 tolli)	20
Epson Value Glossy Photo Paper	A4, 10×15 cm (4×6 tolli)	20
Handmade Photo Book	A5 (24 auku)	1

Erinevad teised paberitüübid

Kandja nimetus	Formaat	Laadimismaht (lehed)
Epson Iron-On Cool Peel Transfer Paper	A4	1

Müügil olev paber

Märkus.

Allpool on toodud informatsioon müügil olevate paberite kohta ääristeta ja kahepoolseks printimiseks.

„Paber ääristeta printimiseks” lk 143

„Paber kahepoolseks printimiseks” lk 144

Tavapaberid

Tavapaberiks on koopiapaber ja kirjalpalk*.

Formaat	Laadimismaht (lehed)
A4, A5, A6, B5, B6, Letter, 8.5×13 tolli.	100
Legal, 16K (195×270 mm), Indian-Legal	50
Kasutaja määratud (mm) 89×127 kuni 215,9×2000	1

* Paber, mille päisesse on eelnevalt trükitud teave nagu saatja nimi või ettevõtte nimi. Paberi ülaosasse peab jääma vahemik 5 mm või rohkem. Kahepoolset ja ääristeta printimist ei saa kirjalpangiga kasutada.

Ümbrik

Formaat	Laadimismaht (ümbrikud)
Ümbrik #10, Ümbrik DL, Ümbrik C6	10

Paber ääristeta printimiseks

Epsoni originaalpaber

- Epson Photo Quality Ink Jet Paper
- Epson Matte Paper-Heavyweight
- Epson Ultra Glossy Photo Paper
- Epson Premium Glossy Photo Paper
- Epson Premium Semigloss Photo Paper
- Epson Photo Paper Glossy
- Epson Value Glossy Photo Paper

Seotud teave

➔ [„Kasutatav paber ja mahud” lk 142](#)

Müügil olev paber

Tavapaber, koopiapaber*

* Ääristeta printimiseks saate kasutada paberiformaate Legal, Letter, A4 ja kasutaja määratletud formaat.

Seotud teave

➔ [„Kasutatav paber ja mahud” lk 142](#)

Paber kahepoolseks printimiseks

Epsoni originaalpaber

Epson Bright White Ink Jet Paper

Seotud teave

➔ [„Kasutatav paber ja mahud” lk 142](#)

Müügil olev paber

Tavapaber, koopiapaber

Seotud teave

➔ [„Kasutatav paber ja mahud” lk 142](#)

Mittesobivad paberid

Ärge kasutage alljärgnevaid pabereid. Sellise paberi kasutamine võib põhjustada paberiummistust või väljaprindi määrdumist.

- Lainelised paberid
- Rebenenud või lõigatud paberid
- Volditud paberid
- Niisked paberid
- Liiga paksud või õhukesed paberid
- Kleebistega paberid

Ärge kasutage alljärgnevaid ümbrikuid. Selliste paberite kasutamine võib põhjustada paberiummistusi või väljaprindi määrdumist.

- Kortsus või volditud ümbrikud
- Kleepuva pinnaga suletavad või aknaga ümbrikud

- Liiga õhukesed ümbrikud
Need võivad printimise ajal kortsuda.

Kulutarvikute info

Tindipudelite koodid

Epson soovib kasutada Epsoni originaaltindipudeleid.

Allpool on ära toodud Epsoni originaaltindipudelite koodid.



Oluline teave:

- Epsoni garantii ei kata kahjustusi, mis on tekkinud mittesobivate tintide kasutamisest, kaasa arvatud mis tahes Epsoni originaaltindid, mis pole ette nähtud kasutamiseks selles printeris või mis tahes kolmanda osapoole tindid.
- Muud tooted, mille tootjaks ei ole Epson, võivad põhjustada kahjustusi, mida Epsoni garantiid ei kata, ning teatud olukordades printeri talitlushäireid.

Märkus.

- Tindipudelid võivad asukohast sõltuvalt varieeruda. Teie asukohas kehtivad koodid saate Epsoni toelt.
- Ehkki tindipudelid võivad sisaldada ringlussevõetud materjale, ei mõjuta see printeri funktsioone ega tööd.
- Tindipudeli spetsifikatsioonid ja välimus võivad ilma ette teatamiseta parandamise eesmärgil muutuda.

Euroopa

BK: Black (Must)	C: Cyan (Tsüaan)	M: Magenta	Y: Yellow (Kollane)	LC: Light Cyan (Heletsüaan)	LM: Light Magenta (Helemagenta)
108	108	108	108	108	108

Märkus.

Epsoni tindipudelite printimismahtude kohta leiate infot järgmiselt veebisaidilt.

<http://www.epson.eu/pageyield>

Aasias, v.a Hiinas

BK: Black (Must)	C: Cyan (Tsüaan)	M: Magenta	Y: Yellow (Kollane)	LC: Light Cyan (Heletsüaan)	LM: Light Magenta (Helemagenta)
057	057	057	057	057	057

Hiinas

BK: Black (Must)	C: Cyan (Tsüaan)	M: Magenta	Y: Yellow (Kollane)	LC: Light Cyan (Heletsüaan)	LM: Light Magenta (Helemagenta)
056	056	056	056	056	056

Hooldekarbi kood

Epson soovib kasutada Epsoni originaalhooldekarpi.

Hooldekarbi kood: C9345

**Oluline teave:**

Kui hooldekarpi on printerisse paigaldatud, ei saa seda teistes printerites kasutada.

Vastuvõturulli kood

Epson soovib kasutada Epsoni ehtsaid vastuvõturulle.

Allpool on toodud koodid.

Kõigi riikide jaoks, välja arvatud India, Bangladesh, Butaan, Maldiivid, Sri Lanka ja Nepal

Pickup Roller: C12C937771

India, Bangladesh, Butaan, Maldiivid, Sri Lanka ja Nepal

Pickup Roller: C12C937781

Märkus.

- Uue vastuvõturulli hankimiseks pöörduge Epsoni toe poole.
- Vastuvõturulli kasutusaeg on 50000 prinditud lehekülge A4-formaadis tavapaberit või 5 aastat, olenevalt varem täituvast. Lehekülgede arv on näitlik väärtus. See sõltub printimiskeskonnast ja prindisätetest, paberitüübist, paberiformaadist, ääristeta printimise kasutamisest; tegelik väärtus võib olla sellest väärtusest väiksem.
Lisaks sõltub kasutusaeg sellest, kas kasutatakse Epsoni originaalpaberit või mitte.

Teave tarkvara kohta

Selles jaotises kirjeldatakse teie printerile saadaolevaid rakendusi. Toetatud programmide loendit vaadake järgmiselt Epsoni veebisaidilt või käivitage Epson Software Updater. Saate uusimaid rakendusi alla laadida.

<http://www.epson.com>

Seotud teave

- ➔ „Tarkvara ja püsivara värskendamise rakendus (Epson Software Updater)” lk 149

Arvutist printimise rakendus (Windows printeridraiver)

Printeridraiver juhib printerit rakendusest saadud käskude järgi. Printeridraiverist sätteid tehes saab printimisel parima tulemuse. Samuti saate printeridraiveri utiliidiga kontrollida printeri olekut ja hoida printeri parimas töökorras.

Märkus.

Printeridraiveri keelt saab vahetada. Valige soovitud keel suvandist **Keel** vahekaardil **Hooldus**.

Printeridraiveri avamine rakendustest

Kui tahate teha vaid kasutatavat rakendust puudutavaid sätteid, avage printeridraiver läbi selle rakenduse.

Valige menüüst **Fail** suvand **Prindi** või **Prindihäälestus**. Valige printer ja klõpsake seejärel nuppu **Eelistused** või **Atribuudid**.

Märkus.

Toimingud erinevad rakendusest olenevalt. Lisateabe saamiseks lugege rakenduse spikrit.

Juurdepääs printeridraiverile juhtpaneelilt

Kõigile rakendustele kehtivate sätete seadistamiseks avage printeridraiver juhtpaneelilt.

Windows 11

Klõpsake nuppu Start ja valige **Kõik rakendused** > **Windowsi tööriistad** > **Juhtpaneel** > **Kuva seadmed ja printerid** jaotisest **Riistvara ja heli**. Tehke printeril paremklõps või klõpsake seda ja hoidke klahvi all ning seejärel valige suvand **Printimiseelistused**.

Windows 10/Windows Server 2022/Windows Server 2019/Windows Server 2016

Klõpsake nuppu Start ja valige **Windowsi süsteem** > **Juhtpaneel** > **Kuva seadmed ja printerid** jaotisest **Riistvara ja heli**. Tehke printeril paremklõps või klõpsake seda ja hoidke klahvi all ning seejärel valige suvand **Printimiseelistused**.

Windows 8.1/Windows 8/Windows Server 2012 R2/Windows Server 2012

Valige jaotisest **Riistvara ja heli** suvandid **Töölaud** > **Sätted** > **Juhtpaneel** > **Kuva seadmed ja printerid**. Tehke printeril paremklõps või klõpsake seda ja hoidke klahvi all ning seejärel valige suvand **Printimiseelistused**.

Windows 7/Windows Server 2008 R2

Klõpsake nuppu Start ja valige **Riistvara ja heli** alt **Juhtpaneel** > **Kuva seadmed ja printerid**. Tehke printeril paremklõps ja valige suvand **Printimiseelistused**.

Windows Vista/Windows Server 2008

Klõpsake nuppu Start ja valige **Juhtpaneel** > **Riistvara ja heli** > **Printerid**. Tehke printeril paremklõps ja valige suvand **Printimiseelistused**.

Windows XP/Windows Server 2003 R2/Windows Server 2003

Klõpsake nuppu Start ja valige **Juhtpaneel** > **Printerid ja muu riistvara** > **Printerid ja faksid**. Tehke printeril paremklõps ja valige suvand **Printimiseelistused**.

Printeridraiveri avamine tegumiribal printeri ikooni abil

Printeri ikoon töölaua tegumiribal on otseteeikoon, mis võimaldab kiiret juurdepääsu printeridraiverile.

Kui klõpsate printeri ikoonil ja valite **Printeri sätted**, pääsete samasse printerisätete aknasse, mida kuvatakse juhtpaneelil. Kui teete sellel ikoonil topeltklõpsu, saate kontrollida printeri olekut.

Märkus.

Kui printeri ikooni pole tegumiribal kuvatud, avage printeridraiveri aken, klõpsake **Seire-eelistused** vahekaardil **Hooldus** ja valige **Registreerige tegumireale otseteeikoon**.

Utiliidi käivitamine

Avage printeridraiveri aken. Klõpsake vahekaarti **Hooldus**.

Arvutist printimise rakendus (Mac OS printeridraiver)

Printeridraiver juhib printerit rakendusest saadud käskude järgi. Printeridraiverist sätteid tehes saab printimisel parima tulemuse. Samuti saate printeridraiveri utiliidiga kontrollida printeri olekut ja hoida printeri parimas töökorras.

Printeridraiveri avamine rakendustest

Klõpsake suvandit **Lehe häälestus** või **Prindi** rakenduse menüüs **Fail**. Vajaduse korral klõpsake printimisakna laiendamiseks nuppu **Kuva üksikasjad** (või ▼).

Märkus.

Sõltuvalt kasutatavast rakendusest on võimalik, et suvandit **Lehe häälestus** menüüs **Fail** ei kuvata ja toimingud printimisekraanil võivad olla erinevad. Lisateabe saamiseks vaadake rakenduse juhiseid.

Utiliidi käivitamine

Valige **Süsteemi eelistused** Apple menüüst > **Printerid ja skannerid** (või **Prindi ja skanni**, **Prindi ja faksi**) ja seejärel valige printer. Klõpsake nuppu **Suvandid ja tarvikud** > **Suvandid** > **Ava printeriutiliit**.

Rakendus printeri toimingute konfigureerimiseks (Web Config)

Web Config on rakendus, mis töötab arvuti või nutiseadme veebibrauseris, nagu Microsoft Edge ja Safari. Saate kontrollida printeri olekut või muuta võrguteenuse ja printeri sätteid. Rakenduse Web Config kasutamiseks ühendage printer ja arvuti või seade samasse võrku.

Toetatud on järgmised brauserid. Kasutage uusimat versiooni.

Microsoft Edge, Internet Explorer, Firefox, Chrome, Safari

Märkus.

Rakenduse Web Config kasutamisel peate võib-olla sisestama administraatori parooli. Üksikasju vt allolevast seotud teabest.

Seotud teave

➔ „Märkusi administraatori parooli kohta” lk 13

Utiliidi Web Config käivitamine veebibrauseris

1. Kontrollige printeri IP-aadressi.

Hoidke võrgu olekulehe printimiseks nuppu  vähemalt 5 sekundit all ja seejärel kontrollige printeri IP-aadressi.

2. Käivitage veebibrauser arvutist või nutiseadmest ja sisestage seejärel printeri IP-aadress.

Vorming:

IPv4: http://printeri IP-aadress/

IPv6: http://[printeri IP-aadress]/

Näited:

IPv4: <http://192.168.100.201/>

IPv6: [http://\[2001:db8::1000:1\]/](http://[2001:db8::1000:1]/)

Märkus.

Nutiseadet kasutades saate käivitada utiliidi *Web Config* ka rakenduse *Epson Smart Panel* tooteinfo kuvalt.

Kuigi printer kasutab HTTPS aadressile pöördumisel iseallkirjastatud sertifikaati, kuvatakse *Web Config* käivitamisel brauseris hoiatust; see ei tähenda probleemi ja seda võib ohutult ignoreerida.

Tarkvara ja püsivara värskendamise rakendus (Epson Software Updater)

Epson Software Updater on utiliid uue tarkvara installimiseks ja püsivara värskendamiseks Interneti-ühenduse kaudu. Kui soovite värskenduste teavet regulaarselt kontrollida, saate määrata värskenduste kontrollimise intervalli rakenduse Epson Software Updater automaatvärskenduste sätetest.

Märkus.

Windows Server opsüsteeme ei toetata.

Käivitamine opsüsteemis Windows

Windows 11

Klõpsake nuppu Start ja valige seejärel **Kõik rakendused > EPSON Software > Epson Software Updater**.

Windows 10

Klõpsake nuppu Start ja valige seejärel **EPSON Software > Epson Software Updater**.

Windows 8.1/Windows 8

Sisestage rakenduse nimi otsimise tuumnuppu ja valige seejärel kuvatud ikoon.

Windows 7/Windows Vista/Windows XP

Klõpsake nuppu Start ja seejärel valige **Kõik programmid** või **Programmid > EPSON Software > Epson Software Updater**.

Märkus.

Samuti saate rakenduse *Epson Software Updater* käivitada, kui klõpsate töölaua tegumiribal printeri ikoonil ja valite **Tarkvara uuendamine**.

Käivitamine opsüsteemis Mac OS

Valige **Mine > Rakendused > Epson Software > Epson Software Updater**.

Seotud teave

➔ [„Rakenduste eraldi installimine” lk 74](#)

Toote spetsifikatsioonid

Printeri spetsifikatsioonid

Prindipea pihusti paigutus		Musta tindi pihustid: 180 Värvilise tindi pihustid: 180 igale värvile
Paberi kaal*	Tavapaber	64–90 g/m ²
	Ümbrikud	75–100 g/m ²

* Isegi kui paberi paksus on selles vahemikus, ei pruugita olenevalt paberi omadustest või kvaliteedist paberit printerisse sööta või võib printimiskvaliteet langeda.

Prinditav ala

Üksikute lehtede prinditav ala

Prindikvaliteet võib varjustatud aladel printeri mehhanismi tõttu langeda.

Printimine ääristega

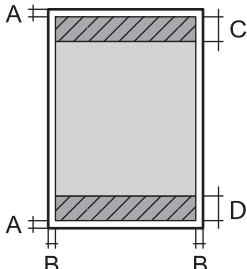
	A	3.0 mm (0.12 tolli)
	B	3.0 mm (0.12 tolli)
	C	41.0 mm (1.62 tolli)
	D	37.0 mm (1.46 tolli)

Ääristeta printimine

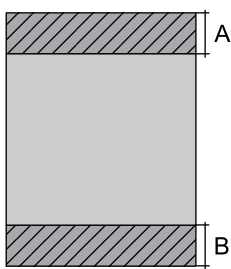
	A	44.0 mm (1.73 tolli)
	B	40.0 mm (1.57 tolli)

Ümbrike prinditav ala

Prindikvaliteet võib varjustatud aladel printeri mehhanismi tõttu langeda.

	A	3.0 mm (0.12 tolli)
	B	3.0 mm (0.12 tolli)
	C	18.0 mm (0.71 tolli)
	D	41.0 mm (1.62 tolli)

Plaadietiketi prinditav ala

Prindikvaliteet võib varjustatud aladel printeri mehhanismi tõttu langeda.

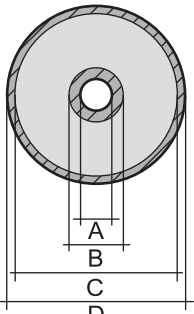
	A	18 mm (0.71 tolli)
	B	43 mm (1.69 tolli)
	C	116 mm (4.57 tolli)
	D	120 mm (4.72 tolli)

PVC-st ID-kaardi prinditav ala

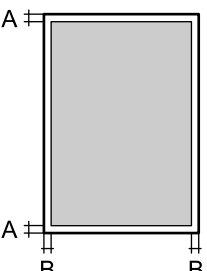
	A	3.0 mm (0.12 tolli)
	B	3.0 mm (0.12 tolli)

Liideste spetsifikatsioonid

Arvuti	Hi-Speed USB*
--------	---------------

* USB 3.0 juhtmed ei ole toetatud.

Võrgu spetsifikatsioonid

Wi-Fi tehnilised andmed

Standardid	IEEE 802.11b/g/n* ¹
------------	--------------------------------

Sagedusvahemik	2,4 GHz
Koordinatsioonirežiimid	Infrastruktuur, Wi-Fi Direct (lihtne AP) ^{*2*3}
Juhtmevaba ühenduse turvalisus ^{*4}	WEP (64/128bit), WPA2-PSK (AES) ^{*5} , WPA3-SAE (AES)

*1 IEEE 802.11n on saadaval ainult HT20 korral.

*2 Ei toetata IEEE 802.11b korral.

*3 Lihtne AP-režiim ühildub Wi-Fi-ühendusega (infrastruktuur).

*4 Wi-Fi Direct toetab ainult režiimi WPA2-PSK (AES).

*5 Vastab WPA2 standarditele ja toetab režiimi WPA/WPA2 Personal.

Võrgufunktsioonid ja IPv4/IPv6

Funktsioonid			Toetatud	Märkused
Võrguprintimine	EpsonNet Print (Windows)	IPv4	✓	-
	Standard TCP/IP (Windows)	IPv4, IPv6	✓	-
	WSD-printimine (Windows)	IPv4, IPv6	✓	Windows Vista või uuem
	Bonjour-printimine (Mac OS)	IPv4, IPv6	✓	-
	IPP-printimine (Windows, Mac OS)	IPv4, IPv6	✓	-
	PictBridge-printimine (Wi-Fi)	IPv4	-	Digikaamera
	Epson Connect (e-posti printimine, kaugprintimine)	IPv4	✓	-
Võrguskannimine	Epson Scan 2	IPv4, IPv6	-	-
	Event Manager	IPv4	-	-
	Epson Connect (skannimine pilve)	IPv4	-	-
Faksimine	Faksi saatmine	IPv4	-	-
	Faksi vastuvõtt	IPv4	-	-

Turvaprotokoll

SSL/TLS	HTTPS-server/klient
SNMPv3	

Mõõtmed

Mõõtmed	<p>Säilitamine</p> <ul style="list-style-type: none"> <input type="checkbox"/> Laius: 403 mm (15.9 tolli) <input type="checkbox"/> Sügavus: 369 mm (14.5 tolli) <input type="checkbox"/> Kõrgus: 149 mm (5.9 tolli) <p>Printimine</p> <ul style="list-style-type: none"> <input type="checkbox"/> Laius: 403 mm (15.9 tolli) <input type="checkbox"/> Sügavus: 638 mm (25.1 tolli) <input type="checkbox"/> Kõrgus: 300 mm (11.8 tolli)
Kaal*	Ligikaudu 6.0 kg (13.2 naela)

* Tindi ja toitejuhtmeta.

Elektritoite spetsifikatsioonid

Voolutoite hinne	Vahelduvvool 100–240 V	Vahelduvvool 220–240 V
Nimisageduse vahemik	50–60 Hz	50–60 Hz
Nimivool	0.5–0.3 A	0.3 A
Energiatarbimine (USB-ühendusega)	<p>Printimine: ligikaudu 19.0 W (ISO/IEC24712)</p> <p>Valmisoleku režiim: ligikaudu 4.4 W</p> <p>Unerežiim: ligikaudu 0.6 W</p> <p>Väljalülitatud: ligikaudu 0.2 W</p>	<p>Printimine: ligikaudu 19.0 W (ISO/IEC24712)</p> <p>Valmisoleku režiim: ligikaudu 4.4 W</p> <p>Unerežiim: ligikaudu 0.6 W</p> <p>Väljalülitatud: ligikaudu 0.2 W</p>

Märkus.

- Kontrollige printeril olevalt sildilt selle pinget.
- Euroopa kasutajad saavad üksikasjalikku teavet võimsustarbe kohta järgmiselt veebisaidilt.
<http://www.epson.eu/energy-consumption>

Keskkonnateave

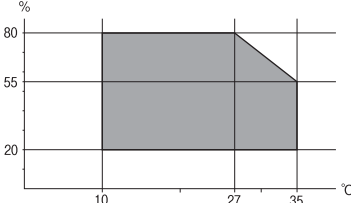
Töötamisel	<p>Kasutage printerit graafikul näidatud vahemikus.</p>  <p>Temperatuur: 10 kuni 35 °C (50 kuni 95 °F) Õhuniiskus: 20 kuni 80% suhtelist niiskust (kondensatsioonita)</p>
Säilitamine	<p>Temperatuur: -20 kuni 40 °C (-4 kuni 104 °F)* Õhuniiskus: 5 kuni 85% suhtelist õhuniiskust (kondensatsioonita)</p>

* Võite ladustada ühe kuu vältel temperatuuril kuni 40 °C (104 °F).

Tindipudelite keskkonnaalased spetsifikatsioonid

Hoiustamistemperatuur	-20 kuni 40 °C (-4 kuni 104 °F)*
Külmumistemperatuur	-15 °C (5 °F) Tint sulab kasutuskõlblikuks ligikaudu 2 tunniga, kui seda hoida temperatuuril 25 °C (77 °F).

* Võite hoida ühe kuu vältel temperatuuril kuni 40 °C (104 °F).

Süsteeminõuded

Windows

Windows Vista, Windows 7, Windows 8/8.1, Windows 10, Windows 11 või uuem

Windows XP SP3 (32 bitti)

Windows XP Professional x64 Edition SP2

Windows Server 2003 (SP2) või uuem

Mac OS

Mac OS X 10.9.5 või uuem, macOS 11 või uuem

Märkus.

Mac OS ei pruugi kõiki rakendusi ja funktsioone toetada.

UNIX-i failisüsteemi (UFS) platvormil Mac OS ei toetata.

Õiguslik teave

Standardid ja heakskiidud

Euroopa mudeli standardid ja heakskiit

Euroopa kasutajatele

Käesoleva deklareerib Seiko Epson Corporation, et järgmine raadioseadme mudel on vastavuses direktiiviga 2014/53/EU. ELi vastavusdeklaratsiooni täistekst on saadaval järgmisel veebisaidil.

<http://www.epson.eu/conformity>

B731A

Kasutamiseks ainult Iirimaal, Ühendkuningriigis, Austrias, Saksamaal, Liechtensteinis, Šveitsis, Prantsusmaal, Belgias, Luksemburgis, Hollandis, Itaalias, Portugalis, Hispaanias, Taanis, Soomes, Norras, Rootsis, Islandil, Horvaatias, Küprosel, Kreekas, Sloveenias, Maltal, Bulgaarias, Tšehhis, Eestis, Ungaris, Lätis, Leedus, Poolas, Rumeenias ja Slovakkias.

Epson ei võta endale vastutust, kui toote mittesoovitatavast muutmisest tulenevalt ei suuda seade enam kaitsenõudeid rahuldada.



ZICTA tüübikinnitus Zambia kasutajatele

Teavet ZICTA tüübikinnituse kohta vaadake järgmiselt veebisaidilt.

<https://support.epson.net/zicta/>

Piirangud kopeerimisel

Toote vastutustundlikuks ja õiguspäraseks kasutamiseks lähtuge järgmistest juhistest.

Seadusega on keelatud koopiategemine:

- pangatähtedest, müntidest, riigiväärtpaberitest, riigivõlakirjadest ja munitsipaalväärtpaberitest;
- kasutamata postmarkidest, eelnevalt tembeldatud postkaartidest ja muudest ametlikest postisaadetistest, millel on kehtiv postmark;
- riiklikest maksumärkidest ja õiguslikul alusel välja antud väärtpaberitest.

Eriti ettevaatlik olge koopiategemisel:

- likviidsetest väärtpaberitest (aktsiatähed, müüdavad vekslid, tšekid jne), kuupiletitest, sooduspiletitest jne;
- passidest, juhilubadest, sõidukite tehnilise ülevaatusse tõenditest, teekasutuslubadest, toidutalongidest, piletitest jne.

Märkus.

Elmainitud esemete kopeerimine võib samuti olla seadusega keelatud.

Autoriõigusega kaitstud materjalide vastutustundlik kasutamine.

Printereid võidakse kasutada valel eesmärgil, kopeerides autoriõigusega materjale. Kui te ei tegutse just asjatundliku juristi nõuannete kohaselt, olge vastutustundlik ja lugupidav ning hankige enne avaldatud materjali kopeerimist autoriõiguse valdaja luba.

Kust saada abi?

Tehnilise toe veebisait. 158

Epsoni klienditoega kontakteerumine. 158

Tehnilise toe veebisait

Kui vajate veel abi, külastage alltoodud Epsoni klienditoe veebisaiti. Valige oma riik või piirkond ja avage kohaliku Epsoni veebisaidi klienditoe jaotis. Veebisaidil on saadaval ka uusimad draiverid, KKK-d, juhendid ja muud allalaaditavad materjalid.

<http://support.epson.net/>

<http://www.epson.eu/support> (Euroopa)

Kui teie Epsoni seade ei tööta korralikult ja teil ei õnnestu probleemi lahendada, pöörduge abi saamiseks Epsoni tugiteenuste poole.

Epsoni klienditoe kontaktamine

Enne Epsoni poole pöördumist

Kui teie Epsoni toode ei tööta korralikult ja teil ei õnnestu probleemi juhendis oleva tõrkeotsingu teabe abil lahendada, siis pöörduge abi saamiseks Epsoni tugiteenuste poole.

Järgnev loend Epsoni tugiteenustest sõltub riigist, kust seade on ostetud. Mõned tooted ei pruugi teie hetkeasukohas saadaval olla, seega on oluline võtta ühendust selle piirkonna Epsoni toega, kust toode on ostetud.

Kui alltoodud loendis ei ole Epsoni tuge teie piirkonnale, siis pöörduge edasimüüja poole, kellelt te toote ostsite.

Epsoni tugi saab teid aidata oluliselt kiiremini, kui te edastate järgmised andmed.

- Toote seerianumber
(Sildi asukoht oleneb tootest. See võib olla tagaküljel, katte avatud küljel või põhjal.)
- Toote mudel
- Toote tarkvaraversioon
(Klõpsake nuppu **About**, **Version Info** või muud sarnast nuppu toote tarkvaras.)
- Teie arvuti mark ja mudel
- Teie arvuti operatsioonisüsteemi nimi ja versioon
- Tootega tavaliselt kasutatavate tarkvararakenduste nimed ja versioonid

Märkus.

Olenevalt tootest võidakse võrgusätteid salvestada toote mälli. Seadmerikke või toote parandamise tagajärjel võivad sätteid kaotsi minna. Epson ei vastuta mingisuguste andmete kadumise ja sätete varundamise ega taastamise eest isegi garantiiajal. Soovitame andmed ise varundada või teha vajalikud märkmed.

Kasutajad Euroopas

Leiate teavet Epsoni klienditoe ühenduse võtmise kohta oma üleeuroopalise garantiidokumendist.

Kasutajad Taiwanis

Teave, kasutajatugi ja teenused.

Veebisait

<http://www.epson.com.tw>

Saadaval tootekirjeldused, draiverid ja tootepäringud.

Epsoni klienditugi

Telefon: +886-2-2165-3138

Meie klienditoe meeskond suudab teid telefoni teel aidata järgmistes küsimustes.

- Hinnapäringud ja tooteteave
- Küsimused toodete kasutamise või probleemide kohta
- Päringud remondi ja garantii kohta

Remondikeskus

<http://www.tekcare.com.tw/branchMap.page>

TekCare on Epson Taiwan Technology & Trading Ltd volitatud hooldekeskus.

Kasutajad Austraalias

Epson Australia soovib teile pakkuda kõrgetasemelist teenindust. Peale seadme dokumentatsiooni saate lisateavet järgmistest kohtadest.

Veebisait

<http://www.epson.com.au>

Külastage Epson Australia veebisaiti. Siia tasub aeg-ajalt vaadata. Saidilt saate draivereid alla laadida, vaadata Epsoni esinduste asukohti, teavet uute toodete kohta ja võtta ühendust tehnilise toega (e-posti teel).

Epsoni klienditugi

Telefon: 1300-361-054

Epsoni klienditugi on meie klientide jaoks viimane võimalus abi saada. Klienditoe operaatorid aitavad teid Epsoni toodete paigaldamisel, seadistamisel ja kasutamisel. Meie müügieelse klienditoe töötajad jagavad kirjandust uute Epsoni toodete ning teavet lähimate edasimüüjate või teenindusagentide kohta. Siit saate vastuse paljudele oma küsimustele.

Helistades hoidke kogu oluline teave käepärast. Mida paremini olete ette valmistunud, seda kiiremini suudame probleemi lahendada. Eelmainitud teave hõlmab teie Epsoni toote dokumentatsiooni, arvuti tüüpi, operatsioonisüsteemi nime, rakendusprogrammide nimesid ning muud teavet, mida peate vajalikuks.

Toote transport

Epson soovib toote pakendi hilisema transportimise jaoks alles hoida. Lisaks soovime kinnitada tindimahuti kleplindiga ja hoida toodet püstiasendis.

Teave Uus-Meremaa kasutajatele

Epson New Zealand soovib teile pakkuda kõrgetasemelist teenindust. Lisaks seadme dokumentatsioonile saate täiendavat teavet järgmistest kohtadest.

Veebisait

<http://www.epson.co.nz>

Külastage Epson New Zealand veebisaiti. Siia tasub aeg-ajalt vaadata. Saidilt saate draivereid alla laadida, vaadata Epsoni esinduste asukohti, teavet uute toodete kohta ja võtta ühendust tehnilise toega (e-posti teel).

Epsoni klienditugi

Telefon: 0800 237 766

Epsoni klienditugi on meie klientide jaoks viimane võimalus abi saada. Klienditoe operaatorid aitavad teid Epsoni toodete paigaldamisel, seadistamisel ja kasutamisel. Meie müügieelse klienditoe töötajad jagavad kirjandust uute Epsoni toodete ning teavet lähimate edasimüüjate või teenindusagentide kohta. Siit saate vastuse paljudele oma küsimustele.

Helistades hoidke kogu oluline teave käepärast. Mida paremini olete ette valmistunud, seda kiiremini suudame probleemi lahendada. Eelmainitud teave hõlmab teie Epsoni tootedokumentatsiooni, arvuti tüüpi, operatsioonisüsteemi nime, rakendusprogrammide nimesid ning muud teavet, mida peate vajalikuks.

Toote transport

Epson soovib toote pakendi hilisema transportimise jaoks alles hoida. Lisaks soovitame kinnitada tindimahuti kleplindiga ja hoida toodet püstiasendis.

Abi kasutajatele Singapuris

Ettevõtte Epson Singapore pakutav teave, kasutajatugi ja teenused on saadaval järgmistest kohtadest.

Veebisait

<http://www.epson.com.sg>

Saadaval on toodete kirjeldused, draiverid, korduma kippuvad küsimused (KKK), hinnapäringud ja tehnilise toe teenus e-posti teel.

Epsoni klienditugi

Tasuta number: 800-120-5564

Meie klienditoe meeskond suudab teid telefoni teel aidata järgmistes küsimustes.

- Hinnapäringud ja tooteteave
- Küsimused toote kasutamise või probleemide lahendamise kohta
- Päringud remondi ja garantii kohta

Kasutajad Tais

Teave, kasutajatugi ja teenused:

Veebisait

<http://www.epson.co.th>

Saadaval tootekirjeldused, draiverid, korduma kippuvad küsimused (KKK) ja e-post.

Epsoni kõnekeskus

Telefon: 66-2460-9699

E-post: support@eth.epson.co.th

Meie kõnekeskuse meeskond saab teid telefoni teel aidata järgmistes küsimustes:

- Hinnapäringud ja tooteteave
- Küsimused toodete kasutamise või probleemide kohta
- Päringud remondi ja garantii kohta

Kasutajad Vietnamis

Teave, kasutajatugi ja teenused:

Epsoni teeninduskeskus

27 Yen Lang, Trung Liet Ward, Dong Da District, Ha Noi City. Tel: +84 24 7300 0911

38 Le Dinh Ly, Thac Gian Ward, Thanh Khe District, Da Nang. Tel: +84 23 6356 2666

194/3 Nguyen Trong Tuyen, Ward 8, Phu Nhuan Dist., HCMC. Tel: +84 28 7300 0911

31 Phan Boi Chau, Ward 14, Binh Thanh District, HCMC. Tel: +84 28 35100818

Kasutajad Indoneesias

Teave, kasutajatugi ja teenused:

Veebisait

<http://www.epson.co.id>

- Saadaval tootekirjeldused, draiverid
- Korduma kippuvad küsimused (KKK), hinnapäringud, küsimuste esitamine e-posti teel

Epsoni tugiliin

Telefon: 1500-766 (Indonesia Only)

E-post: customer.care@ein.epson.co.id

Meie klienditoe meeskond saab teid telefoni või e-posti teel aidata järgmistes küsimustes:

- Hinnapäringud ja tooteteave
- Tehniline tugi

Abi kasutajatele Hongkongis

Tehnilise toe ja muude müügijärgsete teenuste jaoks võtke ühendust ettevõttega Epson Hong Kong Limited.

Koduleht internetis

<http://www.epson.com.hk>

Epson Hong Kong on loonud kohaliku kodulehe (nii hiina kui ka inglise keeles), et pakkuda kasutajatele alljärgnevat teavet.

- Tooteteave
- Vastused korduma kippuvatele küsimustele
- Uusimad draiverid Epsoni toodetele

Tehnilise toe tugiliin

Meie tehnilise toe personaliga on teil võimalik ühendust võtta alljärgnevatel telefoni- ja faksinumbritel.

Telefon: 852-2827-8911

Faks: 852-2827-4383

Kasutajad Malaisias

Teave, kasutajatugi ja teenused:

Veebisait

<http://www.epson.com.my>

- Saadaval tootekirjeldused, draiverid
- Korduma kippuvad küsimused (KKK), hinnapäringud, küsimuste esitamine e-posti teel

Epsoni kõnekeskus

Tel 1800-81-7349 (tasuta)

E-post: websupport@emsb.epson.com.my

- Hinnapäringud ja tooteteave
- Küsimused toodete kasutamise või probleemide kohta
- Päringud remondi ja garantii kohta

Epson Malaysia Sdn Bhd (peakontor)

Telefon: 603-56288288

Faks: 603-5628 8388/603-5621 2088

Kasutajad Indias

Teave, kasutajatugi ja teenused:

Veebisait

<http://www.epson.co.in>

Saadaval tootekirjeldused, draiverid ja tootepäringud.

Tasuta abi number

Hoolduse, tooteteabe või kulumaterjalide tellimiseks -

18004250011 / 186030001600 / 1800123001600 (9:00–18:00)

E-post

calllog@epson-india.in

WhatsApp

+91 96400 00333

Kasutajad Filipiinidel

Tehnilise toe ja muude müügijärgsete teenuste jaoks võtke ühendust Epson Philippines Corporationiga alltoodud telefoni- ja faksinumbritel ning meiliaadressil.

Veebisait

<http://www.epson.com.ph>

Saadaval on tootekirjedused, draiverid, korduma kippuvad küsimused (KKK) ja e-posti teel päringute tegemise võimalus.

Epsoni Filipiinide klienditugi

Tasuta number: (PLDT) 1-800-1069-37766

Tasuta number: (digitaalne) 1-800-3-0037766

Manila (koos eeslinnadega): +632-8441-9030

Veebisait: <https://www.epson.com.ph/contact>

E-post: customercare@epc.epson.com.ph

Avatud 9.00 kuni 18.00, esmaspäevast laupäevani (välja arvatud riigipühad)

Meie klienditoe meeskond saab teid telefoni teel aidata järgmistes küsimustes.

- Hinnapäringud ja tooteteave
- Küsimused toodete kasutamise või probleemide kohta
- Päringud remondi ja garantii kohta

Epson Philippines Corporation

Pealiin: +632-8706-2609

Faks: +632-8706-2663 / +632-8706-2665