

L8050 Series

Korisnički vodič



Ispis

Održavanje pisača

Rješavanje problema

Sadržaj

Smjernice o ovom priručniku

Uvod u priručnike.	6
Važne sigurnosne upute (papirni priručnik).	6
Počnite ovdje (papirni priručnik).	6
Korisnički vodič (digitalni priručnik).	6
Informacije o najnovijim priručnicima.	6
Traženje informacija.	6
Ispisivanje samo stranica koje vam trebaju.	7
Kratak opis ovog priručnika.	7
Oznake i simboli.	7
Napomene za snimke zaslona i slike.	8
Oznake operativnih sustava.	8
Trgovačke marke.	9
Autorska prava.	9

Važne upute

Sigurnosne upute.	11
Sigurnosne upute za tintu.	11
Savjeti i upozorenja u vezi s pisačem.	11
Savjeti i upozorenja u vezi s postavljanjem i uporabom pisača.	12
Savjeti i upozorenja u vezi s uporabom pisača.	12
Savjeti i upozorenja u vezi s povezivanjem s internetom.	13
Savjeti i upozorenja u vezi s uporabom pisača s bežičnom vezom.	13
Savjeti i upozorenja u vezi s transportiranjem i čuvanjem pisača.	13
Napomene o lozinci administratora.	13
Zaštita osobnih podataka.	14

Nazivi dijelova i funkcije

Sprijeđa.	16
Unutar.	17
Straga.	18

Vodič za upravljačku ploču

Gumbi i funkcije.	20
Provjera lampica i statusa pisača.	21

Umetanje papira, diska i PVC osobnih iskaznica

Umetanje papira.	25
--------------------------	----

Mjere opreza pri rukovanju papirom.	25
Popis vrsta papira.	26
Umetanje papira.	26
Umetanje različitog papira.	28
Umetanje diska.	30
Diskovi na koje je moguće ispisivati.	30
Mjere opreza pri rukovanju diskom.	30
Umetanje i uklanjanje diska.	30
Umetanje PVC osobnih iskaznica.	32
PVC osobne iskaznice na koje je moguće ispisivati.	32
Mjere opreza pri rukovanju PVC osobnom iskaznicom.	33
Umetanje i uklanjanje PVC osobne iskaznice.	33

Ispis

Ispis fotografija.	38
Ispisivanje fotografija s računala.	38
Ispisivanje fotografija s pametnih uređaja.	38
Ispisivanje sadržaja na omotnice.	39
Ispisivanje na omotnicama s računala (Windows).	39
Ispisivanje na omotnicama s računala (Mac OS).	39
Ispis dokumenata.	40
Ispis putem računala.	40
Ispisivanje dokumenata s pametnih uređaja.	54
Ispisivanje na etiketu diska.	55
Ispis fotografija na etiketu diska upotrebom Epson Photo+.	55
Ispisivanje na PVC osobne iskaznice.	55
Ispisivanje na PVC osobne iskaznice upotrebom Epson Photo+.	55
Ispis internetskih stranica.	56
Ispisivanje internetskih stranica s računala.	56
Ispisivanje internetskih stranica s pametnih uređaja.	56
Ispis pomoću mrežne usluge.	57

Održavanje pisača

Provjera statusa potrošnog materijala.	59
Čišćenje puta prolaska papira u slučaju problema s uvlačenjem.	59
Poboljšanje kvalitete ispisa.	62
Pregledavanje i čišćenje ispisne glave.	62
Pokretanje programa Dubinsko čišćenje.	63

Sprječavanje začepljenja mlaznice.	65
Poravnavanje ispisne glave.	65
Čišćenje putanje papira zbog mrlja od tinte (kada je površina rezultata ispisa zamrljana okomito).	66
Čišćenje prozirne folije.	67
Čišćenje pisača.	70
Čišćenje prolivene tinte.	70

U tim slučajevima

Prilikom zamjene računala.	72
Štednja energije.	72
Štednja energije - Windows.	72
Štednja energije - Mac OS.	72
Omogućivanje Wi-Fi veze.	73
Provjera ukupnog broja stranica provučениh kroz pisač.	73
Zasebno instaliranje aplikacija.	74
Provjera je li instaliran originalni Epson upravljački program pisača — Windows.	75
Provjera je li instaliran originalni Epson upravljački program pisača — Mac OS.	76
Ponovno postavljanje mrežne veze.	77
Odabir postavki za spajanje na računalo.	77
Odabir postavki za spajanje na pametni uređaj.	78
Izvršavanje Wi-Fi postavki preko upravljačke ploče.	78
Provjera statusa povezivanja mreže pisača (Izvešće o mrežnoj vezi).	80
Poruke i rješenja na izvješću mrežne veze.	81
Izravno spajanje pametnog uređaja i pisača (Wi- Fi Direct).	86
O aplikaciji Wi-Fi Direct.	86
Spajanje s uređajima uporabom Wi-Fi Direct.	87
Promjena postavki Wi-Fi Direct (jednostavni način rada AP) kao što je SSID.	88
Dodavanje ili mijenjanje veze pisača.	89
Podešavanje pisača na više računala.	89
Promjena veze s Wi-Fi na USB.	89
Postavljanje statičke IP adrese za pisač.	90
Transportiranje i pohrana pisača.	92

Rješavanje problema

Nije moguć ispis.	99
Rješavanje problema.	99
Aplikacija ili upravljački program pisača ne rade pravilno.	100

Nije moguće ispisivanje čak i ako je veza pravilno uspostavljena (Windows).	100
Nije moguće ispisivanje čak i ako je veza pravilno uspostavljena (Mac OS).	102
Pisač se ne može povezati USB-om.	103
Pisač se ne može povezati s mrežom.	103
Glavni uzroci i rješenja problema s mrežnom vezom.	103
Papir se pogrešno uvlači.	107
Stavke za provjeru.	107
Papir se uvlači nakošeno.	108
Istodobno se uvlači više listova papira.	108
Pretinac diska/osobne iskaznice izbacuje se kada ga pokušavate uložiti.	108
Pojavljuje se greška koja javlja da nema papira.	109
Papir se izbacuje tijekom ispisa.	109
Kvaliteta ispisa je loša.	109
Nedostaje boja, pruge ili neočekivana boja na ispisu.	109
Slaba kvaliteta ispisa s crnom tintom.	110
Trake se pojavljuju u razmacima od približno 2.5 cm.	110
Mutni ispisi, okomite trake ili pogrešno centriranje.	111
Ispis izlazi kao prazan list.	112
Papir je zamrljan ili izguljen.	112
Ispisane fotografije su ljepljive.	113
Slike ili fotografije ispisuju se u neočekivanim bojama.	114
Boje na ispisu razlikuju se od onih na zaslonu.	115
Nije moguć ispis bez obruba.	116
Rubovi slike su izrezani tijekom ispisa bez obruba.	116
Položaj, veličina ili margine ispisa su neispravni	117
Znakovi su neispravni ili iskrivljeni.	117
Slika je izvrnuta.	118
Mozaični uzorci na ispisima.	118
U upravljačkom programu pisača nije moguć odabir vrste papira ili izvora papira.	118
Nije instaliran originalni Epson upravljački program pisača.	118
Provjera lampica i statusa pisača.	119
Papir se zaglavljuje.	121
Uklanjanje zaglavljelog papira.	121
Sprječavanje zaglavljivanja papira.	123
Vrijeme je za punjenje tinte.	124
Mjere opreza pri rukovanju bočicom s tintom.	124
Ponovno punjenje spremnika s tintom.	125
Vrijeme je za zamjenu kutije za održavanje.	130
Mjere opreza pri zamjeni kutija za održavanje.	130

Zamjena kutije za održavanje.	130
Vrijeme je za zamjenu valjak za preuzimanje.	133
Ne može se koristiti pisač na očekivani način.	136
Pisač se ne uključuje ili isključuje.	136
Radnje se odvijaju sporo.	137
Ne može se zatvoriti stražnja potpora papira.	139
Bučan rad pisača.	139
Nije moguće vršiti ručni dvostrani ispis (Windows).	139
Nije prikazan izbornik Postavke ispisa (Mac OS).	140
Problem nije moguće riješiti.	140
Ne mogu se riješiti problemi s ispisivanjem.	140

Informacije o proizvodu

Informacije o papiru.	143
Dostupni papiri i kapaciteti.	143
Nepodržane vrste papira.	145
Informacije o potrošnim proizvodima.	146
Šifre na bočicama s tintom.	146
Šifra kutije za održavanje.	147
Kod valjka za preuzimanje.	147
Informacije o softveru.	147
Aplikacija za ispis putem računala (Windows upravljački program pisača).	148
Aplikacija za ispis putem računala (Mac OS upravljački program pisača).	149
Aplikacija za konfiguriranje radnji pisača (Web Config).	149
Aplikacija za ažuriranje softvera i firmvera (Epson Software Updater).	150
Specifikacije proizvoda.	151
Svojstva pisača.	151
Specifikacije sučelja.	152
Mrežne specifikacije.	152
Dimenzije.	154
Električne specifikacije.	154
Specifikacije okruženja.	155
Zahtjevi sustava.	155
Informacije o propisima.	156
Standardi i odobrenja.	156
Ograničenja kopiranja.	156

Gdje potražiti pomoć

Web-mjesto tehničke podrške.	159
Kontaktiranje Epsonove korisničke podrške.	159
Prije obraćanja Epsonu.	159
Pomoć za korisnike u Europi.	159

Pomoć za korisnike na Tajvanu.	160
Pomoć za korisnike u Australiji.	160
Pomoć za korisnike na Novom Zelandu.	161
Pomoć za korisnike u Singapuru.	161
Pomoć za korisnike na Tajlandu.	162
Pomoć za korisnike u Vijetnamu.	162
Pomoć za korisnike u Indoneziji.	162
Pomoć za korisnike u Hong Kongu.	163
Pomoć za korisnike u Maleziji.	163
Pomoć za korisnike u Indiji.	164
Pomoć za korisnike na Filipinima.	164

Smjernice o ovom priručniku

Uvod u priručnike.	6
Traženje informacija.	6
Ispisivanje samo stranica koje vam trebaju.	7
Kratak opis ovog priručnika.	7
Trgovačke marke.	9
AutorksaAutorska prava.	9

Uvod u priručnike

S Epson pisačem dolaze sljedeći priručnici. Pored priručnika, pogledajte i pomoć ugrađenu u različite Epsonove softverske aplikacije.

Važne sigurnosne upute (papirni priručnik)

Sadrži upute za sigurnu uporabu ovog pisača.

Počnite ovdje (papirni priručnik)

Donosi informacije o podešavanju pisača i instaliranju softvera.

Korisnički vodič (digitalni priručnik)

Ovaj priručnik. Dostupan u PDF formatu i kao internetski priručnik. Pruža detaljne informacije i upute o uporabi pisača te o rješavanju problema.

Informacije o najnovijim priručnicima

❑ Priručnik na papiru

Posjetite web-mjesto Epson Europe za podršku na <http://www.epson.eu/support> ili Epson svjetsku web-mjesto na <http://support.epson.net/>.

❑ Digitalni priručnik

Posjetite sljedeću internetsku stranicu, unesite naziv proizvoda, a zatim otvorite **Podrška**.
<https://epson.sn>

Traženje informacija

Priručnici u PDF obliku omogućavaju vam da pretražujete informacije koje tražite pomoću ključne riječi ili tako da direktno odete na određeni dio koristeći knjižne oznake. Ovaj dio objašnjava kako koristiti priručnik u PDF obliku koji ste na svom računalu otvorili u programu Adobe Acrobat Reader DC.

Pretraživanje ključne riječi

Kliknite na **Uredi > Napredno pretraživanje**. U okviru za pretraživanje unesite ključnu riječ (tekst) za informaciju koju želite pronaći i zatim kliknite na **Pretraži**. Rezultati su prikazani kao popis. Kliknite na prikazani rezultat kako biste skočili na tu stranicu.

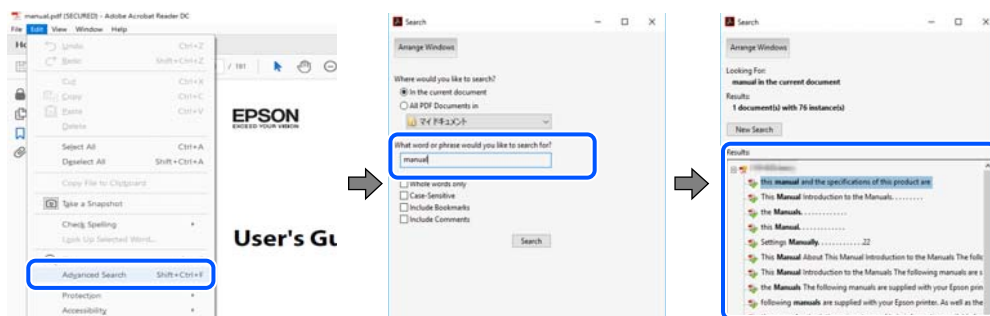

Direktni skok preko knjižnih oznaka

Kliknite na naslov kako biste skočili na tu stranicu. Kliknite na + ili > kako biste pogledali podnaslove u tom dijelu. Za povratak na prethodnu stranicu na vašoj tipkovnici učinite sljedeće.

- Windows: držite pritisnutu tipku **Alt** i zatim pritisnite ←.
- Mac OS: držite pritisnutu tipku naredbe i zatim pritisnite ←.



Ispisivanje samo stranica koje vam trebaju

Možete izvući i ispisati samo stranice koje vam trebaju. Kliknite na **Ispis** u izborniku **Datoteka** i naznačite stranice koje želite ispisati u **Stranice u Stranice za ispis**.

- Za naznačavanje serije stranica, unesite crticu između početne i zadnje stranice.
Primjer: 20-25
- Za naznačavanje stranica koje nisu u seriji, odvojite stranice zarezom.
Primjer: 5, 10, 15

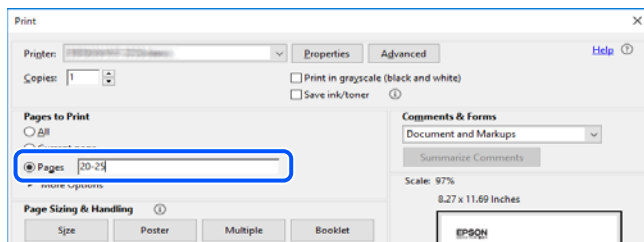

Kratak opis ovog priručnika

Ovaj dio objašnjava značenje oznaka i simbola, napomena o opisima i referentnih informacija operativnog sustava koje se koriste u ovom priručniku.

Oznake i simboli



Pozor:

Upute treba pažljivo slijediti kako bi se izbjegle tjelesne ozljede.



Važno:

Upute treba poštivati kako bi se izbjegla oštećenja na opremi.

Napomena:

Pruža dodatne i referentne informacije.

Povezane informacije

➔ Poveznice na različite odjeljke.

 Pruža Internetski filmski priručnici s uputama za rad. Pogledajte poveznicu s povezanim informacijama.

Napomene za snimke zaslona i slike

- Snimke zaslona upravljačkog programa pisara potječu iz sustava Windows 10 ili macOS High Sierra (10.13). Sadržaj prikazan na zaslonima ovisi o modelu i situaciji.
- Ilustracije korištene u ovom priručniku samo su primjeri. Iako među modelima mogu postojati neznatne razlike, njihov način rada je isti.

Oznake operativnih sustava

Windows

Pojmovi koji se upotrebljavaju u ovom priručniku, kao što su „Windows 11”, „Windows 10”, „Windows 8.1”, „Windows 8”, „Windows 7”, „Windows Vista”, „Windows XP”, „Windows Server 2022”, „Windows Server 2019”, „Windows Server 2016”, „Windows Server 2012 R2”, „Windows Server 2012”, „Windows Server 2008 R2”, „Windows Server 2008”, „Windows Server 2003 R2”, i „Windows Server 2003” odnose se na sljedeće operativne sustave. Osim toga, pojam „Windows” odnosi se na sve verzije.

- Operativni sustav Microsoft® Windows® 11
- Operativni sustav Microsoft® Windows® 10
- Operativni sustav Microsoft® Windows® 8.1
- Operativni sustav Microsoft® Windows® 8
- Operativni sustav Microsoft® Windows® 7
- Operativni sustav Microsoft® Windows Vista®
- Operativni sustav Microsoft® Windows® XP
- Operativni sustav Microsoft® Windows® XP Professional x64 Edition
- Operativni sustav Microsoft® Windows Server® 2022
- Operativni sustav Microsoft® Windows Server® 2019
- Operativni sustav Microsoft® Windows Server® 2016
- Operativni sustav Microsoft® Windows Server® 2012 R2
- Operativni sustav Microsoft® Windows Server® 2012
- Operativni sustav Microsoft® Windows Server® 2008 R2
- Operativni sustav Microsoft® Windows Server® 2008
- Operativni sustav Microsoft® Windows Server® 2003 R2
- Operativni sustav Microsoft® Windows Server® 2003

Mac OS

U ovom priručniku, izraz „Mac OS” koristi se za Mac OS X 10.9.5 ili noviji, te za macOS 11 ili noviji.

Trgovačke marke

- EPSON® je registriran trgovački znak, a EPSON EXCEED YOUR VISION ili EXCEED YOUR VISION trgovački su znakovi tvrtke Seiko Epson.
- PictBridge is a trademark.
- QR Code is a registered trademark of DENSO WAVE INCORPORATED in Japan and other countries.
- Microsoft®, Windows®, Windows Server®, and Windows Vista® are registered trademarks of Microsoft Corporation.
- Apple, Mac, macOS, OS X, Bonjour, and Safari are trademarks of Apple Inc., registered in the U.S. and other countries.
- Chrome, Google Play, and Android are trademarks of Google LLC.
- Adobe, Acrobat, and Reader are either registered trademarks or trademarks of Adobe in the United States and/or other countries.
- Firefox is a trademark of the Mozilla Foundation in the U.S. and other countries.
- Opća napomena: svi ostali nazivi proizvoda iz vodiča koriste se samo za potrebe identifikacije i mogu biti trgovački znakovi svojih vlasnika. Epson se odriče bilo kakvih i svih prava na te znakove.

AutorksaAutorska prava

Nije dopušteno reproducirati, pohraniti u sustavu za ponovno korištenje ili prenositi u bilo kojem obliku ili bilo kojim putem, elektroničkim ili mehaničkim, fotokopirano, snimljeno ili na bilo koji drugi način nijedan dio ovog izdanja bez prethodnog pismenog dopuštenja Seiko Epson Corporation. Ne podrazumijeva se nikakva odgovornost za patent u pogledu upotrebe ovdje sadržanih informacija. Ne prihvaća se nikakva odgovornost za štete proizašle iz upotrebe ovdje sadržanih informacija. Ovdje sadržane informacije namijenjene su isključivo za upotrebu s proizvodom Epson. Epson nije odgovoran za upotrebu ovih informacija i primjenu na drugim proizvodima.

Ni Seiko Epson Corporation, ni njezine pridružene tvrtke nisu odgovorne prema kupcu ovog proizvoda ili trećim stranama za štete, gubitke, troškove ili izdatke kupca ili treće strane kao posljedica nezgode, neispravne upotrebe ili zloupotrebe proizvoda ili izvođenja neovlaštenih promjena, popravaka ili izmjena na proizvodu, ili (što isključuje SAD) uslijed nepoštivanja uputa za upotrebu i održavanje koje navodi Seiko Epson Corporation.

Seiko Epson Corporation i njezine pridružene tvrtke nisu odgovorne za štete ili probleme nastale uslijed upotrebe bilo koje mogućnosti ili potrošačkog proizvoda koji nije označen kao originalan Epson proizvod ili odobreni Epson proizvod od strane Seiko Epson Corporation.

Seiko Epson Corporation nije odgovorna za bilo kakve štete nastale uslijed elektromagnetske interferencije koja se pojavljuje zbog upotrebe kabela koje Seiko Epson Corporation nije označila kao odobrene Epson proizvode.

© 2022 Seiko Epson Corporation

Sadržaj ovog priručnika i specifikacije proizvoda podliježu izmjenama bez prethodne najave.

Važne upute

Sigurnosne upute.	11
Savjeti i upozorenja u vezi s pisačem.	11
Zaštita osobnih podataka.	14

Sigurnosne upute

Pročitajte i slijedite ove upute kako biste osigurali sigurnu uporabu ovog pisača. Čuvajte ovaj priručnik za kasnije potrebe. Također, slijedite sva upozorenja i upute označene na pisaču.

- Neki simboli na vašem pisaču služe poštivanju sigurnosnih pravila i pravilnoj upotrebi pisača. Posjetite sljedeću internetsku stranicu gdje ćete se upoznati sa značenjima simbola.
<http://support.epson.net/symbols/>
- Koristite isključivo kabel za napajanje isporučen uz pisač i ne koristite ga s drugom opremom. Korištenje drugih kabela s ovim pisačem i korištenje isporučenog kabela za napajanje s drugom opremom može prouzročiti požar ili električni udar.
- Provjerite udovoljava li vaš AC kabel za napajanje odgovarajućim lokalnim sigurnosnim standardima.
- Nemojte sami rastavljati, mijenjati ni pokušavati popraviti kabel za napajanje, utikač, pisač ili dodatke, osim ako to nije izričito navedeno u priručnicima pisača.
- U sljedećim situacijama isključite pisač i servisiranje prepustite kvalificiranom servisnom osoblju:
Kabel za napajanje ili utikač je oštećen; u pisač je prodrla voda; pisač je pao na pod ili je oštećeno kućište; pisač ne radi kako treba ili radi bitno drugačije. Ne podešavajte kontrole koje nisu obuhvaćene uputama za rad.
- Pisač stavite u blizinu zidne utičnice iz koje možete lako izvući utikač.
- Pisač ne stavljajte niti ga ne pohranjujte na vanjskoj površini, u blizini izvora prljavštine, prašine, vode ili topline ili na mjestima koja su izložena udarcima, vibracijama, visokoj temperaturi ili vlazi.
- Ni u kojem slučaju ne dopustite da se tekućina prolije po pisaču i ne rukujte njime mokrim rukama.
- Pisač držite na udaljenosti od najmanje 22 cm dalje od srčanih stimulatora. Radio valovi ovog pisača mogu nepovoljno djelovati na rad srčanih stimulatora.

Sigurnosne upute za tintu

- Pazite da ne dotičete tintu pri rukovanju spremnicima za tintu, poklopcima spremnika, otvorenim bočicama s tintom i njihovim poklopcima.
 - Ako vam tinta dođe u doticaj s kožom, dobro operite zahvaćeno područje sapunom i vodom.
 - Ako vam tinta dođe u doticaj s očima, odmah ih isperite vodom. Ako se nelagoda ili problemi s vidom nastave i nakon temeljitog ispiranja, odmah se obratite liječniku.
 - Ako vam tinta dospije u usta, odmah se obratite liječniku.
- Ne rastavljajte kutiju za održavanje jer bi u protivnom ona mogla doći u dodir s vašim očima ili kožom.
- Ne tresite prejako bočicu s tintom i čuvajte je od jakih udaraca kako ne bi došlo do curenja tinte.
- Bočice s tintom i kutiju za održavanje držite izvan dohvata djece. Ne dopustite djeci da piju iz bočica s tintom.



Savjeti i upozorenja u vezi s pisačem

Pročitajte i slijedite ove upute kako biste izbjegli oštećenje pisača ili ostale imovine. Sačuvajte ovaj priručnik za buduću uporabu.

Savjeti i upozorenja u svezi s postavljanjem i uporabom pisača

- Nemojte zatvarati ni pokrivati izlaze i otvore pisača.
- Koristite jedino vrstu napajanja navedenu na naljepnici pisača.
- Izbjegavajte upotrebu utičnica koje su na istom strujnom krugu kao fotokopirni uređaji ili sustavi za kontrolu zraka koji se redovito uključuju i isključuju.
- Izbjegavajte električne utičnice kojima se upravljaju pomoću zidnih sklopki ili automatskih mjerača vremena.
- Računalo držite podalje od potencijalnih izvora elektromagnetskih smetnji poput zvučnika ili baze bežičnog telefona.
- Kabeli za napajanje trebali bi biti položeni tako da se izbjegne njihovo habanje, rezanje, trošenje, savijanje ili uvijanje. Ne stavljajte druge predmete na kabele za napajanje i ne polažite ih tako da se po njima hoda ili gazi. Budite posebno pažljivi da svi kabeli za napajanje imaju ravne krajeve.
- Ako za pisač koristite produžni kabel, uvjerite se da ukupna amperaža uređaja uključenih u produžni kabel ne prelazi dozvoljenu amperažu produžnog kabela. Pobrinite se i da ukupna amperaža svih uređaja uključenih u zidnu utičnicu ne prelazi dozvoljenu amperažu zidne utičnice.
- Ako pisač namjeravate koristiti u Njemačkoj, instalacija zgrade mora biti zaštićena osiguračem od 10 ili 16 A kako bi se osigurala odgovarajuća zaštita pisača od kratkog spoja i prejake struje.
- Kada priključujete pisač na računalo ili drugi uređaj pomoću kabela, pripazite na pravilno usmjerenje priključaka. Za svaki od priključaka postoji samo jedan ispravan način povezivanja. Umetanjem priključka u pogrešan utor mogu se oštetiti oba uređaja koja povezujete pomoću kabela.
- Pisač postavite na ravnu, stabilnu površinu koja je sa svih strana veća od samog proizvoda. Pisač neće ispravno raditi ako je nagnut.
- Ostavite dovoljno prostora iznad pisača kako biste mogli do kraja podignuti poklopac pisača.
- Ostavite dovoljno prostora ispred pisača kako bi papir bio u potpunosti izbačen.
- Izbjegavajte mjesta na kojima dolazi do brzih promjena temperature i vlažnosti. Pisač također držite podalje od izravne sunčeve svjetlosti, snažnog svjetla ili izvora topline.

Savjeti i upozorenja u svezi s uporabom pisača

- Ne stavljajte predmete u otore pisača.
- Ne stavljajte ruku u pisač tijekom ispisivanja.
- Ne dirajte plosnati bijeli kabel i cjevčice za tintu u pisaču.
- Unutar pisača ili oko njega nemojte koristiti proizvode za raspršivanje koji sadrže zapaljive plinove. Možete uzrokovati nastanak požara.
- Nemojte rukom pomicati ispisnu glavu ako za to niste primili uputu, jer biste u protivnom mogli oštetiti pisač.
- Ako neki od spremnika tinte nije napunjen do donje crte, što prije ga napunite. Nastavak uporabe pisača nakon što tinta dostigne razinu ispod donje crte može oštetiti pisač.
- Pisač uvijek isključujte pomoću gumba za napajanje . Ne isključujte pisač iz utičnice i ne isključujte dovod struje u utičnicu dok lampica napajanja  ne prestane bljeskati.
- Ako pisač ne namjeravate koristiti dulje vrijeme, svakako isključite kabel za napajanje iz električne utičnice.

Savjeti i upozorenja u svezi s povezivanja s internetom

Ovaj proizvod ne povezujte izravno s internetom. Povežite ga koristeći mrežnu zaštitu putem usmjernika ili vatrozida.

Savjeti i upozorenja u svezi s uporabom pisača s bežičnom vezom

- ❑ Radio valovi potekli iz ovog pisača mogu narušiti rad medicinske elektroničke opreme te prouzročiti njen kvar. Pri uporabi ovog pisača unutar zdravstvenih objekata ili u blizini medicinskih uređaja slijedite upute dobivene od ovlaštenog osoblja koje zastupa te zdravstvene objekte i pridržavajte se svih objavljenih upozorenja i upute za uporabu medicinske opreme.
- ❑ Radio valovi potekli iz ovog pisača mogu narušiti rad automatski kontroliranih uređaja kao što su automatska vrata ili protupožarni alarmi te mogu prouzročiti nezgode uslijed kvara uređaja. Pri uporabi ovog pisača u blizini automatski kontroliranih uređaja slijedite sva objavljena upozorenja i upute za uporabu tih uređaja.

Savjeti i upozorenja u svezi s transportiranjem i čuvanjem pisača

- ❑ Prilikom spremanja ili prijenosa pisača, nemojte ga naginjati, stavljati na bok ni okretati naopačke jer u protivnom može doći do curenja tinte iz spremnika.
- ❑ Prije transportiranja pisača uvjerite se da je brava za transportiranje postavljena u zaključani položaj (Transport) te da je ispisna glava u početnom položaju (krajnje desno).

Napomene o lozinci administratora

Ovaj pisač omogućava postavljanje lozinke administratora kako bi se prilikom povezivanja na mrežu spriječio neovlašteni pristup ili promjene postavki uređaja i mrežnih postavki pohranjenih u proizvodu.

Zadana vrijednost lozinke administratora

Zadana vrijednost lozinke administratora otisnuta je na naljepnici koja se nalazi na proizvodu, kao što je prikazano na slici. Položaj naljepnice ovisi o proizvodu, kao na primjer na strani otvaranja poklopca, na stražnjoj ili donjoj strani.

Sljedeće ilustracije primjer su položaja naljepnice na strani otvaranja poklopca pisača.

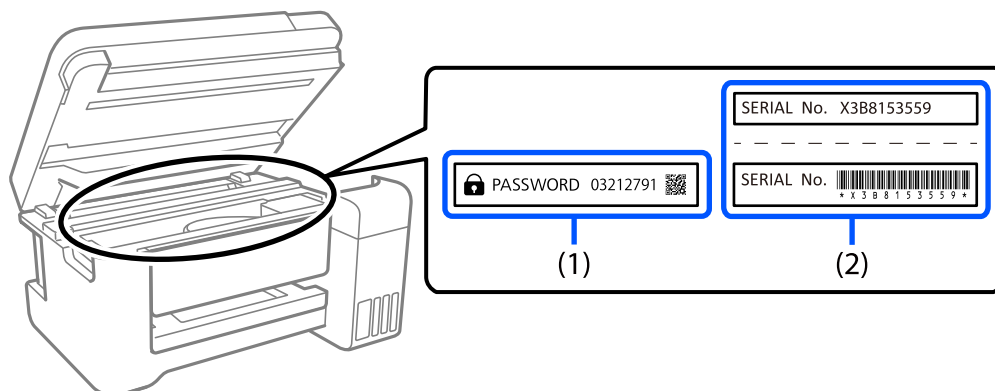

Obje naljepnice označene s (1) i (2) na slici zalijepljene su, vrijednost pored riječi lozinka otisnute na naljepnici s oznakom (1) zadana je vrijednost lozinke. U ovom primjeru, zadana vrijednost je 03212791.

Ako je zalijepljena samo naljepnica (2), serijski broj otisnut na naljepnici (2) zadana je vrijednost lozinke. U ovom primjeru, zadana vrijednost lozinke je X3B8153559.

Radnje koje zahtijevaju unos lozinke administratora

Ako dobijete upit za unos lozinke administratora prilikom provođenja određenih postupaka, unesite lozinku administratora postavljenu na pisaču.

- Prilikom ažuriranja firmvera pisača s računala ili pametnog uređaja
- Prilikom prijave na napredne postavke u Web Config
- Prilikom postavljanja upotrebe aplikacije koja može mijenjati postavke pisača.

Inicijalizacija lozinke administratora

Lozinku administratora možete vratiti na zadanu postavku inicijalizacijom mrežnih postavki.

Zaštita osobnih podataka

Ako pisač date drugoj osobi ili ga zbrinete u otpad, vratite zadane mrežne postavke koristeći gumbe na pisaču.

Povezane informacije

➔ [“Gumbi i funkcije” na strani 20](#)

Nazivi dijelova i funkcije

Srijeda.	16
Unutar.	17
Straga.	18

Sprijeda

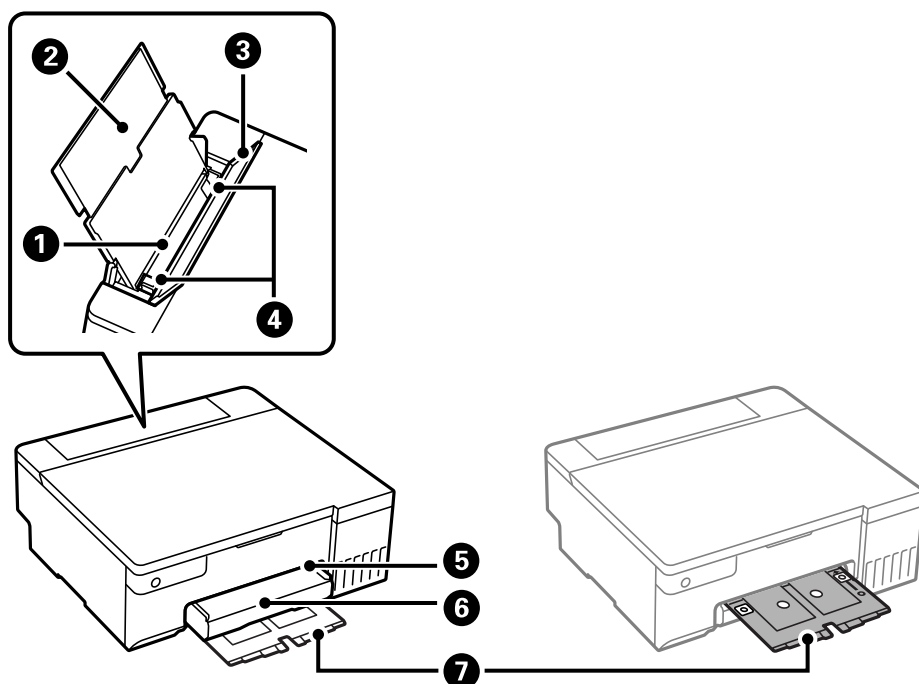

1	Stražnji ulagač papira	Uvlači papir.
2	Potporna papira	Pridržava umetnuti papir.
3	Graničnik ulagača	Sprječava ulazak stranog tijela u pisač. Ovaj poklopac je obično uvijek zatvoren.
4	Rubna vodilica	Usmjerava papir izravno u pisač. Pomaknite je do rubova papira.
5	Utor za pretinac diska/osobnu iskaznicu	Umetnite pretinac diska/osobne iskaznice na gornji dio izlaznog pretinca.
6	Izlazni pretinac	Pridržava izbačeni papir. Izvucite ručno i vratite tako da se pohrani.
7	Pretinac diska/osobne iskaznice	Kod ispisivanja na disk ili osobnu iskaznicu, uklonite taj pretinac s dna pisača, stavite disk ili osobnu iskaznicu i umetnite ga u utor za pretinac diska/osobne iskaznice. Ako se ne ispisuje na disk ili osobnu iskaznicu, držite taj pretinac na dnu pisača bez umetanja ičega na njega.

Unutar

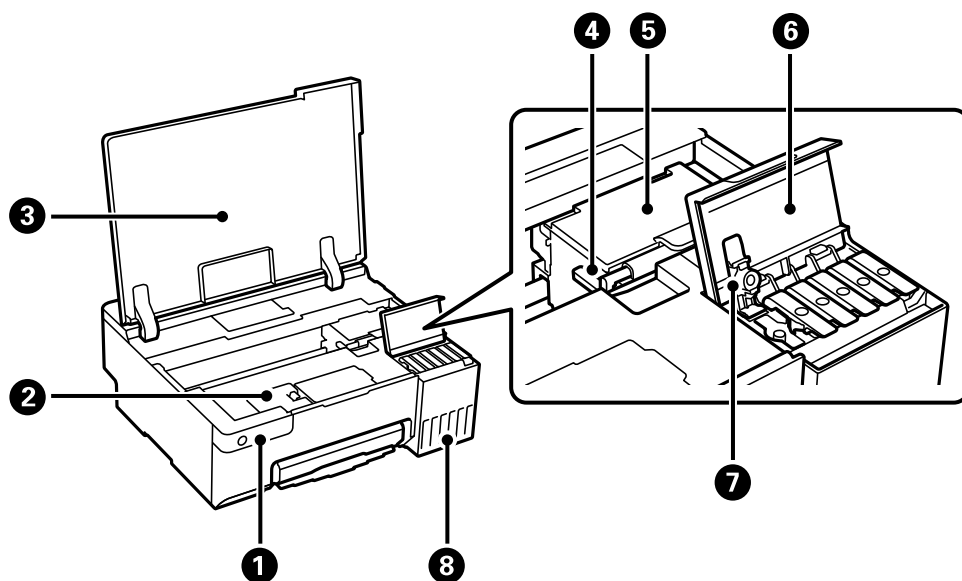

1	Upravljačka ploča	Služi za upravljanje pisačem.
2	Poklopac kutije za održavanje	Otvorite kod zamjene kutije za održavanje. Kutija za održavanje je spremnik u kojem se prikuplja vrlo mala količina viška tinte tijekom čišćenja ili ispisivanja.
3	Poklopac pisača	Otvorite kako biste napunili spremnik tinte ili uklonili zaglavljenu papir. Držite ovaj poklopac zatvoren dok se pisač ne koristi kako biste spriječili ulazak stranih tvari u pisač.
4	Blokada za transport	Zaustavlja dovod tinte. Postavite u zaključani položaj (Transport) kod transportiranja pisača.
5	Ispisna glava	Tintu ubrizgavaju donje mlaznice ispisne glave.
6	Poklopac spremnika tinte	Otvorite kako biste napunili spremnik za tintu.
7	Kapica spremnika tinte	Otvorite kako biste napunili spremnik za tintu.
8	Spremnik za tintu	Doprema tintu do ispisne glave.

Straga

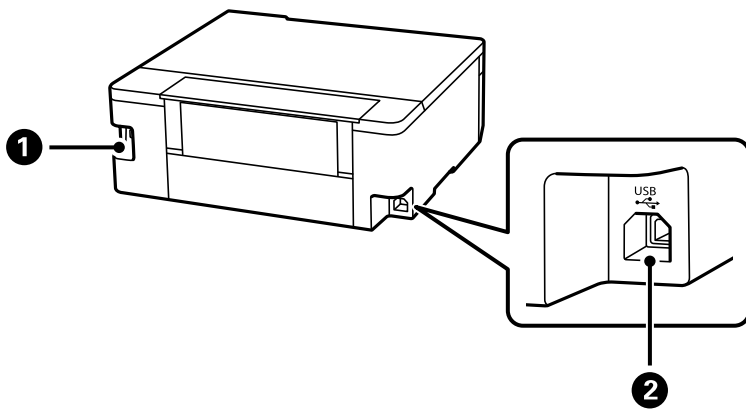



1	AC ulaz	Služi kao priključak za kabel za napajanje.
2	USB ulaz	Povezuje USB kabel radi spajanja s računalom.

Vodič za upravljačku ploču

Gumbi i funkcije.	20
Provjera lampica i statusa pisača.	21

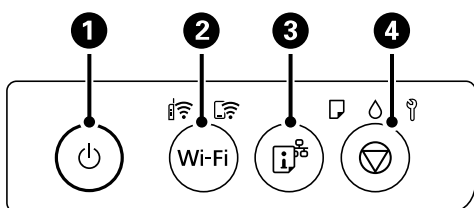









Gumbi i funkcije



1	<p>Uključivanje ili isključivanje pisača.</p> <p>Iskopčajte kabel za napajanje kada lampica napajanja prestane svijetliti.</p>
2	<p>U slučaju mrežne pogreške, pritiskanjem ovog gumba otkazuje se pogreška. Pritisnite i držite ovaj gumb dulje od pet sekundi radi automatskog postavljanja Wi-Fi veze pomoću gumba WPS.</p>
3	<p>Ispisuje izvješće o mrežnoj vezi i time omogućava utvrđivanje uzroka problema koji se mogu pojaviti pri korištenju pisača na mreži. Ako trebate detaljnije mrežne postavke i status povezivanja, držite ovaj gumb pritisnut najmanje pet sekundi kako bi se ispisao list mrežnog statusa.</p>
4	<p>Zaustavljanje trenutane radnje.</p> <p>Pritisnite i držite ovaj gumb dulje od pet sekundi dok gumb  bljeska kako biste pokrenuli čišćenje ispisne glave.</p>

Funkcije kombinacije gumba

Dodatne funkcije su dostupne uz korištenje različitih kombinacija gumba.

Wi-Fi + 	<p>Postavljanje PIN-koda (WPS)</p> <p>Istovremeno pritisnite i držite pritisnutim gumb Wi-Fi i  kako biste pokrenuli postavljanje PIN koda (WPS).</p>
Wi-Fi + 	<p>Postavljanje značajke Wi-Fi Direct (jednostavni način rada) AP</p> <p>Istovremeno pritisnite i držite pritisnutim gumb Wi-Fi i  kako biste pokrenuli povezivanje na bežičnu (Wi-Fi) mrežu u načinu rada Wi-Fi Direct (Simple AP).</p>
 + 	<p>Vraćanje zadanih mrežnih postavki</p> <p>Uključite pisač držeći pritisnut gumb  kako biste vratili zadane mrežne postavke. Nakon vraćanja mrežnih postavki, pisač se uključuje i lampice mrežnog statusa počinju naizmjenično bljeskati.</p>
 + 	<p>Ispis uzorka za provjeru mlaznica</p> <p>Uključite pisač držeći pritisnut gumb  kako biste ispisali predložak za provjeru mlaznica.</p>
Wi-Fi + 	<p>Onemogućite mrežne usluge</p> <p>Uključite pisač držeći pritisnutim gumb Wi-Fi kako biste onemogućili postavke Epson Connect.</p>

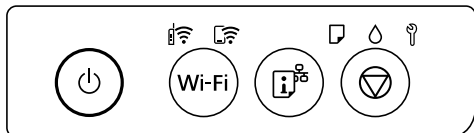

Provjera lampica i statusa pisača

Lampice na upravljačkoj ploči pokazuju status pisača.



Normalni status

 : svijetli









Lampica	Status
	Pisač je spojen na bežičnu (Wi-Fi) mrežu.
	Pisač je spojen na mrežu u načinu Wi-Fi Direct (jednostavni AP).













Status greške

Kad dođe do pogreške, žaruljica svijetli ili bljeska. Podrobnije informacije o pogrešci se prikazuju na zaslonu računala.

 : svijetli

 : bljeska

Lampica	Status	Rješenja
	Došlo je do pogreške Wi-Fi veze.	Pritisnite gumb Wi-Fi da biste poništili pogrešku i pokušajte ponovo.
	Nema papira ili je umetnuto više od jednog papira.	Ako indikator svijetli dok se ispisuje s diska ili PVC osobne iskaznice, pravilno umetnite pretinac diska/ osobne iskaznice. Nakon pravilnog umetanja papira ili pretinca diska/ osobne iskaznice pritisnite gumb  za nastavak ispisivanja.
	Zaglavio se papir ili disk ili PVC osobna iskaznica nisu pravilno postavljeni na pretinac diska/osobne iskaznice.	Nakon uklanjanja papira ili zamjene diska ili PVC osobne iskaznice pritisnite gumb  za nastavak ispisivanja.
	Početno punjenje tintom možda nije dovršeno.	Pogledajte poster <i>Počnite ovdje</i> kako biste dovršili početno punjenje tintom.
	Kutija za održavanje približava se kraju vijeka trajanja.	Svjetlo će nastaviti treptati sve dok ne zamijenite kutiju za održavanje. Možete nastaviti ispisivati dok svjetla  i  naizmjenično trepću.

Lampica	Status	Rješenja
	<ul style="list-style-type: none"> <input type="checkbox"/> Pisač nije pravilno isključen.* <input type="checkbox"/> Mlaznice za tintu možda su se osušile ili začepile jer je pisač isključen dok je bio u uporabi. <p>* Napajanje je prekinuto isključivanjem produžnog kabela ili osigurača, izvlačenjem naponskog utikača iz utičnice ili je došlo do kvara na električnom sustavu.</p>	<ul style="list-style-type: none"> <input type="checkbox"/> Nakon otklanjanja pogreške pritiskom na gumb ili , preporučujemo da provjerite mlaznice pisača. <input type="checkbox"/> Za isključivanje pisača pritisnite gumb .
	<p>Naizmjenično treptanje:</p> <p>Jastučić za tintu za ispis bez obruba je pri kraju radnog vijeka ili ga je već dostigao.</p>	<p>Za ispis bez obruba treba zamijeniti jastučice za tintu.</p> <p>Obratite se Epsonu ili ovlaštenom Epsonovom pružatelju usluga radi zamjene jastučica za tintu za ispis bez obruba *. To nije dio koji može servisirati korisnik.</p> <p>Kad se na računalu prikaže poruka koja kaže da možete nastaviti s ispisom, pritisnite gumb  da biste nastavili s ispisom. Žaruljica privremeno prestaje bljeskati, međutim nastaviti će treptati u pravilnim razmacima dok se jastuče s tintom ne zamijeni.</p> <p>Nije dostupno ispisivanje bez obruba, no dostupno je ispisivanje s obrubom.</p>
	<p>Istodobno treptanje:</p> <p>Jastučić za tintu je pri kraju radnog vijeka ili ga je već dostigao.</p>	<p>Treba zamijeniti jastučić za tintu. Obratite se Epsonu ili ovlaštenom Epsonovom pružatelju usluga radi zamjene jastučica za tintu. Jastučici za tintu nisu dijelovi koje korisnik može servisirati.</p> <p>Provjerite poruku koja se prikazuje na računalu i zatim pritisnite gumb  za brisanje pogreške ili za nastavak čišćenja.</p> <p>Kad je jastučić za tintu pri kraju vijeka trajanja, više neće biti moguće vršiti čišćenje. Ispisivanje se može vršiti, ali ne može se jamčiti kvaliteta ispisa.</p>
	Blokada za transport je zaključana.	Nakon otključavanja blokade za transport pritisnite gumb  za nastavak ispisivanja.
	<p>Naizmjenično treptanje:</p> <p>Kutija za održavanje je pri kraju vijeka trajanja.</p>	Zamijenite kutiju za održavanje i pritisnite gumb  za nastavak ispisivanja.
	Izlazni pretinac nije izvučen.	Izvucite pretinac.
Sva svjetla su uključena osim  .	Pisač se pokrenuo u načinu rada za oporavak, jer ažuriranje upravljačkog programa nije uspješno izvedeno.	<p>Slijedite ove korake prilikom ponovnog pokušaja ažuriranja upravljačkog programa.</p> <ol style="list-style-type: none"> 1. Povežite računalo i pisač USB kabelom. (Kada se pisač nalazi u načinu rada za oporavak, ažuriranje upravljačkog programa se ne može izvršiti putem mrežne veze.) 2. Posjetite Epsonove lokalne mrežne stranice kako biste pročitali daljnje upute.

Lampica	Status	Rješenja
Sva svjetla trepću uključujući  .	Došlo je do pogreške pisača.	Uklonite papir iz pisača. Isključite i ponovo uključite napajanje. Ako se pogreška prikazuje i nakon isključivanja i ponovnog uključivanja pisača, obratite se Epson korisničkoj podršci.

* U nekim ciklusima ispisivanja vrlo mala količina tinte koja je višak može se nakupiti u jastučiću za tintu za ispisivanje bez obruba. Kako bi se spriječilo curenje tinte iz jastučića, proizvod je dizajniran da zaustavi postupak ispisivanja bez obruba kada se dosegne granična razina kapaciteta jastučića. Kada i koliko često će biti potrebno mijenjati jastučić za tintu ovisi o broju stranica koje ćete ispisati korištenjem mogućnosti ispisivanja bez obruba. Ako je potrebno izvršiti zamjenu jastučića, to ne znači da je vaš pisač prestao raditi u skladu sa svojim specifikacijama. Pisač će vas upozoriti kada je potrebno zamijeniti jastučić. Njegovu zamjenu smije izvršiti samo ovlašteni Epsonov pružatelj usluga. Epsonovo jamstvo stoga ne pokriva troškove ove zamjene.

Umetanje papira, diska i PVC osobnih iskaznica

Umetanje papira.	25
Umetanje diska.	30
Umetanje PVC osobnih iskaznica.	32

Umetanje papira

Mjere opreza pri rukovanju papirom

- ❑ Pročitajte upute priložene uz papir.
- ❑ Kako biste dobili ispis visoke kvalitete na originalnom Epson papiru, koristite papir u okruženju navedenom na uputama priloženima uz papir.
- ❑ Razlistajte papir i poravnajte rubove prije umetanja. Ne razlistavajte i ne uvijajte fotografski papir. To može oštetiti stranu za ispis.

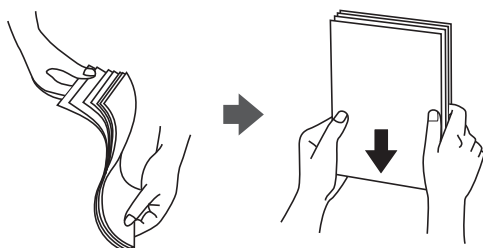

- ❑ Ako je papir uvijen, izravnajte ga ili blago uvijte u suprotnom smjeru prije umetanja. Ispisivanje na uvijenom papiru može uzrokovati zaglavljivanje papira i razmazivanje tinte na ispisu.

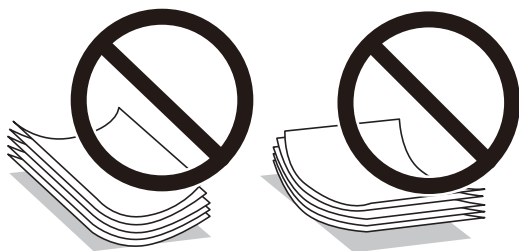

- ❑ Problemi s ulaganjem papira mogu se javljati češće kod ručnog dvostranog ispisivanja kod ispisivanja probušenog papira. Smanjite broj listova na pola ili manje ili učitajte istovremeno po jedan list papira ako se zaglavljivanje ne ukloni.
- ❑ Razlistajte omotnice i poravnajte rubove prije umetanja. Ako su naslagane omotnice pune zraka, pritisnite ih nadolje kako biste ih spljoštili prije umetanja.



Povezane informacije

- ➔ [“Dostupni papiri i kapaciteti” na strani 143](#)
- ➔ [“Nepodržane vrste papira” na strani 145](#)

Popis vrsta papira

Kako biste postigli zadovoljavajuće rezultate ispisa, odaberite vrstu umetnutog papira.

Naziv medija	Vrsta medija
	Upravljački program pisača, pametni uređaj*
Epson Bright White Ink Jet Paper	Obični papiri
Epson Ultra Glossy Photo Paper	Epson Ultra sjajni papir
Epson Premium Glossy Photo Paper	Epson premium sjajni fotografski papir
Epson Value Glossy Photo Paper	Epson premium sjajni fotografski papir
Epson Premium Semigloss Photo Paper	Epson premium polusjajni fotografski papir
Epson Photo Paper Glossy	Photo Paper Glossy
Epson Matte Paper-Heavyweight Epson Double-Sided Matte Paper	Epson matirani papir
Handmade Photo Book	Epson matirani papir
Epson Photo Quality Ink Jet Paper	Epson papir za tintne pisače fotografske kvalitete
Epson Iron-On Cool Peel Transfer Paper	Obični papiri
Obični papir	Obični papiri
Omotnica	Omotnica

* Kod pametnih se uređaja ove vrste medija mogu odabrati pri ispisivanju pomoću programa Epson Smart Panel.

Umetanje papira

Mjere opreza kod umetanja papira sa zaglavljem

- Kod prethodno otisnutog obrasca ili memoranduma odaberite **Letterhead** kao vrstu papira.
- Kod otisnutog obrasca ili memoranduma, želite li ispisivati na papiru koji je manji od postavke u upravljačkom programu pisača, pisač može ispisivati izvan rubova papira, što može dovesti do mrlja na ispisanim listovima i viška tinte koja se nakuplja unutar pisača. Obvezno odaberite ispravnu postavku veličine papira.
- Dvostrani ispis i ispis bez obruba nisu dostupni kod otisnutog obrasca ili memoranduma. Također, brzina ispisivanja može biti smanjena.

Ulaganje papira u stražnje punjenje papira

1. Otvorite graničnik ulagača i izvucite oslonac papira.

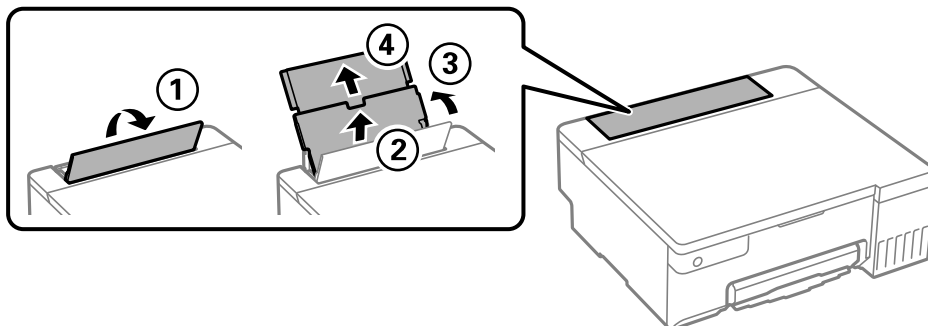

2. Raširite vodilice za rubove.

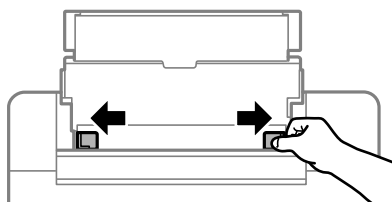

3. Umetnite papir u središte držača papira tako da je strana za ispis okrenuta prema gore.

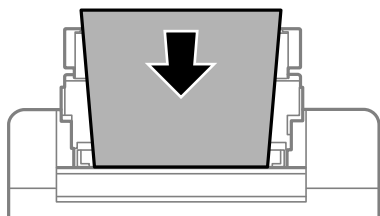

! **Važno:**

- Nemojte umetati veći broj listova od onog preporučenog za odabranu vrstu papira.
- Prvo umetnite papir s kraćim rubom. Međutim, ako ste unutar korisnički zadane postavke odabrali veličinu papira s dužim rubom kao zadanu značajku, tada prvo morate umetnuti u pisač papir s dužim rubom.

4. Rubne vodilice dovucite do rubova papira.

Nakon što ste raširili rubne vodilice zatvorite graničnik ulagača.

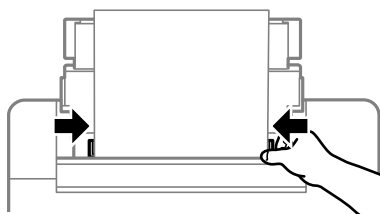



Važno:

Nemojte stavljati predmete na graničnik ulagača. Time biste mogli onemogućiti automatsko ulaganje papira.

5. Izvucite izlazni pretinac.

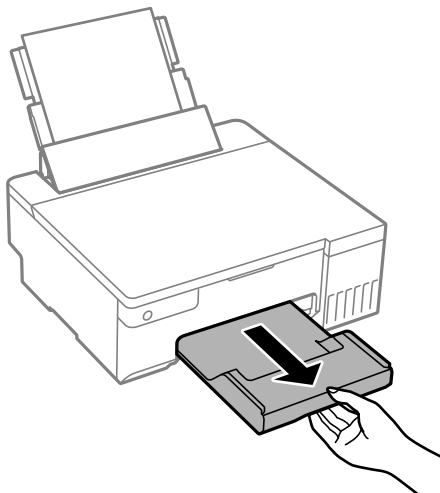

Napomena:

Vratite preostali papir u njegovu ambalažu. Ostavite li ga u pisaču, papir se može uviti ili može opasti kvaliteta ispisa.

Povezane informacije

- ➔ “Dostupni papiri i kapaciteti” na strani 143
- ➔ “Nepodržane vrste papira” na strani 145

Umetanje različitog papira

Umetanje omotnica

Omotnice umetnite u središte stražnjeg punjenja papira tako da kraći okrenete prema naprijed, a preklopku prema dolje te zatim pomaknete rubne vodilice do rubova omotnica.

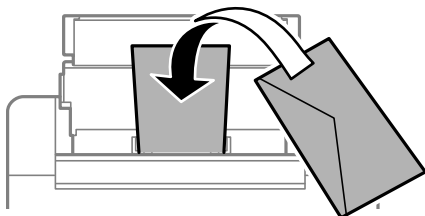

Povezane informacije

- ➔ “Dostupni papiri i kapaciteti” na strani 143
- ➔ “Nepodržane vrste papira” na strani 145

Umetanje prethodno izbušenog papira

Umetnite jedan list običnog papira u sredinu stražnjeg punjenja papira ispisnom stranom okrenutom gore.

Veličina papira: A5

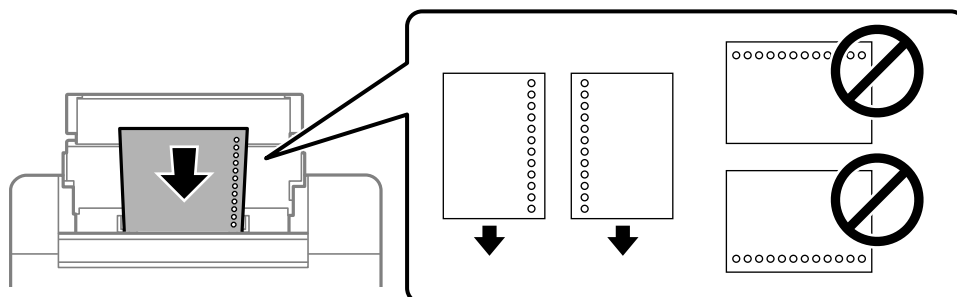

- Prilagodite područje ispisa odabrane datoteke kako ne bi došlo do njezinog ispisivanja preko rupica.

Povezane informacije

- ➔ [“Dostupni papiri i kapaciteti” na strani 143](#)
- ➔ [“Nepodržane vrste papira” na strani 145](#)

Umetanje dugog papira

Kod umetanja papira koji je dulji od papira veličine Legal, uklonite držač papira, a zatim izravnavajte vodeći rub papira.

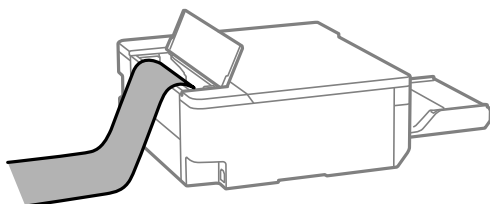

- Pazite da papir izrežete okomito. Dijagonalno rezanje može dovesti do problema s uvlačenjem papira.
- Dugi papir ne može stajati u izlaznoj ladici. Pripremite kutiju i slično kako papir ne bi pao na pod.
- Ne dirajte papir koji se uvlači ili izlazi. Možete ozlijediti ruku ili smanjiti kvalitetu ispisa.

Povezane informacije

- ➔ [“Dostupni papiri i kapaciteti” na strani 143](#)
- ➔ [“Nepodržane vrste papira” na strani 145](#)

Umetanje diska

Diskovi na koje je moguće ispisivati

Možete ispisivati na okruglim diskovima promjera 12 cm koji su označeni kao prikladni za ispisivanje, na primjer „prikladno za ispis na površini za etiketu” ili „prikladno za ispis tintnim pisačima”.

Isto tako možete ispisivati na Blu-ray Disc™ medijima.

Mjere opreza pri rukovanju diskom

- Pregledajte dokumentaciju priloženu uz disk za više informacija o rukovanju diskom ili upisivanju podataka.
- Ne ispisujte na disk prije no što na njega upišete podatke. U protivnom bi otisci prstiju, prašina ili ogrebotine na površini mogle prouzročiti pogreške prilikom upisivanja podataka.
- Ovisno o vrsti diska ili podataka za ispis moguće je razmazivanje tinte. Pokušajte izvršiti testni ispis na rezervni disk. Provjerite ispisanu površinu nakon što protekne jedan cijeli dan.
- U usporedbi s ispisivanjem na originalnom Epson papiru, gustoća ispisa je smanjena kako bi se spriječilo razmazivanje tinte na disk. Prema potrebi podesite gustoću ispisa.
- Pustite neka se ispisani diskovi suše najmanje 24 sata, ne izlažući ih pritom izravnoj sunčevoj svjetlosti. Ne slažite diskove jedan na drugi niti ih ne umećite u uređaj dok nisu sasvim suhi.
- Ako je ispisana površina ljepljiva čak i nakon sušenja, smanjite gustoću ispisa.
- Ponovni ispis na istom disku ne može poboljšati kvalitetu ispisa.
- Ako je nehотиčno izvršen ispis po pretincu diska/osobne iskaznice ili unutrašnjem prozirnom odjeljku, odmah obrišite tintu.
- Ovisno o postavci površine za ispis disk, pretinac diska ili osobne iskaznice može se uprljati. Podesite postavke za ispisivanje na površini za ispis.
- Možete postaviti raspon ispisa za disk tako da najmanji unutarnji promjer bude 18 mm, a najveći vanjski promjer 120 mm. Ovisno o postavkama, disk, pretinac diska/osobne iskaznice može se uprljati. Postavite vrijednosti unutar raspona ispisa za disk koji želite ispisati.

Umetanje i uklanjanje diska



Važno:

- Prije ispisivanja na disk pogledajte mjere opreza pri rukovanju diskom.
- Ne umećite pretinac diska/osobne iskaznice dok pisač radi. To može oštetiti pisač.
- Ne umećite pretinac diska/osobne iskaznice dok ne pošaljete podatke za ispis i dok se ne uključi svjetlo . U suprotnom će doći do pogreške i izbacivanja nosača za CD/DVD.

1. Nakon izbacivanja izlaznog pretinca provjerite ima li papira na pretincu i zatim ga gurnite rukom da biste ga zatvorili.
2. Pošaljite podatke ispisa s računala.

3. Kad se svjetlo  uključi slijedite upute dolje kako biste umetnuli disk.
4. Izvadite pretinac diska/osobne iskaznice koji se nalazi ispod izlaznog pretinca.

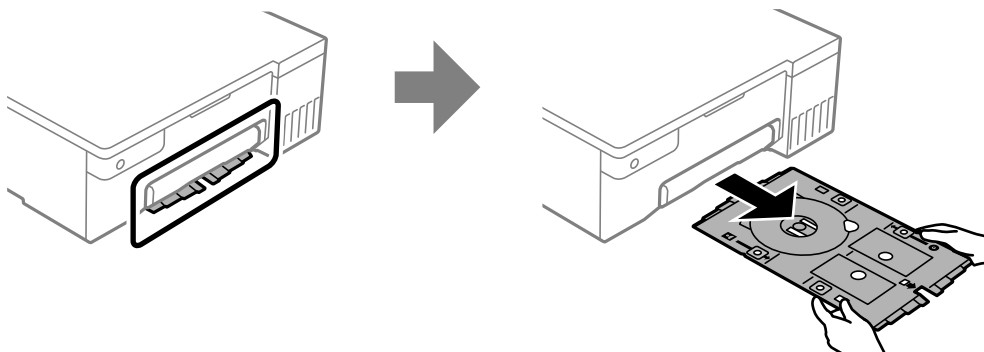

5. Provjerite je li pretinac diska/osobne iskaznice čist. Ako je prljav, očistite ga mekanom, čistom krpicom navlaženom vodom.

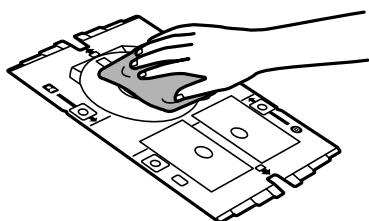

6. Stavite pretinac diska/osobne iskaznice sa stranom za ispis okrenutom prema gore.



Važno:

Pritisnite sredinu diska kako biste ga učvrstili na pretinac diska/osobne iskaznice. Preokrenite pretinac kako biste provjerili da disk neće ispasti i da je sigurno pričvršćen u pretinac diska/osobne iskaznice.

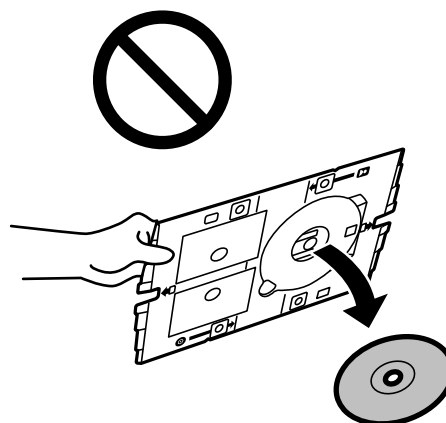
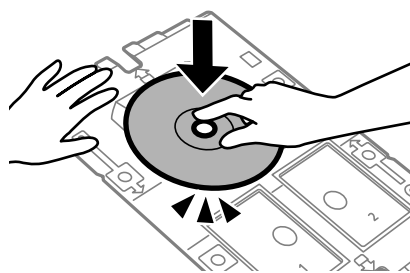

7. Umetnite pretinac diska/osobne iskaznice sa stranom pretinca na kojoj je disk prema pisaču. Umetnite dok oznake na pretincu diska/osobne iskaznice nisu poravnate s prednjom stranom proizvoda.

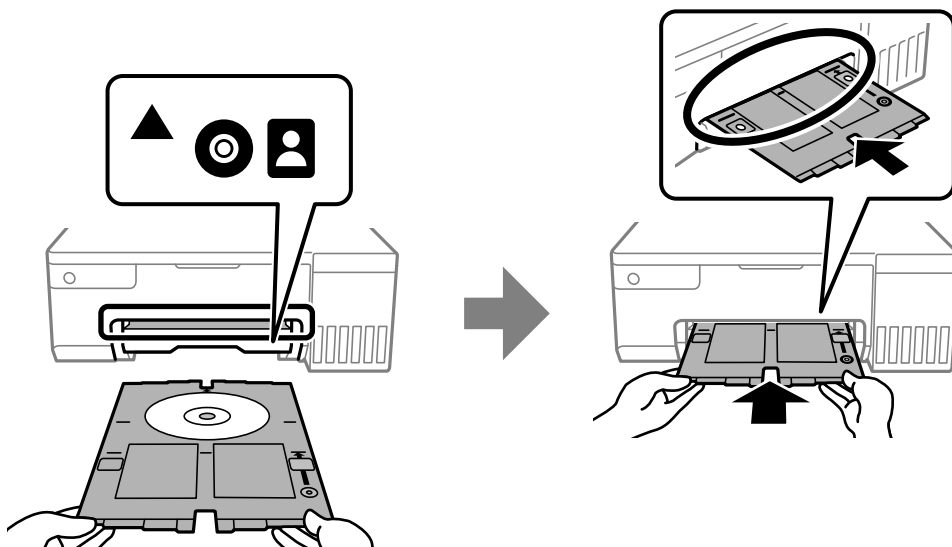

Napomena:

Možete osjetiti lagani otpor pri umetanju nosača u pisač. To je normalno i slobodno nastavite s vodoravnim umetanjem.

8. Za početak ispisa pritisnite gumb .
9. Uklonite pretinac diska/osobne iskaznice nakon što se automatski izbaci nakon ispisivanja, a zatim izvadite disk iz pretinca.
10. Umetnite pretinac diska/osobne iskaznice natrag u utor ispod izlaznog pretinca.



Važno:

Nakon završetka ispisivanja, uklonite pretinac diska/osobne iskaznice. Ako ne uklonite pretinac diska/osobne iskaznice i uključite ili isključite pisač ili pokrenete čišćenje ispisne glave, pretinac će udariti ispisnu glavu i može prouzročiti kvar pisača.

Povezane informacije

- ➔ [“Mjere opreza pri rukovanju diskom” na strani 30](#)
- ➔ [“Ispisivanje na etiketu diska” na strani 55](#)

Umetanje PVC osobnih iskaznica

PVC osobne iskaznice na koje je moguće ispisivati

Na sljedeće PVC osobne iskaznice moguće je ispisivati.

- Vrsta: obična bijela, plastična kartica obložena podlogom za ispis tintnim pisačima
- Veličina: 54 x 86 mm

- Debljina: 0,76 mm

Mjere opreza pri rukovanju PVC osobnom iskaznicom

- Pregledajte dokumentaciju priloženu uz PVC osobnu iskaznicu za više informacija o rukovanju karticom ili upisivanju podataka.
- Najprije ispišite na PVC osobnu iskaznicu, a zatim na nju izvršite upis podataka.
- Ovisno o vrsti PVC osobne iskaznice ili podacima za ispis moguće je razmazivanje tinte. Pokušajte napraviti testni ispis na rezervnoj kartici. Provjerite ispisanu površinu nakon što protekne jedan cijeli dan.
- U usporedbi s ispisivanjem na originalnom Epson papiru, gustoća ispisa je smanjena kako bi se spriječilo razmazivanje tinte na PVC osobnoj iskaznici. Po potrebi prilagodite gustoću ispisa.
- Pustite neka se ispisana PVC osobna iskaznica suši najmanje 24 sata, ne izlažući je pritom izravnoj sunčevoj svjetlosti. Ne slažite kartice jednu na drugu niti ih ne umećite u uređaj dok nisu potpuno suhe.
- Ako je ispisana površina ljepljiva čak i nakon sušenja, smanjite gustoću ispisa.
- Ponovni ispis na istu PVC osobnu iskaznicu ne može popraviti kvalitetu ispisa.
- Ako je nehotično izvršen ispis po pretincu diska/osobne iskaznice odmah obrišite tintu vlažnom, dobro iscijeđenom krpom.
- Prilikom ispisivanja na PVC osobnu iskaznicu ispisom bez obruba pretinac diska/osobne iskaznice može se zaprljati. Obrišite pretinac diska/osobne iskaznice vlažnom, dobro iscijeđenom krpom.

Umetanje i uklanjanje PVC osobne iskaznice



Važno:

- Prije ispisivanja na PVC osobnu iskaznicu pogledajte mjere opreza pri rukovanju PVC osobnom iskaznicom.
- Ne umećite pretinac diska/osobne iskaznice dok pisač radi. To može oštetiti pisač.
- Ne umećite pretinac diska/osobne iskaznice dok ne pošaljete podatke za ispis i dok se ne uključi svjetlo . U suprotnom će doći do pogreške i izbacivanja nosača za CD/DVD.

Napomena:

Preporučujemo upotrebu EPSON Photo+ za jednostavno ispisivanje PVC osobne iskaznice. Pogledajte povezane informacije za više pojedinosti o ispisivanju na PVC osobne iskaznice.

1. Nakon izbacivanja izlaznog pretinca provjerite ima li papira na pretincu i zatim ga gurnite rukom da biste ga zatvorili.
2. Pošaljite podatke ispisa s računala.
3. Kad se svjetlo  uključi slijedite donje upute kako biste umetnuli karticu.

4. Izvadite pretinac diska/osobne iskaznice koji se nalazi ispod izlaznog pretinca.

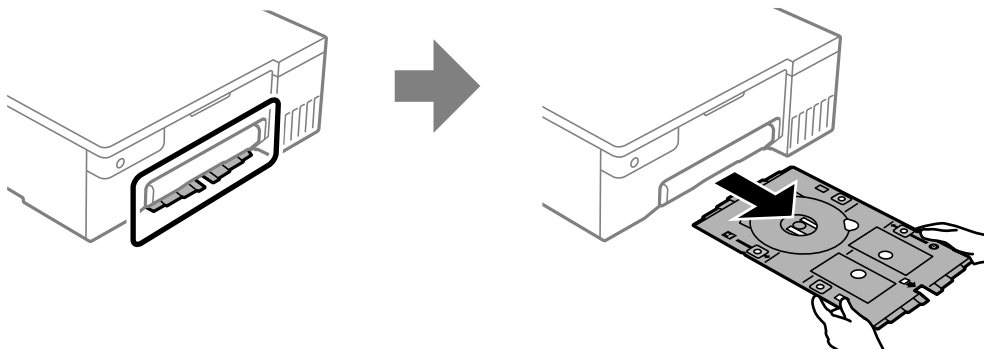

5. Provjerite je li pretinac diska/osobne iskaznice čist. Ako je prljav, očistite ga mekanom, čistom krpicom navlaženom vodom.

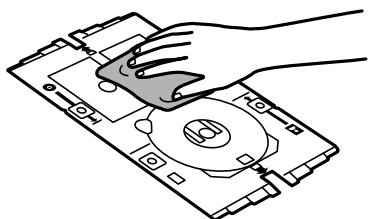

Napomena:

Ako se uvjerite da je pretinac diska/osobne iskaznice čist možete spriječiti prljanje kartice i ruku prilikom postavljanja PVC osobne iskaznice i vjerojatnije je da ćete dobiti namjeravane ispisne rezultate.

6. Stavite PVC osobnu iskaznicu na pretinac diska/osobne iskaznice, stranom za ispis okrenutom prema gore. Stavite ga u utor 1 ili 2 na pretincu diska/osobne iskaznice ili oboje u skladu s podacima za ispis.

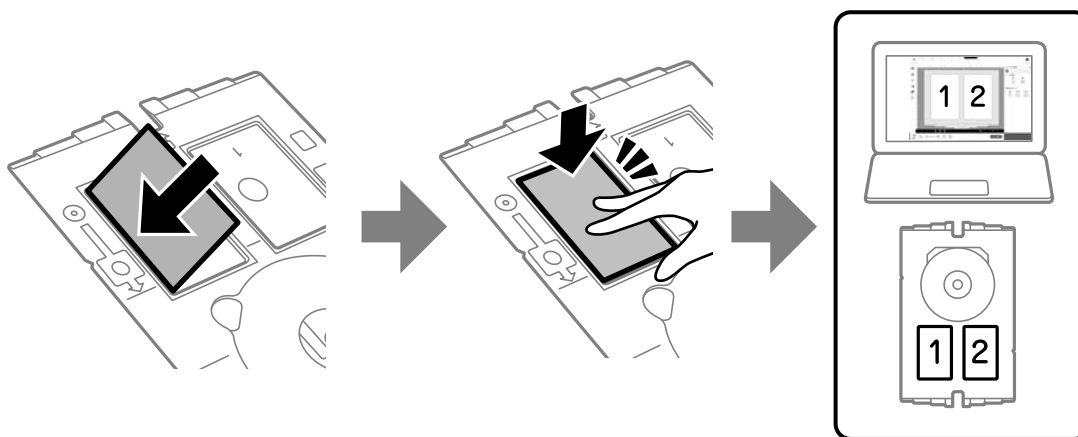

7. Umetnite pretinac diska/osobne iskaznice tako da je strana pretinca s PVC osobnom iskaznicom okrenuta prema pisaču. Umetnite dok oznake na pretincu diska/osobne iskaznice ne budu poravnate s prednjim dijelom pisača.

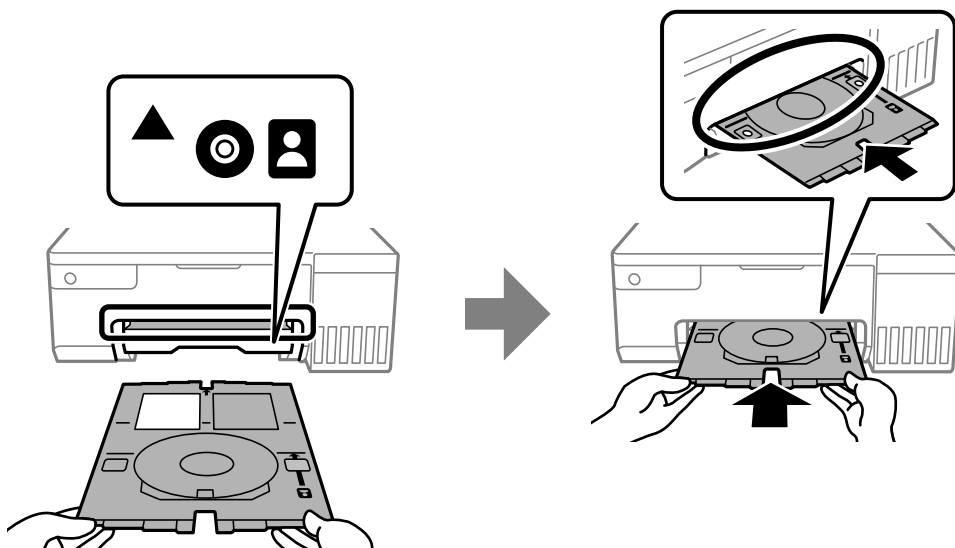

Napomena:

Možete osjetiti lagani otpor pri umetanju nosača u pisač. To je normalno i slobodno nastavite s vodoravnim umetanjem.

8. Za početak ispisa pritisnite gumb .
9. Kada se pretinac diska/osobne iskaznice automatski izbaci nakon završetka ispisivanja, izvucite ga i uklonite PVC osobnu iskaznicu.

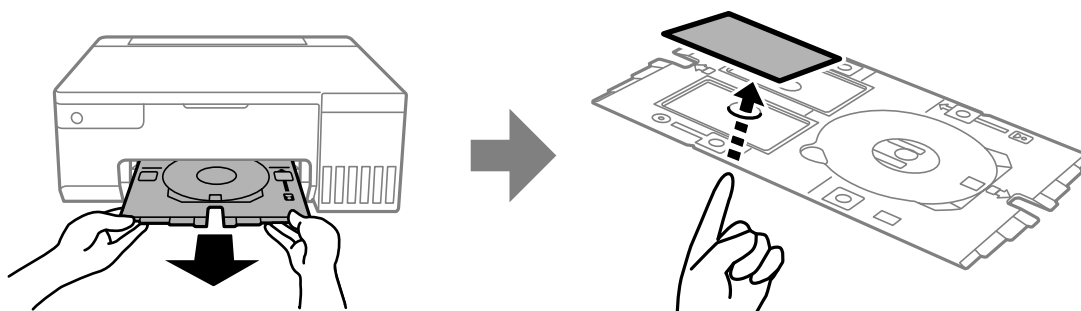

10. Za ispis na poledini PVC osobne iskaznice slijedite upute na zaslonu, a zatim ponovite korake 5 do 9. Nakon završetka ispisivanja, idite na sljedeći korak.
11. Obrišite pretinac diska/osobne iskaznice vlažnom, dobro iscijeđenom krpom.

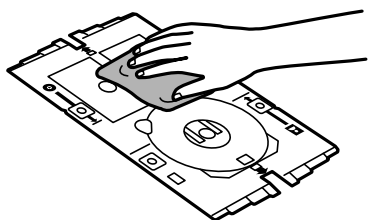

12. Umetnite pretinac diska/osobne iskaznice natrag u utor ispod izlaznog pretinca.



Važno:

Nakon završetka ispisivanja, uklonite pretinac diska/osobne iskaznice. Ako ne uklonite pretinac diska/osobne iskaznice i uključite ili isključite pisac ili pokrenete čišćenje ispisne glave, pretinac će udariti ispisnu glavu i može prouzročiti kvar pisaa.

Povezane informacije

- ➔ [“Mjere opreza pri rukovanju PVC osobnom iskaznicom” na strani 33](#)
- ➔ [“Ispisivanje na PVC osobne iskaznice” na strani 55](#)

Ispis

Ispis fotografija.	38
Ispisivanje sadržaja na omotnice.	39
Ispis dokumenata.	40
Ispisivanje na etiketu diska.	55
Ispisivanje na PVC osobne iskaznice.	55
Ispis internetskih stranica.	56
Ispis pomoću mrežne usluge.	57

Ispis fotografija

Ispisivanje fotografija s računala

Epson Photo+ omogućava jednostavno ispisivanje fotografija u različitim formatima na fotografskom papiru ili etiketama diska (samo neki modeli podržavaju ispisivanje etiketa diska). Pogledajte korisničku pomoć aplikacije kako biste saznali pojedinosti.

Ispisivanje fotografija s pametnih uređaja

Možete ispisivati fotografije s pametnog uređaja poput pametnog telefona ili tableta.

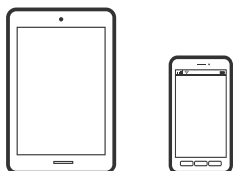

Ispis pomoću aplikacije Epson Smart Panel

Aplikacija Epson Smart Panel omogućuje jednostavno upravljanje radom pisača uključujući ispisivanje s pametnih uređaja kao što su pametni telefoni ili tableti. Možete povezati pisač i pametni uređaj putem bežične mreže, provjeravati razine tinte i status pisača te tražiti rješenja ako se pojavi pogreška.



Instalirajte Epson Smart Panel sa sljedećeg URL-a ili pomoću QR-koda.

<https://support.epson.net/smpdl/>



Pokrenite Epson Smart Panel, a zatim na početnom zaslonu odaberite izbornik ispisa.

Ispisivanje pomoću aplikacije Epson Print Enabler

Dokumente, poruke e-pošte, fotografije i web-mjesta možete jednostavno i bežično ispisivati putem svojeg Android pametnog telefona ili tableta (Android v4.4 ili novija verzija). Sa samo par dodira vaš Android uređaj pronaći će Epsonov pisač koji se nalazi na istoj bežičnoj mreži.

Pretražite i instalirajte Epson Print Enabler iz Google Play.

Otvorite **Postavke** na svojem Android uređaju, odaberite **Ispis** i omogućite Epson Print Enabler. U aplikaciji koja se nalazi na vašem Android uređaju, primjerice pregledniku Chrome, dodirnite ikonu izbornika i ispišite sadržaj zaslona.

Napomena:

Ako ne vidite pisac na popisu, dodirnite **Svi pisaci** i odaberite svoj pisac.

Ispisivanje sadržaja na omotnice

Ispisivanje na omotnicama s računala (Windows)

1. Umetnite omotnice u pisac.
[“Umetanje omotnica” na strani 28](#)
2. Otvorite datoteku koju želite ispisati.
3. Otvorite dijaloški okvir upravljačkog programa pisaa.
4. Odaberite veličinu omotnice preko **Veličina dokumenta** na kartici **Glavna** i zatim odaberite **Omotnica za Vrsta papira**.
5. Podesite ostale stavke na karticama **Glavna** i **Više opcija** te zatim kliknite na **OK**.
6. Kliknite na **Ispis**.

Ispisivanje na omotnicama s računala (Mac OS)

1. Umetnite omotnice u pisac.
[“Umetanje omotnica” na strani 28](#)
2. Otvorite datoteku koju želite ispisati.
3. Odaberite **Ispis** u izborniku **Datoteka** ili neku drugu naredbu kako biste otvorili dijaloški okvir ispisa.
4. Odaberite veličinu za postavku **Veličina papira**.
5. Odaberite **Postavke ispisa** u skočnom izborniku.
6. Odaberite **Omotnica** kao postavku **Media Type**.
7. Ako je potrebno, podesite ostale stavke.
8. Kliknite na **Ispis**.

Ispis dokumenata

Ispis putem računala

Ovaj odlomak opisuje kako ispisivati dokumente s računala pri čemu se za primjer koristi sustav Windows. U sustavu Mac OS, postupak se može razlikovati, a neke značajke možda neće biti podržane.

Ispisivanje koristeći jednostavne postavke



Napomena:

Operacije mogu biti različite ovisno o aplikaciji. Pogledajte korisničku pomoć aplikacije kako biste saznali pojedinosti.

1. Umetnite papir u pisač.
 [“Umetanje papira” na strani 26](#)
2. Otvorite datoteku koju želite ispisati.
3. Odaberite **Ispis** ili **Postava ispisa** u izborniku **Datoteka**.
4. Odaberite svoj pisač.

5. Odaberite **Značajke** ili **Svojstva** kako biste otvorili dijaloški okvir upravljačkog programa pisača.

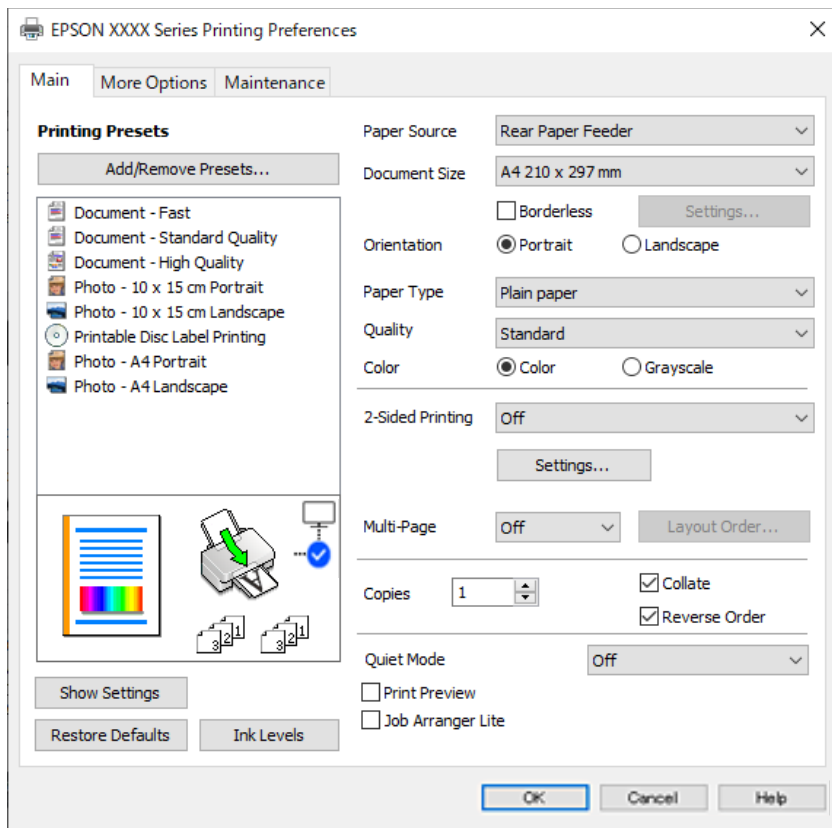

6. Ako je potrebno, promijenite postavke.
Pogledajte mrežnu pomoć za objašnjenje stavki postavljanja. Desni klik mišem na stavku prikazuje **Pomoć**.
7. Kliknite na **OK** da biste zatvorili prozor upravljačkog programa pisača.
8. Kliknite na **Ispis**.

Povezane informacije

- ➔ [“Popis vrsta papira” na strani 26](#)
- ➔ [“Dostupni papiri i kapaciteti” na strani 143](#)

Dodavanje postavki ispisa za lako ispisivanje

Ako napravite vlastita podešenja često korištenih postavki ispisivanja unutar upravljačkog programa pisača, ta podešenja možete jednostavno odabrati s navedenog popisa.

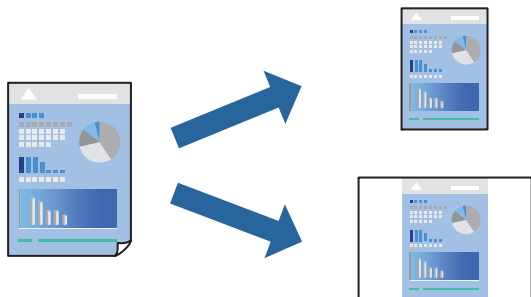

1. Na kartici **Glavna** ili **Više opcija** upravljačkog programa pisača odaberite svaku postavku (npr. **Veličina dokumenta** i **Vrsta papira**).
2. Kliknite na **Dodaj/ukloni zadane postavke** pod **Zadane postavke ispisa**.
3. Unesite **Naziv** i po potrebi unesite komentar.
4. Kliknite na **Spremi**.

Napomena:

Da biste izbrisali dodanu osobnu postavku, kliknite na **Dodaj/ukloni zadane postavke**, odaberite naziv postavke koju želite izbrisati s popisa, a zatim je izbrišite.

5. Kliknite na **Ispis**.

Kada budete sljedeći put ispisivali koristeći iste postavke, odaberite registrirani naziv postavke iz **Zadane postavke ispisa** i kliknite na **OK**.

Dvostrano ispisivanje

Upravljački program pisača automatski će ispisivati uz automatsko razdvajanje parnih i neparnih stranica. Kod ispisivanja neparnih stranica okrenite papir prema uputama i ispišite parne stranice.

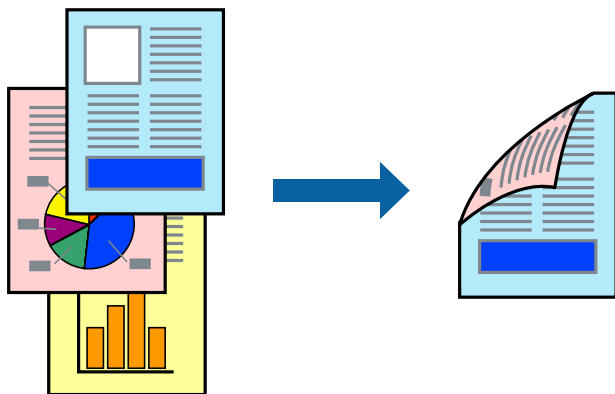

Napomena:

Ta mogućnost nije dostupna kod ispisa bez obruba.

Pristupite upravljačkom programu pisača i izvršite sljedeće postavke.

Glavna kartica > dvostrani ispis

Povezane informacije

- ➔ “Papir za 2-strani ispis” na strani 145
- ➔ “Nije moguće vršiti ručni dvostrani ispis (Windows)” na strani 139

Ispis knjižice

Također možete ispisati knjigu tako da promijenite redoslijed stranica i savijete ih na odgovarajući način.

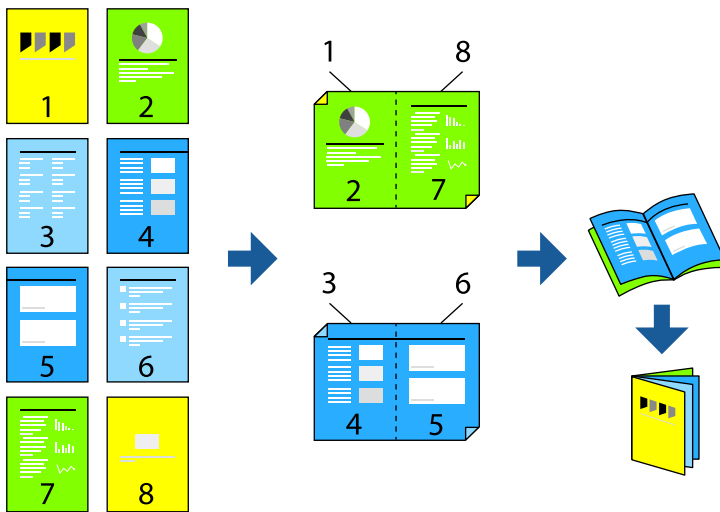

Napomena:

Ta mogućnost nije dostupna kod ispisa bez obruba.

Pristupite upravljačkom programu pisača i izvršite sljedeće postavke.

Na kartici **Glavna** odaberite 2-strani način ispisivanja iz **dvostrani ispis**, a zatim odaberite **Settings > Brošura**.

Povezane informacije

- ➔ “Papir za 2-strani ispis” na strani 145
- ➔ “Nije moguće vršiti ručni dvostrani ispis (Windows)” na strani 139

Ispisivanje nekoliko stranica na jednom listu papira

Možete ispisati nekoliko stranica na jednom listu papira.

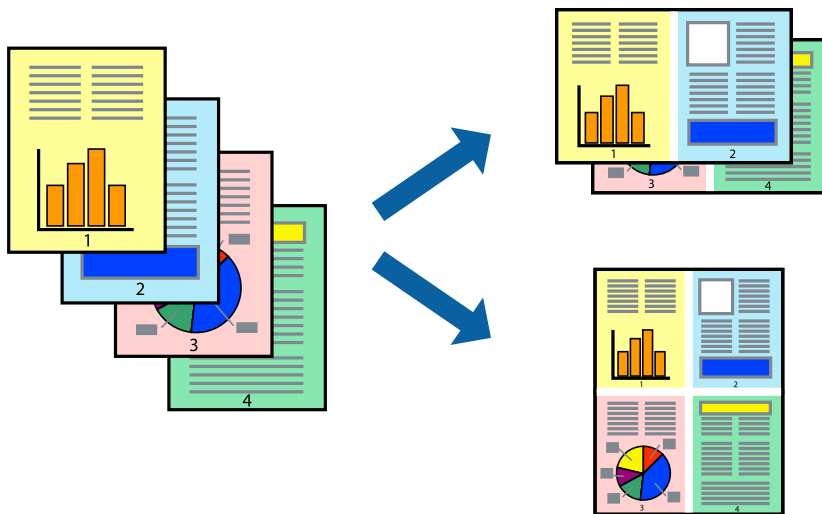

Napomena:

Ta mogućnost nije dostupna kod ispisa bez obruba.

Pristupite upravljačkom programu pisača i izvršite sljedeće postavke.

Kartica **Glavna** > **Više stranica** > **2-struko** i dr.

Ispisivanje prilagođeno veličini papira

Možete ispisati odabrani sadržaj tako da on bude prilagođen veličini papira koji ste umetnuli u pisač.



Napomena:

Ta mogućnost nije dostupna kod ispisa bez obruba.

Pristupite upravljačkom programu pisača i izvršite sljedeće postavke.

Na kartici **Više opcija** > **Izlaz papira**, odaberite veličinu umetnutog papira.

Ispisivanje smanjenog ili povećanog dokumenta na svakom stupnju povećanja

Možete smanjiti ili povećati veličinu dokumenta za određeni postotak.



Napomena:

Ta mogućnost nije dostupna kod ispisa bez obruba.

1. U kartici **Više opcija** upravljačkog programa pisača odaberite veličinu dokumenta u postavci **Veličina dokumenta**.
2. Veličinu papira na koji želite ispisivati odaberite u postavci **Izlaz papira**.
3. Odaberite **Smanji/povećaj dokument**, **Zumiraj na** i zatim unesite željeni postotak.

Ispis jedne slike na više listova za povećavanje (izrada postera)

Ova značajka omogućava ispis jedne slike na više listova papira. Veći plakat izradit ćete tako da listove zajedno zalijepite.

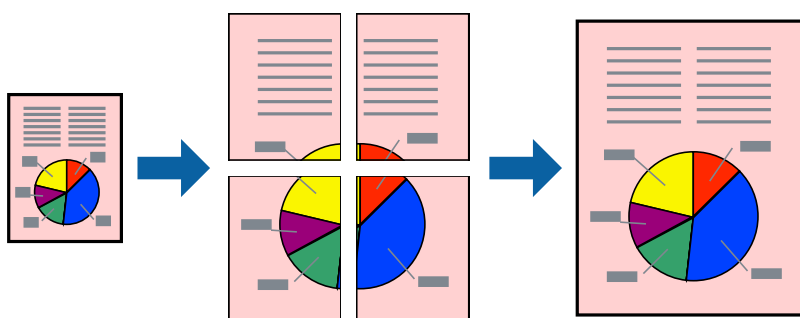

Napomena:

Ta mogućnost nije dostupna kod obostranog ispisanja.

Pristupite upravljačkom programu pisača i izvršite sljedeće postavke.

Kartica **Glavna** > **Više stranica** > **2x2 Poster** i sl.

Pravljenje postera koristeći oznake centriranja preklapanja

Navodimo primjer izrade plakata odabirom mogućnosti **2x2 Poster** uz označenu značajku **Oznake za poravnanje preklapanja** unutar postavke **Vodilice za rezanje ispisa**.

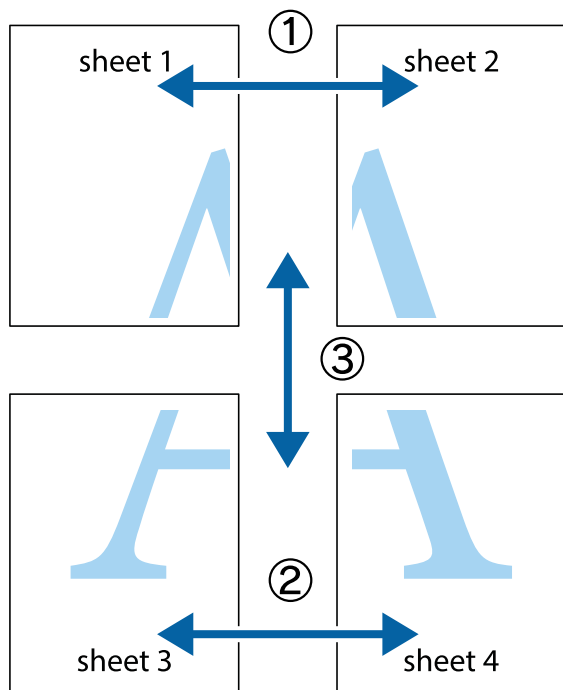

1. Pripremite Sheet 1 i Sheet 2. Odrežite marginu Sheet 1 duž uspravne plave crte kroz središta oznaka križića na vrhu i na dnu.

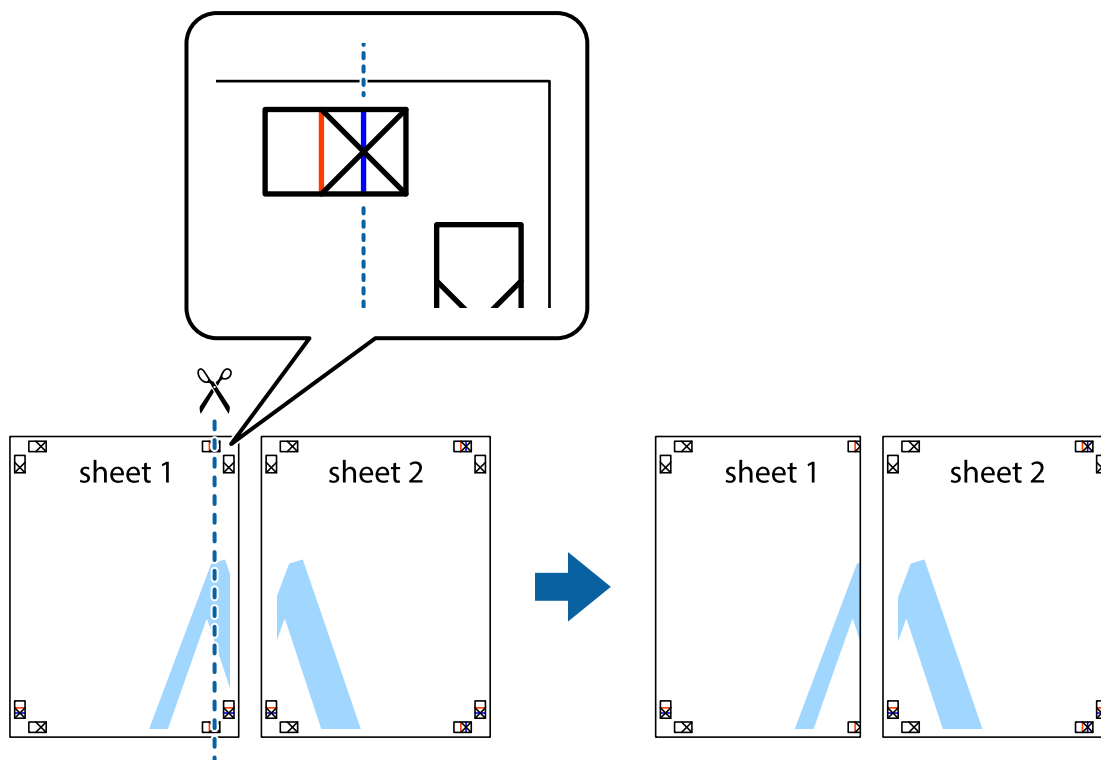

2. Postavite rub Sheet 1 povrh Sheet 2 i poravnajte oznake križića, a zatim privremeno spojite ta dva lista ljepljivom trakom na poleđini.

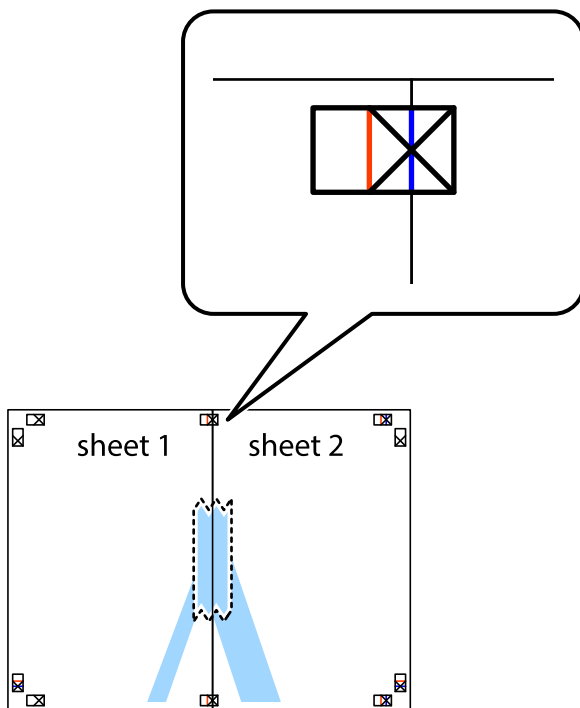

3. Prerežite zalijepljene listove na dva dijela duž crvene uspravne crte kroz oznake za poravnavanje (ovaj put crte s lijeve strane oznaka križića).

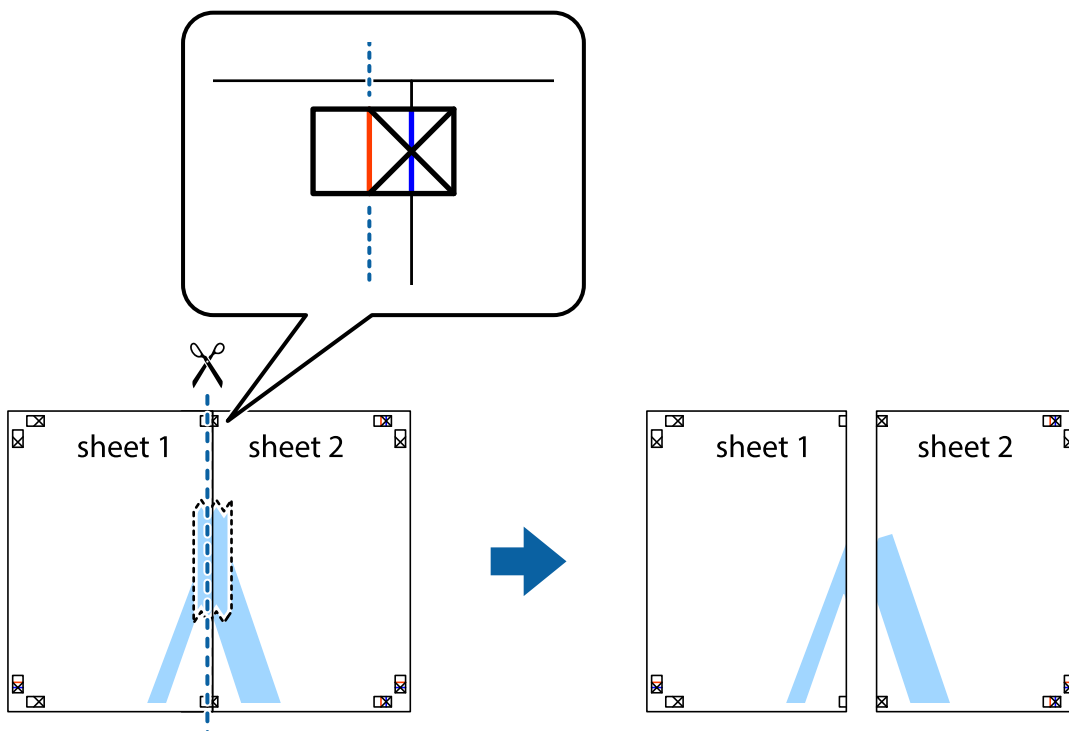

- Listove spojite ljepljivom trakom na poledini.

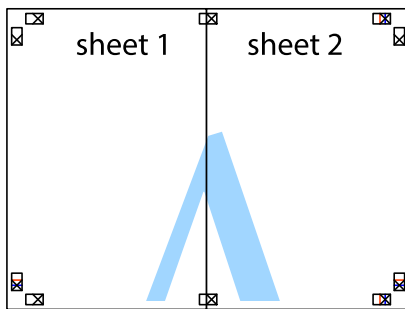

- Ponovite upute od koraka 1 do koraka 4 kako biste Sheet 3 i Sheet 4 spojili ljepljivom trakom.
- Odrežite marginu Sheet 1 i Sheet 2 duž uspravne plave crte kroz središta oznaka križića koji se nalaze s lijeve i desne strane.

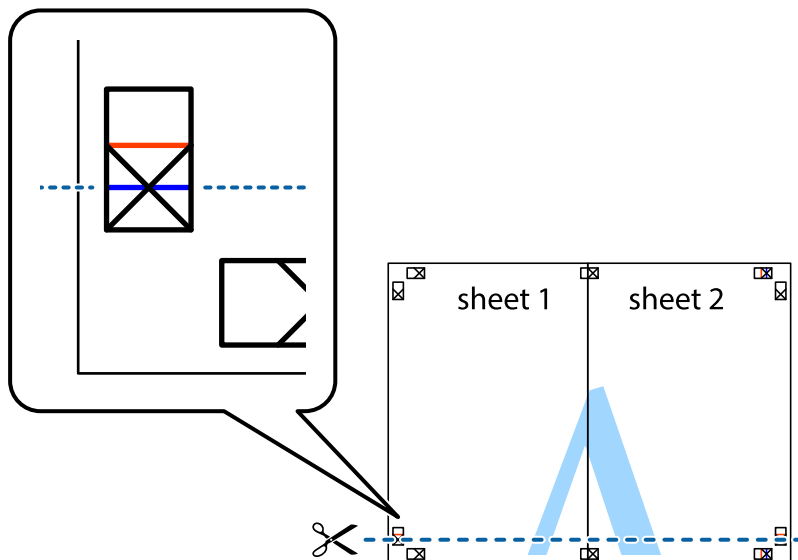

7. Postavite rub Sheet 1 i Sheet 2 povrh Sheet 3 i Sheet 4 te poravnajte oznake križića, a zatim privremeno ih spojite ljepljivom trakom na poleđini.

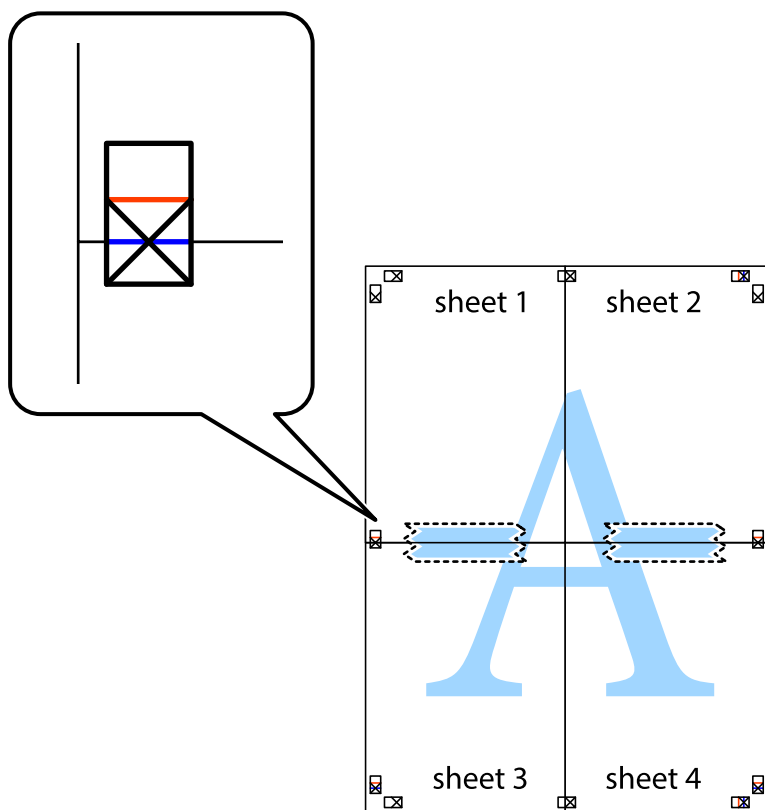

8. Prerežite zalijepljene listove na dva dijela duž crvene položene crte kroz oznake za poravnavanje (ovaj put crte s lijeve strane oznaka križića).

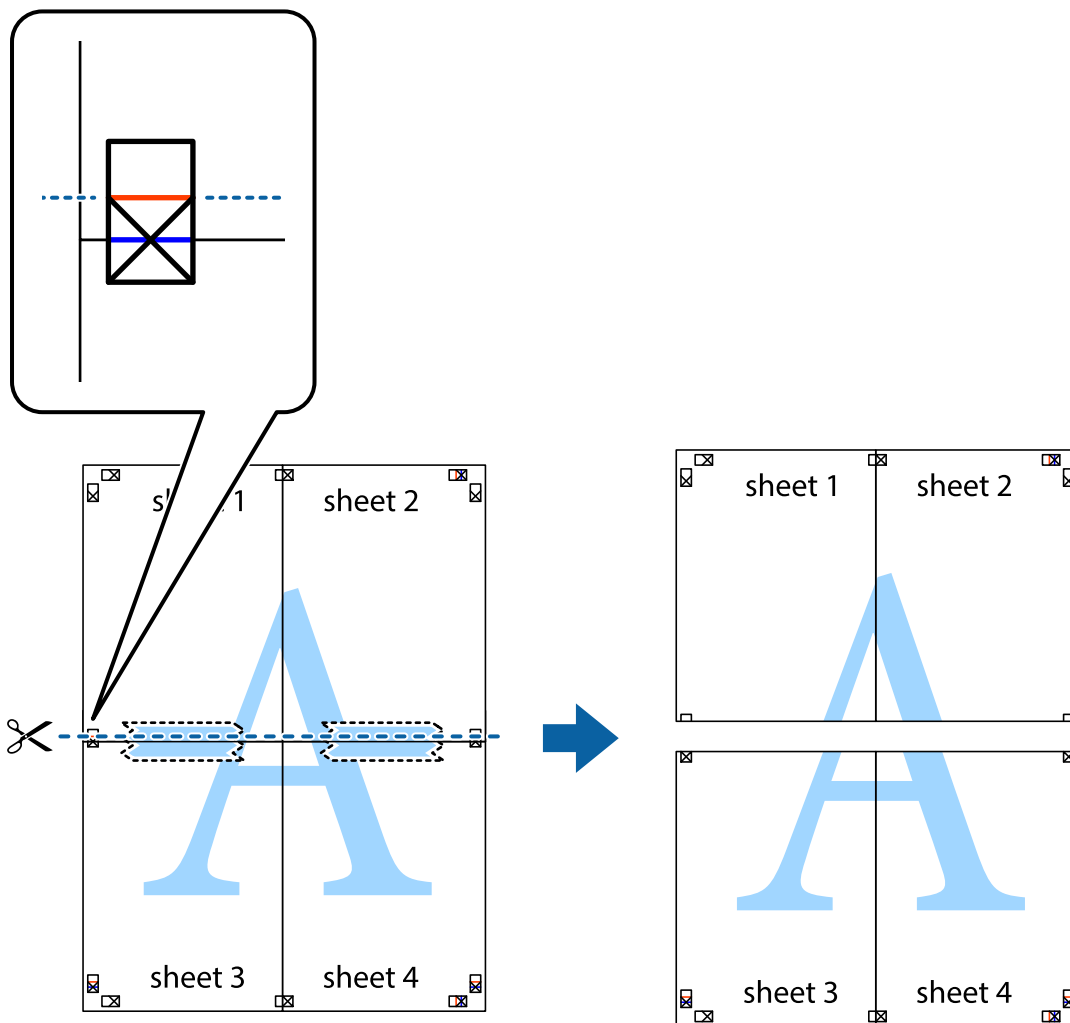

9. Listove spojite ljepljivom trakom na poleđini.

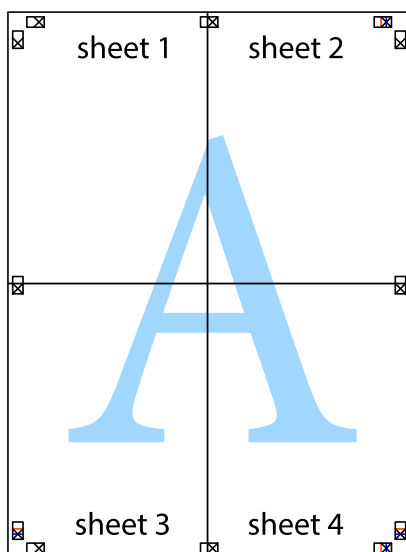

10. Odrežite preostale margine duž vanjske vodilice.

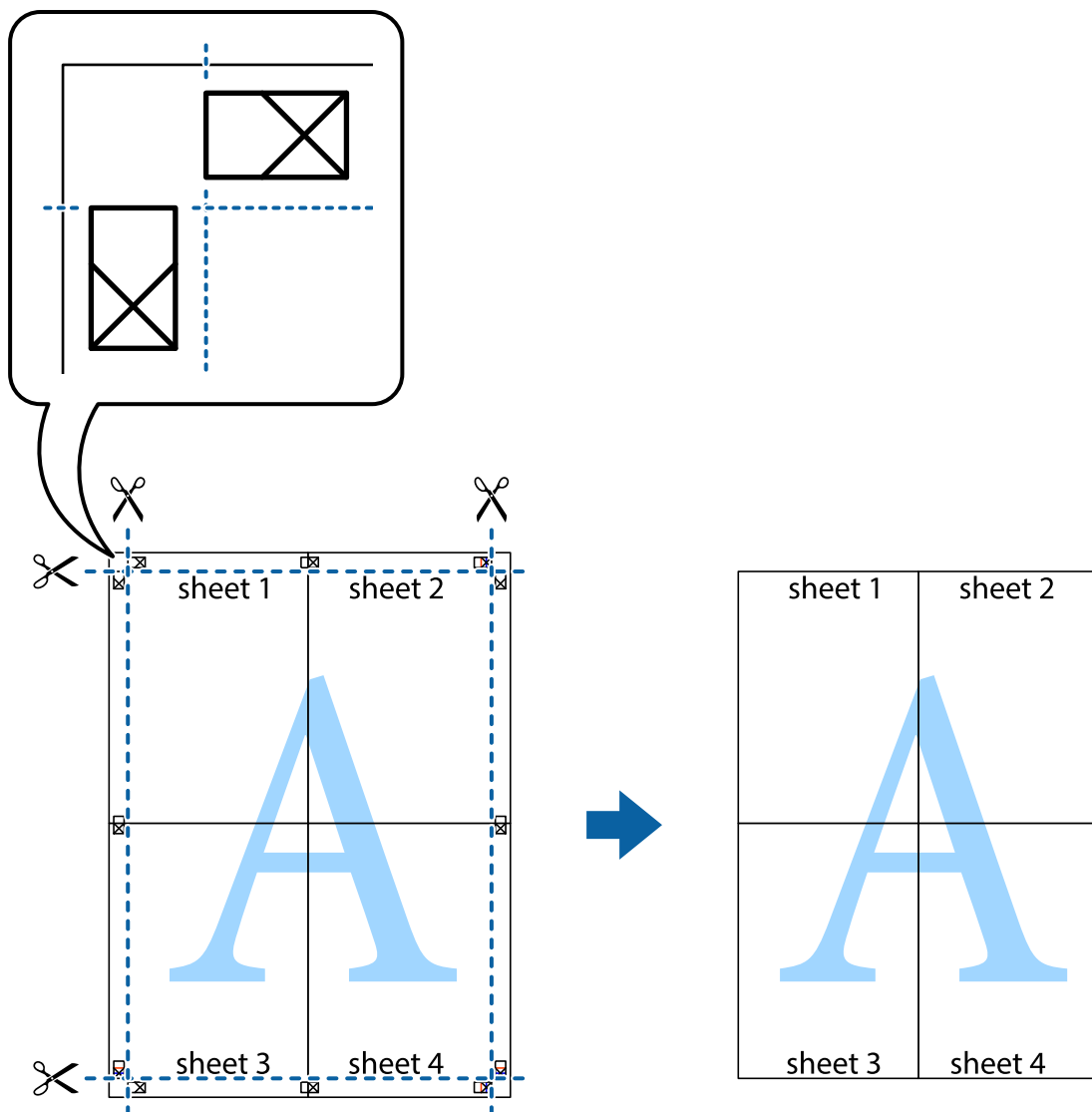

Ispisivanje sa zaglavljem i podnožjem

Možete ispisati podatke kao što su korisničko ime i datum ispisivanja unutar zaglavlja ili podnožja.

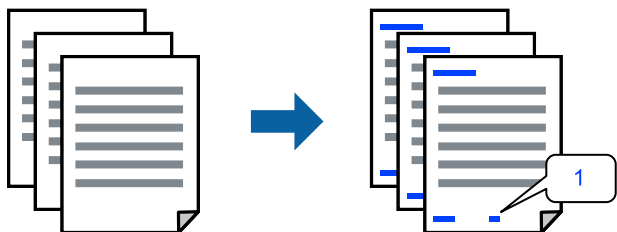

Pristupite upravljačkom programu pisača i izvršite sljedeće postavke.

Više opcija kartica > Značajke vodenog žiga > Zaglavlje/podnožje

Ispisivanje uzorka za zaštitu od kopiranja

Na svojim dokumentima možete ispisati uzorak za zaštitu od kopiranja. Prilikom ispisivanja sama slova se ne ispisuju i cjelokupan ispis je blago zasjenčan. Skrivena slova pojavljuju se kod fotokopiranja radi lakšeg razlikovanja izvornika od kopija.



Anti-Kopiraj Uzorak je dostupna u sljedećim uvjetima:

- Vrsta papira: Obični papiri, Letterhead
- Kvaliteta: Standardno
- Bez obruba: nije odabrano
- Korekcija boja: Automatski

Pristupite upravljačkom programu pisača i izvršite sljedeće postavke.

Više opcija kartica > Značajke vodenog žiga > Anti-Kopiraj Uzorak

Zajednički ispis višestrukih datoteka

Uređivač poslova Lite omogućava kombiniranje nekoliko različitih datoteka stvorenih u različitim aplikacijama i njihovo ispisivanje unutar jednog zadatka ispisa. Za kombinirane datoteke možete podesiti postavke ispisivanja, kao što su višestranični prikaz i dvostrani ispis.

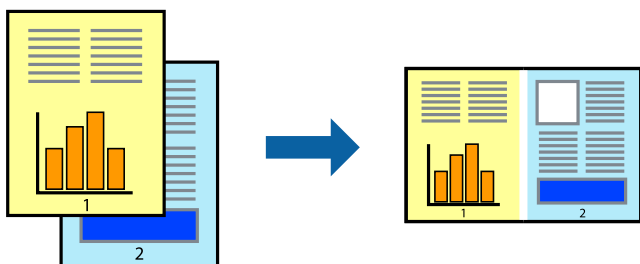

1. Na kartici **Glavna** upravljačkog programa pisača odaberite **Uređivač poslova Lite**.
2. Kliknite na **Ispis**.
Kad započnete s ispisom, prikazuje se prozor Uređivač poslova Lite.
3. Kada se prikaže dijaloški okvir aplikacije Uređivač poslova Lite, otvorite datoteku koju želite kombinirati s trenutnom datotekom i ponovite gore navedene korake.
4. Kad odaberete zadatak ispisa koje je dodan Projekt ispisa Lite u prozoru Uređivač poslova Lite, možete urediti prikaz stranice.

5. Kako biste započeli s ispisom, kliknite na **Ispiši** u izborniku **Datoteka**.

Napomena:

Ako zatvorite prozor *Uređivač poslova Lite* prije dodavanja svih podataka ispisa na Projekt ispisa, zadatak ispisa na kojem trenutno radite bit će otkazan. Kliknite na **Spremi** u izborniku **Datoteka** kako biste spremili trenutni zadatak. Datotečni nastavak pohranjenih datoteka je „ecl”.

Za otvaranje projekta ispisa kliknite **Uređivač poslova Lite** na kartici upravljačkog programa pisača **Održavanje** da biste otvorili prozor usluge *Job Arranger Lite*. Zatim odaberite **Otvori** u izborniku **Datoteka** kako biste odabrali datoteku.

Ispis pomoću značajke Univerzalni ispis u boji

Možete povećati vidljivost teksta i slika na ispisima.

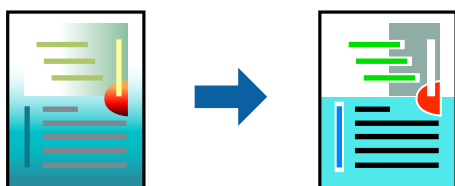

Značajka Ispis univerzalnim bojama dostupna je samo kad su odabrane sljedeće postavke.

- Vrsta papira: Obični papiri, Letterhead
- Kvaliteta: Standardno ili više kvalitete
- Boja: Boja
- Aplikacije: Microsoft® Office 2007 ili noviji
- Veličina teksta: 96 pts ili manji

Pristupite upravljačkom programu pisača i izvršite sljedeće postavke.

Kartica **Više opcija** > **Korekcija boja** > **Opcije slike** > **Ispis univerzalnim bojama**

Prilagodba boje ispisivanja

Možete prilagoditi boje korištene u zadatku ispisa. Ove prilagodbe se ne primjenjuju na izvorne podatke.

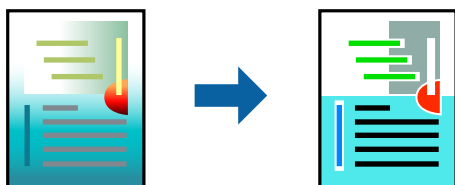

Pristupite upravljačkom programu pisača i izvršite sljedeće postavke.

Kartica **Više opcija** > **Korekcija boja** > **Korisnički** > **Napredno** i dr.

Ispis za naglašavanje tankih linija

Možete podebljati tanke linije koje su pretanke za ispis.

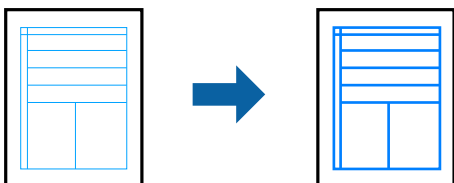

Pristupite upravljačkom programu pisača i izvršite sljedeće postavke.

Kartica **Više opcija** > **Korekcija boja** > **Opcije slike** > **Naglasiti tanke crte**

Ispisivanje dokumenata s pametnih uređaja

Možete ispisivati dokumente s pametnog uređaja poput pametnog telefona ili tableta.

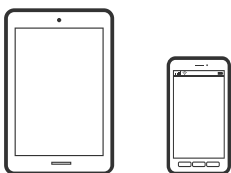

Ispis pomoću aplikacije Epson Smart Panel

Aplikacija Epson Smart Panel omogućuje jednostavno upravljanje radom pisača uključujući ispisivanje s pametnih uređaja kao što su pametni telefoni ili tableti. Možete povezati pisač i pametni uređaj putem bežične mreže, provjeravati razine tinte i status pisača te tražiti rješenja ako se pojavi pogreška.



Instalirajte Epson Smart Panel sa sljedećeg URL-a ili pomoću QR-koda.

<https://support.epson.net/smpdl/>



Pokrenite Epson Smart Panel, a zatim na početnom zaslonu odaberite izbornik ispisa.

Ispisivanje pomoću aplikacije Epson Print Enabler

Dokumente, poruke e-pošte, fotografije i web-mjesta možete jednostavno i bežično ispisivati putem svojeg Android pametnog telefona ili tableta (Android v4.4 ili novija verzija). Sa samo par dodira vaš Android uređaj pronaći će Epsonov pisač koji se nalazi na istoj bežičnoj mreži.

Pretražite i instalirajte Epson Print Enabler iz Google Play.

Otvorite **Postavke** na svojem Android uređaju, odaberite **Ispis** i omogućite Epson Print Enabler. U aplikaciji koja se nalazi na vašem Android uređaju, primjerice pregledniku Chrome, dodirnite ikonu izbornika i ispišite sadržaj zaslona.

Napomena:

*Ako ne vidite pisač na popisu, dodirnite **Svi pisači** i odaberite svoj pisač.*

Ispisivanje na etiketu diska

Ispis fotografija na etiketu diska upotrebom Epson Photo+

Epson Photo+ omogućava jednostavan ispis fotografija visoke kvalitete različitih izgleda na etikete diska ili na omote kutijica za diskove. Pogledajte korisničku pomoć aplikacije kako biste saznali pojedinosti.

Nakon početka ispisivanja slijedite odgovarajuće informacije kako biste umetnuli disk.

 Postupak možete pogledati na Internetski filmski priručnici. Pristupite sljedećoj internetskoj stranici.

<https://support.epson.net/publist/vlink.php?code=NPD7034>

Povezane informacije

➔ [“Umetanje i uklanjanje diska” na strani 30](#)

Ispisivanje na PVC osobne iskaznice

Ispisivanje na PVC osobne iskaznice upotrebom Epson Photo+

Epson Photo+ omogućava izradu jedinstvenih osobnih iskaznica i drugih identifikacijskih kartica uz visoku kvalitetu ispisa. Pogledajte korisničku pomoć aplikacije kako biste saznali pojedinosti.

Nakon početka ispisivanja slijedite odgovarajuće informacije kako biste umetnuli PVC osobnu iskaznicu.

 Postupak možete pogledati na Internetski filmski priručnici. Pristupite sljedećoj internetskoj stranici.

<https://support.epson.net/publist/vlink.php?code=NPD7033>

Napomena:

Prilikom ispisa na PVC osobnu iskaznicu upotrebom komercijalno dostupnog softvera podesite sljedeće postavke.

Izvor papira: Pretinac za disk/osobnu iskaznicu

Vrsta papira: PVC ID Card (Borders), PVC ID Card (Borderless)

Povezane informacije

➔ “Umetanje i uklanjanje PVC osobne iskaznice” na strani 33

Ispis internetskih stranica

Ispisivanje internetskih stranica s računala

Epson Photo+ omogućava prikaz internetskih stranica, izrezivanje određenog područja te njihovo uređivanje i ispisivanje. Pogledajte korisničku pomoć aplikacije kako biste saznali pojedinosti.

Ispisivanje internetskih stranica s pametnih uređaja

Instalirajte Epson Smart Panel sa sljedećeg URL-a ili pomoću QR-koda.

<https://support.epson.net/smpdl/>



Otvorite internetsku stranicu koju želite ispisati s vaše aplikacije internetskog preglednika. Dodirnite **Dijeli** i izbornika aplikacije internetskog preglednika, odaberite **Pametna ploča**, a zatim započnite ispisivanje.

Ispis pomoću mrežne usluge

Koristeći uslugu Epson Connect dostupnu putem interneta, možete ispisivati sa svog pametnog telefona, tableta, osobnog računala ili prijenosnog računala, bilo kada i bilo gdje. Kako biste mogli koristiti ovu uslugu, morate u Epson Connect usluzi registrirati korisnika i pišač.

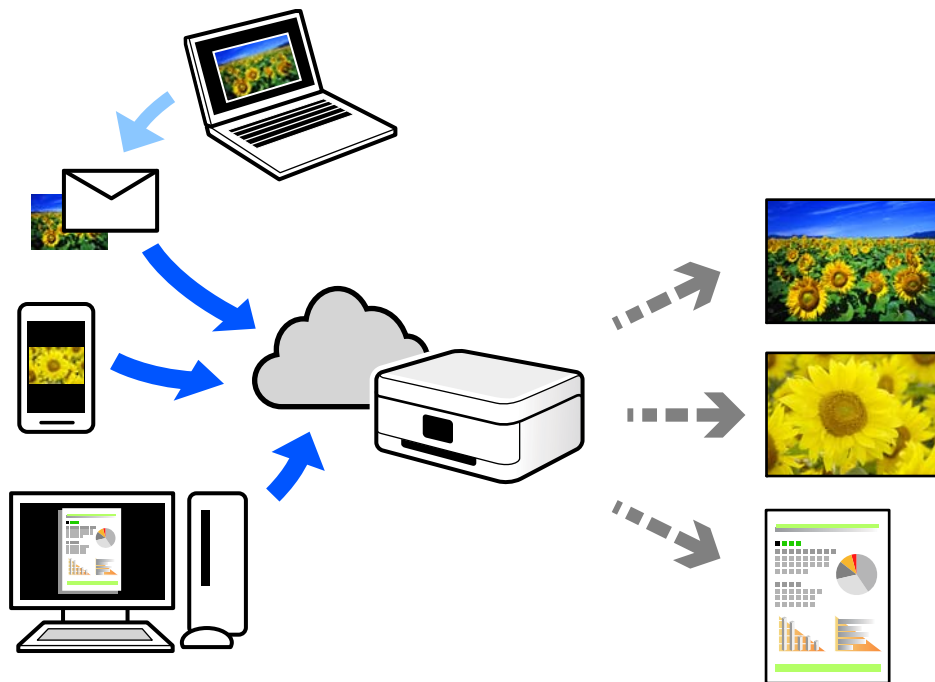

Značajke dostupne putem interneta su sljedeće.

Email Print

Kada šaljete e-poštu s priložima kao što su dokumenti ili slike na adresu e-pošte dodijeljenu pišaču, tu e-poštu s priložima možete ispisati s udaljene lokacije kao što su kućni ili uredski pišač.

Remote Print Driver

To je dijeljeni upravljački program koji podržava funkcija Remote Print Driver. Kad ispisujete pomoću pišača na udaljenoj lokaciji, možete ispisivati tako da promijenite pišač u prozoru uobičajene aplikacije.

Na mrežnom portalu Epson Connect potražite pojedinosti o načinu postavljanja ili ispisivanja.

<https://www.epsonconnect.com/>

<http://www.epsonconnect.eu> (samo za Europu)

Održavanje pisača

Provjera statusa potrošnog materijala.	59
Čišćenje puta prolaska papira u slučaju problema s uvlačenjem.	59
Poboljšanje kvalitete ispisa.	62
Čišćenje pisača.	70
Čišćenje prolivene tinte.	70

Provjera statusa potrošnog materijala

Približan vijek trajanja kutije za održavanje možete provjeriti putem računala. Za više pojedinosti provjerite donju odgovarajuću poveznicu s informacijama.

Da biste utvrdili koliko je tinte preostalo, vizualno provjerite razine tinte u svim spremnicima pisača.

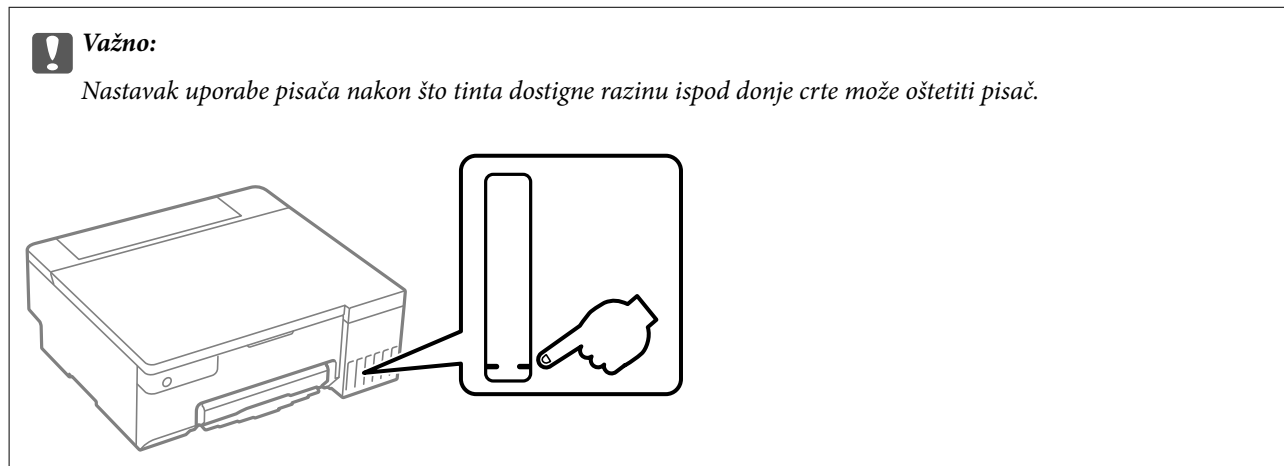

Povezane informacije

- ➔ [“Aplikacija za ispis putem računala \(Windows upravljački program pisača\)” na strani 148](#)
- ➔ [“Aplikacija za ispis putem računala \(Mac OS upravljački program pisača\)” na strani 149](#)
- ➔ [“Vrijeme je za punjenje tinte” na strani 124](#)
- ➔ [“Vrijeme je za zamjenu kutije za održavanje” na strani 130](#)

Čišćenje puta prolaska papira u slučaju problema s uvlačenjem

Ako se papir ne uvlači pravilno, očistite unutrašnjost valjka.

1. Pritisnite gumb  da biste isključili pisač.
2. Odvojite kabel za napajanje.

3. Otvorite poklopac pisača.

Valjak za preuzimanje možete pronaći u položaju prikazanom na sljedećoj slici.

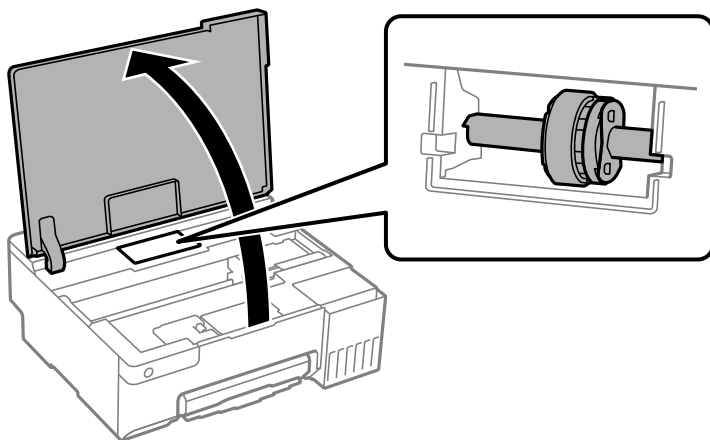

4. Uklonite valjak za preuzimanje.

Pritisnite jezičac na desnoj strani valjka za preuzimanje, povucite ga unatrag i zatim ga izvucite ravno prema gore.

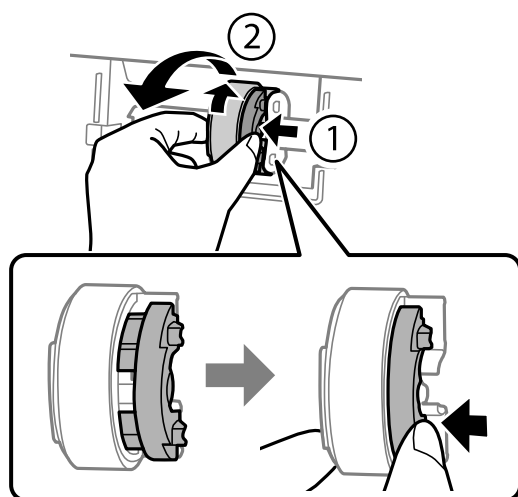

5. Navlažite mekanu krpu vodom, dobro je ocijedite i zatim u jednom smjeru brišite gumeni dio valjka.

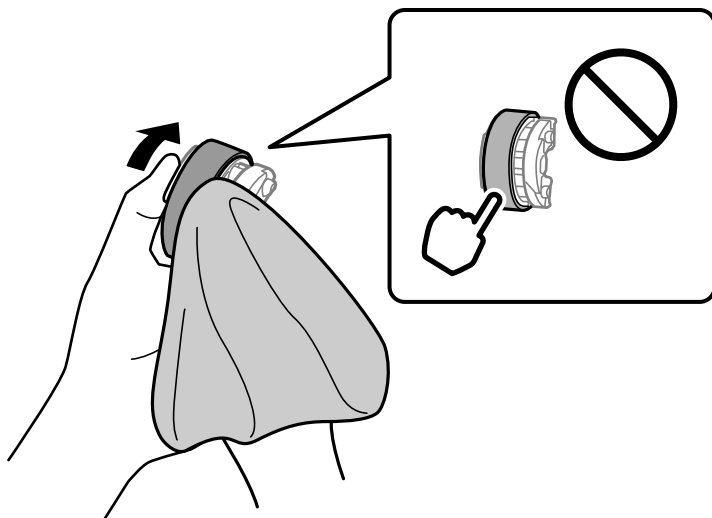

Važno:

Ne dodirujte gumeni dio na valjku za preuzimanje.

6. Pritisnite jezičac na desnoj strani, a zatim poravnajte izbočene dijelove s otvorima kako biste ga pričvrstili.

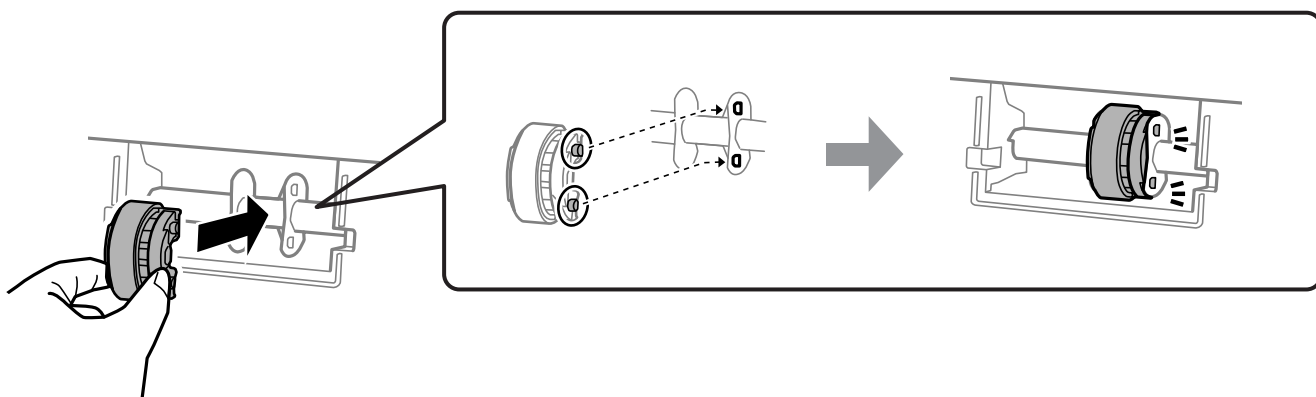

7. Zatvorite poklopac pisača.
8. Ponovno priključite kabel za napajanje.
9. Pritisnite gumb  da biste uključili pisač.
- Ako se problem nastavi, zamijenite valjak za preuzimanje.

Povezane informacije

➔ [“Vrijeme je za zamjenu valjka za preuzimanje” na strani 133](#)

Poboljšanje kvalitete ispisa

Pregledavanje i čišćenje ispisne glave

Postupak možete pogledati i na Internetski filmski priručnici. Pristupite sljedećoj internetskoj stranici.

<https://support.epson.net/publist/vlink.php?code=NPD7036>



Ako su mlaznice začepljene, ispisi će postati blijedi te će sadržavati vidljive pruge ili neočekivane boje. Ako su mlaznice jako začepljene, ispisat će se prazan list. Kada se kvaliteta ispisa pogorša, najprije upotrijebite uslužni program za provjeru mlaznica kako biste provjerili jesu li začepljene. Ako su mlaznice začepljene, očistite ispisnu glavu.



Važno:

- Nemojte otvarati poklopac pisača niti isključivati pisač tijekom čišćenja glave. Ako čišćenje glave nije dovršeno, možda nećete moći ispisivati.
- Čišćenje glave troši tintu i ne bi se smjelo provoditi više puta nego je to potrebno.
- Možda nećete moći očistiti glavu pisača kada je tinta pri kraju.
- Ako se kvaliteta ispisa ne poboljša ni nakon što 3 puta izvršite provjeru mlaznica i čišćenje ispisne glave, ne ispisujte nove zadatke tijekom najmanje 12 sati i zatim ponovno pokrenite postupak provjere mlaznice. Preporučujemo vam da isključite pisač. Ako se kvaliteta ispisa i nakon toga ne poboljša, pokrenite funkciju čišćenja Dubinsko čišćenje. Ako se i nakon toga ne poboljša, obratite se korisničkoj podršci tvrtke Epson.
- Da biste spriječili isušivanje ispisne glave, nemojte odspajati kabel iz struje dok je pisač uključen.

Možete provjeriti i očistiti ispisnu glavu preko upravljačke ploče pisača.

1. U pisač umetnite obični papir veličine A4.
2. Pritisnite gumb  da biste isključili pisač.
3. Uključite pisač držeći pritisnut gumb , a zatim ga otpustite kad žaruljica napajanja počne treptati.

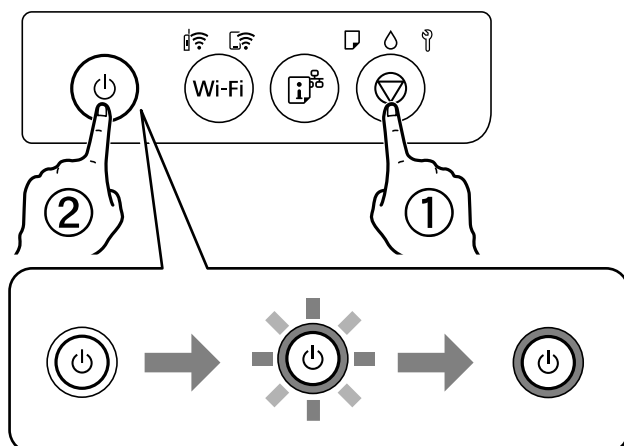

Ispisuje se predložak za provjeru mlaznica.

Napomena:

Ispis uzorka za provjeru mlaznica počet će nakon nekog vremena.

4. Provjerite ispisani uzorak kako biste vidjeli jesu li mlaznice ispisne glave začepljene.

A) OK

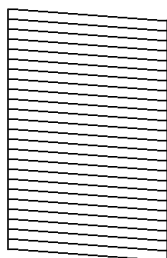

B) NG

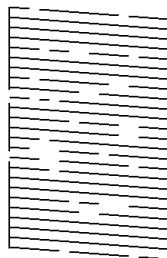

C) NG

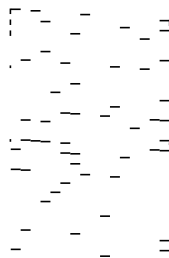

A:

Svi redovi su ispisani. Nisu potrebni daljnji koraci.

B ili blizu B

Neke mlaznice su začepljene. Držite pritisnutim gumb  tijekom 5 sekundi dok žaruljica napajanja ne počne treptati.

Započinje čišćenje ispisne glave.

Napomena:

Čišćenje ispisne glave počet će nakon nekog vremena.

C ili blizu C

Ako nedostaje većina redova, to pokazuje da je većina mlaznica začepljena. Pokrenite Dubinsko čišćenje. Pojednosti potražite dolje u dijelu „Povezane informacije”.

5. Kad žaruljica napajanja prestane treptati, ponovo ispišite predložak za provjeru mlaznica. Ponavljajte postupak čišćenja i ispisa uzorka dok sve linije ne budu u potpunosti ispisane.



Važno:

Ako se kvaliteta ispisa ne poboljša ni nakon što 3 puta izvršite provjeru mlaznica i čišćenje ispisne glave, ne ispisujte nove zadatke tijekom najmanje 12 sati i zatim ponovno pokrenite postupak provjere mlaznice i čišćenje ispisne glave ako je potrebno. Preporučujemo vam da isključite pisač. Ako se kvaliteta ispisa i nakon toga ne poboljša, pokrenite funkciju čišćenja Dubinsko čišćenje. Ako se i nakon toga ne poboljša, obratite se korisničkoj podršci tvrtke Epson.

Povezane informacije

➔ [“Pokretanje programa Dubinsko čišćenje” na strani 63](#)

Pokretanje programa Dubinsko čišćenje

Uslužni program **Dubinsko čišćenje** omogućuje zamjenu sve tinte unutar cijevi za tintu. Ovu značajku možete upotrebljavati kako biste poboljšali kvalitetu ispisa u sljedećim situacijama.

- Nakon ispisivanja ili čišćenja ispisne glave koje je izvršeno pri niskim razinama tinte u spremniku.
- Izvršili ste provjeru mlaznice i čišćenje glave 3 puta i zatim ste pričekali da prođe najmanje 12 sati do ispisivanja, no kvaliteta ispisa nije se poboljšala.

Pročitajte sljedeće upute prije uporabe ove značajke.



Važno:

Pazite da uvijek ima dovoljno tinte u spremnicima tinte.

Vizualno provjerite jesu li spremnici tinte napunjeni barem jednu trećinu. Preniske razine tinte tijekom uporabe funkcije čišćenja Dubinsko čišćenje mogu uzrokovati oštećenje pisača.



Važno:

Pričekajte najmanje 12 sati prije ponovne uporabe funkcije čišćenja Dubinsko čišćenje.

Jedna uporaba funkcije čišćenja Dubinsko čišćenje trebala bi riješiti poteškoće s kvalitetom ispisa unutar 12 sati. Stoga, pričekajte 12 sati prije ponovne uporabe te funkcije kako biste izbjegli nepotrebnu potrošnju tinte.



Važno:

Možda će biti potrebno zamijeniti kutiju za održavanje.

Tinta se odlaže u kutiju za održavanje. Ako se kutija napuni tintom, pripremite i postavite zamjensku kutiju za održavanje kako biste nastavili ispisivati.

Napomena:

Značajku Dubinsko čišćenje ne možete pokrenuti ako su preniske razine tinte ili nema dovoljno slobodnog prostora u kutiji za održavanje. Međutim, tinte i slobodnog prostora može i dalje biti dovoljno za ispisivanje.

Povezane informacije

➔ [“Pregledavanje i čišćenje ispisne glave” na strani 62](#)

Pokretanje programa Dubinsko čišćenje (Windows)

1. Otvorite dijaloški okvir upravljačkog programa pisača.
2. Kliknite na **Dubinsko čišćenje** na kartici **Održavanje**.
3. Slijedite upute na zaslonu.



Važno:

Ako se kvaliteta ispisa ne poboljša nakon pokretanja Dubinsko čišćenje, pričekajte najmanje 12 sati bez ispisivanja, a zatim ponovno pokrenite postupak provjere uzorka mlaznice. Ponovno pokrenite Čišćenje ili Dubinsko čišćenje ovisno o ispisanom uzorku. Ako se kvaliteta ispisa i dalje ne poboljša, kontaktirajte Epsonovu korisničku podršku.

Povezane informacije

➔ [“Aplikacija za ispis putem računala \(Windows upravljački program pisača\)” na strani 148](#)

Pokretanje programa Dubinsko čišćenje (Mac OS)

1. Odaberite **Postavke sustava** u Apple izborniku > **Pisači i skeneri** (ili **Ispiši i skeniraj**, **Ispiši i faksiraj**) i zatim odaberite pisač.

2. Kliknite na **Opcije i zalihe > Uslužni program > Otvori uslužni program pisača**.
3. Kliknite na **Dubinsko čišćenje**.
4. Slijedite upute na zaslonu.



Važno:

Ako se kvaliteta ispisa ne poboljša nakon pokretanja Dubinsko čišćenje, pričekajte najmanje 12 sati bez ispisivanja, a zatim ponovno pokrenite postupak provjere uzorka mlaznice. Ponovno pokrenite Čišćenje ili Dubinsko čišćenje ovisno o ispisanom uzorku. Ako se kvaliteta ispisa i dalje ne poboljša, kontaktirajte Epsonovu korisničku podršku.

Povezane informacije

➔ [“Aplikacija za ispis putem računala \(Mac OS upravljački program pisača\)” na strani 149](#)

Sprječavanje začepljenja mlaznice

Uvijek koristite gumb za napajanje kada uključite i isključite pisač.

Provjerite je li lampica napajanja isključena prije isključivanja kabela za napajanje.

Sama tinta može se isušiti ako ne bude pokrivena. Kao kada stavljate kapicu na nalivpero ili uljnu olovku kako biste spriječili njihovo sušenje, pobrinite se da ispisna glava bude pravilno zatvorena kako ne bi došlo do sušenja tinte.

Kada se iskopča kabel za napajanje ili dođe do prekida napajanja tijekom rada pisača, možda nije pravilno zatvorena ispisna glava. Ako je ispisna glava ostavljena u postojećem stanju, osušit će se uzrokujući začepljenje mlaznica (izlaze tinte).

U tim slučajevima, uključite i što prije ponovno isključite pisač da biste zatvorili ispisnu glavu.

Poravnavanje ispisne glave

Ako primijetite neporavnatost okomitih crta ili zamucene slike, poravnajte ispisnu glavu.

Poravnavanje ispisne glave — Windows

1. U pisač umetnite obični papir veličine A4.
2. Otvorite dijaloški okvir upravljačkog programa pisača.
3. Kliknite na **Poravnanje glave pisača** na kartici **Održavanje**.
4. Slijedite upute na zaslonu.

Povezane informacije

➔ [“Aplikacija za ispis putem računala \(Windows upravljački program pisača\)” na strani 148](#)

Poravnavanje ispisne glave — Mac OS

1. U pisač umetnite obični papir veličine A4.
2. Odaberite **Postavke sustava** u Apple izborniku > **Pisači i skeneri** (ili **Ispiši i skeniraj**, **Ispiši i faksiraj**) i zatim odaberite pisač.
3. Kliknite na **Opcije i zalihe** > **Uslužni program** > **Otvori uslužni program pisača**.
4. Kliknite na **Print Head Alignment**.
5. Slijedite upute na zaslonu.

Povezane informacije

➔ [“Aplikacija za ispis putem računala \(Mac OS upravljački program pisača\)” na strani 149](#)

Čišćenje putanje papira zbog mrlja od tinte (kada je površina rezultata ispisa zamrljana okomito)

Očistite valjak unutar pisača ako su ispisi zamrljani ili istrošeni.

Trebate sljedeće predmete da biste izveli postupke od koraka 2.

- tanak štapić
- Dobro iscijeđena mokra gaza ili krpa

1. Provedite čišćenje vodilice papira iz upravljačkog programa pisača radi čišćenja puta prolaska papira.

- Windows

Otvorite prozor upravljačkog programa pisača i kliknite **Čišćenje vodilica za papir** na kartici **Održavanje**. Slijedite upute na zaslonu.

- Mac OS

Odaberite **Postavke sustava** u Apple izborniku > **Pisači i skeneri** (ili **Ispiši i skeniraj**, **Ispiši i faksiraj**) i zatim odaberite pisač. Kliknite na **Mogućnosti i zalihe** > **Uslužni program** > **Otvori uslužni program pisača**, a zatim kliknite na **Paper Guide Cleaning**. Slijedite upute na zaslonu.

Ponovite ovaj postupak dok papir ne bude zamrljan tintom. Ako se papir zaprlja tintom čak i nakon nekoliko čišćenja, prijedite na sljedeći korak.

2. Omotajte dobro iscijeđenu mokru gazu ili krpu oko vrha tankog štapića.

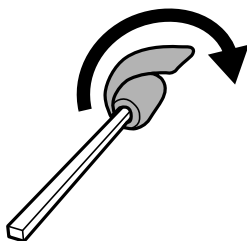

3. Isključite pisač pritiskanjem gumba .

4. Izvucite kabel za napajanje iz naponske utičnice i odspojite ga od pisača.
5. Izvucite izlazni pretinac.

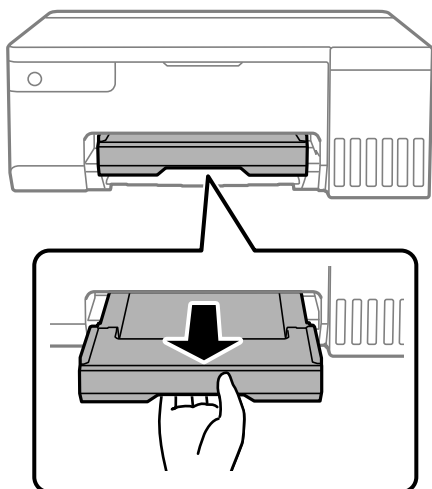

6. Štapićem koji ste pripremili u koraku 2 obrišite dva bijela valjka tako da ih okrećete.

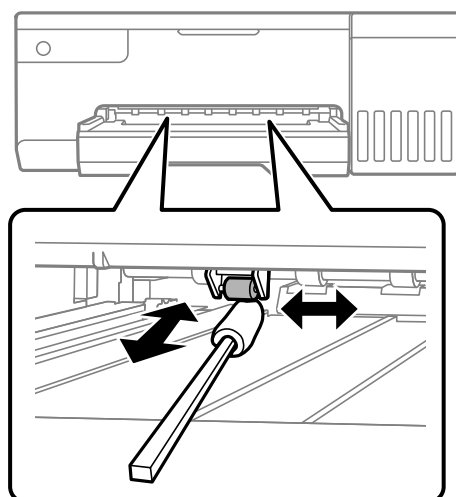

Važno:

Ne koristite toaletni papir za čišćenje unutrašnjeg dijela pisača. Pamučna vlakna mogu začeptiti mlaznice glave pisača.

7. Priključite kabel za napajanje i zatim uključite pisač.
Ako su ispisi još uvijek zamrljani ponovite korak 1.

Čišćenje prozirne folije

Ako se kvaliteta ispisa ne poboljša nakon poravnanja ispisne glave ili čišćenja puta prolaska papira, vjerojatno je zaprljana prozirna folija u pisaču.

Potrebni predmeti:

- Pamučni štapići (nekoliko komada)
- Voda s nekoliko kapi deterdženta (2 do 3 kapi deterdženta na 1/4 čaše vode iz slavine)
- Izvor svjetlosti radi provjere mrlja



Važno:

Nemojte upotrebljavati nikakva sredstva za čišćenje osim vode s nekoliko kapi deterdženta.

1. Isključite pisač pritiskanjem gumba .
2. Otvorite poklopac pisača.

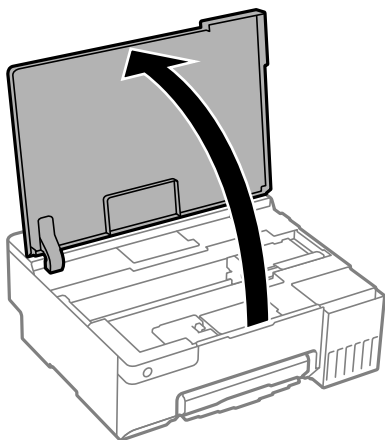

3. Provjerite postoje li mrlje na prozirnoj foliji. Mrlje možete lakše uočiti s pomoću svjetiljke. Ako postoje mrlje (kao što su otisci prstiju ili masnoća) na prozirnoj foliji (A), prijedite na sljedeći korak.

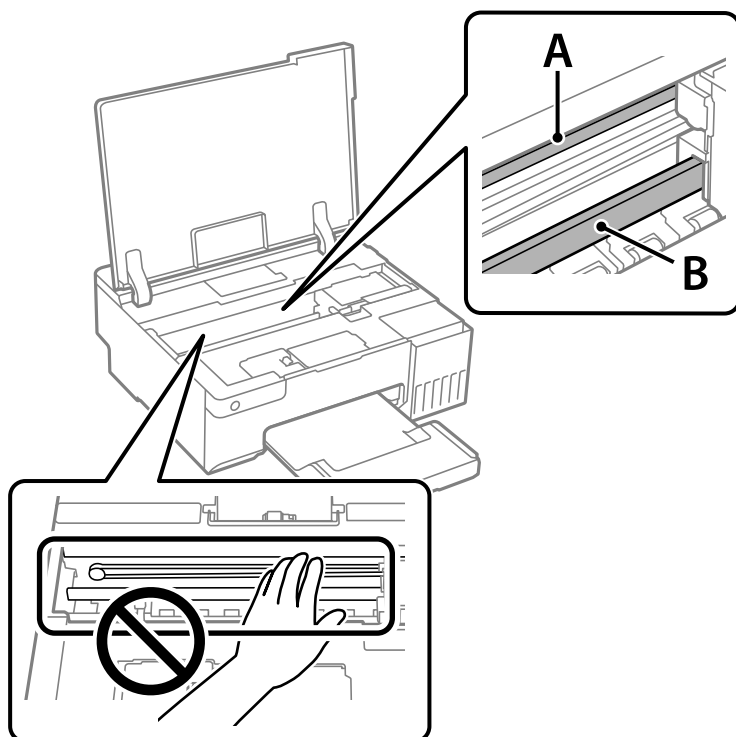

A: prozirna folija

B: vodilica



Važno:

Pazite da ne dodirnete vodilicu (B). U suprotnom može doći do poteškoća s ispisivanjem. Nemojte brisati masnoću na vodilici jer je ona potrebna za pravilan rad uređaja.

4. Navlažite pamučni štapić vodom s nekoliko kapi deterdženta, pazeći pritom da višak vode ne kaplje sa štapića, a zatim obrišite zaprljani dio folije.

Pazite kako ne biste dodirnuli tintu koja se zalijepila unutar pisača.

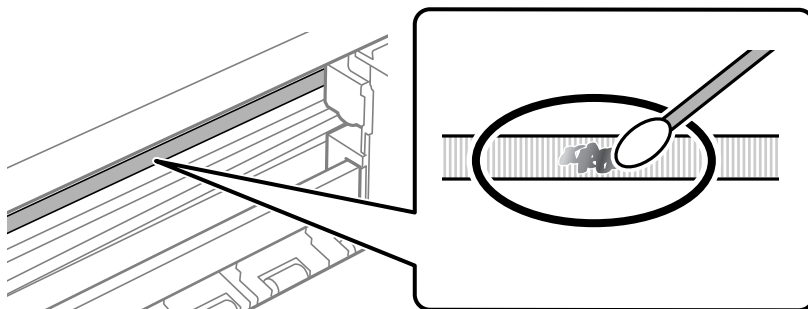

Važno:

Pažljivo uklonite mrlju. Ako prejako pritisnete pamučni štapić na foliju, možete izbaciti opruge folije iz ravnoteže i oštetiti pisač.

5. Ponovno obrišite foliju s pomoću suhog pamučnog štapića.



Važno:

Pazite da na foliji ne ostanu pamučne niti sa štapića.

Napomena:

Učestalo mijenjajte pamučne štapiće kako biste spriječili širenje mrlje.

6. Ponavljajte 4. i 5. korak dok mrlja ne bude potpuno uklonjena s folije.
7. Prije nastavka rada provjerite je li folija čista.

Čišćenje pisača

Ako su komponente i kućište prljavi ili prašnjavi, isključite pisač i očistite ih mekanom, čistom krpom koja je navlažena vodom. Ako ne možete ukloniti prljavštinu, pokušajte dodati malu količinu blagog deterdženta vlažnoj krpi.

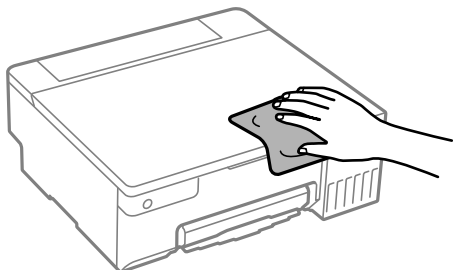

Važno:

- Pazite da na mehanizam pisača ni električne komponente ne dospije voda. U suprotnom bi se mogao oštetiti pisač.
- Nikad nemojte čistiti komponente i kućište alkoholom ili razrjeđivačem boje. Te kemikalije bi ih oštetile.
- Nemojte dirati dijelove prikazane na sljedećoj ilustraciji. To može prouzročiti kvar.

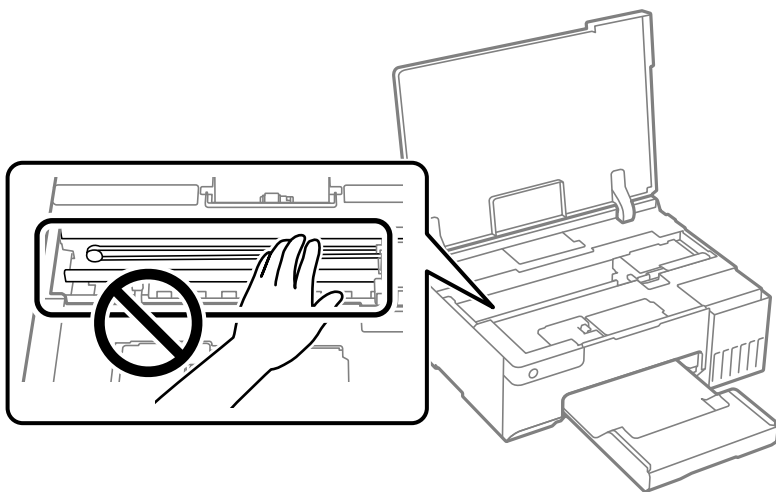

Čišćenje prolivene tinte

Ako je tinta prolivena, pokupite je na sljedeće načine.

- Ako se na površini oko spremnika nalazi prolivena tinta, obrišite je s pomoću čiste krpe bez suvišnih niti ili pamučnog štapića.
- Ako se tinta prolije po stolu ili podu, odmah je obrišite. Suhe mrlje od tinte iznimno je teško ukloniti. Kako biste spriječili širenje mrlje, pritisnite suhu krpu na mrlju i zatim je obrišite vlažnom krpom.
- Ako zaprljate ruke tintom, odmah ih isperite vodom i sapunom.

U tim slučajevima

Prilikom zamjene računala.	72
Štednja energije.	72
Provjera ukupnog broja stranica provučenih kroz pisač.	73
Zasebno instaliranje aplikacija.	74
Ponovno postavljanje mrežne veze.	77
Izravno spajanje pametnog uređaja i pisača (Wi-Fi Direct).	86
Dodavanje ili mijenjanje veze pisača.	89
Transportiranje i pohrana pisača.	92

Prilikom zamjene računala

Na novo računalo potrebno je instalirati upravljački program pisača i druge programe.

Pristupite sljedećoj internetskoj stranici i unesite naziv proizvoda. Idite na **Postavljanje** i započnite s postavljanjem. Slijedite upute na zaslону.

<https://epson.sn>

Štednja energije

Pisač ulazi u način mirovanja ili se isključuje automatski ako se nijedna operacija ne obavi u zadanom roku. Možete prilagoditi trajanje prije primjene upravljanja napajanjem. Svako povećanje utjecat će na učinkovitost potrošnje energije proizvoda. Pazite na okoliš prije provedbe promjene.

Ovisno o mjestu kupnje, pisač može imati značajku koja će ga automatski isključiti ako nije bio povezan s mrežom tijekom određenog vremena.

<https://www.epson.eu/energy-consumption>

Štednja energije - Windows

1. Otvorite dijaloški okvir upravljačkog programa pisača.
2. Kliknite na **Informacije o pisaču i opcijama** na kartici **Održavanje**.
3. Napravite jedno od sljedećeg.

Napomena:

Vaš proizvod možda sadrži značajke **Brojač vremena za isključivanje** ili **Isključivanje pri neaktivnosti** i **Isključi nakon odvajanja**, ovisno o mjestu kupnje.

- Odaberite vremenski period prije nego što pisač uđe u način mirovanja koristeći postavku **Odbrojavanje do mirovanja**, a zatim kliknite na **Šalji**. Da bi se pisač automatski isključio, odaberite vremenski period koristeći postavku **Brojač vremena za isključivanje**, a zatim kliknite na **Šalji**.
 - Odaberite vremenski period prije nego što pisač uđe u način mirovanja koristeći postavku **Odbrojavanje do mirovanja**, a zatim kliknite na **Šalji**. Kako bi se pisač automatski isključio, odaberite vremensko razdoblje u postavci **Isključivanje pri neaktivnosti** ili **Isključi nakon odvajanja** i kliknite na **Šalji**.
4. Kliknite na **OK**.

Povezane informacije

➔ [“Aplikacija za ispis putem računala \(Windows upravljački program pisača\)” na strani 148](#)

Štednja energije - Mac OS

1. Odaberite **Postavke sustava** u Apple izborniku > **Pisači i skeneri** (ili **Ispiši i skeniraj**, **Ispiši i faksiraj**) i zatim odaberite pisač.
2. Kliknite na **Opcije i zalihe** > **Uslužni program** > **Otvori uslužni program pisača**.

3. Kliknite na **Postavke pisača**.

4. Napravite jedno od sljedećeg.

Napomena:

Vaš proizvod možda sadrži značajke **Brojač vremena za isključivanje** ili **Isključivanje pri neaktivnosti** i **Isključi nakon odvajanja**, ovisno o mjestu kupnje.

- Odaberite vremenski period prije nego što pisač uđe u način mirovanja koristeći postavku **Odbrojavanje do mirovanja**, a zatim kliknite na **Primijeni**. Da bi se pisač automatski isključio, odaberite vremenski period koristeći postavku **Brojač vremena za isključivanje**, a zatim kliknite na **Primijeni**.
- Odaberite vremenski period prije nego što pisač uđe u način mirovanja koristeći postavku **Odbrojavanje do mirovanja**, a zatim kliknite na **Primijeni**. Kako bi se pisač automatski isključio, odaberite vremensko razdoblje u postavci **Isključivanje pri neaktivnosti** ili **Isključi nakon odvajanja** i kliknite na **Primijeni**.

Omogućivanje Wi-Fi veze

Ako ste se koristili Wi-Fi (bežični LAN) vezom, ali više ne treba jer ste promijenili način povezivanja i slično, možete onemogućiti Wi-Fi vezu.

Uklanjanjem nepotrebnih Wi-Fi signala, možete i smanjiti opterećenje napajanja u stanju pripravnosti.

1. Isključite pisač ako je uključen.
2. Uključite pisač dok držite pritisnutim gumb .

Vratit će se zadane mrežne postavke i Wi-Fi veza bit će onemogućena.

Napomena:



Za ponovnu upotrebu Wi-Fi mreže potrebno je izvršiti mrežne postavke.

Povezane informacije

➔ [“Gumbi i funkcije” na strani 20](#)

Provjera ukupnog broja stranica provučenih kroz pisač

Možete provjeriti ukupan broj stranica provučen kroz pisač. Informacije se ispisuju zajedno s uzorkom provjere mlaznica.

1. U pisač umetnite obični papir veličine A4.
2. Pritisnite gumb  da biste isključili pisač.
3. Uključite pisač držeći pritisnut gumb , a zatim ga otpustite kad žaruljica napajanja počne treptati.

Napomena:

Također možete provjeriti ukupan broj stranica uloženi preko upravljačkog programa pisača.

Windows

Kliknite na **Informacije o pisaču i opcijama** na kartici **Održavanje**.

Mac OS

Izbornik Apple > Postavke sustava > Pisači i skeneri (ili Ispis i skeniranje, Ispis i faksiranje) > Epson(XXXX) > Opcije i zalihe > Uslužni program > Otvori uslužni program pisača > Printer and Option Information

Zasebno instaliranje aplikacija

Spojite računalo na mrežu i instalirajte najnoviju verziju aplikacije s interneta. Prijavite se u administratorski račun na vašem računalo. Unesite administratorsku lozinku ako je računalo od vas zatraži.

Napomena:

Da biste ponovo instalirali neku aplikaciju, morate je najprije deinstalirati.

1. Provjerite jesu li pisač i računalo spremni za komunikaciju te je li pisač povezan na internet.
2. Pokrenite Epson Software Updater.

Primjer na snimci zaslona odnosi se na operativni sustav Windows.

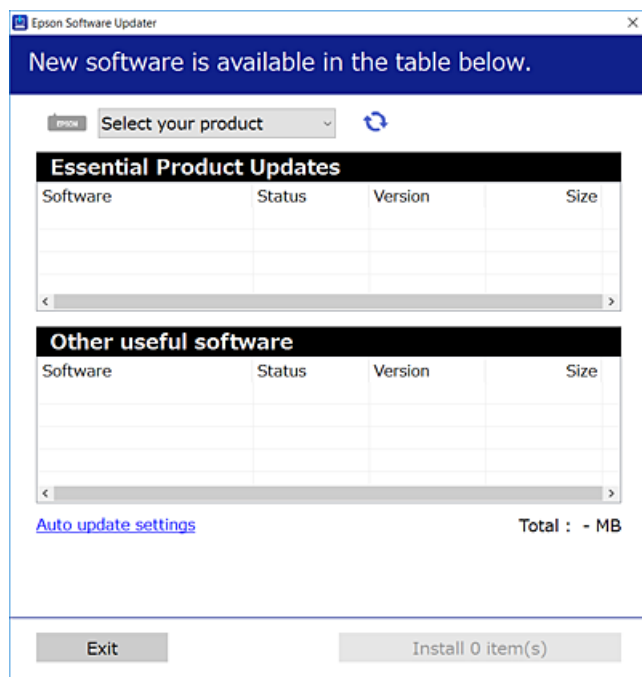

3. Na operativnom sustavu Windows odaberite pisač i kliknite na  kako biste provjerili postoje li novije verzije aplikacija.
4. Odaberite stavke koje želite instalirati ili ažurirati i kliknite na gumb za pokretanje instalacije.



Važno:

Nemojte isključivati ni iskopčavati pisač dok se ne izvrši ažuriranje. To bi moglo dovesti do kvara pisača.

Napomena:

- ❑ Najnovije aplikacije možete preuzeti s internetske stranice tvrtke Epson.
<http://www.epson.com>
- ❑ Ako se koristite operativnim sustavom Windows Server, ne možete upotrebljavati aplikaciju Epson Software Updater. Preuzmite najnovije aplikacije s web-mjesta tvrtke Epson.

Povezane informacije

➔ “Aplikacija za ažuriranje softvera i firmvera (Epson Software Updater)” na strani 150

Provjera je li instaliran originalni Epson upravljački program pisača — Windows

Možete provjeriti je li na vašem računalu instaliran originalni Epson upravljački program pisača jednim od sljedećih načina.

Odaberite **Upravljačka ploča > Prikaz uređaja i pisača (Pisači, Pisači i faksovi)**, a zatim učinite sljedeće kako biste otvorili prozor s postavkama ispisnog poslužitelja.

- ❑ Windows 11/Windows 10/Windows 8.1/Windows 8/Windows 7/Windows Server 2022/Windows Server 2019/Windows Server 2016/Windows Server 2012 R2/Windows Server 2012/Windows Server 2008 R2

Kliknite na ikonu pisača i zatim kliknite na **Svojstva ispisnog poslužitelja** pri vrhu prozora.

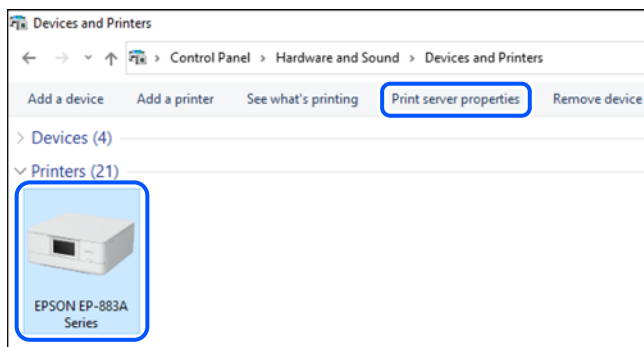

- ❑ Windows Vista/Windows Server 2008

Desnim klikom kliknite na mapu **Pisači**, a zatim kliknite na **Pokreni kao administrator > Svojstva poslužitelja**.

- ❑ Windows XP/Windows Server 2003 R2/Windows Server 2003

U izborniku **Datoteka** odaberite **Svojstva poslužitelja**.

Kliknite na karticu **Upravljački program**. Ako je u popisu prikazan naziv vašeg pisača, na vašem računalu je instaliran originalni Epson upravljački program pisača.

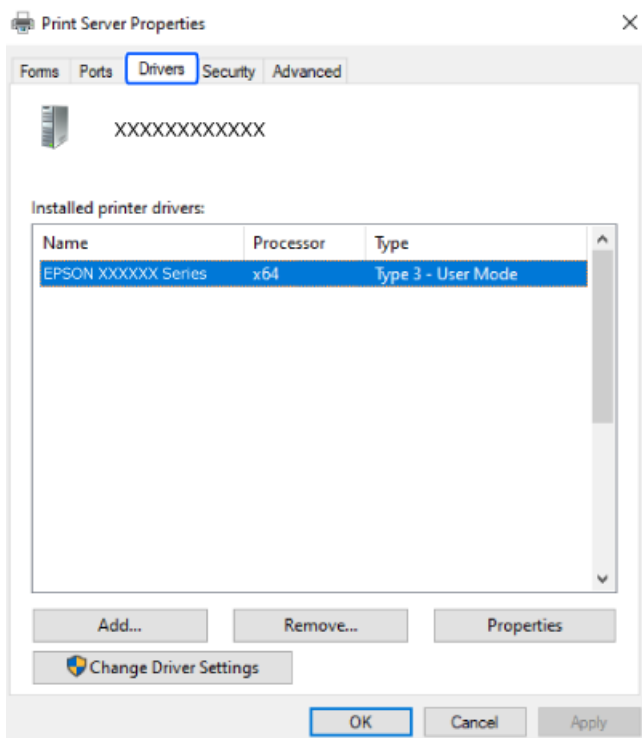

Povezane informacije

➔ [“Zasebno instaliranje aplikacija” na strani 74](#)

Provjera je li instaliran originalni Epson upravljački program pisača — Mac OS

Možete provjeriti je li na vašem računalu instaliran originalni Epson upravljački program pisača jednim od sljedećih načina.

Odaberite **Postavke sustava** u Apple izborniku > **Pisači i skeneri** (ili **Ispiši i skeniraj**, **Ispiši i faksiraj**) i zatim odaberite pisač. Kliknite **Opcije i pribor**, a ako su kartice **Opcije** i **Uslužni program** prikazane u prozoru, na vašem računalo je instaliran originalni Epson upravljački program pisača.

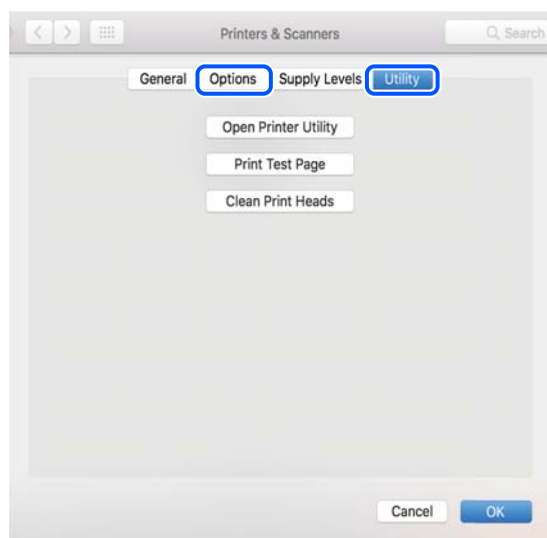

Povezane informacije

➔ “Zasebno instaliranje aplikacija” na strani 74

Ponovno postavljanje mrežne veze

Mrežu pisača potrebno je konfigurirati u dolje navedenim slučajevima.

- Prilikom uporabe pisača putem mrežne veze
- Nakon promjene mrežnog okruženja
- Kod zamjene bežičnog usmjernika
- Promjena načina povezivanja s računalom

Odabir postavki za spajanje na računalo

Instalacijski program možete pokrenuti na jedan od sljedećih načina.

Postavljanje preko web-mjesta

Pristupite sljedećoj internetskoj stranici i unesite naziv proizvoda. Idite na **Postavljanje** i započnite s postavljanjem.

<https://epson.sn>

 Postupak možete pogledati i na Internetski filmski priručnici. Pristupite sljedećoj internetskoj stranici.

<https://support.epson.net/publist/vlink.php?code=NPD6870>

Postavljanje pomoću softverskog diska

Ako je pisač isporučen sa softverskim diskom, a koristite računalo sa sustavom Windows i pogonom diska, umetnite disk u računalo i slijedite upute na zaslonu.

Odabir postavki za spajanje na pametni uređaj

Možete koristiti pisač putem bežičnog usmjernika s vašeg pametnog uređaja kada pisač povežete s istom mrežom na kojoj je i bežični usmjernik.

Kako biste uspostavili novu vezu, pristupite web-stranici s pametnog uređaja koji želite povezati s pisačem. Unesite naziv proizvoda, otvorite Postavljanje, a zatim započnite postavljanje.

<https://epson.sn>

 Postupak možete pogledati na Internetski filmski priručnici. Pristupite sljedećoj internetskoj stranici.

<https://support.epson.net/publist/vlink.php?code=VC00006>

Napomena:

Ako ste već uspostavili vezu između svojeg pametnog uređaja i pisača ali je trebate ponovno podesiti, to možete učiniti iz aplikacije kao što je na primjer Epson Smart Panel.

Izvršavanje Wi-Fi postavki preko upravljačke ploče

Ako za uspostavu veze pisača ne koristite računalo ili pametni uređaj možete to učiniti s upravljačke ploče.

Pomoću upravljačke ploče pisača mrežne postavke možete odabrati na nekoliko načina. Odaberite način povezivanja koji odgovara okruženju i uvjetima koje koristite.

Odabir Wi-Fi postavki gumbom

Možete automatski postaviti Wi-Fi mrežu tako da pritisnete gumb na bežičnom usmjerniku. Ako se ispune sljedeći uvjeti, možete izvršiti postavljanje koristeći se ovom metodom.

- Bežični usmjernik kompatibilan je s WPS-om (zaštićene Wi-Fi postavke).
- Aktualna Wi-Fi veza uspostavljena je pritiskom na gumb na bežičnom usmjerniku.



Napomena:

Ako ne možete pronaći gumb ili provodite postavljanje pomoću softvera, pogledajte dokumentaciju isporučenu s bežičnim usmjernikom.

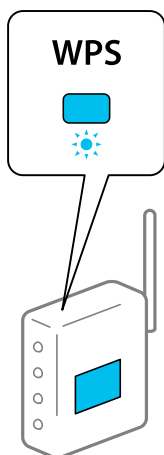
1. Držite pritisnut gumb [WPS] na bežičnom usmjerniku dok bljeska sigurnosna lampica.





Ako ne znate gdje se nalazi gumb [WPS] ili nema gumba na bežičnom usmjerniku, za više informacija pogledajte dokumentaciju isporučenu uz vaš bežični usmjernik.

2. Držite gumb Wi-Fi na pisaču najmanje 5 sekundi dok svjetla  i  ne počnu naizmjenice treptati.

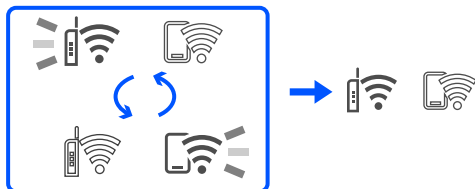
Pokrenut će se postavljanje veze. Nakon uspostavljanja veze zasvijetlit će lampica .



Napomena:

Pisač je u statusu pogreške veze ako istovremeno bljeskaju lampice  i . Nakon uklanjanja pogreške pisača pritiskom na gumb Wi-Fi na pisaču, ponovno pokrenite bežični usmjernik, približite ga pisaču i pokušajte ponovno. Ako i dalje ne funkcionira, ispišite izvješće o mrežnoj vezi i provjerite rješenje.



Odabir Wi-Fi postavki preko postavljanja PIN-koda (WPS)



Možete se spojiti na bežični usmjernik pomoću PIN-koda ispisanog na listu mrežnog statusa. Možete se koristiti ovim načinom podešavanja ako je bežični usmjernik kompatibilan je s WPS-om (zaštićene Wi-Fi postavke). Upotrijebite računalo kako biste unijeli PIN-kod u bežični usmjernik.

1. Umetnite papire.
2. Pritisnite i držite pritisnutim gumb  na pisaču najmanje 5 sekundi.

Ispisan je list mrežnog statusa.

Napomena:



Ako otpustite gumb  za 5 sekundi, ispisuje se izvješće o mrežnoj vezi. Imajte na umu da se informacije PIN-koda ne ispisuju u ovom izvješću.

3. Dok držite gumb Wi-Fi pritisnite gumb  dok svjetla  i  ne počnu naizmjenice treptati.
4. Pomoću računala unesite PIN-kod (osmeroznamenasti broj) otisnut u stupcu [WPS-PIN Code] popis mrežnog statusa u bežičnom usmjerniku unutar dvije minute.

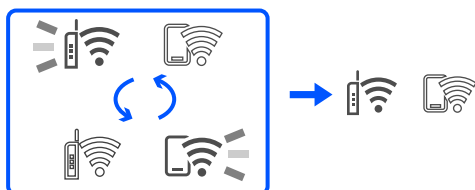
Nakon uspostavljanja veze zasvijetlit će lampica .



Napomena:

- ❑ Provjerite dokumentaciju isporučenu uz bežični usmjernik kako biste saznali više informacija o unosu PIN-koda.
- ❑ Pisač je u statusu pogreške veze ako istovremeno bljeskaju lampice  i . Nakon uklanjanja pogreške pisača pritiskom na gumb Wi-Fi na pisaču, ponovno pokrenite bežični usmjernik, približite ga pisaču i pokušajte ponovno. Ako i dalje ne funkcionira, ispišite izvješće o mrežnoj vezi i provjerite rješenje.



Provjera statusa povezivanja mreže pisača (Izvješće o mrežnoj vezi)

Možete ispisati izvješće o mrežnoj vezi kako biste provjerili status između pisača i bežičnog usmjernika.

1. Umetnite papire.

2. Pritisnite gumb .

Ispisano je izvješće mrežne veze.

Ako se pojavi greška, provjerite izvješće o mrežnoj greški i zatim slijedite ispisana rješenja.

Povezane informacije

➔ [“Poruke i rješenja na izvješću mrežne veze” na strani 81](#)

Poruke i rješenja na izvješću mrežne veze

Provjerite poruke i kodove greške na izvješću mrežne veze i slijedite korake rješenja.

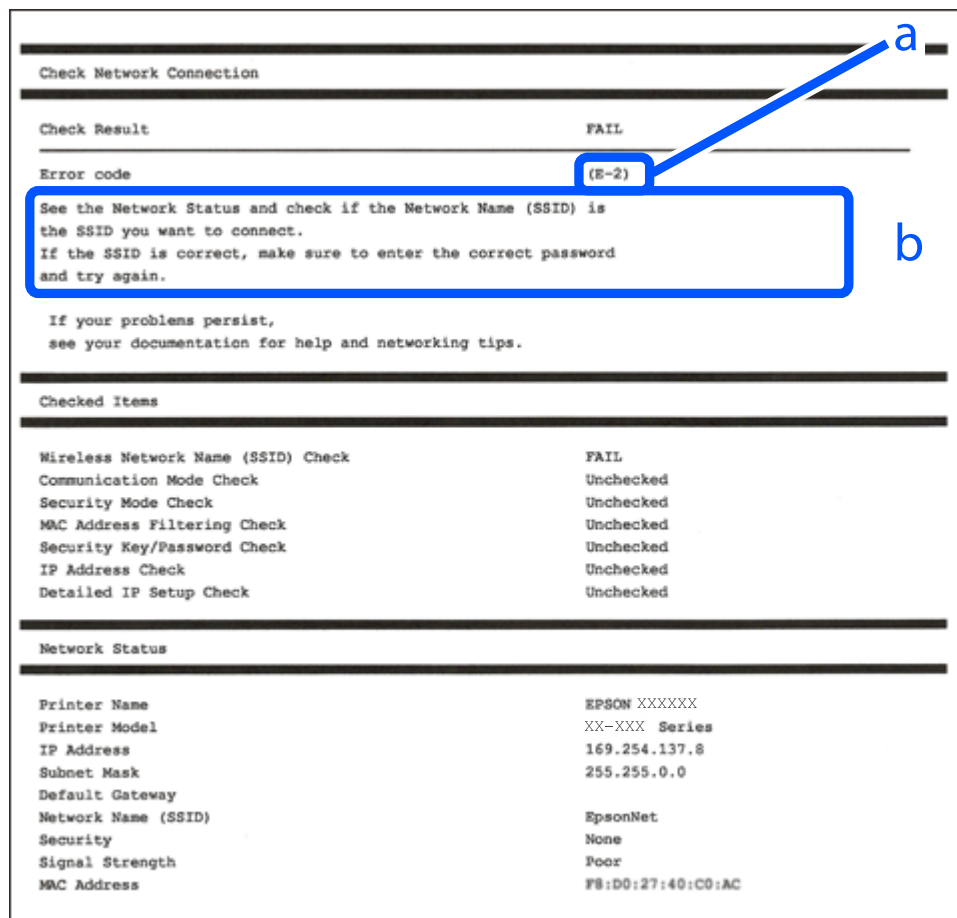

a. Kod greške

b. Poruke na mrežnom okruženju

Povezane informacije

- ➔ “E-1” na strani 82
- ➔ “E-2, E-3, E-7” na strani 82
- ➔ “E-5” na strani 83
- ➔ “E-6” na strani 83
- ➔ “E-8” na strani 83
- ➔ “E-9” na strani 84
- ➔ “E-10” na strani 84
- ➔ “E-11” na strani 84
- ➔ “E-12” na strani 85
- ➔ “E-13” na strani 85
- ➔ “Poruke u mrežnom okruženju” na strani 86

E-1

Rješenja:

- Provjerite je li uključen koncentrator ili drugi mrežni uređaj.
- Želite li spojiti pisač preko Wi-Fi veze, ponovno odaberite Wi-Fi postavke pisača jer su onemogućene.

Povezane informacije

➔ [“Izvršavanje Wi-Fi postavki preko upravljačke ploče” na strani 78](#)

E-2, E-3, E-7

Rješenja:

- Uvjerite se da je bežični usmjernik uključen.
- Provjerite jesu li računalo ili drugi uređaj pravilno povezani na bežični usmjernik.
- Isključite bežični usmjernik. Pričekajte 10 sekundi i ponovno je uključite.
- Postavite pisač bliže bežičnom usmjerniku i uklonite sve prepreke između njih.
- Ako ste ručno unijeli SSID, provjerite je li ispravan. Provjerite SSID u dijelu **Network Status** na izvješću mrežne veze.
- Ako bežični usmjernik ima više SSID-ova, odaberite SSID koji se prikazuje. Ako SSID koristi frekvencije koje nisu podržane, pisač ih ne prikazuje.
- Ako pokušavate uspostaviti mrežnu vezu s pomoću jednog gumba, provjerite podržava li bežični usmjernik WPS. Ne možete upotrebljavati postavljanje s pomoću jednog gumba ako bežični usmjernik ne podržava WPS.
- Provjerite sastoji li se SSID samo od ASCII znakova (alfanumeričkih znakova i simbola). Pisač ne može prikazati SSID koji sadrži neke druge znakove osim ASCII znakova.
- Provjerite znate li SSID i lozinku prije spajanja na bežični usmjernik. Ako koristite bežični usmjernik s njegovim zadanim postavkama, SSID i lozinka navedeni su na naljepnici bežičnog usmjernika. Ako ne znate SSID i lozinku, obratite se osobi koja je postavila bežični usmjernik ili provjerite dokumentaciju isporučenu uz bežični usmjernik.
- Kada povezujete na SSID generiran koristeći funkciju povezivanja na pametnom uređaju, provjerite SSID i lozinku u dokumentaciji isporučenoj uz pametni uređaj.
- Ako se Wi-Fi veza iznenada prekine, provjerite sljedeće uvjete. Ako je neki od uvjeta istinit, vratite mrežne postavke na početne vrijednosti tako što ćete preuzeti i pokrenuti softver sa sljedećeg web-mjesta.
<https://epson.sn> > **Postavljanje**
 - Drugi pametni uređaj dodan je mreži uz pomoć postavke gumba.
 - Wi-Fi mreža je postavljena koristeći način koji nije postavka gumba.

Povezane informacije

➔ [“Ponovno postavljanje mrežne veze” na strani 77](#)
➔ [“Izvršavanje Wi-Fi postavki preko upravljačke ploče” na strani 78](#)

E-5

Rješenja:

Pobrinite se da je tip sigurnosti bežičnog usmjernika postavljen na jedno od sljedećeg. U protivnom, promijenite tip sigurnosti bežičnog usmjernika i zatim resetirajte postavke mreže pisača.

- WEP-64 bitni (40-bitni)
- WEP-128 bitni (104-bitni)
- WPA PSK (TKIP/AES)*
- WPA2 PSK (TKIP/AES)*
- WPA (TKIP/AES)
- WPA2 (TKIP/AES)
- WPA3-SAE (AES)

* WPA PSK je također poznat kao WPA Personal. WPA2 PSK je također poznat kao WPA2 Personal.

E-6

Rješenja:

- Provjerite je li onemogućeno filtriranje MAC adrese. Ako je omogućeno, registrirajte MAC adresu pisača tako da ne bude filtrirana. Više pojedinosti pronaći ćete u dokumentaciji isporučenoj s bežičnim usmjerivačem. MAC adresu pisača možete pronaći u području **Network Status** u izvješću o mrežnoj vezi.
- Ako bežični usmjerivač koristi zajedničku provjeru valjanosti s WEP sigurnosti, provjerite jesu li točni ključ za potvrdu valjanosti i indeks.
- Ako je broj uređaja dostupnih za povezivanje na bežičnom usmjerivaču manji od broja mrežnih uređaja s kojima se želite povezati, namjestite postavite na bežičnom usmjerivaču tako da povećate broj uređaja dostupnih za povezivanje. Više pojedinosti o podešavanju postavki pronaći ćete u isporučenoj dokumentaciji.

Povezane informacije

➔ [“Odabir postavki za spajanje na računalo” na strani 77](#)

E-8

Rješenja:

- Omogućite DHCP na bežičnom usmjerivaču ako je postavka pisača Dohvati IP adresu namještena na Automatski.
- Ako je postavka Pribavi IP adresu pisača postavljena na Ručno, IP adresa koju ste ručno postavili je izvan raspona (primjerice: 0.0.0.0). Postavite valjanu IP adresu putem upravljačke ploče pisača.

Povezane informacije

➔ [“Postavljanje statičke IP adrese za pisač” na strani 90](#)

E-9

Rješenja:

Provjerite sljedeće.

- Uređaji su uključeni.
- Možete pristupiti internetu i drugim računalima ili mrežnim uređajima na istoj mreži iz uređaja koji spojiti s pisačem.

Ako i nakon potvrđivanja navedenog nije uspostavljena veza između pisača i mrežnih uređaja, isključite bežični usmjernik. Pričekajte 10 sekundi i ponovno je uključite. Zatim vratite mrežne postavke na početne vrijednosti tako da preuzmete i pokrenete instalacijski program sa sljedećeg web-mjesta.

<https://epson.sn> > Postavljanje

Povezane informacije

➔ “Odabir postavki za spajanje na računalo” na strani 77

E-10

Rješenja:

Provjerite sljedeće.

- Uključeni su drugi uređaji na mreži.
- Mrežne adrese (IP adresa, podmrežna maska i zadani pristupnik) ispravne su ako ste odabrali postavku Pribavi IP adresu pisača na Ručno.

Vratite mrežnu adresu na početne vrijednosti ako je neispravna. Možete provjeriti IP adresu, podmrežnu masku i zadani pristupnik u dijelu **Network Status** na izvješću mrežne veze.

Ako je omogućen DHCP, promijenite postavku Pribavi IP adresu pisača na Automatski. Ako želite ručno postaviti IP adresu, provjerite IP adresu pisača u dijelu **Network Status** na izvješću mrežne veze i zatim odaberite Ručno na zaslonu mrežnih postavki. Postavite podmrežnu masku na [255.255.255.0].

Ako i dalje nije uspostavljena veza između pisača i mrežnih uređaja, isključite bežični usmjernik. Pričekajte 10 sekundi i ponovno je uključite.

Povezane informacije

➔ “Postavljanje statičke IP adrese za pisač” na strani 90

E-11

Rješenja:

Provjerite vrijedi li sljedeće.

- Adresa zadanog pristupnika bit će točna ako postavke pisača za TCP/IP podesite na Ručno.
- Uključuje se uređaj koji je postavljen kao zadani pristupnik.

Postavite točnu adresu zadanog pristupnika. Adresu zadanog pristupnika možete pronaći u području **Network Status** izvješću o mrežnoj vezi.

Povezane informacije

➔ [“Postavljanje statičke IP adrese za pisač” na strani 90](#)

E-12

Rješenja:

Provjerite sljedeće.

- Uključeni su drugi uređaji na mreži.
- Mrežne adrese (IP adresa, podmrežna maska i zadani pristupnik) ispravni su ako ste ih unijeli ručno.
- Mrežne adrese drugih uređaja (podmrežna maska i zadani pristupnik).
- IP adresa ne sukobljava se s drugim uređajima.

Ako i dalje nije uspostavljena veza između pisača i mrežnih uređaja, pokušajte sljedeće.

- Isključite bežični usmjernik. Pričekajte 10 sekundi i ponovno je uključite.
- Ponovno odaberite mrežne postavke u instalacijskom programu. Možete ga pokrenuti sa sljedeće web-stranice.
<https://epson.sn> > **Postavljanje**
- Na bežični usmjernik koji koristi WEP tip sigurnosti možete prijaviti odnosno registrirati nekoliko lozinki. Ako se prijavi nekoliko lozinki, provjerite je li prva prijavljena lozinka odabrana na pisaču.

Povezane informacije

➔ [“Postavljanje statičke IP adrese za pisač” na strani 90](#)

E-13

Rješenja:

Provjerite sljedeće.

- Mrežni uređaji kao što su bežični usmjernik, koncentrator i usmjernik su uključeni.
- TCP/IP postavka mrežnih uređaja nije odabrana ručno. (Ako je postavljanje TCP/IP pisača automatsko dok se TCP/IP postavka drugih mrežnih uređaja izvršava ručno, mreža pisača može se razlikovati od mreže drugih uređaja.)

Ako ne radi ni nakon provjere navedenih stavki, isprobajte sljedeće.

- Isključite bežični usmjernik. Pričekajte 10 sekundi i ponovno je uključite.
- Izvršite mrežne postavke na računalo koji se nalazi na istoj mreži kao i pisač koristeći program za instaliranje. Možete ga pokrenuti sa sljedeće web-stranice.
<https://epson.sn> > **Postavljanje**
- Na bežični usmjernik koji koristi WEP tip sigurnosti možete prijaviti odnosno registrirati nekoliko lozinki. Ako se prijavi nekoliko lozinki, provjerite je li prva prijavljena lozinka odabrana na pisaču.

Povezane informacije

➔ [“Postavljanje statičke IP adrese za pisač” na strani 90](#)

➔ [“Odabir postavki za spajanje na računalo” na strani 77](#)

Poruke u mrežnom okruženju

Poruka	Rješenje
The Wi-Fi environment needs to be improved. Turn the wireless router off and then turn it on. If the connection does not improve, see the documentation for the wireless router.	Nakon približavanja pisača bežičnom pristupniku i uklanjanja svih prepreka između njih, isključite bežični pristupnik. Pričekajte 10 sekundi i ponovno je uključite. Ako se i dalje ne povezuje, pogledajte dokumentaciju isporučenu uz bežični pristupnik.
*No more devices can be connected. Disconnect one of the connected devices if you want to add another one.	Računalo i pametni uređaji koji se mogu istovremeno povezati spojeni su potpuno na vezu Wi-Fi Direct (jednostavni AP). Kako biste dodali računalo ili pametni uređaj, najprije odspojite jedan spojeni uređaj ili ga spojite na drugu mrežu. Možete potvrditi broj bežičnih uređaja koji se mogu istovremeno spojiti i broj spojenih uređaja tako da provjerite list mrežnog statusa.

Izravno spajanje pametnog uređaja i pisača (Wi-Fi Direct)

Wi-Fi Direct (jednostavni AP) omogućuje da spojite pametni uređaj izravno na pisač bez bežičnog usmjernika i ispisujete s pametnog uređaja.

O aplikaciji Wi-Fi Direct

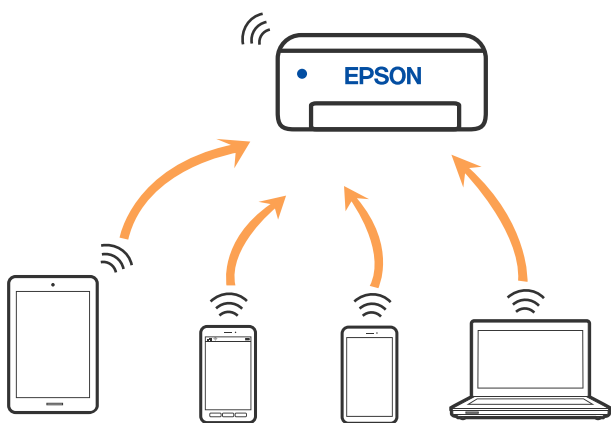

Upotrijebite ovaj način povezivanja kada ne koristite Wi-Fi kod kuće ili u uredu ili kada želite izravno povezati pisač i računalo. U ovom načinu rada pisač djeluje kao bežični usmjernik i možete spojiti uređaje na pisač bez korištenja standardnog bežičnog usmjernika. Međutim, uređaji koji su izravno povezani na pisač ne mogu međusobno komunicirati preko pisača.



Pisač se istovremeno može povezati Wi-Fi vezom i Wi-Fi Direct (jednostavni AP). Međutim, ako pokrenete mrežnu vezu u Wi-Fi Direct (jednostavni AP) kada je pisač povezan pomoću Wi-Fi mreže, Wi-Fi će privremeno biti isključen.

Spajanje s uređajima uporabom Wi-Fi Direct

Ova vam metoda omogućava spajanje pisača izravno na uređaje bez bežičnog usmjernika. Pisač funkcionira kao bežični usmjernik.

1. Dok držite gumb Wi-Fi, pritisnite gumb  dok lampice  i  ne počnu naizmjenično bljeskati. Pričekajte da završi postupak.

Nakon uspostavljanja veze zasvijetlit će lampica .

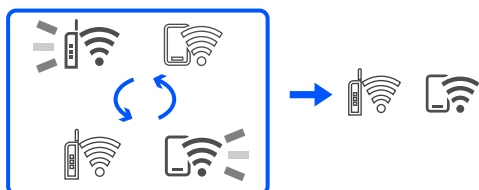

Napomena:

Ako jednom aktivirate Wi-Fi Direct, ostat će aktiviran ako ne obnovite zadane mrežne postavke.

2. Umetnite papire.
3. Pritisnite i držite pritisnutim gumb  na pisaču najmanje 5 sekundi. Ispisan je list mrežnog statusa. Na ovom listu možete provjeriti SSID i lozinku za bežično povezivanje u načinu rada Wi-Fi Direct (jednostavni AP).
4. Na zaslonu za mrežno povezivanje na računalu ili na zaslonu pametnog uređaja za povezivanje u bežičnu mrežu odaberite SSID prikazan na listu mrežnog statusa kako biste se povezali.



```

<Wi-Fi Direct>
Wi-Fi Direct Mode           On
Communication Mode         Simple AP
Operation Mode              IEEE802.11g/n
Communication Speed         Auto
SSID                        DIRECT-17304885
Password                    88888888
Channel                     11
Security Level              WPA2-PSK(AES)
Link Status                 Unknown
Connected Devices           2(Max 4)
Client MAC List             9C:5C:F9:38:C3:74
                           20:02:AF:C1:92:6B
    
```

5. Lozinku prikazanu na listu mrežnog statusa unesite u računalo ili pametni uređaj. Na listu mrežnog statusa možete provjeriti status bežične veze u načinu rada Wi-Fi Direct.

Napomena:

Povezivanje s pametnog uređaja putem bežične veze u načinu rada Wi-Fi Direct (za Android)

Kada se povezujete na pisač s pametnog uređaja s operativnim sustavom Android putem bežične veze u načinu rada Wi-Fi Direct, na pisaču će istovremeno bljeskati lampice  i .

Pritisnite gumb Wi-Fi za odobravanje zahtjeva za povezivanjem.

Pritisnite gumb  za odbijanje zahtjeva za povezivanjem.

Promjena postavki Wi-Fi Direct (jednostavni način rada AP) kao što je SSID

Kada se omogući veza Wi-Fi Direct (jednostavni način rada AP), možete promijeniti postavke Wi-Fi Direct poput naziva mreže i lozinke.

1. Pristupite prozoru Web Config.
2. Prijavite se kao administrator iz **Advanced Settings**.

Napomena:

Lozinka administratora postavlja se unaprijed za napredne postavke u aplikaciji Web Config. Pogledajte donju poveznicu za više informacija o lozinci administratora.

3. Odaberite karticu **Services > Wi-Fi Direct**.
4. Odaberite stavke koje želite promijeniti.

Wi-Fi Direct:

Omogućava ili onemogućava Wi-Fi Direct.

Kada ga onemogućite, svi uređaji spojeni na pisač vezom Wi-Fi Direct (jednostavni način rada AP) bit će isključeni.

SSID:

Promijenite Wi-Fi Direct (jednostavni način rada AP) mrežni naziv (SSID) korišten za spajanje na pisač s vašim arbitražnim imenom.

Kad mijenjate mrežni naziv (SSID), isključit će se svi povezani uređaji. Koristite novi mrežni naziv (SSID) želite li ponovno povezati uređaje koristite novu lozinku.

Password:

Promijenite Wi-Fi Direct (jednostavni način rada AP) lozinku za spajanje na pisač s vašom arbitražnom vrijednosti.

Kad mijenjate lozinku, isključit će se svi povezani uređaji. Koristite novu lozinku ako želite ponovno povezati uređaje.

5. Kliknite gumb **Next**.

Vratite sve postavke Wi-Fi Direct (jednostavni način rada AP) na njihove zadane vrijednosti, kliknite **Restore Default Settings**. Izbrisane su Wi-Fi Direct (jednostavni način rada AP) informacije spajanja pametnog uređaja spremljene na pisač.

Povezane informacije

➔ [“Aplikacija za konfiguriranje radnji pisača \(Web Config\)” na strani 149](#)

Dodavanje ili mijenjanje veze pisača

Podešavanje pisača na više računala

Iako na isti bežični usmjernik može biti povezano nekoliko računala, svakom računalu može biti dodijeljen različit SSID.

Ako se SSID-ovi koje dodjeljuje bežični usmjernik ne obrađuju kao ista mreža, tada to djeluje kao da je svako računalo povezano na različitu mrežu. Kada počnete postavljati pisač s računala A, pisač se dodaje u istu mrežu u kojoj je i računalo A što tom računalu omogućuje ispis na tom pisaču.

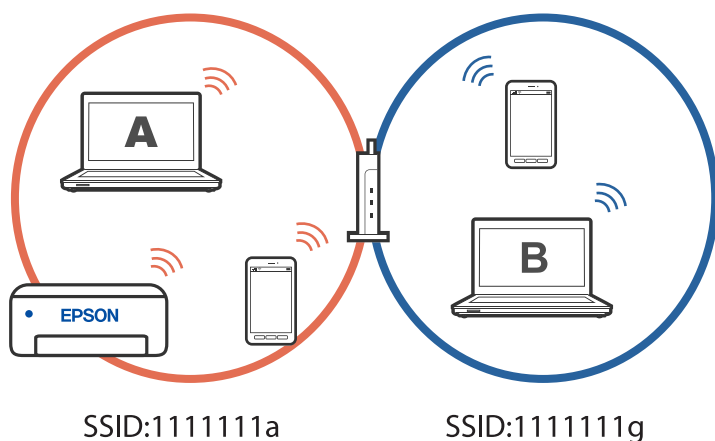

Nadalje, ako počnete postavljati pisač s računala B u gornjoj konfiguraciji, pisač se postavlja na mrežu računala B i omogućuje ispis računalu B, ali ne i računalu A.

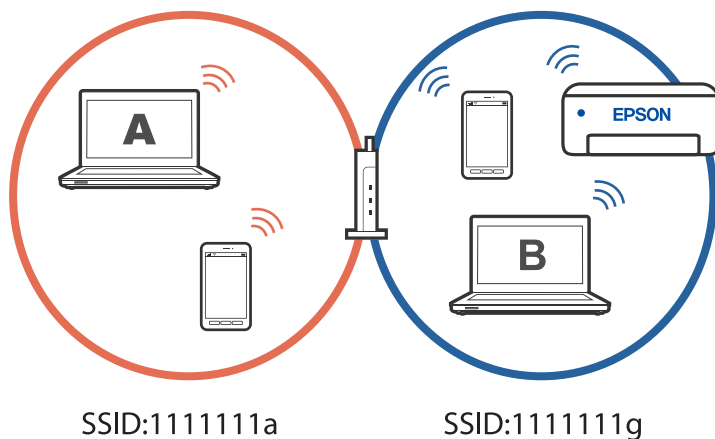

Kako biste spriječili da se to dogodi, kada želite postaviti umreženi pisač s drugog računala, pokrenite instalacijski program na računalu povezanom na istu mrežu kao i pisač. Ako se pisač nađe na istoj mreži, neće se ponovno konfigurirati za tu mrežu i postaviti će se kao spreman za upotrebu.

Promjena veze s Wi-Fi na USB

Ako Wi-Fi veza koju koristite nije stabilna ili je želite zamijeniti stabilnijom USB vezom slijedite dolje navedene postupke.

1. Povežite pisač s računalom s pomoću USB kabela.
2. Prilikom ispisivanja putem USB veze odaberite pisač koji nije označen s (XXXXXX).
Ovisno o verziji operacijskog sustava u XXXXX je prikazan naziv pisača ili „Mreža”.

Primjer za Windows 11

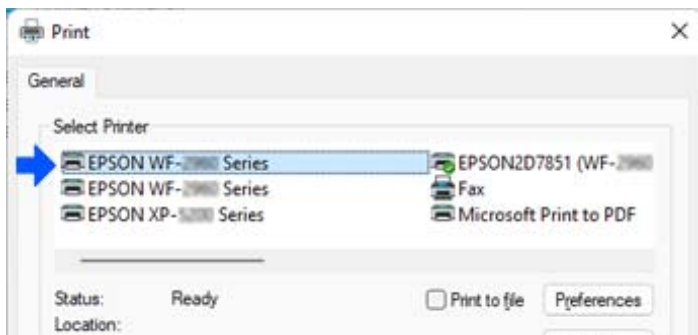

Primjer za Windows 10

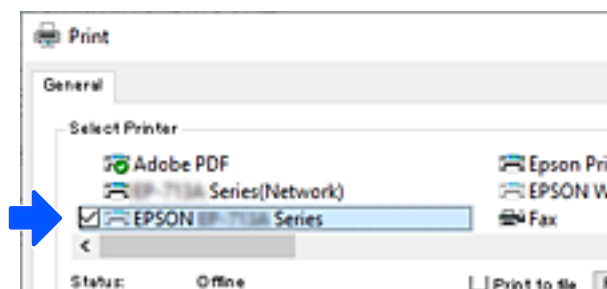

Povezane informacije

➔ [“Straga” na strani 18](#)

Postavljanje statičke IP adrese za pisač

Možete postaviti statičku IP adresu za pisač upotrebom aplikacije Web Config.

1. Pristupite aplikaciji Web Config.

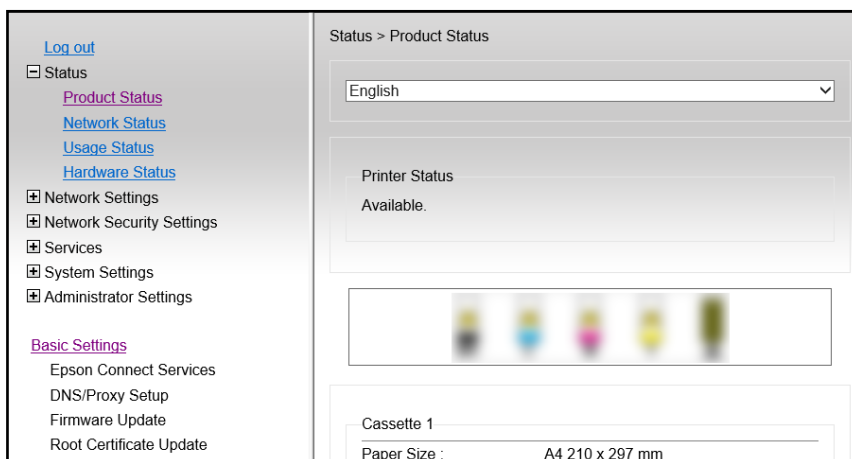

Napomena:

Sadržaj zaslona i stavke za Web Config razlikuju se ovisno o modelu.

Ako vidite sljedeće, odaberite **Advanced Settings** s popisa u gornjem desnom dijelu prozora.

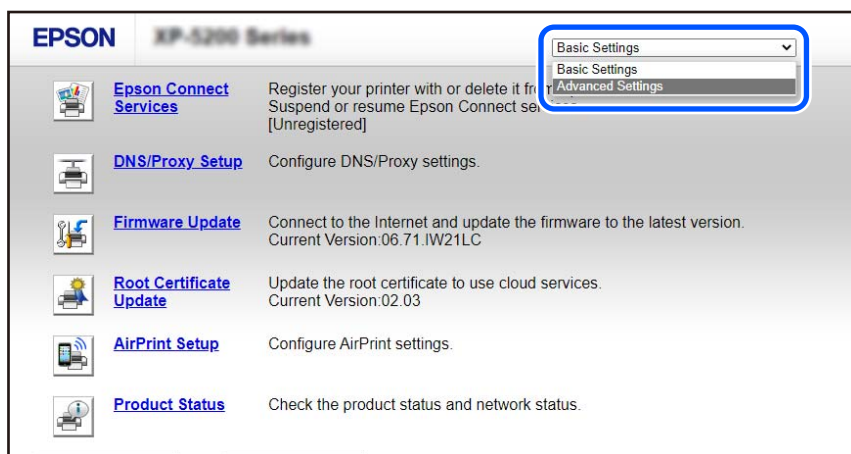

2. Prijavite se kao administrator.

Napomena:

Lozinka administratora unaprijed je postavljena za **Advanced Settings** u Web Config. Pogledajte donju poveznicu za više informacija o lozinci administratora.

3. Odaberite **Network Settings**.

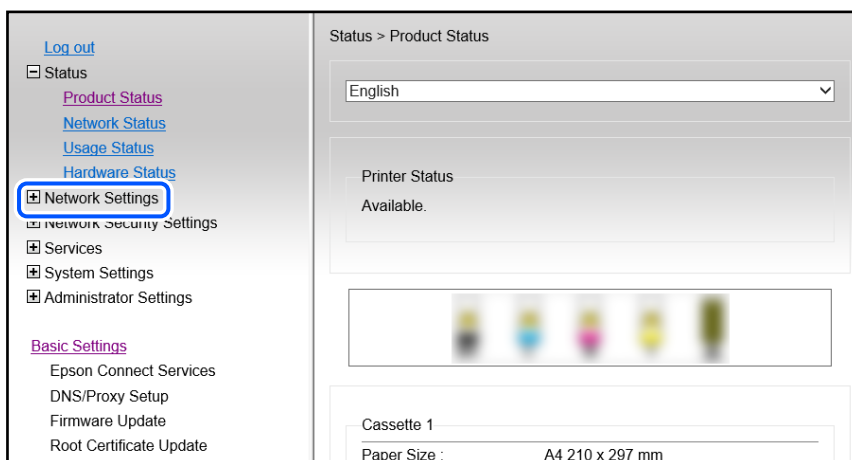

4. Odaberite **Basic**.

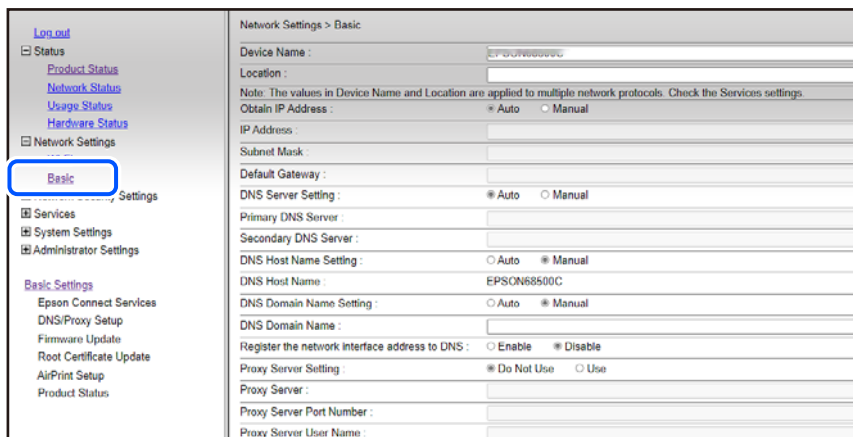

5. Odaberite **Manual** za **Obtain IP Address**.

6. Unesite IP adresu koju podešavate u **IP Address**.

Postavite masku podmreže, zadani pristupnik, DNS poslužitelj i ostalo, prema mrežnoj okolini.

7. Kliknite na **Next**.

8. Kliknite na **OK**.

Postavke će se primijeniti.

Za ponovni pristup aplikaciji Web Config navedite IP adresu koju ste postavili.

Povezane informacije

➔ “Aplikacija za konfiguriranje radnji pisača (Web Config)” na strani 149

Transportiranje i pohrana pisača

Trebate li pisač pohraniti ili ga transportirati uslijed preseljenja ili radi popravka, slijedite donje korake za pakiranje pisača.

▶ Postupak možete pogledati i na Internetski filmski priručnici. Pristupite sljedećoj internetskoj stranici.

<https://support.epson.net/publist/vlink.php?code=NPD7035>

1. Isključite pisač pritiskanjem gumba .

2. Uvjerite se da se lampica napajanja isključila, a zatim iskopčajte kabel za napajanje.



Važno:

Kabel za napajanje izvucite iz zidne utičnice kada lampica napajanja ne svijetli. U protivnom, ispisna glava se neće vratiti u početni položaj, što može prouzročiti sušenje tinte, a ispisivanje može postati nemoguće.

3. Iskopčajte sve kabele kao što su kabel za napajanje i USB kabel.

4. Uklonite sav papir iz pisača.
5. Otvorite poklopac pisača.
6. Namjestite blokadu za transport u blokirani položaj (Transport).

Brava za transportiranje zaustavlja dovod tinte kako bi spriječila curenje tinte tijekom transportiranja i skladištenja.

Ako ispisna glava nije u položaju koji je prikazan dolje, pomjerite ga rukom.

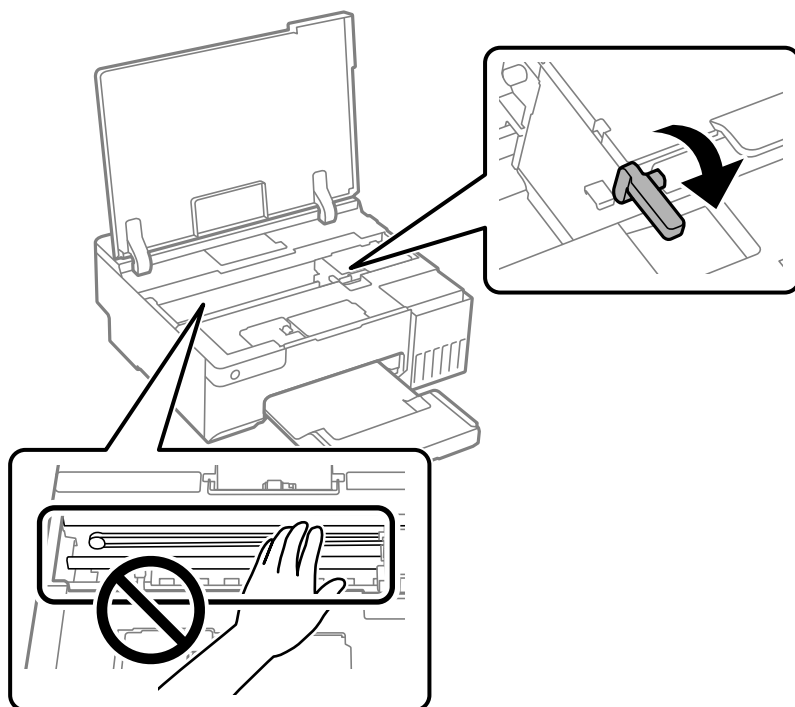

7. Pričvrstite ispisnu glavu za kućište ljepljivom vrpcom.

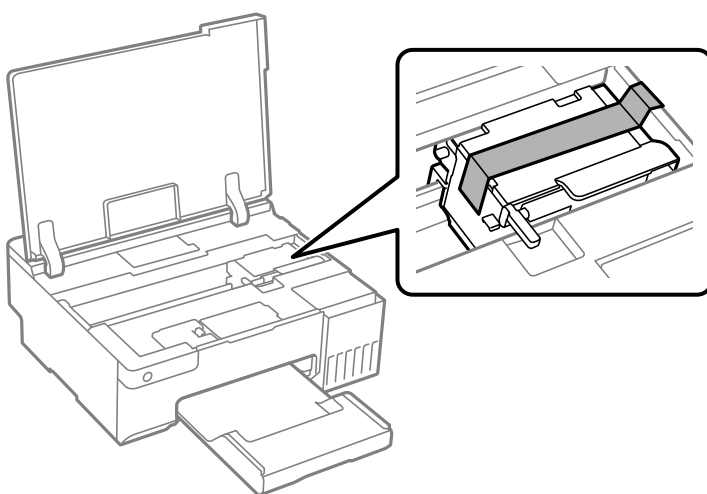

8. Pazite i čvrsto zatvorite poklopac na spremniku za tintu.

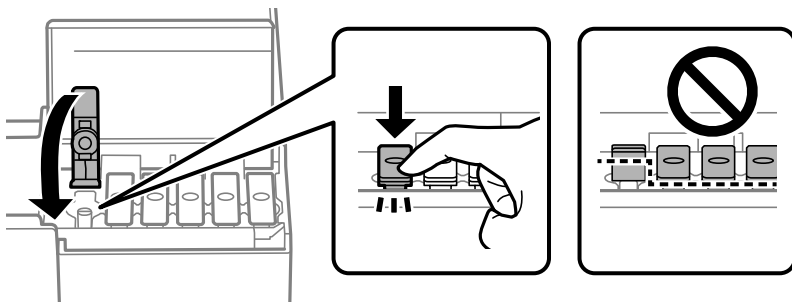

9. Čvrsto zatvorite poklopac spremnika tinte.



10. Zatvorite poklopac pisača.

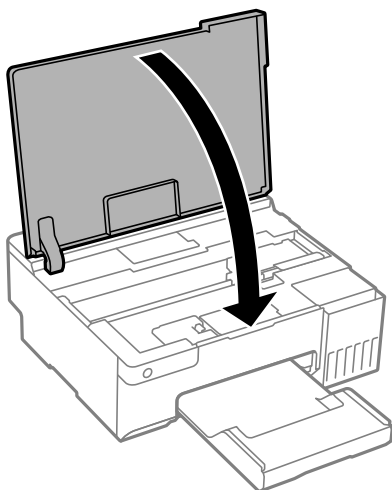

11. Pripremite pisač za pakiranje na način prikazan dolje.

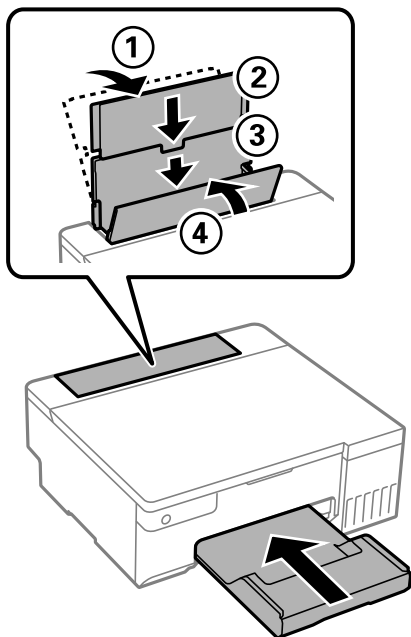

12. Stavite pisač u plastičnu vreću isporučenu za transportiranje i zaklopite je da se zatvori.

13. Zapakirajte pisač u kutiju koristeći pritom zaštitni materijal.

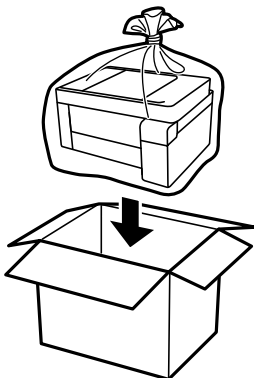

! **Važno:**

- ❑ *Kada prenosite pisač, podignite ga u stabilnom položaju. Podizanje pisača u nestabilnom položaju može dovesti do ozljede.*
- ❑ *Prilikom podizanja pisača, stavite ruke na mjesta prikazana u nastavku. Nemojte držati pisač sprijeda ni straga.*

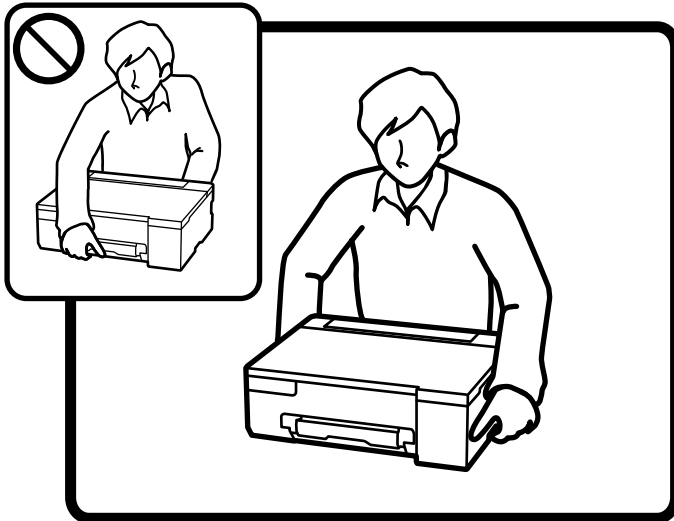

! **Važno:**

- ❑ *Prilikom pohrane ili transporta bočice s tintom ne naginjte bočicu i ne izlažite je udarcima ni temperaturnim promjenama. U protivnom, tinta bi mogla iscuriti čak i kada je kapica na bočici čvrsto pritegnuta. Pobrinite se da držite bočicu u uspravnom položaju kada pritežete kapicu te poduzmite odgovarajuće mjere za sprječavanje curenja tinte prilikom prenošenja bočice, primjerice, nošenjem u torbici.*

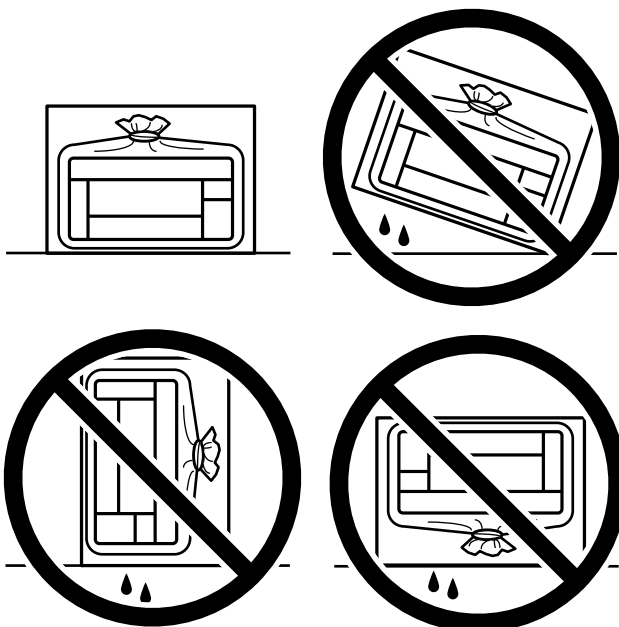

- ❑ *Otvorene bočice s tintom nemojte držati u kutiji s pisačem.*



Kada sljedeći put budete upotrebljavali pisač, uklonite traku koja učvršćuje ispisnu glavu, a potom namjestite blokadu za transport u slobodan položaj (ispis). Ako je prilikom sljedećeg ispisivanja kvaliteta ispisa lošija, očistite i poravnajte ispisnu glavu.

Povezane informacije

- ➔ [“Pregledavanje i čišćenje ispisne glave” na strani 62](#)
- ➔ [“Poravnavanje ispisne glave” na strani 65](#)

Rješavanje problema

Nije moguć ispis.	99
Aplikacija ili upravljački program pisača ne rade pravilno.	100
Pisač se ne može povezati s mrežom.	103
Papir se pogrešno uvlači.	107
Kvaliteta ispisa je loša.	109
U upravljačkom programu pisača nije moguć odabir vrste papira ili izvora papira. . .	118
Provjera lampica i statusa pisača.	119
Papir se zaglavljuje.	121
Vrijeme je za punjenje tinte.	124
Vrijeme je za zamjenu kutije za održavanje.	130
Vrijeme je za zamjenu valjak za preuzimanje.	133
Ne može se koristiti pisač na očekivani način.	136
Problem nije moguće riješiti.	140

Nije moguć ispis

Rješavanje problema

Ako ispisivanje nije prema očekivanjima ili ako postoje problemi prilikom ispisivanja pročitajte ovaj odjeljak. Za rješavanje nekih od uobičajenih problema pogledajte sljedeće.

Je li pisač uključen?

- Provjerite je li pisač uključen.
- Provjerite je li kabel za napajanje pravilno priključen.

Povezane informacije

- ➔ [“Pisač se ne uključuje” na strani 136](#)
- ➔ [“Problem nije moguće riješiti” na strani 140](#)

Ima li zaglavljenog papira u pisaču?

Ako u pisaču ima zaglavljenog papira, on neće započeti ispisivanje. Uklonite zaglavljeni papir iz pisača.

Povezane informacije

- ➔ [“Papir se zaglavljuje” na strani 121](#)

Radi li pisač pravilno?

- Ako se svjetla na upravljačkoj ploči uključe ili trepću, provjerite pogrešku.
- Ispišite list statusa i koristite ga za zasebnu provjeru pisača i može li on pravilno ispisivati.

Povezane informacije

- ➔ [“Provjera lampica i statusa pisača” na strani 21](#)

Imate li problema s vezom?

- Provjerite na svim priključnicama jesu li kabeli pravilno i čvrsto priključeni.
- Provjerite rade li pravilno mrežni uređaj i USB konzentator.
- Ako koristite Wi-Fi vezu provjerite jesu li postavke Wi-Fi veze ispravne.
- Provjerite mrežu na koju su povezani računalo i pisač i uvjerite se da se nazivi mreža podudaraju.

Povezane informacije

- ➔ [“Pisač se ne može povezati s mrežom” na strani 103](#)

- ➔ [“Pisač se ne može povezati USB-om” na strani 103](#)
- ➔ [“Provjera statusa povezivanja mreže pisača \(Izvešće o mrežnoj vezi\)” na strani 80](#)

Jesu li ispisni podaci pravilno poslani?

- Provjerite kako nisu zaostali ispisni podaci iz prethodnog zadatka.
- Provjerite upravljački program pisača kako biste se uvjerali da pisač nije izvan mreže.

Povezane informacije

- ➔ [“Postoji još jedan zadatak ispisa.” na strani 101](#)
- ➔ [“Pisač je na čekanju ili izvan mreže.” na strani 101](#)

Aplikacija ili upravljački program pisača ne rade pravilno

Nije moguće ispisivanje čak i ako je veza pravilno uspostavljena (Windows)

Mogu se uzeti u obzir sljedeći uzroci.

■ Nije instaliran originalni Epson upravljački program pisača.

Rješenja

Dostupne funkcije mogu biti ograničene ako na računalu nije instaliran originalan Epson upravljački program (EPSON XXXXX). Preporučujemo da se koristite originalnim upravljačkim programom tvrtke Epson.

- ➔ [“Provjera je li instaliran originalni Epson upravljački program pisača — Windows” na strani 75](#)
- ➔ [“Provjera je li instaliran originalni Epson upravljački program pisača — Mac OS” na strani 76](#)

■ Pojavio se problem sa softverom ili podacima.

Rješenja

- Ako pokušavate ispisati veliku sliku, možda vaše računalo nema dovoljno memorije. Ispišite sliku manje razlučivosti ili manje veličine.
 - Ako i nakon što ste isprobali sva rješenja niste uspjeli razriješiti problem, pokušajte deinstalirati i ponovno instalirati upravljački program pisača
- ➔ [“Provjera je li instaliran originalni Epson upravljački program pisača — Windows” na strani 75](#)
 - ➔ [“Provjera je li instaliran originalni Epson upravljački program pisača — Mac OS” na strani 76](#)
 - ➔ [“Zasebno instaliranje aplikacija” na strani 74](#)

Pojavio se problem sa statusom pisača.

Rješenja

Kliknite na **EPSON Status Monitor 3** na kartici **Održavanje** upravljačkog programa pisača i zatim provjerite status pisača. Ako je aplikacija **EPSON Status Monitor 3** onemogućena, kliknite na **Proširene postavke** na kartici **Održavanje** i zatim odaberite **Omogući EPSON Status Monitor 3**.

Postoji još jedan zadatak ispisa.

Rješenja

Kliknite na **Red za ispis** na kartici **Održavanje** upravljačkog programa pisača. Ako ostanu nepotrebni podaci, odaberite **Poništi sve dokumente** u izborniku **Pisač**.

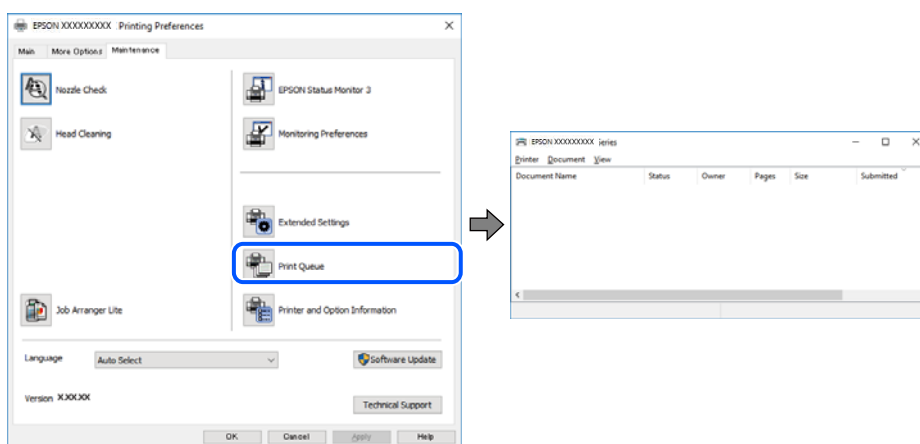

Pisač je na čekanju ili izvan mreže.

Rješenja

Kliknite na **Red za ispis** na kartici **Održavanje** upravljačkog programa pisača.

Ako je pisač isključen ili u stanju čekanja, izbrisite postavke za stanje isključenosti ili čekanja u izborniku **Pisač**.

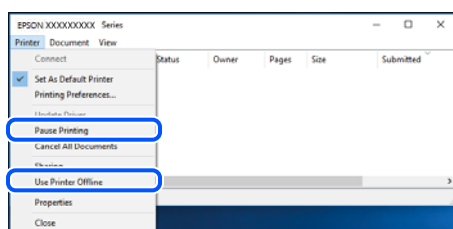

Pisač nije odabran kao zadani pisač.

Rješenja

Kliknite desnom tipkom na ikonu pisača na **Upravljačka ploča > Prikaži uređaje i pisače** (ili **Pisači, Pisači i faksovi**) i kliknite **Postavi kao zadani pisač**.

Napomena:

Ako postoji više ikona pisača, pogledajte sljedeće kako biste odabrali odgovarajući pisač.

Primjer)

USB priključak: EPSON XXXX Series

Mrežna veza: EPSON XXXX Series (mreža)

Ako instalirate upravljački program pisača više puta, može doći do stvaranja kopija upravljačkog programa. Ako se kreiraju kopije upravljačkog programa, primjerice „EPSON XXXX Series (kopija 1)”, kliknite desnom tipkom miša na ikonu kopije upravljačkog programa i zatim kliknite na **Ukloni uređaj**.

■ Ulaz pisača nije pravilno postavljen.

Rješenja

Kliknite na **Red za ispis** na kartici **Održavanje** upravljačkog programa pisača.

Pobrinite se da je ulaz pisača ispravno postavljen kako je prikazano na **Svojestvo > Ulaz** izbornika **Pisač**.

USB veza: **USBXXX**, mrežna veza: **EpsonNet Print Port**

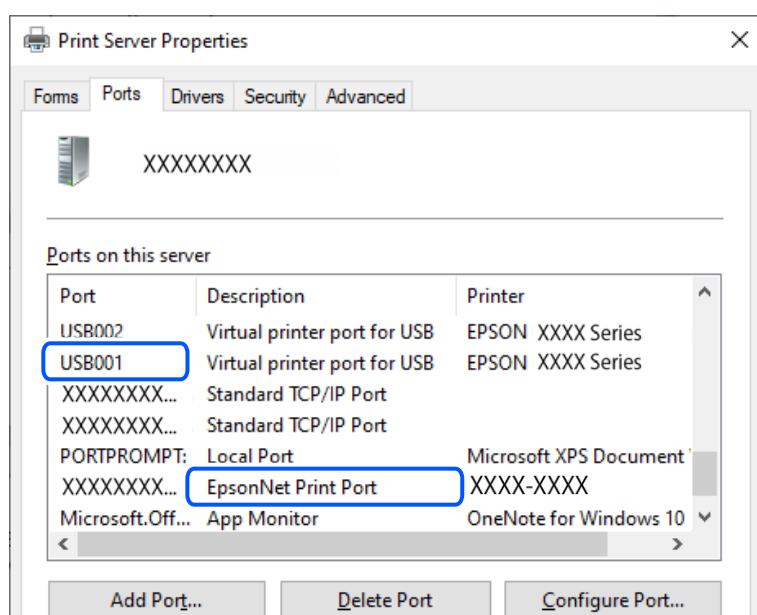

■ Nije moguće ispisivanje čak i ako je veza pravilno uspostavljena (Mac OS)

Mogu se uzeti u obzir sljedeći uzroci.

■ Nije instaliran originalni Epson upravljački program pisača.

Rješenja

Dostupne funkcije mogu biti ograničene ako na računalu nije instaliran originalan Epson upravljački program (EPSON XXXXX). Preporučujemo da se koristite originalnim upravljačkim programom tvrtke Epson.

➔ [“Provjera je li instaliran originalni Epson upravljački program pisača — Windows” na strani 75](#)

➔ [“Provjera je li instaliran originalni Epson upravljački program pisača — Mac OS” na strani 76](#)

■ Pojavio se problem sa softverom ili podacima.

Rješenja

- Ako pokušavate ispisati veliku sliku, možda vaše računalo nema dovoljno memorije. Ispišite sliku manje razlučivosti ili manje veličine.

- ❑ Ako i nakon što ste isprobali sva rješenja niste uspjeli razriješiti problem, pokušajte deinstalirati i ponovno instalirati upravljački program pisača
 - ➔ “Provjera je li instaliran originalni Epson upravljački program pisača — Windows” na strani 75
 - ➔ “Provjera je li instaliran originalni Epson upravljački program pisača — Mac OS” na strani 76
 - ➔ “Zasebno instaliranje aplikacija” na strani 74

■ Postoji problem sa statusom pisača.

Rješenja

Provjerite je li pisač u statusu **Pauziraj**.

Odaberite **Postavke sustava** iz izbornika **Apple > Pisači i skeneri** (ili **Ispiši i skeniraj, ispiši i faksiraj**), a zatim dvaput kliknite na pisač. Ako je pisač zaustavljen, kliknite na **Nastavi**.

Pisač se ne može povezati USB-om

Mogu se uzeti u obzir sljedeći uzroci.

■ USB kabel nije ispravno priključen u USB ulaz.

Rješenja

Priključite čvrsto USB kabel na pisač i računalo.

■ Pojavio se problem s USB konzentratorom.

Rješenja

Ako upotrebljavate USB konzentrator, pokušajte pisač povezati izravno s računalom.

■ Postoji problem s USB kabelom ili USB ulazom.

Rješenja

Ako pisač ne prepoznaje USB kabel, zamijenite priključak ili USB kabel.

Pisač se ne može povezati s mrežom

Glavni uzroci i rješenja problema s mrežnom vezom

Provjerite sljedeće kako biste ustanovili postoji li problem s radom ili postavkama povezanog uređaja.

■ Provjerite uzrok neuspješnog povezivanja mreže pisača.

Rješenja

Ispišite izvješće o provjeri mrežne veze kako biste provjerili u čemu je problem i kakvo se rješenje preporučuje.

Za pojedinosti o tumačenju izvješća o provjeri mrežne veze pogledajte sljedeće povezane informacije.

Napomena:

Ako želite provjeriti više informacija o postavkama mreže, ispišite list mrežnog statusa.

➔ “Provjera statusa povezivanja mreže pisača (Izvešće o mrežnoj vezi)” na strani 80

Koristite aplikaciju Epson Printer Connection Checker radi poboljšanja veze računala. (Windows)

Rješenja

Možete riješiti problem ovisno o rezultatima provjere.

1. Dvaput kliknite ikonu **Epson Printer Connection Checker** na radnoj površini.

Pokrenut će se aplikacija Epson Printer Connection Checker.

Ako nema ikone na radnoj površini, slijedite načine opisane u nastavku za pokretanje programa Epson Printer Connection Checker.

- Windows 11

Kliknite gumb za pokretanje i odaberite **Svi programi > Epson Software > Epson Printer Connection Checker**.

- Windows 10

Kliknite na gumb Start i odaberite **Epson Software > Epson Printer Connection Checker**.

- Windows 8.1/Windows 8

Unesite naziv aplikacije u gumbić za pretraživanje i zatim odaberite prikazanu ikonu.

- Windows 7

Kliknite gumb Start i odaberite **Svi programi > Epson Software > Epson Printer Connection Checker**.

2. Slijedite prikazane upute za provjeru.

Napomena:

Ako nije prikazan naziv pisača, instalirajte originalni Epson upravljački program pisača.

“Provjera je li instaliran originalni Epson upravljački program pisača — Windows” na strani 75

Kada otkrijete problem, slijedite rješenje prikazano na zaslonu.

Ako ne možete riješiti problem, provjerite sljedeće sukladno vašoj situaciji.

- Pisač nije prepoznat preko mrežne veze

“Provjera statusa povezivanja mreže pisača (Izvešće o mrežnoj vezi)” na strani 80

- Pisač nije prepoznat preko USB veze

“Pisač se ne može povezati USB-om” na strani 103

- Pisač je prepoznat, no ne može se provesti ispis.

“Nije moguće ispisivanje čak i ako je veza pravilno uspostavljena (Windows)” na strani 100

Nešto nije u radu s mrežnim uređajima za Wi-Fi vezu.

Rješenja

Isključite uređaje koje želite povezati s mrežom. Pričekajte otprilike 10 sekundi i potom uključite uređaje sljedećim redom: bežični usmjernik, računalo ili pametni uređaj i zatim pisač. Približite pisač i računalo

ili pametni uređaj bežičnom usmjerniku kako biste pospješili komunikaciju radiovalovima i zatim ponovno pokušajte odabrati mrežne postavke.

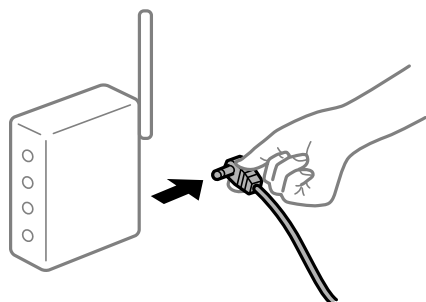

Uređaji ne mogu primiti signale bežičnog adaptera jer su previše razmaknuti.

Rješenja

Nakon približavanja računala ili pametnog uređaja i pisača bežičnom usmjerniku, isključite bežični usmjernik i zatim ga ponovno uključite.

Kod promjene bežičnog usmjernika postavke ne odgovaraju novom usmjerniku.

Rješenja

Ponovno odabiremo postavke veze kako bi odgovarale novom bežičnom usmjerniku.

➔ [“Ponovno postavljanje mrežne veze” na strani 77](#)

Razlikuju se SSID-ovi spojeni preko računala ili pametnog uređaja.

Rješenja

Kada koristite više bežičnih usmjernika istovremeno ili kada bežični usmjernik ima više SSID-ova i uređaji se spoje na različite SSID-ove, ne možete se spojiti na bežični usmjernik.

❑ Primjer spajanja na različite SSID-ove

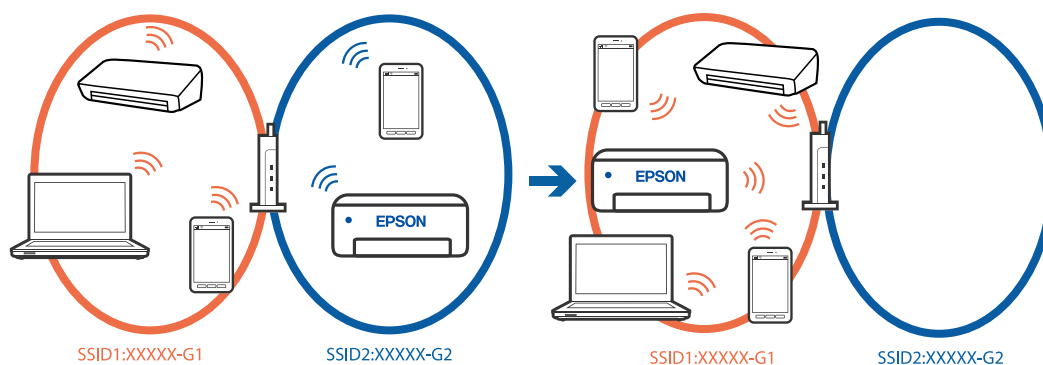

- ❑ Primjer spajanja na SSID-ove različitog raspona frekvencije

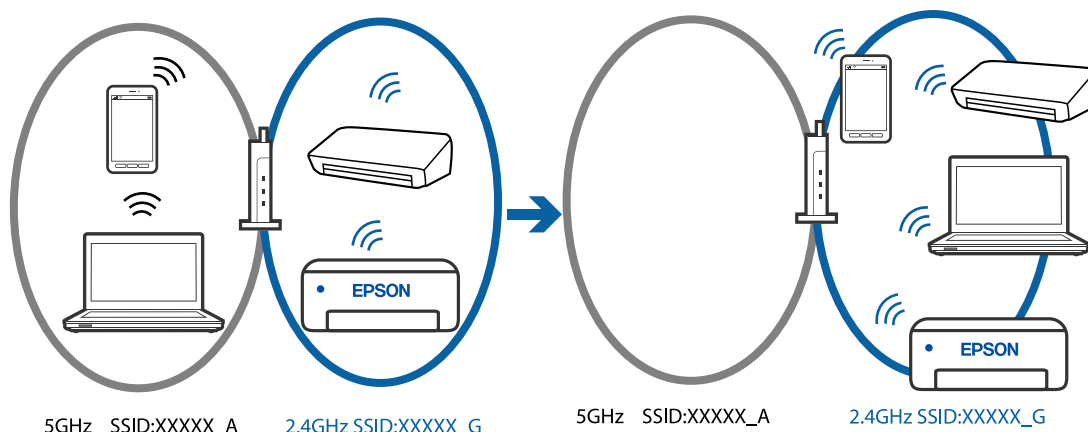

Spojite računalo ili pametni uređaj na isti SSID na koji je spojen i pisač.

- ❑ Ispišite izvješće o provjeri mrežne veze i provjerite SSID na koji je pisač povezan.
- ❑ Na svim računalima i pametnim uređajima koje želite spojiti na pisač provjerite naziv Wi-Fi ili mreže na koju ste povezani.
- ❑ Ako su pisač i računalo ili pametan uređaj povezani na različite mreže, ponovno povežite uređaj na isti SSID na koji je povezan i pisač.

■ Dostupan je odvajач privatnosti na bežičnom usmjerniku.

Rješenja

Većina bežičnih usmjernika ima funkciju odvajачa koja blokira komunikaciju među uređajima koji imaju isti SSID. Ako ne možete komunicirati između pisača i računala ili pametnog uređaja čak i kada su spojeni na istu mrežu, onemogućite funkciju odvajачa na bežičnom usmjerniku. Provjerite priručnik isporučen uz bežične usmjernike kako biste saznali više informacija.

■ IP adresa nije pravilno dodijeljena.

Rješenja

Pisaču je dodijeljena IP adresa 169.254.XXX.XXX uz podmrežnu masku 255.255.0.0; IP adresa možda nije ispravno dodijeljena.

Ispišite izvješće mrežne veze i zatim provjerite IP adresu i podmrežnu masku dodijeljenu pisaču. Nakon uspostave mrežne veze, pritisnite gumb  na upravljačkoj ploči pisača.

Ponovno pokrenite bežični pristupnik ili vratite mrežne postavke pisača na početne vrijednosti.

➔ [“Postavljanje statičke IP adrese za pisač” na strani 90](#)

■ Uređaj spojen na USB 3.0 ulaz uzrokuje radiofrekvencijske smetnje.

Rješenja

Kada spojite uređaj na USB 3.0 ulaz na računalo Mac, može doći do radiofrekvencijskih smetnji. Isprobajte sljedeće ako ne možete spojiti na bežični LAN (Wi-Fi) ili ako radnje postanu nestabilne.

- ❑ Uređaj spojen na USB 3.0 ulaz odmaknite od računala.

■ Postoji problem s mrežnim postavkama na računalu ili pametnom uređaju.

Rješenja

Pokušajte pristupiti web-stranici s računala ili pametnog uređaja kako biste se uvjerali da su mrežne postavke vašeg uređaja ispravne. Ako ne možete pristupiti nijednoj web-stranici, postoji problem s računalom ili pametnim uređajem.

Provjerite mrežnu vezu računala ili pametnog uređaja. Pojedini potražite u dokumentaciji isporučenoj s računalom ili pametnim uređajem.

Papir se pogrešno uvlači

Stavke za provjeru

Provjerite sljedeće stavke, a zatim pokušajte s rješenjima prema problemima.

■ Nije prikladna lokacija instalacije.

Rješenja

Postavite pisac na ravnu površinu i koristite ga u preporučenim radnim uvjetima.

➔ [“Specifikacije okruženja” na strani 155](#)

■ Koristi se nepodržani papir.

Rješenja

Koristite papir namijenjen ovom piscu.

➔ [“Dostupni papiri i kapaciteti” na strani 143](#)

➔ [“Nepodržane vrste papira” na strani 145](#)

■ Nije prikladno rukovanje papirom.

Rješenja

Sljedite mjere opreza pri rukovanju papirom.

➔ [“Mjere opreza pri rukovanju papirom” na strani 25](#)

■ U pisac je umetnuto previše listova.

Rješenja

Nemojte umetati veći broj listova od onog preporučenog za odabranu vrstu papira.

➔ [“Dostupni papiri i kapaciteti” na strani 143](#)

■ Papir sklizne kada se na valjku zalijepi papirna prašina.

Rješenja

Ako se papir koji ste do sada koristili više ne uvlači pravilno, možda se na valjak zalijepila prašina. Očistite valjak.

Ako se nakon čišćenja valjka papir ne uvlači jednoliko, zamijenite valjak.

➔ [“Čišćenje puta prolaska papira u slučaju problema s uvlačenjem” na strani 59](#)

➔ [“Vrijeme je za zamjenu valjka za preuzimanje” na strani 133](#)

Papir se uvlači nakošeno

Mogu se uzeti u obzir sljedeći uzroci.

■ Papir nije pravilno umetnut.

Rješenja

Umetnite papir u pravom smjeru i pomaknite rubnu vodilicu do ruba papira.

➔ [“Ulaganje papira u stražnje punjenje papira” na strani 27](#)

Istodobno se uvlači više listova papira

Mogu se uzeti u obzir sljedeći uzroci.

■ Papir je vlažan ili mokar.

Rješenja

Umetnite novi papir.

■ Statički elektricitet uzrokuje međusobno lijepljenje listova papira.

Rješenja

Prije umetanja odvojite listove papira. Ako se papir i dalje ne umeće, umećite po jedan list papira.

■ Umetanje više listova papira istovremeno tijekom ručnog dvostranog ispisivanja.

Rješenja

Uklonite sav papir koji je umetnut u izvor papira prije ponovnog umetanja papira.

Pretinac diska/osobne iskaznice izbacuje se kada ga pokušavate uložiti

Disk ili osobna iskaznica nije pravilno umetnuta.

Ponovno stavite disk ili osobnu iskaznicu.

Povezane informacije

➔ [“Umetanje PVC osobnih iskaznica” na strani 32](#)

Pojavljuje se greška koja javlja da nema papira

■ Papir nije uložen na sredinu pretinca za stražnje punjenje papira.

Rješenja

Kada se dogodi pogreška koja javlja da nema papira iako je papir uložen u pretinac za stražnje punjenje papira, ponovno uložite papir na sredinu pretinca za stražnje punjenje papira.

Papir se izbacuje tijekom ispisa

■ Letterhead nije odabran kao vrsta papira.

Rješenja

Kada umetnete prethodno otisnuti obrazac ili memorandum (papir koji sadrži informacije poput imena pošiljatelja ili naziv tvrtke prethodno otisnute na papiru), odaberite **Letterhead** kao postavku vrste papira.

Kvaliteta ispisa je loša

Nedostaje boja, pruge ili neočekivana boja na ispisu

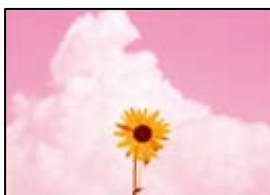

■ Mlaznice ispisne glave možda su začepljene.

Rješenja

Izvršite provjeru mlaznice kako biste provjerili jesu li mlaznice ispisne glave začepljene. Pokrenite provjeru mlaznica i zatim očistite ispisnu glavu ako je neka od mlaznica začepljena. Ako pisač niste koristili duže vrijeme, mlaznice ispisne glave mogu se začepliti i neće biti moguće ispuštanje kapljice tinte.

➔ [“Pregledavanje i čišćenje ispisne glave” na strani 62](#)

Slaba kvaliteta ispisa s crnom tintom

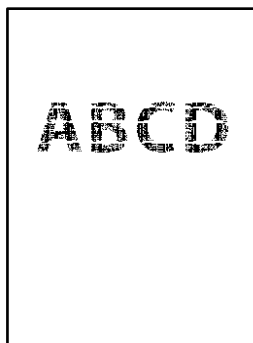

Mlaznice ispisne glave možda su začepljene.

- Izvršite provjeru mlaznice kako biste provjerili jesu li mlaznice ispisne glave začepljene. Pokrenite provjeru mlaznica i zatim očistite ispisnu glavu ako je neka od mlaznica začepljena. Ako pisač niste koristili duže vrijeme, mlaznice ispisne glave mogu se začeptiti i neće biti moguće ispuštanje kapljice tinte.

[“Pregledavanje i čišćenje ispisne glave” na strani 62](#)

- Ako ne možete riješiti problem primjenom čišćenja glave, možete odmah ispisati kombinacijom tinte u boji da biste postigli kompozitnu crnu promjenom sljedećih postavki pod Windows.

Kliknite na **Proširene postavke** na kartici **Održavanje** upravljačkog programa pisača. Ako odaberete **Upotrijebi mješavinu tinta u boji za stvaranje crne** bit će moguće ispisivati kvalitetom **Standardno** kad je za **Vrsta papira** postavljeno **Obični papiri**, **Letterhead** ili **Omotnica**.

Imajte na umu da ova značajka ne može riješiti problem začepljenja mlaznica. Da biste riješili problem začepljenja mlaznica, preporučujemo da se obratite Epsonovoj podršci u vezi s popravcima.

Trake se pojavljuju u razmacima od približno 2.5 cm



Mogu se uzeti u obzir sljedeći uzroci.

■ Postavka tipa papira ne odgovara umetnutom papiru.

Rješenja

Odaberite onu postavku vrste papira koja odgovara vrsti papira umetnutoj u pisač.

■ Kvaliteta ispisa je postavljena na nisku.

Rješenja

Kod ispisa na običnom papiru, ispisujte koristeći postavku više kvalitete.

- Windows

Odaberite **Visoko** u dijelu **Kvaliteta** upravljačkog programa pisača na kartici **Glavna**.

- Mac OS

Odaberite **Fino** kao **Print Quality** iz izbornika dijaloškog okvira ispisa **Postavke ispisa**.

Ispisna glava nije centrirana.

Rješenja

Poravnajte ispisnu glavu.

- Windows

Kliknite na **Poravnanje glave pisača** na kartici **Održavanje** upravljačkog programa pisača.

- Mac OS

Odaberite **Postavke sustava** u Apple izborniku > **Pisači i skeneri** (ili **Ispiši i skeniraj**, **Ispiši i faksiraj**) i zatim odaberite pisač. Kliknite na **Mogućnosti i zalihe** > **Uslužni program** > **Otvori uslužni program pisača**, a zatim kliknite na **Print Head Alignment**.

Mutni ispisi, okomite trake ili pogrešno centriranje



enthalten alle
Aufdruck. W
↓ 5008 "Regel

Mogu se uzeti u obzir sljedeći uzroci.

Ispisna glava nije centrirana.

Rješenja

Poravnajte ispisnu glavu.

- Windows

Kliknite na **Poravnanje glave pisača** na kartici **Održavanje** upravljačkog programa pisača.

- Mac OS

Odaberite **Postavke sustava** u Apple izborniku > **Pisači i skeneri** (ili **Ispiši i skeniraj**, **Ispiši i faksiraj**) i zatim odaberite pisač. Kliknite na **Mogućnosti i zalihe** > **Uslužni program** > **Otvori uslužni program pisača**, a zatim kliknite na **Print Head Alignment**.

Omogućena je postavka dvosmjernog ispisivanja.

Rješenja

Ako se kvaliteta ispisa ne poboljša ni nakon poravnavanja ispisne glave, onemogućite postavku dvosmjernog ispisivanja.

Za vrijeme dvosmjernog ispisa (ili na visokoj brzini), ispisna glava pomiče se u oba smjera i vertikalne linije možda neće biti poravnate. Onemogućavanje ove postavke usporit će ispisivanje no poboljšat će kvalitetu ispisa.

- Windows

Poništite postavku **Dvosmjernan ispis** na kartici **Više opcija** upravljačkog programa pisača.

❑ Mac OS

Odaberite **Postavke sustava** u Apple izborniku > **Pisači i skeneri** (ili **Ispiši i skeniraj**, **Ispiši i faksiraj**) i zatim odaberite pisač. Kliknite na **Opcije i zalihe** > **Opcije** (ili **Upravljački program**). Odaberite **Off** u postavci **Dvosmjernan ispis**.

Ispis izlazi kao prazan list

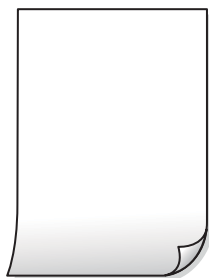

■ Mlaznice ispisne glave možda su začepljene.

Rješenja

Izvršite provjeru mlaznice i zatim isprobajte Dubinsko čišćenje ako su začepljene mlaznice ispisne glave.

- ➔ [“Pregledavanje i čišćenje ispisne glave” na strani 62](#)
- ➔ [“Pokretanje programa Dubinsko čišćenje” na strani 63](#)

■ Postavke ispisa i veličina papira umetnuti u pisač se razlikuju.

Rješenja

Promijenite postavke ispisa prema veličini papira uloženog u pisač. Uložite papir u pisač koji odgovara postavkama ispisa.

■ Više listova papira istovremeno se umeće u pisač.

Rješenja

Pogledajte sljedeće kako biste spriječili više listova papira koji se istovremeno umeću u pisač.

- ➔ [“Istodobno se uvlači više listova papira” na strani 108](#)

Papir je zamrljan ili izguljen



Mogu se uzeti u obzir sljedeći uzroci.

■ Papir se umeće nepravilno.

Rješenja

Ako se pojave vodoravne trake (okomito na smjer ispisivanja) ili se zamrlja vrh ili dno papira, umetnite papir u ispravan smjer i povucite rubne vodilice do rubova papira.

➔ “Ulaganje papira u stražnje punjenje papira” na strani 27

■ Zaprljan je prolaz papira.

Rješenja

Ako se pojave okomite trake (vodoravno u odnosu na smjer ispisa) ili se papir zamrlja, očistite prolaz papira.

➔ “Čišćenje putanje papira zbog mrlja od tinte (kada je površina rezultata ispisa zamrljana okomito)” na strani 66

■ Papir je zakrivljen.

Rješenja

Stavite papir na ravnu površinu kako biste provjerili je li zakrivljen. U tom slučaju ga izravnajte.

■ Ispisna glava grebe površinu papira.

Rješenja

Kod ispisivanja na deblji papir, glava pisača blizu je površini ispisa i zbog toga može doći do habanja papira. U tom slučaju omogućite postavku manjeg habanja. Ako omogućite ovu postavku, kvaliteta ispisa može biti slabija ili ispisivanje može biti sporije.

Windows

Kliknite na **Proširene postavke** u kartici **Održavanje** unutar upravljačkog programa pisača i odaberite **Debeli papir i omotnice**.

Ako je papir izgubljen i nakon odabira postavke **Debeli papir i omotnice**, odaberite **Kratak zrnati papir** u prozoru **Proširene postavke** u sklopu upravljačkog programa pisača.

Mac OS

Odaberite **Postavke sustava** u Apple izborniku > **Pisači i skeneri** (ili **Ispiši i skeniraj**, **Ispiši i faksiraj**) i zatim odaberite pisač. Kliknite na **Opcije i zalihe** > **Opcije** (ili **Upravljački program**). Odaberite **On** za postavku **Thick paper and envelopes**.

■ Poledina papira već je ispisana prije nego se osušila ispisana strana.

Rješenja

Kod ručnog dvostranog ispisa pazite da se tinta sasvim osuši prije ponovnog umetanja papira.

Ispisane fotografije su ljepljive



■ Ispis je napravljen na pogrešnoj strani fotografskog papira.

Rješenja

Pobrinite se da ispisujete na strani koja je namijenjena ispisu. Kod ispisa na pogrešnoj strani fotografskog papira, trebate očistiti prolaz papira.

➔ “Čišćenje putanje papira zbog mrlja od tinte (kada je površina rezultata ispisa zamrljana okomito)” na strani 66

Slike ili fotografije ispisuju se u neočekivanim bojama



Mogu se uzeti u obzir sljedeći uzroci.

■ Mlaznice ispisne glave možda su začepljene.

Rješenja

Izvršite provjeru mlaznice kako biste provjerili jesu li mlaznice ispisne glave začepljene. Pokrenite provjeru mlaznica i zatim očistite ispisnu glavu ako je neka od mlaznica začepljena. Ako pisač niste koristili duže vrijeme, mlaznice ispisne glave mogu se začeptiti i neće biti moguće ispuštanje kapljice tinte.

➔ “Pregledavanje i čišćenje ispisne glave” na strani 62

■ Primijenjena je ispravka boje.

Rješenja

Kod ispisa preko Windows upravljačkog programa pisača, po zadanoj postavci koristi se Epson automatsko prilagođavanje fotografije vrsti papira. Pokušajte promijeniti postavku.

Na kartici **Više opcija** odaberite **Korisnički** u dijelu **Korekcija boja**, a zatim kliknite **Napredno**. Promijenite postavku **Korekcija scene** iz **Automatski** u bilo koju drugu opciju. Ako ne uspije promjena postavke, upotrijebite bilo koji drugi način ispravke boje osim **PhotoEnhance** pod stavkom **Upravljanje bojama**.

➔ “Prilagodba boje ispisivanja” na strani 53

Boje na ispisu razlikuju se od onih na zaslonu



■ Svojstva boje uređaja za prikaz koji koristite nisu pravilno prilagođena.

Rješenja

Prikazni instrumenti kao što su zasloni računala imaju svoje karakteristike prikaza. Ako prikaz nije uravnotežen, slika neće biti prikazana odgovarajućom svjetlinom i bojama. Prilagodite svojstva uređaja. Sada učinite sljedeće.

Windows

Pristupite prozoru upravljačkog programa pisača, odaberite **Korisnički** za postavku **Korekcija boja** na kartici **Više opcija** i zatim kliknite na **Napredno**. Odaberite **EPSON standardno** u postavci **Način boja**.

Mac OS

Pokrenite dijaloški okvir za ispis. Odaberite **Color Options** sa skočnog izbornika i zatim kliknite na strelicu pored **Napredne postavke**. Odaberite **EPSON standardno** u postavci **Mode**.

■ Uređaj za prikaz reflektira vanjsko svjetlo.

Rješenja

Izbjegnite izravno sunčevo svjetlo i potvrdite sliku ako je osigurano odgovarajuće osvjetljenje.

■ Prikazni uređaj ima visoku razlučivost.

Rješenja

Boje se mogu razlikovati od onog što vidite na pametnim uređajima poput pametnih telefona ili tableta sa zaslonima visoke rezolucije.

■ Uređaj za prikaz i pisač koriste različiti proces za proizvodnju boja.

Rješenja

Boje na zaslonu nisu baš identične bojama na papiru jer prikazni uređaj i pisač različito proizvode boje. Prilagodite svojstva boje kako bi boje bile identične.

Nije moguć ispis bez obruba



Bez obruba nije postavljeno u postavkama ispisa.

Rješenja

Odaberite postavku ispisa bez obruba u postavkama pisača. Ako odaberete vrstu papira koja ne podržava ispisivanje bez obruba, nećete moći odabrati **Bez ruba**. Odaberite vrstu papira koja podržava ispisivanje bez obruba.

Windows

Odaberite **Bez ruba** na kartici **Glavna** upravljačkog programa pisača.

Mac OS

Odaberite veličinu papira bez obruba pod **Veličina papira**.

➔ [“Papir za ispis bez obruba” na strani 144](#)

Rubovi slike su izrezani tijekom ispisa bez obruba



Slika se neznatno uvećava, pa se višak slike bude odrezan.

Rješenja

Odaberite postavku za manje povećanje.

Windows

Odaberite **Postavke** uz potvrdni okvir **Bez ruba** na kartici upravljačkog programa pisača **Glavna** i potom promijenite postavke.

Mac OS

Promijenite postavku **Proširenje** u izborniku **Postavke ispisa** dijaloškog okvira ispisivanja.

Format podataka slike i veličina papira razlikuju se.

Rješenja

Ako se format podataka slike i veličina papira razlikuju, duga stranica slike bit će izrezana ako se proteže izvan dulje stranice papira.

■ Računalo je ručno stavljeno na način rada Hiberniranje ili Mirovanje tijekom ispisivanja.

Rješenja

Nemojte ručno postavljati računalo u načine **Hibernacija** ili **Mirovanje** dok traje ispisivanje. Stranice iskrivljenog teksta mogu biti ispisane nakon što idući put pokrenete računalo.

Slika je izvrnuta

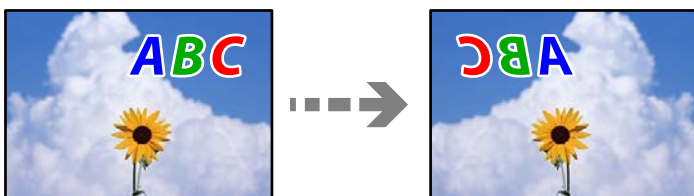

■ Slika je postavljena u postavkama ispisa da se obrće vodoravno.

Rješenja

Poništite oznaku postavke zrcalne slike u upravljačkom programu pisača ili aplikaciji.

- Windows

Poništite postavku **Zrcalna slika** na kartici **Više opcija** upravljačkog programa pisača.

- Mac OS

Poništite postavku **Mirror Image** u izborniku **Postavke ispisa** dijaloškog okvira ispisivanja.

Mozaični uzorci na ispisima



■ Ispisuju se slike ili fotografije niske rezolucije.

Rješenja

Pri ispisivanju slika ili fotografija ispisujte koristeći podatke visoke razlučivosti. Slike na web-mjestima su često premale razlučivosti iako na zaslonu djeluju dovoljno dobro, pa kvaliteta ispisa može biti smanjena.

U upravljačkom programu pisača nije moguć odabir vrste papira ili izvora papira

Nije instaliran originalni Epson upravljački program pisača.

Dostupne funkcije mogu biti ograničene ako na računalu nije instaliran originalan Epson upravljački program (EPSON XXXXX). Preporučujemo da se koristite originalnim upravljačkim programom tvrtke Epson.

Povezane informacije

- ➔ [“Provjera je li instaliran originalni Epson upravljački program pisača — Windows” na strani 75](#)
- ➔ [“Provjera je li instaliran originalni Epson upravljački program pisača — Mac OS” na strani 76](#)

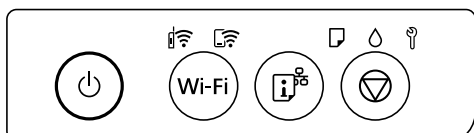

Provjera lampica i statusa pisača

Lampice na upravljačkoj ploči pokazuju status pisača.



Normalni status

 : svijetli







Lampica	Status
	Pisač je spojen na bežičnu (Wi-Fi) mrežu.
	Pisač je spojen na mrežu u načinu Wi-Fi Direct (jednostavni AP).















Status greške



Kad dođe do pogreške, žaruljica svijetli ili bljeska. Podrobnije informacije o pogrešci se prikazuju na zaslonu računala.

 : svijetli

 : bljeska

Lampica	Status	Rješenja
	Došlo je do pogreške Wi-Fi veze.	Pritisnite gumb Wi-Fi da biste poništili pogrešku i pokušajte ponovo.
	Nema papira ili je umetnuto više od jednog papira.	Ako indikator svijetli dok se ispisuje s diska ili PVC osobne iskaznice, pravilno umetnite pretinac diska/ osobne iskaznice. Nakon pravilnog umetanja papira ili pretinca diska/ osobne iskaznice pritisnite gumb  za nastavak ispisivanja.
	Zaglavio se papir ili disk ili PVC osobna iskaznica nisu pravilno postavljeni na pretinac diska/osobne iskaznice.	Nakon uklanjanja papira ili zamjene diska ili PVC osobne iskaznice pritisnite gumb  za nastavak ispisivanja.
	Početno punjenje tintom možda nije dovršeno.	Pogledajte poster <i>Počnite ovdje</i> kako biste dovršili početno punjenje tintom.

Lampica	Status	Rješenja
	Kutija za održavanje približava se kraju vijeka trajanja.	Svjetlo će nastaviti treptati sve dok ne zamijenite kutiju za održavanje. Možete nastaviti ispisivati dok svjetla  i  naizmjenično trepću.
	<input type="checkbox"/> Pisač nije pravilno isključen.* <input type="checkbox"/> Mlaznice za tintu možda su se osušile ili začepile jer je pisač isključen dok je bio u uporabi. * Napajanje je prekinuto isključivanjem produžnog kabela ili osigurača, izvlačenjem naponskog utikača iz utičnice ili je došlo do kvara na električnom sustavu.	<input type="checkbox"/> Nakon otklanjanja pogreške pritiskom na gumb ili  , preporučujemo da provjerite mlaznice pisača. <input type="checkbox"/> Za isključivanje pisača pritisnite gumb  .
	Naizmjenično treptanje: Jastučić za tintu za ispis bez obruba je pri kraju radnog vijeka ili ga je već dostigao.	Za ispis bez obruba treba zamijeniti jastučice za tintu. Obratite se Epsonu ili ovlaštenom Epsonovom pružatelju usluga radi zamjene jastučica za tintu za ispis bez obruba *. To nije dio koji može servisirati korisnik. Kad se na računalu prikaže poruka koja kaže da možete nastaviti s ispisom, pritisnite gumb  da biste nastavili s ispisom. Žaruljica privremeno prestaje bljeskati, međutim nastaviti će treptati u pravilnim razmacima dok se jastuče s tintom ne zamijeni. Nije dostupno ispisivanje bez obruba, no dostupno je ispisivanje s obrubom.
	Istodobno treptanje: Jastučić za tintu je pri kraju radnog vijeka ili ga je već dostigao.	Treba zamijeniti jastučić za tintu. Obratite se Epsonu ili ovlaštenom Epsonovom pružatelju usluga radi zamjene jastučica za tintu. Jastučići za tintu nisu dijelovi koje korisnik može servisirati. Provjerite poruku koja se prikazuje na računalu i zatim pritisnite gumb  za brisanje pogreške ili za nastavak čišćenja. Kad je jastučić za tintu pri kraju vijeka trajanja, više neće biti moguće vršiti čišćenje. Ispisivanje se može vršiti, ali ne može se jamčiti kvaliteta ispisa.
	Blokada za transport je zaključana.	Nakon otključavanja blokade za transport pritisnite gumb  za nastavak ispisivanja.
	Naizmjenično treptanje: Kutija za održavanje je pri kraju vijeka trajanja.	Zamijenite kutiju za održavanje i pritisnite gumb  za nastavak ispisivanja.
	Izlazni pretinac nije izvučen.	Izvucite pretinac.

Lampica	Status	Rješenja
Sva svjetla su uključena osim  .	Pisač se pokrenuo u načinu rada za oporavak, jer ažuriranje upravljačkog programa nije uspješno izvedeno.	Slijedite ove korake prilikom ponovnog pokušaja ažuriranja upravljačkog programa. 1. Povežite računalo i pisač USB kabelom. (Kada se pisač nalazi u načinu rada za oporavak, ažuriranje upravljačkog programa se ne može izvršiti putem mrežne veze.) 2. Posjetite Epsonove lokalne mrežne stranice kako biste pročitali daljnje upute.
Sva svjetla trepću uključujući  .	Došlo je do pogreške pisača.	Uklonite papir iz pisača. Isključite i ponovo uključite napajanje. Ako se pogreška prikazuje i nakon isključivanja i ponovnog uključivanja pisača, obratite se Epson korisničkoj podršci.

* U nekim ciklusima ispisivanja vrlo mala količina tinte koja je višak može se nakupiti u jastučiću za tintu za ispisivanje bez obruba. Kako bi se spriječilo curenje tinte iz jastučića, proizvod je dizajniran da zaustavi postupak ispisivanja bez obruba kada se dosegne granična razina kapaciteta jastučića. Kada i koliko često će biti potrebno mijenjati jastučić za tintu ovisi o broju stranica koje ćete ispisati korištenjem mogućnosti ispisivanja bez obruba. Ako je potrebno izvršiti zamjenu jastučića, to ne znači da je vaš pisač prestao raditi u skladu sa svojim specifikacijama. Pisač će vas upozoriti kada je potrebno zamijeniti jastučić. Njegovu zamjenu smije izvršiti samo ovlašteni Epsonov pružatelj usluga. Epsonovo jamstvo stoga ne pokriva troškove ove zamjene.

Papir se zaglavluje

Pogledajte pogrešku prikazanu na upravljačkoj ploči i slijedite upute za uklanjanje zaglavljenog papira, uključujući i eventualne otkinute komadiće papira. Zatim obrišite pogrešku.



Važno:

- Pažljivo uklonite zaglavljenu papir. Uklanjanje papira silom može prouzročiti oštećenje pisača.
- Prilikom uklanjanja zaglavljenog papira, nemojte naginjati, stavljati okomito ni okretati pisač naopačke jer u protivnom može doći do curenja tinte iz spremnika.

Uklanjanje zaglavljenog papira



Pozor:

Nikada nemojte pritiskati tipke na upravljačkoj ploči dok držite ruku unutar pisača. Ako pisač počne raditi, može vas ozlijediti. Da biste spriječili ozljede, pazite da ne dotičete isturene dijelove.

1. Uklonite zaglavljenu papir iz stražnjeg punjenja papira.

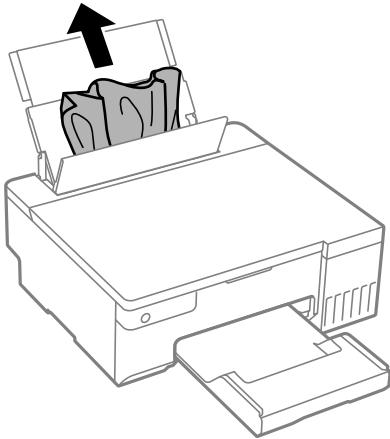

2. Otvorite poklopac pisača.

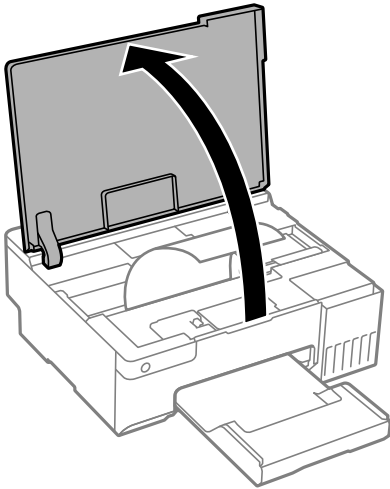

3. Uklonite zaglavljenu papir.

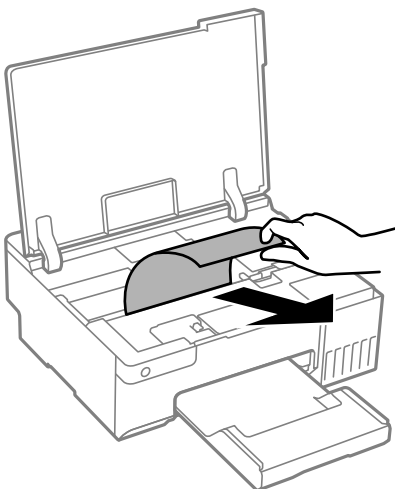

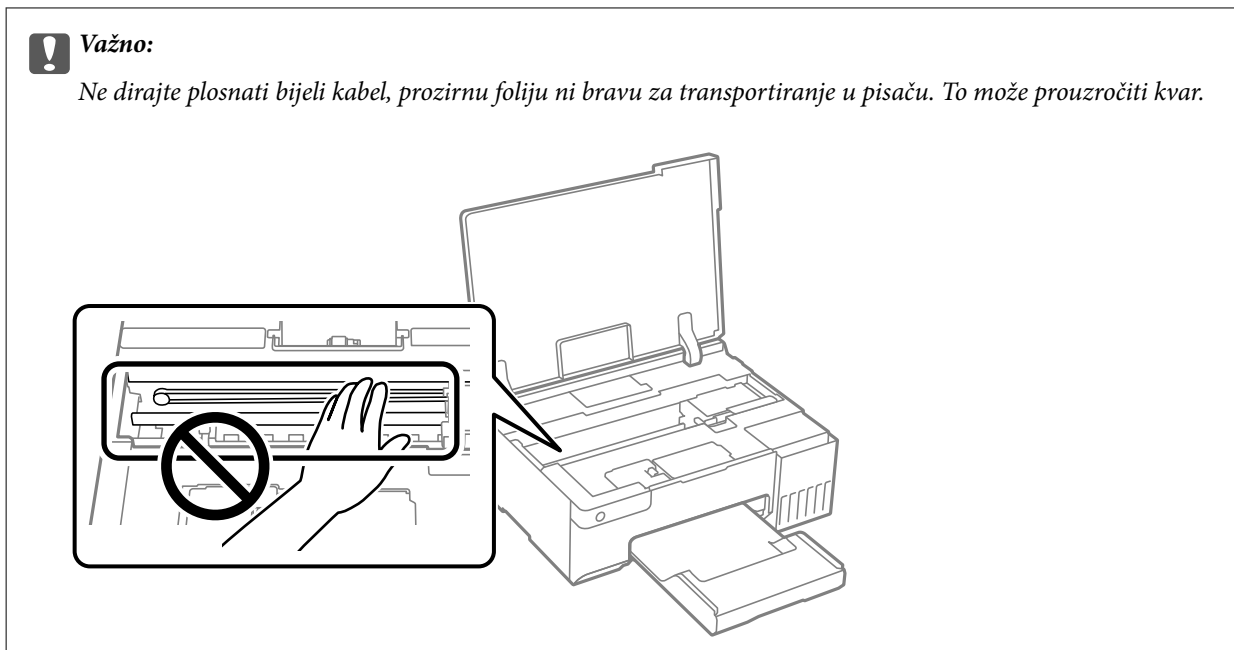

4. Zatvorite poklopac pisača.

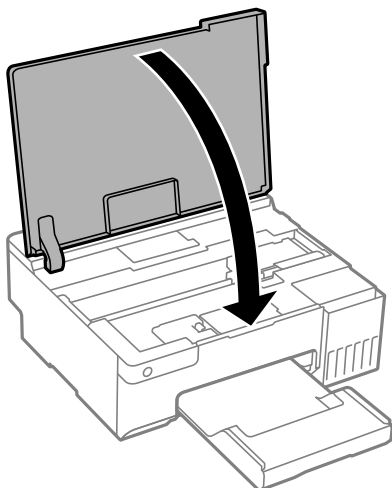

Sprječavanje zaglavljivanja papira

Provjerite sljedeće ako dolazi češće do zaglavljivanja papira.

- Postavite pisač na ravnu površinu i koristite ga u preporučenim radnim uvjetima.
“Specifikacije okruženja” na strani 155
- Koristite papir namijenjen ovom pisaču.
“Dostupni papiri i kapaciteti” na strani 143
- Slijedite mjere opreza pri rukovanju papirom.
“Mjere opreza pri rukovanju papirom” na strani 25
- Umetnite papir u pravom smjeru i pomaknite rubnu vodilicu do ruba papira.
“Ulaganje papira u stražnje punjenje papira” na strani 27
- Nemojte umetati veći broj listova od onog preporučenog za odabranu vrstu papira.

- Umećite jedan po jedan list papira ako ste stavili više listova odjednom.
- Pazite se postavke veličine i vrste papira podudaraju sa stvarnom veličinom i vrstom papira koji se nalazi pisaču.
“Popis vrsta papira” na strani 26
- Očistite valjak unutar pisača. Ako se nakon čišćenja valjka papir ne uvlači jednoliko, zamijenite valjak.
“Čišćenje puta prolaska papira u slučaju problema s uvlačenjem” na strani 59
“Vrijeme je za zamjenu valjak za preuzimanje” na strani 133

Vrijeme je za punjenje tinte

Mjere opreza pri rukovanju bočicom s tintom

Prije dopunjavanja tinte pročitajte sljedeće upute.

Mjere opreza kod skladištenja tinte

- Bočice tinte ne izlažite izravnoj sunčevoj svjetlosti.
- Ne držite bočice tinte na visokim ili pre niskim temperaturama.
- Epson preporučuje da bočicu s tintom iskoristite prije datuma navedenog na pakiranju.
- Prilikom pohrane ili transporta bočice s tintom ne nagnjite bočicu i ne izlažite je udarcima ni temperaturnim promjenama. U protivnom, tinta bi mogla iscuriti čak i kada je kapica na bočici čvrsto pritegnuta. Pobrinite se da držite bočicu u uspravnom položaju kada pritežete kapicu te poduzmite odgovarajuće mjere za sprječavanje curenja tinte prilikom prenošenja bočice, primjerice, nošenjem u torbici.
- Ako ste bočicu s tintom izvadili iz hladnog mjesta na kojem ste je držali, prije uporabe je ostavite najmanje tri sata na sobnoj temperaturi.
- Ne otvarajte bočicu s tintom dok ne budete spremni za punjenje spremnika s tintom. Bočica s tintom je u vakuumiranom pakovanju radi čuvanja njezine kvalitete. Ako bočicu s tintom ostavite otvorenu dulje vrijeme prije upotrebe, možda neće biti moguć normalni ispis.
- Preporučujemo da bočicu s tintom iskoristite što prije nakon otvaranja.

Mjere opreza kod pri punjenju tinte

- Pazite da razine tinte ne budu preniske dulje razdoblje kako biste osigurali optimalne rezultate ispisa.
- Koristite bočice s tintom čiji kod odgovara ovom pisaču.
- Treba pažljivo rukovati tintom ovog pisača. Tinta može prskati kad se spremnici s tintom dopunjavaju. Ako tinta dospije na odjeću i druge predmete, možda se neće moći skinuti.
- Nemojte prejakom tresti ni stiskati bočice s tintom.
- Ako spremnik tinte nije napunjen do donje crte, dopunite ga u najskorijem roku. Nastavak uporabe pisača nakon što tinta dostigne razinu ispod donje crte može oštetiti pisač.

Potrošnja tinte

- Da bi se održao optimalan učinak ispisne glave, dio tinte troši se iz svih spremnika tinte tijekom održavanja, primjerice čišćenja ispisne glave. Tinta se može trošiti i kod uključivanja pisača.

- ❑ Kada ispisujete sadržaje u crno-bijeloj varijanti ili u nijansama sive, moguće je da će se prilikom izvedbe tog zadatka ispisa koristiti tinta u boji umjesto crne tinte, ovisno o vrsti papira ili postavkama kvalitete ispisa. Razlog tome je što se crna boja dobiva miješanjem tinte u boji.
- ❑ Tinta u bočicama isporučenima s pisačem djelomično se troši prilikom početnog postavljanja. Kako bi proizvela ispis visoke kvalitete, glava vašeg pisača bit će potpuno ispunjena tintom. Ovim se jednokratnim postupkom troši određena količina tinte te ćete stoga ovim bočicama ispisati nešto manji broj stranica nego sljedećim bočicama.
- ❑ Navedene količine mogu se razlikovati ovisno o sadržajima koje ispisujete, vrsti papira koju koristite, učestalosti ispisa i uvjetima u okruženju kao što je temperatura.

Ponovno punjenje spremnika s tintom

1. Otvorite poklopac pisača.

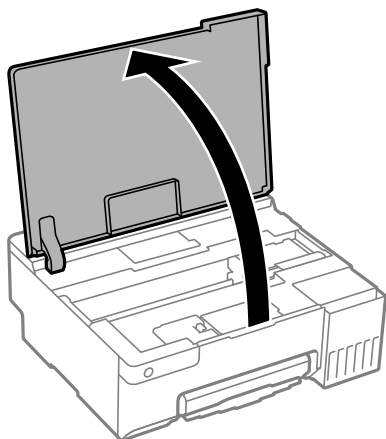

2. Otvorite poklopac spremnika tinte.

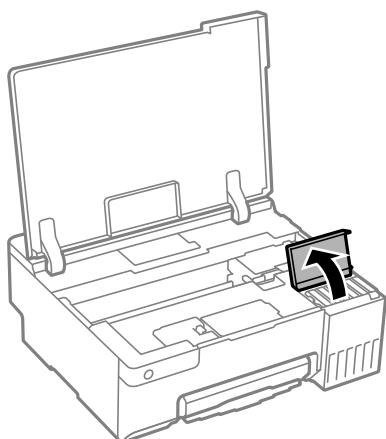

3. Otvorite kapicu spremnika za tintu.

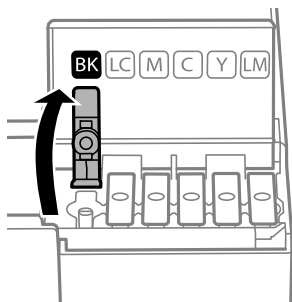

Važno:

Pobrinite se da boja spremnika s tintom odgovara boji tinte koju želite ponovno napuniti.

4. Držite bočicu s tintom u uspravnom položaju i polako okrećite kapicu kako biste je uklonili.

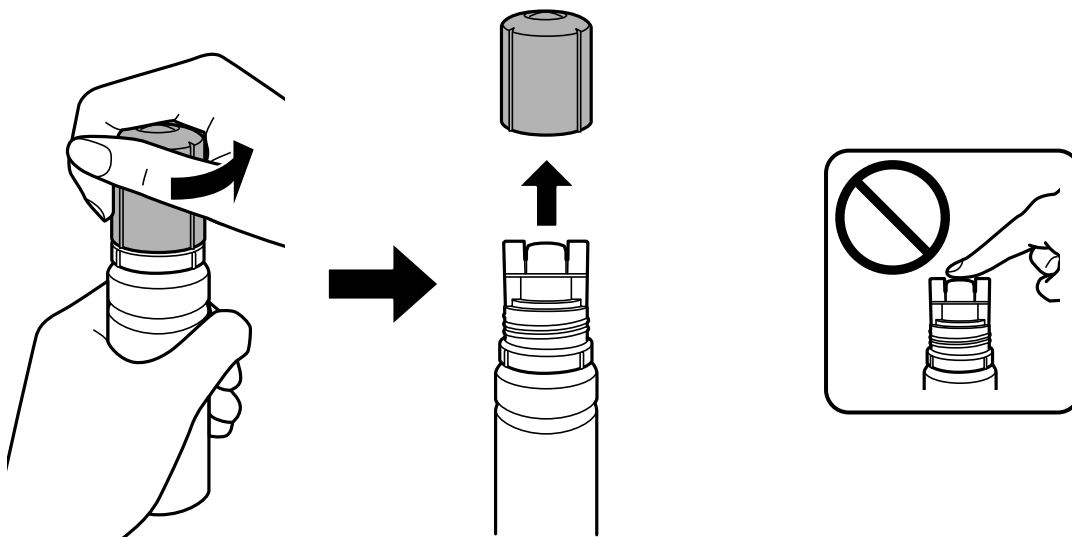

Važno:

- Epson preporučuje korištenje originalnih Epson bočica tinte.*
- Pazite da ne prolijete tintu.*

5. Provjerite gornju crtu (a) unutar spremnika tinte.

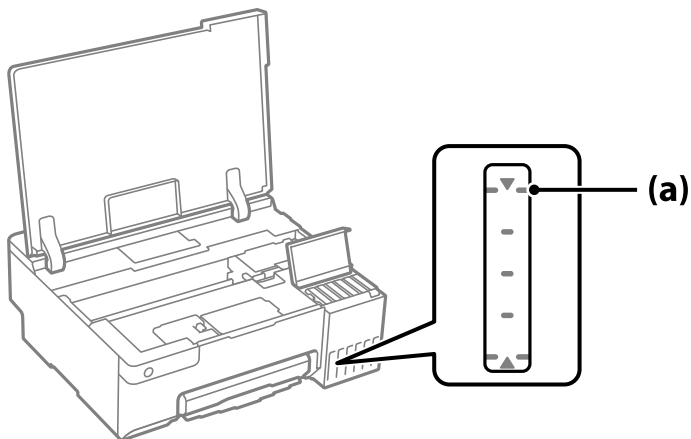

6. Poravnajte vrh bočice s tintom s ulazom za punjenje, a zatim je umetnite ravno u ulaz da biste napunili tintu dok se automatski ne zaustavi na gornjoj crti.

Kada stavite bočicu s tintom ulaz za punjenje odgovarajuće boje, tinta počinje teći i protok se zaustavlja automatski kada razina tinte dostigne gornju crtu.

Ako tinta ne počne teći u spremnik, uklonite bočicu s tintom i pokušajte je ponovno umetnuti. Međutim, nemojte ukloniti i ponovno umetati bočicu s tintom ako je tinta dostigla gornju crtu jer u suprotnom tinta može iscuriti i, ako razina tinte prijeđe gornju crtu, moguća su oštećenja pisača.

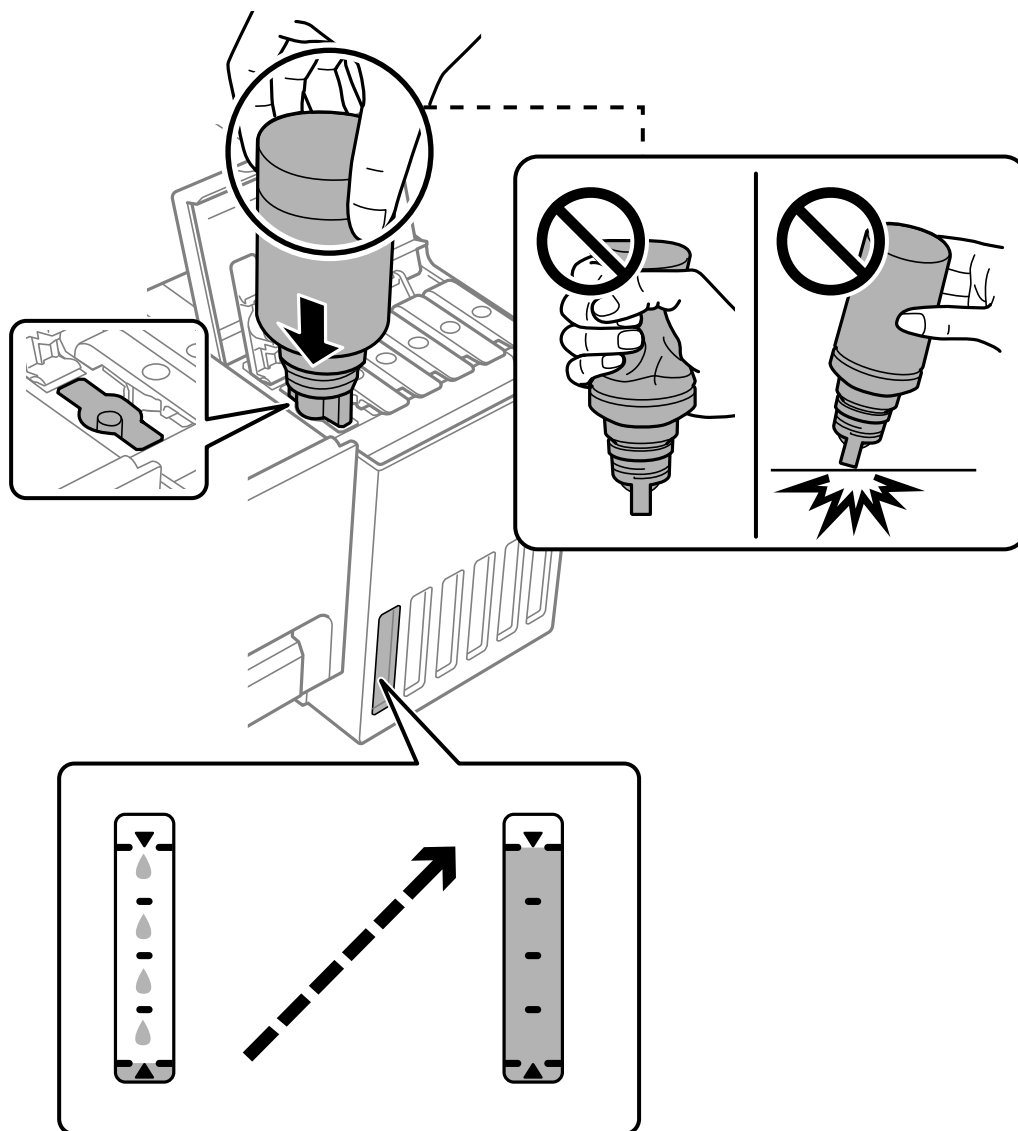

7. Kada završite s punjenjem tinte, uklonite bočicu s tintom.



Važno:

Bočicu s tintom uklonite nakon uporabe jer u suprotnom može doći do oštećenja bočice ili curenja tinte.

Napomena:

Ako u bočici ostane tinte, stegnite kapicu i držite bočicu u uspravnom položaju do sljedeće uporabe.

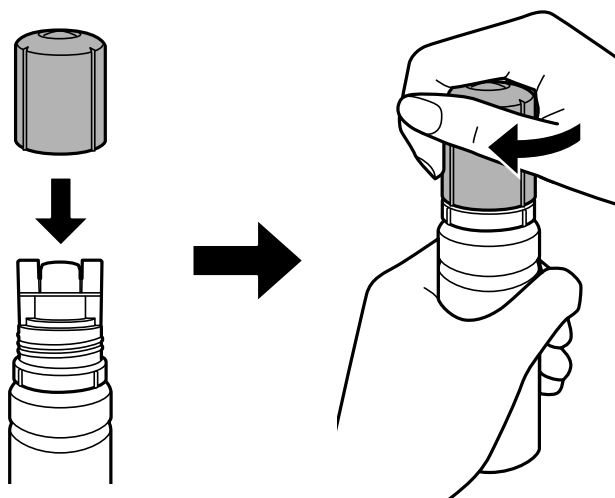

8. Čvrsto zatvorite kapicu spremnika tinte.

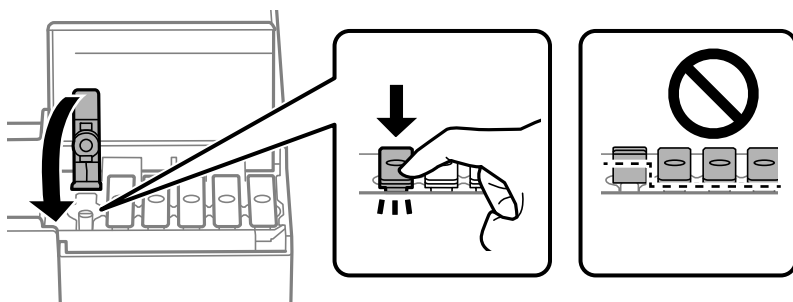

9. Čvrsto zatvorite poklopac spremnika tinte.



10. Zatvorite poklopac pisaa.

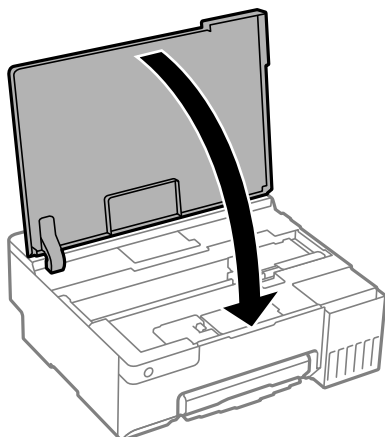

Povezane informacije

- ➔ [“Mjere opreza pri rukovanju bočicom s tintom” na strani 124](#)
- ➔ [“Šifre na bočicama s tintom” na strani 146](#)

Vrijeme je za zamjenu kutije za održavanje

Mjere opreza pri zamjeni kutija za održavanje

Pročitajte ove upute prije zamjene kutija za održavanje.

- Nemojte dodirivati zeleni čip na strani kutije za održavanje. Time biste onemogućili normalan način rada i ispisa.
- Zamjenu kutije za održavanje obavite kada pisaa ne izvršava zadatak ispisa jer bi u protivnom moglo doći do curenja tinte.
- Ne uklanjajte kutiju za održavanje i ne otvarajte njezin poklopac osim ako mijenjate kutiju za održavanje jer u suprotnom tinta može procuriti.
- Nemojte ponovno upotrebljavati kutiju za održavanje koju ste izvadili i koja nije bila korištena dulje vrijeme. Tinta u kutiji za održavanje će se stvrdnuti čime će kutija izgubiti sposobnost daljnjeg upijanja.
- Ne nagnjite istrošenu kutiju za održavanje dok je ne zatvorite u plastičnu vrećicu jer bi u protivnom moglo doći do curenja tinte.
- Ne držite kutiju za održavanje na visokim ili pre niskim temperaturama.
- Ne izlažite kutiju za održavanje izravnoj sunčevoj svjetlosti.
- Ne ispuštajte kutiju za održavanje niti je izlažite jakim udarcima.
- Ne dodirujte otvore u kutiji za održavanje jer biste se mogli zaprljati tintom.

Zamjena kutije za održavanje

Tijekom ciklusa ispisivanja vrlo mala količina suviše tinte može se nakupiti u kutiji za održavanje. Kako bi se spriječilo curenje tinte iz kutije za održavanje, pisaa je dizajniran da zaustavi postupak ispisivanja kada se dosegne

granična razina kapaciteta kutije za održavanje. Hoće li i koliko često to biti potrebno, ovisit će o broju stranica i vrsti materijala koji ispisujete te broju ciklusa čišćenja koji provodi pisač. Zamijenite kutiju za održavanje kada je to potrebno. Aplikacija Epson Status Monitor, vaš LCD ili lampice na upravljačkoj ploči obavijestit će vas kada ovaj dio treba zamijeniti. Ako je potrebno izvršiti zamjenu kutije, to ne znači da je vaš proizvod prestao raditi u skladu sa svojim specifikacijama. Epsonovo jamstvo stoga ne pokriva troškove ove zamjene. To je dio koji korisnik može samostalno zamijeniti.

Napomena:

Ako je puna, ne možete ispisati ni očistiti ispisnu glavu dok kutija za održavanje ne bude zamijenjena kako biste izbjegli curenje tinte.

1. Izvadite novu kutiju za održavanje iz pakovanja.



Važno:

Nemojte dodirivati zeleni čip na strani kutije za održavanje. Time biste onemogućili normalan način rada i ispisa.

Napomena:

Prozirna vrećica u koju ćete odložiti dotrajalu kutiju za održavanje isporučuje se s novom kutijom za održavanje.

2. Otvorite poklopac pisača.

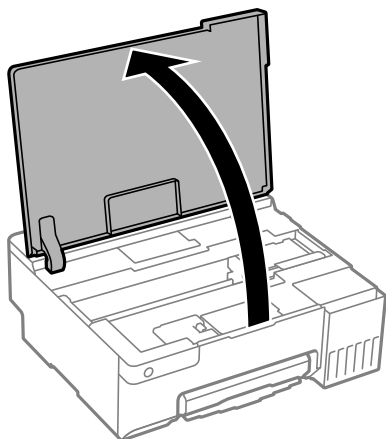

3. Otvorite poklopac kutije za održavanje.

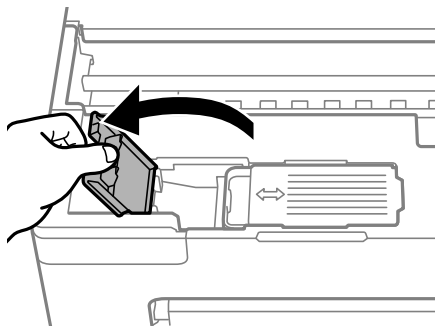

4. Uklonite dotrajalu kutiju za održavanje.

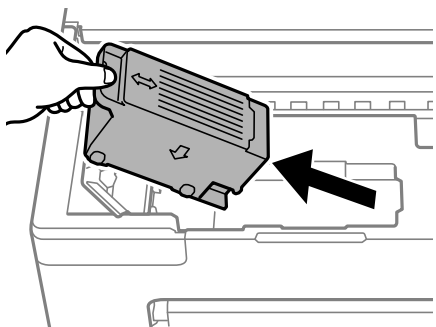

Važno:

Nemojte dirati dijelove prikazane na ilustraciji. To može spriječiti normalan rad, a vi se možete umrljati tintom.

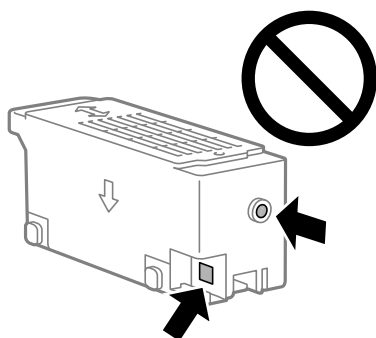

5. Stavite je u prozirnu vrećicu koja je isporučena s novom kutijom za održavanje i dobro je zatvorite.

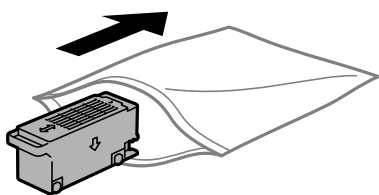

6. Umetnite novu kutiju za održavanje u pisač. Provjerite jeste li umetnuli kutiju u ispravnom smjeru.

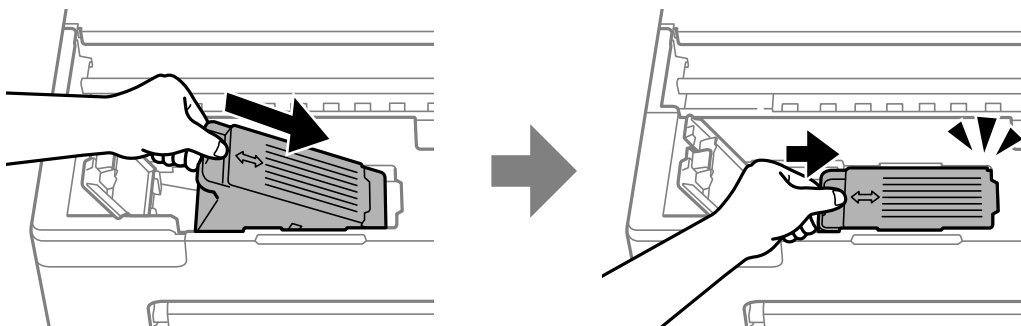

7. Zatvorite poklopac kutije za održavanje.

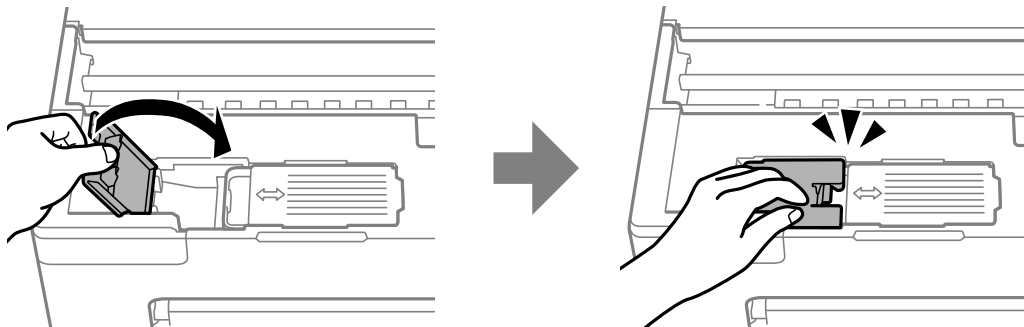

8. Zatvorite poklopac pisača.

Povezane informacije

- ➔ “Mjere opreza pri zamjeni kutija za održavanje” na strani 130
- ➔ “Šifra kutije za održavanje” na strani 147

Vrijeme je za zamjenu valjak za preuzimanje

Ako se papir ne uvlači pravilno čak i nakon što je valjak za preuzimanje očišćen, zamijenite ga. Nakon zamjene valjka za preuzimanje, ponovno postavite broj listova koji su pomoću njega uvučeni.

▶ Postupak možete pogledati i na Internetski filmski priručnici. Pristupite sljedećoj internetskoj stranici.

<https://support.epson.net/publist/vlink.php?code=NPD7032>

1. Pritisnite gumb  da biste isključili pišač.
2. Odvojite kabel za napajanje.
3. Otvorite poklopac pisača.

Valjak za preuzimanje možete pronaći u položaju prikazanom na sljedećoj slici.

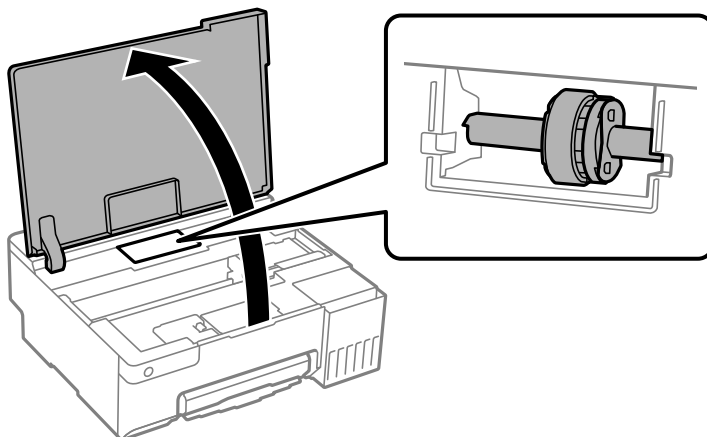

4. Uklonite valjak za preuzimanje.

Pritisnite jezičac na desnoj strani valjka za preuzimanje, povucite ga unatrag i zatim ga izvucite ravno prema gore.

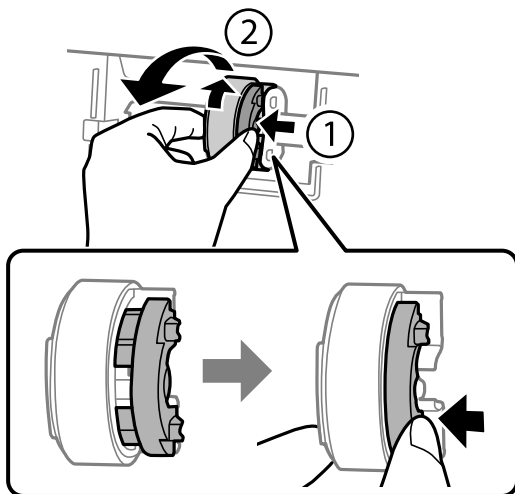

5. Izvadite novi valjak za preuzimanje iz pakovanja.



Važno:

Ne dodirujte gumeni dio na valjku za preuzimanje.

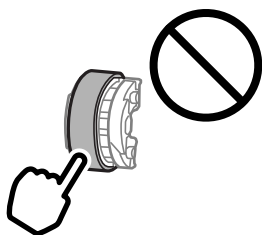

6. Pritisnite jezičac na desnoj strani, zatim poravnajte izbočene dijelove s otvorima kako biste pričvrstili novi valjak za preuzimanje.

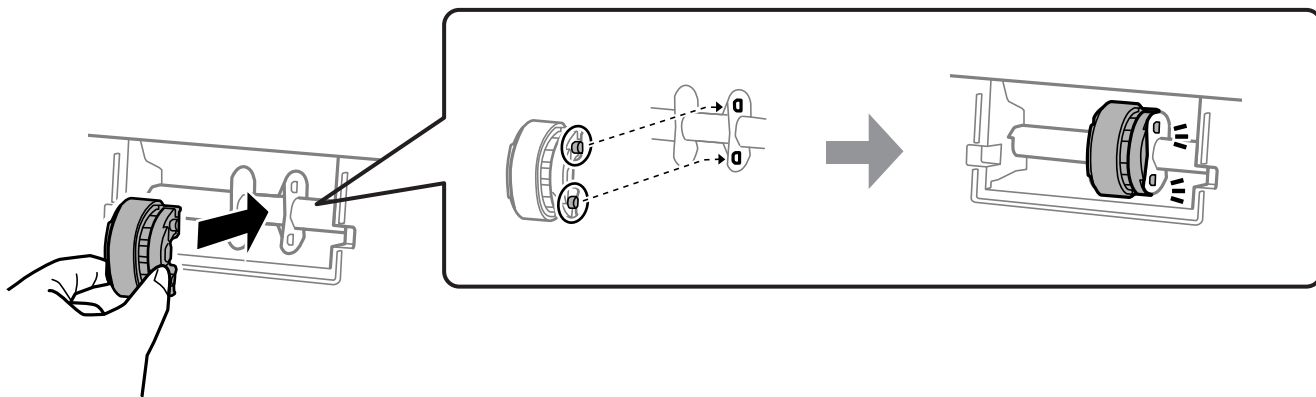

7. Zatvorite poklopac pisača.

8. Ponovno priključite kabel za napajanje.

9. Pritisnite gumb  da biste uključili pisač.
10. Pristup upravljačkom programu pisača na računalu.
11. Ponovno postavite brojač valjka iz upravljačkog programa pisača.

Windows

Odaberite karticu **Održavanje**, a zatim odaberite **Informacije o pisaču i opcijama**.

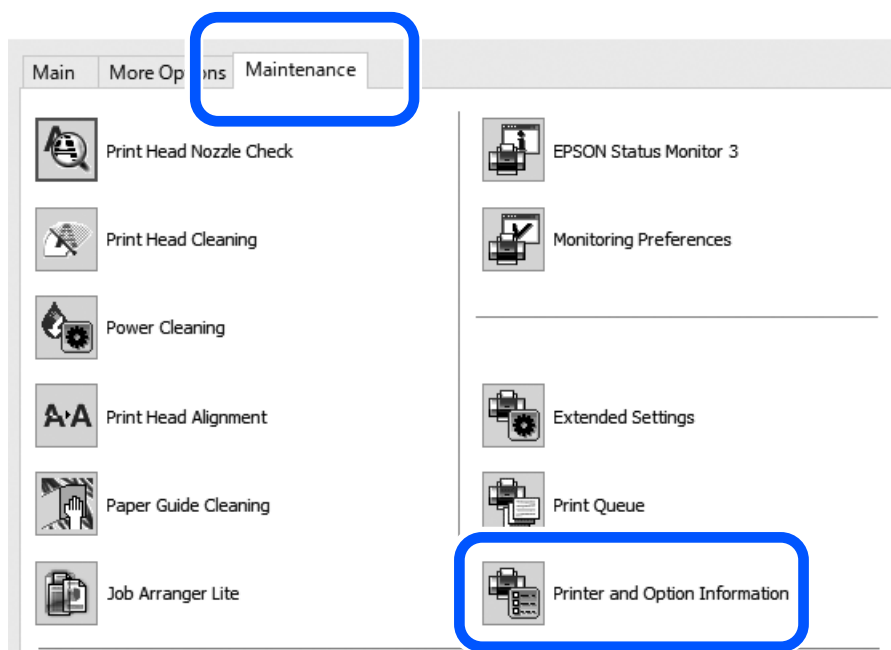

Kliknite **Vrati početno** iz Broj listova umetnutih na valjak za uvlačenje.

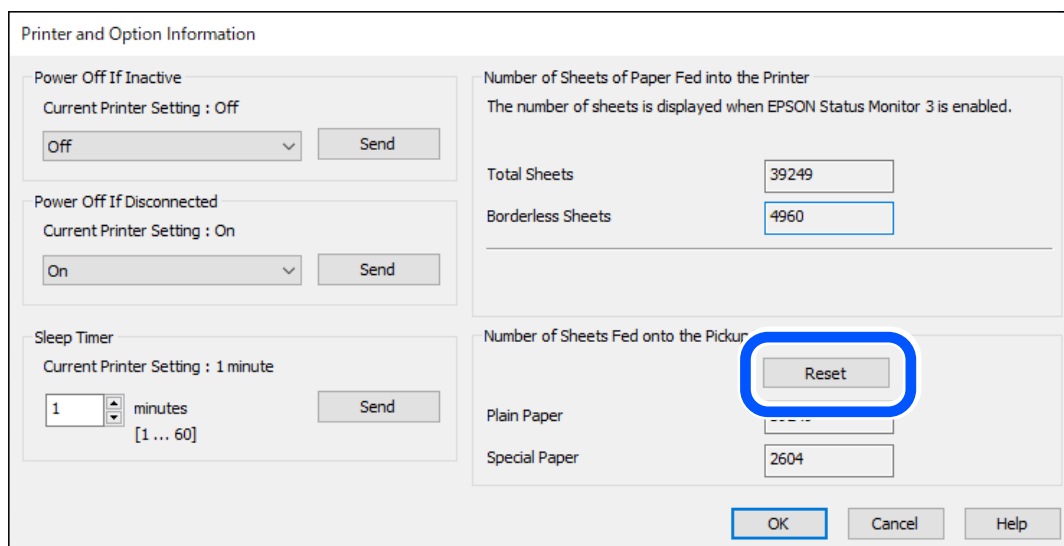

❑ Mac OS

Odaberite izbornik Apple > **Postavke sustava** > **Pisači i skeneri** (ili **Ispis i skeniranje**, **Ispis i faksiranje**) > Epson(XXXX) > **Opcije i zalihe** > **Uslužni program** > **Otvori usluzni program pisača** > **Printer and Option Information** i zatim kliknite **Poništi** iz Broj listova umetnutih na valjak za uvlačenje.

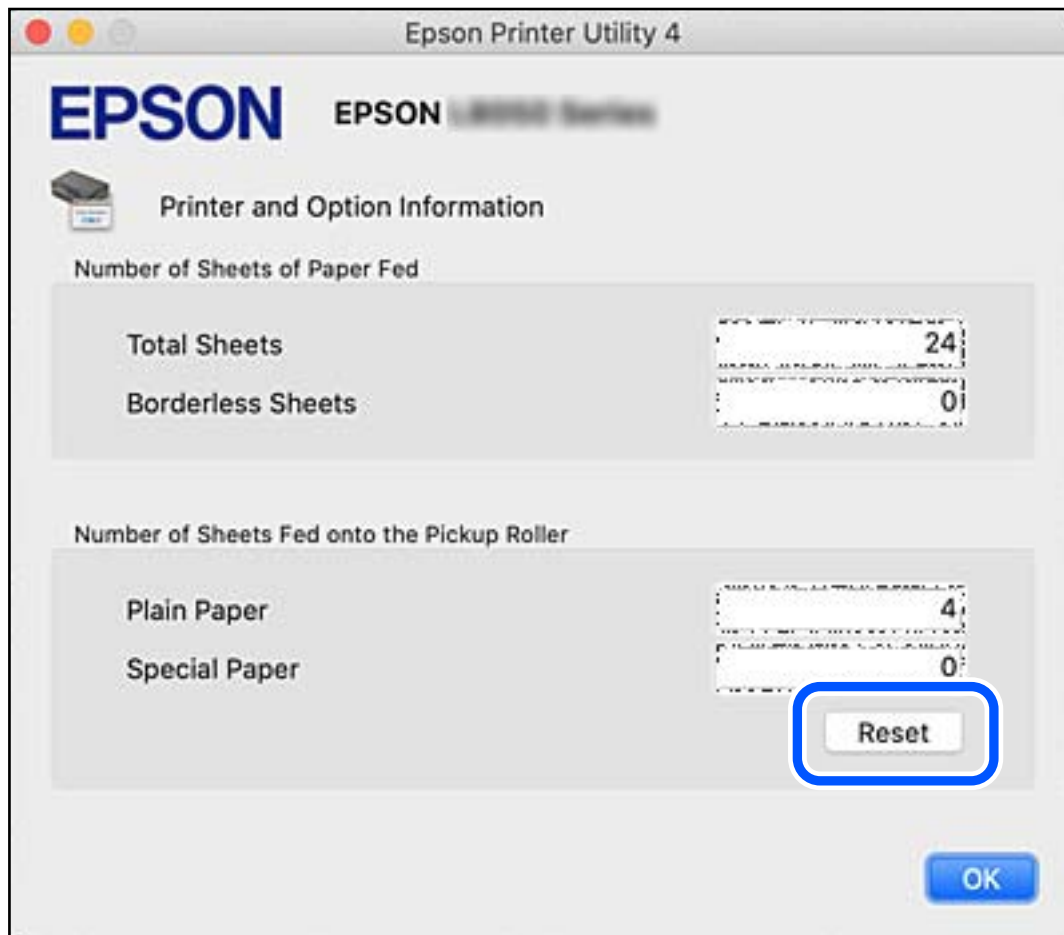

Povezane informacije

- ➔ “Aplikacija za ispis putem računala (Windows upravljački program pisača)” na strani 148
- ➔ “Aplikacija za ispis putem računala (Mac OS upravljački program pisača)” na strani 149
- ➔ “Kod valjka za preuzimanje” na strani 147

Ne može se koristiti pisač na očekivani način

Pisač se ne uključuje ili isključuje

Pisač se ne uključuje

Mogu se uzeti u obzir sljedeći uzroci.

Kabel za napajanje nije pravilno ukopčan u električnu utičnicu.

Rješenja

Provjerite je li kabel za napajanje sigurno umetnut u utičnicu.

Gumb nije pritisnut dovoljno dugo.



Rješenja

Pritisnite gumb  i zadržite ga malo duže.

Pisač se ne isključuje

Gumb nije pritisnut dovoljno dugo.

Rješenja

Pritisnite gumb  i zadržite ga malo duže. Ako još uvijek ne možete ugasiti pisač, izvucite kabel za napajanje iz utičnice. Kako biste spriječili sušenje tinte u mlaznicama ispisne glave, pisač uključujte i isključujte pritiskom na gumb .

Napajanje se automatski isključuje

Omogućena je značajka Brojač vremena za isključivanje ili značajke Isključivanje pri neaktivnosti i Isključi nakon odvajanja.

Rješenja

Windows

Kliknite na **Informacije o pisaču i opcijama** na kartici **Održavanje** upravljačkog programa pisača.

Onemogućite **Isključivanje pri neaktivnosti i Isključi nakon odvajanja**.

Onemogućite postavku **Brojač vremena za isključivanje**.

Mac OS

Odaberite **Postavke sustava** u Apple izborniku > **Pisači i skeneri** (ili **Ispiši i skeniraj**, **Ispiši i faksiraj**) i zatim odaberite pisač. Kliknite na **Mogućnosti i zalihe** > **Uslužni program** > **Otvori uslužni program pisača**, a zatim kliknite na **Postavke pisača**.

Onemogućite **Isključivanje pri neaktivnosti i Isključi nakon odvajanja**.

Onemogućite postavku **Brojač vremena za isključivanje**.

Napomena:

*Vaš proizvod možda sadrži značajke **Brojač vremena za isključivanje** ili **Isključivanje pri neaktivnosti i Isključi nakon odvajanja**, ovisno o mjestu kupnje.*

Radnje se odvijaju sporo

Ispisivanje je presporo

Mogu se uzeti u obzir sljedeći uzroci.

■ Pokrenute su nepotrebne aplikacije.

Rješenja

Zatvorite sve nepotrebne aplikacije na računalu ili pametnom uređaju.

■ Postavljena je visoka kvaliteta ispisa.

Rješenja

Postavka niže kvalitete.

■ Dvosmjerno ispisivanje je onemogućeno.

Rješenja

Omogućite postavku za dvosmjerno (ili jako brzo) ispisivanje. Kada je ova postavka omogućena, glava pisača pomiče se u oba smjera, a brzina ispisivanja se povećava.

Windows

Odaberite **Dvosmjeran ispis** na kartici **Više opcija** upravljačkog programa pisača.

Mac OS

Odaberite **Postavke sustava** u Apple izborniku > **Pisači i skeneri** (ili **Ispiši i skeniraj**, **Ispiši i faksiraj**) i zatim odaberite pisač. Kliknite na **Opcije i zalihe** > **Opcije** (ili **Upravljački program**). Odaberite **On** u postavci **Dvosmjeran ispis**.

■ Tihi način rada je omogućen.

Rješenja

Onemogućite **Tihi način rada**. Ispis se usporava dok pisač radi načinom **Tihi način rada**.

Windows

Odaberite **Isključeno** u postavci **Tihi način rada** na kartici **Glavna**.

Mac OS

Odaberite **Postavke sustava** u Apple izborniku > **Pisači i skeneri** (ili **Ispiši i skeniraj**, **Ispiši i faksiraj**) i zatim odaberite pisač. Kliknite na **Opcije i zalihe** > **Opcije** (ili **Upravljački program**). Odaberite **Off** u postavci **Tihi način rada**.

■ Možda ima problema s mrežnim povezivanjem s bežičnim usmjernikom.

Rješenja

Ponovno pokrenite bežični usmjernik uzimajući u obzir druge korisnike spojene na mrežu. Ako to ne riješi problem približite pisač bežičnom usmjerniku ili pogledajte dokumentaciju koja je isporučena uz ovu pristupnu točku.

■ Pisač ispisuje podatke visoke gustoće, poput fotografija na običnom papiru.

Rješenja

Ako ispisujete podatke visoke gustoće, kao što su fotografije na običnom papiru, ispisivanje može potrajati kako bi se održala kvaliteta ispisa. Ne radi se o pogrešci u radu.

Ispisivanje znatno uspori tijekom neprekidnog ispisa

■ Pokrenuta je funkcija koja sprječava pregrijavanje oštećenje mehanizma pisača.

Rješenja

Možete nastaviti s ispisivanjem. Za povratak na normalnu brzinu ispisa, ostavite pisač da miruje najmanje 30 minuta. Brzina ispisa se neće vratiti na normalnu ako se napajanje isključi.

Ne može se zatvoriti stražnja potpora papira

Upravite potporu papira i zatim je umetnite u utor kako je prikazano na sljedećoj slici.

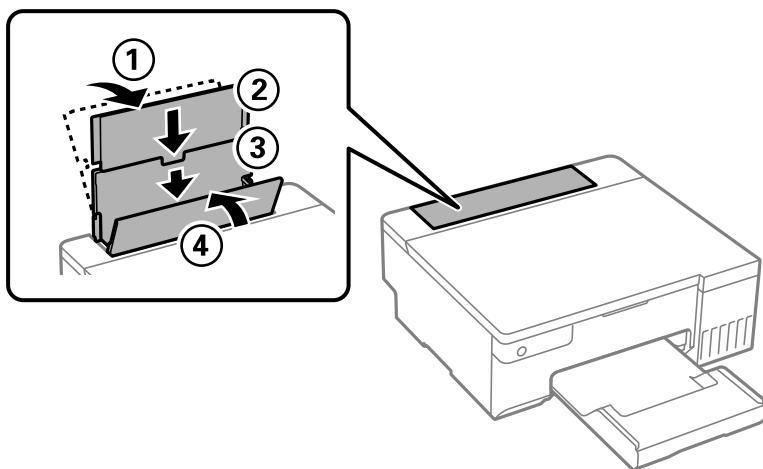

Bučan rad pisača

■ Onemogućena je funkcija Tih način rada.

Rješenja

Ako su zvukovi rada pisača preglasni, omogućite **Tih način rada**. Omogućavanje ove funkcije može smanjiti brzinu ispisa.

- Windows upravljački program pisača

Omogućite **Tih način rada** u kartici **Glavna**.

- Mac OS upravljački program pisača

Odaberite **Postavke sustava** u Apple izborniku > **Pisači i skeneri** (ili **Ispiši i skeniraj**, **Ispiši i faksiraj**) i zatim odaberite pisač. Kliknite na **Opcije i zalihe** > **Opcije** (ili **Upravljački program**). Odaberite **On** u postavci **Tih način rada**.

Nije moguće vršiti ručni dvostrani ispis (Windows)

■ Onemogućena je funkcija EPSON Status Monitor 3.

Rješenja

Na kartici **Održavanje** upravljačkog programa pisača, kliknite na **Proširene postavke** i odaberite **Omogući EPSON Status Monitor 3**.

Međutim, dvostrani ispis može biti nedostupan kada se pisaču pristupa putem mreže ili kada je korišten kao dijeljeni pisač.

Nije prikazan izbornik Postavke ispisa (Mac OS)

■ Nije pravilno instaliran Epson upravljački program pisača.

Rješenja

Ako izbornik **Postavke ispisa** nije prikazan na macOS Catalina (10.15) ili novijem sustavu, macOS High Sierra (10.13), macOS Sierra (10.12), OS X El Capitan (10.11), OS X Yosemite (10.10), OS X Mavericks (10.9), Epsonov upravljački program pisača nije pravilno instaliran. Omogućite ga preko sljedećeg izbornika.

Odaberite **Postavke sustava** u Apple izborniku > **Pisači i skeneri** (ili **Ispis i skeniranje**, **Ispiši i faksiraj**), uklonite pisač te ga ponovno dodajte.

macOS Mojave (10.14) ne može pristupiti opciji **Postavke ispisa** u aplikacijama tvrtke Apple poput TextEdit.

Problem nije moguće riješiti

Ako ne možete riješiti problem nakon što isprobate sva rješenja, obratite se Epson korisničkoj podršci.

Ako ne možete riješiti probleme s ispisivanjem, pogledajte sljedeće povezane informacije.

Povezane informacije

➔ [“Ne mogu se riješiti problemi s ispisivanjem” na strani 140](#)

Ne mogu se riješiti problemi s ispisivanjem

Pokušajte sa sljedećim rješenjima redom počevši od onog na vrhu dok ne riješite problem.

- Pazite kako bi vrsta papira uložena u pisač odgovarala postavkama vrste papira u upravljačkom programu pisača.
- Koristite postavke za visoku kvalitetu u upravljačkom programu pisača.
- Da biste provjerili koliko je tinte preostalo, vizualno provjerite razine tinte u spremnicima pisača. Ponovno napunite spremnike tinte ako su razine ispod donje crte.
- Poravnajte ispisnu glavu.
[“Poravnavanje ispisne glave” na strani 65](#)
- Pokrenite provjeru mlaznice kako biste provjerili jesu li mlaznice ispisne glave začepljene.
Ako nedostaju segmenti na uzorku provjere mlaznice, mlaznice su možda začepljene. Naizmjenično ponovite čišćenje glave i provjeru mlaznica 3 puta i provjerite je li uklonjeno začepljenje.
Imajte na umu da čišćenje ispisne glave koristi nešto tinte.
[“Pregledavanje i čišćenje ispisne glave” na strani 62](#)
- Isključite pisač, pričekajte najmanje 12 sati i zatim provjerite je li začepljenje uklonjeno.
Ako je problem začepljenje, problem bi se mogao riješiti ostavljanjem pisača na neko vrijeme bez ispisa.
Možete provjeriti sljedeće stavke dok je pisač isključen.

- ❑ Provjerite koristite li originalne Epson bočice s tintom.

Nastojte upotrebljavati originalne Epsonove bočice s tintom. Ovaj proizvod namijenjen je prilagodbi boja koja se temelji na uporabi originalnih Epsonovih bočica s tintom. Korištenje neoriginalnih bočica s tintom može narušiti kvalitetu ispisa.

- ❑ Provjerite postoje li mrlje na prozirnoj foliji.

Ako postoje mrlje na prozirnomo sloju, pažljivo ih obrišite.

[“Čišćenje prozirne folije” na strani 67](#)

- ❑ Uvjerite se da u pisaču nije ostao nijedan komad papira.

Kada uklonite papir, nemojte dodirivati proziran sloj rukom ili papirom.

- ❑ Provjerite papir.

Provjerite je li papir zakrivljen ili umetnut ispisnom stranom okrenutom prema gore.

[“Mjere opreza pri rukovanju papirom” na strani 25](#)

[“Dostupni papiri i kapaciteti” na strani 143](#)

[“Nepodržane vrste papira” na strani 145](#)

- ❑ Ako isključite pisač, pričekajte barem 12 sati i ako se kvaliteta ispisa i nakon toga ne poboljša, pokrenite Dubinsko čišćenje.

[“Pokretanje programa Dubinsko čišćenje” na strani 63](#)

Ako ne možete riješiti problem provjeri gornjih rješenja, možda ćete trebati zatražiti popravke. Obratite se Epsonovoj korisničkoj podršci.

Povezane informacije

➔ [“Prije obraćanja Epsonu” na strani 159](#)

➔ [“Kontaktiranje Epsonove korisničke podrške” na strani 159](#)

Informacije o proizvodu

Informacije o papiru.	143
Informacije o potrošnim proizvodima.	146
Informacije o softveru.	147
Specifikacije proizvoda.	151
Informacije o propisima.	156

Informacije o papiru

Dostupni papiri i kapaciteti

Originalni Epson papir

Epson preporučuje korištenje originalnog Epson papira kako bi se osigurao ispis visoke kvalitete.

Napomena:

- Raspoloživost papira razlikuje se ovisno o lokaciji. Za najnovije informacije o papirima dostupnim u vašem području kontaktirajte s Epsonovom službom podrške.*
- Pogledajte sljedeće informacije o dostupnim tipovima papira za ispisivanje bez obruba i dvostrani ispis.*
[“Papir za ispis bez obruba” na strani 144](#)
[“Papir za 2-strani ispis” na strani 145](#)

Papir prikladan za ispis dokumenata

Naziv medija	Veličina	Kapacitet umetanja (listova)
Epson Bright White Ink Jet Paper	A4	80

Papir prikladan za ispis dokumenata i fotografija

Naziv medija	Veličina	Kapacitet umetanja (listova)
Epson Photo Quality Ink Jet Paper	A4	80
Epson Matte Paper-Heavyweight	A4	20
Epson Double-Sided Matte Paper	A4	1

Papir prikladan za ispis fotografija

Naziv medija	Veličina	Kapacitet umetanja (listova)
Epson Ultra Glossy Photo Paper	A4, 13×18 cm (5×7 inča), 10×15 cm (4×6 inča)	20
Epson Premium Glossy Photo Paper	A4, 13×18 cm (5×7 inča), 10×15 cm (4×6 inča)	20
Epson Premium Semigloss Photo Paper	A4, 10×15 cm (4×6 inča)	20
Epson Photo Paper Glossy	A4, 13×18 cm (5×7 inča), 10×15 cm (4×6 inča)	20
Epson Value Glossy Photo Paper	A4, 10×15 cm (4×6 inča)	20
Handmade Photo Book	A5 (24 rupe)	1

Razne druge vrste papira

Naziv medija	Veličina	Kapacitet umetanja (listova)
Epson Iron-On Cool Peel Transfer Paper	A4	1

Vrste papira dostupne u trgovinama

Napomena:

Pogledajte sljedeće informacije o dostupnim tipovima papira za ispisivanje bez obruba i dvostrani ispis.

[“Papir za ispis bez obruba” na strani 144](#)

[“Papir za 2-strani ispis” na strani 145](#)

Običan papir

Običan papir uključuje papir za kopiranje i papir sa zaglavljem*.

Veličina	Kapacitet umetanja (listova)
A4, A5, A6, B5, B6, Letter, 8,5×13 inča	100
Legal, 16K (195×270 mm) Indian-Legal	50
Korisnički definirana (mm) 89 × 127 do 215,9 × 2000	1

* Papir na kojem su prethodno ispisane informacije poput imena pošiljatelja ili naziva tvrtke u zaglavlju. Mora postojati margina od najmanje 5 mm na vrhu papira. Dvostrani ispis i ispis bez obruba nisu dostupni kod otisnutog obrasca ili memoranduma.

Omotnica

Veličina	Kapacitet umetanja (omotnice)
Omotnica #10, Omotnica DL, Omotnica C6	10

Papir za ispis bez obruba

Originalni Epson papir

- Epson Photo Quality Ink Jet Paper
- Epson Matte Paper-Heavyweight
- Epson Ultra Glossy Photo Paper
- Epson Premium Glossy Photo Paper
- Epson Premium Semigloss Photo Paper
- Epson Photo Paper Glossy
- Epson Value Glossy Photo Paper

Povezane informacije

➔ [“Dostupni papiri i kapaciteti” na strani 143](#)

Vrste papira dostupne u trgovinama

Običan papir, papir za kopiranje*

* Za ispis bez obruba možete koristiti veličine papira Legal, Letter, A4 i Korisnički definirano.

Povezane informacije

➔ [“Dostupni papiri i kapaciteti” na strani 143](#)

Papir za 2-strani ispis

Originalni Epson papir

Epson Bright White Ink Jet Paper

Povezane informacije

➔ [“Dostupni papiri i kapaciteti” na strani 143](#)

Vrste papira dostupne u trgovinama

Običan papir, papir za kopiranje

Povezane informacije

➔ [“Dostupni papiri i kapaciteti” na strani 143](#)

Nepodržane vrste papira

Nemojte koristiti sljedeće vrste papira. Uporaba ovih vrsta papira uzrokuje zaglavljivanje papira i razmazivanje tinte na ispisu.

- Valoviti papir
- Poderani ili izrezani papir
- Presavijeni papir
- Vlažan papir
- Predebeo ili pretanak papir
- Papiri koji imaju naljepnice

Nemojte koristiti sljedeće omotnice. Uporaba ovih tipova omotnica uzrokuje zaglavljivanje papira i razmazivanje tinte na ispisu.

- Uvijene ili presavijene omotnice
- Ne upotrebljavajte omotnice s ljepljivim površinama na zaklopcima ili prozorčićem

- Pretanke omotnice

Mogu se presaviti tijekom ispisivanja.

Informacije o potrošnim proizvodima

Šifre na bočicama s tintom

Epson preporučuje korištenje originalnih Epson bočica tinte.

Slijede šifre za originalne Epsonove bočice s tintom.



Važno:

- Epsonovo jamstvo ne obuhvaća oštećenje izazvano tintom koja nije ovdje navedena, uključujući sve originalne Epsonove tinte koje nisu predviđene za ovaj pisač ili tinte drugih proizvođača.
- Drugi proizvodi koje nije proizveo Epson mogu uzrokovati oštećenje koje nije pokriveno Epsonovim jamstvima te u određenim uvjetima mogu uzrokovati nepravilan rad pisača.

Napomena:

- Šifre bočica s tintom razlikuju se prema lokaciji. Ispravne kodove u vašem području provjerite s Epsonovom službom podrške.
- Iako bočice s tintom mogu sadržavati reciklirane materijale, to ne utječe na funkcioniranje i učinak pisača.
- Specifikacije i izgled bočice s tintom podliježu promjeni bez prethodne najave poboljšanja.

Za Europu

BK: Black (Crna)	C: Cyan (Azurna)	M: Magenta (Purpurna)	Y: Yellow (Žuta)	LC: Light Cyan (Svijetlo azurna)	LM: Light Magenta (Svijetlo purpurna)
108	108	108	108	108	108

Napomena:

Posjetite sljedeće web-mjesto kako biste saznali informacije o iskoristivosti Epsonovih bočica s tintom.

<http://www.epson.eu/pageyield>

Za Aziju osim Kine

BK: Black (Crna)	C: Cyan (Azurna)	M: Magenta (Purpurna)	Y: Yellow (Žuta)	LC: Light Cyan (Svijetlo azurna)	LM: Light Magenta (Svijetlo purpurna)
057	057	057	057	057	057

Za Kinu

BK: Black (Crna)	C: Cyan (Azurna)	M: Magenta (Purpurna)	Y: Yellow (Žuta)	LC: Light Cyan (Svijetlo azurna)	LM: Light Magenta (Svijetlo purpurna)
056	056	056	056	056	056

Šifra kutije za održavanje

Epson preporučuje upotrebu originalne Epsonove kutije za održavanje.

Šifra kutije za održavanje: C9345



Važno:

Kada se u pisač postavi kutija za održavanje, ne može se koristiti s nijednim drugim pisačem.

Kod valjka za preuzimanje

Epson preporučuje uporabu originalnih Epsonovih valjaka za preuzimanje.

Navodimo šifre u nastavku.

Za sve zemlje osim Indije, Bangladeša, Butana, Maldiva, Šri Lanke i Nepala

Pickup Roller: C12C937771

Za Indiju, Bangladeš, Butan, Maldive, Šri Lanku i Nepal

Pickup Roller: C12C937781

Napomena:

- Obratite se Epsonovoj korisničkoj podršci u vezi s vašim novim valjkom za preuzimanje.
- Trajnost valjka za preuzimanje je 50000 stranica ispisa kad se koristi običan papir veličine A4 ili 5 godina, što god nastupi prije. Broj stranica naveden je samo okvirno. Broj stranica razlikuje se ovisno o okolini ispisivanja i postavkama ispisa kao što su vrsta papira, veličina papira, mogućnost ispisa bez obruba i stvarna vrijednost može biti manja od okvirno navedene.

Isto tako, trajnost se razlikuje ovisno o tome koristi li se originalni Epson papir ili neoriginalni papir.

Informacije o softveru

Ovo poglavlje predstavlja neke od aplikacija dostupnih za pisač. Za popis podržanog softvera provjerite na Epsonovoj web-stranici ili pokrenite Epson Software Updater radi potvrde. Možete preuzeti najnovije aplikacije.

<http://www.epson.com>

Povezane informacije

- ➔ “Aplikacija za ažuriranje softvera i firmvera (Epson Software Updater)” na strani 150

Aplikacija za ispis putem računala (Windows upravljački program pisača)

Upravljački program pisača upravlja pisačem u skladu s naredbama iz aplikacije. Podešavanje postavki upravljačkog programa pisača pruža najbolje rezultate ispisa. Također, pomoću upravljačkog programa pisača možete provjeriti stanje pisača ili ga održavati u najboljem radnom stanju.

Napomena:

Možete promijeniti korisnički jezik upravljačkog programa pisača. Odaberite jezik koji želite koristiti s popisa **Jezik na kartici Održavanje**.

Pristupanje upravljačkom programu pisača iz aplikacija

Kako biste namjestili postavke koje se odnose samo na aplikaciju koju koristite, pristupajte iz te aplikacije.

Odaberite **Ispis** ili **Postava ispisa** u izborniku **Datoteka**. Odaberite pisač i zatim kliknite na **Postavke** ili **Svojstva**.

Napomena:

Operacije se razlikuju ovisno o aplikaciji. Pogledajte korisničku pomoć aplikacije kako biste saznali pojedinosti.

Pristupanje upravljačkom programu pisača putem upravljačke ploče

Kako biste namjestili postavke koje se odnose na sve aplikacije, pristupite upravljačkom programu pisača putem upravljačke ploče.

Windows 11

Kliknite na gumb Start i zatim odaberite **Sve aplikacije > Windows alati > Upravljačka ploča > Prikaz uređaja i pisača** pod stavkom **Hardver i zvuk**. Desnom tipkom miša kliknite na ikonu pisača ili je pritisnite i zadržite te zatim odaberite **Postavke ispisa**.

Windows 10/Windows Server 2022/Windows Server 2019/Windows Server 2016

Kliknite na gumb Start i zatim odaberite **Windows sustav > Upravljačka ploča > Prikaz uređaja i pisača** pod stavkom **Hardver i zvuk**. Desnom tipkom miša kliknite na ikonu pisača ili je pritisnite i zadržite te zatim odaberite **Postavke ispisa**.

Windows 8.1/Windows 8/Windows Server 2012 R2/Windows Server 2012

Odaberite **Radna površina > Postavke > Upravljačka ploča > Prikaz uređaja i pisača** pod postavkom **Hardver i zvuk**. Desnom tipkom miša kliknite na ikonu pisača ili je pritisnite i zadržite te zatim odaberite **Postavke ispisa**.

Windows 7/Windows Server 2008 R2

Kliknite na gumb Start i odaberite **Upravljačka ploča > Prikaz uređaja i pisača** u postavci **Hardver i zvuk**. Desnom tipkom miša kliknite na ikonu pisača i odaberite **Postavke ispisa**.

Windows Vista/Windows Server 2008

Kliknite na gumb Start i odaberite **Upravljačka ploča > Pisači unutar Hardver i zvuk**. Desnom tipkom miša kliknite na ikonu pisača i odaberite **Postavke ispisa**.

Windows XP/Windows Server 2003 R2/Windows Server 2003

Kliknite na gumb Start i odaberite **Upravljačka ploča > Pisači i drugi hardver > Pisači i faksovi**. Desnom tipkom miša kliknite na ikonu pisača i odaberite **Postavke ispisa**.

Pristupanje upravljačkom programu pisača putem ikone pisača na programskoj traci

Ikona pisača na programskoj traci radne površine je ikona prečaca koja vam omogućuje da brzo pristupite upravljačkom programu pisača.

Ako kliknete na ikonu pisača i odaberete **Postavke pisača**, možete pristupiti istom prozoru s postavkama pisača koji se prikazuje i putem upravljačke ploče. Ako dvaput kliknete na ovu ikonu, možete provjeriti stanje pisača.

Napomena:

Ako se ikona pisača ne prikazuje na programskoj traci, pristupite prozoru upravljačkog programa pisača, kliknite na **Postavke nadzora ispisa** na kartici **Održavanje**, a zatim odaberite **Registracija ikone prečaca na programskoj traci**.

Pokretanje uslužne aplikacije

Otvorite dijaloški okvir upravljačkog programa pisača. Kliknite na karticu **Održavanje**.

Aplikacija za ispis putem računala (Mac OS upravljački program pisača)

Upravljački program pisača upravlja pisačem u skladu s naredbama iz aplikacije. Podešavanje postavki upravljačkog programa pisača pruža najbolje rezultate ispisa. Također, pomoću upravljačkog programa pisača možete provjeriti stanje pisača ili ga održavati u najboljem radnom stanju.

Pristupanje upravljačkom programu pisača iz aplikacija

Kliknite **Podešavanje stranice** ili **Ispis** na izborniku aplikacije **Datoteka**. Ako je potrebno, kliknite na **Prikaži detalje** (ili ▼) kako biste proširili dijaloški okvir.

Napomena:

Ovisno o aplikaciji koja se koristi, **Podešavanje stranice** neće se moći prikazati na izborniku **Datoteka**, a radnje za prikaz zaslona ispisa mogu se razlikovati. Pojedinih potražite u pomoći aplikacije.

Pokretanje uslužne aplikacije

Odaberite **Postavke sustava** u Apple izborniku > **Pisači i skeneri** (ili **Ispiši i skeniraj**, **Ispiši i faksiraj**) i zatim odaberite pisač. Kliknite na **Opcije i zalihe** > **Uslužni program** > **Otvori uslužni program pisača**.

Aplikacija za konfiguriranje radnji pisača (Web Config)

Aplikacija Web Config pokreće se u web-pregledniku, kao što su Microsoft Edge i Safari, na računalu ili pametnom uređaju. Možete potvrditi stanje pisača ili promijeniti postavke mrežne usluge i pisača. Da biste koristili Web Config, spojite pisač i računalo ili uređaj na istu mrežu.

Podržani su slijedeći preglednici. Koristite najnoviju inačicu.

Microsoft Edge, Internet Explorer, Firefox, Chrome, Safari

Napomena:

Možete dobiti upit za unos lozinke administratora dok koristite Web Config. Za pojedinih pogledajte povezane informacije u nastavku.

Povezane informacije

➔ [“Napomene o lozinci administratora” na strani 13](#)

Pokretanje usluge Web Config u web-pregledniku

1. Provjerite IP-adresu pisača.

Držite pritisnutim gumb  najmanje 5 sekundi da biste ispisali list o statusu mreže i zatim provjerite IP adresu pisača.

2. Pokrenite web-preglednik na računalu ili pametnom uređaju, a zatim unesite IP adresu pisača.

Format:

IPv4: http://IP adresa pisača/

IPv6: http://[IP adresa pisača]/

Primjeri:

IPv4: http://192.168.100.201/

IPv6: http://[2001:db8::1000:1]/

Napomena:

Pomoću pametnog uređaja također možete pokrenuti Web Config na zaslonu s informacijama o proizvodu na Epson Smart Panel.

Budući da pisač koristi samostalno potpisani certifikat kod pristupa HTTPS-u, u pregledniku je prikazano upozorenje kada pokrenete Web Config; to ne ukazuje na problem i stoga možete bezbrižno zanemariti.

Aplikacija za ažuriranje softvera i firmvera (Epson Software Updater)

Epson Software Updater je aplikacija koja instalira novi softver te ažurira firmver putem interneta. Ako želite redovito provjeravati informacije ažuriranja, možete odrediti interval provjere ažuriranja u postavkama automatskog ažuriranja programa Epson Software Updater.

Napomena:

Operativni sustavi Windows Server nisu podržani.

Pokretanje u sustavu Windows

- Windows 11

Kliknite na gumb Start i odaberite **Sve aplikacije > EPSON Software > Epson Software Updater**.

- Windows 10

Kliknite na gumb Start i odaberite **EPSON Software > Epson Software Updater**.

- Windows 8.1/Windows 8

Unesite naziv aplikacije u gumbić za pretraživanje i zatim odaberite prikazanu ikonu.

- Windows 7/Windows Vista/Windows XP

Kliknite na gumb Start i odaberite **Svi programi (ili Programi) > EPSON Software > Epson Software Updater**.

Napomena:

Također, možete pokrenuti Epson Software Updater klikom na ikonu pisača na programskoj traci radne površine, a zatim odabirom opcije **Ažuriranje softvera**.

Pokretanje u sustavu Mac OS

Odaberite **Idi > Aplikacije > Epson Software > Epson Software Updater**.

Povezane informacije

➔ [“Zasebno instaliranje aplikacija” na strani 74](#)

Specifikacije proizvoda

Svojstva pisača

Položaj mlaznica glave pisača		Mlaznice za crnu tintu: 180 Mlaznice za tintu u boji: 180 za svaku boju
Težina papira*	Obični papir	64 do 90 g/m ²
	Omotnice	75 do 100 g/m ²

* Čak i kada je debljina papira u tom rasponu, papir se možda neće moći umetnuti u pisač ili bi kvaliteta ispisa mogla biti lošija ovisno o svojstvima ili kvaliteti papira.

Površina za ispis

Područje ispisa jednog lista

Kvaliteta ispisa može opasti na zasjenjenim površinama uslijed svojstava mehanizma pisača.

Ispis s obrubima

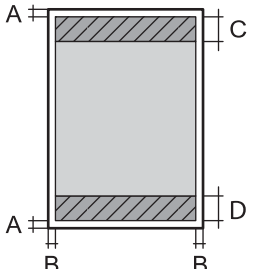
	A	3.0 mm (0.12 inča)
	B	3.0 mm (0.12 inča)
	C	41.0 mm (1.62 inča)
	D	37.0 mm (1.46 inča)

Ispis bez obruba

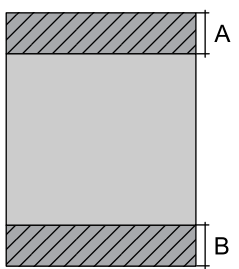
	A	44.0 mm (1.73 inča)
	B	40.0 mm (1.57 inča)

Područje ispisa omotnica

Kvaliteta ispisa može opasti na zasjenjenim površinama uslijed svojstava mehanizma pisača.

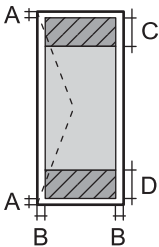
	A	3.0 mm (0.12 inča)
	B	3.0 mm (0.12 inča)
	C	18.0 mm (0.71 inča)
	D	41.0 mm (1.62 inča)

Područje ispisa za naljepnicu diska

Kvaliteta ispisa može opasti na zasjenjenim površinama uslijed svojstava mehanizma pisača.

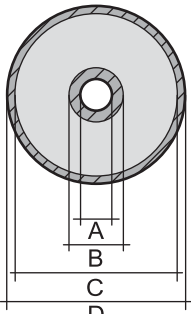
	A	18 mm (0.71 inča)
	B	43 mm (1.69 inča)
	C	116 mm (4.57 inča)
	D	120 mm (4.72 inča)

Područje ispisa za PVC osobne iskaznice

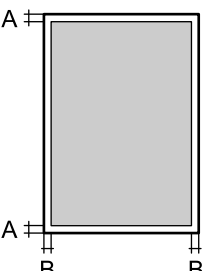
	A	3.0 mm (0.12 inča)
	B	3.0 mm (0.12 inča)

Specifikacije sučelja

Za računalo	Vrlo brzi USB*
-------------	----------------

* USB 3.0 kabeli nisu podržani.

Mrežne specifikacije

Wi-Fi specifikacije

Standardi	IEEE 802.11b/g/n* ¹
-----------	--------------------------------

Raspon frekvencije	2,4 GHz
Načini koordinacije	Infrastruktura, Wi-Fi Direct (način rada jednostavni AP) ^{*2*3}
Bežična sigurnost ^{*4}	WEP (64/128bit), WPA2-PSK (AES) ^{*5} , WPA3-SAE (AES)

*1 Specifikacija IEEE 802.11n dostupna je samo za HT20.

*2 Ne podržava IEEE 802.11b.

*3 Način rada jednostavni AP je kompatibilan s Wi-Fi vezom (infrastruktura).

*4 Wi-Fi Direct podržava samo WPA2-PSK (AES).

*5 Udovoljava standardima WPA2 s podrškom za WPA/WPA2 Personal.

Mrežne funkcije i IPv4/IPv6

Funkcije			Podržano	Napomene
Mrežni ispis	EpsonNet Print (Windows)	IPv4	✓	-
	Standard TCP/IP (Windows)	IPv4, IPv6	✓	-
	WSD ispis (Windows)	IPv4, IPv6	✓	Windows Vista ili noviji
	Bonjour ispis (Mac OS)	IPv4, IPv6	✓	-
	IPP ispis (Windows, Mac OS)	IPv4, IPv6	✓	-
	PictBridge ispis (Wi-Fi)	IPv4	-	Digitalna kamera
	Epson Connect (ispis e-pošte, ispis na daljinu)	IPv4	✓	-
Mrežno skeniranje	Epson Scan 2	IPv4, IPv6	-	-
	Event Manager	IPv4	-	-
	Epson Connect (skeniranje u oblaku)	IPv4	-	-
Faks	Slanje faksa	IPv4	-	-
	Primanje faksa	IPv4	-	-

Sigurnosni protokol

SSL/TLS	Poslužitelj/klijent HTTPS
SNMPv3	

Dimenzije

Dimenzije	<p>Pohrana</p> <ul style="list-style-type: none"> <input type="checkbox"/> Širina: 403 mm (15.9 inča) <input type="checkbox"/> Dubina: 369 mm (14.5 inča) <input type="checkbox"/> Visina: 149 mm (5.9 inča) <p>Ispis</p> <ul style="list-style-type: none"> <input type="checkbox"/> Širina: 403 mm (15.9 inča) <input type="checkbox"/> Dubina: 638 mm (25.1 inča) <input type="checkbox"/> Visina: 300 mm (11.8 inča)
Težina*	Približno 6.0 kg (13.2 lb)

* Bez tinte i kabela za napajanje.

Električne specifikacije

Nazivno napajanje	AC 100–240 V	AC 220–240 V
Raspon nazivne frekvencije	50–60 Hz	50–60 Hz
Nazivna struja	0.5–0.3 A	0.3 A
Potrošnja električne energije (s USB priključkom)	<p>Ispisivanje: približno 19.0 W (ISO/IEC24712)</p> <p>Način pripravnosti: približno 4.4 W</p> <p>Način mirovanja: približno 0.6 W</p> <p>Isključeno: približno 0.2 W</p>	<p>Ispisivanje: približno 19.0 W (ISO/IEC24712)</p> <p>Način pripravnosti: približno 4.4 W</p> <p>Način mirovanja: približno 0.6 W</p> <p>Isključeno: približno 0.2 W</p>

Napomena:

- Radni napon potražite na naljepnici pisača.
- Korisnici u Europskoj uniji za informacije o potrošnji električne energije trebaju pogledati sljedeću internetsku stranicu.
<http://www.epson.eu/energy-consumption>

Specifikacije okruženja

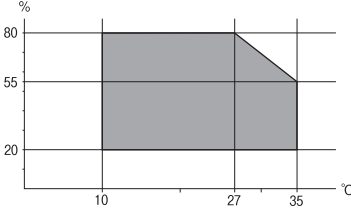
Rad:	<p>Pisač koristite unutar raspona prikazanog na sljedećem grafikonu.</p>  <p>Temperatura: 10 do 35°C (50 do 95°F) Vlažnost: 20 do 80% relativne vlažnosti (bez kondenzacije)</p>
Pohrana	<p>Temperatura: -20 do 40°C (-4 do 104°F)* Vlažnost: 5 do 85% relativne vlažnosti (bez kondenzacije)</p>

* Može se čuvati mjesec dana na temperaturi od 40°C (104°F).

Radne specifikacije spremnika s tintom

Temperatura pohrane	-20 do 40 °C (-4 do 104 °F)*
Temperatura smrzavanja	-15 °C (5 °F) Tinta se odmrzava i može se koristiti nakon otprilike 2 sata na temperaturi od 25 °C (77 °F).

* Može se čuvati mjesec dana na temperaturi od 40 °C (104 °F).

Zahtjevi sustava

Windows

Windows Vista, Windows 7, Windows 8/8.1, Windows 10, Windows 11 ili kasnije

Windows XP SP3 (32-bitni)

Windows XP Professional x64 Edition SP2

Windows Server 2003 (SP2) ili noviji

Mac OS

Mac OS X 10.9.5 ili noviji macOS 11 ili noviji

Napomena:

Mac OS možda ne podržava neke aplikacije i značajke.

UNIX File System (UFS) za Mac OS nije podržan.

Informacije o propisima

Standardi i odobrenja

Standardi i odobrenja za europski model

Za europske korisnike

Ovim putem tvrtka Seiko Epson Corporation izjavljuje da je sljedeći model radijske opreme u skladu sa zahtjevima direktive 2014/53/EU. Puni tekst EU-izjave o sukladnosti dostupan je na sljedećoj web-stranici.

<http://www.epson.eu/conformity>

B731A

Za uporabu samo u Irskoj, Ujedinjenoj Kraljevini, Austriji, Njemačkoj, Lihtenštajnu, Švicarskoj, Francuskoj, Belgiji, Luksemburgu, Nizozemskoj, Italiji, Portugalu, Španjolskoj, Danskoj, Finskoj, Norveškoj, Švedskoj, Islandu, Hrvatskoj, Cipru, Grčkoj, Sloveniji, Malti, Bugarskoj, Češkoj, Estoniji, Mađarskoj, Latviji, Litvi, Poljskoj, Rumunjskoj i Slovačkoj.

Epson ne preuzima nikakvu odgovornost za bilo kakvo nepoštivanje sigurnosnih zahtjeva koje je nastalo kao rezultat nepreporučene modifikacije proizvoda.



ZICTA odobrenje vrste za korisnike u Zambiji

Pogledajte sljedeću internetsku stranicu kako biste provjerili informacije o ZICTA odobrenju vrste.

<https://support.epson.net/zicta/>

Ograničenja kopiranja

Obratite pozornost na sljedeća ograničenja kako biste svoj pisač koristili na odgovoran i zakonit način.

Kopiranje sljedećih stavki zabranjeno je zakonom:

- novčanica, kovanica, vladinih trgovačkih obveznica, vladinih obveznica i županijskih obveznica
- neiskorištenih poštanskih maraka, pečatiranih razglednica i drugih službenih poštanskih stavki s valjanom poštarinom
- vladinih biljega i obveznica izdanih u skladu sa zakonskom procedurom

Budite oprezni prilikom kopiranja sljedećih stavaka:

- Privatnih utrživih obveznica (dioničkih potvrda, prenosivih vrijednosnica, čekova itd.), mjesečnih propusnica, koncesijskih kartica itd.
- putovnica, vozačkih dozvola, liječničkih potvrda, cestovnih propusnica, bonova za hranu, karata itd.

Napomena:

Kopiranje navedenih stavaka također je možda zabranjeno zakonom.

Odgovorna upotreba materijala s autorskim pravima:

Pisači se mogu zloupotrijebiti neprikladnim kopiranjem materijala s autorskim pravima. Ako ne djelujete prema uputama iskusnog odvjetnika, budite odgovorni i djelujte s poštovanjem te zatražite dopuštenje vlasnika autorskih prava prije kopiranja objavljenog materijala.

Gdje potražiti pomoć

Web-mjesto tehničke podrške. 159

Kontaktiranje Epsonove korisničke podrške. 159

Web-mjesto tehničke podrške

Ako trebate dodatnu pomoć, posjetite Epsonovo web-mjesto tehničke podrške. Odaberite zemlju ili regiju i posjetite odjeljak tehničke podrške na lokalnim Epsonovim mrežnim stranicama. Na ovim stranicama pročitajte Česta pitanja (FAQ) i preuzmite najnovije verzije upravljačkih programa, priručnike te brojne druge sadržaje.

<http://support.epson.net/>

<http://www.epson.eu/support> (Europa)

Ako vaš proizvod tvrtke Epson ne radi ispravno, a ne možete riješiti problem, obratite se korisničkoj podršci za pomoć.

Kontaktiranje Epsonove korisničke podrške

Prije obraćanja Epsonu

Ako vaš Epson proizvod ne radi ispravno, a problem ne možete riješiti pomoću priručnika priloženih uz proizvod, za pomoć se obratite Epson korisničkoj podršci.

Sljedeći popis Epson korisničke podrške temelji se na zemlji prodaje. Neki proizvodi možda se ne prodaju na vašoj trenutačnoj lokaciji te se stoga obvezno obratite Epsonovoj korisničkoj podršci za područje u kojem ste kupili svoj proizvod.

Ako Epson korisnička podrška za vaše područje nije navedena u nastavku, obratite se dobavljaču od kojega ste kupili proizvod.

Epson korisnička podrška brže će vam moći pomoći ako pri ruci imate sljedeće podatke:

- Serijski broj proizvoda
(Položaj za stavljanje naljepnice ovisi o proizvodu; možda je na stražnjoj strani, otvorenoj strani poklopca ili dnu.)
- Model proizvoda
- Verziju softvera proizvoda
(Kliknite na **About**, **Version Info** ili sličan gumb u softveru proizvoda.)
- Marku i model svog računala
- Naziv i verziju operacijskog sustava računala
- Nazive i verzije softverskih programa koje obično koristite sa svojim proizvodom

Napomena:

Ovisno o proizvodu, postavke mreže mogu biti pohranjene u memoriji uređaja. Postavke se mogu izgubiti kao posljedica kvara ili popravka uređaja. Epson ne preuzima nikakvu odgovornost za gubitak podataka niti za izradu sigurnosne kopije postavki, čak ni tijekom jamstvenog roka. Preporučujemo izradu vlastite sigurnosne kopije podataka ili bilježenje podataka.

Pomoć za korisnike u Europi

U Dokumentu o paneuropskom jamstvu potražite informacije o tome kako se obratiti Epsonovoj korisničkoj podršci.

Pomoć za korisnike na Tajvanu

Kontakti za informacije, podršku i usluge servisa su:

Globalne mreže stranice

<http://www.epson.com.tw>

Dostupne su informacije o specifikacijama proizvoda, upravljačkim programima za preuzimanje i proizvodima.

Epsonova služba za podršku

Telefon: +886-2-2165-3138

Operateri službe za podršku telefonskim putem mogu vam pomoći:

- u vezi s upitima o prodaji i informacijama o proizvodima
- u vezi s pitanjima o upotrebi ili problemima
- u vezi s upitima o popravcima i jamstvu

Servisni centar za popravke:

<http://www.tekcare.com.tw/branchMap.page>

Korporacija TekCare ovlašteni je servisni centar za tvrtku Epson Taiwan Technology & Trading Ltd.

Pomoć za korisnike u Australiji

Podružnica tvrtke Epson u Australiji želi vam ponuditi visoku razinu korisničke usluge. Osim priručnika priloženih uz proizvod nudimo i sljedeće izvore informacija:

Internetsku adresu

<http://www.epson.com.au>

Pristup mrežnim stranicama podružnice tvrtke Epson u Australiji putem globalne mrežne stranice. Doista se isplati povremeno uputiti na ove stranice! Na ovim ćete mrežnim stranicama pronaći odjeljak za preuzimanje upravljačkih programa, Epsonova mjesta za kontakt, informacije o novim proizvodima i tehničku podršku (elektronička pošta).

Epsonovu službu za podršku

Telefon: 1300-361-054

Epsonova služba za podršku služi kao krajnja instanca za pristup savjetima za sve naše klijente. Operateri pri službi za podršku mogu vam pomoći s instalacijom, konfiguracijom i radom vašeg proizvoda Epson. Osoblje za ponude službe za podršku može vam ponuditi literaturu o novim Epsonovim proizvodima i uputiti vas najbližem prodavaču ili servisu. Ovdje je moguće dobiti odgovore na mnoge upite.

Preporučamo da uz sebe imate sve potrebne podatke kada zovete službu za podršku. Što više informacija imate pri ruci, to ćemo vam lakše pomoći riješiti problem. Navedene informacije uključuju priručnik za proizvod Epson, vrstu računala, operativni sustav, programe i sve druge informacije koje smatrate potrebnima.

Transport proizvoda

Epson preporuča da sačuvate ambalažu proizvoda zbog potreba budućeg transporta. Preporuča se i da trakom učvrstite spremnik s tintom te da proizvod držite u uspravnom položaju.

Pomoć za korisnike na Novom Zelandu

Podružnica tvrtke Epson na Novom Zelandu želi vam ponuditi visoku razinu usluge za korisnike. Uz dokumentaciju o proizvodu, mi pružamo i sljedeće izvore za pribavljanje informacija:

Internetsku adresu

<http://www.epson.co.nz>

Pristup mrežnim stranicama podružnice tvrtke Epson na Novom Zelandu putem stranica globalne mreže. Doista se isplati povremeno uputiti na ove stranice! Na ovim ćete mrežnim stranicama pronaći odjeljak za preuzimanje upravljačkih programa, Epsonova mjesta za kontakt, informacije o novim proizvodima i tehničku podršku (elektronička pošta).

Epsonovu službu za podršku

Telefon: 0800 237 766

Epsonova služba za podršku služi kao krajnja instanca za pristup savjetima za sve naše klijente. Operateri pri službi za podršku mogu vam pomoći s instalacijom, konfiguracijom i radom vašeg proizvoda Epson. Osoblje za ponude službe za podršku može vam ponuditi literaturu o novim Epsonovim proizvodima i uputiti vas najbližem prodavaču ili servisu. Ovdje je moguće dobiti odgovore na mnoge upite.

Preporučamo da uz sebe imate sve potrebne podatke kada zovete službu za podršku. Što više informacija imate pri ruci, to ćemo vam lakše pomoći riješiti problem. Te informacije uključuju dokumentaciju vašeg Epson proizvoda, vrstu računala, operacijski sustav, dodatne programe i sve druge informacije koje smatrate da su potrebne.

Transport proizvoda

Epson preporuča da sačuvate ambalažu proizvoda zbog potreba budućeg transporta. Preporuča se i da trakom učvrstite spremnik s tintom te da proizvod držite u uspravnom položaju.

Pomoć za korisnike u Singapuru

Izvori informacija, podrška i usluge servisa koje pruža podružnica tvrtke Epson u Singapuru su:

Globalne mreže stranice

<http://www.epson.com.sg>

Putem elektroničke pošte moguće je dobiti specifikacije proizvoda, upravljačke programe za preuzimanje, odgovore na česta pitanja (FAQ), odgovore na upite o prodaji i tehničku podršku.

Služba za podršku tvrtke Epson

Besplatna telefonska linija: 800-120-5564

Operateri pri službi za podršku telefonskim putem mogu vam pomoći:

- u vezi s upitima o prodaji i informacijama o proizvodima
- u vezi s upitima o upotrebi proizvoda ili o rješavanju problema
- u vezi s upitima o popravcima i jamstvu

Pomoć za korisnike na Tajlandu

Kontakti za informacije, podršku i usluge servisa su:

Globalne mreže stranice

<http://www.epson.co.th>

Dostupne su informacije o specifikacijama proizvoda, upravljačkim programima za preuzimanje, odgovori na česta pitanja (FAQ) i elektronička pošta.

Pozivni centar tvrtke Epson

Telefon: 66-2460-9699

Elektronička pošta: support@eth.epson.co.th

Naš tim pozivnog centra može vam pomoći putem telefona:

- U vezi s upitima o prodaji i informacijama o proizvodima
- U vezi s pitanjima o upotrebi ili problemima
- U vezi s upitima o popravcima i jamstvu

Pomoć za korisnike u Vijetnamu

Kontakti za informacije, podršku i usluge servisa su:

Epsonov servisni centar

27 Yen Lang, Trung Liet Ward, Dong Da District, Ha Noi City. Tel: +84 24 7300 0911

38 Le Dinh Ly, Thac Gian Ward, Thanh Khe District, Da Nang. Tel: +84 23 6356 2666

194/3 Nguyen Trong Tuyen, Ward 8, Phu Nhuan Dist., HCMC. Tel: +84 28 7300 0911

31 Phan Boi Chau, Ward 14, Binh Thanh District, HCMC. Tel: +84 28 35100818

Pomoć za korisnike u Indoneziji

Kontakti za informacije, podršku i usluge servisa su:

Globalne mreže stranice

<http://www.epson.co.id>

- Informacije o specifikacijama proizvoda, upravljačkim programima za preuzimanje
- Česta pitanja (FAQ), upiti o prodaji, pitanja putem elektroničke pošte

Epsonov dežurni telefon

Telefon: 1500-766 (Indonesia Only)

E-pošta: customer.care@ein.epson.co.id

Osoblje dežurnog telefona može vam pomoći putem telefona ili e-pošte:

- U vezi s upitima o prodaji i informacijama o proizvodima

Tehnička podrška

Pomoć za korisnike u Hong Kongu

Za tehničku podršku kao i postprodajne usluge korisnici se mogu obratiti podružnici tvrtke Epson Limited u Hong Kongu.

Početna stranica

<http://www.epson.com.hk>

Podružnica tvrtke Epson u Hong Kongu otvorila je lokalnu početnu stranicu na kineskom i engleskom jeziku kako bi korisnicima učinila dostupnima sljedeće informacije:

- Informacije o proizvodu
- Odgovore na česta pitanja (FAQ)
- Najnovije verzije upravljačkih programa za proizvode Epson

Dežurni telefon tehničke podrške

Tehničkom osoblju možete se obratiti i putem sljedećih telefonskih i brojeva faksa:

Telefon: 852-2827-8911

Telefaks: 852-2827-4383

Pomoć za korisnike u Maleziji

Kontakti za informacije, podršku i usluge servisa su:

Globalne mreže stranice

<http://www.epson.com.my>

- Informacije o specifikacijama proizvoda, upravljačkim programima za preuzimanje
- Česta pitanja (FAQ), upiti o prodaji, pitanja putem elektroničke pošte

Pozivni centar tvrtke Epson

Telefon: 1800-81-7349 (besplatni)

E-pošta: websupport@emsb.epson.com.my

- U vezi s upitima o prodaji i informacijama o proizvodima
- u vezi s pitanjima o upotrebi ili problemima
- u vezi s upitima o uslugama popravka i jamstva

Epson Malaysia Sdn Bhd (Sjedište)

Telefon: 603-56288288

Telefaks: 603-5628 8388/603-5621 2088

Pomoć za korisnike u Indiji

Kontaktirajte za informacije, podršku i usluge servisa su:

Globalne mreže stranice

<http://www.epson.co.in>

Dostupne su informacije o specifikacijama proizvoda, upravljačkim programima za preuzimanje i proizvodima.

Besplatna telefonska linija za pomoć

Za servis, informacije o proizvodu ili za naručivanje potrošnog materijala -

18004250011 / 186030001600 / 1800123001600 (9h – 18 h)

E-pošta

calllog@epson-india.in

WhatsApp

+91 96400 00333

Pomoć za korisnike na Filipinima

Kako bi dobili tehničku podršku kao i druge usluge nakon kupnje, korisnici slobodno mogu kontaktirati s tvrtkom Epson Philippines Corporation na sljedeći broj telefona ili telefaksa te na adresu e-pošte:

Globalne mreže stranice

<http://www.epson.com.ph>

Dostupne su specifikacije proizvoda, upravljački programi za preuzimanje, odgovori na česta pitanja (FAQ) i upiti putem elektroničke pošte.

Podrška kupcima tvrtke Epson Philippines

Besplatna telefonska linija: (PLDT) 1-800-1069-37766

Besplatna telefonska linija: (digitalna) 1-800-3-0037766

Metro Manila: +632-8441-9030

Mrežna stranica: <https://www.epson.com.ph/contact>

E-pošta: customercare@epc.epson.com.ph

Dostupan od 9 do 18 h, od ponedjeljka do subote (osim državnih praznika)

Naš tim podrške kupcima može vam pomoći putem telefona:

- U vezi s upitima o prodaji i informacijama o proizvodima
- u vezi s pitanjima o upotrebi ili problemima
- u vezi s upitima o popravcima i jamstvu

Epson Philippines Corporation

Glavna linija: +632-8706-2609

Telefaks: +632-8706-2663 / +632-8706-2665