

**XP-3200 Series**

**Руководство  
пользователя**



**Печать**

**Копирование**

**Сканирование**

**Техническое обслуживание принтера**

**Устранение неполадок**

---

## **Содержание**

### **Описание этого руководства**

Общие сведения о руководствах. . . . .	6
Важные правила техники безопасности (печатное руководство). . . . .	6
Установка (печатное руководство). . . . .	6
Руководство пользователя (цифровое руководство). . . . .	6
Информация по актуальным руководствам. . . . .	6
Руководство по Руководства Web Movie. . . . .	6
Поиск информации. . . . .	7
Печать только нужных вам страниц. . . . .	7
Об этом руководстве. . . . .	8
Символы и обозначения. . . . .	8
Замечания о снимках экрана и иллюстрациях. . . . .	8
Обозначение операционных систем. . . . .	9
Товарные знаки. . . . .	9
Авторское право. . . . .	10

### **Важные инструкции**

Инструкции по безопасности. . . . .	12
Инструкции по безопасности при работе с чернилами. . . . .	12
Справочные данные и предупреждения при эксплуатации принтера. . . . .	13
Настройка принтера: рекомендации и предупреждения. . . . .	13
Использование принтера: рекомендации и предупреждения. . . . .	14
Справочные данные и предупреждения при использовании ЖК-дисплея. . . . .	14
Подключение к интернету: рекомендации и предупреждения. . . . .	14
Справочные данные и предупреждения при использовании принтера с беспроводным подключением. . . . .	15
Транспортировка и хранение принтера: рекомендации и предупреждения. . . . .	15
Защита личной информации. . . . .	15

### **Названия деталей и их функции**

Передняя сторона. . . . .	17
Внутренняя часть. . . . .	17
Задняя панель. . . . .	18

### **Руководство по панели управления**

Панель управления. . . . .	20
Конфигурация начального экрана. . . . .	21
Описание значка сети. . . . .	22

### **Загрузка бумаги**

Меры предосторожности при работе с бумагой. . . . .	24
Настройки размера и типа бумаги. . . . .	24
Список типов бумаги. . . . .	25
Загрузка бумаги. . . . .	26
Загрузка бумаги в заднее устройство подачи бумаги. . . . .	26
Загрузка других различных типов бумаги. . . . .	28
Загрузка конвертов. . . . .	28
Загрузка перфорированной бумаги. . . . .	28
Загрузка бумаги удлиненных форматов. . . . .	29

### **Размещение оригиналов**

Размещение оригиналов на стекле сканера. . . . .	31
--	----

### **Печать**

Печать документов. . . . .	34
Печать с компьютера. . . . .	34
Печать документов с интеллектуальных устройств. . . . .	47
Печать на конвертах. . . . .	49
Печать конвертов с компьютера (Windows). . . . .	49
Печать конвертов с компьютера (Mac OS). . . . .	50
Печать фотографий. . . . .	50
Печать фотографий с компьютера. . . . .	50
Печать веб-страниц. . . . .	50
Печать веб-страниц с компьютера. . . . .	50
Печать веб-страниц с интеллектуальных устройств. . . . .	50
Печать с использованием облачной службы. . . . .	51

### **Копирование**

Цветное или монохромное копирование. . . . .	54
Двустороннее копирование. . . . .	55
Копирование с изменением масштаба изображения. . . . .	55

Копирование нескольких оригиналов на один лист. . . . .	55
Копирование удостоверений. . . . .	57
Копирование книг. . . . .	57
Копирование без полей. . . . .	58
Параметры меню Подробнее для копирования. . . . .	59
Количество копий. . . . .	59
Ч/Б. . . . .	59
Цвет. . . . .	59
Меню. . . . .	59

## **Сканирование**

Основная информация о сканировании. . . . .	62
Что такое сканирование?. . . . .	62
Для чего можно использовать сканирование. . . . .	62
Доступные способы сканирования. . . . .	62
Форматы файлов, рекомендуемые для тех или иных целей. . . . .	64
Рекомендуемые разрешения для разных целей сканирования. . . . .	64
Сканирование оригиналов с сохранением на компьютер. . . . .	65
Сканирование из панели управления. . . . .	65
Сканирование с компьютера. . . . .	66
Сканирование с помощью WSD. . . . .	67
Настройка порта WSD. . . . .	67
Сканирование оригиналов с сохранением на интеллектуальное устройство. . . . .	69
Расширенные функции сканирования. . . . .	69
Одновременное сканирование нескольких фотографий. . . . .	69

## **Техническое обслуживание принтера**

Проверка состояния расходных материалов. . . . .	72
Улучшение качества печати, копирования и сканирования. . . . .	72
Проверка и прочистка печатающей головки. . . . .	72
Запуск Механическая чистка. . . . .	74
Предотвращение засорения дюз. . . . .	75
Калибровка печатающей головки. . . . .	75
Очистка бумагопроводящего тракта от чернильных пятен. . . . .	76
Очистка Стекло сканера. . . . .	77
Очистка прозрачной пленки. . . . .	77
Чистка принтера. . . . .	79

## **В таких ситуациях**

При замене компьютера. . . . .	82
Энергосбережение. . . . .	82
Отключение Wi-Fi соединения. . . . .	82
Установка приложений по отдельности. . . . .	83
Проверка наличия оригинального драйвера принтера Epson — Windows. . . . .	84
Проверка наличия оригинального драйвера принтера Epson — Mac OS. . . . .	85
Повторная настройка подключения к сети. . . . .	86
Настройка подключения к компьютеру. . . . .	86
Настройка подключения к интеллектуальному устройству. . . . .	87
Настройка Wi-Fi из панели управления. . . . .	87
Проверка состояния сетевого соединения принтера (отчет о сетевом соединении). . . . .	89
Сообщения и варианты решения проблем в отчете о сетевом подключении. . . . .	90
Подключение интеллектуального устройства напрямую к принтеру (Wi-Fi Direct). . . . .	96
Информация о Wi-Fi Direct. . . . .	96
Подключение к устройствам в режиме Wi-Fi Direct. . . . .	97
Отключение соединения в режиме Wi-Fi Direct (простая точка доступа). . . . .	98
Изменение параметров режима Wi-Fi Direct (простая точка доступа), таких как SSID. . . . .	99
Добавление или изменение подключения принтера. . . . .	100
Настройка принтера для использования на нескольких компьютерах. . . . .	100
Изменение способа подключения к сети — с Wi-Fi на USB. . . . .	101
Установка для принтера статического IP-адреса. . . . .	102
Транспортировка и хранение принтера. . . . .	104

## **Устранение неполадок**

Невозможно выполнить печать или сканирование. . . . .	108
Устранение неполадок. . . . .	108
Приложение или драйвер принтера работает некорректно. . . . .	109
Не удается подключить принтер к сети. . . . .	113
Бумага подается неправильно. . . . .	116
Низкое качество печати, копирования и сканирования. . . . .	119
Низкое качество печати. . . . .	119

Низкое качество копирования. . . . .	128
Проблемы со сканируемым изображением. . . . .	134
Не удается выбрать тип бумаги или источник бумаги в драйвере принтера. . . . .	136
Не установлен оригинальный драйвер печати Epson. . . . .	136
На ЖК-экране отображается код ошибки. . . . .	137
Бумага заминается. . . . .	138
Удаление застрявшей бумаги. . . . .	138
Предотвращение замятия бумаги. . . . .	141
Необходимо заменить чернильные картриджи	142
Меры предосторожности при работе с картриджами. . . . .	142
Замена чернильных картриджей. . . . .	144
Временное продолжение печати без замены чернильных картриджей. . . . .	148
Необходимо заменить контейнер для отработанных чернил. . . . .	151
Меры предосторожности при замене контейнера для отработанных чернил. . . . .	151
Замена контейнера для отработанных чернил. . . . .	152
Невозможно управлять принтером должным образом. . . . .	156
Принтер не включается или не выключается	156
Рабочие операции выполняются медленно. . . . .	157
ЖК-дисплей гаснет. . . . .	158
Громкий шум при работе. . . . .	158
Необходимо обновить корневой сертификат	159
Не удается выполнить двустороннюю печать вручную (Windows). . . . .	159
Не отображается меню Настройки печати (Mac OS). . . . .	159
Проблема не устранена. . . . .	159
Не удается решить проблемы с печатью или копированием. . . . .	160

## **Сведения о продукте**

Сведения о бумаге. . . . .	163
Доступные форматы бумаги и емкость загрузки. . . . .	163
Недоступные типы бумаги. . . . .	166
Информация о расходных материалах. . . . .	166
Коды картриджей. . . . .	166
Код емкости для отработанных чернил. . . . .	167
Информация по программному обеспечению. . . . .	168
Приложение для печати с компьютера (Windows). . . . .	168

Приложение для печати с компьютера (Mac OS). . . . .	169
Приложение для настройки работы принтера (Web Config). . . . .	170
Приложение для обновления программного обеспечения и встроенного ПО устройства (Epson Software Updater). . . . .	170
Список меню настроек. . . . .	171
Состояние подачи. . . . .	171
Обслуживан. . . . .	172
Настройка принтера. . . . .	173
Параметры сети. . . . .	174
Службы Epson Connect. . . . .	175
Функции руководства. . . . .	176
Сбор инф. о клиен. . . . .	176
Обн. микропрогр. . . . .	176
Восстановление настроек. . . . .	176
Технические характеристики продукта. . . . .	177
Характеристики принтера. . . . .	177
Характеристики сканера. . . . .	178
Характеристики интерфейса. . . . .	179
Характеристики сети. . . . .	179
Поддерживаемые сервисы сторонних поставщиков. . . . .	181
Размеры. . . . .	181
Электрические характеристики. . . . .	181
Требования к условиям окружающей среды. . . . .	182
Системные требования. . . . .	183
Нормативная информация. . . . .	183
Стандарты и аттестации. . . . .	183
Запрет на копирование. . . . .	184

## **Помощь**

Веб-сайт технической поддержки. . . . .	186
Обращение в службу технической поддержки Epson. . . . .	186
Перед обращением в компанию Epson. . . . .	186
Помощь пользователям в Европе. . . . .	187
Помощь пользователям в Тайване. . . . .	187
Помощь пользователям в Австралии. . . . .	187
Поддержка для пользователей в Новой Зеландии. . . . .	188
Помощь пользователям в Сингапуре. . . . .	188
Помощь пользователям в Таиланде. . . . .	189
Помощь пользователям во Вьетнаме. . . . .	189
Помощь пользователям в Индонезии. . . . .	189
Помощь пользователям в Гонконге. . . . .	192
Помощь пользователям в Малайзии. . . . .	193
Помощь пользователям в Индии. . . . .	193
Помощь пользователям на Филиппинах. . . . .	194

# Описание этого руководства

Общие сведения о руководствах. . . . .	6
Руководство по Руководства Web Movie. . . . .	6
Поиск информации. . . . .	7
Печать только нужных вам страниц. . . . .	7
Об этом руководстве. . . . .	8
Товарные знаки. . . . .	9
Авторское право. . . . .	10

## Общие сведения о руководствах

Вместе с принтером Epson предоставляются следующие руководства. В дополнение к руководствам справочную информацию можно найти на самом принтере и в программном обеспечении Epson.

### Важные правила техники безопасности (печатное руководство)

Содержит инструкции по технике безопасности при использовании принтера.

### Установка (печатное руководство)

Содержит информацию о настройке принтера и установке программного обеспечения.

### Руководство пользователя (цифровое руководство)

Настоящее руководство. Доступно в формате PDF и в виде веб-руководства. Содержит подробные сведения и инструкции по эксплуатации принтера и устранению неполадок.

### Информация по актуальным руководствам

#### Печатные руководства

Посетите веб-сайт службы технической поддержки Epson для Европы по адресу <http://www.epson.eu/support> или веб-сайт глобальной технической поддержки Epson по адресу <http://support.epson.net/>.

#### Цифровые руководства

Посетите следующий веб-сайт, введите наименование изделия и перейдите в **Поддержка**.  
<https://epson.sn>

---

## Руководство поРуководства Web Movie

Можно посмотреть Руководства Web Movie по использованию принтера. Зайдите на следующий веб-сайт. Содержание Руководства Web Movie может быть изменено без предварительного уведомления.



[https://support.epson.net/publist/video.php?model=xp-3200\\_series](https://support.epson.net/publist/video.php?model=xp-3200_series)

## Поиск информации

PDF-руководство позволяет искать информацию по ключевым словам или переходить напрямую к определенным разделам с помощью закладок. В этом разделе объясняется, как использовать PDF-руководство, которое открывается на вашем компьютере с помощью Adobe Acrobat Reader DC.

### Поиск по ключевым словам

Щелкните **Правка > Расширенный поиск**. В окне поиска введите ключевое слово (текст), описывающее нужную вам информацию, затем щелкните **Поиск**. Результаты отображаются в виде списка. Щелкните один из отображаемых результатов, чтобы перейти на соответствующую страницу.

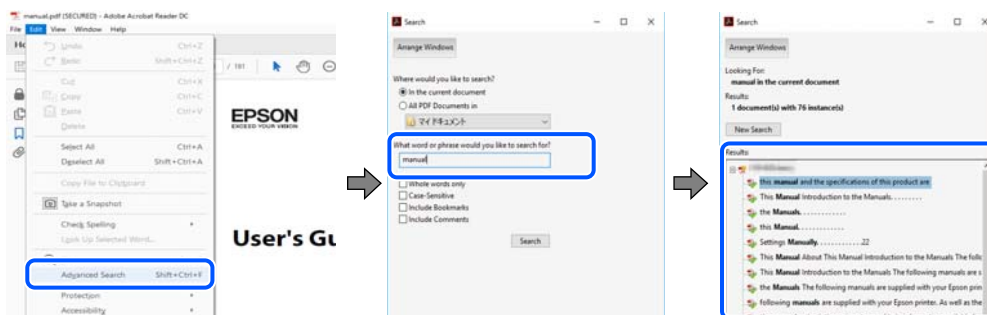

### Переход непосредственно по закладкам

Щелкните заголовок, чтобы перейти на соответствующую страницу. Щелкните значок + или > для просмотра заголовков более низкого уровня в этом разделе. Чтобы вернуться на предыдущую страницу, выполните следующие действия на клавиатуре.

- Windows: удерживая нажатой клавишу **Alt**, нажмите клавишу **←**.
- Mac OS: удерживая нажатой клавишу **Command**, нажмите клавишу **←**.

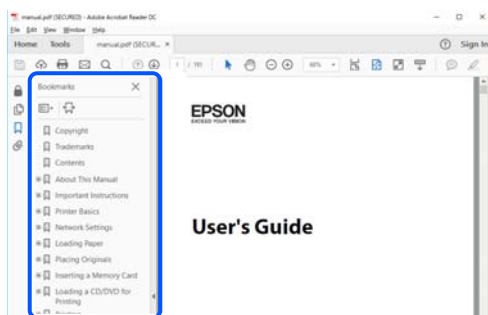

## Печать только нужных вам страниц

Вы можете найти и напечатать только нужные вам страницы. Щелкните **Печать** в меню **Файл**, затем укажите страницы, которые следует напечатать, в пункте **Страницы** раздела **Страницы для печати**.

- Чтобы указать последовательность страниц, введите дефис между начальной и конечной страницами.  
Пример: 20-25

- ❑ Чтобы указать страницы, расположенные непоследовательно, разделяйте страницы запятыми.  
Пример: 5, 10, 15

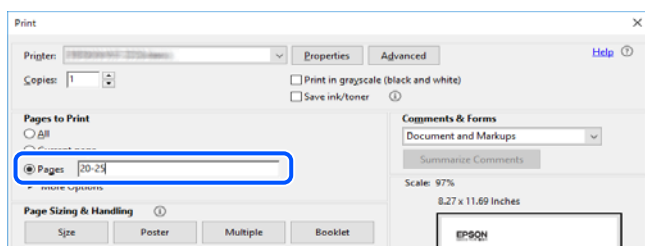

## Об этом руководстве

В этом разделе объясняется значение знаков и символов, используемых в этом руководстве, приводятся замечания к описаниям и изображениям в руководстве, а также дается справочная информация об операционных системах.

## Символы и обозначения



### **Предостережение:**

*Инструкции, которые необходимо тщательно соблюдать во избежание телесных повреждений.*



### **Важно:**

*Инструкции, которые необходимо соблюдать во избежание повреждения оборудования.*

### **Примечание:**

*Предоставляет дополнительную и справочную информацию.*

### **Соответствующая информация**

- ➔ Ссылки на связанные разделы.



Предоставляет Руководства Web Movie инструкций по эксплуатации. См. ссылку на дополнительную информацию.

## Замечания о снимках экрана и иллюстрациях

- ❑ Снимки экранов драйвера принтера относятся к операционным системам Windows 10 или macOS High Sierra (10.13). Содержимое экранов может различаться в зависимости от модели и ситуации.
- ❑ Иллюстрации, используемые в этом руководстве, приведены исключительно в качестве примеров. Несмотря на то что могут существовать небольшие отличия между моделями, способы их эксплуатации одинаковы.
- ❑ Некоторые из элементов меню на ЖК-экране могут различаться в зависимости от модели устройства и настроек.



- QR-код можно прочитать с помощью специального приложения.

## Обозначение операционных систем

### Windows

В данном руководстве такие термины, как Windows 11, Windows 10, Windows 8.1, Windows 8, Windows 7, Windows Vista и Windows XP, используются по отношению к следующим операционным системам. Кроме того, термин Windows используется по отношению ко всем версиям.

- Операционная система Microsoft® Windows® 11
- Операционная система Microsoft® Windows® 10
- Операционная система Microsoft® Windows® 8.1
- Операционная система Microsoft® Windows® 8
- Операционная система Microsoft® Windows® 7
- Операционная система Microsoft® Windows Vista®
- Операционная система Microsoft® Windows® XP
- Операционная система Microsoft® Windows® XP Professional x64 Edition

### Mac OS

В этом руководстве термин Mac OS используется для обозначения Mac OS X 10.9.5 или более поздней версии, а также macOS 11 или более поздней версии.

---

## Товарные знаки

- EPSON® является зарегистрированным товарным знаком. EPSON EXCEED YOUR VISION и EXCEED YOUR VISION являются товарными знаками Seiko Epson Corporation.
- QR Code is a registered trademark of DENSO WAVE INCORPORATED in Japan and other countries.
- Microsoft®, Windows®, and Windows Vista® are registered trademarks of Microsoft Corporation.
- Apple, Mac, macOS, OS X, Bonjour, Safari, AirPrint, iPad, iPhone, iPod touch, and Spotlight are trademarks of Apple Inc., registered in the U.S. and other countries.
- Use of the Works with Apple badge means that an accessory has been designed to work specifically with the technology identified in the badge and has been certified by the developer to meet Apple performance standards.
- Chrome, Google Play, and Android are trademarks of Google LLC.
- Adobe, Acrobat, and Reader are either registered trademarks or trademarks of Adobe in the United States and/or other countries.
- Firefox is a trademark of the Mozilla Foundation in the U.S. and other countries.
- Mopria® and the Mopria® Logo are registered and/or unregistered trademarks and service marks of Mopria Alliance, Inc. in the United States and other countries. Unauthorized use is strictly prohibited.
- PictBridge is a trademark.

- ❑ **Общее примечание.** Прочие названия продуктов упоминаются в документе только для идентификации и могут являться товарными знаками соответствующих владельцев. Компания Epson отрицает любые права на владение данными знаками.

---

## Авторское право

Никакую часть данного документа нельзя воспроизводить, хранить в поисковых системах или передавать в любой форме и любыми способами (электронными, механическими, путем копирования, записи или иными) без предварительного письменного разрешения Seiko Epson Corporation. По отношению использования содержащейся здесь информации никаких патентных обязательств не предусмотрено. Равно как не предусмотрено никакой ответственности за повреждения, произошедшие вследствие использования содержащейся здесь информации. Содержащаяся здесь информация предназначена только для использования с этим продуктом Epson. Epson не несет ответственности за любое использование этой информации по отношению к другим продуктам.

Компания Seiko Epson Corporation и ее филиалы не несут ответственности перед покупателем данного продукта или третьими сторонами за понесенные ими повреждения, потери, сборы или затраты, произошедшие в результате несчастного случая, неправильного использования или нарушения эксплуатации данного продукта или его несанкционированной переделки, ремонта или внесения изменений в данный продукт, или (за исключением США) невозможности строгого следования инструкциям по эксплуатации и техническому обслуживанию Seiko Epson Corporation.

Seiko Epson Corporation не несет ответственности за любые повреждения или проблемы, возникшие из-за использования любых функций или расходных материалов, не являющихся оригинальными продуктами EPSON (Original EPSON Products) или продуктами, одобренными EPSON (EPSON Approved Products).

Seiko Epson Corporation не несет ответственности за любые повреждения, произошедшие в результате влияния электромагнитных помех при использовании любых соединительных кабелей, не содержащихся в реестре одобренных Seiko Epson Corporation продуктов (EPSON Approved Products).

© 2022 Seiko Epson Corporation

Информация, содержащаяся в данном руководстве, и технические характеристики продукции могут быть изменены без предварительного уведомления.

---

# Важные инструкции

Инструкции по безопасности. . . . .	12
Справочные данные и предупреждения при эксплуатации принтера. . . . .	13
Защита личной информации. . . . .	15

## Инструкции по безопасности

Для обеспечения безопасности при использовании данного принтера прочитайте и соблюдайте приведенные ниже инструкции. Сохраните это руководство, чтобы при необходимости обратиться к нему в будущем. Также следуйте всем предупреждениям и инструкциям, которые нанесены на корпус устройства.

- На принтере нанесены знаки, которые помогают обеспечить безопасность и правильность работы принтера. Чтобы узнать смысл этих знаков, посетите следующий веб-сайт:  
<http://support.epson.net/symbols/>
- Необходимо использовать с принтером только входящий в комплект шнур питания. Нельзя использовать этот шнур с другим оборудованием. Использование других шнуров питания с данным принтером или использование предоставляемого шнура питания с другим оборудованием может привести к возгоранию или поражению электрическим током.
- Необходимо убедиться, что данный шнур питания переменного тока соответствует действующим местным стандартам безопасности.
- Запрещается самому разбирать, модифицировать или пытаться починить шнур питания, вилку, принтер, сканер или дополнительное оборудование, за исключением случаев, специально оговоренных в руководствах для принтера.
- Необходимо отключить принтер от питания и обратиться к обслуживающему персоналу в следующих ситуациях:  
шнур питания или вилка повреждены, в принтер попала жидкость, принтер упал (или был поврежден его корпус), принтер работает неправильно либо явно снизилась его производительность. Запрещается изменять настройки, которые не описаны в инструкции по эксплуатации.
- Необходимо устанавливать принтер недалеко от сетевой розетки так, чтобы из нее можно было легко вынуть вилку.
- Не устанавливайте и не храните принтер вне помещений, около источников грязи или пыли, воды и тепла, а также в местах, подверженных воздействию ударных нагрузок, вибраций, высоких температур и влажности.
- Не допускайте попадания жидкости на принтер и не касайтесь его влажными руками.
- Не допускайте приближения к принтеру кардиостимуляторов меньше чем на 22 см. Радиоволны, излучаемые принтером, могут нарушить их работу.
- Если ЖК-дисплей поврежден, необходимо обратиться в сервисный центр. При попадании жидкокристаллического раствора на руки необходимо тщательно вымыть их водой с мылом. При попадании жидкокристаллического раствора в глаза необходимо немедленно промыть их водой. Если после этого сохраняются неприятные ощущения или ухудшится зрение, необходимо немедленно обратиться к врачу.

## Инструкции по безопасности при работе с чернилами

- При обращении с использованными картриджами будьте осторожны, так как вокруг отверстия для подачи чернил может остаться небольшое количество чернил.
  - При попадании чернил на кожу тщательно промойте ее водой с мылом.
  - При попадании чернил в глаза немедленно промойте их водой. Если после этого сохраняются неприятные ощущения или ухудшится зрение, немедленно обратитесь к врачу.
  - При попадании чернил в рот немедленно обратитесь к врачу.

- Не разбирайте чернильный картридж и контейнер для отработанных чернил, поскольку чернила могут попасть в глаза или на кожу.
- Не встряхивайте чернильные картриджи слишком сильно и не роняйте их. Обращайтесь с картриджами бережно, не сжимайте их и не срывайте этикетки. Это может привести к вытеканию чернил.
- Храните чернильные картриджи и контейнер для отработанных чернил в недоступном для детей месте.

---

## Справочные данные и предупреждения при эксплуатации принтера



Во избежание повреждения принтера или другого имущества необходимо прочитать приведенные далее инструкции и следовать им. Данное руководство необходимо сохранять для дальнейшего пользования.

### Настройка принтера: рекомендации и предупреждения

- Не закрывайте воздухозаборники и отверстия принтера.
- Используйте только такие источники питания, тип которых соответствует указанному на этикетке принтера.
- Старайтесь не использовать розетки из сети, к которой подключены также фотокопировальные аппараты или системы кондиционирования воздуха, которые постоянно включаются и отключаются.
- Старайтесь не использовать электрические розетки, управляемые настенными выключателями или автоматическими таймерами.
- Все компоненты данной компьютерной системы должны располагаться на удалении от потенциальных источников электромагнитных помех, например акустических систем или баз радиотелефонов.
- Шнуры питания необходимо прокладывать так, чтобы они не могли перетираться, пережиматься, перегибаться и запутываться. Не ставьте на шнур питания предметы, не наступайте на него и не передавливайте его. Необходимо обращать особое внимание на то, чтобы шнур питания не был перекручен на обоих концах (как у входа, так и у выхода).
- При использовании удлинителя необходимо убедиться, что суммарный ток всех подключенных устройств не превышает разрешенного номинального тока удлинителя. Также необходимо следить за тем, чтобы общий номинальный ток подключенных к розетке устройств не превышал разрешенного номинального тока розетки.
- Если принтер планируется использовать в Германии, то электросеть здания должна быть защищена 10- или 16-амперными автоматическими выключателями, защищающими принтер от коротких замыканий и перегрузок.
- При подключении принтера к компьютеру или другому устройству необходимо убедиться в правильном расположении разъемов кабеля. У каждого разъема имеется только один правильный вариант подключения. Подключение разъема неправильной стороной может привести к повреждениям обоих устройств, соединенных этим кабелем.
- Необходимо установить принтер на плоской устойчивой поверхности, размеры которой во всех направлениях больше размеров основания принтера. Если устройство установлено под наклоном, оно будет работать неправильно.
- Над принтером необходимо оставить достаточно места, чтобы можно было полностью поднять крышку сканера.
- Оставляйте перед устройством пространство, достаточное для свободного выхода бумаги.

- ❑ При установке принтера следует избегать мест с быстрыми изменениями температуры и влажности. Также не следует подвергать принтер воздействию прямых солнечных лучей, яркого света и источников тепла.

## **Использование принтера: рекомендации и предупреждения**

- ❑ Запрещается вставлять в отверстия принтера посторонние предметы.
- ❑ Во время печати запрещается трогать руками внутренние поверхности принтера.
- ❑ Запрещается прикасаться к белому плоскому кабелю внутри принтера.
- ❑ Запрещается распылять аэрозоли, содержащие огнеопасные газы, внутри принтера или рядом с ним. Это может привести к возгоранию.
- ❑ Не перемещайте печатающую головку руками — это может повредить принтер.
- ❑ Закрывая блок сканера, будьте осторожны, чтобы не прищемить пальцы.
- ❑ При размещении оригиналов не надавливайте слишком сильно на стекло сканера.
- ❑ Выключать принтер необходимо только кнопкой . Запрещается отключать принтер от сети или выключать питание розетки до того, как перестанет мигать индикатор .
- ❑ Если планируется длительный перерыв в работе принтера, необходимо отсоединить шнур питания от розетки.

## **Справочные данные и предупреждения при использовании ЖК-дисплея**

- ❑ ЖК-дисплей может иметь несколько небольших светлых и темных пятен; из-за свойств дисплея его яркость может быть неравномерна. Это нормально и не означает, что дисплей поврежден каким-либо образом.
- ❑ Для очистки необходимо использовать только сухую, мягкую ткань. Запрещается использование жидкости или химических чистящих средств.
- ❑ При сильном ударе внешняя крышка ЖК-экрана может разбиться. Обратитесь к местному представителю, если поверхность экрана раскололась или сломалась, и не касайтесь и не пытайтесь извлечь разбитые куски.

## **Подключение к интернету: рекомендации и предупреждения**

Не подключайте изделие к интернету напрямую. Выполните подключение через сеть, защищенную маршрутизатором или сетевым экраном.

## **Справочные данные и предупреждения при использовании принтера с беспроводным подключением**

- Радиоволны, излучаемые этим принтером, могут отрицательно сказаться на работе медицинского электронного оборудования и привести к его сбою. При использовании этого принтера в медицинских учреждениях или вблизи медицинских приборов следуйте инструкциям авторизованного персонала данного медицинского учреждения. Кроме того, следуйте всем предупреждениям и инструкциям, нанесенным на медицинские приборы.
- Радиоволны, излучаемые этим принтером, могут отрицательно сказаться на работе автоматизированных управляемых устройств, таких как автоматические двери и системы противопожарной сигнализации, что может привести к травмам вследствие выхода этого оборудования из строя. При использовании этого принтера вблизи автоматизированных управляемых устройств следуйте всем предупреждениям и инструкциям, нанесенным на эти устройства.

## **Транспортировка и хранение принтера: рекомендации и предупреждения**

- Во время хранения или перевозки не наклоняйте принтер, не устанавливайте вертикально и не переворачивайте его, поскольку это может привести к вытеканию чернил.
- Перед транспортировкой принтера убедитесь в том, что печатающая головка находится в начальном (крайнем правом) положении.

---

## **Защита личной информации**

При передаче или утилизации принтера необходимо стереть всю личную информацию, хранящуюся в памяти принтера. Для этого на панели управления выберите **Настр.** > **Восст. настр. по ум.** > **Все настройки**.

---

# Названия деталей и их функции

Передняя сторона. ....	17
Внутренняя часть. ....	17
Задняя панель. ....	18



## Передняя сторона

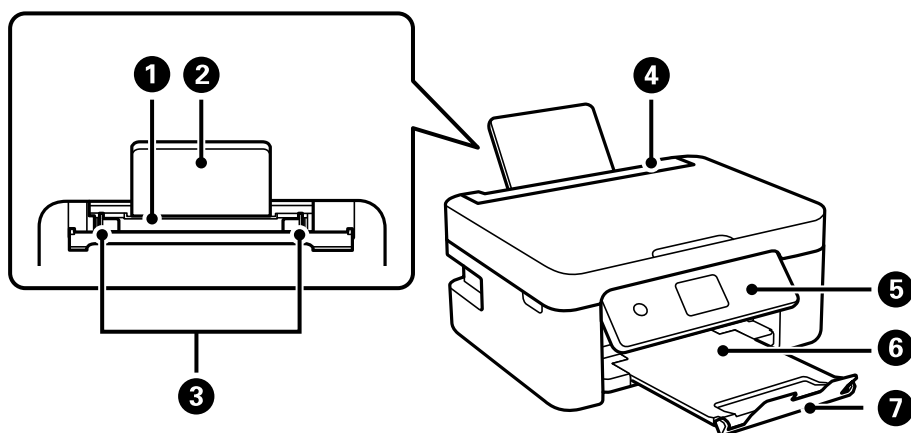

1	Заднее устройство подачи бумаги	Служит для загрузки бумаги.
2	Подставка для бумаги	Поддерживает загруженную бумагу.
3	Боковая направляющая	Служит для подачи бумаги в принтер. Придвиньте боковые направляющие к краям бумаги.
4	Защита механизма подачи	Защищает принтер от попадания инородных частиц. Защита всегда должна быть закрыта.
5	Панель управления	Показывает состояние принтера и позволяет задавать настройки печати.
6	Выходной лоток	Принимает листы бумаги, выходящие из устройства.
7	Стопор	Не дает отпечаткам выпасть из выходного лотка.

## Внутренняя часть

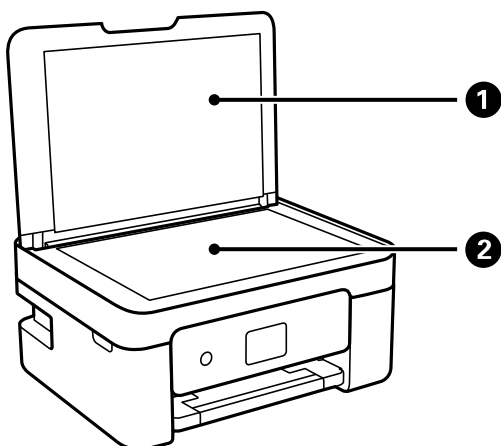

1	Крышка сканера	Служит для защиты от внешнего освещения при сканировании.
2	Стекло сканера	Разместите оригиналы.

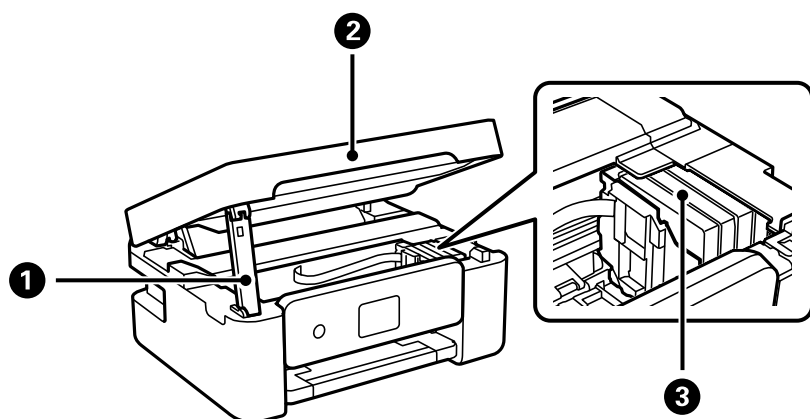

1	Подставка сканера	Поддерживает сканер.
2	Модуль сканера	Сканирует размещенные оригиналы. Открывать при замене картриджей или удалении застрявшей бумаги из принтера. При закрытии модуля сканера слегка приподнимите его, чтобы подставка сканера поднялась. В целях безопасности модуль сканера закрывается в два этапа.
3	Держатель чернильного картриджа	Установите картриджи. Чернила выталкиваются из дюз печатающей головки.

## Задняя панель

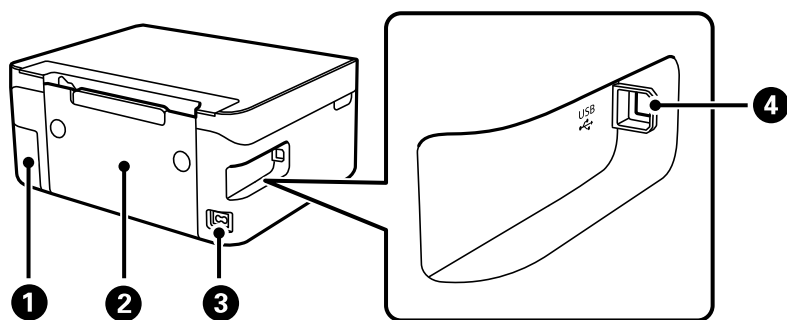

1	Крышка контейнера для отработанных чернил	Снимите при замене контейнера для отработанных чернил. Чтобы снять контейнер для отработанных чернил, понадобится плоская отвертка. Контейнер для отработанных чернил — это емкость, в которой скапливаются излишки чернил во время печати или очистки.
2	Задняя крышка	Снимите при извлечении замятой бумаги.
3	Разъем питания	Предназначен для подключения шнура питания.
4	USB-порт	Служит для подключения устройства к компьютеру через USB-кабель.

---

# Руководство по панели управления

Панель управления. ....	20
Конфигурация начального экрана. ....	21

## Панель управления

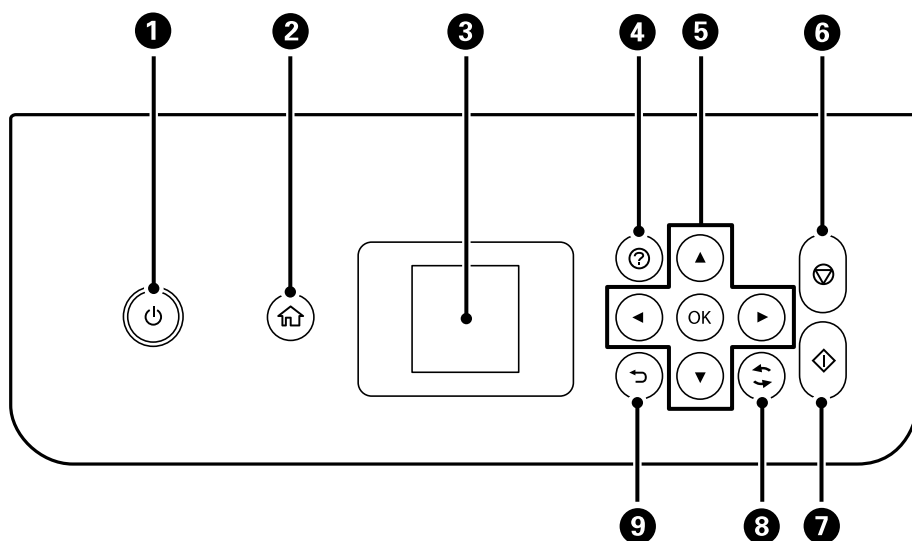







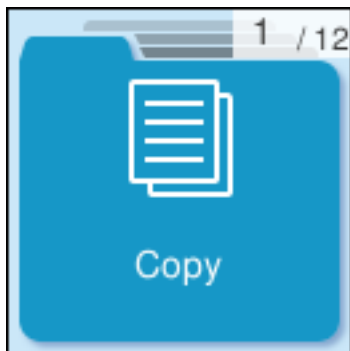

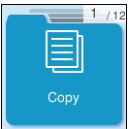
<p><b>1</b></p>	<p>Служит для включения и выключения принтера. Отключайте шнур питания только после того, как индикатор питания погаснет.</p>
<p><b>2</b></p>	<p>Отображает начальный экран.</p>
<p><b>3</b></p>	<p>Отображает меню и сообщения. Используйте кнопки на панели управления для выбора меню или настройки параметров.</p>
<p><b>4</b></p>	<p>Служит для отображения решений при возникновении неполадок.</p>
<p><b>5</b></p>	<p>Используйте кнопки ▲, ▼, ◀ и ▶ для выбора меню, а кнопку ОК — для открытия выбранного меню.</p>
<p><b>6</b></p>	<p>Служит для остановки текущей операции.</p>
<p><b>7</b></p>	<p>Запускает такие операции, как печать или копирование.</p>
<p><b>8</b></p>	<p>Применяется к различным функциям в зависимости от ситуации.</p>
<p><b>9</b></p>	<p>Служит для возврата на предыдущий экран.</p>

## Конфигурация начального экрана

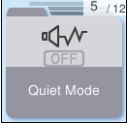
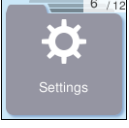
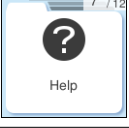

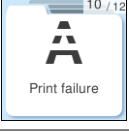
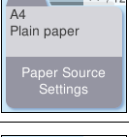

Следующий начальный экран отображается при включении принтера или нажатии кнопки  на панели управления. Можно легко копировать и печатать, переключая меню и выбирая нужную опцию.



	<p>Позволяет копировать документы.</p>
	<p>Позволяет сканировать документы и сохранять отсканированные изображения на компьютер.</p>
	<p>Позволяет сканировать документы и сохранять их на компьютер с помощью функции WSD.</p>
	<p>Отображение меню для подключения принтера к интеллектуальному устройству или планшету.</p>
	<p>Отображение параметра <b>Тихий режим</b>, позволяющего снизить уровень шума при работе принтера. Учтите, что при этом может снизиться скорость печати. В зависимости от выбранного типа бумаги и настроек качества печати уровень шума может не измениться.</p>
	<p>Позволяет задавать настройки технического обслуживания, настраивать принтер и рабочие операции.</p>
	<p>Отображение экрана <b>Справка</b>. Здесь можно посмотреть инструкции по выполнению операций с принтером и способы устранения проблем.</p>
	<p>Отображение приблизительного уровня чернил в картриджах.</p>

	<p>Отображение меню, которым рекомендуется пользоваться для повышения качества отпечатков (в нем, например, можно выполнять чистку дюз путем распечатки шаблона проверки дюз с последующей чисткой печатающей головки, а также устранять появление размытий и полос в отпечатках путем калибровки печатающей головки).</p>
	<p>Предоставление решений в случае невозможности печати должным образом.</p>
	<p>Установка размера и типа загруженной бумаги.</p>
	<p>Отображение меню, позволяющих настроить принтер для работы в беспроводной сети.</p>

## Описание значка сети

	<p>Принтер не подключен к беспроводной сети (Wi-Fi).</p>
	<p>Принтер выполняет поиск SSID, IP-адрес сброшен, или возникла проблема с беспроводной сетью (Wi-Fi).</p>
	<p>Принтер подключен к беспроводной сети (Wi-Fi). Количество полосок указывает на мощность сигнала подключения. Чем больше полосок, тем лучше сигнал.</p>
	<p>Принтер не подключен к беспроводной сети (Wi-Fi) в режиме Wi-Fi Direct (простая точка доступа).</p>
	<p>Принтер подключен к беспроводной сети (Wi-Fi) в режиме Wi-Fi Direct (простая точка доступа).</p>

---

# Загрузка бумаги

Меры предосторожности при работе с бумагой. . . . .	24
Настройки размера и типа бумаги. . . . .	24
Загрузка бумаги. . . . .	26
Загрузка других различных типов бумаги. . . . .	28

## Меры предосторожности при работе с бумагой

- ❑ Прочтите инструкции, поставляемые вместе с бумагой.
- ❑ Чтобы добиться высококачественных отпечатков на подлинной бумаге Epson, используйте бумагу в среде, указанной на листах, поставляемых вместе с бумагой.
- ❑ Продуйте и выровняйте края бумаги перед загрузкой. Не продувайте и не сворачивайте фотобумагу. Это может повредить печатную сторону.

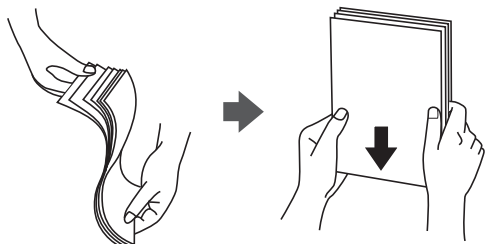

- ❑ Если бумага свернута, то перед загрузкой расправьте ее или слегка сверните в другом направлении. Печать на свернутой бумаге может вызвать замятие бумаги или размытие на отпечатках.

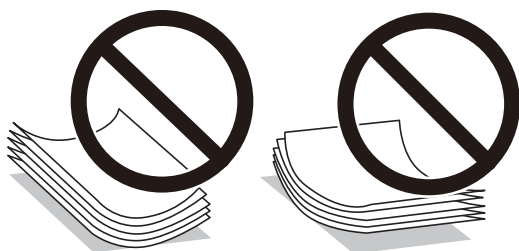

- ❑ Проблемы с подачей бумаги часто могут возникать при ручной двухсторонней печати, когда выполняется печать на одной стороне бумаги с предварительной печатью. Оставьте примерно половину (или чуть меньше половины) листов либо загружайте бумагу по одному листу, если замятие продолжается.
- ❑ Перед загрузкой продуйте конверты и выровняйте края. Если сложенные конверты раздуваются, перед загрузкой нажмите на них, чтобы расправить.



### Соответствующая информация

- ➔ [«Доступные форматы бумаги и емкость загрузки» на стр. 163](#)
- ➔ [«Недоступные типы бумаги» на стр. 166](#)

## Настройки размера и типа бумаги

Убедитесь, что вы зарегистрировали размер и тип бумаги на экране, отображаемом при загрузке бумаги. При расхождении зарегистрированной информации и настроек печати принтер выводит уведомление.



Это позволяет избежать ненужной траты чернил и бумаги и не допускать ситуаций, когда печать выполняется на бумаге неправильного формата или неправильным цветом из-за того, что настройки не соответствуют типу бумаги.

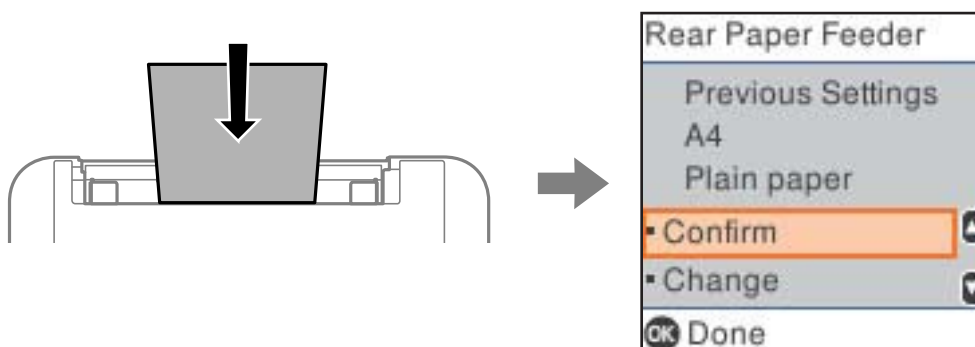

Если отображаемые размер и тип бумаги отличаются от соответствующих параметров загруженной бумаги, выберите **Изменить**, чтобы изменить соответствующие настройки. Выберите размер и тип бумаги, проверьте настройки и нажмите кнопку ОК. Если отображаемые параметры соответствуют параметрам загруженной бумаги, выберите **Подтвердить**.

**Примечание:**

Если вы не хотите, чтобы экран параметров бумаги отображался автоматически при загрузке бумаги, выберите меню на начальном экране, как описано ниже.

**Настр.** > **Настройка принтера** > **Настр. источн. бумаги** > **Автоотобр.наст.бум.** > **Выкл.**

**Соответствующая информация**

➔ [«Автоотобр.наст.бум.» на стр. 173](#)

**Список типов бумаги**

Для получения оптимальных результатов печати необходимо выбрать в настройках тип бумаги, соответствующий используемой бумаге.

Название носителя	Тип носителя	
	Панель управления	Драйвер принтера, интеллектуальное устройство*
Epson Bright White Ink Jet Paper Epson Business Paper	Прост. бумага	Простая бумага
Epson Ultra Glossy Photo Paper	Ultra Glossy	Epson Ultra Glossy
Epson Premium Glossy Photo Paper	Prem. Glossy	Epson Premium Glossy
Epson Premium Semigloss Photo Paper	Premium Semigloss	Epson Premium Semigloss
Epson Photo Paper Glossy	Глянцевая	Photo Paper Glossy
Epson Matte Paper-Heavyweight Epson Double-Sided Matte Paper	Matte	Epson Matte

Название носителя	Тип носителя	
	Панель управления	Драйвер принтера, интеллектуальное устройство*
Epson Photo Quality Ink Jet Paper Epson Photo Quality Self Adhesive Sheets	Photo Quality Ink Jet	Epson Photo Quality Ink Jet

\* Для интеллектуальных устройств эти типы носителей могут быть выбраны при печати с помощью Epson Smart Panel.

## Загрузка бумаги

### Загрузка бумаги в заднее устройство подачи бумаги

1. Откройте защиту механизма подачи и выньте подставку для бумаги.

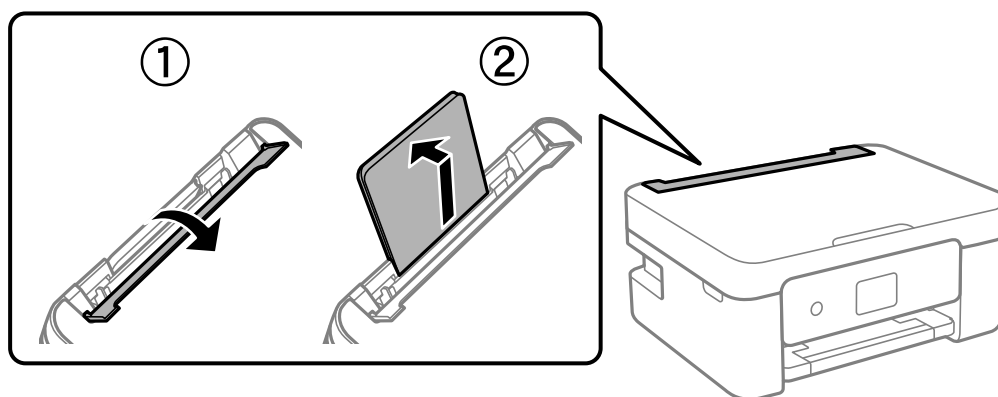

2. Разведите боковые направляющие в разные стороны.

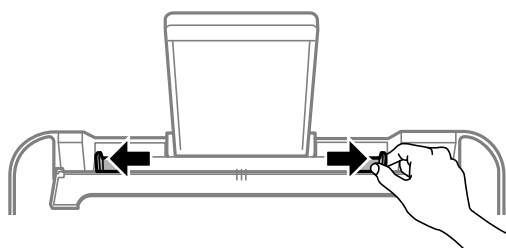

3. Загрузите бумагу по центру подставки для бумаги стороной для печати вверх.

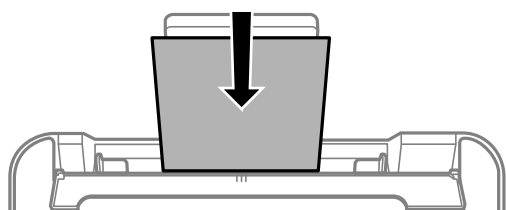

**!** **Важно:**

- При загрузке бумаги не превышайте максимально допустимое количество листов, установленное для этой бумаги. Не загружайте простую бумагу выше значка ▼ с внутренней стороны направляющей.
- Загружайте бумагу коротким краем вперед. Однако если длинный край указан в качестве ширины размера, определенного пользователем, то вперед должен быть направлен длинный край.

4. Передвиньте боковые направляющие к краям бумаги.

Передвиньте направляющие краев и закройте защиту механизма подачи.

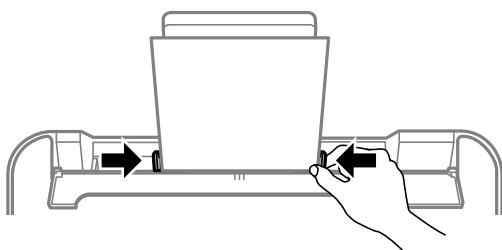

**!** **Важно:**

Следите, чтобы посторонние объекты не блокировали защиту механизма подачи. В противном случае бумага не будет подаваться.

5. Выберите размер и тип бумаги.

**Примечание:**

- Для печатных бланков в качестве типа бумаги выберите **Бланк письма**.
- Если вы выполняете печать на печатных бланках, размер которых меньше заданного в драйвере принтера, то печать может выходить за края бумаги, в результате чего чернила могут размазываться на отпечатках, а в принтере может скапливаться избыточный объем чернил. Убедитесь, что выбраны правильные настройки размера бумаги.
- Для печатных бланков двусторонняя печать и печать без полей недоступны. Кроме того, скорость печати может быть ниже.

6. Выдвиньте выходной лоток.

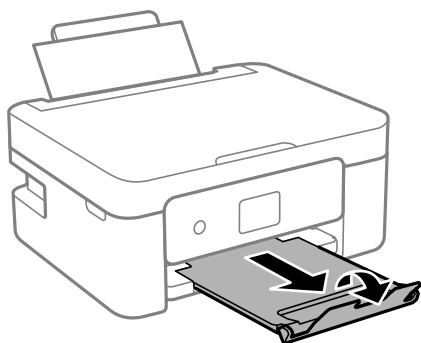

**Примечание:**

Верните оставшуюся бумагу в упаковку. Если оставить ее в принтере, она может свернуться, при этом качество печати снизится.

**Соответствующая информация**

➔ «Настройки размера и типа бумаги» на стр. 24

---

## Загрузка других различных типов бумаги

### Загрузка конвертов

Загрузите конверты коротким краем вперед и клапаном вниз по центру заднего устройства подачи бумаги, после чего передвиньте боковые направляющие к краям конвертов.

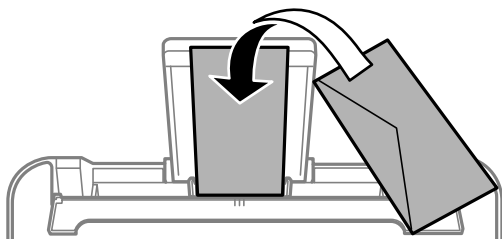

**Соответствующая информация**

➔ «Доступные форматы бумаги и емкость загрузки» на стр. 163

➔ «Недоступные типы бумаги» на стр. 166

### Загрузка перфорированной бумаги

Загрузите бумагу по центру заднего устройства подачи бумаги стороной для печати вверх.

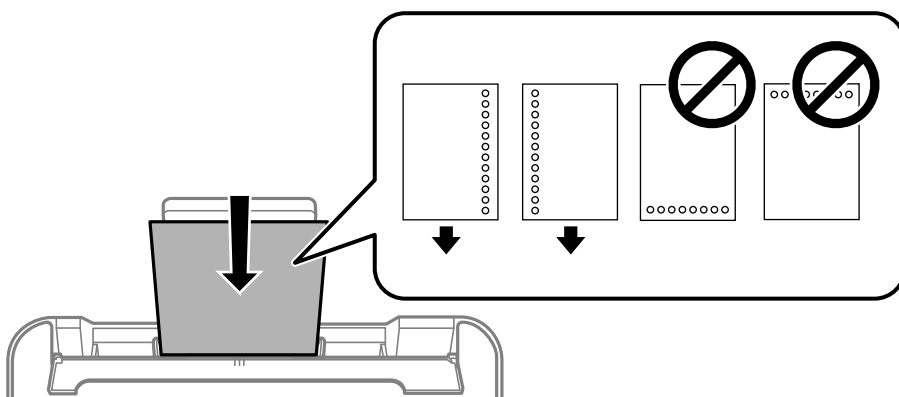

- Загрузите один лист простой бумаги определенного размера с отверстиями для переплета слева или справа.
- Отрегулируйте положение печати для выбранного файла, чтобы предотвратить печать на отверстиях.
- Для бумаги с готовыми отверстиями недоступна автоматическая двусторонняя печать.

### Соответствующая информация

- ➔ «Доступные форматы бумаги и емкость загрузки» на стр. 163
- ➔ «Недоступные типы бумаги» на стр. 166

## Загрузка бумаги удлиненных форматов

При загрузке бумаги со стороной длиннее формата Legal снимите держатель бумаги и распрямите передний край бумаги. В качестве настройки формата бумаги выберите **User-Defined**.

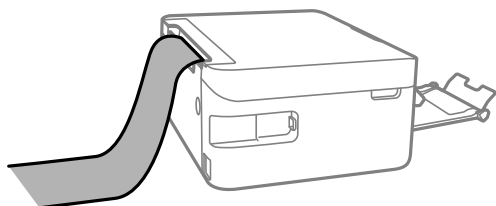

- Край бумаги должен быть обрезан под прямым углом. Если край обрезан наискось, могут возникнуть проблемы при подаче бумаги.
- Бумага удлиненного формата не поместится в выходном лотке. Чтобы такая бумага не упала на пол, подготовьте коробку или другую емкость.
- Не касайтесь бумаги, которая подается в принтер или выходит из принтера. Вы можете поранить руку или ухудшить качество напечатанного материала.

### Соответствующая информация

- ➔ «Доступные форматы бумаги и емкость загрузки» на стр. 163
- ➔ «Недоступные типы бумаги» на стр. 166

---

# Размещение оригиналов

Размещение оригиналов на стекле сканера. ....	31
---	----

## Размещение оригиналов на стекле сканера

1. Поднимите крышку сканера.

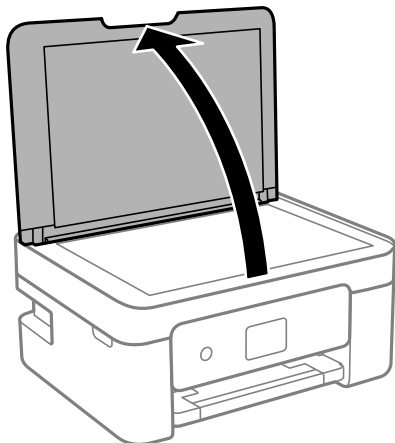

2. С помощью мягкой сухой чистой ткани удалите пыль и пятна со стекла сканера.

**Примечание:**

Если на стекле сканера присутствует грязь или мусор, область сканирования может расшириться, чтобы включить эти грязь и мусор, в результате чего оригинал может быть смещен или уменьшен.



3. Поместите оригинал лицевой стороной вниз и передвиньте его до угловой отметки.

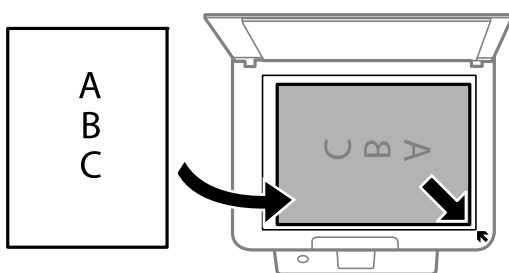

4. Аккуратно закройте крышку сканера.



**Важно:**

- ❑ При размещении объемных оригиналов, например книг, не допускайте попадания на стекло сканера прямых лучей от внешних источников света.
- ❑ Не надавливайте слишком сильно на стекло сканера или крышку сканера. Это может привести к их повреждению.

5. После сканирования извлеките оригиналы.

**Примечание:**

*Если оригиналы останутся на стекле сканера в течение длительного времени, они могут прилипнуть к поверхности стекла.*

**Соответствующая информация**

➔ [«Характеристики сканера» на стр. 178](#)



---

# Печать

Печать документов. . . . .	34
Печать на конвертах. . . . .	49
Печать фотографий. . . . .	50
Печать веб-страниц. . . . .	50
Печать с использованием облачной службы. . . . .	51

## Печать документов

### Печать с компьютера

В этом разделе поясняется процедура печати документа с компьютера. В качестве примера выбрана ОС Windows. На Mac OS процедура может отличаться, либо некоторые функции могут не поддерживаться.

### Печать с использованием простых настроек



**Примечание:**

Действия могут отличаться в зависимости от приложения. Подробности см. в справке приложения.

1. Загрузите бумагу в принтер.  
[«Загрузка бумаги в заднее устройство подачи бумаги» на стр. 26](#)
2. Откройте файл для печати.
3. Выберите **Печать** или **Настройка печати** в меню **Файл**.
4. Выберите свой принтер.
5. Чтобы открыть окно драйвера принтера, выберите **Параметры** или **Свойства**.

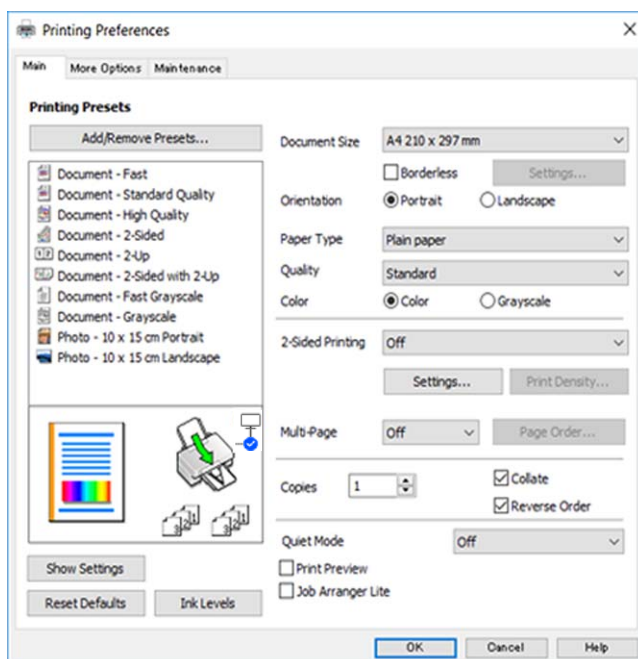

6. При необходимости измените настройки.  
Объяснение элементов настройки можно посмотреть в интерактивной справке. Если щелкнуть элемент правой кнопкой мыши, откроется меню **Справка**.
7. Нажмите **ОК**, чтобы закрыть окно драйвера печати.
8. Нажмите **Печать**.

### Соответствующая информация

- ➔ «Список типов бумаги» на стр. 25
- ➔ «Доступные форматы бумаги и емкость загрузки» на стр. 163

## Добавление предустановок для упрощения процесса печати

Чтобы упростить процесс печати, можно создать собственную предустановку с часто используемыми настройками печати на драйвере принтера, а затем просто выбирать ее из списка.

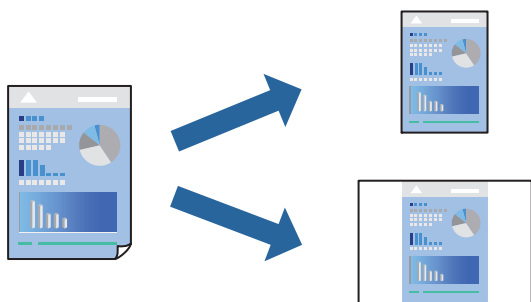

1. На вкладке **Главное** или **Дополнительные настройки** драйвера принтера настройте все необходимые параметры (например, **Размер документа** и **Тип бумаги**).
2. Нажмите **Добавить/Удалить предустановки** в **Предустановки печати**.
3. Введите значение **Название** и при необходимости добавьте комментарий.
4. Щелкните **Сохранить**.

#### **Примечание:**

Для удаления добавленной предустановки щелкните **Добавить/Удалить предустановки**, выберите имя предустановки, которую требуется удалить из списка, а затем удалите ее.

5. Нажмите **Печать**.

Когда в следующий раз вы захотите использовать эти же настройки, выберите имя зарегистрированной настройки в разделе **Предустановки печати** и нажмите **ОК**.

## Двусторонняя печать

Печатать на двух сторонах бумаги можно следующими способами.

- Автоматическая двусторонняя печать

Двусторонняя печать вручную

Когда принтер закончит печать на первой стороне, переверните бумагу для печати на другой стороне.

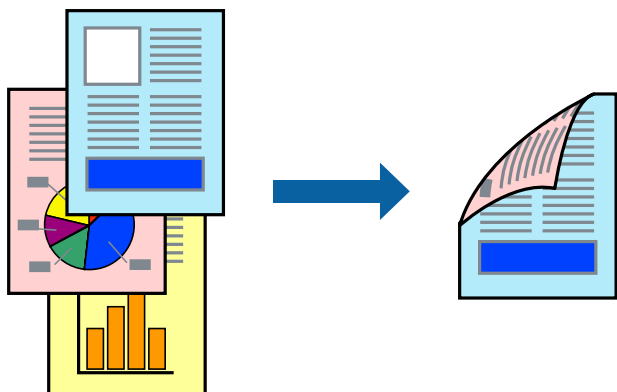

**Примечание:**

При печати без полей эта функция недоступна.

Войдите в драйвер принтера, а затем выполните следующие настройки.

Вкладка **Главное** > **Двусторонняя печать**

**Соответствующая информация**

➔ «Бумага для двусторонней печати» на стр. 165

➔ «Не удастся выполнить двустороннюю печать вручную (Windows)» на стр. 159

## Печать буклета

Также доступна функция печати буклета, который создается путем изменения порядка страниц и сгибания отпечатанных листов.

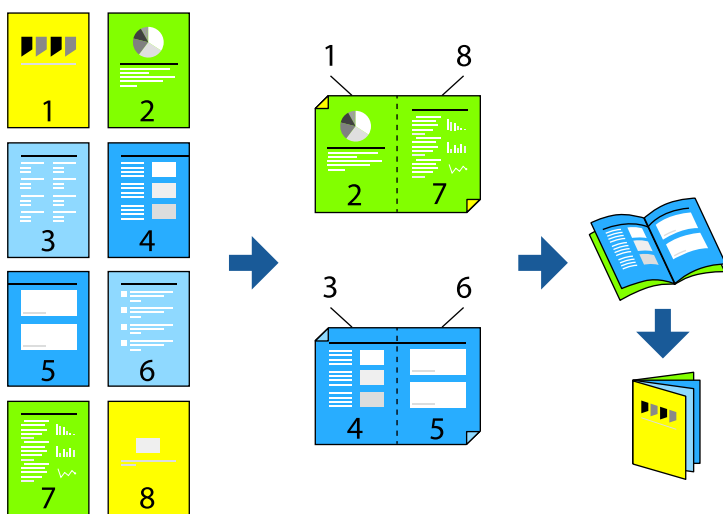

**Примечание:**

При печати без полей эта возможность недоступна.

Войдите в драйвер принтера, а затем выполните следующие настройки.

На вкладке **Главное** выберите метод 2-сторонней печати в **Двусторонняя печать**, а затем выберите **Настройки > Буклет**.

### Соответствующая информация

- ➔ «Бумага для двусторонней печати» на стр. 165
- ➔ «Не удается выполнить двустороннюю печать вручную (Windows)» на стр. 159

## Печать нескольких страниц на одном листе

На одном листе можно напечатать несколько страниц с данными.

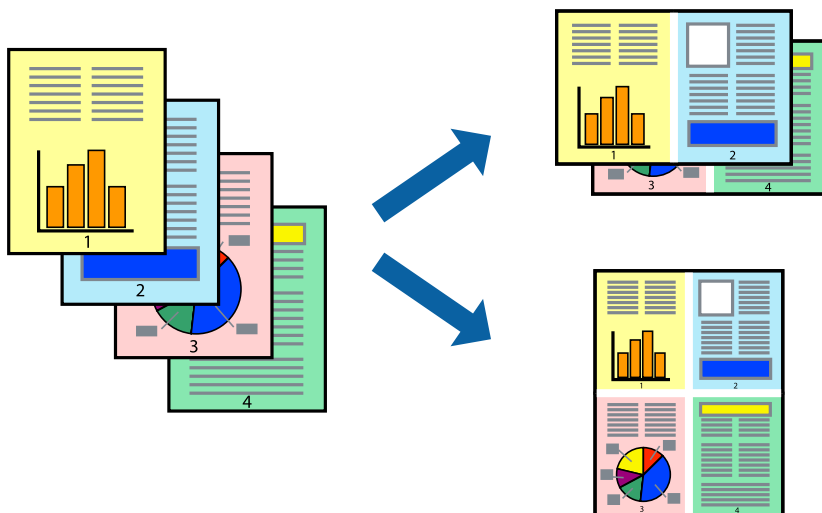

### Примечание:

При печати без полей эта возможность недоступна.

Войдите в драйвер принтера, а затем выполните следующие настройки.

Вкладка **Главное** > **Многостр** > **2 сверху** и т. д.

## Печать под размер бумаги

Можно настроить печать под размер загруженной в принтер бумаги



**Примечание:**

При печати без полей эта возможность недоступна.

Войдите в драйвер принтера, а затем выполните следующие настройки.

На вкладке **Дополнительные настройки** > **Бумага на выходе** выберите размер загружаемой бумаги.

## Печать документа в уменьшенном или увеличенном размере с любой степенью масштабирования

Документы можно уменьшать и увеличивать на определенный процент.



**Примечание:**

При печати без полей эта возможность недоступна.

1. На вкладке **Дополнительные настройки** драйвера принтера укажите размер документа в поле **Размер документа**.
2. Укажите формат бумаги в поле **Бумага на выходе**.
3. Выберите **Уменьшить/Увеличить, Масштаб**, после чего введите процент.

## Печать одного изображения на нескольких листах для увеличения (создания плаката)

Эта функция позволяет печатать одно изображение на нескольких листах бумаги. Можно создать плакат большого размера, соединив эти листы.

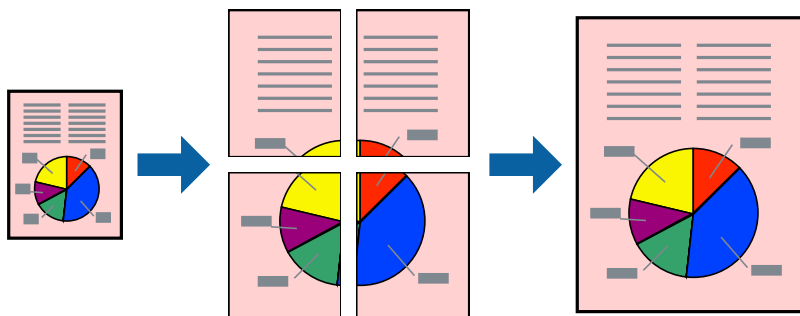

### Примечание:

При 2-сторонней печати эта возможность недоступна.

Войдите в драйвер принтера, а затем выполните следующие настройки.

Вкладка **Главное** > **Многостр** > **Плакат 2x2** и т. д.

## Создание плакатов с использованием перекрывающихся меток совмещения

Ниже описан пример создания плаката в варианте **Плакат 2x2** с выбором значения **Метки перекрытия** и **выравнивания** для параметра **Печать направляющих**.

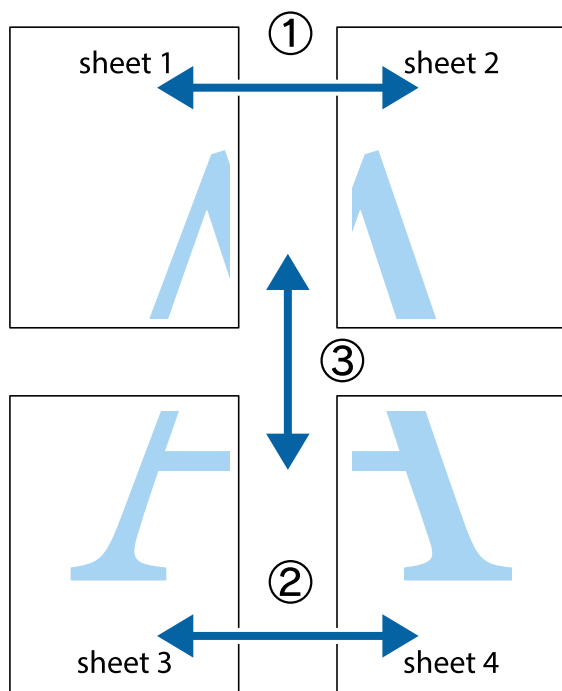

1. Подготовьте Sheet 1 и Sheet 2. Отрежьте поля Sheet 1 по синей вертикальной линии, проходящей через центр верхней и нижней метки пересечения.

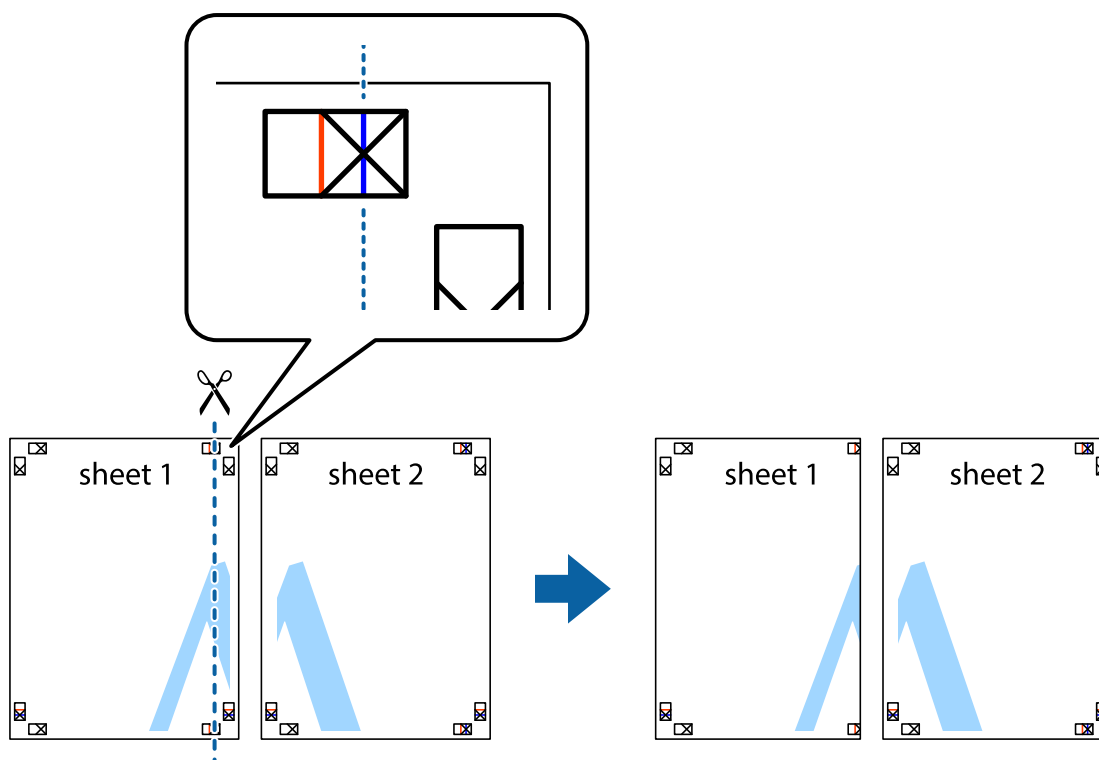

2. Положите край Sheet 1 сверху Sheet 2, совместите метки пересечения, а затем временно соедините два листа с обратной стороны липкой лентой.

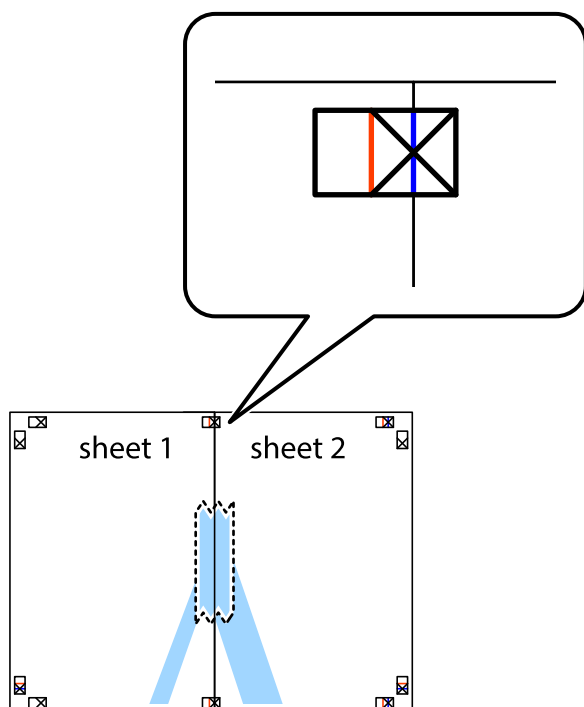



3. Отрежьте эти два листа вдоль красной вертикальной линии через метки приведения (в данном случае линии слева от меток пересечения).

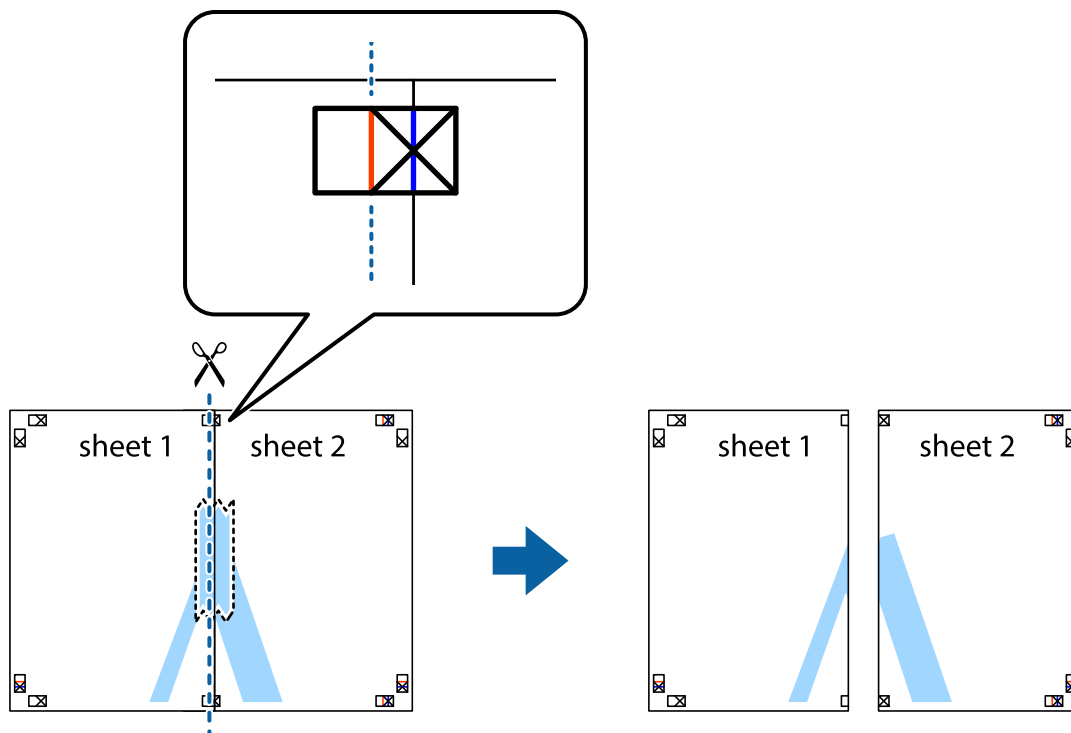

4. Соедините листы липкой лентой с обратной стороны.

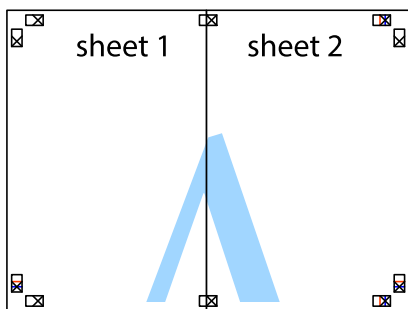

5. Повторите шаги 1–4 для склеивания Sheet 3 и Sheet 4.

6. Отрежьте поля Sheet 1 и Sheet 2 по синей горизонтальной линии, проходящей через центр левой и правой меток пересечения.

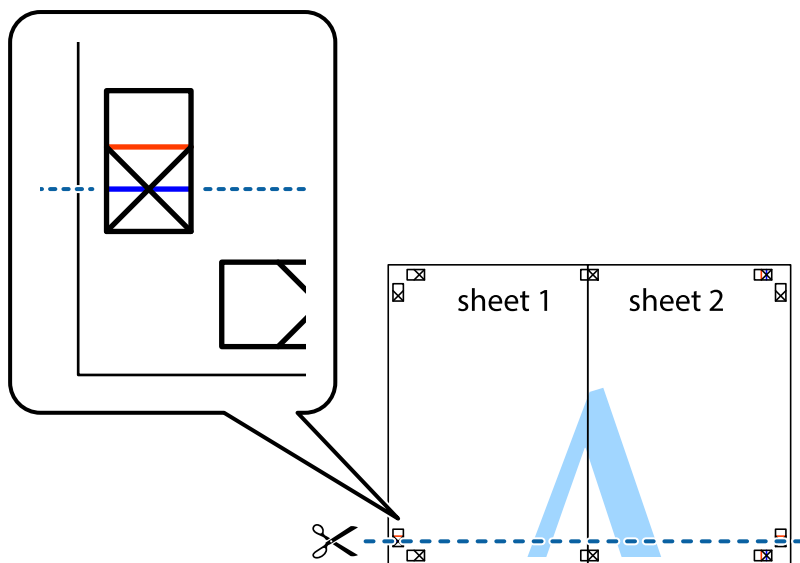

7. Положите край Sheet 1 и Sheet 2 сверху Sheet 3 и Sheet 4 и совместите метки пересечения, а затем временно соедините их вместе с обратной стороны липкой лентой.

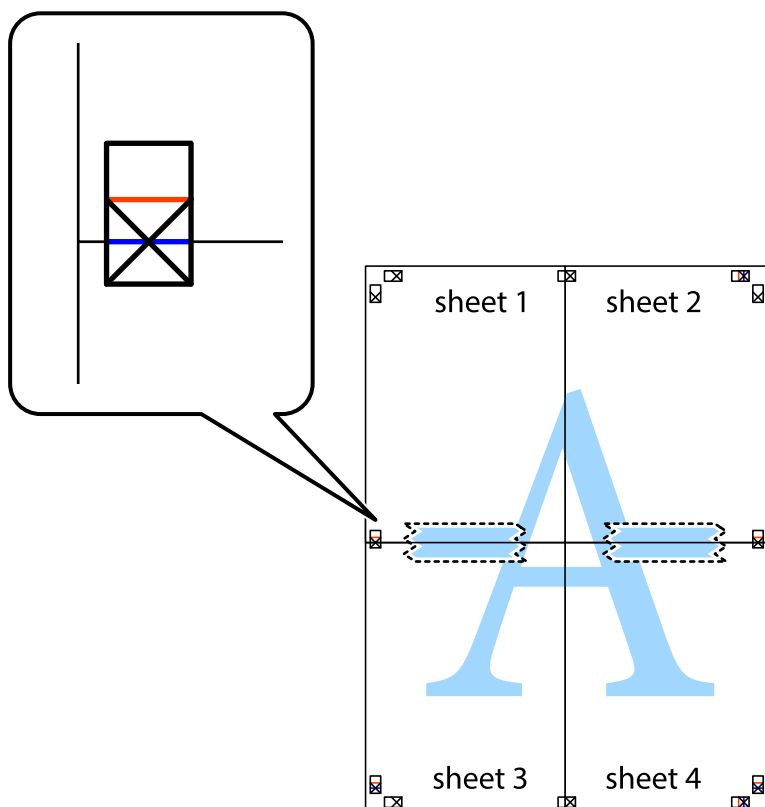

8. Разрежьте соединенные листы пополам вдоль красной горизонтальной линии, проходящей через метки для совмещения (в данном случае это линия над метками пересечения).

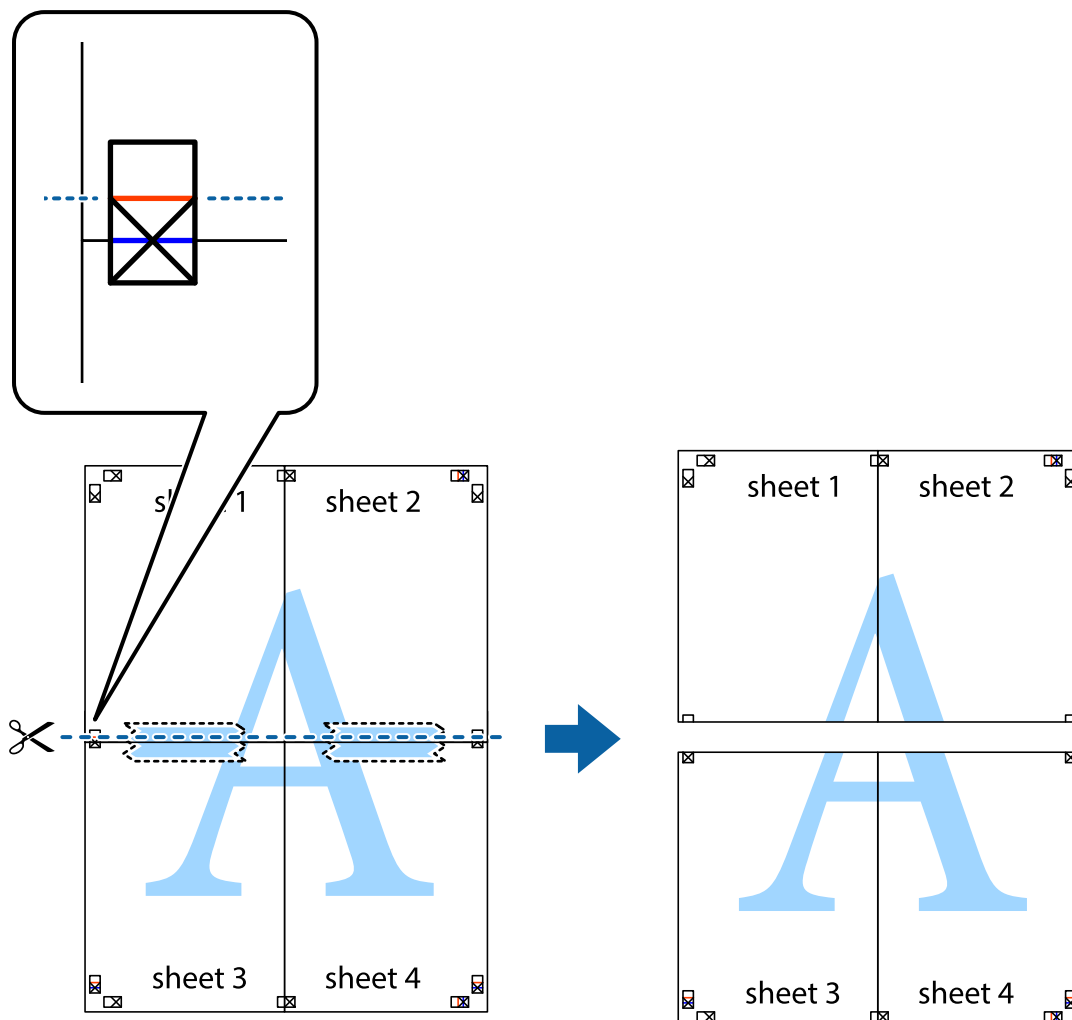

9. Соедините листы липкой лентой с обратной стороны.

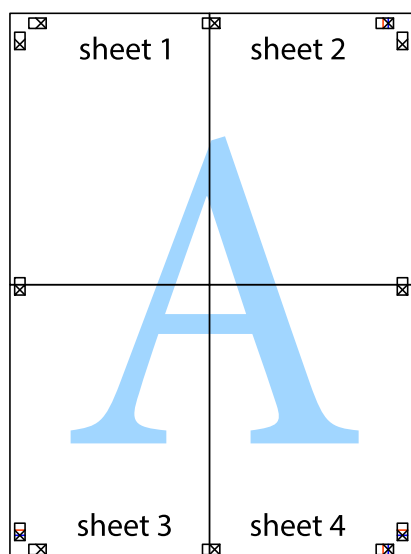

10. Обрежьте оставшиеся поля вдоль внешней направляющей.

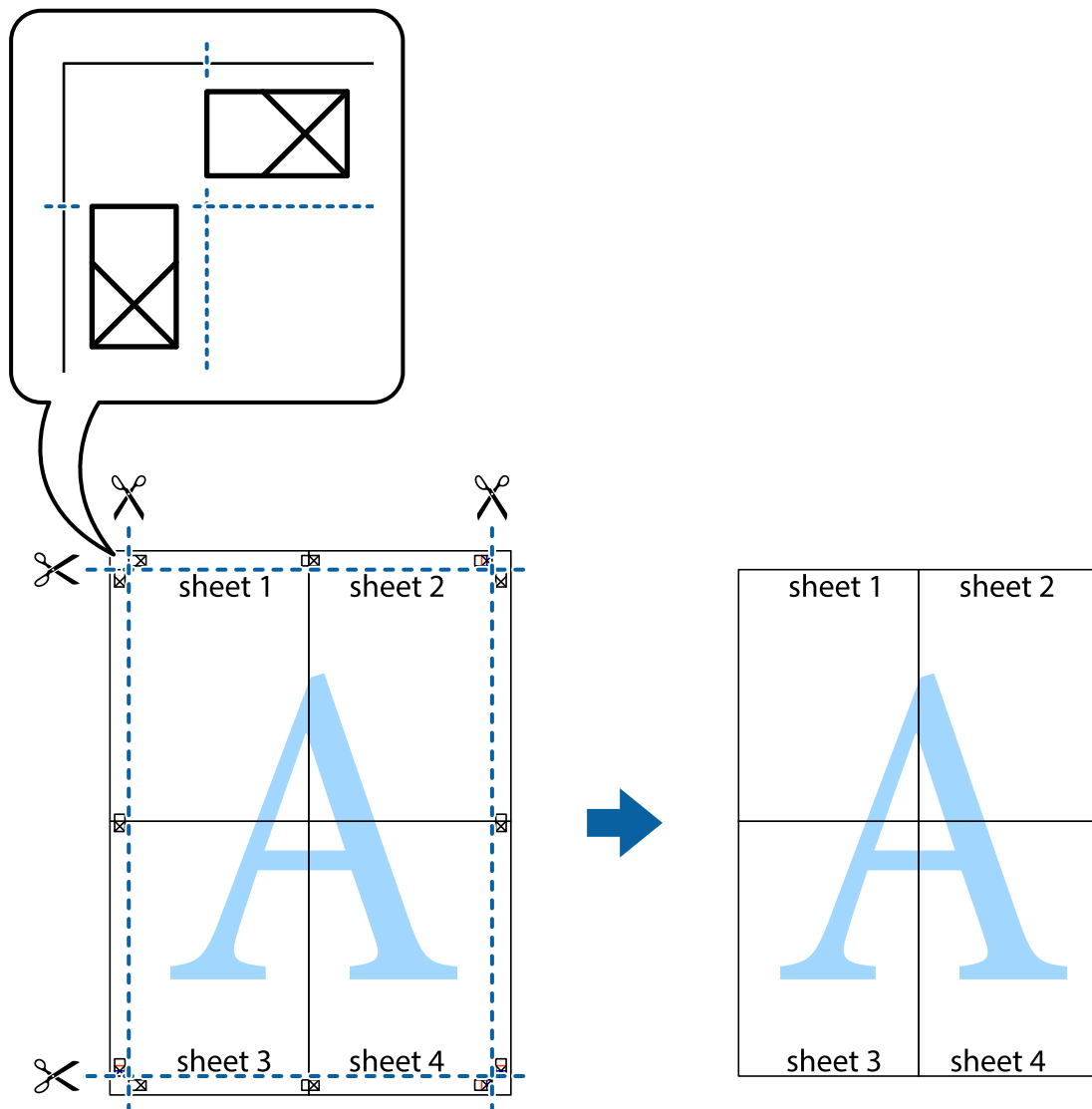

## Печать с верхним и нижним колонтитулами

Такие данные, как имя пользователя и дата печати, можно печатать в виде верхнего или нижнего колонтитула.

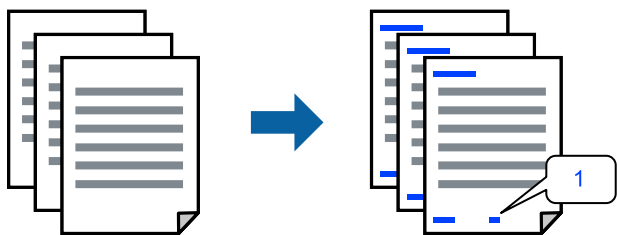

Войдите в драйвер принтера, а затем выполните следующие настройки.

Вкладка **Дополнительные настройки** > **Функции водяных знаков** > **Колонтитулы**

## Печать шаблона защиты от копирования

На своих отпечатках можно печатать шаблоны защиты от копирования. При печати буквы не печатаются, а ко всему отпечатку добавляется скринтон. Скрытые буквы появляются при ксерокопировании, позволяя просто отличать оригинал от копий.



Защита от копирования доступен при выполнении следующих условий.

- Тип бумаги: Простая бумага, Бланк письма
- Качество: Стандартный
- Автоматическая двусторонняя печать: Выключить
- Без границ: не выбрано
- Цветокоррекция: Автоматический

Войдите в драйвер принтера, а затем выполните следующие настройки.

Вкладка **Дополнительные настройки** > **Функции водяных знаков** > **Защита от копирования**

## Печать нескольких файлов вместе

Упрощенный организатор заданий позволяет объединять несколько файлов, созданных в разных приложениях, и печатать их в одном задании на печать. Для объединенных файлов, например многостраничных макетов и двусторонней печати, можно задать настройки печати.

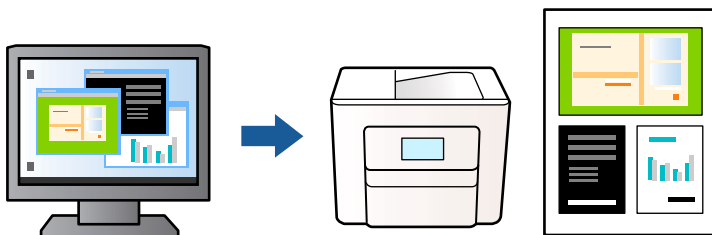

1. На вкладке драйвера принтера **Главное** выберите **Упрощенный организатор заданий**, затем щелкните **ОК**.
2. Нажмите **Печать**.  
При начале печати отображается окно Упрощенный организатор заданий.
3. При открытом окне Упрощенный организатор заданий откройте файл для объединения с текущим файлом и повторите перечисленные выше шаги.
4. При выборе задания печати, которое добавлено в Печать проекта в окне Упрощенный организатор заданий, можно изменить макет страницы.

5. Щелкните **Печать** в меню **Файл**, чтобы начать печать.

**Примечание:**

Если закрыть окно Упрощенный организатор заданий перед добавлением всех данных печати в Печать проекта, задание печати, над которым вы в настоящее время работаете, отменяется. Щелкните **Сохранить** в меню **Файл** для сохранения текущего задания. Сохраненные файлы имеют расширение ECL.

Чтобы открыть проект печати, щелкните **Упрощенный организатор заданий** на вкладке драйвера принтера **Сервис** и откройте окно Упрощенный организатор заданий. Для выбора файла выберите **Открыть** из меню **Файл**.

## Печать с использованием функции универсальной цветной печати

Можно улучшить видимость текстов и изображений на отпечатках.

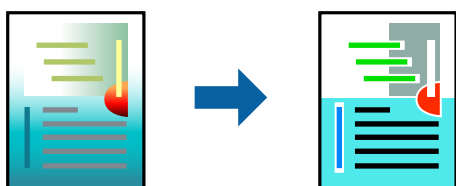

Функция Универсальная цветная печать доступна, только если выбраны следующие настройки.

- Тип бумаги: Простая бумага, Бланк письма
- Качество: Стандартный или более высокое качество
- Цветной: Цветной
- Приложения: Microsoft® Office 2007 или более поздняя версия
- Размер текста: 96 точек и меньше

Войдите в драйвер принтера, а затем выполните следующие настройки.

Вкладка **Дополнительные настройки** > **Цветокоррекция** > **Параметры изображения** > **Универсальная цветная печать**

## Корректировка цветов печати

Цвета, используемые в задании на печать, можно корректировать. Эти корректировки не применяются к исходным данным.

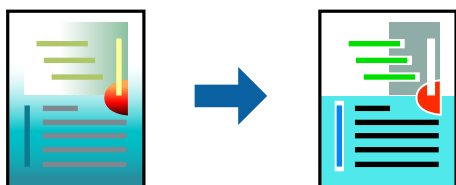

Войдите в драйвер принтера, а затем выполните следующие настройки.

Вкладка **Дополнительные настройки** > **Цветокоррекция** > **Настройка** > **Расширенные** и т. д.

## Печать для подчеркивания тонких линий

Можно сделать толще те линии, которые являются слишком тонкими для печати.

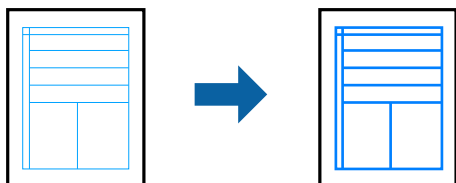

Войдите в драйвер принтера, а затем выполните следующие настройки.

Вкладка **Дополнительные настройки** > **Цветокоррекция** > **Параметры изображения** > **Выделять тонкие линии**

## Печать четких штрихкодов

Если напечатанные штрихкоды неправильно считываются, их можно напечатать более четко, используя функцию уменьшенного растекания чернил. Включите эту функцию, только если напечатанный штрихкод не удается отсканировать. В зависимости от обстоятельств уменьшение размытия не всегда возможно.

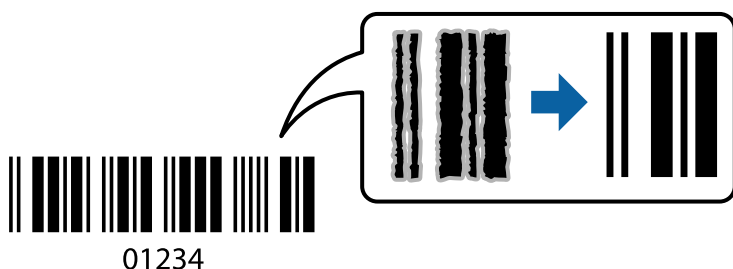

Можно использовать эту функцию для следующих типов бумаги и качества печати.

Простая бумага, Бланк письма или Конверты: Стандартный

Войдите в драйвер принтера, а затем выполните следующие настройки.

Вкладка **Сервис** > **Расширенные параметры** > **Режим штрих-кода**

## Печать документов с интеллектуальных устройств

Вы можете печатать документы с интеллектуального устройства (смартфона или планшета).

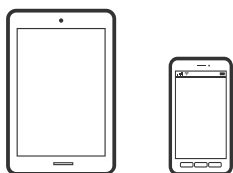

## Печать с помощью Epson Smart Panel

Приложение Epson Smart Panel позволяет легко выполнять операции принтера, включая печать, копирование и сканирование с интеллектуальных устройств (например, смартфонов или планшетов).

Можно подключить принтер к интеллектуальному устройству по беспроводной сети, проверить уровни чернил и состояние принтера, а также найти рекомендации по устранению возникших ошибок. Зарегистрировав настройки копирования, можно легко выполнять копирование.



Установите Epson Smart Panel с помощью следующей ссылки или QR-кода.

<https://support.epson.net/smpdl/>



Запустите Epson Smart Panel, а затем выберите меню печати на главном экране.

## Печать документов с помощью AirPrint

Технология AirPrint позволяет осуществлять моментальную беспроводную печать с устройств iPhone, iPad, iPod touch и Mac без необходимости устанавливать драйверы или загружать программное обеспечение.



### **Примечание:**

Если вы отключили сообщения о настройке бумаги на панели управления принтера, функция AirPrint будет недоступна. См. ссылку ниже для получения информации об активации сообщений.

1. Настройте принтер для беспроводной печати. См. ссылку ниже.  
<https://epson.sn>
2. Подключите устройство Apple к той же беспроводной сети, к которой подключен принтер.
3. Выполните печать с этого устройства на принтере.

### **Примечание:**

Дополнительные сведения см. на странице AirPrint веб-сайта компании Apple.

## Соответствующая информация

➔ «Не удастся выполнить печать даже после установки соединения (iOS)» на стр. 112



## Печать с помощью Epson Print Enabler

Можно выполнять печать документов, сообщений электронной почты и веб-страниц по беспроводной связи прямо с телефона или планшета на базе Android (Android 4.4 или более поздних версий). С помощью нескольких нажатий ваше Android-устройство сможет обнаружить принтер Epson, подключенный к той же беспроводной сети.

Найдите и установите Epson Print Enabler через Google Play.

Перейдите в раздел **Настройки** устройства Android, выберите **Печать** и включите Epson Print Enabler. В приложении для Android (например, Chrome) нажмите значок меню и распечатайте документ, отображаемый на экране.

### **Примечание:**

Если принтер не виден, нажмите **Все принтеры** и выберите его.

## Печать с помощью Mopria Print Service

Приложение Mopria Print Service позволяет осуществлять мгновенную беспроводную печать со смартфонов или планшетов на базе Android.

Приложение Mopria Print Service доступно в магазине Google Play.



Дополнительные сведения см. на веб-сайте Mopria по адресу <https://mopria.org>.

---

## Печать на конвертах

### Печать конвертов с компьютера (Windows)

1. Загрузите конверты в принтер.  
«Загрузка конвертов» на стр. 28
2. Откройте файл для печати.
3. Откройте окно драйвера принтера.
4. Выберите размер конвертов в разделе **Размер документа** на вкладке **Главное**, затем выберите **Конверты** в разделе **Тип бумаги**.
5. При необходимости задайте другие параметры на вкладках **Главное** и **Дополнительные настройки**, затем нажмите **ОК**.
6. Нажмите **Печать**.

## Печать конвертов с компьютера (Mac OS)

1. Загрузите конверты в принтер.  
[«Загрузка конвертов» на стр. 28](#)
2. Откройте файл для печати.
3. Выберите **Печать** из меню **Файл** или другую команду для доступа к диалоговому окну печати.
4. Укажите размер в параметре **Размер бумаги**.
5. В раскрывающемся меню выберите **Настройки печати**.
6. Выберите значение **Конверт** для параметра **Тип носителя**.
7. При необходимости задайте другие параметры.
8. Нажмите **Печать**.

---

## Печать фотографий

### Печать фотографий с компьютера

ПО Epson Photo+ позволяет легко и эффективно печатать фотографии на фотобумаге и ярлыках CD-/DVD-дисков, используя различные макеты (печать на CD-/DVD-дисках поддерживается только некоторыми моделями устройств). Подробности см. в справке по приложению.

---

## Печать веб-страниц

### Печать веб-страниц с компьютера

ПО Epson Photo+ позволяет просматривать веб-страницы, обрезать нужные области этих страниц, редактировать и печатать их. Подробности см. в справке по приложению.

### Печать веб-страниц с интеллектуальных устройств

Установите Epson Smart Panel с помощью следующей ссылки или QR-кода.

<https://support.epson.net/smpdl/>



В веб-браузере откройте страницу, которую нужно распечатать. Коснитесь **Поделиться** в меню веб-браузера, выберите **Smart Panel** и начните печать.

## Печать с использованием облачной службы

С помощью службы Epson Connect, доступной в Интернете, можно выполнять печать со смартфона, планшета или ноутбука когда угодно и практически откуда угодно. Чтобы воспользоваться этой службой, необходимо зарегистрировать пользователя и принтер в Epson Connect.

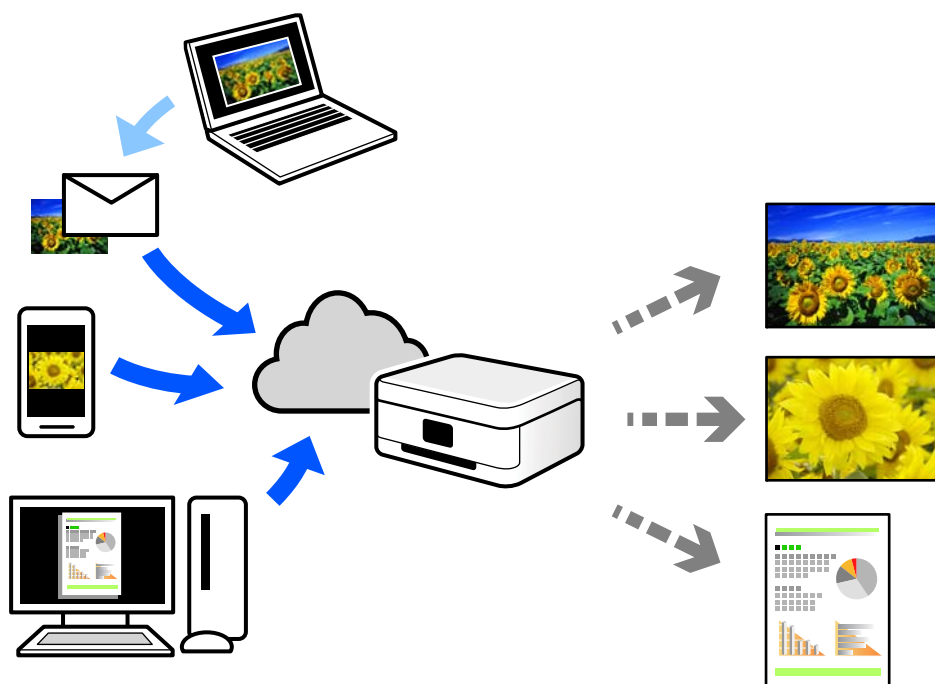

В Интернете доступны следующие функции.

Email Print

При отправке сообщения эл. почты с вложениями, такими как документы или изображения, на адрес эл. почты, назначенный принтеру, можно напечатать это сообщение эл. почты и вложения из удаленных мест, например на принтере дома или в офисе.

Remote Print Driver

Это общий драйвер, поддерживаемый драйвером удаленной печати. При печати с использованием принтера в удаленном месте можно выполнять печать, меняя принтер в окне обычных приложений.

На портале Epson Connect можно найти инструкции по настройке и печати.

<https://www.epsonconnect.com/>

<http://www.epsonconnect.eu> (только для Европы)

# Копирование

Цветное или монохромное копирование. . . . .	54
Двустороннее копирование. . . . .	55
Копирование с изменением масштаба изображения. . . . .	55
Копирование нескольких оригиналов на один лист. . . . .	55
Копирование удостоверений. . . . .	57
Копирование книг. . . . .	57
Копирование без полей. . . . .	58
Параметры меню Подробнее для копирования. . . . .	59

## Цветное или монохромное копирование

В данном разделе объясняются действия по цветному и монохромному копированию оригиналов.

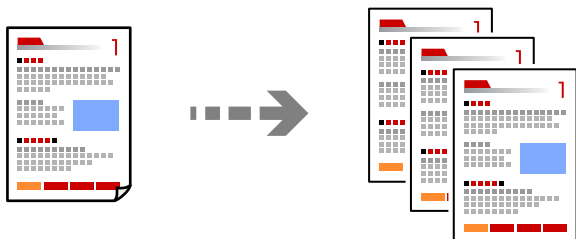

1. Загрузите бумагу в принтер.

«Загрузка бумаги в заднее устройство подачи бумаги» на стр. 26

2. Разместите оригиналы.

«Размещение оригиналов на стекле сканера» на стр. 31

3. Выберите **Коп-ть** на начальном экране.

Для выбора элемента используйте кнопки ▲, ▼, ◀ и ▶, а затем нажмите кнопку ОК.

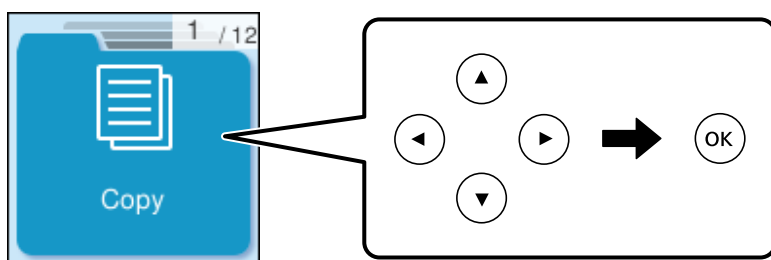

4. Выберите **Цвет** или **Ч/Б**.

5. Укажите необходимое количество копий.

6. Нажмите кнопку ◊.

**Примечание:**

Цвет, размер и поля скопированного изображения могут незначительно отличаться от оригинала.

### Соответствующая информация

➔ «Параметры меню Подробнее для копирования» на стр. 59

## Двустороннее копирование

Копирование нескольких оригиналов с их размещением на обеих сторонах листа.



Коп-ть > Подробнее > Меню > Настройки > Настройки > 2-сторонн.

### Соответствующая информация

➔ [«Параметры меню Подробнее для копирования» на стр. 59](#)

---

## Копирование с изменением масштаба изображения

Оригиналы можно копировать в необходимом вам масштабе.

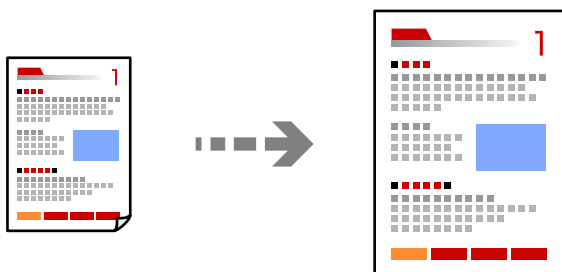

Коп-ть > Подробнее > Меню > Настройки > Настройки > Масштаб

### Соответствующая информация

➔ [«Параметры меню Подробнее для копирования» на стр. 59](#)

---

## Копирование нескольких оригиналов на один лист

На один лист можно скопировать несколько оригиналов.

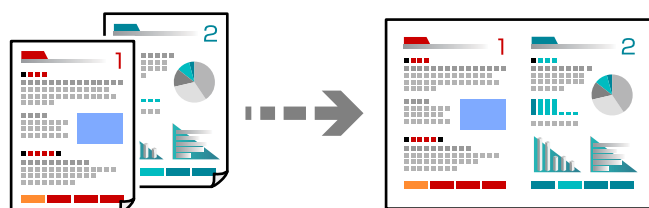

**Коп-ть > 2 сверхЦвет**

Размещайте оригиналы лицевой стороной вниз, как показано ниже.

- Копирование оригиналов горизонтально

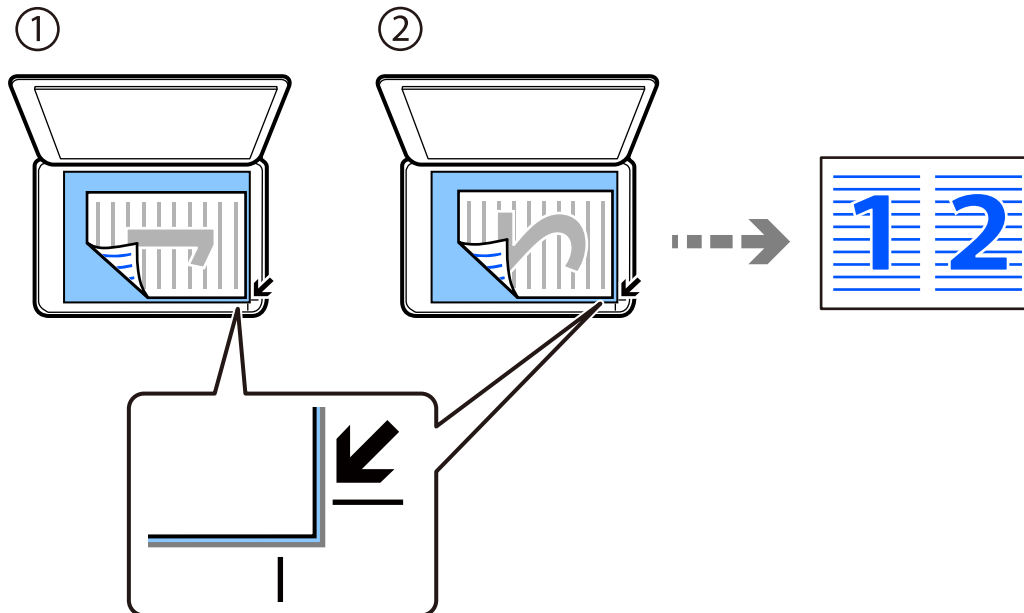

- Копирование оригиналов вертикально

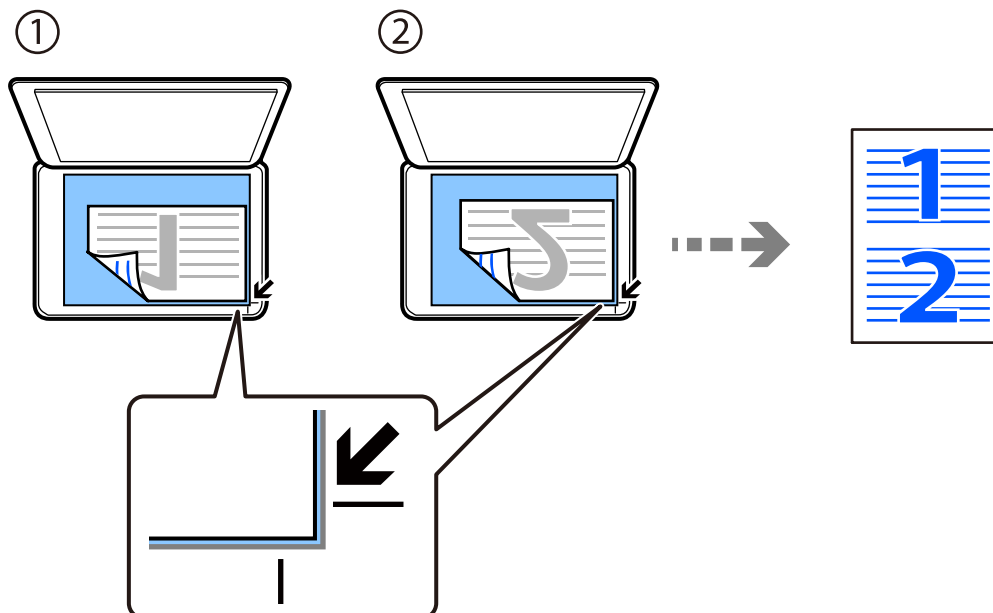

**Примечание:**

Для изменения параметров можно также выбрать **Подробнее**. Соответствующая информация относительно элементов настройки приведена ниже.

**Соответствующая информация**

➔ [«Параметры меню Подробнее для копирования» на стр. 59](#)



## Копирование удостоверений

Сканирование обеих сторон удостоверения и копирование на одну сторону листа формата А4.

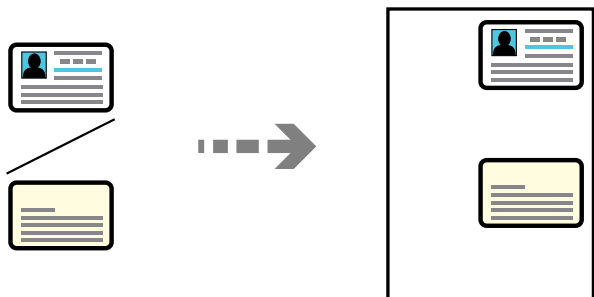

**Коп-ть > Подробнее > Меню > Копия Идент. карт.**

Поместите оригинал лицевой стороной вниз и передвиньте его до угловой отметки. Разместите удостоверение на расстоянии 5 мм от угловой отметки на стекле сканера.

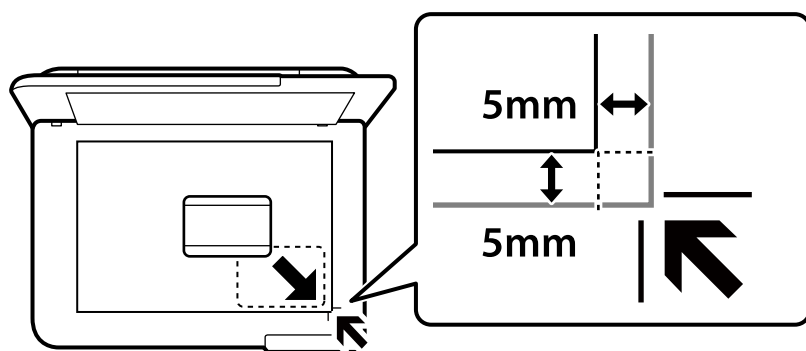

**Соответствующая информация**

➔ [«Параметры меню Подробнее для копирования» на стр. 59](#)

## Копирование книг

Копирование двух смежных страниц формата А4 книги и проч. на один лист бумаги.

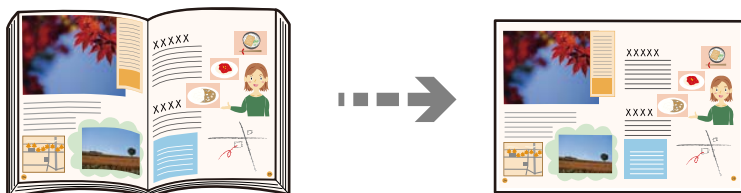

**Коп-ть > Подробнее > Меню > Копия книги**

Размещайте оригиналы лицевой стороной вниз, как показано ниже. Следуйте инструкциям на экране для размещения второго оригинала в положении напротив первого.

Размещение первого оригинала

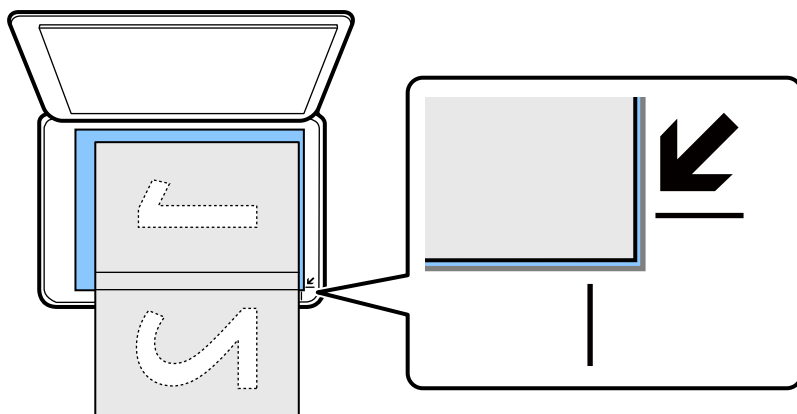

Размещение второго оригинала

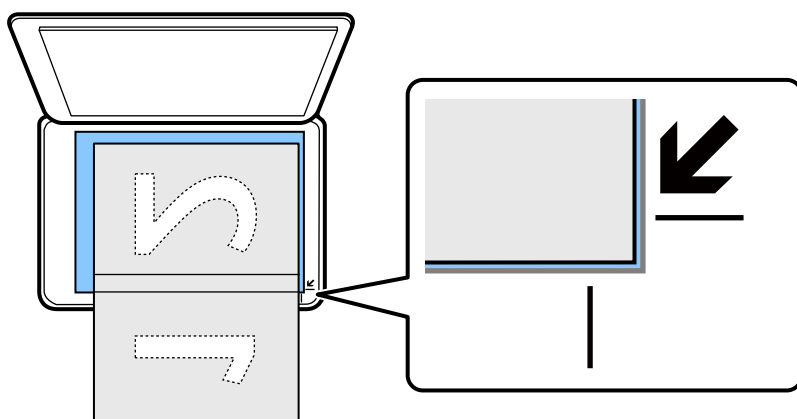

**Соответствующая информация**

➔ [«Параметры меню Подробнее для копирования» на стр. 59](#)

## Копирование без полей

Копирование без полей по краям. Изображение немного увеличивается, чтобы исключить поля по краям бумаги.

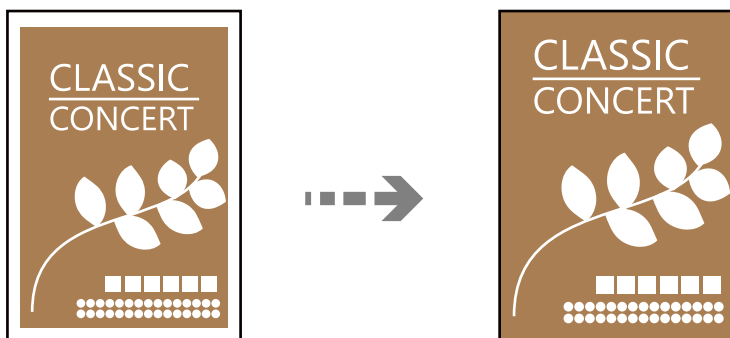

Коп-ть > Подробнее > Меню > Коп. без рам.

## Соответствующая информация

➔ «Параметры меню Подробнее для копирования» на стр. 59

---

# Параметры меню Подробнее для копирования

Настройки можно выполнить в разделе **Коп-ть > Подробнее** на начальном экране.

### Количество копий

Задайте число копий.

### Ч/Б

Копирование оригинала в черно-белом (монохромном) режиме.

### Цвет

Копирование оригинала в цвете.

### Меню

#### Настройки

Отображение экрана параметров печати. Чтобы изменить настройки, нажмите кнопку ▼.

#### 2-сторонн.

Выбор двустороннего макета.

1>1

Копирование одной стороны оригинала на одну сторону бумаги.

1>2-стор.

Копирование двух односторонних оригиналов на обе стороны одного листа бумаги. Выберите ориентацию оригинала и положение переплета бумаги.

#### Интенс.

Увеличьте уровень плотности, если копии слишком светлые. Уменьшите уровень плотности, когда чернила размазываются.

#### Масштаб

Настройка масштаба увеличения или уменьшения. Выберите увеличение из меню в соответствии с бумагой и печатаемым оригиналом.

Автоподгон:

Определение области сканирования и автоматическое увеличение или уменьшение оригинала для размещения на выбранном размере бумаги.

#### Пользовательский

Определяет коэффициент масштабирования, используемый для увеличения или уменьшения оригинала в диапазоне от 25 до 400 %.

#### Наст.бум

Выбор размера и типа загруженной бумаги.

#### Многостр:

Выберите макет копирования.

1 стр.

Копирование одностороннего оригинала на один лист.

2 свех

Копирование двух односторонних оригиналов на один лист бумаги в макете «2 на листе». Выберите порядок макета и ориентацию оригинала.

#### Качество

Выберите качество копий. При выборе параметра **Высокое** увеличивается качество печати, но ее скорость может уменьшиться.

#### Расширение

При копировании без полей изображение немного увеличивается, чтобы исключить рамку по краям бумаги. Выбор степени увеличения изображения.

#### Копия Идент. карт.

Сканирование обеих сторон ID-карты и копирование их на одну сторону листа.

#### Копия книги

Копирование двух смежных страниц книги и пр. на одном листе бумаги.

#### Коп. без рам.:

Копирование без полей по краям. Изображение немного увеличивается, чтобы исключить поля по краям бумаги. Выбор степени увеличения изображения в настройке **Расширение**.

---

# Сканирование

Основная информация о сканировании. . . . .	62
Сканирование оригиналов с сохранением на компьютер. . . . .	65
Сканирование с помощью WSD. . . . .	67
Сканирование оригиналов с сохранением на интеллектуальное устройство. . . .	69
Расширенные функции сканирования. . . . .	69

## Основная информация о сканировании

### Что такое сканирование?

Сканирование — это процесс преобразования оптической информации о данных на бумажных носителях (документах, журнальных вырезках, фотографиях, рисунках и т. д.) в цифровые изображения.

Отсканированные данные можно сохранить в виде цифровых изображений (например, в формате JPEG или PDF).

Затем это изображение можно распечатать, отправить по электронной почте и т. д.

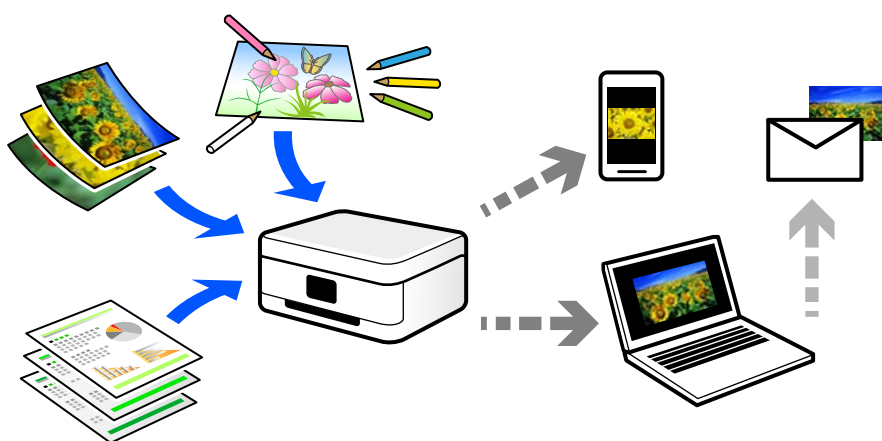

### Для чего можно использовать сканирование

Сканирование можно применять в различных случаях, чтобы сделать свою жизнь более удобной.

- Отсканировав бумажный документ и получив его в цифровом виде, вы можете просмотреть его на компьютере или интеллектуальном устройстве.
- Отсканировав билеты или листовки и получив их в цифровом виде, вы можете избавиться от оригиналов и таким образом уменьшить объем бумажного хлама.
- Отсканировав важные документы, вы можете загрузить их в облачные службы или другую среду хранения данных, таким образом создав резервную копию этих документов на случай их потери.
- Отсканированные фотографии или документы можно отправить друзьям по электронной почте.
- Отсканировав выполненные от руки рисунки или другие изображения, вы можете опубликовать их в социальных сетях с гораздо более высоким качеством, чем если бы вы просто сфотографировали их своим интеллектуальным устройством.
- Отсканировав избранные страницы газет и журналов, вы можете сохранить сканы и избавиться от бумажных оригиналов.

### Доступные способы сканирования

Для сканирования с помощью этого принтера можно использовать любой из указанных ниже способов.

### Соответствующая информация

- ➔ «Сканирование на компьютер» на стр. 63
- ➔ «Сканирование с помощью WSD» на стр. 63
- ➔ «Сканирование непосредственно с интеллектуальных устройств» на стр. 64

## Сканирование на компьютер

Существует два способа сканирования оригиналов на компьютер: сканирование с помощью панели управления принтера и сканирование с самого компьютера.

Сканирование можно легко выполнить с панели управления.

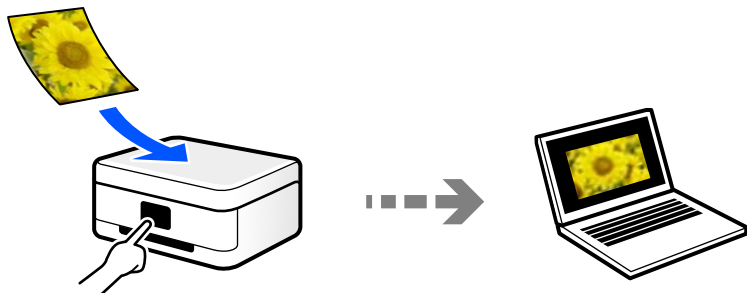

Для сканирования с компьютера используйте приложение Epson ScanSmart. После сканирования полученные изображения можно отредактировать.

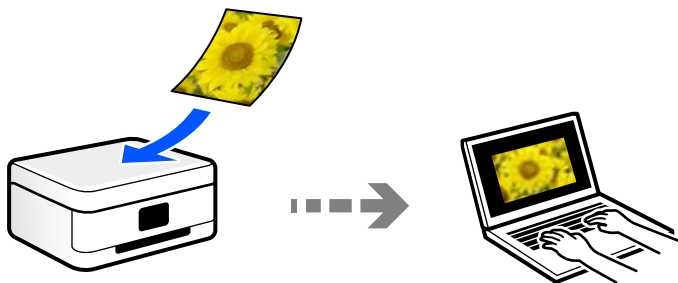

## Сканирование с помощью WSD

С помощью функции WSD отсканированное изображение можно сохранить на компьютер, подключенный к принтеру.

При работе в Windows 7 или Windows Vista перед сканированием необходимо изменить настройки WSD на компьютере.

## Сканирование непосредственно с интеллектуальных устройств

С помощью мобильного приложения Epson Smart Panel отсканированные изображения можно сохранить прямо на интеллектуальное устройство (смартфон или планшет).

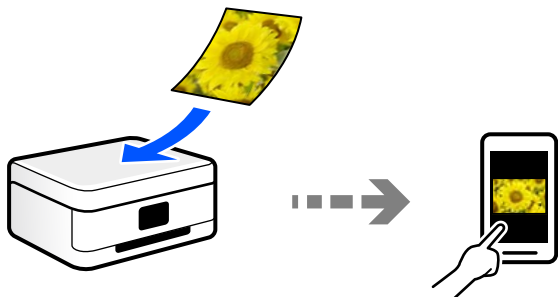

## Форматы файлов, рекомендуемые для тех или иных целей

Формат JPEG, как правило, подходит для сохранения фотографий, в то время как формат PDF больше подходит для сохранения документов.

Чтобы выбрать формат, лучше всего подходящий для ваших целей, см. описания ниже.

Формат файла	Описание
JPEG (.jpg)	<p>Файловый формат, позволяющий сжимать сохраняемые данные. При высокой степени сжатия качество изображения ухудшается без возможности возврата к исходному качеству.</p> <p>Это стандартный формат сохранения изображений в цифровых камерах. Формат подходит для изображений с большим количеством цветов.</p>
PDF (.pdf)	<p>Файловый формат общего назначения, поддерживаемый различными операционными системами. Обеспечивает одинаковый уровень качества как при отображении данных на экране, так и при печати этих данных.</p> <p>PDF-файлы можно просматривать с помощью специальных программ чтения PDF-файлов, а также в веб-браузерах.</p>

## Рекомендуемые разрешения для разных целей сканирования

Разрешение указывает количество пикселей (мельчайших элементов изображения) в одном дюйме (25,4 мм) и измеряется в точках на дюйм (т/д; dpi). Преимущество увеличения разрешения состоит в том, что повышается детализация изображения. Однако у этого могут быть следующие недостатки.

- Увеличивается размер файла  
(При увеличении разрешения в два раза размер файла увеличивается примерно в четыре раза.)
- Увеличивается время сканирования, сохранения и чтения изображений
- Размер изображения становится слишком большим для размещения на экране или печати на бумаге

Обратитесь к таблице ниже для выбора подходящего для ваших целей разрешения.



Цель	Разрешение (рекомендуемое)
Отображение на экране компьютера Отправка по эл. почте	До 200 точек на дюйм
Печать на принтере	От 200 до 300 точек на дюйм

## Сканирование оригиналов с сохранением на компьютер

Существует два способа сканирования оригиналов на компьютер: сканирование с помощью панели управления принтера и сканирование с самого компьютера.

### Соответствующая информация

- ➔ «Сканирование из панели управления» на стр. 65
- ➔ «Сканирование с компьютера» на стр. 66

## Сканирование из панели управления

### Примечание:

Прежде чем использовать эту функцию, убедитесь, что на компьютере установлены следующие приложения.

- Epson ScanSmart (Windows 7 или более поздней версии, либо OS X El Capitan (10.11) или более поздней версии)
- Epson Event Manager (Windows Vista/Windows XP, либо OS X Yosemite (10.10)/OS X Mavericks (10.9.5))
- Epson Scan 2 (приложение для использования функции сканера)

Инструкции по проверке наличия установленных приложений см. ниже.

Windows 11: нажмите кнопку «Пуск» и проверьте наличие папки **All apps** > **Epson Software** > **Epson ScanSmart** и папки **EPSON** > **Epson Scan 2**.

Windows 10: нажмите кнопку «Пуск» и проверьте наличие папок **Epson Software** > **Epson ScanSmart** и **EPSON** > **Epson Scan 2**.

Windows 8.1/Windows 8: с помощью кнопки «Поиск» введите название приложения, затем нажмите появившийся значок.

Windows 7: нажмите кнопку «Пуск» и выберите **Все программы**. Затем проверьте наличие папок **Epson Software** > **Epson ScanSmart** и **EPSON** > **Epson Scan 2**.

Windows Vista/Windows XP: нажмите кнопку «Пуск» и выберите **Все программы** или **Программы**. Затем проверьте наличие папок **Epson Software** > **Epson Event Manager** и **EPSON** > **Epson Scan 2**.

Mac OS: выберите **Перейти** > **Приложения** > **Epson Software**.

1. Разместите оригиналы.

2. На панели управления выберите **Сканиров. На компьютер**.

Для выбора элемента используйте кнопки ▲, ▼, ◀ и ▶, а затем нажмите кнопку ОК.

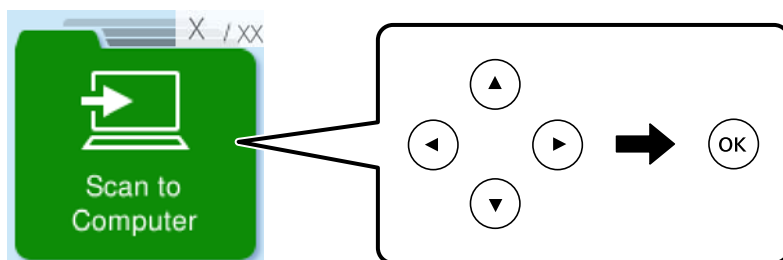

3. Выберите способ сохранения отсканированного изображения на компьютере.
  - Предвар. просмотр на компьютере (Windows 7 или более поздней версии, либо OS X El Capitan (10.11) или более поздней версии): предварительный просмотр отсканированного изображения на компьютере перед сохранением изображения.
  - Сохранить в JPEG: сохраняет отсканированное изображение в формате JPEG.
  - Сохранить в PDF: сохраняет отсканированное изображение в формате PDF.
4. Если отображается экран **Выбрать компьютер**, выберите компьютер для сохранения отсканированных изображений.
5. Нажмите кнопку ◊.

При использовании Windows 7 (или более поздней версии), либо OS X El Capitan (10.11) (или более поздней версии): Epson ScanSmart автоматически запускается на компьютере, после чего начинается сканирование.

**Примечание:**

- Подробнее о работе с программой Epson ScanSmart см. в справке по ней. Для доступа к справке щелкните **Справка** в окне Epson ScanSmart.*
- Цвет, размер и поля сканируемого изображения могут отличаться от оригинала.*

## Сканирование с компьютера

С помощью Epson ScanSmart можно выполнять сканирование с компьютера.

Это приложение позволяет легко отсканировать документы и фотографии и сохранить отсканированные изображения, выполнив ряд несложных действий.

1. Разместите оригиналы.  
[«Размещение оригиналов на стекле сканера» на стр. 31](#)
2. Запустите Epson ScanSmart.
  - Windows 11  
Нажмите кнопку «Пуск», выберите **Все программы > Epson Software > Epson ScanSmart**.
  - Windows 10  
Нажмите кнопку «Пуск» и выберите **Epson Software > Epson ScanSmart**.

Windows 8.1/Windows 8

С помощью кнопки «Поиск» введите название приложения, затем нажмите появившийся значок.

Windows 7

Нажмите кнопку «Пуск» и выберите **Все программы > Epson Software > Epson ScanSmart**.

Mac OS

Нажмите **Перейти > Приложения > Epson Software > Epson ScanSmart**.

3. При появлении окна Epson ScanSmart следуйте отображаемым на экране инструкциям по сканированию.

**Примечание:**

Для просмотра подробной информации о действиях щелкните **Справка**.

---

## Сканирование с помощью WSD

С помощью функции WSD отсканированное изображение можно сохранить на компьютер, подключенный к принтеру.

- Данная функция доступна только для компьютеров на базе Windows Vista или более поздней версии.

- При использовании Windows 7/Windows Vista необходимо предварительно настроить свой компьютер с помощью этой функции.

[«Настройка порта WSD» на стр. 67](#)

1. Разместите оригиналы.

[«Размещение оригиналов на стекле сканера» на стр. 31](#)

2. На панели управления выберите **K WSD**.

Для выбора элемента используйте кнопки ▲, ▼, ◀ и ▶, а затем нажмите кнопку ОК.

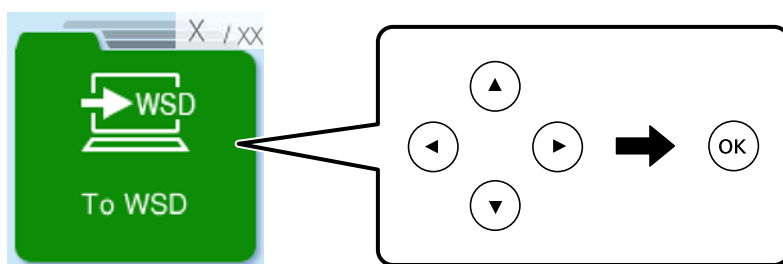

3. Выберите нужный компьютер.

4. Нажмите кнопку .

## Настройка порта WSD

В этом разделе описана настройка порта WSD для Windows 7/Windows Vista.

**Примечание:**

В случае использования Windows 8 или более поздней версии порт WSD настраивается автоматически.

Для настройки порта WSD должны выполняться следующие условия.

- Принтер и компьютер должны быть подключены к сети.
  - На компьютере должен быть установлен драйвер принтера.
1. Включите принтер.
  2. Нажмите «Пуск», потом щелкните **Сеть** на компьютере.
  3. Щелкните правой кнопкой мыши по значку принтера и щелкните **Установить**.  
Щелкните **Продолжить** на экране **Управление учетными записями пользователей**.  
Щелкните **Удалить** и начните снова, если появится экран **Удаление**.

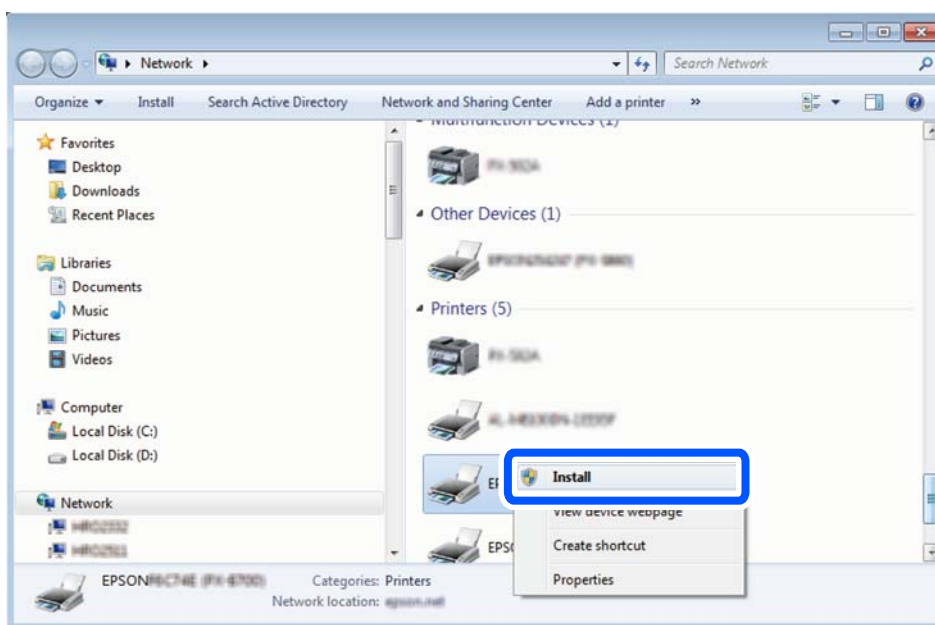

**Примечание:**

На экране сети будут отображаться заданное сетевое имя принтера и наименование модели (EPSON XXXXXX (XX-XXXX)). Узнать сетевое имя принтера можно в листке состояния сети или с помощью панели управления принтером.

4. Щелкните **Ваше устройство готово к использованию**.

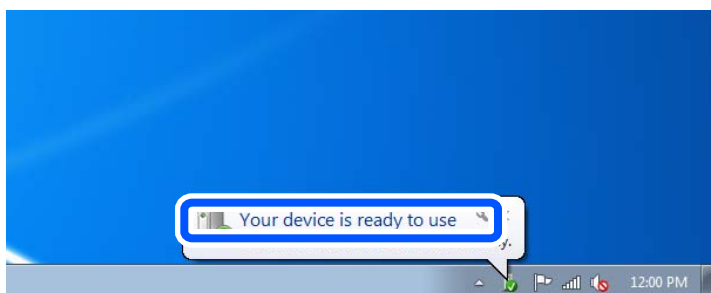

5. Прочтите сообщение, затем щелкните **Заккрыть**.

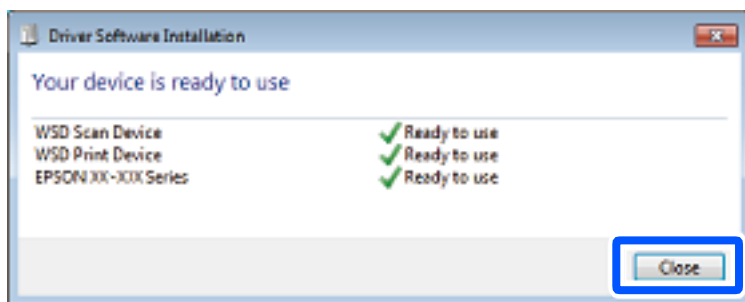

6. Откройте экран **Устройства и принтеры**.

- Windows 7

Нажмите «Пуск» > **Панель управления** > **Оборудование и звук (или Оборудование)** > **Устройства и принтеры**.

- Windows Vista

Нажмите «Пуск» > **Панель управления** > **Оборудование и звук** > **Принтеры**.

7. Убедитесь, что в сети отображается значок с именем принтера.

Выберите имя принтера при использовании WSD.

---

## Сканирование оригиналов с сохранением на интеллектуальное устройство

### **Примечание:**

Перед началом сканирования установите приложение *Epson Smart Panel* на ваше интеллектуальное устройство.

1. Разместите оригиналы.  
[«Размещение оригиналов на стекле сканера» на стр. 31](#)
2. На вашем интеллектуальном устройстве запустите *Epson Smart Panel*.
3. Выберите меню сканирования на главном экране.
4. Чтобы отсканировать и загрузить изображения, выполните инструкции на экране.

---

## Расширенные функции сканирования

### Одновременное сканирование нескольких фотографий

С помощью *Epson ScanSmart* можно одновременно сканировать несколько фотографий и сохранять отдельно каждое из отсканированных изображений.

1. Расположите фотографии на стекле сканера. Поместите их на расстоянии 4,5 мм (0,2 дюйма) от горизонтальных и вертикальных краев стекла сканера и на расстоянии не менее 20 мм (0,8 дюйма) друг от друга.

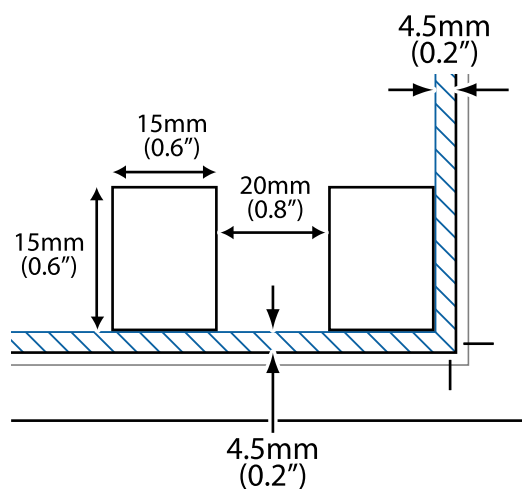

**Примечание:**

Размер фотографий должен быть больше 15 × 15 мм (0,6 × 0,6 дюйма).

2. Запустите Epson ScanSmart.
  - Windows 11  
Нажмите кнопку «Пуск», выберите **Все программы > Epson Software > Epson ScanSmart**.
  - Windows 10  
Нажмите кнопку «Пуск» и выберите **Epson Software > Epson ScanSmart**.
  - Windows 8.1/Windows 8  
С помощью кнопки «Поиск» введите название приложения, затем нажмите появившийся значок.
  - Windows 7  
Нажмите кнопку «Пуск» и выберите **Все программы > Epson Software > Epson ScanSmart**.
  - Mac OS  
Нажмите **Перейти > Приложения > Epson Software > Epson ScanSmart**.
3. При появлении окна Epson ScanSmart следуйте отображаемым на экране инструкциям по сканированию.

Отсканированные фотографии сохраняются как отдельные изображения.

---

# Техническое обслуживание принтера

Проверка состояния расходных материалов. . . . .	72
Улучшение качества печати, копирования и сканирования. . . . .	72
Чистка принтера. . . . .	79

---

## Проверка состояния расходных материалов

С помощью панели управления принтера можно проверить приблизительный уровень чернил и приблизительный срок службы контейнера для отработанных чернил. Выберите Настр. > Состояние подачи.

Для выбора элемента используйте кнопки ▲, ▼, ◀ и ▶, а затем нажмите кнопку ОК.

### Примечание:

Приблизительный уровень чернил и приблизительный срок службы контейнера для отработанных чернил можно проверить в мониторе состояния драйвера принтера.

Windows

Нажмите **EPSON Status Monitor 3** на вкладке **Сервис**.

Если утилита **EPSON Status Monitor 3** отключена, нажмите **Расширенные параметры** на вкладке **Сервис**, после чего выберите **Включить EPSON Status Monitor 3**.

Mac OS

В меню Apple выберите **Системные настройки > Принтеры и сканеры** (или **Печать и сканирование, Печать и факс**) > Epson(XXXX) > **Параметры и принадлежности > Служебная программа > Открыть служебную программу принтера > EPSON Status Monitor**

При появлении сообщения о низком уровне чернил печать можно не останавливать. Замените чернильные картриджи, когда это будет необходимо.

### Соответствующая информация

- ➔ [«Временное продолжение печати без замены чернильных картриджей» на стр. 148](#)
- ➔ [«Продолжение печати с экономией черных чернил \(только в Windows\)» на стр. 150](#)
- ➔ [«Необходимо заменить чернильные картриджи» на стр. 142](#)
- ➔ [«Необходимо заменить контейнер для отработанных чернил» на стр. 151](#)

---

## Улучшение качества печати, копирования и сканирования

### Проверка и прочистка печатающей головки

При забитых дюзах отпечатки становятся бледными, появляются отчетливые полосы или неправильные цвета. Если дюзы сильно засорены, вместо печати будут выдаваться чистые листы. Если качество печати снизилось, для начала следует воспользоваться функцией проверки дюз и посмотреть, не засорились ли дюзы. Если дюзы засорены, необходимо прочистить печатающую головку.



**!** **Важно:**

- Не открывайте сканер и не выключайте принтер во время очистки головки. Если очистка головки не будет завершена, принтер может перестать печатать.
- При чистке головки потребляются чернила, и эту процедуру не следует выполнять чаще необходимого.
- При низком уровне чернил очистка печатающей головки будет невозможна.
- Если вы проверили дюзы и прочистили головку 3 раза, но качество печати не улучшилось, следует подождать не менее 12 часов, ничего не печатая, еще раз проверить дюзы, а затем еще раз прочистить головку, если это необходимо. Рекомендуем выключить принтер, нажав кнопку . Если качество печати остается неудовлетворительным, запустите Механическая чистка.
- Во избежание высыхания печатающей головки не отсоединяйте шнур питания принтера от сети при включенном питании.

Проверить и почистить печатающую головку можно с помощью панели управления принтера.

1. На панели управления принтера выберите **Обслуживан..**

Для выбора элемента используйте кнопки , ,  и , а затем нажмите кнопку ОК.

2. Выберите **Проверка дюз**.
3. Следуйте инструкциям на экране, чтобы загрузить бумагу и напечатать шаблон проверки дюзов.
4. Просмотрите шаблон печати, чтобы проверить, не засорены ли дюзы печатающей головки.

**A) ОК**

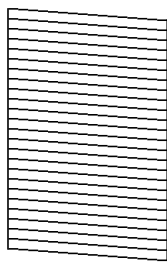

**B) NG**

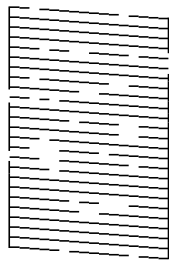

**C) NG**

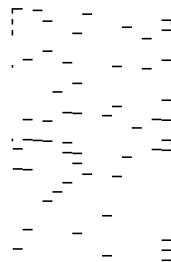

- A:**  
все линии напечатаны. Выберите **Нет**. Дальнейшие действия не требуются.
- B или похоже на B:**  
часть дюзов засорена. Выберите **Да**, затем выберите **очистка** на следующем экране.
- C или похоже на C:**  
если большая часть линий отсутствует или не напечатана, это означает, что большая часть дюзов засорена. Выберите **Да**, затем выберите **Механич. чистка** на следующем экране.

5. Следуйте инструкциям на экране, чтобы выполнить чистку печатающей головки или процедуру Механич. чистка.

- После завершения очистки шаблон проверки дюз печатается автоматически. Повторяйте процедуры чистки головки и печати шаблона, пока не будут печататься все линии.



**Важно:**

Если вы проверили дюзы и прочистили головку 3 раза, но качество печати не улучшилось, следует подождать не менее 12 часов, ничего не печатая, еще раз проверить дюзы, а затем еще раз прочистить головку, если это необходимо. Рекомендуем выключить принтер, нажав кнопку . Если качество печати остается неудовлетворительным, запустите Механическая чистка.

**Примечание:**

Проверить и почистить печатающую головку можно с помощью драйвера принтера.

Windows

Нажмите **Пров. дюз печат. гол.** на вкладке **Сервис**.

Mac OS

В меню Apple выберите **Системные настройки > Принтеры и сканеры** (или **Печать и сканирование, Печать и факс**) > **Epson(XXXX)** > **Параметры и принадлежности > Служебная программа > Открыть служебную программу принтера > Пров. дюз печат. гол.**

**Соответствующая информация**

➔ [«Запуск Механическая чистка» на стр. 74](#)

## Запуск Механическая чистка

С помощью функции Механическая чистка можно улучшить качество печати в следующих случаях.

- Если засорена большая часть дюз.
- Если очистка дюз и печатающей головки была выполнена 3 раза, была выдержана пауза без печати не менее 12 часов, но качество печати не улучшилось.

Перед применением этой функции воспользуйтесь функцией проверки дюз и посмотрите, не засорились ли дюзы, ознакомьтесь с приведенными ниже инструкциями, а затем выполните процедуру Механическая чистка.



**Важно:**

При выполнении процедуры Механическая чистка потребляется больше чернил, чем при чистке печатающей головки.

- На панели управления принтера выберите **Обслуживан..**  
Для выбора элемента используйте кнопки **▲**, **▼**, **◀** и **▶**, а затем нажмите кнопку **ОК**.
- Выберите **Механич. чистка**.
- Следуйте инструкциям на экране, чтобы запустить функцию Механическая чистка.
- После работы с этой функцией выполните проверку дюз, чтобы убедиться в том, что они не засорены.  
Более подробную информацию о процедуре проверки дюз см. по соответствующей ссылке ниже.



**Важно:**

Если после выполнения процедуры Механическая чистка качество печати не улучшилось, следует подождать не менее 12 часов, ничего не печатая, а затем еще раз напечатать шаблон проверки дюз. В зависимости от результатов печати этого шаблона еще раз выполните процедуру Проч. печ.гол. или Механическая чистка. Если качество печати остается неудовлетворительным, обратитесь в службу поддержки Epson.

**Примечание:**

Вы также можете запустить механическую чистку из драйвера принтера.

Windows

Вкладка **Сервис** > **Очистка печ. головки** > **Механическая чистка**

Mac OS

В меню Apple выберите **Системные настройки** > **Принтеры и сканеры** (или **Печать и сканирование**, **Печать и факс**) > **Epson(XXXX)** > **Параметры и принадлежности** > **Служебная программа** > **Открыть служебную программу принтера** > **Очистка печ. головки** > **Усиленная очистка**

**Соответствующая информация**

➔ [«Проверка и прочистка печатающей головки» на стр. 72](#)

## Предотвращение засорения дюз

Для включения и выключения принтера всегда используйте кнопку питания.

Перед отсоединением шнура питания убедитесь, что индикатор питания погас.

Если чернила не закрыты, они могут высохнуть. Как и перьевая или масляная ручка, печатающая головка должна быть плотно закрыта, чтобы чернила не высохли.

Если во время работы принтера произойдет отсоединение шнура питания или возникнет сбой в подаче электропитания, печатающая головка может оказаться не закрытой должным образом. Если печатающую головку оставить в этом состоянии, она высохнет, а дюзы (отверстия для подачи чернил) засорятся.

При возникновении вышеописанных ситуаций принтер следует как можно скорее включить, а затем снова выключить, чтобы закрыть печатающую головку.

## Калибровка печатающей головки

Если вы заметили несовпадение вертикальных линий или размытые изображения, выровняйте печатную головку.

1. На панели управления принтера выберите **Обслуживан..**

Для выбора элемента используйте кнопки ▲, ▼, ◀ и ▶, а затем нажмите кнопку ОК.

2. Выберите **Вырав. головки.**

3. Выберите один из пунктов меню калибровки.

Вертикальные линии выглядят неровными, или отпечатки кажутся размытыми: выберите **Выравнив. по высоте.**

- ❑ Через равные промежутки видны горизонтальные полосы: выберите **Выравнив. по гориз..**

4. Следуйте инструкциям на экране.

## Очистка бумагопроводящего тракта от чернильных пятен

Если отпечатки получаются смазанными или потертыми, очистите внутренний ролик.

1. На панели управления принтера выберите **Обслуживан..**

Для выбора элемента используйте кнопки ▲, ▼, ◀ и ▶, а затем нажмите кнопку ОК.

2. Выберите **Очистка напр. бумаги.**

3. Следуйте инструкциям на экране, чтобы загрузить бумагу и очистить бумагопроводящий тракт.

4. Повторяйте данную процедуру, пока на бумаге не перестанут появляться следы чернил.

5. Если после очистки бумагопроводящего тракта проблема не устранена, это означает, что часть принтера, показанная на рисунке ниже, загрязнена. Выключите принтер и удалите чернила ватной палочкой.

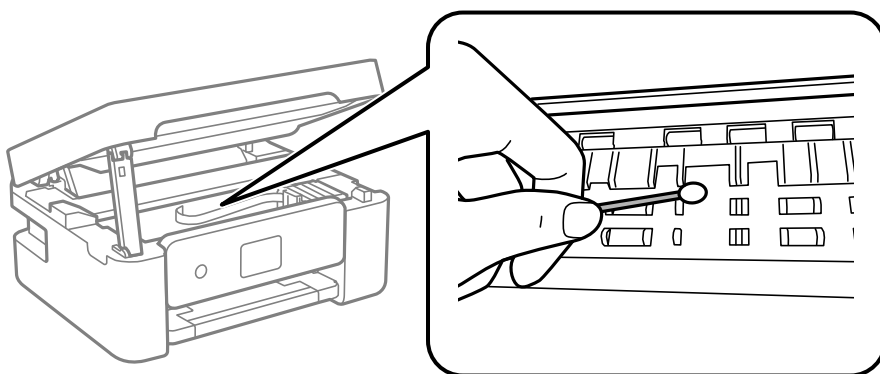

### ! Важно:

- ❑ Для очистки внутренней части принтера запрещается использовать бумагу санитарно-гигиенического назначения. Волокна могут забить дюзы печатающей головки.
- ❑ Не касайтесь компонентов, показанных на следующей иллюстрации. Это может привести к сбою в работе устройства.

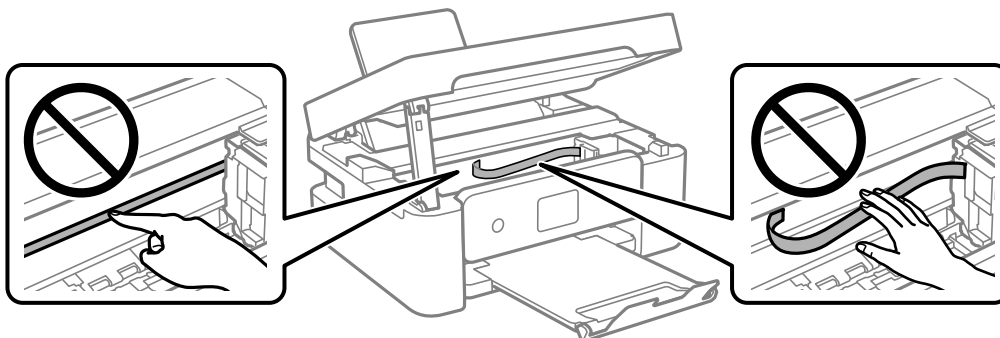

## Очистка Стекло сканера

Если на копиях или отсканированных изображениях появились потертости, произведите очистку стекло сканера.

**!** **Важно:**

*Для очистки принтера запрещается использовать спиртосодержащие жидкости и растворители. Эти химические продукты могут повредить принтер.*

1. Поднимите крышку сканера.

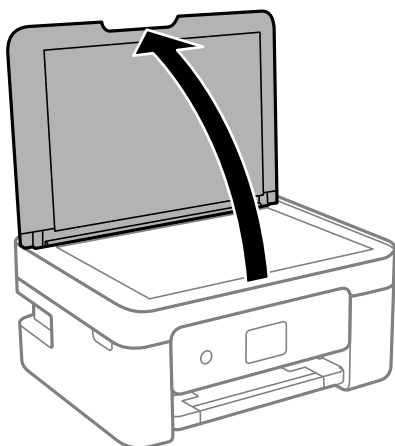

2. Для очистки поверхности стекло сканера необходимо использовать мягкую, сухую, чистую ткань.

**!** **Важно:**

- Если стеклянная поверхность загрязнена жиром или другим трудноочищаемым веществом, рекомендуется воспользоваться небольшим количеством моющей жидкости для стекла и мягкой тканью. Вытрите всю оставшуюся жидкость.
- Не нажимайте на стеклянную поверхность слишком сильно.
- Необходимо обратить особое внимание на то, чтобы не поцарапать и не повредить стекло. Поврежденная стеклянная поверхность может снизить качество сканирования.

## Очистка прозрачной пленки

Если после выравнивания печатной головки и очистки бумагопроводящего тракта качество печати не улучшилось, возможно, загрязнилась прозрачная пленка внутри принтера.

Потребуется следующее.

- Несколько ватных палочек
- Вода с несколькими каплями моющего средства (2–3 капли на 1/4 чашки воды)
- Источник света

**!** **Важно:**

*Не используйте другие чистящие средства, помимо указанных.*

1. Выключите принтер нажатием кнопки .
2. Откройте модуль сканера.

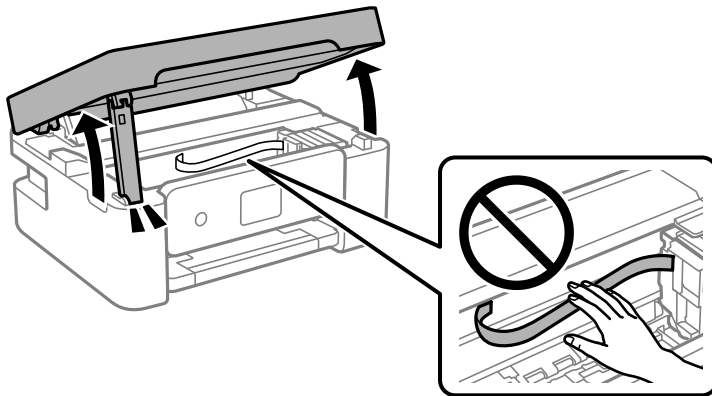

3. Проверьте, есть ли на прозрачной пленке загрязнения. Это легче сделать, если направить на пленку источник света.

При наличии загрязнений (например, отпечатков пальцев или масла) на пленке (A) перейдите к следующему шагу.

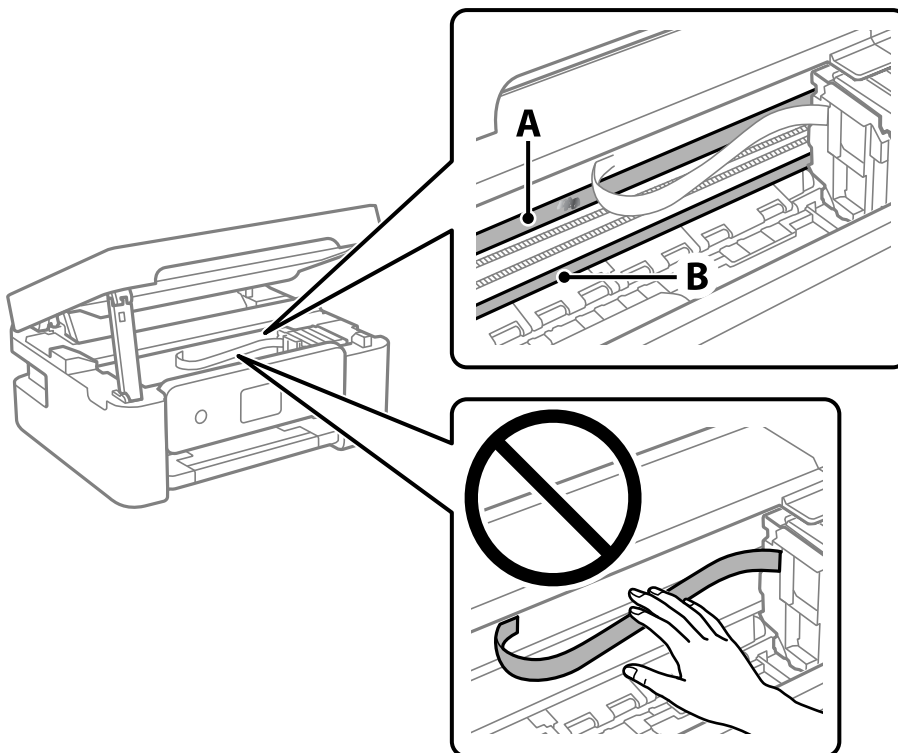

A. Прозрачная пленка

B. Направляющая



**Важно:**

Не касайтесь направляющей (B). В противном случае принтер может перестать печатать. Не стирайте масло с направляющей, поскольку это необходимо для работы принтера.

4. Слегка смочите ватную палочку в воде с несколькими каплями моющего средства и очистите загрязнения.

Внимание! Не прикасайтесь к чернилам, прилипшим к внутренней части принтера.

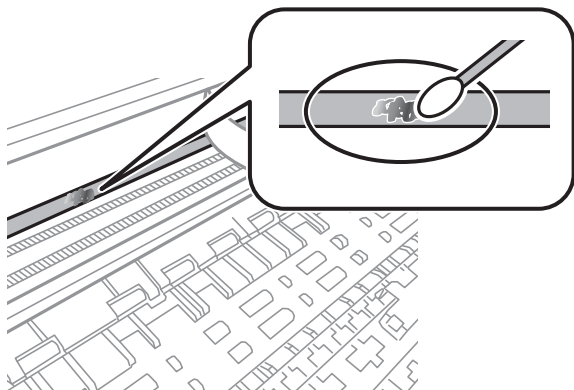

**!** **Важно:**

Удалять загрязнения нужно осторожно. Если прижать ватную палочку к пленке слишком сильно, пружины могут сместиться, что приведет к повреждению принтера.

5. Используя сухую ватную палочку, еще раз протрите пленку.

**!** **Важно:**

Следите, чтобы на пленке не оставалось посторонних волокон.

**Примечание:**

Чтобы предотвратить размазывание грязи, меняйте ватные палочки как можно чаще.

6. Повторяйте шаги 4 и 5 до полной очистки пленки.
7. Проведите повторный визуальный осмотр пленки на наличие загрязнений.

---

## Чистка принтера

Если компоненты и корпус принтера загрязнены или покрыты пылью, выключите принтер и протрите их мягкой чистой увлажненной тканью. Если убрать грязь не удастся, попробуйте добавить в увлажненную ткань небольшое количество мягкого моющего средства.

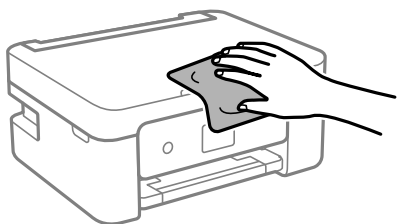

**!** **Важно:**

- ❑ Не допускайте проливания жидкости на механизм или электронные компоненты принтера. В противном случае это может привести к порче устройства.
- ❑ Для чистки деталей и корпуса принтера нельзя использовать спиртосодержащие жидкости и растворители. Эти химические вещества могут повредить детали и корпус устройства.
- ❑ Не прикасайтесь к деталям, показанным на следующем рисунке. Это может привести к сбою в работе устройства.

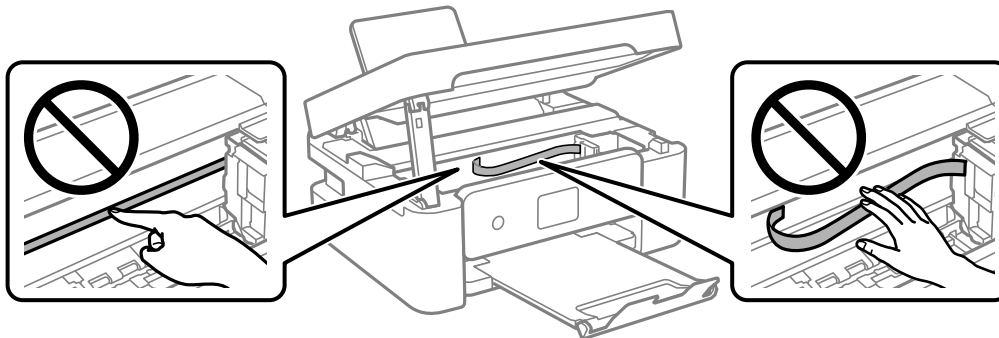



## В таких ситуациях

При замене компьютера. . . . .	82
Энергосбережение. . . . .	82
Отключение Wi-Fi соединения. . . . .	82
Установка приложений по отдельности. . . . .	83
Повторная настройка подключения к сети. . . . .	86
Подключение интеллектуального устройства напрямую к принтеру (Wi-Fi Direct). . . . .	96
Добавление или изменение подключения принтера. . . . .	100
Транспортировка и хранение принтера. . . . .	104

## При замене компьютера

Необходимо установить драйвер принтера и другое программное обеспечение на новый компьютер.

Откройте следующий веб-сайт и введите имя продукта. Откройте **Настройка**, затем начните настройку. Следуйте инструкциям на экране.

<https://epson.sn>

---

## Энергосбережение

Принтер переходит в спящий режим или отключается автоматически, если в течение заданного времени не проводилось никаких действий. Можно задать период времени, после которого будут применяться настройки управления энергопотреблением. Любое увеличение этого значения повлияет на энергоэффективность устройства. Перед изменением этого параметра следует учесть факторы окружающей среды.

В зависимости от места приобретения принтер может иметь функцию автоматического отключения при отсутствии подключения к сети в течение 30 минут.

1. Выберите **Настр.** на начальном экране.

Для выбора элемента используйте кнопки ▲, ▼, ◀ и ▶, а затем нажмите кнопку ОК.

2. Выберите **Настройка принтера**.

3. Сделайте следующее.

Выберите **Таймер отключения**, или **Настройки выкл. > Выключение при простое**, или **Выключение при отключении**.

Выберите **Таймер отключения** или **Таймер выключения**.

**Примечание:**

*В устройстве может применяться функция **Настройки выкл.** или **Таймер выключения** (в зависимости от места приобретения).*

4. Выберите нужный режим.

---

## Отключение Wi-Fi соединения

Если раньше вы использовали Wi-Fi (беспроводную локальную сеть), но больше не нуждаетесь в этом из-за изменения режима подключения и т. д., вы можете отключить Wi-Fi соединение.

Отключив ненужный сигнал Wi-Fi, вы также можете снизить нагрузку на аккумулятор в режиме ожидания.

1. Выберите **Настройка беспров. ЛВС** на главном экране принтера.

Для выбора элемента используйте кнопки ▲, ▼, ◀ и ▶, а затем нажмите кнопку ОК.

2. Выберите **Wi-Fi (Рекомендовано)**.

3. Нажмите кнопку ОК.
4. Выберите **Другие > Отключить беспроводную ЛВС**.  
Следуйте инструкциям на экране.

## Установка приложений по отдельности

Подключите свой компьютер к сети и установите последние версии приложений с веб-сайта. Выполните вход на компьютер в качестве администратора. Если компьютер запросит пароль, введите его.

**Примечание:**

При повторной установке приложения необходимо сначала удалить его.

1. Убедитесь, что принтер и компьютер подключены друг к другу и у принтера есть доступ к Интернету.
2. Запустите Epson Software Updater.

Ниже приведен снимок экрана в ОС Windows.

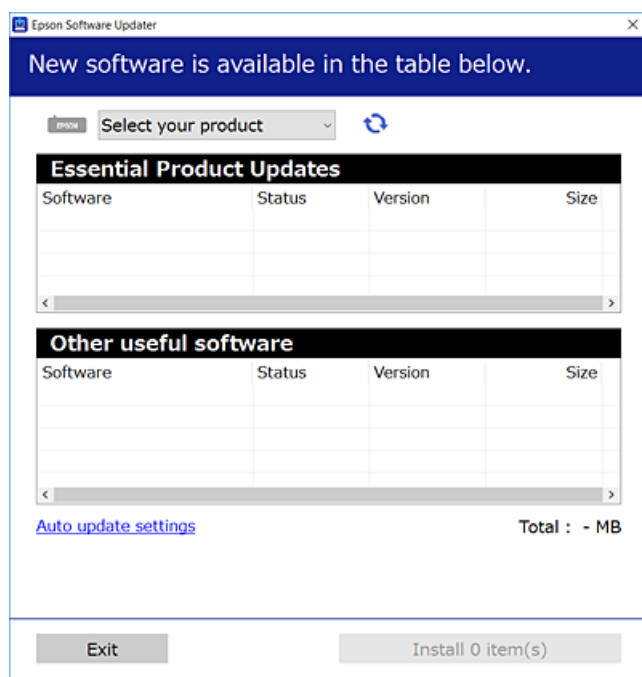

3. В ОС Windows выберите ваш принтер, затем щелкните значок , чтобы проверить наличие доступных приложений.
4. Выберите приложения, которые необходимо установить или обновить, и нажмите кнопку «Установить».



**Важно:**

Не выключайте принтер и не отключайте его от сети до тех пор, пока не завершится обновление.  
В противном случае принтер может перестать работать.

**Примечание:**

Последние версии приложений можно загрузить на веб-сайте Epson.

<http://www.epson.com>

**Соответствующая информация**

➔ «Приложение для обновления программного обеспечения и встроенного ПО устройства (Epson Software Updater)» на стр. 170

## Проверка наличия оригинального драйвера принтера Epson — Windows

Чтобы проверить, установлен ли на компьютере оригинальный драйвер принтера Epson, используйте один из следующих способов.

Выберите **Панель управления > Просмотр устройств и принтеров (Принтеры, Принтеры и факсы)**, затем выполните следующие действия, чтобы открыть окно свойств сервера.

Windows 11/Windows 10/Windows 8.1/Windows 8/Windows 7

Щелкните значок принтера и выберите **Свойства сервера печати** в верхней части окна.

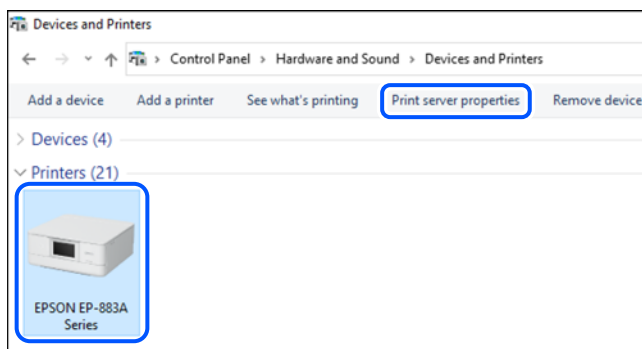

Windows Vista

Щелкните правой кнопкой мыши папку **Принтеры**, затем щелкните **Выполнить от имени администратора > Свойства сервера**.

Windows XP

В меню **Файл** выберите **Свойства сервера**.

Перейдите на вкладку **Драйверы**. Если имя принтера отображается в списке, значит, на компьютере установлен подлинный драйвер принтера Epson.

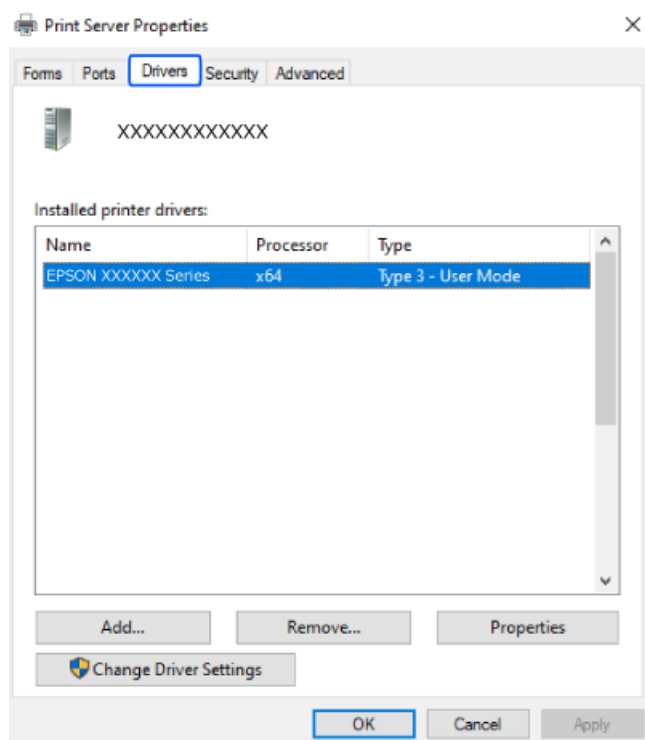

#### Соответствующая информация

➔ [«Установка приложений по отдельности» на стр. 83](#)

## Проверка наличия оригинального драйвера принтера Epson — Mac OS

Чтобы проверить, установлен ли на компьютере оригинальный драйвер принтера Epson, используйте один из следующих способов.

Выберите **Системные настройки** в меню Apple > **Принтеры и сканеры** (или **Печать и сканирование**, **Печать и факс**), а затем выберите принтер. Щелкните **Опции и расходные материалы**: если вкладки

**Опции** и **Утилита** отображаются в окне, это означает, что на компьютере установлен подлинный драйвер принтера Epson.

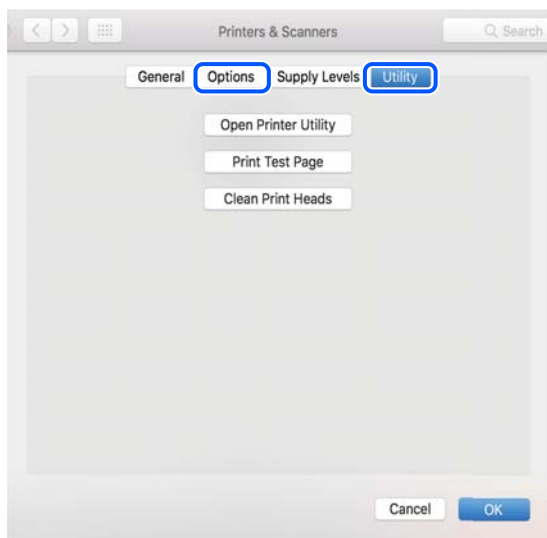

#### Соответствующая информация

➔ «Установка приложений по отдельности» на стр. 83

---

## Повторная настройка подключения к сети

Сетевое окружение принтера необходимо настроить в следующих случаях.

- При использовании принтера с сетевым подключением
- При изменении сетевой среды
- При замене беспроводного маршрутизатора
- При изменении способа подключения к компьютеру

## Настройка подключения к компьютеру

Вы можете запустить установщик с помощью одного из следующих методов.

### Настройка с веб-сайта

Откройте следующий веб-сайт и введите имя продукта. Откройте **Настройка**, затем начните настройку.

<https://epson.sn>

 Процедуру также можно посмотреть в Руководства Web Movie. Зайдите на следующий веб-сайт.

<https://support.epson.net/publist/vlink.php?code=NPD6870>

### Настройка с использованием диска с программным обеспечением

Если с принтером поставлялся диск с программным обеспечением и вы используете компьютер с ОС Windows и дисководом, вставьте диск в компьютер и следуйте инструкциям на экране.

## Настройка подключения к интеллектуальному устройству

Принтером можно управлять с интеллектуального устройства через беспроводной маршрутизатор, если принтер подключен к той же сети, что и беспроводной маршрутизатор.

Для настройки нового подключения зайдите на следующий веб-сайт с интеллектуального устройства, которое вы хотите подключить к принтеру. Введите имя продукта, перейдите к Настройка и начните настройку.

<https://epson.sn>

 Процедуру можно посмотреть в Руководства Web Movie. Зайдите на следующий веб-сайт.

<https://support.epson.net/publist/vlink.php?code=VC00006>

### **Примечание:**

*Если соединение между интеллектуальным устройством и принтером уже установлено, но необходима перенастройка, ее можно выполнить в приложении, например Epson Smart Panel.*

## Настройка Wi-Fi из панели управления

Если компьютер или интеллектуальное устройство не используется для настройки соединения с принтером, это можно сделать на панели управления.

Изменить настройки сети на панели управления принтера можно несколькими способами. Выберите метод подключения, который соответствует среде и условиям использования.

Если вам известны SSID и пароль беспроводного маршрутизатора, можно установить их вручную.

### **Соответствующая информация**

➔ «Настройка сети Wi-Fi посредством ввода идентификатора SSID (имени сети) и пароля» на стр. 87

➔ «Настройка Wi-Fi с помощью кнопки (WPS)» на стр. 88

➔ «Настройка Wi-Fi с помощью настройки PIN-кода (WPS)» на стр. 89

## Настройка сети Wi-Fi посредством ввода идентификатора SSID (имени сети) и пароля

Можно настроить сеть Wi-Fi, введя с панели управления принтера сведения, необходимые для подключения к беспроводному маршрутизатору. Для этого необходимо знать идентификатор SSID и пароль беспроводного маршрутизатора.

### **Примечание:**

*Если вы используете беспроводной маршрутизатор с настройками по умолчанию, SSID и пароль указаны на ярлыке устройства. Если вы не знаете SSID и пароль, обратитесь к документации на беспроводной маршрутизатор.*

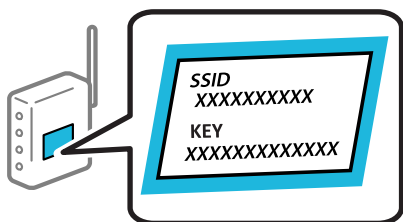

1. Выберите **Настройка беспров. ЛВС** на начальном экране.

Для выбора элемента используйте кнопки ▲, ▼, ◀ и ▶, а затем нажмите кнопку ОК.

2. Выберите **Wi-Fi (Рекомендовано)**.

3. Нажмите кнопку ОК.

4. Выберите **Мастер настройки Wi-Fi**.

5. Следуйте инструкциям на экране, чтобы выбрать SSID, ввести пароль беспроводного маршрутизатора и запустить настройку.

Если необходимо проверить состояние подключения принтера к сети после завершения настройки, обратитесь к ссылке ниже в разделе сопутствующей информации.

**Примечание:**

- Если вы не знаете идентификатор SSID, проверьте, не написан ли он на ярлыке беспроводного маршрутизатора. Если вы используете беспроводной маршрутизатор с настройками по умолчанию, используйте идентификатор SSID, указанный на ярлыке. Если не удалось найти никакой информации, обратитесь к документации на беспроводной маршрутизатор.
- Пароль чувствителен к регистру.
- Если вы не знаете пароль, проверьте, не написан ли он на этикетке беспроводного маршрутизатора. На этой наклейке пароль может называться «ключ сети», «пароль беспроводной сети» и т. д. Если вы используете беспроводной маршрутизатор с настройками по умолчанию, используйте пароль, указанный на ярлыке.

**Соответствующая информация**

- ➔ [«Проверка состояния сетевого соединения принтера \(отчет о сетевом соединении\)» на стр. 89](#)

## **Настройка Wi-Fi с помощью кнопки (WPS)**

Можно автоматически настроить сеть Wi-Fi, нажав соответствующую кнопку на беспроводном маршрутизаторе. Если выполняются следующие условия, вы можете использовать этот способ.

- Беспроводной маршрутизатор поддерживает режим WPS (Wi-Fi Protected Setup).
- Текущее соединение Wi-Fi было установлено путем нажатия кнопки на беспроводном маршрутизаторе.

**Примечание:**

Если вы не можете найти кнопку либо выполняете настройку с помощью ПО, обратитесь к документации на беспроводной маршрутизатор.

1. Выберите **Настройка беспров. ЛВС** на начальном экране.

Для выбора элемента используйте кнопки ▲, ▼, ◀ и ▶, а затем нажмите кнопку ОК.

2. Выберите **Wi-Fi (Рекомендовано)**.

3. Нажмите кнопку ОК.

4. Выберите **Уст-ка нажимной кнопкой (WPS)**.



5. Следуйте инструкциям на экране.

Если необходимо проверить состояние подключения принтера к сети после завершения настройки, обратитесь к ссылке ниже в разделе сопутствующей информации.

**Примечание:**

*Если установить соединение не удастся, перезапустите беспроводной маршрутизатор, переместите его ближе к принтеру и повторите попытку. В случае неудачи выведите на печать отчет о сетевом соединении и выберите решение проблемы.*

**Соответствующая информация**

➔ [«Проверка состояния сетевого соединения принтера \(отчет о сетевом соединении\)» на стр. 89](#)

## **Настройка Wi-Fi с помощью настройки PIN-кода (WPS)**

К беспроводному маршрутизатору можно автоматически подключиться с помощью PIN-кода. Этот способ можно применять, если беспроводной маршрутизатор имеет функцию WPS (защищенная настройка Wi-Fi). Для установки PIN-кода на беспроводном маршрутизаторе используйте компьютер.

1. Выберите **Настройка беспров. ЛВС** на начальном экране.

Для выбора элемента используйте кнопки ▲, ▼, ◀ и ▶, а затем нажмите кнопку ОК.

2. Выберите **Wi-Fi (Рекомендовано)**.

3. Нажмите кнопку ОК.

4. Выберите **Другие > PIN-код (WPS)**.

5. С помощью компьютера введите PIN-код (восьмизначное число), отображаемый на панели управления принтера, в беспроводной маршрутизатор (процедура не должна продолжаться более двух минут).

**Примечание:**

*Для получения более подробной информации о вводе PIN-кода обратитесь к документации на беспроводной маршрутизатор.*

6. Следуйте инструкциям на экране.

Если необходимо проверить состояние подключения принтера к сети после завершения настройки, обратитесь к ссылке ниже в разделе сопутствующей информации.

**Соответствующая информация**

➔ [«Проверка состояния сетевого соединения принтера \(отчет о сетевом соединении\)» на стр. 89](#)

## **Проверка состояния сетевого соединения принтера (отчет о сетевом соединении)**

Для проверки состояния связи между принтером и беспроводным маршрутизатором можно распечатать отчет о сетевом соединении.

1. Загрузите бумагу.
2. Выберите **Настр.** на начальном экране.  
Для выбора элемента используйте кнопки ▲, ▼, ◀ и ▶, а затем нажмите кнопку ОК.
3. Выберите **Параметры сети > Проверка подключения.**  
Запускается проверка соединения.
4. Следуйте инструкциям на экране принтера, чтобы напечатать отчет о сетевом подключении.  
При возникновении ошибки ознакомьтесь с отчетом о сетевом подключении и следуйте рекомендациям по ее устранению.

## Сообщения и варианты решения проблем в отчете о сетевом подключении

Проверьте сообщения и коды ошибок в отчете о сетевом подключении и выполните предлагаемые действия по решению проблем.

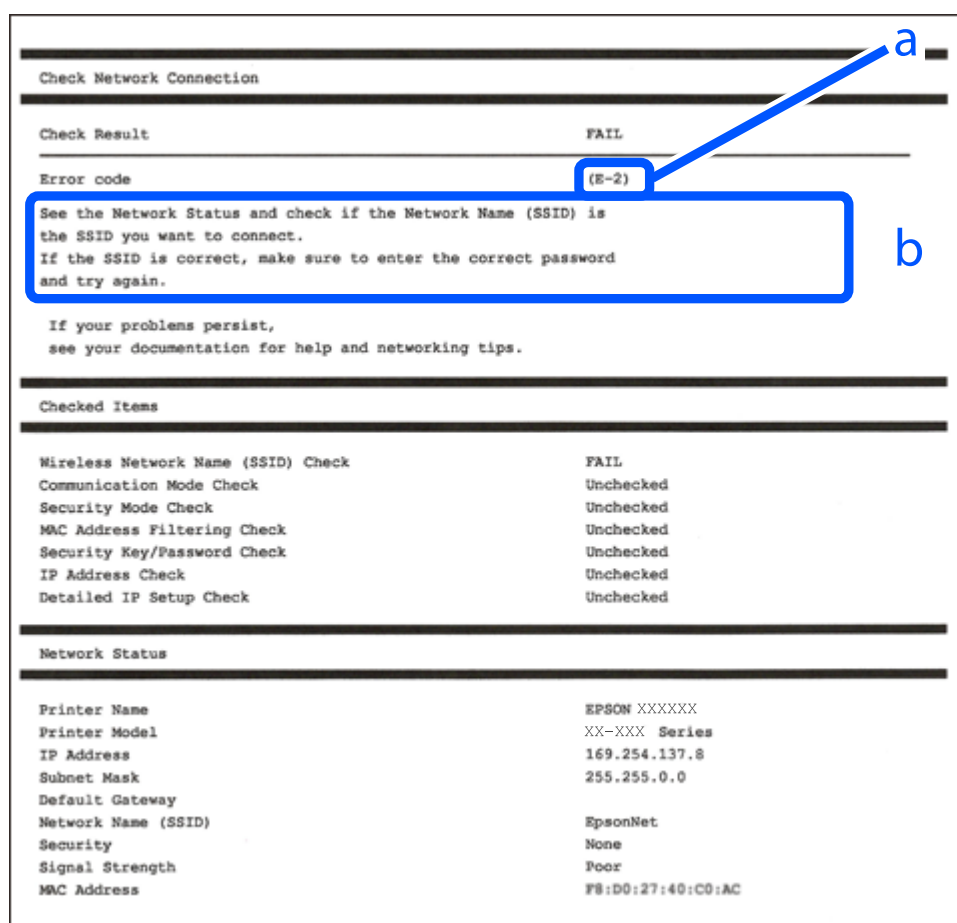

- A. Код ошибки
- B. Сообщения в сетевом окружении

### Соответствующая информация

- ➔ «E-1» на стр. 91
- ➔ «E-2, E-3, E-7» на стр. 91
- ➔ «E-5» на стр. 92
- ➔ «E-6» на стр. 92
- ➔ «E-8» на стр. 93
- ➔ «E-9» на стр. 93
- ➔ «E-10» на стр. 93
- ➔ «E-11» на стр. 94
- ➔ «E-12» на стр. 94
- ➔ «E-13» на стр. 95
- ➔ «Сообщение в сетевом окружении» на стр. 95

## E-1

### Решения

- Убедитесь, что концентратор или другое сетевое устройство включены.
- Если вы хотите подключить принтер через Wi-Fi, снова задайте параметры Wi-Fi для принтера, так как он отключен.

### Соответствующая информация

- ➔ «Настройка Wi-Fi из панели управления» на стр. 87

## E-2, E-3, E-7

### Решения

- Убедитесь, что беспроводной маршрутизатор включен.
- Проверьте правильность подключения компьютера или других устройств к беспроводному маршрутизатору.
- Выключите беспроводной маршрутизатор. Примерно через 10 секунд включите его.
- Разместите принтер ближе к беспроводному маршрутизатору и уберите препятствия между ними.
- Если вы вводили SSID вручную, проверьте правильность ввода. Сравните введенное значение с значением SSID, указанным в разделе **Статус сети** отчета о сетевом соединении.
- Если беспроводной маршрутизатор имеет несколько идентификаторов SSID, выберите отображаемый SSID. Если идентификатор SSID использует несовместимую частоту, принтер не отображает его.
- Если для установки сетевого соединения используется настройка по нажатию кнопки, убедитесь, что беспроводной маршрутизатор поддерживает WPS. Если беспроводной маршрутизатор не поддерживает WPS, настройку по нажатию кнопки использовать нельзя.
- Убедитесь, что в идентификаторе SSID используются только ASCII-символы (буквенно-цифровые символы). Идентификатор SSID, содержащий символы, не входящие в набор ASCII-символов, не может быть отображен на принтере.

- Для подключения к беспроводному маршрутизатору нужно знать SSID и пароль. Если вы используете беспроводной маршрутизатор с настройками по умолчанию, SSID и пароль указаны на ярлыке беспроводного маршрутизатора. Если вы не знаете свой SSID и пароль, обратитесь к работнику, выполнявшему настройку беспроводного маршрутизатора, или к документации на этот беспроводной маршрутизатор.
- Если вы подключаетесь к сети, чей идентификатор SSID был создан на интеллектуальном устройстве в режиме маршрутизатора, узнайте значение SSID и пароль из документации на это интеллектуальное устройство.
- Если Wi-Fi-соединение внезапно обрывается, проверьте, не выполняются ли следующие условия. Если выполняется любое из этих условий, сбросьте настройки сети, загрузив и запустив программное обеспечение со следующего веб-сайта.

<https://epson.sn> > **Настройка**

- Другое интеллектуальное устройство было добавлено в сеть с использованием настройки с помощью кнопки.
- Сеть Wi-Fi была настроена без использования настройки с помощью кнопки.

### Соответствующая информация

- ➔ «Повторная настройка подключения к сети» на стр. 86
- ➔ «Настройка Wi-Fi из панели управления» на стр. 87

## E-5

### Решения

Убедитесь, что тип безопасности беспроводного маршрутизатора соответствует одному из указанных ниже типов. Если это не так, измените тип безопасности на беспроводном маршрутизаторе и выполните сброс сетевых настроек принтера.

- WEP-64 бит (40 бит)
- WEP-128 бит (104 бит)
- WPA PSK (TKIP/AES)\*
- WPA2 PSK (TKIP/AES)\*
- WPA (TKIP/AES)
- WPA2 (TKIP/AES)
- WPA3-SAE (AES)

\* WPA PSK также известен как WPA Personal. WPA2 PSK также известен как WPA2 Personal.

## E-6

### Решения:

- Проверьте, не выключен ли фильтр MAC-адресов. Если он включен, зарегистрируйте MAC-адрес принтера, чтобы он не отфильтровывался. Дополнительные сведения представлены в документации, поставляемой в комплекте с маршрутизатором беспроводной сети. MAC-адрес принтера указан в разделе **Статус сети** отчета о сетевом подключении.

- Если при использовании режима защиты WEP на маршрутизаторе беспроводной сети включена общая аутентификация, убедитесь, что ключ и индекс ключа введены правильно.
- Если количество подключаемых устройств на маршрутизаторе беспроводной сети меньше количества сетевых устройств, которые требуется подключить, следует увеличить число подключаемых устройств в настройках маршрутизатора беспроводной сети. Инструкции по выполнению настроек представлены в документации, поставляемой в комплекте с маршрутизатором беспроводной сети.

#### **Соответствующая информация**

➔ [«Настройка подключения к компьютеру» на стр. 86](#)

## **E-8**

#### **Решения**

- Включите DHCP на беспроводном маршрутизаторе, если для параметра принтера «Получить IP-адрес» задано значение «Автоматически».
- Если для параметра принтера «Получить IP-адрес» задано значение «Вручную», то введенный вами IP-адрес недействителен, так как не находится в диапазоне разрешенных адресов (например, равен 0.0.0.0). Установите корректный IP-адрес на панели управления принтера.

#### **Соответствующая информация**

➔ [«Установка для принтера статического IP-адреса» на стр. 102](#)

## **E-9**

#### **Решения**

Проверьте, выполняются ли следующие условия.

- Устройства включены.
- Вы имеете доступ в Интернет и к другим компьютерам или сетевым устройствам, находящимся в той же сети на устройствах, которые вы хотите подключить к принтеру.

Если после проверки указанных выше условий принтер и сетевые устройства не подключаются, выключите беспроводной маршрутизатор. Примерно через 10 секунд включите его. Затем сбросьте настройки сети, загрузив и запустив установщик со следующего веб-сайта.

<https://epson.sn> > **Настройка**

#### **Соответствующая информация**

➔ [«Настройка подключения к компьютеру» на стр. 86](#)

## **E-10**

#### **Решения**

Проверьте, выполняются ли следующие условия.

- Другие устройства в сети включены.

- Сетевые адреса (IP-адрес, маска подсети и шлюз по умолчанию) заданы верно, если параметр принтера «Получить IP-адрес» имеет значение «Вручную».

Если сетевые адреса заданы неверно, сбросьте их значения. Вы можете проверить IP-адрес, маску подсети и шлюз по умолчанию в разделе **Статус сети** отчета о сетевом соединении.

Если включена функция DHCP, для параметра принтера «Получить IP-адрес» задайте значение «Автоматически». Если вы хотите задать IP-адрес вручную, посмотрите IP-адрес принтера, указанный в разделе **Статус сети** отчета о сетевом соединении и выберите «Вручную» на экране настроек сети. Установите значение маски подсети на [255.255.255.0].

Если принтер и сетевые устройства не подключаются, выключите беспроводной маршрутизатор. Примерно через 10 секунд включите его.

### **Соответствующая информация**

➔ [«Установка для принтера статического IP-адреса» на стр. 102](#)

## **E-11**

### **Решения:**

Проверьте перечисленные ниже пункты.

- Адрес основного шлюза указан верно, если выбран режим настройки TCP/IP принтера Ручное.
- Устройство, выступающее в качестве основного шлюза, должно быть включено.

Установите корректный адрес основного шлюза. Адрес основного шлюза указан в разделе **Статус сети** отчета о сетевом подключении.

### **Соответствующая информация**

➔ [«Установка для принтера статического IP-адреса» на стр. 102](#)

## **E-12**

### **Решения**

Проверьте, выполняются ли следующие условия.

- Другие устройства в сети включены.
- Сетевые адреса (IP-адрес, маска подсети и шлюз по умолчанию) заданы верно при вводе их вручную.
- Сетевые адреса для других устройств (маска подсети и шлюз по умолчанию) идентичны.
- IP-адрес не конфликтует с другими устройствами.

Если после проверки указанных выше условий принтер и сетевые устройства не подключаются, попробуйте выполнить следующее.

- Выключите беспроводной маршрутизатор. Примерно через 10 секунд включите его.
- Снова задайте параметры сети с помощью установщика. Вы можете запустить ее со следующего веб-сайта.

<https://epson.sn> > **Настройка**

- ❑ На беспроводном маршрутизаторе, использующем тип безопасности WEP, можно зарегистрировать несколько паролей. Если на точке доступа зарегистрированы несколько паролей, проверьте, установлены ли на принтере первый из зарегистрированных паролей.

### Соответствующая информация

- ➔ «Установка для принтера статического IP-адреса» на стр. 102

## E-13

### Решения

Проверьте, выполняются ли следующие условия.

- ❑ Сетевые устройства, такие как беспроводной маршрутизатор, концентратор и маршрутизатор, включены.
- ❑ На сетевых устройствах не производилась ручная настройка TCP/IP. (Если настройка TCP/IP принтера производилась автоматически, в то время как настройка TCP/IP других устройств в сети производилась вручную, сеть принтера может отличаться от сети других устройств.)

Если ничего не помогает, попробуйте выполнить следующую процедуру.

- ❑ Выключите беспроводной маршрутизатор. Примерно через 10 секунд включите его.
- ❑ Установите настройки сети на компьютере, находящемся в той же сети, что и принтер, с помощью программы установки. Вы можете запустить ее со следующего веб-сайта.

<https://epson.sn> > **Настройка**

- ❑ На беспроводном маршрутизаторе, использующем тип безопасности WEP, можно зарегистрировать несколько паролей. Если на точке доступа зарегистрированы несколько паролей, проверьте, установлены ли на принтере первый из зарегистрированных паролей.

### Соответствующая информация

- ➔ «Настройка подключения к компьютеру» на стр. 86
- ➔ «Установка для принтера статического IP-адреса» на стр. 102

## Сообщение в сетевом окружении

Сообщение	Решение
Необходимо улучшить соединение Wi-Fi. Выключите и включите беспроводной маршрутизатор. Если соединение не улучшится, ознакомьтесь с документацией к беспроводному маршрутизатору.	Переместив принтер ближе к беспроводному маршрутизатору и убрав препятствия между ними, выключите беспроводной маршрутизатор. Примерно через 10 секунд включите его. Если соединения по-прежнему нет, обратитесь к документации на беспроводной маршрутизатор.

Сообщение	Решение
*Подключение дополнительных устройств невозможно. Отключите одно из подключенных устройств для добавления другого.	Компьютер и интеллектуальные устройства, которые могут быть подключены одновременно, подключаются с использованием соединения Wi-Fi Direct (простая точка доступа). Для добавления еще одного компьютера или интеллектуального устройства сначала отключите одно из устройств или подключите его к другой сети.  На листке состояния сети или панели управления принтера можно посмотреть количество беспроводных устройств, которые могут быть подключены одновременно, и количество уже подключенных устройств.
В среде существует SSID, идентичное Wi-Fi Direct. Если не удастся подключить интеллектуальное устройство к принтеру, измените имя SSID для Wi-Fi Direct.	С панели управления принтера перейдите на экран настройки Wi-Fi Direct и выберите меню изменения параметра. Вы можете изменить часть имени сети после символов DIRECT-XX-. Введите не более 22 символов.

## Подключение интеллектуального устройства напрямую к принтеру (Wi-Fi Direct)

Режим Wi-Fi Direct (простая точка доступа) позволяет подключить интеллектуальное устройство к принтеру напрямую, без использования беспроводного маршрутизатора, и печатать прямо с устройства.

### Информация о Wi-Fi Direct

Используйте этот способ подключения, если вы не используете Wi-Fi дома или в офисе или когда вы хотите напрямую соединить принтер и компьютер или интеллектуальное устройство. В этом режиме принтер выступает в роли беспроводного маршрутизатора, к нему можно подключать устройства без использования обычного беспроводного маршрутизатора. Однако устройства, подключенные к принтеру, не могут обмениваться данными между собой через принтер.

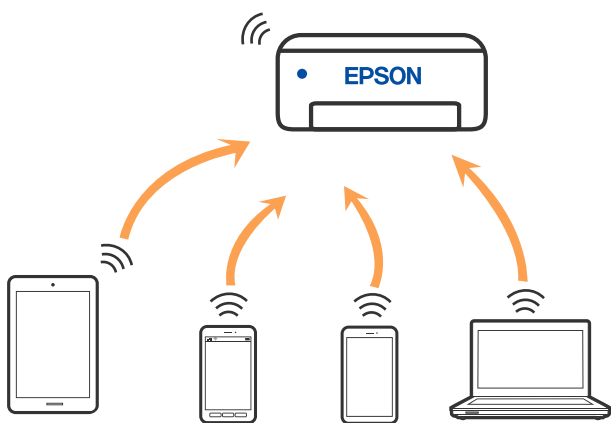

Принтер может иметь подключение к Wi-Fi и подключение Wi-Fi Direct (простая точка доступа) одновременно. Однако если вы начнете передачу по сети с помощью подключения Wi-Fi Direct (простая точка доступа), если принтер подключен к сети Wi-Fi, то сеть Wi-Fi будет временно отключена.



## Подключение к устройствам в режиме Wi-Fi Direct

Этот способ позволяет подключить принтер напрямую к интеллектуальным устройствам без использования беспроводного маршрутизатора.

**Примечание:**

*Для пользователей iOS и Android этот режим удобно будет настроить с помощью приложения Epson Smart Panel.*

*Эти настройки для принтера и интеллектуального устройства, к которому выполняется подключение, необходимо задать только один раз. Вам не потребуется снова задавать эти настройки, если вы не отключаете Wi-Fi Direct и не восстанавливаете настройки сети по умолчанию.*

1. Выберите **Настройка беспров. ЛВС** на начальном экране.  
Для выбора элемента используйте кнопки ▲, ▼, ◀ и ▶, а затем нажмите кнопку ОК.
2. Выберите **Wi-Fi Direct**.
3. Просмотрите сообщение и нажмите кнопку ОК для продолжения.
4. Просмотрите сообщение и нажмите кнопку ОК для продолжения.
5. Нажмите ◀.
6. Выберите **Устройства на базе других ОС**.
7. Прокрутите экран с помощью кнопки ▼ и проверьте информацию о подключении Wi-Fi Direct.

8. На экране подключения Wi-Fi интеллектуального устройства выберите имя сети (SSID), отображаемое на панели управления принтера, затем введите пароль.

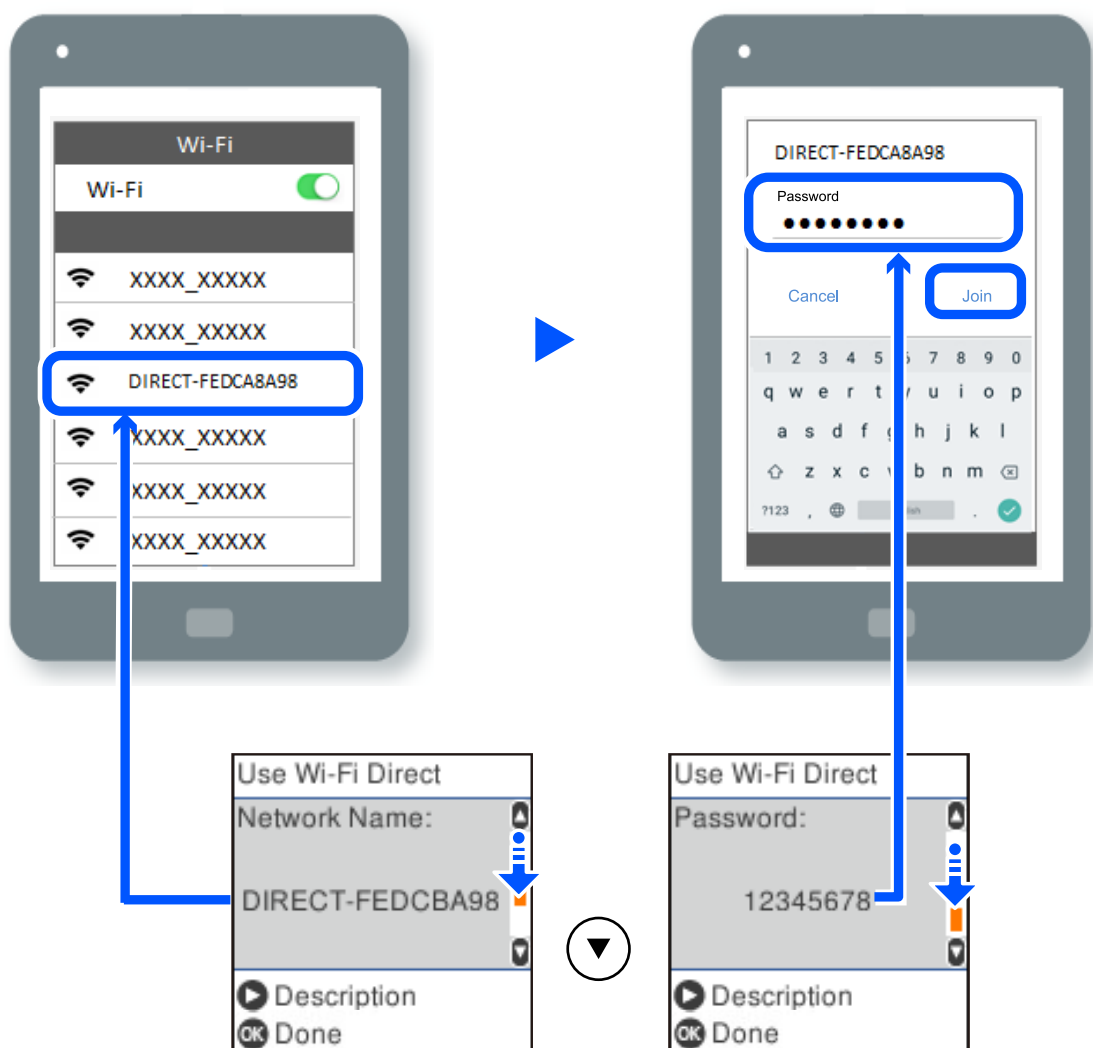

9. Нажмите кнопку ОК на панели управления принтера.
10. На экране приложения для печати в интеллектуальном устройстве выберите принтер, к которому требуется подключиться.

Если интеллектуальное устройство ранее было подключено к принтеру, для повторного подключения выберите имя сети (SSID) на экране подключения Wi-Fi этого устройства.

**Примечание:**

Если вы используете устройство на базе iOS, вы можете установить подключение, отсканировав QR-код стандартной камерой iOS. См. ссылку ниже: <https://epson.sn>.

## Отключение соединения в режиме Wi-Fi Direct (простая точка доступа)

Доступны два способа отключения соединения Wi-Fi Direct (простая точка доступа). Можно отключить все соединения с помощью панели управления принтера либо отключить каждое соединение с

компьютера или интеллектуального устройства. В этом разделе описывается, как отключить все соединения.



**Важно:**

При отключении соединения Wi-Fi Direct (простая точка доступа) все компьютеры и интеллектуальные устройства, подключенные к принтеру через соединение Wi-Fi Direct (простая точка доступа), будут отключены.

**Примечание:**

Если вы хотите отключить конкретное устройство, выполните отключение на этом устройстве, а не на принтере. Для отключения соединения Wi-Fi Direct (простая точка доступа) с устройства используйте один из указанных ниже способов.

- Отключите подключение по Wi-Fi к имени сети (SSID) принтера.
- Выполните подключение к другому имени сети (SSID).

1. Выберите **Настройка беспров. ЛВС** на начальном экране.

Для выбора элемента используйте кнопки ▲, ▼, ◀ и ▶, а затем нажмите кнопку ОК.

2. Выберите **Wi-Fi Direct**.

3. Для продолжения нажмите кнопку ОК.

4. Для продолжения нажмите кнопку ОК.

5. Для отображения экрана настроек нажмите кнопку ↻.

6. Выберите **Откл. Wi-Fi Direct**.

7. Просмотрите сообщение и нажмите кнопку ОК.

## **Изменение параметров режима Wi-Fi Direct (простая точка доступа), таких как SSID**

Если включен режим Wi-Fi Direct (простая точка доступа), вы можете изменить параметры Wi-Fi Direct, например имя сети и пароль.

1. Выберите **Настройка беспров. ЛВС** на начальном экране.

Для выбора элемента используйте кнопки ▲, ▼, ◀ и ▶, а затем нажмите кнопку ОК.

2. Выберите **Wi-Fi Direct**.

3. Для продолжения нажмите кнопку ОК.

4. Для продолжения нажмите кнопку ОК.

5. Для отображения экрана настроек нажмите кнопку ↻.

6. Выберите элемент меню, который нужно изменить.

Для выбора доступны следующие элементы меню.

**Сменить имя сети**

Изменение имени сети (идентификатора SSID), используемого в режиме Wi-Fi Direct (простая точка доступа) для подключения к принтеру, на произвольное значение. Для имени сети (идентификатора SSID) можно использовать символы ASCII с экранной клавиатуры на панели управления.

При изменении имени сети (SSID) все подключенные устройства отключаются. Чтобы снова подключить эти устройства, используйте новое имя сети (SSID).

**Изменить пароль**

Изменение пароля подключения к принтеру по Wi-Fi Direct (простая точка доступа) на произвольное значение. В пароле можно использовать символы ASCII с экранной клавиатуры на панели управления.

При изменении пароля все подключенные устройства отключаются. Чтобы снова подключить эти устройства, используйте новый пароль.

**Откл. Wi-Fi Direct**

Отключение параметров режима Wi-Fi Direct (простая точка доступа) на принтере. При отключении этого режима также будут отключены все устройства, подключенные к принтеру в режиме Wi-Fi Direct (простая точка доступа).

**Восст. настр. по ум.**

Возврат всех параметров режима Wi-Fi Direct (простая точка доступа) к значениям по умолчанию.

Удаляется сохраненная в принтере информация о подключении интеллектуального устройства в режиме Wi-Fi Direct (простая точка доступа).

7. Следуйте инструкциям на экране.

---

## **Добавление или изменение подключения принтера**

### **Настройка принтера для использования на нескольких компьютерах**

Несмотря на то, что несколько компьютеров могут быть подключены к одному и тому же беспроводному маршрутизатору, каждому компьютеру может быть назначен свой SSID.

Если SSID, назначенные беспроводным маршрутизатором, не входят в одну сеть, то каждый компьютер фактически подключен к другой сети. Если начать настройку принтера с компьютера А, принтер добавляется в ту же сеть, что и компьютер А, что позволяет компьютеру А печатать с него.

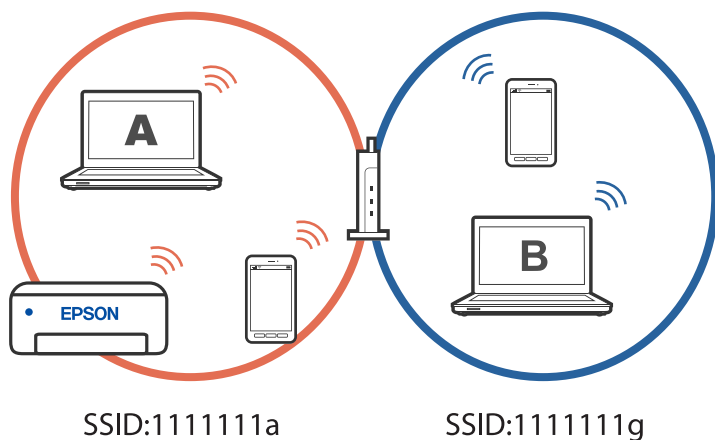

Однако если начать настройку принтера с компьютера В в конфигурации, показанной выше, принтер будет настроен в сети компьютера В, что позволит компьютеру В печатать на нем, но не компьютеру А.

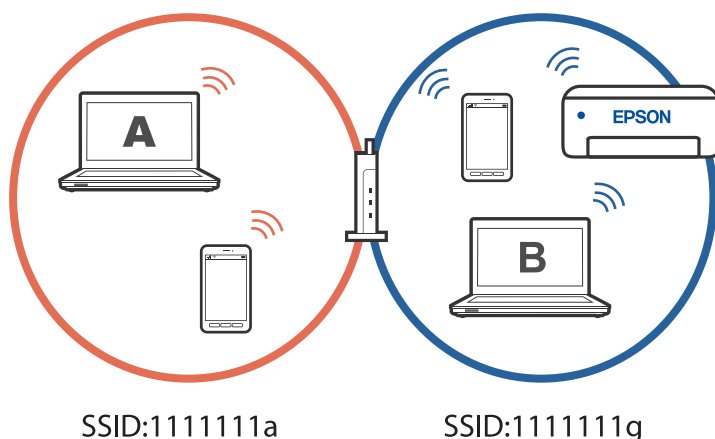

Чтобы этого избежать, когда необходимо настроить сетевой принтер со второго компьютера, запустите программу установки на компьютере, подключенном к той же сети, что и принтер. Если принтер находится в той же сети, он не будет перенастроен для работы в другой сети, а будет готов к использованию.

## Изменение способа подключения к сети — с Wi-Fi на USB

Выполните следующие действия при стабильности используемой сети Wi-Fi или для перехода на более стабильное USB-соединение.

1. Соедините принтер и компьютер с помощью USB-кабеля.
2. Выберите принтер без маркировки (XXXXX) при печати с использованием USB-соединения.

Имя вашего принтера или «Сеть» отображается в XXXX в зависимости от версии операционной системы.

Пример Windows 11

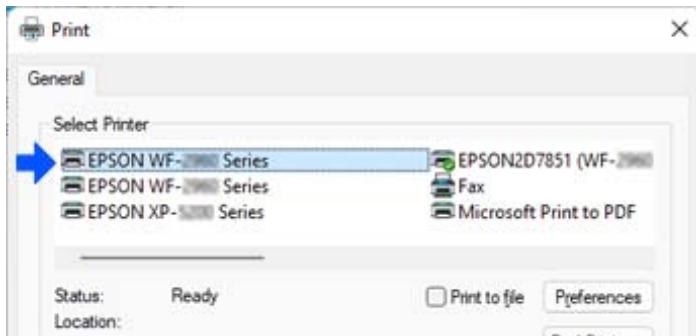

Пример Windows 10

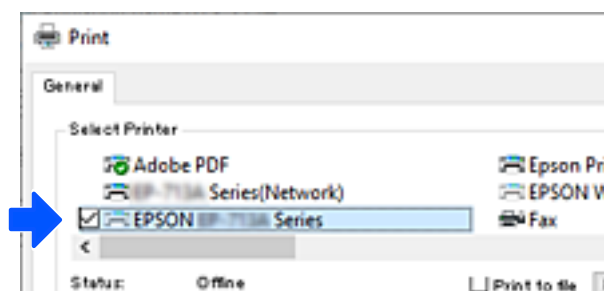

## Установка для принтера статического IP-адреса

Можно установить статический IP-адрес для принтера с помощью Web Config.

1. Доступ к Web Config.

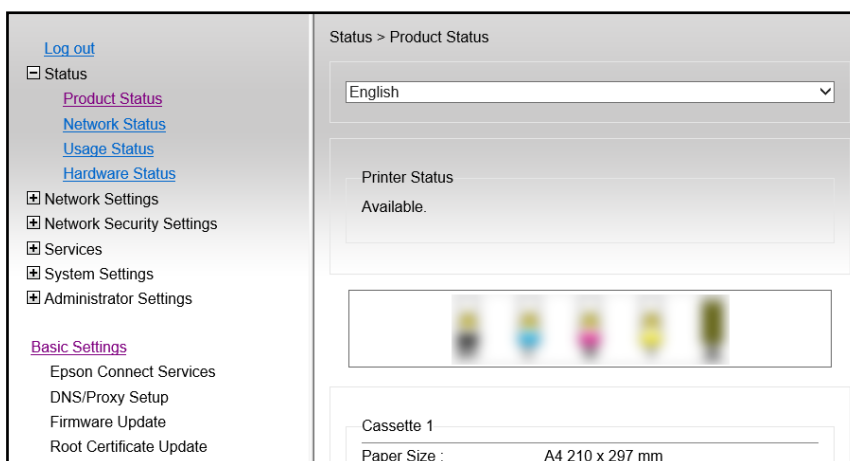

**Примечание:**

Отображаемые на экране данные и элементы *Web Config* отличаются в зависимости от модели.

Если вы видите следующий экран, выберите **Advanced Settings** из списка в верхней части окна.

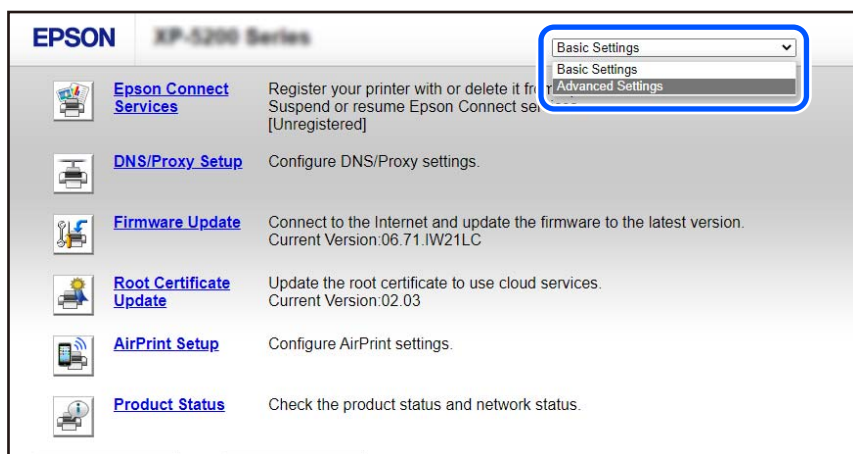

2. Войдите в систему под учетной записью администратора.

**Примечание:**

Пароль администратора задается заранее в **Advanced Settings** в *Web Config*. Подробная информация о пароле администратора приведена по ссылке ниже.

3. Выберите **Network Settings**.

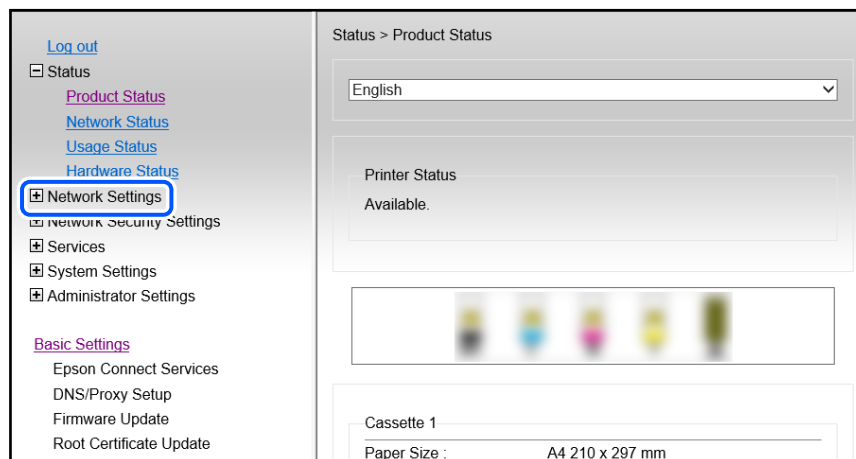

4. Выберите **Basic**.

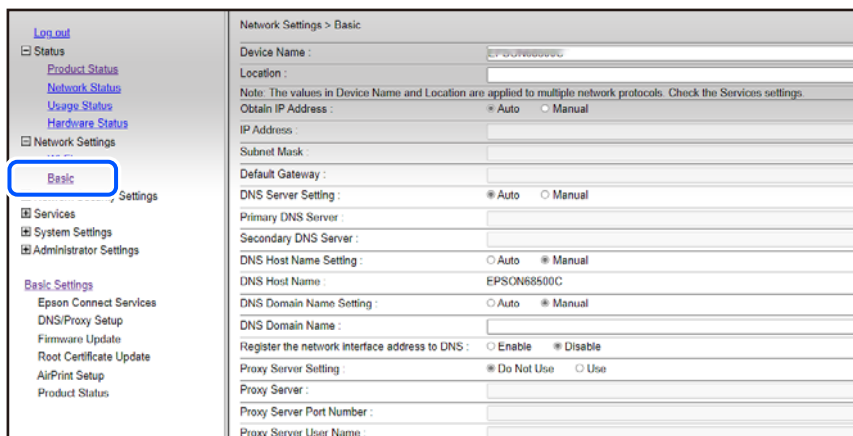

5. Выберите значение **Manual** для параметра **Obtain IP Address**.
6. Введите IP-адрес, который вы устанавливаете, в **IP Address**.  
Задайте маску подсети, шлюз по умолчанию, DNS-сервер и т. д. в соответствии с сетевым окружением.
7. Щелкните **Next**.
8. Щелкните **OK**.  
Настройки применены.  
Для повторного доступа к Web Config укажите установленный IP-адрес.

### Соответствующая информация

➔ [«Приложение для настройки работы принтера \(Web Config\)» на стр. 170](#)

---

## Транспортировка и хранение принтера

Чтобы упаковать принтер перед хранением, транспортировкой или отправкой в ремонт, сделайте следующее.

1. Выключите принтер нажатием кнопки .
2. Убедитесь, что индикатор питания погас, затем отсоедините шнур питания.



**Важно:**

*Отключайте шнур питания только после того, как индикатор питания погаснет. В противном случае печатающая головка не возвращается в исходное положение, из-за чего чернила высыхают и печать становится невозможной.*

3. Отсоедините все кабели, в том числе шнур питания и кабель USB.
4. Извлеките из принтера всю бумагу.



5. Убедитесь, что в принтере не размещены оригиналы.
6. Откройте модуль сканера, удерживая его крышку закрытой. Прикрепите держатель картриджа к кассете с помощью скотча.

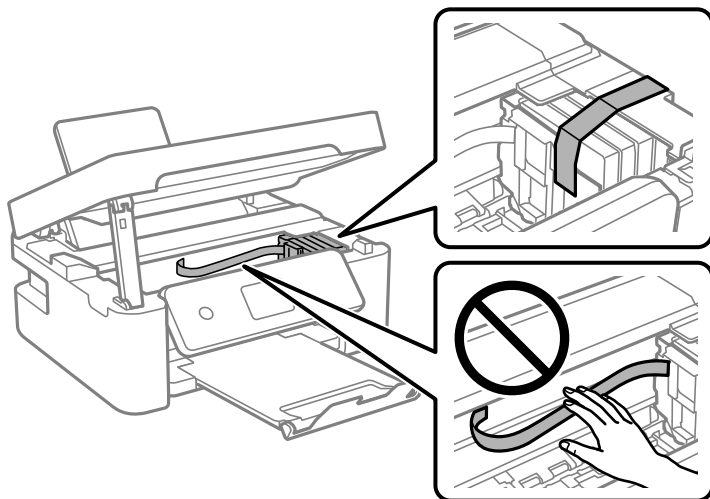

**Предостережение:**

При открытии и закрытии модуля сканера соблюдайте осторожность, чтобы не прищемить руку. В противном случае можно получить травму.

7. Закройте модуль сканера.  
В целях безопасности модуль сканера закрывается в два этапа.

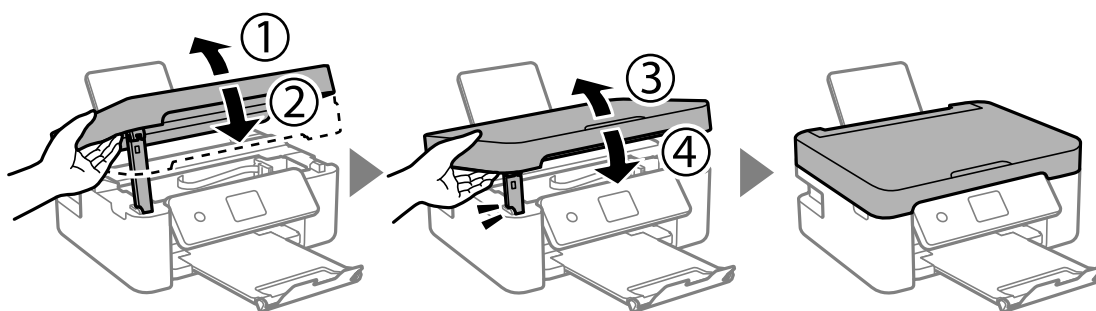

**Примечание:**

Модуль сканера нельзя открыть из положения, показанного ниже. Перед открытием сканера его необходимо полностью закрыть.

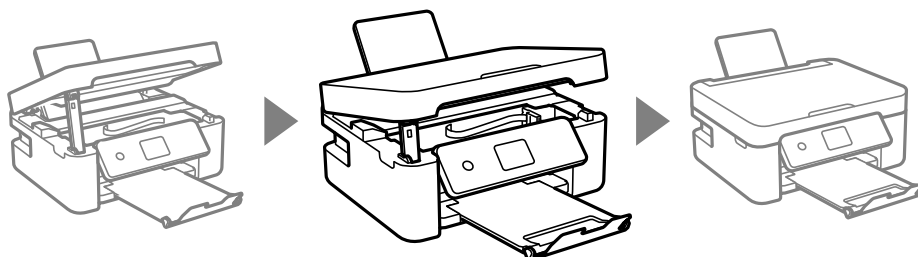

8. Подготовьте принтер к упаковке, как показано ниже.

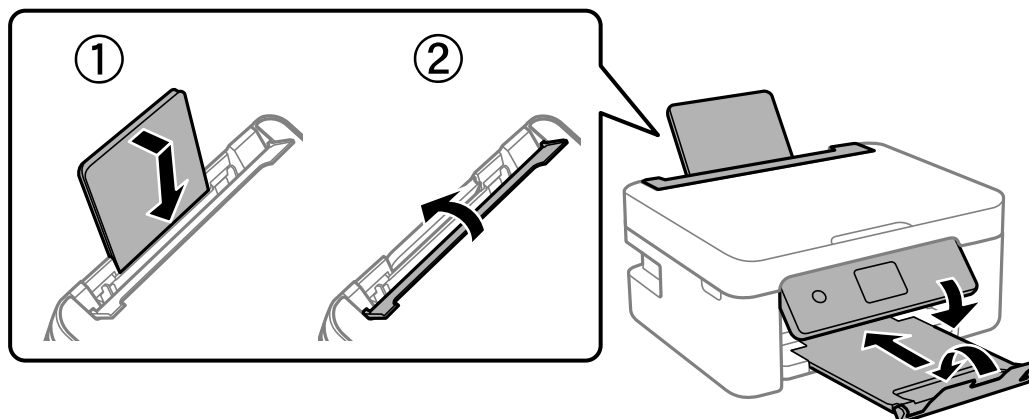

9. Упакуйте принтер в коробку, используя упаковочные материалы.

**Важно:**

- ❑ Во время хранения или перевозки не наклоняйте принтер, не устанавливайте вертикально и не переворачивайте его, поскольку это может привести к вытеканию чернил.

- ❑ Не извлекайте чернильные картриджи. Извлечение картриджей может привести к высыханию печатающей головки, в результате чего принтер может перестать печатать.

При повторном использовании принтера убедитесь в том, что удален скотч, закрепляющий держатель картриджа. Если качество печати снизилось, почистите и откалибруйте печатающую головку.

### Соответствующая информация

- ➔ «Проверка и очистка печатающей головки» на стр. 72
- ➔ «Калибровка печатающей головки» на стр. 75

# Устранение неполадок

Невозможно выполнить печать или сканирование. . . . .	108
Низкое качество печати, копирования и сканирования. . . . .	119
Не удается выбрать тип бумаги или источник бумаги в драйвере принтера. . . . .	136
На ЖК-экране отображается код ошибки. . . . .	137
Бумага заминается. . . . .	138
Необходимо заменить чернильные картриджи. . . . .	142
Необходимо заменить контейнер для отработанных чернил. . . . .	151
Невозможно управлять принтером должным образом. . . . .	156
Проблема не устранена. . . . .	159

## Невозможно выполнить печать или сканирование

### Устранение неполадок

Прочитайте этот раздел в случае ненадлежащего качества печати или сканирования, либо возникновения неполадок. Решения ряда распространенных проблем см. далее.

#### ■ Принтер включен?

##### Решения

- Убедитесь, что принтер включен.
- Проверьте правильность подключения шнура питания.
- ➔ [«Питание не включается» на стр. 156](#)
- ➔ [«Проблема не устранена» на стр. 159](#)

#### ■ Произошло замятие бумаги в принтере?

##### Решения

- При замятии бумаги печать невозможна. Извлеките замятую бумагу из принтера.
- ➔ [«Бумага заминается» на стр. 138](#)

#### ■ Принтер как таковой работает правильно?

##### Решения

- При отображении сообщения об ошибке на ЖК-экране проверьте ошибку.
- Выполните печать листа состояния и проверьте правильность печати принтера как такового.
- ➔ [«На ЖК-экране отображается код ошибки» на стр. 137](#)

#### ■ Имеются ли проблемы с соединением?

##### Решения

- Проверьте правильность подключения всех кабелей.
- Проверьте правильность работы сетевого устройства и USB-концентратора.
- При наличии соединения Wi-Fi проверьте правильность настроек соединения Wi-Fi.
- Проверьте сети, к которым подключены компьютер и принтер, и убедитесь, что их имена совпадают.
- ➔ [«Не удастся подключить принтер к сети» на стр. 113](#)
- ➔ [«Не удастся подключить принтер через USB» на стр. 112](#)
- ➔ [«Проверка состояния сетевого соединения принтера \(отчет о сетевом соединении\)» на стр. 89](#)

#### ■ Данные отправлены на печать?

##### Решения

- Убедитесь в отсутствии оставшихся после выполнения предыдущей задачи данных печати.

❑ Проверьте драйвер принтера и убедитесь, что принтер не находится оффлайн.

➔ [«По-прежнему присутствует задание, ожидающее печати.»](#) на стр. 110

➔ [«Принтер находится в режиме ожидания или автономном режиме.»](#) на стр. 110

## Приложение или драйвер принтера работает некорректно

### Не удается выполнить печать даже после установки соединения (Windows)

Это может быть вызвано следующими причинами.

#### ■ Возникла проблема с программным обеспечением или данными.

##### Решения

❑ Удостоверьтесь, что установлен оригинальный драйвер принтера Epson (EPSON XXXXX). Если оригинальный драйвер печати Epson не установлен, то набор доступных функций будет ограничен. Рекомендуем использовать оригинальный драйвер печати Epson.

❑ При печати большого по объему изображения компьютеру может не хватить памяти. Напечатайте это изображение с более низким разрешением или в меньшем формате.

❑ Если вы испробовали все решения, но не смогли устранить проблему, попробуйте удалить и повторно установить драйвер принтера.

❑ Проблему можно попытаться устранить, обновив программное обеспечение до самой последней версии. Чтобы проверить состояние программного обеспечения, используйте инструмент обновления программного обеспечения.

➔ [«Проверка наличия оригинального драйвера принтера Epson — Windows»](#) на стр. 84

➔ [«Проверка наличия оригинального драйвера принтера Epson — Mac OS»](#) на стр. 85

➔ [«Установка приложений по отдельности»](#) на стр. 83

#### ■ Возникла проблема с состоянием принтера.

##### Решения

Щелкните **EPSON Status Monitor 3** на вкладке **Сервис** драйвера печати и проверьте состояние принтера. Если утилита **EPSON Status Monitor 3** отключена, нажмите **Расширенные параметры** на вкладке **Сервис**, после чего выберите **Включить EPSON Status Monitor 3**.

## По-прежнему присутствует задание, ожидающее печати.

### Решения

Щелкните **Очередь на печать** на вкладке драйвера печати **Сервис**. Если остались ненужные данные, выберите команду **Отменить все документы** в меню **Принтер**.

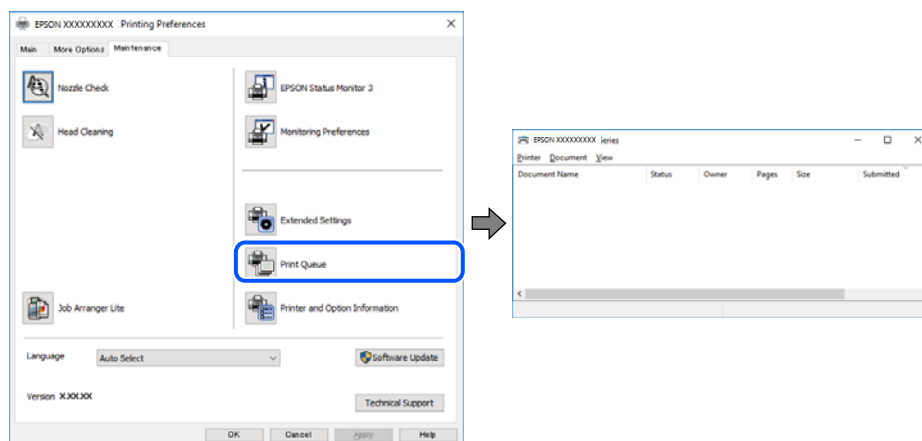

## Принтер находится в режиме ожидания или автономном режиме.

### Решения

Щелкните **Очередь на печать** на вкладке драйвера печати **Сервис**.

Если принтер находится в автономном режиме или режиме ожидания, отмените эти режимы в меню **Принтер**.

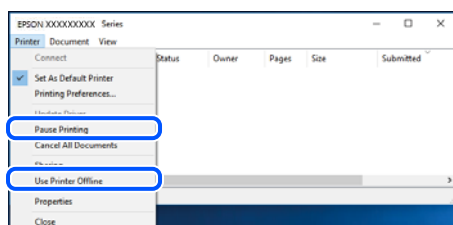

## Принтер не выбран в качестве принтера по умолчанию.

### Решения

Щелкните правой кнопкой мыши значок принтера в разделе **Панель управления > Просмотр устройств и принтеров** (или **Принтеры, Принтеры и факсы**), затем выберите пункт **Установить в качестве принтера по умолчанию**.

#### Примечание:

Если имеется несколько значков принтеров, см. ниже инструкции по выбору правильного принтера.

#### Примеры

USB-соединение: серия EPSON XXXX

Сетевое соединение: серия EPSON XXXX (сеть)

Если драйвер принтера был установлен несколько раз, то могло быть создано несколько копий этого драйвера. Если созданы копии вида «Серия EPSON XXXX (копия 1)», щелкните правой кнопкой мыши значок драйвера и выберите **Удалить устройство**.

**Порт принтера задан неправильно.****Решения**

Щелкните **Очередь на печать** на вкладке драйвера печати **Сервис**.

В меню **Принтер** убедитесь, что порт принтера правильно задан в разделе **Свойства** > **Порт**, как показано ниже.

Подключение по USB: **USBXXX**, сетевое подключение: **EpsonNet Print Port**

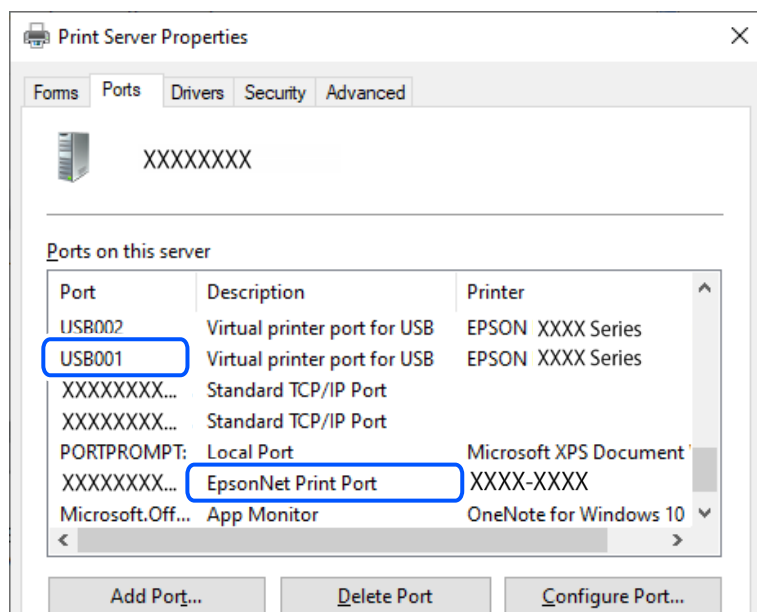
**Не удается выполнить печать даже после установки соединения (Mac OS)**

Это может быть вызвано следующими причинами.

**Возникла проблема с программным обеспечением или данными.****Решения**

- Удостоверьтесь, что установлен оригинальный драйвер принтера Epson (EPSON XXXXX). Если оригинальный драйвер печати Epson не установлен, то набор доступных функций будет ограничен. Рекомендуем использовать оригинальный драйвер печати Epson.
  - При печати большого по объему изображения компьютеру может не хватить памяти. Напечатайте это изображение с более низким разрешением или в меньшем формате.
  - Если вы испробовали все решения, но не смогли устранить проблему, попробуйте удалить и повторно установить драйвер принтера.
  - Проблему можно попытаться устранить, обновив программное обеспечение до самой последней версии. Чтобы проверить состояние программного обеспечения, используйте инструмент обновления программного обеспечения.
- ➔ [«Проверка наличия оригинального драйвера принтера Epson — Windows»](#) на стр. 84
- ➔ [«Проверка наличия оригинального драйвера принтера Epson — Mac OS»](#) на стр. 85
- ➔ [«Установка приложений по отдельности»](#) на стр. 83

## ■ Возникла проблема с состоянием принтера.

### Решения

Убедитесь, что принтер не находится в состоянии **Пауза**.

Выберите **Системные настройки** в меню **Apple > Принтеры и сканеры** (или **Печать и сканирование, Печать и факс**), а затем дважды щелкните значок принтера. Если принтер находится в состоянии паузы, щелкните **Возобновить**.

## Не удается выполнить печать даже после установки соединения (iOS)

Это может быть вызвано следующими причинами.

### ■ Параметр Автоотобр.наст.бум. отключен.

#### Решения

Включите **Автоотобр.наст.бум.** в следующем меню.

**Настр. > Настройка принтера > Парам. источн. бумаги > Автоотобр.наст.бум.**

### ■ Параметр AirPrint отключен.

#### Решения

Включите параметр AirPrint в Web Config.

➔ [«Приложение для настройки работы принтера \(Web Config\)»](#) на стр. 170

## Не удается выполнить сканирование даже после установки соединения

### ■ Сканирование с высоким разрешением через сеть.

#### Решения

Попробуйте выполнить сканирование при более низком разрешении.

## Не удается подключить принтер через USB

Это может быть вызвано следующими причинами.

### ■ Кабель USB неправильно подключен к электрической розетке.

#### Решения

Надежно подсоедините кабель USB к принтеру и компьютеру.

### ■ Возникла проблема с USB-концентратором.

#### Решения

Если используется USB-концентратор, попробуйте подсоединить принтер напрямую к компьютеру.



## ■ Возникла проблема с кабелем USB или входным разъемом USB.

### Решения

Если кабель USB не распознается, попробуйте подсоединить его к другому разъему или замените кабель.

## Не удается подключить принтер к сети

### Главные причины и решения проблем сетевого подключения

Проверьте следующее, чтобы выяснить, связана ли проблема с работой или настройками подключенного устройства.

## ■ Установите причину сбоя сетевого подключения принтера.

### Решения

Распечатайте отчет о проверке сетевого подключения, чтобы найти проблему и рекомендуемое решение.

Дополнительную информацию о чтении отчета о проверке сетевого подключения см. далее.

#### *Примечание:*

*Чтобы получить дополнительную информацию о сетевых настройках, распечатайте лист состояния сети.*

➔ [«Проверка состояния сетевого соединения принтера \(отчет о сетевом соединении\)» на стр. 89](#)

➔ [«Сообщения и варианты решения проблем в отчете о сетевом подключении» на стр. 90](#)

## ■ Используйте Epson Printer Connection Checker, чтобы улучшить соединение с компьютером. (Windows)

### Решения

В зависимости от результатов проверки могут быть доступны те или иные способы решения проблемы.

1. Дважды щелкните значок **Epson Printer Connection Checker** на рабочем столе.

Запустится Epson Printer Connection Checker.

Если на рабочем столе отсутствует указанный значок, для запуска Epson Printer Connection Checker следуйте указанным ниже инструкциям.

#### Windows 11

Нажмите кнопку «Пуск», выберите **Все программы > Epson Software > Epson Printer Connection Checker**.

#### Windows 10

Нажмите кнопку «Пуск» и выберите **Epson Software > Epson Printer Connection Checker**.

#### Windows 8.1/Windows 8

С помощью кнопки «Поиск» введите название приложения, затем нажмите появившийся значок.

❑ Windows 7

Нажмите кнопку «Пуск» и выберите **Все программы > Epson Software > Epson Printer Connection Checker**.

2. Чтобы выполнить проверку, следуйте инструкциям на экране.

**Примечание:**

Если имя принтера не отображается, установите оригинальный драйвер принтера Epson.

[«Проверка наличия оригинального драйвера принтера Epson — Windows» на стр. 84](#)

После идентификации проблемы следуйте отображаемым на экране инструкциям по ее решению.

Если решить проблему не удастся, проверьте следующее в зависимости от вашей конкретной ситуации.

❑ Принтер не распознается через сеть.

[«Проверка состояния сетевого соединения принтера \(отчет о сетевом соединении\)» на стр. 89](#)

❑ Принтер не распознается через USB-соединение.

[«Не удается подключить принтер через USB» на стр. 112](#)

❑ Принтер распознается, но печать не выполняется.

[«Не удается выполнить печать даже после установки соединения \(Windows\)» на стр. 109](#)

## ■ Возникают какие-то проблемы с сетевыми устройствами, подключенными к сети Wi-Fi.

### Решения

Выключите устройства, которые вы хотите подключить к сети. Подождите примерно 10 секунд, после чего включите устройства в следующем порядке: беспроводной маршрутизатор, компьютер или интеллектуальное устройство, принтер. Переместите принтер и компьютер или интеллектуальное устройство ближе к беспроводному маршрутизатору для улучшения радиосвязи и попробуйте заново задать сетевые настройки.

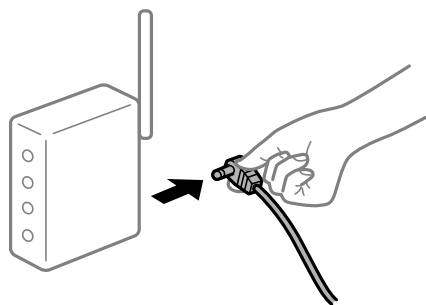

## ■ Устройства не могут принять сигнал от беспроводного маршрутизатора, так как находятся слишком далеко от него.

### Решения

Переместите компьютер, интеллектуальное устройство и принтер ближе к беспроводному маршрутизатору, после чего выключите и снова включите его.

## После замены беспроводного маршрутизатора существующие настройки не подходят новому маршрутизатору.

### Решения

Заново задайте настройки подключения к сети, чтобы они соответствовали новому беспроводному маршрутизатору.

➔ «Повторная настройка подключения к сети» на стр. 86

## Имена сетей (идентификаторы SSID), к которым подключены компьютер или интеллектуальное устройство, разные.

### Решения

Если вы одновременно используете несколько беспроводных маршрутизаторов или на беспроводном маршрутизаторе имеется несколько идентификаторов SSID, а устройства при этом подключены к разным SSID (то есть, к сетям с разными именами), вы не сможете подключиться к беспроводному маршрутизатору.

❑ Пример подключения к разным SSID

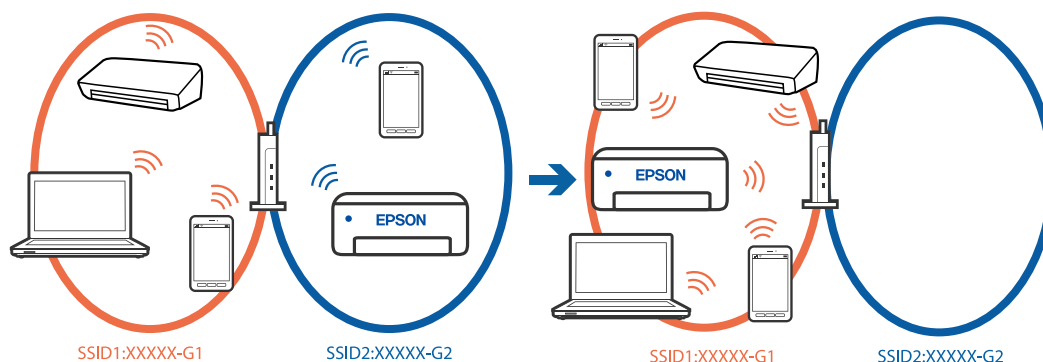

❑ Пример подключения к SSID с разным частотным диапазоном

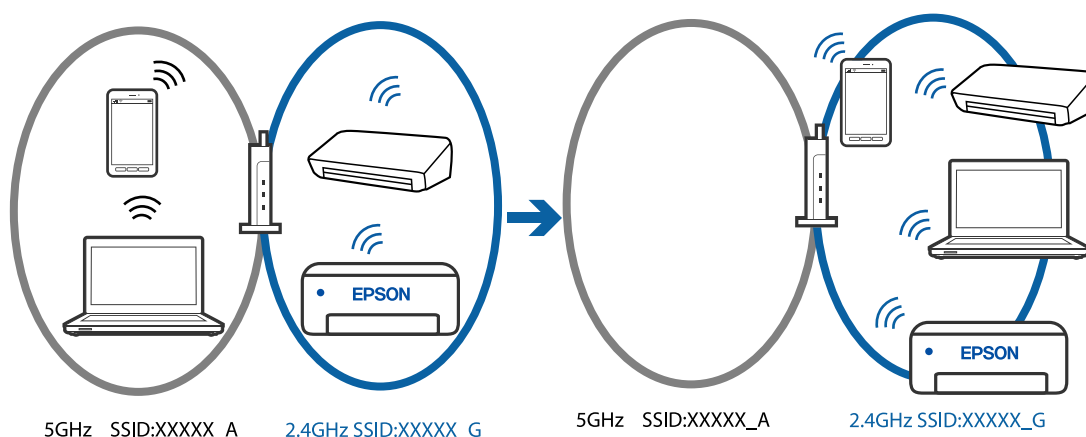

Подключите компьютер или интеллектуальное устройство к сети с тем же SSID, что и сеть, к которой подключен принтер.

❑ Проверьте SSID, к которому подключен принтер, распечатав отчет о проверке сетевого подключения.

❑ Проверьте имя сети Wi-Fi или подключенной сети на всех компьютерах и смарт-устройствах, которые вы хотите подключить к принтеру.

- Если принтер и компьютер или смарт-устройство подключены к разным сетям, повторно подключите устройство к SSID, к которому подключен принтер.

### ■ На беспроводном маршрутизаторе доступна функция разделения устройств.

#### Решения

В большинстве беспроводных маршрутизаторов имеется функция разделения, которая блокирует связь между устройствами в пределах одной сети (SSID). Если вы не можете установить связь между принтером и компьютером или интеллектуальным устройством, даже если они подключены к одной сети, отключите функцию разделения устройств на беспроводном маршрутизаторе. За более подробной информацией обратитесь к руководству по беспроводному маршрутизатору.

### ■ IP-адрес назначен неправильно.

#### Решения

Если IP-адрес, назначенный принтеру, имеет вид 169.254.XXX.XXX, а для маски подсети настроено значение 255.255.0.0, то такой IP-адрес может быть назначен неправильно.

Напечатайте отчет о сетевом подключении и проверьте в нем IP-адрес и маску подсети, назначенные принтеру. Для печати отчета о сетевом подключении выберите **Настр. > Параметры сети > Проверка подключения**.

Перезагрузите беспроводной маршрутизатор или сбросьте настройки сети в принтере.

➔ [«Установка для принтера статического IP-адреса» на стр. 102](#)

### ■ Устройство, подключенное к порту USB 3.0, вызывает радиопомехи.

#### Решения

При подключении устройств к порту USB 3.0 на компьютере Mac могут возникать радиочастотные помехи. Если вам не удастся выполнить подключение к беспроводной сети (Wi-Fi) или работа с ней становится неустойчивой, попробуйте выполнить следующее.

- Расположите устройство, подключенное к порту USB 3.0, подальше от компьютера.

### ■ На компьютере или интеллектуальном устройстве возникла проблема с настройками сети.

#### Решения

Попробуйте зайти на любой веб-сайт со своего компьютера или интеллектуального устройства, чтобы убедиться, что настройки сети на устройстве верны. Если вы не можете зайти ни на один сайт, это означает, что на компьютере или интеллектуальном устройстве имеются проблемы.

Проверьте сетевое подключение на компьютере или интеллектуальном устройстве. Более подробные сведения см. в документации на компьютер или интеллектуальное устройство.

## Бумага подается неправильно

### Пункты проверки

Проверьте следующие пункты, а затем попробуйте выполнить решения согласно проблемам.

### ■ Неподходящее место установки.

#### Решения

Поставьте принтер на ровную поверхность и используйте его в рекомендуемых условиях окружающей среды.

➔ [«Требования к условиям окружающей среды» на стр. 182](#)

### ■ Используется неподдерживаемый тип бумаги.

#### Решения

Используйте бумагу, подходящую для этого принтера.

➔ [«Доступные форматы бумаги и емкость загрузки» на стр. 163](#)

➔ [«Недоступные типы бумаги» на стр. 166](#)

### ■ Бумага обрабатывается неправильно.

#### Решения

Следуйте инструкциям по работе с бумагой.

➔ [«Меры предосторожности при работе с бумагой» на стр. 24](#)

### ■ В принтер загружено слишком много листов.

#### Решения

При загрузке бумаги не превышайте максимально допустимое количество листов, установленное для этой бумаги. Запрещается загружать простую бумагу выше значка треугольника на направляющей.

➔ [«Доступные форматы бумаги и емкость загрузки» на стр. 163](#)

### ■ Неправильные настройки бумаги на принтере.

#### Решения

Убедитесь, что настройки размера и типа бумаги соответствуют фактическому размеру и типу бумаги, загруженной в принтер.

➔ [«Настройки размера и типа бумаги» на стр. 24](#)

## Бумага подается под углом

Это может быть вызвано следующими причинами.

### ■ Бумага загружена неправильно.

#### Решения

Загрузите бумагу в правильном направлении и подвиньте боковую направляющую к краю бумаги.

➔ [«Загрузка бумаги в заднее устройство подачи бумаги» на стр. 26](#)

## Одновременно подается несколько листов бумаги

Это может быть вызвано следующими причинами.

### ■ Бумага сырая или влажная.

#### Решения

Загрузите другую бумагу.

### ■ Из-за статического электричества листы бумаги прилипают друг к другу.

#### Решения

Продуйте бумагу перед загрузкой. Если бумага все равно не подается, загружайте ее по одному листу.

### ■ Несколько листов бумаги одновременно подаются во время ручной двухсторонней печати.

#### Решения

Перед повторной загрузкой бумаги уберите всю бумагу, загруженную в источник бумаги.

## Возникает сообщение об отсутствии бумаги

### ■ Бумага загружена не по центру заднего устройства подачи бумаги.

#### Решения

Если возникает ошибка отсутствия бумаги, хотя бумага загружена в заднее устройство подачи бумаги, еще раз загрузите бумагу по центру заднего устройства подачи бумаги.

## Во время печати выбрасывается бумага

### ■ В качестве типа бумаги выбран не Бланк письма.

#### Решения

При загрузке печатных бланков (бумаги, на которой в области заголовка заранее напечатаны такие сведения, как имя отправителя или название компании) в качестве типа бумаги выберите Бланк письма.

## Низкое качество печати, копирования и сканирования

### Низкое качество печати

**На отпечатке отсутствуют некоторые цвета, присутствуют неправильные цвета или полосы**

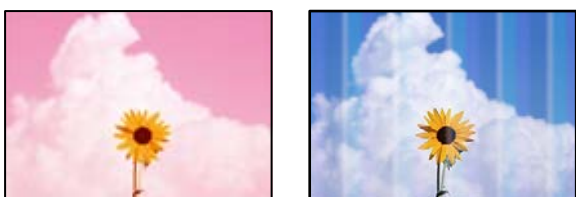

**Дюзы печатающей головки могут быть засорены.**

#### Решения

Выполните проверку дюз печатающей головки, чтобы посмотреть, не засорились ли они. Выполните проверку дюз и при необходимости прочистите печатающую головку. Если принтер долго не использовался, дюзы печатающих головок могли засориться и перестать пропускать чернила.

➔ [«Проверка и прочистка печатающей головки» на стр. 72](#)

**Появляются горизонтальные цветные полосы с интервалом приблизительно 2.5 см**

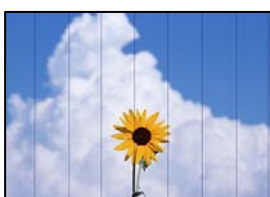

Это может быть вызвано следующими причинами.

**Установленный в настройках тип бумаги не соответствует типу загруженной бумаги.**

#### Решения

Выберите тип бумаги, соответствующий типу бумаги, загруженной в принтер.

➔ [«Список типов бумаги» на стр. 25](#)

**Задано низкое качество печати.**

#### Решения

При печати на обычной бумаге используйте настройку более высокого качества печати.

Windows

Выберите значение **Высокий** для параметра **Качество** на вкладке **Главное** драйвера печати.

Mac OS

Выберите значение **Высокое** для параметра **Качество печати** в меню **Настройки печати** диалога печати.

■ **Положение печатающей головки смещено.**

**Решения**

На панели управления выберите **Обслуживан.** > **Вырав. головки** > **Выравнив. по гориз.** и откалибруйте печатающую головку.

**Размытые отпечатки, вертикальные полосы или неровности**



enthalten alle  
Aufdruck. W  
↓ 5008 "Regel

Это может быть вызвано следующими причинами. Установите причины и используйте следующие решения по порядку сверху.

■ **Положение печатающей головки смещено.**

**Решения**

На панели управления выберите **Обслуживан.** > **Вырав. головки** > **Выравнив. по высоте** и откалибруйте печатающую головку.

■ **Параметр двунаправленной печати включен.**

**Решения**

Если качество печати не улучшается даже после калибровки печатающей головки, отключите двунаправленную печать.

При двунаправленной (или высокоскоростной) печати печатающая головка движется в обоих направлениях, в результате чего вертикальные линии могут не совпадать. После отключения этого параметра может снизиться скорость печати, но повысится качество печати.

Windows

Снимите флажок **Двунаправленная печать** на вкладке драйвера печати **Дополнительные настройки**.

Mac OS

Выберите **Системные настройки** в меню Apple > **Принтеры и сканеры** (или **Печать и сканирование**, **Печать и факс**), а затем выберите принтер. Щелкните **Параметры и принадлежности** > **Параметры** (или **Драйвер**). Выберите **Выключить** для параметра **Двунаправленная печать**.



## Выходит чистый лист (без печати)

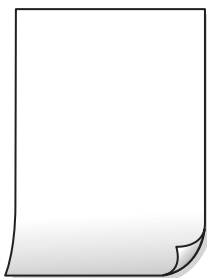

### Дюзы печатающей головки могут быть засорены.

#### Решения

Выполните проверку дюз печатающей головки и, если они засорены, выполните процедуру Механическая чистка.

➔ [«Проверка и прочистка печатающей головки» на стр. 72](#)

➔ [«Запуск Механическая чистка» на стр. 74](#)

### Размер бумаги, загруженной в принтер, и соответствующие настройки печати различаются.

#### Решения

Измените настройки печати в соответствии с размером бумаги, загруженной в принтер. Загрузите в принтер бумагу, которая соответствует настройкам печати.

### В принтер одновременно подается несколько листов бумаги.

#### Решения

Чтобы предотвратить одновременную подачу нескольких листов бумаги в принтер, см. следующий раздел.

➔ [«Одновременно подается несколько листов бумаги» на стр. 118](#)

## Потертости и размытие на бумаге



Это может быть вызвано следующими причинами.

### ■ Бумага загружена неправильно.

#### Решения

Если на отпечатках появляются горизонтальные полосы (перпендикулярные направлению печати) или размазываются чернила на верхней или нижней части бумаги, загрузите бумагу в правильном направлении и придвиньте направляющие края к краям бумаги.

➔ [«Загрузка бумаги в заднее устройство подачи бумаги» на стр. 26](#)

### ■ Бумагопроводящий тракт испачкан.

#### Решения

Если на отпечатках появляются вертикальные полосы (горизонтальные по отношению к направлению печати) или размазываются чернила, очистите бумагопроводящий тракт.

➔ [«Очистка бумагопроводящего тракта от чернильных пятен» на стр. 76](#)

### ■ Бумага неровная.

#### Решения

Чтобы проверить, не согнута ли бумага, положите ее на ровную поверхность. Если бумага неровная, разгладьте ее.

### ■ На обратной стороне бумаги была выполнена печать до того, как высохла ранее отпечатанная сторона.

#### Решения

Перед повторной загрузкой бумаги в режиме ручной двусторонней печати убедитесь в том, что чернила полностью высохли.

### ■ При использовании функции автоматической двусторонней печати плотность печати слишком высока, а время высыхания слишком мало.

#### Решения

При использовании функции автоматической двусторонней печати и печати насыщенных изображений, например фотографий и графиков, снизьте плотность печати и увеличьте время высыхания.

## Напечатанные фотографии липкие на ощупь



## ■ Печать выполнена не на той стороне фотобумаги.

### Решения

Убедитесь, что печать ведется на предназначенной для печати стороне. После печати на тыльной стороне фотобумаги следует очистить бумагопроводящий тракт.

➔ «Очистка бумагопроводящего тракта от чернильных пятен» на стр. 76

## ■ Изображения или фотографии печатаются с искаженными цветами



Это может быть вызвано следующими причинами.

## ■ Дюзы печатающей головки могут быть засорены.

### Решения

Выполните проверку дюз печатающей головки, чтобы посмотреть, не засорились ли они. Выполните проверку дюз и при необходимости прочистите печатающую головку. Если принтер долго не использовался, дюзы печатающих головок могли засориться и перестать пропускать чернила.

➔ «Проверка и прочистка печатающей головки» на стр. 72

## ■ Была применена коррекция цвета.

### Решения

При печати с помощью драйвера принтера Windows, в зависимости от типа бумаги, применяется настройка автоматической коррекции фотографий Epson. Попробуйте изменить настройку.

На вкладке **Дополнительные настройки** выберите **Настройка в Цветокоррекция**, после чего щелкните **Расширенные**. Измените настройку **Коррекция сцены** со значения **Автоматически** на любой другой вариант. Если изменение настройки не привело к получению желаемого результата, попробуйте выбрать любой другой способ цветокоррекции, отличный от **PhotoEnhance**, в **Управление цветом**.

➔ «Корректировка цветов печати» на стр. 46

## Цвета на отпечатке отличаются от цветов на экране



### Свойства цветов используемого дисплея настроены неправильно.

#### Решения

Дисплеи, в том числе дисплеи компьютеров, имеют свои собственные характеристики отображения информации. Если дисплей не был откалиброван, изображения будут отображаться с неправильными цветами и яркостью. Отрегулируйте параметры устройства. Если вы используете Mac OS, также выполните следующие действия.

Доступ к диалоговому окну печати. Выберите **Соответствие цветов** из всплывающего меню и нажмите **ColorSync**.

### Дисплей отражает внешний свет.

#### Решения

Избегайте попадания на дисплей прямых солнечных лучей и выполняйте проверку изображения в помещениях, где имеется достаточный уровень освещения.

### Экран имеет высокое разрешение.

#### Решения

Цвета могут отличаться от того, что вы видите на экранах интеллектуальных устройств, например смартфонов или планшетов, имеющих дисплеи высокого разрешения.

### Дисплей и принтер по-разному воспроизводят цвета.

#### Решения

Цвета на дисплее не идентичны цветам на бумаге, поскольку дисплей и принтер по-разному воспроизводят цвета. Чтобы цвета были идентичны, необходимо изменить свойства цвета.

## Невозможно выполнить печать без полей



## В настройках печати не настроена печать без полей.

### Решения

В настройках печати выберите режим печати без полей. Если выбрать тип бумаги, который не поддерживает печать без полей, выбор параметра **Без полей** невозможен. Выберите тип бумаги, который поддерживает печать без полей.

#### Windows

Выберите **Без полей** на вкладке драйвера печати **Главное**.

#### Mac OS

Выберите размер бумаги для печати без полей в разделе **Размер бумаги**.

➔ «Бумага для печати без полей» на стр. 165

## Края изображения обрезаются при печати без полей



## Так как изображение немного увеличивается, выступающая область обрезается.

### Решения

Выберите меньший коэффициент увеличения.

#### Windows

Нажмите **Настройки** рядом с **Без полей** на вкладке драйвера принтера **Главное**, после чего измените настройки.

#### Mac OS

Измените параметр **Увеличение** в меню диалогового окна печати **Настройки печати**.

## Соотношение сторон изображения отличается от размера бумаги.

### Решения

Если соотношение сторон изображения отличается от размера бумаги, длинная сторона изображения обрезаются, если она выходит за пределы длинной стороны бумаги.

## Неправильное положение, размер или поля отпечатка

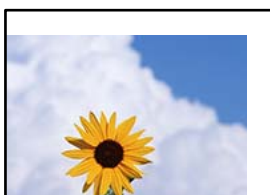



## ■ Используется драйвер для другого принтера.

### Решения

Убедитесь, что используемый драйвер предназначен для этого принтера. Проверьте название принтера в верхней части окна драйвера принтера.

## Напечатанное изображение перевернуто

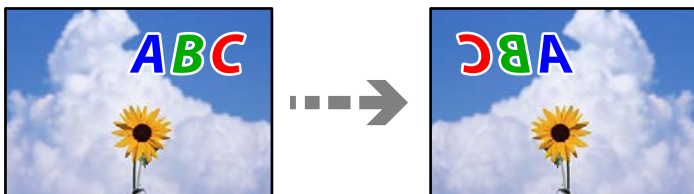

## ■ В настройках печати включена инверсия изображения по горизонтали.

### Решения

В драйвере принтера или приложении отключите все настройки зеркального отображения.

#### Windows

Снимите флажок **Зеркально** на вкладке драйвера печати **Дополнительные настройки**.

#### Mac OS

Снимите флажок **Зеркально** в меню диалогового окна печати **Настройки печати**.

## Мозаичные узоры на отпечатках



## ■ Изображения или фотографии напечатаны в низком разрешении.

### Решения

При печати изображений или фотографий используйте файлы в высоком разрешении. Как правило, изображения на веб-сайтах имеют низкое разрешение: хотя они хорошо выглядят на экране, качество при печати может заметно ухудшиться.

## Низкое качество копирования

**На копиях отсутствуют некоторые цвета, присутствуют неправильные цвета или полосы**

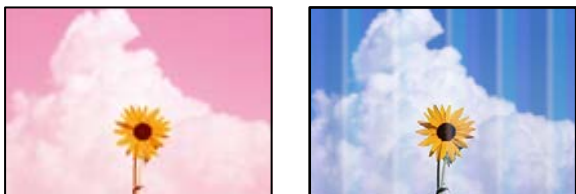

■ **Дюзы печатающей головки могут быть засорены.**

### Решения

Выполните проверку дюз печатающей головки, чтобы посмотреть, не засорились ли они. Выполните проверку дюз и при необходимости прочистите печатающую головку. Если принтер долго не использовался, дюзы печатающих головок могли засориться и перестать пропускать чернила.

➔ [«Проверка и прочистка печатающей головки» на стр. 72](#)

**Появляются горизонтальные цветные полосы с интервалом приблизительно 2.5 см**



Это может быть вызвано следующими причинами.

■ **Установленный в настройках тип бумаги не соответствует типу загруженной бумаги.**

### Решения

Выберите тип бумаги, соответствующий типу бумаги, загруженной в принтер.

➔ [«Список типов бумаги» на стр. 25](#)

■ **Задано низкое качество печати.**

### Решения

При печати на обычной бумаге используйте настройку более высокого качества печати.

Выберите **Высокое** в **Качество**.

➔ [«Качество» на стр. 60](#)



### ■ Положение печатающей головки смещено.

#### Решения

На панели управления выберите **Обслуживан.** > **Вырав. головки** > **Выравнив. по гориз. и** откалибруйте печатающую головку.

### Размытые копии, вертикальные полосы или неровности



enthalten alle  
Aufdruck. W  
↓ 5008 "Regel

Это может быть вызвано следующими причинами.

### ■ Положение печатающей головки смещено.

#### Решения

На панели управления выберите **Обслуживан.** > **Вырав. головки** > **Выравнив. по высоте и** откалибруйте печатающую головку.

### Выходит чистый лист (без печати)

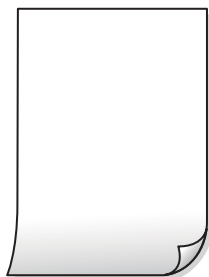

### ■ Дюзы печатающей головки могут быть засорены.

#### Решения

Выполните проверку дюз печатающей головки и, если они засорены, выполните процедуру Механическая чистка.

➔ [«Проверка и прочистка печатающей головки» на стр. 72](#)

➔ [«Запуск Механическая чистка» на стр. 74](#)

### ■ Размер бумаги, загруженной в принтер, и соответствующие настройки печати различаются.

#### Решения

Измените настройки печати в соответствии с размером бумаги, загруженной в принтер. Загрузите в принтер бумагу, которая соответствует настройкам печати.

## ■ В принтер одновременно подается несколько листов бумаги.

### Решения

Чтобы предотвратить одновременную подачу нескольких листов бумаги в принтер, см. следующий раздел.

➔ «Одновременно подается несколько листов бумаги» на стр. 118

## Потертости и размытие на бумаге



Это может быть вызвано следующими причинами.

## ■ Бумага загружена неправильно.

### Решения

Если на отпечатках появляются горизонтальные полосы (перпендикулярные направлению печати) или размазываются чернила на верхней или нижней части бумаги, загрузите бумагу в правильном направлении и придвиньте направляющие края к краям бумаги.

➔ «Загрузка бумаги в заднее устройство подачи бумаги» на стр. 26

## ■ Бумагопроводящий тракт испачкан.

### Решения

Если на отпечатках появляются вертикальные полосы (горизонтальные по отношению к направлению печати) или размазываются чернила, очистите бумагопроводящий тракт.

➔ «Очистка бумагопроводящего тракта от чернильных пятен» на стр. 76

## ■ Бумага неровная.

### Решения

Чтобы проверить, не согнута ли бумага, положите ее на ровную поверхность. Если бумага неровная, разгладьте ее.

## Копии фотографий липкие на ощупь



### Копия сделана не на той стороне фотобумаги.

#### Решения

Убедитесь, что копирование выполняется на предназначенной для печати стороне. Если вы случайно выполнили копирование на неподходящей стороне фотобумаги, необходимо очистить бумагопроводящий тракт.

➔ «Очистка бумагопроводящего тракта от чернильных пятен» на стр. 76

### Невозможно выполнить копирование без полей



### В настройках печати не настроена печать без полей.

#### Решения

На панели управления выберите **Коп-ть > Подробнее > Меню > Коп. без рам..** Если выбрать бумагу, для которой не поддерживается печать без полей, параметры печати без полей настроить будет нельзя. Выберите тип бумаги, который поддерживает печать без полей.

➔ «Бумага для печати без полей» на стр. 165

### Края изображения обрезаются при копировании без полей



### Так как изображение немного увеличивается, выступающая область обрезается.

#### Решения

Выберите меньший коэффициент увеличения.

Выберите **Коп-ть > Подробнее > Меню > Коп. без рам.** и измените параметр **Расширение.**

## Положение, размер или поля копий неверны

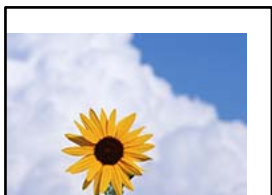

Это может быть вызвано следующими причинами.

### ■ Бумага загружена неправильно.

#### Решения

Загрузите бумагу в правильном направлении и пододвиньте боковую направляющую к краю бумаги.

➔ [«Загрузка бумаги в заднее устройство подачи бумаги» на стр. 26](#)

### ■ Оригиналы размещены неправильно.

#### Решения

Проверьте правильность размещения оригинала в соответствии с метками для совмещения.

Если край сканированного изображения отсутствует, слегка отодвиньте оригинал от угла на стекле сканера.

➔ [«Размещение оригиналов на стекле сканера» на стр. 31](#)

### ■ На стекле сканера присутствуют частицы пыли или пятна.

#### Решения

Протрите стекло и крышку сканера мягкой чистой сухой тканью. Если на стекле рядом с оригиналами присутствуют пыль или пятна, они могут попадать на область копирования, что приводит к неправильному положению копирования или уменьшению изображения.

➔ [«Очистка Стекло сканера» на стр. 77](#)

### ■ Размер бумаги задан неправильно.

#### Решения

Выберите нужный размер бумаги.

## Неравномерные цвета, размытость, точки или прямые линии на копируемом изображении



Это может быть вызвано следующими причинами.

### ■ Бумагопроводящий тракт грязный.

#### Решения

Загрузите и протяните бумагу без печати, чтобы прочистить тракт подачи бумаги.

➔ [«Очистка бумагопроводящего тракта от чернильных пятен» на стр. 76](#)

### ■ На оригиналах или стекле сканера присутствует пыль или грязь.

#### Решения

Уберите пыль или грязь с оригиналов и почистите стекло сканера.

➔ [«Очистка Стекло сканера» на стр. 77](#)

### ■ Оригинал был прижат слишком сильно.

#### Решения

Если прижать оригинал слишком сильно, на изображении могут возникнуть размытия, размазывания и пятна.

Не давите слишком сильно на оригинал или крышку сканера.

### ■ Плотность печати слишком высока.

#### Решения

Уменьшите величину плотности печати.

➔ [«Параметры меню Подробнее для копирования» на стр. 59](#)

## На копируемом изображении появляется муар (штриховка)

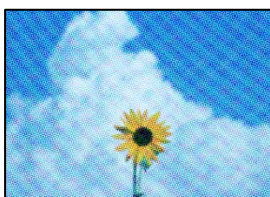

### ■ Если оригинал — это печатный документ, например журнал или каталог, то на изображении может появиться муар (точечный узор).

#### Решения

В этом случае необходимо изменить настройки масштабирования. Если муар по-прежнему появляется, немного измените угол размещения оригинала.

➔ [«Параметры меню Подробнее для копирования» на стр. 59](#)

## На копируемом изображении появляется изображение с обратной стороны оригинала



Это может быть вызвано следующими причинами.

### При сканировании тонких оригиналов одновременно могут сканироваться и изображения на обратной стороне этих оригиналов.

#### Решения

Поместите оригинал на стекло сканера, а затем положите сверху лист черной бумаги.

➔ [«Размещение оригиналов на стекле сканера» на стр. 31](#)

### Плотность печати слишком высока.

#### Решения

Уменьшите величину плотности печати.

➔ [«Параметры меню Подробнее для копирования» на стр. 59](#)

## Проблемы со сканируемым изображением

### На отсканированном изображении присутствуют неровные цвета, грязь, пятна и пр.



### На оригиналах или стекле сканера присутствует пыль или грязь.

#### Решения

Уберите пыль или грязь с оригиналов и почистите стекло сканера.

➔ [«Очистка Стекло сканера» на стр. 77](#)

### Оригинал был прижат слишком сильно.

#### Решения

Если прижать оригинал слишком сильно, на изображении могут возникнуть размытия, размазывания и пятна.

Не давите слишком сильно на оригинал или крышку сканера.

## На фоне отсканированных изображений появляется смещение



**При сканировании тонких оригиналов одновременно могут сканироваться и изображения на обратной стороне этих оригиналов.**

### Решения

При сканировании со стекла сканера поместите лист черной бумаги или настольную подкладку на оригинал.

## Не получается отсканировать нужную область

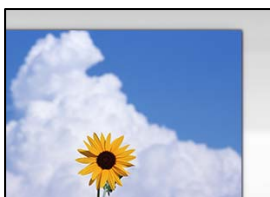

**Оригиналы размещены неправильно.**

### Решения

- Проверьте правильность размещения оригинала в соответствии с метками для совмещения.
- Если край сканированного изображения отсутствует, слегка отодвиньте оригинал от угла на стекле сканера.

➔ [«Размещение оригиналов на стекле сканера» на стр. 31](#)

**На стекле сканера присутствует пыль или грязь.**

### Решения

Удалите мусор и грязь со стекла сканера и крышки сканера. При наличии грязи и мусора вокруг оригинала область сканирования будет соответствующим образом увеличена.

**При сканировании нескольких оригиналов с помощью Epson ScanSmart между оригиналами недостаточный зазор.**

### Решения

При размещении нескольких оригиналов на стекле сканера между ними необходимо обеспечить расстояние не менее 20 мм (0,8 дюйма).

➔ [«Одновременное сканирование нескольких фотографий» на стр. 69](#)

## Не удается устранить проблемы в отсканированном изображении

Если проблему не удалось устранить даже после применения всех способов ее решения, см. информацию ниже.

### ■ Имеются проблемы с настройками ПО для сканирования.

#### Решения

Для инициализации настроек программного обеспечения для сканера используйте Epson Scan 2 Utility.

#### Примечание:

*Epson Scan 2 Utility* — это приложение, входящее в набор программного обеспечения для сканера.

1. Запустите Epson Scan 2 Utility.
  - Windows 11  
Нажмите кнопку «Пуск», затем выберите **Все программы > EPSON > Epson Scan 2 Utility**.
  - Windows 10  
Нажмите кнопку «Пуск» и выберите **EPSON > Epson Scan 2 Utility**.
  - Windows 8.1/Windows 8  
С помощью кнопки «Поиск» введите название приложения, затем нажмите появившийся значок.
  - Windows 7/Windows Vista/Windows XP  
Нажмите кнопку «Пуск», выберите **Все программы** или **Программы > EPSON > Epson Scan 2 > Epson Scan 2 Utility**.
  - Mac OS  
Выберите **Перейти > Приложения > Программное обеспечение Epson > Epson Scan 2 Utility**.
2. Выберите вкладку **Другое**.
3. Щелкните **Сброс**.

Если инициализация не помогла решить проблему, удалите и повторно установите программное обеспечение для сканера.

➔ [«Установка приложений по отдельности» на стр. 83](#)

## Не удается выбрать тип бумаги или источник бумаги в драйвере принтера

### ■ Не установлен оригинальный драйвер печати Epson.

#### Решения

Если оригинальный драйвер печати Epson (EPSON XXXXX) не установлен, набор доступных функций будет ограничен. Рекомендуем использовать оригинальный драйвер печати Epson.



## На ЖК-экране отображается код ошибки

Если возникает ошибка или появляется информация, требующая внимания, на ЖК-дисплее отображается соответствующий код. Если на экране отображается код ошибки, устраните проблему, следуя предложенным ниже решениям.

Код	Ситуация	Решения
E-01	Произошла ошибка принтера.	Откройте модуль сканера и извлеките бумагу или защитный материал из принтера. Выключите и вновь включите питание.
E-02	Произошла ошибка сканера.	Выключите и вновь включите питание.
E-12	Необходимо заменить прокладку, впитывающую чернила при печати без полей.	Обратитесь с просьбой о замене прокладки, впитывающей чернила при печати без полей, в компанию Epson или авторизованный сервисный центр Epson *.Пользователи не должны заменять эту деталь.  Печать без полей будет невозможна, но можно печатать с полями.
W-01	Замялась бумага.	Извлеките бумагу из принтера и нажмите кнопку в нижней части ЖК-экрана, чтобы сбросить ошибку. В некоторых случаях необходимо выключить и вновь включить питание.
W-12	Картриджи установлены неправильно.	Сильно подтолкните картриджи вниз.
W-13	Картридж, отображаемый на ЖК-дисплее, не был распознан.	Замените картридж. Компания Epson рекомендует использовать только оригинальные картриджи Epson.  <a href="#">«Коды картриджей» на стр. 166</a>
W-14	Заканчивается срок службы прокладки, впитывающей чернила при печати без полей.	Обратитесь с просьбой о замене прокладки, впитывающей чернила при печати без полей, в компанию Epson или авторизованный сервисный центр Epson *.Пользователи не должны заменять эту деталь. Данное сообщение будет отображаться, пока не будет заменена прокладка, впитывающая чернила.  Нажмите кнопку  для возобновления печати.
I-22	Настройте подключение к беспроводной сети (Wi-Fi) в разделе <b>Нажать кнопку (WPS)</b> .	Нажмите кнопку на точке доступа. Если на точке доступа нет кнопки, откройте окно настройки точки доступа и щелкните кнопку, отображаемую в программе.
I-23	Настройте подключение к беспроводной сети (Wi-Fi) в разделе <b>PIN-код (WPS)</b> .	В течение двух минут введите на точке доступа или на компьютере PIN-код, отображаемый на ЖК-экране.
I-31	Настройте подключение к беспроводной сети (Wi-Fi) в разделе <b>Wi-Fi Auto Connect</b> .	Установите программное обеспечение на компьютере, а затем, когда начнется настройка Wi-Fi, нажмите кнопку ОК.
I-41	Параметр <b>Автоотобр.наст.бум.</b> отключен. Некоторые функции использовать нельзя.	Если параметр <b>Автоотобр.наст.бум.</b> отключен, функцию AirPrint использовать нельзя.
I-60	Компьютер может не поддерживать WSD (веб-службы для устройств).	Функция сканирования на компьютер (WSD) доступна только на компьютерах, работающих под управлением англоязычных версий ОС Windows 10, Windows 8.1, Windows 8, Windows 7 или Windows Vista. Убедитесь, что принтер правильно подключен к компьютеру.

Код	Ситуация	Решения
—	Откл. и снова вкл. питание. Если неполад. возник. вновь, обрат. в ХХ.	<p>Попробуйте следующие решения.</p> <ol style="list-style-type: none"> <li>1. Выключите принтер и снова включите его.</li> <li>2. Если вы используете Wi-Fi, выключите и снова включите беспроводной маршрутизатор.</li> </ol> <p>Если сообщение об ошибке все еще отображается, запишите код ошибки, а затем обратитесь в службу технической поддержки Epson.</p>
Recovery Mode	Принтер запустился в режиме восстановления, т. к. обновление встроенного ПО было выполнено с ошибкой.	<p>Для повторного обновления встроенного ПО выполните следующие действия.</p> <ol style="list-style-type: none"> <li>1. Соедините принтер с компьютером с помощью USB-кабеля. (Во время работы в режиме восстановления обновить встроенное ПО через сеть невозможно.)</li> <li>2. Дальнейшие инструкции см. на веб-сайте Epson для вашего региона.</li> </ol>

\* При некоторых циклах печати небольшое количество лишних чернил попадает на прокладку, впитывающую чернила. Чтобы чернила не вытекали из прокладки, при достижении определенного количества чернил, впитанного прокладкой, принтер прекращает печать. Частота возникновения таких ситуаций зависит от количества страниц, распечатываемых с помощью функции печати без полей. Необходимость в замене прокладки не означает прекращения работы принтера в соответствии с техническими условиями. Принтер подает сигнал о необходимости заменить прокладку, впитывающую чернила. Такую замену могут выполнять только авторизованные поставщики услуг Epson. Гарантия Epson не распространяется на затраты, связанные с данной заменой.

## Бумага заминается

Посмотрите сообщение об ошибке на панели управления и следуйте инструкциям по извлечению замявшейся бумаги, в том числе оторванных кусков. Затем сбросьте ошибку.

На ЖК-экране отображаются анимированные инструкции по удалению замятой бумаги.



### **Предостережение:**

*Не прикасайтесь к кнопкам на панели управления, если ваши руки находятся внутри принтера. Если принтер начнет работать, вы можете получить травму. Во избежание травмы не касайтесь выступающих частей.*



### **Важно:**

*Аккуратно извлеките застрявшую бумагу. Применение силы при извлечении бумаги может повредить принтер.*

## Удаление застрявшей бумаги



Процедуру также можно посмотреть в Руководства Web Movie. Зайдите на следующий веб-сайт.

<https://support.epson.net/publist/vlink.php?code=NPD6871>

 **Предостережение:**

- ❑ При открытии и закрытии модуля сканера соблюдайте осторожность, чтобы не прищемить руку. В противном случае можно получить травму.
- ❑ Не прикасайтесь к кнопкам на панели управления, если ваши руки находятся внутри принтера. Если принтер начнет работать, вы можете получить травму. Во избежание травмы не касайтесь выступающих частей.

1. Извлеките замятую бумагу из заднего устройства подачи бумаги.

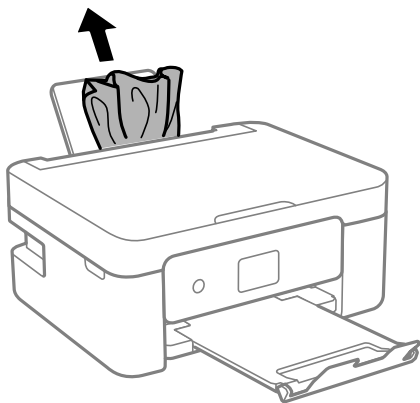

2. Снимите заднюю крышку.

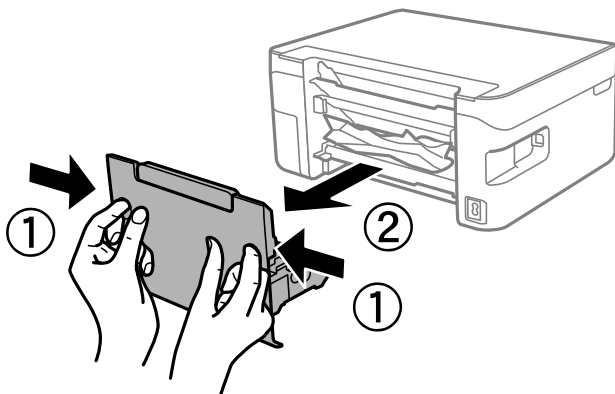

3. Извлеките замятую бумагу из задней крышки.

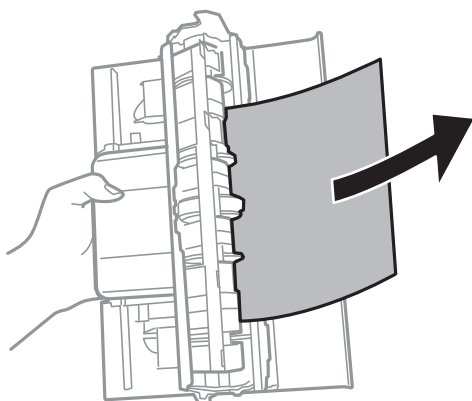

4. Извлеките замятую бумагу.

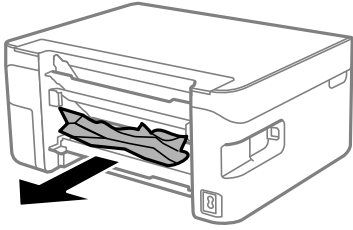

5. Вставьте заднюю крышку в принтер.

6. Откройте модуль сканера, удерживая его крышку закрытой.

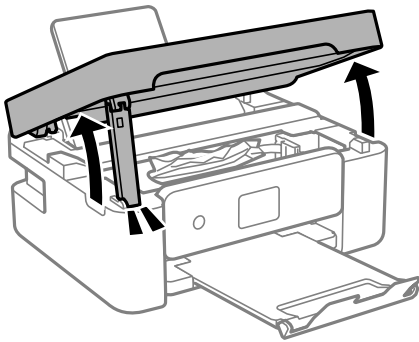

7. Извлеките замятую бумагу.

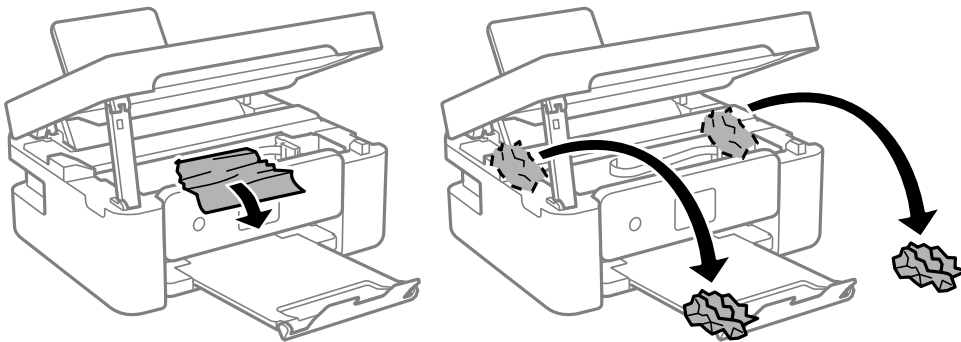

**!** **Важно:**

Не прикасайтесь к белому плоскому кабелю и прозрачной пленке внутри принтера. Это может привести к сбою в работе устройства.

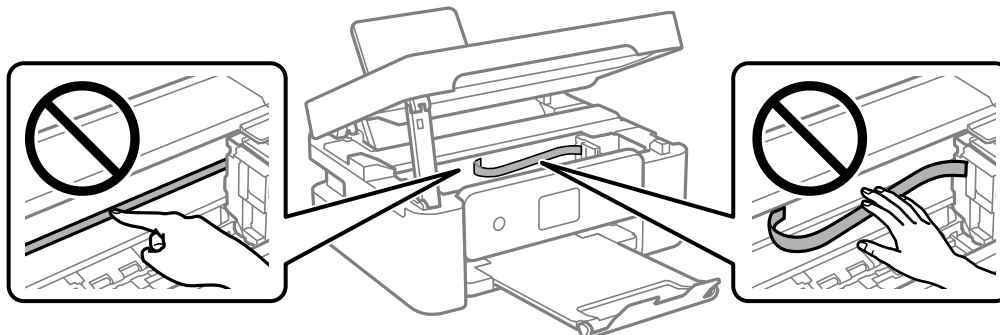

8. Закройте модуль сканера.

В целях безопасности модуль сканера закрывается в два этапа.

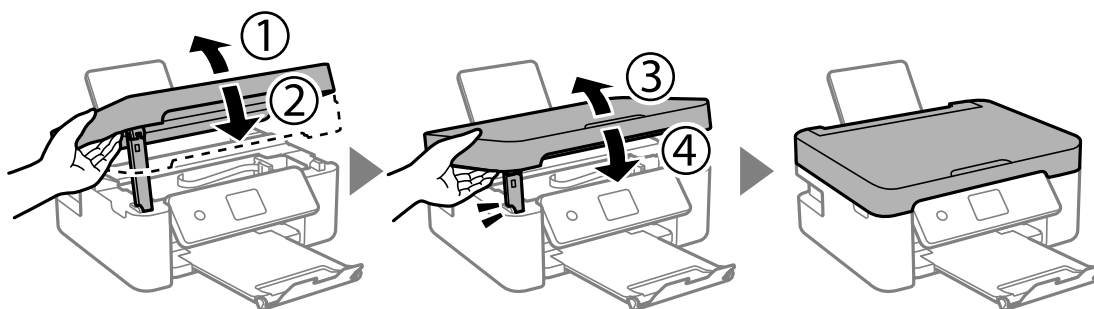

**Примечание:**

Модуль сканера нельзя открыть из положения, показанного ниже. Перед открытием сканера его необходимо полностью закрыть.

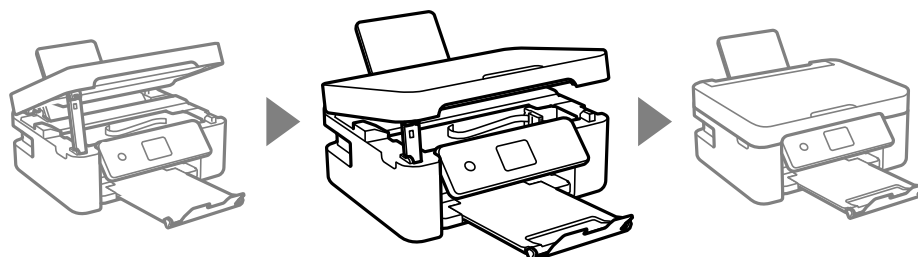

## Предотвращение замятия бумаги

Если бумага часто заминается, соблюдайте следующие условия.

- Поставьте принтер на ровную поверхность и используйте его в рекомендуемых условиях окружающей среды.

[«Требования к условиям окружающей среды» на стр. 182](#)

- Используйте бумагу, подходящую для этого принтера.

[«Доступные форматы бумаги и емкость загрузки» на стр. 163](#)

- Следуйте инструкциям по работе с бумагой.  
[«Меры предосторожности при работе с бумагой» на стр. 24](#)
- Загрузите бумагу в правильном направлении и пододвиньте боковую направляющую к краю бумаги.  
[«Загрузка бумаги в заднее устройство подачи бумаги» на стр. 26](#)
- При загрузке бумаги не превышайте максимально допустимое количество листов, установленное для этой бумаги.
- Если было загружено несколько листов, загружайте по одному листу бумаги.
- Убедитесь, что настройки размера и типа бумаги соответствуют фактическому размеру и типу бумаги, загруженной в принтер.  
[«Список типов бумаги» на стр. 25](#)

---

## Необходимо заменить чернильные картриджи

### Меры предосторожности при работе с картриджами

Перед заменой картриджей ознакомьтесь со следующими инструкциями.

#### Меры предосторожности при хранении чернил

- Не допускайте попадания прямых солнечных лучей на картриджи.
- Не храните картриджи при высокой температуре или температуре замерзания.
- Для получения наилучших результатов печати Epson рекомендует использовать чернильные картриджи до окончания срока годности, который указан на их упаковке, либо в течение шести месяцев после открытия упаковки (в зависимости от того, какой из этих сроков наступит раньше).
- Для достижения наилучших результатов храните упаковки с картриджами дном вниз.
- Перед использованием чернильных картриджей, принесенных из холодного места, их необходимо выдержать в помещении с комнатной температурой в течение как минимум трех часов.
- Не открывайте упаковку с картриджем, пока не будете готовы к установке его в принтер. Для обеспечения безотказной работы картридж помещается в вакуумную упаковку. Если картридж оставить распакованным на длительное время перед его использованием, нормальная печать может быть невозможна.

#### Меры предосторожности при замене картриджей

- Во время снятия упаковки будьте осторожны, чтобы не сломать крючки на боку картриджа.
- Не трясите картриджи после вскрытия упаковки, от этого могут вытечь чернила.

- ❑ Перед установкой необходимо снять желтую пленку с картриджа, в противном случае качество печати может снизиться или печать будет невозможна. Не снимайте и не срывайте ярлык с картриджа — это может вызвать утечку чернил.



- ❑ Не снимайте прозрачную изоляционную прокладку с нижней части картриджа, в противном случае картридж нельзя будет использовать.

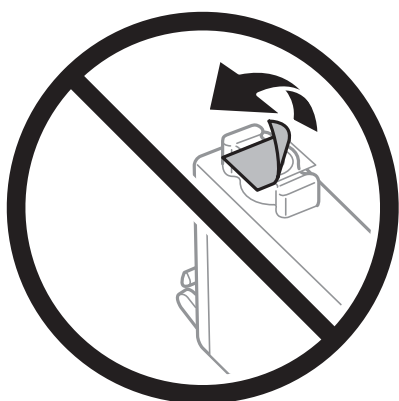

- ❑ Запрещается касаться частей, показанных на иллюстрации. Это может привести к нарушению нормальной работы принтера.

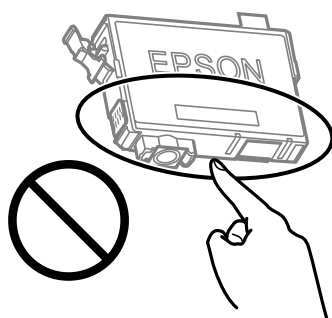

- ❑ Установите все чернильные картриджи, в противном случае печать будет невозможна.
- ❑ Не производите замену картриджей с выключенным питанием. Не перемещайте печатающую головку руками — это может повредить принтер.
- ❑ Не выключайте принтер во время заправки чернил. Если заправка чернил не завершена, печать может быть невозможна.

- ❑ Не оставляйте принтер без чернильных картриджей и не выключайте его в процессе их замены. В противном случае чернила, оставшиеся в дюзах печатающей головки, могут засохнуть, при этом печать будет невозможна.
- ❑ При временном извлечении картриджа не допускайте попадания грязи и пыли в область подачи чернил. Храните картридж в тех же условиях, что и принтер. При этом порт подачи чернил должен быть обращен вниз или в сторону. Не храните картриджи в положении с обращенным вверх портом подачи чернил. Так как чернила удерживаются от выливания из картриджа специальным клапаном отверстия для подачи чернил, использовать собственные крышки или пробки не требуется.
- ❑ Вокруг отверстия для подачи чернил на извлеченных чернильных картриджах может оставаться определенное количество чернил, поэтому будьте осторожны при работе с ними.
- ❑ В этом принтере используются картриджи, оснащенные зеленой микросхемой, которая отслеживает, например, количество оставшихся чернил для каждого картриджа. Это означает, что, даже если картридж был извлечен из принтера до полного расхода чернил, его можно будет повторно вставить в принтер и использовать дальше. Однако при повторной вставке картриджа некоторое количество чернил может быть затрачено для обеспечения правильной работы принтера.
- ❑ Для максимально эффективного использования чернил извлекайте картридж, только когда вы будете готовы заменить его. Возможно, что картриджи с низким уровнем чернил нельзя будет использовать при повторной вставке.
- ❑ Когда принтер предупреждает о необходимости замены картриджа, для обеспечения качества печати и для защиты печатающей головки в картридже остается небольшое резервное количество чернил. Приведенные данные по ресурсу картриджей не включают в себя этот резерв.
- ❑ Не разбирайте и не вносите изменения в конструкцию чернильных картриджей, это может привести к невозможности печати.
- ❑ Картриджи, входящие в комплект поставки принтера, нельзя использовать в качестве замены.

### Потребление чернил

- ❑ Для обеспечения оптимальной производительности печатающей головки во время технического обслуживания из всех картриджей потребляется некоторое количество чернил. Некоторое количество чернил также может потребляться при замене картриджа или включении принтера.
- ❑ При печати в черно-белом режиме или печати в оттенках серого могут использоваться цветные чернила (в зависимости от типа бумаги и настроек качества печати). Это происходит потому, что для создания черного цвета используются цветные чернила.
- ❑ Чернила в картриджах, поставляемых с принтером, частично используются во время первоначальной настройки. Для обеспечения высокого качества отпечатков печатающая головка устройства будет полностью заправлена чернилами. Этот процесс выполняется один раз и требует некоторого количества чернил, поэтому ресурс печати этих картриджей может оказаться несколько ниже по сравнению со следующими картриджами.
- ❑ Указанные объемы зависят от печатаемых изображений, используемого типа бумаги, частоты печати и таких условий окружающей среды, как температура.

## Замена чернильных картриджей



### **Предостережение:**

При открытии и закрытии модуля сканера соблюдайте осторожность, чтобы не прищемить руку. В противном случае можно получить травму.



**Примечание:**

При замене картриджей во время копирования оригиналы могут сдвинуться. Нажмите кнопку , чтобы отменить и извлечь оригиналы.

1. Сделайте следующее.

Для выбора элемента используйте кнопки ▲, ▼, ◀ и ▶, а затем нажмите кнопку ОК.

- ❑ При запросе замены картриджей

Проверьте, какой картридж необходимо заменить, а затем нажмите кнопку ОК. Подтвердите сообщение и выберите **Заменить сейчас** на начальном экране.

- ❑ При замене картриджей до израсходования

Выберите **Обслуживан. > Замена чернильного картриджа.** на начальном экране.

2. Откройте модуль сканера, удерживая его крышку закрытой.

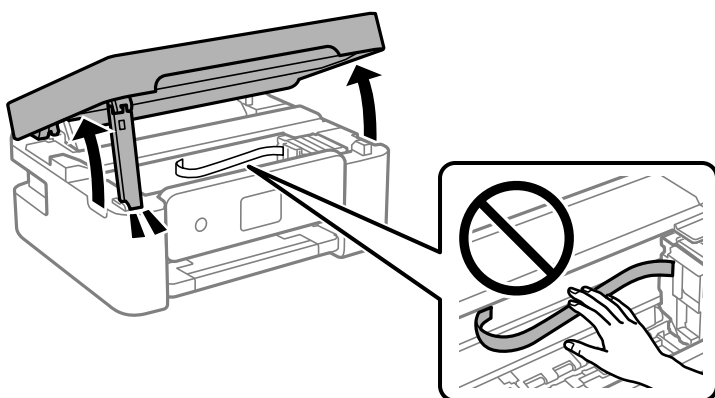

3. При замене черного картриджа аккуратно встряхните новый картридж четыре-пять раз, а затем извлеките его из упаковки. При замене других цветных картриджей извлеките новые картриджи из упаковки без встряхивания.

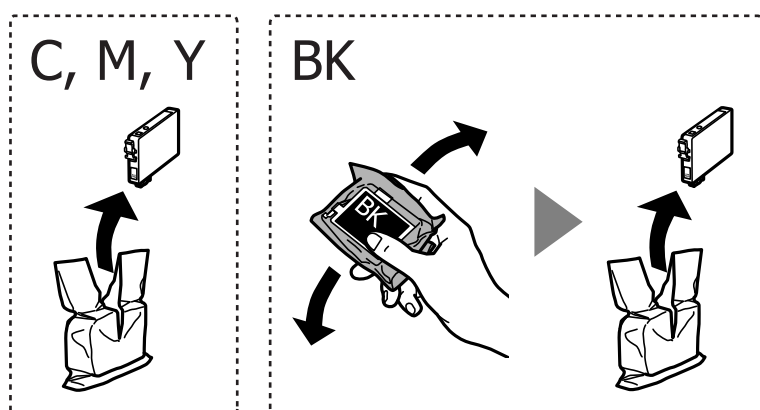

**Важно:**

Не трясите картриджи после вскрытия упаковки, от этого могут вытечь чернила.

4. Удалите только ленту желтого цвета.

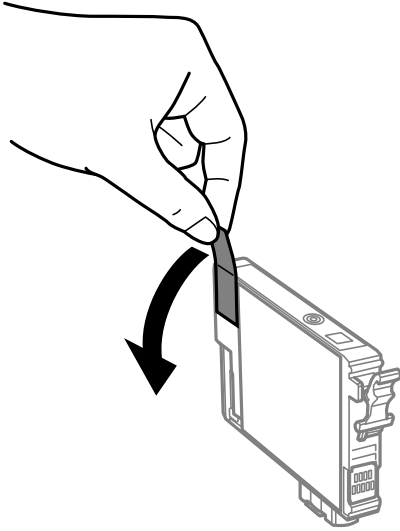

**Важно:**

Запрещается касаться частей, показанных на иллюстрации. Это может привести к нарушению нормальной работы принтера.

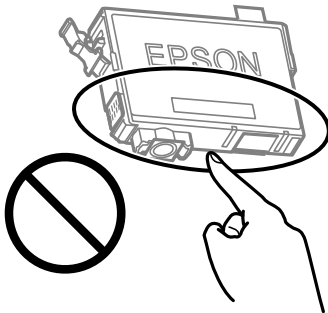

5. Надавите на ушко на картридже и вытяните его вверх. Если извлечь картридж не удастся, сильно потяните его.

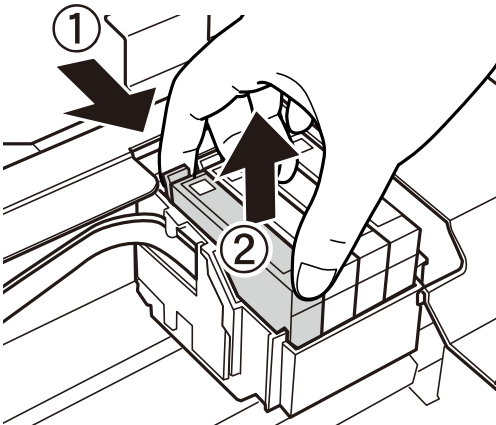

6. Вставьте новый картридж, затем сильно надавите на него.

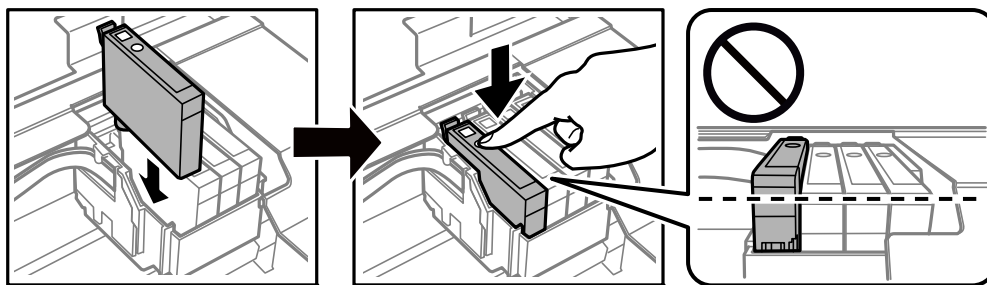

7. Закройте модуль сканера.

В целях безопасности модуль сканера закрывается в два этапа.

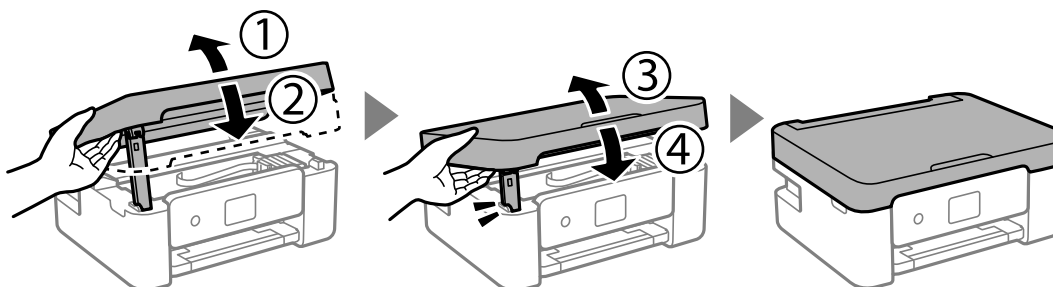

**Примечание:**

Модуль сканера нельзя открыть из положения, показанного ниже. Перед открытием сканера его необходимо полностью закрыть.

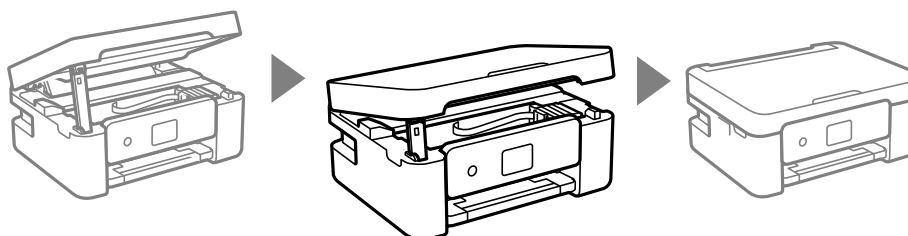

8. Нажмите кнопку .

Запускается заправка чернил.



**Важно:**

Не выключайте принтер во время заправки чернил. Если заправка чернил не завершена, печать может быть невозможна.

**Соответствующая информация**

- ➔ «Меры предосторожности при работе с картриджами» на стр. 142
- ➔ «Коды картриджей» на стр. 166

## Временное продолжение печати без замены чернильных картриджей

### Временная печать черными чернилами

Когда цветные чернила закончились, а черные еще остаются, вы можете воспользоваться следующими настройками, чтобы временно продолжать печать только черными чернилами.

- Тип бумаги: Простая бумага, Бланк письма, Конверты
- Цвет: Оттенки серого
- Без границ: не выбрано
- EPSON Status Monitor 3: включено (при печати через драйвер принтера в Windows)

Поскольку данная функция доступна лишь в течение примерно пяти дней, рекомендуется заменить картридж как можно быстрее.

#### Примечание:

- Если утилита *EPSON Status Monitor 3* отключена, откройте драйвер печати, щелкните **Расширенные параметры** на вкладке **Сервис** и выберите **Включить EPSON Status Monitor 3**.
- Доступный период изменяется в зависимости от условий использования.

### Соответствующая информация

➔ [«Временное продолжение печати без замены чернильных картриджей» на стр. 148](#)

### Временное продолжение печати только черными чернилами (Windows)

Сделайте следующее.

- Если появляется изображенное ниже окно, выберите **Печать в черном цвете**.

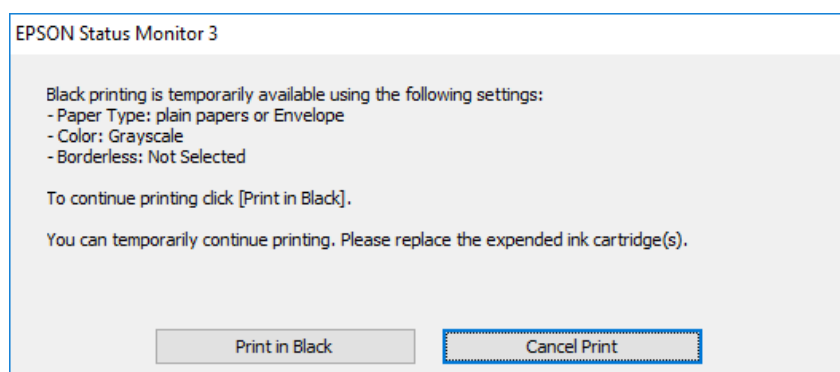

- Если появляется изображенное ниже окно, отмените печать. Затем снова запустите печать.

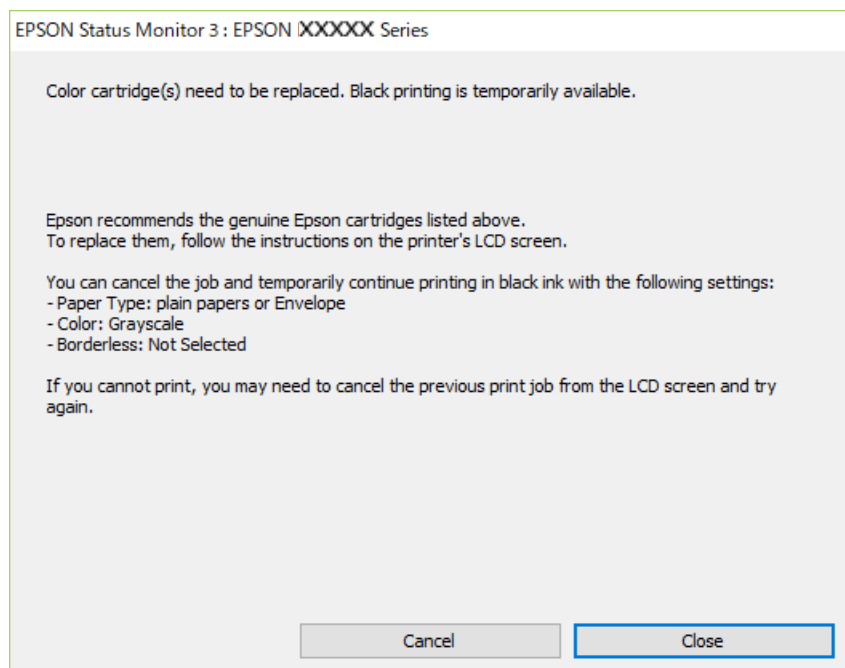

**Примечание:**

Если печать невозможно отменить с компьютера, отмените ее с помощью панели управления принтера.

Запуская печать повторно, выполните указанные ниже действия.

1. Откройте окно драйвера принтера.
2. Снимите флажок **Без полей** на вкладке **Главное**.
3. Выберите **Тип бумаги**, поддерживающий параметр **Печать в черном цвете**.
4. Выберите **Оттенки серого**.
5. При необходимости задайте другие параметры на вкладках **Главное** и **Дополнительные настройки**, затем нажмите **ОК**.
6. Нажмите **Печать**.
7. Щелкните **Печать в черном цвете** в появившемся окне.

**Соответствующая информация**

➔ [«Временная печать черными чернилами» на стр. 148](#)

**Временное продолжение печати только черными чернилами (Mac OS)**

**Примечание:**

Чтобы использовать эту функцию через сеть, подключитесь к **Bonjour**.

1. Щелкните значок принтера в **Dock**.

2. Отмените задание.

**Примечание:**

*Если печать невозможно отменить с компьютера, отмените ее с помощью панели управления принтера.*

3. Выберите **Системные настройки** в меню Apple > **Принтеры и сканеры** (или **Печать и сканирование**, **Печать и факс**), а затем выберите принтер. Щелкните **Параметры и принадлежности** > **Параметры** (или **Драйвер**).
4. Выберите **Включить** для параметра **Временно разрешить печать в черном цвете**.
5. Доступ к диалоговому окну печати.
6. В раскрывающемся меню выберите **Настройки печати**.
7. Выберите любой размер бумаги, кроме размера без полей, в качестве параметра **Размер бумаги**.
8. Выберите формат бумаги, который поддерживает **Временно разрешить печать в черном цвете** в качестве значения параметра **Тип носителя**.
9. Выберите **Оттенки серого**.
10. При необходимости задайте другие параметры.
11. Нажмите **Печать**.

#### **Соответствующая информация**

➔ [«Временная печать черными чернилами» на стр. 148](#)

### **Продолжение печати с экономией черных чернил (только в Windows)**

Если заканчиваются черные чернила, но при этом остается достаточно цветных чернил, можно смешивать цветные чернила для создания черного цвета. Таким образом можно продолжить печать во время приготовления сменного картриджа с черными чернилами.

Эта функция доступна только при установке следующих настроек в драйвере принтера.

- Тип бумаги: Простая бумага, Бланк письма
- Качество: **Стандартный**
- EPSON Status Monitor 3: включено

**Примечание:**

- ❑ Если утилита **EPSON Status Monitor 3** отключена, откройте драйвер печати, щелкните **Расширенные параметры** на вкладке **Сервис** и выберите **Включить EPSON Status Monitor 3**.
- ❑ Составной черный немного отличается от чистого черного. Кроме того, снижается скорость печати.
- ❑ Чтобы обеспечить качество печати, также расходуются черные чернила.

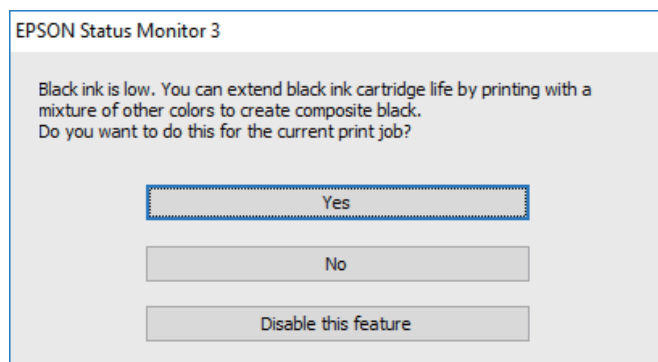

Параметры	Описание
Да	Выберите для создания черного цвета путем смешения цветных чернил. Это окно отображается при следующей печати аналогичного задания.
Нет	Выберите, чтобы продолжить с использованием оставшихся черных чернил. Это окно отображается при следующей печати аналогичного задания.
Сделать недоступной данную возможность	Выберите, чтобы продолжить с использованием оставшихся черных чернил. Это окно не отображается, пока вы не замените картридж с черными чернилами и они вновь не закончатся.

## Необходимо заменить контейнер для отработанных чернил

### Меры предосторожности при замене контейнера для отработанных чернил

Перед заменой контейнера для отработанных чернил изучите следующие инструкции.

- ❑ Запрещается касаться частей, показанных на иллюстрации. Это может помешать нормальной работе, и вы можете испачкаться чернилами.

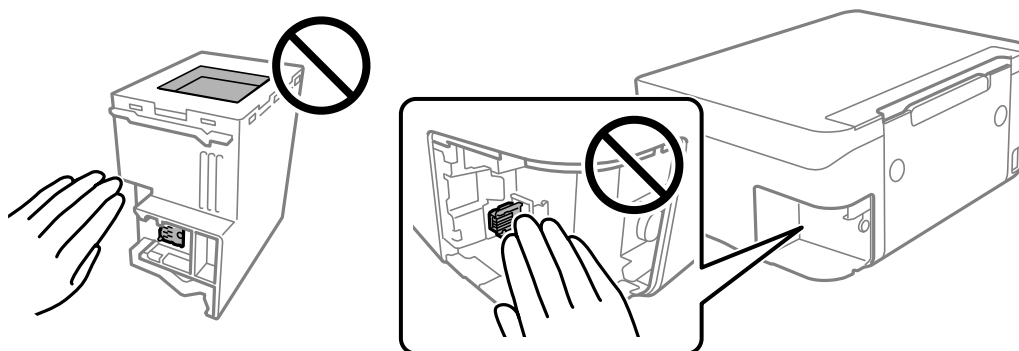

- ❑ Не роняйте контейнер для отработанных чернил, так как он восприимчив к сильным ударам.
- ❑ Не заменяйте контейнер для отработанных чернил во время печати, поскольку это может привести к вытеканию чернил.
- ❑ Запрещается извлекать емкость для отработанных чернил и крышку (кроме случаев замены), так как чернила могут вытечь.
- ❑ Если крышка не становится на место, это значит, что емкость для отработанных чернил установлена неправильно. Выньте ее и установите снова.
- ❑ Не наклоняйте контейнер для отработанных чернил до его помещения в пластиковый пакет, поскольку из контейнера могут пролиться чернила.
- ❑ Не касайтесь отверстий на емкости для отработанных чернил, так как на них могут быть размазаны чернила.
- ❑ Не используйте повторно извлеченный контейнер для отработанных чернил, который не использовался в течение продолжительного времени. Чернила в вынутом контейнере засыхают, и контейнер больше не сможет принимать отработанные чернила.
- ❑ Не допускайте попадания прямых солнечных лучей на контейнер для отработанных чернил.
- ❑ Не храните контейнер для отработанных чернил при высокой температуре или температуре замерзания.

## Замена контейнера для отработанных чернил

При некоторых циклах печати в емкость для отработанных чернил сливается небольшое количество лишних чернил. Во избежание выливания чернил из емкости для отработанных чернил принтер настроен на остановку печати при достижении предела поглощающей способности этой емкости. Частота и необходимость данных действий зависит от количества печатаемых страниц, типа печатаемого материала и количества циклов очистки, проводимых принтером. По мере необходимости емкость для отработанных чернил следует заменять. Сигнал о необходимости замены подается с помощью утилиты Epson Status Monitor, ЖК-дисплея и индикаторов на панели управления. Необходимость в замене контейнера не



означает прекращения работы принтера в соответствии с техническими условиями. Гарантия Epson не распространяется на затраты, связанные с данной заменой. Эта деталь заменяется пользователем.

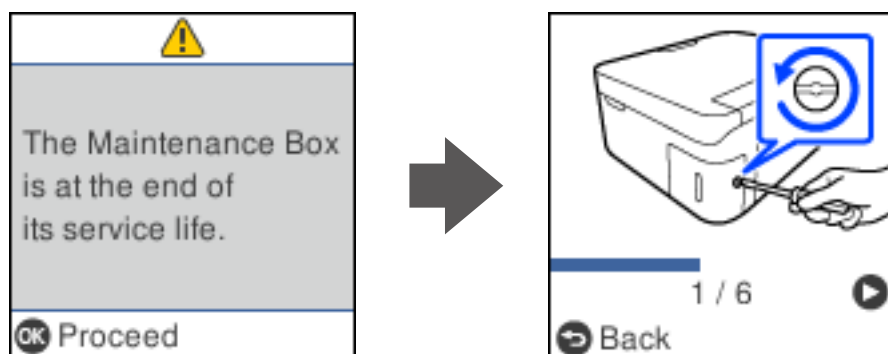

**Примечание:**

- ❑ Если контейнер для отработанных чернил заполнен, до его замены печать и чистку печатающей головки выполнять нельзя, иначе возможна утечка чернил. При этом можно выполнять операции, не требующие использования чернил, например сканирование.
- ❑ Если отображается показанный ниже экран, деталь не подлежит самостоятельной замене пользователями. Обратитесь в службу технической поддержки Epson.

*Печать без полей будет невозможна, но можно печатать с полями.*

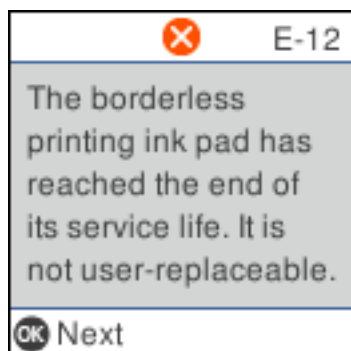

1. Выньте из упаковки новый контейнер для отработанных чернил.



**Важно:**

*Не касайтесь зеленой микросхемы на боковой стороне контейнера для отработанных чернил. Это может привести к нарушению нормальной работы принтера.*

**Примечание:**

*Прозрачный пакет для использованного контейнера для отработанных чернил входит в комплект поставки нового контейнера для отработанных чернил.*

- Отверните винт с помощью плоской отвертки и снимите крышку.

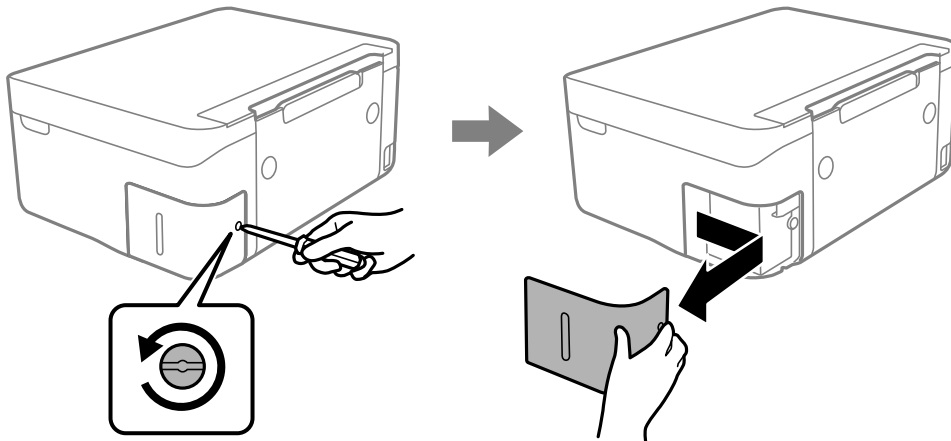

- Выньте использованный контейнер для отработанных чернил.

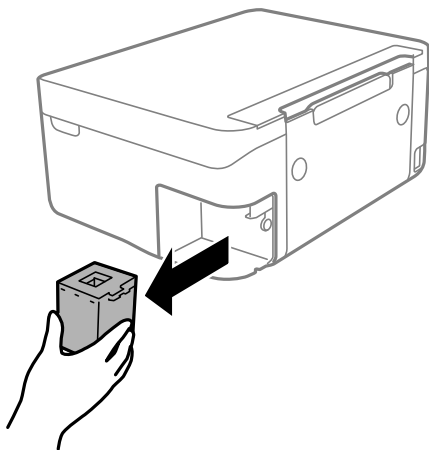

**!** **Важно:**

Запрещается касаться частей, показанных на иллюстрации. Это может помешать нормальной работе, и вы можете испачкаться чернилами.

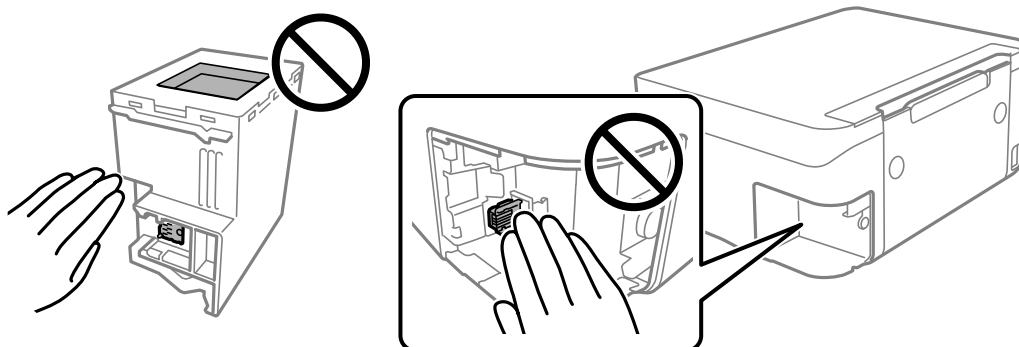

4. Положите использованный контейнер в прозрачный пакет, прилагаемый к новому контейнеру, и запечатайте его.

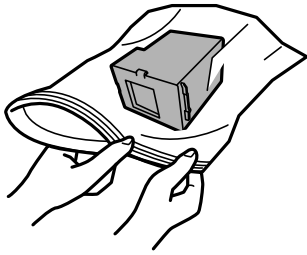

5. Вставьте новый контейнер для отработанных чернил в принтер до упора. Убедитесь, что вы вставляете емкость в правильном направлении.

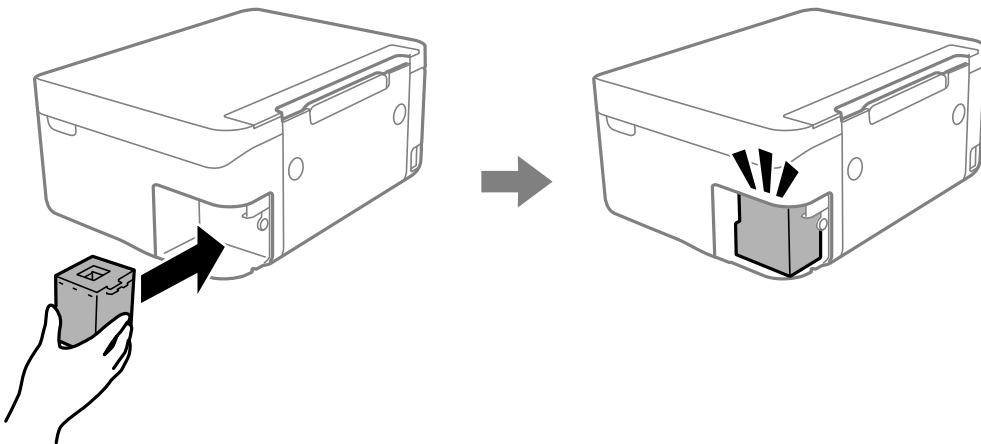

6. Установите крышку на место.

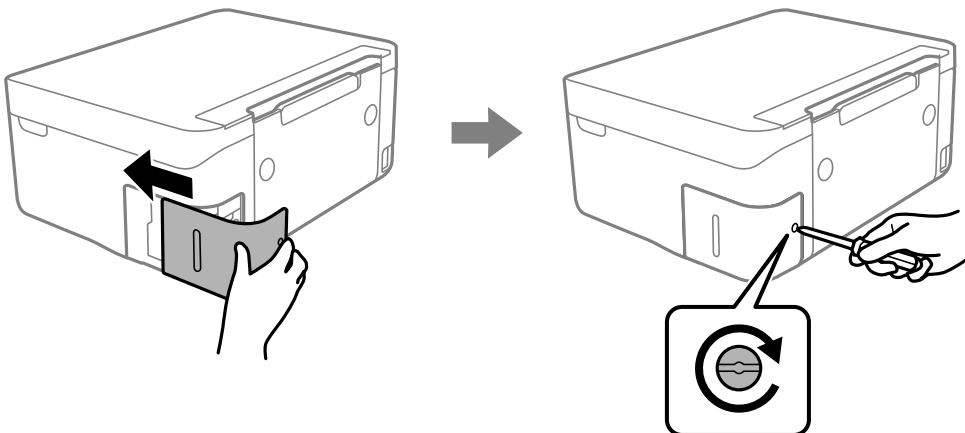

7. Прочтите это сообщение и нажмите кнопку ОК.

#### **Соответствующая информация**

- ➔ [«Меры предосторожности при замене контейнера для отработанных чернил» на стр. 151](#)
- ➔ [«Код емкости для отработанных чернил» на стр. 167](#)

## Невозможно управлять принтером должным образом

### Принтер не включается или не выключается

#### Питание не включается

Это может быть вызвано следующими причинами.

#### ■ Шнур питания подключен к розетке не должным образом.

##### Решения

Убедитесь, что шнур питания устройства подключен надежно.

#### ■ Кнопка была нажата недостаточное количество времени.



##### Решения

Удерживайте кнопку  более длительное время.

#### Питание не выключается

#### ■ Кнопка была нажата недостаточное количество времени.

##### Решения

Удерживайте кнопку  более длительное время. Если все еще не удастся отключить принтер, выньте шнур питания. Во избежание высыхания печатающей головки необходимо опять включить принтер, после чего выключить его нажатием кнопки .

### Автоматическое отключение питания

#### ■ Включена функция Настройки выкл. или Таймер выключения.

##### Решения

- Выберите **Настр. > Настройка принтера > Настройки выкл.**, а затем отключите настройки **Выключение при простое** и **Выключение при отключении**.
- Выберите **Настр. > Настройка принтера**, а затем отключите режим **Таймер выключения**.

##### *Примечание:*

*В устройстве может применяться функция **Настройки выкл. или Таймер выключения** (в зависимости от места приобретения).*

## Рабочие операции выполняются медленно

### Печать выполняется слишком медленно

Это может быть вызвано следующими причинами.

#### ■ Запущены ненужные приложения.

##### Решения

Закройте все ненужные приложения на компьютере или интеллектуальном устройстве.

#### ■ Задано высокое качество печати.

##### Решения

Снизьте качество печати в настройках.

#### ■ Двухнаправленная печать выключена.

##### Решения

Включите режим двухнаправленной (или высокоскоростной) печати. При включении данного параметра печатающая головка печатает, двигаясь в обе стороны, в результате чего повышается скорость печати.

##### Windows

Выберите **Двухнаправленная печать** на вкладке драйвера печати **Дополнительные настройки**.

##### Mac OS

Выберите **Системные настройки** в меню Apple > **Принтеры и сканеры** (или **Печать и сканирование, Печать и факс**), а затем выберите принтер. Щелкните **Параметры и принадлежности** > **Параметры** (или **Драйвер**). Выберите **Включить** для параметра **Двухнаправленная печать**.

#### ■ Включен режим Тихий режим.

##### Решения

Отключите **Тихий режим**. Скорость печати снижается, когда принтер работает в режиме **Тихий режим**.

##### Панель управления

На начальном экране выберите , затем выберите **Выкл.**

##### Windows

Выберите значение **Выключить** для параметра **Тихий режим** на вкладке драйвера принтера **Главное**.

##### Mac OS

Выберите **Системные настройки** в меню Apple > **Принтеры и сканеры** (или **Печать и сканирование, Печать и факс**), а затем выберите принтер. Щелкните **Параметры и принадлежности** > **Параметры** (или **Драйвер**). Выберите **Выключить** для параметра **Тихий режим**.

### ■ В беспроводном маршрутизаторе могут быть проблемы с сетевым соединением.

#### Решения

Необходимо перезагрузить беспроводной маршрутизатор, учитывая, что к сети могут быть подключены другие пользователи. Если проблема сохраняется, поместите принтер ближе к беспроводному маршрутизатору или обратитесь к документации на точку доступа.

### ■ Принтер печатает данные высокой плотности (например, фотографии) на обычной бумаге.

#### Решения

Если выполняется печать данных высокой плотности на обычной бумаге, то скорость печати может снижаться для обеспечения качества печати. Это не является неполадкой.

### При непрерывной печати скорость печати значительно замедляется.

### ■ Работает функция защиты механизма принтера от перегрева и повреждения.

#### Решения

Печать можно продолжать. Чтобы вернуться к обычной скорости печати, не работайте с принтером как минимум в течение 30 минут. Скорость печати не возвращается к обычной, если отключить питание.

### Медленная скорость сканирования

### ■ Сканирование выполняется с высоким разрешением.

#### Решения

Попробуйте выполнить сканирование при более низком разрешении.

### ЖК-дисплей гаснет

### ■ Принтер находится в спящем режиме.

#### Решения

Для возвращения принтера в рабочее состояние нажмите любую кнопку на панели управления.

### Громкий шум при работе

### ■ На принтере отключен Тихий режим.

#### Решения

Если во время работы принтер слишком громко шумит, включите режим **Тихий режим**. Включение этой функции может снизить скорость печати.

- Панель управления

На начальном экране выберите  OFF, затем выберите **Вкл.**

Windows

Установите значение **Включить** для параметра **Тихий режим** на вкладке **Главное** драйвера принтера.

Mac OS

Выберите **Системные настройки** в меню Apple > **Принтеры и сканеры** (или **Печать и сканирование, Печать и факс**), а затем выберите принтер. Щелкните **Параметры и принадлежности** > **Параметры** (или **Драйвер**). Выберите **Включить** для параметра **Тихий режим**.

## Необходимо обновить корневой сертификат

### ■ Срок действия корневого сертификата истек.

#### Решения

Запустите Web Config и обновите корневой сертификат.

➔ [«Приложение для настройки работы принтера \(Web Config\)»](#) на стр. 170

## Не удается выполнить двустороннюю печать вручную (Windows)

### ■ Параметр EPSON Status Monitor 3 отключен.

#### Решения

На вкладке драйвера принтера **Сервис** щелкните **Расширенные параметры**, затем выберите **Включить EPSON Status Monitor 3**.

Однако данная функция может быть недоступна при печати по сети или при совместном использовании принтера.

## Не отображается меню Настройки печати (Mac OS)

### ■ Драйвер принтера Epson установлен неправильно.

#### Решения

Если меню **Настройки печати** не отображается в операционных системах macOS Catalina (10.15) или более поздней версии, macOS High Sierra (10.13), macOS Sierra (10.12), OS X El Capitan (10.11), OS X Yosemite (10.10), OS X Mavericks (10.9), это значит, что драйвер принтера Epson установлен неправильно. Включите его в следующем меню.

Выберите **Системные настройки** из меню Apple > **Принтеры и сканеры** (или **Печать и сканирование, Печать и факс**), удалите принтер и добавьте его снова.

В macOS Mojave (10.14) нельзя получить доступ к разделу **Настройки печати** в приложениях компании Apple, например в TextEdit.

---

## Проблема не устранена

Если проблему не удалось устранить даже после применения всех способов ее решения, обратитесь в службу поддержки Epson.

Если не удастся устранить проблемы с печатью или копированием, обратитесь к указанной ниже сопутствующей информации.

### Соответствующая информация

➔ [«Не удастся решить проблемы с печатью или копированием» на стр. 160](#)

## Не удастся решить проблемы с печатью или копированием

Попробуйте использовать следующие способы решения проблемы сверху вниз по порядку, пока проблема не будет устранена.

- Убедитесь, что тип бумаги, загруженной в принтер, и тип бумаги, заданный в принтере, соответствуют типу бумаги, заданному в драйвере принтера.

[«Настройки размера и типа бумаги» на стр. 24](#)

- Задайте более высокие настройки качества печати на панели управления или в драйвере принтера.

- Переустановите чернильные картриджи в принтере.

Переустановка чернильных картриджей может устранить засорение дюз печатающей головки и обеспечить плавную подачу чернил.

Но так как при переустановке картриджей потребляется некоторое количество чернил, то в зависимости от количества оставшихся в картридже чернил может появиться сообщение с просьбой о замене картриджа.

[«Необходимо заменить чернильные картриджи» на стр. 142](#)

- Откалибруйте печатающую головку.

[«Калибровка печатающей головки» на стр. 75](#)

- Выполните проверку дюз печатающей головки, чтобы посмотреть, не засорились ли они.

Если в шаблоне проверки дюз отсутствуют некоторые сегменты, дюзы могут быть засорены.

Попеременно выполните чистку головки и проверку дюз 3 раза и проверьте, устранено ли засорение.

Учтите, что при чистке печатающей головки потребляется некоторое количество чернил.

[«Проверка и прочистка печатающей головки» на стр. 72](#)

- Выключите принтер, подождите не менее 12 часов и проверьте, устранено ли засорение.

Если проблема заключается в засорении дюз, некоторый перерыв в работе принтера может решить эту проблему.

Пока принтер выключен, проверьте следующее.

- Проверьте, используете ли вы оригинальные чернильные картриджи Epson.

Используйте оригинальные чернильные картриджи Epson. Этот продукт рассчитан на регулировку цветов на основе использования оригинальных чернильных картриджей Epson. Использование чернильных картриджей стороннего производителя может привести к снижению качества печати.

[«Коды картриджей» на стр. 166](#)

- Проверьте, есть ли на прозрачной пленке загрязнения.

Если на прозрачной пленке присутствуют загрязнения, аккуратно сотрите их.

[«Очистка прозрачной пленки» на стр. 77](#)

- Убедитесь, что внутри принтера не осталось кусочков бумаги.

Извлекая бумагу, не касайтесь прозрачной пленки руками или листами.



❑ Проверьте бумагу.

Проверьте, ровная ли бумага и загружена ли она печатной стороной вверх.

[«Меры предосторожности при работе с бумагой» на стр. 24](#)

[«Доступные форматы бумаги и емкость загрузки» на стр. 163](#)

[«Недоступные типы бумаги» на стр. 166](#)

❑ Убедитесь, что в принтере не используется старый чернильный картридж.

Для получения наилучших результатов печати Epson рекомендует использовать чернильные картриджи до окончания срока годности, который указан на их упаковке, либо в течение шести месяцев после открытия упаковки (в зависимости от того, какой из этих сроков наступит раньше).

❑ Если, выключив принтер и выждав 12-часовую паузу, вы обнаружили, что качество печати не улучшилось, запустите Механическая чистка.

[«Запуск Механическая чистка» на стр. 74](#)

Если вы применили все указанные выше способы, но так и не смогли решить проблему, возможно, требуется ремонт устройства. Обратитесь в службу технической поддержки Epson.

### **Соответствующая информация**

➔ [«Перед обращением в компанию Epson» на стр. 186](#)

➔ [«Обращение в службу технической поддержки Epson» на стр. 186](#)

---

# Сведения о продукте

Сведения о бумаге. . . . .	163
Информация о расходных материалах. . . . .	166
Информация по программному обеспечению. . . . .	168
Список меню настроек. . . . .	171
Технические характеристики продукта. . . . .	177
Нормативная информация. . . . .	183

## Сведения о бумаге

### Доступные форматы бумаги и емкость загрузки

#### Оригинальная бумага Epson

Для достижения высокого качества печати компания Epson рекомендует использовать оригинальную бумагу Epson.

**Примечание:**

Доступность бумаги зависит от региона. Чтобы получить актуальные сведения о бумаге, доступной в вашем регионе, свяжитесь со службой поддержки компании Epson.

Информацию о доступных типах бумаги для печати без полей и двусторонней печати см. в следующих разделах.

[«Бумага для печати без полей» на стр. 165](#)

[«Бумага для двусторонней печати» на стр. 165](#)

#### Бумага, подходящая для печати документов

Название носителя	Размер	Емкость загрузки (в листах)
Epson Bright White Ink Jet Paper	A4	До линии, отмеченной символом треугольника на боковой направляющей.
Epson Business Paper	A4	До линии, отмеченной символом треугольника на боковой направляющей.

#### Бумага, подходящая для печати документов и фотографий

Название носителя	Размер	Емкость загрузки (в листах)
Epson Matte Paper-Heavyweight	A4	20
Epson Double-Sided Matte Paper	A4	1
Epson Photo Quality Ink Jet Paper	A4	80

#### Бумага, подходящая для печати фотографий

Название носителя	Размер	Емкость загрузки (в листах)
Epson Ultra Glossy Photo Paper	A4, 13 × 18 см (5 × 7 дюймов), 10 × 15 см (4 × 6 дюймов)	20*
Epson Premium Glossy Photo Paper	A4, 13 × 18 см (5 × 7 дюймов), широкий формат 16:9 (102 × 181 мм), 10 × 15 см (4 × 6 дюймов)	20*

Название носителя	Размер	Емкость загрузки (в листах)
Epson Premium Semigloss Photo Paper	A4, 13 × 18 см (5 × 7 дюймов), 10 × 15 см (4 × 6 дюймов)	20*
Epson Photo Paper Glossy	A4, 13 × 18 см (5 × 7 дюймов), 10 × 15 см (4 × 6 дюймов)	20*

\* Загружайте по одному листу бумаги, если бумага не подается надлежащим образом, а также если на отпечатках неравномерно распределены цвета или присутствуют разводы.

## Другие типы бумаги

Название носителя	Размер	Емкость загрузки (в листах)
Epson Photo Quality Self Adhesive Sheets	A4	1

## Бумага, имеющаяся в продаже

### Примечание:

Информацию о доступных типах бумаги для печати без полей и двусторонней печати см. в следующих разделах.

[«Бумага для печати без полей» на стр. 165](#)

[«Бумага для двусторонней печати» на стр. 165](#)

### Простая бумага

Название носителя	Размер	Емкость загрузки (в листах)
Обычная бумага Копировальная бумага	Letter, A4, B5, 16K (195 × 270 мм), A5, A6, B6	До линии, отмеченной символом треугольника на боковой направляющей*1.
Печатный бланк*2	Legal, 8,5 × 13 дюймов, Legal (Индия)	1
	Задано пользователем (мм) От 54 × 86 до 215,9 × 1200	1

\*1 Загружайте по одному листу бумаги, если бумага не подается надлежащим образом, а также если на отпечатках неравномерно распределены цвета или присутствуют разводы.

\*2 Бумага, на которой в области заголовка заранее напечатаны такие сведения, как имя отправителя или название компании. В верхней части бумаги должно быть поле шириной не менее 5 мм. Для печатных бланков двусторонняя печать и печать без полей недоступны.

### Конверты

Название носителя	Размер	Емкость загрузки (конверты)
Конверт	Конверт № 10, DL, C6	10

## Бумага для печати без полей

### Оригинальная бумага Epson

- Epson Bright White Ink Jet Paper
- Epson Business Paper
- Epson Photo Quality Ink Jet Paper
- Epson Matte Paper-Heavyweight
- Epson Double-Sided Matte Paper
- Epson Ultra Glossy Photo Paper
- Epson Premium Glossy Photo Paper
- Epson Premium Semigloss Photo Paper
- Epson Photo Paper Glossy
- Epson Photo Quality Self Adhesive Sheets

### Соответствующая информация

➔ [«Доступные форматы бумаги и емкость загрузки» на стр. 163](#)

### Бумага, имеющаяся в продаже

Простая бумага, копировальная бумага (A4, Letter, пользовательский формат\*)

\* Для печати без полей доступна бумага размером от 89 × 86 мм до 215,9 × 1200 мм.

### Соответствующая информация

➔ [«Доступные форматы бумаги и емкость загрузки» на стр. 163](#)

## Бумага для двусторонней печати

### Оригинальная бумага Epson

- Epson Bright White Ink Jet Paper
- Epson Business Paper

### Соответствующая информация

➔ [«Доступные форматы бумаги и емкость загрузки» на стр. 163](#)

### Бумага, имеющаяся в продаже

Простая бумага, копировальная бумага\*

\* Для автоматической двусторонней печати можно использовать следующие форматы бумаги: Letter, A4, B5, 16K и пользовательские форматы (размером от 182 × 257 до 215,9 × 297 мм).

### Соответствующая информация

➔ [«Доступные форматы бумаги и емкость загрузки» на стр. 163](#)

## Недоступные типы бумаги

Не используйте следующие типы бумаги. Использование такой бумаги может привести к замятию бумаги и размазыванию чернил на отпечатках.

- Волнистая бумага
- Бумага с разрывами или разрезами
- Свернутая бумага
- Влажная бумага
- Слишком плотная или слишком тонкая бумага
- Бумага с наклейками

Не используйте следующие типы конвертов. Использование таких конвертов может привести к замятию бумаги и размазыванию чернил на отпечатках.

- Согнутые и сложенные конверты
- Конверты с клейкой поверхностью на клапане и конверты с прозрачным окошком
- Слишком тонкие конверты.  
Они могут скрутиться во время печати.

---

## Информация о расходных материалах

### Коды картриджей

Ниже приведены коды оригинальных картриджей Epson.

**Примечание:**

- Коды чернильных картриджей в разных странах могут отличаться. Чтобы получить актуальные сведения о кодах в вашем регионе, свяжитесь со службой поддержки компании Epson.
- Доступность определенных видов картриджей зависит от региона.
- Чернильные картриджи могут содержать переработанные материалы, однако это не влияет на работу и производительность принтера.
- Характеристики и внешний вид картриджа могут быть изменены без предварительного уведомления в целях усовершенствования.

## Для Европы

Значок	БК: Black (Черный)	С: Cyan (Голубой)	М: Magenta (Пурпурный)	Y: Yellow (Желтый)
Pineapple 	604 604XL*	604 604XL*	604 604XL*	604 604XL*

\* XL означает большой картридж.

### Примечание:

Пользователи из европейских стран могут получить информацию о ресурсах печати чернильных картриджей Epson на следующем веб-сайте.

<http://www.epson.eu/pageyield>

## Для Австралии и Новой Зеландии

БК: Black (Черный)	С: Cyan (Голубой)	М: Magenta (Пурпурный)	Y: Yellow (Желтый)
604 604XL*	604 604XL*	604 604XL*	604 604XL*

\* XL означает большой картридж.

Компания Epson рекомендует использовать только оригинальные картриджи Epson. Компания Epson не может гарантировать качество и надежность неоригинальных чернил. Использование неоригинальных чернил может привести к повреждению принтера, на которое не распространяются гарантийные обязательства компании Epson, и при определенных условиях может вызвать непредсказуемое поведение принтера. При использовании неоригинальных чернил сведения о них могут не отображаться.

## Код емкости для отработанных чернил

Компания Epson рекомендует использовать только оригинальные контейнеры для отработанных чернил Epson.

Код емкости для отработанных чернил: C9344



### Важно:

После установки контейнера для отработанных чернил в принтер его будет невозможно использовать в других принтерах.

## Информация по программному обеспечению

В этом разделе описываются некоторые доступные для принтера приложения. Список поддерживаемого программного обеспечения см. на веб-сайте Epson или запустите Epson Software Updater для подтверждения. Можно загрузить актуальные приложения.

<http://www.epson.com>

### Соответствующая информация

➔ «Приложение для обновления программного обеспечения и встроенного ПО устройства (Epson Software Updater)» на стр. 170

## Приложение для печати с компьютера (Windows)

Драйвер принтера управляет работой принтера в соответствии с командами, подаваемыми из приложения. Для достижения наилучших результатов печати следует настроить драйвер. Проверять состояние принтера и поддерживать его максимальные эксплуатационные качества можно с помощью утилиты драйвера принтера.

### Примечание:

Можно изменить язык драйвера принтера. Выберите требуемый язык в параметре **Язык** на вкладке **Сервис**.

### Доступ к драйверу принтера из приложений

Для установки настроек, которые применяются только к используемому приложению, войдите в это приложение.

Выберите **Печать** или **Настройка печати** в меню **Файл**. Выберите свой принтер, после чего нажмите **Далее** или **Свойства**.

### Примечание:

Последовательность действий зависит от приложения. Подробности см. в справке приложения.

### Доступ к драйверу принтера с панели управления

Для того чтобы настройки применялись ко всем приложениям, доступ к драйверу необходимо получить с панели управления.

#### Windows 11

Нажмите кнопку «Пуск», затем выберите **Все приложения > Инструменты Windows > Панель управления > Просмотр устройств и принтеров** в разделе **Оборудование и звук**. Щелкните правой кнопкой мыши значок принтера или нажмите и удерживайте его, затем выберите команду **Свойства принтера**.

#### Windows 10

Нажмите кнопку «Пуск», затем выберите **Система Windows > Панель управления > Просмотр устройств и принтеров** в разделе **Оборудование и звук**. Щелкните правой кнопкой мыши значок принтера или нажмите и удерживайте его, затем выберите команду **Свойства принтера**.

#### Windows 8.1/Windows 8

Выберите **Рабочий стол > Настройки > Панель управления > Просмотр устройств и принтеров** в разделе **Оборудование и звук**. Щелкните правой кнопкой мыши значок принтера или нажмите и удерживайте его, затем выберите команду **Свойства принтера**.



#### Windows 7

Нажмите кнопку «Пуск», выберите **Панель управления > Просмотр устройств и принтеров** в разделе **Оборудование и звук**. Щелкните правой кнопкой мыши значок принтера и выберите **Свойства принтера**.

#### Windows Vista

Нажмите кнопку «Пуск», выберите **Панель управления > Принтеры** в разделе **Оборудование и звук**. Щелкните правой кнопкой мыши значок принтера и выберите **Свойства принтера**.

#### Windows XP

Нажмите кнопку «Пуск», выберите **Панель управления > Принтеры и другое оборудование > Принтеры и факсы**. Щелкните правой кнопкой мыши значок принтера и выберите **Свойства принтера**.

### Доступ к драйверу принтера с помощью значка принтера на панели задач

Значок принтера на панели задач рабочего стола — это значок-ярлык, позволяющий быстро получить доступ к драйверу принтера.

Если щелкнуть значок принтера и выбрать **Настройки принтера**, можно открыть то же окно настроек принтера, которое открывается из панели управления. Если дважды щелкнуть этот значок, можно проверить состояние принтера.

#### **Примечание:**

*Если значок принтера не отображается на панели задач, перейдите к окну драйвера принтера, щелкните **Контролируемые параметры** на вкладке **Сервис**, а затем выберите **Зарегистрируйте значок принтера на панели задач**.*

### Запуск утилиты

Откройте окно драйвера принтера. Выберите вкладку **Сервис**.

## Приложение для печати с компьютера (Mac OS)

Драйвер принтера управляет работой принтера в соответствии с командами, подаваемыми из приложения. Для достижения наилучших результатов печати следует настроить драйвер. Проверять состояние принтера и поддерживать его максимальные эксплуатационные качества можно с помощью утилиты драйвера принтера.

### Доступ к драйверу принтера из приложений

Щелкните **Настройка страницы** или **Печать** в меню **Файл** вашего приложения. При необходимости нажмите **Показать подробности** (или ▼), чтобы развернуть окно печати.

#### **Примечание:**

*В зависимости от используемого приложения пункт **Настройка страницы** может отсутствовать в меню **Файл**, а операции по отображению экрана печати могут отличаться от описанных. Дополнительные сведения см. в справке по приложению.*

### Запуск утилиты

Выберите **Системные настройки** в меню Apple > **Принтеры и сканеры** (или **Печать и сканирование, Печать и факс**), а затем выберите принтер. Нажмите **Параметры и принадлежности > Утилита > Открыть утилиту принтера**.

## Приложение для настройки работы принтера (Web Config)

Web Config — это приложение, которое работает в веб-браузере (например, Internet Explorer и Safari) на компьютере или интеллектуальном устройстве. Это приложение позволяет просмотреть состояние принтера или изменить параметры сетевой службы и принтера. Чтобы использовать Web Config, подключите принтер и компьютер или устройство к одной сети.

Поддерживаются следующие браузеры.

Microsoft Edge, Internet Explorer 8 или более поздней версии, Firefox\*, Chrome\*, Safari\*

\* Используйте самую новую версию.

### **Примечание:**

Исходный пароль администратора Web Config соответствует серийному номеру принтера. Посмотрите информацию на этикетке, прикрепленной к принтеру.

Место крепления этикетки зависит от конкретного изделия: это может быть задняя панель изделия, открытая сторона крышки или нижняя часть изделия.

## Запуск Web Config в браузере

1. Проверьте IP-адрес принтера.

Чтобы запустить проверку соединения, на панели управления выберите **Настр. > Параметры сети >**

**Проверка подключения.** Нажмите кнопку  или ОК, чтобы напечатать отчет о сетевом соединении. Проверьте IP-адрес принтера на распечатанном отчете о сетевом соединении.

2. Запустите браузер на компьютере или интеллектуальном устройстве и введите IP-адрес принтера.

Формат:

IPv4: http://IP-адрес принтера/

IPv6: http://[IP-адрес принтера]/

Примеры:

IPv4: http://192.168.100.201/

IPv6: http://[2001:db8::1000:1]/

### **Примечание:**

Используя интеллектуальное устройство, можно также запустить Web Config с экрана сведений о продукте на Epson Smart Panel.

Так как для доступа по протоколу HTTPS принтер использует самозаверяющий сертификат, то при запуске Web Config в браузере отображается предупреждение. Эта ситуация не указывает на проблему и может быть проигнорирована.

## Приложение для обновления программного обеспечения и встроенного ПО устройства (Epson Software Updater)

Epson Software Updater — это приложение для установки нового программного обеспечения и обновления встроенного ПО устройств через Интернет. Если требуется регулярно проверять информацию об обновлениях, интервал проверки можно задать в настройках автоматического обновления приложения Epson Software Updater.

### Запуск в Windows

Windows 11

Щелкните кнопку «Пуск» и выберите **Все программы > EPSON Software > Epson Software Updater**.

Windows 10

Нажмите кнопку «Пуск» и выберите **EPSON Software > Epson Software Updater**.

Windows 8.1/Windows 8

С помощью кнопки «Поиск» введите название приложения, затем нажмите появившийся значок.

Windows 7/Windows Vista/Windows XP

Нажмите кнопку «Пуск», выберите **Все программы** или **Программы > EPSON Software > Epson Software Updater**.

#### Примечание:

Можно также запустить *Epson Software Updater*, щелкнув значок принтера на панели задач на рабочем столе, а затем выбрать **Обновление программного обеспечения**.

### Запуск в Mac OS

Нажмите **Перейти > Приложения > Epson Software > Epson Software Updater**.

### Соответствующая информация

➔ [«Установка приложений по отдельности» на стр. 83](#)

---

## Список меню настроек



Выберите **Настр.** на начальном экране принтера, чтобы настраивать различные параметры.

### Состояние подачи

Выберите меню на панели управления, как описано ниже.

#### Настр. > Состояние подачи



##### Уровень чернил

Отображение приблизительного уровня чернил в картриджах. Если отображается значок , это означает, что чернила в картридже заканчиваются. Если отображается значок , чернила в картридже закончились.

С помощью этого экрана можно выполнить замену картриджей.

##### Остав.емк.конт. д/отраб.чернил

Показывает приблизительный оставшийся срок службы емкости для отработанных чернил.

Если отображается значок , это означает, что емкость для отработанных чернил почти заполнена. Если отображается значок , это означает, что емкость для отработанных чернил полностью заполнена.

### Соответствующая информация

- ➔ «Замена чернильных картриджей» на стр. 144
- ➔ «Замена контейнера для отработанных чернил» на стр. 152

## Обслуживан.

Выберите меню на панели управления, как описано ниже.

### Настр. > Обслуживан.

#### Проверка дюз

Выберите эту функцию, чтобы проверить, не забились ли дюзы в печатающей головке. Принтер печатает шаблон проверки дюз.

#### Проч. печ.гол.

Выберите эту функцию, чтобы очистить забившиеся дюзы печатающей головки.

#### Механич. чистка

Выберите эту функцию для выполнения механической очистки при сильном загрязнении печатающей головки или при невозможности прочистки головки стандартным способом. При выполнении этой процедуры затрачивается больше чернил, чем при обычной очистке.

#### Вырав. головки

##### Выравнив. по высоте

Выберите эту функцию, если отпечатки выглядят размытыми или текст и строки смещены.

##### Выравнив. по гориз.



Выберите эту функцию, если на отпечатках через равные промежутки появляются горизонтальные полосы.

#### Замена чернильного картриджа.

Используйте эту функцию, чтобы заменить картриджи до израсходования чернил.

#### Остав.емк.конт. д/отраб.чернил

Показывает приблизительный оставшийся срок службы емкости для отработанных чернил.

Если отображается значок , это означает, что емкость для отработанных чернил почти заполнена. Если отображается значок , это означает, что емкость для отработанных чернил полностью заполнена.

#### Очистка напр. бумаги

Выберите эту функцию, если на внутренних роликах присутствуют пятна чернил. Принтер подает бумагу для очистки внутренних роликов.

### Соответствующая информация

- ➔ «Проверка и прочистка печатающей головки» на стр. 72

- ➔ «Запуск Механическая чистка» на стр. 74
- ➔ «Калибровка печатающей головки» на стр. 75
- ➔ «Замена чернильных картриджей» на стр. 144
- ➔ «Замена контейнера для отработанных чернил» на стр. 152
- ➔ «Очистка бумагопроводящего тракта от чернильных пятен» на стр. 76

## Настройка принтера

Выберите меню на панели управления, как описано ниже.

### Настр. > Настройка принтера

Настр. источн. бумаги:

#### Настройка бумаги

Установка размера и типа загруженной бумаги.

#### Автоотобр.наст.бум.

Выберите **Вкл.** для отображения экрана **Настройка бумаги** при загрузке бумаги в источник бумаги. Если отключить эту функцию, печать с устройств iPhone, iPad или iPod touch с использованием технологии AirPrint будет невозможна.

#### Тихий режим

Выберите **Вкл.**, чтобы снизить шумы во время печати. Однако это может привести к снижению скорости печати. В зависимости от выбранного типа бумаги и настроек качества печати уровень шума может не измениться.

#### Таймер выключения

В вашем устройстве, в зависимости от места приобретения, может применяться данная функция либо функция **Настройки выкл.**

Выберите этот режим, чтобы автоматически выключить принтер, если он не используется в течение заданного периода времени. Интервал времени до применения настроек управления энергопотреблением можно изменить. Увеличение этого времени увеличит энергопотребление устройства. Перед изменением этого параметра следует учесть факторы окружающей среды.

#### Настройки выкл.

В вашем устройстве, в зависимости от места приобретения, может применяться данная функция либо функция **Таймер выключения.**

#### Выключение при простое

Выберите этот режим, чтобы автоматически выключить принтер, если он не используется в течение заданного периода времени. Увеличение этого времени увеличит энергопотребление устройства. Перед изменением этого параметра следует учесть факторы окружающей среды.

#### Выключение при отключении

Выберите этот режим, чтобы принтер выключался через 30 минут после отключения всех портов, включая USB-порт. Эта функция может быть недоступна в зависимости от вашего региона.

#### Язык/Language

Выберите язык, используемый на ЖК-экране.

#### Таймер отключения

Измените период времени до перехода в спящий режим (режим энергосбережения), если принтер не выполнял никаких операций. По истечении заданного времени ЖК-экран темнеет.

#### Время высух. чернил

Выберите время сушки чернил, которое необходимо использовать при двухсторонней печати. Принтер выполняет печать на второй стороне листа после печати на первой стороне. Если отпечаток выглядит размазанным, увеличьте этот временной параметр.

#### Соответствующая информация

➔ [«Энергосбережение» на стр. 82](#)

## Параметры сети

Выберите меню на панели управления, как описано ниже.

### Настр. > Параметры сети

#### Настройка беспров. ЛВС

Настройка или изменение параметров беспроводной связи. Выберите один из следующих методов подключения и следуйте инструкциям на панели управления.

#### Wi-Fi (Рекомендовано)

Настройка или изменение параметров беспроводной связи. Выберите один из следующих методов подключения и следуйте инструкциям на панели управления.

#### Мастер настройки Wi-Fi

Настройка сети Wi-Fi посредством ввода идентификатора SSID и пароля.

#### Нажать кнопку (WPS)

Настройка параметров Wi-Fi с помощью Нажать кнопку (WPS).

#### Другие

#### PIN-код (WPS)

Настройка параметров Wi-Fi с помощью PIN-код (WPS).

#### Wi-Fi Auto Connect

Настройка параметров Wi-Fi с использованием информации о Wi-Fi на компьютере или интеллектуальном устройстве.

#### Отключить беспроводную ЛВС

Отключение Wi-Fi. Все соединения в пределах инфраструктуры будут отключены.

## Wi-Fi Direct

### Другие способы

#### iOS

Считывает QR-код с устройств iPhone, iPad, or iPod touch для подключения с помощью Wi-Fi Direct.

#### Устройства на базе других ОС

Настройка Wi-Fi Direct посредством ввода идентификатора SSID и пароля.

### Изменить

#### Сменить имя сети

Изменение идентификатора SSID (имени сети) для функции Wi-Fi Direct.

#### Изменить пароль

Изменение пароля для подключения к Wi-Fi Direct.

#### Откл. Wi-Fi Direct

Отключение функции Wi-Fi Direct.

#### Восст. настр. по ум.

Восстановление настроек Wi-Fi Direct.

### Проверка подключения

Служит для проверки текущего сетевого подключения и печати отчета. В случае проблем с подключением ознакомьтесь с этим отчетом, который поможет устранить неполадки.

### Распечатать статус сети

Печатает лист состояния сети.

Сведения о Wi-Fi, Wi-Fi Direct и т. д. печатаются на двух и более страницах.

## Службы Epson Connect

Выберите меню на панели управления, как описано ниже.

### Настр. > Службы Epson Connect

#### Зарегистрировать /Удалить

Регистрация или удаление принтера из служб Epson Connect.

Инструкции по работе со службами см. на следующем веб-сайте.

<https://www.epsonconnect.com/>

<https://www.epsonconnect.eu> (только для Европы)

#### Приостановить/ возобновить

Приостановка или продолжение работы служб Epson Connect.

#### Адрес эл. почты

Проверка того, зарегистрирован ли адрес эл. почты принтера в службах Epson Connect.

#### Состояние

Проверка того, зарегистрирован и подключен ли принтер к службам Epson Connect.

## Функции руководства

Выберите меню на панели управления, как описано ниже.

### Настр. > Функции руководства

#### Несоотв.бум.

Отображение предупреждения в случае, если используемые в задании на печать настройки бумаги (настройки печати) не соответствуют настройкам бумаги для принтера, которые были заданы при загрузке бумаги. Эта настройка предотвращает неправильную печать.

## Сбор инф. о клиен.

Выберите меню на панели управления, как описано ниже.

### Настр. > Сбор инф. о клиен.

Передача в Seiko Epson Corporation информации об использовании устройства, например количества напечатанных листов. Выберите **Изменить** — **Разреш** и следуйте инструкциям на экране.

## Обн.микропрогр.

Выберите меню на панели управления, как описано ниже.

### Настр. > Обн.микропрогр.

#### Обновление

Проверка наличия последней версии встроенного программного обеспечения на сервере сети. При наличии обновления вы можете выбрать, следует ли начать процедуру установки новой версии или нет.

#### Текущая версия

Отображение текущей версии встроенного программного обеспечения принтера.

#### Уведомление

Выберите **Вкл.**, чтобы получать уведомления о доступности обновлений встроенного программного обеспечения.

## Восстановление настроек

Выберите меню на панели управления, как описано ниже.



## Настр. > Восстановление настроек

### Параметры сети

Сброс настроек сети на значения по умолчанию.

### Все, кроме сети

Сброс всех настроек, кроме настроек сети, на значения по умолчанию.

### Все настройки

Сброс всех настроек на значения по умолчанию.

# Технические характеристики продукта

## Характеристики принтера

Расположение дюз печатающей головки		Дюзы черных чернил: 180 Дюзы цветных чернил: 59 для каждого цвета
Масса бумаги*	Обычная бумага	64–90 г/м <sup>2</sup>
	Конверты	75–100 г/м <sup>2</sup>

\* Даже если толщина бумаги не выходит за этот диапазон, бумага может не подаваться в принтер или качество печати может ухудшиться в зависимости от свойств или качества бумаги.

## Область печати

### Область печати для одиночных листов

Из-за особенностей конструкции принтера качество печати может снизиться в затененных местах изображения.

### Печать с полями

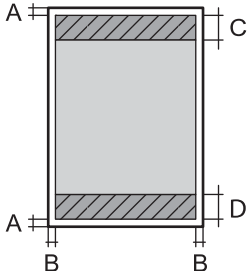
	A	3.0 мм (0.12 дюйма)
	B	3.0 мм (0.12 дюйма)
	C	41.0 мм (1.61 дюйма)
	D	37.0 мм (1.46 дюйма)

### Печать без полей

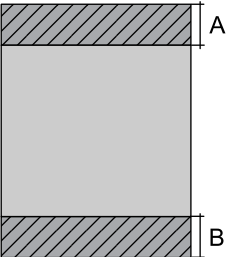
	A	44.0 мм (1.73 дюйма)
	B	40.0 мм (1.57 дюйма)

### Область печати для конвертов

Из-за особенностей конструкции принтера качество печати может снизиться в затененных местах изображения.

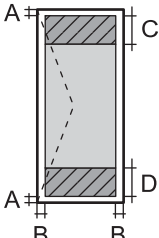
	A	3.0 мм (0.12 дюйма)
	B	3.0 мм (0.12 дюйма)
	C	18.0 мм (0.71 дюйма)
	D	41.0 мм (1.61 дюйма)

## Характеристики сканера

Тип сканера	Планшетный
Фотоэлемент	CIS
Максимальный размер документа	216 × 297 мм (8.5 × 11.7 дюйма) A4, Letter
Разрешение	1200 точек на дюйм (основное сканирование) 2400 точек на дюйм (дополнительное сканирование)
Глубина цвета	<p>Цветной режим</p> <ul style="list-style-type: none"> <li><input type="checkbox"/> 48 бит/пиксель на внутренние (16 бит/пиксель на внутренние цвета)</li> <li><input type="checkbox"/> 24 бит/пиксель на внешние (8 бит/пиксель на внешние цвета)</li> </ul> <p>Оттенки серого</p> <ul style="list-style-type: none"> <li><input type="checkbox"/> 16 бит/пиксель на внутренние</li> <li><input type="checkbox"/> 8 бит/пиксель на внешние</li> </ul> <p>Черно-белый режим</p> <ul style="list-style-type: none"> <li><input type="checkbox"/> 16 бит/пиксель на внутренние</li> <li><input type="checkbox"/> 1 бит/пиксель на внешние</li> </ul>
Источник света	Светодиод

## Характеристики интерфейса

Для компьютера	Высокоскоростной USB*
----------------	-----------------------

\* Кабели USB 3.0 не поддерживаются.

## Характеристики сети

### Характеристики Wi-Fi

Стандарты	IEEE 802.11b/g/n* <sup>1</sup>
Диапазон частот	2,4 ГГц
Режимы соединения	Инфраструктура, Wi-Fi Direct (простая точка доступа)* <sup>2,3</sup>
Параметры безопасности беспроводной связи* <sup>4</sup>	WEP (64/128bit), WPA2-PSK (AES)* <sup>5</sup> , WPA3-SAE (AES)

\*1 IEEE 802.11n доступен только для NT20.

\*2 Не поддерживается для IEEE 802.11b.

\*3 Режим простой точки доступа совместим с подключением по Wi-Fi (инфраструктура).

\*4 Режим Wi-Fi Direct поддерживает только стандарт WPA2-PSK (AES).

\*5 Соответствует стандартам WPA2 с поддержкой WPA/WPA2 Personal.

## Сетевые функции и IPv4/IPv6

Функции		Поддержка	Комментарии	
Печать по сети	EpsonNet Print (Windows)	IPv4	✓	—
	Standard TCP/IP (Windows)	IPv4, IPv6	✓	—
	Печать через WSD (Windows)	IPv4, IPv6	✓	Windows Vista или более поздние версии
	Печать через Bonjour (Mac OS)	IPv4, IPv6	✓	—
	Печать через IPP (Windows, Mac OS)	IPv4, IPv6	✓	—
	Печать PictBridge (Wi-Fi)	IPv4	—	Цифровой фотоаппарат
	Epson Connect (печать сообщений эл. почты, удаленная печать)	IPv4	✓	—
	AirPrint (iOS, Mac OS)	IPv4, IPv6	✓	iOS 5 или более поздней версии, OS X Mavericks (10.9.5) или более поздней версии*
Сканирование по сети	Epson Scan 2	IPv4, IPv6	✓	—
	Epson ScanSmart	IPv4	✓	Windows 7 или более поздней версии, OS X El Capitan (10.11) или более поздней версии
	Event Manager	IPv4	✓	Windows Vista/Windows XP или OS X Yosemite (10.10)/OS X Mavericks (10.9.5)
	Epson Connect (сканирование в облачную службу)	IPv4	—	—
	AirPrint (сканирование)	IPv4, IPv6	✓	OS X Mavericks (10.9.5) или более поздней версии*
	Факс	Отправка факса	IPv4	—
Прием факса		IPv4	—	—
AirPrint (отправка факсов)		IPv4, IPv6	—	—

\* Рекомендуем использовать последнюю версию iOS или Mac OS.

## Протокол безопасности

SSL/TLS	HTTPS сервер-клиент, IPPS
SNMPv3	

## Поддерживаемые сервисы сторонних поставщиков

Услуги		Поддержка	Комментарии
AirPrint	Печать	✓	iOS 5 или более поздней версии / OS X Mavericks (10.9.5) или более поздней версии*
	Сканирование	✓	OS X Mavericks (10.9.5) или более поздней версии*
	Факс	—	—

\* Рекомендуем использовать последнюю версию iOS или Mac OS.

## Размеры

Размеры	<p>Хранение</p> <ul style="list-style-type: none"> <li><input type="checkbox"/> Ширина: 375 мм (14.8 дюйма)</li> <li><input type="checkbox"/> Глубина: 300 мм (11.8 дюйма)</li> <li><input type="checkbox"/> Высота: 170 мм (6.7 дюйма)</li> </ul> <p>Печать</p> <ul style="list-style-type: none"> <li><input type="checkbox"/> Ширина: 375 мм (14.8 дюйма)</li> <li><input type="checkbox"/> Глубина: 577 мм (22.7 дюйма)</li> <li><input type="checkbox"/> Высота: 242 мм (9.5 дюйма)</li> </ul>
Масса*	Приблизит. 4.3 кг (9.5 фунта)

\* Без картриджей и шнура питания.

## Электрические характеристики

Номинальное напряжение источника питания	100–240 В перем. тока
Номинальный диапазон частоты	50–60 Гц
Номинальный ток	0.4–0.2 А

Энергопотребление (при подключении по USB)	Копирование в автономном режиме: припл. 12.0 Вт (ISO/IEC24712) Режим готовности: припл. 4.8 Вт Режим ожидания: припл. 0.7 Вт Выключенное состояние: припл. 0.2 Вт
--	--

**Примечание:**

- ❑ Напряжение см. на этикетке принтера.
- ❑ Подробные сведения об энергопотреблении европейские пользователи могут посмотреть на следующем веб-сайте.  
<http://www.epson.eu/energy-consumption>

## Требования к условиям окружающей среды

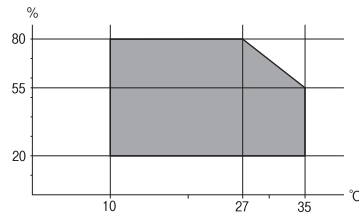
Эксплуатация	Используйте принтер в диапазоне, показанном на следующем графике.  Температура: от 10 до 35 °C (от 50 до 95 °F) Влажность: от 20 до 80 % относительной влажности (без конденсации)
Хранение	Температура: от -20 до 40 °C (от -4 до 104 °F) * Влажность: от 5 до 85 % отн. вл. (без конденсации)

\* При 40 °C (104 °F) хранение разрешено не более 1 месяца.

## Требования к условиям окружающей среды для картриджей

Температура хранения	От -30 до 40 °C (от -22 до 104 °F) *
Температура заморзания	-16 °C (3.2 °F) Чернила оттаивают и становятся пригодными к использованию припл. через 3 часа при 25 °C (77 °F).

\* Один месяц можно хранить при температуре 40 °C (104 °F).

## Системные требования

### Windows

Windows Vista, Windows 7, Windows 8/8.1, Windows 10, Windows 11 или более поздние версии

Windows XP SP3 (32-разр.)

Windows XP Professional x64 Edition SP2

### Mac OS

Mac OS X 10.9.5 и выше, macOS 11 и выше

#### **Примечание:**

Операционная система Mac OS может не поддерживать некоторые приложения и функции.

Файловая система UNIX (UFS) для Mac OS не поддерживается.

---

## Нормативная информация

### Стандарты и аттестации

#### Стандарты и аттестации для европейской модели

Для европейских пользователей

Настоящим компания Seiko Epson Corporation заявляет, что указанная модель оборудования, оснащенная радиоустройством, соответствует положениям директивы ЕС 2014/53/EU. Полный текст декларации соответствия ЕС доступен на указанном веб-сайте.

<http://www.epson.eu/conformity>

C637A

Для использования только на территории Ирландии, Великобритании, Австрии, Германии, Лихтенштейна, Швейцарии, Франции, Бельгии, Люксембурга, Нидерландов, Италии, Португалии, Испании, Дании, Финляндии, Норвегии, Швеции, Исландии, Хорватии, Кипра, Греции, Словении, Мальты, Болгарии, Чехии, Эстонии, Венгрии, Латвии, Литвы, Польши, Румынии и Словакии.

Компания Epson не несет ответственности за несоблюдение требований защиты в случае нереконструированных модификаций продуктов.



#### Стандарты и аттестации для австралийской модели

Электромагнитная совместимость	AS/NZS CISPR32 Class B
--------------------------------	------------------------

Компания Epson заявляет, что следующие модели оборудования соответствуют основным требованиям и прочим соответствующим положениям стандарта AS/NZS4268:

C637A

Компания Epson не несет ответственности за несоблюдение требований защиты в случае нереконструированных модификаций продуктов.

## Запрет на копирование

Соблюдение следующих запретов обеспечивает ответственное и легальное использование принтера.

Предметы, запрещенные законом для копирования:

- банкноты, монеты, государственные ценные бумаги, государственные залоговые бумаги и муниципальные ценные бумаги;
- неиспользованные почтовые марки, предварительно проштампованные открытки и другие почтовые отправления с действующими почтовыми знаками;
- государственные акцизные марки и ценные бумаги в соответствии с процессуальными нормами.

Необходимо соблюдать осторожность при копировании следующих предметов:

- личные ценные бумаги (сертификаты на акции, передаваемые соло векселя, чеки и т. д.), пропуска, сертификаты на скидки и т. д.;
- паспорта, водительские удостоверения, талоны техосмотра, дорожные пропуска, продовольственные талоны, билеты и т. д.

**Примечание:**

*Копирование данных предметов может быть также запрещено законом.*

Сознательное использование авторских материалов:

Нарушение легального использования принтера может произойти при неправильном копировании авторских материалов. За исключением случаев действия по совету компетентного юриста, необходимо получить разрешение на копирование таких материалов от владельца авторского права.



---

# Помощь

Веб-сайт технической поддержки. . . . . 186

Обращение в службу технической поддержки Epson. . . . . 186

## Веб-сайт технической поддержки

При возникновении вопросов посетите веб-сайт технической поддержки Epson, адрес которого указан ниже. Выберите страну и регион, после чего перейдите в раздел поддержки локального веб-сайта компании Epson. На сайте доступны для загрузки последние версии драйверов, часто задаваемые вопросы и другие материалы.

<http://support.epson.net/>

<http://www.epson.eu/support> (Европа);

Если ваш продукт Epson не работает нормально и вы не можете решить эту проблему, необходимо связаться со службой технической поддержки компании Epson.

---

## Обращение в службу технической поддержки Epson

### Перед обращением в компанию Epson

Если ваш продукт Epson неправильно работает и вы не можете решить проблему с помощью сведений в разделе «Поиск и устранение неисправностей» руководства к продукту, обратитесь за помощью в службу поддержки.

Следующий перечень услуг технической поддержки Epson зависит от страны продаж. Некоторые устройства могут не продаваться по месту вашего пребывания, поэтому необходимо обратиться в службу поддержки Epson в том регионе, где вы приобрели продукт.

Если служба поддержки Epson для вашего региона не указана в списке ниже, свяжитесь с местным представителем, у которого вы приобрели продукт.

Служба поддержки Epson сможет оказать вам помощь намного быстрее, если вы предоставите следующие сведения.

- Серийный номер продукта  
(Ярлык с серийным номером обычно находится на задней части продукта.)
- Модель продукта
- Версия программного обеспечения продукта  
(Щелкните **About**, **Version Info** или аналогичную кнопку в программном обеспечении продукта.)
- Торговая марка и модель компьютера
- Название и версия операционной системы
- Названия и версии приложений ПО, обычно используемых с продуктом

#### **Примечание:**

*В зависимости от продукта сетевые настройки могут храниться в памяти продукта. Из-за поломки или ремонта продукта эти настройки могут быть удалены. Компания Epson не несет ответственности за какую-либо потерю данных и восстановление или резервное копирование настроек даже во время гарантийного периода. Рекомендуется создавать резервные копии данных или записывать их в другие источники.*

## Помощь пользователям в Европе

Информацию о том, как связаться со службой технической поддержки Epson см. в Общеввропейской гарантии.

## Помощь пользователям в Тайване

Контакты для получения информации, технической поддержки и услуг:

### Интернет

<http://www.epson.com.tw>

Доступна информация о технических данных продуктов, драйверы для загрузки и справка.

### Служба технической поддержки Epson Helpdesk

Телефон: +886-2-2165-3138

Наша служба технической поддержки может ответить на следующие вопросы по телефону:

- вопросы по сбыту и информация о продукте;
- вопросы по использованию продукта и решение проблем;
- вопросы по ремонтному обслуживанию и гарантии.

### Пункт технического обслуживания и ремонта:

<http://www.tekcare.com.tw/branchMap.page>

Корпорация TekCare является авторизованным сервисным центром компании Epson Taiwan Technology & Trading Ltd.

## Помощь пользователям в Австралии

Epson Australia желает обеспечить своих клиентов высоким уровнем обслуживания. В дополнение к руководствам для продукции, мы предоставляем следующие источники информации:

### URL-адрес в интернете

<http://www.epson.com.au>

Доступ к сайтам Epson Australia в Интернете. Здесь периодически публикуются обновления и важная информация. На сайте имеются драйверы для загрузки, контактные данные компании Epson, информация по новым продуктам и техническая поддержка (по электронной почте).

### Служба технической поддержки Epson Helpdesk

Телефон: 1300-361-054

Служба Epson Helpdesk создана для помощи клиентам и предоставления им консультаций. Операторы службы могут помочь клиентам в установке, настройке и эксплуатации продукции Epson. Наши специалисты по предпродажным операциям могут предоставить материалы по новой продукции Epson и рассказать, где находится ближайшая точка продажи или сервисный центр. Мы сможем ответить на многие ваши вопросы.

Просим перед звонком собрать всю необходимую информацию. От объема предоставленной информации зависит скорость решения вопроса. Такая информация включает в себя руководства к продукции Epson, сведения о типе компьютера, операционной системе, приложениях, а также любая прочая информация, которую вы можете посчитать важной.

### **Транспортировка изделия**

Компания Epson рекомендует сохранять упаковку изделия для возможной транспортировки в будущем.

## **Поддержка для пользователей в Новой Зеландии**

Epson New Zealand стремится обеспечить для своих клиентов высокий уровень обслуживания. В дополнение к документации по устройству предоставляются следующие источники получения информации.

### **URL-адрес в Интернете**

<http://www.epson.co.nz>

Посетите сайт Epson New Zealand в Интернете. Здесь периодически публикуются обновления и важная информация. На сайте имеются драйверы для загрузки, контактные данные компании Epson, информация по новым продуктам и техническая поддержка (по электронной почте).

### **Служба технической поддержки Epson Helpdesk**

Телефон: 0800 237 766

Служба Epson Helpdesk создана для помощи клиентам и предоставления им консультаций. Операторы службы могут помочь клиентам в установке, настройке и эксплуатации продукции Epson. Наши специалисты по предпродажным операциям могут предоставить материалы по новой продукции Epson и рассказать, где находится ближайшая точка продажи или сервисный центр. Мы сможем ответить на многие ваши вопросы.

Просим перед звонком собрать всю необходимую информацию. От объема предоставленной информации зависит скорость решения вопроса. К таким сведениям относится документация по устройству Epson, тип компьютера, операционная система, прикладные программы и другие данные.

### **Транспортировка изделия**

Компания Epson рекомендует сохранять упаковку изделия для возможной транспортировки в будущем.

## **Помощь пользователям в Сингапуре**

Источники информации, технической поддержки и услуг от Epson Singapore:

### **Интернет**

<http://www.epson.com.sg>

Доступна информация о технических данных продуктов, загрузка драйверов, часто задаваемые вопросы, вопросы по сбыту и техническая поддержка по электронной почте.

### **Служба технической поддержки Epson Helpdesk**

Бесплатный телефон: 800-120-5564

Наша служба технической поддержки может ответить на следующие вопросы по телефону:

- вопросы по сбыту и информация о продукте;
- вопросы по использованию изделия и решение проблем;
- вопросы по ремонтному обслуживанию и гарантии.

## Помощь пользователям в Таиланде

Контакты для получения информации, технической поддержки и услуг.

### Интернет

<http://www.epson.co.th>

По электронной почте доступна информация о технических данных продуктов, загрузка драйверов и часто задаваемые вопросы.

### Контактный центр Epson

Телефон: 66-2460-9699

Электронная почта: [support@eth.epson.co.th](mailto:support@eth.epson.co.th)

Наш контактный центр может ответить на следующие вопросы по телефону.

- Вопросы по сбыту и информация о продукте
- Вопросы по использованию продукта и решение проблем
- Вопросы по ремонтному обслуживанию и гарантии

## Помощь пользователям во Вьетнаме

Контакты для получения информации, технической поддержки и услуг.

### Сервисный центр Epson

65 Truong Dinh Street, District 1, Ho Chi Minh City, Vietnam.

Телефон (Хошимин): 84-8-3823-9239, 84-8-3825-6234

29 Tue Tinh, Quan Hai Ba Trung, Hanoi City, Vietnam

Телефон (Ханой): 84-4-3978-4785, 84-4-3978-4775

## Помощь пользователям в Индонезии

Контакты для получения информации, технической поддержки и услуг.

### Интернет

<http://www.epson.co.id>

- Информация о технических данных продуктов, загрузка драйверов
- Часто задаваемые вопросы, вопросы по сбыту и техническая поддержка по электронной почте

## Горячая линия Epson

Телефон: +62-1500-766

Факс: +62-21-808-66-799

По телефону или факсу горячей линии вам ответят на следующие вопросы.

- Вопросы по сбыту и информация о продукте
- Техническая поддержка

## Сервисный центр Epson

Провинция	Название компании	Адрес	Телефон Эл. почта:
JAKARTA	Epson Sales and Service Jakarta (SUDIRMAN)	Wisma Keiai Lt. 1 Jl. Jenderal Sudirman Kav. 3 Jakarta Pusat - DKI JAKARTA 10220	021-5724335 ess@epson-indonesia.co.id ess.support@epson-indonesia.co.id
SERPONG	Epson Sales and Service Serpong	Ruko Melati Mas Square Blok A2 No.17 Serpong-Banten	082120090084 / 082120090085 esstag@epson-indonesia.co.id esstag.support@epson-indonesia.co.id
SEMARANG	Epson Sales and Service Semarang	Komplek Ruko Metro Plaza Block C20 Jl. MT Haryono No. 970 Semarang -JAWA TENGAH	024 8313807 / 024 8417935 esssmg@epson-indonesia.co.id esssmg.support@epson-indonesia.co.id
JAKARTA	Epson Sales and Service Jakarta (MANGGA DUA)	Ruko Mall Mangga Dua No. 48 Jl. Arteri Mangga Dua, Jakarta Utara - DKI JAKARTA	021 623 01104 jkt-technical1@epson-indonesia.co.id jkt-admin@epson-indonesia.co.id
BANDUNG	Epson Sales and Service Bandung	Jl. Cihampelas No. 48 A Bandung Jawa Barat 40116	022 420 7033 bdg-technical@epson-indonesia.co.id bdg-admin@epson-indonesia.co.id
MAKASSAR	Epson Sales and Service Makassar	Jl. Cendrawasih NO. 3A, kunjung mae, mariso, MAKASSAR - SULSEL 90125	0411- 8911071 mksr-technical@epson-indonesia.co.id mksr-admin@epson-indonesia.co.id
MEDAN	Epson Service Center Medan	Jl. Bambu 2 Komplek Graha Niaga Nomor A-4, Medan - SUMUT	061- 42066090 / 42066091 mdn-technical@epson-indonesia.co.id mdn-adm@epson-indonesia.co.id
PALEMBANG	Epson Service Center Palembang	Jl. H.M Rasyid Nawawi No. 249 Kelurahan 9 Ilir Palembang Sumatera Selatan	0711 311 330 escplg@epson-indonesia.co.id escplg.support@epson-indonesia.co.id
PEKANBARU	Epson Service Center Pekanbaru	Jl. Tuanku Tambusai No. 459 A Kel. Tangkerang barat Kec Marpoyan damai Pekanbaru - Riau 28282	0761- 8524695 pkb-technical@epson-indonesia.co.id pkb-admin@epson-indonesia.co.id

Провинция	Название компании	Адрес	Телефон Эл. почта:
PONTIANAK	Epson Service Center Pontianak	Komp. A yani Sentra Bisnis G33, Jl. Ahmad Yani - Pontianak Kalimantan Barat	0561- 735507 / 767049 pontianak-technical@epson-indonesia.co.id pontianak-admin@epson-indonesia.co.id
SAMARINDA	Epson Service Center Samarinda	Jl. KH. Wahid Hasyim (M. Yamin) Kelurahan Sempaja Selatan Kecamatan Samarinda UTARA - SAMARINDA - KALTIM	0541 7272 904 escsmd@epson-indonesia.co.id escsmd.support@epson-indonesia.co.id
SURABAYA	Epson Sales & Service Surabaya (barat)	Jl. Haji Abdul Wahab Saimin, Ruko Villa Bukit Mas RM-11, Kec. Dukuh Pakis, Surabaya - 60225	031- 5120994 sby-technical@epson-indonesia.co.id sby-admin@epson-indonesia.co.id
YOGYAKARTA	Epson Service Center Yogyakarta	YAP Square, Block A No. 6 Jl. C Simanjutak Yogyakarta - DIY	0274 581 065 ygy-technical@epson-indonesia.co.id ygy-admin@epson-indonesia.co.id
JEMBER	Epson Service Center Jember	JL. Panglima Besar Sudirman Ruko no.1D Jember-Jawa Timur (Depan Balai Penelitian & Pengolahan Kakao)	0331- 488373 / 486468 jmr-admin@epson-indonesia.co.id jmr-technical@epson-indonesia.co.id
MANADO	EPSON SALES AND SERVICE Manado	Jl. Piere Tendean Blok D No 4 Kawasan Mega Mas Boulevard - Manado 95111	0431- 8805896 MND-ADMIN@EPSON-INDONESIA.CO.ID MND-TECHNICAL@EPSON-INDONESIA.CO.ID
CIREBON	EPSON SERVICE CENTER Cirebon	Jl. Tuparev No. 04 ( Depan Hotel Apita ) Cirebon, JAWA BARAT	0231- 8800846 cbn-technical@epson-indonesia.co.id
CIKARANG	EPSON SALES AND SERVICE CIKARANG	Ruko Metro Boulevard B1 Jababeka cikarang - Jawa Barat,	021- 89844301 / 29082424 ckg-admin@epson-indonesia.co.id ckg-technical@epson-indonesia.co.id
MADIUN	EPSON SERVICE CENTER MADIUN	Jl. Diponegoro No.56, MADIUN - JAWA TIMUR	0351- 4770248 mun-admin@epson-indonesia.co.id mun-technical@epson-indonesia.co.id
PURWOKERTO	EPSON SALES AND SERVICE Purwokerto	Jl. Jendral Sudirman No. 4 Kranji Purwokerto - JAWA TENGAH	0281- 6512213 pwt-admin@epson-indonesia.co.id pwt-technical@epson-indonesia.co.id
BOGOR	EPSON SALES AND SERVICE Bogor	Jl.Pajajaran No 15B Kel Bantarjati Kec Bogor Utara - JAWA BARAT 16153	0251- 8310026 bgr-admin@epson-indonesia.co.id bgr-technical@epson-indonesia.co.id

Провинция	Название компании	Адрес	Телефон Эл. почта:
SERANG	EPSON SERVICE CENTER Serang	Jl. Ahmad Yani No.45C, SERANG - BANTEN	0254- 7912503 srg-admin@epson-indonesia.co.id srg-technical@epson-indonesia.co.id
PALU	EPSON SALES AND SERVICE Palu	Jl. Juanda No. 58, Palu - Sulteng	0451- 4012 881 plw-admin@epson-indonesia.co.id plw-technical@epson-indonesia.co.id
BANJARMASIN	EPSON SERVICE CENTER BANJARMASIN	Jl. Gatot Soebroto NO. 153 BANJARMASIN - KALSEL 70235	0511- 6744135 (TEKNISI) / 3266321(ADMIN) bdj-admin@epson-indonesia.co.id bdj-technical@epson-indonesia.co.id
DENPASAR	EPSON SALES AND SERVICE Denpasar	JL. MAHENDRADATA NO. 18, DENPASAR - BALI	0361- 3446699 / 9348428 dps-admin@epson-indonesia.co.id dps-technical@epson-indonesia.co.id
JAKARTA	EPSON SALES AND SERVICE CILANDAK	CIBIS Business Park Tower 9 LT. MEZZANINE, Jalan TB Simatupang No.2, Jakarta Selatan - DKI JAKARTA 12560	021- 80866777 esscibis.support1@epson-indonesia.co.id esscibis.support2@epson-indonesia.co.id esscibis.admin@epson-indonesia.co.id esscibis.sales@epson-indonesia.co.id
SURABAYA	EPSON SALES AND SERVICE SURABAYA (GUBENG)	JL. RAYA GUBENG NO. 62, SURABAYA - JAWA TIMUR	031- 99444940 / 99446299 / 99446377 esssby@epson-indonesia.co.id esssby.support@epson-indonesia.co.id
AMBON	EPSON SERVICE CENTER AMBON	Jl. Diponegoro No.37 (Samping Bank Mandiri Syariah) Kel.Ahusen, Kec.Sirimau - Ambon 97127	—

Жители городов, отсутствующих в списке выше, могут обращаться по телефону горячей линии: 08071137766.

## Помощь пользователям в Гонконге

Для получения технической поддержки и другого послепродажного обслуживания обратитесь в Epson Hong Kong Limited.

### Страница в Интернете

<http://www.epson.com.hk>

Epson Hong Kong создала страницу в Интернете на китайском и английском языках, на которой можно получить следующую информацию:

- информация о продукции;
- ответы на часто задаваемые вопросы (FAQ);



последние версии драйверов для продукции Epson.

### **Горячая линия технической поддержки**

С техническим персоналом можно также связаться по телефону и факсу:

Телефон: 852-2827-8911

Факс: 852-2827-4383

## **Помощь пользователям в Малайзии**

Контакты для получения информации, технической поддержки и услуг.

### **Интернет**

<http://www.epson.com.my>

- Информация о технических данных продуктов, загрузка драйверов
- Часто задаваемые вопросы, вопросы по сбыту и техническая поддержка по электронной почте

### **Контактный центр Epson**

Телефон: 1800-81-7349 (звонок бесплатный)

Электронная почта: [websupport@emsb.epson.com.my](mailto:websupport@emsb.epson.com.my)

- Вопросы по сбыту и информация о продукте
- Вопросы по использованию продукта и решение проблем
- Вопросы по ремонтному обслуживанию и гарантии

### **Центральный офис**

Телефон: 603-56288288

Факс: 603-5628 8388/603-5621 2088

## **Помощь пользователям в Индии**

Контакты для получения информации, технической поддержки и услуг:

### **Интернет**

<http://www.epson.co.in>

Доступна информация о технических данных продуктов, драйверы для загрузки и справка.

### **Телефон горячей линии**

- Обслуживание, информация об изделии и заказ расходных материалов (абоненты BSNL)  
Бесплатный номер телефона: 18004250011  
Время работы: с 9:00 до 18:00 с понедельника по субботу (за исключением праздничных дней)

Обслуживание (мобильные пользователи и пользователи CDMA)

Бесплатный номер телефона: 186030001600

Время работы: с 9:00 до 18:00 с понедельника по субботу (за исключением праздничных дней)

## Помощь пользователям на Филиппинах

Для получения технической поддержки и других послепродажных услуг пользователям необходимо связаться с Epson Philippines Corporation по номерам телефонов и факсов, а также по адресу электронной почты, указанным ниже:

### Интернет

<http://www.epson.com.ph>

Доступна информация о технических данных продуктов, загрузка драйверов, часто задаваемые вопросы и помощь по электронной почте.

### Сервисная служба Epson Philippines

Бесплатный телефон (PLDT): 1-800-1069-37766

Бесплатный телефон (цифровая связь): 1-800-3-0037766

Столичный регион Манила: (632) 8441 9030

Веб-сайт: <https://www.epson.com.ph/contact>

Электронная почта: [customercare@eps.epson.com.ph](mailto:customercare@eps.epson.com.ph)

Время работы: с 9:00 до 18:00 с понедельника по субботу (за исключением праздничных дней)

Наша служба поддержки поможет решить по телефону следующие вопросы.

- Вопросы по сбыту и информация о продукте
- Вопросы по использованию продукта и решение проблем
- Вопросы по ремонтному обслуживанию и гарантии

### Epson Philippines Corporation

Междугородний номер: +632-706-2609

Факс: +632-706-2663