

## XP-3200 Series

# Navodila za uporabo

**Tiskanje**

**Kopiranje**

**Optično branje**

**Vzdrževanje tiskalnika**

**Odpravljanje težav**

# Vsebina

## Vodnik za ta priročnik

Uvod k navodilom za uporabo. . . . .	6
Pomembni varnostni napotki (tiskana navodila za uporabo). . . . .	6
Začnite tukaj (tiskana navodila za uporabo). . . . .	6
Navodila za uporabo (digitalna navodila za uporabo). . . . .	6
Informacije o najnovejših priročnikih. . . . .	6
Vodnik za oPriročniki s spletnimi filmi. . . . .	6
Iskanje informacij. . . . .	6
Tiskanje samo strani, ki jih potrebujete. . . . .	7
O priročniku. . . . .	8
Oznake in simboli. . . . .	8
Opombe ob posnetkih zaslona in ilustracijah. . . . .	8
Opombe operacijskih sistemov. . . . .	8
Blagovne znamke. . . . .	9
Avtorske pravice. . . . .	9

## Pomembna navodila

Varnostna navodila. . . . .	12
Varnostna navodila v povezavi s črnilom. . . . .	12
Nasveti za uporabo tiskalnika in opozorila. . . . .	13
Nasveti in opozorila za nastavitve tiskalnika. . . . .	13
Nasveti in opozorila za uporabo tiskalnika. . . . .	13
Nasveti in opozorila za uporabo zaslona LCD. . . . .	14
Nasveti in opozorila za vzpostavljanje povezave z internetom. . . . .	14
Nasveti in opozorila za uporabo tiskalnika z brezžično povezavo. . . . .	14
Nasveti in opozorila za transport ali skladiščenje tiskalnika. . . . .	14
Zaščita vaših osebnih podatkov. . . . .	14

## Imena delov in funkcije

Sprednja stran. . . . .	16
Notranja stran. . . . .	16
Zadnja stran. . . . .	17

## Vodnik za nadzorno ploščo

Nadzorna plošča. . . . .	19
Konfiguracija začetnega zaslona. . . . .	20
Vodnik za ikono omrežja. . . . .	21

## Nalaganje papirja

Opozorila pri delu s papirjem. . . . .	23
Nastavitve velikosti in vrste papirja. . . . .	23
Seznam vrst papirja. . . . .	24
Nalaganje papirja. . . . .	25
Nalaganje papirja v zadnji podajalnik papirja. . . . .	25
Vstavljanje različnega papirja. . . . .	27
Vstavljanje ovojnice. . . . .	27
Vstavljanje preluknjane papirja. . . . .	27
Nalaganje dolgega papirja. . . . .	28

## Polaganje izvornikov

Vstavljanje izvornikov na stekleno ploščo optičnega bralnika. . . . .	30
---	----

## Tiskanje

Tiskanje dokumentov. . . . .	33
Tiskanje iz računalnika. . . . .	33
Tiskanje dokumentov iz pametnih naprav. . . . .	46
Tiskanje na ovojnice. . . . .	48
Tiskanje na ovojnice iz računalnika (Windows). . . . .	48
Tiskanje na ovojnice iz računalnika (Mac OS). . . . .	49
Tiskanje fotografij. . . . .	49
Tiskanje fotografij iz računalnika. . . . .	49
Tiskanje spletnih strani. . . . .	49
Tiskanje spletnih strani iz računalnika. . . . .	49
Tiskanje spletnih strani iz pametnih naprav. . . . .	49
Tiskanje prek storitve oblaka. . . . .	50

## Kopiranje

Barvno ali črno-belo kopiranje. . . . .	53
Obojestransko kopiranje. . . . .	54
Kopiranje s povečevanjem ali zmanjševanjem. . . . .	54
Kopiranje več izvornikov na en list. . . . .	54
Kopiranje osebne izkaznice. . . . .	56
Kopiranje knjig. . . . .	56
Kopiranje brez obrob. . . . .	57
Več — menijske možnosti za kopiranje. . . . .	58
Število kopij. . . . .	58
Č-B:. . . . .	58
Barvni:. . . . .	58
Meni:. . . . .	58

## Optično branje

Osnovni podatki o optičnem branju. . . . .	61
Kaj pomeni »optično branje«?. . . . .	61
Primeri uporab optičnega branja. . . . .	61
Načini optičnega branja, ki so na voljo. . . . .	61
Priporočene oblike zapisov datotek glede na vaš namen. . . . .	63
Priporočene ločljivosti glede na vaš namen. . . . .	63
Optično branje izvornikov v računalnik. . . . .	63
Optično branje na nadzorni plošči. . . . .	64
Optično branje z računalnika. . . . .	65
Optično branje s programskim vmesnikom WSD. . . . .	65
Nastavitev vrat WSD. . . . .	66
Optično branje izvornikov v pametno napravo. . . . .	68
Napredno optično branje. . . . .	68
Optično branje več fotografij hkrati. . . . .	68

## Vzdrževanje tiskalnika

Preverjanje stanja potrošnega materiala. . . . .	71
Izboljšanje kakovosti tiskanja, kopiranja in optičnega branja. . . . .	71
Preverjanje in čiščenje tiskalne glave. . . . .	71
Zagon funkcije Močno čiščenje. . . . .	73
Preprečevanje zamašitve šob. . . . .	74
Poravnava tiskalne glave. . . . .	74
Čiščenje poti papirja zaradi madežev črnila. . . . .	74
Čiščenje Steklo optičnega bralnika. . . . .	75
Čiščenje prozornega filma. . . . .	76
Čiščenje tiskalnika. . . . .	78

## V teh situacijah

Pri zamenjavi računalnika. . . . .	81
Varčevanje z energijo. . . . .	81
Onemogočanje vaše Wi-Fi povezave. . . . .	81
Ločena namestitve aplikacij. . . . .	82
Preverjanje, ali je nameščen originalni gonilnik za tiskalnik Epson — Windows. . . . .	83
Preverjanje, ali je nameščen originalni gonilnik za tiskalnik Epson — Mac OS. . . . .	84
Vnovično nastavljanje omrežne povezave. . . . .	85
Določanje nastavitev za povezavo z računalnikom. . . . .	85
Določanje nastavitev za povezavo s pametno napravo. . . . .	86
Določanje nastavitev za Wi-Fi na nadzorni plošči. . . . .	86

Preverjanje stanja povezave tiskalnika z omrežjem (poročilo o omrežni povezavi). . . . .	88
Sporočila in rešitve v poročilu o omrežni povezavi. . . . .	89
Neposredno vzpostavljanje povezave med pametno napravo in tiskalnikom (Wi-Fi Direct). . . . .	94
Več informacij o povezavi Wi-Fi Direct. . . . .	95
Vzpostavljanje povezave z napravami s funkcijo Wi-Fi Direct. . . . .	95
Prekinitev povezave Wi-Fi Direct (preprosta dostopna točka). . . . .	96
Spreminjanje nastavitev za Wi-Fi Direct (preprosta dostopna točka), kot je SSID. . . . .	97
Dodajanje ali spreminjanje povezave tiskalnika. . . . .	98
Nastavitev tiskalnika v več računalnikih. . . . .	98
Spreminjanje povezave iz povezave Wi-Fi na USB. . . . .	99
Nastavitev statičnega naslova IP za tiskalnik. . . . .	100
Prevoz in shranjevanje tiskalnika. . . . .	102

## Odpravljanje težav

Tiskanje ali optično branje ni mogoče. . . . .	106
Odpravljanje težave. . . . .	106
Aplikacija ali gonilnik tiskalnika ne deluje pravilno. . . . .	107
Tiskalnik ne more vzpostaviti povezave z omrežjem. . . . .	111
Papir se ne podaja ustrezno. . . . .	114
Kakovost tiskanja, kopiranja in optičnega branja je slaba. . . . .	116
Nizka kakovost tiskanja. . . . .	116
Slaba kakovost kopij. . . . .	125
Težave pri optično prebrani sliki. . . . .	131
V gonilniku tiskalnika ni mogoče izbrati vrste papirja ali vira papirja. . . . .	133
Izvirni gonilnik tiskalnika Epson ni nameščen. . . . .	133
Na zaslonu LCD se prikaže koda napake. . . . .	133
Papir se zatakne. . . . .	135
Odstranjevanje zataknenega papirja. . . . .	135
Preprečevanje zatikanja papirja. . . . .	138
Treba je zamenjati kartuše s črnilom. . . . .	139
Previdnostni ukrepi pri ravnanju s kartušami s črnilom. . . . .	139
Zamenjava kartuš s črnilom. . . . .	141
Začasno nadaljevanje tiskanja brez zamenjave kartuš s črnilom. . . . .	144
Treba je zamenjati vzdrževalno škatlico. . . . .	147
Previdnostni ukrepi pri ravnanju z vzdrževalnim zabojem. . . . .	147

Zamenjava vzdrževalnega zaboja. . . . .	148
Tiskalnika ni mogoče običajno upravljati. . . . .	152
Tiskalnik se ne vklopi ali izklopi. . . . .	152
Postopki so počasni. . . . .	152
Zaslon LCD potemni. . . . .	154
Glasnost med delovanjem je visoka. . . . .	154
Zahtevana je posodobitev korenskega potrdila. . . . .	154
Ročnega obojestranskega tiskanja ni mogoče izvesti (Windows). . . . .	155
Meni Nastavitve tiskanja ni prikazan (Mac OS). . . . .	155
Težave ni mogoče odpraviti. . . . .	155
Težav pri tiskanju ali kopiranju ni mogoče odpraviti. . . . .	155

## **Podatki izdelkov**

Podatki o papirju. . . . .	158
Papir, ki je na voljo, in njegove zmogljivosti. . . . .	158
Vrste papirja, ki niso na voljo. . . . .	160
Informacije o potrošnih izdelkih. . . . .	161
Kode kartuš s črnilom. . . . .	161
Koda vzdrževalnega zaboja. . . . .	162
Podatki o programski opremi. . . . .	162
Aplikacija za tiskanje iz računalnika (gonilnik tiskalnik za sistem Windows). . . . .	162
Aplikacija za tiskanje iz računalnika (gonilnik tiskalnik za sistem Mac OS). . . . .	164
Program za konfiguriranje postopkov tiskalnika (Web Config). . . . .	164
Aplikacija za posodobitev programske opreme in vdelane programske opreme (Epson Software Updater). . . . .	165
Seznam nastavitvenega menija. . . . .	165
Stanje vira. . . . .	165
Vzdržev. . . . .	166
Nastavitve tiskalnika. . . . .	167
Nastavitve omrežja. . . . .	168
Storitve Epson Connect. . . . .	169
Funkcije vodnika. . . . .	170
Raziskava strank. . . . .	170
Pos. vd. prog. opr. . . . .	170
Obnovitev privzetih nastavitvev. . . . .	171
Tehnični podatki izdelkov. . . . .	171
Tehnični podatki tiskalnika. . . . .	171
Specifikacije optičnega bralnika. . . . .	172
Specifikacije vmesnikov. . . . .	173
Tehnični podatki omrežja. . . . .	173
Podprte storitve tretjih oseb. . . . .	175
Mere. . . . .	175
Električni tehnični podatki. . . . .	175

Okoljski tehnični podatki. . . . .	176
Sistemske zahteve. . . . .	176
Informacije pravnega značaja. . . . .	177
Standardi in odobritve . . . . .	177
Omejitve pri kopiranju. . . . .	177

## **Kje lahko dobite pomoč**

Spletno mesto s tehnično podporo. . . . .	180
Posvetovanje z Epsonovo službo za podporo. . . . .	180
Preden se obrnete na Epson. . . . .	180
Pomoč uporabnikom v Evropi. . . . .	180
Pomoč uporabnikom v Tajvanu. . . . .	180
Pomoč uporabnikom v Avstraliji. . . . .	181
Pomoč uporabnikom na Novi Zelandiji. . . . .	181
Pomoč uporabnikom v Singapurju. . . . .	182
Pomoč uporabnikom na Tajskem. . . . .	182
Pomoč uporabnikom v Vietnamu. . . . .	183
Pomoč uporabnikom v Indoneziji. . . . .	183
Pomoč za uporabnike v Hong Kongu. . . . .	186
Pomoč uporabnikom v Maleziji. . . . .	187
Pomoč uporabnikom v Indiji. . . . .	187
Pomoč uporabnikom na Filipinih. . . . .	187

---

# Vodnik za ta priročnik

Uvod k navodilom za uporabo. . . . .	6
Vodnik za oPriročniki s spletnimi filmi. . . . .	6
Iskanje informacij. . . . .	6
Tiskanje samo strani, ki jih potrebujete. . . . .	7
O priročniku. . . . .	8
Blagovne znamke. . . . .	9
Avtorske pravice. . . . .	9

## Uvod k navodilom za uporabo

Tiskalniku družbe Epson so priloženi ti priročniki. Poleg informacij v teh navedenih priročnikih si oglejte tudi različne vrste informacij za pomoč, ki so na voljo v samem tiskalniku ali programih družbe Epson.

Pomembni varnostni napotki (tiskana navodila za uporabo)

Zagotavlja navodila za varno uporabo tiskalnika.

Začnite tukaj (tiskana navodila za uporabo)

V tem priročniku najdete informacije o nastavitvi tiskalnika in namestitvi programske opreme.

Navodila za uporabo (digitalna navodila za uporabo)

Ta navodila za uporabo. Na voljo v obliki dokumenta PDF in spletnega priročnika. Nudi podrobne informacije in navodila o uporabi tiskalnika in reševanju težav.

Informacije o najnovejših priročnikih

Tiskana navodila za uporabo

Obiščite spletno mesto za podporo družbe Epson v Evropi na <http://www.epson.eu/support> ali spletno mesto družbe Epson za podporo po vsem svetu na <http://support.epson.net/>.

Digitalna navodila za uporabo

Obiščite to spletno mesto, vnesite ime izdelka in nato izberite **Podpora**.

<https://epson.sn>

---

## Vodnik za oPriročniki s spletnimi filmi

Oglejte si Priročniki s spletnimi filmi, če se želite naučiti uporabljati tiskalnik. Obiščite navedeno spletno mesto. Vsebina Priročniki s spletnimi filmi se lahko spremeni brez predhodnega obvestila.



[https://support.epson.net/publist/video.php?model=xp-3200\\_series](https://support.epson.net/publist/video.php?model=xp-3200_series)

---

## Iskanje informacij

V priročniku PDF lahko želene informacije poiščete tako, da za iskanje uporabite ključno besedo, lahko pa uporabite zaznamke, da neposredno odprete določena poglavja. V tem poglavju je opisana uporaba priročnika PDF, ki ga odprete v aplikaciji Adobe Acrobat Reader DC v računalniku.

## Iskanje po ključni besedi

Kliknite **Uredi > Napredno iskanje**. V okno za iskanje vnesite ključno besedo (besedilo) za informacije, ki jih želite poiskati, in nato kliknite **Išči**. Rezultati se prikažejo v obliki seznama. Kliknite enega od rezultatov, da odprete to stran.

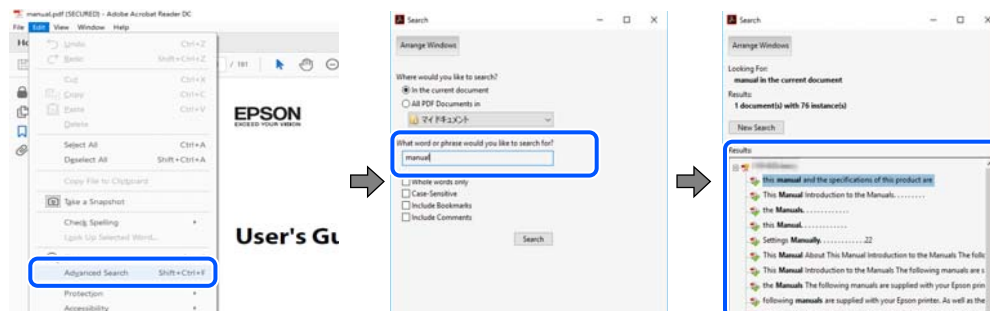

## Neposredno odpiranje iz zaznamkov

Kliknite naslov, da odprete to stran. Kliknite **+ ali >** za ogled naslovov na nižjih ravneh v tem poglavju. Če se želite vrniti na prejšnjo stran, izvedite ta postopek s tipkovnico.

- Windows: pritisnite in pridržite tipko **Alt** ter nato pritisnite tipko **<**.
- Mac OS: pritisnite in pridržite tipko **Command** ter nato pritisnite tipko **<**.

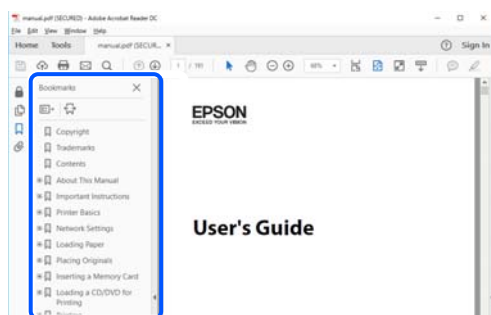

# Tiskanje samo strani, ki jih potrebujete

Izvlčete in natisnete lahko samo strani, ki jih potrebujete. Kliknite **Natisni** v meniju **Datoteka** in nato v polju **Strani** v razdelku **Strani za tiskanje** določite strani, ki jih želite natisniti.

- Če želite določiti niz strani, vnesite vezaj med začetno in končno stran.  
Primer: 20-25
- Če želite določiti strani, ki niso v nizu, razdelite strani z vejicami.  
Primer: 5, 10, 15

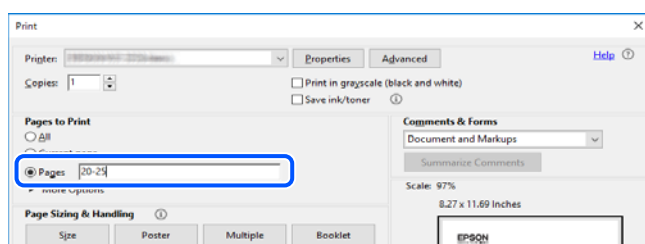

## O priročniku

V tem razdelku boste izvedeli več o oznakah in simbolih, opombah ob opisih in informacijah operacijskih sistemov, ki se uporabljajo v tem priročniku.

### Oznake in simboli



**Pozor:**

Navodila, ki jih morate upoštevati, da se izognete telesnim poškodbam.



**Pomembno:**

Navodila, ki jih morate upoštevati, da se izognete poškodbam opreme.

**Opomba:**

Zagotavlja dopolnilne in referenčne informacije.

**Povezane informacije**

➔ Navedene so povezave na sorodna poglavja.



Zagotovi Priročniki s spletnimi filmi navodil za uporabo. Oglejte si povezano povezavo z informacijami.

### Opombe ob posnetkih zaslona in ilustracijah

- Posnetki zaslona gonilnika tiskalnika so bili zajeti v sistemu Windows 10 ali macOS High Sierra(10.13). Na zaslonih prikazana vsebina se razlikuje glede na model in situacijo.
- Slike, uporabljene v tem priročniku, so samo primeri. Čeprav obstajajo manjše razlike med posameznimi modeli, je način delovanja identičen.
- Nekateri elementi menijev na LCD-zaslonu se razlikujejo glede na model in nastavitve.
- Kodo QR lahko optično preberete z ustrezno aplikacijo.

### Omembe operacijskih sistemov

**Windows**

V tem priročniku se izrazi, kot so »Windows 11«, »Windows 10«, »Windows 8.1«, »Windows 8«, »Windows 7«, »Windows Vista« in »Windows XP« nanašajo na te operacijske sisteme. Izraz »Windows« se uporablja za vse različice.

- Operacijski sistem Microsoft® Windows® 11
- Operacijski sistem Microsoft® Windows® 10
- Operacijski sistem Microsoft® Windows® 8.1
- Operacijski sistem Microsoft® Windows® 8



- Operacijski sistem Microsoft® Windows® 7
- Operacijski sistem Microsoft® Windows Vista®
- Operacijski sistem Microsoft® Windows® XP
- Operacijski sistem Microsoft® Windows® XP Professional x64 Edition

## Mac OS

Izraz »Mac OS« se v tem priročniku nanaša na Mac OS X 10.9.5 ali novejšo različico oziroma macOS 11 ali novejšo različico.

---

## Blagovne znamke

- EPSON® je registrirana blagovna znamka, EPSON EXCEED YOUR VISION in EXCEED YOUR VISION pa sta blagovni znamki družbe Seiko Epson Corporation.
- QR Code is a registered trademark of DENSO WAVE INCORPORATED in Japan and other countries.
- Microsoft®, Windows®, and Windows Vista® are registered trademarks of Microsoft Corporation.
- Apple, Mac, macOS, OS X, Bonjour, Safari, AirPrint, iPad, iPhone, iPod touch, and Spotlight are trademarks of Apple Inc., registered in the U.S. and other countries.
- Use of the Works with Apple badge means that an accessory has been designed to work specifically with the technology identified in the badge and has been certified by the developer to meet Apple performance standards.
- Chrome, Google Play, and Android are trademarks of Google LLC.
- Adobe, Acrobat, and Reader are either registered trademarks or trademarks of Adobe in the United States and/or other countries.
- Firefox is a trademark of the Mozilla Foundation in the U.S. and other countries.
- Mopria® and the Mopria® Logo are registered and/or unregistered trademarks and service marks of Mopria Alliance, Inc. in the United States and other countries. Unauthorized use is strictly prohibited.
- PictBridge is a trademark.
- Splošno obvestilo: imena drugih izdelkov so v tem dokumentu uporabljena zgolj za namene prepoznavanja in so lahko blagovne znamke svojih lastnikov. Epson se odpoveduje vsem pravicam za te znamke.

---

## Avtorske pravice

Nobenega dela tega dokumenta ni dovoljeno razmnoževati, shraniti v sistem za upravljanje dokumentov ali prenašati v kateri koli obliki ali na kakršen koli način, in sicer elektronsko, mehansko, s fotokopiranjem, snemanjem ali drugače, brez predhodnega pisnega dovoljenja družbe Seiko Epson Corporation. V zvezi z uporabo informacij v tem dokumentu ne prevzemamo nobene odgovornosti za kršitve patentov. Poleg tega ne prevzemamo nobene odgovornosti za škodo, ki nastane zaradi uporabe informacij v tem dokumentu. Informacije v tem dokumentu so namenjene uporabi samo z izdelkom družbe Epson. Družba Epson ni odgovorna za kakršno koli uporabo teh informacij z drugimi izdelki.

Družba Seiko Epson Corporation in njena lastniška povezana podjetja kupcu tega izdelka ali tretjim osebam niso odgovorne za škodo, izgubo, stroške ali izdatke, ki so jih kupec ali tretje osebe imeli zaradi nezgode pri uporabi, napačne uporabe ali zlorabe tega izdelka, zaradi nepooblaščenega spreminjanja, popravljanja ali drugačnega poseganja v izdelek oziroma zaradi nedoslednega upoštevanja navodil družbe Seiko Epson Corporation glede uporabe in vzdrževanja (slednje ne velja za ZDA).

Družba Seiko Epson Corporation in njena lastniško povezana podjetja niso odgovorni za kakršno koli škodo ali težavo, do katere pride zaradi uporabe katerega koli dodatka ali potrošnega materiala, ki jih družba Seiko Epson Corporation ni označila kot originalne izdelke (Original Epson Products) ali odobrene izdelke (Epson Approved Products).

Družba Seiko Epson Corporation ni odgovorna za kakršno koli škodo, ki nastane zaradi elektromagnetnih motenj, do katerih pride zaradi uporabe katerega koli vmesniškega kabla, ki ga družba Seiko Epson Corporation ni označila kot odobreni izdelek (Original Epson Products).

© 2022 Seiko Epson Corporation

Vsebina tega priročnika in tehnični podatki tega izdelka se lahko spremenijo brez predhodnega obvestila.

---

# Pomembna navodila

Varnostna navodila . . . . . 12

Nasveti za uporabo tiskalnika in opozorila . . . . . 13

Zaščita vaših osebnih podatkov . . . . . 14

## Varnostna navodila

Preberite in upoštevajte naslednja navodila, da zagotovite varno uporabo tiskalnika. Ta navodila shranite za poznejšo uporabo. Poleg tega upoštevajte vsa opozorila in navodila na samem tiskalniku.

- Nekateri simboli na tiskalniku so namenjeni zagotavljanju varnosti in pravilne uporabe tiskalnika. Če želite izvedeti več o pomenu simbolov, obiščite to spletno mesto.  
<http://support.epson.net/symbols/>
- Uporabite samo napajalni kabel, ki je bil priložen tiskalniku, in ne uporabljajte tega kabla z nobeno drugo opremo. Z uporabo drugih kablov s tem tiskalnikom ali z uporabo priloženega napajalnega kabla z drugo opremo lahko povzročite požar ali električni udar.
- Prepričajte se, ali napajalni kabel ustreza vsem pomembnim lokalnim varnostnim standardom.
- Napajalnega kabla, vtiča, tiskalne enote, enote za optično branje ali dodatnih delov nikoli ne razstavljajte, spreminjajte in jih ne poskušajte popraviti sami, razen kot je natančno opisano v priročnikih tiskalnika.
- V naslednjih primerih iztaknite napajalni kabel tiskalnika in se za popravilo obrnite na ustrezno usposobljenega serviserja:  
Napajalni kabel ali vtič je poškodovan; tekočina je vstopila v tiskalnik; tiskalnik je padel na tla ali je poškodovano ohišje; tiskalnik ne deluje pravilno ali se je delovanje bistveno spremenilo. Kontrolnikov, ki niso razloženi v navodilih za uporabo, ne spreminjajte.
- Tiskalnik postavite blizu zidne vtičnice, kjer lahko zlahka iztaknete napajalni kabel.
- Tiskalnika ne hranite na prostem, umazanem ali prašnem prostoru, blizu vode, virov toplote in na mestih, ki so izpostavljeni udarcem, tresljajem, visokim temperaturam in vlažnosti.
- Pazite, da po tiskalniku ne razlijete tekočine, in ne uporabljajte tiskalnika z mokrimi rokami.
- Ta tiskalnik mora biti vsaj 22 cm oddaljen od srčnih spodbujevalnikov. Radijski valovi, ki jih oddaja ta tiskalnik, lahko škodljivo vplivajo na delovanje srčnih spodbujevalnikov.
- Če je zaslon LCD poškodovan, se obrnite na prodajalca. Če pride raztopina tekočih kristalov v stik z rokami, jih temeljito sperite z milom in vodo. Če pride raztopina tekočih kristalov v stik z očmi, jih nemudoma sperite z vodo. Če po temeljitem spiranju še vedno čutite neugodje ali imate težave z vidom, nemudoma obiščite zdravnika.

## Varnostna navodila v povezavi s črnilom

- Pri rokovanju z rabljenimi kartušami bodite previdni, saj je lahko okrog vrat za dovajanje črnila ostanek črnila.
  - Če pride črnilo v stik s kožo, območje temeljito sperite z milom in vodo.
  - Če pride črnilo v stik z očmi, jih nemudoma sperite z vodo. Če po temeljitem spiranju še vedno čutite neugodje ali imate težave z vidom, nemudoma obiščite zdravnika.
  - Če črnilo pride v stik z usti, takoj obiščite zdravnika.
- Ne razstavljajte kartuše s črnilom in vzdrževalnega zaboja; v nasprotnem primeru lahko črnilo pride v stik z vašimi očmi ali vašo kožo.
- Kartuš s črnilom ne stresite preveč ter jih ne pustite, da padejo na tla. Prav tako bodite pozorni, da jih ne stisnete ali raztrgate oznak. S tem lahko pride do uhajanja črnila.
- Kartuše s črnilom in vzdrževalni zaboj hranite izven dosega otrok.

## Nasveti za uporabo tiskalnika in opozorila



Preberite in upoštevajte ta navodila, da preprečite poškodbe tiskalnika ali vaše lastnine. Shranite ta priročnik za prihodnjo uporabo.

### Nasveti in opozorila za nastavitve tiskalnika

- Ne ovirajte in ne pokrivajte prezračevalnih rež in odprtih na tiskalniku.
- Uporabite samo vrsto napajanja, ki je navedena na oznaki tiskalnika.
- Izogibajte se uporabi vtičnic, ki so na istem omrežju kot fotokopirni stroji ali sistemi za nadzor zraka, ki se redno vklapljajo in izklapljajo.
- Izogibajte se električnih vtičnic, ki so povezane s stenskimi stikali ali samodejnimi časovniki.
- Celotnega računalnika ne hranite blizu morebitnih virov elektromagnetnih motenj, npr. zvočnikov ali osnovnih enot za brezžične telefone.
- Napajalne kable napeljite tako, da se ne bodo odrgnili, prerezali, obrabili, prepogibali in vozali. Na napajalne kable ne polagajte nobenih predmetov in ne dovolite, da se po njih hodi ali vozi. Bodite posebej pozorni, da so vsi napajalni kabli na koncu in na točkah, kjer vstopajo in izstopajo iz pretvornika, ravni.
- Če pri tiskalniku uporabljate podaljšek, se prepričajte, da skupna nazivna obremenitev naprav, ki so priključene na podaljšek, ne presega nazivne obremenitve kabla. Prepričajte se tudi, da skupna nazivna obremenitev naprav, ki so priključene na zidno vtičnico, ne presega nazivne obremenitve zidne vtičnice.
- Če boste tiskalnik uporabljali v Nemčiji, mora biti električna napeljava v zgradbi, v kateri je priključen izdelek, zaščitena z 10- ali 16-ampersko varovalko, da se zagotovi ustrezna zaščita izdelka pred kratkimi stiki in poškodbami zaradi čezmernega toka.
- Ko tiskalnik s kablom priključujete v računalnik ali drugo napravo pazite na pravilno usmerjenost priključkov. Vsak priključek je pravilno obrnjen samo v eno smer. Če priključek obrnete napačno, lahko poškodujete obe napravi, ki ju povezujete s kablom.
- Tiskalnik postavite na ravno, stabilno površino, ki je v vseh smereh širša od spodnje ploskve izdelka. Tiskalnik ne bo deloval pravilno, če je postavljen pod kotom.
- Nad tiskalnikom pustite dovolj prostora, da boste lahko popolnoma dvignili pokrov optičnega bralnika.
- Na sprednji strani tiskalnika pustite dovolj prostora, da bo lahko papir v celoti izvržen.
- Izogibajte se prostorom, ki so izpostavljeni hitrim temperaturnim spremembam in vlažnosti. Tiskalnik zavarujte pred neposredno sončno svetlobo, močno svetlobo in viri toplote.

### Nasveti in opozorila za uporabo tiskalnika

- Skozi reže tiskalnika ne vstavljajte predmetov.
- Med tiskanjem ne segajte z rokami v tiskalnik.
- Ne dotikajte se belega ploščatega kabla v notranjosti tiskalnika.
- Znotraj in okrog tiskalnika ne uporabljajte razpršilnikov, ki vsebujejo vnetljive pline. S tem lahko povzročite požar.
- Tiskalne glave ne premikajte ročno, sicer lahko tiskalnik poškodujete.
- Pazite, da si pri zapiranju enote za optično branje ne pripravite prstov.

- Pri vstavljanju izvornikov ne pritiskate premočno na stekleno ploščo optičnega bralnika steklo optičnega bralnika.
- Tiskalnik vedno izklopite z gumbom . Tiskalnika ne izključite ali prekinite napajanja, dokler lučka  utripa.
- Če tiskalnika ne nameravate uporabljati dalj časa izvlecite napajalni kabel iz električne vtičnice.

## **Nasveti in opozorila za uporabo zaslona LCD**

- Zaslون LCD lahko vsebuje nekaj drobnih svetlih ali temnih točk in ima lahko zaradi svojih lastnosti neenakomerno svetlost. To je običajno in ne pomeni, da je zaslon kakor koli poškodovan.
- Za čiščenje uporabite samo suhi, mehko krpo. Ne uporabljajte tekočih ali kemičnih čistil.
- Zunanji pokrov zaslona LCD se lahko ob močnem udarcu zlomi. Če površina zaslona razpoka ali se okruši, se obrnite na prodajalca in se ne dotikajte oz. ne poskušajte odstraniti polomljenih delov.

## **Nasveti in opozorila za vzpostavljanje povezave z internetom**

Ne vzpostavite neposredne povezave med tem izdelkom in internetom. Vzpostavite povezave z omrežjem, ki je zaščiten z usmerjevalnikom ali požarnim zidom.

## **Nasveti in opozorila za uporabo tiskalnika z brezžično povezavo**

- Radijski valovi, ki jih oddaja ta tiskalnik, lahko negativno vplivajo na delovanje medicinske elektronske opreme, kar lahko privede do okvare. Če tiskalnik uporabljate v zdravstvenih ustanovah ali v bližini medicinske opreme, upoštevajte navodila pooblaščenega osebja, ki predstavlja zdravstvene ustanove, in upoštevajte vsa opozorila in smernice, nameščene na medicinski opremi.
- Radijski valovi, ki jih oddaja ta tiskalnik, lahko negativno vplivajo na delovanje naprav s samodejnim upravljanjem, kot so samodejna vrata ali požarni alarmi, kar lahko privede do nezgod zaradi napačnega delovanja. Če tiskalnik uporabljate v bližini naprav s samodejnim upravljanjem, upoštevajte opozorila in smernice, nameščene na teh napravah.

## **Nasveti in opozorila za transport ali skladiščenje tiskalnika**

- Med shranjevanjem ali prevozom tiskalnika ne nagibajte, postavljajte navpično ali obračajte, ker lahko izteče črnilo.
- Pred prevozom tiskalnika se prepričajte, da je tiskalna glava v osnovnem položaju (skrajno desno).

---

## **Zaščita vaših osebnih podatkov**

Če tiskalnik posredujete drugi osebi ali ga odstranite, izbrišite vse osebne podatke, ki so shranjeni v pomnilniku tiskalnika, tako da na upravljalni plošči izberete **Nastavitve** > **Ponastavitev privzetih nastavitev** > **Vse nastavitve**.

---

# Imena delov in funkcije

Sprednja stran. ....16

Notranja stran. ....16

Zadnja stran. ....17

## Sprednja stran

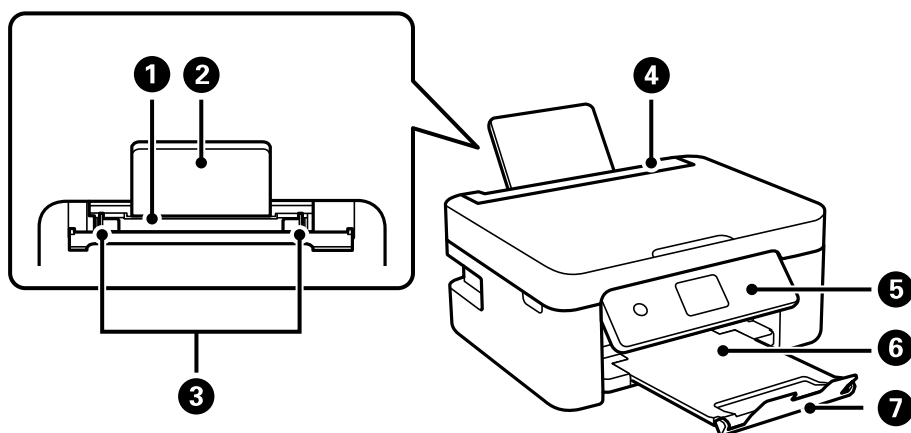

1	Zadnji podajalnik za papir	Za nalaganje papirja.
2	Podpora papirja	Podpira naložen papir.
3	Vodilo za rob	Papir pada neposredno v tiskalnik. Prilagodite ga robovom papirja.
4	Zaščita podajalnika papirja	Preprečuje vstop tujim snovem v tiskalnik. Običajno je zaščita zaprta.
5	Nadzorna plošča	Prikazuje stanje tiskalnika in omogoča izvajanje nastavitev tiskanja.
6	Izhodni pladenj	Pridrži izvržen papir.
7	Zapora	Preprečuje, da bi natisi padli iz izhodnega pladnja.

## Notranja stran

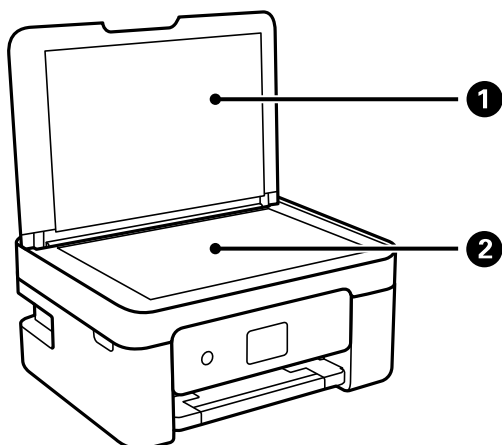

1	Pokrov optičnega bralnika	Preprečuje vdor zunanje svetlobe med optičnim branjem.
2	Steklo optičnega bralnika	Vstavite izvornike.



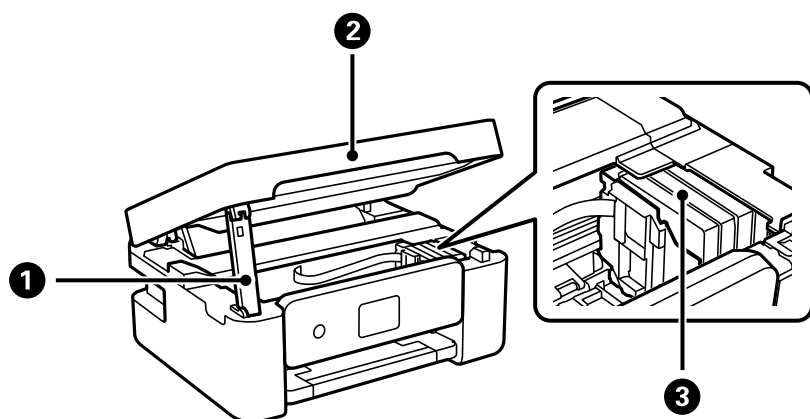

1	Oporna enote za optično branje	Zagotavlja oporo za enoto za optično branje.
2	Optični bralnik	Optično prebere vstavljene izvornike. Odprite pri zamenjavi kartuš s črnilom ali odstranjevanju zagozdenih papirjev v tiskalniku. Ko zaprete optični bralnik, ga nekoliko dvignite tako, da opora enote za optično branje podpira dvige. Zaradi varnostnih razlogov se optični bralnik zapre v dveh korakih.
3	Držalo za kartušo s črnilom	Vanj namestite kartušo s črnilom. Črnilo je izbrizgano iz šob tiskalne glave.

## Zadnja stran

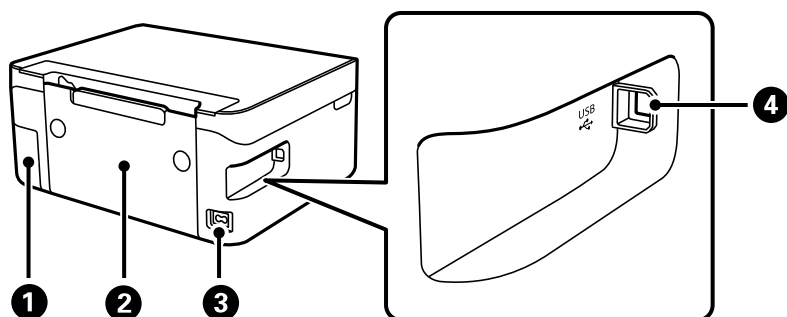

1	Pokrov vzdrževalne škatlice	Odstranite ga pri zamenjavi vzdrževalne škatlice. Za odstranjevanje vzdrževalne škatlice potrebujete raven izvijač. Vzdrževalna škatlica je vsebnik za zbiranje zelo majhne količine odvečnega črnila med čiščenjem ali tiskanjem.
2	Zadnji pokrov	Odstranite pri odstranjevanju zagozdenega papirja.
3	Priključek za elektriko	Za priključitev napajalnega kabla.
4	Vrata USB	Za priključitev kabla USB, s katerim lahko tiskalnik priključite na računalnik.

---

# Vodnik za nadzorno ploščo

Nadzorna plošča. ....	19
Konfiguracija začetnega zaslona. ....	20

## Nadzorna ploščica

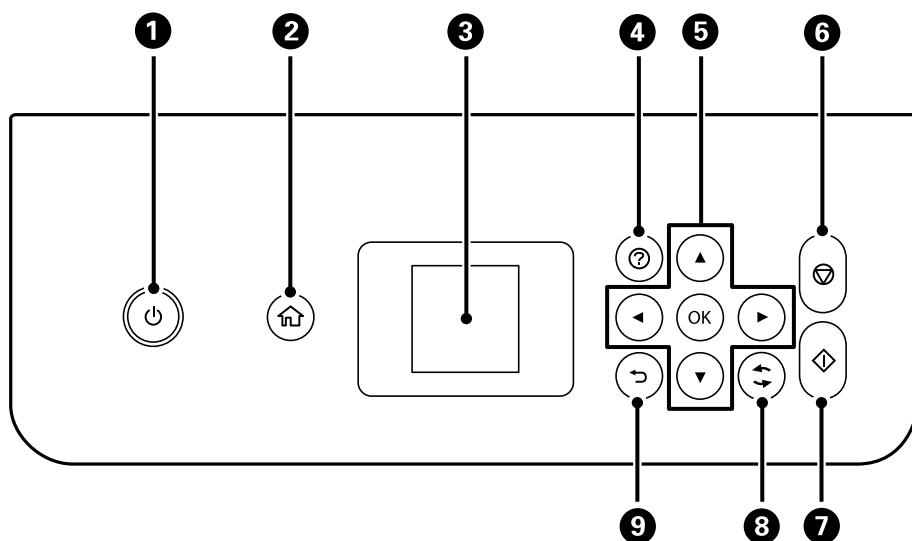







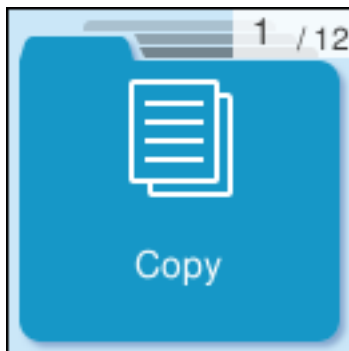

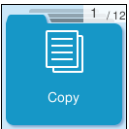
1	Vklopi ali izklopi tiskalnik. Napajalni kabel izključite, ko se prepričate, da je lučka napajanja izklopljena.
2	Prikaže začetni zaslon.
3	Prikaže menije in sporočila. Uporabite gumb na nadzorni plošči, da izberete meni ali konfigurirate nastavitve.
4	Prikaže možne rešitve težav.
5	Z gumbi ▲ ▼ ◀ ▶ izberite meni in nato pritisnite gumb OK, da odprete izbrani meni.
6	Zaustavi postopek, ki je trenutno v teku.
7	Začne postopek, npr. tiskanje ali kopiranje.
8	Velja za različne funkcije, odvisno od primera.
9	Omogoča vrnitev na prejšnji zaslon.

## Konfiguracija začetnega zaslona

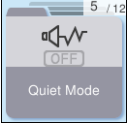
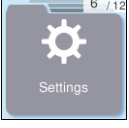
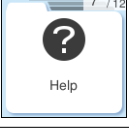

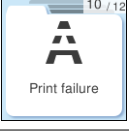
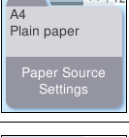

Naslednji začetni zaslon je prikazan, ko vklopite tiskalnik ali pritisnete gumb  na nadzorni plošči. Enostavno lahko kopirate in tiskate tako, da preklopite meni in izberete možnost, ki jo potrebujete.



	Omogoča kopiranje dokumentov.
	Omogoča optično branje dokumentov in shranjevanje v računalnik.
	Omogoča optično branje dokumentov in shranjevanje v računalnik s funkcijo WSD.
	Prikaže meni za vzpostavitev povezave med tiskalnikom in vašo pametno napravo ali tablico.
	Prikaže nastavev <b>Tihi način</b> , s katero lahko zmanjšate hrup, ki ga proizvaja tiskalnik. Vendar če omogočite to funkcijo, boste morda upočasnili hitrost tiskanja. Morda ne boste opazili nobene razlike med ravno hrupa tiskalnika, kar je odvisno od nastavitve vrste papirja in kakovosti tiskanja.
	Omogoča konfiguriranje nastavitve za vzdrževanje, nastavitve tiskalnika in postopke.
	Prikaže zaslon <b>Pomoč</b> . Ogledate si lahko navodila za uporabo ali rešitve za težave.
	Prikaže približne ravni kartuš s črnilom.

	<p>Prikaže menije, priporočene za izboljšanje kakovosti natisov, kot je postopek odmaševanja šob s tiskanjem vzorca za preverjanje šob in čiščenje glave ter izboljšanje zamegljenosti oz. odprava trakov v natisih s poravnavo tiskalne glave.</p>
	<p>Zagotovi rešitve, kadar ne morete tiskati v skladu s pričakovanji.</p>
	<p>Izberite velikost in vrsto papirja, ki ste ga naložili v vir papirja.</p>
	<p>Prikaže menije, v katerem lahko nastavite tiskalnik za uporabo v brezžičnem omrežju.</p>

## Vodnik za ikono omrežja

	<p>Tiskalnik ni povezan z brezžičnim (Ethernet) omrežjem.</p>
	<p>Tiskalnik išče SSID, IP ni nastavljen ali pa je prišlo do težave z brezžičnim omrežjem (Wi-Fi).</p>
	<p>Tiskalnik je povezan z brezžičnim (Ethernet) omrežjem. Število črtic označuje jakost signala povezave. Več črtic pomeni močnejšo povezavo.</p>
	<p>Tiskalnik nima vzpostavljene povezave z brezžičnim omrežjem (Wi-Fi) v načinu Wi-Fi Direct (preprosta dostopna točka).</p>
	<p>Tiskalnik ima vzpostavljeno povezavo z brezžičnim omrežjem (Wi-Fi) v načinu Wi-Fi Direct (preprosta dostopna točka).</p>

---

# Nalaganje papirja

Opozorila pri delu s papirjem. . . . .	23
Nastavitve velikosti in vrste papirja. . . . .	23
Nalaganje papirja. . . . .	25
Vstavljanje različnega papirja. . . . .	27

## Opozorila pri delu s papirjem

- ❑ Preberite navodila, ki ste jih dobili s papirjem.
- ❑ Za tiskanje visoke kakovosti z originalnim papirjem Epson uporabite papir v okolju, navedenem na listih, ki so priloženi papirju.
- ❑ Paket papirja s prstom preberite in poravnajte njegove robove, preden ga vložite. Foto papirja ne prebirajte ali zvijajte. To lahko poškoduje stran za tisk.

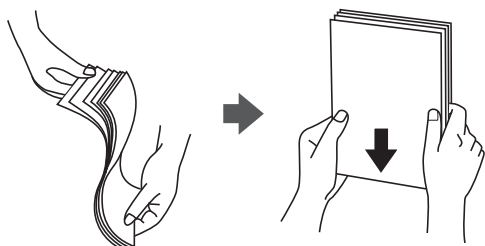

- ❑ Če je papir zviti, ga zravnajte ali rahlo zvijte v nasprotno smer, preden ga naložite. Tiskanje na zviti papir lahko povzroči zatikanje papirja in razmazano črnilo na natisnjeni kopiji.

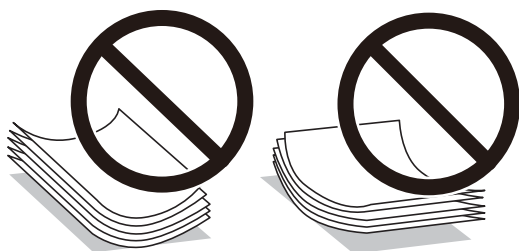

- ❑ Težave pri podajanju papirja se lahko pogosto pojavljajo v ročnem obojestranskem tiskanju, ko tiskate na eno stran vnaprej natisnjenega papirja. Če se papir še vedno zatika, zmanjšajte število listov za polovico ali več, ali pa vstavljajte po en list papirja hkrati.
- ❑ Paket pisemskih ovojníc s prstom preberite in poravnajte njegove robove, preden ga vložite. Če so zložene ovojnice napihnjene, jih stisnite, preden jih vložite.

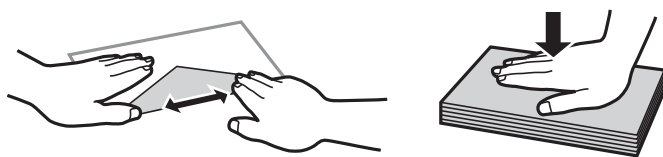

### Povezane informacije

- ➔ [“Papir, ki je na voljo, in njegove zmogljivosti” na strani 158](#)
- ➔ [“Vrste papirja, ki niso na voljo” na strani 160](#)

## Nastavitve velikosti in vrste papirja

Poskrbite, da boste registrirali velikost in vrsto papirja na zaslonu, ki se prikaže, ko naložite papir. Tiskalnik vas obvesti, če se registrirane informacije in nastavitve tiskalnika razlikujejo. Na ta način ne boste zaman porabili

papirja in črnila, saj se bo tiskalnik prepričal, da ne tiskate na napačno velikost papirja ali ne tiskate v napačni barvi zaradi uporabljenih nastavitvev, ki se ne ujemajo z vrsto papirja.

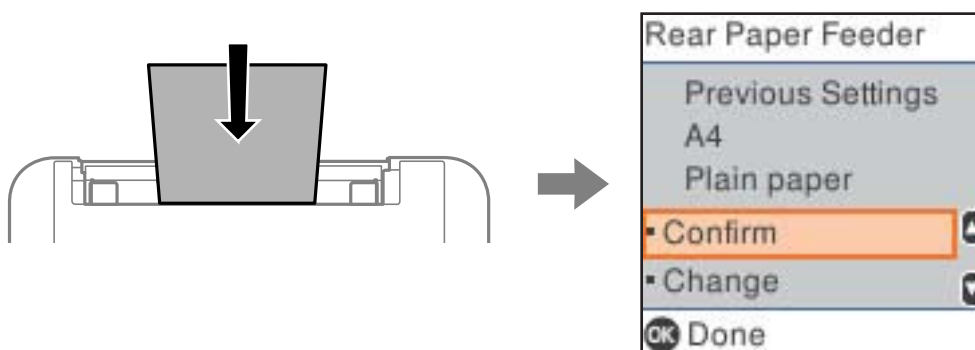

Če se prikazana velikost in vrsta papirja razlikujeta od naloženega papirja, izberite **Spremeni**, da spremenite nastavitve. Izberite velikost in vrsto papirja, preverite nastavitve in pritisnite gumb OK. Če se nastavitve ujemajo z naloženim papirjem, izberite **Potrdi**.

**Opomba:**

Če ne želite, da se zaslom z nastavitvami papirja samodejno prikaže ob nalaganju papirja, izberite menije na začetnem zaslonu, kot je opisano spodaj.

Nastavitve > Nastavitve tiskalnika > Nastavitve vira papirja > Sam. prik. nas. p. > Izklopi.

**Povezane informacije**

➔ [“Sam. prik. nas. p.” na strani 167](#)

## Seznam vrst papirja

Za optimalne rezultate tiskanja izberite vrsto papirja, ki ustreza papirju.

Ime medija	Vrsta medija	
	Nadzorna plošča	Gonilnik tiskalnika, pametna naprava*
Epson Bright White Ink Jet Paper Epson Business Paper	navaden papir	Navaden papir
Epson Ultra Glossy Photo Paper	Ultra Glossy	Papir z izredno svetlečim premazom Epson
Epson Premium Glossy Photo Paper	Prem. Glossy	Prvovrstni papir s svetlečim premazom Epson
Epson Premium Semigloss Photo Paper	Prem. Polsijajni	Prvovrstni papir s polsvetlečim premazom Epson
Epson Photo Paper Glossy	Glossy	Photo Paper Glossy
Epson Matte Paper-Heavyweight Epson Double-Sided Matte Paper	Matte	Matiran papir Epson



Ime medija	Vrsta medija	
	Nadzorna plošča	Gonilnik tiskalnika, pametna naprava*
Epson Photo Quality Ink Jet Paper Epson Photo Quality Self Adhesive Sheets	Photo Quality Ink Jet	Papir za fotografije za brizgalne tiskalnike Epson

\* Pri pametnih napravah lahko izberete te vrste medija za tiskanje z Epson Smart Panel.

## Nalaganje papirja

### Nalaganje papirja v zadnji podajalnik papirja

1. Odprite varovalo podajalnika in izvlecite oporo za papir.

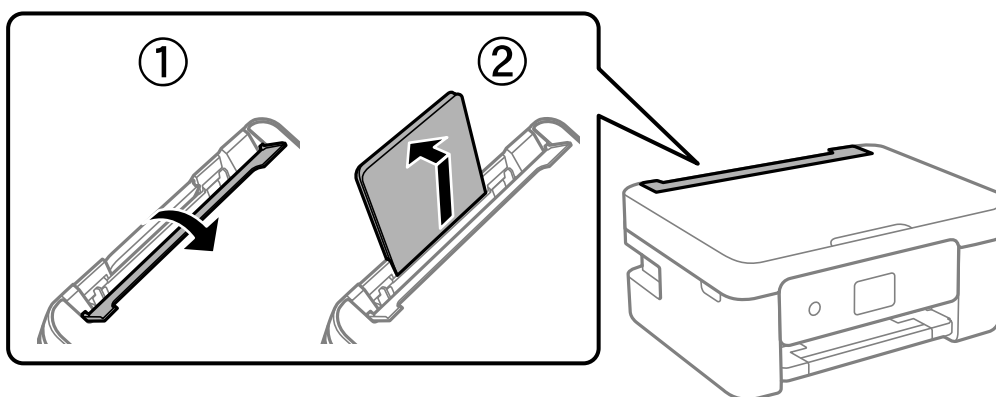

2. Potisnite vodila robov.

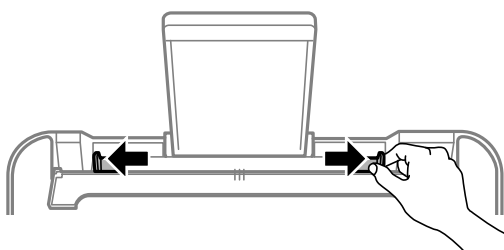

3. Papir naložite na sredino opore za papir tako, da je stran za tiskanje obrnjena navzgor.

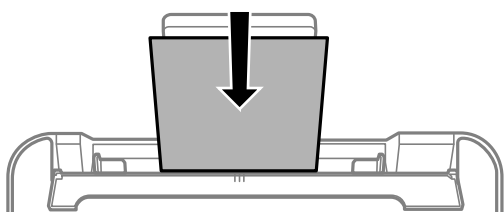

**!** Pomembno:

- Ne nalagajte več kot največje število listov, določeno za papir. Pri uporabi navadnega papirja ga ne vstavljajte nad črto tik pod simbolom ▼ na stranskem vodilu.
- Papir naložite tako, da najprej vstavite krajši rob. Toda, če ste za širino uporabniške velikosti nastavili daljši rob, najprej vstavite daljši rob.

4. Vodila robov nastavite ob rob papirja.

Zaprte varovalo podajalnika po tem, ko ste nastavili vodila robov.

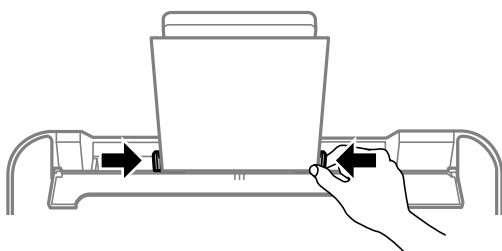

**!** Pomembno:

Na varovalo podajalnika ne polagajte težkih predmetov. V nasprotnem primeru boste morda preprečili podajanje papirja.

5. Izberite velikost in vrsto papirja.

**Opomba:**

- Za papir s pisemsko glavo izberite **Letterhead** za vrsto papirja.
- Če uporabite papir s pisemsko glavo in tiskate na papir, ki je manjši od papirja, nastavljenega v gonilniku tiskalnika, bo tiskalnik morda tiskal prek robov papirja, kar lahko povzroči madeže črnila na natisih in kopičenje prekomerne količine črnila v tiskalniku. Izbrati morate pravo nastavitvev velikosti papirja.
- Obojestransko tiskanje in tiskanje brez obrob nista na voljo za papir s pisemsko glavo. Tudi hitrost tiskanja se lahko zmanjša.

6. Izvlecite izhodni pladenj.

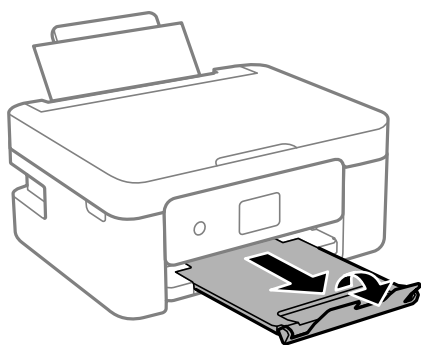

**Opomba:**

Preostanek papirja pospravite nazaj v paket. Če ga pustite v tiskalniku, se lahko papir zvije ali zniža kakovost tiskanja.

### Povezane informacije

➔ “Nastavitve velikosti in vrste papirja” na strani 23

---

## Vstavljanje različnega papirja

### Vstavljanje ovojnic

Najprej naložite kratki rob ovojnic z navzgor obrnjenim zavihkom na sredino reže zadnjega pladnja za papir ter potisnite vodila za rob do robov ovojnic.

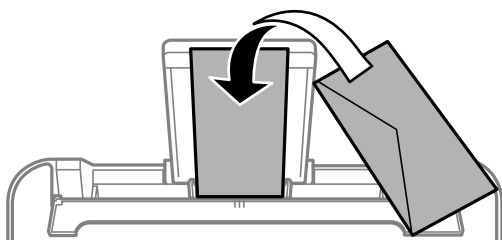

### Povezane informacije

➔ “Papir, ki je na voljo, in njegove zmogljivosti” na strani 158

➔ “Vrste papirja, ki niso na voljo” na strani 160

### Vstavljanje preluknjanega papirja

Papir naložite na sredino zadnjega podajalnika za papir tako, da je stran za tiskanje obrnjena navzgor.

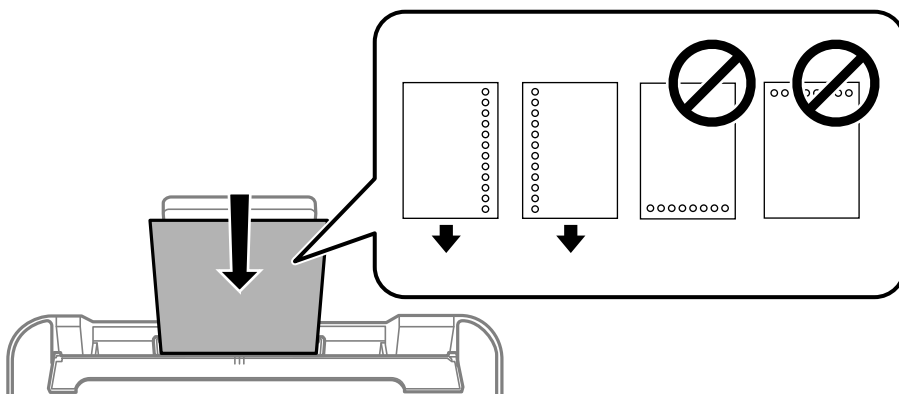

- Vstavite en list navadnega papirja določene velikosti z luknjami za vezavo na levi ali desni strani.
- Nastavite položaj tiskanja vaše datoteke, da preprečite tiskanje prek lukenj.
- Samodejno obojstransko tiskanje ni na voljo za vnaprej preluknjan papir.

### Povezane informacije

➔ “Papir, ki je na voljo, in njegove zmogljivosti” na strani 158

➔ “Vrste papirja, ki niso na voljo” na strani 160

## Nalaganje dolgega papirja

Pri nalaganju papirja, ki je daljši od velikosti Legal, shranite podporo za papir in nato poravnajte vodilni rob papirja. Za nastavitve velikost papirja izberite **Uporab. določen**.

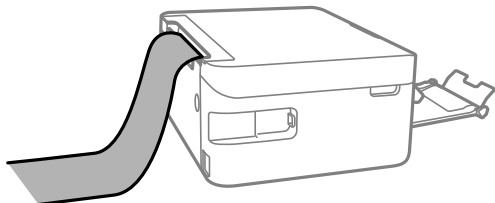

- Prepričajte se, da je konec papirja pravokoten. Poševni rob namreč lahko povzroči težave pri podajanju papirja.
- Dolgega papirja ni mogoče imeti v izhodnem pladnju. Pripravite škatlo, da papir ne bo padel na tla.
- Papirja, ki se podaja v tiskalnik ali je izvržen iz tiskalnika, se ne dotikajte. Poškodujete si namreč lahko dlan ali poslabšate kakovost tiskanja.

### Povezane informacije

- ➔ [“Papir, ki je na voljo, in njegove zmogljivosti” na strani 158](#)
- ➔ [“Vrste papirja, ki niso na voljo” na strani 160](#)

---

# Polaganje izvirkov

Vstavljanje izvirkov na stekleno ploščo optičnega bralnika. . . . . 30

## Vstavljanje izvirkov na stekleno ploščo optičnega bralnika

1. Dvignite pokrov optičnega bralnika.

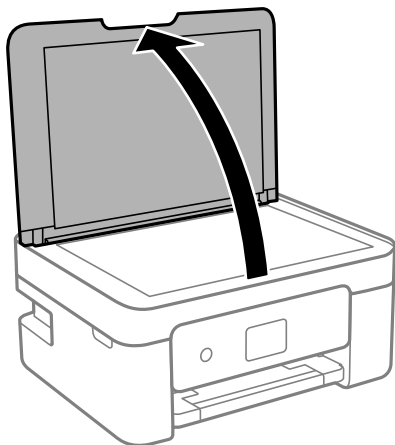

2. Z mehko, suho in čisto krpo odstranite ves prah ali madeže s površine stekla optičnega bralnika.

**Opomba:**

Če so na optičnem bralniku kakršne koli smeti ali umazanija, je obseg optičnega branja razširjen tako, da vključuje te smeti ali umazanijo, zato bo slika izvirkov morda zamaknjena ali pomanjšana.

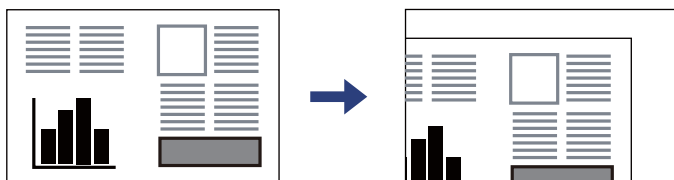

3. Izvirnik položite obrnjen navzdol in ga potisnite do oznake vogala.

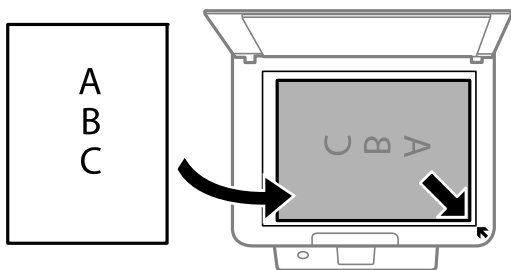

4. Nežno zaprite pokrov optičnega bralnika.



**Pomembno:**

- Ko nameščate debelejšje originale, kot so npr. knjige, preprečite, da zunanja svetloba sveti neposredno na steklo optičnega bralnika.
- Na steklo ali pokrov optičnega bralnika ne pritiskajte preveč. Kajti ta del lahko poškodujete.

5. Po optičnem branju odstranite izvornike.

**Opomba:**

*Če izvornike pustite na steklu optičnega bralnika dalj časa, se lahko zalepijo na površino stekla.*

**Povezane informacije**

➔ [“Specifikacije optičnega bralnika” na strani 172](#)

---

# Tiskanje

Tiskanje dokumentov. . . . .	33
Tiskanje na ovojnice. . . . .	48
Tiskanje fotografij. . . . .	49
Tiskanje spletnih strani. . . . .	49
Tiskanje prek storitve oblaka. . . . .	50



# Tiskanje dokumentov

## Tiskanje iz računalnika

V tem razdelku je na primeru operacijskega sistema Windows pojasnjeno, kako natisnete dokument iz računalnika. V operacijskem sistemu Mac OS je lahko postopek drugačen ali pa nekatere funkcije morda niso podprte.

## Tiskanje s preprostimi nastavitvami



### Opomba:

Postopki se lahko razlikujejo glede na aplikacijo. Podrobnosti najdete v pomoči za aplikacijo.

1. V tiskalnik vstavite papir.  
“Nalaganje papirja v zadnji podajalnik papirja” na strani 25
2. Odprite datoteko, ki jo želite natisniti.
3. Izberite **Natisni** ali **Nastavitve tiskanja** v meniju **Datoteka**.
4. Izberite tiskalnik.
5. Izberite **Prednosti** ali **Lastnosti** za dostop do okna gonilnika tiskalnika.

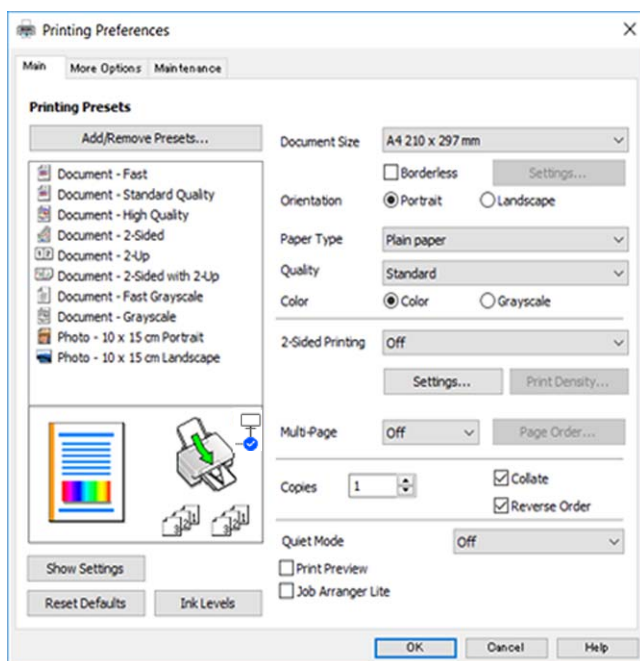

- Po potrebi spremenite nastavitve.  
Ogledate si lahko spletno pomoč za razlage nastavitvev. Če element kliknete z desno tipko miške, prikažete **Pomoč**.
- Kliknite **OK**, da zaprete okno gonilnika tiskalnika.
- Kliknite **Natisni**.

### Povezane informacije

- ➔ “Seznam vrst papirja” na strani 24
- ➔ “Papir, ki je na voljo, in njegove zmogljivosti” na strani 158

## Dodajanje vnaprejšnjih nastavitvev za preprosto tiskanje

Če ustvarite svojo vnaprejšnjo nastavitvev pogosto uporabljenih nastavitvev tiskanja za gonilnik tiskalnika, lahko enostavno tiskate z vnaprejšnjimi nastavitvami iz seznama.

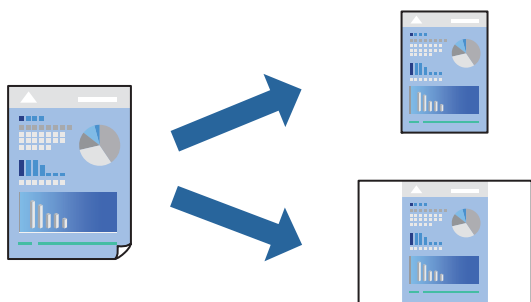

- V gonilniku tiskalnika na zavihku **Glavno** ali **Več možnosti** nastavite posamezen element (na primer **Velikost dokumenta** in **Tip papirja**).
- V razdelku **Prednastavitve tiskanja** kliknite **Dodajte/odstranite prednastavitve**.
- Vnesite **Ime** in po potrebi še komentar.
- Kliknite **Shrani**.

#### **Opomba:**

Za izbris dodane vnaprejšnje nastavitve kliknite **Dodajte/odstranite prednastavitve**, izberite ime vnaprejšnje nastavitve, ki jo želite izbrisati s seznama, in jo izbrišite.

- Kliknite **Natisni**.

Ko boste naslednjič želeli tiskati z istimi nastavitvami, izberite registrirano ime nastavitve v razdelku **Prednastavitve tiskanja** in kliknite **OK**.

## Obojstransko tiskanje

Za obojstransko tiskanje lahko uporabite katerokoli izmed naslednjih metod.

- Samodejno obojstransko tiskanje

Ročno obojestransko tiskanje

Ko je tiskalnik natisnil prvo stran, obrnite papir za tiskanje na drugi strani.

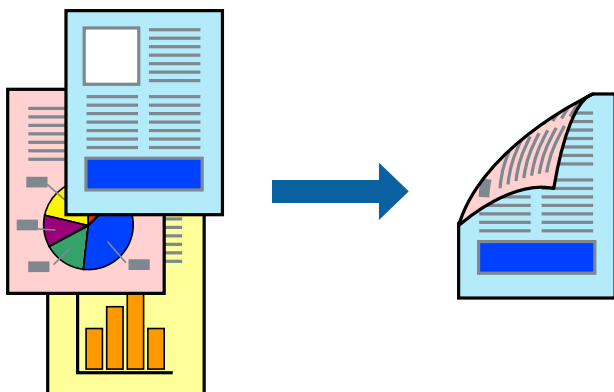

**Opomba:**

Ta funkcija ni na voljo za tiskanje brez obrob.

Odprite gonilnik tiskalnika in se pomaknite na navedene nastavitve.

Zavihek **Glavno** > **Dvostransko tiskanje**

**Povezane informacije**

- ➔ “Papir za dvostransko tiskanje” na strani 160
- ➔ “Ročnega obojestranskega tiskanja ni mogoče izvesti (Windows)” na strani 155

## Tiskanje knjižice

Natisnete lahko tudi knjižico, ki jo natisnete z razvrščanjem strani ali zgibanjem natisa.

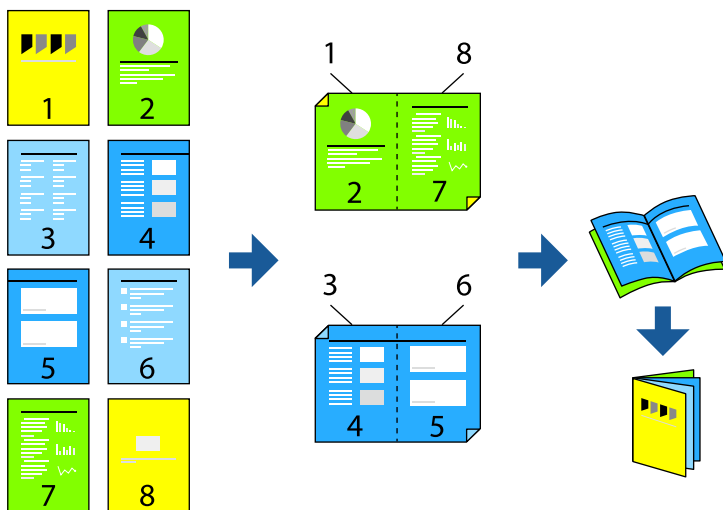

**Opomba:**

Ta funkcija ni na voljo pri tiskanju brez robov.

Odprite gonilnik tiskalnika in se pomaknite na navedene nastavitve.

Na zavihku **Glavno** izberite v meniju **Dvostransko tiskanje** način obojstranskega tiskanja, nato pa izberite **Settings > Knjižica**.

### Povezane informacije

- ➔ “Papir za dvostransko tiskanje” na strani 160
- ➔ “Ročnega obojstranskega tiskanja ni mogoče izvesti (Windows)” na strani 155

## Tiskanje več strani na en list

Na eno stran papirja lahko natisnete več strani podatkov.

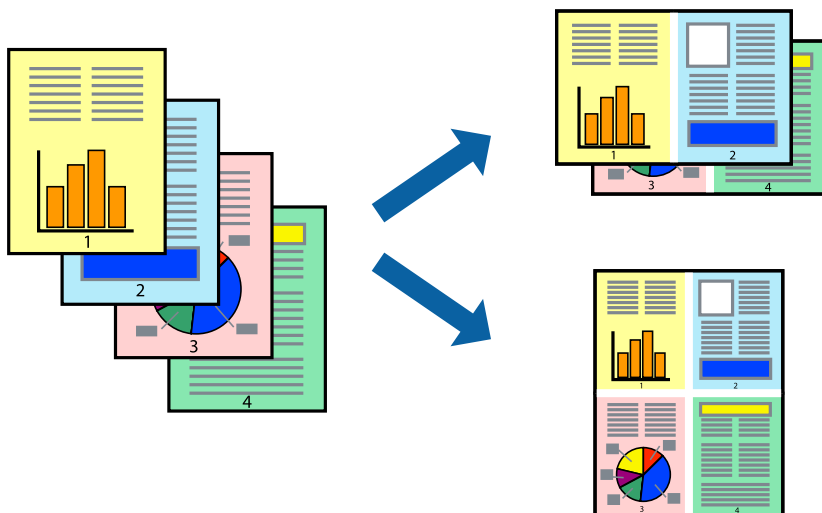

### Opomba:

*Ta funkcija ni na voljo pri tiskanju brez robov.*

Odprite gonilnik tiskalnika in se pomaknite na navedene nastavitve.

Zavihek **Glavno > Več str. > 2 na list** itd.

## Tiskanje s prilagoditvijo velikosti papirja

Tiskate lahko tako, da tiskanje prilagodite velikosti papirja, ki ste ga vstavili v tiskalnik.



**Opomba:**

Ta funkcija ni na voljo pri tiskanju brez robov.

Odprite gonilnik tiskalnika in se pomaknite na navedene nastavitve.

Na zavihku **Več možnosti** > **Izhodni papir** izberite velikost naloženega papirja.

## Tiskanje pomanjšanega ali povečanega dokumenta pri poljubni povečavi

Velikost dokumenta lahko zmanjšate ali povečate za določen odstotek.



**Opomba:**

Ta funkcija ni na voljo pri tiskanju brez robov.

1. V gonilniku tiskalnika na zavihku **Več možnosti** izberite velikost dokumenta v nastavitvi **Velikost dokumenta**.
2. V nastavitvi **Izhodni papir** izberite velikost papirja, na katerega želite tiskati.
3. Izberite **Zmanjšaj/povečaj dokument, Povečaj na** in nato vnesite odstotek.

## Tiskanje ene slike na več listih za povečavo (ustvarjanje plakata)

S to funkcijo lahko natisnete eno sliko na več listov papirja. Ustvarite lahko večji plakat, tako da zlepite slike.

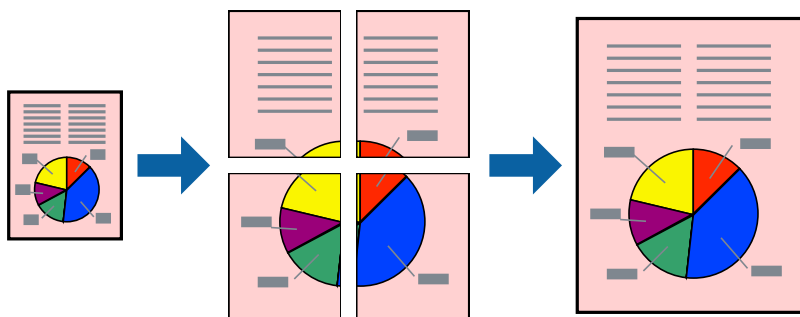

**Opomba:**

Ta funkcija ni na voljo za obojstransko tiskanje.

Odprite gonilnik tiskalnika in se pomaknite na navedene nastavitve.

Zavihek **Glavno** > **Več str.** > **2x2 plakat** itd.

**Ustvarjanje plakatov s prekrivajočimi se oznakami za poravnavo**

Tukaj je primer, kako ustvariti plakat, ko izberete **2x2 plakat** in **Oznake poravnave prekrivanja** za Navodila za izrezovanje tiskanja.

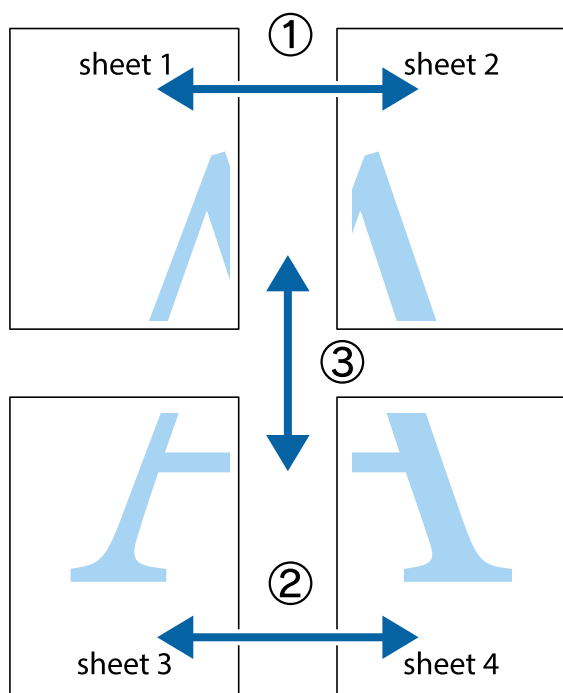

1. Pripravite Sheet 1 in Sheet 2. Obrežite robove Sheet 1 vzdolž navpične modre linije, skozi središče zgornje in spodnje prečne oznake.

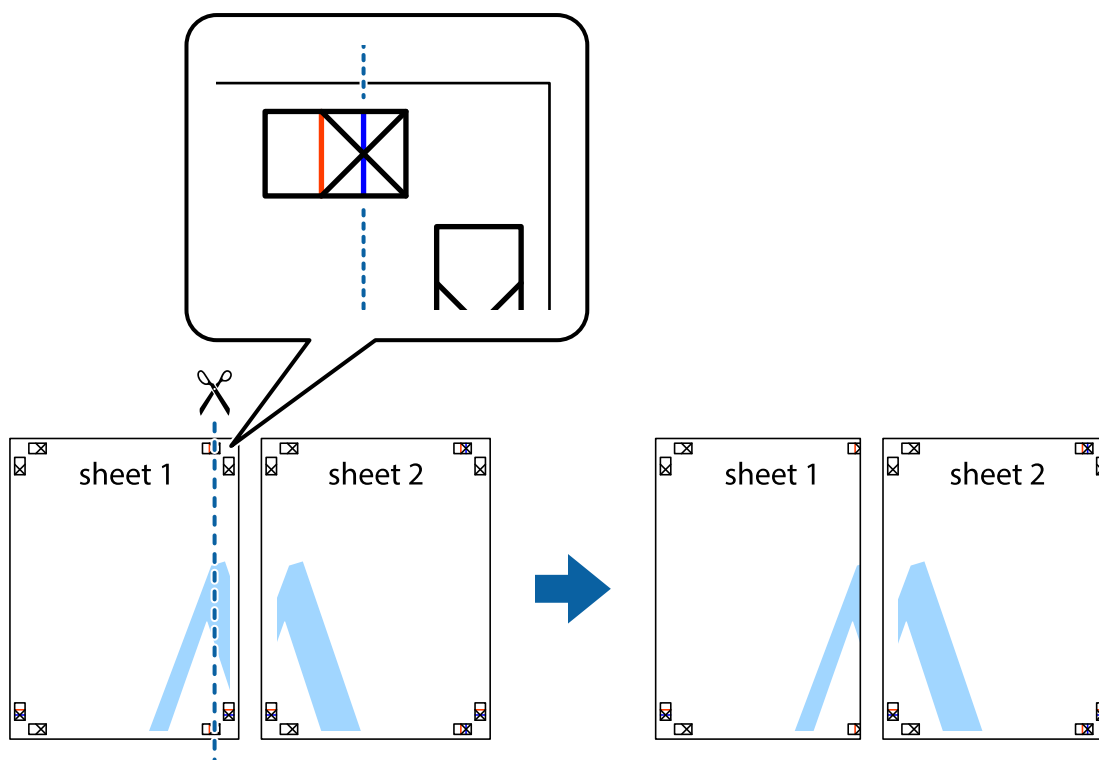

2. Položite rob lista Sheet 1 na Sheet 2 in poravnajte prečni oznaki, nato pa oba lista papirja na hrbtni strani začasno zlepite.

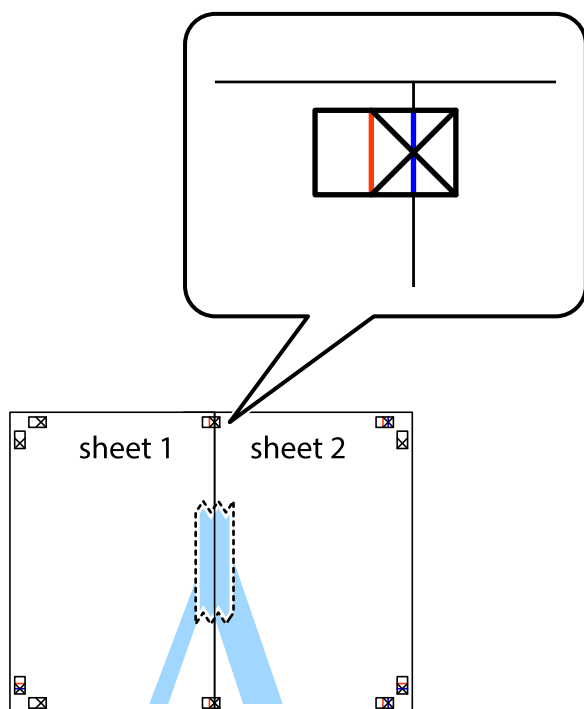

3. Zlepljena lista narežite na dva dela vzdolž navpične rdeče linije skozi oznake za poravnavo (tokrat linija na levi strani prečnih oznak).

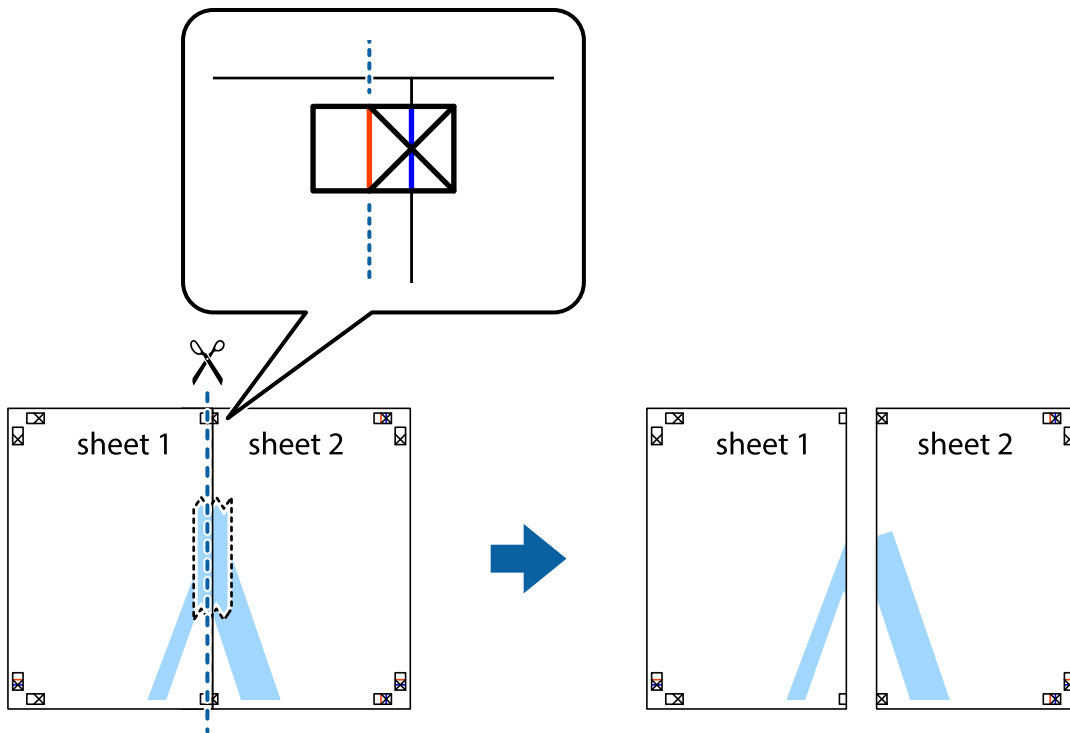

4. Liste zlepite skupaj na hrbtni strani.

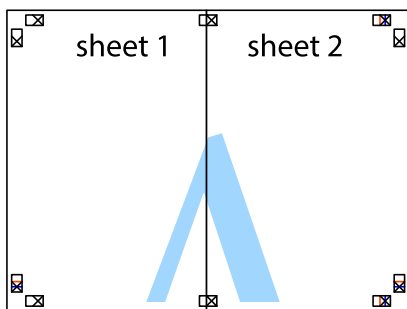

5. Ponovite korake 1 do 4, da zlepite lista Sheet 3 in Sheet 4.



6. Odrežite robove lista Sheet 1 in Sheet 2 vzdolž vodoravne modre linije, skozi središče leve in desne prečne oznake.

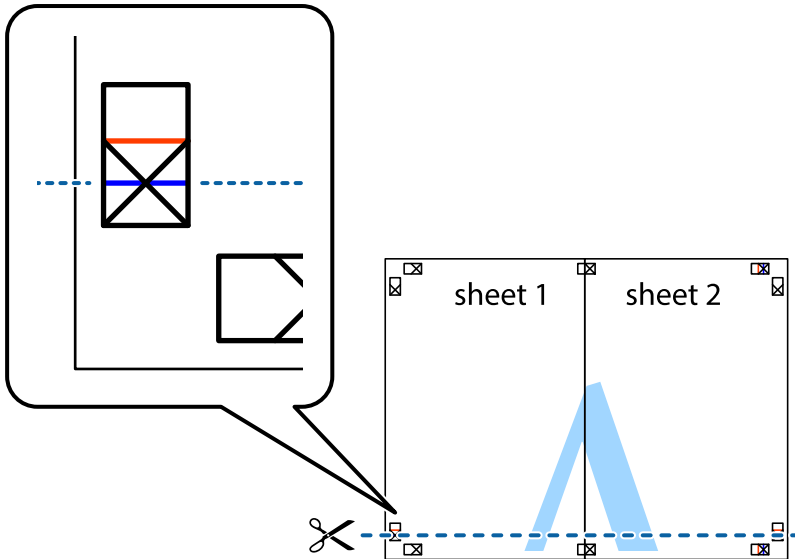

7. Rob lista Sheet 1 in Sheet 2 položite na Sheet 3 in Sheet 4 in poravnajte prečne oznake ter jih začasno zlepite na hrbtni strani.

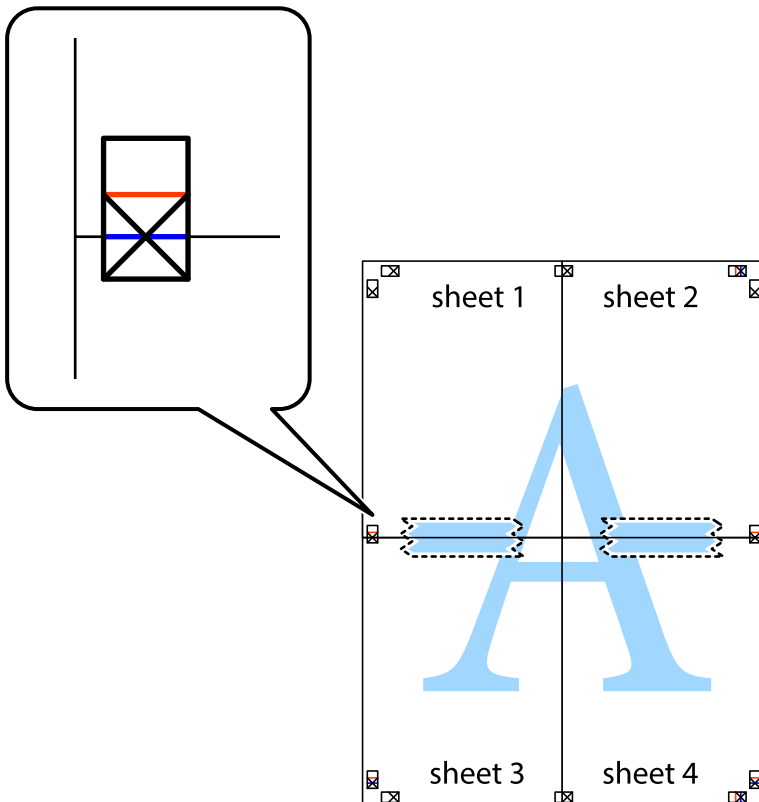

8. Zlepljena lista razrežite na dva dela vzdolž vodoravne rdeče črte skozi oznake za poravnavo (tokrat črta nad prečnimi oznakami).

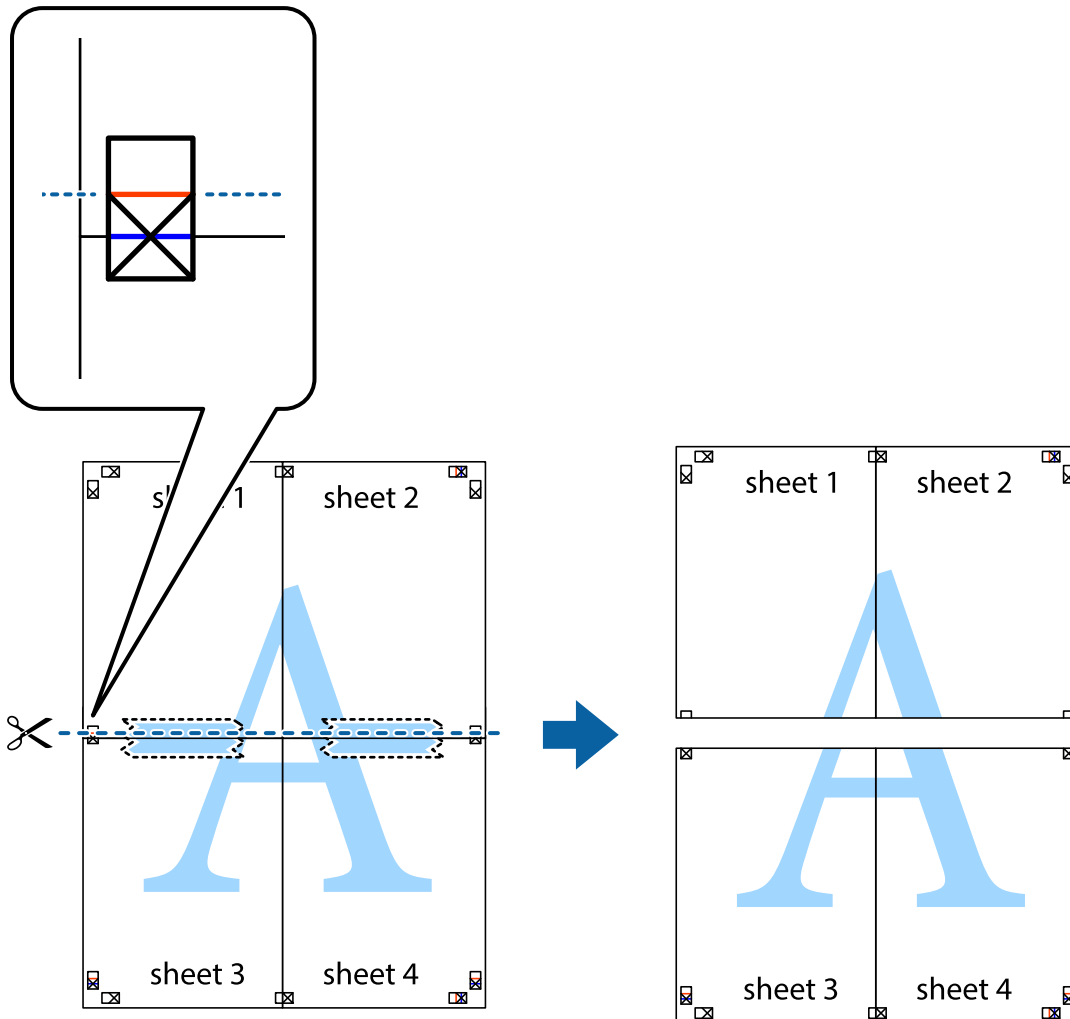

9. Liste zlepite skupaj na hrbtni strani.

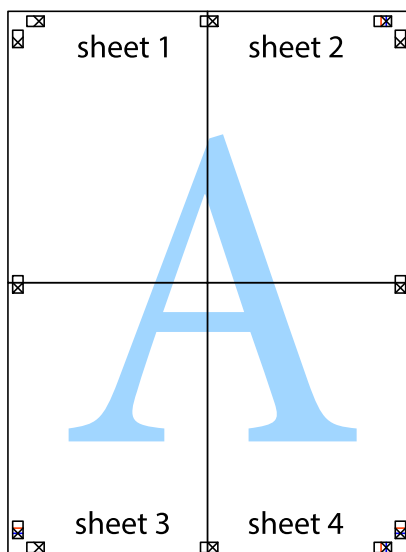

10. Izrežite ostale robove vzdolž zunanje vodila.

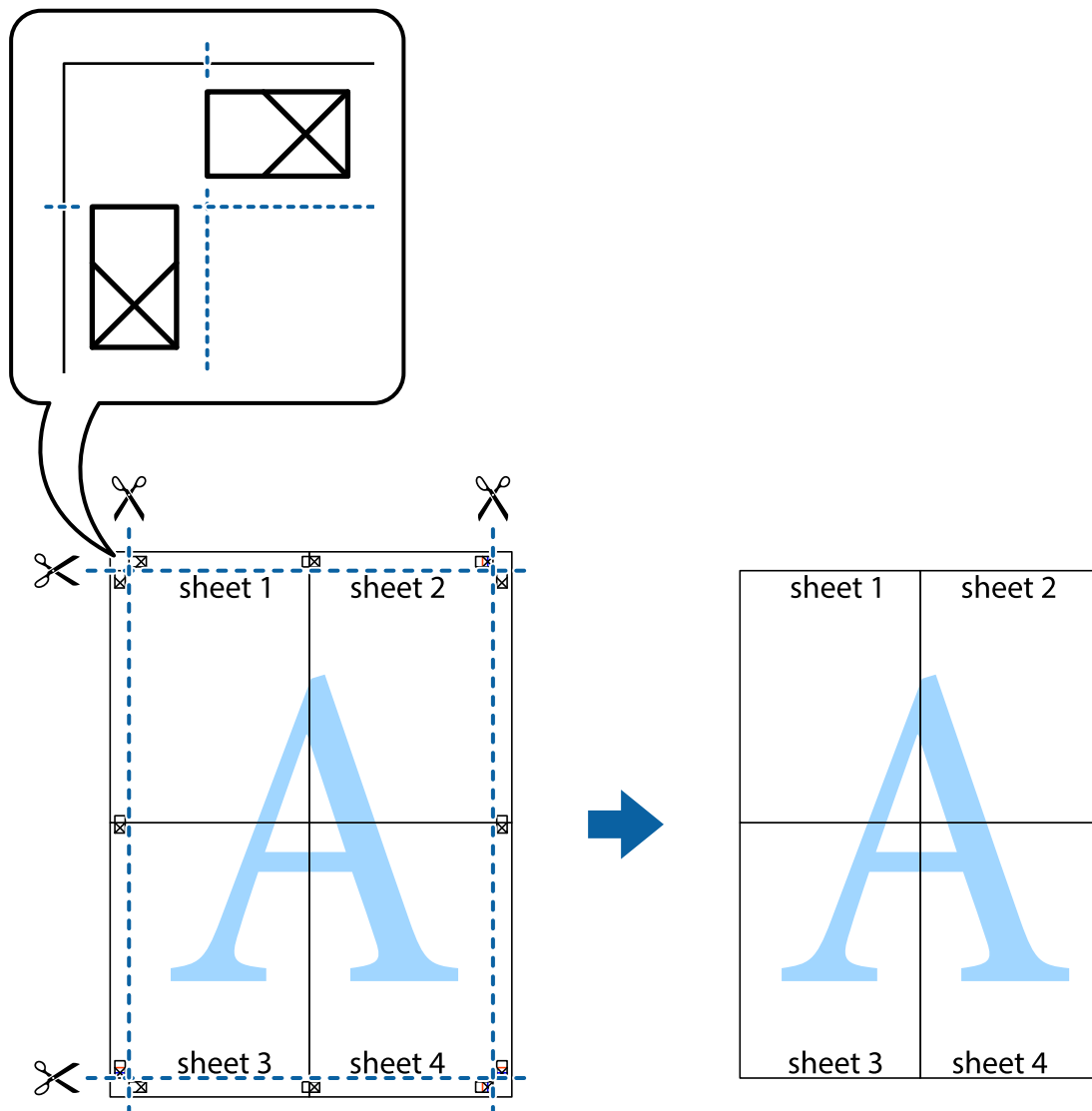

## Tiskanje z glavo in nogo

Podatke, kot sta uporabniško ime in datum tiskanja, lahko natisnete v glavah ali nogah.

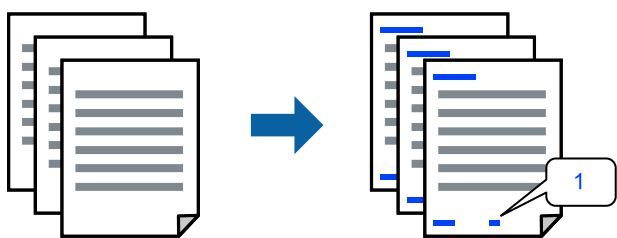

Odprite gonilnik tiskalnika in se pomaknite na navedene nastavitve.

Zavihek **Več možnosti** > **Funkcije vodnega žiga** > **Glava/noga**

## Tiskanje vzorca za zaščito pred kopiranjem

Na natisne lahko natisnete vzorec za zaščito pred kopiranjem. Pri tiskanju same črke niso natisnjene, na celotnem natisu pa so uporabljeni rahli poltoni. Skrite črke so prikazane na fotokopiji, da lahko preprosto ločite izvirnik od kopij.



Anti-Kopiraj Pattern je na voljo v naslednjih pogojih:

- Tip papirja: Navaden papir, Letterhead
- Kakovost: Standarden
- Samodejno dvostransko tiskanje: Izklop
- Brez obrobo: ni izbrano
- Prilagojene barve: Samodejno

Odprite gonilnik tiskalnika in se pomaknite na navedene nastavitve.

Zavihek **Več možnosti** > **Funkcije vodnega žiga** > **Anti-Kopiraj Pattern**

## Tiskanje več datotek hkrati

Urejevalec nalog omogoča kombiniranje številnih datotek, ki so ustvarjene z različnimi programi, in tiskanje le-teh kot samostojen tiskalni posel. Določite lahko nastavitve tiskanja za združene datoteke, kot so večstranska postavitve in 2-stransko tiskanje.

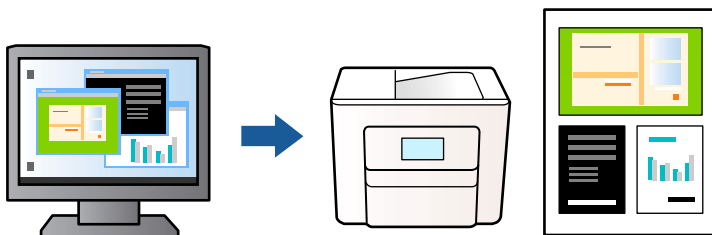

1. V gonilniku tiskalnika na zavihku **Glavno** izberite **Urejevalec nalog**, nato pa kliknite **V redu**.
2. Kliknite **Natisni**.  
Ob začetku tiskanja se odpre okno **Urejevalec nalog**.
3. Ko je okno **Urejevalec nalog** odprto, odprite datoteko, ki jo želite združiti s trenutno datoteko, in ponovite zgornje korake.
4. Če izberete tiskalno opravilo, dodano v razdelek **Natisni projekt** v oknu **Urejevalec nalog**, lahko uredite postavitev strani.

5. Kliknite **Natisni** v meniju **Datoteka**, da začnete tiskanje.

**Opomba:**

Če zaprete okno *Urejevalec nalog*, preden dodate vse podatke za tiskanje v razdelek *Natisni projekt*, je tiskalno opravilo, ki ga trenutno urejate, preklicano. Kliknite **Shrani** v meniju **Datoteka**, da shranite trenutno opravilo. Podaljšek shranjenih datotek je »ecl«.

Če želite odpreti "Print Project", kliknite **Urejevalec nalog** na zavihku **Vzdrževanje** v gonilniku tiskalnika, da odprete okno *Urejevalec nalog*. Nato izberite **Odpri** iz menija **Datoteka**, da izberete datoteko.

## Tiskanje s funkcijo univerzalnega barvnega tiskanja

Vidljivost besedil in slik na izpisih lahko izboljšate.

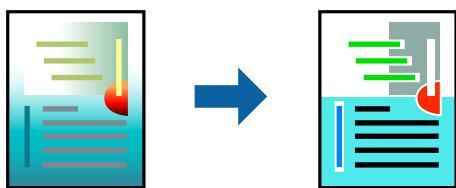

Funkcije Tiskanje v univerzalnih barvah je na voljo samo, če so izbrane naslednje nastavitve.

- Tip papirja: Navaden papir, Letterhead
- Kakovost: Standarden ali višja kakovost
- Barva: Barva
- Aplikacije: Microsoft® Office 2007 ali novejša različica
- Velikost besedila: 96 točk ali manjša

Odprite gonilnik tiskalnika in se pomaknite na navedene nastavitve.

Zavihek **Več možnosti** > **Prilagojene barve** > **Možnosti slike** > **Tiskanje v univerzalnih barvah**

## Prilagoditev barve tiska

Nastavite lahko barve, ki bodo uporabljene za tiskanje. Te prilagoditve ne vplivajo na izvirne podatke.

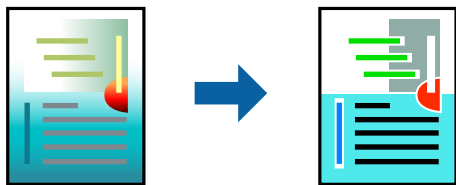

Odprite gonilnik tiskalnika in se pomaknite na navedene nastavitve.

Zavihek **Več možnosti** > **Prilagojene barve** > **Po meri** > **Napredno** itd.

## Tiskanje s poudarkom tankih črt

Tanke črte, ki so pretanke za tiskanje, lahko odebelite.

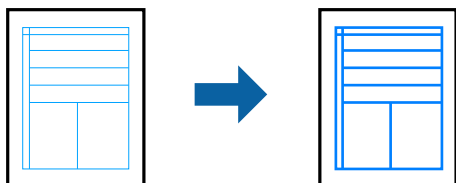

Odprite gonilnik tiskalnika in se pomaknite na navedene nastavitve.

Zavihek **Več možnosti** > **Prilagojene barve** > **Možnosti slike** > **Poudari tanke črte**

## Tiskanje jasnih črtnih kod

Če natisnjenih črtnih kod ni mogoče pravilno prebrati, lahko natisnete razločne črte kode s funkcijo za zmanjšan barvni tisk v živi rob. To funkcijo uporabite samo, če črtne kode, ki ste jo natisnili, ni mogoče optično prebrati. Zmanjšanje motnosti morda ne bo vedno mogoče, odvisno od okoliščin.

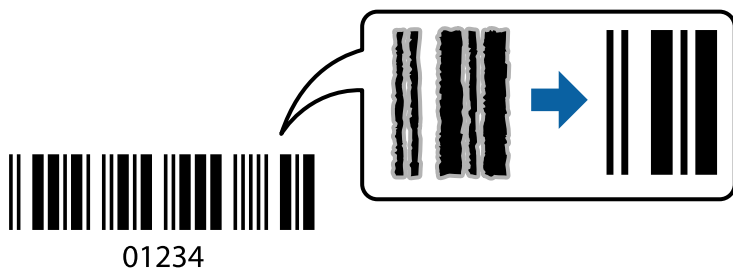

To funkcijo lahko uporabljate za naslednje vrste papirja in kakovost tiskanja.

Navaden papir, Letterhead, ali Ovojnica: Standarden

Odprite gonilnik tiskalnika in se pomaknite na navedene nastavitve.

Zavihek **Vzdrževanje** > **Razširjene nastavitve** > **Način črtne kode**

## Tiskanje dokumentov iz pametnih naprav

Dokumente lahko natisnete iz pametne naprave, kot je pametni telefon ali tablični računalnik.

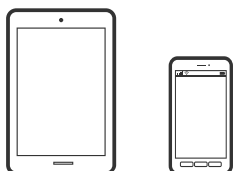

## Tiskanje z aplikacijo Epson Smart Panel

Epson Smart Panel je aplikacija, s katero lahko preprosto izvajate postopke v tiskalniku, vključno s tiskanjem, kopiranjem ali optičnim branjem v pametni napravi, kot je pametni telefon ali tablični računalnik. Povezavo med tiskalnikom in pametno napravo lahko vzpostavite prek brezžičnega omrežja, preverite ravni črnih in stanje

tiskalnika ter poiščete rešitve, če pride do napake. Poleg tega lahko tudi preprosto kopirate tako, da registrirate priljubljenega za kopiranje.



Namestite Epson Smart Panel na tem naslovu URL ali prek te kode QR.

<https://support.epson.net/smpdl/>



Zaženite Epson Smart Panel, nato pa na začetnem zaslonu izberite meni tiskanja.

## Tiskanje dokumentov z aplikacijo AirPrint

AirPrint omogoča takojšnje brezžično tiskanje iz naprav iPhone, iPad, iPod touch in Mac, pri tem pa vam ni treba namestiti gonilnikov ali prenesti programske opreme.



### **Opomba:**

*Če ste v tiskalniku na nadzorni plošči onemogočili sporočila o konfiguraciji papirja, funkcije AirPrint ne morete uporabljati. Po potrebi obiščite spodnje spletno mesto, kjer boste našli navodila za omogočanje sporočil.*

1. Nastavite tiskalnik za tiskanje prek brezžične povezave. Obiščite spodnje spletno mesto.

<https://epson.sn>

2. V napravi Apple vzpostavite povezavo z istim brezžičnim omrežjem kot v tiskalniku.
3. Tiskajte s svojim tiskalnikom iz svoje naprave.

### **Opomba:**

*Podrobnosti najdete na strani AirPrint na spletnem mestu družbe Apple.*

### **Povezane informacije**

➔ [“Tiskanje ni mogoče, čeprav je povezava vzpostavljena pravilno \(iOS\)” na strani 110](#)

## Tiskanje z vtičnikom Epson Print Enabler

Dokumente, e-poštna sporočila, fotografije in spletne strani lahko prek brezžične povezave natisnete neposredno v telefonu ali tabličnem računalniku s sistemom Android (Android 4.4 ali novejša različica). Naprava s sistemom Android bo z nekaj dotiki odkrila tiskalnik Epson, ki ima vzpostavljeno povezavo z istim brezžičnim omrežjem.

V trgovini Google Play poiščite Epson Print Enabler in ga namestite.

V napravi s sistemom Android izberite **Nastavitve** in **Tiskanje** ter omogočite Epson Print Enabler. V aplikaciji sistema Android, kot je Chrome, tapnite ikono menija in natisnite poljubno vsebino, ki je prikazana na zaslonu.

### **Opomba:**

*Če vaš tiskalnik ni prikazan, tapnite **Vsi tiskalniki** in izberite tiskalnik.*

## Tiskanje z aplikacijo Mopria Print Service

Mopria Print Service omogoča takojšnje brezžično tiskanje iz pametnih telefonov ali tabličnih računalnikov s sistemom Android.

Namestite Mopria Print Service iz trgovine Google Play.



Dodatne podrobnosti najdete na spletnem mestu družbe Mopria na naslovu <https://mopria.org>.

---

# Tiskanje na ovojnice

## Tiskanje na ovojnice iz računalnika (Windows)

1. V tiskalnik vstavite ovojnice.  
[“Vstavljanje ovojnic” na strani 27](#)
2. Odprite datoteko, ki jo želite natisniti.
3. Odprite okno gonilnika tiskalnika.
4. V razdelku **Velikost dokumenta** zavihka **Glavno** izberite velikost ovojnice in nato izberite **Ovojnica** v razdelku **Tip papirja**.
5. Nastavite druge elemente v zavihkih **Glavno** in **Več možnosti** kot je potrebno in nato kliknite **V redu**.
6. Kliknite **Natisni**.



## Tiskanje na ovojnice iz računalnika (Mac OS)

1. V tiskalnik vstavite ovojnice.  
“Vstavljanje ovojnic” na strani 27
2. Odprite datoteko, ki jo želite natisniti.
3. Izberite **Natisni** v meniju **Datoteka** ali drug ukaz za dostop do okna za tiskanje.
4. Izberite velikost za nastavitev **Velikost papir**.
5. V pojavnem meniju izberite **Nastavitve tiskanja**.
6. Izberite **Ovojnica** za nastavitev **Media Type**.
7. Ostale elemente nastavite kot potrebno.
8. Kliknite **Natisni**.

---

## Tiskanje fotografij

### Tiskanje fotografij iz računalnika

Z aplikacijo Epson Photo+ lahko preprosto natisnete fotografije v različnih postavitvah na fotografski papir ali nalepke za CD/DVD (tiskanje na nalepke za CD/DVD omogočajo samo nekateri modeli). Podrobnosti najdete v pomoči za aplikacijo.

---

## Tiskanje spletnih strani

### Tiskanje spletnih strani iz računalnika

Z aplikacijo Epson Photo+ lahko prikažete spletne strani, obrežete določeno območje, ga uredite in nato natisnete. Podrobnosti najdete v pomoči za aplikacijo.

### Tiskanje spletnih strani iz pametnih naprav

Namestite Epson Smart Panel na tem naslovu URL ali prek te kode QR.

<https://support.epson.net/smpdl/>



V aplikaciji spletnega brskalnika odprite spletno stran, ki jo želite natisniti. V meniju aplikacije spletnega brskalnika se dotaknite možnosti **Skupna raba**, izberite **Smart Panel**, nato pa začnite tiskati.

## Tiskanje prek storitve oblaka

S storitvijo Epson Connect, ki je na voljo na internetu, lahko natisnete dokumente iz pametnega telefona, tabličnega ali prenosnega računalnika — kadar koli in kjer koli. Če želite uporabiti to storitev, morate v storitvi Epson Connect registrirati uporabnika in tiskalnik.

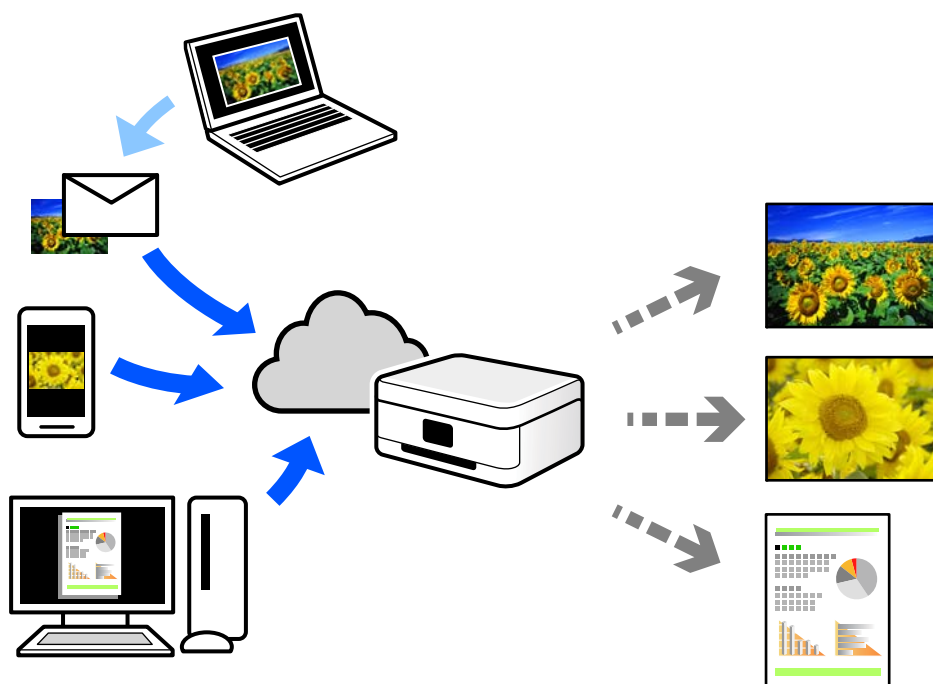

Funkcije, ki so na voljo na internetu, so.

Email Print

Če e-poštno sporočilo s prilogami, kot so dokumenti ali slike, pošljete na e-poštni naslov, ki je dodeljen tiskalniku, lahko to e-poštno sporočilo in priloge natisnete z oddaljenih mest, na primer od doma ali s tiskalnikom v službi.

Remote Print Driver

To je gonilnik v skupni rabi, ki ga podpira Remote Print Driver. Če tiskate s tiskalnikom na oddaljenem mestu, lahko tiskate tako, da spremenite tiskalnik v oknu z običajnimi aplikacijami.

Več podrobnosti o nastavitvi in tiskanju je prav tako navedenih na spletnem portalu storitve Epson Connect.

<https://www.epsonconnect.com/>

<http://www.epsonconnect.eu> (samo Evropa)

# Kopiranje

Barvno ali črno-belo kopiranje. . . . .	53
Obojestransko kopiranje. . . . .	54
Kopiranje s povečevanjem ali zmanjševanjem. . . . .	54
Kopiranje več izvornikov na en list. . . . .	54
Kopiranje osebne izkaznice. . . . .	56
Kopiranje knjig. . . . .	56
Kopiranje brez obrob. . . . .	57
Več — menijske možnosti za kopiranje. . . . .	58

## Barvno ali črno-belo kopiranje

V tem razdelku je pojasnjeno barvno ali črno-belo kopiranje izvornikov.

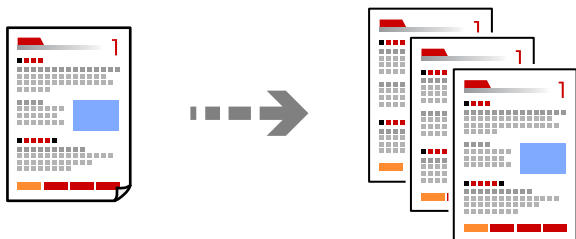

1. V tiskalnik vstavite papir.  
[“Nalaganje papirja v zadnji podajalnik papirja” na strani 25](#)
2. Vstavite izvornike.  
[“Vstavljanje izvornikov na stekleno ploščo optičnega bralnika” na strani 30](#)

3. Na začetnem zaslonu izberite **Kopiraj**.

Element izberite z gumbi ▲ ▼ ◀ ▶, nato pa pritisnite gumb OK.

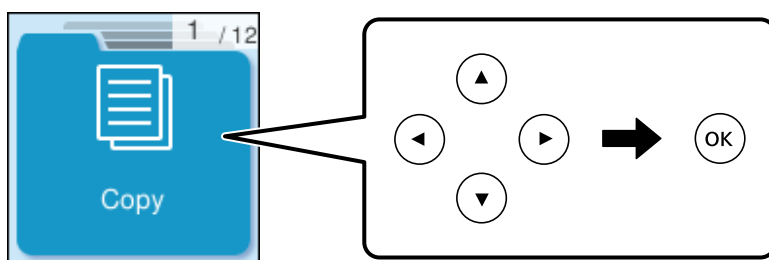

4. Izberite **Barvni** ali **Č-B**.
5. Nastavite potrebno število kopij za tiskanje.
6. Pritisnite gumb ◊.

**Opomba:**

*Barva, velikost in obroba kopirane slike se rahlo razlikujejo od izvornika.*

### Povezane informacije

- ➔ [“Več — menijske možnosti za kopiranje” na strani 58](#)

## Obojstransko kopiranje

Kopirajte več izvirkov na obe strani papirja.



Kopiraj > Več > Meni > Nastavitve > Nastavitve > Obojstransko

### Povezane informacije

➔ [“Več — menijske možnosti za kopiranje” na strani 58](#)

---

## Kopiranje s povečevanjem ali zmanjševanjem

Izvirkov lahko kopirate pri določeni stopnji povečave.

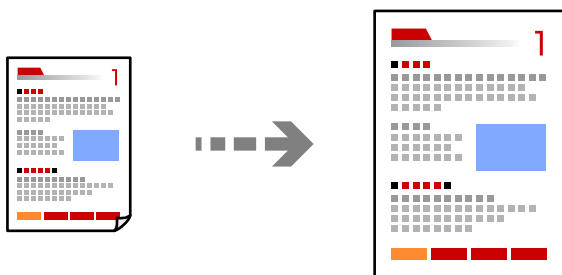

Kopiraj > Več > Meni > Nastavitve > Nastavitve > Pomanjšaj/povečaj

### Povezane informacije

➔ [“Več — menijske možnosti za kopiranje” na strani 58](#)

---

## Kopiranje več izvirkov na en list

Na en list papirja lahko kopirate več izvirkov.

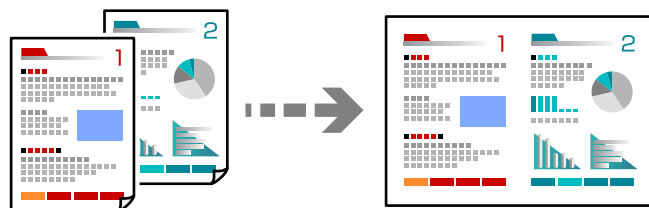

Kopiraj > 2/listBarvni

Izvornike naložite tako, da so z licem obrnjeni navzdol, kot je prikazano na spodnji sliki.

Vodoravno kopiranje izvirnikov

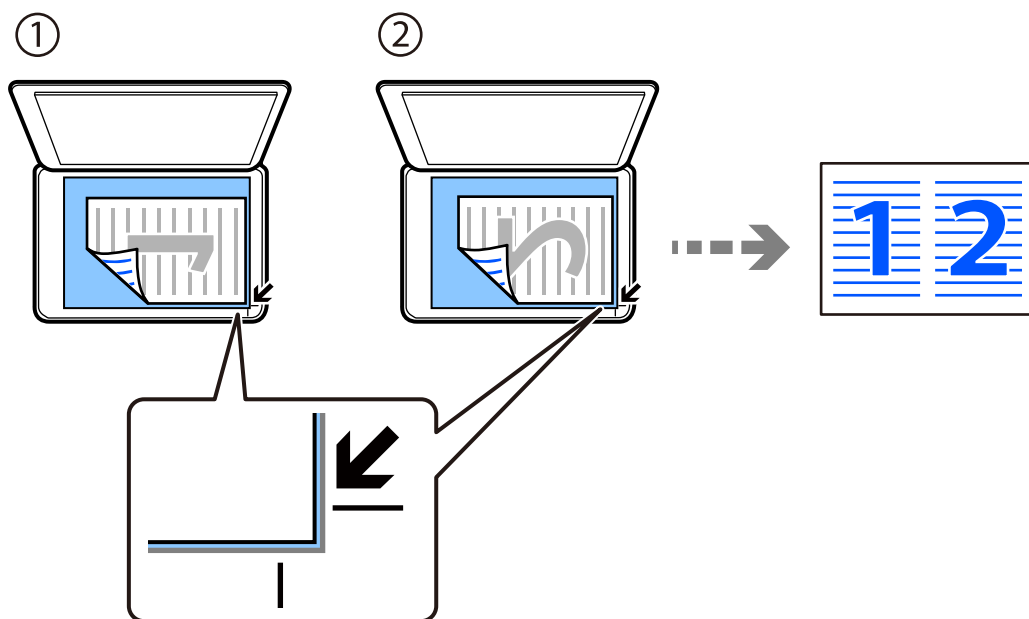

Navpično kopiranje izvirnikov

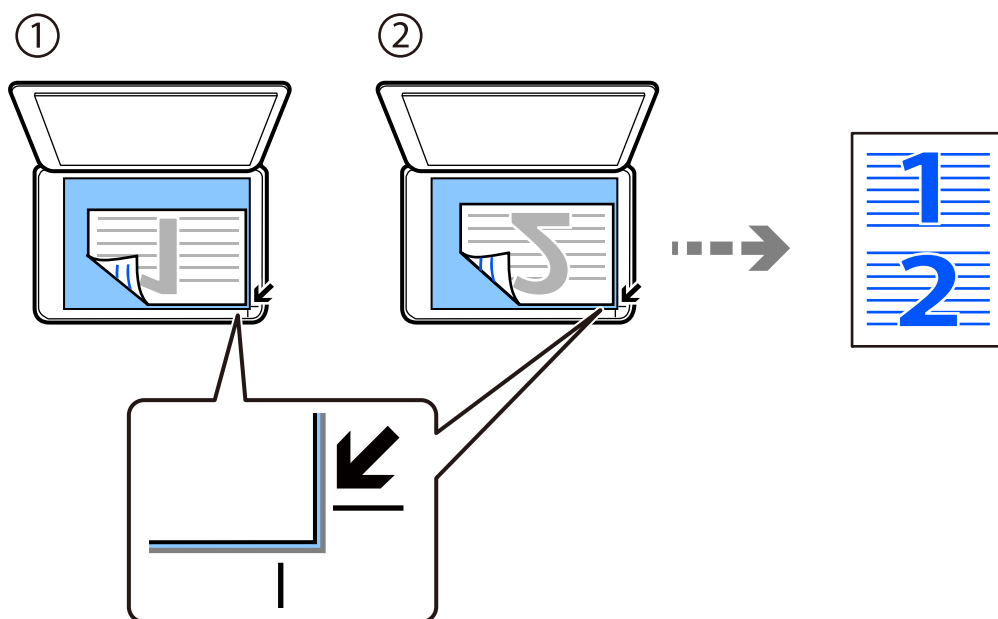

**Opomba:**

Izberete lahko **Več** za spremembo nastavitve. Za razlago nastavitve si oglejte spodnje povezane informacije.

**Povezane informacije**

➔ [“Več — menijske možnosti za kopiranje” na strani 58](#)

## Kopiranje osebne izkaznice

Obe strani osebne izkaznice se optično prebereta in kopirata na eno stran papirja v velikosti A4.

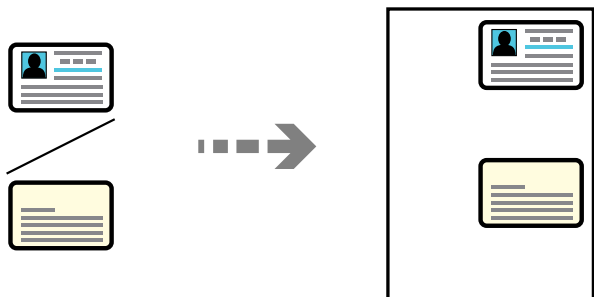

**Kopiraj > Več > Meni > Kop. Os. izk.**

Izvirnik položite obrnjen navzdol in ga potisnite do oznake vogala. Osebno kartico naložite tako, da je 5 mm oddaljena od kotne oznake na steklu optičnega bralnika.

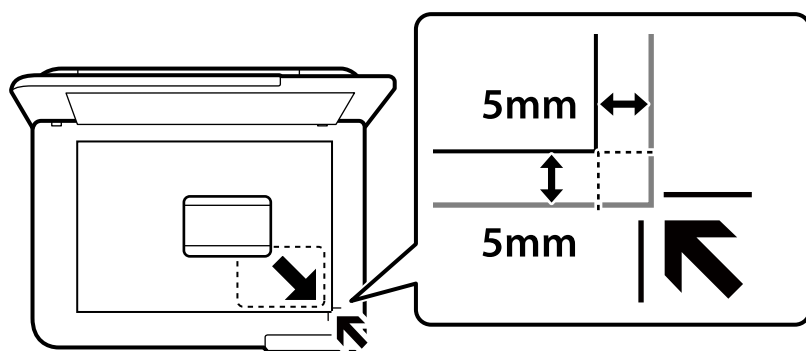

### Povezane informacije

➔ [“Več — menijske možnosti za kopiranje” na strani 58](#)

## Kopiranje knjig

Kopira dve strani knjige velikost A4 in tako dalje na en list papirja.

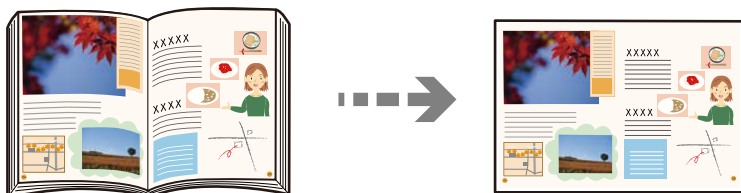

**Kopiraj > Več > Meni > Fotokopiranje knjige**

Izvirnike naložite tako, da so z licem obrnjeni navzdol, kot je prikazano na spodnji sliki. Upoštevajte navodila na zaslonu, da drugi izvirnik naložite v nasprotnem položaju od prvega.



Nalaganje prvega izvirnika

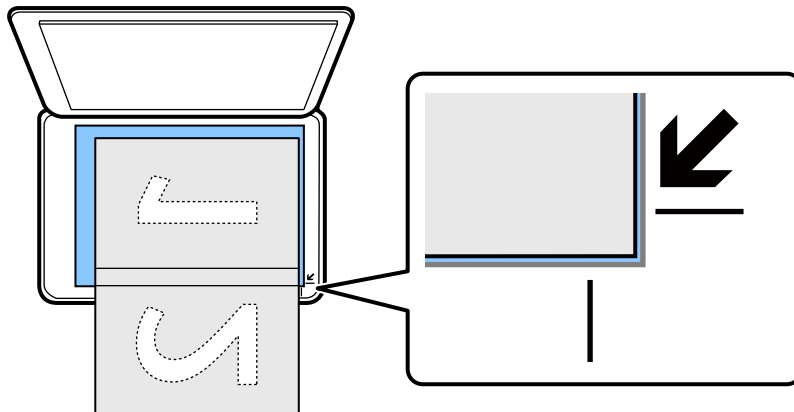

Nalaganje drugega izvirnika

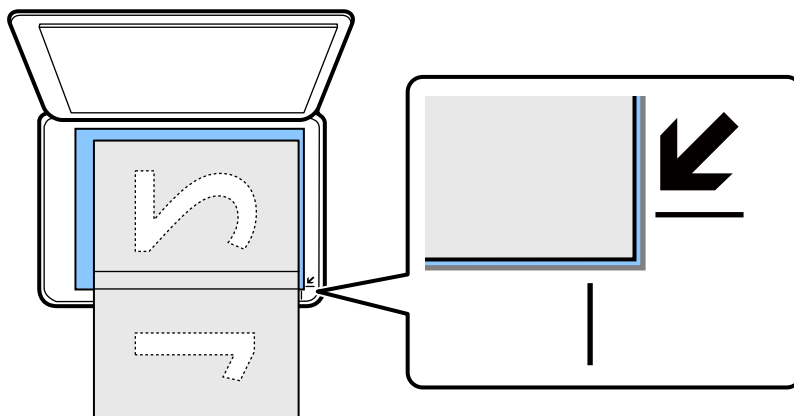

**Povezane informacije**

➔ [“Več – menijske možnosti za kopiranje” na strani 58](#)

---

## Kopiranje brez obrob

Kopije brez obrob okrog robov. Slika bo rahlo povečana, da bodo odstranjene obrobe na robovih na papirju.

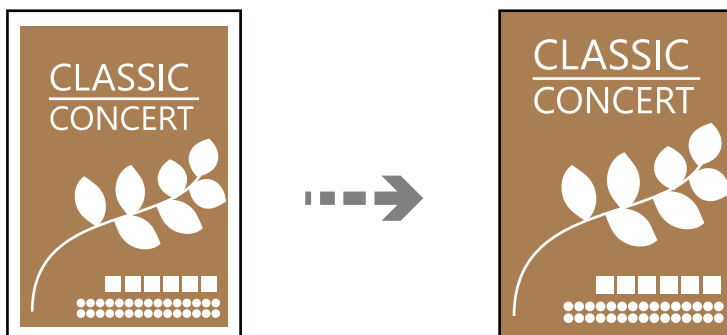

Kopiraj > Več > Meni > Kopiranje brez robov

## Povezane informacije

➔ [“Več — menijske možnosti za kopiranje” na strani 58](#)

---

# Več — menijske možnosti za kopiranje

Te nastavitve lahko konfigurirate na zaslonu **Kopiraj** > **Več** na začetnem zaslonu.

### Število kopij:

Vnesite število kopij.

### Č-B:

Kopira izvornik v črno-beli barvi (enobarvni).

### Barvni:

Kopira izvornik v barvah.

### Meni:

#### Nastavitve:

Prikaže za zaslon z nastavitvami tiskanja. Če želite spremeniti nastavitve, pritisnite gumb ▼.

#### Obojestransko:

Izberite obojestransko postavitev.

1>enostransko

Kopira eno stran izvornika na eno stran papirja.

1>Obojestransko

Kopira dva enostranska izvornika na obe strani enega lista papirja. Izberite usmerjenost izvornika in položaj vezave papirja.

#### Gostota:

Povečajte gostoto tiska, ko so kopije preveč blede. Znižajte raven gostote, ko se črnilo razmazuje.

#### Pomanjšaj/povečaj:

konfigurira stopnjo povečanja za povečavo ali zmanjšanje. V meniju izberite povečanje glede na papir in izvornik, ki ga želite natisniti.

Samodejno prilagodi:

Zazna območje optičnega branja in samodejno poveča ali pomanjša izvornik tako, da se prilega izbrani velikosti papirja.

#### Velikost po meri:

Določi faktor, uporabljen za povečanje ali pomanjšanje izvornika v razponu od 25 do 400 %.

#### Nas. pap.:

Izberite velikost in vrsto papirja, ki ste ga naložili.

**Več str.:**

Izberite postavitev kopiranja.

Ena st.

Kopira enostranski izvornik na en list.

2/list

Kopira dva enostranska izvornika na en list papirja v postavitvi »2 pokončno«. Izberite postavitev in usmerjenost izvornika.

**Kakovost:**

Izberite kakovost kopij. Če izberete **Visoko**, je kakovost tiskanja večja, vendar bo tiskanje morda počasnejše.

**Razširitev:**

Pri kopiranju brez obrob bo slika rahlo povečana, da se odstranijo robovi na papirju. Izberite stopnjo povečave slike.

**Kop. Os. izk.:**

Obe strani osebne izkaznice sta optično prebrani in kopirani na eno stran papirja.

**Fotokopiranje knjige:**

Kopira dve strani knjige in tako dalje na en list papirja.

**Kopiranje brez robov:**

Kopije brez obrob okrog robov. Slika bo rahlo povečana, da bodo odstranjene obrobe na robovih na papirju. Stopnjo povečave izberite z nastavitvijo **Razširitev**.

# Optično branje

Osnovni podatki o optičnem branju. . . . .	61
Optično branje izvornikov v računalnik. . . . .	63
Optično branje s programskim vmesnikom WSD. . . . .	65
Optično branje izvornikov v pametno napravo. . . . .	68
Napredno optično branje. . . . .	68

## Osnovni podatki o optičnem branju

### Kaj pomeni »optično branje«?

»Optično branje« je postopek pretvorbe optičnih informacij podatkov na papirju (kot so dokumenti, odrezki iz revij, fotografije, ročne ilustracije itd.) v digitalne slikovne podatke.

Optično prebrane podatke lahko shranite v digitalni obliki, kot je JPEG ali PDF.

Nato lahko sliko natisnete, jo pošljete prek e-pošte itd.

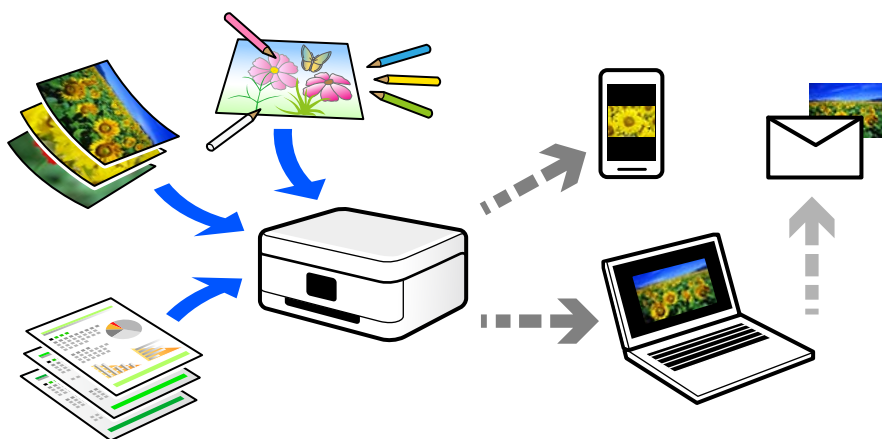

### Primeri uporab optičnega branja

Optično branje lahko uporabljate na številne priročne načine.

- Če optično preberete papirnat dokument in ga pretvorite v digitalne podatke, lahko takšen dokument prikažete na zaslonih računalnika oziroma pametne naprave.
- Če optično preberete vozovnice in letake in jih pretvorite digitalne podatke, se lahko znebite izvornikov ter se znebite morebitne papirnate šare.
- Če optično preberete pomembne dokumente, jih lahko varnostno kopirate v storitve v oblaku ali drug medij za shranjevanje. Tako boste preprečili, nenamerno izgubo podatkov.
- Optično prebrane fotografije ali dokumente lahko pošljete prijateljem prek e-pošte.
- Če optično preberete ročne ilustracije in druge dokumente, jih lahko daste v skupno rabo v družabnih omrežjih v veliko večji kakovosti, kot če bi jih zgolj fotografirali s pametno napravo.
- Če optično preberete priljubljene strani iz časopisa ali revij, jih lahko shranite in se znebite izvornikov.

### Načini optičnega branja, ki so na voljo

Uporabite lahko katerega koli izmed teh načinov za optično branje s tiskalnikom.

#### Povezane informacije

- ➔ ["Optično branje v računalnik" na strani 62](#)
- ➔ ["Optično branje s programskim vmesnikom WSD" na strani 62](#)

➔ “Optično branje neposredno v pametne naprave” na strani 62

## Optično branje v računalnik

Na voljo sta dva načina za optično branje izvirkov v računalnik, in sicer optično branje na nadzorni plošči tiskalnika in optično branje z računalnika.

Optično branje lahko preprosto upravljate na nadzorni plošči.

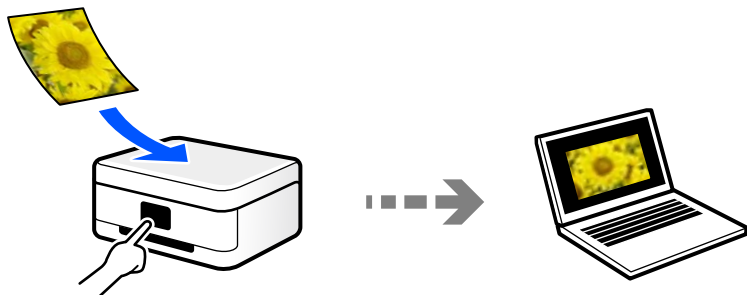

Če želite optično branje zagnati iz računalnika, uporabite aplikacijo za optično branje Epson ScanSmart. Optično prebrane slike lahko nato tudi urejate.

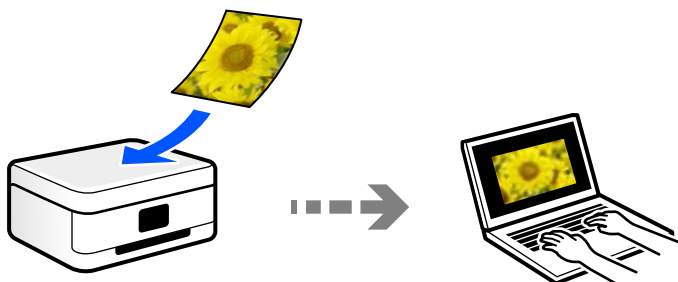

## Optično branje s programskim vmesnikom WSD

Optično prebrano sliko lahko s pomočjo funkcije WSD shranite v računalnik, ki je povezan s tiskalnikom.

Če uporabljate Windows 7/Windows Vista, pred optičnim branjem konfigurirajte nastavitve WSD v računalniku.

## Optično branje neposredno v pametne naprave

Optično prebrane slike lahko neposredno shranite v pametne naprave, kot sta pametni telefon ali tablični računalnik, tako, da v pametni napravi uporabite aplikacijo Epson Smart Panel.

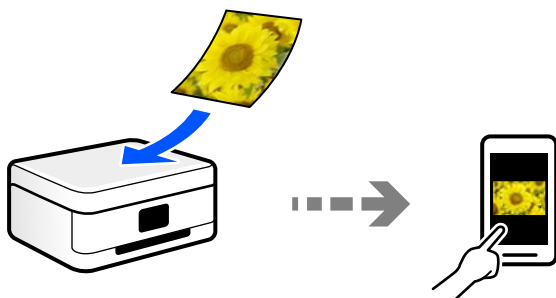

## Priporočene oblike zapisov datotek glede na vaš namen

Običajno je oblika zapisa JPEG primerna za fotografije, oblika zapisa PDF pa za dokumente.

V naslednji tabeli si oglejte te opise, s pomočjo katerih boste lažje izbrali najboljšo obliko zapisa za dani namen.

Oblika zapisa datoteke	Opis
JPEG (.jpg)	Oblika zapisa datoteke, s katero lahko stisnete podatke, ki jih želite shraniti. Če je razmerje stiskanja visoko, je kakovost slike manjša, slike pa ni mogoče povrniti nazaj na prvotno kakovost.  Ta oblika zapisa je standardna oblika za slike za digitalne fotoaparate. Ta oblika zapisa je primerna za slike s številnimi barvami.
PDF (.pdf)	Splošna oblika zapisa datoteke, ki je mogoče uporabiti v različnih operacijskih sistemih in omogoča isto kakovost prikaza na zaslonu in isto raven tiskanja.  Datoteke PDF lahko prikažete z namensko programsko opremo za branje oblike zapisa PDF ali v spletnih brskalnikih.

## Priporočene ločljivosti glede na vaš namen

Ločljivost ponazarja število slikovnih pik (najmanjše območje slike) na površini posameznega palca (25,4 mm) in je prikazano v enoti dpi (št. pik na palec). Če povečate ločljivost, bodo podrobnosti na slike bolj razvidne. Vendar pa ima večja ločljivost lahko tudi naslednje pomanjkljivosti.

- Večja velikost datoteke  
(Če podvojite ločljivost, se velikost datoteke poveča približno za štirikrat.)
- Optično branje, shranjevanje in branje slike traja dlje
- Slika postane prevelika, da bi jo bilo mogoče prikazati na zaslonu ali natisniti na papirju

Oglejte si naslednjo tabelo in nastavite ustrezno ločljivost glede na namen optično prebrane slike.

Namen	Ločljivost (referenčna vrednost)
Prikaz na računalniškem zaslonu Pošiljanje prek e-pošte	Do 200 dpi
Tiskanje s tiskalnikom	Od 200 do 300 dpi

## Optično branje izvornikov v računalnik

Na voljo sta dva načina za optično branje izvornikov v računalnik, in sicer optično branje na nadzorni plošči tiskalnika in optično branje z računalnika.

### Povezane informacije

- ➔ [“Optično branje na nadzorni plošči” na strani 64](#)
- ➔ [“Optično branje z računalnika” na strani 65](#)

## Optično branje na nadzorni plošči

### Opomba:

Če želite uporabiti to funkcijo, preverite, ali imate v računalniku nameščene naslednje aplikacije.

- Epson ScanSmart (Windows 7 ali novejša različica oziroma OS X El Capitan (10.11) ali novejša različica)
- Epson Event Manager (Windows Vista/Windows XP, or OS X Yosemite (10.10)/OS X Mavericks (10.9.5))
- Epson Scan 2 (aplikacija, ki jo potrebujete za uporabo funkcije optičnega bralnika)

Izvedite naslednja opravila, s katerimi preverite nameščene aplikacije.

Windows 11: kliknite gumb »Start« in nato preverite vsebino map **All apps > Epson Software > Epson ScanSmart in EPSON > Epson Scan 2.**

Windows 10: kliknite gumb »Start« ter nato preverite vsebino map **Epson Software > Epson ScanSmart in EPSON > Epson Scan 2.**

Windows 8.1/Windows 8: v čarobni gumb »Iskanje« vnesite ime aplikacije in nato izberite prikazano ikono.

Windows 7: kliknite gumb »Start« in izberite **Vsi programi**. Nato preverite vsebino map **Epson Software > Epson ScanSmart in EPSON > Epson Scan 2.**

Windows Vista/Windows XP: kliknite gumb »Start« in izberite **Vsi programi ali Programi**. Nato preverite vsebino map **Epson Software > Epson Event Manager in EPSON > Epson Scan 2.**

Mac OS: izberite **Pojdi > Aplikacije > Epson Software.**

1. Vstavite izvornike.
2. Na nadzorni plošči izberite **Preberi na računalnik**.

Element izberite z gumbi ▲ ▼ ◀ ▶, nato pa pritisnite gumb OK.

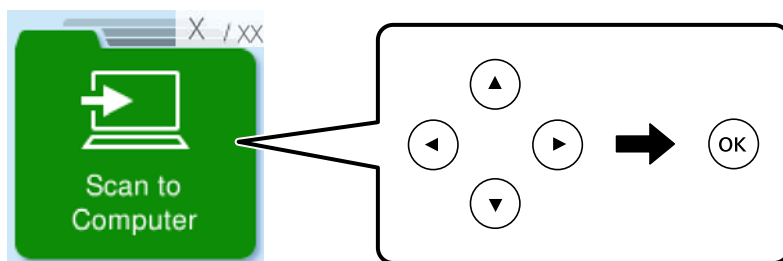

3. Izberite način shranjevanja optično prebrane slike v računalnik.
  - Predogled na računalniku (Windows 7 ali novejša različica oziroma OS X El Capitan (10.11) ali novejša različica): prikaže predogled optično prebrane slike v računalniku, preden shranite slike.
  - Shrani kot JPEG: optično prebrano sliko shrani v obliki zapisa JPEG.
  - Shrani kot PDF: Optično prebrano sliko shrani v obliki zapisa PDF.
4. Če je prikazan zaslon **Izberite računalnik**, izberite računalnik, v katerem želite shraniti optično prebrane slike.
5. Pritisnite gumb .

Če uporabljate Windows 7 ali novejšo različico oziroma OS X El Capitan (10.11) ali novejšo različico: Epson ScanSmart se samodejno zažene v vašem računalniku in optično branje se začne.



**Opomba:**

- Podrobnosti o uporabi programske opreme najdete v pomoči za Epson ScanSmart. Kliknite **Help** na zaslonu Epson ScanSmart, da odprete pomoč.
- Barva, velikost in obroba optično prebrane slike morda ne bodo točno enake kot na izvirniku.

## Optično branje z računalnika

Vsebino lahko optično preberete v računalniku z aplikacijo Epson ScanSmart.

Ta aplikacija vam omogoča optično branje dokumentov in fotografij ter preprosto shranjevanje optično prebranih slik.

1. Vstavite izvirnike.

[“Vstavljanje izvirkov na stekleno ploščo optičnega bralnika” na strani 30](#)

2. Zaženite Epson ScanSmart.

- Windows 11

Kliknite gumb »Start« in izberite **Vsi programi > Epson Software > Epson ScanSmart**.

- Windows 10

Kliknite gumb »Start« in izberite **Epson Software > Epson ScanSmart**.

- Windows 8.1/Windows 8

Vnesite ime aplikacije v iskalno vrstico in nato izberite prikazano ikono.

- Windows 7

Kliknite gumb »Start« in izberite **Vsi programi > Epson Software > Epson ScanSmart**.

- Mac OS

Izberite **Pojdi > Aplikacije > Epson Software > Epson ScanSmart**.

3. Ko se prikaže zaslon Epson ScanSmart, upoštevajte navodila za optično branje.

**Opomba:**

Kliknite **Help**, da prikazete podrobne informacije o delovanju.

---

## Optično branje s programskim vmesnikom WSD

Optično prebrano sliko lahko s pomočjo funkcije WSD shranite v računalnik, ki je povezan s tiskalnikom.

- Ta funkcija je na voljo samo v računalnikih z operacijskim sistemom Windows Vista ali novejšo različico.
- Če uporabljate Windows 7/Windows Vista, morate računalnik nastaviti vnaprej s to funkcijo.

[“Nastavitev vrat WSD” na strani 66](#)

1. Vstavite izvirnike.

[“Vstavljanje izvirkov na stekleno ploščo optičnega bralnika” na strani 30](#)

2. Na nadzorni plošči izberite **Za WSD**.

Element izberite z gumbi ▲ ▼ ◀ ▶, nato pa pritisnite gumb OK.

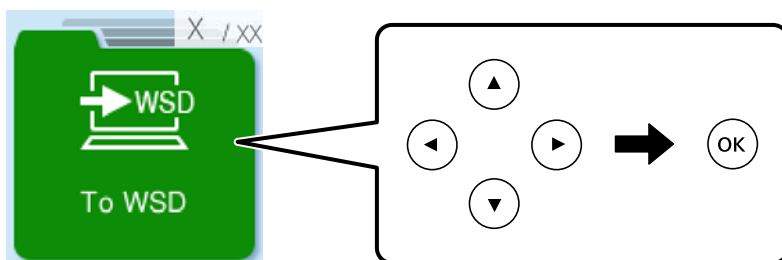

3. Izberite računalnik.
4. Pritisnite gumb ◊.

## Nastavitev vrat WSD

V tem razdelku najdete navodila za nastavitev vrat WSD za sistem Windows 7/Windows Vista.

**Opomba:**

V sistemu Windows 8 ali novejšem so vrata WSD nastavljena samodejno.

Za nastavitev vrat WSD morate zagotoviti, da.

- Imata tiskalnik in računalnik vzpostavljeno povezavo z omrežjem in.
- Je v računalniku nameščen gonilnik tiskalnika.

1. Vklopite tiskalnik.
2. V računalniku kliknite »Start« in nato **Omrežje**.
3. Z desno tipko miške kliknite tiskalnik in nato kliknite **Namesti**.  
Kliknite **Nadaljuj**, ko se prikaže zaslon **Nadzor uporabniškega računa**.

Kliknite **Odstrani** in nato znova »Start«, če se prikaže zaslon **Odstrani**.

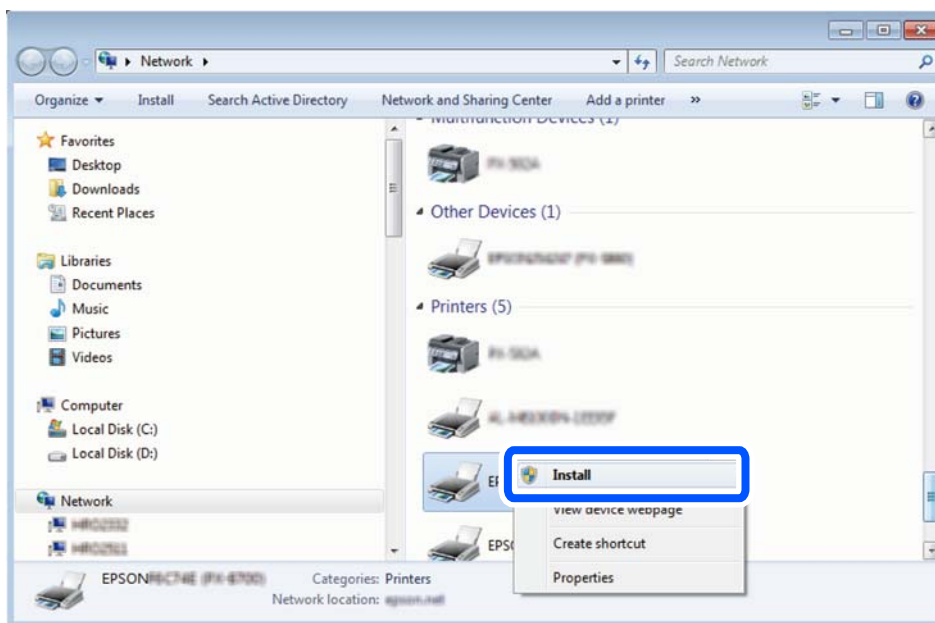

**Opomba:**

Ime tiskalnika, ki ga nastavite v omrežju, in ime modela (EPSON XXXXXX (XX-XXXX)) sta prikazana na zaslonu z lastnostmi omrežja. Ime tiskalnika, ki je nastavljeno v omrežju, lahko preverite na nadzorni plošči tiskalnika ali tako, da natisnete list s stanjem omrežja.

4. Kliknite **Vaša naprava je pripravljena za uporabo**.

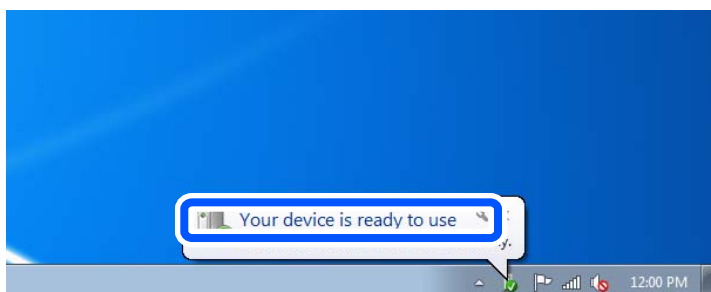

5. Oglejte si sporočilo in kliknite **Zapri**.

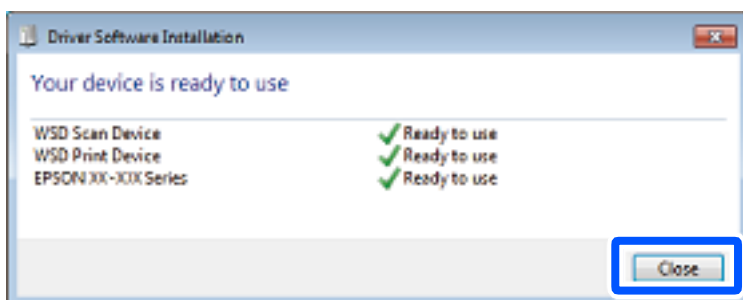

6. Odprite zaslon **Naprave in tiskalniki**.
  - Windows 7  
Kliknite »Start« > **Nadzorna plošča** > **Strojna oprema in zvok** (ali **Strojna oprema**) > **Naprave in tiskalniki**.
  - Windows Vista  
Kliknite »Start« > **Nadzorna plošča** > **Strojna oprema in zvok** > **Tiskalniki**.
7. Preverite, ali je v omrežju prikazana ikona z imenom tiskalnika.  
Izberite ime tiskalnika, kadar uporabljate vrata WSD.

---

## Optično branje izvornikov v pametno napravo

### **Opomba:**

*Pred zagonom optičnega branja mora biti v pametni napravi nameščena aplikacija Epson Smart Panel.*

1. Vstavite izvornike.  
[“Vstavljanje izvornikov na stekleno ploščo optičnega bralnika” na strani 30](#)
2. Zaženite Epson Smart Panel v pametni napravi.
3. Izberite meni optičnega branja na začetnem zaslonu.
4. Upoštevajte navodila na zaslonu, da optično preberete in shranite slike.

---

## Napredno optično branje

### Optično branje več fotografij hkrati

Z aplikacijo Epson ScanSmart lahko optično preberete več fotografij hkrati in nato shranite posamezne slike.

1. Vstavite fotografije na steklo optičnega bralnika. Postavite jih 4,5 mm (0,2 palca) stran od vodoravnega in navpičnega roba na steklu optičnega bralnika in jih med seboj ločite z vsaj 20 mm (0,8 palca).

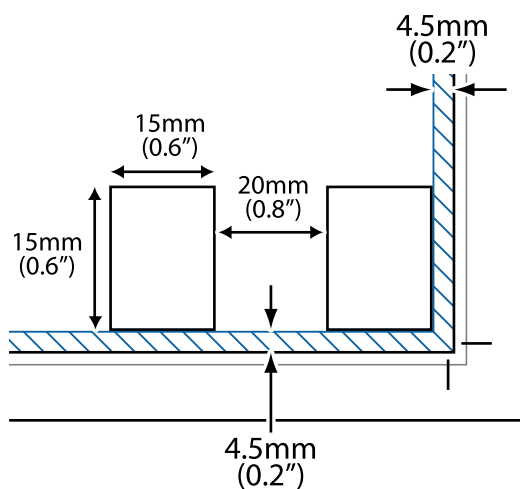

**Opomba:**

Fotografije morajo biti večje od 15×15 mm (0,6×0,6 palca).

2. Zaženite Epson ScanSmart.

Windows 11

Kliknite gumb »Start« in izberite **Vsi programi > Epson Software > Epson ScanSmart**.

Windows 10

Kliknite gumb »Start« in izberite **Epson Software > Epson ScanSmart**.

Windows 8.1/Windows 8

Vnesite ime aplikacije v iskalno vrstico in nato izberite prikazano ikono.

Windows 7

Kliknite gumb »Start« in izberite **Vsi programi > Epson Software > Epson ScanSmart**.

Mac OS

Izberite **Pojdi > Aplikacije > Epson Software > Epson ScanSmart**.

3. Ko se prikaže zaslon Epson ScanSmart, upoštevajte navodila za optično branje.

Optično prebrane fotografije so shranjene kot posamezne slike.

---

# Vzdrževanje tiskalnika

Preverjanje stanja potrošnega materiala. . . . .	71
Izboljšanje kakovosti tiskanja, kopiranja in optičnega branja. . . . .	71
Čiščenje tiskalnika. . . . .	78

## Preverjanje stanja potrošnega materiala

Približne ravni črnila in približno življenjsko dobo vzdrževalne škatlice si lahko ogledate na nadzorni plošči tiskalnika. Izberite Nastavitve > Stanje vira.

Element izberite z gumbi ▲ ▼ ◀ ▶, nato pa pritisnite gumb OK.

### Opomba:

Približne ravni črnila in približno servisno dobo vzdrževalne škatlice lahko preverite tudi v nadzorniku stanja v gonilniku tiskalnika.

Windows

Kliknite **EPSON Status Monitor 3** na zavihku **Vzdrževanje**.

Če je **EPSON Status Monitor 3** onemogočen, kliknite **Razširjene nastavitve** v zavihku **Vzdrževanje** nato pa izberite **Omogoči EPSON Status Monitor 3**.

Mac OS

Meni Apple > **Nastavitve sistema** > **Tiskalniki in optični bralniki** (ali **Tiskanje in optično branje, Tiskanje in faks**) > Epson(XXXX) > **Možnosti in potrošni material** > **Pripomoček** > **Odpri pripomoček tiskalnika** > **EPSON Status Monitor**

Tiskanje lahko nadaljujete, ko je prikazano sporočilo o nizki ravni črnila. Po potrebi zamenjajte kartuše s črnilom.

### Povezane informacije

- ➔ [“Začasno nadaljevanje tiskanja brez zamenjave kartuš s črnilom” na strani 144](#)
- ➔ [“Nadaljevanje tiskanja za varčevanje črnega črnila \(velja samo za Windows\)” na strani 147](#)
- ➔ [“Treba je zamenjati kartuše s črnilom” na strani 139](#)
- ➔ [“Treba je zamenjati vzdrževalno škatlico” na strani 147](#)

---

## Izboljšanje kakovosti tiskanja, kopiranja in optičnega branja





### Preverjanje in čiščenje tiskalne glave

Če so šobe zamašene, izpisi postanejo blede, pojavijo pa se vidni pasovi ali nepričakovane barve. Če so šobe precej zamašene, bo natisnjen prazen list. Če se kakovost tiskanja poslabša, s funkcijo za preverjanje šob preverite, ali so šobe zamašene. Če so šobe zamašene, očistite tiskalno glavo.

**!** **Pomembno:**

- Med čiščenjem glave ne odpirajte enote za optično branje in ne ugašajte tiskalnika. Če je čiščenje glave nedokončano, morda ne boste mogli tiskati.
- Funkcija čiščenja glave porabi črnilo in je ne zaganjajte prepogosto.
- Ko je raven črnila nizka, morda ne boste mogli očistiti tiskalne glave.
- Če se kakovost tiskanja ni izboljšala niti po 3-kratnem preverjanju šob in čiščenju glave, pred tiskanjem počakajte najmanj 12 ur in nato znova zaženite preverjanje šob ter po potrebi ponovite čiščenje glav. Priporočamo, da tiskalnik izklopite z gumbom . Če se kakovost tiskanja še vedno ne izboljša, zaženite Močno čiščenje.
- Da preprečite zasušitev tiskalne glave, ne iztaknite napajalnega kabla, medtem ko je tiskalnik prižgan.

Tiskalno glavo lahko preverite in jo očistite na nadzorni plošči tiskalnika.

1. Na nadzorni plošči tiskalnika izberite **Vzdržev.**  
Element izberite z gumbi    , nato pa pritisnite gumb OK.
2. Izberite **Preverjanje šob.**
3. Upoštevajte navodila na zaslonu, da naložite papir in natisnete vzorec za preverjanje šob.
4. Oglejte si natisnjen vzorec in preverite, ali so šobe tiskalne glave zamašene.

**A) OK**

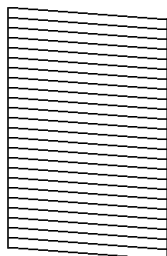

**B) NG**

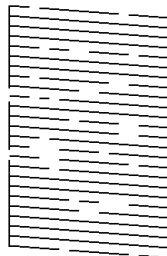

**C) NG**

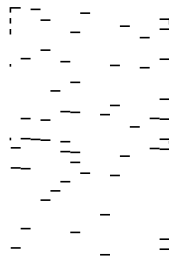

A:

Vse črte so natisnjene. Izberite **Ne**. Izvesti vam ni treba nobenega nadaljnega koraka.

B ali blizu B

Nekatere šobe so zamašene. Izberite **Da** in nato **čiščenje** na naslednjem zaslonu.

C ali blizu C

Če manjka oz. ni natisnjenih večine črt, je večina šob zamašenih. Izberite **Da** in nato **Močno čiščenje** na naslednjem zaslonu.

5. Upoštevajte navodila na zaslonu za čiščenje tiskalne glave ali funkcijo Močno čiščenje.
6. Po končanem čiščenju je vzorec za preverjanje šob natisnjen samodejno. Ponavljajte čiščenje in tiskanje vzorca, dokler se ne natisnejo vse črte v celoti.



**!** **Pomembno:**

Če se kakovost tiskanja ni izboljšala niti po 3-kratnem preverjanju šob in čiščenju glave, pred tiskanjem počakajte najmanj 12 ur in nato znova zaženite preverjanje šob ter po potrebi ponovite čiščenje glav. Priporočamo, da tiskalnik izklopite z gumbom . Če se kakovost tiskanja še vedno ne izboljša, zaženite Močno čiščenje.

**Opomba:**

Tiskalno glavo lahko preverite in jo očistite v gonilniku tiskalnika.

Windows

Kliknite **Natisni stanje šobe tiskalne glave** na zavihku **Vzdrževanje**.

Mac OS

Meni Apple > **Nastavitve sistema** > **Tiskalniki in optični bralniki** (ali **Tiskanje in optično branje, Tiskanje in faks**) > **Epson(XXXX)** > **Možnosti in potrošni material** > **Pripomoček** > **Odpri pripomoček tiskalnika** > **Natisni stanje šobe tiskalne glave**

**Povezane informacije**

➔ [“Zagon funkcije Močno čiščenje” na strani 73](#)

## Zagon funkcije Močno čiščenje

S funkcijo Močno čiščenje lahko izboljšate kakovost tiskanja v naslednjih primerih.





Ko je zamašenih večino šob.

Ko ste 3-krat izvedli preverjanje šob in čiščenje glave ter niste tiskali vsaj 12 ur, kakovost tiskanja pa se kljub temu ni izboljšala.

Pred zagonom te funkcije s funkcijo za preverjanje šob preverite, ali so šobe zamašene, preberite ta navodila in nato zaženi funkcijo Močno čiščenje.

**!** **Pomembno:**

Funkcija Močno čiščenje porabi več črnila kot čiščenje tiskalne glave.

1. Na nadzorni plošči tiskalnika izberite **Vzdržev.**  
Element izberite z gumbi    , nato pa pritisnite gumb OK.
2. Izberite **Močno čiščenje**.
3. Upoštevajte navodila na zaslonu za zagon funkcije Močno čiščenje.
4. Po zagonu te funkcije zaženite postopek za preverjanje šob in se prepričajte, da šobe niso zamašene.  
Podrobnosti o zagonu preverjanja šob najdete na spodnji povezavi »Sorodne informacije«.

**!** **Pomembno:**

Če se kakovost tiskanja ne izboljša niti po izvedeni funkciji Močno čiščenje, pred tiskanjem počakajte najmanj 12 ur in nato znova natisnite vzorec za preverjanje šob. Ponovno zaženite funkcijo Čiščenje glave ali Močno čiščenje, odvisno od natisnjene vzorca. Če se kakovost še vedno ne izboljša, se obrnite na podporo družbe Epson.

### Opomba:

Temeljito čiščenje lahko zaženete tudi v gonilniku tiskalnika.

#### Windows

Zavihek **Vzdrževanje** > **Čiščenje tiskalne glave** > **Močno čiščenje**

#### Mac OS

Meni **Apple** > **Nastavitve sistema** > **Tiskalniki in optični bralniki** (ali **Tiskanje in optično branje**, **Tiskanje in faks**) > **Epson(XXXXX)** > **Možnosti in potrošni material** > **Pripomoček** > **Odpri pripomoček tiskalnika** > **Čiščenje tiskalne glave** > **Temeljito čiščenje**

### Povezane informacije

➔ [“Preverjanje in čiščenje tiskalne glave” na strani 71](#)

## Preprečevanje zamašitve šob

Za vklop in izklop tiskalnika vedno uporabite gumb za vklop/izklop.

Predem izključite napajalni kabel, se prepričajte, da je lučka za napajanje izklopljena.

Samo črnilo se lahko izsuši, če ni pokrito. Tako kot morate nataktni pokrovček na nalivno ali oljno pero, da se ne posuši, morate tudi ustrezno zapreti tiskalno glavo, da preprečite zasušitev črnila.

Če napajalni kabel ni priključen ali če pride do izpada električne energije med delovanjem tiskalnika, tiskalna glava morda ne bo pravilno zaprta. Če tiskalno glavo pustite v takem stanju, se lahko zasuši in povzroči zamašitev šob (izhodnih odprtin za črnilo).

V takih primerih čim prej izklopite in znova vklopite tiskalnik, da zaprete tiskalno glavo.

## Poravnava tiskalne glave

Če opazite nepravilnost navpičnih črt ali zamegljene slike, poravnajte tiskalno glavo.

1. Na nadzorni plošči tiskalnika izberite **Vzdržev.**  
Element izberite z gumbi ▲ ▼ ◀ ▶, nato pa pritisnite gumb OK.
2. Izberite **Poravnava glave**.
3. Izberite enega od menijev za poravnavo.
  - Navpične črte so navidez nepravilne ali pa so natisi zamegljeni: izberite **Navpična poravnava**.
  - Redno se pojavljajo vodoravni pasovi: izberite **Vodoravna poravnava**.
4. Upoštevajte navodila na zaslonu.

## Čiščenje poti papirja zaradi madežev črnila

Če so natisnjene kopije še vedno razmazane ali opraskane, očistite valj v notranjosti tiskalnika.

1. Na nadzorni plošči tiskalnika izberite **Vzdržev.**  
Element izberite z gumbi ▲ ▼ ◀ ▶, nato pa pritisnite gumb OK.
2. Izberite **Navodila za čiščenje.**
3. Upoštevajte navodila na zaslonu za vstavljanje papirja in čiščenje poti papirja.
4. Ponavljajte ta postopek, dokler na papirju ne bo več razmazanega črnila.
5. Če težave ne odpravite, ko očistite pot papirja, je umazan del v notranjosti tiskalnika, ki je prikazan na sliki. Izklopite tiskalnik in obrišite črnilo z vatirano palčko.

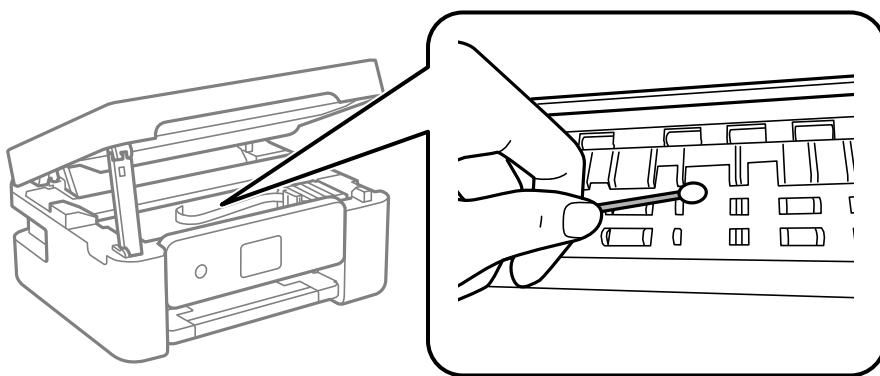

**!** **Pomembno:**

- Notranjosti tiskalnika ne čistite s papirnatimi brisačami. Vlakna lahko zamašijo šobe tiskalne glave.
- Ne dotikajte se delov, prikazanih na spodnji sliki. V nasprotnem primeru lahko pride do okvare.

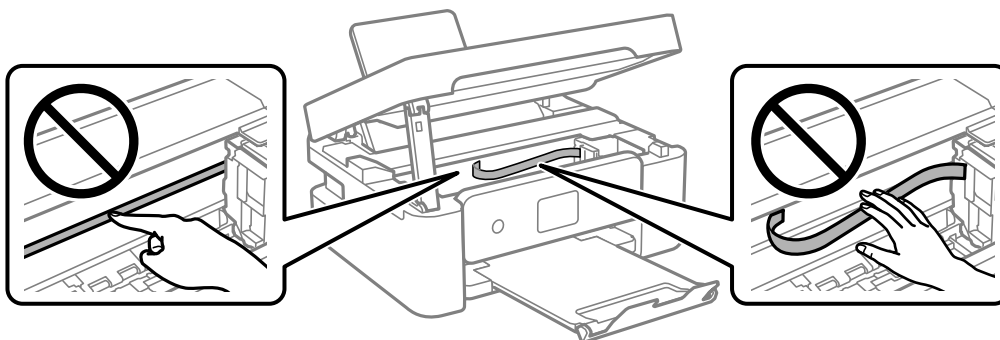

## Čiščenje Steklo optičnega bralnika

Ko so kopije optično prebranih slik razmazane, očistite steklo optičnega bralnika.

**!** **Pomembno:**

Za čiščenje tiskalnika nikoli ne uporabljajte alkohola ali razredčil. Te kemikalije lahko poškodujejo tiskalnik.

1. Dvignite pokrov optičnega bralnika.

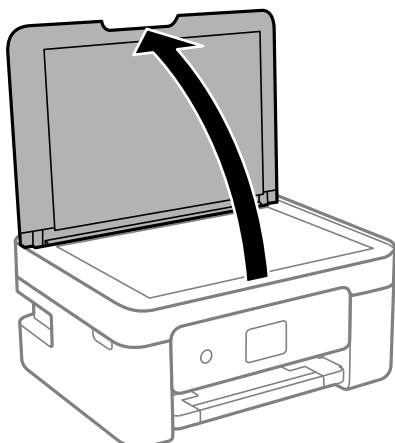

2. Za čiščenje stekla optičnega bralnika uporabite mehko, suho in čisto krpo.

**!** **Pomembno:**

- Če je steklena površina umazana z maščobami ali drugimi težko odstranljivimi materiali, uporabite majhno količino čistila za stekla in mehko krpo. Obrišite vso preostalo tekočino.
- Ne pritiskajte premočno na stekleno površino.
- Pazite, da ne boste popraskali ali drugače poškodovali površine stekla. Poškodovana steklena površina lahko zmanjša kakovost optičnega branja.

## Čiščenje prozornega filma

Če se natisi ne izboljšajo, ko poravnate tiskalno glavo ali očistite pot papirja, je morda umazan prozorni film v notranjosti tiskalnika.

Predmeti, ki jih potrebujete:

- Vatirane palčke (več)
- Voda z nekaj kapljicami detergenta (od 2 do 3 kapljice detergenta v 1/4 skodelice vode)
- Svetilko za preverjanje madežev

**!** **Pomembno:**

Ne uporabljajte čistilnih sredstev, razen vode z nekaj kapljicami detergenta.

1. Tiskalnik izklopite s pritiskom gumba .

2. Odprite optični bralnik.

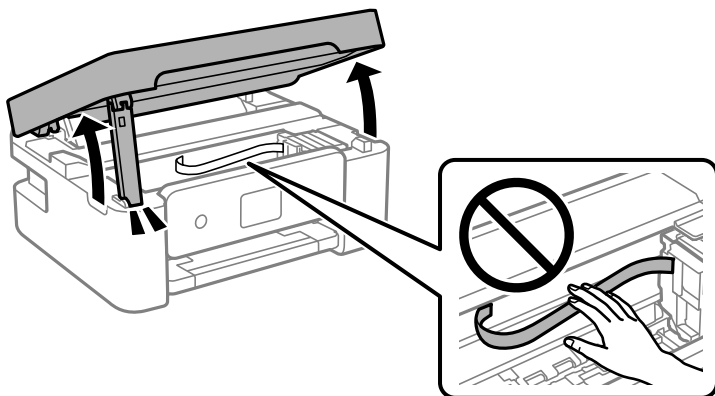

3. Preverite, ali je prozorni film umazan. Madeže boste zlahka opazili, če uporabite svetilko.  
Če opazite madeže (na primer prstne odtise ali mast) na prozornem filmu (A), nadaljujte z naslednjim korakom.

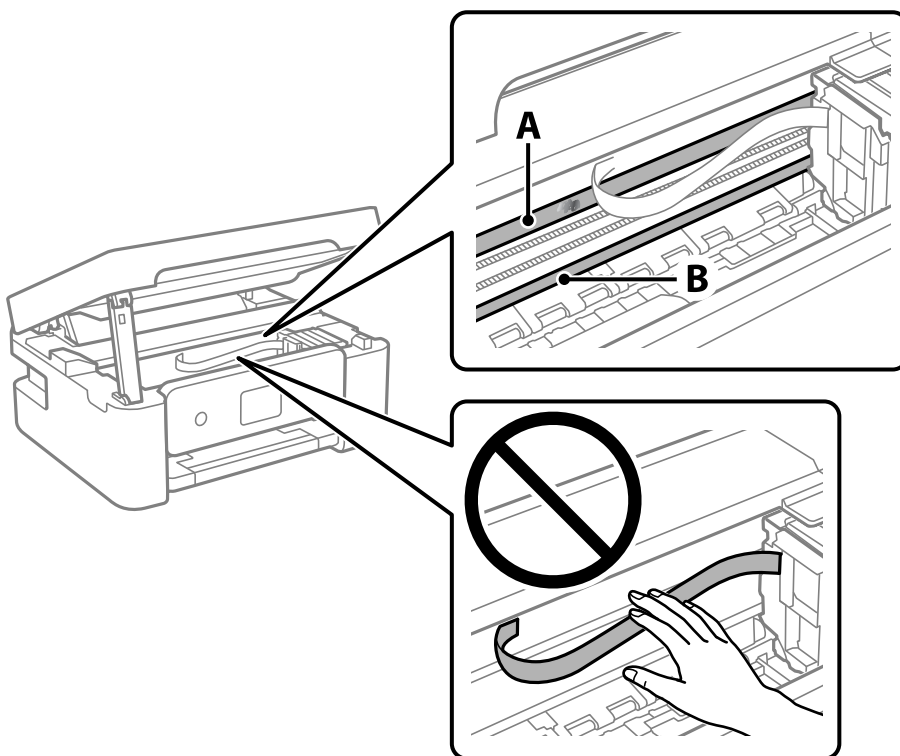

A: prozorni film

B: vodilo



**Pomembno:**

Ne dotikajte se vodila (B). V nasprotnem primeru morda ne boste mogli tiskati. Ne obrišite masti na vodilu, ker je potrebna za delovanje.

4. Vatrano palčko navlažite v vodi z nekaj kapljicami detergenta tako, da z nje ne kaplja voda, in nato obrišite umazan del.

Bodite previdni, da se ne dotaknete črnila, ki se je oprijelo notranjosti tiskalnika.

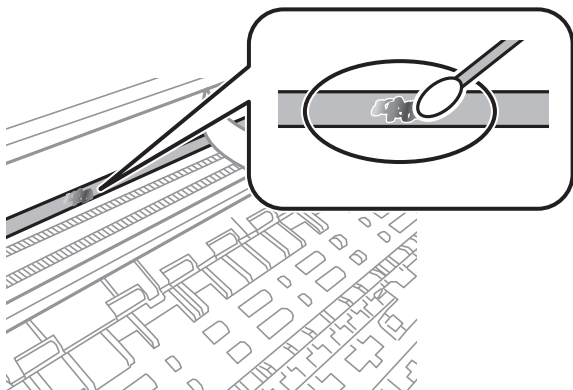

**!** **Pomembno:**

Madež obrišite nežno. Če z vatirano palčko premočno pritisnete na prozorni film, se vzmeti na filmu lahko snamejo, kar lahko povzroči poškodbe tiskalnika.

5. Z novo suho vatirano palčko obrišite film.

**!** **Pomembno:**

Pazite, da na filmu ne pustite nobenih vlaken.

**Opomba:**

Če želite preprečiti širjenje madeža, pogosto zamenjajte vatirano palčko z novo.

6. 4. in 5. korak ponovite tolikokrat, da film ne bo več umazan.
7. Vizualno preglejte film in se prepričajte, da ni umazan.

## Čiščenje tiskalnika

Če so komponente in ohišje umazani ali prašni, izklopite tiskalnik in ga očistite z mehko, čisto krpo, ki ste jo navlažili z vodo. Če umazanije ne morete odstraniti, vlažni krpi dodajte majhno količino blagega detergenta.

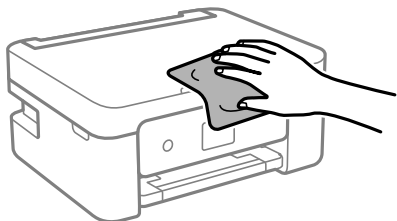

**!** Pomembno:

- ❑ Pazite, da v mehanizem tiskalnika ali električne komponente ne vdre voda. V nasprotnem primeru lahko poškodujete tiskalnik.
- ❑ Za čiščenje sestavnih delov in pokrova nikoli ne uporabljajte alkohola ali razredčil za barve. S temi kemikalijami jih lahko poškodujete.
- ❑ Ne dotikajte se delov, prikazanih na naslednji sliki. V nasprotnem primeru lahko pride do okvare.

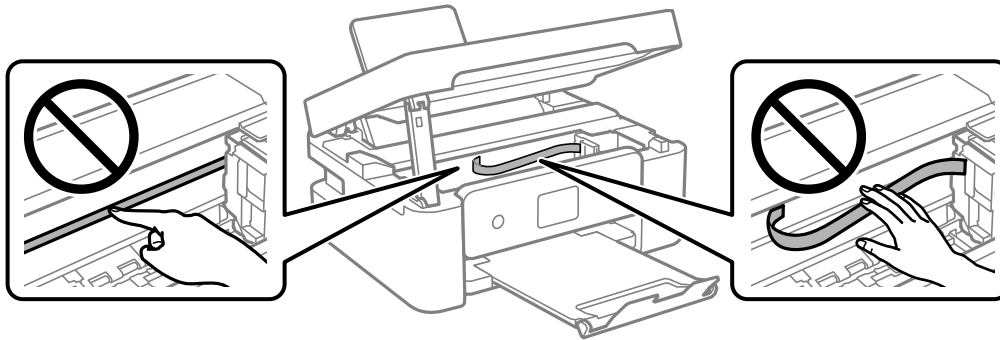

# V teh situacijah

Pri zamenjavi računalnika. . . . .	81
Varčevanje z energijo. . . . .	81
Onemogočanje vaše Wi-Fi povezave. . . . .	81
Ločena namestitvev aplikacij. . . . .	82
Vnovično nastavljanje omrežne povezave. . . . .	85
Neposredno vzpostavljanje povezave med pametno napravo in tiskalnikom (Wi-Fi Direct). . . . .	94
Dodajanje ali spreminjanje povezave tiskalnika. . . . .	98
Prevoz in shranjevanje tiskalnika. . . . .	102



## Pri zamenjavi računalnika

Gonilnik tiskalnika in drugo programsko opremo morate namestiti v nov računalnik.

Obiščite spodnje spletno mesto in vnesite ime izdelka. Pojdite na **Namestitev** in začnite z nastavitvijo. Upoštevajte navodila na zaslonu.

<https://epson.sn>

---

## Varčevanje z energijo

Tiskalnik preide v stanje spanja ali se samodejno izklopi, če v določenem obdobju ne izvedete nobenega dejanja. Čas, po katerem je uporabljeno upravljanje porabe energije, lahko prilagodite. Kakršno koli povečanje bo vplivalo na energijsko učinkovitost izdelka. Pred kakršnim koli spreminjanjem upoštevajte okoljske razmere.

Glede na mesto nakupa je tiskalnik morda opremljen s funkcijo, ki ga samodejno izklopi, če 30 minut ni povezan v omrežje.

1. Na začetnem zaslonu izberite **Nastavitve**.  
Element izberite z gumbi ▲ ▼ ◀▶, nato pa pritisnite gumb OK.
2. Izberite **Nastavitve tiskalnika**.
3. Izvedite eno od spodnjih dejanj.
  - Izberite **Časomer spanja** ali **Nastavitve izklopa > Izklop ob neaktivnosti** ali **Izklop ob prekinjeni povezavi**.
  - Izberite **Časomer spanja** ali **Časomer izklopa**.

**Opomba:**

*Vaš izdelek ima morda funkcijo **Nastavitve izklopa** ali **Časomer izklopa**, odvisno od kraja nakupa.*

4. Izberite nastavitev.

---

## Onemogočanje vaše Wi-Fi povezave

Če ste uporabljali Wi-Fi povezavo (brezžična povezava LAN), vendar je zaradi spremenjenega načina povezave in podobno ne potrebujete več, lahko onemogočite vašo Wi-Fi povezavo.

Ko odstranite nepotrebne Wi-Fi signale, lahko zmanjšate porabo energije v stanju pripravljenosti.

1. Na začetnem zaslonu tiskalnika izberite **Nastavi Wi-Fi**.  
Element izberite z gumbi ▲ ▼ ◀▶, nato pa pritisnite gumb OK.
2. Izberite **Wi-Fi (priporočeno)**.
3. Pritisnite gumb »V redu«.

4. Izberite **Druge funkcije > Onemogoči Wi-Fi**.

Upoštevajte navodila na zaslonu.

## Ločena namestitve aplikacij

V računalniku vzpostavite povezavo z omrežjem in namestite najnovejšo različico programa s spletnega mesta. V računalnik se prijavite kot skrbnik. Ko vas računalnik pozove, vnesite geslo administratorskega računa.

**Opomba:**

Če aplikacijo ponovno nameščate, jo morate najprej odstraniti.

1. Prepričajte se, da sta tiskalnik in računalnik na voljo za komunikacijo ter da ima tiskalnik vzpostavljeno povezavo z internetom.

2. Zaženite Epson Software Updater.

Posnetek zaslona je primer iz sistema Windows.

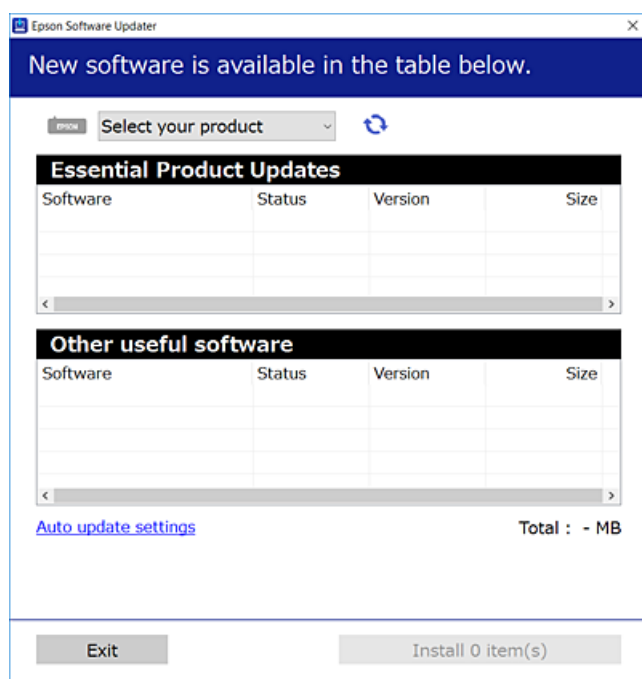

3. V sistemu Windows izberite tiskalnik in kliknite , da preverite, ali so na voljo najnovejše različice programov.

4. Izberite elemente, ki jih želite namestiti ali posodobiti, in nato kliknite gumb za namestitev.



**Pomembno:**

Tiskalnika ne izklopite ali izključite, dokler se posodobitev ne dokonča. V nasprotnem primeru lahko povzročite nepravilno delovanje tiskalnika.

**Opomba:**

Najnovejše različice programov lahko prenesete s spletnega mesta družbe Epson.

<http://www.epson.com>

**Povezane informacije**

➔ “Aplikacija za posodobitev programske opreme in vdelane programske opreme (Epson Software Updater)” na strani 165

## Preverjanje, ali je nameščen originalni gonilnik za tiskalnik Epson — Windows

Z enim od naslednjih dveh načinov lahko preverite, ali je v vašem računalniku nameščen originalni gonilnik za tiskalnik Epson.

Izberite **Nadzorna plošča > Oglad naprav in tiskalnikov (Tiskalniki, Tiskalniki in faksi)** in nato storite naslednje, da se odpre okno z lastnostmi tiskalnega strežnika.

Windows 11/Windows 10/Windows 8.1/Windows 8/Windows 7

Kliknite ikono tiskalnika in nato na vrhu okna kliknite **Lastnosti tiskalnega strežnika**.

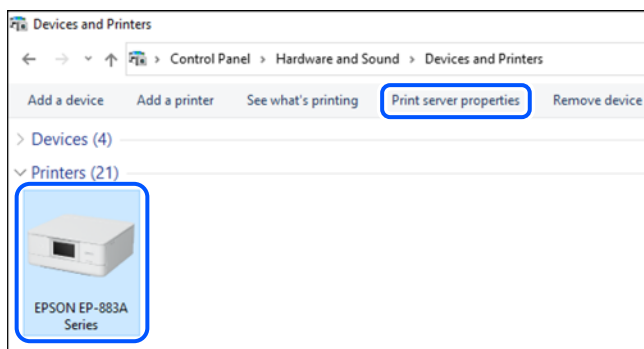

Windows Vista

Z desno tipko miške kliknite mapo **Tiskalniki** in nato **Zaženi kot skrbnik > Lastnosti strežnika**.

Windows XP

V meniju **Datoteka** izberite **Lastnosti strežnika**.

Kliknite zavihek **Gonilniki**. Če je na seznamu prikazano ime vašega tiskalnika, je originalni gonilnik za tiskalnik Epson nameščen v vašem računalniku.

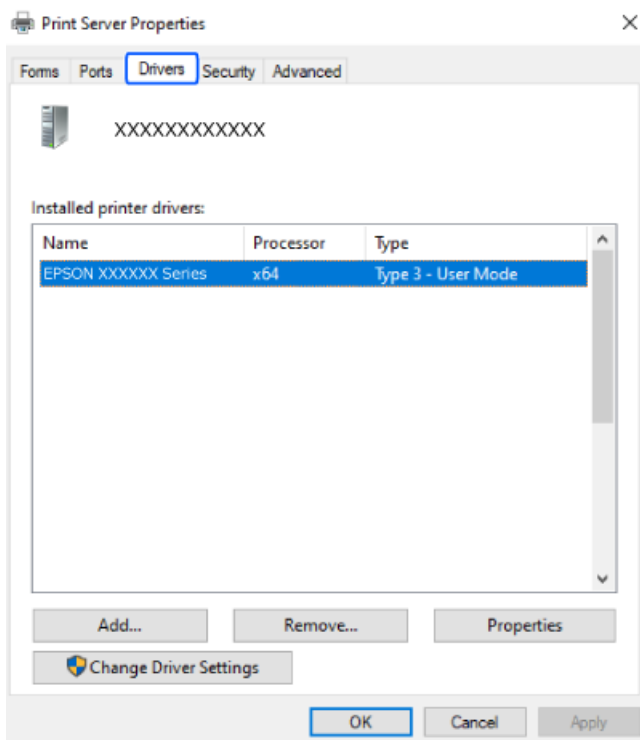

#### Povezane informacije

➔ [“Ločena namestitvev aplikacij” na strani 82](#)

## Preverjanje, ali je nameščen originalni gonilnik za tiskalnik Epson — Mac OS

Z enim od naslednjih dveh načinov lahko preverite, ali je v vašem računalniku nameščen originalni gonilnik za tiskalnik Epson.

Izberite **System Preferences** v meniju Apple > **Printers & Scanners** (ali **Print & Scan**, **Print & Fax**) in nato izberite tiskalnik. Kliknite **Options & Supplies** in če sta v oknu prikazana zavihka **Options** in **Utility**, je originalni gonilnik za tiskalnik Epson nameščen v vašem računalniku.

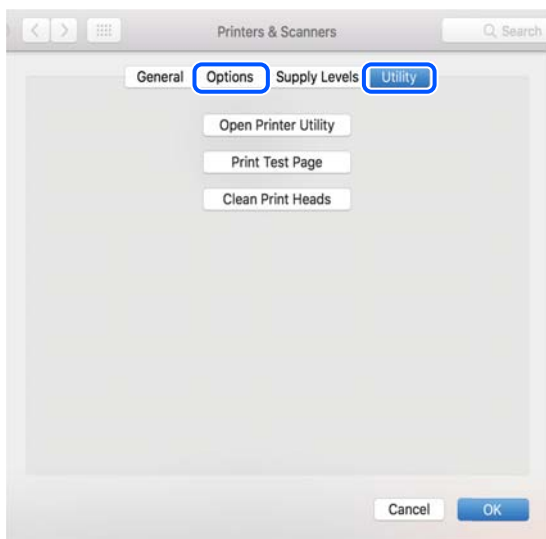

#### **Povezane informacije**

➔ [“Ločena namestitvev aplikacij” na strani 82](#)

---

## **Vnovično nastavljanje omrežne povezave**

Omrežje tiskalnika je treba konfigurirati v naslednjih primerih.

- Pri uporabi tiskalnika z omrežno povezavo
- Pri spremembi omrežnega okolja
- Pri zamenjavi brezžičnega usmerjevalnika
- Pri spreminjanju načina povezave z računalnikom

## **Določanje nastavitev za povezavo z računalnikom**

Program za namestitev lahko zaženete na enega od teh načinov.

#### **Nastavitev s spletnega mesta**

Obiščite spodnje spletno mesto in vnesite ime izdelka. Pojdite na **Namestitev** in začnite z nastavitvijo.

<https://epson.sn>

 Postopek si lahko ogledate tudi v Priročniku s spletnimi filmi. Obiščite navedeno spletno mesto.

<https://support.epson.net/publist/vlink.php?code=NPD6870>

#### **Nastavitev z diskom programske opreme**

Če je bil tiskalniku priložen disk s programsko opremo in uporabljate računalnik s sistemom Windows z gonilnikom za disk, vstavite disk v računalnik, nato pa upoštevajte navodila na zaslonu.

## Določanje nastavitve za povezavo s pametno napravo

Če v tiskalniku vzpostavite povezavo z isti omrežjem kot v brezžičnem usmerjevalniku, lahko tiskalnik prek brezžičnega omrežja uporabljate v pametni napravi.

Če želite vzpostaviti novo povezavo, obiščite navedeno spletno mesto v pametni napravi, v kateri želite vzpostaviti povezavo s tiskalnikom. Vnesite ime izdelka, pojdite na Namestitev, nato pa začnite nastavitve.

<https://epson.sn>

 Postopek si lahko ogledate v Priročniku s spletnimi filmi. Obiščite navedeno spletno mesto.

<https://support.epson.net/publist/vlink.php?code=VC00006>

### Opomba:

Če ste že vzpostavili povezavo med vašo pametno napravo in tiskalnikom, vendar jo morate znova konfigurirati, lahko to naredite iz aplikacije, kot je Epson Smart Panel.

## Določanje nastavitve za Wi-Fi na nadzorni plošči

Če za nastavitve povezave tiskalnika ne uporabljate računalnika ali pametne naprave, lahko to naredite na nadzorni plošči.

Omrežne nastavitve lahko z nadzorne plošče tiskalnika določite na več načinov. Izberite način povezave, ki ustreza okolju in pogojem, v katerih vzpostavljate povezavo.

Če poznate SSID in geslo vašega brezžičnega usmerjevalnika, jo lahko nastavite ročno.

### Povezane informacije

- ➔ “Konfiguriranje nastavitve Wi-Fi z vnašanjem imena SSID in gesla” na strani 86
- ➔ “Konfiguracija nastavitve omrežja Wi-Fi s potisnim gumbom (WPS)” na strani 87
- ➔ “Konfiguriranje nastavitve omrežja Wi-Fi z vnosom kode PIN (WPS)” na strani 88

## Konfiguriranje nastavitve Wi-Fi z vnašanjem imena SSID in gesla

Omrežje Wi-Fi lahko nastavite tako, da vnesete informacije, potrebne za vzpostavitev povezave z brezžičnim usmerjevalnikom z nadzorne plošče tiskalnika. Za nastavitve na ta način potrebujete SSID in geslo za brezžični usmerjevalnik.

### Opomba:

Če uporabljate brezžični usmerjevalnik s privzetimi nastavitvami, sta SSID in geslo navedena na nalepki. Če ne poznate SSID-ja in gesla, si oglejte dokumentacijo, priloženo brezžičnemu usmerjevalniku.

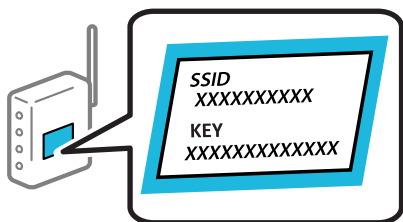

1. Na začetnem zaslonu izberite **Nastavi Wi-Fi**.

Element izberite z gumbi ▲ ▼ ◀ ▶, nato pa pritisnite gumb OK.

2. Izberite **Wi-Fi (priporočeno)**.
3. Pritisnite gumb »V redu«.
4. Izberite **Čarovnik za nast. Wi-Fi**.
5. Upoštevajte navodila na zaslonu, da izberete SSID, vnesite geslo za brezžični usmerjevalnik in začnete nastavitve.  
Če želite po končani nastavitvi preveriti stanje omrežne povezave za tiskalnik, najdete podrobnosti na spodnji povezavi »Sorodne informacije«.

**Opomba:**

- Če SSID-ja ne poznate, preverite, ali je naveden na nalepki brezžičnega usmerjevalnika. Če brezžični usmerjevalnik uporabljate s privzetimi nastavitvami, uporabite SSID, ki je naveden na nalepki. Če ne najdete nobenih informacij, preberite dokumentacijo, priloženo brezžičnemu usmerjevalniku.
- Geslo razlikuje med velikimi in malimi črkami.
- Če gesla ne poznate, preverite, ali je navedeno na nalepki brezžičnega usmerjevalnika. Na nalepki je geslo mora zapisano pod »Network Key«, »Wireless Password« ipd. Če brezžični usmerjevalnik uporabljate s privzetimi nastavitvami, uporabite geslo, navedeno na nalepki.

**Povezane informacije**

➔ ["Preverjanje stanja povezave tiskalnika z omrežjem \(poročilo o omrežni povezavi\)" na strani 88](#)

## Konfiguracija nastavitve omrežja Wi-Fi s potisnim gumbom (WPS)

Omrežje Wi-Fi lahko nastavite samodejno tako, da pritisnete gumb na brezžičnem usmerjevalniku. Če so izpolnjeni spodnji pogoji, lahko povezavo nastavite na ta način.

- Brezžični usmerjevalnik je združljiv z WPS-jem (Wi-Fi Protected Setup).
- Trenutna povezava Wi-Fi je bila vzpostavljena s pritiskom gumba na brezžičnem usmerjevalniku.

**Opomba:**

Če ne najdete gumba ali če povezavo nastavljate v programski opremi, si oglejte dokumentacijo, ki je bila priložena brezžičnemu usmerjevalniku.

1. Na začetnem zaslonu izberite **Nastavi Wi-Fi**.  
Element izberite z gumbi ▲ ▼ ◀ ▶, nato pa pritisnite gumb OK.
2. Izberite **Wi-Fi (priporočeno)**.
3. Pritisnite gumb OK.
4. Izberite **Nast. z gumbom (WPS)**.
5. Upoštevajte navodila na zaslonu.  
Če želite po končani nastavitvi preveriti stanje omrežne povezave za tiskalnik, najdete podrobnosti na spodnji povezavi »Sorodne informacije«.

**Opomba:**

Če povezave ni mogoče vzpostaviti, znova zaženite brezžični usmerjevalnik, premaknite ga bližje tiskalniku in poskusite znova. Če povezave še vedno ne morete vzpostaviti, natisnite poročilo o omrežni povezavi in si oglejte rešitev.

**Povezane informacije**

➔ [“Preverjanje stanja povezave tiskalnika z omrežjem \(poročilo o omrežni povezavi\)” na strani 88](#)

## Konfiguriranje nastavitev omrežja Wi-Fi z vnosom kode PIN (WPS)

Povezavo z brezžičnim usmerjevalnikom lahko samodejno vzpostavite tako, da uporabite kodo PIN. Ta način nastavitve lahko uporabite, če brezžični usmerjevalnik podpira WPS (zaščitena nastavitve omrežja Wi-Fi). Kodo PIN v brezžični usmerjevalnik vnesite v računalniku.

1. Na začetnem zaslonu izberite **Nastavi Wi-Fi**.  
Element izberite z gumbi ▲ ▼ ◀▶, nato pa pritisnite gumb OK.
2. Izberite **Wi-Fi (priporočeno)**.
3. Pritisnite gumb OK.
4. Izberite **Druge funkcije > Koda PIN (WPS)**.
5. V računalniku v dveh minutah vnesite kodo PIN (osemmestno številko), ki je prikazana na nadzorni plošči tiskalnika, v brezžični usmerjevalnik.

**Opomba:**

Podrobnosti o vnosu kode PIN najdete v dokumentaciji, ki je bila priložena brezžičnemu usmerjevalniku.

6. Upoštevajte navodila na zaslonu.  
Če želite po končani nastavitvi preveriti stanje omrežne povezave za tiskalnik, najdete podrobnosti na spodnji povezavi »Sorodne informacije«.

**Povezane informacije**

➔ [“Preverjanje stanja povezave tiskalnika z omrežjem \(poročilo o omrežni povezavi\)” na strani 88](#)

## Preverjanje stanja povezave tiskalnika z omrežjem (poročilo o omrežni povezavi)

Če želite preveriti stanje povezave med tiskalnikom in brezžičnim usmerjevalnikom, natisnite poročilo o omrežni povezavi.

1. Naložite papir.
2. Na začetnem zaslonu izberite **Nastavitve**.  
Element izberite z gumbi ▲ ▼ ◀▶, nato pa pritisnite gumb OK.



3. Izberite **Nastavitve omrežja > Preverjanje povezave**.  
Začne se vzpostavljanje povezave.
4. Upoštevajte navodila na zaslону tiskalnika za tiskanje poročila o omrežni povezavi.  
Če je prišlo do napake, si oglejte poročilo o omrežni povezavi in upoštevajte natisnjena navodila za odpravo težave.

## Sporočila in rešitve v poročilu o omrežni povezavi

Oglejte si sporočila in kode napak v poročilu o omrežni povezavi ter upoštevajte rešitve.

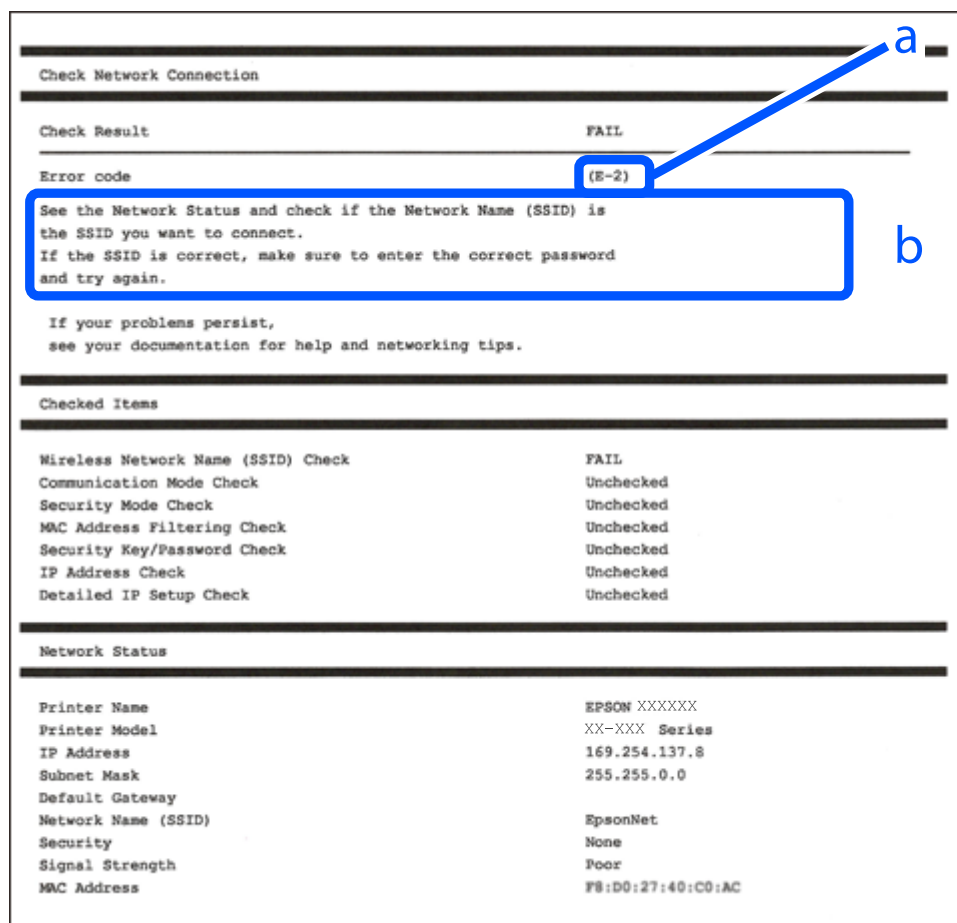

- a. Koda napake
- b. Sporočila, povezana z omrežnim okoljem

### Povezane informacije

- ➔ “E-1” na strani 90
- ➔ “E-2, E-3, E-7” na strani 90
- ➔ “E-5” na strani 91
- ➔ “E-6” na strani 91
- ➔ “E-8” na strani 92

- ➔ [“E-9” na strani 92](#)
- ➔ [“E-10” na strani 92](#)
- ➔ [“E-11” na strani 93](#)
- ➔ [“E-12” na strani 93](#)
- ➔ [“E-13” na strani 93](#)
- ➔ [“Sporočilo, povezano z omrežnim okoljem” na strani 94](#)

## E-1

### Rešitve:

- Prepričajte se, da je zvezdišče ali druga omrežna naprava vklopljena.
- Če želite povezavo s tiskalnikom vzpostaviti prek omrežja Wi-Fi, znova konfigurirajte nastavitve omrežja Wi-Fi za tiskalnik, ker je omrežje onemogočeno.

### Povezane informacije

- ➔ [“Določanje nastavitvev za Wi-Fi na nadzorni plošči” na strani 86](#)

## E-2, E-3, E-7

### Rešitve:

- Prepričajte se, da je brezžični usmerjevalnik vklopljen.
- Preverite, ali ima računalnik ali naprava pravilno vzpostavljeno povezavo z brezžičnim usmerjevalnikom.
- Izklopite brezžični usmerjevalnik. Počakajte približno 10 sekund in nato znova vklopite dostopno točko.
- Tiskalnik premaknite bližje brezžičnemu usmerjevalniku in odstranite morebitne ovire med njima.
- Če ste SSID vesli ročno, preverite, ali je pravilen. SSID je naveden v razdelku **Network Status** v poročilu o omrežni povezavi.
- Če ima brezžični usmerjevalnik več imen SSID, izberite SSID, ki je prikazan. Če uporablja SSID nezdružljivo frekvenco, jih tiskalnik ne prikaže.
- Če za vzpostavitev omrežne povezave uporabite nastavitve s potisnim gumbom, se prepričajte, da brezžični usmerjevalnik podpira WPS. Nastavitve s potisnim gumbom ne morete uporabiti, če brezžični usmerjevalnik ne podpira WPS.
- Prepričajte se, da so v imenu SSID samo znaki ASCII (alfanumerični znaki in simboli). V tiskalniku ni mogoče prikazati imena SSID, v katerem so znake, ki niso znaki ASCII.
- Preden vzpostavite povezavo z brezžičnim usmerjevalnikom, se prepričajte, da poznate SSID in geslo. Če uporabljate brezžični usmerjevalnik s privzetimi nastavitvami, sta SSID in geslo navedena na nalepki na brezžičnem usmerjevalniku. Če ne poznate SSID-ja in gesla, se obrnite na osebo, ki je nastavila brezžični usmerjevalnik, ali pa si oglejte dokumentacijo, ki je bila priložena brezžičnemu usmerjevalniku.
- Če vzpostavljate povezavo z omrežjem SSID, ki je bilo ustvarjeno s funkcijo souporabe povezave v pametni napravi, SSID in geslo poiščite v dokumentaciji, ki je bila priložena pametni napravi.

- Če se povezava Wi-Fi nenadoma prekine, preverite spodnje pogoje. Če je kateri koli od teh pogojev izpolnjen, ponastavite nastavitve omrežja tako, da prenesete in zaženete programsko opremo s tega spletnega mesta.

<https://epson.sn> > **Namestitev**

- V omrežje je bila prek nastavitve s potisnim gumbom dodana druga pametna naprava.
- Omrežje Wi-Fi ni bilo nastavljeno v načinu nastavitve s potisnim gumbom, ampak na drug način.

### **Povezane informacije**

- ➔ “Vnovično nastavljanje omrežne povezave” na strani 85
- ➔ “Določanje nastavitve za Wi-Fi na nadzorni plošči” na strani 86

## **E-5**

### **Rešitve:**

Preverite, ali je vrsta varnosti v brezžičnem usmerjevalniku nastavljena na eno od spodaj navedenih možnosti. Če ni, spremenite vrsto varnosti v brezžičnem usmerjevalniku in nato ponastavite nastavitve omrežja v tiskalniku.

- WEP-64 bit (40-bitno)
- WEP-128 bit (104-bitno)
- WPA PSK (TKIP/AES)\*
- WPA2 PSK (TKIP/AES)\*
- WPA (TKIP/AES)
- WPA2 (TKIP/AES)
- WPA3-SAE (AES)

\* WPA PSK se imenuje tudi »WPA Personal«. WPA2 PSK se imenuje tudi »WPA2 Personal«.

## **E-6**

### **Rešitve:**

- Preverite, ali je filtriranje naslovov MAC onemogočeno. Če je omogočeno, registrirajte naslov MAC tiskalnika, da ne bo filtriran. Podrobnosti najdete v dokumentaciji, priloženi brezžičnemu usmerjevalniku. Naslov MAC tiskalnika najdete v razdelku **Network Status** v poročilu o omrežni povezavi.
- Če brezžični usmerjevalnik uporablja vrsto varnosti WEP s preverjanjem pristnosti ključa v skupni rabi, preverite, ali sta ključ za preverjanje pristnosti in indeks pravilna.
- Če je število povezljivih naprav v brezžičnem usmerjevalniku manjše od števila omrežnih naprav, ki jih želite povezati, konfigurirajte nastavitve v brezžičnem usmerjevalniku, da povečate število povezljivih naprav. Navodila za konfiguracijo nastavitve najdete v dokumentaciji, priloženi brezžičnemu usmerjevalniku.

### **Povezane informacije**

- ➔ “Določanje nastavitve za povezavo z računalnikom” na strani 85

## E-8

### Rešitve:

- V brezžičnem usmerjevalniku omogočite DHCP, če je pridobivanje naslova IP v tiskalniku nastavljeno na »Samodejno«.
- Če je nastavev za pridobivanje naslova IP nastavljen na »Ročno«, je naslov IP, ki ga nastavite ročno, zunaj obsega (na primer: 0.0.0.0). Nastavite veljaven naslov IP na nadzorni plošči tiskalnika.

### Povezane informacije

➔ [“Nastavev statičnega naslova IP za tiskalnik” na strani 100](#)

## E-9

### Rešitve:

Preverite to.

- Naprave so vklopljene.
- V napravah, v katerih želite vzpostaviti povezavo s tiskalnikom, lahko dostopate do interneta in drugih računalnikov ali omrežnih naprav v istem omrežju.

Če po tem še vedno ne morete vzpostaviti povezave s tiskalnikom in omrežnimi napravami, izklopite brezžični usmerjevalnik. Počakajte približno 10 sekund in nato znova vklopite dostopno točko. Nato ponastavite nastavitve omrežja tako, da prenesete in zaženete namestitveni program s tega spletnega mesta.

<https://epson.sn> > Namestitev

### Povezane informacije

➔ [“Določanje nastavev za povezavo z računalnikom” na strani 85](#)

## E-10

### Rešitve:

Preverite to.

- Druge naprave v omrežju so vklopljene.
- Omrežni naslovi (naslov IP, maska podomrežja in privzeti prehod) so pravilni, če ste pridobivanje naslova IP v tiskalniku nastavili na »Ročno«.

Če niso pravilni, ponastavite omrežni naslov. Naslov IP, maska podomrežja in privzeti prehod so navedeni v razdelku **Network Status** v poročilu o omrežni povezavi.

Če je omogočen strežnik DHCP, nastavev za pridobivanje naslova IP tiskalnika nastavite na Samodejno. Če želite naslov IP nastaviti ročno, poiščite naslov IP tiskalnika v razdelku **Network Status** v poročilu o omrežni povezavi in nato izberite »Ročno« n zaslonu z nastavitvami omrežja. Masko podomrežja nastavite na [255.255.255.0].

Če še vedno ne morete vzpostaviti povezave s tiskalnikom in omrežnimi napravami, izklopite brezžični usmerjevalnik. Počakajte približno 10 sekund in nato znova vklopite dostopno točko.

### Povezane informacije

➔ [“Nastavitev statičnega naslova IP za tiskalnik” na strani 100](#)

## E-11

### Rešitve:

Preverite naslednje.

- Naslov privzetega prehoda je pravilen, če je nastavitev protokola TCP/IP v tiskalniku nastavljena na »Ročno«.
- Naprava, ki je nastavljena kot privzeti prehod, je vklopljena.

Nastavite pravilen naslov privzetega prehoda. Naslov privzetega prehoda najdete v razdelku **Network Status** v poročilu o omrežni povezavi.

### Povezane informacije

➔ [“Nastavitev statičnega naslova IP za tiskalnik” na strani 100](#)

## E-12

### Rešitve:

Preverite to.

- Druge naprave v omrežju so vklopljene.
- Omrežni naslovi (naslov IP, maska podomrežja in privzeti prehod) so pravilni, če ste jih vnesli ročno.
- Omrežni naslovi drugih naprav (maska podomrežja in privzeti prehod) so enaki.
- Naslov IP ni v sporu z drugimi napravami.

Če po tem še vedno ne morete vzpostaviti povezave s tiskalnikom in omrežnimi napravami, upoštevajte spodnja navodila.

- Izklopite brezžični usmerjevalnik. Počakajte približno 10 sekund in nato znova vklopite dostopno točko.
- Znova konfigurirajte nastavitve omrežja z namestitvenim programom. Zaženete ga lahko na tem spletnem mestu.

<https://epson.sn> > Namestitev

- V brezžičnem usmerjevalniku, ki uporablja vrsto varnosti WEP, lahko registrirate več gesel. Če je registriranih več gesel, preverite, ali je prvo registrirano geslo nastavljeno v tiskalniku.

### Povezane informacije

➔ [“Nastavitev statičnega naslova IP za tiskalnik” na strani 100](#)

## E-13

### Rešitve:

Preverite to.

- ❑ Omrežne naprave, na primer brezžični usmerjevalnik, zvezdišče in usmerjevalnik, so vklopljene.
- ❑ Nastavitve protokola TCP/IP za omrežne naprave niso bile nastavljene ročno. (Če so nastavitve protokola TCP/IP v tiskalniku nastavljene samodejno, nastavitve protokola TCP/IP v drugih omrežnih napravah pa so izbrane ročno, se omrežje v tiskalniku lahko razlikuje od omrežja v drugih napravah.)

Če težave še vedno ne morete odpraviti, poskusite to.

- ❑ Izklopite brezžični usmerjevalnik. Počakajte približno 10 sekund in nato znova vklopite dostopno točko.
- ❑ Nastavitve omrežja konfigurirajte z namestitvenim programom v računalniku, ki je v istem omrežju kot tiskalnik. Zaženete ga lahko na tem spletnem mestu.

<https://epson.sn> > Namestitev

- ❑ V brezžičnem usmerjevalniku, ki uporablja vrsto varnosti WEP, lahko registrirate več gesel. Če je registriranih več gesel, preverite, ali je prvo registrirano geslo nastavljeno v tiskalniku.

### Povezane informacije

- ➔ “Določanje nastavitev za povezavo z računalnikom” na strani 85
- ➔ “Nastavitev statičnega naslova IP za tiskalnik” na strani 100

### Sporočilo, povezano z omrežnim okoljem

Sporočilo	Rešitev
The Wi-Fi environment needs to be improved. Turn the wireless router off and then turn it on. If the connection does not improve, see the documentation for the wireless router.	Ko tiskalnik premaknete bližje brezžičnemu usmerjevalniku in odstranite morebitne ovire med njima, izklopite brezžični usmerjevalnik. Počakajte približno 10 sekund in nato znova vklopite dostopno točko. Če povezave še vedno ne morete vzpostaviti, preberite dokumentacijo, ki je bila priložena brezžičnemu usmerjevalniku.
*No more devices can be connected. Disconnect one of the connected devices if you want to add another one.	Računalnik in pametne naprave, ki jih lahko hkrati povežejo, so v celoti povezani prek povezave Wi-Fi Direct (preprosta dostopna točka). Če želite dodati drug računalnik ali pametno napravo, najprej prekinite povezavo v eni od povezanih naprav ali vzpostavite povezavo z drugim omrežjem.  Preverite zavihek s stanjem omrežja na nadzorni plošči tiskalnika in potrdite število brezžičnih naprav, ki jih je mogoče hkrati povezati, ter število povezanih naprav.
The same SSID as Wi-Fi Direct exists in the environment. Change the Wi-Fi Direct SSID if you cannot connect a smart device to the printer.	Na nadzorni plošči tiskalnika prikažite zaslon za nastavev povezave Wi-Fi Direct in izberite meni, da spremenite nastavev. Ime omrežja lahko spremenite za črkami DIRECT-XX-. Vnesete lahko največ 22 znakov.

## Neposredno vzpostavljajte povezave med pametno napravo in tiskalnikom (Wi-Fi Direct)

Wi-Fi Direct (preprosta dostopna točka) omogoča, da pametno napravo neposredno povežete s tiskalnikom brez brezžičnega usmerjevalnika in nato tiskate iz nje.

## Več informacij o povezavi Wi-Fi Direct

Ta način povezave uporabite, če ne uporabljate omrežja Wi-Fi doma ali v službi oziroma če želite vzpostaviti neposredno povezavo med tiskalnikom in računalnikom ali pametno napravo. Tiskalnik v tem načinu deluje kot brezžični usmerjevalnik, s tiskalnikom pa lahko povežete največ štiri naprave brez uporabe standardnega brezžičnega usmerjevalnika. Vendar pa naprave, ki so neposredno povezane s tiskalnikom, ne morejo medsebojno komunicirati prek tiskalnika.

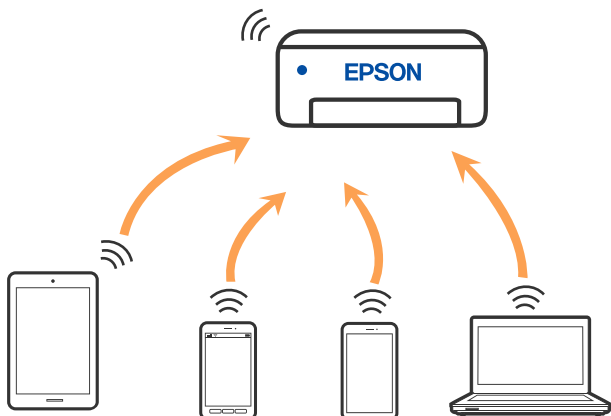

Tiskalnik ima lahko vzpostavljeno povezavo z omrežjem Wi-Fi in omrežjem Wi-Fi Direct (preprosto dostopno točko) hkrati. Če pa omrežno povezavo zaženete v načinu Wi-Fi Direct (preprosta dostopna točka), ko ima tiskalnik vzpostavljeno povezavo z omrežjem Wi-Fi, je povezava z omrežjem Wi-Fi začasno prekinjena.

## Vzpostavljanje povezave z napravami s funkcijo Wi-Fi Direct

V tem načinu lahko tiskalnik povežete neposredno s pametnimi napravami brez brezžičnega usmerjevalnika.

### Opomba:

Za uporabnike naprav s sistemom iOS ali Android priporočamo, da povezavo vzpostavite v aplikaciji Epson Smart Panel.

Te nastavitve morate konfigurirati samo enkrat za tiskalnik in pametno napravo, s katero se želite povezati. Teh nastavitvev vam ne bo treba ponovno konfigurirati, razen če ne onemogočite povezave Wi-Fi Direct ali nastavitev omrežja ne obnovite na njihove privzete vrednosti.

1. Na začetnem zaslonu izberite **Nastavi Wi-Fi**.  
Element izberite z gumbi ▲ ▼ ◀▶, nato pa pritisnite gumb OK.
2. Izberite **Wi-Fi Direct**.
3. Preverite sporočilo in za nadaljevanje pritisnite gumb »V redu«.
4. Preverite sporočilo in za nadaljevanje pritisnite gumb »V redu«.
5. Pritisnite ◀.
6. Izberite **Drugi sistemi**.
7. Zaslona premaknite z gumbom ▼ in nato preverite informacije o povezavi za Wi-Fi Direct.

- Na zaslonu Wi-Fi pametne naprave izberite možnost SSID, ki je prikazana na nadzorni plošči tiskalnika, in vnesite geslo.

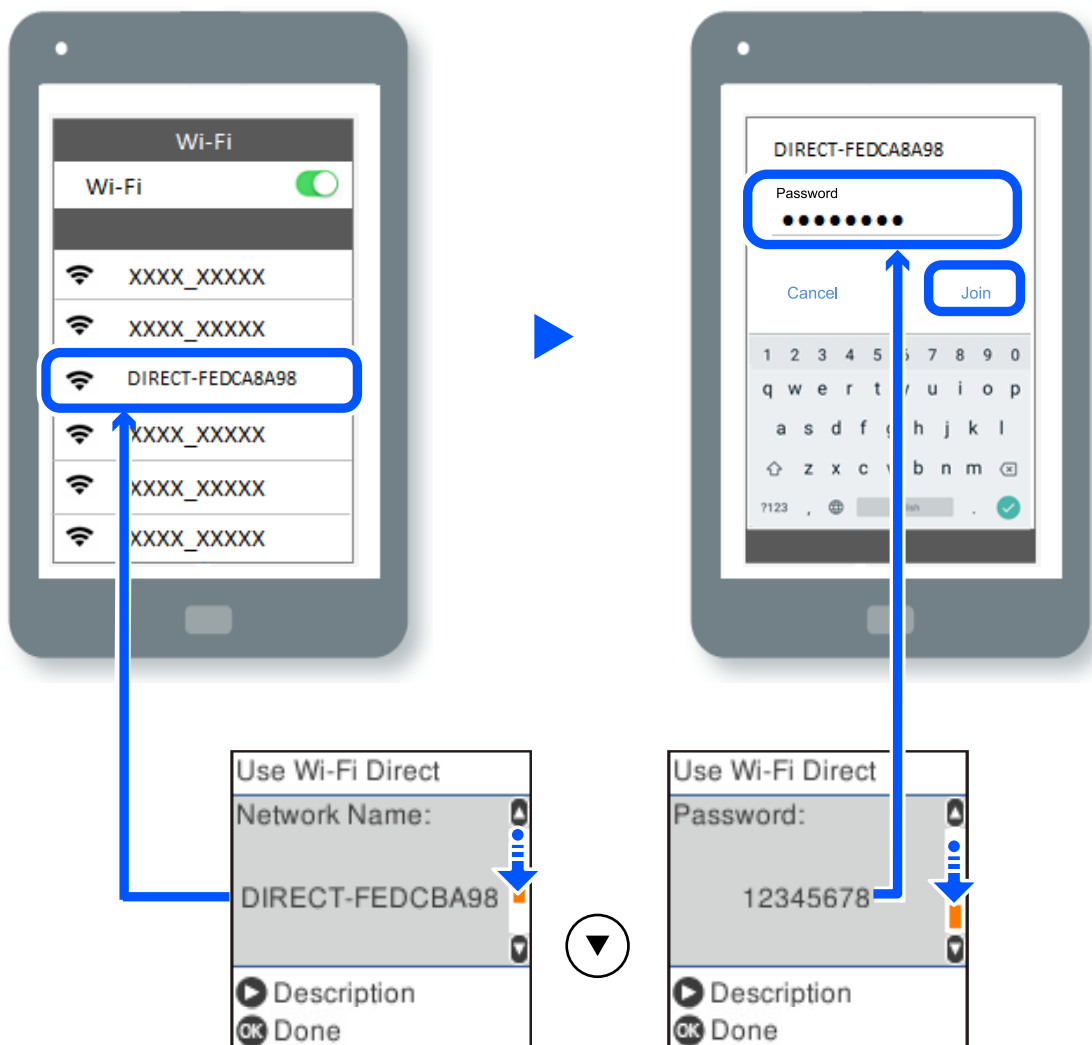

- Pritisnite gumb »V redu« na nadzorni plošči tiskalnika.
- Na zaslonu aplikacije za tiskanje za pametno napravo izberite tiskalnik, s katerim želite vzpostaviti povezavo. V pametnih napravah, v katerih ste že vzpostavili povezavo s tiskalnikom, izberite ime omrežja (SSID) na zaslonu z omrežji Wi-Fi, da znova vzpostavite povezavo.

**Opomba:**

Če uporabljate napravo z nameščenim sistemom iOS, lahko povezavo vzpostavite tudi tako, da s standardno kamero za iOS optično preberete kodo QR. Obiščite spodnje spletno mesto <https://epson.sn>.

## Prekinitev povezave Wi-Fi Direct (preprosta dostopna točka)

Na voljo imate dva načina za onemogočanje povezave Wi-Fi Direct (preproste dostopne točke); vse povezave lahko onemogočite na nadzorni plošči tiskalnika, ali onemogočite posamezno povezavo iz računalnika ali pametne naprave. V tem razdelku boste izvedeli več informacij o tem, kako onemogočiti vse povezave.



**!** **Pomembno:**

Če je povezava Wi-Fi Direct (preprosta dostopna točka) onemogočena, je prekinjena povezava z vsemi pametnimi napravami, ki imajo vzpostavljeno povezavo s tiskalnikom prek povezave Wi-Fi Direct (preprosta dostopna točka).

**Opomba:**

Če želite prekiniti povezavo z določeno napravo, povezave ne prekinite v tiskalniku, ampak v napravi. Izberite enega od teh načinov za prekinitev povezave Wi-Fi Direct (preproste dostopne točke) v napravi.

Prekinite povezavo Wi-Fi z imenom omrežja tiskalnika (SSID).

Vzpostavite povezavo z drugim imenom omrežja (SSID).

1. Na začetnem zaslonu izberite **Nastavi Wi-Fi**.

Element izberite z gumbi ▲ ▼ ◀▶, nato pa pritisnite gumb OK.

2. Izberite **Wi-Fi Direct**.

3. Pritisnite gumb »OK«, da nadaljujete.

4. Pritisnite gumb »OK«, da nadaljujete.

5. Če želite prikazati nastavitveni zaslon, pritisnite gumb ↺.

6. Izberite **Onemogoči Wi-Fi Direct**.

7. Preverite sporočilo in pritisnite gumb »OK«.

## **Spreminjanje nastavitev za Wi-Fi Direct (preprosta dostopna točka), kot je SSID**

Če je omogočena povezava Wi-Fi Direct (preprosta dostopna točka), lahko spremenite nastavitve Wi-Fi Direct, kot sta ime in geslo omrežja.

1. Na začetnem zaslonu izberite **Nastavi Wi-Fi**.

Element izberite z gumbi ▲ ▼ ◀▶, nato pa pritisnite gumb OK.

2. Izberite **Wi-Fi Direct**.

3. Pritisnite gumb »OK«, da nadaljujete.

4. Pritisnite gumb »OK«, da nadaljujete.

5. Če želite prikazati nastavitveni zaslon, pritisnite gumb ↺.

6. Izberite element menija, ki ga želite spremeniti.

Izberete lahko te elemente menijev.

#### ❑ Sprememba imena omrežja

Spremenite ime omrežja za Wi-Fi Direct (preprosta dostopna točka) (SSID), ki se uporablja za vzpostavljane povezave med tiskalnikom in vašim poljubnim imenom. Ime omrežja (SSID), lahko določite v znakih ASCII, prikazanih na tipkovnici programske opreme na nadzorni plošči.

Pri spreminjanju imena omrežja (SSID) se prekine povezava z vsemi povezanimi napravami. Uporabite novo ime omrežja (SSID), če želite ponovno vzpostaviti povezavo z napravo.

#### ❑ Zamenjaj geslo

Spremenite geslo za Wi-Fi Direct (preprosta dostopna točka), ki se uporablja za vzpostavitev povezave s tiskalnikom, na poljubno vrednost. Geslo lahko vsebuje znake ASCII, ki so prikazani na programski tipkovnici na nadzorni plošči.

Pri spreminjanju gesla se prekine povezava z vsemi povezanimi napravami. Uporabite novo geslo, če želite ponovno vzpostaviti povezavo z napravo.

#### ❑ Onemogoči Wi-Fi Direct

Onemogočite nastavitve Wi-Fi Direct (preprosta dostopna točka) tiskalnika. Če to funkcijo onemogočite, bo prekinjena povezava z vsemi napravami, povezanimi s tiskalnikom prek povezave Wi-Fi Direct (preprosta dostopna točka).

#### ❑ Ponastavitev privzetih nastavitev

Obnovite vse nastavitve za Wi-Fi Direct (preprosta dostopna točka) na njihove privzete vrednosti.

Informacije o povezavi Wi-Fi Direct (preprosta dostopna točka) za pametno napravo, shranjeno v tiskalniku, se izbrišejo.

7. Upoštevajte navodila na zaslonu.

## Dodajanje ali spreminjanje povezave tiskalnika

### Nastavitev tiskalnika v več računalnikih

Čeprav je na en brezžični usmerjevalnik lahko priključenih več računalnikov, ima lahko vsak računalnik dodeljen drug SSID.

Če identifikatorji SSID, ki jih dodeli brezžični usmerjevalnik, niso obravnavani kot isto omrežje, ima vsak računalnik dejansko vzpostavljeno povezavo z različnim omrežjem. Ko začnete nastavljanje tiskalnika v računalniku A, je tiskalnik dodeljen istemu omrežju kot računalnik A, kar računalniku A omogoča, da tiska iz njega.

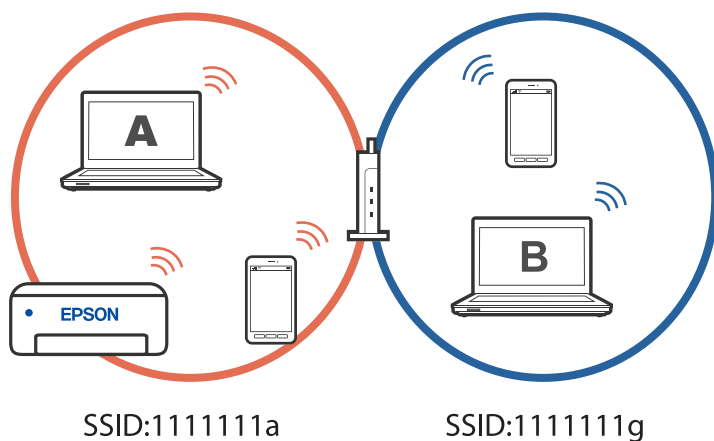

Če nadalje začnete nastavljati tiskalnik v računalniku B v zgoraj prikazani konfiguraciji, je tiskalnik nastavljen v omrežju tiskalnika B, kar računalniku B omogoča tiskanje, vendar ne iz računalnika A.

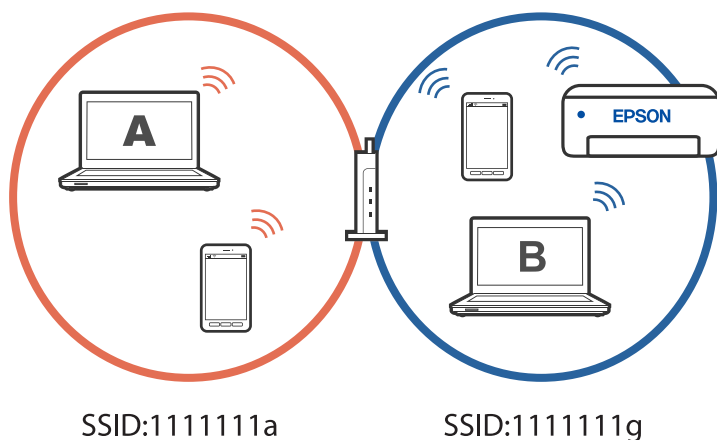

Če želite to preprečiti, zaženite namestitveni program v računalniku, ki ima vzpostavljeno povezavo z istim omrežjem kot tiskalnik, če želite omrežni tiskalnik nastaviti v drugem računalniku. Če je tiskalnik najden v istem omrežju, tiskalnik ne bo znova konfiguriran za omrežje, temveč bo nastavljen tako, da bo pripravljen za uporabo.

## Spreminjanje povezave iz povezave Wi-Fi na USB

Če povezava Wi-Fi, ki jo uporabljate, ni stabilna ali če želite preklopiti na bolj stabilno povezavo USB, upoštevajte spodnje korake.

1. Priključite tiskalnik na računalnik s kablom USB.
2. Kadar tiskate prek povezave USB, izberite tiskalnik, ki ni označen (XXXXX).  
Ime vašega tiskalnika ali »Omrežje« je prikazano v XXXX glede na različico operacijskega sistema.

Primer za Windows 11

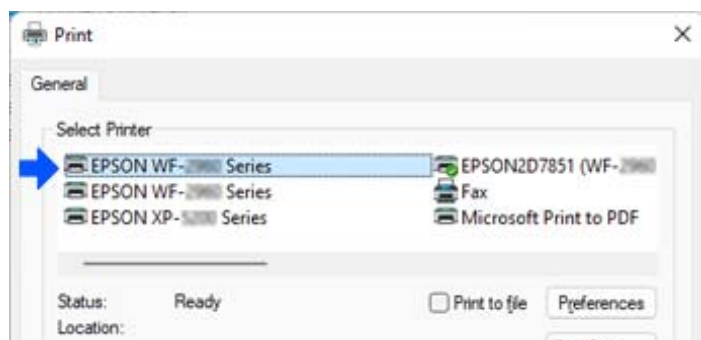

Primer za Windows 10

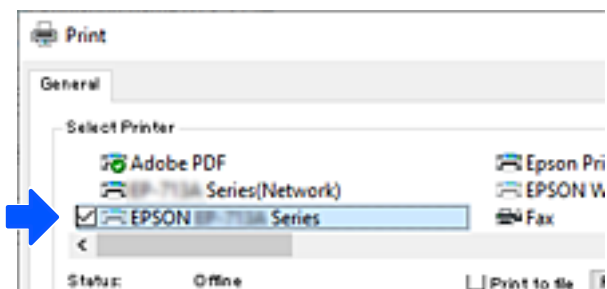

## Nastavitev statičnega naslova IP za tiskalnik

Za tiskalnik lahko nastavite statični naslov IP z aplikacijo Web Config.

1. Dostop do spletne konfiguracije

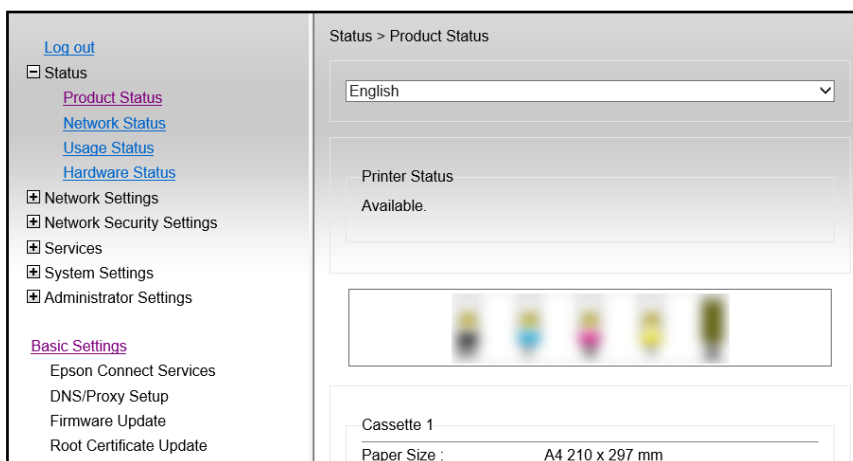

### Opomba:

Prikazana vsebina in elementi za Web Config se razlikujejo glede na model.

Če se prikaže naslednje, na seznamu v zgornjem desnem kotu okna izberite **Advanced Settings**.

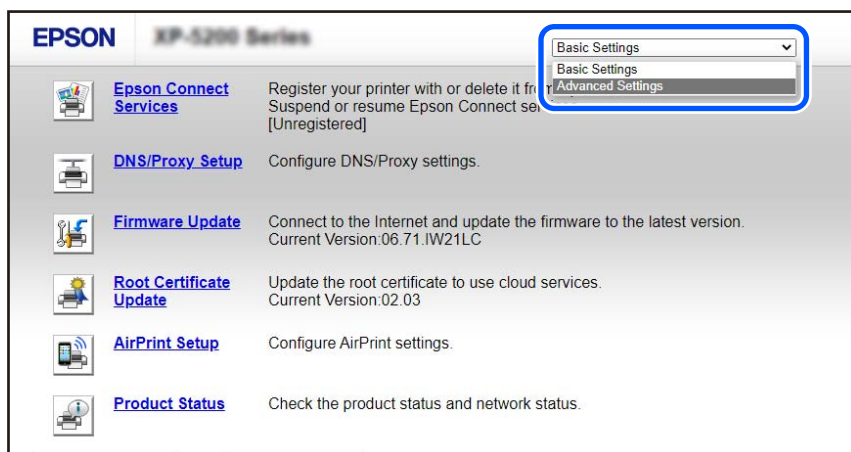

- Prijavite se kot skrbnik.

**Opomba:**

Geslo skrbnika je nastavljeno vnaprej za **Advanced Settings** v aplikaciji Web Config. Podrobnosti o geslu skrbnika najdete na spodnji povezavi.

- Izberite **Network Settings**.

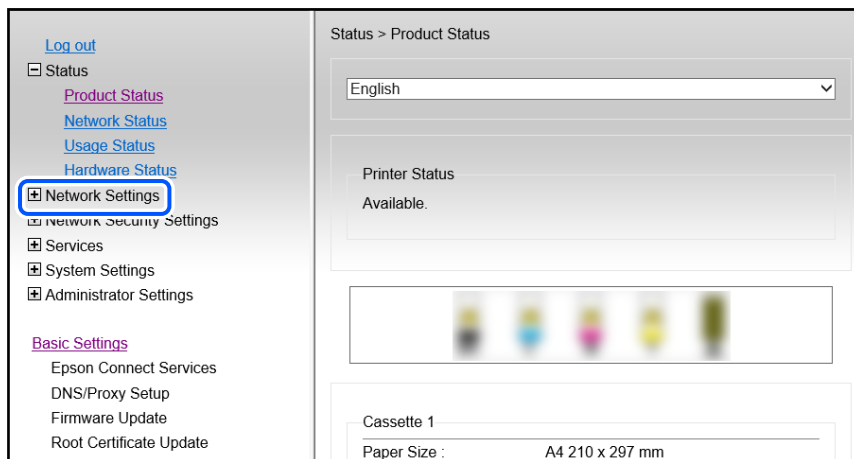

- Izberite **Basic**.

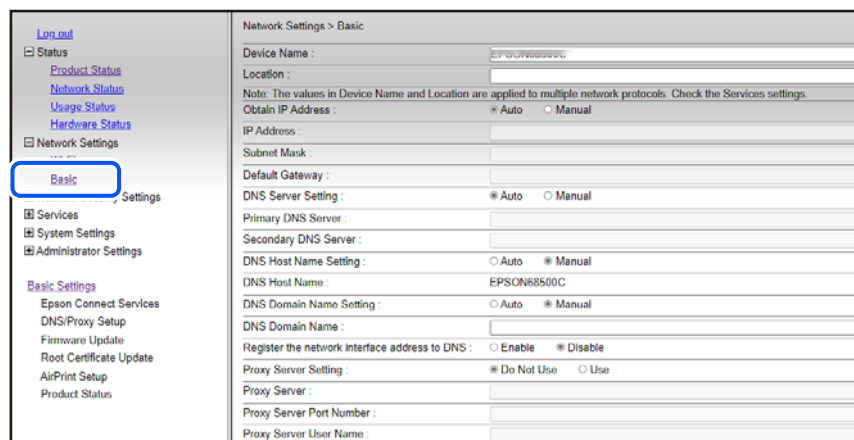

- Izberite **Manual** za **Obtain IP Address**.

- Naslov IP, ki ga želite nastaviti, vnesite v polje **IP Address**.

Nastavite masko podomrežja, privzeti prehod, strežnik DNS itd glede na svoje omrežno okolje.

- Kliknite **Next**.

- Kliknite **OK**.

Nastavitve so uporabljene.

Za ponovni dostop do aplikacije Web Config določite naslov IP, ki ste ga nastavili.

## Povezane informacije

➔ [“Program za konfiguriranje postopkov tiskalnika \(Web Config\)” na strani 164](#)

# Prevoz in shranjevanje tiskalnika

Če morate tiskalnik shraniti ali ga prenesti, ker ga želite premakniti na drugo mesto ali ga odnesti na popravilo, upoštevajte spodnja navodila za pakiranje tiskalnika.

1. Tiskalnik izklopite s pritiskom gumba .
2. Zagotovite, da je lučka napajanja ugasnjena, in odklopit napajalni kabel.



### **Pomembno:**

*Napajalni kabel odklopite, ko je lučka napajanja izklopljena. V nasprotnem primeru se tiskalna glava ne vrne v izhodiščni položaj, kar povzroči zasušitev črnila in lahko onemogoči nadaljnje tiskanje.*

3. Odklopite vse kable, kot sta napajalni kabel in kabel USB.
4. Iz tiskalnika odstranite ves papir.
5. Zagotovite, da v tiskalniku ni nobenega izvirnika.
6. Celotno enoto za optično branje odprite ob zaprtem pokrovu optičnega bralnika. Nosilec kartuš s črnilom pritrdite na ohišje z lepilnim trakom.

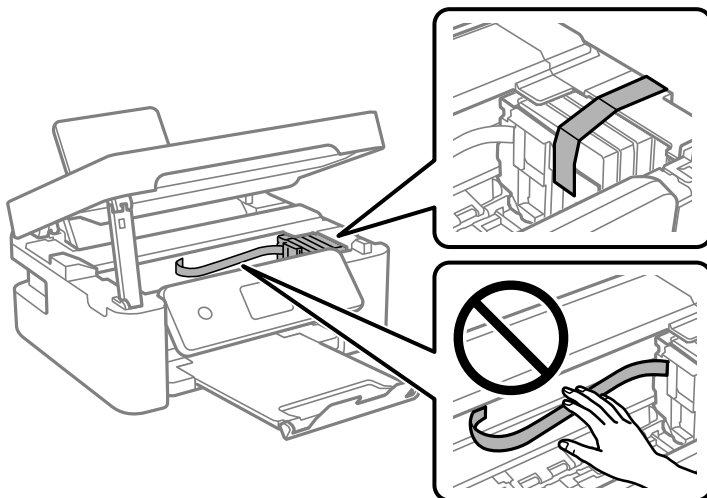

### **Pozor:**

*Pazite, da si pri odpiranju ali zapiranju optičnega bralnika ne priprete roke ali prstov. V nasprotnem se lahko poškodujete.*

7. Zaprite optični bralnik.

Zaradi varnostnih razlogov se optični bralnik zapre v dveh korakih.

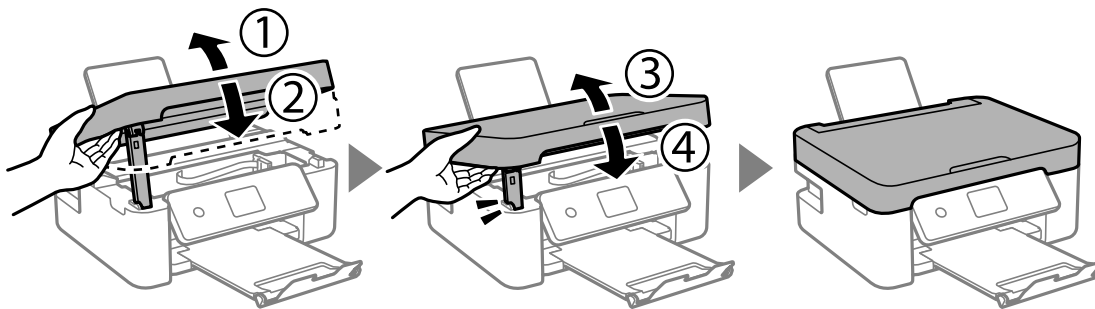

**Opomba:**

Optičnega bralnika ni mogoče odpreti iz spodnjega položaja. Preden bralnik odprete, ga v celoti zaprite.

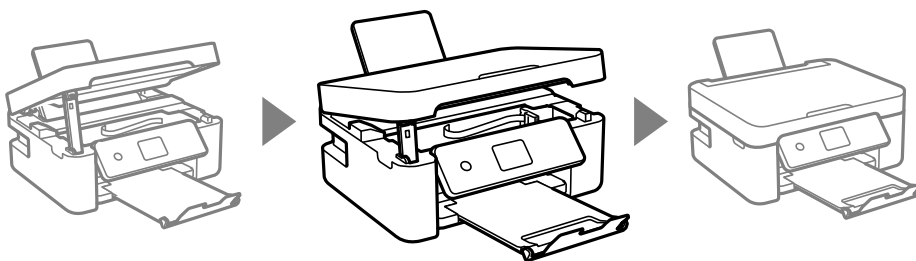

8. Pripravite se na pakiranje tiskalnika, kot je prikazano spodaj.

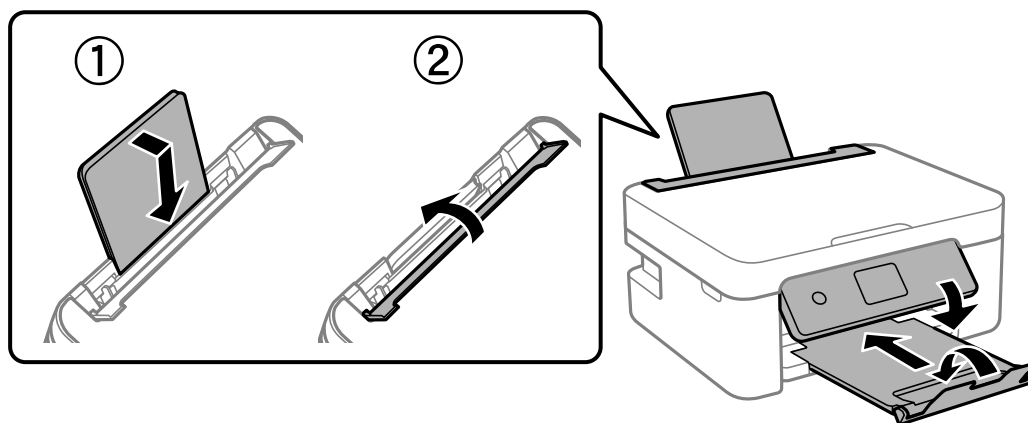

9. Tiskalnik znova shranite v škatlo s priloženimi zaščitnimi materiali.



**Pomembno:**

- ❑ Med shranjevanjem ali prevozom tiskalnika ne nagibajte, postavljajte navpično ali obračajte, ker lahko izteče črnilo.

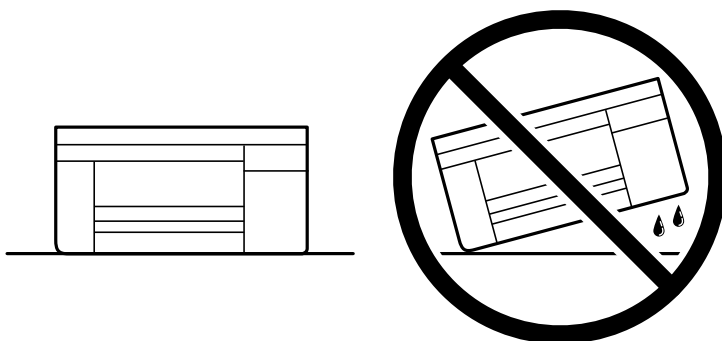

- ❑ Kartuše s črnilom pustite nameščene. Če odstranite kartuše, se lahko tiskalna glava izsuši in onemogoči nadaljnje tiskanje s tiskalnikom.

Pred ponovno uporabo tiskalnika ne pozabite odstraniti lepilnega traku, s katerim ste nosilec kartuše s črnilom. Če pri naslednjem tiskanju opazite slabšo kakovosti tiskanja, očistite in poravnajte tiskalno glavo.

**Povezane informacije**

- ➔ [“Preverjanje in čiščenje tiskalne glave” na strani 71](#)
- ➔ [“Poravnava tiskalne glave” na strani 74](#)



# Odpravljanje težav

Tiskanje ali optično branje ni mogoče. . . . .	106
Kakovost tiskanja, kopiranja in optičnega branja je slaba. . . . .	116
V gonilniku tiskalnika ni mogoče izbrati vrste papirja ali vira papirja. . . . .	133
Na zaslonu LCD se prikaže koda napake. . . . .	133
Papir se zatakne. . . . .	135
Treba je zamenjati kartuše s črnilom. . . . .	139
Treba je zamenjati vzdrževalno škatlico. . . . .	147
Tiskalnika ni mogoče običajno upravljati. . . . .	152
Težave ni mogoče odpraviti. . . . .	155

## Tiskanje ali optično branje ni mogoče

### Odpravljanje težave

Preberite ta razdelek, če ne morete tiskati ali optično brati v skladu s pričakovanju ali če se med tiskanjem pojavijo težave. V nadaljevanju si oglejte rešitve za nekatere običajne težave.

#### ■ Ali je tiskalnik vklopljen?

##### Rešitve

- Preverite, ali je tiskalnik vklopljen.
- Prepričajte se, da je napajalnik kabel pravilno priključen.
- ➔ [“Tiskalnik se ne vklopi” na strani 152](#)
- ➔ [“Težave ni mogoče odpraviti” na strani 155](#)

#### ■ Ali se je v tiskalniku zagozdil papir?

##### Rešitve

- Če se je v tiskalniku zagozdil papir, se tiskanje ne more začeti. Odstranite zagozdeni papir iz tiskalnika.
- ➔ [“Papir se zatakne” na strani 135](#)

#### ■ Ali tiskalnik deluje pravilno?

##### Rešitve

- Če se na zaslonu LCD prikaže sporočilo o napaki, preverite napako.
- Natisnite list s stanjem in ga uporabite pri preverjanju, ali tiskalnik pravilno tiska.
- ➔ [“Na zaslonu LCD se prikaže koda napake” na strani 133](#)

#### ■ Ali imate težave s povezavo?

##### Rešitve

- Prepričajte se, da so kabli ustrezno priključeni na vseh povezavah.
- Prepričajte se, da omrežna naprava in vrata USB normalno delujeta.
- Če imate vzpostavljeno povezavo Wi-Fi, se prepričajte, da so nastavitve povezave Wi-Fi ustrezne.
- Preverite omrežje, s katerim imata vzpostavljeno povezavo računalnik in tiskalnik, in se prepričajte, da se imeni omrežij ujemata.
- ➔ [“Tiskalnik ne more vzpostaviti povezave z omrežjem” na strani 111](#)
- ➔ [“Tiskalnik ne more vzpostaviti povezave prek povezave USB” na strani 110](#)
- ➔ [“Preverjanje stanja povezave tiskalnika z omrežjem \(poročilo o omrežni povezavi\)” na strani 88](#)

#### ■ Ali so bili podatki za tiskanje pravilno poslani?

##### Rešitve

- Prepričajte se, da ni več nobenih podatkov za tiskanje od prejšnjega opravila.

- V gonilniku tiskalnika preverite, ali ima tiskalnik vzpostavljeno povezavo.
- ➔ [“Še vedno je na voljo opravilo, ki čaka na tiskanje.” na strani 108](#)
- ➔ [“Tiskalnik je na čakanju ali nima vzpostavljene povezave.” na strani 108](#)

## Aplikacija ali gonilnik tiskalnika ne deluje pravilno

### Tiskanje ni mogoče, čeprav je povezava vzpostavljena pravilno (Windows)

Vzroki za to težavo so lahko naslednji.

#### ■ Prišlo je do težave s programsko opremo ali podatki.

##### Rešitve

- Preverite, ali je nameščen izvirni gonilnik tiskalnika Epson (EPSON XXXXX). Če izvirni gonilnik tiskalnika Epson ni nameščen, so funkcije, ki so na voljo, omejene. Priporočamo, da uporabite izvirni gonilnik tiskalnika Epson.
- Če tiskate veliko sliko, računalnik morda ne bo imel dovolj pomnilnika. Natisnite sliko v nižji ločljivosti ali manjši velikosti.
- Če ste preizkusili vse spodaj navedene možne rešitve in težave niste mogli odpraviti, poskusite odstraniti in ponovno namestiti gonilnik tiskalnika.
- Težavo morda lahko rešite s tem, da posodobite programsko opremo na najnovejšo različico. Za preverjanje stanja programske opreme uporabite orodje za posodabljanje programske opreme.
- ➔ [“Preverjanje, ali je nameščen originalni gonilnik za tiskalnik Epson — Windows” na strani 83](#)
- ➔ [“Preverjanje, ali je nameščen originalni gonilnik za tiskalnik Epson — Mac OS” na strani 84](#)
- ➔ [“Ločena namestitvev aplikacij” na strani 82](#)

#### ■ Pojavila se je težava s stanjem gonilnika.

##### Rešitve

Kliknite **EPSON Status Monitor 3** na zavihku **Vzdrževanje** gonilnika tiskalnika in nato preverite stanje tiskalnika. Če je **EPSON Status Monitor 3** onemogočen, kliknite **Razširjene nastavitve** v zavihku **Vzdrževanje** nato pa izberite **Omogoči EPSON Status Monitor 3**.

## Še vedno je na voljo opravilo, ki čaka na tiskanje.

### Rešitve

Kliknite **Natisni vrsto** na zavihku **Vzdrževanje** v gonilniku tiskalnika. Če so ostali nepotrebni podatki, izberite **Prekliči vse dokumente** v meniju **Tiskalnik**.

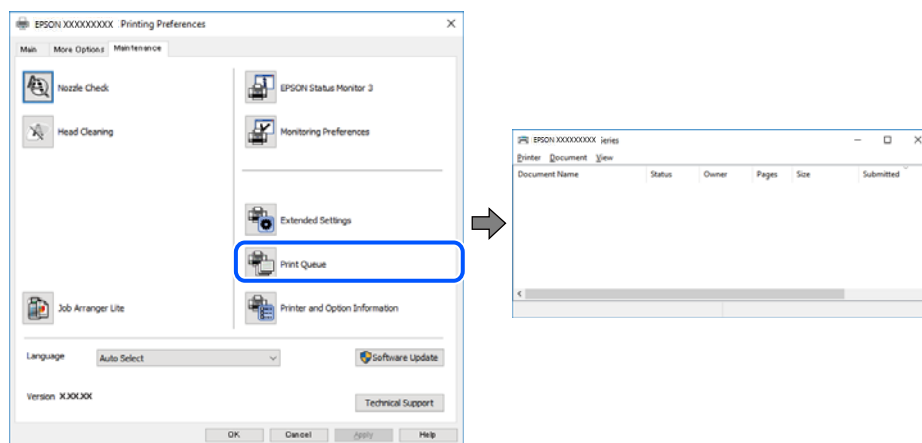

## Tiskalnik je na čakanju ali nima vzpostavljene povezave.

### Rešitve

Kliknite **Natisni vrsto** na zavihku **Vzdrževanje** v gonilniku tiskalnika.

Če tiskalnik nima povezave ali je v čakanju, odstranite to nastavitvev v meniju **Tiskalnik**.

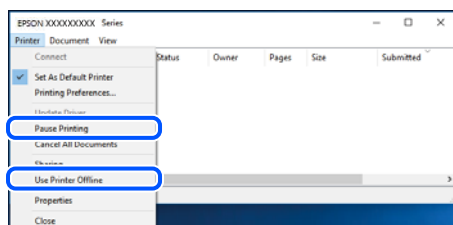

## Tiskalnik ni izbran kot privzeti tiskalnik.

### Rešitve

Ikono tiskalnika kliknite z desno tipko miške v razdelku **Nadzorna plošča > Ogljed naprav in tiskalnikov** (ali **Tiskalniki, Tiskalniki in faksi**) in kliknite **Nastavi kot privzeti tiskalnik**.

#### Opomba:

Če je na voljo več ikon tiskalnikov, upoštevajte naslednje, da boste izbrali pravilni tiskalnik.

Primer:

Povezava USB: EPSON XXXX Series

Omrežna povezava: EPSON XXXX Series (omrežje)

Če gonilnik tiskalnika namestite večkrat, se lahko ustvarijo kopije gonilnika tiskalnika. Če so ustvarjene kopije, na primer »EPSON XXXX Series (kopija 1)«, z desno tipko miške kliknite ikono kopiranega gonilnika in nato kliknite **Odstrani napravo**.

## Vrata tiskalnika niso pravilno nastavljena.

### Rešitve

Kliknite **Natisni vrsto** na zavihku **Vzdrževanje** v gonilniku tiskalnika.

Prepričajte se, da so vrata tiskalnika pravilno nastavljena v razdelku **Lastnost** > **Vrata** menija **Tiskalnik**.

Povezava USB: **USBXXX**, Omrežna povezava: **EpsonNet Print Port**

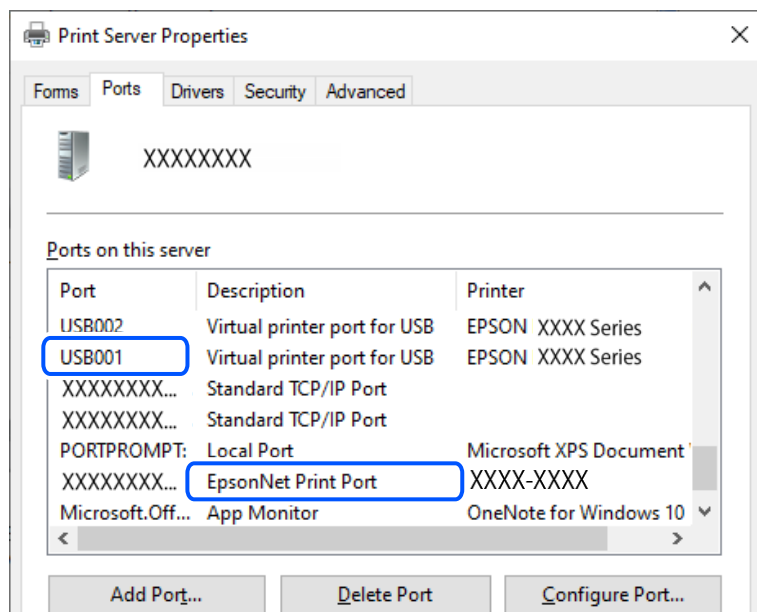

## Tiskanje ni mogoče, čeprav je povezava vzpostavljena pravilno (Mac OS)

Vzroki za to težavo so lahko naslednji.

## Prišlo je do težave s programsko opremo ali podatki.

### Rešitve

- Preverite, ali je nameščen izvirni gonilnik tiskalnika Epson (EPSON XXXXX). Če izvirni gonilnik tiskalnika Epson ni nameščen, so funkcije, ki so na voljo, omejene. Priporočamo, da uporabite izvirni gonilnik tiskalnika Epson.
  - Če tiskate veliko sliko, računalnik morda ne bo imel dovolj pomnilnika. Natisnite sliko v nižji ločljivosti ali manjši velikosti.
  - Če ste preizkusili vse spodaj navedene možne rešitve in težave niste mogli odpraviti, poskusite odstraniti in ponovno namestiti gonilnik tiskalnika.
  - Težavo morda lahko rešite s tem, da posodobite programsko opremo na najnovejšo različico. Za preverjanje stanja programske opreme uporabite orodje za posodabljanje programske opreme.
- ➔ [“Preverjanje, ali je nameščen originalni gonilnik za tiskalnik Epson — Windows”](#) na strani 83
- ➔ [“Preverjanje, ali je nameščen originalni gonilnik za tiskalnik Epson — Mac OS”](#) na strani 84
- ➔ [“Ločena namestitvev aplikacij”](#) na strani 82

## ■ **Pojavila se je težava s stanjem tiskalnika.**

### Rešitve

Prepričajte se, da tiskalnik ni v načinu **Premor**.

Izberite **System Preferences** v meniju **Apple > Printers & Scanners** (ali **Print & Scan, Print & Fax**) in nato dvokliknite tiskalnik. Če je tiskalnik v načinu premora, kliknite **Nadaljuj**.

## **Tiskanje ni mogoče, čeprav je povezava vzpostavljena pravilno (iOS)**

Vzroki za to težavo so lahko naslednji.

## ■ **Možnost Sam. prik. nas. p. je onemogočena.**

### Rešitve

Omogočite možnost **Sam. prik. nas. p.** v tem meniju.

Nastavitve > Nastavitve tiskalnika > Nastavitve vira papirja > **Sam. prik. nas. p.**

## ■ **Možnost AirPrint je onemogočena.**

### Rešitve

Omogočite nastavitve AirPrint v programu Web Config.

➔ [“Program za konfiguriranje postopkov tiskalnika \(Web Config\)”](#) na strani 164

## **Optično branje ni mogoče, čeprav je povezava vzpostavljena pravilno**

## ■ **Optično branje pri visoki ločljivosti prek omrežja.**

### Rešitve

Poskušajte izvesti optično branje pri nižji ločljivosti.

## **Tiskalnik ne more vzpostaviti povezave prek povezave USB**

Vzroki za to težavo so lahko naslednji.

## ■ **Kabel USB ni pravilno priključen v električno vtičnico.**

### Rešitve

Čvrsto priključite kabel USB na tiskalnik in računalnik.

## ■ **Prišlo je do težave z zvezdiščem USB.**

### Rešitve

Če uporabljate zvezdišče USB, poskusite tiskalnik priključiti neposredno na računalnik.

## ■ **Prišlo je do težave s kablom USB ali vhodom USB.**

### Rešitve

Če kabla USB ni mogoče prepoznati, zamenjajte vrata ali kabel USB.

## Tiskalnik ne more vzpostaviti povezave z omrežjem

### Glavni vzroki in rešitve za težave z omrežno povezavo

Preverite, ali je prišlo do težav z delovanjem ali nastavitvami priključene naprave.

#### Preverite vzrok za okvaro omrežne povezave tiskalnika.

##### Rešitve

Natisnite poročilo o preverjanju omrežne povezave, da vidite težavo in preverite priporočeno rešitev.

Podrobnosti o branju poročila o preverjanju omrežne povezave najdete v naslednjih povezanih informacijah.

##### Opomba:

Če želite preveriti več informacij o nastavitvah omrežja, natisnite list s stanjem omrežja.

➔ [“Preverjanje stanja povezave tiskalnika z omrežjem \(poročilo o omrežni povezavi\)”](#) na strani 88

➔ [“Sporočila in rešitve v poročilu o omrežni povezavi”](#) na strani 89

#### Uporabite Epson Printer Connection Checker za izboljšanje povezave z računalnikom. (Windows)

##### Rešitve

Težavo boste morda lahko odpravili, kar je odvisno od rezultatov preverjanja.

1. Dvokliknite ikono **Epson Printer Connection Checker** na namizju.

Epson Printer Connection Checker se zažene.

Če ikona ni prikazana na namizju, upoštevajte spodnja navodila za zagon pripomočka Epson Printer Connection Checker.

- Windows 11

Kliknite gumb »Start« in izberite **Vsi programi > Epson Software > Epson Printer Connection Checker**.

- Windows 10

Kliknite gumb »Start« in izberite **Epson Software > Epson Printer Connection Checker**.

- Windows 8.1/Windows 8

Vnesite ime aplikacije v iskalno vrstico in nato izberite prikazano ikono.

- Windows 7

Kliknite gumb »Start« in izberite **Vsi programi > Epson Software > Epson Printer Connection Checker**.

2. Upoštevajte navodila na zaslonu za preverjanje.

##### Opomba:

Če se ime tiskalnika ne prikaže, namestite originlani gonilnik tiskalnika Epson.

[“Preverjanje, ali je nameščen originalni gonilnik za tiskalnik Epson — Windows”](#) na strani 83

Ko prepoznate težavo, izvedite rešitev, prikazano na zaslonu.

Če težave ni mogoče odpraviti, preverite naslednje glede na dano situacijo.

- ❑ Tiskalnika ni mogoče prepoznati prek povezave z omrežjem  
“Preverjanje stanja povezave tiskalnika z omrežjem (poročilo o omrežni povezavi)” na strani 88
- ❑ Tiskalnika ni mogoče prepoznati prek povezave USB  
“Tiskalnik ne more vzpostaviti povezave prek povezave USB” na strani 110
- ❑ Tiskalnik je bil zaznan, vendar tiskanje ni mogoče.  
“Tiskanje ni mogoče, čeprav je povezava vzpostavljena pravilno (Windows)” na strani 107

## **Nekaj je narobe z omrežnimi napravami pri povezavi Wi-Fi.**

### **Rešitve**

Izklopite naprave, v katerih želite vzpostaviti povezavo z omrežjem. Počakajte približno 10 sekund in nato vklopite naprave v tem vrstnem redu: brezžični usmerjevalnik, računalnik ali pametna naprava in tiskalnik. Tiskalnik in računalnik ali pametno napravo premaknite bližje brezžičnemu usmerjevalniku, da omogočite boljšo radijsko komunikacijo, in nato poskusite znova konfigurirati nastavitve omrežja.

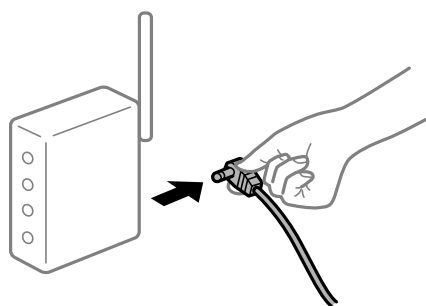

## **Naprave ne morejo prejemati signalov iz brezžičnega usmerjevalnika, ker so preveč oddaljene.**

### **Rešitve**

Ko računalnik ali pametno napravo in tiskalnik pomaknete bližje brezžičnemu usmerjevalniku, izklopite brezžični usmerjevalnik in ga nato ponovno vklopite.

## **Če ste zamenjali brezžični usmerjevalnik in se nastavitve ne ujemajo z novim usmerjevalnikom.**

### **Rešitve**

Znova konfigurirajte nastavitve povezave, tako da se ujemajo z novim brezžičnim usmerjevalnikom.

➔ “Vnovično nastavljanje omrežne povezave” na strani 85

## **Omrežji (SSID), povezani z računalnikom ali pametno napravo in računalnikom, se razlikujeta.**

### **Rešitve**

Če hkrati uporabljate več brezžičnih usmerjevalnikov ali ima brezžični usmerjevalnik več SSID-jev in naprav, povezanih z različnimi SSID-ji, povezave z brezžičnim omrežjem ni mogoče vzpostaviti.



- ❑ Primer povezovanja z različnimi omrežji (SSID-ji)

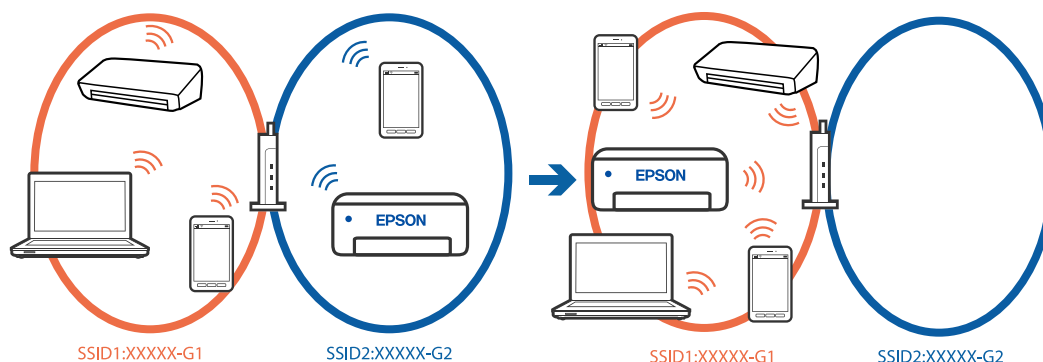

- ❑ Primer povezovanja z omrežji (SSID-ji) z različnim frekvenčnim razponom

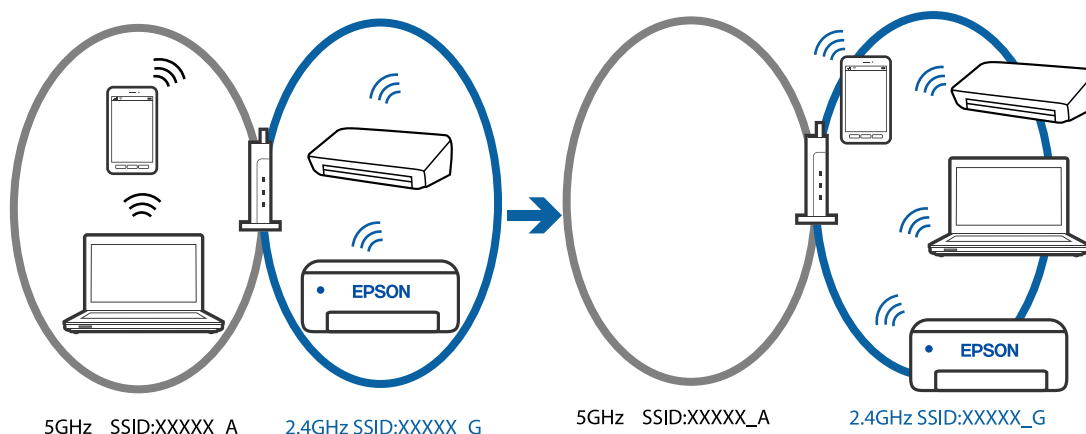

V računalniku ali pametni napravi vzpostavite povezavo z istim omrežjem (SSID) kot v tiskalniku.

- ❑ Preverite SSID, s katerim je povezan tiskalnik, tako, da natisnete poročilo o preverjanju omrežne povezave.
- ❑ V vseh računalnikih in pametnih napravah, ki jih želite povezati s tiskalnikom, preverite ime omrežja Wi-Fi ali omrežja, s katerim imate vzpostavljeno povezavo.
- ❑ Če imata tiskalnik in računalnik ali pametna naprava vzpostavljeno povezavo v različnih omrežjih, napravo znova povežite s SSID-jem, s katerim je povezan tiskalnik.

## ■ V brezžičnem usmerjevalniku je na voljo funkcija za ločevanje zasebnosti.

### Rešitve

V večini brezžičnih usmerjevalnikov je na voljo funkcija ločevalnika, ki preprečuje komunikacijo med napravami v omrežjih z istim SSID-jem. Če komunikacija med tiskalnikom in računalnikom ali pametno napravo ni mogoča, tudi če imajo vzpostavljeno povezavo z istim omrežjem, onemogočite funkcijo ločevalnika v brezžičnem usmerjevalniku. Podrobnosti najdete v priloženi priročniku, priloženem brezžičnemu usmerjevalniku.

## ■ Naslov IP ni pravilno dodeljen.

### Rešitve

Če je tiskalniku dodeljen naslov IP 169.254.XXX.XXX in če je maska podomrežja 255.255.0.0, naslov IP morda ni pravilno dodeljen.

Natisnite poročilo o omrežni povezavi ter nato preverite naslov IP in masko podomrežja, ki sta dodeljena tiskalniku. Za tiskanje poročila o omrežni povezavi, izberite **Nastavitve > Nastavitve omrežja > Preverjanje povezave**.

Znova zaženite brezžični usmerjevalnik ali ponastavite nastavitve omrežja za tiskalnik.

➔ [“Nastavitev statičnega naslova IP za tiskalnik” na strani 100](#)

## ■ **Naprava, povezana prek vrat USB 3.0, povzroča radijske motnje frekvenc.**

### **Rešitve**

Ko vzpostavite povezavo v računalniku s sistemom Mac prek vrat USB 3.0, se lahko pojavijo radijske motnje frekvenc. Izvedite naslednja postopka, če povezave ni mogoče vzpostaviti z brezžičnim (Wi-Fi) omrežjem LAN ali če je delovanje nestabilno.

Napravo, ki je priključena v vrata USB 3.0, oddaljite od računalnika.

## ■ **Prišlo je do težave z nastavitvami omrežja v računalniku ali pametni napravi.**

### **Rešitve**

V računalniku ali pametni napravi poskusite obiskati poljubno spletno mesto, da preverite, ali so nastavitve omrežja v pametni napravi pravilne. Če ne morete obiskati nobenega spletnega mesta, je težava v računalniku ali pametni napravi.

Preverite omrežno povezavo računalnika ali pametne naprave. Dodatne podrobnosti najdete v dokumentaciji, ki je priložena računalniku ali pametni napravi.

## **Papir se ne podaja ustrezno**

### **Kontrolne točke**

Preverite navedene elemente in nato poskusite rešitve glede na težave.

## ■ **Mesto namestitve ni primerno.**

### **Rešitve**

Tiskalnik namestite na ravno površino in delajte v priporočenih okoljskih pogojih.

➔ [“Okoljski tehnični podatki” na strani 176](#)

## ■ **Uporablja se неподprta vrsta papirja.**

### **Rešitve**

Uporablajte papir, ki ga ta tiskalnik podpira.

➔ [“Papir, ki je na voljo, in njegove zmogljivosti” na strani 158](#)

➔ [“Vrste papirja, ki niso na voljo” na strani 160](#)

### ■ Neustrezno delo s papirjem.

#### Rešitve

Upoštevajte opozorila glede dela s papirjem.

➔ [“Opozorila pri delu s papirjem” na strani 23](#)

### ■ V tiskalnik je vstavljenih preveč listov papirja.

#### Rešitve

Ne nalagajte več kot največje število listov, določeno za papir. Navadnega papirja ne vložite nad linijo, ki jo označuje trikotni simbol na vodilu robov.

➔ [“Papir, ki je na voljo, in njegove zmogljivosti” na strani 158](#)

### ■ Nastavitve papirja v tiskalniku niso pravilne.

#### Rešitve

Prepričajte se, da velikost in vrsta papirja ustrezata dejanski velikosti in vrsti papirja, vstavljenega v tiskalnik.

➔ [“Nastavitve velikosti in vrste papirja” na strani 23](#)

## Papir se podaja poševno

Vzroki za to težavo so lahko naslednji.

### ■ Papir ni pravilno vstavljen.

#### Rešitve

Papir vstavite obrnjen v pravilno smer in vodilo za rob premaknite do roba papirja.

➔ [“Nalaganje papirja v zadnji podajalnik papirja” na strani 25](#)

## Hkrati je podanih več listov papirja

Vzroki za to težavo so lahko naslednji.

### ■ Papir je vlažen.

#### Rešitve

Vstavite nov papir.

### ■ Zaradi statične elektrike so zlepljeni listi papirja.

#### Rešitve

Prevetrite papir, preden ga vstavite. Če papirja še vedno ni mogoče podajati, vstavljajte po en list hkrati.

### ■ Med ročnim obojestranskim tiskanjem se podaja več listov papirja hkrati.

#### Rešitve

Odstranite papir, ki je vstavljen v vir papirja, in nato znova vstavite papir.

## Napaka, ker ni papirja

### ■ Papir ni naložen na sredino zadnjega podajalnika za papir.

#### Rešitve

Če se prikaže sporočilo o napaki, da ni papirja, čeprav je papir naložen na zadnjemu podajalniku za papir, znova naložite papir na sredino zadnjega podajalnika za papir.

## Papir je izvržen med tiskanjem

### ■ Možnost Letterhead ni izbrana za vrsto papirja.

#### Rešitve

Če naložite papir s pisemsko glavo (papir, na katerem so podatki, kot je ime pošiljatelja ali organizacije, vnaprej natisnjeni v glavi), izberite **Letterhead** za nastavitve vrste papirja.

---

# Kakovost tiskanja, kopiranja in optičnega branja je slaba

## Nizka kakovost tiskanja

### Manjkajoča barva, pasovi ali nepričakovane barve na natisu

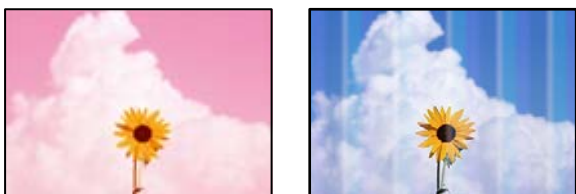

### ■ Šobe tiskalne glave so morda zamašene.

#### Rešitve

Izvedite preverjanje šob, da preverite, ali so šobe tiskalne glave zamašene. Zaženite preverjanje šob in očistite tiskalno glavo, če je katera od šob tiskalne glave zamašena. Če tiskalnika dalj časa niste uporabljali, so šobe v tiskalni glavi morda zamašene in kapljice črnila ne morejo skozi.

➔ [“Preverjanje in čiščenje tiskalne glave” na strani 71](#)

### Pojavljajo se barvni pasovi v približno 2.5-centimetrskih intervalih



Vzroki za to težavo so lahko naslednji.

### ■ **Nastavitev vrste papirja se ne ujema z vstavljenim papirjem.**

#### **Rešitve**

Izberite ustrezno nastavitev za vrsto papirja, naloženega v tiskalnik.

➔ [“Seznam vrst papirja” na strani 24](#)

### ■ **Kakovost tiskanja je prenizka.**

#### **Rešitve**

Za tiskanje na navaden papir izberite nastavitev višje kakovosti.

Windows

Izberite **Visoko** v **Kakovost** na zavihku gonilnika tiskalnika **Glavno**.

Mac OS

Izberite **Fino** za možnost **Print Quality** v meniju **Nastavitve tiskanja** pogovornega okna za tiskanje.

### ■ **Položaj tiskalne glave ni poravnan.**

#### **Rešitve**

Izberite meni **Vzdržev.** > **Poravnava glave** > **Vodoravna poravnava** na nadzorni plošči, da poravnate tiskalno glavo.

### **Nejasni natisi, vodoravni pasovi ali neporavnost**



enthalten alle  
Aufdruck. W  
↓ 5008 "Regel

Vzroki za to težavo so lahko naslednji. Preverite vzroke in upoštevajte rešitve v vrstnem redu z vrha.

### ■ **Položaj tiskalne glave ni poravnan.**

#### **Rešitve**

Izberite meni **Vzdržev.** > **Poravnava glave** > **Navpična poravnava** na nadzorni plošči, da poravnate tiskalno glavo.

### ■ **Omogočena je nastavitev dvosmernega tiskanja.**

#### **Rešitve**

Če se kakovost tiskanja tudi po poravnavi tiskalne glave ne izboljša, onemogočite nastavitev dvosmernega tiskanja.

Med dvosmernim (ali visokohitrošnim) tiskanjem tiskalna glava tiska s premikanjem v obe smeri, zato so lahko navpične črte neporavnane. Če onemogočite to nastavitev, se lahko tiskanje upočasni, kakovost tiskanja pa se izboljša.

Windows

V gonilniku tiskalnika počistite polje **Dvosmerno tiskanje** na zavihku **Več možnosti**.

Mac OS

Izberite **Nastavitve sistema** v meniju Apple > **Tiskalniki in optični bralniki** (ali **Tiskanje in optično branje**, **Tiskanje in faks**) in nato izberite tiskalnik. Kliknite **Možnosti in potrošni material** > **Možnosti** (ali **Gonilnik**). Izberite **Off** za nastavitvev **Dvosmerno tiskanje**.

## Dokument je natisnjen kot prazen list

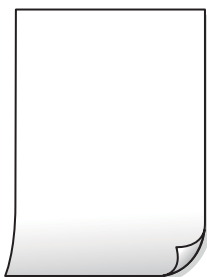

### ■ Šobe tiskalne glave so morda zamašene.

#### Rešitve

Zaženite funkcijo preverjanja šob in nato poskusite Močno čiščenje, da preverite, ali so šobe tiskalne glave zamašene.

➔ [“Preverjanje in čiščenje tiskalne glave” na strani 71](#)

➔ [“Zagon funkcije Močno čiščenje” na strani 73](#)

### ■ Nastavitve tiskanja in velikost vstavljenega papirja v tiskalniku se razlikujejo.

#### Rešitve

Spremenite nastavitve tiskanja glede na velikost papirja, vstavljenega v tiskalnik. V tiskalnik vstavite papir, ki se ujema z nastavitvami tiskanja.

### ■ Več listov papirja se poda hkrati v tiskalnik.

#### Rešitve

Preberite ta razdelek, da preprečite sočasno podajanje več listov papirja v tiskalnik.

➔ [“Hkrati je podanih več listov papirja” na strani 115](#)

## Papir je zamazan ali popraskan



Vzroki za to težavo so lahko naslednji.

### ■ Papir ni pravilno vstavljen.

#### Rešitve

Če se pojavijo vodoravni pasovi (navpično glede na smer tiskanja) ali je papir na vrhu ali dnu zamazan, papir vstavite v pravi smeri in vodila robov potisnite do robov papirja.

➔ [“Nalaganje papirja v zadnji podajalnik papirja” na strani 25](#)

### ■ Pot papirja je razmazana.

#### Rešitve

Če se pojavijo navpični pasovi (vodoravno na smer tiskanja) ali je papir zamazan, očistite pot papirja.

➔ [“Čiščenje poti papirja zaradi madežev črnila” na strani 74](#)

### ■ Papir je zvit.

#### Rešitve

Papir položite na ravno površino, da preverite, ali je zvit. Če je zvit, ga poravnajte.

### ■ Natisnjena je bila hrbtna stran lista, preden se je posušilo črnilo na sprednji strani tega lista.

#### Rešitve

Ko izvajate ročno dvostransko tiskanje se prepričajte, da je črnilo popolnoma suho, preden papir znova vstavite.

### ■ Pri tiskanju s funkcijo samodejnega dvostranskega tiskanja, je gostota tiskanja previsoka, čas sušenja pa prekratek.

#### Rešitve

Ko tiskate podatke z visoko gostoto, kot so slike ali grafikoni, s funkcijo samodejnega dvostranskega tiskanja, zmanjšajte gostoto tiskanja in nastavite daljši čas sušenja.

## Natisnjene fotografije so lepljive



## ■ Tisk je bil izveden na napačni strani fotografskega papirja.

### Rešitve

Prepričajte se, da tiskate na stran, ki je namenjena za tiskanje. Če tiskate na napačno stran fotografskega papirja, morate očistiti pot papirja.

➔ [“Čiščenje poti papirja zaradi madežev črnila” na strani 74](#)

## Slike in fotografije so natisnjene v nepričakovanih barvah



Vzroki za to težavo so lahko naslednji.

## ■ Šobe tiskalne glave so morda zamašene.

### Rešitve

Izvedite preverjanje šob, da preverite, ali so šobe tiskalne glave zamašene. Zaženite preverjanje šob in očistite tiskalno glavo, če je katera od šob tiskalne glave zamašena. Če tiskalnika dalj časa niste uporabljali, so šobe v tiskalni glavi morda zamašene in kapljice črnila ne morejo skozi.

➔ [“Preverjanje in čiščenje tiskalne glave” na strani 71](#)

## ■ Uporabljena je bila funkcija popravka barv.

### Rešitve

Pri tiskanju z gonilnikom tiskalnika sistema Windows je privzeto uporabljena Epsonova nastavitve za samodejno prilagajanje fotografij, odvisno od vrste papirja. Poskusite spremeniti nastavitve.

Na zavihku **Več možnosti** izberite **Po meri** v razdelku **Prilagojene barve** in kliknite **Napredno**. Nastavitve **Popravljanje prizorov** spremenite iz možnosti **Samodejno** na katero koli drugo možnost. Če težave ne odpravite s spremembo nastavitve, namesto nastavitve **PhotoEnhance** v razdelku **Upravljanje barve** izberite kateri koli drug način popravljanja barv.

➔ [“Prilagoditev barve tiska” na strani 45](#)



## Barve na natisu se razlikujejo od barv na zaslonu



### ■ Lastnosti barve za prikazovalno napravo, ki jo uporabljate, niso bile prilagojene pravilno.

#### Rešitve

Prikazovalne naprave, kot so računalniški zaslonu, uporabljajo svoje lastnosti prikaza. Če zaslon ni uravnotežen, slike niso prikazane s pravilno svetlostjo in barvami. Prilagodite lastnosti naprave. Če uporabljate Mac OS, izvedite tudi naslednji postopek.

Odprite okno za tisk. Izberite **Barvno ujemanje** s pojavnega menija in nato izberite **ColorSync**.

### ■ Prikazana naprava odseva zunanjo luč.

#### Rešitve

Zaslona ne izpostavljajte neposredni sončni svetlobi in poiščite mesto, kjer je za sliko zagotovljena ustrezna osvetljenost.

### ■ Prikazana naprava ima visoko ločljivost.

#### Rešitve

Barve na zaslonih pametnih naprav, kot so pametni telefoni, se lahko razlikujejo od barv na zaslonih tabličnih računalnikov z visoko ločljivostjo.

### ■ Prikazovalna naprava in tiskalnik barve ustvarjata na drugačen način.

#### Rešitve

Barve na zaslonu niso popolnoma enake barvam na papirju, ker prikazovalna naprava in tiskalnik uporabljata drugačen postopek ustvarjanja barv. Prilagodite lastnosti barv, da bodo barve identične.

## Tisk brez robov ni mogoč



## Možnost brez obrob ni nastavljena v nastavitvah tiskanja.

### Rešitve

V nastavitvah za tiskanje izberite nastavev tisk brez obrob. Če izberete vrsto papirja, ki ne podpira tiska brez obrob, ne morete izbrati **Brez obrob**. Izberite vrsto papirja, ki podpira tiskanje brez obrob.

#### Windows

Izberite **Brez obrob** na zavihku **Glavno** gonilnika tiskalnika.

#### Mac OS

V razdelku **Velikost papir** izberite velikost papirja brez obrob.

➔ [“Papir za tiskanje brez obrob” na strani 159](#)

## Med tiskanjem brez obrob so robovi slike odrezani



## Ker se slika rahlo poveča, se odreže izstopajoče območje.

### Rešitve

Izberite nastavev za manjše povečanje.

#### Windows

Kliknite **Nastavitve** ob možnosti **Brez obrob** na zavihku **Glavno** gonilnika tiskalnika in nato spremenite nastavitve.

#### Mac OS

Prilagodite nastavev **Razširitev** v meniju **Nastavitve tiskanja** okna za tiskanje.

## Razmerje stranic slike in velikosti papirja je različno.

### Rešitve

Če se razmerji stranic slike in papirja razlikujeta, se dolga stranica obreže, če sega čez dolgo stranico papirja.

## Položaj, velikost ali robovi na natisnjemem papirju so nepravilni

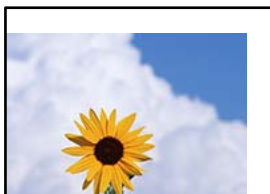

Vzroki za to težavo so lahko naslednji.



## ■ Uporabljate gonilnik tiskalnika za drug tiskalnik.

### Rešitve

Prepričajte se, da je gonilnik tiskalnika, ki ga uporabljate, primeren za ta tiskalnik. Preverite ime tiskalnika na vrhu okna gonilnika tiskalnika.

## Natisnjena slika je preobrnjena

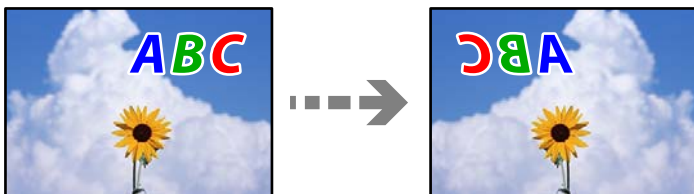

## ■ Slika je v nastavitvah tiskanja nastavljena na vodoravno zrcaljenje.

### Rešitve

Počistite morebitne nastavitve zrcaljenja pri gonilniku tiskalnika programa.

Windows

V gonilniku tiskalnika počistite polje **Zrcalna slika** na zavihku **Več možnosti**.

Mac OS

Onemogočite **Mirror Image** v meniju **Nastavitve tiskanja** okna za tisk.

## Na natisih se pojavijo vzorci, podobni mozaiku



## ■ Natisnjene so bile slike ali fotografije z nizko ločljivostjo.

### Rešitve

Za tiskanje slik ali fotografij uporabite podatke z visoko ločljivostjo. Slike na spletnih mestih so pogosto v nizki ločljivosti in čeprav je njihov videz na zaslonih zadovoljiv, pa bo kakovost teh natisnjenih slik lahko slabša.

## Slaba kakovost kopij

### Manjkajoča barva, pasovi ali nepričakovane barve na kopijah



#### ■ Šobe tiskalne glave so morda zamašene.

##### Rešitve

Izvedite preverjanje šob, da preverite, ali so šobe tiskalne glave zamašene. Zaženite preverjanje šob in očistite tiskalno glavo, če je katera od šob tiskalne glave zamašena. Če tiskalnika dalj časa niste uporabljali, so šobe v tiskalni glavi morda zamašene in kapljice črnila ne morejo skozi.

➔ [“Preverjanje in čiščenje tiskalne glave” na strani 71](#)

### Pojavljajo se barvni pasovi v približno 2.5-centimetrskih intervalih



Vzroki za to težavo so lahko naslednji.

#### ■ Nastavitev vrste papirja se ne ujema z vstavljenim papirjem.

##### Rešitve

Izberite ustrezno nastavitev za vrsto papirja, naloženega v tiskalnik.

➔ [“Seznam vrst papirja” na strani 24](#)

#### ■ Kakovost tiskanja je prenizka.

##### Rešitve

Za tiskanje na navaden papir izberite nastavitev višje kakovosti.

Izberite **Visoko** v razdelku **Kakovost**.

➔ [“Kakovost:” na strani 59](#)

#### ■ Položaj tiskalne glave ni poravnan.

##### Rešitve

Izberite meni **Vzdržev.** > **Poravnava glave** > **Vodoravna poravnava** na nadzorni plošči, da poravnate tiskalno glavo.

## Nejasne kopije, vodoravni pasovi ali nepravilnost



enthalten alle  
Aufdruck. W  
↓ 5008 "Regel

Vzroki za to težavo so lahko naslednji.

### ■ Položaj tiskalne glave ni poravnano.

#### Rešitve

Izberite meni **Vzdržev.** > **Poravnava glave** > **Navpična poravnava** na nadzorni plošči, da poravnate tiskalno glavo.

## Dokument je natisnjen kot prazen list

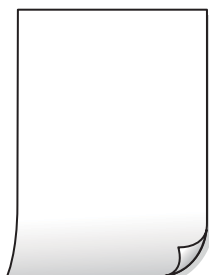

### ■ Šobe tiskalne glave so morda zamašene.

#### Rešitve

Zaženite funkcijo preverjanja šob in nato poskusite **Močno čiščenje**, da preverite, ali so šobe tiskalne glave zamašene.

➔ [“Preverjanje in čiščenje tiskalne glave”](#) na strani 71

➔ [“Zagon funkcije Močno čiščenje”](#) na strani 73

### ■ Nastavitve tiskanja in velikost vstavljenega papirja v tiskalniku se razlikujejo.

#### Rešitve

Spremenite nastavitve tiskanja glede na velikost papirja, vstavljenega v tiskalnik. V tiskalnik vstavite papir, ki se ujema z nastavitvami tiskanja.

### ■ Več listov papirja se poda hkrati v tiskalnik.

#### Rešitve

Preberite ta razdelek, da preprečite sočasno podajanje več listov papirja v tiskalnik.

➔ [“Hkrati je podanih več listov papirja”](#) na strani 115

## Papir je zamazan ali popraskan



Vzroki za to težavo so lahko naslednji.

### ■ Papir ni pravilno vstavljen.

#### Rešitve

Če se pojavijo vodoravni pasovi (navpično glede na smer tiskanja) ali je papir na vrhu ali dnu zamazan, papir vstavite v pravi smeri in vodila robov potisnite do robov papirja.

➔ [“Nalaganje papirja v zadnji podajalnik papirja” na strani 25](#)

### ■ Pot papirja je razmazana.

#### Rešitve

Če se pojavijo navpični pasovi (vodoravno na smer tiskanja) ali je papir zamazan, očistite pot papirja.

➔ [“Čiščenje poti papirja zaradi madežev črnila” na strani 74](#)

### ■ Papir je zvit.

#### Rešitve

Papir položite na ravno površino, da preverite, ali je zvit. Če je zvit, ga poravnajte.

## Kopirane fotografije so lepljive



### ■ Kopija je bil izvedena na napačni strani fotografskega papirja.

#### Rešitve

Prepričajte se, da kopirate na stran, ki je namenjena za tiskanje. Če ste vsebino pomotoma kopirali na napačno stran fotografskega papirja, očistite pot papirja.

➔ [“Čiščenje poti papirja zaradi madežev črnila” na strani 74](#)

## Kopiranje brez obrob ni mogoče



### Možnost brez obrob ni nastavljena v nastavitvah tiskanja.

#### Rešitve

Na nadzorni plošči izberite **Kopiraj** > **Več** > **Meni** > **Kopiranje brez robov**. Če izberete papir, ki ne podpira tiskanja brez obrob, ni mogoče omogočiti nastavitve brez obrob. Izberite vrsto papirja, ki podpira tiskanje brez obrob.

➔ [“Papir za tiskanje brez obrob” na strani 159](#)

## Med kopiranjem brez obrob so robovi slike odrezani



### Ker se slika rahlo poveča, se odreže izstopajoče območje.

#### Rešitve

Izberite nastavev za manjše povečanje.

Izberite **Kopiraj** > **Več** > **Meni** > **Kopiranje brez robov** in spremenite nastavev **Razširitev**.

## Položaj, velikost ali robovi kopij so nepravilni

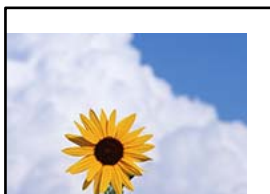

Vzroki za to težavo so lahko naslednji.



### ■ Papir ni pravilno vstavljen.

#### Rešitve

Papir vstavite obrnjen v pravilno smer in vodilo za rob premaknite do roba papirja.

➔ [“Nalaganje papirja v zadnji podajalnik papirja” na strani 25](#)

### ■ Izvirniki niso vstavljeni pravilno.

#### Rešitve

Preverite, ali ste izvirnike pravilno vstavili glede na oznake za poravnavo.

Če je rob optično prebrane slike odrezan, rahlo odmaknite izvirnik od roba stekla optičnega bralnika.

➔ [“Vstavljanje izvirnikov na stekleno ploščo optičnega bralnika” na strani 30](#)

### ■ Na steklu optičnega bralnika so prah ali madeži.

#### Rešitve

S suho, mehko in čisto krpo očistite steklo optičnega bralnika in pokrov optičnega bralnika. Če so na steklu okrog izvirnikov prah ali madeži, se lahko območje kopije razširi, da zajame tudi to, kar bo povzročilo napačen položaj za tiskanje ali manjše slike.

➔ [“Čiščenje Steklo optičnega bralnika” na strani 75](#)

### ■ Velikost papirja ni pravilno nastavljena.

#### Rešitve

Izberite ustrezno nastavitev velikosti papirja.

## Na kopirani sliki se pojavijo neenakomerne ali razmazane barve, pike ali ravne črte



Vzroki za to težavo so lahko naslednji.

### ■ Pot papirja je umazana.

#### Rešitve

Vložite in izvzrite papir brez tiskanja, da očistite pot papirja.

➔ [“Čiščenje poti papirja zaradi madežev črnila” na strani 74](#)

### ■ Na izvirnikih ali steklu optičnega bralnika je prah ali umazanija.

#### Rešitve

Odstranite prah ali umazanijo, ki se je prilepila na izvirnike, in očistite steklo optičnega bralnika.

➔ [“Čiščenje Steklo optičnega bralnika” na strani 75](#)

### ■ Izvirnik ste pritisnili s preveč sile.

#### Rešitve

Če ga pritisnete s preveliko silo, se lahko pojavijo obris, madeži in pike.

Na izvirnik ali pokrov optičnega bralnika ne pritiskajte s preveliko silo.

### ■ Nastavitev gostote kopiranja je previsoka.

#### Rešitve

Znižajte nastavitev gostote kopiranja.

➔ [“Več — menijske možnosti za kopiranje” na strani 58](#)

### Na kopirani sliki se pojavi vzorec moiré (križni vzorec)

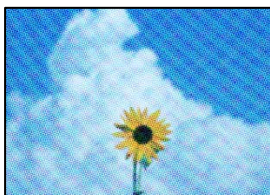

### ■ Če je izvirnik natisnjen dokument, kot je revija ali katalog, se prikaže pikčast vzorec moiré.

#### Rešitve

Spremenite nastavitev zmanjšanja in povečave. Če se vzorec moiré še vedno pojavlja, postavite izvirnik pod nekoliko drugačnim kotom.

➔ [“Več — menijske možnosti za kopiranje” na strani 58](#)

### Na kopirani sliki so sledi zadnje strani originalnega dokumenta



Vzroki za to težavo so lahko naslednji.

**Pri optičnem branju tankih izvirkov bodo morda hkrati tudi optično prebrane slike na zadnji strani.**

**Rešitve**

Izvirnik postavite na steklo optičnega bralnika in nato čezenj položite list črnega papirja.

→ [“Vstavljanje izvirkov na stekleno ploščo optičnega bralnika” na strani 30](#)

**Nastavitev gostote kopiranja je previsoka.**

**Rešitve**

Znižajte nastavitev gostote kopiranja.

→ [“Več — menijske možnosti za kopiranje” na strani 58](#)

## Težave pri optično prebrani sliki

**Na optično prebrani sliki se pojavijo neenakomerne barve, umazanija, pike itd.**

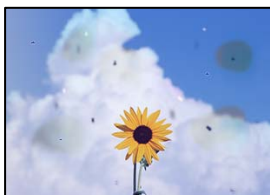

**Na izvirkih ali steklu optičnega bralnika je prah ali umazanija.**

**Rešitve**

Odstranite prah ali umazanijo, ki se je prilepila na izvirkne, in očistite steklo optičnega bralnika.

→ [“Čiščenje Steklo optičnega bralnika” na strani 75](#)

**Izvirnik ste pritisnili s preveč sile.**

**Rešitve**

Če ga pritisnete s preveliko silo, se lahko pojavijo obrisi, madeži in pike.

Na izvirnik ali pokrov optičnega bralnika ne pritiskajte s preveliko silo.

**V ozadju optično prebranih slik je viden zamik**



## Pri optičnem branju tankih izvornikov bodo morda hkrati tudi optično prebrane slike na zadnji strani.

### Rešitve

Pri optičnem branju na steklu optičnega bralnika izvornik pokrijte s črnim papirjem ali blazino.

## Optično branje ne zajame pravilnega območja

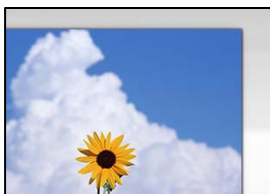

## Izvorniki niso vstavljeni pravilno.

### Rešitve

- Preverite, ali ste izvornike pravilno vstavili glede na oznake za poravnavo.
- Če je rob optično prebrane slike odrezan, rahlo odmaknite izvornik od roba stekla optičnega bralnika.

➔ [“Vstavljanje izvornikov na stekleno ploščo optičnega bralnika” na strani 30](#)

## Na steklu optičnega bralnika je prah ali umazanija.

### Rešitve

Odstranite morebitne smeti ali umazanijo s stekla in pokrova optičnega bralnika. Če so okrog izvornika nečistoče, se območje optičnega branja ustrezno poveča, da jih zajame.

## Z aplikacijo Epson ScanSmart želite optično prebrati več izvornikov, vendar ni na voljo dovolj razmaka med izvorniki.

### Rešitve

Pri nameščanju več izvornikov na stekleno ploščo optičnega bralnika se prepričajte, da je med izvorniki vsaj 20 mm (0,8 palca) vrzeli.

➔ [“Optično branje več fotografij hkrati” na strani 68](#)

## Težav z optično prebrano sliko ni mogoče rešiti

Če ste izvedli vse rešitve, a težave še vedno niste odpravili, poskusite naslednje.

## Pojavile so se težave z nastavitvami programske opreme za optično branje.

### Rešitve

Z aplikacijo Epson Scan 2 Utility odprite nastavitve za programsko opremo optičnega bralnika.

#### Opomba:

Epson Scan 2 Utility je aplikacija, ki je vključena v programsko opremo optičnega bralnika.

1. Zaženite aplikacijo Epson Scan 2 Utility.
  - Windows 11  
Kliknite gumb »Start« in izberite **Vsi programi > EPSON > Epson Scan 2 Utility**.
  - Windows 10  
Kliknite gumb »Začetni zaslon« in izberite **EPSON > Epson Scan 2 Utility**.
  - Windows 8.1/Windows 8  
Vnesite ime aplikacije v iskalno vrstico in nato izberite prikazano ikono.
  - Windows 7/Windows Vista/Windows XP  
Kliknite gumb »Začetni zaslon« in izberite **Vsi programi** ali **Programi > EPSON > Epson Scan 2 > Epson Scan 2 Utility**.
  - Mac OS  
Izberite **Pojdi > Programi > Epson Software > Epson Scan 2 Utility**.
2. Izberite zavihek **Drugo**.
3. Kliknite **Ponastavi**.

Če težave ne odpravite z inicializacijo, odstranite in znova namestite programsko opremo optičnega bralnika.

➔ [“Ločena namestitvev aplikacij” na strani 82](#)

## V gonilniku tiskalnika ni mogoče izbrati vrste papirja ali vira papirja

### ■ Izvirni gonilnik tiskalnika Epson ni nameščen.

#### Rešitve

Če izvirni gonilnik tiskalnika Epson (EPSON XXXXX) ni nameščen, so funkcije, ki so na voljo, omejene. Priporočamo, da uporabite izvirni gonilnik tiskalnika Epson.

## Na zaslonu LCD se prikaže koda napake

Na zaslonu LCD se prikaže koda, če pride do napake ali morate ukrepati v zvezi z določenimi informacijami. Če je koda prikazana, upoštevajte spodnja navodila za odpravljanje te težave.

Koda	Primer	Rešitve
E-01	Prišlo je do napake tiskalnika.	Odprite optični bralnik in odstranite ves papir ali zaščitni material iz notranjosti tiskalnika. Izklopite in znova vklopite tiskalnik.
E-02	Prišlo je do napake optičnega bralnika.	Izklopite in znova vklopite tiskalnik.
E-12	Zamenjajte blazinico za črnilo za tiskanje brez obrob.	Za zamenjavo blazinice za črnilo za tiskanje brez obrob se obrnite na Epson ali na pooblaščenega ponudnika storitev Epson*. To ni del, ki ga lahko servisira uporabnik.  Tiskanje brez obrob ni na voljo, vendar pa je tiskanje z obrobami na voljo.

Koda	Primer	Rešitve
W-01	Papir se je zagozdil.	Odstranite papir iz tiskalnika in pritisnite gumb, ki je prikazan na dnu zaslona LCD, da odstranite napako. V nekaterih primerih morate izklopiti in znova vklopiti napajanje.
W-12	Kartuše s črnilom niso pravilno nameščene.	Kartuše s črnilom čvrsto pritisnite navzdol.
W-13	Kartuše s črnilom, ki je prikazana na zaslonu LCD, ni bilo mogoče prepoznati.	Zamenjajte kartušo s črnilom. Epson priporoča uporabo originalnih kartuš s črnilom Epson. <a href="#">"Kode kartuš s črnilom" na strani 161</a>
W-14	Življenjska doba blazinice za črnilo za tiskanje brez obrob bo kmalu potekla.	Za zamenjavo blazinice za črnilo za tiskanje brez obrob se obrnite na Epson ali na pooblaščenega ponudnika storitev Epson*. To ni del, ki ga lahko servisira uporabnik. Sporočilo bo prikazano, dokler blazinica za črnilo ne bo zamenjana.  Za nadaljevanje tiskanja pritisnite gumb  .
I-22	Nastavite Wi-Fi v meniju <b>Potisni gumb (WPS)</b> .	Pritisnite gumbna dostopni točki. Če na dostopni točki ni nobenega gumba, odprite okno z nastavitvami dostopne točke in kliknite gumb, ki je prikazan v programski opremi.
I-23	Nastavite Wi-Fi v meniju <b>Koda PIN (WPS)</b> .	Kodo PIN, ki je prikazana na zaslonu LCD, morate v dveh minutah vnesti v dostopno točko ali računalnik.
I-31	Nastavite Wi-Fi v meniju <b>Sam. povez. Wi-Fi</b> .	Namestite programsko opremo v računalnik in nato pritisnite gumb OK, ko se začne nastavev povezave Wi-Fi.
I-41	Možnost <b>Sam. prik. nas. p.</b> je onemogočena. Nekaterih funkcije ni mogoče uporabiti.	Če je nastavev <b>Sam. prik. nas. p.</b> onemogočena, storitve AirPrint ne morete uporabljati.
I-60	Vaš računalnik morda ne podpira standarda WSD (spletne storitve za naprave).	Funkcija optičnega branja v računalnik (WSD) je na voljo le za računalnike, v katerih je nameščena angleška različica sistema Windows 10, Windows 8.1, Windows 8, Windows 7 ali Windows Vista. Preverite, ali je tiskalnik pravilno priključen na računalnik.
-	Izk. in vkl. nap. Če težave ne morete odprav., se obrnite na XX.	Poskusite s temi rešitvami.  1. Izklopite in znova vklopite tiskalnik.  2. Če uporabljate povezavo Wi-Fi, izklopite in znova vklopite brezžični usmerjevalnik.  Če je sporočilo o napaki še vedno prikazano, zabeležite kodo napake in se nato obrnite na podporo družbe Epson.
Recovery Mode	Tiskalnik se je zagnal v načinu obnovitve, ker vdelane programske opreme ni bilo mogoče posodobiti.	Upoštevajte spodnja navodila, da poskusite znova posodobiti vdelano programsko opremo.  1. S kablom USB priključite tiskalnik na računalnik. (V načinu obnovitve vdelane programske opreme ne morete posodobiti prek omrežne povezave.)  2. Za nadaljnja navodila obiščite lokalno spletno mesto družbe Epson.

\* V nekaterih ciklih tiskanja se lahko v blazinici za črnilo zbere zelo majhna količina odvečnega črnila. Da bi preprečili uhajanje črnila iz blazinice, bo tiskalnik nehal tiskati, ko bo blazinica dosegla svoje omejitve. Ali je to potrebno in kako pogosto, je odvisno od števila strani, ki jih natisnete s funkcijo brezrobne tiskanja. Potreba po zamenjavi blazinice ne pomeni, da je tiskalnik prenehal delovati v skladu v svojimi specifikacijami. Tiskalnik vas bo obvestil, kdaj je treba blazinico zamenjati, kar pa lahko opravi samo pooblaščen ponudnik storitev družbe Epson. Garancija družbe Epson ne krije stroškov zamenjave tega dela.

## Papir se zatakne

Oglejte si sporočilo o napaki, ki je prikazano na nadzorni plošči, in upoštevajte navodila za odstranitev zagozdenega papirja, vključno z morebitnimi odtrganimi delci. Nato odstranite napako.

Zaslon LCD prikaže animacijo, ki vam pokaže, kako odstraniti zagozden papir.

 **Pozor:**

*Ko je vaša roka v notranjosti tiskalnika, se nikoli ne dotikajte gumbov na nadzorni plošči. Če tiskalnik začne delati, lahko pride do poškodb. Pazite, da se ne dotaknete štrlečih delov, da se izognete poškodbam.*

 **Pomembno:**

*Previdno odstranite zataknen papir. Odstranjevanje papirja na silo lahko tiskalnik poškoduje.*

## Odstranjevanje zataknenega papirja

 Postopek si lahko ogledate tudi v Priročniku s spletnimi filmi. Obiščite navedeno spletno mesto.

<https://support.epson.net/publist/vlink.php?code=NPD6871>

 **Pozor:**

- Pazite, da si pri odpiranju ali zapiranju optičnega bralnika ne priprete roke ali prstov. V nasprotnem se lahko poškodujete.
- Ko je vaša roka v notranjosti tiskalnika, se nikoli ne dotikajte gumbov na nadzorni plošči. Če tiskalnik začne delati, lahko pride do poškodb. Pazite, da se ne dotaknete štrlečih delov, da se izognete poškodbam.

1. Odstranite zagozden papir iz pladnja zadaj.

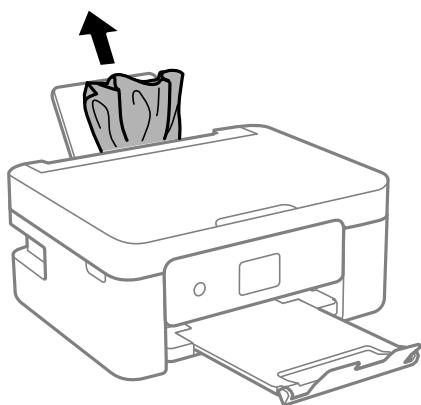

2. Odstranite zadnji pokrov.

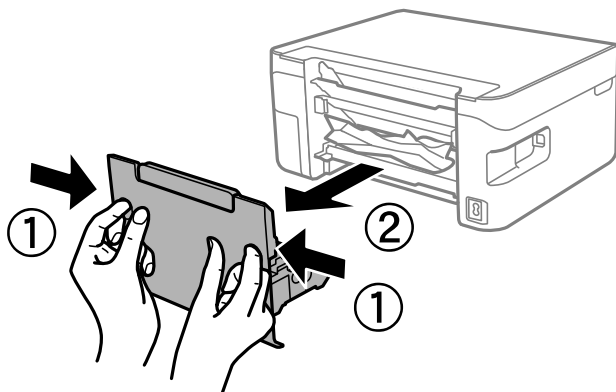

3. Odstranite zagozden papir iz zadnjega pokrova.

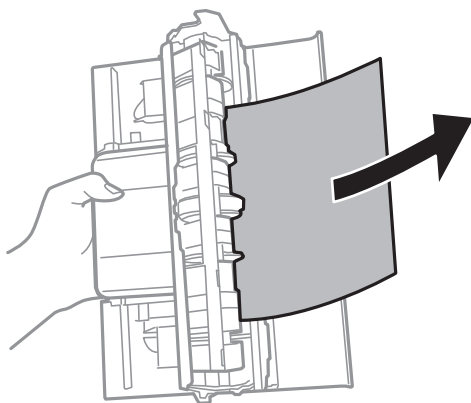

4. Odstranite zagozdeni papir.

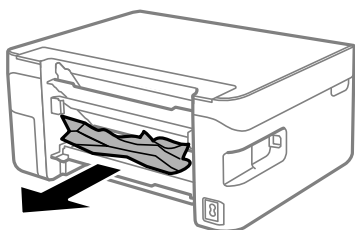

5. Vstavite zadnji pokrov v tiskalnik.



6. Celotno enoto za optično branje odprite ob zaprtem pokrovu optičnega bralnika.

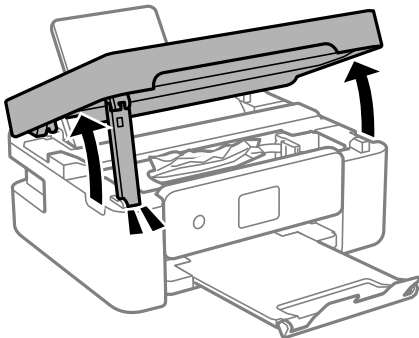

7. Odstranite zagozdeni papir.

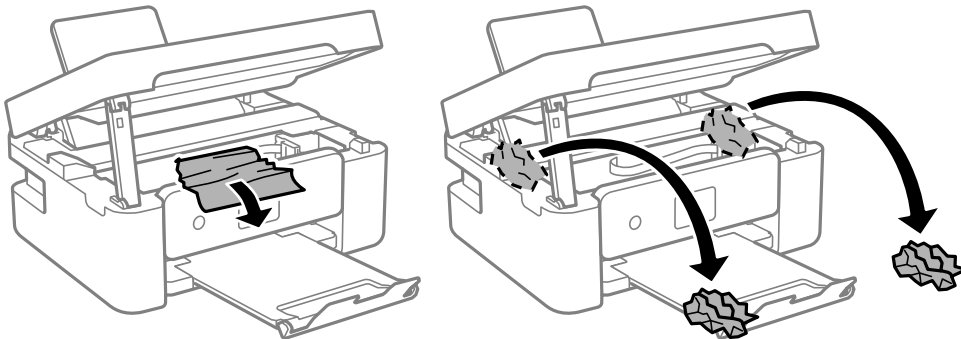

**Pomembno:**

Ne dotikajte se belega ploščatega kabla in prozornega filma v notranjosti tiskalnika. V nasprotnem primeru lahko pride do okvare.

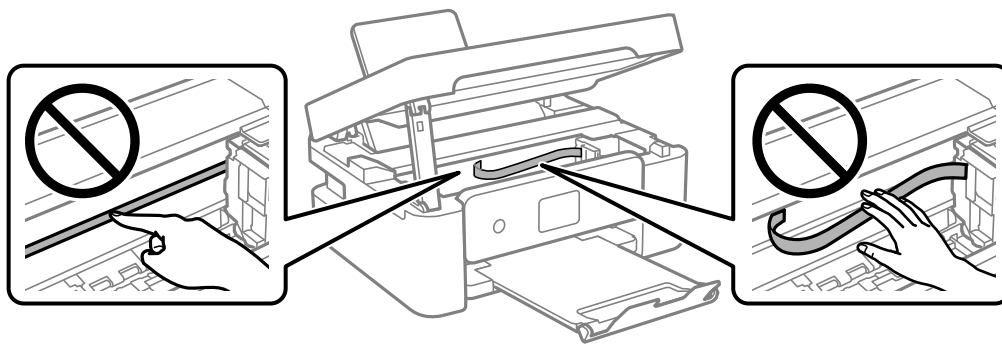

8. Zaprite optični bralnik.

Zaradi varnostnih razlogov se optični bralnik zapre v dveh korakih.

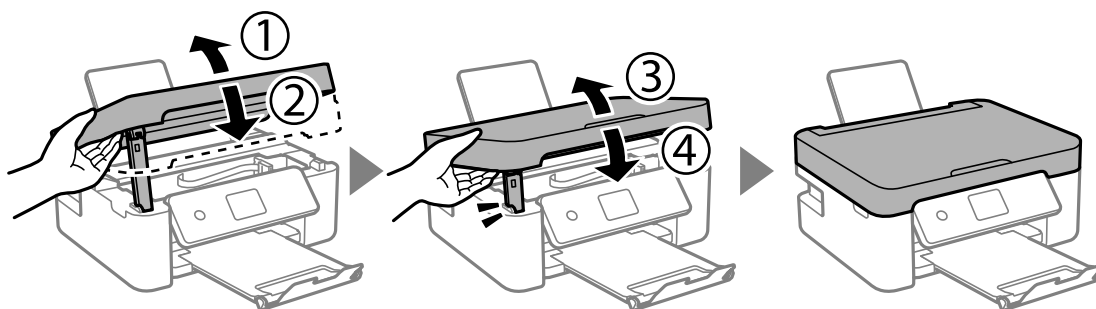

**Opomba:**

Optičnega bralnika ni mogoče odpreti iz spodnjega položaja. Preden bralnik odprete, ga v celoti zaprite.

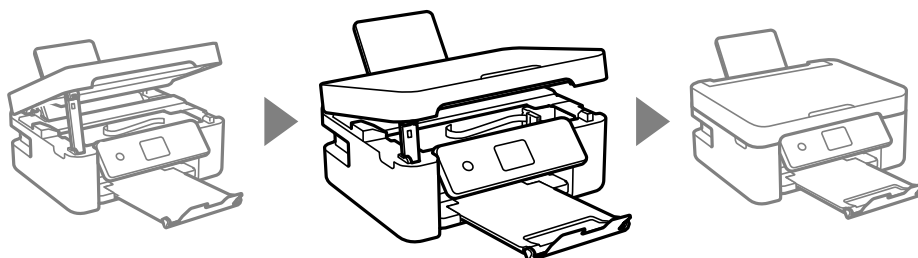

## Preprečevanje zatikanja papirja

Preverite naslednje, če se papir pogosto zatakne.

- Tiskalnik namestite na ravno površino in delajte v priporočenih okoljskih pogojih.  
“Okoljski tehnični podatki” na strani 176
- Uporabljajte papir, ki ga podpira ta tiskalnik.  
“Papir, ki je na voljo, in njegove zmogljivosti” na strani 158
- Upoštevajte opozorila glede dela s papirjem.  
“Opozorila pri delu s papirjem” na strani 23
- Papir vstavite obrnjen v pravilno smer in vodilo za rob premaknite do roba papirja.  
“Nalaganje papirja v zadnji podajalnik papirja” na strani 25
- Ne vstavite večjega števila, kot je največje dovoljeno število listov, določeno za papir.
- Če ste vstavili več listov papirja naenkrat, ga vstavljajte enega po enega.
- Prepričajte se, da velikost in vrsta papirja ustrežata dejanski velikosti in vrsti papirja, vstavljenega v tiskalnik.  
“Seznam vrst papirja” na strani 24

## Treba je zamenjati kartuše s črnilom

### Previdnostni ukrepi pri ravnanju s kartušami s črnilom

Pred zamenjavo kartuš s črnilom si preberite naslednja navodila.

#### Previdnostni ukrepi pri shranjevanju črnila

- Kartuše s črnilom hranite na mestu, ki ni izpostavljeno neposredni sončni svetlobi.
- Kartuš s črnilom ne hranite v prostoru z visoko ali zelo nizko temperaturo.
- Če želite doseči najboljše rezultate, Epson priporoča, da kartuše s črnilom porabite pred datumom, natisnjениm na embalaži, oziroma v šestih mesecih po odprtju embalaže, kar je prej.
- Za najboljše rezultate hranite stekleničke s črnilom s spodnjo stranjo navzdol.
- Po tem, ko kartušo prinesete iz hladnega skladišča, pred uporabo počakajte vsaj tri ure, da se ogreje na sobno temperaturo.
- Paketa s kartušo ne odpirajte, dokler niste pripravljeni, da jo vstavite v tiskalnik. Kartuša je vakuumsko pakirana, da se ohrani njena zanesljivost. Če kartušo pred uporabo pustite dlje časa odpakirano, normalno tiskanje morda ne bo mogoče.

#### Previdnostni ukrepi pri zamenjavi kartuš s črnilom

- Bodite previdni, da ne zlomite kaveljčkov na straneh kartuše, ko jo odstranite iz embalaže.
- Kartuš po odprtju embalaže ne tresite, saj lahko začnejo puščati.
- Preden kartušo vstavite v tiskalnik, morate odstraniti rumen trak, sicer bo morda kakovost tiskanja slabša, ali pa tiskanje ne bo mogoče. Ne odstranite ali trgajte oznake na kartuši, saj lahko to povzroči puščanje.

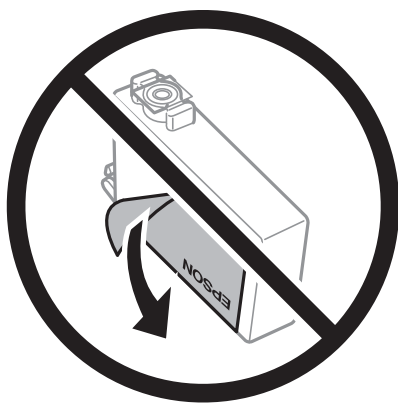

- Ne odstranite prozornega pečata s spodnje strani kartuše, sicer lahko postane neuporabna.

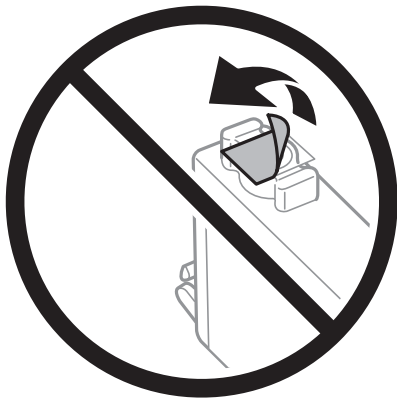

- Ne dotikajte se območij, prikazanih na ilustraciji. Sicer lahko onemogočite normalno delovanje in tiskanje.

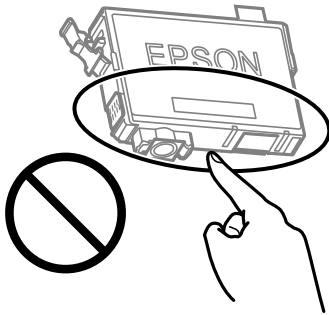

- Namestite vse kartuše s črnilom, sicer tiskanje z izdelkom ne bo mogoče.
- Kartuš ne zamenjajte, ko je tiskalnik ugasnjen. Tiskalne glave ne premikajte ročno, sicer lahko tiskalnik poškodujete.
- Med polnjenjem s črnilom tiskalnika ne ugašajte. Če je polnjenje s črnilom nedokončano, morda ne boste mogli tiskati.
- Ne puščajte tiskalnika z odstranjenimi kartušami oziroma tiskalnika med menjavanjem kartuš ne ugasnite. V nasprotnem primeru se bo črnilo, ki bo ostalo v šobah tiskalne glave, posušilo in morda ne boste mogli več tiskati.
- Če morate kartušo začasno odstraniti, zagotovite, da v območje dovajanja črnila ne prodreta umazanija in prah. Kartuše shranjujte v enakem okolju kot tiskalnik, pri čemer naj je dovod črnila obrnjen navzdol ali postrani. Kartuš ne shranjujte obrnjenih z dovodom črnila navzgor. Ker je dovod črnila opremljen z ventilom, ki preprečuje izpust viška črnila, ni potrebe po dodatnih pokrovih ali zamaških.
- Odstranjena kartuša s črnilom lahko vsebuje črnilo v okolici vratc za dovajanje črnila zato bodite previdni, da črnilo ne prenesete na okolico, ko odstranjujete kartuše.
- Ta tiskalnik uporablja kartuše, opremljene z zelenim čipom, ki nadzoruje informacije, kot je količina preostalega črnila v vsaki kartuši. To pomeni, da tudi v primeru, da kartušo iz tiskalnika odstranite, preden je porabljena, jo še zmeraj lahko uporabljate, ko jo ponovno vstavite v tiskalnik. Pri ponovni vstavitvi bo morda porabljena določena količina črnila, ki bo zagotovila učinkovitost delovanja tiskalnika.
- Za najvišjo učinkovitost kartušo odstranite le, ko jo nameravate zamenjati. Kartuš z nizko ravnijo črnila po ponovni vstavitvi ni mogoče uporabljati.
- Za zagotovitev vrhunske kakovosti natisov in zaščito tiskalne glave v kartuši ostane nekaj varnostne rezervne količine črnila, ko tiskalnik javi, da je kartušo treba zamenjati. Naveden zmogljivost ne vključuje te rezerve.
- Kartuše s črnilom ne smete razstavljati ali vanjo kakorkoli posegati, sicer morda ne boste mogli tiskati.

- Kartuš, ki so priložene tiskalniku, ne morete uporabljati kot nadomestilo.

### Poraba črnila

- Za ohranjanje optimalnega delovanja tiskalne glave je nekaj črnila porabljenega iz vseh kartuš med vzdrževanjem. Črnilo je lahko porabljeno tudi pri zamenjavi kartuše s črnilom ali vklopu tiskalnika.
- Ko tiskate črno-belo ali sivine, bo lahko uporabljeno barvno črnilo namesto črnega, odvisno od vrste papirja ali nastavitve kvalitete papirja. To je zaradi tega, ker mešanica barvnega črnila ustvari črno.
- Črnilo v kartušah s črnilom, ki so priložene tiskalniku, se delno uporablja pri prvi namestitvi. Za zagotavljanje visokokakovostnih natisov bo tiskalna glava vašega tiskalnika popolnoma napolnjena s črnilom. V tem postopku, ki se izvede samo enkrat, se porabi določena količina črnila, zato bodo te kartuše morda natisnile manj strani kot kasneje uporabljene kartuše.
- Donos je odvisen od slik, ki jih tiskate, vrste papirja, ki ga uporabljate, hitrosti izpisov in okoljskih pogojev, kot npr. temperature.

## Zamenjava kartuš s črnilom



### Pozor:

Pazite, da si pri odpiranju ali zapiranju optičnega bralnika ne priprete roke ali prstov. V nasprotnem se lahko poškodujete.

### Opomba:

Če zamenjate kartuše s črnilom med kopiranjem, se lahko izvirniki premaknejo. Pritisnite gumb , da prekličete kopiranje in zamenjate izvirnike.

1. Izvedite eno od spodnjih dejanj.

Element izberite z gumbi    , nato pa pritisnite gumb OK.

- Ko ste pozvani k zamenjavi kartuš s črnilom

Preverite, katero kartušo s črnilom je treba zamenjati, in nato pritisnite gumb OK. Potrdite sporočilo in na začetnem zaslonu izberite **Zamenjaj zdaj**.

- Če kartuše s črnilom zamenjate, preden v njih zmanjka črnila

Na začetnem zaslonu izberite **Vzdržev. > Menjava kartuš s črnilom**.

2. Celotno enoto za optično branje odprite ob zaprtem pokrovu optičnega bralnika.

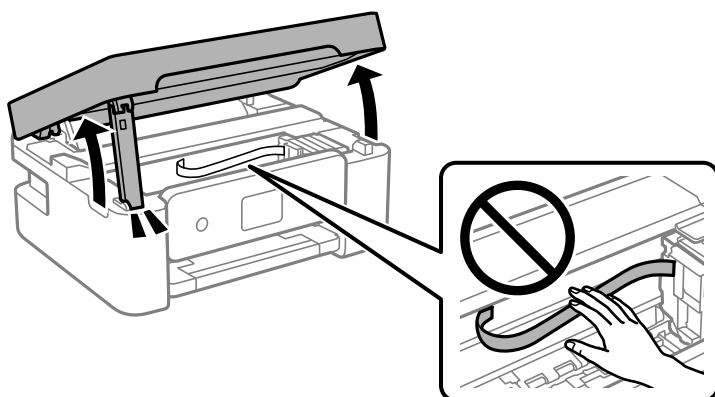

3. Pri zamenjavi kartuše s črnim črnilom nežno štirikrat ali petkrat stresite novo kartušo s črnim črnilom ter jo odstranite iz embalaže. Pri zamenjavi drugih barvnih kartuš odstranite nove barvne kartuše iz embalaže, vendar jih ne stresite.

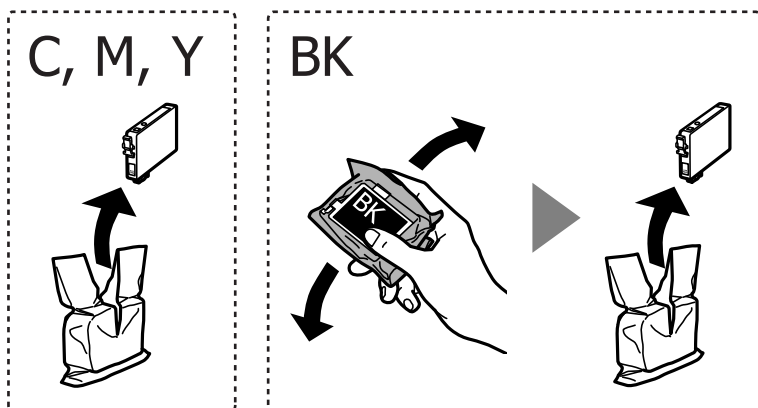

**Pomembno:**

*Kartuš po odprtju embalaže ne stresite, saj lahko začnejo puščati.*

4. Odstranite samo rumen trak.

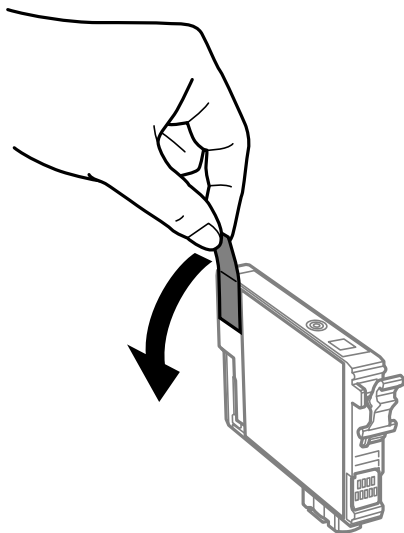

**!** Pomembno:

Ne dotikajte se območij, prikazanih na ilustraciji. Sicer lahko onemogočite normalno delovanje in tiskanje.

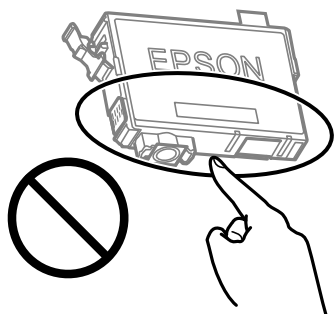

5. Stisnite jeziček na kartuši s črnilom in ga povlecite naravnost navzgor. Če kartuše s črnilom ne morete odstraniti, jo čvrsto povlecite.

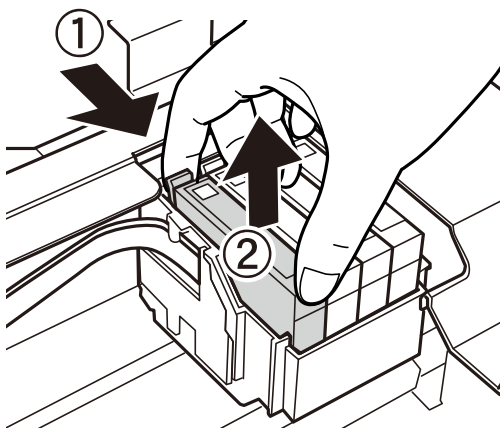

6. Vstavite novo kartušo s črnilom in jo čvrsto pritisnite navzdol.

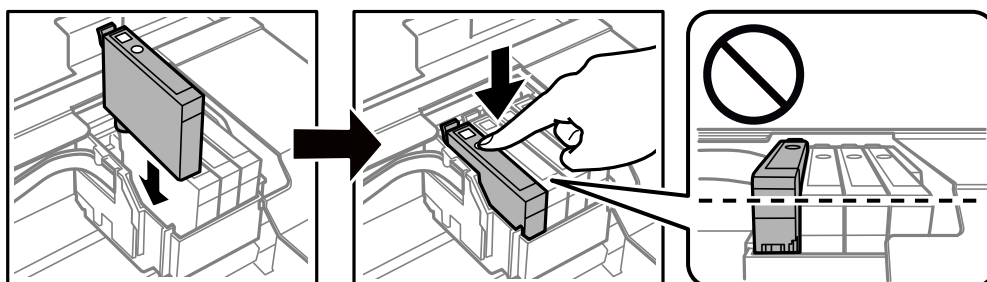

7. Zaprite optični bralnik.

Zaradi varnostnih razlogov se optični bralnik zapre v dveh korakih.

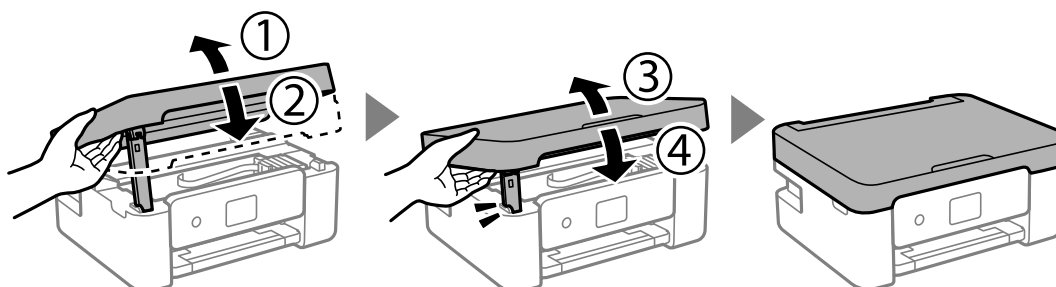

**Opomba:**

Optičnega bralnika ni mogoče odpreti iz spodnjega položaja. Preden bralnik odprete, ga v celoti zaprite.

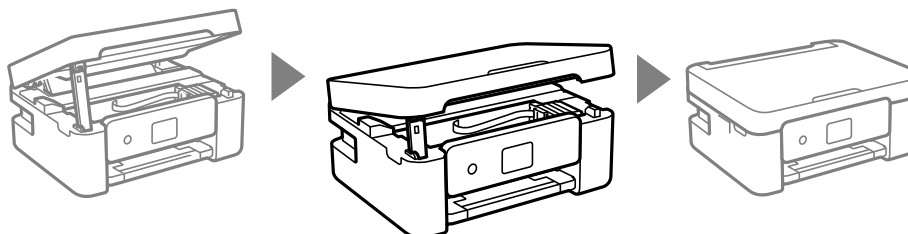

8. Pritisnite gumb .

Začne se polnjenje s črnilom.



**Pomembno:**

Med polnjenjem s črnilom tiskalnika ne ugašajte. Če je polnjenje s črnilom nedokončano, morda ne boste mogli tiskati.

**Povezane informacije**

- ➔ [“Previdnostni ukrepi pri ravnanju s kartušami s črnilom” na strani 139](#)
- ➔ [“Kode kartuš s črnilom” na strani 161](#)

## Začasno nadaljevanje tiskanja brez zamenjave kartuš s črnilom

### Začasno tiskanje s črnim črnilom

Če se barvna kartuša porabi, črna pa je še polna, lahko z naslednjimi nastavitvami za kratek čas nadaljujete tiskanje le s črno.

- Vrsta papirja: Navaden papir, Letterhead, Ovojnica
- Barva: Sivina
- Brez obrob: ni izbrano
- EPSON Status Monitor 3: Omogočeno (pri tiskanju z gonilnika tiskalnika v sistemu Windows.)



Ker je ta funkcija na voljo samo za približno pet dni, zamenjajte poteklo kartušo s črnilom kakor hitro je mogoče.

**Opomba:**

- Če je **EPSON Status Monitor 3** onemogočen, odprite gonilnik tiskalnika, kliknite **Razširjene nastavitve** na zavihku **Vzdrževanje** in nato izberite **Omogoči EPSON Status Monitor 3**.
- Obdobje razpoložljivosti je odvisno od pogojev uporabe.*

**Povezane informacije**

➔ [“Začasno nadaljevanje tiskanja brez zamenjave kartuš s črnilom” na strani 144](#)

**Začasno nadaljevanje tiskanja samo s črnim črnilom (Windows)**

Izvedite eno od spodnjih dejanj.

- Ko se prikaže naslednje okno, izberite **Natisni v črnem**.

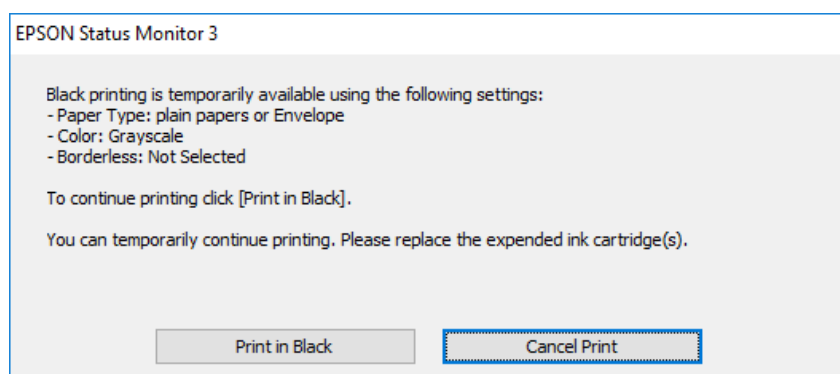

- Ko se prikaže naslednje okno, prekličite tiskanje. Nato znova zaženite tiskanje.

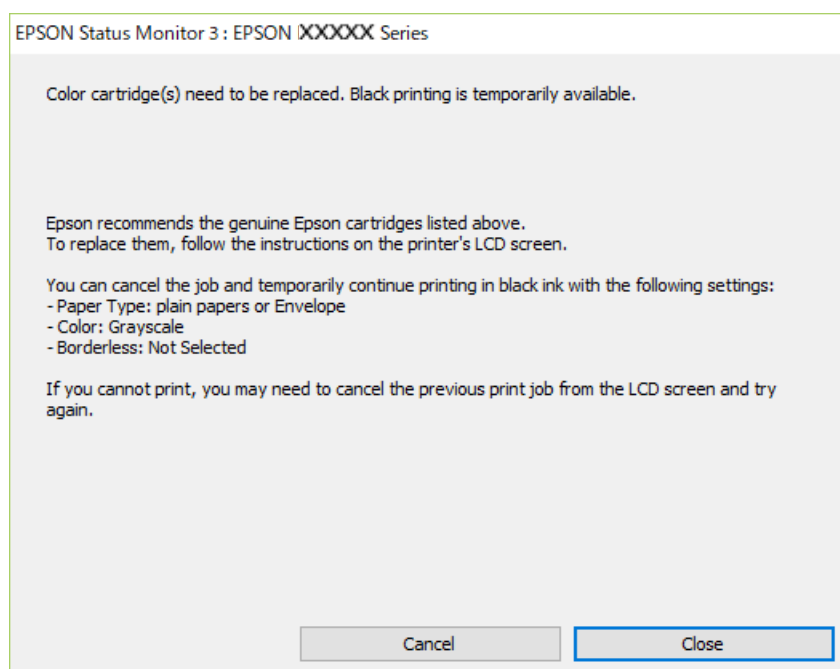

**Opomba:**

Če tiskanja iz računalnika ni mogoče preklicati, preklic opravite prek nadzorne plošče tiskalnika.

Pri vnovičnem tiskanju upoštevajte naslednja navodila.

1. Odprite okno gonilnika tiskalnika.
2. Počistite **Brez obrob** v zavihku **Glavno**.
3. Izberite **Tip papirja**, ki podpira Natisni v črnem.
4. Izberite **Sivina**.
5. Nastavite druge elemente v zavihkih **Glavno** in **Več možnosti** kot je potrebno in nato kliknite **V redu**.
6. Kliknite **Natisni**.
7. V prikazanem oknu kliknite **Natisni v črnem**.

### **Povezane informacije**

➔ [“Začasno tiskanje s črnim črnilom” na strani 144](#)

### **Začasno nadaljevanje tiskanja samo s črnim črnilom (Mac OS)**

#### **Opomba:**

*Če želite uporabiti to funkcijo prek omrežja, vzpostavite povezavo z **Bonjour**.*

1. Kliknite ikono za tiskalnik v **Doku**.
2. Prekličite opravilo.  
**Opomba:**  
*Če tiskanja iz računalnika ni mogoče preklicati, preklic opravite prek nadzorne plošče tiskalnika.*
3. Izberite **Nastavitve sistema** v meniju Apple > **Tiskalniki in optični bralniki** (ali **Tiskanje in optično branje, Tiskanje in faks**) in nato izberite tiskalnik. Kliknite **Možnosti in potrošni material** > **Možnosti** (ali **Gonilnik**).
4. Izberite **On** za nastavev **Permit temporary black printing**.
5. Odprite okno za tisk.
6. V pojavnem meniju izberite **Nastavitve tiskanja**.
7. Izberite katerokoli velikost papirja, razen brezrobe velikosti, kot nastavev **Velikost papir**.
8. Izberite vrsto papirja, ki podpira možnost **Permit temporary black printing** za nastavev **Media Type**.
9. Izberite **Sivina**.
10. Ostale elemente nastavite kot potrebno.
11. Kliknite **Natisni**.

## Povezane informacije

➔ [“Začasno tiskanje s črnim črnilom” na strani 144](#)

## Nadaljevanje tiskanja za varčevanje črnega črnila (velja samo za Windows)

Ko zmanjkuje črne barve in imate dovolj barvnega črnila, lahko za ustvarjanje črne barve uporabite mešanico barvnih črnil. Tiskanje lahko nadaljujete, medtem ko pripravljate črno kartušo za zamenjavo.

Funkcija je na voljo samo, ko izberete naslednje nastavitve v gonilniku tiskalnika.

- Tip papirja: Navaden papir, Letterhead
- Kakovost: **Standarden**
- EPSON Status Monitor 3: omogočen

### Opomba:

- Če je **EPSON Status Monitor 3** onemogočen, odprite gonilnik tiskalnika, kliknite **Razširjene nastavitve** na zavihku **Vzdrževanje** in nato izberite **Omogoči EPSON Status Monitor 3**.
- Sestavljena črna barva se nekoliko razlikuje od čiste črne barve. Poleg tega pa se zmanjša tudi hitrost tiskanja.
- Za vzdrževanje kakovosti tiskalne glave, se prav tako porabi črna barva.

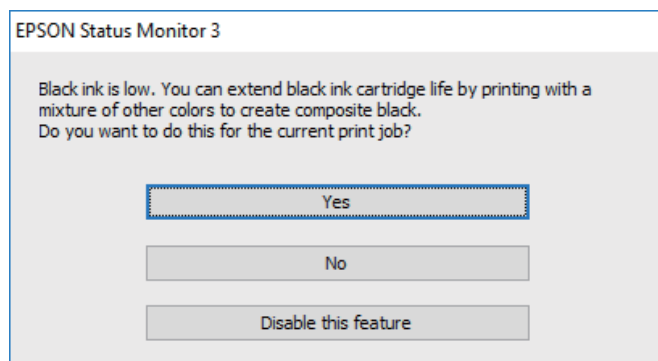

Možnosti	Opis
Da	Izberite, če želite uporabiti mešanico barvnih črnil, da ustvarite črno. To okno se prikaže naslednjič, ko boste tiskali podoben tiskalniški posel.
Ne	Izberite, če želite še naprej uporabljati preostalo črno črnilo. To okno se prikaže naslednjič, ko boste tiskali podoben tiskalniški posel.
Onemogoči to funkcijo	Izberite, če želite še naprej uporabljati preostalo črno črnilo. To okno se ne prikaže, dokler ne izberete črne kartuše in je ponovno prične primanjkovati.

## Treba je zamenjati vzdrževalno škatlico

### Previdnostni ukrepi pri ravnanju z vzdrževalnim zabojem

Pred zamenjavo vzdrževalnega zaboja si preberite naslednja navodila.

- ❑ Ne dotikajte se območij, prikazanih na ilustraciji. Dotikanje teh območij lahko prepreči normalno delovanje, vi pa se lahko umažete s črnilom.

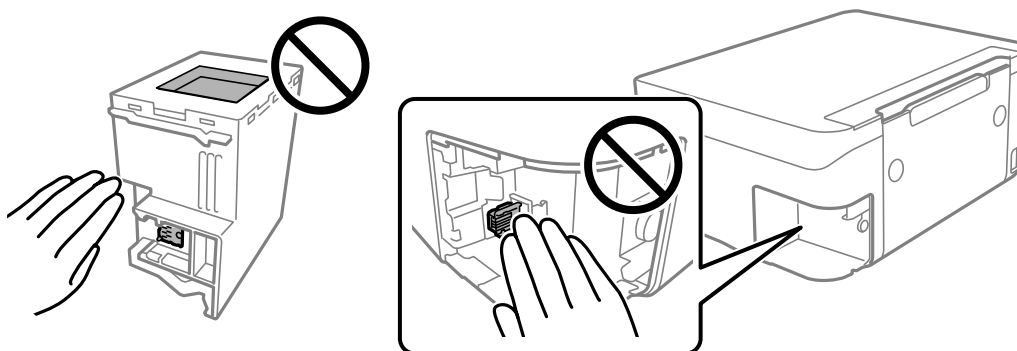

- ❑ Pazite, da vam vzdrževalni zaboje ne pade na tla. Prav tako ga ne izpostavljajte močnim udarcem.
- ❑ Vzdrževalnega zaboja ne zamenjajte med tiskanjem, saj lahko črnilo izteče.
- ❑ Vzdrževalnega zaboja in njegovega pokrova ne odstranjujte, razen ko ga menjavate, sicer lahko pride do puščanja črnila.
- ❑ Če pokrova ni mogoče ponovno namestiti, vzdrževalni zaboje morda ni pravilno nameščen. Odstranite vzdrževalni zaboje in ga nato ponovno namestite.
- ❑ Ne nagibajte rabljenega vzdrževalnega zaboja dokler ga ne zatesnite v priloženo plastično vrečko, saj lahko v nasprotnem primeru črnilo izteče.
- ❑ Ne dotikajte se odprtih v vzdrževalnem zaboju, saj se lahko umažete s črnilom.
- ❑ Ne uporabljajte vzdrževalnega zaboja, ki je bil odstranjen in je stal dlje časa. Črnilo v zaboju se bo strdilo in črnila ne bo več mogoče vpiti.
- ❑ Vzdrževalni zaboje hranite proč od neposredne sončne svetlobe.
- ❑ Vzdrževalnega zaboja ne hranite v prostoru z visoko ali zelo nizko temperaturo.

## Zamenjava vzdrževalnega zaboja

Pri nekaterih tiskalniških ciklih se lahko v vzdrževalnem zaboju zbere majhna količina presežka kartuše. Da ne bi prišlo do uhajanja črnila iz vzdrževalnega zaboja, je tiskalnik zasnovan tako, da zaustavi tiskanje, ko je vpojna zmogljivost vzdrževalnega zaboja dosegla svoje meje. Ali je zamenjava potrebna in kako pogosto, je odvisno od števila natisnjenih strani, vrste gradiva, ki ga tiskate, in števila ciklov čiščenja, ki jih izvede tiskalnik. Vzdrževalni zaboje zamenjajte, ko dobite ustrezen poziv. Epson Status Monitor, zaslon LCD ali lučke na nadzorni plošči vas opozorijo, kdaj je treba zamenjati ta del. Potreba po zamenjavi zaboja ne pomeni, da je tiskalnik prenehal delovati.

v skladu v svojimi specifikacijami. Garancija družbe Epson ne krije stroškov zamenjave tega dela. Ta del spada med dele, ki bi jih lahko uporabnik popravil sam.

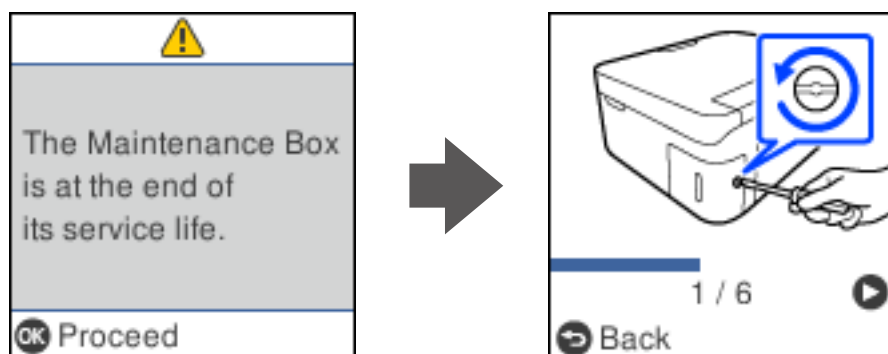

**Opomba:**

- ❑ Če je vzdrževalna škatlica polna, tiskanje in čiščenje tiskalne glave ni mogoče, dokler ne zamenjate vzdrževalne škatlice in tako preprečite iztekanje črnila. Še vedno lahko izvajate postopke, ki ne uporabljajo črnila, kot je na primer optično branje.
- ❑ Če se prikaže spodnji zaslon, uporabniki ne morejo sami zamenjati dela. Obrnite se na Epsonovo službo za podporo. Tiskanje brez obrob ni na voljo, vendar pa je tiskanje z obrobami na voljo.

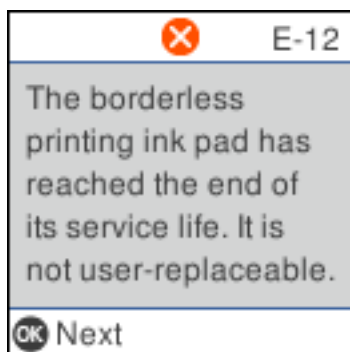

1. Odstranite novo vzdrževalno škatlico iz embalaže.



**Pomembno:**

Ne dotikajte se zelenega čipa na strani vzdrževalnega zaboja. Sicer lahko onemogočite normalno delovanje in tiskanje.

**Opomba:**

Z novim vzdrževalnim zabojem je dobavljena tudi prozorna vrečka za uporabljen vzdrževalni zaboj.

2. Odvijte vijak s ploskim izvijačem in nato odstranite pokrov.

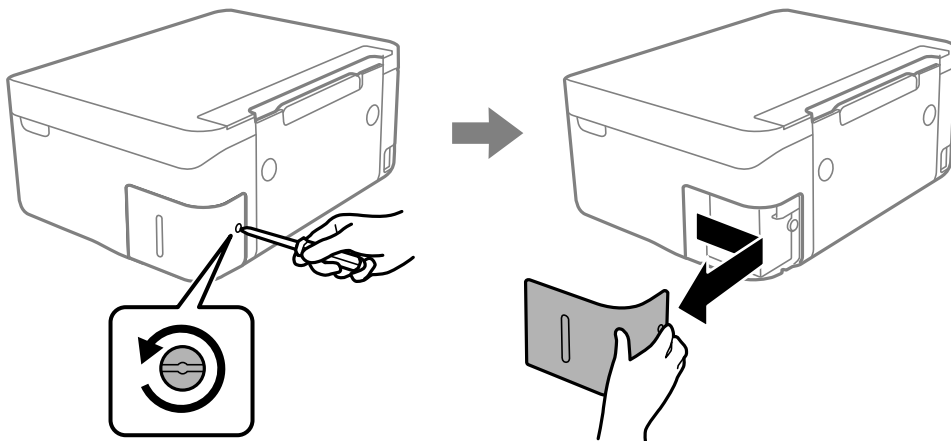

3. Odstranite uporabljeno vzdrževalno škatlico.

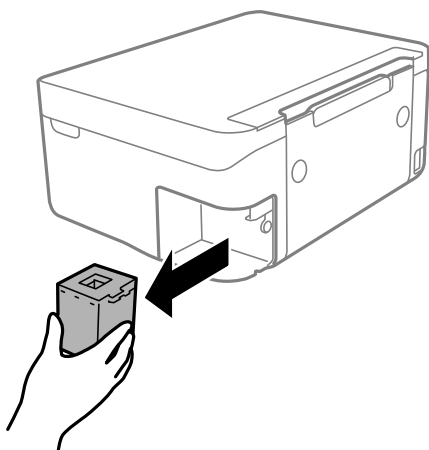

**!** **Pomembno:**

Ne dotikajte se območij, prikazanih na ilustraciji. Dotikanje teh območij lahko prepreči normalno delovanje, vi pa se lahko umažete s črnilom.

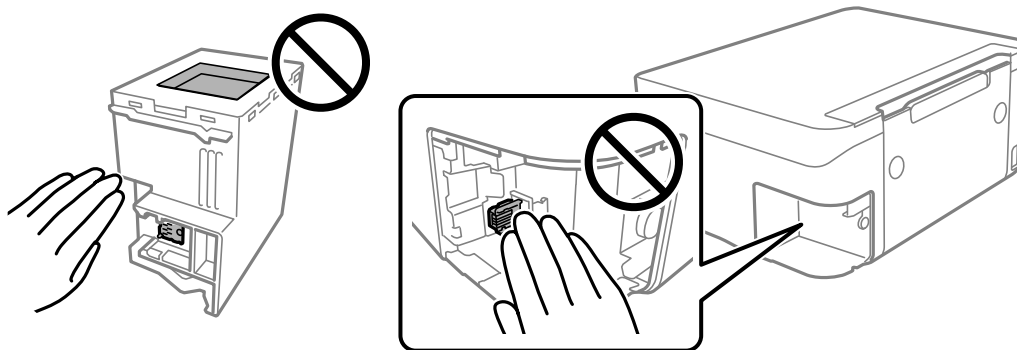

4. Uporabljen vzdrževalni zaboje odložite v prozorno vrečko, v kateri je bil dostavljen novi vzdrževalni zaboje, in jo zatesnite.

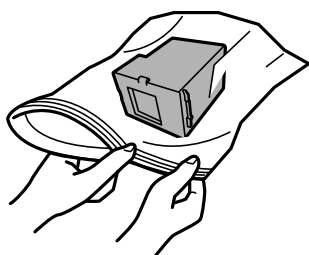

5. Vstavite novi vzdrževalni zaboje do konca v tiskalnik. Prepričajte se, da ste škatlico vstavili v pravilni položaj.

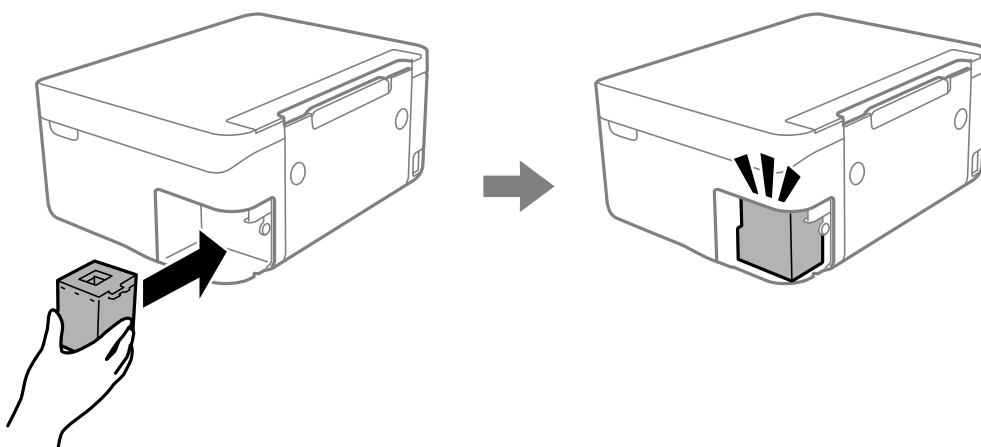

6. Ponovno namestite pokrov.

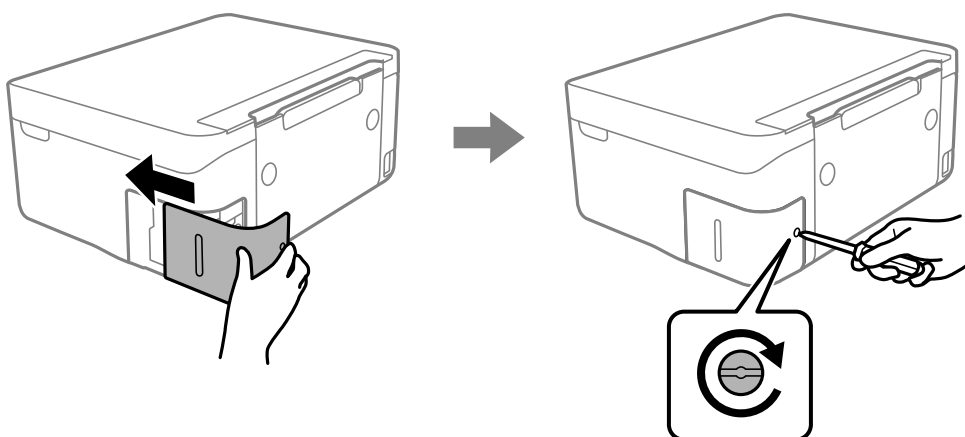

7. Potrdite sporočilo in pritisnite gumb OK.

#### **Povezane informacije**

- ➔ [“Previdnostni ukrepi pri ravnanju z vzdrževalnim zabojem” na strani 147](#)
- ➔ [“Koda vzdrževalnega zaboja” na strani 162](#)

## Tiskalnika ni mogoče običajno upravljati

### Tiskalnik se ne vklopi ali izklopi

#### Tiskalnik se ne vklopi

Vzroki za to težavo so lahko naslednji.

##### ■ Napajalni kabel ni pravilno priključen v električno vtičnico.

###### Rešitve

Preverite, ali je napajalni kabel čvrsto priključen.

##### ■ Gumba niste pridržali dovolj dolgo.



###### Rešitve

Držite gumb  malce dlje.

### Tiskalnik se ne izklopi

##### ■ Gumba niste pridržali dovolj dolgo.

###### Rešitve

Držite gumb  malce dlje. Če se tiskalnik še vedno ne izklopi, odklopite napajalni kabel iz vtičnice. Da preprečite izsuševanje tiskalne glave, vklopite tiskalnik nazaj in ga nato izklopite z gumbom .

### Napajanje se samodejno izklopi

##### ■ Omogočena je funkcija Nastavitve izklopa ali Časomer izklopa.

###### Rešitve

- Izberite **Nastavitve > Nastavitve tiskalnika > Nastavitve izklopa** in nato onemogočite nastavitvi **Izklop ob neaktivnosti** in **Izklop ob prekinjeni povezavi**.
- Izberite **Nastavitve > Nastavitve tiskalnika** in nato onemogočite nastavev **Časomer izklopa**.

###### Opomba:

Vaš izdelek ima morda funkcijo **Nastavitve izklopa** ali **Časomer izklopa**, odvisno od kraja nakupa.

### Postopki so počasni

#### Tiskanje je prepočasno

Vzroki za to težavo so lahko naslednji.



## Izvajajo se nepotrebne aplikacije.

### Rešitve

Zaprte nepotrebne aplikacije v računalniku ali pametni napravi.

## Kakovost tiskanja je previsoka.

### Rešitve

Izberite nižjo kakovost tiskanja.

## Dvosmerno tiskanje je onemogočeno.

### Rešitve

Omogočite dvosmerno (ali visokohitrostno) nastavitvev. Če je ta nastavitev omogočena, tiska tiskalna glava s premikanjem v obe smeri, kar poveča hitrost tiska.

#### Windows

Izberite **Dvosmerno tiskanje** na zavihku **Več možnosti** gonilnika tiskalnika.

#### Mac OS

Izberite **Nastavitve sistema** v meniju Apple > **Tiskalniki in optični bralniki** (ali **Tiskanje in optično branje, Tiskanje in faks**) in nato izberite tiskalnik. Kliknite **Možnosti in potrošni material** > **Možnosti** (ali **Gonilnik**). Izberite On za nastavitvev **Dvosmerno tiskanje**.

## Omogočen je Tihi način.

### Rešitve

Onemogočite **Tihi način**. Hitrost tiskanja se upočasni, če je za tiskalnik izbran **Tihi način**.

#### Nadzorna plošča

Na začetnem zaslonu izberite  in nato še **Izklopi**.

#### Windows

Izberite **Izklop** kot nastavitvev **Tihi način** na zavihku **Glavno** gonilnika tiskalnika.

#### Mac OS

Izberite **System Preferences** v meniju Apple > **Printers & Scanners** (ali **Print & Scan, Print & Fax**) in nato izberite tiskalnik. Kliknite **Options & Supplies** > **Options** (ali **Driver**). Izberite Off za nastavitvev **Tihi način**.

## Morda je prišlo do težav s povezavo pri brezžičnem usmerjevalniku.

### Rešitve

Znova zaženite brezžični usmerjevalnik, vendar pri tem upoštevajte, da imajo z omrežjem vzpostavljeno povezavo tudi drugi uporabniki. Če težave še vedno niste odpravili, tiskalnik pomaknite bližje brezžičnemu usmerjevalniku ali preberite dokumentacijo, priloženo dostopni točki.

## Tiskalnik na navaden papir tiska podatke z visoko gostoto, kot so fotografije.

### Rešitve

Če podatke z visoko stopnjo gostote, kot so fotografije, tiskate na navaden papir, bo tiskanje zaradi ohranitve kakovosti morda trajala dalj časa. To ni okvara.

## Tiskanje se zelo upočasni pri neprekinjenem tiskanju

- **Aktivirana je funkcija, ki mehanizmu tiskalnika preprečuje, da bi se pregrel in poškodoval.**

### Rešitve

Nadaljujete tiskanje. Tiskalnik pustite pri miru vsaj 30 minut, da se vrne na običajno hitrost tiskanja. Hitrost tiskanja se ne vrne na običajno, če je tiskalnik izklopljen.

## Hitrost optičnega branja je nizka

- **Optično branje pri visoki ločljivosti.**

### Rešitve

Poskušajte izvesti optično branje pri nižji ločljivosti.

## Zaslon LCD potemni

- **Tiskalnik je v načinu spanja.**

### Rešitve

Pritisnite katerikoli gumb na nadzorni plošči, da se zaslon povrne v svoje prejšnje stanje.

## Glasnost med delovanjem je visoka

- **Tihi način je onemogočen v tiskalniku.**

### Rešitve

Če so zvoki delovanja preglasni, omogočite način **Tihi način**. Če omogočite to funkcijo, bo tiskanje morda počasnejše.

- Nadzorna plošča

Na začetnem zaslonu izberite  in nato še **Vklopi**.

- Windows

Izberite **Vklop** kot nastavitev **Tihi način** na zavihku **Glavno** gonilnika tiskalnika.

- Mac OS

Izberite **System Preferences** v meniju Apple > **Printers & Scanners** (ali **Print & Scan, Print & Fax**) in nato izberite tiskalnik. Kliknite **Options & Supplies > Options** (ali **Driver**). Izberite On za nastavitev **Tihi način**.

## Zahtevana je posodobitev korenskega potrdila

- **Poteklo je korensko potrdilo.**

### Rešitve

Zaženite Web Config in posodobite korensko potrdilo.

➔ [“Program za konfiguriranje postopkov tiskalnika \(Web Config\)” na strani 164](#)

## Ročnega obojestranskega tiskanja ni mogoče izvesti (Windows)

### Možnost EPSON Status Monitor 3 je onemogočena.

#### Rešitve

V gonilniku tiskalnika na zavihku **Vzdrževanje** kliknite **Razširjene nastavitve** in izberite **Omogoči EPSON Status Monitor 3**.

Vendar pa morda ne bo na voljo, če do tiskalnika dostopate prek omrežja ali ga uporabljate kot tiskalnik v skupni rabi.

## Meni Nastavitve tiskanja ni prikazan (Mac OS)

### Gonilnik tiskalnika Epson ni bil pravilno nameščen.

#### Rešitve

Če meni **Nastavitve tiskanja** ni prikazan na macOS Catalina (10.15) ali novejši različici, macOS High Sierra (10.13), macOS Sierra (10.12), OS X El Capitan (10.11), OS X Yosemite (10.10), OS X Mavericks (10.9), gonilnik tiskalnika Epson ni bil nameščen pravilno. Omogočite ga v tem meniju.

Izberite **Nastavitve sistema** v meniju Apple > **Tiskalniki in optični bralniki** (ali **Tiskanje in optično branje**, **Tiskanje in faks**), odstranite tiskalnik in ga znova dodajte.

macOS Mojave (10.14) ne more dostopati do menija **Nastavitve tiskanja** v aplikacijah družbe Apple, kot je TextEdit.

---

## Težave ni mogoče odpraviti

Če težave ne morete odpraviti, tudi ko ste poskusili vse rešitve, se obrnite na Epsonovo podporo.

Če ne morete odpraviti težav s tiskanjem ali kopiranjem, preberite te povezane informacije.

### Povezane informacije

➔ [“Težav pri tiskanju ali kopiranju ni mogoče odpraviti” na strani 155](#)

## Težav pri tiskanju ali kopiranju ni mogoče odpraviti

Izvedite ta opravila (začnite pri vrhu), dokler ne odpravite težave.

- Prepričajte se, da se vrsta papirja, vstavljenega v tiskalnik, in vrsta papirja, nastavljena v tiskalniku, ujemata z nastavitvami vrste papirja v gonilniku tiskalnika.

[“Nastavitve velikosti in vrste papirja” na strani 23](#)

- Uporabite nastavitve višje kakovosti na nadzorni plošči ali v gonilniku tiskalnika.

- Ponovno namestite kartuše s črnilom, ki so nameščene v tem tiskalniku.

Če ponovno namestite kartuše s črnilom, lahko odstranite zamašitev šob tiskalne glave in omogočite nemoten pretok črnila.

Ker tiskalnik med vnovično namestitvijo kartuše s črnilom porabi črnilo, se lahko prikaže sporočilo, da je treba zamenjati kartušo s črnilom — odvisno od ravni črnila, ki je še na voljo v kartuši.

[“Treba je zamenjati kartuše s črnilom” na strani 139](#)

- Poravnajte tiskalno glavo.  
[“Poravnava tiskalne glave” na strani 74](#)
- Izvedite preverjanje šob, da preverite, ali so šobe tiskalne glave zamašene.  
Če je vzorec za preverjanje šob prekinjen, so šobe lahko zamašene. 3-krat izmenično zaženite čiščenje glave in preverjanje šob, da preverite, ali so šobe sedaj odmašene.  
Za čiščenje tiskalne glave je potrebna določena količina črnila.  
[“Preverjanje in čiščenje tiskalne glave” na strani 71](#)
- Izklopite tiskalnik, počakajte vsaj 12 ur in nato preverite, ali so šobe še vedno zamašene.  
Če je težava v zamašitvi, tiskalnika nekaj časa ne uporabljajte. Na ta način boste morda odpravili težavo zamašitve.  
Preverite te elemente, ko je tiskalnik izklopljen.
- Preverite, ali uporabljate originalne kartuše s črnilom Epson.  
Poskusite z uporabo pristnih Epson kartuš. Izdelek je zasnovan za nastavitve barv na osnovi pristnih Epsonovih kartuš s črnilom. Uporaba nepristnih kartuš s črnilom lahko zmanjša kakovost tiskanja.  
[“Kode kartuš s črnilom” na strani 161](#)
- Preverite, ali je prozorni film umazan.  
Če na prozornem filmu opazite madeže, jih pozorno obrišite.  
[“Čiščenje prozornega filma” na strani 76](#)
- Prepričajte se, da v tiskalniku ni nobenih koščkov papirja.  
Pri odstranjevanju papirja se ne dotikajte prozornega filma z dlanmi oz. papirjem.
- Preverite papir.  
Preverite, ali je papir zvit oz. vstavljen s stranjo za tiskanje, obrnjeno navzgor.  
[“Opozorila pri delu s papirjem” na strani 23](#)  
[“Papir, ki je na voljo, in njegove zmogljivosti” na strani 158](#)  
[“Vrste papirja, ki niso na voljo” na strani 160](#)
- Prepričajte se, da ne uporabljate stare kartuše s črnilom.  
Če želite doseči najboljše rezultate, Epson priporoča, da kartuše s črnilom porabite pred datumom, natisnjenim na embalaži, oziroma v šestih mesecih po odprtju embalaže, kar je prej.
- Če izklopite tiskalnik, počakajte vsaj 12 ur in če se kakovost tiskanja še vedno ni izboljšala, zaženite Močno čiščenje.  
[“Zagon funkcije Močno čiščenje” na strani 73](#)

Če ste upoštevali navedena opravila za razreševanje, a se težava kljub temu še vedno pojavlja, bo morda treba naročiti popravilo. Obrnite se na Epsonovo službo za podporo.

### **Povezane informacije**

- ➔ [“Preden se obrnete na Epson” na strani 180](#)
- ➔ [“Posvetovanje z Epsonovo službo za podporo” na strani 180](#)

---

# Podatki izdelkov

Podatki o papirju. . . . .	158
Informacije o potrošnih izdelkih. . . . .	161
Podatki o programski opremi. . . . .	162
Seznam nastavitvenega menija. . . . .	165
Tehnični podatki izdelkov. . . . .	171
Informacije pravnega značaja. . . . .	177

## Podatki o papirju

### Papir, ki je na voljo, in njegove zmogljivosti

#### Originalni papir Epson

Epson priporoča originalni papir Epson, ki zagotavlja visokokakovosten tisk.

**Opomba:**

- Razpoložljivost papirja je odvisna od lokacije. Za zadnje informacije o razpoložljivih vrstah papirja v vaši okolici se obrnite na Epsonovo službo za podporo.*
- Oglejte si te informacije o vrstah papirja, ki so na voljo za obojestransko tiskanje brez obrob.*  
[“Papir za tiskanje brez obrob” na strani 159](#)  
[“Papir za dvostransko tiskanje” na strani 160](#)

#### Papir, ustrezen za tiskanje dokumentov

Ime medija	Velikost	Zmogljivost nalaganja (listi)
Epson Bright White Ink Jet Paper	A4	Do črte, ki jo označuje simbol trikotnika na vodilu za rob.
Epson Business Paper	A4	Do črte, ki jo označuje simbol trikotnika na vodilu za rob.

#### Papir, ustrezen za tiskanje dokumentov in fotografij

Ime medija	Velikost	Zmogljivost nalaganja (listi)
Epson Matte Paper-Heavyweight	A4	20
Epson Double-Sided Matte Paper	A4	1
Epson Photo Quality Ink Jet Paper	A4	80

#### Papir, ustrezen za tiskanje fotografij

Ime medija	Velikost	Zmogljivost nalaganja (listi)
Epson Ultra Glossy Photo Paper	A4, 13×18 cm (5×7 palcev), 10×15 cm (4×6 palcev)	20*
Epson Premium Glossy Photo Paper	A4, 13×18 cm (5×7 palcev), 16 : 9 široka velikost (102×181 mm), 10×15 cm (4×6 palcev)	20*
Epson Premium Semigloss Photo Paper	A4, 13×18 cm (5×7 palcev), 10×15 cm (4×6 palcev)	20*
Epson Photo Paper Glossy	A4, 13×18 cm (5×7 palcev), 10×15 cm (4×6 palcev)	20*

\* Če papir ni podan pravilno ali če so na natisu neenakomerne ali razmazane barve, vstavite en list papirja hkrati.

### Različne druge vrste papirja

Ime medija	Velikost	Zmogljivost nalaganja (listi)
Epson Photo Quality Self Adhesive Sheets	A4	1

## Papir, ki je na voljo na trgu

### Opomba:

Oglejte si te informacije o vrstah papirja, ki so na voljo za obojestransko tiskanje brez obrob.

*“Papir za tiskanje brez obrob” na strani 159*

*“Papir za dvostransko tiskanje” na strani 160*

### Navaden papir

Ime medija	Velikost	Zmogljivost nalaganja (listi)
Navaden papir Papir za kopiranje S pisemsko glavo*2	Letter, A4, B5, 16K (195×270 mm), A5, A6, B6  Legal, 8,5×13 palcev, Indian-Legal  Uporabniško določeno (mm) Od 54×86 do 215,9×1200	Do črte, ki jo označuje trikotni simbol na vodilu robov.*1  1  1

\*1 Če papir ni podan pravilno ali če so na natisu neenakomerne ali razmazane barve, vstavite en list papirja hkrati.

\*2 Papir, na katerem so podatki, kot je ime pošiljatelja ali organizacije, vnaprej natisnjeni v glavi. Na vrhu papirja mora biti 5-milimetrski rob. Obojestransko tiskanje in tiskanje brez obrob nista na voljo za papir s pisemsko glavo.

### Ovojnice

Ime medija	Velikost	Zmogljivost nalaganja (ovojnice)
Ovojnica	Ovojnica #10, ovojnica DL, ovojnica C6	10

## Papir za tiskanje brez obrob

### Originalni papir Epson

- Epson Bright White Ink Jet Paper
- Epson Business Paper
- Epson Photo Quality Ink Jet Paper
- Epson Matte Paper-Heavyweight
- Epson Double-Sided Matte Paper

- Epson Ultra Glossy Photo Paper
- Epson Premium Glossy Photo Paper
- Epson Premium Semigloss Photo Paper
- Epson Photo Paper Glossy
- Epson Photo Quality Self Adhesive Sheets

#### **Povezane informacije**

➔ [“Papir, ki je na voljo, in njegove zmogljivosti” na strani 158](#)

#### **Papir, ki je na voljo na trgu**

Navadni papir, kopirni papir (A4, Letter, uporabniško določen\*)

\* Za tiskanje brez obrob je na voljo papir v velikosti 89×86 do 215,9×1200 mm.

#### **Povezane informacije**

➔ [“Papir, ki je na voljo, in njegove zmogljivosti” na strani 158](#)

## **Papir za dvostransko tiskanje**

#### **Originalni papir Epson**

- Epson Bright White Ink Jet Paper
- Epson Business Paper

#### **Povezane informacije**

➔ [“Papir, ki je na voljo, in njegove zmogljivosti” na strani 158](#)

#### **Papir, ki je na voljo na trgu**

Navadni papir, kopirni papir\*

\* Za samodejno dvostransko tiskanje lahko uporabite velikosti papirja Letter, A4, B5, 16K in uporabniško določene velikosti (182×257 do 215,9×297 mm).

#### **Povezane informacije**

➔ [“Papir, ki je na voljo, in njegove zmogljivosti” na strani 158](#)

## **Vrste papirja, ki niso na voljo**

Ne uporabljajte teh vrst papirja. Uporaba teh vrst papirja povzroča zatikanje papirja in razmazano črnilo na natisnjeni kopiji.

- Valovi papir
- Raztrgan ali razrezan papir



- Prepognjen papir
- Vlažen papir
- Predebel ali pretanek papir
- Papir z nalepkami

Ne uporabljajte teh vrst ovojníc. Uporaba teh vrst ovojníc povzroča zatikanje papirja in razmazano črnilo na natisnjeni kopiji.

- Zvite ali zložene ovojnice
- Ovojnice z lepilnimi površinami na zavihkih ali ovojnice z okenci
- Pretanke ovojnice
  - Med tiskanjem se lahko zvijejo.

## Informacije o potrošnih izdelkih

### Kode kartuš s črnilom

Spodaj so prikazane kode originalnih kartuš s črnilom Epson.

**Opomba:**

- Kode kartuš s črnilom se lahko razlikujejo glede na lokacijo. Za pravilne kode kartuše na vašem območju se obrnite na podporo družbe Epson.
- Vse kartuše niso na voljo v vseh regijah.
- Čeprav kartuše s črnilom lahko vsebujejo reciklirane materiale, to ne vpliva na delovanje ali zmogljivost tiskalnika.
- Specifikacije in videz kartuš se lahko zaradi izboljšav kadarkoli, brez predhodnega obvestila spremenijo.

#### Za Evropo

Ikona	BK: Black (Črna)	C: Cyan (Ciano modra)	M: Magenta (Vijolična)	Y: Yellow (Rumena)
Pineapple 	604 604XL*	604 604XL*	604 604XL*	604 604XL*

\* »XL« označuje veliko kartušo.

**Opomba:**

Uporabniki v Evropi lahko na tem spletnem mestu najdejo podatke o zmogljivosti kartuš s črnilom Epson.

<http://www.epson.eu/pageyield>

## For Australia and New Zealand

BK: Black (Črna)	C: Cyan (Ciano modra)	M: Magenta (Vijolična)	Y: Yellow (Rumena)
604	604	604	604
604XL*	604XL*	604XL*	604XL*

\* »XL« označuje veliko kartušo.

Epson priporoča uporabo originalnih kartuš s črnilom Epson. Epson ne more jamčiti za kakovost ali zanesljivost neoriginalnega črnila. Uporaba neoriginalnega črnila lahko povzroči škodo, ki je Epsonova garancija ne krije, in pod določenimi pogoji lahko povzroči nepredvidljivo delovanje tiskalnika. Informacij o ravni neoriginalnega črnila morda ne bo mogoče prikazati.

## Koda vzdrževalnega zaboja

Epson priporoča uporabo originalnega vzdrževalnega zaboja Epson.

Koda vzdrževalnega zaboja: C9344



**Pomembno:**

Ko vzdrževalni zaboj namestite v tiskalnik, ga ni mogoče uporabljati z drugimi tiskalniki.

## Podatki o programski opremi

V tem razdelku si lahko ogledate nekaj aplikacij, ki so na voljo za vaš tiskalnik. Seznam podprte programske opreme si lahko ogledate na spletnem mestu Epson ali pa tako, da zaženete Epson Software Updater za potrditev. Prenese lahko najnovejše aplikacije.

<http://www.epson.com>

### Povezane informacije

➔ “Aplikacija za posodobitev programske opreme in vdelane programske opreme (Epson Software Updater)” na strani 165

## Aplikacija za tiskanje iz računalnika (gonilnik tiskalnik za sistem Windows)

Gonilnik tiskalnika upravlja tiskalnik v skladu z ukazi iz programa. Spreminjanje nastavitve gonilnika tiskalnika zagotavlja najboljše rezultate tiskanja. Tu lahko preverite tudi stanje tiskalnika in ga ohranite v vrhunskem delovnem stanju s pomočjo programa gonilnika tiskalnika.

**Opomba:**

Spremenite lahko tudi jezik gonilnika tiskalnika. V nastavitvi **Jezik** na zavihku **Vzdrževanje** izberite zelen jezik.

### Dostop do gonilnika tiskalnika iz programov

Za nastavitve, ki veljajo le za posamezen program, ki ga uporabljate, do njih dostopajte preko tega programa.

Izberite **Natisni** ali **Nastavitve tiskanja** v meniju **Datoteka**. Izberite svoj tiskalnik in kliknite **Nastavitve** ali **Lastnosti**.

**Opomba:**

*Postopki se razlikujejo glede na aplikacijo. Podrobnosti najdete v pomoči za aplikacijo.*

### **Dostop do gonilnika tiskalnika prek nadzorne plošče**

Za nastavitve, ki se bodo nanašale na vse programe, uporabite dostop prek nadzorne plošče.

Windows 11

Kliknite gumb »Start« in izberite **Vsi programi** > **Sistemska orodja** > **Nadzorna plošča** > **Ogled naprav in tiskalnikov** v razdelku **Strojna oprema in zvok**. Kliknite desni miškin gumb na vašem tiskalniku ali kliknite in držite, nato pa izberite **Nastavitve tiskanja**.

Windows 10

Kliknite gumb »Start« in izberite **Sistemska orodja** > **Nadzorna plošča** > **Ogled naprav in tiskalnikov** v razdelku **Strojna oprema in zvok**. Kliknite desni miškin gumb na vašem tiskalniku ali kliknite in držite, nato pa izberite **Nastavitve tiskanja**.

Windows 8.1/Windows 8

Izberite **Namizje** > **Nastavitve** > **Nadzorna plošča** > **Ogled naprav in tiskalnikov** na zaslonu **Strojna oprema in zvok**. Kliknite desni miškin gumb na vašem tiskalniku ali kliknite in držite, nato pa izberite **Nastavitve tiskanja**.

Windows 7

Kliknite gumb »Start«, izberite **Nadzorna plošča** > **Ogled naprav in tiskalnikov** na zaslonu **Strojna oprema in zvok**. Z desno tipko miško kliknite svoj tiskalnik in izberite **Nastavitve tiskanja**.

Windows Vista

Kliknite gumb »Start« in izberite **Nadzorna plošča** > **Tiskalniki** v razdelku **Strojna oprema in zvok**. Z desno tipko miško kliknite svoj tiskalnik in izberite **Nastavitve tiskanja**.

Windows XP

Kliknite gumb »Start« in izberite **Nadzorna plošča** > **Tiskalniki in druga strojna oprema** > **Tiskalniki in faksi**. Z desno tipko miško kliknite svoj tiskalnik in izberite **Nastavitve tiskanja**.

### **Dostop do gonilnika tiskalnika prek ikone tiskalnika v opravilni vrstici**

Ikona tiskalnika v opravilni vrstici namizja je ikona bližnjice, ki omogoča hiter dostop do gonilnika tiskalnika.

Če kliknete na ikono tiskalnika in izberete **Nastavitve tiskalnika**, boste odprli isto okno z nastavitvami tiskalnika, kot če do njega dostopate preko nadzorne plošče. Če dvokliknete na to ikono, lahko preverite stanje tiskalnika.

**Opomba:**

*Če ikona tiskalnika ni prikazana v opravilni vrstici, odprite okno gonilnika tiskalnika, kliknite **Nastavitve nadzorovanja** na zavihku **Vzdrževanje** in nato izberite **Registriraj ikono bližnjice v opravilni vrstici**.*

### **Zagon pripomočka**

Odprite okno gonilnika tiskalnika. Kliknite zavihek **Vzdrževanje**.

## Aplikacija za tiskanje iz računalnika (gonilnik tiskalnik za sistem Mac OS)

Gonilnik tiskalnika upravlja tiskalnik v skladu z ukazi iz programa. Spreminjanje nastavitve gonilnika tiskalnika zagotavlja najboljše rezultate tiskanja. Tu lahko preverite tudi stanje tiskalnika in ga ohranjate v vrhunskem delovnem stanju s pomočjo programa gonilnika tiskalnika.

### Dostop do gonilnika tiskalnika iz programov

Kliknite **Priprava strani** ali **Natisni** v meniju **Datoteka** v programu. Po potrebi kliknite **Pokaži podrobnosti** (ali ▼) za razširitev okna tiskanja.

#### **Opomba:**

Glede na aplikacijo, ki jo uporabljate, možnost **Priprava strani** morda ne bo prikazana v meniju **Datoteka**, postopek za prikaz zaslona za tiskanje pa bo morda drugačen. Za podrobnosti preberite pomoč aplikacije.

### Zagon pripomočka

Izberite **System Preferences** v meniju **Apple > Printers & Scanners** (ali **Print & Scan, Print & Fax**) in nato izberite tiskalnik. Kliknite **Options & Supplies > Utility > Open Printer Utility**.

## Program za konfiguriranje postopkov tiskalnika (Web Config)

Web Config je program, ki se izvaja v spletnem brskalniku, npr. Internet Explorer in Safari, računalniku ali pametni napravi. Stanje tiskalnika lahko potrdite ali pa spremenite omrežno storitev in nastavitve tiskalnika. Če želite uporabljati Web Config, povežite tiskalnik in računalnik ali napravo z istim omrežjem.

Podprti so naslednji brskalniki.

Microsoft Edge, Internet Explorer 8 ali novejša različica, Firefox\*, Chrome\*, Safari\*

\* Uporabite najnovejšo različico.

#### **Opomba:**

Prvotna vrednost skrbniškega gesla za Web Config je serijska številka tiskalnika. Oglejte si nalepko na tiskalniku.

Mesto nalepke je odvisno od izdelka — lahko je na hrbtni strani, notranji strani pokrova ali na spodnji strani.

### Zagon programa Web Config v spletnem brskalniku

1. Preverite naslov IP tiskalnika.

Na nadzorni plošči izberite **Nastavitve > Nastavitve omrežja > Preverjanje povezave**, da zaženete preverjanje povezave. Pritisnite gumb  ali OK, da natisnete poročilo o omrežni povezavi. Na natisnjem poročilu o omrežni povezavi preverite naslov IP tiskalnika.

2. V računalniku ali pametni napravi zaženite spletni brskalnik in nato vnesite naslov IP tiskalnika.

Oblika:

IPv4: http://naslov IP tiskalnika/

IPv6: http://[naslov IP tiskalnika]/

Primer:

IPv4: http://192.168.100.201/

IPv6: http://[2001:db8::1000:1]/

**Opomba:**

V pametni napravi lahko Web Config zaženete tudi na zaslonu z informacijami o izdelkih v programu Epson Smart Panel.

Ker tiskalnik za dostop do protokola HTTPS uporablja samopodpisano potrdilo, se v brskalniku prikaže opozorilo, ko zaženete Web Config; vendar to ne pomeni, da se je pojavila napaka, zato lahko opozorilo prezrete.

## Aplikacija za posodobitev programske opreme in vdelane programske opreme (Epson Software Updater)

Epson Software Updater je aplikacija, ki namesti novo programsko opremo ter posodobi vdelano programsko opremo prek interneta. Če želite redno preverjati, ali so na voljo posodobitve, v oknu z nastavitvami za samodejno posodobitev v aplikaciji Epson Software Updater nastavite interval za preverjanje, ali so na voljo posodobitve.

### Zagon v sistemu Windows

Windows 11

Kliknite gumb »Start« in izberite **Vsi programi > EPSON Software > Epson Software Updater**.

Windows 10

Kliknite gumb »Start« in izberite **EPSON Software > Epson Software Updater**.

Windows 8.1/Windows 8

Vnesite ime aplikacije v iskalno vrstico in nato izberite prikazano ikono.

Windows 7/Windows Vista/Windows XP

Kliknite gumb »Start« in izberite **Vsi programi (ali Programi) > EPSON Software > Epson Software Updater**.

**Opomba:**

Epson Software Updater lahko zaženete tudi s klikom na ikono tiskalnika v opravilni vrstici na namizju in nato z izbiro **Posodobitev programske opreme**.

### Zagon v sistemu Mac OS

Izberite **Pojdi > Programi > Epson Software > Epson Software Updater**.

### Povezane informacije

➔ ["Ločena namestitvev aplikacij" na strani 82](#)

---

## Seznam nastavitvenega menija



Na začetnem zaslonu tiskalnika izberite **Nastavitve**, da določite različne nastavitve.

### Stanje vira

Izberite meni na nadzorni plošči, kot je opisano spodaj.



**Nastavitve > Stanje vira**

#### Nivo črnila:

Prikaže približne ravni kartuš s črnilom. Če je prikazana ikona , bo v kartuši s črnilom kmalu zmanjkalo črnila. Če se prikaže oznaka , je kartuša s črnilom prazna.

Kartuše s črnilom lahko zamenjate na tem zaslonu.

#### Preostala zmog. vzdrž. škatlice:

Prikaže približno servisno dobo vzdrževalnega zaboja. Če je prikazana oznaka , je vzdrževalni zaboj skoraj poln. Če je prikazana oznaka , je vzdrževalni zaboj poln.

#### Povezane informacije

- ➔ [“Zamenjava kartuš s črnilom” na strani 141](#)
- ➔ [“Zamenjava vzdrževalnega zaboja” na strani 148](#)

## Vzdržev.

Izberite menije na nadzorni plošči, kot je opisano spodaj.

#### Nastavitve > Vzdržev.

##### Preverjanje šob:

To funkcijo izberite, če želite preveriti, ali so šobe tiskalne glave zamašene. Tiskalnik natisne vzorec za preverjanje šob.

##### Čiščenje glave:

To funkcijo izberite, če želite očistiti zamašene šobe tiskalne glave.

##### Močno čiščenje:

To funkcijo izberite, kadar želite opraviti temeljito čiščenje, če je tiskalna glava močno zamašena ali je še vedno zamašena po več običajnih čiščenjih. Pri tem čiščenju je uporabljenega več črnila kot pri običajnem čiščenju.

##### Poravnava glave:

###### Navpična poravnava:

To funkcijo izberite, če so natisi zamegljeni ali besedilo in črte niso poravnani.



###### Vodoravna poravnava:

To funkcijo izberite, če se na natisih redno pojavljajo vodoravni pasovi.

##### Menjava kartuš s črnilom:

To funkcijo izberite za zamenjavo kartuš črnilom, preden zmanjka črnila.

Preostala zmog. vzdrž. škatlice:

Prikaže približno servisno dobo vzdrževalnega zaboja. Če je prikazana oznaka , je vzdrževalni zaboj skoraj poln. Če je prikazana oznaka , je vzdrževalni zaboj poln.

Navodila za čiščenje:

To funkcijo izberite, če so na notranjih valjih madeži črnila. Tiskalnik podaja papir za čiščenje notranjih valjev.

### Povezane informacije

- ➔ “Preverjanje in čiščenje tiskalne glave” na strani 71
- ➔ “Zagon funkcije Močno čiščenje” na strani 73
- ➔ “Poravnava tiskalne glave” na strani 74
- ➔ “Zamenjava kartuš s črnilom” na strani 141
- ➔ “Zamenjava vzdrževalnega zaboja” na strani 148
- ➔ “Čiščenje poti papirja zaradi madežev črnila” na strani 74

## Nastavitve tiskalnika

Izberite menije na nadzorni plošči, kot je opisano spodaj.

### Nastavitve > Nastavitve tiskalnika

Nastavitve vira papirja:

Nastavitve papirja:

Izberite velikost in vrsto papirja, ki ste ga naložili v vir papirja.

Sam. prik. nas. p.:

Izberite **Vklopi** za prikaz zaslona **Nastavitve papirja**, ko nalagate papir v vir papirja. Če onemogočite to funkcijo, s funkcijo AirPrint ne boste mogli tiskati iz naprave iPhone, iPad ali iPod touch.

Tihi način:

Izberite **Vklopi**, da zmanjšate raven hrupa med tiskanjem, vendar to lahko upočasni tiskanje. Morda ne boste opazili nobene razlike med ravno hrupa tiskalnika, kar je odvisno od nastavitve vrste papirja in kakovosti tiskanja.

Časomer izklopa:

Vaš izdelek je morda opremljen s to funkcijo ali funkcijo **Nastavitve izklopa**, odvisno od lokacije nakupa.

To možnost izberite za samodejni izklop tiskalnika, če ga določen čas ne uporabljate. Čas, po katerem je uporabljeno upravljanje porabe energije, lahko prilagodite. Kakršno koli povečanje bo vplivalo na energijsko učinkovitost izdelka. Pred kakršnim koli spreminjanjem upoštevajte okoljske razmere.

#### Nastavitve izklopa:

Vaš izdelek je morda opremljen s to funkcijo ali funkcijo **Časomer izklopa**, odvisno od lokacije nakupa.

#### Izklop ob neaktivnosti:

Izberite to možnost za samodejni izklop tiskalnika, če ga določen čas ne uporabljate. Kakršno koli povečanje bo vplivalo na energijsko učinkovitost izdelka. Pred kakršnim koli spreminjanjem upoštevajte okoljske razmere.

#### Izklop ob prekinjeni povezavi:

To nastavitev izberite, če želite izklopiti tiskalnik po 30 minutah, če so odklopljena vsa omrežna vrata, vključno z vrati USB. Ta funkcija morda ne bo na voljo, kar je odvisno od regije.

#### Jezik/Language:

Izberite jezik zaslona LCD.

#### Časomer spanja:

Nastavite časovno obdobje, po katerem naj tiskalnik preide v stanje pripravljenosti (način varčevanja z energijo), če ni izvedel nobenega opravila. Po izteku nastavljenega časa se zaslon LCD zatemni.

#### Čas za sušenje črnila:

Izberite čas sušenja črnila pri dvostranskem tiskanju. Po tiskanju ene strani tiskalnik natisne še drugo. Če je natisnjeni dokument razmazan, podaljšajte čas sušenja.

#### Povezane informacije

➔ [“Varčevanje z energijo” na strani 81](#)

## Nastavitve omrežja

Izberite menije na nadzorni plošči, kot je opisano spodaj.

### Nastavitve > Nastavitve omrežja

#### Nastavi Wi-Fi:

Določite ali spremenite nastavitve brezžičnega omrežja. Med spodnjimi možnostmi izberite način povezave in upoštevajte navodila na nadzorni plošči.

#### Wi-Fi (priporočeno):

Določite ali spremenite nastavitve brezžičnega omrežja. Med spodnjimi možnostmi izberite način povezave in upoštevajte navodila na nadzorni plošči.

#### Čarovnik za nast. Wi-Fi:

Konfigurira nastavitve za Wi-Fi z vnosom imena SSID in gesla.

#### Potisni gumb (WPS):

Konfigurira nastavitve za Wi-Fi z možnostjo Potisni gumb (WPS).



#### Druge funkcije:

##### Koda PIN (WPS):

Konfigurira nastavitve za Wi-Fi z možnostjo Koda PIN (WPS).

##### Sam. povez. Wi-Fi:

Konfigurira nastavitve za Wi-Fi z uporabo podatkov o omrežju Wi-Fi v računalniku ali pametni napravi.

##### Onemogoči Wi-Fi:

Onemogoči Wi-Fi. Povezava z infrastrukturnimi povezavami bo prekinjena.

#### Wi-Fi Direct:

##### Drugi načini:

##### iOS:

Prebere kodo QR iz naprave iPhone, iPad, or iPod touch za vzpostavitev povezave s funkcijo Wi-Fi Direct.

##### Drugi sistemi:

Konfiguriranje nastavitve za Wi-Fi Direct z vnosom imena SSID in gesla.

##### Spremeni:

##### Sprememba imena omrežja:

Spremeni SSID (ime omrežja) povezave Wi-Fi Direct.

##### Zamenjaj geslo:

Spremeni geslo za povezavo Wi-Fi Direct.

##### Onemogoči Wi-Fi Direct:

Onemogoči funkcijo Wi-Fi Direct.

##### Ponastavitev privzetih nastavitvev:

Obnovi nastavitve funkcije Wi-Fi Direct.

#### Preverjanje povezave:

Preveri trenutno omrežno povezavo in natisne poročilo. V primeru težav s povezavo si pri odpravi pomagajte s poročilom.

#### Natisni list s stanjem:

Natisne list s stanjem omrežja.

Informacije za Wi-Fi, Wi-Fi Direct, itd. so natisnjene na dveh ali več straneh.

## **Storitve Epson Connect:**

Izberite menije na nadzorni plošči, kot je opisano spodaj.

## **Nastavitve > Storitve Epson Connect**

### Registriraj/izbriši:

Registrirajte tiskalnik v storitvah Epson Connect ali ga izbrišite iz storitev.

Navodila za uporabo najdete na tem spletnem mestu.

<https://www.epsonconnect.com/>

<http://www.epsonconnect.eu> (samo Evropa)

### Zaustavi/Nadaljuj:

Izberite, ali želite začasno ustaviti oziroma nadaljevati uporabo storitve Epson Connect.

### E-poštni naslov:

Preverite e-poštni naslov tiskalnika, ki je registriran v storitvah Epson Connect.

### Stanje:

Preverite, ali je tiskalnik registriran v storitvah Epson Connect in ima vzpostavljeno povezavo z njimi.

## **Funkcije vodnika**

Izberite menije na nadzorni plošči, kot je opisano spodaj.

### **Nastavitve > Funkcije vodnika**

#### Neujemanje papirja:

Prikaže opozorilo, če se nastavitve papirja (nastavitve tiskanja) za tiskalno opravilo ne ujemajo z nastavitvami papirja v tiskalniku, ki ste jih nastavili pri nalaganju papirja. Ta nastavev preprečuje napačno tiskanje.

## **Raziskava strank**

Izberite menije na nadzorni plošči, kot je opisano spodaj.

### **Nastavitve > Raziskava strank**

Družbi Seiko Epson Corporation posreduje informacije o uporabi izdelka, kot je število natisov. Izberite **Spremeni** > **Odobri** in upoštevajte navodila na zaslonu.

## **Pos. vd. prog. opr.**

Izberite menije na nadzorni plošči, kot je opisano spodaj.

### **Nastavitve > Pos. vd. prog. opr.**

#### Posodobitev:

Preverite, ali je v omrežnem strežniku naložena najnovejša različica vdelane programske opreme. Če je na voljo posodobitev, lahko izberete, ali želite začeti posodobitev.

Trenutna različica:

Prikaže trenutno različico vdelane programske opreme, ki je nameščena v tiskalniku.

Obvestilo:

Izberite **Vklopi**, če želite prejeti obvestilo, ko je na voljo posodobitev vdelane programske opreme.

## Obnovitev privzetih nastavitev

Izberite menije na nadzorni plošči, kot je opisano spodaj.

### Nastavitve > Obnovitev privzetih nastavitev

Nastavitve omrežja:

Ponastavi omrežne nastavitve na privzete vrednosti.

Vse razen omrežja:

Ponastavi vse nastavitve, razen nastavitve omrežja, na privzete nastavitve.

Vse nastavitve:

Ponastavi vse nastavitve na privzete vrednosti.

---

## Tehnični podatki izdelkov

### Tehnični podatki tiskalnika

Namestitev šob tiskalne glave		Šobe črnega črnila: 180 Šobe barvnega črnila: 59 za vsako barvo
Teža papirja *	Navaden papir	Od 64 do 90 g/m <sup>2</sup>
	Ovojnice	Od 75 do 100 g/m <sup>2</sup>

\* Tudi če je debelina papirja v navedenem razponu, papir morda ne bo podajen v tiskalnik ali pa bo kakovost tiskanja slabša, kar je odvisno od lastnosti in kakovosti papirja.

### Območje za tisk

#### *Območje za tisk posameznih listov*

Kakovost tiska v osenčenih območjih lahko zaradi mehanizma tiskalnika upade.

### Tiskanje z robovi

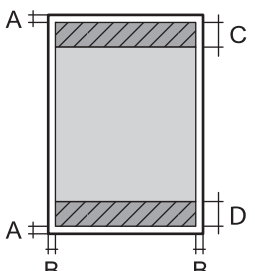
	A	3.0 mm (0.12 palcev)
	B	3.0 mm (0.12 palcev)
	C	41.0 mm (1.61 palcev)
	D	37.0 mm (1.46 palcev)

### Tiskanje brez obrob

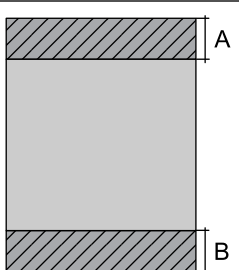
	A	44.0 mm (1.73 palcev)
	B	40.0 mm (1.57 palcev)

### Območje za tisk pisemskih ovojníc

Kakovost tiska v osenčenih območjih lahko zaradi mehanizma tiskalnika upade.

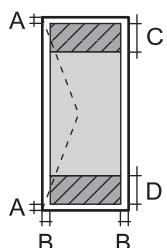
	A	3.0 mm (0.12 palcev)
	B	3.0 mm (0.12 palcev)
	C	18.0 mm (0.71 palcev)
	D	41.0 mm (1.61 palcev)

## Specifikacije optičnega bralnika

Vrsta optičnega bralnika	Ploski optični bralnik
Fotoelektrična naprava	CIS
Največja velikost dokumenta	216×297 mm (8.5×11.7 palcev) A4, Letter
Ločljivost	1200 dpi (glavno branje) 2400 dpi (lokalizirano branje)

Barvna globina	<p>Barvno</p> <p><input type="checkbox"/> 48 bitov na slikovno piko interno (16 bitov na slikovno piko na barvo interno)</p> <p><input type="checkbox"/> 24 bitov na slikovno piko eksterno (8 bitov na slikovno piko na barvo eksterno)</p> <p>Sivine</p> <p><input type="checkbox"/> 16 bitov na slikovno piko interno</p> <p><input type="checkbox"/> 8 bitov na slikovno piko eksterno</p> <p>Črno-belo</p> <p><input type="checkbox"/> 16 bitov na slikovno piko interno</p> <p><input type="checkbox"/> 1 bitov na slikovno piko eksterno</p>
Svetlobni vir	LED

## Specifikacije vmesnikov

Za računalnik	Hi-Speed USB*
---------------	---------------

\* Kabli USB 3.0 niso podprti.

## Tehnični podatki omrežja

### Tehnični podatki povezave Wi-Fi

Standardi	IEEE 802.11b/g/n* <sup>1</sup>
Frekvenčni razpon	2,4 GHz
Načini koordinacije	Infrastruktura, Wi-Fi Direct (preprosta dostopna točka)* <sup>2,3</sup>
Varnostne funkcije brezžične povezave* <sup>4</sup>	WEP (64/128bit), WPA2-PSK (AES)* <sup>5</sup> , WPA3-SAE (AES)

\*1 IEEE 802.11n je na voljo samo za HT20.

\*2 Ni podprto za standard IEEE 802.11b.

\*3 Način preproste dostopne točke je združljiv s povezavo Wi-Fi (infrastrukturni način).

\*4 Wi-Fi Direct podpira samo WPA2-PSK (AES).

\*5 Skladno s standardi WPA2 s podporo za WPA/WPA2 Personal.

## Omrežne funkcije in IPv4/IPv6

Funkcije		Podprte	Opombe	
Tiskanje prek omrežja	EpsonNet Print (Windows)	IPv4	✓	-
	Standard TCP/IP (Windows)	IPv4, IPv6	✓	-
	Tiskanje s protokolom WSD (Windows)	IPv4, IPv6	✓	Windows Vista ali novejša različica
	Tiskanje s protokolom Bonjour (Mac OS)	IPv4, IPv6	✓	-
	Tiskanje s protokolom IPP (Windows, Mac OS)	IPv4, IPv6	✓	-
	Tiskanje PictBridge (Wi-Fi)	IPv4	-	Digitalni fotoaparati
	Epson Connect (tiskanje po e-pošti, tiskanje na daljavo)	IPv4	✓	-
	AirPrint (iOS, Mac OS)	IPv4, IPv6	✓	iOS 5 ali novejša različica, OS X Mavericks (10.9.5) ali novejša različica*
Omrežno optično branje	Epson Scan 2	IPv4, IPv6	✓	-
	Epson ScanSmart	IPv4	✓	Windows 7 ali novejša različica oziroma OS X El Capitan (10.11) ali novejša različica
	Event Manager	IPv4	✓	Windows Vista/Windows XP ali OS X Yosemite (10.10)/OS X Mavericks (10.9.5)
	Epson Connect (optično branje v oblak)	IPv4	-	-
	AirPrint (optično branje)	IPv4, IPv6	✓	OS X Mavericks (10.9.5) ali novejša različica*
Faks	Pošiljanje faksa	IPv4	-	-
	Prejemanje faksa	IPv4	-	-
	AirPrint (FaxOut)	IPv4, IPv6	-	-

\* Priporočamo, da uporabite najnovejšo različico sistema iOS ali Mac OS.

## Varnostni protokol

SSL/TLS	Strežnik/odjemalec HTTPS, IPPS
SNMPv3	

## Podprte storitve tretjih oseb

Storitve		Podprte	Opombe
AirPrint	Tiskanje	✓	iOS 5 ali novejša različica/OS X Mavericks (10.9.5) ali novejša različica *
	Optično branje	✓	OS X Mavericks (10.9.5) ali novejša različica *
	Faks	-	-

\* Priporočamo, da uporabite najnovejšo različico sistema iOS ali Mac OS.

## Mere

Mere	<p>Skladiščenje</p> <ul style="list-style-type: none"> <li><input type="checkbox"/> Širina: 375 mm (14.8 palcev)</li> <li><input type="checkbox"/> Globina: 300 mm (11.8 palcev)</li> <li><input type="checkbox"/> Višina: 170 mm (6.7 palcev)</li> </ul> <p>Tiskanje</p> <ul style="list-style-type: none"> <li><input type="checkbox"/> Širina: 375 mm (14.8 palcev)</li> <li><input type="checkbox"/> Globina: 577 mm (22.7 palcev)</li> <li><input type="checkbox"/> Višina: 242 mm (9.5 palcev)</li> </ul>
Teža*	Približno 4.3 kg (9.5 funtov)

\* Brez kartuš s črnilom in napajalnega kabla.

## Električni tehnični podatki

Nazivna moč napajanja	100–240 V izmeničnega toka
Nazivni frekvenčni razpon	50–60 Hz
Nazivni tok	0.4–0.2 A

Poraba električne energije (pri povezavi USB)	Samostojno kopiranje: pribl. 12.0 W (ISO/IEC24712) Način pripravljenosti: pribl. 4.8 W Način spanja: pribl. 0.7 W Izklop: pribl. 0.2 W
---	---

**Opomba:**

- Preverite napetost tiskalnika na oznaki na tiskalniku.
- Evropski uporabniki preverite podatke o porabi električne energije na naslednjem spletnem mestu.  
<http://www.epson.eu/energy-consumption>

## Okoljski tehnični podatki

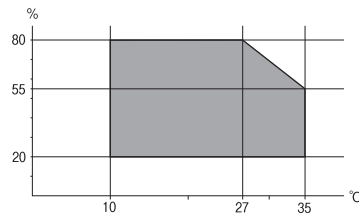
Delovanje	Tiskalnik uporabljajte v razponu, ki je prikazan na spodnjem grafu.  Temperatura: od 10 do 35 °C (od 50 do 95 °F) Vlažnost: od 20 do 80% relativne vlažnosti (brez kondenzacije)
Skladiščenje	Temperatura: od -20 do 40 °C (od -4 do 104 °F)* Vlažnost: od 5 do 85% relativne vlažnosti (brez kondenzacije)

\* Shranite lahko en mesec pri 40 °C (104 °F).

## Okoljske specifikacije za kartuše s črnilom

Temperatura shranjevanja	-30 do 40 °C (-22 do 104 °F)*
Temperatura zmrzovanja	-16 °C (3.2 °F) Črnilo se odtaja in je po približno 3 urah na temperaturi 25 °C (77 °F) znova uporabno.

\* Shranjujete ga lahko mesec dni pri 40 °C (104 °F).

## Sistemske zahteve

- Windows  
Windows Vista, Windows 7, Windows 8/8.1, Windows 10, Windows 11 ali novejša različica  
Windows XP SP3 (32-bitna različica)  
Windows XP Professional x64 Edition SP2



Mac OS

Mac OS X 10.9.5 ali novejša različica, macOS 11 ali novejša različica

**Opomba:**

Mac OS morda ne podpira nekaterih programov in funkcij.

Datotečni sistem UNIX (UFS) za Mac OS ni podprt.

---

## Informacije pravnega značaja

### Standardi in odobritve

#### Standardi in odobritve za evropski model

Za uporabnike v Evropi

Seiko Epson Corporation izjavlja, da je tati model z radijsko opremo skladen z Direktivo 2014/53/EU. Celotno besedilo EU-izjave o skladnosti je na voljo na tem spletnem mestu.

<http://www.epson.eu/conformity>

C637A

Samo za uporabo na Irskem, v Združenem kraljestvu, Avstriji, Nemčiji, Lihtenštajnu, Švici, Franciji, Belgiji, Luksemburgu, na Nizozemskem, v Italiji, na Portugalskem, v Španiji, na Danskem, Finskem, Norveškem, Švedskem, v Islandiji, na Hrvaškem, Cipru, v Grčiji, Sloveniji, na Malti, v Bolgariji, na Češkem, v Estoniji, na Madžarskem, v Latviji, Litvi, na Poljskem, v Romuniji in na Slovaškem.

Družba Epson ne more prevzeti odgovornosti za neizpolnjevanje zahtev v zvezi z varnostjo, ki je posledica sprememb izdelkov na način, ki ga družba Epson ni priporočila.



#### Standardi in odobritve za avstralski model

EMC	AS/NZS CISPR32 Class B
-----	------------------------

Družba Epson izjavlja, da so naslednji modeli opreme skladni z osnovnimi zahtevami in drugimi ustreznimi določili standarda AS/NZS4268:

C637A

Družba Epson ne more prevzeti odgovornosti za neizpolnjevanje zahtev v zvezi z varnostjo, ki je posledica sprememb izdelkov na način, ki ga družba Epson ni priporočila.

### Omejitve pri kopiranju

Za odgovorno in zakonito uporabo tiskalnika upoštevajte naslednje omejitve.

Kopiranje spodnjih elementov je zakonsko prepovedano:

- Blagajniški zapisi, kovanci, državni tržni vrednostni papirji, državne obveznice in občinski vrednostni papirji
- Neuporabljene poštne znamke, predhodno ožigosane razglednice in ostale uradne poštne elemente, ki nosijo veljavno poštnino
- Koleki in vrednostni papirji, izdani v skladu s pravnimi postopki

Pri kopiranju naslednjih elementov bodite previdni:

- Zasebni tržni vrednostni papirji (potrdila o izdanih delnicah, čeki ipd.), mesečne prepustnice, dovoljenja ipd.
- Potni listi, vozniška dovoljenja, zdravniška dovoljenja, cestne prepustnice, boni za prehrano, karte ipd.

**Opomba:**

*Kopiranje teh elementov je tudi lahko zakonsko prepovedano.*

Odgovorna uporaba avtorskopravno varovanih gradiv:

Tiskalnike je mogoče uporabiti za nezakonito kopiranje predmetov, ki jih varuje zakonodaja o zaščiti avtorskih pravic. Če vam dejanja ni svetoval izkušen odvetnik, bodite odgovorni in spoštljivi in pridobite dovoljenje lastnika avtorskih pravic, preden kopirate objavljena gradiva.

---

# Kje lahko dobite pomoč

Spletno mesto s tehnično podporo. . . . . 180

Posvetovanje z Epsonovo službo za podporo. . . . . 180

## Spletno mesto s tehnično podporo

Če rabite dodatno pomoč, obiščite Epsonovo spletno stran za podporo, navedeno spodaj. Izberite svojo regijo ali državo in obiščite Epsonovo podporo za vaše lokalno območje. Na tej spletni strani so na voljo tudi najnovejši gonilniki, pogosta vprašanja, priročniki in drugi materiali.

<http://support.epson.net/>

<http://www.epson.eu/support> (Evropa)

Posvetujte se s podjetjem Epson, če vaš izdelek ne deluje pravilno in če sami ne morete odpraviti težav.

---

## Posvetovanje z Epsonovo službo za podporo

### Preden se obrnete na Epson

Če vaš izdelek Epson ne deluje pravilno, težave pa ne morete odpraviti z informacijami o odpravljanju težav, ki so na voljo v navodilih za uporabo, se za pomoč obrnite na Epsonovo podporno službo.

Spodnji seznam podpore družbe Epson temelji na državi prodaje. Nekateri izdelki morda niso naprodaj na vaši trenutni lokaciji, zato se obrnite na podporo družbe Epson za območje, kjer ste kupili izdelek.

Če na spodnjem seznamu ni Epsonove podpore za vaše območje, se obrnite na prodajalca, pri katerem ste izdelek kupili.

Epsonova podpora vam bo lahko hitreje pomagala, če jim boste dali naslednje informacije:

- Serijsko številko izdelka  
(Oznaka s serijsko številko je običajno na zadnji strani izdelka.)
- Model izdelka
- Različico programske opreme izdelka  
(Kliknite **About**, **Version Info** ali podoben gumb v programski opremi izdelka.)
- Znamko in model vašega računalnika
- Ime in različico operacijskega sistema na vašem računalniku
- Imena in različice programov, ki jih običajno uporabljate skupaj z izdelkom

#### **Opomba:**

*Nastavitve omrežja so morda shranjene v pomnilniku izdelka, kar je odvisno od izdelka. Nastavitve so lahko izgubljene, če se izdelek pokvari ali je bil popravljen. Epson ne odgovarja za izgubo podatkov, varnostnih kopij ali obnovljenih nastavitvev, tudi med obdobjem veljavne reklamacije. Priporočamo vam, da si sami ustvarite varnostne podatke in ustvarite zapiske.*

### Pomoč uporabnikom v Evropi

Preverite Vseevropsko garancijo za informacije o tem, kako stopiti v stik z Epsonovo podporo.

### Pomoč uporabnikom v Tajvanu

Kontaktne podatke za informacije, podporo in storitve so:

### **Svetovni splet**

<http://www.epson.com.tw>

Na voljo so informacije o specifikacijah izdelkov, gonilnikih za prenos in povpraševanju o izdelkih.

### **Epsonov center za pomoč**

Telefon: +886-2-2165-3138

Naša ekipa v centru vam lahko preko telefona pomaga pri naslednjem:

- Povpraševanjih o prodaji in informacijah o izdelkih
- Vprašanjih v zvezi z uporabo izdelkov ali problemih
- Povpraševanjih v zvezi s servisnim popravilom in garancijah

### **Center za popravila:**

<http://www.tekcare.com.tw/branchMap.page>

TekCare Corporation je pooblaščen servisni center podjetja Epson Taiwan Technology & Trading Ltd.

## **Pomoč uporabnikom v Avstraliji**

Epson Australia vam želi ponuditi visok nivo podpore za stranke. Poleg priročnikov za izdelek vam ponujamo spodnje vire za pridobivanje informacij:

### **Internetni URL**

<http://www.epson.com.au>

Dostopajte do strani svetovnega spleta Epson Australia. Splača se vam ponesti svoj modem za občasno deskanje sem! Stran ponuja območje za prenos gonilnikov, Epsonove kontaktne točke, informacije o novih izdelkih in tehnično podporo (e-pošto).

### **Epsonov center za pomoč**

Telefon: 1300-361-054

Epsonov center za pomoč je na voljo kot zadnja možnost, da imajo naše stranke dostop do nasvetov. Operaterji v centru za pomoč vam lahko pomagajo pri namestitvi, konfiguraciji in opravljanju z Epsonovim izdelkom. Naše predprodajno osebje v centru za pomoč vam lahko zagotovi literaturo o novih Epsonovih izdelkih in svetuje, kje najdete najbližjega prodajalca ali pooblaščen servis. Veliko vprašanj je odgovorjenih tukaj.

Svetujemo vam, da pred klicem pripravite vse potrebne informacije. Več informacij imate, hitreje vam bomo lahko pomagali rešiti težavo. Te informacije vključujejo priročnike za vaš Epsonov izdelek, vrsto računalnika, operacijskega sistema, programov in ostalih podatkov, ki jih po vašem mnenju potrebujete.

### **Transport izdelka**

Epson priporoča, da embalažo shranite, ker jo boste morda potrebovali pri poznejšem transportu.

## **Pomoč uporabnikom na Novi Zelandiji**

Epson Nova Zelandija vam želi ponuditi visoko raven podpore za stranke. Poleg dokumentacije za izdelek vam ponujamo te vire za pridobivanje informacij:

### Internetni URL

<http://www.epson.co.nz>

Obiščite spletne strani Epson Nova Zelandija. Splača se vam ponesti svoj modem za občasno deskanje sem! Stran ponuja območje za prenos gonilnikov, Epsonove kontaktne točke, informacije o novih izdelkih in tehnično podporo (e-pošto).

### Epsonov center za pomoč

Telefon: 0800 237 766

Epsonov center za pomoč je na voljo kot zadnja možnost, da imajo naše stranke dostop do nasvetov. Operaterji v centru za pomoč vam lahko pomagajo pri namestitvi, konfiguraciji in opravljanju z Epsonovim izdelkom. Naše predprodajno osebje v centru za pomoč vam lahko zagotovi literaturo o novih Epsonovih izdelkih in svetuje, kje najdete najbližjega prodajalca ali pooblaščen servis. Veliko vprašanj je odgovorjenih tukaj.

Svetujemo vam, da pred klicem pripravite vse potrebne informacije. Več informacij imate, hitreje vam bomo lahko pomagali rešiti težavo. Te informacije vključujejo dokumentacijo za vaš Epsonov izdelek, vrsto računalnika, operacijski sistem, programe in ostale podatke, ki jih potrebujete.

### Transport izdelka

Epson priporoča, da embalažo shranite, ker jo boste morda potrebovali pri poznejšem transportu.

## Pomoč uporabnikom v Singapurju

Viri informacij, podpora in storitve, ki so na voljo v Epson Singapore, so:

### Svetovni splet

<http://www.epson.com.sg>

Na voljo so informacije o specifikacijah izdelka, gonilnikih za prenos, pogosto zastavljenih vprašanjih (FAQ), povpraševanja o prodaji in tehnična podpora po e-pošti.

### Epsonov center za pomoč

Brezplačna številka: 800-120-5564

Naša ekipa v centru vam lahko preko telefona pomaga pri:

- Povpraševanjih o prodaji in informacijah o izdelkih
- Vprašanjih v zvezi z uporabo izdelkov ali problemih
- Povpraševanjih v zvezi s servisnim popravilom in garancijah

## Pomoč uporabnikom na Tajskem

Kontaktne podatke za informacije, podporo in storitve so:

### Svetovni splet

<http://www.epson.co.th>

Na voljo so informacije o specifikacijah izdelka, gonilnikih za prenos, pogostih vprašanjih in e-pošti.

### **Epsonov klicni center**

Telefon: 66-2460-9699

E-pošta: support@eth.epson.co.th

Naša ekipa v klicnem centru vam lahko prek telefona pomaga pri:

- Povpraševanjih o prodaji in informacijah o izdelkih
- Vprašanjih v zvezi z uporabo izdelkov ali problemih
- Povpraševanjih v zvezi s servisnim popravilom in garancijah

## **Pomoč uporabnikom v Vietnamu**

Kontaktni podatki za informacije, podporo in storitve so:

### **Epsonov servisni center**

65 Truong Dinh Street, District 1, Ho Chi Minh City, Vietnam.

Telefon (Hošiminh): 84-8-3823-9239, 84-8-3825-6234

29 Tue Tinh, Quan Hai Ba Trung, Hanoi City, Vietnam

Telefon (Hanoi): 84-4-3978-4785, 84-4-3978-4775

## **Pomoč uporabnikom v Indoneziji**

Kontaktni podatki za informacije, podporo in storitve so:

### **Svetovni splet**

<http://www.epson.co.id>

- Informacije o tehničnih podatkih izdelkov, gonilnikih za prenos
- pogostih vprašanjih, povpraševanjih o prodaji, vprašanjih po e-pošti

### **Epsonova vroča linija**

Telefon: +62-1500-766

Faks: +62-21-808-66-799

Naša ekipa na vroči liniji vam lahko preko telefona ali faksa pomaga pri:

- Povpraševanjih o prodaji in informacijah o izdelkih
- Tehnična podpora

**Epsonov servisni center**

Provinca	Ime družbe	Naslov	Telefon E-pošta
JAKARTA	Epson Sales and Service Jakarta (SUDIRMAN)	Wisma Keiai Lt. 1 Jl. Jenderal Sudirman Kav. 3 Jakarta Pusat - DKI JAKARTA 10220	021-5724335 ess@epson-indonesia.co.id ess.support@epson-indonesia.co.id
SERPONG	Epson Sales and Service Serpong	Ruko Melati Mas Square Blok A2 No.17 Serpong-Banten	082120090084 / 082120090085 esstag@epson-indonesia.co.id esstag.support@epson-indonesia.co.id
SEMARANG	Epson Sales and Service Semarang	Komplek Ruko Metro Plaza Block C20 Jl. MT Haryono No. 970 Semarang -JAWA TENGAH	024 8313807 / 024 8417935 esssmg@epson-indonesia.co.id esssmg.support@epson-indonesia.co.id
JAKARTA	Epson Sales and Service Jakarta (MANGGA DUA)	Ruko Mall Mangga Dua No. 48 Jl. Arteri Mangga Dua, Jakarta Utara - DKI JAKARTA	021 623 01104 jkt-technical1@epson-indonesia.co.id jkt-admin@epson-indonesia.co.id
BANDUNG	Epson Sales and Service Bandung	Jl. Cihampelas No. 48 A Bandung Jawa Barat 40116	022 420 7033 bdg-technical@epson-indonesia.co.id bdg-admin@epson-indonesia.co.id
MAKASSAR	Epson Sales and Service Makassar	Jl. Cendrawasih NO. 3A, kunjung mae, mariso, MAKASSAR - SULSEL 90125	0411- 8911071 mksr-technical@epson-indonesia.co.id mksr-admin@epson-indonesia.co.id
MEDAN	Epson Service Center Medan	Jl. Bambu 2 Komplek Graha Niaga Nomor A-4, Medan - SUMUT	061- 42066090 / 42066091 mdn-technical@epson-indonesia.co.id mdn-adm@epson-indonesia.co.id
PALEMBANG	Epson Service Center Palembang	Jl. H.M Rasyid Nawawi No. 249 Kelurahan 9 Ilir Palembang Sumatera Selatan	0711 311 330 escplg@epson-indonesia.co.id escplg.support@epson-indonesia.co.id
PEKANBARU	Epson Service Center Pekanbaru	Jl. Tuanku Tambusai No. 459 A Kel. Tangkerang barat Kec Marpoyan damai Pekanbaru - Riau 28282	0761- 8524695 pkb-technical@epson-indonesia.co.id pkb-admin@epson-indonesia.co.id
PONTIANAK	Epson Service Center Pontianak	Komp. A yani Sentra Bisnis G33, Jl. Ahmad Yani - Pontianak Kalimantan Barat	0561- 735507 / 767049 pontianak-technical@epson-indonesia.co.id pontianak-admin@epson-indonesia.co.id
SAMARINDA	Epson Service Center Samarinda	Jl. KH. Wahid Hasyim (M. Yamin) Kelurahan Sempaja Selatan Kecamatan Samarinda UTARA - SAMARINDA - KALTIM	0541 7272 904 escsmd@epson-indonesia.co.id escsmd.support@epson-indonesia.co.id



Provinca	Ime družbe	Naslov	Telefon E-pošta
SURABAYA	Epson Sales & Service Surabaya (barat)	Jl. Haji Abdul Wahab Saimin, Ruko Villa Bukit Mas RM-11, Kec. Dukuh Pakis, Surabaya - 60225	031- 5120994 sby-technical@epson-indonesia.co.id sby-admin@epson-indonesia.co.id
YOGYAKARTA	Epson Service Center Yogyakarta	YAP Square, Block A No. 6 Jl. C Simanjutak Yogyakarta - DIY	0274 581 065 ygy-technical@epson-indonesia.co.id ygy-admin@epson-indonesia.co.id
JEMBER	Epson Service Center Jember	JL. Panglima Besar Sudirman Ruko no.1D Jember-Jawa Timur (Depan Balai Penelitian & Pengolahan Kakao)	0331- 488373 / 486468 jmr-admin@epson-indonesia.co.id jmr-technical@epson-indonesia.co.id
MANADO	EPSON SALES AND SERVICE Manado	Jl. Piere Tendean Blok D No 4 Kawasan Mega Mas Boulevard - Manado 95111	0431- 8805896 MND-ADMIN@EPSON-INDONESIA.CO.ID MND-TECHNICAL@EPSON-INDONESIA.CO.ID
CIREBON	EPSON SERVICE CENTER Cirebon	Jl. Tuparev No. 04 ( Depan Hotel Apita ) Cirebon, JAWA BARAT	0231- 8800846 cbn-technical@epson-indonesia.co.id
CIKARANG	EPSON SALES AND SERVICE CIKARANG	Ruko Metro Boulevard B1 Jababeka cikarang - Jawa Barat,	021- 89844301 / 29082424 ckg-admin@epson-indonesia.co.id ckg-technical@epson-indonesia.co.id
MADIUN	EPSON SERVICE CENTER MADIUN	Jl. Diponegoro No.56, MADIUN - JAWA TIMUR	0351- 4770248 mun-admin@epson-indonesia.co.id mun-technical@epson-indonesia.co.id
PURWOKERTO	EPSON SALES AND SERVICE Purwokerto	Jl. Jendral Sudirman No. 4 Kranji Purwokerto - JAWA TENGAH	0281- 6512213 pwt-admin@epson-indonesia.co.id pwt-technical@epson-indonesia.co.id
BOGOR	EPSON SALES AND SERVICE Bogor	Jl.Pajajaran No 15B Kel Bantarjati Kec Bogor Utara - JAWA BARAT 16153	0251- 8310026 bgr-admin@epson-indonesia.co.id bgr-technical@epson-indonesia.co.id
SERANG	EPSON SERVICE CENTER Serang	Jl. Ahmad Yani No.45C, SERANG - BANTEN	0254- 7912503 srg-admin@epson-indonesia.co.id srg-technical@epson-indonesia.co.id
PALU	EPSON SALES AND SERVICE Palu	Jl. Juanda No. 58, Palu - Sulteng	0451- 4012 881 plw-admin@epson-indonesia.co.id plw-technical@epson-indonesia.co.id

Provinca	Ime družbe	Naslov	Telefon E-pošta
BANJARMASIN	EPSON SERVICE CENTER BANJARMASIN	Jl. Gatot Soebroto NO. 153 BANJARMASIN - KALSEL 70235	0511- 6744135 (TEKNISI) / 3266321(ADMIN) bdj-admin@epson-indonesia.co.id bdj-technical@epson-indonesia.co.id
DENPASAR	EPSON SALES AND SERVICE Denpasar	JL. MAHENDRADATA NO. 18, DENPASAR - BALI	0361- 3446699 / 9348428 dps-admin@epson-indonesia.co.id dps-technical@epson-indonesia.co.id
JAKARTA	EPSON SALES AND SERVICE CILANDAK	CIBIS Business Park Tower 9 LT. MEZZANINE, Jalan TB Simatupang No.2, Jakarta Selatan - DKI JAKARTA 12560	021- 80866777 esscibis.support1@epson-indonesia.co.id esscibis.support2@epson-indonesia.co.id esscibis.admin@epson-indonesia.co.id esscibis.sales@epson-indonesia.co.id
SURABAYA	EPSON SALES AND SERVICE SURABAYA (GUBENG)	JL. RAYA GUBENG NO. 62, SURABAYA - JAWA TIMUR	031- 99444940 / 99446299 / 99446377 esssby@epson-indonesia.co.id esssby.support@epson-indonesia.co.id
AMBON	EPSON SERVICE CENTER AMBON	Jl. Diponegoro No.37 (Samping Bank Mandiri Syariah) Kel.Ahusen, Kec.Sirimau - Ambon 97127	-

Za druga mesta, ki niso navedena tukaj, pokličite vročo linijo: 08071137766.

## Pomoč za uporabnike v Hong Kongu

Za tehnično podporo in poprodajne storitve lahko uporabniki stopijo s stik s podjetjem Epson Hong Kong Limited.

### Internetna domača stran

<http://www.epson.com.hk>

Epson Hong Kong je ustanovil lokalno domačo stran na internetu v kitajščini in angleščini, da uporabnikom nudi naslednje informacije:

- Informacije o izdelkih
- Odgovore na pogosto zastavljena vprašanja (FAQ)
- Najnovejše različice gonilnikov za izdelke Epson

### Vročna linija za tehnično podporo

Kontaktirate lahko tudi naše tehnično osebje na naslednjih telefonskih in faks številkah:

Telefon: 852-2827-8911

Faks: 852-2827-4383

## Pomoč uporabnikom v Maleziji

Kontaktni podatki za informacije, podporo in storitve so:

### Svetovni splet

<http://www.epson.com.my>

- Informacije o tehničnih podatkih izdelkov, gonilnikih za prenos,
- pogostih vprašanjih, povpraševanjih o prodaji, vprašanjih po e-pošti

### Epsonov klicni center

Telefon: 1800-81-7349 (brezplačna številka)

E-pošta: [websupport@emsb.epson.com.my](mailto:websupport@emsb.epson.com.my)

- Povpraševanjih o prodaji in informacijah o izdelkih
- Vprašanjih v zvezi z uporabo izdelkov ali problemih
- Povpraševanjih v zvezi s servisnim popravilom in garancijah

### Glavna pisarna

Telefon: 603-56288288

Faks: 603-5628 8388/603-5621 2088

## Pomoč uporabnikom v Indiji

Kontaktni podatki za informacije, podporo in storitve so:

### Svetovni splet

<http://www.epson.co.in>

Na voljo so informacije o specifikacijah izdelkov, gonilnikih za prenos in povpraševanju o izdelkih.

### Center za pomoč

- Servis, informacije o izdelku in naročanje potrošnega materiala  
Brezplačna številka: 18004250011  
Na voljo od ponedeljka do sobote med 9. in 16. uro (razen med državnimi prazniki)
- Servis (uporabniki CDMA in mobilnih naprav)  
Brezplačna številka: 186030001600  
Na voljo od ponedeljka do sobote med 9. in 16. uro (razen med državnimi prazniki)

## Pomoč uporabnikom na Filipinih

Za tehnično pomoč in ostale poprodajne storitve se obrnite na Epson Philippines Corporation na spodnjo telefonsko številko, številko faksa ali e-poštni naslov:

### **Svetovni splet**

<http://www.epson.com.ph>

Na voljo so informacije o tehničnih podatkih izdelka, gonilnikih za prenos, pogostih vprašanjih in povpraševanja po e-pošti.

### **Skrb za kupce podjetja Epson Philippines**

Brezplačna številka: (PLDT) 1-800-1069-37766

Brezplačna številka: (digitalna) 1-800-3-0037766

Metro Manila: (632) 8441 9030

Spletno mesto: <https://www.epson.com.ph/contact>

E-pošta: [customercare@epc.epson.com.ph](mailto:customercare@epc.epson.com.ph)

Na voljo od ponedeljka do sobote med 9.00 in 18.00 (razen med državnimi prazniki)

Naša ekipa, ki skrbi za kupce, vam lahko preko telefona pomaga pri:

- Povpraševanjih o prodaji in informacijah o izdelkih
- Vprašanjih v zvezi z uporabo izdelkov ali problemih
- Povpraševanjih v zvezi s servisnim popravilom in garancijah

### **Epson Philippines Corporation**

Linija: +632-706-2609

Faks: +632-706-2663