



Εγχειρίδιο χρήσης

Multimedia Projector

EB-L265F

EB-L260F

EB-L210W

Σύμβολα που Χρησιμοποιούνται Στον Οδηγό 8

Χρήση του εγχειριδίου για αναζήτηση πληροφοριών 10

- Αναζήτηση με λέξη-κλειδί..... 10
- Απευθείας μετάβαση από σελιδοδείκτες 10
- Εκτύπωση μόνο των σελίδων που χρειάζεστε 10

Λήψη της τελευταίας έκδοσης της τεκμηρίωσης..... 11

Εισαγωγή στον βιντεοπροβολέα σας 12

Χαρακτηριστικά βιντεοπροβολέα 13

- Πηγή λέιζερ μεγάλης διάρκειας ζωής..... 13
- Γρήγορη και εύκολη ρύθμιση..... 13
- Ευέλικτη συνδεσιμότητα..... 14
 - Σύνδεση με υπολογιστές 14
 - Σύνδεση με κινητές συσκευές..... 15
- Προβολή για εκθέσεις..... 15

Εξαρτήματα και λειτουργίες του βιντεοπροβολέα 17

- Εξαρτήματα του βιντεοπροβολέα - Μπροστά/Πάνω 17
- Εξαρτήματα του βιντεοπροβολέα - Πίσω 18
- Εξαρτήματα του βιντεοπροβολέα - Βάση 19
- Εξαρτήματα του βιντεοπροβολέα - Πίνακας ελέγχου 20
- Εξαρτήματα του βιντεοπροβολέα - Τηλεχειριστήριο..... 21

Ρύθμιση του βιντεοπροβολέα 24

Τοποθέτηση του βιντεοπροβολέα..... 25

- Επιλογές ρύθμισης και εγκατάστασης βιντεοπροβολέα 26
- Απόσταση Προβολής..... 27

Συνδέσεις βιντεοπροβολέα..... 28

- Σύνδεση σε υπολογιστή..... 28
- Σύνδεση σε υπολογιστή για εικόνα και ήχο HDMI 28

Σύνδεση σε υπολογιστή για εικόνα και ήχο VGA 28

Σύνδεση σε υπολογιστή για εικόνα και ήχο USB..... 29

Σύνδεση σε πηγές βίντεο 30

Σύνδεση σε πηγή βίντεο HDMI 31

Σύνδεση σε πηγή εικόνας Composite Video..... 31

Σύνδεση σε εξωτερικές συσκευές USB 32

Προβολής συσκευής USB 32

Σύνδεση σε συσκευή USB 33

Αποσύνδεση συσκευής USB 33

Σύνδεση σε κάμερα εγγράφων 33

Σύνδεση με εξωτερικές συσκευές..... 33

Σύνδεση σε Οθόνη VGA..... 33

Σύνδεση με Εξωτερικά ηχεία..... 34

Σύνδεση μικροφώνου 35

Τοποθέτηση των μπαταριών στο τηλεχειριστήριο 36

Λειτουργία τηλεχειριστηρίου..... 37

Άνοιγμα του καλύμματος του φακού..... 38

Χρήση βασικών χαρακτηριστικών του βιντεοπροβολέα 39

Ενεργοποίηση του βιντεοπροβολέα 40

Κεντρική οθόνη..... 41

Απενεργοποίηση του βιντεοπροβολέα..... 43

Ρύθμιση ημερομηνίας και ώρας 44

Επιλογή της γλώσσας για τα μενού του βιντεοπροβολέα..... 47

Λειτουργίες προβολής..... 48

Αλλαγή της λειτουργίας προβολής με χρήση του τηλεχειριστηρίου 48

Αλλαγή της λειτουργίας προβολής με χρήση των μενού 48

Ρύθμιση του τύπου οθόνης..... 50

Ρύθμιση θέσης εικόνας χρησιμοποιώντας τη Θέση οθόνης..... 51

Εμφάνιση δοκιμαστικού μοτίβου	53	Μη υποστηριζόμενοι συνδυασμοί πηγής εισόδου για προβολή χωρισμένης οθόνης	87
Ρύθμιση ύψους εικόνας	55	Περιορισμοί προβολής χωρισμένης οθόνης.....	87
Σχήμα εικόνας	56	Προβολή παρουσίασης PC Free.....	88
Αυτόματο Κ-Τραπέζιο	56	Υποστηριζόμενοι τύποι αρχείων PC Free.....	88
Διόρθωση του σχήματος της εικόνας με το Ρυθμιστικό Οριζόντιου Τραπέζιου... ..	56	Προφυλάξεις για την προβολή PC Free	89
Διόρθωση του σχήματος της εικόνας με τα κουμπιά τραπέζιου	57	Έναρξη παρουσίασης PC Free.....	89
Διόρθωση του σχήματος της εικόνας με τη λειτουργία Quick Corner	58	Έναρξη Παρουσίασης ταινίας PC Free.....	91
Διόρθωση της μορφής εικόνας με Διόρθωση τόξου.....	60	Επιλογές εμφάνισης PC Free	92
Διόρθωση της μορφής εικόνας με Διόρθωση σημείου	63	Προβολή σε λειτουργία αναπαραγωγής περιεχομένου	94
Αλλαγή του μεγέθους της εικόνας με το δακτύλιο ζουμ	66	Μετάβαση στη λειτουργία αναπαραγωγής περιεχομένου	94
Εστίαση της εικόνας χρησιμοποιώντας το δακτύλιο εστίασης ...	67	Χρήση της λειτουργίας Προβολέας.....	95
Επιλογή πηγής εικόνας	68	Προβολή λιστών αναπαραγωγής	96
Αναλογίες εικόνας.....	70	Δημιουργία λιστών αναπαρ. με τη χρήση Epson Web Control.....	97
Αλλαγή των αναλογιών εικόνας.....	70	Προσθήκη εφέ στην προβαλλόμενη εικόνα σας.....	99
Διαθέσιμες αναλογίες εικόνας	70	Περιορισμοί λειτουργίας αναπαραγωγής περιεχομένου	101
Ρύθμιση ποιότητας εικόνας (Λειτ. Χρώματος)	72	Προσωρινή απενεργοποίηση της εικόνας και του ήχου	102
Αλλαγή της λειτουργίας χρώματος.....	72	Προσωρινή διακοπή της δράσης βίντεο.....	103
Διαθέσιμες λειτουργίες χρώματος	72	Μεγέθυνση/Σμίκρυνση εικόνων (E-Zoom)	104
Ενεργοποίηση αυτόματης ρύθμισης λαμπρότητας.....	72	Ζουμ σε εικόνες.....	104
Ρύθμιση χρώματος εικόνας.....	74	Σμίκρυνση εικόνων	104
Προσαρμογή της απόχρωσης, του κορεσμού και της φωτεινότητας	74	Αποθήκευση εικόνας λογότυπου χρήστη.....	106
Προσαρμογή της τιμής Γάμμα.....	75	Αποθήκευση ενός μοτίβου χρήστη	108
Προσαρμογή ανάλυσης εικόνας	78	Χρήση πολλών βιντεοπροβολέων.....	110
Ρύθμιση της φωτεινότητας	80	Σύστημα αναγνώρισης προβολέων για έλεγχο πολλών προβολέων.....	110
Χρόνος λειτουργίας φωτεινής πηγής.....	81	Ρύθμιση του αναγνωριστικού βιντεοπροβολέα	111
Έλεγχος της έντασης ήχου με τα κουμπιά έντασης ήχου	83	Επιλογή του βιντεοπροβολέα που θέλετε να λειτουργήσετε.....	111
Ρύθμιση χαρακτηριστικών βιντεοπροβολέα	84	Ρύθμιση ομοιομορφίας χρώματος	112
Προβολή πολλών εικόνων ταυτόχρονα.....	85	Παράθεση εικόνων σε μία εικόνα.....	114
		Διαμόρφωση παράθεσης	114
		Μείξη των άκρων της εικόνας.....	116
		Συμφωνία χρώματος εικόνας	117

Ρύθμιση του επιπέδου μαύρου χρώματος.....	119
Τροποποίηση της περιοχής προσαρμογής επίπεδο μαύρου χρώματος	120
Ρύθμιση RGBCMY	121
Κλιμάκωση εικόνας.....	122
Χαρακτηριστικά ασφαλείας βιντεοπροβολέα.....	124
Τύποι ασφαλείας κωδικού πρόσβασης.....	124
Ορισμός κωδικού πρόσβασης.....	124
Επιλογή τύπων ασφαλείας κωδικού πρόσβασης.....	125
Εισαγωγή ενός κωδικού πρόσβασης για χρήση του βιντεοπροβολέα.....	126
Κλειδίωμα πλήκτρων του βιντεοπροβολέα	127
Ξεκλείδωμα κουμπιών βιντεοπροβολέα	127
Εγκατάσταση καλωδίου ασφαλείας.....	127

Χρήση του βιντεοπροβολέα σε δίκτυο 129

Προβολή σε ενσύρματο δίκτυο	130
Σύνδεση σε Ενσύρματο δίκτυο.....	130
Επιλογή ρυθμίσεων ενσύρματου δικτύου	130
Προβολή σε ασύρματο δίκτυο.....	134
Οδηγίες ασφαλείας για την ενσωματωμένη μονάδα ασύρματου δικτύου LAN..	134
Μέθοδοι σύνδεσης για προβολή ασύρματου δικτύου.....	135
Εγκατάσταση της μονάδας ασύρματου LAN.....	135
Μη αυτόματη επιλογή ρυθμίσεων ασύρματου δικτύου	136
Επιλογή ρυθμίσεων ασύρματου δικτύου στα Windows	140
Επιλογή ρυθμίσεων ασύρματου δικτύου στα Mac.....	140
Ρύθμιση ασφάλειας ασύρματου δικτύου για τη λειτουργία Απλού AP	140
Ρύθμιση ασφάλειας ασύρματου δικτύου για τη λειτουργία υποδομής.....	141
Υποστηριζόμενα Πιστοποιητικά Πελάτη και Πιστοποιητικά CA	143
Χρησιμοποιώντας Κωδικό QR για σύνδεση σε συσκευή κινητού.....	143
Χρησιμοποιώντας ένα Κλειδί USB για να συνδέσετε έναν υπολογιστή με Windows.....	144
Χρήση του ασύρματου συστήματος παρουσίασης για σύνδεση υπολογιστών Windows/Mac.....	145
Εγκατάσταση του ασύρματου συστήματος παρουσίασης για πρώτη φορά..	145

Προβολή με το ασύρματο σύστημα παρουσίασης.....	146
Προβολή ασύρματου δικτύου από κινητή συσκευή (Screen Mirroring).....	147
Επιλογή ρυθμίσεων Screen Mirroring	147
Σύνδεση χρησιμοποιώντας το Screen Mirroring με τη λειτουργία Miracast.....	149
Σύνδεση με χρήση του Screen Mirroring σε Windows 10	150
Σύνδεση με χρήση του Screen Mirroring σε Windows 8.1	150
Ασφαλές HTTP	152
Εισαγωγή Πιστοπ. διακομ. web χρησιμοποιώντας τα μενού	152
Υποστηριζόμενα Πιστοπ. διακομ. web	153
Κοινή χρήση οθόνης.....	154
Κοινή χρήση της οθόνης.....	154
Διακοπή Κοινής χρήσης οθόνης.....	155
Λήψη εικόνων κοινής χρήσης οθόνης.....	156

Παρακολούθηση και έλεγχος του βιντεοπροβολέα 157

Epson Projector Management	158
Έλεγχος βιντεοπροβολέα σε δίκτυο με χρήση προγράμματος περιήγησης στο Web	159
Επιλογές ελέγχου Web	160
Καταχώριση Ψηφιακών Πιστοποιητικών από πρόγραμμα περιήγησης στο Διαδίκτυο.....	168
Ρύθμιση ειδοποιήσεων μηνύματος ηλεκτρονικού ταχυδρομείου βιντεοπροβολέα σε δίκτυο	169
Μηνύματα ειδοποίησης μέσω μηνύματος ηλεκτρονικού ταχυδρομείου βιντεοπροβολέα σε δίκτυο.....	169
Ρύθμιση παρακολούθησης με χρήση SNMP	171
Χρήση εντολών ESC/VP21	172
Λίστα εντολών ESC/VP21	172
Διάταξη καλωδίων	172

Υποστήριξη PJLink.....	173
Art-Net	174
Υποστήριξη Crestron Connected	175
Ρύθμιση υποστήριξης Crestron Connected.....	175
Web API.....	177
Ενεργοποίηση Web API	177
Ρύθμιση χρονοδιαγραμμάτων συμβάντων βιντεοπροβολέα	178

Προσαρμογή των ρυθμίσεων μενού 181

Χρήση των μενού του βιντεοπροβολέα.....	182
Χρήση του πληκτρολογίου που εμφανίζεται	183
Διαθέσιμο κείμενο χρησιμοποιώντας το πληκτρολόγιο που εμφανίζεται.....	183
Ρυθμίσεις ποιότητας εικόνας - Μενού Εικόνας	184
Ρυθμίσεις σήματος εισόδου - Μενού Σήμα I/O	187
Ρυθμίσεις εγκατάστασης βιντεοπροβολέα - Μενού Εγκατάσταση	189
Ρυθμίσεις οθόνης βιντεοπροβολέα - Μενού Εμφάνιση	191
Ρυθμίσεις δυνατοτήτων βιντεοπροβολέα - Μενού Λειτουργία.	193
Ρυθμίσεις διαχείρισης βιντεοπροβολέα - Μενού Διαχείριση	197
Λίστα κωδικών αναγνωριστικού συμβάντος.....	199
Ρυθμίσεις δικτύου βιντεοπροβολέα - Μενού Δίκτυο	201
Μενού Δίκτυο - Μενού Ρυθμίσεις δικτύου.....	202
Μενού Δίκτυο - Μενού Ασύρματο LAN	203
Μενού Δίκτυο - Μενού Ενσύρματο LAN.....	205
Μενού Δίκτυο - Μενού Ειδ.μ.ηλ.ταχ.	206
Μενού Δίκτυο - Μενού Έλεγχος βιντεοπροβολέα.....	207
Μενού Δίκτυο - Μενού Προβολή δικτύου.....	209
Ρυθμίσεις λειτουργίας πολλαπλών βιντεοπροβολέων - Μενού Πολλαπλή προβολή	211

Ρυθμίσεις ρύθμισης βιντεοπροβολέα - Μενού ECO	213
Αρχικές ρυθμίσεις βιντεοπροβολέα και Επιλογές επαναφοράς - Μενού Αρχικές/Όλες οι ρυθμίσεις.....	214
Αντιγραφή ρυθμίσεων μενού μεταξύ βιντεοπροβολέων (ρύθμιση δέσμης).....	215
Μεταφορά ρυθμίσεων από μονάδα flash USB	215
Μεταφορά ρυθμίσεων από υπολογιστή	216
Ειδοποίηση σφάλματος εγκατάστασης δέσμης	217

Συντήρηση του βιντεοπροβολέα 218

Συντήρηση βιντεοπροβολέα.....	219
Καθαρισμός φακού	220
Καθαρισμός της θήκης του βιντεοπροβολέα.....	221
Συντήρηση του φίλτρου αέρα και των σχισμών εξαερισμού	222
Καθαρισμός φίλτρου αέρα και σχισμών εξαερισμού.....	222
Αντικατάσταση φίλτρου αέρα.....	222
Προσαρμογή της σύγκλισης χρώματος (Ευθυγράμμιση πίνακα)	224
Ενημέρωση υλικολογισμικού	226
Ενημέρωση υλικολογισμικού με χρήση συσκευής αποθήκευσης USB	226
Ενημέρωση υλικολογισμικού με χρήση υπολογιστή και καλωδίου USB.....	227

Επίλυση προβλημάτων 230

Προβλήματα προβολής	231
Κατάσταση ενδεικτικών λυχνιών βιντεοπροβολέα	232
Επίλυση προβλημάτων εικόνας ή ήχου	235
Λύσεις σε περίπτωση που δεν εμφανίζεται εικόνα.....	235
Λύσεις όταν η εικόνα είναι εσφαλμένη με χρήση της λειτουργίας USB Display.	236
Λύσεις σε περίπτωση που εμφανίζεται το μήνυμα "Χωρίς σήμα".....	236

Εμφάνιση από φορητό υπολογιστή Windows	236
Εμφάνιση από φορητό υπολογιστή Mac.....	237
Λύσεις σε περίπτωση που εμφανίζεται το μήνυμα "Δεν υποστηρίζεται."	237
Λύσεις σε περίπτωση που εμφανίζεται μόνο μια επιμέρους εικόνα	237
Λύσεις όταν η εικόνα δεν είναι ορθογώνια.....	238
Λύσεις όταν η εικόνα περιέχει θόρυβο ή είναι στατική	238
Λύσεις όταν η εικόνα είναι θολή ή σκοτεινή.....	239
Λύσεις όταν η φωτεινότητα της εικόνας ή τα χρώματα είναι εσφαλμένα	240
Λύσεις όταν παραμένει μετέκασμα στην προβαλλόμενη εικόνα.....	240
Λύσεις για προβλήματα ήχου.....	240
Λύσεις για προβλήματα του μικροφώνου.....	241
Λύσεις όταν τα ονόματα αρχείων εικόνας δεν εμφανίζονται σωστά στο PC Free.....	241
Λύσεις όταν δεν μπορείτε να προβάλλετε εικόνες χρησιμοποιώντας τη δυνατότητα PC Free.....	241

Επίλυση προβλημάτων λειτουργίας του βιντεοπροβολέα ή του τηλεχειριστηρίου

242

Λύσεις για προβλήματα ενεργοποίησης, απενεργοποίησης και τερματισμού λειτουργίας του βιντεοπροβολέα.....	242
Λύσεις σε προβλήματα με το τηλεχειριστήριο.....	242
Λύσεις για προβλήματα κωδικού πρόσβασης.....	243
Λύση όταν εμφανίζεται το μήνυμα "Η μπαταρία για τη χρονομέτρηση εξαντλείται."	243

Λύσεις για Προβλήματα στη λειτουργία αναπαραγωγής περιεχομένου

244

Επίλυση προβλημάτων δικτύου

245

Λύσεις όταν αποτυγχάνει ο ασύρματος έλεγχος ταυτότητας.....	245
Λύσεις σε περίπτωση που δεν είναι δυνατή η πρόσβαση στον βιντεοπροβολέα μέσω του Web	245
Λύσεις όταν δεν λαμβάνονται μηνύματα ηλεκτρονικού ταχυδρομείου για ειδοποίηση μέσω του δικτύου.....	246
Λύσεις σε περίπτωση που η εικόνα περιέχει στατικό περιεχόμενο κατά τη διάρκεια της προβολής δικτύου	246
Λύσεις σε περίπτωση που δεν είναι δυνατή η σύνδεση με τη χρήση του Screen Mirroring.....	246

Λύσεις σε περίπτωση που δεν είναι δυνατή η χρήση δύο πηγών του Screen Mirroring.....	247
Λύσεις σε περίπτωση που η εικόνα ή ο ήχος περιέχουν στατικό περιεχόμενο κατά τη διάρκεια της σύνδεσης Screen Mirroring.....	247
Λύσεις όταν δεν μπορείτε να λάβετε κοινόχρηστες εικόνες.....	247

Λύσεις όταν η Σύνδεση HDMI δεν λειτουργεί

248

Παράρτημα

249

Προαιρετικά εξαρτήματα και ανταλλακτικά

250

Οθόνες.....	250
Στηρίγματα	250
Εξωτερικές συσκευές.....	250
Ανταλλακτικά.....	250
Για ασύρματη σύνδεση	251
Συμβατά εξαρτήματα από άλλους βιντεοπροβολείς	251

Μέγεθος οθόνης και απόσταση προβολής.....

252

Υποστηριζόμενες αναλύσεις εμφάνισης οθόνης.....

255

Προδιαγραφές βιντεοπροβολέα.....

256

Προδιαγραφές συνδέσμου.....	257
-----------------------------	-----

Εξωτερικές διαστάσεις

258

Απαιτήσεις συστήματος USB Display.....

259

Υποστηριζόμενες δυνατότητες για το Epson Projector Content Manager

260

Κατάλογος συμβόλων για την ασφάλεια και οδηγίων

261

Πληροφορίες για την ασφάλεια σχετικά με το λέιζερ.....

263

Ετικέτες προειδοποίησης λέιζερ	263
--------------------------------------	-----

Γλωσσάρι

265

Γνωστοποιήσεις.....

267

Indication of the manufacturer and the importer in accordance with requirements of EU directive.....	267
--	-----



Indication of the manufacturer and the importer in accordance with requirements of United Kingdom directive.....	267
Περιορισμοί χρήσης.....	267
Αναφορές λειτουργικών συστημάτων	268
Εμπορικά σήματα.....	268
Γνωστοποίηση πνευματικά δικαιώματα.....	268
Απόδοση πνευματικών δικαιωμάτων.....	269

Σύμβολα που Χρησιμοποιούνται Στον Οδηγό



Σύμβολα για την ασφάλεια

Ο βιντεοπροβολέας και τα εγχειρίδιά του χρησιμοποιούν σύμβολα γραφικών και ετικέτες για την υπόδειξη περιεχομένου το οποίο επεξηγεί τον τρόπο χρήσης του βιντεοπροβολέα με ασφάλεια.

Διαβάστε και ακολουθήστε προσεκτικά τις οδηγίες που έχουν τη σήμανση αυτών των συμβόλων, προκειμένου να αποφύγετε τον τραυματισμό ατόμων ή τη φθορά σε περιουσία.

 Προειδοποίηση	Το σύμβολο αυτό παρέχει πληροφορίες που, εάν αγνοηθούν, θα μπορούσαν ενδεχομένως να οδηγήσουν σε προσωπικό τραυματισμό ή ακόμα και θάνατο.
 Προσοχή	Το παρόν σύμβολο παρέχει πληροφορίες που αν τις αγνοήσετε θα μπορούσαν ενδεχομένως να οδηγήσουν σε προσωπικό τραυματισμό ή υλικές ζημιές λόγω λανθασμένου χειρισμού.

Σύμβολα γενικών πληροφοριών

 Προσοχή	Αυτή η ετικέτα επισημαίνει διαδικασίες που μπορούν να οδηγήσουν σε ζημιά ή τραυματισμό, αν ο χρήστης δεν επιδειξει την απαραίτητη προσοχή.
	Αυτή η ετικέτα επισημαίνει πρόσθετες πληροφορίες τις οποίες θα είναι χρήσιμο να γνωρίζετε.
[Όνομα κουμπιού]	Υποδεικνύει το όνομα ενός κουμπιού στο τηλεχειριστήριο ή τον πίνακα ελέγχου. Παράδειγμα: κουμπί [Esc]
Όνομα μενού/ρύθμισης	Επισημαίνει το όνομα του μενού και της ρύθμισης του βιντεοπροβολέα. Παράδειγμα: Επιλέξτε το μενού Εικόνα ☛ Εικόνα > Λειτουργ. Χρώματος
▶▶	Η ετικέτα αυτή υποδεικνύει συνδέσμους στις σχετικές σελίδες.
☛	Η ετικέτα αυτή υποδεικνύει το επίπεδο του τρέχοντος μενού του βιντεοπροβολέα.

» **Σχετικοί σύνδεσμοι**

- "Χρήση του εγχειριδίου για αναζήτηση πληροφοριών" [σελ.10](#)
- "Λήψη της τελευταίας έκδοσης της τεκμηρίωσης" [σελ.11](#)

Το εγχειρίδιο PDF σας επιτρέπει να αναζητάτε τις πληροφορίες που ψάχνετε μέσω λέξεων-κλειδιών ή να μεταβαίνετε απευθείας σε συγκεκριμένες ενότητες, χρησιμοποιώντας τους σελιδοδείκτες. Μπορείτε επίσης να εκτυπώσετε μόνο τις σελίδες που χρειάζεστε. Σε αυτήν την ενότητα εξηγείται ο τρόπος χρήσης ενός εγχειριδίου PDF που έχει ανοιχθεί στο Adobe Reader X στον υπολογιστή σας.

» Σχετικοί σύνδεσμοι

- "Αναζήτηση με λέξη-κλειδί" [σελ.10](#)
- "Απευθείας μετάβαση από σελιδοδείκτες" [σελ.10](#)
- "Εκτύπωση μόνο των σελίδων που χρειάζεστε" [σελ.10](#)

Αναζήτηση με λέξη-κλειδί

Πατήστε **Επεξεργασία > Σύνθετη αναζήτηση**. Πληκτρολογήστε τη λέξη-κλειδί (κειμενο) που θέλετε να βρείτε στο παράθυρο αναζήτησης και, στη συνέχεια, κάντε κλικ στο κουμπί **Αναζήτηση**. Τα αποτελέσματα εμφανίζονται σε μορφή λίστας. Κάντε κλικ σε ένα από τα εμφανιζόμενα αποτελέσματα για να μεταβείτε στην αντίστοιχη σελίδα.

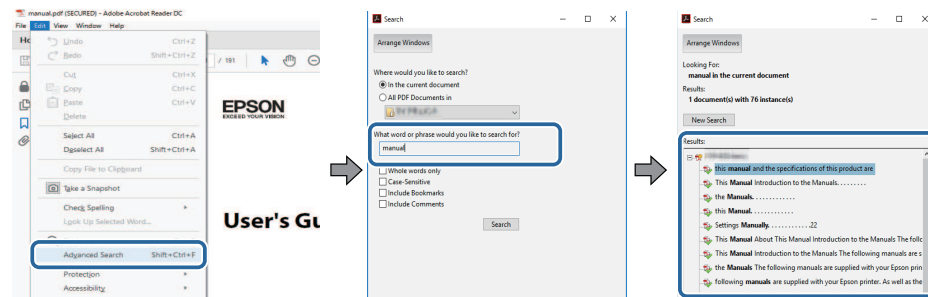

Απευθείας μετάβαση από σελιδοδείκτες

Κάντε κλικ σε έναν τίτλο για να μεταβείτε στη συγκεκριμένη σελίδα. Κάντε κλικ στο + ή το > για να εμφανίσετε τους δευτερεύοντες τίτλους της ενότητας. Για να επιστρέψετε στην προηγούμενη σελίδα, εκτελέστε την ακόλουθη ενέργεια χρησιμοποιώντας το πληκτρολόγιό σας.

- Windows: Κρατήστε πατημένο το κουμπί **Alt** και στη συνέχεια, πατήστε το κουμπί ←.
- Mac OS: Πατήστε παρατεταμένα το πλήκτρο Command και, στη συνέχεια, πατήστε ←.

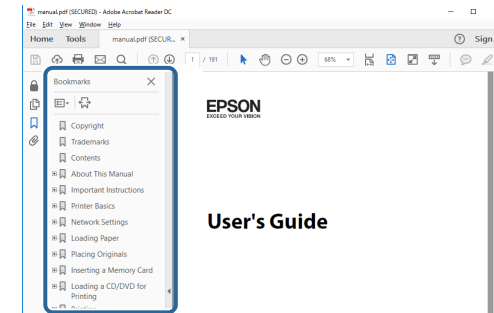

Εκτύπωση μόνο των σελίδων που χρειάζεστε

Μπορείτε να εξαγάγετε και να εκτυπώνετε μόνο τις σελίδες που χρειάζεστε. Πατήστε το κουμπί **Εκτύπωση** στο μενού **Αρχείο** και, στη συνέχεια, ορίστε τις σελίδες που θέλετε να εκτυπώσετε στο πεδίο **Σελίδες προς εκτύπωση**.

- Για να ορίσετε συνεχόμενες σελίδες, εισαγάγετε μια παύλα μεταξύ της αρχικής σελίδας και της τελικής σελίδας.
Παράδειγμα: 20-25
- Για να ορίσετε σελίδες που δεν είναι συνεχόμενες, χωρίστε τις σελίδες με κόμμα.
Παράδειγμα: 5, 10, 15

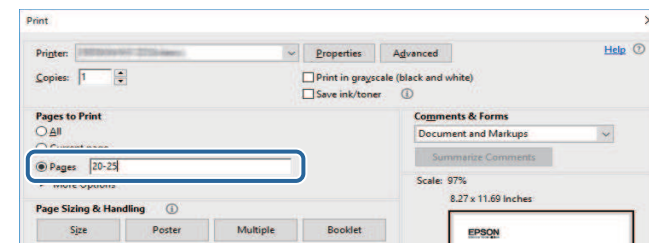

Μπορείτε να βρείτε την τελευταία έκδοση των εγχειριδίων και των προδιαγραφών στην τοποθεσία Web της Epson.

Επισκεφθείτε τη διεύθυνση epson.sn και εισαγάγετε το όνομα μοντέλου σας.

Εισαγωγή στον βιντεοπροβολέα σας

Ανατρέξτε σε αυτές τις ενότητες για να μάθετε περισσότερα σχετικά με τις δυνατότητες του βιντεοπροβολέα σας.

► Σχετικοί σύνδεσμοι

- "Χαρακτηριστικά βιντεοπροβολέα" [σελ.13](#)
- "Εξαρτήματα και λειτουργίες του βιντεοπροβολέα" [σελ.17](#)

Αυτός ο βιντεοπροβολέας διαθέτει αυτά τα ειδικά χαρακτηριστικά. Ανατρέξτε σε αυτές τις ενότητες για περισσότερες λεπτομέρειες.

» Σχετικοί σύνδεσμοι

- "Πηγή λέιζερ μεγάλης διάρκειας ζωής" [σελ.13](#)
- "Γρήγορη και εύκολη ρύθμιση" [σελ.13](#)
- "Ευέλικτη συνδεσιμότητα" [σελ.14](#)
- "Προβολή για εκθέσεις" [σελ.15](#)

Πηγή λέιζερ μεγάλης διάρκειας ζωής

Μια πηγή λέιζερ στερεάς κατάστασης παρέχει λειτουργία χωρίς απαίτηση συντήρησης μέχρι τη μείωση της φωτεινότητας της πηγής.

Γρήγορη και εύκολη ρύθμιση

- Χρησιμοποιήστε τη δυνατότητα Απευθείας Ενεργ. για να ενεργοποιήσετε τον βιντεοπροβολέα μόλις τον συνδέσετε.
- Η λειτουργία Αυτόματη ενεργοπ. για να ενεργοποιήσετε τον βιντεοπροβολέα όταν ο βιντεοπροβολέας ανιχνεύει σήμα εικόνας από τη θύρα που ορίσατε ως πηγή **Αυτόματη ενεργοπ.**

- Λειτουργία Κεντρική οθόνη για να επιλέγετε εύκολα μία πηγή εισόδου και χρήσιμες λειτουργίες.

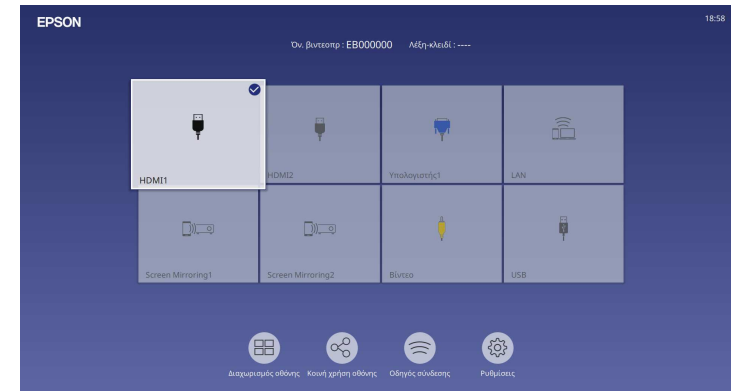

- Η αυτόματη κάθετη διόρθωση τραπέζιου εμφανίζει πάντα μια ορθογώνια οθόνη (Αυτόματο Κ-Τραπέζιο).
- Το ρυθμιστικό οριζόντιας διόρθωσης τραπεζοειδούς σας επιτρέπει να διορθώνετε γρήγορα την οριζόντια παραμόρφωση στην προβαλλόμενη εικόνα.

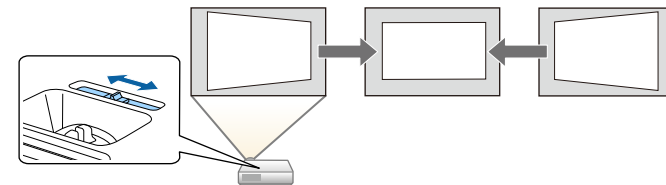

» Σχετικοί σύνδεσμοι

- "Κεντρική οθόνη" [σελ.41](#)
- "Ενεργοποίηση του βιντεοπροβολέα" [σελ.40](#)
- "Διόρθωση του σχήματος της εικόνας με το Ρυθμιστικό Οριζόντιου Τραπέζιου" [σελ.56](#)

Ευέλικτη συνδεσιμότητα

Ο βιντεοπροβολέας υποστηρίζει ευρεία ποικιλία εύχρηστων επιλογών συνδεσιμότητας, όπως εμφανίζεται στη συνέχεια.

» Σχετικοί σύνδεσμοι

- "Σύνδεση με υπολογιστές" [σελ.14](#)
- "Σύνδεση με κινητές συσκευές" [σελ.15](#)

Σύνδεση με υπολογιστές

- Σύνδεση με ένα καλώδιο USB για την προβολή εικόνων και την έξοδο ήχου (USB Display).

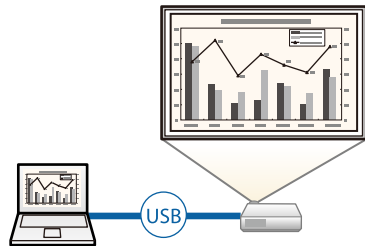

- Epson iProjection (Windows/Mac) για την προβολή έως και τεσσάρων εικόνων ταυτόχρονα με διαίρεση της προβαλλόμενης οθόνης. Μπορείτε να προβάλετε εικόνες από υπολογιστές στο δίκτυο ή από συσκευές smartphone ή tablet σε οποιοδήποτε Epson iProjection είναι εγκατεστημένο.

Ανατρέξτε στο *Εγχειρίδιο λειτουργίας του Epson iProjection (Windows/Mac)* για λεπτομέρειες.

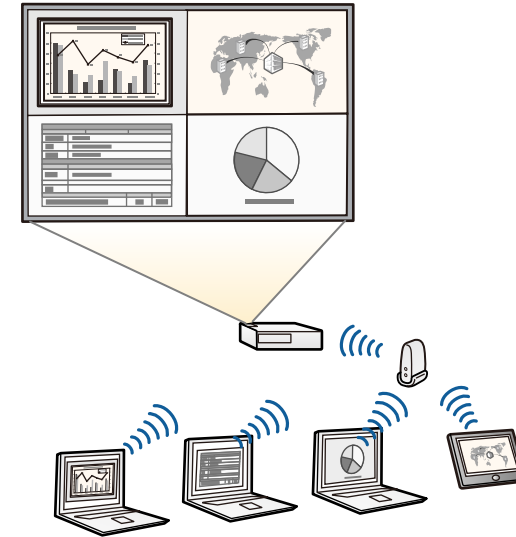

- Μπορείτε να πραγματοποιήσετε λήψη του απαιτούμενου λογισμικού και των εγχειριδίων από τον ακόλουθο ιστότοπο: epson.sn

» Σχετικοί σύνδεσμοι

- "Προβολή σε ενσύρματο δίκτυο" [σελ.130](#)
- "Προβολή σε ασύρματο δίκτυο" [σελ.134](#)
- "Σύνδεση σε υπολογιστή για εικόνα και ήχο USB" [σελ.29](#)

Σύνδεση με κινητές συσκευές

- Screen Mirroring για ασύρματη σύνδεση του βιντεοπροβολέα και της φορητής συσκευής με χρήση της τεχνολογίας Miracast.



- Epson iProjection (iOS/Android) για ασύρματη σύνδεση του βιντεοπροβολέα και της φορητής συσκευής με χρήση της εφαρμογής που είναι διαθέσιμη στο App Store ή στο Google Play.



Τυχόν τέλη επικοινωνίας για τη σύνδεση με το App Store ή το Google play, επιβαρύνουν τον πελάτη.

- Epson iProjection (Chromebook) για ασύρματη σύνδεση του βιντεοπροβολέα και της συσκευής Chromebook με χρήση της εφαρμογής που είναι διαθέσιμη στο Google Play. Ανατρέξτε στο *Epson iProjection Operation Guide (Chromebook)* για λεπτομέρειες.



Τυχόν τέλη επικοινωνίας για τη σύνδεση με το Google Play επιβαρύνουν τον πελάτη.

» Σχετικοί σύνδεσμοι

- "Προβολή ασύρματου δικτύου από κινητή συσκευή (Screen Mirroring)" [σελ.147](#)

Προβολή για εκθέσεις

Ο βιντεοπροβολέας σας επιτρέπει να προβάλλετε το περιεχόμενό σας για εκθέσεις ως ψηφιακή σήμανση (EB-L265F/EB-L260F).



- Λειτουργία Αναπ. περιεχ. για να αναπαραγάγετε τις λίστες αναπαραγωγής και προσθήκη εφέ χρώματος και σχήματος στην προβαλλόμενη εικόνα σας.
- Μπορείτε να χρησιμοποιήσετε μία από τις παρακάτω μεθόδους για να δημιουργήσετε περιεχόμενο που θα αναπαράγεται στη λειτουργία Αναπ. περιεχ.
- Το λογισμικό Epson Projector Content Manager σας επιτρέπει να δημιουργήσετε λίστες αναπαραγωγής και να τις αποθηκεύσετε σε εξωτερικές συσκευές αποθήκευσης. Μπορείτε επίσης να προσθέσετε εφέ χρώματος και σχήματος στην προβαλλόμενη εικόνα σας και να προγραμματίσετε λίστες αναπαραγωγής.
Για λεπτομέρειες, ανατρέξτε στο *Εγχειρίδιο λειτουργίας Epson Projector Content Manager*.

- Το Epson Web Control σας επιτρέπει να δημιουργήσετε λίστες αναπαρ.με τη χρήση προγράμματος περιήγησης στο διαδίκτυο και να τις αποθηκεύσετε σε εξωτερικές συσκευές αποθήκευσης σε βιντεοπροβολέα ή δίκτυο. Μπορείτε επίσης να προσθέσετε εφέ χρώματος και σχήματος στην προβαλλόμενη εικόνα σας.
- Η εφαρμογή Epson Creative Projection σας επιτρέπει να δημιουργήσετε περιεχόμενο σε συσκευές iOS. Μπορείτε επίσης να μεταφέρετε περιεχόμενο στον βιντεοπροβολέα ασύρματα. Μπορείτε να κάνετε λήψη του Epson Creative Projection από το App Store. Τυχόν τέλη επικοινωνίας για τη σύνδεση με το App Store επιβαρύνουν τον πελάτη.



Μπορείτε να πραγματοποιήσετε λήψη του απαιτούμενου λογισμικού και των εγχειριδίων από τον ακόλουθο ιστότοπο:

epson.sn

» Σχετικοί σύνδεσμοι

- "Προβολή σε λειτουργία αναπαραγωγής περιεχομένου" [σελ.94](#)

Οι ενότητες που ακολουθούν επεξηγούν τα εξαρτήματα του βιντεοπροβολέα και τις λειτουργίες τους.

Όλες οι λειτουργίες σε αυτόν τον οδηγό επεξηγούνται με τη βοήθεια των εικόνων του EB-L260F εκτός εάν αναφέρεται διαφορετικά.

» Σχετικοί σύνδεσμοι

- "Εξαρτήματα του βιντεοπροβολέα - Μπροστά/Πάνω" [σελ.17](#)
- "Εξαρτήματα του βιντεοπροβολέα - Πίσω" [σελ.18](#)
- "Εξαρτήματα του βιντεοπροβολέα - Βάση" [σελ.19](#)
- "Εξαρτήματα του βιντεοπροβολέα - Πίνακας ελέγχου" [σελ.20](#)
- "Εξαρτήματα του βιντεοπροβολέα - Τηλεχειριστήριο" [σελ.21](#)

Εξαρτήματα του βιντεοπροβολέα - Μπροστά/Πάνω

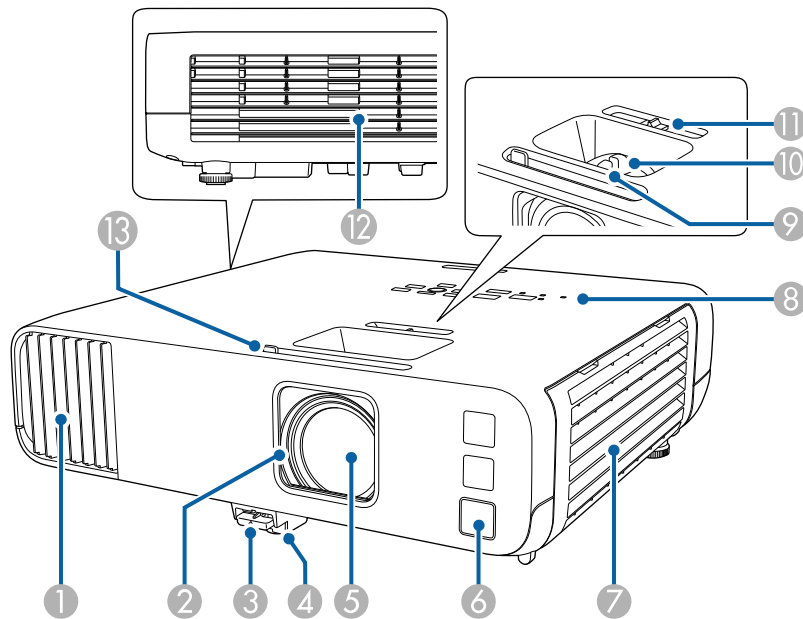

Όνομα	Λειτουργία
1 Σχιμή αερισμού	Αναρροφά αέρα για την εσωτερική ψύξη του βιντεοπροβολέα.
2 Κάλυμμα φακού	Κλείστε το συρόμενο πλαίσιο όταν δεν χρησιμοποιείτε τον βιντεοπροβολέα για να προστατεύετε το φακό. Αν το κλείσετε κατά τη διάρκεια της προβολής, αποκρύπτεται η εικόνα και σταματά η αναπαραγωγή του ήχου.
3 Μοχλός απελευθέρωσης άκρου στήριξης	Πατήστε το μοχλό απελευθέρωσης άκρου στήριξης για να προεκτείνετε ή να συμπύκνετε το μπροστινό ρυθμιζόμενο άκρο στήριξης.
4 Μπροστινό ρυθμιζόμενο άκρο στήριξης	Κατά την τοποθέτηση του βιντεοπροβολέα σε επιφάνεια όπως ένα γραφείο, επεκτείνετε το άκρο για να ρυθμίσετε τη θέση της εικόνας.
5 Φακός	Αυτό είναι το σημείο από όπου προβάλλονται οι εικόνες. <div style="border: 1px solid black; padding: 5px; margin-top: 10px;"> <p>⚠ Προειδοποίηση</p> <ul style="list-style-type: none"> • Μην κοιτάζετε στον φακό προβολής κατά τη διάρκεια της προβολής. • Μην τοποθετείτε αντικείμενα ή τα χέρια σας κοντά στον φακό προβολής. Μπορεί να προκληθούν εγκαύματα, πυρκαγιά ή παραμόρφωση του αντικειμένου, επειδή αυτή η περιοχή αποκτά υψηλή θερμοκρασία λόγω του συγκεντρωμένου φωτός προβολής. </div>
6 Απομακρυσμένος δέκτης	Λαμβάνει σήματα από το τηλεχειριστήριο.
7 Σχιμή αερισμού (φίλτρο αέρα)	Αναρροφά αέρα για την εσωτερική ψύξη του βιντεοπροβολέα.
8 Πίνακας ελέγχου	Πραγματοποιεί τις λειτουργίες του βιντεοπροβολέα.
9 Δακτύλιος εστίασης	Ρυθμίζει την εστίαση της εικόνας.
10 Δακτύλιος ζουμ	Ρυθμίζει το μέγεθος της εικόνας.
11 Ρυθμιστικό οριζόντιου τραπέζιου	Διορθώνει την οριζόντια παραμόρφωση στην προβαλλόμενη εικόνα.

Όνομα	Λειτουργία
12 Σχισμή εξαερισμού	<p>Σχισμή εξαερισμού για τον αέρα που χρησιμοποιείται για την εσωτερική ψύξη του βιντεοπροβολέα.</p> <div style="border: 1px solid black; padding: 5px; background-color: #ffffcc;"> <p>⚠ Προσοχή</p> <p>Κατά την προβολή, μην τοποθετείτε το πρόσωπο ή τα χέρια σας κοντά στη σχισμή εξαερισμού και μην τοποθετείτε κοντά στη σχισμή αντικείμενα που ενδέχεται να παραμορφωθούν ή να καταστραφούν από τη ζέστη. Ο ζεστός αέρας που βγαίνει από τη σχισμή εξαερισμού μπορεί να προκαλέσει παραμόρφωση υλικών, εγκαύματα ή ατυχήματα.</p> </div>
13 Μοχλός ολίσθησης Σίγαση A/V	Σύρετε το κουμπί για να ανοίξετε και να κλείσετε το κάλυμμα του φακού.

Εξαρτήματα του βιντεοπροβολέα - Πίσω

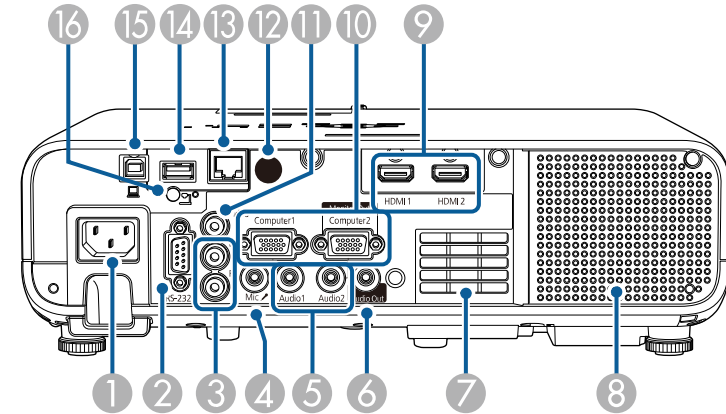

» Σχετικοί σύνδεσμοι

- "Συντήρηση του φίλτρου αέρα και των σχισμών εξαερισμού" [σελ.222](#)
- "Εξαρτήματα του βιντεοπροβολέα - Πίνακας ελέγχου" [σελ.20](#)
- "Άνοιγμα του καλύμματος του φακού" [σελ.38](#)
- "Ρύθμιση ύψους εικόνας" [σελ.55](#)
- "Εστίαση της εικόνας χρησιμοποιώντας το δακτύλιο εστίασης" [σελ.67](#)
- "Αλλαγή του μεγέθους της εικόνας με το δακτύλιο ζουμ" [σελ.66](#)
- "Διόρθωση του σχήματος της εικόνας με το Ρυθμιστικό Οριζόντιου Τραπέζιου" [σελ.56](#)
- "Προσωρινή απενεργοποίηση της εικόνας και του ήχου" [σελ.102](#)

Όνομα	Λειτουργία
1 Είσοδος τροφοδοσίας	Συνδέει το καλώδιο τροφοδοσίας στον βιντεοπροβολέα.
2 Θύρα RS-232C	Συνδέει ένα καλώδιο RS-232C για τον έλεγχο του βιντεοπροβολέα από έναν υπολογιστή. (Κανονικά, δεν είναι απαραίτητη η χρήση αυτής της θύρας.)
3 Θύρες L-Audio-R	Πραγματοποιεί εισαγωγή ήχου από εξοπλισμό συνδεδεμένο στη θύρα Video.
4 Θύρα Mic (EB-L260F/EB-L210W)	Πραγματοποιεί είσοδο ήχου από το μικρόφωνο.
5 Θύρες Audio1/Audio2	Audio1: Πραγματοποιεί εισαγωγή ήχου από συσκευή που είναι συνδεδεμένη στη θύρα Computer1. Audio2: Πραγματοποιεί εισαγωγή ήχου από συσκευή που είναι συνδεδεμένη στη θύρα Computer2. Όταν προβάλλετε εικόνα από την προαιρετική κάμερα εγγράφων, ο ήχος εισάγεται από αυτήν τη θύρα.
6 Θύρα Audio Out	Πραγματοποιεί έξοδο του ήχου από την τρέχουσα πηγή εισόδου σε ένα εξωτερικό ηχείο.

Όνομα	Λειτουργία	
7	Σχισμή αερισμού	Αναρροφά αέρα για την εσωτερική ψύξη του βιντεοπροβολέα.
8	Ηχείο	Παράγει ήχο.
9	Θύρες HDMI1/HDMI2	Είσοδος σημάτων εικόνας από εξοπλισμό εικόνας και υπολογιστές συμβατούς με HDMI. Η θύρα αυτή είναι συμβατή με HDCP2.3.
10	Θύρες Computer1/Computer2/Monitor Out	Εισάγει σήματα εικόνας από υπολογιστή. Όταν αλλάζετε τη ρύθμιση Θύρα εξ. οθ. στο μενού Σήμα I/O του βιντεοπροβολέα, μπορείτε να χρησιμοποιήσετε τη θύρα Computer2/Monitor Out για να εξάγετε αναλογική είσοδο σήματος RGB από τη θύρα Computer1.
11	Θύρα Video	Πραγματοποιεί εισαγωγή σύνθετων σημάτων εικόνας από πηγές βίντεο.
12	Απομακρυσμένος δέκτης	Λαμβάνει σήματα από το τηλεχειριστήριο.
13	Θύρα LAN	Συνδέει ένα καλώδιο LAN για σύνδεση σε δίκτυο.
14	Θύρα USB-A	Συνδέει μια συσκευή αποθήκευσης USB ή μια ψηφιακή φωτογραφική μηχανή για την προβολή ταινιών ή εικόνων με τη λειτουργία PC Free ή στη λειτουργία Αναπ. περιεχ. Συνδέει την προαιρετική κάμερα εγγράφων. Χρησιμοποιήστε για να συνδέσετε τη μονάδα ασύρματου LAN. Χρησιμοποιήστε το για να συνδέσετε μια συσκευή μνήμης USB για να αποθηκεύσετε αρχεία καταγραφής σφάλματος και λειτουργίας. Παρέχει σύνδεση για εμπορικά διαθέσιμη συσκευή αναπαραγωγής πολυμέσων, καθιστώντας εφικτή την τροφοδοσία της.
15	Θύρα USB-B	Συνδέει ένα καλώδιο USB στον υπολογιστή για την προβολή εικόνων υπολογιστή.
16	Βίδα στερέωσης μονάδας ασύρματου δικτύου LAN	Ασφαλίζει το κάλυμμα της μονάδας ασύρματου LAN.

» Σχετικοί σύνδεσμοι

- "Συνδέσεις βιντεοπροβολέα" [σελ.28](#)

Εξαρτήματα του βιντεοπροβολέα - Βάση

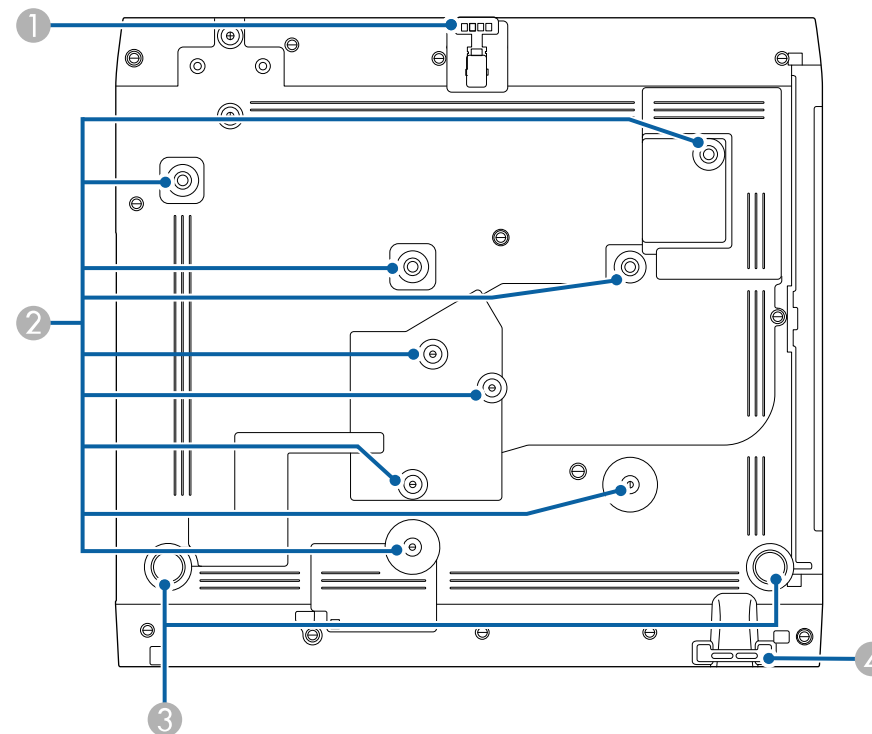

Όνομα	Λειτουργία	
1	Μπροστινό ρυθμιζόμενο άκρο στήριξης	Κατά την τοποθέτηση του βιντεοπροβολέα σε επιφάνεια όπως ένα γραφείο, επεκτείνετε το άκρο για να ρυθμίσετε τη θέση της εικόνας.

Όνομα	Λειτουργία
2 Σημεία στερέωσης (εννέα σημεία)	Χρησιμοποιήστε αυτά τα σημεία για να προσαρμόσετε την προαιρετική βάση στήριξης ή εμπορικά διαθέσιμη βάση συμβατή με το πρότυπο τοποθέτησης VESA (100 x 100 mm) κατά την εγκατάσταση του βιντεοπροβολέα σε τοίχο ή κατά την ανάρτηση του βιντεοπροβολέα από οροφή.
3 Οπίσθιο άκρο στήριξης	Κατά την τοποθέτηση του βιντεοπροβολέα σε επιφάνεια όπως ένα γραφείο, περιστρέψτε το άκρο για να το προεκτείνετε ή να το συμπύξετε προκειμένου να ρυθμίσετε την οριζόντια κλίση.
4 Σημείο προσάρτησης καλωδίου ασφαλείας	Περάστε μέσα από το σημείο αυτό μια κλειδαριά καλωδίου και κλειδώστε την. Μπορείτε επίσης να τοποθετήσετε το καλώδιο ασφαλείας εδώ για να αποφύγετε τυχόν πτώση του βιντεοπροβολέα από την οροφή ή τον τοίχο.

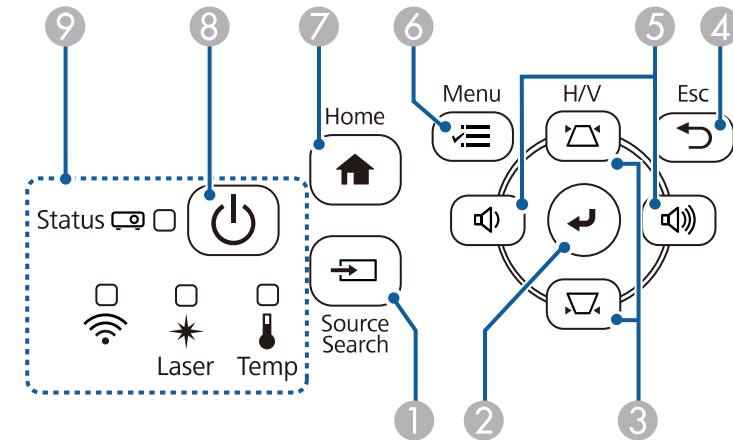

Εξαρτήματα του βιντεοπροβολέα - Πίνακας ελέγχου



» Σχετικοί σύνδεσμοι

- "Ρύθμιση ύψους εικόνας" [σελ.55](#)
- "Εγκατάσταση καλωδίου ασφαλείας" [σελ.127](#)

Όνομα	Λειτουργία
1 Κουμπί [Source Search]	Μεταβαίνει στην επόμενη πηγή εισόδου.
2 Κουμπί [Enter] [↵]	Πραγματοποιεί εισαγωγή της τρέχουσας επιλογής και μετάβαση στο επόμενο επίπεδο με την εμφάνιση του μενού του βιντεοπροβολέα. Όταν προβάλλετε ένα αναλογικό σήμα RGB από τη θύρα Computer, βελτιστοποιεί τις ρυθμίσεις του μενού Αναλογικό σήμα RGB (Ιχνηλάτηση, Συγχρονισμός και Θέση) .
3 Κουμπιά προσαρμογής τραπεζίου και πλήκτρα βέλους	Προβολή της οθόνης Τραπεζίου με δυνατότητα διόρθωσης της παραμόρφωσης τραπεζίου. Επιλέγει τα στοιχεία μενού με την εμφάνιση του μενού του βιντεοπροβολέα.
4 Κουμπί [Esc]	Διακόπτει την τρέχουσα λειτουργία. Επιστρέφει στο προηγούμενο επίπεδο του μενού με την εμφάνιση του μενού του βιντεοπροβολέα.

Όνομα	Λειτουργία
5 Κουμπιά έντασης ήχου και πλήκτρα βέλους	 : Μειώνει την ένταση.  : Αυξάνει την ένταση. Διόρθωση παραμόρφωσης τραπέζιου σε οριζόντια κατεύθυνση κατά την προβολή της οθόνης Τραπεζιού. Επιλέγει τα στοιχεία μενού με την εμφάνιση του μενού του βιντεοπροβολέα.
6 Κουμπί [Menu]	Εμφανίζει και κλείνει το μενού του βιντεοπροβολέα.
7 Κουμπί [Home]	Εμφανίζει και κλείνει την Home οθόνη.
8 Κουμπί ισχύος [⏻]	Θέτει τον βιντεοπροβολέα σε λειτουργία ή εκτός λειτουργίας.
9 Ενδεικτικές λυχνίες	Υποδεικνύει την κατάσταση του βιντεοπροβολέα.

» Σχετικοί σύνδεσμοι

- "Κεντρική οθόνη" [σελ.41](#)
- "Κατάσταση ενδεικτικών λυχνιών βιντεοπροβολέα" [σελ.232](#)
- "Διόρθωση του σχήματος της εικόνας με τα κουμπιά τραπέζιου" [σελ.57](#)
- "Επιλογή πηγής εικόνας" [σελ.68](#)
- "Έλεγχος της έντασης ήχου με τα κουμπιά έντασης ήχου" [σελ.83](#)
- "Προσαρμογή των ρυθμίσεων μενού" [σελ.181](#)

Εξαρτήματα του βιντεοπροβολέα - Τηλεχειριστήριο

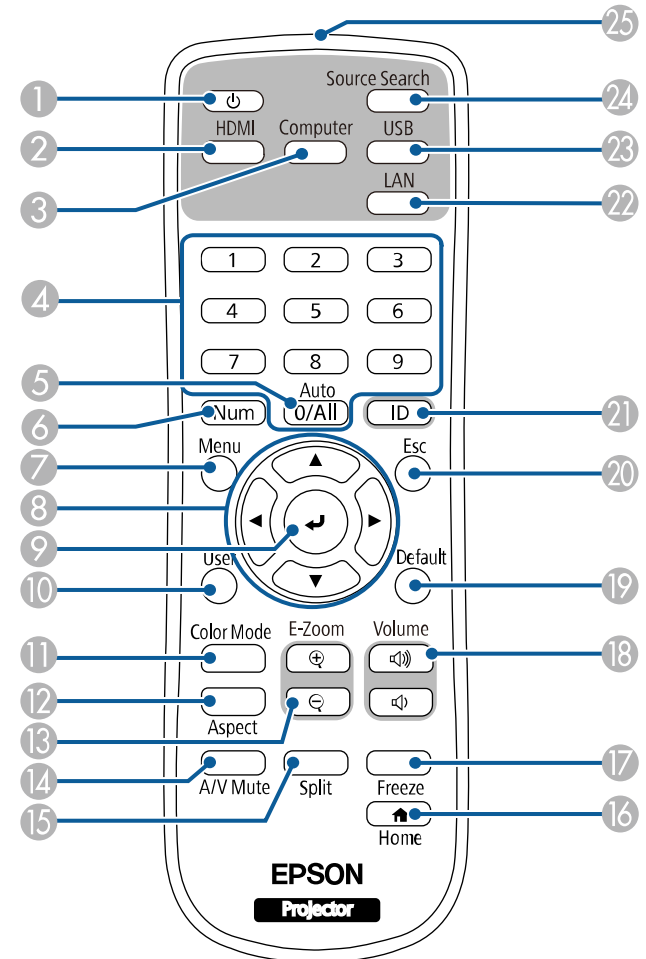

Όνομα	Λειτουργία
1 Κουμπί ισχύος [⏻]	Θέτει τον βιντεοπροβολέα σε λειτουργία ή εκτός λειτουργίας.

Όνομα	Λειτουργία	
2	Κουμπί [HDMI]	Εναλλάσσει την πηγή εικόνας στις θύρες HDMI και Video.
3	Κουμπί [Computer]	Αλλάζει την πηγή εικόνας στις θύρες Computer.
4	Κουμπιά αριθμών	Πραγματοποιεί εισαγωγή αριθμών στο μενού του βιντεοπροβολέα, ενώ κρατάτε πατημένο το κουμπί [Num]. Στη λειτουργία Αναπ. περιεχ., εισαγάγετε αριθμούς ενώ κρατάτε πατημένο το κουμπί [Num] για αναπαραγωγή των αγαπημένων σας λιστών αναπαραγωγής (EB-L265F/EB-L260F).
5	Κουμπί [Auto]	Όταν προβάλλετε ένα αναλογικό σήμα RGB από τη θύρα Computer, βελτιστοποιεί τις ρυθμίσεις του μενού Ρύθμιση αναλογικού σήματος (Ιχνηλάτηση, Συγχρονισμός και Θέση) .
6	Κουμπί [Num]	Κρατήστε πατημένο αυτό το κουμπί για να εισαγάγετε αριθμούς με τη χρήση των αριθμητικών πλήκτρων.
7	Κουμπί [Menu]	Εμφανίζει και κλείνει το μενού του βιντεοπροβολέα.
8	Πλήκτρα βέλους	Επιλέγει τα στοιχεία μενού με την εμφάνιση του μενού του βιντεοπροβολέα.
9	Κουμπί [Enter] [↵]	Πραγματοποιεί εισαγωγή της τρέχουσας επιλογής και μετάβαση στο επόμενο επίπεδο με την εμφάνιση του μενού του βιντεοπροβολέα.
10	Κουμπί [User]	Εκτελεί ρυθμίσεις που έχουν αντιστοιχηθεί στη ρύθμιση Κουμπί χρήστη από το μενού Διαχείριση του βιντεοπροβολέα.
11	Κουμπί [Color Mode]	Αλλάζει τη λειτουργία χρώματος.
12	Κουμπί [Aspect]	Αλλάζει τη λειτουργία αναλογίας.
13	Κουμπιά [E-Zoom] +/-	Αλλάζει το μέγεθος της προβαλλόμενης εικόνας.
14	Κουμπί [A/V Mute]	Ενεργοποιεί ή απενεργοποιεί προσωρινά την εικόνα και τον ήχο.
15	Κουμπί [Split]	Προβάλλει ταυτόχρονα έως τέσσερις εικόνες από διαφορετικές πηγές εικόνας με διαίρεση της προβαλλόμενης οθόνης.

Όνομα	Λειτουργία	
16	Κουμπί [Home]	Εμφανίζει και κλείνει την Κεντρική οθόνη.
17	Κουμπί [Freeze]	Παγώνει και ξεπαγώνει τις εικόνες.
18	Κουμπιά αύξησης/μείωσης [Volume]	Ρυθμίζει την ένταση του ηχείου.
19	Κουμπί [Default]	Επιστρέφει την επιλεγμένη ρύθμιση στην προεπιλεγμένη τιμή.
20	Κουμπί [Esc]	Διακόπτει την τρέχουσα λειτουργία. Επιστρέφει στο προηγούμενο επίπεδο του μενού με την εμφάνιση του μενού του βιντεοπροβολέα.
21	Κουμπί [ID]	Κρατήστε πατημένο αυτό το κουμπί και πατήστε τα αριθμητικά κουμπιά για να επιλέξετε το αναγνωριστικό του βιντεοπροβολέα που θέλετε να χειρίζεστε από το τηλεχειριστήριο.
22	Κουμπί [LAN]	Αλλάζει την πηγή εικόνας ανάμεσα στις συνδεδεμένες συσκευές δικτύου.
23	Κουμπί [USB]	Εναλλάσσει την πηγή εικόνας ανάμεσα στη θύρα USB Display και τη θύρα USB-A.
24	Κουμπί [Source Search]	Μεταβαίνει στην επόμενη πηγή εισόδου.
25	Φωτοεκπέμπουσα περιοχή τηλεχειριστηρίου	Γίνεται εκπομπή των σημάτων τηλεχειριστηρίου.

» Σχετικοί σύνδεσμοι

- "Προβολή σε λειτουργία αναπαραγωγής περιεχομένου" [σελ.94](#)
- "Ρύθμιση ποιότητας εικόνας (Λειτουργία Χρώματος)" [σελ.72](#)
- "Αναλογίες εικόνας" [σελ.70](#)
- "Κεντρική οθόνη" [σελ.41](#)
- "Επιλογή πηγής εικόνας" [σελ.68](#)
- "Μεγέθυνση/Σμίκρυνση εικόνων (E-Zoom)" [σελ.104](#)
- "Προσωρινή απενεργοποίηση της εικόνας και του ήχου" [σελ.102](#)
- "Προβολή πολλών εικόνων ταυτόχρονα" [σελ.85](#)
- "Προσωρινή διακοπή της δράσης βίντεο" [σελ.103](#)

- "Έλεγχος της έντασης ήχου με τα κουμπιά έντασης ήχου" [σελ.83](#)
- "Ρύθμιση του αναγνωριστικού βιντεοπροβολέα" [σελ.111](#)
- "Προσαρμογή των ρυθμίσεων μενού" [σελ.181](#)

Ρύθμιση του βιντεοπροβολέα

Ακολουθήστε τις οδηγίες που εμπεριέχονται σε αυτές τις ενότητες για τη ρύθμιση του βιντεοπροβολέα.

► Σχετικοί σύνδεσμοι

- "Τοποθέτηση του βιντεοπροβολέα" [σελ.25](#)
- "Συνδέσεις βιντεοπροβολέα" [σελ.28](#)
- "Τοποθέτηση των μπαταριών στο τηλεχειριστήριο" [σελ.36](#)
- "Λειτουργία τηλεχειριστηρίου" [σελ.37](#)
- "Άνοιγμα του καλύμματος του φακού" [σελ.38](#)

Μπορείτε να τοποθετήσετε τον βιντεοπροβολέα σε σχεδόν οποιαδήποτε επίπεδη επιφάνεια για την προβολή μιας εικόνας.

Επίσης, μπορείτε να εγκαταστήσετε τον βιντεοπροβολέα σε στήριγμα, εάν θέλετε να τον χρησιμοποιείτε σε σταθερή θέση. Απαιτείται προαιρετικό στήριγμα για την εγκατάσταση του βιντεοπροβολέα σε οροφή ή σε τοίχο.

Μπορείτε επίσης να χρησιμοποιήσετε μια εμπορικά διαθέσιμη βάση συμβατή με το πρότυπο τοποθέτησης VESA (100 × 100 mm).

Ο βιντεοπροβολέας μπορεί να τοποθετηθεί με διάφορες κλίσεις. Δεν υπάρχει κάθετο ή οριζόντιο όριο στον τρόπο τοποθέτησης του βιντεοπροβολέα.

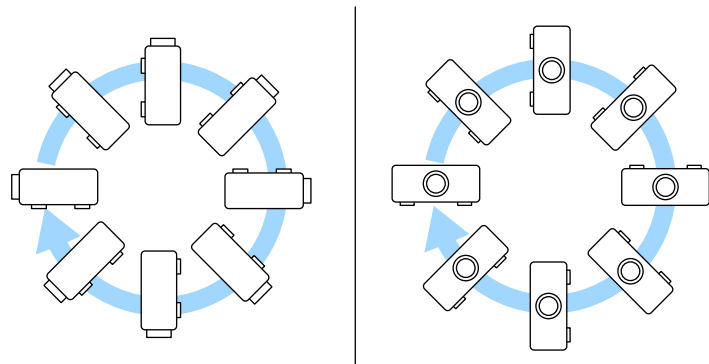

Όταν επιλέγετε τη θέση του βιντεοπροβολέα, σημειώστε τα ακόλουθα σημεία:

- Τοποθετήστε τον βιντεοπροβολέα σε σταθερή και επίπεδη επιφάνεια ή εγκαταστήστε τον με ένα συμβατό στήριγμα.

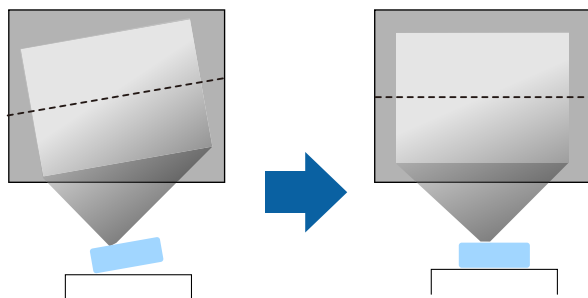

- Αφήστε αρκετό χώρο γύρω και κάτω από τον βιντεοπροβολέα για εξαερισμό και μην τον τοποθετείτε πάνω από ή δίπλα σε οτιδήποτε το οποίο θα μπορούσε να παρεμποδίζει τις σχισμές εξαερισμού.
- Τοποθετήστε τον βιντεοπροβολέα έτσι ώστε να βρίσκεται απέναντι από την οθόνη, όχι σε γωνία.

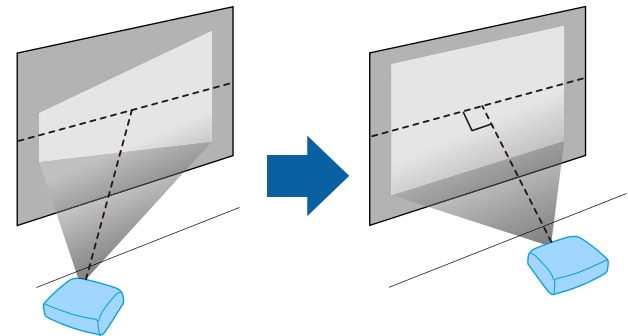

Εάν δεν μπορείτε να τοποθετήσετε τον βιντεοπροβολέα απέναντι στην οθόνη, διορθώστε την παραμόρφωση τραπέζιου χρησιμοποιώντας τα χειριστήρια του βιντεοπροβολέα. Για εικόνες βέλτιστης ποιότητας, συνιστούμε να ρυθμίσετε τη θέση τοποθέτησης του βιντεοπροβολέα ώστε να επιτευχθεί το σωστό μέγεθος και σχήμα εικόνας.

- Όταν τοποθετείτε τον βιντεοπροβολέα σε σταθερή θέση, ενεργοποιήστε τη ρύθμιση **Σταθερή εγκατάσταση** στο μενού **Εγκατάσταση** του βιντεοπροβολέα.

Προειδοποίηση

- Για την ανάρτηση του βιντεοπροβολέα σε τοίχο ή οροφή, απαιτείται ειδική μέθοδος εγκατάστασης. Αν η εγκατάσταση δεν πραγματοποιηθεί σωστά, ενδεχόμενη πτώση του βιντεοπροβολέα μπορεί να προκαλέσει φθορά ή τραυματισμό.
- Μη χρησιμοποιείτε προϊόντα συγκόλλησης στα σημεία στερέωσης στηρίγματος οροφής, για να μη χαλαρώσουν οι βίδες, ούτε χρησιμοποιείτε λιπαντικά ή έλαια ή παρόμοιες ουσίες στον βιντεοπροβολέα. Ενδέχεται να προκληθεί ράγισμα στο περίβλημα του βιντεοπροβολέα και πτώση της συσκευής από το στήριγμα οροφής. Αυτό μπορεί να προκαλέσει σοβαρό τραυματισμό σε άτομα που βρίσκονται κάτω από το στήριγμα οροφής, καθώς και ζημιά στο βιντεοπροβολέα.
- Μην εγκαθιστάτε τον βιντεοπροβολέα σε χώρο που υπόκειται σε υψηλά επίπεδα σκόνης ή υγρασίας ή σε χώρο που υπόκειται σε καπνό ή ατμό. Διαφορετικά, υπάρχει κίνδυνος πυρκαγιάς ή ηλεκτροπληξίας. Ενδέχεται επίσης να φθαρεί και να υποστεί βλάβη το περίβλημα του βιντεοπροβολέα, προκαλώντας πτώση του βιντεοπροβολέα από τη βάση στήριξης.

Παραδείγματα περιβαλλόντων που θα μπορούσαν να προκαλέσουν πτώση του βιντεοπροβολέα λόγω φθοράς του περιβλήματος

- Τοποθεσίες που υπόκεινται σε υπερβολικό καπνό ή αιωρούμενα σωματίδια ελαίων, όπως εργοστάσια ή κουζίνες
- Τοποθεσίες που περιέχουν πτητικούς διαλύτες ή χημικά, όπως εργοστάσια ή εργαστήρια
- Τοποθεσίες όπου ο βιντεοπροβολέας μπορεί να εκτεθεί σε απορρυπαντικά ή χημικά, όπως εργοστάσια ή κουζίνες
- Τοποθεσίες στις οποίες χρησιμοποιούνται συχνά αρωματικά έλαια, όπως αίθουσες χαλάρωσης
- Κοντά σε συσκευές που παράγουν υπερβολικό καπνό, αιωρούμενα σωματίδια ελαίων ή αφρό σε χώρους εκδηλώσεων
- Μέρη κοντά σε υγραντήρες

Προειδοποίηση

- Μην καλύπτετε τις σχισμές αερισμού ή τις σχισμές εξαερισμού του βιντεοπροβολέα. Αν καλυφθούν οι σχισμές, η εσωτερική θερμοκρασία ενδέχεται να αυξηθεί και να προκαλέσει πυρκαγιά.
- Μη χρησιμοποιείτε ή αποθηκεύετε τον βιντεοπροβολέα σε μέρη όπου ενδέχεται να εκτεθεί σε σκόνη ή λεκέδες. Διαφορετικά, η ποιότητα της προβαλλόμενης εικόνας ενδέχεται να υποβαθμιστεί, ή το φίλτρο αέρα να φράξει, οδηγώντας σε δυσλειτουργία ή πυρκαγιά.
- Μην τοποθετείτε τον βιντεοπροβολέα πάνω σε μη σταθερή επιφάνεια ή σε σημείο που δεν μπορεί να αντέξει το βάρος του. Ειδάλλως, υπάρχει κίνδυνος να πέσει ή να αναποδογυρίσει προκαλώντας ατύχημα και τραυματισμό.
- Όταν τον τοποθετείτε σε υπερυψωμένη θέση, πρέπει να λαμβάνετε όλα τα απαραίτητα μέτρα για να μην πέσει, χρησιμοποιώντας σύρματα για να διασφαλίσετε τη σταθερότητά του σε περίπτωση έκτακτων γεγονότων, όπως σεισμός, και να αποτρέψετε τα ατυχήματα. Αν η εγκατάσταση δεν πραγματοποιηθεί σωστά, ενδεχόμενη πτώση του βιντεοπροβολέα μπορεί να προκαλέσει ατύχημα και τραυματισμό.
- Μην εγκαθιστάτε σε χώρους όπου μπορεί να παρουσιαστεί ζημιά λόγω αλατιού ή σε χώρους που υπόκεινται σε διαβρωτικά αέρια, όπως θειικό αέριο από θερμές πηγές. Διαφορετικά, η διάβρωση μπορεί να προκαλέσει πτώση του βιντεοπροβολέα. Μπορεί επίσης να προκαλέσει δυσλειτουργία του βιντεοπροβολέα.

» Σχετικοί σύνδεσμοι

- "Επιλογές ρύθμισης και εγκατάστασης βιντεοπροβολέα" [σελ.26](#)
- "Απόσταση Προβολής" [σελ.27](#)

Επιλογές ρύθμισης και εγκατάστασης βιντεοπροβολέα

Μπορείτε να ρυθμίσετε ή να εγκαταστήσετε τον βιντεοπροβολέα σας με τους ακόλουθους τρόπους:

Πρόσθια/Οπίσθια

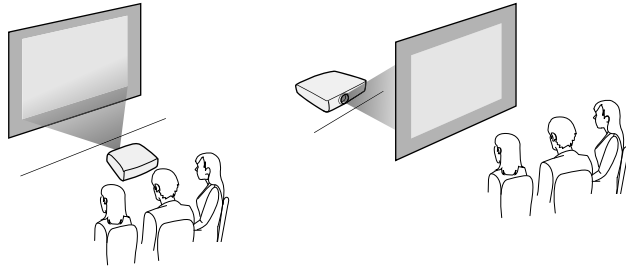

Πρόσθια οροφή/Οπίσθια οροφή

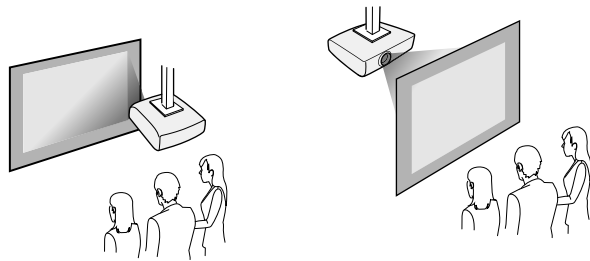

Βεβαιωθείτε ότι έχετε κάνει τη σωστή επιλογή στο στοιχείο **Προβολή** από το μενού **Εγκατάσταση** του βιντεοπροβολέα ανάλογα με τη μέθοδο εγκατάστασης που χρησιμοποιείται. Εάν είναι απαραίτητο, προσαρμόστε τη ρύθμιση **Περιστροφή μενού** στο μενού **Εμφάνιση** του βιντεοπροβολέα.

» Σχετικοί σύνδεσμοι

- "Λειτουργίες προβολής" [σελ.48](#)



Κατά τη διόρθωση της παραμόρφωσης τραπέζιου, η εικόνα σας είναι ελαφρώς μικρότερη.

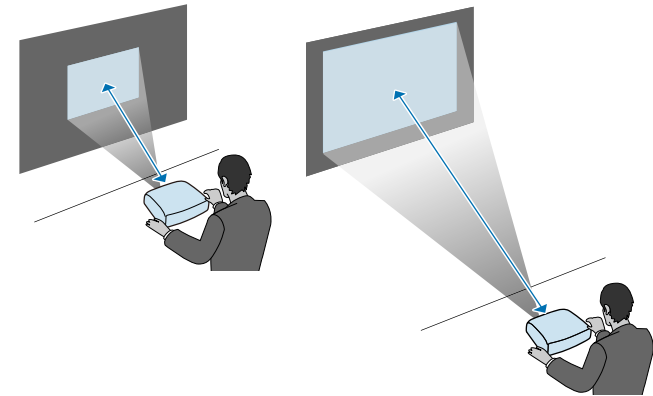

Απόσταση Προβολής

Ανατρέξτε στο Παράρτημα για λεπτομέρειες σχετικά με το πόσο μακριά πρέπει να τοποθετήσετε τον βιντεοπροβολέα από την οθόνη με βάση το μέγεθος της προβαλλόμενης εικόνας.

Ακολουθήστε τις οδηγίες που περιλαμβάνονται σε αυτές τις ενότητες για να συνδέσετε τον βιντεοπροβολέα σε διάφορες πηγές προβολής.

Προσοχή

- Ελέγξτε το σχήμα και τον προσανατολισμό των συνδέσμων σε κάθε καλώδιο που σκοπεύετε να συνδέσετε. Μην πιέζετε με δύναμη ένα σύνδεσμο μέσα σε μια θύρα, αν δεν εφαρμόζει σε αυτήν. Η συσκευή ή ο βιντεοπροβολέας σας θα μπορούσε να καταστραφεί ή μπορεί να προκληθεί δυσλειτουργία.



Ανατρέξτε στον οδηγό *Οδηγός γρήγορης εκκίνησης* για τη λίστα των καλωδίων που υποστηρίζει ο υπολογιστής σας. Αγοράστε εμπορικά διαθέσιμα καλώδια όταν είναι απαραίτητο.

» Σχετικοί σύνδεσμοι

- "Σύνδεση σε υπολογιστή" [σελ.28](#)
- "Σύνδεση σε πηγές βίντεο" [σελ.30](#)
- "Σύνδεση σε εξωτερικές συσκευές USB" [σελ.32](#)
- "Σύνδεση σε κάμερα εγγράφων" [σελ.33](#)
- "Σύνδεση με εξωτερικές συσκευές" [σελ.33](#)
- "Λήψη της τελευταίας έκδοσης της τεκμηρίωσης" [σελ.11](#)

Σύνδεση σε υπολογιστή

Ακολουθήστε τις οδηγίες που περιλαμβάνονται σε αυτές τις ενότητες για τη σύνδεση υπολογιστή στον βιντεοπροβολέα.

» Σχετικοί σύνδεσμοι

- "Σύνδεση σε υπολογιστή για εικόνα και ήχο HDMI" [σελ.28](#)
- "Σύνδεση σε υπολογιστή για εικόνα και ήχο VGA" [σελ.28](#)
- "Σύνδεση σε υπολογιστή για εικόνα και ήχο USB" [σελ.29](#)

Σύνδεση σε υπολογιστή για εικόνα και ήχο HDMI

Εάν ο υπολογιστής σας διαθέτει θύρα HDMI, μπορείτε να τη συνδέσετε με τον βιντεοπροβολέα χρησιμοποιώντας καλώδιο HDMI του εμπορίου και να στείλετε τον ήχο του υπολογιστή μαζί με την προβαλλόμενη εικόνα.

1 Συνδέστε το καλώδιο HDMI στη θύρα εξόδου HDMI του υπολογιστή σας.

2 Συνδέστε το άλλο άκρο στη θύρα HDMI του βιντεοπροβολέα.

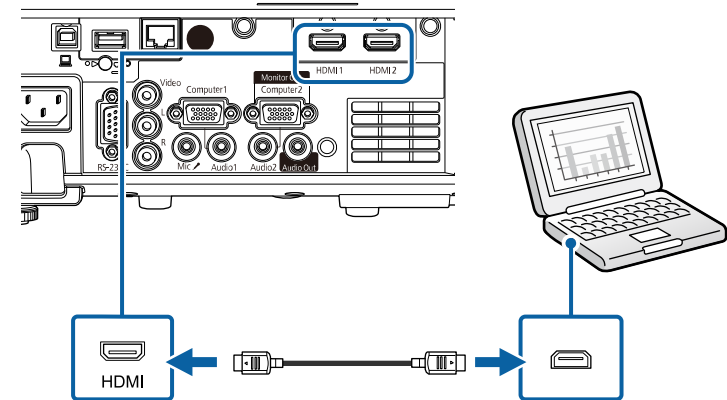

Αν έχετε προβλήματα ακρόασης ήχου μέσω της σύνδεσης HDMI, συνδέστε το ένα άκρο ενός εμπορικά διαθέσιμου μίνι στερεοφωνικού καλωδίου ήχου (stereo mini-jack) 3,5 χιλιοστών στη θύρα Audio του βιντεοπροβολέα και το άλλο άκρο στη θύρα εξόδου ήχου του υπολογιστή σας. Επιλέξτε τη θύρα εισόδου ήχου στην οποία έχετε συνδεθεί από τη ρύθμιση **Έξοδος ήχου HDMI** στο μενού **Σήμα I/O** του βιντεοπροβολέα.

Σύνδεση σε υπολογιστή για εικόνα και ήχο VGA

Μπορείτε να συνδέσετε τον βιντεοπροβολέα στον υπολογιστή σας χρησιμοποιώντας ένα καλώδιο VGA υπολογιστή.

Μπορείτε να πραγματοποιήσετε αναπαραγωγή ήχου μέσω του συστήματος ηχείων του βιντεοπροβολέα, συνδέοντας μίνι στερεοφωνικό καλώδιο ήχου (stereo mini-jack) 3,5 χιλιοστών που είναι διαθέσιμο στο εμπόριο.



- Για να συνδέσετε έναν υπολογιστή που δεν περιλαμβάνει θύρα βίντεο VGA, θα πρέπει να αποκτήσετε προσαρμογέα που σας επιτρέπει τη σύνδεση στη θύρα βίντεο VGA του βιντεοπροβολέα.
- Για την προβολή μίας πηγής εικόνας που συνδέεται με τη θύρα Computer2/Monitor Out, ορίστε τη **Θύρα εξ. οθ.** σε **Υπολογιστής2** στο μενού **Σήμα I/O** του βιντεοπροβολέα.
- Μπορείτε επίσης να ορίσετε τη θύρα για την είσοδο ήχου όταν προβάλετε πηγή υπολογιστή ως ρύθμιση **Έξοδος ήχου** στο μενού **Σήμα I/O** του βιντεοπροβολέα.
- Βεβαιωθείτε ότι το καλώδιο ήχου διαθέτει την ετικέτα "Χωρίς αντίσταση".

1 Συνδέστε το καλώδιο υπολογιστή VGA στη θύρα οθόνης του υπολογιστή σας.

2 Συνδέστε το άλλο άκρο σε μια θύρα Computer του βιντεοπροβολέα.

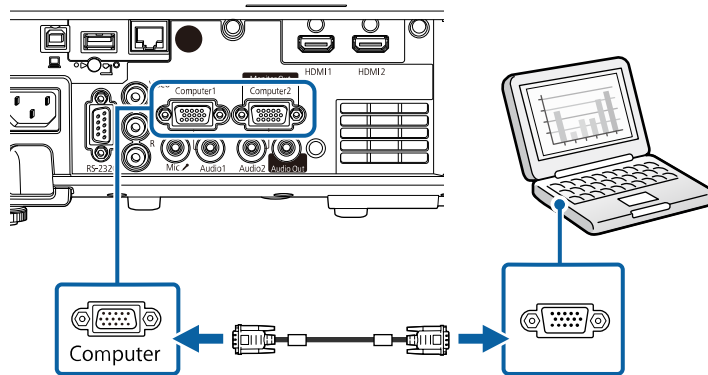

3 Σφίξτε τις βίδες στην υποδοχή VGA.

4 Συνδέστε το καλώδιο ήχου στην υποδοχή ακουστικών του φορητού υπολογιστή σας ή στην υποδοχή εξόδου ήχου του επιτραπέζιου υπολογιστή σας.

5 Συνδέστε το άλλο άκρο στη θύρα εξόδου Audio που αντιστοιχεί στη θύρα Computer που χρησιμοποιείτε.

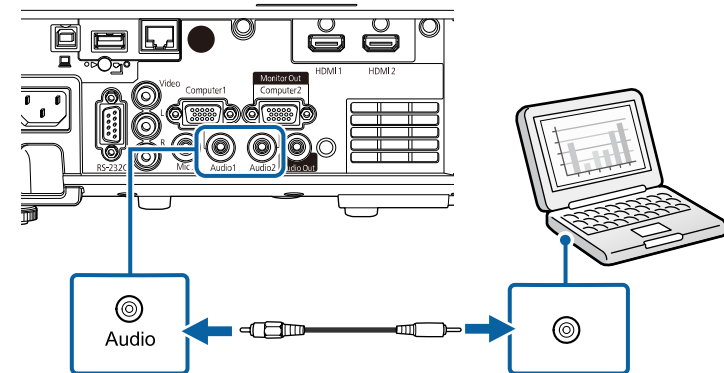

Σύνδεση σε υπολογιστή για εικόνα και ήχο USB

Εάν ο υπολογιστής σας πληροί τις απαιτήσεις του συστήματος, μπορείτε να στείλετε έξοδο εικόνας και ήχου στον βιντεοπροβολέα μέσω της θύρας USB του υπολογιστή. Η λειτουργία αυτή ονομάζεται USB Display. Συνδέστε τον βιντεοπροβολέα στον υπολογιστή σας χρησιμοποιώντας καλώδιο USB.



- Αν χρησιμοποιείτε διανομέα USB, η σύνδεση μπορεί να μην λειτουργεί σωστά. Συνδέστε το καλώδιο USB απευθείας στο βιντεοπροβολέα.

- 1 Συνδέστε το καλώδιο στη θύρα USB-B του βιντεοπροβολέα.

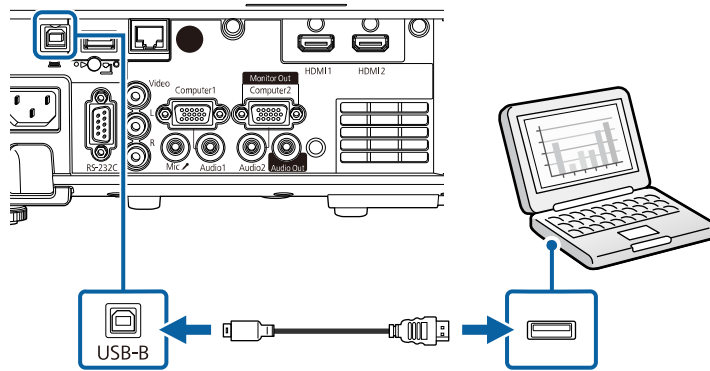

- 2 Συνδέστε το άλλο άκρο σε οποιαδήποτε διαθέσιμη θύρα USB του υπολογιστή σας.
- 3 Ενεργοποιήστε τον βιντεοπροβολέα και τον υπολογιστή σας.
- 4 Κάντε ένα από τα ακόλουθα για να εγκαταστήσετε το λογισμικό Epson USB Display:



Πρέπει να εγκαταστήσετε αυτό το λογισμικό μόνο την πρώτη φορά που θα συνδέσετε τον βιντεοπροβολέα στον υπολογιστή.

- Windows: Επιλέξτε **Εκτέλεση του EMP_UDSE.EXE** στο πλαίσιο διαλόγου που προβάλλεται για να εγκαταστήσετε το λογισμικό Epson USB Display.
- Mac: Στην οθόνη σας προβάλλεται ο φάκελος εγκατάστασης Epson USB Display. Επιλέξτε **USB Display Installer** και ακολουθήστε τις οδηγίες επί της οθόνης για να εγκαταστήσετε το λογισμικό Epson USB Display. Εάν ο φάκελος USB Display **Setup** δεν εμφανιστεί αυτόματα, κάντε διπλό κλικ στην επιλογή **EPSON_PJ_UD > USB Display Installer**.

- 5 Ακολουθήστε τυχόν οδηγίες που εμφανίζονται στην οθόνη.

Μην αποσυνδέσετε το καλώδιο USB ή απενεργοποιήσετε τον βιντεοπροβολέα μέχρι να προβάλει μία εικόνα.

Ο βιντεοπροβολέας προβάλλει την εικόνα από την επιφάνεια εργασίας του υπολογιστή σας και αναπαράγει ήχο σε περίπτωση που η παρουσίασή σας περιλαμβάνει ήχο.



- Εάν ο βιντεοπροβολέας δεν προβάλλει εικόνες, κάντε ένα από τα ακόλουθα:
 - Windows: Κάντε κλικ στην επιλογή **Όλα τα προγράμματα** ή **Έναρξη > Βιντεοπροβολέας EPSON > Epson USB Display Ver.x.xx**.
 - Mac: Κάντε διπλό κλικ στο εικονίδιο **Οθόνη USB** στον φάκελο **Εφαρμογή**.
- Όταν ολοκληρώσετε την προβολή, κάντε ένα από τα ακόλουθα:
 - Windows: Αποσυνδέστε το καλώδιο USB. Δεν είναι ανάγκη να θέσετε σε λειτουργία το **Ασφαλής κατάργηση συσκευών υλικού**.
 - Mac: Επιλέξτε **Αποσύνδεση** από το μενού του εικονιδίου **USB Display** στη γραμμή μενού ή στο **Dock** και κατόπιν αποσυνδέστε το καλώδιο USB.

» Σχετικοί σύνδεσμοι

- "Απαιτήσεις συστήματος USB Display" [σελ.259](#)

Σύνδεση σε πηγές βίντεο

Ακολουθήστε τις οδηγίες που εμπεριέχονται σε αυτές τις ενότητες για τη σύνδεση συσκευών βίντεο στον βιντεοπροβολέα.



- Εάν η θύρα σύνδεσης της συσκευής έχει ασυνήθιστο σχήμα, χρησιμοποιήστε το καλώδιο που παρέχεται με τη συσκευή ή προαιρετικό καλώδιο για να συνδέσετε τον βιντεοπροβολέα.
- Τα καλώδια διαφέρουν ανάλογα με το σήμα εξόδου της συνδεδεμένης συσκευής βίντεο.
- Ορισμένοι τύποι συσκευών βίντεο έχουν τη δυνατότητα εκπομπής διαφορετικών τύπων σήματος. Ανατρέξτε στο εγχειρίδιο χρήστη που παρέχεται με τη συσκευή βίντεο για να δείτε τον τύπο σημάτων εξόδου που μπορεί να εκπέμψει.

» Σχετικοί σύνδεσμοι

- "Σύνδεση σε πηγή βίντεο HDMI" [σελ.31](#)
- "Σύνδεση σε πηγή εικόνας Composite Video" [σελ.31](#)

Σύνδεση σε πηγή βίντεο HDMI

Εάν η πηγή βίντεο διαθέτει θύρα HDMI, μπορείτε να τη συνδέσετε με τον βιντεοπροβολέα χρησιμοποιώντας καλώδιο HDMI και να στέλνετε τον ήχο της πηγής ήχου μαζί με την προβαλλόμενη εικόνα.

Προσοχή

Μην ενεργοποιήσετε την πηγή βίντεο προτού τη συνδέσετε στον βιντεοπροβολέα. Αυτό μπορεί να προκαλέσει βλάβη στον βιντεοπροβολέα.

- 1** Συνδέστε το καλώδιο HDMI στη θύρα εξόδου HDMI της πηγής βίντεο.

- 2** Συνδέστε το άλλο άκρο στη θύρα HDMI του βιντεοπροβολέα.

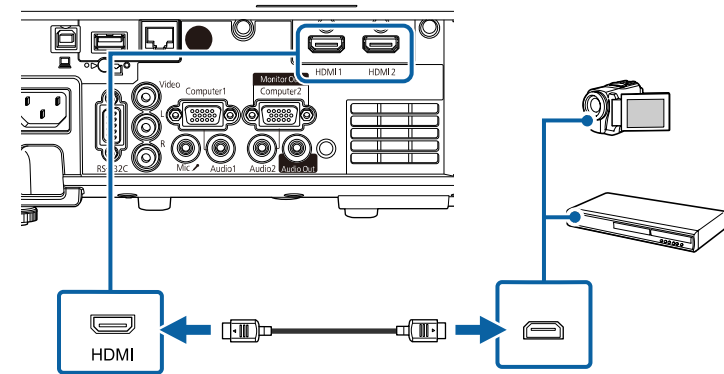

Αν έχετε προβλήματα ακρόασης ήχου μέσω της σύνδεσης HDMI, συνδέστε το ένα άκρο ενός εμπορικά διαθέσιμου μίνι στερεοφωνικού καλωδίου ήχου (stereo mini-jack) 3,5 χιλιοστών στη θύρα Audio του βιντεοπροβολέα και το άλλο άκρο στη θύρα εξόδου ήχου της πηγής βίντεο. Επιλέξτε τη θύρα εισόδου ήχου στην οποία έχετε συνδεθεί από τη ρύθμιση **Έξοδος ήχου HDMI** στο μενού **Σήμα I/O** του βιντεοπροβολέα.

Σύνδεση σε πηγή εικόνας Composite Video

Εάν η πηγή εικόνας έχει μια θύρα composite video, μπορείτε να τη συνδέσετε με τον βιντεοπροβολέα χρησιμοποιώντας ένα καλώδιο βίντεο τύπου RCA ή καλώδιο A/V.

Μπορείτε να κάνετε αναπαραγωγή ήχου μέσω του συστήματος ηχείων του βιντεοπροβολέα, συνδέοντας καλώδιο ήχου RCA που είναι διαθέσιμο στο εμπόριο.



Βεβαιωθείτε ότι το καλώδιο ήχου διαθέτει την ετικέτα "Χωρίς αντίσταση".

1 Συνδέστε το καλώδιο με τον κίτρινο σύνδεσμο στην κίτρινη θύρα εξόδου βίντεο της πηγής βίντεο.

2 Συνδέστε το άλλο άκρο στη θύρα Video του βιντεοπροβολέα.

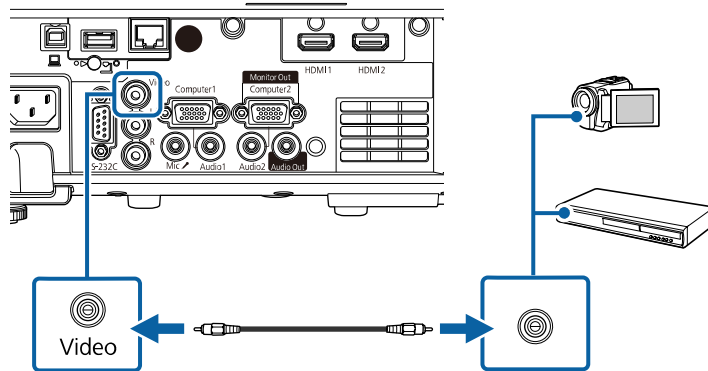

3 Συνδέστε το καλώδιο ήχου στις θύρες εξόδου ήχου της πηγής βίντεο σας.

4 Συνδέστε το άλλο άκρο στις θύρες L-Audio-R του βιντεοπροβολέα.

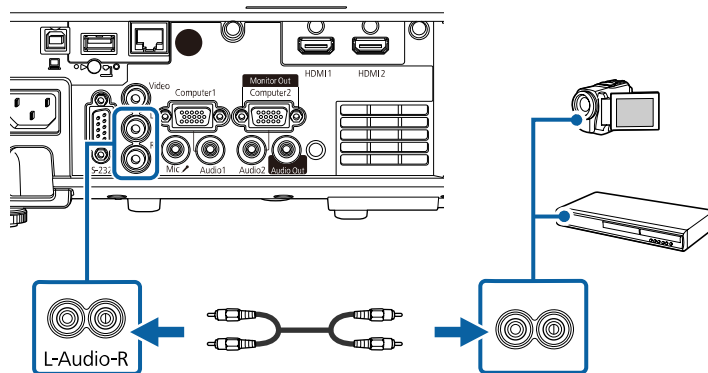

Σύνδεση σε εξωτερικές συσκευές USB

Ακολουθήστε τις οδηγίες που περιέχονται σε αυτές τις ενότητες για τη σύνδεση εξωτερικών συσκευών USB στον βιντεοπροβολέα.

» Σχετικοί σύνδεσμοι

- "Προβολής συσκευής USB" [σελ.32](#)
- "Σύνδεση σε συσκευή USB" [σελ.33](#)
- "Αποσύνδεση συσκευής USB" [σελ.33](#)

Προβολής συσκευής USB

Μπορείτε να προβάλετε εικόνες και άλλο περιεχόμενο χωρίς τη χρήση υπολογιστή ή συσκευής βίντεο συνδέοντας οποιαδήποτε από αυτές τις συσκευές στον βιντεοπροβολέα σας:

- Μονάδα flash USB
- Ψηφιακή κάμερα ή smartphone
- Μονάδα σκληρού δίσκου USB



- Οι ψηφιακές κάμερες ή τα smartphone θα πρέπει να είναι συσκευές με σύνδεση USB, όχι συσκευές συμβατές με TWAIN και πρέπει να είναι συμβατές με την κατηγορία συσκευών μαζικής αποθήκευσης USB.
- Οι μονάδες σκληρού δίσκου USB πρέπει να πληρούν τις ακόλουθες απαιτήσεις:
 - Συμβατές με την κατηγορία συσκευών μαζικής αποθήκευσης USB (δεν υποστηρίζονται όλες οι συσκευές μαζικής αποθήκευσης κατηγορίας USB)
 - Διαμόρφωση FAT16/32
 - Αυτοτροφοδοτούμενες συσκευές από το δικό τους τροφοδοτικό εναλλασσόμενου ρεύματος (δεν συνιστώνται οι μονάδες σκληρού δίσκου με τροφοδοσία διαύλου)
 - Αποφύγετε τη χρήση μονάδων σκληρών δίσκων με πολλαπλά διαμερίσματα

Μπορείτε να προβάλλετε επίσης λίστες αναπαραγωγής που περιέχουν εικόνες και ταινίες αποθηκευμένες σε μονάδα flash USB στη λειτουργία Αναπ. περιεχ. (EB-L265F/EB-L260F).

» Σχετικοί σύνδεσμοι

- "Προβολή σε λειτουργία αναπαραγωγής περιεχομένου" [σελ.94](#)
- "Προβολή παρουσίασης PC Free" [σελ.88](#)

Σύνδεση σε συσκευή USB

Μπορείτε να συνδέσετε τη συσκευή USB σας στη θύρα USB-A του βιντεοπροβολέα και να τη χρησιμοποιήσετε για την προβολή εικόνων και άλλου περιεχομένου.

- 1** Εάν η συσκευή USB συνοδεύεται από μετασχηματιστή ισχύος, συνδέστε τη συσκευή σε ηλεκτρική πρίζα.
- 2** Συνδέστε το καλώδιο USB ή τη μονάδα flash USB στη θύρα USB-A του βιντεοπροβολέα όπως απεικονίζεται.

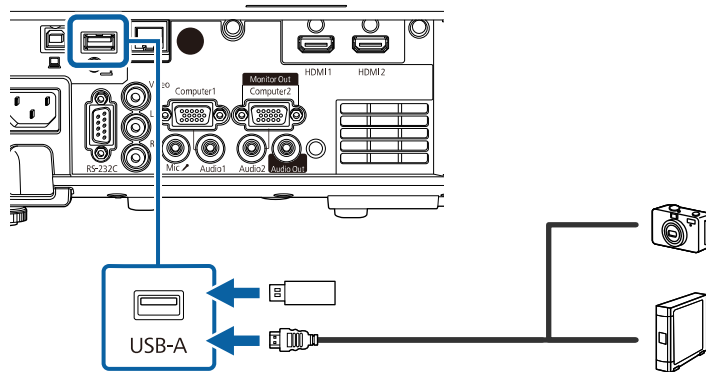

Προσοχή

- Χρησιμοποιήστε το καλώδιο USB που παρέχεται ή καθορίζεται για χρήση με τη συσκευή.
- Μη συνδέετε διανομέα USB ή καλώδιο USB μεγαλύτερο από 3 μέτρα γιατί η συσκευή ενδέχεται να μη λειτουργεί σωστά.

- 3** Συνδέστε το άλλο άκρο στη συσκευή σας, εάν απαιτείται.

Αποσύνδεση συσκευής USB

Όταν ολοκληρώσετε την προβολή με μια συνδεδεμένη συσκευή USB, αποσυνδέστε τη συσκευή από τον βιντεοπροβολέα.

- 1** Απενεργοποιήστε και αποσυνδέστε τη συσκευή, εάν είναι απαραίτητο.
- 2** Αποσυνδέστε τη συσκευή USB από τον βιντεοπροβολέα.

Σύνδεση σε κάμερα εγγράφων

Μπορείτε να συνδέσετε μια κάμερα εγγράφων στον βιντεοπροβολέα σας για την προβολή εικόνων που εμφανίζονται από την κάμερα.

Η μέθοδος σύνδεσης διαφέρει ανάλογα με το μοντέλο κάμερας εγγράφων της Epson. Για λεπτομέρειες, ανατρέξτε στο εγχειρίδιο της κάμερας εγγράφων.

» Σχετικοί σύνδεσμοι

- "Λήψη της τελευταίας έκδοσης της τεκμηρίωσης" [σελ.11](#)

Σύνδεση με εξωτερικές συσκευές

Ακολουθήστε τις οδηγίες που εμπεριέχονται σε αυτές τις ενότητες για τη σύνδεση εξωτερικών συσκευών στον βιντεοπροβολέα.

» Σχετικοί σύνδεσμοι

- "Σύνδεση σε Οθόνη VGA" [σελ.33](#)
- "Σύνδεση με Εξωτερικά ηχεία" [σελ.34](#)
- "Σύνδεση μικροφώνου" [σελ.35](#)

Σύνδεση σε Οθόνη VGA

Εάν συνδέσατε τον βιντεοπροβολέα σε έναν υπολογιστή μέσω μιας θύρας Computer, μπορείτε, επίσης, να συνδέσετε μια εξωτερική οθόνη στον βιντεοπροβολέα. Αυτό σας επιτρέπει να βλέπετε την παρουσίασή σας σε μια εξωτερική οθόνη ακόμα και όταν η προβαλλόμενη εικόνα δεν είναι ορατή.

Για την εξαγωγή εικόνων σε μία εξωτερική οθόνη, ρυθμίστε την επιλογή **Θύρα εξ. οθ. σε Έξοδος οθ.** στο μενού **Σήμα I/O** του βιντεοπροβολέα.



- Εάν επιθυμείτε να εξάγετε εικόνες σε εξωτερική οθόνη όταν ο βιντεοπροβολέας δεν προβάλλει εικόνες, στη ρύθμιση **Έξοδος A/V** επιλέξτε **Πάντα** στο μενού **Σήμα I/O** του βιντεοπροβολέα.
- Οι οθόνες που χρησιμοποιούν ρυθμό ανανέωσης μικρότερο των 60 Hz ενδέχεται να μην μπορούν να προβάλλουν τις εικόνες σωστά.

1 Βεβαιωθείτε ότι ο υπολογιστής σας είναι συνδεδεμένος στη θύρα Computer του βιντεοπροβολέα.



- Εάν υπάρχουν δύο θύρες στον υπολογιστή, βεβαιωθείτε ότι χρησιμοποιείτε τη θύρα Computer1.
- Μπορεί να πραγματοποιηθεί έξοδος μόνο αναλογικών σημάτων RGB από τη θύρα Computer1 προς μια εξωτερική οθόνη. Δεν μπορείτε να πραγματοποιήσετε έξοδο σημάτων που εισάγονται από άλλες θύρες.

2 Συνδέστε το καλώδιο της εξωτερικής οθόνης του βιντεοπροβολέα σας στη θύρα Monitor Out.

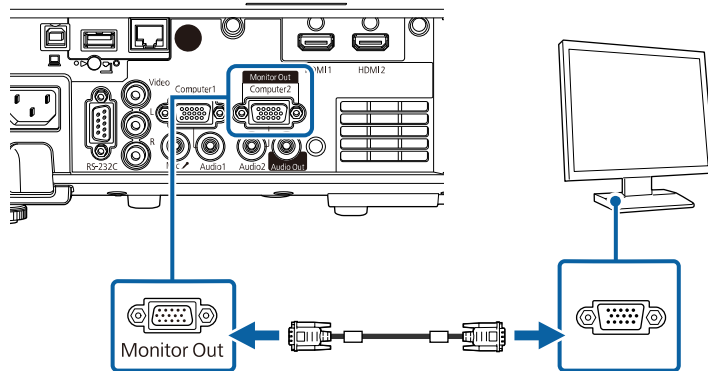

Σύνδεση με Εξωτερικά ηχεία

Μπορείτε να συνδέσετε τον βιντεοπροβολέα σε εξωτερικά αυτοδύναμα ηχεία. Μπορείτε να ελέγχετε την ένταση χρησιμοποιώντας το τηλεχειριστήριο του βιντεοπροβολέα.

Για εξαγωγή ήχου από εξωτερικά ηχεία, ορίστε την επιλογή **Συσκευή εξόδ. ήχου** σε **Προβολέας** στο μενού **Σήμα I/O** του βιντεοπροβολέα. Όταν ένα σύστημα ήχου/βίντεο δεν είναι συνδεδεμένο στον βιντεοπροβολέα, ο ήχος εξάγεται από τα εξωτερικά ηχεία, ακόμα και αν η **Συσκευή εξόδ. ήχου** έχει οριστεί σε **Σύστημα AV**.

☛ **Σήμα I/O > Σύνδεση HDMI > Συσκευή εξόδ. ήχου**



- Εάν επιθυμείτε να εξάγετε ήχο από εξωτερικά ηχεία όταν ο βιντεοπροβολέας δε προβάλλει εικόνες, στη ρύθμιση **Έξοδος A/V** επιλέξτε **Πάντα** στο μενού **Σήμα I/O** του βιντεοπροβολέα.
- Μπορείτε, επίσης, να συνδέσετε τον βιντεοπροβολέα σε έναν ενισχυτή με ηχεία.
- Το ενσωματωμένο σύστημα ηχείων απενεργοποιείται όταν συνδέετε εξωτερικά ηχεία.

1 Βεβαιωθείτε ότι ο υπολογιστής σας ή η πηγή βίντεο συνδέονται στον βιντεοπροβολέα με καλώδια ήχου και εικόνας, όπως απαιτείται.

2 Εντοπίστε το κατάλληλο καλώδιο για να συνδέσετε στα εξωτερικά ηχεία σας, όπως ένα καλώδιο μίνι στερεοφωνικού βύσματος με ακίδα σε βύσμα ή ένα διαφορετικό τύπο καλωδίου ή προσαρμογέα.

3 Συνδέστε το ένα άκρο του καλωδίου στα εξωτερικά ηχεία σας, όπως απαιτείται.

- 4** Συνδέστε το άκρο του μίνι στερεοφωνικού καλωδίου στη θύρα Audio Out του βιντεοπροβολέα.

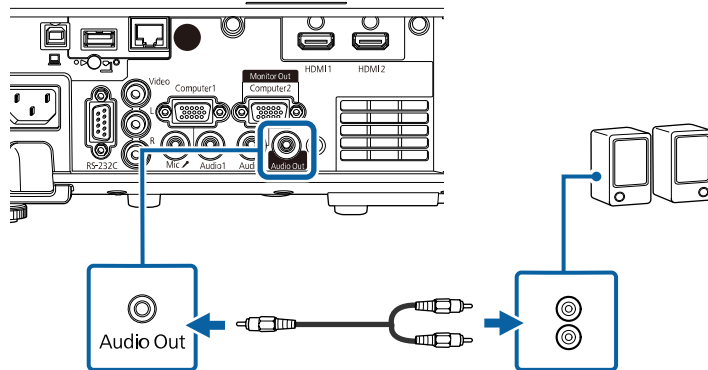

- 1** Συνδέστε το καλώδιο του μικροφώνου στη θύρα Mic του βιντεοπροβολέα.

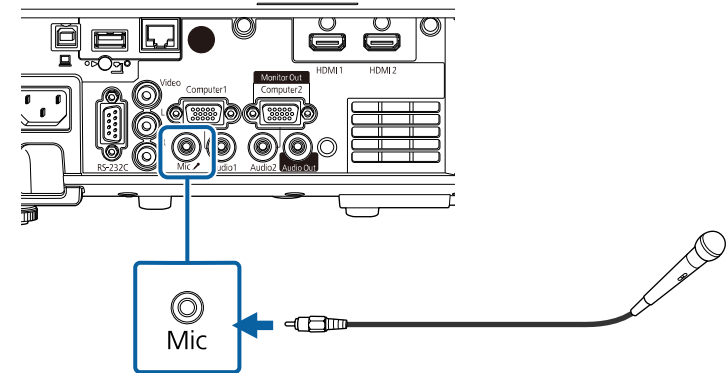

Σύνδεση μικροφώνου

Μπορείτε να συνδέσετε ένα μικρόφωνο στη θύρα Mic του βιντεοπροβολέα για υποστήριξη ήχου κατά τη διάρκεια παρουσιάσεων (EB-L260F/EB-L210W).



- Υποστήριξη της τροφοδοσίας με σύνδεση.
- Εάν επιθυμείτε να εξάγετε ήχο από ένα μικρόφωνο όταν ο βιντεοπροβολέας δεν προβάλλει εικόνες, στη ρύθμιση Έξοδος A/V επιλέξτε **Πάντα** στο μενού **Σήμα I/O** του βιντεοπροβολέα.
- Προσαρμόστε την Έντ. εισόδου μικρ. στο μενού **Σήμα I/O**, αν ο ήχος του μικροφώνου είναι δύσκολο να ακουστεί ή αν είναι πολύ δυνατός, με αποτέλεσμα να δημιουργείται θόρυβος.

- 2** Ενεργοποιήστε το μικρόφωνο, εάν απαιτείται.

Το τηλεχειριστήριο χρησιμοποιεί δύο μπαταρίες τύπου AA που συνοδεύουν τον βιντεοπροβολέα.

Προσοχή

Βεβαιωθείτε ότι έχετε διαβάσει τις Οδηγίες για την ασφάλεια προτού χειριστείτε τις μπαταρίες.



Αντικαταστήστε τις μπαταρίες αμέσως μόλις εξαντληθούν. Το τηλεχειριστήριο χρησιμοποιεί δύο μπαταρίες AA μαγγανίου ή αλκαλικές μπαταρίες.

- 1** Αφαιρέστε το κάλυμμα των μπαταριών, όπως φαίνεται.

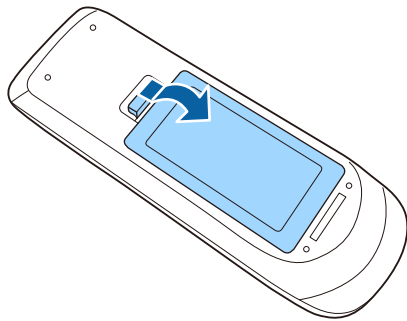

- 2** Εάν χρειάζεται, αφαιρέστε τις παλιές μπαταρίες.



Απορρίψτε τις χρησιμοποιημένες μπαταρίες σύμφωνα με τους τοπικούς κανονισμούς.

- 3** Τοποθετήστε τις μπαταρίες με τα άκρα + και - προς την κατεύθυνση που εμφανίζεται.

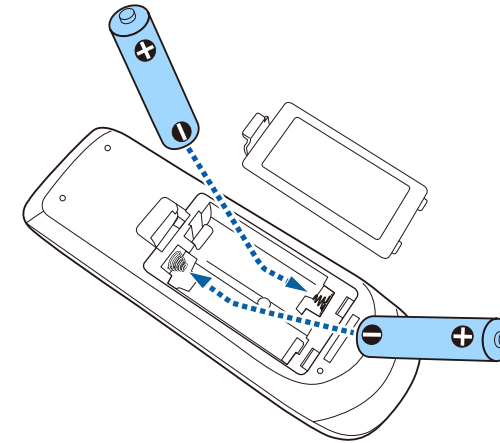

⚠ Προειδοποίηση

Ελέγξτε τις θέσεις των ενδείξεων (+) και (-) στο εσωτερικό της θήκης μπαταριών για να βεβαιωθείτε ότι τοποθετείτε σωστά τις μπαταρίες. Αν οι μπαταρίες δεν έχουν τοποθετηθεί σωστά, υπάρχει κίνδυνος να σημειωθεί ανάφλεξη ή διαρροή προκαλώντας πυρκαγιά, τραυματισμό ή υλική ζημιά.

- 4** Αντικαταστήστε το κάλυμμα των μπαταριών και πιέστε το προς τα κάτω μέχρι να ασφαλίσει στη θέση του.

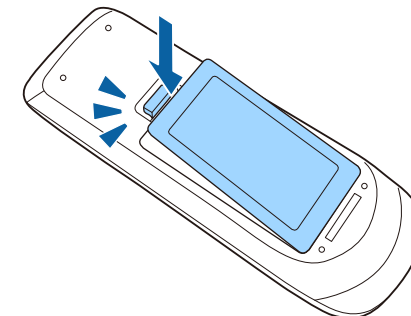

Το τηλεχειριστήριο σας επιτρέπει να ελέγχετε τον βιντεοπροβολέα από σχεδόν οπουδήποτε στο χώρο.

Βεβαιωθείτε ότι στοχεύετε με το τηλεχειριστήριο στους δέκτες του βιντεοπροβολέα εντός της απόστασης και των γωνιών που αναφέρονται εδώ.

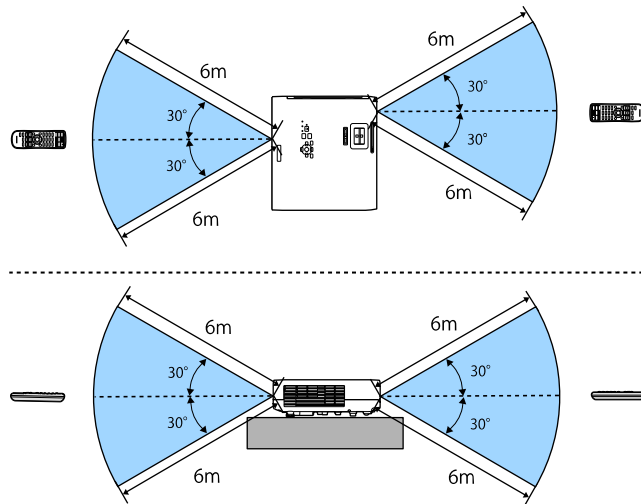

Κατά την εγκατάσταση του καλύμματος καλωδίου (EB-L265F)

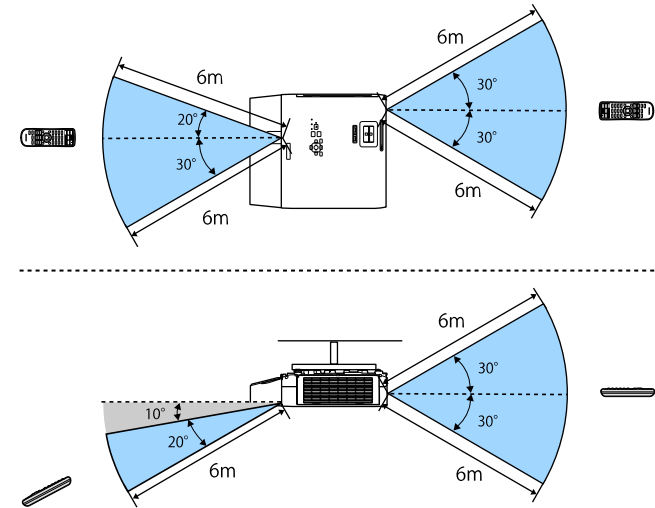

- Αποφεύγετε να χρησιμοποιείτε το τηλεχειριστήριο σε συνθήκες με έντονα φώτα φθορισμού ή σε άμεσο ηλιακό φως, επειδή ο βιντεοπροβολέας μπορεί να μην αποκρίνεται στις εντολές. Εάν δεν πρόκειται να χρησιμοποιήσετε το τηλεχειριστήριο για μεγάλο χρονικό διάστημα, αφαιρέστε τις μπαταρίες.

- 1** Για να ανοίξετε το κάλυμμα του φακού του βιντεοπροβολέα, σύρετε το μοχλό ολίσθησης Σίγαση A/V μέχρι να ασφαλίσει στη θέση του.

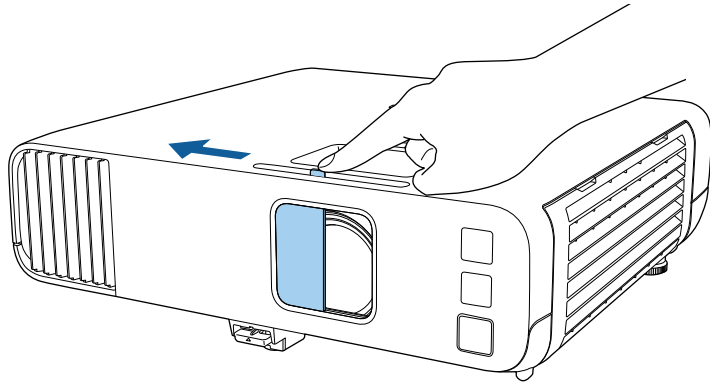

- 2** Για να καλύψετε το φακό ή να απενεργοποιήσετε προσωρινά την προβαλλόμενη εικόνα και τον ήχο, κλείστε το κάλυμμα του φακού.



Η τροφοδοσία του βιντεοπροβολέα απενεργοποιείται αυτόματα 20 λεπτά μετά το κλείσιμο του καλύμματος φακού. Μπορείτε να απενεργοποιήσετε αυτή τη λειτουργία.

☛ Λειτουργία > Χρον. καλύμ. φακού

Χρήση βασικών χαρακτηριστικών του βιντεοπροβολέα

Ακολουθήστε τις οδηγίες που εμπεριέχονται σε αυτές τις ενότητες για να χρησιμοποιήσετε τα βασικά χαρακτηριστικά του βιντεοπροβολέα σας.

► Σχετικοί σύνδεσμοι

- "Ενεργοποίηση του βιντεοπροβολέα" [σελ.40](#)
- "Απενεργοποίηση του βιντεοπροβολέα" [σελ.43](#)
- "Ρύθμιση ημερομηνίας και ώρας" [σελ.44](#)
- "Επιλογή της γλώσσας για τα μενού του βιντεοπροβολέα" [σελ.47](#)
- "Λειτουργίες προβολής" [σελ.48](#)
- "Ρύθμιση του τύπου οθόνης" [σελ.50](#)
- "Εμφάνιση δοκιμαστικού μοτίβου" [σελ.53](#)
- "Ρύθμιση ύψους εικόνας" [σελ.55](#)
- "Σχήμα εικόνας" [σελ.56](#)
- "Αλλαγή του μεγέθους της εικόνας με το δακτύλιο ζουμ" [σελ.66](#)
- "Εστίαση της εικόνας χρησιμοποιώντας το δακτύλιο εστίασης" [σελ.67](#)
- "Επιλογή πηγής εικόνας" [σελ.68](#)
- "Αναλογίες εικόνας" [σελ.70](#)
- "Ρύθμιση ποιότητας εικόνας (Λειτουργία Χρώματος)" [σελ.72](#)
- "Ρύθμιση χρώματος εικόνας" [σελ.74](#)
- "Προσαρμογή ανάλυσης εικόνας" [σελ.78](#)
- "Ρύθμιση της φωτεινότητας" [σελ.80](#)
- "Έλεγχος της έντασης ήχου με τα κουμπιά έντασης ήχου" [σελ.83](#)

Ενεργοποιήστε τον υπολογιστή ή τον εξοπλισμό βίντεο που θέλετε να χρησιμοποιήσετε, αφού ενεργοποιήσετε τον βιντεοπροβολέα.

- 1 Συνδέστε το καλώδιο τροφοδοσίας στην είσοδο ισχύος του βιντεοπροβολέα και συνδέστε το σε πρίζα.

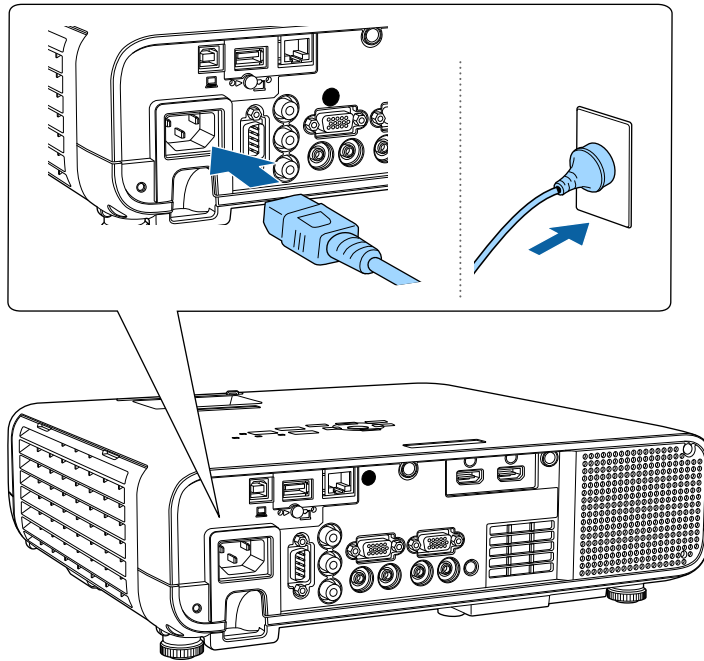

⚠ Προειδοποίηση

Βεβαιωθείτε ότι έχετε συνδέσει προηγουμένως τη γείωση. Όταν αφαιρείτε τη σύνδεση γείωσης, αποσυνδέστε το καλώδιο τροφοδοσίας και αποσυνδέστε από τη γείωση.

Η ενδεικτική λυχνία τροφοδοσίας του βιντεοπροβολέα γίνεται μπλε. Αυτό υποδεικνύει ότι ο βιντεοπροβολέας τροφοδοτείται με ρεύμα, αλλά δεν έχει τεθεί ακόμη σε λειτουργία (είναι σε κατάσταση αναμονής).

- 2 Πατήστε το κουμπί ισχύος στον πίνακα ελέγχου ή στο τηλεχειριστήριο για να ενεργοποιήσετε τον βιντεοπροβολέα.

Ο βιντεοπροβολέας παράγει ήχο βομβητή και η ενδεικτική λυχνία κατάστασης του βιντεοπροβολέα αναβοσβήνει με μπλε χρώμα όσο ο βιντεοπροβολέας προθερμαίνεται. Αφού ο βιντεοπροβολέας προθερμανθεί, η ενδεικτική λυχνία κατάστασης σταματά να αναβοσβήνει και γίνεται μπλε.



- Όταν η επιλογή **Γρήγορη εκκίνηση** είναι ενεργοποιημένη στο μενού **Λειτουργία** του βιντεοπροβολέα, ο βιντεοπροβολέας θα είναι έτοιμος για χρήση μέσα σε μερικά δευτερόλεπτα την επόμενη φορά που πατήσετε το πλήκτρο ισχύος.

- 3 Ανοίξτε το κάλυμμα του φακού του βιντεοπροβολέα.

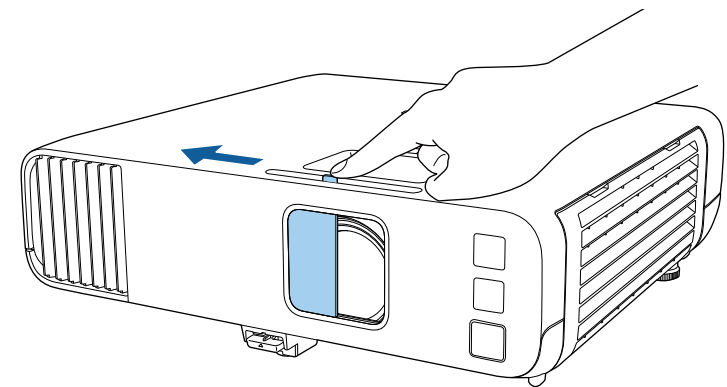

- Όταν ενεργοποιείτε τον βιντεοπροβολέα για πρώτη φορά, εμφανίζεται ο αρχικός οδηγός εγκατάστασης. Πραγματοποιήστε τις ρυθμίσεις **Προβολή, Γλώσσα και Ημερ. & Ώρα** χρησιμοποιώντας τα κουμπιά βέλους και [Enter] στον πίνακα ελέγχου ή στο τηλεχειριστήριο. Στη συνέχεια, προσαρμόστε τις ρυθμίσεις σχήματος και θέσης για την προβαλλόμενη εικόνα όπως απαιτείται.

Δοκιμάστε τα ακόλουθα, αν δεν μπορείτε να δείτε μια προβαλλόμενη εικόνα.

- Βεβαιωθείτε ότι το κάλυμμα του φακού είναι εντελώς ανοικτό.
- Ενεργοποιήστε το συνδεδεμένο υπολογιστή ή τη συσκευή βίντεο.
- Αλλάξτε την έξοδο της οθόνης από τον υπολογιστή όταν χρησιμοποιείτε φορητό υπολογιστή.
- Εισάγετε DVD ή άλλα πολυμέσα βίντεο και πατήστε το κουμπί αναπαραγωγής (εάν είναι απαραίτητο).
- Πατήστε το κουμπί [Source Search] στον πίνακα ελέγχου ή στο τηλεχειριστήριο για να ανιχνεύσετε την πηγή.
- Πατήστε το πλήκτρο για την επιθυμητή πηγή εικόνας στο τηλεχειριστήριο.
- Εάν προβάλλεται η Κεντρική οθόνη, επιλέξτε την πηγή που θέλετε να προβάλλετε.

⚠ Προειδοποίηση

- Μην κοιτάτε ποτέ μέσα στο φακό του βιντεοπροβολέα όταν είναι αναμμένη η πηγή φωτός. Αυτό μπορεί να βλάψει τα μάτια σας και είναι ιδιαίτερα επικίνδυνο για τα παιδιά.
- Κατά την ενεργοποίηση του βιντεοπροβολέα σε απόσταση χρησιμοποιώντας το τηλεχειριστήριο, βεβαιωθείτε ότι δεν κοιτάει κανείς μέσα στο φακό.
- Εάν το φως από τον βιντεοπροβολέα μπλοκάρεται, η περιοχή στην οποία φωτίζει το φως αυξάνει θερμοκρασίας, το οποίο μπορεί να προκαλέσει τήξη, έγκαυμα ή πρόκληση πυρκαγιάς. Επίσης, ο φακός ενδέχεται να αρχίσει να καίει λόγω του αντανακλώμενου φωτός, με πιθανή πρόκληση δυσλειτουργίας στον βιντεοπροβολέα. Για να διακόψετε την προβολή, χρησιμοποιήστε τη λειτουργία Σίγαση A/V ή απενεργοποιήστε τον βιντεοπροβολέα.



- Όταν η ρύθμιση **Απευθείας Ενεργ.** έχει οριστεί σε **Ενεργό** στο μενού **Λειτουργία** του βιντεοπροβολέα, ο βιντεοπροβολέας ενεργοποιείται αμέσως μόλις το συνδέσετε. Σημειώστε ότι ο βιντεοπροβολέας ενεργοποιείται επίσης αυτόματα σε περιπτώσεις όπως κατά την ανάκτηση έπειτα από διακοπή ρεύματος.
- Εάν επιλέξετε συγκεκριμένη θύρα ως ρύθμιση **Αυτόματη ενεργοπ.** στο μενού **Λειτουργία** του βιντεοπροβολέα, ο βιντεοπροβολέας ενεργοποιείται μόλις εντοπίσει σήμα ή σύνδεση καλωδίου από τη θύρα εκείνη.

» Σχετικοί σύνδεσμοι

- "Κεντρική οθόνη" [σελ.41](#)
- "Ρυθμίσεις δυνατοτήτων βιντεοπροβολέα - Μενού Λειτουργία" [σελ.193](#)

Κεντρική οθόνη

Η ιδιότητα Κεντρική οθόνη σας επιτρέπει να επιλέξετε εύκολα μία πηγή εικόνας και να έχετε πρόσβαση σε χρήσιμες λειτουργίες. Μπορείτε να προβάλλετε την Κεντρική οθόνη πατώντας το πλήκτρο [Home] στον πίνακα ελέγχου ή στο τηλεχειριστήριο. Η Κεντρική οθόνη εμφανίζεται επίσης όταν ενεργοποιείτε τον βιντεοπροβολέα και δεν υπάρχει εισαγωγή σήματος.

Πατήστε τα πλήκτρα βέλους στον πίνακα ελέγχου ή στο τηλεχειριστήριο για να επιλέξετε ένα στοιχείο μενού και κατόπιν πατήστε [Enter].

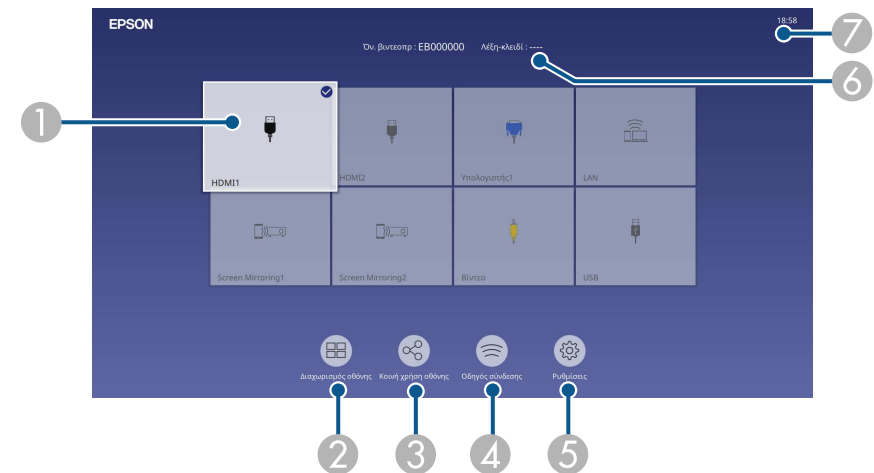

- 1 Επιλέξτε την πηγή που θέλετε να προβάλλετε.
Στην επάνω δεξιά γωνία της εικόνας της τρέχουσας πηγής εισόδου εμφανίζεται ένα σημάδι ελέγχου.
Μπορείτε να προβάλλετε μια προεπισκόπηση της τρέχουσας εικόνας εισόδου για τις περισσότερες πηγές ως μικρογραφία (εκτός από την πηγή εισόδου USB στη λειτουργία αναπαραγωγής περιεχομένου).

- 2 Προβάλλει εικόνες από δύο ή τέσσερις διαφορετικές πηγές εικόνας ταυτόχρονα σε μορφή πλέγματος.
- 3 Μοιράζεται την προβαλλόμενη εικόνα με άλλους βιντεοπροβολείς συνδεδεμένους στο ίδιο δίκτυο.
- 4 Εμφανίζει τον Οδηγό σύνδεσης. Μπορείτε να επιλέξετε ασύρματες μεθόδους σύνδεσης ανάλογα με τις συσκευές που χρησιμοποιείτε, όπως τα smartphones ή οι υπολογιστές.
- 5 Σας επιτρέπει να επιλέξετε τις ακόλουθες κοινές ρυθμίσεις βιντεοπροβολέα (οι ρυθμίσεις μπορεί να διαφέρουν ανάλογα με άλλες επιλεγμένες ρυθμίσεις):
 - **Λειτ. Χρώματος**
 - **Επίπ. φωτειν.**
 - **Ένταση**
 - **E-Zoom**
 - **Διόρθ. γεωμετρίας (Οριζ./Κάθ. Τραπ. και Quick Corner.)**
 - **Λόγος διαστάσεων**



Η ρύθμιση **Διόρθ. γεωμετρίας** εμφανίζεται μόνο όταν η **Σταθερή εγκατάσταση** έχει ρυθμιστεί στο **Ανενεργό** και η **Διόρθ. γεωμετρίας** έχει ρυθμιστεί στο **Οριζ./Κάθ. Τραπ.** ή στο **Quick Corner** στο μενού **Εγκατάσταση** του βιντεοπροβολέα.

- 6 Εμφανίζει το όνομα του βιντεοπροβολέα και τη λέξη-κλειδί του βιντεοπροβολέα.
- 7 Εμφανίζει την τρέχουσα ώρα.



Η Κεντρική οθόνη εξαφανίζεται έπειτα από 10 λεπτά αδράνειας.

» Σχετικοί σύνδεσμοι

- "Προβολή πολλών εικόνων ταυτόχρονα" [σελ.85](#)

Απενεργοποιήστε τον βιντεοπροβολέα μετά τη χρήση.



- Απενεργοποιήστε το προϊόν, όταν δεν χρησιμοποιείται για να παρατείνετε τη διάρκεια ζωής του βιντεοπροβολέα. Η διάρκεια ζωής της πηγής φωτός διαφέρει ανάλογα με τον επιλεγμένο τρόπο λειτουργίας, τις περιβαλλοντικές συνθήκες και τη χρήση. Η φωτεινότητα μειώνεται με την πάροδο του χρόνου.
- Εάν η ρύθμιση **Βαθμ. φωτεινότητας** έχει οριστεί σε **Περιοδική εκτέλεση** στο μενού **Διαχείριση** του βιντεοπροβολέα, η βαθμονόμηση της φωτεινής πηγής ξεκινά αυτόματα αν απενεργοποιήσετε τον βιντεοπροβολέα και υπάρχουν οι ακόλουθες συνθήκες (EB-L265F/EB-L260F):
 - Έχουν περάσει 100 ώρες από την τελευταία βαθμονόμηση της φωτεινής πηγής
 - Εάν χρησιμοποιείτε τον βιντεοπροβολέα συνεχώς για περισσότερα από 20 λεπτά
- Καθώς ο βιντεοπροβολέας υποστηρίζει τη λειτουργία απευθείας τερματισμού, μπορεί να απενεργοποιηθεί απευθείας χρησιμοποιώντας το διακόπτη.

- 1** Στον πίνακα ελέγχου ή στο τηλεχειριστήριο, πατήστε το κουμπί ισχύος. Ο βιντεοπροβολέας εμφανίζει οθόνη επιβεβαίωσης τερματισμού λειτουργίας.

Απενεργοποίηση;

Ναι: Πατήστε το κουμπί 

Όχι: Πατήστε ένα κουμπί

- 2** Πατήστε ξανά το κουμπί ισχύος. (Για να τον αφήσετε ενεργοποιημένο, πατήστε οποιοδήποτε άλλο κουμπί.)

Ο βιντεοπροβολέας παράγει ήχο βομβητή δύο φορές, η πηγή φωτός απενεργοποιείται και η ενδεικτική λυχνία κατάστασης απενεργοποιείται.

- 3** Για να μεταφέρετε ή να αποθηκεύσετε τον βιντεοπροβολέα, βεβαιωθείτε ότι η ενδεικτική λυχνία είναι μπλε (αλλά δεν αναβοσβήνει) και η ενδεικτική λυχνία κατάστασης είναι απενεργοποιημένη, στη συνέχεια, αποσυνδέστε το καλώδιο τροφοδοσίας.

- 4** Κλείστε το κάλυμμα του φακού του βιντεοπροβολέα.

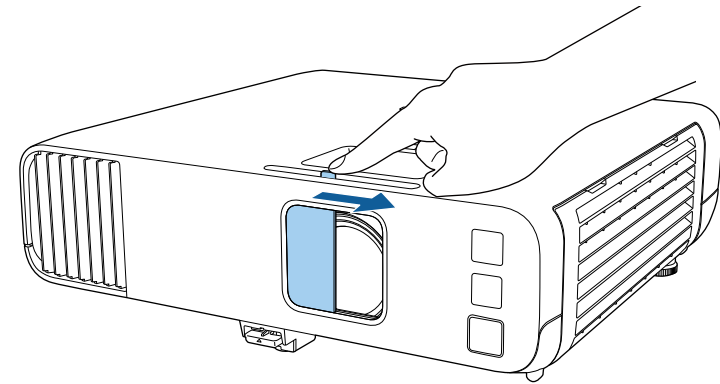

Μπορείτε να ορίσετε ημερομηνία και ώρα για τον βιντεοπροβολέα.

- 1** Ενεργοποιήστε τον βιντεοπροβολέα.
- 2** Πατήστε το κουμπί [Menu] στον πίνακα ελέγχου ή στο τηλεχειριστήριο.

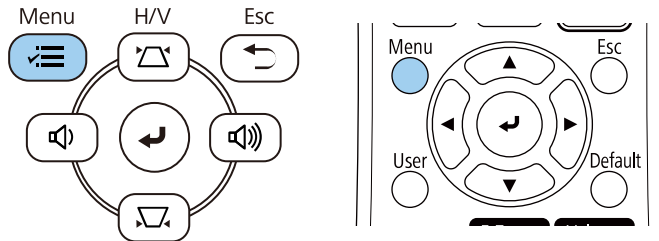

- 3** Επιλέξτε τη ρύθμιση **Διαχείριση** και πατήστε [Enter].

Συχνά χρησιμοποιούμ...	Διαχείριση	
Εικόνα	Κουμπί χρήστη	Φωτεινή λειτουργία
Σήμα I/O	Λογότυπο χρήστη	
Εγκατάσταση	Μοτίβο Χρήστη	
Εμφάνιση	Κλειδ Λειτουργ	Ανενεργό
Λειτουργία	Ομοιομορφ χρώματος	
Διαχείριση	Λειτ. ανανέωσης	
Δίκτυο	Βαθμ. φωτεινότητας	
Πολλαπλή προβολή	Ημερ. & Ώρα	
ECO	Ρυθμ. χρονοδιαγρ.	
Αρχικές/Όλες οι ρυθμί...	Ισχύς ασύρματ. LAN	
	Διάγνωση ασύρμ. LAN	1
	Προορ. αποθήκευσης	Εσ/κή και USB μνήμη
	Εύρος ρύθμ. παρτ.	
	Γλώσσα	Ελληνικά
	Πληροφορίες	
	Εμφάνιση αρχείων καταγραφ...	
	Επαναφορά ρυθμίσεων διαχ...	
	Δίκτυο	

- 4** Επιλέξτε τη ρύθμιση **Ημερ. & Ώρα** και πατήστε [Enter]. Εμφανίζεται αυτή η οθόνη:

[Ημερ. & Ώρα]	Επιστρ.
Ημερ. & Ώρα	
Ρύθμιση Θερινής ώρας	^
Θερινή ώρα	Ανενεργό
Έναρξη DST	
Λήξη DST	
Προσαρμογή DST (λεπ.)	0
Ώρα Internet	

- 5** Επιλέξτε τη ρύθμιση **Ημερ. & Ώρα** και πατήστε [Enter]. Εμφανίζεται αυτή η οθόνη:

[Ημερ. & Ώρα]	Επιστρ.
Ημερομ.	2010-01-01
Ώρα	00:00
Διαφορά ώρας (UTC)	+
	00:00
	Ορισμός

- 6** Επιλέξτε **Ημερομ.**, πατήστε [Enter] και χρησιμοποιήστε το πληκτρολόγιο που εμφανίζεται για να εισαγάγετε τη σημερινή ημερομηνία.

7 Επιλέξτε **Ωρα**, πατήστε [Enter] και χρησιμοποιήστε το πληκτρολόγιο που εμφανίζεται για να εισαγάγετε την τρέχουσα τοπική ώρα.



Για να ορίσετε την επιλογή **Διαφορά ώρας (UTC)** όπως εξηγείται στο βήμα 8, πληκτρολογήστε Συντονισμένη παγκόσμια ώρα αντί της τρέχουσας τοπικής ώρας.

8 Επιλέξτε **Διαφορά ώρας (UTC)**, πατήστε [Enter] και ορίστε τη διαφορά ώρας από τη Συντονισμένη Παγκόσμια Ώρα.

9 Μόλις τελειώσετε, επιλέξτε **Ορισμός** και πατήστε [Enter].

10 Για να ενεργοποιήσετε τη θερινή ώρα, επιλέξτε τη ρύθμιση **Ρύθμιση Θερινής ώρας** και επιλέξτε **Ενεργό**. Στη συνέχεια επιλέξτε τις ρυθμίσεις.

[Ρύθμιση Θερινής ώρας]		Επιστρ.
Θερινή ώρα	Ενεργό	^
Προσαρμογή DST (λεπ.)	0	
Έναρξη DST		
Μήνας	1	
Εβδομάδα	1	
Ημέρα εβδομ.	Δευ	
Ωρα	00:00	
Λήξη DST		
Μήνας	1	
Εβδομάδα	1	
Ημέρα εβδομ.	Δευ	
Ωρα	00:00	
		Ορισμός

11 Μόλις τελειώσετε, επιλέξτε **Ορισμός** και πατήστε [Enter].

- 12** Για να ενημερώσετε την ώρα αυτόματα μέσω ενός διακομιστή ώρας Internet, επιλέξτε τη ρύθμιση **Ώρα Internet** και επιλέξτε **Ενεργό**. Στη συνέχεια επιλέξτε τις ρυθμίσεις.

[Ώρα Internet]	Επιστρ.
Ώρα Internet	Ενεργό ^
Διακομιστής ώρας του Internet	0.0.0.0
	Ορισμός

- 13** Μόλις τελειώσετε, επιλέξτε **Ορισμός** και πατήστε [Enter].
- 14** Πατήστε [Menu] ή [Esc] για να πραγματοποιήσετε έξοδο από τα μενού.

Αν θέλετε να προβάλετε τα μενού και τα μηνύματα του βιντεοπροβολέα σε άλλη γλώσσα, μπορείτε να αλλάξετε τη ρύθμιση **Γλώσσα**.

- 1** Ενεργοποιήστε τον βιντεοπροβολέα.
- 2** Πατήστε το κουμπί [Menu] στον πίνακα ελέγχου ή στο τηλεχειριστήριο.

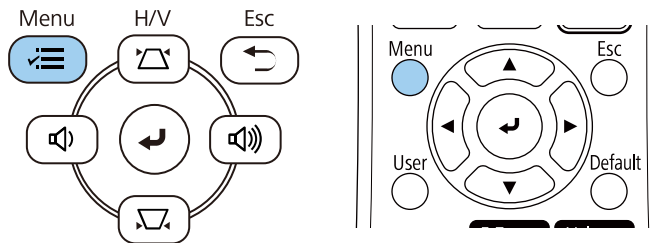

- 3** Επιλέξτε τη ρύθμιση **Διαχείριση** και πατήστε [Enter].

Συχνά χρησιμοποιούμ...	Διαχείριση
Εικόνα	Κουμπί χρήστη Φωτεινή λειτουργία
Σήμα I/O	Λογότυπο χρήστη
Εγκατάσταση	Μοτίβο Χρήστη
Εμφάνιση	Κλειδ λειτουρ Ανενεργό
Λειτουργία	Ομοιομορφ χρώματος
Διαχείριση	Λειτ. ανανέωσης
Δίκτυο	Βαθμ. φωτεινότητας
Πολλαπλή προβολή	Ημερ. & Ώρα
ECO	Ρυθμ. χρονοδιαγρ.
Αρχικές/Όλες οι ρυθμί...	Ισχύς ασύρματ. LAN
	Διάγνωση ασύρμ. LAN 1
	Προορ. αποθήκευσης Εσ/κή και USB μνήμη
	Εύρος ρύθμ. παρτ.
	Γλώσσα 🌐 Ελληνικά
	Πληροφορίες
	Εμφάνιση αρχείων καταγραφ...
	Επαναφορά ρυθμίσεων διαχ...
	Δίκτυο

- 4** Επιλέξτε τη ρύθμιση **Γλώσσα** και πατήστε [Enter].
- 5** Επιλέξτε τη γλώσσα που θέλετε να χρησιμοποιήσετε και πατήστε [Enter].
- 6** Πατήστε [Menu] ή [Esc] για να πραγματοποιήσετε έξοδο από τα μενού.

Ανάλογα με τον τρόπο τοποθέτησης του βιντεοπροβολέα, ίσως χρειαστεί να αλλάξετε τη λειτουργία προβολής για να προβάλλονται σωστά οι εικόνες σας.

- Η επιλογή **Πρόσθια** σας επιτρέπει να κάνετε προβολή από έναν πίνακα μπροστά από την οθόνη.
- Η επιλογή **Πρόσθια/Οροφή** αντιστρέφει την εικόνα από πάνω προς τα κάτω για την προβολή εικόνας ανάποδα από την οροφή ή την επιτοίχια στήριξη.
- Η επιλογή **Οπίσθια** αντιστρέφει την εικόνα οριζόντια για την προβολή εικόνας πίσω από μια διάφανη οθόνη.
- Η επιλογή **Οπίσθια/Οροφή** αντιστρέφει την εικόνα από πάνω προς τα κάτω και οριζόντια για την προβολή της εικόνας από την οροφή ή μια επιτοίχια στήριξη και πίσω από μια διάφανη οθόνη.

» **Σχετικοί σύνδεσμοι**

- "Αλλαγή της λειτουργίας προβολής με χρήση του τηλεχειριστηρίου" [σελ.48](#)
- "Αλλαγή της λειτουργίας προβολής με χρήση των μενού" [σελ.48](#)
- "Επιλογές ρύθμισης και εγκατάστασης βιντεοπροβολέα" [σελ.26](#)

Η εικόνα εξαφανίζεται για λίγο και επανεμφανίζεται ανεστραμμένη από πάνω προς τα κάτω.

- 3** Για να επαναφέρετε την προβολή πίσω στην αρχική λειτουργία, κρατήστε ξανά πατημένο το πλήκτρο [A/V Mute] για 5 δευτερόλεπτα.

Αλλαγή της λειτουργίας προβολής με χρήση των μενού

Μπορείτε να αλλάξετε τη λειτουργία προβολής ώστε να αναστρέψετε την εικόνα από πάνω προς τα κάτω ή/και από αριστερά προς τα δεξιά με χρήση των μενού του βιντεοπροβολέα.

- 1** Ενεργοποιήστε τον βιντεοπροβολέα και εμφανίστε μια εικόνα.
- 2** Πατήστε το κουμπί [Menu] στον πίνακα ελέγχου ή στο τηλεχειριστήριο.

Αλλαγή της λειτουργίας προβολής με χρήση του τηλεχειριστηρίου

Μπορείτε να αλλάξετε τη λειτουργία προβολής ώστε να αναστρέψετε την εικόνα από πάνω προς τα κάτω.

- 1** Ενεργοποιήστε τον βιντεοπροβολέα και εμφανίστε μια εικόνα.
- 2** Κρατήστε πατημένο το πλήκτρο [A/V Mute] στο τηλεχειριστήριο για 5 δευτερόλεπτα.

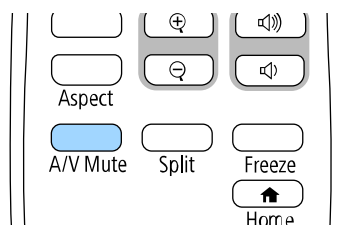
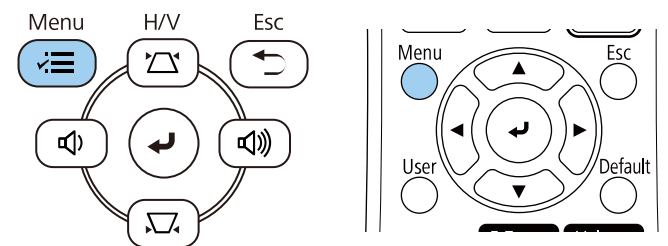

3 Επιλέξτε το μενού **Εγκατάσταση** και πατήστε [Enter].

Συχνά χρησιμοποιούμ...	Εγκατάσταση	
Εικόνα	Σταθερή εγκατάσταση	Ανενεργό
Σήμα I/O	Δοκιμαστικό μοτίβο	
Εγκατάσταση	Προβολή	Πρόσθια/Οροφή
Εμφάνιση	Διόρθ. γεωμετρίας	Διόρθωση σημείου
Λειτουργία	E-Zoom	x1
Διαχείριση	Απομακρ. δέκτης	Ανενεργό
Δίκτυο	Τύπος οθόνης	16:9
Πολλαπλή προβολή	Λειτ. Μεγ. Υψομ.	Ανενεργό
ECO	Επαναφορά ρυθμίσεων εγκα...	
Αρχικές/Όλες οι ρυθμί...	Εμφάνιση	
	Εμφάνιση Μοτίβου	
	Τύπος Μοτίβου	
	Οθόνη χωρίς σήμα	Μπλε
	Οθόνη έναρξης	Ενεργό
	Κεν. Οθ. Αυτ. Προβ.	Ενεργό
	Ταξινόμηση μικρογραφιών π...	Ενεργό
	Μήνυμα	Ενεργό

4 Επιλέξτε τη ρύθμιση **Προβολή** και πατήστε [Enter].

5 Επιλέξτε λειτουργία προβολής και πατήστε [Enter].

[Προβολή]	Επιστρ.
✓ Πρόσθια	
Οπίσθια	
Πρόσθια/Οροφή	
Οπίσθια/Οροφή	

6 Πατήστε [Menu] ή [Esc] για να πραγματοποιήσετε έξοδο από τα μενού.

Μπορείτε να χρησιμοποιήσετε τη ρύθμιση **Τύπος οθόνης** για να ταιριάζει με τις αναλογίες της προβαλλόμενης εικόνας στην οθόνη που χρησιμοποιείτε.



- Αυτή η ρύθμιση δεν είναι διαθέσιμη όταν χρησιμοποιείτε μία από τις ακόλουθες πηγές εισόδου:
 - USB
 - LAN
- Δεν μπορείτε να αλλάξετε τη ρύθμιση **Τύπος οθόνης** όταν η ρύθμιση **Αναπ. περιεχ.** έχει οριστεί σε **Ενεργό** στο μενού **Λειτουργία** του βιντεοπροβολέα (EB-L265F/EB-L260F).

1 Ενεργοποιήστε τον βιντεοπροβολέα και εμφανίστε μια εικόνα.

2 Πατήστε το κουμπί [Menu] στον πίνακα ελέγχου ή στο τηλεχειριστήριο.

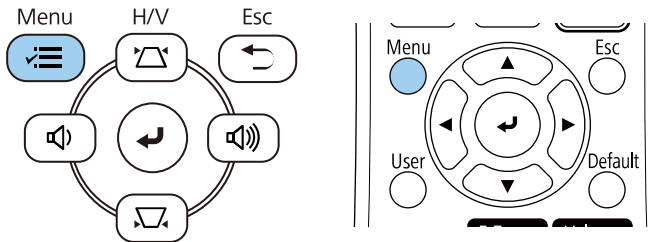

3 Επιλέξτε το μενού **Εγκατάσταση** και πατήστε [Enter].

Συχνά χρησιμοποιούμ...	Εγκατάσταση	
Εικόνα	Σταθερή εγκατάσταση	Ανενεργό
Σήμα I/O	Δοκιμαστικό μοτίβο	
Εγκατάσταση	Προβολή	Πρόσθια/Οροφή
Εμφάνιση	Διόρθ. γεωμετρίας	Διόρθωση σημείου
Λειτουργία	E-Zoom	x1
Διαχείριση	Απομακρ. δέκτης	Ανενεργό
Δίκτυο	Τύπος οθόνης	16:9
Πολλαπλή προβολή	Λετ. Μεγ. Υψομ.	Ανενεργό
ECO	Επαναφορά ρυθμίσεων εγκα...	
Αρχικές/Όλες οι ρυθμί...	Εμφάνιση	
	Εμφάνιση Μοτίβου	
	Τύπος Μοτίβου	
	Οθόνη χωρίς σήμα	Μπλε
	Οθόνη έναρξης	Ενεργό
	Κεν. Οθ. Αυτ. Προβ.	Ενεργό
	Ταξινόμηση μικρογραφιών π...	Ενεργό
	Μήνυμα	Ενεργό

4 Επιλέξτε **Τύπος οθόνης** και πατήστε [Enter].

5 Επιλέξτε τις αναλογίες εικόνας της οθόνης και πατήστε [Enter].

[Τύπος οθόνης]	Επιστρ.
4:3	
16:6	
✓ 16:9	
16:10	
21:9	



Οι διαθέσιμοι λόγοι διαστάσεων ποικίλλουν ανάλογα με το μοντέλο του βιντεοπροβολέα.

6 Πατήστε [Menu] για να πραγματοποιήσετε έξοδο από τα μενού.



Απαιτείται επανεκκίνηση του βιντεοπροβολέα. Ακολουθήστε τις οδηγίες στην οθόνη.

7 Προσαρμόστε τις αναλογίες εικόνας για την προβαλλόμενη εικόνα, αν είναι απαραίτητο.



Όταν αλλάζει η ρύθμιση **Τύπος οθόνης**, οι ρυθμίσεις **EDID** προσαρμόζονται αυτόματα.

» Σχετικοί σύνδεσμοι

- "Ρύθμιση θέσης εικόνας χρησιμοποιώντας τη Θέση οθόνης" [σελ.51](#)

Ρύθμιση θέσης εικόνας χρησιμοποιώντας τη Θέση οθόνης

Αν υπάρχουν περιθώρια ανάμεσα στο άκρο της εικόνας και στο πλαίσιο της προβαλλόμενης οθόνης, μπορείτε να προσαρμόσετε τη θέση της εικόνας.



Η ρύθμιση της θέσης της οθόνης δεν είναι διαθέσιμη εάν ρυθμίσετε τη ρύθμιση **Τύπος οθόνης** στην ίδια αναλογία εικόνας με την ανάλυση του βιντεοπροβολέα.

1 Ενεργοποιήστε τον βιντεοπροβολέα και εμφανίστε μια εικόνα.

2 Πατήστε το κουμπί [Menu] στον πίνακα ελέγχου ή στο τηλεχειριστήριο.

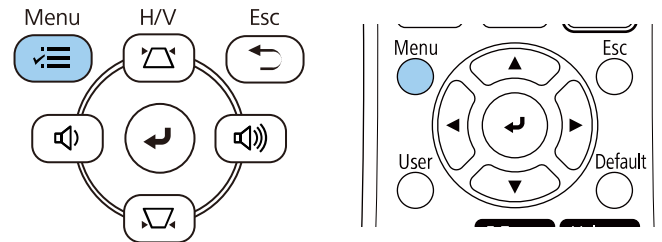

3 Επιλέξτε το μενού **Εγκατάσταση** και πατήστε [Enter].

Συχνά χρησιμοποιούμ...	Εγκατάσταση	
Εικόνα	Σταθερή εγκατάσταση	Ανενεργό
Σήμα I/O	Δοκιμαστικό μοτίβο	
Εγκατάσταση	Προβολή	Πρόσθια/Οροφή
Εμφάνιση	Διόρθ. γεωμετρίας	Διόρθωση σημείου
Λειτουργία	E-Zoom	x1
Διαχείριση	Απομακρ. δέκτης	Ανενεργό
Δίκτυο	Τύπος οθόνης	16:9
Πολλαπλή προβολή	Λειτ. Μεγ. Υψομ.	Ανενεργό
ECO	Επαναφορά ρυθμίσεων εγκα...	
Αρχικές/Όλες οι ρυθμί...	Εμφάνιση	
	Εμφάνιση Μοτίβου	
	Τύπος Μοτίβου	
	Οθόνη χωρίς σήμα	Μπλε
	Οθόνη έναρξης	Ενεργό
	Κεν. Οθ. Αυτ. Προβ.	Ενεργό
	Ταξινόμηση μικρογραφιών π...	Ενεργό
	Μήνυμα	Ενεργό

4 Επιλέξτε **Θέση οθόνης** και πατήστε [Enter].

- 5** Χρησιμοποιήστε τα κουμπιά βέλους στον πίνακα ελέγχου ή στο τηλεχειριστήριο για να προσαρμόσετε τη θέση της εικόνας.



- 6** Όταν τελειώσετε, πατήστε το κουμπί [Menu].

Μπορείτε να εμφανίσετε ένα δοκιμαστικό μοτίβο για να προσαρμόσετε την προβαλλόμενη εικόνα χωρίς να συνδέσετε έναν υπολογιστή ή μια συσκευή βίντεο.



- Το σχήμα του δοκιμαστικού μοτίβου καθορίζεται από τη ρύθμιση **Τύπος οθόνης**. Βεβαιωθείτε ότι έχετε ρυθμίσει τον σωστό τύπο οθόνης πριν από τη ρύθμιση με το δοκιμαστικό μοτίβο.
- Για να ρυθμίσετε τα στοιχεία μενού που δεν είναι δυνατό να ρυθμιστούν κατά την εμφάνιση του δοκιμαστικού μοτίβου ή για να ρυθμίσετε με ακρίβεια την εικόνα προβολής, προβάλετε μια εικόνα από τη συνδεδεμένη συσκευή.

1 Ενεργοποιήστε τον βιντεοπροβολέα.

2 Πατήστε το κουμπί [Menu] στον πίνακα ελέγχου ή στο τηλεχειριστήριο.

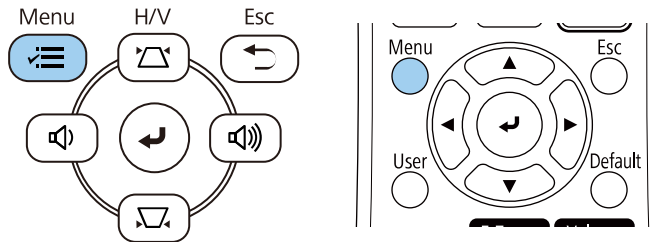

3 Επιλέξτε το μενού **Εγκατάσταση** και πατήστε [Enter].

Συχνά χρησιμοποιούμ...	Εγκατάσταση	
Εικόνα	Σταθερή εγκατάσταση	Ανενεργό
Σήμα I/O	Δοκιμαστικό μοτίβο	
Εγκατάσταση	Προβολή	Πρόσθια/Οροφή
Εμφάνιση	Διόρθ. γεωμετρίας	Διόρθωση σημείου
Λειτουργία	E-Zoom	x1
Διαχείριση	Απομακρ. δέκτης	Ανενεργό
Δίκτυο	Τύπος οθόνης	16:9
Πολλαπλή προβολή	Λετ. Μεγ. Υψομ.	Ανενεργό
ECO	Επαναφορά ρυθμίσεων εγκα...	
Αρχικές/Όλες οι ρυθμί...	Εμφάνιση	
	Εμφάνιση Μοτίβου	
	Τύπος Μοτίβου	
	Οθόνη χωρίς σήμα	Μπλε
	Οθόνη έναρξης	Ενεργό
	Κεν. Οθ. Αυτ. Προβ.	Ενεργό
	Ταξινόμηση μικρογραφιών π...	Ενεργό
	Μήνυμα	Ενεργό

4 Επιλέξτε **Δοκιμαστικό μοτίβο** και πατήστε [Enter].

- 5** Επιλέξτε το δοκιμαστικό μοτίβο και, στη συνέχεια, πατήστε [Enter].
(EB-L265F/EB-L260F)

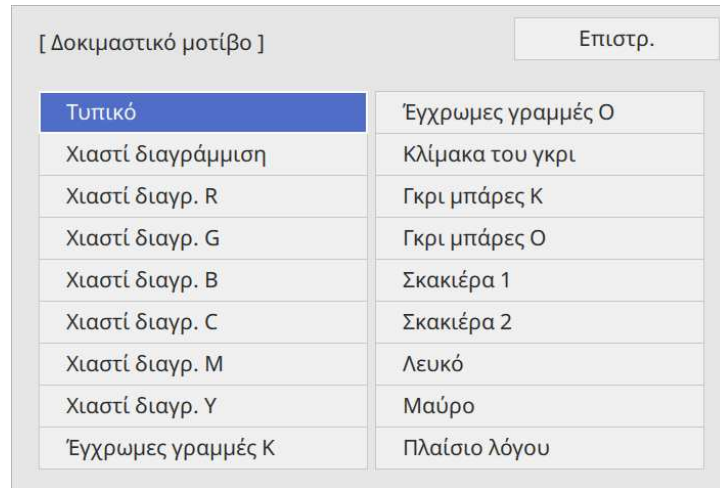

- 6** Προσαρμόστε την εικόνα όπως απαιτείται.

- 7** Για να αφαιρέσετε το δοκιμαστικό μοτίβο, πατήστε [Esc].

Αν πραγματοποιείτε προβολή από έναν πίνακα ή άλλη επίπεδη επιφάνεια και η εικόνα είναι πολύ ψηλά ή χαμηλά, μπορείτε να ρυθμίσετε το ύψος της εικόνας χρησιμοποιώντας τα ρυθμιζόμενα άκρα του βιντεοπροβολέα.

Όσο μεγαλύτερη η γωνία της κλίσης, τόσο δυσκολότερα γίνεται η εστίαση. Τοποθετήστε τον βιντεοπροβολέα έτσι, ώστε η γωνία κλίσης του να είναι όσο το δυνατό μικρότερη.

- 1** Ενεργοποιήστε τον βιντεοπροβολέα και εμφανίστε μια εικόνα.
- 2** Για να ρυθμίσετε το μπροστινό άκρο, τραβήξτε προς τα πάνω το μοχλό απελευθέρωσης του άκρου στήριξης και ανασηκώστε το μπροστινό μέρος του βιντεοπροβολέα.

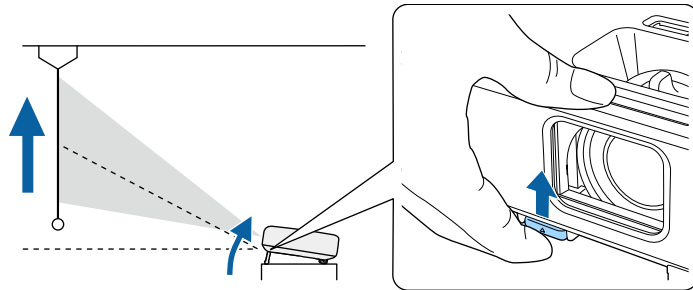

Το άκρο επεκτείνεται από τον βιντεοπροβολέα.

Μπορείτε να ρυθμίσετε τη θέση έως και κατά 10 μοίρες.

- 3** Απελευθερώστε το μοχλό για να ασφαλίσετε το άκρο στήριξης στη θέση του.

- 4** Εάν η εικόνα έχει κλίση, περιστρέψτε τα πίσω άκρα για να ρυθμίσετε το ύψος τους.

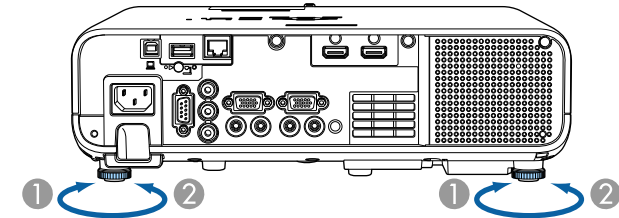

- 1** Επεκτείνετε το οπίσθιο άκρο στήριξης
- 2** Μαζέψτε το οπίσθιο άκρο στήριξης

Αν η προβαλλόμενη εικόνα είναι άνισα ορθογώνια, πρέπει να ρυθμίσετε το σχήμα της εικόνας.

Μπορείτε να προβάλετε μια ισόπεδη, ορθογώνια εικόνα με την τοποθέτηση του βιντεοπροβολέα, ακριβώς μπροστά από το κέντρο της οθόνης και διατηρώντας τον επίπεδο. Αν τοποθετήσετε τον βιντεοπροβολέα σε γωνία σε σχέση με την οθόνη ή τον στρέψετε με κλίση προς τα πάνω ή προς τα κάτω ή στο πλάι, ίσως χρειαστεί να διορθώσετε το σχήμα της εικόνας.

Μετά τη διόρθωση, η εικόνα σας είναι ελαφρώς μικρότερη.

Για εικόνες βέλτιστης ποιότητας, συνιστούμε να ρυθμίσετε τη θέση τοποθέτησης του βιντεοπροβολέα ώστε να επιτευχθεί το σωστό μέγεθος και σχήμα εικόνας.

» Σχετικοί σύνδεσμοι

- "Αυτόματο Κ-Τραπέζιο" [σελ.56](#)
- "Διόρθωση του σχήματος της εικόνας με το Ρυθμιστικό Οριζόντιου Τραπέζιου" [σελ.56](#)
- "Διόρθωση του σχήματος της εικόνας με τα κουμπιά τραπέζιου" [σελ.57](#)
- "Διόρθωση του σχήματος της εικόνας με τη λειτουργία Quick Corner" [σελ.58](#)
- "Διόρθωση της μορφής εικόνας με Διόρθωση τόξου" [σελ.60](#)
- "Διόρθωση της μορφής εικόνας με Διόρθωση σημείου" [σελ.63](#)

Αυτόματο Κ-Τραπέζιο

Όταν ο βιντεοπροβολέας μετακινείται ή τοποθετείται με κλίση, η λειτουργία **Αυτόματο Κ-Τραπέζιο** διορθώνει αυτόματα τυχόν κάθετη παραμόρφωση τραπέζιου.

Η λειτουργία **Αυτόματο Κ-Τραπέζιο** μπορεί να διορθώσει την παραμόρφωση της προβαλλόμενης εικόνας κάτω από τις ακόλουθες συνθήκες:

- Η γωνία προβολής είναι περίπου 30° προς τα πάνω ή προς τα κάτω
- Η ρύθμιση **Προβολή** έχει οριστεί σε **Πρόσθια** στο μενού **Εγκατάσταση** του βιντεοπροβολέα



- Εάν δεν θέλετε να χρησιμοποιήσετε τη λειτουργία **Αυτόματο Κ-Τραπέζιο**, ορίστε την επιλογή **Αυτόματο Κ-Τραπέζιο** σε **Ανενεργό** στο μενού του βιντεοπροβολέα.
☛ Εγκατάσταση > Διόρθ. γεωμετρίας > Οριζ./Κάθ. Τραπ. > Αυτόματο Κ-Τραπέζιο

Διόρθωση του σχήματος της εικόνας με το Ρυθμιστικό Οριζόντιου Τραπέζιου

Μπορείτε να χρησιμοποιήσετε το ρυθμιστικό οριζόντιου τραπέζιου του βιντεοπροβολέα για να διορθώσετε το σχήμα μιας εικόνας η οποία είναι ένα άνισο οριζόντιο ορθογώνιο, όπως όταν ο βιντεοπροβολέας τοποθετείται στο πλάι της περιοχής προβολής.

Μπορείτε να προβείτε σε αποτελεσματικές διορθώσεις όταν η γωνία προβολής είναι περίπου 30° δεξιά ή αριστερά.

- 1** Ενεργοποιήστε τον βιντεοπροβολέα και εμφανίστε μια εικόνα.
- 2** Προσαρμόστε το ρυθμιστικό μέχρι η εικόνα να είναι ένα ίσο ορθογώνιο.

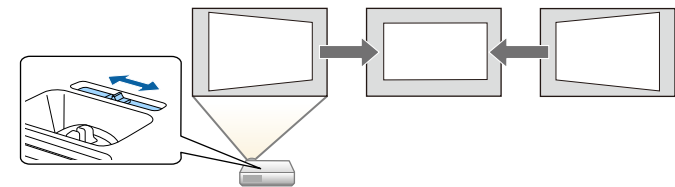

Μετά τη διόρθωση, η εικόνα σας είναι ελαφρώς μικρότερη.



- Όταν χρησιμοποιείτε ένα ρυθμιστικό οριζόντιου τραπέζιου, ρυθμίστε το **H-Keystone Adjuster** σε **Ενεργό** στο μενού του βιντεοπροβολέα.
Εγκατάσταση > Διόρθ. γεωμετρίας > Οριζ./Κάθ. Τραπ. > Ρύθ. Ορ. Τραπ.
- Μπορείτε επίσης να διορθώσετε το σχήμα της εικόνας στο μενού του βιντεοπροβολέα.
Εγκατάσταση > Διόρθ. γεωμετρίας > Οριζ./Κάθ. Τραπ.

Διόρθωση του σχήματος της εικόνας με τα κουμπιά τραπέζιου

Μπορείτε να χρησιμοποιήσετε τα κουμπιά διόρθωσης τραπέζιου του βιντεοπροβολέα για να διορθώσετε το σχήμα μιας εικόνας που είναι άνιασα ορθογώνια.

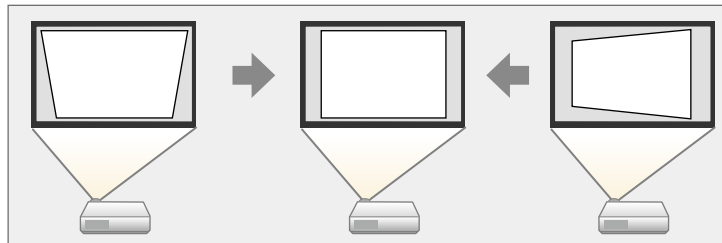

Μπορείτε να χρησιμοποιήσετε τα κουμπιά τραπέζιου για να διορθώσετε τις εικόνες έως και 30° προς τα δεξιά, τα αριστερά, προς τα επάνω ή προς τα κάτω.



- Εάν αλλάξετε τις ρυθμίσεις **Τύπος οθόνης** και **Θέση οθόνης**, οι ρυθμίσεις επαναφέρονται στις εργοστασιακές.
- Δεν είναι δυνατός ο συνδυασμός με άλλες μεθόδους διόρθωσης.

- 2 Πατήστε ένα από τα κουμπιά προσαρμογής τραπέζιου στον πίνακα ελέγχου για να εμφανιστεί η οθόνη ρύθμισης Τραπέζιο.

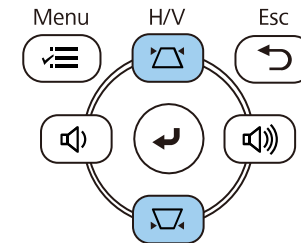

[Τραπέζιο]	
Κάθετο Τραπέζιο	50 ▼ ▬ ▲
Οριζόντιο Τραπέζιο	50 ◀ ▬ ▶

- 1 Ενεργοποιήστε τον βιντεοπροβολέα και εμφανίστε μια εικόνα.

3 Πατήστε ένα κουμπί τραπέζιου για να ρυθμίσετε το σχήμα της εικόνας.

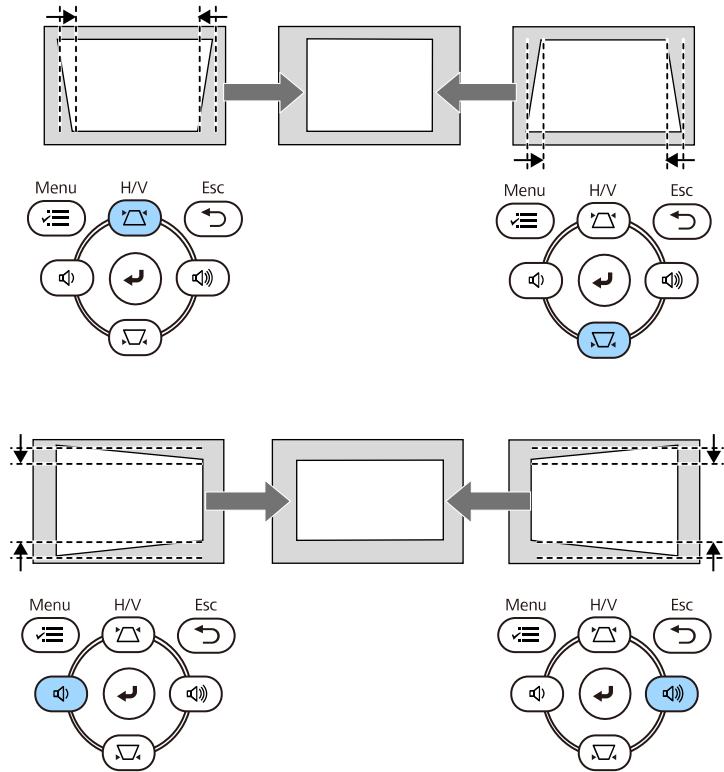

• Εάν ο βιντεοπροβολέας είναι εγκατεστημένος μακριά σας, μπορείτε επίσης να διορθώσετε το σχήμα της εικόνας χρησιμοποιώντας το τηλεχειριστήριο.
 🗒️ **Εγκατάσταση > Διόρθ. γεωμετρίας > Οριζ./Κάθ. Τραπ.**

Διόρθωση του σχήματος της εικόνας με τη λειτουργία Quick Corner

Μπορείτε να χρησιμοποιήσετε τη ρύθμιση **Quick Corner** του βιντεοπροβολέα για να διορθώσετε το σχήμα και το μέγεθος μιας εικόνας που είναι άνισα ορθογώνια.

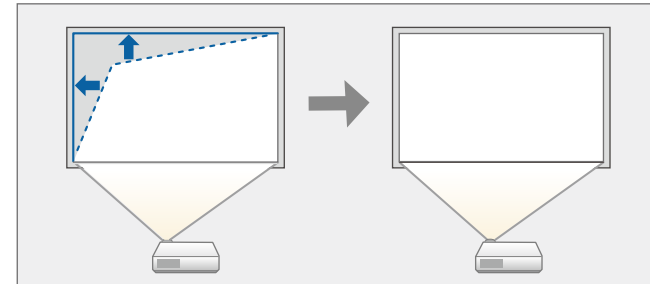

🗒️ Εάν αλλάξετε τις ρυθμίσεις **Τύπος οθόνης** και **Θέση οθόνης**, οι ρυθμίσεις επαναφέρονται στις εργοστασιακές.

- 1** Ενεργοποιήστε τον βιντεοπροβολέα και εμφανίστε μια εικόνα.
- 2** Πατήστε το κουμπί [Menu] στον πίνακα ελέγχου ή στο τηλεχειριστήριο.

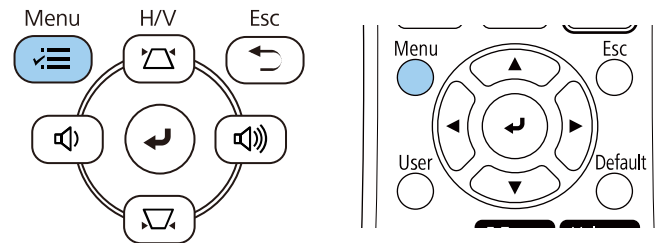

3 Επιλέξτε το μενού **Εγκατάσταση** και πατήστε [Enter].

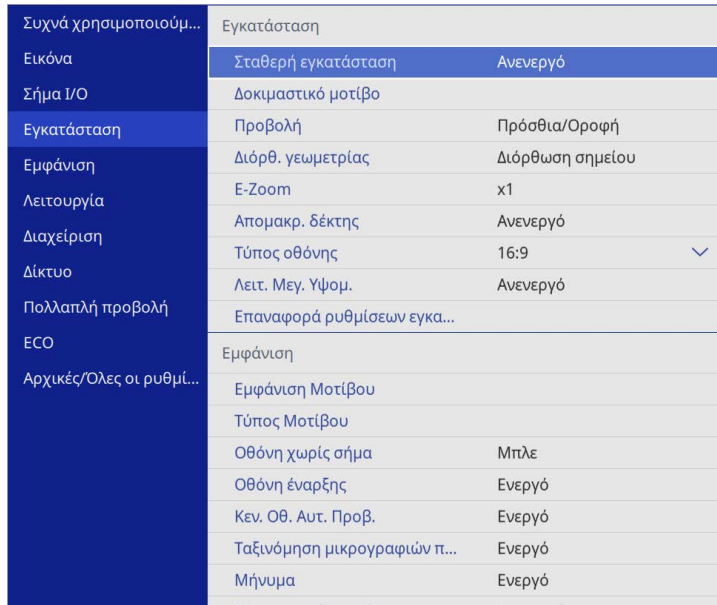

4 Επιλέξτε **Διόρθ. γεωμετρίας** και πατήστε [Enter].

5 Επιλέξτε τη ρύθμιση **Quick Corner** και πατήστε [Enter]. Στη συνέχεια, επιλέξτε **Ναι** και πατήστε [Enter], εάν είναι απαραίτητο.

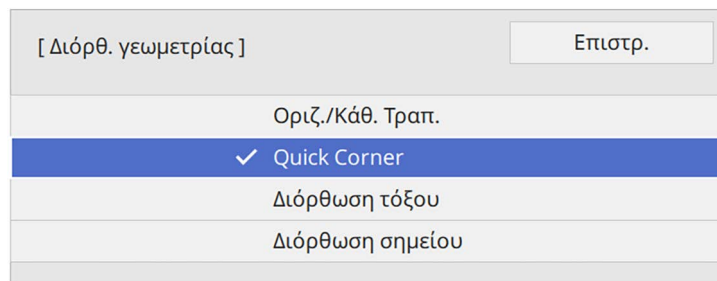

Εμφανίζεται η οθόνη επιλογής περιοχής.

6 Χρησιμοποιήστε τα κουμπιά βέλους για να επιλέξετε την περιοχή της εικόνας την οποία θέλετε να ρυθμίσετε. Στη συνέχεια, πατήστε [Enter].

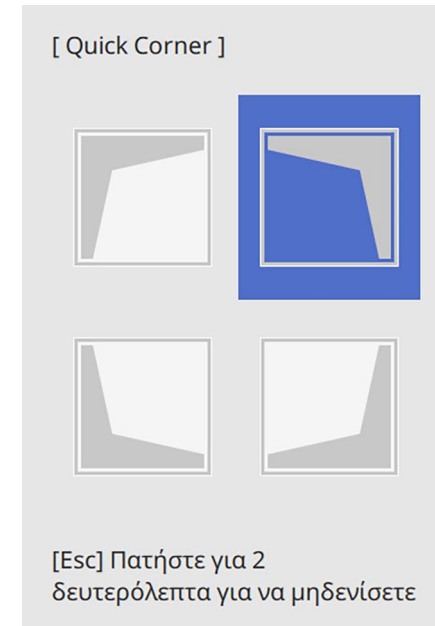

Για να επαναφέρετε τις διορθώσεις **Quick Corner**, κρατήστε πατημένο το κουμπί [Esc] για περίπου 2 δευτερόλεπτα ενόσω εμφανίζεται η οθόνη επιλογής περιοχής και στη συνέχεια επιλέξτε **Ναι**.

7 Πατήστε τα κουμπιά βέλους για να προσαρμόσετε το σχήμα της εικόνας ανάλογα με τις ανάγκες.

Για να επιστρέψετε στην οθόνη επιλογής περιοχής, πατήστε [Enter].



- Μπορείτε επίσης να επιλέξετε την περιοχή πατώντας τα ακόλουθα αριθμητικά πλήκτρα στο τηλεχειριστήριο:
 - [1] επιλέγει την επάνω αριστερή περιοχή.
 - [3] επιλέγει την επάνω δεξιά περιοχή.
 - [7] επιλέγει την κάτω αριστερή περιοχή.
 - [9] επιλέγει την κάτω δεξιά περιοχή.
- Αν εμφανιστεί αυτή την οθόνη, δεν μπορείτε να ρυθμίσετε το σχήμα περαιτέρω προς την κατεύθυνση που υποδεικνύεται από το γκρι τρίγωνο.

[Quick Corner]

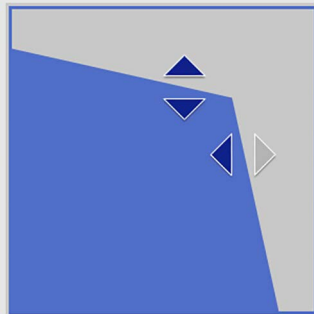

Χρησιμοποιήστε τα αριθμητικά πλήκτρα για να επιλέξετε περιοχή.
 [1] Επάνω αριστερά [3] Επάνω δεξιά
 [7] Κάτω αριστερά [9] Κάτω δεξιά

8 Επαναλάβετε τα βήματα 6 και 7 για να ρυθμίσετε τις υπόλοιπες γωνίες εφόσον χρειάζεται.

9 Όταν τελειώσετε, πατήστε το κουμπί [Esc].

Η ρύθμιση **Διόρθ. γεωμετρίας** έχει πλέον ρυθμιστεί σε **Quick Corner** στο μενού **Εγκατάσταση** του βιντεοπροβολέα.

Την επόμενη φορά που θα πατήσετε ένα από τα πλήκτρα κάθετης προσαρμογής τραπέζιου στον πίνακα ελέγχου, θα εμφανιστεί η οθόνη ρύθμισης.

Διόρθωση της μορφής εικόνας με Διόρθωση τόξου

Μπορείτε να χρησιμοποιήσετε τη ρύθμιση **Διόρθωση τόξου** για να ρυθμίσετε το σχήμα μιας εικόνας που προβάλλεται σε μια καμπύλη ή σφαιρική επιφάνεια.

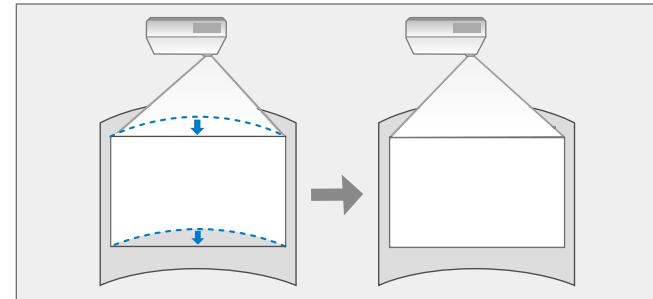

Εάν αλλάξετε τις ρυθμίσεις **Τύπος οθόνης** και **Θέση οθόνης**, οι ρυθμίσεις επαναφέρονται στις εργοστασιακές.

1 Ενεργοποιήστε τον βιντεοπροβολέα και εμφανίστε μια εικόνα.

2 Πατήστε το κουμπί [Menu] στον πίνακα ελέγχου ή στο τηλεχειριστήριο.

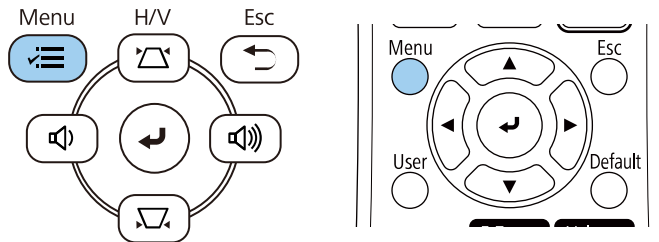

3 Επιλέξτε το μενού **Εγκατάσταση** και πατήστε [Enter].

Συχνά χρησιμοποιούμ...	Εγκατάσταση	
Εικόνα	Σταθερή εγκατάσταση	Ανενεργό
Σήμα I/O	Δοκιμαστικό μοτίβο	
Εγκατάσταση	Προβολή	Πρόσθια/Οροφή
Εμφάνιση	Διόρθ. γεωμετρίας	Διόρθωση σημείου
Λειτουργία	E-Zoom	x1
Διαχείριση	Απομακρ. δέκτης	Ανενεργό
Δίκτυο	Τύπος οθόνης	16:9
Πολλαπλή προβολή	Λειτ. Μεγ. Υψομ.	Ανενεργό
ECO	Επαναφορά ρυθμίσεων εγκα...	
Αρχικές/Όλες οι ρυθμί...	Εμφάνιση	
	Εμφάνιση Μοτίβου	
	Τύπος Μοτίβου	
	Οθόνη χωρίς σήμα	Μπλε
	Οθόνη έναρξης	Ενεργό
	Κεν. Οθ. Αυτ. Προβ.	Ενεργό
	Ταξινόμηση μικρογραφιών π...	Ενεργό
	Μήνυμα	Ενεργό

4 Επιλέξτε **Διόρθ. γεωμετρίας** και πατήστε [Enter].

5 Επιλέξτε **Διόρθωση τόξου** και πατήστε [Enter].

[Διόρθ. γεωμετρίας]	Επιστρ.
Οριζ./Κάθ. Τραπ.	
Quick Corner	
✓ Διόρθωση τόξου	
Διόρθωση σημείου	

Εμφανίζεται η οθόνη **Διόρθωση τόξου**.

6 Επιλέξτε **Διόρθωση τόξου** και πατήστε [Enter].

[Διόρθωση τόξου]	Επιστρ.
Quick Corner	
Διόρθωση τόξου	
Διόρθωση σημείου	
Μηδενισμός	

Εμφανίζεται η οθόνη επιλογής περιοχής.

- 7** Χρησιμοποιήστε τα πλήκτρα βέλους για να επιλέξετε την περιοχή της εικόνας που θέλετε να προσαρμόσετε, στη συνέχεια πατήστε [Enter].

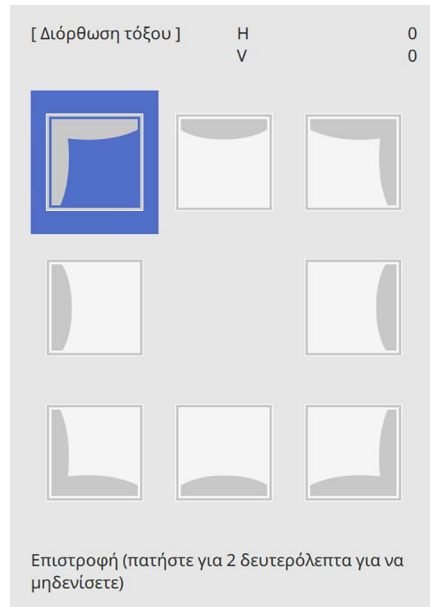

- 8** Πατήστε τα πλήκτρα βέλους για να προσαρμόσετε το σχήμα της εικόνας της επιλεγμένης περιοχής ανάλογα με τις ανάγκες. Για να επιστρέψετε στην οθόνη επιλογής περιοχής, πατήστε [Enter].



Αν εμφανιστεί αυτή την οθόνη, δεν μπορείτε να ρυθμίσετε το σχήμα περαιτέρω προς την κατεύθυνση που υποδεικνύεται από το γκρι τρίγωνο.

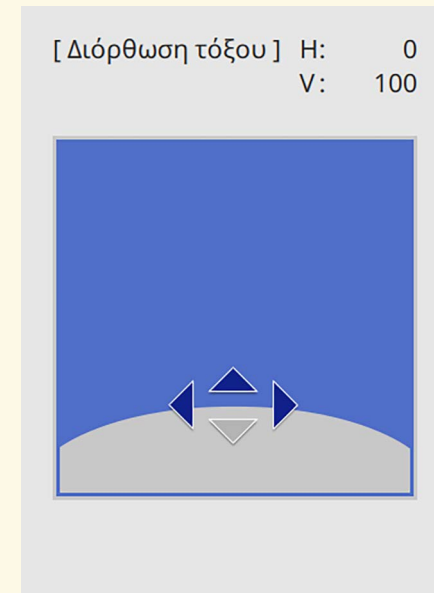

- 9** Επαναλάβετε τα βήματα 7 και 8 για να ρυθμίσετε τις υπόλοιπες γωνίες εφόσον χρειάζεται.

- 10** Όταν τελειώσετε, πατήστε το κουμπί [Esc].



- Μπορείτε να πραγματοποιήσετε μικρορύθμιση των διορθωμένων αποτελεσμάτων. Χρησιμοποιήστε το στοιχείο **Quick Corner** για να ρυθμίσετε την κλίση της εικόνας και στη συνέχεια χρησιμοποιήστε το στοιχείο **Διόρθωση σημείου** για να κάνετε μικρορύθμιση. Επιλέξτε **Quick Corner** ή **Διόρθωση σημείου** στην οθόνη στο βήμα 6.
- Για να επαναφέρετε τις ρυθμίσεις **Διόρθωση τόξου**, κρατήστε πατημένο το πλήκτρο [Esc] για περίπου 2 δευτερόλεπτα ενόσω εμφανίζεται η οθόνη επιλογής περιοχής και στη συνέχεια επιλέξτε **Ναι**.

» Σχετικοί σύνδεσμοι

- "Διόρθωση του σχήματος της εικόνας με τη λειτουργία Quick Corner" [σελ.58](#)
- "Διόρθωση της μορφής εικόνας με Διόρθωση σημείου" [σελ.63](#)

Διόρθωση της μορφής εικόνας με Διόρθωση σημείου

Μπορείτε να χρησιμοποιήσετε τη ρύθμιση **Διόρθωση σημείου** του βιντεοπροβολέα για να τελειοποιήσετε το σχήμα της εικόνας σε τμήματα μιας εικόνας. Η εικόνα χωρίζεται σε ένα πλέγμα που σας επιτρέπει να μετακινείτε σημεία τομής στο πλέγμα, όπως είναι απαραίτητο, για να διορθώσετε τη παραμόρφωση.

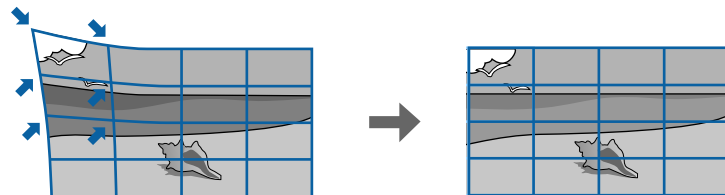

Εάν αλλάξετε τις ρυθμίσεις **Τύπος οθόνης** και **Θέση οθόνης**, οι ρυθμίσεις επαναφέρονται στις εργοστασιακές.

1 Ενεργοποιήστε τον βιντεοπροβολέα και εμφανίστε μια εικόνα.

2 Πατήστε το κουμπί [Menu] στον πίνακα ελέγχου ή στο τηλεχειριστήριο.

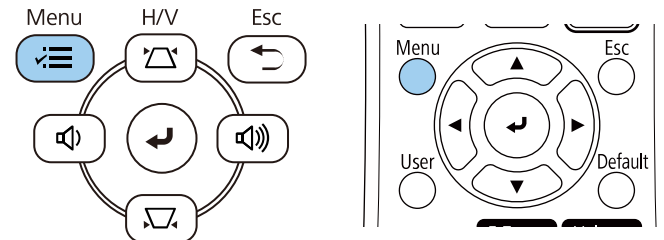

3 Επιλέξτε το μενού **Εγκατάσταση** και πατήστε [Enter].

Συχνά χρησιμοποιούμ...	Εγκατάσταση	
Εικόνα	Σταθερή εγκατάσταση	Ανενεργό
Σήμα I/O	Δοκιμαστικό μοτίβο	
Εγκατάσταση	Προβολή	Πρόσθια/Οροφή
Εμφάνιση	Διόρθ. γεωμετρίας	Διόρθωση σημείου
Λειτουργία	E-Zoom	x1
Διαχείριση	Απομακρ. δέκτης	Ανενεργό
Δίκτυο	Τύπος οθόνης	16:9
Πολλαπλή προβολή	Λειτ. Μεγ. Υψομ.	Ανενεργό
ECO	Επαναφορά ρυθμίσεων εγκα...	
Αρχικές/Όλες οι ρυθμί...	Εμφάνιση	
	Εμφάνιση Μοτίβου	
	Τύπος Μοτίβου	
	Οθόνη χωρίς σήμα	Μπλε
	Οθόνη έναρξης	Ενεργό
	Κεν. Οθ. Αυτ. Προβ.	Ενεργό
	Ταξινόμηση μικρογραφιών π...	Ενεργό
	Μήνυμα	Ενεργό

4 Επιλέξτε **Διόρθ. γεωμετρίας** και πατήστε [Enter].

- 5** Επιλέξτε **Διόρθωση σημείου** και πατήστε [Enter]. Στη συνέχεια, επιλέξτε **Ναι** και πατήστε [Enter], εάν είναι απαραίτητο.

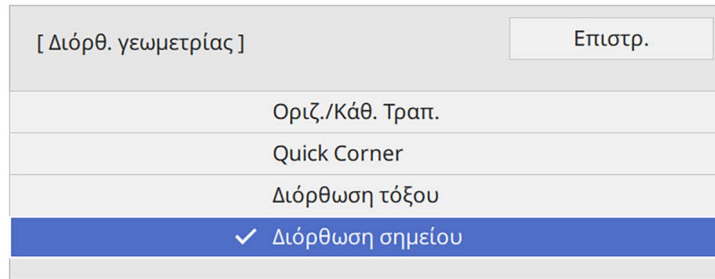

- 6** Επιλέξτε **Διόρθωση σημείου** και πατήστε [Enter].

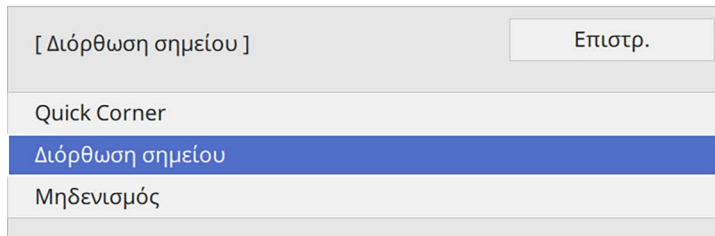

Για μικρορύθμιση, επιλέξτε **Quick Corner** για να διορθώσετε περίπου το σχήμα και το μέγεθος μίας εικόνας, και, στη συνέχεια, επιλέξτε **Διόρθωση σημείου** για να την προσαρμόσετε με ακρίβεια.

- 7** Επιλέξτε τον αριθμό σημείου και πατήστε [Enter]. Βλέπετε το πλέγμα στην προβαλλόμενη εικόνα.



Εάν θέλετε να αλλάξετε το χρώμα πλέγματος, πατήστε [Esc] και, στη συνέχεια, επιλέξτε μία διαφορετική ρύθμιση **Χρώματος μοτίβου** στο μενού **Διόρθωση σημείου**.

- 8** Χρησιμοποιήστε τα κουμπιά βέλους για να μεταβείτε στο σημείο που θέλετε να διορθώσετε, στη συνέχεια πατήστε [Enter].

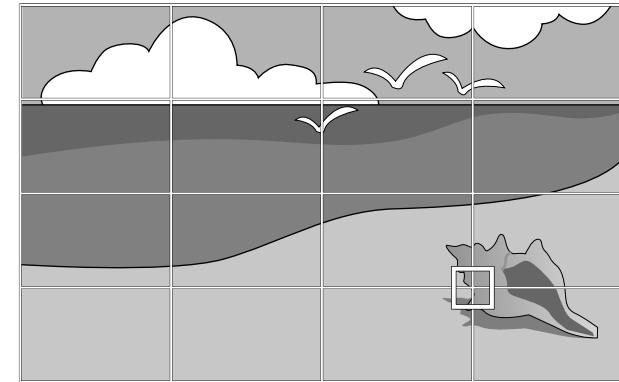

- 9** Πατήστε τα κουμπιά βέλους για να διορθώσετε τις παραμορφώσεις ανάλογα με τις ανάγκες.

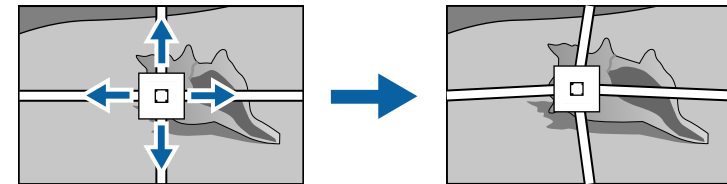

- 10** Για να διορθώσετε άλλα σημεία, πατήστε το κουμπί [Esc] για να επιστρέψετε στην προηγούμενη οθόνη και, στη συνέχεια, επαναλάβετε τα βήματα 8 και 9.

- 11** Όταν τελειώσετε, πατήστε το κουμπί [Esc].



- Για να επαναφέρετε τις ρυθμίσεις **Διόρθωση σημείου** στις αρχικές τους θέσεις, επιλέξτε **Επαναφορά** στην οθόνη **Διόρθωση σημείου**.

» Σχετικοί σύνδεσμοι

- "Διόρθωση του σχήματος της εικόνας με τη λειτουργία Quick Corner"
[σελ.58](#)

Μπορείτε να αλλάξετε το μέγεθος της εικόνας χρησιμοποιώντας τον δακτύλιο ζουμ του βιντεοπροβολέα.

- 1** Ενεργοποιήστε τον βιντεοπροβολέα και εμφανίστε μια εικόνα.
- 2** Περιστρέψτε το δακτύλιο ζουμ για μεγέθυνση ή σμίκρυνση της εικόνας.

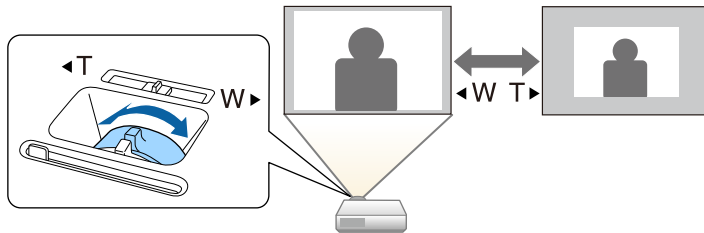

Μπορείτε να διορθώσετε την εστίαση χρησιμοποιώντας τον δακτύλιο εστίασης.

- 1** Ενεργοποιήστε τον βιντεοπροβολέα και εμφανίστε μια εικόνα.
- 2** Περιστρέψτε τον δακτύλιο εστίασης για να ρυθμίσετε την εστίαση.

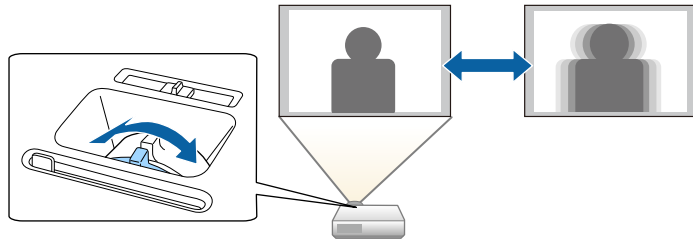

Όταν οι πολλαπλές πηγές εικόνας είναι συνδεδεμένες στον βιντεοπροβολέα, όπως ένας υπολογιστής και μια συσκευή αναπαραγωγής DVD, μπορείτε να μεταβείτε από τη μία πηγή εικόνας στην άλλη.

- 1** Βεβαιωθείτε ότι η συνδεδεμένη πηγή εικόνας που θέλετε να χρησιμοποιήσετε είναι ενεργοποιημένη.
- 2** Για πηγές εικόνας βίντεο, τοποθετήστε ένα DVD ή άλλα πολυμέσα βίντεο και επιλέξτε αναπαραγωγή.
- 3** Κάντε ένα από τα ακόλουθα:
 - Πατήστε το κουμπί [Source Search] στον πίνακα ελέγχου ή στο τηλεχειριστήριο μέχρι να εμφανιστεί η εικόνα από την πηγή που θέλετε.

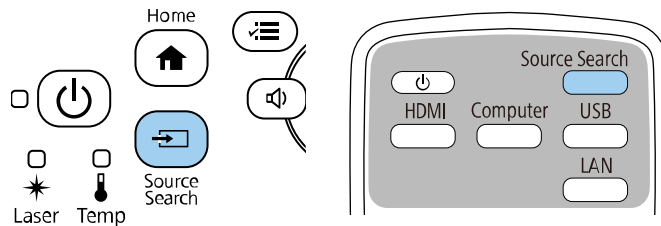

Αυτή η οθόνη εμφανίζεται όταν δεν ανιχνεύεται σήμα εικόνας. Ελέγξτε τις συνδέσεις των καλωδίων μεταξύ του βιντεοπροβολέα και της πηγής εικόνας.

[Αναζήτηση πηγής]	
	Κατάσταση σήματος
HDMI1	Ανεργό
HDMI2	Ανεργό
Υπολογιστής1	Ανεργό
Βίντεο	Ανεργό
USB	Ανεργό
LAN	Ανεργό
Screen Mirroring1	Ανεργό
Screen Mirroring2	Ανεργό

Είσοδος σήματος εικόνας.
Πατήστε για επιλογή της πηγής.

- Πατήστε το κουμπί για την επιθυμητή πηγή στο τηλεχειριστήριο. Εάν υπάρχουν περισσότερες από μία θύρες γι' αυτή την πηγή, πατήστε ξανά το κουμπί για να μετακινηθείτε κυκλικά στις πηγές.

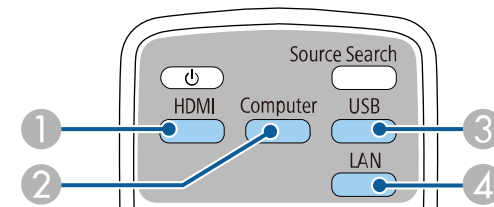

- 1 Πηγές βίντεο και HDMI (θύρες Video, HDMI1 και HDMI2)
- 2 Πηγή θύρας υπολογιστή (θύρες Computer1 και Computer2)
- 3 Πηγές θύρας USB (θύρα USB-B και εξωτερικές συσκευές συνδεδεμένες στις θύρες USB-A)

4 Πηγή δικτύου (LAN και Screen Mirroring)

- Πατήστε το κουμπί [Home] στον πίνακα ελέγχου ή στο τηλεχειριστήριο.

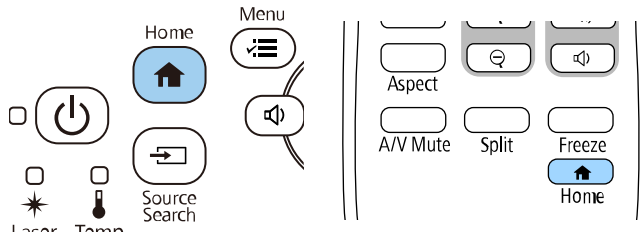

Κατόπιν, επιλέξτε την πηγή που επιθυμείτε να χρησιμοποιήσετε από την προβαλλόμενη οθόνη.

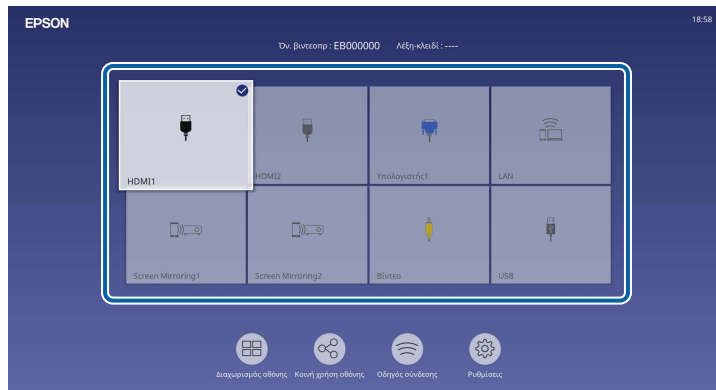

- Η σειρά εμφάνισης των πηγών εισόδου αλλάζει όταν ο βιντεοπροβολέας ανιχνεύει ένα σήμα εισόδου. (Η ανιχνευμένη πηγή εισόδου εμφανίζεται στην επάνω αριστερή θέση.)
- Στην εικόνα της τρέχουσας πηγής εισόδου εμφανίζεται ένα σημάδι ελέγχου. Μπορείτε να προβάλετε μια προεπισκόπηση της τρέχουσας εικόνας εισόδου για τις περισσότερες πηγές ως μικρογραφία (εκτός από την πηγή εισόδου USB στη λειτουργία αναπαραγωγής περιεχομένου).
- Εάν υπάρχουν περισσότερες από εννέα διαθέσιμες πηγές εισόδου, η επιθυμητή πηγή ενδέχεται να εμφανιστεί στην επόμενη σελίδα. Επιλέξτε το δεξί βέλος για να μετακινηθείτε στην επόμενη σελίδα.

Ο βιντεοπροβολέας μπορεί να εμφανίσει εικόνες σε διαφορετικές αναλογίες πλάτους-ύψους οι οποίες ονομάζονται αναλογίες εικόνας. Κανονικά, το σήμα εισόδου από την πηγή εικόνας καθορίζει τις αναλογίες εικόνας. Ωστόσο, σε συγκεκριμένες εικόνες μπορείτε να αλλάξετε τις αναλογίες εικόνας για να ταιριάζουν στην οθόνη σας.

Εάν θέλετε να χρησιμοποιείτε πάντοτε συγκεκριμένες αναλογίες εικόνας για μια ορισμένη πηγή εισόδου βίντεο, μπορείτε να την επιλέξετε χρησιμοποιώντας το μενού **Εικόνα** του βιντεοπροβολέα.

» Σχετικοί σύνδεσμοι

- "Αλλαγή των αναλογιών εικόνας" [σελ.70](#)
- "Διαθέσιμες αναλογίες εικόνας" [σελ.70](#)

Το σχήμα και το μέγεθος της εικόνας που εμφανίζεται αλλάζουν, και το όνομα της αναλογίας εικόνας εμφανίζεται στιγμιαία στην οθόνη.

- 3 Για να μετακινηθείτε κυκλικά σε όλες τις διαθέσιμες αναλογίες εικόνας για το σήμα εισόδου σας, πατήστε επανειλημμένα το κουμπί [Aspect].



Για να εμφανίζετε εικόνες χωρίς μαύρες γραμμές, ορίστε την επιλογή **Ανάλυση** σε **Ευρύ** ή **Κανονικό** από το μενού **Εικόνα** του βιντεοπροβολέα, ανάλογα με την ανάλυση του υπολογιστή.

Αλλαγή των αναλογιών εικόνας

Μπορείτε να αλλάξετε τις αναλογίες εικόνας για την προβαλλόμενη εικόνα.



- Ορίστε πρώτα την επιλογή **Τύπος οθόνης** στο μενού **Εγκατάσταση** πριν αλλάξετε τις αναλογίες εικόνας.
- Αυτή η ρύθμιση είναι διαθέσιμη μόνο όταν η ρύθμιση **Κλίμακα** είναι απενεργοποιημένη ή η ρύθμιση **Λειτουργ.κλίμακας** έχει οριστεί σε **Πλήρης εμφάν.** (EB-L265F/EB-L260F)
 ➔ **Εικόνα > Κλίμακα > Λειτουργ.κλίμακας**

Διαθέσιμες αναλογίες εικόνας

Μπορείτε να επιλέξετε τις ακόλουθες αναλογίες εικόνας, ανάλογα με την επιλεγμένη ρύθμιση **Τύπος οθόνης** και το σήμα εισόδου από την πηγή της εικόνας σας.



- Λάβετε υπόψη σας ότι η χρήση της λειτουργίας για αναλογίες εικόνας για τη μείωση, τη μεγέθυνση ή το διαχωρισμό της προβαλλόμενης εικόνας για εμπορικούς σκοπούς ή για δημόσια προβολή εικόνων, ενδέχεται να παραβιάζει τα δικαιώματα του κατόχου των πνευματικών δικαιωμάτων της εικόνας βάσει του νόμου περί πνευματικών δικαιωμάτων.
- Κατά την προβολή εικόνων από κάμερα εγγράφων Epson που έχει συνδεθεί μέσω USB, μπορείτε να επιλέξετε μόνο **Αυτόματο**, **Ζουμ**, **Ο-Ζουμ** και **Κ-Ζουμ**.

- 1 Ενεργοποιήστε το βιντεοπροβολέα και μεταβείτε στην πηγή εικόνας που θέλετε να χρησιμοποιήσετε.

- 2 Πατήστε το κουμπί [Aspect] στο τηλεχειριστήριο.

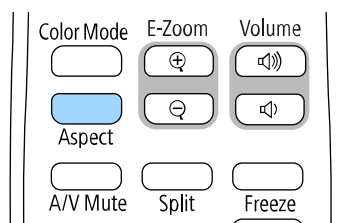

EB-L265F/EB-L260F

Κατάσταση λειτουργίας λόγου διαστάσεων	Περιγραφή
Αυτόματο	Ορίζει αυτόματα τις αναλογίες εικόνας σύμφωνα με το σήμα εισόδου και τη ρύθμιση Ανάλυση .
Πλήρης	Εμφανίζει εικόνες χρησιμοποιώντας το πλήρες μέγεθος της περιοχής προβολής, αλλά δεν διατηρεί τις αναλογίες εικόνας.

Κατάσταση λειτουργίας λόγου διαστάσεων	Περιγραφή
Ο-Ζουμ Κ-Ζουμ (Δεν είναι διαθέσιμο όταν η επιλογή Τύπος οθόνης έχει οριστεί σε 16:6 .)	Εμφανίζει εικόνες χρησιμοποιώντας το πλήρες πλάτος (Ο-Ζουμ) ή το πλήρες ύψος (Κ-Ζουμ) της περιοχής προβολής και διατηρεί την αναλογία της εικόνας. Οι περιοχές που υπερβαίνουν τα άκρα της προβαλλόμενης οθόνης δεν προβάλλονται.
Εγγ.υποστ. (Δεν είναι διαθέσιμο όταν η επιλογή Τύπος οθόνης έχει οριστεί σε 16:6 .)	Εμφανίζει τις εικόνες όπως είναι (οι αναλογίες εικόνας και η ανάλυση διατηρούνται). Οι περιοχές που υπερβαίνουν τα άκρα της προβαλλόμενης οθόνης δεν προβάλλονται.

EB-L210W

Κατάσταση λειτουργίας λόγου διαστάσεων	Περιγραφή
Αυτόματο	Ορίζει αυτόματα τις αναλογίες εικόνας σύμφωνα με το σήμα εισόδου και τη ρύθμιση Ανάλυση .
Πλήρης	Εμφανίζει εικόνες χρησιμοποιώντας το πλήρες μέγεθος της περιοχής προβολής, αλλά δεν διατηρεί τις αναλογίες εικόνας.
Ζουμ	Εμφανίζει εικόνες χρησιμοποιώντας το πλήρες πλάτος της περιοχής προβολής και διατηρεί τις αναλογίες εικόνας στην εικόνα. Οι περιοχές που υπερβαίνουν τα άκρα της προβαλλόμενης οθόνης δεν προβάλλονται.
Εγγ.υποστ.	Εμφανίζει τις εικόνες όπως είναι (οι αναλογίες εικόνας και η ανάλυση διατηρούνται). Οι περιοχές που υπερβαίνουν τα άκρα της προβαλλόμενης οθόνης δεν προβάλλονται.

Ο βιντεοπροβολέας προσφέρει διάφορες λειτουργίες χρώματος για να παρέχει τη βέλτιστη φωτεινότητα, αντίθεση και χρώμα για μια ποικιλία περιβαλλόντων προβολής και τύπων εικόνας. Μπορείτε να επιλέξετε τη λειτουργία που έχει σχεδιαστεί για να ταιριάζει με την εικόνα και το περιβάλλον σας ή να πειραματιστείτε με τις διαθέσιμες λειτουργίες.

► **Σχετικοί σύνδεσμοι**

- "Αλλαγή της λειτουργίας χρώματος" [σελ.72](#)
- "Διαθέσιμες λειτουργίες χρώματος" [σελ.72](#)
- "Ενεργοποίηση αυτόματης ρύθμισης λαμπρότητας" [σελ.72](#)

Αλλαγή της λειτουργίας χρώματος

Μπορείτε να αλλάξετε τη ρύθμιση Λειτ. Χρώματος του βιντεοπροβολέα χρησιμοποιώντας το τηλεχειριστήριο ώστε να βελτιστοποιήσετε την εικόνα για το περιβάλλον προβολής σας.

- 1** Ενεργοποιήστε τον βιντεοπροβολέα και μεταβείτε στην πηγή εικόνας που θέλετε να χρησιμοποιήσετε.
- 2** Πατήστε το κουμπί [Color Mode] στο τηλεχειριστήριο για να αλλάξετε τη ρύθμιση Λειτ. Χρώματος.

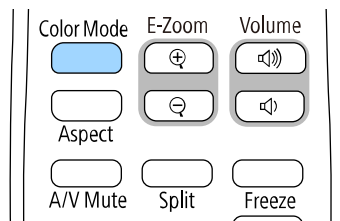

Το όνομα της Λειτ. Χρώματος εμφανίζεται στιγμιαία στην οθόνη και έπειτα αλλάζει η εμφάνιση της εικόνας.

- 3** Για να μετακινηθείτε κυκλικά σε όλες τις διαθέσιμες επιλογές της λειτουργίας χρώματος για το σήμα εισόδου σας, πατήστε επανειλημμένα το κουμπί [Color Mode].



Μπορείτε, επίσης, να ορίσετε τη ρύθμιση **Λειτ. Χρώματος** από το μενού **Εικόνα** του βιντεοπροβολέα.

Διαθέσιμες λειτουργίες χρώματος

Μπορείτε να ρυθμίσετε τον βιντεοπροβολέα να χρησιμοποιεί αυτές τις λειτουργίες χρώματος, ανάλογα με την πηγή εισόδου που χρησιμοποιείτε:

Λειτουργία χρώματος	Περιγραφή
Δυναμική	Αυτή είναι η πιο φωτεινή λειτουργία. Προτείνεται για ιεράρχηση φωτεινότητας.
Παρουσίαση	Προτείνεται για προβολή ζωντανών εικόνων.
Κινηματογράφος	Προτείνεται για απόλαυση περιεχομένου όπως ταινίες.
sRGB	Προτείνεται για πιστή αναπαραγωγή του χρώματος της εικόνας πηγής.
Μαυροπίνακας	Προτείνεται για απευθείας προβολή εικόνων σε πράσινο πίνακα κιμωλίας.
DICOM SIM (EB-L265F/EB-L260F)	Προτείνεται για προβολή ακτινογραφιών και άλλων ιατρικών εικόνων. Αυτή η λειτουργία εξυπηρετεί μόνο σκοπούς αναφοράς και δεν θα πρέπει να χρησιμοποιείται για ιατρικές διαγνώσεις.
Πολλαπλή προβολή (EB-L265F/EB-L260F)	Καλύτερο για προβολή από πολλαπλούς βιντεοπροβολείς (μειώνει τη διαφορά χρώματος μεταξύ των εικόνων).

Ενεργοποίηση αυτόματης ρύθμισης λαμπρότητας

Μπορείτε να ενεργοποιήσετε την επιλογή Δυναμική αντίθεση για αυτόματη βελτιστοποίηση της λαμπρότητας της εικόνας. Αυτό βελτιώνει την αντίθεση της εικόνας με βάση τη φωτεινότητα του περιεχομένου που προβάλλετε.

1 Ενεργοποιήστε το βιντεοπροβολέα και μεταβείτε στην πηγή εικόνας που θέλετε να χρησιμοποιήσετε.

2 Στον πίνακα ελέγχου ή στο τηλεχειριστήριο, πατήστε το κουμπί [Menu].

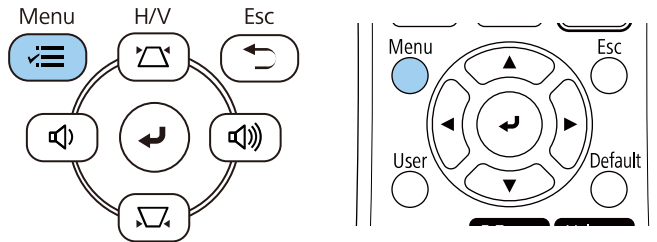

3 Επιλέξτε το μενού **Εικόνα** και πατήστε [Enter].

Συχνά χρησιμοποιούμ...	Εικόνα	
Εικόνα	Λειτ. Χρώματος	Δυναμική
Σήμα I/O	Φωτεινότητα	50
Εγκατάσταση	Αντίθεση	50
Εμφάνιση	Κορεσμ. Χρώματος	50
Λειτουργία	Απόχρωση	50
Διαχείριση	Ευκρίνεια	5
Δίκτυο	Ισορροπία λευκού	
Πολλαπλή προβολή	Δυναμική αντίθεση	Ανενεργό
ECO	Βελτίωση εικόνας	
Αρχικές/Όλες οι ρυθμί...	Προσ. γάμμα σκηνής	0
	Γάμμα	0
	RGBCMY	
	Επαναφορά στις προεπιλογές	
	Πηγή	HDMI1
	Λόγος διαστάσεων	Αυτόματο
	Επαναφορά στις προεπιλογές	
	Κλίμακα	
	Επαναφοσά ρυθμίσεων εικόν...	

4 Επιλέξτε το στοιχείο **Δυναμική αντίθεση** και πατήστε [Enter].

5 Επιλέξτε μία από τις ακόλουθες επιλογές και πατήστε [Enter]:

- **Κανονικό** για τυπική ρύθμιση της φωτεινότητας.
- **Υψηλή ταχύτ.** για να ρυθμίσετε τη φωτεινότητα μόλις αλλάξει η σκηνή.

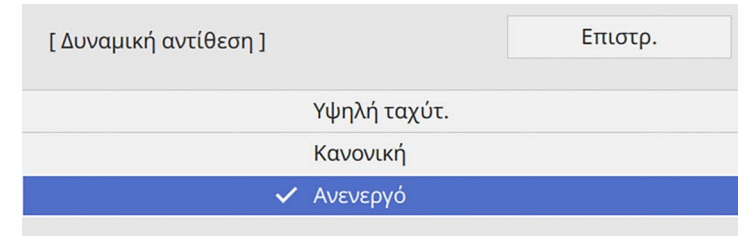

6 Πατήστε [Menu] ή [Esc] για να πραγματοποιήσετε έξοδο από τα μενού.

Μπορείτε να κάνετε μικρορύθμιση διαφόρων παραμέτρων για το πώς εμφανίζονται τα χρώματα στις προβαλλόμενες εικόνες.

» **Σχετικοί σύνδεσμοι**

- "Προσαρμογή της απόχρωσης, του κορεσμού και της φωτεινότητας" [σελ.74](#)
- "Προσαρμογή της τιμής Γάμμα" [σελ.75](#)

Προσαρμογή της απόχρωσης, του κορεσμού και της φωτεινότητας

Μπορείτε να προσαρμόσετε τις ρυθμίσεις Απόχρωση, Κορεσμός και Φωτεινότητα για μεμονωμένα χρώματα εικόνων.

- 1** Ενεργοποιήστε τον βιντεοπροβολέα και μεταβείτε στην πηγή εικόνας που θέλετε να χρησιμοποιήσετε.
- 2** Στον πίνακα ελέγχου ή στο τηλεχειριστήριο, πατήστε το κουμπί [Menu].

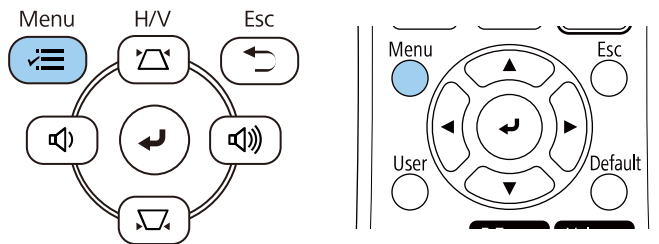

- 3** Επιλέξτε το μενού **Εικόνα** και πατήστε [Enter].

Συχνά χρησιμοποιούμ...	Εικόνα	
Εικόνα	Λειτ. Χρώματος	Δυναμική
Σήμα I/O	Φωτεινότητα	50
Εγκατάσταση	Αντίθεση	50
Εμφάνιση	Κορεσμ. Χρώματος	50
Λειτουργία	Απόχρωση	50
Διαχείριση	Ευκρίνεια	5
Δίκτυο	Ισορροπία λευκού	
Πολυπλή προβολή	Δυναμική αντίθεση	Ανενεργό
ECO	Βελτίωση εικόνας	
Αρχικές/Όλες οι ρυθμί...	Προσ. γάμμα σκηνής	0
	Γάμμα	0
	RGBCMY	
	Επαναφορά στις προεπιλογές	
	Πηγή	HDMI1
	Λόγος διαστάσεων	Αυτόματο
	Επαναφορά στις προεπιλογές	
	Κλίμακα	
	Επαναφορά ρυθμίσεων εικόν...	

- 4** Επιλέξτε **RGBCMY** και πατήστε [Enter].
- 5** Επιλέξτε το χρώμα προς προσαρμογή και πατήστε [Enter].

[RGBCMY]		Επιστρ.	
	Απόχρωση	Κορεσμός	Φωτεινότητα
R	50	50	50
G	50	50	50
B	50	50	50
C	50	50	50
M	50	50	50
Y	50	50	50

- 6** Κάντε τα παρακάτω ανάλογα με τις ανάγκες για κάθε ρύθμιση:
- Για να ρυθμίσετε τη συνολική απόχρωση του χρώματος, κνανωπή-πρασινωπή - κοκκινωπή, προσαρμόστε τη ρύθμιση **Απόχρωση**.
 - Για να ρυθμίσετε τη συνολική ζωνρότητα του χρώματος, προσαρμόστε τη ρύθμιση **Κορεσμός**.
 - Για να ρυθμίσετε τη συνολική φωτεινότητα του χρώματος, προσαρμόστε τη ρύθμιση **Φωτεινότητα**.

[R]		Επιστρ.
Απόχρωση	50 M	◀ —▶ Y
Κορεσμός	50	—
Φωτεινότητα	50	—

- 7** Πατήστε [Menu] ή [Esc] για να πραγματοποιήσετε έξοδο από τα μενού.

Προσαρμογή της τιμής Γάμμα

Μπορείτε να διορθώσετε διαφορές στα χρώματα της προβαλλόμενης εικόνας που προκύπτουν μεταξύ διαφορετικών πηγών εικόνας από την προσαρμογή της ρύθμισης του Γάμμα.



Για να βελτιστοποιήσετε τον χρωματικό τόνο σύμφωνα με τη σκηνή και να αποκτήσετε μια πιο ζωντανή εικόνα, διορθώστε την εικόνα προσαρμόζοντας τη ρύθμιση **Προσ. γάμμα σκηνής**.

- 1** Ενεργοποιήστε το βιντεοπροβολέα και μεταβείτε στην πηγή εικόνας που θέλετε να χρησιμοποιήσετε.

- 2** Στον πίνακα ελέγχου ή στο τηλεχειριστήριο, πατήστε το κουμπί [Menu].

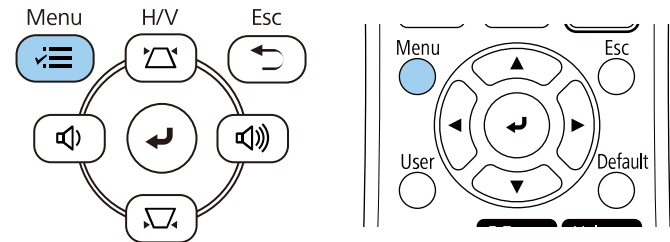

- 3** Επιλέξτε το μενού **Εικόνα** και πατήστε [Enter].

Συχνά χρησιμοποιούμ...	Εικόνα	
Εικόνα	Λειτ. Χρώματος	Δυναμική
Σήμα I/O	Φωτεινότητα	50
Εγκατάσταση	Αντίθεση	50
Εμφάνιση	Κορεσμ. Χρώματος	50
Λειτουργία	Απόχρωση	50
Διαχείριση	Ευκρίνεια	5
Δίκτυο	Ισορροπία λευκού	
Πολλαπλή προβολή	Δυναμική αντίθεση	Ανενεργό
ECO	Βελτίωση εικόνας	
Αρχικές/Όλες οι ρυθμί...	Προσ. γάμμα σκηνής	0
	Γάμμα	0
	RGBCMY	
	Επαναφορά στις προεπιλογές	
	Πηγή	HDMI1
	Λόγος διαστάσεων	Αυτόματο
	Επαναφορά στις προεπιλογές	
	Κλίμακα	
	Επαναφοσα ουθίσεων εικόν...	

- 4** Επιλέξτε **Γάμμα** και πατήστε [Enter].

5 Επιλέξτε και προσαρμόστε την τιμή διόρθωσης.

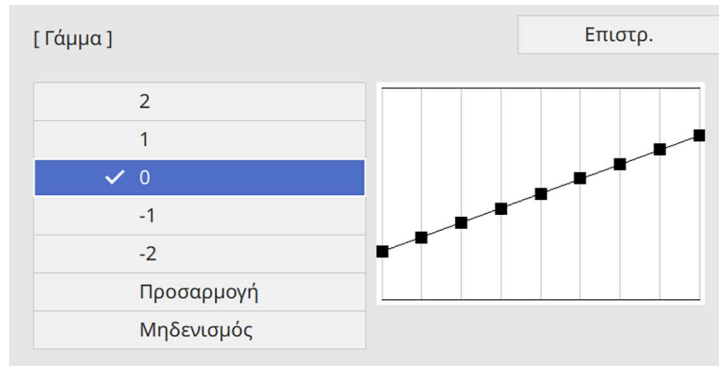

Όταν επιλέξετε μικρότερη τιμή, μπορείτε να μειώσετε τη συνολική φωτεινότητα της εικόνας για να γίνει πιο ευκρινής. Όταν επιλέξετε μεγαλύτερη τιμή, οι σκοτεινές περιοχές των εικόνων γίνονται πιο φωτεινές, αλλά ο κορεσμός χρώματος για τις ανοιχτόχρωμες περιοχές μπορεί να απαλυνθεί.

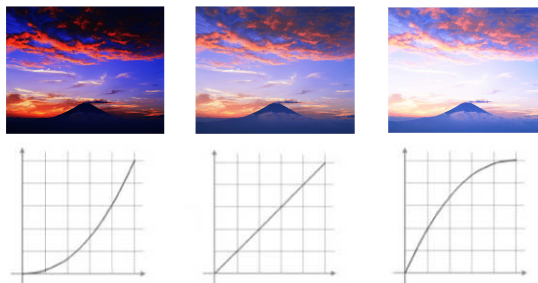

- Εάν ορίσετε τη ρύθμιση **Λειτ. Χρώματος** σε **DICOM SIM** στο μενού **Εικόνα** του βιντεοπροβολέα, επιλέξτε την τιμή ρύθμισης σύμφωνα με το μέγεθος προβολής (EB-L265F/EB-L260F).
- Εάν το μέγεθος προβολής είναι 80 ίντσες ή μικρότερο, επιλέξτε μια μικρότερη τιμή.
- Εάν το μέγεθος προβολής είναι 80 ίντσες ή μεγαλύτερο, επιλέξτε μια μεγαλύτερη τιμή.
- Οι ιατρικές εικόνες μπορεί να μην αναπαραχθούν σωστά ανάλογα με τις ρυθμίσεις σας και τις προδιαγραφές οθόνης.

6 Εάν θέλετε να κάνετε πιο λεπτομερείς προσαρμογές, επιλέξτε **Προσαρμογή** και πατήστε [Enter].

7 Πατήστε τα κουμπιά αριστερού ή δεξιού βέλους για να επιλέξετε τον χρωματικό τόνο που θέλετε να ρυθμίσετε στο γράφημα προσαρμογής γάμμα. Έπειτα, πατήστε το πάνω ή το κάτω κουμπί βέλους για να προσαρμόσετε την τιμή και πατήστε [Enter].

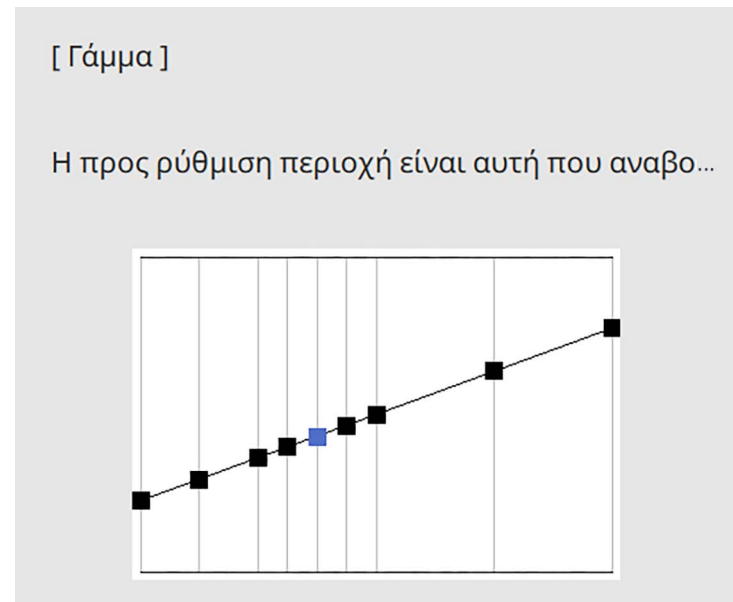

- 8 Πατήστε [Menu] ή [Esc] για να πραγματοποιήσετε έξοδο από τα μενού.

Μπορείτε να ρυθμίσετε την ανάλυση της εικόνας για να αναπαράγετε μια καθαρή εικόνα με διακριτή υφή και αίσθηση του υλικού.

1 Ενεργοποιήστε τον βιντεοπροβολέα και μεταβείτε στην πηγή εικόνας που θέλετε να χρησιμοποιήσετε.

2 Στον πίνακα ελέγχου ή στο τηλεχειριστήριο, πατήστε το κουμπί [Menu].

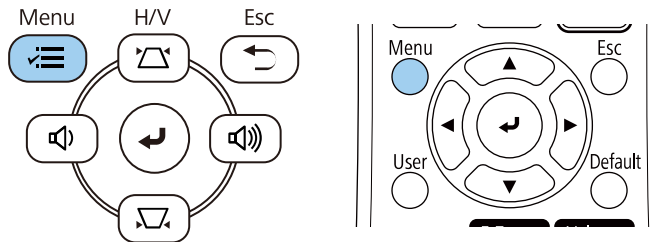

3 Επιλέξτε το μενού **Εικόνα** και πατήστε [Enter].

Συχνά χρησιμοποιούμ...	Εικόνα	
Εικόνα	Λειτ. Χρώματος	Δυναμική
Σήμα I/O	Φωτεινότητα	50
Εγκατάσταση	Αντίθεση	50
Εμφάνιση	Κορεσμ. Χρώματος	50
Λειτουργία	Απόχρωση	50
Διαχείριση	Ευκρίνεια	5
Δίκτυο	Ισορροπία λευκού	
Πολλαπλή προβολή	Δυναμική αντίθεση	Ανενεργό
ECO	Βελτίωση εικόνας	
Αρχικές/Όλες οι ρυθμί...	Προσ. γάμμα σκηνής	0
	Γάμμα	0
	RGBCMY	
	Επαναφορά στις προεπιλογές	
	Πηγή	HDMI1
	Λόγος διαστάσεων	Αυτόματο
	Επαναφορά στις προεπιλογές	
	Κλίμακα	
	Επαναφοοά ρυθίσεων εικόν...	

4 Επιλέξτε **Βελτίωση εικόνας** και πατήστε [Enter].

5 Επιλέξτε **Προκαθορ.λειτουργ.** και πατήστε [Enter].

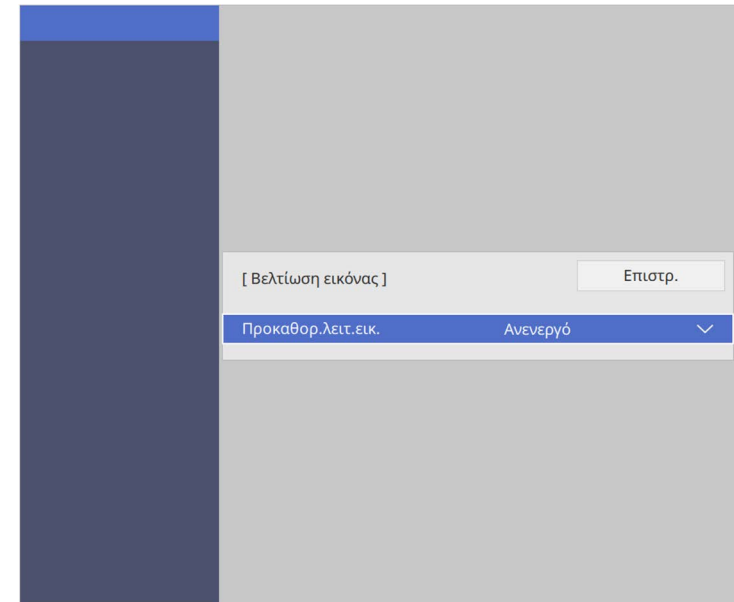

6 Επιλέξτε την επιλογή **Προκαθορισμέν. ρυθμ.** και πατήστε [Enter].

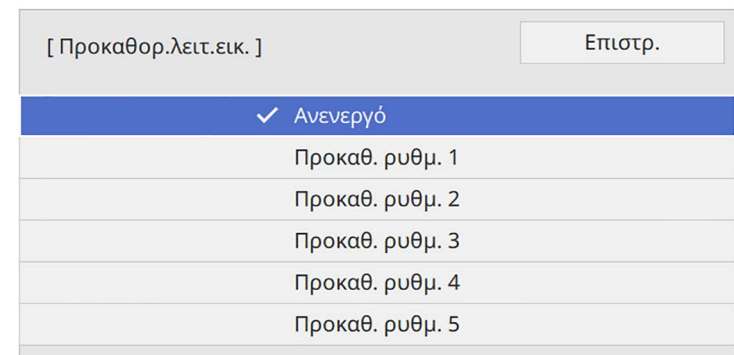

Οι ακόλουθες ρυθμίσεις που έχουν αποθηκευτεί στην επιλογή προκαθορισμέν. ρυθμ. εφαρμόζονται στην εικόνα.

- **Μείωση θορύβου**
- **Μείωση θορύβου MPEG**
- **Αφ. πεπλ. μορφής**
- **Super-resolution**
- **Βελτίωση λεπτομ.**

7 Προσαρμόστε κάθε ρύθμιση στο μενού **Εικόνα** του βιντεοπροβολέα ξεχωριστά όπως απαιτείται.

- Για μειώσετε το τρεμόπαιγμα σε εικόνες, προσαρμόστε τη ρύθμιση **Μείωση θορύβου**.
- Για μειώσετε τον θόρυβο ή το τρεμόπαιγμα σε βίντεο MPEG, προσαρμόστε τη ρύθμιση **Μείωση θορύβου MPEG**.
- Για μετατροπή από σήματα interlace σε προοδευτ. σάρωσης για συγκεκριμένους τύπους εικόνας βίντεο, προσαρμόστε τη ρύθμιση **Αφ. πεπλ. μορφής**.
 - **Ανενεργό:** για εικόνες βίντεο με γρήγορη κίνηση.
 - **Βίντεο:** για τις περισσότερες εικόνες βίντεο.
 - **Ταινία/Αυτόμ.:** για ταινίες, γραφικά υπολογιστών και κινούμενα σχέδια.



Η ρύθμιση εμφανίζεται μόνο όταν το σημερινό σήμα είναι σήμα interlace (480i/576i/1080i).

- Για να μειώσετε τη θολότητα κατά την προβολή εικόνας χαμηλής ανάλυσης, προσαρμόστε τη ρύθμιση **Super-resolution**.
- Για να δημιουργήσετε μια πιο εμφατική υφή και υλική αίσθηση της εικόνας, προσαρμόστε τη ρύθμιση **Βελτίωση λεπτομ.**



Η τιμές ρυθμίσεων στις προκαθορισμέν. ρυθμ. έχουν αντικατασταθεί.

8

Πατήστε [Menu] ή [Esc] για να πραγματοποιήσετε έξοδο από τα μενού.

Μπορείτε να ρυθμίσετε τη φωτεινότητα της πηγής φωτός του βιντεοπροβολέα σας.

 Οι ρυθμίσεις **Διατήρηση φωτεινότητας** και **Διατήρηση επιπ. φωτειν.** στο μενού **Λειτουργία** του βιντεοπροβολέα είναι διαθέσιμες μόνο για EB-L265F/EB-L260F.

1 Ενεργοποιήστε τον βιντεοπροβολέα και μεταβείτε στην πηγή εικόνας που θέλετε να χρησιμοποιήσετε.

2 Στον πίνακα ελέγχου ή στο τηλεχειριστήριο, πατήστε το κουμπί [Menu].

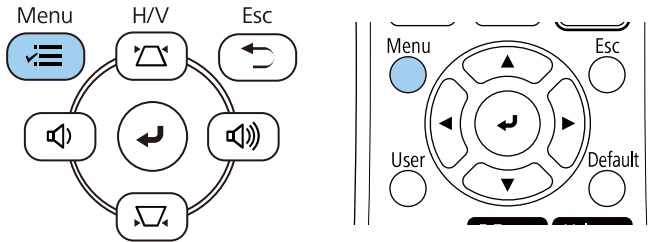

3 Επιλέξτε το μενού **Λειτουργία** και πατήστε [Enter].

Συχνά χρησιμοποιούμ...	Λειτουργία
Εικόνα	Αναζ. αυτόμ. πηγής Ενεργό
Σήμα I/O	Έλεγχος φωτειν. φωτ. πηγής
Εγκατάσταση	Απευθείας Ενεργ. Ανενεργό
Εμφάνιση	Αυτόματη ενεργοπ. Ανενεργό
Λειτουργία	Λειτ. Ύπνου Ενεργό
Διαχείριση	Χρόνος λειτ. ύπνου 10 λεπτά
Δίκτυο	Χρονοδ Σίγαση Α/Υ Ενεργό
Πολλαπλή προβολή	Χρον. καλύμ. φακού Ενεργό
ECO	Λειτ. αναμονής Επικ. Ενεργ. >
Αρχικές/Όλες οι ρυθμί...	Θύρα Ενσύρματο δίκτυο LAN >
	Γρήγορη εκκίνηση Ανενεργό
	Ισχύς USB Ενεργό σε προβολή
	Ενδεικτικές λυχν. Ενεργό
	Αναπ. περιεχ. Ανενεργό >
	Επαναφορά ρυθμίσεων λειτο...
	Διαχείριση
	Κουμπί χρήστη Φωτεινή λειτουργία

4 Επιλέξτε το στοιχείο **Έλεγχος φωτειν. φωτ. πηγής** και πατήστε [Enter].

5 Εάν θέλετε να διατηρήσετε τη φωτεινότητα σε ένα συγκεκριμένο επίπεδο, επιλέξτε τη ρύθμιση **Διατήρηση φωτεινότητας** και επιλέξτε **Ενεργό**.

[Έλεγχος φωτειν. φωτ. πηγής]	Επιστρ.
Διατήρηση φωτεινότητας	Ενεργό
Διατήρηση επιπ. φωτειν.	100 %
Φωτεινή λειτουργία	Κανονική
Επίπ. φωτειν.	100 %

6 Εάν ενεργοποιήσετε την επιλογή **Διατήρηση φωτεινότητας**, επιλέξτε τη ρύθμιση **Διατήρηση επιπ. φωτειν.**

7 Εάν απενεργοποιήσετε την επιλογή **Διατήρηση φωτεινότητας**, επιλέξτε τη ρύθμιση **Φωτεινή λειτουργία**:

- Η επιλογή **Κανονική** σας επιτρέπει να ρυθμίσετε τη φωτεινότητα στο μέγιστο επίπεδο. Με αυτή τη ρύθμιση, ο χρόνος λειτουργίας της φωτεινής πηγής φτάνει περίπου τις 20.000 ώρες.
- Η επιλογή **Σιωπηρή** σας επιτρέπει να ρυθμίσετε τη φωτεινότητα στο 70% και μειώνει το θόρυβο του ανεμιστήρα. Με αυτή τη ρύθμιση, ο χρόνος λειτουργίας της φωτεινής πηγής φτάνει περίπου τις 20.000 ώρες.
- Η επιλογή **Εκτεταμένη** σας επιτρέπει να ρυθμίσετε τη φωτεινότητα στο 70% και παρατείνει τη διάρκεια ζωής της πηγής φωτός. Με αυτή τη ρύθμιση, ο χρόνος λειτουργίας της φωτεινής πηγής φτάνει περίπου τις 30.000 ώρες.
- Η επιλογή **Προσαρμοσμένη** σας επιτρέπει να ρυθμίσετε τη φωτεινότητα από 70% έως 100%.

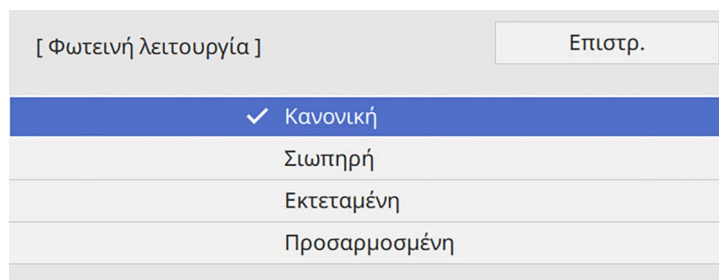

8 Εάν ορίσετε τη ρύθμιση **Φωτεινή λειτουργία** σε **Προσαρμοσμένη**, επιλέξτε **Επίπ. φωτειν.** και χρησιμοποιήστε τα κουμπιά αριστερού και δεξιού βέλους για να επιλέξετε τη φωτεινότητα.

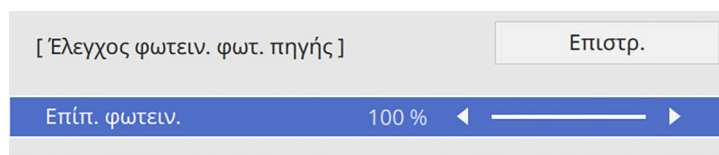

9 Πατήστε [Menu] ή [Esc] για να πραγματοποιήσετε έξοδο από τα μενού.



Για καλύτερα αποτελέσματα στη διατήρηση μίας σταθερής φωτεινότητας, ορίστε τη ρύθμιση **Βαθμ. φωτεινότητας** σε **Περιοδική εκτέλεση** στο μενού **Διαχείριση** του βιντεοπροβολέα (EB-L265F/EB-L260F).

» Σχετικοί σύνδεσμοι

- "Χρόνος λειτουργίας φωτεινής πηγής" [σελ.81](#)
- "Προδιαγραφές βιντεοπροβολέα" [σελ.256](#)

Χρόνος λειτουργίας φωτεινής πηγής

Ο χρόνος λειτουργίας της φωτεινής πηγής εξαρτάται από τη ρύθμιση **Επίπ. φωτειν.** και από το αν η επιλογή **Διατήρηση φωτεινότητας** είναι ενεργοποιημένη ή απενεργοποιημένη.



- Ο χρόνος λειτουργίας της φωτεινής πηγής διαφέρει ανάλογα με τις περιβαλλοντικές συνθήκες και τη χρήση.
- Οι ώρες που αναφέρονται εδώ αποτελούν μια κατά προσέγγιση εκτίμηση και δεν είναι εγγυημένες.
- Μπορεί να χρειαστεί να αντικαταστήσετε εσωτερικά εξαρτήματα νωρίτερα από τον εκτιμώμενο χρόνο λειτουργίας φωτεινής πηγής.
- Αν η επιλογή **Διατήρηση φωτεινότητας** είναι ενεργοποιημένη και έχετε υπερβεί τις ώρες χρήσης που αναφέρονται εδώ, μπορεί να μην είστε σε θέση να επιλέξετε μια υψηλή ρύθμιση στην επιλογή **Διατήρηση επιπ. φωτειν.**

EB-L265F/EB-L260F

Διατήρηση φωτεινότητας ανενεργή

Ρύθμιση Επίπ. φωτειν.	Χρόνος πριν η φωτεινότητα της πηγής φωτός μειωθεί κατά το ήμισυ (κατά προσέγγιση)
100%	20.000 ώρες
90%	21.000 ώρες
80%	24.000 ώρες
70%	30.000 ώρες

Ρύθμιση Επίπ. φωτειν.	Χρόνος πριν η φωτεινότητα της πηγής φωτός μειωθεί κατά το ήμισυ (κατά προσέγγιση)
90%	21.000 ώρες
80%	24.000 ώρες
70%	30.000 ώρες

Διατήρηση φωτεινότητας ενεργή

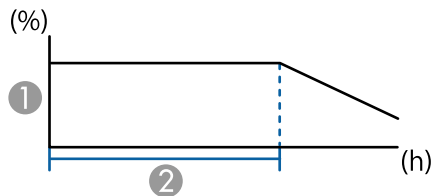

- ① Διατήρηση επιπ. φωτειν.
- ② Χρόνος κατά τον οποίο ο βιντεοπροβολέας μπορεί να διατηρήσει σταθερή φωτεινότητα (κατά προσέγγιση)

Ρύθμιση Διατήρηση επιπ. φωτειν.	Χρόνος κατά τον οποίο ο βιντεοπροβολέας μπορεί να διατηρήσει σταθερή φωτεινότητα (κατά προσέγγιση)
85%	6.000 ώρες
80%	10.000 ώρες
70%	19.000 ώρες

EB-L210W

Ρύθμιση Επίπ. φωτειν.	Χρόνος πριν η φωτεινότητα της πηγής φωτός μειωθεί κατά το ήμισυ (κατά προσέγγιση)
100%	20.000 ώρες

Τα κουμπιά έντασης ελέγχουν το σύστημα εσωτερικών ηχείων του βιντεοπροβολέα.

Δεν μπορείτε να ελέγχετε την ένταση τυχόν εξωτερικών ηχείων που έχετε συνδέσει στον βιντεοπροβολέα.

Πρέπει να ρυθμίσετε την ένταση του ήχου ξεχωριστά για κάθε συνδεδεμένη πηγή εισόδου.

- 1** Ενεργοποιήστε τον βιντεοπροβολέα και αρχίστε μια παρουσίαση.
- 2** Για να αυξήσετε ή να μειώσετε την ένταση, πατήστε τα κουμπιά [Volume] στον πίνακα ελέγχου ή στο τηλεχειριστήριο.

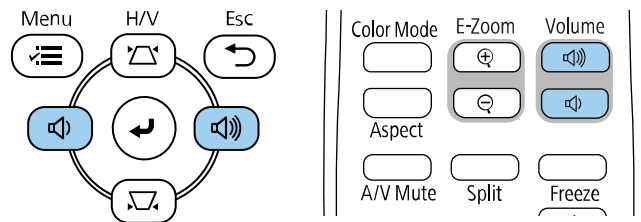

Ένας μετρητής έντασης εμφανίζεται στην οθόνη.

- 3** Για να ρυθμίσετε την ένταση του ήχου σε ένα συγκεκριμένο επίπεδο για μια πηγή εισόδου, επιλέξτε **Ένταση** στο μενού **Σήμα I/O** του βιντεοπροβολέα.

⚠ Προσοχή

Μην ξεκινήσετε μια παρουσίαση με ρύθμιση υψηλής έντασης. Οι απότομοι δυνατοί θόρυβοι μπορεί να προκαλέσουν απώλεια ακοής.

Να χαμηλώνετε πάντα την ένταση του ήχου πριν από την απενεργοποίηση, έτσι ώστε να μπορείτε να ενεργοποιείτε τη συσκευή και να αυξάνετε σταδιακά την ένταση του ήχου.

Ρύθμιση χαρακτηριστικών βιντεοπροβολέα

Ακολουθήστε τις οδηγίες που εμπεριέχονται σε αυτές τις ενότητες για να χρησιμοποιήσετε τις δυνατότητες ρύθμισης του βιντεοπροβολέα σας.

► Σχετικοί σύνδεσμοι

- "Προβολή πολλών εικόνων ταυτόχρονα" [σελ.85](#)
- "Προβολή παρουσίασης PC Free" [σελ.88](#)
- "Προβολή σε λειτουργία αναπαραγωγής περιεχομένου" [σελ.94](#)
- "Προσωρινή απενεργοποίηση της εικόνας και του ήχου" [σελ.102](#)
- "Προσωρινή διακοπή της δράσης βίντεο" [σελ.103](#)
- "Μεγέθυνση/Σμίκρυνση εικόνων (E-Zoom)" [σελ.104](#)
- "Αποθήκευση εικόνας λογότυπου χρήστη" [σελ.106](#)
- "Αποθήκευση ενός μοτίβου χρήστη" [σελ.108](#)
- "Χρήση πολλών βιντεοπροβολέων" [σελ.110](#)
- "Χαρακτηριστικά ασφαλείας βιντεοπροβολέα" [σελ.124](#)

Μπορείτε να χρησιμοποιήσετε τη λειτουργία οθόνης διαίρεσης για να προβάλετε ταυτόχρονα δύο ή τέσσερις εικόνες από διαφορετικές πηγές εικόνας.

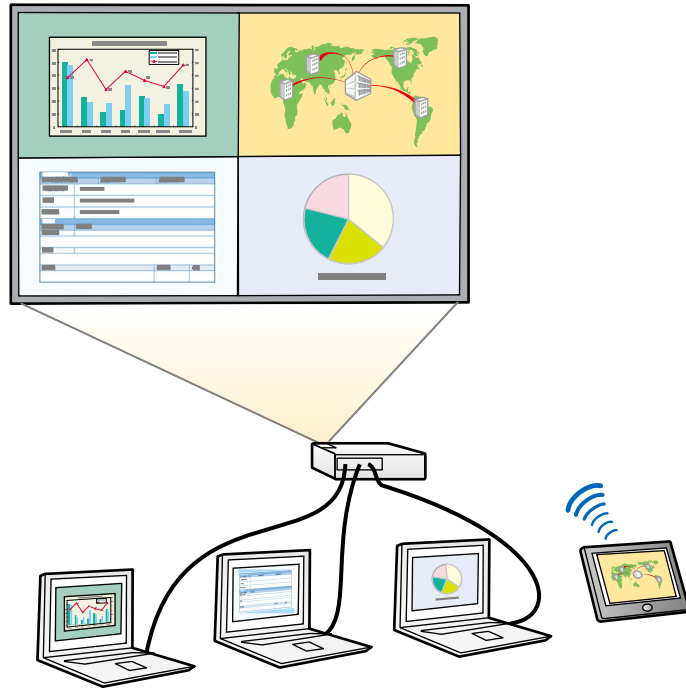

- Ενώ χρησιμοποιείτε τη λειτουργία της οθόνης διαίρεσης, ενδέχεται να μην είναι διαθέσιμες άλλες δυνατότητες του βιντεοπροβολέα και ορισμένες ρυθμίσεις ενδέχεται να εφαρμόζονται σε όλες τις εικόνες.
- Δεν μπορείτε να εκτελέσετε προβολή διαχωρισμού οθόνης όταν το στοιχείο **Αναπ. περιεχ.** έχει οριστεί σε **Ενεργό** στο μενού **Λειτουργία** του βιντεοπροβολέα (EB-L265F/EB-L260F).
- Ενδέχεται να μην μπορείτε να εκτελέσετε διαχωρισμό οθόνης όταν χρησιμοποιείτε τη δυνατότητα **Κλίμακα** ή **Μείξη άκρων** (EB-L265F/EB-L260F).

1 Πατήστε το κουμπί [Split] στο τηλεχειριστήριο.

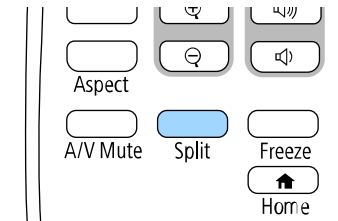

2 Επιλέξτε 2 οθόνες ή 4 οθόνες.

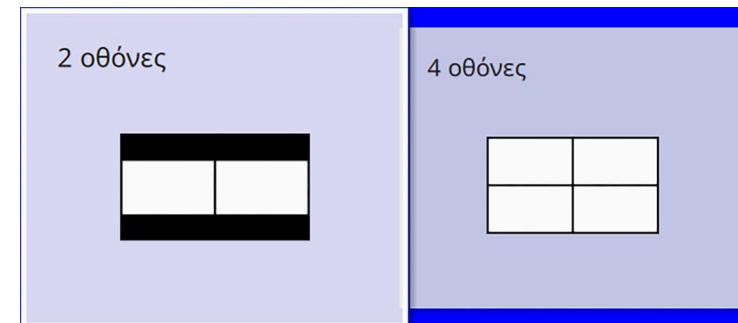

Όταν διαχωρίζετε την οθόνη σε δύο μέρη, η τρέχουσα επιλεγμένη πηγή εισόδου προβάλλεται στην αριστερή πλευρά της οθόνης.

Όταν έχετε προηγουμένως διαχωρίσει την οθόνη σε τέταρτα, οι πηγές εισόδου της προηγούμενης διαχωρισμένης επιλέγονται και προβάλλονται στην ίδια θέση.

3 Πατήστε το κουμπί [Menu].

4 Όταν διαιρείτε την οθόνη στα δύο, κάντε τα εξής:

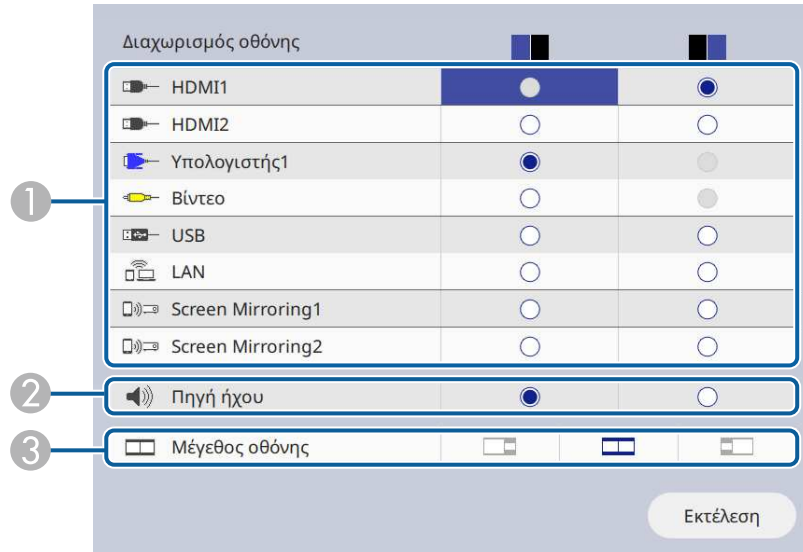

1 Επιλέξτε την πηγή εισόδου.



Μπορείτε να επιλέξετε μόνο πηγές εισόδου οι οποίες μπορούν να συνδυαστούν.

2 Επιλέξτε τη συσκευή από την οποία θέλετε να ακούσετε ήχο.

3 Επιλέξτε το μέγεθος της οθόνης.

5 Όταν διαιρείτε την οθόνη στα τέσσερα, κάντε τα εξής:

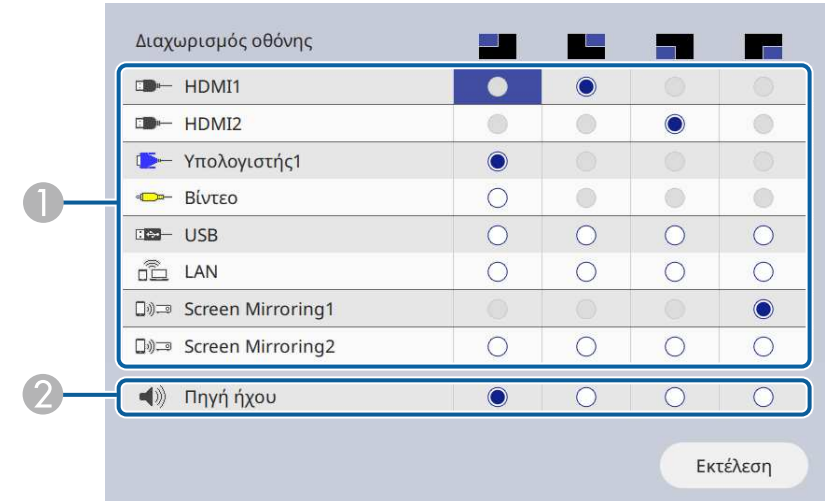

1 Επιλέξτε την πηγή εισόδου.



Μπορείτε να επιλέξετε μόνο πηγές εισόδου οι οποίες μπορούν να συνδυαστούν.

2 Επιλέξτε τη συσκευή από την οποία θέλετε να ακούσετε ήχο.

6 Επιλέξτε **Εκτέλεση** και πατήστε [Enter].

7 Για να πραγματοποιήσετε έξοδο από τη λειτουργία της οθόνης διαίρεσης, πατήστε [Split] ή [Esc].

» Σχετικοί σύνδεσμοι

- "Μη υποστηριζόμενοι συνδυασμοί πηγής εισόδου για προβολή χωρισμένης οθόνης" [σελ.87](#)
- "Περιορισμοί προβολής χωρισμένης οθόνης" [σελ.87](#)

Μη υποστηριζόμενοι συνδυασμοί πηγής εισόδου για προβολή χωρισμένης οθόνης

Δεν είναι δυνατή η ταυτόχρονη προβολή αυτών των συνδυασμών πηγής εισόδου.

- Υπολογιστής1, Υπολογιστής2 και Βίντεο
- USB, USB Display και LAN



Όταν χωρίζετε την οθόνη σε τέταρτα και επιλέγετε ταυτόχρονα πηγή εισόδου USB και Screen Mirroring, μπορείτε να επιλέξετε μόνο μία πηγή Screen Mirroring.

Περιορισμοί προβολής χωρισμένης οθόνης

Περιορισμοί λειτουργίας

Κατά τη διάρκεια της προβολής χωρισμένης οθόνης, δεν είναι δυνατή η εκτέλεση των ενεργειών που ακολουθούν.

- Ρύθμιση μενού του βιντεοπροβολέα
- E-Zoom
- Εναλλαγή της λειτουργίας αναλογίας διαστάσεων (η αναλογία διαστάσεων έχει οριστεί σε **Αυτόμ.**)
- Λειτουργίες που χρησιμοποιούν το κουμπί [User] στο τηλεχειριστήριο, εκτός από την εμφάνιση των πληροφοριών δικτύου στην προβαλλόμενη επιφάνεια.
- Εφαρμογή της ρύθμισης **Δυναμική αντίθεση**
- Εμφάνιση των πληροφοριών δικτύου στην προβαλλόμενη επιφάνεια με μια μέθοδο διαφορετική από το πάτημα του κουμπιού [User].
- Εμφάνιση της γραμμής πληροφοριών του Screen Mirroring

Περιορισμοί εικόνας

- Ακόμη και αν ρυθμίσετε την επιλογή **Οθόνη χωρίς σήμα** σε **Λογότυπο** στο μενού **Εμφάνιση** του βιντεοπροβολέα, εμφανίζεται η μπλε οθόνη όταν δεν υπάρχει σήμα εικόνας που να εισάγεται.

» Σχετικοί σύνδεσμοι

- "Αναλογίες εικόνας" [σελ.70](#)
- "Μεγέθυνση/Σμίκρυνση εικόνων (E-Zoom)" [σελ.104](#)
- "Ενεργοποίηση αυτόματης ρύθμισης λαμπρότητας" [σελ.72](#)
- "Προσαρμογή των ρυθμίσεων μενού" [σελ.181](#)

Μπορείτε να χρησιμοποιήσετε τη λειτουργία PC Free του βιντεοπροβολέα σας κάθε φορά που συνδέετε συσκευή USB η οποία περιέχει συμβατά αρχεία παρουσίασης. Αυτό σας επιτρέπει τη γρήγορη και εύκολη εμφάνιση μιας παρουσίασης, καθώς και τον έλεγχό της με τη χρήση του τηλεχειριστηρίου του βιντεοπροβολέα.

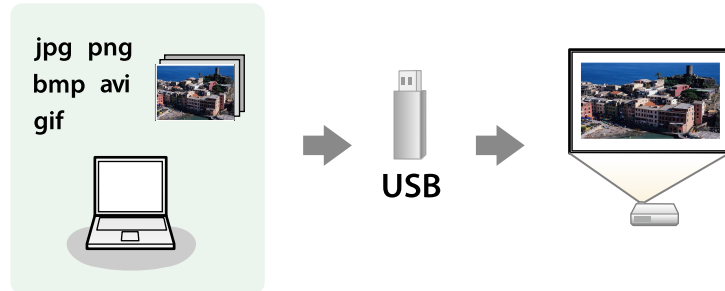

» Σχετικοί σύνδεσμοι

- "Υποστηριζόμενοι τύποι αρχείων PC Free" [σελ.88](#)
- "Προφυλάξεις για την προβολή PC Free" [σελ.89](#)
- "Εναρξη παρουσίασης PC Free" [σελ.89](#)
- "Εναρξη Παρουσίασης ταινίας PC Free" [σελ.91](#)
- "Επιλογές εμφάνισης PC Free" [σελ.92](#)

Υποστηριζόμενοι τύποι αρχείων PC Free

Μπορείτε να προβάλετε αυτούς τους τύπους αρχείων χρησιμοποιώντας τη δυνατότητα PC Free του βιντεοπροβολέα.



- Για καλύτερα αποτελέσματα, τοποθετήστε τα αρχεία σας σε πολυμέσα που έχουν μορφοποιηθεί σε FAT16/32.
- Αν αντιμετωπίζετε πρόβλημα με την προβολή από πολυμέσα τα οποία έχουν μορφοποιηθεί για συστήματα αρχείων που δεν είναι Windows, προσπαθήστε να μορφοποιήσετε το πολυμέσο για Windows.

Περιεχόμενα αρχείου	Τύπος αρχείου (επέκταση)	Λεπτομέρειες
Εικόνα	.jpg	Βεβαιωθείτε ότι το αρχείο δεν είναι: <ul style="list-style-type: none"> • Μορφής CMYK • Προοδευτικής μορφής • Εξαιρετικά συμπιεσμένο • Ανάλυσης πάνω από 8.192 × 8.192
	.bmp	Βεβαιωθείτε ότι το αρχείο δεν είναι: <ul style="list-style-type: none"> • Ανάλυσης πάνω από 1.280 × 800
	.gif	Βεβαιωθείτε ότι το αρχείο δεν είναι: <ul style="list-style-type: none"> • Ανάλυσης πάνω από 1.280 × 800 • Κινούμενες εικόνες • Πεπλεγμένο
	.png	Βεβαιωθείτε ότι το αρχείο δεν είναι: <ul style="list-style-type: none"> • Ανάλυσης πάνω από 1.920 × 1.200 • Πεπλεγμένο

Περιεχόμενα αρχείου	Τύπος αρχείου (επέκταση)	Λεπτομέρειες
Ταινία	.avi (Motion JPEG)	<ul style="list-style-type: none"> • Έκδοση: μόνο AVI 1.0 • Ανάλυση: 1280 × 720 ή λιγότερο • Μέγεθος: 2 GB ή λιγότερο • Codec ταινίας: Motion JPEG • Ρυθμός καρέ: μέχρι και 30 fps • Codec ήχου: LPCM ή IMA ADPCM • Ρυθμός δειγματοληψίας ήχου: 11,025 kHz, 16 kHz, 22,05 kHz, 24 kHz, 32 kHz, 44,1 kHz, ή 48 kHz

Περιεχόμενα αρχείου	Τύπος αρχείου (επέκταση)	Λεπτομέρειες
Ταινία	.mp4/.mov (H.264, H265)	<ul style="list-style-type: none"> • Ανάλυση: 1920 × 1200 ή λιγότερο • Μέγεθος: 2 GB ή λιγότερο • Codec ταινίας: H.264/MPEG-4 AVC ή H.265/MPEG-H HEVC • Ρυθμός καρτέ: μέχρι και 30 fps • Προφίλ: <ul style="list-style-type: none"> • H.264/MPEG-4 AVC: Προφίλ γραμμής βάσης, Βασικό προφίλ, Υψηλό προφίλ • H.265/MPEG-H HEVC: Βασικό προφίλ • Μορφή χρώματος: YUV420 • Δομή μίας φέτας • Codec ήχου: MPEG-2 AAC-LC, MPEG-4 AAC-LC, ή LPCM • Κανάλι ήχου: μέχρι και 2ch (κανάλι 2) • Bit ήχου: 8 bits ή 16 bits • Ρυθμός δειγματοληψίας ήχου: <ul style="list-style-type: none"> • MPEG-2 AAC-LC: 44,1 kHz, 48 kHz • MPEG-4 AAC-LC: 44,1 kHz, 48 kHz • LPCM: 11,025 kHz, 16 kHz, 22,05 kHz, 24 kHz, 32 kHz, 44,1 kHz, ή 48 kHz

- Όταν συνδέετε μια συσκευή USB που περιλαμβάνει προσαρμογέα εναλλασσόμενου ρεύματος, συνδέστε τον προσαρμογέα εναλλασσόμενου ρεύματος σε ηλεκτρική πρίζα, όταν χρησιμοποιείτε τη συσκευή μαζί με τον βιντεοπροβολέα σας.
- Ορισμένες συσκευές ανάγνωσης καρτών USB του εμπορίου ενδέχεται να μην είναι συμβατές με τον βιντεοπροβολέα.
- Ο βιντεοπροβολέας μπορεί να αναγνωρίσει έως 5 κάρτες που έχουν εισαχθεί στο συνδεδεμένο αναγνώστη καρτών κάθε φορά.
- Μπορείτε να χρησιμοποιήσετε τις ακόλουθες λειτουργίες, κατά την προβολή σε PC Free.
 - Πάγωμα
 - Σίγαση A/V
 - E-Zoom

» Σχετικοί σύνδεσμοι

- "Προσωρινή διακοπή της δράσης βίντεο" [σελ.103](#)
- "Προσωρινή απενεργοποίηση της εικόνας και του ήχου" [σελ.102](#)
- "Μεγέθυνση/Σμίκρυνση εικόνων (E-Zoom)" [σελ.104](#)

Προφυλάξεις για την προβολή PC Free

Σημειώστε τις ακόλουθες προφυλάξεις κατά τη χρήση των δυνατοτήτων PC Free.

- Δεν είναι δυνατή η χρήση κλειδιού USB για τις δυνατότητες του PC Free.
- Μην αποσυνδέετε τη συσκευή αποθήκευσης USB ενώ γίνεται πρόσβαση σε αυτήν γιατί το PC Free ενδέχεται να μη λειτουργεί σωστά.
- Ίσως να μην είστε σε θέση να χρησιμοποιήσετε τις δυνατότητες ασφαλείας σε ορισμένες συσκευές αποθήκευσης USB με τις δυνατότητες PC Free.

Έναρξη παρουσίασης PC Free

Αφού συνδέσετε μια συσκευή USB στον βιντεοπροβολέα, μπορείτε να αλλάξετε την πηγή εισόδου USB και να ξεκινήσετε την προβολή παρουσίασής σας.



- Μπορείτε να αλλάξετε τις επιλογές λειτουργίας PC Free ή να προσθέσετε ειδικά εφέ επισημαίνοντας μια **Επιλογή** στο κάτω μέρος της οθόνης και πατώντας [Enter].

- 1** Πατήστε το κουμπί [USB] στο τηλεχειριστήριο μέχρι να εμφανιστεί η οθόνη με τη λίστα αρχείων PC Free.



- Εάν εμφανιστεί η οθόνη Επιλογή μονάδας πατήστε τα πλήκτρα βέλους για να επιλέξετε τη μονάδα δίσκου και πατήστε [Enter].
- Για εμφάνιση των εικόνων σε άλλη συσκευή USB, επισημάνετε το **Επιλογή μονάδας** στο επάνω μέρος της οθόνης λίστας αρχείων και πατήστε [Enter].

- 2** Κάντε ένα από τα ακόλουθα για να εντοπίσετε τα αρχεία σας:

- Εάν θέλετε να εμφανίσετε τα αρχεία σε ένα υποφάκελο της συσκευής σας, πατήστε τα πλήκτρα βέλους για να επισημάνετε το φάκελο και πατήστε [Enter].
- Για να μετακινηθείτε προς τα πίσω ένα επίπεδο φακέλου στη συσκευή σας, επισημάνετε την επιλογή **Αρχή** και πατήστε το κουμπί [Enter].
- Για να προβάλετε πρόσθετα αρχεία σε ένα φάκελο, επισημάνετε την επιλογή **Επόμενη σελίδα** ή **Προηγούμενη σελίδα** και πατήστε [Enter] ή πατήστε τα κουμπιά [Page] επάνω/κάτω στο τηλεχειριστήριο.

- 3** Κάντε ένα από τα ακόλουθα:

- Για να εμφανίσετε μια μεμονωμένη εικόνα, πατήστε τα πλήκτρα με τα βέλη για να επισημάνετε την εικόνα και πατήστε [Enter]. (Πατήστε το πλήκτρο [Esc] για να επιστρέψετε στην οθόνη λίστας αρχείων.)
- Για να εμφανίσετε μια προβολή παρουσίασης με όλες τις εικόνες σε ένα φάκελο, πατήστε τα πλήκτρα βέλους για να επισημάνετε την επιλογή **Παρουσ διαφ** στο κάτω μέρος της οθόνης και πατήστε [Enter].



- Μπορείτε να αλλάξετε το χρόνο εναλλαγής εικόνας επισημαίνοντας το στοιχείο **Επιλογή** στο κάτω μέρος της οθόνης και πατώντας [Enter].
- Αν τα ονόματα των αρχείων είναι μεγαλύτερα από την περιοχή της οθόνης ή περιλαμβάνουν σύμβολα που δεν υποστηρίζονται, τα ονόματα των αρχείων μπορεί να συρρικνωθούν ή να αλλάξουν μόνο στην εμφάνιση οθόνης.

4 Κατά την προβολή, χρησιμοποιήστε τις ακόλουθες εντολές για τον έλεγχο της οθόνης:

- Για να περιστρέψετε μια εικόνα που προβάλλεται, πατήστε το πάνω ή το κάτω πλήκτρο βέλους.

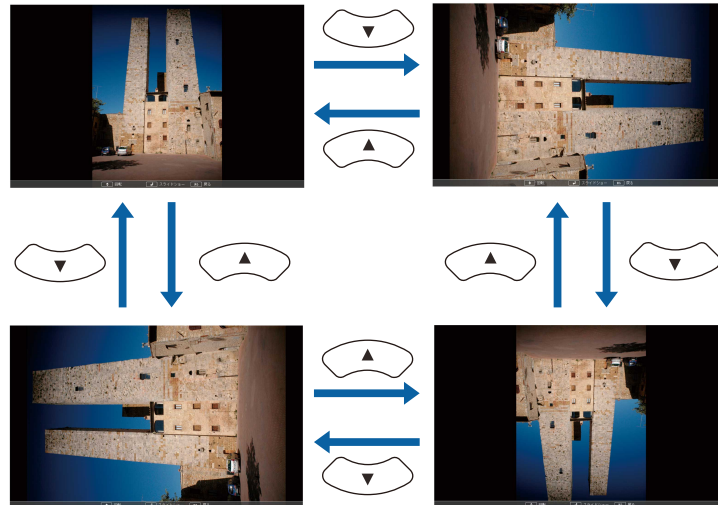

- Για να μετακινηθείτε στην επόμενη ή την προηγούμενη εικόνα, πατήστε το αριστερό ή το δεξί πλήκτρο βέλους.

5 Για να διακόψετε την εμφάνιση, ακολουθήστε τις οδηγίες που εμφανίζονται στην οθόνη ή πατήστε το κουμπί [Esc].

Επιστρέφете στην οθόνη λίστας αρχείων.

6 Απενεργοποιήστε τη συσκευή USB, εάν είναι απαραίτητο, και, στη συνέχεια, αποσυνδέστε τη συσκευή από τον βιντεοπροβολέα.

» Σχετικοί σύνδεσμοι

- "Επιλογές εμφάνισης PC Free" [σελ.92](#)
- "Σύνδεση σε συσκευή USB" [σελ.33](#)

Έναρξη Παρουσίασης ταινίας PC Free

Αφού συνδέσετε μια συσκευή USB στον βιντεοπροβολέα, μπορείτε να αλλάξετε την πηγή εισόδου USB και να ξεκινήσετε την ταινία σας.



- Μπορείτε να αλλάξετε τις επιλογές λειτουργίας PC Free επισημαίνοντας μια **Επιλογή** στο κάτω μέρος της οθόνης και πατώντας [Enter].

1 Πατήστε το κουμπί [USB] στο τηλεχειριστήριο μέχρι να εμφανιστεί η οθόνη με τη λίστα αρχείων PC Free.



- Εάν εμφανιστεί η οθόνη Επιλογή μονάδας πατήστε τα πλήκτρα βέλους για να επιλέξετε τη μονάδα δίσκου και πατήστε [Enter].
- Για εμφάνιση των εικόνων σε άλλη συσκευή USB, επισημανέτε το **Επιλογή μονάδας** στο επάνω μέρος της οθόνης λίστας αρχείων και πατήστε [Enter].

- 2** Κάντε ένα από τα ακόλουθα για να εντοπίσετε τα αρχεία σας:
- Εάν θέλετε να εμφανίσετε τα αρχεία σε ένα υποφάκελο της συσκευής σας, πατήστε τα πλήκτρα βέλους για να επισημάνετε το φάκελο και πατήστε [Enter].
 - Για να μετακινηθείτε προς τα πίσω ένα επίπεδο φακέλου στη συσκευή σας, επισημάνετε την επιλογή **Αρχή** και πατήστε το κουμπί [Enter].
 - Για να προβάλετε πρόσθετα αρχεία σε ένα φάκελο, επισημάνετε την επιλογή **Επόμενη σελίδα** ή **Προηγούμενη σελίδα** και πατήστε [Enter] ή πατήστε τα κουμπιά [Page] επάνω/κάτω στο τηλεχειριστήριο.

- 3** Για την αναπαραγωγή μιας ταινίας, πατήστε τα πλήκτρα με τα βέλη για να επισημάνετε το αρχείο και πατήστε [Enter].



- Αν τα ονόματα των αρχείων είναι μεγαλύτερα από την περιοχή της οθόνης ή περιλαμβάνουν σύμβολα που δεν υποστηρίζονται, τα ονόματα των αρχείων μπορεί να συρρικνωθούν ή να αλλάξουν μόνο στην εμφάνιση οθόνης.
- Αν θέλετε να αναπαραγάγετε όλες τις ταινίες σε ένα φάκελο κατ' ακολουθία, ενεργοποιήστε την επιλογή **Παρουσ. διαφ.** στο κάτω μέρος της οθόνης.

- 4** Για να διακόψετε την αναπαραγωγή ταινιών, πατήστε το κουμπί [Esc], επισημάνετε την επιλογή **Έξοδος** και πατήστε [Enter].
Επιστρέψετε στην οθόνη λίστας αρχείων.

- 5** Απενεργοποιήστε τη συσκευή USB, εάν είναι απαραίτητο, και, στη συνέχεια, αποσυνδέστε τη συσκευή από τον βιντεοπροβολέα.

» **Σχετικοί σύνδεσμοι**

- "Επιλογές εμφάνισης PC Free" [σελ.92](#)
- "Σύνδεση σε συσκευή USB" [σελ.33](#)

Επιλογές εμφάνισης PC Free

Μπορείτε να ενεργοποιήσετε αυτές τις επιλογές εμφάνισης όταν χρησιμοποιείτε το PC Free. Για να αποκτήσετε πρόσβαση σε αυτήν την οθόνη, επισημάνετε το στοιχείο **Επιλογή** στο κάτω μέρος της οθόνης λίστας αρχείων PC Free και πατήστε [Enter].



Ρύθμιση	Επιλογές	Περιγραφή
Σειρά εμφάνισης	Κατά όνομα	Εμφανίζει αρχεία με τη σειρά των ονομάτων
	Κατά ημερομ	Εμφανίζει αρχεία με τη σειρά των ημερομηνιών
Σειρά ταξινόμησης	Αύξουσα σειρά	Ταξινομεί τα αρχεία με τη σειρά από το πρώτο έως το τελευταίο
	Φθίνουσα σειρά	Ταξινομεί τα αρχεία με τη σειρά από το τελευταίο έως το πρώτο
Συνεχής αναπαραγωγή	Ενεργό	Εμφανίζει μια προβολή διαφανειών συνεχώς
	Ανενεργό	Εμφανίζει μια προβολή διαφανειών μία φορά

Ρύθμιση	Επιλογές	Περιγραφή
Χρόνος εναλλαγής οθόνης	Όχι	Δεν εμφανίζει το επόμενο αρχείο αυτόματα
	1 δευτερόλεπτο έως 60 δευτερόλεπτα	Εμφανίζει αρχεία για τον επιλεγμένο χρόνο και μεταβαίνει στο επόμενο αρχείο αυτόματα. Οι εικόνες υψηλής ανάλυσης μπορεί να εναλλάσσονται με ελαφρώς βραδύτερο ρυθμό
Εφέ	Όχι	Χωρίς εφέ
	Σβήσιμο	Γίνεται μετάβαση μεταξύ των εικόνων με τη χρήση εφέ σβησίματος
	Σταδ. σύνθ.	Γίνεται μετάβαση μεταξύ των εικόνων με τη χρήση εφέ διάλυσης
	Τυχαία	Γίνεται μετάβαση μεταξύ των εικόνων με τη χρήση μιας τυχαίας ποικιλίας εφέ

Η λειτουργία Αναπ. περιεχ. του βιντεοπροβολέα σας επιτρέπει να προβάλλετε το περιεχόμενό σας ως ψηφιακή σήμανση (EB-L265F/EB-L260F). Μπορείτε εύκολα να προβάλλετε λίστες αναπαραγωγής που περιέχουν εικόνες και ταινίες αποθηκευμένες σε μια εξωτερική συσκευή αποθήκευσης. Μπορείτε επίσης να προσθέσετε εφέ χρώματος και σχήματος στην προβαλλόμενη εικόνα σας.



» Σχετικοί σύνδεσμοι

- "Μετάβαση στη λειτουργία αναπαραγωγής περιεχομένου" [σελ.94](#)
- "Χρήση της λειτουργίας Προβολέας" [σελ.95](#)
- "Προβολή λιστών αναπαραγωγής" [σελ.96](#)
- "Προσθήκη εφέ στην προβαλλόμενη εικόνα σας" [σελ.99](#)
- "Περιορισμοί λειτουργίας αναπαραγωγής περιεχομένου" [σελ.101](#)

Μετάβαση στη λειτουργία αναπαραγωγής περιεχομένου

Πριν προβάλλετε τις λίστες αναπαραγωγής σας, πρέπει να μεταβείτε στη λειτουργία Αναπ. περιεχ.



Εάν ορίσετε τη ρύθμιση **Αναπ. περιεχ.** σε **Ενεργό** όταν η ρύθμιση **Τύπος οθόνης** έχει οριστεί σε διαφορετική αναλογία διαστάσεων από την ανάλυση του βιντεοπροβολέα, η ρύθμιση **Τύπος οθόνης** επαναφέρεται.

- 1 Ενεργοποιήστε τον βιντεοπροβολέα.
- 2 Πατήστε το κουμπί [Menu], επιλέξτε το μενού **Λειτουργία** και πατήστε [Enter].

Συχνά χρησιμοποιούμ...	Λειτουργία	
Εικόνα	Αναζ. αυτόμ. πηγής	Ενεργό
Σήμα I/O	Έλεγχος φωτειν. φωτ. πηγής	
Εγκατάσταση	Απευθείας Ενεργ.	Ανενεργό
Εμφάνιση	Αυτόματη ενεργοπ.	Ανενεργό
Λειτουργία	Λειτ. Ύπνου	Ενεργό
Διαχείριση	Χρόνος λειτ. ύπνου	10 λεπτά
Δίκτυο	Χρονοδ Σίγαση A/V	Ενεργό
Πολλαπλή προβολή	Χρον. καλύμ. φακού	Ενεργό
ECO	Λειτ. αναμονής	Επικ. Ενεργ.
Αρχικές/Όλες οι ρυθμί...	Θύρα	Ενσύρματο δίκτυο LAN
	Γρήγορη εκκίνηση	Ανενεργό
	Ισχύς USB	Ενεργό σε προβολή
	Ενδεικτικές λυχν.	Ενεργό
	Αναπ. περιεχ.	Ανενεργό
	Επαναφορά ρυθμίσεων λειτο...	
	Διαχείριση	
	Κουμπί χρήστη	Φωτεινή λειτουργία

- 3 Επιλέξτε τη ρύθμιση **Αναπ. περιεχ.** και ρυθμίστε τη σε **Ενεργό**.

Εμφανίζεται ένα μήνυμα επιβεβαίωσης.

- 4 Απενεργοποιήστε τον βιντεοπροβολέα και στη συνέχεια ενεργοποιήστε τον ξανά για να ενεργοποιήσετε τη λειτουργία Αναπ. περιεχ.

Χρήση της λειτουργίας Προβολέας

Στη λειτουργία Αναπ. περιεχ., μπορείτε να χρησιμοποιήσετε τη λειτουργία προβολέα για να προβάλλετε έναν εικονικό προβολέα και να προσαρμόσετε τη θέση, το μέγεθος, το σχήμα και το πλάτος του φωτός.

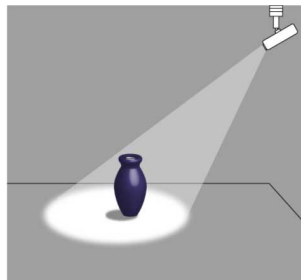

Προτού χρησιμοποιήσετε τη λειτουργία προβολέα, πρέπει να εκχωρήσετε τη λειτουργία Προβολέας στο κουμπί [User] στο τηλεχειριστήριο.

- 1 Στον πίνακα ελέγχου ή στο τηλεχειριστήριο, πατήστε το κουμπί [Menu].

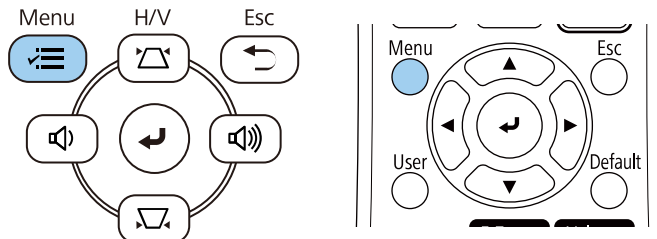

- 2 Επιλέξτε τη ρύθμιση Διαχείριση και πατήστε [Enter].

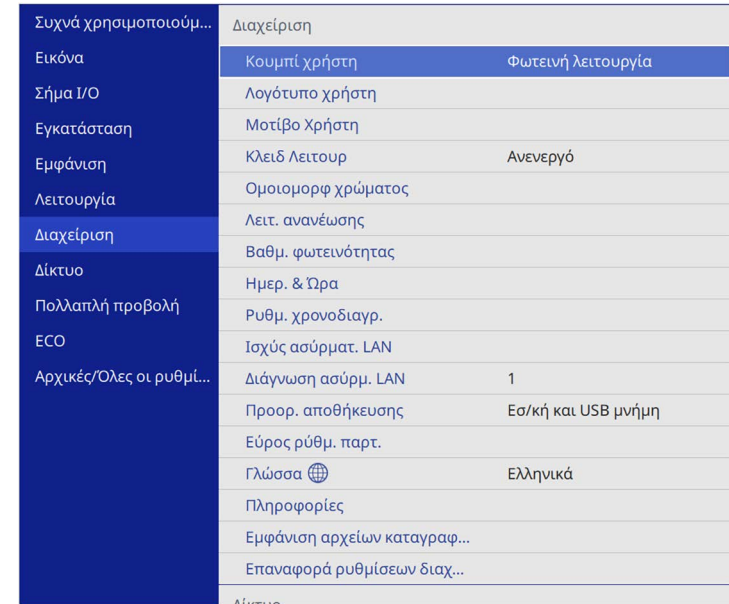

- 3 Επιλέξτε τη ρύθμιση Κουμπί χρήστη και πατήστε [Enter].

- 4 Επιλέξτε τη ρύθμιση Προβολέας και πατήστε [Enter].
Η λειτουργία Προβολέας εκχωρείται στο κουμπί [User] στο τηλεχειριστήριο

Χρειάζεται να επιλέξετε αυτή τη ρύθμιση μόνο την πρώτη φορά που θα χρησιμοποιήσετε τη λειτουργία προβολέα.

5 Πατήστε το κουμπί [User] στο τηλεχειριστήριο.

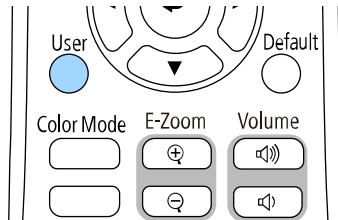

Η προβαλλόμενη εικόνα γίνεται προβολέας.

6 Για να αλλάξετε το εφέ επικάλυψης και το φίλτρο σχήματος για τον προβολέα, επιλέξτε τη ρύθμιση **Εφέ επικάλυψης** στο μενού **Λειτουργία** του βιντεοπροβολέα.

» **Σχετικοί σύνδεσμοι**

- "Προσθήκη εφέ στην προβαλλόμενη εικόνα σας" [σελ.99](#)

Προβολή λιστών αναπαραγωγής

Μπορείτε να προβάλλετε λίστες αναπαραγωγής που περιέχουν εικόνες και ταινίες στη λειτουργία Αναπ. περιεχ.

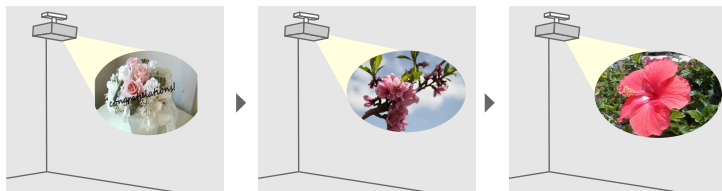

1 Δημιουργήστε λίστες αναπαραγωγής και εξαγάγετέ τις σε μονάδα flash USB χρησιμοποιώντας μία από τις ακόλουθες μεθόδους:

- Το λογισμικό Epson Projector Content Manager σας επιτρέπει να δημιουργείτε λίστες αναπαραγωγής και να τις αποθηκεύετε σε

εξωτερικές συσκευές αποθήκευσης. Μπορείτε επίσης να προσθέσετε εφέ χρώματος και σχήματος στην προβαλλόμενη εικόνα σας και να προγραμματίσετε λίστες αναπαραγωγής.

Μπορείτε να πραγματοποιήσετε λήψη και να εγκαταστήσετε το Epson Projector Management από την παρακάτω δικτυακή τοποθεσία.

epson.sn

Για οδηγίες, ανατρέξτε στο *Εγχειρίδιο λειτουργίας Epson Projector Content Manager*.

- Το Epson Web Control σας επιτρέπει να δημιουργείτε λίστες αναπαραγωγής με τη χρήση προγράμματος περιήγησης στο διαδίκτυο και να τις αποθηκεύετε σε εξωτερικές συσκευές αποθήκευσης σε βιντεοπροβολέα ή δίκτυο. Μπορείτε επίσης να προσθέσετε εφέ χρώματος και σχήματος στην προβαλλόμενη εικόνα σας.
- Η εφαρμογή Epson Creative Projection σας επιτρέπει να δημιουργήσετε περιεχόμενο σε συσκευές iOS. Μπορείτε επίσης να μεταφέρετε περιεχόμενο στον βιντεοπροβολέα ασύρματα.

Μπορείτε να κάνετε λήψη του Epson Creative Projection από το App Store. Τυχόν τέλη επικοινωνίας για τη σύνδεση με το App Store επιβαρύνουν τον πελάτη.

2 Στη λειτουργία Αναπ. περιεχ., συνδέστε τη μονάδα flash USB στη θύρα USB-A του βιντεοπροβολέα.

3 Πατήστε το κουμπί [USB] στο τηλεχειριστήριο.

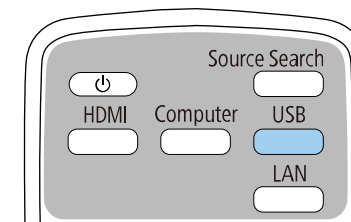

Προβάλλεται η λίστα αναπαραγωγής που αναπαράχθηκε τελευταία. Εάν έχει οριστεί χρονοδιάγραμμα, η λίστα αναπαραγωγής θα αναπαράγεται σύμφωνα με το χρονοδιάγραμμα του προγράμματος.



- Μπορείτε επίσης να κρατήσετε πατημένα τα πλήκτρα [Num] και τα αριθμητικά πλήκτρα για να προβάλλετε την αγαπημένη σας λίστα αναπαραγωγής. Μπορείτε να ορίσετε ένα πλήκτρο συντόμευσης τηλεχειριστηρίου χρησιμοποιώντας το λογισμικό που χρησιμοποιήσατε για να δημιουργήσετε τις λίστες αναπαραγωγής.
- Για να επιλέξετε την επιθυμητή λίστα αναπαραγωγής από τη λίστα, επιλέξτε **Συσκ. προβ. USB** στο μενού **Λειτουργία** του βιντεοπροβολέα και χρησιμοποιήστε τα κουμπιά βέλους.

» Σχετικοί σύνδεσμοι

- "Δημιουργία λιστών αναπαρ. με τη χρήση Epson Web Control" [σελ.97](#)
- "Λήψη της τελευταίας έκδοσης της τεκμηρίωσης" [σελ.11](#)

Δημιουργία λιστών αναπαρ. με τη χρήση Epson Web Control

Στη λειτουργία Αναπ. περιεχ., μπορείτε να δημιουργήσετε λίστες αναπαρ. με τη χρήση προγράμματος περιήγησης στο διαδίκτυο και να τις αποθηκεύσετε σε μονάδα flash USB που είναι συνδεδεμένη με βιντεοπροβολέα σε κάποιο δίκτυο.

Προσοχή

Μην αφαιρέσετε τη μονάδα flash USB από τον βιντεοπροβολέα ή αποσυνδέστε το καλώδιο τροφοδοσίας του βιντεοπροβολέα κατά τη δημιουργία λιστ'βων αναπαραγωγής. Τα δεδομένα που αποθηκεύονται στη μονάδα flash USB ενδέχεται να καταστραφούν.

- 1** Βεβαιωθείτε ότι ο βιντεοπροβολέας βρίσκεται στη λειτουργία Αναπ. περιεχ.
- 2** Βεβαιωθείτε ότι ο υπολογιστής ή η συσκευή σας είναι συνδεδεμένη στο ίδιο δίκτυο με τον βιντεοπροβολέα.

- 3** Βεβαιωθείτε ότι έχετε συνδέσει μια μονάδα flash USB στη θύρα USB-A του βιντεοπροβολέα.
- 4** Ξεκινήστε το πρόγραμμα περιήγησης στο Web στον υπολογιστή ή τη συσκευή.
- 5** Μεταβείτε στην οθόνη Epson Web Control πληκτρολογώντας τη διεύθυνση IP του βιντεοπροβολέα στο πλαίσιο διεύθυνσης του προγράμματος περιήγησης. Κατά την εισαγωγή μιας διεύθυνσης IPv6, προσθέστε στη διεύθυνση [και].
- 6** Επιλέξτε **Συσκευή μνήμης USB**.

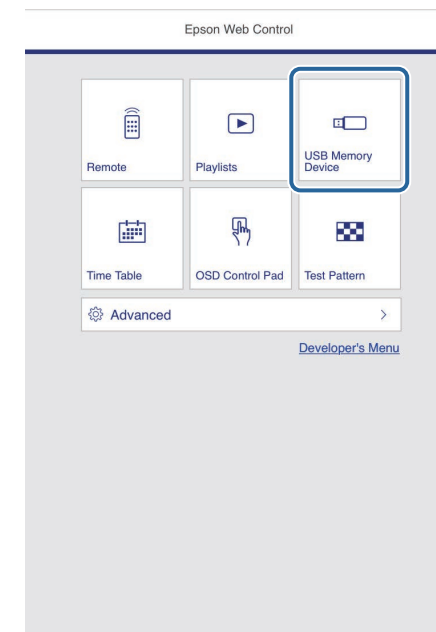

7 Επιλέξτε **Μεταφόρτωση νέων δεδομένων**.

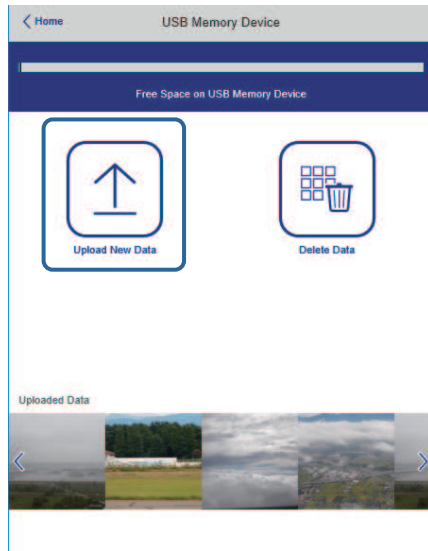

8 Επιλέξτε τις εικόνες ή τις ταινίες που θέλετε να προσθέσετε στη λίστα αναπαραγωγής.

 Μπορείτε να ανεβάσετε αρχεία .avi, .jpeg (.jpg), .png, .bmp ή .gif. Εάν θέλετε να προσθέσετε αρχεία .mp4 ή .mov στη λίστα αναπαραγωγής, χρησιμοποιήστε το λογισμικό Epson Projector Content Manager ή την εφαρμογή Epson Creative Projection.

Τα επιλεγμένα αρχεία θα αντιγραφούν στη συνδεδεμένη μονάδα flash USB.

9 Κάντε ένα από τα ακόλουθα:

- Για να τα προσθέσετε στην υπάρχουσα λίστα αναπαραγωγής, επιλέξτε **Προσθήκη στη Λίστα αναπαραγωγής** και επιλέξτε τη λίστα αναπαραγωγής στην οποία θέλετε να τα προσθέσετε.

- Για να δημιουργήσετε νέα λίστα αναπαραγωγής και να τα προσθέσετε σε αυτήν, επιλέξτε **Δημιουργία νέας Λίστας αναπαραγωγής**.

10 Επεξεργαστείτε τη λίστα αναπαραγωγής.

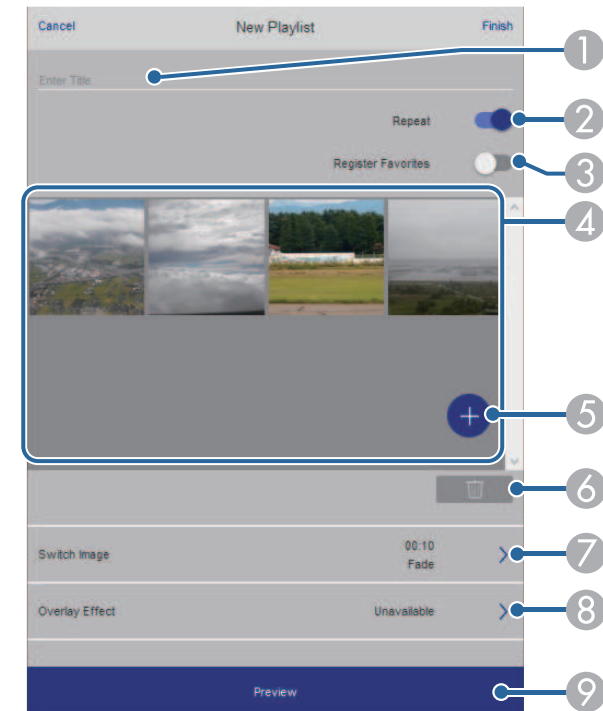

- 1 Επεξεργασία του ονόματος της λίστας αναπαραγωγής.
- 2 Επιλέγει αν θα ενεργοποιηθεί η επανάληψη αναπαραγωγής ή όχι.
- 3 Καταχωρεί τη λίστα αναπαραγωγής στα αγαπημένα σας. Όταν μία λίστα αναπαραγωγής έχει καταχωρηθεί στα αγαπημένα, μπορείτε να εκκινήσετε γρήγορα την αναπαραγωγή χρησιμοποιώντας την οθόνη **Remote** ή το τηλεχειριστήριο.

- 4 Εμφανίζει τις εικόνες ή τις ταινίες που έχετε προσθέσει στη λίστα αναπαραγωγής. Η λίστα αναπαραγωγής εμφανίζει τις εικόνες ή τις ταινίες με τη σειρά.
- 5 Προσθέτει εικόνες ή ταινίες στη λίστα αναπαραγωγής.
- 6 Διαγράφει εικόνες ή ταινίες από τη λίστα αναπαραγωγής.
- 7 Ανοίγει την οθόνη **Εναλλαγή εικόνας**.
Μπορείτε να καθορίσετε το χρονικό διάστημα μέχρι την αλλαγή στο επόμενο αρχείο εικόνας. Μπορείτε, επίσης, να επιλέξετε ένα εφέ μετάβασης.
- 8 Ανοίγει την οθόνη **Εφέ**.
Μπορείτε να προσθέσετε φίλτρα εφέ προκαθορισμένου χρώματος και σχήματος σε μία λίστα αναπαραγωγής. Μπορείτε επίσης να δημιουργήσετε προσαρμοσμένα εφέ.
- 9 Προβάλλει τη λίστα αναπαραγωγής.

11 Αφού τελειώσετε την επεξεργασία της λίστας αναπαραγωγής, επιλέξτε **Τέλος**.



- Μπορείτε να αναπαράγετε τη λίστα αναπαραγωγής από την οθόνη **Απομακρυσμένο ή Λίστα αναπαραγωγής**.
- Εάν θέλετε να διευκρινίσετε πότε ξεκινά και πότε τελειώνει η λίστα αναπαραγωγής, προγραμματίστε τη λίστα αναπαραγωγής με τη χρήση του λογισμικού Epson Projector Content Manager.

» Σχετικοί σύνδεσμοι

- "Επιλογές ελέγχου Web" [σελ.160](#)

Προσθήκη εφέ στην προβαλλόμενη εικόνα σας

Μπορείτε να προσθέσετε εφέ χρώματος και σχήματος στην προβαλλόμενη εικόνα σε λειτουργία Αναπ. περιεχ.

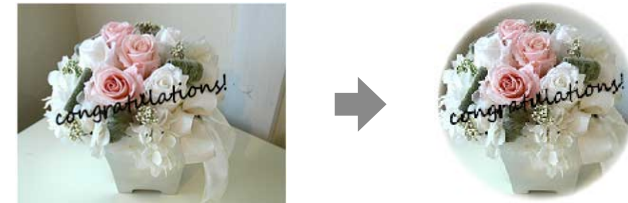

- Για να χρησιμοποιήσετε τις λειτουργίες εφέ, βεβαιωθείτε ότι εκτελείτε τακτικά τη **Λειτουργία ανανέωσης**.
 - ☛ **Διαχείριση > Λειτουργία ανανέωσης**
- Αυτή η λειτουργία δεν είναι διαθέσιμη κατά τη χρήση της λειτουργίας **Μείξη άκρων**.

- 1** Σε λειτουργία Αναπ. περιεχ., πατήστε το κουμπί [Menu], επιλέξτε το μενού **Λειτουργία** και πατήστε [Enter].

Συχνά χρησιμοποιούμ...	Λειτουργία
Εικόνα	Αναζ. αυτόμ. πηγής Ενεργό
Σήμα I/O	Έλεγχος φωτειν. φωτ. πηγής
Εγκατάσταση	Απευθείας Ενεργ. Ανενεργό
Εμφάνιση	Αυτόματη ενεργοπ. Ανενεργό
Λειτουργία	Λειτ. Ύπνου Ενεργό
Διαχείριση	Χρόνος λειτ. ύπνου 10 λεπτά
Δίκτυο	Χρονοδ Σίγαση A/V Ενεργό
Πολλαπλή προβολή	Χρον. καλύμ. φακού Ενεργό
ECO	Λειτ. αναμονής Επικ. Ενεργ.
Αρχικές/Όλες οι ρυθμί...	Θύρα Ευσύρματο δίκτυο LAN
	Γρήγορη εκκίνηση Ανενεργό
	Ισχύς USB Ενεργό σε προβολή
	Ενδεικτικές λυχν. Ενεργό
	Αναπ. περιεχ. Ανενεργό
	Επαναφορά ρυθμίσεων λειτ...
	Διαχείριση
	Κουμπί χρήστη Φωτεινή λειτουργία

- 2** Επιλέξτε **Εφέ επικάλυψης** και πατήστε [Enter].
- 3** Επιλέξτε **Ενεργό** στη ρύθμιση **Εφέ επικάλυψης** και πατήστε [Enter].

[Εφέ επικάλυψης]	Επιστρ.
Εφέ επικάλυψης	Ενεργό
Φίλτρο σχήματος	Κύκλος 1
Φίλτρο χρώματος	Ανενεργό
Φωτεινότητα	100

- 4** Επιλέξτε **Φίλτρο σχήματος** και πατήστε [Enter].

- 5** Ρυθμίστε κάθε μία από τις παρακάτω επιλογές, όπως είναι απαραίτητο:

- **Σχήμα** για να επιλέξετε το εφέ σχήματος που θέλετε από κύκλους, ορθογώνια ή προσαρμοσμένα σχήματα.



Μπορείτε να προσθέσετε τις εικόνες σας ως προσαρμοσμένα σχήματα χρησιμοποιώντας το λογισμικό Epson Projector Content Manager. Για λεπτομέρειες, ανατρέξτε στο *Εγχειρίδιο λειτουργίας Epson Projector Content Manager*.

- **Εφέ φίλτρου** για να επιλέξετε αν θα υπάρχει κάλυψη μέσα ή έξω από το επιλεγμένο σχήμα.
- **Μέγεθος** για να ορίσετε το μέγεθος του σχήματος.
- **Θέση** για τη ρύθμιση της θέσης του σχήματος.



Όταν χρησιμοποιείτε ένα προσαρμοσμένο σχήμα, δεν μπορείτε να αλλάξετε τις ρυθμίσεις **Μέγεθος** και **Θέση**.

- 6** Επιλέξτε **Φίλτρο χρώματος** και πατήστε [Enter].
- 7** Ρυθμίστε κάθε μία από τις παρακάτω επιλογές, όπως είναι απαραίτητο:
- **Φίλτρο χρώματος** για να επιλέξετε το χρώμα.
 - **Προσαρμοσμένη** για να ρυθμίσετε ένα προσαρμοσμένο χρώμα προσαρμόζοντας ξεχωριστά το **Κόκκινο**, το **Πράσινο** και το **Μπλε**.
- 8** Επιλέξτε **Φωτεινότητα** για να ρυθμίσετε το επίπεδο φωτεινότητας.
- 9** Όταν τελειώσετε, πατήστε το πλήκτρο [Menu] για έξοδο από τα μενού.

Περιορισμοί λειτουργίας αναπαραγωγής περιεχομένου

Περιορισμοί λειτουργίας

Οι ακόλουθες λειτουργίες δεν μπορούν να εκτελεστούν στη λειτουργία Αναπ. περιεχ.

- Η αλλαγή της λειτουργίας **Θερμ. Χρώματος** στο μενού **Εικόνα** (όταν το **Θερμό λευκό** ή το **Ψυχρό λευκό** είναι επιλεγμένο ως **Φίλτρο χρώματος**)
- Split Screen
- Αλλαγή της ρύθμισης **Τύπος οθόνης** στο μενού **Εγκατάσταση**
- Αλλαγή της ρύθμισης **Οθόνη χωρίς σήμα** στο μενού **Εμφάνιση**
- Αλλαγή της ρύθμισης **Προορ. αποθήκευσης** στο μενού **Διαχείριση**
- Χρήση επιλογής **Μείξη άκρων** με λειτουργία **Εφέ**
- Αυτόματη ανίχνευση του σήματος εισόδου
- Αλλαγή **Κωδ. Remote** στο μενού **Ρυθμίσεις δικτύου**
- PC Free
- Κάμερα εγγράφων USB
- Λειτουργία παράδοσης οθόνης με τη χρήση λογισμικού Epson iProjection

» Σχετικοί σύνδεσμοι

- "Ρυθμίσεις ποιότητας εικόνας - Μενού Εικόνας" [σελ.184](#)
- "Μενού Δίκτυο - Μενού Ρυθμίσεις δικτύου" [σελ.202](#)
- "Προβολή πολλών εικόνων ταυτόχρονα" [σελ.85](#)
- "Ρύθμιση του τύπου οθόνης" [σελ.50](#)
- "Προβολή παρουσίασης PC Free" [σελ.88](#)

Μπορείτε να απενεργοποιήσετε προσωρινά την προβαλλόμενη εικόνα και τον ήχο.

Χρησιμοποιείται σε περίπτωση που θέλετε να ανακατευθύνετε την προσοχή του ακροατηρίου σας κατά τη διάρκεια μιας παρουσίασης.

Κάθε ενέργεια σχετικά με τον ήχο ή το βίντεο συνεχίζει να εκτελείται, ωστόσο, δεν μπορείτε να συνεχίσετε την προβολή από το σημείο όπου την έχετε διακόψει.

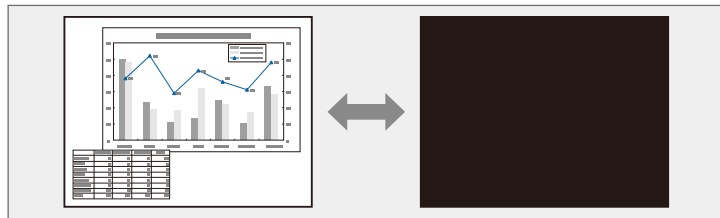

- 1** Στο τηλεχειριστήριο, πατήστε το κουμπί [A/V Mute] για να διακόψετε προσωρινά την προβολή και να θέσετε σε σίγαση οποιονδήποτε ήχο.

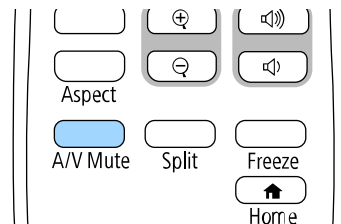

- 2** Για να ενεργοποιήσετε ξανά την εικόνα και τον ήχο, πατήστε το κουμπί [A/V Mute] ξανά.



- Μπορείτε, επίσης, να διακόψετε την προβολή, χρησιμοποιώντας το μοχλό ολίσθησης Σίγαση A/V στον βιντεοπροβολέα.
- Η τροφοδοσία του βιντεοπροβολέα απενεργοποιείται αυτόματα 30 λεπτά αφού ενεργοποιηθεί η ρύθμιση σίγασης A/V. Μπορείτε να απενεργοποιήσετε αυτή τη λειτουργία.
☛ **Λειτουργία > Χρονοδ Σίγαση A/V**

Μπορείτε να διακόψετε προσωρινά τη δράση σε μια παρουσίαση βίντεο ή σε υπολογιστή και να διατηρήσετε την τρέχουσα εικόνα στην οθόνη. Κάθε ενέργεια σχετικά με τον ήχο ή το βίντεο συνεχίζει να εκτελείται, ωστόσο, δεν μπορείτε να συνεχίσετε την προβολή από το σημείο όπου την έχετε διακόψει.

- 1** Πατήστε το κουμπί [Freeze] στο τηλεχειριστήριο για να διακόψετε τη δράση βίντεο.

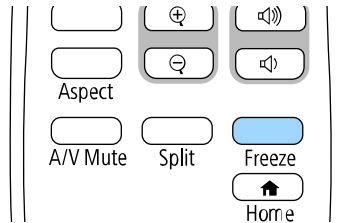

- 2** Για νέα εκκίνηση της δράσης του βίντεο σε εξέλιξη, πατήστε ξανά το κουμπί [Freeze].

Μπορείτε να μεγεθύνετε ή να σμικρύνετε την προβαλλόμενη εικόνα χρησιμοποιώντας το κουμπί [E-Zoom] στο τηλεχειριστήριο.

Το μέγεθος και η θέση της μεγεθυμένης εικόνας διατηρούνται ακόμα και μετά την αλλαγή της πηγής εισόδου ή την απενεργοποίηση του βιντεοπροβολέα.

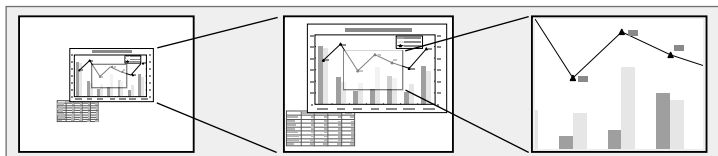

Αυτή η λειτουργία δεν είναι διαθέσιμη εάν η ρύθμιση **Κλίμακα** στο μενού **Εικόνα** του βιντεοπροβολέα είναι ενεργοποιημένη (EB-L265F/EB-L260F).

» Σχετικοί σύνδεσμοι

- "Ζουμ σε εικόνες" [σελ.104](#)
- "Σμίκρυνση εικόνων" [σελ.104](#)

2

Χρησιμοποιήστε τα ακόλουθα κουμπιά στο τηλεχειριστήριο για να ρυθμίσετε τη μεγεθυμένη εικόνα ενώ προβάλλεται η αναλογία ζουμ:

- Πατήστε το κουμπί [E-Zoom] + επανειλημμένα για να μεγεθύνετε την εικόνα.
- Για να μετακινηθείτε γύρω από τη μεγεθυμένη εικόνα, χρησιμοποιήστε τα πλήκτρα βέλους.
- Για σμίκρυνση της εικόνας, πατήστε το κουμπί [E-Zoom] -.
- Για να επιστρέψετε στο αρχικό μέγεθος της εικόνας, πατήστε το κουμπί [Default].



Κατά την προβολή εικόνων από μία κάμερα εγγράφων της Epson, μπορείτε να μεγεθύνετε την εικόνα από μία έως οκτώ φορές το μέγεθός της σε διαβαθμίσεις του 57, χρησιμοποιώντας το κουμπί [E-Zoom] + στην κάμερα εγγράφων.

Όταν πάψει να εμφανίζεται η αναλογία ζουμ, το μέγεθος και η θέση της μεγεθυμένης εικόνας αποθηκεύονται. Πατήστε τα κουμπιά [E-Zoom] +/- για νέα προσαρμογή.

Ζουμ σε εικόνες

1 Πατήστε το κουμπί [E-Zoom] + στο τηλεχειριστήριο.

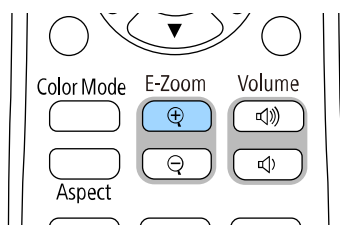

Η προβαλλόμενη εικόνα μεγεθύνεται εστιάζοντας γύρω από το κέντρο της εικόνας. Μπορείτε να μεγεθύνετε την εικόνα από μία ως τέσσερις φορές σε διαβαθμίσεις του 25.

Σμίκρυνση εικόνων

1 Πατήστε το κουμπί [E-Zoom] - στο τηλεχειριστήριο.

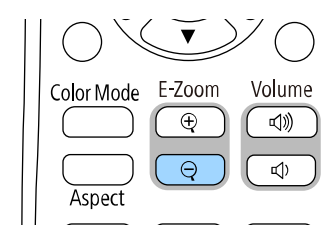

Η προβαλλόμενη εικόνα μικραίνει. Μπορείτε να σμικρύνετε την εικόνα από 100% σε 50% σε διαβαθμίσεις.

- 2** Χρησιμοποιήστε τα ακόλουθα κουμπιά στο τηλεχειριστήριο για να ρυθμίσετε τη σμικρυνμένη εικόνα ενώ προβάλλεται η αναλογία ζουμ:
- Πατήστε το κουμπί [E-Zoom] + επανειλημμένα για να σμικρύνετε την προβαλλόμενη εικόνα.
 - Για να μετακινήσετε την εικόνα που έχει σμικρυνθεί στην περιοχή προβολής, χρησιμοποιήστε τα πλήκτρα βέλους.
 - Για μεγέθυνση της εικόνας, πατήστε το κουμπί [E-Zoom] +.
 - Για να επιστρέψετε στο αρχικό μέγεθος της εικόνας, πατήστε το κουμπί [Default].



Κατά την προβολή εικόνας από την κάμερα εγγράφων της Epson, μπορείτε επίσης να μικρύνετε την εικόνα χρησιμοποιώντας το κουμπί [E-Zoom] - στην κάμερα εγγράφων.

Όταν πάψει να εμφανίζεται η αναλογία ζουμ, το μέγεθος και η θέση της μεγεθυμένης εικόνας αποθηκεύονται. Πατήστε τα κουμπιά [E-Zoom] +/- για νέα προσαρμογή.

Μπορείτε να αποθηκεύσετε μια εικόνα στον βιντεοπροβολέα και να την εμφανίζετε όποτε ενεργοποιείται ο βιντεοπροβολέας. Μπορείτε επίσης να εμφανίσετε την εικόνα όταν ο βιντεοπροβολέας δεν λαμβάνει σήμα εισόδου. Αυτή η εικόνα ονομάζεται οθόνη λογότυπου χρήστη.

Μπορείτε να επιλέξετε μια φωτογραφία, ένα γραφικό ή το λογότυπο της εταιρείας ως λογότυπο χρήστη, το οποίο είναι χρήσιμο για τον προσδιορισμό του κατόχου του βιντεοπροβολέα, ώστε να συμβάλει στην αποτροπή κλοπής. Μπορείτε να αποτρέψετε τις αλλαγές στο λογότυπο χρήστη με τον ορισμό προστασίας με κωδικό πρόσβασης.



- Αν ενεργοποιήσατε την **Προστασία μενού** για τη ρύθμιση **Λογότυπο χρήστη**, ορίστε την σε **Ανενεργό** πριν εκτελέσετε τα βήματα για να αποθηκεύσετε το λογότυπο του χρήστη.
- Όταν αντιγράφετε τις ρυθμίσεις μενού από ένα βιντεοπροβολέα σε άλλο χρησιμοποιώντας τη δυνατότητα ρύθμισης δέσμης, το λογότυπο χρήστη αντιγράφεται επίσης. Μην καταχωρείτε τις πληροφορίες που δεν θέλετε να χρησιμοποιείτε από κοινού με πολλούς βιντεοπροβολείς, όπως το λογότυπο χρήστη.
- Δεν μπορείτε να αποθηκεύετε περιεχόμενο που προστατεύεται από HDCP.
- Όταν η επιλογή **Αναπ. περιεχ.** έχει οριστεί σε **Ενεργό**, μπορείτε να προβάλετε το λογότυπο χρήστη μόνο κατά την εκκίνηση της λειτουργίας του βιντεοπροβολέα (EB-L265F/EB-L260F).

1 Εμφανίστε την εικόνα που θέλετε να προβάλετε ως λογότυπο του χρήστη.

2 Πατήστε το κουμπί [Menu], επιλέξτε το μενού **Διαχείριση** και πατήστε [Enter].

Συχνά χρησιμοποιούμ...	Διαχείριση	
Εικόνα	Κουμπί χρήστη	Φωτεινή λειτουργία
Σήμα I/O	Λογότυπο χρήστη	
Εγκατάσταση	Μοτίβο Χρήστη	
Εμφάνιση	Κλειδ. Λειτουργ	Ανενεργό
Λειτουργία	Ομοιομορφ χρώματος	
Διαχείριση	Λετ. ανανέωσης	
Δίκτυο	Βαθμ. φωτεινότητας	
Πολλαπλή προβολή	Ημερ. & Ωρα	
ECO	Ρυθμ. χρονοδιαγρ.	
Αρχικές/Όλες οι ρυθμί...	Ισχύς ασύρματ. LAN	
	Διάγνωση ασύρμ. LAN	1
	Προορ. αποθήκευσης	Εσ/κή και USB μνήμη
	Εύρος ρύθμ. παρτ.	
	Γλώσσα	Ελληνικά
	Πληροφορίες	
	Εμφάνιση αρχείων καταγραφ...	
	Επαναφορά ρυθμίσεων διαχ...	

3 Επιλέξτε **Λογότυπο χρήστη > Εκκίνηση ρύθμισης** και πατήστε [Enter]. Εμφανίζεται ένα μήνυμα προτροπής το οποίο σας ρωτά αν θέλετε να χρησιμοποιήσετε την προβαλλόμενη εικόνα ως λογότυπο χρήστη.



Ρυθμίσεις όπως η **Διόρθ. γεωμετρίας**, το **E-Zoom**, ο **Λόγος διαστάσεων**, η **Κλίμακα** (EB-L265F/EB-L260F μόνο) ή ο **Τύπος οθόνης** ακυρώνονται προσωρινά όταν επιλέγετε **Λογότυπο χρήστη**.

4 Επιλέξτε τη ρύθμιση **Ναι** και πατήστε [Enter].



Ανάλογα με το τρέχον σήμα εικόνας, το μέγεθος της οθόνης μπορεί να αλλάξει ώστε να προσαρμόζεται στην ανάλυση του σήματος της εικόνας.

5 Ελέγξτε την εικόνα που εμφανίζεται και στη συνέχεια επιλέξτε **Ναι** για να την αποθηκεύσετε ως λογότυπο χρήστη.

Το λογότυπο χρήστη αντικαθίσταται και εμφανίζεται ένα μήνυμα ολοκλήρωσης.

6 Πιέστε [Esc] για να πραγματοποιήσετε έξοδο από την οθόνη του μηνύματος.

7 Επιλέξτε το μενού **Εμφάνιση** και πατήστε [Enter].

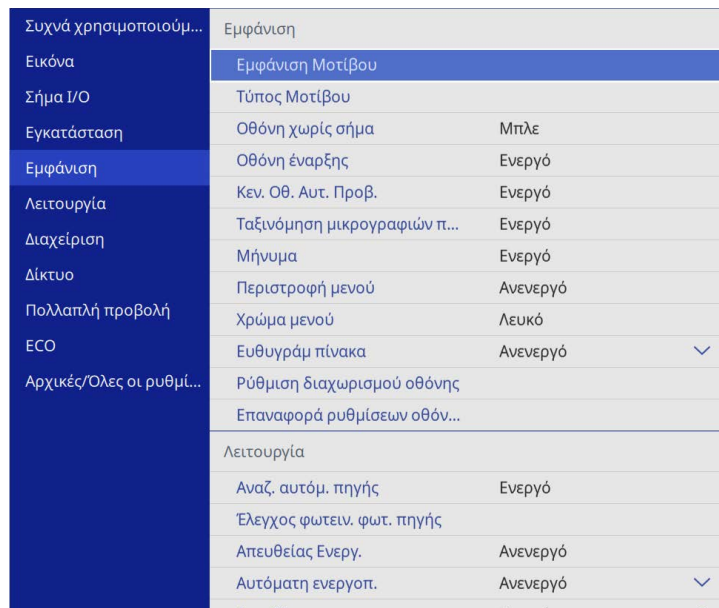

8 Επιλέξτε πότε θέλετε να εμφανίζεται η οθόνη Λογότυπο χρήστη:

- Για να εμφανίζεται κάθε φορά που δεν υπάρχει σήμα εισόδου, επιλέξτε **Οθόνη χωρίς σήμα** και ορίστε την επιλογή σε **Λογότυπο**.
- Για να εμφανίζεται κάθε φορά που ενεργοποιείτε τον βιντεοπροβολέα, επιλέξτε **Οθόνη έναρξης** και ορίστε την επιλογή σε **Ενεργό**.



Για να αποφύγετε αλλαγές στις ρυθμίσεις **Λογότυπο χρήστη**, ενεργοποιήστε την **Προστασία μενού** για τη ρύθμιση **Λογότυπο χρήστη** και ορίστε τον κωδικό πρόσβασης.

» Σχετικοί σύνδεσμοι

- "Επιλογή τύπων ασφαλείας κωδικού πρόσβασης" [σελ.125](#)

Υπάρχουν τέσσερις ήδη καταχωρημένοι τύποι μοτίβων για τον βιντεοπροβολέα, όπως ευθείες γραμμές και μοτίβα πλέγματος. Μπορείτε να προβάλετε αυτά τα μοτίβα ως υποβοήθηση σε παρουσιάσεις, χρησιμοποιώντας τις ρυθμίσεις **Εμφάνιση Μοτίβου**.

Μπορείτε επίσης να αποθηκεύσετε την εικόνα που προβάλλεται τη δεδομένη στιγμή ως Μοτίβο Χρήστη.



- Μόλις αποθηκεύσετε ένα Μοτίβο Χρήστη, δεν μπορεί να γίνει επαναφορά του μοτίβου στην εργοστασιακή ρύθμιση.
- Δεν μπορείτε να αποθηκεύετε περιεχόμενο που προστατεύεται από HDCP.

- 1** Προβάλετε την εικόνα που θέλετε να αποθηκεύσετε ως Μοτίβο Χρήστη.
- 2** Πατήστε το κουμπί [Menu], επιλέξτε το μενού **Διαχείριση** και πατήστε [Enter].

Συχνά χρησιμοποιούμ...	Διαχείριση	
Εικόνα	Κουμπί χρήση	Φωτεινή λειτουργία
Σήμα I/O	Λογότυπο χρήστη	
Εγκατάσταση	Μοτίβο Χρήστη	
Εμφάνιση	Κλειδ λειτουργ	Ανενεργό
Λειτουργία	Ομοιομορφ χρώματος	
Διαχείριση	Λειτ. ανανέωσης	
Δίκτυο	Βαθμ. φωτεινότητας	
Πολλαπλή προβολή	Ημερ. & Ωρα	
ECO	Ρυθμ. χρονοδιαγρ.	
Αρχικές/Όλες οι ρυθμί...	Ισχύς ασύρματ. LAN	
	Διάγνωση ασύρμ. LAN	1
	Προορ. αποθήκευσης	Εσ/κή και USB μνήμη
	Εύρος ρύθμ. παρτ.	
	Γλώσσα	Ελληνικά
	Πληροφορίες	
	Εμφάνιση αρχείων καταγραφ...	
	Επαναφορά ρυθμίσεων διαχ...	
	Δίκτυο	

- 3** Επιλέξτε **Μοτίβο Χρήστη** και πατήστε [Enter].
Εμφανίζεται ένα μήνυμα προτροπής το οποίο σας ρωτά αν θέλετε να χρησιμοποιήσετε την προβαλλόμενη εικόνα ως Μοτίβο Χρήστη.



Ρυθμίσεις, όπως οι **Τραπέζιο, E-Zoom** ή **Λόγος διαστάσεων** ακυρώνονται προσωρινά όταν επιλέγετε **Μοτίβο Χρήστη**.

- 4** Επιλέξτε **Ναι** και πατήστε [Enter].
Εμφανίζεται ένα μήνυμα προτροπής το οποίο σας ρωτά αν θέλετε να αποθηκεύσετε την εικόνα ως το Μοτίβο Χρήστη.
- 5** Επιλέξτε **Ναι** και πατήστε [Enter].
Βλέπετε ένα μήνυμα ολοκλήρωσης.
- 6** Επιλέξτε το μενού **Εμφάνιση** και πατήστε [Enter].

Συχνά χρησιμοποιούμ...	Εμφάνιση	
Εικόνα	Εμφάνιση Μοτίβου	
Σήμα I/O	Τύπος Μοτίβου	
Εγκατάσταση	Οθόνη χωρίς σήμα	Μπλε
Εμφάνιση	Οθόνη έναρξης	Ενεργό
Λειτουργία	Κεν. Οθ. Αυτ. Προβ.	Ενεργό
Διαχείριση	Ταξινόμηση μικρογραφιών π...	Ενεργό
Δίκτυο	Μήνυμα	Ενεργό
Πολλαπλή προβολή	Περιστροφή μενού	Ανενεργό
ECO	Χρώμα μενού	Λευκό
Αρχικές/Όλες οι ρυθμί...	Ευθυγράμ πίνακα	Ανενεργό
	Ρύθμιση διαχωρισμού οθόνης	
	Επαναφορά ρυθμίσεων οθόν...	
	Λειτουργία	
	Αναζ. αυτόμ. πηγής	Ενεργό
	Έλεγχος φωτειν. φωτ. πηγής	
	Απευθείας Ενεργ.	Ανενεργό
	Αυτόματη ενεργοπ.	Ανενεργό

- 7** Επιλέξτε την επιλογή **Τύπος μοτίβου** και ορίστε την σε **Μοτίβο Χρήστη**.
- 8** Επιλέξτε **Εμφάνιση Μοτίβου** και πατήστε [Enter].
Η αποθηκευμένη εικόνα προβάλλεται.

Μπορείτε να συνδυάσετε τις προβαλλόμενες εικόνες από δύο ή περισσότερους προβολείς για να δημιουργήσετε μια ενιαία εικόνα. (Πολλαπλή προβολή)

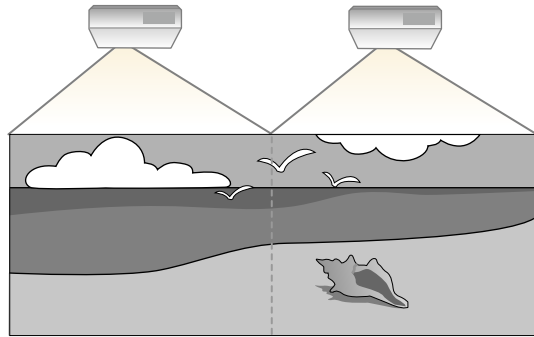

- Πριν ξεκινήσετε την προβολή, βεβαιωθείτε ότι έχετε ορίσει τη ρύθμιση **Λειτ. Χρώματος** σε **Πολλαπλή προβολή** στο μενού **Εικόνα** του βιντεοπροβολέα για όλους τους βιντεοπροβολείς (EB-L265F/EB-L260F).
- Σε ορισμένες περιπτώσεις, η φωτεινότητα και ο τόνος χρώματος ενδέχεται να μην ταιριάζουν απόλυτα ακόμη και μετά τη διόρθωση.
- Εάν οι διαφορές φωτεινότητας και χρωματικού τόνου γίνουν πιο ορατές με το χρόνο, επαναλάβετε τις προσαρμογές.

Για βέλτιστα αποτελέσματα, επιλέξτε τις ρυθμίσεις για πολλαπλές εικόνες βιντεοπροβολέα με αυτή τη σειρά:

EB-L265F/EB-L260F:

- Ρύθμιση του αναγνωριστικού βιντεοπροβολέα
- Ρύθμιση ομοιομορφίας χρώματος
- Μείξη των άκρων της εικόνας
- Συμφωνία χρώματος εικόνας
- Ρύθμιση του επιπέδου μαύρου χρώματος
- Ρύθμιση RGBCMY
- Κλιμάκωση εικόνας

EB-L210W:

- Ρύθμιση του αναγνωριστικού βιντεοπροβολέα
- Ρύθμιση ομοιομορφίας χρώματος
- Ρύθμιση της επιλογής **Φωτεινή λειτουργία** σε **Προσαρμογή** και προσαρμογή της ρύθμισης **Επίπ. φωτειν.** στο μενού **Λειτουργία** του βιντεοπροβολέα.
 - ☛ **Λειτουργία > Έλεγχος φωτειν. φωτ. πηγής > Φωτεινή λειτουργία**
- Ρύθμιση RGBCMY



Συνιστάται η ρύθμιση της εικόνας τουλάχιστον 30 λεπτά αφού ξεκινήσετε την προβολή, καθώς οι εικόνες δεν είναι σταθερές αμέσως μόλις ενεργοποιήσετε τον βιντεοπροβολέα.

» Σχετικοί σύνδεσμοι

- "Σύστημα αναγνώρισης προβολέων για έλεγχο πολλών προβολέων" [σελ.110](#)
- "Ρύθμιση ομοιομορφίας χρώματος" [σελ.112](#)
- "Παράθεση εικόνων σε μία εικόνα" [σελ.114](#)
- "Μείξη των άκρων της εικόνας" [σελ.116](#)
- "Συμφωνία χρώματος εικόνας" [σελ.117](#)
- "Ρύθμιση του επιπέδου μαύρου χρώματος" [σελ.119](#)
- "Ρύθμιση RGBCMY" [σελ.121](#)
- "Κλιμάκωση εικόνας" [σελ.122](#)

Σύστημα αναγνώρισης προβολέων για έλεγχο πολλών προβολέων

Όταν έχουν τοποθετηθεί σε σειρά πολλοί βιντεοπροβολείς για προβολή εικόνων, μπορείτε να διορθώσετε τη φωτεινότητα και τον τόνο χρώματος για την εικόνα κάθε βιντεοπροβολέα ώστε οι εικόνες να ταιριάζουν όσο το δυνατόν περισσότερο.

Μπορείτε να ορίσετε ένα μοναδικό αναγνωριστικό για κάθε βιντεοπροβολέα ώστε να τους θέτετε σε λειτουργία ξεχωριστά, χρησιμοποιώντας το τηλεχειριστήριο και, στη συνέχεια, να διορθώνετε τη φωτεινότητα και το χρώμα για κάθε βιντεοπροβολέα.

» Σχετικοί σύνδεσμοι

- "Ρύθμιση του αναγνωριστικού βιντεοπροβολέα" [σελ.111](#)
- "Επιλογή του βιντεοπροβολέα που θέλετε να λειτουργήσετε" [σελ.111](#)

Ρύθμιση του αναγνωριστικού βιντεοπροβολέα

Για να ελέγχετε πολλούς βιντεοπροβολείς από ένα τηλεχειριστήριο, δώστε σε κάθε βιντεοπροβολέα ένα μοναδικό αναγνωριστικό.

- 1** Πατήστε το κουμπί [Menu] και προβείτε στα ακόλουθα:
 - **EB-L265F/EB-L260F:** επιλέξτε το μενού **Πολλαπλή προβολή** και πατήστε [Enter].
 - **EB-L210W:** επιλέξτε το μενού **Εγκατάσταση** και πατήστε [Enter].
- 2** Επιλέξτε τη ρύθμιση **Αναγν. βιντεοπροβ.** και πατήστε [Enter].
- 3** Χρησιμοποιήστε τα πλήκτρα βέλους για να επιλέξετε τον αριθμό αναγνώρισης τον οποίο θέλετε να χρησιμοποιήσετε για τον βιντεοπροβολέα. Στη συνέχεια, πατήστε [Enter].

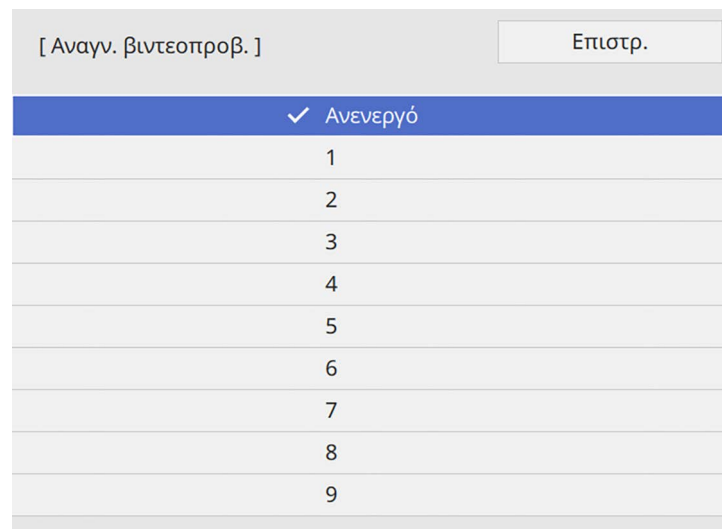

- 4** Πατήστε [Menu] ή [Esc] για να πραγματοποιήσετε έξοδο από τα μενού.

- 5** Επαναλάβετε αυτά τα βήματα για όλους τους άλλους βιντεοπροβολείς τους οποίους θέλετε να λειτουργείτε από το τηλεχειριστήριο.

Επιλογή του βιντεοπροβολέα που θέλετε να λειτουργήσετε

Μετά τον ορισμό αναγνωριστικού για τον βιντεοπροβολέα, επιλέξτε το αναγνωριστικό για τον βιντεοπροβολέα που θέλετε να χειρίζεστε με το τηλεχειριστήριο.

- 1** Στοχεύστε με το τηλεχειριστήριο τον βιντεοπροβολέα - στόχο και πατήστε το κουμπί [ID].

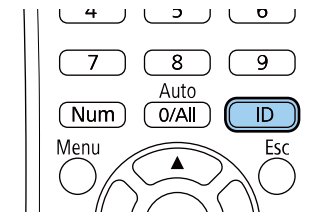

Εμφανίζεται το τρέχον αναγνωριστικό βιντεοπροβολέα στην προβαλλόμενη οθόνη. Εξαφανίζεται μετά από περίπου 3 δευτερόλεπτα.

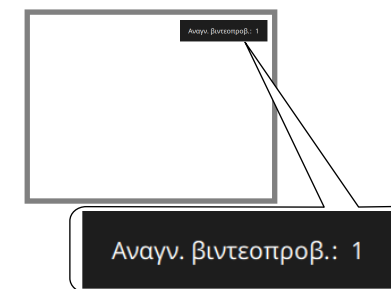

- 2** Με πατημένο το κουμπί [ID], πατήστε το κουμπί με τον αριθμό που αντιστοιχεί στο αναγνωριστικό του βιντεοπροβολέα που θέλετε να χειριστείτε.

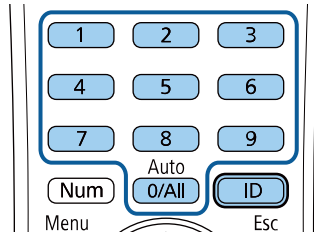

Επιλέγεται ο βιντεοπροβολέας που θέλετε να χειριστείτε.



- Όταν επιλέγετε [0/All] στο τηλεχειριστήριο, μπορείτε να χειριστείτε όλους τους βιντεοπροβολείς ανεξάρτητα από τη ρύθμιση **Αναγν. βιντεοπροβ.**
- Όταν ορίζετε τη ρύθμιση **Αναγν. βιντεοπροβ.** σε **Ανενεργό**, μπορείτε να χειρίζεστε τον βιντεοπροβολέα χρησιμοποιώντας το τηλεχειριστήριο, οποιοδήποτε αναγνωριστικό και εάν επιλέξετε με το τηλεχειριστήριο.
- Η ρύθμιση του αναγνωριστικού του βιντεοπροβολέα αποθηκεύεται στο τηλεχειριστήριο. Ακόμα και αν αφαιρέσετε τις μπαταρίες του τηλεχειριστηρίου π.χ. για να τις αντικαταστήσετε, η αποθηκευμένη ρύθμιση αναγνωριστικού διατηρείται. Ωστόσο, εάν οι μπαταρίες παραμείνουν εκτός του τηλεχειριστηρίου για μεγάλο χρονικό διάστημα, το αναγνωριστικό επιστρέφει στην προεπιλεγμένη ρύθμιση (0/All).
- Αν χρησιμοποιείτε ταυτόχρονα πολλά τηλεχειριστήρια, ενδέχεται να μην μπορείτε να ελέγξετε σωστά τους βιντεοπροβολείς λόγω παρεμβολών υπερύθρων.

Ρύθμιση ομοιομορφίας χρώματος

Αν ο τόνος χρώματος της εικόνας είναι ανομοιογενής, μπορείτε να ρυθμίσετε την ισορροπία τόνου χρώματος. Προσαρμόστε τη ρύθμιση **Ομοιομορφ χρώματος** για κάθε βιντεοπροβολέα.



Ο χρωματικός τόνος ενδέχεται να μην είναι ομοιόμορφος, ακόμα και μετά την προσαρμογή της ομοιομορφίας χρώματος.

- 1** Πατήστε το κουμπί [Menu], επιλέξτε το μενού **Διαχείριση** και πατήστε [Enter].

Συχνά χρησιμοποιούμ...	Διαχείριση	
Εικόνα	Κουμπί χρήστη	Φωτεινή λειτουργία
Σήμα I/O	Λογότυπο χρήστη	
Εγκατάσταση	Μοτίβο Χρήστη	
Εμφάνιση	Κλειδ. Λειτουργ	Ανενεργό
Λειτουργία	Ομοιομορφ χρώματος	
Διαχείριση	Λειτ. ανανέωσης	
Δίκτυο	Βαθμ. φωτεινότητας	
Πολλαπλή προβολή	Ημερ. & Ωρα	
ECO	Ρυθμ. χρονοδιαγρ.	
Αρχικές/Όλες οι ρυθμί...	Ισχύς ασύρματ. LAN	
	Διάγνωση ασύρμ. LAN	1
	Προορ. αποθήκευσης	Εσ/κή και USB μνήμη
	Εύρος ρύθμ. παρτ.	
	Γλώσσα	Ελληνικά
	Πληροφορίες	
	Εμφάνιση αρχείων καταγραφ...	
	Επαναφορά ρυθμίσεων διαχ...	

2 Επιλέξτε **Ομοιομορφ χρώματος** και πατήστε [Enter].

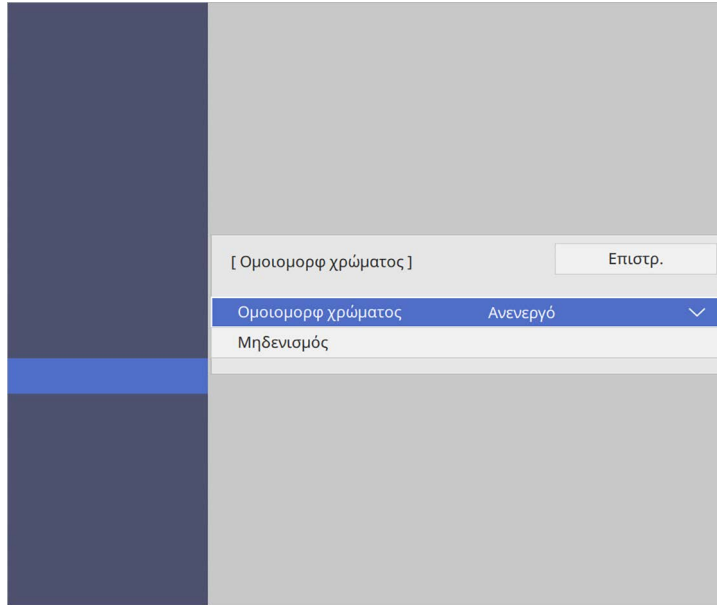

Υπάρχουν οκτώ επίπεδα προσαρμογής, από λευκό σε γκριζό και έως το μαύρο. Μπορείτε να προσαρμόσετε κάθε επίπεδο ξεχωριστά.

7 Επιλέξτε **Έναρξη προσαρμογών** και πατήστε [Enter].

8 Επιλέξτε την περιοχή της εικόνας που θέλετε να προσαρμόσετε και πατήστε [Enter].

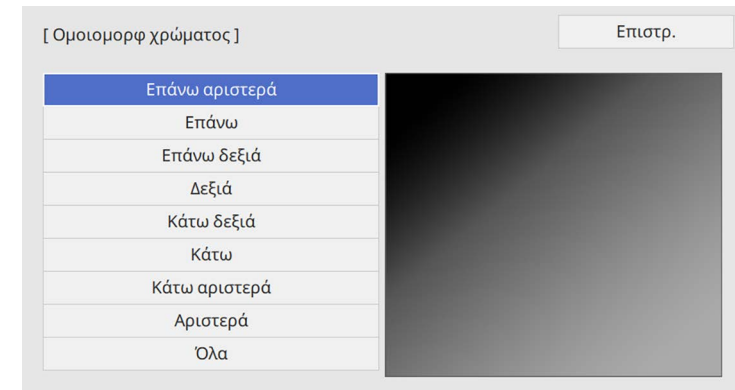

3 Επιλέξτε ξανά **Ομοιομορφ χρώματος** και πατήστε [Enter].

4 Επιλέξτε **Ενεργό** και πατήστε [Enter]. Στη συνέχεια, πατήστε [Esc].

5 Επιλέξτε **Επίπεδο προσ.** και πατήστε [Enter].

6 Επιλέξτε το πρώτο επίπεδο που θέλετε να προσαρμόσετε και πατήστε [Esc].



Ρυθμίστε κάθε περιοχή ξεχωριστά, στη συνέχεια επιλέξτε **Όλα** και ρυθμίστε ολόκληρη την οθόνη.

- 9** Επιλέξτε **Κόκκινο**, **Πράσινο** ή **Μπλε** και προσαρμόστε τον χρωματικό τόνο, εάν είναι απαραίτητο.

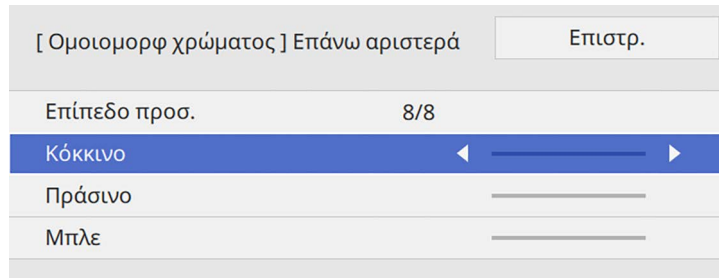



 Η οθόνη προσαρμογής αλλάζει κάθε φορά που πατάτε [Enter].

- 10** Πατήστε [Esc] για να επιστρέψετε στην οθόνη επιλογής περιοχής.
- 11** Επαναλάβετε τις ρυθμίσεις χρωμάτων σε κάθε περιοχή.
- 12** Επιστρέψτε στο βήμα 5 για να προσαρμόσετε άλλα επίπεδα.
- 13** Όταν τελειώσετε, πατήστε το κουμπί [Menu] για έξοδο.

Παράθεση εικόνων σε μία εικόνα

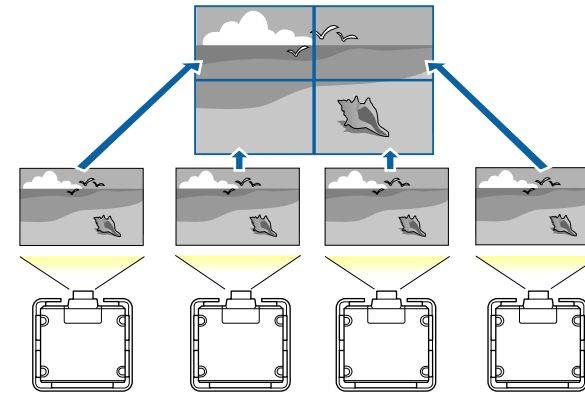
Μπορείτε να προβάλλετε την ίδια εικόνα από έως και 15 βιντεοπροβολείς για να δημιουργήσετε μια μεγάλη εικόνα χρησιμοποιώντας τη λειτουργία παράθεσης (EB-L265F/EB-L260F).



 Πριν την παράθεση, βεβαιωθείτε ότι οι προβαλλόμενες εικόνες από τους βιντεοπροβολείς σας είναι ορθογώνιες, σωστές σε μέγεθος και εστιασμένες.

» Σχετικοί σύνδεσμοι

- "Διαμόρφωση παράθεσης" [σελ.114](#)

Διαμόρφωση παράθεσης

Μπορείτε να διαμορφώσετε την παράθεση με μη αυτόματο τρόπο.

- 1** Ενεργοποιήστε τον βιντεοπροβολέα.

2 Πατήστε το κουμπί [Menu], επιλέξτε το μενού **Πολλαπλή προβολή** και πατήστε [Enter].

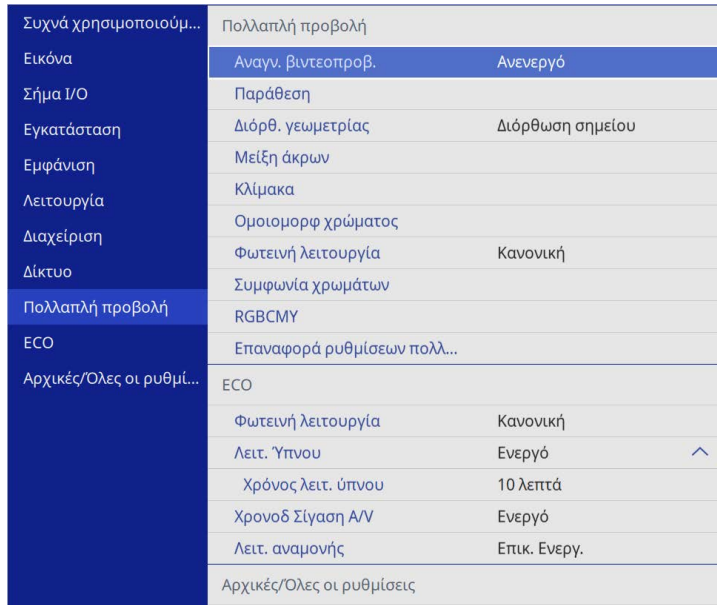

3 Επιλέξτε **Παράθεση > Διάταξη** και πατήστε [Enter].

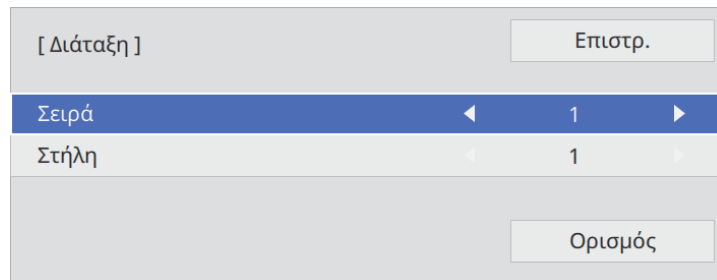

4 Επιλέξτε τον αριθμό των σειρών και στηλών που ρυθμίζετε ως ρυθμίσεις **Σειρά** και **Στήλη**. Στη συνέχεια, επιλέξτε **Ορισμός** και πατήστε [Enter].

5 Επαναλάβετε τα προηγούμενα βήματα με κάθε βιντεοπροβολέα που ρυθμίζετε προτού συνεχίσετε με το επόμενο βήμα.

6 Επιλέξτε **Ρύθμιση τοποθεσίας** και πατήστε [Enter].

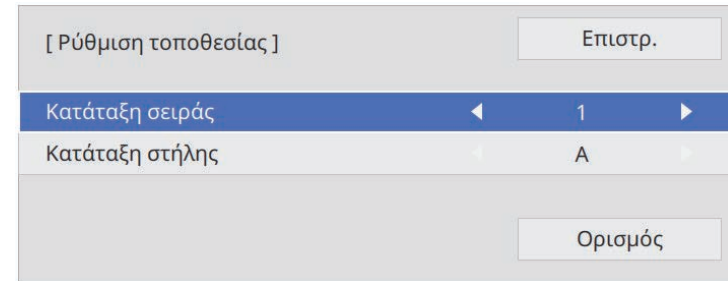

7 Επιλέξτε τη θέση κάθε προβαλλόμενης εικόνας ως εξής:

- **Κατάταξη σειράς** για τη διάταξη των οθονών από πάνω προς τα κάτω σε διαδοχική σειρά, ξεκινώντας με την **1** στην κορυφή
- **Κατάταξη στήλης** για τη διάταξη των οθονών από αριστερά προς τα δεξιά, ξεκινώντας με την **A** στα αριστερά

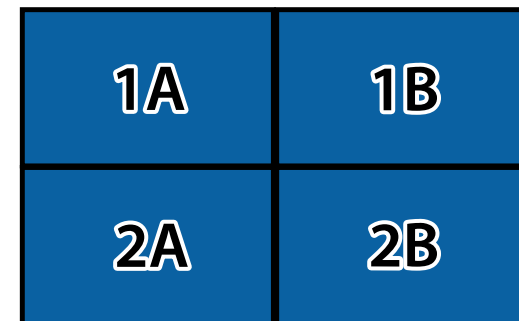

Επιλέξτε **Ορισμός** και πατήστε [Enter].

8 Επαναλάβετε το προηγούμενο βήμα με κάθε βιντεοπροβολέα που ρυθμίζετε προτού συνεχίσετε με το επόμενο βήμα.

9 Επιλέξτε το σήμα εισόδου για να προβάλετε μία εικόνα.

Αφού εκτελέσετε αυτά τα βήματα, προσαρμόστε τις εικόνες για τυχόν κενά και διαφορές στο χρώμα.

Μείξη των άκρων της εικόνας

Μπορείτε να χρησιμοποιήσετε τη λειτουργία Μείξη άκρων του βιντεοπροβολέα για να δημιουργήσετε μια ομοιόμορφη εικόνα από πολλούς βιντεοπροβολείς (EB-L265F/EB-L260F).

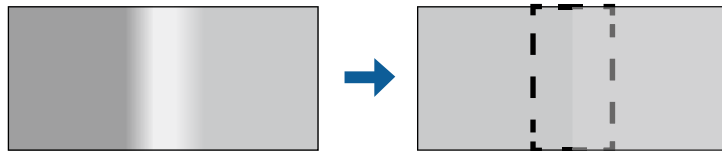

1 Πατήστε το κουμπί [Menu], επιλέξτε το μενού **Πολλαπλή προβολή** και πατήστε [Enter].

Συχνά χρησιμοποιούμ...	Πολλαπλή προβολή	
Εικόνα	Αναγν. βιντεοπροβ.	Ανενεργό
Σήμα I/O	Παράθεση	
Εγκατάσταση	Διόρθ. γεωμετρίας	Διόρθωση σημείου
Εμφάνιση	Μείξη άκρων	
Λειτουργία	Κλίμακα	
Διαχείριση	Ομοιομορφ χρώματος	
Δίκτυο	Φωτεινή λειτουργία	Κανονική
Πολλαπλή προβολή	Συμφωνία χρωμάτων	
ECO	RGBCMY	
Αρχικές/Όλες οι ρυθμί...	Επαναφορά ρυθμίσεων πολλ...	
	ECO	
	Φωτεινή λειτουργία	Κανονική
	Λειτ. Ύπνου	Ενεργό
	Χρόνος λειτ. ύπνου	10 λεπτά
	Χρονοδ Σίγαση A/V	Ενεργό
	Λειτ. αναμονής	Επικ. Ενεργ.
	Αρχικές/Όλες οι ρυθμίσεις	

2 Επιλέξτε **Μείξη άκρων** και πατήστε [Enter].

3 Ενεργοποιήστε τις ρυθμίσεις **Μείξη άκρων**, **Οδηγός γραμμής** και **Οδηγός μοτίβου**.



Επιλέξτε τη διαφορετική ρύθμιση **Χρώμα οδηγού** για κάθε βιντεοπροβολέα, ώστε να μπορείτε να δείτε καθαρά την περιοχή ανάμιξης.

4 Επιλέξτε την άκρη που θέλετε να αναμίξετε σε κάθε βιντεοπροβολέα και πατήστε [Enter].

Θα δείτε μια οθόνη σαν αυτή:

[Επάνω άκρο]	Επιστρ.
Μείξη	Ανενεργό
Θέση έναρξ. ανάμι.	0
Εύρος μείξης	0
Καμπύλη μείξης	0

- 5** Επιλέξτε τη ρύθμιση **Μείξη** και επιλέξτε **Ενεργό**.
- 6** Επιλέξτε τη ρύθμιση **Θέση έναρξ. ανάμι.** και ρυθμίστε τη θέση έναρξης
- 7** Επιλέξτε τη ρύθμιση **Εύρος μείξης** και χρησιμοποιήστε τα κουμπιά βέλους για να επιλέξετε το πλάτος της περιοχής ανάμειξης, έτσι ώστε οι προβαλλόμενοι οδηγοί να βρίσκονται στα άκρα της επικαλυπτόμενης περιοχής μεταξύ των δύο εικόνων.

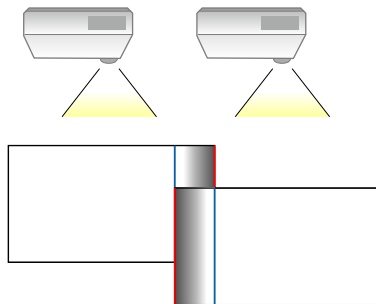

- 8** Πατήστε [Esc] για να επιστρέψετε στην προηγούμενη οθόνη.
- 9** Επιλέξτε τη ρύθμιση **Καμπύλη μείξης** και επιλέξτε μια κλίση για τη σκιασμένη περιοχή στους βιντεοπροβολείς.

10 Όταν οι άκρες αναμειχθούν, απενεργοποιήστε τις ρυθμίσεις **Οδηγός γραμμής** και **Οδηγός μοτίβου** σε κάθε βιντεοπροβολέα για να ελέγξετε τις τελικές ρυθμίσεις.

11 Όταν τελειώσετε, πατήστε το κουμπί [Menu].



Αν η περιοχή ανάμειξης δεν επικαλύπτεται ακριβώς, διορθώστε το σχήμα της περιοχής ανάμειξης χρησιμοποιώντας την επιλογή **Διόρθωση σημείου**.

Συμφωνία χρώματος εικόνας

Μπορείτε να συνδυάσετε την ποιότητα οθόνης πολλών βιντεοπροβολέων οι οποίοι θα κάνουν προβολή ο ένας δίπλα στον άλλον (EB-L265F/EB-L260F).

Πριν ξεκινήσετε, ενεργοποιήστε όλους τους βιντεοπροβολείς, ώστε να μπορείτε να επιλέξετε τις ρυθμίσεις ποιότητας εικόνας που ταιριάζουν στην ενοποιημένη οθόνη.

- 1** Πατήστε το κουμπί [Menu], επιλέξτε το μενού **Πολλαπλή προβολή** και πατήστε [Enter].

Συχνά χρησιμοποιούμ...	Πολλαπλή προβολή	
Εικόνα	Αναγν. βιντεοπροβ.	Ανενεργό
Σήμα I/O	Παράθεση	
Εγκατάσταση	Διόρθ. γεωμετρίας	Διόρθωση σημείου
Εμφάνιση	Μείξη άκρων	
Λειτουργία	Κλίμακα	
Διαχείριση	Ομοιομορφ χρώματος	
Δίκτυο	Φωτεινή λειτουργία	Κανονική
Πολλαπλή προβολή	Συμφωνία χρωμάτων	
ECO	RGBCMY	
Αρχικές/Όλες οι ρυθμί...	Επαναφορά ρυθμίσεων πολλ...	
	ECO	
	Φωτεινή λειτουργία	Κανονική
	Λειτ. Ύπνου	Ενεργό
	Χρόνος λειτ. ύπνου	10 λεπτά
	Χρονοδ Σίγαση A/V	Ενεργό
	Λειτ. αναμονής	Επικ. Ενεργ.
	Αρχικές/Όλες οι ρυθμίσεις	

- 2** Επιλέξτε **Συμφωνία χρωμάτων** και πατήστε [Enter].

[Συμφωνία χρωμάτων]	Επιστρ.
Επίπεδο προσ.	1 ◀ ▶
Κόκκινο	_____
Πράσινο	_____
Μπλε	_____
Φωτεινότητα	- +

- 3** Ορίστε την επιλογή **Επίπεδο προσ.** σε **8**.



Ορίστε σε **Όλα** για να ρυθμίσετε τον τόνο χρώματος για κάθε χρώμα της παρτίδας από το επίπεδο 2 έως το επίπεδο 8.

- 4** Επιλέξτε **Φωτεινότητα** και ρυθμίστε την τιμή.
- 5** Επιλέξτε **Κόκκινο, Πράσινο ή Μπλε** και προσαρμόστε τον χρωματικό τόνο, εάν είναι απαραίτητο.
- 6** Επιστρέψτε στο κύριο μενού, επιλέξτε το μενού **Λειτουργία** και πατήστε [Enter].
- 7** Επιλέξτε το στοιχείο **Έλεγχος φωτειν. φωτ. πηγής** και πατήστε [Enter].
- 8** Ορίστε το στοιχείο **Φωτεινή λειτουργία** σε **Προσαρμοσμένη**.
- 9** Ρυθμίστε την επιλογή **Επίπ. φωτειν.**
- 10** Επαναλάβετε τα βήματα 1 έως 5 πολλές φορές, επιλέγοντας κάθε φορά τα επίπεδα 7 έως 1 με τον ίδιο τρόπο.
- 11** Όταν τελειώσετε, πατήστε το κουμπί [Menu].

Ρύθμιση του επιπέδου μαύρου χρώματος

Μπορείτε να ρυθμίσετε τη φωτεινότητα και τον τόνο χρώματος των περιοχών όπου οι εικόνες δεν επικαλύπτονται για να δημιουργήσετε μια ομοιόμορφη εικόνα (EB-L265F/EB-L260F).

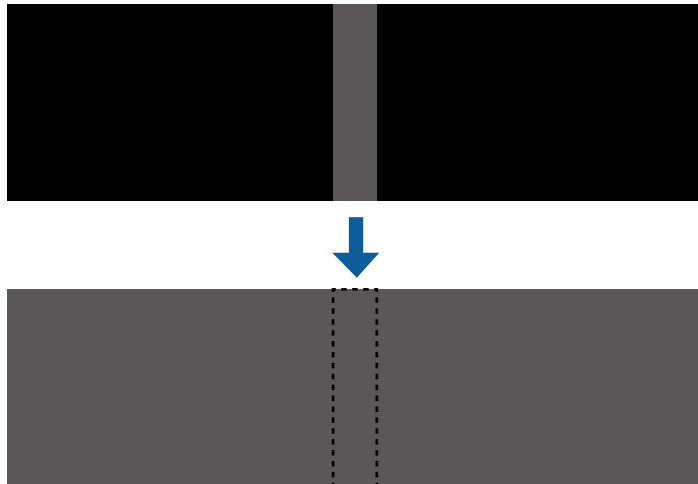

- Δεν μπορείτε να προσαρμόσετε τη ρύθμιση **Επίπεδο μαύρου χρώμ.** όταν εμφανίζεται ένα δοκιμαστικό μοτίβο.
- Εάν η τιμή του στοιχείου **Διόρθ. γεωμετρίας** είναι μεγάλη, ενδέχεται να μην είναι δυνατή η σωστή προσαρμογή της ρύθμισης **Επίπεδο μαύρου χρώμ.**
- Η φωτεινότητα και η απόχρωση μπορεί να διαφέρουν σε περιοχές όπου οι εικόνες επικαλύπτονται καθώς και σε άλλες περιοχές, ακόμη και μετά την εκτέλεση προσαρμογής της ρύθμισης **Επίπεδο μαύρου χρώμ.**
- Αν αλλάξετε τη ρύθμιση **Μείξη άκρων**, η ρύθμιση **Επίπεδο μαύρου χρώμ.** επιστρέφει στην προεπιλεγμένη τιμή.
- Διατίθεται μόνο όταν τουλάχιστον μία από τις επιλογές **Επάνω άκρο**, **Κάτω άκρο**, **Αριστερό άκρο** και **Δεξί άκρο** έχουν ρυθμιστεί σε **Ενεργό** στις ρυθμίσεις **Μείξη άκρων**.

- 1 Πατήστε το κουμπί [Menu], επιλέξτε το μενού **Πολλαπλή προβολή** και πατήστε [Enter].

Συχνά χρησιμοποιούμ...	Πολλαπλή προβολή	
Εικόνα	Αναγν. βιντεοπροβ.	Ανενεργό
Σήμα I/O	Παράθεση	
Εγκατάσταση	Διόρθ. γεωμετρίας	Διόρθωση σημείου
Εμφάνιση	Μείξη άκρων	
Λειτουργία	Κλίμακα	
Διαχείριση	Ομοιομορφ χρώματος	
Δίκτυο	Φωτεινή λειτουργία	Κανονική
Πολλαπλή προβολή	Συμφωνία χρωμάτων	
ECO	RGBCMY	
Αρχικές/Όλες οι ρυθμί...	Επαναφορά ρυθμίσεων πολλ...	
	ECO	
	Φωτεινή λειτουργία	Κανονική
	Λειτ. Ύπνου	Ενεργό ^
	Χρόνος λειτ. ύπνου	10 λεπτά
	Χρονοδ Σίγαση A/V	Ενεργό
	Λειτ. αναμονής	Επικ. Ενεργ.
	Αρχικές/Όλες οι ρυθμίσεις	

- 2 Επιλέξτε **Επίπεδο μαύρου χρώμ.** και πατήστε [Enter].
- 3 Επιλέξτε **Ρύθμιση χρωμάτων** και πατήστε [Enter].
Οι περιοχές ρύθμισης εμφανίζονται με βάση τη ρύθμιση **Μείξη άκρων**.
- 4 Χρησιμοποιήστε τα πλήκτρα βέλους για να επιλέξετε την περιοχή της εικόνας που θέλετε να προσαρμόσετε, στη συνέχεια πατήστε [Enter].

Η επιλεγμένη περιοχή εμφανίζεται με πορτοκαλί χρώμα.

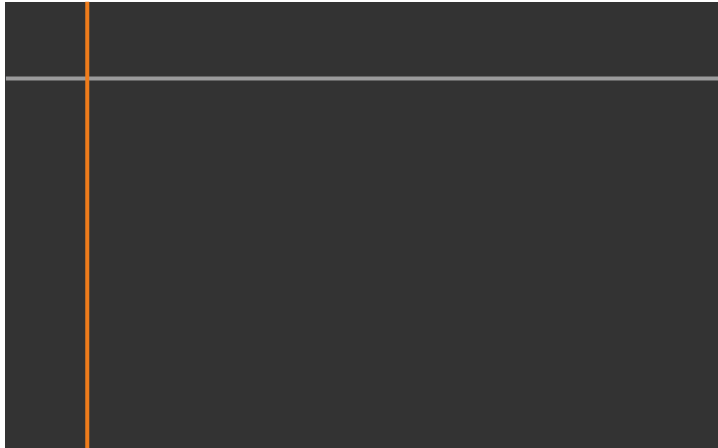

Όταν παρατηρείται αλληλοεπικάλυψη πολλών οθονών, κάντε προσαρμογή βάσει της περιοχής με τη μεγαλύτερη αλληλοεπικάλυψη (η φωτεινότερη περιοχή). Στην εικόνα παρακάτω, ευθυγραμμίστε πρώτα το (2) με το (1) και στη συνέχεια προσαρμόστε με τέτοιο τρόπο ώστε το (3) να ευθυγραμμίζεται με το (2).

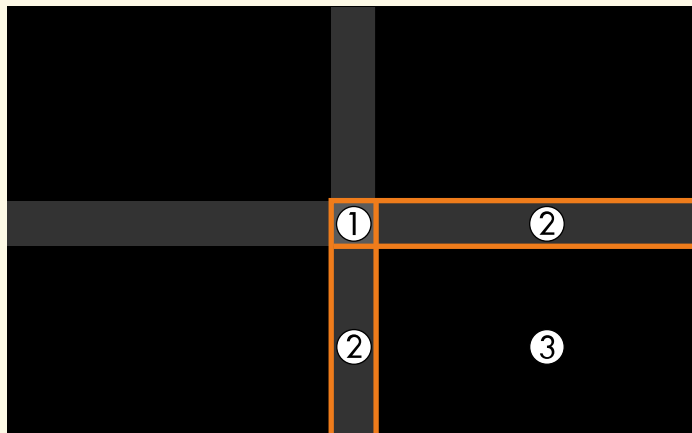

5 Προσαρμόζει τον τόνο του μαύρου χρώματος.

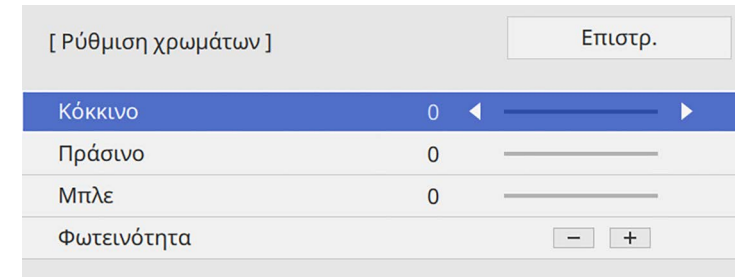

Μπορείτε να χρησιμοποιήσετε τα κουμπιά **Φωτεινότητα** για να ρυθμίσετε τις τιμές RGB ταυτόχρονα.

6 Επαναλάβετε τα βήματα 4 και 5 ανάλογα με τις ανάγκες για να ρυθμίσετε τυχόν περιοχές της οθόνης που απομένουν.

7 Όταν τελειώσετε, πατήστε το κουμπί [Menu].

» Σχετικοί σύνδεσμοι

- "Τροποποίηση της περιοχής προσαρμογής επίπεδο μαύρου χρώματος" [σελ.120](#)

Τροποποίηση της περιοχής προσαρμογής επίπεδο μαύρου χρώματος

Εάν υπάρχουν περιοχές όπου το χρώμα δεν ταιριάζει μετά την προσαρμογή της ρύθμισης **Επίπεδο μαύρου χρώμ.**, μπορείτε να τις προσαρμόσετε ξεχωριστά.



1 Επιλέξτε **Διόρθωση περιοχής** στη ρύθμιση **Επίπεδο μαύρου χρώμ.** και πατήστε [Enter].

2 Επιλέξτε **Έναρξη προσαρμογών** και πατήστε [Enter].

Εμφανίζονται γραμμές περιγράμματος που υποδεικνύουν τα τμήματα όπου οι εικόνες αλληλοεπικαλύπτονται. Οι γραμμές εμφανίζονται με βάση τη ρύθμιση **Μείξη άκρων**.

3 Χρησιμοποιήστε τα πλήκτρα βέλους για να επιλέξετε τη γραμμή την οποία θέλετε να ρυθμίσετε. Στη συνέχεια, πατήστε [Enter].

Η επιλεγμένη γραμμή εμφανίζεται με πορτοκαλί χρώμα.



4 Πατήστε τα πλήκτρα βέλους για να προσαρμόσετε τη θέση της γραμμής. Στη συνέχεια, πατήστε [Enter].

5 Χρησιμοποιήστε τα πλήκτρα βέλους για να επιλέξετε το σημείο που θέλετε να μετακινήσετε. Στη συνέχεια, πατήστε [Enter].

Το επιλεγμένο σημείο εμφανίζεται με πορτοκαλί χρώμα.

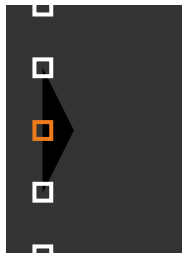

Μπορείτε να αλλάξετε τον αριθμό των εμφανιζόμενων σημείων χρησιμοποιώντας τη ρύθμιση **Σημεία**.

6 Πιέστε τα πλήκτρα βέλους για να μετακινήσετε το σημείο.

7 Για να συνεχίσετε με τη διόρθωση ενός άλλου σημείου, πατήστε το κουμπί [Esc] και, στη συνέχεια, επαναλάβετε τα βήματα 5 και 6.

8 Για να ρυθμίσετε μια άλλη γραμμή, πατήστε [Esc] μέχρι να εμφανιστεί η οθόνη που εμφανίζεται στο βήμα 3.

9 Όταν τελειώσετε, πατήστε το κουμπί [Menu].

Ρύθμιση RGBCMY

Μπορείτε να ρυθμίσετε τις επιλογές **Απόχρωση**, **Καθαρότητα** και **Φωτεινότητα** για κάθε χρώμα, R (κόκκινο), G (πράσινο), B (μπλε), C (κυανό), M (ματζέντα) και Y (κίτρινο).

Πριν ξεκινήσετε, ενεργοποιήστε όλους τους βιντεοπροβολείς, ώστε να μπορείτε να επιλέξετε τις ρυθμίσεις χρωματικού τόνου που ταιριάζουν στην ενοποιημένη οθόνη.

Ανατρέξτε στην ενότητα «Προσαρμογή της απόχρωσης, του κορεσμού και της φωτεινότητας» για λεπτομέρειες.

» Σχετικοί σύνδεσμοι

- "Προσαρμογή της απόχρωσης, του κορεσμού και της φωτεινότητας" [σελ.74](#)

Κλιμάκωση εικόνας

Μπορείτε να προβάλλετε την ίδια εικόνα από πολλαπλούς βιντεοπροβολείς και να χρησιμοποιήσετε τη λειτουργία **Κλίμακα** για να τις περικόψετε και να τις συνδυάσετε σε μία μεγάλη εικόνα (EB-L265F/EB-L260F).

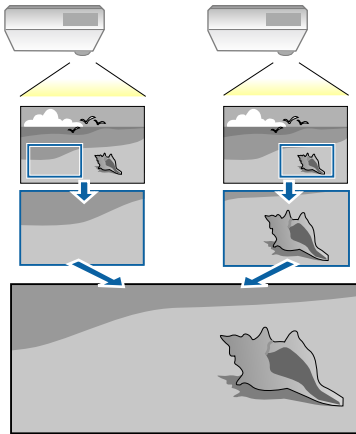

1 Εισαγάγετε το σήμα εικόνας για να προβάλετε την εικόνα.

2 Πατήστε το κουμπί [Menu], επιλέξτε το μενού **Πολλαπλή προβολή** και πατήστε [Enter].

Συχνά χρησιμοποιούμ...	Πολλαπλή προβολή	
Εικόνα	Αναγν. βιντεοπροβ.	Ανενεργό
Σήμα I/O	Παράθεση	
Εγκατάσταση	Διόρθ. γεωμετρίας	Διόρθωση σημείου
Εμφάνιση	Μείξη άκρων	
Λειτουργία	Κλίμακα	
Διαχείριση	Ομοιομορφ χρώματος	
Δίκτυο	Φωτεινή λειτουργία	Κανονική
Πολλαπλή προβολή	Συμφωνία χρωμάτων	
ECO	RGBCMY	
Αρχικές/Όλες οι ρυθμί...	Επαναφορά ρυθμίσεων πολλ...	
	ECO	
	Φωτεινή λειτουργία	Κανονική
	Λειτ. Ύπνου	Ενεργό ^
	Χρόνος λειτ. ύπνου	10 λεπτά
	Χρονοδ Σίγαση A/V	Ενεργό
	Λειτ. αναμονής	Επικ. Ενεργ.
	Αρχικές/Όλες οι ρυθμίσεις	

3 Επιλέξτε **Κλίμακα** και πατήστε [Enter].
Εμφανίζεται αυτή η οθόνη:

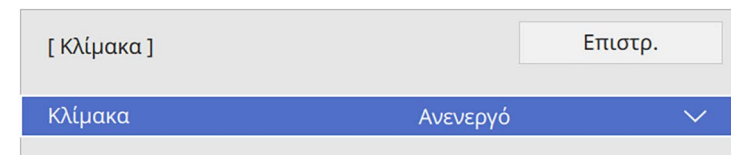

4 Επιλέξτε τη ρύθμιση **Κλίμακα** και επιλέξτε **Ενεργό**.

5 Επιλέξτε τη ρύθμιση **Λειτουργ.κλίμακας** και επιλέξτε μία από τις ακόλουθες επιλογές:

- **Μεγ./σμίκρ.οθόν.** για να διατηρήσετε τις αναλογίες της εικόνας καθώς κλιμακώνετε την εικόνα.

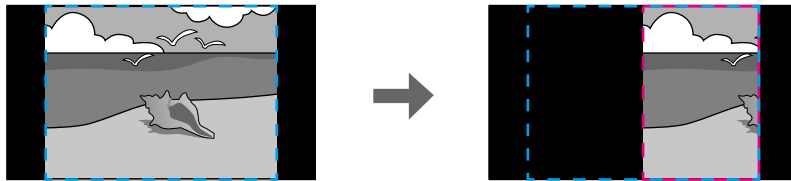
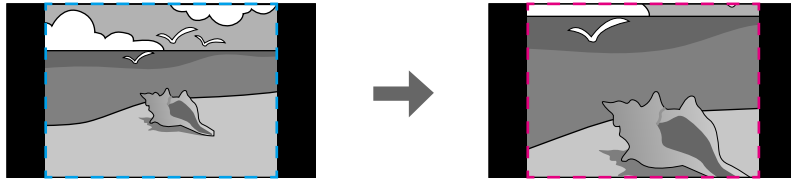

- **Πλήρης εμφάν.** για να προσαρμόσετε την εικόνα στο μέγεθος της οθόνης του βιντεοπροβολέα κατά την κλιμάκωση της εικόνας.

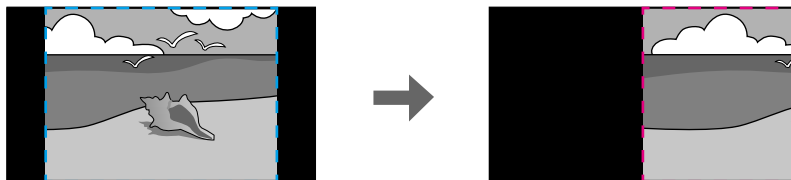
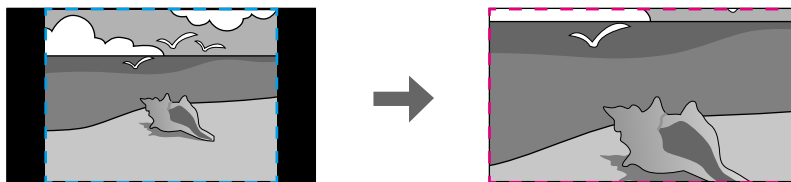

6 Επιλέξτε μία ή περισσότερες από τις ακόλουθες επιλογές κλιμάκωσης και προσαρμόστε τις ανάλογα με τις ανάγκες:

- - ή + για ταυτόχρονη οριζόντια και κάθετη κλιμάκωση της εικόνας.
- **Προσαρ.κλίμ.κάθετα** για την κλιμάκωση της εικόνας μόνο κάθετα.
- **Προσαρ.κλίμ.οριζόν.** για την κλιμάκωση της εικόνας μόνο οριζόντια.

7 Επιλέξτε τη ρύθμιση **Προσαρμ. αποσπάσμ.** και χρησιμοποιήστε τα κουμπιά βέλους για να προσαρμόσετε τις συντεταγμένες και το μέγεθος κάθε εικόνας καθώς προβάλετε την οθόνη.

8 Επιλέξτε **Εύρος αποσπάσματος** για να δείτε την περιοχή που έχετε επιλέξει.

9 Όταν τελειώσετε, πατήστε το κουμπί [Menu].

Μπορείτε να ασφαλίσετε τον βιντεοπροβολέα σας για την αποτροπή κλοπής ή την αποτροπή ακούσιας χρήσης με τον ορισμό των ακόλουθων χαρακτηριστικών ασφαλείας:

- Ασφάλεια κωδικού πρόσβασης για να αποτρέψετε χρήστες οι οποίοι δεν γνωρίζουν τον κωδικό πρόσβασης από τη χρήση του βιντεοπροβολέα και να αποτρέψετε τις αλλαγές στην οθόνη εκκίνησης και σε άλλες ρυθμίσεις. Αυτό το σύστημα λειτουργεί ως αντικλεπτική λειτουργία αφού ο βιντεοπροβολέας δεν μπορεί να χρησιμοποιηθεί ακόμη και σε περίπτωση κλοπής και μπορείτε να περιορίσετε ποιος θα μπορεί να χρησιμοποιήσει τον βιντεοπροβολέα.
- Ασφάλεια κλειδώματος πλήκτρων για να αποκλείσετε τη λειτουργία του βιντεοπροβολέα με τη χρήση κουμπιών του πίνακα ελέγχου. Αυτό είναι χρήσιμο σε διοργανώσεις ή παρουσιάσεις, σε περίπτωση που θέλετε να απενεργοποιήσετε όλα τα κουμπιά κατά τη διάρκεια της προβολής ή σε σχολικές εγκαταστάσεις, όταν θέλετε να αποτρέψετε τη χρήση των κουμπιών.
- Καλωδίωση ασφαλείας για να ασφαλίσετε κυριολεκτικά τον βιντεοπροβολέα στη θέση του.

» Σχετικοί σύνδεσμοι

- "Τύποι ασφαλείας κωδικού πρόσβασης" [σελ.124](#)
- "Κλείδωμα πλήκτρων του βιντεοπροβολέα" [σελ.127](#)
- "Εγκατάσταση καλωδίου ασφαλείας" [σελ.127](#)

Τύποι ασφαλείας κωδικού πρόσβασης

Μπορείτε να ορίσετε τους ακόλουθους τύπους ασφαλείας κωδικού πρόσβασης, χρησιμοποιώντας έναν κοινόχρηστο κωδικό πρόσβασης:

- Η επιλογή **Προστ. Ανάμματος** αποτρέπει τη χρήση του βιντεοπροβολέα από οποιονδήποτε χωρίς πρώτα την εισαγωγή κωδικού πρόσβασης. Όταν συνδέετε το καλώδιο τροφοδοσίας και ενεργοποιείτε τον βιντεοπροβολέα την πρώτη φορά, πρέπει να εισαγάγετε το σωστό κωδικό πρόσβασης. Αυτό ισχύει επίσης για τις επιλογές **Απευθείας Ενεργ.** και **Αυτόματη ενεργοπ.**
- Η επιλογή **Προστασία μενού** στο μενού **Λογότυπο χρήστη** αποτρέπει να αλλάξει οποιοσδήποτε την εμφάνιση της προσαρμοσμένης οθόνης την

οποία εμφανίζει ο βιντεοπροβολέας όταν ενεργοποιείται ή όταν δεν υπάρχει είσοδος σήματος. Η προσαρμοσμένη οθόνη αποτρέπει την κλοπή με τον προσδιορισμό του κατόχου του βιντεοπροβολέα.

- Η επιλογή **Προστασία μενού** του μενού **Χρονοδιάγ.** εμποδίζει την αλλαγή των ρυθμίσεων χρονοδιαγράμματος του βιντεοπροβολέα.
- Η επιλογή **Προστασία μενού** του μενού **Δίκτυο** αποτρέπει την αλλαγή των ρυθμίσεων της επιλογής **Δίκτυο** του βιντεοπροβολέα.

» Σχετικοί σύνδεσμοι

- "Ορισμός κωδικού πρόσβασης" [σελ.124](#)
- "Επιλογή τύπων ασφαλείας κωδικού πρόσβασης" [σελ.125](#)
- "Εισαγωγή ενός κωδικού πρόσβασης για χρήση του βιντεοπροβολέα" [σελ.126](#)

Ορισμός κωδικού πρόσβασης

Κατά την πρώτη χρήση του βιντεοπροβολέα, πρέπει να ορίσετε έναν κωδικό πρόσβασης.



Κανένας κωδικός πρόσβασης δεν ορίζεται από προεπιλογή. Πρέπει να ορίσετε έναν κωδικό πρόσβασης.



Κρατήστε πατημένο το πλήκτρο [Freeze] στο τηλεχειριστήριο για περίπου 5 δευτερόλεπτα.

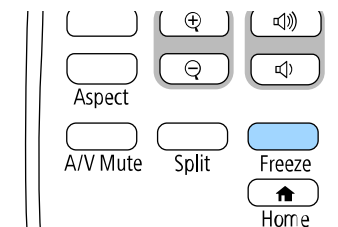

Εμφανίζεται το μενού ρυθμίσεων Προστ. κωδ. πρόσβ.



- Εάν δεν έχει οριστεί κωδικός πρόσβασης, εμφανίζεται μία οθόνη που σας ζητά να ορίσετε έναν κωδικό πρόσβασης: προτού μπορέσετε να δείτε το μενού ρυθμίσεων **Προστ. κωδ. πρόσβ.**.
- Αν η επιλογή **Προστ. κωδ. πρόσβ.** έχει ήδη ενεργοποιηθεί, πρέπει να εισαγάγετε το σωστό κωδικό πρόσβασης για να εμφανιστεί το μενού ρυθμίσεων **Προστ. κωδ. πρόσβ.**.

2 Επιλέξτε τη ρύθμιση **Κωδικός πρόσβασης** και πατήστε [Enter].

[Προστ. κωδ. πρόσβ.]	
Προστ. Ανάμματος	Ανενεργό
Προστασία μενού	
Κωδικός πρόσβασης	

Εμφανίζεται το μήνυμα προτροπής "Αλλαγή κωδικού πρόσβασης".

3 Επιλέξτε **Ναι** και πατήστε [Enter].



Αν επιλέξετε **Όχι**, το μενού ρυθμίσεων Προστ. κωδ. πρόσβ. εμφανίζεται ξανά.

4 Κρατήστε πατημένο το κουμπί [Num] στο τηλεχειριστήριο και χρησιμοποιήστε τα αριθμητικά κουμπιά για να ορίσετε έναν τετραψήφιο κωδικό πρόσβασης.

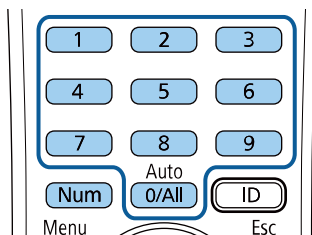

Κατά την πληκτρολόγηση, ο κωδικός πρόσβασης εμφανίζεται με τη μορφή * * * *. Εμφανίζεται ένα μήνυμα επιβεβαίωσης όταν εισάγετε το τέταρτο ψηφίο.

5 Εισαγάγετε ξανά τον κωδικό πρόσβασης.
Εμφανίζεται το μήνυμα "Ο νέος κωδικός πρόσβασης αποθηκεύθηκε." Αν εισαγάγετε εσφαλμένο κωδικό πρόσβασης, εμφανίζεται ένα μήνυμα που σας προτρέπει να επανεισαγάγετε τον κωδικό πρόσβασης.

6 Πιέστε [Esc] για να επιστρέψετε στο μενού.

7 Σημειώστε τον κωδικό πρόσβασης και φυλάξτε τον σε ασφαλές μέρος.

Επιλογή τύπων ασφαλείας κωδικού πρόσβασης

Μετά τον ορισμό κωδικού πρόσβασης, εμφανίζεται αυτό το μενού το οποίο σας επιτρέπει να επιλέξετε τους τύπους ασφαλείας κωδικού πρόσβασης που θέλετε να χρησιμοποιήσετε.

[Προστ. κωδ. πρόσβ.]	
Προστ. Ανάμματος	Ανενεργό
Προστασία μενού	
Κωδικός πρόσβασης	

Αν δεν εμφανίζεται αυτό το μενού, κρατήστε πατημένο το πλήκτρο [Freeze] στο τηλεχειριστήριο για 5 δευτερόλεπτα μέχρι να εμφανιστεί το μενού.

- Για την αποτροπή της μη εξουσιοδοτημένης χρήσης του βιντεοπροβολέα, ορίστε την επιλογή **Προστ. Ανάμματος** σε **Ενεργό**.

- Για την αποτροπή αλλαγών στις ρυθμίσεις του βιντεοπροβολέα, επιλέξτε τη ρύθμιση **Προστασία μενού**, πατήστε [Enter] και επιλέξτε τις επιθυμητές επιλογές.
- Για την αποτροπή αλλαγών στην οθόνη Λογότυπο χρήστη ή σε σχετικές ρυθμίσεις εμφάνισης, στη ρύθμιση **Λογότυπο χρήστη** επιλέξτε **Ενεργό**.
- Για την αποτροπή αλλαγών στο χρονοδιάγραμμα του βιντεοπροβολέα, ορίστε τη ρύθμιση **Χρονοδιαγρ.** σε **Ενεργό**.
- Για την αποτροπή αλλαγών στις ρυθμίσεις δικτύου του βιντεοπροβολέα, ορίστε τη ρύθμιση **Δίκτυο** σε **Ενεργό**.

Μπορείτε να κολλήσετε το αυτοκόλλητο προστασίας με κωδικό πρόσβασης στον βιντεοπροβολέα ως πρόσθετο αποτρεπτικό μέτρο κλοπής.



Βεβαιωθείτε ότι διατηρείτε το τηλεχειριστήριο σε ασφαλές μέρος. Αν το χάσετε, δεν θα είστε σε θέση να εισαγάγετε τον κωδικό πρόσβασης.

Εισαγωγή ενός κωδικού πρόσβασης για χρήση του βιντεοπροβολέα

Όταν εμφανίζεται η οθόνη κωδικού πρόσβασης, εισαγάγετε το σωστό κωδικό πρόσβασης.

[Κωδ. πρόσβ.]

Εισαγάγετε τον κωδικό πρόσβασης.

Ανατρέξτε στην τεκμηρίωση για περισσότερες πληροφορίες.

- 1** Κρατήστε πατημένο το κουμπί [Num] στο τηλεχειριστήριο, ενώ εισαγάγετε τον κωδικό πρόσβασης με τη χρήση των αριθμητικών πλήκτρων.

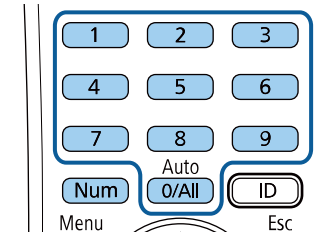

Η οθόνη του κωδικού πρόσβασης κλείνει.

- 2** Εάν ο κωδικός πρόσβασης είναι εσφαλμένος, εμφανίζεται μια ειδοποίηση και ένα μήνυμα προτροπής για να προσπαθήσετε ξανά. Πληκτρολογήστε το σωστό κωδικό πρόσβασης για να προχωρήσετε.

Προσοχή

- Αν εισαγάγετε εσφαλμένο κωδικό πρόσβασης τρεις συνεχόμενες φορές, εμφανίζεται το μήνυμα "Η λειτουργία του βιντεοπροβολέα θα κλειδωθεί." για περίπου 5 λεπτά και έπειτα ο βιντεοπροβολέας μεταβαίνει σε λειτουργία αναμονής. Αν συμβεί αυτό, αποσυνδέστε το φις από την ηλεκτρική πρίζα, επανατοποθετήστε το και ενεργοποιήστε ξανά τον βιντεοπροβολέα. Στον βιντεοπροβολέα θα εμφανιστεί ξανά η οθόνη εισαγωγής κωδικού πρόσβασης, έτσι ώστε να μπορέσετε να εισαγάγετε το σωστό κωδικό.
- Αν ξεχάσατε τον κωδικό πρόσβασης, σημειώστε τον αριθμό στο πεδίο "**Κωδικός αίτησης: xxxxx**" που εμφανίζεται στην οθόνη και απευθυνθείτε στην Epson για βοήθεια.
- Αν συνεχίσετε να επαναλαμβάνετε την παραπάνω διαδικασία και εισάγετε εσφαλμένο κωδικό πρόσβασης 30 φορές διαδοχικά, εμφανίζεται το μήνυμα "Η λειτουργία του βιντεοπροβολέα θα κλειδωθεί. Επικοινωνήστε με την Epson, σύμφωνα με τα όσα αναφέρονται στην τεκμηρίωση." και ο βιντεοπροβολέας δεν δέχεται επιπλέον καταχωρήσεις κωδικού πρόσβασης. Απευθυνθείτε στην Epson για βοήθεια.

Κλειδωμα πλήκτρων του βιντεοπροβολέα

Μπορείτε να κλειδώσετε τα πλήκτρα στον πίνακα ελέγχου για να αποτρέψετε οποιονδήποτε από τη χρήση του βιντεοπροβολέα. Ο χειρισμός του βιντεοπροβολέα με το τηλεχειριστήριο συνεχίζει να είναι εφικτός.

- 1 Πατήστε το κουμπί [Menu], επιλέξτε το μενού **Διαχείριση** και πατήστε [Enter].

Συχνά χρησιμοποιούμ...	Διαχείριση	
Εικόνα	Κουμπί χρήση	Φωτεινή λειτουργία
Σήμα I/O	Λογότυπο χρήση	
Εγκατάσταση	Μοτίβο Χρήστη	
Εμφάνιση	Κλειδ Λειτουργ	Ανενεργό
Λειτουργία	Ομοιομορφ χρώματος	
Διαχείριση	Λειτ. ανανέωσης	
Δίκτυο	Βαθμ. φωτεινότητας	
Πολλαπλή προβολή	Ημερ. & Ωρα	
ECO	Ρυθμ. χρονοδιαγρ.	
Αρχικές/Όλες οι ρυθμί...	Ισχύς ασύρματ. LAN	
	Διάγνωση ασύρμ. LAN	1
	Προορ. αποθήκευσης	Εσ/κή και USB μνήμη
	Εύρος ρύθμ. παρτ.	
	Γλώσσα	Ελληνικά
	Πληροφορίες	
	Εμφάνιση αρχείων καταγραφ...	
	Επαναφορά ρυθμίσεων διαχ...	
	Δίκτυο	

- 2 Επιλέξτε τη ρύθμιση **Κλειδ Λειτουργ** και πατήστε [Enter].
- 3 Επιλέξτε έναν από αυτούς τους τύπους κλειδώματος και πατήστε [Enter]:
 - Για να κλειδώσετε όλα τα κουμπιά του βιντεοπροβολέα, επιλέξτε **Πλήρες κλειδωμα**.

- Για να κλειδώσετε όλα τα πλήκτρα του βιντεοπροβολέα εκτός από το πλήκτρο ενεργοποίησης, επιλέξτε **Εκτός από κουμπί Power**.

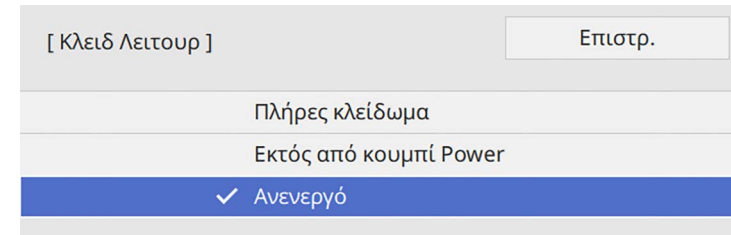

Εμφανίζεται ένα μήνυμα επιβεβαίωσης.

- 4 Επιλέξτε **Ναι** και πατήστε [Enter].
Η ρύθμιση **Κλειδ Λειτουργ** ενεργοποιείται.

» Σχετικοί σύνδεσμοι

- "Ξεκλείδωμα κουμπιών βιντεοπροβολέα" [σελ.127](#)

Ξεκλείδωμα κουμπιών βιντεοπροβολέα

Αν τα κουμπιά του βιντεοπροβολέα είναι κλειδωμένα, κάντε ένα από τα ακόλουθα για να τα ξεκλειδώσετε.

- Κρατήστε πατημένο το πλήκτρο [Enter] στο τηλεχειριστήριο για 7 δευτερόλεπτα. Εμφανίζεται ένα μήνυμα και το κλειδωμα καταργείται.
- Ορίστε τη ρύθμιση **Κλειδ Λειτουργ** σε **Ανενεργό** στο μενού **Διαχείριση** του βιντεοπροβολέα.

Εγκατάσταση καλωδίου ασφαλείας

Μπορείτε να εγκαταστήσετε το καλώδιο ασφαλείας στον βιντεοπροβολέα για την αποτροπή κλοπής.

- Χρησιμοποιήστε την υποδοχή ασφαλείας στον βιντεοπροβολέα για να συνδέσετε το σύστημα ασφαλείας Microsaver της Kensington.



Για περισσότερες λεπτομέρειες σχετικά με το σύστημα ασφαλείας Microsaver, επισκεφθείτε την ιστοσελίδα της Kensington.

<https://www.kensington.com/>

- Χρησιμοποιήστε το σημείο σύνδεσης του καλωδίου ασφαλείας στον βιντεοπροβολέα για να συνδέσετε ένα καλώδιο και να τον ασφαλίσετε σε ένα σταθερό σημείο του χώρου ή σε κάποιο βαρύ έπιπλο.

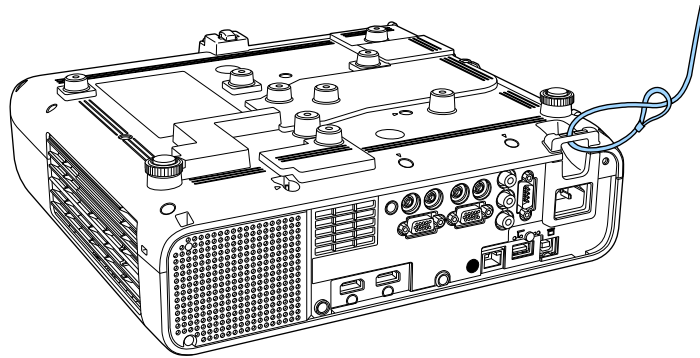

Κατά την εγκατάσταση του καλύμματος καλωδίου (EB-L265F)

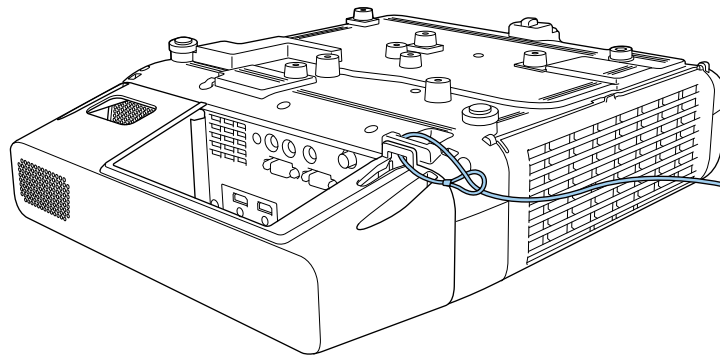

Εάν το αντικλεπτικό καλώδιο συνοδεύει τη βάση ανάρτησης, μπορείτε να το χρησιμοποιήσετε για να ασφαλίσετε τον βιντεοπροβολέα. Μπορείτε επίσης να χρησιμοποιήσετε ένα εμπορικά διαθέσιμο αντικλεπτικό καλώδιο για την αποτροπή κλοπής. Για τις οδηγίες κλειδώματος ανατρέξτε στην τεκμηρίωση που παρέχεται μαζί με το αντικλεπτικό καλώδιο.

Χρήση του βιντεοπροβολέα σε δίκτυο

Ακολουθήστε τις οδηγίες που εμπεριέχονται σε αυτές τις ενότητες για τη ρύθμιση του βιντεοπροβολέα για χρήση σε δίκτυο.

► Σχετικοί σύνδεσμοι

- "Προβολή σε ενσύρματο δίκτυο" [σελ.130](#)
- "Προβολή σε ασύρματο δίκτυο" [σελ.134](#)
- "Προβολή ασύρματου δικτύου από κινητή συσκευή (Screen Mirroring)" [σελ.147](#)
- "Ασφαλές HTTP" [σελ.152](#)
- "Κοινή χρήση οθόνης" [σελ.154](#)

Μπορείτε να στείλετε εικόνες στον βιντεοπροβολέα σας μέσω ενός ενσύρματου δικτύου. Για να γίνει αυτό, συνδέστε τον βιντεοπροβολέα στο δίκτυό σας και, στη συνέχεια, ρυθμίστε τον βιντεοπροβολέα σας και τον υπολογιστή σας για προβολή δικτύου.

Αφού συνδέσετε και ρυθμίσετε το βιντεοπροβολέα με τον τρόπο που περιγράφεται εδώ, πραγματοποιήστε λήψη και εγκαταστήστε το Epson iProjection (Windows/Mac) από την ακόλουθη δικτυακή τοποθεσία.

epson.sn

Το λογισμικό Epson iProjection ρυθμίζει τον υπολογιστή σας για προβολή δικτύου. Σας επιτρέπει να εκτελείτε αλληλεπιδραστικές συσκευές προβάλλοντας τις οθόνες υπολογιστή των χρηστών μέσω ενός δικτύου. Ανατρέξτε στο *Εγχειρίδιο λειτουργίας του Epson iProjection (Windows/Mac)* για οδηγίες.

» Σχετικοί σύνδεσμοι

- "Σύνδεση σε Ενσύρματο δίκτυο" [σελ.130](#)
- "Επιλογή ρυθμίσεων ενσύρματου δικτύου" [σελ.130](#)

Σύνδεση σε Ενσύρματο δίκτυο

Για να συνδέσετε τον βιντεοπροβολέα σε ένα ενσύρματο τοπικό δίκτυο (LAN), χρησιμοποιήστε καλώδιο δικτύου 100Base-TX ή 10Base-T. Για να εξασφαλίσετε την κατάλληλη μετάδοση δεδομένων, χρησιμοποιήστε ένα θωρακισμένο καλώδιο Κατηγορίας 5 ή ανώτερης.

- 1** Συνδέστε το ένα άκρο του καλωδίου δικτύου στο διανομέα δικτύου, διακόπτη ή δρομολογητή.

- 2** Συνδέστε το άλλο άκρο του καλωδίου του βιντεοπροβολέα στη θύρα LAN.

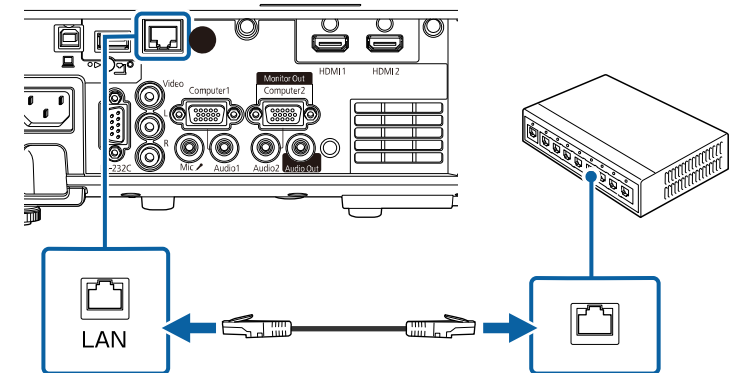

Επιλογή ρυθμίσεων ενσύρματου δικτύου

Για να μπορείτε να κάνετε την προβολή από υπολογιστές στο δίκτυο σας, πρέπει να επιλέξετε τις ρυθμίσεις δικτύου για τον βιντεοπροβολέα.



Βεβαιωθείτε ότι έχετε συνδέσει ήδη τον βιντεοπροβολέα στο ενσύρματο δίκτυο σας μέσω της θύρας LAN.

- 1** Πατήστε το κουμπί [Menu], επιλέξτε το μενού **Δίκτυο** και πατήστε [Enter].

Συχνά χρησιμοποιούμ...	Δίκτυο
Εικόνα	Πληροφορίες ασύρματου δικ...
Σήμα I/O	Πληροφορίες ενσύρματου δι...
Εγκατάσταση	Πληροφορίες καναλιού Art-N...
Εμφάνιση	Ρυθμίσεις δικτύου
Λειτουργία	Ρυθμίσεις Πομπού
Διαχείριση	Επαναφορά ρυθμίσεων δικτ...
Δίκτυο	Πολλαπλή προβολή
Πολλαπλή προβολή	Αναγν. βιντεοπροβ. Ανενεργό
ECO	Παράθεση
Αρχικές/Όλες οι ρυθμί...	Διόρθ. γεωμετρίας Διόρθωση σημείου
	Μείξη άκρων
	Κλίμακα
	Ομοιομορφ χρώματος
	Φωτεινή λειτουργία Κανονική
	Συμφωνία χρωμάτων
	RGBCMY
	Επαναφορά ρυθμίσεων πολλ...

- 2** Επιλέξτε **Ρυθμίσεις δικτύου** και πατήστε [Enter].
- 3** Για να προσδιορίσετε τον βιντεοπροβολέα μέσω του δικτύου, επιλέξτε **Όνομα βιντεοπροβολέα** και εισαγάγετε ένα όνομα με έως 16 αλφαριθμητικούς χαρακτήρες.
- 4** Ορίστε τη ρύθμιση **Διεπαφή ελέγχου προτεραιότητας** σε **Ενσύρματο δίκτυο LAN**.

- 5** Επιλέξτε το μενού **Ενσύρμ.LAN** και πατήστε [Enter].

[Ενσύρματο δίκτυο LAN]		Επιστρ.
Ρυθμίσεις IP		
DNS Διακομιστής 1	0.0.0.0	
DNS Διακομιστής 2	0.0.0.0	
IPv6	Ανενεργό	▼
Εμφάνιση διεύθυνσης IP	Ενεργό	

- 6** Εκχωρήστε τις ρυθμίσεις IP για το δίκτυό σας όπως απαιτείται.
- Εάν το δίκτυό σας εκχωρεί αυτόματα διευθύνσεις, επιλέξτε **Ρυθμίσεις IP** για να ορίσετε τη ρύθμιση **DHCP** σε **Ενεργό**.
 - Εάν πρέπει να ορίσετε τις διευθύνσεις μη αυτόματα, επιλέξτε **Ρυθμίσεις IP** για να ορίσετε τη ρύθμιση **DHCP** σε **Ανενεργό** και κατόπιν καταχωρήστε τα στοιχεία **Διεύθυνση IP**, **Μάσκα υποδικτύου** και **Διεύθυνση πύλης** του βιντεοπροβολέα σύμφωνα με τις ανάγκες.
- 7** Για να μην εμφανίζεται η διεύθυνση IP στην οθόνη πληροφοριών δικτύου, ρυθμίστε το στοιχείο **Εμφάνιση διεύθυνσης IP** σε **Ανενεργό**.

8 Επιλέξτε το μενού **Προβολή δικτύου** και πατήστε [Enter].

[Προβολή δικτύου]		Επιστρ.
Λέξη-κλειδί προβολέα	Ανενεργό	
Epson iProjection	Ενεργό	^
Ένδειξη SSID	Ενεργό	
Προβολή πληρ. LAN	Κείμεν. & Κωδ. QR	
Κωδ.πρ. Συντονιστή		
Εμφάνιση λέξης-κλειδιού σε εικόνα	Ανενεργό	
Screen Mirroring	Ενεργό	^
Διακοπή σύνδεσης	Ενεργό	
Προσαρμογή απόδοσ.	1 (Άριστη)	
Πληρ. Screen Mirroring	Ενεργό	
Message Broadcasting	Ανενεργό	
Κοινή χρήση οθόνης	Ενεργό	

9 Ενεργοποιήστε τη ρύθμιση **Λέξη-κλειδί προβολέα** εάν θέλετε να αποτρέψετε την πρόσβαση στον βιντεοπροβολέα από οποιονδήποτε δεν βρίσκεται στον ίδιο χώρο με αυτόν.



Όταν ενεργοποιείτε αυτή τη ρύθμιση, πρέπει να εισαγάγετε την τυχαία λέξη-κλειδί που εμφανίζεται από έναν υπολογιστή, χρησιμοποιώντας το Epson iProjection για πρόσβαση στον βιντεοπροβολέα και κοινή χρήση της τρέχουσας οθόνης.

10 Ορίστε τη ρύθμιση **Epson iProjection** σε **Ενεργό**.

[Epson iProjection]		Επιστρ.
✓ Ενεργό		
Ανενεργό		

11 Επιλέξτε τις επιθυμητές επιλογές.

- **Προβολή πληρ. LAN:** σας επιτρέπει να ορίζετε τη μορφή προβολής για τις πληροφορίες δικτύου του βιντεοπροβολέα.
- Το πεδίο **Κωδ.πρ. Συντονιστή** σας επιτρέπει να εισάγετε έναν τετραψήφιο κωδικό πρόσβασης ως συντονιστή μέσω του Epson iProjection. (Κανένας κωδικός πρόσβασης δεν ορίζεται από προεπιλογή.)
- Το στοιχείο **Εμφάνιση λέξης-κλειδιού σε προβαλλόμενη εικόνα** σας επιτρέπει να επιλέξετε αν θα εμφανίζεται μια λέξη-κλειδί βιντεοπροβολέα στην προβαλλόμενη εικόνα κατά την πρόσβαση στον βιντεοπροβολέα χρησιμοποιώντας Epson iProjection.

12 Αφού ολοκληρώσετε τις ρυθμίσεις, επιστρέψτε στην οθόνη **Ρυθμίσεις δικτύου**, επιλέξτε **Ρύθμ** και ακολουθήστε τις οδηγίες της οθόνης, για να αποθηκεύσετε τις ρυθμίσεις σας και να εξέλθετε από τα μενού.

13 Πατήστε το κουμπί [LAN] στο τηλεχειριστήριο.

Οι ρυθμίσεις ενσύρματου δικτύου είναι ολοκληρωμένες όταν δείτε τη σωστή διεύθυνση IP στην οθόνη πληροφοριών δικτύου.

[LAN]	
Όνομα προβολέα	: MYNAME
SSID	:
Διεύθυνση IP 	: WIRED.DHCP.ID
Διεύθυνση IP 	: WIRELESS.DHCP.ID
Λέξη-κλειδί	: ----
Event ID	: 0434

» Σχετικοί σύνδεσμοι

- "Χρήση του πληκτρολογίου που εμφανίζεται" [σελ.183](#)

Μπορείτε να στείλετε εικόνες στον βιντεοπροβολέα σας μέσω ενός ασύρματου δικτύου.

Για να το κάνετε αυτό, πρέπει να ρυθμίσετε τον βιντεοπροβολέα και τον υπολογιστή σας για ασύρματη προβολή.

Μπορείτε να συνδέσετε τον βιντεοπροβολέα στο ασύρματο δίκτυό σας με μη αυτόματη ρύθμιση των παραμέτρων της σύνδεσης χρησιμοποιώντας τα μενού **Δίκτυο** του βιντεοπροβολέα.

Αφού ρυθμίσετε τον βιντεοπροβολέα, κάντε λήψη και εγκαταστήστε το λογισμικό δικτύου από την ακόλουθη τοποθεσία Web.

epson.sn

Χρησιμοποιήστε το ακόλουθο λογισμικό και την τεκμηρίωση για τη ρύθμιση και τον έλεγχο της ασύρματης προβολής:

- Το λογισμικό Epson iProjection (Windows/Mac) σας επιτρέπει να εκτελείτε αλληλεπιδραστικές συσκέψεις προβάλλοντας τις οθόνες υπολογιστή των χρηστών μέσω ενός δικτύου. Ανατρέξτε στο *Εγχειρίδιο λειτουργίας του Epson iProjection (Windows/Mac)* για οδηγίες.

- Η εφαρμογή Epson iProjection (iOS/Android) σας επιτρέπει την προβολή από συσκευές iOS ή Android.

Η λήψη του Epson iProjection από το App Store ή από το Google Play είναι δωρεάν. Τυχόν τέλη επικοινωνίας για τη σύνδεση με το App Store ή το Google play, επιβαρύνουν τον πελάτη.

- Η εφαρμογή Epson iProjection (Chromebook) σας επιτρέπει την προβολή από συσκευές Chromebook.

Μπορείτε να κάνετε λήψη του Epson iProjection από το Google Play. Τυχόν τέλη επικοινωνίας για τη σύνδεση με το Google Play επιβαρύνουν τον πελάτη. Ανατρέξτε στο *Epson iProjection Operation Guide (Chromebook)* για οδηγίες.

» Σχετικοί σύνδεσμοι

- "Οδηγίες ασφαλείας για την ενσωματωμένη μονάδα ασύρματου δικτύου LAN" [σελ.134](#)
- "Μέθοδοι σύνδεσης για προβολή ασύρματου δικτύου" [σελ.135](#)
- "Εγκατάσταση της μονάδας ασύρματου LAN" [σελ.135](#)
- "Μη αυτόματη επιλογή ρυθμίσεων ασύρματου δικτύου" [σελ.136](#)
- "Επιλογή ρυθμίσεων ασύρματου δικτύου στα Windows" [σελ.140](#)

- "Επιλογή ρυθμίσεων ασύρματου δικτύου στα Mac" [σελ.140](#)
- "Ρύθμιση ασφαλείας ασύρματου δικτύου για τη λειτουργία Απλού AP" [σελ.140](#)
- "Ρύθμιση ασφαλείας ασύρματου δικτύου για τη λειτουργία υποδομής" [σελ.141](#)
- "Χρησιμοποιώντας Κωδικό QR για σύνδεση σε συσκευή κινητού" [σελ.143](#)
- "Χρησιμοποιώντας ένα Κλειδί USB για να συνδέσετε έναν υπολογιστή με Windows" [σελ.144](#)
- "Χρήση του ασύρματου συστήματος παρουσίασης για σύνδεση υπολογιστών Windows/Mac" [σελ.145](#)

Οδηγίες ασφαλείας για την ενσωματωμένη μονάδα ασύρματου δικτύου LAN

Αυτός ο βιντεοπροβολέας περιέχει ενσωματωμένες μονάδες ασύρματου δικτύου LAN. Βεβαιωθείτε ότι ακολουθείτε αυτές τις σημαντικές οδηγίες όταν χρησιμοποιείτε σύνδεση ασύρματου LAN.

Προειδοποίηση

- Μη χρησιμοποιείτε τη συσκευή κοντά σε ιατρικό εξοπλισμό, όπως βηματοδότες. Επιπρόσθετα, κατά τη χρήση της συσκευής, βεβαιωθείτε ότι δεν υπάρχει ιατρικός εξοπλισμός, όπως βηματοδότες, στον περιβάλλοντα χώρο. Οι ηλεκτρομαγνητικές παρεμβολές ενδέχεται να προκαλέσουν προβλήματα στη λειτουργία ιατρικού εξοπλισμού.
- Οι ηλεκτρομαγνητικές παρεμβολές ενδέχεται να προκαλέσουν προβλήματα στη λειτουργία εξοπλισμού αυτόματου ελέγχου που μπορούν να οδηγήσουν σε ατύχημα. Μη χρησιμοποιείτε τη συσκευή κοντά σε εξοπλισμό αυτόματου ελέγχου, όπως αυτόματες πόρτες ή συναγερμούς.

Προσοχή

Βεβαιωθείτε ότι έχετε διατηρήσει απόσταση τουλάχιστον 20 cm ανάμεσα στη συσκευή και το σώμα σας. Διαφορετικά, ενδέχεται να αισθανθείτε δυσφορία.

Μέθοδοι σύνδεσης για προβολή ασύρματου δικτύου

Επιλέξτε μια μέθοδο σύνδεσης για να συνδέσετε τον υπολογιστή και τον βιντεοπροβολέα μέσω δικτύου ανάλογα με το δικτυακό σας περιβάλλον.

- Η λειτουργία Απλού AP σας επιτρέπει να συνδέσετε απευθείας με smartphones, tablet ή υπολογιστές χρησιμοποιώντας τον βιντεοπροβολέα ως σημείο πρόσβασης. Όταν χρησιμοποιείτε αυτή τη μέθοδο, συνδέστε τον βιντεοπροβολέα χρησιμοποιώντας τη **Λειτουργία γρήγορης σύνδεσης** του λογισμικού Epson iProjection ή χρησιμοποιήστε το Screen Mirroring.



- Η λειτουργία Υποδομής σας επιτρέπει τη σύνδεση σε smartphone, tablet ή υπολογιστές μέσω ενός σημείου πρόσβασης ασύρματου δικτύου. Όταν χρησιμοποιείτε αυτή τη μέθοδο, συνδέστε τον βιντεοπροβολέα

χρησιμοποιώντας τη **Λειτουργία σύνθετης σύνδεσης** του λογισμικού Epson iProjection.

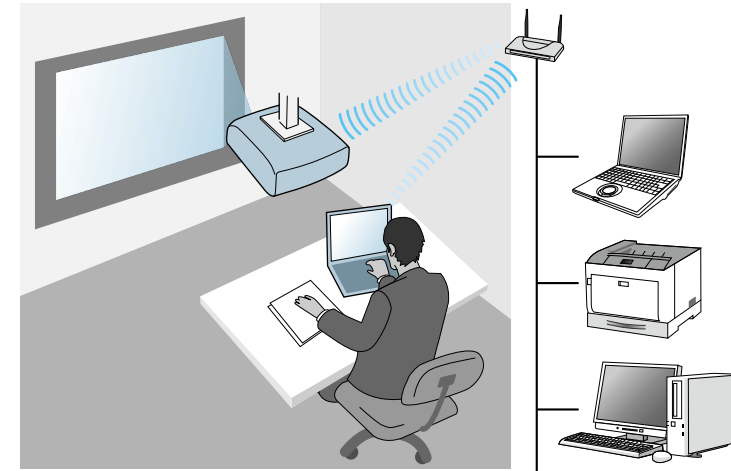

Όταν παρακολουθείτε ή ελέγχετε τον βιντεοπροβολέα χρησιμοποιώντας ασύρματο LAN σε κατάσταση αναμονής, συνδέστε τον υπολογιστή και τον βιντεοπροβολέα με τη λειτουργία υποδομής.

Ο βιντεοπροβολέας περιέχει ενσωματωμένες μονάδες ασύρματου δικτύου LAN. Εάν εγκαταστήσετε μια πρόσθετη προαιρετική μονάδα ασύρματου LAN, μπορείτε να χρησιμοποιήσετε ταυτόχρονα και τις δύο μεθόδους σύνδεσης δικτύου. Εάν εγκαταστήσετε μονάδα ασύρματου LAN, ορίστε τη ρύθμιση **Απλό AP** σε **Ενεργό**.

☛ **Δίκτυο > Ρυθμίσεις δικτύου > Απλό AP**

Εγκατάσταση της μονάδας ασύρματου LAN

Για να χρησιμοποιήσετε τις πρόσθετες ασύρματες συνδέσεις, εγκαταστήστε τη μονάδα ασύρματου LAN της Epson. Μην εγκαθιστάτε οποιονδήποτε άλλο τύπο μονάδας ασύρματου δικτύου LAN.

Προσοχή

Μην αφαιρείτε ποτέ τη μονάδα, ενώ η ενδεικτική λυχνία της είναι μπλε ή αναβοσβήνει ή ενώ κάνετε προβολή ασύρματα. Αυτό θα μπορούσε να προκαλέσει ζημιά στη μονάδα ή απώλεια δεδομένων.

- 1** Χρησιμοποιήστε ένα σταυροκατσάβιδο για να αφαιρέσετε τη βίδα που ασφαρίζει το κάλυμμα της μονάδας ασύρματου δικτύου LAN.

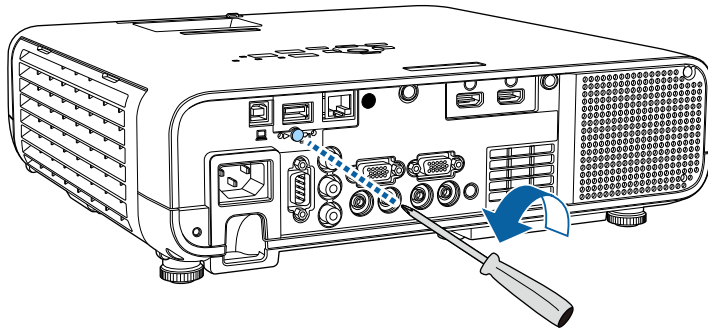

- 2** Συνδέστε τη μονάδα ασύρματου δικτύου LAN στη θύρα USB-A.

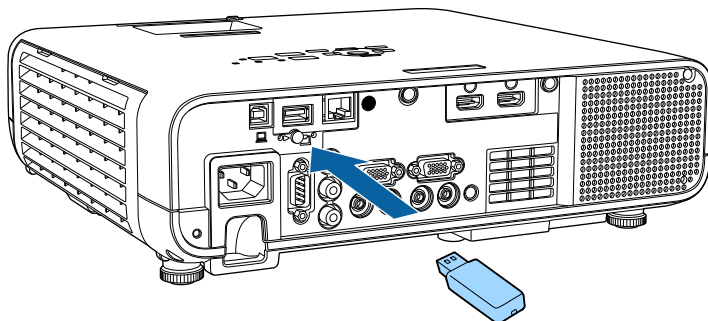

- 3** Προσαρτήστε το κάλυμμα της μονάδας ασύρματου δικτύου LAN και ασφαλίστε το στη θέση του με τη βίδα.

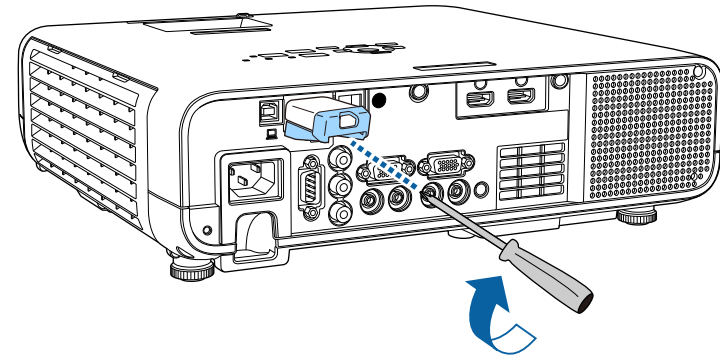

Μη αυτόματη επιλογή ρυθμίσεων ασύρματου δικτύου

Για να μπορείτε να κάνετε την προβολή από το ασύρματο δίκτυο, πρέπει να επιλέξετε τις ρυθμίσεις δικτύου για τον βιντεοπροβολέα.

1 Πατήστε το κουμπί [Menu], επιλέξτε το μενού **Διαχείριση** και πατήστε [Enter].

Συχνά χρησιμοποιούμ...	Διαχείριση
Εικόνα	Κουμπί χρήστη Φωτεινή λειτουργία
Σήμα I/O	Λογότυπο χρήστη
Εγκατάσταση	Μοτίβο Χρήστη
Εμφάνιση	Κλειδ Λειτουργ. Ανενεργό
Λειτουργία	Ομοιομορφ χρώματος
Διαχείριση	Λειτ. ανανέωσης
Δίκτυο	Βαθμ. φωτεινότητας
Πολλαπλή προβολή	Ημερ. & Ώρα
ECO	Ρυθμ. χρονοδιαγρ.
Αρχικές/Όλες οι ρυθμί...	Ισχύς ασύρματ. LAN
	Διάγνωση ασύρμ. LAN 1
	Προορ. αποθήκευσης Εσ/κή και USB μνήμη
	Εύρος ρύθμ. παρτ.
	Γλώσσα 🌐 Ελληνικά
	Πληροφορίες
	Εμφάνιση αρχείων καταγραφ...
	Επαναφορά ρυθμίσεων διαχ...

2 Ορίστε τη ρύθμιση **Ισχύς ασύρματ. LAN** σε **Ενεργό**.

[Ισχύς ασύρματ. LAN]	Επιστρ.
✓ Ενεργό	
Ανενεργό	

3 Επιλέξτε το μενού **Δίκτυο** και πατήστε [Enter].

Συχνά χρησιμοποιούμ...	Δίκτυο
Εικόνα	Πληροφορίες ασύρματου δικ...
Σήμα I/O	Πληροφορίες ενσύρματου δι...
Εγκατάσταση	Πληροφορίες καναλιού Art-N...
Εμφάνιση	Ρυθμίσεις δικτύου
Λειτουργία	Ρυθμίσεις Πομπού
Διαχείριση	Επαναφορά ρυθμίσεων δικτ...
Δίκτυο	Πολλαπλή προβολή
Πολλαπλή προβολή	Αναγν. βιντεοπροβ. Ανενεργό
ECO	Παράθεση
Αρχικές/Όλες οι ρυθμί...	Διόρθ. γεωμετρίας Διόρθωση σημείου
	Μείξη άκρων
	Κλίμακα
	Ομοιομορφ χρώματος
	Φωτεινή λειτουργία Κανονική
	Συμφωνία χρωμάτων
	RGBCMY
	Επαναφορά ρυθμίσεων πολλ...

4 Επιλέξτε **Ρυθμίσεις δικτύου** και πατήστε [Enter].

5 Για να προσδιορίσετε τον βιντεοπροβολέα μέσω του δικτύου, επιλέξτε **Όνομα βιντεοπροβολέα** και εισαγάγετε ένα όνομα με έως 16 αλφαριθμητικούς χαρακτήρες.

6 Ορίστε τη ρύθμιση **Διεπαφή ελέγχου προτεραιότητας σε Ασύρματο LAN**.

7 Επιλέξτε τη μέθοδο σύνδεσης.

- Για τη λειτουργία Απλού AP, ορίστε τη ρύθμιση **Απλό AP** σε **Ενεργό** και μεταβείτε στο βήμα 12.



Εάν δεν έχει οριστεί **Φράση πρόσβ.**, θα εμφανιστεί μία οθόνη που σας ζητά να ορίσετε **Φράση πρόσβ.**.

- Για τη λειτουργία υποδομής, ορίστε τη ρύθμιση **Απλό AP** σε **Ανενεργό** και μεταβείτε στο επόμενο βήμα.
- Αν έχετε εγκαταστήσει την προαιρετική μονάδα ασύρματου LAN και θέλετε να χρησιμοποιήσετε ταυτόχρονα και τις δύο μεθόδους σύνδεσης, ορίστε τη ρύθμιση **Απλό AP** σε **Ενεργό** και μεταβείτε στο επόμενο βήμα.

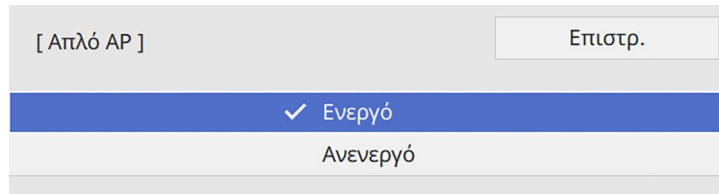

- 8** Επιλέξτε το μενού **Ασύρματο LAN** και πατήστε [Enter].

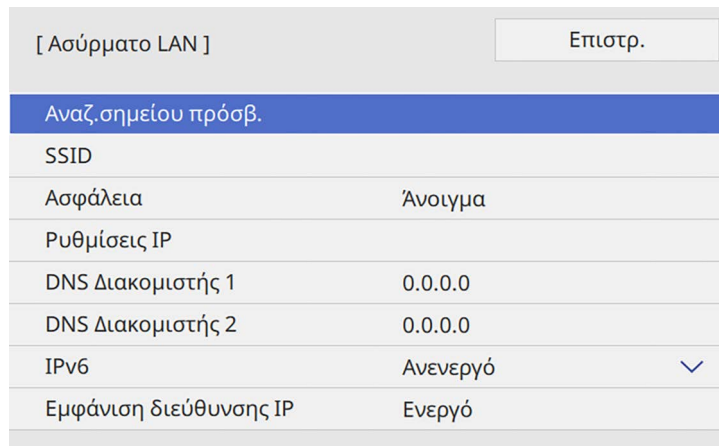

Ο βιντεοπροβολέας αρχίζει να αναζητά σημεία πρόσβασης.



Μπορείτε επίσης να αναζητήσετε σημεία πρόσβασης με μη αυτόματο τρόπο, χρησιμοποιώντας τη ρύθμιση **Αναζ.σημείου πρόσβ.**

- 9** Επιλέξτε τον σημείο πρόσβασης με το οποίο θέλετε να συνδεθείτε.



Εάν χρειάζεται να εκχωρήσετε το SSID μη αυτόματα, επιλέξτε **SSID** για να εισέλθετε στο SSID.

- 10** Εκχωρήστε τις ρυθμίσεις IP για το δίκτυό σας όπως απαιτείται.

- Εάν το δίκτυό σας εκχωρεί αυτόματα διευθύνσεις, επιλέξτε **Ρυθμίσεις IP** για να ορίσετε τη ρύθμιση **DHCP** σε **Ενεργό**.
- Εάν πρέπει να ορίσετε τις διευθύνσεις μη αυτόματα, επιλέξτε **Ρυθμίσεις IP** για να ορίσετε τη ρύθμιση **DHCP** σε **Ανενεργό** και κατόπιν καταχωρήστε τα στοιχεία **Διεύθυνση IP**, **Μάσκα υποδικτύου** και **Διεύθυνση πύλης** του βιντεοπροβολέα σύμφωνα με τις ανάγκες.

- 11** Για να μην εμφανίζεται η διεύθυνση IP στην οθόνη πληροφοριών δικτύου, ρυθμίστε το στοιχείο **Εμφάνιση διεύθυνσης IP** σε **Ανενεργό**.

12 Επιλέξτε το μενού **Προβολή δικτύου** και πατήστε [Enter].

[Προβολή δικτύου]		Επιστρ.
Λέξη-κλειδί προβολέα	Ανενεργό	
Epson iProjection	Ενεργό	^
Ένδειξη SSID	Ενεργό	
Προβολή πληρ. LAN	Κείμε. & Κωδ. QR	
Κωδ.πρ. Συντονιστή		
Εμφάνιση λέξης-κλειδιού σε εικόνα	Ανενεργό	
Screen Mirroring	Ενεργό	^
Διακοπή σύνδεσης	Ενεργό	
Προσαρμογή απόδοσ.	1 (Άριστη)	
Πληρ. Screen Mirroring	Ενεργό	
Message Broadcasting	Ανενεργό	
Κοινή χρήση οθόνης	Ενεργό	

13 Ενεργοποιήστε τη ρύθμιση **Λέξη-κλειδί προβολέα** εάν θέλετε να αποτρέψετε την πρόσβαση στον βιντεοπροβολέα από οποιονδήποτε δεν βρίσκεται στον ίδιο χώρο με αυτόν.



Όταν ενεργοποιείτε αυτή τη ρύθμιση, πρέπει να εισαγάγετε την τυχαία λέξη-κλειδί που εμφανίζεται από έναν υπολογιστή, χρησιμοποιώντας το Epson iProjection για πρόσβαση στον βιντεοπροβολέα και κοινή χρήση της τρέχουσας οθόνης.

14 Ορίστε τη ρύθμιση **Epson iProjection** σε **Ενεργό**.

[Epson iProjection]		Επιστρ.
✓ Ενεργό		
Ανενεργό		

15 Επιλέξτε τις επιθυμητές επιλογές.

- Η επιλογή **Ένδειξη SSID** σας επιτρέπει να επιλέγετε αν θα εμφανίζεται το SSID του βιντεοπροβολέα στην οθόνη πληροφοριών δικτύου και στην Κεντρική οθόνη.
- **Προβολή πληρ. LAN**: σας επιτρέπει να ορίζετε τη μορφή προβολής για τις πληροφορίες δικτύου του βιντεοπροβολέα.
- Το πεδίο **Κωδ.πρ. Συντονιστή** σας επιτρέπει να εισάγετε έναν τετραψήφιο κωδικό πρόσβασης ως συντονιστή μέσω του Epson iProjection. (Κανένας κωδικός πρόσβασης δεν ορίζεται από προεπιλογή.)
- Το στοιχείο **Εμφάνιση λέξης-κλειδιού σε προβαλλόμενη εικόνα** σας επιτρέπει να επιλέξετε αν θα εμφανίζεται μια λέξη-κλειδί βιντεοπροβολέα στην προβαλλόμενη εικόνα κατά την πρόσβαση στον βιντεοπροβολέα χρησιμοποιώντας Epson iProjection.

16 Αφού ολοκληρώσετε τις ρυθμίσεις, επιστρέψτε στην οθόνη **Ρυθμίσεις δικτύου**, επιλέξτε **Ρύθμ** και ακολουθήστε τις οδηγίες της οθόνης, για να αποθηκεύσετε τις ρυθμίσεις σας και να εξέλθετε από τα μενού.

17 Πατήστε το κουμπί [LAN] στο τηλεχειριστήριο.

Οι ρυθμίσεις ασύρματου δικτύου είναι ολοκληρωμένες όταν δείτε τη σωστή διεύθυνση IP στην οθόνη πληροφοριών δικτύου.

[LAN]	
Όνομα προβολέα	: MYNAME
SSID	:
Διεύθυνση IP 	: WIRED.DHCP.ID
Διεύθυνση IP 	: WIRELESS.DHCP.ID
Λέξη-κλειδί	: ----
Event ID	: 0434

Όταν ολοκληρώσετε την πραγματοποίηση των ασύρματων ρυθμίσεων για τον βιντεοπροβολέα σας, πρέπει να επιλέξετε το ασύρματο δίκτυο στον υπολογιστή σας. Κατόπιν, εκκινήστε το λογισμικό δικτύου για να στείλετε εικόνες στον βιντεοπροβολέα σας μέσω ασύρματου δικτύου.

» Σχετικοί σύνδεσμοι

- "Χρήση του πληκτρολογίου που εμφανίζεται" [σελ.183](#)

Επιλογή ρυθμίσεων ασύρματου δικτύου στα Windows

Πριν από τη σύνδεση στον βιντεοπροβολέα, επιλέξτε το σωστό ασύρματο δίκτυο στον υπολογιστή σας.

- 1** Για πρόσβαση στο λογισμικό της ασύρματης βοηθητικής μονάδας, κάντε κλικ στο εικονίδιο του δικτύου στη γραμμή εργασιών των Windows.

- 2** Όταν συνδέεστε σε συσκευές μέσω ασύρματου σημείου πρόσβασης, βεβαιωθείτε ότι το Wi-Fi είναι ενεργοποιημένο και επιλέξτε το όνομα του δικτύου (SSID) για το δίκτυο στο οποίο συνδέεται ο βιντεοπροβολέας.

- 3** Επιλέξτε **Σύνδεση**.

Επιλογή ρυθμίσεων ασύρματου δικτύου στα Mac

Πριν από τη σύνδεση στον βιντεοπροβολέα, επιλέξτε το σωστό ασύρματο δίκτυο στο Mac.

- 1** Κάντε κλικ στο εικονίδιο Wi-Fi στη γραμμή μενού στο επάνω μέρος της οθόνης.
- 2** Όταν συνδέεστε σε συσκευές μέσω ασύρματου σημείου πρόσβασης, βεβαιωθείτε ότι το Wi-Fi είναι ενεργοποιημένο και επιλέξτε το όνομα του δικτύου (SSID) για το δίκτυο στο οποίο συνδέεται ο βιντεοπροβολέας.

Ρύθμιση ασφάλειας ασύρματου δικτύου για τη λειτουργία Απλού AP

Μπορείτε να ρυθμίσετε την ασφάλεια για τον βιντεοπροβολέα σας για χρήση σε λειτουργία Απλού AP. Μπορείτε να χρησιμοποιήσετε ασφάλεια WPA2-PSK.



Επικοινωνήστε με τον διαχειριστή του δικτύου σας για καθοδήγηση σχετικά με την καταχώρηση των σωστών πληροφοριών.

- 1** Πατήστε το κουμπί [Menu], επιλέξτε το μενού **Δίκτυο** και πατήστε [Enter].
- 2** Επιλέξτε **Ρυθμίσεις δικτύου** και πατήστε [Enter].

- 3** Επιλέξτε **Φράση πρόσβ.**, πατήστε [Enter] και καταχωρήστε μια φράση πρόσβασης μήκους 8 έως 63 χαρακτήρων.

- 4** Αφού ολοκληρώσετε την εισαγωγή της φράσης πρόσβασης, επιστρέψτε στην οθόνη **Ρυθμίσεις δικτύου**, επιλέξτε **Ρύθμ** και ακολουθήστε τις οδηγίες της οθόνης, για να αποθηκεύσετε τις ρυθμίσεις σας και να εξέλθετε από τα μενού.

Ρύθμιση ασφάλειας ασύρματου δικτύου για τη λειτουργία υποδομής

Μπορείτε να ρυθμίσετε την ασφάλεια για τον βιντεοπροβολέα σας για χρήση σε ασύρματο δίκτυο με τη λειτουργία υποδομής. Ρυθμίστε μία από τις παρακάτω επιλογές ασφαλείας ώστε να συμφωνούν με τις ρυθμίσεις που χρησιμοποιούνται στο δίκτυό σας:

- Ασφάλεια WPA3-PSK
- Ασφάλεια WPA2/WPA3-PSK
- Ασφάλεια WPA3-EAP
- WPA2/WPA3-EAP



Επικοινωνήστε με τον διαχειριστή του δικτύου σας για καθοδήγηση σχετικά με την καταχώρηση των σωστών πληροφοριών.

- 1** Εάν επιθυμείτε να ρυθμίσετε την ασφάλεια WPA3-EAP ή WPA2/WPA3-EAP, βεβαιωθείτε ότι το αρχείο ψηφιακού πιστοποιητικού σας είναι συμβατό με τον τύπο καταχώρησης του βιντεοπροβολέα και έχει τοποθετηθεί απευθείας σε συσκευή αποθήκευσης USB.
- 2** Πατήστε το κουμπί [Menu], επιλέξτε το μενού **Δίκτυο** και πατήστε [Enter].
- 3** Επιλέξτε **Ρυθμίσεις δικτύου** και πατήστε [Enter].
- 4** Επιλέξτε το μενού **Ασύρματο LAN** και πατήστε [Enter].

[Ασύρματο LAN]		Επιστρ.
Αναζ.σημείου πρόσβ.		
SSID		
Ασφάλεια	Άνοιγμα	
Ρυθμίσεις IP		
DNS Διακομιστής 1	0.0.0.0	
DNS Διακομιστής 2	0.0.0.0	
IPv6	Ανενεργό	
Εμφάνιση διεύθυνσης IP	Ενεργό	

- 5** Επιλέξτε τη ρύθμιση **Ασφάλεια** και πατήστε [Enter].

- 6** Επιλέξτε τις ρυθμίσεις ασφαλείας ώστε να συμφωνούν με τις ρυθμίσεις του δικτύου σας.

[Ασφάλεια]	Επιστρ.
WPA2/WPA3-PSK	
WPA2/WPA3-EAP	
WPA3-PSK	
WPA3-EAP	
✓ Άνοιγμα	

- 7** Προβείτε σε μία από τις ακόλουθες ενέργειες ανάλογα με την ασφάλεια που επιλέξατε.

- **WPA3-PSK ή WPA2/WPA3-PSK:** Επιλέξτε **Φράση πρόσβ.**, πατήστε [Enter] και καταχωρήστε μια φράση πρόσβασης μήκους 8 έως 63 χαρακτήρων. Στη συνέχεια μεταβείτε στο βήμα 16.
- **WPA3-EAP ή WPA2/WPA3-EAP:** Επιλέξτε **Τύπος EAP** και πατήστε [Enter].

- 8** Επιλέξτε το πρωτόκολλο για πιστοποίηση ως τη ρύθμιση **Τύπος EAP**.

[Τύπος EAP]	Επιστρ.
✓ PEAP	
PEAP-TLS	
EAP-TLS	
EAP-FAST	

- 9** Για εισαγωγή του πιστοποιητικού, επιλέξτε τον τύπο πιστοποιητικού και πατήστε [Enter].

- **Πιστοπ. πελάτη** για τους τύπους **PEAP-TLS** ή **EAP-TLS**

- **Πιστοποιητικό CA** για όλους τους τύπους EAP



Μπορείτε επίσης να καταχωρήσετε τα ψηφιακά πιστοποιητικά από το πρόγραμμα περιήγησης Web. Ωστόσο, βεβαιωθείτε ότι έχετε πραγματοποιήσει καταχώρηση έστω μια φορά αλλιώς το πιστοποιητικό ενδέχεται να μην εγκατασταθεί σωστά.

- 10** Επιλέξτε το στοιχείο **Αποθήκευση** και πατήστε [Enter].

- 11** Ακολουθήστε τις οδηγίες στην οθόνη για να συνδέσετε τη συσκευή αποθήκευσης USB με τη θύρα USB-A του βιντεοπροβολέα.

- 12** Πατήστε [Enter] για εμφάνιση της λίστας πιστοποιητικών.

- 13** Επιλέξτε το πιστοποιητικό προς εισαγωγή χρησιμοποιώντας την εμφανιζόμενη λίστα.

Εμφανίζεται μήνυμα που σας προτρέπει να εισάγετε τον κωδικό πρόσβασης για το πιστοποιητικό.

- 14** Εισάγετε έναν κωδικό πρόσβασης και πατήστε [Enter].

Το πιστοποιητικό έχει εισαχθεί και εμφανίζεται ένα μήνυμα ολοκλήρωσης.

- 15** Επιλέξτε τις ρυθμίσεις EAP σας όπως απαιτείται.

- Το **Όνομα χρήστη** σας επιτρέπει να πληκτρολογήσετε όνομα χρήστη χρησιμοποιώντας έως 64 αλφαριθμητικούς χαρακτήρες. Κατά την εισαγωγή ενός πιστοποιητικού πελάτη, το όνομα που εκδόθηκε το πιστοποιητικό ορίζεται αυτόματα.
- **Κωδικός πρόσβασης:** σας επιτρέπει να πληκτρολογήσετε έναν κωδικό πρόσβασης έως 64 αλφαριθμητικούς χαρακτήρες για πιστοποίηση όταν χρησιμοποιείτε τον τύπο **PEAP** ή **EAP-FAST**.
- Η **Επαλήθ.πιστοπ.διακομιστή** σας επιτρέπει να επιλέξετε εάν θα επαληθεύσει το πιστοποιητικό διακομιστή όταν έχει οριστεί ένα πιστοποιητικό CA ή όχι.

- Το **Όνομα διακ.ακτίν.** σας επιτρέπει να πληκτρολογήσετε το όνομα διακομιστή για επαλήθευση.

16 Αφού ολοκληρώσετε τις ρυθμίσεις, επιστρέψτε στην οθόνη **Ρυθμίσεις δικτύου**, επιλέξτε **Ρύθμ** και ακολουθήστε τις οδηγίες της οθόνης, για να αποθηκεύσετε τις ρυθμίσεις σας και να εξέλθετε από τα μενού.

» Σχετικοί σύνδεσμοι

- "Υποστηριζόμενα Πιστοποιητικά Πελάτη και Πιστοποιητικά CA" [σελ.143](#)

Υποστηριζόμενα Πιστοποιητικά Πελάτη και Πιστοποιητικά CA

Μπορείτε να καταχωρήσετε αυτούς τους τύπους ψηφιακών πιστοποιητικών.

Πιστοποιητικό Πελάτη (PEAP-TLS/EAP-TLS)

Προδιαγραφή	Περιγραφή
Μορφή	PKCS#12
Επέκταση	PFX, P12
Κρυπτογράφηση	RSA
Κατακερματισμοί	MD5/SHA-1/SHA-256/SHA-384/SHA-512
Μήκος κλειδιού	512/1024/2048/4096 bit
Κωδικός πρόσβασης	Έως 64 αλφαριθμητικοί χαρακτήρες, απαραίτητως

Πιστοποιητικό CA (PEAP/PEAP-TLS/EAP-TLS/EAP-FAST)

Προδιαγραφή	Περιγραφή
Μορφή	X509v3
Επέκταση	DER/CER/PEM
Κρυπτογράφηση	RSA
Κατακερματισμοί	MD5/SHA-1/SHA-256/SHA-384/SHA-512
Μήκος κλειδιού	512/1024/2048/4096 bit

Προδιαγραφή	Περιγραφή
Κωδικοποίηση	BASE64/Binary

Χρησιμοποιώντας Κωδικό QR για σύνδεση σε συσκευή κινητού

Αφού επιλέξετε τις ρυθμίσεις ασύρματου δικτύου για τον βιντεοπροβολέα σας, μπορείτε να προβάλετε κωδικό QR στην οθόνη και να τον χρησιμοποιήσετε για να συνδέσετε μια κινητή συσκευή χρησιμοποιώντας την εφαρμογή Epson iProjection (iOS/Android).



- Βεβαιωθείτε ότι έχετε εγκαταστήσει τη νεότερη έκδοση του Epson iProjection στη συσκευή σας.
- Η λήψη του Epson iProjection από το App Store ή από το Google Play είναι δωρεάν. Τυχόν τέλη επικοινωνίας για τη σύνδεση με το App Store ή το Google play, επιβαρύνουν τον πελάτη.
- Όταν χρησιμοποιείτε το Epson iProjection σε Γρήγορη λειτουργία σύνδεσης, προτείνουμε να προβείτε σε ρυθμίσεις ασφαλείας.

1

Πατήστε το κουμπί [LAN] στο τηλεχειριστήριο.

Ο Κωδικός QR εμφανίζεται στην προβαλλόμενη επιφάνεια.



- Εάν δεν βλέπετε τον κωδικό QR, ορίστε τη ρύθμιση **Προβολή πληρ. LAN** σε **Κειμ. & Κωδ. QR** στο μενού **Δίκτυο** του βιντεοπροβολέα.
 ☛ **Δίκτυο > Ρυθμίσεις δικτύου > Προβολή δικτύου > Epson iProjection > Προβολή πληρ. LAN**
- Για να αποκρύψετε τον κωδικό QR, πατήστε [Esc].
- Όταν ο κωδικός QR είναι κρυμμένος, πατήστε το πλήκτρο [Enter] για προβολή του κωδικού.

2

Κάντε εκκίνηση του Epson iProjection στην κινητή συσκευή σας.

- 3** Διαβάστε τον προβαλλόμενο κωδικό QR χρησιμοποιώντας το Epson iProjection για να το συνδέσετε στον βιντεοπροβολέα.



Για να διαβάσετε σωστά τον Κωδικό QR, βεβαιωθείτε ότι κοιτάτε την οθόνη κάθετα και από αρκετά κοντά, ώστε ο προβαλλόμενος κωδικός να χωράει στον οδηγό του αναγνώστη κωδικού QR της συσκευής κινητού σας. Εάν είστε πάρα πολύ μακριά από την οθόνη, η ανάγνωση του κωδικού ενδέχεται να μην είναι δυνατή.

Όταν δημιουργηθεί σύνδεση, επιλέξτε το μενού **Contents** από το  και κατόπιν επιλέξτε το αρχείο που επιθυμείτε να προβάλλετε.

Χρησιμοποιώντας ένα Κλειδί USB για να συνδέσετε έναν υπολογιστή με Windows

Μπορείτε να ρυθμίσετε τη μονάδα flash USB που διαθέτετε ως κλειδί USB για γρήγορη σύνδεση του βιντεοπροβολέα σε έναν υπολογιστή με Windows το οποίο υποστηρίζει ασύρματο δίκτυο LAN. Μετά τη δημιουργία ενός κλειδιού USB, μπορείτε να προβάλλετε εικόνες γρήγορα από το δίκτυο του βιντεοπροβολέα.

- 1** Ρυθμίστε το κλειδί USB χρησιμοποιώντας το **Εργαλείο ρύθμισης Κλειδιού USB** του λογισμικού Epson iProjection (Windows).



Ανατρέξτε στο *Εγχειρίδιο λειτουργίας του Epson iProjection (Windows/Mac)* για οδηγίες.

- 2** Βεβαιωθείτε ότι η μονάδα ασύρματου LAN είναι εγκατεστημένη ή ενσωματωμένη στον βιντεοπροβολέα σας.
- 3** Ενεργοποιήστε τον βιντεοπροβολέα.
- 4** Πατήστε το κουμπί [LAN] στο τηλεχειριστήριο.
Εμφανίζεται η οθόνη πληροφοριών δικτύου. Επαληθεύστε ότι προβάλλεται ένα SSID και η διεύθυνση IP.

- 5** Συνδέστε το κλειδί USB στη θύρα USB-A του βιντεοπροβολέα. Βλέπετε προβαλλόμενο μήνυμα το οποίο σας πληροφορεί ότι η ενημέρωση πληροφοριών δικτύου έχει ολοκληρωθεί.

- 6** Αφαιρέστε το Κλειδί USB.

- 7** Συνδέστε το Κλειδί USB σε μια θύρα USB του υπολογιστή σας.

- 8** Ακολουθήστε τις οδηγίες στην οθόνη για να εγκαταστήσετε την απαραίτητη εφαρμογή.



- Εάν εμφανιστεί το μήνυμα του Τείχους προστασίας των Windows, κάντε κλικ στο κουμπί **Ναι** για να απενεργοποιήσετε το τείχος προστασίας.
- Για την εγκατάσταση του λογισμικού, απαιτούνται δικαιώματα διαχειριστή.
- Εάν δεν εγκαθίσταται αυτόματα, κάντε διπλό κλικ στο **MPPLaunch.exe** στο Κλειδί USB.

Μετά από λίγα λεπτά, η εικόνα του υπολογιστή σας εμφανίζεται από τον βιντεοπροβολέα.

- 9** Όταν ολοκληρώσετε την ασύρματη προβολή, ενεργοποιήστε την επιλογή **Ασφαλής κατάργηση συσκευών υλικού** στη γραμμή εργασιών των Windows και, στη συνέχεια, αφαιρέστε το κλειδί USB από τον υπολογιστή σας.



Ίσως χρειαστεί να κάνετε επανεκκίνηση του υπολογιστή σας για να ενεργοποιηθεί εκ νέου η σύνδεση ασύρματου LAN.

» Σχετικοί σύνδεσμοι

- "Λήψη της τελευταίας έκδοσης της τεκμηρίωσης" [σελ.11](#)

Χρήση του ασύρματου συστήματος παρουσίασης για σύνδεση υπολογιστών Windows/Mac

Μπορείτε να χρησιμοποιήσετε το προαιρετικό ασύρματο σύστημα παρουσίασης για να συνδέσετε γρήγορα τον βιντεοπροβολέα σε υπολογιστές που χρησιμοποιούν Windows ασύρματα και να προβάλετε την παρουσίασή σας. Το σύστημα ασύρματης παρουσίασης (ELPWP10) περιλαμβάνει δύο ασύρματους πομπούς (ELPWT01) και μία μονάδα ασύρματου δικτύου LAN (ELPAP11).

Για λεπτομέρειες, ανατρέξτε στον *Epson Wireless Presentation System Εγχειρίδιο χρήσης*.

» Σχετικοί σύνδεσμοι

- "Εγκατάσταση του ασύρματου συστήματος παρουσίασης για πρώτη φορά" [σελ.145](#)
- "Προβολή με το ασύρματο σύστημα παρουσίασης" [σελ.146](#)

Εγκατάσταση του ασύρματου συστήματος παρουσίασης για πρώτη φορά

Την πρώτη φορά που ξεκινάτε να χρησιμοποιείτε το ασύρματο σύστημα παρουσίασης, πρέπει να κάνετε προετοιμασίες, όπως η σύζευξη των ασύρματων πομπών με τον βιντεοπροβολέα.



- Επιλέξτε τις ρυθμίσεις δικτύου για τον βιντεοπροβολέα πριν από τη σύζευξη.
- Πρέπει να αντιστοιχίσετε ξανά τους ασύρματους πομπούς όταν αλλάξετε το **Όνομα βιντεοπροβολέα** ή τη **Φράση πρόσβ.** στο μενού **Ρυθμίσεις δικτύου**.
- Μπορείτε επίσης να αντιστοιχίσετε τους ασύρματους πομπούς από τον υπολογιστή σας χρησιμοποιώντας το λογισμικό *Epson Wireless Transmitter Settings*. Για λεπτομέρειες, ανατρέξτε στο *Εγχειρίδιο λειτουργίας Epson Wireless Transmitter Settings*.
- Μπορείτε να πραγματοποιήσετε λήψη του απαιτούμενου λογισμικού και των εγχειριδίων από τον ακόλουθο ιστότοπο:
epson.sn

1 Ενεργοποιήστε τον βιντεοπροβολέα.

2 Συνδέστε τον ασύρματο πομπό στη θύρα USB-A του βιντεοπροβολέα.

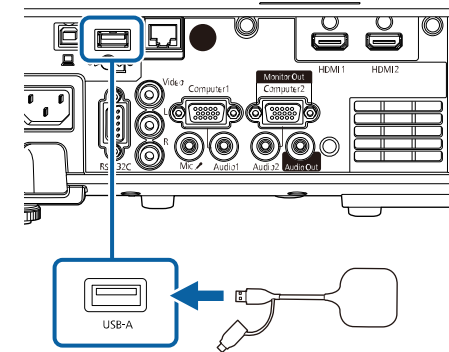

Οι πληροφορίες δικτύου καταγράφονται και εμφανίζεται ένα μήνυμα ολοκλήρωσης. Μπορεί να χρειαστεί λίγος χρόνος για την ολοκλήρωση σύζευξης.

! Προσοχή

Μην αποσυνδέετε το καλώδιο τροφοδοσίας ή τον ασύρματο πομπό από τον βιντεοπροβολέα, ενώ γίνεται εγγραφή πληροφοριών δικτύου. Εάν το καλώδιο τροφοδοσίας ή ο ασύρματος πομπός αποσυνδεθούν, ο βιντεοπροβολέας μπορεί να μην πραγματοποιήσει σωστή εκκίνηση. Βεβαιωθείτε ότι το μήνυμα ολοκλήρωσης εμφανίζεται πριν αποσυνδέσετε τον ασύρματο πομπό.

3 Συνδέστε τους άλλους ασύρματους πομπούς εάν θέλετε να συνεχίσετε τη σύζευξη.

4 Επιλέξτε **Ναι** για να ορίσετε την **Εμφάνιση Οδηγού σύνδεσης σε Ενεργό** εάν είναι απαραίτητο.



- Σας συνιστούμε να επιλέξετε **Ναι**. Την επόμενη φορά που θα ενεργοποιήσετε τον βιντεοπροβολέα και δεν εισάγεται σήμα, εμφανίζεται ο οδηγός σύνδεσης για τον ασύρματο πομπό (Epson Wireless Presentation).
- Το μήνυμα που σας ζητά να ορίσετε την ρύθμιση **Εμφάνιση Οδηγού σύνδεσης** σε **Ενεργό** εμφανίζεται όταν η ρύθμιση **Εμφάνιση Οδηγού σύνδεσης** έχει ρυθμιστεί σε **Ανενεργό** και η **Αναπ. περιεχ.** έχει οριστεί σε **Ανενεργό** (EB-L265F/EB-L260F).
- Μπορείτε να αλλάξετε την εμφάνιση Οδηγού σύνδεσης από το μενού **Δίκτυο** του βιντεοπροβολέα.
 **Δίκτυο > Ρυθμίσεις Πομπού > Εμφάνιση Οδηγού σύνδεσης**

5 Αφαιρέστε τον ασύρματο πομπό από τον βιντεοπροβολέα και εισαγάγετε τη μονάδα ασύρματου δικτύου LAN στην ίδια θύρα που χρησιμοποιείται για τον ασύρματο πομπό.

6 Στον πίνακα ελέγχου ή στο τηλεχειριστήριο, πατήστε το κουμπί [Menu].

7 Βεβαιωθείτε ότι η ρύθμιση **Ισχύς ασύρματ. LAN** έχει οριστεί σε **Ενεργό** στο μενού **Διαχείριση** του βιντεοπροβολέα και η ρύθμιση **Απλό AP** έχει οριστεί σε **Ενεργό** στο μενού **Ρυθμίσεις δικτύου** του βιντεοπροβολέα.

Σας συνιστούμε να απενεργοποιήσετε τον βιντεοπροβολέα και να τον ενεργοποιήσετε ξανά για να ενεργοποιήσετε την οθόνη του οδηγού σύνδεσης.



Αν ορίσετε τη ρύθμιση **Αυτόματη ενεργοπ.** σε **Ενεργ.** στο μενού **Δίκτυο** του βιντεοπροβολέα, μπορείτε να ξεκινήσετε την προβολή, ακόμα και όταν ο βιντεοπροβολέας βρίσκεται σε λειτουργία αναμονής (όταν η τροφοδοσία είναι απενεργοποιημένη).

 **Δίκτυο > Ρυθμίσεις Πομπού > Αυτόματη ενεργοπ.**

Προβολή με το ασύρματο σύστημα παρουσίασης

Μπορείτε να χρησιμοποιήσετε τον αντιστοιχισμένο ασύρματο πομπό για να δημιουργήσετε γρήγορα άμεση σύνδεση μεταξύ του βιντεοπροβολέα (δέκτη) και υπολογιστών Windows/Mac και να προβάλλετε εύκολα τις εικόνες σας.



Βεβαιωθείτε ότι η μονάδα ασύρματου δικτύου LAN είναι εγκατεστημένη στον βιντεοπροβολέα σας.

- 1** Ενεργοποιήστε τον βιντεοπροβολέα.
- 2** Συνδέστε τον ασύρματο πομπό σε μια θύρα USB του υπολογιστή σας.
- 3** Προβάλλετε το περιεχόμενό σας με το λογισμικό Epson Wireless Presentation στον ασύρματο πομπό. Για λεπτομέρειες, ανατρέξτε στον *Epson Wireless Presentation System Εγχειρίδιο χρήσης*.

Μπορείτε να στέλνετε εικόνα στον βιντεοπροβολέα σας από κινητές συσκευές όπως φορητούς υπολογιστές, smartphones και tablets, χρησιμοποιώντας τεχνολογία Miracast.

Μπορείτε να συνδέσετε ταυτόχρονα δύο συσκευές που χρησιμοποιούν τεχνολογία Miracast. Ο βιντεοπροβολέας ανιχνεύει τις πηγές εισόδου ως Screen Mirroring 1 και Screen Mirroring 2. Πρέπει να ορίσετε τη ρύθμιση **Διακοπή σύνδεσης σε Ανενεργό**.

☛ **Δίκτυο > Ρυθμίσεις δικτύου > Προβολή δικτύου > Screen Mirroring > Διακοπή σύνδεσης**

Εάν η συσκευή σας υποστηρίζει Miracast, δεν χρειάζεται να εγκαταστήσετε τυχόν πρόσθετο λογισμικό. Όταν χρησιμοποιείτε υπολογιστή με Windows, βεβαιωθείτε ότι υπάρχει διαθέσιμος ο απαραίτητος προσαρμογέας για τη σύνδεση του Miracast.

Λάβετε υπόψη τους ακόλουθους περιορισμούς κατά τη χρήση των δυνατοτήτων Screen Mirroring.

- Δεν είναι δυνατή η αναπαραγωγή μιας εικόνας interlace.
- Δεν είναι δυνατή η αναπαραγωγή ήχου πολλαπλών καναλιών πάνω από το 3ch (κανάλι 3).
- Μπορεί να μην μπορείτε να προβάλλετε εικόνες ανάλογα με την ανάλυση και το ρυθμό καρέ.
- Δεν είναι δυνατή η αναπαραγωγή βίντεο 3D.
- Ίσως να μην είστε σε θέση να προβάλετε περιεχόμενα με προστασία πνευματικών δικαιωμάτων με μια σύνδεση Miracast, ανάλογα με τη συσκευή σας.
- Μην αλλάξετε την επιλογή Ρύθμ. **Screen Mirroring** του βιντεοπροβολέα κατά την προβολή Screen Mirroring. Κάτι τέτοιο μπορεί να προκαλέσει την αποσύνδεση του βιντεοπροβολέα και ενδέχεται να χρειαστεί χρόνος για την επανασύνδεσή του.
 - ☛ **Δίκτυο > Ρυθμίσεις δικτύου > Προβολή δικτύου > Screen Mirroring**
- Μην απενεργοποιείτε τον βιντεοπροβολέα απευθείας μέσω του διακόπτη κατά την προβολή Screen Mirroring.



Κινητές συσκευές με εγκατεστημένο λειτουργικό Android ή Windows 8.1 ή νεότερη έκδοση συνήθως υποστηρίζουν την τεχνολογία Miracast. Η υποστήριξη για το Miracast ποικίλλει ανάλογα με την κινητή συσκευή. Για λεπτομέρειες, ανατρέξτε στο εγχειρίδιο της κινητής συσκευής.

» Σχετικοί σύνδεσμοι

- "Επιλογή ρυθμίσεων Screen Mirroring" [σελ.147](#)
- "Σύνδεση χρησιμοποιώντας το Screen Mirroring με τη λειτουργία Miracast" [σελ.149](#)
- "Σύνδεση με χρήση του Screen Mirroring σε Windows 10" [σελ.150](#)
- "Σύνδεση με χρήση του Screen Mirroring σε Windows 8.1" [σελ.150](#)

Επιλογή ρυθμίσεων Screen Mirroring

Πρέπει να επιλέξετε τις ρυθμίσεις **Screen Mirroring** για τον βιντεοπροβολέα σας προκειμένου να προβάλετε εικόνες από την κινητή συσκευή σας.



Εάν χρησιμοποιείτε Windows 10, μπορείτε να μεταδώσετε εικόνες χρησιμοποιώντας τις ακόλουθες συνδέσεις:

- Μετάδοση εικόνων από τη συσκευή σας απευθείας στον βιντεοπροβολέα
- Μετάδοση εικόνων μέσω τοπικού δικτύου

Όταν μεταδίδετε εικόνες μέσω τοπικού δικτύου, η σύνδεση είναι πιο σταθερή και ασφαλής. Για να συνδέσετε τον βιντεοπροβολέα σε τοπικό δίκτυο, κάντε ένα από τα εξής:

- Συνδέστε ένα καλώδιο LAN.
- Επιλέξτε τη ρύθμιση **Ασύρματο LAN** για να συνδεθείτε στο ασύρματο σημείο πρόσβασης.

Για να συνδεθείτε σε ένα ασύρματο σημείο πρόσβασης, πρέπει να εγκαταστήσετε την προαιρετική μονάδα ασύρματου LAN.

1 Πατήστε το κουμπί [Menu], επιλέξτε το μενού **Διαχείριση** και πατήστε [Enter].

Συχνά χρησιμοποιούμ...	Διαχείριση
Εικόνα	Κουμπί χρήστη Φωτεινή λειτουργία
Σήμα I/O	Λογότυπο χρήστη
Εγκατάσταση	Μοτίβο Χρήστη
Εμφάνιση	Κλειδ Λειτουργ. Ανενεργό
Λειτουργία	Ομοιομορφ χρώματος
Διαχείριση	Λειτ. ανανέωσης
Δίκτυο	Βαθμ. φωτεινότητας
Πολλαπλή προβολή	Ημερ. & Ώρα
ECO	Ρυθμ. χρονοδιαγρ.
Αρχικές/Όλες οι ρυθμί...	Ισχύς ασύρματ. LAN
	Διάγνωση ασύρμ. LAN 1
	Προορ. αποθήκευσης Εσ/κή και USB μνήμη
	Εύρος ρύθμ. παρτ.
	Γλώσσα 🌐 Ελληνικά
	Πληροφορίες
	Εμφάνιση αρχείων καταγραφ...
	Επαναφορά ρυθμίσεων διαχ...

2 Ορίστε τη ρύθμιση **Ισχύς ασύρματ. LAN** σε **Ενεργό**.

[Ισχύς ασύρματ. LAN]	Επιστρ.
✓ Ενεργό	
Ανενεργό	

3 Επιλέξτε το μενού **Δίκτυο** και πατήστε [Enter].

Συχνά χρησιμοποιούμ...	Δίκτυο
Εικόνα	Πληροφορίες ασύρματου δικ...
Σήμα I/O	Πληροφορίες ενσύρματου δι...
Εγκατάσταση	Πληροφορίες καναλιού Art-N...
Εμφάνιση	Ρυθμίσεις δικτύου
Λειτουργία	Ρυθμίσεις Πομπού
Διαχείριση	Επαναφορά ρυθμίσεων δικτ...
Δίκτυο	Πολλαπλή προβολή
Πολλαπλή προβολή	Αναγν. βιντεοπροβ. Ανενεργό
ECO	Παράθεση
Αρχικές/Όλες οι ρυθμί...	Διόρθ. γεωμετρίας Διόρθωση σημείου
	Μείξη άκρων
	Κλίμακα
	Ομοιομορφ χρώματος
	Φωτεινή λειτουργία Κανονική
	Συμφωνία χρωμάτων
	RGBCMY
	Επαναφορά ρυθμίσεων πολλ...

4 Επιλέξτε **Ρυθμίσεις δικτύου** και πατήστε [Enter].

5 Επιλέξτε τη ρύθμιση **Διεπαφή ελέγχου προτεραιότητας** και πατήστε [Enter].

6 Επιλέξτε μία από τις ακόλουθες επιλογές:

- Αν μεταδίδετε τα δεδομένα μέσω τοπικού δικτύου χρησιμοποιώντας το ενσύρματο LAN, επιλέξτε **Ενσύρματο δίκτυο LAN**.
- Εάν μεταφέρετε τα δεδομένα απευθείας ή μέσω ασύρματου σημείου πρόσβασης, επιλέξτε **Ασύρματο LAN**.
- Εάν η συσκευή σας υποστηρίζει μόνο τη μετάδοση δεδομένων απευθείας, επιλέξτε **Ασύρματο LAN**.

7 Ορίστε τη ρύθμιση **Απλό AP** σε **Ενεργό**.

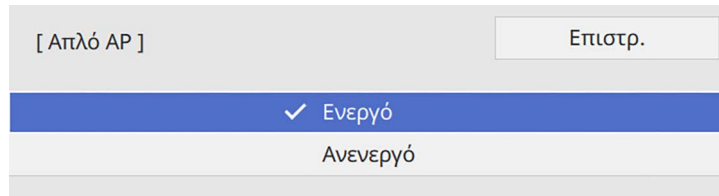

 Εάν δεν έχει οριστεί **Φράση πρόσβ.**, θα εμφανιστεί μία οθόνη που σας ζητά να ορίσετε **Φράση πρόσβ.**.

8 Επιστρέψτε στην οθόνη **Ρυθμίσεις δικτύου** και επιλέξτε **Προβολή δικτύου**.

9 Ορίστε τη ρύθμιση **Screen Mirroring** σε **Ενεργό**.

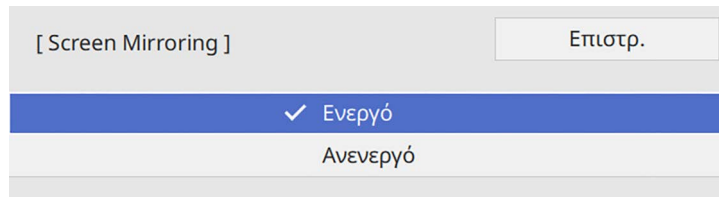

10 Επιλέξτε τις επιθυμητές επιλογές.

- Η επιλογή **Διακοπή σύνδεσης** σας επιτρέπει να συνδεθείτε σε άλλη κινητή συσκευή κατά τη διάρκεια της προβολής Screen Mirroring ή να συνδεθείτε αποκλειστικά σε μια συσκευή. Αν θέλετε να χρησιμοποιήσετε δύο πηγές Screen Mirroring, ορίστε τη ρύθμιση σε **Ανενεργό**.
- Η επιλογή **Προσαρμογή απόδοσ.** σας επιτρέπει να προσαρμόσετε την ταχύτητα/ποιότητα του Screen Mirroring. Επιλέξτε μικρό αριθμό για να βελτιώσετε την ποιότητα και επιλέξτε μεγάλο αριθμό για να αυξήσετε την ταχύτητα.

- Η ρύθμιση **Πληρ. Screen Mirroring** εμφανίζει πληροφορίες σύνδεσης κατά την προβολή από μια πηγή Screen Mirroring.

11 Αφού ολοκληρώσετε τις ρυθμίσεις, επιστρέψτε στην οθόνη **Ρυθμίσεις δικτύου**, επιλέξτε **Ρύθμ** και ακολουθήστε τις οδηγίες της οθόνης, για να αποθηκεύσετε τις ρυθμίσεις σας και να εξέλθετε από τα μενού.

Σύνδεση χρησιμοποιώντας το Screen Mirroring με τη λειτουργία Miracast

Αν η κινητή συσκευή σας, όπως ένα smartphone υποστηρίζει Miracast, μπορείτε να το συνδέσετε στον βιντεοπροβολέα ασύρματα και να προβάλετε εικόνες. Μπορείτε να πραγματοποιήσετε αναπαραγωγή ήχου μέσω του συστήματος ηχείων του βιντεοπροβολέα, συνδέοντας με χρήση του Screen Mirroring.

- 1** Επιλέξτε τη ρύθμιση **Screen Mirroring** στον βιντεοπροβολέα σας, όπως απαιτείται.
- 2** Πατήστε το κουμπί [LAN] στο τηλεχειριστήριο για να μεταβείτε στην πηγή Screen Mirroring.
Εμφανίζεται η οθόνη πληροφοριών δικτύου.
- 3** Στην κινητή συσκευή σας, χρησιμοποιήστε τη λειτουργία Miracast για να αναζητήσετε τον βιντεοπροβολέα.
Εμφανίζεται μια λίστα με τις διαθέσιμες συσκευές.
- 4** Επιλέξτε το Όνομα βιντεοπροβολέα από τη λίστα.
- 5** Αν εμφανιστεί η οθόνη εισαγωγής PIN στην κινητή συσκευή σας, πληκτρολογήστε τον κωδικό PIN που εμφανίζεται στην οθόνη αναμονής πληροφοριών δικτύου ή στην επάνω αριστερή γωνία της προβαλλόμενης εικόνας.
Ο βιντεοπροβολέας εμφανίζει την εικόνα από την κινητή συσκευή σας.



Ίσως χρειαστεί λίγος χρόνος μέχρι να πραγματοποιηθεί η σύνδεση. Κατά τη σύνδεση, μην αποσυνδέετε το καλώδιο τροφοδοσίας του βιντεοπροβολέα. Κάτι τέτοιο μπορεί να προκαλέσει πάγωμα ή δυσλειτουργία της συσκευής σας.

Ανάλογα με την κινητή συσκευή, ίσως χρειαστεί να διαγράψετε μια συσκευή κατά τη σύνδεση. Ακολουθήστε τις οδηγίες που εμφανίζονται στην οθόνη της συσκευής σας.

Σύνδεση με χρήση του Screen Mirroring σε Windows 10

Μπορείτε να ρυθμίσετε τον υπολογιστή σας για ασύρματη προβολή και αναπαραγωγή ήχου μέσω του συστήματος ηχείων του βιντεοπροβολέα, συνδέοντας με χρήση του Screen Mirroring.

- 1** Επιλέξτε τη ρύθμιση **Screen Mirroring** στον βιντεοπροβολέα σας, όπως απαιτείται.
- 2** Πατήστε το κουμπί [LAN] στο τηλεχειριστήριο για να μεταβείτε στην πηγή Screen Mirroring.
Εμφανίζεται η οθόνη πληροφοριών δικτύου.
- 3** Κρατήστε πατημένο το πλήκτρο Windows και πατήστε ταυτόχρονα **K** στο πληκτρολόγιό σας.
Εμφανίζεται μια λίστα με τις διαθέσιμες συσκευές.

4 Επιλέξτε το Όνομα βιντεοπροβολέα από τη λίστα.

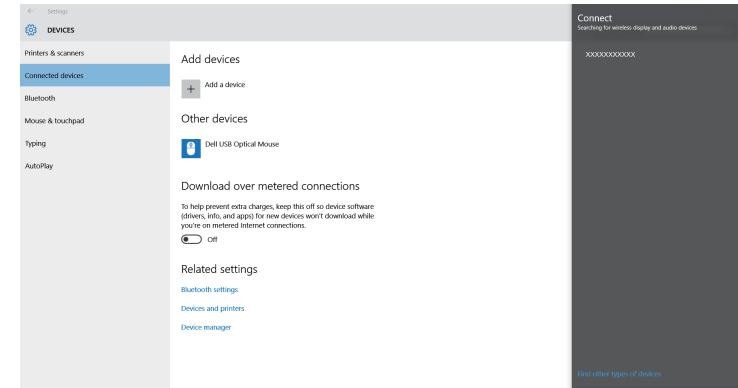

5 Αν δείτε την οθόνη εισαγωγής PIN στον υπολογιστή σας, πληκτρολογήστε τον κωδικό PIN που εμφανίζεται στην οθόνη πληροφοριών δικτύου ή στην κάτω δεξιά γωνία της προβαλλόμενης εικόνας.

Ο βιντεοπροβολέας εμφανίζει την εικόνα από τον υπολογιστή σας.



Ίσως χρειαστεί λίγος χρόνος μέχρι να πραγματοποιηθεί η σύνδεση. Κατά τη σύνδεση, μην αποσυνδέετε το καλώδιο τροφοδοσίας του βιντεοπροβολέα. Κάτι τέτοιο μπορεί να προκαλέσει πάγωμα ή δυσλειτουργία της συσκευής σας.

Σύνδεση με χρήση του Screen Mirroring σε Windows 8.1

Μπορείτε να ρυθμίσετε τον υπολογιστή σας για ασύρματη προβολή από την περιοχή Σύμβολα στα Windows 8.1. Μπορείτε να πραγματοποιήσετε αναπαραγωγή ήχου μέσω του συστήματος ηχείων του βιντεοπροβολέα, συνδέοντας με χρήση του Screen Mirroring.

- 1** Επιλέξτε τη ρύθμιση **Screen Mirroring** στον βιντεοπροβολέα σας, όπως απαιτείται.
- 2** Πατήστε το κουμπί [LAN] στο τηλεχειριστήριο για να μεταβείτε στην πηγή Screen Mirroring.
Εμφανίζεται η οθόνη πληροφοριών δικτύου.
- 3** Στον υπολογιστή σας, επιλέξτε **Συσκευές** από την περιοχή Σύμβολα και επιλέξτε **Έργο**.

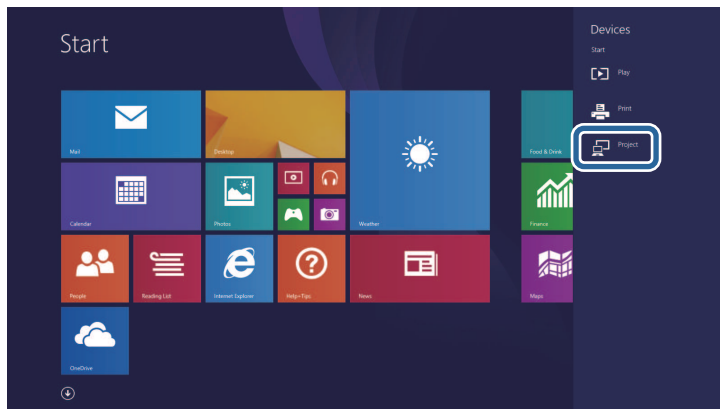

- 4** Επιλέξτε **Προσθήκη ασύρματης οθόνης**.

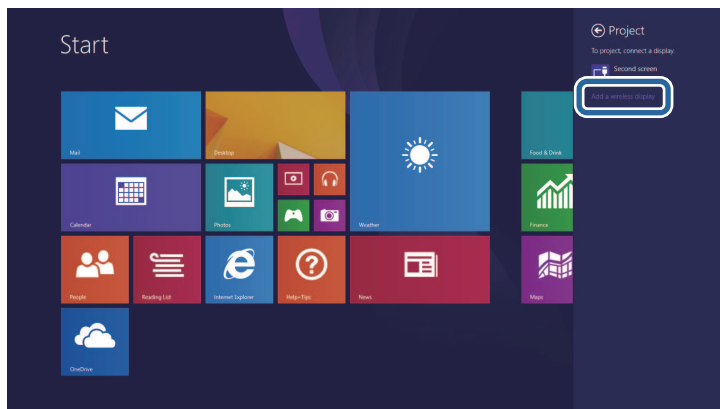

Εμφανίζεται μια λίστα με τις διαθέσιμες συσκευές.

- 5** Επιλέξτε το Όνομα βιντεοπροβολέα από τη λίστα.

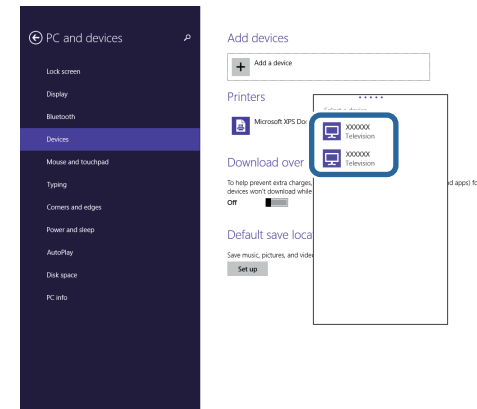

- 6** Αν δείτε την οθόνη εισαγωγής PIN στον υπολογιστή σας, πληκτρολογήστε τον κωδικό PIN που εμφανίζεται στην οθόνη πληροφοριών δικτύου ή στην κάτω δεξιά γωνία της προβαλλόμενης εικόνας.

Ο βιντεοπροβολέας εμφανίζει την εικόνα από τον υπολογιστή σας.



Ίσως χρειαστεί λίγος χρόνος μέχρι να πραγματοποιηθεί η σύνδεση. Κατά τη σύνδεση, μην αποσυνδέετε το καλώδιο τροφοδοσίας του βιντεοπροβολέα. Κάτι τέτοιο μπορεί να προκαλέσει πάγωμα ή δυσλειτουργία της συσκευής σας.

Μπορείτε να χρησιμοποιήσετε το Πρωτόκολλο HTTPS για να αυξήσετε την ασφάλεια μεταξύ του βιντεοπροβολέα και ενός προγράμματος περιήγησης Διαδικτύου επικοινωνώντας μαζί του. Για να γίνει αυτό, δημιουργείτε ένα πιστοποιητικό διακομιστή, το εγκαθιστάτε στον βιντεοπροβολέα και ενεργοποιείτε τη ρύθμιση **Ασφαλές HTTP** στα μενού βιντεοπροβολέα ώστε να επαληθεύσετε την αξιοπιστία του προγράμματος περιήγησης Διαδικτύου.

Ακόμα και εάν δεν εγκαταστήσετε ένα πιστοποιητικό διακομιστή, ο βιντεοπροβολέας δημιουργεί αυτόματα ένα πιστοποιητικό αυτόματης υπογραφής και επιτρέπει την επικοινωνία. Ωστόσο, επειδή δεν μπορεί να επαληθευτεί η αξιοπιστία του διακομιστή από ένα πρόγραμμα περιήγησης στο Διαδίκτυο βάσει αυτού του πιστοποιητικού, εμφανίζεται μια προειδοποίηση για την αξιοπιστία του διακομιστή όταν αποκτάτε πρόσβαση στον βιντεοπροβολέα μέσα από ένα πρόγραμμα περιήγησης στο Διαδίκτυο. Η προειδοποίηση αυτή δεν αποτρέπει την επικοινωνία.

» **Σχετικοί σύνδεσμοι**

- "Εισαγωγή Πιστοπ. διακομ. web χρησιμοποιώντας τα μενού" [σελ.152](#)

Εισαγωγή Πιστοπ. διακομ. web χρησιμοποιώντας τα μενού

Μπορείτε να δημιουργήσετε το δικό σας Πιστοπ. διακομ. web και να το εισάγετε χρησιμοποιώντας τα μενού βιντεοπροβολέα και μια εξωτερική μονάδα αποθήκευσης.



- Μπορείτε να χρησιμοποιήσετε μια μονάδα flash USB ως εξωτερική συσκευή αποθήκευσης για αυτό το μοντέλο.
- Μπορείτε επίσης να καταχωρήσετε τα ψηφιακά πιστοποιητικά από το πρόγραμμα περιήγησης Web. Ωστόσο, βεβαιωθείτε ότι έχετε πραγματοποιήσει καταχώρηση έστω μια φορά αλλιώς το πιστοποιητικό ενδέχεται να μην εγκατασταθεί σωστά.

1 Βεβαιωθείτε ότι το αρχείο ψηφιακού πιστοποιητικού είναι συμβατό με καταχώρηση βιντεοπροβολέα και ότι έχει τοποθετηθεί απευθείας επάνω στη συσκευή αποθήκευσης USB.

2 Πατήστε το κουμπί [Menu], επιλέξτε το μενού **Δίκτυο** και πατήστε [Enter].

3 Επιλέξτε **Ρυθμίσεις δικτύου** και πατήστε [Enter].

4 Επιλέξτε το μενού **Έλεγχος βιντεοπροβολέα** και πατήστε [Enter].

[Έλεγχος βιντεοπροβολέα]		Επιστρ.
Επικoin. εντολής	Προστατευμένο	
Ρυθμίσεις Web API		
PJLink	Ανενεργό	▼
SNMP	Ανενεργό	▼
AMX Device Discovery	Ανενεργό	
Crestron Connected	Ανενεργό	
Crestron XiO Cloud	Ανενεργό	
Control4 SDDP	Ανενεργό	
Art-Net	Ενεργό	
Ασφαλές HTTP	Ενεργό	▲
Πιστοπ. διακομ. web		

5 Ορίστε τη ρύθμιση **Ασφαλές HTTP** σε **Ενεργό**.

6 Επιλέξτε **Πιστοπ. διακομ. web** και πατήστε [Enter].

7 Επιλέξτε το στοιχείο **Αποθήκευση** και πατήστε [Enter].

8 Ακολουθήστε τις οδηγίες στην οθόνη για να συνδέσετε τη συσκευή αποθήκευσης USB με τη θύρα USB-A του βιντεοπροβολέα.

9 Πατήστε [Enter] για εμφάνιση της λίστας πιστοποιητικών.

10 Επιλέξτε το πιστοποιητικό προς εισαγωγή χρησιμοποιώντας την εμφανιζόμενη λίστα.

Εμφανίζεται μήνυμα που σας προτρέπει να εισάγετε τον κωδικό πρόσβασης για το πιστοποιητικό.

11 Εισάγετε έναν κωδικό πρόσβασης και πατήστε [Enter].

Το πιστοποιητικό έχει εισαχθεί και εμφανίζεται ένα μήνυμα ολοκλήρωσης.

» **Σχετικοί σύνδεσμοι**

- "Υποστηριζόμενα Πιστοπ. διακομ. web" [σελ.153](#)

Υποστηριζόμενα Πιστοπ. διακομ. web

Μπορείτε να καταχωρήσετε αυτούς τους τύπους ψηφιακών πιστοποιητικών.

Πιστοπ. διακομ. web (Ασφαλές HTTP)

Προδιαγραφή	Περιγραφή
Μορφή	PKCS#12
Επέκταση	PFX, P12
Κρυπτογράφηση	RSA
Κατακερματισμοί	MD5/SHA-1/SHA-256/SHA-384/SHA-512
Μήκος κλειδιού	512/1024/2048/4096 bit
Κοινή ονομασία	Όνομα κεντρ.υπολ.δικτ.
Οργάνωση	Προαιρετικό
Κωδικός πρόσβασης	Έως 64 αλφαριθμητικοί χαρακτήρες, απαραίτητως

Μπορείτε να διανείμετε την προβαλλόμενη εικόνα της οθόνης μέχρι και σε τέσσερις βιντεοπροβολείς που είναι συνδεδεμένοι στο ίδιο δίκτυο. Αυτό σας επιτρέπει να βλέπετε την εικόνα ταυτόχρονα από άλλους βιντεοπροβολείς.



Αυτή η λειτουργία δεν είναι διαθέσιμη στη λειτουργία **Αναπ. περιεχ.** (EB-L265F/EB-L260F).

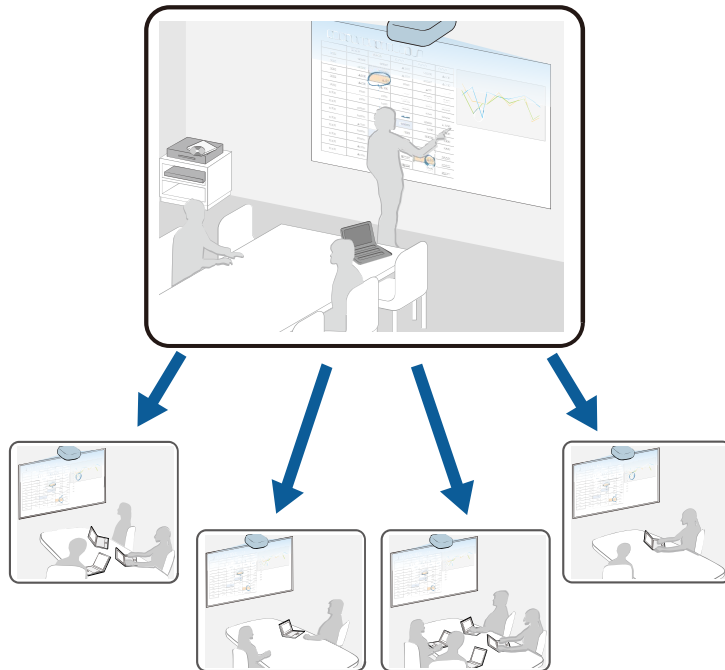

Λάβετε υπόψη τους ακόλουθους περιορισμούς κατά τη χρήση της λειτουργίας κοινής χρήσης οθόνης.

- Μπορείτε να χρησιμοποιήσετε από κοινού την οθόνη με βιντεοπροβολείς που υποστηρίζουν τη λειτουργία κοινής χρήσης οθόνης.
- Εάν η έκδοση του υλικολογισμικού μεταξύ των βιντεοπροβολέων που μοιράζονται την οθόνη δεν είναι η ίδια, ίσως χρειαστεί να ενημερώσετε το υλικολογισμικό του βιντεοπροβολέα για να προχωρήσετε σε κοινή χρήση της οθόνης σας.

- Δεν μπορείτε να διανείμετε εικόνες που προστατεύεται από HDCP.
- Δεν μπορείτε να αλλάξετε τις ρυθμίσεις **Δίκτυο** του βιντεοπροβολέα κατά τη διάρκεια της κοινής χρήσης οθόνης.

» Σχετικοί σύνδεσμοι

- "Κοινή χρήση της οθόνης" [σελ.154](#)
- "Λήψη εικόνων κοινής χρήσης οθόνης" [σελ.156](#)

Κοινή χρήση της οθόνης

Πριν από την κοινή χρήση της οθόνης, πρέπει να επιλέξετε ρυθμίσεις στον βιντεοπροβολέα σας.

- Συνδέστε τον βιντεοπροβολέα στο δίκτυο.
- Βεβαιωθείτε ότι η ρύθμιση **Κοινή χρήση οθόνης** έχει οριστεί σε **Ενεργό**.
 ➔ **Δίκτυο > Ρυθμίσεις δικτύου > Προβολή δικτύου > Κοινή χρήση οθόνης**

- 1** Ενεργοποιήστε τον βιντεοπροβολέα και εμφανίστε μια εικόνα.
- 2** Πατήστε το κουμπί [Home].
- 3** Επιλέξτε **Κοινή χρήση οθόνης**.

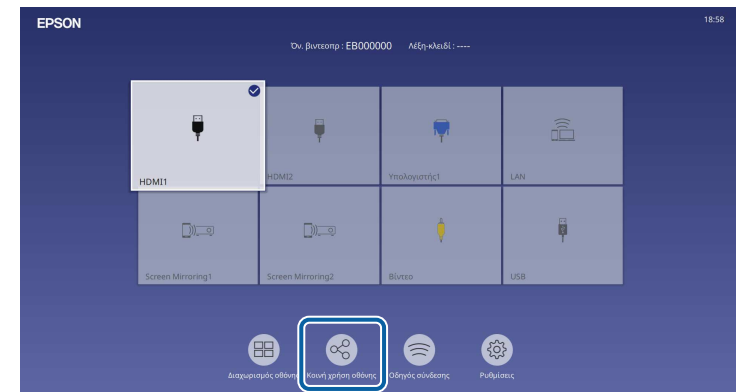

4 Επιλέξτε Έναρξη λειτουργίας Κοινή χρήση οθόνης.

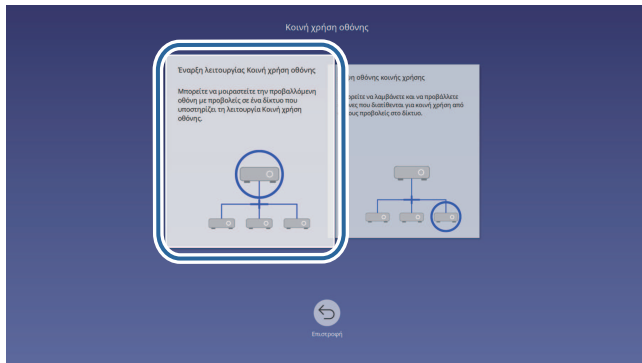

3 Εμφανίζει το ιστορικό σύνδεσης. Για να συνδεθείτε με έναν βιντεοπροβολέα στον οποίο έχετε συνδεθεί προηγουμένως, επιλέξτε τη διεύθυνση IP από την εμφανιζόμενη λίστα.

6 Επιλέξτε Σύνδεση.

Όταν επιτευχθεί σύνδεση, η γραμμή που υποδεικνύει την κοινόχρηστη κατάσταση εμφανίζεται στην επάνω δεξιά πλευρά της οθόνης. Μπορείτε να σύρετε και να αποθέσετε τη θέση της γραμμής κατάστασης κοινής χρήσης.

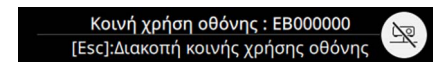

5 Καθορίστε τον βιντεοπροβολέα με τον οποίο θέλετε να πραγματοποιήσετε κοινή χρήση.



- 1 Εισαγάγετε τη διεύθυνση IP χρησιμοποιώντας το αριθμητικό πληκτρολόγιο.
- 2 Εάν απαιτείται, εισαγάγετε τη λέξη-κλειδί του βιντεοπροβολέα χρησιμοποιώντας το αριθμητικό πληκτρολόγιο. Η λέξη-κλειδί του βιντεοπροβολέα εμφανίζεται στην προβαλλόμενη εικόνα του βιντεοπροβολέα λήψης.

7 Επαναλάβετε τα βήματα 3 και 6 ανάλογα με τις ανάγκες για να συνδέσετε περισσότερους βιντεοπροβολείς.

8 Επιλέξτε την πηγή εισόδου για να προβάλετε τις εικόνες που θέλετε να κοινοποιήσετε.

Η εικόνα διανέμεται στους βιντεοπροβολείς λήψης.

» Σχετικοί σύνδεσμοι

- "Διακοπή Κοινής χρήσης οθόνης" [σελ.155](#)

Διακοπή Κοινής χρήσης οθόνης

Για να διακόψετε την κοινή χρήση, επιλέξτε το εικονίδιο  στη γραμμή κατάστασης κοινής χρήσης. Αυτή η επιλογή αποσυνδέει όλους τους βιντεοπροβολείς ταυτόχρονα. Εάν θέλετε να αποσυνδέσετε έναν συγκεκριμένο βιντεοπροβολέα, ακολουθήστε τα παρακάτω βήματα.

1 Πατήστε το κουμπί [Home].

2 Επιλέξτε Κοινή χρήση οθόνης.

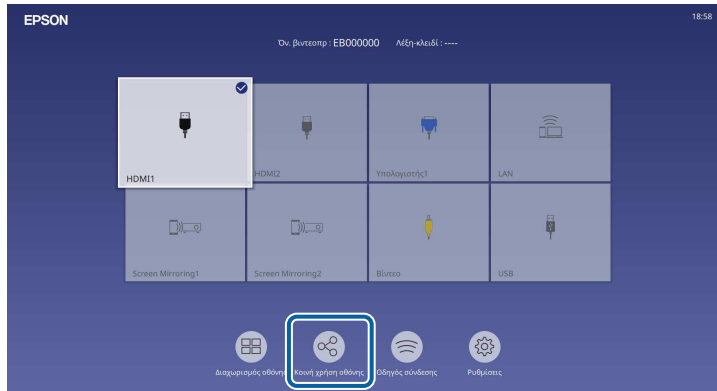

3 Επιλέξτε τον βιντεοπροβολέα που θέλετε να αποσυνδέσετε και επιλέξτε Αποσύνδεση.



Ο επιλεγμένος βιντεοπροβολέας αποσυνδέεται και η κοινή χρήση οθόνης ολοκληρώνεται για αυτόν τον βιντεοπροβολέα.

4 Επαναλάβετε το βήμα 3 ανάλογα με τις ανάγκες για αποσύνδεση από περισσότερους βιντεοπροβολείς.



Όταν επιλέξετε **Αποσύνδεση όλων**, το κουμπί αλλάζει σε **Confirm**. Επιλέξτε ξανά το κουμπί για να αποσυνδέσετε όλους τους βιντεοπροβολείς.

Λήψη εικόνων κοινής χρήσης οθόνης

Πριν από τη λήψη της οθόνης, πρέπει να επιλέξετε ρυθμίσεις στον βιντεοπροβολέα σας.

- Συνδέστε τους βιντεοπροβολείς στο ίδιο δίκτυο με τον βιντεοπροβολέα ο οποίος μοιράζεται την οθόνη του.
- Βεβαιωθείτε ότι καμία άλλη συσκευή δεν συνδέεται με τον βιντεοπροβολέα χρησιμοποιώντας το λογισμικό Epson iProjection.
- Βεβαιωθείτε ότι η ρύθμιση **Κοινή χρήση οθόνης** έχει οριστεί σε **Ενεργό**.
☛ Δίκτυο > Ρυθμίσεις δικτύου > Προβολή δικτύου > Κοινή χρήση οθόνης

Όταν ο άλλος βιντεοπροβολέας αρχίσει την κοινή χρήση της οθόνης, εμφανίζεται αυτόματα η εικόνα της κοινής οθόνης.

Πατήστε το κουμπί [LAN] στο τηλεχειριστήριο.

Για να αφαιρέσετε την κοινόχρηστη εικόνα κατά την προβολή, πατήστε το κουμπί [Esc].



Εάν δεν έχετε τη διεύθυνση IP του βιντεοπροβολέα σας, πατήστε το κουμπί [Home] και επιλέξτε **Κοινή χρήση οθόνης**. Μπορείτε να ελέγξετε τη διεύθυνση IP που εμφανίζεται στην οθόνη καθοδήγησης.

Παρακολούθηση και έλεγχος του βιντεοπροβολέα

Ανατρέξτε σε αυτές τις ενότητες για την παρακολούθηση και τον έλεγχο του βιντεοπροβολέα μέσω δικτύου.

► Σχετικοί σύνδεσμοι

- "Epson Projector Management" [σελ.158](#)
- "Έλεγχος βιντεοπροβολέα σε δίκτυο με χρήση προγράμματος περιήγησης στο Web" [σελ.159](#)
- "Καταχώριση Ψηφιακών Πιστοποιητικών από πρόγραμμα περιήγησης στο Διαδίκτυο" [σελ.168](#)
- "Ρύθμιση ειδοποιήσεων μηνύματος ηλεκτρονικού ταχυδρομείου βιντεοπροβολέα σε δίκτυο" [σελ.169](#)
- "Ρύθμιση παρακολούθησης με χρήση SNMP" [σελ.171](#)
- "Χρήση εντολών ESC/VP21" [σελ.172](#)
- "Υποστήριξη PJLink" [σελ.173](#)
- "Art-Net" [σελ.174](#)
- "Υποστήριξη Crestron Connected" [σελ.175](#)
- "Web API" [σελ.177](#)
- "Ρύθμιση χρονοδιαγραμμάτων συμβάντων βιντεοπροβολέα" [σελ.178](#)

Το λογισμικό Epson Projector Management (μόνο για Windows) σας επιτρέπει να παρακολουθείτε και να ελέγχετε τον βιντεοπροβολέα σας μέσω του δικτύου. Ανατρέξτε στο *Εγχειρίδιο λειτουργίας του Epson Projector Management* για οδηγίες.

Μπορείτε να πραγματοποιήσετε λήψη του Epson Projector Management από την παρακάτω δικτυακή τοποθεσία.

epson.sn

Αφού συνδέσετε τον βιντεοπροβολέα σας στο δίκτυό σας, μπορείτε να επιλέξετε τις ρυθμίσεις του βιντεοπροβολέα και να ελέγχετε την προβολή χρησιμοποιώντας ένα συμβατό πρόγραμμα περιήγησης στο διαδίκτυο. Αυτό σας επιτρέπει να έχετε απομακρυσμένη πρόσβαση στον βιντεοπροβολέα.

Στη λειτουργία Αναπ. περιεχ., μπορείτε επίσης να επεξεργαστείτε λίστες αναπαραγωγής (EB-L265F/EB-L260F).

Προσοχή

Στη λειτουργία αναπαραγωγής περιεχομένου, μην αφαιρέσετε τη μονάδα flash USB από τον βιντεοπροβολέα ή αποσυνδέστε το καλώδιο τροφοδοσίας του βιντεοπροβολέα στις ακόλουθες περιπτώσεις (EB-L265F/EB-L260F). Τα δεδομένα που αποθηκεύονται στη μονάδα flash USB ενδέχεται να καταστραφούν.

- Όταν εμφανιστεί η οθόνη **Λίστες αναπαρ.**
- Όταν εμφανιστεί η οθόνη **Συσκευή μνήμης USB**



- Βεβαιωθείτε ότι ο υπολογιστής και ο βιντεοπροβολέας είναι συνδεδεμένοι σε δίκτυο. Εάν συνδέσετε ασύρματα, συνδεθείτε σε συσκευές μέσω σημείου πρόσβασης ασύρματου δικτύου.
- Μπορείτε να χρησιμοποιήσετε τα παρακάτω προγράμματα περιήγησης στο Web.
 - Microsoft Edge (Windows)
 - Safari (Mac, iOS)
 - Chrome (Android)
- Κατά τη χρήση του προγράμματος περιήγησης στο Web, μην πραγματοποιείτε σύνδεση χρησιμοποιώντας διακομιστή μεσολάβησης. Δεν είναι δυνατή η επιλογή όλων των ρυθμίσεων μενού του βιντεοπροβολέα ή ο έλεγχος όλων των λειτουργιών του βιντεοπροβολέα χρησιμοποιώντας ένα πρόγραμμα περιήγησης στο διαδίκτυο.
- Εάν ορίσετε την επιλογή **Λειτ. αναμονής** σε **Επικ. Ένεργ.** στο μενού **Λειτουργία** του βιντεοπροβολέα, μπορείτε να χρησιμοποιήσετε ένα πρόγραμμα περιήγησης στο Web για να επιλέξετε τις ρυθμίσεις προβολής και ελέγχου, ακόμη και αν ο βιντεοπροβολέας βρίσκεται σε λειτουργία αναμονής (όταν η τροφοδοσία είναι απενεργοποιημένη).
- Μπορείτε επίσης να ελέγξετε τον βιντεοπροβολέα χρησιμοποιώντας ένα πρόγραμμα περιήγησης στο Web μέσω της εφαρμογής Epson iProjection (iOS/Android).

- 1** Βεβαιωθείτε ότι ο βιντεοπροβολέας είναι ενεργοποιημένος.
- 2** Βεβαιωθείτε ότι ο υπολογιστής ή η συσκευή σας είναι συνδεδεμένη στο ίδιο δίκτυο με τον βιντεοπροβολέα.
- 3** Ξεκινήστε το πρόγραμμα περιήγησης στο Web στον υπολογιστή ή τη συσκευή.
- 4** Μεταβείτε στην οθόνη **Epson Web Control** πληκτρολογώντας τη διεύθυνση IP του βιντεοπροβολέα στο πλαίσιο διεύθυνσης του προγράμματος περιήγησης. Κατά την εισαγωγή μιας διεύθυνσης IPv6, προσθέστε στη διεύθυνση [και].
Εμφανίζεται η οθόνη **Epson Web Control**.
 - Σε κανονική λειτουργία

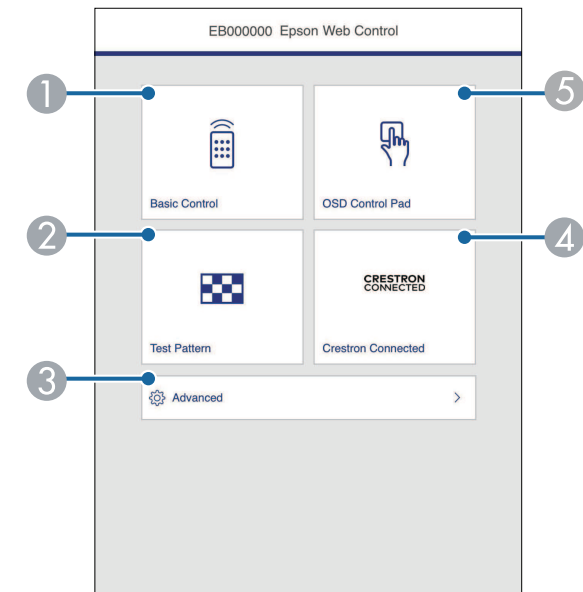

- 1** Σας επιτρέπει να έχετε απομακρυσμένο έλεγχο του βιντεοπροβολέα.
- 2** Εμφανίζεται ένα δοκιμαστικό μοτίβο.

- 3 Ορίζει λεπτομερείς ρυθμίσεις βιντεοπροβολέα.
- 4 Ανοίγει τα παράθυρα λειτουργίας Crestron Connected και Crestron XiO Cloud.
- 5 Ελέγχει τις ρυθμίσεις μενού του βιντεοπροβολέα με το δάχτυλο ή το ποντίκι σας.

- Σε λειτουργία αναπαραγωγής περιεχομένου (EB-L265F/EB-L260F)

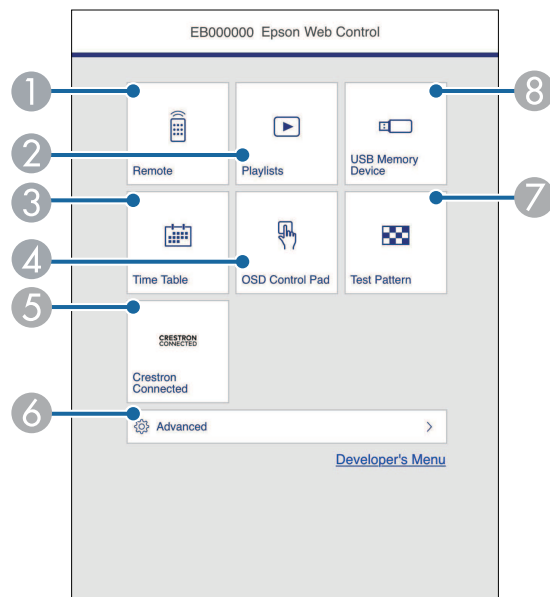

- 1 Σας επιτρέπει να έχετε απομακρυσμένο έλεγχο του βιντεοπροβολέα.
- 2 Επιλέγει τη λίστα αναπαραγωγής που θέλετε να παίξετε και σας επιτρέπει να δημιουργήσετε ή να επεξεργαστείτε λίστες αναπαραγωγής.
- 3 Εμφανίζει την οθόνη **Χρονοδιάγραμμα**.
- 4 Ελέγχει τις ρυθμίσεις μενού του βιντεοπροβολέα με το δάχτυλο ή το ποντίκι σας.

- 5 Ανοίγει τα παράθυρα λειτουργίας Crestron Connected και Crestron XiO Cloud.
- 6 Ορίζει λεπτομερείς ρυθμίσεις βιντεοπροβολέα.
- 7 Εμφανίζεται ένα δοκιμαστικό μοτίβο.
- 8 Καταγράφει ή διαγράφει τα δεδομένα για μια λίστα αναπαραγωγής στη μονάδα flash USB.

- 5 Επιλέξτε την επιλογή που αντιστοιχεί στη λειτουργία του βιντεοπροβολέα που θέλετε να ελέγξετε.



- Μπορεί να χρειαστεί να πραγματοποιήσετε σύνδεση για να αποκτήσετε πρόσβαση σε ορισμένες από τις επιλογές της οθόνης **Epson Web Control**. Αν εμφανιστεί ένα παράθυρο εισόδου, πληκτρολογήστε το όνομα χρήστη και τον κωδικό πρόσβασής σας.
- Κατά την πρόσβαση στην επιλογή **Βασικός έλεγχος**, το όνομα χρήστη είναι **EPSONREMOTE**. Κανένας κωδικός πρόσβασης δεν ορίζεται από προεπιλογή.
- Κατά την πρόσβαση σε άλλες επιλογές, το όνομα χρήστη είναι **EPSONWEB**. Κανένας κωδικός πρόσβασης δεν ορίζεται από προεπιλογή.
- Μπορείτε να αλλάξετε τον κωδικό πρόσβασης από το μενού **Δίκτυο** του βιντεοπροβολέα.
 - ☛ Δίκτυο > Ρυθμίσεις δικτύου > Κωδ. Remote
 - ☛ Δίκτυο > Ρυθμίσεις δικτύου > Κωδ.πρόσβ.ελέγ.Web

» Σχετικοί σύνδεσμοι

- "Επιλογές ελέγχου Web" [σελ.160](#)

Επιλογές ελέγχου Web

Βασικός έλεγχος

Οι επιλογές στην οθόνη **Βασικός έλεγχος** σας επιτρέπουν να επιλέγετε την πηγή εισόδου και να ελέγχετε τον βιντεοπροβολέα.



- Αν εμφανιστεί ένα παράθυρο εισόδου, πληκτρολογήστε το όνομα χρήστη και τον κωδικό πρόσβασής σας. (Το όνομα χρήστη είναι **EPSONREMOTE**. Κανένας κωδικός πρόσβασης δεν ορίζεται από προεπιλογή.)
- Μπορείτε να αλλάξετε τον κωδικό πρόσβασης από το μενού **Δίκτυο** του βιντεοπροβολέα.
☛ Δίκτυο > Ρυθμίσεις δικτύου > Κωδ. Remote

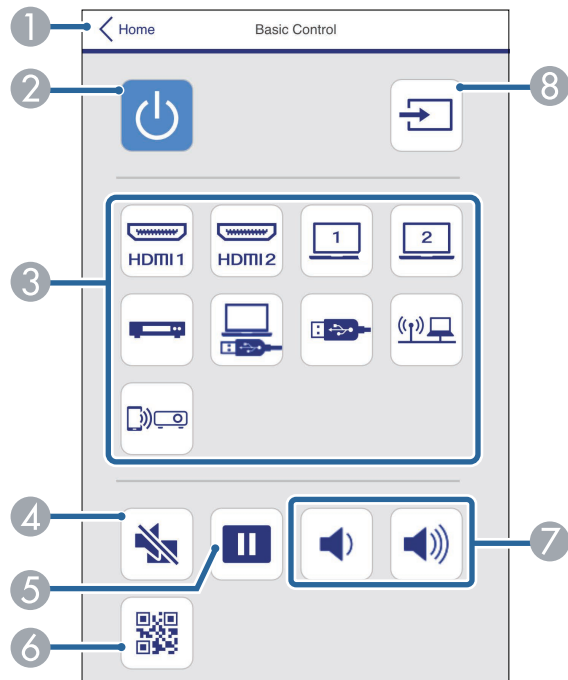

- 1 Επιστρέφει στην οθόνη **Epson Web Control**.
- 2 Θέτει τον βιντεοπροβολέα σε λειτουργία ή εκτός λειτουργίας.
- 3 Επιλέγει την πηγή εισόδου. (Οι διαθέσιμες πηγές ποικίλλουν ανάλογα με το μοντέλο του βιντεοπροβολέα.)
- 4 Ενεργοποιεί ή απενεργοποιεί προσωρινά την εικόνα και τον ήχο.
- 5 Παγώνει και ξεπαγώνει τις εικόνες.

- 6 Εμφανίζει τον κωδικό QR.
- 7 Ρυθμίζει την ένταση του ηχείου.
- 8 Αναζητά πηγές.

Pad ελέγχου OSD

Οι επιλογές στην οθόνη **Pad ελέγχου OSD** σας επιτρέπουν να εμφανίζετε και να επιλέγετε τα μενού ρύθμισης του βιντεοπροβολέα μετακινώντας το δάχτυλό ή το ποντίκι σας επάνω στο pad.

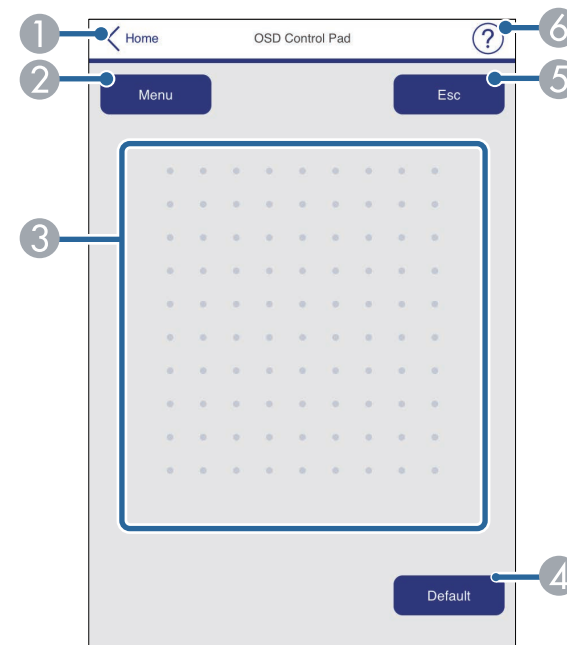

- 1 Επιστρέφει στην οθόνη **Epson Web Control**.
- 2 Εμφανίζει τα μενού ρυθμίσεων του βιντεοπροβολέα.
- 3 Χρησιμοποιήστε το δάχτυλό σας ή το ποντίκι για να περιηγηθείτε στα μενού.
- 4 Επαναφέρει την επιλεγμένη ρύθμιση στην προεπιλεγμένη τιμή.
- 5 Επιστρέφει στο προηγούμενο μενού.

- 6 Εμφανίζει θέματα βοήθειας.

Δοκιμαστικό μοτίβο

Η οθόνη **Δοκιμαστικό μοτίβο** εμφανίζει τα διαθέσιμα δοκιμαστικά μοτίβα και σας επιτρέπει να επιλέγετε την προβολή τους.

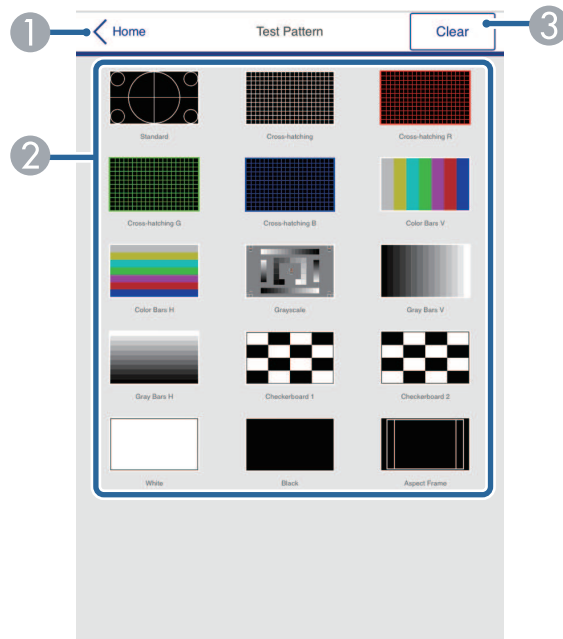

- 1 Επιστρέφει στην οθόνη **Epson Web Control**.
- 2 Εμφανίζει τα διαθέσιμα δοκιμαστικά μοτίβα. Επιλέξτε το για να προβάλλετε ένα δοκιμαστικό μοτίβο. (Τα διαθέσιμα δοκιμαστικά μοτίβα ποικίλλουν ανάλογα με το μοντέλο του βιντεοπροβολέα.)
- 3 Απενεργοποιεί την εμφάνιση του δοκιμαστικού μοτίβου.

Σύνθ. ρυθμίσεις

Η οθόνη **Σύνθ. Ρυθμίσεις** σας επιτρέπει να επιλέγετε τις ρυθμίσεις του βιντεοπροβολέα.



Εάν δεν έχει οριστεί καμία επιλογή **Κωδ.πρόσβ.ελέγ. Web**, εμφανίζεται μία οθόνη που σας ζητά να ορίσετε έναν κωδικό πρόσβασης: προτού μπορέσετε να δείτε την οθόνη **Σύνθ. Ρυθμίσεις**. Ακολουθήστε τις οδηγίες στην οθόνη για να ορίσετε τον κωδικό πρόσβασης.

Συνιστούμε να αλλάξετε τακτικά τον κωδικό πρόσβασης σας για να αποτρέψετε τυχόν μη εξουσιοδοτημένη πρόσβαση στον βιντεοπροβολέα σας.

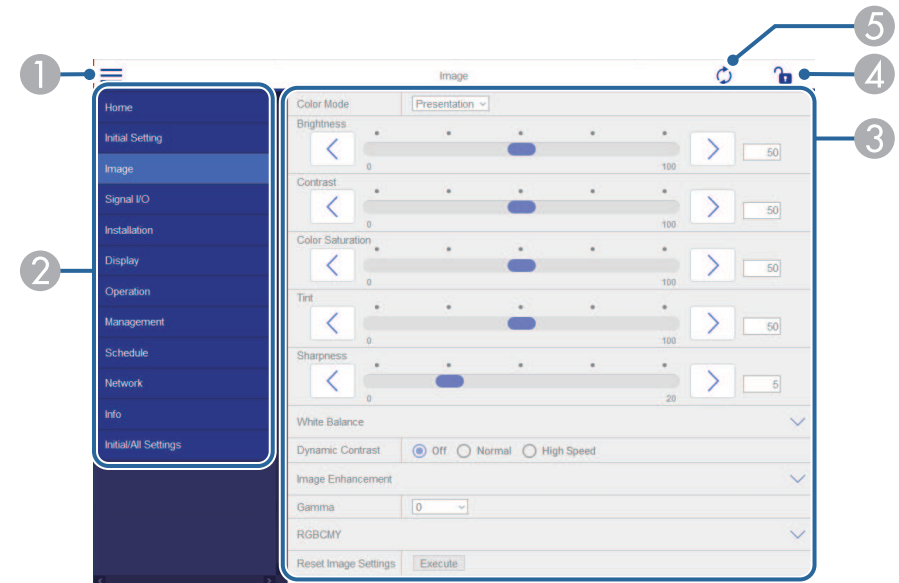

- 1 Ανοίγει τα μενού.
- 2 Εμφανίζει το όνομα μενού που επιλέξατε.
- 3 Ορίζει τις ρυθμίσεις του βιντεοπροβολέα. (Οι διαθέσιμες ρυθμίσεις ποικίλλουν ανάλογα με το μοντέλο του βιντεοπροβολέα.)
- 4 Κλειδώνει/ξεκλειδώνει τις ρυθμίσεις του βιντεοπροβολέα.
- 5 Ενημερώνει τις ρυθμίσεις του βιντεοπροβολέα.



Δεν είναι δυνατή η επιλογή των ακόλουθων ρυθμίσεων με χρήση του Epson Web Control.

- Σύνδεση HDMI
- Σταθερή εγκατάσταση
- Αναπ. περιεχ. (EB-L265F/EB-L260F)
- Λογότυπο χρήστη
- Μοτίβο Χρήστη
- Διάγνωση ασύρμ. LAN
- Γλώσσα
- Πληροφορίες καναλιού Art-Net (EB-L265F/EB-L260F)
- Αναζ.σημείου πρόσβ.
- Έναρξη σύζευξης
- Event ID
- Επίπεδο κεραίας
- Επαναφορά ρυθμίσεων δικτύου
- Ενημέρωση υλικολογισμικού



Είναι δυνατή η επιλογή των ακόλουθων ρυθμίσεων μόνο με το Epson Web Control.

- Κωδικός πρόσβασης οθόνης (έως 16 αλφαριθμητικοί χαρακτήρες)
- Ρυθμίσεις IPv6 (μη αυτόματο)
- Θύρα HTTP (αριθμός θύρας που χρησιμοποιείται για το Web Control εκτός από το 80 [προεπιλογή], 843, 3620, 3621, 3625, 3629, 4352, 4649, 5357, 10000, 10001, 41794)

Απομακρυσμένο (μόνο στη λειτουργία αναπαραγωγής περιεχομένου)

Οι επιλογές στην οθόνη **Απομακρυσμένο** σας επιτρέπουν να επιλέξετε την πηγή εισόδου, να ελέγχετε τον βιντεοπροβολέα και να προβάλετε λίστες αναπαραγωγής.

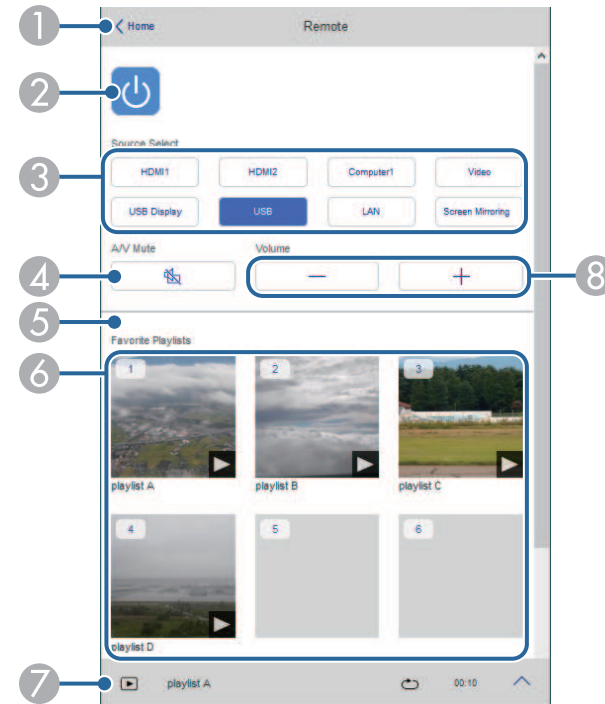

- 1 Επιστρέφει στην οθόνη **Epson Web Control**.
- 2 Θέτει τον βιντεοπροβολέα σε λειτουργία ή εκτός λειτουργίας.
- 3 Επιλέγει την πηγή εισόδου. (Οι διαθέσιμες πηγές ποικίλλουν ανάλογα με το μοντέλο του βιντεοπροβολέα.)
- 4 Ενεργοποιεί ή απενεργοποιεί προσωρινά την εικόνα και τον ήχο.

- 5 Η επιλογή **Εφέ επικάλυψης** εμφανίζεται μόνο όταν η τρέχουσα πηγή είναι οτιδήποτε εκτός από USB.
Ενεργοποιεί ή απενεργοποιεί τη λειτουργία **Εφέ επικάλυψης** για την προσθήκη εφέ χρώματος και σχήματος σε μια λίστα αναπαραγωγής.
Κατά την ενεργοποίηση, εμφανίζεται η οθόνη **Εφέ**. Μπορείτε να προσθέσετε φίλτρα εφέ προκαθορισμένου χρώματος και σχήματος σε μία λίστα αναπαραγωγής. Μπορείτε επίσης να δημιουργήσετε προσαρμοσμένα εφέ.
- 6 Εμφανίζει τις αγαπημένες σας λίστες αναπαραγωγής. Επιλέξτε μια λίστα αναπαραγωγής για να ξεκινήσετε την προβολή.
- 7 Εμφανίζει πληροφορίες για την προβαλλόμενη λίστα αναπαραγωγής.
Τα εικονίδια υποδεικνύουν τις ρυθμίσεις της λίστας αναπαραγωγής.
🌀 : Έχουν εφαρμοστεί εφέ επικάλυψης
↺ : Έχει εφαρμοστεί επανάληψη αναπαραγωγής
🕒 : Διάρκεια της λίστας αναπαραγωγής
Επιλέξτε το βέλος κάτω δεξιά για να εμφανίσετε την παρακάτω οθόνη.
- 8 Ρυθμίζει την ένταση του ηχείου.

Οθόνη που εμφανίζεται κατά τη διάρκεια προβολής της λίστας αναπαραγωγής (μόνο στη λειτουργία αναπαραγωγής περιεχομένου)

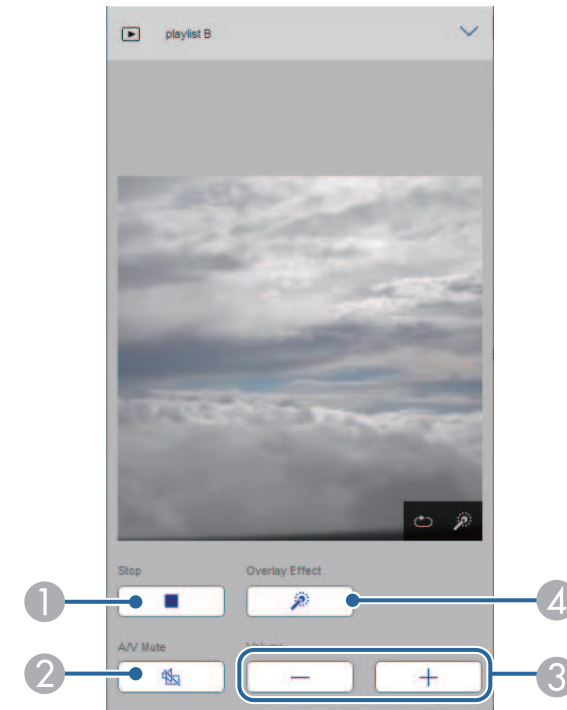

- 1 Διακόπτει την προβολή.
- 2 Ενεργοποιεί ή απενεργοποιεί προσωρινά την εικόνα και τον ήχο. Ωστόσο, ο ήχος και το βίντεο συνεχίζουν να αναπαράγονται και δεν μπορείτε να συνεχίσετε την προβολή από το σημείο που ενεργοποιήσατε αυτήν τη λειτουργία.
- 3 Ρυθμίζει την ένταση του ηχείου.
- 4 Ανοίγει την οθόνη **Εφέ**. Μπορείτε να επιλέξετε προεπιλεγμένα εφέ ή να επιλέξετε μεμονωμένα φίλτρα με εφέ φωτεινότητας, χρώματος και σχήματος.

Λίστα αναπαραγωγής (μόνο στη λειτουργία αναπαραγωγής περιεχομένου)

Οι επιλογές στην οθόνη **Λίστα αναπαραγωγής** σας επιτρέπουν να επιλέγετε τη λίστα αναπαραγωγής που θέλετε να αναπαραγάγετε και να δημιουργείτε ή να επεξεργάζεστε λίστες αναπαραγωγής.

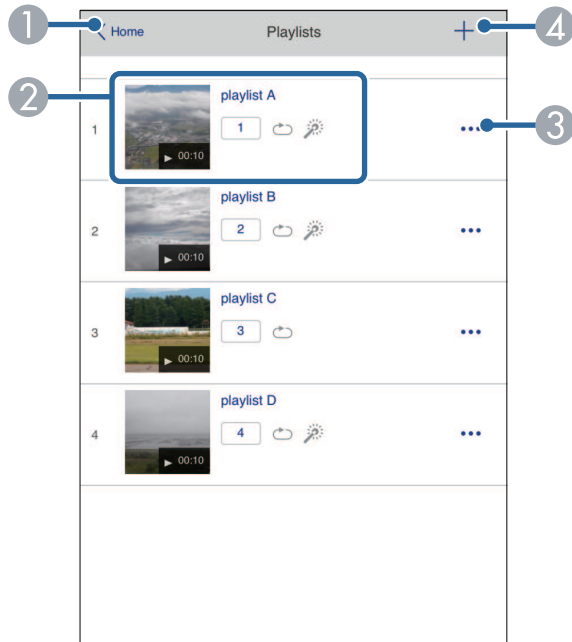

1. Επιστρέφει στην οθόνη **Epson Web Control**.
2. Ξεκινά την προβολή της λίστας αναπαραγωγής.
Τα εικονίδια υποδεικνύουν τις ρυθμίσεις της λίστας αναπαραγωγής.
 - 1: Αριθμός που έχει αντιστοιχιστεί στις αγαπημένες σας λίστες αναπαραγωγής
 - ☺: Έχει εφαρμοστεί επανάληψη αναπαραγωγής
 - 🔄: Έχουν εφαρμοστεί εφέ επικάλυψης

3. Ανοίγει το μενού που σας επιτρέπει να επεξεργάζεστε, να αντιγράψετε, να καταχωρείτε στα αγαπημένα σας ή να διαγράψετε τη λίστα αναπαραγωγής. Όταν επιλέγετε **Επεξεργασία** ή **Διπλότυπο**, εμφανίζεται η οθόνη **Επεξεργασία λίστας αναπαραγωγής**.
4. Ανοίγει την οθόνη **Νέα λίστα αναπαραγωγής** από όπου μπορείτε να δημιουργήσετε μια νέα λίστα αναπαραγωγής.

Νέα λίστα αναπαραγωγής/Επεξεργασία λίστας αναπαραγωγής (μόνο στη λειτουργία Αναπ. περιεχ.)



1. Επεξεργασία του ονόματος της λίστας αναπαραγωγής.
2. Επιλέγει αν θα ενεργοποιηθεί η επανάληψη αναπαραγωγής ή όχι.

- 3 Καταχωρεί τη λίστα αναπαραγωγής στα αγαπημένα σας.
Κατά την καταχώρηση αγαπημένων, μπορείτε να ξεκινήσετε γρήγορα την αναπαραγωγή της αγαπημένης λίστας αναπαραγωγής χρησιμοποιώντας την οθόνη **Απομακρυσμένο** ή το τηλεχειριστήριο.
- 4 Εμφανίζει τις εικόνες ή τις ταινίες που έχετε προσθέσει στη λίστα αναπαραγωγής. Η λίστα αναπαραγωγής εμφανίζει τις εικόνες ή τις ταινίες με τη σειρά.
- 5 Προσθέτει εικόνες ή ταινίες στη λίστα αναπαραγωγής.
- 6 Διαγράφει εικόνες ή ταινίες από τη λίστα.
- 7 Ανοίγει την οθόνη **Εναλλαγή εικόνας**.
Μπορείτε να καθορίσετε το χρονικό διάστημα μέχρι την αλλαγή στο επόμενο αρχείο εικόνας. Μπορείτε, επίσης, να επιλέξετε ένα εφέ μετάβασης.
- 8 Ανοίγει την οθόνη **Εφέ**.
Μπορείτε να προσθέσετε φίλτρα εφέ προκαθορισμένου χρώματος και σχήματος σε μία λίστα αναπαραγωγής. Μπορείτε επίσης να δημιουργήσετε προσαρμοσμένα εφέ.
- 9 Προβάλλει τη λίστα αναπαραγωγής.

Συσκευή μνήμης USB (μόνο σε λειτουργία αναπαραγωγής περιεχομένου)

Οι επιλογές στην οθόνη **Συσκευή μνήμης USB** σας επιτρέπουν να αποστέλλετε δεδομένα για μια λίστα αναπαραγωγής στη μονάδα flash USB ή να διαγράφετε δεδομένα στη μονάδα flash USB.



Μπορείτε να ανεβάσετε αρχεία .avi, .jpeg (.jpg), .png, .bmp ή .gif. Εάν θέλετε να προσθέσετε τα αρχεία .mp4 και .mov στη λίστα αναπαραγωγής, χρησιμοποιήστε το λογισμικό Epson Projector Content Manager ή την εφαρμογή Epson Creative Projection.

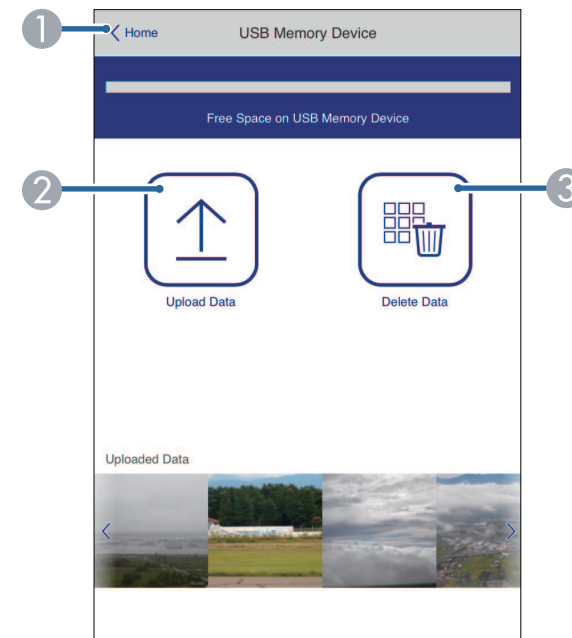

- 1 Επιστρέφει στην οθόνη **Epson Web Control**.
- 2 Αντιγράφει εικόνες ή ταινίες που θέλετε να προσθέσετε σε λίστες αναπαραγωγής σε μια μονάδα flash USB.
- 3 Διαγράφει εικόνες ή ταινίες στη μονάδα flash USB.

Χρονοδιάγραμμα (μόνο στη λειτουργία αναπαραγωγής περιεχομένου)

Οι επιλογές στην οθόνη **Χρονοδιάγραμμα** σας επιτρέπουν να ενεργοποιείτε ή να απενεργοποιείτε τις καθορισμένες λειτουργίες του χρονοδιαγράμματος.

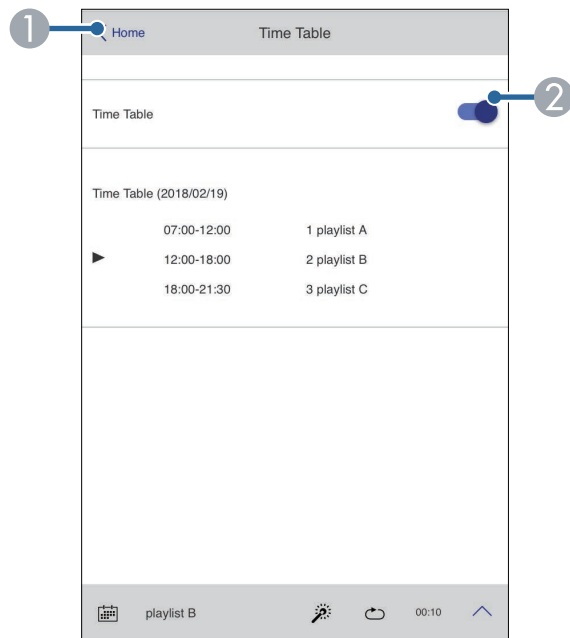

- 1 Επιστρέφει στην οθόνη **Epson Web Control**.
- 2 Ενεργοποιεί ή απενεργοποιεί το χρονοδιάγραμμα.



Μπορείτε να καθορίσετε πότε ξεκινά και τελειώνει κάθε λίστα αναπαραγωγής χρησιμοποιώντας τη λειτουργία χρονοδιαγράμματος στο λογισμικό Epson Projector Content Manager.

Για λεπτομέρειες βλ. *Εγχειρίδιο λειτουργίας Epson Projector Content Manager*.

Μπορείτε να καταχωρήσετε τα ψηφιακά πιστοποιητικά στον βιντεοπροβολέα για να παρέχετε ασφάλεια στα αρχεία παρουσιάσής σας.



Μπορείτε επίσης να καταχωρήσετε τα ψηφιακά πιστοποιητικά στο μενού **Δίκτυο** του βιντεοπροβολέα. Ωστόσο, βεβαιωθείτε ότι έχετε πραγματοποιήσει καταχώριση έστω μια φορά αλλιώς το πιστοποιητικό ενδέχεται να μην εγκατασταθεί σωστά.

- ☛ **Δίκτυο > Ρυθμίσεις δικτύου > Ασύρματο LAN > Πιστοπ. πελάτη**
- ☛ **Δίκτυο > Ρυθμίσεις δικτύου > Ασύρματο LAN > Πιστοποιητικό CA**
- ☛ **Δίκτυο > Ρυθμίσεις δικτύου > Έλεγχος βιντεοπροβολέα > Ασφαλές HTTP > Πιστοπ. διακομ. web**

- 1** Βεβαιωθείτε ότι το αρχείο ψηφιακών πιστοποιητικών είναι συμβατό με την καταχώριση του βιντεοπροβολέα.
- 2** Βεβαιωθείτε ότι ο βιντεοπροβολέας είναι ενεργοποιημένος.
- 3** Πραγματοποιήστε εκκίνηση του προγράμματος περιήγησης στο Διαδίκτυο σε έναν υπολογιστή ή συσκευή συνδεδεμένα στο δίκτυο.
- 4** Μεταβείτε στην οθόνη Epson Web Control πληκτρολογώντας τη διεύθυνση IP του βιντεοπροβολέα στο πλαίσιο διεύθυνσης του προγράμματος περιήγησης.
- 5** Επιλέξτε **Σύνθ. ρυθμίσεις**.



- Ίσως χρειαστεί να συνδεθείτε προτού εμφανιστεί οθόνη Σύνθ. ρυθμίσεις. Αν εμφανιστεί ένα παράθυρο εισόδου, πληκτρολογήστε το όνομα χρήστη και τον κωδικό πρόσβασής σας. (Το όνομα χρήστη είναι **EPSONWEB**. Κανένας κωδικός πρόσβασης δεν ορίζεται από προεπιλογή.)
- Μπορείτε να αλλάξετε τον κωδικό πρόσβασης από το μενού **Δίκτυο** του βιντεοπροβολέα.
☛ **Δίκτυο > Ρυθμίσεις δικτύου > Κωδ.πρόσβ.ελέγ.Web**

- 6** Επιλέξτε για να ανοίξετε τα μενού, επιλέξτε **Δίκτυο** και επιλέξτε **Πιστοποιητικό**.

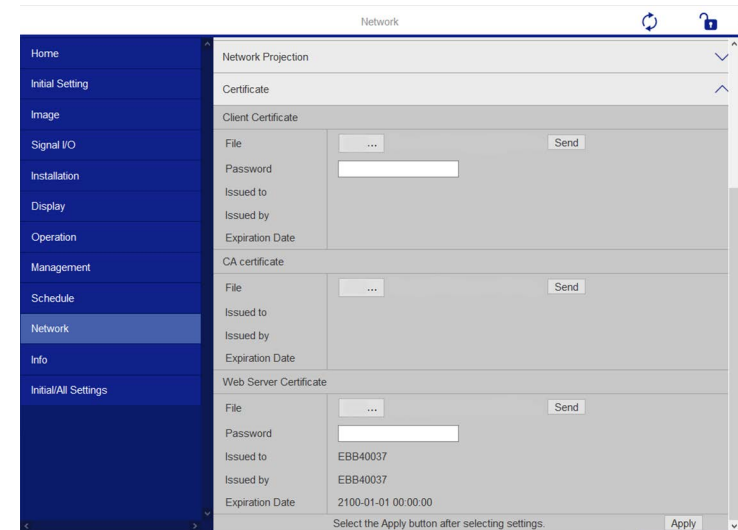

- 7** Επιλέξτε το πιστοποιητικό που θέλετε να καταχωρήσετε.
- 8** Πληκτρολογήστε τον κωδικό πρόσβασης στο πλαίσιο **Κωδ. πρόσβ.** και έπειτα κάντε κλικ στην επιλογή **Αποστολή**.
- 9** Όταν ολοκληρώσετε την καταχώριση του πιστοποιητικού, κάντε κλικ στο **Εφαρμογή** για να οριστικοποιήσετε τις αλλαγές σας και να ολοκληρώσετε την καταχώριση.

Μπορείτε να ρυθμίσετε τον βιντεοπροβολέα ώστε να σας στέλνει μια ειδοποίηση μέσω μηνύματος ηλεκτρονικού ταχυδρομείου μέσω του δικτύου, σε περίπτωση που υπάρχει κάποιο πρόβλημα με τον βιντεοπροβολέα.

Αν ορίσετε τη ρύθμιση **Λειτ. αναμονής** σε **Επικ. Ενεργ.** στο μενού **Λειτουργία** του βιντεοπροβολέα, μπορείτε να λαμβάνετε τις ειδοποιήσεις μέσω μηνύματος ηλεκτρονικού ταχυδρομείου, ακόμη και αν ο βιντεοπροβολέας βρίσκεται σε λειτουργία αναμονής (όταν η τροφοδοσία είναι απενεργοποιημένη).

- 1 Πατήστε το κουμπί [Menu], επιλέξτε το μενού **Δίκτυο** και πατήστε [Enter].
- 2 Επιλέξτε **Ρυθμίσεις δικτύου** και πατήστε [Enter].
- 3 Επιλέξτε το μενού **Ειδ.μ.ηλ.ταχ.** και πατήστε [Enter].

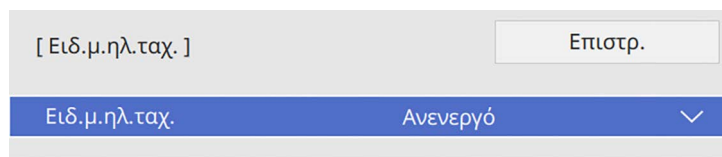

- 4 Ορίστε τη ρύθμιση **Ειδ.μ.ηλ.ταχ.** σε **Ενεργό**.
- 5 Εισαγάγετε τη διεύθυνση IP για την επιλογή **Διακομιστής SMTP**.



Μην χρησιμοποιείτε "127.x.x.x" (όπου x ένας αριθμός από 0 έως 255) για τον **Διακομιστή SMTP**.

- 6 Επιλέξτε έναν τύπο για την **Πιστοποίηση** του διακομιστή SMTP.
- 7 Επιλέξτε έναν αριθμό για την επιλογή **Αριθμός θύρας** του διακομιστή SMTP, από το 0 έως το 65535 (η προεπιλογή είναι 25).
- 8 Καταχωρήστε ένα **Όνομα χρήστη** για τον διακομιστή SMTP.

- 9 Καταχωρήστε ένα **Κωδικός πρόσβασης** για τον έλεγχο ταυτότητας του διακομιστή SMTP.
- 10 Εισαγάγετε τη διεύθυνση ηλεκτρονικού ταχυδρομείου που θα εμφανίζεται ως αποστολέας στο στοιχείο **Από**.
- 11 Επιλέξτε ένα πεδίο διεύθυνσης, πληκτρολογήστε τη διεύθυνση ηλεκτρονικού ταχυδρομείου και επιλέξτε τις ειδοποιήσεις που θέλετε να λαμβάνετε. Επαναλάβετε τη διαδικασία για μέχρι τρεις διευθύνσεις.



Η διεύθυνση ηλεκτρονικού ταχυδρομείου μπορεί να έχει μήκος έως και 64 αλφαριθμητικούς χαρακτήρες.

- 12 Αφού ολοκληρώσετε τις ρυθμίσεις, επιστρέψτε στην οθόνη **Ρυθμίσεις δικτύου**, επιλέξτε **Ρύθμ** και ακολουθήστε τις οδηγίες της οθόνης, για να αποθηκεύσετε τις ρυθμίσεις σας και να εξέλθετε από τα μενού.



Εάν ένα σημαντικό πρόβλημα προκαλέσει τον τερματισμό λειτουργίας του βιντεοπροβολέα, ενδέχεται να μη λάβετε ειδοποίηση μέσω μηνύματος ηλεκτρονικού ταχυδρομείου.

» Σχετικοί σύνδεσμοι

- "Μηνύματα ειδοποίησης μέσω μηνύματος ηλεκτρονικού ταχυδρομείου βιντεοπροβολέα σε δίκτυο" [σελ.169](#)

Μηνύματα ειδοποίησης μέσω μηνύματος ηλεκτρονικού ταχυδρομείου βιντεοπροβολέα σε δίκτυο

Όταν παρουσιάζεται ένα πρόβλημα με ένα βιντεοπροβολέα στο δίκτυο και έχετε επιλέξει να λαμβάνετε ειδοποιήσεις μέσω μηνύματος ηλεκτρονικού ταχυδρομείου, θα λάβετε ένα μήνυμα ηλεκτρονικού ταχυδρομείου με τις ακόλουθες πληροφορίες:

- Η ηλεκτρονική διεύθυνση έχει οριστεί σε **Από** ως ο αποστολέας του μηνύματος ηλεκτρονικού ταχυδρομείου
- **Epson Projector** στη γραμμή θέματος
- Το όνομα του βιντεοπροβολέα ο οποίος αντιμετωπίζει κάποιο πρόβλημα
- Τη διεύθυνση IP του βιντεοπροβολέα που αντιμετωπίζει το πρόβλημα
- Λεπτομερείς πληροφορίες σχετικά με το πρόβλημα

Οι διαχειριστές δικτύου μπορούν να εγκαταστήσουν λογισμικό SNMP (Απλό Πρωτόκολλο Διαχείρισης Δικτύου) σε υπολογιστές του δικτύου, έτσι ώστε να μπορούν να παρακολουθούν τους βιντεοπροβολείς. Εάν το δίκτυό σας χρησιμοποιεί αυτό το λογισμικό, μπορείτε να ρυθμίσετε τον βιντεοπροβολέα για παρακολούθηση SNMP.

- 1** Πατήστε το κουμπί [Menu], επιλέξτε το μενού **Δίκτυο** και πατήστε [Enter].
- 2** Επιλέξτε **Ρυθμίσεις δικτύου** και πατήστε [Enter].
- 3** Επιλέξτε το μενού **Έλεγχος βιντεοπροβολέα** και πατήστε [Enter].

[Έλεγχος βιντεοπροβολέα]		Επιστρ.
Επικοινων. εντολής	Προστατευμένο	
Ρυθμίσεις Web API		
PJLink	Ανενεργό	▼
SNMP	Ανενεργό	▼
AMX Device Discovery	Ανενεργό	
Crestron Connected	Ανενεργό	
Crestron XiO Cloud	Ανενεργό	
Control4 SDDP	Ανενεργό	
Art-Net	Ενεργό	
Ασφαλές HTTP	Ενεργό	▲
Πιστοπ. διακομ. web		

- 4** Ορίστε τη ρύθμιση **SNMP** σε **Ενεργό**.
- 5** Εάν δεν έχει οριστεί **Όν. κοινότητας** SNMP, θα εμφανιστεί μία οθόνη που σας ζητά να ορίσετε **Όν. κοινότητας**. Εισαγάγετε **Όν. κοινότητας** SNMP. Μπορείτε να εισαγάγετε έως 32 αλφαριθμητικούς χαρακτήρες.

- 6** Εισαγάγετε έως και δύο διευθύνσεις IP για να λαμβάνετε ειδοποιήσεις SNMP ως τις ρυθμίσεις **Δ/ση IP Tr. 1** και **Δ/ση IP Tr. 2**, χρησιμοποιώντας 0 έως 255 για κάθε πεδίο διεύθυνσης.



Μην χρησιμοποιείτε τις διευθύνσεις: 224.0.0.0 έως 255.255.255.255. Ο βιντεοπροβολέας υποστηρίζει έκδοση παράγοντα SNMP 1 (SNMPv1).

- 7** Αφού ολοκληρώσετε τις ρυθμίσεις, επιστρέψτε στην οθόνη **Ρυθμίσεις δικτύου**, επιλέξτε **Ρύθμ** και ακολουθήστε τις οδηγίες της οθόνης, για να αποθηκεύσετε τις ρυθμίσεις σας και να εξέλθετε από τα μενού.

Μπορείτε να ελέγχετε το βιντεοπροβολέα από μια εξωτερική συσκευή χρησιμοποιώντας την εντολή ESC/VP21.

» Σχετικοί σύνδεσμοι

- "Λίστα εντολών ESC/VP21" [σελ.172](#)
- "Διάταξη καλωδίων" [σελ.172](#)

Λίστα εντολών ESC/VP21

Με τη μετάδοση της εντολής ενεργοποίησης στον βιντεοπροβολέα, ο βιντεοπροβολέας ενεργοποιείται και τίθεται σε κατάσταση λειτουργίας προθέρμανσης. Μόλις ο βιντεοπροβολέας τεθεί σε λειτουργία, επιστρέφεται μήνυμα άνω και κάτω τελείας ":" (3Ah).

Κατά την είσοδο μιας εντολής, ο βιντεοπροβολέας εκτελεί την εντολή, επιστρέφει πίσω το μήνυμα ":" και, κατόπιν, αποδέχεται την επόμενη εντολή.

Αν η εντολή υπό επεξεργασία τερματιστεί χωρίς λόγο, παράγεται ένα μήνυμα σφάλματος και επιστρέφεται πίσω το μήνυμα ":".

Μπορείτε να ελέγξετε τις διαθέσιμες εντολές στις *Specifications* του βιντεοπροβολέα.

Διάταξη καλωδίων

Σειριακή σύνδεση

- Μορφή συνδέσμου: D-Sub 9-ακίδων (αρσενικό)
- Όνομα θύρας εισόδου βιντεοπροβολέα: RS-232C
- Τύπος καλωδίου: Καλώδιο διασταύρωσης (μηδενικού μόντεμ)

Στην ακόλουθη απεικόνιση, η πλευρά του βιντεοπροβολέα εμφανίζεται στα αριστερά και η πλευρά του υπολογιστή στα δεξιά:

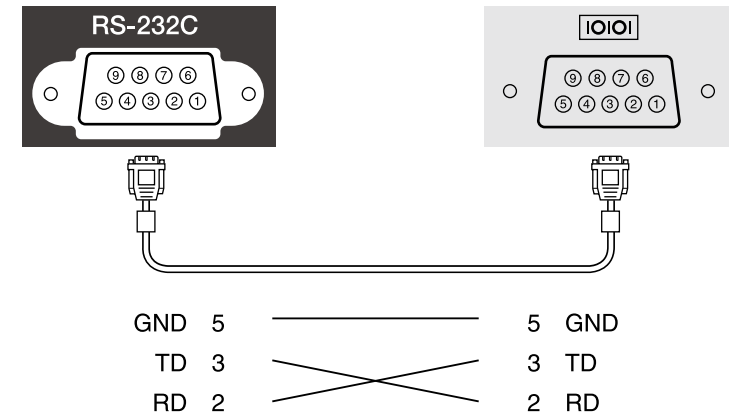

Όνομα σήματος	Λειτουργία
GND	Γείωση καλωδίου σήματος
TD	Μεταφορά δεδομένων
RD	Λήψη δεδομένων

Πρωτόκολλο επικοινωνίας

- Προεπιλεγμένη ρύθμιση ρυθμού baud: 9600 bps
- Μήκος δεδομένων: 8 bit
- Ισοτιμία: Καμία
- Δυαδικό ψηφίο τέλους: 1 bit
- Έλεγχος ροής: Κανένας

Η PJLink (Japan Business Machine and Information System Industries Association, Ένωση βιομηχανιών Ιαπωνίας για μηχανήματα και πληροφοριακά συστήματα επιχειρήσεων) καθιέρωσε το JBMIA ως πρότυπο πρωτόκολλο ελέγχου για τους συμβατούς με δίκτυα βιντεοπροβολείς, σε μια προσπάθεια να τυποποιήσει τα πρωτόκολλα ελέγχου βιντεοπροβολέων.

Ο βιντεοπροβολέας συμμορφώνεται με το πρότυπο PJLink Class2 που έχει καθιερώσει η JBMIA.

Ο αριθμός θύρας που χρησιμοποιείται για τη λειτουργία αναζήτησης PJLink είναι 4352 (UDP).

Θα χρειαστεί να ενεργοποιήσετε το **PJLink** και να ορίσετε **Κωδ. πρόσβ. PJLink** προτού χρησιμοποιήσετε το PJLink.

Συμμορφώνεται με όλες τις εντολές, εκτός από τις ακόλουθες οι οποίες ορίζονται βάσει του PJLink Class2. Η συμφωνία επιβεβαιώθηκε με την εξακρίβωση της προσαρμοστικότητας του προτύπου PJLink.

<http://pjlink.jbmia.or.jp/english/>

- Μη συμβατές εντολές

Λειτουργία		Εντολή PJLink
Ρυθμίσεις παύσης	Ρύθμιση παύσης εικόνας	AVMT 11
	Ρύθμιση παύσης ήχου	AVMT 21

- Θύρες εισόδου και αντίστοιχος αριθμός πηγής εισόδου

Όνομα θύρας εισόδου	Αριθμός πηγής εισόδου
Computer1	11
Computer2	12
Βίντεο	21
HDMI1	32
HDMI2	33
USB	41
Προβολέας	44
LAN	52

Όνομα θύρας εισόδου	Αριθμός πηγής εισόδου
USB Display	53
Screen Mirroring1	57
Screen Mirroring2	58

- Όνομα κατασκευαστή που εμφανίζεται για το "Manufacture name information query" (Ερώτημα για στοιχεία ονόματος κατασκευαστή)
EPSON
- Όνομα μοντέλου που εμφανίζεται για το "Product name information query" (Ερώτημα για στοιχεία ονόματος προϊόντος)
 - EPSON L265F/L260F
 - EPSON L210W

Το Art-Net είναι ένα πρωτόκολλο επικοινωνίας Ethernet που βασίζεται στο πρωτόκολλο TCP/IP. Μπορείτε να ελέγξετε το βιντεοπροβολέα χρησιμοποιώντας ελεγκτή DMX ή σύστημα εφαρμογής (EB-L265F/EB-L260F).

Για περισσότερες λεπτομέρειες, ανατρέξτε στις *Specifications* του βιντεοπροβολέα.

Εάν χρησιμοποιείτε το σύστημα παρακολούθησης και ελέγχου δικτύου Crestron Connected, μπορείτε να ρυθμίσετε το βιντεοπροβολέα σας για χρήση στο σύστημα. Το Crestron Connected σας επιτρέπει να ελέγχετε και να παρακολουθείτε το βιντεοπροβολέα σας χρησιμοποιώντας ένα πρόγραμμα περιήγησης στο διαδίκτυο.



- Δεν μπορείτε να χρησιμοποιείτε τη λειτουργία Μετάδοση μηνύματος στο λογισμικό Epson Projector Management όταν χρησιμοποιείτε το Crestron Connected.

Για πρόσθετες πληροφορίες σχετικά με το Crestron Connected, επισκεφτείτε τον ιστότοπο της Crestron.

<https://www.crestron.com/products/line/crestron-connected>

Για την παρακολούθηση συσκευών στο σύστημα, μπορείτε να χρησιμοποιείτε το Crestron RoomView Express ή το Crestron Fusion που παρέχεται από την Crestron. Μπορείτε να επικοινωνείτε με την υπηρεσία βοήθειας και να αποστέλλετε μηνύματα έκτακτης ανάγκης. Για λεπτομέρειες, ανατρέξτε στην παρακάτω δικτυακή τοποθεσία.

<http://www.crestron.com/getroomview>

Για να παρακολουθείτε ή να ελέγχετε τον βιντεοπροβολέα σας και άλλες διάφορες συσκευές μέσω δικτύου, μπορείτε να χρησιμοποιήσετε το Crestron XiO Cloud. Μπορείτε να διαχειρίζεστε πολλαπλές συσκευές από μία τοποθεσία. Για λεπτομέρειες, ανατρέξτε στην παρακάτω δικτυακή τοποθεσία.

<https://www.crestron.com/Products/Featured-Solutions/XiO-Cloud>

Σε αυτό το εγχειρίδιο περιγράφεται ο τρόπος εκτέλεσης λειτουργιών στον υπολογιστή σας με χρήση ενός προγράμματος περιήγησης στο web.

» Σχετικοί σύνδεσμοι

- "Ρύθμιση υποστήριξης Crestron Connected" [σελ.175](#)

Ρύθμιση υποστήριξης Crestron Connected

Για να ρυθμίσετε τον βιντεοπροβολέα σας για παρακολούθηση και έλεγχο μέσω ενός συστήματος Crestron Connected, βεβαιωθείτε ότι ο υπολογιστής σας και ο βιντεοπροβολέας σας είναι συνδεδεμένοι στο δίκτυο.

Εάν συνδέεστε ασύρματα, συνδεθείτε σε συσκευές μέσω σημείου πρόσβασης ασύρματου δικτύου.

- 1 Πατήστε το κουμπί [Menu], επιλέξτε το μενού **Δίκτυο** και πατήστε [Enter].
- 2 Επιλέξτε **Ρυθμίσεις δικτύου** και πατήστε [Enter].
- 3 Επιλέξτε το μενού **Έλεγχος βιντεοπροβολέα** και πατήστε [Enter].

[Έλεγχος βιντεοπροβολέα]		Επιστρ.
Επικoin. εντολής	Προστατευμένο	
Ρυθμίσεις Web API		
PJLink	Ανενεργό	∨
SNMP	Ανενεργό	∨
AMX Device Discovery	Ανενεργό	
Crestron Connected	Ανενεργό	
Crestron XiO Cloud	Ανενεργό	
Control4 SDDP	Ανενεργό	
Art-Net	Ενεργό	
Ασφαλές HTTP	Ενεργό	∧
Πιστοπ. διακομ. web		

- 4 Ορίστε τη ρύθμιση **Crestron Connected** σε **Ενεργό** για να καθίσταται δυνατός ο εντοπισμός του βιντεοπροβολέα.



- Εάν δεν έχει οριστεί κωδικός πρόσβασης, εμφανίζεται μία οθόνη που σας ζητά να ορίσετε έναν κωδικό πρόσβασης: προτού μπορέσετε να θέσετε την επιλογή **Crestron Connected** σε **Ενεργό**.
- Για να ενεργοποιήσετε την υπηρεσία Crestron XiO Cloud, ορίστε την επιλογή **Crestron XiO Cloud** σε **Ενεργό**.

- 5** Αφού ολοκληρώσετε τις ρυθμίσεις, επιστρέψτε στην οθόνη **Ρυθμίσεις δικτύου**, επιλέξτε **Ρύθμ** και ακολουθήστε τις οδηγίες της οθόνης, για να αποθηκεύσετε τις ρυθμίσεις σας και να εξέλθετε από τα μενού.
- 6** Απενεργοποιήστε τον βιντεοπροβολέα και, στη συνέχεια, ενεργοποιήστε τον ξανά για να ενεργοποιήσετε τη ρύθμιση.
- 7** Πραγματοποιήστε εκκίνηση του προγράμματος περιήγησης στο Διαδίκτυο σε έναν υπολογιστή ή συσκευή συνδεδεμένα στο δίκτυο.
- 8** Μεταβείτε στην οθόνη Epson Web Control πληκτρολογώντας τη διεύθυνση IP του βιντεοπροβολέα στο πλαίσιο διεύθυνσης του προγράμματος περιήγησης.
- 9** Επιλέξτε τις ρυθμίσεις **Crestron Connected**. Για λεπτομέρειες, ανατρέξτε στη δικτυακή τοποθεσία της Crestron.

Μπορείτε να χρησιμοποιήσετε το Web API για να χρησιμοποιήσετε τον βιντεοπροβολέα όταν είναι ενεργοποιημένη η λειτουργία Αναπ. περιεχ. Ανατρέξτε στο *Web API Specifications for Projectors* για λεπτομέρειες.



- Μπορείτε να πραγματοποιήσετε έλεγχο ταυτότητας της επικοινωνίας Web API χρησιμοποιώντας Έλεγχο ταυτότητας API (Συνοπτικός έλεγχος ταυτότητας).
- Το όνομα χρήστη για τον έλεγχο ταυτότητας API είναι **EPSONWEB**. Χρησιμοποιήστε τον κωδικό πρόσβασης που έχει οριστεί ως **Κωδ.πρόσβ.ελέγ. Web**.
 ➔ **Δίκτυο > Ρυθμίσεις δικτύου > Κωδ.πρόσβ.ελέγ. Web**

» Σχετικοί σύνδεσμοι

- "Ενεργοποίηση Web API" [σελ.177](#)

Ενεργοποίηση Web API

Μπορείτε να ενεργοποιήσετε την επιλογή Web API χρησιμοποιώντας το μενού του βιντεοπροβολέα.

- 1 Πατήστε το κουμπί [Menu], επιλέξτε το μενού **Δίκτυο** και πατήστε [Enter].
- 2 Επιλέξτε **Ρυθμίσεις δικτύου** και πατήστε [Enter].

- 3 Επιλέξτε τη ρύθμιση **Έλεγχος βιντεοπροβολέα** και πατήστε [Enter].

[Έλεγχος βιντεοπροβολέα]		Επιστρ.
Επικoin. εντολής	Προστατευμένο	
Ρυθμίσεις Web API		
PJLink	Ανενεργό	▼
SNMP	Ανενεργό	▼
AMX Device Discovery	Ανενεργό	
Crestron Connected	Ανενεργό	
Crestron XiO Cloud	Ανενεργό	
Control4 SDDP	Ανενεργό	
Art-Net	Ενεργό	
Ασφαλές HTTP	Ενεργό	▲
Πιστοπ. διακομ. web		

- 4 Επιλέξτε **Ρυθμίσεις Web API**.
- 5 Ορίστε την επιλογή **Web API** σε **Ενεργό**.

Μπορείτε να προγραμματίσετε μέχρι 30 συμβάντα να εκτελεστούν αυτόματα στον βιντεοπροβολέα σας, όπως η ενεργοποίηση ή απενεργοποίηση του βιντεοπροβολέα ή η εναλλαγή της πηγής εισόδου. Ο βιντεοπροβολέας εκτελεί τα επιλεγμένα συμβάντα στην καθορισμένη ημερομηνία και ώρα του χρονοδιαγράμματος που έχει ρυθμιστεί.

Προειδοποίηση

Μην τοποθετείτε εύφλεκτα αντικείμενα μπροστά από το φακό. Αν προγραμματίσετε τον βιντεοπροβολέα ώστε να ενεργοποιείται αυτόματα, τυχόν εύφλεκτα αντικείμενα που βρίσκονται μπροστά από το φακό μπορεί να πιάσουν φωτιά.



- Εάν έχετε ορίσει την επιλογή **Προστασία μενού** του μενού **Χρονοδιάγ.** σε **Ενεργό**, απενεργοποιήστε την πρώτα.
- Η **Βαθμ. φωτεινότητας** δεν ξεκινάει αυτόματα όταν ο βιντεοπροβολέας χρησιμοποιείται συνεχόμενα για περισσότερο από 20 λεπτά ή όταν απενεργοποιείται τακτικά με απομάκρυνση από την πρίζα. Ορίστε το στοιχείο **Βαθμ. φωτεινότητας** για ενεργοποίηση αυτής της λειτουργίας μόνο μετά από 100 ώρες χρήσης (EB-L265F/EB-L260F).

- 1** Ρυθμίστε την ημερομηνία και την ώρα στην επιλογή **Ημερ. & Ώρα** από το μενού **Διαχείριση** του βιντεοπροβολέα.
- 2** Πατήστε το κουμπί [Menu], επιλέξτε το μενού **Διαχείριση** και πατήστε [Enter].
- 3** Επιλέξτε το στοιχείο **Ρυθμ. χρονοδιαγρ.** και πατήστε [Enter].
- 4** Επιλέξτε **Χρονοδιάγ.** και πατήστε [Enter].

- 5** Επιλέξτε τη ρύθμιση **Προσθήκη νέου** και πατήστε [Enter].

Χρονοδιάγ.	Ρυθμ. χρονοδιαγρ.	Επιστροφή
Μηδενισμός	+ Προσθήκη νέου	
Ολοκλ.		
	◀ 7-1 7-2 7-3 7-4 7-5 7-6 7-7 ▶	
04:00		
08:00		
12:00		
16:00		
20:00		

6 Επιλέξτε τις λεπτομέρειες του συμβάντος που θέλετε να εκτελέσετε.

Ρύθμιση συμβάντος	
Ισχύς	Δεν έχει αλλάξει
Πηγές	Δεν έχει αλλάξει
Φωτεινή λειτουργία	Δεν έχει αλλάξει
Σίγαση A/V	Δεν έχει αλλάξει
Ένταση	Δεν έχει αλλάξει
Βαθμ. φωτεινότητας	Δεν έχει αλλάξει
Λειτ. ανανέωσης	Δεν έχει αλλάξει

Ρύθμιση Ημερ./Ωρας

Τύπος: Ημερομ. Ημέρα εβδομ.

Ημερομ.: 2019-07-01

Ημέρα εβδομ.: [][][][][][][][]

Ωρα: 00:00

Αποθήκευση Ακύρωση

7 Επιλέξτε την ημερομηνία και την ώρα κατά την οποία θέλετε να παρουσιαστεί το συμβάν.

Χρονοδιάγ. Ρύθμιση συμβάντος

Μηδενισμός Ολοκλ.

Ισχύς: Δεν έχει αλλάξει

Πηγές: Δεν έχει αλλάξει

Φωτεινή λειτουργία: Δεν έχει αλλάξει

Σίγαση A/V: Δεν έχει αλλάξει

Ένταση: Δεν έχει αλλάξει

Βαθμ. φωτεινότητας: Δεν έχει αλλάξει

Λειτ. ανανέωσης: Δεν έχει αλλάξει

Ρύθμιση Ημερ./Ωρας

Τύπος: Ημερομ. Ημέρα εβδομ.

Ημερομ.: 2019-07-01

Ημέρα εβδομ.: [][][][][][][][]





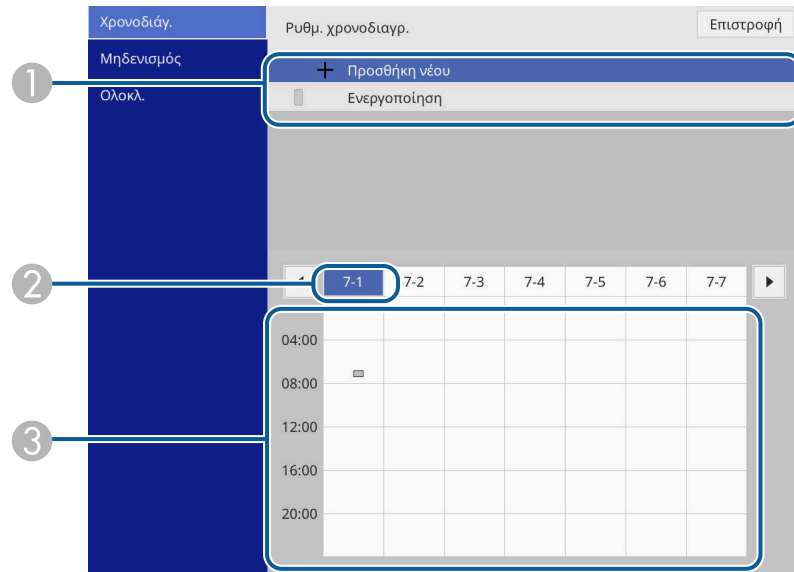

Ωρα: 00:00

Αποθήκευση Ακύρωση

8 Επιλέξτε το στοιχείο **Αποθήκευση** και πατήστε [Enter].

Τα προγραμματισμένα συμβάντα εμφανίζονται στην οθόνη με εικονίδια τα οποία υποδεικνύουν την κατάσταση του συμβάντος.



- 1  : έγκυρο χρονοδιάγραμμα
-  : τακτικό χρονοδιάγραμμα
-  : μη έγκυρο χρονοδιάγραμμα
- 2 Η ημερομηνία που έχει επιλεγεί αυτή τη στιγμή (επισημασμένη)
- 3  : χρονοδιάγραμμα μίας φορές
-  : τακτικό χρονοδιάγραμμα
-  : χρονοδιάγραμμα αναμονής (ενεργοποιήστε ή απενεργοποιήστε την επικοινωνία κατά τη διάρκεια της αναμονής)
-  : μη έγκυρο χρονοδιάγραμμα

9 Για την επεξεργασία ενός προγραμματισμένου συμβάντος, επιλέξτε το χρονοδιάγραμμα και πατήστε [Enter].

- 10** Ενεργοποιήστε μια επιλογή από το μενού που εμφανίζεται.
- Η επιλογή **Ενεργό** ή **Ανενεργό** σας επιτρέπει να ενεργοποιήσετε ή να απενεργοποιήσετε το επιλεγμένο συμβάν.
 - Η επιλογή **Επεξεργασία** σας επιτρέπει να αλλάξετε τις λεπτομέρειες ή την ημερομηνία και την ώρα του συμβάντος.
 - Η επιλογή **Εκκαθάριση** σας επιτρέπει να καταργήσετε το προγραμματισμένο συμβάν από μια λίστα.
 - Η επιλογή **Προσθήκη νέου** σας επιτρέπει να προσθέσετε νέο συμβάν την ίδια μέρα που έχει ήδη προγραμματιστεί κάποιο άλλο συμβάν.

11 Επιλέξτε **Ολοκλ.** για κλείσιμο της επιλογής **Ρυθμ. χρονοδιαγρ.**

Για να διαγράψετε όλα τα προγραμματισμένα συμβάντα, επιλέξτε **Μηδενισμός**.

» Σχετικοί σύνδεσμοι

- "Επιλογή τύπων ασφαλείας κωδικού πρόσβασης" [σελ.125](#)
- "Ρύθμιση ημερομηνίας και ώρας" [σελ.44](#)

Προσαρμογή των ρυθμίσεων μενού

Ακολουθήστε τις οδηγίες που εμπεριέχονται σε αυτές τις ενότητες για την πρόσβαση στο σύστημα μενού του βιντεοπροβολέα και την αλλαγή των ρυθμίσεων του βιντεοπροβολέα.

» Σχετικοί σύνδεσμοι

- "Χρήση των μενού του βιντεοπροβολέα" [σελ.182](#)
- "Χρήση του πληκτρολογίου που εμφανίζεται" [σελ.183](#)
- "Ρυθμίσεις ποιότητας εικόνας - Μενού Εικόνας" [σελ.184](#)
- "Ρυθμίσεις σήματος εισόδου - Μενού Σήμα I/O" [σελ.187](#)
- "Ρυθμίσεις εγκατάστασης βιντεοπροβολέα - Μενού Εγκατάσταση" [σελ.189](#)
- "Ρυθμίσεις οθόνης βιντεοπροβολέα - Μενού Εμφάνιση" [σελ.191](#)
- "Ρυθμίσεις δυνατοτήτων βιντεοπροβολέα - Μενού Λειτουργία" [σελ.193](#)
- "Ρυθμίσεις διαχείρισης βιντεοπροβολέα - Μενού Διαχείριση" [σελ.197](#)
- "Ρυθμίσεις δικτύου βιντεοπροβολέα - Μενού Δίκτυο" [σελ.201](#)
- "Ρυθμίσεις λειτουργίας πολλαπλών βιντεοπροβολέων - Μενού Πολλαπλή προβολή" [σελ.211](#)
- "Ρυθμίσεις ρύθμισης βιντεοπροβολέα - Μενού ECO" [σελ.213](#)
- "Αρχικές ρυθμίσεις βιντεοπροβολέα και Επιλογές επαναφοράς - Μενού Αρχικές/Όλες οι ρυθμίσεις" [σελ.214](#)
- "Αντιγραφή ρυθμίσεων μενού μεταξύ βιντεοπροβολέων (ρύθμιση δέσμης)" [σελ.215](#)

Μπορείτε να χρησιμοποιήσετε τα μενού του βιντεοπροβολέα για να προσαρμόσετε τις ρυθμίσεις οι οποίες ελέγχουν τον τρόπο λειτουργίας του βιντεοπροβολέα σας. Ο βιντεοπροβολέας εμφανίζει τα μενού στην οθόνη.

- 1 Στον πίνακα ελέγχου ή στο τηλεχειριστήριο, πατήστε το κουμπί [Menu].

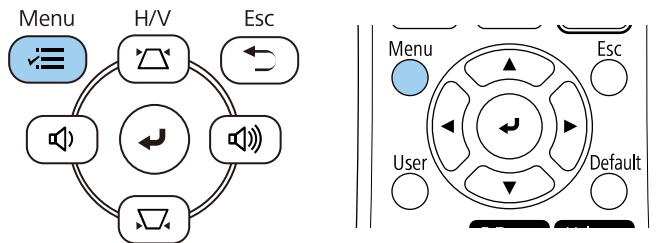

Βλέπετε την οθόνη μενού.

Συχνά χρησιμοποιούμ...	Εικόνα	
Εικόνα	Λειτ. Χρώματος	Δυναμική
Σήμα I/O	Φωτεινότητα	50
Εγκατάσταση	Αντίθεση	50
Εμφάνιση	Κορεσμ. Χρώματος	50
Λειτουργία	Απόχρωση	50
Διαχείριση	Ευκρίνεια	5
Δίκτυο	Ισορροπία λευκού	
Πολλαπλή προβολή	Δυναμική αντίθεση	Ανενεργό
ECO	Βελτίωση εικόνας	
Αρχικές/Όλες οι ρυθμί...	Προσ. γάμμα σκηνής	0
	Γάμμα	0
	RGBCMY	
	Επαναφορά στις προεπιλογές	
	Πηγή	HDMI1
	Λόγος διαστάσεων	Αυτόματο
	Επαναφορά στις προεπιλογές	
	Κλίμακα	
	Επαναφοσά ρυθμίσεων εικόν...	

- 2 Πατήστε το επάνω ή κάτω πλήκτρο βέλους για να μετακινηθείτε στα μενού που εμφανίζονται σε λίστα στα αριστερά. Οι ρυθμίσεις για κάθε μενού εμφανίζονται στα δεξιά.



Οι διαθέσιμες ρυθμίσεις εξαρτώνται από την τρέχουσα πηγή εισόδου.

- 3 Για να αλλάξετε τις ρυθμίσεις στο μενού που εμφανίζεται, πατήστε [Enter].
- 4 Πατήστε το επάνω ή το κάτω κουμπί βέλους για να μετακινηθείτε μέσα στις ρυθμίσεις.
- 5 Για να επαναφέρετε όλες τις ρυθμίσεις μενού στις προεπιλεγμένες τιμές τους, επιλέξτε **Αρχικές/Όλες οι ρυθμίσεις**.
- 6 Όταν ολοκληρώσετε την αλλαγή των ρυθμίσεων σε ένα μενού, πατήστε το κουμπί [Esc].
- 7 Πατήστε [Menu] ή [Esc] για να πραγματοποιήσετε έξοδο από τα μενού.



Το βέλος  υποδεικνύει ότι το μενού περιέχει υπο-στοιχεία. Όταν ενεργοποιείτε μια ρύθμιση μενού ή επιλέγετε μια συγκεκριμένη τιμή για αυτό, το σύστημα μενού εμφανίζει τα υπο-στοιχεία.



Εάν διατίθενται διαδραστικές λειτουργίες με στυλό ή με τα δάχτυλα, μπορείτε να επιλέξετε μενού και ρυθμίσεις χρησιμοποιώντας τη λειτουργία διαδραστικού στυλό ή αφής με τα δάχτυλα. Για να βγείτε από τα μενού, επιλέξτε .

Μπορείτε να χρησιμοποιήσετε το πληκτρολόγιο που εμφανίζεται για να εισαγάγετε αριθμούς και χαρακτήρες.

- 1 Χρησιμοποιήστε τα κουμπιά βέλους στον πίνακα ελέγχου ή στο τηλεχειριστήριο για να επισημάνετε τον αριθμό ή το χαρακτήρα που θέλετε να εισαγάγετε και πατήστε το κουμπί [Enter].

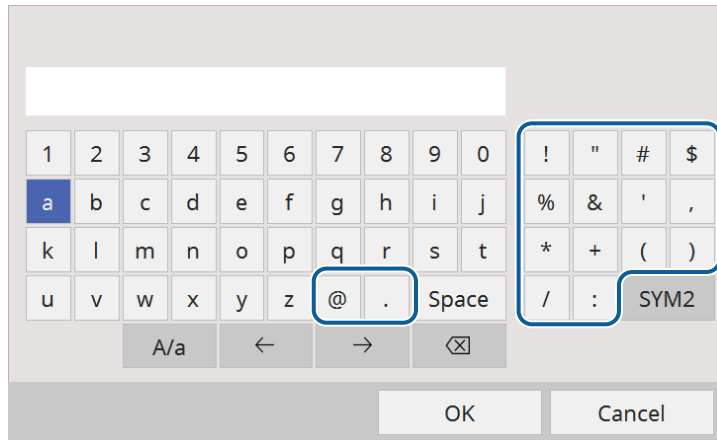

Κάθε φορά που επιλέγετε το κουμπί **A/a**, οι χαρακτήρες εναλλάσσονται ανάμεσα σε κεφαλαίους και πεζούς. Κάθε φορά που επιλέγετε το κουμπί **SYM1/2**, τα σύμβολα που περικλείονται στο πλαίσιο αλλάζουν.

- 2 Μετά την εισαγωγή του κειμένου, επιλέξτε **OK** στο πληκτρολόγιο για να επιβεβαιώσετε τις καταχωρίσεις σας. Επιλέξτε **Cancel** για να ακυρώσετε την εισαγωγή κειμένου.



Μπορείτε να επιλέξετε τις ρυθμίσεις του βιντεοπροβολέα και τον έλεγχο της προβολής μέσω δικτύου χρησιμοποιώντας ένα πρόγραμμα περιήγησης στο διαδίκτυο από τον υπολογιστή σας.
Δεν είναι δυνατή η εισαγωγή ορισμένων συμβόλων με τη χρήση του πληκτρολογίου που εμφανίζεται. Χρησιμοποιήστε το πρόγραμμα πλοήγησης διαδικτύου για να εισαγάγετε το κείμενο.

» Σχετικοί σύνδεσμοι

- "Διαθέσιμο κείμενο χρησιμοποιώντας το πληκτρολόγιο που εμφανίζεται" [σελ.183](#)

Διαθέσιμο κείμενο χρησιμοποιώντας το πληκτρολόγιο που εμφανίζεται

Μπορείτε να εισαγάγετε το ακόλουθο κείμενο κατά τη χρήση του πληκτρολογίου που εμφανίζεται στην οθόνη.

Τύπος κειμένου	Λεπτομέρειες
Αριθμοί	0123456789
Αλφάβητος	ABCDEFGHIJKLMNOPQRSTUVWXYZ abcdefghijklmnopqrstuvwxyz
Σύμβολα	!"#\$%&'()*+,-./:;<=>?@[\] ^_`{ }~

Οι ρυθμίσεις στο μενού **Εικόνα** σας επιτρέπουν να προσαρμόσετε την ποιότητα της εικόνας σας. Οι διαθέσιμες ρυθμίσεις εξαρτώνται από την τρέχουσα λειτουργία χρώματος και την επιλεγμένη πηγή εισόδου.

Συχνά χρησιμοποιούμ...	Εικόνα	
Εικόνα	Λειτουργ. Χρώματος	Δυναμική
Σήμα I/O	Φωτεινότητα	50
Εγκατάσταση	Αντίθεση	50
Εμφάνιση	Κορεσμ. Χρώματος	50
Λειτουργία	Απόχρωση	50
Διαχείριση	Ευκρίνεια	5
Δίκτυο	Ισορροπία λευκού	
Πολλαπλή προβολή	Δυναμική αντίθεση	Ανενεργό
ECO	Βελτίωση εικόνας	
Αρχικές/Όλες οι ρυθμί...	Προσ. γάμμα σκηνής	0
	Γάμμα	0
	RGBCMY	
	Επαναφορά στις προεπιλογές	
	Πηγή	HDMI1
	Λόγος διαστάσεων	Αυτόματο
	Επαναφορά στις προεπιλογές	
	Κλίμακα	
	Επαναφορά ρυθμίσεων εικόν...	

Ρύθμιση	Επιλογές	Περιγραφή
Λειτουργ. Χρώματος	Ανατρέξτε στη λίστα με τις διαθέσιμες λειτουργίες χρώματος	Προσαρμόζει τη ζωνρότητα των χρωμάτων της εικόνας για διάφορους τύπους εικόνας και περιβάλλοντα.
Φωτεινότητα	Είναι διαθέσιμα διάφορα επίπεδα	Φωτίζει ή σκουραίνει τη συνολική εικόνα.
Αντίθεση	Είναι διαθέσιμα διάφορα επίπεδα	Ρυθμίζει τη διαφορά μεταξύ φωτεινών και σκοτεινών περιοχών της εικόνας.
Κορεσμ. Χρώματος	Είναι διαθέσιμα διάφορα επίπεδα	Ρυθμίζει την ένταση των χρωμάτων της εικόνας.

Ρύθμιση	Επιλογές	Περιγραφή
Απόχρωση	Είναι διαθέσιμα διάφορα επίπεδα	Ρυθμίζει την ισορροπία των τόνων από πράσινο έως ματζέντα στην εικόνα.
Ευκρίνεια	Είναι διαθέσιμα διάφορα επίπεδα	Ρυθμίζει την ευκρίνεια ή την απαλότητα των λεπτομερειών της εικόνας.
Ισορροπία λευκού	Θερμ. Χρώματος	Ορίζει τη θερμοκρασία χρώματος ανάλογα με τη λειτουργία χρώματος που επιλέξατε. Οι υψηλότερες τιμές δίνουν μπλε απόχρωση στην επιδερμίδα και οι χαμηλότερες κόκκινη. Η ρύθμιση εμφανίζεται μόνο όταν το Φίλτρο χρώματος δεν έχει οριστεί σε Θερμό λευκό ή Ψυχρό λευκό . (EB-L265F/EB-L260F)  Λειτουργία > Αναπ. περιεχ. > Εφέ επικάλυψης > Φίλτρο χρώματος
	Διόρθωση Π-Μ	Κάνει λεπτές ρυθμίσεις στον χρωματικό τόνο. Οι υψηλότερες τιμές δίνουν πράσινη απόχρωση στην επιδερμίδα και οι χαμηλότερες κόκκινη.
	Προσαρμοσμένη	Ρυθμίζει τα μεμονωμένα στοιχεία R (κόκκινο), G (πράσινο) και B (μπλε) της μετατόπισης και της ενίσχυσης.
Δυναμική αντίθεση	Υψηλή ταχύτ. Κανονικό Ανενεργό	Ρυθμίζει την προβαλλόμενη φωτεινότητα με βάση τη φωτεινότητα της εικόνας.
Βελτίωση εικόνας	Προκαθορ.λειτουργ.εικ.	Ρυθμίζει τις επιλογές Βελτίωση εικόνας ως παρτίδα με τη χρήση προκαθορισμέν. ρυθμ.
	Μείωση θορύβου	Μειώνει το τρεμόπαιγμα στις εικόνες.
	Μείωση θορύβου MPEG	Μειώνει τον θόρυβο ή το τρεμόπαιγμα σε βίντεο MPEG.

Ρύθμιση	Επιλογές	Περιγραφή
	Αφ. πεπλ. μορφής	<p>Ορίζει εάν θα μετατραπούν τα σήματα interlace σε προοδευτικά για ορισμένους τύπους εικόνας βίντεο ή όχι.</p> <ul style="list-style-type: none"> • Ανενεργό: για εικόνες βίντεο με γρήγορη κίνηση. • Βίντεο: για τις περισσότερες εικόνες βίντεο. • Ταινία/Αυτόμ.: για ταινίες, γραφικά υπολογιστών και κινούμενα σχέδια. <p>Η ρύθμιση εμφανίζεται μόνο όταν το σημερινό σήμα είναι σήμα interlace (480i/576i/1080i).</p>
	Super-resolution	Μειώνει τη θολότητα κατά την προβολή εικόνων χαμηλής ανάλυσης.
	Βελτίωση λεπτομ.	Δημιουργεί μια πιο εμφατική υφή και υλική αίσθηση της εικόνας.
	Μηδενισμός	Επαναφέρει όλες τις τιμές ρύθμισης της ρύθμισης Βελτίωση εικόνας στις προεπιλεγμένες ρυθμίσεις τους.
Προσ. γάμμα σκηνής	Είναι διαθέσιμα διάφορα επίπεδα	Ρυθμίζει τα χρώματα σύμφωνα με τη σκηνή και προσφέρει μια πιο ζωντανή εικόνα. Επιλέξτε έναν μεγάλο αριθμό για να ενισχύσετε την αντίθεση.
Γάμμα	-2 έως 2 Προσαρμοσμένη	Ρυθμίζει το χρώμα επιλέγοντας μία από τις τιμές διόρθωσης γάμμα ή ανατρέχοντας σε ένα γράφημα γάμμα.
RGBCMY	Είναι διαθέσιμα διάφορα επίπεδα	Ρυθμίζει την απόχρωση, τον κορεσμό και τη φωτεινότητα για καθένα από τα χρώματα R (κόκκινο), G (πράσινο), B (μπλε), C (κυανό), M (ματζέντα) και Y (κίτρινο) ξεχωριστά.
Επαναφορά στις προεπιλογές	—	Επαναφέρει όλες τις ρυθμίσεις για την τρέχουσα λειτουργία χρώματος.

Ρύθμιση	Επιλογές	Περιγραφή
Πηγή	—	Εμφανίζει τις ρυθμίσεις που έχουν αποθηκευτεί για κάθε πηγή εισόδου. Για να αλλάξετε τις ρυθμίσεις για μια πηγή εισόδου, βεβαιωθείτε ότι η πηγή είναι συνδεδεμένη και επιλέξτε αυτή την πηγή.
Ανάλυση	Αυτόματο Κανονικό Ευρύ	<p>Ρυθμίζει την ανάλυση του σήματος εισόδου, αν δεν ανιχνευθεί αυτόματα, χρησιμοποιώντας την επιλογή Αυτόματο.</p> <p>Η ρύθμιση εμφανίζεται μόνο όταν η τρέχουσα πηγή είναι Υπολογιστής.</p>
Λόγος διαστάσεων	Ανατρέξτε στη λίστα με τις διαθέσιμες αναλογίες εικόνας	<p>Ρυθμίζει τις αναλογίες εικόνας (αναλογία πλάτους-ύψους) για την επιλεγμένη πηγή εισόδου.</p> <p>(Απενεργοποιήστε τη ρύθμιση Κλίμακα ή ενεργοποιήστε πρώτα τη ρύθμιση Λειτουργ. κλίμακας σε Πλήρης εμφάν. (EB-L265F/EB-L260F).)</p> <p>Η ρύθμιση εμφανίζεται μόνο όταν η τρέχουσα πηγή είναι Υπολογιστής, Βίντεο, HDMI ή USB.</p>
Ρύθμιση αναλογικού σήματος	Αυτόματη ρύθμιση	<p>Ορίστε τη ρύθμιση σε Ενεργό για να βελτιστοποιήσετε αυτόματα την ποιότητα εικόνας του υπολογιστή.</p> <p>Η ρύθμιση εμφανίζεται μόνο όταν η τρέχουσα πηγή είναι Υπολογιστής.</p>
	Ιχνηλάτηση	<p>Ρυθμίζει το σήμα για την εξαίρεση των κάθετων λωρίδων στις εικόνες υπολογιστή.</p> <p>Η ρύθμιση εμφανίζεται μόνο όταν η τρέχουσα πηγή είναι Υπολογιστής.</p>
	Συγχρονισμός	<p>Ρυθμίζει το σήμα ώστε να εξαλείψει τη θαμπότητα ή το τρεμόπαιγμα στις εικόνες υπολογιστή.</p> <p>Η ρύθμιση εμφανίζεται μόνο όταν η τρέχουσα πηγή είναι Υπολογιστής.</p>

Ρύθμιση	Επιλογές	Περιγραφή
	Θέση	Ρυθμίζει τη θέση της εικόνας στην οθόνη. Η ρύθμιση εμφανίζεται μόνο όταν η τρέχουσα πηγή είναι Υπολογιστής ή Βίντεο.
Επαναφορά στις προεπιλογές	—	Επαναφέρει όλες τις ρυθμίσεις για την τρέχουσα πηγή εισόδου.
Κλίμακα (EB-L265F/EB-L260F)	Διάφορες επιλογές κλίμακας	Κατά τη χρήση πολλών βιντεοπροβολέων για την προβολή μίας εικόνας, προσαρμόζει την κλίμακα της εικόνας που εμφανίζεται από κάθε βιντεοπροβολέα.
Επαναφορά ρυθμίσεων εικόνας	—	Επαναφέρει όλες τις τιμές ρύθμισης του μενού Εικόνα στις προεπιλεγμένες ρυθμίσεις τους.



- Η ρύθμιση **Φωτεινότητα** δεν επηρεάζει τη φωτεινότητα της πηγής φωτεινότητας. Για να αλλάξετε τη φωτεινότητα της πηγής, επιλέξτε **Έλεγχος φωτειν. φωτ. πηγής** στο μενού **Λειτουργία** του βιντεοπροβολέα.
- Μπορείτε να επαναφέρετε τις προεπιλεγμένες ρυθμίσεις των ρυθμίσεων **Ιχνηλάτηση**, **Συγχρονισμός** και **Θέση** πατώντας το κουμπί [Auto] στο τηλεχειριστήριο.

» Σχετικοί σύνδεσμοι

- "Διαθέσιμες λειτουργίες χρώματος" [σελ.72](#)
- "Διαθέσιμες αναλογίες εικόνας" [σελ.70](#)
- "Κλιμάκωση εικόνας" [σελ.122](#)
- "Ρύθμιση χρώματος εικόνας" [σελ.74](#)

Κανονικά ο βιντεοπροβολέας ανιχνεύει αυτόματα και βελτιστοποιεί τις ρυθμίσεις σήματος εισόδου. Αν χρειαστεί να προσαρμόσετε τις ρυθμίσεις, μπορείτε να χρησιμοποιήσετε το μενού **Σήμα I/O**. Οι διαθέσιμες ρυθμίσεις εξαρτώνται από την τρέχουσα επιλεγμένη πηγή εισόδου.

Συχνά χρησιμοποιούμ...	Σήμα I/O	
Εικόνα	Ένταση	
Σήμα I/O	Πηγή	HDMI1
Εγκατάσταση	Μορφή σήματος	
Εμφάνιση	Έντ. εισόδου μικρ.	50
Λειτουργία	Υπερσάρωση	Ανενεργό
Διαχείριση	Επαναφορά στις προεπιλογές	
Δίκτυο	EDID	
Πολλαπλή προβολή	Επίπεδο HDMI IN EQ	
ECO	Έξοδος A/V	Σε προβολή
Αρχικές/Όλες οι ρυθμ...	Έξοδος ήχου	Αυτόματο
	Έξοδος ήχου HDMI	
	Θύρα εξ. οθ.	Έξοδος οθ.
	Σύνδεση HDMI	
	Επαναφορά ρυθμίσεων Σήμα...	
	Εγκατάσταση	
	Σταθερή εγκατάσταση	Ανενεργό
	Δοκιμαστικό μοτίβο	

Ρύθμιση	Επιλογές	Περιγραφή
Μορφή σήματος	Σήμα βίντεο	Ορίζει τον τύπο σήματος από τις πηγές εισόδου. Αν, όταν είναι ενεργοποιημένη η ρύθμιση Αυτόματο , παρουσιαστεί παρεμβολή ή δεν εμφανίζεται καμία εικόνα, επιλέξτε το κατάλληλο σήμα ανάλογα με το συνδεδεμένο εξοπλισμό. Η ρύθμιση εμφανίζεται μόνο όταν η τρέχουσα πηγή είναι Βίντεο.
	Εύρος βίντεο	Ορίζει το εύρος βίντεο ώστε να ταιριάζει με τη ρύθμιση της πηγής εισόδου. Η ρύθμιση εμφανίζεται μόνο όταν η τρέχουσα πηγή είναι HDMI.
Έντ. εισόδου μικρ. (EB-L260F/EB-L210 W)	Είναι διαθέσιμα διάφορα επίπεδα	Ρυθμίστε το επίπεδο εισόδου από ένα μικρόφωνο. Όταν η Έντ. εισόδου μικρ. αυξάνεται, η ένταση της άλλης συνδεδεμένης συσκευής μειώνεται. Όταν μειώνεται, η ένταση της άλλης συνδεδεμένης συσκευής αυξάνεται. Η ρύθμιση εμφανίζεται μόνο όταν ο ήχος δεν εξάγεται σε σύστημα AV.
Υπερσάρωση	Αυτόματο Ανενεργό 4% 8%	Αλλάζει την αναλογία της προβαλλόμενης εικόνας ώστε να είναι ορατά τα άκρα κατά ένα επιλέξιμο ποσοστό ή αυτόματα. Η ρύθμιση εμφανίζεται μόνο όταν η τρέχουσα πηγή είναι σήμα component.
Επαναφορά στις προεπιλογές	—	Επαναφέρει όλες τις ρυθμίσεις για την τρέχουσα πηγή εισόδου.
EDID (EB-L265F/EB-L260 F)	HDMI1 HDMI2	Περιγράφει τις δυνατότητες προβολής του βιντεοπροβολέα σας. Αλλάξτε τη ρύθμιση ανάλογα με την ανάλυση της εικόνας. Μπορείτε να επιλέξετε τις ρυθμίσεις EDID για ξεχωριστές πηγές εισόδου χωρίς να αλλάξετε την πηγή εισόδου.

Ρύθμιση	Επιλογές	Περιγραφή
Ένταση	Υπάρχουν διάφορα διαθέσιμα επίπεδα για κάθε πηγή	Ρυθμίζει την ένταση του συστήματος ηχείων του βιντεοπροβολέα. Μπορείτε επίσης να προσαρμόσετε την ένταση των εξωτερικών ηχείων. Η ρύθμιση εμφανίζεται μόνο όταν ο ήχος δεν εξάγεται σε σύστημα AV.
Πηγή	—	Εμφανίζει τις ρυθμίσεις που έχουν αποθηκευτεί για κάθε πηγή εισόδου. Για να αλλάξετε τις ρυθμίσεις για μια πηγή εισόδου, βεβαιωθείτε ότι η πηγή είναι συνδεδεμένη και επιλέξτε αυτή την πηγή.

Ρύθμιση	Επιλογές	Περιγραφή
Επίπεδο HDMI IN EQ	HDMI1 HDMI2	Ρυθμίζει το επίπεδο σήματος εισόδου HDMI ανάλογα με τις συσκευές που συνδέονται στη θύρα HDMI. Εάν υπάρχουν πολλές παρεμβολές στην εικόνα ή εάν προκύπτει ένα πρόβλημα, όπως να μην προβάλετε καμία εικόνα, αλλάξτε τη ρύθμιση. Μπορείτε να επιλέξετε τις ρυθμίσεις για ξεχωριστές πηγές εισόδου χωρίς να αλλάξετε την πηγή εισόδου.
Έξοδος A/V	Σε προβολή Πάντα	Ορίστε την επιλογή σε Πάντα για την έξοδο ήχου και εικόνων σε εξωτερικές συσκευές όταν ο βιντεοπροβολέας δεν προβάλλει εικόνες. Η ρύθμιση εμφανίζεται μόνο στις ακόλουθες περιπτώσεις: <ul style="list-style-type: none"> • Η επιλογή Αυτόματη ενεργοπ. έχει οριστεί σε HDMI1 και η επιλογή Σκανδάλη ενεργοποίησης έχει οριστεί σε Ανίχνευση σύνδεσης. • Η ρύθμιση Γρήγορη εκκίνηση έχει οριστεί σε Ανενεργό στο μενού Λειτουργία του βιντεοπροβολέα. • Η ρύθμιση Αυτόματη ενεργοπ. έχει ρυθμιστεί σε Ανενεργό στο μενού Δίκτυο του βιντεοπροβολέα. 🖥️ Δίκτυο > Ρυθμίσεις Πομπού > Αυτόματη ενεργοπ.
Έξοδος ήχου	Αυτόματο Audio1 Audio2 Ήχος (A/Δ)	Ρυθμίζει τη θύρα εισόδου ήχου όταν γίνεται προβολή από οποιαδήποτε άλλη πηγή εκτός από HDMI, LAN και Screen Mirroring.
Έξοδος ήχου HDMI	Έξοδος ήχου HDMI1 Έξοδος ήχου HDMI2	Ορίζει τη θύρα εισόδου ήχου κατά την προβολή από θύρες HDMI.

Ρύθμιση	Επιλογές	Περιγραφή
Θύρα εξ. οθ.	Έξοδος οθ. Υπολογιστής2	Αλλάζει την είσοδο και την έξοδο για τις θύρες Computer2/Monitor Out. Κατά την έξοδο εικόνων σε εξωτερική οθόνη, επιλέξτε Έξοδος οθ. Όταν εισάγετε σήματα εικόνας από έναν υπολογιστή, επιλέξτε Υπολογιστής2 .
Σύνδεση HDMI	Συνδέσεις συσκευής	Παραθέτει σε λίστα τις συσκευές που είναι συνδεδεμένες στις θύρες HDMI. Η ρύθμιση εμφανίζεται μόνο όταν η επιλογή Σύνδεση HDMI έχει οριστεί σε Ενεργό .
	Σύνδεση HDMI	Ορίστε αυτήν τη ρύθμιση στην επιλογή Ενεργό για να ενεργοποιήσετε τη δυνατότητα Σύνδεση HDMI.
	Συσκευή εξόδ. ήχου	Επιλέγει αν θα γίνεται παραγωγή ήχου από τα εσωτερικά ηχεία ή από ένα συνδεδεμένο σύστημα ήχου/βίντεο.
	Ενεργ.Σύνδ.	Ελέγχει τι συμβαίνει όταν ενεργοποιείτε τον βιντεοπροβολέα ή τη συνδεδεμένη συσκευή. <ul style="list-style-type: none"> • Αμφίδρομη: ενεργοποιεί αυτόματα τη συνδεδεμένη συσκευή όταν ενεργοποιείτε τον βιντεοπροβολέα και αντίστροφα. • Συσκευή -> PJ: ενεργοποιεί αυτόματα τον βιντεοπροβολέα όταν ενεργοποιείτε τη συνδεδεμένη συσκευή. • PJ -> Συσκευή: ενεργοποιεί αυτόματα τη συνδεδεμένη συσκευή όταν ενεργοποιείτε τον βιντεοπροβολέα.
	Απενεργ.Σύνδ.	Ελέγχει αν οι συνδεδεμένες συσκευές απενεργοποιούνται όταν απενεργοποιείται ο βιντεοπροβολέας.
Επαναφορά ρυθμίσεων Σήματος I/O	—	Επαναφέρει όλες τις τιμές ρύθμισης του μενού Σήμα I/O στις προεπιλεγμένες ρυθμίσεις τους.

Οι ρυθμίσεις στο μενού **Εγκατάσταση** σας βοηθούν να ρυθμίσετε τον βιντεοπροβολέα σας στο περιβάλλον εγκατάστασης.

Συχνά χρησιμοποιούμ...	Εγκατάσταση	
Εικόνα	Σταθερή εγκατάσταση	Ανενεργό
Σήμα I/O	Δοκιμαστικό μοτίβο	
Εγκατάσταση	Προβολή	Πρόσθια/Οροφή
Εμφάνιση	Διόρθ. γεωμετρίας	Διόρθωση σημείου
Λειτουργία	E-Zoom	x1
Διαχείριση	Απομακρ. δέκτης	Ανενεργό
Δίκτυο	Τύπος οθόνης	16:9
Πολλαπλή προβολή	Λειτ. Μεγ. Υψομ.	Ανενεργό
ECO	Επαναφορά ρυθμίσεων εγκα...	
Αρχικές/Όλες οι ρυθμί...	Εμφάνιση	
	Εμφάνιση Μοτίβου	
	Τύπος Μοτίβου	
	Οθόνη χωρίς σήμα	Μπλε
	Οθόνη έναρξης	Ενεργό
	Κεν. Οθ. Αυτ. Προβ.	Ενεργό
	Ταξινόμηση μικρογραφιών π...	Ενεργό
	Μήνυμα	Ενεργό

Ρύθμιση	Επιλογές	Περιγραφή
Σταθερή εγκατάσταση	Ενεργό Ανενεργό	Ορίστε τη ρύθμιση σε Ενεργό εάν έχετε τοποθετήσει τον βιντεοπροβολέα σε σταθερή θέση.
Δοκιμαστικό μοτίβο	—	Εμφανίζει ένα δοκιμαστικό μοτίβο για να βοηθήσει στην εστίαση και το ζουμ της εικόνας και να διορθώσει το σχήμα της εικόνας (πατήστε το κουμπί [Esc] για να ακυρώσετε την εμφάνιση του μοτίβου).
Προβολή	Πρόσθια Οπίσθια Πρόσθια/Οροφή Οπίσθια/Οροφή	Ορίζει τον τρόπο με τον οποίο ο βιντεοπροβολέας "κοιτάζει" την οθόνη έτσι ώστε η εικόνα να προσανατολίζεται σωστά.

Ρύθμιση	Επιλογές	Περιγραφή
Διόρθ. γεωμετρίας	Οριζ./Κάθ. Τραπ.	Διορθώνει χειροκίνητα τις οριζόντιες και κάθετες πλευρές. Κάθετο Τραπεζίο: σας επιτρέπει να διορθώνετε μη αυτόματα την κάθετη πλευρά. Οριζόντιο Τραπεζίο: σας επιτρέπει να διορθώνετε μη αυτόματα την οριζόντια πλευρά. Αυτόματο Κ-Τραπεζίο: ενεργοποιεί ή απενεργοποιεί την αυτόματη κάθετη προσαρμογή τραπεζίου. H-Keystone Adjuster: ενεργοποιεί ή απενεργοποιεί την αυτόματη οριζόντια προσαρμογή τραπεζίου χρησιμοποιώντας το ρυθμιστικό στο βιντεοπροβολέα.
	Quick Corner	Διόρθωση του σχήματος της εικόνας και ευθυγράμμιση χρησιμοποιώντας μια ένδειξη στην οθόνη.
	Διόρθωση τόξου	Διορθώνει τις γωνίες και τις πλευρές μιας εικόνας που προβάλλεται σε καμπύλη επιφάνεια.
	Διόρθωση σημείου	Διαίρεση της προβαλλόμενης εικόνας σε πλέγμα και διόρθωση της παραμόρφωσης με μετακίνηση του επιλεγμένου σημείου τομής από τη μία πλευρά στην άλλη και πάνω-κάτω.
E-Zoom	Είναι διαθέσιμα διάφορα επίπεδα	Ρυθμίστε το μέγεθος της εικόνας χρησιμοποιώντας την κάμερα εγγράφων. Η ρύθμιση εμφανίζεται μόνο όταν η επιλογή Κλίμακα έχει οριστεί σε Ανενεργό στο μενού Εικόνα του βιντεοπροβολέα. (EB-L265F/EB-L260F)
Απομακρ. δέκτης	Πρόσθια/Οπίσθια Πρόσθια Οπίσθια Ανενεργό	Περιορίζει τη λήψη σημάτων τηλεχειριστηρίου από τον επιλεγμένο δέκτη. Η επιλογή Ανενεργό απενεργοποιεί όλους τους δέκτες.

Ρύθμιση	Επιλογές	Περιγραφή
Αναγν. βιντεοπροβ. (EB-L210W)	Ανενεργό 1 έως 9	Εκχωρεί ένα αναγνωριστικό στον βιντεοπροβολέα όταν χρησιμοποιείτε πολλούς βιντεοπροβολείς.
Τύπος οθόνης	4:3 16:6 16:9 16:10 21:9	Ορίζει τις αναλογίες εικόνας της οθόνης ώστε η εικόνα να προσαρμοστεί στην περιοχή προβολής. Η επιλογή 16:6 διατίθεται μόνο με EB-L265F/EB-L260F. Η επιλογή 21:9 διατίθεται μόνο με EB-L265F/EB-L260F. Η ρύθμιση εμφανίζεται μόνο όταν η επιλογή Αναπ. περιεχ. έχει οριστεί σε Ανενεργό στο μενού Λειτουργία του βιντεοπροβολέα. (EB-L265F/EB-L260F)
Θέση οθόνης	Είναι διαθέσιμες διάφορες θέσεις	Μετατοπίζει τη θέση της εικόνας οριζόντια και κάθετα. Αυτή η δυνατότητα δεν είναι διαθέσιμη εάν ρυθμίσετε τη ρύθμιση Τύπος οθόνης στην ίδια αναλογία εικόνας με την ανάλυση του βιντεοπροβολέα.
Λειτ. Μεγ. Υψομ.	Ενεργό Ανενεργό	Ρυθμίζει τη θερμοκρασία λειτουργίας του βιντεοπροβολέα σε υψόμετρο άνω των 1500 μέτρων.
Επαναφορά ρυθμίσεων εγκατάστασης	—	Επαναφέρει όλες τις τιμές ρύθμισης για το μενού Εγκατάσταση στις προεπιλεγμένες ρυθμίσεις τους, εκτός από τα ακόλουθα: • E-Zoom

» Σχετικοί σύνδεσμοι

- "Λειτουργίες προβολής" [σελ.48](#)
- "Σχήμα εικόνας" [σελ.56](#)
- "Επιλογές ρύθμισης και εγκατάστασης βιντεοπροβολέα" [σελ.26](#)
- "Ρύθμιση του τύπου οθόνης" [σελ.50](#)

Οι ρυθμίσεις στο μενού **Εμφάνιση** σας επιτρέπουν να προσαρμόζετε διάφορες δυνατότητες ρύθμισης του βιντεοπροβολέα.

Συχνά χρησιμοποιούμ...	Εμφάνιση
Εικόνα	Εμφάνιση Μοτίβου
Σήμα I/O	Τύπος Μοτίβου
Εγκατάσταση	Οθόνη χωρίς σήμα Μπλε
Εμφάνιση	Οθόνη έναρξης Ενεργό
Λειτουργία	Κεν. Οθ. Αυτ. Προβ. Ενεργό
Διαχείριση	Ταξινόμηση μικρογραφιών π... Ενεργό
Δίκτυο	Μήνυμα Ενεργό
Πολλαπλή προβολή	Περιστροφή μενού Ανενεργό
ECO	Χρώμα μενού Λευκό
Αρχικές/Όλες οι ρυθμί...	Ευθυγράμ πίνακα Ανενεργό
	Ρύθμιση διαχωρισμού οθόνης
	Επαναφορά ρυθμίσεων οθόν...
	Λειτουργία
	Αναζ. αυτόμ. πηγής Ενεργό
	Έλεγχος φωτειν. φωτ. πηγής
	Απευθείας Ενεργ. Ανενεργό
	Αυτόματη ενεργοπ. Ανενεργό

Ρύθμιση	Επιλογές	Περιγραφή
Τύπος Μοτίβου	Μοτίβο 1 έως Μοτίβο 4 Μοτίβο Χρήστη	Ορίζει έναν τύπο μοτίβου. Τα μοτίβα 1 έως 4 αποτελούν βοηθητικές γραμμές ή μοτίβα πλέγματος που παρέχονται από τον βιντεοπροβολέα. Για να δημιουργήσετε ένα προσαρμοσμένο μοτίβο, επιλέξτε Μοτίβο Χρήστη στο μενού Διαχείριση και, στη συνέχεια, επιστρέψτε σε αυτό το μενού και επιλέξτε Μοτίβο Χρήστη .
Οθόνη χωρίς σήμα	Μαύρο Μπλε Λογότυπο Διαβάθμιση	Ορίζει το χρώμα της οθόνης ή το λογότυπο που θα εμφανίζεται όταν δεν λαμβάνεται κανένα σήμα. Η ρύθμιση εμφανίζεται μόνο όταν η επιλογή Αναπ. περιεχ. έχει οριστεί σε Ανενεργό στο μενού Λειτουργία του βιντεοπροβολέα. (EB-L265F/EB-L260F)
Οθόνη έναρξης	Ενεργό Ανενεργό	Ορίστε τη ρύθμιση σε Ενεργό για να εμφανίζεται το λογότυπο κατά την εκκίνηση του βιντεοπροβολέα.
Κεν. Οθ. Αυτ. Προβ.	Ενεργό Ανενεργό	Ορίστε τη ρύθμιση σε Ενεργό για να εμφανίζεται η Κεντρική οθόνη αυτόματα ή όχι όταν δεν υπάρχει σήμα εισόδου όταν ενεργοποιείται ο βιντεοπροβολέας.
Ταξινόμηση μικρογραφιών πηγής	Ενεργό Ανενεργό	Επιλέξτε Ενεργό για να εμφανιστεί η εντοπισμένη πηγή εισόδου στην επάνω αριστερή θέση της Κεντρικής οθόνης. Η σειρά εμφάνισης των πηγών εισόδου αλλάζει όταν ο βιντεοπροβολέας ανιχνεύει ένα σήμα εισόδου.
Μήνυμα	Ενεργό Ανενεργό	Ορίστε τη ρύθμιση σε Ενεργό για να εμφανιστούν μηνύματα όπως το όνομα της πηγής εισόδου, το όνομα της λειτουργίας χρώματος, οι αναλογίες εικόνας, το μήνυμα "Απουσία σήματος" ή η προειδοποίηση υψηλής θερμοκρασίας στην προβαλλόμενη εικόνα σας.

Ρύθμιση	Επιλογές	Περιγραφή
Εμφάνιση Μοτίβου	—	Προβάλλει τον επιλεγμένο τύπο μοτίβου στην οθόνη για την υποστήριξη της παρουσίασης. <div style="border: 1px solid black; padding: 5px; background-color: #ffffcc;"> <p>Προσοχή Αν ένα μοτίβο εμφανίζεται για πολύ ώρα, μπορεί στις προβαλλόμενες εικόνες να φαίνεται το υπόλειμμα της εικόνας του.</p> </div>

Ρύθμιση	Επιλογές	Περιγραφή
Περιστροφή μενού	Δεξιά 90 μοίρες Αριστερά 90 μοίρες Ανενεργό	Περιστρέφει την οθόνη μενού κατά 90°.
Χρώμα μενού	Μαύρο Λευκό	Ορίζει το θέμα χρώματος της Κεντρικής οθόνης και του συστήματος μενού του βιντεοπροβολέα.
Ευθυγράμμιση πίνακα (EB-L265F/EB-L260F)	Ενεργό Ανενεργό	Ορίστε σε Ενεργό για να διορθώσετε τυχόν προβλήματα χρωματικής ευθυγράμμισης στην προβαλλόμενη εικόνα.
	Επιλογή χρώματος	Επιλέξτε το χρώμα για διόρθωση.
	Χρώμα μοτίβου	Επιλέξτε το μοτίβο που θα χρησιμοποιηθεί για τη διόρθωση.
	Έναρξη προσαρμογών	Ξεκινά η ευθυγράμμιση πίνακα.
	Μηδενισμός	Επαναφέρει όλες τις τιμές ρύθμισης της επιλογής Ευθυγράμμιση πίνακα στις προεπιλεγμένες ρυθμίσεις τους.
Ρύθμιση διαχωρισμού οθόνης	Προβολή πηγής εξόδου ήχου	Ορίστε τη ρύθμιση σε Ενεργό για να εμφανίσετε ένα εικονίδιο με την πηγή που παρέχει την έξοδο ήχου κατά την προβολή διαχωρισμένης οθόνης. Η ρύθμιση εμφανίζεται μόνο όταν η επιλογή Αναπ. περιεχ. έχει οριστεί σε Ανενεργό . (EB-L265F/EB-L260F)
	Ευθυγράμμιση	Εάν έχετε διαχωρίσει δύο εικόνες οθόνης, επιλέξτε τη θέση των εικόνων που πρόκειται να ευθυγραμμιστούν στην Κορυφή ή το Κέντρο της περιοχής εικόνας. Η ρύθμιση εμφανίζεται μόνο όταν η επιλογή Αναπ. περιεχ. έχει οριστεί σε Ανενεργό . (EB-L265F/EB-L260F)
Επαναφορά ρυθμίσεων οθόνης	—	Επαναφέρει όλες τις τιμές ρύθμισης του μενού Εμφάνιση στις προεπιλεγμένες ρυθμίσεις τους.



Εάν ενεργοποιήσετε την **Προστασία μενού** στο **Λογότυπο χρήστη**, δεν μπορείτε να αλλάξετε τις ρυθμίσεις εμφάνισης του λογότυπου του χρήστη. Πρέπει πρώτα να απενεργοποιήσετε την **Προστασία μενού** στο **Λογότυπο χρήστη**.

- Οθόνη χωρίς σήμα
- Οθόνη έναρξης

» Σχετικοί σύνδεσμοι

- "Προβολή πολλών εικόνων ταυτόχρονα" [σελ.85](#)

Οι ρυθμίσεις στο μενού **Λειτουργία** σας επιτρέπουν να προσαρμόσετε διάφορες δυνατότητες του βιντεοπροβολέα.

Συχνά χρησιμοποιούμ...	Λειτουργία
Εικόνα	Αναζ. αυτόμ. πηγής Ενεργό
Σήμα I/O	Έλεγχος φωτειν. φωτ. πηγής
Εγκατάσταση	Απευθείας Ενεργ. Ανενεργό
Εμφάνιση	Αυτόματη ενεργοπ. Ανενεργό
Λειτουργία	Λειτ. Ύπνου Ενεργό
Διαχείριση	Χρόνος λειτ. ύπνου 10 λεπτά
Δίκτυο	Χρονοδ Σίγαση A/V Ενεργό
Πολλαπλή προβολή	Χρον. καλύμ. φακού Ενεργό
ECO	Λειτ. αναμονής Επικ. Ενεργ.
Αρχικές/Όλες οι ρυθμί...	Θύρα Ενσύρματο δίκτυο LAN
	Γρήγορη εκκίνηση Ανενεργό
	Ισχύς USB Ενεργό σε προβολή
	Ενδεικτικές λυχν. Ενεργό
	Αναπ. περιεχ. Ανενεργό
	Επαναφορά ρυθμίσεων λειτο...
	Διαχείριση
	Κουμπί χρήστη Φωτεινή λειτουργία

Ρύθμιση	Επιλογές	Περιγραφή
	Διατήρηση επιπ. φωτειν.	Επιλέξτε το επίπεδο φωτεινότητας που θέλετε να διατηρείτε συνεχώς (EB-L265F/EB-L260F). Η ρύθμιση εμφανίζεται μόνο όταν η επιλογή Διατήρηση φωτεινότητας έχει οριστεί σε Ενεργό .
	Φωτεινή λειτουργία	Επιλέξτε τη φωτεινότητα για την πηγή φωτός. <ul style="list-style-type: none"> • Κανονική: μέγιστη φωτεινότητα. • Σιωπηρή: 70% φωτεινότητα με μείωση θορύβου ανεμιστήρα. • Εκτεταμένη: 70% φωτεινότητα και επέκταση του προσδόκιμου χρόνου ζωής της πηγής φωτός. • Προσαρμοσμένη: επιλέξτε ένα προσαρμοσμένο επίπεδο φωτεινότητας. Η ρύθμιση εμφανίζεται μόνο όταν η επιλογή Διατήρηση φωτεινότητας έχει οριστεί σε Ανενεργό .
	Επίπ. φωτειν.	Επιλέξτε το Προσαρμοσμένο επίπεδο φωτεινότητας που θέλετε. Η ρύθμιση εμφανίζεται μόνο όταν η επιλογή Διατήρηση φωτεινότητας έχει οριστεί σε Ανενεργό .
Απευθείας Ενεργ.	Ενεργό Ανενεργό	Θέστε σε Ενεργό για να ενεργοποιείτε τον βιντεοπροβολέα συνδέοντάς τον χωρίς να πατήσετε το κουμπί ισχύος.
Αυτόματη ενεργοπ.	HDMI1 Υπολογιστής1 USB Display Ανενεργό	Ορίζει την πηγή εικόνας από την οποία επιθυμείτε να ξεκινήσετε την προβολή αυτόματα. Όταν ο βιντεοπροβολέας εντοπίζει το σήμα εισόδου από την επιλεγμένη πηγή εισόδου, προβάλλει αυτόματα σε λειτουργία αναμονής. 🖥️ Σήμα I/O > USB Display

Ρύθμιση	Επιλογές	Περιγραφή
Αναζ. αυτόμ. πηγής	Ενεργό Ανενεργό	Ορίστε σε Ενεργό για να εντοπίζετε αυτόματα το σήμα εισόδου και να προβάλετε εικόνες όταν δεν υπάρχει σήμα εισόδου. Αυτή η λειτουργία απενεργοποιείται όταν ενεργοποιείτε τον βιντεοπροβολέα στη λειτουργία Γρήγορη εκκίνηση . Η ρύθμιση εμφανίζεται μόνο όταν η επιλογή Αναπ. περιεχ. έχει οριστεί σε Ανενεργό . (EB-L265F/EB-L260F)
Έλεγχος φωτειν. φωτ. πηγής	Διατήρηση φωτεινότητας	Θέστε σε Ενεργό για να διατηρήσετε σταθερή φωτεινότητα για την πηγή φωτός (EB-L265F/EB-L260F).

Ρύθμιση	Επιλογές	Περιγραφή
Σκανδάλη ενεργοποίησης	Ανίχνευση σύνδεσης Ανίχνευση σήματος	Ορίζει τον τρόπο ενεργοποίησης του βιντεοπροβολέα όταν η επιλογή Αυτόματη ενεργοπ. έχει οριστεί σε HDMI1 . Ανίχνευση σύνδεσης: Ενεργοποιεί αυτόματα τον βιντεοπροβολέα όταν εντοπίζεται ενεργοποίηση μιας συνδεδεμένης συσκευής. Ανίχνευση σήματος: Ενεργοποιεί αυτόματα τον βιντεοπροβολέα όταν εντοπίζεται σήμα βίντεο HDMI. Όταν έχει οριστεί σε Ανίχνευση σήματος , η ισχύς αναμονής αυξάνεται. Λάβετε υπόψη το περιβάλλον προτού κάνετε οποιαδήποτε αλλαγή.
Λειτ. Ύπνου	Ενεργό Ανενεργό	Θέστε σε Ενεργό για να απενεργοποιείται αυτόματα ο βιντεοπροβολέας μετά από ένα διάστημα αδράνειας.
Χρόνος λειτ. ύπνου	1 έως 30 λεπτά	Ορίζει το χρονικό διάστημα για τη Λειτ. Ύπνου .
Χρονοδ Σίγαση A/V	Ενεργό Ανενεργό	Απενεργοποιεί αυτόματα τον βιντεοπροβολέα εάν είναι ενεργοποιημένη η λειτουργία Σίγαση A/V και έχουν παρέλθει 30 λεπτά αδράνειας.
Χρον. καλύμ. φακού	Ενεργό Ανενεργό	Επιλέξτε Ενεργό για να απενεργοποιείται αυτόματα ο βιντεοπροβολέας μετά από 20 λεπτά, εάν το κάλυμμα του φακού είναι κλειστό.

Ρύθμιση	Επιλογές	Περιγραφή
Λειτ. αναμονής	Επικ. Ενεργ. Επικ. Απενεργ.	Θέστε σε Επικ. Ενεργ. για να επιτρέψετε την παρακολούθηση και τον έλεγχο του βιντεοπροβολέα μέσω δικτύου όταν ο βιντεοπροβολέας βρίσκεται σε κατάσταση αναμονής. Η ρύθμιση εμφανίζεται μόνο στις ακόλουθες περιπτώσεις: <ul style="list-style-type: none"> • Η επιλογή Αυτόματη ενεργοπ. δεν έχει οριστεί σε HDMI1 και η επιλογή Σκανδάλη ενεργοποίησης έχει οριστεί σε Ανίχνευση σύνδεσης. • Η ρύθμιση Έξοδος A/V έχει οριστεί σε Σε προβολή στο μενού Σήμα I/O του βιντεοπροβολέα. • Η ρύθμιση Ισχύς USB έχει οριστεί σε Ενεργό σε προβολή. • Η ρύθμιση Αυτόματη ενεργοπ. έχει ρυθμιστεί σε Ανενεργό στο μενού Δίκτυο του βιντεοπροβολέα.  Δίκτυο > Ρυθμίσεις Πομπού > Αυτόματη ενεργοπ.
Θύρα	Ενσύρμ.LAN Ασύρμ.LAN	Επιλέγει τη θύρα προς χρήση όταν η ρύθμιση Λειτ. αναμονής έχει οριστεί σε Επικ. Ενεργ.
Πηγή έναρξης (EB-L265F/EB-L260 F)	Πολλές διαθέσιμες πηγές εισόδου	Επιλέξτε την πηγή εικόνας που θέλετε να προβάλλετε όταν ο βιντεοπροβολέας είναι ενεργοποιημένος στη λειτουργία Αναπ. περιεχ.

Ρύθμιση	Επιλογές	Περιγραφή
Γρήγορη εκκίνηση	20λεπτά 60λεπτά 90λεπτά Ανενεργό	<p>Ορίζει το χρονικό διάστημα για τη λειτουργία Γρήγορη εκκίνηση. Ο βιντεοπροβολέας εισέρχεται σε αυτήν την κατάσταση λειτουργίας όταν τον απενεργοποιείτε. Μπορείτε να ξεκινήσετε την προβολή σε περίπου 5 δευτερόλεπτα, πατώντας το πλήκτρο ισχύος.</p> <p>(Θέστε πρώτα την επιλογή Έξοδος A/V Σε προβολή.)</p> <p>Ωστόσο, η ετοιμότητα προς χρήση ενδέχεται να καθυστερήσει στις ακόλουθες περιπτώσεις:</p> <ul style="list-style-type: none"> Κατά την προβολή από τη θύρα USB του βιντεοπροβολέα Κατά την προβολή με χρήση των λειτουργιών Screen Mirroring <p>Η ρύθμιση εμφανίζεται μόνο στις ακόλουθες περιπτώσεις:</p> <ul style="list-style-type: none"> Η επιλογή Αυτόματη ενεργοπ. έχει οριστεί σε HDMI και η επιλογή Σκανδάλη ενεργοποίησης έχει οριστεί σε Ανίχνευση σύνδεσης. Η ρύθμιση Έξοδος A/V έχει οριστεί σε Σε προβολή στο μενού Σήμα I/O του βιντεοπροβολέα. Η ρύθμιση Αυτόματη ενεργοπ. έχει ρυθμιστεί σε Ανενεργό στο μενού Δίκτυο του βιντεοπροβολέα.  Δίκτυο > Ρυθμίσεις Πομπού > Αυτόματη ενεργοπ.

Ρύθμιση	Επιλογές	Περιγραφή
Ισχύς USB	Ενεργό σε προβολή Πάντα	<p>Ορίστε σε Πάντα ενεργό για να συνεχίσετε να τροφοδοτείτε τη συσκευή αναπαραγωγής ροής πολυμέσων όταν ο βιντεοπροβολέας δεν προβάλλει εικόνες.</p> <p>Η ρύθμιση εμφανίζεται μόνο στις ακόλουθες περιπτώσεις:</p> <ul style="list-style-type: none"> Η επιλογή Αυτόματη ενεργοπ. έχει οριστεί σε HDMI και η επιλογή Σκανδάλη ενεργοποίησης έχει οριστεί σε Ανίχνευση σύνδεσης. Η ρύθμιση Έξοδος A/V έχει οριστεί σε Σε προβολή στο μενού Σήμα I/O του βιντεοπροβολέα. Η ρύθμιση Αυτόματη ενεργοπ. έχει ρυθμιστεί σε Ανενεργό στο μενού Δίκτυο του βιντεοπροβολέα.  Δίκτυο > Ρυθμίσεις Πομπού > Αυτόματη ενεργοπ. <p>Όταν έχει οριστεί σε Πάντα ενεργό, η ισχύς αναμονής αυξάνεται.</p>
Ενδεικτικές λυχνίες (EB-L265F/EB-L260 F)	Ενεργό Ανενεργό	<p>Ορίστε σε Ανενεργό για να απενεργοποιήσετε τις ενδεικτικές λυχνίες στον βιντεοπροβολέα εκτός από την περίπτωση παρουσίασης σφάλματος ή προειδοποίησης.</p>
Αναπ. περιεχ. (EB-L265F/EB-L260 F)	Ενεργό Ανενεργό	<p>Ρυθμίστε σε Ενεργό για να αναπαράγετε μία λίστα αναπαραγωγής.</p>
Εφέ επικάλυψης (EB-L265F/EB-L260 F)	Εφέ επικάλυψης Φίλτρο σχήματος Φίλτρο χρώματος Φωτεινότητα	<p>Προσθέτει εφέ χρώματος και σχήματος στην προβαλλόμενη εικόνα.</p> <p>Η ρύθμιση δεν εμφανίζεται κατά τη χρήση της λειτουργίας Μείξη άκρων.</p>
Συσκ. προβ. USB (EB-L265F/EB-L260 F)	—	<p>Επιλέγει και αναπαράγει μια λίστα αναπαραγωγής που είναι αποθηκευμένη στη μονάδα flash USB.</p>

Ρύθμιση	Επιλογές	Περιγραφή
Επαναφορά ρυθμίσεων λειτουργίας	—	Επαναφέρει όλες τις τιμές ρύθμισης του μενού Λειτουργία στις προεπιλεγμένες ρυθμίσεις τους.

» Σχετικοί σύνδεσμοι

- "Προβολή σε λειτουργία αναπαραγωγής περιεχομένου" [σελ.94](#)
- "Ρύθμιση της φωτεινότητας" [σελ.80](#)

Οι ρυθμίσεις στο μενού **Διαχείριση** σας επιτρέπουν να προσαρμόσετε διάφορες δυνατότητες διαχείρισης του βιντεοπροβολέα.

Συχνά χρησιμοποιούμ...	Διαχείριση
Εικόνα	Κουμπί χρήστη Φωτεινή λειτουργία
Σήμα I/O	Λογότυπο χρήστη
Εγκατάσταση	Μοτίβο Χρήστη
Εμφάνιση	Κλειδ Λειτουργ Ανενεργό
Λειτουργία	Ομοιομορφ χρώματος
Διαχείριση	Λειτ. ανανέωσης
Δίκτυο	Βαθμ. φωτεινότητας
Πολλαπλή προβολή	Ημερ. & Ώρα
ECO	Ρυθμ. χρονοδιαγρ.
Αρχικές/Όλες οι ρυθμί...	Ισχύς ασύρματ. LAN
	Διάγνωση ασύρμ. LAN 1
	Προορ. αποθήκευσης Εσ/κή και USB μνήμη
	Εύρος ρύθμ. παρτ.
	Γλώσσα Ελληνικά
	Πληροφορίες
	Εμφάνιση αρχείων καταγραφ...
	Επαναφορά ρυθμίσεων διαχ...

Ρύθμιση	Επιλογές	Περιγραφή
Κλειδ Λειτουργ	Πλήρες κλειδωμα Εκτός από κουμπί Power Ανενεργό	Ελέγχει το κλειδωμα των κουμπιών του βιντεοπροβολέα για την ασφάλιση του βιντεοπροβολέα: <ul style="list-style-type: none"> • Πλήρες κλειδωμα: κλειδώνει όλα τα κουμπιά. • Εκτός από κουμπί Power: κλειδώνει όλα τα κουμπιά εκτός από το κουμπί ενεργοποίησης/απενεργοποίησης. • Ανενεργό: κανένα κλειδωμένο κουμπί.
Ομοιομορφ χρώματος	Ομοιομορφ χρώματος	Ορίστε σε Ενεργό για προσαρμογή της ισορροπίας χρωματικών τόνων για ολόκληρη την οθόνη.
	Επίπεδο προσ.	Ορίζει το επίπεδο προσαρμογής.
	Έναρξη προσαρμογών	Ρυθμίζει τους κόκκινους, πράσινους και μπλε χρωματικούς τόνους ξεχωριστά για την επιλεγμένη περιοχή.
	Μηδενισμός	Επαναφέρει όλες τις τιμές ρύθμισης του μενού Ομοιομορφ χρώματος στις προεπιλεγμένες ρυθμίσεις τους.
Λειτ. ανανέωσης	Χρονομετρητής	Ορίζει μια χρονική περίοδο κατά την οποία ο βιντεοπροβολέας εμφανίζει την εικόνα ανανέωσης.
	Μήνυμα	Ορίστε σε Ενεργό για την εμφάνιση ενός μηνύματος που σας ενημερώνει ότι ο βιντεοπροβολέας βρίσκεται σε λειτουργία ανανέωσης.
	Έναρξη	Ξεκινά τη διαδικασία ανανέωσης για να διαγράψει κάθε προβαλλόμενο μετείκασμα και να απενεργοποιήσει τον βιντεοπροβολέα μετά από μια καθορισμένη χρονική περίοδο. Πατήστε οποιοδήποτε κουμπί στο τηλεχειριστήριο για να ακυρώσετε αυτή τη διαδικασία.

Ρύθμιση	Επιλογές	Περιγραφή
Κουμπί χρήστη	Πολλές διαθέσιμες επιλογές μενού	Εκχωρεί μια επιλογή μενού στο [User] στο τηλεχειριστήριο για πρόσβαση με ένα άγγιγμα.
Λογότυπο χρήστη	Εκκίνηση ρύθμισης Μηδενισμός	Δημιουργεί μια οθόνη που εμφανίζει ο βιντεοπροβολέας για να προσδιορίσει την ταυτότητά του και να ενισχύσει την ασφάλεια.
Μοτίβο Χρήστη	—	Καταγράφει μια οθόνη που προβάλλεται και την αποθηκεύει ως μοτίβο για εμφάνιση. Επιλέξτε Εμφάνιση Μοτίβου στο μενού Εμφάνιση για να εμφανιστεί το αποθηκευμένο μοτίβο.

Ρύθμιση	Επιλογές	Περιγραφή
Βαθμ. φωτεινότητας (EB-L265F/EB-L260F)	Εκτέλεση τώρα	Ξεκινά τη βαθμονόμηση της φωτεινής πηγής για να βελτιστοποιήσει την ισορροπία λευκού της προβαλλόμενης εικόνας. Ενδέχεται να μην μπορείτε να ξεκινήσετε τη βαθμονόμηση εάν η θερμοκρασία περιβάλλοντος του βιντεοπροβολέα είναι εκτός του επιτρεπτού εύρους. (Για βέλτιστα αποτελέσματα, περιμένετε 30 λεπτά μετά την ενεργοποίηση του βιντεοπροβολέα πριν πραγματοποιήσετε τη βαθμονόμηση.)
	Περιοδική εκτέλεση	Θέστε την επιλογή σε Ενεργό για να πραγματοποιείτε βαθμονόμηση φωτεινότητας κάθε 100 ώρες χρήσης.
	Τελευταία εκτέλεση	Εμφανίζει την ημερομηνία και την ώρα της τελευταίας βαθμονόμησης της φωτεινής πηγής.
Ημερ. & Ώρα	Ημερ. & Ώρα Θερινή ώρα Ώρα Internet	Προσαρμόζει τις ρυθμίσεις ώρας και ημερομηνίας του συστήματος του βιντεοπροβολέα. Επιλέξτε Θερινή ώρα για να ρυθμίσετε τις ρυθμίσεις θερινής ώρας για την περιοχή σας. Επιλέξτε Ώρα Internet για να λάβετε αυτόματα την ώρα από ένα διακομιστή ώρας Internet.
Ρυθμ. χρονοδιαγρ.	—	Προγραμματίζει τα συμβάντα του βιντεοπροβολέα ώστε να παρουσιαστούν αυτόματα σε επιλεγμένες ημερομηνίες και ώρες.
Ισχύς ασύρματ. LAN	Ενεργό Ανενεργό	Ορίστε τη ρύθμιση σε Ενεργό για να προβάλετε εικόνες μέσω ασύρματου LAN. Αν δεν θέλετε να συνδεθείτε μέσω ασύρματου LAN, απενεργοποιήστε το για να αποτρέψετε τη μη εξουσιοδοτημένη πρόσβαση από τρίτους.

Ρύθμιση	Επιλογές	Περιγραφή
Διάγνωση ασύρμ. LAN	Ping Διεύθυνση IP Ping έως διακοπή Έναρξη	Μεταδίδει Ping για επιβεβαίωση της κατάστασης επικοινωνίας.
Προορ. αποθήκευσης	Εσωτερική μνήμη Εσ/κή και USB μνήμη	Ορίζει τη θέση στην οποία αποθηκεύονται τα αρχεία καταγραφής σφαλμάτων και λειτουργίας. Η ρύθμιση εμφανίζεται μόνο όταν η επιλογή Αναπ. περιεχ. έχει οριστεί σε Ανενεργό στο μενού Λειτουργία του βιντεοπροβολέα (EB-L265F/EB-L260F).
Εύρος ρύθμ. παρτ.	Όλα Περιορισμένο	Επιλέξτε Όλα για να αντιγράψετε όλες τις ρυθμίσεις του μενού βιντεοπροβολέα χρησιμοποιώντας τη λειτουργία ρύθμισης παρτίδας. Επιλέξτε Περιορισμένο εάν δεν θέλετε να αντιγράψετε τις ακόλουθες ρυθμίσεις: <ul style="list-style-type: none"> • Ρυθμίσεις Προστ. με κωδ. πρόσβ. • EDID στο μενού Σήμα I/O • Ρυθμίσεις μενού Δίκτυο
Γλώσσα	Είναι διαθέσιμες διάφορες γλώσσες	Επιλέξτε τη γλώσσα για το μενού του βιντεοπροβολέα και την εμφάνιση μηνυμάτων.
Πληροφορίες	Πολλές πληροφορίες	Εμφανίζει πληροφορίες σχετικά με τον βιντεοπροβολέα και τις πηγές εισόδου. Τα εμφανιζόμενα στοιχεία διαφέρουν ανάλογα με την τρέχουσα πηγή εισόδου.
Εμφάνιση αρχείων καταγραφής	Πλ. προειδ. θερ. Ιστ. ενεργ./απεν.	Εμφανίζει δεδομένα καταγραφής που έχουν αποθηκευτεί στη θέση που καθορίζεται στη ρύθμιση Προορ. αποθήκευσης .
Επαναφορά ρυθμίσεων διαχείρισης	—	Επαναφέρει όλες τις τιμές ρύθμισης για το μενού Διαχείριση στις προεπιλεγμένες ρυθμίσεις τους, εκτός από τα ακόλουθα: <ul style="list-style-type: none"> • Μοτίβο Χρήστη • Γλώσσα



Όταν ρυθμίζετε την επιλογή **Προστασία μενού** στο μενού **Χρονοδιάγ.** σε **Ενεργό**, δεν μπορείτε να αλλάξετε τις ρυθμίσεις στο μενού **Ρυθμ.** **χρονοδιαγρ.** Ορίστε πρώτα την επιλογή **Προστασία μενού** του μενού **Χρονοδιάγ.** σε **Ανενεργό**.

» Σχετικοί σύνδεσμοι

- "Λίστα κωδικών αναγνωριστικού συμβάντος" [σελ.199](#)
- "Αποθήκευση εικόνας λογότυπου χρήστη" [σελ.106](#)
- "Αποθήκευση ενός μοτίβου χρήστη" [σελ.108](#)
- "Κλείδωμα πλήκτρων του βιντεοπροβολέα" [σελ.127](#)
- "Ρύθμιση ομοιομορφίας χρώματος" [σελ.112](#)
- "Ρύθμιση ημερομηνίας και ώρας" [σελ.44](#)
- "Ρύθμιση χρονοδιαγραμμάτων συμβάντων βιντεοπροβολέα" [σελ.178](#)
- "Επιλογή της γλώσσας για τα μενού του βιντεοπροβολέα" [σελ.47](#)

Λίστα κωδικών αναγνωριστικού συμβάντος

Εάν η επιλογή **Event ID** στο μενού **Πληροφορίες** εμφανίζει έναν κωδικό αριθμό, ανατρέξτε σε αυτήν τη λίστα των κωδικών αναγνωριστικού συμβάντος για τη λύση στο πρόβλημα του βιντεοπροβολέα που σχετίζεται με τον κωδικό.

Αν η επίλυση του προβλήματος δεν είναι δυνατή, επικοινωνήστε με την Epson για τεχνική υποστήριξη.

Event ID	Αιτία και λύση
0026	Παρουσιάστηκε σφάλμα επικοινωνίας του Screen Mirroring. Απενεργοποιήστε τον βιντεοπροβολέα και μετά ενεργοποιήστε τον ξανά ή επανεκκινήστε το λογισμικό δικτύου.
0032	
0036	
0037	

Event ID	Αιτία και λύση
0027 0028 0029 0030 0031 0035	Ασταθής επικοινωνία screen mirroring. Ελέγξτε την κατάσταση της επικοινωνίας δικτύου, περιμένετε λίγα λεπτά και προσπαθήστε να συνδεθείτε ξανά στο δίκτυο.
0023 0024 0025	Η σύνδεση απέτυχε. Αν δείτε την οθόνη εισαγωγής PIN στον υπολογιστή σας, πληκτρολογήστε τον κωδικό PIN που εμφανίζεται στην οθόνη πληροφοριών δικτύου ή στην κάτω δεξιά γωνία της προβαλλόμενης εικόνας. Εάν αυτό δεν επιλύει το πρόβλημα, επανεκκινήστε τον βιντεοπροβολέα και τις συνδεδεμένες συσκευές και κατόπιν ελέγξτε τις ρυθμίσεις σύνδεσης.
0043	Η μορφή βίντεο δεν υποστηρίζεται. Αλλάξτε την ανάλυση της κινητής συσκευής και στη συνέχεια συνδεθείτε εκ νέου. Ειδάλλως, αλλάξτε τη ρύθμιση Προσαρμογή απόδοσ. για τον βιντεοπροβολέα και στη συνέχεια συνδεθείτε εκ νέου.
0432 0435	Δεν έγινε εκκίνηση του λογισμικού του δικτύου. Απενεργοποιήστε τον βιντεοπροβολέα και ενεργοποιήστε τον ξανά.
0433	Δεν είναι δυνατή η εμφάνιση των μεταφερθέντων εικόνων. Επανεκκινήστε το λογισμικό δικτύου.
0434 0481 0482 0485	Ασταθής επικοινωνίας του δικτύου. Ελέγξτε την κατάσταση της επικοινωνίας δικτύου, περιμένετε λίγα λεπτά και προσπαθήστε να συνδεθείτε ξανά στο δίκτυο.
0483 04FE	Το λογισμικό του δικτύου έκλεισε απροσδόκητα. Ελέγξτε την κατάσταση της επικοινωνίας δικτύου, στη συνέχεια, απενεργοποιήστε τον βιντεοπροβολέα και ενεργοποιήστε τον ξανά.
0484	Η επικοινωνία με τον υπολογιστή έχει διακοπεί. Επανεκκινήστε το λογισμικό δικτύου.
0479 04FF	Παρουσιάστηκε σφάλμα συστήματος βιντεοπροβολέα. Απενεργοποιήστε τον βιντεοπροβολέα και ενεργοποιήστε τον ξανά.
0891	Δεν μπορεί να εντοπιστεί ένα σημείο πρόσβασης με το ίδιο SSID. Ρυθμίστε τον υπολογιστή, το σημείο πρόσβασης και τον βιντεοπροβολέα ώστε να έχουν ίδιο SSID.

Event ID	Αιτία και λύση
0892	Ο τύπος ελέγχου ταυτότητας WPA/WPA2/WPA3 δεν ταιριάζει. Βεβαιωθείτε ότι οι ρυθμίσεις ασφαλείας του ασύρματου δικτύου είναι σωστές.
0893	Δεν αντιστοιχεί ο τύπος κρυπτογράφησης TKIP/AES. Βεβαιωθείτε ότι οι ρυθμίσεις ασφαλείας του ασύρματου δικτύου είναι σωστές.
0894	Η επικοινωνία με μη πιστοποιημένο σημείο πρόσβασης έχει διακοπεί. Επικοινωνήστε με το διαχειριστή του δικτύου σας.
0895	Η επικοινωνία με μια συνδεδεμένη συσκευή διεκόπη. Ελέγξτε την κατάσταση σύνδεσης της συσκευής σας.
0898	Απέτυχε η λήψη του DHCP. Βεβαιωθείτε ότι ο διακομιστής DHCP λειτουργεί σωστά. Αν δεν χρησιμοποιείτε DHCP, ορίστε τη ρύθμιση DHCP σε Ανενεργό στο μενού Δίκτυο του βιντεοπροβολέα.
0899	Άλλα σφάλματα επικοινωνίας.
089A	Ο τύπος ελέγχου ταυτότητας EAP δεν αντιστοιχεί στο δίκτυο. Ελέγξτε τις ρυθμίσεις ασφαλείας του ασύρματου LAN και βεβαιωθείτε ότι το πιστοποιητικό ασφαλείας έχει εγκατασταθεί σωστά.
089B	Ο έλεγχος ταυτότητας διακομιστή EAP απέτυχε. Ελέγξτε τις ρυθμίσεις ασφαλείας του ασύρματου LAN και βεβαιωθείτε ότι το πιστοποιητικό ασφαλείας έχει εγκατασταθεί σωστά.
089C	Ο έλεγχος ταυτότητας πελάτη EAP απέτυχε. Ελέγξτε τις ρυθμίσεις ασφαλείας του ασύρματου LAN και βεβαιωθείτε ότι το πιστοποιητικό ασφαλείας έχει εγκατασταθεί σωστά.
089D	Η ανταλλαγή κλειδιών απέτυχε. Ελέγξτε τις ρυθμίσεις ασφαλείας του ασύρματου LAN και βεβαιωθείτε ότι το πιστοποιητικό ασφαλείας έχει εγκατασταθεί σωστά.
0920	Η εσωτερική μπαταρία που αποθηκεύει τις ρυθμίσεις ημερομηνίας και ώρας του βιντεοπροβολέα τελειώνει. Απευθυνθείτε στην Epson για βοήθεια.

Οι ρυθμίσεις στο μενού **Δίκτυο** σας επιτρέπουν την προβολή πληροφοριών του δικτύου και τη ρύθμιση του βιντεοπροβολέα για τον έλεγχο μέσω ενός δικτύου.

Συχνά χρησιμοποιούμ...	Δίκτυο
Εικόνα	Πληροφορίες ασύρματου δικ...
Σήμα I/O	Πληροφορίες ενσύρματου δι...
Εγκατάσταση	Πληροφορίες καναλιού Art-N...
Εμφάνιση	Ρυθμίσεις δικτύου
Λειτουργία	Ρυθμίσεις Πομπού
Διαχείριση	Επαναφορά ρυθμίσεων δικτ...
Δίκτυο	Πολλαπλή προβολή
Πολλαπλή προβολή	Αναγν. βιντεοπροβ. Ανενεργό
ECO	Παράθεση
Αρχικές/Όλες οι ρυθμί...	Διόρθ. γεωμετρίας Διόρθωση σημείου
	Μείξη άκρων
	Κλίμακα
	Ομοιομορφ χρώματος
	Φωτεινή λειτουργία Κανονική
	Συμφωνία χρωμάτων
	RGBCMY
	Επαναφορά ρυθμίσεων πολλ...



Όταν ρυθμίζετε την επιλογή **Προστασία μενού** στο μενού **Δίκτυο** σε **Ενεργό**, δεν μπορείτε να αλλάξετε τις ρυθμίσεις δικτύου. Ορίστε πρώτα την επιλογή **Προστασία μενού** του μενού **Δίκτυο** σε **Ανενεργό**.

Ρύθμιση	Επιλογές	Περιγραφή
Πληροφορίες ασύρματου δικτύου LAN.	Πολλές πληροφορίες	Εμφανίζει την κατάσταση και λεπτομέρειες του ασύρματου δικτύου.
Πληροφορίες ενσύρματου δικτύου LAN.	Πολλές πληροφορίες	Εμφανίζει την κατάσταση και λεπτομέρειες του ενσύρματου δικτύου.

Ρύθμιση	Επιλογές	Περιγραφή
Πληροφορίες καναλιού Art-Net (EB-L265F/EB-L260 F)	Πολλές πληροφορίες	Εμφανίζει τις λειτουργίες του βιντεοπροβολέα και τις ρυθμίσεις που έχουν οριστεί στα κανάλια Art-Net.
Ρυθμίσεις δικτύου	—	Διαμορφώνει τις ρυθμίσεις δικτύου του βιντεοπροβολέα. Ανατρέξτε στον πίνακα του μενού Δίκτυο για λεπτομέρειες σχετικά με τις Ρυθμίσεις δικτύου .
Ρυθμίσεις Πομπού	Έναρξη σύζευξης	Ενημερώνει τις πληροφορίες δικτύου του ασύρματου πομπού από τον υπολογιστή σας χρησιμοποιώντας το λογισμικό Epson Wireless Transmitter Settings. Για λεπτομέρειες, ανατρέξτε στο <i>Εγχειρίδιο λειτουργίας Epson Wireless Transmitter Settings</i> . Αυτή η ρύθμιση εμφανίζεται μόνο όταν είναι εγκατεστημένη η μονάδα ασύρματου δικτύου LAN και το Απλό AP έχει οριστεί σε Ενεργό στο μενού Ρυθμίσεις δικτύου του βιντεοπροβολέα.
	Αυτόματη ενεργοπ.	Ρυθμίστε σε Ενεργό για αυτόματη ενεργοποίηση του βιντεοπροβολέα όταν συνδέετε έναν υπολογιστή χρησιμοποιώντας τα προαιρετικά ασύρματα συστήματα παρουσίασης. Αυτή η ρύθμιση εμφανίζεται μόνο στις ακόλουθες περιπτώσεις: <ul style="list-style-type: none"> • Όταν η ρύθμιση Έξοδος A/V έχει οριστεί σε Σε προβολή στο μενού Σήμα I/O του βιντεοπροβολέα. • Όταν η ρύθμιση Γρήγορη εκκίνηση έχει οριστεί σε Ανενεργό στο μενού Λειτουργία του βιντεοπροβολέα./ • Εάν η επιλογή Αυτόματη ενεργοπ. έχει οριστεί σε HDMI και η επιλογή Σκανδάλη ενεργοποίησης έχει οριστεί σε Ανίχνευση σύνδεσης στο μενού Λειτουργία του βιντεοπροβολέα.

Ρύθμιση	Επιλογές	Περιγραφή
	Εμφάνιση Οδηγού σύνδεσης	Ρυθμίστε σε Ενεργό για αυτόματη εμφάνιση του οδηγού σύνδεσης για τον ασύρματο πομπό (Epson Wireless Presentation) αντί για την Αρχική οθόνη όταν δεν υπάρχει σήμα εισόδου κατά την ενεργοποίηση του βιντεοπροβολέα. Η τροποποιημένη ρύθμιση τίθεται σε ισχύ την επόμενη φορά που θα ενεργοποιήσετε τον βιντεοπροβολέα. Αυτή η ρύθμιση εμφανίζεται μόνο όταν η επιλογή Αναπ. περιεχ. έχει οριστεί σε Ανενεργό στο μενού Λειτουργία του βιντεοπροβολέα (EB-L265F/EB-L260F).
Επαναφορά ρυθμίσεων δικτύου	—	Επαναφέρει όλες τις τιμές ρύθμισης του μενού Δίκτυο στις προεπιλεγμένες ρυθμίσεις τους. <div style="border: 1px solid black; padding: 5px; margin-top: 10px;"> <p>Προσοχή</p> <p>Όλοι οι κωδικοί πρόσβασης που έχουν οριστεί για το μενού Δίκτυο θα μηδενιστούν και θα χρειαστεί να τους ορίσετε εκ νέου. Για να αποτρέψετε τον μηδενισμό κωδικού πρόσβασης από μη εξουσιοδοτημένους χρήστες, ορίστε την επιλογή Δίκτυο σε Ενεργό στο μενού Προστασία μενού.</p> </div>



Αφού συνδέσετε τον βιντεοπροβολέα σας στο δίκτυό σας, μπορείτε να επιλέξετε τις ρυθμίσεις του βιντεοπροβολέα και να ελέγχετε την προβολή χρησιμοποιώντας ένα συμβατό πρόγραμμα περιήγησης στο διαδίκτυο. Αυτό σας επιτρέπει να αποκτήσετε απομακρυσμένη πρόσβαση στον βιντεοπροβολέα.

► Σχετικοί σύνδεσμοι

- "Μενού Δίκτυο - Μενού Ρυθμίσεις δικτύου" [σελ.202](#)
- "Art-Net" [σελ.174](#)

Μενού Δίκτυο - Μενού Ρυθμίσεις δικτύου

Οι ρυθμίσεις στο μενού **Ρυθμίσεις δικτύου** σας επιτρέπουν να επιλέγετε τις βασικές ρυθμίσεις του δικτύου.



Εάν συνδέεστε μέσω ασύρματου LAN, βεβαιωθείτε ότι έχετε ενεργοποιήσει τις ακόλουθες ρυθμίσεις για να ενεργοποιήσετε τις ρυθμίσεις ασύρματου LAN:

- Ενεργοποιήστε τη ρύθμιση **Ισχύς ασύρματ. LAN** στο μενού **Διαχείριση** του βιντεοπροβολέα.

Ρύθμιση	Επιλογές	Περιγραφή
Όνομα προβολέα	Έως 16 αλφαριθμητικοί χαρακτήρες (μη χρησιμοποιείτε " * + , / : ; < = > ? [\] ` διαστήματα)	Πληκτρολογήστε ένα όνομα για τον προσδιορισμό της ταυτότητας του βιντεοπροβολέα στο δίκτυο.
Κωδ. Remote	Έως 32 αλφαριθμητικοί χαρακτήρες (μη χρησιμοποιείτε * : διαστήματα)	Πληκτρολογήστε έναν κωδικό πρόσβασης για χρήση κατά την πρόσβαση στον βιντεοπροβολέα χρησιμοποιώντας την επιλογή Βασικός έλεγχος του Epson Web Control. (Το όνομα χρήστη είναι EPSONREMOTE . Κανένας κωδικός πρόσβασης δεν ορίζεται από προεπιλογή.) Η ρύθμιση εμφανίζεται μόνο όταν η επιλογή Αναπ. περιεχ. έχει οριστεί σε Ανενεργό στο μενού Λειτουργία του βιντεοπροβολέα (EB-L265F/EB-L260F).
Κωδ.πρόσβ.ελέγ.W eb	Έως 32 αλφαριθμητικοί χαρακτήρες (μη χρησιμοποιείτε * : διαστήματα)	Πληκτρολογήστε έναν κωδικό πρόσβασης για χρήση κατά την πρόσβαση στον βιντεοπροβολέα μέσω δικτύου. (Το όνομα χρήστη είναι EPSONWEB . Κανένας κωδικός πρόσβασης δεν ορίζεται από προεπιλογή.)

Ρύθμιση	Επιλογές	Περιγραφή
Διεπαφή ελέγχου προτεραιότητας	Ενσύρμ.LAN Ασύρμ.LAN	Ορίζει την πύλη προτεραιότητας.
Απλό AP	Ενεργό Ανενεργό	<p>Ορίστε τη ρύθμιση σε Ενεργό για να ενεργοποιήσετε τη λειτουργία απλού σημείου πρόσβασης για άμεση σύνδεση μεταξύ του βιντεοπροβολέα και των συσκευών εισόδου. Βεβαιωθείτε ότι κάνετε επίσης τα εξής:</p> <ul style="list-style-type: none"> Χρησιμοποιείτε τη Λειτουργία γρήγορης σύνδεσης του Epson iProjection Χρησιμοποιείτε σύνδεση Screen Mirroring <p>Η ρύθμιση εμφανίζεται μόνο όταν η επιλογή Ισχύς ασύρματ. LAN έχει οριστεί σε Ενεργό στο μενού Διαχείριση του βιντεοπροβολέα.</p>
SSID	Αυτόματη εκχώρηση SSID	Εμφανίζει το SSID του βιντεοπροβολέα για επιλογή στη συσκευή σας σε απλές συνδέσεις AP.
Ασφάλεια	WPA2-PSK	Εμφανίζει τον τύπο ασφαλείας για απλές συνδέσεις AP.
Φράση πρόσβ.	Διάφορες φράσεις πρόσβασης από 8 έως 63 χαρακτήρες	Εισαγάγετε τη φράση πρόσβασης του βιντεοπροβολέα για καταχώρηση στη συσκευή σας σε απλές συνδέσεις AP.
Ασύρμ. LAN	802.11ac (Wi-Fi 5) 802.11n (Wi-Fi 4)	<p>Ορίζει τη μέθοδο επικοινωνίας μεταξύ του βιντεοπροβολέα και της κινητής συσκευής.</p> <p>Οι διαθέσιμες μέθοδοι διαφέρουν ανάλογα με τις χώρες και τις περιφέρειες.</p>
Κανάλι	Είναι διαθέσιμες διάφορα κανάλια	Ρυθμίζει τη ζώνη συχνοτήτων (κανάλι) σε απλές συνδέσεις AP.
Ασύρμ.LAN	—	Για λεπτομέρειες, ανατρέξτε στον πίνακα του μενού Ασύρματο LAN .
Ενσύρμ.LAN	—	Για λεπτομέρειες, ανατρέξτε στον πίνακα του μενού Ενσύρμ.LAN .

Ρύθμιση	Επιλογές	Περιγραφή
Ειδ.μ.ηλ.ταχ.	—	Για λεπτομέρειες, ανατρέξτε στον πίνακα του μενού Ειδ.μ.ηλ.ταχ.
Έλεγχος βιντεοπροβολέα	—	Για λεπτομέρειες, ανατρέξτε στον πίνακα του μενού Έλεγχ. βιντεοπρ.
Προβολή δικτύου	—	Για λεπτομέρειες, ανατρέξτε στον πίνακα του μενού Προβολή δικτύου .

» Σχετικοί σύνδεσμοι

- "Μενού Δίκτυο - Μενού Ασύρματο LAN" [σελ.203](#)
- "Μενού Δίκτυο - Μενού Ενσύρματο LAN" [σελ.205](#)
- "Μενού Δίκτυο - Μενού Ειδ.μ.ηλ.ταχ." [σελ.206](#)
- "Μενού Δίκτυο - Μενού Έλεγχος βιντεοπροβολέα" [σελ.207](#)
- "Μενού Δίκτυο - Μενού Προβολή δικτύου" [σελ.209](#)

Μενού Δίκτυο - Μενού Ασύρματο LAN

Οι ρυθμίσεις στο μενού **Ασύρματο LAN** σας επιτρέπουν να επιλέγετε τις ρυθμίσεις του ασύρματου LAN.



- Ενεργοποιήστε τη ρύθμιση **Ισχύς ασύρματ. LAN** στο μενού **Διαχείριση** του βιντεοπροβολέα.
- Εάν δεν έχετε εγκαταστήσει προαιρετική μονάδα ασύρματου LAN, απενεργοποιήστε τη ρύθμιση **Απλό AP** για να ενεργοποιήσετε τη δυνατότητα επιλογής ρυθμίσεων ασύρματου LAN.

Κατά τη σύνδεση σε ασύρματο δίκτυο, προτείνεται να ορίσετε την ασφάλεια. Κατά τη ρύθμιση της ασφαλείας, ακολουθήστε τις οδηγίες από το διαχειριστή του συστήματος δικτύου στο οποίο θέλετε να συνδεθείτε.

Το WPA αποτελεί πρότυπο κρυπτογράφησης το οποίο βελτιώνει την ασφάλεια για ασύρματα δίκτυα. Ο βιντεοπροβολέας υποστηρίζει τις μεθόδους κρυπτογράφησης AES.



Τα WPA2/WPA3-EAP και WPA3-EAP δεν υποστηρίζουν ασφάλεια WPA3 192-bit.

Ρύθμιση	Επιλογές	Περιγραφή
Αναζ.σημείου πρόσβ.	Μετάβ.σε προβ.αναζ.	Αναζητήστε διαθέσιμα σημεία πρόσβασης ασύρματου δικτύου. Ανάλογα με τις ρυθμίσεις των σημείων πρόσβασης, ενδέχεται να μην εμφανίζονται στη λίστα.
SSID	Έως 32 αλφαριθμητικοί χαρακτήρες	Καταχωρίστε το SSID (όνομα δικτύου) του συστήματος ασύρματου LAN στο οποίο συνδέεται ο βιντεοπροβολέας.
Ασφάλεια	WPA2/WPA3-PSK	Συνδέεται σε προσωπική λειτουργία WPA2/WPA3. Η μέθοδος κρυπτογράφησης επιλέγεται αυτόματα ανάλογα με τις ρυθμίσεις του σημείου πρόσβασης. Ορίστε μια φράση πρόσβασης που είναι ίδια για το σημείο πρόσβασης.
	WPA2/WPA3-EAP	Συνδέεται σε επιχειρηματική λειτουργία WPA2/WPA3. Η μέθοδος κρυπτογράφησης επιλέγεται αυτόματα ανάλογα με τις ρυθμίσεις του σημείου πρόσβασης.
	WPA3-PSK	Συνδέεται σε προσωπική λειτουργία WPA3. Η επικοινωνία πραγματοποιείται χρησιμοποιώντας ασφάλεια WPA3. Χρησιμοποιεί τη μέθοδο AES για την κρυπτογράφηση. Κατά την πραγματοποίηση σύνδεσης από υπολογιστή στο βιντεοπροβολέα, εισαγάγετε την τιμή που έχει οριστεί στη φράση πρόσβασης.
	WPA3-EAP	Συνδέεται σε επιχειρηματική λειτουργία WPA3. Η μέθοδος κρυπτογράφησης επιλέγεται αυτόματα ανάλογα με τις ρυθμίσεις του σημείου πρόσβασης.
	Άνοιγμα	

Ρύθμιση	Επιλογές	Περιγραφή
Φράση πρόσβ. (Για ασφάλεια WPA2/WPA3-PSK και WPA3-PSK)	Διάφορες φράσεις πρόσβασης από 8 έως 63 χαρακτήρες	Εισαγάγετε τη φράση πρόσβασης που χρησιμοποιείται στο δίκτυο. Όταν πληκτρολογήσετε τη φράση πρόσβασης και πατήσετε το κουμπί [Enter], η τιμή ορίζεται και εμφανίζεται ως αστερίσκος (*). Σας προτείνουμε να αλλάζετε τη φράση πρόσβασης ανά περιόδους για λόγους ασφαλείας. Αν δοθούν οι αρχικές τιμές στις ρυθμίσεις δικτύου, επιστρέφει στην αρχική φράση πρόσβασης.
Τύπος EAP (Για ασφάλεια WPA2/WPA3-EAP και WPA3-EAP)	PEAP	Πρωτόκολλο ελέγχου ταυτότητας που χρησιμοποιείται ευρέως στο Windows Server.
	PEAP-TLS	Πρωτόκολλο ελέγχου ταυτότητας που χρησιμοποιείται στο Windows Server. Επιλέξτε αυτό κατά τη χρήση ενός πιστοποιητικού πελάτη.
	EAP-TLS	Πρωτόκολλο ελέγχου ταυτότητας που χρησιμοποιείται ευρέως για τη χρήση πιστοποιητικού προγράμματος-πελάτη.
	EAP-FAST	Επιλέξτε αυτή την επιλογή όταν χρησιμοποιούνται αυτά τα πρωτόκολλα ελέγχου ταυτότητας.
Όνομα χρήστη	Έως 64 αλφαριθμητικοί χαρακτήρες	Καταχωρήστε ένα όνομα χρήστη για το δίκτυο. Για να συμπεριλάβετε ένα όνομα τομέα, προσθέστε το πριν από μια κάθετο και το όνομα χρήστη (domain\username). Κατά την εισαγωγή ενός πιστοποιητικού πελάτη, το όνομα που εκδόθηκε το πιστοποιητικό ορίζεται αυτόματα.

Ρύθμιση	Επιλογές	Περιγραφή
Κωδικός πρόσβασης	Έως 64 αλφαριθμητικοί χαρακτήρες	Καταχωρήστε ένα κωδικό πρόσβασης για τον έλεγχο ταυτότητας. Αφού εισαγάγετε τον κωδικό πρόσβασης και επιλέξετε Ορισμός , ο κωδικός πρόσβασης εμφανίζεται με τη μορφή αστερίσκου (*). Η ρύθμιση εμφανίζεται μόνο όταν η επιλογή Τύπος EAP έχει οριστεί σε PEAP ή EAP-FAST .
Πιστοπ. πελάτη	—	Εισάγει το πιστοποιητικό πελάτη. Η ρύθμιση εμφανίζεται μόνο όταν η επιλογή Τύπος EAP έχει οριστεί σε PEAP-TLS ή EAP-TLS .
Επαλήθ.πιστοπ.διακομιστή	Ενεργό Ανενεργό	Ορίστε σε Ενεργό για επαλήθευση του πιστοποιητικού διακομιστή όταν έχει οριστεί ένα πιστοποιητικό CA.
Πιστοποιητικό CA	—	Εισάγει το πιστοποιητικό CA.
Όνομα διακ.ακτίν.	Έως 64 αλφαριθμητικοί χαρακτήρες	Εισαγάγετε το όνομα διακομιστή προς επαλήθευση.
Ρυθμίσεις IP	DHCP Διεύθυνση IP Μάσκα υποδικτύου Διεύθυνση πύλης	Ορίστε την επιλογή DHCP σε Ενεργό εάν το δικτύό σας εκχωρεί διευθύνσεις αυτόματα. Ορίστε την επιλογή σε Ανενεργό για να εισαγάγετε μη αυτόματα Διεύθυνση IP , Μάσκα υποδικτύου και Διεύθυνση πύλης του δικτύου χρησιμοποιώντας τους αριθμούς από 0 έως 255 για κάθε πεδίο διεύθυνσης. Μη χρησιμοποιείτε τις ακόλουθες διευθύνσεις: 0.0.0.0, 127.x.x.x, 192.0.2.x ή 224.0.0.0 έως 255.255.255.255 (όπου x είναι ένας αριθμός από 0 έως 255) για Διεύθυνση IP, 255.255.255.255 ή 0.0.0.0 έως 254.255.255.255 για Μάσκα υποδικτύου και 0.0.0.0, 127.x.x.x ή 224.0.0.0 έως 255.255.255.255 για Διεύθυνση πύλης.

Ρύθμιση	Επιλογές	Περιγραφή
DNS Διακομιστής 1 DNS Διακομιστής 2	Διάφορες διευθύνσεις IP	Εισαγάγετε τη διεύθυνση IP για τον διακομιστή DNS χρησιμοποιώντας έναν αριθμό από 0 έως 255 για κάθε πεδίο διεύθυνσης. Ο διακομιστής DNS επιλύει το όνομα του κεντρικού υπολογιστή. Μην χρησιμοποιήσετε τις παρακάτω διευθύνσεις IP: 127.x.x.x (όπου x είναι ένας αριθμός από το 0 έως το 255). Όταν αυτές οι ρυθμίσεις δεν έχουν οριστεί και παραμένουν 0.0.0.0, οι πληροφορίες διακομιστή DNS λαμβάνονται χρησιμοποιώντας DHCP. Μετά την απόκτηση των πληροφοριών, οι τιμές παραμένουν ως 0.0.0.0.
IPv6	Ενεργό Ανενεργό	Ορίστε σε Ενεργό εάν θέλετε να συνδέσετε τον βιντεοπροβολέα στο δίκτυο χρησιμοποιώντας το IPv6. Το IPv6 υποστηρίζεται για παρακολούθηση και τον έλεγχο του βιντεοπροβολέα σε δίκτυο με χρήση του Epson Web Control και του PjLink.
Αυτόμ. διαμόρφωση	Ενεργό Ανενεργό	Ορίστε σε Ενεργό για να εκχωρείτε διευθύνσεις αυτόματα σύμφωνα με τη Διαφήμιση του δρομολογητή.
Χρήση προσωρ διεύθ.	Ενεργό Ανενεργό	Ορίστε σε Ενεργό εάν θέλετε να χρησιμοποιήσετε μια προσωρινή διεύθυνση IPv6.
Εμφάνιση διεύθυνσης IP	Ενεργό Ανενεργό	Ορίστε σε Ενεργό για να εμφανίζεται η διεύθυνση IP στην οθόνη πληροφοριών δικτύου και την Κεντρική οθόνη.

Μενού Δίκτυο - Μενού Ενσύρματο LAN

Οι ρυθμίσεις στο μενού **Ενσύρματο δίκτυο LAN** σας επιτρέπουν να επιλέγετε τις ενσύρματες ρυθμίσεις του δικτύου LAN.

Ρύθμιση	Επιλογές	Περιγραφή
Ρυθμίσεις IP	DHCP Διεύθυνση IP Μάσκα υποδικτύου Διεύθυνση πύλης	<p>Ορίστε την επιλογή DHCP σε Ενεργό εάν το δίκτυό σας εκχωρεί διευθύνσεις αυτόματα. Ορίστε την επιλογή σε Ανενεργό για να εισαγάγετε μη αυτόματα Διεύθυνση IP, Μάσκα υποδικτύου και Διεύθυνση πύλης του δικτύου χρησιμοποιώντας τους αριθμούς από 0 έως 255 για κάθε πεδίο διεύθυνσης.</p> <p>Μη χρησιμοποιείτε τις ακόλουθες διευθύνσεις: 0.0.0.0, 127.x.x.x, 192.0.2.x ή 224.0.0.0 έως 255.255.255.255 (όπου x είναι ένας αριθμός από 0 έως 255) για Διεύθυνση IP, 255.255.255.255 ή 0.0.0.0 έως 254.255.255.255 για Μάσκα υποδικτύου και 0.0.0.0, 127.x.x.x ή 224.0.0.0 έως 255.255.255.255 για Διεύθυνση πύλης.</p>
DNS Διακομιστής 1 DNS Διακομιστής 2	Διάφορες διευθύνσεις IP	<p>Εισαγάγετε τη διεύθυνση IP για τον διακομιστή DNS χρησιμοποιώντας έναν αριθμό από 0 έως 255 για κάθε πεδίο διεύθυνσης. Ο διακομιστής DNS επιλύει το όνομα του κεντρικού υπολογιστή. Δεν μπορείτε να χρησιμοποιήσετε τις παρακάτω διευθύνσεις IP: 127.x.x.x (όπου x είναι ένας αριθμός από το 0 έως το 255).</p> <p>Όταν αυτές οι ρυθμίσεις δεν έχουν οριστεί και παραμένουν 0.0.0.0, οι πληροφορίες διακομιστή DNS λαμβάνονται χρησιμοποιώντας DHCP. Μετά την απόκτηση των πληροφοριών, οι τιμές παραμένουν ως 0.0.0.0.</p>
IPv6	Ενεργό Ανενεργό	<p>Ορίστε σε Ενεργό εάν θέλετε να συνδέσετε τον βιντεοπροβολέα στο δίκτυο χρησιμοποιώντας το IPv6.</p> <p>Το IPv6 υποστηρίζεται για παρακολούθηση και τον έλεγχο του βιντεοπροβολέα σε δίκτυο με χρήση του Epson Web Control και του PLink.</p>

Ρύθμιση	Επιλογές	Περιγραφή
Αυτόμ. διαμόρφωση	Ενεργό Ανενεργό	Ορίστε σε Ενεργό για να εκχωρείτε διευθύνσεις αυτόματα σύμφωνα με τη Διαφήμιση του δρομολογητή.
Χρήση προσωρ διεύθ.	Ενεργό Ανενεργό	Ορίστε σε Ενεργό εάν θέλετε να χρησιμοποιήσετε μια προσωρινή διεύθυνση IPv6.
Εμφάνιση διεύθυνσης IP	Ενεργό Ανενεργό	Ορίστε σε Ενεργό για να εμφανίζεται η διεύθυνση IP στην οθόνη πληροφοριών δικτύου και την Κεντρική οθόνη.

Μενού Δίκτυο - Μενού Ειδ.μ.ηλ.ταχ.

Οι ρυθμίσεις στο μενού **Ειδ.μ.ηλ.ταχ.** σας επιτρέπουν να λαμβάνετε ειδοποίηση με μήνυμα ηλεκτρονικού ταχυδρομείου αν στον βιντεοπροβολέα παρουσιαστεί κάποιο πρόβλημα ή προειδοποίηση.

Ρύθμιση	Επιλογές	Περιγραφή
Ειδ.μ.ηλ.ταχ.	Ενεργό Ανενεργό	Ορίστε τη ρύθμιση στην επιλογή Ενεργό για να αποστέλλεται ένα μήνυμα ηλεκτρονικού ταχυδρομείου σε προεπιλεγμένες διευθύνσεις όταν προκύψει κάποιο πρόβλημα ή προειδοποίηση στον βιντεοπροβολέα.
Διακομιστής SMTP	Διάφορες διευθύνσεις IP	<p>Εισαγάγετε τη διεύθυνση IP για το διακομιστή SMTP του βιντεοπροβολέα χρησιμοποιώντας έναν αριθμό από 0 έως 255 για κάθε πεδίο διεύθυνσης.</p> <p>Μη χρησιμοποιείτε τις ακόλουθες διευθύνσεις: 127.x.x.x, 192.0.2.x ή 224.0.0.0 έως 255.255.255.255 (όπου x είναι ένας αριθμός από 0 έως 255).</p>
Πιστοποίηση	Άνοιγμα Auth SSL TLS	Επιλέξτε τον τύπο κρυπτογράφησης για τον διακομιστή SMTP.

Ρύθμιση	Επιλογές	Περιγραφή
Αριθμός θύρας	1 έως 65535 (η προεπιλογή είναι 25)	Καταχωρήστε έναν αριθμό ως τον αριθμό θύρας διακομιστή SMTP.
Όνομα χρήστη	Έως 64 αλφαριθμητικοί χαρακτήρες	Εισαγάγετε ένα όνομα χρήστη για τον διακομιστή SMTP.
Κωδικός πρόσβασης	Έως 64 αλφαριθμητικοί χαρακτήρες	Καταχωρήστε έναν κωδικό πρόσβασης για τον έλεγχο ταυτότητας του διακομιστή SMTP.
Από	Έως 64 αλφαριθμητικοί χαρακτήρες (μη χρησιμοποιείτε " () , ; < > [\] διαστήματα)	Εισαγάγετε τη διεύθυνση ηλεκτρονικού ταχυδρομείου του αποστολέα.
Ρύθμ. δ/σης 1		Εισαγάγετε τη διεύθυνση ηλεκτρονικού ταχυδρομείου και επιλέξτε τις ειδοποιήσεις που θέλετε να λαμβάνετε.
Ρύθμ. δ/σης 2		
Ρύθμ. δ/σης 3		

Μενού Δίκτυο - Μενού Έλεγχος βιντεοπροβολέα

Οι ρυθμίσεις στο μενού Έλεγχος βιντεοπροβολέα σας επιτρέπουν να επιλέξετε ρυθμίσεις για τον έλεγχο του βιντεοπροβολέα μέσω δικτύου.

Ρύθμιση	Επιλογές	Περιγραφή
Επικoin. εντολής	Προστατευμένο Συμβατό	Επιλέγει τη μέθοδο πιστοποίησης για την επικοινωνία εντολών. Ορίστε σε Προστατευμένο κατά την εκτέλεση ενός ελέγχου ταυτότητας με χρήση Κωδ.πρόσβ.ελέγ. Web . Πρέπει να εγκαταστήσετε την τελευταία έκδοση του λογισμικού Epson Projector Management. Ορίστε σε Συμβατό κατά την εκτέλεση πιστοποίησης απλού κειμένου χρησιμοποιώντας την επιλογή Κωδικός πρόσβασης Monitor (μήκους έως 16 αλφαριθμητικών χαρακτήρων). Επιλέξτε Συμβατό όταν παρακολουθείτε βιντεοπροβολείς με διακόπτη και ελεγκτή συστήματος ή χρησιμοποιώντας Epson Projector Management έκδ. 5.30 ή παλαιότερη.
Ρυθμίσεις Web API	Web API	Επιλέξτε Ενεργοποιημένο για να ενεργοποιήσετε τη λειτουργία Web API.
	Πιστοποίηση	Επιλέγει την ασφάλεια που θα χρησιμοποιεί ο βιντεοπροβολέας σας κατά τη διάρκεια επικοινωνιών Web API. Άνοιγμα: Η ασφάλεια δεν έχει οριστεί. Digest: Η επικοινωνία εκτελείται χρησιμοποιώντας πιστοποίηση API (Πιστοποίηση Digest). Ανατρέξτε στο <i>Web API Specifications for Projectors</i> για λεπτομέρειες.
PJLink	Ενεργό Ανενεργό	Ορίστε τη ρύθμιση σε Ενεργό για να ενεργοποιήσετε την ειδοποίηση PJLink.

Ρύθμιση	Επιλογές	Περιγραφή
Κωδ. πρόσβ. PJLink	Έως 32 αλφαριθμητικοί χαρακτήρες (μην χρησιμοποιείτε διαστήματα ή οποιοδήποτε άλλο σύμβολο εκτός από το @)	Εισαγάγετε έναν κωδικό πρόσβασης για τη χρήση του πρωτοκόλλου PJLink για τον έλεγχο του βιντεοπροβολέα.
Διεύθ. IP ειδοπ.	Διάφορες διευθύνσεις IP	Εισάγετε τη διεύθυνση IP για λήψη της κατάστασης λειτουργίας του βιντεοπροβολέα όταν είναι ενεργοποιημένη η λειτουργία ειδοποίησης PJLink. Εισάγετε τις διευθύνσεις χρησιμοποιώντας 0 έως 255 για κάθε πεδίο διεύθυνσης. Μη χρησιμοποιείτε τις ακόλουθες διευθύνσεις: 127.x.x.x ή 224.0.0.0 έως 255.255.255.255 (όπου x ένας αριθμός από 0 έως 255).
SNMP	Ενεργό Ανενεργό	Ορίστε αυτήν την επιλογή σε Ενεργό για να παρακολουθείτε τον βιντεοπροβολέα χρησιμοποιώντας το SNMP. Για να παρακολουθείτε τον βιντεοπροβολέα, πρέπει να εγκαταστήσετε στον υπολογιστή σας το πρόγραμμα διαχείρισης SNMP. Η διαχείριση του SNMP πρέπει να πραγματοποιείται από ένα διαχειριστή δικτύου.
Δ/ση IP Tr. 1 Δ/ση IP Tr. 2	Διάφορες διευθύνσεις IP	Εισαγάγετε έως και δύο διευθύνσεις IP για να λαμβάνετε ειδοποιήσεις SNMP, χρησιμοποιώντας αριθμούς από 0 έως 255 για κάθε πεδίο διεύθυνσης. Μη χρησιμοποιείτε τις ακόλουθες διευθύνσεις: 224.0.0.0 έως 255.255.255.255 (όπου x ένας αριθμός από 0 έως 255).

Ρύθμιση	Επιλογές	Περιγραφή
Όν. κοινότητας	Έως 32 αλφαριθμητικοί χαρακτήρες (μην χρησιμοποιείτε διαστήματα ή οποιοδήποτε άλλο σύμβολο εκτός από το @)	Εισαγάγετε το όνομα κοινότητας SNMP.
AMX Device Discovery	Ενεργό Ανενεργό	Ορίστε αυτή την επιλογή σε Ενεργό όταν θέλετε να είναι δυνατή η ανίχνευση του βιντεοπροβολέα από το AMX Device Discovery.
Crestron Connected	Ενεργό Ανενεργό	Ορίστε αυτήν τη ρύθμιση σε Ενεργό μόνο όταν κατά την παρακολούθηση ή τον έλεγχο του βιντεοπροβολέα μέσω δικτύου χρησιμοποιείται η εφαρμογή Crestron Connected. Η ενεργοποίηση του Crestron Connected απενεργοποιεί τη δυνατότητα Message Broadcasting της Epson στο λογισμικό Epson Projector Management.
Crestron XiO Cloud	Ενεργό Ανενεργό	Ορίστε σε Ενεργό για να παρακολουθείτε ή να ελέγχετε τον βιντεοπροβολέα σας και άλλες διάφορες συσκευές μέσω δικτύου χρησιμοποιώντας την υπηρεσία Crestron XiO Cloud.
Control4 SDDP	Ενεργό Ανενεργό	Ορίστε το σε Ενεργό για να επιτρέπεται η λήψη πληροφοριών για τη συσκευή μέσω του Απλού πρωτοκόλλου ανακάλυψης συσκευής Control4 (SDDP).

Ρύθμιση	Επιλογές	Περιγραφή
Art-Net (EB-L265F/EB-L260 F)	Ενεργό Ανενεργό	<p>Ορίστε σε Ενεργό όταν θέλετε να χρησιμοποιήσετε τον βιντεοπροβολέα με τη χρήση Art-Net.</p> <ul style="list-style-type: none"> • Δίκτυο: εισαγάγετε έναν αριθμό για το δίκτυο του βιντεοπροβολέα από το 0 έως το 127 (Προεπιλογή είναι το 0). • Υποδίκτυο: εισαγάγετε έναν αριθμό για το υποδίκτυο του βιντεοπροβολέα από το 0 έως το 15 (Προεπιλογή είναι το 0). • Universe: εισαγάγετε έναν αριθμό για το universe του βιντεοπροβολέα από το 0 έως το 15 (Προεπιλογή είναι το 0). • Κανάλι έναρξης: εισαγάγετε το κανάλι έναρξης που χειρίζεται το Art-Net από το 1 έως το 495 (προεπιλογή είναι το 1).
Ασφαλές HTTP	Ενεργό Ανενεργό	Για αυξημένα επίπεδα ασφάλειας, η επικοινωνία μεταξύ του βιντεοπροβολέα και του υπολογιστή σε έλεγχο μέσω Web κρυπτογραφείται. Για να ρυθμίσετε την ασφάλεια με Έλεγχο Web, συνιστάται να ορίσετε αυτή την επιλογή σε Ενεργό .
Πιστοπ. διακομ. web	—	Εισάγει το πιστοποιητικό διακομιστή web για ασφαλές HTTP.

Μενού Δίκτυο - Μενού Προβολή δικτύου

Οι ρυθμίσεις στο μενού **Προβολή δικτύου** σας επιτρέπουν να επιλέγετε τις ρυθμίσεις που αφορούν την προβολή δικτύου.

Ρύθμιση	Επιλογές	Περιγραφή
Κλειδί βιντ/έα	Ενεργό Ανενεργό	Ορίστε την επιλογή σε Ενεργό για να ενεργοποιήσετε έναν κωδικό πρόσβασης ασφαλείας ώστε να αποτρέπεται η πρόσβαση στον βιντεοπροβολέα από οποιονδήποτε δεν βρίσκεται στον ίδιο χώρο με αυτόν. Πρέπει να εισαγάγετε την τυχαία λέξη-κλειδί που εμφανίζεται από έναν υπολογιστή, χρησιμοποιώντας το Epson iProjection για πρόσβαση στον βιντεοπροβολέα και κοινή χρήση της τρέχουσας οθόνης.
Epson iProjection	Ενεργό Ανενεργό	Ορίστε τη ρύθμιση σε Ενεργό για να χρησιμοποιήσετε το Epson iProjection.
Ένδειξη SSID	Ενεργό Ανενεργό	Ορίστε τη ρύθμιση σε Ενεργό για να εμφανίσετε το SSID στην οθόνη πληροφοριών δικτύου και στην Κεντρική οθόνη.
Προβολή πληρ. LAN	Κείμ. & Κωδ. QR Κείμενο	Ορίζει τη μορφή προβολής για τις πληροφορίες δικτύου του βιντεοπροβολέα. Διαβάζοντας απλά τον κωδικό QR με το Epson iProjection, μπορείτε να συνδέσετε τη φορητή συσκευή σας στον βιντεοπροβολέα μέσω ενός δικτύου.
Κωδ.πρ. Συντονιστή	Τετραψήφιος αριθμός	Εισάγετε έναν κωδικό πρόσβασης για να αποκτήσετε πρόσβαση στον βιντεοπροβολέα ως συντονιστής μέσω του Epson iProjection. (Κανένας κωδικός πρόσβασης δεν ορίζεται από προεπιλογή.)
Εμφάνιση λέξης-κλειδιού σε εικόνα	Ενεργό Ανενεργό	Ορίστε σε Ενεργό για να εμφανίσετε μια λέξη-κλειδί βιντεοπροβολέα στην προβαλλόμενη εικόνα κατά την πρόσβαση στον βιντεοπροβολέα χρησιμοποιώντας το Epson iProjection. Διαθέσιμο όταν το στοιχείο Κλειδί βιντ/έα* έχει οριστεί σε Ενεργό .

Ρύθμιση	Επιλογές	Περιγραφή
Screen Mirroring	Ενεργό Ανενεργό	Ορίστε τη ρύθμιση σε Ενεργό για να χρησιμοποιήσετε τη δυνατότητα Screen Mirroring.
Διακοπή σύνδεσης	Ενεργό Ανενεργό	Ορίστε τη ρύθμιση σε Ενεργό για να επιτρέψετε τη διακοπή προβολής εικόνας από άλλο χρήστη. Αν θέλετε να χρησιμοποιήσετε δύο πηγές Screen Mirroring, ορίστε τη ρύθμιση σε Ανενεργό .
Προσαρμογή απόδοσ.	1 (Άριστη) 2 3 4 (Γρήγορα)	Ρυθμίζει την ταχύτητα/ποιότητα του κατοπτρισμού οθόνης. 1: ενισχύει την ποιότητα της εικόνας. 4: αυξάνει την ταχύτητα της επεξεργασίας.
Πληρ. Screen Mirroring	Ενεργό Ανενεργό	Ορίστε τη ρύθμιση σε Ενεργό για να εμφανίσετε πληροφορίες σύνδεσης κατά την προβολή από μια πηγή Screen Mirroring.
Message Broadcasting	Ενεργό Ανενεργό	Ορίστε σε Ενεργό να λαμβάνετε το μήνυμα που παρέχεται από το Epson Projector Management. Ανατρέξτε στο <i>Εγχειρίδιο λειτουργίας του Epson Projector Management</i> για λεπτομέρειες. Η ρύθμιση εμφανίζεται μόνο όταν η επιλογή Crestron Connected έχει ρυθμιστεί σε Ανενεργό στο μενού Έλεγχος βιντεοπροβολέα του βιντεοπροβολέα.
Κοινή χρήση οθόνης	Ενεργό Ανενεργό	Ορίστε σε Ενεργό για να ενεργοποιήσετε την κοινή χρήση οθόνης μεταξύ βιντεοπροβολέων δικτύου.

» Σχετικοί σύνδεσμοι

- "Λήψη της τελευταίας έκδοσης της τεκμηρίωσης" [σελ.11](#)

Οι ρυθμίσεις στο μενού **Πολλαπλή προβολή** σας επιτρέπουν να ρυθμίσετε πολλαπλούς βιντεοπροβολείς για να προβάλλετε μια ενιαία εικόνα.

Αυτό το μενού εμφανίζεται μόνο στο EB-L265F/EB-L260F.

Συχνά χρησιμοποιούμ...	Πολλαπλή προβολή	
Εικόνα	Αναγν. βιντεοπροβ.	Ανενεργό
Σήμα I/O	Παράθεση	
Εγκατάσταση	Διόρθ. γεωμετρίας	Διόρθωση σημείου
Εμφάνιση	Μείξη άκρων	
Λειτουργία	Κλίμακα	
Διαχείριση	Ομοιομορφ χρώματος	
Δίκτυο	Φωτεινή λειτουργία	Κανονική
Πολλαπλή προβολή	Συμφωνία χρωμάτων	
ECO	RGBCMY	
Αρχικές/Όλες οι ρυθμί...	Επαναφορά ρυθμίσεων πολλα...	
	ECO	
	Φωτεινή λειτουργία	Κανονική
	Λειτουργ. Ύπνου	Ενεργό
	Χρόνος λειτουργ. ύπνου	10 λεπτά
	Χρονοδ. Σίγαση A/V	Ενεργό
	Λειτουργ. αναμονής	Επικ. Ενεργ.
	Αρχικές/Όλες οι ρυθμίσεις	

Ρύθμιση	Επιλογές	Περιγραφή
Μείξη άκρων	Μείξη άκρων Επάνω άκρο Κάτω άκρο Αριστερό άκρο Δεξί άκρο Οδηγός γραμμής Οδηγός μοτίβου Χρώμα οδηγού	Αναμειγνύει το περίγραμμα μεταξύ πολλών εικόνων για να δημιουργήσει μια ομαλή εικόνα.
Επίπεδο μαύρου χρώμ.	Ρύθμιση χρωμάτων Διόρθωση περιοχής Μηδενισμός	Προσαρμόζει το μαύρο χρώμα της επικαλυπτόμενης περιοχής εικόνας.
Κλίμακα	—	Ανατρέξτε στον πίνακα του μενού Εικόνα για λεπτομέρειες σχετικά με τις ρυθμίσεις για την Κλίμακα .
Ομοιομορφ χρώματος	—	Ανατρέξτε στον πίνακα του μενού Διαχείριση για λεπτομέρειες σχετικά με τις ρυθμίσεις για την Ομοιομορφ χρώματος .
Φωτεινή λειτουργία	—	Ανατρέξτε στον πίνακα του μενού Λειτουργία για λεπτομέρειες σχετικά με τις ρυθμίσεις για τη Φωτεινή λειτουργία .
Συμφωνία χρωμάτων	Επίπεδο προσ. Κόκκινο Πράσινο Μπλε Φωτεινότητα	Διορθώνει τη διαφορά μεταξύ της απόχρωσης και της φωτεινότητας για κάθε εικόνα που προβάλλεται.
RGBCMY	—	Ανατρέξτε στον πίνακα του μενού Εικόνα για λεπτομέρειες σχετικά με τις ρυθμίσεις RGBCMY .
Επαναφορά ρυθμίσεων πολλαπλής προβολής	—	Επαναφέρει όλες τις τιμές προσαρμογής του μενού Πολλαπλή προβολή στις προεπιλεγμένες τιμές τους.

Ρύθμιση	Επιλογές	Περιγραφή
Αναγν. βιντεοπροβ.	Ανενεργό 1 έως 9	Εκχωρεί ένα αναγνωριστικό στον βιντεοπροβολέα όταν χρησιμοποιείτε πολλούς βιντεοπροβολείς.
Παράθεση	Διάταξη Ρύθμιση τοποθεσίας	Ορίζει τον αριθμό των διαχωρισμένων οθονών και τη θέση για κάθε εικόνα.
Διόρθ. γεωμετρίας	—	Ανατρέξτε στον πίνακα του μενού Εγκατάσταση για λεπτομέρειες σχετικά με τις ρυθμίσεις για τη Διόρθ. γεωμετρίας .

» Σχετικοί σύνδεσμοι

- "Σύστημα αναγνώρισης προβολέων για έλεγχο πολλών προβολέων" [σελ.110](#)
- "Ρυθμίσεις εγκατάστασης βιντεοπροβολέα - Μενού Εγκατάσταση" [σελ.189](#)
- "Ρυθμίσεις ποιότητας εικόνας - Μενού Εικόνας" [σελ.184](#)
- "Ρυθμίσεις διαχείρισης βιντεοπροβολέα - Μενού Διαχείριση" [σελ.197](#)
- "Ρυθμίσεις δυνατοτήτων βιντεοπροβολέα - Μενού Λειτουργία" [σελ.193](#)
- "Μείξη των άκρων της εικόνας" [σελ.116](#)
- "Ρύθμιση του επιπέδου μαύρου χρώματος" [σελ.119](#)
- "Συμφωνία χρώματος εικόνας" [σελ.117](#)

Οι ρυθμίσεις στο μενού **ECO** σας επιτρέπουν να προσαρμόσετε δυνατότητες για την εξοικονόμηση ενέργειας.

Συχνά χρησιμοποιούμ...	Αναγν. βιντεοπροβ.	Ανενεργό
Εικόνα	Διόρθ. γεωμετρίας	Διόρθωση σημείου
Σήμα I/O	Μείξη άκρων	
Εγκατάσταση	Κλίμακα	
Εμφάνιση	Ομοιομορφ χρώματος	
Λειτουργία	Φωτεινή λειτουργία	Κανονική
Διαχείριση	Συμφωνία χρωμάτων	
Δίκτυο	RGBCMY	
Πολλαπλή προβολή	Επαναφορά ρυθμίσεων πολλ...	
ECO	ECO	
Αρχικές/Όλες οι ρυθμί...	Φωτεινή λειτουργία	Κανονική
	Λειτ. Ύπνου	Ενεργό ^
	Χρόνος λειτ. ύπνου	10 λεπτά
	Χρονοδ Σίγαση A/V	Ενεργό
	Λειτ. αναμονής	Επικ. Ενεργ.
	Αρχικές/Όλες οι ρυθμίσεις	
	Μηδενισμός Όλων	
	Ενημέρωση υλικολογισμικού	

Ρύθμιση	Επιλογές	Περιγραφή
Λειτ. αναμονής	—	Ανατρέξτε στον πίνακα του μενού Λειτουργία για λεπτομέρειες σχετικά με τις ρυθμίσεις για τη Λειτ. αναμονής .

» Σχετικοί σύνδεσμοι

- "Ρυθμίσεις δυνατοτήτων βιντεοπροβολέα - Μενού Λειτουργία" [σελ.193](#)

Ρύθμιση	Επιλογές	Περιγραφή
Φωτεινή λειτουργία	—	Ανατρέξτε στον πίνακα του μενού Λειτουργία για λεπτομέρειες σχετικά με τις ρυθμίσεις για τη Φωτεινή λειτουργία .
Λειτ. Ύπνου	—	Ανατρέξτε στον πίνακα του μενού Λειτουργία για λεπτομέρειες σχετικά με τις ρυθμίσεις για τη Λειτ. Ύπνου .
Χρόνος λειτ. ύπνου	—	Ανατρέξτε στον πίνακα του μενού Λειτουργία για λεπτομέρειες σχετικά με τις ρυθμίσεις για τη Χρονόμετρο Λειτ. Ύπνου .
Χρονοδ Σίγαση A/V	—	Ανατρέξτε στον πίνακα του μενού Λειτουργία για λεπτομέρειες σχετικά με τις ρυθμίσεις για τη Χρονοδ Σίγαση A/V .

Οι ρυθμίσεις στο μενού **Αρχικές/Όλες οι ρυθμίσεις** σας επιτρέπουν να επαναφέρετε ορισμένες ρυθμίσεις του βιντεοπροβολέα στις προεπιλεγμένες τιμές τους και να τοποθετήσετε τον βιντεοπροβολέα στη λειτουργία ενημέρωσης υλικολογισμικού, προκειμένου να ενημερώσετε το υλικολογισμικό.

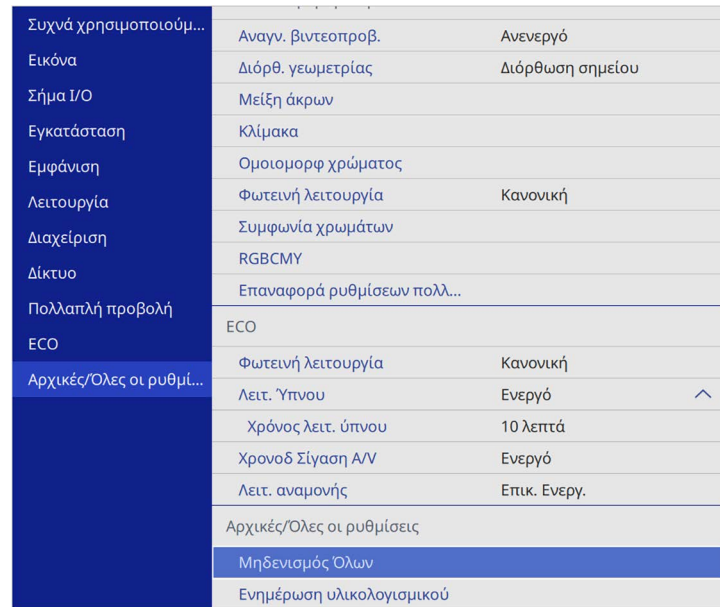

Ρύθμιση	Επιλογές	Περιγραφή
Μηδενισμός Όλων	—	Σας δίνει τη δυνατότητα επιλογής μενού για επαναφορά των ρυθμίσεων στις προεπιλεγμένες τιμές.
Ενημέρωση υλικολογισμικού	—	Εισέρχεται στη λειτουργία ενημέρωσης υλικολογισμικού και είναι σε ετοιμότητα για ενημέρωση υλικολογισμικού χρησιμοποιώντας τη θύρα USB-A ή USB-B.

Επιλογές Μηδενισμού Όλων

Εάν επιλέξετε **Μηδενισμός Όλων**, θα δείτε την ακόλουθη οθόνη.

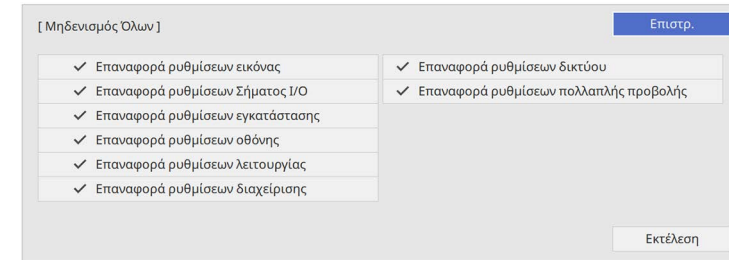

Εάν δεν θέλετε να επαναφέρετε τιμές σε συγκεκριμένα μενού, καταργήστε την επιλογή του πλαισίου ελέγχου δίπλα στο όνομα του μενού. Όταν είστε έτοιμοι να επαναφέρετε τις τιμές ρύθμισης, επιλέξτε **Εκτέλεση**.

Δεν είναι δυνατή η επαναφορά των παρακάτω ρυθμίσεων:

- **E-Zoom**
- **Μοτίβο Χρήστη**
- **Γλώσσα**

Προσοχή

Εάν εκτελέσετε **Μηδενισμός Όλων**, όλοι οι κωδικοί πρόσβασης που έχουν οριστεί για το μενού **Δίκτυο** θα μηδενιστούν και θα χρειαστεί να τους ορίσετε εκ νέου. Για να αποτρέψετε τον μηδενισμό κωδικού πρόσβασης από μη εξουσιοδοτημένους χρήστες, ορίστε την επιλογή **Δίκτυο** σε **Ενεργό** στο μενού **Προστασία μενού**.



Για το μενού **Δίκτυο**, εάν ενεργοποιήσετε τη ρύθμιση **Προστασία μενού**, οι ρυθμίσεις δεν επιστρέφουν στις προεπιλεγμένες τιμές τους όταν χρησιμοποιείτε την επιλογή **Μηδενισμός Όλων**.

» Σχετικοί σύνδεσμοι

- "Ενημέρωση υλικολογισμικού" [σελ.226](#)

Αφού επιλέξετε τις ρυθμίσεις μενού του βιντεοπροβολέα για έναν βιντεοπροβολέα, μπορείτε να χρησιμοποιήσετε τις παρακάτω μεθόδους για να αντιγράψετε τις ρυθμίσεις σε άλλους βιντεοπροβολείς, αρκεί να είναι του ίδιου μοντέλου.

- χρησιμοποιώντας μονάδα flash USB
- με σύνδεση του υπολογιστή και του βιντεοπροβολέα με καλώδιο USB
- χρησιμοποιώντας το Epson Projector Management

Δεν μπορείτε να αντιγράψετε πληροφορίες που είναι μοναδικές για έναν μεμονωμένο βιντεοπροβολέα, όπως **Ώρες φωτισμού** ή **Κατάσταση**.



- Εκτελέστε ρύθμιση δέσμης πριν από την προσαρμογή των ρυθμίσεων εικόνας, όπως διόρθωση παραμόρφωσης τραπεζίου. Καθώς οι τιμές ρύθμισης εικόνας αντιγράφονται και σε άλλο βιντεοπροβολέα, οι προσαρμογές που πραγματοποιείτε πριν την εκτέλεση της ρύθμισης δέσμης αντικαθίστανται και η προβαλλόμενη εικόνα που προσαρμόσατε ενδέχεται να αλλάξει.
 - Όταν αντιγράψετε τις ρυθμίσεις μενού από ένα βιντεοπροβολέα σε άλλο, το λογότυπο χρήστη αντιγράφεται επίσης. Μην καταχωρείτε τις πληροφορίες που δεν θέλετε να χρησιμοποιείτε από κοινού με πολλούς βιντεοπροβολείς, όπως το λογότυπο χρήστη.
 - Βεβαιωθείτε ότι το **Εύρος ρύθμ. παρτ.** έχει οριστεί σε **Περιορισμένο** εάν δεν θέλετε να αντιγράψετε τις ακόλουθες ρυθμίσεις:
 - Ρυθμίσεις **Προστ. με κωδ. πρόσβ.**
 - **EDID** στο μενού **Σήμα I/O**
 - Ρυθμίσεις μενού **Δίκτυο**
- ☛ **Διαχείριση > Εύρος ρύθμ. παρτ.**

Προσοχή

Η Epson δεν φέρει καμία ευθύνη για τις αποτυχιές ρύθμισης δεσμών και τις σχετικές με αυτές δαπάνες επισκευής λόγω διακοπής ρεύματος, σφαλμάτων επικοινωνίας ή άλλα προβλήματα που ενδέχεται να προκαλέσουν τέτοιες αστοχίες.

» Σχετικοί σύνδεσμοι

- "Μεταφορά ρυθμίσεων από μονάδα flash USB" [σελ.215](#)
- "Μεταφορά ρυθμίσεων από υπολογιστή" [σελ.216](#)

Μεταφορά ρυθμίσεων από μονάδα flash USB

Μπορείτε να αντιγράψετε τις ρυθμίσεις μενού από ένα βιντεοπροβολέα σε άλλο του ίδιου μοντέλου χρησιμοποιώντας μονάδα δίσκου Flash USB.



Η μονάδα flash USB πρέπει να χρησιμοποιεί μια μορφή FAT και να μην ενσωματώνει καμία λειτουργία ασφαλείας. Διαγράψτε τυχόν αρχεία στη μονάδα δίσκου πριν τη χρησιμοποιήσετε για τη ρύθμιση δέσμης γιατί διαφορετικά οι ρυθμίσεις ενδέχεται να μην αποθηκευτούν σωστά.

- 1** Αποσυνδέστε το καλώδιο τροφοδοσίας από τον βιντεοπροβολέα και βεβαιωθείτε ότι όλες οι ενδεικτικές λυχνίες του βιντεοπροβολέα έχουν απενεργοποιηθεί.
- 2** Συνδέστε μια κενή μονάδα flash USB απευθείας στη θύρα USB-A του βιντεοπροβολέα.
- 3** Κρατήστε πατημένο το κουμπί [Esc] στο τηλεχειριστήριο ή τον πίνακα ελέγχου και συνδέστε το καλώδιο τροφοδοσίας στον βιντεοπροβολέα.
- 4** Όταν ενεργοποιηθούν όλες οι ενδείξεις του βιντεοπροβολέα, απελευθερώστε το κουμπί [Esc].
Οι ενδεικτικές λυχνίες αρχίζουν να αναβοσβήνουν και το αρχείο ρύθμισης δεσμίδας έχει εγγραφεί στη μονάδα flash USB. Όταν ολοκληρωθεί η εγγραφή, ο βιντεοπροβολέας απενεργοποιείται.

Προσοχή

Μην αποσυνδέετε το καλώδιο τροφοδοσίας ή τη μονάδα flash USB από τον βιντεοπροβολέα, ενώ γίνεται η εγγραφή του αρχείου. Εάν το καλώδιο τροφοδοσίας ή η μονάδα flash USB αποσυνδεθούν, ο βιντεοπροβολέας μπορεί να μην πραγματοποιήσει σωστή εκκίνηση.

- 5** Αφαιρέστε τη μονάδα flash USB.



Το όνομα αρχείου για το αρχείο ρύθμισης δέσμης είναι PJCONFDATA.bin. Εάν πρέπει να αλλάξετε το όνομα αρχείου, προσθέστε κείμενο μετά το PJCONFDATA χρησιμοποιώντας αλφαριθμητικούς χαρακτήρες μόνο. Εάν αλλάξετε το τμήμα PJCONFDATA του ονόματος αρχείου, ο βιντεοπροβολέας μπορεί να μην είναι σε θέση να αναγνωρίσει σωστά το αρχείο.

- 6** Αποσυνδέστε το καλώδιο τροφοδοσίας από τον βιντεοπροβολέα στον οποίο θέλετε να αντιγράψετε τις ρυθμίσεις και βεβαιωθείτε ότι έχουν απενεργοποιηθεί όλες οι ενδεικτικές λυχνίες του βιντεοπροβολέα.
- 7** Συνδέστε τη μονάδα flash USB που περιέχει το αποθηκευμένο αρχείο ρύθμισης δέσμης στη θύρα USB-A του βιντεοπροβολέα.
- 8** Κρατήστε πατημένο το κουμπί [Menu] στο τηλεχειριστήριο ή τον πίνακα ελέγχου και συνδέστε το καλώδιο τροφοδοσίας στον βιντεοπροβολέα.
- 9** Όταν ενεργοποιηθούν όλες οι ενδείξεις του βιντεοπροβολέα, απελευθερώστε το κουμπί [Menu]. (Οι ενδεικτικές λυχνίες παραμένουν ενεργοποιημένες για περίπου 75 δευτερόλεπτα.)

Όταν όλες οι ενδεικτικές λυχνίες αρχίζουν να αναβοσβήνουν, γίνεται εγγραφή των ρυθμίσεων. Όταν ολοκληρωθεί η εγγραφή, ο βιντεοπροβολέας απενεργοποιείται.

Προσοχή

Μην αποσυνδέετε το καλώδιο τροφοδοσίας ή τη μονάδα flash USB από τον βιντεοπροβολέα, ενώ γίνεται η εγγραφή του αρχείου. Εάν το καλώδιο τροφοδοσίας ή η μονάδα flash USB αποσυνδεθούν, ο βιντεοπροβολέας μπορεί να μην πραγματοποιήσει σωστή εκκίνηση.

- 10** Αφαιρέστε τη μονάδα flash USB.

Μεταφορά ρυθμίσεων από υπολογιστή

Μπορείτε να αντιγράψετε τις ρυθμίσεις μενού από ένα βιντεοπροβολέα σε άλλον του ίδιου μοντέλου συνδέοντας τον υπολογιστή και τον βιντεοπροβολέα με ένα καλώδιο USB.



Μπορείτε να χρησιμοποιήσετε τη συγκεκριμένη μέθοδο ρύθμισης δέσμης με τις ακόλουθες εκδόσεις λειτουργικού συστήματος:

- Windows 8.1 και μεταγενέστερη έκδοση
- macOS 10.13.x και μεταγενέστερη έκδοση

- 1** Αποσυνδέστε το καλώδιο τροφοδοσίας από τον βιντεοπροβολέα και βεβαιωθείτε ότι όλες οι ενδεικτικές λυχνίες του βιντεοπροβολέα έχουν απενεργοποιηθεί.
- 2** Συνδέστε ένα καλώδιο USB στη θύρα USB του υπολογιστή σας και στη θύρα USB-B του βιντεοπροβολέα.
- 3** Κρατήστε πατημένο το κουμπί [Esc] στο τηλεχειριστήριο ή τον πίνακα ελέγχου και συνδέστε το καλώδιο τροφοδοσίας στον βιντεοπροβολέα.
- 4** Όταν ενεργοποιηθούν όλες οι ενδείξεις του βιντεοπροβολέα, απελευθερώστε το κουμπί [Esc].
Ο υπολογιστής αναγνωρίζει τον βιντεοπροβολέα ως αφαιρούμενο δίσκο.
- 5** Ανοίξτε το εικονίδιο ή το φάκελο του αφαιρούμενου δίσκου και αποθηκεύστε το αρχείο ρύθμισης δέσμης στον υπολογιστή.



Το όνομα αρχείου για το αρχείο ρύθμισης δέσμης είναι PJCONFDATA.bin. Εάν πρέπει να αλλάξετε το όνομα αρχείου, προσθέστε κείμενο μετά το PJCONFDATA χρησιμοποιώντας αλφαριθμητικούς χαρακτήρες μόνο. Εάν αλλάξετε το τμήμα PJCONFDATA του ονόματος αρχείου, ο βιντεοπροβολέας μπορεί να μην είναι σε θέση να αναγνωρίσει σωστά το αρχείο.

- 6** Εξαγάγετε τη συσκευή USB (Windows) ή σύρετε το εικονίδιο του αφαιρούμενου δίσκου στο Trash (Mac).
- 7** Αποσυνδέστε το καλώδιο USB.
Ο βιντεοπροβολέας απενεργοποιείται.
- 8** Αποσυνδέστε το καλώδιο τροφοδοσίας από τον βιντεοπροβολέα στον οποίο θέλετε να αντιγράψετε τις ρυθμίσεις και βεβαιωθείτε ότι έχουν απενεργοποιηθεί όλες οι ενδεικτικές λυχνίες του βιντεοπροβολέα.
- 9** Συνδέστε ένα καλώδιο USB στη θύρα USB του υπολογιστή σας και στη θύρα USB-B του βιντεοπροβολέα.
- 10** Κρατήστε πατημένο το κουμπί [Menu] στο τηλεχειριστήριο ή τον πίνακα ελέγχου και συνδέστε το καλώδιο τροφοδοσίας στον βιντεοπροβολέα.
- 11** Όταν ενεργοποιηθούν όλες οι ενδείξεις του βιντεοπροβολέα, απελευθερώστε το κουμπί [Menu].
Ο υπολογιστής αναγνωρίζει τον βιντεοπροβολέα ως αφαιρούμενο δίσκο.
- 12** Αντιγράψτε το αρχείο ρύθμισης δέσμης (PJCONFDATA.bin) που έχετε αποθηκεύσει στον υπολογιστή σας στο φάκελο ανώτατου επιπέδου του αφαιρούμενου δίσκου.

 Μην αντιγράψετε τυχόν αρχεία ή φακέλους, εκτός από το αρχείο ρύθμισης δέσμης στον αφαιρούμενο δίσκο.

- 13** Εξαγάγετε τη συσκευή USB (Windows) ή σύρετε το εικονίδιο του αφαιρούμενου δίσκου στο Trash (Mac).
- 14** Αποσυνδέστε το καλώδιο USB.
Όταν όλες οι ενδεικτικές λυχνίες αρχίζουν να αναβοσβήνουν, γίνεται εγγραφή των ρυθμίσεων. Όταν ολοκληρωθεί η εγγραφή, ο βιντεοπροβολέας απενεργοποιείται.

Προσοχή

Μην αποσυνδέετε το καλώδιο τροφοδοσίας από τον βιντεοπροβολέα, ενώ γίνεται εγγραφή του αρχείου. Εάν αποσυνδεθεί το καλώδιο τροφοδοσίας, μπορεί να μην γίνει σωστή εκκίνηση του βιντεοπροβολέα.

» Σχετικοί σύνδεσμοι

- "Ειδοποίηση σφάλματος εγκατάστασης δέσμης" [σελ.217](#)

Ειδοποίηση σφάλματος εγκατάστασης δέσμης

Οι ενδεικτικές λυχνίες του βιντεοπροβολέα σας ειδοποιούν εάν προκύψει σφάλμα κατά τη λειτουργία ρύθμισης δέσμης. Ελέγξτε την κατάσταση των ενδεικτικών λυχνιών του βιντεοπροβολέα και ακολουθήστε τις οδηγίες που περιγράφονται στον πίνακα εδώ.

Κατάσταση ενδεικτικής λυχνίας	Πρόβλημα και λύσεις
<ul style="list-style-type: none"> • Λείζερ: Πορτοκαλί - αναβοσβήνει γρήγορα • Θερμοκρασία: Πορτοκαλί - αναβοσβήνει γρήγορα 	<p>Το αρχείο ομαδικής ρύθμισης μπορεί να είναι κατεστραμμένο ή η μονάδα flash USB μπορεί να μην έχει συνδεθεί σωστά.</p> <p>Αποσυνδέστε τη μονάδα flash USB, αποσυνδέστε και, στη συνέχεια, συνδέστε ξανά το καλώδιο τροφοδοσίας του βιντεοπροβολέα και, στη συνέχεια, προσπαθήστε ξανά.</p>
<ul style="list-style-type: none"> • Ισχύς: Μπλε - αναβοσβήνει γρήγορα • Κατάσταση: Μπλε - αναβοσβήνει γρήγορα • Λείζερ: Πορτοκαλί - αναβοσβήνει γρήγορα • Θερμοκρασία: Πορτοκαλί - αναβοσβήνει γρήγορα 	<p>Η εγγραφή των ρυθμίσεων ενδέχεται να έχει αποτύχει και ενδέχεται να έχει παρουσιαστεί σφάλμα στο υλικολογισμικό του βιντεοπροβολέα.</p> <p>Σταματήστε τη χρήση του βιντεοπροβολέα, αφαιρέστε το καλώδιο τροφοδοσία από την πρίζα. Απευθυνθείτε στην Epson για βοήθεια.</p>

Συντήρηση του βιντεοπροβολέα

Ακολουθήστε τις οδηγίες που εμπεριέχονται σε αυτές τις ενότητες για τη συντήρηση του βιντεοπροβολέα.

» Σχετικοί σύνδεσμοι

- "Συντήρηση βιντεοπροβολέα" [σελ.219](#)
- "Καθαρισμός φακού" [σελ.220](#)
- "Καθαρισμός της θήκης του βιντεοπροβολέα" [σελ.221](#)
- "Συντήρηση του φίλτρου αέρα και των σχισμών εξαερισμού" [σελ.222](#)
- "Προσαρμογή της σύγκλισης χρώματος (Ευθυγράμμιση πίνακα)" [σελ.224](#)
- "Ενημέρωση υλικολογισμικού" [σελ.226](#)

Ίσως χρειάζεται να καθαρίζετε το φακό του βιντεοπροβολέα σε τακτά χρονικά διαστήματα καθώς και να καθαρίζετε το φίλτρο αέρα και τις σχισμές εξαερισμού προκειμένου να αποτρέψετε την υπερθέρμανση του βιντεοπροβολέα λόγω αποκλεισμού του εξαερισμού.

Τα μόνα μέρη που θα πρέπει να αντικαταστήσετε είναι το φίλτρο αέρα και οι μπαταρίες του τηλεχειριστηρίου. Εάν χρειάζεται οποιοδήποτε άλλο μέρος αντικατάσταση, επικοινωνήστε με την Epson ή έναν εξουσιοδοτημένο τεχνικό της Epson.

Προειδοποίηση

Πριν καθαρίσετε οποιοδήποτε μέρος του βιντεοπροβολέα, απενεργοποιήστε τον βιντεοπροβολέα και αποσυνδέστε το καλώδιο τροφοδοσίας. Μην ανοίγετε ποτέ τυχαία κάποιο κάλυμμα του βιντεοπροβολέα εκτός από τις περιπτώσεις που περιγράφονται συγκεκριμένα σε αυτό το εγχειρίδιο. Επικίνδυνες ηλεκτρικές τάσεις στον βιντεοπροβολέα μπορεί να σας τραυματίσουν σοβαρά.

Καθαρίζετε το φακό του βιντεοπροβολέα περιοδικά ή κάθε φορά που παρατηρείτε σκόνη ή λεκέδες στην επιφάνεια.

- Για να απομακρύνετε σκόνη ή λεκέδες, σκουπίστε απαλά τον φακό με ένα καθαρό και στεγνό χαρτί καθαρισμού φακών.
- Εάν ο φακός είναι σκονισμένος, ξεπλύνετε τη σκόνη χρησιμοποιώντας έναν φυσητήρα και, στη συνέχεια, σκουπίστε τον.

Προειδοποίηση

- Πριν από τον καθαρισμό του φακού, απενεργοποιήστε τον βιντεοπροβολέα και αποσυνδέστε το καλώδιο τροφοδοσίας.
- Μην χρησιμοποιείτε σπρέι εύφλεκτων αερίων, όπως σπρέι απομάκρυνσης σκόνης. Η υψηλή θερμότητα που παράγεται από τον βιντεοπροβολέα μπορεί να προκαλέσει πυρκαγιά.

Προσοχή

- Μην σκουπίζετε τον φακό αμέσως μετά την απενεργοποίηση του βιντεοπροβολέα. Αυτό μπορεί να προκαλέσει βλάβη στον φακό.
- Μην χρησιμοποιείτε σκληρά υλικά για να καθαρίσετε το φακό και μην υποβάλετε το φακό σε οποιαδήποτε χτυπήματα. Διαφορετικά, μπορεί να προκληθεί ζημιά.

Πριν από τον καθαρισμό της θήκης του βιντεοπροβολέα, απενεργοποιήστε τον βιντεοπροβολέα και αποσυνδέστε το καλώδιο τροφοδοσίας.

- Για να απομακρύνετε σκόνη ή λεκέδες, χρησιμοποιήστε ένα μαλακό, στεγνό πανί που δεν αφήνει χνούδι.
- Για να απομακρύνετε επίμονους ρύπους, χρησιμοποιήστε ένα μαλακό πανί βρεγμένο με νερό και ήπιο σαπούνι. Μην ψεκάζετε υγρά απευθείας επάνω στον βιντεοπροβολέα.

Προσοχή

Μη χρησιμοποιείτε κερί, οινόπνευμα, βενζίνη, διαλυτικό βαφής ή άλλα χημικά για να καθαρίσετε τη θήκη του βιντεοπροβολέα. Μπορεί να καταστρέψουν τη θήκη. Μη χρησιμοποιείτε κονσερβοποιημένο αέρα ή αέρια που ενδέχεται να αφήσουν εύφλεκτα υπολείμματα.

Η τακτική συντήρηση του φίλτρου είναι σημαντική για τη συντήρηση του βιντεοπροβολέα σας. Καθαρίστε το φίλτρο αέρα όταν εμφανίζεται ένα μήνυμα που σας ενημερώνει ότι η θερμοκρασία στο εσωτερικό του βιντεοπροβολέα έχει φτάσει σε υψηλό επίπεδο. Σας συμβουλεύουμε να καθαρίζετε τα συγκεκριμένα εξαρτήματα για περίοδο πάνω από 20.000 ώρες. Αν χρησιμοποιείτε τον βιντεοπροβολέα σε περιβάλλον με ιδιαίτερα πολλή σκόνη, επιβάλλεται μεγαλύτερη συχνότητα στον καθαρισμό. (Υπό την προϋπόθεση ότι ο βιντεοπροβολέας χρησιμοποιείται σε ατμόσφαιρα όπου τα αερομεταφερόμενα σωματίδια είναι λιγότερα από 0,04 έως 0,2 mg/m³.)

Προσοχή

Αν δεν εκτελείται τακτική συντήρηση, ο βιντεοπροβολέας της Epson θα σας ειδοποιήσει όταν η θερμοκρασία στο εσωτερικό του βιντεοπροβολέα έχει φτάσει σε υψηλό επίπεδο. Μην περιμένετε μέχρι να εμφανιστεί αυτή η προειδοποίηση για να συντηρήσετε το φίλτρο του βιντεοπροβολέα καθώς η παρατεταμένη έκθεση σε υψηλές θερμοκρασίες ενδέχεται να μειώσει τη διάρκεια ζωής του βιντεοπροβολέα.

» Σχετικοί σύνδεσμοι

- "Καθαρισμός φίλτρου αέρα και σχισμών εξαερισμού" [σελ.222](#)
- "Αντικατάσταση φίλτρου αέρα" [σελ.222](#)

Καθαρισμός φίλτρου αέρα και σχισμών εξαερισμού

Καθαρίστε το φίλτρο αέρα και τις σχισμές εξαερισμού του βιντεοπροβολέα αν σκοπιστούν ή αν εμφανιστεί μήνυμα που σας προτρέπει να τους καθαρίσετε.

- 1** Απενεργοποιήστε τον βιντεοπροβολέα και αποσυνδέστε το καλώδιο τροφοδοσίας.

- 2** Αφαιρέστε απαλά τη σκόνη χρησιμοποιώντας μια μικρή ηλεκτρική σκούπα που έχει σχεδιαστεί για υπολογιστές ή μια πολύ μαλακή βούρτσα (όπως ένα πινέλο ζωγραφικής).

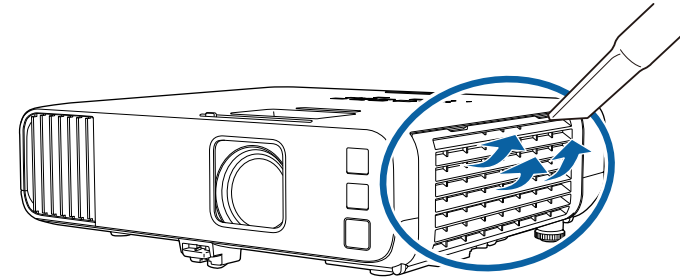

Μπορείτε να αφαιρέσετε το φίλτρο αέρα, έτσι ώστε να μπορείτε να καθαρίσετε και τις δύο πλευρές. Μην ξεπλύνετε το φίλτρο αέρα σε νερό ή μη χρησιμοποιήσετε οποιοδήποτε απορρυπαντικό ή διαλυτικό για να το καθαρίσετε.

Προσοχή

Μη χρησιμοποιείτε κονσερβοποιημένο αέρα. Τα αέρια ενδέχεται να αφήσουν εύφλεκτα υπολείμματα ή να ωθήσουν σκόνη και υπολείμματα στα οπτικά στοιχεία του βιντεοπροβολέα ή άλλες ευαίσθητες περιοχές.

- 3** Εάν η σκόνη είναι δύσκολο να αφαιρεθεί ή το φίλτρο αέρα έχει υποστεί ζημιά, αντικαταστήστε το φίλτρο αέρα.

Αντικατάσταση φίλτρου αέρα

Θα πρέπει να αντικαταστήσετε το φίλτρο αέρα στις ακόλουθες περιπτώσεις:

- Μετά τον καθαρισμό του φίλτρου αέρα, εμφανίζεται μήνυμα που σας ενημερώνει για τον καθαρισμό ή την αντικατάστασή του.
- Το φίλτρο αέρα είναι σχισμένο ή κατεστραμμένο.

Μπορείτε να αντικαταστήσετε το φίλτρο αέρα, ενώ ο βιντεοπροβολέας είναι τοποθετημένος στην οροφή ή τοποθετημένος σε ένα τραπέζι.

1 Απενεργοποιήστε τον βιντεοπροβολέα και αποσυνδέστε το καλώδιο τροφοδοσίας.

2 Ανοίξτε το κάλυμμα του φίλτρου αέρα.

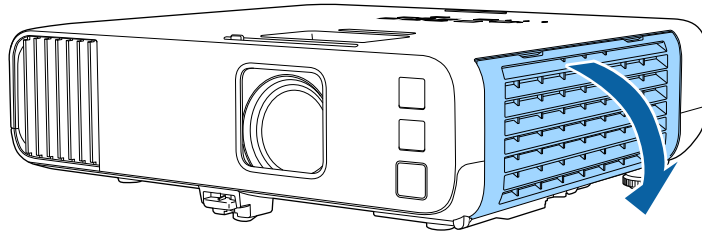

3 Αφαιρέστε το φίλτρο αέρα από τον βιντεοπροβολέα.

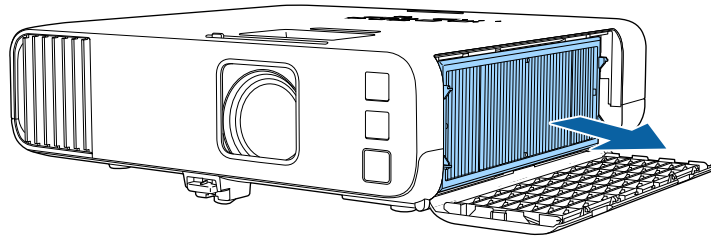

Απορρίψτε τα χρησιμοποιημένα φίλτρα αέρα σύμφωνα με τους τοπικούς κανονισμούς.

- Όνομα φίλτρου: πολυπροπυλένιο
- Φίλτρο: Πολυπροπυλένιο, PET

4 Τοποθετήστε το νέο φίλτρο αέρα στον βιντεοπροβολέα, όπως φαίνεται στην εικόνα.

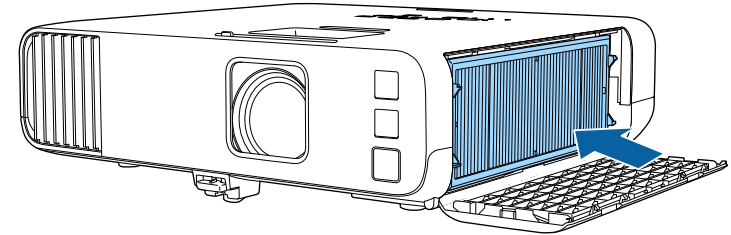

5 Κλείστε το κάλυμμα του φίλτρου αέρα.

Μπορείτε να χρησιμοποιήσετε τη λειτουργία Ευθυγράμμιση πίνακα για να ρυθμίσετε χειροκίνητα τη σύγκλιση χρωμάτων (την ευθυγράμμιση των κόκκινων και μπλε χρωμάτων) στην προβαλλόμενη εικόνα. Μπορείτε να προσαρμόσετε τα pixels οριζόντια και κάθετα ανά διαστήματα 0,125 pixel εντός εύρους +3 pixel (EB-L265F/EB-L260F).



- Μπορείτε να προσαρμόσετε μόνο τη σύγκλιση του κόκκινου ή του μπλε χρώματος. Το πράσινο είναι ο τυπικός πίνακας χρωμάτων και δεν μπορεί να προσαρμοστεί.
- Η ποιότητα εικόνας ενδέχεται να υποβαθμιστεί μετά την εκτέλεση Ευθυγράμμισης πίνακα.
- Οι εικόνες για pixel που εκτείνονται πέρα από το άκρο της προβαλλόμενης οθόνης δεν εμφανίζονται.

1 Πατήστε το κουμπί [Menu], επιλέξτε το μενού **Εμφάνιση** και πατήστε [Enter].

Συχνά χρησιμοποιούμ...	Εμφάνιση	
Εικόνα	Εμφάνιση Μοτίβου	
Σήμα I/O	Τύπος Μοτίβου	
Εγκατάσταση	Οθόνη χωρίς σήμα	Μπλε
Εμφάνιση	Οθόνη έναρξης	Ενεργό
Λειτουργία	Κεν. Οθ. Αυτ. Προβ.	Ενεργό
Διαχείριση	Ταξινόμηση μικρογραφιών π...	Ενεργό
Δίκτυο	Μήνυμα	Ενεργό
Πολλαπλή προβολή	Περιστροφή μενού	Ανενεργό
ECO	Χρώμα μενού	Λευκό
Αρχικές/Όλες οι ρυθμί...	Ευθυγράμ πίνακα	Ανενεργό
	Ρύθμιση διαχωρισμού οθόνης	
	Επαναφορά ρυθμίσεων οθόν...	
	Λειτουργία	
	Αναζ. αυτόμ. πηγής	Ενεργό
	Έλεγχος φωτειν. φωτ. πηγής	
	Απευθείας Ενεργ.	Ανενεργό
	Αυτόματη ενεργοπ.	Ανενεργό

2 Επιλέξτε τη ρύθμιση **Ευθυγράμ πίνακα** και πατήστε [Enter].

3 Επιλέξτε τη ρύθμιση **Ευθυγράμ πίνακα** και ορίστε την σε **Ενεργό**.

Συχνά χρησιμοποιούμ...	Εμφάνιση	
Εικόνα	Εμφάνιση Μοτίβου	
Σήμα I/O	Τύπος Μοτίβου	
Εγκατάσταση	Οθόνη χωρίς σήμα	Μπλε
Εμφάνιση	Οθόνη έναρξης	Ενεργό
Λειτουργία	Κεν. Οθ. Αυτ. Προβ.	Ενεργό
Διαχείριση	Ταξινόμηση μικρογραφιών π...	Ενεργό
Δίκτυο	Μήνυμα	Ενεργό
Πολλαπλή προβολή	Περιστροφή μενού	Ανενεργό
ECO	Χρώμα μενού	Λευκό
Αρχικές/Όλες οι ρυθμί...	Ευθυγράμ πίνακα	Ενεργό
	Επιλέξτε χρώμα	R
	Χρώμα μοτίβου	R/G/B
	Έναρξη προσαρμογών	
	Μηδενισμός	
	Ρύθμιση διαχωρισμού οθόνης	
	Επαναφορά ρυθμίσεων οθόν...	
	Λειτουργία	

4 Επιλέξτε την επιλογή **Επιλέξτε χρώμα** και επιλέξτε ένα από τα ακόλουθα:

- **R** για ρύθμιση της σύγκλισης του κόκκινου χρώματος.
- **B** για ρύθμιση της σύγκλισης του μπλε χρώματος.

5 Επιλέξτε **Χρώμα μοτίβου** και επιλέξτε το χρώμα πλέγματος που εμφανίζεται κατά την πραγματοποίηση προσαρμογών. Το διαθέσιμο χρώμα ποικίλλει ανάλογα με τη ρύθμιση **Επιλέξτε χρώμα**.

- **R/G/B** για να εμφανιστεί το χρώμα πλέγματος με λευκό χρώμα.
- **R/G** για να εμφανιστεί το χρώμα πλέγματος με κίτρινο χρώμα.
- **G/B** για να εμφανιστεί το χρώμα πλέγματος με κυανό χρώμα.

6 Επιλέξτε **Έναρξη προσαρμογών** και πατήστε [Enter].

- 7** Επιλέξτε μία από τις ακόλουθες επιλογές:
- Επιλέξτε **Μετακ. ολόκληρου του πίνακα** για να ρυθμίσετε ολόκληρο τον πίνακα ταυτόχρονα και προχωρήστε στο επόμενο βήμα.
 - Επιλέξτε **Προσαρμόστε τις τέσσερις γωνίες** για ρύθμιση των γωνιών του πίνακα μία κάθε φορά και προχωρήστε στο βήμα 10.

- 8** Χρησιμοποιήστε τα κουμπιά βέλους στο τηλεχειριστήριο για να ρυθμίσετε την ευθυγράμμιση χρώματος που επιλέξατε στη ρύθμιση **Επιλέξτε χρώμα** και, στη συνέχεια, πατήστε [Enter].



Η προσαρμογή επηρεάζει τις γραμμές πλέγματος σε ολόκληρη την οθόνη.

- 9** Επιλέξτε μία από τις ακόλουθες επιλογές:
- Επιλέξτε **Προσαρμόστε τις τέσσερις γωνίες** για να τελειοποιήσετε τις ρυθμίσεις σας.
 - Επιλέξτε **Έξοδος** για να ολοκληρώσετε τις ρυθμίσεις.

- 10** Χρησιμοποιήστε τα κουμπιά βέλους στο τηλεχειριστήριο για να ρυθμίσετε την ευθυγράμμιση χρώματος της γωνίας οθόνης που επισημαίνεται με το πορτοκαλί πλαίσιο και, στη συνέχεια, πατήστε [Enter].

- 11** Όταν ολοκληρώσετε την προσαρμογή κάθε γωνίας της οθόνης, πατήστε [Enter].

- 12** Επιλέξτε μία από τις ακόλουθες επιλογές:
- Εάν ο βιντεοπροβολέας σας χρειάζεται επιπλέον ευθυγράμμιση πίνακα, επιλέξτε **Επιλογή τομής και προσαρμογή**. Χρησιμοποιήστε τα κουμπιά βέλους στο τηλεχειριστήριο για να επισημάνετε τη γωνία οποιουδήποτε εσφαλμένου πλαισίου στην οθόνη, πατήστε [Enter], πραγματοποιήστε τις απαραίτητες ρυθμίσεις και, στη συνέχεια, πατήστε [Enter] ξανά. Επαναλάβετε αυτό το βήμα όπως απαιτείται για τις άλλες τομές.
 - Επιλέξτε **Έξοδος** για να ολοκληρώσετε τις ρυθμίσεις.

Όταν επιλέγετε την επιλογή **Ενημέρωση υλικολογισμικού** στο μενού **Αρχικές/Όλες οι ρυθμίσεις** του βιντεοπροβολέα, ο βιντεοπροβολέας εισέρχεται σε λειτουργία ενημέρωσης υλικολογισμικού με χρήση της θύρας USB-A ή USB-B.

Μπορείτε επίσης να ενημερώσετε το υλικολογισμικό του βιντεοπροβολέα μέσω δικτύου χρησιμοποιώντας το λογισμικό Epson Projector Management. Ανατρέξτε στο *Εγχειρίδιο λειτουργίας του Epson Projector Management* για οδηγίες.

» Σχετικοί σύνδεσμοι

- "Ενημέρωση υλικολογισμικού με χρήση συσκευής αποθήκευσης USB" [σελ.226](#)
- "Ενημέρωση υλικολογισμικού με χρήση υπολογιστή και καλωδίου USB" [σελ.227](#)

Ενημέρωση υλικολογισμικού με χρήση συσκευής αποθήκευσης USB

Μπορείτε να ενημερώσετε το υλικολογισμικό του βιντεοπροβολέα χρησιμοποιώντας συσκευή αποθήκευσης USB.



Η ευθύνη για την ενημέρωση του υλικολογισμικού ανήκει στον πελάτη. Σε περίπτωση αποτυχίας ενημέρωσης του υλικολογισμικού εξαιτίας προβλημάτων, όπως προβλήματα ισχύος ή επικοινωνίας, θα υπάρξει επιπρόσθετη χρέωση για τυχόν απαραίτητες επισκευές.

- 1** Πραγματοποιήστε λήψη του αρχείου υλικολογισμικού του βιντεοπροβολέα από τον ιστότοπο της Epson.
- 2** Αντιγράψτε το κατεβασμένο αρχείο υλικολογισμικού στον ριζικό φάκελο (ο ανώτερος φάκελος στην ιεραρχία) της συσκευής αποθήκευσης USB.



- Η συσκευή αποθήκευσης USB πρέπει να έχει διαμορφωθεί σε μορφή FAT.
- Μην αντιγράψετε άλλα αρχεία στη συσκευή αποθήκευσης USB.
- Μην αλλάζετε το όνομα αρχείου του υλικολογισμικού. Η ενημέρωση του υλικολογισμικού δεν θα ξεκινήσει εάν αλλάξει το όνομα του αρχείου.
- Ελέγξτε ότι το αρχείο υλικολογισμικού που αντιγράψατε είναι το σωστό αρχείο για το μοντέλο βιντεοπροβολέα σας. Η ενημέρωση του υλικολογισμικού δεν θα ξεκινήσει εάν το αρχείο υλικολογισμικού δεν είναι σωστό.

3

Συνδέστε τη συσκευή αποθήκευσης USB με τη θύρα USB-A του βιντεοπροβολέα.



Συνδέστε τη συσκευή αποθήκευσης USB απευθείας στον βιντεοπροβολέα. Εάν η συσκευή αποθήκευσης USB έχει συνδεθεί με τη χρήση κόμβου USB, η ενημέρωση υλικολογισμικού ενδέχεται να μην εφαρμοστεί σωστά.

4 Πατήστε το κουμπί [Menu], επιλέξτε το μενού **Αρχικές/Όλες οι ρυθμίσεις** και πατήστε [Enter].

Συχνά χρησιμοποιούμ...	Αναγν. βιντεοπροβ.	Ανενεργό
Εικόνα	Διόρθ. γεωμετρίας	Διόρθωση σημείου
Σήμα I/O	Μείξη άκρων	
Εγκατάσταση	Κλίμακα	
Εμφάνιση	Ομοιομορφ χρώματος	
Λειτουργία	Φωτεινή λειτουργία	Κανονική
Διαχείριση	Συμφωνία χρωμάτων	
Δίκτυο	RGBCMY	
Πολλαπλή προβολή	Επαναφορά ρυθμίσεων πολλ...	
ECO	ECO	
Αρχικές/Όλες οι ρυθμί...	Φωτεινή λειτουργία	Κανονική
	Λειτ. Ύπνου	Ενεργό
	Χρόνος λειτ. ύπνου	10 λεπτά
	Χρονοδ Σίγαση A/V	Ενεργό
	Λειτ. αναμονής	Επικ. Ενεργ.
	Αρχικές/Όλες οι ρυθμίσεις	
	Μηδενισμός Όλων	
	Ενημέρωση υλικολογισμικού	

κατάσταση αναμονής (μόνο η ενδεικτική λυχνία λειτουργίας ανάβει με μπλε χρώμα). Εάν η επιλογή **Απευθείας Ενεργ.** έχει οριστεί σε **Ενεργ.** στο μενού **Λειτουργία** του βιντεοπροβολέα, ο βιντεοπροβολέας ενεργοποιείται ξανά.

Μετά την ολοκλήρωση της ενημέρωσης, ελέγξτε το μενού **Πληροφορίες** στο μενού **Διαχείριση** του βιντεοπροβολέα για να βεβαιωθείτε ότι οι πληροφορίες σχετικά με την **Έκδοση** έχουν ενημερωθεί στη σωστή έκδοση υλικολογισμικού.



Εάν όλες οι ενδεικτικές λυχνίες αναβοσβήνουν γρήγορα, η ενημέρωση υλικολογισμικού ενδέχεται να έχει αποτύχει. Αποσυνδέστε το καλώδιο τροφοδοσίας από τον βιντεοπροβολέα και, στη συνέχεια, επανασυνδέστε το στον βιντεοπροβολέα. Εάν οι ενδεικτικές λυχνίες συνεχίζουν να αναβοσβήνουν αφότου επανασυνδέσετε το καλώδιο τροφοδοσίας, αφαιρέστε το φισ τροφοδοσίας από την πρίζα και επικοινωνήστε με την Epson.

5 Επιλέξτε **Ενημέρωση υλικολογισμικού** και πατήστε [Enter].

6 Επιλέξτε **Ναι** για να ξεκινήσετε την ενημέρωση υλικολογισμικού.



- Μην αποσυνδέετε το καλώδιο τροφοδοσίας από τον βιντεοπροβολέα ενόσω γίνεται ενημέρωση του υλικολογισμικού. Εάν αποσυνδεθεί το καλώδιο τροφοδοσίας, μπορεί να μην γίνει σωστή εκκίνηση του βιντεοπροβολέα.
- Μην αποσυνδέετε τη συσκευή αποθήκευσης USB από τον βιντεοπροβολέα ενόσω γίνεται ενημέρωση του υλικολογισμικού. Εάν αποσυνδεθεί η συσκευή αποθήκευσης USB, η ενημέρωση ενδέχεται να μην εφαρμοστεί σωστά.

Όλες οι ενδεικτικές λυχνίες του βιντεοπροβολέα αρχίζουν να αναβοσβήνουν όταν ξεκινά η ενημέρωση του υλικολογισμικού. Όταν η ενημέρωση ολοκληρωθεί κανονικά, ο βιντεοπροβολέας εισέρχεται σε

Ενημέρωση υλικολογισμικού με χρήση υπολογιστή και καλωδίου USB

Μπορείτε να ενημερώσετε το υλικολογισμικό του βιντεοπροβολέα με τη χρήση υπολογιστή και καλωδίου USB.



- Η ευθύνη για την ενημέρωση του υλικολογισμικού ανήκει στον πελάτη. Σε περίπτωση αποτυχίας ενημέρωσης του υλικολογισμικού εξαιτίας προβλημάτων, όπως προβλήματα ισχύος ή επικοινωνίας, θα υπάρξει επιπρόσθετη χρέωση για τυχόν απαραίτητες επισκευές.
- Ο υπολογιστής σας θα πρέπει να λειτουργεί με ένα από τα ακόλουθα λειτουργικά συστήματα για την ενημέρωση του υλικολογισμικού.
 - Windows 8.1 ή νεότερη έκδοση
 - macOS 10.13.x ή νεότερη έκδοση

1 Πραγματοποιήστε λήψη του αρχείου υλικολογισμικού του βιντεοπροβολέα από τον ιστότοπο της Epson.



- Μην αλλάζετε το όνομα αρχείου του υλικολογισμικού. Η ενημέρωση του υλικολογισμικού δεν θα ξεκινήσει εάν αλλάξει το όνομα του αρχείου.
- Ελέγξτε ότι το αρχείο υλικολογισμικού που αντιγράψατε είναι το σωστό αρχείο για το μοντέλο βιντεοπροβολέα σας. Η ενημέρωση του υλικολογισμικού δεν θα ξεκινήσει εάν το αρχείο υλικολογισμικού δεν είναι σωστό.



- Μην αποσυνδέετε το καλώδιο τροφοδοσίας από τον βιντεοπροβολέα ενόσω γίνεται ενημέρωση του υλικολογισμικού. Εάν αποσυνδεθεί το καλώδιο τροφοδοσίας, μπορεί να μην γίνει σωστή εκκίνηση του βιντεοπροβολέα.

Όλες οι ενδεικτικές λυχνίες του βιντεοπροβολέα ανάβουν και ο βιντεοπροβολέας εισέρχεται στη λειτουργία ενημέρωσης υλικολογισμικού. Ο υπολογιστής αναγνωρίζει τον βιντεοπροβολέα ως αφαιρούμενο δίσκο.

2 Συνδέστε το καλώδιο USB στη θύρα USB του υπολογιστή σας και στη θύρα USB-B1 ή USB-B του βιντεοπροβολέα.

3 Πατήστε το κουμπί [Menu], επιλέξτε το μενού **Αρχικές/Όλες οι ρυθμίσεις** και πατήστε [Enter].

Συχνά χρησιμοποιούμ...	Αναγν. βιντεοπροβ.	Ανενεργό
Εικόνα	Διόρθ. γεωμετρίας	Διόρθωση σημείου
Σήμα I/O	Μείξη άκρων	
Εγκατάσταση	Κλίμακα	
Εμφάνιση	Ομοιομορφ χρώματος	
Λειτουργία	Φωτεινή λειτουργία	Κανονική
Διαχείριση	Συμφωνία χρωμάτων	
Δίκτυο	RGBCMY	
Πολλαπλή προβολή	Επαναφορά ρυθμίσεων πολλ...	
ECO	ECO	
Αρχικές/Όλες οι ρυθμί...	Φωτεινή λειτουργία	Κανονική
	Λειτ. Ύπνου	Ενεργό
	Χρόνος λειτ. ύπνου	10 λεπτά
	Χρονοδ Σίγαση A/V	Ενεργό
	Λειτ. αναμονής	Επικ. Ενεργ.
	Αρχικές/Όλες οι ρυθμίσεις	
	Μηδενισμός Όλων	
	Ενημέρωση υλικολογισμικού	

6 Στον υπολογιστή, αντιγράψτε το αρχείο υλικολογισμικού στον ριζικό φάκελο (ο ανώτερος φάκελος στην ιεραρχία) του αφαιρούμενου δίσκου.



- Μην αντιγράφετε άλλα αρχεία ή φακέλους στον αφαιρούμενο δίσκο. Διαφορετικά, τα αρχεία ή οι φάκελοι ενδέχεται να χαθούν.
- Ο βιντεοπροβολέας απενεργοποιείται αυτόματα εάν το καλώδιο USB ή το καλώδιο τροφοδοσίας αποσυνδεθούν πριν την αντιγραφή του αρχείου του υλικολογισμικού στον αφαιρούμενο δίσκο. Σε περίπτωση που συμβεί κάτι τέτοιο, εκτελέστε ξανά τη διαδικασία.

7 Εκτελέστε τα βήματα για να αφαιρέσετε με ασφάλεια τη συσκευή USB από τον υπολογιστή και να αποσυνδέσετε το καλώδιο USB από τον βιντεοπροβολέα.

Όλες οι ενδεικτικές λυχνίες του βιντεοπροβολέα αρχίζουν να αναβοσβήνουν όταν ξεκινά η ενημέρωση του υλικολογισμικού. Όταν η ενημέρωση ολοκληρωθεί κανονικά, ο βιντεοπροβολέας εισέρχεται σε κατάσταση αναμονής (μόνο η ενδεικτική λυχνία λειτουργίας ανάβει με μπλε χρώμα). Εάν η επιλογή **Απευθείας Ενεργ.** έχει οριστεί σε **Ενεργ.** στο μενού **Λειτουργία** του βιντεοπροβολέα, ο βιντεοπροβολέας ενεργοποιείται ξανά.

4 Επιλέξτε **Ενημέρωση υλικολογισμικού** και πατήστε [Enter].

5 Επιλέξτε **Ναι** για να ξεκινήσετε την ενημέρωση υλικολογισμικού.

Μετά την ολοκλήρωση της ενημέρωσης, ελέγξτε το μενού **Πληροφορίες** στο μενού **Διαχείριση** του βιντεοπροβολέα για να βεβαιωθείτε ότι οι πληροφορίες σχετικά με την **Έκδοση** έχουν ενημερωθεί στη σωστή έκδοση υλικολογισμικού.



- Εάν όλες οι ενδεικτικές λυχνίες αναβοσβήνουν γρήγορα, η ενημέρωση υλικολογισμικού ενδέχεται να έχει αποτύχει. Αποσυνδέστε το καλώδιο τροφοδοσίας από τον βιντεοπροβολέα και, στη συνέχεια, επανασυνδέστε το στον βιντεοπροβολέα. Εάν οι ενδεικτικές λυχνίες συνεχίζουν να αναβοσβήνουν αφότου επανασυνδέσετε το καλώδιο τροφοδοσίας, αφαιρέστε το φιλτράκι τροφοδοσίας από την πρίζα και επικοινωνήστε με την Epson.
- Εάν δεν εκτελεστεί καμία λειτουργία για 20 λεπτά στη λειτουργία ενημέρωσης, ο βιντεοπροβολέας απενεργοποιείται αυτόματα. Σε περίπτωση που συμβεί κάτι τέτοιο, εκτελέστε ξανά τη διαδικασία.

Επίλυση προβλημάτων

Ελέγξτε τις λύσεις που εμπεριέχονται σε αυτές τις ενότητες, αν αντιμετωπίζετε πρόβλημα με τη χρήση του βιντεοπροβολέα.

► Σχετικοί σύνδεσμοι

- "Προβλήματα προβολής" [σελ.231](#)
- "Κατάσταση ενδεικτικών λυχνιών βιντεοπροβολέα" [σελ.232](#)
- "Επίλυση προβλημάτων εικόνας ή ήχου" [σελ.235](#)
- "Επίλυση προβλημάτων λειτουργίας του βιντεοπροβολέα ή του τηλεχειριστηρίου" [σελ.242](#)
- "Λύσεις για Προβλήματα στη λειτουργία αναπαραγωγής περιεχομένου" [σελ.244](#)
- "Επίλυση προβλημάτων δικτύου" [σελ.245](#)
- "Λύσεις όταν η Σύνδεση HDMI δεν λειτουργεί" [σελ.248](#)

Αν ο βιντεοπροβολέας δεν λειτουργεί σωστά, απενεργοποιήστε τον, αποσυνδέστε τον και, στη συνέχεια, συνδέστε τον και ενεργοποιήστε τον ξανά.

Αν αυτό δεν επιλύσει το πρόβλημα, ελέγξτε τα εξής:

- Οι ενδεικτικές λυχνίες του βιντεοπροβολέα ενδέχεται να υποδεικνύουν το πρόβλημα.
- Οι λύσεις σε αυτό το εγχειρίδιο μπορούν να σας βοηθήσουν να επιλύσετε πολλά προβλήματα.

Εάν καμία από αυτές τις λύσεις δεν βοηθά, επικοινωνήστε με την Epson για τεχνική υποστήριξη.

Οι ενδεικτικές λυχνίες του βιντεοπροβολέα υποδεικνύουν την κατάσταση του βιντεοπροβολέα και σας ενημερώνουν όταν παρουσιάζεται κάποιο πρόβλημα. Ελέγξτε την κατάσταση και το χρώμα των ενδεικτικών λυχνιών και, στη συνέχεια, ανατρέξτε σε αυτόν τον πίνακα αναζητώντας για λύση.

- Αν οι ενδεικτικές λυχνίες εμφανίζουν ένα μοτίβο που δεν αναφέρεται στον παρακάτω πίνακα, απενεργοποιήστε το βιντεοπροβολέα, αποσυνδέστε τον και επικοινωνήστε με την Epson για βοήθεια.
- Όταν η ρύθμιση **Ενδεικτικές λυχν.** έχει οριστεί σε **Ανενεργό** στο μενού **Λειτουργία** του βιντεοπροβολέα, όλες οι ενδεικτικές λυχνίες είναι απενεργοποιημένες υπό κανονικές συνθήκες προβολής.

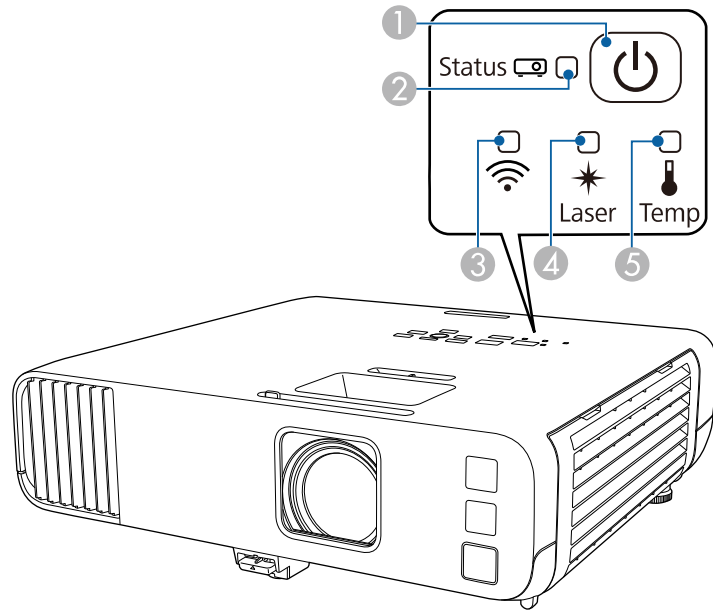

- 1 Ενδεικτική λυχνία τροφοδοσίας
- 2 Ενδεικτική λυχνία κατάστασης
- 3 Ενδεικτική λυχνία ασύρματου δικτύου LAN
- 4 Ενδεικτική λυχνία Laser

5 Ενδεικτική λυχνία θερμοκρασίας

Κατάσταση βιντεοπροβολέα

Ενδεικτική λυχνία και κατάσταση	Πρόβλημα και λύσεις
Τροφοδοσία: Μπλε αναμμένο Κατάσταση: Μπλε αναμμένο Λείζερ: Ανενεργό Θερμοκρασία: Ανενεργή	Κανονική λειτουργία.
Τροφοδοσία: Μπλε αναμμένο Κατάσταση: Μπλε που αναβοσβήνει Λείζερ: Ανενεργό Θερμοκρασία: Ανενεργή	Προθέρμανση, τερματισμός λειτουργίας ή ψύξη. Κατά την προθέρμανση, περιμένετε περίπου 30 δευτερόλεπτα για να εμφανιστεί μια εικόνα. Όλα τα κουμπιά είναι απενεργοποιημένα κατά την προθέρμανση, τον τερματισμό λειτουργίας και την ψύξη.
Τροφοδοσία: Μπλε αναμμένο Κατάσταση: Ανενεργή Λείζερ: Ανενεργό Θερμοκρασία: Ανενεργή	Αναμονή, λειτουργία ύπνου ή παρακολούθηση. Όταν πατήσετε το κουμπί ισχύος, ξεκινά η προβολή.
Τροφοδοσία: Μπλε που αναβοσβήνει Κατάσταση: Ανενεργή Λείζερ: Ανενεργό Θερμοκρασία: Ανενεργή	Προετοιμασία για τη λειτουργία παρακολούθησης ή γρήγορης εκκίνησης. Όλες οι λειτουργίες είναι απενεργοποιημένες.

Ενδεικτική λυχνία και κατάσταση	Πρόβλημα και λύσεις
<p>Ισχύς: Η κατάσταση ενδεικτικής λυχνίας ποικίλλει</p> <p>Κατάσταση: Μπλε που αναβοσβήνει</p> <p>Λείζερ: Αναβοσβήνει με πορτοκαλί χρώμα</p> <p>Θερμοκρασία: Η κατάσταση ενδεικτικής λυχνίας ποικίλλει</p>	<p>Η Λειτ. ανανέωσης βρίσκεται σε εξέλιξη.</p> <p>☛ Διαχείριση > Λειτ. ανανέωσης</p>
<p>Τροφοδοσία: Μπλε που αναβοσβήνει</p> <p>Κατάσταση: Η κατάσταση ενδεικτικής λυχνίας ποικίλλει</p> <p>Λείζερ: Η κατάσταση ενδεικτικής λυχνίας ποικίλλει</p> <p>Θερμοκρασία: Αναβοσβήνει με πορτοκαλί χρώμα</p>	<p>Ο βιντεοπροβολέας έχει πολύ υψηλή θερμοκρασία.</p> <ul style="list-style-type: none"> • Βεβαιωθείτε ότι οι σχισμές εξαερισμού και το φίλτρο αέρα δεν είναι φραγμένα με σκόνη ή εμποδίζονται από τα κοντινά αντικείμενα. • Καθαρίστε ή αντικαταστήστε το φίλτρο αέρα. • Βεβαιωθείτε ότι η θερμοκρασία του περιβάλλοντος δεν είναι πολύ υψηλή.
<p>Τροφοδοσία: Ανενεργή</p> <p>Κατάσταση: Μπλε που αναβοσβήνει</p> <p>Λείζερ: Ανενεργό</p> <p>Θερμοκρασία: Πορτοκαλί αναμμένο</p>	<p>Ο βιντεοπροβολέας έχει υπερθερμανθεί και απενεργοποιήθηκε. Αφήστε τον απενεργοποιημένο να κρυώσει για 5 λεπτά.</p> <ul style="list-style-type: none"> • Βεβαιωθείτε ότι οι σχισμές εξαερισμού και το φίλτρο αέρα δεν είναι φραγμένα με σκόνη ή εμποδίζονται από τα κοντινά αντικείμενα. • Βεβαιωθείτε ότι η θερμοκρασία του περιβάλλοντος δεν είναι πολύ υψηλή. • Καθαρίστε ή αντικαταστήστε το φίλτρο αέρα. • Αν λειτουργείτε τον βιντεοπροβολέα σε μεγάλο υψόμετρο, ορίστε τη λειτουργία Λειτ. Μεγ. Υψομ. σε Ενεργό στο μενού Εγκατάσταση του βιντεοπροβολέα. • Εάν το πρόβλημα παραμένει, αποσυνδέστε τον βιντεοπροβολέα και επικοινωνήστε με την Epson για βοήθεια.

Ενδεικτική λυχνία και κατάσταση	Πρόβλημα και λύσεις
<p>Τροφοδοσία: Μπλε που αναβοσβήνει</p> <p>Κατάσταση: Η κατάσταση ενδεικτικής λυχνίας ποικίλλει</p> <p>Λείζερ: Αναβοσβήνει με πορτοκαλί χρώμα</p> <p>Θερμοκρασία: Η κατάσταση ενδεικτικής λυχνίας ποικίλλει</p>	<p>Προειδοποίηση λείζερ</p> <p>Απενεργοποιήστε τον βιντεοπροβολέα, αποσυνδέστε τον και επικοινωνήστε με την Epson για βοήθεια.</p>
<p>Τροφοδοσία: Ανενεργή</p> <p>Κατάσταση: Μπλε που αναβοσβήνει</p> <p>Λείζερ: Ανάβει με πορτοκαλί χρώμα</p> <p>Θερμοκρασία: Ανενεργή</p>	<p>Το λείζερ έχει πρόβλημα.</p> <p>Απενεργοποιήστε τον βιντεοπροβολέα, αποσυνδέστε τον και επικοινωνήστε με την Epson για βοήθεια.</p>
<p>Τροφοδοσία: Ανενεργή</p> <p>Κατάσταση: Μπλε που αναβοσβήνει</p> <p>Λείζερ: Ανενεργό</p> <p>Θερμοκρασία: Αναβοσβήνει με πορτοκαλί χρώμα</p>	<p>Ένας ανεμιστήρας ή αισθητήρας έχει ένα πρόβλημα.</p> <p>Απενεργοποιήστε τον βιντεοπροβολέα, αποσυνδέστε τον και επικοινωνήστε με την Epson για βοήθεια.</p>
<p>Τροφοδοσία: Ανενεργή</p> <p>Κατάσταση: Μπλε που αναβοσβήνει</p> <p>Λείζερ: Αναβοσβήνει με πορτοκαλί χρώμα</p> <p>Θερμοκρασία: Ανενεργή</p>	<p>Εσωτερικό σφάλμα βιντεοπροβολέα</p> <p>Απενεργοποιήστε τον βιντεοπροβολέα, αποσυνδέστε τον και επικοινωνήστε με την Epson για βοήθεια.</p>

Κατάσταση ασύρματου LAN

Ενδεικτική λυχνία κατάστασης ασύρματου δικτύου LAN	Πρόβλημα και λύσεις
Αναμμένο μπλε	Το ασύρματο LAN είναι διαθέσιμο.
Μπλε που αναβοσβήνει (γρήγορα)	Σύνδεση σε συσκευή.
Μπλε που αναβοσβήνει (αργά)	Παρουσιάστηκε σφάλμα. Απενεργοποιήστε τον βιντεοπροβολέα και ενεργοποιήστε τον ξανά.
Ανενεργό	Το ασύρματο LAN δεν είναι διαθέσιμο. Βεβαιωθείτε ότι η ρύθμιση Ισχύς ασύρματ. LAN έχει οριστεί σε Ενεργό στο μενού Διαχείριση του βιντεοπροβολέα.

» Σχετικοί σύνδεσμοι

- "Ρυθμίσεις διαχείρισης βιντεοπροβολέα - Μενού Διαχείριση" [σελ.197](#)
- "Καθαρισμός φίλτρου αέρα και σχισμών εξαερισμού" [σελ.222](#)
- "Αντικατάσταση φίλτρου αέρα" [σελ.222](#)

Ελέγξτε τις λύσεις που εμπεριέχονται σε αυτές τις ενότητες, αν αντιμετωπίζετε πρόβλημα με τις προβαλλόμενες εικόνες ή τον ήχο.

► Σχετικοί σύνδεσμοι

- "Λύσεις σε περίπτωση που δεν εμφανίζεται εικόνα" [σελ.235](#)
- "Λύσεις όταν η εικόνα είναι εσφαλμένη με χρήση της λειτουργίας USB Display" [σελ.236](#)
- "Λύσεις σε περίπτωση που εμφανίζεται το μήνυμα "Χωρίς σήμα"" [σελ.236](#)
- "Λύσεις σε περίπτωση που εμφανίζεται το μήνυμα "Δεν υποστηρίζεται."" [σελ.237](#)
- "Λύσεις σε περίπτωση που εμφανίζεται μόνο μια επιμέρους εικόνα" [σελ.237](#)
- "Λύσεις όταν η εικόνα δεν είναι ορθογώνια" [σελ.238](#)
- "Λύσεις όταν η εικόνα περιέχει θόρυβο ή είναι στατική" [σελ.238](#)
- "Λύσεις όταν η εικόνα είναι θολή ή σκοτεινή" [σελ.239](#)
- "Λύσεις όταν η φωτεινότητα της εικόνας ή τα χρώματα είναι εσφαλμένα" [σελ.240](#)
- "Λύσεις όταν παραμένει μετέικασμα στην προβαλλόμενη εικόνα" [σελ.240](#)
- "Λύσεις για προβλήματα ήχου" [σελ.240](#)
- "Λύσεις για προβλήματα του μικροφώνου" [σελ.241](#)
- "Λύσεις όταν τα ονόματα αρχείων εικόνας δεν εμφανίζονται σωστά στο PC Free" [σελ.241](#)
- "Λύσεις όταν δεν μπορείτε να προβάλλετε εικόνες χρησιμοποιώντας τη δυνατότητα PC Free" [σελ.241](#)

Λύσεις σε περίπτωση που δεν εμφανίζεται εικόνα

Αν δεν εμφανίζεται εικόνα, δοκιμάστε τις ακόλουθες λύσεις:

- Βεβαιωθείτε ότι το κάλυμμα του φακού είναι εντελώς ανοικτό.
- Στο τηλεχειριστήριο, πατήστε το κουμπί [A/V Mute] για να δείτε εάν η εικόνα έχει διακοπή προσωρινά.
- Βεβαιωθείτε ότι όλα τα απαραίτητα καλώδια έχουν συνδεθεί με ασφάλεια και ότι η τροφοδοσία είναι ενεργοποιημένη για τον βιντεοπροβολέα και τις συνδεδεμένες πηγές βίντεο.
- Πατήστε το κουμπί ισχύος του βιντεοπροβολέα για να τον αφυπνίσετε από τη λειτουργία αναμονής ή τη λειτουργία ύπνου. Επίσης, ελέγξτε εάν ο

συνδεδεμένος υπολογιστής βρίσκεται σε λειτουργία ύπνου ή εμφανίζει μια κενή προφύλαξη οθόνης.

- Αν ο βιντεοπροβολέας δεν αποκρίνεται όταν πατάτε τα κουμπιά του πίνακα ελέγχου, τα κουμπιά ενδέχεται να είναι κλειδωμένα για ασφάλεια. Ξεκλειδώστε τα κουμπιά στη ρύθμιση **Κλειδ Λειτουργ** του μενού **Διαχείριση** του βιντεοπροβολέα ή χρησιμοποιήστε το τηλεχειριστήριο για να ενεργοποιήσετε τον βιντεοπροβολέα.
 - Εάν ο βιντεοπροβολέας δεν αποκρίνεται όταν πατάτε τα κουμπιά στον βιντεοπροβολέα, ενδέχεται να έχει προκύψει εσωτερικό σφάλμα στο βιντεοπροβολέα. Απευθυνθείτε στην Epson για βοήθεια.
 - Για την προβολή μίας πηγής εικόνας που συνδέεται με τη θύρα Computer2/Monitor Out, ορίστε τη **Θύρα εξ. οθ.** σε **Υπολογιστής2** στο μενού **Σήμα I/O** του βιντεοπροβολέα.
 - Προσαρμόστε τη ρύθμιση **Φωτεινότητα** στο μενού **Εικόνα** του βιντεοπροβολέα για να βελτιώσετε τα χρώματα της εικόνας.
 - Ρυθμίστε τη φωτεινότητα της πηγής φωτός του βιντεοπροβολέα σας. **☛ Λειτουργία > Έλεγχος φωτειν. φωτ. πηγής**
 - Ελέγξτε ότι η ρύθμιση **Μήνυμα** έχει οριστεί σε **Ενεργό** στο μενού **Εμφάνιση** του βιντεοπροβολέα.
 - Ίσως δεν είναι επιτρεπτή η προβολή βίντεο που αναπαράγονται στον υπολογιστή επειδή προστατεύονται από δικαιώματα πνευματικής ιδιοκτησίας. Για περισσότερες λεπτομέρειες, ανατρέξτε στο εγχειρίδιο που παρέχεται μαζί με τον υπολογιστή.
 - Για εικόνες που προβάλλονται με το Windows Media Center, μειώστε το μέγεθος της οθόνης από τη λειτουργία πλήρους οθόνης.
 - Για εικόνες που προβάλλονται από τις εφαρμογές που χρησιμοποιούν το Windows DirectX, απενεργοποιήστε τις λειτουργίες DirectX.
- Σχετικοί σύνδεσμοι
- "Ρυθμίσεις διαχείρισης βιντεοπροβολέα - Μενού Διαχείριση" [σελ.197](#)
 - "Ρυθμίσεις σήματος εισόδου - Μενού Σήμα I/O" [σελ.187](#)
 - "Ρυθμίσεις ποιότητας εικόνας - Μενού Εικόνας" [σελ.184](#)
 - "Ρυθμίσεις δυνατοτήτων βιντεοπροβολέα - Μενού Λειτουργία" [σελ.193](#)
 - "Ρυθμίσεις οθόνης βιντεοπροβολέα - Μενού Εμφάνιση" [σελ.191](#)
 - "Ξεκλειδώμα κουμπιών βιντεοπροβολέα" [σελ.127](#)

Λύσεις όταν η εικόνα είναι εσφαλμένη με χρήση της λειτουργίας USB Display

Εάν δεν εμφανίζεται καθόλου εικόνα ή εάν η εικόνα δεν εμφανίζεται σωστά ενώ χρησιμοποιείτε τη λειτουργία USB Display, δοκιμάστε τις ακόλουθες λύσεις:

- Πατήστε το κουμπί [USB] στο τηλεχειριστήριο.
- Αποσυνδέστε το καλώδιο USB και, στη συνέχεια, συνδέστε το ξανά.
- Βεβαιωθείτε ότι το λογισμικό Epson USB Display έχει εγκατασταθεί σωστά. Ανάλογα με τις ρυθμίσεις OS ή τον υπολογιστή σας, το λογισμικό μπορεί να μην έχει εγκατασταθεί αυτόματα. Πραγματοποιήστε λήψη της τελευταίας έκδοσης του λογισμικού από την παρακάτω δικτυακή τοποθεσία και εγκαταστήστε την.
epson.sn
- Για Mac, επιλέξτε το εικονίδιο **USB Display** στο φάκελο **Dock**. Εάν δεν εμφανίζεται το εικονίδιο στο **Dock**, κάντε διπλό κλικ στην επιλογή **USB Display** στο φάκελο **Applications**.
Αν επιλέξετε **Exit** από το μενού εικονιδίων **USB Display** στο **Dock**, το USB Display δεν ξεκινά αυτόματα όταν συνδέετε το καλώδιο USB.
- Αν ο δείκτης του ποντικιού αναβοσβήνει, επιλέξτε **Εξομάλυνση της κίνησης του δείκτη του ποντικιού** στο πρόγραμμα **Ρυθμίσεις του Epson USB Display** στον υπολογιστή σας.
- Απενεργοποιήστε τη ρύθμιση **Μεταφορά πολυεπίπεδου παραθύρου** στο πρόγραμμα **Ρυθμίσεις του Epson USB Display** στον υπολογιστή σας.
- Αν αλλάξετε την ανάλυση του υπολογιστή κατά τη διάρκεια της προβολής, η απόδοση και η ποιότητα του βίντεο μπορεί να υποβαθμιστούν.
- Για εικόνες που προβάλλονται με το Windows Media Center, μειώστε το μέγεθος της οθόνης από τη λειτουργία πλήρους οθόνης.
- Για εικόνες που προβάλλονται από τις εφαρμογές που χρησιμοποιούν το Windows DirectX, απενεργοποιήστε τις λειτουργίες DirectX.

» Σχετικοί σύνδεσμοι

- "Σύνδεση σε υπολογιστή για εικόνα και ήχο USB" [σελ.29](#)

Λύσεις σε περίπτωση που εμφανίζεται το μήνυμα "Χωρίς σήμα"

Εάν εμφανιστεί το μήνυμα "Χωρίς σήμα", δοκιμάστε τις ακόλουθες λύσεις:

- Πατήστε το κουμπί [Source Search] και περιμένετε μερικά δευτερόλεπτα να εμφανιστεί μια εικόνα.
- Ενεργοποιήστε το συνδεδεμένο υπολογιστή ή την πηγή βίντεο και επιλέξτε την αναπαραγωγή για να ξεκινήσει η παρουσίασή σας, εάν είναι απαραίτητο.
- Βεβαιωθείτε ότι όλα τα απαραίτητα καλώδια για την προβολή είναι σωστά συνδεδεμένα.
- Αν κάνετε την προβολή από ένα φορητό υπολογιστή, βεβαιωθείτε ότι τον έχετε ρυθμίσει ώστε να κάνει την εμφάνιση σε εξωτερική οθόνη.
- Εάν είναι απαραίτητο, απενεργοποιήστε τον βιντεοπροβολέα και το συνδεδεμένο υπολογιστή ή την πηγή βίντεο και, στη συνέχεια, ενεργοποιήστε τα ξανά.
- Εάν πραγματοποιείτε προβολή από πηγή HDMI, αντικαταστήστε το καλώδιο HDMI με άλλο, μικρότερου μήκους.

» Σχετικοί σύνδεσμοι

- "Εμφάνιση από φορητό υπολογιστή Windows" [σελ.236](#)
- "Εμφάνιση από φορητό υπολογιστή Mac" [σελ.237](#)

Εμφάνιση από φορητό υπολογιστή Windows

Εάν εμφανιστεί το μήνυμα "Χωρίς σήμα" κατά την προβολή από φορητό υπολογιστή, πρέπει να ρυθμίσετε το φορητό υπολογιστή Windows ώστε να κάνει την εμφάνιση σε εξωτερική οθόνη.

- 1** Κρατήστε πατημένο το πλήκτρο Windows και πατήστε **P** στο πληκτρολόγιό σας ταυτόχρονα και, στη συνέχεια, κάντε κλικ στο **Διπλότυπο**.
- 2** Αν δεν εμφανίζεται η ίδια εικόνα στον φορητό υπολογιστή και τον βιντεοπροβολέα, ελέγξτε το βοηθητικό πρόγραμμα των Windows **Οθόνη** για να βεβαιωθείτε ότι η θύρα της εξωτερικής οθόνης είναι

ενεργοποιημένη και η λειτουργία εκτεταμένης επιφάνειας εργασίας είναι απενεργοποιημένη.

- 3** Εάν είναι απαραίτητο, ελέγξτε τις ρυθμίσεις της κάρτας βίντεο και ρυθμίστε την επιλογή πολλών οθονών σε **Καθρέπτης** ή **Διπλότυπο**.

Εμφάνιση από φορητό υπολογιστή Mac

Εάν εμφανιστεί το μήνυμα "Χωρίς σήμα" κατά την προβολή από φορητό υπολογιστή Mac, πρέπει να ρυθμίσετε το φορητό υπολογιστή για εμφάνιση σε κατοπτρισμό. (Για λεπτομέρειες, ανατρέξτε στο εγχειρίδιο του φορητού υπολογιστή.)

- 1** Ανοίξτε το βοηθητικό πρόγραμμα **Προτιμήσεις συστήματος** και επιλέξτε **Οθόνες**.
- 2** Ενεργοποιήστε την επιλογή **Οθόνη** ή **Έγχρωμη LCD**, εάν είναι απαραίτητο.
- 3** Επιλέξτε την καρτέλα **Τακτοποίηση** ή **Διάταξη**.
- 4** Επιλέξτε **Καθρεφτισμός οθονών**.

Λύσεις σε περίπτωση που εμφανίζεται το μήνυμα "Δεν υποστηρίζεται."

Εάν εμφανιστεί το μήνυμα "Δεν υποστηρίζεται", δοκιμάστε τις ακόλουθες λύσεις:

- Βεβαιωθείτε ότι έχει επιλεγεί το σωστό σήμα εισόδου στο μενού **Σήμα I/O** του βιντεοπροβολέα.
- Βεβαιωθείτε ότι η ανάλυση της οθόνης του υπολογιστή δεν υπερβαίνει τα όρια της ανάλυσης και της συχνότητας του βιντεοπροβολέα. Εάν είναι απαραίτητο, επιλέξτε διαφορετική ανάλυση οθόνης για τον υπολογιστή σας.
- Εάν προβάλλετε από μια πηγή HDMI, αλλάξτε τη ρύθμιση **Επίπεδο HDMI IN EQ** στο μενού **Σήμα I/O** του βιντεοπροβολέα. Αφού αλλάξετε τη

ρύθμιση, ίσως χρειαστεί να κάνετε επανεκκίνηση του βιντεοπροβολέα. Ακολουθήστε τις οδηγίες στην οθόνη.

- Εάν προβάλλετε χρησιμοποιώντας μια συσκευή ροής πολυμέσων στο μέγεθος του αντίχειρα, ορίστε τη ρύθμιση **Επίπεδο HDMI IN EQ** σε **Αυτόμ.** στο μενού **Σήμα I/O** του βιντεοπροβολέα. Εάν παρουσιαστεί κάποιο πρόβλημα, αλλάξτε τη ρύθμιση.

» Σχετικοί σύνδεσμοι

- "Ρυθμίσεις σήματος εισόδου - Μενού Σήμα I/O" [σελ.187](#)
- "Υποστηριζόμενες αναλύσεις εμφάνισης οθόνης" [σελ.255](#)

Λύσεις σε περίπτωση που εμφανίζεται μόνο μια επιμέρους εικόνα

Εάν εμφανίζεται μόνο μια επιμέρους εικόνα του υπολογιστή, δοκιμάστε τις ακόλουθες λύσεις:

- Αν κάνετε προβολή από έναν υπολογιστή χρησιμοποιώντας καλώδιο υπολογιστή VGA, πατήστε το κουμπί [Auto] στο τηλεχειριστήριο για να βελτιστοποιήσετε το σήμα της εικόνας.
- Βεβαιωθείτε ότι έχετε επιλέξει τη σωστή ρύθμιση **Τύπος οθόνης** στο μενού **Εγκατάσταση** για την οθόνη που χρησιμοποιείτε. Εάν υπάρχουν περιθώρια μεταξύ της άκρης της εικόνας και του προβαλλόμενου πλαισίου οθόνης, ρυθμίστε τη θέση της εικόνας.
- Βεβαιωθείτε ότι η ρύθμιση **Κλίμακα** είναι απενεργοποιημένη στο μενού **Εικόνα** του βιντεοπροβολέα (EB-L265F/EB-L260F).
- Δοκιμάστε να ρυθμίσετε τη θέση της εικόνας χρησιμοποιώντας τη ρύθμιση **Θέση** στο μενού **Εικόνα** του βιντεοπροβολέα.
☛ **Εικόνα > Ρύθμιση αναλογικού σήματος > Θέση**
- Πατήστε το κουμπί [Aspect] στο τηλεχειριστήριο για να επιλέξετε διαφορετικές αναλογίες εικόνας.
- Αλλάξτε τη ρύθμιση **Ανάλυση** στο μενού **Εικόνα** του βιντεοπροβολέα, ανάλογα με το σήμα του συνδεδεμένου εξοπλισμού.

- Εάν έχετε κάνει σμίκρυνση ή μεγέθυνση της εικόνας, χρησιμοποιώντας τα κουμπιά [E-Zoom], πατήστε το κουμπί [Default] για να επιστρέψετε στο αρχικό μέγεθος εικόνας
- Ελέγξτε τις ρυθμίσεις οθόνης του υπολογιστή σας για να απενεργοποιήσετε τη ρύθμιση για δύο οθόνες και ορίστε την ανάλυση εντός των ορίων του βιντεοπροβολέα.
- Ελέγξτε την ανάλυση που έχει ανατεθεί στα αρχεία της παρουσιάσής σας για να δείτε αν έχουν δημιουργηθεί για διαφορετική ανάλυση.
- Κατά τη διάρκεια προβολής στη λειτουργία Αναπ. περιεχ., βεβαιωθείτε ότι χρησιμοποιείτε τις κατάλληλες ρυθμίσεις **Εφέ επικάλυψης** (EB-L265F/EB-L260F).
☛ **Λειτουργία > Αναπ. περιεχ. > Εφέ επικάλυψης**
- Βεβαιωθείτε ότι έχετε επιλέξει τη σωστή ρύθμιση **Προβολή** στο μενού **Εγκατάσταση** του βιντεοπροβολέα.

» Σχετικοί σύνδεσμοι

- "Ρυθμίσεις εγκατάστασης βιντεοπροβολέα - Μενού Εγκατάσταση" [σελ.189](#)
- "Ρυθμίσεις ποιότητας εικόνας - Μενού Εικόνας" [σελ.184](#)
- "Υποστηριζόμενες αναλύσεις εμφάνισης οθόνης" [σελ.255](#)
- "Ρύθμιση θέσης εικόνας χρησιμοποιώντας τη Θέση οθόνης" [σελ.51](#)
- "Προσθήκη εφέ στην προβαλλόμενη εικόνα σας" [σελ.99](#)

Λύσεις όταν η εικόνα δεν είναι ορθογώνια

Εάν η προβαλλόμενη εικόνα δεν είναι εντελώς ορθογώνια, δοκιμάστε τις ακόλουθες λύσεις:

- Τοποθετήστε τον βιντεοπροβολέα ακριβώς μπροστά από το κέντρο της οθόνης, ώστε να είναι στραμμένος εντελώς προς αυτήν, αν είναι δυνατόν.
- Ρυθμίστε την επιλογή **Αυτόματο Κ-Τραπεζίο** σε **Ενεργό** από το μενού του βιντεοπροβολέα. Ο βιντεοπροβολέας διορθώνει αυτόματα την εικόνα κάθε φορά που μετακινείτε τον βιντεοπροβολέα.
☛ **Εγκατάσταση > Διόρθ. γεωμετρίας > Οριζ./Κάθ. Τραπ. > Αυτόματο Κ-Τραπεζίο**

- Ρυθμίστε την επιλογή **H-Keystone Adjuster** σε **Ενεργό** από το μενού του βιντεοπροβολέα. Κατόπιν, προσαρμόστε το ρυθμιστικό οριζόντιου τραπέζιου μέχρι η εικόνα να είναι ομοιόμορφα ορθογώνια.
☛ **Εγκατάσταση > Διόρθ. γεωμετρίας > Οριζ./Κάθ. Τραπ. > Ρύθ. Ορ. Τραπ.**
- Πατήστε το κουμπί τραπέζιου για να ρυθμίσετε το σχήμα της εικόνας.
- Προσαρμόστε τη ρύθμιση **Quick Corner** για να διορθώσετε το σχήμα της εικόνας.
☛ **Εγκατάσταση > Διόρθ. γεωμετρίας > Quick Corner**
- Προσαρμόστε τη ρύθμιση **Διόρθωση τόξου** για να διορθώσετε το σχήμα της εικόνας που προβάλλεται σε μια καμπύλη επιφάνεια.
☛ **Εγκατάσταση > Διόρθ. γεωμετρίας > Διόρθωση τόξου**
- Προσαρμόστε τη ρύθμιση **Διόρθωση σημείου** για να διορθώσετε τυχόν ελαφρά παραμόρφωση.
☛ **Εγκατάσταση > Διόρθ. γεωμετρίας > Διόρθωση σημείου**

» Σχετικοί σύνδεσμοι

- "Διόρθωση του σχήματος της εικόνας με τα κουμπιά τραπέζιου" [σελ.57](#)
- "Διόρθωση του σχήματος της εικόνας με τη λειτουργία Quick Corner" [σελ.58](#)
- "Διόρθωση της μορφής εικόνας με Διόρθωση τόξου" [σελ.60](#)
- "Διόρθωση της μορφής εικόνας με Διόρθωση σημείου" [σελ.63](#)

Λύσεις όταν η εικόνα περιέχει θόρυβο ή είναι στατική

Εάν η προβαλλόμενη εικόνα περιέχει ηλεκτρονικές παρεμβολές (θόρυβος) ή είναι στατική, δοκιμάστε τις ακόλουθες λύσεις:

- Ελέγξτε τα καλώδια σύνδεσης του υπολογιστή σας ή της πηγής βίντεο με τον βιντεοπροβολέα. Θα πρέπει να είναι:
 - Χωριστά από το καλώδιο τροφοδοσίας για την αποφυγή παρεμβολών
 - Συνδεδεμένα σωστά και στα δύο άκρα
 - Να μην είναι συνδεδεμένα με καλώδιο επέκτασης
- Προσαρμόστε τις ρυθμίσεις **Μείωση θορύβου**, **Μείωση θορύβου MPEG** και **Αφ. πεπλ. μορφής** στο μενού **Εικόνα** του βιντεοπροβολέα.

- ☛ **Εικόνα > Βελτίωση εικόνας > Μείωση θορύβου**
- ☛ **Εικόνα > Βελτίωση εικόνας > Μείωση θορύβου MPEG**
- ☛ **Εικόνα > Βελτίωση εικόνας > Αφ. πεπλ. μορφής**

- Ορίστε τη ρύθμιση **Ανάλυση σε Αυτόμ.** στο μενού **Εικόνα** του βιντεοπροβολέα.
- Επιλέξτε μια ανάλυση βίντεο του υπολογιστή και έναν ρυθμό ανανέωσης που να είναι συμβατά με τον βιντεοπροβολέα.
- Αν κάνετε προβολή από έναν υπολογιστή χρησιμοποιώντας καλώδιο υπολογιστή VGA, πατήστε το κουμπί [Auto] στο τηλεχειριστήριο για να ρυθμίσετε αυτόματα τις ρυθμίσεις για την **Ιχνηλάτηση** και το **Συγχρονισμός**. Αν οι εικόνες δεν έχουν προσαρμοστεί σωστά, προσαρμόστε μη αυτόματα τις ρυθμίσεις **Ιχνηλάτηση** και **Συγχρονισμός** στο μενού **Εικόνα** του βιντεοπροβολέα.

- ☛ **Εικόνα > Ρύθμιση αναλογικού σήματος > Ιχνηλάτηση**
- ☛ **Εικόνα > Ρύθμιση αναλογικού σήματος > Συγχρονισμός**

- Εάν έχετε ρυθμίσει το σχήμα της εικόνας χρησιμοποιώντας τα στοιχεία ελέγχου του βιντεοπροβολέα, προσπαθήστε να μειώσετε τη ρύθμιση **Ευκρίνεια** στο μενού **Εικόνα** του βιντεοπροβολέα για να βελτιώσετε την ποιότητα της εικόνας.
- Εάν έχετε συνδέσει επέκταση καλωδίου τροφοδοσίας, δοκιμάστε να κάνετε την προβολή χωρίς αυτήν για να διαπιστώσετε αν προκαλεί παρεμβολές στο σήμα.
- Βεβαιωθείτε ότι έχετε επιλέξει τη σωστή ρύθμιση **Μορφή σήματος** ή **EDID** στο μενού **Σήμα I/O** του βιντεοπροβολέα, εάν υπάρχει η δυνατότητα για την πηγή της εικόνας σας.
- Εάν χρησιμοποιείτε τη λειτουργία USB Display, απενεργοποιήστε τη ρύθμιση **Μεταφορά πολυεπίπεδου παραθύρου** στο πρόγραμμα **Ρυθμίσεις του Epson USB Display** στον υπολογιστή σας.

» Σχετικοί σύνδεσμοι

- "Ρυθμίσεις ποιότητας εικόνας - Μενού Εικόνας" [σελ.184](#)
- "Υποστηριζόμενες αναλύσεις εμφάνισης οθόνης" [σελ.255](#)
- "Ρυθμίσεις σήματος εισόδου - Μενού Σήμα I/O" [σελ.187](#)

Λύσεις όταν η εικόνα είναι θολή ή σκοτεινή

Αν η προβαλλόμενη εικόνα είναι θολή ή σκοτεινή, δοκιμάστε τις ακόλουθες λύσεις:

- Εμφανίστε ένα μοτίβο δοκιμής και χρησιμοποιήστε το για να ρυθμίσετε την εστίαση της εικόνας χρησιμοποιώντας τον δακτύλιο εστίασης.
- Τοποθετήστε τον βιντεοπροβολέα αρκετά κοντά στην οθόνη.
- Τοποθετήστε τον βιντεοπροβολέα έτσι ώστε η γωνία ρύθμισης τραπεζίου να μην είναι τόσο ευρεία ώστε να παραμορφώνει την εικόνα.
- Καθαρίστε το φακό του βιντεοπροβολέα.



Για να αποφύγετε τη συμπύκνωση υδρατμών στον φακό μετά τη μεταφορά του βιντεοπροβολέα από ψυχρό περιβάλλον, αφήστε τον βιντεοπροβολέα να προθερμανθεί σε θερμοκρασία δωματίου πριν από τη χρήση.

- Προσαρμόστε τη ρύθμιση **Ευκρίνεια** στο μενού **Εικόνα** του βιντεοπροβολέα για να βελτιώσετε την ποιότητα της εικόνας.
- Αν κάνετε προβολή από έναν υπολογιστή χρησιμοποιώντας καλώδιο υπολογιστή VGA, πατήστε το κουμπί [Auto] στο τηλεχειριστήριο για να ρυθμίσετε αυτόματα τις ρυθμίσεις για την **Ιχνηλάτηση** και το **Συγχρονισμός**. Στην περίπτωση που υπάρχουν λωρίδες ή γενική θολότητα, εμφανίστε στην οθόνη μια εικόνα με ομοιόμορφο μοτίβο και προσαρμόστε μη αυτόματα τις ρυθμίσεις **Ιχνηλάτηση** και **Συγχρονισμός**.

- ☛ **Εικόνα > Ρύθμιση αναλογικού σήματος > Ιχνηλάτηση**
- ☛ **Εικόνα > Ρύθμιση αναλογικού σήματος > Συγχρονισμός**

- Αν κάνετε προβολή εικόνας από έναν υπολογιστή, χρησιμοποιήστε μια μικρότερη ανάλυση ή επιλέξτε μια ανάλυση που να συμφωνεί με την εγγενή ανάλυση του βιντεοπροβολέα.

» Σχετικοί σύνδεσμοι

- "Ρυθμίσεις ποιότητας εικόνας - Μενού Εικόνας" [σελ.184](#)
- "Ρυθμίσεις σήματος εισόδου - Μενού Σήμα I/O" [σελ.187](#)
- "Υποστηριζόμενες αναλύσεις εμφάνισης οθόνης" [σελ.255](#)
- "Εστίαση της εικόνας χρησιμοποιώντας το δακτύλιο εστίασης" [σελ.67](#)
- "Καθαρισμός φακού" [σελ.220](#)

Λύσεις όταν η φωτεινότητα της εικόνας ή τα χρώματα είναι εσφαλμένα

Αν η προβαλλόμενη εικόνα είναι πολύ σκοτεινή ή φωτεινή ή τα χρώματα δεν είναι σωστά, δοκιμάστε τις ακόλουθες λύσεις:

- Πατήστε το κουμπί [Color Mode] στο τηλεχειριστήριο για να δοκιμάσετε διαφορετικές λειτουργίες χρωμάτων για την εικόνα και το περιβάλλον.
- Ελέγξτε τις ρυθμίσεις της πηγής βίντεο.
- Προσαρμόστε τις διαθέσιμες ρυθμίσεις στο μενού **Εικόνα** του βιντεοπροβολέα για την τρέχουσα πηγή εισόδου, όπως είναι οι ρυθμίσεις **Φωτεινότητα**, **Αντίθεση**, **Απόχρωση**, **Κορεσμ. Χρώματος** και **RGBCMY**.
- Βεβαιωθείτε ότι έχετε επιλέξει τη σωστή ρύθμιση **Μορφή σήματος** ή **EDID** στο μενού **Σήμα I/O** του βιντεοπροβολέα, εάν υπάρχει η δυνατότητα για την πηγή της εικόνας σας.
- Βεβαιωθείτε ότι όλα τα καλώδια είναι συνδεδεμένα σωστά με τον βιντεοπροβολέα και τη συσκευή βίντεο. Αν έχετε συνδέσει καλώδια μεγάλου μήκους, δοκιμάστε να συνδέσετε μικρότερα καλώδια.
- Τοποθετήστε τον βιντεοπροβολέα αρκετά κοντά στην οθόνη.
- Όταν χρησιμοποιείτε πολλαπλούς βιντεοπροβολείς, βεβαιωθείτε ότι η ρύθμιση **Βαθμ. φωτεινότητας** στο μενού **Διαχείριση** του βιντεοπροβολέα είναι ρυθμισμένη στην ίδια επιλογή σε όλους τους βιντεοπροβολείς και ότι οι βιντεοπροβολείς έχουν βαθμονομηθεί πρόσφατα. Εάν ορισμένοι βιντεοπροβολείς δεν έχουν βαθμονομηθεί πρόσφατα, η ισορροπία λευκού και το επίπεδο φωτεινότητας ενδέχεται να μην συμφωνούν με τους άλλους βιντεοπροβολείς (EB-L265F/EB-L260F).

► Σχετικοί σύνδεσμοι

- "Ρυθμίσεις ποιότητας εικόνας - Μενού Εικόνας" [σελ.184](#)
- "Ρυθμίσεις σήματος εισόδου - Μενού Σήμα I/O" [σελ.187](#)
- "Ρυθμίσεις διαχείρισης βιντεοπροβολέα - Μενού Διαχείριση" [σελ.197](#)
- "Ρύθμιση ποιότητας εικόνας (Λειτ. Χρώματος)" [σελ.72](#)

Λύσεις όταν παραμένει μετείκασμα στην προβαλλόμενη εικόνα

Αν παρατηρήσετε μετείκασμα στην προβαλλόμενη εικόνα, χρησιμοποιήστε τη **Λειτ. ανανέωσης** για να το εκκαθαρίσετε. Επιλέξτε **Λειτ. ανανέωσης > Έναρξη** στο μενού **Διαχείριση** του βιντεοπροβολέα.

► Σχετικοί σύνδεσμοι

- "Ρυθμίσεις διαχείρισης βιντεοπροβολέα - Μενού Διαχείριση" [σελ.197](#)

Λύσεις για προβλήματα ήχου

Εάν δεν υπάρχει ήχος ή η ένταση ήχου είναι πολύ χαμηλή ή υψηλή, δοκιμάστε τις ακόλουθες λύσεις:

- Στο τηλεχειριστήριο, πατήστε το κουμπί [A/V Mute] για να συνεχίσετε τις λειτουργίες βίντεο και ήχου, εάν είχαν διακοπεί προσωρινά.
- Ελέγξτε τον υπολογιστή ή την πηγή βίντεο για να βεβαιωθείτε ότι η ένταση ήχου είναι ανοικτή και ότι η έξοδος ήχου έχει ρυθμιστεί για τη σωστή πηγή.
- Βεβαιωθείτε ότι τυχόν συνδεδεμένα καλώδια ήχου διαθέτουν την ετικέτα "Χωρίς αντίσταση".
- Εάν χρησιμοποιείτε τη λειτουργία USB Display, ενεργοποιήστε τη ρύθμιση **Έξοδος ήχου από τον βιντεοπροβολέα** στο πρόγραμμα **Ρυθμίσεις του Epson USB Display** στον υπολογιστή σας.
- Επιλέξτε τη σωστή έξοδο ήχου.
 - ☛ **Σήμα I/O > Έξοδος ήχου**
 - ☛ **Σήμα I/O > Έξοδος ήχου HDMI**
- Εάν θέλετε να εξαγάγετε ήχο από μια συνδεδεμένη πηγή ήχου όταν ο βιντεοπροβολέας δεν προβάλλει εικόνες, επιλέξτε αυτές τις ρυθμίσεις στα μενού του βιντεοπροβολέα:
 - Απενεργοποιήστε την επιλογή **Γρήγορη εκκίνηση** στο μενού **Λειτουργία**.
 - Ορίστε τη ρύθμιση **Έξοδος A/V** σε **Πάντα** στο μενού **Σήμα I/O**.
- Επιλέξτε τη σωστή έξοδο ήχου στη ρύθμιση **Συσκευή εξόδ. ήχου**.
 - ☛ **Σήμα I/O > Σύνδεση HDMI > Συσκευή εξόδ. ήχου**

- Εάν δεν ακούτε ήχο από μια πηγή HDMI, ρυθμίστε τη συνδεδεμένη συσκευή στην έξοδο PCM.
- Όταν συνδέετε τον βιντεοπροβολέα σε Mac χρησιμοποιώντας καλώδιο HDMI, βεβαιωθείτε ότι ο Mac υποστηρίζει ήχο μέσω της θύρας HDMI. Αν όχι, θα πρέπει να συνδέσετε ένα καλώδιο ήχου.
- Αν ο ήχος του υπολογιστή έχει ρυθμιστεί στην ελάχιστη ένταση, ενώ του βιντεοπροβολέα στη μέγιστη, μπορεί να προκύψει μια μίξη θορύβου. Αυξήστε την ένταση στον υπολογιστή και μειώστε την ένταση στον βιντεοπροβολέα. (Όταν χρησιμοποιείτε Epson iProjection (Windows/Mac) ή USB Display.)

» Σχετικοί σύνδεσμοι

- "Συνδέσεις βιντεοπροβολέα" [σελ.28](#)
- "Ρυθμίσεις σήματος εισόδου - Μενού Σήμα I/O" [σελ.187](#)
- "Έλεγχος της έντασης ήχου με τα κουμπιά έντασης ήχου" [σελ.83](#)

Λύσεις για προβλήματα του μικροφώνου

Εάν δεν αναπαράγεται ήχος όταν χρησιμοποιείτε ένα μικρόφωνο συνδεδεμένο στο βιντεοπροβολέα, δοκιμάστε τις παρακάτω λύσεις (EB-L260F/EB-L210W):

- Βεβαιωθείτε ότι το μικρόφωνο είναι καλά συνδεδεμένο στο βιντεοπροβολέα.
- Ελέγξτε τη ρύθμιση **Έντ. εισόδου μικρ.** στο μενού **Σήμα I/O** του βιντεοπροβολέα. Εάν η ρύθμιση είναι υπερβολικά υψηλή, ο ήχος των άλλων συνδεδεμένων συσκευών θα είναι πολύ χαμηλός.

» Σχετικοί σύνδεσμοι

- "Ρυθμίσεις σήματος εισόδου - Μενού Σήμα I/O" [σελ.187](#)
- "Σύνδεση μικροφώνου" [σελ.35](#)

Λύσεις όταν τα ονόματα αρχείων εικόνας δεν εμφανίζονται σωστά στο PC Free

Αν τα ονόματα των αρχείων είναι μεγαλύτερα από την περιοχή της οθόνης ή συμπεριλαμβάνουν σύμβολα που δεν υποστηρίζονται, τα ονόματα των αρχείων μπορεί να συρρικνωθούν ή να αλλάξουν στο PC Free. Κάντε μικρότερο ή αλλάξτε το όνομα του αρχείου.

Λύσεις όταν δεν μπορείτε να προβάλλετε εικόνες χρησιμοποιώντας τη δυνατότητα PC Free

Εάν δεν μπορείτε να προβάλλετε μια εικόνα χρησιμοποιώντας τη δυνατότητα PC Free, δοκιμάστε τις ακόλουθες λύσεις:

- Εάν χρησιμοποιείτε τη συσκευή USB με αργό ρυθμό ταχύτητας μεταφοράς, ενδέχεται να μην μπορείτε να προβάλλετε ταινίες σωστά.

Ελέγξτε τις λύσεις που εμπεριέχονται σε αυτές τις ενότητες, αν έχετε προβλήματα με τη λειτουργία του βιντεοπροβολέα ή του τηλεχειριστηρίου.

» Σχετικοί σύνδεσμοι

- "Λύσεις για προβλήματα ενεργοποίησης, απενεργοποίησης και τερματισμού λειτουργίας του βιντεοπροβολέα" [σελ.242](#)
- "Λύσεις σε προβλήματα με το τηλεχειριστήριο" [σελ.242](#)
- "Λύσεις για προβλήματα κωδικού πρόσβασης" [σελ.243](#)
- "Λύση όταν εμφανίζεται το μήνυμα "Η μπαταρία για τη χρονομέτρηση εξαντλείται."" [σελ.243](#)

Λύσεις για προβλήματα ενεργοποίησης, απενεργοποίησης και τερματισμού λειτουργίας του βιντεοπροβολέα

Αν ο βιντεοπροβολέας δεν ενεργοποιείται όταν πατάτε το κουμπί ισχύος ή απενεργοποιείται απρόσμενα, δοκιμάστε τις ακόλουθες λύσεις:

- Βεβαιωθείτε ότι το καλώδιο τροφοδοσίας είναι συνδεδεμένο σωστά στον βιντεοπροβολέα και σε μια ηλεκτρική πρίζα που λειτουργεί.
- Αν το κουμπί ισχύος στο τηλεχειριστήριο δεν ενεργοποιεί τον βιντεοπροβολέα, ελέγξτε τις μπαταρίες του και βεβαιωθείτε ότι τουλάχιστον ένα από τα απομακρυσμένα τηλεχειριστήρια είναι διαθέσιμα στη ρύθμιση **Απομακρ. δέκτης** του μενού **Εγκατάσταση** του βιντεοπροβολέα.
- Τα κουμπιά του βιντεοπροβολέα ενδέχεται να έχουν κλειδωθεί για λόγους ασφαλείας. Ξεκλειδώστε τα κουμπιά στη ρύθμιση **Κλειδ Λειτουργ** του μενού **Διαχείριση** του βιντεοπροβολέα ή χρησιμοποιήστε το τηλεχειριστήριο για να ενεργοποιήσετε τον βιντεοπροβολέα.
- Αν η πηγή φωτός του βιντεοπροβολέα απενεργοποιείται απρόσμενα, μπορεί να εισήλθε σε λειτουργία ύπνου μετά από μια περίοδο αδράνειας. Εκτελέστε οποιαδήποτε εργασία για να αφυπνίσετε τον βιντεοπροβολέα. Για να απενεργοποιήσετε τη λειτουργία αναστολής λειτουργίας, ορίστε τη ρύθμιση **Λειτουργ. Ύπνου** σε **Ανενεργό** στο μενού **Λειτουργία** του βιντεοπροβολέα.

- Αν ο βιντεοπροβολέας απενεργοποιείται απρόσμενα, μπορεί να είναι ενεργοποιημένο το χρονόμετρο σίγασης A/V. Ορίστε τη ρύθμιση **Χρονοδ Σίγαση A/V** σε **Ανενεργό** στο μενού **Λειτουργία** του βιντεοπροβολέα.
- Αν η πηγή φωτός του βιντεοπροβολέα απενεργοποιείται απρόσμενα, μπορεί να είναι ενεργοποιημένος ο χρονοδιακόπτης καλύμματος φακού. Ορίστε τη ρύθμιση **Χρον. καλύμ. φακού** σε **Ανενεργό** στο μενού **Λειτουργία** του βιντεοπροβολέα.
- Αν η πηγή φωτός του βιντεοπροβολέα σβήσει, η ενδεικτική λυχνία κατάστασης αναβοσβήνει, και η ενδεικτική λυχνία θερμοκρασίας είναι αναμμένη, ο βιντεοπροβολέας έχει υπερθερμανθεί και απενεργοποιήθηκε.
- Οι ανεμιστήρες ψύξης ενδέχεται να λειτουργούν σε κατάσταση αναμονής, ανάλογα με τις ρυθμίσεις του βιντεοπροβολέα. Επίσης, όταν ο βιντεοπροβολέας αφυπνίζεται από την κατάσταση αναμονής, οι ανεμιστήρες ενδέχεται να προκαλέσουν έναν απρόσμενο θόρυβο. Αυτό δεν αποτελεί δυσλειτουργία.
- Το καλώδιο τροφοδοσίας μπορεί να είναι ελαττωματικό. Αποσυνδέστε το καλώδιο και επικοινωνήστε με την Epson για βοήθεια.

» Σχετικοί σύνδεσμοι

- "Ρυθμίσεις διαχείρισης βιντεοπροβολέα - Μενού Διαχείριση" [σελ.197](#)
- "Ρυθμίσεις δυνατοτήτων βιντεοπροβολέα - Μενού Λειτουργία" [σελ.193](#)
- "Ρυθμίσεις εγκατάστασης βιντεοπροβολέα - Μενού Εγκατάσταση" [σελ.189](#)
- "Ξεκλείδωμα κουμπιών βιντεοπροβολέα" [σελ.127](#)

Λύσεις σε προβλήματα με το τηλεχειριστήριο

Αν ο βιντεοπροβολέας δεν αποκρίνεται στις εντολές του τηλεχειριστηρίου, δοκιμάστε τις ακόλουθες λύσεις:

- Ελέγξτε ότι οι μπαταρίες του τηλεχειριστηρίου έχουν τοποθετηθεί σωστά και έχουν ισχύ. Εάν είναι απαραίτητο, αντικαταστήστε τις μπαταρίες.
- Βεβαιωθείτε ότι χειρίζεστε το τηλεχειριστήριο εντός της γωνίας και της εμβέλειας λήψης του βιντεοπροβολέα.
- Βεβαιωθείτε ότι δεν γίνεται προθέρμανση ή τερματισμός λειτουργίας του βιντεοπροβολέα.

- Ελέγξτε να δείτε αν κάποιο κουμπί στο τηλεχειριστήριο έχει κολλήσει κάτω, με αποτέλεσμα την είσοδο στη λειτουργία ύπνου. Απελευθερώστε το κουμπί για την αφύπνιση του τηλεχειριστηρίου.
- Ο ισχυρός φωτισμός φθορισμού, το άμεσο ηλιακό φως ή τα σήματα υπερύθρων συσκευών ενδέχεται να προκαλούν παρεμβολή στους απομακρυσμένους δέκτες του βιντεοπροβολέα. Χαμηλώστε τα φώτα ή μετακινήστε τον βιντεοπροβολέα μακριά από τον ήλιο ή τον εξοπλισμό που προκαλεί τις παρεμβολές.
- Βεβαιωθείτε ότι τουλάχιστον ένας από τους απομακρυσμένους δέκτες είναι διαθέσιμος στη ρύθμιση **Απομακρ. δέκτης** στο μενού **Εγκατάσταση** του βιντεοπροβολέα.
- Εάν η ρύθμιση **Απομακρ. δέκτης** είναι απενεργοποιημένη, κρατήστε πατημένο το κουμπί [Menu] στο τηλεχειριστήριο για τουλάχιστον 15 δευτερόλεπτα για να επαναφέρετε τη ρύθμιση στην προεπιλογή.
- Εάν εκχωρήσατε αριθμό ταυτότητας στον βιντεοπροβολέα για λειτουργία πολλών βιντεοπροβολέων από το τηλεχειριστήριο, ίσως χρειαστεί να ελέγξετε ή να αλλάξετε τη ρύθμιση ταυτότητας.
- Πατήστε το πλήκτρο 0 (μηδέν) στο τηλεχειριστήριο ενώ κρατάτε πατημένο το πλήκτρο [ID]. Όταν επιλέγετε 0 στο τηλεχειριστήριο, μπορείτε να χειριστείτε όλους τους βιντεοπροβολείς ανεξάρτητα από τη ρύθμιση αναγνωριστικού βιντεοπροβολέα.
- Αν χάσετε το τηλεχειριστήριο, μπορείτε να παραγγείλετε άλλο από την Epson.

» Σχετικοί σύνδεσμοι

- "Λειτουργία τηλεχειριστηρίου" [σελ.37](#)
- "Ρυθμίσεις εγκατάστασης βιντεοπροβολέα - Μενού Εγκατάσταση" [σελ.189](#)
- "Τοποθέτηση των μπαταριών στο τηλεχειριστήριο" [σελ.36](#)
- "Επιλογή του βιντεοπροβολέα που θέλετε να λειτουργήσετε" [σελ.111](#)

- Αν έχετε εισαγάγει έναν εσφαλμένο κωδικό πρόσβασης πάρα πολλές φορές και παρουσιαστεί μήνυμα που εμφανίζει έναν κωδικό αίτησης, σημειώστε τον κωδικό και επικοινωνήστε με την Epson για βοήθεια. Αναφέρετε τον κωδικό αίτησης και αποδείξτε ότι είστε ο κάτοχος για να λάβετε βοήθεια σχετικά με το ξεκλείδωμα του βιντεοπροβολέα.
- Αν χάσετε το τηλεχειριστήριο, δεν μπορείτε να εισαγάγετε κωδικό πρόσβασης. Παραγγείλετε νέο από την Epson.

Προσοχή

Εάν εκτελέσετε **Μηδενισμός Όλων** ή **Επαναφορά ρυθμίσεων δικτύου** στο μενού του βιντεοπροβολέα, όλοι οι κωδικοί πρόσβασης που έχουν οριστεί για το μενού **Δίκτυο** θα μηδενιστούν και θα χρειαστεί να τους ορίσετε εκ νέου. Για να αποτρέψετε τον μηδενισμό κωδικού πρόσβασης από μη εξουσιοδοτημένους χρήστες, ορίστε την επιλογή **Δίκτυο** σε **Ενεργό** στο μενού **Προστασία μενού**.

Λύση όταν εμφανίζεται το μήνυμα "Η μπαταρία για τη χρονομέτρηση εξαντλείται."

Εάν εμφανίζεται το μήνυμα "Η μπαταρία για τη χρονομέτρηση εξαντλείται.", επικοινωνήστε με την Epson για βοήθεια.

Λύσεις για προβλήματα κωδικού πρόσβασης

Εάν δεν μπορείτε να εισαγάγετε ή να θυμηθείτε έναν κωδικό πρόσβασης, δοκιμάστε τις ακόλουθες λύσεις:

Αν δεν μπορείτε να αναπαράγετε σωστά μια λίστα αναπαραγωγής, δοκιμάστε τις παρακάτω λύσεις (EB-L265F/EB-L260F):

- Βεβαιωθείτε ότι η **Αναπ. περιεχ.** έχει ρυθμιστεί σε **Ενεργό**.
 - ☛ **Λειτουργία > Αναπ. περιεχ.**
 - Βεβαιωθείτε ότι η μονάδα flash USB περιέχει μια λίστα αναπαραγωγής.
 - Βεβαιωθείτε ότι η μονάδα USB flash είναι απευθείας συνδεδεμένη με τον βιντεοπροβολέα. Μην χρησιμοποιείτε συσκευή ανάγνωσης πολλαπλών καρτών ή ένα διανομέα USB για να επεκτείνετε μια θύρα USB.
 - Εάν η μονάδα flash USB είναι διαμερισματοποιημένη, ενδέχεται να μην μπορείτε να κάνετε αναπαραγωγή λιστών αναπαραγωγής. Διαγράψτε όλα τα διαμερίσματα πριν αποθηκεύσετε τις λίστες αναπαραγωγής στη μονάδα flash USB.
 - Μην μοιράζετε μια λίστα αναπαραγωγής μεταξύ βιντεοπροβολέων που έχουν διαφορετική ανάλυση. Τα εφέ χρώματος και σχήματος που προστίθενται με τη χρήση του **Εφέ επικάλυψης** ενδέχεται να μην αναπαραχθούν σωστά.
 - ☛ **Λειτουργία > Αναπ. περιεχ. > Εφέ επικάλυψης**
- » **Σχετικοί σύνδεσμοι**
- "Ρυθμίσεις δυνατοτήτων βιντεοπροβολέα - Μενού Λειτουργία" [σελ.193](#)
 - "Λήψη της τελευταίας έκδοσης της τεκμηρίωσης" [σελ.11](#)

Ελέγξτε τις λύσεις που εμπεριέχονται σε αυτές τις ενότητες, αν αντιμετωπίζετε πρόβλημα με τη χρήση του βιντεοπροβολέα σε δίκτυο.

» Σχετικοί σύνδεσμοι

- "Λύσεις όταν αποτυγχάνει ο ασύρματος έλεγχος ταυτότητας" [σελ.245](#)
- "Λύσεις σε περίπτωση που δεν είναι δυνατή η πρόσβαση στον βιντεοπροβολέα μέσω του Web" [σελ.245](#)
- "Λύσεις όταν δεν λαμβάνονται μηνύματα ηλεκτρονικού ταχυδρομείου για ειδοποίηση μέσω του δικτύου" [σελ.246](#)
- "Λύσεις σε περίπτωση που η εικόνα περιέχει στατικό περιεχόμενο κατά τη διάρκεια της προβολής δικτύου" [σελ.246](#)
- "Λύσεις σε περίπτωση που δεν είναι δυνατή η σύνδεση με τη χρήση του Screen Mirroring" [σελ.246](#)
- "Λύσεις σε περίπτωση που δεν είναι δυνατή η χρήση δύο πηγών του Screen Mirroring" [σελ.247](#)
- "Λύσεις σε περίπτωση που η εικόνα ή ο ήχος περιέχουν στατικό περιεχόμενο κατά τη διάρκεια της σύνδεσης Screen Mirroring" [σελ.247](#)
- "Λύσεις όταν δεν μπορείτε να λάβετε κοινόχρηστες εικόνες" [σελ.247](#)

Λύσεις όταν αποτυγχάνει ο ασύρματος έλεγχος ταυτότητας

Εάν αντιμετωπίζετε δυσκολία με τον έλεγχο ταυτότητας, δοκιμάστε τις ακόλουθες λύσεις:

- Εάν οι ασύρματες ρυθμίσεις είναι σωστές, ωστόσο ο έλεγχος ταυτότητας αποτυγχάνει, ίσως χρειαστεί να ενημερώσετε τις ρυθμίσεις **Ημερ. & Ώρα** στο μενού **Διαχείριση** του βιντεοπροβολέα.
- Ελέγξτε τις ρυθμίσεις **Ασφάλεια** στο μενού **Δίκτυο** του βιντεοπροβολέα.
 **Δίκτυο > Ρυθμίσεις δικτύου > Ασύρματο LAN > Ασφάλεια**
- Εάν η ασφάλεια σημείου πρόσβασης είναι WPA3-EAP, αλλάξτε τη ρύθμιση σημείου πρόσβασης σε WPA2/WPA3-EAP.

» Σχετικοί σύνδεσμοι

- "Ρυθμίσεις διαχείρισης βιντεοπροβολέα - Μενού Διαχείριση" [σελ.197](#)
- "Μενού Δίκτυο - Μενού Ασύρματο LAN" [σελ.203](#)

Λύσεις σε περίπτωση που δεν είναι δυνατή η πρόσβαση στον βιντεοπροβολέα μέσω του Web

Εάν δεν είστε σε θέση να έχετε πρόσβαση στον βιντεοπροβολέα μέσω ενός προγράμματος περιήγησης στο διαδίκτυο, βεβαιωθείτε ότι χρησιμοποιείτε το σωστό αναγνωριστικό και κωδικό πρόσβασης.

- Για το όνομα χρήστη, πληκτρολογήστε **EPSONWEB**. (Δεν μπορείτε να αλλάξετε το αναγνωριστικό χρήστη.)
- Για τον κωδικό πρόσβασης, πληκτρολογήστε τον κωδικό πρόσβασης που έχει οριστεί στο μενού **Δίκτυο**. Κανένας κωδικός πρόσβασης δεν ορίζεται από προεπιλογή.
- Για τη λειτουργία υποδομής, βεβαιωθείτε ότι έχετε πρόσβαση στο δίκτυο στο οποίο είναι συνδεδεμένος ο βιντεοπροβολέας.
- Εάν το πρόγραμμα περιήγησης στο web ρυθμίζεται για σύνδεση μέσω ενός διακομιστή μεσολάβησης, η οθόνη **Epson Web Control** δεν μπορεί να εμφανιστεί. Κάντε ρυθμίσεις για μια σύνδεση χωρίς να χρησιμοποιήσετε διακομιστή μεσολάβησης.
- Εάν ορίσετε τη **Λειτουργία αναμονής** σε **Επικ. Ενεργ.** στο μενού **Λειτουργία** του βιντεοπροβολέα, βεβαιωθείτε ότι η συσκευή δικτύου είναι ενεργοποιημένη. Μετά την ενεργοποίηση της συσκευής δικτύου, ενεργοποιήστε τον βιντεοπροβολέα.



Το όνομα χρήστη και ο κωδικός πρόσβασης έχουν διάκριση πεζών-κεφαλαίων.

» Σχετικοί σύνδεσμοι

- "Μενού Δίκτυο - Μενού Ρυθμίσεις δικτύου" [σελ.202](#)
- "Ρυθμίσεις δυνατοτήτων βιντεοπροβολέα - Μενού Λειτουργία" [σελ.193](#)

Λύσεις όταν δεν λαμβάνονται μηνύματα ηλεκτρονικού ταχυδρομείου για ειδοποίηση μέσω του δικτύου

Εάν δεν λαμβάνετε ένα μήνυμα ηλεκτρονικού ταχυδρομείου που σας ειδοποιεί για τα προβλήματα σχετικά με ένα βιντεοπροβολέα μέσω του δικτύου, δοκιμάστε τις ακόλουθες λύσεις:

- Βεβαιωθείτε ότι ο βιντεοπροβολέας είναι ενεργοποιημένος και συνδεδεμένος στο δίκτυο σωστά. (Σε περίπτωση που η λειτουργία του βιντεοπροβολέα έχει τερματιστεί λόγω σφάλματος, το μήνυμα ηλεκτρονικού ταχυδρομείου ενδέχεται να μην παραδοθεί.)
- Βεβαιωθείτε ότι έχετε ορίσει σωστά τις ρυθμίσεις ειδοποίησης μηνύματος ηλεκτρονικού ταχυδρομείου του βιντεοπροβολέα στο μενού **Ειδ.μ.ηλ.ταχ.** του βιντεοπροβολέα δικτύου ή στο λογισμικό δικτύου.
- Ορίστε τη ρύθμιση **Λειτ. αναμονής** σε **Επικ. Ενεργ.** στο μενού **Λειτουργία** του βιντεοπροβολέα έτσι ώστε το λογισμικό του δικτύου να μπορεί να παρακολουθεί τον βιντεοπροβολέα σε λειτουργία αναμονής. Αλλάξτε επίσης τη ρύθμιση **Θύρα** σύμφωνα με το περιβάλλον του δικτύου σας.

» Σχετικοί σύνδεσμοι

- "Μενού Δίκτυο - Μενού Ειδ.μ.ηλ.ταχ." [σελ.206](#)
- "Ρυθμίσεις δυνατοτήτων βιντεοπροβολέα - Μενού Λειτουργία" [σελ.193](#)

Λύσεις σε περίπτωση που η εικόνα περιέχει στατικό περιεχόμενο κατά τη διάρκεια της προβολής δικτύου

Εάν η προβαλλόμενη εικόνα περιέχει στατικό περιεχόμενο κατά την προβολή δικτύου, δοκιμάστε τις ακόλουθες λύσεις:

- Ελέγξτε για τυχόν εμπόδια ανάμεσα στο σημείο πρόσβασης, τον υπολογιστή, την κινητή συσκευή και τον βιντεοπροβολέα και αλλάξτε τις θέσεις τους για τη βελτίωση της επικοινωνίας.

- Βεβαιωθείτε ότι το σημείο πρόσβασης, ο υπολογιστής, η κινητή συσκευή και ο βιντεοπροβολέας δεν είναι πολύ μακριά μεταξύ τους. Μετακινήστε τις συσκευές πιο κοντά και προσπαθήστε να τις συνδέσετε ξανά.
- Ελέγξτε για παρεμβολές από άλλο εξοπλισμό, όπως συσκευή Bluetooth ή φούρνο μικροκυμάτων. Μετακινήστε τη συσκευή που προκαλεί την παρεμβολή πιο μακριά ή επεκτείνετε το ασύρματο εύρος ζώνης.
- Μειώστε τον αριθμό των συνδεδεμένων συσκευών σε περίπτωση που μειώνεται η ταχύτητα σύνδεσης.

Λύσεις σε περίπτωση που δεν είναι δυνατή η σύνδεση με τη χρήση του Screen Mirroring

Εάν δεν είναι δυνατή η σύνδεση στον βιντεοπροβολέα με τη χρήση του Screen Mirroring, δοκιμάστε τις ακόλουθες λύσεις:

- Ελέγξτε τις ρυθμίσεις του βιντεοπροβολέα.
 - Ορίστε τη ρύθμιση **Απλό AP** σε **Ενεργό**.
 - ☛ **Δίκτυο > Ρυθμίσεις δικτύου > Απλό AP**
 - Ορίστε τη ρύθμιση **Screen Mirroring** σε **Ενεργό**.
 - ☛ **Δίκτυο > Ρυθμίσεις δικτύου > Προβολή δικτύου > Screen Mirroring**
 - Ορίστε τη ρύθμιση **Screen Mirroring** σε **Ανενεργό** και επιλέξτε ξανά **Ενεργό**.
 - ☛ **Δίκτυο > Ρυθμίσεις δικτύου > Προβολή δικτύου > Screen Mirroring**
- Ελέγξτε τις ρυθμίσεις της κινητής συσκευής.
 - Βεβαιωθείτε ότι οι ρυθμίσεις στην κινητή συσκευή είναι σωστές.
 - Όταν συνδεθείτε ξανά αμέσως μετά την αποσύνδεση, ίσως χρειαστεί λίγος χρόνος μέχρι να πραγματοποιηθεί η σύνδεση. Περιμένετε λίγο πριν συνδεθείτε ξανά.
 - Πραγματοποιήστε επανεκκίνηση της κινητής συσκευής.
 - Αφού συνδεθείτε χρησιμοποιώντας το Screen Mirroring, οι πληροφορίες σύνδεσης του βιντεοπροβολέα μπορεί να έχουν εγγραφεί στην κινητή συσκευή. Ωστόσο, ενδέχεται να μην είναι δυνατή η επανασύνδεση με τον βιντεοπροβολέα από τις πληροφορίες που έχουν εγγραφεί. Επιλέξτε τον βιντεοπροβολέα από τη λίστα των διαθέσιμων συσκευών.

» Σχετικοί σύνδεσμοι

- "Μενού Δίκτυο - Μενού Ρυθμίσεις δικτύου" [σελ.202](#)
- "Μενού Δίκτυο - Μενού Προβολή δικτύου" [σελ.209](#)

Λύσεις σε περίπτωση που δεν είναι δυνατή η χρήση δύο πηγών του Screen Mirroring

Αν δεν μπορείτε να χρησιμοποιήσετε ταυτόχρονα δύο πηγές Screen Mirroring, δοκιμάστε τις ακόλουθες λύσεις:

- Ορίστε ορίσετε τη ρύθμιση **Διακοπή σύνδεσης σε Ανενεργό**.
- ☛ **Δίκτυο > Ρυθμίσεις δικτύου > Προβολή δικτύου > Screen Mirroring**

» Σχετικοί σύνδεσμοι

- "Μενού Δίκτυο - Μενού Προβολή δικτύου" [σελ.209](#)

Λύσεις σε περίπτωση που η εικόνα ή ο ήχος περιέχουν στατικό περιεχόμενο κατά τη διάρκεια της σύνδεσης Screen Mirroring

Εάν η προβαλλόμενη εικόνα ή ο ήχος περιέχουν στατικό περιεχόμενο κατά τη διάρκεια της σύνδεσης με χρήση του Screen Mirroring, δοκιμάστε τις ακόλουθες λύσεις:

- Αποφύγετε κάλυψη της κεραίας Wi-Fi της κινητής συσκευής.
- Εάν χρησιμοποιείτε μια σύνδεση Screen Mirroring και μια σύνδεση Internet την ίδια στιγμή, η εικόνα μπορεί να σταματήσει ή να περιέχει θόρυβο. Αποσυνδέστε τη σύνδεση στο Internet για να επεκτείνετε το ασύρματο εύρος ζώνης και να βελτιώσετε την ταχύτητα σύνδεσης της κινητής συσκευής.
- Βεβαιωθείτε ότι τα περιεχόμενα εμφάνισης πληρούν τις προϋποθέσεις του Screen Mirroring.

- Ανάλογα με τις ρυθμίσεις της κινητής συσκευής, η σύνδεση μπορεί να χαθεί όταν η συσκευή εισέρχεται σε κατάσταση εξοικονόμησης ενέργειας. Ελέγξτε τις ρυθμίσεις εξοικονόμησης ηλεκτρικής ενέργειας στην κινητή συσκευή.
- Πραγματοποιήστε ενημέρωση στην τελευταία έκδοση του ασύρματου προγράμματος οδήγησης ή του υλικολογισμικού στην κινητή συσκευή.

Λύσεις όταν δεν μπορείτε να λάβετε κοινόχρηστες εικόνες

Εάν δεν μπορείτε να λαμβάνετε κοινόχρηστες εικόνες από άλλους βιντεοπροβολείς, δοκιμάστε τις παρακάτω λύσεις:

- Συνδέστε τον βιντεοπροβολέα στο ίδιο δίκτυο με τον βιντεοπροβολέα ο οποίος μοιράζεται εικόνες.
- Βεβαιωθείτε ότι ο βιντεοπροβολέας δεν βρίσκεται σε λειτουργία Αναπ. περιεχ. (EB-L265F/EB-L260F).
- Βεβαιωθείτε ότι η ρύθμιση **Κοινή χρήση οθόνης** έχει οριστεί σε **Ενεργό**.
☛ **Δίκτυο > Ρυθμίσεις δικτύου > Προβολή δικτύου > Κοινή χρήση οθόνης**
- Βεβαιωθείτε ότι καμία άλλη συσκευή δεν συνδέεται με τον βιντεοπροβολέα χρησιμοποιώντας το λογισμικό Epson iProjection.
- Εάν η έκδοση του υλικολογισμικού μεταξύ των βιντεοπροβολέων που μοιράζονται την οθόνη δεν είναι η ίδια, ίσως χρειαστεί να ενημερώσετε το υλικολογισμικό του βιντεοπροβολέα για να προχωρήσετε σε κοινή χρήση της οθόνης σας.

» Σχετικοί σύνδεσμοι

- "Μενού Δίκτυο - Μενού Προβολή δικτύου" [σελ.209](#)

Εάν δεν μπορείτε να χρησιμοποιήσετε τις συνδεδεμένες συσκευές χρησιμοποιώντας τις λειτουργίες της επιλογής Σύνδεση HDMI, δοκιμάστε τις παρακάτω λύσεις:

- Βεβαιωθείτε ότι το καλώδιο ανταποκρίνεται στο πρότυπο HDMI CEC.
- Βεβαιωθείτε ότι η συνδεδεμένη συσκευή ανταποκρίνεται στο πρότυπο HDMI CEC. Ανατρέξτε στην τεκμηρίωση που παρέχεται με τη συσκευή για περισσότερες πληροφορίες.
- Βεβαιωθείτε ότι όλα τα απαραίτητα καλώδια για τη Σύνδεση HDMI είναι σωστά συνδεδεμένα.
- Βεβαιωθείτε ότι οι συνδεδεμένες συσκευές έχουν ενεργοποιηθεί και βρίσκονται σε κατάσταση αναμονής. Ανατρέξτε στην τεκμηρίωση που παρέχεται με τη συσκευή για περισσότερες πληροφορίες.
- Αν έχετε συνδέσει ένα ηχείο, ορίστε το σε έξοδο PCM.
- Εάν συνδέσετε μια νέα συσκευή ή να αλλάξετε τη σύνδεση, ρυθμίστε ξανά τη λειτουργία CEC για τη συνδεδεμένη συσκευή και προχωρήστε σε επανεκκίνηση της συσκευής.
- Μην συνδέετε 4 ή περισσότερες συσκευές αναπαραγωγής πολυμέσων. Μπορείτε να συνδέσετε ταυτόχρονα έως και 3 συσκευές αναπαραγωγής πολυμέσων που πληρούν τα πρότυπα HDMI CEC.
- Εάν η συσκευή δεν εμφανίζεται στη λίστα Συνδέσεις συσκευής, δεν πληροί τις προδιαγραφές HDMI CEC. Συνδέστε μια άλλη συσκευή.

» Σχετικοί σύνδεσμοι

- "Ρυθμίσεις λειτουργίας πολλαπλών βιντεοπροβολέων - Μενού Πολλαπλή προβολή" [σελ.211](#)

Παράρτημα

Ελέγξτε αυτές τις ενότητες για τεχνικές προδιαγραφές και σημαντικές πληροφορίες σχετικά με το προϊόν σας.

► Σχετικοί σύνδεσμοι

- "Προαιρετικά εξαρτήματα και ανταλλακτικά" [σελ.250](#)
- "Μέγεθος οθόνης και απόσταση προβολής" [σελ.252](#)
- "Υποστηριζόμενες αναλύσεις εμφάνισης οθόνης" [σελ.255](#)
- "Προδιαγραφές βιντεοπροβολέα" [σελ.256](#)
- "Εξωτερικές διαστάσεις" [σελ.258](#)
- "Απαιτήσεις συστήματος USB Display" [σελ.259](#)
- "Υποστηριζόμενες δυνατότητες για το Epson Projector Content Manager" [σελ.260](#)
- "Κατάλογος συμβόλων για την ασφάλεια και οδηγιών" [σελ.261](#)
- "Πληροφορίες για την ασφάλεια σχετικά με το λέιζερ" [σελ.263](#)
- "Γλωσσάρι" [σελ.265](#)
- "Γνωστοποιήσεις" [σελ.267](#)

Διατίθενται τα ακόλουθα προαιρετικά εξαρτήματα και ανταλλακτικά. Προμηθευτείτε αυτά τα προϊόντα εάν και όταν χρειαστεί.

Ο παρακάτω κατάλογος προαιρετικών εξαρτημάτων και ανταλλακτικών ισχύει από τον Δεκέμβριο του 2022.

Τα στοιχεία των εξαρτημάτων υπόκεινται σε αλλαγές χωρίς ειδοποίηση και η διαθεσιμότητα ενδέχεται να διαφέρει ανάλογα με τη χώρα αγοράς.

» Σχετικοί σύνδεσμοι

- "Οθόνες" [σελ.250](#)
- "Στηρίγματα" [σελ.250](#)
- "Εξωτερικές συσκευές" [σελ.250](#)
- "Ανταλλακτικά" [σελ.250](#)
- "Για ασύρματη σύνδεση" [σελ.251](#)
- "Συμβατά εξαρτήματα από άλλους βιντεοπροβολείς" [σελ.251](#)

Οθόνες

Κινητή Οθόνη Τύπου X 80" ELPSC21

Φορητές οθόνες τύπου X. (αναλογίες εικόνας 16:9)

Πολυδιάστατη οθόνη ELPSC26

Φορητή πολυδιάστατη οθόνη.

Στηρίγματα

Στήριγμα οροφής ELPMB23

Χρησιμοποιήστε για την εγκατάσταση του βιντεοπροβολέα σε οροφή.

Στήριγμα οροφής / Επιδαπέδια βάση ELPMB60W/ELPMB60B

Χρησιμοποιήστε το για την εγκατάσταση του βιντεοπροβολέα σε οροφή, σε τοίχο ή στο δάπεδο.

Βάση ράβδου φωτισμού ELPMB61W/ELPMB61B

Χρησιμοποιήστε το για την εγκατάσταση του βιντεοπροβολέα σε ράβδο φωτισμού.

Σωλήνας οροφής (450 mm) ELPFP13

Σωλήνας οροφής (700 mm) ELPFP14

Χρησιμοποιήστε τους για την εγκατάσταση του βιντεοπροβολέα σε ψηλή οροφή.



Απαιτούνται εξειδικευμένες γνώσεις για την ανάρτηση του βιντεοπροβολέα από την οροφή. Απευθυνθείτε στην Epson για βοήθεια.

Εξωτερικές συσκευές

Κάμερα εγγράφων ELPDC21

Κάμερα εγγράφων ELPDC13

Κάμερα εγγράφων ELPDC07

Χρησιμοποιήστε κατά την προβολή εικόνων όπως βιβλία ή εκτυπωμένα υλικά.

Μαλακή θήκη μεταφοράς ELPKS71

Χρησιμοποιήστε αυτή τη θήκη για να μεταφέρετε τον βιντεοπροβολέα στο χέρι.

Εξωτερικό ηχείο ELPSP02

Εξωτερικό αυτοτροφοδοτούμενο ηχείο.

Κουτί συνδέσεων και ελέγχου ELPCB03

Όταν ο βιντεοπροβολέας είναι τοποθετημένος σε τοίχο ή έχει αναρτηθεί από οροφή, εγκαταστήστε το τηλεχειριστήριο για να χειρίζεστε τον βιντεοπροβολέα με το χέρι.

Ανταλλακτικά

Φίλτρο αέρα ELPAF60

Χρησιμοποιήστε το για να αντικαταστήσετε το χρησιμοποιημένο φίλτρο αέρα.

Για ασύρματη σύνδεση

Μονάδα ασύρματου δικτύου LAN ELPAP11

Χρησιμοποιήστε την για προβολή εικόνων από υπολογιστή μέσω ασύρματης επικοινωνίας.

Ασύρματο σύστημα παρουσίασης ELPWP10

Χρησιμοποιήστε το όταν συνδέεστε απευθείας σε υπολογιστές με Windows/Mac και προβάλλετε εικόνες ασύρματα. Περιλαμβάνει δύο ασύρματους πομπούς (ELPWT01) και μία μονάδα ασύρματου δικτύου LAN (ELPAP11).

Ασύρματος πομπός ELPWT10

Πρόσθετος ασύρματος πομπός για ασύρματο σύστημα παρουσίασης.

Συμβατά εξαρτήματα από άλλους βιντεοπροβολείς

Τα παρακάτω προαιρετικά εξαρτήματα είναι συμβατά.

Εξωτερικές συσκευές

Κάμερα εγγράφων ELPDC20

Κάμερα εγγράφων ELPDC12

Κάμερα εγγράφων ELPDC11

Κάμερα εγγράφων ELPDC06

Χρησιμοποιήστε την κατά την προβολή εικόνας όπως βιβλία, έγγραφα OHP ή διαφάνειες.

Ανατρέξτε στον πίνακα που υπάρχει εδώ για να προσδιορίσετε πόσο μακριά πρέπει να τοποθετήσετε τον βιντεοπροβολέα από την οθόνη με βάση το μέγεθος της προβαλλόμενης εικόνας.

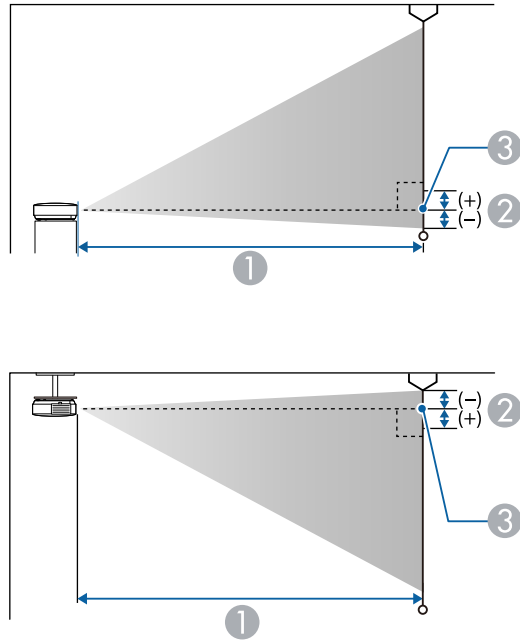

- ① Απόσταση προβολής (εκατοστά)
- ② Απόσταση από το κέντρο του φακού στη βάση της οθόνης (ή στο επάνω μέρος της οθόνης, εάν αναρτηθεί από οροφή) (εκατοστά)
- ③ Κέντρο φακού

EB-L265F/EB-L260F

Μέγεθος οθόνης 16:9		①	②
		Ελάχιστη (Ευρύ) έως Μέγιστη (Τηλ.)	Ελάχιστη (Ευρύ)
31"	69 × 39	88 - 143	0

Μέγεθος οθόνης 16:9		①	②
		Ελάχιστη (Ευρύ) έως Μέγιστη (Τηλ.)	Ελάχιστη (Ευρύ)
40"	89 × 50	114 - 186	0
60"	133 × 75	173 - 280	0
80"	177 × 100	232 - 374	0
100"	221 × 125	290 - 468	0
150"	332 × 187	437 - 704	-1
200"	443 × 249	583 - 939	-1
250"	553 × 311	730 - 1175	-1
300"	664 × 374	877 - 1411	-1
310"	686 × 386	906 - 1458	-1

Μέγεθος οθόνης 4:3		①	②
		Ελάχιστη (Ευρύ) έως Μέγιστη (Τηλ.)	Ελάχιστη (Ευρύ)
26"	53 × 40	90 - 147	0
30"	61 × 46	105 - 170	0
40"	81 × 61	141 - 228	0
60"	122 × 91	212 - 343	0
80"	163 × 122	284 - 458	0
100"	203 × 152	356 - 574	0
120"	244 × 183	428 - 689	-1
150"	305 × 229	535 - 862	-1
200"	406 × 305	715 - 1150	-1
250"	508 × 381	894 - 1439	-1
253"	514 × 386	905 - 1456	-1

Μέγεθος οθόνης 16:10		①	②
		Ελάχιστη (Ευρύ) έως Μέγιστη (Τηλ.)	Ελάχιστη (Ευρύ)
29"	62 × 39	89 - 145	0
30"	65 × 40	92 - 150	0
40"	86 × 54	124 - 201	0
60"	129 × 81	187 - 303	0
80"	172 × 108	251 - 405	0
100"	215 × 135	314 - 506	0
120"	258 × 162	377 - 608	-1
150"	323 × 202	472 - 761	-1
200"	431 × 269	631 - 1016	-1
250"	538 × 337	789 - 1271	-1
286"	616 × 385	903 - 1454	-1

Μέγεθος οθόνης 21:9		①	②
		Ελάχιστη (Ευρύ) έως Μέγιστη (Τηλ.)	Ελάχιστη (Ευρύ)
30"	70 × 30	90 - 146	5
40"	93 × 40	121 - 196	6
50"	117 × 50	152 - 246	8
60"	140 × 60	183 - 295	9
80"	187 × 80	244 - 395	12
100"	233 × 100	306 - 494	15
120"	280 × 120	368 - 593	18
150"	350 × 150	461 - 742	23
200"	467 × 200	615 - 991	30
250"	584 × 250	770 - 1239	38
293"	684 × 293	903 - 1453	45

Μέγεθος οθόνης 16:6		①	②
		Ελάχιστη (Ευρύ) έως Μέγιστη (Τηλ.)	Ελάχιστη (Ευρύ)
29"	69 × 26	88 - 144	6
30"	71 × 27	92 - 149	7
40"	95 × 36	123 - 200	9
60"	143 × 54	186 - 301	13
80"	190 × 71	249 - 402	18
100"	238 × 89	312 - 503	22
120"	285 × 107	375 - 604	26
150"	357 × 134	470 - 756	33
200"	476 × 178	627 - 1009	44
250"	595 × 223	784 - 1263	55
288"	685 × 257	904 - 1455	63

EB-L210W

Μέγεθος οθόνης 16:10		①	②
		Ελάχιστη (Ευρύ) έως Μέγιστη (Τηλ.)	Ελάχιστη (Ευρύ)
30"	65 × 40	88 - 144	-1
40"	86 × 54	119 - 192	-1
50"	108 × 67	149 - 241	-2
60"	129 × 81	180 - 290	-2
80"	172 × 108	240 - 388	-3
100"	215 × 135	301 - 485	-3
150"	323 × 202	453 - 730	-5
200"	431 × 269	605 - 974	-6
250"	538 × 337	757 - 1218	-8
300"	646 × 404	909 - 1462	-10

Μέγεθος οθόνης 4:3		①	②
		Ελάχιστη (Ευρύ) έως Μέγιστη (Τηλ.)	Ελάχιστη (Ευρύ)
27"	55 × 41	90 - 146	-1
30"	61 × 46	100 - 163	-1
40"	81 × 61	135 - 218	-1
50"	102 × 76	169 - 273	-2
60"	122 × 91	204 - 329	-2
80"	163 × 122	272 - 439	-3
100"	203 × 152	341 - 550	-4
150"	305 × 229	513 - 826	-5
200"	406 × 305	685 - 1103	-7
250"	508 × 381	857 - 1379	-9
264"	536 × 402	905 - 1456	-10

Μέγεθος οθόνης 16:9		①	②
		Ελάχιστη (Ευρύ) έως Μέγιστη (Τηλ.)	Ελάχιστη (Ευρύ)
30"	66 × 37	91 - 148	1
40"	89 × 50	122 - 198	1
50"	111 × 62	153 - 248	2
60"	133 × 75	185 - 298	2
80"	177 × 100	247 - 399	3
100"	221 × 125	310 - 499	4
120"	266 × 149	372 - 599	4
150"	332 × 187	466 - 750	5
200"	443 × 249	622 - 1001	7
250"	553 × 311	778 - 1252	9
291"	644 × 362	906 - 1458	11

Ανατρέξτε στην ενότητα *Specifications* για λεπτομερείς πληροφορίες σχετικά με συμβατούς ρυθμούς ανανέωσης και αναλύσεις για κάθε συμβατή μορφή προβολής βίντεο.

Όνομα προϊόντος	EB-L265F/EB-L260F/EB-L210W
Διαστάσεις	325 (W) × 90 (H) × 299 (D) mm (δεν περιλαμβάνεται το τμήμα σε ανύψωση)
Μέγεθος οθόνης LCD	EB-L265F/EB-L260F: 0,62" EB-L210W: 0,59"
Μέθοδος απεικόνισης	Ενεργή μήτρα πολυ-πυριτίου TFT
Ανάλυση	EB-L265F/EB-L260F: 2.073.600 κουκκίδες Full HD (1.920 (Π) × 1.080 (Υ) κουκκίδες) × 3 EB-L210W: 1.024.000 κουκκίδες WXGA (1.280 (W) × 800 (H) κουκκίδες) × 3
Ρύθμιση εστίασης	Μη αυτόματη
Ρύθμιση ζουμ	1,0 έως 1,62
Φωτεινή πηγή	Δίοδος λείζερ
Τροφοδοσία εξόδου φωτεινής πηγής	Έως 97W
Μήκος κύματος	449 έως 461 nm
Διάρκεια ζωής φωτεινής πηγής *	Φωτεινή λειτουργία: Κανονική ή Σιωπηρή: Μέχρι περίπου 20.000 ώρες Φωτεινή λειτουργία: Εκτεταμένη: Μέχρι περίπου 30.000 ώρες
Μέγ. έξοδος ήχου	16 W
Ηχείο	1
Τροφοδοσία ισχύος	100-240V AC±10% 50/60Hz 2,8 - 1,3 A
Κατανάλωση ενέργειας (εύρος από 100 έως 120 V)	Φωτεινή λειτουργία: Κανονική, Προσαρμοσμένη: 272 W Φωτεινή λειτουργία: Σιωπηρή, Εκτεταμένη: 199 W
Κατανάλωση ενέργειας (εύρος από 220 έως 240 V)	Φωτεινή λειτουργία: Κανονική, Προσαρμοσμένη: 260 W Φωτεινή λειτουργία: Σιωπηρή, Εκτεταμένη: 191 W

Κατανάλωση ισχύος σε κατάσταση αναμονής	Επικοινωνία ενεργή: 2,0 W Επικοινωνία ανενεργή: 0,5 W
Υψόμετρο λειτουργίας	Υψόμετρο 0 έως 3.048 m
Θερμοκρασία λειτουργίας (όταν χρησιμοποιείται εγκατάσταση ενός βιντεοπροβολέα) **	Υψόμετρο από 0 έως 2.286 m: 0 έως +40°C (υγρασία από 20 έως 80%, χωρίς συμπύκνωση) Υψόμετρο από 2.287 έως 3.048 m: 0 έως +35°C (υγρασία από 20 έως 80%, χωρίς συμπύκνωση)
Θερμοκρασία λειτουργίας (όταν χρησιμοποιείται εγκατάσταση πολλών βιντεοπροβολέων) **	Υψόμετρο από 0 έως 2.286 m: 0 έως +35°C (υγρασία από 20 έως 80%, χωρίς συμπύκνωση) Υψόμετρο από 2.287 έως 3.048 m: 0 έως +30°C (υγρασία από 20 έως 80%, χωρίς συμπύκνωση)
Θερμοκρασία αποθήκευσης	-10 έως +60°C (υγρασία από 10 έως 90%, χωρίς συμπύκνωση)
Μάζα	Περίπου 4,2 kg

* Κατά προσέγγιση χρόνος μέχρι η φωτεινότητα της πηγής φωτός να μειωθεί στο μισό της αρχικής τιμής της. (Υπό την προϋπόθεση ότι ο βιντεοπροβολέας χρησιμοποιείται σε ατμόσφαιρα όπου τα αερομεταφερόμενα σωματίδια είναι λιγότερα από 0,04 έως 0,2mg/m³. Ο εκτιμώμενος χρόνος διαφέρει, ανάλογα με τις συνθήκες χρήσης και λειτουργίας του βιντεοπροβολέα.)

** Η φωτεινότητα της πηγής φωτός μειώνεται αυτόματα αν η θερμοκρασία περιβάλλοντος γίνει πολύ υψηλή. (Περίπου 35°C σε υψόμετρο από 0 έως 2.286 μ. και περίπου 30°C σε υψόμετρο από 2.287 έως 3.048 μ. Ωστόσο, ενδέχεται να ποικίλλει ανάλογα με το περιβάλλον.)

Η ετικέτα ονομαστικών τιμών βρίσκεται στο κάτω μέρος του βιντεοπροβολέα.

Γωνία κλίσης

Δεν υπάρχει κάθετο ή οριζόντιο όριο στον τρόπο τοποθέτησης του βιντεοπροβολέα.

» Σχετικοί σύνδεσμοι

- "Προδιαγραφές συνδέσμου" [σελ.257](#)

Προδιαγραφές συνδέσμου

Θύρα Computer1	1	Mini D-Sub 15 ακίδων (θηλυκό)
Θύρα Computer2/Monitor Out	1	Mini D-Sub 15 ακίδων (θηλυκό)
Θύρα Video	1	Βύσμα ακίδων RCA
Θύρα HDMI	2	HDMI (Ο ήχος υποστηρίζεται μόνο από PCM)
Θύρες Audio	2	Stereo mini jack ακίδων
Θύρα Audio Out	1	Stereo mini jack ακίδων
Θύρες L-Audio-R	1	Βύσμα ακίδων RCA x 2 (L-R)
Θύρα Mic (EB-L260F/EB-L210W)	1	Stereo mini jack ακίδων
Θύρα RS-232C	1	Mini D-Sub 9-ακίδων (αρσενικό)
Θύρα USB-A	1	Υποδοχή USB (Τύπος A)
Θύρα USB-B	1	Υποδοχή USB (Τύπος B)
Θύρα LAN	1	RJ-45



- Η λειτουργία όλων των συσκευών που υποστηρίζουν USB δεν είναι εγγυημένη για τις θύρες USB.
- Η θύρα USB-B δεν υποστηρίζει USB 1.1.

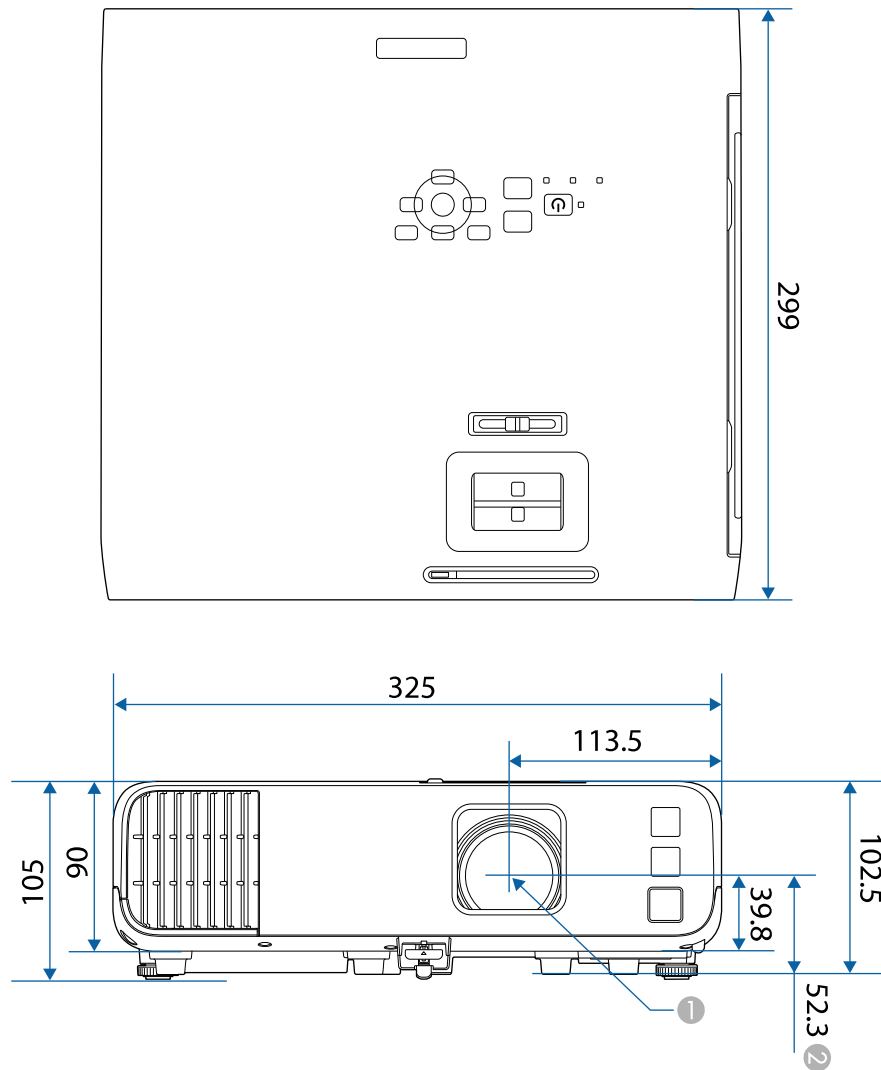

1 Κέντρο του φακού προβολής

2 Απόσταση από το κέντρο του φακού προβολής έως σημεία στερέωσης στηρίγματος οροφής

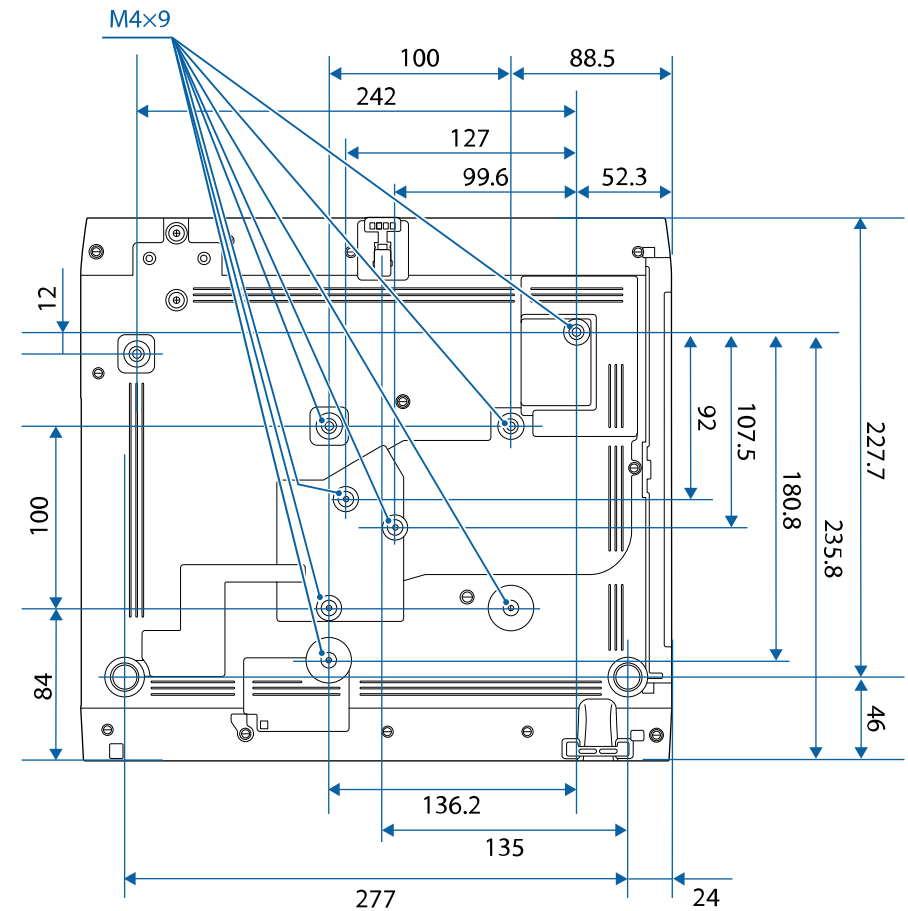

Η μονάδα μέτρησης σε αυτήν την εικόνα είναι τα χιλιοστά (mm).

Για να χρησιμοποιήσετε το λογισμικό Epson USB Display του βιντεοπροβολέα, ο υπολογιστής σας πρέπει να πληροί τις ακόλουθες απαιτήσεις συστήματος.







Απαίτηση	Windows	Mac
Λειτουργικό σύστημα	Windows 8.1 <ul style="list-style-type: none"> • Windows 8.1 (32 και 64 bit) • Windows 8.1 Pro (32 και 64 bit) • Windows 8.1 Enterprise (32 και 64 bit) Windows 10 <ul style="list-style-type: none"> • Windows 10 Home (32 και 64 bit) • Windows 10 Pro (32 και 64 bit) • Windows 10 Enterprise (32 και 64 bit) Windows 11 <ul style="list-style-type: none"> • Windows 11 Home (64-bit) • Windows 11 Pro (64-bit) • Windows 11 Enterprise (64-bit) • Windows 11 Education (64-bit) 	macOS <ul style="list-style-type: none"> • 10.13.x (64 bit) • 10.14.x (64 bit) • 10.15.x (64 bit) • 11.0.x (64 bit) • 12.0.x (64-bit)
CPU	Intel Core2Duo ή γρηγορότερο (συνιστάται Intel Core i3 ή γρηγορότερο)	Intel Core2Duo ή γρηγορότερο (συνιστάται Intel Core i5 ή γρηγορότερο)
Μνήμη	2 GB ή περισσότερα (συνιστάται 4 GB ή περισσότερα)	
Διαθέσιμος χώρος στον σκληρό δίσκο	20 MB ή περισσότερα	







Απαίτηση	Windows	Mac
Οθόνη	Ανάλυση ανάμεσα σε 640 × 480 και 1920 × 1200 Έγχρωμη απεικόνιση 16 bit χρώματος ή ανώτερη	

Ο βιντεοπροβολέας σας υποστηρίζει τις ακόλουθες δυνατότητες και επιλογές του λογισμικού Epson Projector Content Manager.







Δυνατότητες/Επιλογές		EB-L265F/EB-L260F
Ταυτόχρονη αναπαραγωγή		-
Αποθήκευση της λίστας αναπαραγωγής στον βιντεοπροβολέα μέσω δικτύου		✓
Settings > Video Format	Auto Select	✓
	AVI Format	✓
	MP4 Format	✓

Ο ακόλουθος πίνακας περιλαμβάνει την έννοια των συμβόλων ασφαλείας της ετικέτας που έχει επικολληθεί στον εξοπλισμό.

Αρι θ.	Ένδειξη συμβόλου	Εγκεκριμένα πρότυπα	Περιγραφή
1		IEC60417 No. 5007	"ON" (ισχύς) Για να υποδηλώσει σύνδεση στο ρεύμα.
2		IEC60417 No. 5008	"OFF" (ισχύς) Για να υποδηλώσει αποσύνδεση από το ρεύμα.
3		IEC60417 No. 5009	Αναμονή Για αναγνώριση του διακόπτη ή της θέσης του διακόπτη με την έννοια ποιο μέρος του εξοπλισμού είναι ενεργοποιημένο ώστε να περάσει σε λειτουργία αναμονής.
4		ISO7000 No. 0434B, IEC3864-B3.1	Προσοχή Για αναγνώριση της γενικής προειδοποίηση κατά τη χρήση του προϊόντος.
5		IEC60417 No. 5041	Προσοχή, καυτή επιφάνεια Για να υποδηλώσει ότι το αντικείμενο που φέρει τη σήμανση ενδέχεται να καίει και ότι πρέπει να το αγγίζετε παίρνοντας τις κατάλληλες προφυλάξεις.
6		IEC60417 No. 6042 ISO3864-B3.6	Προσοχή, κίνδυνος ηλεκτροπληξίας Για αναγνώριση εξοπλισμού ο οποίος είναι επικίνδυνος για πρόκληση ηλεκτροπληξίας.
7		IEC60417 No. 5957	Μόνο για χρήση σε εσωτερικό χώρο. Για αναγνώριση ηλεκτρικού εξοπλισμού ο οποίος έχει σχεδιαστεί κυρίως για χρήση σε εσωτερικό χώρο.

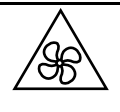
Αρι θ.	Ένδειξη συμβόλου	Εγκεκριμένα πρότυπα	Περιγραφή
8		IEC60417 No. 5926	Πολικότητα συνδέσμου ισχύος Σ.Ρ. Για αναγνώριση των θετικών και αρνητικών συνδέσεων (πολικότητα) ενός εξοπλισμού στον οποίο μπορεί να συνδεθεί παροχή ισχύος Σ.Ρ.
9		—	Ίδιο με τον Αριθ. 8.
10		IEC60417 No. 5001B	Μπαταρία, γενικά Σε εξοπλισμό που τροφοδοτείται με μπαταρία. Για αναγνώριση μιας συσκευής, για παράδειγμα, κάλυμμα για το θάλαμο της μπαταρίας, ή τα τερματικά του συνδέσμου.
11		IEC60417 No. 5002	Τοποθέτηση στοιχείου συσσωρευτή Για αναγνώριση της ίδιας της υποδοχής της μπαταρίας και αναγνώριση της τοποθέτησης του στοιχείου συσσωρευτή εντός της υποδοχής της μπαταρίας.
12		—	Ίδιο με τον Αριθ. 11.
13		IEC60417 No. 5019	Γείωση προστασίας Για αναγνώριση τερματικού το οποίο προορίζεται για σύνδεση σε εξωτερικό αγωγό, για προστασία από ηλεκτροπληξία σε περίπτωση βλάβης, ή το τερματικό ηλεκτροδίου γείωσης προστασίας.
14		IEC60417 No. 5017	Γείωση Για αναγνώριση τερματικού γείωσης σε περιπτώσεις όπου ούτε το σύμβολο Αριθ. 13 απαιτείται ρητώς.

Αρι θ.	Ένδειξη συμβόλου	Εγκεκριμένα πρότυπα	Περιγραφή
15		IEC60417 No. 5032	Εναλλασσόμενο ρεύμα Επισήμανση στον πίνακα στοιχείων ότι ο εξοπλισμός είναι κατάλληλος μόνο για εναλλασσόμενο ρεύμα, προς αναγνώριση σχετικών τερματικών.
16		IEC60417 No. 5031	Συνεχές ρεύμα Επισήμανση στον πίνακα στοιχείων ότι ο εξοπλισμός είναι κατάλληλος μόνο για συνεχές ρεύμα, προς αναγνώριση σχετικών τερματικών.
17		IEC60417 No. 5172	Εξοπλισμός Κλάσης II Για αναγνώριση εξοπλισμού ο οποίος πληροί τις προϋποθέσεις ασφαλείας που καθορίζονται για εξοπλισμό Κλάσης II σύμφωνα με το IEC 61140.
18		ISO 3864	Γενική απαγόρευση Για αναγνώριση ενεργειών ή λειτουργιών οι οποίες απαγορεύονται.
19		ISO 3864	Απαγόρευση επαφής Επισήμανση τραυματισμού που μπορεί να προκύψει λόγω επαφής με συγκεκριμένο μέρος του εξοπλισμού.
20		—	Μην κοιτάτε ποτέ μέσα στον οπτικό φακό όταν είναι ενεργοποιημένος ο βιντεοπροβολέας.
21		—	Επισήμανση ότι δεν πρέπει να τοποθετεί κάτι πάνω στον βιντεοπροβολέα.
22		ISO3864 IEC60825-1	Προσοχή, ακτινοβολία λέιζερ Επισήμανση ότι ο εξοπλισμός διαθέτει εξάρτημα ακτινοβολίας λέιζερ.

Αρι θ.	Ένδειξη συμβόλου	Εγκεκριμένα πρότυπα	Περιγραφή
23		ISO 3864	Απαγόρευση συναρμολόγησης Επισήμανση κινδύνου τραυματισμού, όπως ηλεκτροπληξία, σε περίπτωση αποσυναρμολόγησης του εξοπλισμού.
24		IEC60417 No. 5266	Κατάσταση αναμονής, κατάσταση μερικής αναμονής Ένδειξη ότι μέρος του εξοπλισμού είναι σε κατάσταση ετοιμότητας.
25		ISO3864 IEC60417 No. 5057	Προσοχή, κινητά εξαρτήματα Ένδειξη ότι πρέπει να μένετε μακριά από τα κινητά εξαρτήματα ακολουθώντας τα πρότυπα προστασίας.
26		IEC60417 No. 6056	Προσοχή (Μετακίνηση λεπίδων ανεμιστήρα) Ως προληπτικό μέτρο ασφαλείας, μείνετε μακριά από τις κινούμενες λεπίδες του ανεμιστήρα.
27		IEC60417 No. 6043	Προσοχή (Αιχμηρές γωνίες) Υποδεικνύει αιχμηρές γωνίες που δεν πρέπει να αγγίζετε.
28		—	Υποδεικνύει ότι απαγορεύεται να κοιτάτε μέσα στον φακό κατά την προβολή.
29		ISO7010 No. W027 ISO 3864	Προειδοποίηση, οπτική ακτινοβολία (όπως UV, ορατή ακτινοβολία, IR) Προσέχετε για να αποφύγετε τραυματισμό των ματιών και του δέρματος όταν βρίσκεστε κοντά στην οπτική ακτινοβολία.
30		IEC60417 No. 5109	Να μην χρησιμοποιείται σε κατοικημένες περιοχές. Υποδεικνύει ότι ο ηλεκτρικός εξοπλισμός δεν είναι κατάλληλος για χρήση σε κατοικημένη περιοχή.

Ο βιντεοπροβολέας αποτελεί προϊόν λέιζερ Κλάσης 1 που συμμορφώνεται με το διεθνές πρότυπο IEC/EN60825-1:2014 για λέιζερ.

Ακολουθείτε τις οδηγίες για την ασφάλεια όταν χρησιμοποιείτε τον βιντεοπροβολέα.

Προειδοποίηση

- Μην ανοίγετε το περίβλημα του βιντεοπροβολέα. Ο βιντεοπροβολέας περιέχει λέιζερ υψηλής ισχύος.
- Το παρόν προϊόν εκπέμπει ενδεχομένως επικίνδυνη οπτική ακτινοβολία. Μην κοιτάζετε την πηγή φωτός εν ώρα λειτουργίας. Ενδέχεται να προκληθεί τραυματισμός στα μάτια.

Προσοχή

Μην αποσυναρμολογείτε τον βιντεοπροβολέα κατά την απόρριψή του. Απορρίψτε σύμφωνα με τους τοπικούς ή εθνικούς νόμους και κανονισμούς.



Ο βιντεοπροβολέας χρησιμοποιεί λέιζερ ως φωτεινή πηγή. Το λέιζερ έχει τα εξής χαρακτηριστικά.

- Ανάλογα με τον περιβάλλοντα χώρο, η φωτεινότητα της πηγής φωτός ενδέχεται να μειωθεί. Η φωτεινότητα μειώνεται κατά πολύ όταν η θερμοκρασία ανέλθει σε εξαιρετικά υψηλά επίπεδα.
- Η φωτεινότητα της πηγής φωτός μειώνεται όσο περισσότερο χρησιμοποιείται. Μπορείτε να αλλάξετε τη σχέση μεταξύ του χρόνου χρήσης και της μείωσης στη φωτεινότητα στις Ρυθμ. Φωτεινότητας.

» Σχετικοί σύνδεσμοι

- "Ετικέτες προειδοποίησης λέιζερ" [σελ.263](#)

Ετικέτες προειδοποίησης λέιζερ

Έχουν τοποθετηθεί ετικέτες προειδοποίησης λέιζερ πάνω στον βιντεοπροβολέα.

Εσωτερικό



Επάνω

Όπως και με κάθε φωτεινή πηγή, μην κοιτάζετε τη δέσμη, RG2 IEC/EN 62471-5:2015.

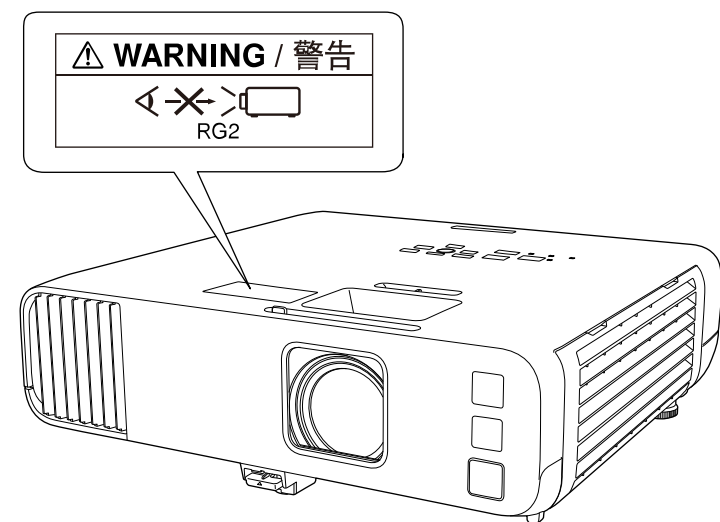

- Μην κοιτάτε ποτέ μέσα στο φακό του βιντεοπροβολέα όταν είναι αναμμένο το λέιζερ. Αυτό μπορεί να βλάψει τα μάτια σας και είναι ιδιαίτερα επικίνδυνο για τα παιδιά και τα ζώα.
- Κατά την ενεργοποίηση του βιντεοπροβολέα σε απόσταση χρησιμοποιώντας το τηλεχειριστήριο, βεβαιωθείτε ότι δεν κοιτάει κανείς μέσα στο φακό.
- Μην επιτρέπετε στα μικρά παιδιά να χειρίζονται τον βιντεοπροβολέα. Τα παιδιά πρέπει να συνοδεύονται από ενήλικα.
- Μην κοιτάζετε απευθείας στο φακό κατά τη διάρκεια της προβολής. Επίσης, μην κοιτάτε τον φακό χρησιμοποιώντας οπτικές συσκευές, όπως μεγεθυντικούς φακούς ή τηλεσκόπια. Αυτό θα μπορούσε να προκαλέσει προβλήματα όρασης.

Συμμορφώνεται με τα πρότυπα απόδοσης της FDA για προϊόντα λέιζερ εκτός από τη συμμόρφωση ως Ομάδα κινδύνου 2 LIP όπως ορίζεται στο IEC 62471-5: Εκδ. 1.0. Για περισσότερες πληροφορίες, βλ. Ανακοίνωση σχετικά με το Λέιζερ υπ' αριθ. 57 από τις 8 Μαΐου 2019.

\Κάτω

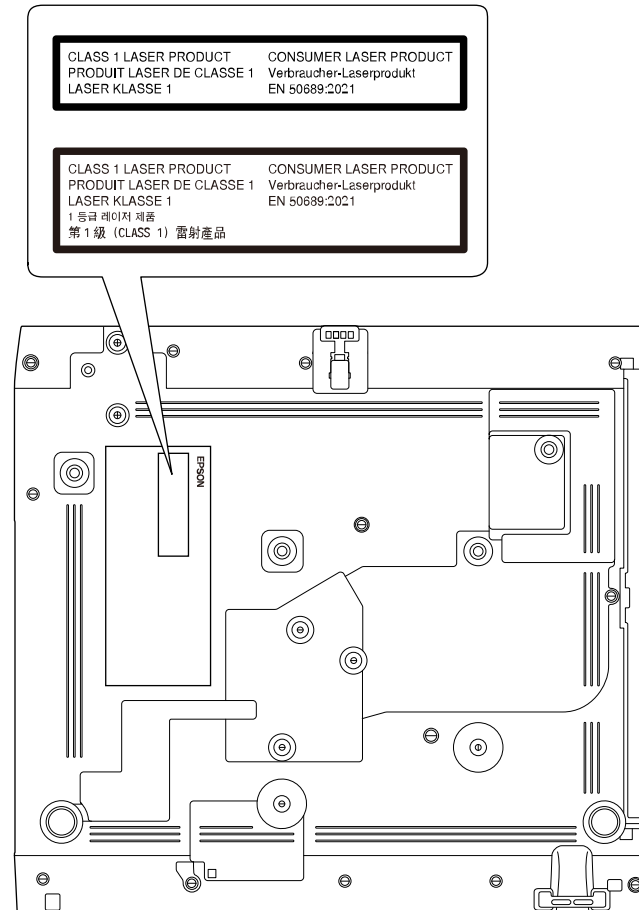

Ο βιντεοπροβολέας αποτελεί προϊόν λέιζερ καταναλωτικής κλάσης 1 που συμμορφώνεται με το διεθνές πρότυπο EN50689:2021.

Η ετικέτα που είναι προσαρτημένη στον βιντεοπροβολέα διαφέρει ανάλογα με την χώρα και την περιοχή.

Η ενότητα αυτή εξηγεί εν συντομία τους δύσκολους όρους που δεν επεξηγούνται στο κείμενο του εγχειριδίου. Για περισσότερες λεπτομέρειες, ανατρέξτε στις υπόλοιπες εκδόσεις που διατίθενται στο εμπόριο.

AMX Device Discovery	<p>Το AMX Device Discovery είναι μια τεχνολογία που αναπτύχθηκε από την AMX με σκοπό την εύκολη λειτουργία των συστημάτων ελέγχου AMX του εξοπλισμού στόχου.</p> <p>Η Epson έχει υλοποιήσει αυτήν την τεχνολογία πρωτοκόλλου και παρέχει μια ρύθμιση για ενεργοποίηση της λειτουργίας πρωτοκόλλου (ON).</p> <p>Ανατρέξτε στο δικτυακό τόπο της AMX για περισσότερες λεπτομέρειες.</p> <p>URL http://www.amx.com/</p>
Αναλογίες εικόνας	<p>Ο λόγος μεταξύ μήκους και ύψους μιας εικόνας.</p> <p>Οθόνες με αναλογία οριζόντιο προς κάθετο 16:9, όπως οθόνες HDTV, είναι γνωστές ως ευρείες οθόνες.</p> <p>Οι οθόνες SDTV και οι συμβατικές οθόνες υπολογιστών διαθέτουν λόγο διαστάσεων 4:3.</p>
Σύνθετο βίντεο	<p>Μια μέθοδος που συνδυάζει το σήμα βίντεο σε μια συνιστώσα φωτεινότητας και μια συνιστώσα χρώματος για τη μεταφορά μέσω ενός μεμονωμένου καλωδίου.</p>
Αντίθεση	<p>Η σχετική φωτεινότητα στις ανοιχτές και σκοτεινές περιοχές μιας εικόνας μπορεί να αυξηθεί ή να μειωθεί, ώστε το κείμενο και τα γραφικά να διακρίνονται με μεγαλύτερη ευκολία ή να φαίνονται πιο αχνά. Η ρύθμιση της συγκεκριμένης ιδιότητας μιας εικόνας ονομάζεται ρύθμιση αντίθεσης.</p>
DHCP	<p>Συντομογραφία του Dynamic Host Configuration Protocol, το πρωτόκολλο αυτό αυτόματα εκχωρεί μια διεύθυνση IP σε εξοπλισμό που είναι συνδεδεμένος με δίκτυο.</p>
Full HD	<p>Ένα τυπικό μέγεθος οθόνης με ανάλυση 1.920 (οριζόντιες) × 1.080 (κάθετες) κουκκίδες.</p>
Διεύθυνση πύλης	<p>Είναι διακομιστής (δρομολογητής) για την επικοινωνία στο Δίκτυο (υποδίκτυο), διαχωρισμένος σύμφωνα με τη μάσκα υποδικτύου.</p>

HDCP	<p>Το HDCP είναι συντομογραφία για High-bandwidth Digital Content Protection.</p> <p>Χρησιμοποιείται για την αποτροπή παράνομης αντιγραφής και την προστασία των πνευματικών δικαιωμάτων από την κρυπτογράφηση ψηφιακών σημάτων που αποστέλλονται μέσω των θυρών DVI και HDMI.</p> <p>Επειδή η θύρα HDMI του βιντεοπροβολέα υποστηρίζει HDCP, μπορεί να προβάλει ψηφιακές εικόνες που προστατεύονται με την τεχνολογία HDCP.</p> <p>Ωστόσο, ο βιντεοπροβολέας ενδέχεται να μην είναι σε θέση να προβάλει εικόνες που προστατεύονται με ενημερωμένες ή αναθεωρημένες εκδόσεις της κρυπτογράφησης HDCP.</p>
HDMI™	<p>Σύντμηση του όρου High Definition Multimedia Interface. Το HDMI αποτελεί πρότυπο που αφορά ψηφιακές ηλεκτρονικές συσκευές και υπολογιστές. Το πρότυπο βάσει του οποίου γίνεται η ψηφιακή μετάδοση σήματος εικόνων HD και πολυκαναλικού ήχου.</p> <p>Εφόσον δεν γίνεται συμπίεση του ψηφιακού σήματος, είναι δυνατή η μετάδοση της εικόνας με τη βέλτιστη δυνατή ποιότητα. Επιπλέον, παρέχει τη δυνατότητα κρυπτογράφησης για το ψηφιακό σήμα.</p>
HDTV	<p>Σύντμηση του όρου High-Definition Television ο οποίος αναφέρεται σε συστήματα υψηλής ευκρίνειας που πληρούν τις ακόλουθες προϋποθέσεις:</p> <ul style="list-style-type: none"> • Κατακόρυφη ανάλυση 720p ή 1.080i ή μεγαλύτερη (p = Προοδευτ. σάρωση, i = Interlace) • Αναλογίες εικόνας οθόνης 16:9
Λειτουργία υποδομής	<p>Τρόπος σύνδεσης ασύρματου LAN στην οποία οι συσκευές επικοινωνούν μέσω σημείων πρόσβασης.</p>
Interlace	<p>Μεταφέρει τις απαραίτητες πληροφορίες για τη δημιουργία μίας οθόνης αποστέλλοντας κάθε δεύτερη γραμμή, αρχής γενομένης από την κορυφή της εικόνας και συνεχίζοντας προς τα κάτω.</p> <p>Πολύ πιθανόν οι εικόνες να τρεμοπαίζουν επειδή ένα πλαίσιο προβάλλεται κάθε δεύτερη γραμμή.</p>
Διεύθυνση IP	<p>Ένας αριθμός αναγνώρισης ενός υπολογιστή που είναι συνδεδεμένος σε δίκτυο.</p>

Προοδευτ. σάρωση	<p>Προβάλλει στοιχεία για τη δημιουργία μίας οθόνης τη φορά, εμφανίζοντας την εικόνα για ένα πλαίσιο.</p> <p>Παρότι ο αριθμός των γραμμών σάρωσης είναι ο ίδιος, η συχνότητα με την οποία τρεμοπαίζουν οι εικόνες μειώνεται επειδή ο όγκος των πληροφοριών διπλασιάζεται σε σύγκριση με το σύστημα interlace.</p>
Ρυθμός ανανέωσης	<p>Το φωτοεκπέμπον στοιχείο μιας οθόνης διατηρεί την ίδια φωτεινότητα και το ίδιο χρώμα για ένα εξαιρετικά σύντομο χρονικό διάστημα.</p> <p>Για το λόγο αυτό, η εικόνα πρέπει να σαρώνεται πολλές φορές ανά δευτερόλεπτο, προκειμένου να ανανεώνεται το φωτοεκπέμπον στοιχείο.</p> <p>Ο αριθμός των ενεργειών ανανέωσης ανά δευτερόλεπτο ονομάζεται συχνότητα ανανέωσης και εκφράζεται σε hertz (Hz).</p>
SDTV	Σύντμηση του όρου Standard Definition Television ο οποίος αναφέρεται σε συμβατικά συστήματα τηλεόρασης που δεν πληρούν τις προϋποθέσεις του προτύπου HDTV για τα Συστήματα Τηλεόρασης Υψηλής Ευκρίνειας.
SNMP	Σύντμηση του όρου Simple Network Management Protocol, ο οποίος αναφέρεται στο πρωτόκολλο για την παρακολούθηση και τον έλεγχο συσκευών, όπως δρομολογητές και υπολογιστές συνδεδεμένοι σε δίκτυο TCP/IP.
sRGB	Ένα διεθνές πρότυπο για τα διαστήματα χρωμάτων το οποίο διατυπώθηκε με σκοπό την εύκολη επεξεργασία χρωμάτων που αναπαράγονται μέσω εξοπλισμού εικόνας από λειτουργικά συστήματα (ΑΣ) υπολογιστή και το Διαδίκτυο. Αν η συνδεδεμένη πηγή διαθέτει κατάσταση λειτουργίας sRGB, ορίστε τη ρύθμιση sRGB και για τον βιντεοπροβολέα και για τη συνδεδεμένη πηγή σήματος.
SSID	Το SSID είναι δεδομένα αναγνώρισης για σύνδεση με άλλη συσκευή σε ένα ασύρματο LAN. Η ασύρματη επικοινωνία είναι δυνατή μεταξύ συσκευών με το ίδιο SSID.
Μάσκα υποδικτύου	Πρόκειται για μια αριθμητική τιμή η οποία προσδιορίζει τον αριθμό των bit που χρησιμοποιούνται από τη διεύθυνση IP για τη διεύθυνση δικτύου σε ένα διηρημένο δίκτυο (υποδίκτυο).
SVGA	Ένα τυπικό μέγεθος οθόνης με ανάλυση 800 (οριζόντιες) × 600 (κάθετες) κουκκίδες.

SXGA	Ένα τυπικό μέγεθος οθόνης με ανάλυση 1.280 (οριζόντιες) × 1.024 (κάθετες) κουκκίδες.
Συγχρονισμός	<p>Τα σήματα που παράγονται από υπολογιστές έχουν μια ειδική συχνότητα.</p> <p>Αν η συχνότητα του βιντεοπροβολέα δεν αντιστοιχεί στη συγκεκριμένη συχνότητα, οι εικόνες που προκύπτουν είναι χαμηλής ποιότητας.</p> <p>Η διαδικασία αντιστοίχισης της φάσης των σημάτων (η σχετική θέση των σημείων κορύφωσης και των σημείων ύφεσης στο σήμα) ονομάζεται συγχρονισμός.</p> <p>Αν δεν εκτελεστεί συγχρονισμός των σημάτων, η εικόνα τρεμοπαίζει, είναι θαμπή και εμφανίζει οριζόντιες γραμμές παρεμβολής.</p>
Ιχνηλάτηση	<p>Τα σήματα που παράγονται από υπολογιστές έχουν μια ειδική συχνότητα.</p> <p>Αν η συχνότητα του βιντεοπροβολέα δεν αντιστοιχεί στη συγκεκριμένη συχνότητα, οι εικόνες που προκύπτουν είναι χαμηλής ποιότητας.</p> <p>Η διαδικασία αντιστοίχισης της συχνότητας αυτών των σημάτων (ο αριθμός των σημείων κορύφωσης στο σήμα) ονομάζεται ιχνηλάτηση.</p> <p>Αν η Ιχνηλάτηση δεν εκτελείται σωστά, εμφανίζονται πλατιές κατακόρυφες λωρίδες στο σήμα.</p>
Δ/ση IP Tr.	Πρόκειται για τη διεύθυνση IP για τον υπολογιστή - προορισμό, η οποία χρησιμοποιείται για ειδοποίηση σφάλματος στο SNMP.
VGA	Ένα τυπικό μέγεθος οθόνης με ανάλυση 640 (οριζόντιες) × 480 (κάθετες) κουκκίδες.
XGA	Ένα τυπικό μέγεθος οθόνης με ανάλυση 1.024 (οριζόντιες) × 768 (κάθετες) κουκκίδες.
WXGA	Ένα τυπικό μέγεθος οθόνης με ανάλυση 1.280 (οριζόντιες) × 800 (κάθετες) κουκκίδες.
WUXGA	Ένα τυπικό μέγεθος οθόνης με ανάλυση 1.920 (οριζόντιες) × 1.200 (κάθετες) κουκκίδες.

Ελέγξτε αυτές τις ενότητες για σημαντικές γνωστοποιήσεις σχετικά με τον βιντεοπροβολέα σας.

► **Σχετικοί σύνδεσμοι**

- "Indication of the manufacturer and the importer in accordance with requirements of EU directive" [σελ.267](#)
- "Indication of the manufacturer and the importer in accordance with requirements of United Kingdom directive" [σελ.267](#)
- "Περιορισμοί χρήσης" [σελ.267](#)
- "Αναφορές λειτουργικών συστημάτων" [σελ.268](#)
- "Εμπορικά σήματα" [σελ.268](#)
- "Γνωστοποίηση πνευματικά δικαιώματα" [σελ.268](#)
- "Απόδοση πνευματικών δικαιωμάτων" [σελ.269](#)

Indication of the manufacturer and the importer in accordance with requirements of EU directive

Manufacturer: SEIKO EPSON CORPORATION
Address: 3-5, Owa 3-chome, Suwa-shi, Nagano-ken 392-8502 Japan
Telephone: 81-266-52-3131
<http://www.epson.com/>

Importer: EPSON EUROPE B.V.
Address: Atlas Arena, Asia Building, Hoogoorddreef 5,1101 BA Amsterdam Zuidooost
The Netherlands
Telephone: 31-20-314-5000
<http://www.epson.eu/>

Indication of the manufacturer and the importer in accordance with requirements of United Kingdom directive

Manufacturer: SEIKO EPSON CORPORATION
Address: 3-5, Owa 3-chome, Suwa-shi, Nagano-ken 392-8502 Japan
Telephone: 81-266-52-3131
<http://www.epson.com/>

Importer: Epson (UK) Ltd.
Address: Westside, London Road, Hemel Hempstead, Hertfordshire, HP3 9TD, United Kingdom
<http://www.epson.co.uk>

Περιορισμοί χρήσης

Όταν το προϊόν χρησιμοποιείται σε εφαρμογές που απαιτούν υψηλό επίπεδο αξιοπιστίας/ασφάλειας, όπως για παράδειγμα στις υπηρεσίες μεταφοράς (αεροπλοΐα, σιδηροδρομικό δίκτυο, ακτοπλοΐα, οδικό δίκτυο κ.λπ.), σε συσκευές πρόληψης καταστροφών, συσκευές που αφορούν την ασφάλεια ή λειτουργικές συσκευές/συσκευές ακριβείας, η χρήση του προϊόντος θα πρέπει να γίνεται μόνο εφόσον έχετε συμπεριλάβει συσκευές εξασφάλισης έναντι τυχόν αστοχίας και εφεδρικά συστήματα στο σχεδιασμό της εγκατάστασης ώστε να εξασφαλιστεί η διατήρηση της ασφάλειας και η αξιοπιστία ολόκληρου του συστήματος. Εφόσον αυτό το προϊόν δεν προορίζεται για χρήση σε εφαρμογές οι οποίες απαιτούν εξαιρετικά υψηλό επίπεδο αξιοπιστίας/ασφάλειας, όπως για παράδειγμα ο εξοπλισμός αεροπλοΐας, κεντρικός εξοπλισμός επικοινωνιών, εξοπλισμός ελέγχου πυρηνικής ενέργειας ή ιατρικός εξοπλισμός που σχετίζεται άμεσα με την παροχή ιατρικής φροντίδας κ.λπ., χρησιμοποιήστε την κρίση σας όσον αφορά την καταλληλότητα του προϊόντος, αφού αξιολογήσετε πλήρως τις ισχύουσες συνθήκες.

Αναφορές λειτουργικών συστημάτων

- Λειτουργικό σύστημα Microsoft® Windows® 8.1
- Λειτουργικό σύστημα Microsoft® Windows® 10
- Λειτουργικό σύστημα Microsoft® Windows® 11

Στο παρόν εγχειρίδιο, τα παραπάνω λειτουργικά συστήματα αναφέρονται ως "Windows 8.1", "Windows 10" και "Windows 11". Επιπλέον, ο γενικός όρος "Windows" χρησιμοποιείται για όλα αυτά.

- macOS 10.12.x
- macOS 10.13.x
- macOS 10.14.x
- macOS 10.15.x
- macOS 11.0.x
- macOS 12.0.x

Στο παρόν εγχειρίδιο, τα παραπάνω λειτουργικά συστήματα αναφέρονται ως «macOS 10.12.x», «macOS 10.13.x», «macOS 10.14.x», «macOS 10.15.x», «macOS 11.0.x» και «macOS 12.0.x». Επιπλέον, ο γενικός όρος "Mac" χρησιμοποιείται για όλα αυτά.

Εμπορικά σήματα

Το EPSON αποτελεί σήμα κατατεθέν, το EXCEED YOUR VISION και τα λογότυπά του αποτελούν σήματα κατατεθέντα ή εμπορικά σήματα της Seiko Epson Corporation.

Τα Mac και macOS αποτελούν εμπορικά σήματα της Apple Inc.

Οι επωνυμίες Microsoft, Windows και Windows Server είναι εμπορικά σήματα ή σήματα κατατεθέντα της Microsoft Corporation στις Ηνωμένες Πολιτείες ή/και σε άλλες χώρες.

Τα Wi-Fi®, WPA2™, WPA3™ και Miracast® είναι εμπορικά σήματα της Wi-Fi Alliance®.

Η επωνυμία App Store είναι εμπορικό σήμα υπηρεσίας της Apple Inc.

Οι επωνυμίες Chrome, Chromebook και Google Play είναι εμπορικά σήματα της Google LLC.

Οι ονομασίες HDMI, το λογότυπο της HDMI και το «High-Definition Multimedia Interface» αποτελούν εμπορικές επωνυμίες ή σήματα κατατεθέντα της HDMI Licensing Administrator, Inc. 

Το "QR Code" είναι καταχωρημένο σήμα κατατεθέν της DENSO WAVE INCORPORATED.

Το εμπορικό σήμα PLink έχει καταχωρηθεί ως ή αποτελεί ήδη σήμα κατατεθέν στην Ιαπωνία, τις Ηνωμένες Πολιτείες της Αμερικής και άλλες χώρες ή περιοχές.

Τα λογότυπα Crestron®, Crestron Connected®, Crestron Fusion®, Crestron RoomView® και Crestron XiO Cloud® είναι σήματα κατατεθέντα της Crestron Electronics, Inc.

Art-Net™ Designed by and Copyright Artistic Licence Holdings Ltd.

Η επωνυμία Intel® είναι σήμα κατατεθέν της Intel Corporation στις Ηνωμένες Πολιτείες ή/και σε άλλες χώρες.

Τα υπόλοιπα ονόματα προϊόντων που περιέχονται στο παρόν χρησιμοποιούνται, επίσης, μόνον για σκοπούς αναγνώρισης και μπορεί να αποτελούν εμπορικά σήματα των αντίστοιχων κατόχων τους. Η Epson αποποιείται παντός δικαιώματος σχετικά με αυτές τις εμπορικές επωνυμίες.

Γνωστοποίηση πνευματικά δικαιώματα

Με επιφύλαξη παντός δικαιώματος. Απαγορεύεται η αναπαραγωγή, η αποθήκευση σε σύστημα ανάκτησης και η μετάδοση με οποιαδήποτε μορφή και με οποιοδήποτε μέσο, ηλεκτρονικό, μηχανικό, φωτοαντιγραφικό ή άλλο, οποιουδήποτε μέρους της παρούσας έκδοσης, χωρίς την προηγούμενη έγγραφη άδεια της Seiko Epson Corporation. Δεν γίνεται ανάληψη ευθύνης ευρεσιτεχνίας σε σχέση με τη χρήση των πληροφοριών που περιέχονται στο παρόν. Επίσης, δεν γίνεται ανάληψη ευθύνης για ζημίες που τυχόν θα προκύψουν από τη χρήση των πληροφοριών που περιέχονται στο παρόν.

Ούτε η Seiko Epson Corporation ούτε και οι θυγατρικές της φέρουν ευθύνη απέναντι στον αγοραστή αυτού του προϊόντος ή σε τρίτους για τυχόν ζημίες, απώλειες, κόστη ή δαπάνες που θα υποστεί ο αγοραστής ή τρίτοι σε περίπτωση: ατυχήματος, λανθασμένης χρήσης ή κατάχρησης του προϊόντος ή

μη εξουσιοδοτημένων τροποποιήσεων, επιδιορθώσεων ή μετατροπών στο προϊόν, ή (εξαιρούνται οι Η.Π.Α.) αδυναμίας αυστηρής συμμόρφωσης με τις οδηγίες λειτουργίας και συντήρησης της Seiko Epson Corporation.

Η Seiko Epson Corporation δεν φέρει ευθύνη για οποιεσδήποτε ζημιές ή προβλήματα που θα προκύψουν από τη χρήση προαιρετικών εξαρτημάτων ή αναλώσιμων προϊόντων άλλων, εκτός αυτών που ορίζονται ως Γνήσια προϊόντα Epson ή Εγκεκριμένα προϊόντα Epson από τη Seiko Epson Corporation.

Τα περιεχόμενα του παρόντος οδηγού μπορεί να αλλάξουν ή να ενημερωθούν χωρίς περαιτέρω ειδοποίηση.

Οι εικόνες του παρόντος οδηγού μπορεί να διαφέρουν από τον βιντεοπροβολέα.

Απόδοση πνευματικών δικαιωμάτων

Αυτές οι πληροφορίες υπόκεινται σε αλλαγή χωρίς ειδοποίηση.

© 2022 Seiko Epson Corporation

2022.12 414346400EL