



Guia de l'usuari

Multimedia Projector

EB-L210SF

EB-L210SW

Indicacions utilitzades en aquesta guia 7

Ús del manual per cercar informació 8

- Cerques per paraula clau 8
- Accés directe des d'un preferit 8
- Com imprimir només les pàgines que es necessiten..... 8

Obtenció de la darrera versió dels documents 9

Introducció al projector 10

Característiques del Projector 11

- Font de llum làser de llarga durada 11
- Configuració ràpida i senzilla..... 11
- Connectivitat flexible..... 11
 - Connexió amb ordinadors 12
 - Connexió amb dispositius mòbils 12
- Projecció per a exhibicions..... 13

Components i funcions del projector 14

- Components del projector - part frontal/superior 14
- Components del projector - Part posterior 15
- Components del projector - Base 16
- Components del projector - Panell de control 17
- Components del projector - Comandament a distància..... 18

Configuració del projector 20

Ubicació del projector 21

- Opcions d'instal·lació i configuració del projector 22
- Distància de projecció 23

Connexions del projector 24

- Connexió a un ordinador 24
- Connexió d'un ordinador per a vídeo i àudio HDMI..... 24

- Connexió d'un ordinador per a vídeo i àudio VGA..... 24
- Connexió d'un ordinador per a vídeo i àudio USB 25
- Connexió a fonts de vídeo 26
 - Connexió a una font de vídeo HDMI..... 27
 - Connexió a una font de vídeo compost 27
- Connexió a dispositius USB externs 28
 - Projecció de dispositiu USB 28
 - Connexió a un dispositiu USB..... 28
 - Desconnexió d'un dispositiu USB..... 29
- Connexió a una càmera de documents..... 29
- Connexió a dispositius externs 29
 - Connexió a un monitor VGA 29
 - Connexió a altaveus externs 30
 - Connexió d'un micròfon 30

Instal·lació de les piles al comandament a distància 32

Funcionament del comandament a distància 33

Ús de les funcions bàsiques del projector 34

Encendre el projector 35

- Pantalla d'inici..... 36

Apagar el projector 37

Configuració de la data i de l'hora 38

Selecció de l'idioma dels menús del projector 40

Modes de projecció..... 41

- Canvi del mode de projecció amb el comandament a distància 41
- Canvi del mode de projecció amb els menús 41

Definició del tipus de pantalla..... 43

- Ajust de la posició de la imatge amb la posició en pantalla 44

Visualització d'un patró de prova 46

Ajustar l'alçada de la imatge..... 48

Forma de la imatge	49
V-Keystone auto.....	49
Correcció de la forma de la imatge amb el botó lliscant Keystone Horitzontal ...	49
Correcció de la forma de la imatge amb els botons Keystone.....	50
Correcció de la forma de la imatge amb Quick Corner.....	51
Correcció de la forma de la imatge amb correcció d'arc.....	53
Correcció de la forma de la imatge amb correcció de punts.....	55
Canvi de la mida de la imatge amb els botons	58
Enfocament de la imatge amb l'anella d'enfocament	59
Seleccioneu una font d'imatges	60
Relació d'aspecte de la imatge	62
Canviar la relació d'aspecte de la imatge.....	62
Relacions d'aspecte de la imatge disponibles.....	62
Ajustar rendiment (mode de color)	64
Canviar el mode de color	64
Modes de color disponibles	64
Activar l'ajust de luminància automàtica	64
Ajustar el color de la imatge	66
Ajustar el matís, la saturació i la lluentor	66
Ajustar la gamma	67
Ajust de la resolució de la imatge	70
Ajust de la brillantor	72
Temps de funcionament de la font de llum	73
Control del volum amb els botons de volum	75
Ajustar les funcions del projector	76
Projecció de múltiples imatges simultàniament	77
Combinacions de fonts d'entrada no admeses per a la projecció en Split Screen	79
Restriccions per a la projecció en mode Split Screen.....	79

Projecció d'una presentació de PC Free	80
Tipus de fitxer compatibles amb PC Free	80
Precaucions que cal tenir en compte per a la projecció amb PC Free	81
Inici d'una presentació de diapositives amb el PC Free	81
Inici d'una presentació d'una pel·lícula amb el PC Free.....	83
Opcions de visualització del PC Free	84
Com projectar en el mode de reproducció de contingut	85
Com passar al mode de reproducció de contingut	85
Ús del mode de focus	86
Projecció de les llistes de reproducció.....	87
Creació de llistes de reproducció amb l'Epson Web Control.....	88
Com afegir efectes a la imatge projectada.....	90
Restriccions del mode de reproducció de contingut.....	91
Apagar la imatge i el so temporalment	92
Aturar temporalment l'acció d'un vídeo	93
Ampliació/reducció d'imatges	94
Desar la imatge d'un logotip de l'usuari	95
Desar un patró d'usuari	97
Utilitzar diversos projectors	99
Sistema d'identificació de projectors per a Control del projector múltiple	99
Configurar l'ID del projector	100
Selecció del projector que voleu utilitzar	100
Ajusteu la uniformitat de color.....	101
Crear una imatge amb un mosaic d'imatges	103
Configuració del mosaic.....	103
Fusió dels marges de les imatges.....	104
Com fer coincidir els colors de la imatge	106
Ajust del nivell de negre	107
Modificació de l'àrea d'ajust del nivell negre.....	109
Ajust de l'RGBCMY.....	110
Com s'escala una imatge	110
Funcions de seguretat del projector	113

Tipus de seguretat per contrasenya	113
Configuració d'una contrasenya	113
Selecció dels tipus de seguretat per contrasenya	114
Introducció d'una contrasenya per utilitzar el projector	115
Bloqueig dels botons del projector	115
Desbloqueig dels botons del projector.....	116
Instal·lació d'un cable de seguretat	116

Ús del projector en una xarxa 118

Projecció mitjançant una xarxa cablejada 119

Connexió a una xarxa cablejada	119
Selecció de la configuració de la xarxa cablejada	119

Projecció mitjançant una xarxa sense fil..... 122

Instruccions de seguretat per al mòdul LAN sense fil	122
Mètodes de connexió per a la projecció mitjançant una xarxa sense fil	122
Instal·lació del mòdul LAN sense fil	123
Selecció de les opcions de la xarxa sense fil manualment	124
Selecció de les opcions de la xarxa sense fil al Windows.....	127
Selecció de les opcions de la xarxa sense fil al Mac	128
Configuració de la seguretat de la xarxa sense fil per al mode de punt d'accés simple	128
Configuració de la seguretat de la xarxa sense fil per al mode d'infraestructura	128
Clients i certificats CA compatibles	130
Utilitzar un codi QR per connectar amb un dispositiu mòbil	131
Ús d'una clau USB per connectar un ordinador Windows.....	131
Ús del sistema de presentació sense fil per connectar ordinadors Windows/Mac.....	132
Configuració del sistema de presentació sense fil per primera vegada	132
Projecció amb el sistema de presentació sense fil	133

Projecció des d'un dispositiu mòbil mitjançant la xarxa sense fil (Screen Mirroring) 135

Selecció de les opcions d'Screen Mirroring	135
--------------------------------------------------	-----

Connexió mitjançant l'Screen Mirroring amb la funció Miracast	137
Connexió mitjançant l'Screen Mirroring al Windows 10	138
Connexió mitjançant l'Screen Mirroring al Windows 8.1	138

HTTP segur 140

Importació d'un certificat de servidor web mitjançant els menús	140
Certificats de servidor web compatibles.....	141

Ús compartit de la pantalla..... 142

Ús compartit de la pantalla	142
Finalitzar l'ús compartit de la pantalla	143
Recepció d'imatges a la pantalla compartida	144

Supervisió i control del projector 145

Epson Projector Management 146

Control d'un projector en xarxa mitjançant un navegador web 147

Opcions de control Web	148
------------------------------	-----

Registre de certificats digitals des d'un navegador web..... 156

Configuració dels avisos per correu de la xarxa del projector.. 157

Missatges d'avís per correu electrònic del projector en xarxa	157
---------------------------------------------------------------------	-----

Configuració de la supervisió mitjançant SNMP 158

Ús de les ordres ESC/VP21 159

Llista d'ordres ESC/VP21	159
Disposició dels cables.....	159

Suport per a PJLink..... 160

Art-Net 161

Suport del Crestron Connected 162

Configuració del suport de Crestron Connected.....	162
----------------------------------------------------	-----

Web API..... 164

Habilitar l'API web	164
---------------------------	-----

Configuració de les planificacions d'esdeveniments del projector	165
-------------------------------------------------------------------------------	------------

Ajustar les opcions dels menús 168

Ús dels menús del projector	169
Ús del teclat visualitzat	170
Text disponible utilitzant el teclat visualitzat.....	170
Opcions de qualitat d'imatge - Menú d'imatge	171
Configuració del senyal d'entrada: menú d'E/S del senyal	174
Ajustos d'instal·lació del projector: el menú Instal·lació	176
Ajustos de visualització del projector: el menú Pantalla.....	178
Configuració de les opcions del projector: el menú Funcionament	180
Ajustos d'administració del projector: el menú Administració 184	
Llista de codis d'ID d'esdeveniments (Event ID)	186
Configuració de la xarxa del projector - Menú de xarxa	188
Menú de xarxa: el menú Configuració de xarxa	189
Menú de xarxa: el menú LAN sense fils.....	190
Menú de xarxa: el menú LAN amb cables	192
Menú de xarxa: el menú Notificació Mail.....	193
Menú de xarxa: el menú Control del projector	193
Menú de xarxa: el ajustos de Projectió de xarxa	195
Ajustos per a l'ús de múltiples projectors: el menú Multiprojecció	197
Ajustos de configuració del projector - Menú ECO	199
Configuració inicial del projector i opcions de restauració: menú de Paràmetres inicials/tots.....	200
Copiar els valors de les opcions de menú entre projectors (configuració per lots)	201

Transferència dels ajustos des d'una unitat USB Flash.....	201
Transferència dels ajustos des d'un ordinador.....	202
Notificació d'error de configuració per lots	203

Manteniment del projector 204

Manteniment del projector.....	205
Netejar l'Objectiu	206
Neteja de la carcassa del projector	207
Manteniment del filtre d'aire i les reixetes de ventilació	208
Neteja del filtre d'aire i de les reixetes de ventilació.....	208
Substituir el filtre d'aire	208
Ajustar la convergència de colors (alineació de panells).....	210
S'està actualitzant el microprogramari	212
Actualització del microprogramari amb un dispositiu d'emmagatzematge USB	212
Actualització del microprogramari mitjançant un ordinador i un cable USB.....	213

Solució dels problemes 216

Problemes de projecció.....	217
Estat dels indicadors del projector	218
Resoldre problemes d'imatge o de so	220
Solucions si no apareix cap imatge	220
Solucions en cas d'imatges incorrectes amb la funció USB Display.....	220
Solucions si apareix el missatge "Sense senyal"	221
Visualització des d'un portàtil Windows	221
Visualització des d'un portàtil Mac.....	221
Solucions si apareix el missatge "No Suportat"	222
Solucions si només apareix una imatge parcial	222
Solucions quan la imatge no és rectangular	223

Solucions per a imatges amb soroll o estàtiques.....	223
Solucions per a imatges borroses.....	224
Solucions per a errors relacionats amb la lluentor o amb els colors de les imatges.....	224
Solucions per quan queda una imatge romanent sobre la imatge projectada.	225
Solucions per als problemes de so.....	225
Solucions per als problemes del micròfon.....	225
Solucions quan els noms de fitxer de les imatges no es veuen correctament al PC Free.....	225
Solucions que cal aplicar si no es poden projectar imatges amb la funció PC Free.....	226
Solucions per als problemes de funcionament del projector o del comandament a distància.....	227
Solucions si el projector s'apaga o mostra problemes d'alimentació.....	227
Solucions per resoldre els problemes del comandament a distància.....	227
Solucions per als problemes de contrasenya.....	228
Solució quan apareix el missatge "La bateria per mantenir l'hora s'està esgotant".....	228
Solucions per als problemes del mode de reproducció de contingut.....	229
Solució de problemes de xarxa.....	230
Solucions quan falla l'autenticació sense fil.....	230
Solucions per resoldre els problemes d'accés al projector a través de la xarxa.	230
Solucions per resoldre els problemes de recepció de correus d'avís de la xarxa.....	230
Solucions quan la imatge queda estàtica durant la projecció de xarxa.....	231
Solucions quan no és possible connectar-se mitjançant l'Screen Mirroring.....	231
Solucions quan no és possible utilitzar dues fonts d'Screen Mirroring.....	232
Solucions quan la imatge o el so queden estàtics durant la connexió d'Screen Mirroring.....	232
Solucions quan no es poden rebre imatges compartides.....	232
Solucions quan l'enllaç HDMI no funciona.....	233



Apèndix	234
Accessoris opcionals i peces de recanvi.....	235
Pantalles.....	235
Suports.....	235
Dispositius externs.....	235
Peces de recanvi.....	235
Per a connexió sense fil.....	235
Accessoris compatibles d'altres projectors.....	236
Mida de la pantalla i distància de projecció.....	237
Resolucions de visualització compatibles per al monitor.....	240
Especificacions del projector.....	241
Especificacions dels connectors.....	242
Dimensions externes.....	243
Requisits del sistema per a l'USB Display.....	244
Funcions compatibles amb l'Epson Projector Content Manager.....	245
Llista de símbols i instruccions de seguretat.....	246
Informació de seguretat del làser.....	248
Etiquetes d'avertència de làser.....	248
Glossari.....	250
Avisos.....	252
Indication of the manufacturer and the importer in accordance with requirements of EU directive.....	252
Indication of the manufacturer and the importer in accordance with requirements of United Kingdom directive.....	252
Restriccions d'ús.....	252
Referències al sistema operatiu.....	252
Marques registrades.....	253
Avís de copyright.....	253
Atribució dels drets d'autor.....	254

Indicacions utilitzades en aquesta guia





Símbols de seguretat

El projector i els manuals utilitzen símbols gràfics i etiquetes per assenyalar el contingut que indica la forma d'utilitzar el projector amb seguretat.

Llegiu i seguiu atentament les instruccions marcades amb aquests símbols i etiquetes per evitar lesions personals i materials.

 Avís	Aquest símbol indica informació que, si s'ignora, pot provocar lesions personals o fins i tot la mort.
 Precaució	Aquest símbol indica informació que, si s'ignorés, podria ocasionar ferides personals o danys materials deguts a la manipulació incorrecta.

Indicacions d'informació general

Atenció	Aquesta etiqueta indica procediments que poden causar danys o lesions si no es va amb prou compte.
	Aquesta etiqueta indica informació addicional que pot ser útil saber.
[Button name]	Indica el nom dels botons del comandament a distància o del tauler de control. Exemple: botó [Esc]
Nom de menú/opció	Indica els noms dels menús i de les opcions del projector. Exemple: Selecioneu el menú Imatge  Imatge > Mode de color
	Aquesta etiqueta indica enllaços a les pàgines relacionades.
	Aquesta etiqueta indica el nivell de menú actual del projector.

» Enllaços relacionats

- "Ús del manual per cercar informació" [pàg.8](#)
- "Obtenció de la darrera versió dels documents" [pàg.9](#)

El manual en PDF us permet cercar la informació que esteu cercant per paraula clau o que aneu directament a seccions específiques amb els marcadors. També us permet imprimir només les pàgines que necessiteu. En aquesta secció s'explica com utilitzar un manual en PDF obrint-lo amb l'Adobe Reader X a l'ordinador.

► Enllaços relacionats

- "Cerques per paraula clau" [pàg.8](#)
- "Accés directe des d'un preferit" [pàg.8](#)
- "Com imprimir només les pàgines que es necessiten" [pàg.8](#)

Cerques per paraula clau

Feu clic a **Edita > Cerca avançada**. Introduïu la paraula clau (text) de la informació que voleu cercar a la finestra de cerca i, seguidament, feu clic a **Cerca**. Els termes coincidents es mostren en forma de llista. Feu clic en un dels termes coincidents per anar a la pàgina corresponent.

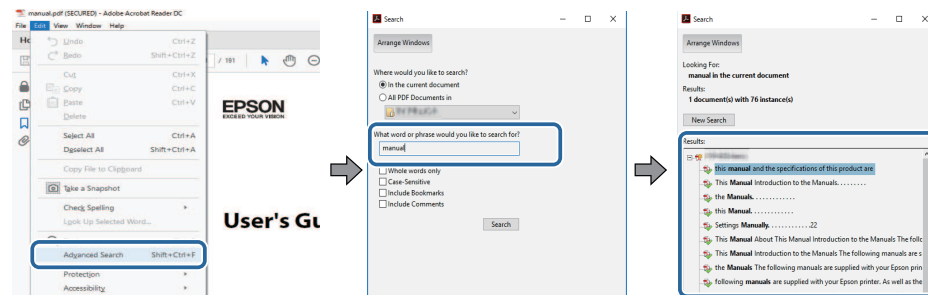

Accés directe des d'un preferit

Feu clic en un títol per anar a la pàgina corresponent. Feu clic a **+ o >** per veure els títols de nivell inferior de la mateixa secció. Per tornar a la pàgina anterior, executeu l'operació següent al teclat.

- Windows: premeu i manteniu **Alt** i, seguidament, premeu **←**.

- Mac OS: premeu i manteniu la tecla **Command** i, seguidament, premeu **←**.

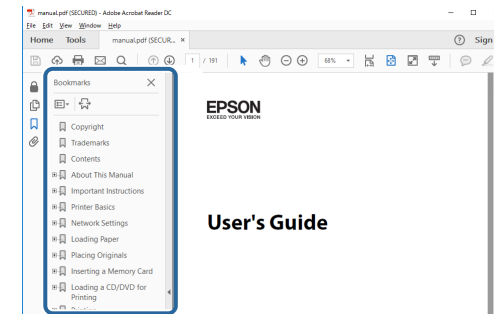

Com imprimir només les pàgines que es necessiten

Podeu extreure i imprimir només les pàgines necessàries. Feu clic a **Imprimeix** del menú **Fitxer** i, seguidament, especifiqueu les pàgines que voleu imprimir a **Pàgines de Pàgines per imprimir**.

- Per especificar un conjunt de pàgines, afegiu un guionet entre la pàgina d'inici i la pàgina final.
Exemple: 20-25
- Per especificar pàgines individuals, separeu-les amb comes.
Exemple: 5, 10, 15

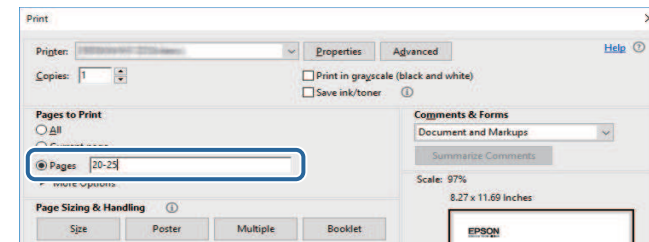

Podeu obtenir la versió més recent dels manuals i les especificacions a la pàgina web d'Epson.

Visiteu epson.sn i introduïu-hi el nom del model.

Introducció al projector

Llegiu aquestes seccions per obtenir més informació sobre les funcions del projector i els noms dels components.

► Enllaços relacionats

- "Característiques del Projector" [pàg.11](#)
- "Components i funcions del projector" [pàg.14](#)

Aquest projector inclou aquestes funcions especials. Consulteu els apartats següents per obtenir-ne més informació.

► Enllaços relacionats

- "Font de llum làser de llarga durada" [pàg.11](#)
- "Configuració ràpida i senzilla" [pàg.11](#)
- "Connectivitat flexible" [pàg.11](#)
- "Projecció per a exhibicions" [pàg.13](#)

Font de llum làser de llarga durada

Una font de llum làser fix permet un funcionament pràcticament exempt de manteniment fins que la lluentor del llum es redueix.

Configuració ràpida i senzilla

- Direct Power On funció que permet activar el projector quan s'engega.
- Encès automàtic funció que permet engegar el projector quan el projector detecta un senyal d'imatge procedent del port que s'ha especificat a la font **Encès automàtic**.
- La funció Pantalla d'inici permet seleccionar fàcilment una font d'entrada i accedir a funcions útils.

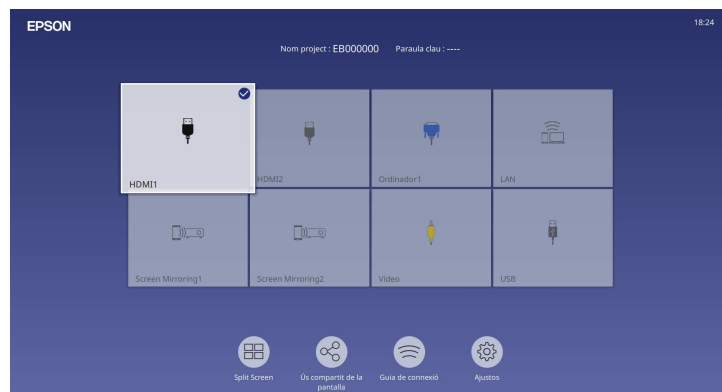

- La correcció Keystone vertical automàtica sempre mostra una pantalla rectangular (V-Keystone auto.).
- La barra lliscant Keystone Horitzontal permet corregir ràpidament la distorsió horitzontal de la imatge projectada.

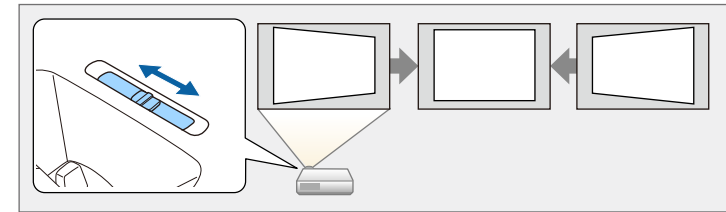

► Enllaços relacionats

- "Pantalla d'inici" [pàg.36](#)
- "Encendre el projector" [pàg.35](#)
- "Correcció de la forma de la imatge amb el botó lliscant Keystone Horitzontal" [pàg.49](#)

Connectivitat flexible

Aquest projector admet múltiples opcions senzilles de connectivitat com les que es mostren a continuació.

► Enllaços relacionats

- "Connexió amb ordinadors" [pàg.12](#)
- "Connexió amb dispositius mòbils" [pàg.12](#)

Connexió amb ordinadors

- Connexió amb un cable USB per projectar imatges i escoltar l'àudio (USB Display).

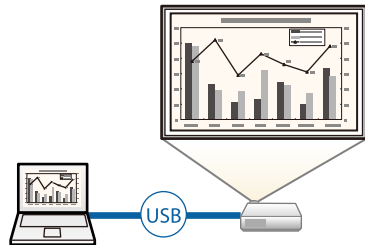

- L'Epson iProjection (Windows/Mac) permet projectar simultàniament un màxim de quatre imatges dividint la pantalla projectada. Podeu projectar imatges des d'ordinadors de la xarxa o des de telèfons intel·ligents o tauletes amb l'Epson iProjection instal·lat.

Consulteu la *Guia de funcionament d'Epson iProjection (Windows/Mac)* per obtenir més informació.

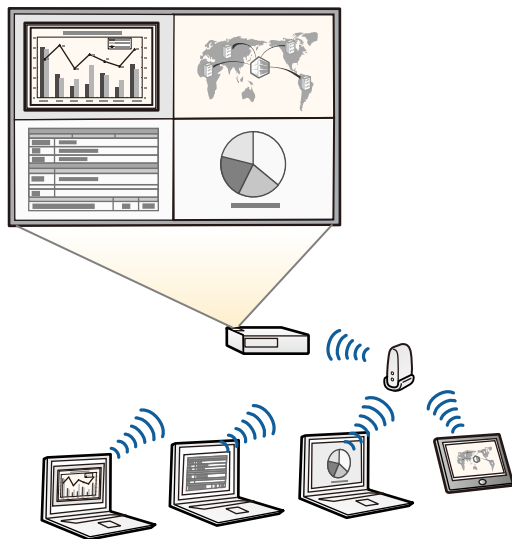

- Descarregueu el programari i els manuals necessaris del lloc web següent:
epson.sn

» Enllaços relacionats

- "Projecció mitjançant una xarxa cablejada" [pàg.119](#)
- "Projecció mitjançant una xarxa sense fil" [pàg.122](#)
- "Connexió d'un ordinador per a vídeo i àudio USB" [pàg.25](#)

Connexió amb dispositius mòbils

- Screen Mirroring per connectar el projector i el dispositiu mòbil sense fils mitjançant la tecnologia Miracast.



- L'Epson iProjection (iOS/Android) permet connectar el projector i el dispositiu mòbil sense fils mitjançant l'aplicació disponible a l'App Store o el Google Play.



Les despeses que es puguin generar en la comunicació amb l'App Store o el Google Play són responsabilitat del client.

- L'Epson iProjection (Chromebook) permet connectar el projector i el dispositiu Chromebook sense fil mitjançant l'aplicació disponible al Google Play. Per obtenir més informació, consulteu l'*Epson iProjection Operation Guide (Chromebook)*.



Les despeses que es puguin produir en la comunicació amb el Google Play són responsabilitat del client.

» Enllaços relacionats

- "Projecció des d'un dispositiu mòbil mitjançant la xarxa sense fil (Screen Mirroring)" [pàg.135](#)

Projecció per a exhibicions

El projector permet projectar el contingut per a presentacions, com a cartelleria electrònica.



- El mode Reprod. contingut permet reproduir les vostres llistes de reproducció, i afegir els colors i efectes de forma desitjats a la imatge projectada.
- Podeu fer servir un dels mètodes següents per crear contingut reproduït en mode Reprod. contingut.
 - El programari Epson Projector Content Manager permet crear llistes de reproducció i desar-les en un dispositiu d'emmagatzematge extern. També

podeu afegir efectes de forma i color a la imatge projectada, i programar les llistes de reproducció.

Trobareu més informació a la *Guia de funcionament de l'Epson Projector Content Manager*.

- L'Epson Web Control us permet crear llistes de reproducció amb un navegador web i desar-les en un dispositiu d'emmagatzematge extern connectat a un projector de la xarxa. També podeu afegir efectes de forma i color a la imatge projectada.
- L'aplicació Epson Creative Projection permet crear contingut en dispositius iOS. També podeu transferir el contingut al projector sense fil. Podeu descarregar l'Epson Creative Projection de l'App Store. Les despeses que es puguin produir en la comunicació amb l'App Store són responsabilitat del client.



Descarregueu el programari i els manuals necessaris del lloc web següent:
epson.sn

» Enllaços relacionats

- "Com projectar en el mode de reproducció de contingut" [pàg.85](#)

Les seccions següents expliquen els components i les funcions del projector.

► **Enllaços relacionats**

- "Components del projector - part frontal/superior" [pàg.14](#)
- "Components del projector - Part posterior" [pàg.15](#)
- "Components del projector - Base" [pàg.16](#)
- "Components del projector - Panell de control" [pàg.17](#)
- "Components del projector - Comandament a distància" [pàg.18](#)

Components del projector - part frontal/superior

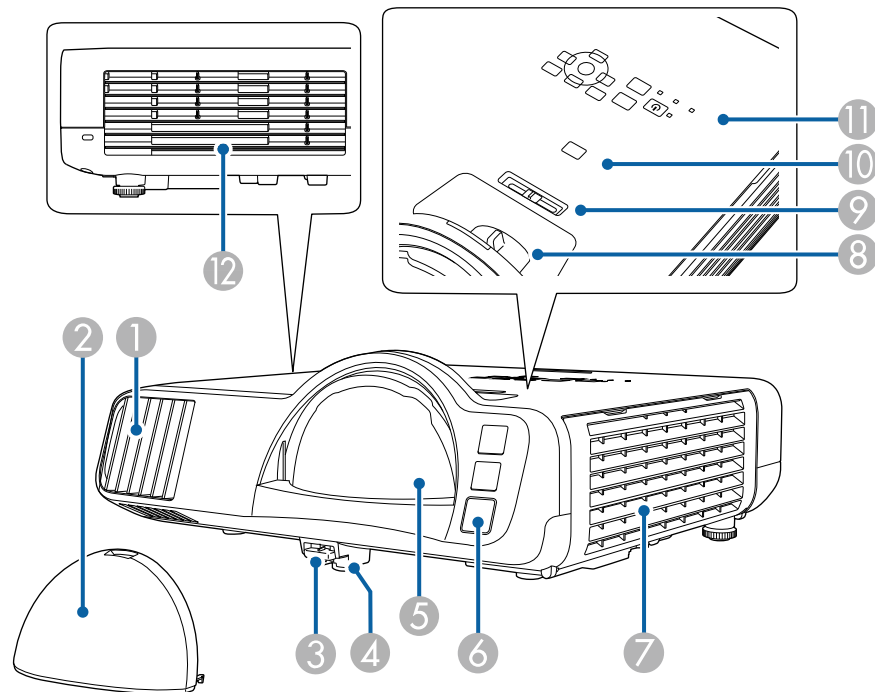

Nom	Funció
① Entrada d'aire	Aspira aire per refrigerar l'interior del projector.
② Tapa de l'objectiu	Col·loqueu-la quan no hàgiu d'utilitzar el projector per protegir l'objectiu.
③ Palanca per afloixar el peu	Premeu la palanca per afloixar el peu i podreu alçar o abaixar el peu frontal ajustable.
④ Peu frontal ajustable	Si el projector està en una superfície com un escriptori, esteneu el peu per ajustar-lo a la posició de la imatge.
⑤ Objectiu	Projecta les imatges. <div style="border: 1px solid black; padding: 5px; margin-top: 10px;"> <p>⚠ Avís</p> <ul style="list-style-type: none"> • No mireu directament a la lent de projecció mentre s'estigui projectant. • No col·loqueu objectes ni apropau les mans a la lent de projecció. Podrien produir-se cremades o incendis, o l'objecte es podria deformar, perquè aquesta zona assoleix una alta temperatura a causa de la llum de projecció concentrada. </div>
⑥ Receptor remot	Rep els senyals del comandament a distància.
⑦ Entrada d'aire (filtre d'aire)	Aspira aire per refrigerar l'interior del projector.
⑧ Anella d'enfocament	Ajusta l'enfocament de la imatge.
⑨ Ajust Keystone Horitzontal	Corregeix la distorsió horitzontal de la imatge projectada.
⑩ Botó [A/V Mute]	Activa/desactiva temporalment el vídeo i l'àudio.
⑪ Tauler de control	Opera el projector.

Nom	Funció
12 Sortida d'aire	Sortida d'aire per refredar l'interior del projector. <div style="border: 1px solid black; padding: 5px; background-color: #ffffcc;"> <p>⚠ Precaució</p> <p>Durant la projecció, no acosteu la cara ni les mans a la sortida d'aire, ni deixeu a prop objectes que es puguin deformar o espatllar a causa de l'escalfor. L'aire calent de la sortida d'aire podria provocar cremades, deformacions o accidents.</p> </div>

» **Enllaços relacionats**

- "Manteniment del filtre d'aire i les reixetes de ventilació" [pàg.208](#)
- "Components del projector - Panell de control" [pàg.17](#)
- "Ajustar l'alçada de la imatge" [pàg.48](#)
- "Enfocament de la imatge amb l'anella d'enfocament" [pàg.59](#)
- "Correcció de la forma de la imatge amb el botó lliscant Keystone Horitzontal" [pàg.49](#)
- "Apagar la imatge i el so temporalment" [pàg.92](#)

Components del projector - Part posterior

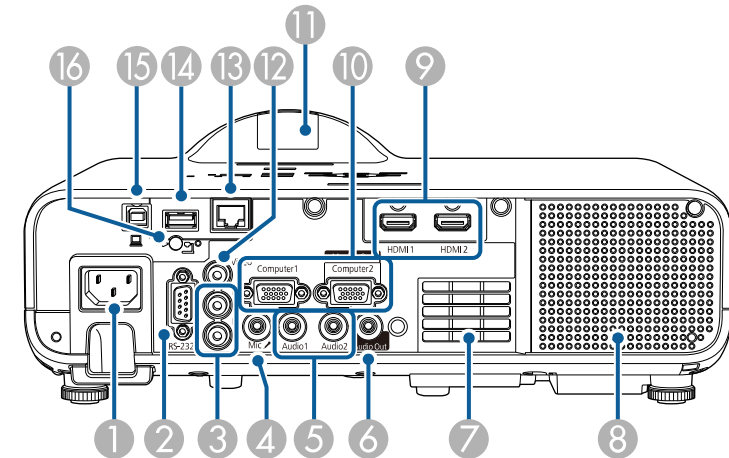

Nom	Funció
1 Presa de corrent	Connecta el cable d'alimentació al projector.
2 Port RS-232C	Permet connectar un cable RS-232C per controlar el projector des d'un ordinador. (Normalment no és necessari utilitzar aquest port).
3 Ports L-Audio-R	Introdueix àudio des d'un equip connectat al port Video.
4 Port Mic	Rep àudio des del micròfon.
5 Ports Audio1/Audio2	Audio1: introdueix àudio des de l'equip connectat al port Computer1. Audio2: introdueix àudio des de l'equip connectat al port Computer2. Quan es projecta una imatge des de la càmera de documents opcional, l'àudio entra per aquest port.
6 Port Audio Out	Envia l'àudio des de la font d'entrada actual a un altaveu extern.
7 Entrada d'aire	Aspira aire per refrigerar l'interior del projector.

Nom	Funció
8 Altaveu	Hi surt l'àudio.
9 Ports HDMI1/HDMI2	Introduïu els senyals de vídeo provinents d'equips de vídeo i d'ordinadors compatibles amb HDMI. Aquest port és compatible amb HDCP2.3.
10 Ports Computer1/Computer2/Monitor Out	Introduïu senyals d'imatge des d'un ordinador. Si canvieu el paràmetre Port sortida monitor del menú E/S del senyal del projector, podeu utilitzar el port Computer2/Monitor Out per emetre senyals RGB analògiques des del port Computer1.
11 Receptor remot	Rep els senyals del comandament a distància.
12 Port Video	Envia els senyals de vídeo compost de les fonts de vídeo.
13 Port LAN	Connecta un cable LAN per a connectar a una xarxa.
14 Port USB-A	Utilitzeu-lo per connectar un dispositiu de memòria USB o una càmera digital i projectar pel·lícules o imatges mitjançant la funció PC Free o en el mode Reprod. contingut. Utilitzeu-lo per connectar la càmera de documents opcional. Utilitzeu-lo per connectar el mòdul LAN sense fil. Utilitzeu un dispositiu de memòria USB per desar arxius de registre d'error i de funcionament. Ofereix una connexió per a un reproductor multimèdia en streaming disponible comercialment.
15 Port USB-B	Utilitzeu-lo per connectar un cable USB a l'ordinador per projectar imatges de l'ordinador.
16 Cargol de fixació del mòdul LAN sense fil	Fixa la tapa del mòdul LAN sense fil.

► **Enllaços relacionats**

- "Connexions del projector" [pàg.24](#)

Components del projector - Base

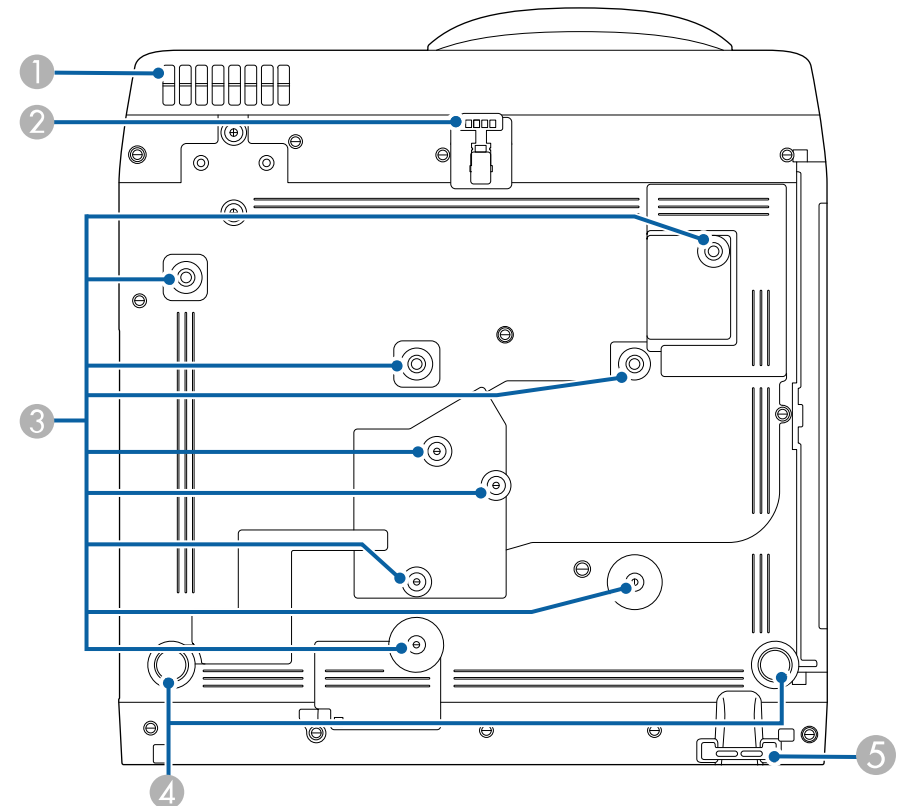

Nom	Funció
1 Entrada d'aire	Aspira aire per refrigerar l'interior del projector. <div style="border: 1px solid black; padding: 5px;"> <p>⚠ Avís</p> <p>Per no bloquejar les entrades d'aire sota el projector, no pot haver-hi cap objecte, com ara un paper o una tela, sota el projector.</p> </div>

Nom	Funció
2 Peu frontal ajustable	Si el projector està en una superfície com un escriptori, esteneu el peu per ajustar-lo a la posició de la imatge.
3 Punts de fixació (nou punts)	Utilitzeu aquests punts per instal·lar el suport opcional o un suport disponible comercialment compatible amb l'estàndard d'interfícies de muntatge VESA (100 x 100 mm) quan instal·leu el projector en una paret o quan el pengeu del sostre.
4 Peus posteriors	Si el projector està en una superfície com un escriptori, gireu els peus per alçar-lo i abaixar-lo i poder ajustar la inclinació horitzontal.
5 Punt de fixació del cable de seguretat	<p>Passeu un cademat per a cables antirobatoris per aquest punt i bloquegeu-lo.</p> <p>També podeu instal·lar aquí el cable de seguretat per evitar que el projector caigui del sostre o de la paret.</p>

» **Enllaços relacionats**

- "Ajustar l'alçada de la imatge" [pàg.48](#)
- "Instal·lació d'un cable de seguretat" [pàg.116](#)

Nom	Funció
1 Botó [Source Search]	Canvia a la següent font d'entrada.
2 Botó [Enter] [↵]	<p>Permet acceptar la selecció actual i passar al nivell següent quan es mostra el menú del projector.</p> <p>Quan es projecta un senyal RGB analògic des del port Computer, optimitza els paràmetres de l'opció Ajust de senyal analògic (Tracking, Sync. i Posició).</p>
3 Botons d'ajust Keystone i fletxes	<p>Mostra la pantalla Keystone, la qual cosa permet corregir la distorsió keystone.</p> <p>Permet seleccionar elements del menú quan es visualitza el menú del projector.</p>
4 Botó [Esc]	<p>Atura la funció actual.</p> <p>Permet tornar al nivell de menú anterior quan es visualitza el menú del projector.</p>
5 Botons Wide/Tele i fletxes	<p>W: amplia la mida de la imatge projectada.</p> <p>T: redueix la mida de la imatge projectada.</p> <p>Corregeix la distorsió keystone horitzontal quan es mostra la pantalla Keystone.</p> <p>Permet seleccionar elements del menú quan es visualitza el menú del projector.</p>
6 Botó [Menu]	Mostra i tanca el menú del projector.
7 Botó [Home]	Mostra i tanca la pantalla d'Home.
8 Botó d'accionament [⏻]	Engega i apaga el projector.
9 Indicators	Indica l'estat del projector.

Components del projector - Panell de control

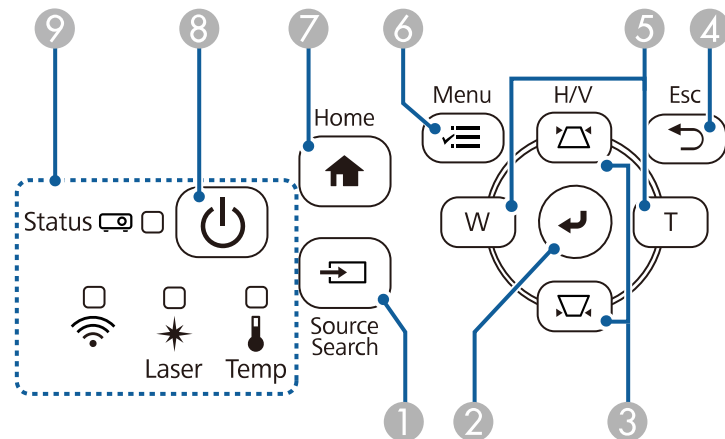



» **Enllaços relacionats**

- "Pantalla d'inici" [pàg.36](#)
- "Estat dels indicadors del projector" [pàg.218](#)
- "Correcció de la forma de la imatge amb els botons Keystone" [pàg.50](#)
- "Seleccioneu una font d'imatges" [pàg.60](#)
- "Canvi de la mida de la imatge amb els botons" [pàg.58](#)
- "Ajustar les opcions dels menús" [pàg.168](#)

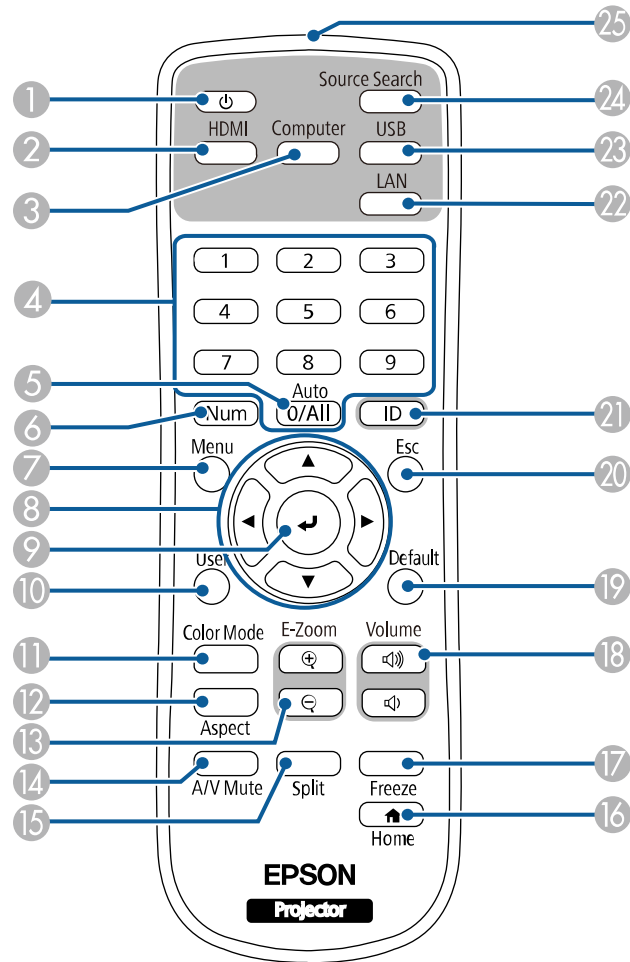
Components del projector - Comandament a distància



Nom	Funció
1 Botó d'accionament []	Engega i apaga el projector.

Nom	Funció
2 Botó [HDMI]	Canvia la font de la imatge als ports HDMI i Video.
3 Botó [Computer]	Canvia l'origen de la imatge als ports Computer.
4 Botons numèrics	Permet introduir números al menú del projector mentre es prem el botó [Num]. En mode Reprod. contingut, introduïu els números mentre premeu i manteniu el botó [Num] per reproduir les vostres llistes de reproducció preferides.
5 Botó [Auto]	Quan es projecta un senyal RGB analògic des del port Computer, optimitza els paràmetres de l'opció Ajust de senyal analògic (Tracking, Sync. i Posició) .
6 Botó [Num]	Mantenui premut aquest botó per introduir números amb els botons numèrics.
7 Botó [Menu]	Mostra i tanca el menú del projector.
8 Botons de fletxa	Permet seleccionar elements del menú quan es visualitza el menú del projector.
9 Botó [Enter] []	Permet acceptar la selecció actual i passar al nivell següent quan es mostra el menú del projector.
10 Botó [User]	Executa la funció assignada a l'opció Botó d'usuari del menú Administració del projector.
11 Botó [Color Mode]	Canvia el mode de color.
12 Botó [Aspect]	Canvia el mode d'aspecte.
13 Botons [E-Zoom] +/-	Canvia la mida de la imatge projectada.
14 Botó [A/V Mute]	Activa/desactiva temporalment el vídeo i l'àudio.
15 Botó [Split]	Projecta simultàniament fins a quatre imatges de fonts d'imatge diferents dividint la pantalla projectada.
16 Botó [Home]	Mostra i tanca la pantalla d'inici.
17 Botó [Freeze]	Atura o reprèn la reproducció d'imatges.
18 Botons per apujar/abaixar el [Volume]	Serveix per ajustar el volum de l'altaveu.
19 Botó [Default]	Recupera els valors per defecte del paràmetre seleccionat.

Nom		Funció
20	Botó [Esc]	Atura la funció actual. Permet tornar al nivell de menú anterior quan es visualitza el menú del projector.
21	Botó [ID]	Manteniu premut aquest botó i premeu els botons numèrics per seleccionar l'ID del projector que vulgueu controlar amb el comandament a distància.
22	Botó [LAN]	Canvia la font de la imatge entre els dispositius connectats a la xarxa.
23	Botó [USB]	Canvia la font de la imatge entre USB Display i el port USB-A.
24	Botó [Source Search]	Canvia a la següent font d'entrada.
25	Àrea d'emissió del llum del comandament a distància	Envia senyals del comandament a distància.

» Enllaços relacionats

- "Com projectar en el mode de reproducció de contingut" [pàg.85](#)
- "Ajustar rendiment (mode de color)" [pàg.64](#)
- "Relació d'aspecte de la imatge" [pàg.62](#)
- "Pantalla d'inici" [pàg.36](#)
- "Seleccioneu una font d'imatges" [pàg.60](#)
- "Ampliació/reducció d'imatges" [pàg.94](#)
- "Apagar la imatge i el so temporalment" [pàg.92](#)
- "Projecció de múltiples imatges simultàniament" [pàg.77](#)
- "Aturar temporalment l'acció d'un vídeo" [pàg.93](#)
- "Control del volum amb els botons de volum" [pàg.75](#)
- "Configurar l'ID del projector" [pàg.100](#)
- "Ajustar les opcions dels menús" [pàg.168](#)

Configuració del projector

Seguiu les instruccions d'aquestes seccions per configurar el projector.

► Enllaços relacionats

- "Ubicació del projector" [pàg.21](#)
- "Connexions del projector" [pàg.24](#)
- "Instal·lació de les piles al comandament a distància" [pàg.32](#)
- "Funcionament del comandament a distància" [pàg.33](#)

Podeu col·locar el projectador sobre pràcticament qualsevol superfície plana per projectar una imatge.

També podeu instal·lar el projectador en un suport si voleu deixar-lo fix en un lloc. Per instal·lar el projectador a la paret o al sostre, és necessari un suport opcional.

També podeu utilitzar un suport disponible comercialment amb l'estàndard per a interfícies de muntatge VESA (100 × 100 mm).

El projectador es pot instal·lar en qualsevol angle. No hi ha cap límit vertical ni horitzontal pel que fa a la instal·lació del projectador.

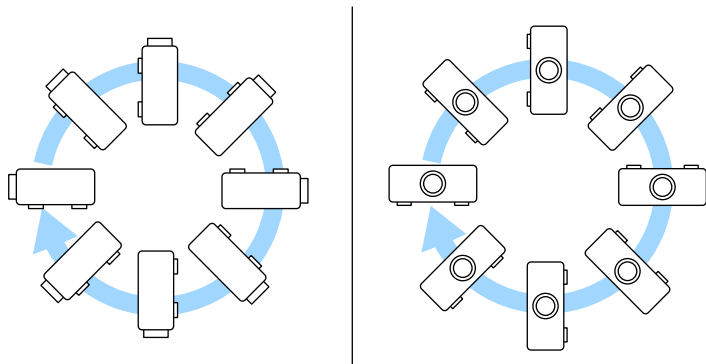

Quan trieu la ubicació del projectador, tingueu en compte els següents punts:

- Col·loqueu el projectador sobre una superfície plana i sòlida o instal·leu-lo en un suport compatible.

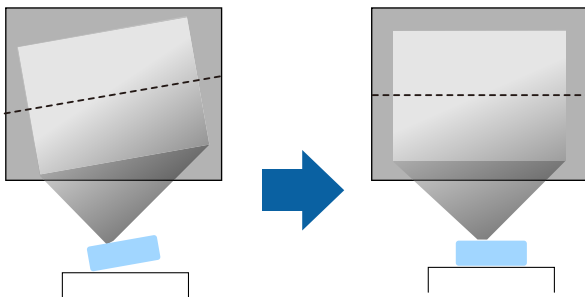

- Deixeu prou espai al voltant i sota el projectador per permetre una bona ventilació i comproveu que les reixetes de ventilació no queden tapades.
- Col·loqueu el projectador de forma que quedi de cara a la pantalla, comproveu que no queda tort.

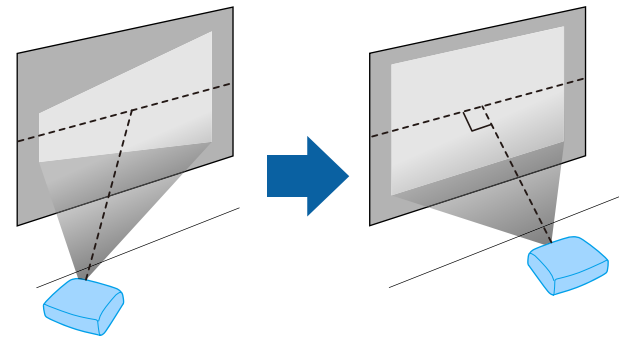

Si no podeu instal·lar-lo de cara a la pantalla, corregiu la distorsió Keystone resultant mitjançant els controls del projectador. Per obtenir imatges de la millor qualitat, us recomanem que ajusteu la posició d'instal·lació del projectador per aconseguir la mida i la forma correctes per a les imatges.

- Si instal·leu el projectador en un lloc fix, activeu l'ajust **Instal·lació fixa** del menú **Instal·lació** del projectador.

⚠️ Avís

- Per penjar el projector del sostre s'ha d'utilitzar un mètode d'instal·lació especial amb el suport per a paret o per a sostre. Si no s'instal·la correctament, el projector podria caure i provocar danys personals o materials.
- No feu servir adhesius per als punts de fixació del suport del sostre per evitar que els cargols s'afluixin i no feu servir lubricants, olis o similars en el projector; la carcassa del projector podria esquerdar-se i aquest podria caure del suport per a sostre. Això podria causar lesions greus a qualsevol persona que fos sota el suport per a sostre i podria danyar el projector.
- No instal·leu el projector a una ubicació amb molta pols o humitat, o a una ubicació amb fum o vapors. En cas contrari, es podria provocar un foc o un xoc elèctric. La carcassa del projector també es podria deteriorar, el que podria fer que aquest caigués des del suport.

Exemples d'entorns que podrien provocar que el projector caigui pel deteriorament

- Ubicacions amb molt de fum o partícules de pols grasses, com ara fàbriques o cuines
- Ubicacions amb dissolvents o químics volàtils, com ara fàbriques o laboratoris
- Ubicacions on el projector podria estar sotmès a detergents o químics, com ara fàbriques o cuines
- Ubicacions en les que es fan servicis olis essencials, com llocs de relaxació
- Dispositius propers que produeixen molt de fum, partícules de pols grasses o escuma a esdeveniments
- Ubicacions properes a humidificadors

⚠️ Avís

- No cobriu l'entrada d'aire del projector ni les reixetes de sortida d'aire. Si les reixetes queden tapades, la temperatura interna podria augmentar i provocar un incendi.
- No utilitzeu ni emmagatzemeu el projector en llocs amb pols o brutícia. Si ho feu, la qualitat de la imatge projectada pot reduir-se o el filtre d'aire pot obturar-se i provocar problemes de funcionament o fins i tot incendis.
- No instal·leu el projector sobre una superfície que no sigui prou estable o que no aguantí el pes del projector que s'indica a les especificacions. Si ho feu, podria caure i provocar un accident i lesions.
- Si instal·leu el projector en un lloc elevat, preneu mesures per assegurar-vos que no pot caure, per exemple lligar-lo per garantir-ne la seguretat en cas d'una emergència, com ara un terratrèmol, i evitar accidents. Si no l'instal·leu correctament, podria caure i provocar un accident i lesions.
- No instal·leu en ubicacions on podrien existir danys per sal o en ubicacions subjectes a gasos corrosius com ara gas sulfúric calent. En cas contrari, la corrosió podria fer que el projector caigui. Això també podria comportar problemes de funcionament.

» Enllaços relacionats

- "Opcions d'instal·lació i configuració del projector" [pàg.22](#)
- "Distància de projecció" [pàg.23](#)

Opcions d'instal·lació i configuració del projector

Podeu instal·lar i configurar el projector de diferents formes:

Frontal/Poster.

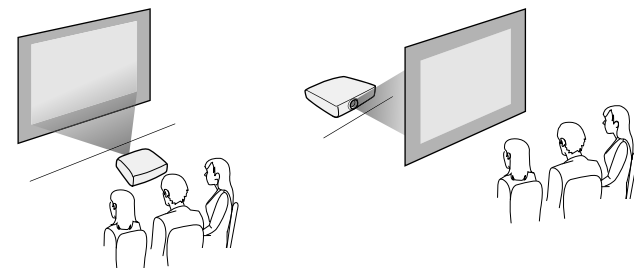

Sostre davant/darrere

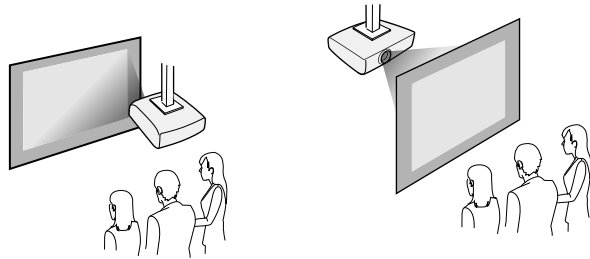

Seleccioneu l'opció de **Projecció** correcta del menú **Instal·lació** del projector en funció del mètode d'instal·lació utilitzat. Si és necessari, ajusteu la **Rotació dels menús** del menú **Pantalla** del projector.

» Enllaços relacionats

- "Modes de projecció" [pàg.41](#)

Distància de projecció

A l'apèndix trobareu informació sobre la distància a la qual ha d'estar el projector de la pantalla segons la mida de la imatge projectada.



Si es corregeix la distorsió Keystone, la imatge és una mica més petita.

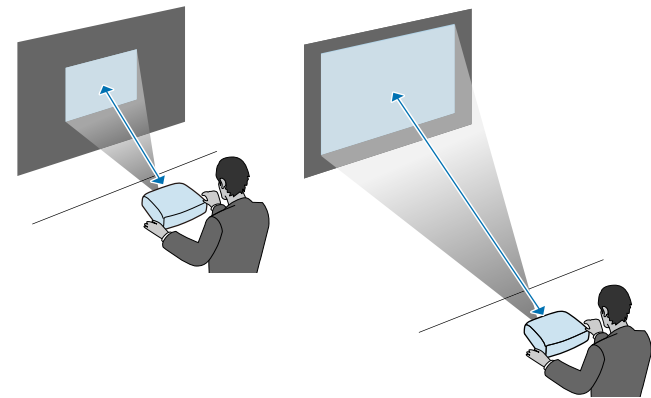

Consulteu els apartats per connectar el projector a diverses fonts de projecció.

Atenció

- Fixeu-vos en la forma i l'orientació dels connectors dels cables que voleu connectar. No forceu el connector en un port si sembla que no hi cap. Podeu fer malbé el dispositiu o el projector, o provocar-ne un mal funcionament.



A la *Guia d'inici ràpid* trobareu la llista dels cables que se subministren amb el projector. Compru els cables que necessiteu en una botiga especialitzada.

» Enllaços relacionats

- "Connexió a un ordinador" [pàg.24](#)
- "Connexió a fonts de vídeo" [pàg.26](#)
- "Connexió a dispositius USB externs" [pàg.28](#)
- "Connexió a una càmera de documents" [pàg.29](#)
- "Connexió a dispositius externs" [pàg.29](#)
- "Obtenció de la darrera versió dels documents" [pàg.9](#)

Connexió a un ordinador

Seguiu les instruccions d'aquestes seccions per connectar un ordinador al projector.

» Enllaços relacionats

- "Connexió d'un ordinador per a vídeo i àudio HDMI" [pàg.24](#)
- "Connexió d'un ordinador per a vídeo i àudio VGA" [pàg.24](#)
- "Connexió d'un ordinador per a vídeo i àudio USB" [pàg.25](#)

Connexió d'un ordinador per a vídeo i àudio HDMI

Si l'ordinador té un port HDMI, podeu connectar-lo al projector mitjançant un cable HDMI i enviar l'àudio de l'ordinador juntament amb la imatge projectada.

1 Connecteu el cable HDMI al port de sortida HDMI de l'ordinador.

2 Connecteu l'altre extrem al port HDMI del projector.

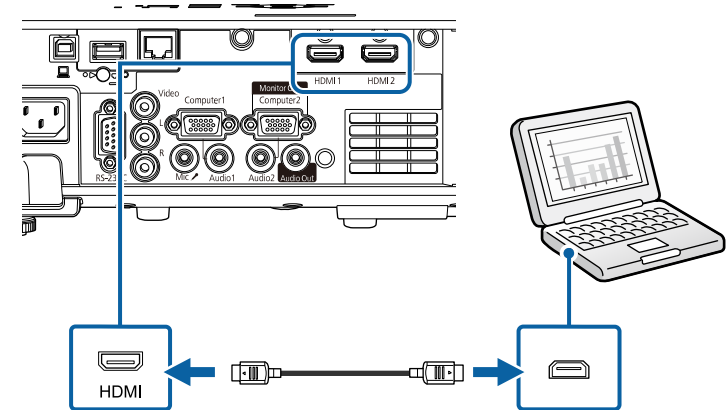

Si teniu problemes per sentir l'àudio mitjançant la connexió HDMI, connecteu un extrem del cable d'àudio minijack estèreo de 3,5 mm que trobareu en qualsevol botiga al port d'Audio del projector i l'altre extrem al port de sortida d'àudio de l'ordinador. Seleccioneu el port d'entrada d'àudio en què l'heu connectat com a l'opció **Sortida d'àudio HDMI** al menú **E/S del senyal** del menú del projector.

Connexió d'un ordinador per a vídeo i àudio VGA

Podeu connectar el projector a l'ordinador amb un cable VGA.

Per emetre àudio a través del sistema d'altaveus del projector, connecteu un cable d'àudio MiniJack estèreo de 3,5 mm disponible al mercat.



- Per connectar un ordinador que no té port de vídeo VGA, necessitareu un adaptador que us permeti connectar-vos al port de vídeo VGA del projector.
- Per projectar una font d'imatge connectada al port Computer2/Monitor Out, establiu **Port sortida monitor en Ordinador2** al menú **E/S del senyal** del projector.
- També podeu definir el port utilitzat per a l'entrada d'àudio quan es projecti la font de l'ordinador com a l'ajust **Sortida d'àudio** del menú **E/S del senyal** del projector.
- Comproveu que és un cable d'àudio etiquetat com a "sense resistència".

1 Connecteu el cable VGA al port del monitor de l'ordinador.

2 Connecteu l'altre extrem a un port Computer del projector.

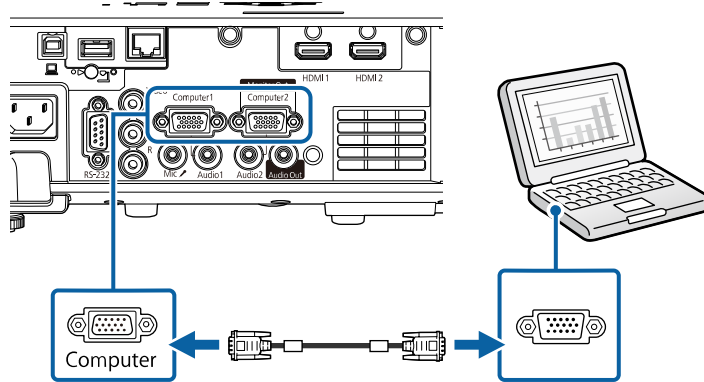

3 Colleu els cargols del connector VGA.

4 Connecteu el cable d'àudio a la sortida d'àudio o d'auriculars del portàtil o al port de sortida d'àudio o d'altaveus de l'ordinador.

5 Connecteu l'altre extrem al port d'Audio que correspon al port d'Computer que feu servir.

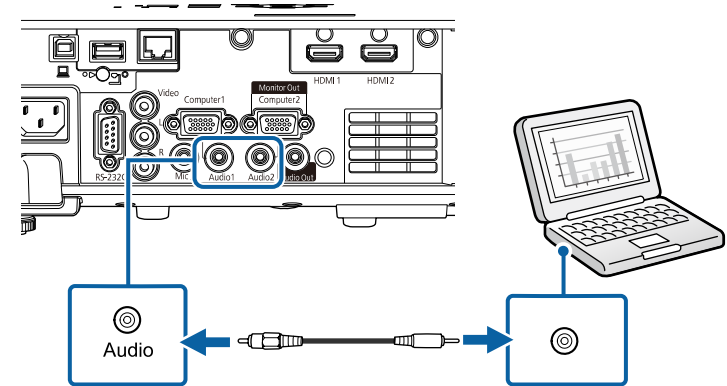

Connexió d'un ordinador per a vídeo i àudio USB

Si l'ordinador s'ajusta als requisits del sistema, podeu enviar la sortida de vídeo o d'àudio al projector a través del port USB de l'ordinador. Aquesta funció s'anomena USB Display. Connecteu el projector a l'ordinador amb un cable USB.



- Si feu servir un concentrador USB, és possible que la connexió no funcioni correctament. Connecteu el cable USB directament al projector.

- 1 Connecteu el cable al port USB-B del projector.

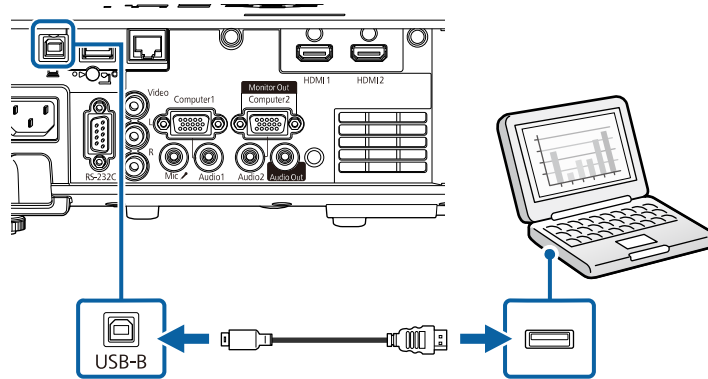

- 2 Connecteu l'altre extrem a qualsevol port USB disponible a l'ordinador.
- 3 Enguegueu el projector i l'ordinador.
- 4 Per instal·lar l'Epson USB Display, seguiu un dels passos següents:



Només cal instal·lar aquest programari la primera vegada que connecteu el projector a l'ordinador.

- Windows: Seleccioneu **Executa EMP_UDSE.EXE** al quadre de diàleg que apareix per instal·lar el programari Epson USB Display.
- Mac: La carpeta d'instal·lació Epson USB Display es mostra en pantalla. Seleccioneu **USB Display Installer** i seguiu les instruccions en pantalla per instal·lar el programari Epson USB Display. Si la carpeta USB Display **Setup** no apareix automàticament, feu doble clic a **EPSON_PJ_UD > USB Display Installer**.

- 5 Seguiu les instruccions en pantalla.
No desconnecteu el cable USB ni apagueu el projector fins que el projector mostri una imatge.

El projector mostra la imatge de l'escriptori de l'ordinador i reproduïx l'àudio de la presentació.



- Si el projector no projecta cap imatge, seguiu un dels passos següents:
 - Windows: feu clic a **Tots els programes o Inicia > EPSON Projector > Epson USB Display Ver.x.xx**.
 - Mac: Feu doble clic a la icona **USB Display** de la carpeta **Aplicació**.
- Quan la projecció finalitzi:
 - Windows: Desconnecteu el cable USB. No cal que feu servir l'opció **Suprimeix maquinari amb seguretat**.
 - Mac: seleccioneu **Desconnectar** del menú de la icona **USB Display** a la barra de menús o el **Dock** i desconnecteu el cable USB.

» Enllaços relacionats

- "Requisits del sistema per a l'USB Display" [pàg.244](#)

Connexió a fonts de vídeo

Seguiu les instruccions d'aquestes seccions per connectar dispositius de vídeo al projector.



- Si el port del dispositiu que connecteu té una forma estranya, feu servir el cable inclòs amb el dispositiu o un cable opcional per connectar-vos al projector.
- El cable és diferent segons el senyal de sortida dels dispositius de vídeo connectats.
- Alguns dispositius de vídeo poden emetre diferents tipus de senyals. Consulteu el manual del vostre dispositiu de vídeo per comprovar quin tipus de senyal pot emetre.

» Enllaços relacionats

- "Connexió a una font de vídeo HDMI" [pàg.27](#)
- "Connexió a una font de vídeo compost" [pàg.27](#)

Connexió a una font de vídeo HDMI

Si la font de vídeo té un port HDMI, podeu connectar-la al projector mitjançant un cable HDMI i enviar l'àudio de la font de vídeo juntament amb la imatge projectada.

Atenció

No enceneu la font de vídeo abans de connectar-la al projector. Si ho feu, podeu fer malbé el projector.

- 1 Connecteu el cable HDMI al port de sortida HDMI de la font de vídeo.
- 2 Connecteu l'altre extrem al port HDMI del projector.

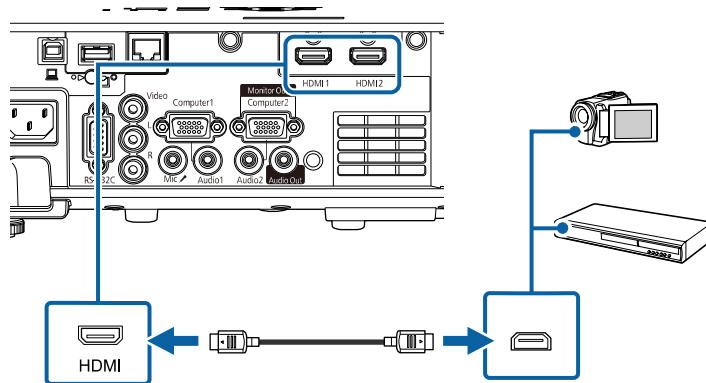

Si teniu problemes per sentir l'àudio mitjançant la connexió HDMI, connecteu un extrem del cable d'àudio mini-jack estèreo de 3,5 mm al port d'Audio del projector i l'altre extrem al port de sortida d'àudio de la font del vídeo. Seleccioneu el port d'entrada d'àudio en què l'heu connectat com a l'opció **Sortida d'àudio HDMI** al menú **E/S del senyal** del menú del projector.

Connexió a una font de vídeo compost

Si la font de vídeo té un port de vídeo compost, podeu connectar-la al projector mitjançant un cable A/V o un cable de tipus RCA.

Per emetre àudio a través del sistema d'altaveus del projector, connecteu un cable d'àudio RCA disponible al mercat.



Comproveu que és un cable d'àudio etiquetat com a "sense resistència".

- 1 Connecteu el cable amb el connector groc al port de sortida de vídeo groc de la font de vídeo.
- 2 Connecteu l'altre extrem al port Video del projector.

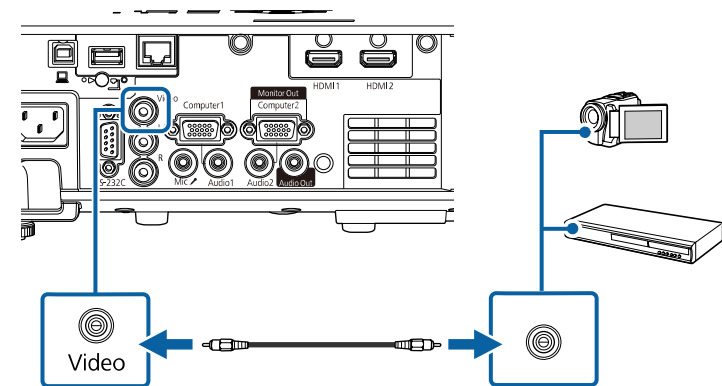

- 3 Connecteu el cable d'àudio als ports de sortida d'àudio de la font de vídeo.

4 Connecteu l'altre extrem als ports L-Audio-R del projector.

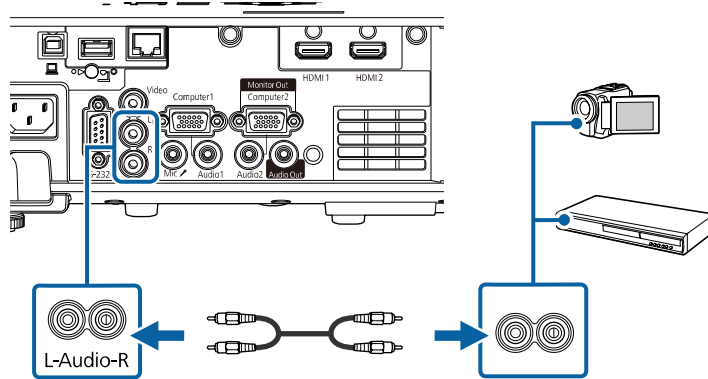

Connexió a dispositius USB externs

Seguiu les instruccions d'aquestes seccions per connectar dispositius USB externs al projector.

» Enllaços relacionats

- "Projecció de dispositiu USB" [pàg.28](#)
- "Connexió a un dispositiu USB" [pàg.28](#)
- "Desconnexió d'un dispositiu USB" [pàg.29](#)

Projecció de dispositiu USB

Per projectar imatges i altres continguts sense utilitzar un ordinador o un dispositiu de vídeo, connecteu qualsevol d'aquests dispositius al projector:

- Memòria USB
- Càmera digital o telèfon intel·ligent
- Disc dur USB



- Les càmeres digitals i els telèfons intel·ligents han de ser dispositius muntats per USB, no dispositius compatibles amb TWAIN, i han de ser compatibles amb la Classe d'emmagatzematge massiu USB.
- Els discs durs USB han de complir els requisits següents:
 - Compatible amb la Classe d'emmagatzematge massiu USB (no s'admeten tots els dispositius de Classe d'emmagatzematge massiu USB)
 - Formtat en FAT16/32
 - Amb alimentació pròpia procedent de les seves pròpies fonts d'alimentació CA (no es recomana utilitzar discs durs alimentats per bus)
 - Eviteu l'ús de discos durs amb múltiples particions

També podeu projectar llistes de reproducció que contenen imatges i pel·lícules desades en un llapis USB en mode Reprod. contingut.

» Enllaços relacionats

- "Com projectar en el mode de reproducció de contingut" [pàg.85](#)
- "Projecció d'una presentació de PC Free" [pàg.80](#)

Connexió a un dispositiu USB

Podeu connectar el dispositiu USB al port USB-A del projector i utilitzar-lo per projectar imatges i altres continguts.

1

Si el dispositiu USB inclou un adaptador de corrent, endol·leu-lo a la paret.

- 2** Connecteu el cable USB o la memòria USB al port USB-A del projector, com es mostra a la imatge.

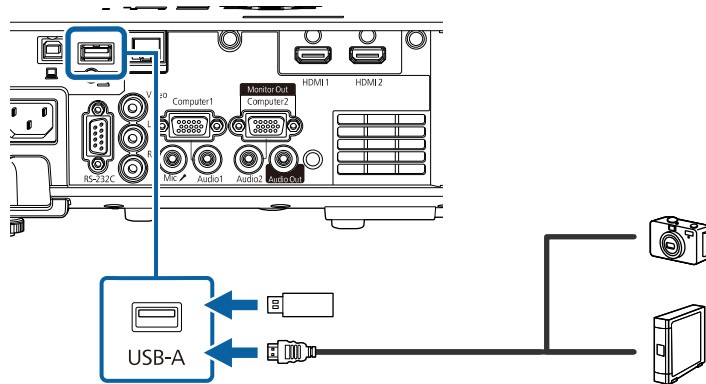

Atenció

- Feu servir el cable USB subministrat o recomanat per al dispositiu.
- No connecteu un concentrador USB o un cable USB de més de 3 metres o el dispositiu podria no funcionar correctament.

- 3** Si és necessari, connecteu l'altre extrem al vostre dispositiu.

Desconnexió d'un dispositiu USB

Quan acabeu de projectar amb un dispositiu USB connectat, desconnecteu el dispositiu del projector.

- 1** Apagueu i desendolieu el dispositiu, si és necessari.
- 2** Desconnecteu el dispositiu USB del projector.

Connexió a una càmera de documents

Podeu connectar una càmera de documents al projector i projectar les imatges que visualitza la càmera.

El mètode de connexió depèn del model de càmera de documents d'Epson. Per obtenir més informació, consulteu el manual de la càmera de documents.

▶ Enllaços relacionats

- "Obtenció de la darrera versió dels documents" [pàg.9](#)

Connexió a dispositius externs

Seguiu les instruccions d'aquestes seccions per connectar dispositius externs al projector.

▶ Enllaços relacionats

- "Connexió a un monitor VGA" [pàg.29](#)
- "Connexió a altaveus externs" [pàg.30](#)
- "Connexió d'un micròfon" [pàg.30](#)

Connexió a un monitor VGA

Si heu connectat el projector a un ordinador mitjançant el port Computer, també podeu connectar un monitor extern al projector. D'aquesta manera podreu veure la vostra presentació al monitor extern fins i tot si la imatge projectada no és visible.

Per transmetre les imatges a un monitor extern, establiu l'ajust **Port sortida monitor** en **Sortida monitor** al menú **E/S del senyal** del projector.



- Per transmetre les imatges a un monitor extern quan el projector no projecta cap imatge, establiu l'ajust **Sortida A/V** en **Sempre** al menú **E/S del senyal** del projector.
- Els monitors que fan servir una velocitat de refresc de menys de 60 Hz potser no podran mostrar les imatges correctament.

- 1 Comproveu que l'ordinador està connectat al port Computer de l'ordinador.



- Si hi ha dos ports d'ordinador, comproveu que utilitzeu el port Computer1.
- Només senyals RGB analògiques des del port Computer1 es poden emetre a un monitor extern. No podeu emetre senyals que es reben des d'altres ports.

- 2 Connecteu el cable del monitor extern al port Monitor Out del projector.

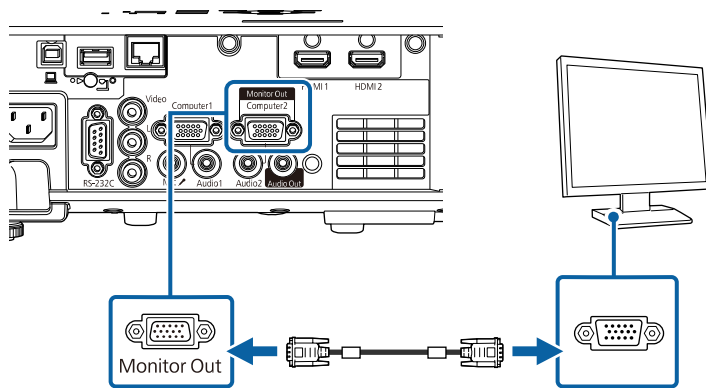

Connexió a altaveus externs

També podeu connectar el projector a altaveus externs amb alimentació pròpia. Podeu controlar el volum amb el comandament a distància del projector.

Per transmetre àudio des dels altaveus externs, configureu el **Disp. sortida àudio** en **Projector** al menú **E/S del senyal** del projector. Si no hi ha cap sistema d'àudio/vídeo connectat al projector, es transmet l'àudio dels altaveus externs fins i tot quan **Disp. sortida àudio** s'ha definit com a **Sistema AV**.

☛ **E/S del senyal > Enllaç HDMI > Disp. sortida àudio**



- Per transmetre les d'àudio des dels altaveus externs quan el projector no projecta cap imatge, establiu l'ajust **Sortida A/V** en **Sempre** al menú **E/S del senyal** del projector.
- També podeu connectar el projector a un amplificador amb altaveus.
- El sistema d'altaveus incorporats del projector es desactiva en connectar els altaveus externs.

- 1 Comproveu que l'ordinador o la font de vídeo estan connectats correctament al projector amb els cables d'àudio i de vídeo necessaris.
- 2 Localitzeu el cable apropiat per als altaveus externs, com ara un cable estèreo mini-jack a pin-jack o un altre tipus de cable o adaptador.
- 3 Connecteu un extrem del cable als altaveus externs si cal.
- 4 Connecteu l'extrem del cable mini-jack estèreo al port Audio Out del projector.

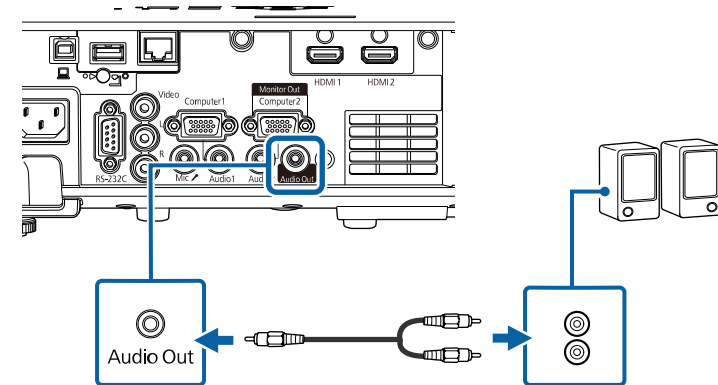

Connexió d'un micròfon

Podeu connectar un micròfon al port Mic del projector per oferir suport d'àudio durant les presentacions.



- No s'admet l'alimentació del micròfon.
- Per transmetre l'àudio d'un micròfon quan el projector no projecta cap imatge, establiu l'ajust **Sortida A/V en Sempre** al menú **E/S del senyal** del projector.
- Ajusteu **Volum entrada micr.** al menú **E/S del senyal** del projector si l'àudio del micròfon no s'escolta bé o si és massa alt i s'escolta un soroll crepitant.

- 1** Connecteu el cable del micròfon al port Mic del projector.

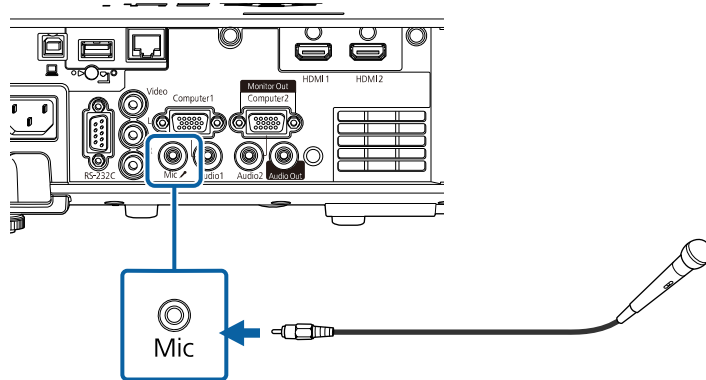

- 2** Enceneu el micròfon, si és necessari.

El comandament a distància fa servir les dues piles AA incloses amb el projector.

Atenció

Llegiu les *Instruccions de seguretat* abans de manipular les piles.



Substituiu les piles quan calgui. El comandament a distància fa servir dues piles alcalines o de manganès de mida AA.

- 1** Traieu la tapa de les piles, com es mostra a la imatge.

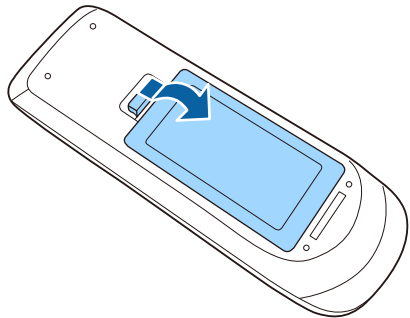

- 2** Si és necessari, traieu les piles usades.



Desfeu-vos de les bateries usades d'acord amb les normatives aplicables.

- 3** Introduïu les piles amb els símbols + i - en la posició indicada.

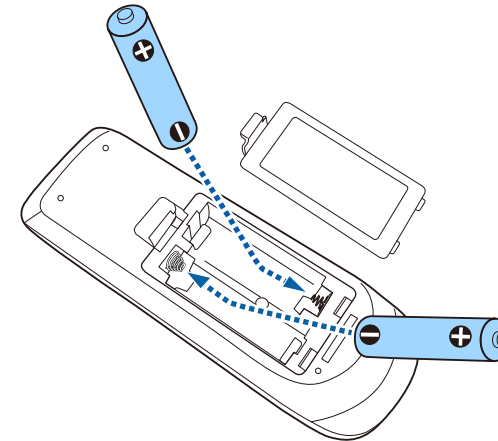

⚠️ Avís

Comproveu les posicions de les marques (+) i (-) dins del compartiment de les piles per assegurar-vos que estan ben col·locades. Si les bateries no s'utilitzen correctament, podrien explotar o tenir fuites i provocar un incendi, lesions o danys al producte.

- 4** Torneu a col·locar la tapa del compartiment de les piles i assegureu-vos que quedi ben encaixada.

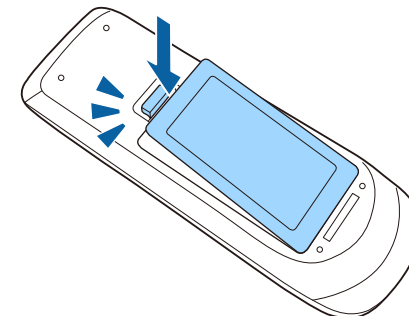

El comandament a distància us permet controlar el projector des de pràcticament qualsevol punt de la sala.

Respecteu la distància i els angles que es mostren a continuació quan apunteu el comandament a distància als receptors del projector.

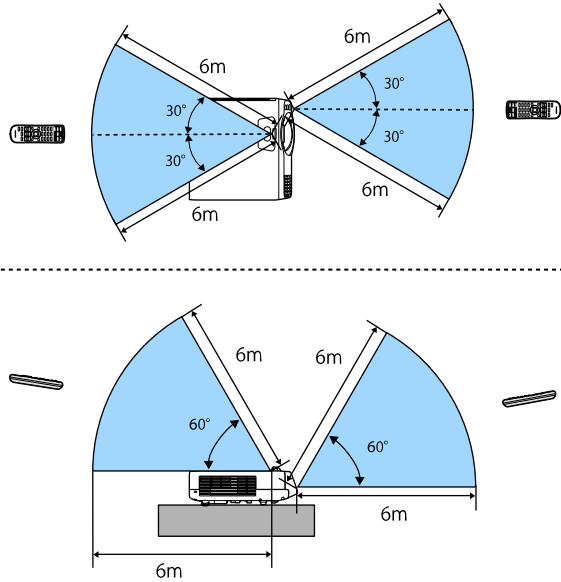

- Si feu servir el comandament a distància amb llums fluorescents intensos o sota la llum directa del sol, potser que el projector no respongui a les ordres. Si no teniu previst utilitzar el comandament a distància durant un període de temps llarg, traieu les piles.

Ús de les funcions bàsiques del projector

Seguiu les instruccions d'aquestes seccions per utilitzar les funcions bàsiques del projector.

► Enllaços relacionats

- "Encendre el projector" [pàg.35](#)
- "Apagar el projector" [pàg.37](#)
- "Configuració de la data i de l'hora" [pàg.38](#)
- "Selecció de l'idioma dels menús del projector" [pàg.40](#)
- "Modes de projecció" [pàg.41](#)
- "Definició del tipus de pantalla" [pàg.43](#)
- "Visualització d'un patró de prova" [pàg.46](#)
- "Ajustar l'alçada de la imatge" [pàg.48](#)
- "Forma de la imatge" [pàg.49](#)
- "Canvi de la mida de la imatge amb els botons" [pàg.58](#)
- "Enfocament de la imatge amb l'anella d'enfocament" [pàg.59](#)
- "Seleccioneu una font d'imatges" [pàg.60](#)
- "Relació d'aspecte de la imatge" [pàg.62](#)
- "Ajustar rendiment (mode de color)" [pàg.64](#)
- "Ajustar el color de la imatge" [pàg.66](#)
- "Ajust de la resolució de la imatge" [pàg.70](#)
- "Ajust de la brillantor" [pàg.72](#)
- "Control del volum amb els botons de volum" [pàg.75](#)

Enceneu l'ordinador o l'equip de vídeo que voleu fer servir després d'encendre el projector.

- 1 Connecteu el cable elèctric a l'entrada d'alimentació del projector i endolheu-lo a una presa de corrent.

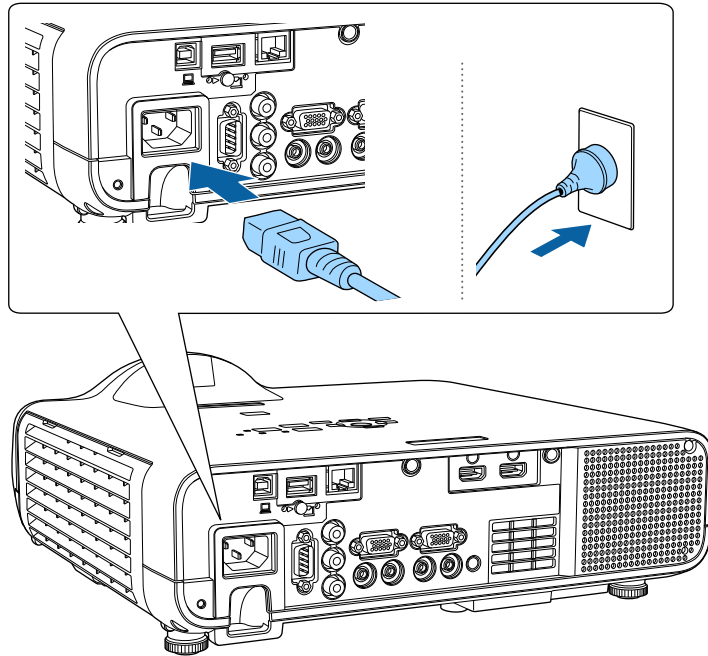

⚠ Avís

No oblideu fer la connexió a terra abans d'endollar. Abans de desendollar la connexió a terra, heu de desendollar el cable elèctric.

L'indicador d'alimentació del projector emet una llum de color blau. Això vol dir que el projector està connectat però que encara no s'ha encès (està en Mode d'espera).

- 2 Premeu el botó d'activar/desactivar del panell de control o del comandament a distància per encendre el projector.

Se sent un "bip" i l'indicador d'estat emet una llum blava intermitent mentre el projector s'escalfa. Quan el projector s'ha escalfat, l'indicador d'estat deixa de parpellejar i emet una llum blava.



- Quan s'encén el projector per primera vegada, apareix l'assistent de configuració inicial. Configureu la **Projecció**, l'**Idioma** i la **Data i Hora** amb la fletxa i els botons [Enter] del tauler de control o el comandament a distància. A continuació, ajusteu la forma i la posició de la imatge projectada com calgui.
- Si s'activa l'**Inici ràpid** al menú **Funcionament** del projector, el projector està a punt per utilitzar-se en un segons la propera vegada que es prem el botó d'encendre.

Si no es projecta cap imatge, proveu el següent.

- Enceneu l'ordinador o el dispositiu de vídeo connectats.
- Si feu servir un ordinador portàtil, canvieu la sortida de pantalla de l'ordinador.
- Introduïu un DVD o un altre suport de vídeo i premeu el botó de reproduir (si és necessari).
- Premeu el botó [Source Search] del tauler de control o del comandament a distància per detectar la font.
- Premeu el botó de la font de vídeo desitjada al comandament a distància.
- Si apareix la pantalla d'inici, seleccioneu la font que voleu projectar.

⚠ Avís

- No mireu mai directament l'objectiu del projector quan el llum està encès. Aquesta acció pot causar lesions oculars i és especialment perillós per als infants.
- Quan enceneu el projector a distància mitjançant el comandament a distància, comproveu que ningú mira la lent directament.
- Si bloquegeu la llum que surt del projector, la zona on brilla la llum s'escalfa i pot desfer el plàstic o fins i tot provocar un incendi. A més, l'objectiu també pot escalfar-se per causa de la llum reflectida i podria provocar problemes de funcionament del projector. Per aturar la projecció, utilitzeu la funció Pausa A/V o apagueu el projector.



- Si l'opció **Direct Power On** s'ha establert en **Activat** al menú **Funcionament** del projector, el projector s'encén tan bon punt s'endolla. Observeu que el projector també s'activa automàticament quan es recupera d'una interrupció del subministrament elèctric.
- Si seleccioneu un port específic per a **Encès automàtic** del menú **Funcionament** del projector, el projector s'activa tan bon punt detecta un senyal o una connexió de cable d'aquest port.

► Enllaços relacionats

- "Pantalla d'inici" [pàg.36](#)
- "Configuració de les opcions del projector: el menú Funcionament" [pàg.180](#)

Pantalla d'inici

La funció Pantalla d'inici permet seleccionar fàcilment una font d'imatge i accedir a funcions útils. Per veure la Pantalla d'inici premeu el botó [Home] del tauler de control o del comandament a distància. La Pantalla d'inici també es mostra quan s'engega el projector i no es rep cap senyal.

Premeu els botons de les fletxes del tauler de control o del comandament a distància per seleccionar un element de menú i, seguidament, premeu [Enter].

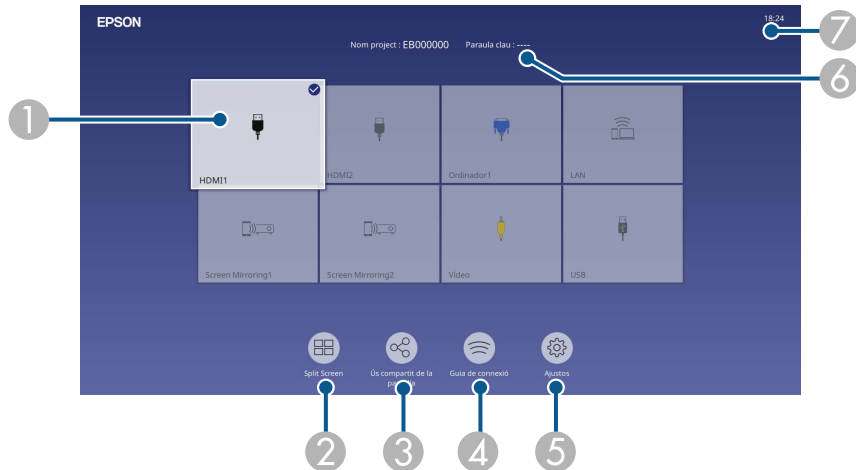

- 1 Selecciona la font que voleu projectar.
Apareix un senyal de verificació a la cantonada superior dreta de la font d'entrada actual.
Per a la majoria de fonts (excepte l'entrada USB en mode de reproducció de contingut), podeu consultar una visualització prèvia de la imatge d'entrada actual en miniatura.
- 2 Projecta simultàniament imatges de dos o quatre fonts d'imatge diferents en format quadrícula.
- 3 Comparteix la imatge en pantalla projectada amb altres projectors connectats a la mateixa xarxa.
- 4 Mostra la Guia de connexió. Podeu seleccionar els mètodes de connexió sense fil en funció dels dispositius que utilitzeu, p. ex. telèfons intel·ligents o ordinadors.
- 5 Us permet seleccionar els següents paràmetres comuns del projector (poden variar en funció dels paràmetres seleccionats):
 - **Mode de color**
 - **Nivell de lluentor**
 - **Volum**
 - **Correcció geomètrica (H/V-Keystone i Quick Corner estan disponibles).**
 - **Aspecte**



L'ajust **Correcció geomètrica** només es visualitza quan **Instal·lació fixa** s'estableix en **Desactivat** i **Correcció geomètrica** s'estableix en **H/V-Keystone** o **Quick Corner** al menú **Instal·lació** del projector.

- 6 Mostra el nom del projector i la paraula clau del projector.
- 7 Mostra l'hora actual.



La Pantalla d'inici desapareix després de 10 minuts d'inactivitat.

► Enllaços relacionats

- "Projecció de múltiples imatges simultàniament" [pàg.77](#)

Apagueu el projector després d'usarlo.



- Apagueu aquest producte quan no l'utilitzeu per allargar la vida útil del projector. La vida útil del llum varia segons el mode seleccionat, les condicions mediambientals i l'ús. La lluentor baixa amb el temps.
- Si l'ajust **Calibr. de llum** s'estableix en **Executar periòdicam.** al menú **Administració** del projector, s'inicia automàticament el calibratge de la font de llum si s'apaga el projector i es donen les condicions següents (EB-L210SF):
 - Han passat 100 hores des del darrer calibratge de la font de llum.
 - Si heu utilitzat el projector de manera continuada durant més de 20 minuts
- El projector admet la funció d'apagada directa i, per tant, pot tancar-se directament amb el interruptor.

4 Tapeu l'objectiu.

1 Premeu el botó d'alimentació del panell de control o del comandament a distància.

El projector mostra una pantalla per confirmar que voleu apagar-lo.

Desactivar?

Sí : Premeu el botó 

No: Premeu qualsevol botó

2 Torneu a prémer el botó d'activar/desactivar. (Per deixar-lo encès, premeu qualsevol altre botó).

El projector emet dos "bips", el llum s'apaga i l'indicador d'estat s'apaga.

3 Per transportar o desar el projector, comproveu que l'indicador d'alimentació emet una llum blava fixa (no intermitent) i que l'indicador d'estat està apagat, seguidament desendolheu el cable d'alimentació.

Podeu configurar la data i hora del projector.

- 1 Engegueu el projector.
- 2 Premeu el botó [Menu] del tauler de control o del comandament a distància.

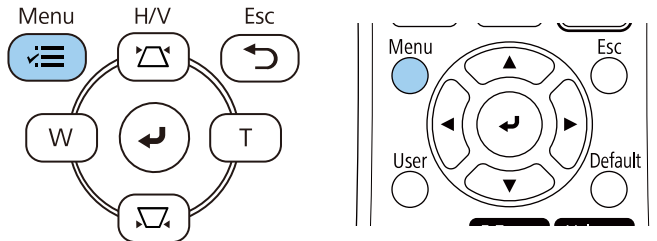

- 3 Seleccioneu l'opció **Administració** i premeu [Enter].

Elements d'ús freqüent	Administració
Imatge	Botó d'usuari Mode llum
E/S del senyal	Logotip de l'usuari
Instal·lació	Patró d'usuari
Pantalla	Bloq. Panell control Desactivat
Funcionament	Uniformitat de color
Administració	Mode d'actualització
Xarxa	Calibr. de llum
Multiprojecció	Data i Hora
ECO	Ajustos planificació
Paràmetres inicials/tots	Alim. LAN sense fil
	Diagn. LAN sense fil 1
	Dest. emmag. regis. USB i memòria interna
	Interval conf. lots
	Idioma Català
	Informació
	Mostra els registres
	Reinicialitza els paràmetres d'...

- 4 Seleccioneu l'opció **Data i Hora** i premeu [Enter].
Apareix aquesta pantalla:

[Data i Hora]	Tornar
Data i Hora	
Configuració d'horari d'estiu	^
Horari d'estiu	Desactivat
Inici horari estiu	
Fi horari estiu	
Ajust horari estiu (min)	0
Hora Internet	

- 5 Seleccioneu l'opció **Data i Hora** i premeu [Enter].
Apareix aquesta pantalla:

[Data i Hora]	Tornar
Data	2010-01-01
Hora	00:00
Dif. horària (UTC)	+
	00:00
	Validar

- 6 Seleccioneu la **Data**, premeu [Enter] i feu servir el teclat que apareix per introduir la data.
- 7 Seleccioneu l'**Hora**, premeu [Enter] i feu servir el teclat que apareix per introduir l'hora local actual.



Per establir la **Dif. horària (UTC)** tal com s'explica al pas 8, introduïu la diferència horària en relació amb l'UTC en lloc de l'hora local actual.

- 8** Seleccioneu **Dif. horària (UTC)**, premeu [Enter] i introduïu la diferència horària en relació amb UTC.
- 9** Quan acabeu, seleccioneu **Validar** i premeu [Enter].
- 10** Per activar l'horari d'estiu, seleccioneu l'opció **Configuració horari estiu** i **Activat**. A continuació, seleccioneu les opcions adjents.

[Configuració d'horari d'estiu]	Tornar
Horari d'estiu	Activat ^
Ajust horari estiu (min)	0
Inici horari estiu	
Mes	1
Setmana	1
Dia de setmana	Dil
Hora	00:00
Fi horari estiu	
Mes	1
Setmana	1
Dia de setmana	Dil
Hora	00:00
Validar	

- 11** Quan acabeu, seleccioneu **Validar** i premeu [Enter].
- 12** Per actualitzar l'hora automàticament mitjançant un servidor horari d'Internet, seleccioneu el paràmetre **Hora Internet** i seleccioneu **Activat**. A continuació, seleccioneu les opcions adjents.

[Hora Internet]	Tornar
Hora Internet	Activat ^
Servidor horari Internet	0.0.0.0
Validar	

- 13** Quan acabeu, seleccioneu **Validar** i premeu [Enter].
- 14** Premeu [Menu] o [Esc] per sortir dels menús.

Si voleu veure els menús i els missatges del projector en un altre idioma, canvieu el paràmetre **Idioma**.

- 1** Enguegueu el projector.
- 2** Premeu el botó [Menu] del tauler de control o del comandament a distància.

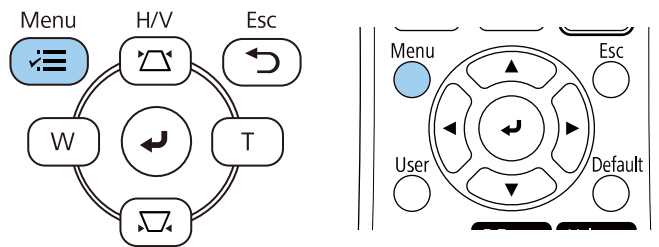

- 4** Seleccioneu **Idioma** i premeu [Enter].
- 5** Seleccioneu l'idioma que voleu utilitzar i premeu [Enter].
- 6** Premeu [Menu] o [Esc] per sortir dels menús.

- 3** Seleccioneu l'opció **Administració** i premeu [Enter].

Elements d'ús freqüent	Administració
Imatge	Botó d'usuari Mode llum
E/S del senyal	Logotip de l'usuari
Instal·lació	Patró d'usuari
Pantalla	Bloq. Panell control Desactivat
Funcionament	Uniformitat de color
Administració	Mode d'actualització
Xarxa	Calibr. de llum
Multiprojecció	Data i Hora
ECO	Ajustos planificació
Paràmetres inicials/tots	Alim. LAN sense fil
	Diagn. LAN sense fil 1
	Dest. emmag. regis. USB i memòria interna
	Interval conf. lots
	Idioma 🌐 Català
	Informació
	Mostra els registres
	Reinicialitza els paràmetres d'...
	Xarxa

Segons la posició del projector, haureu de canviar el mode de projecció perquè les imatges es projectin correctament.

- L'opció **Frontal** permet projectar des d'una taula situada davant la pantalla.
- L'opció **Frontal/Sostre** gira la imatge de dalt a baix per projectar del revés des d'un suport per a sostre o per a paret.
- L'opció **Posterior** gira la imatge horitzontalment per projectar des del darrere d'una pantalla translúcida.
- L'opció **Poster./Sostre** gira la imatge de dalt a baix i horitzontalment per projectar des del sostre o des de la paret i des de darrere d'una pantalla translúcida.

» **Enllaços relacionats**

- "Canvi del mode de projecció amb el comandament a distància" [pàg.41](#)
- "Canvi del mode de projecció amb els menús" [pàg.41](#)
- "Opcions d'instal·lació i configuració del projector" [pàg.22](#)

La imatge desapareix breument i torna a aparèixer invertida (de dalt a baix).

- 3** Perquè la projecció torni al mode original, manteniu el botó [A/V Mute] premut durant 5 segons.

Canvi del mode de projecció amb els menús

Podeu canviar el mode de projecció per girar la imatge de dalt a baix i d'esquerra a dreta mitjançant els menús del projector.

- 1** Engegueu el projector i mostreu una imatge.
- 2** Premeu el botó [Menu] del panell de control o del comandament a distància.

Canvi del mode de projecció amb el comandament a distància

Podeu canviar el mode de projecció per girar la imatge de dalt a baix.

- 1** Engegueu el projector i mostreu una imatge.
- 2** Premeu el botó [A/V Mute] del comandament a distància durant 5 segons.

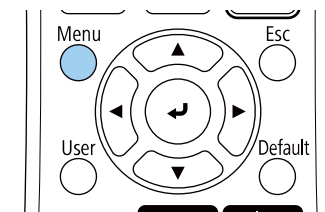
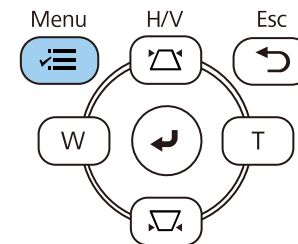
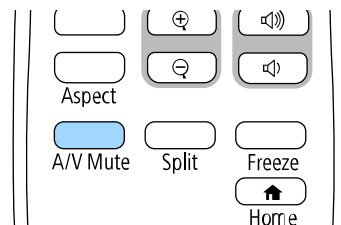

3 Seleccioneu el menú **Instal·lació** i premeu [Enter].

Elements d'ús freqüent	Instal·lació	
Imatge	Instal·lació fixa	Desactivat
E/S del senyal	Patró de prova	
Instal·lació	Projecció	Frontal
Pantalla	Correcció geomètrica	Correcció de punts
Funcionament	Zoom digital	▼
Administració	Receptor remot	Desactivat
Xarxa	Tipus de pantalla	16:9 ▼
Multiprojecció	Mode alta altitud	Desactivat
ECO	Reinicialitza els paràmetres d...	
Paràmetres inicials/tots	Pantalla	
	Visualització patró	
	Tipus de patró	
	Pantalla sense senyal	Blau
	Pantalla d'inici	Activat
	Veure pant. inici auto	Activat
	Ordena miniatures d'origen	Activat
	Missatges	Activat

4 Seleccioneu l'opció **Projecció** i premeu [Enter].

5 Seleccioneu un mode de projecció i premeu [Enter].

[Projecció]	Tornar
✓ Frontal	
Posterior	
Frontal/Sostre	
Poster./Sostre	

6 Premeu [Menu] o [Esc] per sortir dels menús.

Podeu utilitzar l'ajust **Tipus de pantalla** per fer coincidir la relació d'aspecte de la imatge visualitzada amb la pantalla que feu servir.



- Aquest ajust no està disponible quan s'utilitza una de les fonts d'entrada següents:
 - USB
 - LAN
- No podeu canviar l'ajust **Tipus de pantalla** si l'ajust **Reprod. contingut** s'ha establert en **Activat** al menú **Funcionament** del projector.

1 Engegueu el projector i mostreu una imatge.

2 Premeu el botó [Menu] del panell de control o del comandament a distància.

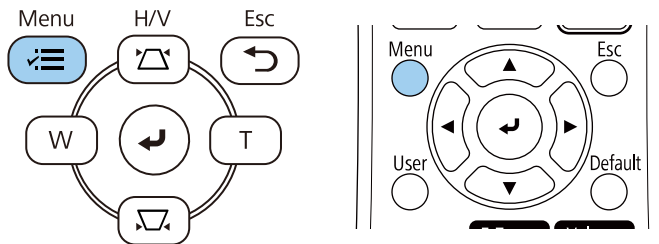

3 Seleccioneu el menú **Instal·lació** i premeu [Enter].

Elements d'ús freqüent	Instal·lació	
Imatge	Instal·lació fixa	Desactivat
E/S del senyal	Patró de prova	
Instal·lació	Projecció	Frontal
Pantalla	Correcció geomètrica	Correcció de punts
Funcionament	Zoom digital	▼
Administració	Receptor remot	Desactivat
Xarxa	Tipus de pantalla	16:9 ▼
Multiprojecció	Mode alta altitud	Desactivat
ECO	Reinicialitza els paràmetres d...	
Paràmetres inicials/tots	Pantalla	
	Visualització patró	
	Tipus de patró	
	Pantalla sense senyal	Blau
	Pantalla d'inici	Activat
	Veure pant. inici auto	Activat
	Ordena miniatures d'origen	Activat
	Missatges	Activat

4 Seleccioneu **Tipus de pantalla** i premeu [Enter].

5 Seleccioneu la relació d'aspecte de la pantalla i premeu [Enter].

[Tipus de pantalla]	Tornar
4:3	
✓ 16:9	
16:10	
21:9	



La relació d'aspecte disponibles varia en funció del model de projector.

6 Premeu [Menu] per sortir dels menús.



Cal reiniciar el projector. Seguiu les instruccions en pantalla.

7 Ajusteu la relació d'aspecte de la imatge projectada (només si és necessari).



Quan canvia l'ajust de **Tipus de pantalla**, els ajustos d'EDID s'ajusten automàticament.

» Enllaços relacionats

- "Ajust de la posició de la imatge amb la posició en pantalla" [pàg.44](#)

Ajust de la posició de la imatge amb la posició en pantalla

Podeu ajustar la posició de la imatge si queda un marge entre la vora de la imatge i el marc de la pantalla projectada.



Si establiu l'ajust **Tipus de pantalla** a la mateixa relació d'aspecte que la resolució del projector, no podreu ajustar la posició en pantalla.

1 Engegueu el projector i mostreu una imatge.

2 Premeu el botó [Menu] del panell de control o del comandament a distància.

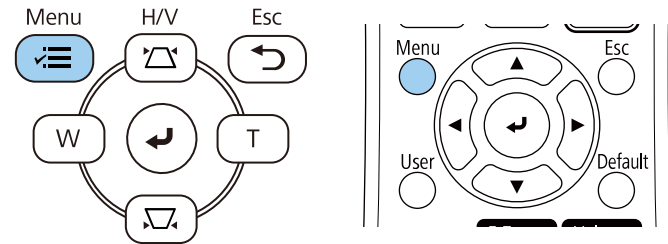

3 Seleccioneu el menú **Instal·lació** i premeu [Enter].

Elements d'ús freqüent	Instal·lació	
Imatge	Instal·lació fixa	Desactivat
E/S del senyal	Patró de prova	
Instal·lació	Projecció	Frontal
Pantalla	Correcció geomètrica	Correcció de punts
Funcionament	Zoom digital	▼
Administració	Receptor remot	Desactivat
Xarxa	Tipus de pantalla	16:9 ▼
Multiprojecció	Mode alta altitud	Desactivat
ECO	Reinicialitza els paràmetres d...	
Paràmetres inicials/tots	Pantalla	
	Visualització patró	
	Tipus de patró	
	Pantalla sense senyal	Blau
	Pantalla d'inici	Activat
	Veure pant. inici auto	Activat
	Ordena miniatures d'origen	Activat
	Missatges	Activat

4 Seleccioneu **Posició en pantalla** i premeu [Enter].

- 5** Utilitzeu els botons de fletxa del panell de control o del comandament a distància per ajustar la posició de la imatge:

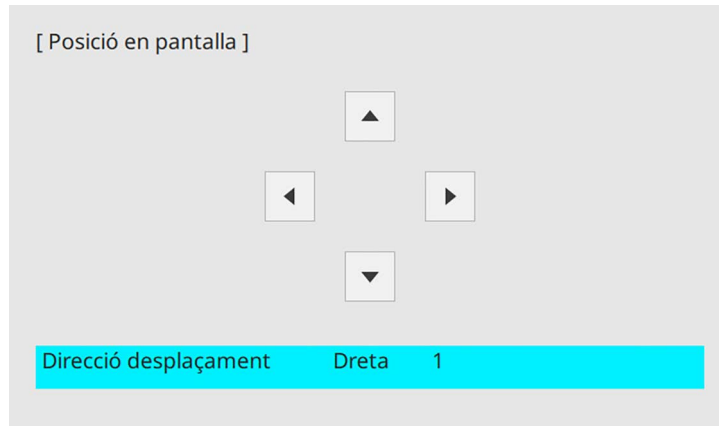

- 6** Quan acabeu, premeu [Menu].

Podeu mostrar un patró de prova per ajustar la imatge projectada sense connectar un ordinador o un dispositiu de vídeo.



- La forma del patró de prova ve determinada per l'ajust de **Tipus de pantalla**. Definiu el tipus de pantalla correcte abans d'ajustar el patró de prova.
- Per definir elements de menú que no es poden definir mentre s'està mostrant el patró de prova o per fer un ajust precís de la imatge projectada, projecteu una imatge des del dispositiu connectat.

1 Engegueu el projector.

2 Premeu el botó [Menu] del tauler de control o del comandament a distància.

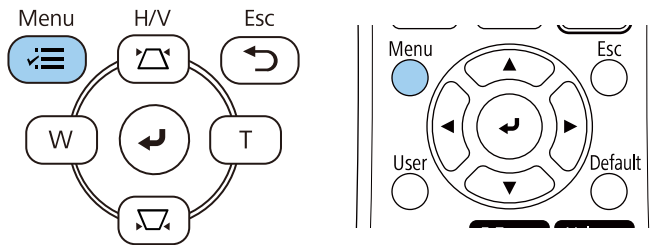

3 Seleccioneu el menú **Instal·lació** i premeu [Enter].

Elements d'ús freqüent	Instal·lació	
Imatge	Instal·lació fixa	Desactivat
E/S del senyal	Patró de prova	
Instal·lació	Projecció	Frontal
Pantalla	Correcció geomètrica	Correcció de punts
Funcionament	Zoom digital	▼
Administració	Receptor remot	Desactivat
Xarxa	Tipus de pantalla	16:9 ▼
Multiprojecció	Mode alta altitud	Desactivat
ECO	Reinicialitza els paràmetres d...	
Paràmetres inicials/tots	Pantalla	
	Visualització patró	
	Tipus de patró	
	Pantalla sense senyal	Blau
	Pantalla d'inici	Activat
	Veure pant. inici auto	Activat
	Ordena miniatures d'origen	Activat
	Missatges	Activat

4 Seleccioneu **Patró de prova** i premeu [Enter].

- 5** Seleccioneu el patró de prova i, a continuació, premeu [Enter].

[Patró de prova] Tornar

Estàndard	Barres de colors H
Quadricula	Escala de grisos
Quadricula R	Barres grises V
Quadricula G	Barres grises H
Quadricula B	Taulell d'escacs 1
Quadricula C	Taulell d'escacs 2
Quadricula M	Blanc
Quadricula Y	Negre
Barres de colors V	Marc d'aspecte

- 6** Ajusta la imatge de la forma necessària.
- 7** Per tancar el patró de prova, premeu [Esc].

Si projecteu des d'una taula o des d'una altra superfície plana i la imatge és massa alta o massa baixa, podeu ajustar l'alçada de la imatge amb els peus ajustables del projector.

Quan més gran sigui l'angle d'inclinació, és més difícil enfocar. Instal·leu el projector de manera que només calgui inclinar-lo una mica.

- 1** Enguegueu el projector i mostreu una imatge.
- 2** Per ajustar el peu del davant, tireu cap amunt la palanca per afloixar el peu i aixequu la part del davant del projector.

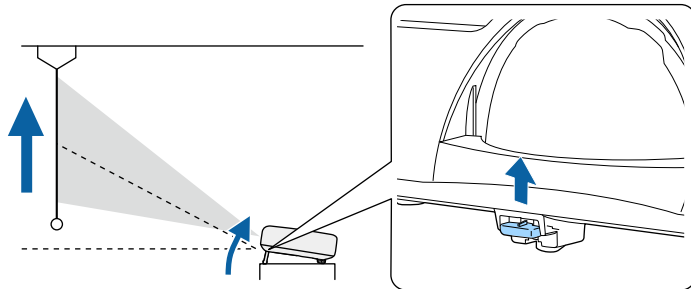

El peu se separa del projector.

Podeu ajustar la posició fins a aproximadament 10 graus.

- 3** Deixeu la palanca per fixar el peu.

- 4** Si la imatge està inclinada, gireu els peus del darrere per ajustar-ne l'alçada.

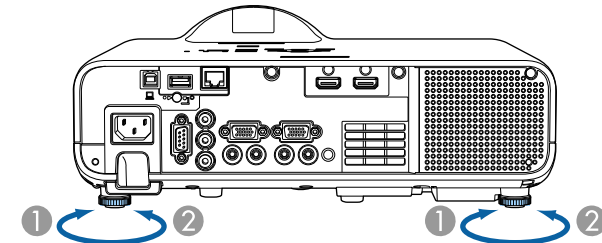

- 1** Alceu el peu posterior
- 2** Abaixeu el peu posterior

Si es projecta una imatge rectangular irregular, haureu d'ajustar la forma de la imatge.

Per projectar una imatge rectangular regular col·loqueu el projector directament davant el centre de la pantalla i manteniu-lo anivellat. Si col·loqueu el projector de manera que formi un angle amb la pantalla o inclinat cap amunt o cap avall, potser haureu de corregir la forma de la imatge.

Després de la correcció, la imatge és una mica més petita.

Per obtenir imatges de la millor qualitat, us recomanem que ajusteu la posició d'instal·lació del projector per aconseguir la mida i la forma correctes per a les imatges.

► Enllaços relacionats

- "V-Keystone auto" [pàg.49](#)
- "Correcció de la forma de la imatge amb el botó lliscant Keystone Horizontal" [pàg.49](#)
- "Correcció de la forma de la imatge amb els botons Keystone" [pàg.50](#)
- "Correcció de la forma de la imatge amb Quick Corner" [pàg.51](#)
- "Correcció de la forma de la imatge amb correcció d'arc" [pàg.53](#)
- "Correcció de la forma de la imatge amb correcció de punts" [pàg.55](#)

V-Keystone auto

Quan el projector detecta un moviment, per exemple, quan el moveu o l'inclineu, **V-Keystone auto.** corregeix automàticament les distorsions keystone verticals.

Podeu utilitzar **V-Keystone auto.** per corregir la distorsió de la imatge projectada en les condicions següents:

- L'angle de projecció està desplaçat uns 15° cap a amunt o cap a avall
- L'ajust **Projecció** s'estableix com a **Frontal** al menú **Instal·lació** del projector



- Si no voleu utilitzar la funció **V-Keystone auto.**, establiu **V-Keystone auto.** en **Desactivat** al menú del projector.
☛ **Instal·lació > Correcció geomètrica > H/V-Keystone > V-Keystone auto.**

Correcció de la forma de la imatge amb el botó lliscant Keystone Horizontal

Podeu utilitzar el botó lliscant Keystone Horizontal per corregir la forma de rectangle horitzontal irregular d'una imatge, per exemple quan el projector es col·loca en un lateral de l'àrea de projecció.

Podeu fer correccions efectives quan l'angle de projecció està a uns 15° a la dreta o a l'esquerra.

- 1** Engegueu el projector i mostreu una imatge.
- 2** Ajusteu el botó lliscant fins que la imatge es vegi com a un rectangle regular.

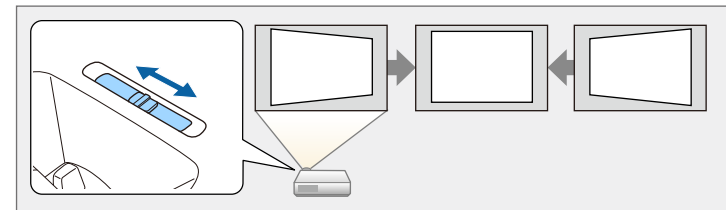

Després de la correcció, la imatge és una mica més petita.



- Quan feu servir el botó lliscant de Keystone horitzontal, establiu **Ajust Keystone-H** en **Activat** al menú del projector.
☛ **Instal·lació > Correcció geomètrica > H/V-Keystone > Ajust Keystone-H**
- També podeu corregir la forma de la imatge al menú del projector.
☛ **Instal·lació > Correcció geomètrica > H/V-Keystone**

Correcció de la forma de la imatge amb els botons Keystone

Podeu utilitzar els botons de correcció Keystone del projecteur per corregir la forma d'una imatge rectangular irregular.

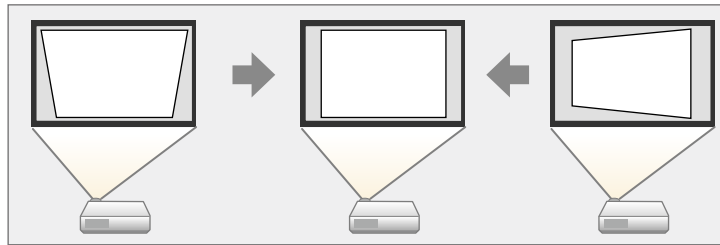

Podeu utilitzar els botons Keystone per corregir les imatges fins a 30° a la dreta, a l'esquerra, amunt o avall.



- Si canvieu els ajustos de **Tipus de pantalla** i **Posició en pantalla**, els ajustos es reinicialitzen.
- No podeu combinar-ho amb altres mètodes de correcció.

1 Engueu el projecteur i mostreu una imatge.

2 Premeu un dels botons d'ajust Keystone del panell de control per mostrar la pantalla d'ajust Keystone.

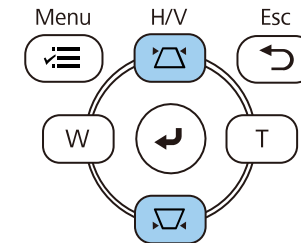

[Keystone]

V-Keystone	50	▼	▬	▲
H-Keystone	50	◀	▬	▶

3 Premeu un botó Keystone per ajustar la forma de la imatge.

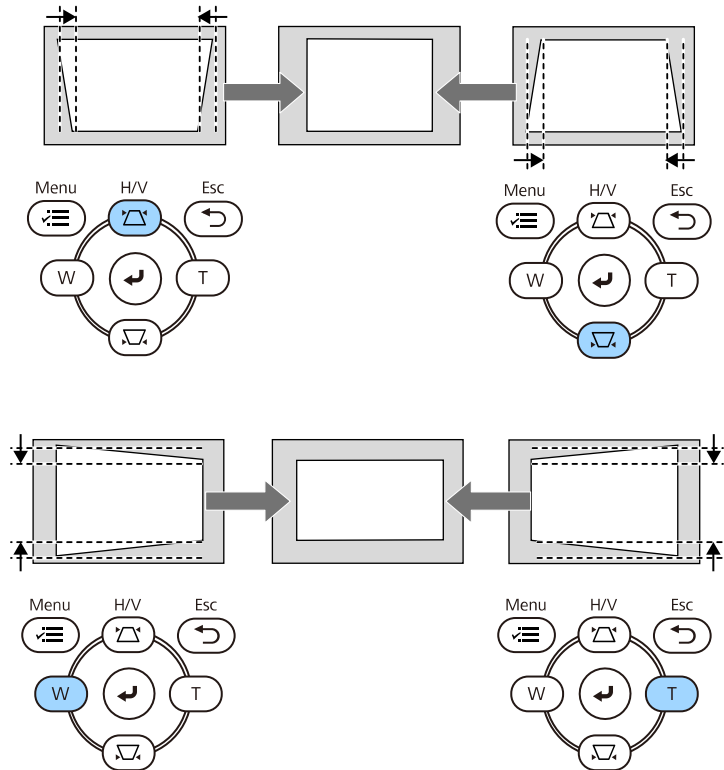

• Si el projector s'ha instal·lat fora del vostre abast, també podeu corregir la forma de la imatge amb el comandament a distància.
 📖 **Instal·lació > Correcció geomètrica > H/V-Keystone**

Correcció de la forma de la imatge amb Quick Corner

Podeu utilitzar l'opció **Quick Corner** del projector per corregir la forma i la mida d'una imatge rectangular irregular.

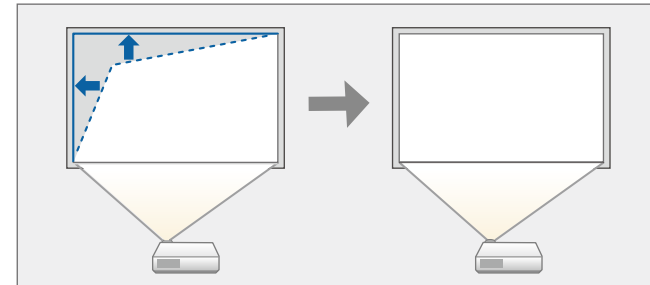

📝 Si canvieu els ajustos de **Tipus de pantalla** i **Posició en pantalla**, els ajustos es reinicialitzen.

- 1** Enguegueu el projector i mostreu una imatge.
- 2** Premeu el botó [Menu] del panell de control o del comandament a distància.

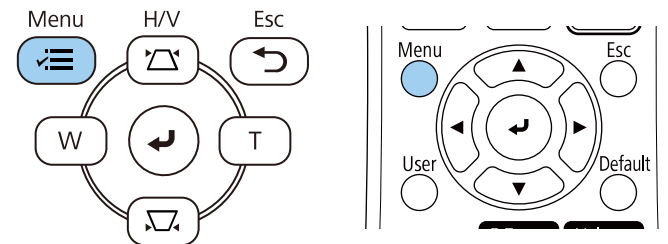

3 Seleccioneu el menú **Instal·lació** i premeu [Enter].

Elements d'ús freqüent	Instal·lació	
Imatge	Instal·lació fixa	Desactivat
E/S del senyal	Patró de prova	
Instal·lació	Projecció	Frontal
Pantalla	Correcció geomètrica	Correcció de punts
Funcionament	Zoom digital	▼
Administració	Receptor remot	Desactivat
Xarxa	Tipus de pantalla	16:9 ▼
Multiprojecció	Mode alta altitud	Desactivat
ECO	Reinicialitza els paràmetres d...	
Paràmetres inicials/tots	Pantalla	
	Visualització patró	
	Tipus de patró	
	Pantalla sense senyal	Blau
	Pantalla d'inici	Activat
	Veure pant. inici auto	Activat
	Ordena miniatures d'origen	Activat
	Missatges	Activat

4 Seleccioneu **Correcció geomètrica** i premeu [Enter].

5 Seleccioneu **Quick Corner** i premeu [Enter]. A continuació, seleccioneu **Sí** i premeu [Enter] si és necessari.

[Correcció geomètrica]	Tornar
H/V-Keystone	
✓ Quick Corner	
Correcció d'arc	
Correcció de punts	

Veureu la pantalla de selecció d'àrea.

6 Utilitzeu els botons de fletxa per seleccionar l'àrea de la imatge que voleu ajustar. A continuació, premeu [Enter].

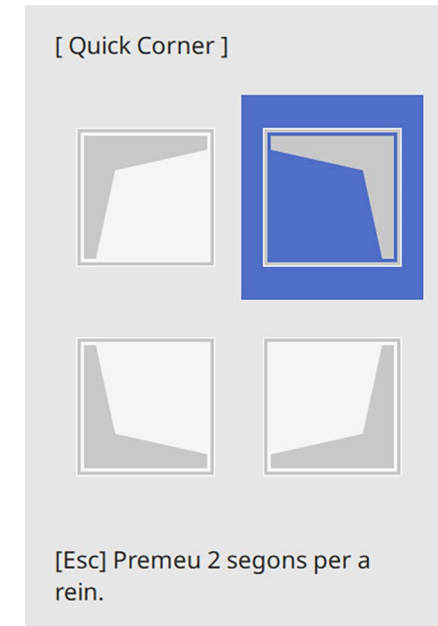

Per restablir les correccions de **Quick Corner**, premeu i manteniu el botó [Esc] durant 2 segons aproximadament durant la visualització de la pantalla de selecció d'àrea i, a continuació, seleccioneu **Sí**.

7 Premeu les fletxes per ajustar la forma de la imatge com calgui. Per tornar a la pantalla de selecció d'àrea, premeu [Enter].



- Utilitzeu els botons de fletxa per seleccionar la cantonada de la imatge que voleu ajustar.
- [1] selecciona l'àrea superior esquerra.
- [3] selecciona l'àrea superior dreta.
- [7] selecciona l'àrea inferior esquerra.
- [9] selecciona l'àrea inferior dreta.
- Aquesta pantalla indica que no podeu ajustar més la forma en la direcció del triangle gris.

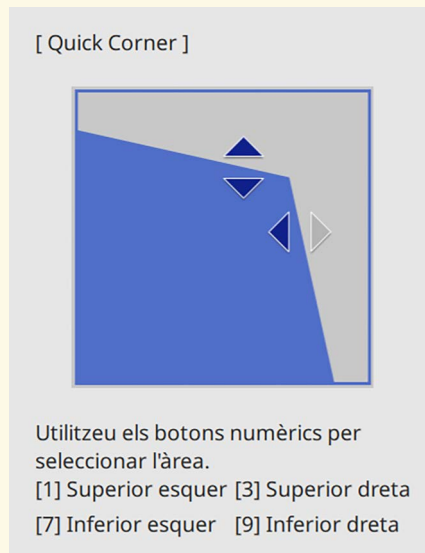

8 Repetiu els passos 6 i 7 totes les vegades que calgui per ajustar la resta de cantonades.

9 Quan acabeu, premeu [Esc].

L'ajust **Correcció geomètrica** s'ha establert en **Quick Corner** al menú **Instal·lació** del projecteur.

La propera vegada que premeu els botons d'ajust Keystone del panell de control, apareixerà la pantalla de selecció de l'àrea.

Correcció de la forma de la imatge amb correcció d'arc

Podeu utilitzar l'ajust **Correcció d'arc** del projecteur per ajustar la forma d'una imatge projectada en una superfície corba o esfèrica.

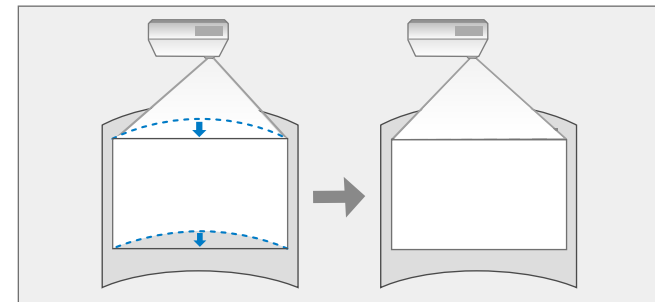

Si canvieu els ajustos de **Tipus de pantalla** i **Posició en pantalla**, els ajustos es reinicialitzen.

1 Engegueu el projecteur i mostreu una imatge.

2 Premeu el botó [Menu] del panell de control o del comandament a distància.

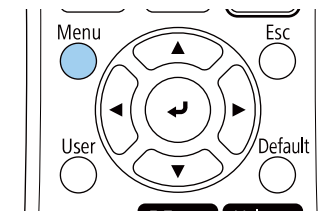
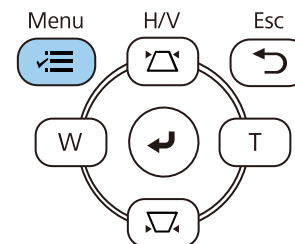

Per tornar a la pantalla de selecció d'àrea, premeu [Enter].

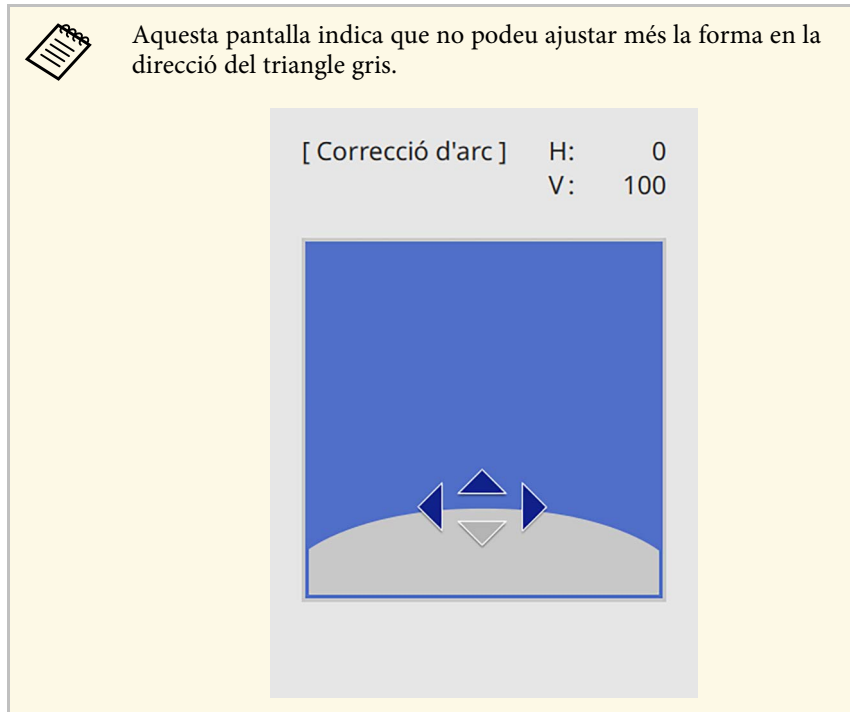

9 Repetiu els passos 7 i 8 totes les vegades que calgui per ajustar la resta de cantonades.

10 Quan acabeu, premeu [Esc].

 • Podeu fer un ajust precís dels resultats corregits. Utilitzeu **Quick Corner** per ajustar la inclinació de la imatge i, després, utilitzeu **Correcció de punts** per fer-ne l'ajust de precisió. Seleccioneu **Quick Corner** o **Correcció de punts** a la pantalla del pas 6.

• Per restablir els ajustos de **Correcció d'arc**, premeu i manteniu el botó [Esc] durant 2 segons aproximadament durant la visualització de la pantalla de selecció d'àrea i, a continuació, seleccioneu **Si**.

» Enllaços relacionats

- "Correcció de la forma de la imatge amb Quick Corner" [pàg.51](#)
- "Correcció de la forma de la imatge amb correcció de punts" [pàg.55](#)

Correcció de la forma de la imatge amb correcció de punts

Podeu utilitzar la **Correcció de punts** del projector per ajustar la forma de la imatge per parts. La imatge es divideix en una quadrícula que permet moure els punts d'intersecció de la manera necessària per corregir la distorsió.

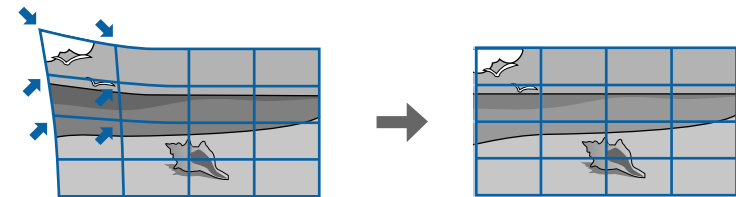

 Si canvieu els ajustos de **Tipus de pantalla** i **Posició en pantalla**, els ajustos es reinicialitzen.

1 Engegueu el projector i mostreu una imatge.

2 Premeu el botó [Menu] del panell de control o del comandament a distància.

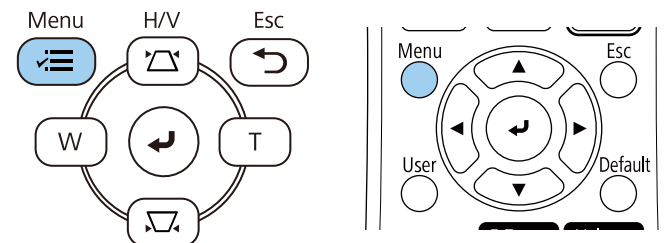

3 Seleccioneu el menú **Instal·lació** i premeu [Enter].

Elements d'ús freqüent	Instal·lació	
Imatge	Instal·lació fixa	Desactivat
E/S del senyal	Patró de prova	
Instal·lació	Projecció	Frontal
Pantalla	Correcció geomètrica	Correcció de punts
Funcionament	Zoom digital	▼
Administració	Receptor remot	Desactivat
Xarxa	Tipus de pantalla	16:9 ▼
Multiprojecció	Mode alta altitud	Desactivat
ECO	Reinicialitza els paràmetres d...	
Paràmetres inicials/tots	Pantalla	
	Visualització patró	
	Tipus de patró	
	Pantalla sense senyal	Blau
	Pantalla d'inici	Activat
	Veure pant. inici auto	Activat
	Ordena miniatures d'origen	Activat
	Missatges	Activat

4 Seleccioneu **Correcció geomètrica** i premeu [Enter].

5 Seleccioneu **Correcció de punts** i premeu [Enter]. A continuació, seleccioneu **Sí** i premeu [Enter] si és necessari.

[Correcció geomètrica]	Tornar
H/V-Keystone	
Quick Corner	
Correcció d'arc	
✓ Correcció de punts	

6 Seleccioneu **Correcció de punts** i premeu [Enter].

[Correcció de punts]	Tornar
Quick Corner	
Correcció de punts	
Reinicialitzar	



Per a un ajust de precisió, seleccioneu **Quick Corner** per corregir la forma i la mida d'una imatge de manera aproximada i, seguidament, seleccioneu **Correcció de punts** per fer ajustos precisos.

7 Seleccioneu el número del punt i premeu [Enter].

La quadrícula apareix a la imatge projectada:



Si voleu canviar el color de la quadrícula per a major visibilitat, premeu [Esc] i, seguidament, seleccioneu un ajust de **Color del patró** diferent al menú **Correcció de punts**.

- 8** Utilitzeu les fletxes per desplaçar-vos al punt que voleu corregir i, seguidament, premeu [Enter].

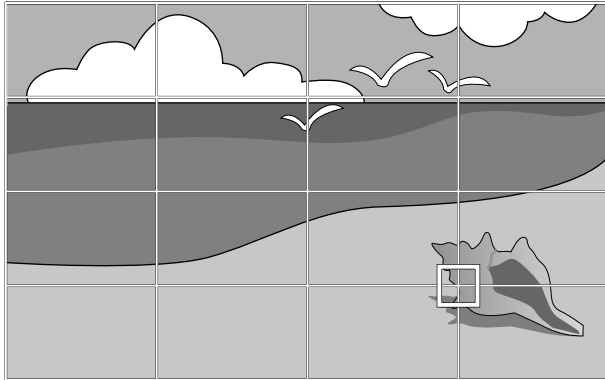

- 9** Utilitzeu els botons de fletxa per corregir la distorsió, si cal.

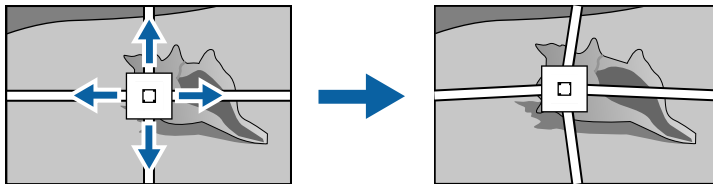

- 10** Per continuar amb la correcció d'un altre punt, premeu [Esc] per tornar a la pantalla anterior i repetiu els passos 8 i 9.

- 11** Quan acabeu, premeu [Esc].



- Per restablir la **Correcció de punts** a les posicions originals, seleccioneu **Reinicialitzar** a la pantalla **Correcció de punts**.

» Enllaços relacionats

- "Correcció de la forma de la imatge amb Quick Corner" [pàg.51](#)

Podeu canviar la mida de la imatge amb els botons Ample i Tele.



- Per obtenir imatges de la millor qualitat, us recomanem que ajusteu la posició d'instal·lació del projector per aconseguir la mida i la forma correctes per a les imatges.
- Us recomanem ajustar la mida de la imatge a com a mínim 30 minuts després d'haver iniciat la projecció perquè les imatges no són estables just després d'haver-lo engegat.

- 1** Engegueu el projector i mostreu una imatge.
- 2** Premeu el botó Wide del tauler de control del projector per ampliar la mida de la imatge. Premeu el botó Tele per reduir la mida de la imatge.

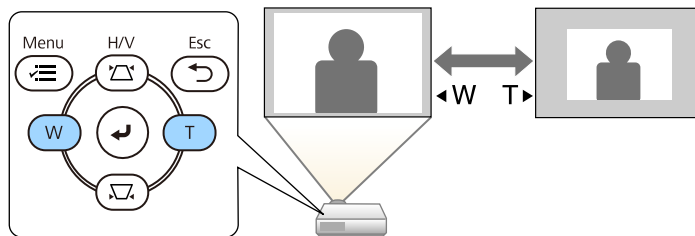

També podeu ajustar el **Zoom digital** al menú **Instal·lació** del projector.

Podeu corregir l'enfocament amb l'anella d'enfocament.

- 1** Engueu el projector i mostreu una imatge.
- 2** Gireu l'anella d'enfocament per ajustar l'enfocament.

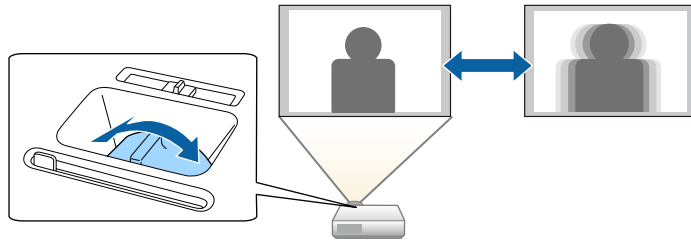

Si heu connectat múltiples fonts d'imatges al projecteur (p. ex. un ordinador i un reproductor de DVD), podeu passar d'una a una altra.

- 1** Comproveu que la font d'imatges connectada que voleu utilitzar està encesa.
- 2** En el cas de fonts d'imatges de vídeo, introduïu un DVD o un altre suport de vídeo i premeu el botó de reproduir.
- 3** Seguiu un dels passos següents:
 - Premeu el botó [Source Search] del tauler de control o del comandament a distància fins que aparegui la imatge de la font que voleu.

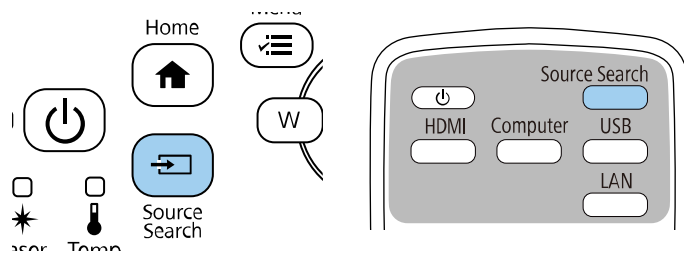

Aquesta pantalla apareix quan no es detecta cap senyal d'imatge. Comproveu les connexions de cable entre el projecteur i la font d'imatges.

[Recerca de Font]	
Estat del senyal	
HDMI1	Desactivat
HDMI2	Desactivat
Ordinador1	Desactivat
Vídeo	Desactivat
USB	Desactivat
LAN	Desactivat
Screen Mirroring1	Desactivat
Screen Mirroring2	Desactivat

Entreu senyal d'imatge.
Premeu per a selec. la font.

- Premeu el botó de la font que voleu del comandament a distància. Si hi ha més d'un port per aquesta font, torneu a prémer el botó per passar d'una font a una altra successivament.

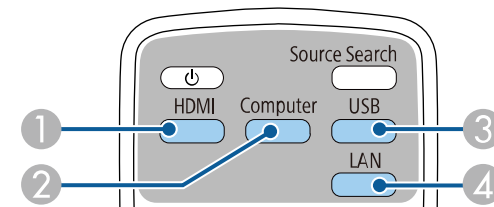

- 1** Fonts de Vídeo i HDMI (ports Video, HDMI1 i HDMI2)
- 2** Font del port de l'ordinador (ports Computer1 i Computer2)
- 3** Fonts del port USB (port USB-B i dispositius externs connectats als ports USB-A)

4 Font de xarxa (LAN i Screen Mirroring)

- Premeu el botó [Home] del tauler de control o del comandament a distància.

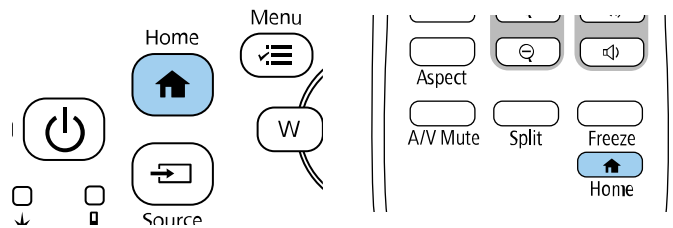

Seleccioneu la font que voleu utilitzar de la pantalla que es mostra.

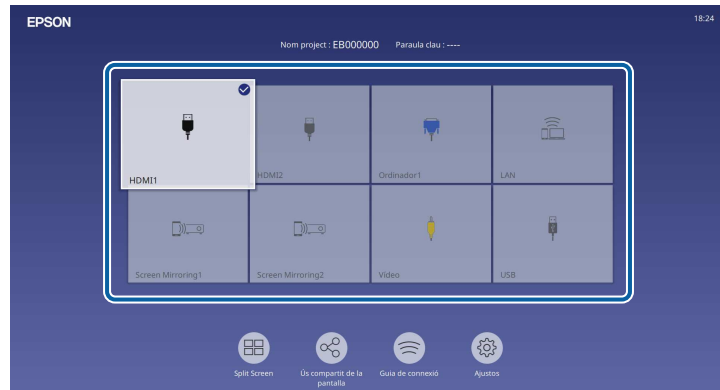

- L'ordre de visualització de les fonts d'entrada canvia quan el projector detecta un senyal d'entrada. (La font d'entrada detectada apareix a la posició superior esquerra).
- Apareix un senyal de verificació a la imatge de la font d'entrada actual. Per a la majoria de fonts (excepte l'entrada USB en mode de reproducció de contingut), podeu consultar una visualització prèvia de la imatge d'entrada actual en miniatura.
- Si hi ha més de nou fonts d'entrada disponibles, la font desitjada pot aparèixer a la pàgina següent. Seleccioneu la fletxa dreta per passar a la pàgina següent.

El projector pot mostrar imatges amb diferents relacions d'aspecte (relació entre l'amplada i l'alçada). Normalment, el senyal d'entrada procedent de la font de vídeo determina la relació d'aspecte de la imatge. En ocasions, es pot canviar la relació d'aspecte de les imatges per ajustar-les a la pantalla.

Si voleu utilitzar una relació d'aspecte concreta per a una font d'entrada de vídeo determinada, podeu seleccionar-la mitjançant el menú **Imatge** del projector.

» **Enllaços relacionats**

- "Canviar la relació d'aspecte de la imatge" [pàg.62](#)
- "Relacions d'aspecte de la imatge disponibles" [pàg.62](#)

La forma i la mida de la imatge visualitzada canvia, i el nom de la relació d'aspecte es mostra breument en pantalla.

- 3 Per passar d'una relació d'aspecte a una altra, premeu el botó [Aspect] repetidament.

 Per veure les imatges sense barres negres, establiu la **Resolució** en **Ample** o **Normal** al menú **Imatge** del projector segons la resolució de l'ordinador.

Canviar la relació d'aspecte de la imatge

Podeu canviar la relació d'aspecte de la imatge visualitzada.



- Establiu l'ajust **Tipus de pantalla** del menú **Instal·lació** del projector abans de canviar la relació d'aspecte.
- Disponible només si s'ha desactivat l'ajust d'**Escala** o si l'ajust **Mode d'escala** s'ha establert en **Pant. completa**. (EB-L210SF)
 ➔ **Imatge > Escala > Mode d'escala**

- 1 Enguegueu el projector i passeu a la font d'imatges que voleu utilitzar.
- 2 Premeu el botó [Aspect] del comandament a distància.

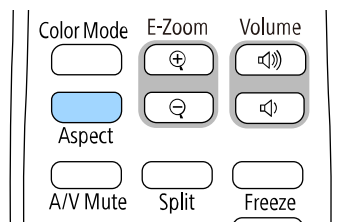

Relacions d'aspecte de la imatge disponibles

En funció del **Tipus de pantalla** seleccionat i del senyal d'entrada de la font d'imatge, podeu seleccionar les relacions d'aspecte de la imatge següents.



- Tingueu en compte que l'ús de la funció de relació d'aspecte del projector per reduir, ampliar o dividir la imatge projectada amb finalitats comercials o per a la difusió pública pot infringir els drets del propietari del copyright de la imatge segons les lleis de propietat intel·lectual.
- Si projecteu imatges des d'una càmera de documents Epson connectada per USB, només pots seleccionar **Auto**, **Zoom**, **Zoom H** i **Zoom V**.

EB-L210SF

Mode d'aspecte	Descripció
Auto	Estableix automàticament la relació d'aspecte segons el senyal d'entrada i l'opció Resolució .
Complet	Fa servir tota l'amplada de l'àrea de projecció per mostrar les imatges però no en manté la relació d'aspecte.

Mode d'aspecte	Descripció
Zoom H Zoom V	Mostra les imatges utilitzant tota l'amplada disponible (Zoom H) o tota l'alçada (Zoom V) de l'àrea de projecció i manté la relació d'aspecte de la imatge. Les àrees que sobrepassen els marges de la pantalla projectada no es projecten.
Natiu	Mostra les imatges tal com són (es mantenen la relació d'aspecte i la resolució). Les àrees que sobrepassen els marges de la pantalla projectada no es projecten.

EB-L210SW

Mode d'aspecte	Descripció
Auto	Estableix automàticament la relació d'aspecte segons el senyal d'entrada i l'opció Resolució .
Complet	Fa servir tota l'amplada de l'àrea de projecció per mostrar les imatges però no en manté la relació d'aspecte.
Zoom	Fa servir tota l'amplada de l'àrea de projecció per mostrar les imatges i manté la relació d'aspecte de la imatge. Les àrees que sobrepassen els marges de la pantalla projectada no es projecten.
Natiu	Mostra les imatges tal com són (es mantenen la relació d'aspecte i la resolució). Les àrees que sobrepassen els marges de la pantalla projectada no es projecten.

El projector ofereix diferents Modes de color per oferir una lluentor, contrast i color òptims per a diferents entorns de visualització i tipus d'imatge. Podeu seleccionar el mode dissenyat per adaptar-se a la vostra imatge i el vostre entorn o experimentar amb els modes disponibles.

► Enllaços relacionats

- "Canviar el mode de color" [pàg.64](#)
- "Modes de color disponibles" [pàg.64](#)
- "Activar l'ajust de luminància automàtica" [pàg.64](#)

Canviar el mode de color

Podeu canviar el Mode de color del projector amb el comandament a distància per optimitzar la imatge per al vostre entorn de visualització.

- 1** Engegueu el projector i passeu a la font d'imatges que voleu utilitzar.
- 2** Premeu el [Color Mode] del comandament a distància per canviar el Mode de color.

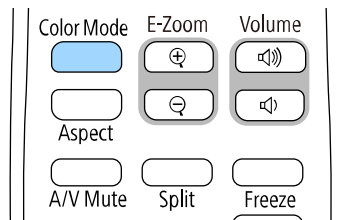

El nom del Mode de color apareix breument en pantalla i l'aspecte de la imatge canvia.

- 3** Per passar per tots els modes de color disponibles per al vostre senyal d'entrada, premeu el botó [Color Mode] repetidament.



També podeu definir l'opció **Mode de color** al menú **Imatge** del projector.

Modes de color disponibles

Segons la font d'entrada que utilitzeu, podeu configurar el projector per utilitzar aquests modes de color:

Mode de color	Descripció
Dinàmic	Aquest és el mode amb més brillantor. La millor per prioritzar la lluentor.
Presentació	La millor per a la projecció d'imatges vives.
Cinema	La millor per gaudir de contingut com ara pel·lícules.
sRGB	La millor per reproduir fidelment el color de la font d'imatge.
Pissarra negra	La millor per projectar imatges directament en una pissarra verda.
DICOM SIM (EB-L210SF)	Ideal per projectar fotografies de raigs X i altres imatges mèdiques. Aquest mode només serveix de referència i no ha d'utilitzar-se per fer diagnòstic mèdiques.
Multiprojecció (EB-L210SF)	És ideal per projectar des de múltiples projectors (reduïu la diferència de tonalitat del color entre les imatges).

Activar l'ajust de luminància automàtica

Podeu activar el Contrast dinàmic per optimitzar automàticament la luminància de la imatge. Això millora el contrast de la imatge en funció de la lluentor del contingut projectat.

- 1** Engegueu el projector i passeu a la font d'imatges que voleu utilitzar.

2 Premeu el botó [Menu] del panell de control o del comandament a distància.

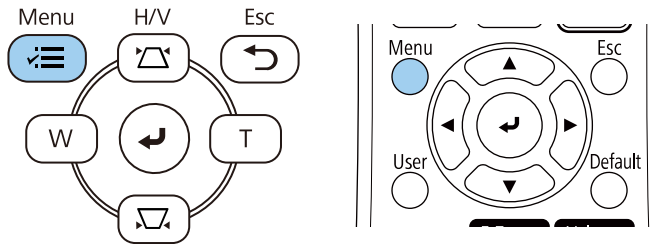

3 Seleccioneu el menú **Imatge** i premeu [Enter].

Elements d'ús freqüent	Imatge	
Imatge	Mode de color	Dinàmic
E/S del senyal	Lluentor	50
Instal·lació	Contrast	50
Pantalla	Saturació de color	50
Funcionament	Tint	50
Administració	Nitidesa	5
Xarxa	Balanç de blancs	
	Contrast dinàmic	Desactivat
Multiprojecció	Millora d'imatge	
	Gamma adapt. escena	0
ECO	Gamma	0
	RGBCMY	
Paràmetres inicials/tots	Reinicialitza als valors prede...	
	Font	HDMI1
	Aspecte	Auto
	Reinicialitza als valors prede...	
	Escala	
	Reinicialitza als aiusts de les i...	

4 Seleccioneu **Contrast dinàmic** i premeu [Enter].

5 Seleccioneu una de les opcions següents i premeu [Enter]:

- **Normal** per ajustos de la lluentor estàndard.
- **Velocitat alta** per ajustar la lluentor quan canviï l'escena.



6 Premeu [Menu] o [Esc] per sortir dels menús.

Podeu ajustar diferents aspectes de la visualització dels colors a les imatges projectades.

» **Enllaços relacionats**

- "Ajustar el matís, la saturació i la lluentor" pàg.66
- "Ajustar la gamma" pàg.67

Ajustar el matís, la saturació i la lluentor

Podeu ajustar el Matís, la Saturació i la Lluentor dels colors d'imatges individuals.

- 1 Engegueu el projector i passeu a la font d'imatges que voleu utilitzar.
- 2 Premeu el botó [Menu] del panell de control o del comandament a distància.

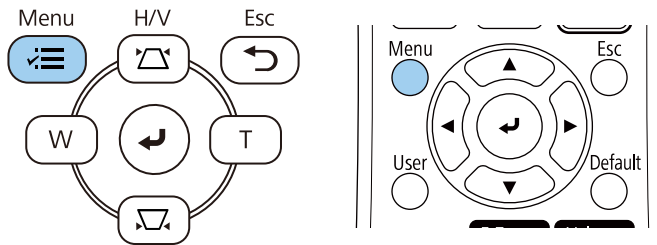

- 3 Seleccioneu el menú **Imatge** i premeu [Enter].

Elements d'ús freqüent	Imatge	
Imatge	Mode de color	Dinàmic
E/S del senyal	Lluentor	50
Instal·lació	Contrast	50
Pantalla	Saturació de color	50
Funcionament	Tint	50
Administració	Nitidesa	5
Xarxa	Balanç de blancs	
Multiprojecció	Contrast dinàmic	Desactivat
ECO	Millora d'imatge	
Paràmetres inicials/tots	Gamma adapt. escena	0
	Gamma	0
	RGBCMY	
	Reinicialitza als valors prede...	
	Font	HDMI1
	Aspecte	Auto
	Reinicialitza als valors prede...	
	Escala	
	Reinicialitza als ajusts de les i...	

- 4 Seleccioneu **RGBCMY** i premeu [Enter].
- 5 Seleccioneu el color que voleu ajustar i premeu [Enter].

[RGBCMY]		Tornar	
	Matís	Saturació	Lluentor
R	50 <input type="text"/>	50 <input type="text"/>	50 <input type="text"/>
G	50 <input type="text"/>	50 <input type="text"/>	50 <input type="text"/>
B	50 <input type="text"/>	50 <input type="text"/>	50 <input type="text"/>
C	50 <input type="text"/>	50 <input type="text"/>	50 <input type="text"/>
M	50 <input type="text"/>	50 <input type="text"/>	50 <input type="text"/>
Y	50 <input type="text"/>	50 <input type="text"/>	50 <input type="text"/>

- 6** Configureu adequadament les opcions següents:
- Per ajustar el matís general del color (blavós, verdós, vermellós), ajusteu l'opció **Matís**.
 - Per ajustar la intensitat general del color, ajusteu l'opció **Saturació**.
 - Per ajustar la lluentor general del color, ajusteu l'opció **Lluentor**.

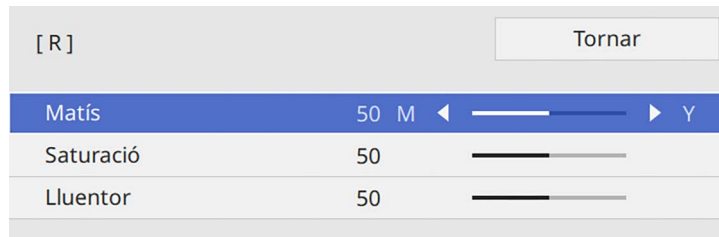

- 7** Premeu [Menu] o [Esc] per sortir dels menús.

Ajustar la gamma

Podeu corregir diferències en els colors de les imatges projectades que es produeixin entre fonts d'imatges diferents ajustant el paràmetre Gamma.



Per optimitzar la tonalitat del color en funció de l'escena i per obtenir una imatge més viva, corregiu la imatge ajustant l'opció **Gamma adapt. escena**.

- 1** Engegueu el projector i passeu a la font d'imatges que voleu utilitzar.

- 2** Premeu el botó [Menu] del panell de control o del comandament a distància.

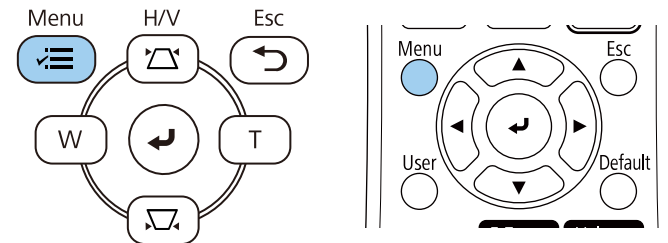

- 3** Seleccioneu el menú **Imatge** i premeu [Enter].

Elements d'ús freqüent	Imatge	
Imatge	Mode de color	Dinàmic
E/S del senyal	Lluentor	50
Instal·lació	Contrast	50
Pantalla	Saturació de color	50
Funcionament	Tint	50
Administració	Nitidesa	5
Xarxa	Balanç de blancs	
Multiprojecció	Contrast dinàmic	Desactivat
ECO	Millora d'imatge	
Paràmetres inicials/tots	Gamma adapt. escena	0
	Gamma	0
	RGBCMY	
	Reinicialitza als valors prede...	
	Font	HDMI1
	Aspecte	Auto
	Reinicialitza als valors prede...	
	Escala	
	Reinicialitza als aiusts de les i...	

- 4** Seleccioneu **Gamma** i premeu [Enter].

5 Seleccionen i ajusten el valor de correcció.

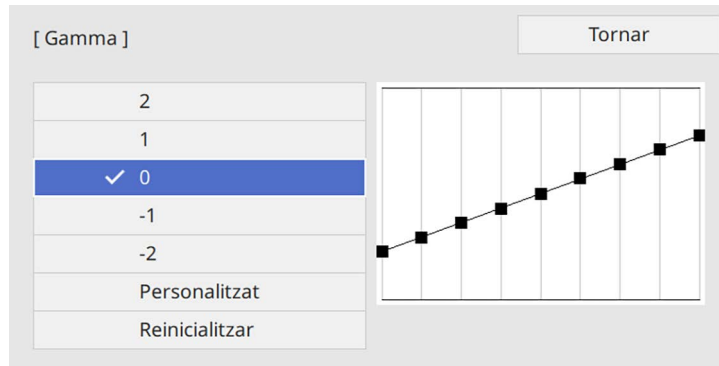

En seleccionar un valor més petit, podeu reduir la lluentor general de la imatge per obtenir una imatge més nítida. En seleccionar-se un valor més gran, les zones més obscures de les imatges obtenen més lluentor, però la saturació de color per a les zones menys lluent pot ser més dèbil.

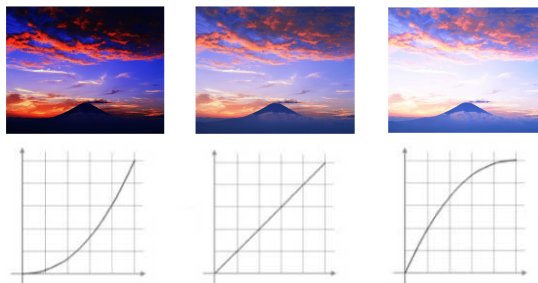

- Si establiu l'ajust de **Mode de color** en **DICOM SIM** al menú **Imatge** del projecteur, seleccionen el valor de l'ajust en funció de la mida de projecció (EB-L210SF).
- Si la mida de la projecció és 80 polzades o menys, seleccionen un valor petit.
- Si la mida de la projecció és 80 polzades o més, seleccionen un valor gran.
- És possible que les imatges mèdiques no es reproduïxin correctament depenent de les especificacions de la configuració i de la pantalla.

6 Si voleu fer ajustos més fins, seleccionen **Personalitzat** i premeu [Enter].

7 Premeu els botons de fletxa esquerra o dreta per seleccionar la tonalitat del color que voleu ajustar al gràfic d'ajust del gamma. A continuació, premeu els botons de fletxa amunt o de fletxa avall per ajustar el valor i premeu [Enter].

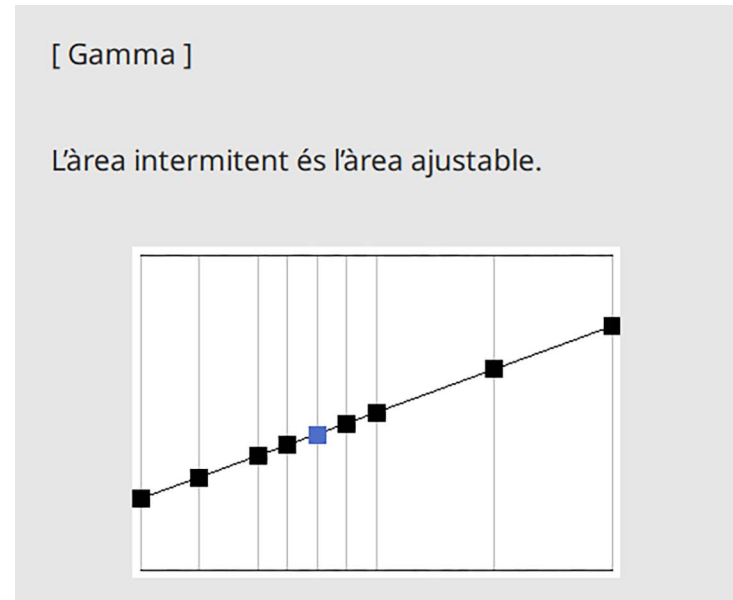

8 Premeu [Menu] o [Esc] per sortir dels menús.

Podeu ajustar la resolució de la imatge per reproduir una imatge clara amb una textura i una sensació material amb més força.

- 1 Engegueu el projector i passeu a la font d'imatges que voleu utilitzar.
- 2 Premeu el botó [Menu] del panell de control o del comandament a distància.

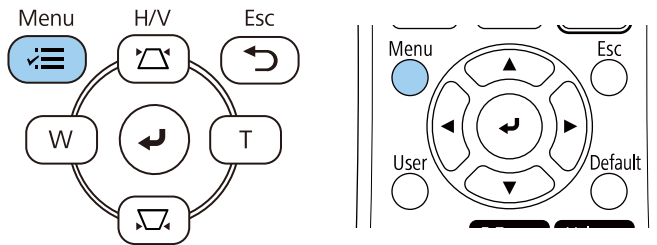

- 3 Seleccioneu el menú **Imatge** i premeu [Enter].

Elements d'ús freqüent	Imatge	
Imatge	Mode de color	Dinàmic
E/S del senyal	Lluntor	50
Instal·lació	Contrast	50
Pantalla	Saturació de color	50
Funcionament	Tint	50
Administració	Nitidesa	5
Xarxa	Balanc de blancs	
Multiprojecció	Contrast dinàmic	Desactivat
ECO	Millora d'imatge	
Paràmetres inicials/tots	Gamma adapt. escena	0
	Gamma	0
	RGBCMY	
	Reinicialtza als valors prede...	
	Font	HDMI1
	Aspecte	Auto
	Reinicialtza als valors prede...	
	Escala	
	Reinicialtza als ajusts de les i...	

- 4 Seleccioneu **Millora d'imatge** i premeu [Enter].

- 5 Seleccioneu **Mode predet. imatge** i premeu [Enter].

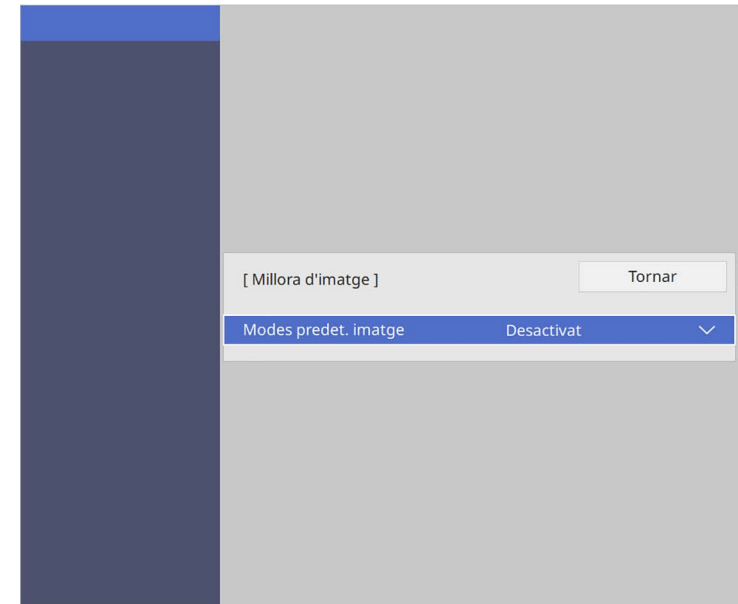

- 6 Seleccioneu l'opció predefinida i premeu [Enter].

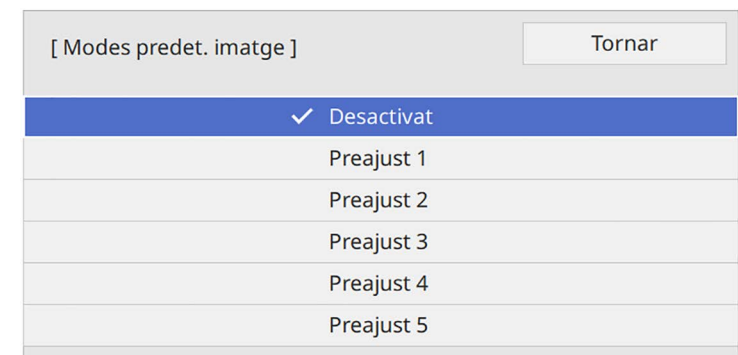

S'apliquen a la imatge els ajustos següents desats a l'opció predefinida.

- **Reducció de soroll**
- **Reducció soroll MPEG**
- **Supr. entrellaçat**
- **Super-resolution**
- **Intensif. detalls**

7 Ajusteu els paràmetres del menú **Imatge** individualment segons sigui necessari.

- Per reduir els tremolors a les imatges, ajusteu el paràmetre de **Reducció de soroll**.
- Per reduir el soroll o els artefactes que es veuen al vídeo MPEG, ajusteu el paràmetre **Reducció soroll MPEG**.
- Per convertir els senyals d'entrellaçat a progressiu per a determinats tipus d'imatge de vídeo, ajusteu el paràmetre **Supr. entrellaçat**.
 - **Desactivat**: per a imatges de vídeo amb moviments ràpids.
 - **Vídeo**: per a la majoria d'imatges de vídeo.
 - **Film/Auto**: per a pel·lícules, gràfics d'ordinador i animació.



Aquesta opció només apareix quan el senyal actual és un senyal entrellaçat (480i/576i/1080i).

- Per reduir el desenfocament que apareix en projectar una imatge de baixa resolució, ajusteu el paràmetre **Super-resolution**.
- Per crear una textura i una sensació material de la imatge amb més força, ajusteu el paràmetre **Intensif. detalls**.



Se sobreesciuren els valors dels ajustos a l'opció predefinida.

8 Premeu [Menu] o [Esc] per sortir dels menús.

Podeu ajustar la brillantor de la font llum del projector.



Els ajustos **Mantén la lluentor** i **Mantén el nivell de lluentor** del menú **Funcionament** del projector només estan disponibles per a EB-L210SF.

- 1** Engegueu el projector i passeu a la font d'imatges que voleu utilitzar.
- 2** Premeu el botó [Menu] del panell de control o del comandament a distància.

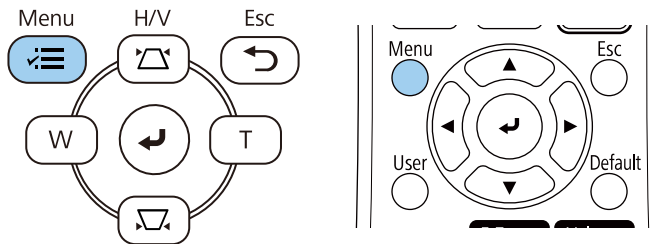

- 3** Seleccioneu el menú **Funcionament** i premeu [Enter].

Elements d'ús freqüent	Funcionament	
Imatge	Cerca autom. de font	Activat
E/S del senyal	Control de lluentor de la font...	
Instal·lació	Direct Power On	Desactivat
Pantalla	Encès automàtic	Desactivat
Funcionament	Mode de repòs	Activat
Administració	Temps Mode de repòs	10 min.
Xarxa	Temporitz. pausa A/V	Activat
Multiprojecció	Mode d'espera	Com. activada
ECO	Port	LAN amb cables
Paràmetres inicials/tots	Inici ràpid	Desactivat
	Alimentació USB	Activat en projecció
	Indicadors	Activat
	Reprod. contingut	Desactivat
	Reinicialitza els paràmetres d...	
	Administració	
	Botó d'usuari	Mode llum
	Logotip de l'usuari	

- 4** Seleccioneu **Control de lluentor de la font de llum** i premeu [Enter].
- 5** Si voleu mantenir la lluentor en un nivell específic, seleccioneu l'opció **Mantén la lluentor** i seleccioneu **Activat**.

[Control de lluentor de la font de llum]	Tornar
Mantén la lluentor	Activat
Mantén el nivell de lluentor	100 %
Mode llum	Normal
Nivell de lluentor	100 %

6 Si activeu **Mantén la lluentor**, seleccioneu l'opció **Mantén el nivell de lluentor**.

7 Si desactiveu **Mantén la lluentor**, seleccioneu l'opció **Mode llum**:

- **Normal** permet establir la lluentor al nivell màxim. El temps d'operació amb aquesta opció serà d'unes 20.000 hores.
- **Silenci** permet establir la lluentor al 70% i redueix el soroll del ventilador. El temps d'operació amb aquesta opció serà d'unes 20.000 hores.
- **Ampliada** permet establir la lluentor al 70% i augmenta la vida útil del llum. El temps d'operació amb aquesta opció serà d'unes 30.000 hores.
- **Personalitzada** permet seleccionar un nivell de lluentor personalitzat entre 70 i 100 %.

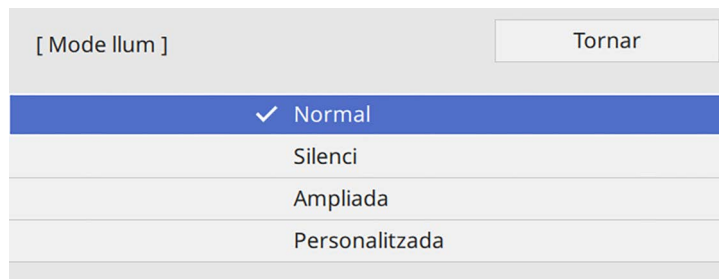

8 Si establiu l'opció **Mode llum** en **Personalitzat**, seleccioneu **Nivell de lluentor** i utilitzeu els botons de fletxa esquerra i dreta per seleccionar la lluentor.

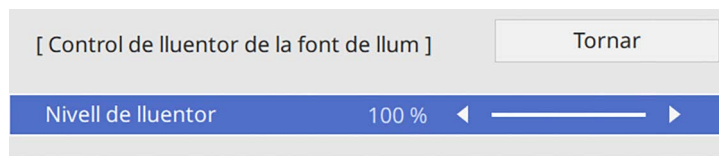

9 Premeu [Menu] o [Esc] per sortir dels menús.



Per obtenir millors resultats en mantenir una lluentor constant, establiu l'ajust **Calibr. de llum** en **Executar periòdicam.** al menú **Administració** del projector (EB-L210SF).

» Enllaços relacionats

- "Temps de funcionament de la font de llum" [pàg.73](#)
- "Especificacions del projector" [pàg.241](#)

Temps de funcionament de la font de llum

El temps de funcionament de la font de llum varia en funció del **Nivell de lluentor** i de si l'ajust **Mantén la lluentor** està activat o desactivat.



- El temps útil del llum varia en funció de les condicions ambientals i de l'ús que se'n faci.
- Les hores indicades són una aproximació i no estan garantides.
- Potser heu de canviar parts internes abans del que es preveia segons el temps estimat de funcionament del llum.
- Si **Mantén la lluentor** està activat i heu superat les hores d'ús indicades, potser no podreu seleccionar un paràmetre alt de **Mantén el nivell de lluentor**.

EB-L210SF

Mantén la lluentor desactivat

Paràmetre de Nivell de lluentor	Temps que queda perquè la lluentor del llum es redueixi a la meitat (aproximat)
100%	20.000 hores
90%	21.000 hores
80%	24.000 hores
70%	30.000 hores

Mantén la lluentor activat

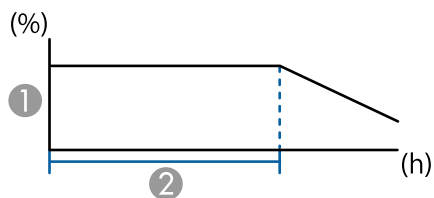

- ① Mantén el nivell de lluentor
- ② Temps durant el qual el projector pot mantenir una lluentor constant (aproximat)

Paràmetre de Mantén el nivell de lluentor	Temps durant el qual el projector pot mantenir una lluentor constant (aproximat)
85%	6.000 hores
80%	10.000 hores
70%	19.000 hores

EB-L210SW

Paràmetre de Nivell de lluentor	Temps que queda perquè la lluentor del llum es redueixi a la meitat (aproximat)
100%	20.000 hores
90%	21.000 hores
80%	24.000 hores
70%	30.000 hores

Els botons de volum controlen el sistema d'altaveus intern del projector.
També podeu controlar el volum dels altaveus externs connectats al projector.
Heu d'ajustar el volum per separat per a cada font d'entrada connectada.

- 1** Engegueu el projector i inicieu una presentació.
- 2** Per pujar o baixar el volum, premeu els botons [Volume] del comandament a distància, com es veu a la imatge.

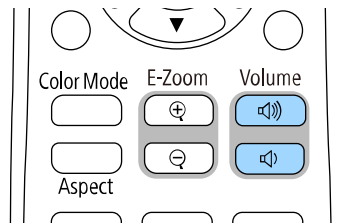

Apareix un regulador de volum a la pantalla.

- 3** Per establir el volum en un nivell específic per a una font d'entrada, seleccioneu **Volum** al menú **E/S del senyal** del projector.

Precaució

No inicieu una presentació amb el volum alt. Els sorolls forts sobtats poden provocar pèrdues auditives.

Baixeu sempre el volum abans d'apagar l'aparell, d'aquesta manera, quan el torneu a engegar, podreu apujar el volum gradualment.

Ajustar les funcions del projector

Seguiu les instruccions d'aquestes seccions per utilitzar les funcions d'ajust del projector.

► Enllaços relacionats

- "Projecció de múltiples imatges simultàniament" [pàg.77](#)
- "Projecció d'una presentació de PC Free" [pàg.80](#)
- "Com projectar en el mode de reproducció de contingut" [pàg.85](#)
- "Apagar la imatge i el so temporalment" [pàg.92](#)
- "Aturar temporalment l'acció d'un vídeo" [pàg.93](#)
- "Ampliació/reducció d'imatges" [pàg.94](#)
- "Desar la imatge d'un logotip de l'usuari" [pàg.95](#)
- "Desar un patró d'usuari" [pàg.97](#)
- "Utilitzar diversos projectors" [pàg.99](#)
- "Funcions de seguretat del projector" [pàg.113](#)

Podeu utilitzar la funció Split Screen per projectar simultàniament dues o quatre imatges de fonts d'imatges diferents.

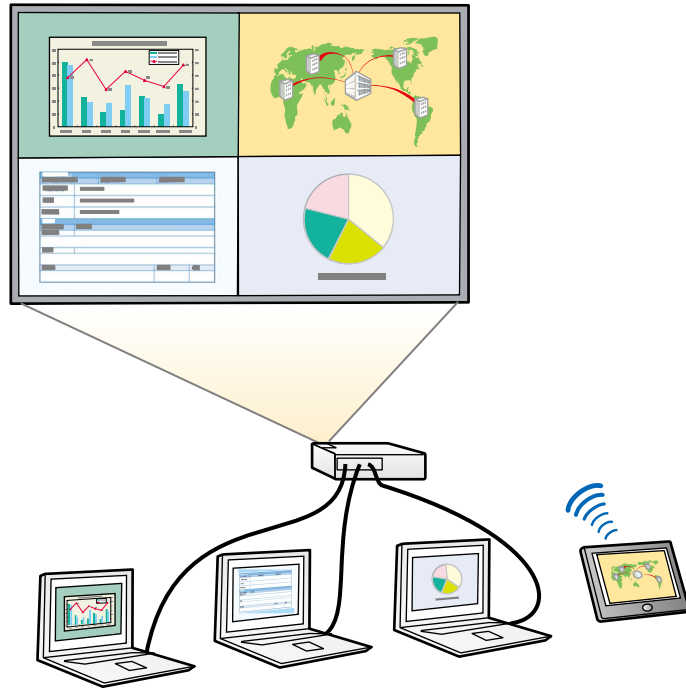

- Quan s'utilitza la funció Split Screen, hi ha altres funcions del projector que no estan disponibles i algunes opcions s'apliquen automàticament a totes les imatges.
- No podeu fer una projecció en pantalla partida si l'ajust **Reprod. contingut** s'ha establert en **Activat** al menú **Funcionament** del projector.

1 Premeu el botó [Split] del comandament a distància.

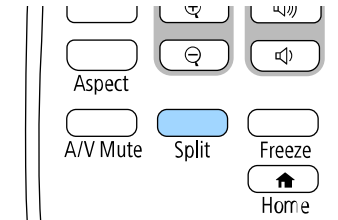

2 Seleccioneu **2 pantalles** o **4 pantalles**.

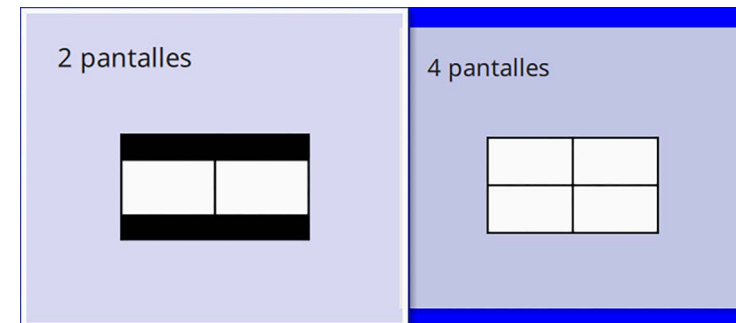

Si dividiu la pantalla en dos, la font d'entrada seleccionada actualment es mou a la banda esquerra de la pantalla.

Si abans heu dividit la pantalla en quarts, se seleccionen les fonts d'entrada de l'anterior projecció de pantalla partida i es projecten a la mateixa posició.

3 Premeu el botó [Menu].

4 Si dividiu la pantalla en meitats, seguiu aquests passos:

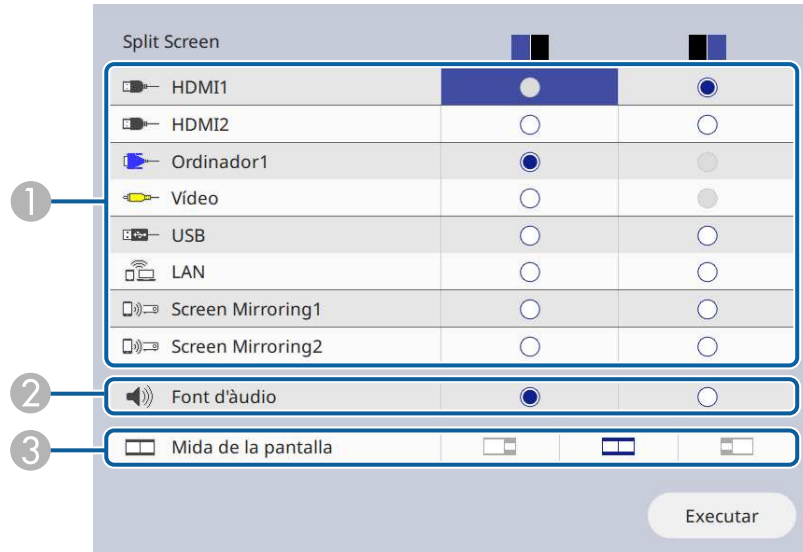

1 Seleccioneu la font d'entrada.



Només poden seleccionar-se fonts d'entrada que es puguin combinar.

2 Seleccioneu la pantalla de procedència de l'àudio.

3 Seleccioneu la mida de la pantalla.

5 Si dividiu la pantalla en quarts, seguiu aquests passos:

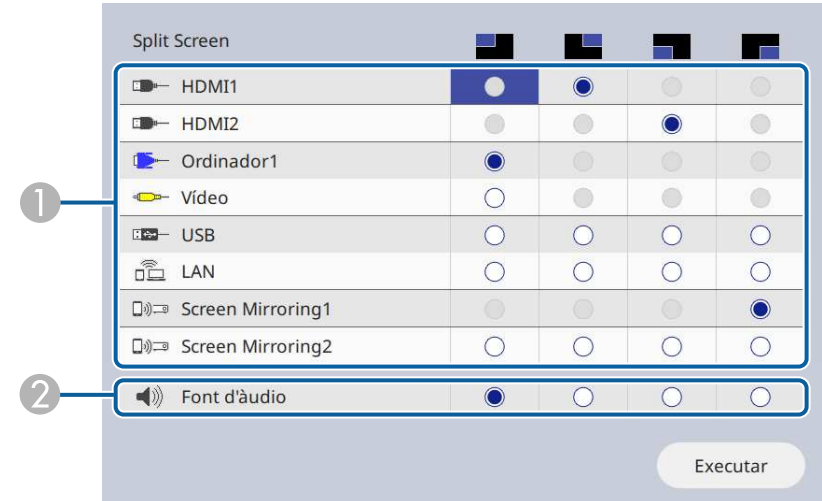

1 Seleccioneu la font d'entrada.



Només poden seleccionar-se fonts d'entrada que es puguin combinar.

2 Seleccioneu la pantalla de procedència de l'àudio.

6 Seleccioneu **Executar** i premeu [Enter].

7 Per sortir de la funció Split Screen, premeu [Split] o [Esc].

» Enllaços relacionats

- "Combinacions de fonts d'entrada no admeses per a la projecció en Split Screen" [pàg.79](#)
- "Restriccions per a la projecció en mode Split Screen" [pàg.79](#)

Combinacions de fonts d'entrada no admeses per a la projecció en Split Screen

Aquestes combinacions de fonts d'entrada no poden projectar-se simultàniament.

- Computer1, Computer2 i Video
- USB, USB Display i LAN



Si dividiu la pantalla en quarts i seleccioneu alhora la font d'entrada USB i Screen Mirroring, només podreu seleccionar una font d'Screen Mirroring.

Restriccions per a la projecció en mode Split Screen

Limitacions d'ús

Durant la projecció en pantalla dividida, no es poden portar a terme les operacions següents.

- Configuració del menú de projector
- E-Zoom
- Canvi del mode d'aspecte (el mode d'aspecte està definit com a **Auto**)
- Les operacions realitzades mitjançant el botó [User] del comandament a distància, a part de mostrar la informació de la xarxa sobre la superfície projectada.
- Aplicació de l'ajust **Contrast dinàmic**
- Aplicació de l'ajust **Canvi d'imatge**
- Mostrar la informació de la xarxa a la superfície projectada sense prémer el botó [User].
- Com mostrar la barra d'informació d'Screen Mirroring

Restriccions d'imatges

- Fins i tot si establiu **Pantalla sense senyal** com a **Logo** al menú **Pantalla** del projector, la pantalla blava apareix quan no entra cap senyal d'imatge.

» Enllaços relacionats

- "Relació d'aspecte de la imatge" [pàg.62](#)
- "Ampliació/reducció d'imatges" [pàg.94](#)
- "Activar l'ajust de luminància automàtica" [pàg.64](#)
- "Ajustar les opcions dels menús" [pàg.168](#)

Podeu utilitzar la funció PC Free quan connecteu al projector un dispositiu USB que inclogui fitxers de presentació compatibles. D'aquesta manera podreu fer una presentació i controlar-la mitjançant el comandament a distància del projector, i tot d'una manera fàcil i ràpida.

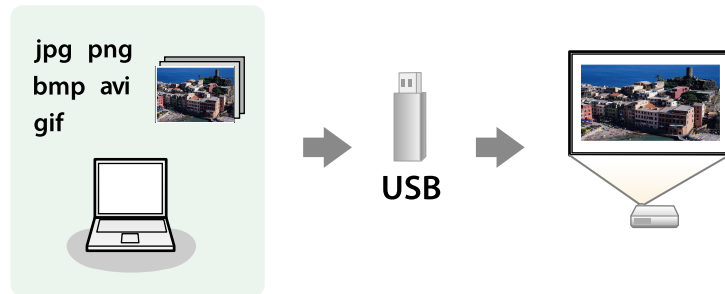

» Enllaços relacionats

- "Tipus de fitxer compatibles amb PC Free" [pàg.80](#)
- "Precaucions que cal tenir en compte per a la projecció amb PC Free" [pàg.81](#)
- "Inici d'una presentació de diapositives amb el PC Free" [pàg.81](#)
- "Inici d'una presentació d'una pel·lícula amb el PC Free" [pàg.83](#)
- "Opcions de visualització del PC Free" [pàg.84](#)

Tipus de fitxer compatibles amb PC Free

La funció PC Free del projector permet projectar aquests tipus de fitxers.



- Per obtenir els millors resultats, col·loqueu els fitxers en un suport formatat en FAT16/32.
- Si teniu problemes per projectar des d'un suport formatat per a sistemes de fitxers que no són el Windows, proveu de formatar-lo per al Windows.

Contingut del fitxer	Tipus de fitxer (extensió)	Detalls
Imatge	.jpg	Comproveu que el fitxer: <ul style="list-style-type: none"> • No està en format CMYK • No està en format progressiu • No està massa comprimit • No té una resolució de més de 8.192 × 8.192
	.bmp	Comproveu que el fitxer: <ul style="list-style-type: none"> • No té una resolució de més de 1.280 × 800
	.gif	Comproveu que el fitxer: <ul style="list-style-type: none"> • No té una resolució de més de 1.280 × 800 • No és un fitxer animat • Entrellaçat
	.png	Comproveu que el fitxer: <ul style="list-style-type: none"> • No té una resolució de més de 1.920 × 1.200 • Entrellaçat

Contingut del fitxer	Tipus de fitxer (extensió)	Detalls
Pel·lícula	.avi (Motion JPEG)	<ul style="list-style-type: none"> • Versió: només AVI 1.0 • Resolució: 1280 × 720 o menys • Mida: 2 GB o menys • Còdec de pel·lícula: Motion JPEG • Imatges per segon: fins a 30 fps • Còdec d'àudio: LPCM o IMA ADPCM • Freqüència de mostreig de l'àudio: 11,025 kHz, 16 kHz, 22,05 kHz, 24 kHz, 32 kHz, 44,1 kHz o 48 kHz

Contingut del fitxer	Tipus de fitxer (extensió)	Detalls
Pel·lícula	.mp4/.mov (H.264, H265)	<ul style="list-style-type: none"> • Resolució: 1920 × 1200 o menys • Mida: 2 GB o menys • Còdec de vídeo: H.264/MPEG-4 AVC o H.265/MPEG-H HEVC • Imatges per segon: fins a 30 fps • Perfil: <ul style="list-style-type: none"> • H.264/MPEG-4 AVC: perfil de línia base, perfil principal, perfil alt • H.265/MPEG-H HEVC: perfil principal • Format de color: YUV420 • Estructura de diapositiva única • Còdec d'àudio: MPEG-2 AAC-LC, MPEG-4 AAC-LC o LPCM • Canal d'àudio: fins a 2 canals (canal 2) • Bit d'àudio: 8 bits o 16 bits • Freqüència de mostratge de l'àudio: <ul style="list-style-type: none"> • MPEG-2 AAC-LC: 44,1 kHz, 48 kHz • MPEG-4 AAC-LC: 44,1 kHz, 48 kHz • LPCM: 11,025 kHz, 16 kHz, 22,05 kHz, 24 kHz, 32 kHz, 44,1 kHz, or 48 kHz

Precaucions que cal tenir en compte per a la projecció amb PC Free

Preneu les precaucions següents quan feu servir les funcions de PC Free.

- No podeu utilitzar una clau USB per a les funcions de PC Free.
- No desconnecteu el dispositiu d'emmagatzematge USB mentre hi accediu; PC Free podria deixar de funcionar correctament.
- Potser no podreu fer servir les funcions de seguretat en alguns dispositius d'emmagatzematge USB amb funcions PC Free.

- Si connecteu al projector un dispositiu USB amb adaptador AC, endolfeu l'adaptador AC a la corrent elèctrica.
- És possible que alguns dels lectors de targetes USB disponibles al mercat no siguin compatibles amb el projector.
- El projector pot reconèixer fins a 5 targetes inserides al lector de targetes connectat simultàniament.
- Podeu fer servir les funcions següents quan projecteu un fitxer amb PC Free.
 - Congelar
 - Pausa A/V
 - E-Zoom

► Enllaços relacionats

- "Aturar temporalment l'acció d'un vídeo" [pàg.93](#)
- "Apagar la imatge i el so temporalment" [pàg.92](#)
- "Ampliació/reducció d'imatges" [pàg.94](#)

Inici d'una presentació de diapositives amb el PC Free

Connecteu el dispositiu USB al projector, passeu a la font d'entrada USB i inicieu la presentació de diapositives.



- Per canviar les opcions de funcionament del PC Free o per afegir-hi efectes especials, destaqueu **Opció** del final de la pantalla i premeu [Enter].

- 1** Premeu el botó [USB] del comandament a distància fins que aparegui la pantalla amb el llistat de fitxers PC Free.



- A la pantalla Selec. unitat, seleccioneu la unitat amb les fletxes i premeu [Enter].
- Per visualitzar les imatges de l'altra unitat USB, seleccioneu **Selec. unitat** a la part superior de la pantalla de la llista de fitxers i premeu [Enter].

- 2** Per cercar els fitxers, seguiu un dels passos següents:
 - Si voleu mostrar els fitxers d'una subcarpeta del dispositiu, premeu les fletxes per destacar la carpeta i, seguidament, premeu [Enter].
 - Per pujar un nivell i desplaçar-vos a la carpeta superior del dispositiu, destaquieu **A l'inici** i premeu [Enter].
 - Per veure altres fitxers d'una carpeta, destaquieu **Pàgina següent** o **Pàgina anterior** i premeu [Enter] o premeu els botons [Page] amunt o avall del comandament a distància.

- 3** Seguiu un dels passos següents:

- Per veure una imatge individual, destaquieu la imatge amb ajuda de les fletxes i premeu [Enter]. (Premeu el botó [Esc] per retornar a la pantalla de la llista de fitxers).
- Per veure una presentació de diapositives de totes les imatges d'una carpeta, destaquieu l'opció **Presentació** de la part inferior de la pantalla amb les fletxes i premeu [Enter].



- Per canviar el temps de canvi d'imatge, destaquieu **Opció** del final de la pantalla i premeu [Enter].
- Els noms de fitxer que no caben a l'àrea de visualització o que inclouen símbols que no s'admeten, només poden escurçar-se o canviar-se a la visualització de pantalla.

- 4** Durant la projecció, feu servir les ordres següents per controlar la visualització:

- Per girar una imatge visualitzada, premeu la fletxa amunt/avall.

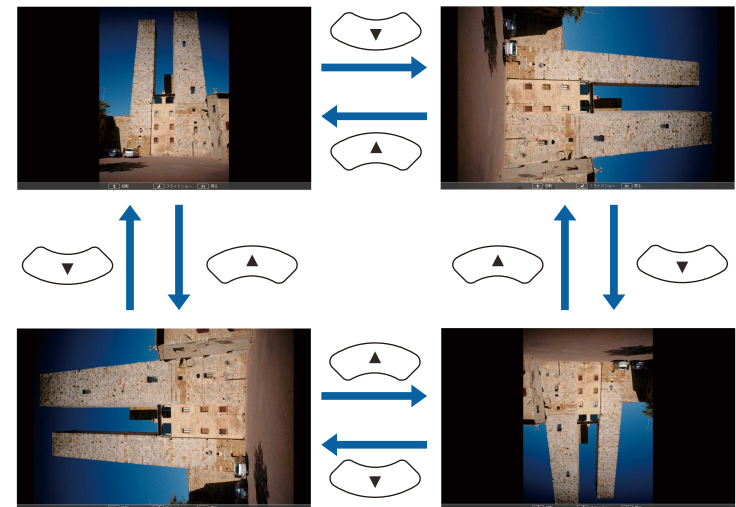

- Per passar a la imatge següent o anterior, premeu la fletxa esquerra o dreta.

5 Per aturar la visualització, seguiu les instruccions en pantalla o premeu el botó [Esc].

Tornareu a la pantalla amb la llista de fitxers.

6 Si cal, apagueu el dispositiu USB i desconnecteu-lo del projector.

» Enllaços relacionats

- "Opcions de visualització del PC Free" [pàg.84](#)
- "Connexió a un dispositiu USB" [pàg.28](#)

Inici d'una presentació d'una pel·lícula amb el PC Free

Connecteu el dispositiu USB al projector, passeu a la font d'entrada USB i inicieu la reproducció de la pel·lícula.



- Per canviar les opcions de funcionament del PC Free, destaquem **Opció** del final de la pantalla i premeu [Enter].

1 Premeu el botó [USB] del comandament a distància fins que aparegui la pantalla amb el llistat de fitxers PC Free.



- A la pantalla **Selec. unitat**, seleccioneu la unitat amb les fletxes i premeu [Enter].
- Per visualitzar les imatges de l'altra unitat USB, seleccioneu **Selec. unitat** a la part superior de la pantalla de la llista de fitxers i premeu [Enter].

2 Per cercar els fitxers, seguiu un dels passos següents:

- Si voleu mostrar els fitxers d'una subcarpeta del dispositiu, premeu les fletxes per destacar la carpeta i, seguidament, premeu [Enter].
- Per pujar un nivell i desplaçar-vos a la carpeta superior del dispositiu, destaquem **A l'inici** i premeu [Enter].
- Per veure altres fitxers d'una carpeta, destaquem **Pàgina següent** o **Pàgina anterior** i premeu [Enter] o premeu els botons [Page] amunt o avall del comandament a distància.

3 Per reproduir una pel·lícula, destaquem el fitxer amb ajuda de les fletxes i premeu [Enter].



- Els noms de fitxer que no caben a l'àrea de visualització o que inclouen símbols que no s'admeten, només poden escurçar-se o canviar-se a la visualització de pantalla.
- Si voleu reproduir totes les pel·lícules d'una carpeta en ordre, seleccioneu l'opció **Presentació** del final de la pantalla.

4 Per aturar la reproducció de pel·lícules, premeu el botó [Esc], destaqueu **Sortir** i premeu [Enter].

Tornareu a la pantalla amb la llista de fitxers.

5 Si cal, apagueu el dispositiu USB i desconnecteu-lo del projector.

» **Enllaços relacionats**

- "Opcions de visualització del PC Free" [pàg.84](#)
- "Connexió a un dispositiu USB" [pàg.28](#)

Opcions de visualització del PC Free

Quan feu servir el mode PC Free, podeu seleccionar aquestes opcions de visualització. Per accedir a aquesta pantalla, destaqueu **Opció** del final de la pantalla amb la llista de fitxers del PC Free i premeu [Enter].



Configuració	Opcions	Descripció
Ordre visualització	Ord. x nom	Mostra els fitxers per ordre de nom
	Ord. x data	Mostra els fitxers per ordre de data
Ordre	Ascendent	Ordena els fitxers del primer a l'últim
	Descendent	Ordena els fitxers de l'últim al primer
Reprod. contínua	Activat	Torna a iniciar la presentació quan finalitza
	Desactivat	Mostra la presentació una vegada
Temps canvi pantalla	No	No mostra el següent fitxer automàticament
	1 segon a 60 segons	Mostra els fitxers durant el temps seleccionat i passa automàticament al fitxer següent; les imatges en alta resolució poden trigar una mica més en canviar
Efecte	No	No mostra cap efecte
	Escombrar	Transicions entre imatges amb l'efecte Escombrar
	Dissoldre	Transicions entre imatges amb l'efecte Dissoldre
	Aleatori	Transicions entre imatges amb una varietat aleatòria d'efectes

La funció Reprod. contingut del projector permet projectar el contingut de cartellera electrònica. Podeu projectar fàcilment llistes de reproducció que contenen imatges i pel·lícules desades en un dispositiu d'emmagatzematge extern. També podeu afegir efectes de forma i color a la imatge projectada.



► Enllaços relacionats

- "Com passar al mode de reproducció de contingut" [pàg.85](#)
- "Ús del mode de focus" [pàg.86](#)
- "Projecció de les llistes de reproducció" [pàg.87](#)
- "Com afegir efectes a la imatge projectada" [pàg.90](#)
- "Restriccions del mode de reproducció de contingut" [pàg.91](#)

Com passar al mode de reproducció de contingut

Abans de projectar les llistes de reproducció, heu de passar al mode Reprod. contingut.



Si establiu la funció **Reprod. contingut** en **Activat** i **Tipus de pantalla** s'ha establert en una relació d'aspecte diferent de la resolució del projector, la funció **Tipus de pantalla** es restableix.

- 1** Engegueu el projector.
- 2** Premeu el botó [Menu], seleccioneu el menú **Funcionament** i, a continuació, premeu [Enter].

Elements d'ús freqüent	Funcionament	
Imatge	Cerca autom. de font	Activat
E/S del senyal	Control de lluentor de la font...	
Instal·lació	Direct Power On	Desactivat
Pantalla	Encès automàtic	Desactivat
Funcionament	Mode de repòs	Activat
Administració	Temps Mode de repòs	10 min.
Xarxa	Temporitz. pausa A/V	Activat
Multiprojecció	Mode d'espera	Com. activada
ECO	Port	LAN amb cables
Paràmetres inicials/tots	Inici ràpid	Desactivat
	Alimentació USB	Activat en projecció
	Indicadors	Activat
	Reprod. contingut	Desactivat
	Reinicialitza els paràmetres d...	
	Administració	
	Botó d'usuari	Mode llum
	Logotip de l'usuari	

- 3** Seleccioneu l'ajust **Reprod. contingut** i establiu-lo en **Activat**. Apareix un missatge de confirmació.
- 4** Apagueu el projector i torneu-lo a encendre per activar el mode de Reprod. contingut.

Ús del mode de focus

El mode Reprod. contingut permet utilitzar el mode de focus per projectar un focus virtual i personalitzar la posició, la mida, la forma i l'amplada del llum.

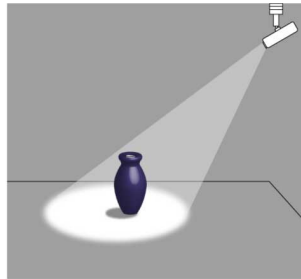

Abans d'utilitzar el mode de focus, heu d'assignar la funció Projector llum al botó [User] del comandament a distància.

- 1 Premeu el botó [Menu] del panell de control o del comandament a distància.

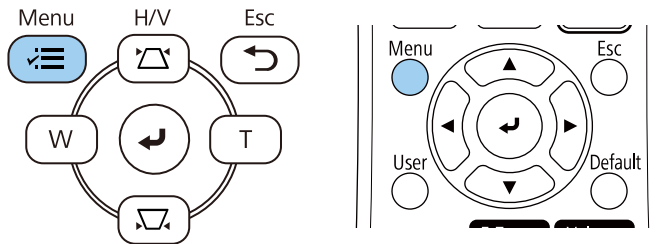

- 2 Seleccioneu l'opció **Administració** i premeu [Enter].

Elements d'ús freqüent	Administració
Imatge	Botó d'usuari Mode llum
E/S del senyal	Logotip de l'usuari
Instal·lació	Patró d'usuari
Pantalla	Bloq. Panell control Desactivat
Funcionament	Uniformitat de color
Administració	Mode d'actualització
Xarxa	Calibr. de llum
Multiprojecció	Data i Hora
ECO	Ajustos planificació
Paràmetres inicials/tots	Alim. LAN sense fil
	Diagn. LAN sense fil 1
	Dest. emmag. regis. USB i memòria interna
	Interval conf. lots
	Idioma Català
	Informació
	Mostra els registres
	Reinicialitza els paràmetres d'...

- 3 Seleccioneu l'ajust **Botó d'usuari** i premeu [Enter].

- 4 Seleccioneu l'opció **Projector llum** i premeu [Enter].

La funció Projector llum està assignada al botó [User] del comandament a distància.



Només heu de seleccionar aquesta funció la primera vegada que utilitzeu el mode de projector de llum.

- 5** Premeu el botó [User] del comandament a distància.

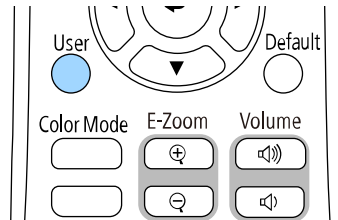

La imatge projectada es converteix en un focus.

- 6** Per canviar l'efecte de superposició i el filtre de forma del focus, seleccioneu la funció **Efecte superpos.** al menú **Funcionament** del projector.

» Enllaços relacionats

- "Com afegir efectes a la imatge projectada" [pàg.90](#)

Projecció de les llistes de reproducció

Podeu projectar llistes de reproducció que contenen imatges i pel·lícules en mode Reprod. contingut.

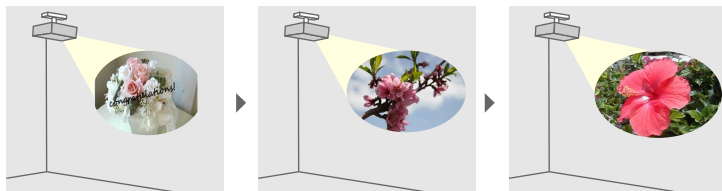

- 1** Creeu llistes de reproducció pròpies i exporteu-les a una unitat de memòria USB amb un dels mètodes següents:

- El programari Epson Projector Content Manager permet crear llistes de reproducció i desar-les en un dispositiu extern

d'emmagatzematge. També podeu afegir efectes de forma i color a la imatge projectada, i programar les llistes de reproducció.

Podeu descarregar i instal·lar l'Epson Projector Content Management de la pàgina web següent.

epson.sn

En trobareu les instruccions a la *Guia de funcionament de l'Epson Projector Content Manager*.

- L'Epson Web Control us permet crear llistes de reproducció amb un navegador web i desar-les en un dispositiu d'emmagatzematge extern connectat a un projector de la xarxa. També podeu afegir efectes de forma i color a la imatge projectada.
- L'aplicació Epson Creative Projection permet crear contingut en dispositius iOS. També podeu transferir el contingut al projector sense fil.

Podeu descarregar l'Epson Creative Projection de l'App Store. Les despeses que es puguin produir en la comunicació amb l'App Store són responsabilitat del client.

- 2** Al mode Reprod. contingut, connecteu la unitat de memòria USB al port USB-A del projector.

- 3** Premeu el botó [USB] del comandament a distància.

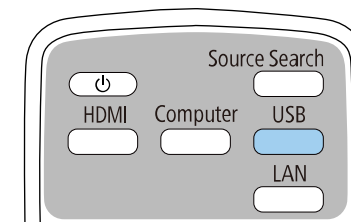

Es projecta la darrera llista de reproducció reproduïda. Si s'ha establert un calendari, la llista de reproducció es reproduïx en funció de la planificació d'aquest calendari.



- També podeu prémer i mantenir els botons [Num] i els botons numèrics per projectar la vostra llista de reproducció preferida. Podeu establir una drecera al comandament a distància amb el programari que heu fet servir per crear les llistes de reproducció.
- Per seleccionar la llista de reproducció de destí des de la llista, seleccioneu **Visualitzador USB** al menú **Funcionament** del projector i utilitzeu els botons de fletxa.

» Enllaços relacionats

- "Creació de llistes de reproducció amb l'Epson Web Control" [pàg.88](#)
- "Obtenció de la darrera versió dels documents" [pàg.9](#)

Creació de llistes de reproducció amb l'Epson Web Control

En el mode de Reprod. contingut, podeu crear llistes de reproducció amb un navegador web i desar-les en una unitat de memòria USB connectada a un projector de la xarxa.

Atenció

No traieu la unitat de memòria USB del projector ni desconnecteu el cable elèctric del projector durant la creació de llistes de reproducció. Les dades de la unitat de memòria USB potser s'han fet malbé.

- 1** Comproveu que el projector es troba en funcionament en mode Reprod. contingut.
- 2** Assegureu-vos que l'ordinador o el dispositiu que utilitzeu estan connectats a la mateixa xarxa que el projector.
- 3** Comproveu que hi ha una unitat de memòria USB connectada al port USB-A del projector.
- 4** Inicieu el navegador web a l'ordinador o al dispositiu.
- 5** Per anar a la pantalla Epson Web Control introduïu l'adreça IP del projector en el requadre d'adreces del navegador. Quan introduïu una adreça IPv6, incloeu-la entre [i].

6 Selec. Dispositiu de memòria USB.

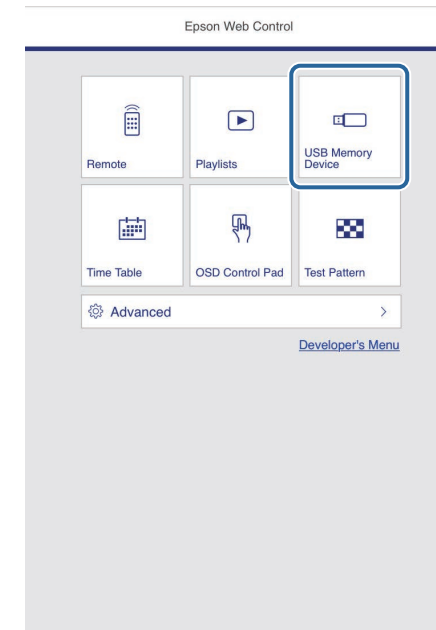

7 Seleccioneu **Carrega dades noves**.

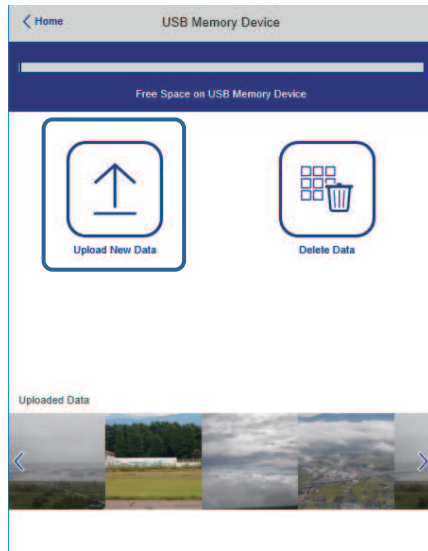

8 Seleccioneu les imatges o pel·lícules que voleu afegir a la llista de reproducció.



Podeu carregar fitxers .avi, .jpeg (.jpg), .png, .bmp o .gif. Si voleu afegir fitxers .mp4 o .mov a la llista de reproducció, utilitzeu el programari Epson Projector Content Manager o l'app Epson Creative Projection.

Els fitxers seleccionats es copien a la unitat de memòria USB connectada.

9 Seguiu un dels passos següents:

- Per afegir-los a la llista de reproducció existent, seleccioneu **Afegir a la llista de reproducció** i seleccioneu la llista de reproducció a la qual els voleu afegir.
- Per crear una llista de reproducció nova i afegir-los-hi, seleccioneu **Crea una llista de reproducció nova**.

10 Edita la llista de reproducció.

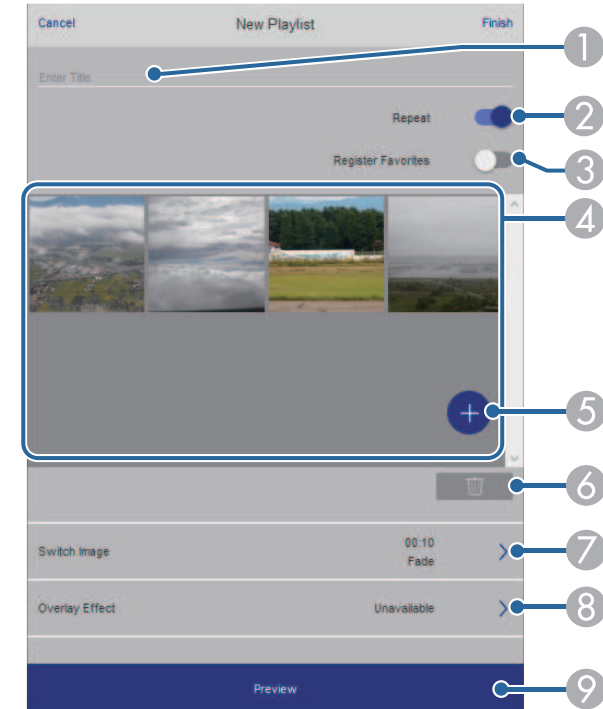

- 1 Edita el nom de la llista de reproducció.
- 2 Selecciona si s'activa o no la reproducció repetida.
- 3 Registra la llista de reproducció als favorits.
Si heu registrat una llista de reproducció com a favorit, podeu iniciar la reproducció ràpidament amb la pantalla **Remot** o amb el comandament a distància.
- 4 Mostra les imatges o pel·lícules que heu afegit a la llista de reproducció. La llista de reproducció reproduceix les imatges o pel·lícules en ordre.
- 5 Afegeix imatges o pel·lícules a la llista de reproducció.
- 6 Elimina imatges o pel·lícules de la llista de reproducció.

- 7 Obre la pantalla **Canvia la imatge**.
Podeu especificar l'interval de temps per canviar a l'arxiu d'imatge següent. També podeu seleccionar un efecte de transició.
- 8 Obre la pantalla **Efectes**.
Podeu afegir filtres d'efectes predefinitos de color i forma a una llista de reproducció. També podeu crear un efecte personalitzat.
- 9 Mostra una vista prèvia de la llista de reproducció.

11 Quan acabeu d'editar la llista de reproducció, seleccioneu **Finalitza**.



- Podeu reproduir la llista de reproducció des de la pantalla **Remot o Llista reproducció**.
- Si voleu especificar l'inici i la finalització de la llista de reproducció, programeu-la amb el programari Epson Projector Content Manager.

» Enllaços relacionats

- "Opcions de control Web" [pàg.148](#)

Com afegir efectes a la imatge projectada

Podeu afegir efectes de forma i color a la imatge projectada en mode Reprod. contingut.



- Per utilitzar les funcions d'efectes, accediu regularment al **Mode d'actualització**.
☛ **Administració > Mode d'actualització**
- Aquesta funció no està disponible quan s'utilitza la funció **Fusió de marges**.

1 Al mode Reprod. contingut, premeu el botó [Menu], seleccioneu el menú **Funcionament** i, després, premeu [Enter].

Elements d'ús freqüent	Funcionament	
Imatge	Cerca autom. de font	Activat
E/S del senyal	Control de lluentor de la font...	
Instal·lació	Direct Power On	Desactivat
Pantalla	Encès automàtic	Desactivat
Funcionament	Mode de repòs	Activat
Administració	Temps Mode de repòs	10 min.
Xarxa	Temporitz. pausa A/V	Activat
Multiprojecció	Mode d'espera	Com. activada
ECO	Port	LAN amb cables
Paràmetres inicials/tots	Inici ràpid	Desactivat
	Alimentació USB	Activat en projecció
	Indicadors	Activat
	Reprod. contingut	Desactivat
	Reinicialitza els paràmetres d...	
	Administració	
	Botó d'usuari	Mode llum
	Logotip de l'usuari	

2 Seleccioneu **Efecte superpos.** i premeu [Enter].

- 3** Seleccioneu **Activat** com a **Efecte superpos.** i premeu [Enter].

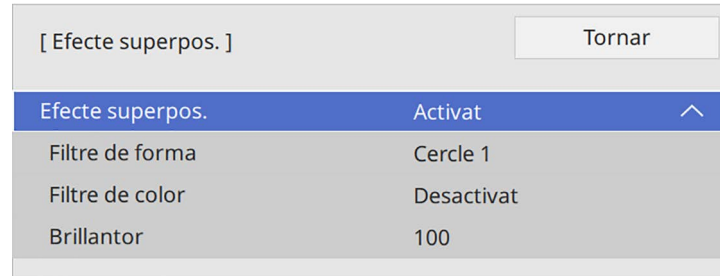

- 4** Seleccioneu **Filtre de forma** i premeu [Enter].

- 5** Ajusteu les opcions següents quan calgui:

- **Forma** per seleccionar l'efecte de forma que voleu per a cercles, rectangles o formes personalitzades.



Podeu afegir imatges com a formes personalitzades amb el programari Epson Projector Content Manager. Trobareu més informació a la *Guia de funcionament de l'Epson Projector Content Manager*.

- **Efecte de filtre** per seleccionar si voleu afegir una màscara a la part interior o a la part exterior de la forma seleccionada.
- **Mida** per establir la mida de la forma.
- **Posició** per establir la posició de la forma.



Si utilitzeu una forma personalitzada, no podreu canviar la **Mida** ni la **Posició**.

- 6** Seleccioneu **Filtre de color** i premeu [Enter].

- 7** Ajusteu les opcions següents quan calgui:

- **Filtre de color** per seleccionar el color.

- **Personalitzada** per establir un color personalitzat amb l'ajust de **Vermell**, **Verd** i **Blau** individualment.

- 8** Seleccioneu **Brillantor** per establir el nivell de lluentor.

- 9** Quan acabeu, premeu [Menu] per tancar els menús.

Restriccions del mode de reproducció de contingut

Limitacions d'ús

Les operacions següents no són possibles en mode Reprod. contingut.

- Canviar l'ajust de **Temp. color** al menú **Imatge** (quan s'ha seleccionat **Blanc càlid** o **Blanc fred** com a **Filtre de color**)
- Split Screen
- Canviar l'ajust de **Tipus de pantalla** al menú **Instal·lació**
- Canviar l'ajust de **Pantalla sense senyal** al menú **Pantalla**
- Canviar l'ajust de **Dest. emmag. regis.** al menú **Administració**
- Ús de la **Fusió de marges** amb la funció **Efectes** feature
- Detectar automàticament el senyal d'entrada
- Canviar la **Contrasenya Remote** al menú **Config. Xarxa**
- PC Free
- Càmera de documents USB
- Funció de lliurament de pantalla amb el programari Epson iProjection

» Enllaços relacionats

- "Opcions de qualitat d'imatge - Menú d'imatge" [pàg.171](#)
- "Menú de xarxa: el menú Configuració de xarxa" [pàg.189](#)
- "Projecció de múltiples imatges simultàniament" [pàg.77](#)
- "Definició del tipus de pantalla" [pàg.43](#)
- "Projecció d'una presentació de PC Free" [pàg.80](#)

Podeu apagar temporalment la imatge projectada i el so.

Això és efectiu, per exemple, per distreure l'atenció del públic de la pantalla durant una presentació.

En aquest cas, el so i el vídeo segueixen reproduint-se i, per tant, no podreu recuperar la projecció en el mateix punt.

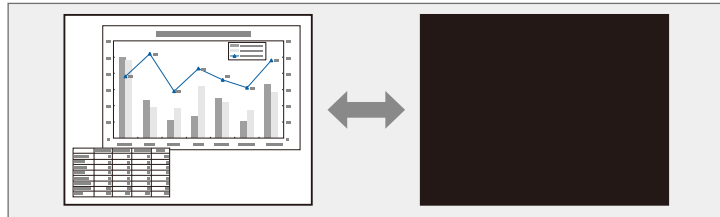

- 1** Premeu el botó [A/V Mute] del projector o del comandament a distància.

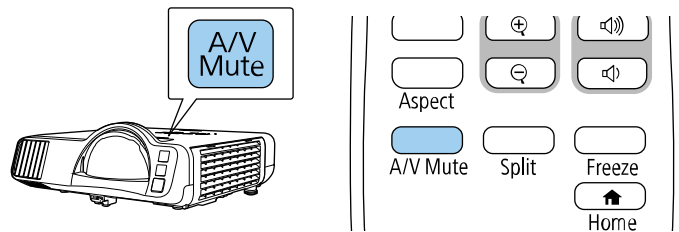

- 2** Per tornar a activar la imatge i el so, torneu a prémer [A/V Mute].



- L'alimentació del projector s'apaga automàticament 30 minuts després d'activar l'opció Pausa A/V. Podeu desactivar aquesta opció **Funcionament > Temporitz. pausa A/V**

Podeu aturar temporalment l'acció d'un vídeo o d'una presentació i conservar la imatge actual en pantalla. En aquest cas, el so i el vídeo segueixen reproduint-se i, per tant, no podreu recuperar la projecció en el mateix punt.

- 1** Premeu el botó [Freeze] del comandament a distància per aturar l'acció del vídeo.

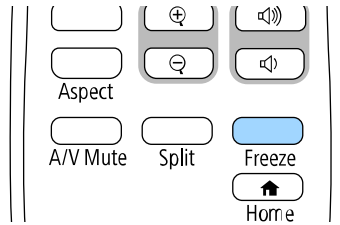

- 2** Per tornar a reproduir l'acció del vídeo, torneu a prémer [Freeze].

Per cridar l'atenció sobre una part de la presentació, podeu fer un zoom d'una part de la imatge i ampliar-la en pantalla.

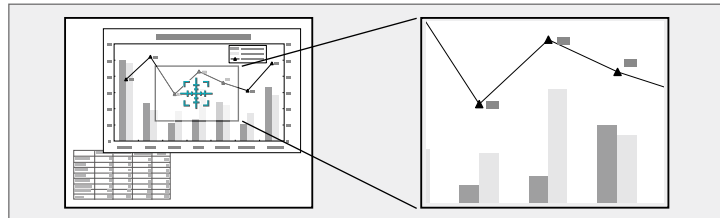

Aquesta funció no està disponible si s'ha activat l'ajust **Escala** del menú **Imatge** del projector (EB-L210SF).

1 Premeu el botó [E-Zoom] + del comandament a distància.

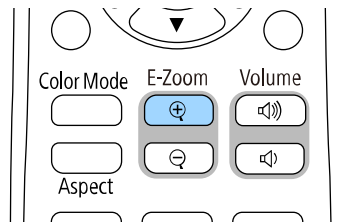

Veureu un reticle en pantalla que indica el centre de l'àrea de zoom.

2 Utilitzeu els botons següents del comandament a distància per ajustar la imatge ampliada:

- Utilitzeu les fletxes per col·locar el reticle a l'àrea de la imatge que voleu ampliar. Per moure el reticle en diagonal, premeu qualsevol parella de fletxes adjacents alhora.
- Premeu el botó [E-Zoom] + repetidament per ampliar l'àrea de la imatge. Premeu i manteniu el botó [E-Zoom] + per ampliar la imatge més ràpidament.

- Utilitzeu les fletxes per fer una panoràmica de l'àrea de la imatge ampliada.
- Per reduir la mida de la imatge, premeu el botó [E-Zoom] -.
- Per tornar a la mida original de la imatge, premeu [Esc].

Es projecta la imatge ampliada i la proporció d'ampliació es mostra en pantalla.

L'àrea seleccionada es pot ampliar entre una i quatre vegades, en 25 passos incrementals.

Quan es projecten imatges des d'una càmera de documents d'Epson mitjançant una connexió USB, podeu ampliar la zona seleccionada entre una i vuit vegades en 57 passos incrementals.

Podeu desar una imatge al projector perquè aparegui cada vegada que enceneu el projector. Aquesta imatge també es pot mostrar quan el projector no rebi cap senyal d'entrada. Aquesta imatge s'anomena "Logotip de l'usuari".

Com a logotip de l'usuari podeu seleccionar una foto, un gràfic o el logotip de la vostra empresa; us ajudarà a identificar el propietari del projector i dissuadir els robatoris. Per evitar que altres persones puguin canviar el logotip de l'usuari, podeu protegir-lo mitjançant una contrasenya.



- Si heu activat la **Protecció dels menús** per al **Logotip de l'usuari**, haureu de seleccionar **Desactivat** abans de seguir els passos per desar el logotip de l'usuari.
- El logotip de l'usuari també es copia quan copieu la configuració dels menús d'un projector a un altre amb la funció de configuració per lots. No registreu com a logotip de l'usuari informació que no voleu compartir amb altres projectors.
- No podeu desar el contingut protegit per HDCP.
- Si **Reprod. contingut** s'estableix en **Activat**, només podreu veure el logotip de l'usuari quan el projector s'iniciï.

1 Mostreu la imatge que voleu projectar com a logotip de l'usuari.

2 Premeu el botó [Menu], seleccioneu el menú **Administració** i premeu [Enter].

Elements d'ús freqüent	Administració	
Imatge	Botó d'usuari	Mode llum
E/S del senyal	Logotip de l'usuari	
Instal·lació	Patró d'usuari	
Pantalla	Bloq. Panell control	Desactivat
Funcionament	Uniformitat de color	
Administració	Mode d'actualització	
Xarxa	Calibr. de llum	
Multiprojecció	Data i Hora	
ECO	Ajustos planificació	
Paràmetres inicials/tots	Alim. LAN sense fil	
	Diagn. LAN sense fil	1
	Dest. emmag. regis.	USB i memòria interna
	Interval conf. lots	
	Idioma	Català
	Informació	
	Mostra els registres	
	Reinicialitza els paràmetres d'...	

3 Seleccioneu **Logotip de l'usuari > Inicia configuració** i premeu [Enter].

Apareix un missatge que us demana si voleu utilitzar la imatge visualitzada com a logotip de l'usuari.



Alguns ajusts com ara **Correcció geomètrica**, **E-Zoom**, **Aspecte**, **Escala** o **Tipus de pantalla** es cancel·len temporalment en seleccionar el **Logotip de l'usuari**.

4 Seleccioneu **Sí** i premeu [Enter].



Segons el senyal de la imatge actual, la mida de la pantalla pot canviar per ajustar-se a la resolució del senyal de la imatge.

- 5** Revisu la imatge visualitzada i, seguidament, seleccioneu **Sí** per desar-la com a logotip de l'usuari.

El logotip de l'usuari se sobreesciu i apareix un missatge de tasca completada.

- 6** Premeu [Esc] per tancar el missatge.

- 7** Seleccioneu el menú **Pantalla** i premeu [Enter].

Elements d'ús freqüent	Pantalla	
Imatge	Visualització patró	
E/S del senyal	Tipus de patró	
Instal·lació	Pantalla sense senyal	Blau
Pantalla	Pantalla d'inici	Activat
Funcionament	Veure pant. inici auto	Activat
Administració	Ordena miniatures d'origen	Activat
Xarxa	Missatges	Activat
Multiprojecció	Rotació dels menús	Desactivat
ECO	Color del menú	Blanc
Paràmetres inicials/tots	Alineació de panells	Desactivat
	Configuració d'Split Screen	
	Reinicialitza els paràmetres d...	
	Funcionament	
	Cerca autom. de font	Activat
	Control de lluentor de la font...	
	Direct Power On	Desactivat
	Encès automàtic	Desactivat

- 8** Seleccioneu quan voleu que aparegui la pantalla del Logotip de l'usuari:

- Si voleu que aparegui quan no hi hagi cap senyal d'entrada, seleccioneu **Pantalla sense senyal i Logo**.
- Si voleu que aparegui cada vegada que engegueu el projector, seleccioneu **Pantalla d'inici i Activat**.



Per evitar canvis al **Logotip de l'usuari**, activeu la **Protecció dels menús** per al **Logotip de l'usuari** i definiu una contrasenya.

» Enllaços relacionats

- "Selecció dels tipus de seguretat per contrasenya" [pàg.114](#)

Hi ha quatre tipus de patrons prèviament registrats al projector, com ara línies reglades i una graella. Podeu projectar aquests patrons per facilitar la presentació amb els ajustos de **Visualització patró**.

També podeu desar la imatge projectada en un moment donat com a Patró d'usuari.



- Un cop s'ha desat el Patró d'usuari, no es pot recuperar el valor de fàbrica del patró.
- No podeu desar el contingut protegit per HDCP.

- 1** Projecteu la imatge que voleu desar com a Patró d'usuari.
- 2** Premeu el botó [Menu], seleccioneu el menú **Administració** i premeu [Enter].

Elements d'ús freqüent	Administració	
Imatge	Botó d'usuari	Mode llum
E/S del senyal	Logotip de l'usuari	
Instal·lació	Patró d'usuari	
Pantalla	Bloq. Panell control	Desactivat
Funcionament	Uniformitat de color	
Administració	Mode d'actualització	
Xarxa	Calibr. de llum	
Multiprojecció	Data i Hora	
ECO	Ajustos planificació	
Paràmetres inicials/tots	Alim. LAN sense fil	
	Diagn. LAN sense fil	1
	Dest. emmag. regis.	USB i memòria interna
	Interval conf. lots	
	Idioma	Català
	Informació	
	Mostra els registres	
	Reinicialitza els paràmetres d'...	
	Xarxa	

- 3** Seleccioneu **Patró d'usuari** i premeu [Enter].

Apareix un missatge que us demana si voleu utilitzar la imatge visualitzada com a Patró d'usuari.



Alguns ajustos, com ara l'ajust de **Keystone**, l'**E-Zoom** o l'**Aspecte** es cancel·len temporalment en seleccionar el **Patró d'usuari**.

- 4** Seleccioneu **Sí** i premeu [Enter].
Apareix un missatge que us demana si voleu desar la imatge com a Patró d'usuari.
- 5** Seleccioneu **Sí** i premeu [Enter].
Veureu un missatge de tasca completada.
- 6** Seleccioneu el menú **Pantalla** i premeu [Enter].

Elements d'ús freqüent	Pantalla	
Imatge	Visualització patró	
E/S del senyal	Tipus de patró	
Instal·lació	Pantalla sense senyal	Blau
Pantalla	Pantalla d'inici	Activat
Funcionament	Veure pant. inici auto	Activat
Administració	Ordena miniatures d'origen	Activat
Xarxa	Missatges	Activat
Multiprojecció	Rotació dels menús	Desactivat
ECO	Color del menú	Blanc
Paràmetres inicials/tots	Alineació de panells	Desactivat
	Configuració d'Split Screen	
	Reinicialitza els paràmetres d'...	
	Funcionament	
	Cerca autom. de font	Activat
	Control de lluentor de la font...	
	Direct Power On	Desactivat
	Encès automàtic	Desactivat

- 7** Seleccioneu **Tipus de patró** i establiu-lo en **Patró d'usuari**.

- 8 Seleccioneu **Visualització patró** i premeu [Enter].
Es projecta la imatge desada.

Podeu combinar les imatges projectades de dos o més projectors per crear una imatge gran unificada. (Multiprojecció)

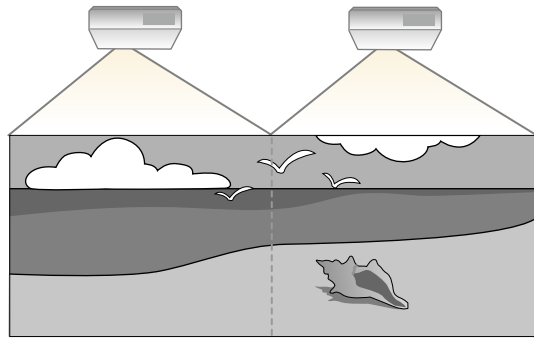

- Abans d'iniciar la projecció, comproveu que establiu l'ajust de **Mode de color** en **Multiprojecció** al menú **Imatge** del projector per a tots els projectors.
- En alguns casos és possible que la lluentor i el to de color no siguin totalment iguals, fins i tot després de la correcció.
- Si amb el temps les diferències de lluentor i la tonalitat del color són més evidents, repetiu els ajusts.

Per a millors resultats, seleccioneu els ajustos i la configuració de les imatges de múltiples projectors en l'ordre següent:

EB-L210SF:

- Configurar l'ID del projector
- Ajusteu la uniformitat de color
- Fusió dels marges de les imatges
- Com fer coincidir els colors de la imatge
- Ajust del nivell de negre
- Ajust de l'RGBCMY
- Com s'escala una imatge

EB-L210SW:

- Configurar l'ID del projector

- Ajusteu la uniformitat de color
- Ajusteu el **Mode llum** en **Personalitzat** i ajusteu el **Nivell de lluentor** al menú **Funcionament** del projector.
 - ☛ **Funcionament > Control de lluentor de la font de llum > Mode llum**
- Ajust de l'RGBCMY



Us recomanem ajustar la imatge com a mínim 30 minuts després d'haver iniciat la projecció, ja que les imatges no són estables tot just després d'haver-lo engegat.

► Enllaços relacionats

- "Sistema d'identificació de projectors per a Control del projector múltiple" [pàg.99](#)
- "Ajusteu la uniformitat de color" [pàg.101](#)
- "Crear una imatge amb un mosaic d'imatges" [pàg.103](#)
- "Fusió dels marges de les imatges" [pàg.104](#)
- "Com fer coincidir els colors de la imatge" [pàg.106](#)
- "Ajust del nivell de negre" [pàg.107](#)
- "Ajust de l'RGBCMY" [pàg.110](#)
- "Com s'escala una imatge" [pàg.110](#)

Sistema d'identificació de projectors per a Control del projector múltiple

Quan s'alineen diversos projectors per projectar imatges, es pot corregir la lluentor i la tonalitat del color de les imatges de cada projector de manera que les imatges s'assemblin el màxim.

Podeu establir un ID únic per a cada projector per poder controlar-los individualment mitjançant un comandament a distància i corregir la lluentor i el color de cada projector.

► Enllaços relacionats

- "Configurar l'ID del projector" [pàg.100](#)
- "Selecció del projector que voleu utilitzar" [pàg.100](#)

Configurar l'ID del projector

Per controlar múltiples projectors mitjançant un comandament a distància, assigneu una ID única a cada projector.

- 1** Premeu el botó [Menu] i seguiu aquests passos:
 - **EB-L210SF:** seleccioneu el menú **Multiprojecció** i premeu [Enter].
 - **EB-L210SW:** seleccioneu el menú **Instal·lació** i premeu [Enter].
- 2** Seleccioneu **ID del projector** i premeu [Enter].
- 3** Utilitzeu les fletxes per seleccionar el número d'identificació que voleu utilitzar per al projector. A continuació, premeu [Enter].

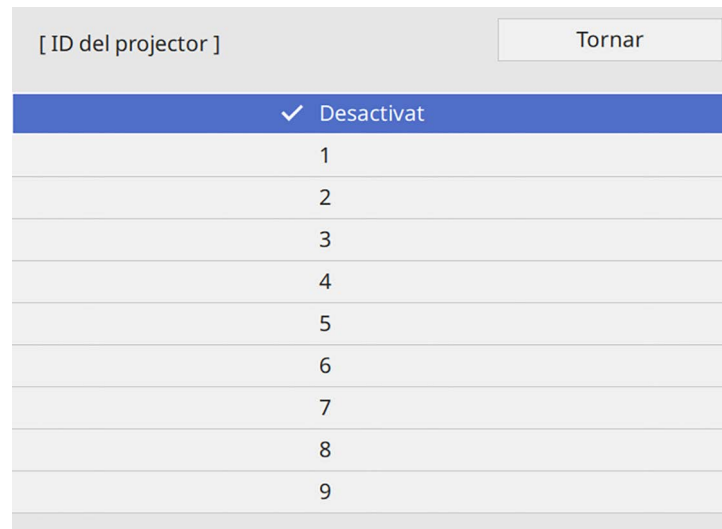

- 4** Premeu [Menu] o [Esc] per sortir dels menús.
- 5** Repetiu aquests passos per a la resta de projectors que voleu controlar des d'un mateix comandament a distància.

Selecció del projector que voleu utilitzar

En primer lloc heu d'establir l'ID del projector i després ja podreu seleccionar l'ID del projector que voleu controlar amb el comandament a distància.

- 1** Apunteu el comandament a distància cap al projector que voleu utilitzar i premeu el botó [ID].

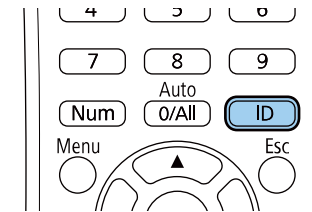

L'ID del projector actual es visualitza a la pantalla projectada. Desapareix al cap d'uns 3 segons.

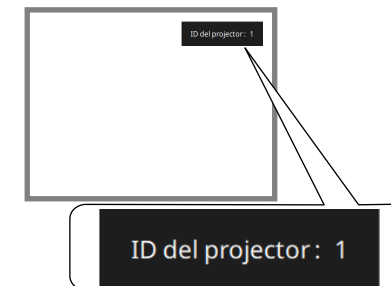

- 2** Mentre manteniu premut el botó [ID], premeu el botó de número que coincideixi amb l'ID del projector que voleu controlar.

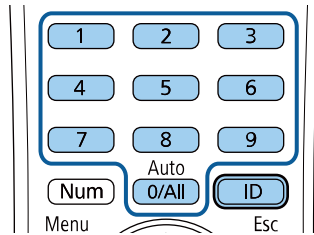

Quedarà seleccionat el projector que vulgueu controlar.



- Si seleccioneu [0/All] amb el comandament a distància, podreu utilitzar tots els projectors independentment de l'ajust de l'**ID del projector**.
- Si establiu l'opció **ID del projector** en **Desactivat**, podreu controlar el projector amb el comandament a distància independentment de l'ID que seleccioneu amb el comandament a distància.
- L'ajust de l'ID del projector es desa al comandament. L'ajust de l'ID desat es manté fins i tot quan es treuen les piles del comandament a distància per tal de substituir-les. Malgrat tot, si deixeu el comandament a distància sense piles durant un període de temps llarg, l'ID torna al valor per defecte (0/All).
- Si utilitzeu diversos comandaments a distància simultàniament, no podreu fer servir els projectors normalment degut a les interferències d'infrarojos.



És possible que la tonalitat del color no sigui uniforme fins i tot després d'ajustar la uniformitat de color.

- 1** Premeu el botó [Menu], seleccioneu el menú **Administració** i premeu [Enter].

Elements d'ús freqüent	Administració	
Imatge	Botó d'usuari	Mode llum
E/S del senyal	Logotip de l'usuari	
Instal·lació	Patró d'usuari	
Pantalla	Bloq. Panell control	Desactivat
Funcionament	Uniformitat de color	
Administració	Mode d'actualització	
Xarxa	Calibr. de llum	
Multiprojecció	Data i Hora	
ECO	Ajustos planificació	
Paràmetres inicials/tots	Alim. LAN sense fil	
	Diagn. LAN sense fil	1
	Dest. emmag. regis.	USB i memòria interna
	Interval conf. lots	
	Idioma	Català
	Informació	
	Mostra els registres	
	Reinicialitza els paràmetres d'...	

Ajusteu la uniformitat de color

Si la tonalitat del color de la imatge no és uniforme, podeu ajustar-ne el balanç. Ajusteu el paràmetre **Uniformitat de color** per a cada projector.

2 Seleccioneu **Uniformitat de color** i premeu [Enter].

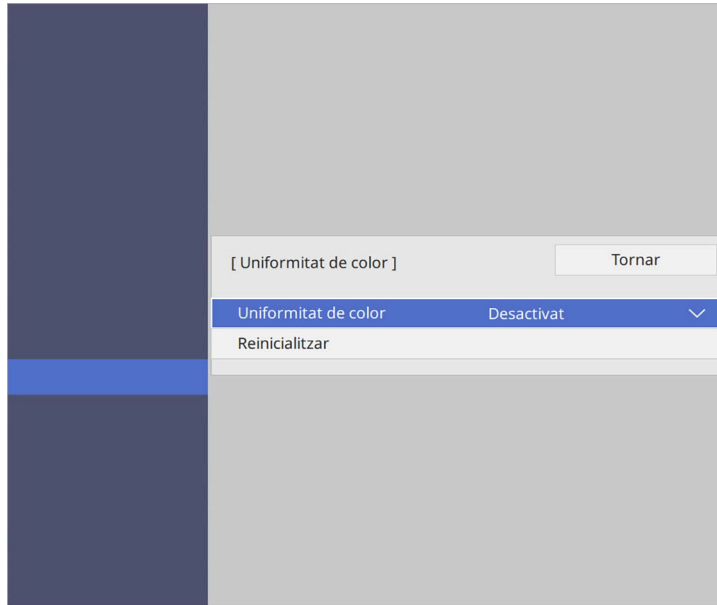

Hi ha vuit nivells d'ajust, des del blanc, passant pel gris, fins al negre. Podeu ajustar cada nivell individualment.

7 Seleccioneu **Inicia ajustos** i premeu [Enter].

8 Seleccioneu l'àrea de la imatge que voleu ajustar i premeu [Enter].

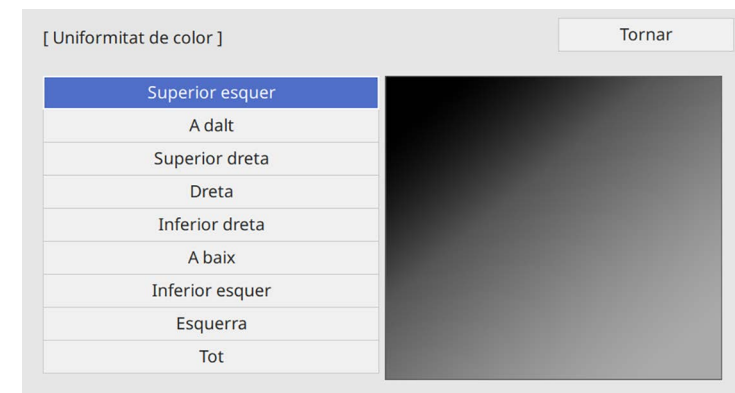

Ajusteu les àrees de forma individual i, després, seleccioneu **Tot** i ajusteu tota la pantalla.

3 Torneu a seleccionar **Uniformitat de color** i premeu [Enter].

4 Seleccioneu **Activat** i premeu [Enter]. Després premeu [Esc].

5 Seleccioneu **Nivell ajust** i premeu [Enter].

6 Seleccioneu el primer nivell d'ajust que voleu ajustar i premeu [Esc].



9 Seleccioneu **Vermell**, **Verd** o **Blau** i ajusteu la tonalitat del color, si escau.

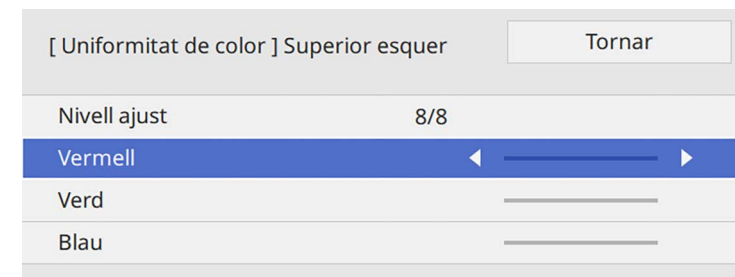



La pantalla d'ajust canvia cada vegada que es prem [Enter].

- 10** Premeu [Esc] per tornar a la pantalla de selecció d'àrea.
- 11** Repetiu els ajustos del color per a cada àrea.
- 12** Torneu al pas 5 i repetiu tots els passos per ajustar altres nivells.
- 13** Quan acabeu, premeu [Menu] per sortir.

Crear una imatge amb un mosaic d'imatges

La funció de Mosaic permet projectar la mateixa imatge des de fins a 15 projectors per crear una imatge gran (EB-L210SF).

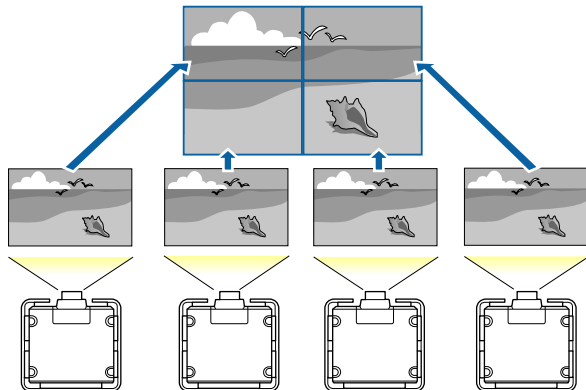

Abans de projectar el mosaic, comproveu que les imatges que es mostren des dels projectors són rectangulars, tenen la mida correcta i estan enfocades.

» Enllaços relacionats

- "Configuració del mosaic" [pàg.103](#)

Configuració del mosaic

Podeu configurar el mosaic manualment.

- 1** Engegueu el projector.
- 2** Premeu el botó [Menu], seleccioneu el menú **Multiprojecció** i premeu [Enter].

Elements d'ús freqüent	Multiprojecció	
Imatge	ID del projector	Desactivat
E/S del senyal	Mosaic	
Instal·lació	Correcció geomètrica	Correcció de punts
Pantalla	Fusió de marges	
Funcionament	Escala	
Administració	Uniformitat de color	
Xarxa	Mode llum	Normal
	Mateixos colors	
Multiprojecció	RGBCMY	
ECO	Reinicialitza els paràmetres d...	
Paràmetres inicials/tots	ECO	
	Mode llum	Normal
	Mode de repòs	Activat
	Temps Mode de repòs	10 min.
	Temporitz. pausa A/V	Activat
	Mode d'espera	Com. activada
	Paràmetres inicials/tots	

3 Seleccioneu **Mosaic > Disposició** i premeu [Enter].

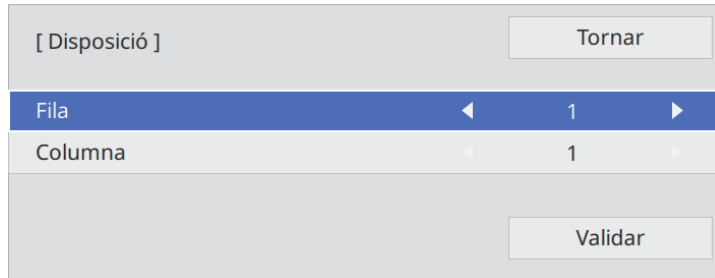

4 Seleccioneu el nombre de files i columnes que esteu configurant com a ajustos de **Fila** i de **Columna**. A continuació, seleccioneu **Validar** i premeu [Enter].

5 Repetiu els passos anteriors amb cada projector que configureu abans de passar al pas següent.

6 Seleccioneu **Ajust ubicació** i premeu [Enter].

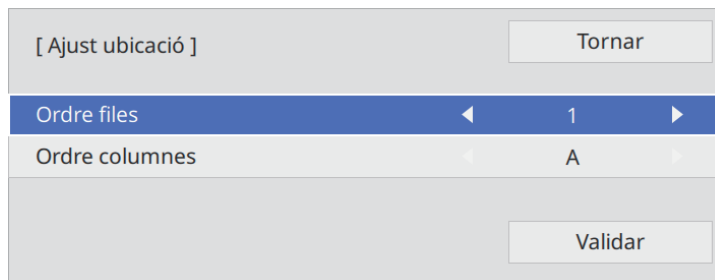

7 Seleccioneu la posició de cada imatge projectada de la manera següent:

- **Ordre files** per disposar les pantalles de dalt a baix en ordre seqüencial, començant amb la número **1** a dalt

- **Ordre columnes** per disposar les pantalles d'esquerra a dreta, començant amb l'**A** a l'esquerra

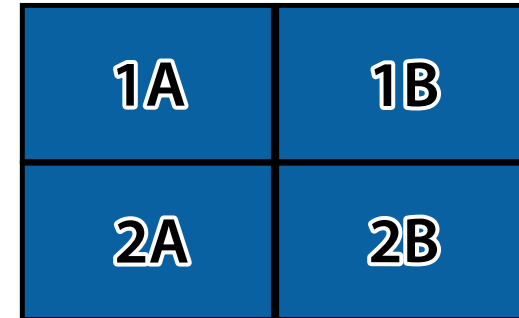

Seleccioneu **Validar** i premeu [Enter].

8 Repetiu el pas anterior amb cada projector que configureu abans de passar al pas següent.

9 Seleccioneu el senyal d'entrada per veure una imatge.

Quan acabeu aquests passos, ajusteu les imatges per corregir discrepàncies i diferències de color.

Fusió dels marges de les imatges

Podeu utilitzar la funció Fusió de marges per crear una imatge continua procedent de diversos projectors (EB-L210SF).

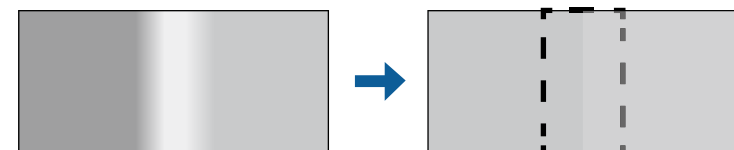

- 1** Premeu el botó [Menu], seleccioneu el menú **Multiprojecció** i premeu [Enter].

Elements d'ús freqüent	Multiprojecció
Imatge	ID del projector Desactivat
E/S del senyal	Mosaic
Instal·lació	Correcció geomètrica Correcció de punts
Pantalla	Fusió de marges
Funcionament	Escala
Administració	Uniformitat de color
Xarxa	Mode llum Normal
Multiprojecció	Mateixos colors
ECO	RGBCMY
Paràmetres inicials/tots	Reinicialitza els paràmetres d...
	ECO
	Mode llum Normal
	Mode de repòs Activat ^
	Temps Mode de repòs 10 min.
	Temporitz. pausa A/V Activat
	Mode d'espera Com. activada
	Paràmetres inicials/tots

- 2** Seleccioneu **Fusió de marges** i premeu [Enter].
- 3** Activeu els paràmetres **Fusió de marges**, **Guia de línies** i **Guia de patrons**.

 Seleccioneu paràmetres de **Color de la guia** diferents per a cada projector fins que l'àrea fusionada es vegi clarament.

- 4** Seleccioneu el marge que voleu fusionar en cada projector i premeu [Enter].

Veureu una pantalla com a aquesta:

[Marge superior]	Tornar
Fusió	Desactivat
Pos. inicial fusió	0 <input type="text"/>
Interval de fusió	0 <input type="text"/>
Corba de fusió	0 <input type="text"/>

- 5** Seleccioneu el paràmetre **Fusió** i seleccioneu **Activat**.
- 6** Seleccioneu l'ajust **Pos. inicial fusió** i ajusteu la posició inicial de fusió.
- 7** Seleccioneu el paràmetre **Interval de fusió** i utilitzeu les fletxes per seleccionar l'amplada de l'àrea fusionada de forma que les guies visualitzades quedin a les vores de l'àrea que se solapa entre dues imatges.

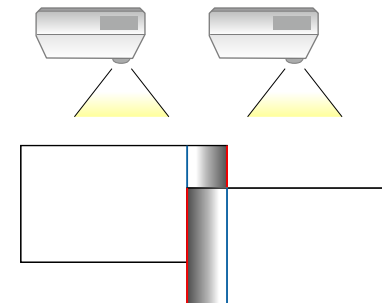

- 8** Premeu [Esc] per tornar a la pantalla anterior.
- 9** Seleccioneu la **Corba de fusió** i trieu un gradient per a l'àrea ombrejada en els projectors.

10 Quan s'hagin fusionat els marges, desactiveu la **Guia de línies** i la **Guia de patrons** de cada projector per veure el resultat final.

11 Quan acabeu, premeu [Menu].



Si l'àrea fusionada no se solapa exactament, corregiu-ne la forma amb la **Correcció de punts**.

Com fer coincidir els colors de la imatge

Podeu establir la mateixa qualitat de visualització per a múltiples projectors que projecten imatges l'un al costat de l'altre (EB-L210SF).

Abans de començar, enceneu tots els projectors per poder seleccionar ajustos de la qualitat de les imatges coincidents a la pantalla unificada.

1 Premeu el botó [Menu], seleccioneu el menú **Multiprojecció** i premeu [Enter].

Elements d'ús freqüent	Multiprojecció	
Imatge	ID del projector	Desactivat
E/S del senyal	Mosaic	
Instal·lació	Correcció geomètrica	Correcció de punts
Pantalla	Fusió de marges	
Funcionament	Escala	
Administració	Uniformitat de color	
Xarxa	Mode llum	Normal
Multiprojecció	Mateixos colors	
ECO	RGBCMY	
Paràmetres inicials/tots	Reinicialitza els paràmetres d...	
	ECO	
	Mode llum	Normal
	Mode de repòs	Activat ^
	Temps Mode de repòs	10 min.
	Temporitz. pausa A/V	Activat
	Mode d'espera	Com. activada
	Paràmetres inicials/tots	

2 Seleccioneu **Mateixos colors** i premeu [Enter].

[Mateixos colors]	Tornar
Nivell ajust	1 ◀ ▶
Vermell	_____
Verd	_____
Blau	_____
Lluentor	[-] [+]

3 Establiu el **Nivell ajust** en **8**.



Establiu-lo en **Tot** per ajustar la tonalitat del color de tots els colors del lot, del nivell 2 al 8.

- 4** Seleccioneu **Lluentor** i ajusteu-ne el valor.
- 5** Seleccioneu **Vermell**, **Verd** o **Blau** i ajusteu la tonalitat del color, si escau.
- 6** Torneu al menú del nivell superior, seleccioneu el menú **Funcionament** i premeu [Enter].
- 7** Seleccioneu **Control de lluentor de la font de llum** i premeu [Enter].
- 8** Establiu el **Mode llum** en **Personalitzat**.
- 9** Ajusteu el **Nivell de lluentor**.
- 10** Repetiu els passos de l'1 al 5 diverses vegades per ajustar els nivells del 7 al 1 de la mateixa manera.
- 11** Quan acabeu, premeu [Menu].

Ajust del nivell de negre

Podeu ajustar la lluentor i la tonalitat del color de les àrees en què les imatges no se superposen per crear una imatge continua (EB-L210SF).

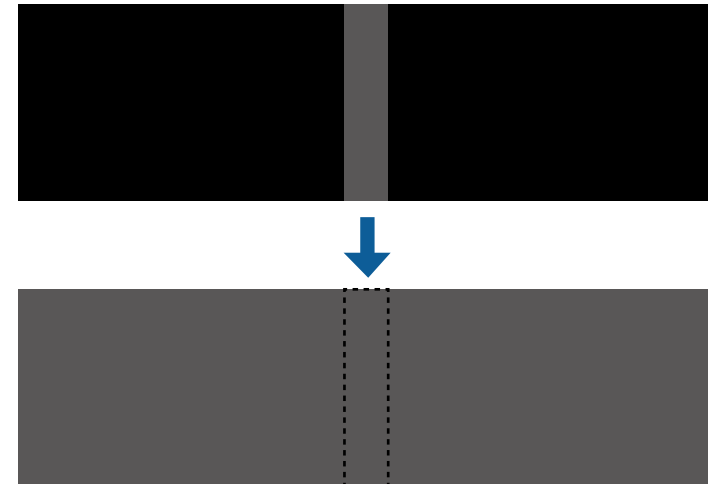

- Mentre es mostra un patró de prova, no es pot ajustar el **Nivell negre**.
- Si el valor de **Correcció geomètrica** és molt elevat, és possible que no pugueu ajustar correctament el **Nivell negre**.
- La lluentor i el to poden diferir tant en àrees on les imatges se superposen com també en altres, fins i tot després de dur a terme l'ajust del **Nivell negre**.
- Si canvieu l'ajust de **Fusió de marges**, es recupera el valor predeterminat del **Nivell negre**.
- Disponible només quan com a mínim una de les opcions **Marge superior**, **Marge inferior**, **Marge esquerre** i **Marge dret** s'ha establert en **Activat** a **Fusió de marges**.

- 1 Premeu el botó [Menu], seleccioneu el menú **Multiprojecció** i premeu [Enter].

Elements d'ús freqüent	Multiprojecció	
Imatge	ID del projector	Desactivat
E/S del senyal	Mosaic	
Instal·lació	Correcció geomètrica	Correcció de punts
Pantalla	Fusió de marges	
Funcionament	Escala	
Administració	Uniformitat de color	
Xarxa	Mode llum	Normal
Multiprojecció	Mateixos colors	
ECO	RGBCMY	
Paràmetres inicials/tots	Reinicialitza els paràmetres d...	
	ECO	
	Mode llum	Normal
	Mode de repòs	Activat ^
	Temps Mode de repòs	10 min.
	Temporitz. pausa A/V	Activat
	Mode d'espera	Com. activada
	Paràmetres inicials/tots	

- 2 Seleccioneu **Nivell negre** i premeu [Enter].
- 3 Seleccioneu **Ajust de color** i premeu [Enter].
Les àrees d'ajust es mostren en funció de l'ajust de **Fusió de marges**.
- 4 Utilitzeu les fletxes per seleccionar l'àrea que voleu ajustar i, seguidament, premeu [Enter].

L'àrea seleccionada es mostra de color taronja.

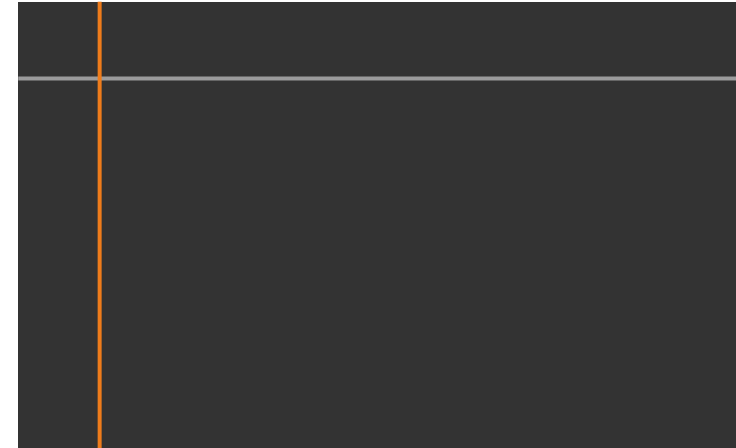

Si hi ha diverses pantalles superposades, ajusteu-la en funció de l'àrea que es troba més superposada (la més lluent). A la il·lustració inferior, en primer lloc alineu (2) amb (1) i després ajusteu-ho de tal manera perquè (3) s'alineï amb (2).

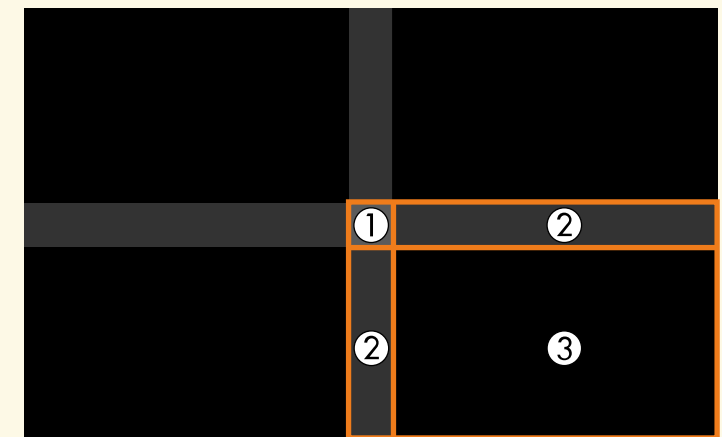

5 Ajusteu la tonalitat de negre.

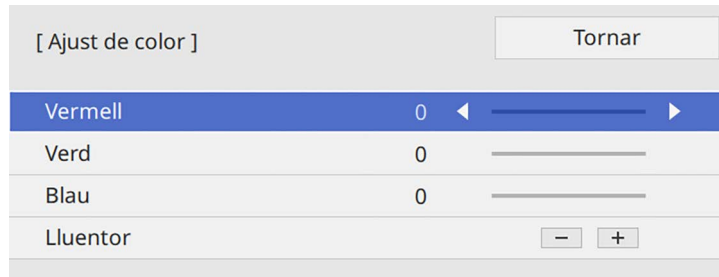

Podeu utilitzar els botons de **Lluentor** per ajustar els valors d'RGB simultàniament.

6 Repetiu els passos 4 i 5 totes les vegades que calgui per tal d'ajustar la resta d'àrees de la pantalla.

7 Quan acabeu, premeu [Menu].

» **Enllaços relacionats**

- "Modificació de l'àrea d'ajust del nivell negre" [pàg.109](#)

Modificació de l'àrea d'ajust del nivell negre

Si hi ha àrees en què el color no coincideix després d'ajustar el **Nivell negre**, podeu ajustar-les individualment.



1 Seleccioneu **Correcció d'àrea** a l'ajust del **Nivell negre** i premeu [Enter].

2 Seleccioneu **Inicia ajustos** i premeu [Enter].

Es mostren les línies del límit que indiquen les zones en què se superposen les imatges. Les línies es mostren en funció de l'ajust de **Fusió de marges**.

3 Utilitzeu els botons de fletxa per seleccionar la línia de límit que voleu ajustar. A continuació, premeu [Enter].

La línia seleccionada es mostra de color taronja.



4 Premeu les fletxes per ajustar la posició de la línia. A continuació, premeu [Enter].

5 Utilitzeu els botons de fletxa per seleccionar el punt que voleu moure. A continuació, premeu [Enter].

El punt seleccionat es mostra de color taronja.

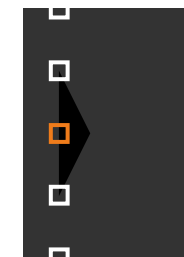



Podeu canviar el nombre de punts seleccionats amb l'ajust **Punts**.

- 6** Utilitzeu els botons de fletxa per moure el punt.
- 7** Per continuar i moure un altre punt, premeu el botó [Esc] i repetiu els passos 5 i 6.
- 8** Per ajustar una altra línia de límit, premeu [Esc] fins que aparegui la pantalla del pas 3.
- 9** Quan acabeu, premeu [Menu].

Ajust de l'RGBCMY

Podeu ajustar el **Matís**, la **Saturació** i la **Lluentor** dels components de color R (vermell), G (verd), B (blau), C (cian), M (magenta) i Y (groc).

Abans de començar, enceneu tots els projectors per poder seleccionar ajustos de la tonalitat del color coincidents a la pantalla unificada.

Consulteu "Ajustar el matís, la saturació i la lluentor" per obtenir informació.

» Enllaços relacionats

- "Ajustar el matís, la saturació i la lluentor" [pàg.66](#)

Com s'escala una imatge

Podeu projectar la mateixa imatge des de múltiples projectors i utilitzar la funció **Escala** per retallar-les i combinar-les en una imatge unificada (EB-L210SF).

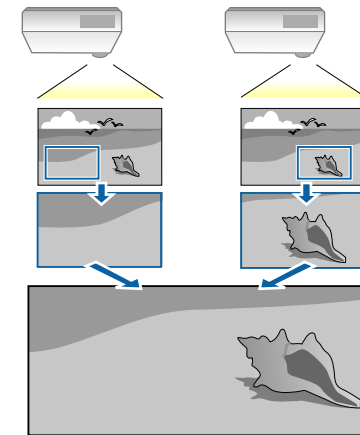

- 1** Introduïu el senyal per veure la imatge.

2 Premeu el botó [Menu], seleccioneu el menú **Multiprojecció** i premeu [Enter].

Elements d'ús freqüent	Multiprojecció
Imatge	ID del projecteur Desactivat
E/S del senyal	Mosaic
Instal·lació	Correcció geomètrica Correcció de punts
Pantalla	Fusió de marges
Funcionament	Escala
Administració	Uniformitat de color
Xarxa	Mode llum Normal
Multiprojecció	Mateixos colors
ECO	RGBCMY
Paràmetres inicials/tots	Reinicialitza els paràmetres d...
	ECO
	Mode llum Normal
	Mode de repòs Activat ^
	Temps Mode de repòs 10 min.
	Temporitz. pausa A/V Activat
	Mode d'espera Com. activada
	Paràmetres inicials/tots

3 Seleccioneu **Escala** i premeu [Enter].
Apareix aquesta pantalla:

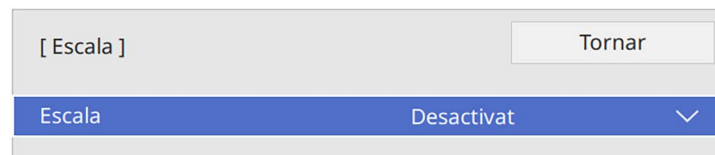

4 Seleccioneu l'ajust **Escala** i seleccioneu **Activat**.

5 Seleccioneu el **Mode d'escala** i seleccioneu una de les opcions següents:

- **Visualitz. zoom** per mantenir la relació d'aspecte de la imatge quan l'escaleu.

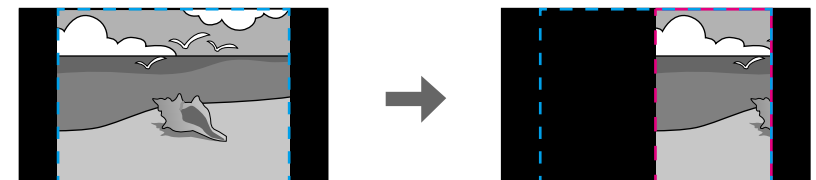

- **Pant. completa** per ajustar la imatge a la mida de pantalla del projecteur quan l'escaleu.

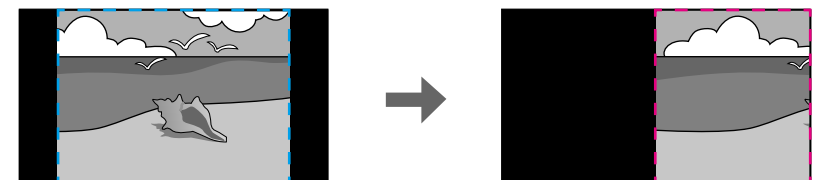
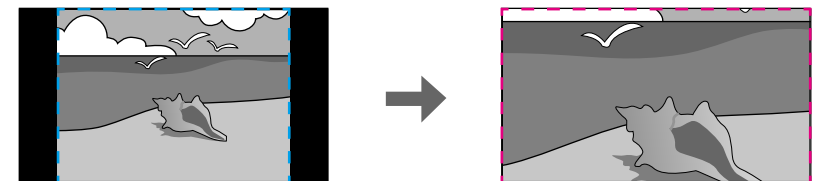

- 6** Seleccioneu una o més de les opcions d'escalat següents i ajusteu-les en funció de les vostres necessitats:
 - - o + per ampliar o reduir una imatge en sentit horitzontal i vertical alhora.
 - **Escala vertical** per escalar la imatge només en vertical.
 - **Escala horitzontal** per escalar la imatge només en horitzontal.
- 7** Seleccioneu **Ajust de tall** i utilitzeu els botons de fletxa per ajustar les coordenades i la mida de cada imatge en pantalla.
- 8** Seleccioneu **Rang de tall** per accedir a una visualització prèvia de l'àrea retallada que heu seleccionat.
- 9** Quan acabeu, premeu [Menu].

Per protegir el projector, dissuadir els robatoris i evitar usos no autoritzats, configureu les funcions de seguretat següents:

- Amb la protecció per contrasenya, només podran fer servir el projector les persones que coneguin la contrasenya i evitarem que es produeixin canvis no autoritzats a la pantalla inicial i que es modifiquin altres paràmetres. Això fa la funció d'antirobatori, ja que el projector no es podrà utilitzar encara que el robin i podreu limitar qui pot utilitzar el projector.
- El bloqueig dels botons us permet bloquejar l'ús del projector mitjançant els botons del panell de control. Això és útil en esdeveniments o actuacions on voleu desactivar tots els botons durant la projecció, o bé en escoles si voleu limitar l'ús dels botons.
- Amb el cablejat de seguretat podeu fixar físicament el projector en un lloc concret.

► Enllaços relacionats

- "Tipus de seguretat per contrasenya" [pàg.113](#)
- "Bloqueig dels botons del projector" [pàg.115](#)
- "Instal·lació d'un cable de seguretat" [pàg.116](#)

Tipus de seguretat per contrasenya

Podeu configurar els tipus següents de seguretat per contrasenya mitjançant una contrasenya d'ús compartit:

- La **Protecció en activar** només permet utilitzar el projector si abans s'introdueix una contrasenya. La primera vegada que connecteu el cable elèctric i enceneu el projector, heu d'introduir la contrasenya correcta. Això també passa amb les opcions de **Direct Power On** i d'**Encès automàtic**.
- **Protecció dels menús del Logotip de l'usuari** evita que una altra persona pugui canviar la pantalla personalitzada que es mostra en encendre el projector o quan es rep un senyal d'entrada. La pantalla personalitzada identifica el propietari del projector i dissuadeix els robatoris.
- La **Protecció dels menús de Planificació** evita que es puguin canviar els ajustos de planificació del projector.

- **Protecció dels menús de Xarxa** evita que es canviïn les opcions de **Xarxa** del projector.

► Enllaços relacionats

- "Configuració d'una contrasenya" [pàg.113](#)
- "Selecció dels tipus de seguretat per contrasenya" [pàg.114](#)
- "Introducció d'una contrasenya per utilitzar el projector" [pàg.115](#)

Configuració d'una contrasenya

La primera vegada que es fa servir el projector, cal establir una contrasenya.



No hi ha cap contrasenya establerta per defecte. Heu d'establir una contrasenya.

1

Premeu i manteniu el botó [Freeze] del comandament a distància durant 5 segons.

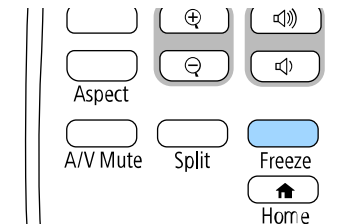

Es visualitza el menú de configuració de Protecc. contrasenya.



- Si no heu establert una contrasenya, apareix una pantalla que us demana que l'establiu abans d'accedir al menú de configuració de la **Protecc. contrasenya**.
- Si ja s'ha activat l'opció de **Protecc. contrasenya**, heu d'introduir la contrasenya correcta per veure el menú de configuració de **Protecc. contrasenya**.

- 2** Seleccioneu **Contrasenya** i premeu [Enter].

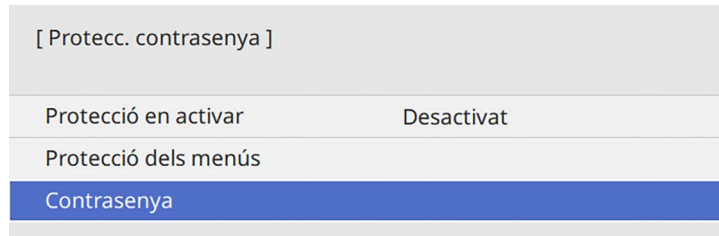

Apareix el missatge "Canviar contrasenya?".

- 3** Seleccioneu **Sí** i premeu [Enter].

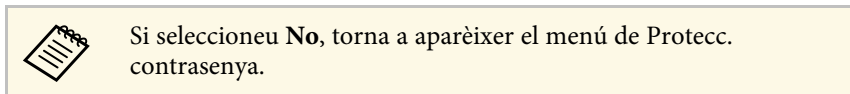

- 4** Premeu i manteniu el botó [Num] del comandament a distància i utilitzeu els botons numèrics per establir una contrasenya de quatre dígit.

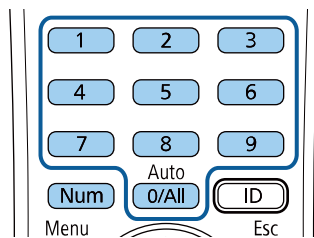

La contrasenya es mostra com a * * * * quan s'introdueix. En introduir el quart dígit, apareix un missatge de confirmació.

- 5** Torneu a introduir la contrasenya.

Apareix el missatge "Contrasenya acceptada". Si introduïu una contrasenya incorrecta, apareix un missatge que us demana que torneu a introduir-la.

- 6** Premeu [Esc] per tornar al menú.

- 7** Anoteu la contrasenya i deseu-la en lloc segur.

Selecció dels tipus de seguretat per contrasenya

Després d'establir una contrasenya, apareixerà aquest menú que us permetrà seleccionar els tipus de seguretat per contrasenya que voleu utilitzar.

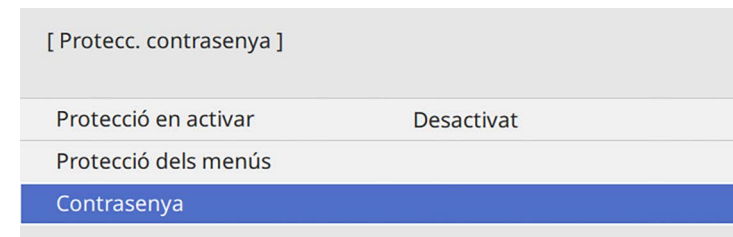

Si no veieu aquest menú, premeu i manteniu el botó [Freeze] del comandament a distància durant 5 segons fins que aparegui el menú.

- Per evitar usos no autoritzats del projector, establiu l'ajust **Protecció en activar** en **Activat**.
- Per evitar canvis als ajustos del projector, seleccioneu **Protecció dels menús**, premeu [Enter] i seleccioneu les opcions corresponents.
 - Per evitar canvis a la pantalla del Logotip de l'usuari o altres ajustos de visualització, establiu el **Logotip de l'usuari** en **Activat**.
 - Per evitar canvis als ajustos de planificació del projector, establiu la **Planificació** en **Activat**.
 - Per evitar canvis als ajustos de la xarxa del projector, establiu la **Xarxa** en **Activat**.

Com a element dissuasiu addicional podeu enganxar al projector l'etiqueta de "Protegit per contrasenya".



Deseu el comandament a distància en un lloc segur; si el perdeu, no podreu introduir la contrasenya.

Introducció d'una contrasenya per utilitzar el projector

Introduïu la contrasenya correcta quan aparegui la pantalla de contrasenya.

[Contrasenya]

Inseriu contrasenya.

Si voleu més informació consulteu la documentació.

- 1 Premeu i manteniu el botó [Num] del comandament a distància mentre introduïu la contrasenya amb els botons numèrics.

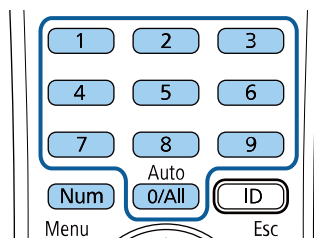

La finestra de contrasenya es tanca.

- 2 Si la contrasenya és incorrecta, apareix un missatge i una indicació perquè ho torneu a provar. Introduïu la contrasenya correcta per continuar.

Atenció

- Si introduïu una contrasenya incorrecta tres cops seguits, apareixerà el missatge "El projector quedarà bloquejat." durant aproximadament 5 minuts i, a continuació, el projector passarà al mode d'espera. En aquest cas, desendolleu l'endoll de la presa de corrent, torneu a endollar-lo i engegueu el projector. El projector torna a mostrar la pantalla per introduir la contrasenya, on podreu introduir la contrasenya correcta.
- Si heu oblidat la contrasenya, anoteu el número "**Codi sol·licitud: xxxxx**" que apareix a la pantalla i poseu-vos en contacte amb Epson per demanar ajuda.
- Si seguiu repetint aquesta operació i introduïu una contrasenya errònia 30 vegades seguides, apareixerà el missatge "El projector quedarà bloquejat. Contacteu amb Epson tal com indica la documentació." i el projector no permetrà introduir més contrasenyes. Poseu-vos en contacte amb Epson per obtenir ajuda.

Bloqueig dels botons del projector

Podeu bloquejar els botons del panell de control per evitar que altres persones el puguin fer servir. Podeu seguir utilitzant el projector amb el comandament a distància.

- 1 Premeu el botó [Menu], seleccioneu el menú **Administració** i premeu [Enter].

Elements d'ús freqüent	Administració
Imatge	Botó d'usuari Mode llum
E/S del senyal	Logotip de l'usuari
Instal·lació	Patró d'usuari
Pantalla	Bloq. Panell control Desactivat
Funcionament	Uniformitat de color
Administració	Mode d'actualització
Xarxa	Calibr. de llum
Multiprojecció	Data i Hora
ECO	Ajustos planificació
Paràmetres inicials/tots	Alim. LAN sense fil
	Diagn. LAN sense fil 1
	Dest. emmag. regis. USB i memòria interna
	Interval conf. lots
	Idioma Català
	Informació
	Mostra els registres
	Reinicialitza els paràmetres d'...

- 2 Seleccioneu **Bloq. Panell control** i premeu [Enter].
- 3 Seleccioneu un d'aquests tipus de bloqueig i premeu [Enter]:
 - Per bloquejar tots els botons del projector, seleccioneu **Bloqueig total**.
 - Per bloquejar tots els botons excepte el botó d'accionament, seleccioneu **Excepte botó d'engedada**.

[Bloq. Panell control]	Tornar
Bloqueig total	
Excepte botó d'engedada	
✓ Desactivat	

Apareix un missatge de confirmació.

- 4 Seleccioneu **Sí** i premeu [Enter].
L'ajust **Bloq. Panell control** serà efectiu.

» Enllaços relacionats

- "Desbloqueig dels botons del projector" [pàg.116](#)

Desbloqueig dels botons del projector

Si s'han bloquejat els botons del projector, teniu diverses opcions per desbloquejar-los.

- Premeu i manteniu el botó [Enter] del panell de control durant 7 segons. Apareix un missatge i es desbloquegen els botons.
- Establiu **Bloq. Panell control** en **Desactivat** al menú **Administració** del projector.

Instal·lació d'un cable de seguretat

Podeu instal·lar el cable de seguretat al projector per dissuadir els robatoris.

- Feu servir la ranura de seguretat del projector per afegir un sistema Microsaver Security de Kensington.



Per obtenir més informació sobre el sistema Microsaver Security System, visiteu el lloc Web de Kensington.

<https://www.kensington.com/>

- Utilitzeu el punt de fixació per a cable de seguretat del projector per passar-hi un cable metàl·lic i fixar-lo a un ancoratge o un moble pesat de la sala.

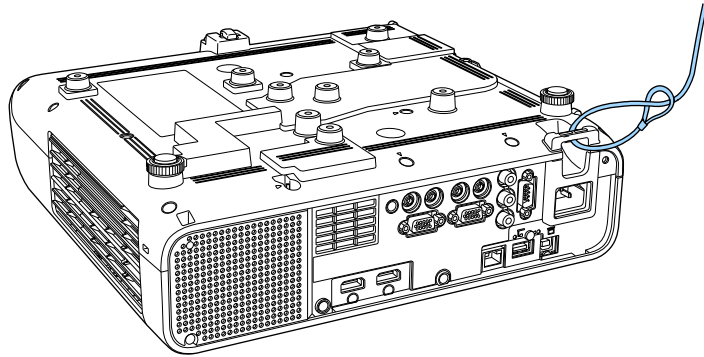

Si amb la placa s'inclou un cable de seguretat, utilitzeu-lo per protegir el projector. També podeu utilitzar cadenats metàl·lics antirobatoris que es venen a les botigues. Consulteu les instruccions de bloqueig a la documentació que s'inclou amb el cable antirobatori.

Ús del projector en una xarxa

Seguiu les instruccions d'aquestes seccions per configurar el projector per utilitzar-lo en una xarxa.

► Enllaços relacionats

- "Projecció mitjançant una xarxa cablejada" [pàg.119](#)
- "Projecció mitjançant una xarxa sense fil" [pàg.122](#)
- "Projecció des d'un dispositiu mòbil mitjançant la xarxa sense fil (Screen Mirroring)" [pàg.135](#)
- "HTTP segur" [pàg.140](#)
- "Ús compartit de la pantalla" [pàg.142](#)

Podeu enviar imatges al projector mitjançant una xarxa cablejada. Per fer-ho, connecteu el projector a la xarxa i, a continuació, configureu el projector i l'ordinador per poder projectar des de la xarxa.

Després de connectar i configurar el projector com es descriu aquí, descarregueu i instal·leu l'Epson iProjection (Windows/Mac) des del lloc web següent.

epson.sn

El programari Epson iProjection configura l'ordinador per a la projecció mitjançant una xarxa. Permet projectar les pantalles dels ordinadors de diversos usuaris per celebrar reunions interactives a través d'una xarxa. Consulteu la *Guia de funcionament d'Epson iProjection (Windows/Mac)* per obtenir més instruccions.

» Enllaços relacionats

- "Connexió a una xarxa cablejada" [pàg.119](#)
- "Selecció de la configuració de la xarxa cablejada" [pàg.119](#)

Connexió a una xarxa cablejada

Per connectar el projector a la xarxa d'àrea local amb cable (LAN), utilitzeu un cable de xarxa 100Base-TX o 10Base-T. Per garantir una transmissió de dades correcta, utilitzeu un cable blindat de Categoria 5 o superior.

- 1** Connecteu un extrem del cable de xarxa al concentrador de la xarxa, a l'endoll o a l'encaminador.

- 2** Connecteu l'altre extrem del cable al port LAN del projector.

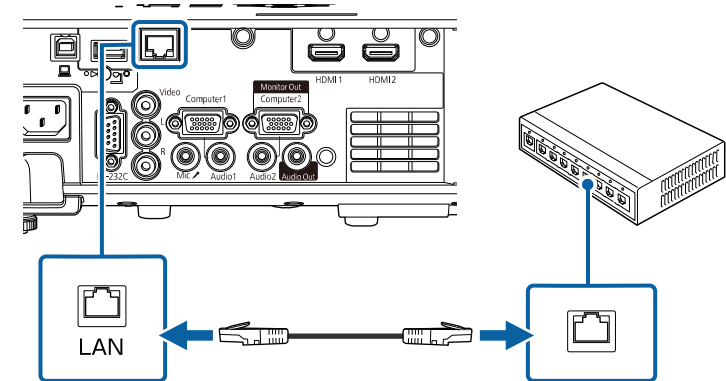

Selecció de la configuració de la xarxa cablejada

Per poder projectar des dels ordinadors de la xarxa, abans cal seleccionar les opcions de xarxa del projector.



Comproveu que el projector està connectat a la xarxa cablejada mitjançant el port LAN.

1 Premeu el botó [Menu], seleccioneu el menú **Xarxa** i premeu [Enter].

Elements d'ús freqüent	Xarxa	
Imatge	Informació de LAN sense fils	
E/S del senyal	Informació de LAN amb cables	
Instal·lació	Informació de canal Art-Net	
Pantalla	Config. Xarxa	
Funcionament	Configuració del transmissor	
Administració	Reinicialitza els paràmetres d...	
Xarxa	Multiprojecció	
Multiprojecció	ID del projector	Desactivat
ECO	Mosaic	
Paràmetres inicials/tots	Correcció geomètrica	Correcció de punts
	Fusió de marges	
	Escala	
	Uniformitat de color	
	Mode llum	Normal
	Mateixos colors	
	RGBCMY	
	Reinicialitza els paràmetres d...	

2 Seleccioneu **Config. xarxa** i premeu [Enter].

3 Per identificar el projector a través de la xarxa, seleccioneu **Nom del projector** i introduïu un nom de fins a 16 caràcters alfanumèrics.

4 Establiu l'ajust **Interfície de control de prioritat** en **LAN amb cables**.

5 Seleccioneu el menú **LAN amb cables** i premeu [Enter].

[LAN amb cables]		Tornar
Paràmetres IP		
Servidor DNS 1	0.0.0.0	
Servidor DNS 2	0.0.0.0	
IPv6	Desactivat	▼
Mostrar direcció IP	Activat	

6 Assigneu els paràmetres IP per a la vostra xarxa segons sigui necessari.

- Si la xarxa assigna adreces automàticament, seleccioneu **Paràmetres IP** per establir l'ajust **DHCP** en **Activat**.
- Si heu d'establir les adreces manualment, seleccioneu **Paràmetres IP** per establir l'ajust **DHCP** en **Desactivat** i, a continuació, introduïu l'**Adreça IP**, la **Màscara subxarxa** i la **Direcció passarel·la** corresponents del projector.

7 Per evitar que l'adreça IP es visualitzi a la pantalla d'informació de la xarxa, establiu **Mostrar direcció IP** en **Desactivat**.

8 Seleccioneu el menú **Projecció mitjançant una xarxa** i premeu [Enter].

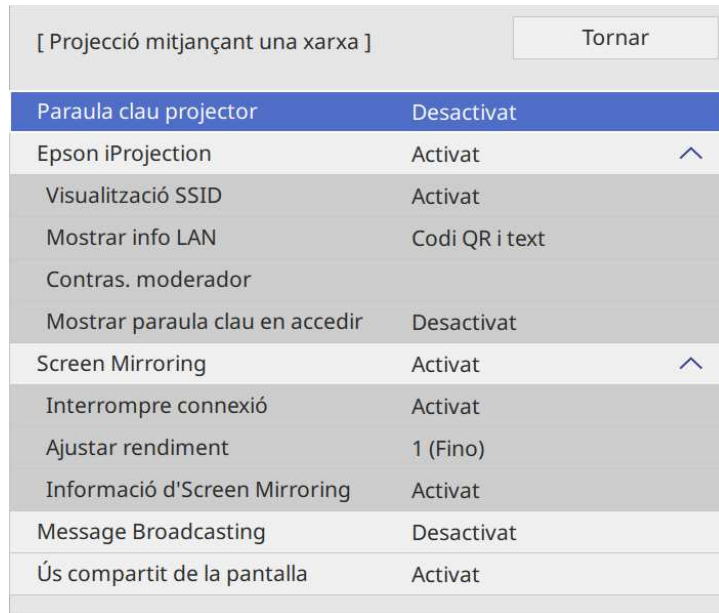

9 Activeu l'ajust **Paraula clau projector** si voleu evitar que altres persones que no són a la mateixa sala que el projector hi puguin accedir.



Si activeu aquest ajust, heu d'introduir una contrasenya aleatòria des d'un ordinador mitjançant l'Epson iProjection per accedir al projector i compartir la pantalla actual.

10 Establiu **Epson iProjection** en **Activat**.

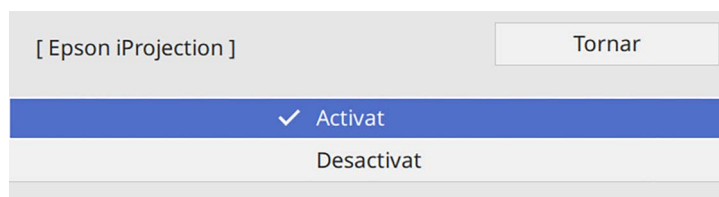

11 Configureu les opcions com calgui.

- **Mostrar info LAN** permet definir el format de visualització per a la informació de xarxa del projector.
- **Contras. moderador** permet introduir una contrasenya de quatre dígits per accedir al projector com a moderador mitjançant l'Epson iProjection. (No hi ha cap contrasenya establerta per defecte).
- **Mostrar paraula clau en accedir** us permet seleccionar si voleu mostrar la paraula clau d'un projector sobre la imatge projectada quan accediu al projector utilitzant l'Epson iProjection.

12 Quan acabeu de seleccionar les opcions, torneu a la pantalla **Config. xarxa**, seleccioneu **Validar** i seguiu les instruccions en pantalla per desar les opcions i tancar els menús.

13 Premeu el botó [LAN] del comandament a distància.

Si a la pantalla d'informació de la xarxa apareix l'adreça IP correcta, vol dir que heu acabat de configurar els paràmetres de la xarxa amb cables correctament.



» **Enllaços relacionats**

- "Ús del teclat visualitzat" [pàg.170](#)

Podeu enviar imatges al projector mitjançant una xarxa sense fil.

Per fer-ho, heu de configurar el vostre projector i ordinador per tal que permetin la projecció sense fil.

Podeu connectar el projector a la xarxa sense fil configurant la connexió manualment i utilitzant els menús de **Xarxa** del projector.

Després de configurar el projector, descarregueu i instal·leu el programari de xarxa del següent lloc web.

epson.sn

Utilitzeu el programari i la documentació següents per configurar i controlar la projecció sense fil:

- El programari Epson iProjection (Windows/Mac) us permet projectar les pantalles dels ordinadors de diversos usuaris per celebrar reunions interactives a través d'una xarxa. Consulteu la *Guia de funcionament d'Epson iProjection (Windows/Mac)* per obtenir més instruccions.
- L'aplicació Epson iProjection (iOS/Android) us permet fer projeccions des de dispositius iOS o Android.
Podeu descarregar l'Epson iProjection gratuïtament des de l'App Store o des del Google Play. Les despeses que es puguin generar en la comunicació amb l'App Store o el Google Play són responsabilitat del client.
- L'aplicació Epson iProjection (Chromebook) us permet fer projeccions des de dispositius Chromebook.
Podeu descarregar l'Epson iProjection del Google play. Les despeses que es puguin produir en la comunicació amb el Google Play són responsabilitat del client. Per obtenir més instruccions, consulteu l'*Epson iProjection Operation Guide (Chromebook)*.

» Enllaços relacionats

- "Instruccions de seguretat per al mòdul LAN sense fil" [pàg.122](#)
- "Mètodes de connexió per a la projecció mitjançant una xarxa sense fil" [pàg.122](#)
- "Instal·lació del mòdul LAN sense fil" [pàg.123](#)
- "Selecció de les opcions de la xarxa sense fil manualment" [pàg.124](#)
- "Selecció de les opcions de la xarxa sense fil al Windows" [pàg.127](#)
- "Selecció de les opcions de la xarxa sense fil al Mac" [pàg.128](#)

- "Configuració de la seguretat de la xarxa sense fil per al mode de punt d'accés simple" [pàg.128](#)
- "Configuració de la seguretat de la xarxa sense fil per al mode d'infraestructura" [pàg.128](#)
- "Utilitzar un codi QR per connectar amb un dispositiu mòbil" [pàg.131](#)
- "Ús d'una clau USB per connectar un ordinador Windows" [pàg.131](#)
- "Ús del sistema de presentació sense fil per connectar ordinadors Windows/Mac" [pàg.132](#)

Instruccions de seguretat per al mòdul LAN sense fil

Aquest projector conté mòduls LAN sense fil incorporats. Si utilitzeu una connexió LAN sense fil, seguiu aquestes directrius importants.

Avís

- No utilitzeu el dispositiu a prop d'equips mèdics com ara marcapassos. A més, quan feu servir el dispositiu, comproveu que al voltant no hi hagi cap equip mèdic, com ara marcapassos. Les interferències electromagnètiques podrien comportar problemes de funcionament als equips mèdics.
- Les interferències electromagnètiques podrien comportar problemes de funcionament als aparells controlats automàticament i provocar un accident. No utilitzeu el dispositiu a prop d'equips controlats automàticament, per exemple alarmes contra-incendis o portes automàtiques.

Precaució

Manteniu una distància de 20 cm com a mínim entre el dispositiu i el vostre cos. Si no ho feu, podria provocar-vos malestar.

Mètodes de connexió per a la projecció mitjançant una xarxa sense fil

Seleccioneu un mètode de connexió per connectar l'ordinador i el projector a través d'una xarxa segons el vostre entorn de xarxa.

- El mode de punt d'accés simple permet connectar directament telèfons intel·ligents, tauletes o ordinadors utilitzant el projector com a punt d'accés. Si feu servir aquest mètode, connecteu el projector amb el **Mode Connexió Ràpida** del programari Epson iProjection o feu servir l'Screen Mirroring.



- El mode d'infraestructura us permet connectar-vos a telèfons intel·ligents, tauletes i ordinadors mitjançant un punt d'accés a la xarxa sense fil. Si feu

servir aquest mètode, connecteu el projector amb el **Mode Connexió Avançada** del programari Epson iProjection.

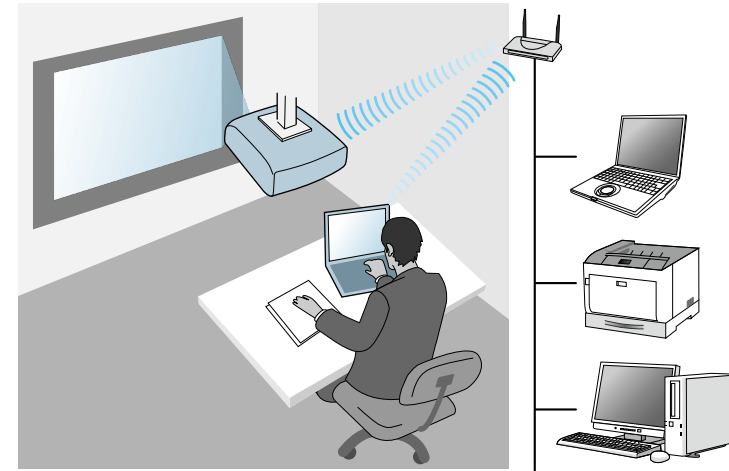

Si superviseu o controleu el projector mitjançant una LAN sense fil en mode repòs, connecteu l'ordinador i el projector en mode infraestructura.

Aquest projector té mòduls LAN sense fil integrats. Si instal·leu un altre mòdul LAN sense fil opcional, podeu utilitzar ambdós mètodes de connexió de la xarxa simultàniament. Si instal·leu el mòdul LAN sense fil, establiu el **Punt d'accés simple** en **Activat**.

☛ **Xarxa > Config. Xarxa > Punt d'accés simple**

Instal·lació del mòdul LAN sense fil

Per utilitzar les connexions sense fil addicionals, instal·leu el mòdul LAN sense fil d'Epson. No instal·leu cap altre tipus de mòdul LAN sense fil.

Atenció

No retireu el mòdul si l'indicador emet un llum blau o intermitent o durant la projecció sense fil. Si ho feu, podeu fer malbé el mòdul o perdre dades.

- 1** Feu servir un tornavís de creu per treure el cargol de fixació de la coberta del mòdul LAN sense fil.

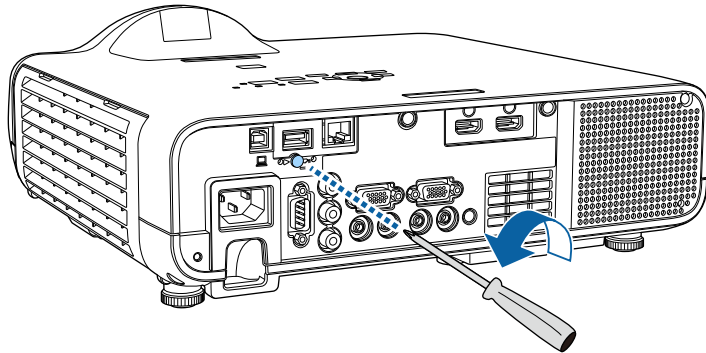

- 2** Connecteu el mòdul LAN sense fil al port USB-A.

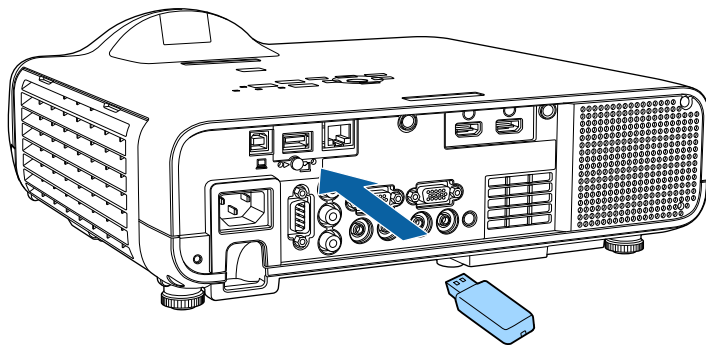

- 3** Col·loqueu la coberta del mòdul LAN sense fil i assegureu-la amb el cargol.

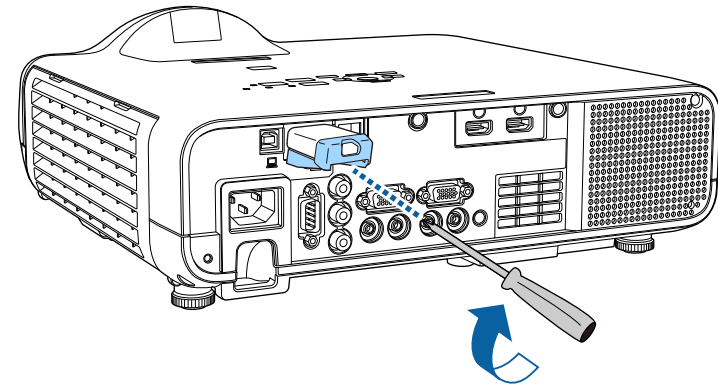

Selecció de les opcions de la xarxa sense fil manualment

Per poder projectar des de la xarxa sense fil, abans cal seleccionar les opcions de xarxa del projector.

- 1** Premeu el botó [Menu], seleccioneu el menú **Administració** i premeu [Enter].

Elements d'ús freqüent	Administració
Imatge	Botó d'usuari Mode llum
E/S del senyal	Logotip de l'usuari
Instal·lació	Patró d'usuari
Pantalla	Bloq. Panell control Desactivat
Funcionament	Uniformitat de color
Administració	Mode d'actualització
Xarxa	Calibr. de llum
Multiprojecció	Data i Hora
ECO	Ajustos planificació
Paràmetres inicials/tots	Alim. LAN sense fil
	Diagn. LAN sense fil 1
	Dest. emmag. regis. USB i memòria interna
	Interval conf. lots
	Idioma Català
	Informació
	Mostra els registres
	Reinicialitza els paràmetres d'...

- 2** Ajusteu l'**Alim. LAN sense fil** en **Activat**.

[Alim. LAN sense fil]	Tornar
✓ Activat	
Desactivat	

- 3** Seleccioneu el menú **Xarxa** i premeu [Enter].

Elements d'ús freqüent	Xarxa
Imatge	Informació de LAN sense fils
E/S del senyal	Informació de LAN amb cables
Instal·lació	Informació de canal Art-Net
Pantalla	Config. Xarxa
Funcionament	Configuració del transmissor
Administració	Reinicialitza els paràmetres d'...
Xarxa	Multiprojecció
Multiprojecció	ID del projector Desactivat
ECO	Mosaic
Paràmetres inicials/tots	Correcció geomètrica Correcció de punts
	Fusió de marges
	Escala
	Uniformitat de color
	Mode llum Normal
	Mateixos colors
	RGBCMY
	Reinicialitza els paràmetres d'...

- 4** Seleccioneu **Config. xarxa** i premeu [Enter].
- 5** Per identificar el projector a través de la xarxa, seleccioneu **Nom del projector** i introduïu un nom de fins a 16 caràcters alfanumèrics.
- 6** Establiu l'ajust **Interfície de control de prioritat** en **LAN sense fils**.
- 7** Seleccioneu el mètode de connexió.
- Per al mode de punt d'accés simple, establiu **Punt d'accés simple** en **Activat** i aneu al pas 12.



Si no s'ha establert una **Contrasenya**, apareix una pantalla que us demana que establiu la **Contrasenya**.

- Per al mode d'infraestructura, establiu **Punt d'accés simple** en **Desactivat** i aneu al pas següent.
- Si heu instal·lat el mòdul LAN sense fil opcional i voleu utilitzar ambdós mètodes de connexió alhora, establiu el **Punt d'accés simple** en **Activat** i passeu al pas següent.

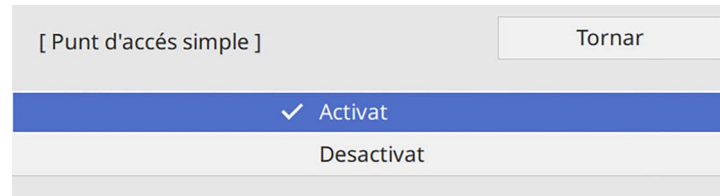

8 Seleccioneu el menú **LAN sense fils** i premeu [Enter].

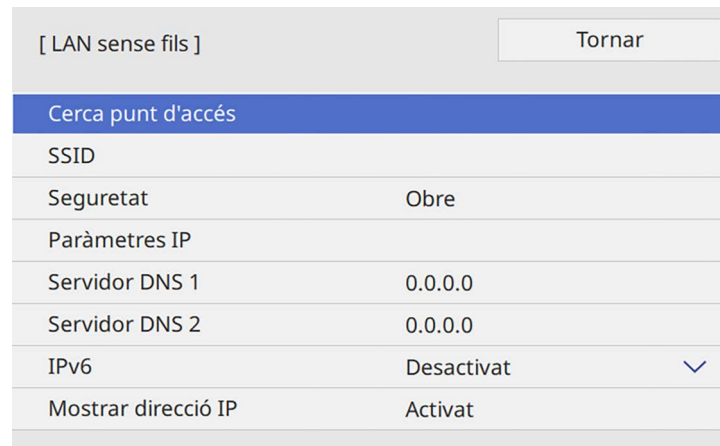

El projector comença a cercar punt d'accés.

 També podeu cercar punts d'accés manualment amb **Cerca punt d'accés**.

9 Seleccioneu el punt d'accés al qual us voleu connectar.

 Si voleu assignar l'SSID manualment, seleccioneu **SSID** per introduir l'SSID.

- 10** Assigneu els paràmetres IP per a la vostra xarxa segons sigui necessari.
- Si la xarxa assigna adreces automàticament, seleccioneu **Paràmetres IP** per establir l'ajust **DHCP** en **Activat**.
 - Si heu d'establir les adreces manualment, seleccioneu **Paràmetres IP** per establir l'ajust **DHCP** en **Desactivat** i, a continuació, introduïu l'**Adreça IP**, la **Màscara subxarxa** i la **Direcció passarel·la** corresponents del projector.
- 11** Per evitar que l'adreça IP es visualitzi a la pantalla d'informació de la xarxa, establiu **Mostrar direcció IP** en **Desactivat**.
- 12** Seleccioneu el menú **Projecció mitjançant una xarxa** i premeu [Enter].

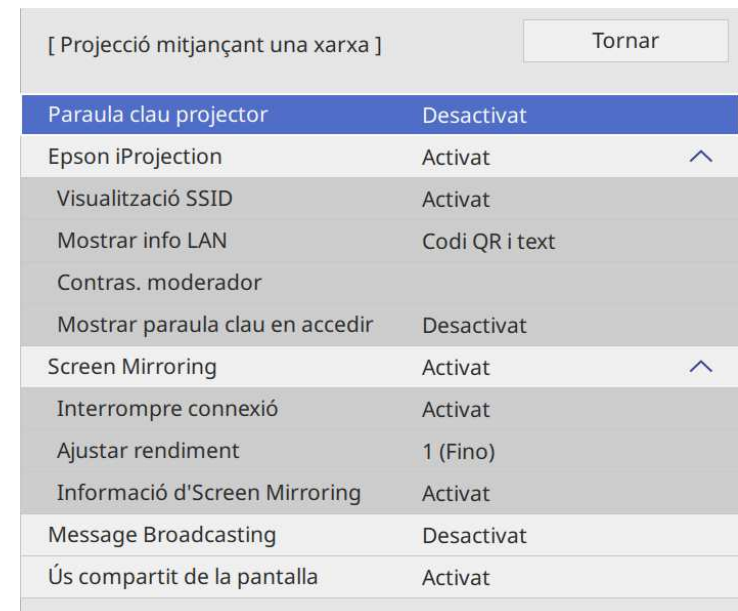

- 13** Activeu l'ajust **Paraula clau projector** si voleu evitar que altres persones que no són a la mateixa sala que el projector hi puguin accedir.



Si activeu aquest ajust, heu d'introduir una contrasenya aleatòria des d'un ordinador mitjançant l'Epson iProjection per accedir al projector i compartir la pantalla actual.

- 14** Establiu **Epson iProjection** en **Activat**.

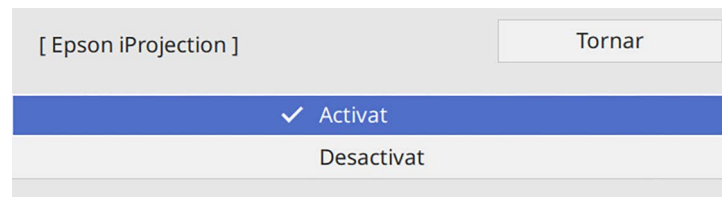



- 15** Configureu les opcions com calgui.

- **Visualització SSID** permet seleccionar si voleu mostrar l'SSID del projector a la pantalla d'informació de la xarxa i a la pantalla d'inici.
- **Mostrar info LAN** permet definir el format de visualització per a la informació de xarxa del projector.
- **Contras. moderador** permet introduir una contrasenya de quatre dígits per accedir al projector com a moderador mitjançant l'Epson iProjection. (No hi ha cap contrasenya establerta per defecte).
- **Mostrar paraula clau en accedir** us permet seleccionar si voleu mostrar la paraula clau d'un projector sobre la imatge projectada quan accediu al projector utilitzant l'Epson iProjection.

- 16** Quan acabeu de seleccionar les opcions, torneu a la pantalla **Config. xarxa**, seleccioneu **Validar** i seguïu les instruccions en pantalla per desar les opcions i tancar els menús.

- 17** Premeu el botó [LAN] del comandament a distància.

Si a la pantalla d'informació de la xarxa apareix l'adreça IP correcta, vol dir que heu acabat de configurar els paràmetres de la xarxa sense fil correctament.

[LAN]	
Nom del projector	: MYNAME
SSID	:
Adreça IP 	: WIRED.DHCP.ID
Adreça IP 	: WIRELESS.DHCP.ID
Paraula clau	: ----
Event ID	: 0434

Quan acabeu la configuració sense fil del projector, haureu de seleccionar la xarxa sense fil de l'ordinador. A continuació, inicieu el programari de la xarxa per enviar imatges al vostre projector a través d'una xarxa sense fil.

» Enllaços relacionats

- "Ús del teclat visualitzat" [pàg.170](#)

Selecció de les opcions de la xarxa sense fil al Windows

Abans de connectar-vos al projector, seleccioneu la xarxa sense fil correcta al vostre ordinador.

- 1** Per accedir al programari de la utilitat sense fil, feu clic a la icona de xarxa de la barra de tasques del Windows.

2 Si us connecteu als dispositius a través d'un punt d'accés de xarxa sense fil, comproveu que la Wi-Fi està activada i seleccioneu el nom de la xarxa (SSID) a la qual es connecta el projector.

3 Feu clic a **Connectar**.

Selecció de les opcions de la xarxa sense fil al Mac

Abans de connectar-vos al projector, seleccioneu la xarxa sense fil correcta al Mac.

1 Feu clic a la icona Wi-Fi de la barra de menús de la part superior de la pantalla.

2 Si us connecteu als dispositius a través d'un punt d'accés de xarxa sense fil, comproveu que la Wi-Fi està activada i seleccioneu el nom de la xarxa (SSID) a la qual es connecta el projector.

Configuració de la seguretat de la xarxa sense fil per al mode de punt d'accés simple

Podeu configurar la seguretat del projector per utilitzar una xarxa sense fil amb el mode de punt d'accés simple. Podeu utilitzar la seguretat WPA2-PSK.



Poseu-vos en contacte amb l'administrador de la xarxa per introduir la informació correcta.

1 Premeu el botó [Menu], seleccioneu el menú **Xarxa** i premeu [Enter].

2 Seleccioneu **Config. xarxa** i premeu [Enter].

3 Seleccioneu **Contrasenya**, premeu [Enter] i introduïu una contrasenya d'entre 8 i 63 caràcters.

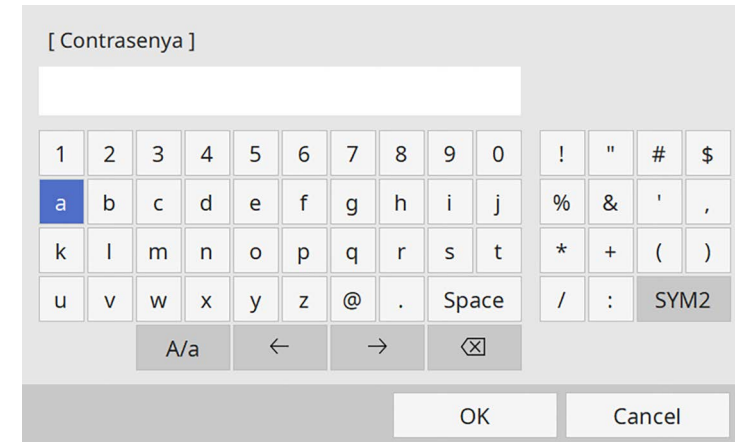

[Contrasenya]

1	2	3	4	5	6	7	8	9	0	!	"	#	\$
a	b	c	d	e	f	g	h	i	j	%	&	'	,
k	l	m	n	o	p	q	r	s	t	*	+	()
u	v	w	x	y	z	@	.	Space	/	:	SYM2		
A/a										←	→	⊗	

OK Cancel

4 Quan acabeu d'introduir una contrasenya, torneu a la pantalla **Config. xarxa**, seleccioneu **Validar** i seguïu les instruccions en pantalla per desar les opcions i tancar els menús.

Configuració de la seguretat de la xarxa sense fil per al mode d'infraestructura

Podeu configurar la seguretat del projector per utilitzar una xarxa sense fil amb el mode d'infraestructura. Configureu un dels tipus de seguretat següents segons les opcions que feu servir a la vostra xarxa:

- Seguretat WPA3-PSK
- Seguretat WPA2/WPA3-PSK
- Seguretat WPA3-EAP
- Seguretat WPA2/WPA3-EAP



Poseu-vos en contacte amb l'administrador de la xarxa per introduir la informació correcta.

- 1** Si voleu configurar la seguretat WPA3-EAP o WPA2/WPA3-EAP, comproveu que el vostre fitxer del certificat digital és compatible amb el tipus de registre d'un projector i que s'ha desat directament a la memòria USB.
- 2** Premeu el botó [Menu], seleccioneu el menú **Xarxa** i premeu [Enter].
- 3** Seleccioneu **Config. xarxa** i premeu [Enter].
- 4** Seleccioneu el menú **LAN sense fils** i premeu [Enter].

[LAN sense fils]		Tornar
Cerca punt d'accés		
SSID		
Seguretat	Obre	
Paràmetres IP		
Servidor DNS 1	0.0.0.0	
Servidor DNS 2	0.0.0.0	
IPv6	Desactivat	▼
Mostrar direcció IP	Activat	

- 5** Seleccioneu l'opció **Seguretat** i premeu [Enter].

- 6** Seleccioneu les opcions de seguretat segons les opcions de la xarxa.

[Seguretat]	Tornar
WPA2/WPA3-PSK	
WPA2/WPA3-EAP	
WPA3-PSK	
WPA3-EAP	
✓ Obre	

- 7** Seguiu un dels passos següents segons el mode de seguretat seleccionat.

- **WPA3-PSK o WPA2/WPA3-PSK:** seleccioneu **Contrasenya**, premeu [Enter] i introduïu una contrasenya d'entre 8 i 63 caràcters. Després, aneu al pas 16.
- **WPA3-EAP, WPA2/WPA3-EAP:** seleccioneu **Tipus EAP** i premeu [Enter].

- 8** Seleccioneu el protocol per a l'autenticació com al paràmetre **Tipus EAP**.

[Tipus EAP]	Tornar
✓ PEAP	
PEAP-TLS	
EAP-TLS	
EAP-FAST	

- 9** Per importar el vostre certificat, seleccioneu el tipus de certificat i premeu [Enter].

- **Certificat de client** per al tipus **PEAP-TLS o EAP-TLS**

- **Certificat CA** per a tots els tipus EAP



També podeu registrar els certificats digitals amb el navegador web. No obstant això, assegureu-vos de fer-ho només un cop o és possible que el certificat no s'instal·li correctament.

- 10** Seleccioneu **Desar** i premeu [Enter].
- 11** Seguiu les instruccions en pantalla per connectar un dispositiu d'emmagatzematge USB al port USB-A del projector.
- 12** Premeu [Enter] per visualitzar la llista de certificats.
- 13** Seleccioneu el certificat que voleu importar utilitzant la llista.
Es mostrarà un missatge que us demanarà que introduïu la contrasenya per al certificat.
- 14** Seleccioneu una contrasenya i premeu [Enter].
El certificat s'importa i apareix un missatge de tasca completada.
- 15** Seleccioneu els paràmetres EAP necessaris.
 - A **Nom usuari** podeu introduir un nom d'usuari utilitzant fins a 64 caràcters alfanumèrics. Quan s'importa un certificat de client, el nom del certificat al qual es va emetre s'estableix automàticament.
 - A **Contrasenya** podeu introduir una contrasenya de fins a 64 caràcters alfanumèrics per a l'autenticació quan feu servir el tipus **PEAP** o **EAP-FAST**.
 - **Verifica certificat servidor** us permet seleccionar si voleu verificar el certificat del servidor quan definiu un certificat CA.
 - **Nom servidor Radius** us permet introduir el nom del servidor que voleu verificar.
- 16** Quan acabeu de triar les opcions, torneu a la pantalla **Config. xarxa**, seleccioneu **Validar** i seguiu les instruccions en pantalla per desar les opcions i tancar els menús.

» Enllaços relacionats

- "Clients i certificats CA compatibles" [pàg.130](#)

Clients i certificats CA compatibles

Podeu registrar aquests tipus de certificats digitals.

Certificat de client (PEAP-TLS/EAP-TLS)

Especificació	Descripció
Format	PKCS#12
Extensió	PFX, P12
Encriptació	RSA
Empremtes	MD5/SHA-1/SHA-256/SHA-384/SHA-512
Longitud de la clau	512/1024/2048/4096 bits
Contrasenya	Fins a 64 caràcters alfanumèrics; obligatòria

Certificat CA (PEAP/PEAP-TLS/EAP-TLS/EAP-FAST)

Especificació	Descripció
Format	X509v3
Extensió	DER/CER/PEM
Encriptació	RSA
Empremtes	MD5/SHA-1/SHA-256/SHA-384/SHA-512
Longitud de la clau	512/1024/2048/4096 bits
Codificació	BASE64/Binary

Utilitzar un codi QR per connectar amb un dispositiu mòbil

Després de configurar la xarxa sense fil del projector, podeu mostrar un codi QR en pantalla i utilitzar-lo per connectar un dispositiu mòbil mitjançant l'aplicació Epson iProjection (iOS/Android).



- Comproveu que heu instal·lat la versió més recent de l'Epson iProjection al dispositiu.
- Podeu descarregar l'Epson iProjection gratuïtament des de l'App Store o des del Google play. Les despeses que es puguin generar en la comunicació amb l'App Store o el Google Play són responsabilitat del client.
- Si feu servir l'Epson iProjection en mode de connexió Ràpid, us recomanem que configureu els paràmetres de seguretat.

- 1** Premeu el botó [LAN] del comandament a distància.
La codi QR es visualitza a la superfície projectada.



- Si no veieu el codi QR, definiu l'opció **Mostrar info LAN en Codi QR i text** des del menú **Xarxa** del projector.
● **Xarxa > Config. Xarxa > Projecció mitjançant una xarxa > Epson iProjection > Mostrar info LAN.**
- Per amagar el codi QR, premeu [Esc].
- Si el codi QR està ocult, premeu [Enter] per mostrar-lo.

- 2** Inicieu l'Epson iProjection al dispositiu mòbil.
- 3** Llegiu el codi QR projectat amb l'Epson iProjection per connectar-lo al projector.



Per llegir el codi QR correctament, comproveu que el dispositiu no està inclinat i que sou prou a prop del codi projectat, de manera que el codi quedi dins de la guia del lector de codis QR del dispositiu mòbil. Si sou massa lluny de la pantalla, potser no podreu llegir el codi.

En establir una connexió, seleccioneu el menú **Contents** de  i seguidament seleccioneu el fitxer que voleu projectar.

Ús d'una clau USB per connectar un ordinador Windows

Podeu configurar la vostra memòria USB com a clau USB per connectar el projector a un ordinador Windows compatible amb LAN sense fil. Després de crear la Clau USB, podeu projectar ràpidament imatges des del projector de la xarxa.

- 1** Configureu la clau USB amb l'**Eina de configuració de la clau USB** del programari Epson iProjection (Windows).



Consulteu la *Guia de funcionament d'Epson iProjection (Windows/Mac)* per obtenir més instruccions.

- 2** Assegureu-vos que el mòdul LAN sense fil està instal·lat o integrat al projector.
- 3** Engegueu el projector.
- 4** Premeu el botó [LAN] del comandament a distància.
Veureu la pantalla d'informació de la xarxa. Comproveu que es mostra l'adreça SSID i l'adreça IP.
- 5** Connecteu la clau USB al port USB-A del projector.

Es projecta un missatge que indica que s'ha completat l'actualització de la informació de la xarxa.

- 6 Retireu la clau USB.
- 7 Connecteu la clau USB a un port USB de l'ordinador.
- 8 Seguiu les instruccions en pantalla per instal·lar l'aplicació necessària.



- Si apareix un missatge del tallafocs del Windows, feu clic a **Sí** per desactivar-lo.
- Heu de tenir drets d'administració per instal·lar el software.
- Si no s'instal·la automàticament, feu doble clic a **MPPLaunch.exe** de la clau USB.

L'ordinador trigarà uns minuts en visualitzar la imatge de l'ordinador.

- 9 Quan acabeu la projecció sense fil, seleccioneu l'opció **Suprimeix maquinari amb seguretat** de la barra de tasques del Windows i traieu la clau USB de l'ordinador.



Potser haureu de reiniciar l'ordinador per tornar a activar la connexió LAN sense fil.

» Enllaços relacionats

- "Obtenció de la darrera versió dels documents" [pàg.9](#)

Ús del sistema de presentació sense fil per connectar ordinadors Windows/Mac

Podeu fer servir el sistema de presentació sense fil opcional per connectar ràpidament el projector a un ordinador sense fil i projectar la imatge. El sistema de presentació sense fil (ELPWP10) inclou dos transmissors sense fil (ELPWT01) i un mòdul LAN sense fil (ELPAP11).

Trobareu més informació a la *Epson Wireless Presentation System Guia de l'usuari*.

» Enllaços relacionats

- "Configuració del sistema de presentació sense fil per primera vegada" [pàg.132](#)
- "Projecció amb el sistema de presentació sense fil" [pàg.133](#)

Configuració del sistema de presentació sense fil per primera vegada

La primera vegada que comenceu a utilitzar el sistema de presentació sense fil, haureu de fer alguna preparació, com ara emparellar els transmissors sense fil amb el projector.



- Seleccioneu la configuració de la xarxa per al projector abans de l'emparellament.
- Haureu d'emparellar els transmissors sense fil una altra vegada quan canvieu el **Nom del projector** o la **Contrasenya** al menú **Config. xarxa**.
- També podeu emparellar els transmissors sense fil des de l'ordinador amb el programari Epson Wireless Transmitter Settings. Trobareu més informació a la *Guia de funcionament d'Epson Wireless Transmitter Settings*.
- Descarregueu el programari i els manuals necessaris del lloc web següent: epson.sn

1

Engegueu el projector.

- 2** Connecteu el transmissor sense fil al port USB-A del projectador.

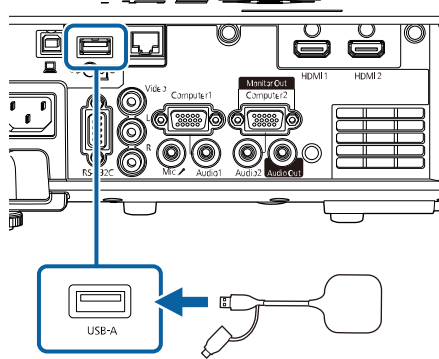

La informació de la xarxa s'escriu i apareix un missatge de tasca completada. Finalitzar l'emparellament pot portar un temps.

Precaució

No desendolleu el cable elèctric ni el transmissor sense fil del projectador mentre s'escriu la informació de la xarxa. Si desendolleu el cable o desconnecteu el transmissor sense fil, el projectador podria no iniciar-se correctament. Comproveu que es mostra el missatge de tasca completada abans de desconnectar el transmissor sense fil.

- 3** Connecteu els altres transmissors sense fil si voleu seguir amb l'emparellament.
- 4** Seleccioneu **Sí** per establir **Visualitza guia de connexió** en **Activat** si és necessari.



- Recomanem seleccionar **Sí**. La propera vegada que engegueu el projectador i no entri cap senyal, apareixerà la guia de connexió del transmissor sense fil (Epson Wireless Presentation).
- Quan **Visualitza guia de connexió** s'estableix en **Desactivat** i **Reprod. contingut** s'estableix en **Desactivat**, apareix un missatge que us demana que configureu **Visualitza guia de connexió** en **Activat**.
- Podeu canviar la visualització de la guia de connexió des del menú **Xarxa** del projectador.
☛ **Xarxa > Configuració del transmissor > Visualitza guia de connexió**

- 5** Traieu el transmissor sense fil del projectador i inseriu el mòdul LAN sense fil al mateix port que es fa servir per al transmissor sense fil.
- 6** Premeu el botó [Menu] del panell de control o del comandament a distància.
- 7** Comproveu que **Alim. LAN sense fil** s'estableix en **Activat** al menú **Administració** del projectador i **Punt d'accés simple** s'estableix en **Activat** al menú **Config. Xarxa** del projectador.

Us recomanem que apagueu el projectador i el torneu a engegar per habilitar la visualització de la guia de connexió.



Si establiu el **Encès automàtic** en **Activat** al menú **Xarxa** del projectador, podreu iniciar la projecció tot i que el projectador es trobi en mode d'espera (apagat).

☛ **Xarxa > Configuració del transmissor > Encès automàtic**

Projecció amb el sistema de presentació sense fil

Podeu utilitzar el transmissor sense fil emparellat per establir ràpidament una connexió directa entre el projectador (receptor) i els ordenadors Windows/Mac i projectar imatges fàcilment.



Assegureu-vos que el mòdul LAN sense fil està instal·lat al projector.

- 1** Engueu el projector.
- 2** Connecteu el transmissor sense fil a un port USB de l'ordinador.
- 3** Projecteu el contingut amb el programari Epson Wireless Presentation al transmissor sense fil. Trobareu més informació a la *Epson Wireless Presentation System Guia de l'usuari*.

Podeu enviar la imatge al projector des de dispositius mòbils com ara portàtils, telèfons intel·ligents i tauletes mitjançant la tecnologia Miracast.

Podeu connectar dos dispositius amb tecnologia Miracast al mateix temps. El projector detecta les fonts d'entrada com a Screen Mirroring1 i Screen Mirroring2. Establiu **Interrompre connexió** en **Desactivat**.

☛ **Xarxa > Config. Xarxa > Projecció mitjançant una xarxa > Screen Mirroring > Interrompre connexió**

Si el vostre dispositiu és compatible amb Miracast, no cal que instal·leu cap programari addicional. Si feu servir un ordinador amb el Windows, comproveu que teniu l'adaptador necessari per a la connexió Miracast.

Quan feu servir les funcions d'Screen Mirroring, cal que tingueu en compte les restriccions següents.

- No podeu reproduir una imatge entrelaçada.
- No podeu reproduir àudio de canals múltiples a través de 3ch (canal 3).
- Potser no podreu projectar imatges en funció de la resolució i dels fotogrames per segon.
- No es pot reproduir vídeo en 3D.
- En funció del dispositiu, potser no podreu veure els continguts protegits amb drets de còpia amb una connexió Miracast.
- No canvieu l'ajust d'**Screen Mirroring** durant la projecció Screen Mirroring. Si ho feu, el projector podria desconnectar-se i trigar una mica en tornar-se a connectar.

☛ **Xarxa > Config. Xarxa > Projecció mitjançant una xarxa > Screen Mirroring**

- No apagueu el projector directament amb el interruptor durant la projecció Screen Mirroring.



Els dispositius mòbils amb l'instal·lador Android o Windows 8.1 o versions posteriors normalment són compatibles amb Miracast. La compatibilitat amb Miracast varia segons el dispositiu mòbil. Consulteu el manual del vostre dispositiu mòbil per obtenir més informació.

» Enllaços relacionats

- "Selecció de les opcions d'Screen Mirroring" [pàg.135](#)
- "Connexió mitjançant l'Screen Mirroring amb la funció Miracast" [pàg.137](#)
- "Connexió mitjançant l'Screen Mirroring al Windows 10" [pàg.138](#)
- "Connexió mitjançant l'Screen Mirroring al Windows 8.1" [pàg.138](#)

Selecció de les opcions d'Screen Mirroring

Per projectar imatges des del vostre dispositiu mòbil, heu de seleccionar les opcions d'**Screen Mirroring** del projector.



Si utilitzeu el Windows 10, podeu utilitzar les connexions següents per projectar imatges:

- Projectar imatges des del dispositiu al projector directament
- Projectar imatges mitjançant la xarxa d'àrea local

Si projecteu imatges mitjançant la xarxa d'àrea local, la connexió és més estable i segura. Seguiu aquests passos per connectar el projector a una xarxa d'àrea local:

- Connecteu un cable de LAN.
- Seleccioneu l'ajust **LAN sense fils** per connectar-vos al punt d'accés sense fil.

Per connectar-vos a un punt d'accés sense fil, instal·leu el mòdul LAN sense fil opcional.

1 Premeu el botó [Menu], seleccioneu el menú **Administració** i premeu [Enter].

Elements d'ús freqüent	Administració
Imatge	Botó d'usuari Mode llum
E/S del senyal	Logotip de l'usuari
Instal·lació	Patró d'usuari
Pantalla	Bloq. Panell control Desactivat
Funcionament	Uniformitat de color
Administració	Mode d'actualització
Xarxa	Calibr. de llum
Multiprojecció	Data i Hora
ECO	Ajustos planificació
Paràmetres inicials/tots	Alim. LAN sense fil
	Diagn. LAN sense fil 1
	Dest. emmag. regis. USB i memòria interna
	Interval conf. lots
	Idioma Català
	Informació
	Mostra els registres
	Reinicialitza els paràmetres d'...

2 Ajusteu l'**Alim. LAN sense fil** en **Activat**.

[Alim. LAN sense fil]	Tornar
✓ Activat	
Desactivat	

3 Seleccioneu el menú **Xarxa** i premeu [Enter].

Elements d'ús freqüent	Xarxa
Imatge	Informació de LAN sense fils
E/S del senyal	Informació de LAN amb cables
Instal·lació	Informació de canal Art-Net
Pantalla	Config. Xarxa
Funcionament	Configuració del transmissor
Administració	Reinicialitza els paràmetres d'...
Xarxa	Multiprojecció
Multiprojecció	ID del projector Desactivat
ECO	Mosaic
Paràmetres inicials/tots	Correcció geomètrica Correcció de punts
	Fusió de marges
	Escala
	Uniformitat de color
	Mode llum Normal
	Mateixos colors
	RGBCMY
	Reinicialitza els paràmetres d'...

4 Seleccioneu **Config. xarxa** i premeu [Enter].

5 Seleccioneu **Interfície de control de prioritat** i premeu [Enter].

6 Tria una de les següents opcions:

- Si transmeteu les dades a través de la xarxa d'àrea local mitjançant la LAN amb cables, seleccioneu **LAN amb cables**.
- Si transmeteu les dades directament o a través del punt d'accés sense fil, seleccioneu **LAN sense fils**.
- Si el dispositiu només admet la transmissió directa de dades, seleccioneu **LAN sense fils**.

- 7** Establiu **Punt d'accés simple** en **Activat**.

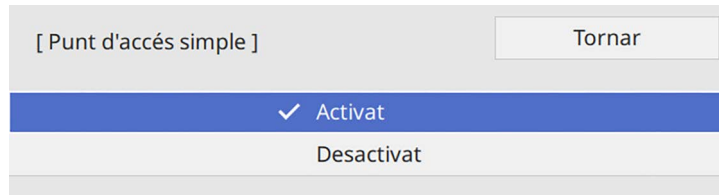

Si no s'ha establert una **Contrasenya**, apareix una pantalla que us demana que establiu la **Contrasenya**.

- 8** Torneu a la pantalla **Config. xarxa** i seleccioneu **Projecció mitjançant una xarxa**.

- 9** Establiu **Screen Mirroring** en **Activat**.

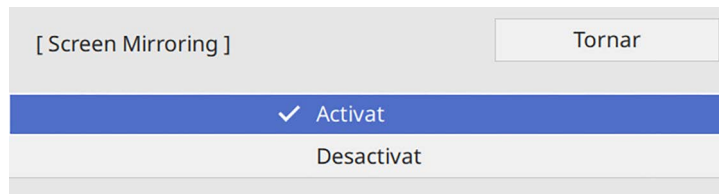

- 10** Configureu les opcions com calgui.

- **Interrompre connexió** permet la connexió amb un altre dispositiu mòbil durant la projecció Screen Mirroring o la connexió exclusiva amb un dispositiu. Si voleu utilitzar dos fonts d'Screen Mirroring, establiu aquesta opció en **Desactivat**.
- **Ajustar rendiment** us permet ajustar la velocitat i la qualitat de l'Screen Mirroring. Seleccioneu un número petit per millorar la qualitat i un número gran per augmentar la velocitat.
- **Info Screen Mirroring** mostra informació de connexió quan projecteu des d'una font d'Screen Mirroring.

- 11** Quan acabeu de seleccionar les opcions, torneu a la pantalla **Config. xarxa**, seleccioneu **Validar** i seguïu les instruccions en pantalla per desar les opcions i tancar els menús.

Connexió mitjançant l'Screen Mirroring amb la funció Miracast

Si feu servir un dispositiu mòbil, p. ex. un telèfon intel·ligent, compatible amb Miracast, podeu connectar-lo amb el projector sense fil i projectar imatges. Podeu reproduir àudio a través del sistema d'altaveus del projector mitjançant l'Screen Mirroring.

- 1** Seleccioneu l'opció **Screen Mirroring** al projector, si escau.
- 2** Premeu el botó [LAN] del comandament a distància per passar a la font d'Screen Mirroring.
Veureu la pantalla d'informació de la xarxa.
- 3** Al dispositiu mòbil, utilitzeu la funció Miracast per cercar el projector.
Veureu una llista de dispositius disponibles.
- 4** Seleccioneu el Nom del projector de la llista.
- 5** Si al dispositiu mòbil apareix la pantalla d'introducció de PIN, introduïu el codi PIN que apareix a la pantalla d'informació de la xarxa o a la part superior esquerra de la imatge projectada.
El projector mostra la imatge del dispositiu mòbil.



Es pot trigar una mica en establir la connexió. Mentre s'estableix la connexió, no desconnecteu el cable elèctric del projector. Aquesta acció podria provocar un bloqueig o funcionament incorrecte del dispositiu.

Segons el dispositiu mòbil, potser haureu de suprimir un dispositiu quan us connecteu. Seguiu les instruccions que veureu a la pantalla del dispositiu.

Connexió mitjançant l'Screen Mirroring al Windows 10

Podeu configurar l'ordinador per a la reproducció sense fil i reproduir àudio a través del sistema d'altaveus del projector connectant-vos mitjançant l'Screen Mirroring.

- 1 Seleccioneu l'opció **Screen Mirroring** al projector, si escau.
- 2 Premeu el botó [LAN] del comandament a distància per passar a la font d'Screen Mirroring.
Veureu la pantalla d'informació de la xarxa.
- 3 Premeu la tecla Windows i, al mateix temps, premeu la tecla **K** del teclat.
Veureu una llista de dispositius disponibles.
- 4 Seleccioneu el Nom del projector de la llista.

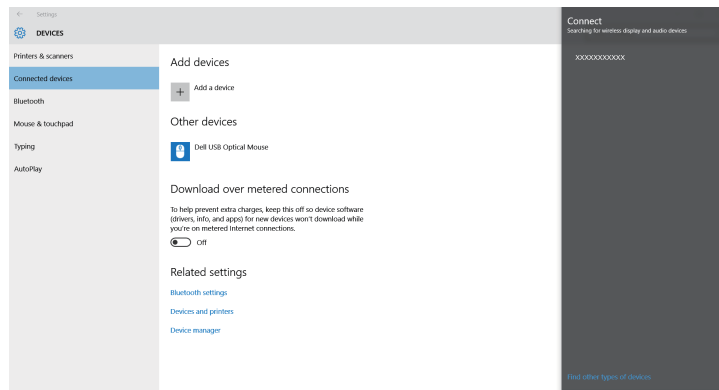

- 5 Si veieu la pantalla d'entrada per al PIN a l'ordinador, introduïu el codi PIN que apareix a la pantalla d'informació de la xarxa o a la part inferior dreta de la imatge projectada.
El projector mostra la imatge de l'ordinador.



Es pot trigar una mica en establir la connexió. Mentre s'estableix la connexió, no desconnecteu el cable elèctric del projector. Aquesta acció podria provocar un bloqueig o funcionament incorrecte del dispositiu.

Connexió mitjançant l'Screen Mirroring al Windows 8.1

Podeu configurar l'ordinador per a la projecció sense fil des dels Botons d'accés del Windows 8.1. Podeu reproduir àudio a través del sistema d'altaveus del projector mitjançant l'Screen Mirroring.

- 1 Seleccioneu l'opció **Screen Mirroring** al projector, si escau.
- 2 Premeu el botó [LAN] del comandament a distància per passar a la font d'Screen Mirroring.
Veureu la pantalla d'informació de la xarxa.
- 3 A l'ordinador, seleccioneu **Dispositius** del Botó d'accés i seleccioneu **Projecte**.

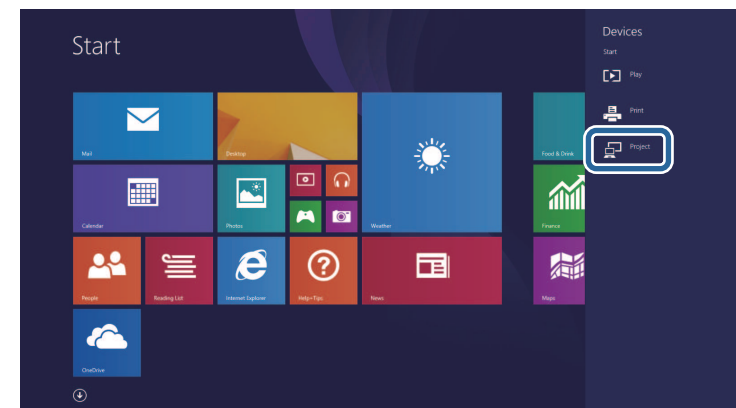

4 Seleccioneu Afegiu una pantalla sense fil.

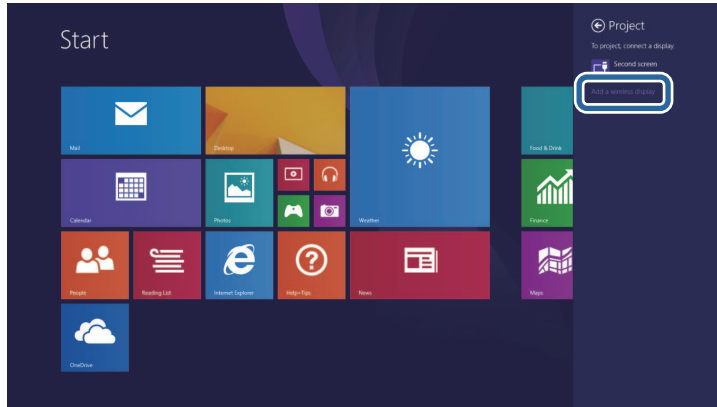

Es pot trigar una mica en establir la connexió. Mentre s'estableix la connexió, no desconnecteu el cable elèctric del projector. Aquesta acció podria provocar un bloqueig o funcionament incorrecte del dispositiu.

Veureu una llista de dispositius disponibles.

5 Seleccioneu el Nom del projector de la llista.

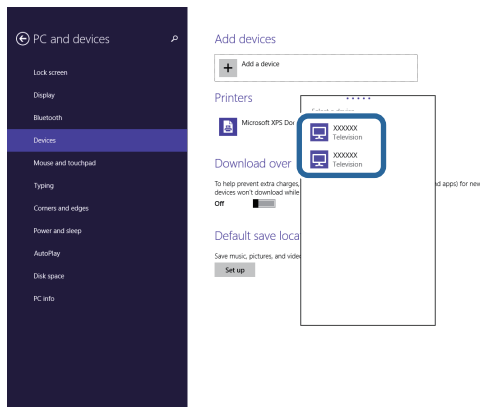

6 Si veieu la pantalla d'entrada per al PIN a l'ordinador, introduïu el codi PIN que apareix a la pantalla d'informació de la xarxa o a la part inferior dreta de la imatge projectada.

El projector mostra la imatge de l'ordinador.

Podeu utilitzar el protocol HTTPS per millorar la seguretat entre el projector i un navegador d'Internet en comunicació. Per fer-ho, creeu un certificat de servidor, instal·leu-lo al projector i activeu la funció **HTTP segur** als menús del projector per comprovar la fiabilitat del navegador web.

Si no s'ha instal·lat cap certificat de servidor, el projector crea automàticament un certificat d'autosignatura i permet la comunicació. Atès que el certificat d'autosignatura no pot verificar la fiabilitat des d'un navegador web, es generarà un avís relatiu a la fiabilitat del servidor quan s'accedeixi al projector des d'un navegador web. Aquest avís no impedeix la comunicació.

» **Enllaços relacionats**

- "Importació d'un certificat de servidor web mitjançant els menús" [pàg.140](#)

Importació d'un certificat de servidor web mitjançant els menús

Podeu crear un certificat de servidor web i importar-lo amb els menús del projector i un dispositiu d'emmagatzematge extern.



- Podeu utilitzar una unitat flaix USB com a dispositiu d'emmagatzematge extern per a aquest model.
- També podeu registrar els certificats digitals des del vostre navegador web. No obstant això, assegureu-vos de fer-ho només un cop o és possible que el certificat no s'instal·li correctament.

- 1** Assegureu-vos que l'arxiu del certificat digital és compatible amb el registre del projector i que es desa directament en un dispositiu d'emmagatzematge USB.
- 2** Premeu el botó [Menu], seleccioneu el menú **Xarxa** i premeu [Enter].
- 3** Seleccioneu **Config. xarxa** i premeu [Enter].

- 4** Seleccioneu el menú **Control del projector** i premeu [Enter].

[Control del projector]	Tornar
Comunicació d'ordres	Protegida
Configuració Web API	
PJLink	Desactivat ∨
SNMP	Desactivat ∨
AMX Device Discovery	Desactivat
Crestron Connected	Desactivat
Crestron XiO Cloud	Desactivat
Control4 SDDP	Desactivat
Art-Net	Activat
HTTP segur	Activat ∧
Certificat de servidor web	

- 5** Establiu **HTTP segur** en **Activat**.
- 6** Seleccioneu **Certificat de servidor web** i premeu [Enter].
- 7** Seleccioneu **Desar** i premeu [Enter].
- 8** Seguiu les instruccions en pantalla per connectar un dispositiu d'emmagatzematge USB al port USB-A del projector.
- 9** Premeu [Enter] per visualitzar la llista de certificats.
- 10** Seleccioneu el certificat que voleu importar utilitzant la llista. Es mostrarà un missatge que us demanarà que introduïu la contrasenya per al certificat.
- 11** Seleccioneu una contrasenya i premeu [Enter].

El certificat s'importa i apareix un missatge de tasca completada.

» **Enllaços relacionats**

- "Certificats de servidor web compatibles" [pàg.141](#)

Certificats de servidor web compatibles

Podeu registrar aquests tipus de certificats digitals.

Certificat de servidor web (HTTP segur)

Especificació	Descripció
Format	PKCS#12
Extensió	PEX, P12
Encriptació	RSA
Empremtes	MD5/SHA-1/SHA-256/SHA-384/SHA-512
Longitud de la clau	512/1024/2048/4096 bits
Nom comú	Nom host xarxa
Organització	Opcional
Contrasenya	Fins a 64 caràcters alfanumèrics; obligatòria

Podeu distribuir la imatge de la pantalla projectada actualment fins a quatre projectors connectats a la mateixa xarxa. Això us permet veure la imatge al mateix temps des d'altres projectors.



Aquesta funció no està disponible en mode de **Reprod. contingut**.

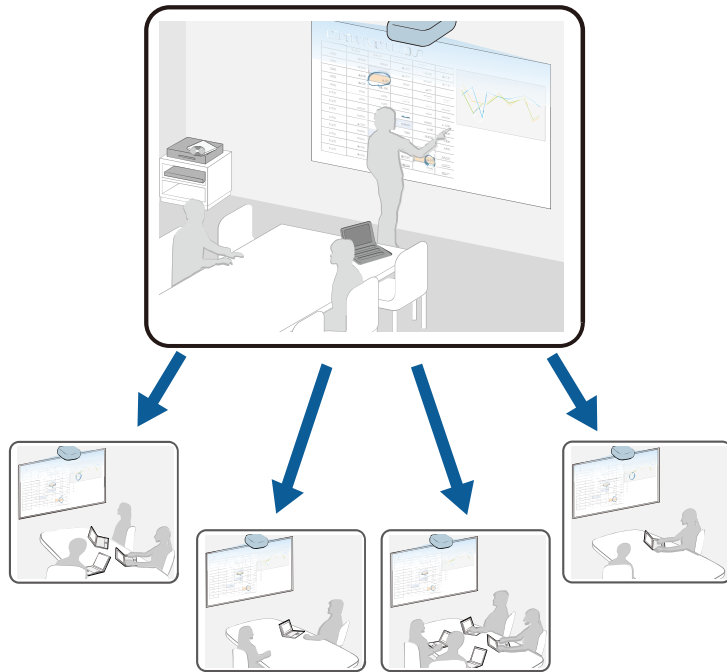

Quan feu servir la funció d'Screen Mirroring, cal que tingueu en compte les restriccions següents.

- Podeu compartir la pantalla amb projectors compatibles amb la funció de compartir pantalla.
- Si els projectors que comparteixen la pantalla no tenen la mateixa versió de microprogramari, potser haureu d'actualitzar el microprogramari del projector per compartir la pantalla.
- No podeu distribuir imatges protegides per HDCP.

- No podeu canviar la configuració de la **Xarxa** del projector durant l'ús compartit de la pantalla.

► Enllaços relacionats

- "Ús compartit de la pantalla" [pàg.142](#)
- "Recepció d'imatges a la pantalla compartida" [pàg.144](#)

Ús compartit de la pantalla

Abans de compartir la pantalla, haureu de seleccionar els ajustos del projector.

- Connecteu el projector a la xarxa.
- Comproveu que l'ajust **Ús compartit de la pantalla** s'ha establert en **Activat**.

☛ **Xarxa > Config. Xarxa > Projectió mitjançant una xarxa > Ús compartit de la pantalla**

- 1** Engegueu el projector i mostreu una imatge.
- 2** Premeu el botó [Home].
- 3** Seleccioneu **Ús compartit de la pantalla**.

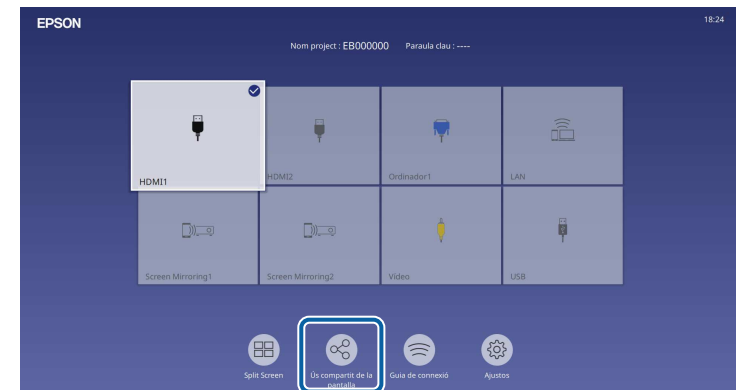

4 Seleccioneu **Inicia l'Ús compartit de la pantalla.**

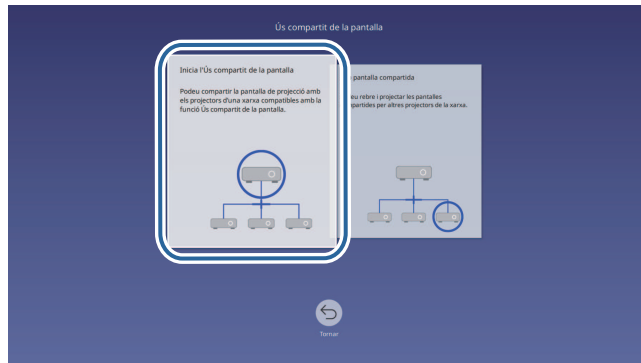

5 Especifiqueu el projecteur amb el qual voleu compartir la pantalla.



- 1 Escriviu l'adreça IP amb el teclat numèric.
- 2 Si cal, escriviu la paraula clau del projecteur amb el teclat numèric. La paraula clau del projecteur apareix a la imatge projectada del projecteur receptor.
- 3 Mostra el historial de connexió. Per tornar a connectar-vos a un projecteur, seleccioneu-ne l'adreça IP de la llista visualitzada.

6 Seleccioneu **Connecta-t'hi.**

En establir la connexió, a la cantonada superior dreta de la pantalla apareix una barra que indica l'estat de l'ús compartit. Podeu arrossegar i deixar anar la posició de la barra d'estat de l'ús compartit.

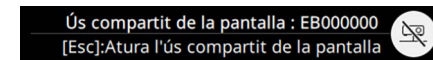

7 Repetiu els passos 3 i 6 les vegades que calgui per connectar-vos a altres projectors.

8 Seleccioneu la font d'entrada per projectar les imatges que voleu compartir.

La imatge es distribueix als projectors que reben les dades.

► Enllaços relacionats

- "Finalitzar l'ús compartit de la pantalla" [pàg.143](#)

Finalitzar l'ús compartit de la pantalla

Per finalitzar l'ús compartit, seleccioneu la icona  a la barra d'estat de l'ús compartit. Aquesta opció desconnecta tots els projectors alhora. Si voleu desconnectar un projecteur específic, seguiu els passos següents.

1 Premeu el botó [Home].

2 Seleccioneu Ús compartit de la pantalla.

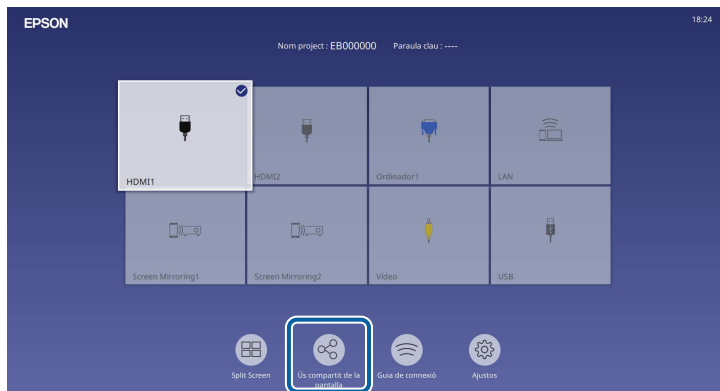

3 Seleccioneu el projecteur que voleu desconnectar i seleccioneu Desconnecta.



El projecteur seleccionat es desconnecta i es finalitza l'ús compartit de la pantalla en aquest projecteur.

4 Repetiu el pas 3 les vegades que calgui per desconnectar altres projectors.



Si seleccioneu **Desconnecta-ho tot**, el botó canvia a **Confirmeu**. Torneu a seleccionar el botó per desconnectar tots els projectors.

Recepció d'imatges a la pantalla compartida

Abans de rebre la pantalla, haureu de seleccionar els ajustos del projecteur.

- Connecteu els projectors a la mateixa xarxa que el projecteur que comparteix les imatges.
- Comproveu que no hi hagi cap altre dispositiu connectat al projecteur amb el programari Epson iProjection.
- Comproveu que l'ajust **Ús compartit de la pantalla** s'ha establert en **Activat**.

Xarxa > Config. Xarxa > Projecció mitjançant una xarxa > Ús compartit de la pantalla

Quan l'altre projecteur comença a compartir la pantalla, es mostra automàticament la imatge de la pantalla compartida.

Si no veieu res, premeu el botó [LAN] del comandament a distància.

Per esborrar la imatge compartida durant la projecció, premeu el botó [Esc].



Si no teniu l'adreça IP del projecteur, premeu el botó [Home] i seleccioneu **Ús compartit de la pantalla**. Podeu comprovar l'adreça IP que apareix a la pantalla de guia.

Supervisió i control del projector

Seguiu aquestes seccions per supervisar i controlar el projector a través d'una xarxa.

► Enllaços relacionats

- "Epson Projector Management" [pàg.146](#)
- "Control d'un projector en xarxa mitjançant un navegador web" [pàg.147](#)
- "Registre de certificats digitals des d'un navegador web" [pàg.156](#)
- "Configuració dels avisos per correu de la xarxa del projector" [pàg.157](#)
- "Configuració de la supervisió mitjançant SNMP" [pàg.158](#)
- "Ús de les ordres ESC/VP21" [pàg.159](#)
- "Suport per a PJLink" [pàg.160](#)
- "Art-Net" [pàg.161](#)
- "Suport del Crestron Connected" [pàg.162](#)
- "Web API" [pàg.164](#)
- "Configuració de les planificacions d'esdeveniments del projector" [pàg.165](#)

El programari Epson Projector Management (només per al Windows) us permet supervisar i controlar el projector a través d'una xarxa. Trobareu les instruccions a la *Guia de funcionament de l'Epson Projector Management*.

Podeu descarregar l'Epson Projector Management de la pàgina web següent.

epson.sn

Després de connectar el projector a la xarxa, podeu configurar les opcions del projector i controlar la projecció mitjançant un navegador web compatible. D'aquesta manera podreu accedir al projector a distància.

El mode de reproducció de contingut també permet editar llistes de reproducció.

Atenció

Al mode de reproducció de contingut, no traieu la unitat de memòria USB del projector ni desconnecteu el cable elèctric del projector en les situacions següents. Les dades de la unitat de memòria USB potser s'han fet malbé.

- Quan es mostra la pantalla **Llistes de reproducció**
- Quan es mostra la pantalla **Dispositiu de memòria USB**



- Assegureu-vos de que l'ordinador i el projector estan connectats a la xarxa. Si us connecteu sense fils, connecteu-vos als dispositius a través d'un punt d'accés de la xarxa sense fil.
- Podeu usar els navegadors d'Internet següents.
 - Microsoft Edge (Windows)
 - Safari (Mac, iOS)
 - Chrome (Android)
- No establiu cap connexió mitjançant un servidor proxy mentre utilitzeu el navegador d'Internet. Amb un navegador web no podreu seleccionar totes les opcions del menú del projector ni controlar totes les funcions del projector.
- Si establiu el **Mode d'espera** en **Com. activada** al menú **Funcionament** del projector, podreu fer servir un navegador web per configurar les opcions i controlar la projecció fins i tot quan el projector es troba en mode d'espera (està apagat).
- També podeu controlar el projector mitjançant un navegador d'Internet amb l'app Epson iProjection (iOS/Android).

1 Comproveu que el projector està encès.

2 Assegureu-vos que l'ordinador o el dispositiu que utilitzeu estan connectats a la mateixa xarxa que el projector.

3 Inicieu el navegador web en l'ordinador o en el dispositiu.

4 Per anar a la pantalla **Epson Web Control** introduïu l'adreça IP del projector en el requadre d'adreces del navegador. Quan introduïu una adreça IPv6, incloeu-la entre [i].

Veureu la pantalla **Epson Web Control**.

- Em mode normal

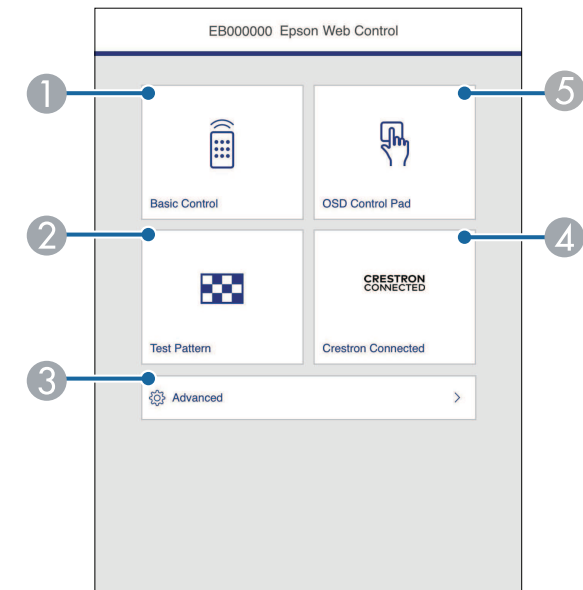

1 Controla el projector a distància.

2 Mostra un patró de prova.

3 Estableix la configuració detallada del projector.

4 Obre les finestres que permeten utilitzar Crestron Connected i Crestron XiO Cloud.

5 Ajusteu la configuració del menú del projector amb el dit o el ratolí.

- En mode de reproducció de contingut

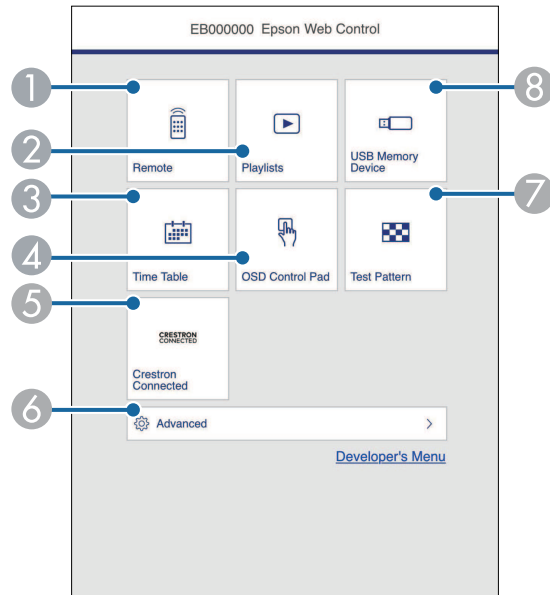

- 1 Controla el projectador a distància.
- 2 Selecciona la llista de reproducció que voleu reproduir i us permet crear o editar llistes de reproducció.
- 3 Mostra la pantalla **Taula horària**.
- 4 Ajusteu la configuració del menú del projectador amb el dit o el ratolí.
- 5 Obre les finestres que permeten utilitzar Crestron Connected i Crestron XiO Cloud.
- 6 Estableix la configuració detallada del projectador.
- 7 Mostra un patró de prova.
- 8 Registra o suprimeix les dades d'una llista de reproducció a la unitat de memòria USB.

- 5 Seleccioneu l'opció corresponent a la funció del projectador que voleu controlar.



- Potser haureu d'iniciar la sessió per accedir a alguna de les opcions de la pantalla **Epson Web Control**. Si apareix una finestra d'inici de sessió, introduïu el nom d'usuari i la contrasenya.
- Per accedir a l'opció **Control bàsic**, el nom de l'usuari és **EPSONREMOTE**. No hi ha cap contrasenya establerta per defecte.
- Per accedir a altres opcions, el nom de l'usuari és **EPSONWEB**. No hi ha cap contrasenya establerta per defecte.
- Podeu canviar la contrasenya al menú **Xarxa** del projectador.
 - ☛ **Xarxa > Config. Xarxa > Contrasenya Remote**
 - ☛ **Xarxa > Config. Xarxa > Contras. control Web**

» Enllaços relacionats

- "Opcions de control Web" pàg.148

Opcions de control Web

Control bàsic

Les opcions de la pantalla **Control bàsic** us permeten seleccionar la font d'entrada i controlar el projectador.



- Si apareix una finestra d'inici de sessió, introduïu el nom d'usuari i la contrasenya. (El nom d'usuari és **EPSONREMOTE**. No hi ha cap contrasenya establerta per defecte).
- Podeu canviar la contrasenya al menú **Xarxa** del projector.
 🖱️ **Xarxa > Config. Xarxa > Contrasenya Remote**

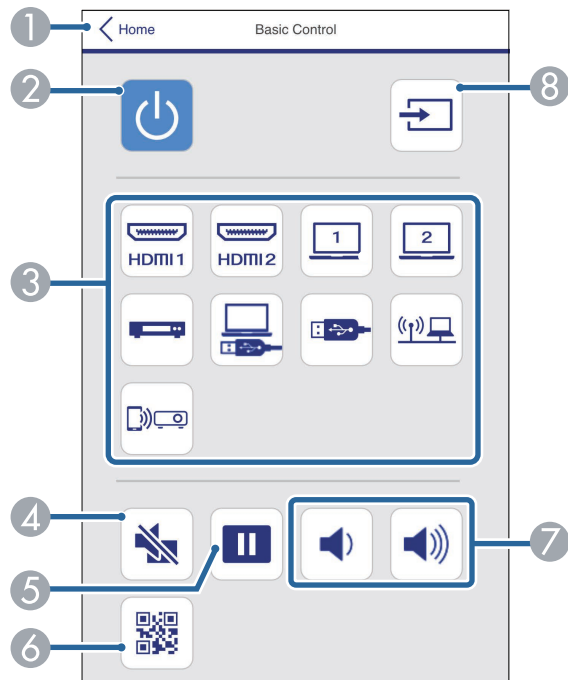

- 1 Torna a la pantalla **Epson Web Control**.
- 2 Engega i apaga el projector.
- 3 Selecciona la font d'entrada. (Les fonts disponibles varien en funció del model de projector).
- 4 Activa/desactiva temporalment el vídeo i l'àudio.
- 5 Atura o reprèn la reproducció d'imatges.
- 6 Mostra el codi QR.

- 7 Serveix per ajustar el volum de l'altaveu.
- 8 Cerca fonts.

Tauler de control OSD

Les opcions de la pantalla **Tauler de control OSD** permeten mostrar els menús per a la configuració del projector i seleccionar les opcions amb el dit o el ratolí del coixinet.

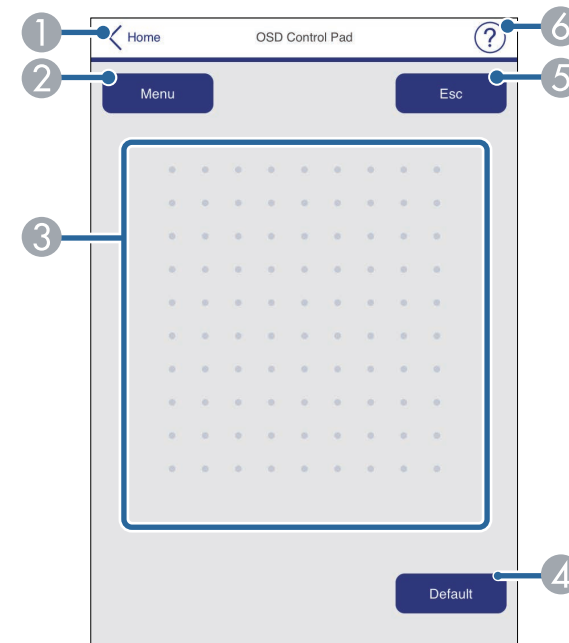

- 1 Torna a la pantalla **Epson Web Control**.
- 2 Mostra els menús per a la configuració del projector.
- 3 Utilitzeu el dit o el ratolí per desplaçar-vos pels menús.
- 4 Restableix els valors per defecte del paràmetre seleccionat.
- 5 Torna al menú anterior.
- 6 Mostra els temes d'ajuda.

Patró de prova

La pantalla **Patró de prova** mostra els patrons de prova disponibles i permet seleccionar-los per projectar-los.

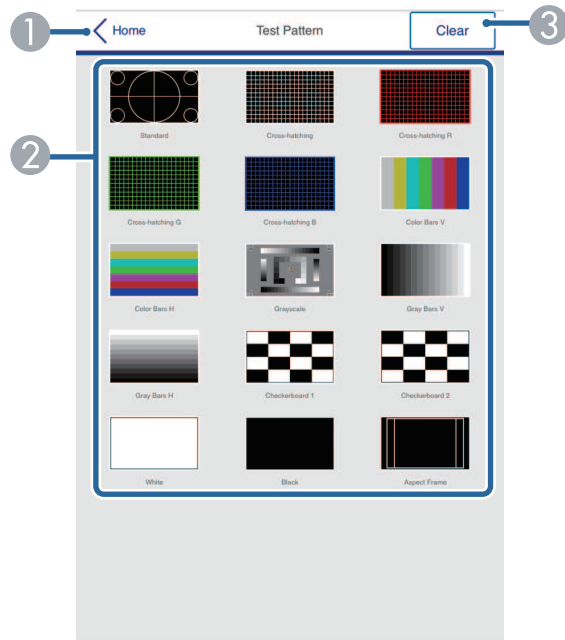

- 1 Torna a la pantalla **Epson Web Control**.
- 2 Mostra els patrons de prova disponibles; seleccioneu-ne un per projectar un patró de prova. (Els patrons de prova disponibles depenen del model de projector).
- 3 Desactiva la visualització del patró de prova.

Avançada

La pantalla **Avançada** permet seleccionar els ajustos del projector.



Si no heu establert una **Contras. control Web**, apareix una pantalla que us demana que l'establiu abans de mostrar la pantalla **Avançada**. Seguiu les instruccions en pantalla per establir la contrasenya. Es recomana canviar la contrasenya regularment per evitar l'accés no autoritzat al projector.

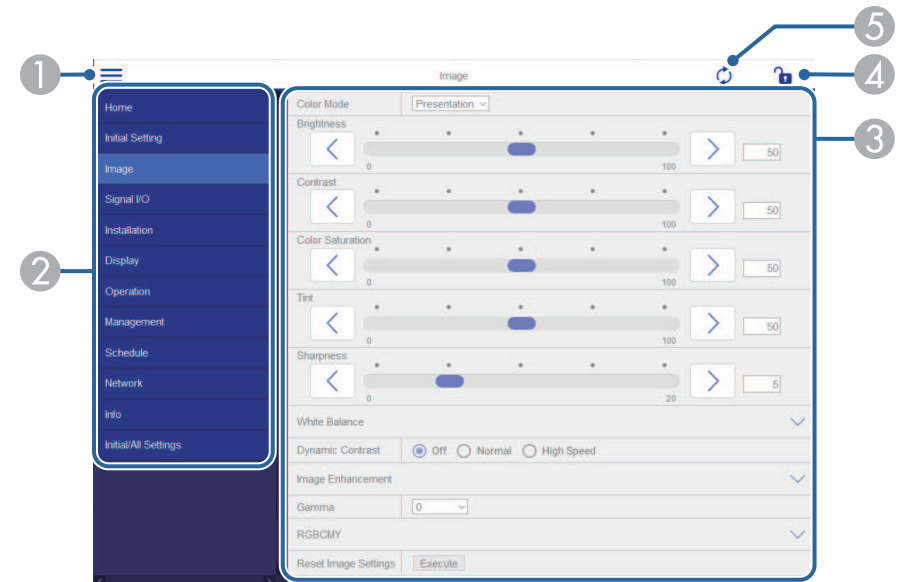

- 1 Obre els menús.
- 2 Mostra el nom del menú seleccionat.
- 3 Especifica la configuració del projector. (Els ajustos disponibles varien en funció del model de projector).
- 4 Bloca/desbloca la configuració del projector.
- 5 Actualitza la configuració del projector.



No podeu canviar les opcions següents mitjançant l'Epson Web Control.

- Enllaç HDMI
- Instal·lació fixa
- Canvi d'imatge
- Reprod. contingut
- Logotip de l'usuari
- Patró d'usuari
- Diagn. LAN sense fil
- Idioma
- Informació de canal Art-Net
- Cerca punt d'accés
- Inicia emparellament
- Event ID
- Nivell antena
- Reinicialitza els paràmetres de la xarxa
- Actualització del microprogramari



Podeu seleccionar les opcions següents només amb l'Epson Web Control.

- Contrasenya de monitor (fins a 16 caràcters alfanumèrics)
- Ajustos IPv6 (manual)
- Port HTTP (número de port que es fa servir per al control Web excepte el 80 [predeterminat], 843, 3620, 3621, 3625, 3629, 4352, 4649, 5357, 10000, 10001, 41794)

Remot (només en mode de reproducció de contingut)

Les opcions de la pantalla **Remot** us permeten seleccionar la font d'entrada, controlar el projector i començar a projectar llistes de reproducció.

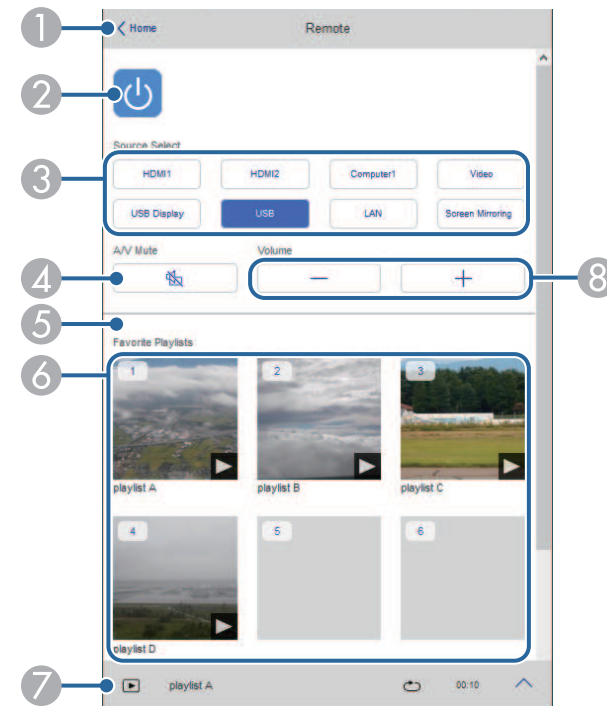

- 1 Torna a la pantalla **Epson Web Control**.
- 2 Engega i apaga el projector.
- 3 Selecciona la font d'entrada. (Les fonts disponibles varien en funció del model de projector).
- 4 Activa/desactiva temporalment el vídeo i l'àudio.

- 5 L'opció **Efecte superpos.** apareix quan la font actual no és USB.
Activa o desactiva l'**Efecte superpos.** per afegir efectes de forma i de color a una llista de reproducció.
Quan s'activa, es mostra la pantalla **Efectes**. Podeu afegir filtres d'efectes predefinitos de color i forma a una llista de reproducció. També podeu crear un efecte personalitzat.
- 6 Mostra les llistes de reproducció preferides. Seleccioneu una llista de reproducció per iniciar la projecció.
- 7 Mostra informació per a llista de reproducció projectada.
Les icones indiquen els ajustos de la llista de reproducció.
☀️ : s'han aplicat efectes de superposició
🔄 : s'ha aplicat la reproducció repetida
📏 : longitud de la llista de reproducció
Seleccioneu la fletxa des de la cantonada inferior dreta per mostrar la pantalla següent.
- 8 Serveix per ajustar el volum de l'altaveu.

Pantalla visualitzada durant la reproducció de la llista de reproducció (només en mode de reproducció de contingut)

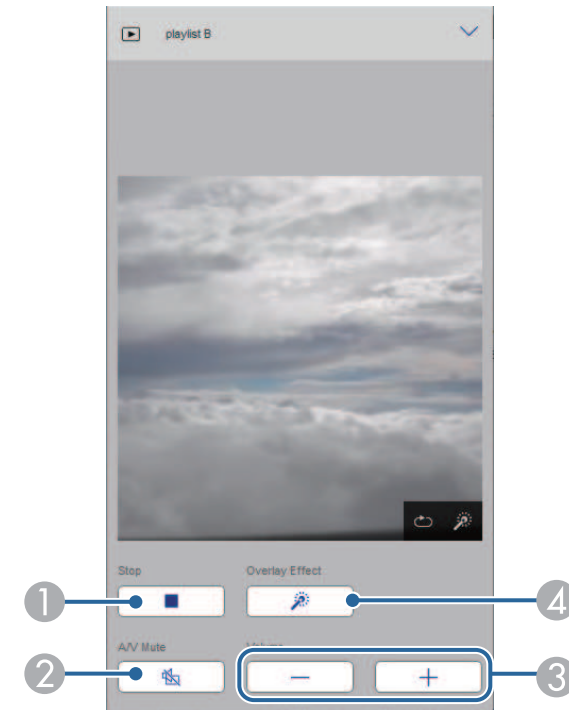

- 1 Atura la projecció.
- 2 Activa/desactiva temporalment el vídeo i l'àudio. Malgrat tot, l'àudio i el vídeo segueixen reproduint-se i, per tant, no podreu recuperar la projecció en el mateix punt.
- 3 Serveix per ajustar el volum de l'altaveu.
- 4 Obre la pantalla **Efectes**. Podeu seleccionar efectes predefinitos o seleccionar filtres individuals d'efectes de lluentor, color i forma.

Llista de reproducció (només en mode de reproducció de contingut)

Les opcions de la pantalla **Llista de reproducció** permeten seleccionar la llista de reproducció que voleu reproduir de la llista, i crear o editar llistes de reproducció.

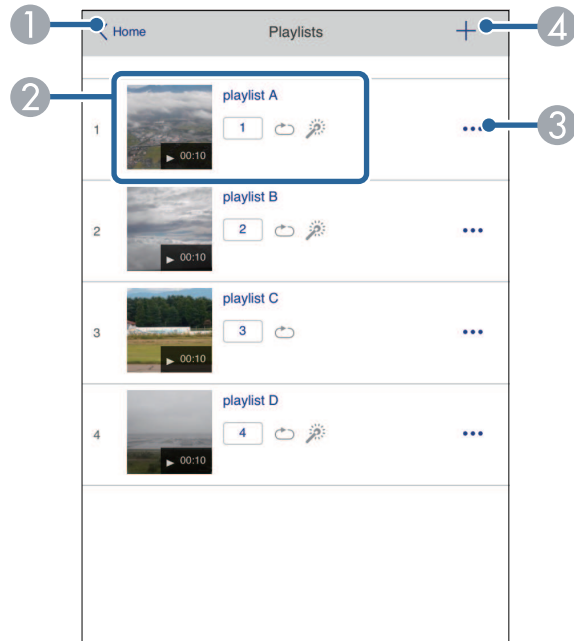

- 1 Torna a la pantalla **Epson Web Control**.
- 2 Inicia la projecció de la llista de reproducció.
Les icones indiquen els ajustos de la llista de reproducció.
 1: número assignat a les llistes de reproducció preferides
 ☺: s'ha aplicat la reproducció repetida
 ✨: s'han aplicat efectes de superposició
- 3 Obre el menú que permet editar, copiar, registrar als preferits o suprimir la llista de reproducció.
Si seleccioneu **Editar** o **Duplicar**, apareix la pantalla **Edita la llista de reproducció**.

- 4 Obre la pantalla **Nova llista de reproducció** que permet crear una llista de reproducció nova.

Pantalla Nova llista de reproducció/Edita la llista de reproducció (només en mode Reprod. contingut)

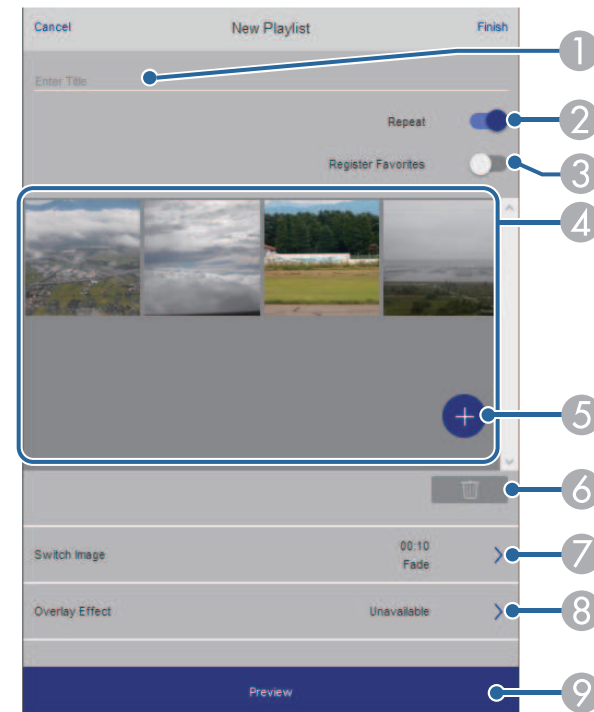

- 1 Edita el nom de la llista de reproducció.
- 2 Selecciona si s'activa o no la reproducció repetida.
- 3 Registra la llista de reproducció als preferits.
Si registreu una llista de reproducció als preferits, podeu iniciar-ne ràpidament la reproducció amb la pantalla **Remot** o amb el comandament a distància.
- 4 Mostra les imatges o pel·lícules que heu afegit a la llista de reproducció. La llista de reproducció reproduceix les imatges o pel·lícules en ordre.

- 5 Afegeix imatges o pel·lícules a la llista de reproducció.
- 6 Suprimeix imatges o pel·lícules de la llista.
- 7 Obre la pantalla **Canvia la imatge**.
Podeu especificar l'interval de temps per canviar a l'arxiu d'imatge següent. També podeu seleccionar un efecte de transició.
- 8 Obre la pantalla **Efectes**.
Podeu afegir filtres d'efectes predefinits de color i forma a una llista de reproducció. També podeu crear un efecte personalitzat.
- 9 Mostra una vista prèvia de la llista de reproducció.

Dispositiu de memòria USB (només en mode de reproducció de contingut)

Les opcions de la pantalla **Dispositiu de memòria USB** us permeten carregar dades per a una llista de reproducció a la unitat flaix USB o esborrar les dades de la unitat flaix USB.



Podeu carregar fitxers .avi, .jpeg (.jpg), .png, .bmp o .gif.

Si voleu afegir fitxers .mp4 o .mov a la llista de reproducció, utilitzeu el programari Epson Projector Content Manager o l'app Epson Creative Projection.

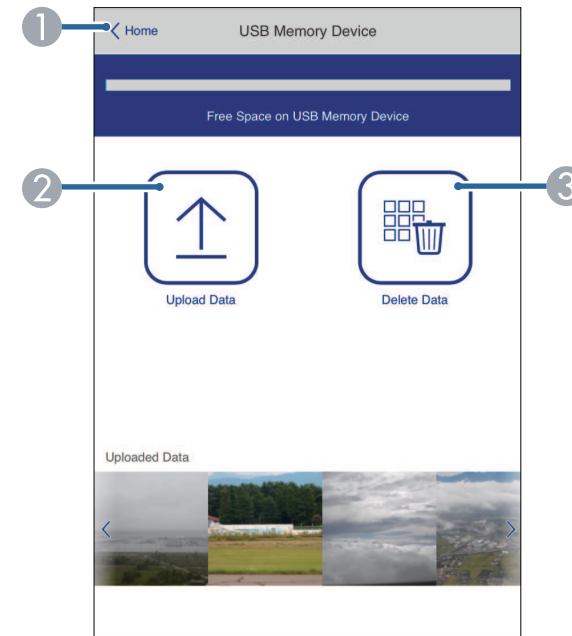

- 1 Torna a la pantalla **Epson Web Control**.
- 2 Copia les imatges o les pel·lícules que voleu afegir a les llistes de reproducció a una unitat de memòria USB.
- 3 Suprimeix les imatges o les pel·lícules de la unitat de memòria USB.

Taula horària (només en mode de reproducció de contingut)

Les opcions de la **Taula horària** permeten activar o desactivar funcions específiques de la taula horària.

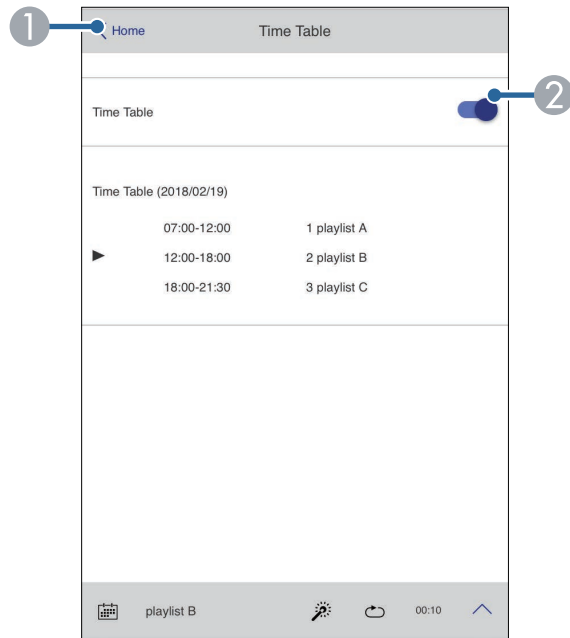

- 1 Torna a la pantalla **Epson Web Control**.
- 2 Activa i desactiva la taula horària.



Podeu especificar quan comença i quan acaba cada llista de reproducció amb la funció de taula horària del programari Epson Projector Content Manager.

Per obtenir-ne més informació, consulteu la *Guia de funcionament de l'Epson Projector Content Manager*.

Podeu registrar els certificats digitals al projecteur per oferir seguretat per als fitxers de les presentacions.



També podeu registrar els certificats digitals al menú **Xarxa** del projecteur. No obstant això, assegureu-vos de fer-ho només un cop o és possible que el certificat no s'instal·li correctament.

☛ **Xarxa > Config. Xarxa > LAN sense fils > Certificat de client**

☛ **Xarxa > Config. Xarxa > LAN sense fils > Certificat CA**

☛ **Xarxa > Config. Xarxa > Control del projecteur > HTTP segur > Certificat de servidor web**

- 1** Comproveu que el certificat digital és compatible amb el registre del projecteur.
- 2** Comproveu que el projecteur està encès.
- 3** Inicieu el navegador web en un ordinador o un dispositiu connectat a la xarxa.
- 4** Per anar a la pantalla Epson Web Control introduïu l'adreça IP del projecteur en el requadre d'adreces del navegador.
- 5** Seleccioneu **Avançada**.



- Potser haureu d'iniciar la sessió perquè aparegui la pantalla **Avançada**. Si apareix una finestra d'inici de sessió, introduïu el nom d'usuari i la contrasenya. (El nom d'usuari és **EPSONWEB**. No hi ha cap contrasenya establerta per defecte).
- Podeu canviar la contrasenya al menú **Xarxa** del projecteur.
☛ **Xarxa > Config. Xarxa > Contras. control Web**

- 6** Seleccioneu  per obrir els menús, seleccioneu **Xarxa** i **Certificat**.

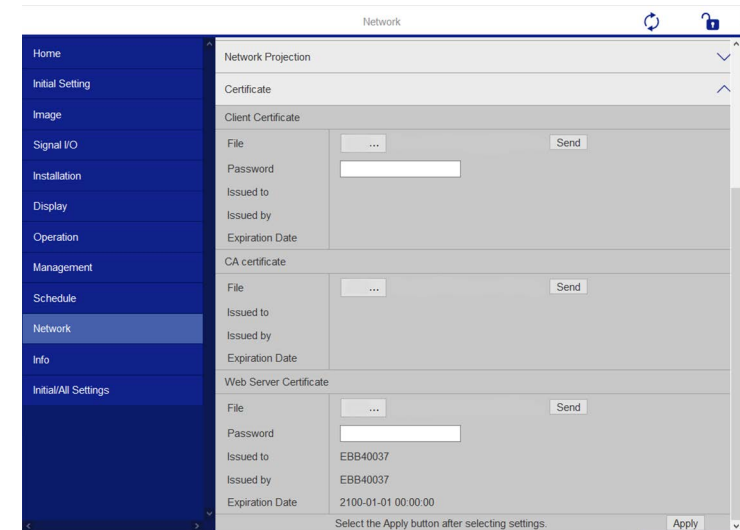

- 7** Seleccioneu el fitxer de certificat que voleu registrar.
- 8** Introduïu la contrasenya al quadre **Contrasenya** i feu clic a **Envia**.
- 9** Quan acabeu de registrar el certificat, premeu **Aplicar** per finalitzar els canvis i completar el registre.

Podeu configurar el projector per enviar un avís per correu electrònic a través de la xarxa quan detecti algun problema.

Si establiu el **Mode d'espera** en **Com. activada** al menú **Funcionament** del projector, podreu rebre avisos per correu electrònic tot i que el projector es trobi en mode d'espera (apagat).

- 1 Premeu el botó [Menu], seleccioneu el menú **Xarxa** i premeu [Enter].
- 2 Seleccioneu **Config. xarxa** i premeu [Enter].
- 3 Seleccioneu el menú **Notificació Mail** i premeu [Enter].



- 4 Establiu la **Notificació Mail** en **Activat**.
- 5 Introduïu l'adreça IP a l'opció **Servidor SMTP**.



No utilitzeu "127.x.x.x" (x és un número del 0 al 255) per al **Servidor SMTP**.

- 6 Seleccioneu un tipus d'**Autenticació** del servidor d'SMTP.
- 7 Seleccioneu un número per al servidor SMTP **Número de port**, entre 0 i 65535 (el port predeterminat és el 25).
- 8 Introduïu un **Nom d'usuari** per al servidor SMTP.
- 9 Introduïu una **Contrasenya** per a autenticació al servidor SMTP.

- 10 Escriviu l'adreça de correu electrònic que es mostrarà com a remitent a **De**.

- 11 Trieu un camp d'adreça, introduïu l'adreça de correu i seleccioneu els avisos que voleu rebre. Repetiu aquest procés per a un màxim de tres adreces.



L'adreça de correu electrònic pot tenir com a màxim 64 caràcters alfanumèrics.

- 12 Quan acabeu de seleccionar les opcions, torneu a la pantalla **Config. xarxa**, seleccioneu **Validar** i seguiu les instruccions en pantalla per desfer les opcions i tancar els menús.



Si un problema crític provoca que el projector s'apagui, potser no rebreu cap avís per correu electrònic.

» Enllaços relacionats

- "Missatges d'avís per correu electrònic del projector en xarxa" [pàg.157](#)

Missatges d'avís per correu electrònic del projector en xarxa

Si es produeix cap problema amb el projector en xarxa i heu indicat que voleu rebre avisos per correu electrònic, rebreu un missatge de correu amb la informació següent:

- La direcció de correu electrònic definida a **De** com a remitent del correu
- **Epson Projector** a la línia d'assumpte
- El nom del projector que té un problema
- L'adreça IP del projector afectat
- Informació detallada sobre el problema

L'administrador de la xarxa pot instal·lar el programari SNMP (Simple Network Management Protocol) als ordinadors de la xarxa per supervisar els projectors. Si la vostra xarxa fa servir aquest programari, podreu configurar el projector per a la supervisió mitjançant SNMP.

- 1** Premeu el botó [Menu], seleccioneu el menú **Xarxa** i premeu [Enter].
- 2** Seleccioneu **Config. xarxa** i premeu [Enter].
- 3** Seleccioneu el menú **Control del projector** i premeu [Enter].

[Control del projector]		Tornar
Comunicació d'ordres	Protegida	
Configuració Web API		
PJLink	Desactivat	▼
SNMP	Desactivat	▼
AMX Device Discovery	Desactivat	
Crestron Connected	Desactivat	
Crestron XiO Cloud	Desactivat	
Control4 SDDP	Desactivat	
Art-Net	Activat	
HTTP segur	Activat	▲
Certificat de servidor web		

- 4** Establiu **SNMP** en **Activat**.
- 5** Si no s'ha establert cap **Nom comunitat** SNMP, apareix una pantalla que us demana que establiu un **Nom comunitat**. Introduïu un **Nom comunitat** SNMP. Podeu introduir un màxim de 32 caràcters alfanumèrics.

- 6** Introduïu fins a dues adreces IP per rebre notificacions SNMP com a **Interr. IP Adreça 1** i **Interr. IP Adreça 2**; feu servir l'interval de 0 a 255 per a cada camp d'adreça.



No utilitzeu aquestes adreces: de 224.0.0.0 a 255.255.255.255. Aquest projector és compatible amb l'agent SNMP versió 1 (SNMPv1).

- 7** Quan acabeu de seleccionar les opcions, torneu a la pantalla **Config. xarxa**, seleccioneu **Validar** i seguiu les instruccions en pantalla per desar les opcions i tancar els menús.

Podeu controlar el projector des d'un dispositiu extern amb ESC/VP21.

► **Enllaços relacionats**

- "Llista d'ordres ESC/VP21" [pàg.159](#)
- "Disposició dels cables" [pàg.159](#)

Llista d'ordres ESC/VP21

Quan es transmet al projector l'ordre d'activar el projector (ON), s'activa el projector i entra en mode d'escalfament. Un cop activat el projector, es retornen dos punts ":" (3Ah).

Quan s'introdueixi una ordre, el projector executa l'ordre i es retornen dos punts ":" a continuació s'accepta l'ordre següent.

Si l'ordre que es processa acaba amb algun problema, s'envia un missatge d'error i es retornen dos punts ":".

Podeu consultar les ordres disponibles a les *Specifications* del projector.

Disposició dels cables

Connexió en sèrie

- Forma del connector: D-Sub de 9 contactes (mascle)
- Nom del port d'entrada del projector: RS-232C
- Tipus de cable: cable creuat (mòdem nul)

A la imatge següent, el projector apareix a l'esquerra i l'ordinador a la dreta:

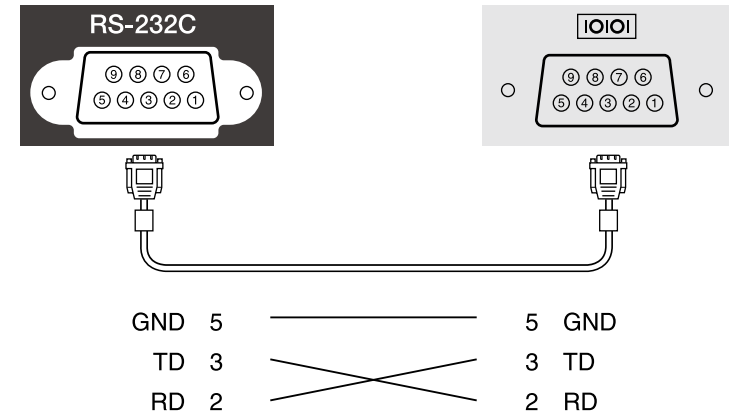

Nom del senyal	Funció
GND	Terra dels fils de senyal
TD	Dades transmeses
RD	Dades rebudes

Protocol de comunicacions

- Velocitat de bauds predeterminada: 9600 bps
- Longitud de dades: 8 bits
- Paritat: cap
- Bit d'aturada: 1 bit
- Control del cabal: cap

La JBMIA (Japan Business Machine and Information System Industries Association) va establir el protocol PjLink per controlar els projectors compatibles en xarxa com a part dels seus esforços per estandarditzar els protocols de control dels projectors.

Aquest projector compleix l'estàndard PjLink Class2 establert per la JBMIA.

El número de port utilitzat per a la funció de cerca PjLink és 4352 (UDP).

Per poder utilitzar PjLink, abans cal activar **PjLink** i establir la **Contrasenya PjLink**.

És compatible amb totes les ordres definides per PjLink Class2, i l'acord ha estat confirmat per la verificació d'adaptació a l'estàndard PjLink.

<http://pjlink.jbmia.or.jp/english/>

- Ordres no compatibles

Funció		Ordre PjLink
Ajustos de silenci	Ajustar desactivació de la imatge	AVMT 11
	Ajustar emmudiment de l'àudio	AVMT 21

- Ports d'entrada i números de fonts d'entrada respectius

Nom del port d'entrada	Número de la font d'entrada
Computer1	11
Computer2	12
Vídeo	21
HDMI1	32
HDMI2	33
USB	41
Focus	44
LAN	52
USB Display	53

Nom del port d'entrada	Número de la font d'entrada
Screen Mirroring1	57
Screen Mirroring2	58

- Nom del fabricant mostrat per a "Recerca d'informació del nom del fabricant"
EPSON
- Nom del model mostrat per a "Recerca d'informació del nom del producte"
 - EPSON L210SF
 - EPSON L210SW

Art-Net és un protocol de comunicació per Ethernet basat en el protocol TCP/IP. Podeu controlar el projector amb un controlador DMX o un sistema d'aplicacions.

Consulteu les *Specifications* del projector per obtenir més informació.

Amb el sistema de control i supervisió de la xarxa Crestron Connected podeu configurar el projector que voleu utilitzar al sistema. Crestron Connected permet controlar i supervisar el projector mitjançant un navegador web.



- No podeu utilitzar la funció Message Broadcasting a l'Epson Projector Management quan utilitzeu el Crestron Connected.

Per obtenir més informació sobre el Crestron Connected, visiteu el lloc web de Crestron.

<https://www.crestron.com/products/line/crestron-connected>

Per supervisar els dispositius del sistema, podeu utilitzar el programari Crestron RoomView Express o Crestron Fusion que ofereix Crestron. Podeu posar-vos en contacte amb el centre d'assistència i enviar missatges d'emergència. Consulteu el següent lloc web per a més detalls.

<http://www.crestron.com/getroomview>

Podeu utilitzar la Crestron XiO Cloud per supervisar o controlar el projector i altres dispositius a través d'una xarxa. Podeu gestionar diversos dispositius des d'una mateixa ubicació. Consulteu el següent lloc web per a més detalls.

<https://www.crestron.com/Products/Featured-Solutions/XiO-Cloud>

Aquest manual descriu com executar operacions al vostre ordinador amb un navegador web.

► Enllaços relacionats

- "Configuració del suport de Crestron Connected" [pàg.162](#)

Configuració del suport de Crestron Connected

Per configurar el projector per a la supervisió i control mitjançant un sistema Crestron Connected, comproveu que l'ordinador i el projector estan connectats a la xarxa.

Si us connecteu sense fils, connecteu-vos als dispositius a través d'un punt d'accés de xarxa sense fil.

1 Premeu el botó [Menu], seleccioneu el menú **Xarxa** i premeu [Enter].

2 Seleccioneu **Config. xarxa** i premeu [Enter].

3 Seleccioneu el menú **Control del projector** i premeu [Enter].

[Control del projector]		Tornar
Comunicació d'ordres	Protegida	
Configuració Web API		
PJLink	Desactivat	▼
SNMP	Desactivat	▼
AMX Device Discovery	Desactivat	
Crestron Connected	Desactivat	
Crestron XiO Cloud	Desactivat	
Control4 SDDP	Desactivat	
Art-Net	Activat	
HTTP segur	Activat	▲
Certificat de servidor web		

4 Establiu **Crestron Connected** en **Activat** perquè es pugui detectar el projector.



- Si no heu establert una contrasenya, apareix una pantalla que us demana que l'establiu per poder configurar **Crestron Connected** en **Activat**.
- Per activar el servei Crestron XiO Cloud, establiu **Crestron XiO Cloud** en **Activat**.

5 Quan acabeu de seleccionar les opcions, torneu a la pantalla **Config. xarxa**, seleccioneu **Validar** i seguiu les instruccions en pantalla per desar les opcions i tancar els menús.

6 Apagueu el projector i torneu-lo a encendre per activar la configuració.

- 7** Inicieu el navegador web en un ordinador o un dispositiu connectat a la xarxa.
- 8** Per anar a la pantalla Epson Web Control introduïu l'adreça IP del projector en el requadre d'adreces del navegador.
- 9** Seleccioneu els ajustos **Crestron Connected**. Consulteu el lloc web de Crestron per a més informació.

Podeu fer servir l'API web per operar el projecteur en mode Reprod. contingut. Per obtenir més informació, consulteu *Web API Specifications for Projectors*.



- Podeu autenticar les comunicacions de l'API web l'autenticació de l'API (autenticació amb credencials).
- L'usuari per l'autenticació de l'API és **EPSONWEB**; feu servir la contrasenya establerta com a **Contras. control Web**.
 ➤ **Xarxa > Config. Xarxa > Contras. control Web**

» Enllaços relacionats

- "Habilitar l'API web" [pàg.164](#)

Habilitar l'API web

Podeu canviar la Web API amb el menú del projecteur.

1 Premeu el botó [Menu], seleccioneu el menú **Xarxa** i premeu [Enter].

2 Seleccioneu **Config. xarxa** i premeu [Enter].

3 Seleccioneu **Control del projecteur** i premeu [Enter].

[Control del projecteur]		Tornar
Comunicació d'ordres	Protegida	
Configuració Web API		
PJLink	Desactivat	▼
SNMP	Desactivat	▼
AMX Device Discovery	Desactivat	
Crestron Connected	Desactivat	
Crestron XiO Cloud	Desactivat	
Control4 SDDP	Desactivat	
Art-Net	Activat	
HTTP segur	Activat	▲
Certificat de servidor web		

4 Seleccioneu **Configuració Web API**.

5 Establiu **Web API** en **Activat**.

Podeu planificar l'execució simultània automàtica de fins a 30 esdeveniments al projecteur (ex. encendre/apagar el projecteur o canviar la font d'entrada). El projecteur executa els esdeveniments seleccionats a la data i a l'hora especificades a la planificació configurada.

Avís

No col·loqueu objectes inflamables davant de l'objectiu. Si programeu el projecteur perquè s'engegui automàticament i hi ha algun objecte inflamable davant de l'objectiu, es podria produir un incendi.



- Si establiu la **Protecció dels menús de Planificació en Activat**, abans desactiveu-la
- El **Calibr. de llum** no s'inicia automàticament si el projecteur no s'utilitza de forma continuada durant més de 20 minuts o si s'apaga regularment desconnectant-lo de l'endoll de paret. Establiu l'execució dels esdeveniments de **Calibr. de llum** després de 100 hores d'ús (EB-L210SF).

- 1** Definiu la data i l'hora al menú **Data i hora** del menú **Administració** del projecteur.
- 2** Premeu el botó [Menu], seleccioneu el menú **Administració** i premeu [Enter].
- 3** Seleccioneu **Ajustos planificació** i premeu [Enter].
- 4** Seleccioneu **Planificació** i premeu [Enter].

- 5** Seleccioneu **Afegir un de nou** i premeu [Enter].

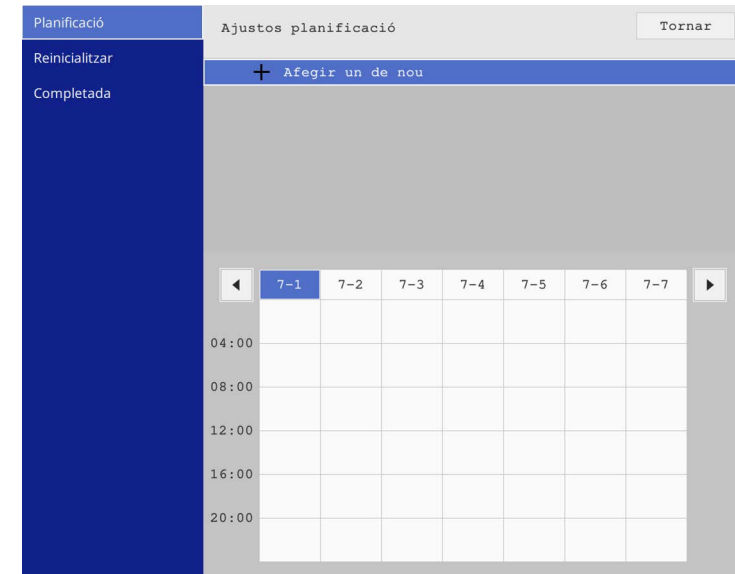

6 Seleccionen els detalls de l'esdeveniment.

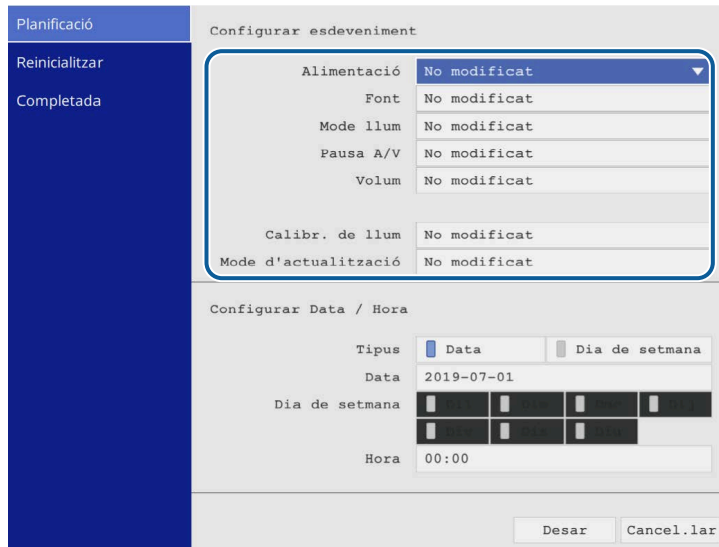

7 Seleccionen la data i l'hora de l'esdeveniment.

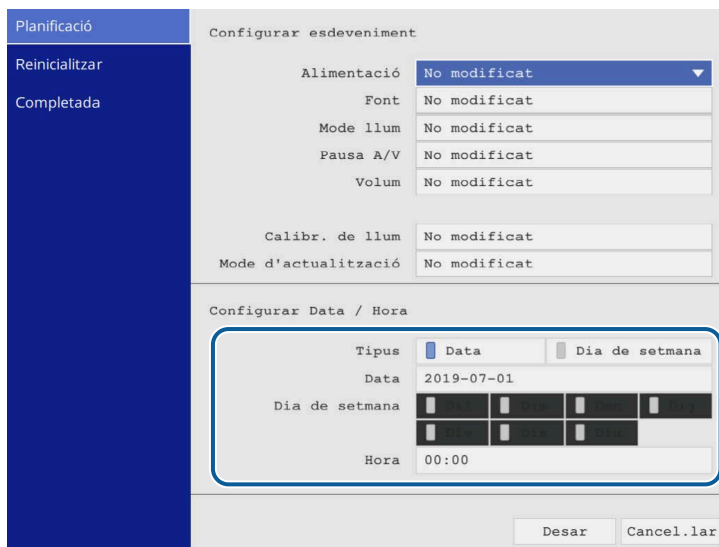

8 Seleccionen **Desar** i premen [Enter].

Els esdeveniments programats es mostren en pantalla amb icones que n'indiquen l'estat.

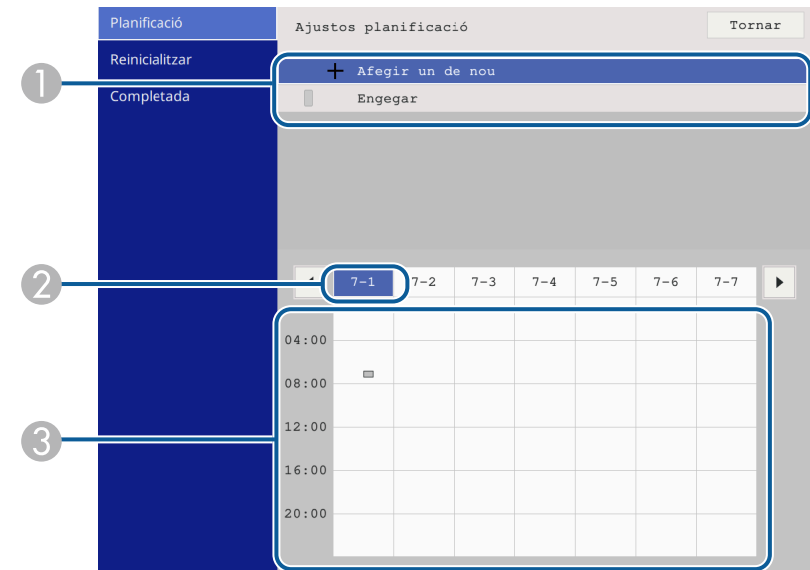

- ① : planificació vàlida
- : planificació regular
- : planificació no vàlida
- ② La data seleccionada actualment (destacada)
- ③ : planificació única
- : planificació regular
- : planificació en espera (activar o desactivar la comunicació durant l'espera)
- : planificació no vàlida

9 Per editar un esdeveniment planificat, seleccionen-ne la planificació i premen [Enter].

- 10** Seleccioneu una opció del menú visualitzat.
- **Activat** o **Desactivat** permeten activar/desactivar l'esdeveniment seleccionat.
 - **Editar** permet canviar els detalls, o la data i l'hora de l'esdeveniment.
 - **Esborra** permet esborrar l'esdeveniment planificat d'una llista.
 - **Afegir un de nou** us permet afegir un esdeveniment nou el mateix dia que s'ha programat un esdeveniment.

- 11** Seleccioneu **Completada** per tancar els **Ajustos planificació**.

Per eliminar tots els esdeveniments planificats, seleccioneu **Reinic**.

» **Enllaços relacionats**

- "Selecció dels tipus de seguretat per contrasenya" [pàg.114](#)
- "Configuració de la data i de l'hora" [pàg.38](#)

Ajustar les opcions dels menús

Seguiu les instruccions d'aquestes seccions per accedir al sistema de menús del projector i canviar-ne la configuració.

► Enllaços relacionats

- "Ús dels menús del projector" [pàg.169](#)
- "Ús del teclat visualitzat" [pàg.170](#)
- "Opcions de qualitat d'imatge - Menú d'imatge" [pàg.171](#)
- "Configuració del senyal d'entrada: menú d'E/S del senyal" [pàg.174](#)
- "Ajustos d'instal·lació del projector: el menú Instal·lació" [pàg.176](#)
- "Ajustos de visualització del projector: el menú Pantalla" [pàg.178](#)
- "Configuració de les opcions del projector: el menú Funcionament" [pàg.180](#)
- "Ajustos d'administració del projector: el menú Administració" [pàg.184](#)
- "Configuració de la xarxa del projector - Menú de xarxa" [pàg.188](#)
- "Ajustos per a l'ús de múltiples projectors: el menú Multiprojecció" [pàg.197](#)
- "Ajustos de configuració del projector - Menú ECO" [pàg.199](#)
- "Configuració inicial del projector i opcions de restauració: menú de Paràmetres inicials/tots" [pàg.200](#)
- "Copiar els valors de les opcions de menú entre projectors (configuració per lots)" [pàg.201](#)

Podeu utilitzar els menús del projector per ajustar les opcions que controlen el funcionament del projector. El projector mostra els menús en pantalla.

- 1 Premeu el botó [Menu] del panell de control o del comandament a distància.

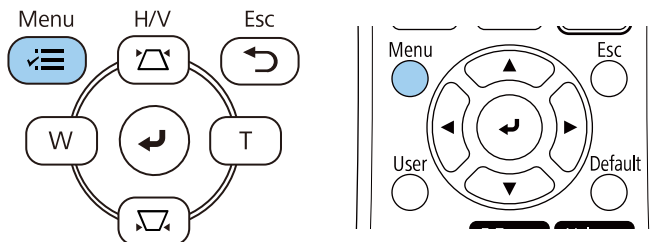

Apareix la pantalla de menús.

Elements d'ús freqüent	Imatge	
Imatge	Mode de color	Dinàmic
E/S del senyal	Lluentor	50
Instal·lació	Contrast	50
Pantalla	Saturació de color	50
Funcionament	Tint	50
Administració	Nitidesa	5
Xarxa	Balanç de blancs	
Multiprojecció	Contrast dinàmic	Desactivat
ECO	Millora d'imatge	
Paràmetres inicials/tots	Gamma adapt. escena	0
	Gamma	0
	RGBCMY	
	Reinicialitza als valors prede...	
	Font	HDMI1
	Aspecte	Auto
	Reinicialitza als valors prede...	
	Escala	
	Reinicialitza als ajusts de les i...	

- 2 Premeu les fletxes amunt/avall per desplaçar-vos pels menús de l'esquerra. Les opcions de cada menú es mostren a la dreta.

Les opcions disponibles depenen de la font d'entrada actual.

- 3 Per modificar les opcions del menú visualitzat, premeu [Enter].
- 4 Premeu les fletxes amunt/avall per desplaçar-vos per les opcions.
- 5 Per recuperar els valors predeterminats de totes les opcions de menú, seleccioneu **Paràmetres inicials/tots**.
- 6 Quan acabeu de canviar les opcions d'un menú, premeu [Esc].
- 7 Premeu [Menu] o [Esc] per sortir dels menús.

La fletxa indica que el menú conté ítems subordinats. Si s'activa una opció de menú o se selecciona un valor específic per a una opció, el sistema de menús mostra els ítems subordinats.



Si el projector disposa de llapis interactiu o admet el funcionament tàctil, podeu seleccionar els menús i els ajusts amb el llapis interactiu o amb el dit. Per sortir dels menús, seleccioneu .

Podeu utilitzar el teclat visualitzat per introduir números i caràcters.

- 1 Utilitzeu les fletxes del panell de control o del comandament a distància per destacar el número o el caràcter que voleu introduir i premeu el botó [Enter].

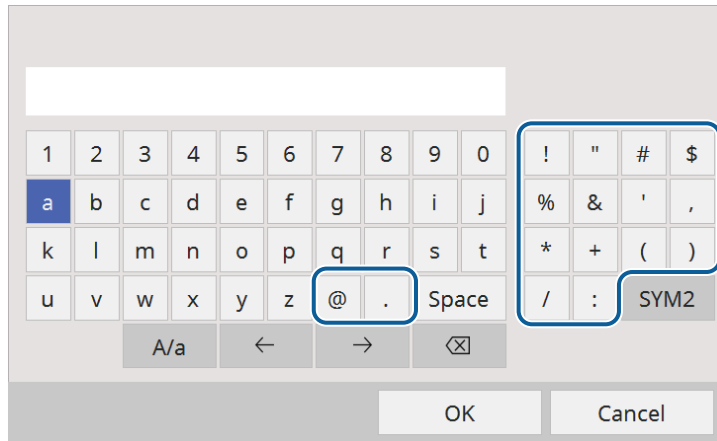

 Cada vegada que se selecciona la tecla **A/a**, els caràcters passen de majúscules a minúscules, i a l'inrevés. Cada vegada que seleccioneu la tecla **SYM1/2**, canvien els símbols emmarcats.

- 2 Quan acabeu d'introduir el text, seleccioneu **OK** al teclat per confirmar les entrades. Seleccioneu **Cancel** per cancel·lar la introducció de text.

 Podeu seleccionar la configuració del projector i controlar la projecció a través d'una xarxa mitjançant un navegador web des del vostre ordinador.

Alguns símbols no poden introduir-se amb el teclat visualitzat. Per introduir el text, feu servir el navegador web.

Text disponible utilitzant el teclat visualitzat

Amb el teclat visualitzat podeu introduir el text següent.

Tipus de text	Detalls
Números	0123456789
Alfabet	ABCDEFGHIJKLMNOPQRSTUVWXYZ abcdefghijklmnopqrstuvwxyz
Símbols	!"#\$%&'()*+,-./:;<=>?@[\] ^_`{ }~

» Enllaços relacionats

- "Text disponible utilitzant el teclat visualitzat" [pàg.170](#)

Els ajustos del menú **Imatge** permeten ajustar la qualitat de la imatge. Les opcions disponibles depenen del mode de color i de la font d'entrada seleccionats en cada moment.

Elements d'ús freqüent	Imatge	
Imatge	Mode de color	Dinàmic
E/S del senyal	Llumentor	50
Instal·lació	Contrast	50
Pantalla	Saturació de color	50
Funcionament	Tint	50
Administració	Nitidesa	5
Xarxa	Balanç de blancs	
	Contrast dinàmic	Desactivat
Multiprojecció	Millora d'imatge	
	Gamma adapt. escena	0
ECO	Gamma	0
	RGBCMY	
Paràmetres inicials/tots	Reinicialitza als valors prede...	
	Font	HDMI1
	Aspecte	Auto
	Reinicialitza als valors prede...	
	Escala	
	Reinicialitza als ajustos de les i...	

Configuració	Opcions	Descripció
Mode de color	Vegeu la llista de modes de color disponibles	Ajusta la intensitat dels colors de la imatge per a diversos tipus i entorn d'imatge.
Llumentor	Diversos nivells disponibles	Aclareix o enfosqueix tota la imatge.
Contrast	Diversos nivells disponibles	Ajusta la diferència entre les zones clares i les zones fosques de la imatge.
Saturació de color	Diversos nivells disponibles	Ajusta la intensitat dels colors de la imatge.
Tint	Diversos nivells disponibles	Ajusta l'equilibri del verd amb els tons magenta de la imatge.

Configuració	Opcions	Descripció
Nitidesa	Diversos nivells disponibles	Ajusta la nitidesa o la suavitat dels detalls de la imatge.
Balanç de blancs	Temp. color	Estableix la temperatura del color en funció del mode de color seleccionat. Els valors més alts acolorixen la imatge amb una tonalitat blavosa i els valors més baixos amb una tonalitat vermellova. L'ajust només es visualitza quan Filtre de color no s'estableix en Blanc càlid o Blanc fred . ☛ Funcionament > Reprod. contingut > Efecte superpos. > Filtre de color
	Correcció V-M	Ajusta en detall la tonalitat del color. Els valors més alts acolorixen la imatge amb una tonalitat verdosa i els valors més baixos amb una tonalitat vermellova.
	Personalitzat	Ajusta els components individuals R (vermell), G (verd) i B (blau) del desplaçament i el guany.
Contrast dinàmic	Velocitat alta Normal Desactivat	Ajusta la luminància projectada en funció de la llumentor de la imatge.
Millora d'imatge	Modes predet. imatge	Estableix les opcions de Millora d'imatge en lot utilitzant els valors predefïnits.
	Reducció de soroll	Redueix els tremolors a les imatges.
	Reducció soroll MPEG	Redueix el soroll o els artefactes que es veuen al vídeo MPEG.

Configuració	Opcions	Descripció
	Supr. entrellaçat	Indica si es converteix o no el senyal d'entrellaçat a progressiu per a determinats tipus d'imatges de vídeo. <ul style="list-style-type: none"> • Desactivat: per a imatges de vídeo amb moviments ràpids. • Vídeo: per a la majoria d'imatges de vídeo. • Film/Auto: per a pel·lícules, gràfics d'ordinador i animació. Aquesta opció només apareix quan el senyal actual és un senyal entrellaçat (480i/576i/1080i).
	Super-resolution	Redueix el desenfocament quan es projecten imatges de baixa resolució.
	Intensif. detalls	Crea una textura i una sensació material de la imatge amb més força.
	Reinicialitzar	Recupera els paràmetres predeterminats de tots els valors d'ajust de la Millora d'imatge .
Gamma adapt. escena	Diversos nivells disponibles	Ajusta la tonalitat del color en funció de l'escena i permet obtenir una imatge més viva. Seleccioneu un número més gran per millorar el contrast.
Gamma	-2 a 2 Personalitzat	Ajusta el color tot seleccionant un dels valors de correcció de gamma o referint-se a una gràfica de gamma.
RGBCMY	Diversos nivells disponibles	Ajusta el matís, la saturació i la lluentor de cada color R (vermell), G (verd), B (blau), C (cian), M (magenta), Y (groc) per separat.
Reinicialitza als valors predeterminats	—	Restableix tots els paràmetres per al mode de color actual.

Configuració	Opcions	Descripció
Font	—	Mostra la configuració desada per a cada font d'entrada. Per canviar les opcions d'una font d'entrada, assegureu-vos que la font està connectada i seleccioneu-la.
Resolució	Auto Normal Ample	Defineix la resolució del senyal d'entrada si no es detecta automàticament amb l'opció Auto . Aquesta opció només apareix quan la font actual és Ordinador.
Aspecte	Vegeu la llista de relacions d'aspecte disponibles	Defineix la relació d'aspecte (relació entre l'amplada i l'alçada) per a la font d'entrada seleccionada. (Abans, desactiveu l'ajust Escala o establiu el Mode d'escala en Pant. completa). Aquesta opció només apareix quan la font actual és Ordinador, Vídeo, HDMI o USB.
Ajust de senyal analògic	Configuració auto.	Establiu-lo en Activat per optimitzar automàticament la qualitat de la imatge de l'ordinador. Aquesta opció només apareix quan la font actual és Ordinador.
	Tracking	Ajusta el senyal per eliminar les bandes verticals a les imatges d'ordinador. Aquesta opció només apareix quan la font actual és Ordinador.
	Sync.	Ajusta el senyal per eliminar tremolors o desenfocaments a les imatges d'ordinador. Aquesta opció només apareix quan la font actual és Ordinador.
	Posició	Ajusta la posició de la imatge en pantalla. Aquesta opció només apareix quan la font actual és Ordinador o Vídeo.

Configuració	Opcions	Descripció
Reinicialitza als valors predeterminats	—	Restableix tots els paràmetres per a la font d'entrada actual.
Escala (EB-L210SF)	Diverses opcions d'escala	Quan feu servir diversos projectors per projectar una sola imatge, ajusteu l'escala de la imatge visualitzada per cada projector.
Reinicialitza als ajusts de les imatges	—	Recupera els valors predeterminats de les opcions del menú Imatge .



- L'opció **Lluentor** no afecta la lluentor del llum. Per canviar la lluentor del llum, seleccioneu **Control de lluentor de la font de llum** al menú **Funcionament** del projector.
- Podeu restablir els valors predeterminats de **Tracking**, **Sync**. i **Posició** amb el botó [Auto] del comandament a distància.

» Enllaços relacionats

- "Modes de color disponibles" [pàg.64](#)
- "Relacions d'aspecte de la imatge disponibles" [pàg.62](#)
- "Com s'escala una imatge" [pàg.110](#)
- "Ajustar el color de la imatge" [pàg.66](#)

Normalment el projector detecta i optimitza automàticament les opcions del senyal d'entrada. Accediu al menú **E/S del senyal** per personalitzar els ajustos. Les opcions disponibles depenen de la font d'entrada seleccionada en cada moment.

Elements d'ús freqüent	E/S del senyal	
Imatge	Volum	
E/S del senyal	Font	HDMI1
Instal·lació	Format del senyal	
Pantalla	Volum entrada micr.	50
Funcionament	Overscan	Desactivat
Administració	Reinicialitza als valors prede...	
Xarxa	EDID	
Multiprojecció	Nivell HDMI IN EQ	
ECO	Sortida A/V	Durant projecció
Paràmetres inicials/tots	Sortida d'àudio	Auto
	Sortida d'àudio HDMI	
	Port sortida monitor	Sortida monitor
	Enllaç HDMI	
	Reinicialitza als ajustos d' E/S d...	
	Instal·lació	
	Instal·lació fixa	Desactivat
	Patró de prova	

Configuració	Opcions	Descripció
Volum	Hi ha diversos nivells disponibles per a cada font	Ajusta el volum del sistema d'altaveus del projector. També podeu ajustar el volum dels altaveus externs. L'ajust només es mostra quan l'àudio no s'emeta a un sistema d'AV.
Font	—	Mostra la configuració desada per a cada font d'entrada. Per canviar les opcions d'una font d'entrada, assegureu-vos que la font està connectada i seleccioneu-la.

Configuració	Opcions	Descripció
Format del senyal	Senyal de vídeo	Defineix el tipus de senyal procedent de les fonts d'entrada. Si quan s'ajusta en Auto hi ha interferències o no apareixen les imatges, seleccioneu el senyal adequat d'acord amb l'equip connectat. Aquesta opció només apareix quan la font actual és Vídeo.
	Interval de vídeo	Estableix l'interval de vídeo en funció de la font d'entrada. Aquest ajust només apareix quan la font actual és HDMI.
Volum entrada micr.	Diversos nivells disponibles	Ajusta el nivell d'entrada del micròfon. Si es puja el Volum entrada micr. , baixa el volum de l'altre dispositiu connectat; si es baixa, puja el volum de l'altre dispositiu connectat. L'ajust només es mostra quan l'àudio no s'emeta a un sistema d'AV.
Overscan	Auto Desactivat 4% 8%	Canvia la relació de la imatge projectada per fer les vores visibles en un percentatge seleccionable o automàticament. Aquesta opció només apareix quan el senyal d'entrada és un senyal per a components.
Reinicialitza als valors predeterminats	—	Restableix tots els paràmetres per a la font d'entrada actual.
EDID	HDMI1 HDMI2	Descriu les capacitats de visualització del projector. Canvieu aquest ajust si és necessari en funció de la resolució de la imatge. Podeu seleccionar els ajustos de l'EDID per a fonts d'entrada individuals sense canviar la font d'entrada.

Configuració	Opcions	Descripció
Nivell HDMI IN EQ	HDMI1 HDMI2	Ajusta el nivell del senyal d'entrada HDMI en funció dels dispositius connectats al port HDMI. Canvieu-ne el valor si la imatge té moltes interferències o si detecteu cap altre problema, p. ex. no es projecten les imatges. Podeu seleccionar els ajustos per a fonts d'entrada individuals sense canviar la font d'entrada.
Sortida A/V	Durant projecció Sempre	Establiu-lo en Sempre si voleu que l'àudio i les imatges s'emetin per dispositius externs quan el projector no projecti imatges. L'ajust només es visualitza en els casos següents: <ul style="list-style-type: none"> • Si l'Encès automàtic s'ha establert en HDMI1 i Disparador d'encesa s'estableix en Detecció de dispositiu connectat. • Quan Inici ràpid s'estableix en Desactivat al menú Funcionament del projector. • Quan Encès automàtic s'estableix en Desactivat al menú Xarxa del projector. ● Xarxa > Configuració del transmissor > Encès automàtic
Sortida d'àudio	Auto Audio1 Audio2 Àudio (E/D)	Estableix el port d'entrada d'àudio quan la projecció es realitza des de fonts diferents a l'HDMI, la LAN i l'Screen Mirroring.
Sortida d'àudio HDMI	Sortida d'àudio HDMI1 Sortida d'àudio HDMI2	Estableix el port d'entrada d'àudio quan es projecta des dels ports d'HDMI.

Configuració	Opcions	Descripció
Port sortida monitor	Sortida monitor Ordinador2	Canvia l'entrada i la sortida dels ports Computer2/port Monitor Out. Si s'emeten imatges a un monitor extern, seleccioneu Sortida monitor . Si el senyal de vídeo entra des d'un ordinador, seleccioneu Ordinador2 .
Enllaç HDMI	Connex. dispositiu	Mostra els dispositius connectats als ports HDMI. L'ajust només es mostra si Enllaç HDMI s'estableix en Activat .
	Enllaç HDMI	Establiu-lo en Activat per activar les funcions de l'Enllaç HDMI.
	Disp. sortida àudio	Selecciona si l'àudio s'emetrà des dels altaveus interns o des d'un sistema d'àudio/vídeo connectat.
	Enllaç activació	Controla què passa quan s'encén el projector o el dispositiu enllaçat. <ul style="list-style-type: none"> • Bidireccional: encén automàticament el dispositiu connectat en encendre el projector i viceversa. • Disp -> PJ: encén automàticament el projector en encendre el dispositiu connectat. • PJ -> Disp.: encén automàticament el dispositiu connectat en encendre el projector.
Enllaç desactiv.	Controla si els dispositius connectats s'apaguen quan s'apaga el projector.	
Reinicialitza als ajusts d'E/S del senyal	—	Recupera tots els valors d'ajust predeterminats del menú E/S del senyal .

Els ajustos del menú **Instal·lació** ajuden a configurar el projector a l'entorn d'instal·lació.

Elements d'ús freqüent	Instal·lació	
Imatge	Instal·lació fixa	Desactivat
E/S del senyal	Patró de prova	
Instal·lació	Projecció	Frontal
Pantalla	Correcció geomètrica	Correcció de punts
Funcionament	Zoom digital	▼
Administració	Receptor remot	Desactivat
Xarxa	Tipus de pantalla	16:9 ▼
Multiprojecció	Mode alta altitud	
ECO	Reinicialitza els paràmetres d...	
Paràmetres inicials/tots	Pantalla	
	Visualització patró	
	Tipus de patró	
	Pantalla sense senyal	Blau
	Pantalla d'inici	Activat
	Veure pant. inici auto	Activat
	Ordena miniatures d'origen	Activat
	Missatges	Activat

Configuració	Opcions	Descripció
Instal·lació fixa	Activat Desactivat	Seleccioneu Activat si heu instal·lat el projector en un lloc fix.
Patró de prova	—	Mostra un patró de prova que ajuda a enfocar, a ampliar/reduir la imatge i a corregir la forma de la imatge (premeu el botó [Esc] per cancel·lar la visualització del patró).
Projecció	Frontal Posterior Frontal/Sostre Poster./Sostre	Selecciona la posició del projector en relació amb la pantalla per poder orientar la imatge correctament.

Configuració	Opcions	Descripció
Correcció geomètrica	H/V-Keystone	Corregeix manualment les posicions horitzontal i vertical. V-Keystone: permet corregir manualment la franja vertical. H-Keystone: permet corregir manualment la franja horitzontal. V-Keystone auto.: activa o desactiva l'ajust keystone vertical automàtic. Ajust Keystone-H: activa o desactiva l'ajust keystone horitzontal manual amb la barra lliscant del projector.
	Quick Corner	Corregeix la forma de la imatge i l'alineació amb ajuda d'una visualització en pantalla.
	Correcció d'arc	Corregeix les cantonades i els laterals de la imatge projectada en una superfície corba.
	Correcció de punts	La imatge projectada es divideix en una quadrícula i es pot corregir la distorsió movent el punt d'intersecció seleccionat lateralment i verticalment.
Zoom digital	Diversos nivells disponibles	Ajusta la mida de la imatge projectada.
Canvi d'imatge	Diverses posicions disponibles	Mou la posició de la imatge horitzontal o verticalment. Aquesta funció no està disponible si l'opció Zoom digital s'ha establert en el paràmetre més ample possible.
Receptor remot	Frontal/Poster. Frontal Posterior Desactivat	Limita la recepció dels senyals del comandament a distància per part del receptor seleccionat; Desactivat desactiva tots els receptors.
ID del projector (EB-L210SW)	Desactivat D'1 a 9	Assigna un ID al projector quan s'utilitza més d'un projector.

Configuració	Opcions	Descripció
Tipus de pantalla	4:3 16:9 16:10 21:9	Estableix la relació d'aspecte de la pantalla per ajustar la imatge a l'àrea de projecció. 21:9 només està disponible amb EB-L210SF. La funció només es mostra si Reprod. contingut s'estableix en Desactivat al menú Funcionament del projector.
Posició en pantalla	Diverses posicions disponibles	Mou la posició de la imatge horitzontal o verticalment. Aquesta funció no està disponible si la relació d'aspecte del Tipus de pantalla coincideix amb la resolució del projector.
Mode alta altitud	Activat Desactivat	Regula la temperatura de funcionament del projector a alçades per sobre dels 1.500 m.
Reinicialitza els paràmetres de la instal·lació	—	Recupera tots els valors per defecte del menú Instal·lació , excepte els següents: <ul style="list-style-type: none"> • Zoom digital • Canvi d'imatge

► Enllaços relacionats

- "Modes de projecció" [pàg.41](#)
- "Forma de la imatge" [pàg.49](#)
- "Opcions d'instal·lació i configuració del projector" [pàg.22](#)
- "Definició del tipus de pantalla" [pàg.43](#)

Les opcions del menú **Pantalla** permeten personalitzar diversos paràmetres de visualització del projector.

Elements d'ús freqüent	Pantalla	
Imatge	Visualització patró	
E/S del senyal	Tipus de patró	
Instal·lació	Pantalla sense senyal	Blau
Pantalla	Pantalla d'inici	Activat
Funcionament	Veure pant. inici auto	Activat
Administració	Ordena miniatures d'origen	Activat
Xarxa	Missatges	Activat
Multiprojecció	Rotació dels menús	Desactivat
ECO	Color del menú	Blanc
Paràmetres inicials/tots	Alineació de panells	Desactivat
	Configuració d'Split Screen	
	Reinicialitza els paràmetres d...	
	Funcionament	
	Cerca autom. de font	Activat
	Control de lluentor de la font...	
	Direct Power On	Desactivat
	Encès automàtic	Desactivat

Configuració	Opcions	Descripció
Tipus de patró	Patró 1 a Patró 4 Patró d'usuari	Estableix un tipus de patró de visualització. Els patrons de l'1 al 4 són patrons de línies reglades o quadriculats que proporciona el propi projector. Per crear un patró de visualització personalitzat, seleccioneu Patró d'usuari al menú Administració , torneu a aquest menú i seleccioneu Patró d'usuari .
Pantalla sense senyal	Negre Blau Logo Gradació	Estableix el color de la pantalla o el logotip que es visualitzarà quan no es rebí cap senyal. La funció només es mostra si Reprod. contingut s'estableix en Desactivat al menú Funcionament del projector.
Pantalla d'inici	Activat Desactivat	Establiu aquesta opció en Activat per veure un logotip quan s'iniciï el projector.
Veure pant. inici auto	Activat Desactivat	Establiu-lo en Activat per mostrar la pantalla d'inici automàticament si no hi ha cap senyal d'entrada o en encendre el projector.
Ordena miniatures d'origen	Activat Desactivat	Establiu aquesta opció en Activada per mostrar la font d'entrada detectada a la cantonada superior esquerra de la pantalla d'inici. L'ordre de visualització de les fonts d'entrada canvia quan el projector detecta un senyal d'entrada.
Missatges	Activat Desactivat	Establiu-lo en Activat per mostrar missatges sobre la imatge projectada com ara el nom de la font d'entrada, el nom del mode de color, la relació d'aspecte, el missatge de què no hi ha senyal o l'avis de temperatura alta.
Rotació dels menús	90° a la dreta 90° a l'esquerra Desactivat	Gira la pantalla de menús 90°.

Configuració	Opcions	Descripció
Visualització patró	—	Mostra el tipus de patró seleccionat en pantalla per facilitar la presentació. <div style="border: 1px solid black; padding: 5px; background-color: #ffffcc;"> <p>Atenció Si es mostra un patró durant molt de temps, és possible que es vegi una imatge residual a les imatges projectades.</p> </div>

Configuració	Opcions	Descripció
Color del menú	Negre Blanc	Defineix el color de la pantalla d'inici i del sistema de menús del projector.
Alineació de panells (EB-L210SF)	Activat Desactivat	Establiu-lo en Activat per corregir els errors d'alineació del color a la imatge projectada.
	Selecció de color	Seleccioneu el color que voleu corregir.
	Color del patró	Seleccioneu el patró que s'utilitzarà per a la correcció.
	Inicia ajustos	Inicia la funció d'alineació de panells.
	Reinicialitzar	Permet recuperar tots els valors per defecte dels ajustos per a les funcions de l' Alineació de panells .
Configuració d'Split Screen	Mostra la font de sortida d'àudio	Establiu-lo en Activat per mostrar una icona amb la font de sortida d'àudio durant la projecció d'Split Screen. La funció només es mostra si Reprod. contingut s'estableix en Desactivat .
	Alinear	Si heu dividit dues imatges en pantalla, us permet seleccionar la posició de les imatges que cal alinear a la part Superior o Central de l'àrea de la imatge. La funció només es mostra si Reprod. contingut s'estableix en Desactivat .
Reinicialitza els paràmetres de la pantalla	—	Reinicialitza tots els valors per defecte de les opcions del menú Pantalla .

» Enllaços relacionats

- "Projecció de múltiples imatges simultàniament" [pàg.77](#)



Si activeu la **Protecció dels menús del Logotip de l'usuari**, no podreu canviar els ajustos de visualització del logotip de l'usuari següents; abans haureu de desactivar la **Protecció dels menús del Logotip de l'usuari**.

- **Pantalla sense senyal**
- **Pantalla d'inici**

Les opcions del menú **Funcionament** permeten personalitzar diverses funcions del projector.

Elements d'ús freqüent	Funcionament	
Imatge	Cerca autom. de font	Activat
E/S del senyal	Control de lluentor de la font...	
Instal·lació	Direct Power On	Desactivat
Pantalla	Encès automàtic	Desactivat
Funcionament	Mode de repòs	Activat
Administració	Temps Mode de repòs	10 min.
Xarxa	Temporitz. pausa A/V	Activat
Multiprojecció	Mode d'espera	Com. activada
ECO	Port	LAN amb cables
Paràmetres inicials/tots	Inici ràpid	Desactivat
	Alimentació USB	Activat en projecció
	Indicadors	Activat
	Reprod. contingut	Desactivat
	Reinicialitza els paràmetres d...	
	Administració	
	Botó d'usuari	Mode llum
	Logotip de l'usuari	

Configuració	Opcions	Descripció
	Mantén el nivell de lluentor	<p>Seleccioneu el nivell de lluentor que voleu mantenir de forma constant (EB-L210SF).</p> <p>L'ajust només es mostra si Mantén la lluentor s'estableix en Activat.</p>
	Mode llum	<p>Selecciona la lluentor de la font de llum.</p> <ul style="list-style-type: none"> • Normal: lluentor màxima. • Silenci: lluentor del 70% amb soroll del ventilador reduït. • Ampliada: lluentor del 70% i amplia la vida útil del llum. • Personalitzada: selecciona un nivell de lluentor personalitzat. <p>L'ajust només es mostra si Mantén la lluentor s'estableix en Desactivat.</p>
	Nivell de lluentor	<p>Seleccioneu el nivell de lluentor Personalitzada que voleu.</p> <p>L'ajust només es mostra si Mantén la lluentor s'estableix en Desactivat.</p>
Direct Power On	Activat Desactivat	Establiu aquesta opció en Activat per activar el projector endollant-lo, sense prémer el botó d'engegar.
Encès automàtic	HDMI1 Ordinador1 USB Display Desactivat	<p>Estableix la font de la imatge des de la qual voleu iniciar la projecció automàticament. Quan el projector detecta el senyal d'entrada de la font de la imatge seleccionada, projecta automàticament en mode d'espera.</p> <p> E/S del senyal > USB Display</p>

Configuració	Opcions	Descripció
Cerca autom. de font	Activat Desactivat	<p>Establiu aquesta funció en Activat per detectar automàticament la senyal d'entrada i projectar imatges quan no hi ha cap senyal d'entrada.</p> <p>Aquesta funció està desactivada quan s'encén el projector en el mode d'Inici ràpid.</p> <p>L'ajust només es mostra si Reprod. contingut s'estableix en Desactivat.</p>
Control de lluentor de la font de llum	Mantén la lluentor	Establiu aquesta funció en Activat per mantenir una lluentor constant per a la font de llum (EB-L210SF).

Configuració	Opcions	Descripció
Disparador d'encesa	Detecció de dispositiu connectat Detecció de senyal	Estableix com engegar el projector quan l' Encès automàtic està activat a l' HDMI1 . Detecció de dispositiu connectat: engega automàticament el projector quan detecta un dispositiu connectat engegat. Detecció de senyal: engega automàticament el projector quan detecta senyal de vídeo HDMI. Si s'estableix en Detecció de senyal , el consum En espera augmenta. Tingueu en compte les directrius mediambientals abans de fer cap canvi.
Mode de repòs	Activat Desactivat	Estableix aquesta opció en Activat per apagar el projector automàticament després d'un interval d'inactivitat.
Temps Mode de repòs	D'1 a 30 minuts	Defineix l'interval del Mode de repòs .
Temporitz. pausa A/V	Activat Desactivat	Apaga el projector automàticament després de 30 minuts d'inactivitat si s'ha activat Pausa A/V .

Configuració	Opcions	Descripció
Mode d'espera	Com. activada Com. desactivada	Estableix aquesta opció en Com. activada per poder monitoritzar i controlar el projector a través d'una xarxa, encara que el projector estigui en mode d'espera. L'ajust només es visualitza en els casos següents: <ul style="list-style-type: none"> • Si l'Encès automàtic no s'ha establert en HDMI1 i Disparador d'encesa s'estableix en Detecció de dispositiu connectat. • Quan Sortida A/V s'ha establert en Durant projecció al menú E/S del senyal del projector. • Quan Alimentació USB s'estableix en Activat en projecció. • Quan Encès automàtic s'estableix en Desactivat al menú Xarxa del projector. ➔ Xarxa > Configuració del transmissor > Encès automàtic
Port	LAN amb cables LAN sense fils	Estableix el port que s'utilitzarà quan el Mode d'espera s'ha establert en Com. activada .
Font en iniciar	Diverses fonts d'entrada disponibles	Seleccioneu la font d'imatge que voleu projectar en engegar el projector en mode Reprod. contingut.

Configuració	Opcions	Descripció
Inici ràpid	20 min. 60 min. 90 min. Desactivat	<p>Estableix el període de temps per al mode d'Inici ràpid. El projector entra en aquest mode quan l'apagueu. Podeu començar a projectar en aproximadament 5 segons prement el botó d'accionament.</p> <p>(Abans, establiu Sortida A/V en Durant projecció).</p> <p>Malgrat tot, en els següents casos pot trigar més temps en estar a punt per a l'ús:</p> <ul style="list-style-type: none"> • Quan es projecta des del port USB del projector • Quan es projecta amb les funcions d'Screen Mirroring <p>L'ajust només es visualitza en els casos següents:</p> <ul style="list-style-type: none"> • Si l'Encès automàtic s'ha establert en HDMI1 i Disparador d'encesa s'estableix en Detecció de dispositiu connectat. • Quan Sortida A/V s'ha establert en Durant projecció al menú E/S del senyal del projector. • Quan Encès automàtic s'estableix en Desactivat al menú Xarxa del projector. <p>☛ Xarxa > Configuració del transmissor > Encès automàtic</p>

Configuració	Opcions	Descripció
Alimentació USB	Activat en projecció Sempre	<p>Establiu-lo en Sempre per seguir alimentant el reproductor multimèdia d'streaming quan el projector no projecti imatges.</p> <p>L'ajust només es visualitza en els casos següents:</p> <ul style="list-style-type: none"> • Si l'Encès automàtic s'ha establert en HDMI1 i Disparador d'encesa s'estableix en Detecció de dispositiu connectat. • Quan Sortida A/V s'ha establert en Durant projecció al menú E/S del senyal del projector. • Quan Encès automàtic s'estableix en Desactivat al menú Xarxa del projector. <p>☛ Xarxa > Configuració del transmissor > Encès automàtic</p> <p>Si s'estableix en Sempre, el consum En espera augmenta.</p>
Indicadors	Activat Desactivat	Establiu aquesta opció en Desactivat per apagar els indicadors del projector excepte en cas d'error o advertència.
Reprod. contingut	Activat Desactivat	Establiu-lo en Activat per reproduir una llista de reproducció.
Efecte superpos.	Efecte superpos. Filtre de forma Filtre de color Brillantor	<p>Afegeix efectes de forma i color a la imatge projectada.</p> <p>Aquest ajust no es visualitza si s'utilitza la funció Fusió de marges.</p>
Visualitzador USB	—	Selecciona i reproduïx una llista de reproducció desada a la unitat de memòria USB.
Reinicialitza els paràmetres de funcionament	—	Recupera tots els valors d'ajust predeterminats del menú Funcionament .

» Enllaços relacionats

- "Com projectar en el mode de reproducció de contingut" [pàg.85](#)
- "Ajust de la brillantor" [pàg.72](#)

Les opcions del menú **Administració** permeten personalitzar diverses funcions administratives del projector.

Elements d'ús freqüent	Administració	
Imatge	Botó d'usuari	Mode llum
E/S del senyal	Logotip de l'usuari	
Instal·lació	Patró d'usuari	
Pantalla	Bloq. Panell control	Desactivat
Funcionament	Uniformitat de color	
Administració	Mode d'actualització	
Xarxa	Calibr. de llum	
Multiprojecció	Data i Hora	
ECO	Ajustos planificació	
Paràmetres inicials/tots	Diagn. LAN sense fil	1
	Dest. emmag. regis.	USB i memòria interna
	Interval conf. lots	
	Idioma	Català
	Informació	
	Mostra els registres	
	Reinicialitza els paràmetres d'...	

Configuració	Opcions	Descripció
Bloq. Panell control	Bloqueig total Excepte botó d'engegada Desactivat	Controla el bloqueig del botó del projector per protegir el projector: <ul style="list-style-type: none"> • Bloqueig total: bloqueja tots els botons. • Excepte botó d'engegada: bloqueja tots els botons excepte el botó d'engegada. • Desactivat: no es bloqueja cap botó.
Uniformitat de color	Uniformitat de color	Establiu-lo en Activat per ajustar la tonalitat del color de tota la pantalla.
	Nivell ajust	Estableix el nivell d'ajust.
	Inicia ajustos	Ajusta les tonalitats del color vermell, verd i blau individualment per a l'àrea seleccionada.
	Reinicialitzar	Recupera tots els valors d'ajust predeterminats del menú Uniformitat de color .
Mode d'actualització	Temporitzador	Estableix el període de temps durant el qual el projector mostra la imatge actualitzada.
	Missatges	Establiu-lo en Activat per mostrar un missatge que indica que el projector es troba en mode d'actualització.
	Inici	Inicia el procés del mode d'actualització per esborrar les imatges fantasma i apagar el projector després d'un període de temps especificat. Premeu qualsevol botó del comandament a distància per cancel·lar el procés.

Configuració	Opcions	Descripció
Botó d'usuari	Diverses opcions de menú disponibles	Assigna una opció de menú al botó [User] del comandament a distància per poder accedir-hi amb una sola pulsació.
Logotip de l'usuari	Inicia configuració Reinicialitzar	Crea una pantalla que mostra el projector per identificar-se i millorar la seguretat.
Patró d'usuari	—	Captura una pantalla projectada i la desa com a patró per visualitzar-lo. Seleccioneu Visualització patró del menú Pantalla per mostrar el patró desat.

Configuració	Opcions	Descripció
Calibr. de llum (EB-L210SF)	Executar ara	Inicia el calibratge de la font de llum per optimitzar el balanç de blancs de la imatge projectada actualment. Si la temperatura ambiental del projector està fora dels límits establerts, és possible que no pugueu iniciar el calibratge. (Per obtenir millors resultats, espereu 30 minuts abans d'engegar el projector després d'iniciar el calibratge).
	Executar periòdicam.	Establiu aquesta opció en Activat per executar un calibratge periòdic de la font de llum cada 100 hores d'ús.
	Darrera execució	Mostra la data i l'hora del darrer calibratge de la font de llum.
Data i Hora	Data i Hora Horari d'estiu Hora Internet	Ajusta la configuració de data i hora del sistema del projector. Selecciona Horari d'estiu per configurar l'horari d'estiu de la vostra regió. Selecciona Hora Internet per agafar automàticament l'hora d'un servidor horari d'Internet.
Ajustos planificació	—	Planifica l'execució automàtica dels esdeveniments del projector a les dates i les hores seleccionades.
Alim. LAN sense fil	Activat Desactivat	Establiu-lo en Activat per projectar imatges a través d'una LAN sense fil. Si no voleu connectar-vos mitjançant la LAN sense fil, desactiveu-la per evitar accessos no autoritzats.
Diagn. LAN sense fil	Ping Adreça IP Ping fins interrup. Inici	Transmet una ordre de Ping per confirmar l'estat de la comunicació.

Configuració	Opcions	Descripció
Dest. emmag. regis.	Memòria interna USB i memòria interna	Estableix la ubicació en què es desarà l'error i els arxius de registre de l'operació La funció només es mostra si Reprod. contingut s'estableix en Desactivat al menú Funcionament del projector.
Interval conf. lots	Tot Limitat	Seleccioneu Tot per copiar tots els ajustos del menú del projector amb la funció de configuració per lots. Selecciona Limitat si no voleu copiar els ajustos següents: <ul style="list-style-type: none"> • Ajusts de Protecc. contrasenya • EDID al menú E/S del senyal • Ajusts del menú Xarxa
Idioma	Diversos idiomes disponibles	Seleccioneu l'idioma del menú del projector i dels missatges.
Informació	Informació variada	Mostra informació sobre el projector i les fonts d'entrada. Els elements mostrats depenen de la font d'entrada actual.
Mostra els registres	Inf. adv. temperat. Historial enc./apag.	Mostra les dades de registre que s'han desat a la ubicació que s'especifica a Dest. emmag. regis.
Reinicialitza els paràmetres d'administració	—	Recupera tots els valors per defecte del menú Administració , excepte els següents: <ul style="list-style-type: none"> • Patró d'usuari • Idioma



Si establiu **Protecció dels menús de Planificació** a **Activat**, no podeu canviar els ajustos dels **Ajustos planificació**. Abans, establiu la **Protecció dels menús de Planificació** a **Desactivat**.

► Enllaços relacionats

- "Llista de codis d'ID d'esdeveniments (Event ID)" [pàg.186](#)
- "Desar la imatge d'un logotip de l'usuari" [pàg.95](#)

- "Desar un patró d'usuari" [pàg.97](#)
- "Bloqueig dels botons del projector" [pàg.115](#)
- "Ajusteu la uniformitat de color" [pàg.101](#)
- "Configuració de la data i de l'hora" [pàg.38](#)
- "Configuració de les planificacions d'esdeveniments del projector" [pàg.165](#)
- "Selecció de l'idioma dels menús del projector" [pàg.40](#)

Llista de codis d'ID d'esdeveniments (Event ID)

Si l'opció **Event ID** de la pantalla **Informació** mostra un número de codi, consulteu la llista de codis d'ID d'esdeveniments per buscar la solució al problema del projector associat amb el codi.

Si no podeu resoldre el problema, poseu-vos en contacte amb l'administrador de la xarxa o amb Epson per demanar assistència tècnica.

Event ID	Causa i solució
0026 0032 0036 0037	S'ha produït un error de comunicació de l'screen mirroring. Apagueu el projector i torneu-lo a encendre o reinicieu el programari de la xarxa.
0027 0028 0029 0030 0031 0035	La comunicació de l'screen mirroring és inestable. Comproveu l'estat de la comunicació de xarxa, espereu un moment i proveu de tornar a connectar-vos a la xarxa.
0023 0024 0025	Error de connexió. Si veieu la pantalla d'entrada per al PIN a l'ordinador, introduïu el codi PIN que apareix a la pantalla d'informació de la xarxa o a la part inferior dreta de la imatge projectada. Si això no resol el problema, reinicieu el projector i els dispositius connectats, i després reviseu la configuració de la connexió.
0043	El format de vídeo no és compatible. Canvieu la resolució del dispositiu mòbil i torneu-lo a connectar. O canvieu el paràmetre Ajustar rendiment del projector i torneu-lo a connectar.

Event ID	Causa i solució
0432 0435	El software de xarxa no s'inicia. Apagueu el projector i torneu-lo a encendre.
0433	No es mostren les imatges transferides. Reinicieu el software de la xarxa.
0434 0481 0482 0485	Comunicació de xarxa inestable. Comproveu l'estat de la comunicació de xarxa, espereu un moment i proveu de tornar a connectar-vos a la xarxa.
0483 04FE	El programari de xarxa s'ha tancat inesperadament. Comproveu l'estat de la comunicació de xarxa i, a continuació, apagueu i torneu a engegar el projector.
0484	S'ha desconnectat la comunicació amb l'ordinador. Reinicieu el software de la xarxa.
0479 04FF	S'ha produït un error del sistema del projector. Apagueu el projector i torneu-lo a encendre.
0891	No troba el punt d'accés amb el mateix SSID. Definiu el mateix SSID a l'ordinador, el punt d'accés i el projector.
0892	El tipus d'autenticació WPA/WPA2/WPA3 no coincideix. Comproveu que les opcions de seguretat de la xarxa sense fil són correctes.
0893	El tipus de xifratge TKIP/AES no coincideix. Comproveu que les opcions de seguretat de la xarxa sense fil són correctes.
0894	S'ha desconnectat la comunicació amb un punt d'accés no autoritzat. Poseu-vos en contacte amb l'administrador de la xarxa.
0895	S'ha interromput la comunicació amb un dispositiu connectat. Comproveu l'estat de la connexió del dispositiu.
0898	No s'ha pogut adquirir DHCP. Comproveu que el servidor DHCP funciona correctament. Si no feu servir el DHCP, establiu l'opció DHCP en Desactivat al menú Xarxa del projector.
0899	Altres errors de comunicació.
089A	El tipus d'autenticació EAP no coincideix amb el de la xarxa. Reviseu la configuració de seguretat de la LAN sense fil i assegureu-vos que el certificat de seguretat està ben instal·lat.

Event ID	Causa i solució
089B	L'autenticació al servidor EAP ha fallat. Reviseu la configuració de seguretat de la LAN sense fil i assegureu-vos que el certificat de seguretat està ben instal·lat.
089C	L'autenticació al client EAP ha fallat. Reviseu la configuració de seguretat de la LAN sense fil i assegureu-vos que el certificat de seguretat està ben instal·lat.
089D	L'intercanvi de claus ha fallat. Reviseu la configuració de seguretat de la LAN sense fil i assegureu-vos que el certificat de seguretat està ben instal·lat.
0920	La bateria interna que desa la data i l'hora del projector s'està esgotant. Poseu-vos en contacte amb Epson per obtenir ajuda.

Les opcions del menú **Xarxa** permeten veure la informació de la xarxa i configurar el projecteur per al control a través d'una xarxa.

Elements d'ús freqüent	Xarxa	
Imatge	Informació de LAN sense fils	
E/S del senyal	Informació de LAN amb cables	
Instal·lació	Informació de canal Art-Net	
Pantalla	Config. Xarxa	
Funcionament	Configuració del transmissor	
Administració	Reinicialitza els paràmetres d...	
Xarxa	Multiprojecció	
Multiprojecció	ID del projecteur	Desactivat
ECO	Mosaic	
Paràmetres inicials/tots	Correcció geomètrica	Correcció de punts
	Fusió de marges	
	Escala	
	Uniformitat de color	
	Mode llum	Normal
	Mateixos colors	
	RGBCMY	
	Reinicialitza els paràmetres d...	

 Si establiu **Protecció dels menús de Xarxa** a **Activat**, no podreu canviar la configuració de la xarxa. Abans, establiu la **Protecció dels menús de Xarxa** en **Desactivat**.

Configuració	Opcions	Descripció
Config. xarxa	—	Configura les opcions de la xarxa del projecteur. Consulteu la taula de menús de xarxa per obtenir informació sobre la Config. xarxa .
Configuració del transmissor	Inicia emparellament	Actualitza la informació de la xarxa del transmissor sense fil des de l'ordinador amb el programari Epson Wireless Transmitter Settings. Trobareu més informació a la <i>Guia de funcionament d'Epson Wireless Transmitter Settings</i> . Aquest ajust només es mostra quan el mòdul LAN sense fil està instal·lat i Punt d'accés simple s'ha establert en Activat al menú Config. xarxa del projecteur.
	Encès automàtic	Establiu-lo en Activat per encendre automàticament el projecteur en connectar un ordinador amb els sistemes de presentació sense fil opcionals. Aquest ajust només es visualitza en els casos següents: <ul style="list-style-type: none"> • Quan Sortida A/V s'ha establert en Durant projecció al menú E/S del senyal. • Quan Inici ràpid s'estableix en Desactivat al menú Funcionament del projecteur. • Quan l'Encès automàtic s'estableix en HDMI1 i Disparador d'encesa s'estableix en Detecció de dispositiu connectat al menú Funcionament del projecteur.

Configuració	Opcions	Descripció
Informació de LAN sense fils	Informació variada	Mostra l'estat i els detalls de la xarxa sense fil.
Informació de LAN amb cables	Informació variada	Mostra l'estat i els detalls de la xarxa amb cable.
Informació de canal Art-Net	Informació variada	Mostra les funcions del projecteur i els ajustos assignats als canals Art-Net.

Configuració	Opcions	Descripció
	Visualitza guia de connexió	S'estableix en Activat per mostrar automàticament la guia de connexió per al transmissor sense fil (Epson Wireless Presentation) en lloc de la pantalla d'inici si no es detecta cap senyal d'entrada en encendre el projector. El canvi de l'ajust té efecte la propera vegada que s'encén el projector. Aquest ajust només es mostra si Reprod. contingut s'estableix en Desactivat al menú Funcionament del projector.
Reinicialitza els paràmetres de la xarxa	—	Recupera tots els valors d'ajust predeterminats del menú Xarxa . <div style="border: 1px solid black; padding: 5px; margin: 10px 0;"> <p>Atenció</p> <p>També es restableixen totes les contrasenyes que s'han establert per al menú Xarxa i, per tant, caldrà tornar a establir-les. Per evitar que usuaris no autoritzats puguin restablir les contrasenyes, establiu Xarxa en Activat al menú Protecció dels menús.</p> </div>



Després de connectar el projector a la xarxa, podeu configurar les opcions del projector i controlar la projecció mitjançant un navegador web compatible. D'aquesta manera podreu accedir al projector a distància.

» Enllaços relacionats

- "Menú de xarxa: el menú Configuració de xarxa" [pàg.189](#)
- "Art-Net" [pàg.161](#)

Menú de xarxa: el menú Configuració de xarxa

Les opcions del menú **Config. xarxa** permeten seleccionar la configuració bàsica de la xarxa.



Si us connecteu a través d'una LAN sense fil, seguiu aquests passos per activar els ajustos de la LAN sense fil:

- Activeu l'**Alim. LAN sense fil** al menú **Administració** del projector.

Configuració	Opcions	Descripció
Nom del projector	Fins a 16 caràcters alfanumèrics (no utilitzeu " * + , / : ; < = > ? [\] ` espais)	Introduïu un nom per identificar el projector a la xarxa.
Contrasenya Remote	Fins a 32 caràcters alfanumèrics (no utilitzeu * : espais)	Introduïu una contrasenya per obtenir accés al projector utilitzant l'opció de Control bàsic de l'Epson Web Control. (El nom d'usuari és EPSONREMOTE . No hi ha cap contrasenya establerta per defecte). La funció només es mostra si Reprod. contingut s'estableix en Desactivat al menú Funcionament del projector.
Contras. control Web	Fins a 32 caràcters alfanumèrics (no utilitzeu * : espais)	Introduïu la contrasenya que vulgueu utilitzar per accedir al projector a través d'Internet. (El nom d'usuari és EPSONWEB . No hi ha cap contrasenya establerta per defecte).
Interfície de control de prioritat	LAN amb cables LAN sense fils	Estableix la passarel·la prioritària.

Configuració	Opcions	Descripció
Punt d'accés simple	Activat Desactivat	Establiu-ho en Activat per activar el mode de punt d'accés simple per a la connexió directa entre el projector i els dispositius d'entrada. Seguiu els passos següents: <ul style="list-style-type: none"> • Ús del Mode Connexió Ràpida d'Epson iProjection • Ús de la connexió Screen Mirroring Aquest ajust només es mostra si Alim. LAN sense fil s'estableix en Activat al menú Administració del projector.
SSID	SSID assignada automàticament	Mostra l'SSID del projector per seleccionar-lo al dispositiu per a connexions AP senzilles.
Seguretat	WPA2-PSK	Mostra el tipus de seguretat per a connexions AP senzilles.
Contrasenya	Diferents contrasenyes entre 8 i 63 caràcters	Mostra la contrasenya del projector per introduir-la al dispositiu per a connexions AP senzilles.
Sis.LAN sense fil	802.11ac (Wi-Fi 5) 802.11n (Wi-Fi 4)	Defineix el mètode de comunicació entre el projector i el dispositiu mòbil. Els mètodes disponibles varien en funció dels països i les regions.
Canal	Diversos canals disponibles	Estableix la banda de freqüència (canal) que s'utilitza per a les connexions AP senzilles.
LAN sense fils	—	Consulteu la taula del menú LAN sense fils per obtenir-ne més informació.
LAN amb cables	—	Consulteu la taula del menú LAN amb cables per obtenir-ne més informació.
Notificació Mail	—	Consulteu la taula del menú Notificació Mail per obtenir-ne més informació.
Control del projector	—	Consulteu la taula del menú Control del projector per obtenir-ne més informació.

Configuració	Opcions	Descripció
Projecció mitjançant una xarxa	—	Consulteu la taula del menú Projecció mitjançant una xarxa per obtenir-ne més informació.

► Enllaços relacionats

- "Menú de xarxa: el menú LAN sense fils" [pàg.190](#)
- "Menú de xarxa: el menú LAN amb cables" [pàg.192](#)
- "Menú de xarxa: el menú Notificació Mail" [pàg.193](#)
- "Menú de xarxa: el menú Control del projector" [pàg.193](#)
- "Menú de xarxa: el ajustes de Projecció de xarxa" [pàg.195](#)

Menú de xarxa: el menú LAN sense fils

Les opcions del menú **LAN sense fils** permeten configurar la LAN sense fils.



- Activeu l'**Alim. LAN sense fil** al menú **Administració** del projector.
- Si no heu instal·lat un mòdul LAN sense fil opcional, desactiveu el **Punt d'accés simple** per poder seleccionar els ajustos de la LAN sense fil.

Si us connecteu a una xarxa sense fil, us recomanem que configureu les opcions de seguretat. Per configurar la seguretat, seguiu les instruccions de l'administrador del sistema de la xarxa a la qual voleu connectar-vos.

WPA és un estàndard de xifratge que millora la seguretat de les xarxes sense fil. El projector admet els mètodes de xifratge AES.



WPA2/WPA3-EAP i WPA3-EAP no admeten la seguretat WPA3 192-bit.

Configuració	Opcions	Descripció
Cerca punt d'accés	A vista de cerca	Cerqueu els punts d'accés de la xarxa sense fil disponibles. Segons la configuració del punt d'accés, pot ser que no aparegui a la llista.

Configuració	Opcions	Descripció
SSID	Fins a 32 caràcters alfanumèrics	Introduïu l'SSID (nom de la xarxa) del sistema de LAN sense fil al qual es connecta el projector.
Seguretat	WPA2/WPA3-PSK	Es connecta en mode WPA2/WPA3 personal. El mètode de xifratge se selecciona automàticament en funció de la configuració del punt d'accés. Establiu una contrasenya igual al punt d'accés.
	WPA2/WPA3-EAP	Es connecta en mode WPA2/WPA3 empresa. El mètode de xifratge se selecciona automàticament en funció de la configuració del punt d'accés.
	WPA3-PSK	Es connecta en mode WPA3 personal. La comunicació fa servir la seguretat WPA3 amb el mètode d'encryptació AES. En establir la connexió entre un ordinador i el projector, introduïu el valor que hàgiu configurat a la contrasenya.
	WPA3-EAP	Es connecta en mode WPA3 empresa. El mètode de xifratge se selecciona automàticament en funció de la configuració del punt d'accés.
	Obre	La seguretat no està configurada.
Contrasenya (Per a seguretat WPA2/WPA3-PSK i WPA3-PSK)	Diferents contrasenyes entre 8 i 63 caràcters	Introduïu la contrasenya precompartida de la xarxa. En introduir la contrasenya i prémer el botó [Enter], s'estableix el valor i es visualitza com un asterisc (*). Us recomanem canviar la contrasenya periòdicament per qüestions de seguretat. Si es restableix la configuració de la xarxa, la contrasenya també torna al seu valor inicial.
Tipus EAP (Per a seguretat WPA2/WPA3-EAP i WPA3-EAP)	PEAP	Protocol d'autenticació molt estès entre els sistemes amb el Windows Server.

Configuració	Opcions	Descripció
	PEAP-TLS	Protocol d'autenticació utilitzat als sistemes amb el Windows Server. Seleccioneu-lo quan feu servir un certificat de client.
	EAP-TLS	Protocol d'autenticació molt estès en sistemes amb un certificat de client.
	EAP-FAST	Feu-lo servir amb aquests protocols d'autenticació.
Nom usuari	Fins a 64 caràcters alfanumèrics	Introduïu un nom d'usuari per a la xarxa. Per incloure un nom de domini, afegiu-lo abans de la barra invertida i el nom de l'usuari (domini\nom d'usuari). Quan s'importa un certificat de client, el nom del certificat al qual es va emetre s'estableix automàticament.
Contrasenya	Fins a 64 caràcters alfanumèrics	Introduïu la contrasenya per autenticar-vos. Quan introduïu la contrasenya i seleccioneu Validar , la contrasenya es mostra amb asteriscs (*). L'ajust només apareix si Tipus EAP es defineix com a PEAP o EAP-FAST .
Certificat de client	—	Importa el certificat del client. Només apareix si Tipus EAP es defineix com a PEAP-TLS o EAP-TLS .
Verifica certificat servidor	Activat Desactivat	Establiu aquesta opció en Activat si voleu verificar el certificat del servidor quan definiu un certificat CA.
Certificat CA	—	Importa el certificat CA.
Nom servidor Radius	Fins a 64 caràcters alfanumèrics	Introduïu el nom del servidor que voleu verificar.

Configuració	Opcions	Descripció
Paràmetres IP	DHCP Adreça IP Màscara subxarxa Direcció passarel·la	Establiu DHCP en Activat si la xarxa assigna adreces automàticament; trieu Desactivat per introduir manualment l' Adreça IP de la xarxa, la Màscara subxarxa i la Direcció passarel·la , i feu servir valors entre 0 i 255 per a cada camp de l'adreça. No utilitzeu aquestes adreces: 0.0.0.0, 127.x.x.x, 192.0.2.x o 224.0.0.0 a 255.255.255.255 (x és un número entre 0 i 255) per a l'Adreça IP 255.255.255.255 o 0.0.0.0 a 254.255.255.255 per a la Màscara subxarxa i 0.0.0.0, 127.x.x.x o 224.0.0.0 a 255.255.255.255 per a la Direcció passarel·la.
Servidor DNS 1 Servidor DNS 2	Diverses adreces IP	Introduïu l'adreça IP del servidor DNS; feu servir valors entre 0 i 255 per a cada camp d'adreça. El servidor DNS resol el nom de l'amfitrió. No utilitzeu les adreces IP següents: 127.x.x.x (x és un número entre 0 i 255). Si aquests paràmetres no s'han configurat i es mantenen en 0.0.0.0, la informació del servidor DNS es recupera amb DHCP. Després de recuperar la informació, el valor es manté en 0.0.0.0.
IPv6	Activat Desactivat	Establiu aquesta opció en Activat si voleu connectar el projector a la xarxa utilitzant IPv6. IPv6 és compatible per monitoritzar i controlar el projector en una xarxa amb l'Epson Web Control i PLink.
Config. automàtica	Activat Desactivat	Establiu aquesta opció en Activat per assignar adreces automàticament en funció de l'anunci d'encaminament.
Utilitza adreça temporal	Activat Desactivat	Establiu aquesta opció en Activat si voleu fer servir una adreça IPv6 temporal.

Configuració	Opcions	Descripció
Mostrar direcció IP	Activat Desactivat	Establiu aquesta opció en Activat per mostrar l'adreça IP a la pantalla d'informació de la xarxa i a la pantalla d'inici.

Menú de xarxa: el menú LAN amb cables

Les opcions del menú **LAN amb cables** permeten configurar la LAN amb cables.

Configuració	Opcions	Descripció
Paràmetres IP	DHCP Adreça IP Màscara subxarxa Direcció passarel·la	Establiu DHCP en Activat si la xarxa assigna adreces automàticament; trieu Desactivat per introduir manualment l' Adreça IP de la xarxa, la Màscara subxarxa i la Direcció passarel·la , i feu servir valors entre 0 i 255 per a cada camp de l'adreça. No utilitzeu aquestes adreces: 0.0.0.0, 127.x.x.x, 192.0.2.x o 224.0.0.0 a 255.255.255.255 (x és un número entre 0 i 255) per a l'Adreça IP 255.255.255.255 o 0.0.0.0 a 254.255.255.255 per a la Màscara subxarxa i 0.0.0.0, 127.x.x.x o 224.0.0.0 a 255.255.255.255 per a la Direcció passarel·la.
Servidor DNS 1 Servidor DNS 2	Diverses adreces IP	Introduïu l'adreça IP del servidor DNS; feu servir valors entre 0 i 255 per a cada camp d'adreça. El servidor DNS resol el nom de l'amfitrió. No podeu utilitzar les adreces IP següents: 127.x.x.x (x és un número entre 0 i 255). Si aquests paràmetres no s'han configurat i es mantenen en 0.0.0.0, la informació del servidor DNS es recupera amb DHCP. Després de recuperar la informació, el valor es manté en 0.0.0.0.

Configuració	Opcions	Descripció
IPv6	Activat Desactivat	Establiu aquesta opció en Activat si voleu connectar el projector a la xarxa utilitzant IPv6. IPv6 és compatible per monitoritzar i controlar el projector en una xarxa amb l'Epson Web Control i PjLink.
Config. automàtica	Activat Desactivat	Establiu aquesta opció en Activat per assignar adreces automàticament en funció de l'anunci d'encaminament.
Utilitza adreça temporal	Activat Desactivat	Establiu aquesta opció en Activat si voleu fer servir una adreça IPv6 temporal.
Mostrar direcció IP	Activat Desactivat	Establiu aquesta opció en Activat per mostrar l'adreça IP a la pantalla d'informació de la xarxa i a la pantalla d'inici.

Menú de xarxa: el menú Notificació Mail

Les opcions del menú **Notificació Mail** permeten rebre una notificació per correu electrònic si es produeix un error o una alerta en el projector.

Configuració	Opcions	Descripció
Notificació Mail	Activat Desactivat	Seleccioneu Activat per enviar correus a les adreces predeterminades quan es produeixi un problema o una advertència amb un projector.
Servidor SMTP	Diverses adreces IP	Introduïu l'adreça IP del servidor SMTP del projector; feu servir valors entre 0 i 255 per a cada camp d'adreça. No utilitzeu aquestes adreces: 127.x.x.x, 192.0.2.x o 224.0.0.0 a 255.255.255.255 (x és un número entre 0 i 255).

Configuració	Opcions	Descripció
Autenticació	Obre Auth SSL TLS	Selecciona el tipus d'autenticació del servidor SMTP.
Número de port	de 1 a 65535 (el valor predeterminat és 25)	Introduïu un número per al número de port del servidor SMTP
Nom usuari	Fins a 64 caràcters alfanumèrics	Introduïu un nom d'usuari per al servidor SMTP.
Contrasenya	Fins a 64 caràcters alfanumèrics	Introduïu una contrasenya per autenticar-vos al servidor SMTP.
Des de	Fins a 64 caràcters alfanumèrics	Escriviu la direcció de correu electrònic del remitent.
Ajust Adreça 1 Ajust Adreça 2 Ajust Adreça 3	(no utilitzeu " () , ; < > [\] espais)	Introduïu l'adreça de correu i seleccioneu els avisos que voleu rebre.

Menú de xarxa: el menú Control del projector

Els ajustos del menú de **Control del projector** permeten seleccionar com es vol controlar el projector a través d'una xarxa.

Configuració	Opcions	Descripció
Comunicació d'ordres	Protegida Compatible	<p>Selecciona el mètode d'autenticació per a la comunicació d'ordres.</p> <p>Establiu-lo en Protegida quan realitzeu una autenticació amb credencials utilitzant la Contras. control Web. Haureu d'instal·lar la versió més recent del programari Epson Projector Manager.</p> <p>Establiu-lo en Compatible quan realitzeu una autenticació en text sense format utilitzant la Contras. Monitor (fins a 16 caràcters alfanumèrics).</p> <p>Selecioneu Compatible quan superviseu projectors amb un commutador i un controlador del sistema, o utilitzeu l'Epson Projector Management versió 5.30 o anterior.</p>
Configuració Web API	Web API	Selecioneu Activat per activar la funció Web API.
	Autenticació	<p>Selecciona la seguretat del projector durant les comunicacions Web API.</p> <p>Obre: la seguretat no està configurada.</p> <p>Digest: la comunicació es duu a terme utilitzant l'autenticació API (autenticació amb credencials).</p> <p>Per obtenir més informació, consulteu <i>Web API Specifications for Projectors</i>.</p>
PJLink	Activat Desactivat	Establiu-lo en Activat per activar la funció de notificació PJLink.
Contrasenya PJLink	Fins a 32 caràcters alfanumèrics (no feu servir espais ni símbols que no siguin @)	Introduïu una contrasenya mitjançant el protocol PJLink per al control del projector.

Configuració	Opcions	Descripció
Adr. IP notific.	Diverses adreces IP	<p>Introduïu l'adreça IP per rebre l'estat de funcionament del projector en haver activat la funció de notificacions de PJLink. Introduïu les adreces utilitzant els valors de 0 a 255 per a cada camp d'adreça.</p> <p>No utilitzeu aquestes adreces: 127.x.x.x o 224.0.0.0 a 255.255.255.255 (x és un número del 0 al 255).</p>
SNMP	Activat Desactivat	Selecioneu Activat per supervisar el projector amb SNMP. Per monitorar el projector, cal instal·lar el programa gestor SNMP a l'ordinador. Cal que l'SNMP el gestioni un administrador de xarxes.
Interr. IP Adreça 1 Interr. IP Adreça 2	Diverses adreces IP	<p>Introduïu fins a dues adreces IP per rebre notificacions SNMP; feu servir l'interval de 0 a 255 per a cada camp d'adreça.</p> <p>No utilitzeu aquestes adreces: 224.0.0.0 a 255.255.255.255 (x és un número del 0 al 255).</p>
Nom comunitat	Fins a 32 caràcters alfanumèrics (no feu servir espais ni símbols que no siguin @)	Introduïu el nom de la comunitat SNMP.
AMX Device Discovery	Activat Desactivat	Establiu aquesta opció en Activat si voleu que l'AMX Device Discovery pugui detectar el projector.
Crestron Connected	Activat Desactivat	<p>Selecioneu Activat només si superviseu o controleu el projector a través d'una xarxa amb Crestron Connected.</p> <p>En activar Crestron Connected es desactiva l'opció de Message Broadcasting al programari Epson Projector Management.</p>

Configuració	Opcions	Descripció
Crestron XiO Cloud	Activat Desactivat	Establiu-lo en Activat per supervisar o controlar el projecteur i altres dispositius a través de la xarxa amb el servei Crestron XiO Cloud.
Control4 SDDP	Activat Desactivat	S'estableix en Activat per poder obtenir informació del dispositiu mitjançant el protocol SDDP (Simple Device Discovery Protocol) de Control4.
Art-Net	Activat Desactivat	<p>Seleccioneu Activat si voleu controlar el projecteur amb Art-Net.</p> <ul style="list-style-type: none"> • Net: introduïu un número per a la xarxa del projecteur de 0 a 127 (el valor predefinit és 0). • Sub-Net: introduïu un número per a la subxarxa del projecteur de 0 a 15 (el valor predefinit és 0). • Universe: introduïu un número per a Universe del projecteur de 0 a 15 (el valor predefinit és 0). • Canal d'inici: introduïu el canal d'inici que s'ocupa d'Art-Net del 1 a 495 (el valor predefinit és 1).
HTTP segur	Activat Desactivat	Per enfortir la seguretat, es xifra la comunicació entre el projecteur i l'ordinador al Control Web. A l'hora de configurar la seguretat amb Web Control, es recomana ajustar aquesta opció a Activat .
Certificat de servidor web	—	Importa el certificat del servidor web per a HTTP segur.

Menú de xarxa: el ajustos de Projecció de xarxa

Els ajustos del menú **Projecció mitjançant una xarxa** permeten seleccionar els ajustos de la projecció mitjançant una xarxa.

Configuració	Opcions	Descripció
Paraula clau projecteur	Activat Desactivat	Establiu aquesta opció en Activat per activar una paraula clau de seguretat per evitar que altres persones que no són a la mateixa sala que el projecteur. Heu d'introduir una contrasenya aleatòria des d'un ordinador mitjançant l'Epson iProjection per accedir al projecteur i compartir la pantalla actual.
Epson iProjection	Activat Desactivat	Establiu-lo en Activat per utilitzar l'Epson iProjection.
Visualització SSID	Activat Desactivat	Establiu-lo en Activat per mostrar l'SSID a la pantalla d'informació de la xarxa i a la pantalla d'inici.
Mostrar info LAN	Codi QR i text Text	Estableix el format de visualització per a la informació de xarxa del projecteur. Per connectar el dispositiu mòbil al projecteur a través de la xarxa, només cal que llegiu el codi QR amb l'Epson iProjection.
Contras. moderador	Número de quatre dígitos	Introduïu una contrasenya per accedir al projecteur com a moderador mitjançant l'Epson iProjection. (No hi ha cap contrasenya establerta per defecte).
Mostrar paraula clau en accedir	Activat Desactivat	Estableix aquest valor en Activat per mostrar la paraula clau d'un projecteur sobre la imatge projectada quan accediu al projecteur utilitzant l'Epson iProjection. Disponible quan el valor de Paraula clau projecteur s'estableix en Activat .
Screen Mirroring	Activat Desactivat	Establiu aquesta opció en Activat per utilitzar la funció Screen Mirroring.
Interrompre connexió	Activat Desactivat	Establiu aquesta opció en Activat per permetre la interrupció de la projecció d'una imatge per part d'un altre usuari. Si voleu utilitzar dos fonts d'Screen Mirroring, establiu aquesta opció en Desactivat .

Configuració	Opcions	Descripció
Ajustar rendiment	1 (Fino) 2 3 4 (Ràpid)	us permet ajustar la velocitat i la qualitat de l'Screen Mirroring. 1: incrementa la qualitat de la imatge. 4: incrementa la velocitat de processament.
Informació d'Screen Mirroring	Activat Desactivat	Establiu aquesta opció en Activat per mostrar informació de la connexió quan projecteu des d'una font d'Screen Mirroring.
Message Broadcasting	Activat Desactivat	Establiu aquesta opció en Activat per rebre el missatge enviat per l'Epson Projector Management. Trobareu més informació a la <i>Guia de funcionament de l'Epson Projector Management</i> . Aquest ajust només es mostra si Crestron Connected s'estableix en Desactivat al menú Control del projecteur del projecteur.
Ús compartit de la pantalla	Activat Desactivat	Establiu aquesta opció en Activat per permetre l'ús compartit de la pantalla entre els projectors de la xarxa.

» Enllaços relacionats

- "Obtenció de la darrera versió dels documents" [pàg.9](#)

Els ajustos del menú **Multiprojecció** permeten configurar múltiples projectors per projectar una única imatge unificada.

Aquest menú només apareix per a EB-L210SF.

Elements d'ús freqüent	Multiprojecció	
Imatge	ID del projector	Desactivat
E/S del senyal	Mosaic	
Instal·lació	Correcció geomètrica	Correcció de punts
Pantalla	Fusió de marges	
Funcionament	Escala	
Administració	Uniformitat de color	
Xarxa	Mode llum	Normal
Multiprojecció	Mateixos colors	
ECO	RGBCMY	
Paràmetres inicials/tots	Reinicialitza els paràmetres d...	
	ECO	
	Mode llum	Normal
	Mode de repòs	Activat ^
	Temps Mode de repòs	10 min.
	Temporitz. pausa A/V	Activat
	Mode d'espera	Com. activada
	Paràmetres inicials/tots	

Configuració	Opcions	Descripció
ID del projector	Desactivat D'1 a 9	Assigna un ID al projector quan s'utilitza més d'un projector.
Mosaic	Disposició Ajust ubicació	Estableix el nombre d'Split Screens i la posició de cada imatge.
Correcció geomètrica	—	Consulteu la taula de menús d' Instal·lació per obtenir informació sobre els ajustos de Correcció geomètrica .

Configuració	Opcions	Descripció
Fusió de marges	Fusió de marges Marge superior Marge inferior Marge esquerre Marge dret Guia de línies Guia de patrons Color de la guia	Fusiona el marge entre les diverses imatges per tal de crear una pantalla continua.
Nivell negre	Ajust de color Correcció d'àrea Reinicialitzar	Ajusta el color negre de la imatge superposada.
Escala	—	Consulteu la taula de menús d' Imatge per obtenir informació sobre els ajustos d' Escala .
Uniformitat de color	—	Consulteu la taula de menús d' Administració per obtenir informació sobre els ajustos d' Uniformitat de color .
Mode llum	—	Consulteu la taula de menús de Funcionament per obtenir informació sobre els ajustos del Mode llum .
Mateixos colors	Nivell ajust Vermell Verd Blau Lluentor	Corregeix la diferència entre el tint i la brillantor de cada imatge projectada.
RGBCMY	—	Consulteu la taula de menús d' Imatge per obtenir informació sobre els ajustos d' RGBCMY .
Reinicialitza els paràmetres de Multiprojecció	—	Permet recuperar tots els valors per defecte dels ajustos del menú Multiprojecció .

» Enllaços relacionats

- "Sistema d'identificació de projectors per a Control del projector múltiple" [pàg.99](#)
- "Ajustos d'instal·lació del projector: el menú Instal·lació" [pàg.176](#)
- "Opcions de qualitat d'imatge - Menú d'imatge" [pàg.171](#)
- "Ajustos d'administració del projector: el menú Administració" [pàg.184](#)
- "Configuració de les opcions del projector: el menú Funcionament" [pàg.180](#)
- "Fusió dels marges de les imatges" [pàg.104](#)
- "Ajust del nivell de negre" [pàg.107](#)
- "Com fer coincidir els colors de la imatge" [pàg.106](#)

Les opcions del menú **ECO** permeten personalitzar les funcions del projector per estalviar energia.

Elements d'ús freqüent	ID del projector	Desactivat
Imatge	Correcció geomètrica	Correcció de punts
E/S del senyal	Fusió de marges	
Instal·lació	Escala	
Pantalla	Uniformitat de color	
Funcionament	Mode llum	Normal
Administració	Mateixos colors	
Xarxa	RGBCMY	
Multiprojecció	Reinicialitza els paràmetres d...	
ECO	ECO	
Paràmetres inicials/tots	Mode llum	Normal
	Mode de repòs	Activat ^
	Temps Mode de repòs	10 min.
	Temporitz. pausa A/V	Activat
	Mode d'espera	Com. activada
	Paràmetres inicials/tots	
	Reinicialitzar tot	
	Actualització del microprogra...	

Configuració	Opcions	Descripció
Mode d'espera	—	Consulteu la taula de menús de Funcionament per obtenir informació sobre els ajustos del Mode d'espera .

» Enllaços relacionats

- "Configuració de les opcions del projector: el menú Funcionament" [pàg.180](#)

Configuració	Opcions	Descripció
Mode llum	—	Consulteu la taula de menús de Funcionament per obtenir informació sobre els ajustos del Mode llum .
Mode de repòs	—	Consulteu la taula de menús de Funcionament per obtenir informació sobre els ajustos del Mode de repòs .
Temps Mode de repòs	—	Consulteu la taula del menú Funcionament per obtenir informació sobre els ajustos del Temps Mode de repòs .
Temporitz. pausa A/V	—	Consulteu la taula del menú Funcionament per obtenir informació sobre els ajustos del Temporitz. pausa A/V .

Els ajustos del menú **Paràmetres inicials/tots** permeten restablir alguns ajustos del projector als seus valors per defecte i col·locar el projector en mode d'actualització de microprogramari perquè l'usuari pugui actualitzar el microprogramari.

Elements d'ús freqüent	ID del projector	Desactivat
Imatge	Correcció geomètrica	Correcció de punts
E/S del senyal	Fusió de marges	
Instal·lació	Escala	
Pantalla	Uniformitat de color	
Funcionament	Mode llum	Normal
Administració	Mateixos colors	
Xarxa	RGBCMY	
Multiprojecció	Reinicialitza els paràmetres d...	
ECO	ECO	
Paràmetres inicials/tots	Mode llum	Normal
	Mode de repòs	Activat ^
	Temps Mode de repòs	10 min.
	Temporitz. pausa A/V	Activat
	Mode d'espera	Com. activada
	Paràmetres inicials/tots	
	Reinicialitzar tot	
	Actualització del microprogra...	

Configuració	Opcions	Descripció
Reinicialitzar tot	—	Permet seleccionar els menús per restablir-ne els ajustos per defecte.
Actualització del microprogramari	—	Entra al mode d'actualització del microprogramari i està a punt per dur a terme una actualització del microprogramari amb el port USB-A o USB-B.

Reinicialitzar totes les opcions

Si se selecciona **Reinicialitzar tot**, apareix la pantalla següent.

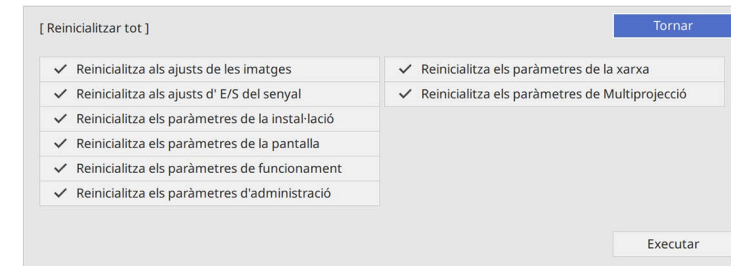

Si no voleu reinicialitzar els valors d'alguns menús, anul·leu la selecció de la casella que hi ha al costat del nom del menú corresponent. Si esteu a punt per reinicialitzar els valors d'ajust, seleccioneu **Executar**.

No podeu reinicialitzar els ajustos següents:

- **Zoom digital**
- **Canvi d'imatge**
- **Patró d'usuari**
- **Idioma**

Atenció

Amb l'opció **Reinicialitzar tot**, també es restableixen totes les contrasenyes que s'han establert per al menú **Xarxa** i, per tant, caldrà tornar a establir-les. Per evitar que usuaris no autoritzats puguin restablir les contrasenyes, establiu **Xarxa** en **Activat** al menú **Protecció dels menús**.



Per al menú **Xarxa**, si activeu l'ajust **Protecció dels menús**, els ajustos no recuperen els seus valors predeterminats en utilitzar l'opció **Reinicialitzar tot**.

» Enllaços relacionats

- "S'està actualitzant el microprogramari" [pàg.212](#)

Després de seleccionar la configuració de menú d'un projector, podeu utilitzar els mètodes següents per copiar la configuració a altres projectors del mateix model.

- amb un dispositiu d'emmagatzematge USB.
- mitjançant la connexió de l'ordinador i el projector amb un cable USB.
- utilitzant l'Epson Projector Management.

No podeu copiar cap informació única d'un projector individual, como ara les **hores de llum** o l'estat.



- Executeu la configuració per lots abans d'ajustar les opcions d'imatge, p. ex. correcció de distorsió Keystone. Com que els valors d'ajust de la imatge també es copien en un altre projector, els ajusts que realitzeu abans d'executar la configuració per lots se sobreescrueixen i la pantalla projectada que heu ajustat pot canviar.
 - El logotip de l'usuari també es copia quan copieu la configuració dels menús d'un projector a un altre. No registreu com a logotip de l'usuari informació que no voleu compartir amb altres projectors.
 - Si no voleu copiar els ajusts següents, comproveu que **Interval conf. lots** s'estableix en **Limitat**:
 - Ajusts de **Protecc. contrasenya**
 - **EDID** al menú **E/S del senyal**
 - Ajusts del menú **Xarxa**
- ☛ **Administració > Interval conf. lots**

⚠ Precaució

Epson no assumeix cap responsabilitat en cas d'errors a la configuració per lots, ni assumeix els costos derivats de reparacions provocades per talls d'alimentació, errors de comunicació o altres problemes.

» Enllaços relacionats

- "Transferència dels ajusts des d'una unitat USB Flash" [pàg.201](#)
- "Transferència dels ajusts des d'un ordinador" [pàg.202](#)

Transferència dels ajusts des d'una unitat USB Flash

Podeu copiar les opcions dels menús d'un projector a un altre del mateix model mitjançant una memòria USB.



La unitat de memòria USB ha de tenir el format FAT i no pot incorporar cap funció de seguretat. Esborreu els fitxers de la unitat abans d'utilitzar-la per a la configuració per lots o podeu tenir problemes per desfer els ajusts.

- 1** Desconnecteu el cable d'alimentació del projector i comproveu que tots els indicadors del projector s'han apagat.
- 2** Connecteu un dispositiu d'emmagatzematge USB buida directament al port USB-A del projector.
- 3** Premeu i manteniu el botó [Esc] del comandament a distància o del panell de control i endol·leu el cable al projector.
- 4** Quan s'encenguin tots els indicadors del projector, deixeu anar el botó [Esc].

Els indicadors emeten un llum intermitent i l'arxiu de configuració per lots es desa a la memòria USB. Quan acaba, el projector s'apaga.

⚠ Precaució

No desendol·leu el cable elèctric ni traiu la memòria USB del projector mentre es desa el fitxer. Si desendol·leu el cable o traiu la memòria USB, el projector podria no iniciar-se correctament.

- 5** Retireu la memòria USB.



El nom d'arxiu per a l'arxiu de configuració per lots és PJCONFDATA.bin. Si voleu canviar el nom de l'arxiu, afegiu text després de PJCONFDATA; utilitzeu només caràcters alfanumèrics. Si canvieu el text PJCONFDATA del nom del fitxer, el projector potser no el reconegui correctament.



Podeu utilitzar aquest mètode de configuració per lots amb les versions del sistema operatiu següent:

- Windows 8.1 i posterior
- macOS 10.13.x i posteriors

- 6** Desendolieu el cable del projector en què voleu copiar la configuració i comproveu que tots els indicadors del projector estan apagats.
- 7** Connecteu el dispositiu d'emmagatzematge USB que conté l'arxiu configuració en cadena desat al port USB-A del projector.
- 8** Premeu i manteniu el botó [Menu] del comandament a distància o del panell de control i endolieu el cable al projector.
- 9** Quan s'encenguin tots els indicadors del projector, deixeu anar el botó [Menu]. (Els indicadors queden encesos durant aprox. 75 segons.)
Quan tots els indicadors comencin a parpellejar, la configuració s'està escrivint. Quan acaba, el projector s'apaga.

Precaució

No desendolieu el cable elèctric ni traieu la memòria USB del projector mentre es desa el fitxer. Si desendolieu el cable o traieu la memòria USB, el projector podria no iniciar-se correctament.

- 10** Retireu la memòria USB.

Transferència dels ajustos des d'un ordinador

Podeu copiar les opcions dels menús d'un projector a un altre del mateix model tot connectant l'ordinador i el projector mitjançant un cable USB.

- 1** Desconnecteu el cable d'alimentació del projector i comproveu que tots els indicadors del projector s'han apagat.
- 2** Connecteu un cable USB al port USB de l'ordinador i al port USB-B del projector.
- 3** Premeu i manteniu el botó [Esc] del comandament a distància o del panell de control i endolieu el cable al projector.
- 4** Quan s'encenguin tots els indicadors del projector, deixeu anar el botó [Esc].
L'ordinador reconeix el projector com a disc extraïble.
- 5** Obriu la icona o la carpeta del disc extraïble i deseu el fitxer de configuració per lots a l'ordinador.



El nom d'arxiu per a l'arxiu de configuració per lots és PJCONFDATA.bin. Si voleu canviar el nom de l'arxiu, afegiu text després de PJCONFDATA; utilitzeu només caràcters alfanumèrics. Si canvieu el text PJCONFDATA del nom del fitxer, el projector potser no el reconegui correctament.

- 6** Expulseu el dispositiu USB (Windows) o arrossegueu la icona del disc extraïble a la paperera (Mac).
- 7** Desconnecteu el cable USB.
El projector s'apaga.
- 8** Desendolieu el cable del projector en què voleu copiar la configuració i comproveu que tots els indicadors del projector estan apagats.

- 9** Connecteu el cable USB al port USB de l'ordinador i al port USB-B del projector.
- 10** Premeu i manteniu el botó [Menu] del comandament a distància o del panell de control i endol·leu el cable al projector.
- 11** Quan s'encenguin tots els indicadors del projector, deixeu anar el botó [Menu].
L'ordinador reconeix el projector com a disc extraïble.
- 12** Copieu el fitxer de configuració per lots (PJCONFDATA.bin) que heu desat a l'ordinador a la carpeta de nivell superior del disc extraïble.



Copieu només al disc extraïble l'arxiu de configuració per lots, no copieu cap altre arxiu ni cap altra carpeta.

- 13** Expulseu el dispositiu USB (Windows) o arrossegueu la icona del disc extraïble a la paperera (Mac).
- 14** Desconnecteu el cable USB.
Quan tots els indicadors comencin a parpellejar, la configuració s'està escrivint. Quan acaba, el projector s'apaga.

Precaució

No desendol·leu el cable elèctric del projector mentre es desa el fitxer. Si desendol·leu el cable, el projector podria no iniciar-se correctament.

» Enllaços relacionats

- "Notificació d'error de configuració per lots" [pàg.203](#)

Notificació d'error de configuració per lots

Els indicadors del projector avisen quan es produeix un error durant una operació de configuració per lots. Comproveu l'estat dels indicadors del projector i seguiu les instruccions que es descriuen a la taula següent.

Estat de l'indicador	Problema i solucions
<ul style="list-style-type: none"> • Làser: Taronja - intermitent ràpid • Temp.: Taronja - Intermitent ràpid 	<p>El fitxer d'instal·lació en cadena pot estar corrupte o potser el dispositiu d'emmagatzematge USB no està connectat correctament.</p> <p>Desconnecteu el dispositiu d'emmagatzematge USB, desendol·leu el cable d'alimentació i després endol·leu-lo. Finalment, intenteu-ho de nou.</p>
<ul style="list-style-type: none"> • Alimentació: Blau - Intermitent ràpid • Estat: Blau - Intermitent ràpid • Làser: Taronja - intermitent ràpid • Temp.: Taronja - Intermitent ràpid 	<p>Potser hi ha hagut una errada en escriure la configuració al firmware del projector.</p> <p>Deixeu d'utilitzar el projector, desendol·leu el cable elèctric. Poseu-vos en contacte amb Epson per obtenir ajuda.</p>

Manteniment del projector

Seguiu les instruccions d'aquestes seccions per al manteniment del projector.

► Enllaços relacionats

- "Manteniment del projector" [pàg.205](#)
- "Netejar l'Objectiu" [pàg.206](#)
- "Neteja de la carcassa del projector" [pàg.207](#)
- "Manteniment del filtre d'aire i les reixetes de ventilació" [pàg.208](#)
- "Ajustar la convergència de colors (alineació de panells)" [pàg.210](#)
- "S'està actualitzant el microprogramari" [pàg.212](#)

Potser haureu de netejar l'objectiu del projectador periòdicament i netejar el filtre d'aire i les reixetes de ventilació per evitar que es bloquegi la ventilació i el projectador se sobreescalfi.

Les úniques peces que vosaltres podeu substituir són el filtre d'aire i les piles del comandament a distància. Si cal substituir cap altra peça, poseu-vos en contacte amb Epson o amb un agent d'Epson autoritzat.

Avís

Abans de netejar cap part del projectador, apagueu-lo i desendolieu-lo de la corrent. No obriu mai cap tapa del projectador, excepte si s'indica específicament que ho feu en aquest manual. La tensió elèctrica de l'interior del projectador pot provocar lesions greus.

Netegeu l'objectiu del projector periòdicament i sempre que hi veieu pols o taques a la superfície.

- Per treure la pols o les taques que hi pugui haver, netegeu l'objectiu amb una tovallola per netejar objectius neta i seca.
- Si hi ha pols, feu servir un bufador per treure la pols de l'objectiu i després netegeu-lo.

Avís

- Abans de netejar l'objectiu, apagueu el projector i desendolieu el cable.
- No feu servir esprais de gas inflamable, com ara bufadors d'aire, per treure la pols. Les temperatures elevades generades pel projector poden provocar un incendi.

Atenció

- No netegeu l'objectiu just després d'apagar el projector. Si ho feu, podríeu fer malbé l'objectiu.
- No feu servir materials abrasius per netejar l'objectiu ni permeteu que rebi cap cop; podria fer-se malbé.

Abans de netejar la carcassa del projector, apagueu el projector i desendolleu-lo de la corrent.

- Per eliminar pols o brutícia, feu servir un drap suau i sec que no deixi pèls.
- Per eliminar la brutícia més persistent, feu servir un drap humitejat amb aigua i sabó neutre. No polvoritzeu directament cap líquid al projector.

Atenció

No feu servir cera, alcohol, benzè, dissolvents de pintura ni cap altre producte químic per netejar la carcassa del projector. Aquests productes poden fer malbé la carcassa. No feu servir aire envasat; els gasos poden deixar residus inflamables.

Un manteniment regular del filtre és important per a una bona conservació del projector. Netegeu el filtre d'aire quan aparegui un missatge que indiqui que la temperatura de l'interior del projector ha assolit un nivell determinat. Us recomanem netejar aquestes peces cada 20.000 hores d'ús. Netegeu-les més sovint si utilitzeu el projector en entorns on hi ha més pols de l'habitual. (S'assumeix que el projector s'utilitza en un ambient amb menys del 0,04 al 0,2 mg/m³ de partícules en suspensió).

Atenció

Si no en feu un manteniment regular, el projector Epson us avisarà quan la temperatura de l'interior del projector assoleixi un nivell determinat. No espereu fins que aparegui aquest avís per fer un manteniment del filtre del projector, doncs una exposició prolongada a temperatures altes pot reduir la vida del projector.

► Enllaços relacionats

- "Neteja del filtre d'aire i de les reixetes de ventilació" [pàg.208](#)
- "Substituir el filtre d'aire" [pàg.208](#)

Neteja del filtre d'aire i de les reixetes de ventilació

Netegeu el filtre d'aire o les reixetes de ventilació del projector si hi veieu pols o si apareix un missatge que us demana que ho feu.

- 1** Apagueu el projector i desendollec el cable elèctric.
- 2** Aspireu el pols amb compte mitjançant una petita aspiradora dissenyada per a ordinadors o un respallet molt suau (p. ex. un pinzell).

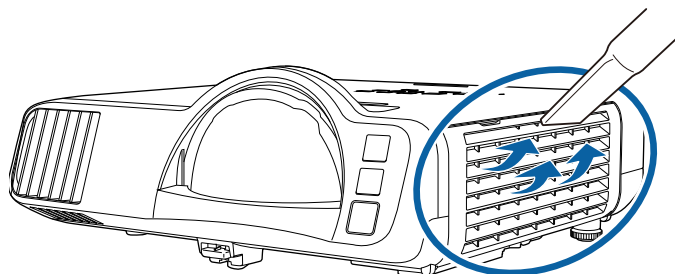

Traieu el filtre d'aire per netejar les dues bandes. No passeu el filtre d'aire per aigua ni feu servir cap tipus de detergent ni dissolvent per netejar-lo.

Atenció

No feu servir aire envasat. Els gasos poden deixar residus inflamables o introduir pols i brutícia a l'interior de l'òptica del projector o altres parts delicades.

- 3** Si us costa netejar la pols o si el filtre d'aire està fet malbé, substituïu-lo.

Substituir el filtre d'aire

Haureu de substituir el filtre d'aire en les situacions següents:

- Si després de netejar el filtre d'aire, veieu un missatge que us demana que el netegeu o el substituïu.
- Si el filtre d'aire està trencat o fet malbé.

Podeu substituir el filtre d'aire amb el projector penjat del sostre o muntat sobre una taula.

- 1** Apagueu el projector i desendollec el cable elèctric.
- 2** Obriu la tapa del filtre d'aire.

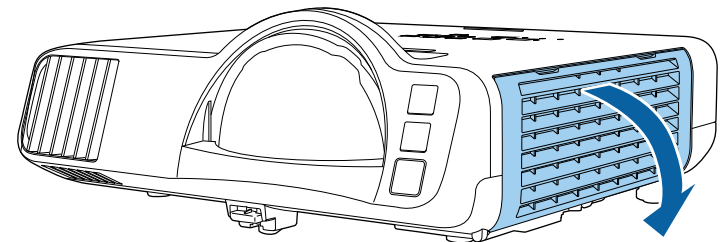

- 3** Traieu el filtre d'aire del projector.

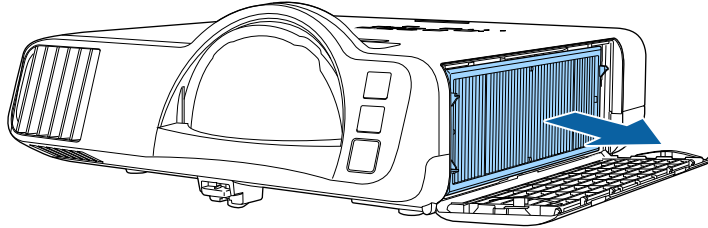

Desfeu-vos dels filtres d'aire usats d'acord amb les normatives locals.

- Marc del filtre: polipropilè
- Filtre: polipropilè, PET

- 4** Col·loqueu el filtre d'aire nou al projector, com es veu a la imatge.

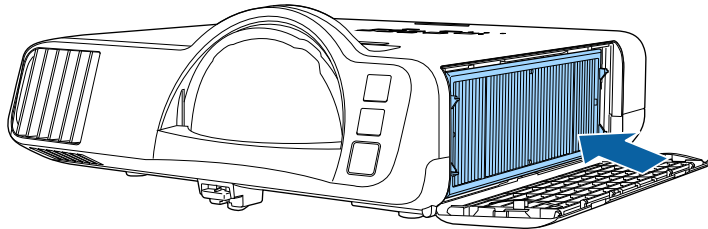

- 5** Tanqueu la tapa del filtre d'aire.

Podeu utilitzar la funció Alineació de panells per ajustar manualment la convergència de colors (l'alineació dels colors vermell i blau) a la imatge projectada. Podeu ajustar els píxels horitzontalment i verticalment a raó d'increments de 0,125 píxels en un rang de ± 3 píxels (EB-L210SF).



- Podeu ajustar només la convergència dels colors vermell o blau. El verd és el tauler de color estàndard i no es pot ajustar.
- Després de fer una Alineació de panells, és possible que la qualitat de la imatge baixi.
- Les imatges corresponents al píxels que superin el marge de la pantalla projectada no es mostren.

1 Premeu el botó [Menu], seleccioneu el menú **Pantalla** i, a continuació, premeu [Enter].

Elements d'ús freqüent	Pantalla
Imatge	Visualització patró
E/S del senyal	Tipus de patró
Instal·lació	Pantalla sense senyal Blau
Pantalla	Pantalla d'inici Activat
Funcionament	Veure pant. inici auto Activat
Administració	Ordena miniatures d'origen Activat
Xarxa	Missatges Activat
Multiprojecció	Rotació dels menús Desactivat
ECO	Color del menú Blanc
Paràmetres inicials/tots	Alineació de panells Desactivat ▾
	Configuració d'Split Screen
	Reinicialitza els paràmetres d...
	Funcionament
	Cerca autom. de font Activat
	Control de lluentor de la font...
	Direct Power On Desactivat
	Encès automàtic Desactivat ▾

2 Seleccioneu **Alineació de panells** i premeu [Enter].

3 Seleccioneu **Alineació de panells** i establiu-lo en **Activat**.

Elements d'ús freqüent	Pantalla
Imatge	Visualització patró
E/S del senyal	Tipus de patró
Instal·lació	Pantalla sense senyal Blau
Pantalla	Pantalla d'inici Activat
Funcionament	Veure pant. inici auto Activat
Administració	Ordena miniatures d'origen Activat
Xarxa	Missatges Activat
Multiprojecció	Rotació dels menús Desactivat
ECO	Color del menú Blanc
Paràmetres inicials/tots	Alineació de panells Activat ^
	Selecció de color R
	Color del patró R/G/B
	Inicia ajustos
	Reinicialitzar
	Configuració d'Split Screen
	Reinicialitza els paràmetres d...
	Funcionament

4 Seleccioneu **Selecció de color** i trieu una de les opcions següents:

- **R** per ajustar la convergència del color vermell.
- **B** per ajustar la convergència del color blau.

5 Seleccioneu **Color del patró** i trieu el color de la graella que es mostra quan feu els ajustos. El color disponible varia en funció de l'ajust de **Selecció de color**.

- **R/G/B** per veure el color de la graella en blanc.
- **R/G** per veure el color de la graella en groc.
- **G/B** per veure el color de la graella en cian.

6 Seleccioneu **Inicia ajustos** i premeu [Enter].

- 7** Seleccionen una d'aquestes opcions:
- Seleccionen **Desplaçar tot el panell** per ajustar tot el panell alhora i passar al següent pas.
 - Seleccionen **Ajusteu les quatre cantonades** per ajustar les cantonades del tauler d'una en una i passar al pas 10.

- 8** Utilitzeu els botons de fletxa del comandament a distància per ajustar l'alineació del color seleccionat a la **Selecció de color i**, a continuació, premeu [Enter].



L'ajustament afecta les línies de graella de tota la pantalla.

- 9** Seleccionen una d'aquestes opcions:
- Seleccionen **Ajusteu les quatre cantonades** per ajustar les cantonades amb més detall.
 - Seleccionen **Sortir** per tancar la pantalla d'ajustament.
- 10** Utilitzeu els botons de fletxa del comandament a distància per ajustar l'alineació del color de la cantonada de la pantalla destacada amb el quadre taronja i, a continuació, premeu [Enter].
- 11** Quan acabeu d'ajustar les quatre cantonades de la pantalla, premeu [Enter].
- 12** Seleccionen una d'aquestes opcions:
- Si el projector requereix una alineació addicional dels panells, seleccionen **Seleccionen la intersecció i ajusteu**. Feu servir els botons de fletxa del comandament a distància per destacar la cantonada mal alineada en pantalla, premeu [Enter], feu els ajustos necessaris i torneu a prémer [Enter]. Repetiu aquest pas per a la resta d'interseccions, si ho considereu necessari.
 - Seleccionen **Sortir** per tancar la pantalla d'ajustament.

Si seleccioneu l'opció **Actualització del microprogramari** al menú **Paràmetres inicials/tots** del projector, el projector entra al mode d'actualització del microprogramari i està a punt per dur a terme una actualització del microprogramari amb el port USB-A o USB-B.

També podeu actualitzar el microprogramari del projector a través de la xarxa amb el programari Epson Projector Management. Trobareu les instruccions a la *Guia de funcionament de l'Epson Projector Management*.

» Enllaços relacionats

- "Actualització del microprogramari amb un dispositiu d'emmagatzematge USB" [pàg.212](#)
- "Actualització del microprogramari mitjançant un ordinador i un cable USB" [pàg.213](#)

Actualització del microprogramari amb un dispositiu d'emmagatzematge USB

Podeu actualitzar el microprogramari del projector amb un dispositiu d'emmagatzematge USB.



El client assumeix tota la responsabilitat de l'actualització del microprogramari. Si l'actualització del microprogramari falla per alguna causa, com ara una interrupció del subministrament elèctric o de la comunicació, caldrà pagar la reparació necessària.

- 1** Descarregueu el fitxer de microprogramari del projector del lloc web d'Epson.
- 2** Copieu el fitxer de microprogramari que heu descarregat a la carpeta arrel (la carpeta més alta de la jerarquia) de la memòria USB.



- Cal formatar la memòria USB en format FAT.
- No copieu cap altre fitxer al dispositiu d'emmagatzematge USB.
- No canvieu el nom del fitxer de microprogramari. Si es canvia el nom del fitxer, l'actualització del microprogramari no s'iniciarà.
- Comproveu que el fitxer de microprogramari que heu copiat és correcte per al vostre model de projector. Si el fitxer de microprogramari no és correcte, l'actualització del microprogramari no s'iniciarà.

3

Connecteu la memòria USB al port USB-A del projector.



Connecteu la memòria USB directament al projector. Si connecteu la memòria USB mitjançant un concentrador USB, pot ser que l'actualització del microprogramari no s'apliqui correctament.

- 4** Premeu el botó [Menu], seleccioneu el menú **Paràmetres inicials/tots** i premeu [Enter].

Elements d'ús freqüent	ID del projector	Desactivat
Imatge	Correcció geomètrica	Correcció de punts
E/S del senyal	Fusió de marges	
Instal·lació	Escala	
Pantalla	Uniformitat de color	
Funcionament	Mode llum	Normal
Administració	Mateixos colors	
Xarxa	RGBCMY	
Multiprojecció	Reinicialitza els paràmetres d...	
ECO	ECO	
Paràmetres inicials/tots	Mode llum	Normal
	Mode de repòs	Activat ^
	Temps Mode de repòs	10 min.
	Temporitz. pausa A/V	Activat
	Mode d'espera	Com. activada
	Paràmetres inicials/tots	
	Reinicialitzar tot	
	Actualització del microprogra...	

- 5** Seleccioneu **Actualització del microprogramari** i premeu [Enter].

- 6** Seleccioneu **Sí** per iniciar l'actualització del microprogramari.



- No desconnecteu el cable elèctric del projector durant l'actualització del microprogramari. Si desendolleu el cable, el projector podria no iniciar-se correctament.
- No desconnecteu la memòria USB del projector durant l'actualització del microprogramari. Si es desconnecta la memòria USB, pot ser que l'actualització no s'apliqui correctament.

Tots els indicadors del projector comencen a parpellejar i s'inicia l'actualització del microprogramari. Quan l'actualització finalitza normalment, el projector entra en mode d'espera (només l'indicador d'alimentació emet una llum blava). Si **Direct Power On** s'estableix en

Activat al menú **Funcionament** del projector, el projector es torna a activar.

Quan finalitzi l'actualització, comproveu el menú **Informació** del menú **Administració** del projector per comprovar que la informació de la **Versió** s'ha actualitzat a la versió de microprogramari correcta.



Si tots els indicadors parpellegen a una velocitat ràpida, pot ser que l'actualització del microprogramari hagi fallat. Desconnecteu el cable d'alimentació del projector i torneu-lo a connectar al projector. Si els indicadors segueixen parpellejant després de tornar a connectar el cable d'alimentació, desconnecteu-lo de la paret i poseu-vos en contacte amb Epson.

Actualització del microprogramari mitjançant un ordinador i un cable USB

Podeu actualitzar el microprogramari del projector amb un ordinador i un cable USB.



- El client assumeix tota la responsabilitat de l'actualització del microprogramari. Si l'actualització del microprogramari falla per alguna causa, com ara una interrupció del subministrament elèctric o de la comunicació, caldrà pagar la reparació necessària.
- Per actualitzar el microprogramari, l'ordinador ha de tenir un dels sistemes operatius següents:
 - Windows 8.1 o posterior
 - macOS 10.13.x o posterior

- 1** Descarregueu el fitxer de microprogramari del projector del lloc web d'Epson.



- No canvieu el nom del fitxer de microprogramari. Si es canvia el nom del fitxer, l'actualització del microprogramari no s'iniciarà.
- Comproveu que el fitxer de microprogramari que heu copiat és correcte per al vostre model de projector. Si el fitxer de microprogramari no és correcte, l'actualització del microprogramari no s'iniciarà.



- No desconnecteu el cable elèctric del projector durant l'actualització del microprogramari. Si desendolleu el cable, el projector podria no iniciar-se correctament.

Tots els indicadors del projector s'encenen i el projector entra en mode d'actualització de microprogramari. L'ordinador reconeix el projector com a disc extraïble.

2 Connecteu el cable USB al port USB de l'ordinador i al port USB-B1 o USB-B del projector.

3 Premeu el botó [Menu], seleccioneu el menú **Paràmetres inicials/tots** i premeu [Enter].

Elements d'ús freqüent	ID del projector	Desactivat
Imatge	Correcció geomètrica	Correcció de punts
E/S del senyal	Fusió de marges	
Instal·lació	Escala	
Pantalla	Uniformitat de color	
Funcionament	Mode llum	Normal
Administració	Mateixos colors	
Xarxa	RGBCMY	
Multiprojecció	Reinicialitza els paràmetres d...	
ECO	ECO	
Paràmetres inicials/tots	Mode llum	Normal
	Mode de repòs	Activat ^
	Temps Mode de repòs	10 min.
	Temporitz. pausa A/V	Activat
	Mode d'espera	Com. activada
	Paràmetres inicials/tots	
	Reinicialitzar tot	
	Actualització del microprogra...	

4 Seleccioneu **Actualització del microprogramari** i premeu [Enter].

5 Seleccioneu **Sí** per iniciar l'actualització del microprogramari.

6 A l'ordinador, copieu el fitxer de microprogramari a la carpeta arrel (la carpeta més alta de la jerarquia) del disc extraïble.



- No copieu cap altre fitxer ni carpeta al disc extraïble. Si ho feu, podríeu perdre els fitxers o les carpetes.
- El projector s'apaga automàticament si el cable USB o el cable d'alimentació es desconnecten abans de copiar el fitxer de microprogramari al disc extraïble. En aquest cas, repetiu el procediment.

7 Executeu els passos per extreure un dispositiu USB amb seguretat de l'ordinador i desconnecteu el cable USB del projector.

Tots els indicadors del projector comencen a parpellejar i s'inicia l'actualització del microprogramari. Quan l'actualització finalitza normalment, el projector entra en mode d'espera (només l'indicador d'alimentació emet una llum blava). Si **Direct Power On** s'estableix en **Activat** al menú **Funcionament** del projector, el projector es torna a activar.

Quan finalitzi l'actualització, comproveu el menú **Informació** del menú **Administració** del projector per comprovar que la informació de la **Versió** s'ha actualitzat a la versió de microprogramari correcta.



- Si tots els indicadors parpellegen a una velocitat ràpida, pot ser que l'actualització del microprogramari hagi fallat. Desconnecteu el cable d'alimentació del projector i torneu-lo a connectar al projector. Si els indicadors segueixen parpellejant després de tornar a connectar el cable d'alimentació, desconnecteu-lo de la paret i poseu-vos en contacte amb Epson.
- Si no s'executa cap operació en 20 minuts en mode d'actualització, el projector s'apaga automàticament. En aquest cas, repetiu el procediment.

Solució dels problemes

Llegiu les solucions d'aquestes seccions si teniu cap problema d'ús amb el projector.

► Enllaços relacionats

- "Problemes de projecció" [pàg.217](#)
- "Estat dels indicadors del projector" [pàg.218](#)
- "Resoldre problemes d'imatge o de so" [pàg.220](#)
- "Solucions per als problemes de funcionament del projector o del comandament a distància" [pàg.227](#)
- "Solucions per als problemes del mode de reproducció de contingut" [pàg.229](#)
- "Solució de problemes de xarxa" [pàg.230](#)
- "Solucions quan l'enllaç HDMI no funciona" [pàg.233](#)

Si el projector no funciona correctament, apagueu-lo, desendol·leu-lo i torneu a endollar-lo i a engegar-lo.

Si el problema no es resol, comproveu el següent:

- Els indicadors del projector poden indicar quin és el problema.
- Les solucions d'aquest manual poden ajudar-vos a resoldre molts problemes.

Si no resoleu el problema amb cap d'aquestes solucions, poseu-vos en contacte amb Epson per obtenir assistència tècnica.

Els indicadors del projector indiquen l'estat del projector i us permeten saber quan hi ha un problema. Comproveu l'estat i el color dels indicadors i consulteu la taula següent per trobar-ne la solució.



- Si els indicadors mostren un patró que no apareix a la taula següent, apagueu el projector, desendolieu-lo i poseu-vos en contacte amb Epson per demanar ajuda.
- Si l'ajust **Indicadors** s'estableix en **Desactivat** al menú **Funcionament** del projector, tots els indicadors estan apagats en condicions de projecció normal.

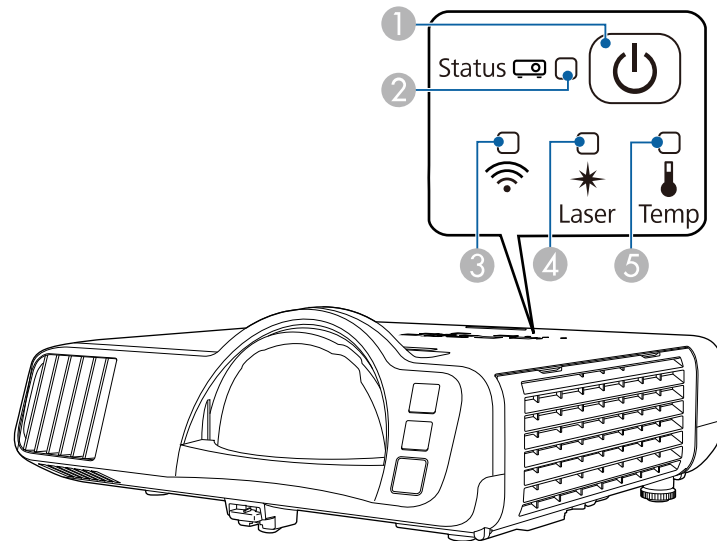

- ① Indicador d'alimentació
- ② Indicador d'estat
- ③ Indicador LAN sense fil
- ④ Indicador de làser
- ⑤ Indicador de temp (temperatura)

Estat del projector

Indicador i estat	Problema i solucions
Alimentació: llum blau Estat: llum blau Làser: desactivat Temp: desactivada	Funcionament normal.
Alimentació: llum blau Estat: llum blau intermitent Làser: desactivat Temp: desactivada	Quan s'escalfa, s'apaga o es refreda. Quan s'escalfa, la imatge triga uns 30 segons en aparèixer. Quan el projector s'escalfa, s'apaga o es refreda, es desactiven tots els botons.
Alimentació: llum blau Estat: desactivat Làser: desactivat Temp: desactivada	En espera, mode de repòs o supervisió. La projecció s'inicia en prémer el botó d'alimentació.
Alimentació: llum blau intermitent Estat: desactivat Làser: desactivat Temp: desactivada	S'està preparant per a la supervisió o el mode d'inici ràpid. Totes les funcions estan inhabilitades.
Alimentació: l'estat de l'indicador varia Estat: llum blau intermitent Làser: llum taronja intermitent Temp: l'estat de l'indicador varia	Mode d'actualització en curs. ☛ Administració > Mode d'actualització

Indicador i estat	Problema i solucions
Alimentació: llum blau intermitent Estat: l'estat de l'indicador varia Làser: l'estat de l'indicador varia Temp: llum taronja intermitent	El projector està massa calent. <ul style="list-style-type: none"> • Comproveu que les reixetes de ventilació i el filtre d'aire no han quedat obturats per la pols o han quedat tapats per objectes propers. • Netegeu o substituïu el filtre d'aire. • Comproveu que la temperatura ambiental no és excessiva.
Alimentació: desactivat Estat: llum blau intermitent Làser: desactivat Temp: llum taronja	El projector s'ha sobreescalfat i s'ha apagat. Deixeu-lo apagat perquè es refredi durant 5 minuts. <ul style="list-style-type: none"> • Comproveu que les reixetes de ventilació i el filtre d'aire no han quedat obturats per la pols o han quedat tapats per objectes propers. • Comproveu que la temperatura ambiental no és excessiva. • Netegeu o substituïu el filtre d'aire. • Si utilitzeu el projector en altituds elevades, establiu el Mode alta altitud en Activat al menú Instal·lació del projector. • Si el problema es repeteix, desendol·leu el projector i poseu-vos en contacte amb Epson per obtenir ajuda.
Alimentació: llum blau intermitent Estat: l'estat de l'indicador varia Làser: llum taronja intermitent Temp: l'estat de l'indicador varia	Advertència de làser Apagueu i desendol·leu el projector, i poseu-vos en contacte amb Epson per obtenir ajuda.
Alimentació: desactivat Estat: llum blau intermitent Làser: llum taronja encès Temp: desactivada	El làser té un problema. Apagueu i desendol·leu el projector, i poseu-vos en contacte amb Epson per obtenir ajuda.

Indicador i estat	Problema i solucions
Alimentació: desactivat Estat: llum blau intermitent Làser: desactivat Temp: llum taronja intermitent	Hi ha un problema en un ventilador o en un sensor. Apagueu i desendol·leu el projector, i poseu-vos en contacte amb Epson per obtenir ajuda.
Alimentació: desactivat Estat: llum blau intermitent Làser: llum taronja intermitent Temp: desactivada	Error intern del projector Apagueu i desendol·leu el projector, i poseu-vos en contacte amb Epson per obtenir ajuda.

Estat de la LAN sense fil

Estat d'indicador de LAN sense fil	Problema i solucions
Llum blau	LAN sense fil disponible.
Parpelleig ràpid amb llum blau	Connexió a un dispositiu.
Parpelleig lent amb llum blau	S'ha produït un error. Apagueu el projector i torneu-lo a engegar.
Desactivat	LAN sense fil no disponible. Comproveu que l'ajust Alim. LAN sense fil estigui Activat al menú Administració del projector

» Enllaços relacionats

- "Ajustos d'administració del projector: el menú Administració" [pàg.184](#)
- "Neteja del filtre d'aire i de les reixetes de ventilació" [pàg.208](#)
- "Substituir el filtre d'aire" [pàg.208](#)

Llegiu les solucions d'aquestes seccions si teniu cap problema amb les imatges projectades o amb el so.

► Enllaços relacionats

- "Solucions si no apareix cap imatge" [pàg.220](#)
- "Solucions en cas d'imatges incorrectes amb la funció USB Display" [pàg.220](#)
- "Solucions si apareix el missatge "Sense senyal"" [pàg.221](#)
- "Solucions si apareix el missatge "No Suportat"" [pàg.222](#)
- "Solucions si només apareix una imatge parcial" [pàg.223](#)
- "Solucions quan la imatge no és rectangular" [pàg.223](#)
- "Solucions per a imatges amb soroll o estàtiques" [pàg.223](#)
- "Solucions per a imatges borroses" [pàg.224](#)
- "Solucions per a errors relacionats amb la lluentor o amb els colors de les imatges" [pàg.224](#)
- "Solucions per quan queda una imatge romanent sobre la imatge projectada" [pàg.225](#)
- "Solucions per als problemes de so" [pàg.225](#)
- "Solucions per als problemes del micròfon" [pàg.225](#)
- "Solucions quan els noms de fitxer de les imatges no es veuen correctament al PC Free" [pàg.225](#)
- "Solucions que cal aplicar si no es poden projectar imatges amb la funció PC Free" [pàg.226](#)

Solucions si no apareix cap imatge

Si no apareix cap imatge, proveu aquestes solucions:

- Premeu el botó [A/V Mute] del projector o del comandament a distància per comprovar si la imatge s'ha apagat temporalment.
- Comproveu que tots els cables necessaris estan ben connectats, que el projector està encès i que les fonts de vídeo estan connectades.
- Premeu el botó d'accionament del projector per treure'l del mode d'espera o de repòs. Comproveu també si l'ordinador connectat està en mode de repòs o si es mostra un protector de pantalla blanc.
- Si el projector no respon en prémer els botons del panell de control, els botons poden bloquejar-se per a una major seguretat. Desbloquegeu els

botons a l'opció **Bloq. Panell control** del menú **Administració** o utilitzeu el comandament a distància per engegar el projector.

- Si el projector no respon quan es premen els botons del projector, potser s'ha produït un error intern al projector. Poseu-vos en contacte amb Epson per obtenir ajuda.
- Per projectar una font d'imatge connectada al port Computer2/Monitor Out, establiu **Port sortida monitor** en **Ordinador2** al menú **E/S del senyal** del projector.
- Ajusteu l'opció **Lluentor** del menú **Imatge** del projector per millorar els colors d'imatges individuals.
- Podeu ajustar la lluentor de la font de llum del projector.
 - ☛ **Funcionament > Control de lluentor de la font de llum**
- Comproveu que **Missatges** està **Activat** al menú **Pantalla** del projector
- És possible que el projector no pugui projectar vídeos protegits amb drets d'autor que es reproduïxen en un ordinador. Per obtenir més informació, consulteu el manual de l'ordinador.
- Reduïu la mida de pantalla del mode de pantalla completa per a les imatges projectades amb el Windows Media Center.
- En el cas d'imatges projectades des d'aplicacions que fan servir Windows DirectX, apagueu les funcions DirectX.

► Enllaços relacionats

- "Ajustos d'administració del projector: el menú Administració" [pàg.184](#)
- "Configuració del senyal d'entrada: menú d'E/S del senyal" [pàg.174](#)
- "Opcions de qualitat d'imatge - Menú d'imatge" [pàg.171](#)
- "Configuració de les opcions del projector: el menú Funcionament" [pàg.180](#)
- "Ajustos de visualització del projector: el menú Pantalla" [pàg.178](#)
- "Desbloqueig dels botons del projector" [pàg.116](#)

Solucions en cas d'imatges incorrectes amb la funció USB Display

Si no apareix cap imatge o si la imatge es veu malament amb la funció USB Display, proveu les solucions següents:

- Premeu el botó [USB] del comandament a distància.
 - Desconnecteu el cable USB i torneu-lo a connectar.
 - Comproveu que el programari Epson USB Display s'ha instal·lat correctament.
En funció del sistema operatiu o la configuració de l'ordinador, el programari pot no haver-se instal·lat automàticament. Descarregueu el programari més recent del lloc web següent i instal·leu-lo.
epson.sn
 - Al Mac, seleccioneu la icona **USB Display** del **Dock**. Si la icona no apareix al **Dock**, feu doble clic a **USB Display** de la carpeta **Aplicacions**.
Si seleccioneu **Sortir** al menú d'icones de **USB Display** al **Dock**, **USB Display** no s'iniciarà automàticament quan connecteu el cable USB.
 - Si el cursor del ratolí parpelleja, seleccioneu **Feu més suau el moviment del punter del ratolí** al programa de **Paràmetres d'Epson USB Display** de l'ordinador.
 - Desactiveu l'opció **Transferir finestra per capes** al programa **Paràmetres d'Epson USB Display** de l'ordinador.
 - Si canvieu la resolució de l'ordinador durant la projecció, el rendiment i la qualitat del vídeo podria baixar.
 - Reduïu la mida de pantalla del mode de pantalla completa per a les imatges projectades amb el Windows Media Center.
 - En el cas d'imatges projectades des d'aplicacions que fan servir Windows DirectX, apagueu les funcions DirectX.
- **Enllaços relacionats**
- "Connexió d'un ordinador per a vídeo i àudio USB" [pàg.25](#)

Solucions si apareix el missatge "Sense senyal"

Si apareix el missatge "Sense senyal", proveu aquestes solucions:

- Premeu el botó [Source Search] i espereu un segons perquè aparegui la imatge.

- Engegueu l'ordinador o la font de vídeo connectats i premeu el botó de reproduir per iniciar la presentació, si és necessari.
- Comproveu que tots els cables necessaris per projectar estiguin connectats correctament.
- Si projecteu des d'un ordinador portàtil, comproveu que està configurat per visualitzar imatges en un monitor extern.
- Si és necessari, apagueu el projector i l'ordinador o la font de vídeo connectats i torneu-los a engegar.
- Si projecteu des d'una font d'HDMI, substituïu el cable d'HDMI per un cable més curt.

► Enllaços relacionats

- "Visualització des d'un portàtil Windows" [pàg.221](#)
- "Visualització des d'un portàtil Mac" [pàg.221](#)

Visualització des d'un portàtil Windows

Si quan projecteu des d'un portàtil apareix el missatge "Sense senyal", haureu de configurar el portàtil Windows per visualitzar imatges en un monitor extern.

- 1** Premeu la tecla Windows i, al mateix temps, premeu la tecla **P** del teclat; seguidament, feu clic a **Duplica**.
- 2** Si el portàtil i el projector no mostren la mateixa imatge, comproveu la utilitat **Pantalla** del Windows per assegurar-vos que el port extern del monitor està activat i que el mode d'escriptori ampliat està desactivat.
- 3** Si ho considereu necessari, comproveu la configuració de la targeta de vídeo i establiu l'opció de pantalles múltiples en **Mirall** o **Duplica**.

Visualització des d'un portàtil Mac

Si quan projecteu des d'un portàtil Mac apareix el missatge "Sense senyal", haureu de configurar el portàtil per visualitzar rèpliques d'imatges. (Consulteu el manual del portàtil per obtenir més informació).

- 1** Obriu la utilitat **Preferències del Sistema** i seleccioneu **Pantalles**.
- 2** Seleccioneu l'opció **Pantalla** o **LCD en color**, si és necessari.
- 3** Feu clic a la pestanya **Organitzar** o **Organització**.
- 4** Seleccioneu **Duplicar pantalles**.

Solucions si apareix el missatge "No Suportat"

Si apareix el missatge "No suportat", proveu aquestes solucions:

- Comproveu que heu seleccionat el senyal d'entrada correcte al menú **E/S del senyal** del projector.
- Comproveu que la resolució de la pantalla de l'ordinador no supera els límits de freqüència i la resolució del projector. Si cal, seleccioneu una resolució de pantalla diferent per a l'ordinador.
- Si projecteu des d'una font HDMI, canvieu l'ajust **Nivell HDMI IN EQ** del menú **E/S del senyal** del projector. Després de canviar-lo, potser haureu de reiniciar el projector. Seguiu les instruccions en pantalla.
- Si projecteu des d'un dispositiu d'streaming multimèdia de la mida d'un polze, establiu l'ajust **Nivell HDMI IN EQ** en **Auto** al menú **E/S del senyal** del projector. Si es produeix cap problema, canvieu l'ajust.

» Enllaços relacionats

- "Configuració del senyal d'entrada: menú d'E/S del senyal" [pàg.174](#)
- "Resolucions de visualització compatibles per al monitor" [pàg.240](#)

Solucions si només apareix una imatge parcial

Si només apareix una imatge parcial de l'ordinador, proveu aquestes solucions:

- Si projecteu des d'un ordinador amb un cable d'ordinador VGA, premeu el botó [Auto] del comandament a distància per optimitzar el senyal de la imatge.
- Comproveu que heu seleccionat l'ajust de **Tipus de pantalla** correcte per a la pantalla que utilitzeu al menú **Instal·lació** del projector.
Si hi ha marges entre la vora de la imatge i el marc de la pantalla projectada, ajusteu la posició de la imatge.
- Comproveu que l'ajust d'**Escala** s'ha desactivat al menú **Imatge** del projector (EB-L210SF).
- També podeu ajustar la posició de la imatge amb l'opció **Posició** del menú **Imatge** del projector.
 - ☛ **Imatge > Ajust de senyal analògic > Posició**
- Premeu el botó [Aspect] del comandament a distància per seleccionar una relació d'aspecte diferent per a la imatge.
- Canvieu la **Resolució** del menú **Imatge** del projector segons el senyal de l'equip connectat.
- Si heu ampliat o reduït la imatge amb els botons [E-Zoom], premeu el botó [Esc] fins que el projector torni a pantalla completa.
- Comproveu la configuració de visualització de l'ordinador per desactivar la visualització dual i establiu la resolució respectant els límits del projector.
- Comproveu la resolució assignada als fitxers de presentació per veure si s'han creat per a una resolució diferent.
- Quan projecteu en mode Reprod. contingut, assegureu-vos que utilitzeu els ajustos apropiats per a l'**Efecte superpos.**
 - ☛ **Funcionament > Reprod. contingut > Efecte superpos.**
- Comproveu que heu seleccionat l'ajust de **Projecció** correcte al menú **Instal·lació** del projector.

» Enllaços relacionats

- "Ajustos d'instal·lació del projector: el menú Instal·lació" [pàg.176](#)
- "Opcions de qualitat d'imatge - Menú d'imatge" [pàg.171](#)
- "Resolucions de visualització compatibles per al monitor" [pàg.240](#)
- "Ajust de la posició de la imatge amb la posició en pantalla" [pàg.44](#)
- "Com afegir efectes a la imatge projectada" [pàg.90](#)

Solucions quan la imatge no és rectangular

Si la imatge projectada no és rectangular, proveu aquestes solucions:

- Si és possible, col·loqueu el projector centrat directament davant del centre de la pantalla.
- Ajusteu **V-Keystone auto.** en **Activat** al menú del projector. El projector corregeix automàticament la imatge cada vegada que es mou el projector.
 - ☛ **Instal·lació > Correcció geomètrica > H/V-Keystone > V-Keystone auto.**
- Ajusteu **Ajust Keystone-H** en **Activat** al menú del projector. Seguidament, ajusteu el botó lliscant del keystone horitzontal fins que la imatge es vegi bé (rectangle perfecte).
 - ☛ **Instal·lació > Correcció geomètrica > H/V-Keystone > Ajust Keystone-H**
- Ajusteu l'opció **Quick Corner** per corregir la forma de la imatge.
 - ☛ **Instal·lació > Correcció geomètrica > Quick Corner**
- Ajusteu la **Correcció d'arc** per corregir la forma de la imatge projectada sobre una superfície corba.
 - ☛ **Instal·lació > Correcció geomètrica > Correcció d'arc**
- Ajusteu la **Correcció de punts** per corregir petites distorsions que es puguin produir.
 - ☛ **Instal·lació > Correcció geomètrica > Correcció de punts**

» Enllaços relacionats

- "Correcció de la forma de la imatge amb els botons Keystone" [pàg.50](#)
- "Correcció de la forma de la imatge amb Quick Corner" [pàg.51](#)
- "Correcció de la forma de la imatge amb correcció d'arc" [pàg.53](#)
- "Correcció de la forma de la imatge amb correcció de punts" [pàg.55](#)

Solucions per a imatges amb soroll o estàtiques

Si la imatge projectada conté interferències electròniques (soroll) o és estàtica, proveu aquestes solucions:

- Comproveu els cables que connecten l'ordinador o la font de vídeo al projector. Han de satisfer aquests requisits:
 - Han d'estar separats del cable elèctric per evitar interferències.
 - Els dos extrems han d'estar ben connectats.
 - No han d'estar connectats amb un allargador.
- Ajusteu els paràmetres **Reducció de soroll**, **Reducció soroll MPEG** i **Supr. entrellaçat** al menú **Imatge** del projector.
 - ☛ **Imatge > Millora d'imatge > Reducció de soroll**
 - ☛ **Imatge > Millora d'imatge > Reducció soroll MPEG**
 - ☛ **Imatge > Millora d'imatge > Supr. entrellaçat**
- Ajusteu la **Resolució en Auto** al menú **Imatge** del projector.
- Seleccioneu una resolució de vídeo i una velocitat de refresc de l'ordinador compatibles amb el projector.
- Si projecteu des d'un ordinador amb un cable d'ordinador VGA, premeu el botó [Auto] del comandament a distància per ajustar automàticament les opcions **Tracking** i **Sync**. Si les imatges no s'ajusten correctament, ajusteu manualment les opcions **Tracking** i **Sync**. del menú **Imatge** del projector.
 - ☛ **Imatge > Ajust de senyal analògic > Tracking**
 - ☛ **Imatge > Ajust de senyal analògic > Sync**
- Si heu ajustat la forma de la imatge amb els controls del projector, reduïu la **Nitidesa** del menú **Imatge** del projector per millorar la qualitat de la imatge.
- Si heu connectat un cable allargador, proveu de projectar sense l'allargador per comprovar si és el responsable de les interferències del senyal.
- Comproveu que heu seleccionat l'ajust correcte per a **Format del senyal** o **EDID** al menú **E/S del senyal** del projector, si està disponible per a la font de la imatge.
- Si feu servir la funció USB Display, desactiveu l'opció **Transferir ventana por capas** al programa **Paràmetres d'Epson USB Display** de l'ordinador.

» Enllaços relacionats

- "Opcions de qualitat d'imatge - Menú d'imatge" [pàg.171](#)
- "Resolucions de visualització compatibles per al monitor" [pàg.240](#)
- "Configuració del senyal d'entrada: menú d'E/S del senyal" [pàg.174](#)

Solucions per a imatges borroses

Si la imatge projectada es veu borrosa, proveu aquestes solucions:

- Visualitzeu un patró de prova i utilitzeu-lo per ajustar l'enfocament de la imatge amb l'anella d'enfocament.
- No col·loqueu el projector a massa distància de la pantalla.
- Col·loqueu el projector de manera que l'angle d'ajust Keystone no sigui massa ample i distorsioni la imatge.
- Netegeu l'objectiu del projector.



Per evitar condensacions al projector quan l'entreu procedent d'un entorn fred, deixeu que s'escalfi a temperatura ambient abans d'utilitzar-lo.

- Ajusteu l'opció **Nitidesa** del menú **Imatge** del projector per millorar la qualitat de la imatge.
- Si projecteu des d'un ordinador amb un cable d'ordinador VGA, premeu el botó [Auto] del comandament a distància per ajustar automàticament les opcions **Tracking** i **Sync**. Si segueixen apareixent bandes o la imatge és borrosa, projecteu una imatge uniforme a la pantalla i ajusteu manualment els paràmetres **Tracking** i **Sync**.
 - ☛ **Imatge > Ajust de senyal analògic > Tracking**
 - ☛ **Imatge > Ajust de senyal analògic > Sync**.
- Si projecteu des d'un ordinador, baixeu la resolució o trieu una resolució apropiada per a la resolució nativa del projector.

► Enllaços relacionats

- "Opcions de qualitat d'imatge - Menú d'imatge" [pàg.171](#)
- "Configuració del senyal d'entrada: menú d'E/S del senyal" [pàg.174](#)
- "Resolucions de visualització compatibles per al monitor" [pàg.240](#)
- "Enfocament de la imatge amb l'anella d'enfocament" [pàg.59](#)
- "Netejar l'Objectiu" [pàg.206](#)

Solucions per a errors relacionats amb la lluentor o amb els colors de les imatges

Si la imatge projectada és massa fosca o clara, o si els colors no són correctes, proveu aquestes solucions:

- Premeu el botó [Color Mode] del comandament a distància per provar diferents modes de color per a la imatge i per a l'entorn.
- Comproveu la configuració de la font de vídeo.
- Ajusteu les opcions disponibles al menú **Imatge** del projector per a la font d'entrada actual, com ara **Lluentor**, **Contrast**, **Tint**, **Saturació de color** i **RGBCMY**.
- Comproveu que heu seleccionat l'ajust correcte per a **Format del senyal** o **EDID** al menú **E/S del senyal** del projector, si està disponible per a la font de la imatge.
- Assegureu-vos que tots els cables estan ben connectats al projector i al dispositiu de vídeo. Si heu connectat cables llargs, canvieu-los per cables més curts.
- No col·loqueu el projector a massa distància de la pantalla.
- Si feu servir múltiples projectors, comproveu que s'ha establert la mateixa opció per a l'ajust de **Calibr. de llum** del menú **Administració** en tots els projectors i que fa poc que s'han calibrat els projectors. Si alguns projectors no s'han calibrat recentment, el balanç de blancs i el nivell de lluentor potser no coincidirán amb els dels altres projectors (EB-L210SF).

► Enllaços relacionats

- "Opcions de qualitat d'imatge - Menú d'imatge" [pàg.171](#)
- "Configuració del senyal d'entrada: menú d'E/S del senyal" [pàg.174](#)
- "Ajustos d'administració del projector: el menú Administració" [pàg.184](#)
- "Ajustar rendiment (mode de color)" [pàg.64](#)

Solucions per quan queda una imatge romanent sobre la imatge projectada

Si apareix una imatge romanent sobre la imatge projectada, feu servir el **Mode d'actualització** per esborrar-la. Seleccioneu **Mode d'actualització** > **Inici** al menú **Administració** del projector.

» Enllaços relacionats

- "Ajustos d'administració del projector: el menú Administració" [pàg.184](#)

Solucions per als problemes de so

Si no hi ha so o si el volum és massa baix o massa alt, proveu les solucions següents:

- Premeu el botó [A/V Mute] del projector o del comandament a distància per reprendre el vídeo i l'àudio si s'han silenciat temporalment.
- Comproveu que el volum de la font de vídeo o de l'ordinador està activat i que la sortida d'àudio està configurada a la font correcta.
- Comproveu que els cables d'àudio connectats estan identificats com a "Sense resistència".
- Si feu servir la funció USB Display, activeu l'opció **Sortida d'àudio del projector** al programa **Paràmetres d'Epson USB Display** de l'ordinador.
- Seleccioneu el port de sortida d'àudio correcte.
 - ☛ **E/S del senyal** > **Sortida d'àudio**
 - ☛ **E/S del senyal** > **Sortida d'àudio HDMI**
- Si voleu emetre l'àudio des d'una font d'àudio connectada quan el projector no projecti imatges, seleccioneu aquests ajustos als menús del projector:
 - Desactiveu **Inici ràpid** al menú **Funcionament**.
 - Establiu l'ajust **Sortida A/V** en **Sempre** al menú **E/S del senyal**.
- Seleccioneu la sortida d'àudio correcta a l'ajust **Disp. sortida d'àudio**.
 - ☛ **E/S del senyal** > **Enllaç HDMI** > **Disp. sortida àudio**
- Si una font HDMI no emet cap tipus de so, configureu la sortida PCM per al dispositiu connectat.

- Si connecteu el projector a un Mac mitjançant un cable HDMI, comproveu que el Mac és compatible amb l'àudio a través del port HDMI. Si no ho és, haureu de connectar un cable d'àudio.
- Si el volum de l'ordinador està al mínim i el del projector al màxim, el soroll es pot mesclar. Apugeu el volum de l'ordinador i baixeu el volum del projector. (Quan feu servir l'Epson iProjection (Windows/Mac) o l'USB Display.)

» Enllaços relacionats

- "Connexions del projector" [pàg.24](#)
- "Configuració del senyal d'entrada: menú d'E/S del senyal" [pàg.174](#)
- "Control del volum amb els botons de volum" [pàg.75](#)

Solucions per als problemes del micròfon

Si el micròfon que heu connectat al projector no emet cap so, proveu les solucions següents:

- Comproveu que el micròfon està ben connectat al projector.
 - Comproveu l'ajust **Volum entrada micr.** al menú **E/S del senyal** del projector. Si l'ajust és massa alt, el so de la resta de dispositius connectats serà massa baix.
- ### » Enllaços relacionats
- "Configuració del senyal d'entrada: menú d'E/S del senyal" [pàg.174](#)
 - "Connexió d'un micròfon" [pàg.30](#)

Solucions quan els noms de fitxer de les imatges no es veuen correctament al PC Free

Els noms de fitxer que no caben a l'àrea de visualització o que inclouen símbols que no s'admeten, només poden escurçar-se o canviar-se a PC Free. Escurceu o canvieu el nom del fitxer.

Solucions que cal aplicar si no es poden projectar imatges amb la funció PC Free

Si no podeu projectar una imatge amb la funció PC Free, proveu les solucions següents:

- Si utilitzeu el dispositiu USB amb una velocitat de transferència lenta, potser no podreu projectar pel·lícules correctament.

Llegiu les solucions d'aquestes seccions si teniu cap problema de funcionament amb el projector o amb el comandament a distància.

► Enllaços relacionats

- "Solucions si el projector s'apaga o mostra problemes d'alimentació" [pàg.227](#)
- "Solucions per resoldre els problemes del comandament a distància" [pàg.227](#)
- "Solucions per als problemes de contrasenya" [pàg.228](#)
- "Solució quan apareix el missatge "La bateria per mantenir l'hora s'està esgotant"" [pàg.228](#)

Solucions si el projector s'apaga o mostra problemes d'alimentació

Si el projector no s'encén en prémer el botó d'accionament o si s'apaga inesperadament, seguiu aquests passos per solucionar el problema:

- Comproveu que el cable elèctric està ben connectat al projector i que està endollat a un endoll de paret en funcionament.
- Si el botó d'accionament del comandament a distància no engega el projector, comproveu les piles i assegureu-vos que com a mínim l'opció dels receptors remots està disponible en l'opció **Receptor remot** del menú **Instal·lació** del projector.
- Els botons del projector poden estar bloquejats per seguretat. Desbloquegeu els botons a l'opció **Bloq. Panell control** del menú **Administració** o utilitzeu el comandament a distància per engegar el projector.
- Si el llum del projector s'apaga inesperadament, pot ser que hagi entrat en mode de repòs després d'un període d'inactivitat. Executeu qualsevol operació per activar el projector. Per desactivar el mode de repòs, establiu l'ajust del **Mode de repòs** en **Desactivat** al menú **Funcionament** del projector.
- Si el projector s'apaga inesperadament, pot ser que el temporitzador Pausa A/V estigui activat. Establiu l'ajust **Temporitz. pausa A/V** en **Desactivat** al menú **Funcionament** del projector.
- Si el llum del projector s'apaga, l'indicador d'estat parpelleja i l'indicador Temp (temperatura) s'encén, vol dir que el projector s'ha sobreescalfat i s'ha apagat.

- Els ventiladors poden funcionar en el mode en espera, en funció dels ajustos del projector. A més, quan el projector surt de l'estat en espera, els ventiladors poden fer un soroll inesperat. No es tracta de cap error de funcionament.
- El cable elèctric pot ser defectuós. Desconnecteu el cable i poseu-vos en contacte amb Epson.

► Enllaços relacionats

- "Ajustos d'administració del projector: el menú Administració" [pàg.184](#)
- "Configuració de les opcions del projector: el menú Funcionament" [pàg.180](#)
- "Ajustos d'instal·lació del projector: el menú Instal·lació" [pàg.176](#)
- "Desbloqueig dels botons del projector" [pàg.116](#)

Solucions per resoldre els problemes del comandament a distància

Si el projector no respon a les ordres del comandament a distància, seguiu aquests passos per solucionar aquest problema:

- Comproveu que les piles del comandament a distància estan ben instal·lades i en bon estat. Si és necessari, substituïu-les.
- Comproveu que el comandament a distància s'utilitza dins de l'angle de recepció i dins l'abast del projector.
- Comproveu que el projector no s'escalfa excessivament o s'apaga.
- Comproveu si hi ha cap botó del comandament a distància bloquejat que provoqui l'activació del mode de repòs. Allibereu el botó per activar el comandament a distància.
- La il·luminació intensa mitjançant llums fluorescents, la llum directa del sol o els senyals de dispositius d'infrarojos poden interferir amb els receptors remots del projector. Atenueu la il·luminació o allunyeu el projector de la llum del sol o de l'equip que provoca les interferències.
- Assegureu-vos que com a mínim un receptor remot del paràmetre **Receptor remot** del menú **Instal·lació** està disponible.

- Si l'opció **Receptor remot** està desactivada, premeu i manteniu el botó [Menu] del comandament a distància durant com a mínim 15 segons per restablir els valors predeterminats.
- Si heu assignat un número d'ID al projector per poder utilitzar múltiples projectors des del comandament a distància, potser haureu de revisar o canviar l'ID.
- Premeu el botó 0 (cero) del comandament a distància mentre manteniu el botó [ID]. Si seleccioneu 0 amb el comandament a distància, podreu controlar tots els projectors independentment de l'ID del projector.
- Si perdeu el comandament a distància, en podeu encarregar un altre a Epson.

» Enllaços relacionats

- "Funcionament del comandament a distància" [pàg.33](#)
- "Ajustos d'instal·lació del projector: el menú Instal·lació" [pàg.176](#)
- "Instal·lació de les piles al comandament a distància" [pàg.32](#)
- "Selecció del projector que voleu utilitzar" [pàg.100](#)

Atenció

Les opcions **Reinicialitzar tot** o **Reinicialitza els paràmetres de la xarxa** del menú del projector també restableixen totes les contrasenyes que s'han establert per al menú **Xarxa** i haureu de tornar a establir-les. Per evitar que usuaris no autoritzats puguin restablir les contrasenyes, establiu **Xarxa** en **Activat** al menú **Protecció dels menús**.

Solució quan apareix el missatge "La bateria per mantenir l'hora s'està esgotant"

Si apareix el missatge "La bateria per mantenir l'hora s'està esgotant.", poseu-vos en contacte amb Epson per demanar ajuda.

Solucions per als problemes de contrasenya

Si no podeu introduir o no recordeu una contrasenya, proveu una d'aquestes solucions:

- Si heu introduït una contrasenya incorrecta massa vegades i apareix un missatge amb un codi de sol·licitud, anoteu-lo i poseu-vos en contacte amb Epson per demanar ajuda. Per demanar ajuda per desbloquejar el projector haureu de proporcionar-los el codi de sol·licitud i una prova de compra del projector.
- Si perdeu el comandament a distància no podreu introduir la contrasenya. Encarregueu-ne un altre a Epson.

Si no podeu reproduir una llista de reproducció correctament, proveu una d'aquestes solucions:

- Comproveu que **Reprod. contingut** s'ha establert en **Activat**.
 - ☛ **Funcionament > Reprod. contingut**
 - Comproveu que la unitat de memòria USB conté una llista de reproducció.
 - Connecteu la unitat de memòria USB directament al projector. No utilitzeu un lector de múltiples targetes o un concentrador USB per ampliar un port USB.
 - Si la unitat de memòria USB té particions, potser no podreu reproduir llistes de reproducció. Suprimiu totes les particions abans de desar les llistes de reproducció a la unitat de memòria USB.
 - No compartiu una llista de reproducció entre projectors amb resolucions diferents. Els colors i els efectes de formes que s'afegeixen amb l'**Efecte superpos.** poden no reproduir-se correctament.
 - ☛ **Funcionament > Reprod. contingut > Efecte superpos.**
- » **Enllaços relacionats**
- "Configuració de les opcions del projector: el menú Funcionament" [pàg.180](#)
 - "Obtenció de la darrera versió dels documents" [pàg.9](#)

Llegiu les solucions d'aquestes seccions si teniu cap problema per utilitzar el projector en una xarxa.

» Enllaços relacionats

- "Solucions quan falla l'autenticació sense fil" [pàg.230](#)
- "Solucions per resoldre els problemes d'accés al projector a través de la xarxa" [pàg.230](#)
- "Solucions per resoldre els problemes de recepció de correus d'avís de la xarxa" [pàg.230](#)
- "Solucions quan la imatge queda estàtica durant la projecció de xarxa" [pàg.231](#)
- "Solucions quan no és possible connectar-se mitjançant l'Screen Mirroring" [pàg.231](#)
- "Solucions quan no és possible utilitzar dues fonts d'Screen Mirroring" [pàg.232](#)
- "Solucions quan la imatge o el so queden estàtics durant la connexió d'Screen Mirroring" [pàg.232](#)
- "Solucions quan no es poden rebre imatges compartides" [pàg.232](#)

Solucions quan falla l'autenticació sense fil

Si l'autenticació no funciona, proveu d'aplicar les solucions següents:

- Si la configuració sense fils és correcta però falla l'autenticació, potser haureu d'actualitzar els ajustos de **Data i Hora** del menú **Administració** del projector.
- Comproveu els ajustos de **Seguretat** al menú **Xarxa** del projector.
☛ **Xarxa > Config. Xarxa > LAN sense fils > Seguretat**
- Si la seguretat del punt d'accés és WPA3-EAP, canvieu el punt d'accés a WPA2/WPA3-EAP.

» Enllaços relacionats

- "Ajustos d'administració del projector: el menú Administració" [pàg.184](#)
- "Menú de xarxa: el menú LAN sense fils" [pàg.190](#)

Solucions per resoldre els problemes d'accés al projector a través de la xarxa

Si no podeu accedir al projector a través d'un navegador web, comproveu que feu servir l'ID i la contrasenya correctes.

- Introduïu **EPSONWEB** per a l'ID de l'usuari. (L'ID d'usuari no es pot canviar).
- Per a la contrasenya, introduïu la contrasenya establerta al menú **Xarxa** del projector. No hi ha cap contrasenya establerta per defecte.
- Per al mode d'infraestructura, comproveu que teniu accés a la xarxa del projector.
- Si el navegador web que utilitzeu està configurat per a connectar-lo a un servidor proxy, no podreu visualitzar la pantalla **Epson Web Control**. Configureu la connexió sense utilitzar un servidor proxy.
- Si establiu el **Mode d'espera** en **Com. activada** al menú **Funcionament** del projector, comproveu que el dispositiu de xarxa estigui activat. Enceneu el dispositiu de xarxa i, seguidament, enceneu el projector.



L'ID d'usuari i la contrasenya distingeixen entre majúscules i minúscules.

» Enllaços relacionats

- "Menú de xarxa: el menú Configuració de xarxa" [pàg.189](#)
- "Configuració de les opcions del projector: el menú Funcionament" [pàg.180](#)

Solucions per resoldre els problemes de recepció de correus d'avís de la xarxa

Si no rebeu cap missatge per avisar-vos en cas de problemes del projector a través de la xarxa, proveu les solucions següents:

- Comproveu que el projector està engegat i que està connectat a la xarxa correctament. (Si el projector es tanca a causa d'un error, és possible que el missatge de correu no arribi al destinatari.)

- Configureu correctament les opcions d'avís per correu electrònic del projector al menú **Notificació Mail** de la xarxa del projector o al programari de la xarxa.
- Establiu l'ajust **Mode d'espera** en **Com. activada** al menú **Funcionament** del projector perquè el programari de la xarxa pugui supervisar el projector en mode d'espera.
Canvieu la configuració del **Port** en funció de l'entorn de xarxa.

► Enllaços relacionats

- "Menú de xarxa: el menú Notificació Mail" [pàg.193](#)
- "Configuració de les opcions del projector: el menú Funcionament" [pàg.180](#)

Solucions quan la imatge queda estàtica durant la projecció de xarxa

Si la imatge projectada queda estàtica durant la projecció de xarxa, proveu aquestes solucions:

- Comproveu si hi ha cap obstacle entre el punt d'accés, l'ordinador, el dispositiu mòbil i el projector, i canvieu-ne la posició per millorar la comunicació.
- Comproveu que el punt d'accés, l'ordinador, el dispositiu mòbil i el projector no estan massa separats. Apropieu-los i torneu a provar de connectar-vos.
- Comproveu si hi ha cap interferència d'altres equips, com ara un dispositiu Bluetooth o un microones. Allunyeu el dispositiu que provoca les interferències o amplieu l'ample de banda sense fil.
- Reduïu el nombre de dispositius connectats si noteu que baixa la velocitat de connexió.

Solucions quan no és possible connectar-se mitjançant l'Screen Mirroring

Si no podeu connectar-vos al projector mitjançant l'Screen Mirroring, proveu les solucions següents:

- Comproveu la configuració del projector.
 - Establiu **Punt d'accés simple** en **Activat**.
☛ **Xarxa > Config. Xarxa > Punt d'accés simple**
 - Establiu **Screen Mirroring** en **Activat**.
☛ **Xarxa > Config. Xarxa > Projecció mitjançant una xarxa > Screen Mirroring**
 - Establiu **Screen Mirroring** en **Desactivat** i torneu a seleccionar **Activat**.
☛ **Xarxa > Config. Xarxa > Projecció mitjançant una xarxa > Screen Mirroring**
- Comproveu la configuració del dispositiu mòbil.
 - Comproveu que la configuració del dispositiu mòbil és correcta.
 - Si us torneu a connectar immediatament després de cancel·lar la connexió, potser es trigarà una mica en establir la connexió. Deixeu passar uns minuts i torneu a connectar-vos.
 - Reinicieu el dispositiu mòbil.
 - Si us connecteu mitjançant l'Screen Mirroring, el dispositiu mòbil pot enregistrar informació sobre la connexió al projector. Malgrat tot, potser no podreu tornar a connectar-vos al projector amb la informació enregistrada. Seleccioneu el projector de la llista de dispositius disponibles.

► Enllaços relacionats

- "Menú de xarxa: el menú Configuració de xarxa" [pàg.189](#)
- "Menú de xarxa: el ajustes de Projecció de xarxa" [pàg.195](#)

Solucions quan no és possible utilitzar dues fonts d'Screen Mirroring

Si no podeu utilitzar dues fonts d'Screen Mirroring simultàniament, proveu les solucions següents:

- Establiu l'ajust **Interrompre connexió** en **Desactivat**.

☛ **Xarxa > Config. Xarxa > Projecció mitjançant una xarxa > Screen Mirroring**

» Enllaços relacionats

- "Menú de xarxa: el ajustos de Projecció de xarxa" [pàg.195](#)

Solucions quan la imatge o el so queden estàtics durant la connexió d'Screen Mirroring

Si la imatge o el so visualitzats queden estàtics quan s'estableix una connexió mitjançant l'Screen Mirroring, proveu aquestes solucions:

- No tapeu l'antena Wi-Fi del dispositiu mòbil.
- Si utilitzeu una connexió d'Screen Mirroring i una connexió d'Internet alhora, la imatge es pot aturar o pot tenir soroll. Desconnecteu la connexió a Internet per ampliar l'ample de banda sense fil i millorar la velocitat de connexió del dispositiu mòbil.
- Assegureu-vos que el contingut de la visualització satisfà els requisits d'Screen Mirroring.
- Segons quina sigui la configuració del dispositiu mòbil, es pot perdre la connexió quan el dispositiu entra en mode d'estalvi energètic. Comproveu la configuració d'estalvi energètic del dispositiu mòbil.
- Actualitzeu la versió de firmware o del controlador sense fil del dispositiu mòbil.

Solucions quan no es poden rebre imatges compartides

Si no podeu rebre imatges compartides d'altres projectors, proveu les solucions següents:

- Connecteu el projector a la mateixa xarxa que el projector que comparteix les imatges.
- Comproveu que el projector no es troba en mode **Reprod. contingut**.
- Comproveu que l'ajust **Ús compartit de la pantalla** s'ha establert en **Activat**.

☛ **Xarxa > Config. Xarxa > Projecció mitjançant una xarxa > Ús compartit de la pantalla**

- Comproveu que no hi hagi cap altre dispositiu connectat al projector amb el programari Epson iProjection.
- Si els projectors que comparteixen la pantalla no tenen la mateixa versió de microprogramari, potser haureu d'actualitzar el microprogramari del projector per compartir la pantalla.

» Enllaços relacionats

- "Menú de xarxa: el ajustos de Projecció de xarxa" [pàg.195](#)

Si no podeu utilitzar els dispositius connectats amb les funcions de l'Enllaç HDMI, proveu aquestes solucions:

- Comproveu que el cable compleix l'estàndard HDMI CEC.
- Comproveu que el dispositiu connectat compleix l'estàndard HDMI CEC. Vegeu la documentació que s'inclou amb el dispositiu per obtenir més informació.
- Comproveu que tots els cables necessaris per a l'Enllaç HDMI estan connectats correctament.
- Comproveu que els dispositius connectats estan encesos i en mode d'espera. Vegeu la documentació que s'inclou amb el dispositiu per obtenir més informació.
- Si heu connectat un altaveu, configureu-lo per a la sortida PCM.
- Si connecteu un dispositiu nou o canvieu la connexió, torneu a establir la funció de CEC per al dispositiu connectat i reinicieu el dispositiu.
- No connecteu 4 o més jugadors multimèdia. Podeu connectar fins a 3 jugadors multimèdia compatibles amb l'estàndard HDMI CEC simultàniament.
- Si el dispositiu no apareix a la llista de Connex. dispositiu, vol dir que no compleix els estàndards HDMI CEC. Connecteu un dispositiu diferent.

» Enllaços relacionats

- "Configuració del senyal d'entrada: menú d'E/S del senyal" [pàg.174](#)

Apèndix

A les seccions següents s'ofereixen les especificacions tècniques i avisos importants sobre el producte.

► Enllaços relacionats

- "Accessoris opcionals i peces de recanvi" [pàg.235](#)
- "Mida de la pantalla i distància de projecció" [pàg.237](#)
- "Resolucions de visualització compatibles per al monitor" [pàg.240](#)
- "Especificacions del projector" [pàg.241](#)
- "Dimensions externes" [pàg.243](#)
- "Requisits del sistema per a l'USB Display" [pàg.244](#)
- "Funcions compatibles amb l'Epson Projector Content Manager" [pàg.245](#)
- "Llista de símbols i instruccions de seguretat" [pàg.246](#)
- "Informació de seguretat del làser" [pàg.248](#)
- "Glossari" [pàg.250](#)
- "Avisos" [pàg.252](#)

Existeixen els accessoris opcionals i les peces de recanvi següents. Adquiriu aquests productes en cas que sigui necessari.

La següent llista d'accessoris opcionals i peces de recanvi s'ha actualitzat amb data de gener de 2023.

Els detalls dels accessoris estan subjectes a canvis sense avís i la disponibilitat en pot variar depenent del país on s'adquireixin.

► Enllaços relacionats

- "Pantalles" [pàg.235](#)
- "Suports" [pàg.235](#)
- "Dispositius externs" [pàg.235](#)
- "Peces de recanvi" [pàg.235](#)
- "Per a connexió sense fil" [pàg.235](#)
- "Accessoris compatibles d'altres projectors" [pàg.236](#)

Pantalles

Pantalla portàtil X-Type de 80" ELPSC21

Pantalles portàtils X-Type (relació d'aspecte 16:9)

Pantalla multiaspecte ELPSC26

Pantalla portàtil multiaspecte.

Suports

Placa d'instal·lació ELPMB64

Utilitzeu-la quan vulgueu instal·lar el projector a una paret.

Suport de sostre ELPMB23

Utilitzeu-lo quan vulgueu instal·lar el projector al sostre.

Suport de sostre/suport per a terra ELPMB60W/ELPMB60B

Utilitzeu-lo quan vulgueu instal·lar el projector al sostre, en una paret o al terra.

Muntatge en línies d'il·luminació ELPMB61W/ELPMB61B

Utilitzeu-lo quan vulgueu instal·lar el projector en una línia d'il·luminació.

Extensió de sostre (450 mm) ELPFP13

Extensió de sostre (700 mm) ELPFP14

Utilitzeu-lo quan vulgueu instal·lar el projector a un sostre alt.



Cal un coneixement especial per penjar el projector del sostre. Poseu-vos en contacte amb Epson per obtenir ajuda.

Dispositius externs

Càmera de documents ELPDC21

Càmera de documents ELPDC13

Càmera de documents ELPDC07

Utilitzeu-la per visualitzar imatges com ara llibres o materials impresos.

Funda de transport ELPKS71

Utilitzeu aquest maletí per transportar el projector.

Altaveu extern ELPSP02

Altaveu extern amb alimentació pròpia.

Caixa de connexions i control ELPCEB03

Si el projector s'ha muntat a la paret o s'ha penjat del sostre, instal·leu el comandament a distància per controlar el projector a mà.

Peces de recanvi

Filtre d'aire ELPAP60

Utilitzeu-lo com a recanvi dels filtres d'aire usats.

Per a connexió sense fil

Mòdul LAN sense fil ELPAP11

Utilitzeu-lo per projectar imatges des d'un ordinador a través d'una connexió sense fil.

Sistema de presentació sense fil ELPWP10

Utilitzeu-lo quan us connecteu directament a ordinadors Windows/Mac i projecteu imatges sense fil. Inclou dos transmissors sense fil (ELPWT01) i un mòdul LAN sense fil (ELPAP11).

Transmissor sense fil ELPWT10

Transmissor sense fil addicional per a sistema de presentació sense fil.

Accessoris compatibles d'altres projectors

Els següents accessoris opcionals són compatibles.

Suports

Placa d'instal·lació ELPMB45

Utilitzeu-la quan vulgueu instal·lar el projector a una paret.

Dispositius externs

Càmera de documents ELPDC20

Càmera de documents ELPDC12

Càmera de documents ELPDC11

Càmera de documents ELPDC06

Utilitzeu-la per projectar imatges com ara llibres, documents OHP o diapositives.

Consulteu la taula per determinar la distància del projector a la pantalla segons la mida de la imatge projectada.

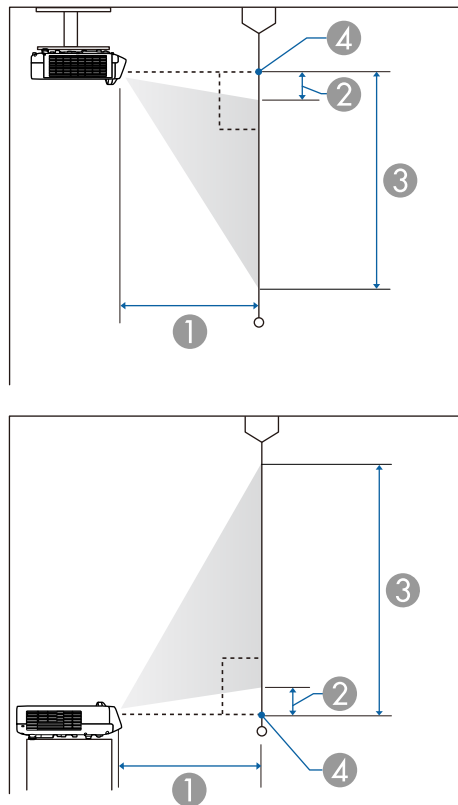

- ① Distància de projecció (cm)
- ② Distància des del projector a la part superior de la pantalla (cm)
- ③ Distància des del projector a la part inferior de la pantalla (cm)
- ④ Centre de l'objectiu

EB-L210SF

Mida de pantalla 16:9		①	②	③
		Mínim (Ample)	Mínim (Ample)	Mínim (Ample)
55"	121.8 × 68.5	53.7	7.1	75.6
60"	132.8 × 74.7	59.0	7.8	82.5
65"	143.9 × 80.9	64.2	8.4	89.4
70"	155.0 × 87.2	69.4	9.1	96.3
80"	177.1 × 99.6	79.8	10.4	110.0
90"	199.2 × 112.1	90.3	11.7	123.8
100"	221.4 × 124.5	100.7	13.0	137.5
120"	265.7 × 149.4	121.6	15.6	165.0
125"	276.7 × 155.7	126.8	16.2	171.9

Mida de pantalla 4:3		①	②	③
		Mínim (Ample)	Mínim (Ample)	Mínim (Ample)
45"	91.4 × 68.6	53.8	7.1	75.7
50"	101.6 × 76.2	60.2	7.9	84.1
55"	111.8 × 83.8	66.6	8.7	92.6
60"	121.9 × 91.4	73.0	9.5	101.0
65"	132.1 × 99.1	79.4	10.3	109.4
70"	142.2 × 106.7	85.8	11.1	117.8
75"	152.4 × 114.3	92.1	11.9	126.2
80"	162.6 × 121.9	98.5	12.7	134.6
90"	182.9 × 137.2	111.3	14.3	151.5
100"	203.2 × 152.4	124.1	15.9	168.3
102"	207.3 × 155.4	126.7	16.2	171.6

Mida de pantalla 16:10		①	②	③
		Mínim (Ample)	Mínim (Ample)	Mínim (Ample)
51"	109.8 × 68.7	53.9	7.2	75.8
55"	118.5 × 74.0	58.4	7.7	81.8
60"	129.2 × 80.8	64.0	8.4	89.2
65"	140.0 × 87.5	69.7	9.1	96.6
70"	150.8 × 94.2	75.3	9.8	104.1
75"	161.5 × 101.0	81.0	10.5	111.5
80"	172.3 × 107.7	86.6	11.2	118.9
90"	193.9 × 121.2	97.9	12.6	133.8
100"	215.4 × 134.6	109.2	14.0	148.6
110"	236.9 × 148.1	120.5	15.4	163.5
116"	249.9 × 156.2	127.3	16.3	172.4

Mida de pantalla 21:9		①	②	③
		Mínim (Ample)	Mínim (Ample)	Mínim (Ample)
52"	121.4 × 52.0	53.6	15.2	67.3
55"	128.4 × 55.0	56.9	16.1	71.2
60"	140.1 × 60.0	62.4	17.6	77.6
65"	151.8 × 65.0	67.9	19.1	84.1
70"	163.4 × 70.0	73.4	20.5	90.6
75"	175.1 × 75.0	78.9	22.0	97.0
80"	186.8 × 80.0	84.4	23.5	103.5
90"	210.1 × 90.0	95.4	26.4	116.4
100"	233.5 × 100.1	106.4	29.3	129.4
110"	256.8 × 110.1	117.4	32.2	142.3
119"	277.8 × 119.1	127.3	34.9	154.0

EB-L210SW

Mida de pantalla 16:10		①	②	③
		Mínim (Ample)	Mínim (Ample)	Mínim (Ample)
53"	114.2 × 71.3	53.8	8.4	79.7
55"	118.5 × 74.0	55.9	8.7	82.7
60"	129.2 × 80.8	61.4	9.5	90.3
65"	140.0 × 87.5	66.8	10.3	97.8
70"	150.8 × 94.2	72.2	11.1	105.3
87"	187.4 × 117.1	90.6	13.8	130.9
90"	193.9 × 121.2	93.9	14.2	135.4
100"	215.4 × 134.6	104.7	15.8	150.4
110"	236.9 × 148.1	115.5	17.4	165.5
120"	258.5 × 161.5	126.4	19.0	180.5

Mida de pantalla 4:3		①	②	③
		Mínim (Ample)	Mínim (Ample)	Mínim (Ample)
47"	95.5 × 71.6	54.0	8.4	80.0
50"	101.6 × 76.2	57.7	9.0	85.2
55"	111.8 × 83.8	63.8	9.8	93.7
60"	121.9 × 91.4	69.9	10.7	102.2
65"	132.1 × 99.1	76.1	11.6	110.7
70"	142.2 × 106.7	82.2	12.5	119.2
75"	152.4 × 114.3	88.4	13.4	127.7
80"	162.6 × 121.9	94.5	14.3	136.2
90"	182.9 × 137.2	106.8	16.1	153.3
100"	203.2 × 152.4	119.0	17.9	170.3
106"	215.4 × 161.5	126.4	19.0	180.5

Mida de pantalla 16:9		①	②	③
		Mínim (Ample)	Mínim (Ample)	Mínim (Ample)
52"	115.1 × 64.8	54.3	12.1	76.8
55"	121.8 × 68.5	57.6	12.7	81.2
60"	132.8 × 74.7	63.2	13.9	88.6
65"	143.9 × 80.9	68.7	15.1	96.0
70"	155.0 × 87.2	74.3	16.2	103.4
75"	166.0 × 93.4	79.9	17.4	110.8
80"	177.1 × 99.6	85.4	18.5	118.2
90"	199.2 × 112.1	96.6	20.9	132.9
100"	221.4 × 124.5	107.7	23.2	147.7
110"	243.5 × 137.0	118.9	25.5	162.5
117"	259.0 × 145.7	126.7	27.1	172.8

Consulteu l'apartat *Specifications* per obtenir informació detallada sobre les freqüències d'actualització i les resolucions compatibles per a cada format de visualització de vídeo compatible.

Nom del producte	EB-L210SF/EB-L210SW
Dimensions	325 (ampl.) × 90 (alç.) × 337 (prof.) mm (sense incloure la secció elevada)
Mida del panell LCD	EB-L210SF: 0,62" EB-L210SW: 0,59"
Mètode de visualització	Matriu activa de TFT de polisilici
Resolució	EB-L210SF: 2.073.600 punts Full HD (1.920 (ample) × 1.080 (alt) punts) × 3 EB-L210SW: 1.024.000 punts WXGA (1.280 (ample) × 800 (alt) punts) × 3
Ajust d'enfocament	Manual
Ajust del zoom	De 1,0 a 1,35 (zoom digital)
Font de llum	Díode làser
Potència de sortida de la font de llum	Fins a 97 W
Longitud d'ona	De 449 a 461 nm
Vida útil del llum *	Mode llum Normal o Silenci: fins a unes 20.000 hores Mode llum Ampliada: fins a unes 30.000 hores
Sortida màx. d'àudio	16 W
Altaveu	1
Font d'alimentació	100-240 V CA±10 % 50/60 Hz 2,8 - 1,3 A
Consum d'energia en funcionament (entre 100 V i 120 V)	Mode llum: Normal, Personalitzat: 272 W Mode llum: Silenci, Ampliada: 199 W
Consum d'energia en funcionament (entre 220 V i 240 V)	Mode llum: Normal, Personalitzat: 260 W Mode llum: Silenci, Ampliada: 191 W

Consum d'energia en espera	Comunicació activada: 2,0 W Comunicació desactivada: 0,5 W
Altitud de funcionament	Altitud de 0 a 3.048 m
Temperatura de funcionament (per a la instal·lació d'un únic projector) **	Alçada de 0 a 2.286 m: de 0 a +40°C (humitat entre el 20 i el 80 %, sense condensació) Alçada de 2.287 a 3.048 m: de 0 a +35°C (humitat entre el 20 i el 80 %, sense condensació)
Temperatura de funcionament (per a la instal·lació de múltiples projectors) **	Alçada de 0 a 2.286 m: de 0 a +35°C (humitat entre el 20 i el 80 %, sense condensació) Alçada de 2.287 a 3.048 m: de 0 a +30°C (humitat entre el 20 i el 80 %, sense condensació)
Temperatura d'emmagatzematge	De -10 a +60°C (humitat entre el 10 y el 90%, sense condensació)
Pes	Aprox. 4,6 kg

* Temps aproximat fins que la lluentor del llum es redueix a la meitat del valor original. (S'assumeix que el projector s'utilitza en un ambient amb menys del 0,04 al 0,2 mg/m³ de partícules en suspensió. El temps estimat varia en funció de l'ús del projector i de les condicions de funcionament.

** La lluentor de la font de llum baixa automàticament quan la temperatura ambient puja excessivament. (Aproximadament 35°C a una altitud de 0 a 2.286 m i aproximadament 30°C a una altitud de 2.287 a 3.048 m; no obstant, aquestes dades poden variar en funció de l'entorn).

L'etiqueta de classificació es troba a la part inferior del projector.

Angle d'inclinació

No hi ha cap límit vertical ni horitzontal pel que fa a la instal·lació del projector.

» Enllaços relacionats

- "Especificacions dels connectors" [pàg.242](#)

Especificacions dels connectors

Port Computer1	1	D-Sub mini de 15 contactes (femella)
Port Computer2/Monitor Out	1	D-Sub mini de 15 contactes (femella)
Port Video	1	Connector RCA
Port HDMI	2	HDMI (només PCM és compatible amb l'àudio)
Ports d'Audio	2	Connector mini estèreo
Port Audio Out	1	Connector mini estèreo
Ports L-Audio-R	1	Connector de RCA × 2 (L-R)
Port Mic	1	Connector mini estèreo
Port RS-232C	1	D-Sub mini de 9 contactes (mascle)
Port USB-A	1	Connector USB (Tipus A)
Port USB-B	1	Connector USB (Tipus B)
Port LAN	1	RJ-45



- No no es garanteix que els ports USB funcionin amb tots els dispositius compatibles amb USB.
- El port USB-B no és compatible amb USB 1.1.

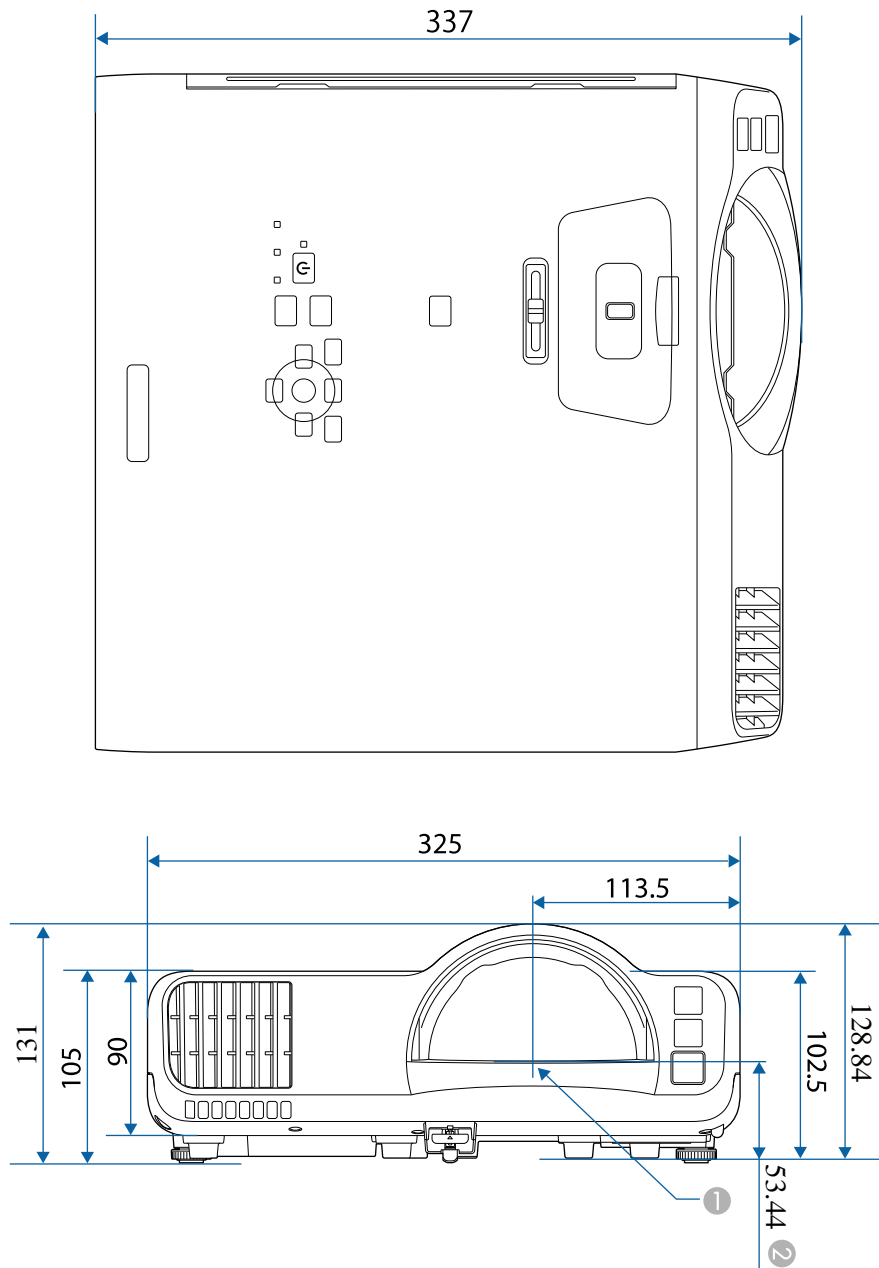

- ① Centre de la lent de projecció
- ② Distància des del centre de la lent de projecció fins als punts de fixació del suport per a sostre

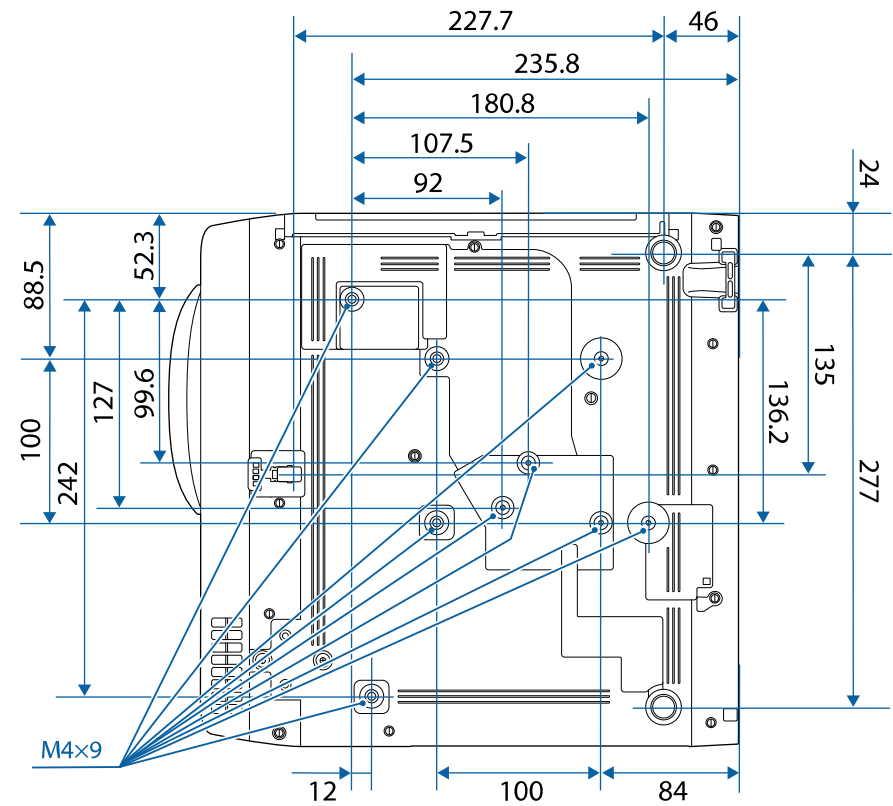

Les unitats d'aquestes il·lustracions són els mm.

Per fer servir el programari Epson USB Display del projector, l'ordinador ha de satisfer els requisits del sistema següents.









Requisit	Windows	Mac
Sistema operatiu	<p>Windows 8.1</p> <ul style="list-style-type: none"> • Windows 8.1 (32 i 64 bits) • Windows 8.1 Pro (32 i 64 bits) • Windows 8.1 Enterprise (32 i 64 bits) <p>Windows 10</p> <ul style="list-style-type: none"> • Windows 10 Home (32 i 64 bits) • Windows 10 Pro (32 i 64 bits) • Windows 10 Enterprise (32 i 64 bits) <p>Windows 11</p> <ul style="list-style-type: none"> • Windows 11 Home (64 bits) • Windows 11 Pro (64 bits) • Windows 11 Enterprise (64 bits) • Windows 11 Education (64 bits) 	<p>macOS</p> <ul style="list-style-type: none"> • 10.13.x (64 bits) • 10.14.x (64 bits) • 10.15.x (64 bits) • 11.0.x (64 bits) • 12.0.x (64 bits)
CPU	Intel Core2Duo o més ràpid (Es recomana Intel Core i3 o més ràpid)	Intel Core2Duo o més ràpid (Es recomana Intel Core i5 o més ràpid)
Memòria	2 GB o més (es recomana mín. 4 GB)	
Espai al disc dur	20 MB o més	
Pantalla	Resolució entre 640 × 480 i 1920 × 1200 Color de 16 bits o superior	

El projector admet les següents funcions i opcions del programari Epson Projector Content Manager.





Funcions/opcions		EB-L210SF/EB-L210SW
Reproducció simultània		-
Deseu la llista reproducció al projector a través de la xarxa		✓
Ajustos > Format de vídeo	Selecció automàtica	✓
	Format AVI	✓
	Format MP4	✓

La taula següent mostra el significat dels símbols de seguretat que trobareu a l'equip.

Nú m.	Símbol	Estàndards aprovats	Descripció
1		IEC60417 No. 5007	"ON" (alimentació) Indica connexió a la xarxa elèctrica.
2		IEC60417 No. 5008	"OFF" (alimentació) Indica desconexió de la xarxa elèctrica.
3		IEC60417 No. 5009	Pausa Identifica l'interruptor o la posició de l'interruptor que permet que una part de l'equip estigui activa perquè l'equip es trobi en l'estat d'espera.
4		ISO7000 Nº. 0434B, IEC3864-B3.1	Precaució Indica una precaució general en utilitzar el producte.
5		IEC60417 No. 5041	Precaució, superfície calenta Indica que l'element pot estar calent i que cal anar amb compte.
6		IEC60417 No. 6042 ISO3864-B3.6	Precaució, risc de descàrrega elèctrica Identifica els equips amb risc de descàrrega elèctrica.
7		IEC60417 No. 5957	Només per a ús a l'interior Identifica els equips elèctrics dissenyats principalment per a espais interiors.
8		IEC60417 No. 5926	Polaritat del connector de corrent contínua Identifica els pols positiu i negatiu d'un equip al qual es pot connectar una font d'alimentació CC.

Nú m.	Símbol	Estàndards aprovats	Descripció
9		—	Igual que Nº. 8.
10		IEC60417 Nº. 5001B	Bateria, general Equip alimentat per bateria. Identifica un dispositiu, per exemple la tapa del compartiment de les piles, o els terminals del connector.
11		IEC60417 No. 5002	Posició de cel·la Identifica el propi portabateries i la posició de les cel·les al seu interior.
12		—	Igual que Nº. 11.
13		IEC60417 No. 5019	Connexió a terra de protecció Identifica un terminal que ha de connectar-se a un conductor extern per evitar descàrregues elèctriques en cas d'avaria o el terminal d'un elèctrode de massa.
14		IEC60417 No. 5017	Terra Identifica un terminal de terra que no exigeix explícitament el símbol nº. 13.
15		IEC60417 No. 5032	Corrent altern Indica a la placa de característiques que l'equip només es apte per a corrent altern; permet identificar terminals rellevants.
16		IEC60417 No. 5031	Corrent continu Indica a la placa de característiques que l'equip només es apte per a corrent continu; permet identificar terminals rellevants.

Nú m.	Símbol	Estàndards aprovats	Descripció
17		IEC60417 No. 5172	Equip de Classe II Identifica els equips que compleixen els requisits de seguretat especificats per als equips de la Classe II segons l'IEC 61140.
18		ISO 3864	Prohibició general Identifica accions o operacions que estan prohibides.
19		ISO 3864	Prohibició de contacte Indica que es poden produir lesions si es toca una part específica de l'equip.
20		—	No mireu mai directament la lent quan el projector està encès.
21		—	Indica que no es pot posar res sobre el projector.
22		ISO3864 IEC60825-1	Precaució, radiació làser Indica que l'equip emet radiacions làser.
23		ISO 3864	Prohibició de desmuntar Indica que desmuntar l'equip pot provocar lesions, p. ex. descàrrega elèctrica.
24		IEC60417 No. 5266	Pausa, pausa parcial Per indicar aquella part de l'equip que ja està en l'estat de llest.
25		ISO3864 IEC60417 No. 5057	Precaució, peces movibles Per indicar que heu de mantenir-vos allunyats de les peces que es poden moure d'acord amb els estàndards de protecció.

Nú m.	Símbol	Estàndards aprovats	Descripció
26		IEC60417 No. 6056	Atenció (pales del ventilador en moviment) Com a mesura de seguretat, allunyeu-vos de les pales del ventilador en moviment.
27		IEC60417 No. 6043	Atenció (cantonades punxegudes) Es fa servir per indicar cantonades punxegudes que val més no tocar.
28		—	Indica que està prohibit mirar l'objectiu directament durant la projecció.
29		ISO7010 Núm. W027 ISO 3864	Avis, radiació òptica (com ara raig UV, radiació visible, infraroigs, etc.) Aneu amb compte amb les radiacions òptiques per evitar lesions oculars i lesions a la pell.
30		IEC60417 No. 5109	No l'utilitzeu en zones residencials. Per identificar els equips elèctrics no apropiats per a zones residencials.

Aquest projector és un producte làser de Classe 1 que compleix la directriu internacional IEC/EN60825-1:2014 per a làsers.

Quan feu servir el projector, seguïu aquestes instruccions de seguretat.

⚠️ Avís

- No obriu la caixa del projector. El projector conté un làser d'alta potència.
- Aquest producte emet radiacions òptiques perilloses. No mireu a l'interior de la font de llum amb el producte en funcionament. Pot ocasionar lesions oculars.

⚠️ Precaució

No desmunteu el projector per llençar-lo. Recicleu-la segons la legislació i la normativa local o nacional.



El projector utilitza un làser com a font de llum. El làser té les característiques següents.

- En funció de l'entorn, pot baixar la lluentor de la font de llum. La lluentor baixa molt quan la temperatura és massa alta.
- La lluentor de la font de llum baixa gradualment a mesura que s'utilitza. Podeu modificar la relació entre el temps d'ús i la reducció de la lluentor a Config. Luminositat.

» Enllaços relacionats

- "Etiquetes d'avertència de làser" [pàg.248](#)

Etiquetes d'avertència de làser

Al projector s'hi han enganxat etiquetes d'avís de làser.

Dins



A dalt

Com faríeu amb qualsevol altra font brillant, no mireu directament el feix de llum, RG2 IEC/EN 62471-5:2015.

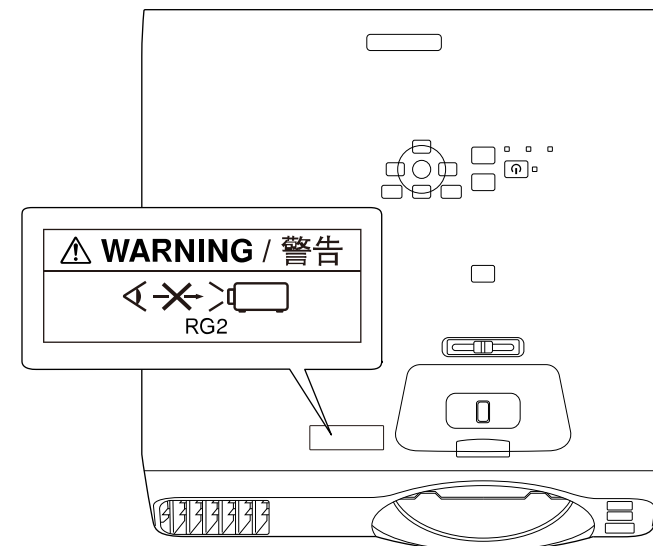

- No mireu mai directament l'objectiu del projector si el làser està encès. Aquesta acció pot causar lesions oculars i és especialment perillós per als infants i els animals de companyia.
- Quan enceneu el projector a distància mitjançant el comandament a distància, proveu que ningú mira la lent.
- No permeteu que els nens utilitzin el projector. Els nens han d'anar acompanyats d'un adult.
- No mireu la lent directament durant la projecció. A més, no mireu mai la lent amb dispositius òptics com ara una lupa o un telescopi. Aquesta acció podria provocar ceguesa.

Compleix els estàndards de rendiment de l'FDA per a productes làser, a excepció del Grup de risc 2 LIP tal com es defineix a IEC 62471-5: Ed. 1.0. Per obtenir més informació, consulteu l'Avís de làser núm. 57 del 8 de maig de 2019.

A baix

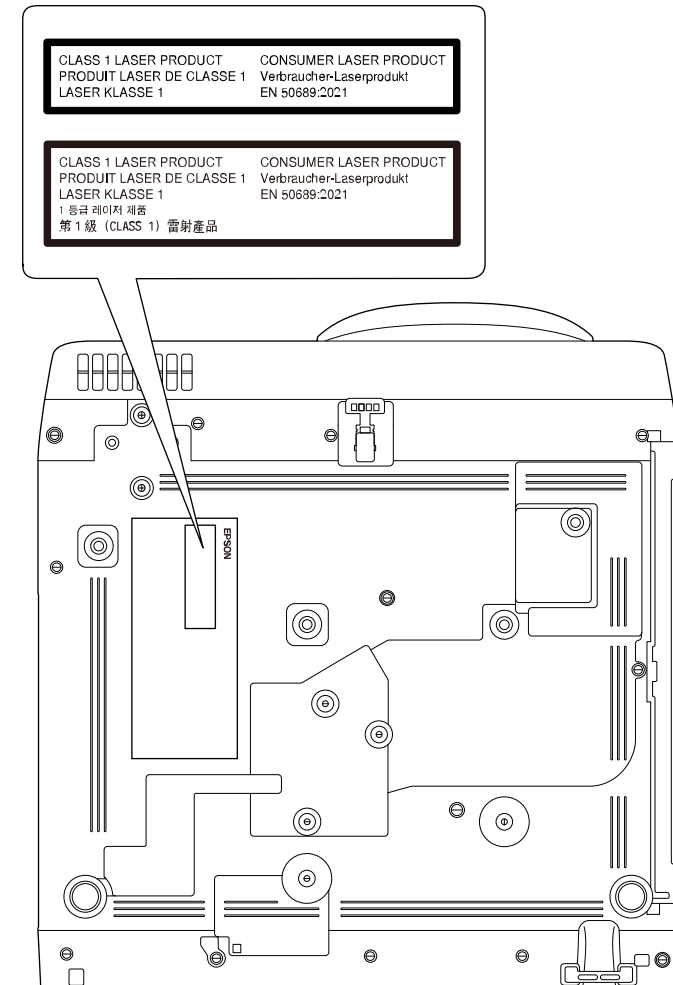

Aquest projector és un producte làser de consumidor de Classe 1 que compleix la directriu EN50689:2021.

L'etiqueta que porta el projector varia en funció del país i la regió.

Aquesta secció explica breument els termes difícils que no s'expliquen en el text d'aquesta guia. Per a més detalls, consulteu altres publicacions disponibles al mercat.

AMX Device Discovery	AMX Device Discovery és una tecnologia desenvolupada per AMX per tal de simplificar els sistemes de control AMX i facilitar el funcionament de l'equip de destí. Epson ha aplicat aquesta tecnologia de protocol i ofereix un ajust per activar la funció de protocol (ON). Consulteu el lloc Web d'AMX per a més detalls. URL http://www.amx.com/
Relació d'aspecte	Relació entre la longitud i l'alçada d'una imatge. Les pantalles amb una relació horitzontal vertical de 16:9, com ara pantalles HDTV, reben el nom de pantalles panoràmiques. Les pantalles SDTV i d'ordinadors normal tenen una relació d'aspecte de 4:3.
Vídeo compost	Un mètode que combina el senyal de vídeo en un component de luminància i un component de color per transmissió a través d'un únic cable.
Contrast	La lluentor relativa de les àrees clares i fosques d'una imatge es pot augmentar o disminuir per fer ressaltar més el text i els gràfics o per suavitzar-los. L'ajustament d'aquesta propietat de la imatge s'anomena ajust de contrast.
DHCP	Acrònim de Dynamic Host Configuration Protocol, aquest protocol assigna automàticament una adreça IP als equips connectats a una xarxa.
Full HD	Una mida de pantalla estàndard amb un resolució de 1.920 (horitzontal) × 1.080 (vertical) punts.
Direcció passarel·la	Es tracta d'un servidor (encaminador) que serveix per comunicar-se a través d'una xarxa (subxarxa) dividida segons la màscara de subxarxa.

HDCP	HDCP és l'acrònim de High-bandwidth Digital Content Protection. Serveix per a evitar les còpies il·legals i protegir els drets d'autor tot xifrant els senyals digitals que es transmeten a través de ports DVI i HDMI. Com el port HDMI d'aquest projector admet HDCP, pot projectar imatges digitals protegides amb tecnologia HDCP. No obstant, pot ser que el projector no pugui projectar imatges protegides amb versions actualitzades o revisades del xifratge HDCP.
HDMI	Acrònim de High Definition Multimedia Interface. HDMI és un estàndard per a equips informàtics i electrònica de consum digital. És l'estàndard que es fa servir per a la transmissió digital d'imatges HD i senyals d'àudio de canal múltiple. El senyal digital no es comprimeix i es transfereix a la velocitat més alta possible. També ofereix una funció d'criptació per al senyal digital.
HDTV	Abreviació de "High-Definition Television" (televisió d'alta definició), que es refereix a sistemes d'alta definició que compleixin aquestes condicions: <ul style="list-style-type: none"> • La resolució vertical és de 720p o 1080i o superior (p = Progressiu, i = Entrellaçat) • La relació d'aspecte de la pantalla és 16:9
Mode d'infraestructura	Mètode per a la connexió de LAN sense fils en què els dispositius es comuniquen mitjançant punts d'accés.
Entrellaçat	Transmet la informació necessària per crear una pantalla, enviant una línia sí i una altra no, des de la part superior de la imatge fins a la part inferior. Les imatges poden parpellejar perquè es mostra un fotograma en una línia sí i una altra, no.
Adreça IP	Un número que serveix per identificar un ordinador connectat a una xarxa.
Progressiu	Projecta informació per crear una pantalla d'una en una, mostrant la imatge d'un fotograma. Encara que el número de línies escanejades és la mateixa, la quantitat de parpelleig de la imatge baixa perquè el volum d'informació s'ha doblat, en comparació amb el sistema d'entrellaçat.

Veloc. Refresc	L'element d'emissió de llum d'una pantalla manté la mateixa lluminositat i color durant un període de temps molt breu. Per aquest motiu, cal escanejar la imatge moltes vegades per segon per tal de refrescar l'element d'emissió de llum. El nombre d'operacions de refrescament per segon s'anomena "velocitat de refrescament" i s'expressa en hertzs (Hz).
SDTV	Acrònim de Standard Definition Television, que es refereix als sistemes de televisió estàndard que no compleixen les condicions de la HDTV televisió d'alta definició.
SNMP	Abreviació de "Simple Network Management Protocol" (protocol simple de gestió de xarxes), que és el protocol per monitorar i controlar dispositius com ara encaminadors i ordinadors connectats a una xarxa TCP/IP.
sRGB	Estàndard internacional per a intervals de color elaborat amb la finalitat que els colors reproduïts per un equip de vídeo puguin ser gestionats fàcilment pels sistemes operatius (SO) dels ordinadors i Internet. Si la font connectada té un mode sRGB, seleccioneu sRGB per al projector i la font de senyal connectada.
SSID	SSID són dades d'identificació per connectar-se a un altre dispositiu d'una LAN sense fil. La comunicació sense fil és possible entre dispositius amb el mateix SSID.
Màscara subxarxa	Es tracta d'un valor numèric que defineix el número de bits utilitzat per a l'adreça de xarxa d'una xarxa dividida (subxarxa) des de l'adreça IP.
SVGA	Una mida de pantalla estàndard amb un resolució de 800 (horitzontal) x 600 (vertical) punts.
SXGA	Una mida de pantalla estàndard amb un resolució de 1.280 (horitzontal) x 1.024 (vertical) punts.

Sync.	Els senyals enviats des d'ordinadors tenen una freqüència específica. Si la freqüència del projector no coincideix amb aquesta freqüència, les imatges resultants no seran de bona qualitat. El procés de fer coincidir les fases d'aquests senyals (la posició relativa de les crestes i les valls del senyal) s'anomena "sincronització". Si els senyals no se sincronitzen, poden sorgir problemes com ara imatges borroses i parpellejants o interferències horitzontals.
Tracking	Els senyals enviats des d'ordinadors tenen una freqüència específica. Si la freqüència del projector no coincideix amb aquesta freqüència, les imatges resultants no seran de bona qualitat. El procés de fer coincidir la freqüència d'aquests senyals (el nombre de crestes del senyal) s'anomena seguiment (Tracking). Si el seguiment (Tracking) no es realitza correctament, apareixen franges verticals amples al senyal.
Interr. IP Adreça	Aquesta és l'adreça IP de l'ordinador de destí per a la notificació d'errors mitjançant SNMP.
VGA	Una mida de pantalla estàndard amb un resolució de 640 (horitzontal) x 480 (vertical) punts.
XGA	Una mida de pantalla estàndard amb un resolució de 1.024 (horitzontal) x 768 (vertical) punts.
WXGA	Una mida de pantalla estàndard amb un resolució de 1.280 (horitzontal) x 800 (vertical) punts.
WUXGA	Una mida de pantalla estàndard amb un resolució de 1.920 (horitzontal) x 1.200 (vertical) punts.

A les seccions següents trobareu avisos importants sobre el projector.

► **Enllaços relacionats**

- "Indication of the manufacturer and the importer in accordance with requirements of EU directive" [pàg.252](#)
- "Indication of the manufacturer and the importer in accordance with requirements of United Kingdom directive" [pàg.252](#)
- "Restriccions d'ús" [pàg.252](#)
- "Referències al sistema operatiu" [pàg.252](#)
- "Marques registrades" [pàg.253](#)
- "Avis de copyright" [pàg.253](#)
- "Atribució dels drets d'autor" [pàg.254](#)

Indication of the manufacturer and the importer in accordance with requirements of EU directive

Manufacturer: SEIKO EPSON CORPORATION
 Address: 3-5, Owa 3-chome, Suwa-shi, Nagano-ken 392-8502 Japan
 Telephone: 81-266-52-3131
<http://www.epson.com/>

Importer: EPSON EUROPE B.V.
 Address: Atlas Arena, Asia Building, Hoogoorddreef 5,1101 BA Amsterdam
 Zuidooost
 The Netherlands
 Telephone: 31-20-314-5000
<http://www.epson.eu/>

Indication of the manufacturer and the importer in accordance with requirements of United Kingdom directive

Manufacturer: SEIKO EPSON CORPORATION
 Address: 3-5, Owa 3-chome, Suwa-shi, Nagano-ken 392-8502 Japan
 Telephone: 81-266-52-3131
<http://www.epson.com/>

Importer: Epson (UK) Ltd.
 Address: Westside, London Road, Hemel Hempstead, Hertfordshire, HP3 9TD,
 United Kingdom
<http://www.epson.co.uk>

Restriccions d'ús

Si aquest producte s'utilitza per aplicacions que requereixin un alt nivell de fiabilitat o seguretat, com per exemple a dispositius de transport relacionats amb l'aviació, el ferrocarril, el transport marítim, l'automoció, etc., dispositius de prevenció de catàstrofes, dispositius de seguretat, etc. o dispositius de precisió, etc., el producte només es podrà fer servir si tots els aspectes de seguretat i redundàncies necessaris s'han integrat al disseny amb fi de conservar la seguretat i total fiabilitat del sistema. Donat que aquest producte no s'ha dissenyat per a ser utilitzat amb aplicacions que requereixin dispositius extremadament fiables o segurs, com per exemple equips aeroespacials, equips clau per a la comunicació, equips de control d'energia nuclear o equips d'atenció mèdica directa, etc. sotmeteu el producte a una avaluació completa i jutgeu per vosaltres mateixos si és apte per a l'ús que en voleu fer.

Referències al sistema operatiu

- Sistema operatiu Microsoft® Windows® 8.1

- Sistema operatiu Microsoft® Windows® 10
- Sistema operatiu Microsoft® Windows® 11

A la guia, els sistemes operatius anteriors s'anomenen "Windows 8.1", "Windows 10" i "Windows 11". A més, el terme col·lectiu "Windows" es pot fer servir per referir-se a tots aquests sistemes operatius.

- macOS 10.12.x
- macOS 10.13.x
- macOS 10.14.x
- macOS 10.15.x
- macOS 11.0.x
- macOS 12.0.x

A la guia, aquests sistemes operatius s'anomenen "macOS 10.12.x", "macOS 10.13.x", "macOS 10.14.x", "macOS 10.15.x", "macOS 11.0.x" i "macOS 12.0.x". A més, el terme col·lectiu "Mac" es pot fer servir per referir-se a tots aquests sistemes operatius.

Marques registrades

EPSON és una marca registrada, EXCEED YOUR VISION i els seus logotips són marques registrades o marques comercials de Seiko Epson Corporation.

Mac i macOS són marques comercials d'Apple Inc.

Microsoft, Windows i Windows Server de Windows són marques comercials o marques registrades de Microsoft Corporation als Estats Units i/o altres països.

Wi-Fi®, WPA2™, WPA3™ i Miracast® són marques comercials de Wi-Fi Alliance®.

App Store és una marca de servei d'Apple Inc.

Chrome, Chromebook i Google Play són marques registrades de Google LLC.

HDMI, el logotip d'HDMI i High-Definition Multimedia Interface són marques o marques registrades de HDMI Licensing Administrator, Inc.



"QR Code" és una marca registrada de DENSO WAVE INCORPORATED.

La marca PJLink és una marca en curs de registrament o registrada al Japó, els Estats Units d'Amèrica i d'altres països i àrees.

Crestron®, Crestron Connected®, Crestron Fusion®, Crestron RoomView® i Crestron XiO Cloud® són marques comercials registrades de Crestron Electronics, Inc.

Art-Net™ Designed by and Copyright Artistic Licence Holdings Ltd.

Intel® és una marca comercial registrada d'Intel Corporation als Estats Units i altres països.

Els altres noms de productes utilitzats a la present publicació s'inclouen només amb finalitats d'identificació i poden ser marques comercials dels propietaris respectius. Epson declina qualsevol dret sobre aquestes marques.

Avís de copyright

Tots els drets reservats. No es permet reproduir, emmagatzemar en un sistema de recuperació ni transmetre de cap forma ni per cap mitjà, ja sigui per procediments electrònics, mecànics, fotocòpia, enregistrament o d'altres, cap part d'aquesta publicació sense el consentiment per escrit de Seiko Epson Corporation. No s'acceptaran responsabilitats de patent en relació amb l'ús de la informació continguda. Tampoc no s'acceptaran responsabilitats per perjudicis resultants de l'ús de la informació continguda.

Ni Seiko Epson Corporation ni les seves filials es responsabilitzaran davant el comprador del producte per perjudicis, costos o despeses de tercers ocasionats al comprador o a les terceres parts com a resultat de: accident, ús inadequat o abús d'aquest producte o modificacions no autoritzades, reparacions o alteracions en aquest producte, o bé (excloent-hi els Estats Units) l'incompliment estricte de les instruccions de funcionament i manteniment de Seiko Epson Corporation.

Seiko Epson Corporation no es responsabilitzarà per perjudicis o problemes resultants de l'ús d'altres elements opcionals o productes consumibles que no siguin els designats com a productes originals d'Epson o productes aprovats per Epson per part de Seiko Epson Corporation.

El contingut d'aquesta guia pot canviar-se o actualitzar-se sense previ avís.

Les il·lustracions d'aquesta guia i el projector real poden ser diferents.

Atribució dels drets d'autor

Aquesta informació està subjecta a canvis sense avís.

© 2023 Seiko Epson Corporation

2023.1 414347200CA