



## **Brukerhåndbok**

# **Multimedia Projector**

**EB-L210SF**

**EB-L210SW**

## Betegnelser Som Brukes i Denne Brukerhåndboken **7**

### Bruke håndboken for å søke etter informasjon..... **8**

Søke etter nøkkelord .....	8
Hoppe direkte fra bokmerker.....	8
Skrive ut bare de sidene du trenger .....	8

### Skaffe den siste versjonen av dokumentene ..... **9**

## Introduksjon til projektoren **10**

### Projektorfunksjoner ..... **11**

Laserlyskilde med lang levetid.....	11
Rask og enkelt oppsett.....	11
Fleksible tilkoblingsmuligheter.....	11
Koble til datamaskiner.....	12
Koble til fra mobile enheter.....	12
Projisering for utstillinger.....	13

### Projektordeler og -funksjoner ..... **14**

Projektordeler - Foran/topp .....	14
Projektordeler - Bak.....	15
Projektordeler - Base.....	16
Projektordeler - Kontrollpanel.....	17
Projektordeler - Fjernkontroll .....	18

## Sette opp projektoren **20**

### Projektorplassering ..... **21**

Projektoroppsett og installasjonsalternativer .....	22
Projiseringsavstand.....	23

### Projektortilkoblinger ..... **24**

Koble til en datamaskin .....	24
-------------------------------	----

Koble til en datamaskin for HDMI-video og lyd.....	24
Koble til en datamaskin for VGA-video og lyd .....	24
Koble til en datamaskin for USB Video og Lyd.....	25
Koble til videokilder.....	26
Koble til en HDMI-videokilde .....	26
Koble til en komposittvideokilde .....	27
Koble til eksterne USB-enheter .....	27
USB-enhetsprojisering .....	27
Koble til en USB-enhet.....	28
Koble fra en USB-enhet .....	28
Koble til et dokumentkamera .....	29
Koble til eksterne enheter .....	29
Koble til en VGA-skjerm .....	29
Koble til eksterne høyttalere .....	29
Koble til en mikrofon.....	30

### Sette batterier i fjernkontrollen ..... **31**

### Bruk av fjernkontrollen ..... **32**

## Bruke grunnleggende projektorfunksjoner **33**

### Slå på projektoren ..... **34**

Hjem-skjerm .....	35
-------------------	----

### Slå av projektoren..... **36**

### Stille inn dato og klokkeslett..... **37**

### Velge språk for projektorens menyer..... **39**

### Projeksjonsmoduser ..... **40**

Endre projeksjonsmodus ved å bruke fjernkontrollen .....	40
Endre projeksjonsmodus ved å bruke menyene.....	40

### Angi skjermtype..... **42**

Justere bildeposisjonen ved hjelp av skjermposisjon.....	43
--	----

### Vise et prøvemønster..... **45**

<b>Justere bildehøyden .....</b>	<b>47</b>	Begrensninger for Split Screen.....	77
<b>Bildeform .....</b>	<b>48</b>	<b>Projisere en PC Free-presentasjon .....</b>	<b>78</b>
Automatisk L-keystone.....	48	Støttede filtyper for PC Free.....	78
Korrigerer av bildeform med den vannrette trapeskorreksjonsglidebryteren....	48	Forholdsregler for PC Free-projisering.....	79
Korrigerer av bildeform med keystone-knapper .....	49	Starte lysbildefremvisning med PC Free .....	79
Korrigerer av bildeform med Quick Corner .....	50	Starte filmpresentasjon med PC Free .....	81
Korrigerer bildeform med buekorrigerer .....	52	Visningsalternativer for PC Free.....	82
Korrigerer bildeform med punktkorrigerer .....	54	<b>Projisere i innholdsavspillingsmodus.....</b>	<b>83</b>
<b>Endre størrelsen på bildet med knappene .....</b>	<b>57</b>	Bytte til innholdsvisningsmodus .....	83
<b>Fokusere bildet ved hjelp av Fokuseringsringen .....</b>	<b>58</b>	Bruke søkelys-modus .....	84
<b>Velge en bildekilde .....</b>	<b>59</b>	Projisere spillelister.....	85
<b>Bredde/høyde-forhold for bilde .....</b>	<b>61</b>	Lage spillelister ved hjelp av Epson Web Control.....	86
Endring av bredde/høyde-forhold.....	61	Legge til effekter på det projiserte bildet .....	88
Tilgjengelige bredde/høyde-forhold .....	61	Begrensninger for innholdavspillingsmodus.....	89
<b>Justere bildekvalitet (fargemodus).....</b>	<b>63</b>	<b>Slå av bildet og lyden midlertidig .....</b>	<b>90</b>
Endre fargemodus.....	63	<b>Stoppe videohandling midlertidig .....</b>	<b>91</b>
Tilgjengelige fargemoduser .....	63	<b>Zoomer på bilder .....</b>	<b>92</b>
Slår på automatisk luminansjustering.....	63	<b>Lagre bildet for en brukerlogo .....</b>	<b>93</b>
<b>Justere bildefargen .....</b>	<b>65</b>	<b>Lagre et brukermønster .....</b>	<b>95</b>
Justere nyanse, metning og lysstyrke .....	65	<b>Bruke flere projektorer.....</b>	<b>96</b>
Justering av Gamma.....	66	Projektoridentifiseringssystem for kontroll av flere projektorer .....	96
<b>Justere bildeoppløsningen.....</b>	<b>68</b>	Stille inn projektor-ID.....	97
<b>Justere lysstyrken .....</b>	<b>70</b>	Velge projektoren du vil betjene.....	97
Driftstid til lyskilde .....	71	Justere Fargeutjevning.....	98
<b>Kontrollere volumet med volumknappene .....</b>	<b>73</b>	Gjøre flere bilder til ett (Tiling) .....	100
<b>Justere projektorfunksjoner .....</b>	<b>74</b>	Konfigurere Tiling .....	100
<b>Projisering av flere bilder samtidig .....</b>	<b>75</b>	Blending av bildekanter .....	101
Ustøttede inngangskildekombinasjoner for projisering med delt skjerm .....	77	Tilpasse bildefargene.....	103
		Justere svart nivå .....	104
		Endre Svart nivå-justeringsområdet .....	106
		Justere RGBCMY .....	107
		Skalere et bilde .....	107

<b>Sikkerhetsfunksjoner for projektoren.....</b>	<b>110</b>
Typer passordsikkerhet.....	110
Stille in et passord.....	110
Sikkerhetstyper for valg av passord.....	111
Oppgi et passord for å bruke projektoren .....	112
Låse projektorens Knapper .....	112
Låse opp projektorens knapper.....	113
Installere en sikkerhetskabel.....	113

## **Bruke projektoren på et nettverk 115**

<b>Trådbundet nettverksprosjisering.....</b>	<b>116</b>
Koble til et kablet nettverk.....	116
Velge innstillinger for kablet nettverk .....	116
<b>Trådløs nettverksprosjisering .....</b>	<b>119</b>
Sikkerhetsinstruksjoner for innebygd trådløs LAN-modul.....	119
Tilkoblingsmetoder for ulike trådløs nettverksprosjisering.....	119
Installere den trådløse LAN-modulen .....	120
Velge innstillinger for trådløst nettverk manuelt .....	121
Velge innstillinger for trådløst nettverk i Windows.....	124
Velge innstillinger for trådløst nettverk på Mac .....	124
Konfigurere sikkerhet for trådløst nettverk i enkelt tilgangspunkt-modus.....	124
Konfigurere sikkerhet for trådløst nettverk i infrastrukturmodus.....	125
Støttede klient- og CA-sertifikater .....	127
Bruk en QR-kode for å koble til en mobil enhet .....	127
Bruk en USB-nøkkel til å koble til en Windows-datamaskin .....	128
Bruk det trådløse presentasjonssystemet for å koble til Windows-/Mac-datamaskiner .....	128
Sette opp det trådløse presentasjonssystemet for første gang.....	129
Projisere med det trådløse presentasjonssystemet.....	130
<b>Trådløs nettverksprosjisering fra en mobil enhet (Screen Mirroring).....</b>	<b>131</b>
Velge innstillinger for Screen Mirroring .....	131
Koble til ved hjelp av Screen Mirroring med Miracast-funksjonen .....	133

Koble til ved hjelp av Screen Mirroring på Windows 10.....	134
Koble til ved hjelp av Screen Mirroring på Windows 8.1 .....	134

<b>Sikker HTTP .....</b>	<b>136</b>
Importere et Webserversertifikat med menyene .....	136
Webserversertifikat som støttes .....	137
<b>Skjermdeling .....</b>	<b>138</b>
Dele skjermen.....	138
Stoppe skjermdeling.....	139
Motta delte skjermbilder.....	140

## **Overvåke og styre projektoren 141**

<b>Epson Projector Management .....</b>	<b>142</b>
<b>Kontrollere en nettverksprojektor med en nettleser.....</b>	<b>143</b>
Alternativer for Web-kontroll .....	144
<b>Registrere digitale sertifikater fra en nettleser .....</b>	<b>152</b>
<b>Sette opp e-postvarsler for projektoren .....</b>	<b>153</b>
E-postvarselmeldinger for nettverksprojektor.....	153
<b>Sette opp overvåking ved hjelp av SNMP .....</b>	<b>154</b>
<b>Bruke ESC/VP21-kommandoer .....</b>	<b>155</b>
Liste over ESC/VP21-kommandoer .....	155
Ledningsoppsett .....	155
<b>PJLink-støtte.....</b>	<b>156</b>
<b>Art-Net .....</b>	<b>157</b>
<b>Støtte for Crestron Connected .....</b>	<b>158</b>
Sette opp støtte for Crestron Connected .....	158
<b>Web API.....</b>	<b>160</b>
Aktivere web-API.....	160
<b>Innstilling av hendelsestidsplaner for projektor .....</b>	<b>161</b>

## Justere menyinnstillingene 164

<b>Bruke projektorens menyer .....</b>	<b>165</b>
<b>Bruke skjermtastaturet .....</b>	<b>166</b>
Tekst som kan skrives med skjermtastaturet .....	166
<b>Bildekvalitetsinnstillinger - Bilde-meny .....</b>	<b>167</b>
<b>Inngangssignalinnstillinger – Signal I/U-meny.....</b>	<b>170</b>
<b>Innstillinger for projektorinstallering – Installasjon-meny .....</b>	<b>172</b>
<b>Innstillinger for projektorvisning – Display-meny .....</b>	<b>174</b>
<b>Innstillinger for projektorfunksjoner – Drift-meny.....</b>	<b>176</b>
<b>Innstillinger for projektoradministrasjon – Administrasjon- meny.....</b>	<b>179</b>
Event ID-kodeliste.....	180
<b>Nettverksinnstillinger for projektor - Nettverk-meny .....</b>	<b>182</b>
Nettverk-meny – Nettverksinnstillinger-meny .....	183
Nettverk-meny - Trådløst LAN-meny.....	184
Nettverk-meny - Trånbundet nettverk-meny.....	186
Nettverk-meny – E-post varsel-meny .....	187
Nettverk-meny – Projektorkontroll-meny.....	187
Nettverk-meny – Nettverksprojisering-meny.....	189
<b>Innstillinger for bruk av flere projektorer – Multiprojisering- meny.....</b>	<b>190</b>
<b>Innstillinger for projektoroppsett - ECO-meny.....</b>	<b>192</b>
<b>Projektorens første/alle innstillinger og tilbakestillingsalternativer – Første/alle innstillinger-meny.....</b>	<b>193</b>
<b>Kopiere menyinnstillinger mellom projektorer (gruppeoppsett).....</b>	<b>194</b>
Overføre innstillinger fra en USB-minnepinne .....	194
Overføre innstillinger fra en datamaskin .....	195
Melding ved feil med gruppeoppsett.....	196

## Vedlikeholde projektoren 197

<b>Projektorvedlikehold.....</b>	<b>198</b>
<b>Rengjøre Linsen.....</b>	<b>199</b>
<b>Rengjøring av projektorkabinettet.....</b>	<b>200</b>
<b>Vedlikehold av luftfilter og ventiler .....</b>	<b>201</b>
Rengjøre luftfilteret og ventiler.....	201
Skifte luftfilteret.....	201
<b>Justere fargekonvergensen (paneljustering).....</b>	<b>203</b>
<b>Oppdatere fastvaren .....</b>	<b>205</b>
Oppdatere fastvaren ved hjelp av en USB-lagringsenhet.....	205
Oppdatere fastvaren ved hjelp av en datamaskin og USB-kabel.....	206

## Løse problemer 208



<b>Projeksjonsproblemer.....</b>	<b>209</b>
<b>Statusindikator på projektoren.....</b>	<b>210</b>
<b>Løse bilde- eller lydproblemer .....</b>	<b>212</b>
Løsninger når du ikke får noe bilde.....	212
Løsninger når bildet er feil ved bruk av USB Display-funksjonen.....	212
Løsninger når meldingen "Ingen signal" vises .....	213
Vise fra en bærbar Windows-maskin .....	213
Vise fra en bærbar Mac .....	213
Løsninger når du får meldingen "Støttes ikke" .....	214
Løsninger når bare en del av et bilde vises .....	214
Løsninger når bildet ikke er firkantet .....	214
Løsninger når bildet har støy eller forstyrrelser .....	215
Løsninger når bildet er utydelig eller uskarpt .....	215
Løsninger når bildets lysstyrke eller farger ikke er riktige.....	216
Løsninger når et etterbilde forblir på det projiserte bildet .....	216
Løsninger for lydproblemer .....	217

Løsninger på mikrofonproblemer .....	217
Løsninger når bildefilnavn ikke vises riktig i PC Free .....	217
Løsninger når du ikke kan projisere bilder ved hjelp av PC Free-funksjonen.....	217
<b>Løse driftsproblemer med projektoren eller fjernkontrollen ...</b>	<b>218</b>
Løsninger for problemer med projektorstrøm eller avstengning.....	218
Løsninger på problemer med fjernkontrollen .....	218
Løsninger på problemer med passord .....	219
Løsningen når meldingen "Det er lite strøm i batteriet til klokken" vises .....	219
<b>Løsninger på problemer i innholdsavspillingsmodus.....</b>	<b>220</b>
<b>Løse nettverksproblemer .....</b>	<b>221</b>
Løsninger når trådløs autentisering mislykkes.....	221
Løsninger når du ikke får tilgang til projektoren via nettleser.....	221
Løsninger når nettverks-e-postvarsler ikke mottatts .....	221
Løsninger når bildet har støy eller forstyrrelser under nettverksprojisering .....	222
Løsninger når du ikke kan koble til med Screen Mirroring .....	222
Løsninger når du ikke kan bruke to Screen Mirroring-kilder .....	222
Løsninger når bildet eller lyden har støy eller forstyrrelser under Screen Mirroring-forbindelse .....	223
Løsninger når du ikke kan motta delte bilder .....	223
<b>Løsninger når HDMI-kobling ikke fungerer .....</b>	<b>224</b>
<b>Vedlegg .....</b>	<b>225</b>
<b>Ekstraustyr og reservedeler .....</b>	<b>226</b>
Skjermer.....	226
Montering .....	226
Eksterne enheter .....	226
Reservedeler.....	226
For trådløs tilkobling .....	226
Kompatibelt tilbehør fra andre projektorer .....	227
<b>Skjermformat og omtrentlig projiseringsavstand .....</b>	<b>228</b>
<b>Skjermopløsninger som støttes .....</b>	<b>231</b>
<b>Projektorspesifikasjoner .....</b>	<b>232</b>
Spesifikasjoner for kontakter .....	232
<b>Utvendige mål .....</b>	<b>234</b>
<b>Systemkrav for USB Display.....</b>	<b>235</b>
<b>Støttede funksjoner for Epson Projector Content Manager.....</b>	<b>236</b>
<b>Liste over sikkerhetssymboler og instruksjoner .....</b>	<b>237</b>
<b>Informasjon om lasersikkerhet .....</b>	<b>239</b>
Advarselsmerker for laser .....	239
<b>Ordliste .....</b>	<b>241</b>
<b>Merknader .....</b>	<b>243</b>
Indication of the manufacturer and the importer in accordance with requirements of EU directive.....	243
Indication of the manufacturer and the importer in accordance with requirements of United Kingdom directive.....	243
Bruksbegrensninger .....	243
Referanser for operativsystemer .....	243
Varemerker .....	244
Copyrighterklæring.....	244
Tillegg om opphavsrett .....	245





# Betegnelser Som Brukes i Denne Brukerhåndboken

## Sikkerhetssymboler

Projektoren og bruksanvisningene bruker grafiske symboler og etiketter for å indikere innhold som forteller deg hvordan du skal bruke projektoren trygt. Les og følg nøye instruksjonene som er merket med disse symbolene og etikettene for å unngå personskade eller materielle skader.

 <b>Advarsel</b>	Dette symbolet angir informasjon som, hvis den ikke respekteres, kan føre til personskader eller til og med død.
 <b>Forsiktig</b>	Dette symbolet viser informasjon om at det kan føre til mulig personskade eller fysisk skade, på grunn av at det brukes på feil måte, hvis det ignoreres.

## Merking for generell informasjon

 <b>Obs!</b>	Dette merket angir prosedyrer som kan føre til personskader eller materielle skader hvis man ikke er varsom.
	Denne etiketten indikerer ytterligere informasjon som kan være nyttig å vite.
[Knappnavn]	Angir navnet på knappen på fjernkontrollen eller kontrollpanelet. Eksempel: [Esc]-knapp
<b>Meny-/innstillingsnavn</b>	Indikerer navn på projektormenyer og innstillinger. For eksempel: Velg menyen <b>Bilde</b> .  <b>Bilde &gt; Fargemodus</b>
	Denne etiketten viser koblinger til beslektede sider.
	Denne etiketten indikerer projektorens gjeldende meny nivå.

## » Relaterte koblinger

- "Bruke håndboken for å søke etter informasjon" [s.8](#)
- "Skaffe den siste versjonen av dokumentene" [s.9](#)

I PDF-håndboken kan du søke etter informasjon etter nøkkelord eller hoppe direkte til en bestemt del ved hjelp av bokmerkene. Du kan også skrive ut bare de sidene du trenger. Denne delen forklarer hvordan du bruker en PDF-håndbok som har blitt åpnet i Adobe Reader X på datamaskinen.

## ► Relaterte koblinger

- "Søke etter nøkkelord" s.8
- "Hoppe direkte fra bokmerker" s.8
- "Skrive ut bare de sidene du trenger" s.8

## Søke etter nøkkelord

Klikk **Rediger** > **Avansert søk**. Angi nøkkelordet (tekst) som svarer til informasjon du leter etter i søkevinduet, og klikk deretter **Søk**. Treff vises i en liste. Klikk et av treffene som vises for å hoppe til den siden.

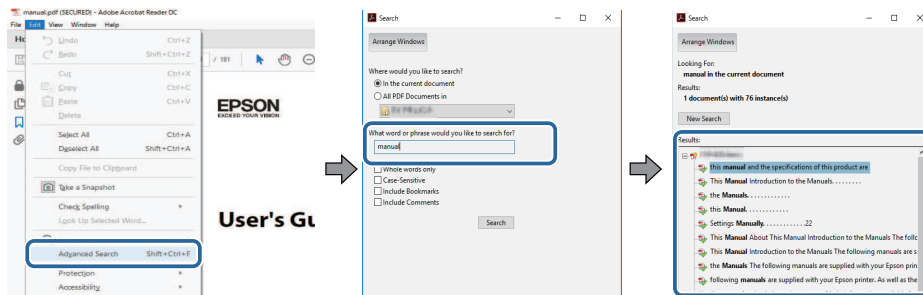

## Hoppe direkte fra bokmerker

Klikk en tittel for å hoppe til den siden. Klikk + eller > for å vise titlene på lavere nivå i den delen. For å gå tilbake til forrige side gjør du følgende på tastaturet.

- Windows: Hold nede **Alt**, og trykk deretter ←.

- Mac OS: Hold nede kommandotasten, og trykk deretter ←.

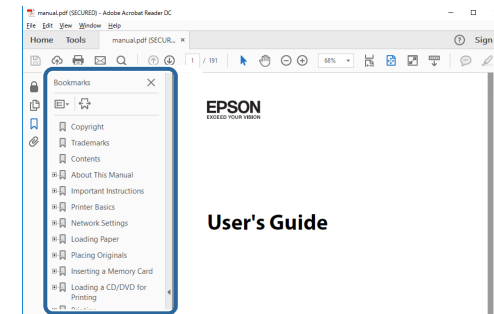

## Skrive ut bare de sidene du trenger

Du kan hente ut og skrive ut bare de sidene du trenger. Klikk **Skriv ut** i Filmenyen, og angi deretter sidene du vil skrive ut ved **Sider i Sider å skrive ut**.

- For å angi en serie med sider angir du bindestrek mellom første og siste side.  
Eksempel: 20-25
- For å angi sider som ikke er etterfølgende, deler du dem inn med kommaer.  
Eksempel: 5, 10, 15

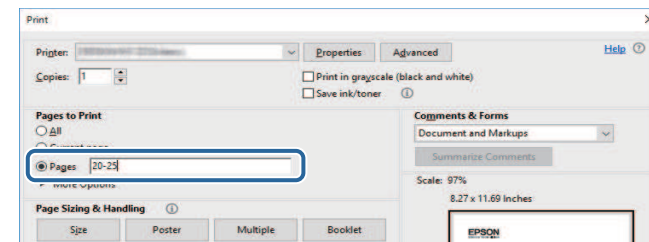



Du finner de nyeste versjonene av håndbøkene og spesifikasjonene på Epons nettsted.

Besøk [epson.sn](http://epson.sn) og angi modellnavnet.

# Introduksjon til projektoren

Se disse delene for å lære mer om projektorens funksjoner og delenavn.

## ► Relaterte koblinger

- "Projektorfunksjoner" [s.11](#)
- "Projektordeler og -funksjoner" [s.14](#)

Projektoren kommer med disse spesialfunksjonene. Se avsnitt disse delene for mer informasjon.

## ► Relaterte koblinger

- "Laserlyskilde med lang levetid" [s.11](#)
- "Rask og enkelt oppsett" [s.11](#)
- "Fleksible tilkoblingsmuligheter" [s.11](#)
- "Projisering for utstillinger" [s.13](#)

---

## Laserlyskilde med lang levetid

En faststofflaserlyskilde gir praktisk talt vedlikeholdsfri drift frem til lyskildens lysstyrke blir redusert.

---

## Rask og enkelt oppsett

- Direkte strøm på-funksjonen vil slå på projektoren så snart du plugger den i.
- Auto. slå på-funksjonen slår på projektoren når den registrerer et bildesignal fra porten du har angitt som **Auto. slå på**-kilde.
- Hjem-skjermen gjør det lett å velge en inngangskilde og nyttige funksjoner.

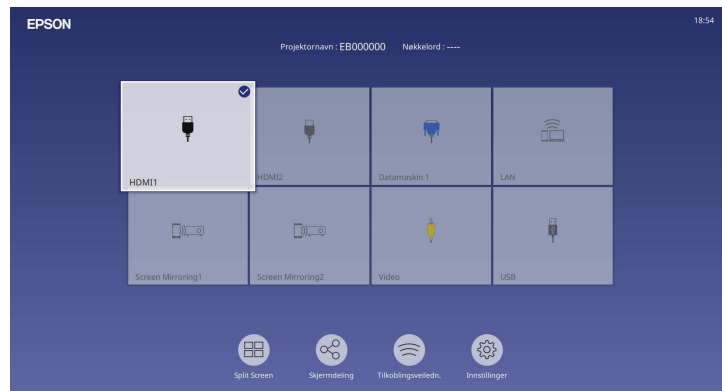

- Automatisk loddrett keystone-korrigerer gjør at du alltid får en rektangulær skjerm (Autom. L-Keystone).
- Glidebryteren for horisontal keystone-korrigerer lar deg raskt korrigere forvriddning i vannrett retning i det projiserte bildet.

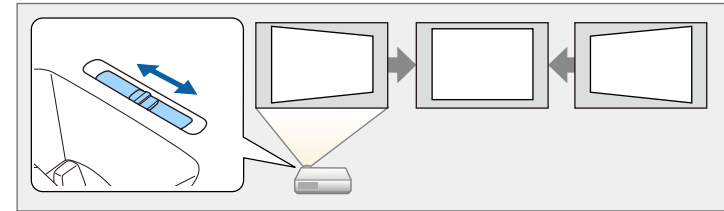

## ► Relaterte koblinger

- "Hjem-skjerm" [s.35](#)
- "Slå på projektoren" [s.34](#)
- "Korrigerer av bildeform med den vannrette trapeskorreksjonsglidebryteren" [s.48](#)

---

## Fleksible tilkoblingsmuligheter

Projektoren støtter et bredt utvalg av brukervennlige tilkoblingsmuligheter som vist nedenfor.

## ► Relaterte koblinger

- "Koble til datamaskiner" [s.12](#)
- "Koble til fra mobile enheter" [s.12](#)

## Koble til datamaskiner

- Koble til med en USB-kabel for å projisere bilder og sende lyd (USB Display).

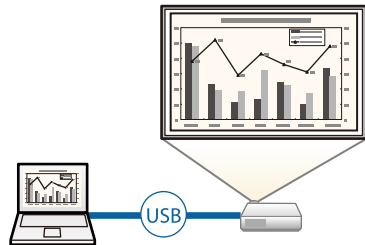

- Du kan bruke Epson iProjection (Windows/Mac) til å projisere opp til fire bilder samtidig ved å dele den projiserte skjermen. Du kan projisere bilder fra datamaskiner på nettverket eller fra smarttelefoner eller nettbrett som har Epson iProjection installert. Se *Driftshåndbok for Epson iProjection (Windows/Mac)* for mer informasjon.

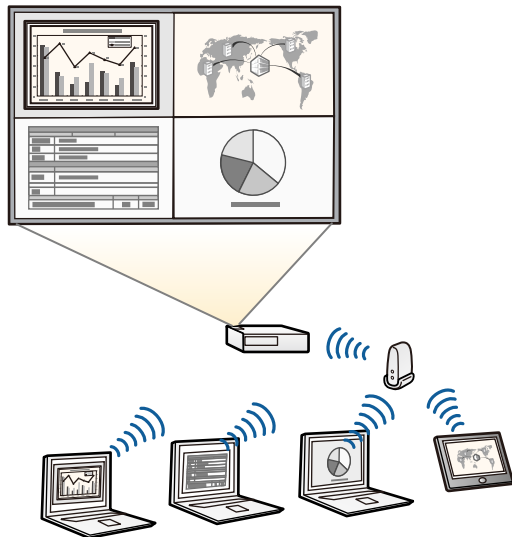

- Du kan laste ned nødvendig programvare og bruksanvisninger fra følgende nettsted:  
[epson.sn](http://epson.sn)

## » Relaterte koblinger

- "Trådbundet nettverksprojisering" [s.116](#)
- "Trådløs nettverksprojisering" [s.119](#)
- "Koble til en datamaskin for USB Video og Lyd" [s.25](#)

## Koble til fra mobile enheter

- Du kan bruke Screen Mirroring til å koble projektoren og mobile enheter sammen trådløst ved hjelp av Miracast-teknologi.



- Du kan bruke Epson iProjection (iOS/Android) til å koble projektoren og mobile enheter sammen trådløst ved hjelp av programmer som du finner på App Store eller Google Play.



Kunden påtar seg eventuelle kostnader som pådras ved kommunikasjon med App Store eller Google Play.

- Epson iProjection (Chromebook) for å koble projektoren og Chromebook-enheten sammen trådløst med appen fra Google Play. Se *Epson iProjection Operation Guide (Chromebook)* for mer informasjon.



Kunden påtar seg eventuelle kostnader som pådras ved kommunikasjon med Google Play.

## » Relaterte koblinger

- "Trådløs nettverksprojisering fra en mobil enhet (Screen Mirroring)" [s.131](#)

## Projisering for utstillinger

Projektoren kan projisere innholdet ditt for utstillinger og digital skilting.



- Innholdsavspilling-modus for å spille av spillelistene dine og legge til farge- og formeffekter på det projiserte bildet
- Du kan bruke en av følgende metoder for å lage innhold som spilles av i Innholdsavspilling-modus.
  - Programvaren Epson Projector Content Manager lar deg lage spillelister og lagre dem på en ekstern lagringsenhet. Du kan også legge til farge- og formeffekter på det projiserte bildet og lage tidsplaner.  
Se *Driftshåndbok for Epson Projector Content Manager* for mer informasjon.

- Epson Web Control lar deg lage spillelister via en nettleser og lagre dem på en ekstern lagringsenhet koblet til en projektor i et nettverk. Du kan også legge til farge- og formeffekter på det projiserte bildet.
- Epson Creative Projection-appen lar deg lage innhold på iOS-enheter. Du kan også overføre innhold til projektoren trådløst.  
Du kan laste ned Epson Creative Projection fra App Store. Kunden påtar seg eventuelle kostnader som pådras ved kommunikasjon med App Store.



Du kan laste ned nødvendig programvare og bruksanvisninger fra følgende nettsted:

[epson.sn](http://epson.sn)

## » Relaterte koblinger

- "Projisere i innholdsavspillingsmodus" [s.83](#)

Følgende seksjoner forklarer projektordelene og deres funksjoner.

► **Relaterte koblinger**

- "Projektordeler - Foran/topp" s.14
- "Projektordeler - Bak" s.15
- "Projektordeler - Base" s.16
- "Projektordeler - Kontrollpanel" s.17
- "Projektordeler - Fjernkontroll" s.18

## Projektordeler - Foran/topp

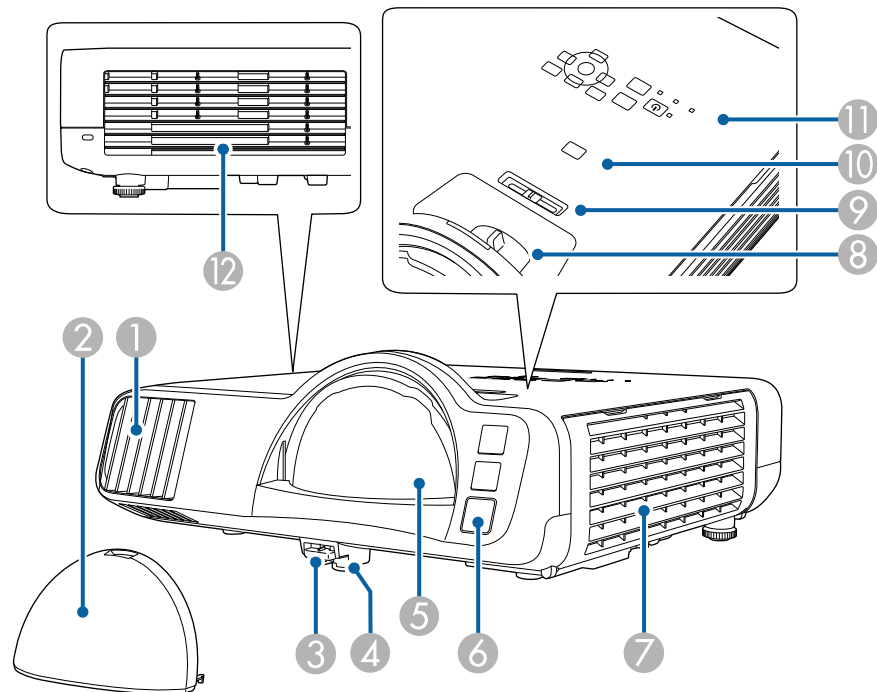

Navn	Funksjon
① Luftinntaksåpning	Tar inn luft for å kjøle ned projektoren internt.
② Linsedeksel	Sett på når projektoren ikke brukes for å beskytte linsen.
③ Fotutløserpak	Trykk på fotutløserpaken for å trekke ut og legge inn den justerbare frontfoten.
④ Justerbar frontfot	Når projektoren er plassert på en overflate, som for eksempel et skrivebord, kan du trekke ut foten for å justere posisjonen til bildet.
⑤ Linse	Bildene projiseres herfra. <div style="border: 1px solid black; padding: 5px; margin-top: 10px;"> <p><b>⚠ Advarsel</b></p> <ul style="list-style-type: none"> <li>• Ikke se inn i projektorlinsen under projisering.</li> <li>• Ikke plasser objekter eller legg hånden din i nærheten av projektorlinsen. Det kan forårsake brannskade, brann, eller at objektet deformeres fordi dette område når en høy temperatur grunnet det konsentrerte projiseringslyset.</li> </ul> </div>
⑥ Fjernmottaker	Mottar signaler fra fjernkontrollen.
⑦ Luftinntaksåpning (Luftfilter)	Tar inn luft for å kjøle ned projektoren internt.
⑧ Fokuseringsring	Justerer bildefokuset.
⑨ Horisontal keystone-korrigering	Korrigerer forvridninger i vannrett retning i det projiserte bildet.
⑩ [A/V Mute]-knapp	Slår videoen og lyden på eller av midlertidig.
⑪ Kontrollpanel	Betjener projektoren.

Navn	Funksjon
12 Luftutløpsåpning	Luftutløp for luft som kjøler ned projektoren innvendig. <div style="border: 1px solid black; padding: 5px; margin-top: 10px;"> <p><b>⚠ Forsiktig</b></p> <p>Ikke plasser hendene eller ansiktet nær luftutløpsåpningen under projisering, og plasser heller ikke objekter som kan skades eller deformeres av varme i nærheten av den. Varm luft fra utløpsåpningen kan forårsake brannskade, deformasjon eller ulykker.</p> </div>

» **Relaterte koblinger**

- "Vedlikehold av luftfilter og ventiler" [s.201](#)
- "Projektordeler - Kontrollpanel" [s.17](#)
- "Justere bildehøyden" [s.47](#)
- "Fokusere bildet ved hjelp av Fokuseringsringen" [s.58](#)
- "Korrigerer av bildeform med den vannrette trapeskorreksjonsglidebryteren" [s.48](#)
- "Slå av bildet og lyden midlertidig" [s.90](#)

## Projektordeler - Bak

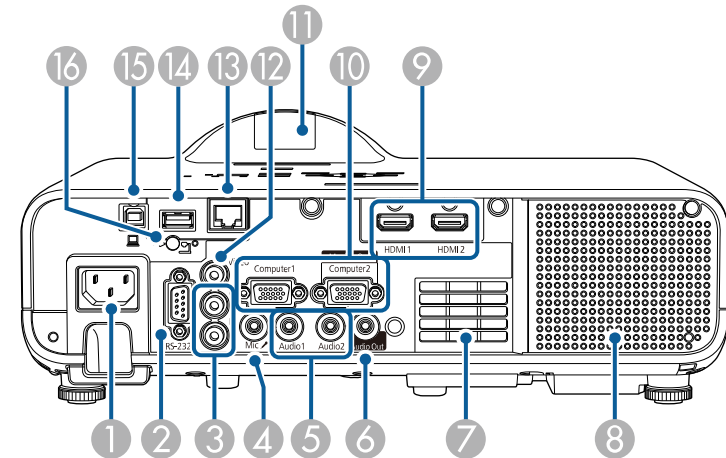

Navn	Funksjon
1 Strøminntak	Kobler strømledningen til projektoren.
2 RS-232C-port	Kobles til en RS-232C-kabel for å styre projektoren fra en datamaskin. (Du trenger som regel ikke å bruke denne porten.)
3 L-Audio-R-porter	Tar inn lyd fra utstyr som er tilkoblet Video-inngangen.
4 Mic-port	Inngang for lyd fra mikrofonen.
5 Audio1-/Audio2-porter	Audio1: Inngang for lyd fra utstyr som er tilkoblet Computer1-porten. Audio2: Inngang for lyd fra utstyr som er tilkoblet Computer2-porten. Når du projiserer bildet fra det valgfrie dokumentkameraet, blir lyd tatt inn fra denne porten.
6 Audio Out-port	Sender lyden fra gjeldene inngangskilde til en ekstern høyttaler.
7 Luftinntaksåpning	Tar inn luft for å kjøle ned projektoren internt.

Navn	Funksjon
8 Høytaler	Sender ut lyd.
9 HDMI1-/HDMI2-porter	Ta imot videosignaler fra HDMI-kompatibelt videoutstyr og datamaskiner. Denne porten er kompatibel med HDCP2.3.
10 Computer1-/Computer2-/Monitor Out-porter	Ta inn bildesignaler fra en datamaskin. Når du endrer innstillingen <b>Skjermutgang-port</b> i <b>Signal I/U</b> -menyen på projektoren, kan du bruke Computer2/Monitor Out-porten til å sende ut en analog RGB-signalinnngang fra Computer1-porten.
11 Fjernmottaker	Mottar signaler fra fjernkontrollen.
12 Video-port	Inngang for komposittvideosignaler fra videokilder.
13 LAN-port	Kontakt for en LAN-kabel for å koble til et nettverk.
14 USB-A-port	Brukes til å koble til en USB-lagringseenhet eller et digitalkamera for å projisere filmer eller bilder ved hjelp av PC Free-funksjonen eller i Innholdsavspilling-modus. Brukes til å koble til dokumentkameraet (tilleggsutstyr). Bruk til å koble til den trådløse LAN-modulen. Bruk til å tilkoble en USB-minneenhet for å lagre feil- og driftsloggfiler. Gir en tilkobling for å gi strøm til en strømmemediespiller som kan kjøpes for å gi strøm til den.
15 USB-B-port	Brukes til å koble en USB-kabel til datamaskinen for å projisere datamaskinbilder.
16 Festeskruer for trådløs LAN-modul	Fester dekslet til den trådløse LAN-modulen.

» **Relaterte koblinger**

- "Projecktortilkoblinger" s.24

## Projecktordeler - Base

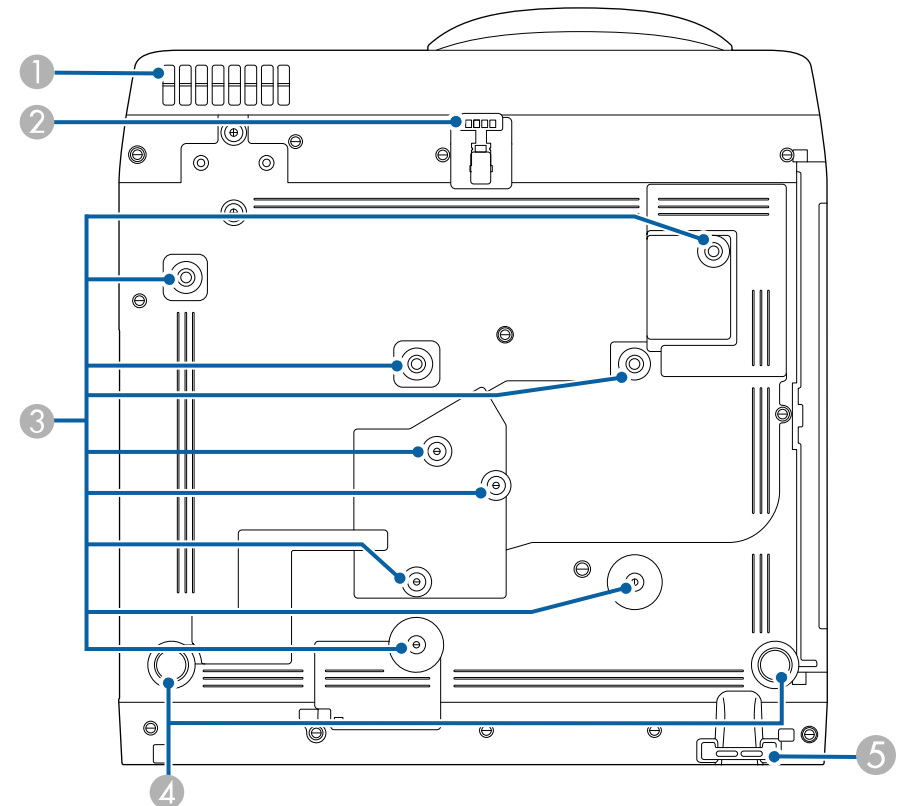



Navn	Funksjon
1 Luftinntaksåpning	Tar inn luft for å kjøle ned projektoren internt.  <div style="border: 1px solid black; padding: 5px; background-color: #ffffcc;"> <p><b>⚠ Advarsel</b></p> <p>For å unngå å blokkere luftinntaksåpningen under projektoren må du ikke la gjenstander som tøy og papir ligge under projektoren.</p> </div>



Navn	Funksjon
② Justerbar frontfot	Når projektoren er plassert på en overflate, som for eksempel et skrivebord, kan du trekke ut foten for å justere posisjonen til bildet.
③ Festepunkter (ni punkter)	Bruk disse punktene til å feste den valgfri monteringen eller en vanlig VESA-kompatibel montering (100 × 100 mm) når du monterer projektoren på en vegg eller fra et tak.
④ Bakføtter	Når projektoren er plassert på for eksempel et skrivebord, kan du dreie for å trekke føttene ut og inn for å justere vannrett skråstilling.
⑤ Festepunkt for sikkerhetskabel	Før en tyverisikringsvajerlås gjennom her, og lås den på plass. Du kan også feste sikkerhetsvajer her for å hindre at projektoren faller fra taket eller veggen.

» **Relaterte koblinger**

- "Justere bildehøyden" [s.47](#)
- "Installere en sikkerhetskabel" [s.113](#)

Navn	Funksjon
① [Source Search]-knapp	Bytter til den neste inngangskilden.
② [Enter]-knapp [↵]	Åpner gjeldende valg og går til neste nivå mens projektorens meny vises. Når du projiserer et analogt RGB-signal fra Computerporten, optimaliseres <b>Analog signaljustering</b> -innstillingene ( <b>Bildejustering</b> , <b>Synk.</b> , og <b>Plassering</b> ).
③ Knapper og piltaster for Keystone-korrigerings	Viser Keystone-skjermen slik at du kan korrigere bildevinkler. Velger menyelementer mens projektorens meny vises.
④ [Esc]-knapp	Stopper gjeldende funksjon. Går tilbake til forrige meny nivå når projektormenyen vises.
⑤ Bred-/Tele-knapper og piltaster	 : Forstørrer det projiserte bildet.  : Forminsker det projiserte bildet. Korrigerer keystone-forvridning i vannrett retning når Keystone-skjermen vises. Velger menyelementer mens projektorens meny vises.
⑥ [Menu]-knapp	Viser og lukker projektorens meny.
⑦ [Home]-knapp	Viser og lukker Home-skjermen.
⑧ Strømknapp [⏻]	Slår projektoren på eller av.
⑨ Indikatorer	Indikerer statusen for projektoren.

## Projektordeler - Kontrollpanel

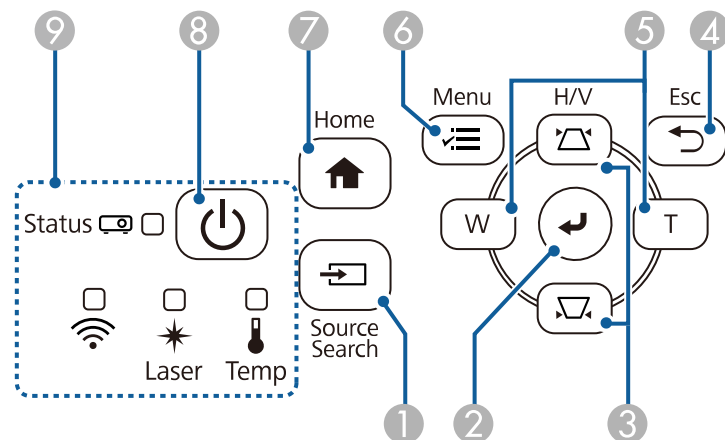



» **Relaterte koblinger**

- "Hjem-skjerm" [s.35](#)
- "Statusindikator på projektoren" [s.210](#)
- "Korrigerings av bildeform med keystone-knapper" [s.49](#)
- "Velge en bildekilde" [s.59](#)
- "Endre størrelsen på bildet med knappene" [s.57](#)
- "Justere menyinnstillingene" [s.164](#)

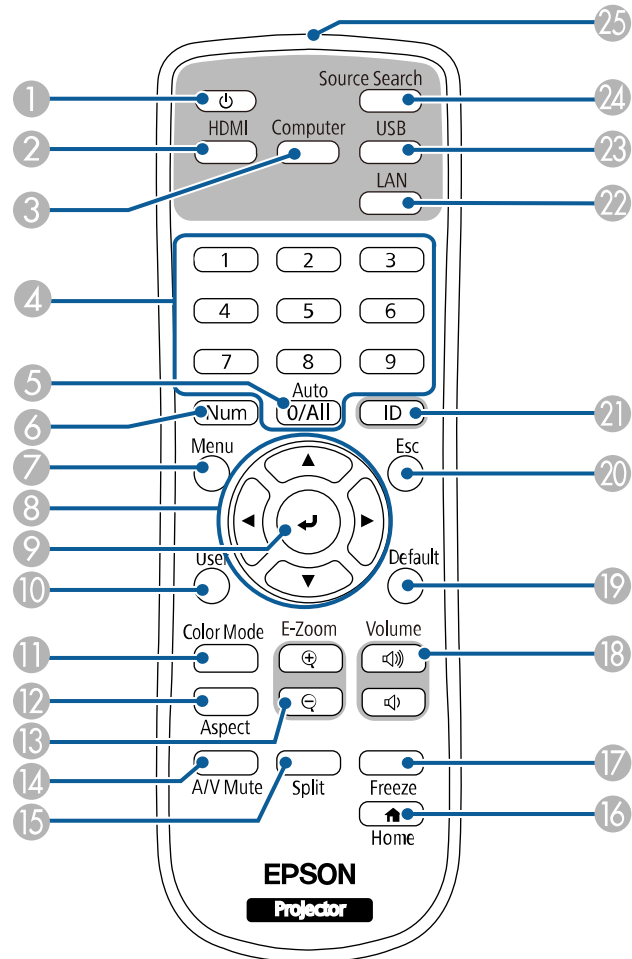
## Projektordeler - Fjernkontroll



Navn	Funksjon
1 Strømknapp [  ]	Slår projektoren på eller av.
2 [HDMI]-knapp	Veksler bildekilden mellom HDMI- og Video-portene.

Navn	Funksjon
3 [Computer]-knapp	Bytter bildekilde til Computer-portene.
4 Numeriske knapper	Angir tall i projektorens meny mens du holder nede [Num]-knappen. I Innholdsavspilling-modus angir du tall mens du holder nede [Num]-knappen for å spille av favorittspillelistene dine.
5 [Auto]-knapp	Når du projiserer et analogt RGB-signal fra Computer-porten, optimaliseres <b>Analog signaljustering</b> -innstillingene ( <b>Bildejustering</b> , <b>Synk.</b> , og <b>Plassering</b> ).
6 [Num]-knapp	Hold nede denne tasten for å skrive tall ved hjelp av de numeriske knappene.
7 [Menu]-knapp	Viser og lukker projektorens meny.
8 Piltaster	Velger menyelementer mens projektorens meny vises.
9 [Enter]-knapp [  ]	Åpner gjeldende valg og går til neste nivå mens projektorens meny vises.
10 [User]-knapp	Utfører innstillinger tildelt som innstillingen for <b>Brukerknapp</b> i projektorens <b>Administrasjon</b> -meny.
11 [Color Mode]-knapp	Endrer fargemodus.
12 [Aspect]-knapp	Endrer bildeforholdet.
13 [E-Zoom] +/- -knapper	Endrer størrelse på det projiserte bildet.
14 [A/V Mute]-knapp	Slår videoen og lyden på eller av midlertidig.
15 [Split]-knapp	Projiserer opptil fire bilder fra ulike bildekilder samtidig ved å dele opp den projiserte skjermen.
16 [Home]-knapp	Viser og lukker Hjem-skjermen.
17 [Freeze]-knapp	Tar pause eller fortsetter visning av bilder.
18 [Volume] opp-/ned-knapper	Justerer høyttalervolumet.
19 [Default]-knapp	Setter den valgte innstillingen tilbake til standardverdien.

Navn	Funksjon
20 [Esc]-knapp	Stopper gjeldende funksjon. Går tilbake til forrige meny nivå når projektormenyen vises.
21 [ID]-knapp	Hold nede denne knappen og trykk på talltastene for å velge ID-en til projektoren du ønsker å styre med fjernkontrollen.
22 [LAN]-knapp	Bytter bildekilde mellom nettverkstilkoblede enheter.
23 [USB]-knapp	Bytter bildekilde mellom USB Display og USB-A-porten.
24 [Source Search]-knapp	Bytter til den neste inngangskilden.
25 Fjernkontrollens lysutstrålende område	Sender ut fjernkontrollsignaler.

## » Relaterte koblinger

- "Projisere i innholdsavspillingsmodus" [s.83](#)
- "Justere bildekvalitet (fargemodus)" [s.63](#)
- "Bredde/høyde-forhold for bilde" [s.61](#)
- "Hjem-skjerm" [s.35](#)
- "Velge en bildekilde" [s.59](#)
- "Zoome på bilder" [s.92](#)
- "Slå av bildet og lyden midlertidig" [s.90](#)
- "Projisering av flere bilder samtidig" [s.75](#)
- "Stoppe videohandling midlertidig" [s.91](#)
- "Kontrollere volumet med volumknappene" [s.73](#)
- "Stille inn projektor-ID" [s.97](#)
- "Justere menyinnstillingene" [s.164](#)

# Sette opp projektoren

Følg instruksjonene i disse delene for å sette opp projektoren.

## ► Relaterte koblinger

- "Projektorplassering" [s.21](#)
- "Projektortilkoblinger" [s.24](#)
- "Sette batterier i fjernkontrollen" [s.31](#)
- "Bruk av fjernkontrollen" [s.32](#)

Du kan plassere projektoren på nesten hvilken som helst flat overflate når du vil projisere et bilde.

Du kan også montere projektoren med en montering hvis du ønsker å bruke den i en fast plassering. En valgfri montering må brukes ved installering av projektoren på et tak eller en gulv.

Du kan også bruke en vanlig VESA-kompatibel montering (100 × 100 mm).

Projektoren kan monteres på ulike vinkler. Det er ingen loddrett eller vannrett grense for hvor projektoren kan installeres.

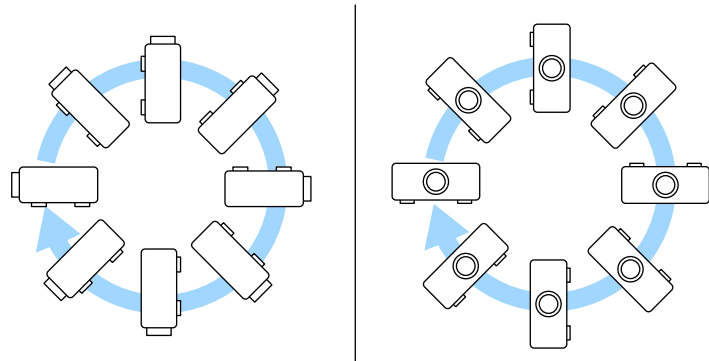

Vær oppmerksom på følgende når du velger en projektorplassering:

- Plasser projektoren på et solid, flatt underlag, eller monter det ved hjelp av en kompatibel montering.

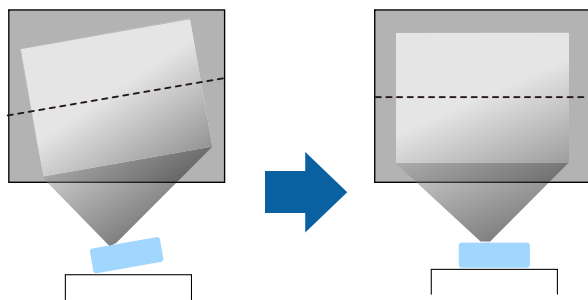

- La det være godt med plass rundt og under projektoren for ventilasjon, og ikke plasser den på toppen av eller ved siden av noe som kan blokkere luftinntakene.
- Plasser projektoren slik at den står rett mot skjermen, ikke i vinkel.

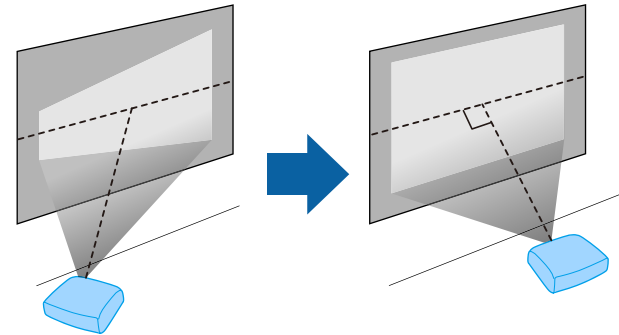

Hvis du ikke kan montere projektoren direkte mot skjermen, må du korrigere følgende keystone-forvrenging ved hjelp av projektorkontrollene. For å få best bildekvalitet anbefaler vi at du justerer installasjonsposisjonen til projektoren for å få riktig bildestørrelse og -form.

- Når projektoren installeres på et fast sted, slår du på **Fast installasjon**-innstillingen på projektorens **Installasjon**-meny.

## ⚠ Advarsel

- Projektoren må monteres på en spesiell måte når den skal henge på veggen eller fra taket. Hvis du ikke monterer projektoren på riktig måte, kan den falle ned og forårsake skade eller personskade.
- Du må ikke bruke lim på festepunktene for takmontering for å hindre at skruene løsner, eller bruke smøremidler, oljer, eller lignende stoffer på projektoren. Projektorkabinettet kan sprekke, og den kan falle fra takmonteringen. Dette kan påføre alvorlige skader for personer som befinner seg under takmontasjen, og kan også skade selve projektoren.
- Ikke installer projektoren på et sted som er utsatt for mye støv eller fuktighet eller der det kan forekomme røyk eller damp. Ellers kan det føre til brann eller elektrisk støt. Kabinettet til projektoren kan også bli svekket og skadet slik at projektoren faller fra festet.

### Eksempler på omgivelser som kan føre til at projektoren faller på grunn av svekkelse

- Steder som er utsatt for store mengder røyk eller luftbårne oljepartikler, som fabrikker eller kjøkken
- Steder som inneholder flyktige løsemidler eller kjemikalier, som fabrikker eller laboratorier
- Steder der projektoren kan bli utsatt for vaskemidler eller kjemikalier, som fabrikker eller kjøkken
- Steder der aromaoljer ofte brukes, som avslappingsrom
- I nærheten av enheter som lager store mengder røyk, luftbårne oljepartikler eller skum
- Steder i nærheten av luftfuktere

## ⚠ Advarsel

- Du må ikke dekke til luftinntakene eller luftuttakene. Hvis ventilene er dekket, kan den interne temperaturen stige og forårsake brann.
- Ikke bruk eller oppbevar projektoren på et sted der den vil bli utsatt for støv eller skitt. Ellers kan kvaliteten til det projiserte bildet synke, eller luftfilteret bli tilstoppet, noe som kan føre til funksjonsfeil eller brann.
- Ikke monter projektoren på en ustabil overflate eller på et sted som ikke tåler vekten av den. Hvis du gjør dette, kan projektoren falle eller velte og forårsake ulykke og skade.
- Når du monterer projektoren på et høyt sted, må du feste den forsvarlig for å hindre at den faller og forårsaker en ulykke i en nødssituasjon, som for eksempel et jordskjelv. Hvis den ikke installeres korrekt, kan den falle ned og forårsake skader.
- Ikke installer på et sted der det kan oppstå saltskade eller som er utsatt for etsende gass, for eksempel svovelgass fra varme kilder. Ellers kan korrosjon føre til at projektoren faller. Det kan også føre til at projektoren svikter.

### » Relaterte koblinger

- "Projektoroppsett og installasjonsalternativer" [s.22](#)
- "Projiseringsavstand" [s.23](#)

---

## Projektoroppsett og installasjonsalternativer

Du kan sette opp eller installere projektoren på følgende måter:

Bak/Foran

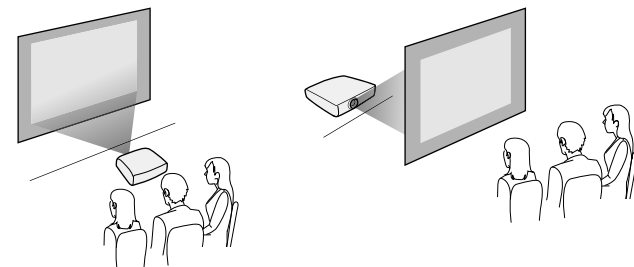

Front tak/bak tak

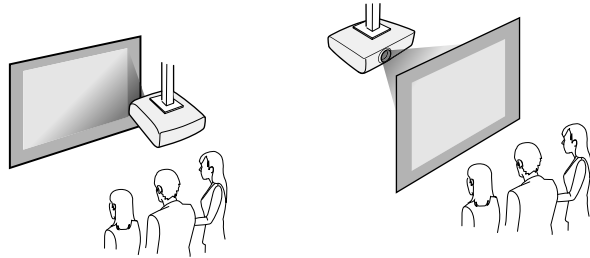

Velg riktig alternativ for **Projisering** i **Installasjon**-menyen på projektoren i henhold til hvordan projektoren er montert. Juster om nødvendig innstillingen **Menyrotasjon** i projektorens **Bytt**-meny.

» **Relaterte koblinger**

- "Projeksjonsmoduser" [s.40](#)



Ved korrigering av keystone-forvrengning blir bildet litt mindre.

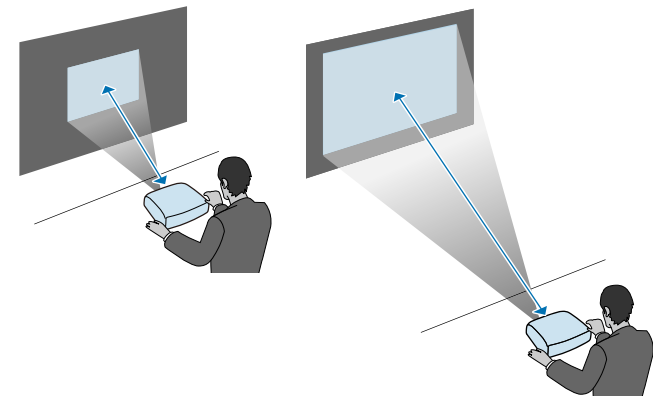

---

## Projiseringsavstand

Se under Tillegg for å finne ut hvor langt vekte du skal plassere projektoren fra skjermen basert på størrelsen på det projiserte bildet.

Se disse delene for å koble projektoren til en rekke projiseringskilder.

## Obs!

- Sjekk formen og retningen til kontaktene på kabler du skal koble til. Ikke tving en plugg inn i en port hvis den ikke passer. Enheten eller projektoren kan bli skadet eller slutte å fungere.



I *Hurtigveiledning* finner du en liste over kabler som følger med projektoren. Kabler kan kjøpes hvis nødvendig.

## » Relaterte koblinger

- "Koble til en datamaskin" s.24
- "Koble til videokilder" s.26
- "Koble til eksterne USB-enheter" s.27
- "Koble til et dokumentkamera" s.29
- "Koble til eksterne enheter" s.29
- "Skaffe den siste versjonen av dokumentene" s.9

## Koble til en datamaskin

Følg instruksjonene i disse delene for å koble en datamaskin til projektoren.

## » Relaterte koblinger

- "Koble til en datamaskin for HDMI-video og lyd" s.24
- "Koble til en datamaskin for VGA-video og lyd" s.24
- "Koble til en datamaskin for USB Video og Lyd" s.25

## Koble til en datamaskin for HDMI-video og lyd

Hvis datamaskinen har en HDMI-port, kan du koble den til projektoren med en HDMI-kabel og sende lyd fra datamaskinen sammen med det projiserte bildet.

- 1** Koble HDMI-kabelen til datamaskinens HDMI-utgang.

- 2** Koble den andre enden til projektorens HDMI-port.

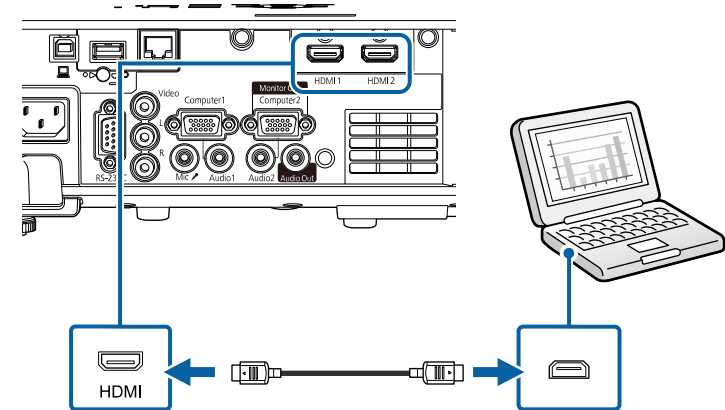

Hvis du har problemer med å høre lyd gjennom HDMI-tilkoblingen, kobler du den ene enden av en vanlig 3,5 mm stereo minijack-lydkabel til projektorens Audio-port og den andre enden til datamaskinens lydutgang. Velg lydinngangsportene du har koblet til som innstillingen for **HDMI-lydeffekt** i projektorens **Signal I/U**-meny.

## Koble til en datamaskin for VGA-video og lyd

Du kan koble projektoren til datamaskinen med en VGA-datakabel.

Du kan spille av lyd via projektorens høyttalersystem ved å koble til en vanlig 3,5 mm stereo minijack-lydkabel.



- Hvis du skal koble til en datamaskin uten VGA-videoport, trenger du en adapter som lar deg koble til projektorens VGA-videoport.
- Hvis du skal projisere en bildekilde koblet til Computer2/Monitor Out-porten, setter du **Skjermutgang-port** til **Datamaskin 2** i **Signal I/U**-menyen på projektoren.
- Du kan også stille inn porten som brukes ved projisering av datamaskinkilde som **Lydeffekt**-innstillingen på **Signal I/U**-menyen på projektoren.
- Kontroller at lydkabelen er merket "No resistance".



- 1** Koble VGA-datakabelen til datamaskinens skjermport.
- 2** Koble den andre enden til en Computer-port på projektoren.

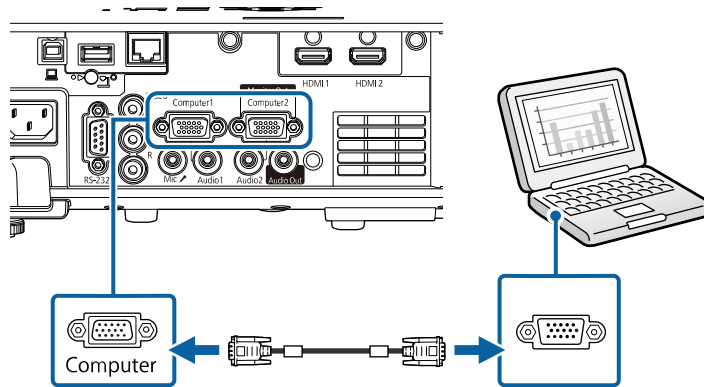

- 3** Trekk til skruene på VGA-kontakten.
- 4** Koble lyd-kabelen til din hodetelefon- eller lydutgangen på den bærbare datamaskinen eller høyttaler- eller lyd-ut-porten på PC-en.
- 5** Koble den andre enden til Audio-porten som samsvarer med Computer-porten du bruker.

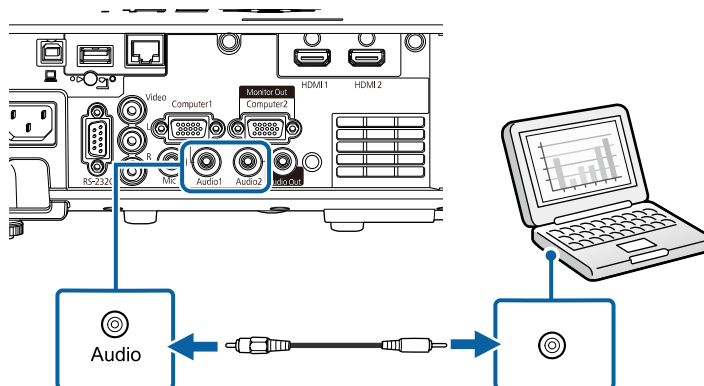

## Koble til en datamaskin for USB Video og Lyd

Hvis datamaskinen oppfyller systemkravene, kan du sende video og audio til projektoren via datamaskinens USB-port. Denne funksjonen kalles USB Display. Koble projektoren til datamaskinen med en USB-kabel.



- Hvis du bruker en USB-hub, er det ikke sikkert at tilkoblingen vil fungere korrekt. Koble USB-kabelen direkte til projektoren.

- 1** Koble kabelen til projektorens USB-B-port.

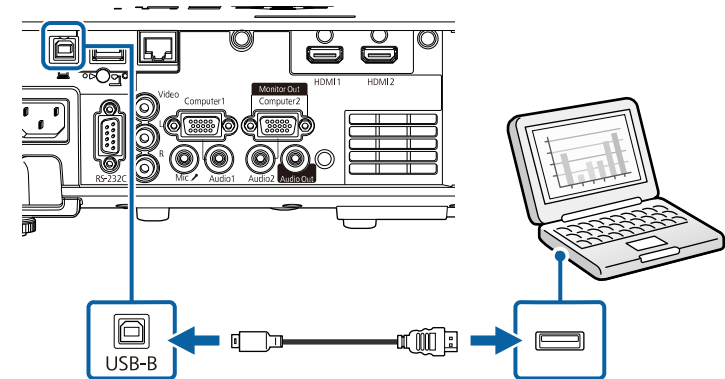

- 2** Koble den andre enden til en ledig USB-port på datamaskinen.
- 3** Slå på projektoren og datamaskinen.
- 4** Gjør ett av følgende for å installere programvaren Epson USB Display:



Du må installere denne programvaren første gang du kobler projektoren til datamaskinen.

- Windows: Velg **Kjør EMP\_UDSE.EXE** i dialogboksen som vises for å installere Epson USB Display-programvaren.

- Mac: Oppsettmappen til Epson USB Display vises på skjermen. Velg **USB Display Installer**, og følg instruksjonene på skjermen for å installere Epson USB Display. Hvis USB DisplayOppsett-mappen ikke vises automatisk, kan du dobbeltklikke **EPSON\_PJ\_UD > USB Display Installer**.

## 5 Følg instruksjonene på skjermen.

Du må ikke koble fra USB-kabelen eller slå av strømmen til projektoren før projektoren viser et bilde.

Projektoren viser bildet fra datamaskinens skrivebord og sender ut lyd hvis presentasjonen inneholder lyd.



- Hvis projektoren ikke projiserer bilder, gjør du ett av følgende:
  - Windows: Klikk **Alle programmer** eller **Start > EPSON Projector > Epson USB Display Ver.x.xx**.
  - Mac: Dobbeltklikk på **USB Display**-ikonet i **Programmer**-mappen.
- Når du er ferdig med å projisere, gjør du ett av følgende:
  - Windows: Koble fra USB-kabelen. Du trenger ikke utføre **Trygg fjerning av maskinvare**.
  - Mac: Velg **Koble fra** i **USB Display**-ikonmenyen på menylinjen eller i **Dock**, og koble fra USB-kabelen.

### » Relaterte koblinger

- "Systemkrav for USB Display" [s.235](#)

## Koble til videokilder

Følg instruksjonene i disse delene for å koble videoenheter til projektoren.



- Hvis porten på enheten du kobler til har en uvanlig form, bruker du kabelen som følger med enheten eller en valgfri kabel for å koble til projektoren.
- Kabelen varierer avhengig av utgangssignalet fra tilkoblet videoutstyr.
- Enkelte typer videoutstyr kan sende ulike signaltyper. Se i brukerhåndboken som fulgte med videoutstyret for å se hva slags signaler som kan sendes.

### » Relaterte koblinger

- "Koble til en HDMI-videokilde" [s.26](#)
- "Koble til en komposittvideokilde" [s.27](#)

## Koble til en HDMI-videokilde

Hvis videokilden har en HDMI-port, kan du koble den til projektoren med en HDMI-kabel og sende bildekildens lyd sammen med det projiserte bildet.

### Obs!

Ikke slå på videokilden før du har koblet den til projektoren. Dette kan skade projektoren.

- 1 Koble HDMI-kabelen til videokildens HDMI-utgang.
- 2 Koble den andre enden til projektorens HDMI-port.

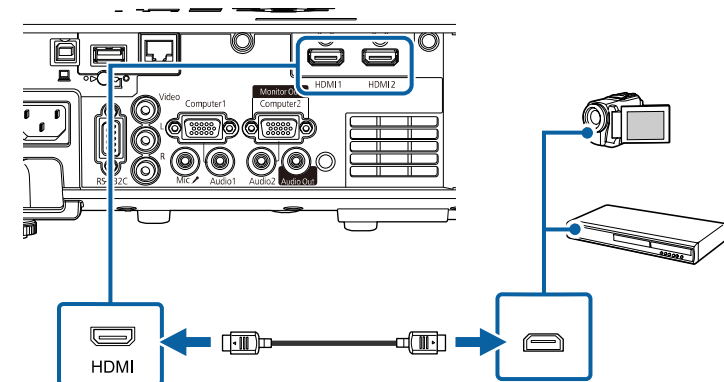



Hvis du har problemer med å høre lyd gjennom HDMI-tilkoblingen, kobler du den ene enden av en vanlig 3,5 mm stereo minijack-lydkabel til projektorens Audio-port og den andre enden til videokildens lydutgang. Velg lydinngangsportene du har koblet til som innstillingen for **HDMI-lydeffekt** i projektorens **Signal I/U**-meny.

## Koble til en komposittvideokilde

Hvis videokilden har en komposittvideo-utgang, kan du koble den til projektoren med en RCA-video- eller A/V-kabel.

Du kan spille av lyd via projektorens høyttalersystem ved å koble til en vanlig RCA-lydkabel.



Kontroller at lyd-kabelen er merket "No resistance".

**1** Koble kabelen med den gule kontakten til videokildens gule video-utgang.

**2** Koble den andre enden til projektorens Video-port.

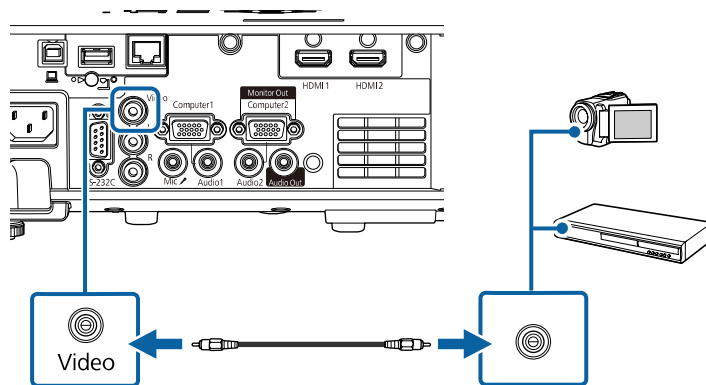

**3** Koble lyd-kabelen til videokildens lyd-ut-porter.

**4** Koble den andre enden til projektorens L-Audio-R-porter.

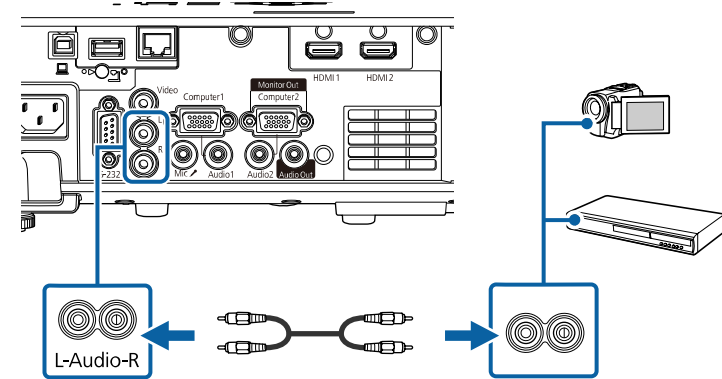

## Koble til eksterne USB-enheter

Følg instruksjonene i disse delene for å koble USB-enheter til projektoren.

### ► Relaterte koblinger

- "USB-enhetsprosjisering" [s.27](#)
- "Koble til en USB-enhet" [s.28](#)
- "Koble fra en USB-enhet" [s.28](#)

## USB-enhetsprosjisering

Du kan projisere bilder og annet innhold uten å bruke en datamaskin eller videoenhet ved å koble noen av disse enhetene til projektoren:

- USB-minnepinne
- Digitalkamera eller smarttelefon
- USB-harddisk



- Digitalkameraer eller smarttelefoner må være USB-monterte enheter, ikke TWAIN-kompatible enheter, og må være kompatible med USB Mass Storage Class.
- USB-harddisker må oppfylle disse kravene:
  - Kompatible med USB Mass Storage Class (ikke alle USB Mass Storage Class-enheter støttes)
  - Formatert med FAT16/32
  - Selvdrevet av sine egne AC-strømforsyninger (buss-drevne harddisker anbefales ikke)
  - Unngå å bruke harddisker med flere partisjoner

Du kan også projisere spillelister som inneholder bilder og filmer lagret på en USB-minnepinne i Innholdsavspilling-modus.

## » Relaterte koblinger

- "Projisere i innholdsavspillingsmodus" [s.83](#)
- "Projisere en PC Free-presentasjon" [s.78](#)

## Koble til en USB-enhet

Du kan koble en USB-enhet eller et kamera til projektorens USB-A-port og bruke den til å projisere bilder og annet innhold.

- 1** Hvis USB-enheten ble levert med en strømadapter, kobler du enheten til et strømuttak.

- 2** Koble USB-kabelen eller USB-stasjonen til projektorens USB-A-port som vist.

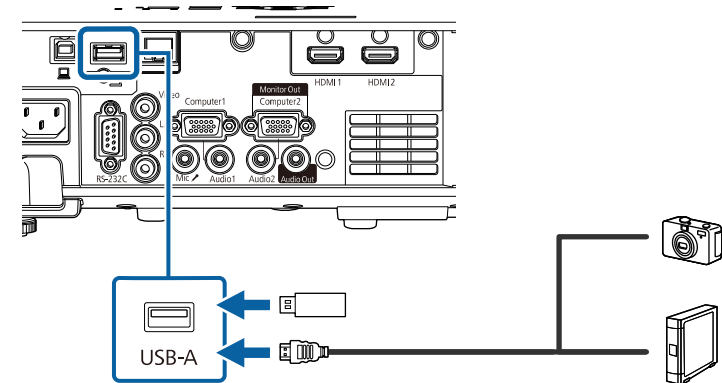

## Obs!

- Bruk USB-kabelen som følger med eller er spesifisert for bruk med enheten.
- Ikke koble til en USB-hub eller en USB-kabel som er lengre enn 3 meter. Da kan ikke enheten fungere riktig.

- 3** Koble den andre enden til enheten din, hvis det er nødvendig.

## Koble fra en USB-enhet

Når du er ferdig med å projisere med en tilkoblet USB-enhet, kobler du enheten fra projektoren.

- 1** Slå av og koble fra enheten, dersom nødvendig.
- 2** Koble USB-enheten fra projektoren.

## Koble til et dokumentkamera

Du kan koble et dokumentkamera til projektoren for å projisere bildene kameraet tar.

Tilkoblingsmetoden varierer avhengig av modellen til Epson-dokumentkameraet. Se bruksanvisningen til dokumentkameraet for mer informasjon.

### » Relaterte koblinger

- "Skaffe den siste versjonen av dokumentene" s.9

## Koble til eksterne enheter

Følg instruksjonene i disse delene for å koble enheter til projektoren.

### » Relaterte koblinger

- "Koble til en VGA-skjerm" s.29
- "Koble til eksterne høyttalere" s.29
- "Koble til en mikrofon" s.30

## Koble til en VGA-skjerm

Hvis du koblet projektoren til en datamaskin ved hjelp av en Computer-port, kan du også koble en ekstern skjerm til projektoren. Dette lar deg se presentasjonen på den eksterne skjermen, selv når det projiserte bildet ikke er synlig.

Når du skal sende bilder til en ekstern skjerm, setter du **Skjermutgang-port**-innstillingen til **Skjermutgang** i **Signal I/U**-menyen på projektoren.



- Hvis du vil sende ut bilder til en ekstern skjerm når projektoren ikke projiserer et bilde, setter du **A/V-utgang**-innstillingen til **Alltid** i **Signal I/U**-menyen på projektoren.
- Skjermer som bruker en frekvens på mindre enn 60 Hz kan ikke være i stand til å vise bildene riktig.

**1** Sørg for at datamaskinen er koblet til projektorens Computer-port.



- Hvis det er to datamaskinporter, må du bruke Computer1.
- Bare analoge RGB-signaler fra Computer1-inngangen kan sendes ut til en ekstern skjerm. Du kan ikke sende ut signaler fra andre porter.

**2** Koble den eksterne skjermkabelen til projektorens Monitor Out-port.

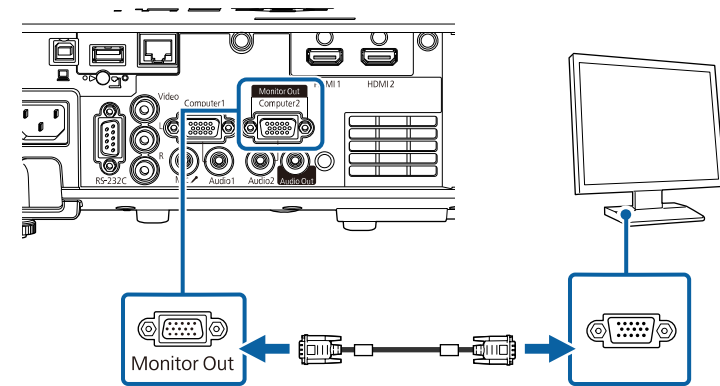

## Koble til eksterne høyttalere

Du kan også koble projektoren til eksterne selvdrevne høyttalere. Du kan kontrollere volumet ved hjelp av projektorens fjernkontroll.

For å få lyd fra eksterne høyttalere setter du **Audio ut-enhet** til **Projektor** i **Signal I/U**-menyen på projektoren. Når et audio-/video-system ikke er koblet til projektoren, sendes lyden fra de eksterne høyttalere selv om **Audio ut-enhet** er satt til **AV-system**.

☛ **Signal I/U > HDMI-kobling > Audio ut-enhet**



- Hvis du vil sende ut lyd fra de eksterne høyttalerne når projektoren ikke projiserer et bilde, setter du **A/V-utgang**-innstillingen til **Alltid** i **Signal I/U**-menyen på projektoren.
- Du kan også koble projektoren til en forsterker med høyttalere.
- Projektorens innebygde høyttalersystemet er deaktivert når du kobler til eksterne høyttalere.

- 1** Sørg for at datamaskinen eller videokilden er koblet til projektoren med både lyd- og videokabler etter behov.
- 2** Finn riktig kabel for å koble til de eksterne høyttalerne, for eksempel en stereo minijack-til-RCA-kabel eller en annen type kabel eller adapter.
- 3** Koble den ene enden av kablen til de eksterne høyttalerne.
- 4** Koble stereo minijack-lydkabel til projektorens Audio Out-port.

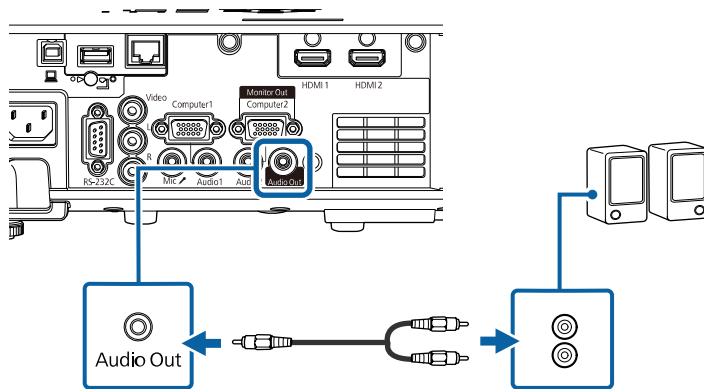

## Koble til en mikrofon

Du kan koble en mikrofon til projektorens Mic-port for å snakke under presentasjoner.



- Pluggbar strøm støttes ikke.
- Hvis du vil sende ut lyd fra en mikrofon når projektoren ikke projiserer et bilde, setter du **A/V-utgang**-innstillingen til **Alltid** i **Signal I/U**-menyen på projektoren.
- Juster **Mik. inngangsvolum** i **Signal I/U**-menyen på projektoren hvis det er vanskelig å høre mikrofonlyden eller hvis den er så høy at det spraker.

- 1** Koble mikrofonkabelen til Mic-porten på projektoren.

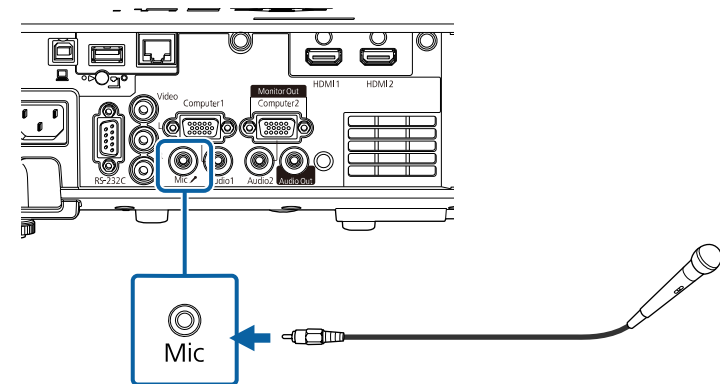

- 2** Slå på mikrofonen hvis nødvendig.

Fjernkontrollen bruker to AA-batterier. Slike følger med projektoren.

**Obs!**

Sørg for at du leser *Sikkerhetsinstruksjoner* før du håndterer batteriet.



Bytt batteriene så snart de går tom. Fjernkontrollen bruker to AA-batterier.

**1** Ta av batteridekselet som vist.

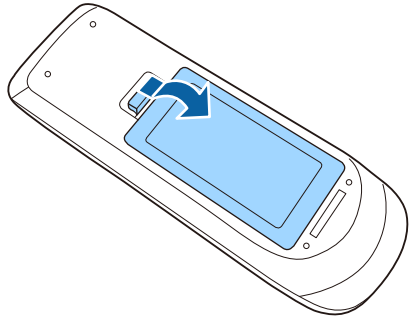

**2** Ta ut de gamle batteriene hvis nødvendig.



Kast brukte batterier i henhold til lokale regler.

**3** Sett inn batteriene med endene + og – som vist.

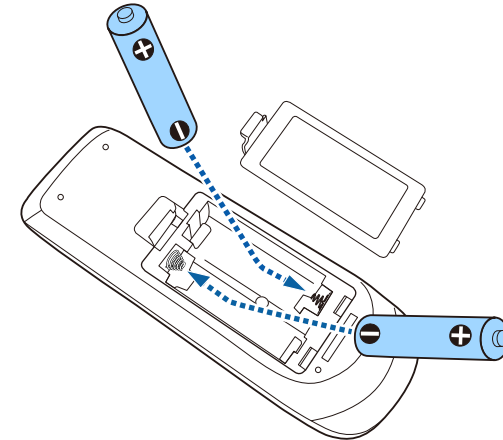
**⚠ Advarsel**

Kontroller (+)- og (-)-merkene inni batteriholderen slik at du setter inn batteriene riktig vei. Hvis batteriene ikke brukes riktig, kan de eksplodere eller lekke og forårsake brann, personskade eller skade på produktet.

**4** Sett på batteridekselet, og trykk det ned til det klikker på plass.

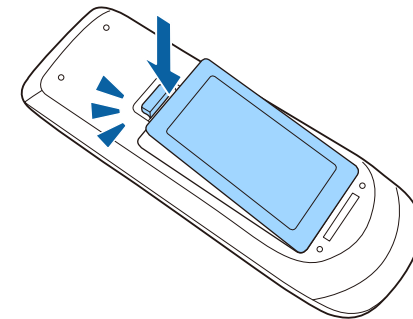

Med fjernkontrollen kan du styre projektoren fra nesten hvor som helst i rommet.

Sørg for at du sikter fjernkontrollen mot projektorens mottakere innenfor avstanden og vinklene som er oppført her.

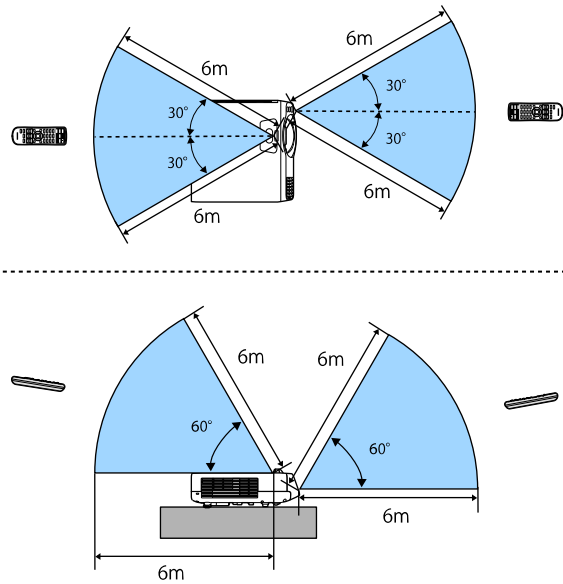

- Unngå å bruke fjernkontrollen i forhold der det er sterke lysrør eller direkte sollys. Hvis ikke kan projektoren ikke svare på kommandoer. Hvis du ikke skal bruke fjernkontrollen over lengre tid, bør du ta ut batteriene.



# Bruke grunnleggende projektorfunksjoner

Følg instruksjonene i disse delene for å bruke projektorens grunnleggende funksjoner.

## ► Relaterte koblinger

- "Slå på projektoren" [s.34](#)
- "Slå av projektoren" [s.36](#)
- "Stille inn dato og klokkeslett" [s.37](#)
- "Velge språk for projektorens menyer" [s.39](#)
- "Projeksjonsmoduser" [s.40](#)
- "Angi skjermtype" [s.42](#)
- "Vise et prøvemønster" [s.45](#)
- "Justere bildehøyden" [s.47](#)
- "Bildeform" [s.48](#)
- "Endre størrelsen på bildet med knappene" [s.57](#)
- "Fokusere bildet ved hjelp av Fokuseringsringen" [s.58](#)
- "Velge en bildekilde" [s.59](#)
- "Bredde/høyde-forhold for bilde" [s.61](#)
- "Justere bildekvalitet (fargemodus)" [s.63](#)
- "Justere bildefargen" [s.65](#)
- "Justere bildeoppløsningen" [s.68](#)
- "Justere lysstyrken" [s.70](#)
- "Kontrollere volumet med volumknappene" [s.73](#)

Slå på datamaskinen eller videoutstyret du ønsker å bruke etter at du skrur på projektoren.

- 1 Koble strømkabelen til projektorens strøminntak, og koble den til en stikkontakt.

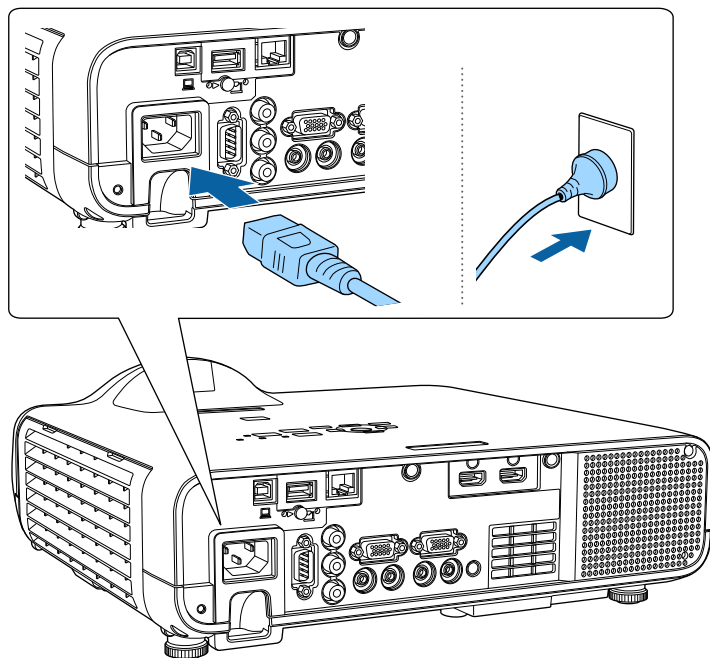

## ⚠ Advarsel

Sørg for å koble til jording før du kobler til. Når du kobler fra jordforbindelsen, må du trekke ut strømledningen og koble fra jordingen.

Projektorens strømindikator lyser blått. Dette indikerer at projektoren får strøm, men ennå ikke er slått på (den er i ventemodus).

- 2 Trykk på strømknappen på kontrollpanelet eller fjernkontrollen for å slå på projektoren.

Projektoren piper, og statusindikatoren blinker blått mens projektoren varmer opp. Når projektoren er varmet opp, slutter statusindikatoren å blinke, og lyser blått.



- Når du slår på projektoren for første gang, vises veiviseren for første oppsett. Still inn **Projisering, Språk og Dato & klokkeslett** ved hjelp av pil- og [Enter]-knappene på kontrollpanelet eller fjernkontrollen. Deretter justerer du form- og posisjonsinnstillingene for det projiserte bildet etter behov.
- Når **Hurtigoppstart** er aktivert på projektorens **Drift**-meny, blir projektoren klar til bruk på noen sekunder neste gang du trykker på strømknappen.

Prøv følgende hvis du ikke ser et projisert bilde.

- Slå på den tilkoblede datamaskinen eller videoenheten.
- Endre utgangsskjermen fra datamaskinen når du bruker en bærbar datamaskin.
- Sett inn en DVD eller annet videomateriale, og trykk på Play (om nødvendig).
- Trykk på [Source Search]-knappen på kontrollpanelet eller fjernkontrollen for å finne kilden.
- Trykk på knappen for ønsket videokilde på fjernkontrollen.
- Hvis Hjem-skjermen vises, velger du kilden du vil projisere.

## ⚠ Advarsel

- Aldri se direkte på projektorlinsen når lyskilden er på. Dette kan skade øynene dine, og er spesielt farlig for barn.
- Når du slår på projektoren fra en avstand med fjernkontrollen, må du passe på at ikke er noen som ser inn i linsen.
- Hvis lyset fra projektoren blir blokkert, blir området som lyset skinner på varmt. Da kan den smelte, brenne, eller ta fyr. Linsen kan bli varm på grunn av det reflekterte lyset, og det kan føre til at projektoren får en feil. Du kan stoppe projiseringen med A/V av-funksjonen eller ved å slå av projektoren.



- Når **Direkte strøm på**-innstillingen er satt til **På** i projektorens **Drift**-meny, slås projektoren på så snart du plugger den i. Vær oppmerksom på at projektoren slås på automatisk når strømmen kommer tilbake etter for eksempel et strømbrudd.
- Hvis du velger en bestemt port som **Auto. slå på** i projektorens **Drift**-meny, slår projektoren seg på så snart den oppdager et signal eller en kabeltilkobling fra denne porten.

## » Relaterte koblinger

- "Hjem-skjerm" s.35
- "Innstillinger for projektorfunksjoner – Drift-meny" s.176

## Hjem-skjerm

På Hjem-skjermen kan du enkelt velge en bildekilde og få tilgang til nyttige funksjoner. Du kan åpne Hjem-skjermen ved å trykke på [Home]-knappen på kontrollpanelet eller fjernkontrollen. Hjem-skjermen vises også når du slår på projektoren og signal ikke mottas.

Trykk på piltastene på kontrollpanelet eller fjernkontrollen for å velge et menyelement, og trykk på [Enter].

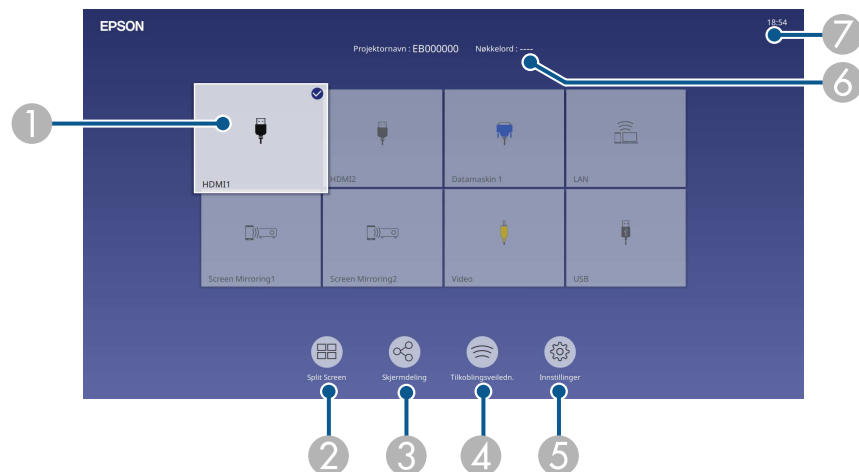

- 1 Velger kilden du vil projisere.  
Det vises et hakemerke på øverst til høyre på den gjeldende inngangskilden. Du kan sjekke en forhåndsvisning av bildet som tas inn som et miniatyrbilde for de fleste kilder (annet enn USB-inngangskilden i Innholdsavspilling-modus).
- 2 Projiserer bilder fra to eller fire ulike bildekilder samtidig i et rutenett.
- 3 Deler det projiserte skjermbildet med andre projektorer som er koblet til samme nettverk.
- 4 Viser Tilkoblingsveiledn. Du kan velge metode for tilkoblingsmetoder i henhold til enhetene du bruker, som smarttelefoner eller datamaskiner.
- 5 Lar deg velge følgende vanlige projektorinnstillinger (innstillingene kan variere avhengig av andre valgte innstillinger):
  - Fargemodus
  - Lysstyrkenivå
  - Volum
  - Geometrisk korrig. (V/L-Keystone og Quick Corner er tilgjengelige.)
  - Bildeforhold



**Geometrisk korrig.**-innstillingen vises kun når **Fast installasjon** er satt til **Av** og **Geometrisk korrig.** er satt til **V/L-Keystone** eller **Quick Corner** i **Installasjon**-menyen på projektoren.

- 6 Viser projektornavnet og projektornøkkelord.
- 7 Viser gjeldende klokkeslett.



Hjem-skjermen forsvinner etter 10 minutter uten aktivitet.

## » Relaterte koblinger

- "Projisering av flere bilder samtidig" s.75

Slå av projektoren etter bruk.



- Slå av dette produktet når det ikke er i bruk for å forlenge levetiden til projektoren. Levetiden til lyskilden varierer avhengig av valgt modus, miljøforhold og bruk. Lysstyrken avtar over tid.
- Hvis **Lyskildekalinbrering**-innstillingen er satt til **Kjør periodevis** på projektorens **Administrasjon**-meny, starter lyskildekalinbrering automatisk hvis du slår av projektoren og følgende betingelser er oppfylt (EB-L210SF):
  - 100 timer har gått siden siste lyskildekalinbrering
  - Du har brukt projektoren kontinuerlig i mer enn 20 minutter
- Siden projektoren støtter direkte avslåing, kan den slås av direkte ved hjelp av bryteren.

- 1** Trykk på strømknappen på kontrollpanelet eller fjernkontrollen. Projektoren viser en bekreftelsesskjerm for avslåing.

Strøm av?

Ja : Trykk knappen 

Nei: Trykk en annen knapp

- 2** Trykk på strømknappen på nytt. (For å la den være på trykker du på en annen knapp.)  
Projektoren piper to ganger, lyskilden slås av, og statusindikatoren slukker.
- 3** Når du skal transportere eller lagre projektoren, må du kontrollere at strømindikatoren lyser blått (men ikke blinker) og at statusindikatoren er av. Du kan så trekke ut strømledningen.
- 4** Sett på linsedekelet.

Du kan stille inn dato og klokkeslett for projektoren.

- 1 Slå på projektoren.
- 2 Trykk på [Menu]-knappen på kontrollpanelet eller fjernkontrollen.

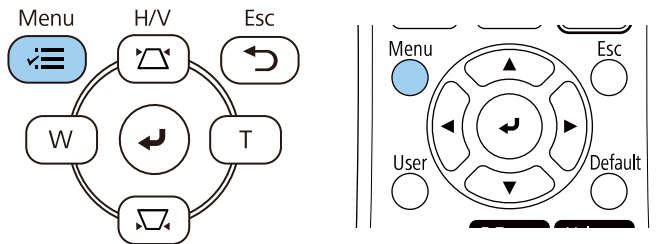

Du ser denne skjermen:

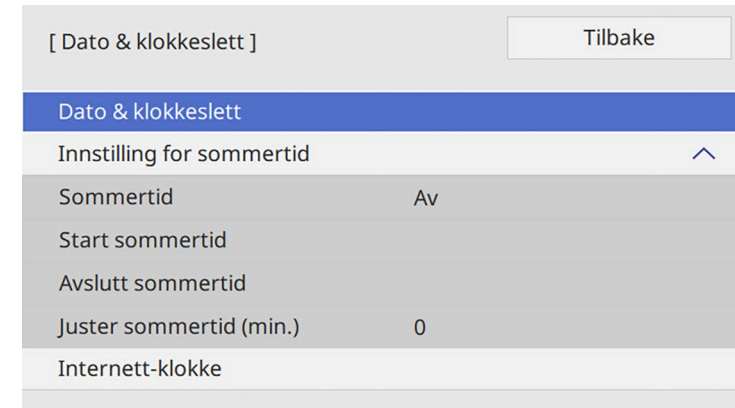

- 3 Velg **Administrasjon**-innstilling, og trykk på [Enter].

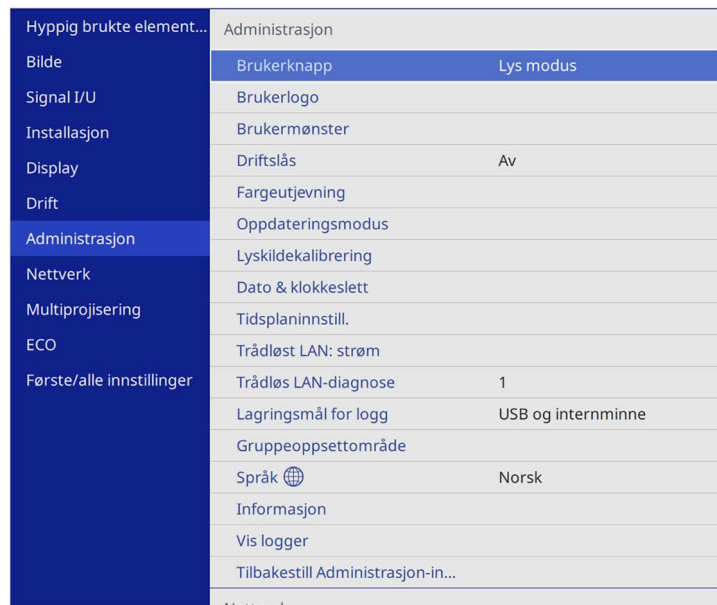

- 5 Velg **Dato & klokkeslett**-innstillingen og trykk [Enter].

Du ser denne skjermen:

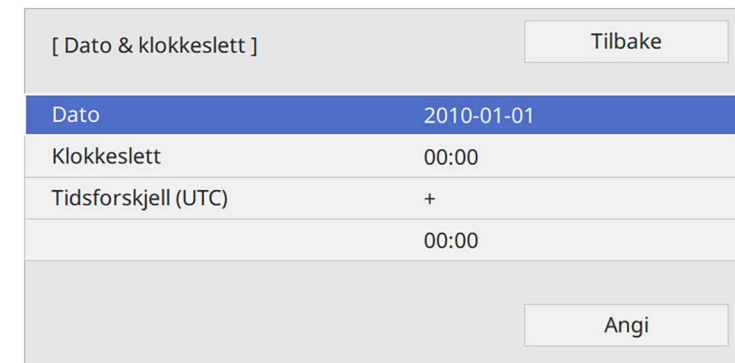

- 6 Velg **Dato**, trykk [Enter] og bruk tastaturet som vises til å skrive inn dagens dato.

- 7 Velg **Klokkeslett**, trykk på [Enter], og bruk tastaturet som vises til å skrive inn gjeldende lokaltid.

- 4 Velg **Dato & klokkeslett**-innstillingen og trykk [Enter].



For å stille inn **Tidsforskjell (UTC)**, som forklart i trinn 8, angir du koordinert universell tid i stedet for gjeldende lokaltid.

- 8** Velg **Tidsforskjell (UTC)**, trykk [Enter] og angi tidsforskjellen fra GMT.
- 9** Når du er ferdig velger du **Angi** og trykker [Enter].
- 10** For å aktivere sommertid velger du **Innstilling for sommertid** og setter det til **På**. Velg innstillinger.

[ Innstilling for sommertid ]		Tilbake
Sommertid	På	^
Juster sommertid (min.)	0	
Start sommertid		
Måned	1	
Uke	1	
Ukedag	Man	
Klokkeslett	00:00	
Avslutt sommertid		
Måned	1	
Uke	1	
Ukedag	Man	
Klokkeslett	00:00	
		Angi

- 11** Når du er ferdig velger du **Angi** og trykker [Enter].
- 12** For å oppdatere tiden automatisk via en tidsserver på Internett, velg **Internett-klokke**-innstillingen og setter det til **På**. Velg innstillinger.

[ Internett-klokke ]		Tilbake
Internett-klokke	På	^
Tidsserver på Internett	0.0.0.0	
		Angi

- 13** Når du er ferdig velger du **Angi** og trykker [Enter].
- 14** Trykk [Menu] eller [Esc] for å gå ut av menyene.

Hvis du vil vise projektorens menyer og meldinger på et annet språk, kan du endre innstillingen for **Språk**.

- 1** Slå på projektoren.
- 2** Trykk på [Menu]-knappen på kontrollpanelet eller fjernkontrollen.

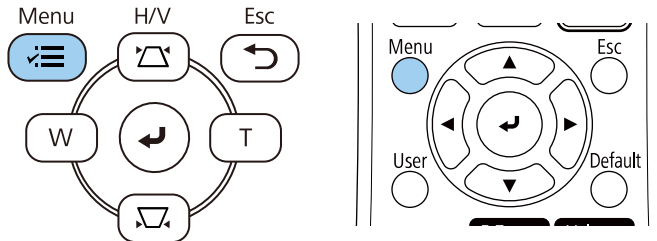

- 3** Velg **Administrasjon**-innstilling, og trykk på [Enter].

Hyppig brukte element...	Administrasjon
Bilde	Brukerknapp Lys modus
Signal I/U	Brukerlogo
Installasjon	Brukermønster
Display	Driftslås Av
Drift	Fargeutjevning
Administrasjon	Oppdateringsmodus
Nettverk	Lyskildekalibrering
Multiprojisering	Dato & klokkeslett
ECO	Tidsplaninnstill.
Første/alle innstillinger	Trådløst LAN: strøm
	Trådløs LAN-diagnose 1
	Lagringsmål for logg USB og internminne
	Gruppeoppsettområde
	Språk Norsk
	Informasjon
	Vis logger
	Tilbakestill Administrasjon-in...
	Nettverk

- 4** Velg **Språk**-innstilling, og trykk på [Enter].
- 5** Velg språket du vil bruke, og trykk på [Enter].
- 6** Trykk [Menu] eller [Esc] for å gå ut av menyene.

Avhengig av hvordan du har plassert projektoren, må du kanskje endre projeksjonsmodus slik at bildene projiseres riktig.

- **Foran** lar deg projisere fra et bord foran skjermen.
- **Foran/tak** vender bildet opp ned for å projisere fra et tak eller en veggmontering.
- **Bak** speilvender bildet vannrett for å projisere bak en gjennomskinnelig skjerm.
- **Bak/tak** vender bildet både opp ned og speilvender det vannrett for å projisere fra et tak eller en veggmontering og bak en gjennomskinnelig skjerm.

» **Relaterte koblinger**

- "Endre projeksjonsmodus ved å bruke fjernkontrollen" [s.40](#)
- "Endre projeksjonsmodus ved å bruke menyene" [s.40](#)
- "Projektoroppsett og installasjonsalternativer" [s.22](#)

## Endre projeksjonsmodus ved å bruke fjernkontrollen

Du kan endre projeksjonsmodus for å vende bildet opp ned.

- 1** Slå på projektoren og vis et bilde.
- 2** Hold nede [A/V Mute]-knappen på fjernkontrollen i 5 sekunder.

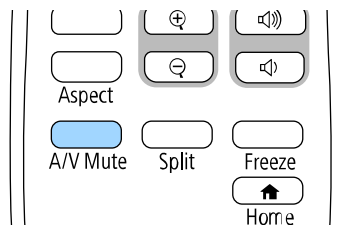

Bildet forsvinner en liten stund og dukker opp igjen snudd opp ned.

- 3** For å bytte projeksjonen tilbake til den opprinnelige modusen holder du nede [A/V Mute]-knappen igjen i 5 sekunder.

## Endre projeksjonsmodus ved å bruke menyene

Du kan endre projeksjonsmodus til å vende bildet opp ned og eller speilvende det med projektormenyene.

- 1** Slå på projektoren og vis et bilde.
- 2** Trykk på [Menu]-knappen på kontrollpanelet eller fjernkontrollen.

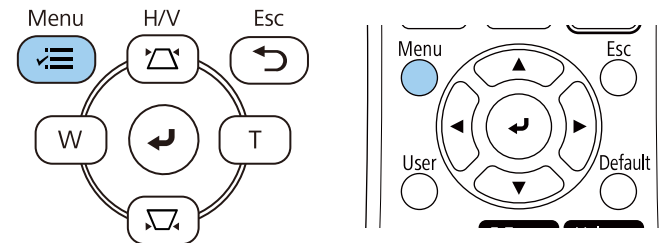



**3** Velg **Installasjon**-menyen, og trykk [Enter].

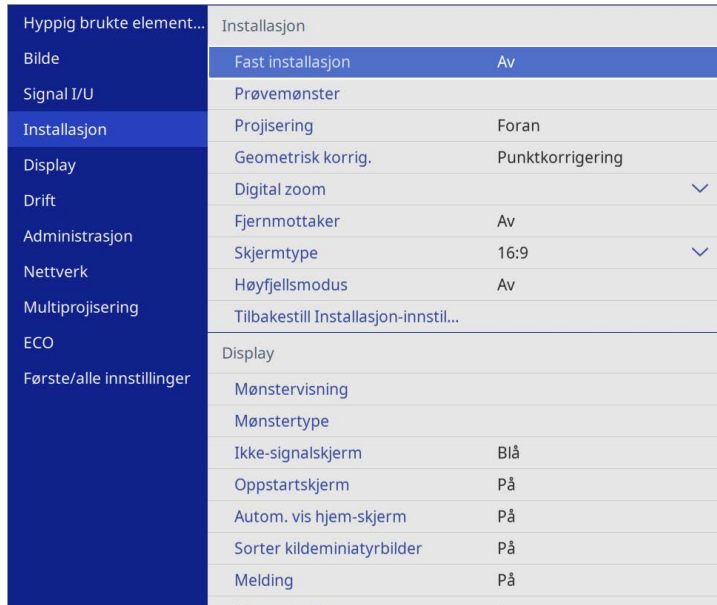

**4** Velg **Projisering**, og trykk [Enter].

**5** Velg projeksjonsmodus og trykk på [Enter].

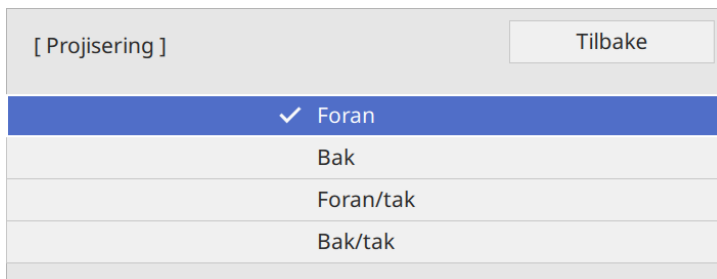

**6** Trykk [Menu] eller [Esc] for å gå ut av menyene.

Du kan bruke **Skjermtype**-innstillingen slik at bredde/høyde-forholdet til bildet som vises samsvarer med skjermen du bruker.



- Denne innstillingen er utilgjengelig når du bruker en av følgende inngangskilder:
  - USB
  - LAN
- Du kan ikke endre **Skjermtype**-innstillingen når **Innholdsavspilling** er satt til **På** i projektorens **Drift**-meny.

**1** Slå på projektoren og vis et bilde.

**2** Trykk på [Menu]-knappen på kontrollpanelet eller fjernkontrollen.

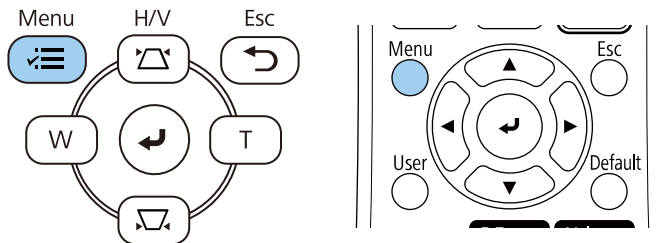

**3** Velg **Installasjon**-menyen, og trykk [Enter].

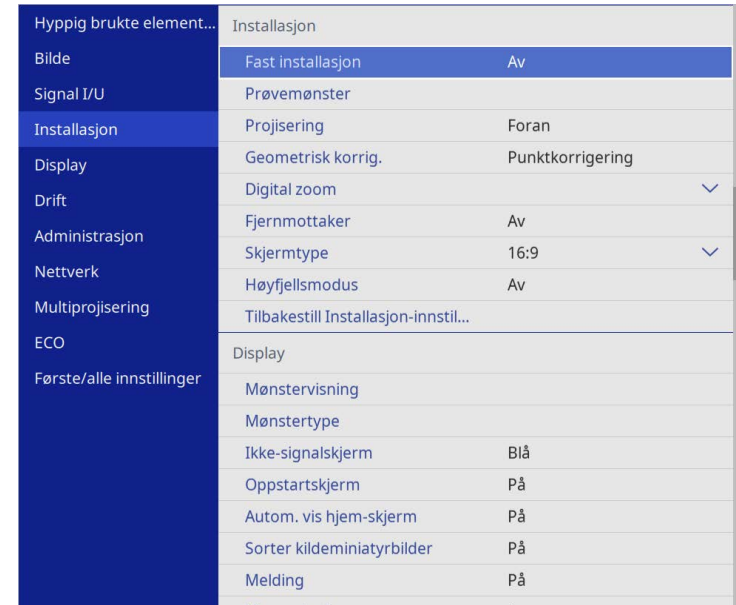

**4** Velg **Skjermtype**, og trykk [Enter].

**5** Velg skjermens bredde/høyde-forhold, og trykk [Enter].

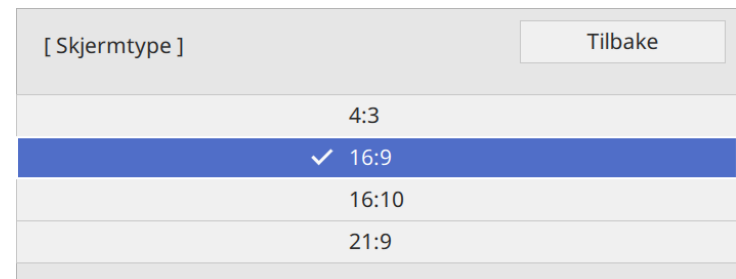



Tilgjengelige sideforhold varierer avhengig av modellen til projektoren.

**6** Trykk [Menu] for å gå ut av menyene.



Du må starte projektoren på nytt. Følg instruksjonene på skjermen.

**7** Juster bredde/høyde-forhold for det projiserte bildet om nødvendig.



Når **Skjermtype**-innstillingen endres, blir **EDID**-innstillingene automatisk justert.

## » Relaterte koblinger

- "Justere bildeposisjonen ved hjelp av skjermposisjon" [s.43](#)

## Justere bildeposisjonen ved hjelp av skjermposisjon

Du kan justere bildeposisjonen hvis det er marginer mellomrom mellom kanten på bildet og den projiserte skjermrammen.



Du kan ikke justere skjermposisjonen hvis du setter **Skjermtype**-innstillingen til samme bredde/høyde-forhold som projektoroppløsningen.

**1** Slå på projektoren og vis et bilde.

**2** Trykk på [Menu]-knappen på kontrollpanelet eller fjernkontrollen.

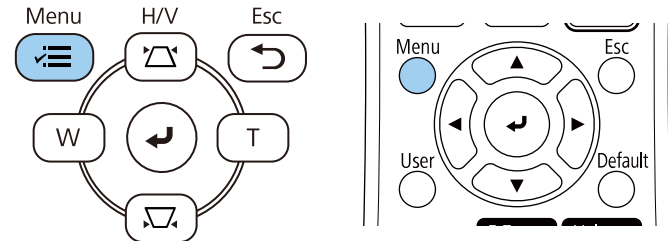

**3** Velg **Installasjon**-menyen, og trykk [Enter].

Hyppig brukte element...	Installasjon	
Bilde	Fast installasjon	Av
Signal I/U	Prøvemønstre	
Installasjon	Projisering	Foran
Display	Geometrisk korriger.	Punktkorrigering
Drift	Digital zoom	▼
Administrasjon	Fjernmottaker	Av
Nettverk	Skjermtype	16:9 ▼
Multiprojisering	Høyfjellsmodus	Av
ECO	Tilbakestill Installasjon-innstil...	
Første/alle innstillinger	Display	
	Mønstervisning	
	Mønstertype	
	Ikke-signalskjerm	Blå
	Oppstartskjerm	På
	Autom. vis hjem-skjerm	På
	Sorter kildeminiatyrbilder	På
	Melding	På

**4** Velg **Skjermposisjon**, og trykk [Enter].

- 5** Bruk pilknappene på kontrollpanelet eller fjernkontrollen til å justere bildeposisjonen.

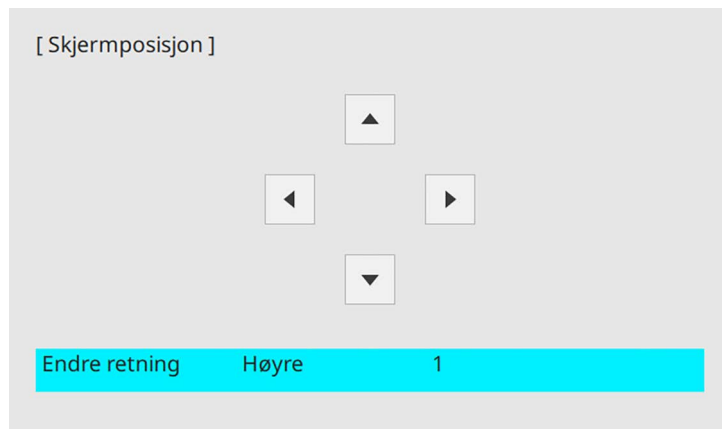

- 6** Trykk [Menu] når du er ferdig.

Du kan vise et prøvemønster for å justere det projiserte bildet uten å koble til en datamaskin eller videoenhet.



- Prøvemønsterets form avgjøres av **Skjermtype**-innstillingen. Pass på at du angir riktig skjermtype før du justerer prøvemønsteret.
- Hvis du vil angi menyelementer som ikke kan angis mens prøvemønsteret vises, eller hvis du vil finjustere det projiserte bildet, må du projisere et bilde fra den tilkoblede enheten.

**1** Slå på projektoren.

**2** Trykk på [Menu]-knappen på kontrollpanelet eller fjernkontrollen.

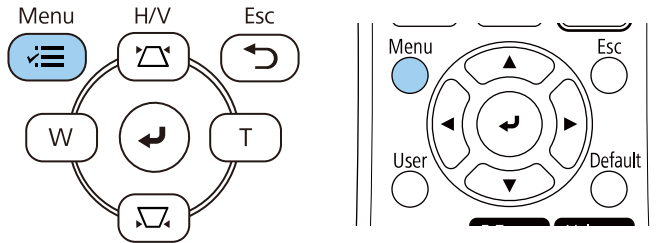

**3** Velg **Installasjon**-menyen, og trykk [Enter].

Hyppig brukte element...	Installasjon
Bilde	Fast installasjon Av
Signal I/U	Prøvemønster
Installasjon	Projisering Foran
Display	Geometrisk korrig. Punktkorrigerings
Drift	Digital zoom
Administrasjon	Fjernmottaker Av
Nettverk	Skjermtype 16:9
Multiprojisering	Høyfjellsmodus Av
ECO	Tilbakestill Installasjon-innstil...
Første/alle innstillinger	Display
	Mønstervisning
	Mønstertype
	Ikke-signalskjerm Blå
	Oppstartskjerm På
	Autom. vis hjem-skjerm På
	Sorter kildeminiatyrbilder På
	Melding På

**4** Velg **Prøvemønster**, og trykk [Enter].

**5** Velg prøvemønsteret, og trykk på [Enter].



**6** Juster bildet etter behov.

**7** For å fjerne testmønsteret trykker du [Esc].

Hvis du projiserer fra et bord eller en annen flat overflate, og bildet er for høyt eller lavt, kan du justere bildehøyden ved hjelp av projektorens justerbare føtter.

Jo større vinkel, desto vanskeligere blir det å fokusere. Plasser projektoren slik at den bare må skråstilles litt.

**1** Slå på projektoren og vis et bilde.

**2** Du justerer den fremre foten ved å dra opp på fotutløspaken og løfte opp forsiden av projektoren.

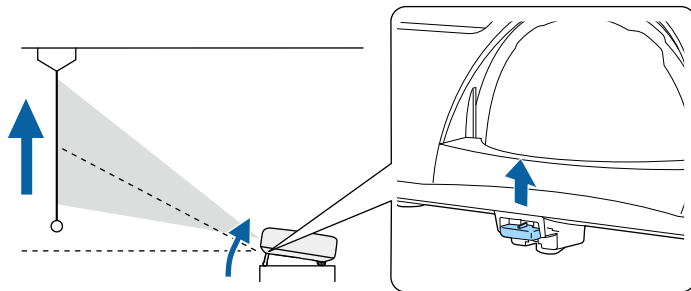

Foten strekker seg fra projektoren.

Du kan justere posisjonen opp til ca. 10 grader.

**3** Slipp spaken for å låse foten.

**4** Hvis bildet står på skrå, roterer du de bakre føttene for å justere høyden.

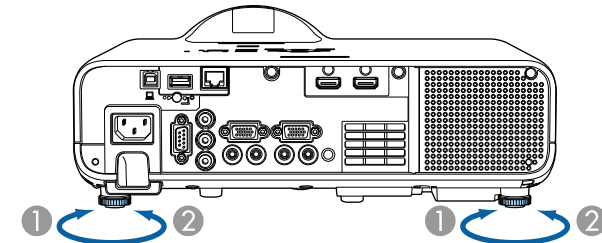

**1** Trekk ut bakfoten.

**2** Trekk tilbake bakfoten.

Hvis det projiserte bildet er ujevnt firkantet, må du justere bildeformen.

Du kan projisere et jevnt, rektangulært bilde ved å plassere projektoren direkte foran midten av skjermen og holde den jevn. Hvis du plasserer projektoren vinklet i forhold til skjermen, eller vipper den opp eller ned, eller ut til siden, må du kanskje korrigere bildeformen.

Etter korrigering blir bildet litt mindre.

For å få best bildekvalitet anbefaler vi at du justerer installasjonsposisjonen til projektoren for å få riktig bildestørrelse og -form.

#### ► Relaterte koblinger

- "Automatisk L-keystone" [s.48](#)
- "Korrigerende av bildeform med den vannrette trapeskorreksjonsglidebryteren" [s.48](#)
- "Korrigerende av bildeform med keystone-knapper" [s.49](#)
- "Korrigerende av bildeform med Quick Corner" [s.50](#)
- "Korrigerende bildeform med bukkorrigerende" [s.52](#)
- "Korrigerende bildeform med punktkorrigerende" [s.54](#)

## Automatisk L-keystone

Når projektoren er flyttet eller skrå, vil **Autom. L-Keystone** automatisk korrigere loddrett keystone-forvringning.

**Autom. L-Keystone** kan korrigere forvringning i projiserte bildet under disse forholdene:

- Projiseringsvinkelen er omtrent 15° opp eller ned
- Innstillingen for **Projisering** er satt til **Foran** i projektorens **Installasjon**-meny



- Hvis du ikke vil bruke **Autom. L-Keystone**-funksjonen, kan du sette **Autom. L-Keystone** til **Av** i projektorens meny.  
 ● **Installasjon > Geometrisk korrigerende > V/L-Keystone > Autom. L-Keystone**

## Korrigerende av bildeform med den vannrette trapeskorreksjonsglidebryteren

Du kan bruke projektorens vannrette trapeskorreksjonsglidebryter til å korrigere formen av et bilde som er en ujevn horisontal rektangel, for eksempel når projektoren er plassert ved siden av projiseringsområdet.

Du kan korrigere effektivt når projeksjonsvinkelen er ca. 15° til høyre eller venstre.

- 1 Slå på projektoren og vis et bilde.
- 2 Juster glidebryteren til bildet er et jevnt rektangel.

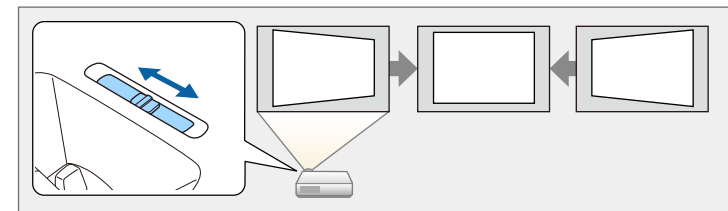

Etter korrigering blir bildet litt mindre.



- Når du skal bruke den vannrette trapeskorreksjonsglidebryteren, setter du **H-keystone korrigerende** til **På** i projektorens meny.  
 ● **Installasjon > Geometrisk korrigerende > V/L-Keystone > H-keystone korrigerende**
- Du kan også korrigere formen til bildet i projektorens meny.  
 ● **Installasjon > Geometrisk korrigerende > V/L-Keystone**



## Korrigerer av bildeform med keystone-knapper

Du kan bruke projektorens trapeskorreksjonsknapper til å justere formen på bilder som ikke er jevne firkanter.

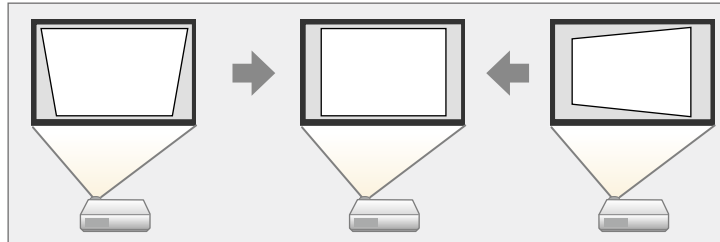

Du kan bruke keystone-knappene til å korrigere bilder opp til 30° mot høyre, venstre, opp eller ned.



- Hvis du endrer **Skjermtype-** og **Skjermposisjon-**innstillingene, tilbakestilles justeringene.
- Du kan ikke kombinere med andre korrigeringsmetoder.

**1** Slå på projektoren og vis et bilde.

**2** Trykk på en av keystone-justeringsknappene på kontrollpanelet for å vise Keystone-justerings skjermbildet.

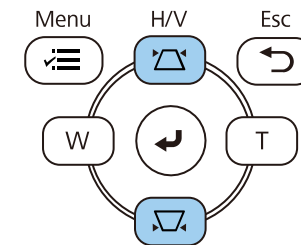

[ Keystone ]

L-Keystone	50	▼	▬	▲
V-keystone	50	◀	▬	▶

**3** Trykk på en keystone-knapp for å justere bildeformen.

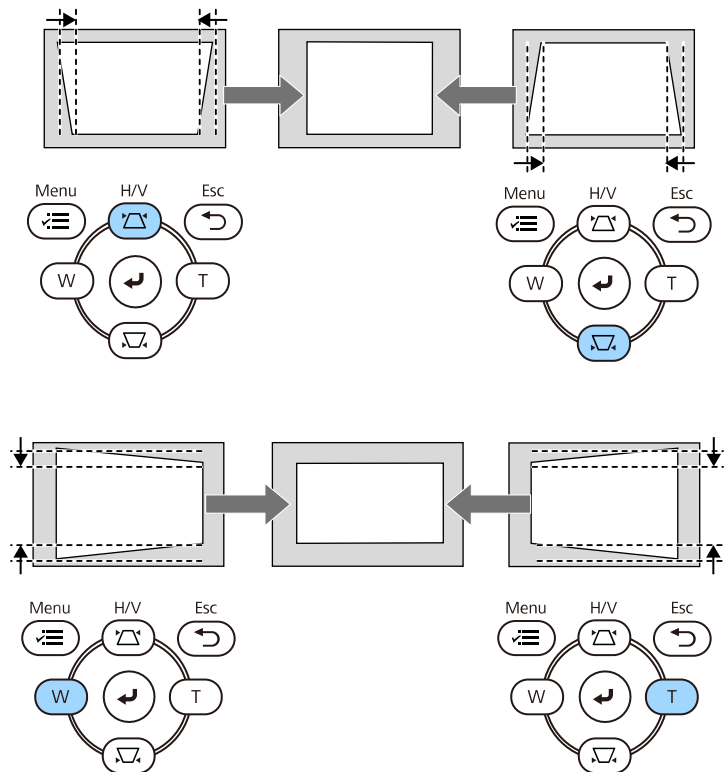

• Hvis projektoren er installert slik at du ikke kan nå den, kan du også korrigere bildeformen ved bruk av fjernkontrollen.  
 🖱️ **Installasjon > Geometrisk korrig. > V/L-Keystone**

## Korrigerings av bildeform med Quick Corner

Du kan bruke projektorens **Quick Corner**-innstillingen til å korrigere formen og størrelsen på bilder som ikke er jevne firkanter.

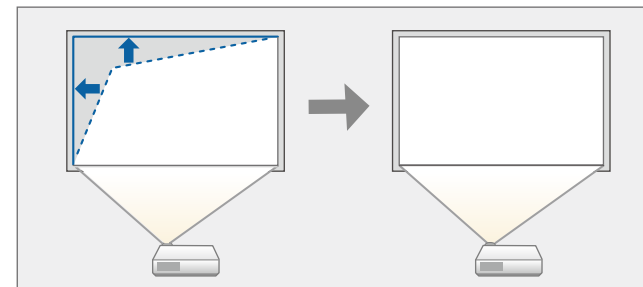

📝 Hvis du endrer **Skjermttype-** og **Skjermposisjon-**innstillingene, tilbakestilles justeringene.

- 1** Slå på projektoren og vis et bilde.
- 2** Trykk på [Menu]-knappen på kontrollpanelet eller fjernkontrollen.

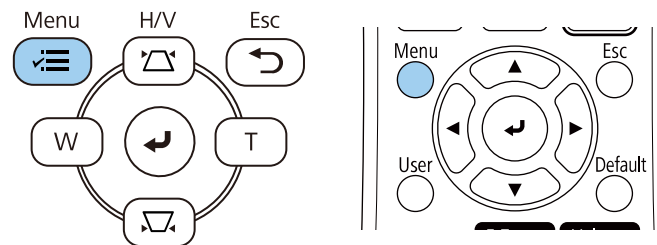

**3** Velg **Installasjon**-menyen, og trykk [Enter].

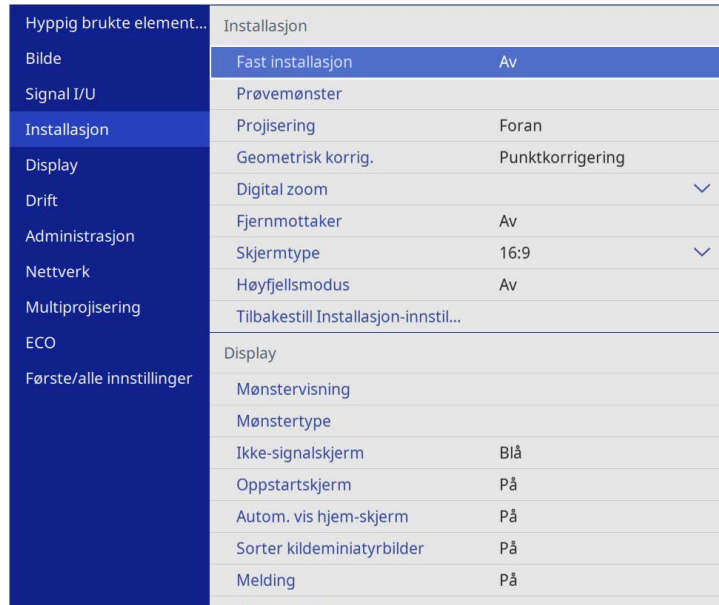

**4** Velg **Geometrisk korrig.** og trykk [Enter].

**5** Velg **Quick Corner**, og trykk på [Enter]. Velg deretter **Ja** og trykk på [Enter] hvis nødvendig.

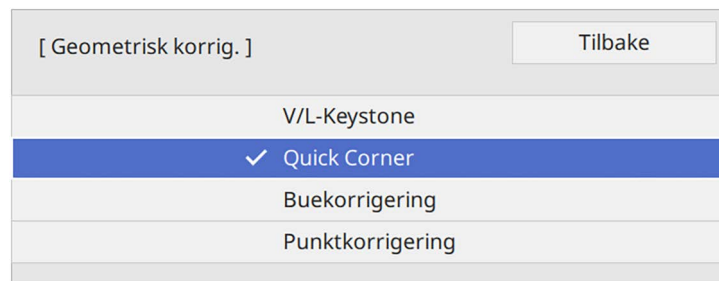

Du ser områdevalg-vinduet.

**6** Bruk piltastene til å velge bildeområdet du vil justere. Trykk deretter på [Enter].

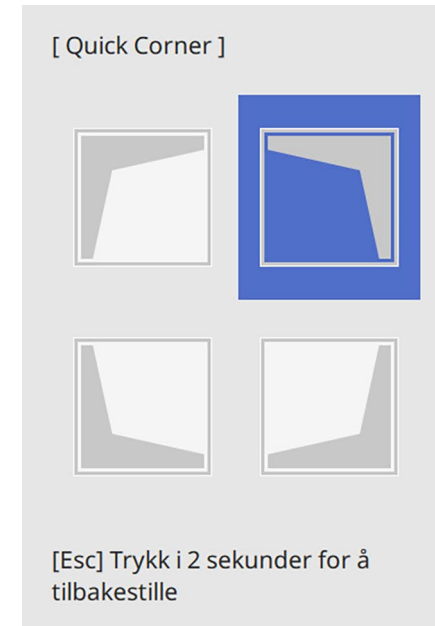

For å tilbakestille **Quick Corner**-korrigering holder du nede [Esc] i omtrent 2 sekunder mens områdevalg-skjermen vises og velger deretter **Ja**.

**7** Trykk på piltastene for å justere bildeformen som nødvendig. Trykk [Enter] for å returnere til områdevalg-skjermen.



- Du kan også velge området ved å trykke følgende tallknapper på fjernkontrollen:
  - [1] velger øvre venstre område.
  - [3] velger øvre høyre område.
  - [7] velger nedre venstre område.
  - [9] velger nedre høyre område.
- Hvis du ser denne skjermen, kan du ikke justere formen videre i retningen vist av den grå trekanten.

[ Quick Corner ]

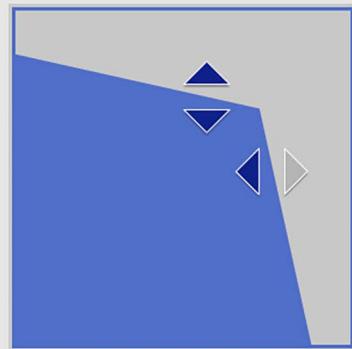

Bruk tallknappene for å velge et område.

[1] Topp venstre [3] Topp høyre

[7] Bunn venstre [9] Bunn høyre

Neste gang du trykker på keystone-justeringsknappene på kontrollpanelet vises skjermen for områdevalg.

## Korrigerer bildeform med buekorrigering

Du kan bruke projektorens innstilling **Buekorrigering** til å justere formen på et bilde som projiseres på en buet eller sfærisk overflate.

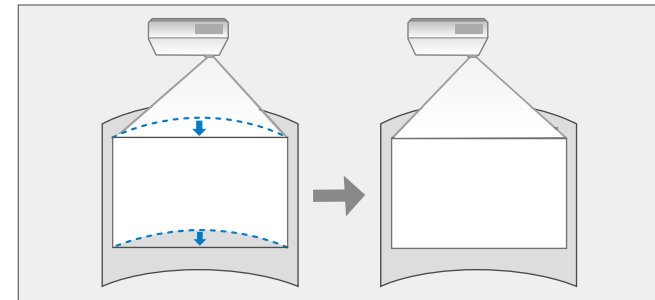

Hvis du endrer **Skjermtype-** og **Skjermposisjon-**innstillingene, tilbakestilles justeringene.

- 1 Slå på projektoren og vis et bilde.
- 2 Trykk på [Menu]-knappen på kontrollpanelet eller fjernkontrollen.

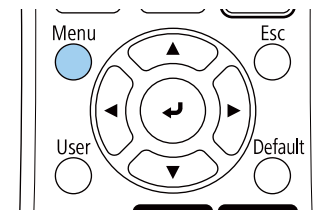
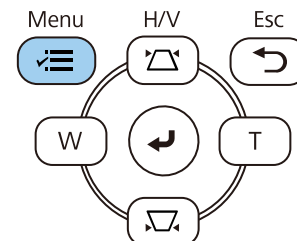

**8** Gjenta trinn 6 og 7 etter behov for å justere de andre hjørnene.

**9** Trykk på [Esc] når du er ferdig.

Innstillingen for **Geometrisk korriger** er nå satt til **Quick Corner** i projektorens **Installasjon**-meny.

**3** Velg **Installasjon**-menyen, og trykk [Enter].

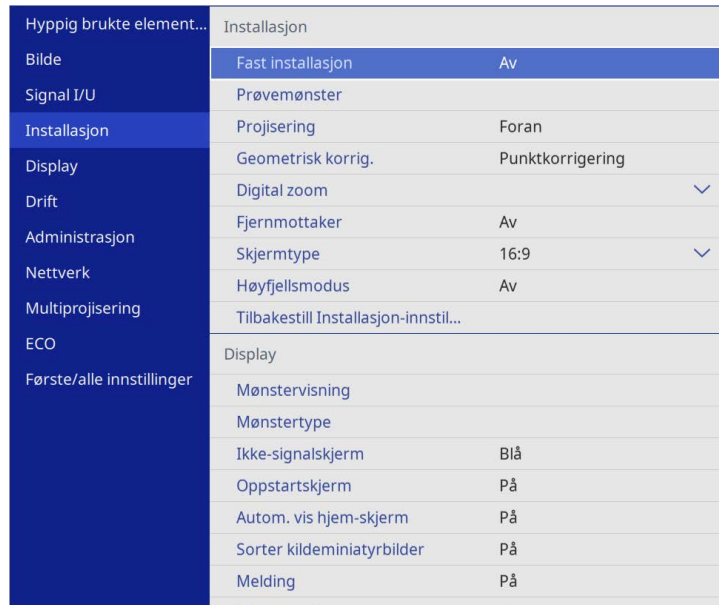

**4** Velg **Geometrisk korrig.** og trykk [Enter].

**5** Velg **Buekorrigering** og trykk [Enter].

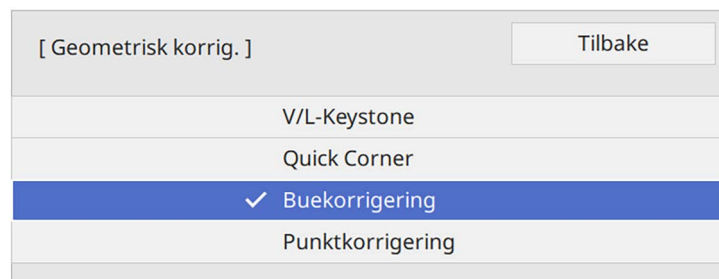

Du ser skjermen **Buekorrigering**.

**6** Velg **Buekorrigering** og trykk [Enter].



Du ser områdevalg-vinduet.

**7** Bruk piltastene til å velge det området av bildet som du vil justere og trykk deretter [Enter].

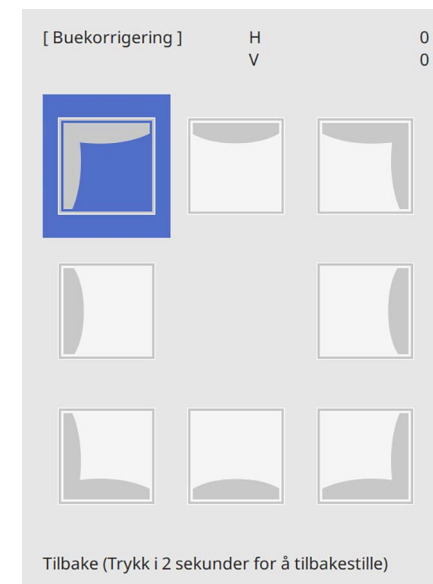

**8** Trykk på piltastene for å justere bildeformen for det valgte området som nødvendig.

Trykk [Enter] for å returnere til områdevalg-skjermen.

 Hvis du ser denne skjermen, kan du ikke justere formen videre i retningen vist av den grå trekanten.

[ Buekorrigering ] H: 0  
V: 80



**9** Gjenta trinn 7 og 8 etter behov for å justere de andre hjørnene.

**10** Trykk på [Esc] når du er ferdig.

 • Du kan finjustere korrigeringsresultatene. Bruk **Quick Corner** for å justere vinkelen på bildet, og bruk deretter **Punktkorrigering** for finjustering. Velg **Quick Corner** eller **Punktkorrigering** på skjermen i trinn 6.

• For å tilbakestille innstillinger for **Buekorrigering** holder du nede [Esc] i omtrent 2 sekunder mens skjermen for områdevalg vises og velger deretter **Ja**.

## » Relaterte koblinger

- "Korrigerings av bildeform med Quick Corner" s.50
- "Korriger bildeform med punktkorrigering" s.54

## Korriger bildeform med punktkorrigering

Du kan bruke projektorens **Punktkorrigering**-innstilling for å finjustere bildeformen på deler av et bilde. Bildet er delt inn i et rutenett som lar deg flytte skjæringspunkter på rutenettet som nødvendig for å korrigere forvrengning.

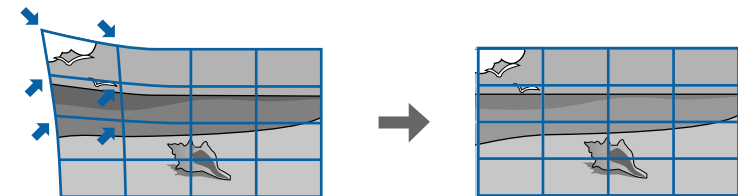

 Hvis du endrer **Skjermtipe-** og **Skjermposisjon-**innstillingene, tilbakestilles justeringene.

**1** Slå på projektoren og vis et bilde.

**2** Trykk på [Menu]-knappen på kontrollpanelet eller fjernkontrollen.

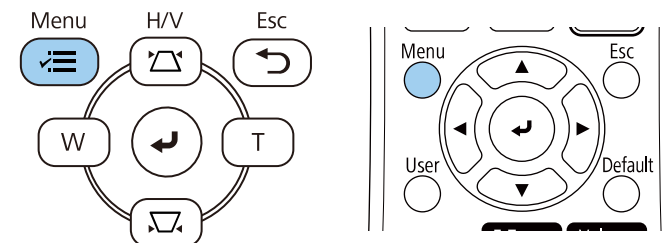

**3** Velg **Installasjon**-menyen, og trykk [Enter].

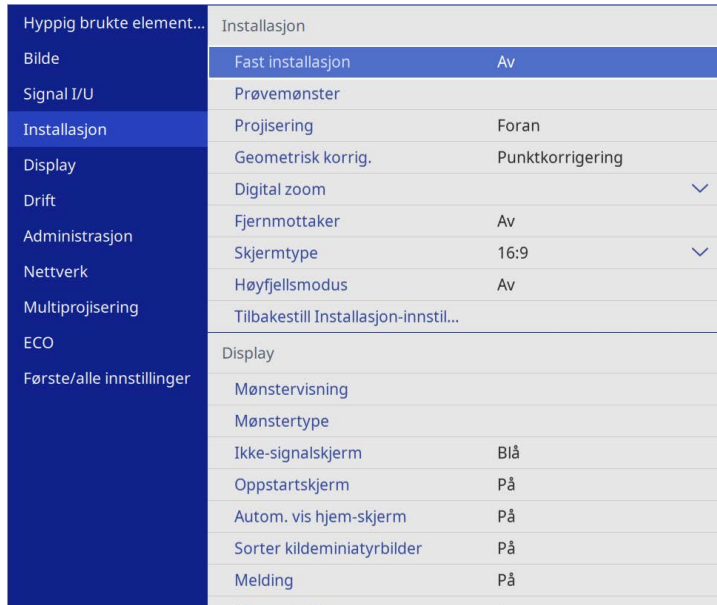



**4** Velg **Geometrisk korrig.** og trykk [Enter].

**5** Velg **Punktkorrigering**, og trykk på [Enter]. Velg deretter **Ja** og trykk på [Enter] hvis nødvendig.

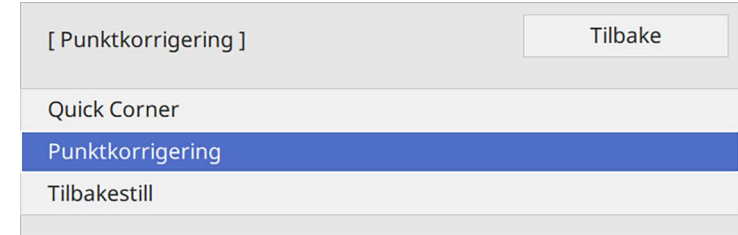

**6** Velg **Punktkorrigering**, og trykk på [Enter].



 Hvis du vil finjustere, velger du **Quick Corner** for å korrigere formen og størrelsen på et bilde omtrentlig, så velger du **Punktkorrigering** for å justere dem nøyaktig.

**7** Velg punktnummeret, og trykk [Enter].

Du ser rutenettet på det projiserte bildet.

 Hvis du vil endre rutenettfargen for å gjøre den mer synlig, trykker du [Esc] og velger en annen innstilling for **Mønsterfarge** i **Punktkorrigering**-menyen.

**8** Bruk piltastene til å flytte til punktet du vil korrigere, og trykk deretter [Enter].

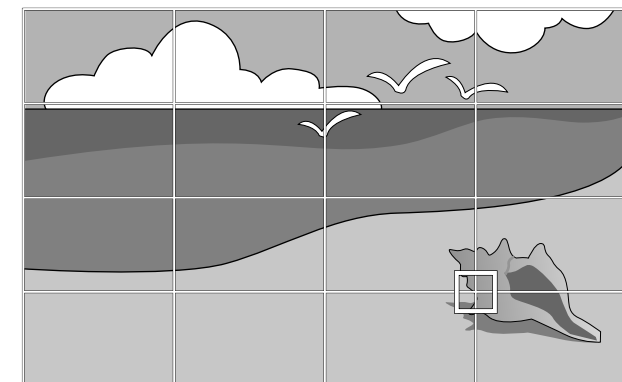

- 9** Bruk piltastene til å korrigere forvrenging etter behov.

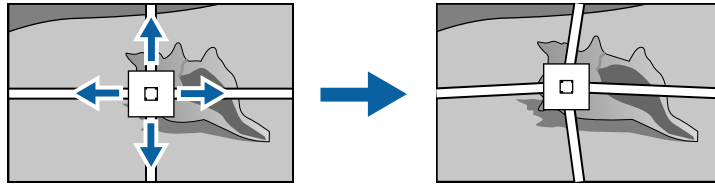

- 10** Hvis du vil korrigere gjenværende punkter, trykker du [Esc]-knappen for å gå tilbake til forrige skjerm og gjentar deretter trinn 8 og 9.

- 11** Trykk på [Esc] når du er ferdig.



- For å tilbakestille **Punktkorrigerings**-innstillinger til de opprinnelige posisjonene velger du **Tilbakestill** på **Punktkorrigerings**-skjermen.

#### ► Relaterte koblinger

- "Korrigerings av bildeform med Quick Corner" [s.50](#)



Du kan endre størrelsen på bildet ved hjelp av Wide- og Tele-knappene.



- For å få best bildekvalitet anbefaler vi at du justerer installasjonsposisjonen til projektoren for å få riktig bildestørrelse og -form.
- Vi anbefaler at du justerer bildestørrelsen minst 30 minutter etter at du starter projiseringen i og med at bildene ikke er stabile rett etter at du slår på projektoren.

**1** Slå på projektoren og vis et bilde.

**2** Trykk på Wide-knappen på projektorens kontrollpanel for å forstørre bildet. Trykk på Tele-knappen for å redusere bildestørrelsen.

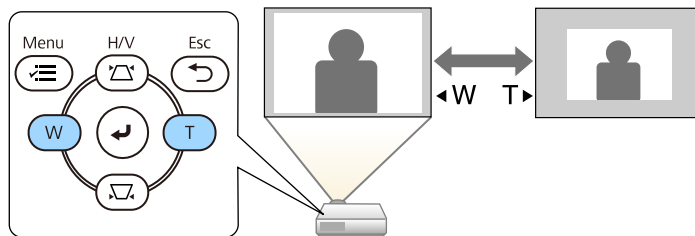

Du kan også justere innstillingen **Digital zoom** i projektorens **Installasjon**-meny.

Du kan korrigere fokuset ved hjelp av fokuseringen.

- 1** Slå på projektoren og vis et bilde.
- 2** Vri fokuseringen for å justere fokuset.

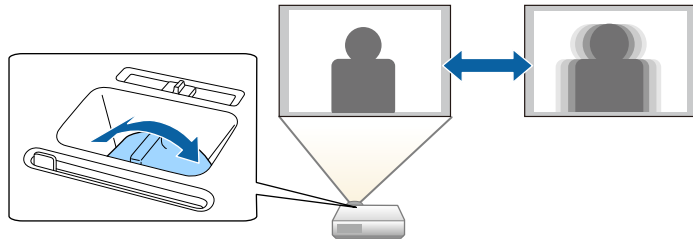

Når flere bildekilder er koblet til projektoren, for eksempel en datamaskin og DVD-spiller, kan du bytte fra én bildekilde til en annen.

- 1** Pass på at den tilkoblede bildekilden du vil bruke er slått på.
- 2** For videobildekilder setter du inn en DVD eller annet videomedium og trykker på Play.
- 3** Gjør ett av følgende:
  - Trykk på [Source Search]-knappen på fjernkontrollen eller kontrollpanelet til du ser bildet fra kilden du ønsker.

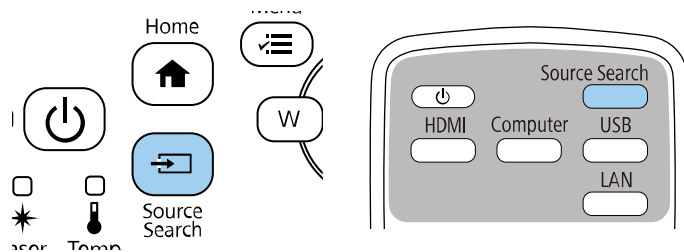

Denne skjermen vises når ingen bildesignal oppdages. Kontroller at ledningene mellom projektoren og bildekilden er tilkoblet.

[ Kildesøk ]	
Signalstatus	
HDMI1	Av
HDMI2	Av
Datamaskin 1	Av
Video	Av
USB	Av
LAN	Av
Screen Mirroring1	Av
Screen Mirroring2	Av

Angi et bildesignal.  
Trykk  $\blacktriangle$  for å velge kilden.

- Trykk på knappen for ønsket kilde på fjernkontrollen. Hvis det er mer enn én port for den kilden, trykker du på knappen igjen for å gå gjennom kildene.

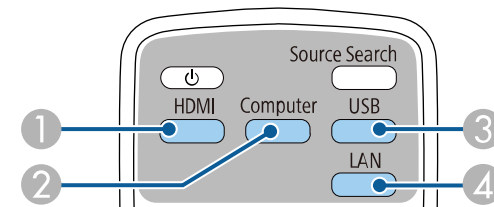

- 1 Video- og HDMI-kilder (Video-, HDMI1- og HDMI2-porter)
- 2 Datamaskinkilde (Computer1- og Computer2-porter)
- 3 USB-portkilder (USB-B-port og eksterne enheter som er koblet til USB-A-portene)

## 4 Nettverkskilde (LAN og Screen Mirroring)

- Trykk på [Home]-knappen på fjernkontrollen eller kontrollpanelet.

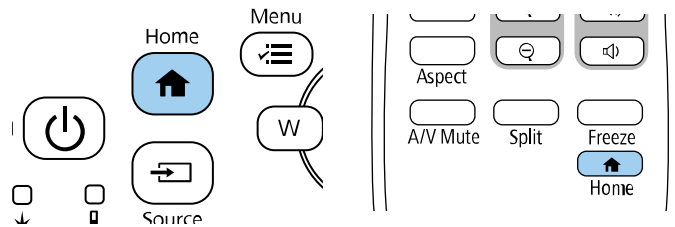

Deretter velger du kilden du vil bruke fra skjermen som vises.

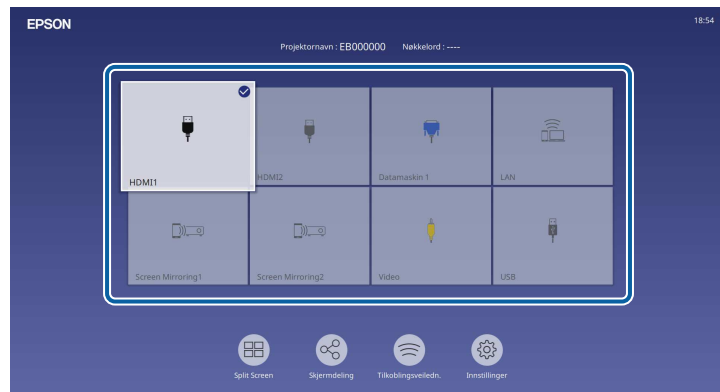

- Visningsrekkefølgen til inngangskildene endres når projektoren registrerer et inngangssignal. (Inngangskilden som oppdages vises øverst til venstre.)
- Det vises et hakemerke på bildet fra den gjeldende inngangskilden. Du kan sjekke en forhåndsvisning av bildet som tas inn som et miniatyrbilde for de fleste kilder (annet enn USB-inngangskilden i Innholdsavspilling-modus).
- Hvis det er flere enn ni tilgjengelige inngangskilder, kan den ønskede kilden vises på neste side. Velg høyre pil for å gå til neste side.

Projektoren kan vise bilder i ulike bredde-til-høyde-forhold, også kalt sideforhold. Normalt vil inngangssignalet fra videokilden avgjøre bildets bredde/høyde-forhold. Men for enkelte typer bilder kan du endre bredde/høyde-forholdet slik at det passer skjermen.

Hvis du alltid vil bruke et bestemt bildeforhold for en bestemt videoinngangskilde, kan du velge den ved hjelp av projektorens **Bilde**-meny.

► **Relaterte koblinger**

- "Endring av bredde/høyde-forhold" [s.61](#)
- "Tilgjengelige bredde/høyde-forhold" [s.61](#)

## Endring av bredde/høyde-forhold

Du kan endre bredde/høyde-forhold for bildet som vises.



- Sett **Skjermtype**-innstillingen i projektorens **Installasjon**-meny før du endrer bredde/høyde-forhold.
- Kun tilgjengelig når **Skaler**-innstillingen er slått av eller **Skaleringsmodus**-innstillingen er satt til **Full visning**. (EB-L210SF)  
 ➔ **Bilde > Skaler > Skaleringsmodus**

**1** Slå på projektoren og bytt til bildekilden du vil bruke.

**2** Trykk på [Aspect]-knappen på fjernkontrollen.

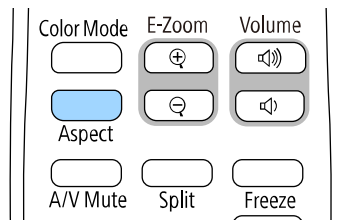

Formen og størrelsen på det viste bildet endres, og navnet på bredde/høyde-forhold vises såvidt på skjermen.

**3** Du kan bla gjennom de tilgjengelige bredde/høyde-forholdene for inngangssignalet ved å trykke på [Aspect]-knappen gjentatte ganger.



For å vise bilder uten svarte striper setter du **Opplysning** til **Vidvinkel** eller **Normal** i projektorens **Bilde**-meny i henhold til datamaskinens oppløsning.

## Tilgjengelige bredde/høyde-forhold

Du kan velge mellom følgende bredde/høyde-forhold, avhengig av valgt innstilling for **Skjermtype** og inngangssignalet fra bildekilden.



- Husk at hvis du bruker projektorens funksjon for bredde/høyde-forhold til å forminske, forstørre eller dele det projiserte bildet til kommersielle formål eller offentlig visning, kan dette være brudd på rettighetene til innehaveren av opphavsretten til bildet i henhold til lover om opphavsrett.
- Når du projiserer bilder fra et Epson-dokumentkamera koblet til via USB, kan du bare velge **Auto**, **Zoom**, **H-Zoom** og **V-Zoom**.

### EB-L210SF

Bildeforholdmodus	Beskrivelse
Automatisk	Stiller automatisk inn bredde/høyde-forhold i henhold til inngangssignalet og innstillingen for <b>Opplysning</b> .
Full	Viser bilder med den hele størrelsen av projiseringsområdet, men opprettholder ikke bredde/høyde-forholdet.
H-zoom V-zoom	Viser bilder med den hele bredden (H-zoom) eller full høyde (V-zoom) av projiseringsområdet og opprettholder bredde/høyde-forholdet til bildet. Områder som er utenfor kanten til den projiserte skjermen, projiseres ikke.

Bildeforholdmodus	Beskrivelse
Innebygd	Viser bilder som de er (bredde/høyde-forhold og oppløsning opprettholdes). Områder som er utenfor kanten til den projiserte skjermen, projiseres ikke.

## EB-L210SW

Bildeforholdmodus	Beskrivelse
Automatisk	Stiller automatisk inn bredde/høyde-forhold i henhold til inngangssignalet og innstillingen for <b>Oppløsning</b> .
Full	Viser bilder med den hele størrelsen av projiseringsområdet, men opprettholder ikke bredde/høyde-forholdet.
Zoom	Viser bilder med den hele bredden av projiseringsområdet, og opprettholder bredde/høyde-forholdet til bildet. Områder som er utenfor kanten til den projiserte skjermen, projiseres ikke.
Innebygd	Viser bilder som de er (bredde/høyde-forhold og oppløsning opprettholdes). Områder som er utenfor kanten til den projiserte skjermen, projiseres ikke.

Projektoren har forskjellige fargemoduser for å gi optimal lysstyrke, kontrast og farge for en rekke visningsmiljøer og bildetyper. Du kan velge et modus som passer bildet og miljøet, eller eksperimentere med de tilgjengelige modusene.

» **Relaterte koblinger**

- "Endre fargemodus" s.63
- "Tilgjengelige fargemoduser" s.63
- "Slår på automatisk luminansjustering" s.63

## Endre fargemodus

Du kan endre projektorens Fargemodus ved hjelp av fjernkontrollen for å optimalisere bildet slik at det passer omgivelsene.

- 1 Slå på projektoren og bytt til bildekilden du vil bruke.
- 2 Trykk på [Color Mode]-knappen på fjernkontrollen for å bytte Fargemodus:

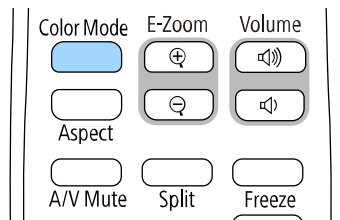

Navnet til valgt Fargemodus vises kort på skjermen, og bildet endrer utseende.

- 3 For å bla gjennom alle de tilgjengelige fargemodi på inngangssignalet trykker du på [Color Mode]-knappen flere ganger.



Du kan også angi innstillingen for **Fargemodus** i projektorens **Bilde-**meny.

## Tilgjengelige fargemoduser

Du kan stille projektoren til å bruke disse fargemodusene avhengig av inngangskilden du bruker:

Fargemodus	Beskrivelse
Dynamisk	Dette er lyseste modus. Best for prioritering av lysstyrke.
Presentasjon	Best for projisering av levende bilder.
Kino	Best for å se innhold som filmer.
sRGB	Best for trofast gjengivelse av fargene i kildebildet.
Tavle	Best for projisering av bilder direkte på en grønn tavle.
DICOM SIM (EB-L210SF)	Best for å projisere røntgenbilder og andre medisinske bilder. Denne modusen er kun for referanseformål og må ikke brukes til å sette medisinske diagnoser.
Multiprojisering (EB-L210SF)	Best for projisering fra flere projektorer (reduserer fargetoneforskjellen mellom bilder).

## Slår på automatisk luminansjustering

Du kan slå på Dynamisk kontrast for å optimalisere billedluminansen automatisk. Dette forbedrer bildekontrast basert på lysstyrken i innholdet du projiserer.

- 1 Slå på projektoren og bytt til bildekilden du vil bruke.

- 2** Trykk på [Menu]-knappen på kontrollpanelet eller fjernkontrollen.

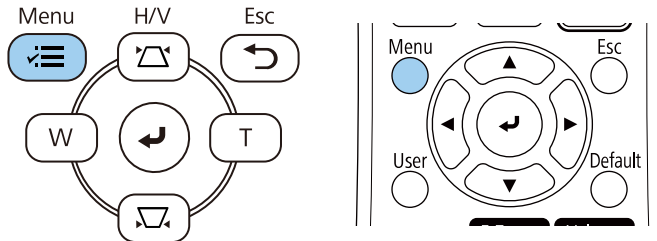

- 3** Velg **Bilde**-menyen, og trykk på [Enter].

Hyppig brukte element...	Bilde	
Bilde	Fargemodus	Dynamisk
Signal I/U	Lysstyrke	50
Installasjon	Kontrast	50
Display	Fargemetning	50
Drift	Nyanse	50
Administrasjon	Skarphet	5
Nettverk	Hvitbalanse	
Multiprojsjering	Dynamisk kontrast	Av
ECO	Bildeforbedring	
Første/alle innstillinger	Scenetilpasset gamma	0
	Gamma	0
	RGBCMY	
	Tilbakestill til standard	
	Kilde	HDMI1
	Bildeforhold	Automatisk
	Tilbakestill til standard	
	Skaler	
	Tilbakestill Bilde-innstillinger	

- 4** Velg **Dynamisk kontrast**, og trykk på [Enter].

- 5** Velg ett av følgende alternativer, og trykk [Enter]:

- **Normal** for standard justering av lysstyrke.

- **Høy hastighet** for å justere lysstyrken så snart Scenen endres.

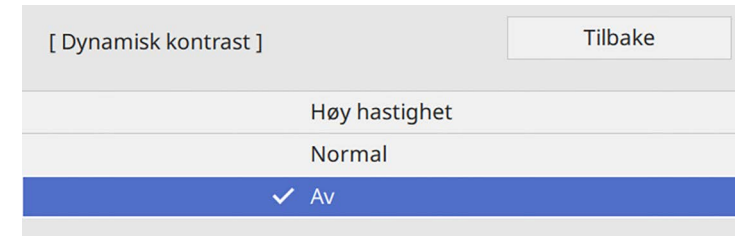

- 6** Trykk [Menu] eller [Esc] for å gå ut av menyene.



Du kan finjustere hvordan forskjellige aspekter av farge vises i dine projiserte bilder.

» **Relaterte koblinger**

- "Justere nyanse, metning og lysstyrke" s.65
- "Justering av Gamma" s.66

## Justere nyanse, metning og lysstyrke

Du kan justere innstillingene Nyanse, Metning og Lysstyrke for individuelle bildefarger.

- 1 Slå på projektoren og bytt til bildekilden du vil bruke.
- 2 Trykk på [Menu]-knappen på kontrollpanelet eller fjernkontrollen.

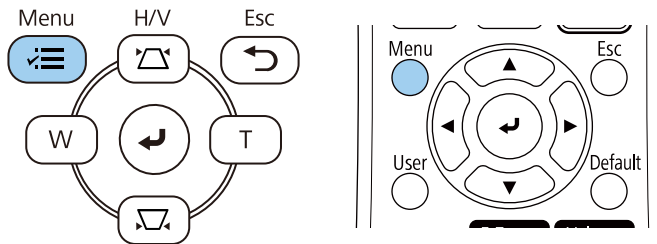

- 3 Velg **Bilde**-menyen, og trykk på [Enter].

Hyppig brukte element...	Bilde	
Bilde	Fargemodus	Dynamisk
Signal I/U	Lysstyrke	50
Installasjon	Kontrast	50
Display	Fargemetning	50
Drift	Nyanse	50
Administrasjon	Skarphet	5
Nettverk	Hvitbalanse	
Multiprojisering	Dynamisk kontrast	Av
ECO	Bildeforbedring	
Første/alle innstillinger	Scenetilpasset gamma	0
	Gamma	0
	RGBCMY	
	Tilbakestill til standard	
	Kilde	HDMI1
	Bildeforhold	Automatisk
	Tilbakestill til standard	
	Skaler	
	Tilbakestill Bilde-innstillinger	

- 4 Velg **RGBCMY**, og trykk [Enter].
- 5 Velg den fargen som skal justeres og trykk [Enter].

[ RGBCMY ]		Tilbake	
	Nyanse	Metning	Klarhet
R	50 <input type="range"/>	50 <input type="range"/>	50 <input type="range"/>
G	50 <input type="range"/>	50 <input type="range"/>	50 <input type="range"/>
B	50 <input type="range"/>	50 <input type="range"/>	50 <input type="range"/>
C	50 <input type="range"/>	50 <input type="range"/>	50 <input type="range"/>
M	50 <input type="range"/>	50 <input type="range"/>	50 <input type="range"/>
Y	50 <input type="range"/>	50 <input type="range"/>	50 <input type="range"/>

**6** Gjør følgende etter behov for hver innstilling:

- Juster innstillingen **Nyanse** for å justere den totale fargen, blåaktig - grønnaktig - rødaktig.
- Juster innstillingen **Metning** for å justere den overordnede livaktigheten i bildet.
- Juster innstillingen **Klarhet** for å justere den overordnede fargeklarheten i bildet.

[ R ]		Tilbake
Nyanse	50 M	◀ —▶ Y
Metning	50	—
Klarhet	50	—

**7** Trykk [Menu] eller [Esc] for å gå ut av menyene.

## Justering av Gamma

Du kan korrigere forskjeller i fargene på det projiserte bildet som oppstår mellom ulike bildekilder ved å justere Gamma-innstillingen.



For å optimalisere fargetonen i henhold til scenen og få et mer livlig bilde, korrigerer du bildet ved å justere **Scenetilpasset gamma**-innstillingen.

**1** Slå på projektoren og bytt til bildekilden du vil bruke.

**2** Trykk på [Menu]-knappen på kontrollpanelet eller fjernkontrollen.

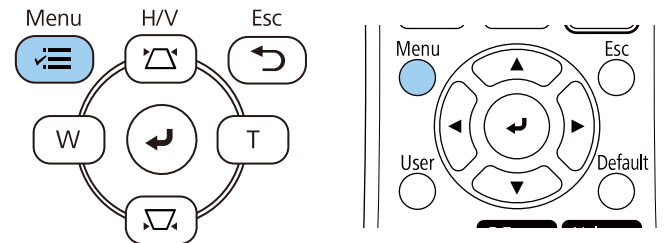

**3** Velg **Bilde**-menyen, og trykk på [Enter].

Hyppig brukte element...	Bilde	
Bilde	Fargemodus	Dynamisk
Signal I/U	Lysstyrke	50
Installasjon	Kontrast	50
Display	Fargemetning	50
Drift	Nyanse	50
Administrasjon	Skarphet	5
Nettverk	Hvitbalanse	
Multiprojisering	Dynamisk kontrast	Av
ECO	Bildeforbedring	
Første/alle innstillinger	Scenetilpasset gamma	0
	Gamma	0
	RGBCMY	
	Tilbakestill til standard	
	Kilde	HDMI1
	Bildeforhold	Automatisk
	Tilbakestill til standard	
	Skaler	
	Tilbakestill Bilde-innstillinger	

**4** Velg **Gamma**, og trykk [Enter].

## 5 Velg og juster korrigeringsverdien.

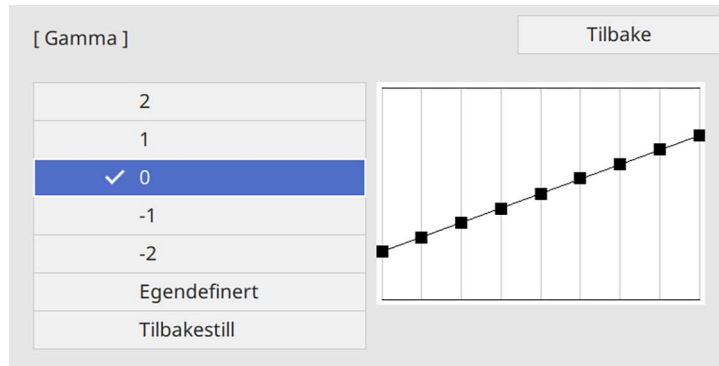

Ved å velge en mindre verdi kan du redusere den totale lysstyrken på bildet for å gjøre det skarper. Ved å velge en større verdi blir de mørke områdene i bildet lysere, men fargemetningen i lyse områder kan bli svakere.

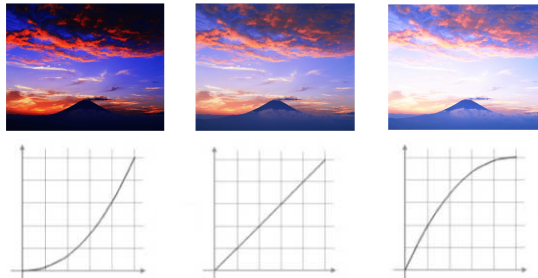

- Hvis du setter **Fargemodus**-innstillingen til **DICOM SIM** på projektorens **Bilde**-meny, velger du justeringsverdien i henhold til projiseringsstørrelsen (EB-L210SF).
- Velg en mindre verdi hvis projeksjonsstørrelsen er 80 tommer eller mindre.
- Velg en større verdi hvis projeksjonsstørrelsen er 80 tommer eller mer.
- Medisinske bilder kan ikke gjengis riktig avhengig av innstillingene og skjermespesifikasjonene.

## 6 Hvis du vil gjøre finjusteringer, velger du **Egendefinert** og trykker [Enter].

## 7 Bruk venstre eller høyre piltast for å velge fargetonen du vil justere på gammajusteringsgrafene. Deretter trykker du på pil opp eller pil ned for å justere verdien, så trykker du på [Enter].

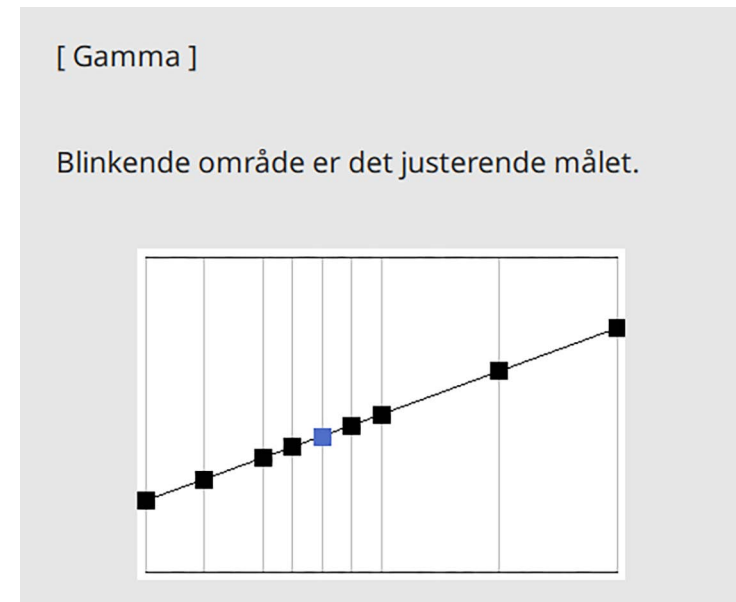

## 8 Trykk [Menu] eller [Esc] for å gå ut av menyene.

Du kan justere oppløsningen til bilder for å gjenskape et klart bilde med en uttrykt tekstur og materialefølelse.

- 1 Slå på projektoren og bytt til bildekilden du vil bruke.
- 2 Trykk på [Menu]-knappen på kontrollpanelet eller fjernkontrollen.

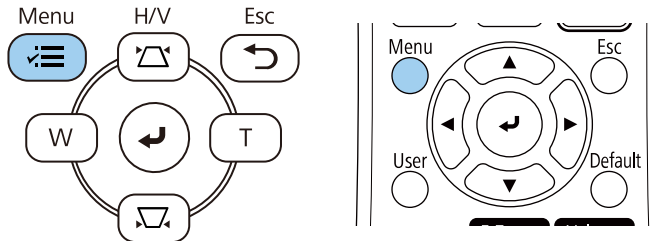

- 3 Velg **Bilde**-menyen, og trykk på [Enter].

Hyppig brukte element...	Bilde	
Bilde	Fargemodus	Dynamisk
Signal I/U	Lysstyrke	50
Installasjon	Kontrast	50
Display	Fargemetning	50
Drift	Nyanse	50
Administrasjon	Skarphet	5
Nettverk	Hvitbalanse	
Nettverk	Dynamisk kontrast	Av
Multiprojisering	Bildeforbedring	
ECO	Scenetilpasset gamma	0
Første/alle innstillinger	Gamma	0
	RGBCMY	
	Tilbakestill til standard	
	Kilde	HDMI1
	Bildeforhold	Automatisk
	Tilbakestill til standard	
	Skaler	
	Tilbakestill Bilde-innstillinger	

- 4 Velg **Bildeforbedring**, og trykk [Enter].

- 5 Velg **Forhåndsinnst. bildem.**, og trykk [Enter].

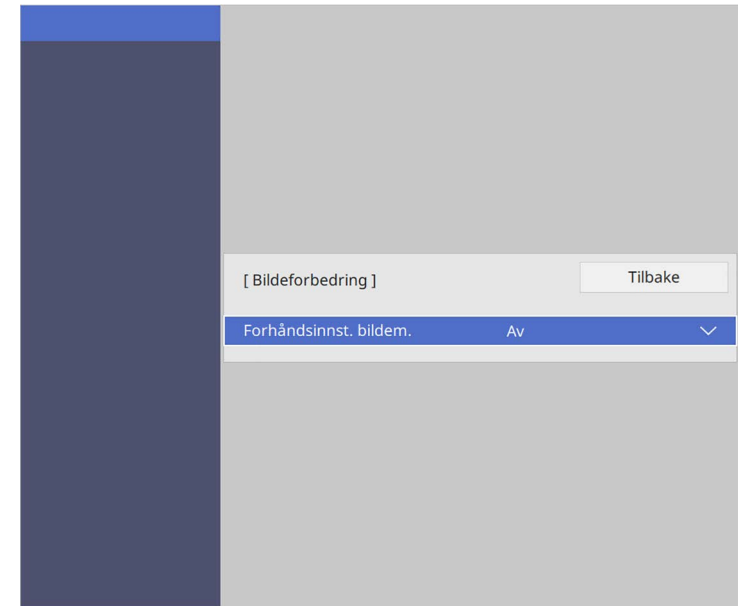

- 6 Velg forhåndsinnstilling, og trykk [Enter].

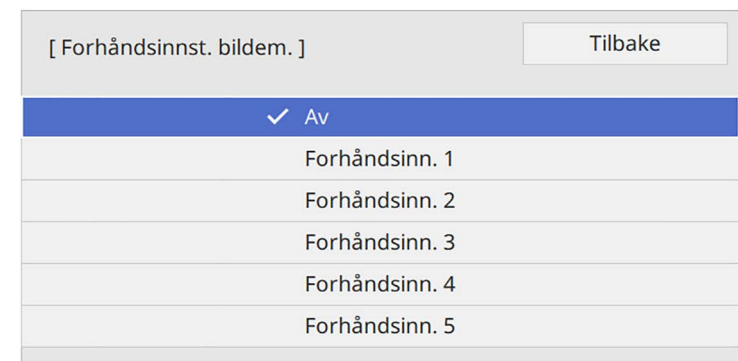

Følgende innstillinger lagret i forhåndsinnstillingen, blir brukt på bildet.

- **Støyreduksjon**
- **MPEG-støyreduksjon**
- **Deinterlacing**
- **Super-resolution**
- **Detaljforbedring**

**7** Juster hver innstilling i projektorens **Bilde**-meny individuelt etter behov.

- For å redusere flimring i bilder justerer du **Støyreduksjon**-innstillingen.
- For å redusere støy eller gjenstander som kan ses i MPEG-video, justerer du **MPEG-støyreduksjon**-innstillingen.
- Hvis du vil konvertere signaler med bildesprang til progressive signaler for visse videobildetyper, justerer du innstillingen for **Deinterlacing**.
  - **Av**: for raske videobilder.
  - **Video**: for de fleste videobilder.
  - **Film/Autom.**: for filmer, datagrafikk, og animasjon.



Innstillingen vises kun når det gjeldende signalet har linjesprang (480i/576i/1080i).

- Du kan redusere uskarpheten som vises når du projiserer bilder med lav oppløsning ved å justere **Super-resolution**-innstillingen.
- Skap en mer uttrykt følelse av tekstur og materialer på bildet ved å justere **Detaljforbedring**-innstillingen.



Innstillingsverdien i forhåndsinnstillingen blir overskrevet.

**8** Trykk [Menu] eller [Esc] for å gå ut av menyene.

Du kan justere lysstyrken til projektorens lyskilde.



Innstillingene **Behold lysstyrke** og **Behold lysstyrkenivå** i **Drift**-menyen på projektoren er kun tilgjengelig for EB-L210SF.

- 1** Slå på projektoren og bytt til bildekilden du vil bruke.
- 2** Trykk på [Menu]-knappen på kontrollpanelet eller fjernkontrollen.

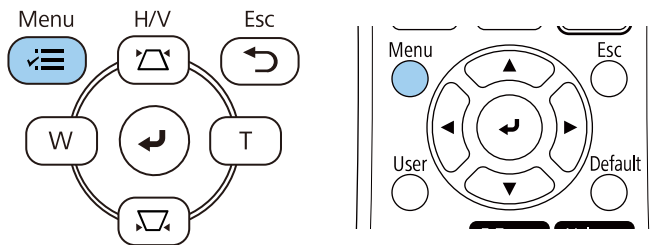

- 3** Velg **Drift**-menyen, og trykk [Enter].

Hypptig brukte element...	Drift	
Bilde	Automatisk kildesøk	På
Signal I/U	Lyskildelysstyrkekontroll	
Installasjon	Direkte strøm på	Av
Display	Auto. slå på	Av
<b>Drift</b>	Dvalemodus	På
Administrasjon	Tid for Dvalemodus	10 min
Nettverk	Tidsur for A/V av	På
Multiproisering	Ventemodus	Kommunikasjon på
ECO	Port	Trånbundet nettverk
Første/alle innstillinger	Hurtigoppstart	Av
	USB-strøm	På under projeksjon
	Indikatorer	På
	Innholdsavspilling	Av
	Tilbakestill Drift-innstillinger	
	Administrasjon	
	Brukerknapp	Lys modus
	Brukerlogo	

- 4** Velg **Lyskildelysstyrkekontroll**, og trykk [Enter].
- 5** Hvis du vil opprettholde lysstyrken på et bestemt nivå, velger du **Behold lysstyrke**-innstillingen og velger **På**.

[ Lyskildelysstyrkekontroll ]		Tilbake
Behold lysstyrke		På
Behold lysstyrkenivå		100 %
Lys modus		Normal
Lysstyrkenivå		100 %

**6** Hvis du slår på **Behold lysstyrke**, velger du innstillingen **Behold lysstyrkenivå**.

**7** Hvis du slår av **Behold lysstyrke**, velger du **Lys modus**-innstillingen:

- **Normal** lar deg sette lysstyrken til maksimumsnivået. Dette gjør at driftstiden til lyskilden blir ca. 20 000 timer.
- **Stille** setter lysstyrken til 70 % og reduserer støy fra viften. Dette gjør at driftstiden til lyskilden blir ca. 20 000 timer.
- **Utvidet** lar deg sette lysstyrken til 70 %, og forventet levetid for lyskilden forlenges. Dette gjør at driftstiden til lyskilden blir ca. 30 000 timer.
- **Egendefinert** lar deg velge et tilpasset lysstyrkenivå, mellom 70 og 100 %.

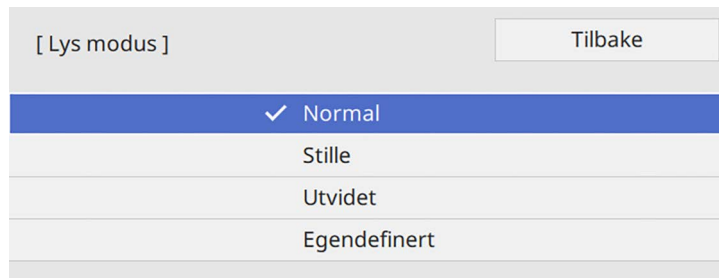

**8** Hvis du setter **Lys modus**-innstillingen til **Egendefinert**, velger du **Lysstyrkenivå** og bruker venstre og høyre piltast for å velge lysstyrke.

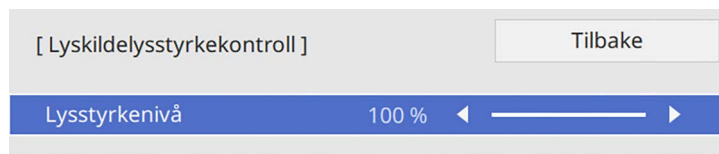

**9** Trykk [Menu] eller [Esc] for å gå ut av menyene.



Du får best resultat ved opprettholdelse av konstant lysstyrke ved å sette **Lyskildekalibrering**-innstillingen til **Kjør periodevis** i projektorens **Administrasjon**-meny (EB-L210SF).

» **Relaterte koblinger**

- "Driftstid til lyskilde" [s.71](#)
- "Projektorspesifikasjoner" [s.232](#)

## Driftstid til lyskilde

Driftstiden til lyskilden varierer avhengig av innstillingen for **Lysstyrkenivå** og om **Behold lysstyrke** er av eller på.



- Driftstiden til lyskilden varierer avhengig av miljøforhold og bruk.
- Timene som står her er omtrentlige og garanteres ikke.
- Du kan bli nødt til å bytte ut interne deler før den estimerte driftstiden til lyskilden.
- Hvis **Behold lysstyrke** er slått på, og du har overskredet brukstidene som er oppført her, kan du ikke velge en høy innstilling for **Behold lysstyrkenivå**.

### EB-L210SF

#### Behold lysstyrke av

Lysstyrkenivå-innstilling	Tid før lysstyrken til lyskilden reduseres med halvparten (omtrentlig)
100 %	20 000 timer
90 %	21 000 timer
80 %	24 000 timer
70 %	30 000 timer

## Behold lysstyrke på

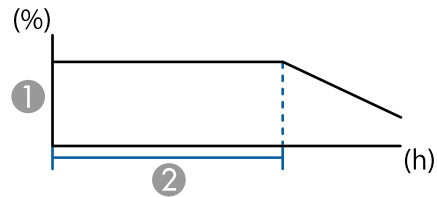

- ① Behold lysstyrkenivå
- ② Tiden projektoren kan opprettholde konstant lysstyrke (omtrentlig)

Behold lysstyrkenivå-innstilling	Tiden projektoren kan opprettholde konstant lysstyrke (omtrentlig)
85 %	6000 timer
80 %	10 000 timer
70 %	19 000 timer

## EB-L210SW

Lysstyrkenivå-innstilling	Tid før lysstyrken til lyskilden reduseres med halvparten (omtrentlig)
100 %	20 000 timer
90 %	21 000 timer
80 %	24 000 timer
70 %	30 000 timer



Volumknappene kontrollerer projektorens interne høyttalersystem.

Du kan også kontrollere lydstyrken til eventuelle eksterne høyttalere du har koblet til projektoren.

Du må justere volumet separat for hver tilkoblet inngangskilde.

- 1** Slå på projektoren og start en presentasjon.
- 2** Du kan senke eller øke volumet med [Volume]-knappene på fjernkontrollen som vist.

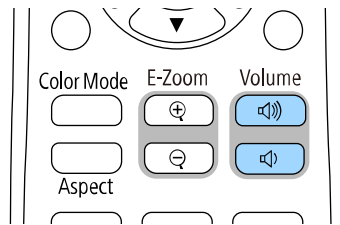

En volummåler vises på skjermen.

- 3** For å sette volumet til et bestemt nivå for en inngangskilde velger du **Volum** i projektorens **Signal I/U**-meny.

## **Forsiktig**

Ikke start en presentasjon når volumet er stilt høyt. Plutselige høye lyder kan føre til hørselstap.

Senk alltid volumet før du slår av, slik at du kan slå på strømmen og gradvis øke volumet.

# Justere projektorfunksjoner

Følg instruksjonene i disse delene for å bruke projektorens justeringsfunksjoner.

## ► Relaterte koblinger

- "Projisering av flere bilder samtidig" [s.75](#)
- "Projisere en PC Free-presentasjon" [s.78](#)
- "Projisere i innholdsavspillingsmodus" [s.83](#)
- "Slå av bildet og lyden midlertidig" [s.90](#)
- "Stoppe videohandling midlertidig" [s.91](#)
- "Zoome på bilder" [s.92](#)
- "Lagre bildet for en brukerlogo" [s.93](#)
- "Lagre et brukermønster" [s.95](#)
- "Bruke flere projektorer" [s.96](#)
- "Sikkerhetsfunksjoner for projektoren" [s.110](#)

Du kan bruke Split Screen-funksjonen til å samtidig projisere to eller fire bilder fra ulike bildekilder.

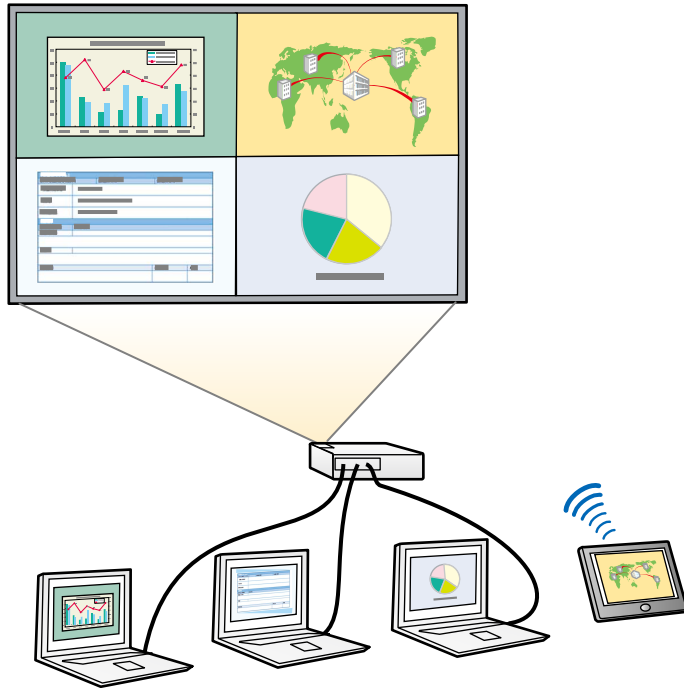

- Når du bruker Split Screen-funksjonen, kan andre projektorfunksjoner ikke være tilgjengelige, og noen innstillinger kan automatisk brukes på begge bildene.
- Du kan ikke projisere med delt skjerm når **Innholdsavspilling**-innstillingen er satt til **På** i projektorens **Drift**-meny.

**1** Trykk på [Split]-knappen på fjernkontrollen.

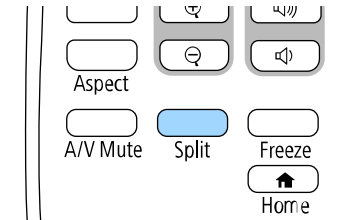

**2** Velg 2 skjermer eller 4 skjermer.

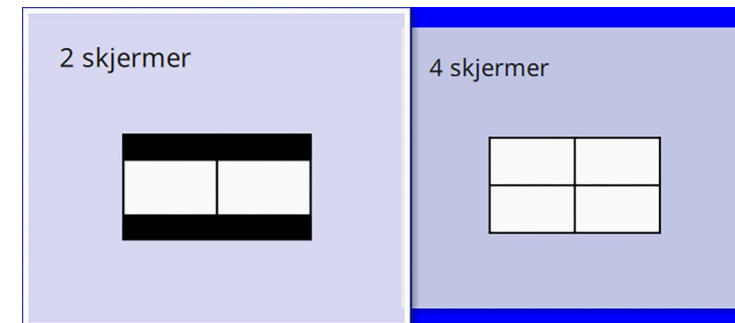

Når skjermen deles i halvdel, flyttes den gjeldende valgte inngangskilden til venstre del av skjermen.

Hvis du tidligere har delt skjerm i firedeler, velges inngangskildene til projiseringen med delt skjerm, og det projiseres med samme plassering.

**3** Trykk på [Menu]-knappen.

**4** Når du deler skjermen i halvdeler, gjør du følgende etter behov:

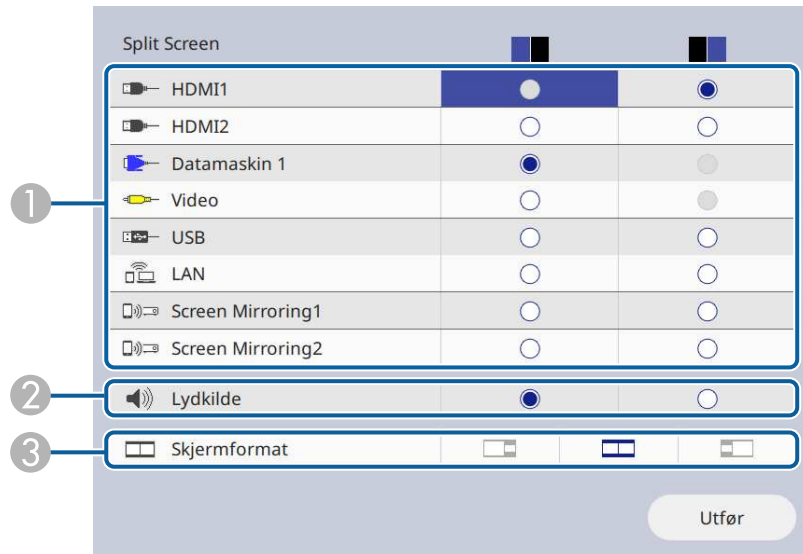

1 Velg inngangskilden.

 Du kan bare velge inngangskilder som kan kombineres.

2 Velg skjermen som du vil høre lyd fra.

3 Velg skjermstørrelsen.

**5** Når du deler skjermen i fire deler, gjør du følgende etter behov:

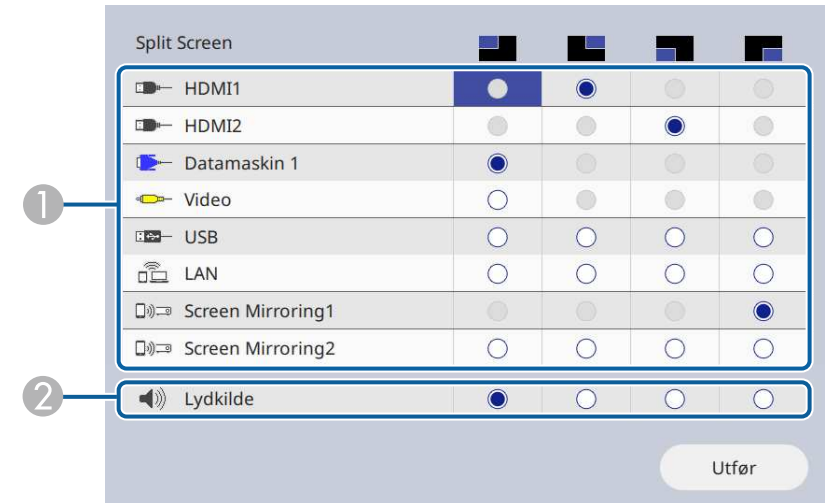

1 Velg inngangskilden.

 Du kan bare velge inngangskilder som kan kombineres.

2 Velg skjermen som du vil høre lyd fra.

**6** Velg **Utfør**, og trykk [Enter].

**7** Du avslutter Split Screen-funksjonen ved å trykke [Split] eller [Esc].

» **Relaterte koblinger**

- "Ustøttede inngangskildekombinasjoner for projisering med delt skjerm" [s.77](#)
- "Begrensninger for Split Screen" [s.77](#)

## Ustøttede inngangskildekombinasjoner for projisering med delt skjerm

Disse inngangskildekombinasjonene kan ikke projiseres samtidig.

- Datamaskin 1, Datamaskin 2 og Video
- USB, USB Display og LAN



Når du deler skjermen i fire deler og velger inngangskildene USB og Screen Mirroring samtidig, kan du kun velge én kilde for Screen Mirroring.

### » Relaterte koblinger

- "Bredde/høyde-forhold for bilde" [s.61](#)
- "Zoome på bilder" [s.92](#)
- "Slår på automatisk luminansjustering" [s.63](#)
- "Justere menyinnstillingene" [s.164](#)

## Begrensninger for Split Screen

### Driftsbegrensninger

De følgende operasjonene kan ikke utføres under projisering av delt skjerm.

- Innstilling av projektorens meny
- E-Zoom
- Bytte bildeforhold (bildeforhold blir stilt til **Auto**.)
- Handlinger med [User]-knappen på fjernkontrollen, unntatt visning av nettverksinformasjon på den projeksjonsflaten.
- Bruke **Dynamisk kontrast**-innstillinger
- Bruke **Bildeforskyvning**-innstillingen
- Viser nettverksinformasjonen på projeksjonsflaten ved en annen metode enn å trykke [User]-knappen.
- Vise informasjonslinjen for Screen Mirroring

### Begrensninger for bilde

- Selv om du stiller **Ikke-signalskjerm** til **Logo** i projektorens **Display**-meny, vises den blå skjermen når ingen bildesignal mottas.

Du kan bruke projektorens PC Free-funksjon når du kobler til en USB-enhet som inneholder kompatible presentasjonsfiler. Dette gjør at du raskt og enkelt kan vise en presentasjon og kontrollere den ved hjelp av projektorens fjernkontroll.

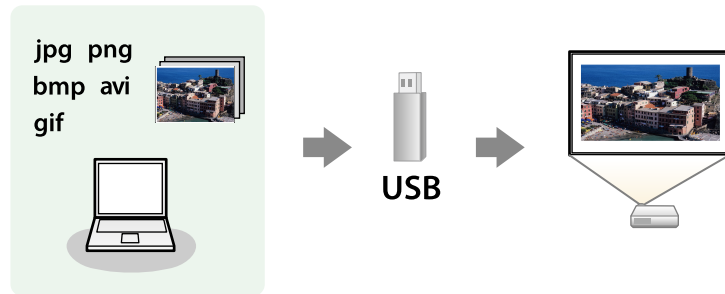

### » Relaterte koblinger

- "Støttede filtyper for PC Free" [s.78](#)
- "Forholdsregler for PC Free-projisering" [s.79](#)
- "Starte lysbildefremvisning med PC Free" [s.79](#)
- "Starte filmpresentasjon med PC Free" [s.81](#)
- "Visningsalternativer for PC Free" [s.82](#)

## Støttede filtyper for PC Free

Du kan projisere slike filer ved hjelp av PC Free-funksjonen på projektoren.



- For best resultat legger du filene på medier som er formatert i FAT16/32.
- Hvis du har problemer med å projisere fra media formatert for filsystemer som ikke er Windows, bør du prøve å formatere mediet for Windows i stedet.

Filinnhold	Filtype (typefelt)	Detaljer
Bilde	.jpg	Kontroller at filen ikke er: <ul style="list-style-type: none"> <li>• CMYK-format</li> <li>• Progressivt format</li> <li>• Høyt komprimert</li> <li>• Over en oppløsning på 8192 × 8192</li> </ul>
	.bmp	Kontroller at filen ikke er: <ul style="list-style-type: none"> <li>• Over en oppløsning på 1280 × 800</li> </ul>
	.gif	Kontroller at filen ikke er: <ul style="list-style-type: none"> <li>• Over en oppløsning på 1280 × 800</li> <li>• Animert</li> <li>• Linjesprang</li> </ul>
	.png	Kontroller at filen ikke er: <ul style="list-style-type: none"> <li>• Over en oppløsning på 1920 × 1200</li> <li>• Linjesprang</li> </ul>

Filinnhold	Filtype (typefelt)	Detaljer
Film	.avi (Motion JPEG)	<ul style="list-style-type: none"> <li>• Versjon: kun AVI 1.0</li> <li>• Oppløsning: 1280 × 720 eller mindre</li> <li>• Størrelse: 2 GB eller mindre</li> <li>• Filmkodek: Motion JPEG</li> <li>• Bildefrekvens: opptil 30 b/s</li> <li>• Lydkodek: LPCM eller IMA ADPCM</li> <li>• Lydprøvefrekvens: 11,025 kHz, 16 kHz, 22,05 kHz, 24 kHz, 32 kHz, 44,1 kHz eller 48 kHz</li> </ul>

Filinnhold	Filtype (typefelt)	Detaljer
Film	.mp4/.mov (H.264, H265)	<ul style="list-style-type: none"> <li>• Oppløsning: 1920 × 1200 eller mindre</li> <li>• Størrelse: 2 GB eller mindre</li> <li>• Filmkodek: H.264/MPEG-4 AVC eller H.265/MPEG-H HEVC</li> <li>• Bildefrekvens: opptil 30 b/s</li> <li>• Profil:                             <ul style="list-style-type: none"> <li>• H.264/MPEG-4 AVC: baseline-profil, hovedprofil, høy profil</li> <li>• H.265/MPEG-H HEVC: hovedprofil</li> </ul> </li> <li>• Fargeformat: YUV420,</li> <li>• Struktur med en enkelt skive</li> <li>• Lydkodek: MPEG-2 AAC-LC, MPEG-4 AAC-LC eller LPCM</li> <li>• Lydkanal: opptil 2 (kanal 2)</li> <li>• Lydbiter: 8-biters eller 16-biters</li> <li>• Samplingsfrekvens for lyd:                             <ul style="list-style-type: none"> <li>• MPEG-2 AAC-LC: 44,1 kHz, 48 kHz</li> <li>• MPEG-4 AAC-LC: 44,1 kHz, 48 kHz</li> <li>• LPCM: 11,025 kHz, 16 kHz, 22,05 kHz, 24 kHz, 32 kHz, 44,1 kHz eller 48 kHz</li> </ul> </li> </ul>

- Når du kobler til en USB-enhet som har en strømadapter, kobler du strømadapteren til en stikkontakt når du bruker enheten med projektoren.
- Noen USB-kortlesere er ikke kompatible med projektoren.
- Projektoren kan gjenkjenne opptil 5 kort satt inn i den tilkoblede kortleseren på én gang.
- Du kan bruke følgende funksjoner mens du projiserer med PC Free.
  - Stillbilde
  - A/V av
  - E-Zoom

#### ► Relaterte koblinger

- "Stoppe videohandling midlertidig" [s.91](#)
- "Slå av bildet og lyden midlertidig" [s.90](#)
- "Zoome på bilder" [s.92](#)

## Starte lysbildefremvisning med PC Free

Når du har koblet en USB-enhet til projektoren, kan du bytte til USB-inngangskilden og starte lysbildefremvisningen.



- Du kan endre PC Free-betjeningsvalg eller legge til spesialeffekter ved å markere **Alternativ** nederst på skjermen og trykke på [Enter].

## Forholdsregler for PC Free-projisering

Vær oppmerksom på følgende forholdsregler når du bruker PC Free-funksjoner.

- Du kan ikke bruke en USB-nøkkel for PC Free-funksjoner.
- Ikke koble fra USB-lagringsenheten mens den er i bruk. Dette kan føre til at PC Free ikke fungerer riktig.
- Du kan ikke være i stand til å bruke sikkerhetsfunksjonene på enkelte USB-lagringsenheter med PC Free-funksjoner.

- 1** Trykk [USB]-knappen på fjernkontrollen til fillisteskjermen for PC Free vises.



 • Hvis Velg stasjon-skjermen vises, trykker du på pilknappene for å velge stasjonen og trykker på [Enter].

• For å vise bilder fra den andre USB-stasjonen markerer du **Velg stasjon** på toppen av fil-listeskjermen og trykker [Enter].

- 2** Gjør ett av følgende for å finne filene dine:
- Hvis du har behov for å vise filer i en undermappe på enheten, trykker du på pilknappene for å markere mappen, og trykker på [Enter].
  - For å flytte opp et mappenivå på enheten markerer du **Til toppen**, og trykker [Enter].
  - Hvis du vil vise flere filer i en mappe, uthever du **Neste side** eller **Forrige side**, og trykker på [Enter], eller trykker på [Page] opp-eller-ned-knappene på fjernkontrollen.

- 3** Gjør ett av følgende:
- For å vise ett enkelt bilde trykker du på pilknappene for å markere bildet, og trykker på [Enter]. (Trykk på [Esc]-knappen for å gå tilbake til skjermen med filliste.)
  - Hvis du vil vise en lysbildefremvisning av alle bildene i en mappe, trykker du på pilknappene for å markere **Bildevis.**-alternativet nederst på skjermen, og trykker på [Enter].

 • Du kan endre bildebyttetid ved å markere **Alternativ** nederst på skjermen og trykke på [Enter].

• Hvis noen filnavn er lengre enn visningsområdet, eller inkluderer symboler som ikke støttes, kan filnavnene bare forkortes eller endres i skjermvisningen.

- 4** Under projisering bruker du følgende kommandoer for å styre visningen:
- For å rotere et bilde som vises trykker du på piltast opp eller piltast ned.

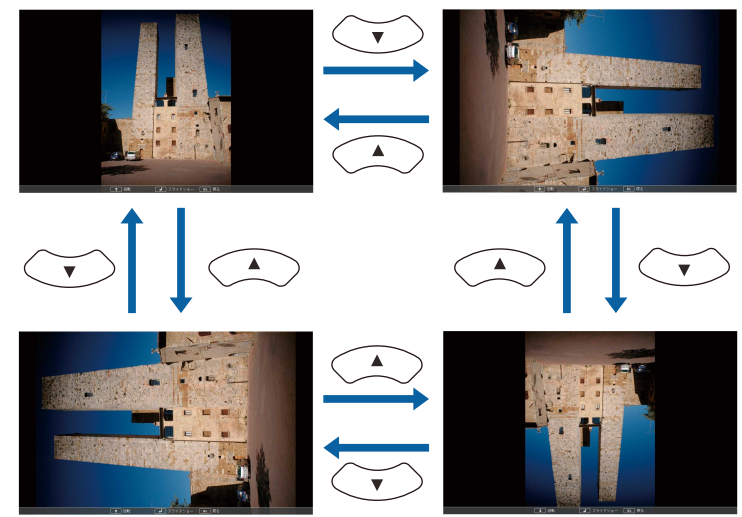



- For å gå til neste eller forrige bilde trykker du på venstre eller høyre piltast.

**5** For å stoppe visning følger instruksjonene på skjermen eller trykker på [Esc]-knappen.

Du kommer tilbake til fillisteskjermen.

**6** Slå av USB-enheten, hvis nødvendig, og koble enheten fra projektoren.

## » Relaterte koblinger

- "Visningsalternativer for PC Free" [s.82](#)
- "Koble til en USB-enhet" [s.28](#)

## Starte filmpresentasjon med PC Free

Når du har koblet en USB-enhet til projektoren, kan du bytte til USB-inngangskilden og starte filmen.



- Du kan endre betjeningsvalg for PC Free ved å markere **Alternativ** nederst på skjermen og trykke på [Enter].

**1** Trykk [USB]-knappen på fjernkontrollen til fillisteskjermen for PC Free vises.



- Hvis Velg stasjon-skjermen vises, trykker du på pilknappene for å velge stasjonen og trykker på [Enter].
- For å vise bilder fra den andre USB-stasjonen markerer du **Velg stasjon** på toppen av fil-listeskjermen og trykker [Enter].

**2** Gjør ett av følgende for å finne filene dine:

- Hvis du har behov for å vise filer i en undermappe på enheten, trykker du på pilknappene for å markere mappen, og trykker på [Enter].
- For å flytte opp et mappenivå på enheten markerer du **Til toppen**, og trykker [Enter].
- Hvis du vil vise flere filer i en mappe, uthever du **Neste side** eller **Forrige side**, og trykker på [Enter], eller trykker på [Page] opp-eller-ned-knappene på fjernkontrollen.

**3** Hvis du vil spille av en film, trykker du på piltastene for å markere filen, og trykker [Enter].



- Hvis noen filnavn er lengre enn visningsområdet, eller inkluderer symboler som ikke støttes, kan filnavnene bare forkortes eller endres i skjermbildet.
- Hvis du vil spille av alle filmene i en mappe i rekkefølge, velger du alternativet **Bildevis.** nederst på skjermen.

**4** Du kan stoppe avspillingen ved å trykke på [Esc]-knappen, markere **Avslutt**, og trykke på [Enter].

Du kommer tilbake til fillisteskjermen.

**5** Slå av USB-enheten, hvis nødvendig, og koble enheten fra projektoren.

» **Relaterte koblinger**

- "Visningsalternativer for PC Free" [s.82](#)
- "Koble til en USB-enhet" [s.28](#)

## Visningsalternativer for PC Free

Du kan velge disse visningsalternativene når du bruker PC Free. For å få tilgang til denne skjermen markerer du **Alternativ** nederst på PC Free-fillisteskjermen, og trykker på [Enter].



Innstilling	Alternativer	Beskrivelse
Visningsrekkefølge	Etter navn	Viser filer i rekkefølge etter navn
	Etter dato	Viser filer i rekkefølge etter dato
Sorteringsrekkefølge	Stigende	Viser filer i rekkefølge etter først-til-sist
	Synkende	Viser filer i rekkefølge etter sist-til-først
Kontinuerlig avspilling	På	Viser en lysbildefremvisning kontinuerlig
	Av	Viser en lysbildefremvisning én gang
Tidspunkt for skifte av skjermbilde	Nei	Viser ikke den neste filen automatisk
	1 sekund til 60 sekunder	Viser filer for den valgte tiden, og bytter til neste fil automatisk. Høyoppløselige bilder kan byttes noe langsommere
Effekt	Nei	Ingen effekt
	Stryk	Går mellom bilder med en strykeeffekt
	Oppløs	Går mellom bilder ved hjelp av en oppløsingeffekt
	Tilfeldig	Går mellom bilder ved hjelp av et tilfeldig utvalg av effekter

Projektoren har funksjonen Innholdsavspilling, som gjør at du kan projisere innholdet for digital skilting. Du kan enkelt projisere spillelister som inneholder bilder og filmer lagret på en ekstern lagringsenhet. Du kan også legge til farge- og formeffekter på det projiserte bildet.



## ► Relaterte koblinger

- "Bytte til innholdsvisningsmodus" [s.83](#)
- "Bruke søkelys-modus" [s.84](#)
- "Projisere spillelister" [s.85](#)
- "Legge til effekter på det projiserte bildet" [s.88](#)
- "Begrensninger for innholdsavspillingsmodus" [s.89](#)

## Bytte til innholdsvisningsmodus

Før du projiserer spillelistene dine, må du bytte til Innholdsavspilling-modus.



Hvis du setter **Innholdsavspilling**-innstillingen til **På** når **Skjermtipe**-innstillingen er satt til et annet aspektforhold enn projektoroppløsningen, tilbakestilles **Skjermtipe**-innstillingen.

- 1** Slå på projektoren.
- 2** Trykk [Menu]-knappen, velg **Drift**-menyen, og trykk [Enter].

Hyppig brukte element...	Drift
Bilde	Automatisk kildesøk På
Signal I/U	Lyskildelysstyrkekontroll
Installasjon	Direkte strøm på Av
Display	Auto. slå på Av
Drift	Dvalemodus På
Administrasjon	Tid for Dvalemodus 10 min
Nettverk	Tidsur for A/V av På
Multiprojisering	Ventemodus Kommunikasjon på
ECO	Port Trånbundet nettverk
Første/alle innstillinger	Hurtigoppstart Av
	USB-strøm På under projeksjon
	Indikatorer På
	Innholdsavspilling Av
	Tilbakestill Drift-innstillinger
	Administrasjon
	Brukerknapp Lys modus
	Brukerlogo

- 3** Velg **Innholdsavspilling**-innstillingen, og sett den til **På**. Du ser en bekreftelsesmelding.
- 4** Slå av projektoren, og slå den på igjen for å aktivere Innholdsavspilling-modus.

## Bruke søkelys-modus

I Innholdsavspilling-modus kan du bruke søkelys-modus til å projisere et virtuelt søkelys og tilpasse posisjon, størrelse, form og bredde på lyset.

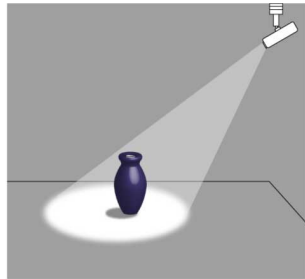

Før du bruker søkelysmodus, må du tilordne Søkelys-funksjonen til [User]-knappen på fjernkontrollen.

**1** Trykk på [Menu]-knappen på kontrollpanelet eller fjernkontrollen.

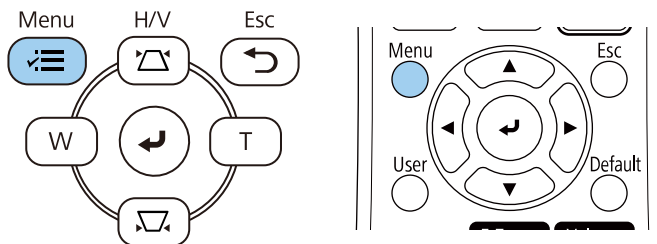

**2** Velg **Administrasjon**-innstilling, og trykk på [Enter].

Hyppig brukte element...	Administrasjon
Bilde	Brukerknapp Lys modus
Signal I/U	Brukerlogo
Installasjon	Brukermønster
Display	Driftslås Av
Drift	Fargeutjevning
Administrasjon	Oppdateringsmodus
Nettverk	Lyskildeklibrering
Multiprojisering	Dato & klokkeslett
ECO	Tidsplaninnstill.
Første/alle innstillinger	Trådløst LAN: strøm
	Trådløst LAN-diagnose 1
	Lagringsmål for logg USB og internminne
	Gruppeoppsettområde
	Språk Norsk
	Informasjon
	Vis logger
	Tilbakestill Administrasjon-in...
	Nettverk

**3** Velg **Brukerknapp**-innstillingen og trykk [Enter].

**4** Velg **Søkelys**-innstilling, og trykk på [Enter].  
Søkelys-funksjonen er tilordnet [User]-knappen på fjernkontrollen.



Du må bare velge denne innstillingen første gang du bruker søkelys-modus.

- 5** Trykk [User]-knappen på fjernkontrollen.

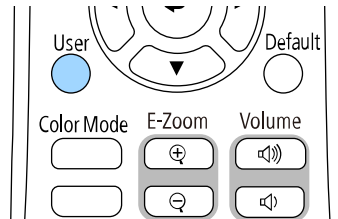

Det projiserte bildet blir et søkelys.

- 6** Hvis du vil endre overleggseffekten og formfilteret for søkelyset, velger du **Overleggseffekt**-innstillingen i projektorens **Drift**-meny.

#### » Relaterte koblinger

- "Legge til effekter på det projiserte bildet" [s.88](#)

## Projisere spillelister

Du kan projisere spillelister som inneholder bilder og filmer i Innholdsavspilling-modus.



- 1** Opprett spillelister og eksporter dem til en USB-minnepinne på en av følgende måter:
- Programvaren Epson Projector Content Manager lar deg lage spillelister og lagre dem på en ekstern lagringsenhet. Du kan også

legge til farge- og formeffekter på det projiserte bildet og lage tidsplaner.

Du kan laste ned Epson Projector Content Manager fra følgende nettsted.

[epson.sn](http://epson.sn)

Se *Driftshåndbok for Epson Projector Content Manager* for instruksjoner.

- Epson Web Control lar deg lage spillelister via en nettleser og lagre dem på en ekstern lagringsenhet koblet til en projektor i et nettverk. Du kan også legge til farge- og formeffekter på det projiserte bildet.
- Appen Epson Creative Projection lar deg lage innhold på iOS-enheter. Du kan også overføre innhold til projektoren trådløst.

Du kan laste ned Epson Creative Projection fra App Store. Kunden påtar seg eventuelle kostnader som pådras ved kommunikasjon med App Store.

- 2** Gå til Innholdsavspilling-modus, og koble USB-minnepinnen til projektorens USB-A-port.

- 3** Trykk på [USB]-knappen på fjernkontrollen.

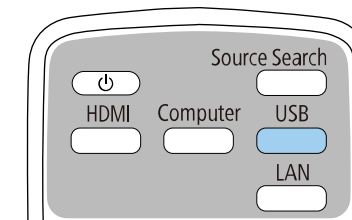

Spillelisten som ble spilt av sist, projiseres. Hvis en tidsplan er tildelt, spilles spillelisten av i henhold til rekkefølgen i tidsplanen.



- Du kan også holde nede [Num] og numeriske knapper for å projisere favorittspillelisten din. Du kan angi en fjernkontrollsnarvei ved i programvaren du brukte til å lage spillelisten.
- For å velge målspelelisten fra listen velger du **USB-visning** i projektorens **Drift**-meny og bruker pilknappene.

## ► Relaterte koblinger

- "Lage spillelister ved hjelp av Epson Web Control" [s.86](#)
- "Skaffe den siste versjonen av dokumentene" [s.9](#)

## Lage spillelister ved hjelp av Epson Web Control

I Innholdsavspilling-modus kan du lage spillelister via en nettleser og lagre dem på en USB-minnepinne koblet til en projektor i et nettverk.

### Obs!

Ikke fjern USB-minnepinnen fra projektoren eller koble fra projektorens strømledning når du oppretter spillelister. Data lagret på USB-minnepinnen kan være skadet.

- 1** Kontroller at projektoren er i Innholdsavspilling-modus.
- 2** Kontroller at datamaskinen eller enheten er koblet til samme nettverk som projektoren.
- 3** Sørg for at en USB-minnepinne er koblet til projektorens USB-A-port.
- 4** Start nettleseren på datamaskinen eller enheten.
- 5** Gå til Epson Web Control-skjermen ved å skrive inn projektorens IP-adresse i adressefeltet på nettleseren. Når du legger inn en IPv6-adresse setter du [ og ] rundt adressen.

## 6 Velg USB-minneenhet.

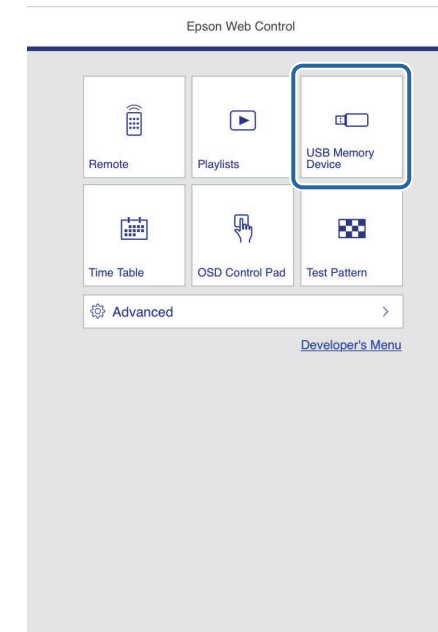

## 7 Velg Last opp nye data.

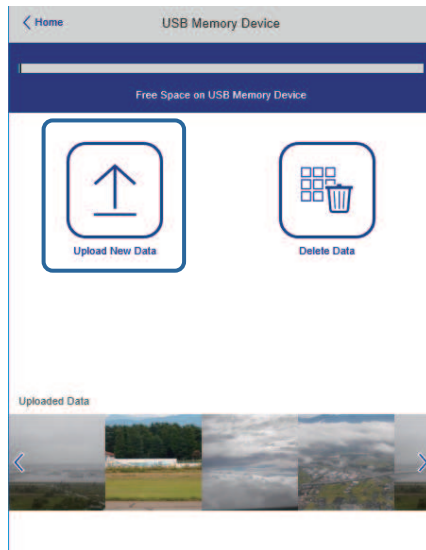

## 8 Velg bildene eller filmene som du vil legge til i spillelisten.



Du kan laste opp .avi-, .jpeg (.jpg)-, .png-, .bmp- eller .gif-filer. Hvis du vil legge til .mp4- eller .mov-filer i spillelisten, bruker du programvaren Epson Projector Content Manager eller appen Epson Creative Projection.

De valgte filene blir kopiert til den tilkoblede USB-minnepinnen.

## 9 Gjør ett av følgende:

- Hvis du vil legge dem til i en eksisterende spilleliste, velger du **Legg til i spilleliste** og velger spillelisten du vil legge dem til i.
- Hvis du vil lage en ny spilleliste og legge dem til i den, velger du **Opprett ny spilleliste**.

## 10 Rediger spillelisten.

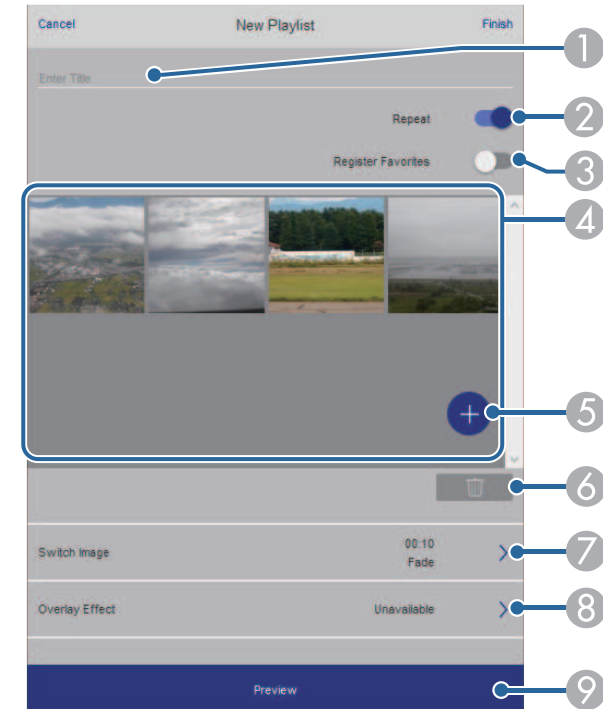

- 1 Redigerer navnet på spillelisten.
- 2 Velger om gjentatt avspilling skal aktiveres.
- 3 Registrerer spillelisten i favorittene dine.  
Når en spilleliste er registrert som favoritt, kan du starte avspilling raskt ved å bruke **Remote**-skjermen eller fjernkontrollen.
- 4 Viser bildene eller filmene du har lagt til i spillelisten. Spillelisten spiller av bilder eller film i rekkefølge.
- 5 Legger til bilder eller filmer i spillelisten.
- 6 Sletter bilder eller filmer fra spillelisten.

- 7 Åpner **Bytt bilde**-skjermen.  
Du kan spesifisere tidsintervallet for å bytte til neste bildefil. Du kan også velge en overgangseffekt.
- 8 Åpner **Effekter**-skjermen.  
Du kan legge til forhåndsdefinerte farge- og formeffektfilter i en spilleliste. Du kan også lage en tilpasset effekt.
- 9 Forhåndsviser spillelisten.

**11** Når du er ferdig med å redigere spillelisten, velger du **Fullfør**.



- Du kan spille av spillelisten fra **Remote**- eller **Spilleliste**-skjermen.
- Når du vil angi start og slutt for spillelisten, planlegger du spillelisten ved å bruke programvaren Epson Projector Content Manager.

## » Relaterte koblinger

- "Alternativer for Web-kontroll" [s.144](#)

## Legge til effekter på det projiserte bildet

Du kan legge til farge- og formeffekter på det projiserte bildet i Innholdsavspilling-modus.



- For å kunne bruke effektfunksjonene må du sørge for at **Oppdateringsmodus** utføres jevnlig.  
☛ **Administrasjon > Oppdateringsmodus**
- Denne funksjonen er ikke tilgjengelig når du bruker **Kantoverlapping**-funksjonen.

**1** I Innholdsavspilling-modus trykker du [Menu]-knappen, så velger du **Drift**-menyen og trykker [Enter].

Hjppig brukte element...	Drift	
Bilde	Automatisk kildesøk	På
Signal I/U	Lyskildelysstyrkekontroll	
Installasjon	Direkte strøm på	Av
Display	Auto. slå på	Av
Drift	Dvalemodus	På
Administrasjon	Tid for Dvalemodus	10 min
Nettverk	Tidsur for A/V av	På
Multiprojisering	Ventemodus	Kommunikasjon på
ECO	Port	Trånbundet nettverk
Første/alle innstillinger	Hurtigoppstart	Av
	USB-strøm	På under projeksjon
	Indikatorer	På
	Innholdsavspilling	Av
	Tilbakestill Drift-innstillinger	
	Administrasjon	
	Brukerknapp	Lys modus
	Brukerlogo	

**2** Velg **Overleggseffekt**, og trykk [Enter].



- 3** Velg **På** som **Overleggseffekt**-innstilling, og trykk på [Enter].

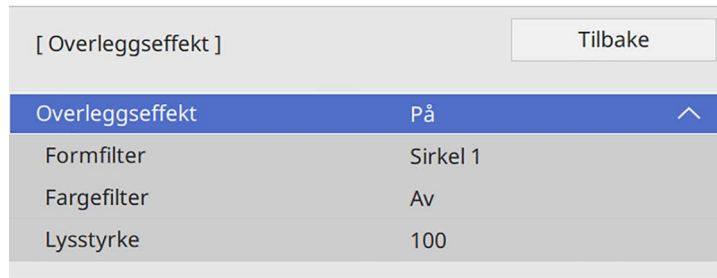

- 4** Velg **Formfilter**, og trykk [Enter].

- 5** Juster hvert av følgende alternativer etter behov:

- **Form** for å velge formeffekten du vil ha: sirkler, rektangler eller tilpassede figurer.



Du kan legge til bildene dine som tilpassede figurer ved hjelp av programvaren Epson Projector Content Manager. Se *Driftshåndbok for Epson Projector Content Manager* for mer informasjon.

- **Filtereffekt** for å velge om du skal bruke masken inne i eller utenfor den valgte formen.
- **Størrelse** for å angi formstørrelsen.
- **Plassering** å sette formposisjonen.



Når du bruker en egendefinert form, kan du ikke endre innstillingene **Størrelse** og **Plassering**.

- 6** Velg **Fargefilter**, og trykk [Enter].

- 7** Juster hvert av følgende alternativer etter behov:

- **Fargefilter** for å velge fargen.

- **Egendefinert** for å angi en tilpasset farge ved å justere **Rød**, **Grønn**, og **Blå** for seg.

- 8** Velg **Lysstyrke** for å angi lysstyrkenivået.

- 9** Når du er ferdig, trykker du [Menu] for å gå ut av menyene.

## Begrensninger for innholdavspillingsmodus

### Driftsbegrensninger

Følgende handlinger kan ikke utføres i Innholdsavspilling-modus.

- Endre **Fargetemp.**-innstillingen i **Bilde**-menyen (når **Varm hvit** eller **Kjølig hvit** er valgt som **Fargefilter**)
- Split Screen
- Endre **Skjermtype**-innstillingen i **Installasjon**-menyen
- Endre **Ikke-signalskjerm**-innstillingen i **Display**-menyen
- Endre **Lagringsmål for logg**-innstillingen i **Administrasjon**-menyen
- Bruke **Kantoverlapping** med **Effekter**-funksjon
- Oppdage inngangssignalet automatisk
- Endre **Passord for Remote** i **Nettverksinnstillinger**-menyen
- PC Free
- USB-dokumentkamera
- Skjermleveringsfunksjon ved hjelp av Epson iProjection-programvaren

### » Relaterte koblinger

- "Bildekvalitetsinnstillinger - Bilde-meny" [s.167](#)
- "Nettverk-meny – Nettverksinnstillinger-meny" [s.183](#)
- "Projisering av flere bilder samtidig" [s.75](#)
- "Angi skjermtypen" [s.42](#)
- "Projisere en PC Free-presentasjon" [s.78](#)

Du kan midlertidig slå av det projiserte bildet og lyden.

Dette er effektivt når du vil styre oppmerksomheten til publikum under en presentasjon.

Lyd- eller videohandlinger fortsetter imidlertid å kjøre, så du kan ikke gjenoppta projiseringen på det punktet du stoppet den.

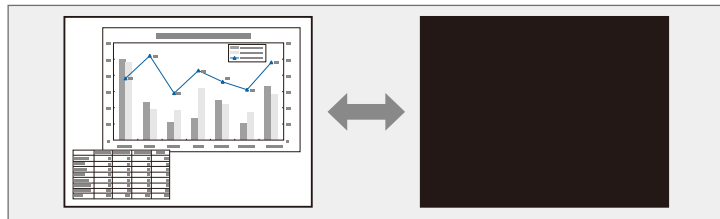

**1** Trykk [A/V Mute]-knappen på projektoren eller fjernkontrollen.

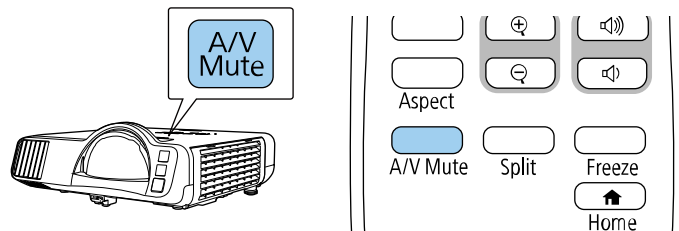

**2** For å slå bildet og lyden på igjen, trykker du på [A/V Mute] igjen.



- Projektoren slår automatisk av strømmen 30 minutter etter at A/V av er aktivert. Du kan deaktivere denne funksjonen.

☛ Drift > Tidsur for A/V av

Du kan midlertidig stoppe handlingen i en video eller datamaskinpresentasjon og beholde et bilde på skjermen. Lyd- eller videohandlingene fortsetter imidlertid å kjøre, så du kan ikke gjenoppta projiseringen på det punktet du stoppet den.

- 1** Trykk på [Freeze]-knappen på fjernkontrollen for å fryse videoen.

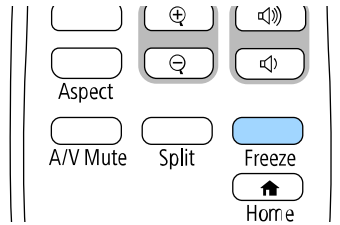

- 2** Du kan starte videoen igjen ved å trykke på [Freeze] på nytt.

Du kan trekke oppmerksomheten til en del av en presentasjon ved å zoome inn på en del av bildet og forstørre den på skjermen.

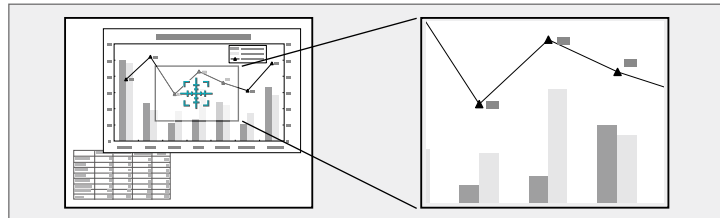

Denne funksjonen er utilgjengelig hvis **Skaler**-innstillingen på **Bilde**-menyen på projektoren er aktivert (EB-L210SF).

**1** Trykk på [E-Zoom] +-knappen på fjernkontrollen.

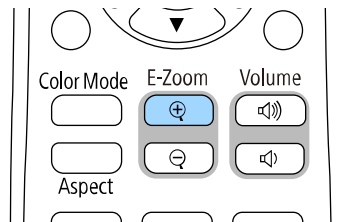

Du ser et trådkors på skjermen som indikerer midten av zoomområdet.

**2** Bruk følgende knapper på fjernkontrollen til å justere det zoomede bildet:

- Bruk piltastene til å plassere trådkorset i bildeområdet du vil zoome inn på. For å flytte trådkorset diagonalt trykker du på et par av de tilstøtende piltastene samtidig.
- Trykk på [E-Zoom] +-knappen flere ganger for å zoome inn på bildeområdet. Trykk og hold nede [E-Zoom] + for å zoome inn raskere.

- For å panorere rundt det zoomede bildet bruker du pilknappene.
- For å zoome ut på bildet trykker du på [E-Zoom] - -knappen.
- Hvis du vil gå tilbake til den opprinnelige bildestørrelsen, trykker du [Esc].

Det forstørrede bildet projiseres, og forstørrelsesforholdet vises på skjermen.

Du kan forstørre det valgte området til mellom én og fire ganger i 25 gradvis økende trinn.

Når du projiserer bilder fra et Epson-dokumentkamera med en USB-tilkobling, kan du forstørre det valgte området fra ett til åtte ganger størrelsen med 57 trinn.

Du kan lagre et bilde på projektoren og vise det når projektoren slås på. Du kan også vise bildet når projektoren ikke mottar et inngangssignal. Dette bildet kalles brukerlogoskjermen.

Du kan velge et bilde, en grafikk eller en firralogo som brukerlogo. Dette gjør det enklere å identifisere projektorens eier, noe som kan bidra til å hindre tyveri. Du kan hindre endringer i brukerlogoen ved å sette opp passordbeskyttelse.



- Hvis du slått på **Menybeskyttelse** for **Brukerlogo**-innstillingen, setter du dette til **Av** før du utfører trinnene her for å lagre brukerens logo.
- Når du kopierer menyinnstillingene fra én projektor til en annen ved hjelp av gruppeoppsettfunksjonen, blir brukerlogoen også kopiert. Ikke registrer informasjon som du ikke vil dele mellom flere projektorer, som en brukerlogo.
- Du kan ikke lagre innhold som er beskyttet av HDCP.
- Når **Innholdsavspilling** er satt til **På**, kan du vise brukerlogoen bare når projektoren starter opp.

**1** Vis bildet som du vil prosjektet som brukerlogo.

**2** Trykk [Menu]-knappen, velg **Administrasjon**-menyen, og trykk [Enter].

Hypig brukte element...	Administrasjon
Bilde	Brukerknapp Lys modus
Signal I/U	Brukerlogo
Installasjon	Brukermønster
Display	Driftslås Av
Drift	Fargeutjevning
Administrasjon	Oppdateringsmodus
Nettverk	Lyskildeklibrering
Multiprojisering	Dato & klokkeslett
ECO	Tidsplaninnstill.
Første/alle innstillinger	Trådløst LAN: strøm
	Trådløst LAN-diagnose 1
	Lagringsmål for logg USB og internminne
	Gruppeoppsettområde
	Språk 🌐 Norsk
	Informasjon
	Vis logger
	Tilbakestill Administrasjon-in...
	Nettverk

**3** Velg **Brukerlogo** > **Start innstilling**, og trykk [Enter].

Du ser en melding som spør om du vil bruke bildet på skjermen som en brukerlogo.



Justeringer som **Geometrisk korrig.**, **E-Zoom**, **Bildeforhold**, **Skaler** og **Skjermtype** blir midlertidig avbrutt når du velger **Brukerlogo**.

**4** Velg **Ja**, og trykk på [Enter].



Avhengig av den aktuelle bildesignalet kan skjermstørrelsen endres i henhold til oppløsningen på bildesignalet.

- 5** Sjekk bildet som vises, og velg **Ja** for å lagre det som brukerlogo. Brukerlogoen blir overskrevet, og en ferdigmelding vises.
- 6** Trykk [Esc] for å gå ut av meldingsskjermen.
- 7** Velg **Display**-menyen, og trykk [Enter].

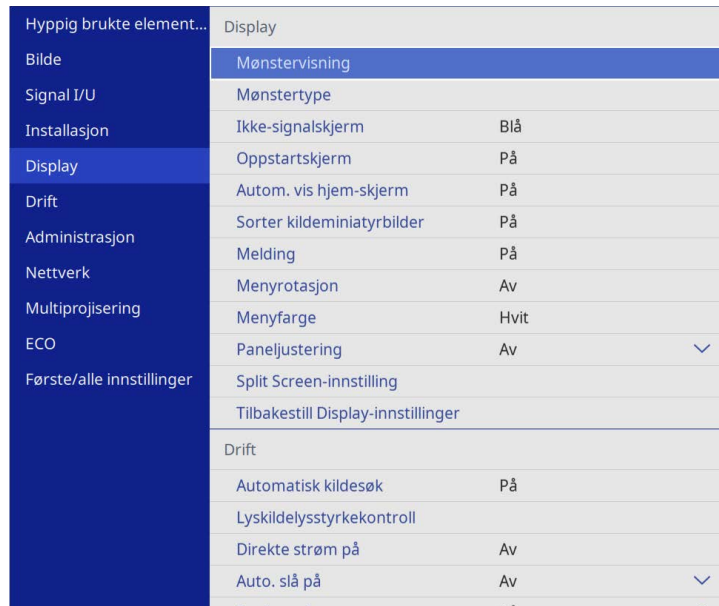

## » Relaterte koblinger

- "Sikkerhetstyper for valg av passord" [s.111](#)

- 8** Velg når du vil vise skjermen for Brukerlogo:
  - For å vise den når det ikke er et inngangssignal velger du **Ikke-signalskjerm** og setter denne til **Logo**.
  - For å vise den når du slår projektoren på velger du **Oppstartskjerm** og setter denne til **På**.



For å hindre endringer i **Brukerlogo**-innstillingene kan du slå på **Menybeskyttelse** for **Brukerlogo**-innstillingen og angi passordet.

Det er forhåndsregistrert fire mønstertyper for projektoren, slik som rette linjer og rutemønstre. Du kan projisere disse mønstrene til hjelp ved presentasjoner ved bruk av **Mønstervisning**-innstillingene.

Du kan lagre bildet som projiseres som et Brukermønster.



- Når man har lagret et Brukermønster, kan mønsteret ikke stilles tilbake til standard fra fabrikk.
- Du kan ikke lagre innhold som er beskyttet av HDCP.

- 1 Projiser bildet du vil lagre som Brukermønster.
- 2 Trykk [Menu]-knappen, velg **Administrasjon**-menyen, og trykk [Enter].

Hypig brukte element...	Administrasjon
Bilde	Brukerknapp Lys modus
Signal I/U	Brukerlogo
Installasjon	Brukermønster
Display	Driftslås Av
Drift	Fargeutjevning
Administrasjon	Oppdateringsmodus
Nettverk	Lyskildekalibrering
Multiprojisering	Dato & klokkeslett
ECO	Tidsplaninnstill.
Første/alle innstillinger	Trådløst LAN: strøm
	Trådløst LAN-diagnose 1
	Lagringsmål for logg USB og internminne
	Gruppeoppsettområde
	Språk 🌐 Norsk
	Informasjon
	Vis logger
	Tilbakestill Administrasjon-in...
	Nettverk

- 3 Velg **Brukermønster**, og trykk [Enter].  
Du ser en melding som spør om du vil bruke bildet på skjermen som et Brukermønster.



Justeringer som **Keystone**, **E-Zoom** eller **Bildeforhold**, blir midlertidig avbrutt når du velger **Brukermønster**.

- 4 Velg **Ja**, og trykk på [Enter].  
Du ser en melding som spør om du vil lagre bildet som Brukermønster.
- 5 Velg **Ja**, og trykk på [Enter].  
Du ser en ferdigmelding.
- 6 Velg **Display**-menyen, og trykk [Enter].

Hypig brukte element...	Display
Bilde	Mønstervisning
Signal I/U	Mønstertype
Installasjon	Ikke-signalskjerm Blå
Display	Oppstartskjerm På
Drift	Autom. vis hjem-skjerm På
Administrasjon	Sorter kildeminiatyrbilder På
Nettverk	Melding På
Multiprojisering	Menyrotasjon Av
ECO	Menyfarge Hvit
Første/alle innstillinger	Paneljustering Av
	Split Screen-innstilling
	Tilbakestill Display-innstillinger
	Drift
	Automatisk kildesøk På
	Lyskildelystyrkekontroll
	Direkte strøm på Av
	Auto. slå på Av

- 7 Velg **Mønstertype** og sett til **Brukermønster**.
- 8 Velg **Mønstervisning**, og trykk [Enter].  
Det lagrede bildet projiseres.

Du kan kombinere de projiserte bildene fra to eller flere projektorer til å lage ett samlet bildeområde. (Multiprojisering)

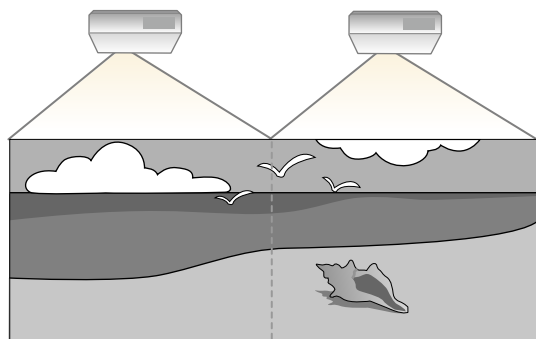

- Før du begynner å projisere, må du sørge for at du setter **Fargemodus**-innstillingen til **Multiprojisering** i projektorens **Bilde**-meny for alle projektorer.
- I noen tilfeller kan det hende at lysstyrken og fargetonen ikke er helt like, selv etter korrigering.
- Hvis forskjeller i lysstyrke og fargetone blir mer merkbare over tid, må du justere på nytt.

For best resultat velger du innstillinger og justeringer for flere projektorbilder i denne rekkefølgen:

## EB-L210SF:

- Stille inn projektor-ID
- Justere Fargeutjevning
- Blending av bildekanter
- Tilpasse bildefargene
- Justere svart nivå
- Justere RGBCMY
- Skalere et bilde

## EB-L210SW:

- Stille inn projektor-ID

- Justere Fargeutjevning
- Still **Lys modus** til **Egendefinert** og juster **Lysstyrkenivå** i projektorens **Drift**-meny.
  - ☛ **Drift > Lyskildelysstyrkekontroll > Lys modus**
- Justere RGBCMY



Vi anbefaler at du justerer bildet minst 30 minutter etter at du starter projiseringen i og med at bildene ikke er stabile rett etter at du slår på projektoren.

## ► Relaterte koblinger

- "Projektoridentifiseringssystem for kontroll av flere projektorer" [s.96](#)
- "Justere Fargeutjevning" [s.98](#)
- "Gjøre flere bilder til ett (Tiling)" [s.100](#)
- "Blending av bildekanter" [s.101](#)
- "Tilpasse bildefargene" [s.103](#)
- "Justere svart nivå" [s.104](#)
- "Justere RGBCMY" [s.107](#)
- "Skalere et bilde" [s.107](#)

## Projektoridentifiseringssystem for kontroll av flere projektorer

Når flere projektorer er stilt opp og projiserer bilder, kan du korrigere lysstyrken og fargetonen for hver projektors bilde slik at fargene på bildene fra projektorene er like.

Du kan gi en unik projektor-ID til hver projektor slik at du kan betjene dem individuelt ved hjelp av en fjernkontroll og deretter korrigere lysstyrke og farge for hver projektor.

## ► Relaterte koblinger

- "Stille inn projektor-ID" [s.97](#)
- "Velge projektoren du vil betjene" [s.97](#)



## Stille inn projektor-ID

For å kontrollere flere projektorer fra én fjernkontroll gir du hver projektor en unik ID.

- 1 Trykk [Menu]-knappen og gjør følgende:
  - **EB-L210SF:** velg **Multiprojisering**-menyen, og trykk [Enter].
  - **EB-L210SW:** velg **Installasjon**-menyen, og trykk [Enter].
- 2 Velg **Projektor-ID**, og trykk på [Enter].
- 3 Bruk piltastene til å velge identifikasjonsnummeret du vil bruke for projektoren. Trykk deretter på [Enter].

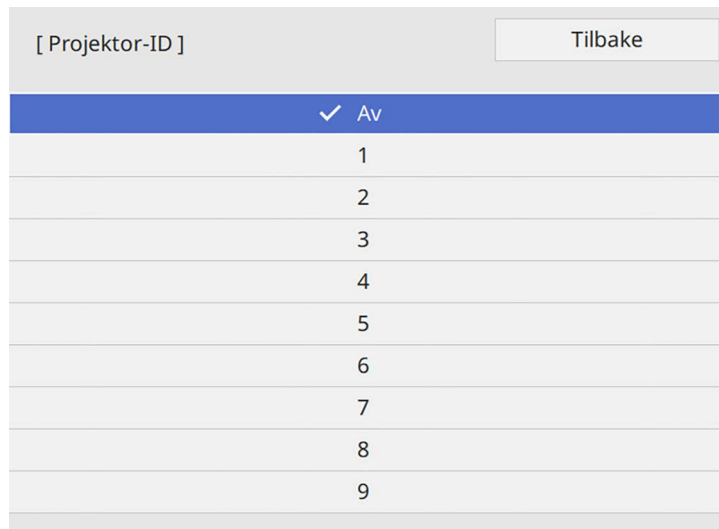

- 4 Trykk [Menu] eller [Esc] for å gå ut av menyene.
- 5 Gjenta disse trinnene for alle de andre projektorene du vil drive fra én fjernkontroll.

## Velge projektoren du vil betjene

Når du har satt opp projektorens ID, kan du velge ID-en til projektoren du vil styre ved hjelp av fjernkontrollen.

- 1 Rett fjernkontrollen mot målprojektoren, og trykk på [ID]-knappen.

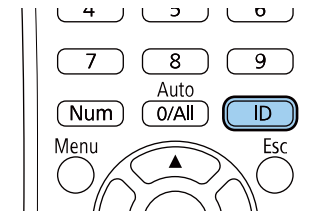

ID-en til den nåværende projektoren vises på projektorskjermen. Den forsvinner etter omtrent 3 sekunder.

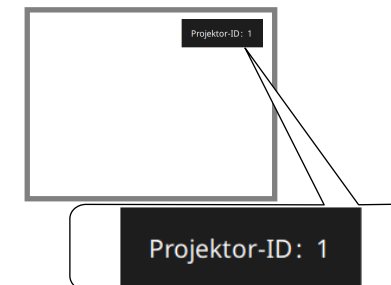

- 2** Samtidig som du holder nede [ID]-knappen, trykker du på en nummerknapp som skal samsvare med ID-en til projektoren du vil betjene.

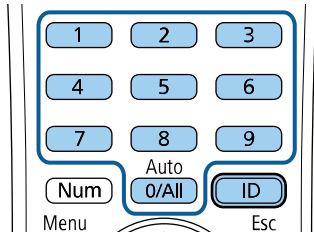

Projektoren du vil betjene, er valgt.



- Når du velger [0/All] på fjernkontrollen, kan du betjene alle projektorer uavhengig av innstilling for **Projektor-ID**.
- Når du setter **Projektor-ID**-innstillingen til **Av**, kan du bruke projektoren med fjernkontrollen uansett hvilken ID du velger med fjernkontrollen.
- Projektor-ID-innstillingen lagres på fjernkontrollen. Selv om batteriene tas ut av fjernkontrollen for bytte og så videre, beholdes den lagrede ID-innstillingen. Men hvis batteriene tas ut av fjernkontrollen over en lengre tid, går ID-en tilbake til standardinnstillingen (0/All).
- Når du bruker flere fjernkontroller samtidig, er det mulig du ikke kan styre projektorer som du vil på grunn av infrarød forstyrrelse.

- 1** Trykk [Menu]-knappen, velg **Administrasjon**-menyen, og trykk [Enter].

Hyppig brukte element...	Administrasjon
Bilde	Brukerknapp Lys modus
Signal I/U	Brukerlogo
Installasjon	Brukermønster
Display	Driftslås Av
Drift	Fargeutjevning
Administrasjon	Oppdateringsmodus
Nettverk	Lyskildekalibrering
Multiprojisering	Dato & klokkeslett
ECO	Tidsplaninnstill.
Første/alle innstillinger	Trådløst LAN: strøm
	Trådløst LAN-diagnose 1
	Lagringsmål for logg USB og internminne
	Gruppeoppsettområde
	Språk Norsk
	Informasjon
	Vis logger
	Tilbakestill Administrasjon-in...
	Nettverk

## Justere Fargeutjevning

Hvis fargetonen til bildet er ujevn, kan du justere fargetonebalansen. Juster **Fargeutjevning**-innstillingen for hver projektor.



Det kan hende at fargetonen ikke er helt jevn selv om fargeutjevning er justert.

- 2** Velg **Fargeutjevning** og trykk [Enter].

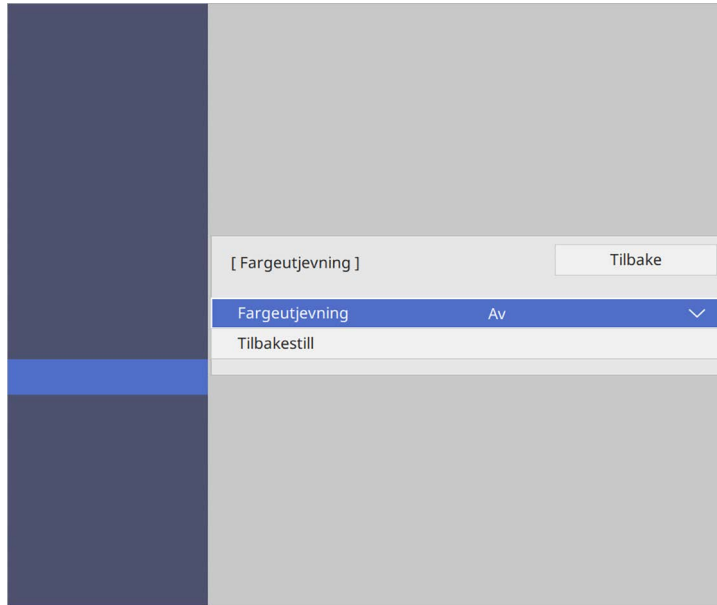

Det er åtte justeringsnivåer fra hvit til grå til svart. Du kan justere hvert enkelt nivå individuelt.

- 7** Velg **Utfør justeringer** og trykk [Enter].

- 8** Velg bildeområdet som skal justeres, og trykk [Enter].



Juster hvert område individuelt, og velg deretter **Alle** og juster hele skjermen.

- 3** Velg **Fargeutjevning** igjen, og trykk [Enter].

- 4** Velg **På** og trykk [Enter]. Trykk deretter på [Esc].

- 5** Velg **Justeringsnivå** og trykk [Enter].

- 6** Velg det første justeringsnivået du vil justere, og trykk [Esc].



- 9** Velg **Rød**, **Grønn** eller **Blå**, og juster deretter fargetonen hvis nødvendig.

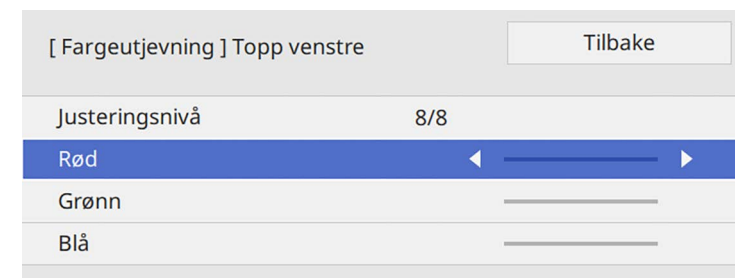



Justeringskjermen endres hver gang du trykker på [Enter].

- 10** Trykk [Esc] for å returnere til områdevalg-skjermen.
- 11** Gjenta fargejusteringene for hvert område.
- 12** Gå tilbake til trinn 5 og gjenta alle trinn for å justere andre nivåer.
- 13** Trykk [Menu] når du er ferdig for å gå ut.

## Gjøre flere bilder til ett (Tiling)

Du kan projisere det samme bildet fra opptil 15 projektorer for å lage ett stort bilde ved hjelp av Tiling-funksjonen (EB-L210SF).

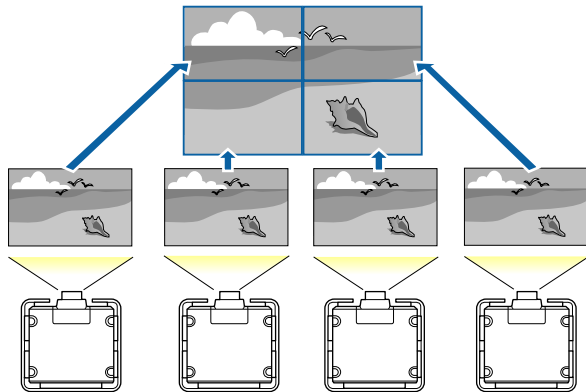

Før du bruker Tiling, må du sørge for at bildene som vises fra projektorene dine er rektangulære, riktig størrelse og i fokus.

### » Relaterte koblinger

- "Konfigurere Tiling" s.100

## Konfigurere Tiling

Du kan konfigurere Tiling manuelt.

- 1** Slå på projektoren.
- 2** Trykk [Menu]-knappen, velg **Multiprojisering**-menyen, og trykk [Enter].

Hyppig brukte element...	Multiprojisering	
Bilde	Projektor-ID	Av
Signal I/U	Tiling	
Installasjon	Geometrisk korrig.	Punktkorrigerig
Display	Kantoverlapping	
Drift	Skaler	
Administrasjon	Fargeutjevning	
Nettverk	Lys modus	Normal
Multiprojisering	Fargesamsvar	
ECO	RGBCMY	
Første/alle innstillinger	Tilbakestill Multiprojisering-i...	
	ECO	
	Lys modus	Normal
	Dvalemodus	På ^
	Tid for Dvalemodus	10 min
	Tidsur for A/V av	På
	Ventemodus	Kommunikasjon på
	Første/alle innstillinger	

**3** Velg **Tiling** > **Oppsett**, og trykk [Enter].

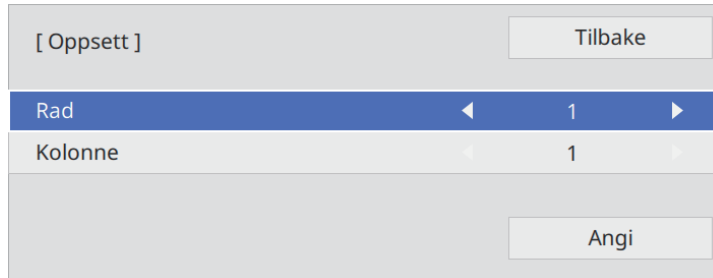

**4** Velg antall rader og kolonner du setter opp som innstillinger for **Rad** og **Kolonne**. Velg deretter **Angi** og trykk [Enter].

**5** Gjenta de forrige trinnene med hver projektor du setter opp før du fortsetter med neste trinn.

**6** Velg **Plasseringsoppsett**, og trykk [Enter].

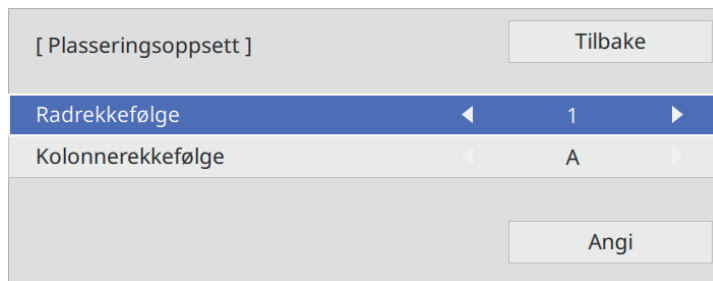

**7** Velg posisjonen til hvert projiserte bilde på følgende måte:

- **Radrekkefølge** for å legge skjermbildene fra toppen og nedover i rekkefølge, fra **1** på toppen

- **Kolonnerekkefølge** for å legge skjermbildene fra venstre til høyre, fra og med **A** til venstre

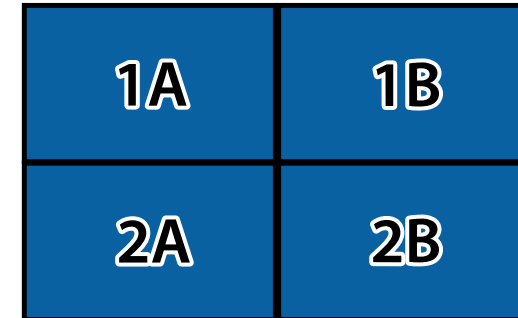

Velg **Angi**, og trykk [Enter].

**8** Gjenta de forrige trinnene med hver projektor du setter opp før du fortsetter med neste trinn.

**9** Velg inngangssignalet for å vise et bilde.

Når du har utført trinnene her, justerer du bildene for eventuelle hull og forskjeller i farge.

## Blending av bildekanter

Du kan bruke projektorens Kantoverlapping-funksjon til å lage et sømløst bilde fra flere projektorer (EB-L210SF).

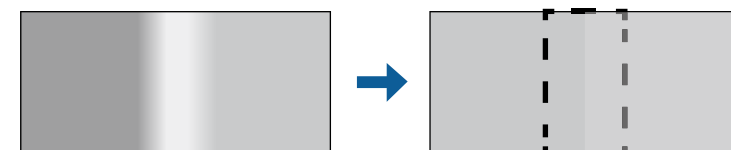

- 1** Trykk [Menu]-knappen, velg **Multiprojisering**-menyen, og trykk [Enter].

Hyppig brukte element...	Multiprojisering	
Bilde	Projektor-ID	Av
Signal I/U	Tiling	
Installasjon	Geometrisk korrig.	Punktkorrigerig
Display	Kantoverlapping	
Drift	Skaler	
Administrasjon	Fargeutjevning	
Nettverk	Lys modus	Normal
Multiprojisering	Fargesamsvar	
ECO	RGBCMY	
Første/alle innstillinger	Tilbakestill Multiprojisering-i...	
	ECO	
	Lys modus	Normal
	Dvalemodus	På ^
	Tid for Dvalemodus	10 min
	Tidsur for A/V av	På
	Ventemodus	Kommunikasjon på
	Første/alle innstillinger	

- 2** Velg **Kantoverlapping**, og trykk [Enter].

- 3** Skru på innstillingene **Kantoverlapping**, **Linjeguide** og **Mønsterguide**.



Velg ulik **Guidefarge**-innstilling for hver projektor slik at du ser det overlappende området tydelig.

- 4** Velg området du vil overlape på hver projektor, trykk [Enter].

Du ser en skjerm som dette:

[ Øverste kant ]	Tilbake	
Overlapping	Av	
Blend startposisjon	0	—————
Overlappingsområde	0	—————
Overlappingskurve	0	

- 5** Velg **Overlapping**-innstillingen, og velg **På**.

- 6** Velg **Blend startposisjon**-innstillingen, og juster startposisjonen for overlapping

- 7** Velg **Overlappingsområde**-innstillingen, og bruk pilknappene til å velge bredden på det overlappende området slik at de guidene som vises ligger på kantene på det overlappende området mellom de to bildene.

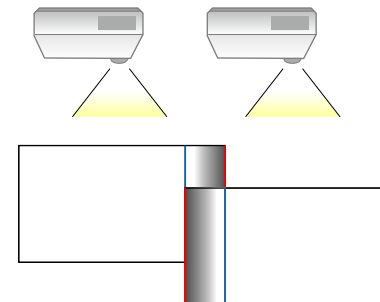

- 8** Trykk [Esc] for å gå tilbake til den forrige skjermen.

- 9** Velg **Overlappingskurve**-innstillingen, og velg en gradient for det skyggede området på projektorene.

**10** Når kantene er blandet, slår du av innstillingene **Linjeguide** og **Mønsterguide** på hver av projektorene for å sjekke de endelige innstillingene.

**11** Trykk [Menu] når du er ferdig.



Hvis området ikke overlapper nøyaktig, korrigerer du formen til det overlappende området med **Punktkorrigering**.

## Tilpasse bildefargene

Du kan tilpasse skjermkvalitet for flere projektorer som projiserer ved siden av hverandre (EB-L210SF).

Før du begynner, slår du på alle projektorene slik at du kan velge innstillinger for bildekvalitet som samsvarer med den samlede skjermen.

**1** Trykk [Menu]-knappen, velg **Multiprojisering**-menyen, og trykk [Enter].

Hyppig brukte element...	Multiprojisering	
Bilde	Projektor-ID	Av
Signal I/U	Tiling	
Installasjon	Geometrisk korrig.	Punktkorrigering
Display	Kantoverlapping	
Drift	Skaler	
Administrasjon	Fargeutjevning	
Nettverk	Lys modus	Normal
Multiprojisering	Fargesamsvar	
ECO	RGBCMY	
Første/alle innstillinger	Tilbakestill Multiprojisering-i...	
	ECO	
	Lys modus	Normal
	Dvalemodus	På <span>^</span>
	Tid for Dvalemodus	10 min
	Tidsur for A/V av	På
	Ventemodus	Kommunikasjon på
	Første/alle innstillinger	

**2** Velg **Fargesamsvar** og trykk [Enter].

[ Fargesamsvar ]	Tilbake
Justeringsnivå	1 ◀ ▶
Rød	_____
Grønn	_____
Blå	_____
Lysstyrke	[-] [+]

**3** Sett **Justeringsnivå** til 8.



Sett til **Alle** for å justere fargetonen for hver farge i gruppen fra nivå 2 til 8.

- 4** Velg **Lysstyrke**, og juster verdien.
- 5** Velg **Rød**, **Grønn** eller **Blå**, og juster deretter fargetonen hvis nødvendig.
- 6** Gå tilbake til toppnivåmenyen, velg **Drift**-menyen, og trykk [Enter].
- 7** Velg **Lyskildelysstyrkekontroll**, og trykk [Enter].
- 8** Sett **Lys modus** til **Egendefinert**.
- 9** Juster **Lysstyrkenivå**.
- 10** Gjenta trinn 1 til 5 flere ganger; hver gang velger du for å justere nivåene 7 gjennom 1 på samme måten.
- 11** Trykk [Menu] når du er ferdig.

## Justere svart nivå

Du kan justere lysstyrken og fargetonen på områdene der bildene ikke overlapper for å lage et sømløst bilde (EB-L210SF).

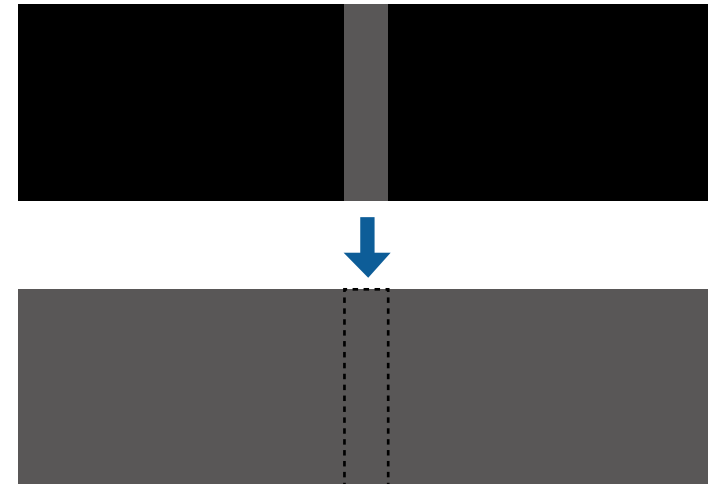

- Du kan ikke justere **Svart nivå**-innstillingen når det vises et prøvemønster.
- Hvis verdien for **Geometrisk korrig.** er veldig høy, kan det hende du ikke kan justere **Svart nivå** riktig.
- Lysstyrken og tonen kan variere i områder der bildene overlapper samt i andre områder, selv etter at **Svart nivå** er justert.
- Hvis du endrer **Kantoverlapping**-innstillingen, settes **Svart nivå**-innstillingen til standardverdien.
- Bare tilgjengelig når minst en av **Øverste kant**, **Nederste kant**, **Venstre kant**, og **Høyre kant** er satt til **På** i **Kantoverlapping**-innstillingene.



- 1 Trykk [Menu]-knappen, velg **Multiprojisering**-menyen, og trykk [Enter].

Hyppig brukte element...	Multiprojisering
Bilde	Projektor-ID Av
Signal I/U	Tiling
Installasjon	Geometrisk korrig. Punktkorrigerings
Display	Kantoverlapping
Drift	Skaler
Administrasjon	Fargeutjevning
Nettverk	Lys modus Normal
Multiprojisering	Fargesamsvar
ECO	RGBCMY
Første/alle innstillinger	Tilbakestill Multiprojisering-i...
	ECO
	Lys modus Normal
	Dvalemodus På ^
	Tid for Dvalemodus 10 min
	Tidsur for A/V av På
	Ventemodus Kommunikasjon på
	Første/alle innstillinger

- 2 Velg **Svart nivå**, og trykk [Enter].
- 3 Velg **Fargejustering**, og trykk [Enter].  
Justeringsområdene vises basert på **Kantoverlapping**-innstillingen.
- 4 Bruk piltastene til å velge området du vil justere, og trykk deretter [Enter].

Valgt område vises i oransje.

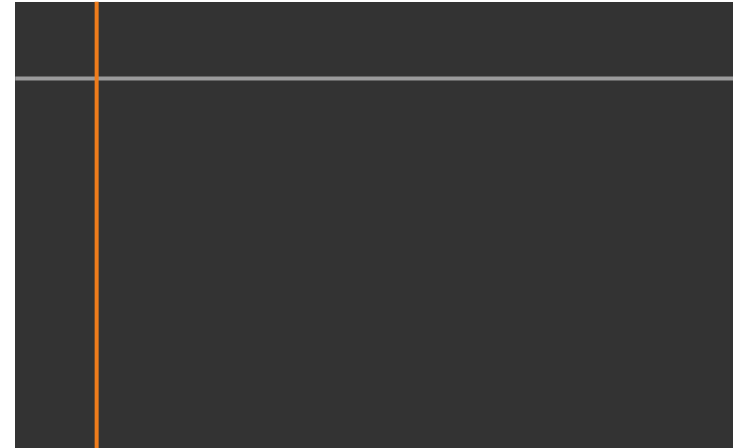

Når flere skjermer overlapper, justerer du basert på det området som har mest overlapping (det lyseste området). I illustrasjonen nedenfor setter du først (2) på linje med (1), så setter du (3) på linje med (2).

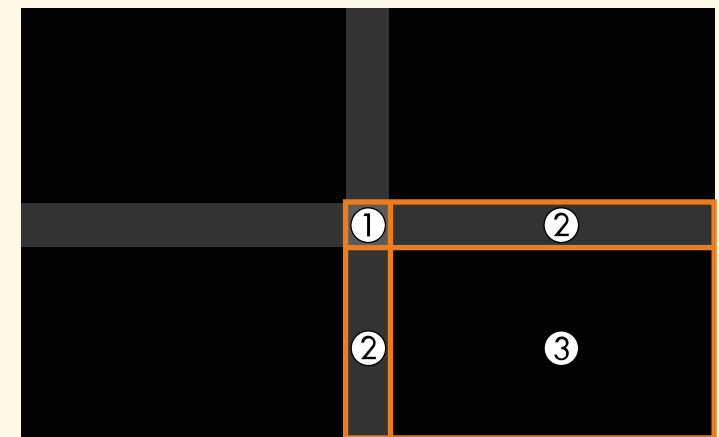

**5** Juster svart tone.

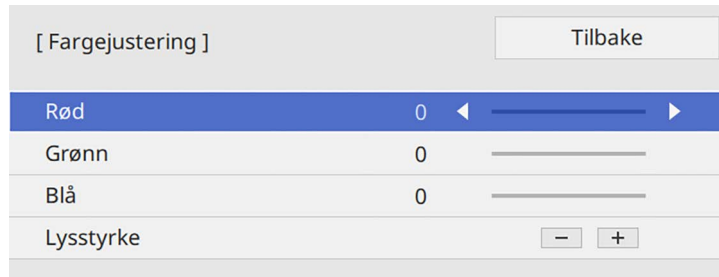

Du kan bruke **Lysstyrke**-knappene for å justere RGB-verdiene samtidig.

**6** Gjenta trinn 4 og 5 etter behov for å justere eventuelle gjenværende skjermområder.

**7** Trykk [Menu] når du er ferdig.

» **Relaterte koblinger**

- "Endre Svart nivå-justeringsområdet" [s.106](#)

## Endre Svart nivå-justeringsområdet

Hvis det er områder der fargen ikke samsvarer etter justering av **Svart nivå**-innstillingen, kan du justere dem individuelt.

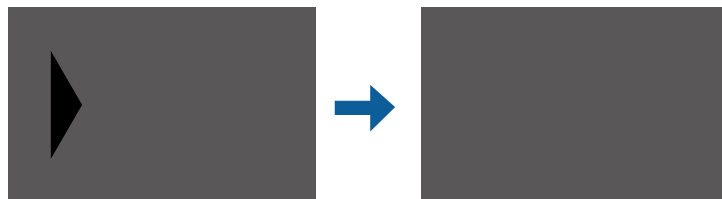

**1** Velg **Områdekorrigering** i **Svart nivå**-innstillingen, og trykk [Enter].

**2** Velg **Utfør justeringer** og trykk [Enter].

Grenselinjer som indikerer områder der bildene overlapper vises. Linjene vises basert på **Kantoverlapping**-innstillingen.

**3** Bruk piltastene til å velge kantlinjen du vil justere. Trykk deretter på [Enter].

Den valgte linjen vises i oransje.

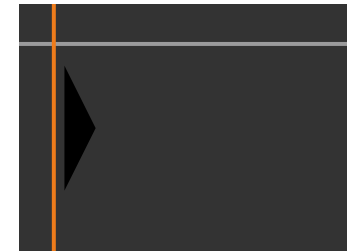

**4** Bruk piltastene for å justere linjeposisjonen. Trykk deretter på [Enter].

**5** Bruk piltastene til å velge punktet du vil flytte. Trykk deretter på [Enter].

Det valgte punktet vises i oransje.

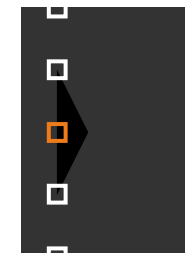

Du kan endre nummeret til de viste punktene ved hjelp av **Punkter**-innstillingen.

- 6 Bruk piltastene til å flytte punktet.
- 7 For å fortsette å flytte til et annet punkt trykker du [Esc] og gjentar trinn 5 og 6.
- 8 For å justere en annen grenselinje trykker du [Esc] til skjermen som vises på trinn 3 ses.
- 9 Trykk [Menu] når du er ferdig.

## Justere RGBCMY

Du kan justere **Nyanse**, **Metning** og **Lysstyrke** for hver av fargekomponentene R (rød), G (grønn), B (blå), C (cyan), M (magenta) og Y (gul).

Før du begynner, slår du på alle projektorene slik at du kan velge innstillinger for fargetone som samsvarer med den samlede skjermen.

Se «Justere nyanse, metning og lysstyrke» for mer informasjon.

### » Relaterte koblinger

- "Justere nyanse, metning og lysstyrke" [s.65](#)

## Skalere et bilde

Du kan projisere det samme bildet fra flere projektorer og bruke **Skaler**-funksjonen til å beskjære og kombinere dem til ett samlet bilde (EB-L210SF).

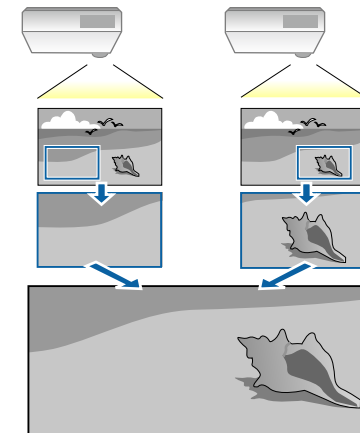

- 1 Send inn bildesignalet for å vise bildet.

- 2** Trykk [Menu]-knappen, velg **Multiprojisering**-menyen, og trykk [Enter].

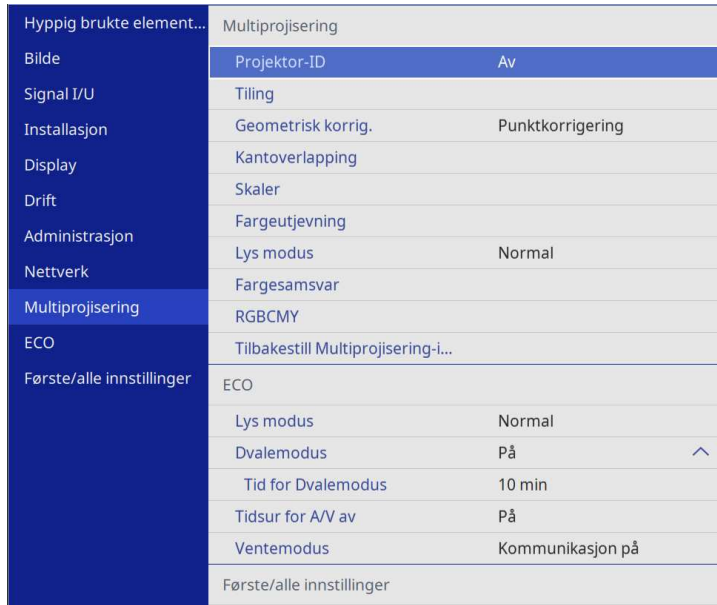

- 3** Velg **Skaler**, og trykk [Enter].

Du ser denne skjermen:

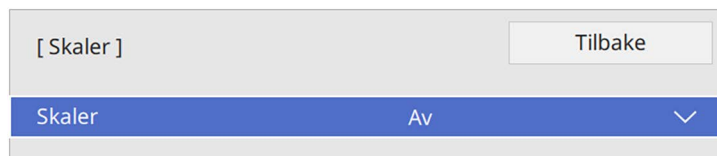

- 4** Velg **Skaler**-innstillingen, og velg **På**.

- 5** Velg **Skaleringsmodus**-innstillingen og velg ett av disse alternativene:
- **Zoomvisning** for å opprettholde bildeformatet når du skalerer bildet.

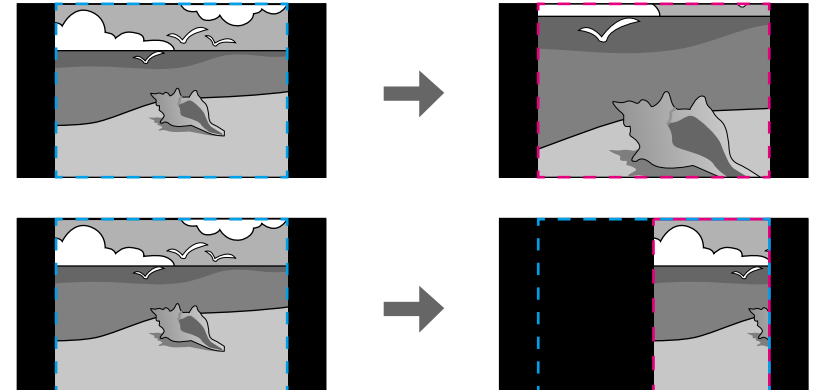

- **Full visning** for å justere bildet til projektorens skjermstørrelse når du skalerer bildet.

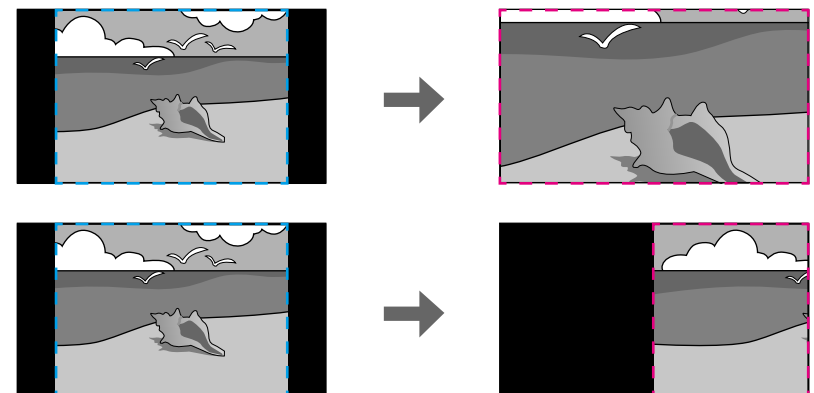

- 6** Velg ett eller flere av følgende skaleringsalternativer, og juster etter behov:

- - eller + for å skalere bildet horisontalt og vertikalt samtidig.
- **Skaler loddrett** for å bare skalere bildet vertikalt.

- **Skaler vannrett** for å bare skalere bildet horisontalt.

**7** Velg **Utklippsjustering**-innstillingen og bruk pilknappene til å justere koordinatene og størrelsen på hvert bilde mens du ser på skjermen.

**8** Velg **Utklippsområde** for å forhåndsviser det utklippede området du har valgt.

**9** Trykk [Menu] når du er ferdig.

Du kan sikre din projektor for å forhindre tyveri eller utilsiktet bruk ved å sette opp følgende sikkerhetsfunksjoner:

- **Passordsikkerhet** for å hindre at folk som ikke kjenner passordet bruker projektoren og for å hindre endringer i oppstartskjermen og andre innstillinger.  
Dette fungerer som en tyveriforhindrende funksjon, da projektoren ikke kan brukes om den blir stjålet, og du kan begrense hvem som kan bruke projektoren.
- **Knappelås** for å blokkere bruk av projektoren ved hjelp av knappene på kontrollpanelet.  
Dette er nyttig ved tilstelninger eller show der du vil deaktivere alle knappene under projiseringen, eller på skoler når du vil begrense bruken av knappene.
- **Sikkerhetskabel** for å fysisk feste projektoren på plass.

## » Relaterte koblinger

- "Typer passordsikkerhet" [s.110](#)
- "Låse projektorens Knapper" [s.112](#)
- "Installere en sikkerhetskabel" [s.113](#)

## Typer passordsikkerhet

Du kan sette opp følgende typer passordsikkerhet ved hjelp av ett felles passord:

- **Strøm på-beskyttelse** hindrer at noen bruker projektoren uten først å legge inn et passord. Når du plugger inn strømledningen og slår på projektoren første gang, må du oppgi riktig passord. Dette gjelder også **Direkte strøm på** og **Auto. slå på**.
- **Menybeskyttelse for Brukerlogo** hindrer at noen endrer den tilpassede skjermen som vises når projektoren slås på eller mottar et inngangssignal. Den tilpassede skjermen gjør tyveri mindre sannsynlig da projektorens eier vises.
- **Menybeskyttelse for Tidsplanbeskyttelse** hindrer at noen endrer projektorens innstillinger for tidsplan.

- **Menybeskyttelse for Nettverk** hindrer at noen endrer projektorens innstillinger for **Nettverk**.

## » Relaterte koblinger

- "Stille in et passord" [s.110](#)
- "Sikkerhetstyper for valg av passord" [s.111](#)
- "Oppgi et passord for å bruke projektoren" [s.112](#)

## Stille in et passord

Første gang du bruker projektoren, må du angi et passord.



Som standard er ikke noe passord angitt. Du må angi et passord.

**1**

Hold nede [Freeze]-knappen på fjernkontrollen i ca. 5 sekunder.

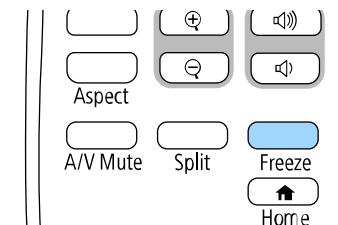

Du ser Passordbeskyttelse-innstillingsmenyen.



- Hvis det ikke er angitt et passord, vises et skjermbilde som ber deg angi et passord før du kan se **Passordbeskyttelse**-innstillingsmenyen.
- Hvis **Passordbeskyttelse** allerede er aktivert, må du angi riktig passord for å åpne **Passordbeskyttelse**-innstillingsmenyen.

- 2** Velg **Passord**, og trykk på [Enter].

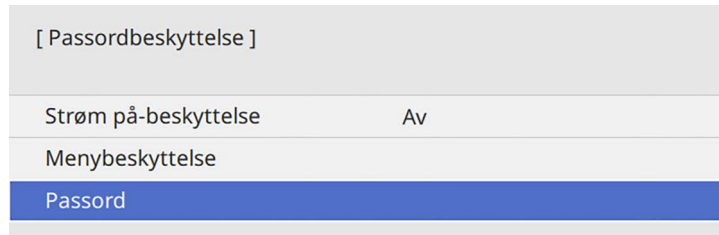

Du ser teksten "Endre passord?".

- 3** Velg **Ja**, og trykk på [Enter].



Hvis du velger **Nei**, vil Passordbeskyttelse-innstillingsmenyen vises på nytt.

- 4** Hold nede [Num]-knappen på fjernkontrollen, og bruk talltastene til å angi et firesifret passord.

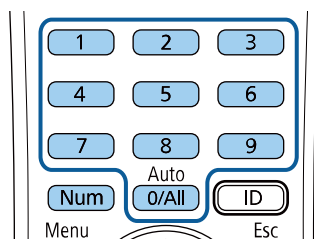

Passord vises som \*\*\*\* når det skrives. En bekreftelsesmelding vises når du har skrevet det fjerde sifferet.

- 5** Angi passordet på nytt.

Du ser meldingen "Det nye passordet er lagret." Hvis du angir feil passord, vises en melding med beskjed om å angi passordet på nytt.

- 6** Trykk [Esc] for å gå tilbake til menyen.

- 7** Noter passordet, og oppbevar det på et trygt sted.

## Sikkerhetstyper for valg av passord

Når du har satt et passord, ser du denne menyen slik at du kan velge passordsikkerhetstypene du vil bruke.

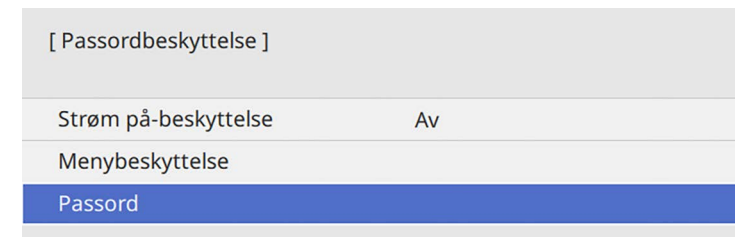

Hvis du ikke ser denne menyen, holder du nede [Freeze]-knappen på fjernkontrollen i 5 sekunder til menyen vises.

- For å hindre uautorisert bruk av projektoren kan du setts **Strøm på beskyttelse**-innstillingen til **På**.
- For å hindre endringer i projektorens innstillinger kan du velge **Menybeskyttelse**-innstillingen, trykke [Enter] og så velge alternativer etter behov.
- For å hindre endringer på Brukerlogo-skjermen eller relaterte skjerminnstillinger setter du **Brukerlogo**-innstillingen til **På**.
- For å hindre endringer i projektorens tidsplaninnstillinger kan du sette **Tidsplan**-innstillingen til **På**.
- For å hindre endringer i projektorens nettverksinnstillinger kan du sette **Nettverk**-innstillingen til **På**.

Du kan feste Klistremerke Om Passordbeskyttelse til projektoren som en ekstra tyverisikring.



Pass på å holde fjernkontrollen på et trygt sted. Hvis du mister den, vil du ikke være i stand til å oppgi passordet.

## Oppgi et passord for å bruke projektoren

Når passordskjermen vises, oppgir du riktig passord.

[ Passord ]

Angi passordet.

Se dokumentasjonen hvis du vil ha mer informasjon.

- 1 Hold nede [Num]-knappen på fjernkontrollen mens du skriver inn passordet ved hjelp av talltastene.

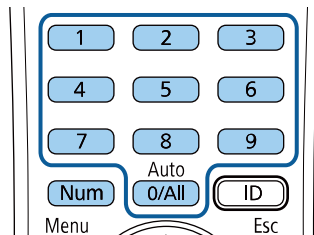

Passordskjermen lukkes.

- 2 Hvis passordet er feil, ser du en melding og en beskjed om å prøve på nytt. Angi riktig passord for å fortsette.

### Obs!

- Hvis feil passord angis tre ganger på rad, vises meldingen "Driften av projektoren er låst." i ca. fem minutter, og deretter går projektoren over i ventemodus. Hvis dette skjer, tar du støpselet ut av strømuttaket, setter det inn på nytt, og slår projektoren på igjen. Projektoren viser skjermbildet for angivelse av passordet igjen, slik at du kan angi korrekt passord.
- Hvis du har glemt passordet, noterer du ned nummeret "**Forespørselskode:** xxxxx" som vises på skjermen, og tar kontakt med Epson for å få hjelp.
- Hvis du fortsetter å gjenta operasjonen ovenfor og legger inn feil passord 30 ganger på rad, vises meldingen "Driften av projektoren er låst. Driften av projektoren blir låst. Ta kontakt med Epson slik det er beskrevet i dokumentasjonen." Projektoren godtar da ikke noen flere passord. Kontakt Epson for å få hjelp.

## Låse projektorens Knapper

Du kan låse knappene på kontrollpanelet for å hindre noen fra å bruke projektoren. Projektoren kan fortsatt styres ved hjelp av fjernkontrollen.



- 1 Trykk [Menu]-knappen, velg **Administrasjon**-menyen, og trykk [Enter].

Hyppig brukte element...	Administrasjon
Bilde	Brukerknapp Lys modus
Signal I/U	Brukerlogo
Installasjon	Brukermønster
Display	Driftslås Av
Drift	Fargeutjevning
Administrasjon	Oppdateringsmodus
Nettverk	Lyskildekalibrering
Multiprojisering	Dato & klokkeslett
ECO	Tidsplaninnstill.
Første/alle innstillinger	Trådløst LAN: strøm
	Trådløs LAN-diagnose 1
	Lagringsmål for logg USB og internminne
	Gruppeoppsettområde
	Språk 🌐 Norsk
	Informasjon
	Vis logger
	Tilbakestill Administrasjon-in...
	Nettverk

- 2 Velg **Driftslås**, og trykk [Enter].

- 3 Velg en av disse låstypene, og trykk [Enter]:

- For å låse alle projektorens knapper velger du **Full låsing**.
- For å låse alle knappene bortsett fra strømknappen velger du **Unntatt Strøm**.

[ Driftslås ]	Tilbake
Full låsing	
Unntatt Strøm	
✓ Av	

Du ser en bekreftelsesmelding.

- 4 Velg **Ja**, og trykk på [Enter].  
Innstillingen **Driftslås** trer i kraft.

## » Relaterte koblinger

- "Låse opp projektorens knapper" [s.113](#)

## Låse opp projektorens knapper

Hvis projektorens knappene har blitt låst, må du gjøre ett av følgende for å låse dem opp.

- Hold inne [Enter]-knappen på kontrollpanelet i ca. 7 sekunder. Det vises en melding og låsen frigjøres.
- Sett **Driftslås**-innstillingen til **Av** i projektorens **Administrasjon**-meny.

## Installere en sikkerhetskabel

Du kan montere sikkerhetskabelen på projektoren for å hindre tyveri.

- Bruk sikkerhetsåpningen på projektoren for å feste et Kensington Microsaver Security-system.



Du finner mer informasjon om Microsaver Security System på Kensingtons nettsted.

<https://www.kensington.com/>

- Bruk sikkerhetskabelfestepunktet på projektoren for å feste en vaierkabel, og fest denne til et feste i rommet eller et tungt møbel.

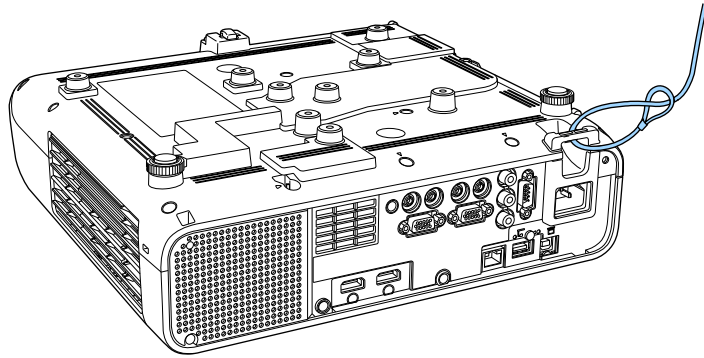

Hvis sikkerhetsvaier leveres med festeplate, kan du bruke sette til å sikre projektoren. Du kan også bruke en vanlig tyveriforebyggende vaierlås. Se i dokumentasjonen som fulgte med kabellåsen, om hvordan du låser den.

# Bruke projektoren på et nettverk

Følg instruksjonene i disse delene for å sette opp projektoren for bruk på et nettverk.

## ► Relaterte koblinger

- "Trådbundet nettverksprojisering" [s.116](#)
- "Trådløs nettverksprojisering" [s.119](#)
- "Trådløs nettverksprojisering fra en mobil enhet (Screen Mirroring)" [s.131](#)
- "Sikker HTTP" [s.136](#)
- "Skjermdeling" [s.138](#)

Du kan sende bilder til projektoren gjennom et kablet nettverk. For å gjøre dette kobler du projektoren til nettverket, og setter opp projektoren og datamaskinen for nettverksprosjisering.

Når du har koblet til og satt opp projektoren som beskrevet her, laster du ned og installerer Epson iProjection (Windows/Mac) fra følgende nettsted.

[epson.sn](http://epson.sn)

Epson iProjection-programvaren setter opp datamaskinen for nettverksprosjisering. Det gjør også at du kan holde interaktive møter ved å projisere brukers dataskjermer over et nettverk. Se *Driftshåndbok for Epson iProjection (Windows/Mac)* for instruksjoner.

#### » Relaterte koblinger

- "Koble til et kablet nettverk" [s.116](#)
- "Velge innstillinger for kablet nettverk" [s.116](#)

## Koble til et kablet nettverk

Hvis du vil koble projektoren til et kablet lokalnettverk (LAN), må du bruke en nettverkskabel som støtter 100Base-TX eller 10Base-T. For å sikre riktig dataoverføring kan du bruke en skjermet kategori 5-kabel eller bedre.

- 1** Koble den ene enden av nettverkskabelen til nettverkshuben, svitsjen eller ruter.

- 2** Koble den andre enden av kabelen til projektorens LAN-port.

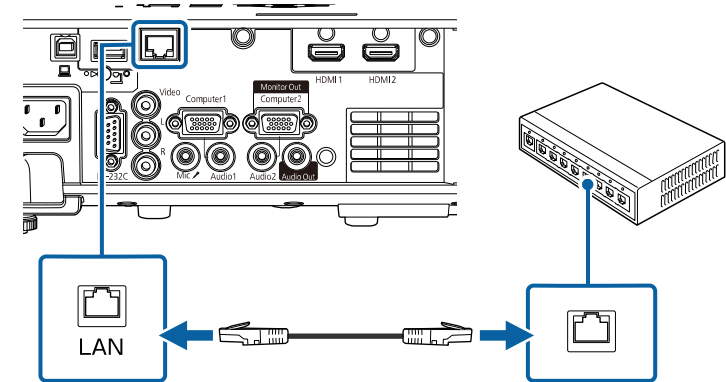

## Velge innstillinger for kablet nettverk

Før du kan projisere fra datamaskiner på nettverket, må du velge nettverksinnstillingene på projektoren.



Sørg for at du har koblet projektoren til det kablede nettverket med LAN-porten.

- 1** Trykk [Menu]-knappen, velg **Nettverk**-menyen, og trykk [Enter].

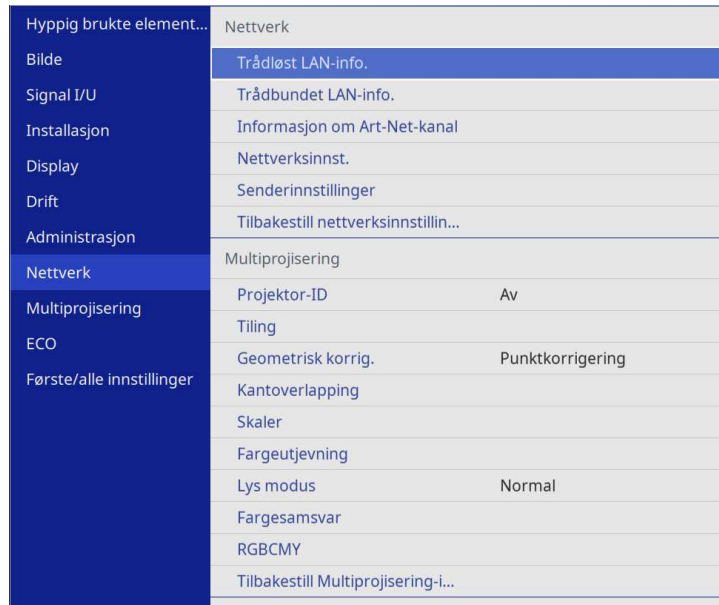

- 2** Velg **Netterksinnst.**, og trykk [Enter].
- 3** For å identifisere projektoren over netterket velger du **Projektornavn** og angir et navn på opptil 16 alfanumeriske tegn lang.
- 4** Sett **Prioritert kontrollgrensesnitt**-innstillingen til **Trådbundet netterk**.

- 5** Velg **Trådbundet netterk**-menyen, og trykk [Enter].

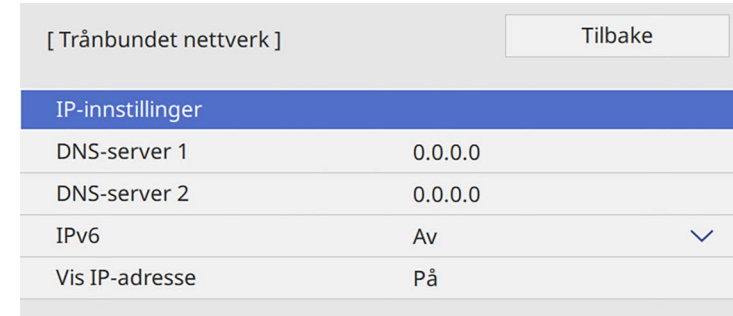

- 6** Tildel IP-innstillingene for netterket som nødvendig.
- Hvis netterket tilordner adresser automatisk, velger du **IP-innstillinger** for å sette **DHCP**-innstillingen til **På**.
  - Hvis du må angi adresser manuelt, setter du **IP-innstillinger** for å sette **DHCP** til **Av**, og angir projektorens **IP-adresse**, **Subnettmaske** og **Gateway-adresse** som nødvendig.
- 7** Hvis du ikke vil at IP-adressen skal vises på netterksinformasjonsskjermen, stiller du **Vis IP-adresse** til **Av**.

**8** Velg **Nettverksprojisering**-menyen, og trykk [Enter].

[ Nettverksprojisering ]		Tilbake
ProjeKtornøKkelord	Av	
Epson iProjection	På	^
SSID-display	På	
Vis LAN-info.	Tekst og QR-kode	
Moderatorpassord		
NøKkelord avbryter visning	Av	
Screen Mirroring	På	^
Avbruddstilkobling	På	
Juster ytelse	1 (God)	
Screen Mirroring-info.	På	
Message Broadcasting	Av	
Skjermdeling	På	

**9** Slå på **ProjeKtornøKkelord**-innstillingen hvis du vil forhindre at noen får tilgang til projektoren som ikke er i samme rom.



Når du slår på denne innstillingen, vises et tilfeldig søkeord som du må angi på en datamaskin ved hjelp av Epson iProjection for å få tilgang til projektoren og dele skjermen.

**10** Sett **Epson iProjection**-innstillingen til **På**.

[ Epson iProjection ]		Tilbake
	✓ På	
	Av	

**11** Velg alternativer etter behov.

- Under **Vis LAN-info.** kan du stille inn visningsformat for projektorens nettverksinformasjon.
- Under **Moderatorpassord** kan du skrive inn en firesifret kode for å få tilgang til projektoren som moderator fra Epson iProjection. (Som standard er ikke noe passord satt.)
- **NøKkelord avbryter visning** lar deg velge om du vil vise et projeKtornøKkelord på det projiserte bildet ved tilgang til projektoren med Epson iProjection.

**12** Når du er ferdig med innstillingene, går du tilbake til **Nettverksinnstillinger**, velger **Angi** og følger anvisningene på skjermen for å lagre innstillingene og gå ut av menyene.

**13** Trykk på [LAN]-knappen på fjernkontrollen.

Innstillinger for kablet nettverk er stilt inn når du ser riktig IP-adresse på nettverksinformasjonsskjermen.

```
[ LAN ]
ProjeKtornavn      : MYNAME
SSID               :
IP-adresse ( )    : WIRED.DHCP.ID
IP-adresse ( )    : WIRELESS.DHCP.ID
NøKkelord         : ----
Event ID          : 0434
```

## » Relaterte koblinger

- "Bruke skjermtastaturet" [s.166](#)

Du kan sende bilder til projektoren gjennom et trådløst nettverk.

For å gjøre dette må du sette opp projektoren og datamaskinen for trådløs projisering.

Du kan koble projektoren til det trådløse nettverket ved å konfigurere tilkoblingen manuelt på **Nettverk**-menyene på projektoren.

Når du har satt opp projektoren, laster du ned og installerer nettverksprogramvaren fra følgende nettsted.

[epson.sn](http://epson.sn)

Bruk følgende programvare og dokumentasjon for å sette opp og kontrollere trådløs projisering:

- Epson iProjection-programvaren (Windows/Mac) gjør at du kan holde interaktive møter ved å projisere dataskjermene til brukere over et nettverk. Se *Driftshåndbok for Epson iProjection (Windows/Mac)* for instruksjoner.

- Epson iProjection-appen (iOS/Android) lar deg projisere fra iOS- eller Android-enheter.

Du kan laste ned Epson iProjection gratis fra App Store eller Google Play. Kunden påtar seg eventuelle kostnader som pådras ved kommunikasjon med App Store eller Google Play.

- Epson iProjection-appen (Chromebook) lar deg projisere fra Chromebook-enheter.

Du kan laste ned Epson iProjection fra Google Play. Kunden påtar seg eventuelle kostnader som pådras ved kommunikasjon med Google Play. Se *Epson iProjection Operation Guide (Chromebook)* for instruksjoner.

## ► Relaterte koblinger

- "Sikkerhetsinstruksjoner for innebygd trådløs LAN-modul" [s.119](#)
- "Tilkoblingsmetoder for ulike trådløs nettverksprosjisering" [s.119](#)
- "Installere den trådløse LAN-modulen" [s.120](#)
- "Velge innstillinger for trådløst nettverk manuelt" [s.121](#)
- "Velge innstillinger for trådløst nettverk i Windows" [s.124](#)
- "Velge innstillinger for trådløst nettverk på Mac" [s.124](#)
- "Konfigurere sikkerhet for trådløst nettverk i enkelt tilgangspunkt-modus" [s.124](#)
- "Konfigurere sikkerhet for trådløst nettverk i infrastrukturmodus" [s.125](#)
- "Bruk en QR-kode for å koble til en mobil enhet" [s.127](#)

- "Bruke en USB-nøkkel til å koble til en Windows-datamaskin" [s.128](#)
- "Bruke det trådløse presentasjonssystemet for å koble til Windows-/Mac-datamaskiner" [s.128](#)

## Sikkerhetsinstruksjoner for innebygd trådløs LAN-modul

Denne projektoren inneholder innebygde trådløs LAN-moduler. Sørg for at du følger disse viktige retningslinjene når du bruker en trådløs LAN-tilkobling.

### Advarsel

- Ikke bruk enheten i nærheten av medisinsk utstyr som pacemakere. Videre, når du bruker enheten, må du sørg for at det ikke er noe medisinsk utstyr som pacemakere i det nærheten. Elektromagnetisk interferens kan føre til funksjonsfeil på medisinsk utstyr.
- Elektromagnetisk interferens kan føre til at det automatiske kontrollerte utstyret svikter, noe som kan forårsake en ulykke. Ikke bruk enheten i nærheten av utstyr som kontrolleres automatisk, som automatiske dører eller brannalarmer.

### Forsiktig

Sørg for at du holder avstand på minst 20 cm mellom enheten og kroppen din. Ellers kan det gjøre at du føler deg uvel.

## Tilkoblingsmetoder for ulike trådløs nettverksprosjisering

Velg en tilkoblingsmetode for å koble sammen datamaskinen og projektoren over et nettverk avhengig av nettverksmiljøet.

- Enkelt tilgangspunktmodus lar deg koble direkte til smarttelefoner, nettbrett eller datamaskiner ved å bruke projektoren som et tilgangspunkt. Når du

braker denne metoden, kobler du til projektoren **Modus for rask tilkobling** i Epson iProjection-programvaren eller bruker Screen Mirroring.



- Infrastrukturmodus lar deg koble til smarttelefoner, nettbrett eller datamaskiner via et trådløst nettverkstilgangspunkt. Når du bruker denne metoden, kobler du til projektoren **Modus for avansert tilkobling** i Epson iProjection-programvaren.

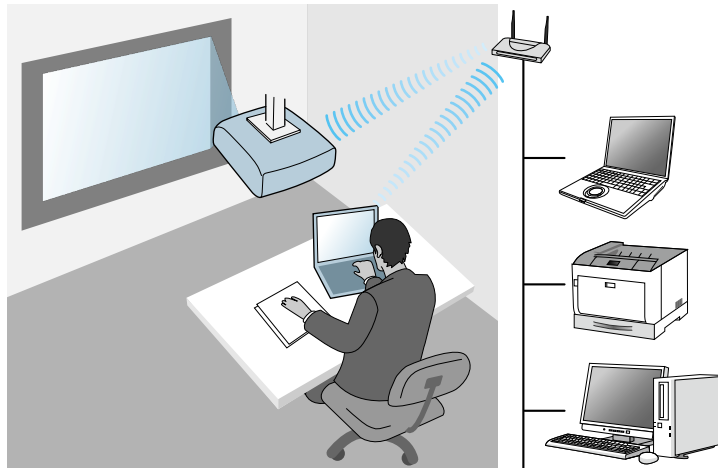

Når du overvåker eller kontrollerer projektoren med trådløst LAN i ventemodus, kobler du datamaskinen og projektoren sammen i infrastrukturmodus.

Projektoren inneholder innebygde trådløse LAN-moduler. Hvis du installerer en til valgfri trådløs LAN-modul, kan du bruke begge nettverkstilkoblingsmetodene samtidig. Når du installerer den trådløse LAN-modulen, setter du **Enkelt tilgangspunkt**-innstillingen til På.

☛ **Nettverk > Nettverksinnst. > Enkelt tilgangspunkt**

## Installere den trådløse LAN-modulen

Hvis du vil bruke ekstra trådløse tilkoblinger må du installere Epsons trådløse LAN-modul. Ikke installer noen annen form for trådløse LAN-modul.

### Obs!

Fjern aldri modulen mens indikatoren er blå eller blinker, eller mens du projiserer trådløst. Dette kan skade modulen eller miste data.

- 1 Bruk en stjerneskrutrekker til å fjerne skruen som fester den trådløse LAN-modulen på plass.

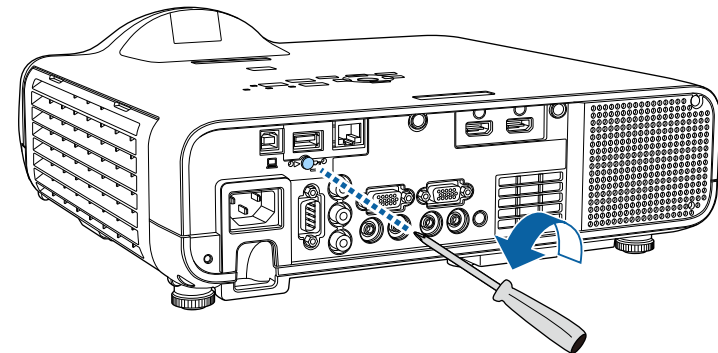



- 2** Koble den trådløse LAN-modulen til USB-A-porten.

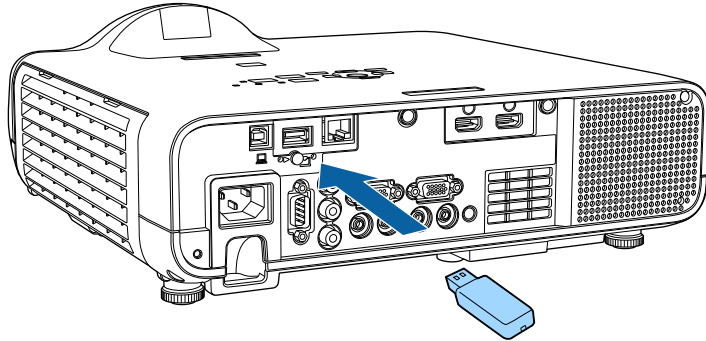

- 3** Sett på dekselet til den trådløse LAN-modulen, og fest det med skruen.

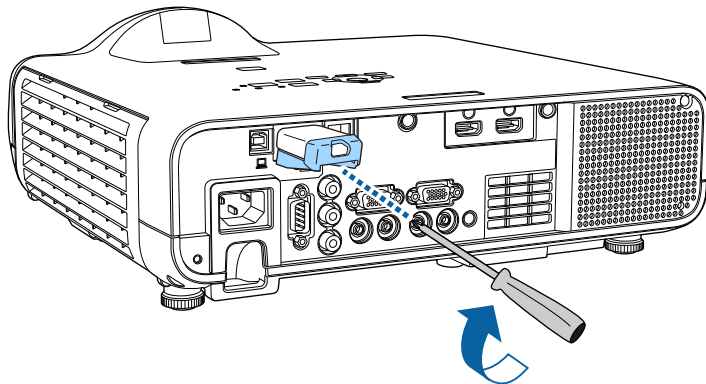

- 1** Trykk [Menu]-knappen, velg **Administrasjon**-menyen, og trykk [Enter].

Hypig brukte element...	Administrasjon	
Bilde	Brukerknapp	Lys modus
Signal I/U	Brukerlogo	
Installasjon	Brukermønster	
Display	Driftslås	Av
Drift	Fargetjevning	
Administrasjon	Oppdateringsmodus	
Nettverk	Lyskildekalibrering	
Multiprojisering	Dato & klokkeslett	
ECO	Tidsplaninnstill.	
Første/alle innstillinger	Trådløst LAN: strøm	
	Trådløst LAN-diagnose	1
	Lagringsmål for logg	USB og internminne
	Gruppeoppsettområde	
	Språk	Norsk
	Informasjon	
	Vis logger	
	Tilbakestill Administrasjon-in...	

- 2** Sett **Trådløst LAN: strøm**-innstillingen til **På**.

[ Trådløst LAN: strøm ]	Tilbake
✓ På	
Av	

## Velge innstillinger for trådløst nettverk manuelt

Før du kan projisere fra det trådløse nettverket, må du konfigurere nettverksinnstillinger for projektoren.

**3** Velg **Nettverk**-menyen, og trykk på [Enter].

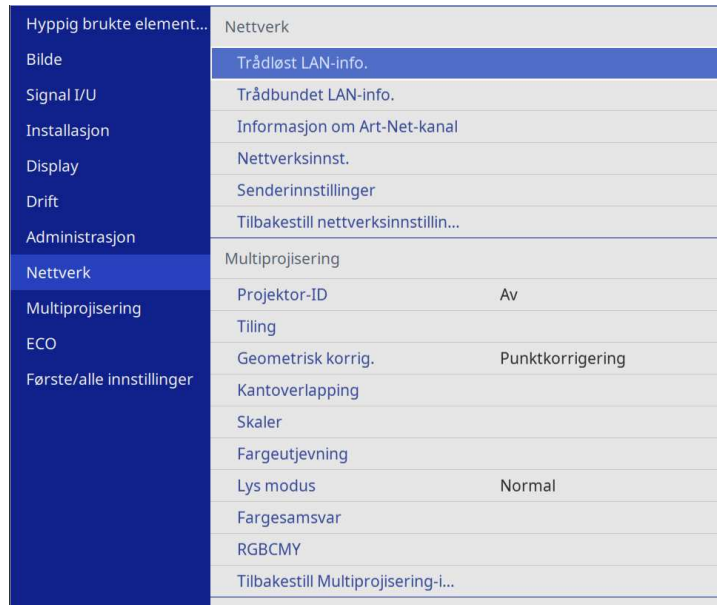

**4** Velg **Nettverksinnstillinger**, og trykk [Enter].

**5** For å identifisere projektoren over nettverket velger du **Projektornavn** og angir et navn på opptil 16 alfanumeriske tegn lang.

**6** Sett **Prioritert kontrollgrensesnitt**-innstillingen til **Trådløst LAN**.

**7** Velg tilkoblingsmetode.

- For enkelt tilgangspunkt-modus setter du **Enkelt tilgangspunkt**-innstillingen til **På** og går videre til trinn 12.



Hvis **Passfrase** ikke er satt, vises en skjerm som ber deg stille inn **Passfrase**.

- For infrastrukturmodus setter du **Enkelt tilgangspunkt**-innstillingen til **Av** og går videre til neste trinn.
- Hvis du installerte den valgfrie trådløse LAN-modulen og vil bruke begge tilkoblingsmetodene samtidig, setter du **Enkelt tilgangspunkt**-innstillingen til **På** og går til neste trinn.

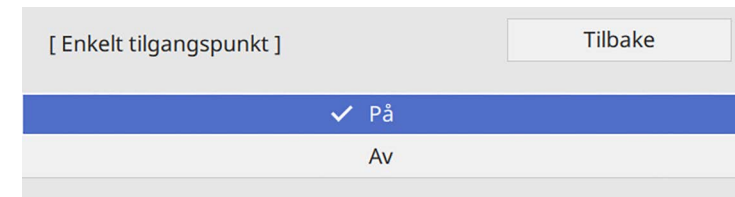

**8** Velg **Trådløst LAN**-menyen, og trykk på [Enter].

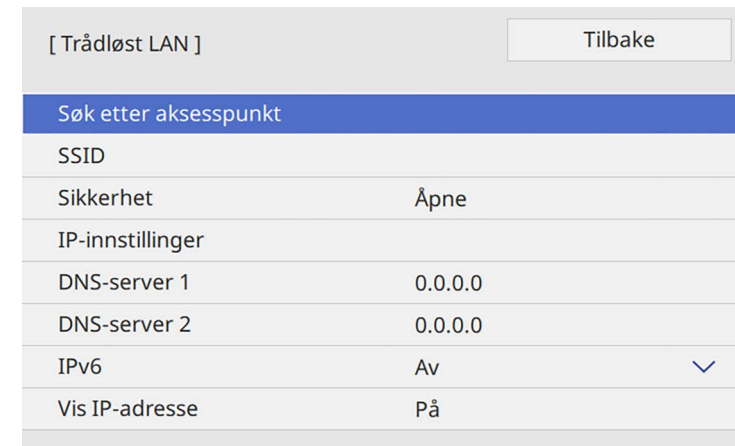

Projektoren begynner å søke etter tilgangspunkter.



Du kan også søke etter tilgangspunkt manuelt ved hjelp av **Søk etter aksesspunkt**-innstillingen.

**9** Velg tilgangspunktet du vil koble til.



Hvis du må skrive SSID manuelt, velger du **SSID** for å angi dette.

- 10** Tildel IP-innstillingene for nettverket som nødvendig.
- Hvis nettverket tilordner adresser automatisk, velger du **IP-innstillinger** for å sette **DHCP**-innstillingen til **På**.
  - Hvis du må angi adresser manuelt, setter du **IP-innstillinger** for å sette **DHCP** til **Av**, og angir projektorens **IP-adresse**, **Subnettmaske** og **Gateway-adresse** som nødvendig.

- 11** Hvis du ikke vil at IP-adressen skal vises på nettverksinformasjonsskjermen, stiller du **Vis IP-adresse** til **Av**.

- 12** Velg **Nettverksprojisering**-menyen, og trykk [Enter].

[ Nettverksprojisering ]		Tilbake
Projektornøkkelord	Av	
Epson iProjection	På	^
SSID-display	På	
Vis LAN-info.	Tekst og QR-kode	
Moderatorpassord		
Nøkkelord avbryter visning	Av	
Screen Mirroring	På	^
Avbruddstilkobling	På	
Juster ytelse	1 (God)	
Screen Mirroring-info.	På	
Message Broadcasting	Av	
Skjermdeling	På	

- 13** Slå på **Projektornøkkelord**-innstillingen hvis du vil forhindre at noen får tilgang til projektoren som ikke er i samme rom.



Når du slår på denne innstillingen, vises et tilfeldig søkeord som du må angi på en datamaskin ved hjelp av Epson iProjection for å få tilgang til projektoren og dele skjermen.

- 14** Sett **Epson iProjection**-innstillingen til **På**.

[ Epson iProjection ]	Tilbake
✓ På	
Av	



- 15** Velg alternativer etter behov.

- **SSID-display** lar deg velge om projektorens SSID skal vises på skjermen med nettverksinformasjon og Hjem-skjermen.
- Under **Vis LAN-info.** kan du stille inn visningsformat for projektorens nettverksinformasjon.
- Under **Moderatorpassord** kan du skrive inn en firesifret kode for å få tilgang til projektoren som moderator fra Epson iProjection. (Som standard er ikke noe passord satt.)
- **Nøkkelord avbryter visning** lar deg velge om du vil vise et projektornøkkelord på det projiserte bildet ved tilgang til projektoren med Epson iProjection.

- 16** Når du er ferdig med innstillingene, går du tilbake til **Nettverksinnstillinger**, velger **Angi** og følger anvisningene på skjermen for å lagre innstillingene og gå ut av menyene.

- 17** Trykk på [LAN]-knappen på fjernkontrollen.

Trådløse nettverksinnstillinger er stilt inn når du ser riktig IP-adresse på nettverksinformasjonsskjermen.

[ LAN ]	
Projektornavn	: MYNAME
SSID	:
IP-adresse 	: WIRED.DHCP.ID
IP-adresse 	: WIRELESS.DHCP.ID
Nøkkelord	: ----
Event ID	: 0434

Når du er ferdig med å utføre innstillinger for trådløst nettverk for projektoren, må du velge det trådløse nettverket på datamaskinen. Deretter kan du starte nettverksprogramvaren for å sende bilder til projektoren via et trådløst nettverk.

#### » Relaterte koblinger

- "Bruke skjermtastaturet" [s.166](#)

## Velge innstillinger for trådløst nettverk i Windows

Før du kobler til projektoren, må du velge riktig trådløst nettverk på datamaskinen.

- 1 For å få tilgang til trådløsverktøyet klikker du på nettverksikonet på oppgavelinjen i Windows.

- 2 Når du kobler til enheten over et trådløst nettverkstilgangspunkt, må du sørge for at Wi-Fi er slått på og at du velger nettverksnavnet (SSID) for nettverket projektoren kobles til.

- 3 Klikk på **Koble til**.

## Velge innstillinger for trådløst nettverk på Mac

Før du kobler til projektoren, må du velge riktig trådløst nettverk på Mac-en.

- 1 Klikk på Wi-Fi-ikonet på menylinjen øverst på skjermen.
- 2 Når du kobler til enheten over et trådløst nettverkstilgangspunkt, må du sørge for at Wi-Fi er slått på og at du velger nettverksnavnet (SSID) for nettverket projektoren kobles til.

## Konfigurere sikkerhet for trådløst nettverk i enkelt tilgangspunkt-modus

Du kan sette opp sikkerhet for å bruke projektoren på et trådløst nettverk med enkelt tilgangspunkt-modus. Du kan bruke WPA2-PSK-sikkerhet.



Kontakt nettverksadministratoren for hjelp til å legge inn riktig informasjon.

- 1 Trykk [Menu]-knappen, velg **Nettverk**-menyen, og trykk [Enter].
- 2 Velg **Nettverksinnstillinger**, og trykk [Enter].

- 3** Velg **Passfrase**, trykk [Enter], og angi en passfrase på 8 til 63 tegn.

- 4** Når du er ferdig med å angi en passfrase, går du tilbake til **Nettverksinnstillinger**, velger **Angi** og følger anvisningene på skjermen for å lagre innstillingene og gå ut av menyene.

## Konfigurere sikkerhet for trådløst nettverk i infrastrukturmodus

Du kan sette opp sikkerhet for å bruke projektoren på et trådløst nettverk med infrastrukturmodus. Sett opp en av følgende sikkerhetstyper slik at de stemmer overens med innstillingene på nettverket:

- WPA3-PSK-sikkerhet
- WPA2-/WPA3-PSK-sikkerhet
- WPA3-EAP-sikkerhet
- WPA2-/WPA3-EAP-sikkerhet



Kontakt nettverksadministratoren for hjelp til å legge inn riktig informasjon.

- 1** Hvis du vil sette opp sikkerhet med WPA3-EAP eller WPA2/WPA3-EAP, må du sørge for at den digitale sertifikatfilen er kompatibel med projektorregistreringstypen og lagt direkte på en USB-lagringsenhet.

- 2** Trykk [Menu]-knappen, velg **Nettverk**-menyen, og trykk [Enter].

- 3** Velg **Nettverksinnstillinger**, og trykk [Enter].

- 4** Velg **Trådløst LAN**-menyen, og trykk på [Enter].

- 5** Velg **Sikkerhet**-innstilling, og trykk på [Enter].

- 6** Velg sikkerhetsinnstillingene slik at de samsvarer med nettverksinnstillingene.

[ Sikkerhet ]	Tilbake
WPA2/WPA3-PSK	
WPA2/WPA3-EAP	
WPA3-PSK	
WPA3-EAP	
✓ Åpne	

- 7** Gjør ett av følgende i henhold til sikkerhetsmodus du har valgt.
- **WPA3-PSK** eller **WPA2/WPA3-PSK**: Velg **Passfrase**, trykk [Enter], og angi en passfrase på 8 til 63 tegn. Gå deretter til trinn 16.
  - **WPA3-EAP**, **WPA2/WPA3-EAP**: Velg **EAP-type**, og trykk [Enter].

- 8** Sett protokollen for autentisering til **EAP-type**.

[ EAP-type ]	Tilbake
✓ PEAP	
PEAP-TLS	
EAP-TLS	
EAP-FAST	

- 9** Importer sertifikatet ved å velge sertifikattype og trykke [Enter].
- **Klientsertifikat** for **PEAP-TLS**- eller **EAP-TLS**
  - **CA-sertifikat** for alle EAP-typer



Du kan også registrere de digitale sertifikatene med en nettleser. Men sørg for at du kun registrerer én gang, eller så kan ikke sertifikatet installeres på riktig måte.

- 10** Velg **Lagre**, og trykk [Enter].
- 11** Følg instruksjonene på skjermen, og koble en USB-minnepinne til projektorens USB-A-port.
- 12** Trykk [Enter] for å vise sertifikatlisten.
- 13** Velg sertifikatet som skal importeres fra listen. Det vises en melding som ber deg oppgi passordet for sertifikatet.
- 14** Angi et passord, og trykk [Enter]. Sertifikatet blir importert, og en ferdigmelding vises.
- 15** Velg EAP-innstillinger som nødvendig.
- **Brukernavn** lar deg skrive inn et brukernavn med opptil 64 alfanumeriske tegn. Når du importerer et klientsertifikat, blir navnet sertifikatet utstedes til satt automatisk.
  - **Passord** lar deg oppgi et passord på opptil 64 alfanumeriske tegn for autentisering ved bruk av **PEAP** eller **EAP-FAST**.
  - **Bekreft serversertifikat** lar deg velge hvorvidt du vil bekrefte serversertifikatet når et CA-sertifikat er innstilt.
  - **RADIUS-servernavn**: lar deg angi servernavnet for å verifisere.
- 16** Når du er ferdig med å velge innstillingene, går du tilbake til **Nettverksinnst.**, velger **Angi** og følger anvisningene på skjermen for å lagre innstillingene og gå ut av menyene.

» **Relaterte koblinger**

- "Støttede klient- og CA-sertifikater" [s.127](#)

**Støttede klient- og CA-sertifikater**

Du kan registrere disse typer digitale sertifikater.

**Klientsertifikat (PEAP-TLS/EAP-TLS)**

Spesifikasjon	Beskrivelse
Format	PKCS#12
Skjøteledning	PEX, P12
Kryptering	RSA
Hasher	MD5/SHA-1/SHA-256/SHA-384/SHA-512
Nøkkellengde	512/1024/2048/4096 bit
Passord	Opptil 64 alfanumeriske tegn; påkrevd

**CA-sertifikat (PEAP/PEAP-TLS/EAP-TLS/EAP-FAST)**

Spesifikasjon	Beskrivelse
Format	X509v3
Skjøteledning	DER/CER/PEM
Kryptering	RSA
Hasher	MD5/SHA-1/SHA-256/SHA-384/SHA-512
Nøkkellengde	512/1024/2048/4096 bit
Koding	BASE64/Binary

**Bruk en QR-kode for å koble til en mobil enhet**

Når du har stilt inn de trådløse nettverksinnstillingene for projektoren, kan du vise en QR-kode på skjermen og bruke den til å koble til en mobil enhet ved hjelp av Epson iProjection-appen (iOS/Android).



- Kontroller at du har installert den nyeste versjonen av Epson iProjection på enheten.
- Du kan laste ned Epson iProjection gratis fra App Store eller Google Play. Kunden påtar seg eventuelle kostnader som pådras ved kommunikasjon med App Store eller Google Play.
- Når du bruker Epson iProjection i Hurtig tilkoblingsmodus, anbefales det at du stiller inn sikkerhet.

**1**

Trykk på [LAN]-knappen på fjernkontrollen.

QR-koden vises på den projiserte overflaten.



- Hvis du ikke ser QR-koden, setter du **Vis LAN-info.-**innstillingen til **Tekst og QR-kode** i **Nettverk**-menyen på projektoren.  
 ➤ **Nettverk > Nettverksinnst. > Nettverksprosjisering > Epson iProjection > Vis LAN-info.**
- Hvis du vil skjule QR-koden, trykker du [Esc].
- Hvis QR-koden er skjult, trykker du [Enter]-knappen for å vise koden.

**2**

Start Epson iProjection på den mobile enheten.

**3**

Les den projiserte QR-koden med Epson iProjection for å koble til projektoren.



For å kunne lese QR-koden må du se rett på skjermen og være nær nok til at den projiserte koden passer inn i den mobile enhetens QR-kodeleser. Hvis du er for langt vekk fra skjermen, kan koden ikke leses.

Når en forbindelse er etablert, velger du **Contents**-menyen fra  og velger filen du vil projisere.

## Bruke en USB-nøkkel til å koble til en Windows-datamaskin

Du kan sette opp en USB-minnepinne som en USB-nøkkel for å raskt koble projektoren til en Windows-maskin som støtter trådløst LAN. Når du har opprettet en USB-nøkkel, kan du raskt projisere bilder fra nettverksprojektoren.

- 1** Sett opp USB-nøkkelen med **Oppsettsverktøy for USB-nøkkel** i Epson iProjection-programvaren (Windows).



Se *Driftshåndbok for Epson iProjection (Windows/Mac)* for instruksjoner.

- 2** Sørg for at den trådløse LAN-modulen er installert eller innebygd i projektoren.
- 3** Slå på projektoren.
- 4** Trykk på [LAN]-knappen på fjernkontrollen.  
Du ser skjermen med nettverksinformasjon. Kontroller at SSID og IP-adresse vises.
- 5** Koble USB-nøkkelen til datamaskinens USB-A-port.  
Du ser en melding om at oppdatering av nettverksinformasjon er fullført.
- 6** Ta ut USB-nøkkelen.
- 7** Koble USB-nøkkelen til en USB-port på datamaskinen.
- 8** Følg anvisningene på skjermen for å installere det nødvendige programmet.



- Hvis en melding om Windows-brannmuren vises, klikker du **Ja** for å deaktivere brannmuren.
- Du trenger administratorrettigheter for å installere programvaren.
- Hvis det ikke blir installert automatisk, dobbeltklikker du **MPPLaunch.exe** på USB-nøkkelen.

Etter noen få minutter vises bildet fra datamaskin på projektoren.

- 9** Når du er ferdig med å projisere trådløst, velger du alternativet **Trygg fjerning av maskinvare** fra Windows-oppgavelinjen, og tar USB-nøkkelen ut fra datamaskinen.



Det er mulig du må starte datamaskinen på nytt for å aktivere den trådløse LAN-tilkoblingen.

### » Relaterte koblinger

- "Skaffe den siste versjonen av dokumentene" [s.9](#)

## Bruke det trådløse presentasjonssystemet for å koble til Windows-/Mac-datamaskiner

Du kan bruke det valgfrie trådløse presentasjonssystemet til å raskt koble projektoren til datamaskiner trådløst og projisere bildet. Det trådløse presentasjonssystemet inkluderer to trådløse sendere (ELPWT01) og en trådløs LAN-modul (ELPAP11).

Se *Brukerhåndbok for Epson Wireless Presentation System* for mer informasjon.

### » Relaterte koblinger

- "Sette opp det trådløse presentasjonssystemet for første gang" [s.129](#)
- "Projisere med det trådløse presentasjonssystemet" [s.130](#)



## Sette opp det trådløse presentasjonssystemet for første gang

Første gang du begynner å bruke det trådløse presentasjonssystemet, må du forarbeid som å pare de trådløse senderne med projektoren.



- Velg nettverksinnstillinger for projektoren før paring.
- Du må pare de trådløse senderne igjen når du bytter **Projektornavn** eller **Passfrase** i **Nettverksinnstillinger**-menyen.
- Du kan også pare de trådløse senderne fra datamaskinen ved hjelp av programvaren Epson Wireless Transmitter Settings. Se *Driftshåndbok for Epson Wireless Transmitter Settings* for mer informasjon.
- Du kan laste ned nødvendig programvare og bruksanvisninger fra følgende nettsted:  
[epson.sn](http://epson.sn)

**1** Slå på projektoren.

**2** Koble den trådløse senderen til USB-A-porten på projektoren.

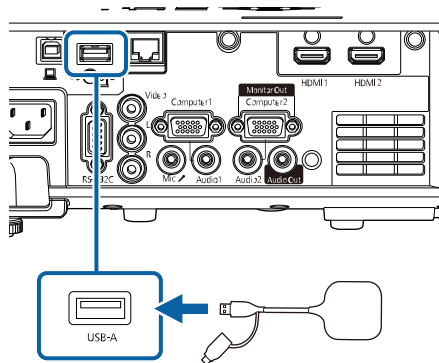

Nettverksinformasjonen blir skrevet, og en ferdigmelding vises. Det kan ta lengre tid å fullføre paring.

## Forsiktig

Ikke koble strømledningen eller den trådløse senderen fra projektoren mens nettverksinformasjonen blir skrevet. Hvis strømledningen eller den trådløse senderen er frakoblet, kan projektoren ikke starte riktig. Sørg for at ferdigmeldingen vises før du kobler fra den trådløse senderen.

**3** Koble til de andre trådløse senderne hvis du vil fortsette paringen.

**4** Velg **Ja** for å sette **Tilkoblingsveiledningsvisning** til **På** hvis nødvendig.



- Vi anbefaler at du velger **Ja**. Om det ikke mottas noe signal neste gang du slår på projektoren, vises tilkoblingsveiledningen for den trådløse senderen (Epson Wireless Presentation).
- Det vises en melding som ber deg sette **Tilkoblingsveiledningsvisning** til **På** når **Tilkoblingsveiledningsvisning** er satt til **Av** og **Innholdsavspilling** er satt til **Av**.
- Du kan endre tilkoblingsveiledningsvisningen fra **Nettverk**-menyen på projektoren.  
☛ **Nettverk > Senderinnstillinger > Tilkoblingsveiledningsvisning**

**5** Fjern den trådløse senderen fra projektoren, og sett den trådløse LAN-modulen inn i samme port som den trådløse senderen.

**6** Trykk på [Menu]-knappen på kontrollpanelet eller fjernkontrollen.

**7** Sørg for at **Trådløst LAN: strøm** er satt til **På** i **Administrasjon**-menyen på projektoren og at **Enkelt tilgangspunkt** er satt til **På** i **Nettverksinnstillinger**-menyen på projektoren.

Vi anbefaler at du slår projektoren av og så på igjen for å aktivere tilkoblingsveiledningsvisningen.



Hvis du setter innstillingen for **Auto. slå på** til **På** i **Nettverk**-menyen på projektoren, kan du starte projisering selv om projektoren er i ventemodus (når strømmen er av).

☛ **Nettverk** > **Senderinnstillinger** > **Auto. slå på**

## Projisere med det trådløse presentasjonssystemet

Du kan bruke den parede trådløse senderen til å opprette direkte forbindelse mellom projektoren (mottakeren) og Windows-/Mac-datamaskiner raskt og projisere bildene dine enkelt.



Sørg for at den trådløse LAN-modulen er installert i projektoren.

- 1** Slå på projektoren.
- 2** Koble den trådløse senderen til en USB-port på datamaskinen.
- 3** Projiser innholdet ditt med programvaren Epson Wireless Presentation i den trådløse senderen. Se *Brukerhåndbok for Epson Wireless Presentation System* for mer informasjon.

Du kan sende bilder til projektoren fra mobile enheter som bærbare datamaskiner, smarttelefoner og nettbrett med Miracast-teknologi.

Du kan koble til to enheter som bruker Miracast-teknologi samtidig. Projektoren registrerer inngangskildene som Screen Mirroring1 og Screen Mirroring2. Du må sette **Avbruddstilkobling**-innstillingen til **Av**.

☛ **Nettverk > Nettverksinnst. > Nettverksprojisering > Screen Mirroring > Avbruddstilkobling**

Hvis enheten støtter Miracast, trenger du ikke å installere noe ekstra programvare. Når du bruker en Windows-maskin, må en adapter for Miracast-tilkobling være tilgjengelig.

Merk følgende begrensninger når du bruker Screen Mirroring-funksjoner.

- Du kan ikke spille av bilder med linjesprang.
- Du kan ikke spille av flerkanalslyd over 3 kanaler (kanal 3).
- Det er ikke sikkert at du kan projisere bilder avhengig av oppløsningen og bildefrekvensen.
- Du kan ikke spille av 3D-video.
- Du kan ikke være i stand til å vise opphavsrettsbeskyttet innhold med en Miracast-tilkobling avhengig av enheten.
- Ikke endre **Screen Mirroring**-innstillingen på projektoren under projeksjon med Screen Mirroring. Dette kan føre til at projektoren kobler fra, og det vil ta en stund å koble til på nytt.

☛ **Nettverk > Nettverksinnst. > Nettverksprojisering > Screen Mirroring**

- Ikke slå av projektoren direkte med bryteren under projeksjon med Screen Mirroring.



Mobile enheter med Android eller Windows 8.1 eller nyere installert støtter som regel Miracast.

Støtte for Miracast varierer avhengig av den mobile enheten. Se bruksanvisningen til den mobile enheten for detaljer.

## » Relaterte koblinger

- "Velge innstillinger for Screen Mirroring" [s.131](#)
- "Koble til ved hjelp av Screen Mirroring med Miracast-funksjonen" [s.133](#)
- "Koble til ved hjelp av Screen Mirroring på Windows 10" [s.134](#)

- "Koble til ved hjelp av Screen Mirroring på Windows 8.1" [s.134](#)

## Velge innstillinger for Screen Mirroring

Du må velge **Screen Mirroring**-innstillinger for at projektoren kan projisere bilder fra mobilenheten.



Hvis du bruker Windows 10, kan du sende bilder ved hjelp av følgende tilkoblinger:

- Sende bilder direkte fra enheten til projektoren
- Sende bilder via lokalnettverk

Når du sender bilder via lokalt nettverk, blir forbindelsen mer stabil og sikker. Gjør ett av følgende for å koble projektoren til et lokalt nettverk:

- Koble til en LAN-kabel.
- Velg **Trådløst LAN**-innstillingen for å koble til det trådløse tilgangspunktet.

For å koble til et trådløst tilgangspunkt må du installere den valgfrie trådløse LAN-modulen.

- 1** Trykk [Menu]-knappen, velg **Administrasjon**-menyen, og trykk [Enter].

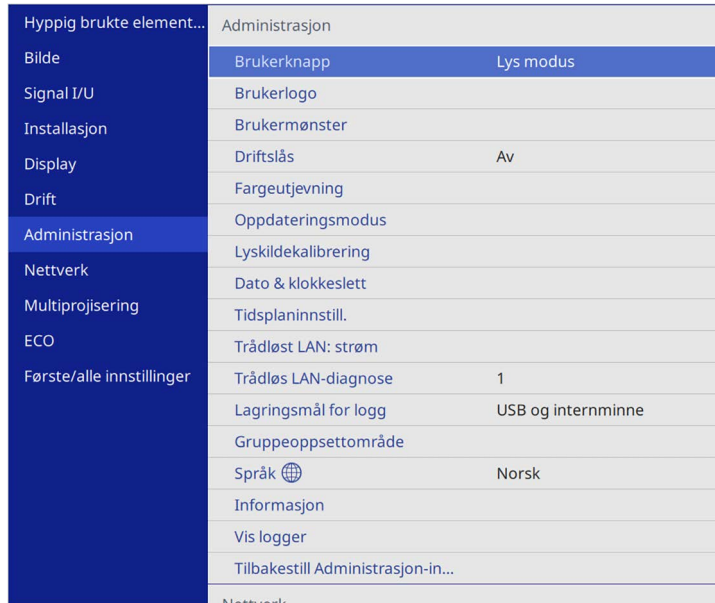

- 2** Sett **Trådløst LAN: strøm**-innstillingen til **På**.



- 3** Velg **Nettverk**-menyen, og trykk på [Enter].

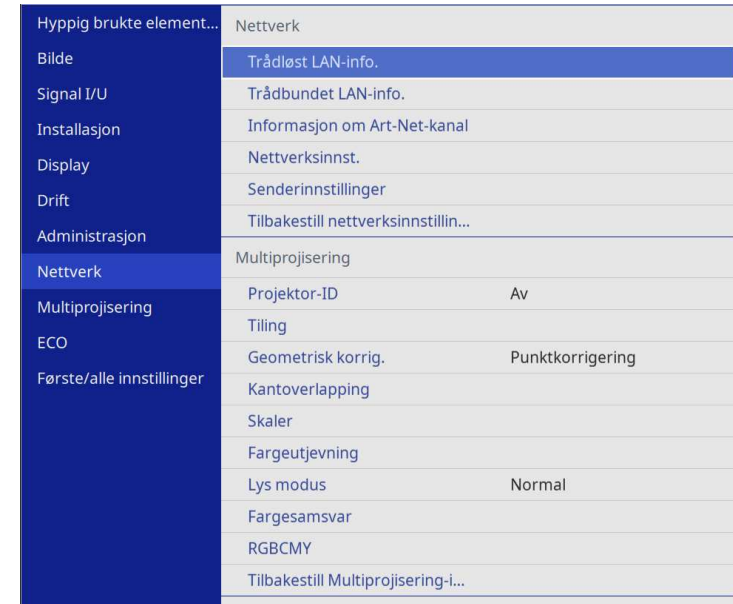

- 4** Velg **Nettverksinnstillinger**, og trykk [Enter].

- 5** Velg **Prioritert kontrollgrensesnitt**, og trykk [Enter].

- 6** Velg et av følgende alternativer:

- Hvis du sender dataene via lokalt nettverk med kabler LAN, velger du **Trådbundet nettverk**.
- Hvis du sender dataene direkte eller via et trådløst tilgangspunkt, velger du **Trådløst LAN**.
- Hvis enheten kun støtter direkte sending av data, velger du **Trådløst LAN**.

**7** Sett innstillingen for **Enkelt tilgangspunkt** til På.

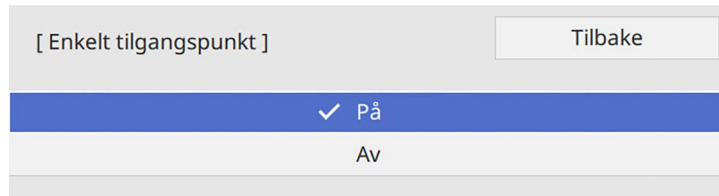

Hvis **Passfrase** ikke er satt, vises en skjerm som ber deg stille inn **Passfrase**.

**8** Gå tilbake til **Nettverksinnst.**-skjermen, og velg **Nettverksprojisering**.

**9** Sett innstillingen for **Screen Mirroring** til På.

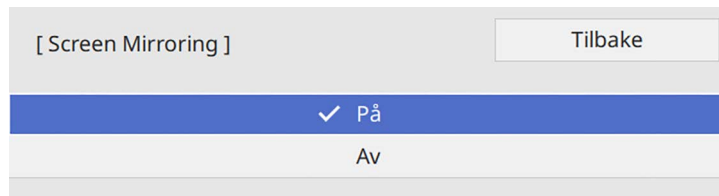

**10** Velg alternativer etter behov.

- **Avbruddstilkobling** lar deg velge å koble til en annen mobilenhet under projeksjon med Screen Mirroring eller hvis kun én enhet skal kunne kobles til. Hvis du vil bruke to Screen Mirroring-kilder, setter du dette til **Av**.
- **Juster ytelse** lar deg justere hastighet/kvalitet for Screen Mirroring. Velg et lite nummer for å forbedre kvaliteten, og velg et stort nummer for å øke hastigheten.
- **Screen Mirroring info** viser tilkoblingsinformasjon ved projisering fra en Screen Mirroring-kilde.

**11** Når du er ferdig med innstillingene, går du tilbake til **Nettverksinnstillinger**, velger **Angi** og følger anvisningene på skjermen for å lagre innstillingene og gå ut av menyene.

## Koble til ved hjelp av Screen Mirroring med Miracast-funksjonen

Hvis den mobile enheten, for eksempel en smarttelefon, støtter Miracast, kan du koble den til projektoren trådløst og projisere bilder. Du kan spille av lyd via projektorens høyttalersystem ved å koble til med Screen Mirroring.

**1** Velg innstillinger for **Screen Mirroring** på projektoren som nødvendig.

**2** Trykk på [LAN]-knappen på fjernkontrollen for å bytte til Screen Mirroring-kilde.

Du ser skjermen med nettverksinformasjon.

**3** Bruk Miracast-funksjonen på den mobile enheten for å søke etter projektoren.

Du ser en liste over tilgjengelige enheter.

**4** Velg projektorens Projektornavn fra listen.

**5** Hvis du ser en skjerm som ber om en PIN-kode på den mobile enheten, taster du inn PIN-koden som vises på nettverksinformasjonsskjermen eller øverst til venstre på det projiserte bildet.

Projektoren viser bildet fra den mobile enheten.



Det kan ta litt tid før forbindelsen blir opprettet. Du må ikke koble fra projektorens strømledning under tilkobling. Dette kan føre til at enheten henger seg eller annen feil.

Avhengig av den mobile enheten kan det hende du må slette en enhet når du kobler til. Følg instruksjonene på skjermen til enheten.

## Koble til ved hjelp av Screen Mirroring på Windows 10

Du kan konfigurere datamaskinen for trådløs projeksjon og spille av lyd via projektorens høyttalersystem ved å koble til med Screen Mirroring.

- 1 Velg innstillinger for **Screen Mirroring** på projektoren som nødvendig.
- 2 Trykk på [LAN]-knappen på fjernkontrollen for å bytte til Screen Mirroring-kilde.  
Du ser skjermen med nettverksinformasjon.
- 3 Hold Windows-tasten nede og trykk samtidig **K** på tastaturet.  
Du ser en liste over tilgjengelige enheter.
- 4 Velg projektorens Projektornavn fra listen.

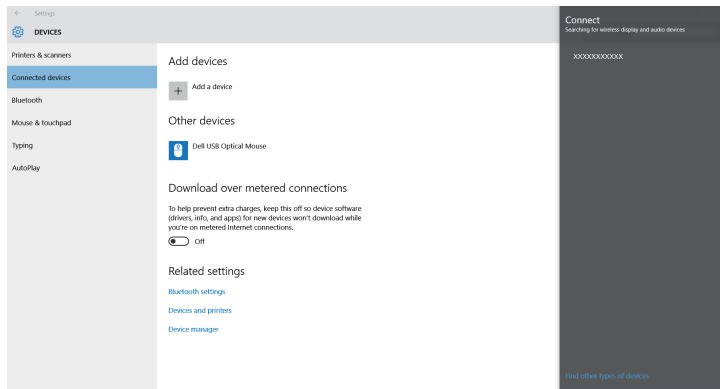

- 5 Hvis du ser en skjerm som ber om en PIN-kode på datamaskinen, taster du inn PIN-koden som vises på nettverksinformasjonsskjermen eller nederst til høyre på det projiserte bildet.  
Projektoren viser bildet fra datamaskinen.



Det kan ta litt tid før forbindelsen blir opprettet. Du må ikke koble fra projektorens strømledning under tilkobling. Dette kan føre til at enheten henger seg eller annen feil.

## Koble til ved hjelp av Screen Mirroring på Windows 8.1

Du kan konfigurere datamaskinen for trådløs projisering fra Perler i Windows 8.1. Du kan spille av lyd via projektorens høyttalersystem ved å koble til med Screen Mirroring.

- 1 Velg innstillinger for **Screen Mirroring** på projektoren som nødvendig.
- 2 Trykk på [LAN]-knappen på fjernkontrollen for å bytte til Screen Mirroring-kilde.  
Du ser skjermen med nettverksinformasjon.
- 3 På datamaskinen velger du **Enheter** fra Perler og velger **Projektor**.

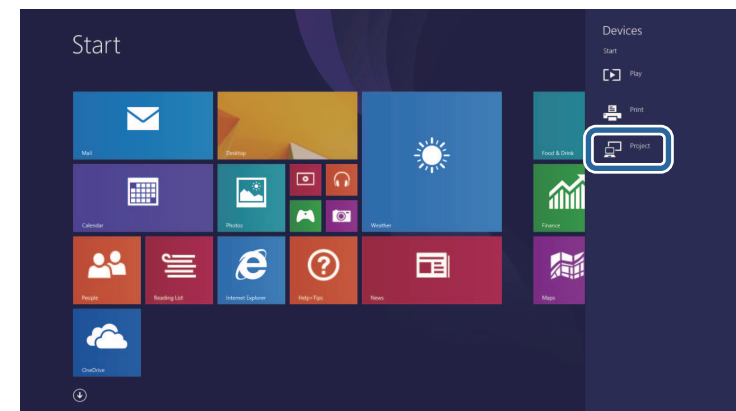

## 4 Velg Legg til en trådløs skjerm.

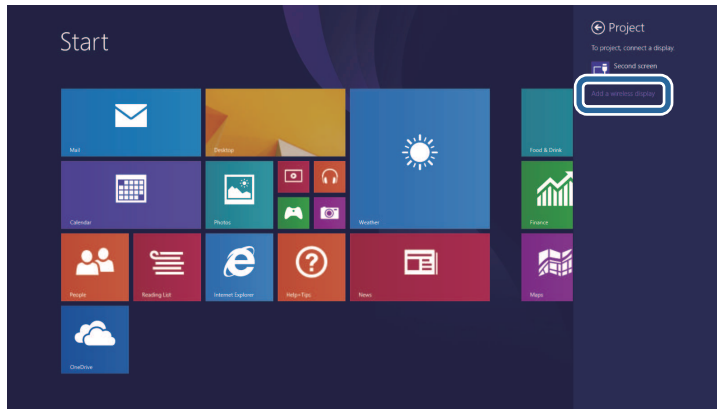

Det kan ta litt tid før forbindelsen blir opprettet. Du må ikke koble fra projektorens strømledning under tilkobling. Dette kan føre til at enheten henger seg eller annen feil.

Du ser en liste over tilgjengelige enheter.

## 5 Velg projektorens Projektornavn fra listen.

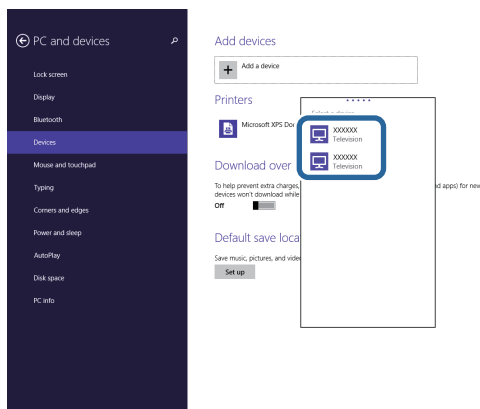

## 6 Hvis du ser en skjerm som ber om en PIN-kode på datamaskinen, taster du inn PIN-koden som vises på nettverksinformasjonsskjermen eller nederst til høyre på det projiserte bildet.

Projektoren viser bildet fra datamaskinen.

Du kan bruke HTTPS-protokollen for å øke sikkerheten mellom projektoren og en nettleser som kommuniserer med den. For å gjøre dette oppretter du et serversertifikat, installerer det på projektoren, og slår på **Sikker HTTP**-innstillingen i projektorens menyer for å verifisere påliteligheten til nettleseren.

Hvis du ikke installerer et serversertifikat, vil projektoren automatisk opprette et signatursertifikat og kommunisere. Siden det automatiske signatursertifikatet imidlertid ikke kan verifisere påliteligheten fra en nettleser, så får du en advarsel om serverens pålitelighet når du går til projektoren i nettleseren. Denne advarselen forhindrer ikke kommunikasjon.

#### » Relaterte koblinger

- "Importere et Webserversertifikat med menyene" [s.136](#)

## Importere et Webserversertifikat med menyene

Du kan opprette webserversertifikat og importere det med projektormenyene og en ekstern lagringsenhet.



- Du kan bruke en USB-minnepinne som en ekstern lagringsenhet for denne modellen.
- Du kan også registrere de digitale sertifikatene fra nettleseren. Men sørg for at du kun registrerer én gang, eller så kan ikke sertifikatet installeres på riktig måte.

- 1** Sørg for at den digitale sertifikatfilen er kompatibel med projektorregistreringen og direkte plassert på USB-lagringsenheten.
- 2** Trykk [Menu]-knappen, velg **Nettverk**-menyen, og trykk [Enter].
- 3** Velg **Nettverksinnstillinger**, og trykk [Enter].

- 4** Velg **Projektorkontroll**-menyen, og trykk [Enter].

[ Projektorkontroll ]		Tilbake
Kommandokommunikasj.	Beskyttet	
Web API-innst.		
PJLink	Av	▼
SNMP	Av	▼
AMX Device Discovery	Av	
Crestron Connected	Av	
Crestron XiO Cloud	Av	
Control4 SDDP	Av	
Art-Net	På	
Sikker HTTP	På	▲
Webserversertifikat		

- 5** Sett innstillingen for **Sikker HTTP** til **På**.
- 6** Velg **Webserversertifikat**, og trykk [Enter].
- 7** Velg **Lagre**, og trykk [Enter].
- 8** Følg instruksjonene på skjermen, og koble en USB-minnepinne til projektorens USB-A-port.
- 9** Trykk [Enter] for å vise sertifikatlisten.
- 10** Velg sertifikatet som skal importeres fra listen.  
Det vises en melding som ber deg oppgi passordet for sertifikatet.
- 11** Angi et passord, og trykk [Enter].  
Sertifikatet blir importert, og en ferdigmelding vises.



**» Relaterte koblinger**

- "Webserversertifikat som støttes" [s.137](#)

**Webserversertifikat som støttes**

Du kan registrere disse typer digitale sertifikater.

**Webserversertifikat (Sikker HTTP)**

Spesifikasjon	Beskrivelse
Format	PKCS#12
Skjøteledning	PEM, P12
Kryptering	RSA
Hasher	MD5/SHA-1/SHA-256/SHA-384/SHA-512
Nøkkellengde	512/1024/2048/4096 bit
Fellesnavn	Vertsnavn på nettverk
Organisasjon	Alternativ
Passord	Opptil 64 alfanumeriske tegn; påkrevd

Du kan sende det projiserte skjermbildet til opptil fire projektorer som er koblet til samme nettverk. Dette gjør at du kan se tavleskjermen samtidig fra andre projektorer.



Denne funksjonen er ikke tilgjengelig i **Innholdsavspilling**-modus.

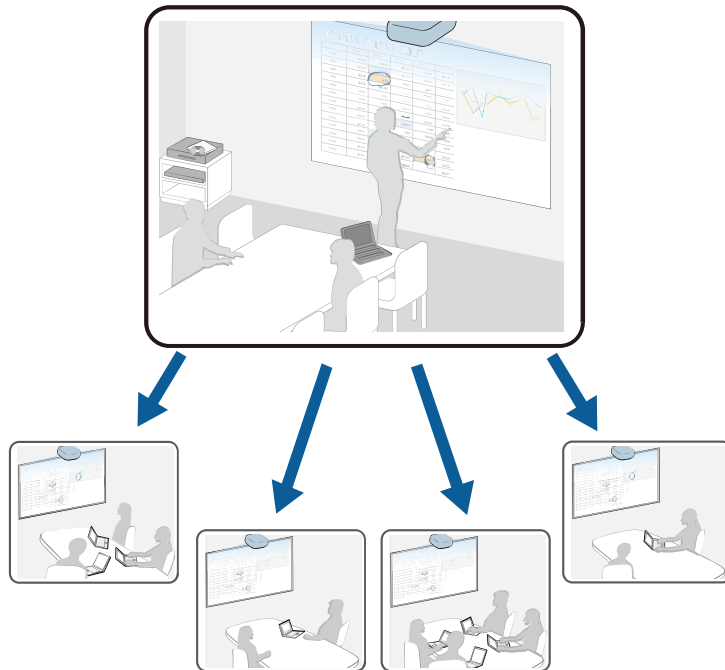

Merk følgende begrensninger når du bruker Skjermdeling-funksjonen.

- Du kan dele skjermen med projektorer som støtter funksjonen for skjermdeling.
- Hvis projektorene som deler skjermen ikke har samme fastvareversjon, kan du måtte oppdatere fastvaren på projektoren for å dele skjermen.
- Du kan ikke dele bilder som er beskyttet av HDCP.
- Du kan ikke endre projektorens **Nettverk**-innstillinger under skjermdeling.

## » Relaterte koblinger

- "Dele skjermen" [s.138](#)
- "Motta delte skjermbilder" [s.140](#)

## Dele skjermen

Før du deler skjermen, må du velge innstillinger på projektoren.

- Koble projektoren til nettverket.
- Sørg for at **Skjermdeling**-innstillingen er satt til **På**.
  - ☛ **Nettverk > Nettverksinnst. > Nettverksprojesering > Skjermdeling**

- 1** Slå på projektoren og vis et bilde.
- 2** Trykk på [Home]-knappen.
- 3** Velg **Skjermdeling**.

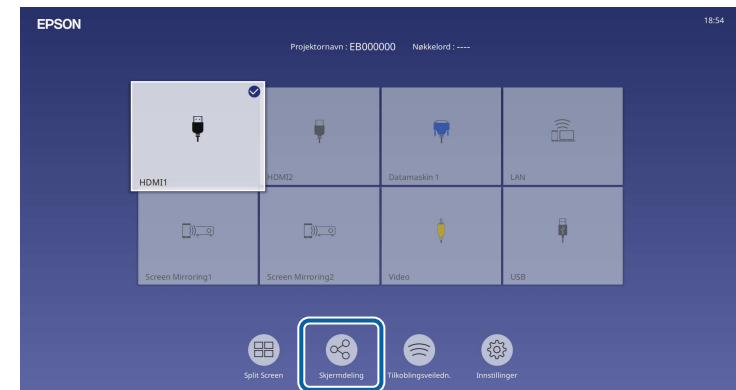

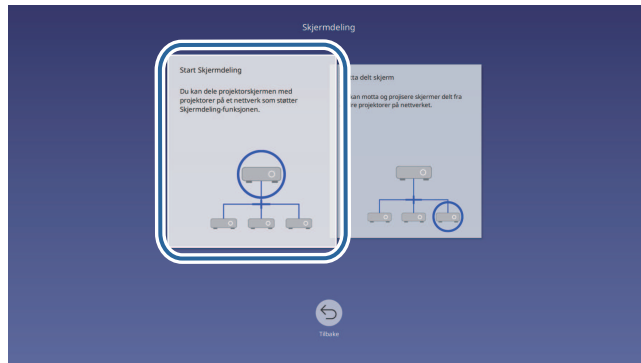
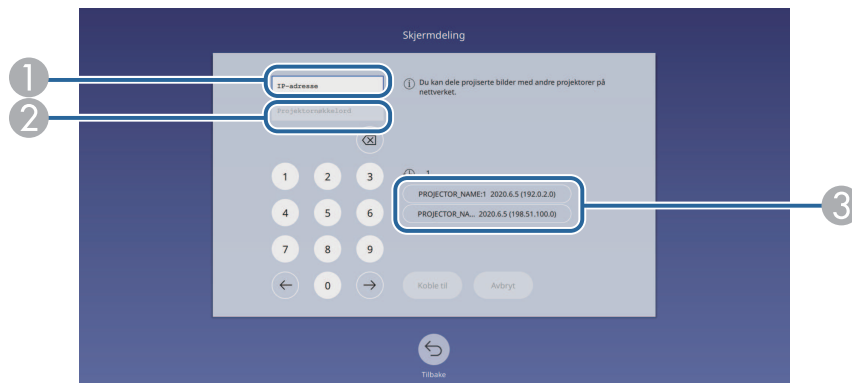
**4** Velg **Start Skjermdeling**.**5** Spesifiser projektoren du vil dele skjermen med.

- 1 Angi IP-adressen med talltastaturet.
- 2 Angi projektornøkkelordet med talltastaturet om nødvendig. Projektornøkkelordet vises på det projiserte bildet til den mottakende projektoren.
- 3 Viser tilkoblingsloggen. For å koble til en projektor som du tidligere har koblet til velger du IP-adressen fra listen som vises.

**6** Velg **Koble til**.

Når tilkobling er opprettet, vises linjen som indikerer delt status øverst til høyre på skjermen. Du kan dra og slippe den delte statuslinjeposisjonen.

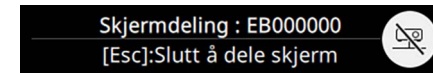
**7** Gjenta trinn 3 og 6 etter behov for å koble til flere projektorer.**8** Velg inngangskilden for å projisere bildene du vil dele.

Bildet sendes til de mottakende projektorene.

» **Relaterte koblinger**

- "Stoppe skjermdeling" s.139

**Stoppe skjermdeling**

For å stoppe delingen velger du -ikonet på den delte statuslinjen. Dette alternativet kobler fra alle projektorer på en gang. Hvis du vil koble fra en bestemt projektor, følger du trinnene nedenfor.

**1** Trykk på [Home]-knappen.

## 2 Velg Skjermdeling.

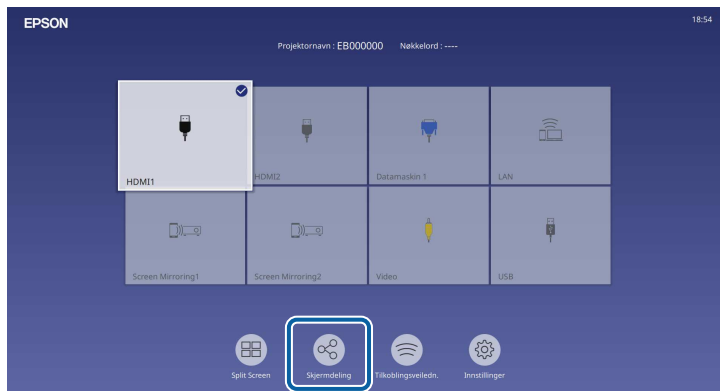

## 3 Velg projektoren du vil koble fra, og velg Koble fra.

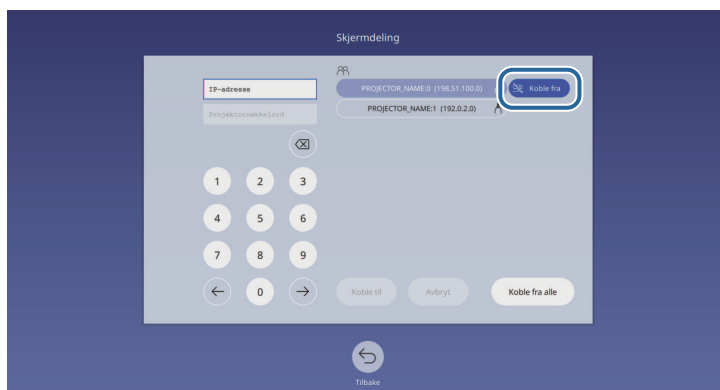

Den valgte projektoren kobles fra, og skjermdeling med denne projektoren avsluttes.

## 4 Gjenta trinn 3 etter behov for å koble fra flere projektorer.



Når du velger **Koble fra alle**, endres knappen til **Bekreft**. Velg knappen igjen for å koble fra alle projektorer.

## Motta delte skjermbilder

Før du mottar skjermen, må du velge innstillinger på projektoren.

- Koble projektorene til det samme nettverket som projektoren som deler skjermen sin.
- Kontroller at ingen annen enhet kobler seg til projektoren med Epson iProjection-programvaren.
- Sørg for at **Skjermdeling**-innstillingen er satt til **På**.

☛ **Nettverk > Nettverksinnst. > Nettverksprojisering > Skjermdeling**

Når den andre projektoren begynner å dele skjermen, vises det delte skjermbildet automatisk.

Hvis ikke, trykker du [LAN]-knappen på fjernkontrollen.

For å fjerne det delte bildet under projeksjon trykker du [Esc]-knappen.



Hvis du ikke vet IP-adressen til projektoren, trykker du [Home]-knappen og velger **Skjermdeling**. Du kan sjekke IP-adressen som vises på veiledningsskjermen.

# Overvåke og styre projektoren

Sjekk disse delene for å overvåke og kontrollere projektoren over et nettverk.

## ► Relaterte koblinger

- "Epson Projector Management" [s.142](#)
- "Kontrollere en nettverksprojektor med en nettleser" [s.143](#)
- "Registrere digitale sertifikater fra en nettleser" [s.152](#)
- "Sette opp e-postvarsler for projektoren" [s.153](#)
- "Sette opp overvåking ved hjelp av SNMP" [s.154](#)
- "Bruke ESC/VP21-kommandoer" [s.155](#)
- "PJLink-støtte" [s.156](#)
- "Art-Net" [s.157](#)
- "Støtte for Crestron Connected" [s.158](#)
- "Web API" [s.160](#)
- "Innstilling av hendelsestidsplaner for projektor" [s.161](#)

Epson Projector Management-programvaren (kun Windows) lar deg overvåke og kontrollere projektoren via nettverket. Se *Driftshåndbok for Epson Projector Management* for instruksjoner.

Du kan laste ned Epson Projector Management fra følgende nettsted.

[epson.sn](http://epson.sn)

Når du har koblet projektoren til nettverket, kan du velge projektorinnstillinger og kontrollere projiseringen ved hjelp av en kompatibel nettleser. Dette gir deg ekstern tilgang til projektoren.

I Innholdsavspilling-modus kan du også redigere spillelister.

## Obs!

I Innholdsavspilling-modus skal du ikke fjerne USB-minnepinnen fra projektoren eller koble fra projektorens strømledning i følgende situasjoner. Data lagret på USB-minnepinnen kan være skadet.

- Når **Spillelister**-skjermen vises
- Når **USB-minneenhet**-skjermen vises



- Kontroller at datamaskinen og projektoren er tilkoblet nettverket. Hvis du kobler til trådløst, kobler du til enheter over et trådløst nettverkstilgangspunkt.
- Du kan bruke følgende nettlelere.
  - Microsoft Edge (Windows)
  - Safari (Mac, iOS)
  - Chrome (Android)
- Når du bruker nettleseren, må du ikke koble til med en proxy-server. Du kan ikke velge alle innstillingene i projektorens meny eller kontrollere alle projektorfunksjoner ved hjelp av en nettleser.
- Hvis du setter innstillingen for **Ventemodus** til **Kommunikasjon på** i projektorens **Drift**-meny, kan du bruke en nettleser til å velge innstillinger og kontrollere projiseringen selv om projektoren er i ventemodus (når strømmen er av).
- Du kan også kontrollere projektoren ved hjelp av en nettleser gjennom appen Epson iProjection (iOS/Android).

- 1** Sørg for at projektoren er slått på.
- 2** Kontroller at datamaskinen eller enheten er koblet til samme nettverk som projektoren.
- 3** Start nettleseren på datamaskinen eller enheten.

- 4** Gå til **Epson Web Control**-skjermen ved å skrive inn projektorens IP-adresse i adressefeltet på nettleseren. Når du legger inn en IPv6-adresse setter du [ og ] rundt adressen.

Du ser skjermen for **Epson Web Control**.

- I normal modus

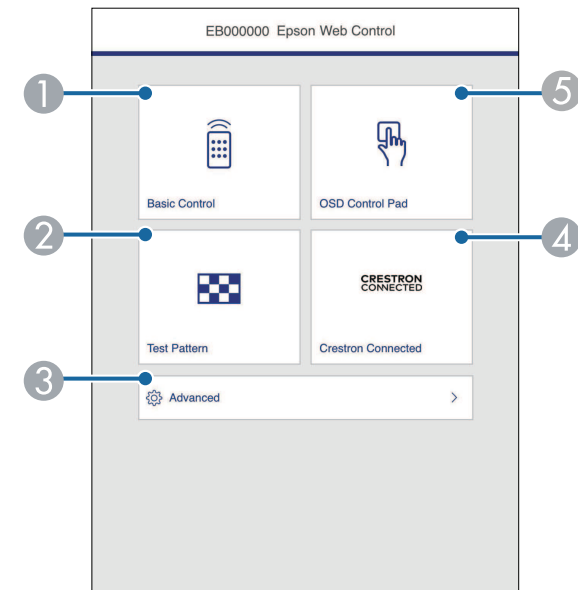

- 1** Styrer projektoren eksternt.
- 2** Viser et prøvemønster.
- 3** Stiller inn detaljerte projektorinnstillinger.
- 4** Åpner driftsvinduene for Crestron Connected og Crestron XiO Cloud.
- 5** Styrer projektorens menyinnstillinger med finger eller mus.

- I Innholdsavspilling-modus

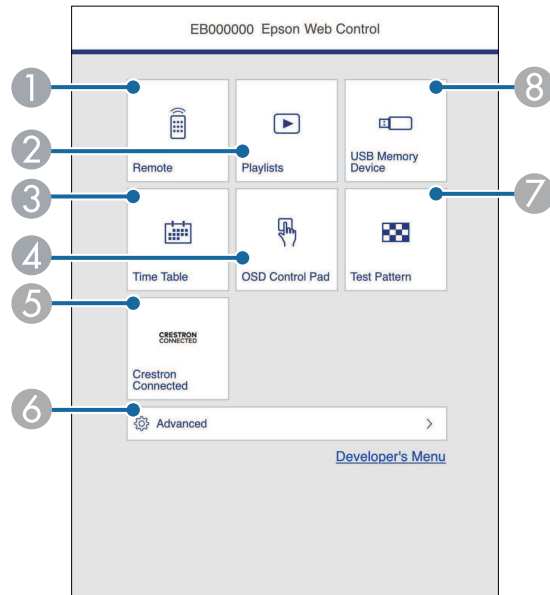

- 1 Styrer projektoren eksternt.
- 2 Velger spillelisten du vil spille av, og lar deg lage eller redigere spillelister.
- 3 Viser **Tidtabell**-skjermen.
- 4 Styrer projektorens menyinnstillinger med finger eller mus.
- 5 Åpner driftsvinduene for Crestron Connected og Crestron XiO Cloud.
- 6 Stiller inn detaljerte projektorinnstillinger.
- 7 Viser et prøvemønster.
- 8 Registrerer eller sletter dataene for en spilleliste på USB-minnepinnen.

**5** Velg alternativet som tilsvarende projektorfunksjonen du vil styre.



- Du må kanskje logge på for å få tilgang til noen av alternativene på **Epson Web Control**-skjermen. Hvis du ser en logg i vinduet, skriv du inn brukernavn og passord.
- Når du skal bruke **Grunnkontroll**-alternativet, er brukernavnet **EPSONREMOTE**. Som standard er ikke noe passord angitt.
- Når du skal bruke andre alternativer, er brukernavnet **EPSONWEB**. Som standard er ikke noe passord angitt.
- Du kan endre passordet under i **Nettverk**-menyen i projektoren.
  - ☛ **Nettverk > Nettverksinnst. > Passord for Remote**
  - ☛ **Nettverk > Nettverksinnst. > Passord Web-kontroll**

## » Relaterte koblinger

- "Alternativer for Web-kontroll" s.144

---

## Alternativer for Web-kontroll

### Grunnkontroll

Alternativer på **Grunnkontroll**-skjermen lar deg velge inngangskilde og kontrollere projektoren.





- Hvis du ser en logg i vinduet, skriv du inn brukernavn og passord. (Brukernavnet er **EPSONREMOTE**. Som standard er ikke noe passord angitt.)
- Du kan endre passordet under i **Nettverk**-menyen i projektoren.
  - ☛ **Nettverk > Nettverksinnst. > Passord for Remote**

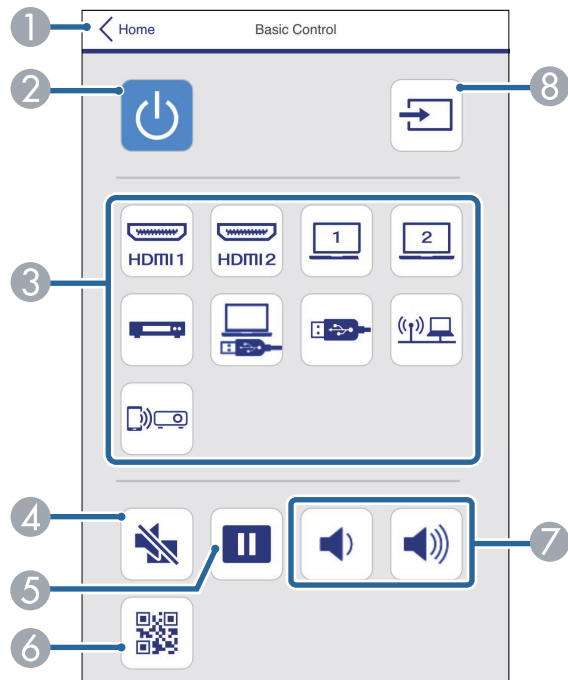

- 1 Går tilbake til skjermen for **Epson Web Control**.
- 2 Slår projektoren på eller av.
- 3 Velger inngangskilde. (Tilgjengelige kilder varierer avhengig av modellen til projektoren.)
- 4 Slår videoen og lyden på eller av midlertidig.
- 5 Tar pause eller fortsetter visning av bilder.
- 6 Viser QR-koden.

- 7 Justerer høyttalervolumet.
- 8 Søker etter kilder.

## OSD-kontrollpanel

Alternativer på **OSD-kontrollpanel**-skjermen lar deg vise projektorens innstillingsmenyer og velge dem ved å bevege fingeren eller musen på panelet.

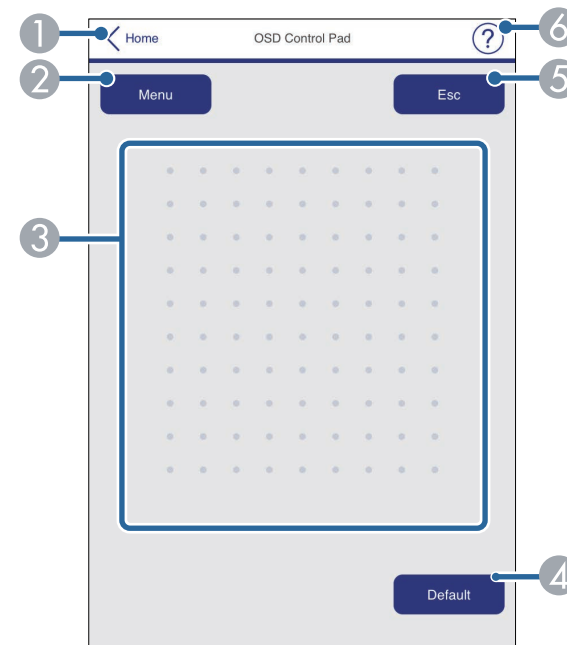

- 1 Går tilbake til skjermen for **Epson Web Control**.
- 2 Viser projektorens innstillingsmenyer.
- 3 Bruk fingeren eller musen til å navigere i menyene.
- 4 Tilbakestiller den valgte innstillingen til standardverdien.
- 5 Går tilbake til forrige meny.
- 6 Viser hjelpemner.

## Prøvemønstre

**Prøvemønstre**-skjermen viser de tilgjengelige testmønstrene og lar deg velge å projisere den.

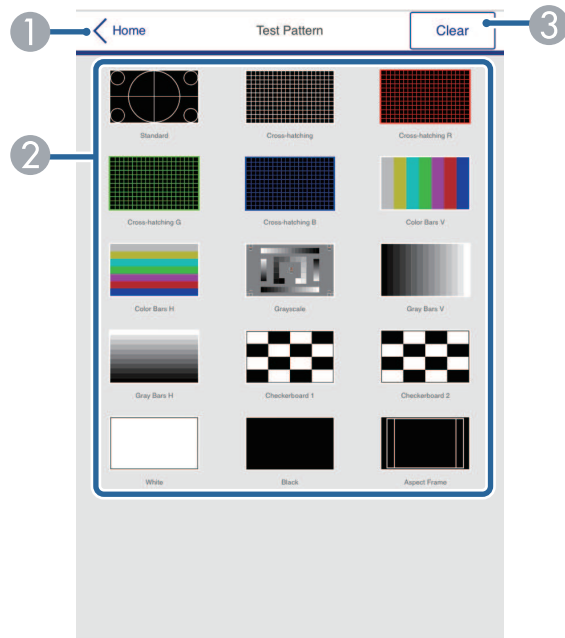

- 1 Går tilbake til skjermen for **Epson Web Control**.
- 2 Viser tilgjengelige prøvemønstre; velg for å projisere et prøvemønster. (Tilgjengelige prøvemønstre varierer avhengig av modellen til projektoren.)
- 3 Slår av prøvemønstervisning.

## Avansert

**Avansert**-skjermen lar deg velge projektorens innstillinger.



Hvis **Password Web-kontroll** ikke er angitt, vises et skjermbilde som ber deg angi et passord før du kan se **Avansert**-skjermen. Følg instruksjonene på skjermen for å angi passordet.

Vi anbefaler sterkt at du bytter passord regelmessig for å forhindre uautorisert tilgang til projektoren.

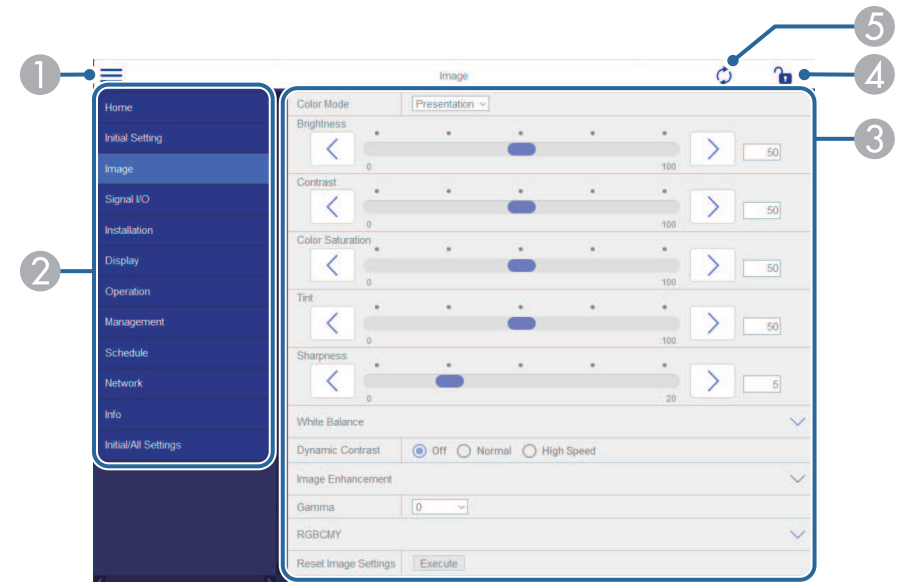

- 1 Åpner menyene.
- 2 Viser menynavnet du har valgt.
- 3 Spesifiserer projektorinnstillinger. (Tilgjengelige innstillinger varierer avhengig av modellen til projektoren.)
- 4 Låser / låser opp projektorinnstillingene.
- 5 Oppdaterer projektorinnstillinger.



Du kan ikke endre følgende innstillinger ved hjelp av Epson Web Control.

- **HDMI-kobling**
- **Fast installasjon**
- **Bildeforskyvning**
- **Innholdsavspilling**
- **Brukerlogo**
- **Brukermønster**
- **Trådløs LAN-diagnose**
- **Språk**
- **Informasjon om Art-Net-kanal**
- **Søk etter aksesspunkt**
- **Start paring**
- **Event ID**
- **Antennenivå**
- **Tilbakestill nettverksinnstillinger**
- **Fastvareoppdatering**



Du kan kun velge mellom følgende innstillinger ved hjelp av Epson Web Control.

- **Monitor-passord** (opptil 16 enkeltbyte alfanumeriske tegn)
- **IPv6-innstillinger** (manuell)
- **HTTP-port** (portnummeret som brukes for Web Control med unntak for 80 [standard], 843, 3620, 3621, 3625, 3629, 4352, 4649, 5357, 10000, 10001, 41794)

## Remote (kun i Innholdsavspilling-modus)

Alternativer på **Remote**-skjermen lar deg velge inngangskilde, kontrollere projektoren og begynne å projisere spillelister.

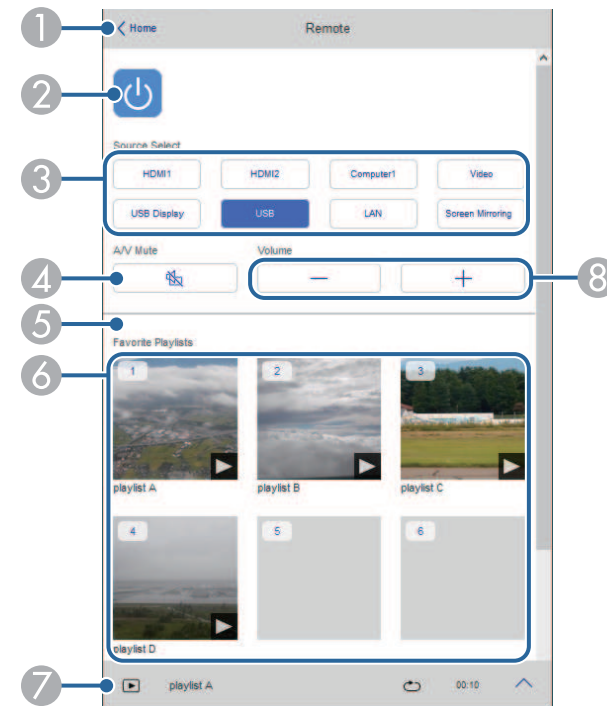

- 1 Går tilbake til skjermen for **Epson Web Control**.
- 2 Slår projektoren på eller av.
- 3 Velger inngangskilde. (Tilgjengelige kilder varierer avhengig av modellen til projektoren.)
- 4 Slår videoen og lyden på eller av midlertidig.

- 5 **Overleggseffekt**-innstillingen vises kun når den gjeldende kilden er noe annet enn USB.

Slår **Overleggseffekt** på eller av for å legge til farge- og formeffekter i en spilleliste.

Når du slår på, vises **Effekter**-skjermen. Du kan legge til forhåndsdefinerte farge- og formeffektfiltere i en spilleliste. Du kan også lage en tilpasset effekt.

- 6 Viser favorittspillelistene dine. Velg en spilleliste å begynne å projisere.
- 7 Viser informasjon for spillelisten som projiseres. Ikonene indikerer spillelisteinnstillingene.

 : Overleggseffekter er brukt

 : Gjentatt avspilling er brukt

 : Lengden på spillelisten

Velg pilen nederst til høyre for å se følgende skjerm.

- 8 Justerer høyttalervolumet.

## Skjermen som vises mens du projiserer spillelisten (kun i Innholdsavspilling-modus)

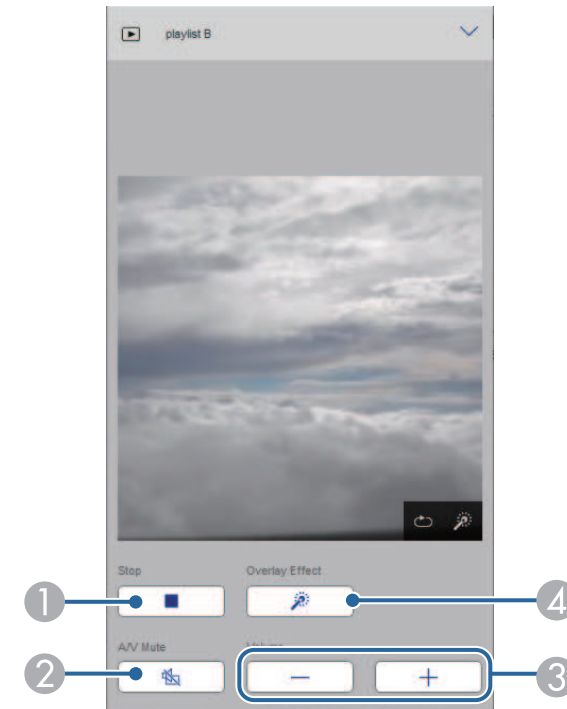

- 1 Stanser projisering.
- 2 Slår videoen og lyden på eller av midlertidig. Lyd eller video fortsetter imidlertid å kjøre, så du kan ikke fortsette å projisere på det punktet du aktiverte funksjonen.
- 3 Justerer høyttalervolumet.
- 4 Åpner **Effekter**-skjermen. Du kan velge forhåndsinnstilte effekter eller velge individuelle lysstyrke-, farge- og formeffektfilter.

## Spilleliste (kun i Innholdsavspilling-modus)

Alternativene på **Spilleliste**-skjermen lar deg velge spillelisten du vil spille av og opprette eller redigere spillelister.

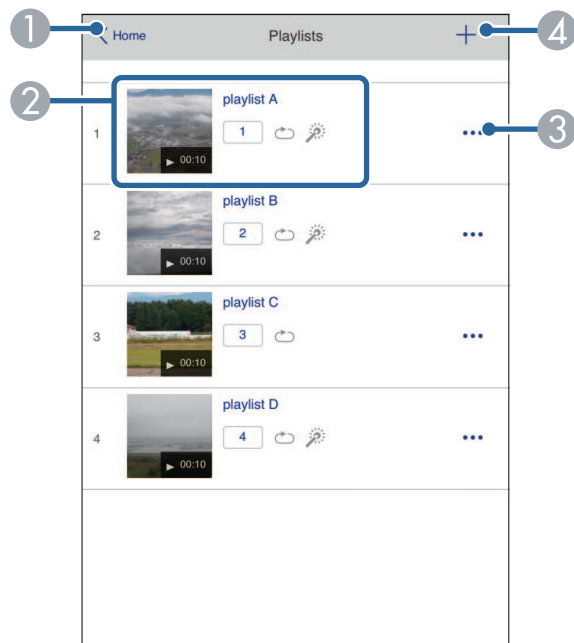

- 1 Går tilbake til skjermen for **Epson Web Control**.
- 2 Begynner å projisere spillelisten.  
Ikonene indikerer spillelisteinnstillingene.  
1: Nummer tildelt favorittspillelistene dine  
⏮: Gjentatt avspilling er brukt  
⚙️: Overleggseffekter er brukt
- 3 Åpner menyen som lar deg redigere, kopiere, registrere som favoritt eller slette spillelisten.  
Hvis du velger **Rediger** eller **Dupliser**, vises skjermen **Rediger spilleliste**.
- 4 Åpner skjermen **Ny spilleliste**, der du kan opprette en ny spilleliste.

## Ny spilleliste- / Rediger spilleliste-skjerm (kun i Innholdsavspilling-modus)

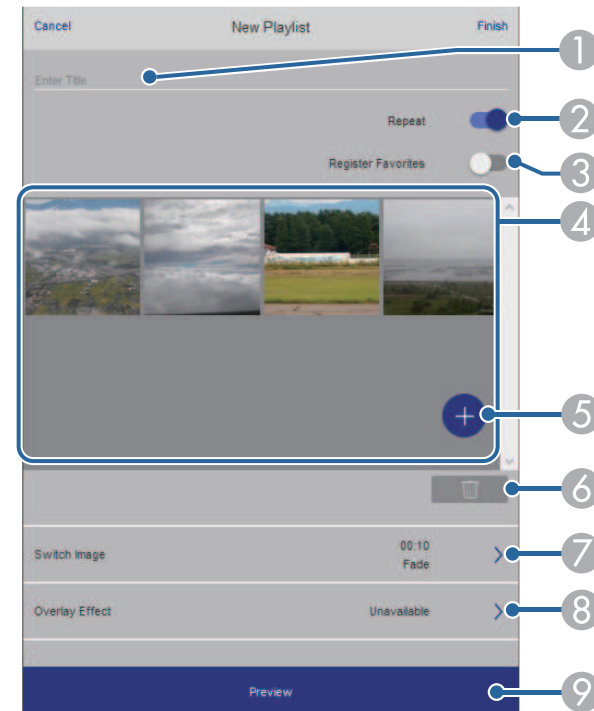

- 1 Redigerer navnet på spillelisten.
- 2 Velger om gjentatt avspilling skal aktiveres.
- 3 Registrerer spillelisten som favoritt.  
Når du registrerer favoritter, kan du begynne å spille av en favorittspilleliste raskt ved å bruke **Remote**-skjermen eller fjernkontrollen.
- 4 Viser bildene eller filmene du har lagt til i spillelisten. Spillelisten spiller av bilder eller film i rekkefølge.
- 5 Legger til bilder eller filmer i spillelisten.
- 6 Sletter bilder eller filmer fra listen.

- 7 Åpner **Bytt bilde**-skjermen.  
Du kan spesifisere tidsintervallet for å bytte til neste bildefil. Du kan også velge en overgangseffekt.
- 8 Åpner **Effekter**-skjermen.  
Du kan legge til forhåndsdefinerte farge- og formeffektfilter i en spilleliste. Du kan også lage en tilpasset effekt.
- 9 Forhåndsviser spillelisten.

## USB-minneenhet (kun i Innholdsavspilling-modus)

Alternativene på **USB-minneenhet**-skjermen lar deg laste opp data for en spilleliste til USB-minnepinnen eller slette data fra USB-minnepinnen.

 Du kan laste opp .avi-, .jpeg (.jpg)-, .png-, .bmp- eller .gif-filer. Hvis du vil legge til .mp4- og .mov-filer i spillelisten, bruker du programvaren Epson Projector Content Manager eller appen Epson Creative Projection.



- 1 Går tilbake til skjermen for **Epson Web Control**.
- 2 Kopierer bilder eller filmer du vil legge til i spillelister til en USB-minnepinne.
- 3 Sletter bilder eller filmer på USB-minnepinnen.

## Tidtabell (kun i Innholdsavspilling-modus)

Alternativene på **Tidtabell**-skjermen lar deg aktivere eller deaktivere de angitte tidtabellfunksjonene.

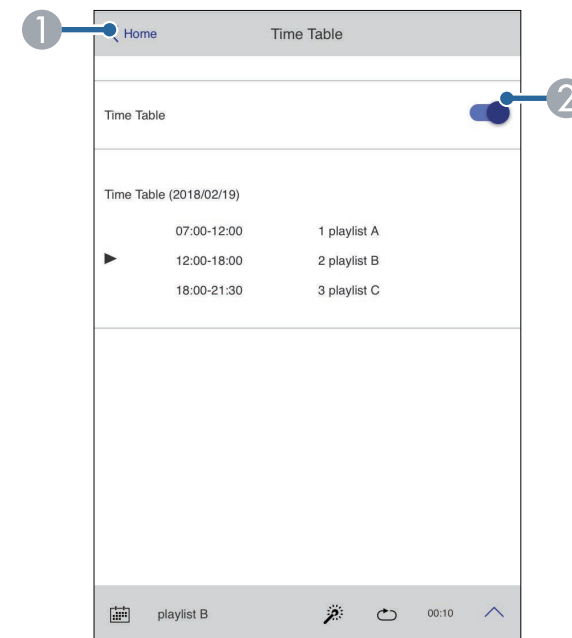

- 1 Går tilbake til skjermen for **Epson Web Control**.
- 2 Slår tidtabell på eller av.



Du kan angi når hver spilleliste starter og slutter ved hjelp av tidtabell-funksjonen i programvaren Epson Projector Content Manager.  
Se *Driftshåndbok for Epson Projector Content Manager* for mer informasjon.

Du kan registrere digitale sertifikater på projektoren for å øke sikkerheten til presentasjonsfiler.



Du kan også registrere digitale sertifikater i projektorens **Nettverk**-meny. Men sørg for at du kun registrerer én gang, eller så kan ikke sertifikatet installeres på riktig måte.

☛ **Nettverk > Nettverksinnst. > Trådløst LAN > Klientsertifikat**

☛ **Nettverk > Nettverksinnst. > Trådløst LAN > CA sertifikat**

☛ **Nettverk > Nettverksinnst. > Projektorkontroll > Sikker HTTP > Webserversertifikat**

- 1** Kontroller at den digitale sertifikatfilen er kompatibel med projektorregistreringen.
- 2** Sørg for at projektoren er slått på.
- 3** Start nettleseren på en datamaskin eller enhet som er koblet til nettverket.
- 4** Gå til Epson Web Control-skjermen ved å skrive inn projektorens IP-adresse i adressefeltet på nettleseren.
- 5** Velg **Avansert**.



- Du må kanskje logge på før Avansert-skjermen vises. Hvis du ser en logg i vinduet, skriv du inn brukernavn og passord. (Brukernavnet er **EPSONWEB**. Som standard er ikke noe passord angitt.)

- Du kan endre passordet under i **Nettverk**-menyen i projektoren.

☛ **Nettverk > Nettverksinnst. > Passord Web-kontroll**

- 6** Velg  for å åpne menyene, velg **Nettverk**, og velg **Sertifikat**.

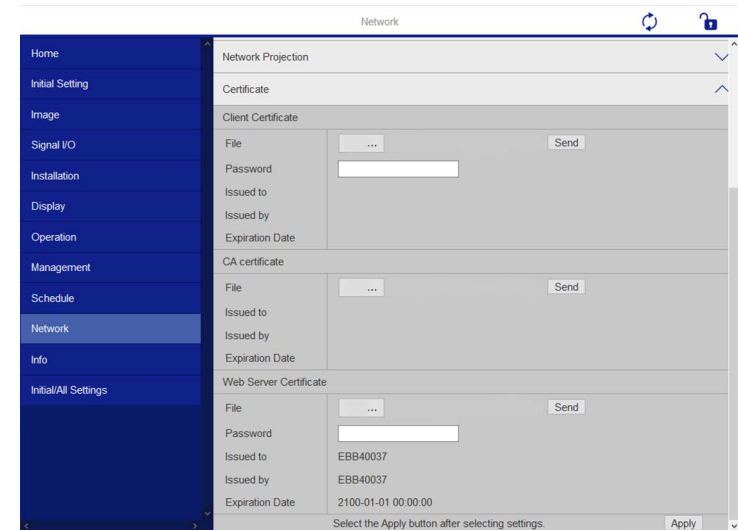

- 7** Velg sertifikatfilen du vil registrere.
- 8** Angi passordet i **Passord**-boksen, og klikk **Send**.
- 9** Når du er ferdig med å registrere sertifikatet, klikker du **Bruk** for å fullføre endringene og registreringen.



Du kan sette projektoren til å sende deg e-post varslinger via nettverket hvis det er et problem med projektoren.

Hvis du setter innstillingen for **Ventemodus** til **Kommunikasjon på** i projektorens **Drift**-meny, kan du motta e-postvarsler selv om projektoren er i ventemodus (når strømmen er av).

- 1 Trykk [Menu]-knappen, velg **Nettverk**-menyen, og trykk [Enter].
- 2 Velg **Nettverksinnstillinger**, og trykk [Enter].
- 3 Velg **E-post varsel**-menyen, og trykk [Enter].

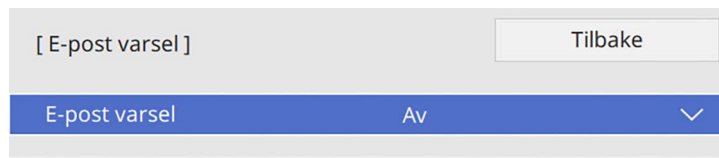

- 4 Sett innstillingen for **E-post varsel** til **På**.

- 5 Skriv inn IP-adressen for alternativet **SMTP-server**.



Ikke bruk «127.x.x.x» (der x er et tall fra 0 til 255) for **SMTP-server**.

- 6 Velg en type **Godkjenning** for SMTP-serveren.
- 7 Velg et nummer for SMTP-serverens **Portnummer**, fra 0 til 65535 (standard er 25).
- 8 Angi et **Brukernavn** for SMTP-serveren.
- 9 Angi et **Passord** for godkjenning på SMTP-serveren.
- 10 Angi e-post adressen som oppgis som avsender i **Fra**.

- 11 Velg et **Adresse**-felt, skriv inn e-postadressen, og velg varslene du vil motta. Gjenta for opptil tre adresser.



E-postadresse kan ha opp til 64 alfanumeriske tegn.

- 12 Når du er ferdig med innstillingene, går du tilbake til **Nettverksinnstillinger**, velger **Angi** og følger anvisningene på skjermen for å lagre innstillingene og gå ut av menyene.



Hvis et kritisk problem fører til at en projektor slår seg av, kan du ikke motta e-postvarsel.

## » Relaterte koblinger

- "E-postvarselmeldinger for nettverksprojektor" [s.153](#)

## E-postvarselmeldinger for nettverksprojektor

Når det oppstår et problem med en projektor på nettverket, og du har valgt å motta e-postvarsler, mottar du en e-post med følgende informasjon:

- E-postadressen satt i **Fra** som e-postavsender
- **Epson Projector** i emnefeltet
- Navnet på projektoren som har et problem
- IP-adressen til den berørte projektoren
- Detaljert informasjon om problemet

Nettverksadministratorer kan installere programvare for SNMP (Simple Network Management Protocol) på datamaskiner i nettverket slik at de kan overvåke projektorer. Hvis nettverket bruker denne programvaren, kan du sette opp projektoren for SNMP-overvåking.

- 1 Trykk [Menu]-knappen, velg **Nettverk**-menyen, og trykk [Enter].
- 2 Velg **Nettverksinnstillinger**, og trykk [Enter].
- 3 Velg **Projektorkontroll**-menyen, og trykk [Enter].

[ Projektorkontroll ]		Tilbake
Kommandokommunikasj.	Beskyttet	
Web API-innst.		
PJLink	Av	▼
SNMP	Av	▼
AMX Device Discovery	Av	
Crestron Connected	Av	
Crestron XiO Cloud	Av	
Control4 SDDP	Av	
Art-Net	På	
Sikker HTTP	På	▲
Webserversertifikat		

- 4 Sett innstillingen for **SNMP** til **På**.
- 5 Hvis ingen **SNMP-gruppenavn** er angitt, vises en skjerm som ber deg angi et **Gruppenavn**. Angi et **SNMP-gruppenavn**. Du kan skrive inn opptil 32 alfanumeriske tegn.

- 6 Angi opptil to IP-adresser som skal motta SNMP-varsler som innstillinger for **Fang IP adresse 1** og **Fang IP adresse 2**. Skriv 0 til 255 i hvert adressefelt.



Ikke bruk disse adressene: 224.0.0.0 til 255.255.255.255. Denne projektoren støtter SNMP-agent versjon 1 (SNMPv1).

- 7 Når du er ferdig med innstillingene, går du tilbake til **Nettverksinnst.**, velger **Angi** og følger anvisningene på skjermen for å lagre innstillingene og gå ut av menyene.

Du kan styre projektoren fra en ekstern enhet ved hjelp av ESC/VP21.

► **Relaterte koblinger**

- "Liste over ESC/VP21-kommandoer" [s.155](#)
- "Ledningsoppsett" [s.155](#)

## Liste over ESC/VP21-kommandoer

Når strøm ON (PÅ)-kommandoen overføres til projektoren, slås strømmen på og projektoren går inn i oppvarmingsmodus. Når projektorens strøm er slått på, sendes et kolon ":" (3Ah) tilbake.

Når en kommando blir gitt, utfører projektoren kommandoen og sender tilbake et ":", og godtar så neste kommando.

Hvis kommandoen som utføres blir avbrutt på unormal måte, sendes en feilmelding og et ":" tilbake.

Du kan kontrollere tilgjengelige kommandoer i projektorens *spesifikasjoner*.

## Ledningsoppsett

**Seriekobling**

- Kontakt: D-Sub med 9 pinner (hann)
- Navn på projektorens inngangsport: RS-232C
- Kabeltype: Crossover (null-modemkabel)

I illustrasjonen nedenfor er siden med projektoren til venstre, og siden med datamaskinen til høyre:

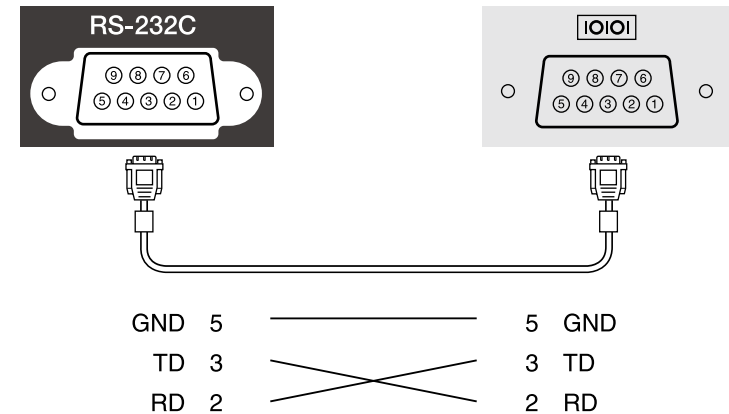

Signalnavn	Funksjon
GND	Jording for signalkabel
TD	Overfør data
RD	Motta data

**Kommunikasjonsprotokoll**

- Innstilling for standard overføringshastighet: 9600 bps
- Datalengde: 8 biter
- Paritet: Ingen
- Stoppbit: 1 bit
- Flytkontroll: Ingen

PJLink ble etablert av JBMIA (Japan Business Machine and Information System Industries Association) som standardprotokoll for kontroll av nettverkskompatible projektorer som del av deres innsats for å standardisere protokoller for å kontrollere projektorer.

Projektoren samsvarer med PJLink Klasse 2-standarden etablert av JBMIA.

Portnummeret som brukes for PJLink-søkefunksjonen er 4352 (UDP).

Du må aktivere **PJLink** og stille inn **PJLink-passord** før du kan bruke PJLink.

Den er i overensstemmelse med alle kommandoer, bortsett fra følgende kommandoer som er definert av PJLink Klasse 2, og avtalen ble bekreftet av verifikasjon for PJLink-standardtilpasningsevne.

<http://pjlink.jbmia.or.jp/english/>

- Ikke-kompatible kommandoer

Funksjon		PJLink-kommando
A/V av-innstillinger	Stille inn bilde av	AVMT 11
	Stille inn lyd av	AVMT 21

- Inngangsporter og tilsvarende signalkildenumre

Inngangsportnavn	Inngangskildenummer
Datamaskin 1	11
Datamaskin 2	12
Video	21
HDMI1	32
HDMI2	33
USB	41
Søkelys	44
LAN	52
USB Display	53
Screen Mirroring1	57
Screen Mirroring2	58

- Produsentnavn vist for "Forespørsel om informasjon om produsentnavn"  
**EPSON**
- Modellnavn vist for "Forespørsel om informasjon om produktnavn"
  - EPSON L210SF
  - EPSON L210SW

Art-Net er en Ethernet-kommunikasjonsprotokoll basert på TCP/IP-protokollen. Du kan styre projektoren ved hjelp av en DMX-kontroller eller et applikasjonsystem.

Se i *Specifications* for projektoren for detaljer.

Hvis du bruker Crestron Connected-systemet for nettverksovervåking og kontroll, kan du sette opp projektoren for bruk på systemet. Crestron Connected lar deg styre og overvåke projektoren med en nettleser.



- Du kan ikke bruke Message Broadcasting-funksjonen i Epson Projector Management når du bruker Crestron Connected.

For ytterligere informasjon om Crestron Connected kan du gå til Crestrons nettsted.

<https://www.crestron.com/products/line/crestron-connected>

For å overvåke enheter i systemet kan du bruke Crestron RoomView Express eller Crestron Fusion, som leveres av Crestron. Du kan kommunisere med teknisk støtte og sende nødmeldinger. Se følgende nettsted hvis du vil vite mer.

<http://www.crestron.com/getroomview>

Du kan bruke Crestron XiO Cloud til å overvåke eller kontrollere projektoren og andre forskjellige enheter over et nettverk. Du kan styre flere enheter fra ett sted. Se følgende nettsted hvis du vil vite mer.

<https://www.crestron.com/Products/Featured-Solutions/XiO-Cloud>

Denne bruksanvisningen beskriver hvordan du utfører operasjoner på datamaskinen ved hjelp av en nettleser.

## ► Relaterte koblinger

- "Sette opp støtte for Crestron Connected" s.158

## Sette opp støtte for Crestron Connected

Når du skal sette opp projektoren for overvåking og styring med Crestron Connected-systemet, må du sørge for at datamaskinen og projektoren er koblet til nettverket.

Hvis du kobler til trådløst, kobler du til enheter over et trådløst nettverkstilgangspunkt.

**1** Trykk [Menu]-knappen, velg **Nettverk**-menyen, og trykk [Enter].

**2** Velg **Nettverksinnstillinger**, og trykk [Enter].

**3** Velg **Projektorkontroll**-menyen, og trykk [Enter].

[ Projektorkontroll ]		Tilbake
Kommandokommunikasj.	Beskyttet	
Web API-innst.		
PJLink	Av	▼
SNMP	Av	▼
AMX Device Discovery	Av	
Crestron Connected	Av	
Crestron XiO Cloud	Av	
Control4 SDDP	Av	
Art-Net	På	
Sikker HTTP	På	▲
Webserversertifikat		

**4** Sett innstillingen for **Crestron Connected** til **På** slik at projektoren kan bli oppdaget.



- Hvis det ikke er angitt et passord, vises et skjermbilde som ber deg angi et passord før du kan sette **Crestron Connected** til **På**.
- For å aktivere tjenesten Crestron XiO Cloud må du sette **Crestron XiO Cloud** til **På**.

**5** Når du er ferdig med innstillingene, går du tilbake til **Nettverksinnst.**, velger **Angi** og følger anvisningene på skjermen for å lagre innstillingene og gå ut av menyene.

**6** Slå av projektoren, og slå den på igjen for å aktivere innstillingen.

- 7** Start nettleseren på en datamaskin eller enhet som er koblet til nettverket.
- 8** Gå til Epson Web Control-skjermen ved å skrive inn projektorens IP-adresse i adressefeltet på nettleseren.
- 9** Velg **Crestron Connected**-innstillingene. Se nettstedet til Crestron hvis du vil vite mer.

Du kan bruke web-API til å styre projektoren i Innholdsavspilling-modus. Se *Web API Specifications for Projectors* for mer informasjon.



- Du kan autentisere web-API-kommunikasjon ved hjelp av API-autentisering (Digest-autentisering).
- Brukernavnet for API-godkjenning er **EPSONWEB**; passordet er passordet som er satt som **Passord Web-kontroll**.  
 🖱️ **Nettverk > Nettverksinnst. > Passord Web-kontroll**

#### » Relaterte koblinger

- "Aktivere web-API" [s.160](#)

## Aktivere web-API

Du kan aktivere web-API ved hjelp av projektorens meny.

- 1 Trykk [Menu]-knappen, velg **Nettverk**-menyen, og trykk [Enter].
- 2 Velg **Nettverksinnst.**, og trykk [Enter].

- 3 Velg **Projektorkontroll**, og trykk på [Enter].

[ Projektorkontroll ]		Tilbake
Kommandokommunikasj.	Beskyttet	
Web API-innst.		
PJLink	Av	▼
SNMP	Av	▼
AMX Device Discovery	Av	
Crestron Connected	Av	
Crestron XiO Cloud	Av	
Control4 SDDP	Av	
Art-Net	På	
Sikker HTTP	På	▲
Webservercertifikat		

- 4 Velg **Web API-innst.**
- 5 Sett **Web API** til **På**.



Du kan lage tidsplaner for opptil 30 hendelser som skal skje automatisk på projektoren, for eksempel at den skal slås på eller av eller inngangskilden skal byttes. Projektoren utfører de valgte hendelsene på angitt dato og klokkeslett i tidsplanen du har satt opp.

## Advarsel

Du må ikke plassere brennbare gjenstander foran linsen. Hvis du setter projektoren til å slå seg på automatisk, kan brennbare objekter foran linsen ta fyr.



- Hvis du har satt **Menybeskyttelse** for **Tidsplan** til **På**, må dette slås av først.
- **Lyskildekalibrering** starter ikke hvis projektoren ikke brukes kontinuerlig på mer enn 20 minutter eller hvis den regelmessig slås av ved å slå av stikkontakten. Still inn **Lyskildekalibrering**-hendelser til å oppstå først etter 100 timers bruk (EB-L210SF).

- 1** Still inn dato og klokkeslett i **Dato & klokkeslett**-menyen på projektorens **Administrasjon**-meny.
- 2** Trykk [Menu]-knappen, velg **Administrasjon**-menyen, og trykk [Enter].
- 3** Velg **Tidsplaninnstill.** og trykk på [Enter].
- 4** Velg **Tidsplan**, og trykk [Enter].

- 5** Velg **Legg til ny**, og trykk på [Enter].

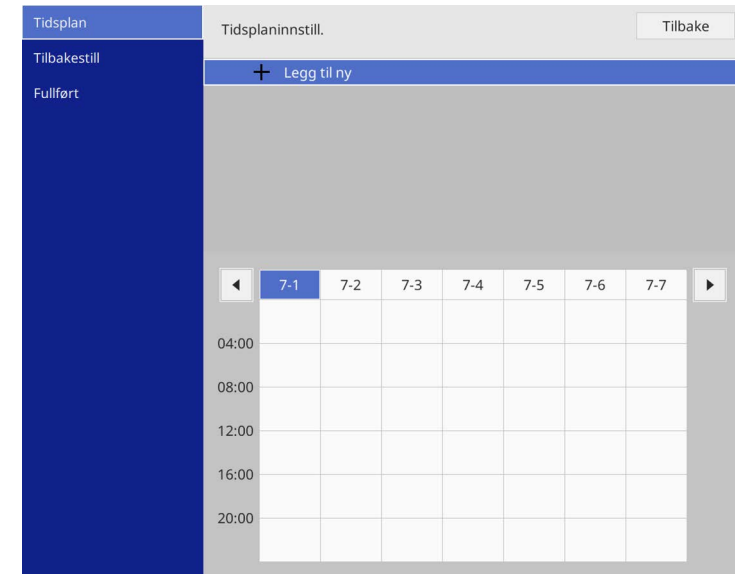

**6** Velg detaljer for hendelsen du vil utføre.

**7** Velg dato og tid for når du vil at hendelsen skal inntreffe.

**8** Velg **Lagre**, og trykk [Enter].

De planlagte hendelsene vises på skjermen med ikoner som viser status for hendelsen.

- ① : gyldig tidsplan
- : regelmessig tidsplan
- : ugyldig tidsplan
- ② : engangstidsplan
- : regelmessig tidsplan
- : ventetidsplan (slår kommunikasjon på eller av under ventemodus)
- : ugyldig tidsplan

**9** Hvis du vil redigere en planlagt hendelse, velger du tidsplanen og trykker [Enter].

- 10** Velg et alternativ fra menyen som vises.
- Du kan velge **På** eller **Av** for å aktivere eller deaktivere den valgte hendelsen.
  - **Rediger** lar deg endre hendelsesdetaljer eller dato og klokkeslett.
  - **Slett** lar deg fjerne den planlagte hendelsen fra en liste.
  - **Legg til ny** lar deg legge til en ny hendelse på en dag der en hendelse allerede er planlagt.

- 11** Velg **Fullført** for å lukke **Tidsplaninnstill.**

For å slette alle planlagte hendelser velger du **Tilbakestill**.

» **Relaterte koblinger**

- "Sikkerhetstyper for valg av passord" [s.111](#)
- "Stille inn dato og klokkeslett" [s.37](#)

# Justere menyinnstillingene

Følg instruksjonene i disse delene for å få tilgang til projektorens menysystem og endre innstillinger for projektoren.

## » Relaterte koblinger

- "Bruke projektorens menyer" [s.165](#)
- "Bruke skjermtastaturet" [s.166](#)
- "Bildekvalitetsinnstillinger - Bilde-meny" [s.167](#)
- "Inngangssignalinnstillinger – Signal I/U-meny" [s.170](#)
- "Innstillinger for projektorinstallering – Installasjon-meny" [s.172](#)
- "Innstillinger for projektorvisning – Display-meny" [s.174](#)
- "Innstillinger for projektorfunksjoner – Drift-meny" [s.176](#)
- "Innstillinger for projektoradministrasjon – Administrasjon-meny" [s.179](#)
- "Nettverksinnstillinger for projektor - Nettverk-meny" [s.182](#)
- "Innstillinger for bruk av flere projektorer – Multiprojisering-meny" [s.190](#)
- "Innstillinger for projektoroppsett - ECO-meny" [s.192](#)
- "Projektorens første/alle innstillinger og tilbakestillingsalternativer – Første/alle innstillinger-meny" [s.193](#)
- "Kopiere menyinnstillinger mellom projektorer (gruppeoppsett)" [s.194](#)

Du kan bruke projektorens menyer til å justere innstillingene som kontrollerer hvordan projektoren fungerer. Projektoren viser menyene på skjermen.

- 1 Trykk på [Menu]-knappen på kontrollpanelet eller fjernkontrollen.

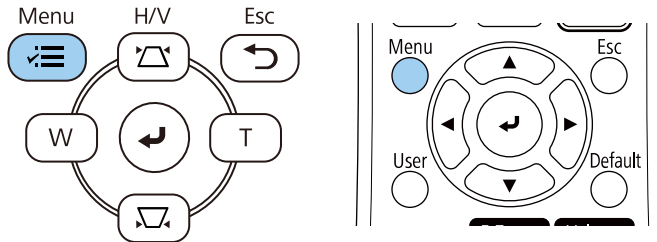

Du skal se menyskjermen.

Hyppig brukte element...	Bilde	
Bilde	Fargemodus	Dynamisk
Signal I/U	Lysstyrke	50
Installasjon	Kontrast	50
Display	Fargemetning	50
Drift	Nyanse	50
Administrasjon	Skarphet	5
Nettverk	Hvitbalanse	
Multiprojisering	Dynamisk kontrast	Av
ECO	Bildeforbedring	
Første/alle innstillinger	Scenetilpasset gamma	0
	Gamma	0
	RGBCMY	
	Tilbakestill til standard	
	Kilde	HDMI1
	Bildeforhold	Automatisk
	Tilbakestill til standard	
	Skaler	
	Tilbakestill Bilde-innstillinger	

- 2 Trykk på pil opp eller pil ned for å gå gjennom menyene som vises til venstre. Innstillingene for hver meny vises på høyre side.



De tilgjengelige innstillingene avhenger av den gjeldende inngangskilden.

- 3 For å endre innstillinger i menyen som vises trykker du på [Enter].
- 4 Trykk pil opp eller pil ned for å gå gjennom innstillingene.
- 5 For å sette alle menyinnstillingene tilbake til standardverdiene velger du **Første/alle innstillinger**.
- 6 Når du er ferdig med å endre innstillingene på en meny, trykker du på [Esc].
- 7 Trykk [Menu] eller [Esc] for å gå ut av menyene.



↓-pilen indikerer at menyen inneholder underelementer. Når du slår på en menyinnstilling eller velger en bestemt verdi for den, viser menysystemet underelementene.



Hvis bruk med interaktiv penn eller fingerberøring er tilgjengelig på projektoren, kan du velge menyer og innstillinger ved hjelp av interaktiv penn eller fingerberøring. Når du går ut av menyene, velger du ✕.

Du kan bruke skjermtastaturet til å skrive inn sifre og tegn.

- 1 Bruk piltastene på kontrollpanelet eller fjernkontrollen for å velge nummeret eller bokstaven du vil åpne, og trykk på [Enter]-knappen.

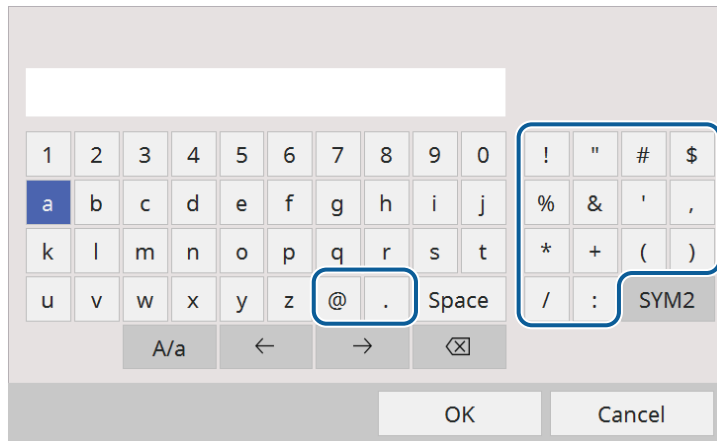

Når du velger **A/a**-tasten, bytter tegnene mellom store og små bokstaver. Når du velger **SYM1/2**-tasten, kan du skrive inn symbolene vist i rammen.

- 2 Når du har skrevet ferdig tekst, velger du **OK** på tastaturet for å bekrefte inntastingen. Velg **Cancel** for å avbryte inntasting av tekst.



Du kan velge projektorinnstillinger og kontrollere projeksjon over et nettverk ved å bruke en nettleser på datamaskinen. Noen symboler kan ikke legges inn ved hjelp av skjermtastaturet. Bruk nettleseren til å skrive inn teksten.

## Tekst som kan skrives med skjermtastaturet

Du kan angi følgende tekst når du bruker skjermtastaturet.

Teksttype	Detaljer
Sifre	0123456789
Bokstaver	ABCDEFGHIJKLMNOPQRSTUVWXYZ abcdefghijklmnopqrstuvwxyz
Symboler	!"#\$%&'()*+,-./:;<=>?@[ \ ] ^_`{ }~

### » Relaterte koblinger

- "Tekst som kan skrives med skjermtastaturet" [s.166](#)

Innstillingene på **Bilde**-menyen lar deg justere kvaliteten til bildet. De tilgjengelige innstillingene er avhengig av valgt fargemodus og inngangskilde.

Hyppig brukte element...	Bilde	
Bilde	Fargemodus	Dynamisk
Signal I/U	Lysstyrke	50
Installasjon	Kontrast	50
Display	Fargemetning	50
Drift	Nyanse	50
Administrasjon	Skarphet	5
Nettverk	Hvitbalanse	
Nettverk	Dynamisk kontrast	Av
Multiprojisering	Bildeforbedring	
ECO	Scenetilpasset gamma	0
Første/alle innstillinger	Gamma	0
	RGBCMY	
	Tilbakestill til standard	
	Kilde	HDMI1
	Bildeforhold	Automatisk
	Tilbakestill til standard	
	Skaler	
	Tilbakestill Bilde-innstillinger	

Innstilling	Alternativer	Beskrivelse
Fargemodus	Se listen over tilgjengelige fargemoduser	Justerer hvor livlig bildefargene er for ulike bildetyper og -miljøer.
Lysstyrke	Ulike nivåer er tilgjengelige	Gjør det generelle bildet mørkere eller lysere.
Kontrast	Ulike nivåer er tilgjengelige	Justerer forskjellen mellom lyse og mørke områder på bildet.
Fargemetning	Ulike nivåer er tilgjengelige	Justerer intensiteten til fargene på bildet.
Nyanse	Ulike nivåer er tilgjengelige	Justerer balansen mellom grønn- og magentatoner på bildet.
Skarphet	Ulike nivåer er tilgjengelige	Justerer skarpheten eller mykheten til bildedetaljer.

Innstilling	Alternativer	Beskrivelse
Hvitbalanse	Fargetemp.	Setter fargetemperaturen i henhold til fargemodus du har valgt. Høyere verdier gjør nyansene i bildet blåere, og lavere verdier gjør dem rødere.  Innstillingen vises kun når <b>Fargefilter</b> ikke er satt til <b>Varm hvit</b> eller <b>Kjølig hvit</b> . <b>☛ Drift &gt; Innholdsavspilling &gt; Overleggseffekt &gt; Fargefilter</b>
	G-M-korrigering	Finjusterer fargetonen. Høyere verdier gjør nyansene i bildet grønnere, og lavere verdier gjør dem rødere.
	Egendefinert	Justerer de individuelle komponentene R (rød), G (grønn) og B (blå) for forskyvning eller forsterkning.
Dynamisk kontrast	Høy hastighet Normal Av	Justerer projisert luminans avhengig av bildets lysstyrke.
Bildeforbedring	Forhåndsinnst. bildem.	Stiller inn <b>Bildeforbedring</b> -alternativer som en gruppe med forhåndsinnstilte verdier.
	Støyreduksjon	Reduserer flimring i bilder.
	MPEG-støyreduksjon	Reduserer støy eller gjenstander som kan ses i MPEG-video.
	Deinterlacing	Angir om linjesprangsignaler skal konverteres til progressive signaler for visse videobildetyper.  <ul style="list-style-type: none"> <li>• <b>Av</b>: for raske videobilder.</li> <li>• <b>Video</b>: for de fleste videobilder.</li> <li>• <b>Film/Autom.</b>: for filmer, datagrafikk, og animasjon.</li> </ul> Innstillingen vises kun når det gjeldende signalet har linjesprang (480i/576i/1080i).

Innstilling	Alternativer	Beskrivelse
	Super-resolution	Reduserer uskarphet når du projiserer bilder med lav oppløsning.
	Detaljforbedring	Skaper en mer uttrykt følelse av tekstur og materialer på bildet.
	Tilbakestill	Tilbakestiller alle justeringsverdier til <b>Bildeforbedring</b> -innstillingen til standardinnstillinger.
Scenetilpasset gamma	Ulike nivåer er tilgjengelige	Justerer fargeleggingen etter scenen for å gi et mer levende bilde. Velg et stort tall for å forbedre kontrasten.
Gamma	-2 til 2 Egendefinert	Justerer fargen ved å velge en av gammakorrigeringsverdiene eller ved henvisning til en gammagraf.
RGBCMY	Ulike nivåer er tilgjengelige	Justerer nyansen, metningen og klarheten til hver av fargene R (rød), G (grønn), B (blå), C (cyan), M (magenta) og Y (gul) individuelt.
Tilbakestill til standard	—	Tilbakestiller alle innstillinger for gjeldende fargemodus.
Kilde	—	Viser innstillinger lagret for hver inngangskilde. For å endre innstillinger for en inngangskilde må du kontrollere at kilden er tilkoblet. Velg kilden.
Oppløsning	Automatisk Normal Vidvinkel	Angir inngangssignaloppløsningen hvis den ikke oppdages automatisk ved hjelp av <b>Automatisk</b> -alternativet. Innstillingen vises kun når den gjeldende kilden er Datamaskin.

Innstilling	Alternativer	Beskrivelse
Bildeforhold	Se listen over tilgjengelige bredde/høyde-forhold	Stiller inn bredde/høyde-forhold (sideforhold) for den valgte inngangskilden. (Slå av <b>Skaler</b> -innstillingen eller sett <b>Skaleringsmodus</b> -innstillingen til <b>Full visning</b> først.) Innstillingen vises kun når den gjeldende kilden er Datamaskin, Video, HDMI eller USB.
Analog signaljustering	Auto-oppsett	Sett til <b>På</b> for å optimalisere bildekvalitet for datamaskinen automatisk. Innstillingen vises kun når den gjeldende kilden er Datamaskin.
	Bildejustering	Justerer signalet for å fjerne loddrette striper fra datamaskinbilder. Innstillingen vises kun når den gjeldende kilden er Datamaskin.
	Synk.	Justerer signalet for å fjerne uklarthet eller flimring fra datamaskinbilder. Innstillingen vises kun når den gjeldende kilden er Datamaskin.
	Plassering	Justerer bildets plassering på skjermen. Innstillingen vises kun når den gjeldende kilden er Datamaskin eller Video.
Tilbakestill til standard	—	Tilbakestiller alle innstillinger for den gjeldende kilden.
Skaler (EB-L210SF)	Ulike alternativer for skalering	Når du bruker flere projektorer til å projisere ett bilde, justeres skalaen til bildet som vises av hver enkelt projektor.
Tilbakestill Bildeinnstillinger	—	Tilbakestiller alle justeringsverdier på <b>Bilde</b> -menyen til standardinnstillinger.





- **Lysstyrke**-innstillingen påvirker ikke lysstyrken til lyskilden. Hvis du vil endre lyskildens lysstyrke, velger du **Lyskildelysstyrkekontroll** i projektorens **Drift**-meny.
- Du kan gjenopprette standardinnstillingene for **Bildejustering**, **Synk.** og **Plassering** ved å trykke på [Auto]-knappen på fjernkontrollen.

## ► Relaterte koblinger

- "Tilgjengelige fargemoduser" [s.63](#)
- "Tilgjengelige bredde/høyde-forhold" [s.61](#)
- "Skalere et bilde" [s.107](#)
- "Justere bildefargen" [s.65](#)

Normalt registrerer og optimaliserer projektoren automatisk innstillinger for inngangssignal. Hvis du må tilpasse innstillingene, kan du bruke **Signal I/U**-menyen. De tilgjengelige innstillingene er avhengig av den valgte inngangskilden.

Hyppig brukte element...	Signal I/U	
Bilde	Volum	
Signal I/U	Kilde	HDMI1
Installasjon	Signalformat	
Display	Mik. inngangsvolum	50
Drift	Overskanning	Av
Administrasjon	Tilbakestill til standard	
Nettverk	EDID	
Nettverk	HDMI IN EQ-nivå	
Multiprojisering	AV-utgang	Under projeksjon
ECO	Lydeffekt	Automatisk
Første/alle innstillinger	HDMI-lydeffekt	
	Skjermutgang-port	Skjermutgang
	HDMI-kobling	
	Tilbakestill Signal I/U-innstill...	
	Installasjon	
	Fast installasjon	Av
	Prøvemønstre	

Innstilling	Alternativer	Beskrivelse
Signalformat	Videosignal	Stiller inn signaltypen fra inngangskildene. Hvis det er forstyrrelser eller ingen bilde vises når den er satt til <b>Automatisk</b> , velger du riktig signal i henhold til det tilkoblede utstyret. Innstillingen vises kun når den gjeldende kilden er Video.
	Videoområde	Angir videoområdet for å samsvare med innstillingen for inngangskilden. Innstillingen vises kun når den gjeldende kilden er HDMI.
Mik. inngangsvolum	Ulike nivåer er tilgjengelige	Justerer inngangsnivået fra en mikrofon. Når <b>Mik. inngangsvolum</b> skrues opp, blir lydstyrken til den andre tilkoblede enhetene skrudd ned; når den skrues ned, blir lydstyrken til den andre tilkoblede enheten skrudd opp. Innstillingen vises kun når lyden ikke sendes til AV-systemet.
Overskanning	Automatisk Av 4% 8%	Endrer bildeforholdet til det projiserte bildet for å gjøre kantene synlig ved et bestemt prosent eller automatisk. Innstillingen vises bare når inngangssignalet er komponentsignal.
Tilbakestill til standard	—	Tilbakestiller alle innstillinger for den gjeldende kilden.
EDID	HDMI1 HDMI2	Beskriver visningsfunksjonene til projektoren. Endre denne innstillingen etter behov i henhold til oppløsningen til bildet. Du kan velge EDID-innstillingene for individuelle inngangskilder uten å endre inndatakilden.

Innstilling	Alternativer	Beskrivelse
Volum	Ulike nivåer er tilgjengelige for hver kilde	Justerer volumet av projektorens høyttalersystem. Du kan også justere volumet for eksterne høyttalere. Innstillingen vises kun når lyden ikke sendes til AV-systemet.
Kilde	—	Viser innstillinger lagret for hver inngangskilde. For å endre innstillinger for en inngangskilde må du kontrollere at kilden er tilkoblet og velge kilden.

Innstilling	Alternativer	Beskrivelse
HDMI IN EQ-nivå	HDMI1 HDMI2	Justerer HDMI-inngangssignalnivået avhengig av enhetene som er koblet til HDMI-porten. Hvis det er mye forstyrrelser i bildet, eller hvis det er problemer som at bilde ikke projiseres, kan du endre denne innstillingen.  Du kan velge innstillingene for individuelle inngangskilder uten å endre inndatakilden.
A/V-utgang	Under projisering Alltid	Sett til <b>Alltid</b> for å overføre lyd og bilder til eksterne enheter når projektoren ikke projiserer noe bilde. Innstillingen vises kun i følgende tilfeller: <ul style="list-style-type: none"> <li>• <b>Auto. slå på</b> er satt til <b>HDMI1</b>, og <b>Strøm på-utløser</b> er satt til <b>Tilkoblingsoppdaging</b>.</li> <li>• <b>Hurtigoppstart</b> er satt til <b>Av</b> i <b>Drift</b>-menyen på projektoren.</li> <li>• <b>Auto. slå på</b> er satt til <b>Av</b> i <b>Nettverk</b>-menyen på projektoren.</li> </ul> <b>Nettverk &gt; Senderinnstillinger &gt; Auto. slå på</b>
Lydeffekt	Automatisk Audio1 Audio2 Lyd (V/H)	Setter lydinnngangsporten når du projiserer fra andre kilder enn HDMI, LAN og Screen Mirroring.
HDMI-lydeffekt	HDMI1-lydeffekt HDMI2-lydeffekt	Angir lydinnngangsporten når du projiserer fra HDMI-porter.
Skjermutgang-port	Skjermutgang Datamaskin 2	Endrer inndata og utdata for Computer2- / Monitor Out-portene. Når bildene vises på en ekstern skjerm, velger du <b>Skjermutgang</b> . Når du tar inn bildesignaler fra en datamaskin, velger du <b>Datamaskin 2</b> .

Innstilling	Alternativer	Beskrivelse
HDMI-kobling	Enhetstilkoblinger	Viser enhetene som er koblet til HDMI-portene. Innstillingen vises kun når <b>HDMI-kobling</b> er satt til <b>På</b> .
	HDMI-kobling	Sett til <b>På</b> for å aktivere Message HDMI-kobling-funksjonene.
	Audio ut-enhet	Velger om du vil spille av lyd fra de innebygde høyttalerne eller et tilkoblet lydsystem.
	Strøm på-kobling	Styrer hva som skjer når du slår på projektoren eller en tilkoblet enhet. <ul style="list-style-type: none"> <li>• <b>Toveis</b>: Slår automatisk på den tilkoblede enheten når du slår på projektoren og motsatt.</li> <li>• <b>Enhet</b> -&gt; <b>PJ</b>: slår automatisk på projektoren når du slår på den tilkoblede enheten.</li> <li>• <b>PJ</b> -&gt; <b>Enhet</b>: slår automatisk på den tilkoblede enheten når du slår på projektoren.</li> </ul>
	Strøm av-kobling	Kontrollerer om tilkoblede enheter slås av når du slår av projektoren.
Tilbakestill Signal I/U-innstillinger	—	Tilbakestiller alle justeringsverdier på <b>Signal I/U</b> -menyen til standardinnstillinger.

Innstillinger på **Installasjon**-menyen hjelper deg med å sette opp projektoren i installasjonsmiljøet.

Hyppig brukte element...	Installasjon	
Bilde	Fast installasjon	Av
Signal I/U	Prøvemønster	
Installasjon	Projisering	Foran
Display	Geometrisk korrig.	Punktkorrigering
Drift	Digital zoom	▼
Administrasjon	Fjernmottaker	Av
Nettverk	Skjermtype	16:9 ▼
Multiprojisering	Høyfjellsmodus	Av
ECO	Tilbakestill Installasjon-innstil...	
Første/alle innstillinger	Display	
	Mønstervisning	
	Mønstertype	
	Ikke-signalskjerm	Blå
	Oppstartskjerm	På
	Autom. vis hjem-skjerm	På
	Sorter kildeminiatyrbilder	På
	Melding	På

Innstilling	Alternativer	Beskrivelse
Fast installasjon	På Av	Sett til <b>På</b> hvis du installerte projektoren på en fast plassering.
Prøvemønster	—	Viser et prøvemønster for å hjelpe til med å fokusere og zoome bildet og korrigerer bildefasongen (trykk på [Esc]-knappen for å avbryte mønstervisning).
Projisering	Foran Bak Foran/tak Bak/tak	Angir måten projektoren ser mot skjermen slik at bildet vises i riktig retning.

Innstilling	Alternativer	Beskrivelse
Geometrisk korrig.	V/L-Keystone	Korrigerer vannrette og loddrette sider manuelt. <b>L-Keystone:</b> Lar deg korrigere loddrett side manuelt. <b>V-keystone:</b> Lar deg korrigere vannrett side manuelt. <b>Autom. L-Keystone:</b> Aktiverer eller deaktiverer automatisk loddrett keystone-justering. <b>H-keystone korr.:</b> Aktiverer eller deaktiverer manuell vannrett keystonejustering med glidebryteren på projektoren.
	Quick Corner	Korrigerer bildeform og justering ved hjelp av en skjermvisning.
	Buekorrigering	Korrigerer hjørnene og sidene av et bilde projisert på en buet overflate.
	Punktkorrigering	Deler det projiserte bildet i et rutenett og korrigerer forvrengning ved å flytte det valgte krysspunktet fra side til side og opp og ned.
Digital zoom	Ulike nivåer er tilgjengelige	Justerer størrelsen til det projiserte bildet.
Bildeforskyvning	Ulike posisjoner er tilgjengelige	Forskyver bildet horisontalt eller vertikalt. Denne funksjonen er ikke tilgjengelig hvis alternativet <b>Digital zoom</b> er satt til den videste innstillingen.
Fjernmottaker	Bak/Foran Foran Bak Av	Begrenser mottaket av fjernkontrollsignaler ved valgt mottaker. <b>Av</b> skrur av alle mottakere.
Projektor-ID (EB-L210SW)	Av 1 til 9	Tildeler ID for projektoren når du bruker flere projektorer.

Innstilling	Alternativer	Beskrivelse
Skjermtype	4:3 16:9 16:10 21:9	Angir bredde/høyde-forholdet på skjermen slik at bildet passer inn i projeksjonsområdet. <b>21:9</b> er kun tilgjengelig med EB-L210SF. Innstillingen vises kun når <b>Innholdsavspilling</b> er satt til <b>Av</b> i <b>Drift</b> -menyen på projektoren.
Skjermposisjon	Ulike posisjoner er tilgjengelige	Forskyver bildet horisontalt eller vertikalt. Denne funksjonen er ikke tilgjengelig hvis du setter <b>Skjermtype</b> -innstillingen til samme bredde/høyde-forhold som projektoroppløsningen.
Høyfjellsmodus	På Av	Regulerer projektorens driftstemperatur i høyder over 1500 m.
Tilbakestill Installasjon- innstillinger	—	Tilbakestill alle justeringsverdier på <b>Installasjon</b> -menyen til standardinnstillinger, unntatt følgende: <ul style="list-style-type: none"> <li>• <b>Digital zoom</b></li> <li>• <b>Bildeforskyvning</b></li> </ul>

## » Relaterte koblinger

- "Projeksjonsmoduser" [s.40](#)
- "Bildeform" [s.48](#)
- "Projektoroppsett og installasjonsalternativer" [s.22](#)
- "Angi skjermtype" [s.42](#)

Innstillinger på **Display**-menyen lar deg tilpasse ulike funksjoner for projektorvisning.

Hyppig brukte element...	Display	
Bilde	Mønstervisning	
Signal I/U	Mønstertype	
Installasjon	Ikke-signalskjerm	Blå
Display	Oppstartskjerm	På
Drift	Autom. vis hjem-skjerm	På
Administrasjon	Sorter kildeminiatyrbilder	På
Nettverk	Melding	På
Multiprojisering	Menyrotasjon	Av
ECO	Menyfarge	Hvit
Første/alle innstillinger	Paneljustering	Av
	Split Screen-innstilling	
	Tilbakestill Display-innstillinger	
	Drift	
	Automatisk kildesøk	På
	Lyskildelysstyrkekontroll	
	Direkte strøm på	Av
	Auto. slå på	Av

Innstilling	Alternativer	Beskrivelse
Mønstervisning	—	Viser den valgte mønstertypen på skjermen for å hjelpe til med presentasjonen.  <b>Obs!</b> Hvis et mønster vises over lengre tid, kan det være delvis synlig på projiserte bilder.

Innstilling	Alternativer	Beskrivelse
Mønstertype	Mønster 1 til Mønster 4 Brukermønster	Angir et skjermmønstertype. Mønster 1 til 4 er rette linjer eller rutenettmønstre som leveres av projektoren. Hvis du vil opprette et egendefinert skjermmønster, velger du <b>Brukermønster</b> i <b>Administrasjon</b> -menyen, så går du tilbake til denne menyen og velger <b>Brukermønster</b> .
Ikke-signalskjerm	Svart Blå Logo Gradering	Angir farge eller logo som skal vises på skjermen når ingen signal mottas. Innstillingen vises kun når <b>Innholdsavspilling</b> er satt til <b>Av</b> i <b>Drift</b> -menyen på projektoren.
Oppstartskjerm	På Av	Sett til <b>På</b> for å vise en logo når projektoren starter.
Autom. vis hjem-skjerm	På Av	Sett til <b>På</b> hvis du vil vise startskjermen automatisk når det ikke er noe inngangssignal når du slår på projektoren.
Sorter kildeminiatyrbilder	På Av	Sett til <b>På</b> for å vise den oppdagede inngangskilden øverst til venstre på Hjem-skjermen. Visningsrekkefølgen til inngangskildene endres når projektoren registrerer et inngangssignal.
Melding	På Av	Sett til <b>På</b> for å vise meldinger som inngangskildenavn, fargemodusnavn, bredde/høyde-forhold, melding om manglende signal, eller advarsel om høy temperatur på det projiserte bildet.
Menyrotasjon	Høyre 90 grader Venstre 90 grader Av	Roterer menyvisningen 90°.
Menyfarge	Svart Hvit	Angir fargetema på Hjem-skjermen og projektorens menysystem.
Paneljustering (EB-L210SF)	På Av	Sett til <b>På</b> for å korrigere fargefeiljustering i det projiserte bildet.

Innstilling	Alternativer	Beskrivelse
	Velg farge	Velg fargen som skal justeres.
	Mønsterfarge	Velg mønsteret som brukes til korreksjon.
	Utfør justeringer	Starter paneljustering.
	Tilbakestill	Tilbakestiller alle justeringsverdier til <b>Paneljustering</b> -innstillingen til standardinnstillinger.
Split Screen-innstilling	Vis lydutgangskilde	Sett til <b>På</b> for å vise et ikon med kilden som gir lydutgang under delt projisering med delt skjerm. Innstillingen vises kun når <b>Innholdsavspilling</b> er satt til <b>Av</b> .
	Juster	Hvis du har delt opp to skjermbilder, velger du plasseringen til bildene som skal justeres på <b>Topp</b> eller <b>Midt</b> på bildeområdet. Innstillingen vises kun når <b>Innholdsavspilling</b> er satt til <b>Av</b> .
Tilbakestill Display-innstillinger	—	Tilbakestiller alle justeringsverdier på <b>Display</b> -menyen til standardinnstillinger.



Hvis du slår på **Menybeskyttelse** for **Brukerlogo**, kan du ikke endre følgende visningsinnstillinger for brukerlogo; du må først slå av **Menybeskyttelse** for **Brukerlogo**.

- Ikke-signalskjerm
- Oppstartskjerm

## » Relaterte koblinger

- "Projisering av flere bilder samtidig" [s.75](#)

Innstillinger på **Drift**-menyen lar deg tilpasse ulike projektorfunksjoner.

Hyppig brukte element...	Drift
Bilde	Automatisk kildesøk På
Signal I/U	Lyskildelysstyrkekontroll
Installasjon	Direkte strøm på Av
Display	Auto. slå på Av
<b>Drift</b>	Dvalemodus På
Administrasjon	Tid for Dvalemodus 10 min
Nettverk	Tidsur for A/V av På
Multiprojisering	Ventemodus Kommunikasjon på
ECO	Port Trånbundet nettverk
Første/alle innstillinger	Hurtigoppstart Av
	USB-strøm På under projeksjon
	Indikatorer På
	Innholdsavspilling Av
	Tilbakestill Drift-innstillinger
	Administrasjon
	Brukerknapp Lys modus
	Brukerlogo

Innstilling	Alternativer	Beskrivelse
Automatisk kildesøk	På Av	Sett til <b>På</b> for å oppdage inngangssignalet automatisk og projisere bilder når det ikke er noe inngangssignal. Denne funksjonen er deaktivert når du slår på projektoren i <b>Hurtigoppstart</b> -modus. Innstillingen vises kun når <b>Innholdsavspilling</b> er satt til <b>Av</b> .
Lyskildelysstyrkekontroll	Behold lysstyrke Behold lysstyrkenivå	Sett til <b>På</b> for å opprettholde konstant lysstyrke for lyskilden (EB-L210SF). Velg lysstyrkenivået du vil skal opprettholdes hele tiden (EB-L210SF). Innstillingen vises kun når <b>Behold lysstyrke</b> er satt til <b>På</b> .

Innstilling	Alternativer	Beskrivelse
	Lys modus	Velger lysstyrken for lyskilden. <ul style="list-style-type: none"> <li>• <b>Normal:</b> maksimal lysstyrke.</li> <li>• <b>Stille:</b> 70 % lysstyrke med redusert viftestøy.</li> <li>• <b>Utvidet:</b> 70 % lysstyrke og med forlenget levetid for lyskilden.</li> <li>• <b>Egendefinert:</b> Velg et egendefinert lysstyrkenivå.</li> </ul> Innstillingen vises kun når <b>Behold lysstyrke</b> er satt til <b>Av</b> .
	Lysstyrkenivå	Velg <b>Egendefinert</b> lysstyrkenivå du vil ha. Innstillingen vises kun når <b>Behold lysstyrke</b> er satt til <b>Av</b> .
Direkte strøm på	På Av	Sett til <b>På</b> for å kunne slå på projektoren ved å koble den til stikkkontakten uten å trykke på strømknappen.
Auto. slå på	HDMI1 Datamaskin 1 USB Display Av	Angir bildekilden som du vil vise når projisering startes automatisk. Når projektoren oppdager inngangssignalet fra den valgte bildekilden, projiserer den automatisk i ventemodus. 🔊 <b>Signal I/U &gt; USB Display</b>
Strøm på-utløser	Tilkoblingsoppdaging Signaloppdaging	Angir måten projektoren slås på når <b>Auto. slå på</b> er satt til <b>HDMI1</b> . <b>Tilkoblingsoppdaging:</b> Slår på projektoren automatisk når den oppdager at en tilkoblet enhet er slått på. <b>Signaloppdaging:</b> Slår automatisk på projektoren når den oppdager et HDMI-videosignal. Når dette er satt til <b>Signaloppdaging</b> , øker strømbruken i ventemodus. Tenk på miljøet før du gjør noen endringer.
Dvalemodus	På Av	Sett til <b>På</b> for at projektoren skal slås av etter en periode med inaktivitet.



Innstilling	Alternativer	Beskrivelse
Tid for Dvalemodus	1 til 30 minutter	Angir intervallet for <b>Dvalemodus</b> .
Tidsur for A/V av	På Av	Slår projektoren av automatisk hvis <b>A/V av</b> er aktivert og det er 30 minutter uten aktivitet.
Ventemodus	Kommunikasjon på Kommunikasjon av	<p>Sett til <b>Kommunikasjon på</b> for å tillate overvåking og styring av projektoren over et nettverk når projektoren er i ventemodus.</p> <p>Innstillingen vises kun i følgende tilfeller:</p> <ul style="list-style-type: none"> <li>• <b>Auto. slå på</b> er ikke satt til <b>HDMI1</b>, og <b>Strøm på-utløser</b> er satt til <b>Tilkoblingsoppdaging</b>.</li> <li>• <b>A/V-utgang</b> er satt til <b>Under projeksjon</b> i <b>Signal I/U</b>-menyen på projektoren.</li> <li>• <b>USB-strøm</b> er satt til <b>På under projeksjon</b>.</li> <li>• <b>Auto. slå på</b> er satt til <b>Av</b> i <b>Nettverk</b>-menyen på projektoren.</li> </ul> <p>☛ <b>Nettverk &gt; Senderinnstillinger &gt; Auto. slå på</b></p>
Port	Trånbundet nettverk Trådløst LAN	Setter porten som skal når <b>Ventemodus</b> -innstillingen er satt til <b>Kommunikasjon på</b> .
Oppstartskilde	Ulike inngangskilder tilgjengelig	Velg bildekilden du vil projisere når projektoren er slått på og i <b>Innholdsavspilling</b> -modus.

Innstilling	Alternativer	Beskrivelse
Hurtigoppstart	20 min 60 min 90 min Av	<p>Angir tidsperioden for Hurtigoppstartmodus. Projektoren går inn i denne modusen når du slår den av. Du kan begynne å projisere på ca. 5 sekunder ved å trykke strømknappen.</p> <p>(Sett <b>A/V-utgang</b> til <b>Under projeksjon</b> først.)</p> <p>Den kan imidlertid ta lengre tid å bli klar til bruk i følgende situasjoner:</p> <ul style="list-style-type: none"> <li>• Når du projiserer fra projektoren USB-port</li> <li>• Når du projiserer ved hjelp av funksjonene for speiling av skjerm</li> </ul> <p>Innstillingen vises kun i følgende tilfeller:</p> <ul style="list-style-type: none"> <li>• <b>Auto. slå på</b> er satt til <b>HDMI1</b>, og <b>Strøm på-utløser</b> er satt til <b>Tilkoblingsoppdaging</b>.</li> <li>• <b>A/V-utgang</b> er satt til <b>Under projeksjon</b> i <b>Signal I/U</b>-menyen på projektoren.</li> <li>• <b>Auto. slå på</b> er satt til <b>Av</b> i <b>Nettverk</b>-menyen på projektoren.</li> </ul> <p>☛ <b>Nettverk &gt; Senderinnstillinger &gt; Auto. slå på</b></p>

Innstilling	Alternativer	Beskrivelse
USB-strøm	På under projeksjon Alltid	<p>Sett til <b>Alltid</b> for å fortsette å gi strøm til strømme-mediespilleren når projektoren ikke projiserer bilder.</p> <p>Innstillingen vises kun i følgende tilfeller:</p> <ul style="list-style-type: none"> <li>• <b>Auto. slå på</b> er satt til <b>HDMI1</b>, og <b>Strøm på-utløser</b> er satt til <b>Tilkoblingsoppdaging</b>.</li> <li>• <b>A/V-utgang</b> er satt til <b>Under projeksjon</b> i <b>Signal I/U</b>-menyen på projektoren.</li> <li>• <b>Auto. slå på</b> er satt til <b>Av</b> i <b>Nettverk</b>-menyen på projektoren.</li> </ul> <p>☛ <b>Nettverk &gt; Senderinnstillinger &gt; Auto. slå på</b></p> <p>Når dette er satt til <b>Alltid</b>, øker strømbruken i ventemodus.</p>
Indikatorer	På Av	Sett til <b>Av</b> for å slå av indikatorene på projektoren unntatt når det oppstår en feil eller advarsel.
Innholdsavspilling	På Av	Sett til <b>På</b> å spille av en spilleliste.
Overleggseffekt	Overleggseffekt Formfilter Fargefilter Lysstyrke	<p>Legger til farge- og formeffekter på det projiserte bildet.</p> <p>Innstillingen vises ikke når du bruker <b>Kantoverlapping</b>-funksjonen.</p>
USB-visning	—	Velger og spiller av en spilleliste lagret på USB-minnepinnen.
Tilbakestill Drift-innstillinger	—	Tilbakestiller alle justeringsverdier på <b>Drift</b> -menyen til standardinnstillinger.

## » Relaterte koblinger

- "Projisere i innholdsavspillingsmodus" [s.83](#)
- "Justere lysstyrken" [s.70](#)

Innstillinger på **Administrasjon**-menyen lar deg tilpasse ulike funksjoner for projektoradministrasjon.

Hyppig brukte element...	Administrasjon
Bilde	Brukerknapp Lys modus
Signal I/U	Brukerlogo
Installasjon	Brukermønster
Display	Driftslås Av
Drift	Fargeutjevning
Administrasjon	Oppdateringsmodus
Nettverk	Lyskildekalibrering
Multiprojisering	Dato & klokkeslett
ECO	Tidsplaninnstill.
Første/alle innstillinger	Trådløs LAN: strøm
	Trådløs LAN-diagnose 1
	Lagringsmål for logg USB og internminne
	Gruppeoppsettområde
	Språk 🌐 Norsk
	Informasjon
	Vis logger
	Tilbakestill Administrasjon-in...
	Nettverk

Innstilling	Alternativer	Beskrivelse
Brukerknapp	Ulike menyalternativer tilgjengelig	Tildeler et menyvalg til [User]-knappen på fjernkontrollen for tilgang med ett trykk.
Brukerlogo	Start innstilling Tilbakestill	Oppretter en skjerm som projektoren viser for å identifisere seg selv og forbedre sikkerheten.
Brukermønster	—	Tar opp en projisert skjerm og lagrer den som et mønster for visning. Velg <b>Mønstervisning</b> på <b>Display</b> -menyen for å vise det lagrede mønsteret.

Innstilling	Alternativer	Beskrivelse
Driftslås	Helt låst Unntatt Strøm Av	Styrer låsing av projektorknappene for å sikre projektoren: <ul style="list-style-type: none"> <li>• <b>Helt låst:</b> låser alle knappene.</li> <li>• <b>Unntatt Strøm:</b> låser alle knappene utenom strømknappen.</li> <li>• <b>Av:</b> ingen knapper låst.</li> </ul>
Fargeutjevning	Fargeutjevning	Sett til <b>På</b> for å justere fargetonebalansen for hele skjermen.
	Justeringsnivå	Angir justeringsnivået.
	Utfør justeringer	Justerer de røde, grønne og blå fargetonene individuelt for det valgte området.
	Tilbakestill	Tilbakestill alle justeringsverdier på <b>Fargeutjevning</b> -menyen til standardinnstillinger.
Oppdateringsmodus	Tidtaker	Stiller inn hvor lenge projektoren viser oppdateringsbildet.
	Melding	Sett til <b>På</b> for å få en melding som opplyser om at projektoren er i oppdateringsmodus.
	Start	Starter oppdateringsmodus for å fjerne et projisert etterbilde og slå av projektoren etter en bestemt tidsperiode. Trykk en knapp på fjernkontrollen for å avbryte prosessen.
Lyskildekalibrering (EB-L210SF)	Kjør nå	Starter lyskildekalibrering, som optimaliserer hvitbalansen på bildet som projiseres. Det kan hende du ikke kan starte kalibrering dersom miljøtemperaturen i projektoren er utenfor området. (Vent i 30 minutter etter at du har slått på projektoren før du starter kalibrering for best resultat.)
	Kjør periodevis	Sett til <b>På</b> for å utføre lyskildekalibrering periodisk hver 100. time med bruk.

Innstilling	Alternativer	Beskrivelse
	Siste kjøring	Viser dato og klokkeslett for den siste lyskildekalkibreringen.
Dato & klokkeslett	Dato & klokkeslett Sommertid Internett-klokke	Justerer projektorens innstillinger for systemtid og dato. Velg <b>Sommertid</b> for å angi innstilling for sommertid for der du befinner deg. Velg <b>Internett-klokke</b> å hente tiden fra en tidsserver på Internett automatisk.
Tidsplaninnstill.	—	Lager tidsplaner slik at projektorhendelser skjer automatisk på valgte datoer og klokkeslett.
Trådløst LAN: strøm	På Av	Sett til <b>På</b> for å projisere bilder via et trådløst nettverk. Hvis du ikke vil koble til via trådløst LAN, kan du slå det av for å hindre uautorisert tilgang av andre.
Trådløs LAN-diagnose	Ping IP-adresse Ping til stoppet Start	Sender Ping for å bekrefte kommunikasjonsstatus.
Lagringsmål for logg	Internminne USB og internminne	Stiller inn hvor feil- og driftsloggfiler skal lagres. Innstillingen vises kun når <b>Innholdsavspilling</b> er satt til <b>Av</b> i <b>Drift</b> -menyen på projektoren.
Gruppeoppsettområde	Alle Begrenset	Velg <b>Alle</b> for å kopiere alle projektormenyinnstillingene ved hjelp av gruppeoppsettfunksjonen. Velg <b>Begrenset</b> hvis du ikke vil kopiere følgende innstillinger: <ul style="list-style-type: none"> <li>• <b>Passordbeskyttelse</b>-innstillinger</li> <li>• <b>EDID</b> på <b>Signal I/U</b>-menyen</li> <li>• <b>Nettverk</b>-menyinnstillinger</li> </ul>
Språk	Ulike språk er tilgjengelig	Velg språk for projektormenyen og visning av meldinger.

Innstilling	Alternativer	Beskrivelse
Informasjon	Ulik informasjon	Viser informasjon om projektoren og inngangskildene. Innstillingene som vises avhenger av den gjeldende inngangskilden.
Vis logger	Tempadvarselinfo Strøm på/av-logg	Viser loggdata lagret til plasseringen som er angitt i <b>Lagringsmål for logg</b> -innstillingen.
Tilbakestill Administrasjon-innstillinger	—	Tilbakestiller alle justeringsverdier på <b>Administrasjon</b> -menyen til standardinnstillinger, unntatt følgende: <ul style="list-style-type: none"> <li>• <b>Brukermønster</b></li> <li>• <b>Språk</b></li> </ul>



Når du setter **Menybeskyttelse** for **Tidsplan** til **På**, kan du ikke endre innstillinger på **Tidsplaninnstill.** Sett først **Menybeskyttelse** for **Tidsplan** til **Av**.

## ► Relaterte koblinger

- "Event ID-kodeliste" [s.180](#)
- "Lagre bildet for en brukerlogo" [s.93](#)
- "Lagre et brukermønster" [s.95](#)
- "Låse projektorens Knapper" [s.112](#)
- "Justere Fargeutjevning" [s.98](#)
- "Stille inn dato og klokkeslett" [s.37](#)
- "Innstilling av hendelsestidsplaner for projektor" [s.161](#)
- "Velge språk for projektorens menyer" [s.39](#)

## Event ID-kodeliste

Hvis **Event ID**-alternativet på **Informasjon**-skjermen viser et kodennummer, kan du se i denne listen over Event ID-koder for løsningen på projektorproblemet som er knyttet til koden.

Hvis du ikke kan løse problemet, ta kontakt med nettverksadministratoren eller Epson for teknisk støtte.

Event ID-kode	Årsak og løsning
0026 0032 0036 0037	Det har oppstått en kommunikasjonsfeil med screen mirroring. Slå projektoren av og på igjen, eller start nettverksprogramvaren på nytt.
0027 0028 0029 0030 0031 0035	Ustabil kommunikasjon ved screen mirroring. Kontroller status for nettverkskommunikasjon, vent en liten stund, og prøv å koble til nettverket på nytt.
0023 0024 0025	Tilkobling mislyktes. Hvis du ser en skjerm som ber om en PIN-kode på datamaskinen, taster du inn PIN-koden som vises på nettverksinformasjonsskjermen eller nederst til høyre på det projiserte bildet. Hvis dette ikke løser problemet, starter du projektoren og de tilkoblede enhetene på nytt, så kontrollerer du tilkoblingsinnstillingene.
0043	Videoforformatet støttes ikke. Endre oppløsningen på den mobile enheten, og koble til på nytt. Eller endre <b>Juster ytelse</b> -innstillingen for projektoren, og koble til på nytt.
0432 0435	Nettverksprogramvaren starter ikke. Slå projektoren av og på igjen.
0433	Kan ikke vise overførte bilder. Start nettverksprogramvaren på nytt.
0434 0481 0482 0485	Nettverkskommunikasjonen er ustabil. Kontroller status for nettverkskommunikasjon, vent en liten stund, og prøv å koble til nettverket på nytt.
0483 04FE	Nettverksprogramvaren ble uventet avsluttet. Kontroller status for nettverkskommunikasjon, og slå projektoren av og på igjen.
0484	Kommunikasjon med datamaskinen ble koblet fra. Start nettverksprogramvaren på nytt.
0479 04FF	Det har oppstått en systemfeil med projektoren. Slå projektoren av og på igjen.

Event ID-kode	Årsak og løsning
0891	Kan ikke finne et tilgangspunkt med samme SSID. Sett datamaskinen, tilgangspunktet og projektoren til samme SSID.
0892	Godkjenningstypen for WPA-/WPA2-/WPA3 samsvarer ikke. Kontroller at innstillingene for trådløs nettverkssikkerhet er riktige.
0893	TKIP/AES-krypteringstypen samsvarer ikke. Kontroller at innstillingene for trådløs nettverkssikkerhet er riktige.
0894	Kommunikasjon med et uautorisert tilgangspunkt ble frakoblet. Kontakt nettverksadministratoren.
0895	Kommunikasjon med en tilkoblet enhet ble frakoblet. Sjekk enhetstilkoblingstatus.
0898	Kunne ikke hente DHCP-data. Sørg for at DHCP-serveren fungerer som den skal. Hvis du ikke bruker DHCP, setter du <b>DHCP</b> -innstillingen til <b>Av</b> i projektorens <b>Nettverk</b> -meny.
0899	Andre kommunikasjonsfeil.
089A	EAP-godkjenningstypen samsvarer ikke med nettverket. Sjekk sikkerhetsinnstillingene for trådløst LAN, og kontroller at sikkerhets sertifikatet er riktig installert.
089B	EAP-servergodkjenning mislyktes. Sjekk sikkerhetsinnstillingene for trådløst LAN, og kontroller at sikkerhets sertifikatet er riktig installert.
089C	EAP-klientgodkjenning mislyktes. Sjekk sikkerhetsinnstillingene for trådløst LAN, og kontroller at sikkerhets sertifikatet er riktig installert.
089D	Nøkkeltutveksling mislyktes. Sjekk sikkerhetsinnstillingene for trådløst LAN, og kontroller at sikkerhets sertifikatet er riktig installert.
0920	Det interne batteriet, som lagrer projektorens dato og klokkeslett, er lavt. Kontakt Epson for å få hjelp.

Innstillinger på **Nettverk**-menyen kan du vise nettverksinformasjon og sette opp projektoren for kontroll over et nettverk.

Hyppig brukte element...	Nettverk
Bilde	Trådløst LAN-info.
Signal I/U	Trådbundet LAN-info.
Installasjon	Informasjon om Art-Net-kanal
Display	Nettverksinnst.
Drift	Senderinnstillinger
Administrasjon	Tilbakestill nettverksinnstillin...
Nettverk	Multiprojisering
Multiprojisering	Projektor-ID Av
ECO	Tiling
Første/alle innstillinger	Geometrisk korrig. Punktkorrigerig
	Kantoverlapping
	Skaler
	Fargeutjevning
	Lys modus Normal
	Fargesamsvar
	RGBCMY
	Tilbakestill Multiprojisering-l...



Når du setter **Menybeskyttelse** for **Nettverk** til **På**, kan du ikke endre nettverksinnstillingene. Sett først **Menybeskyttelse** for **Nettverk** til **Av**.

Innstilling	Alternativer	Beskrivelse
Nettverksinnstillinger	—	Konfigurer nettverksinnstillingene for projektoren. Se nettverk-menytabellen for detaljer om innstillinger for <b>Nettverksinnstillinger</b> .
Senderinnstillinger	Start paring	Oppdaterer nettverksinformasjonen til den trådløse senderen fra datamaskinen ved hjelp av programvaren Epson Wireless Transmitter Settings. Se <i>Driftshåndbok for Epson Wireless Transmitter Settings</i> for mer informasjon.  Denne innstillingen vises bare når den trådløse LAN-modulen er installert og <b>Enkelt tilgangspunkt</b> er satt til <b>På</b> i <b>Nettverksinnstillinger</b> -menyen på projektoren.
	Auto. slå på	Sett til <b>På</b> for å slå på projektoren automatisk når du kobler til en datamaskin ved hjelp av de valgfrie trådløse presentasjonssystemene.  Denne innstillingen vises kun i følgende tilfeller. <ul style="list-style-type: none"> <li>• Når <b>A/V-utgang</b> er satt til <b>Under projeksjon</b> i <b>Signal I/U</b>-menyen på projektoren.</li> <li>• Når <b>Hurtigoppstart</b> er satt til <b>Av</b> i <b>Drift</b>-menyen på projektoren.</li> <li>• Når <b>Auto. slå på</b> er satt til <b>HDMI1</b>, og <b>Strøm på-utløser</b> er satt til <b>Tilkoblingsoppdaging</b> i <b>Drift</b>-menyen på projektoren.</li> </ul>

Innstilling	Alternativer	Beskrivelse
Trådløst LAN-info.	Ulik informasjon	Viser status og detaljer for trådløst nettverk.
Trådbundet LAN-info.	Ulik informasjon	Viser kablet status og detaljer for nettverk.
Informasjon om Art-Net-kanal	Ulik informasjon	Viser projektorens funksjoner og innstillingene som er tilordnet Art-Net-kanalene.

Innstilling	Alternativer	Beskrivelse
	Tilkoblingsveiledningsvisning	Sett til <b>På</b> for å vise tilkoblingsveiledningen for den trådløse senderen (Epson Wireless Presentation) automatisk i stedet for hjem-skjermen når det ikke er noe inngangssignal når du slår på projektoren. Den endrede innstillingen tas i bruk neste gang du slår på projektoren.  Denne innstillingen vises kun når <b>Innholdsavspilling</b> er satt til <b>Av</b> i <b>Drift</b> -menyen på projektoren.
Tilbakestill nettverksinnstilling er	—	Tilbakestiller alle justeringsverdier på <b>Nettverk</b> -menyen til standardinnstillinger.  <div style="border: 1px solid black; padding: 5px; background-color: #ffffcc;"> <p><b>Obs!</b>                              Alle passordene som er angitt for <b>Nettverk</b>-menyene blir også tilbakestilt og må angis på nytt. For å forhindre at passordene tilbakestilles av uautoriserte brukere setter du <b>Nettverk</b> til <b>På</b> i <b>Menybeskyttelse</b>-menyen.</p> </div>



Når du har koblet projektoren til nettverket, kan du velge projektorinnstillinger og kontrollere projiseringen ved hjelp av en kompatibel nettleser. Dette gir deg eksternt tilgang til projektoren.

## » Relaterte koblinger

- "Nettverk-meny – Nettverksinnstillinger-meny" [s.183](#)
- "Art-Net" [s.157](#)

## Nettverk-meny – Nettverksinnstillinger-meny

Innstillinger på **Nettverksinnstillinger**-menyen lar deg velge grunnleggende nettverksinnstillinger.



Hvis du kobler til via trådløst LAN, må du kontrollere følgende for å aktivere innstillinger for trådløst LAN:

- Slå på **Trådløst LAN: strøm** i projektorens **Administrasjon**-meny.

Innstilling	Alternativer	Beskrivelse
Projektornavn	Opptil 16 alfanumeriske tegn (ikke bruk " * + , / : ; < = > ? [ \ ] '   mellomrom)	Skriv inn et navn som identifiserer projektoren via nettverket.
Passord for Remote	Opptil 32 alfanumeriske tegn (ikke bruk * : mellomrom)	Angi et passord som skal brukes til å få tilgang til projektoren via <b>Grunnkontroll</b> i Epson Web Control. (Brukernavnet er <b>EPSONREMOTE</b> . Som standard er ikke noe passord angitt.)  Innstillingen vises kun når <b>Innholdsavspilling</b> er satt til <b>Av</b> i <b>Drift</b> -menyen på projektoren.
Passord Web-kontroll	Opptil 32 alfanumeriske tegn (ikke bruk * : mellomrom)	Angi et passord for å få tilgang til projektoren via nettleser. (Brukernavnet er <b>EPSONWEB</b> . Som standard er ikke noe passord angitt.)
Prioritert kontrollgrensesnitt	Trånbundet nettverk Trådløst LAN	Angir prioritert gateway.

Innstilling	Alternativer	Beskrivelse
Enkelt tilgangspunkt	På Av	Sett til <b>På</b> for å aktivere enkelt tilgangspunktmodus for direkte tilkobling mellom projektoren og inngangsenheter. Sørg for at du også gjør følgende: <ul style="list-style-type: none"> <li>• Bruke <b>Modus for rask tilkobling</b> i Epson iProjection</li> <li>• Bruke Screen Mirroring-tilkobling</li> </ul> Innstillingen vises kun når <b>Trådløst LAN: strøm</b> er satt til <b>På</b> i <b>Administrasjon</b> -menyen på projektoren.
SSID	Automatisk tilordnet SSID	Viser SSID-en til projektoren for valg på enheten ved tilkoblinger med enkelt tilgangspunkt.
Sikkerhet	WPA2-PSK	Viser sikkerhetstypen for tilkoblinger med enkelt tilgangspunkt.
Passfrase	Ulike passfraser fra 8 til 63 tegn	Angi passfrasen til projektoren for inntasting på enheten ved tilkoblinger med enkelt tilgangspunkt.
Trådløst LAN	802.11ac (Wi-Fi 5) 802.11n (Wi-Fi 4)	Angir kommunikasjonsmetode mellom projektoren og den mobile enheten. Tilgjengelige metoder varierer avhengig av land og region.
Kanal	Ulike kanaler er tilgjengelige	Stiller inn frekvensbåndet (kanal) ved tilkoblinger med enkelt tilgangspunkt.
Trådløst LAN	—	Se <b>Trådløst LAN</b> -menytabellen for detaljer.
Trånbundet nettverk	—	Se <b>Trånbundet nettverk</b> -menytabellen for detaljer.
E-post varsel	—	Se <b>E-post varsel</b> -menytabellen for detaljer.
Projektorkontroll	—	Se <b>Projektorkontroll</b> -menytabellen for detaljer.
Nettverksprojisering	—	Se <b>Nettverksprojisering</b> -menytabellen for detaljer.

## » Relaterte koblinger

- "Nettverk-meny - Trådløst LAN-meny" [s.184](#)
- "Nettverk-meny - Trånbundet nettverk-meny" [s.186](#)
- "Nettverk-meny - E-post varsel-meny" [s.187](#)
- "Nettverk-meny - Projektorkontroll-meny" [s.187](#)
- "Nettverk-meny - Nettverksprojisering-meny" [s.189](#)

## Nettverk-meny - Trådløst LAN-meny

Innstillinger på **Trådløst LAN**-menyen lar deg velge innstillinger for trådløst LAN.



- Slå på **Trådløst LAN: strøm** i projektorens **Administrasjon**-meny.
- Hvis du ikke installerte den valgfrie trådløse LAN-modulen, slår du av **Enkelt tilgangspunkt**-innstillingen slik at du kan velge innstillinger for trådløst LAN.

Når du kobler til et trådløst nettverk, anbefales det på det sterkeste at du slår på sikkerhet. Når du stiller inn sikkerhet må du følge instruksjonene fra administratoren av nettverksystemet du kobler deg til.

WPA er en krypteringsstandard som forbedrer sikkerheten for trådløse nettverk. Projektoren støtter AES-krypteringsmetoden.



WPA2/WPA3-EAP og WPA3-EAP støtter ikke WPA3 192-bit-sikkerhet.

Innstilling	Alternativer	Beskrivelse
Søk etter akseppunkt	Søkevisning	Søk etter tilgjengelige trådløse nettverkstilgangspunktet. Avhengig av innstillingene for tilgangspunktene er det mulig de ikke vises i denne listen.
SSID	Opptil 32 alfanumeriske tegn	Angi SSID (nettverksnavnet) til det trådløse nettverket projektoren kobler seg til.



Innstilling	Alternativer	Beskrivelse
Sikkerhet	WPA2/WPA3-PSK	Kobler til i WPA2/WPA3 personlig modus. Krypteringsmetoden velges automatisk i henhold til innstillingene for tilgangspunktet. Angi en passfrase som er det samme for tilgangspunktet.
	WPA2/WPA3-EAP	Kobler til i WPA2/WPA3 Enterprise-modus. Krypteringsmetoden velges automatisk i henhold til innstillingene for tilgangspunktet.
	WPA3-PSK	Kobler til i WPA3 personlig modus. Kommunikasjon er utført ved hjelp av WPA3-sikkerhet. Bruker AES-metode for kryptering. Angi verdien fra passordfrasen for å opprette en tilkobling fra en datamaskin til projektoren.
	WPA3-EAP	Kobler til WPA3 Enterprise-modus. Krypteringsmetoden velges automatisk i henhold til innstillingene for tilgangspunktet.
	Åpne	Sikkerhet er ikke satt.
Passfrase (For WPA2/WPA3-PSK- og WPA3-PSK-sikkerhet)	Ulike passfraser fra 8 til 63 tegn	Angi den forhåndsdelte passfrasen som brukes på nettverket. Når passfrasen er angitt og du har trykket på [Enter]-knappen, vil verdien angis og vises som en asterisk (*). Vi anbefaler at du endrer frasen med jevne mellomrom for å øke sikkerheten. Hvis nettverksinnstillingene er initialiserte, går den tilbake til opprinnelig passfrase.
EAP-type (For WPA2/WPA3-EAP- og WPA3-EAP-sikkerhet)	PEAP	Mye brukt godkjenningsprotokoll i Windows Server.

Innstilling	Alternativer	Beskrivelse
	PEAP-TLS	Godkjenningsprotokoll brukt i Windows Server. Velg dette når du bruker et klientsertifikat.
	EAP-TLS	Mye brukt godkjenningsprotokoll for bruk av et klientsertifikat.
	EAP-FAST	Velg dette når disse godkjenningsprotokollene brukes.
Brukernavn	Opptil 64 alfanumeriske tegn	Angi et brukernavn for nettverket. For å inkludere et domenenavn legger du det til før omvendt skråstrek og brukernavnet (domene\brukernavn). Når du importerer et klientsertifikat, blir navnet sertifikatet utstedes til satt automatisk.
Passord	Opptil 64 alfanumeriske tegn	Angi et passord for godkjenning. Når du har skrevet inn passordet, velger du <b>Angi</b> , så vises passordet som en stjerne (*). Innstillingen vises kun når <b>EAP-type</b> er satt til <b>PEAP</b> eller <b>EAP-FAST</b> .
Klientsertifikat	—	Importerer klientsertifikatet. Innstillingen vises kun når <b>EAP-type</b> er satt til <b>PEAP-TLS</b> eller <b>EAP-TLS</b> .
Bekreft serversertifikat	På Av	Sett til <b>På</b> om du vil bekrefte serversertifikatet når et CA-sertifikat er innstilt.
CA sertifikat	—	Importerer CA-sertifikatet.
RADIUS-servernavn	Opptil 64 alfanumeriske tegn	Angi servernavnet for å verifisere.

Innstilling	Alternativer	Beskrivelse
IP-innstillinger	DHCP IP-adresse Subnettmaske Gateway-adresse	<p>Sett <b>DHCP</b> til <b>På</b> hvis nettverket tilordner adresser automatisk. Sett denne til <b>Av</b> for å angi <b>IP-adresse</b>, <b>Subnettmaske</b> og <b>Gateway-adresse</b> for nettverket ved å skrive inn 0 til 255 for hvert adressefelt manuelt.</p> <p>Ikke bruk disse adressene: 0.0.0.0, 127.x.x.x, 192.0.2.x eller 224.0.0.0 til 255.255.255.255 (der x er et nummer mellom 0 og 255) for IP-adresse, 255.255.255.255 eller 0.0.0.0 til 254.255.255.255 for Subnettmaske og 0.0.0.0, 127.x.x.x eller 224.0.0.0 til 255.255.255.255 for gateway-adresse.</p>
DNS-server 1 DNS-server 2	Ulike IP-adresser	<p>Angi IP-adressen for DNS-serveren ved å skrive 0 til 255 i hvert adressefelt. DNS-serveren løser vertsnavnet. Ikke bruk følgende IP-adresser: 127.x.x.x (der x er et tall fra 0 til 255).</p> <p>Når disse innstillingene ikke er satt og forblir 0.0.0.0, blir informasjon om DNS-server hentet ved hjelp av DHCP. Etter at informasjonen hentes, forblir verdien 0.0.0.0.</p>
IPv6	På Av	<p>Sett til <b>På</b> hvis du vil koble projektoren til nettverket med IPv6.</p> <p>IPv6 støttes for overvåking og kontroll av projektoren over et nettverk ved hjelp av en Epson Web Control og PjLink.</p>
Auto-konfigurasjon	På Av	Sett til <b>På</b> for å tildele adresser automatisk i henhold til ruterannonsering.
Bruk midlertidig adresse	På Av	Sett dette til <b>På</b> hvis du vil bruke en midlertidig IPv6-adresse.
Vis IP-adresse	På Av	Sett til <b>På</b> for å vise IP-adressen på nettverksinformasjonsskjermen og Hjem-skjermen.

## Nettverk-meny - Trådbundet nettverk-meny

Innstillinger på **Trådbundet nettverk-menyen** lar deg velge innstillinger for trådbundet LAN.

Innstilling	Alternativer	Beskrivelse
IP-innstillinger	DHCP IP-adresse Subnettmaske Gateway-adresse	<p>Sett <b>DHCP</b> til <b>På</b> hvis nettverket tilordner adresser automatisk. Sett denne til <b>Av</b> for å angi <b>IP-adresse</b>, <b>Subnettmaske</b> og <b>Gateway-adresse</b> for nettverket ved å skrive inn 0 til 255 for hvert adressefelt manuelt.</p> <p>Ikke bruk disse adressene: 0.0.0.0, 127.x.x.x, 192.0.2.x eller 224.0.0.0 til 255.255.255.255 (der x er et nummer mellom 0 og 255) for IP-adresse, 255.255.255.255 eller 0.0.0.0 til 254.255.255.255 for Subnettmaske og 0.0.0.0, 127.x.x.x eller 224.0.0.0 til 255.255.255.255 for gateway-adresse.</p>
DNS-server 1 DNS-server 2	Ulike IP-adresser	<p>Angi IP-adressen for DNS-serveren ved å skrive 0 til 255 i hvert adressefelt. DNS-serveren løser vertsnavnet. Du kan ikke bruke følgende IP-adresser: 127.xxx (der x er et tall fra 0 til 255).</p> <p>Når disse innstillingene ikke er satt og forblir 0.0.0.0, blir informasjon om DNS-server hentet ved hjelp av DHCP. Etter at informasjonen hentes, forblir verdien 0.0.0.0.</p>
IPv6	På Av	<p>Sett til <b>På</b> hvis du vil koble projektoren til nettverket med IPv6.</p> <p>IPv6 støttes for overvåking og kontroll av projektoren over et nettverk ved hjelp av en Epson Web Control og PjLink.</p>
Auto-konfigurasjon	På Av	Sett til <b>På</b> for å tildele adresser automatisk i henhold til ruterannonsering.

Innstilling	Alternativer	Beskrivelse
Bruk midlertidig adresse	På Av	Sett dette til <b>På</b> hvis du vil bruke en midlertidig IPv6-adresse.
Vis IP-adresse	På Av	Sett til <b>På</b> for å vise IP-adressen på nettverksinformasjonsskjermen og Hjem-skjermen.

## Nettverk-meny – E-post varsel-meny

Innstillingene på **E-post varsel**-menyen lar deg motta e-postmeldinger når et problem eller en advarsel oppstår i forbindelse med projektoren.

Innstilling	Alternativer	Beskrivelse
E-post varsel	På Av	Still til <b>På</b> for å sende en e-post til angitte adresser hvis en advarsel eller et problem oppstår med projektoren.
SMTP-server	Ulike IP-adresser	Skriv inn IP-adressen for Projektorens SMTP-server ved å skrive 0 til 255 i hvert adressefelt.  Ikke bruk disse adressene: 127.x.x.x, 192.0.2.x eller 224.0.0.0 til 255.255.255.255 (der x er et tall fra 0 til 255).
Godkjenning	Åpne Auth SSL TLS	Velg godkjenningstype for SMTP-serveren.
Portnummer	1 til 65535 (standard er 25)	Angi et nummer for SMTP-serverens portnummer.
Brukernavn	Opptil 64 alfanumeriske tegn	Angi et brukernavn for SMTP-serveren.
Passord	Opptil 64 alfanumeriske tegn	Angi et passord for godkjenning på SMTP-serveren.

Innstilling	Alternativer	Beskrivelse
Fra	Opptil 64 alfanumeriske tegn (ikke bruk " ( ) , : ; < > [ \ ] mellomrom)	Angi e-postadressen til senderen.
Adresse 1-innst.		Skriv inn e-postadressen, og velg varslene du vil motta.
Adresse 2-innst. Adresse 3-innst.		

## Nettverk-meny – Projektorkontroll-meny

Innstillingene på **Projektorkontroll**-menyen lar deg stille inn styring av projektoren over et nettverk.

Innstilling	Alternativer	Beskrivelse
Kommandokommunikasjon.	Beskyttet Kompatibel	Velger godkjenningstype for kommandokommunikasjon.  Sett til <b>Beskyttet</b> når du utfører en digest-godkjenning ved hjelp av <b>Passord Web-kontroll</b> . Du må installere den nyeste versjonen av programvaren Epson Projector Management.  Sett til <b>Kompatibel</b> når du utfører godkjenning med ren tekst ved hjelp av <b>Monitor-passord</b> (opptil 16 alfanumeriske tegn).  Velg <b>Kompatibel</b> når du overvåker projektorer med en svitsjer og systemkontroller eller bruker Epson Projector Management ver.5.30 eller tidligere.
Web API-innst.	Web API	Velg <b>På</b> for å aktivere Web API-funksjonen.

Innstilling	Alternativer	Beskrivelse
	Godkjenning	Velger sikkerheten som projektoren skal bruke under Web API-kommunikasjon. <b>Åpen:</b> Sikkerhet er ikke satt. <b>Digest:</b> Kommunikasjon utføres ved hjelp av API-godkjenning (sammendragsgodkjenning). Se <i>Web API Specifications for Projectors</i> for mer informasjon.
PJLink	På Av	Sett til <b>På</b> for å aktivere PJLink-varslingsfunksjonen.
PJLink-passord	Opptil 32 alfanumeriske tegn (Ikke bruk mellomrom og andre symboler enn @)	Angi et passord for å bruke PJLink-protokollen for projektorkontroll.
Varslet IP-adresse	Ulike IP-adresser	Angi IP-adressen for å hente projektorens driftsstatus når funksjonen for PJLink-varsling er aktivert. Angi adresser med 0 til 255 i hvert adressefelt. Ikke bruk disse adressene: 127.x.x.x eller 224.0.0.0 til 255.255.255.255 (der x er et tall fra 0 til 255).
SNMP	På Av	Still til <b>På</b> for å overvåke projektoren ved hjelp av SNMP. Hvis du vil overvåke projektoren, må du installere SNMP-administrasjonsprogrammet på datamaskinen. SNMP bør administreres av en nettverksadministrator.
Fang IP adresse 1 Fang IP adresse 2	Ulike IP-adresser	Angi opptil to IP-adresser som skal motta SNMP-varslere. Skriv 0 til 255 i hvert adressefelt. Ikke bruk disse adressene: 224.0.0.0 til 255.255.255.255 (der x er et tall fra 0 til 255).

Innstilling	Alternativer	Beskrivelse
Gruppenavn	Opptil 32 alfanumeriske tegn (Ikke bruk mellomrom og andre symboler enn @)	Angi SNMP-gruppenavnet.
AMX Device Discovery	På Av	Sett til <b>På</b> når du vil la projektoren bli oppdaget av AMX Device Discovery.
Crestron Connected	På Av	Angi denne til <b>På</b> bare hvis du overvåker og styrer projektoren over nettverket ved hjelp av Crestron Connected. Aktiverer du Crestron Connected, vil Epson Message Broadcasting-funksjonen i Epson Projector Management-programvaren deaktiveres.
Crestron XiO Cloud	På Av	Sett til <b>På</b> for å overvåke eller kontrollere projektoren og andre enheter over nettverket ved hjelp av tjenesten Crestron XiO Cloud.
Control4 SDDP	På Av	Sett til <b>På</b> for å tillate at enhetsinformasjon kan hentes med Control4 Simple Device Discovery Protocol (SDDP).
Art-Net	På Av	Sett til <b>På</b> for å styre projektoren ved hjelp av Art-Net. <ul style="list-style-type: none"> <li>• <b>Nett:</b> angi et nummer for projektorens nett med 0 til 127 (standard er 0).</li> <li>• <b>Subnett:</b> angi et nummer for projektorens subnett med 0 til 15 (standard er 0).</li> <li>• <b>Univers:</b> angi et nummer for projektorens univers med 0 til 15 (standard er 0).</li> <li>• <b>Startkanal:</b> angi startkanalen som håndterer Art-Net med 1 til 495 (standard er 1).</li> </ul>

Innstilling	Alternativer	Beskrivelse
Sikker HTTP	På Av	For økt sikkerhet er kommunikasjonen mellom projektoren og datamaskinen i Web-kontroll kryptert. Ved innstilling av sikkerhet med Web-kontroll anbefales det å stille denne til <b>På</b> .
Webserversertifikat	—	Importerer webserversertifikat for sikker HTTP.

## Nettverk-meny – Nettverksprojisering-meny

Innstillingene på **Nettverksprojisering**-menyen lar deg velge innstillinger relatert til nettverksprojisering.

Innstilling	Alternativer	Beskrivelse
Projektornøkkelord	På Av	Sett til <b>På</b> for å aktivere et sikkerhetspassord for å forhindre at noen som ikke er i samme rom får tilgang til projektoren. Det vises et tilfeldig søkeord som du må angi på en datamaskin ved hjelp av Epson iProjection for å få tilgang til projektoren og dele skjermen.
Epson iProjection	På Av	Sett til <b>På</b> for å bruke Epson iProjection.
SSID-display	På Av	Sett til <b>På</b> for å vise SSID på nettverksinformasjonsskjermen og Hjemskjermen.
Vis LAN-info.	Tekst og QR-kode Tekst	Angir visningsformat for projektorens nettverksinformasjon. Du kan du koble den mobile enheten til projektoren ved å bare lese QR-koden med Epson iProjection.
Moderatorpassord	Firesifret tall	Skriv inn et passord for å få tilgang til projektoren som en moderator med Epson iProjection. (Som standard er ikke noe passord satt.)

Innstilling	Alternativer	Beskrivelse
Nøkkelord avbryter visning	På Av	Sett til <b>På</b> for å vise et projektornøkkelord på det projiserte bildet ved tilgang til projektoren med Epson iProjection. Tilgjengelig når <b>Projektornøkkelord</b> er satt til <b>På</b> .
Screen Mirroring	På Av	Sett til <b>På</b> for å bruke Screen Mirroring-funksjonen.
Avbruddstilkobling	På Av	Sett til <b>På</b> for å tillate at en annen bruker kan avbryte bildeprojisering. Hvis du vil bruke to Screen Mirroring-kilder, setter du dette til <b>Av</b> .
Juster ytelse	1 (God) 2 3 4 (Rask)	Justerer hastighet/kvalitet for Screen Mirroring. 1: øker bildekvaliteten. 4: øker behandlingshastigheten.
Screen Mirroring-info.	På Av	Sett til <b>På</b> for å vise tilkoblingsinformasjon når du projiserer fra en Screen Mirroring-kilde.
Message Broadcasting	På Av	Sett til <b>På</b> for å motta meldinger levert av Epson Projector Management. Se <i>Driftshåndbok for Epson Projector Management</i> for mer informasjon. Innstillingen vises kun når <b>Crestron Connected</b> er satt til <b>Av</b> i <b>Projektorkontroll</b> -menyen på projektoren.
Skjermdeling	På Av	Sett til <b>På</b> for å aktivere skjermdeling mellom nettverksprojektorer.

### » Relaterte koblinger

- "Skaffe den siste versjonen av dokumentene" [s.9](#)

Innstillinger på **Multiprojisering**-menyen lar deg sette opp flere projektorer for å projisere ett enkelt samlet bilde.

Denne menyen vises kun for EB-L210SF.

Hyppig brukte element...	Multiprojisering	
Bilde	Projektor-ID	Av
Signal I/U	Tiling	
Installasjon	Geometrisk korrig.	Punktkorrigerings
Display	Kantoverlapping	
Drift	Skaler	
Administrasjon	Fargeutjevning	
Nettverk	Lys modus	Normal
	Fargesamsvar	
Multiprojisering	RGBCMY	
ECO	Tilbakestill Multiprojisering-i...	
Første/alle innstillinger	ECO	
	Lys modus	Normal
	Dvalemodus	På ^
	Tid for Dvalemodus	10 min
	Tidsur for A/V av	På
	Ventemodus	Kommunikasjon på
	Første/alle innstillinger	

Innstilling	Alternativer	Beskrivelse
Projektor-ID	Av 1 til 9	Tildeler ID for projektoren når du bruker flere projektorer.
Tiling	Oppsett Plasseringsoppsett	Angir antall delte skjermer og posisjoner for hvert bilde.
Geometrisk korrig.	—	Se <b>Installasjon</b> -menytabellen for detaljer om innstillinger for <b>Geometrisk korrig.</b>

Innstilling	Alternativer	Beskrivelse
Kantoverlapping	Kantoverlapping Toppmarg Nederste kant Venstre kant Høyre kant Linjeguide Mønsterguide Guidefarge	Blander kanten mellom flere bilder for å skape en sømløs skjerm.
Svart nivå	Fargejustering Områdekorrigering Tilbakestill	Justerer svart farge på det overlappende bildeområdet.
Skaler	—	Se <b>Bilde</b> -menytabellen for detaljer om innstillinger for <b>Skaler</b> .
Fargeutjevning	—	Se <b>Administrasjon</b> -menytabellen for detaljer om innstillinger for <b>Fargeutjevning</b> .
Lys modus	—	Se <b>Drift</b> -menytabellen for detaljer om innstillinger for <b>Lys modus</b> .
Fargesamsvar	Justeringsnivå Rød Grønn Blå Lysstyrke	Korrigerer forskjellen mellom nyanse og lysstyrke på hvert projiserte bilde.
RGBCMY	—	Se <b>Bilde</b> -menytabellen for detaljer om innstillinger for <b>RGBCMY</b> .
Tilbakestill Multiprojisering-innstillinger	—	Tilbakestill alle justeringsverdier på <b>Multiprojisering</b> -menyen til standardinnstillinger.

## » Relaterte koblinger

- "Projektoridentifiseringssystem for kontroll av flere projektorer" [s.96](#)
- "Innstillinger for projektorinstallering – Installasjon-meny" [s.172](#)
- "Bildekvalitetsinnstillinger - Bilde-meny" [s.167](#)

- "Innstillinger for projektoradministrasjon – Administrasjon-meny" [s.179](#)
- "Innstillinger for projektorfunksjoner – Drift-meny" [s.176](#)
- "Blending av bildekanter" [s.101](#)
- "Justere svart nivå" [s.104](#)
- "Tilpasse bildefargene" [s.103](#)

Innstillingene på ECO-menyen lar deg tilpasse projektorfunksjoner for å spare strøm.

Hyppig brukte element...	Projektor-ID	Av
Bilde	Geometrisk korrig.	Punktkorrigering
Signal I/U	Kantoverlapping	
Installasjon	Skaler	
Display	Fargeutjevning	
Drift	Lys modus	Normal
Administrasjon	Fargesamsvar	
Nettverk	RGBCMY	
Multiprojisering	Tilbakestill Multiprojisering-in...	
ECO	ECO	
Første/alle innstillinger	Lys modus	Normal
	Dvalemodus	På ^
	Tid for Dvalemodus	10 min
	Tidsur for A/V av	På
	Ventemodus	Kommunikasjon på
	Første/alle innstillinger	
	Tilbakestill alt	
	Fastvareoppdatering	

Innstilling	Alternativer	Beskrivelse
Lys modus	—	Se <b>Drift</b> -menytabelen for detaljer om innstillinger for <b>Lys modus</b> .
Dvalemodus	—	Se <b>Drift</b> -menytabelen for detaljer om innstillinger for <b>Dvalemodus</b> .
Tid for Dvalemodus	—	Se <b>Drift</b> -menytabelen for detaljer om innstillinger for <b>Tid for Dvalemodus</b> .
Tidsur for A/V av	—	Se <b>Drift</b> -menytabelen for detaljer om innstillinger for <b>Tidsur for A/V av</b> .
Ventemodus	—	Se <b>Drift</b> -menytabelen for detaljer om innstillinger for <b>Ventemodus</b> .

## » Relaterte koblinger

- "Innstillinger for projektorfunksjoner – Drift-meny" [s.176](#)



Innstillinger på **Første/alle innstillinger**-menyen lar deg tilbakestille visse projektorinnstillinger til standardverdiene og sette projektoren i fastvareoppdateringsmodus slik at du kan oppdatere fastvaren.

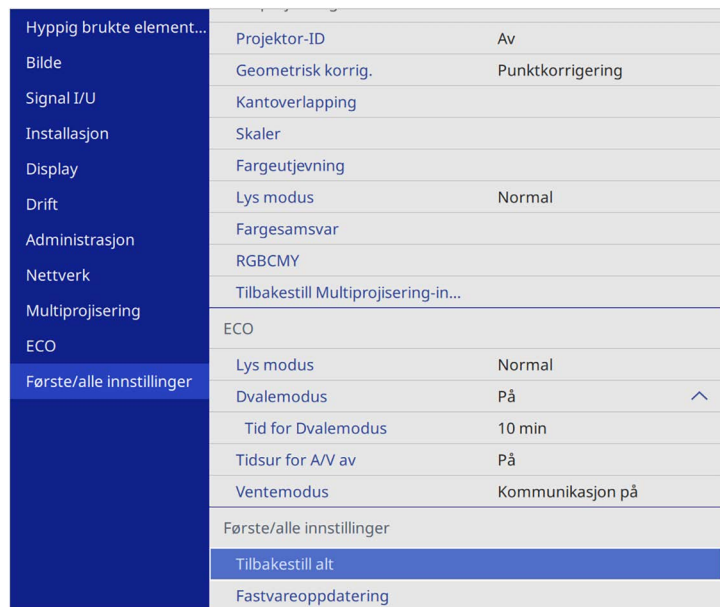

Innstilling	Alternativer	Beskrivelse
Tilbakestill alt	—	Lar deg velge menyer for å tilbakestille innstillingene til standardverdier.
Fastvareoppdatering	—	Går inn i fastvareoppdateringsmodus og klar til å oppdatere fastvare ved hjelp av USB-A- eller USB-B-porten.

## Tilbakestill alle alternativer

Når du velger **Tilbakestill alt**, ser du følgende skjerm.

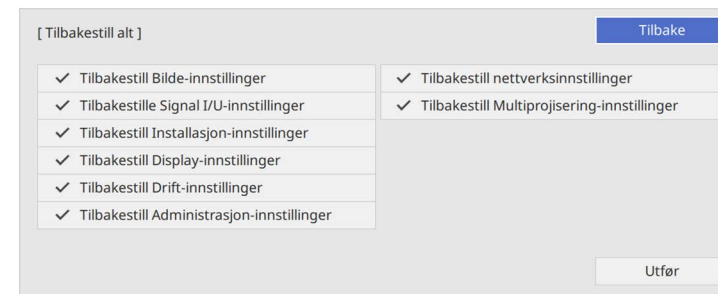

Hvis du ikke vil tilbakestille verdiene på bestemte menyer, fjerner du markeringen i boksen ved siden av menyen. Når du er klar til å tilbakestille innstillingsverdiene, velger du **Utfør**.

Du kan ikke tilbakestille følgende innstillinger:

- Digital zoom
- Bildeforskjvning
- Brukermønster
- Språk

### Obs!

Hvis du kjører **Tilbakestill alt**, blir alle passordene som er angitt for **Nettverk**-menyene også tilbakestilt og må angis på nytt. For å forhindre at passordene tilbakestilles av uautoriserte brukere setter du **Nettverk** til **På** i **Menybeskyttelse**-menyen.



For **Nettverk**-menyen: Hvis du slår på **Menybeskyttelse**-innstillingen, går ikke innstillingene tilbake til standardverdiene når du bruker alternativet **Tilbakestill alt**.

### » Relaterte koblinger

- "Oppdatere fastvaren" [s.205](#)

Når du har valgt menyinnstillinger for en projektor kan du bruke følgende metoder for å kopiere innstillingene til andre projektorer av samme modell.

- med en USB-minnepinne
- ved å koble datamaskinen og projektoren sammen med en USB-kabel
- med Epson Projector Management

Du kan ikke kopiere informasjon som er unik for en enkelt projektor, for eksempel **Lyskilde-timer** eller **Status**.



- Utfør gruppeoppsett før du justerer bildeinnstillinger som korrigering av keystone-forvrenging. Siden bildejusteringsverdier også kopieres til en annen projektor, blir justeringer du har utført før du utfører gruppeoppsett overskrevet, og den projiserte skjermen du justerte kan endre seg.
  - Når du kopierer menyinnstillingene fra én projektor til en annen, blir brukerlogoen også kopiert. Ikke registrer informasjon som du ikke vil dele mellom flere projektorer, som en brukerlogo.
  - Sørg for at **Gruppeoppsettområde** er satt til **Begrenset** hvis du ikke vil kopiere følgende innstillinger:
    - **Passordbeskyttelse**-innstillinger
    - **EDID** på **Signal I/U**-menyen
    - **Nettverk**-menyinnstillinger
- ☛ Administrasjon > Gruppeoppsettområde

## Forsiktig

Epson tar ikke ansvar for feil med gruppeoppsett og tilhørende reparasjonskostnader som følge av strømbrudd, kommunikasjonsfeil eller andre problemer som kan føre til slike feil.

### » Relaterte koblinger

- "Overføre innstillinger fra en USB-minnepinne" [s.194](#)
- "Overføre innstillinger fra en datamaskin" [s.195](#)

## Overføre innstillinger fra en USB-minnepinne

Du kan kopiere menyinnstillinger fra én projektor til en annen av samme modell med en USB-minnepinne.



USB-minnepinnen må bruke FAT-formatet og ikke bruke noen sikkerhetsfunksjon. Slett alle filer på harddisken før du bruker den til gruppeoppsett. Hvis ikke kan ikke innstillingene lagres riktig.

- 1** Koble strømledningen fra projektoren, og kontroller at alle projektorens indikatorlamper er slått av.
- 2** Koble en tom USB-minnepinne direkte til projektorens USB-A-port.
- 3** Hold nede [Esc]-knappen på fjernkontrollen eller kontrollpanelet, og koble strømledningen til projektoren.
- 4** Når alle indikatorlampene på projektoren slår seg på, slipper du [Esc]-knappen.

Indikatorene blinker, og gruppeoppsettfilen lagres på USB-minnepinnen. Når skrivingen er ferdig, slår du projektoren av.

## Forsiktig

Ikke koble strømledningen eller USB-minnepinnen fra projektoren mens filen blir skrevet. Hvis strømledningen eller USB-minnepinnen frakobles, kan projektoren ikke starte riktig.

- 5** Ta ut USB-minnepinnen.



Filnavnet til gruppeoppsettfilen er PJCONFDATA.bin. Hvis du må endre filnavnet, legger du til tekst etter PJCONFDATA. Du kan bare bruke tall og numre. Hvis du endrer PJCONFDATA-delen av filnavnet, kan projektoren ikke gjenkjenne filen på riktig måte.

- 6** Koble strømledningen fra projektoren du vil kopiere innstillinger til, og kontroller at alle projektorens indikatorer er slått av.
- 7** Koble USB-minnepinnen som inneholder den lagrede gruppeoppsettfilen til projektorens USB-A-port.
- 8** Hold nede [Menu]-knappen på fjernkontrollen eller kontrollpanelet, og koble strømledningen til projektoren.
- 9** Når alle indikatorlampene på projektoren slår seg på, slipper du [Menu]-knappen. (Indikatorene forblir på i ca. 75 sekunder.)  
Når alle indikatorlampene begynner å blinke, blir innstillingene skrevet. Når skrivingen er ferdig, slår du projektoren av.

## Forsiktig

Ikke koble strømledningen eller USB-minnepinnen fra projektoren mens filen blir skrevet. Hvis strømledningen eller USB-minnepinnen frakobles, kan projektoren ikke starte riktig.

- 10** Ta ut USB-minnepinnen.

## Overføre innstillinger fra en datamaskin

Du kan kopiere menyinnstillingene fra én projektor til en annen av samme modell ved å koble datamaskinen og projektoren sammen med en USB-kabel.



Du kan bruke denne gruppeoppsettmetoden med følgende operativsystemversjoner:

- Windows 8.1 og nyere
- macOS 10.13.x og nyere

- 1** Koble strømledningen fra projektoren, og kontroller at alle projektorens indikatorlamper er slått av.

- 2** Koble en USB-kabel til datamaskinens USB-port og til projektorens USB-B-port.
- 3** Hold nede [Esc]-knappen på fjernkontrollen eller kontrollpanelet, og koble strømledningen til projektoren.
- 4** Når alle indikatorlampene på projektoren slår seg på, slipper du [Esc]-knappen.  
Datamaskinen kjenner igjen projektoren som en flyttbar disk.
- 5** Åpne ikonet for den flyttbare disken, og lagre gruppeoppsettfilen på datamaskinen.



Filnavnet til gruppeoppsettfilen er PJCONFDATA.bin. Hvis du må endre filnavnet, legger du til tekst etter PJCONFDATA. Du kan bare bruke tall og numre. Hvis du endrer PJCONFDATA-delen av filnavnet, kan projektoren ikke gjenkjenne filen på riktig måte.

- 6** Løs ut USB-enheten (Windows) eller dra ikonet for den flyttbare disken til papirkurven (Mac).
- 7** Koble fra USB-kabelen.  
Projektoren slår seg av.
- 8** Koble strømledningen fra projektoren du vil kopiere innstillinger til, og kontroller at alle projektorens indikatorer er slått av.
- 9** Koble USB-kabelen til datamaskinens USB-port og til projektorens USB-B-port.
- 10** Hold nede [Menu]-knappen på fjernkontrollen eller kontrollpanelet, og koble strømledningen til projektoren.
- 11** Når alle indikatorlampene på projektoren slår seg på, slipper du [Menu]-knappen.

Datamaskinen kjenner igjen projektoren som en flyttbar disk.

- 12** Kopier gruppeoppsettfilen (PJCONFDATA.bin) som du lagret på datamaskinen til den øverste mappen på den eksterne disken.

 Ikke kopier filer eller mapper andre enn gruppeoppsettfilen til den eksterne disken.

- 13** Løs ut USB-enheten (Windows) eller dra ikonet for den flyttbare disken til papirkurven (Mac).

- 14** Koble fra USB-kabelen.

Når alle indikatorlampene begynner å blinke, blir innstillingene skrevet. Når skrivingen er ferdig, slår du projektoren av.

 **Forsiktig**

Ikke koble strømledningen fra projektoren mens filen blir skrevet. Hvis strømledningen frakobles, kan projektoren ikke starte riktig.

» **Relaterte koblinger**

- "Melding ved feil med gruppeoppsett" [s.196](#)

## Melding ved feil med gruppeoppsett

Projektorens indikatorer varsler deg hvis det oppstår en feil under gruppeoppsett. Sjekk status på projektorens indikatorer og følg instruksjonene som er beskrevet i tabellen her.

Indikatorstatus	Problem og løsninger
<ul style="list-style-type: none"> <li>• Strøm: Blå - blinker raskt</li> <li>• Status: blå - blinker raskt</li> <li>• Laser: Oransje – blinker raskt</li> <li>• Temp: oransje - blinker raskt</li> </ul>	<p>Skriving av innstillingene kan ha mislyktes, og en feil kan ha oppstått i projektorens fastvare.</p> <p>Slutt å bruke projektoren, og trekk støpselet ut fra stikkontakten. Kontakt Epson for å få hjelp.</p>

Indikatorstatus	Problem og løsninger
<ul style="list-style-type: none"> <li>• Laser: Oransje – blinker raskt</li> <li>• Temp: oransje - blinker raskt</li> </ul>	<p>Gruppeoppsettfilen kan være ødelagt eller USB-minnepinnen er kanskje ikke riktig tilkoblet.</p> <p>Koble fra USB-minnepinnen, koble projektorens strømledning ut og inn igjen og prøv på nytt.</p>

# Vedlikeholde projektoren

Følg instruksjonene i disse delene for å vedlikeholde projektoren.

## ► Relaterte koblinger

- "Projektorvedlikehold" [s.198](#)
- "Rengjøre Linsen" [s.199](#)
- "Rengjøring av projektorkabinettet" [s.200](#)
- "Vedlikehold av luftfilter og ventiler" [s.201](#)
- "Justere fargekonvergens (paneljustering)" [s.203](#)
- "Oppdatere fastvaren" [s.205](#)

Du må kanskje rengjøre linsen på projektoren med jevne mellomrom, og rengjøre luftfilteret og luftventilene for å hindre projektoren fra å bli overopphetet på grunn av blokkert ventilasjon.

De eneste delene du bør bytte ut er luftfilteret og batteriene i fjernkontrollen. Hvis andre deler må skiftes, tar du kontakt med Epson eller en autorisert Epson-forhandler.

## **Advarsel**

Før rengjøring av noen del av projektoren, slår du den av og kobler fra strømledningen. Du må aldri åpne noen deksler på projektoren, bortsett fra det som er spesifikt forklart i denne håndboken. Farlige elektriske spenninger i projektoren kan føre til alvorlig skade.

Rengjør linsen på projektoren med jevne mellomrom, eller når du merker at det er støv eller flekker på overflaten.

- Du kan fjerne støv og smuss ved å tørke linsen forsiktig med et rent og tørt linsepapir.
- Hvis linsen er støvete, blåser du av støv med en blåser og tørker av linsen.

## **Advarsel**

- Før rengjøring av linsen slår du av projektoren og trekker ut strømledningen.
- Ikke bruk brennbare gassprayer, som komprimert luft, til å blåse av støv. Den høye varmen som genereres av projektoren kan føre til brann.

## **Obs!**

- Ikke tørk av linsen rett etter at du har slått av projektoren. Dette kan skade linsen.
- Ikke bruk sterke materialer til å rense linsen, og ikke utsett linsen for slag eller støt. Dette kan føre til skade.

Før rengjøring av projektorkabinettet, slår du av projektoren og trekker ut strømledningen.

- For å fjerne støv eller skitt kan du bruke en myk, tørr, løfri klut.
- For å fjerne gjenstridig smuss bruker du en myk klut fuktet med vann og mild såpe. Ikke spray væske direkte på projektoren.

**Obs!**

Ikke bruk voks, alkohol, benzen, malingstynner eller andre kjemikalier for å rengjøre projektorkabinettet. Disse kan skade kabinettet. Ikke bruk trykkluft på boks, da gassene kan legge igjen en brennbar rest.



Regelmessig rengjøring av filteret er viktig for projektorens vedlikehold. Rengjør luftfilteret når det vises en melding som forteller deg at temperaturen inne i projektoren har nådd et høyt nivå. Vi anbefaler at du rengjør disse delene hver 20 000. time. Rengjør dem oftere enn dette hvis projektoren brukes i omgivelser med mer støy enn tiltenkt. (Forutsatt at projektoren brukes i en atmosfære der luftbåren partikkelform er mindre enn 0,04 til 0,2 mg/m<sup>3</sup>.)

## Obs!

Hvis vedlikehold ikke utføres regelmessig, vil Epson-projektoren varsle deg når temperaturen inne i projektoren har nådd et høyt nivå. Ikke vent til du ser denne advarselen oppstår for å vedlikeholde projektorfilteret, da langvarig eksponering for høye temperaturer kan redusere levetiden på projektoren.

## ► Relaterte koblinger

- "Rengjøre luftfilteret og ventiler" s.201
- "Skifte luftfilteret" s.201

## Rengjøre luftfilteret og ventiler

Rengjør projektorens luftfilter eller ventiler hvis de blir støvete, eller hvis du får en melding om at du må rengjøre dem.

- 1** Slå av projektoren, og trekk ut strømledningen.
- 2** Fjern støv forsiktig ved hjelp av en liten støvsuger beregnet på datamaskiner eller en veldig myk børste (for eksempel en malerkost).

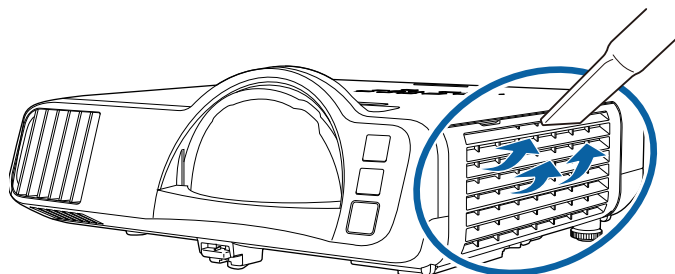

Du kan fjerne luftfilteret slik at du kan rengjøre begge sider. Ikke skylt luftfilteret i vann, og ikke bruk rengjøringsmiddel eller løsemiddel til å rense den.

## Obs!

Ikke bruk trykkluft på boks. Gassene kan legge igjen brannfarlige rester eller presse støv og rusk inn i projektorens optikk eller andre følsomme områder.

- 3** Hvis det er vanskelig å fjerne støv, eller luftfilteret er skadet, bytter du ut luftfilteret.

## Skifte luftfilteret

Du må bytte luftfilter i følgende situasjoner:

- Etter rengjøring av luftfilteret ser du en melding om at du må rense eller erstatte det.
- Luftfilteret er revet eller skadet.

Du kan bytte ut luftfilteret mens projektoren er montert i taket eller plassert på et bord.

- 1** Slå av projektoren, og trekk ut strømledningen.
- 2** Åpne dekslet til luftfilteret.

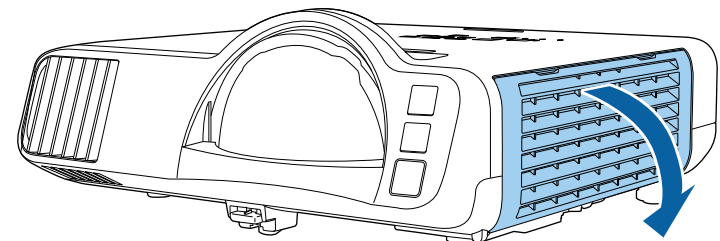

- 3** Trekk luftfilteret ut av projektoren.

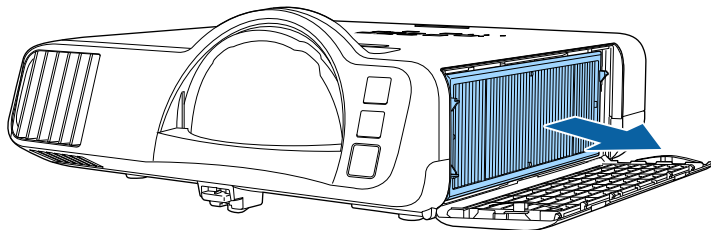

Kast brukte luftfiltre i henhold til lokale forskrifter.

- Filteramme: polypropylen
- Filter: polypropylen, PET

- 4** Plasser det nye luftfilteret i projektoren som vist.

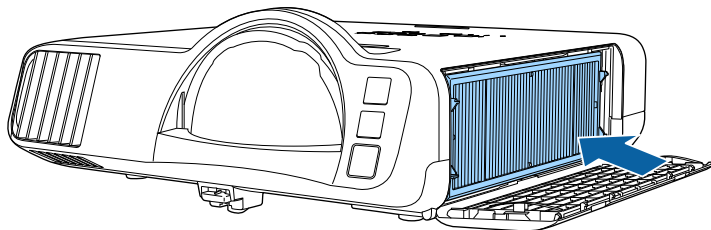

- 5** Lukk dekslet til luftfilteret.

Du kan bruke Paneljustering-funksjonen til å justere fargekonvergensen (justeringen av de røde og blå fargene) manuelt i det projiserte bildet. Du kan justere pikslene horisontalt og vertikalt med trinn på 0,125 piksel innenfor et område på  $\pm 3$  piksler (EB-L210SF).



- Du kan bare justere den røde eller blå fargekonvergensen. Grønn er standard fargepanel og kan ikke justeres.
- Bildekvaliteten kan avta etter at Paneljustering utføres.
- Bildepiksler som strekker seg utenfor kanten av den projiserte skjermen, vises ikke.

**1** Trykk på [Menu]-knappen, velg **Display**-menyen, og trykk på [Enter].

Hyppig brukte element...	Display
Bilde	Mønstervisning
Signal I/U	Mønstertype
Installasjon	Ikke-signalskjerm Blå
Display	Oppstartskjerm På
Drift	Autom. vis hjem-skjerm På
Administrasjon	Sorter kildeminiatyrbilder På
Nettverk	Melding På
Multiprojisering	Menyrotasjon Av
ECO	Menyfarge Hvit
Første/alle innstillinger	Paneljustering Av
	Split Screen-innstilling
	Tilbakestill Display-innstillinger
	Drift
	Automatisk kildesøk På
	Lyskildelysstyrkekontroll
	Direkte strøm på Av
	Auto. slå på Av

**2** Velg **Paneljustering**, og trykk på [Enter].

**3** Velg **Paneljustering** og sett til **På**.

Hyppig brukte element...	Display
Bilde	Mønstervisning
Signal I/U	Mønstertype
Installasjon	Ikke-signalskjerm Blå
Display	Oppstartskjerm På
Drift	Autom. vis hjem-skjerm På
Administrasjon	Sorter kildeminiatyrbilder På
Nettverk	Melding På
Multiprojisering	Menyrotasjon Av
ECO	Menyfarge Hvit
Første/alle innstillinger	Paneljustering På
	Velg farge R
	Mønsterfarge R/G/B
	Utfør justeringer
	Tilbakestill
	Split Screen-innstilling
	Tilbakestill Display-innstillinger
	Drift

**4** Velg **Velg farge**, og velg ett av følgende:

- **R** for å justere rød fargekonvergens.
- **B** for å justere blå fargekonvergens.

**5** Velg **Mønsterfarge** og velg rutenettfargen som vises når du foretar justeringer. Fargen som er tilgjengelig, varierer avhengig av innstillingen for **Velg farge**.

- **R/G/B** for å vise rutenettfargen i hvitt.
- **R/G** for å vise rutenettfargen i gult.
- **G/B** for å vise rutenettfargen i cyan.

**6** Velg **Utfør justeringer** og trykk [Enter].

- 7** Velg ett av følgende alternativer:
- Velg **Skift hele panelet** for å justere hele panelet samtidig og gå til neste trinn.
  - Velg **Juster de fire hjørnene** for å justere hjørnene på panelet ett om gangen og gå til trinn 10.

- 8** Bruk pilknappene på fjernkontrollen til å justere fargejusteringen som er valgt i **Velg farge**, og trykk deretter på [Enter].



Justering påvirker rutenettlinjene i hele skjermen.

- 9** Velg ett av følgende alternativer:
- Velg **Juster de fire hjørnene** for å finjustere justeringene.
  - Velg **Avslutt** for å fullføre justeringene.
- 10** Bruk pilknappene på fjernkontrollen til å justere fargejusteringen på skjermhjørnet uthevet med den oransje ruten, og trykk deretter [Enter].
- 11** Når du er ferdig med å justere alle hjørnene skjermen, trykker du på [Enter].
- 12** Velg ett av følgende alternativer:
- Hvis projektoren trenger mer paneljustering, velger du **Velg skjæringspunkt og juster**. Bruk pilknappene på fjernkontrollen for å markere hjørnet til en hvilken som helst feiljustert rute på skjermen, trykk på [Enter], juster hvis nødvendig, og trykk deretter på [Enter] en gang til. Gjenta dette trinnet ved behov for de andre skjæringspunktene.
  - Velg **Avslutt** for å fullføre justeringene.

Når du velger **Fastvareoppdatering**-alternativet i projektorens **Første/alle innstillinger**-meny, går projektoren inn i fastvareoppdateringsmodus og er klar til å utføre en fastvareoppdatering med en USB-A- eller USB-B-port.

Du kan også oppdatere projektorens fastvare over nettverket ved å bruke programvaren Epson Projector Management. Se *Driftshåndbok for Epson Projector Management* for instruksjoner.

## » Relaterte koblinger

- "Oppdatere fastvaren ved hjelp av en USB-lagringsenhet" s.205
- "Oppdatere fastvaren ved hjelp av en datamaskin og USB-kabel" s.206

## Oppdatere fastvaren ved hjelp av en USB-lagringsenhet

Du kan oppdatere projektorens fastvare ved hjelp av en USB-lagringsenhet.



Ansvar for å oppdatere fastvare ligger hos kunden. Hvis en fastvareoppdatering mislykkes på grunn av problemer som strømbrudd eller kommunikasjonsproblemer, vil det tas betalt for nødvendige reparasjoner.

**1** Last ned projektorfastvarefilen fra nettstedet til Epson.

**2** Kopier den nedlastede fastvarefilen til rotmappen (den høyeste mappen i hierarkiet) på USB-lagringsenheten.



- USB-lagringsenheten må være formatert i FAT-format.
- Ikke kopier noen andre filer til USB-lagringsenheten.
- Ikke endre navn på fastvarefilen. Hvis filnavnet endres, vil ikke fastvareoppdateringen starte.
- Kontroller at fastvarefilen du kopierte, er riktig fil for projektormodellen. Hvis fastvarefilen ikke er riktig, starter ikke fastvareoppdateringen.

**3** Koble USB-lagringsenheten til projektorens USB-A-port.



Koble USB-lagringsenheten direkte til projektoren. Hvis USB-lagringsenheten er koblet til via USB-hub, kan det hende at fastvareoppdateringen ikke installeres riktig.

**4** Trykk [Menu]-knappen, velg **Første/alle innstillinger**-menyen, og trykk [Enter].

Hyppig brukte element...	Projektor-ID	Av
Bilde	Geometrisk korrig.	Punktkorrigering
Signal I/U	Kantoverlapping	
Installasjon	Skaler	
Display	Fargeutjevning	
Drift	Lys modus	Normal
Administrasjon	Fargesamsvar	
Nettverk	RGBCMY	
Multiprojisering	Tilbakestill Multiprojisering-in...	
ECO	ECO	
<b>Første/alle innstillinger</b>	Lys modus	Normal
	Dvalemodus	På
	Tid for Dvalemodus	10 min
	Tidsur for A/V av	På
	Ventemodus	Kommunikasjon på
	Første/alle innstillinger	
	Tilbakestill alt	
	Fastvareoppdatering	

**5** Velg **Fastvareoppdatering**, og trykk [Enter].

**6** Velg **Ja** for å starte fastvareoppdateringen.



- Ikke koble strømledningen fra projektoren mens fastvaren oppdateres. Hvis strømledningen frakobles, kan projektoren ikke starte riktig.
- Ikke koble USB-lagringsenheten fra projektoren mens fastvaren oppdateres. Hvis USB-lagringsenheten blir frakoblet, kan det hende at oppdateringen ikke installeres riktig.

Alle indikatorene til projektoren begynner å blinke, og fastvareoppdateringen starter. Når oppdateringen er fullført, går projektoren i ventemodus (kun strømindikatoren lyser blått). Hvis **Direkte strøm på** er satt til **På** i projektorens **Drift**-meny, slås projektoren på igjen.

Når oppdateringen er fullført, sjekker du **Informasjon**-menyen i projektorens **Administrasjon**-meny for å kontrollere at **Versjon**-informasjonen er oppdatert til riktig fastvareversjon.



Hvis alle indikatorene blinker raskt, kan fastvareoppdateringen ha mislyktes. Koble strømledningen fra projektoren, og koble den deretter til igjen. Hvis indikatorene fortsetter å blinke selv når etter at du har koblet til strømledningen på nytt, må du ta ut støpselet fra stikkkontakten og kontakte Epson.

## Oppdatere fastvaren ved hjelp av en datamaskin og USB-kabel

Du kan oppdatere projektorens fastvare ved hjelp av en datamaskin og USB-kabel.



- Ansvar for å oppdatere fastvare ligger hos kunden. Hvis en fastvareoppdatering mislykkes på grunn av problemer som strømbrudd eller kommunikasjonsproblemer, vil det tas betalt for nødvendige reparasjoner.
- Datamaskinen må kjøre ett av følgende operativsystemer for å oppdatere fastvaren.
  - Windows 8.1 eller nyere
  - macOS 10.13.x eller nyere

**1** Last ned projektorfastvarefilen fra nettstedet til Epson.



- Ikke endre navn på fastvarefilen. Hvis filnavnet endres, vil ikke fastvareoppdateringen starte.
- Kontroller at fastvarefilen du kopierte, er riktig fil for projektormodellen. Hvis fastvarefilen ikke er riktig, starter ikke fastvareoppdateringen.

**2** Koble USB-kabelen til datamaskinens USB-port og til projektorens USB-B1- eller USB-B-port.

**3** Trykk [Menu]-knappen, velg **Første/alle innstillinger**-menyen, og trykk [Enter].

Hyppig brukte element...	Projektor-ID	Av
Bilde	Geometrisk korrig.	Punktkorrigering
Signal I/U	Kantoverlapping	
Installasjon	Skaler	
Display	Fargeutjevning	
Drift	Lys modus	Normal
Administrasjon	Fargesamsvar	
Nettverk	RGBCMY	
Multiprojsisering	Tilbakestill Multiprojsisering-in...	
ECO	ECO	
<b>Første/alle innstillinger</b>	Lys modus	Normal
	Dvalemodus	På
	Tid for Dvalemodus	10 min
	Tidsur for AV av	På
	Ventemodus	Kommunikasjon på
	Første/alle innstillinger	
	Tilbakestill alt	
	Fastvareoppdatering	

**4** Velg **Fastvareoppdatering**, og trykk [Enter].

**5** Velg **Ja** for å starte fastvareoppdateringen.



Ikke koble strømledningen fra projektoren mens fastvaren oppdateres. Hvis strømledningen frakobles, kan projektoren ikke starte riktig.

Alle indikatorene til projektoren lyser, og projektoren går inn i fastvareoppdateringsmodus. Datamaskinen kjenner igjen projektoren som en flyttbar disk.

- 6** På datamaskinen kopierer du den nedlastede fastvarefilen til rotmappen (den høyeste mappen i hierarkiet) på den flyttbare disken.



- Ikke kopier andre filer eller mapper til den flyttbare disken. Ellers kan filene eller mappene gå tapt.
- Projektoren slås av automatisk hvis USB-kabelen eller strømledningen kobles fra før fastvarefilen har blitt kopiert til den flyttbare disken. Hvis dette skjer, utfører du prosedyren på nytt.

- 7** Utfør trinnene for å fjerne en USB-enhet trygt fra datamaskinen og koble USB-kabelen fra projektoren.

Alle indikatorene til projektoren begynner å blinke, og fastvareoppdateringen starter. Når oppdateringen er fullført, går projektoren i ventemodus (kun strømindikatoren lyser blått). Hvis **Direkte strøm på** er satt til **På** i projektorens **Drift**-meny, slås projektoren på igjen.

Når oppdateringen er fullført, sjekker du **Informasjon**-menyen i projektorens **Administrasjon**-meny for å kontrollere at **Versjon**-informasjonen er oppdatert til riktig fastvareversjon.



- Hvis alle indikatorene blinker raskt, kan fastvareoppdateringen ha mislyktes. Koble strømledningen fra projektoren, og koble den deretter til igjen. Hvis indikatorene fortsetter å blinke selv når etter at du har koblet til strømledningen på nytt, må du ta ut støpselet fra stikkkontakten og kontakte Epson.
- Hvis det ikke utføres noen handling på 20 minutter i oppdateringsmodus, slås projektoren av automatisk. Hvis dette skjer, utfører du prosedyren på nytt.

# Løse problemer

Sjekk løsningene i disse delene hvis du har problemer med å bruke projektoren.

## ► Relaterte koblinger

- "Projeksjonsproblemer" [s.209](#)
- "Statusindikator på projektoren" [s.210](#)
- "Løse bilde- eller lydproblemer" [s.212](#)
- "Løse driftsproblemer med projektoren eller fjernkontrollen" [s.218](#)
- "Løsninger på problemer i innholdsavspillingsmodus" [s.220](#)
- "Løse nettverksproblemer" [s.221](#)
- "Løsninger når HDMI-kobling ikke fungerer" [s.224](#)



Hvis projektoren ikke fungerer som den skal, slår du den av, kobler den fra, kobler den til igjen, og slår den på.

Hvis dette ikke løser problemet, må du kontrollere følgende:

- Indikatorene på projektoren kan vise problemet.
- Løsningene i denne håndboken kan hjelpe deg med å løse mange problemer.

Hvis ingen av disse løsningene hjelper, tar du kontakt med Epson for teknisk støtte.

Indikatorene på projektoren angir status for projektoren, og gir deg beskjed når det oppstår et problem. Kontroller status og fargen på indikatorene, og se deretter denne tabellen for en løsning.



- Hvis indikatorene viser et mønster som ikke er oppført i tabellen ovenfor, slår du av projektoren, kobler den fra, og tar kontakt med Epson for å få hjelp.
- Når innstillingen **Indikatorer** er stilt til **Av** i projektorens **Drift**-meny er alle indikatorlamper slukket ved normale projiseringsforhold.

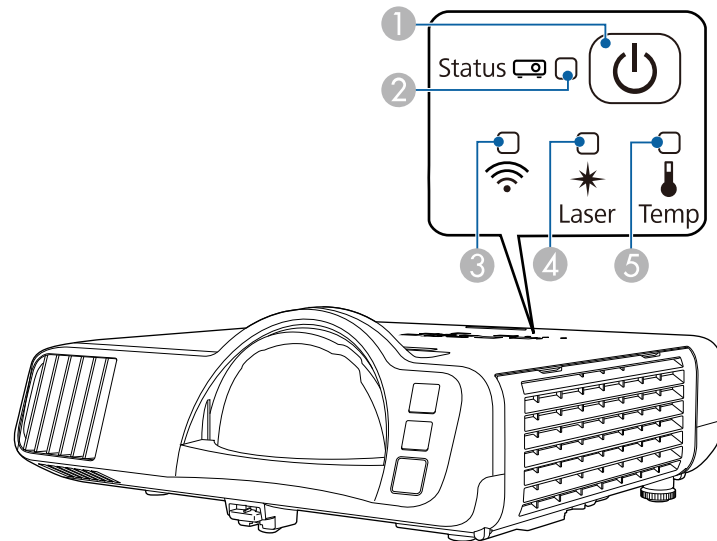

- 1 Strømindikator
- 2 Statusindikator
- 3 Trådløst LAN-indikator
- 4 Laser-indikator
- 5 Temp (temperatur)-indikator

## Projektorstatus

Indikator og status	Problem og løsninger
Strøm: Lyser blått Status: Lyser blått Laser: Av Temp: Av	Vanlig drift.
Strøm: Lyser blått Status: Blinker blått Laser: Av Temp: Av	Oppvarming, avslåing eller nedkjøling. Under oppvarming må du vente på at et bilde vises i ca. 30 sekunder. Alle knappene er deaktivert når projektoren varmer opp, slås av og kjøles ned.
Strøm: Lyser blått Status: Av Laser: Av Temp: Av	Ventemodus, dvalemodus eller overvåking. Når du trykker på strømknappen, starter projisering.
Strøm: Blinker blått Status: Av Laser: Av Temp: Av	Klargjøre overvåking eller hurtigoppstartsmodus. Alle funksjoner er deaktivert.
Strøm: Indikatorstatus varierer Status: Blinker blått Laser: Blinker oransje Temp: Indikatorstatus varierer	Oppdateringsmodus pågår. ☛ <b>Administrasjon &gt; Oppdateringsmodus</b>
Strøm: Blinker blått Status: Indikatorstatus varierer Laser: Indikatorstatus varierer Temp: Blinker oransje	Projektoren er for varm. <ul style="list-style-type: none"> <li>• Pass på at ventilene og luftfilteret ikke er tilstoppet med støv eller blokkert av gjenstander i nærheten.</li> <li>• Rengjør eller skift ut luftfilteret.</li> <li>• Kontroller at omgivelsestemperaturen ikke er for varm.</li> </ul>

Indikator og status	Problem og løsninger
Strøm: Av Status: Blinker blått Laser: Av Temp: Lyser oransje	Projektor er overopphetet, og har slått seg av. La den være slått av for å kjøle seg ned i 5 minutter. <ul style="list-style-type: none"> <li>• Pass på at ventilene og luftfilteret ikke er tilstoppet med støv eller blokkert av gjenstander i nærheten.</li> <li>• Kontroller at omgivelsestemperaturen ikke er for varm.</li> <li>• Rengjør eller skift ut luftfilteret.</li> <li>• Hvis du bruker projektoren i en stor høyde, setter du <b>Høyfjellsmodus</b> til <b>På</b> i projektorens <b>Installasjon</b>-meny.</li> <li>• Hvis problemet vedvarer, må du koble ut projektoren og kontakte Epson for å få hjelp.</li> </ul>
Strøm: Blinker blått Status: Indikatorstatus varierer Laser: Blinker oransje Temp: Indikatorstatus varierer	Laseradvarsel Slå av projektoren, koble den fra, og ta kontakt med Epson for å få hjelp.
Strøm: Av Status: Blinker blått Laser: Lyser oransje Temp: Av	Laseren har et problem. Slå av projektoren, koble den fra, og ta kontakt med Epson for å få hjelp.
Strøm: Av Status: Blinker blått Laser: Av Temp: Blinker oransje	En vifte eller sensor har et problem. Slå av projektoren, koble den fra, og ta kontakt med Epson for å få hjelp.
Strøm: Av Status: Blinker blått Laser: Blinker oransje Temp: Av	Intern projiseringsfeil Slå av projektoren, koble den fra, og ta kontakt med Epson for å få hjelp.

## Trådløst LAN-status

Trådløs LAN-indikatorstatus	Problem og løsninger
Lyser blått	Trådløst LAN er tilgjengelig.
Blinker blått (raskt)	Koble til en enhet.
Blinker blått (sakte)	Det har oppstått en feil. Slå av projektoren og så på igjen.
Av	Trådløst LAN er ikke tilgjengelig. Kontroller at innstillingen <b>Trådløst LAN: strøm</b> er satt til <b>På</b> i projektorens <b>Administrasjon</b> -meny.

### » Relaterte koblinger

- "Innstillinger for projektoradministrasjon – Administrasjon-meny" [s.179](#)
- "Rengjøre luftfilteret og ventiler" [s.201](#)
- "Skifte luftfilteret" [s.201](#)

Sjekk løsningene i disse delene hvis du har problemer med projiserte bilder eller lyd.

#### » Relaterte koblinger

- "Løsninger når du ikke får noe bilde" [s.212](#)
- "Løsninger når bildet er feil ved bruk av USB Display-funksjonen" [s.212](#)
- "Løsninger når meldingen "Ingen signal" vises" [s.213](#)
- "Løsninger når du får meldingen "Støttes ikke"" [s.214](#)
- "Løsninger når bare en del av et bilde vises" [s.214](#)
- "Løsninger når bildet ikke er firkantet" [s.214](#)
- "Løsninger når bildet har støy eller forstyrrelser" [s.215](#)
- "Løsninger når bildet er utydelig eller uskarpt" [s.215](#)
- "Løsninger når bildets lysstyrke eller farger ikke er riktige" [s.216](#)
- "Løsninger når et etterbilde forblir på det projiserte bildet" [s.216](#)
- "Løsninger for lydproblemer" [s.217](#)
- "Løsninger på mikrofonproblemer" [s.217](#)
- "Løsninger når bildefilnavn ikke vises riktig i PC Free" [s.217](#)
- "Løsninger når du ikke kan projisere bilder ved hjelp av PC Free-funksjonen" [s.217](#)

## Løsninger når du ikke får noe bilde

Hvis ingen bilde vises, kan du prøve følgende løsninger:

- Trykk på [A/V Mute]-knappen på projektoren eller fjernkontrollen for å se om bildet ble midlertidig slått av.
- Kontroller at alle nødvendige kabler er godt festet og at strømmen er på for projektoren og tilkoblede videokilder.
- Trykk på projektorens strømknapp for å vekke den fra ventemodus eller dvalemodus. Sjekk også om den tilkoblede maskinen er i dvalemodus eller viser en blank skjerm. Sjekk om den viser en blank skjerm.
- Hvis projektoren ikke reagerer når du trykker på knappene på kontrollpanelet, kan knappene være låst av sikkerhetshensyn. Lås opp knappene ved hjelp av innstillingen for **Driftslås** på projektorens **Administrasjon**-meny, eller bruk fjernkontrollen til å slå på projektoren.

- Hvis projektoren ikke reagerer når du trykker noen av knappene på projektoren, kan en intern feil har oppstått i projektoren. Kontakt Epson for å få hjelp.
- Hvis du skal projisere en bildekilde koblet til Computer2/Monitor Out-porten, setter du innstillingen **Skjermutgang-port** til **Datamaskin 2** i **Signal I/U**-menyen på projektoren.
- Juster innstillingen for **Lysstyrke** i projektorens **Bilde**-meny for individuelle bildefarger.
- Juster lysstyrken til projektorens lyskilde.  
☛ **Drift > Lyskildelysstyrkekontroll**
- Kontroller at innstillingen **Melding** er satt til **På** i projektorens **Display**-meny.
- Projektoren kan ikke være i stand til å projisere opphavsrettsbeskyttede videoer som du spiller av på en datamaskin. For flere detaljer kan du se bruksanvisningen som følger med maskinen.
- For bilder som projiseres med Windows Media Center kan du redusere skjermstørrelsen fra fullskjermmodus.
- For bilder som projiseres fra programmer som bruker Windows DirectX kan du slå av DirectX-funksjoner.

#### » Relaterte koblinger

- "Innstillinger for projektoradministrasjon – Administrasjon-meny" [s.179](#)
- "Inngangssignalinstillinger – Signal I/U-meny" [s.170](#)
- "Bildekvalitetsinnstillinger - Bilde-meny" [s.167](#)
- "Innstillinger for projektorfunksjoner – Drift-meny" [s.176](#)
- "Innstillinger for projektorvisning – Display-meny" [s.174](#)
- "Låse opp projektorens knapper" [s.113](#)

## Løsninger når bildet er feil ved bruk av USB Display-funksjonen

Hvis ingen bilde vises, eller bildet vises feil ved hjelp av USB Display-funksjonen, kan du prøve følgende løsninger:

- Trykk på [USB]-knappen på fjernkontrollen.

- Koble fra USB-kabelen og koble den til på nytt.
  - Kontroller at Epson USB Display-programvaren er installert riktig. Programvaren kan ikke ha blitt installert automatisk avhengig av operativsystem eller datamaskininnstillinger. Last ned den nyeste programvaren fra følgende nettsted, og installer. [epson.sn](http://epson.sn)
  - På Mac klikker du på **USB Display**-ikonet i **Dock**. Hvis ikonet ikke vises i **Dock**, dobbeltklikker du **USB Display** i **Programmer**-mappen. Hvis du velger **Avslutt** fra **USB Display**-ikonmenyen på **Dock**, starter ikke USB Display automatisk når du kobler til USB-kabelen.
  - Hvis musepekeren flimrer, velger du **Gir jevne bevegelser for musepekeren** i **Innstillinger for Epson USB Display**-programmet på datamaskinen.
  - Slå av innstillingen for **Vindu med lagdelt overføring** i **Innstillinger for Epson USB Display**-programmet på datamaskinen.
  - Hvis du endrer datamaskinens oppløsning under projisering, kan ytelsen og kvaliteten på videoen bli forverret.
  - For bilder som projiseres med Windows Media Center kan du redusere skjermstørrelsen fra fullskjermmodus.
  - For bilder som projiseres fra programmer som bruker Windows DirectX kan du slå av DirectX-funksjoner.
- » **Relaterte koblinger**
- "Koble til en datamaskin for USB Video og Lyd" [s.25](#)

## Løsninger når meldingen "Ingen signal" vises

Dersom meldingen "Ingen signal" vises, kan du prøve følgende løsninger:

- Trykk på [Source Search] og vent i noen få sekunder til et bilde vises.
- Slå på den tilkoblede datamaskinen eller videokilden, og trykk på Play for å starte presentasjonen, hvis nødvendig.
- Kontroller at alle ledninger som nødvendige for projisering er godt festet.
- Hvis du projiserer fra en bærbar datamaskin, kan du kontrollere at den er satt opptil å bruke en ekstern skjerm.

- Om nødvendig, slår du av projektoren og den tilkoblede datamaskinen eller videokilden, og slår dem på igjen.
- Hvis du projiserer fra en HDMI-kilde, må du bytte ut HDMI-kabelen med en som er kortere.

### » Relaterte koblinger

- "Vise fra en bærbar Windows-maskin" [s.213](#)
- "Vise fra en bærbar Mac" [s.213](#)

## Vise fra en bærbar Windows-maskin

Hvis meldingen "Ingen signal" vises når du projiserer fra en bærbar Windows-PC, må du sette den opp til å bruke en ekstern skjerm.

- 1** Hold Windows-tasten nede og trykk samtidig **P** på tastaturet, og klikk deretter **Dupliser**.
- 2** Hvis det samme bildet ikke vises av den bærbare datamaskinen og projektoren, kontrollerer du **Skjerm**-verktøyet i Windows for å sørge for at den eksterne skjermporten er aktivert og at utvidet skrivebordsmodus er deaktivert.
- 3** Om nødvendig, sjekker du videokortinnstillingene og setter alternativer for visning med flere skjermer til **Speil** eller **Dupliser**.

## Vise fra en bærbar Mac

Hvis meldingen "Ingen signal" vises når du projiserer fra en bærbar Mac, må du sette opp datamaskinen til å bruke en ekstern skjerm. (Se bruksanvisningen til den bærbare PC-en for detaljer.)

- 1** Åpne **Systemvalg**, og velg **Skjermer**.
- 2** Velg **Skjerm** eller **Farge-LCD**, hvis nødvendig.
- 3** Klikk kategorien **Ordne** eller **Organisering**.

#### 4 Velg Like skjermer.

### Løsninger når du får meldingen "Støttes ikke"

Hvis meldingen "Støttes ikke" vises, kan du prøve følgende løsninger:

- Kontroller at riktig inngangssignal er valgt på projektorens **Signal I/U**-meny.
- Kontroller at datamaskinens skjermopløsning ikke overstiger projektorens grenser for oppløsning og frekvens. Hvis det er nødvendig, velger du en annen skjermopløsning for datamaskinen.
- Hvis du projiserer fra en HDMI-kilde, endrer du innstillingen for **HDMI IN EQ-nivå** i **Signal I/U**-menyen på projektoren. Når du har endret innstillingen, kan du måtte starte projektoren på nytt. Følg instruksjonene på skjermen.
- Hvis du projiserer med en liten mediestrømmingsenhet, angir du innstillingen **HDMI IN EQ-nivå** til **Auto** i **Signal I/U**-menyen på projektoren. Hvis det oppstår et problem, endrer du innstillingen.

#### » Relaterte koblinger

- "Inngangssignalinstillinger – Signal I/U-meny" [s.170](#)
- "Skjermopløsninger som støttes" [s.231](#)

### Løsninger når bare en del av et bilde vises

Hvis bare en del av et bilde vises, kan du prøve følgende løsninger:

- Hvis du projiserer fra en datamaskin med en VGA-kabel, trykker du på [Auto]-knappen på fjernkontrollen for å optimalisere bildesignalet.
- Pass på at du har valgt riktig **Skjermtype**-innstilling i projektorens **Installasjon**-meny for skjermen du bruker.  
Hvis det er marginer mellom kanten på bildet og den projiserte skjermrammen, justerer du plasseringen til bildet.
- Sørg for at **Skaler**-innstillingen er slått av i projektorens **Bilde**-meny (EB-L210SF).

- Prøv å justere bildeposisjonen med **Plassering**-innstillingen i projektorens **Bilde**-meny.  
☛ **Bilde > Analog signaljustering > Plassering**
- Trykk på [Aspect]-knappen på fjernkontrollen for å velge et annet bredde/høyde-forhold.
- Endre innstillingen for **Oppløsning** i projektorens **Bilde**-meny i henhold til signalet for det tilkoblede utstyret.
- Hvis du zoomet inn eller ut av bildet ved hjelp av [E-Zoom]-knappene, trykker du på [Esc]-knappen til projektoren går tilbake til full visning.
- Kontroller datamaskins skjerminnstillinger for å deaktivere dobbel skjerm og sette oppløsningen innenfor projektorens grenser.
- Sjekk oppløsningen som er brukt for presentasjonsfilene for å se om de er laget for en annen oppløsning.
- Når du projiserer i Innholdsavspilling-modus, må du sørge for at du bruker riktig **Overleggseffekt**-innstillinger.  
☛ **Drift > Innholdsavspilling > Overleggseffekt**
- Kontroller at du har valgt riktig innstilling for **Projisering** i projektorens **Installasjon**-meny.

#### » Relaterte koblinger

- "Innstillinger for projektorinstallering – Installasjon-meny" [s.172](#)
- "Bildekvalitetsinnstillinger - Bilde-meny" [s.167](#)
- "Skjermopløsninger som støttes" [s.231](#)
- "Justere bildeposisjonen ved hjelp av skjermposisjon" [s.43](#)
- "Legge til effekter på det projiserte bildet" [s.88](#)

### Løsninger når bildet ikke er firkantet

Hvis det projiserte bildet ikke er en jevn firkant, kan du prøve følgende løsninger:

- Plasser projektoren direkte foran midten av skjermen, og hold den jevnt, hvis mulig.
- Sett **Autom. L-Keystone** til **På** i projektorens meny. Projektoren korrigerer bildet automatisk hver gang du flytter projektoren.

☛ **Installasjon > Geometrisk korrig. > V/L-Keystone > Autom. L-Keystone**

- Sett **H-keysstone korr.** til På i projektorens meny. Juster deretter den horisontale glidebryteren til bildet er en jevn firkant.
- ☛ **Installasjon > Geometrisk korrig. > V/L-Keystone > H-keysstone korr.**
- Juster innstillingen for **Quick Corner** for å korrigere bildeformen.
- ☛ **Installasjon > Geometrisk korrig. > Quick Corner**
- Juster innstillingen for **Buekorrigering** for å korrigere bildeformen som projiseres på en buet overflate.
- ☛ **Installasjon > Geometrisk korrig. > Buekorrigering**
- Juster **Punktkorrigering**-innstillingen for å korrigere små forvrengninger som oppstår delvis.
- ☛ **Installasjon > Geometrisk korrig. > Punktkorrigering**

» **Relaterte koblinger**

- "Korrigerings av bildeform med keystone-knapper" [s.49](#)
- "Korrigerings av bildeform med Quick Corner" [s.50](#)
- "Korrigerings bildeform med buekorrigering" [s.52](#)
- "Korrigerings bildeform med punktkorrigering" [s.54](#)

## Løsninger når bildet har støy eller forstyrrelser

Hvis det projiserte bildet inneholder elektroniske forstyrrelse eller støy, kan du prøve følgende løsninger:

- Kontroller kablene som kobler datamaskinen eller videokilden til projektoren. De bør:
  - være separert fra strømledningen for å unngå forstyrrelse
  - være riktig tilkoblet på begge ender
  - ikke være koblet til en skjoteledning
- Juster innstillingene for **Støyreduksjon**, **MPEG-støyreduksjon** og **Deinterlacing** på projektorens **Bilde**-meny.
  - ☛ **Bilde > Bildeforbedring > Støyreduksjon**
  - ☛ **Bilde > Bildeforbedring > MPEG-støyreduksjon**

☛ **Bilde > Bildeforbedring > Deinterlacing**

- Sett innstillingen for **Oppløsning** til **Auto** i projektorens **Bilde**-meny.
- Velg en videooppløsning og oppdateringsfrekvens på datamaskin som er kompatible med projektoren.
- Hvis du projiserer fra en datamaskin med en VGA-kabel, trykker du på [Auto]-knappen på fjernkontrollen for å justere innstillingene for **Bildejustering** og **Synk.** automatisk. Hvis bildene ikke er riktig justert, kan du manuelt justere innstillinger for **Bildejustering** og **Synk.** i projektorens **Bilde**-meny.
  - ☛ **Bilde > Analog signaljustering > Bildejustering**
  - ☛ **Bilde > Analog signaljustering > Synk.**
- Hvis du justerte bildeformen ved hjelp av projektorkontrollene, kan du prøve å redusere innstillingen for **Skarphet** i projektorens **Bilde**-meny for å forbedre bildekvaliteten.
- Hvis du har koblet til en skjøtestrømkabel, kan du prøve å projisere uten den for å se om det skyldes forstyrrelser i signalet.
- Kontroller at du har valgt riktig innstilling for **Signalformat** eller **EDID** i projektorens **Signal I/U**-meny, hvis dette er tilgjengelig for bildekilden.
- Hvis du bruker USB Display-funksjonen, kan du slå av innstillingen for **Vindu med lagdelt overføring** i **Innstillinger for Epson USB Display**-programmet på datamaskinen.

» **Relaterte koblinger**

- "Bildekvalitetsinnstillinger - Bilde-meny" [s.167](#)
- "Skjermoppløsninger som støttes" [s.231](#)
- "Inngangssignalinntstillinger – Signal I/U-meny" [s.170](#)

## Løsninger når bildet er utydelig eller uskarpt

Hvis det projiserte bildet er utydelig eller uskarpt, kan du prøve følgende løsninger:

- Vis et prøvemønster, og bruk det til å justere bildefokuset med fokusringen.
- Plasser projektoren nær nok fra lerretet.

- Plasser projektoren slik at keystone-justeringsvinkelen ikke er så stor at den forvrenger bildet.
- Rengjør projektorlinsen.



For å unngå kondens på linsen når projektoren er tatt inn fra et kaldt miljø må du la projektoren varme seg opp til romtemperatur før du bruker den.

- Juster innstillingen for **Skarphet** i projektorens **Bilde**-meny for å forbedre bildekvaliteten.
- Hvis du projiserer fra en datamaskin med en VGA-kabel, trykker du på [Auto]-knappen på fjernkontrollen for å justere innstillingene for **Bildejustering** og **Synk**, automatisk. Hvis det fortsatt er linjer eller generell uskarphet på lerretet, kan du vise et jevnt mønstret bilde på skjermen og manuelt justere innstillingene for **Bildejustering** og **Synk**.
  - ☛ **Bilde** > **Analog signaljustering** > **Bildejustering**
  - ☛ **Bilde** > **Analog signaljustering** > **Synk**.
- Hvis du projiserer fra en datamaskin, kan du bruke en lavere oppløsning eller velge en oppløsning som samsvarer med projektorens innebygde oppløsning.

#### » Relaterte koblinger

- "Bildekvalitetsinnstillinger - Bilde-meny" [s.167](#)
- "Inngangssignalinstillinger – Signal I/U-meny" [s.170](#)
- "Skjermoppløsninger som støttes" [s.231](#)
- "Fokuserer bildet ved hjelp av Fokuseringsringen" [s.58](#)
- "Rengjøre Linsen" [s.199](#)

## Løsninger når bildets lysstyrke eller farger ikke er riktige

Hvis det projiserte bildet er for mørkt eller lyst, eller fargene er feil, kan du prøve følgende løsninger:

- Trykk på [Color Mode]-knappen på fjernkontrollen for å prøve forskjellige fargemoduser for bildet og omgivelser.

- Kontroller innstillingene for videokilder.
- Juster de tilgjengelige innstillingene på projektorens **Bilde**-meny for den gjeldende inngangskilden, for eksempel **Lysstyrke**, **Kontrast**, **Nyanse**, **Fargemetning** og **RGBCMY**.
- Kontroller at du har valgt riktig innstilling for **Signalformat** eller **EDID** i projektorens **Signal I/U**-meny, hvis dette er tilgjengelig for bildekilden.
- Kontroller at alle kablene er koblet til projektoren og videoenheten. Hvis du har koblet til lange kabler, kan du prøve å koble til med kortere kabler.
- Plasser projektoren nær nok fra lerretet.
- Når du bruker flere projektorer, må du sørge for at **Lyskildekalisering**-innstillingen i projektorens **Administrasjon**-meny er satt til samme alternativ på alle projektorene og at projektorene har blitt kalibrert nylig. Hvis noen av projektorene ikke er kalibrert nylig, kan hvitbalansen og lysstyrkenivået ikke stemme overens med de andre projektorene (EB-L210SF).

#### » Relaterte koblinger

- "Bildekvalitetsinnstillinger - Bilde-meny" [s.167](#)
- "Inngangssignalinstillinger – Signal I/U-meny" [s.170](#)
- "Innstillinger for projektoradministrasjon – Administrasjon-meny" [s.179](#)
- "Justere bildekvalitet (fargemodus)" [s.63](#)

## Løsninger når et etterbilde forblir på det projiserte bildet

Hvis du ser et etterbilde på det projiserte bildet, kan du bruke **Oppdateringsmodus**-funksjonen til å fjerne det. Velg **Oppdateringsmodus** > **Start** i projektorens **Administrasjon**-meny.

#### » Relaterte koblinger

- "Innstillinger for projektoradministrasjon – Administrasjon-meny" [s.179](#)



## Løsninger for lydproblemer

Hvis det ikke er lyd, eller volumet er for lavt eller høyt, kan du prøve følgende løsninger:

- Trykk på [A/V Mute]-knappen på projektoren eller fjernkontrollen for å starte videoen og lyden igjen hvis de ble midlertidig stoppet.
- Kontroller datamaskinen eller videokilden for å bekrefte at volumet er stilt opp og at lydutgangen er satt til riktig kilde.
- Kontroller at alle tilkoblede lydkabler er merket med «No resistance».
- Hvis du bruker USB Display-funksjonen, kan du slå på innstillingen for **Få lyd fra projektoren** i **Innstillinger for Epson USB Display**-programmet på datamaskinen.
- Velg riktig lydutgangsport.
  - ☛ **Signal I/U > Lydeffekt**
  - ☛ **Signal I/U > HDMI-lydeffekt**
- Hvis du vil få lyd ut fra en tilkoblet lydkilde når projektoren ikke projiserer noe bilde, velger du disse innstillingene i projektorens menyer:
  - Skru av **Hurtigoppstart** på **Drift**-menyen.
  - Sett innstillingen **A/V-utgang** til **Alltid** på **Signal I/U**-menyen.
- Velg riktig lydutgang med innstillingen **Audio ut-enhet**.
  - ☛ **Signal I/U > HDMI-kobling > Audio ut-enhet**
- Hvis du ikke hører lyd fra en HDMI-kilde, setter du den tilkoblede enheten til PCM-utgang.
- Når du kobler projektoren til en Mac ved hjelp av en HDMI-kabel, må du kontrollere at Mac-en støtter lyd via HDMI-porten. Hvis ikke, må du koble til en lydkabel.
- Hvis volumet til datamaskinen er satt til minimum mens projektoren er satt til det maksimale, kan støyen bli blandet. Skru opp datamaskinens lydstyrke, og skru ned projektorens lydstyrke. (Når du bruker Epson iProjection (Windows/Mac) eller USB Display.)

### » Relaterte koblinger

- "Projektortilkoblinger" [s.24](#)
- "Inngangssignalinnstillinger – Signal I/U-meny" [s.170](#)

- "Kontrollere volumet med volumknappene" [s.73](#)

## Løsninger på mikrofonproblemer

Hvis det ikke er noe lyd når du bruker en mikrofon koblet til projektoren, prøv følgende løsninger:

- Pass på at mikrofonen er skikkelig koblet til projektoren.
- Kontroller innstillingen **Mik. inngangsvolum** i projektorens **Signal I/U**-meny. Hvis innstillingen er for høy vil lyden fra andre tilkoblede enheter være for lav.

### » Relaterte koblinger

- "Inngangssignalinnstillinger – Signal I/U-meny" [s.170](#)
- "Koble til en mikrofon" [s.30](#)

## Løsninger når bildefilnavn ikke vises riktig i PC Free

Hvis noen filnavn er lengre enn visningsområdet, eller inkluderer symboler som ikke støttes, vil filnavnene forkortes eller endres i PC Free. Du kan forkorte eller endre filnavnet.

## Løsninger når du ikke kan projisere bilder ved hjelp av PC Free-funksjonen

Hvis du ikke kan projisere et bilde med PC Free-funksjonen, kan du prøve følgende løsninger:

- Hvis du bruker en USB-enhet med lav hastighet, kan det hende at du ikke kan projisere filmer riktig.

Se løsningene i disse delene hvis du har problemer med bruk av projektoren eller fjernkontrollen.

## » Relaterte koblinger

- "Løsninger for problemer med projektorstrøm eller avstengning" [s.218](#)
- "Løsninger på problemer med fjernkontrollen" [s.218](#)
- "Løsninger på problemer med passord" [s.219](#)
- "Løsningen når meldingen "Det er lite strøm i batteriet til klokken" vises" [s.219](#)

---

## Løsninger for problemer med projektorstrøm eller avstengning

Hvis projektoren ikke slår seg på når du trykker på strømknappen eller den slår seg av uventet, kan du prøve følgende løsninger:

- Kontroller at strømledningen er koblet til projektoren og til en fungerende stikkontakt.
- Hvis strømknappen på fjernkontrollen ikke slår på projektoren, kontrollerer du batteriene og sørger for at minst én av fjernmottakerne er tilgjengelig **Fjernmottaker**-innstillingen i projektorens **Installasjon**-meny.
- Projektorens knapper kan låses for sikkerhet. Lås opp knappene ved hjelp av innstillingen for **Driftslås** på projektorens **Administrasjon**-meny, eller bruk fjernkontroller til å slå på projektoren.
- Hvis projektorens lyskilde slår seg av uventet, kan den ha gått i dvalemodus etter en periode med inaktivitet. Gjør noe som helst for å vekke projektoren. For å slå av hvilemodus setter du **Dvalemodus**-innstillingen til **Av** i projektorens **Drift**-meny.
- Hvis projektoren slås av uventet, kan Tidsur for A/V av være aktivert. Sett **Tidsur for A/V av** til **Av** i projektorens **Drift**-meny.
- Hvis projektorens lyskilde slås av, indikatoren for status blinker og indikatoren for temp (temperatur) lyser, har projektoren overopphetet og slått seg av.

- Kjøleviften kan gå i hvilemodus avhengig av innstillingene på projektoren. Når projektoren våkner fra hvilemodus, kan også viftene skape uventet støy. Dette er ikke en feil.
- Strømkabelen kan være defekt. Koble fra ledningen, og kontakt Epson for å få hjelp.

## » Relaterte koblinger

- "Innstillinger for projektoradministrasjon – Administrasjon-meny" [s.179](#)
- "Innstillinger for projektorfunksjoner – Drift-meny" [s.176](#)
- "Innstillinger for projektorinstallering – Installasjon-meny" [s.172](#)
- "Låse opp projektorens knapper" [s.113](#)

---

## Løsninger på problemer med fjernkontrollen

Hvis projektoren ikke svarer på kommandoer fra fjernkontrollen, kan du prøve følgende løsninger:

- Kontroller at batteriene i fjernkontrollen er riktig installert og har strøm. Skift ut batteriene om nødvendig.
- Kontroller at du bruker fjernkontrollen innenfor en rekkevidde og vinkel som støttes.
- Kontroller at projektoren ikke varmes opp eller slås av.
- Sjekk for å se om en knapp på fjernkontrollen sitter fast, noe som kan føre den til å gå inn i dvalemodus. Slipp knappen for å vekke fjernkontrollen opp.
- Sterkt fluorescerende lys, direkte sollys, eller infrarøde enhetssignaler kan forstyrre projektorens fjernmottakere. Demp lysene, eller flytt projektoren vekk fra solen eller forstyrrende utstyr.
- Sørg for at minst en av de eksterne mottakere er tilgjengelige i **Fjernmottaker**-innstillingen i projektorens **Installasjon**-meny.
- Hvis innstillingen for **Fjernmottaker** er deaktivert, holder du nede [Menu]-knappen på fjernkontrollen i minst 15 sekunder for å tilbakestille innstillingen til standardinnstillingen.
- Hvis du tildelte et ID-nummer til projektoren for å styre flere projektorer fra fjernkontrollen, kan det hende du må sjekke eller endre ID-innstillingen.

- Trykk 0 (null)-knappen på fjernkontrollen mens du holder nede [ID]-knappen. Ved å velge 0 på fjernkontrollen kan du betjene alle projektorene uavhengig av Projektor-ID-innstillingene.
- Hvis du mister fjernkontrollen, kan du bestille en ny en fra Epson.

## ► Relaterte koblinger

- "Bruk av fjernkontrollen" [s.32](#)
- "Innstillinger for projektorinstallering – Installasjon-meny" [s.172](#)
- "Sette batterier i fjernkontrollen" [s.31](#)
- "Velge projektoren du vil betjene" [s.97](#)

---

## Løsninger på problemer med passord

Hvis du ikke kan skrive inn eller huske et passord, kan du prøve følgende løsninger:

- Hvis du har skrevet inn feil passord for mange ganger og ser en melding som viser en forespørselskode, skriver du ned koden og kontakter Epson for å få hjelp. Oppgi forespørselskoden og bevis på eierskap for å få hjelp med å låse opp projektoren.
- Hvis du mister fjernkontrollen, kan du ikke skrive inn et passord. Bestill en ny en fra Epson.

### Obs!

Hvis du kjører **Tilbakestill alt** eller **Tilbakestill nettverksinnstillinger** i projektorens meny, blir alle passordene som er angitt for **Nettverk**-menyene, også tilbakestilt og må angis på nytt. For å forhindre at passordene tilbakestilles av uautoriserte brukere setter du **Nettverk** til **På** i **Menybeskyttelse**-menyen.

---

## Løsningen når meldingen "Det er lite strøm i batteriet til klokken" vises

Hvis meldingen "Det er lite strøm i batteriet til klokken" vises, kontakt Epson for hjelp.

Hvis du ikke kan spille av en spilleliste på riktig måte, kan du prøve følgende løsninger:

- Sørg for at **Innholdsavspilling** er satt til **På**.
  - ☛ **Drift > Innholdsavspilling**
- Sjekk at USB-minnepinnen inneholder en spilleliste.
- Sørg for at USB-minnepinnen er koblet direkte til projektoren. Ikke bruk en multikortleser eller en USB-hub til å utvide en USB-port.
- Hvis USB-minnepinnen er partisjonert, kan det hende at du ikke kan spille av spillelister. Slett alle partisjonene før du lagrer spillelistene på USB-minnepinnen.
- Ikke del en spilleliste mellom projektorer med ulik oppløsning. Farge- og formeffekter som er lagt til med **Overleggseffekt** kan ikke gjengis på riktig måte.
  - ☛ **Drift > Innholdsavspilling > Overleggseffekt**

#### » **Relaterte koblinger**

- "Innstillinger for projektorfunksjoner – Drift-meny" [s.176](#)
- "Skaffe den siste versjonen av dokumentene" [s.9](#)

Sjekk løsningene i disse delene hvis du har problemer med å bruke projektoren på et nettverk.

## » Relaterte koblinger

- "Løsninger når trådløs autentisering mislykkes" [s.221](#)
- "Løsninger når du ikke får tilgang til projektoren via nettleser" [s.221](#)
- "Løsninger når nettverks-e-postvarsler ikke mottatts" [s.221](#)
- "Løsninger når bildet har støy eller forstyrrelser under nettverksprojisering" [s.222](#)
- "Løsninger når du ikke kan koble til med Screen Mirroring" [s.222](#)
- "Løsninger når du ikke kan bruke to Screen Mirroring-kilder" [s.222](#)
- "Løsninger når bildet eller lyden har støy eller forstyrrelser under Screen Mirroring-forbindelse" [s.223](#)
- "Løsninger når du ikke kan motta delte bilder" [s.223](#)

## Løsninger når trådløs autentisering mislykkes

Hvis du har problemer med autentisering, kan du prøve følgende løsninger:

- Hvis trådløsinnstillingene er riktige, men godkjenning mislykkes, kan det hende du må oppdatere innstillingene for **Dato & klokkeslett** på projektorens **Administrasjon**-meny.
- Kontroller **Sikkerhet**-innstillingene på projektorens **Nettverk**-meny.  
☛ **Nettverk** > **Nettverksinnst.** > **Trådløst LAN** > **Sikkerhet**
- Hvis sikkerheten på tilgangspunktet er WPA3-EAP, endrer du tilgangspunktsinnstillingen til WPA2/WPA3-EAP.

## » Relaterte koblinger

- "Innstillinger for projektoradministrasjon – Administrasjon-meny" [s.179](#)
- "Nettverk-meny - Trådløst LAN-meny" [s.184](#)

## Løsninger når du ikke får tilgang til projektoren via nettleser

Hvis du ikke får tilgang til projektoren via en nettleser, kontrollerer du først at du bruker riktig ID og passord.

- Skriv inn **EPSONWEB** som bruker-ID. (Du kan ikke endre bruker-ID-en.)
- Du skriver inn passordet som er angitt i projektorens **Nettverk**-meny. Som standard er ikke noe passord angitt.
- For infrastrukturmodus kontrollerer du at du har tilgang til nettverket som projektoren er på.
- Hvis nettleseren er konfigurert til å koble til via en proxy-server, kan ikke **Epson Web Control**-skjermen vises. Utfør innstillinger for en tilkobling uten bruk av en proxy-server.
- Hvis du setter **Ventemodus** til **Kommunikasjon** på i projektorens **Drift**-meny, må du sørge for at nettverksenheten er slått på. Når du har slått på nettverksenheten, slår du på projektoren.



Bruker-ID og passord skiller mellom små og store bokstaver.

## » Relaterte koblinger

- "Nettverk-meny – Nettverksinnstillinger-meny" [s.183](#)
- "Innstillinger for projektorfunksjoner – Drift-meny" [s.176](#)

## Løsninger når nettverks-e-postvarsler ikke mottatts

Hvis du ikke mottar e-post for å varsle deg om problemer med en projektor over nettverket, kan du prøve følgende løsninger:

- Kontroller at projektoren er slått på og koblet til nettverk. (Hvis projektoren slås av grunnet en feil, kan ikke e-post leveres.)
- Pass på at du setter opp projektorens e-postvarselinnstillinger riktig på projektorens nettverk **E-post varsel**-meny eller i nettverksprogramvaren.

- Sett **Ventemodus**-innstillingen til **Kommunikasjon på** i projektorens **Drift**-meny slik at nettverksprogramvaren kan overvåke projektoren i ventemodus.  
Og endre **Port**-innstillingen i henhold til nettverksmiljøet.

## » Relaterte koblinger

- "Nettverk-meny – E-post varsel-meny" [s.187](#)
- "Innstillinger for projektorfunksjoner – Drift-meny" [s.176](#)

---

## Løsninger når bildet har støy eller forstyrrelser under nettverksprojisering

Hvis det projiserte bildet har støy eller forstyrrelser under nettverksprojisering, kan du prøve følgende løsninger:

- Se etter om det er noen hindringer mellom tilgangspunktet, datamaskinen, den mobile enheten og projektoren, og flytt på maskinene for å forbedre kommunikasjonen.
- Kontroller at tilgangspunktet, datamaskinen, den mobile enheten og projektoren ikke er for langt fra hverandre. Flytt dem tettere sammen og prøv å koble til på nytt.
- Kontroller forstyrrelser fra annet utstyr, for eksempel en Bluetooth-enhet eller mikrobølgeovn. Flytt forstyrre enheten lenger vekk eller utvid den trådløse båndbredden.
- Reduser antall tilkoblede enheter hvis tilkoblingshastigheten avtar.

---

## Løsninger når du ikke kan koble til med Screen Mirroring

Hvis du ikke klarer å koble til projektoren med Screen Mirroring, kan du prøve følgende løsninger:

- Sjekk projektorens innstillinger.
  - Sett innstillingen for **Enkelt tilgangspunkt** til **På**.  
☛ **Nettverk > Nettverksinnst. > Enkelt tilgangspunkt**

- Sett innstillingen for **Screen Mirroring** til **På**.  
☛ **Nettverk > Nettverksinnst. > Nettverksprojisering > Screen Mirroring**
- Sett **Screen Mirroring**-innstillingen til **Av**, og velg **På** igjen.  
☛ **Nettverk > Nettverksinnst. > Nettverksprojisering > Screen Mirroring**
- Sjekk den mobile enhetens innstillinger.
  - Kontroller at innstillingene på den mobile enheten er riktige.
  - Det kan ta litt tid når forbindelsen skal gjenopprettes rett etter frakobling. Koble til etter en stund.
  - Start den mobile enheten på nytt.
  - Når du har koblet til med Screen Mirroring, kan projektorens tilkoblingsinformasjon bli registrert på den mobile enheten. Men det er mulig du ikke kan koble til projektoren med den registrerte informasjonen. Velg projektoren fra listen over tilgjengelige enheter.

## » Relaterte koblinger

- "Nettverk-meny – Nettverksinnstillinger-meny" [s.183](#)
- "Nettverk-meny – Nettverksprojisering-meny" [s.189](#)

---

## Løsninger når du ikke kan bruke to Screen Mirroring-kilder

Hvis du ikke er i stand til å bruke to Screen Mirroring-kilder samtidig, kan du prøve følgende løsninger:

- Sett **Avbruddstilkobling**-innstillingen til **Av**.  
☛ **Nettverk > Nettverksinnst. > Nettverksprojisering > Screen Mirroring**

## » Relaterte koblinger

- "Nettverk-meny – Nettverksprojisering-meny" [s.189](#)

---

## Løsninger når bildet eller lyden har støy eller forstyrrelser under Screen Mirroring-forbindelse

Hvis det viste bildet eller lyden har støy eller forstyrrelser når du bruker Screen Mirroring, kan du prøve følgende løsninger:

- Unngå å tildekke Wi-Fi-antennen på den mobile enheten.
- Hvis du bruker Screen Mirroring-tilkobling og en Internett-tilkobling samtidig, kan bildet stoppe eller inneholder støy. Koble fra Internett-tilkoblingen for å utvide den trådløse båndbredden og forbedre tilkoblingshastigheten på den mobile enheten.
- Kontroller at innholdet som vises oppfyller kravene for Screen Mirroring.
- Avhengig av innstillingene på den mobile enheten kan forbindelsen gå tapt når enheten går inn i strømsparingsmodus. Kontroller de strømsparingsinnstillingene på den mobile enheten.
- Oppdater til den nyeste versjonen av den trådløse driveren eller fastvaren på den mobile enheten.

---

## Løsninger når du ikke kan motta delte bilder

Hvis du ikke kan motta delte bilder fra andre projektorer, kan du prøve følgende løsninger:

- Koble projektoren til det samme nettverket som projektoren som deler bilder.
- Sørg for at projektoren ikke er i Innholdsavspilling-modus.
- Sørg for at **Skjermdeling**-innstillingen er satt til **På**.  
☛ **Nettverk > Nettverksinnst. > Nettverksprojisering > Skjermdeling**
- Kontroller at ingen annen enhet kobler seg til projektoren med Epson iProjection-programvaren.
- Hvis projektorene som deler skjermen ikke har samme fastvareversjon, kan du måtte oppdatere fastvaren på projektoren for å dele skjermen.

### » Relaterte koblinger

- "Nettverk-meny – Nettverksprojisering-meny" [s.189](#)

Hvis du ikke kan styre de tilkoblede enhetene ved hjelp av funksjonene for HDMI-kobling, kan du prøve følgende løsninger:

- Sjekk at kabelen støtter HDMI CEC-standard.
- Sjekk at den tilkoblede enheten støtter HDMI CEC-standard. Se i dokumentasjonen til enheten hvis du vil ha mer informasjon.
- Sjekk at alle ledninger som er nødvendige for HDMI-kobling er godt festet.
- Sørg for at de tilkoblede enhetene er slått på og i ventemodus. Se i dokumentasjonen til enheten hvis du vil ha mer informasjon.
- Hvis du har koblet til en høyttaler, setter du den til PCM-utgang.
- Hvis du kobler til en ny enhet eller endrer tilkoblingen, stiller du inn CEC-funksjonen til den tilkoblede enheten igjen og starter enheten på nytt.
- Ikke koble til 4 eller flere multimediespillere. Du kan koble til inntil 3 multimediespillere som oppfyller HDMI CEC-standard samtidig.
- Hvis enheten ikke vises i listen Enhetstilkoblinger, oppfyller den ikke HDMI CEC-standardene. Koble til en annen enhet.

## » Relaterte koblinger

- "Inngangssignalinnstillinger – Signal I/U-meny" [s.170](#)



# Vedlegg

Sjekk disse avsnittene for tekniske spesifikasjoner og viktige merknader om produktet.

## ► Relaterte koblinger

- "Ekstrautstyr og reservedeler" [s.226](#)
- "Skjermformat og omtrentlig projiseringsavstand" [s.228](#)
- "Skjermopløsninger som støttes" [s.231](#)
- "Projektorspesifikasjoner" [s.232](#)
- "Utvendige mål" [s.234](#)
- "Systemkrav for USB Display" [s.235](#)
- "Støttede funksjoner for Epson Projector Content Manager" [s.236](#)
- "Liste over sikkerhetssymboler og instruksjoner" [s.237](#)
- "Informasjon om lasersikkerhet" [s.239](#)
- "Ordliste" [s.241](#)
- "Merknader" [s.243](#)

Følgende ekstraustyr og reservedeler er tilgjengelige. Kjøp disse produktene etter behov.

Følgende liste over valgfritt tilbehør og forbruksvarer er oppdatert pr: januar 2023.

Detaljer om tilbehør kan endres uten varsel og tilgjengelighet kan variere avhengig av landet der det kjøpes.

## ► Relaterte koblinger

- "Skjermer" [s.226](#)
- "Montering" [s.226](#)
- "Eksterne enheter" [s.226](#)
- "Reservedeler" [s.226](#)
- "For trådløs tilkobling" [s.226](#)
- "Kompatibelt tilbehør fra andre projektorer" [s.227](#)

---

## Skjermer

### 80" bærbar X-Type-skjerm ELPSC21

Bærbare X-type-skjermer (bredde/høyde-forhold 16:9)

### Skjerm med flere bredde/høyde-forhold ELPSC26

Bærbar skjerm med flere bredde/høyde-forhold.

---

## Montering

### Festeplate ELPMB64

Brukes ved installering av projektoren på en vegg.

### Takmontering ELPMB23

Brukes ved installering av projektoren i taket.

### Takmontering/gulvstativ ELPMB60W/ELPMB60B

Brukes ved installering av projektoren på tak, vegg eller gulv.

### Lysskinnemontering ELPMB61W/ELPMB61B

Brukes ved installering av projektoren på en lysskinne.

### Takrør (450 mm) ELPFP13

### Takrør (700 mm) ELPFP14

Brukes ved installering av projektoren i et høyt tak.



Det kreves spesiell ekspertise for å henge projektoren fra et tak. Kontakt Epson for å få hjelp.

---

## Eksterne enheter

### Dokumentkamera ELPDC21

### Dokumentkamera ELPDC13

### Dokumentkamera ELPDC07

Brukes ved visning av bilder som bøker eller trykt materiale.

### Myk bæreseske ELPKS71

Bruk denne vesken når du skal bære projektoren for hånd.

### Ekstern høyttaler ELPSP02

Ekstern selvdrevet høyttaler.

### Tilkoblings- og kontrollboks ELPCB03

Når projektoren er montert på en vegg eller henger ned fra taket, kan du installere fjernkontrollen for å styre projektoren med hånden.

---

## Reservedeler

### Luftfilter ELPAF60

Brukes til utskifting av brukte luftfiltre.

---

## For trådløs tilkobling

### Trådløs LAN-modul ELPAP11

Bruk denne til å projisere bilder fra en datamaskin via trådløs kommunikasjon.

## **Trådløst presentasjonssystem ELPWP10**

Brukes når du kobler direkte til Windows/Mac-datamaskiner og projiserer bilder trådløst. Inkluderer to trådløse sendere (ELPWT01) og en trådløs LAN-modul (ELPAP11).

## **Trådløs sender ELPWT10**

Ekstra trådløs sender for trådløst presentasjonssystem.

---

## **Kompatibelt tilbehør fra andre projektorer**

Følgende valgfritt tilbehør er kompatibelt.

### **Montering**

#### **Festeplate ELPMB45**

Brukes ved installering av projektoren på en vegg.

### **Eksterne enheter**

#### **Dokumentkamera ELPDC20**

#### **Dokumentkamera ELPDC12**

#### **Dokumentkamera ELPDC11**

#### **Dokumentkamera ELPDC06**

Brukes ved projisering av bilder, som for eksempel bøker, overhead-dokumenter eller lysbilder.

Bruk denne tabellen til å finne ut hvor langt vekk du skal plassere projektoren fra skjermen basert på størrelsen på det projiserte bildet.

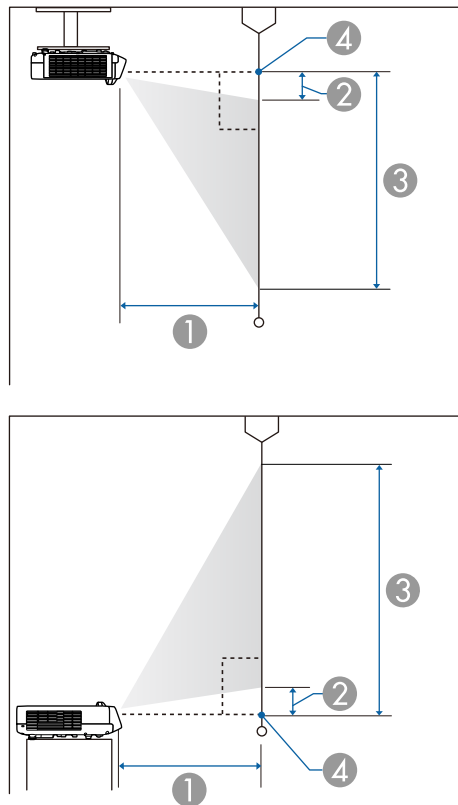

- ① Projiseringsavstand (cm)
- ② Avstand fra projektoren til toppen av skjermen (cm)
- ③ Avstand fra projektoren til bunnen av skjermen (cm)
- ④ Linsens midtpunkt

## EB-L210SF

16:9-skjermstørrelse		①	②	③
		Minimum (vidvinkel)	Minimum (vidvinkel)	Minimum (vidvinkel)
55"	121.8 × 68.5	53.7	7.1	75.6
60"	132.8 × 74.7	59.0	7.8	82.5
65"	143.9 × 80.9	64.2	8.4	89.4
70"	155.0 × 87.2	69.4	9.1	96.3
80"	177.1 × 99.6	79.8	10.4	110.0
90"	199.2 × 112.1	90.3	11.7	123.8
100"	221.4 × 124.5	100.7	13.0	137.5
120"	265.7 × 149.4	121.6	15.6	165.0
125"	276.7 × 155.7	126.8	16.2	171.9

4:3-skjermstørrelse		①	②	③
		Minimum (vidvinkel)	Minimum (vidvinkel)	Minimum (vidvinkel)
45"	91.4 × 68.6	53.8	7.1	75.7
50"	101.6 × 76.2	60.2	7.9	84.1
55"	111.8 × 83.8	66.6	8.7	92.6
60"	121.9 × 91.4	73.0	9.5	101.0
65"	132.1 × 99.1	79.4	10.3	109.4
70"	142.2 × 106.7	85.8	11.1	117.8
75"	152.4 × 114.3	92.1	11.9	126.2
80"	162.6 × 121.9	98.5	12.7	134.6
90"	182.9 × 137.2	111.3	14.3	151.5
100"	203.2 × 152.4	124.1	15.9	168.3
102"	207.3 × 155.4	126.7	16.2	171.6

16:10-skjermstørrelse		①	②	③
		Minimum (vidvinkel)	Minimum (vidvinkel)	Minimum (vidvinkel)
51"	109.8 × 68.7	53.9	7.2	75.8
55"	118.5 × 74.0	58.4	7.7	81.8
60"	129.2 × 80.8	64.0	8.4	89.2
65"	140.0 × 87.5	69.7	9.1	96.6
70"	150.8 × 94.2	75.3	9.8	104.1
75"	161.5 × 101.0	81.0	10.5	111.5
80"	172.3 × 107.7	86.6	11.2	118.9
90"	193.9 × 121.2	97.9	12.6	133.8
100"	215.4 × 134.6	109.2	14.0	148.6
110"	236.9 × 148.1	120.5	15.4	163.5
116"	249.9 × 156.2	127.3	16.3	172.4

21:9-skjermstørrelse		①	②	③
		Minimum (vidvinkel)	Minimum (vidvinkel)	Minimum (vidvinkel)
52"	121.4 × 52.0	53.6	15.2	67.3
55"	128.4 × 55.0	56.9	16.1	71.2
60"	140.1 × 60.0	62.4	17.6	77.6
65"	151.8 × 65.0	67.9	19.1	84.1
70"	163.4 × 70.0	73.4	20.5	90.6
75"	175.1 × 75.0	78.9	22.0	97.0
80"	186.8 × 80.0	84.4	23.5	103.5
90"	210.1 × 90.0	95.4	26.4	116.4
100"	233.5 × 100.1	106.4	29.3	129.4
110"	256.8 × 110.1	117.4	32.2	142.3
119"	277.8 × 119.1	127.3	34.9	154.0

## EB-L210SW

16:10-skjermstørrelse		①	②	③
		Minimum (vidvinkel)	Minimum (vidvinkel)	Minimum (vidvinkel)
53"	114.2 × 71.3	53.8	8.4	79.7
55"	118.5 × 74.0	55.9	8.7	82.7
60"	129.2 × 80.8	61.4	9.5	90.3
65"	140.0 × 87.5	66.8	10.3	97.8
70"	150.8 × 94.2	72.2	11.1	105.3
87"	187.4 × 117.1	90.6	13.8	130.9
90"	193.9 × 121.2	93.9	14.2	135.4
100"	215.4 × 134.6	104.7	15.8	150.4
110"	236.9 × 148.1	115.5	17.4	165.5
120"	258.5 × 161.5	126.4	19.0	180.5

4:3-skjermstørrelse		①	②	③
		Minimum (vidvinkel)	Minimum (vidvinkel)	Minimum (vidvinkel)
47"	95.5 × 71.6	54.0	8.4	80.0
50"	101.6 × 76.2	57.7	9.0	85.2
55"	111.8 × 83.8	63.8	9.8	93.7
60"	121.9 × 91.4	69.9	10.7	102.2
65"	132.1 × 99.1	76.1	11.6	110.7
70"	142.2 × 106.7	82.2	12.5	119.2
75"	152.4 × 114.3	88.4	13.4	127.7
80"	162.6 × 121.9	94.5	14.3	136.2
90"	182.9 × 137.2	106.8	16.1	153.3
100"	203.2 × 152.4	119.0	17.9	170.3
106"	215.4 × 161.5	126.4	19.0	180.5

16:9-skjermstørrelse		①	②	③
		Minimum (vidvinkel)	Minimum (vidvinkel)	Minimum (vidvinkel)
52"	115.1 × 64.8	54.3	12.1	76.8
55"	121.8 × 68.5	57.6	12.7	81.2
60"	132.8 × 74.7	63.2	13.9	88.6
65"	143.9 × 80.9	68.7	15.1	96.0
70"	155.0 × 87.2	74.3	16.2	103.4
75"	166.0 × 93.4	79.9	17.4	110.8
80"	177.1 × 99.6	85.4	18.5	118.2
90"	199.2 × 112.1	96.6	20.9	132.9
100"	221.4 × 124.5	107.7	23.2	147.7
110"	243.5 × 137.0	118.9	25.5	162.5
117"	259.0 × 145.7	126.7	27.1	172.8

Se *Specifications* for detaljert informasjon om kompatible oppdateringsfrekvenser og oppløsninger for hvert kompatible videovisningsformat.

Produktnavn	EB-L210SF/EB-L210SW
Mål	325 (B) × 90 (H) × 337 (D) mm (ikke inkludert hevet del)
LCD-skjermstørrelse	<b>EB-L210SF:</b> 0,62" <b>EB-L210SW:</b> 0,59"
Visningsmetode	Polysilikon TFT aktiv matrise
Oppløsning	<b>EB-L210SF:</b> 2 073 600 punkter Full HD (1920 (B) × 1080 (H) punkter) × 3 <b>EB-L210SW:</b> 1 024 000 punkter WXGA (1280 (B) × 800 (H) punkter) × 3
Fokusjustering	Manuell
Zoomjustering	1,0 til 1,35 (digital zoom)
Lyskilde	Laserdiode
Lyskildens utgangseffekt	Opptil 97 W
Bølgelengde	449 til 461 nm
Levetid til lyskilde *	Lys modus: Normal eller Stille: opptil ca. 20 000 timer Lys modus Utvidet: opptil ca. 30 000 timer
Maks. lydeffekt	16 W
Høytaler	1
Strømforsyning	100–240 V vekselstrøm ± 10 % 50/60 Hz 2,8–1,3 A
Strømforbruk ved drift (100–120 volts område)	Lys modus: Normal, Egendefinert: 272 W Lys modus: Stille, Utvidet: 199 W
Strømforbruk ved drift (220–240 volts område)	Lys modus: Normal, Egendefinert: 260 W Lys modus: Stille, Utvidet: 191 W
Strømforbruk i ventemodus	Kommunikasjon på: 2,0 W Kommunikasjon av: 0,5 W
Driftshøyde	Høyde 0 til 3048 m

Driftstemperatur (ved en installasjon med en enkelt projektor) **	Høyde på 0 til 2286 m: 0 til +40 °C (fuktighet på 20 til 80 %, ingen kondensering) Høyde på 2287 til 3048 m: 0 til +35°C (fuktighet på 20 til 80 %, ingen kondensering)
Driftstemperatur (ved en installasjon med flere projektorer) **	Høyde på 0 til 2286 m: 0 til +35 °C (fuktighet på 20 til 80 %, ingen kondensering) Høyde på 2287 til 3 048 m: 0 til +30 °C (fuktighet på 20 til 80 %, ingen kondensering)
Oppbevaringstemperatur	-10 til + 60 °C (luftfuktighet 10 til 90 %, ingen kondens)
Masse	Ca. 4,6 kg

\* Omtrentlig tid før lysstyrken til lyskilden reduseres til halvparten av den opprinnelige verdien. (Forutsatt at projektoren brukes i en atmosfære der luftbåren partikkelform er mindre enn 0,04 til 0,2 mg/m<sup>3</sup>. Beregnet tid varierer avhengig av projektorens bruks- og driftsforhold.)

\*\* Lampens lysstyrke dempes automatisk dersom omgivelsestemperaturen blir for høy. (Omtrent 35 °C i en høyde fra 0 til 2286 m, og ca. 30 °C på en høyde på 2287 til 3048 m; dette kan imidlertid variere avhengig av omgivelsene.)

Merkeetiketten er festet på undersiden av projektoren.

Apparatet må tilkobles jordet stikkontakt.

### Skråstillingsvinkel

Det er ingen loddrett eller vannrett grense for hvor projektoren kan installeres.

### » Relaterte koblinger

- "Spesifikasjoner for kontakter" [s.232](#)

## Spesifikasjoner for kontakter

Computer1-inngang	1	Mini-D-Sub med 15 pinner (hunn)
Computer2/Monitor Out-port	1	Mini-D-Sub med 15 pinner (hunn)



Video-port	1	Jackplugg med RCA-pinne
HDMI-port	2	HDMI (lyden støtter bare PCM)
Audio-porter	2	Stereo-minijackplugg
Audio Out-port	1	Stereo-minijackplugg
L-Audio-R-porter	1	RCA-kontakt × 2 (V-H)
Mic-port	1	Stereo-minijackplugg
RS-232C-port	1	Mini D-Sub med 9 pinner (hann)
USB-A-port	1	USB-kontakt (type A)
USB-B-port	1	USB-kontakt (type B)
LAN-port	1	RJ-45



- Det gis ingen garantier for at USB-porter kan brukes med alt utstyr som støtter USB.
- USB-B-porten støtter ikke USB 1.1.

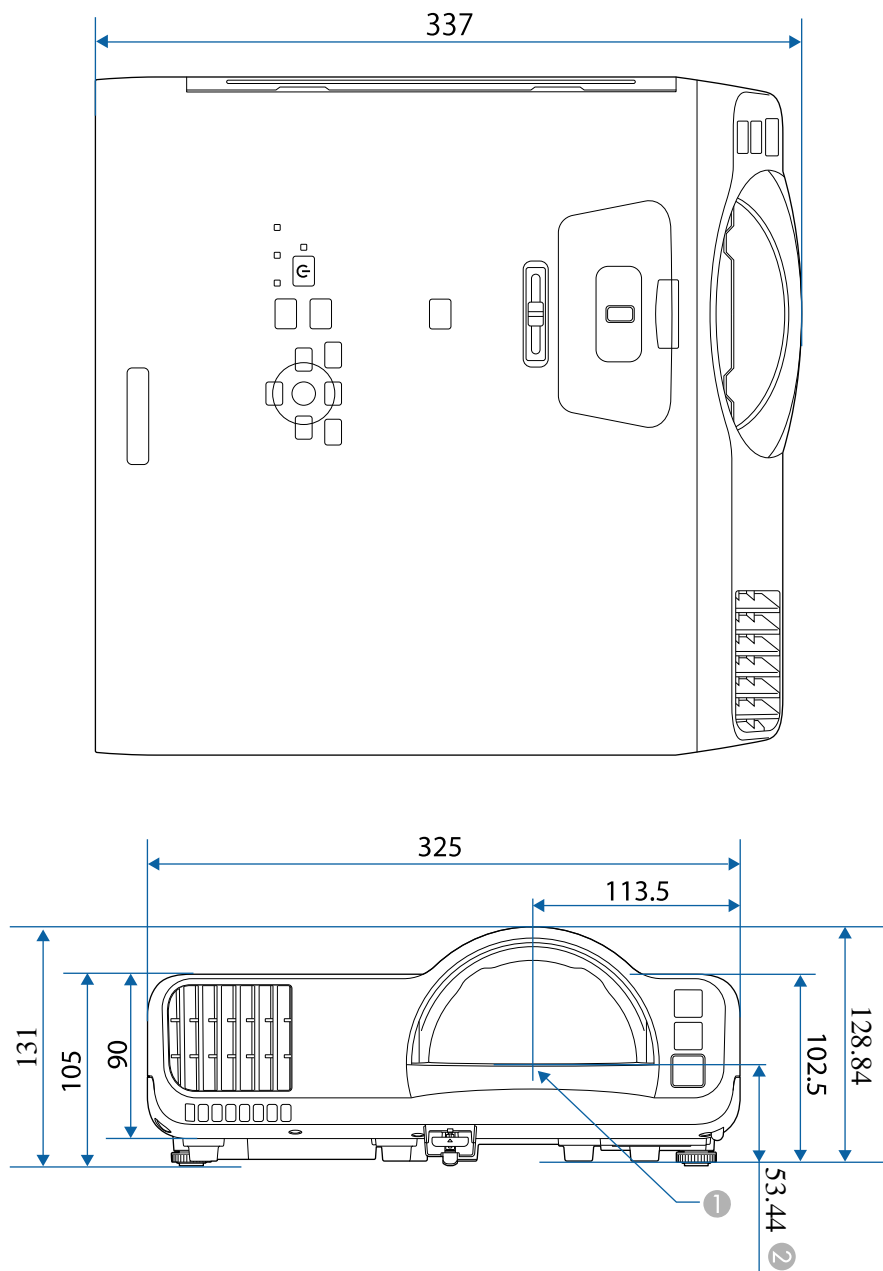

- ① Midten av projiseringslinsen
- ② Avstand fra midten av projiseringslinsen til takfestepunktene

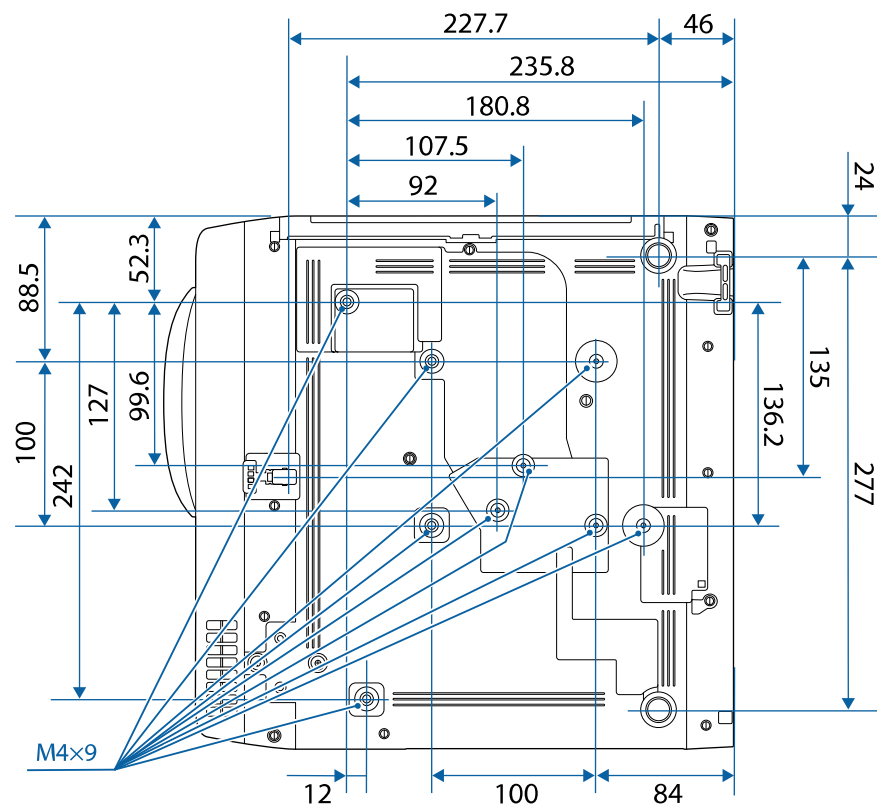

Enheten i disse illustrasjonene er mm.









For å bruke Epson USB Display-programvaren på projektoren må datamaskinen oppfylle følgende systemkrav.









Krav	Windows	Mac
Operativsystem	Windows 8.1 <ul style="list-style-type: none"> <li>• Windows 8.1 (32- og 64-biters)</li> <li>• Windows 8.1 Pro (32- og 64-biters)</li> <li>• Windows 8.1 Enterprise (32- og 64-biters)</li> </ul>	macOS <ul style="list-style-type: none"> <li>• 10.13.x (64-biters)</li> <li>• 10.14.x (64-biters)</li> <li>• 10.15.x (64-biters)</li> <li>• 11.0.x (64-biters)</li> <li>• 12.0.x (64-biters)</li> </ul>
	Windows 10 <ul style="list-style-type: none"> <li>• Windows 10 Home (32- og 64-biters)</li> <li>• Windows 10 Pro (32- og 64-biters)</li> <li>• Windows 10 Enterprise (32- og 64-biters)</li> </ul>	
	Windows 11 <ul style="list-style-type: none"> <li>• Windows 11 Home (64-biters)</li> <li>• Windows 11 Pro (64-biters)</li> <li>• Windows 11 Enterprise (64-biters)</li> <li>• Windows 11 Education (64-biters)</li> </ul>	
Prosesor	Intel Core2Duo eller raskere (Intel Core i3 eller raskere anbefales)	Intel Core2Duo eller raskere (Intel Core i5 eller raskere anbefales)
Minne	2 GB eller mer (4 GB eller mer anbefales)	
Harddiskplass	20 MB eller mer	
Skjerm	Opplysning mellom 640 × 480 og 1920 × 1200 16-biters farger eller bedre	









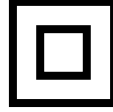

Projektoren støtter følgende funksjoner og alternativer i programvaren Epson Projector Content Manager.

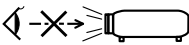

Funksjoner/alternativer		EB-L210SF/EB-L210SW
Samtidig avspilling		-
Lagre spillelisten til projektoren via et nettverk		✓
<b>Settings &gt; Video Format</b>	Auto Select	✓
	AVI Format	✓
	MP4 Format	✓

Tabellen nedenfor viser betydningen til sikkerhetssymbolene på utstyret.

No.	Symbol	Godkjente standarder	Beskrivelse
1		IEC60417 No. 5007	"PÅ" (strøm) Indikerer at stikkontakten er tilkoblet.
2		IEC60417 No. 5008	"AV" (strøm) Indikerer at stikkontakten er frakoblet.
3		IEC60417 No. 5009	Ventemodus Identifiserer bryteren eller posisjonen som gjør at utstyret er slått på for å ta det i ventemodus.
4		ISO7000 No. 0434B, IEC3864-B3.1	Forsiktig Generelle sikkerhetsforholdsregler for bruk av produktet.
5		IEC60417 No. 5041	Fare, varm overflate Indikerer at det merkede elementet kan være varmt og ikke skal røres uten å ta hensyn til dette.
6		IEC60417 No. 6042 ISO3864-B3.6	Advarsel, fare for elektrisk støt Identifiserer utstyr som innebærer risiko for elektrisk støt.
7		IEC60417 No. 5957	Kun for innendørs bruk Identifiserer elektrisk utstyr som er hovedsakelig tiltenkt innendørs bruk.
8		IEC60417 No. 5926	Polaritet til likestrømkontakten Identifiserer de positive og negative tilkoblingene (polariteten) på en del av utstyret som en likestrømforsyning kan tilkobles.

No.	Symbol	Godkjente standarder	Beskrivelse
9		—	Det samme som No. 8.
10		IEC60417 No. 5001B	Batteri, generelt På batteridrevet utstyr. Identifiserer for eksempel et batteriromdeksel eller kontaktpunkter.
11		IEC60417 No. 5002	Posisjonering av celle Identifiserer selve batteriholder og posisjonen til cellen(e) inne i batteriholderen.
12		—	Det samme som No. 11.
13		IEC60417 No. 5019	Beskyttende jording Identifiserer en terminal som er beregnet for tilkobling til en ekstern leder for beskyttelse mot elektrisk støt ved en feil eller terminalen til en beskyttende jordelektrode.
14		IEC60417 No. 5017	Jording Identifiserer en jordingsterminal i tilfeller der symbolet No. 13 ikke er direkte påkrevd.
15		IEC60417 No. 5032	Vekselstrøm Indikerer på typeskiltet at utstyret kun er egnet for vekselstrøm; identifiserer relevante terminaler.
16		IEC60417 No. 5031	Likestrøm Indikerer på typeskiltet at utstyret kun er egnet for likestrøm; identifiserer relevante terminaler.
17		IEC60417 No. 5172	Klasse II-utstyr Identifiserer utstyr som møter sikkerhetskravene for klasse II-utstyr i henhold til IEC 61140.

No.	Symbol	Godkjente standarder	Beskrivelse
18		ISO 3864	Generelt forbud Identifiserer handlinger eller operasjoner som er forbudt.
19		ISO 3864	Berøring forbudt Indikerer at det kan oppstå skade dersom en bestemt del av utstyret berøres.
20		—	Se aldri inn i den optiske linsen mens projektoren er på.
21		—	Indikerer at ingenting skal plasseres på projektoren.
22		ISO3864 IEC60825-1	Forsiktighet, laserstråling Indikerer at utstyret har en laserstrålende del.
23		ISO 3864	Demontering forbudt Indikerer at det er risiko for skade, for eksempel elektrisk støt, dersom utstyret blir demontert.
24		IEC60417 No. 5266	Ventemodus, delvis ventemodus Indikerer at en del av utstyret er i klar status.
25		ISO3864 IEC60417 No. 5057	Forsiktig, bevegelige deler Indikerer at du må holde deg borte fra bevegelige deler i henhold til standarder for beskyttelse.
26		IEC60417 No. 6056	Forsiktig (roterende vifteblader) Av sikkerhetsmessige grunner må du holde deg borte fra de roterende viftebladene.
27		IEC60417 No. 6043	Forsiktig (skarpe hjørner) Dette angir skarpe hjørner som ikke skal berøres.

No.	Symbol	Godkjente standarder	Beskrivelse
28		—	Dette indikerer at det er forbudt å se på linsen under projisering.
29		ISO7010 No. W027 ISO 3864	Advarsel: optisk stråling (som UV, synlig stråling, IR) Pass på å unngå skade på øyne og hud i nærheten av optisk stråling.
30		IEC60417 No. 5109	Skal ikke brukes i boligområder. Markerer elektrisk utstyr som ikke er egnet for bruk i boligområde.

Denne projektoren er et klasse 1 laserprodukt som samsvarer med internasjonal standard IEC/EN60825-1:2014 for lasere.

Følg disse sikkerhetsinstruksjonene når du bruker projektoren.

## ⚠ Advarsel

- Ikke åpne kabinettet på projektoren. Projektoren inneholder en høyeffektslaser.
- Farlig optisk stråling kan sendes fra dette produktet. Ikke se rett på lyskilden. Øyeskader kan oppstå.

## ⚠ Forsiktig

Ikke ta projektoren fra hverandre når du kaster den. Avhend i samsvar med lokale eller nasjonale lover og forskrifter.



Projektoren bruker en laser som lyskilde. Laseren har følgende egenskaper.

- Lysstyrken til lyskilden kan avta avhengig av omgivelsene. Lysstyrken avtar vesentlig hvis temperaturen blir for høy.
- Lysstyrken til lyskilden avtar jo lenger den er i bruk. Du kan endre forholdet mellom brukstid og nedgang i lysstyrken i lysstyrkeinnstillingene.

## » Relaterte koblinger

- "Advarselsmerker for laser" [s.239](#)

## Advarselsmerker for laser

Etiketter med laseradvarsel er festet til projektoren.

## På Innsiden



## Topp

Som med alle sterke lyskilder kan du ikke stirre rett inn i strålen. RG2 IEC/EN 62471-5:2015.

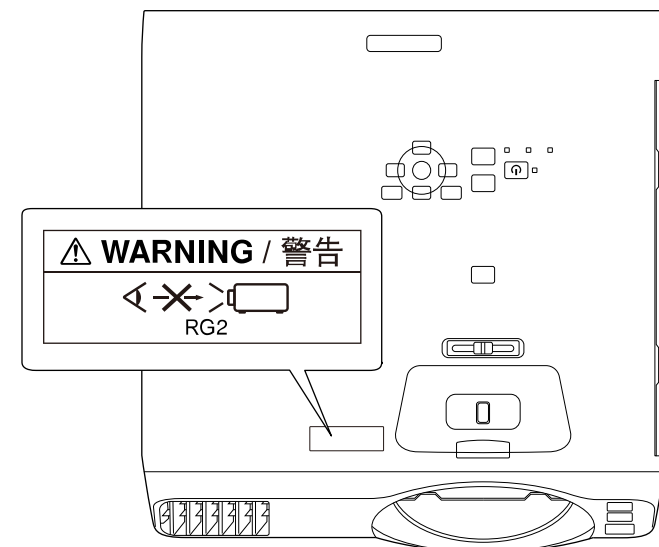

- Du må aldri se direkte på projektorlinsen når laseren er på. Dette kan skade øynene dine, og er spesielt farlig for barn og kjæledyr.
- Når du slår på projektoren fra en avstand med fjernkontrollen, må du passe på at ingen ser inn i linsen.
- Ikke la små barn bruke projektoren. Barn må være under oppsyn av en voksen.
- Ikke se inn i linsen under projisering. Du må heller ikke se inn i linsen med optisk utstyr som forstørrelsesglass eller teleskop. Dette kan føre til synsskader.

Samsvarer med FDA-ytelsesstandarder for laserprodukter med unntak av samsvar som Risikogruppe 2 LIP som definert i IEC 62471-5: utgave 1.0. Du finner mer informasjon i Lasermerknad nr. 57, datert 8. mai 2019.

## Nederst

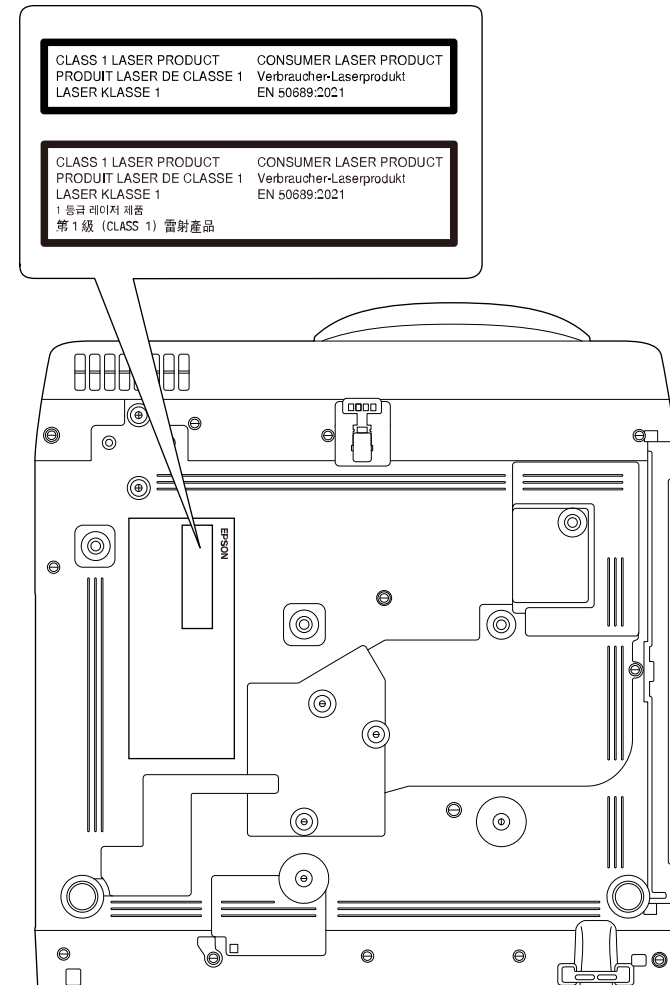

Denne projektoren er et klasse 1 laserprodukt til forbruker som samsvarer med standarden EN50689:2021.

Etiketten som er festet på projektoren varierer avhengig av land og region.



Denne delen gir en kort forklaring av de vanskelige begrepene som ikke er forklart i selve teksten. For detaljert informasjon, se andre publikasjoner som er tilgjengelig i detaljhandelen.

AMX Device Discovery	AMX Device Discovery er en teknologi som er utviklet av AMX for å forenkle AMX-kontrollsystemer for enkel betjening av målutstyret. Epson har implementert denne protokollteknologien, og har tilført en innstilling for å aktivere protokollfunksjonen (PÅ). Se nettområdet til AMX hvis du vil vite mer. URL <a href="http://www.amx.com/">http://www.amx.com/</a>
Bredde/høyde-forhold	Forholdet mellom et bildes bredde og høyde. Skjermer med et bredde/høyde-forhold på 16:9, som for eksempel HDTV-skjermen, blir også kalt widescreen. SDTV og vanlige dataskjermer har et bredde/høyde-forhold på 4:3.
Komposittvideo	En metode som kombinerer videosignalet fra en luminanskomponent og en fargekomponent for overføring på én enkelt kabel.
Kontrast	Den relative lysstyrken til lyse og mørke områder i et bildet kan reduseres eller økes for å få tekst og bilder til å fremstå tydeligere, eller få dem til å se dusere ut. Justering av denne egenskapen til et bilde kalles kontrastjustering.
DHCP	Dette er en forkortelse for Dynamic Host Configuration Protocol. Denne protokollen tilordner automatisk IP-adresser til utstyr som kobles til nettverk.
Full HD	En skjermstørrelsestandard med en oppløsning på 1920 (horisontale) × 1080 (vertikale) punkter.
Gateway-adresse	Dette er en server (ruter) for kommunikasjon over et nettverk (subnett) som er inndelt i henhold til Subnettmaske.

HDCP	HDCP er en forkortelse for High-bandwidth Digital Content Protection. Den brukes til å forhindre ulovlig kopiering og beskytter opphavsretten ved å kryptere digitale signaler som sendes over DVI- og HDMI-porter. Ettersom HDMI-porten på projektoren støtter HDCP, kan den vise digitalbilder som er beskyttet med HDCP-teknologi. Projektoren kan imidlertid ikke projisere bilder som er beskyttet med oppdaterte eller reviderte versjoner av HDCP-kryptering.
HDMI™	En forkortelse for High Definition Multimedia Interface. HDMI™ er en standard for digitale elektroniske forbruksvarer og datamaskiner. Dette er standarden som HD-bilder og lydsignaler med flere kanaler følger når de overføres digitalt. Ved å komprimere det digitale signalet, kan bildet overføres med høyest mulig kvalitet. Det har dessuten en krypteringsfunksjon for det digitale signalet.
HDTV	Forkortelse for High-Definition Television som brukes om systemer med høy definisjon som oppfyller følgende krav: <ul style="list-style-type: none"> <li>• Vertikal oppløsning på 720p eller 1080i eller høyere (p = Progressiv, i = Linjesprang)</li> <li>• Bredde/høyde-forhold for skjerm på 16:9</li> </ul>
Infrastrukturmodus	En tilkoblingsmetode med trådløst LAN der enheter kommuniserer gjennom tilgangspunkter.
Linjesprang	Overfører informasjon som er nødvendig for å lage en skjerm ved å sende annenhver linje, og starter fra toppen av bildet og beveger seg ned til bunnen. Det er mer sannsynlig at bildet flimrer fordi et bilde vises annenhver linje.
IP-adresse	Et nummer som identifiserer en datamaskin som er koblet til et nettverk.
Progressiv	Projiserer informasjon for å lage én skjerm om gangen, og viser et bilde om gangen. Selv om antall skannelinjer er det samme, vil mengden flimring reduseres fordi det signalet inneholder dobbelt så mye informasjon som ved linjesprang.

Oppfriskingsrate	<p>Det lysutstrålende elementet av et display beholder samme luminans og farge i ekstremt kort tid.</p> <p>På grunn av dette må bildet skannes mange ganger per sekund for å oppdatere det lysutstrålende elementet.</p> <p>Antall oppdateringsoperasjoner per sekund kalles oppdateringsfrekvens, og uttrykkes i hertz (Hz).</p>
SDTV	<p>Dette er en forkortelse for Standard Definition Television som brukes om systemer med standard definisjon, som ikke oppfyller kravene for høydefinisjons HDTV-er.</p>
SNMP	<p>Dette er en forkortelse for Simple Network Management Protocol (protokoll for enkel nettverksadministrasjon), som er protokollen som brukes for overvåking og kontroll av enheter som rutere og datamaskiner som er koblet til et TCP/IP-nettverk.</p>
sRGB	<p>En internasjonal standard for fargeintervaller som ble formulert slik at farger som gjengis av videoutstyr, enkelt kan håndteres av datamaskiners operativsystemer (OS) og Internett. Hvis den tilkoblede kilden har et sRGB-modus, stiller du både projektoren og den tilkoblede signalkilden til sRGB.</p>
SSID	<p>SSID er identifikasjonsdata for å koble til en annen enhet på et trådløst LAN. Trådløs kommunikasjon er mulig mellom enheter på samme SSID.</p>
Subnettmaske	<p>Dette er en numerisk verdi som definerer antall bits som brukes til nettverksadressen på et delt nettverk (subnett) fra IP-adressen.</p>
SVGA	<p>En skjermstørrelsestandard med en oppløsning på 800 (horisontale) × 600 (vertikale) punkter.</p>
SXGA	<p>En skjermstørrelsestandard med en oppløsning på 1280 (horisontale) × 1024 (vertikale) punkter.</p>
Synk.	<p>Signaler som sendes fra datamaskiner har en spesifikk frekvens. Hvis projektorens frekvens ikke stemmer overens med denne frekvensen, blir bildene ikke av god kvalitet.</p> <p>Prosessen med å tilpasse fasene til disse signalene (den relative plasseringen for topp- og bunnverdier i signalene) kalles synkronisering.</p> <p>Hvis signalene ikke er synkroniserte, kan det oppstå flimring, uskarphet og horisontal interferens.</p>

Bildejustering	<p>Signaler som sendes fra datamaskiner har en spesifikk frekvens. Hvis projektorens frekvens ikke stemmer overens med denne frekvensen, blir bildene ikke av god kvalitet.</p> <p>Prosessen med å tilpasse frekvensene til disse signalene (antall toppverdier i signalet) kalles bildejustering.</p> <p>Hvis bildejusteringen ikke utføres riktig, oppstår det brede, vertikale striper i signalet.</p>
Fang IP adresse	<p>Dette er IP-adressen til måldatamaskinen som brukes for feilvarsling i SNMP.</p>
VGA	<p>En skjermstørrelsestandard med en oppløsning på 640 (horisontale) × 480 (vertikale) punkter.</p>
XGA	<p>En skjermstørrelsestandard med en oppløsning på 1024 (horisontale) × 768 (vertikale) punkter.</p>
WXGA	<p>En skjermstørrelsestandard med en oppløsning på 1280 (horisontale) × 800 (vertikale) punkter.</p>
WUXGA	<p>En skjermstørrelsestandard med en oppløsning på 1920 (horisontale) × 1200 (vertikale) punkter.</p>

Sjekk disse avsnittene angående viktige merknader om projektoren.

► **Relaterte koblinger**

- "Indication of the manufacturer and the importer in accordance with requirements of EU directive" [s.243](#)
- "Indication of the manufacturer and the importer in accordance with requirements of United Kingdom directive" [s.243](#)
- "Bruksbegrensninger" [s.243](#)
- "Referanser for operativsystemer" [s.243](#)
- "Varemerker" [s.244](#)
- "Copyrighterklæring" [s.244](#)
- "Tillegg om opphavsrett" [s.245](#)

## Indication of the manufacturer and the importer in accordance with requirements of EU directive

Manufacturer: SEIKO EPSON CORPORATION  
 Address: 3-5, Owa 3-chome, Suwa-shi, Nagano-ken 392-8502 Japan  
 Telephone: 81-266-52-3131  
<http://www.epson.com/>

Importer: EPSON EUROPE B.V.  
 Address: Atlas Arena, Asia Building, Hoogoorddreef 5,1101 BA Amsterdam  
 Zuidooost  
 The Netherlands  
 Telephone: 31-20-314-5000  
<http://www.epson.eu/>

## Indication of the manufacturer and the importer in accordance with requirements of United Kingdom directive

Manufacturer: SEIKO EPSON CORPORATION  
 Address: 3-5, Owa 3-chome, Suwa-shi, Nagano-ken 392-8502 Japan  
 Telephone: 81-266-52-3131  
<http://www.epson.com/>

Importer: Epson (UK) Ltd.  
 Address: Westside, London Road, Hemel Hempstead, Hertfordshire, HP3 9TD,  
 United Kingdom  
<http://www.epson.co.uk>

## Bruksbegrensninger

Dersom dette produktet blir brukt til noe som krever høy pålitelighet/sikkerhet, som f.eks. transportenheter knyttet til luftfart, jernbane, skipsfart, bil etc; skadeforebyggende innretninger; forskjellige sikkerhetsinnretninger etc; eller funksjons-/presisjonsinnretninger etc., bør du kun bruke dette produktet etter at du har vurdert å inkludere automatiske sikkerhetsanordninger og redundans inn i designen for å opprettholde sikkerheten og den overordnede systempåliteligheten. Ettersom dette produktet ikke er ment for bruk til noe som krever ekstremt høy pålitelighet/sikkerhet, som f.eks. romfartsutstyr, sentralt kommunikasjonsutstyr, kontrollutstyr for kjernekraft eller medisinsk utstyr knyttet til direkte medisinsk omsorg e.l., må du selv vurdere produktets egnethet nøye før du tar det i bruk.

## Referanser for operativsystemer

- Microsoft® Windows® 8.1 operativsystem

- Microsoft® Windows® 10 operativsystem
- Microsoft® Windows® 11 operativsystem

I denne håndboken refereres operativsystemene ovenfor til som «Windows 8.1», «Windows 10» og «Windows 11». I tillegg brukes samlebegrepet "Windows" til å referere til dem alle.

- macOS 10.12.x
- macOS 10.13.x
- macOS 10.14.x
- macOS 10.15.x
- macOS 11.0.x
- macOS 12.0.x

I denne håndboken blir operativsystemene ovenfor referert til som « macOS 10.12.x», «macOS 10.13.x», «macOS 10.14.x», «macOS 10.15.x», «macOS 11.0.x» og «macOS 12.0.x». Dessuten brukes samlebegrepet «Mac» for å referere til alle sammen.

## Varemerker

EPSON er et registrert varemerke. EXCEED YOUR VISION og tilhørende logoer er registrerte varemerker eller varemerker for Seiko Epson Corporation.

Mac og macOS er varemerker for Apple Inc.

Microsoft, Windows og Windows Server er varemerker eller registrerte varemerker tilhørende Microsoft Corporation i USA og/eller andre land.

Wi-Fi®, WPA2™, WPA3™ og Miracast® er varemerker for Wi-Fi Alliance®.

App Store er et servicemerke for Apple Inc.

Chrome, Chromebook og Google Play er varemerker for Google LLC.

HDMI, HDMI-logoen og High-Definition Multimedia Interface er varemerker eller registrerte varemerker tilhørende HDMI Licensing Administrator, Inc. 

"QR Code" er et registrert varemerke for DENSO WAVE INCORPORATED.

Varemerket PJLink er et varemerke som er søkt registrert eller allerede registrert i Japan, USA samt andre land og områder.

Crestron®, Crestron Connected®, Crestron Fusion®, Crestron RoomView® og Crestron XiO Cloud® er registrerte varemerker for Crestron Electronics, Inc.

Art-Net™ Designed by and Copyright Artistic Licence Holdings Ltd.

Intel® er et registrert varemerke for Intel Corporation i USA og/eller andre land.

Andre produktnavn som brukes i denne publikasjonen, brukes også bare i identifikasjonsøyemed og kan være varemerker for sine respektive eiere. Epson fraskriver seg alle rettigheter til slike merker.

## Copyrighterklæring

Med enerett. Ingen deler av denne publikasjonen kan gjenskapes, lagres i et gjenfinningssystem eller overføres i noen form eller på noen måte, elektronisk, mekanisk, ved kopiering, opptak eller på annen måte, uten at det på forhånd er gitt skriftlig tillatelse fra Seiko Epson Corporation. Patentrettslig ansvar påtas ikke i forbindelse med bruk av informasjonen i dette dokumentet. Det påtas heller ikke erstatningsansvar for skader som følger av bruk av informasjonen i dette dokumentet.

Verken Seiko Epson Corporation eller dets datterselskaper er ansvarlige overfor kjøper av dette produktet eller tredjeparter for skader, tap, kostnader eller utgifter som kjøper eller tredjepart har pådratt seg som et resultat av ulykke, feil bruk eller misbruk av dette produktet, eller uautorisert endring, reparasjon eller omarbeiding av dette produktet, eller (unntatt i USA) manglende overholdelse av Seiko Epson Corporations bruks- og vedlikeholdsinstruksjoner.

Seiko Epson Corporation kan ikke holdes ansvarlig for skader eller problemer som oppstår ved bruk av annet tilleggsutstyr eller andre forbruksvarer enn dem som Seiko Epson Corporation har angitt som originale Epson-produkter eller Epson-godkjente produkter.

Innholdet i denne håndboken kan endres eller oppdateres uten ytterligere varsel.

Illustrasjonene i denne håndboken kan avvike fra den faktiske projektoren.

---

## Tillegg om opphavsrett

Denne informasjonen kan endres uten forvarsel.

© 2023 Seiko Epson Corporation

2023.1 414347200NO