



# Uživatelská příručka

## Multimedia Projector

**EB-775F**

**EB-770Fi**

**EB-770F**

**EB-760Wi**

**EB-760W**

## **Symbole, Upozornění a Způsob Zobrazení Položek v této Příručce** 9

<b>Používání příručky k vyhledávání informací.....</b>	<b>10</b>
Hledání podle klíčového slova .....	10
Přímé přecházení ze záložek.....	10
Tisk vybraných stránek.....	10
<b>Získání nejaktuálnější verze dokumentů .....</b>	<b>11</b>

## **Seznámení s projektoem** 12

<b>Funkce projektoru .....</b>	<b>13</b>
Laserový zdroj světla s dlouhou životností .....	13
Jedinečné interaktivní funkce.....	13
Rychlé a snadné nastavení.....	14
Flexibilní konektivita .....	14
Připojení k počítačům .....	14
Připojení k mobilním zařízením .....	15
Projekce pro výstavy .....	15
<b>Součásti a funkce projektoru .....</b>	<b>17</b>
Součásti projektoru - přední/boční strana.....	17
Součásti projektoru - horní/boční strana .....	18
Součásti projektoru - zadní strana .....	19
Součásti projektoru - dolní strana.....	21
Součásti projektoru - ovládací panel .....	21
Součásti projektoru - dálkový ovladač .....	22
Součásti projektoru - interaktivní pera.....	23
Součásti projektoru - stojan pro pera.....	24
Součásti projektoru - dotyková jednotka.....	25
Bezpečnostní pokyny pro magnet.....	26

## **Instalace a nastavení projektoru** 27

<b>Umístění projektoru .....</b>	<b>28</b>
Možnosti nastavení a instalace projektoru.....	29
Nastavení při používání interaktivních funkcí .....	30
Nastavení při používání dotykové jednotky.....	31
<b>Připojení projektoru .....</b>	<b>32</b>
Připojení k počítači .....	32
Připojení k počítači pro VGA obraz a zvuk.....	32
Připojení k počítači pro USB obraz a zvuk .....	33
Připojení k počítači pro HDMI obraz a zvuk.....	34
Připojení k miniaturnímu počítači nainstalovaném na nástěnné desce .....	34
Připojení počítače pro použití s interaktivními funkcemi PC .....	35
Připojení ke zdrojům obrazu.....	36
Připojení ke zdroji videa HDMI .....	36
Připojení ke zdroji kompozitního videa .....	37
Připojení k externím USB zařízením .....	37
Promítání na zařízení USB .....	37
Připojení k zařízení USB.....	38
Odpojení zařízení USB .....	38
Připojení k projektoru dokumentů .....	39
Připojení tiskárny .....	39
Připojení externích zařízení .....	39
Připojení k monitoru VGA .....	39
Připojení k externím reproduktorům .....	40
Připojení mikrofonu.....	41
Připojení více projektorů stejného modelu.....	41
<b>Vložení baterií do dálkového ovladače .....</b>	<b>44</b>
<b>Vložení baterií do per .....</b>	<b>45</b>
<b>Používání dálkového ovladače .....</b>	<b>46</b>

## **Používání základních funkcí projektoru 47**

### **Zapnutí projektoru ..... 48**

Hlavní obrazovka ..... 49

### **Vypnutí projektoru ..... 51**

### **Nastavení data a času ..... 52**

### **Výběr jazyka nabídek projektoru ..... 54**

### **Režimy promítání ..... 55**

Změna režimu promítání pomocí dálkového ovladače ..... 55

Změna režimu promítání pomocí nabídek ..... 55

### **Nastavení typu obrazovky ..... 57**

Úpravy pozice obrazu pomocí pozice obrazovky ..... 58

### **Zaostření obrazu ..... 60**

### **Úpravy náklonu projektoru ..... 63**

### **Tvar obrazu ..... 64**

Oprava tvaru obrazu pomocí tlačítek pro opravu lichoběžníkového obrazu ..... 64

Oprava tvaru obrazu pomocí funkce Quick Corner ..... 65

Oprava tvaru obrazu s funkcí Oblouková korekce ..... 67

Oprava tvaru obrazu s funkcí Bodová korekce ..... 70

Načtení nastavení tvaru obrazu z paměti ..... 71

Oprava tvaru obrazu pomocí rohových značek ..... 72

### **Změna velikosti obrazu pomocí tlačítek ..... 74**

### **Úpravy pozice obrazu pomocí posunu obrazu ..... 75**

### **Výběr zdroje obrazu ..... 76**

### **Poměr stran obrazu ..... 78**

Změna poměru stran obrazu ..... 78

Dostupné poměry stran obrazu ..... 78

### **Úpravy kvality obrazu (Režim barev) ..... 80**

Změna režimu barev ..... 80

Dostupné režimy barev ..... 80

Zapnutí automatické úpravy světlosti ..... 80

### **Úprava barvy obrazu ..... 82**

Úpravy odstínu, sytosti a jasu ..... 82

Úpravy gama ..... 83

### **Úprava rozlišení obrazu ..... 85**

### **Úpravy jasu ..... 87**

Provozní Doba Zdroje Světla ..... 88

### **Ovládání hlasitosti tlačítka hlasitosti ..... 90**

## **Používání interaktivních funkcí 91**

### **Režimy interaktivních funkcí ..... 92**

### **Příprava před použitím Interactive Features ..... 94**

Bezpečnostní pokyny pro interaktivní funkce ..... 94

Používání interaktivních per ..... 94

Provádění interaktivních dotykových operací prstem ..... 96

Bezpečnostní pokyny pro interaktivní dotykové operace ..... 97

### **Obrazovky tabule (Režim obrazovky) ..... 99**

Bezpečnostní pokyny pro Režim tabule ..... 99

Spuštění režimu tabule ..... 99

Panel nástrojů režimu tabule ..... 100

Dodatečná tlačítka pro použití v režimu tabule ..... 102

Importování obrázků v režimu tabule ..... 103

Kompatibilní typy souborů pro otevření v Režim tabule ..... 104

### **Kreslete na promítaný obraz pomocí režimu poznámek ..... 106**

Spusťte Režim poznámek ..... 106

Panel nástrojů režimu poznámek ..... 107

### **Sdílení kreseb ..... 110**

Odesílání kresleného obsahu e-mailem ..... 110

Vytvoření adresáře ..... 111

Dostupná adresářová služba ..... 112

Ukládání nakresleného obsahu .....	112	Vytváření seznamů stop pomocí Epson Web Control .....	136
Dostupný formát souborů v režimu tabule .....	114	Přidávání efektů do promítaného obrazu .....	138
Tisk nakresleného obsahu .....	114	Omezení režimu Přehrání obsahu .....	140
Příkazy tiskárny k dispozici v režimu tabule .....	115	<b>Dočasné vypnutí obrazu a zvuku .....</b>	<b>141</b>
<b>Ovládání funkcí počítače z promítací plochy (počítačový interaktivní režim) .....</b>	<b>116</b>	<b>Dočasné zastavení videoakce .....</b>	<b>142</b>
Požadavky na systém počítačového interaktivního režimu .....	116	<b>Zvětšování obrazu .....</b>	<b>143</b>
Instalace ovladače Easy Interactive Driver v počítači Mac .....	117	<b>Uložení obrázku uživatelského loga .....</b>	<b>144</b>
Používání počítačového interaktivního režimu .....	117	<b>Uložení vlastního vzoru .....</b>	<b>146</b>
Nastavení pracovní oblasti pera .....	118	<b>Ukládání nastavení do paměti a používání uložených nastavení .....</b>	<b>147</b>
<b>Ovládání projektoru dokumentů .....</b>	<b>120</b>	<b>Používání více projektorů .....</b>	<b>148</b>
Prohlížeč karty SD .....	120	Systém identifikace projektoru pro ovládání více projektorů .....	148
<b>Výběr zobrazení síťového zařízení .....</b>	<b>121</b>	Nastavení ID projektoru .....	149
<b>Používání interaktivních funkcí prostřednictvím sítě .....</b>	<b>123</b>	Výběr projektoru, který chcete ovládat .....	149
Zásady při připojování k projektoru v jiné podsíti .....	123	Nastavení jednoty barev .....	150
<b>Používání projekce Split Screen .....</b>	<b>124</b>	Spojení obrazů do jednoho .....	152
<b>Úpravy funkcí projektoru .....</b>	<b>125</b>	Konfigurace dlaždic .....	152
<b>Promítání více obrazů zároveň .....</b>	<b>126</b>	Spojování okrajů obrazu .....	153
Nepodporované kombinace vstupních zdrojů pro promítání pomocí funkce Split Screen .....	128	Shoda barev obrazu .....	155
Omezení promítání na dělenou promítací plochu .....	128	Nastavení úrovně černé .....	156
<b>Promítání prezentace bez počítače (PC Free) .....</b>	<b>129</b>	Úpravy oblasti nastavení úrovně černé .....	158
Podporované typy souborů PC Free .....	129	Nastavení RGBCMY .....	159
Zásady pro promítání PC Free .....	130	Změna měřítko obrazu .....	159
Spuštění prezentace PC Free .....	130	<b>Funkce zabezpečení projektoru .....</b>	<b>162</b>
Spuštění přehrávání filmu PC Free .....	132	Typy zabezpečení heslem .....	162
Možnosti zobrazení PC Free .....	133	Nastavení hesla .....	162
<b>Promítání v režimu Přehrání obsahu .....</b>	<b>135</b>	Výběr typů zabezpečení heslem .....	163
Přepnutí na režim Přehrání obsahu .....	135	Zadání hesla pro používání projektoru .....	164
Promítání seznamů stop .....	136	Zamknutí tlačítek projektoru .....	164
		Odemknutí tlačítek projektoru .....	165
		Instalace bezpečnostního kabelu .....	165

## Používání projektoru v síti **167**

### Promítání v drátové síti..... **168**

Připojení k drátové síti..... 168

Výběr nastavení drátové sítě..... 168

### Promítání v bezdrátové síti ..... **172**

Bezpečnostní pokyny pro integrovaný modul bezdrátové místní sítě LAN ..... 172

Způsoby připojení pro bezdrátové síťové promítání..... 172

Instalace modulu bezdrátové sítě LAN..... 173

Ruční výběr nastavení bezdrátové sítě..... 174

Výběr nastavení bezdrátové sítě v operačním systému Windows ..... 177

Výběr nastavení bezdrátové sítě v operačním systému Mac..... 177

Nastavení zabezpečení bezdrátové sítě pro režim Jednoduchý AP..... 177

Nastavení zabezpečení bezdrátové sítě pro režim infrastruktury..... 178

Podporované certifikáty klienta a CA..... 180

Používání kódu QR pro připojení mobilního zařízení..... 180

Použití klíče USB pro připojení k počítači Windows..... 181

Připojení počítačů se systémem Windows/Mac pomocí systému pro bezdrátovou prezentaci ..... 181

První nastavení systému pro bezdrátovou prezentaci ..... 182

Promítání se systémem pro bezdrátovou prezentaci..... 183

### Bezdrátové síťové promítání z mobilního přístroje (Screen Mirroring)..... **184**

Výběr nastavení Screen Mirroring ..... 184

Připojení pomocí funkce Screen Mirroring s technologií Miracast..... 186

Připojení pomocí funkce Screen Mirroring v operačním systému Windows 10 187

Připojení pomocí funkce Screen Mirroring v operačním systému Windows 8.1..... 187

### HTTPS ..... **189**

Importování certifikátu webového serveru pomocí nabídek ..... 189

Podporované certifikáty webového serveru ..... 190

### Sdílení obrazovky ..... **191**

Sdílení obrazu..... 191

Dokončení sdílení obrazovky ..... 192

Příjem obrazu sdílené plochy..... 193

Kreslení na obrazy sdílené plochy ..... 193

## Monitorování a ovládání projektoru **195**

### Epson Projector Management ..... **196**

### Ovládání síťového projektoru pomocí webového prohlížeče... **197**

Možnosti webového ovládání..... 198

### Registrace digitálních certifikátů z webového prohlížeče..... **206**

### Nastavení síťových e-mailových upozornění projektoru ..... **207**

E-mailové zprávy s upozorněním síťového projektoru ..... 207

### Nastavení monitorování pomocí protokolu SNMP..... **208**

### Používání příkazů ESC/VP21 ..... **209**

Seznam příkazů ESC/VP21 ..... 209

Schéma zapojení kabelů ..... 209

### Podpora systému PJLink ..... **210**

### Art-Net ..... **211**

### Podpora systému Crestron Connected ..... **212**

Nastavení podpory systému Crestron Connected ..... 212

### Web API..... **214**

Povolení Web API..... 214

### Nastavení plánů událostí projektoru ..... **215**

## Úpravy nastavení nabídky **218**

### Používání nabídek projektoru ..... **219**

### Používání zobrazené klávesnice ..... **220**

Dostupný text pomocí zobrazené klávesnice ..... 220

<b>Nastavení kvality obrazu – Nabídka Obraz</b> .....	<b>221</b>
<b>Nastavení vstupního signálu - Nabídka I/O signálu</b> .....	<b>224</b>
<b>Nastavení instalace projektoru - Nabídka Instalace</b> .....	<b>226</b>
<b>Nastavení zobrazení projektoru - Nabídka Zobrazení</b> .....	<b>228</b>
<b>Nastavení funkcí projektoru - Nabídka Provoz</b> .....	<b>230</b>
<b>Nastavení správy projektoru - Nabídka Správa</b> .....	<b>234</b>
Seznam kódů ID událostí .....	236
<b>Síťová nastavení projektoru - Nabídka Síť</b> .....	<b>238</b>
Nabídka Síť - Nabídka Síťová nastavení.....	239
Nabídka Síť - nabídka Bezdrátová síť LAN .....	240
Nabídka Síť - nabídka Kabelová LAN .....	242
Nabídka Síť – Nabídka Mailová zpráva.....	243
Nabídka Síť - Nabídka Ovládání projektoru .....	243
Nabídka Síť - Nabídka Síťová projekce.....	245
<b>Nastavení konfigurace pera a dotyku projektoru - Nabídka Pero/dotyk</b> .....	<b>247</b>
<b>Interaktivní nastavení projektoru - Nabídka Interaktivní</b> .....	<b>249</b>
Nabídka Interaktivní - Nabídka Tisk .....	250
Nabídka Interaktivní - Nabídka Uložit .....	250
Nabídka Interaktivní - Nabídka Mail .....	251
Nabídka Interaktivní - Nabídka Adresář .....	251
<b>Nastavení provozu vícenásobné projekce - Nabídka Vícenásobná projekce</b> .....	<b>254</b>
<b>Nastavení paměti kvality obrazu – Nabídka Paměť</b> .....	<b>256</b>
<b>Nastavení konfigurace projektoru - Nabídka ECO</b> .....	<b>257</b>
<b>Počáteční nastavení projektoru a možnosti resetování - Nabídka Počáteční/všechna nastavení</b> .....	<b>258</b>
<b>Kopírování nastavení nabídek mezi projektory (Dávkové nastavení)</b> .....	<b>260</b>
Přenášení nastavení z jednotky USB Flash Drive .....	260

Přenášení nastavení z počítače .....	261
Upozorňování na chyby dávkového nastavení .....	262

## **Údržba projektoru** **263**

<b>Údržba projektoru</b> .....	<b>264</b>
<b>Čištění objektivu</b> .....	<b>265</b>
<b>Čištění skříně projektoru</b> .....	<b>266</b>
<b>Údržba vzduchového filtru a větracích otvorů</b> .....	<b>267</b>
Čištění vzduchového filtru .....	267
Výměna vzduchového filtru.....	268
<b>Výměna špičky interaktivního pera</b> .....	<b>271</b>
Výměna měkké špičky pera .....	271
Výměna měkké špičky pera za tvrdou .....	272
<b>Úprava barevné konvergence (Zarovnání panelu)</b> .....	<b>273</b>
<b>Aktualizování firmwaru</b> .....	<b>275</b>
Aktualizace firmwaru pomocí paměťového zařízení USB .....	275
Aktualizace firmwaru pomocí počítače a kabelu USB .....	276

## **Řešení problémů** **278**

<b>Problémy s promítáním</b> .....	<b>279</b>
<b>Stav indikátorů projektoru</b> .....	<b>280</b>
<b>Odstraňování problémů s obrazem nebo zvukem</b> .....	<b>282</b>
Jak postupovat, když se nezobrazuje žádný obraz.....	282
Nesprávný obraz při použití funkce USB Display .....	282
Zobrazila se zpráva „Chybí signál“ .....	283
Promítání z notebooku se systémem Windows.....	283
Promítání z notebooku Mac.....	283
Zobrazila se zpráva „Není podporováno“ .....	284
Zobrazuje se pouze částečný obraz.....	284

Obraz není obdélníkový .....	285	Odstraňování problémů s připojením pomocí funkce Screen Mirroring .....	296
Na obrazu je šum nebo statické poruchy .....	285	Nelze použít dva zdroje obrazu Screen Mirroring .....	296
Obraz je rozmazaný nebo neostrý .....	285	Odstraňování problémů se statickými poruchami obrazu nebo zvuku při připojení Screen Mirroring .....	297
Nesprávný jas nebo barvy obrazu .....	286	Řešení pro situace, kdy nejsou přijímány sdílené obrazy .....	297
Pokyny pro odstraňování problémů, když na promítaném obrazu zůstane paobraz .....	286	<b>Spojení HDMI nefunguje .....</b>	<b>298</b>
Odstraňování problémů se zvukem .....	287	<b>Příloha .....</b>	<b>299</b>
Odstraňování problémů s mikrofonom .....	287	<b>Volitelné příslušenství a náhradní díly .....</b>	<b>300</b>
Názvy souborů s obrázky se v PC Free nezobrazují správně .....	287	Obrazovky .....	300
Řešení, když nelze promítat obraz pomocí funkce PC Free .....	287	Držáky .....	300
<b>Odstraňování problémů s ovládáním projektoru nebo dálkového ovladače .....</b>	<b>288</b>	Pro interaktivní funkci .....	300
Odstraňování problémů se zapnutím nebo vypnutím projektoru .....	288	Externí zařízení .....	300
Problémy s dálkovým ovladačem .....	288	Náhradní díly .....	301
Odstraňování problémů s heslem .....	289	Rychlé bezdrátové připojení .....	301
Zobrazila se zpráva „Baterie pro udržování času je téměř vybitá“ .....	289	Kompatibilní příslušenství od jiných projektorů .....	301
<b>Problémy s interaktivními funkcemi .....</b>	<b>290</b>	<b>Velikost plátna a vzdálenost projektoru .....</b>	<b>302</b>
Zobrazila se zpráva „Došlo k chybě funkce Easy Interactive Function“ .....	290	<b>Podporovaná rozlišení zobrazení monitoru .....</b>	<b>305</b>
Nefungují interaktivní pera .....	290	<b>Technické údaje projektoru .....</b>	<b>306</b>
Nelze ovládat počítač z projekční plochy .....	291	Technické údaje konektorů .....	307
Pozice interaktivního pera není přesná .....	291	<b>Vnější rozměry .....</b>	<b>309</b>
Interaktivní pera jsou pomalá nebo obtížně použitelná .....	291	<b>Požadavky softwaru USB Display na systém .....</b>	<b>311</b>
Nefunguje interaktivní dotyková funkce .....	291	<b>Požadavky ovladače Easy Interactive Driver na systém .....</b>	<b>312</b>
Řešení problémů se zachycením, tiskem, ukládáním nebo skenováním .....	292	<b>Podporované funkce pro software Epson Projector Content Manager .....</b>	<b>313</b>
Nesprávný čas v nastavení bílé tabule .....	292	<b>Seznam bezpečnostních pokynů a symbolů .....</b>	<b>314</b>
Režim tabule se nespustí .....	293	<b>Bezpečnostní informace k laseru .....</b>	<b>316</b>
<b>Pokyny pro odstraňování problémů v režimu přehrávání obsahu .....</b>	<b>294</b>	Varovné štítky laseru .....	316
<b>Řešení problémů se sítí .....</b>	<b>295</b>	<b>Glosář .....</b>	<b>318</b>
Řešení v případě selhání bezdrátového ověření .....	295		
Nelze přistupovat k projektoru prostřednictvím webu .....	295		
Nejsou přijímány e-maily s upozorněním sítě .....	295		
Odstraňování problémů se statickými poruchami obrazu při síťovém promítání .....	296		

<b>Poznámky .....</b>	<b>320</b>
Indication of the manufacturer and the importer in accordance with requirements of EU directive.....	320
Indication of the manufacturer and the importer in accordance with requirements of United Kingdom directive.....	320
Omezení používání .....	320
Odkazy na operační systémy.....	320
Obchodní známky.....	321
Odkaz na autorské právo .....	321
Určení zdroje autorských práv .....	322





# Symbole, Upozornění a Způsob Zobrazení Položek v této Příručce





## Bezpečnostní symboly

Tento projektor a jeho příručky obsahují grafické symboly a popisky, které označují pokyny pro bezpečné používání projektoru.

Přečtěte si a pečlivě dodržujte pokyny označené těmito symboly a popiskami, aby se zabránilo zranění osob nebo poškození majetku.

 <b>Varování</b>	Tento symbol označuje pokyny, jejichž nedodržením by mohlo dojít ke zranění nebo dokonce smrti.
 <b>Výstraha</b>	Tento symbol označuje pokyny, jejichž nedodržením by mohlo dojít ke zranění nebo poškození majetku z důvodů nesprávné manipulace.

## Označení obecných informací

 <b>Upozornění</b>	Tento popisek označuje postupy, jejichž následkem může vzniknout škoda nebo poranění v případě, že uživatel nebude dostatečně opatrný.
	Tento popisek označuje doplňkové informace, které pro vás mohou být užitečné.
[Název tlačítka]	Označuje název tlačítka na dálkovém ovladači nebo na ovládacím panelu. Příklad: Tlačítko [Esc]
<b>Nabídka/Název nastavení</b>	Označuje nabídku projektoru a názvy nastavení. Příklad: Vyberte nabídku <b>Obraz</b>  <b>Obraz &gt; Režim barev</b>
	Tento popisek označuje odkazy na související stránky.
	Tento popisek označuje aktuální úroveň nabídky projektoru.

## » Související odkazy

- "Používání příručky k vyhledávání informací" [s.10](#)
- "Získání nejaktuálnější verze dokumentů" [s.11](#)

V příručce PDF můžete vyhledávat informace podle klíčového slova nebo můžete přejít přímo na konkrétní části pomocí záložek. Můžete rovněž tisknout pouze stránky, které potřebujete. Tato část obsahuje pokyny pro používání příručky PDF, která se otevře v programu Adobe Reader X ve vašem počítači.

## ► Související odkazy

- "Hledání podle klíčového slova" [s.10](#)
- "Přímé přecházení ze záložek" [s.10](#)
- "Tisk vybraných stránek" [s.10](#)

## Hledání podle klíčového slova

Klikněte na položku **Úpravy > Pokročilé hledání**. Do okna vyhledávání zadejte klíčové slovo (text) pro informaci, kterou chcete najít, a potom klikněte na tlačítko **Hledat**. Zobrazí se seznam výsledků. Kliknutím na jeden ze zobrazených výsledků přejdete na příslušnou stránku.

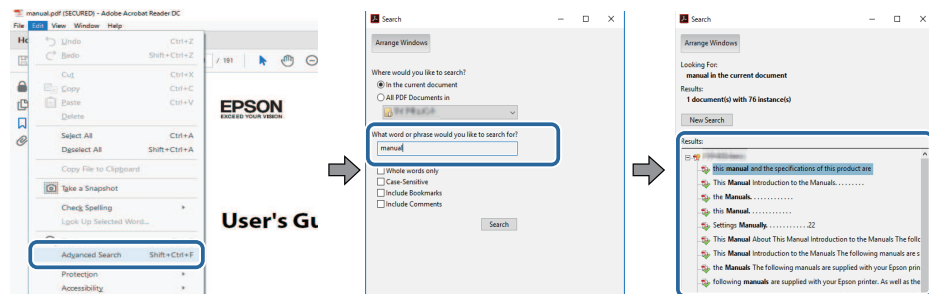

## Přímé přecházení ze záložek

Kliknutím na titul přejdete přímo na příslušnou stranu. Kliknutím na + nebo > zobrazí podtituly v dané části. Chcete-li se vrátit na předchozí stranu, proveďte na klávesnici následující operaci.

- Operační systém Windows: stiskněte a podržte **Alt** a potom stiskněte **←**.

- Operační systém Mac: stiskněte a podržte příkazovou klávesu a potom stiskněte **←**.

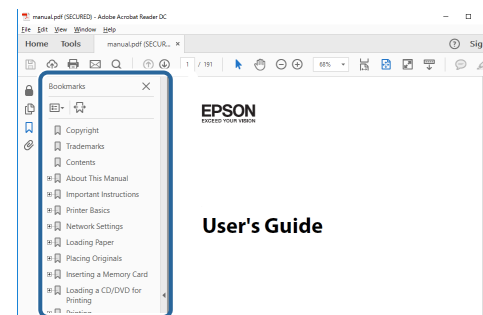

## Tisk vybraných stránek

Můžete extrahovat a vytisknout pouze stránky, které potřebujete. Klikněte na položku **Tisk** v nabídce **Soubor** a potom zadejte strany, které chcete vytisknout, v části **Strany** v **Strany k tisku**.

- Chcete-li zadat posloupnou řadu stran, zadejte pomlčku mezi počáteční a koncovou stranu.  
Příklad: 20-25
- Chcete-li zadat jednotlivé strany, které tvoří posloupnost, oddělte strany čárkami.  
Příklad: 5, 10, 15

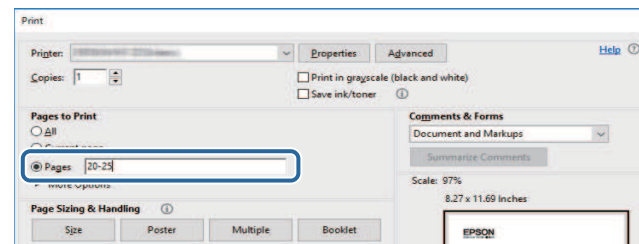

Nejnovější verzi příruček a specifikací můžete získat na webu společnosti Epson.

Navštivte adresu [epson.sn](http://epson.sn) a zadejte název svého modelu.

# Seznámení s projektorem

Tyto části obsahují další informace o funkcích projektoru a názvech součástí.

## ► Související odkazy

- "Funkce projektoru" [s.13](#)
- "Součásti a funkce projektoru" [s.17](#)

Tento projektor je vybaven těmito speciálními funkcemi. Podrobnosti najdete v těchto částech.

## ► Související odkazy

- "Laserový zdroj světla s dlouhou životností" [s.13](#)
- "Jedinečné interaktivní funkce" [s.13](#)
- "Rychlé a snadné nastavení" [s.14](#)
- "Flexibilní konektivita" [s.14](#)
- "Projekce pro výstavy" [s.15](#)

## Laserový zdroj světla s dlouhou životností

Zdroj světla na bázi pevnolátkového laseru poskytuje téměř bezúdržbový provoz, dokud nepoklesne jas zdroje světla.

## Jedinečné interaktivní funkce

Snadné vytváření poznámek na promítací ploše pomocí interaktivního pera nebo prstu (EB-770Fi/EB-760Wi).

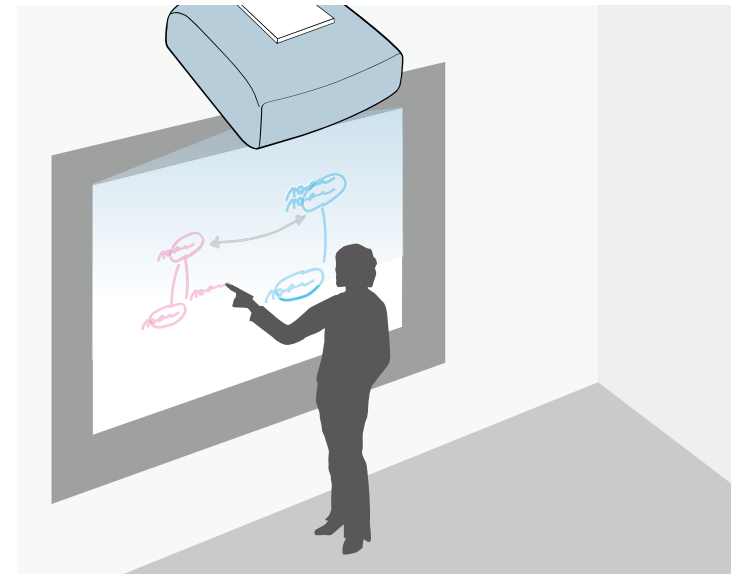

- Poznámka s a bez počítače.
- Poznámka se dvěma pery současně.
- Ovládání projektoru z promítací plochy.
- Skenování a zobrazení obsahu z připojeného skeneru.
- Odesílání e-mailem, ukládání nebo tisk obsahu bez počítače.
- Importování obsahu z jednotky USB.
- Ovládání počítače z promítací plochy.
- Dotyková interaktivita prstem. (Je nutná volitelná dotyková jednotka.)

## ► Související odkazy

- "Používání interaktivních funkcí" [s.91](#)

## Rychlé a snadné nastavení

- Funkce Napájení zapnuto pro zapnutí projektoru připojením k elektrické zásuvce.
- Funkce Automatické zapnutí pro zapnutí projektoru, když projektor detekuje signál obrazu z portu, který jste určili jako zdroj **Automatické zapnutí**.
- Funkce Hlavní obrazovka pro snadný výběr zdroje obrazu a pro přístup k užitečným funkcím.

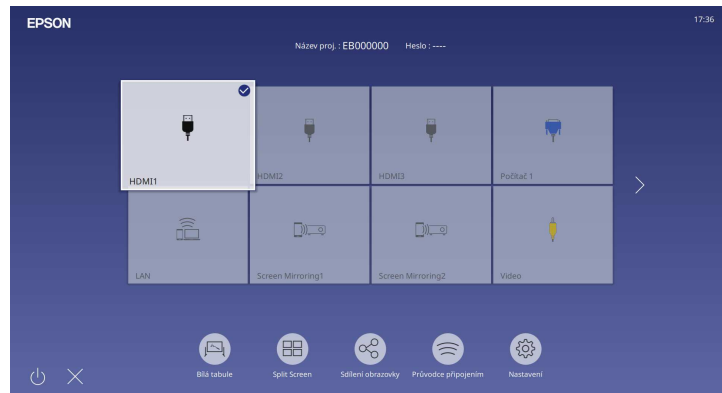

### ► Související odkazy

- "Hlavní obrazovka" [s.49](#)
- "Zapnutí projektoru" [s.48](#)

## Flexibilní konektivita

Tento projektor podporuje řadu různých možností snadného připojení, které jsou uvedeny dále.

### ► Související odkazy

- "Připojení k počítačům" [s.14](#)
- "Připojení k mobilním zařízením" [s.15](#)

## Připojení k počítačům

- Připojte jedním kabelem USB pro promítání obrazu a výstup zvuku (USB Display).

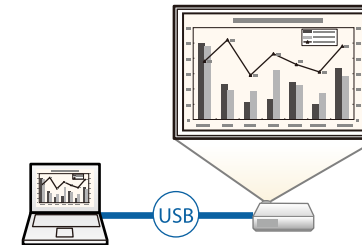

- Epson iProjection (Windows/Mac) pro promítání až čtyř obrazů současně rozdělením promítací plochy. Můžete promítat obrazy z počítačů v síti nebo z chytrých telefonů nebo tabletů, ve kterých je nainstalován software Epson iProjection.

Podrobnosti viz *Epson iProjection - Návod na použití (Windows/Mac)*.

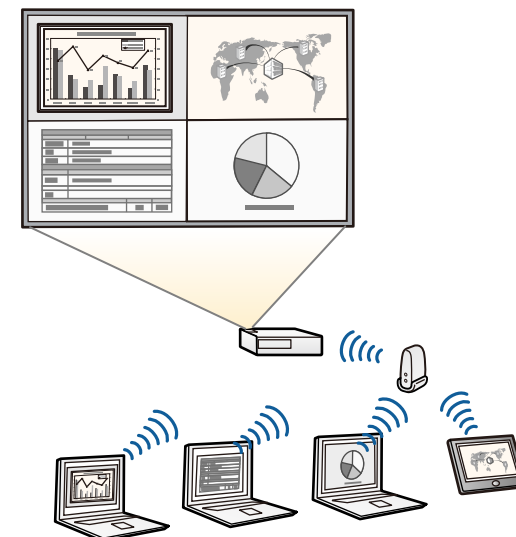



- Nezbytný software a příručky lze stáhnout z následujících webových stránek:  
[epson.sn](http://epson.sn)

## » Související odkazy

- "Promítání v drátové síti" [s.168](#)
- "Promítání v bezdrátové síti" [s.172](#)
- "Připojení k počítači pro USB obraz a zvuk" [s.33](#)

## Připojení k mobilním zařízením

- Funkce Screen Mirroring pro bezdrátové propojení projektoru a mobilního zařízení pomocí technologie nebo Miracast.



- Epson iProjection (iOS/Android) pro bezdrátové propojení projektoru a mobilního zařízení pomocí aplikace, která je k dispozici na App Store nebo Google Play.



Za jakékoli poplatky za komunikaci s obchodem App Store či Google Play je zodpovědný zákazník.

- Epson iProjection (Chromebook) pro bezdrátové propojení projektoru a zařízení Chromebook pomocí aplikace, která je k dispozici na portálu Google Play. Podrobnosti viz *Epson iProjection Operation Guide (Chromebook)*.



Veškeré poplatky související s komunikací s portálem Google Play jsou odpovědností zákazníka.

## » Související odkazy

- "Bezdrátové síťové promítání z mobilního přístroje (Screen Mirroring)" [s.184](#)

## Projekce pro výstavy

Projektor umožňuje promítat vlastní obsah pro výstavy a digitální poutače (EB-775F/EB-770F).



- Režim Přehrání obsahu pro přehrávání vašich seznamů stop a přidávání barev a tvarových efektů do promítaného obrazu.
- Obsah přehrávaný v režimu Přehrání obsahu můžete vytvořit jedním z následujících způsobů.
  - Aplikace Epson Projector Content Manager umožňuje vytvářet seznamy stop a ukládat je na externí paměťové zařízení. Můžete přidávat barevné a tvarové efekty do promítaného obrazu a plánovat seznamy stop.

Podrobnosti naleznete v dokumentu *Epson Projector Content Manager - Návod na použití*.

- Epson Web Control umožňuje vytvářet seznamy stop pomocí webového prohlížeče a ukládat je na externí paměťové zařízení připojené k projektoru v síti. Můžete přidávat barevné a tvarové efekty do promítaného obrazu.
- Aplikace Epson Creative Projection umožňuje vytvářet obsah v zařízeních se systémem iOS. Obsah lze přesunout do projektoru také bezdrátově. Aplikaci Epson Creative Projection lze stáhnout z obchodu App Store. Veškeré poplatky související s komunikací s obchodem App Store jsou odpovědností zákazníka.



Nezbytný software a příručky lze stáhnout z následujících webových stránek:

[epson.sn](http://epson.sn)

## » Související odkazy

- "Promítání v režimu Přehrání obsahu" [s.135](#)



V následujících částech jsou popsány součásti projektoru a jejich funkce.

Všechny funkce jsou v této příručce vysvětlovány pomocí ilustrací EB-770Fi, pokud není uvedeno jinak.

## ► Související odkazy

- "Součásti projektoru - přední/boční strana" [s.17](#)
- "Součásti projektoru - horní/boční strana" [s.18](#)
- "Součásti projektoru - zadní strana" [s.19](#)
- "Součásti projektoru - dolní strana" [s.21](#)
- "Součásti projektoru - ovládací panel" [s.21](#)
- "Součásti projektoru - dálkový ovladač" [s.22](#)
- "Součásti projektoru - interaktivní pera" [s.23](#)
- "Součásti projektoru - stojan pro pera" [s.24](#)
- "Součásti projektoru - dotyková jednotka" [s.25](#)
- "Bezpečnostní pokyny pro magnet" [s.26](#)

## Součásti projektoru - přední/boční strana

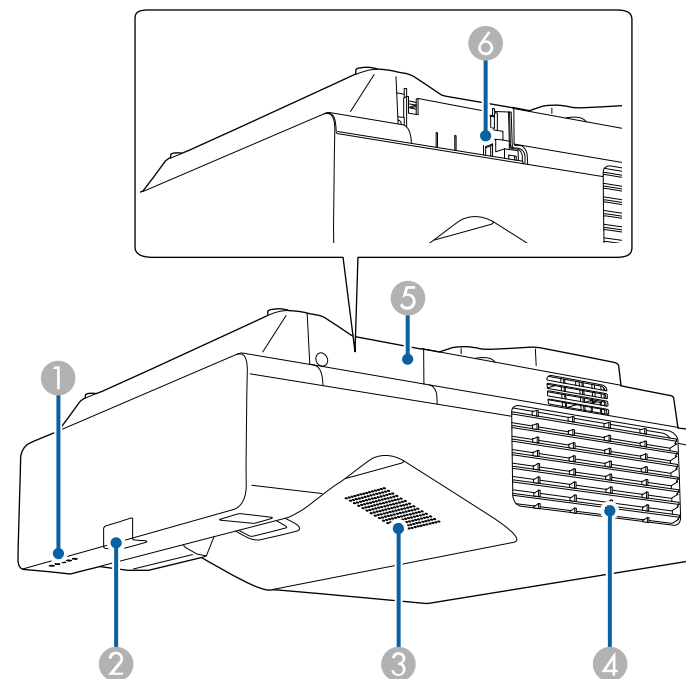

Název	Funkce
① Světelné indikátory	Signalizuje stav projektoru.
② Vzdálený přijímač	Přijímá signály z dálkového ovladače.
③ Reprodukční	Slouží k přehrávání zvuku.

Název	Funkce
4 Větrací otvory	Větrací otvor, který se používá pro vnitřní chlazení projektoru. <div style="border: 1px solid black; padding: 5px; margin-top: 10px;"> <p><b>⚠ Výstraha</b></p> <p>Při promítání nepřibližujte obličej nebo ruce k větracímu otvoru a neumísťujte zde předměty, které by se mohly působením tepla unikajícího z otvoru zdeformovat nebo poškodit. Horký vzduch vystupující ze větracího otvoru může způsobit popálení, deformace předmětů nebo nehody.</p> </div>
5 Kryt modulu bezdrátové místní sítě LAN	Otevřením získáte přístup ke slotu modulu bezdrátové místní sítě LAN.
6 Slot pro modul bezdrátové místní sítě LAN	Nainstalujte volitelný modul bezdrátové místní sítě LAN. Slouží k připojení USB paměťového zařízení pro ukládání souborů s protokoly o chybách a provozu. (Nejdříve zapněte nastavení <b>Nap. bezdr. sítě LAN</b> v nabídce <b>Správa</b> projektoru.)

## » Související odkazy

- "Stav indikátorů projektoru" [s.280](#)

## Součásti projektoru - horní/boční strana

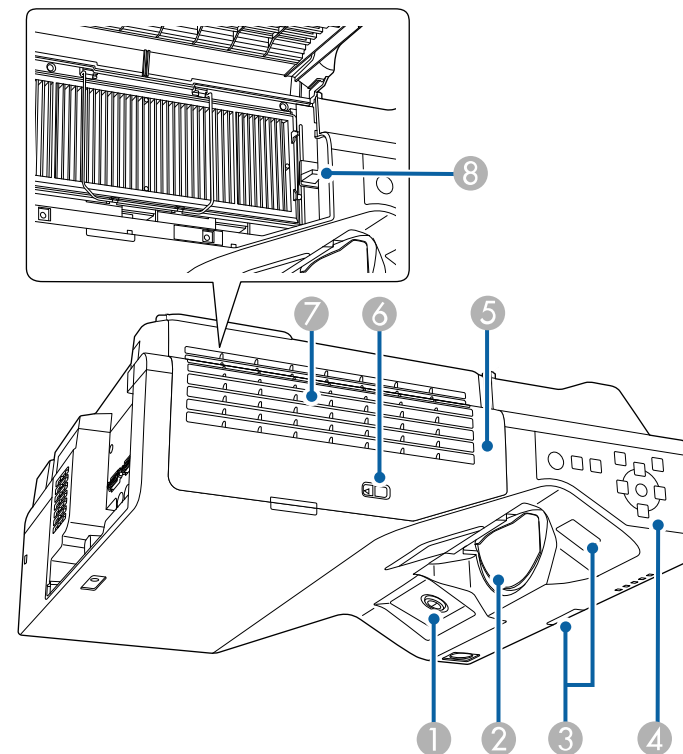

Název	Funkce
1 Příjímač interaktivního pera (EB-770Fi/EB-760Wi)	Přijímá signály z interaktivního pera.

Název	Funkce
2 Objektiv	Odtud je promítán obraz. <div style="border: 1px solid black; padding: 5px; margin-top: 10px;"> <p><b>⚠ Varování</b></p> <ul style="list-style-type: none"> <li>• Při promítání se nedívejte přímo do projekčního objektivu.</li> <li>• V blízkosti projekčního objektivu neumísťte žádné předměty ani k němu nepřibližujte ruce. Může způsobit popáleniny, vznik požáru nebo deformaci předmětu, neboť v této oblasti vzniká vysoká teplota z důvodu soustředěného projekčního světla.</li> </ul> </div>
3 Vzdálený přijímač	Přijímá signály z dálkového ovladače.
4 Ovládací panel	Slouží k ovládání projektoru.
5 Kryt vzduchového filtru	Přístup ke vzduchovému filtru.
6 Západka krytu filtru	Slouží k otevírání a zavírání krytu vzduchového filtru.
7 Větrací vstupní otvor (vzduchový filtr)	Nasává vzduch a interně chladí projektor.
8 Páčka zaostření	Upravuje zaostření obrazu.



## » Související odkazy

- "Údržba vzduchového filtru a větracích otvorů" [s.267](#)
- "Součásti projektoru - ovládací panel" [s.21](#)
- "Používání interaktivních per" [s.94](#)
- "Zaostření obrazu" [s.60](#)

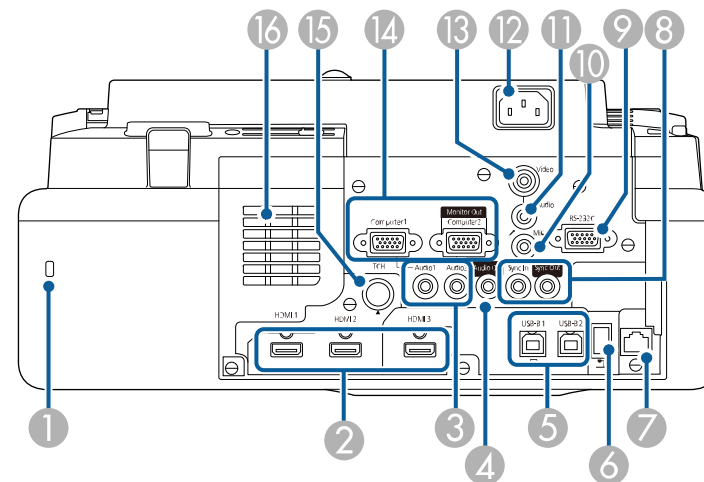
## Součásti projektoru - zadní strana



Název	Funkce
1 Bezpečnostní slot	Bezpečnostní slot je kompatibilní se systémem Microsaver Security System společnosti Kensington.
2 Porty HDMI1/HDMI2/HDMI3	Přivádí videesignály z video zařízení a počítačů kompatibilních s HDMI. Tento port je kompatibilní s HDCP2.3.
3 Porty Audio1/Audio2	Audio1: Vstup zvuku ze zařízení připojeného k portu Computer1. Audio2: Vstup zvuku ze zařízení připojeného k portu Computer2. Když promítáte obraz z volitelného projektoru dokumentů, vychází z tohoto portu zvuk.
4 Port Audio Out	Výstup zvuku z aktuálně promítaného zdroje vstupu do externího reproduktoru.

Název	Funkce
<p>5 Porty USB-B1/USB-B2 (EB-770Fi/EB-760Wi) Port USB-B (EB-775F/EB-770F/EB-760W)</p>	<p>USB-B1: Slouží k připojení kabelu USB k počítači, aby bylo možné používat interaktivní pero jako myš. Slouží k připojení kabelu USB k počítači pro promítání obrazu z počítače. (Nejdříve zapněte nastavení <b>USB Display</b> v nabídce <b>I/O signálu</b> projektoru.) USB-B2: Slouží k připojení kabelu USB, aby bylo možné používat interaktivní funkce s miniaturním počítačem. Chcete-li vybrat tento vstupní port, vyberte nastavení <b>USB-B2</b> v nabídce <b>Pero/dotyk</b> projektoru.  <b>Pero/dotyk &gt; Interakce s PC &gt; USB-B2</b> USB-B: Slouží k připojení kabelu USB k počítači pro promítání obrazu z počítače.</p>
<p>6 Port USB-A</p>	<p>Slouží k připojení USB paměťového zařízení nebo digitálního fotoaparátu pro promítání filmů nebo snímků pomocí funkce PC Free nebo v režimu Přehrání obsahu (pouze EB-775F/EB-770F). Slouží k připojení volitelného projektoru dokumentů. Slouží k připojení USB paměťového zařízení pro ukládání souborů s protokoly o chybách a provozu. Umožňuje připojit běžně dostupný streamovací přehrávač médií a napájet jej.</p> <div style="border: 1px solid black; padding: 5px; margin-top: 10px;">  Nelze nainstalovat modul bezdrátové sítě LAN.                 </div>
<p>7 Port LAN</p>	<p>Slouží k připojení kabelu LAN do sítě.</p>
<p>8 Porty SYNC IN/OUT (EB-770Fi/EB-760Wi)</p>	<p>Při používání interaktivních funkcí ve stejné místnosti s více verzemi stejného projektoru je třeba projektory propojit pomocí běžně dostupných 3,5mm stereofonních mini-jack zvukových kabelů. Když je sada kabelů připojena, interaktivní pero funguje stabilně.</p> <div style="border: 1px solid black; padding: 5px; margin-top: 10px;">  Zkontrolujte, zda jsou zvukové kabely označeny specifikací „Bez odporu“.                 </div>

Název	Funkce
<p>9 Port RS-232C</p>	<p>Slouží k připojení kabelu RS-232C pro ovládání projektoru z počítače. (Tento port slouží pouze k ovládání a neměl by být běžně používán.)</p>
<p>10 Port Mic (EB-770Fi/EB-770F/EB-760Wi/EB-760W)</p>	<p>Vstup zvuku z mikrofonu.</p>
<p>11 Port Audio</p>	<p>Privádí audio ze zařízení připojeného k portu Video.</p>
<p>12 Konektor napájení</p>	<p>Slouží k připojení napájecího kabelu k projektoru.</p>
<p>13 Port Video</p>	<p>Je určen pro signály kompozitního videa ze zdrojů videa.</p>
<p>14 Porty Computer1/Computer2/Monitor Out</p>	<p>Slouží jako vstup signálů obrazu z počítače. Když změníte nastavení <b>Port výstupu monit.</b> v nabídce projektoru <b>I/O signálu</b>, můžete použít Computer2/Monitor Out port k výstupu vstupu analogového RGB signálu z Computer1 portu.</p>
<p>15 Port TCH (EB-770Fi/EB-760Wi)</p>	<p>Slouží k připojení připojovacího kabelu dotykové jednotky.</p>
<p>16 Větrací vstupní otvor</p>	<p>Nasává vzduch a interně chladí projektor.</p>

## » Související odkazy

- "Připojení projektoru" [s.32](#)
- "Instalace bezpečnostního kabelu" [s.165](#)

## Součásti projektoru - dolní strana

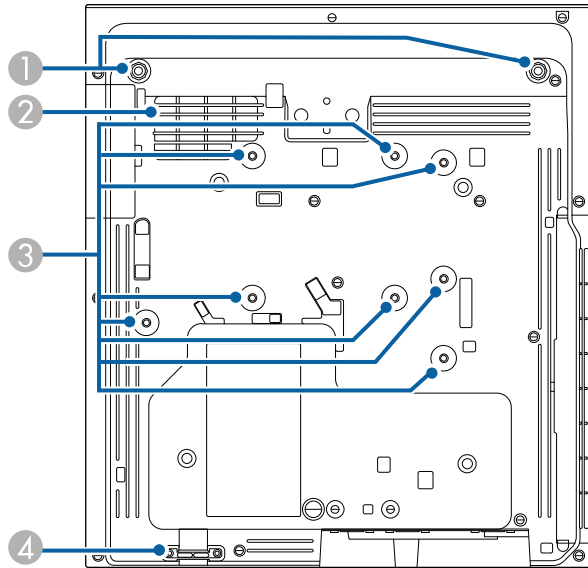

Název	Funkce
1 Upevňovací body přední podpěry (dva body)	Pokud projektor používáte na ploše, jako je například pracovní stůl, připevněte k němu podpěry. (Pouze modely s dodanými podpěrami)
2 Větrací vstupní otvor	Nasává vzduch a interně chladí projektor.  <div style="border: 1px solid black; padding: 5px; background-color: #fff9c4;"> <p><b>⚠ Varování</b></p> <p>Aby se zabránilo blokování větracího vstupního otvoru na spodní straně projektoru, zabraňte, aby pod projektorem ležely předměty, jako textil nebo papír.</p> </div>



Název	Funkce
3 Upevňovací body (osm bodů)	Pomocí těchto bodů můžete připevnit volitelný držák nebo běžně dostupný držák kompatibilní s montážním rozhraním VESA (100 × 100 mm) při instalaci projektoru na zeď nebo při montáži projektoru na strop nebo svisle na stůl.
4 Bod instalace bezpečnostního kabelu	Protáhněte zde kabelový zámek proti krádeži a upevněte jej na místo. Můžete rovněž připevnit bezpečnostní kabel, aby se zabránilo pádu projektoru ze stropu nebo ze stěny.

### » Související odkazy

- "Instalace bezpečnostního kabelu" [s.165](#)

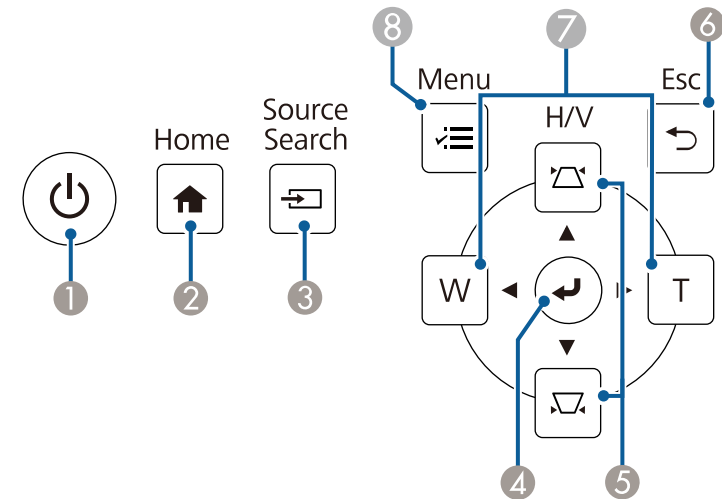
## Součásti projektoru - ovládací panel





Název	Funkce
1 Tlačítko napájení [  ]	Slouží k zapnutí nebo vypnutí projektoru.
2 Tlačítko [Home]	Zobrazí a zavře Hlavní obrazovku.
3 Tlačítko [Source Search]	Slouží k přepnutí na další vstupní zdroj.
4 Tlačítko [Enter] [  ]	Potvrdí a otevře aktuální výběr a přejde na další úroveň, když je zobrazena nabídka projektoru. Při promítání analogového RGB signálu z portu Computer optimalizuje nastavení <b>Úpravy analogového signálu (Seřízení souběhu, Synchronizace a Pozice)</b> .
5 Tlačítka korekce lichoběžníku a tlačítka se šipkami	Zobrazí Lichoběžník, na které lze opravovat lichoběžníkové zkreslení. Slouží k výběru položek nabídky, když je zobrazena nabídka projektoru.
6 Tlačítko [Esc]	Zastaví aktuální funkci. Přejde zpět na předchozí úroveň nabídky, když je zobrazena nabídka projektoru.
7 Tlačítka Wide/Tele a tlačítka se šipkami	[W]: Zvětšuje velikost promítaného obrazu. [T]: Zmenšuje velikost promítaného obrazu. Upravuje lichoběžníkové zkreslení ve vodorovném směru, když je otevřena obrazovka Lichoběžník. Slouží k výběru položek nabídky, když je zobrazena nabídka projektoru.
8 Tlačítko [Menu]	Zobrazí a zavře nabídku projektoru.

## ► Související odkazy

- "Hlavní obrazovka" [s.49](#)
- "Oprava tvaru obrazu pomocí tlačítek pro opravu lichoběžníkového obrazu" [s.64](#)
- "Výběr zdroje obrazu" [s.76](#)
- "Změna velikosti obrazu pomocí tlačítek" [s.74](#)
- "Úpravy nastavení nabídky" [s.218](#)

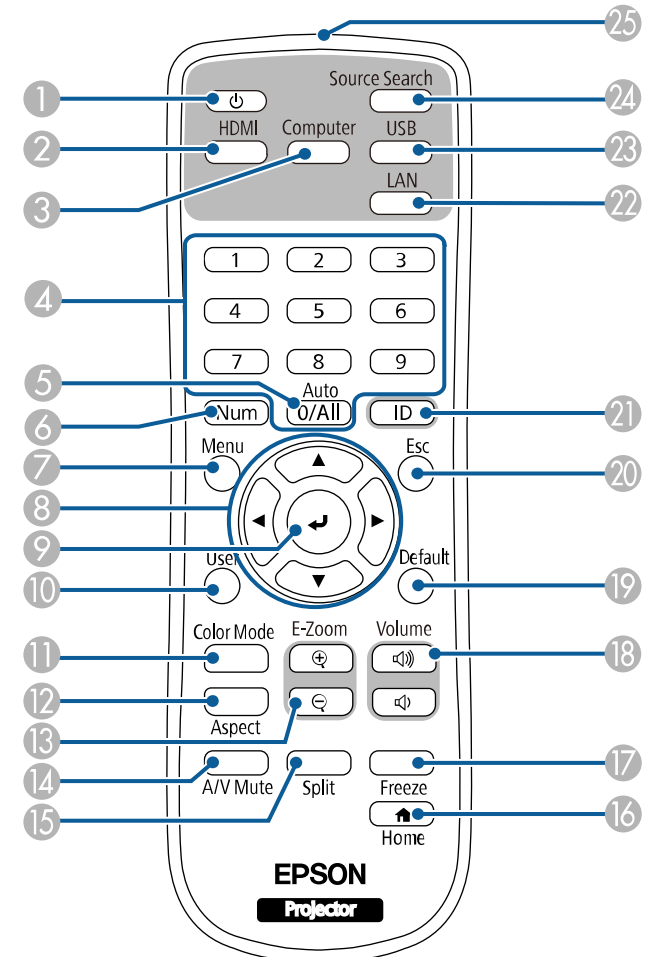
## Součásti projektoru - dálkový ovladač



Název	Funkce
1 Tlačítko napájení [  ]	Slouží k zapnutí nebo vypnutí projektoru.
2 Tlačítko [HDMI]	Přepíná zdroje obrazu na porty HDMI a Video.

Název	Funkce
3 Tlačítko [Computer]	Přepíná zdroj obrazu na porty Computer.
4 Číselná tlačítka	Slouží k zadávání číslic v nabídce projektoru, když je stisknuté tlačítko [Num]. Zadáváním čísel v režimu Přehrání obsahu při stisknutém tlačítku [Num] se budou přehrávat vaše oblíbené seznamy stop (EB-775F/EB-770F).
5 Tlačítko [Auto]	Při promítání analogového RGB signálu z portu Computer optimalizuje nastavení <b>Úpravy analogového signálu (Seřízení souběhu, Synchronizace a Pozice)</b> .
6 Tlačítko [Num]	Po stisknutí a podržení tohoto tlačítka lze zadávat číslice pomocí číselných tlačítek.
7 Tlačítko [Menu]	Zobrazí a zavře nabídku projektoru.
8 Tlačítka se šipkami	Slouží k výběru položek nabídky, když je zobrazena nabídka projektoru.
9 Tlačítko [Enter] [↵]	Potvrdí a otevře aktuální výběr a přejde na další úroveň, když je zobrazena nabídka projektoru.
10 Tlačítko [User]	Provede nastavení přiřazená v nastavení <b>Uživatelské tlačítko</b> v nabídce <b>Správa</b> projektoru.
11 Tlačítko [Color Mode]	Slouží ke změně režimu barev.
12 Tlačítko [Aspect]	Slouží ke změně poměru stran.
13 Tlačítka [E-Zoom] +/-	Slouží ke změně velikosti promítaného obrazu.
14 Tlačítko [A/V Mute]	Slouží k dočasnému zapnutí nebo vypnutí videa a zvuku.
15 Tlačítko [Split]	Promítá až čtyři obrazy z různých zdrojů obrazu simultánně rozdělením promítací plochy.
16 Tlačítko [Home]	Zobrazí a zavře Hlavní obrazovku.
17 Tlačítko [Freeze]	Pozastaví nebo obnoví obraz.
18 Tlačítka [Volume] nahoru/dolů	Slouží k nastavení hlasitosti reproduktoru.
19 Tlačítko [Default]	Obnoví výchozí hodnotu vybraného nastavení.

Název	Funkce
20 Tlačítko [Esc]	Zastaví aktuální funkci. Přejde zpět na předchozí úroveň nabídky, když je zobrazena nabídka projektoru.
21 Tlačítko [ID]	Chcete-li zvolit ID projektoru, který chcete ovládat pomocí dálkového ovladače, přidržte toto tlačítko a stisknete číselná tlačítka.
22 Tlačítko [LAN]	Slouží k přepínání zdroje obrazu mezi sítově připojenými zařízeními.
23 Tlačítko [USB]	Slouží k přepínání zdroje obrazu mezi USB Display a portem USB-A.
24 Tlačítko [Source Search]	Slouží k přepnutí na další vstupní zdroj.
25 Vysílač signálu dálkového ovladače	Vysílá signály dálkového ovladače.

## ► Související odkazy

- "Promítání v režimu Přehrání obsahu" [s.135](#)
- "Úpravy kvality obrazu (Režim barev)" [s.80](#)
- "Poměr stran obrazu" [s.78](#)
- "Hlavní obrazovka" [s.49](#)
- "Výběr zdroje obrazu" [s.76](#)
- "Zvětšování obrazu" [s.143](#)
- "Dočasné vypnutí obrazu a zvuku" [s.141](#)
- "Promítání více obrazů zároveň" [s.126](#)
- "Dočasné zastavení videoakce" [s.142](#)
- "Ovládání hlasitosti tlačítka hlasitosti" [s.90](#)
- "Nastavení ID projektoru" [s.149](#)
- "Úpravy nastavení nabídky" [s.218](#)

## Součásti projektoru - interaktivní pera

Interaktivní pera jsou dodávána pouze s EB-770Fi/EB-760Wi.

Po uchopení se pera automaticky zapnou. Po položení se pera po 15 sekundách automaticky vypnou.

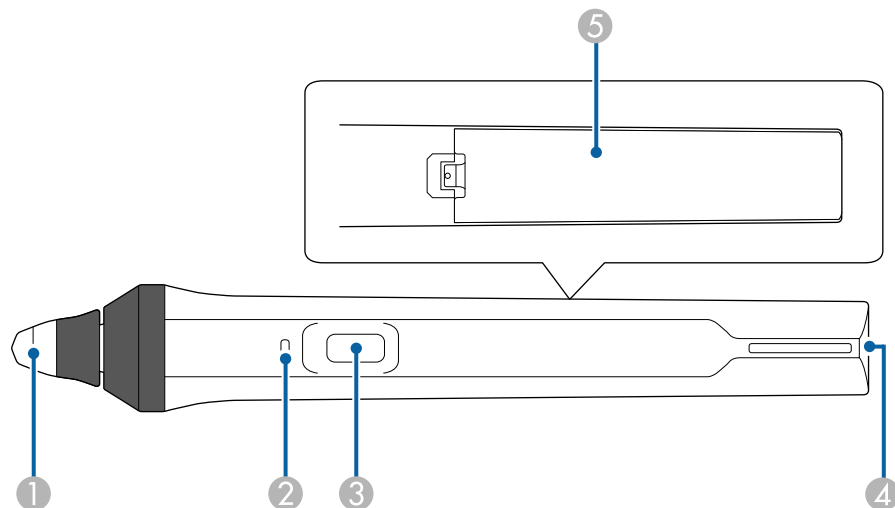

Název	Funkce
1 Špička pera	Vyměnitelná měkká špička pera. Pokud se měkká špička obtížně používá na texturovaném povrchu, nahradte ji tvrdou špičkou.
2 Indikátor baterie	Stisknutím tlačítka na boční straně pera zobrazíte zbývající stav baterie. <ul style="list-style-type: none"> <li>Když je baterie nabitá, indikátor svítí modře do uvolnění tlačítka.</li> <li>Když je baterie téměř vybitá, indikátor bliká modře do uvolnění tlačítka.</li> <li>Je-li baterie vybitá, nesvítí. Vyměňte baterii.</li> </ul>
3 Tlačítko	Provede funkci přiřazenou v nastavení <b>Akce tlačítka pera</b> v nabídce <b>Interaktivní</b> projektoru. Stisknutím tohoto tlačítka provedete klepnutí pravým tlačítkem, když používáte pero jako myš.
4 Bod pro popruh	Umožňuje připevnit běžně dostupný popruh.

Název	Funkce
5 Kryt baterie	Tento kryt otevřete při výměně baterie.

## ► Související odkazy

- "Výměna špičky interaktivního pera" [s.271](#)
- "Používání interaktivních per" [s.94](#)
- "Vložení baterií do per" [s.45](#)

## Součásti projektoru - stojan pro pera

Stojan pro pera je dodáván pouze s EB-770Fi/EB-760Wi.

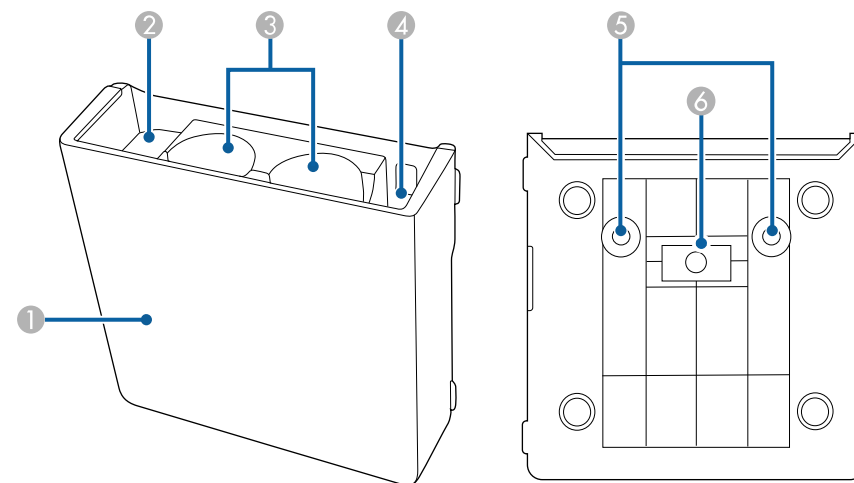

Název	Funkce
1 Přední kryt	Nasaďte jej po nainstalování stojanu na pero.
2 Prostor pro ukládání hrotů pera	Hroty pera ukládejte zde.



Název	Funkce
3 Prostor pro ukládání per	Zde ukládejte pera hrotem dolů.
4 Prostor pro ukládání baterií	Baterie AA ukládejte zde.
5 Otvory pro šrouby (pro instalaci)	Otvory pro šrouby pro upevnění stojanu pro pero.
6 Instalační magnety	Magnety, který se používají k instalaci.

## Součásti projektoru - dotyková jednotka

Dotyková jednotka je k dispozici jen pro EB-770Fi/EB-760Wi.

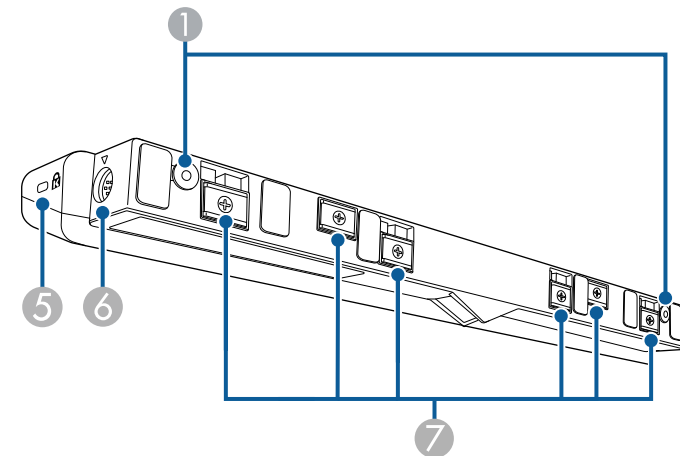
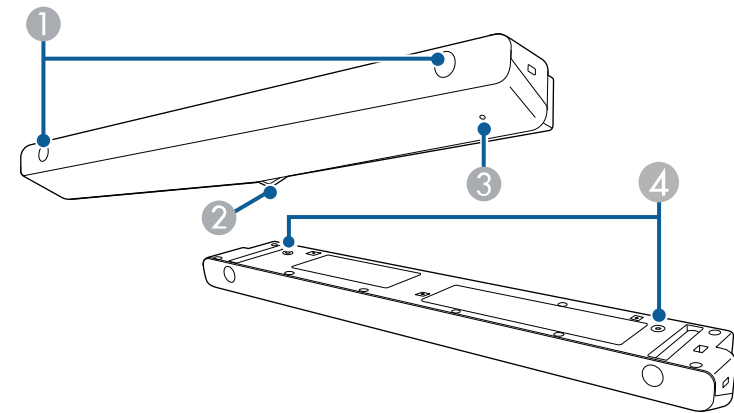

Název	Funkce
① Otvory pro šrouby (pro instalaci)	Otvory pro šrouby pro uchycení dotykové jednotky. Vyjměte gumové krytky z otvorů pro šrouby, připevněte dotykovou jednotku a nasadte krytky zpět na šrouby.
② Výstupy laseru	Vyzařují laserové světlo pro určování polohy prstů.
③ Světelný indikátor	Svítlí, když je zapnutá dotyková jednotka.
④ Otvory pro šrouby (pro instalaci)	Otvory pro šrouby pro zajištění dotykové jednotky ke komerčně dostupnému stolnímu držáku při instalování svisle na stůl.
⑤ Bezpečnostní slot	Bezpečnostní slot je kompatibilní se systémem Microsaver Security System společnosti Kensington.
⑥ Port TCH	Slouží k připojení dotykové jednotky pomocí příslušného připojovacího kabelu.
⑦ Instalační magnety	Magnety, který se používají k instalaci.

## Upozornění

- Dotykovou jednotku nepřipojujte k žádným jiným zařízením s výjimkou EB-770Fi/EB-760Wi. Mohlo by dojít k závadě přístroje nebo k úniku laserového paprsku mimo limit.
- Používejte pouze dodaný připojovací kabel dotykové jednotky. S běžně dostupnými kabely není provoz možný.
- Vyřazenou dotykovou jednotku nerozebírejte. Zlikvidujte podle místních nebo státních zákonů a předpisů.



Způsoby instalace dotykové jednotky a pokyny pro nastavení úhlu dotykové jednotky viz *Instalační příručka* projektoru.

## Bezpečnostní pokyny pro magnet

Stojan na pero i dotyková jednotka obsahují silné magnety. Při používání těchto zařízení dodržujte tyto důležité zásady.

### Varování

Zařízení nepoužívejte v blízkosti zdravotních pomůcek, například kardiostimulátorů. Navíc při používání zařízení zajistěte, aby se v okolí nenacházely žádné zdravotní pomůcky, například kardiostimulátory. Elektromagnetické rušení může způsobovat závady lékařských přístrojů.

### Výstraha

- Zařízení nepoužívejte v blízkosti magnetického paměťového média, například magnetických karet, nebo v blízkosti přesných elektronických přístrojů, například počítačů, digitálních hodinek nebo mobilních telefonů. Mohlo by dojít k poškození dat nebo k závadě.
- Při instalaci zařízení na magnetický povrch postupujte opatrně, abyste si nepřiskřípli prsty nebo jinou část těla mezi magnet a instalační povrch.

## » Související odkazy

- "Bezpečnostní pokyny pro interaktivní dotykové operace" [s.97](#)
- "Provádění interaktivních dotykových operací prstem" [s.96](#)
- "Získání nejaktuálnější verze dokumentů" [s.11](#)

# Instalace a nastavení projektoru

Při nastavování projektoru postupujte podle pokynů v těchto částech.

## ► Související odkazy

- "Umístění projektoru" [s.28](#)
- "Připojení projektoru" [s.32](#)
- "Vložení baterií do dálkového ovladače" [s.44](#)
- "Vložení baterií do per" [s.45](#)
- "Používání dálkového ovladače" [s.46](#)

Projektor lze nainstalovat na stěnu nebo strop a promítat obraz.

Při instalaci projektoru na zeď, na strop nebo svisle na stůl lze použít volitelný držák nebo běžně dostupný držák, který je kompatibilní s montážním rozhraním VESA (100 × 100 mm).

Projektor lze nainstalovat v různých úhlech. Projektor lze nainstalovat bez svislého nebo vodorovného omezení.

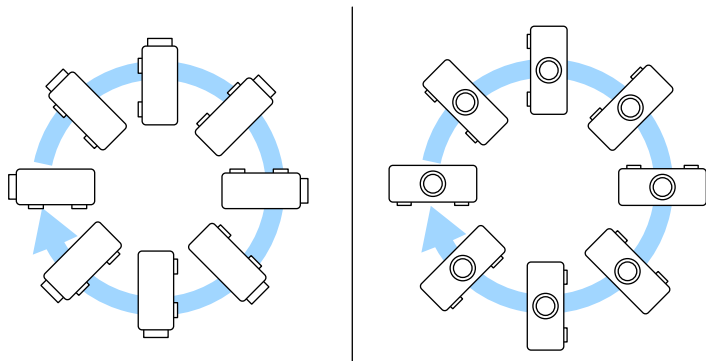

Při používání interaktivních funkcí lze projektor naklonit maximálně o 3°, a to bez ohledu na umístění projektoru (EB-770Fi/EB-760Wi).

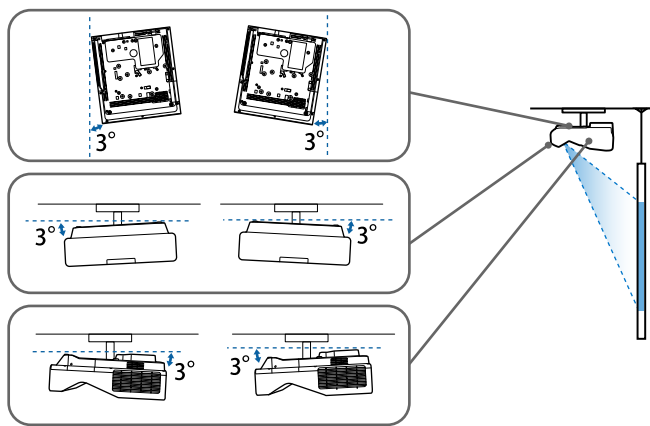

Při výběru umístění projektoru věnujte pozornost následujícím bodům:

- Umístěte projektor na pevné a rovné místo nebo jej nainstalujte do kompatibilního držáku.
- Zajistěte, aby okolo a pod projektorem byl dostatek místa na větrání; neumisťujte projektor na předměty, které by mohly blokovat ventilátory, nebo vedle nich.

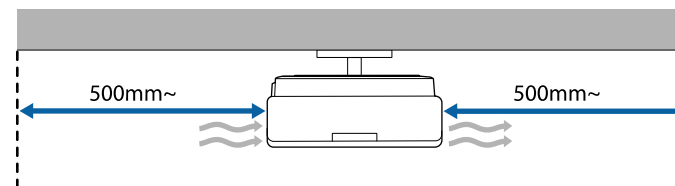

- Umístěte projektor tak, aby směřoval projekční ploše kolmo, nikoli pod úhlem.



Pokud projektor nelze umístit kolmo k projekční ploše, proveďte korekci výsledného lichoběžníkového zkreslení pomocí ovládacích prvků projektoru. Pro dosažení optimální kvality obrazu doporučujeme upravit polohu instalace projektoru tak, aby bylo dosaženo správné velikosti a tvaru obrazu.

- Když instalujete projektor na pevné místo, zapněte nastavení **Pevná instalace** v nabídce **Instalace** projektoru.
- Když instalujete projektor svisle, zapněte nastavení **Svislá instalace** v nabídce **Instalace** projektoru.

## Varování

- Při upevňování projektoru na stěnu nebo strop je nutno použít speciální způsob instalace. V případě nesprávné instalace projektoru hrozí jeho pád a poškození nebo zranění.
- Nezajišťujte upevňovací body montážní konzoly ani jiné šrouby držáku lepidlem proti uvolnění ani nenanášejte na projektor maziva, oleje nebo podobné látky; skříň projektoru by mohla prasknout a způsobit vypadnutí z držáku. Mohl by způsobit vážné zranění osob pod stropním uchycením nebo se vážně poškodit.
- Nenainstalování montážní konzoly a projektoru může způsobit pád projektoru. Po nainstalování konkrétního držáku Epson, který podporuje váš projektor, nezapomeňte zajistit držák ke všem upevňovacím bodům stropního držáku projektoru. Rovněž zajistěte projektor a držák pomocí kabelu, který je dostatečně pevný pro jejich hmotnost.
- Neinstalujte projektor do míst, kde je vysoká prašnost nebo vlhkost, nebo do míst, která čelí kouři nebo výparům. V opačném případě by mohlo dojít k požáru nebo k úrazu elektrickým proudem. Stav skříně projektoru by se rovněž mohl zhoršit nebo se poškodit, což by vedlo k pádu projektoru z konzoly.

### **Příklady prostředí, která by mohla způsobit pád projektoru v důsledku poškození skříně**

- Místa, která čelí nadměrnému kouři nebo poléťavým olejovým částicím, jako např. továrny nebo kuchyně
- Místa obsahující těkavá rozpouštědla nebo chemikálie, jako např. továrny nebo laboratoře
- Místa, kde by mohl být projektor vystaven čisticím prostředkům nebo chemikáliím, jako např. továrny nebo kuchyně
- Místa, v nichž se často používají aromatické oleje, např. relaxační místnosti
- Poblíž zařízení, která vydávají nadměrný kouř, poléťavé olejové částice nebo případně pěnu
- Umístění v blízkosti zvlhčovačů

## Varování

- Nezakrývejte vstupní ani výstupní větrací otvory projektoru. Při zakrytí větracích otvorů se může zvýšit vnitřní teplota a vzniknout požár.
- Projektor nepoužívejte ani neskladujte na místech, kde by byl vystaven prachu nebo nečistotám. V opačném případě může kvalita promítaného obrazu klesnout nebo může dojít k ucpaní vzduchového filtru, což má za následek nesprávnou funkci nebo požár.
- Neinstalujte jej na nestabilní povrch nebo v místě mimo rozsah zatížení. Jinak může dojít k pádu nebo převržení a tím k nehodě či zranění.
- Při instalaci ve vysoké poloze učiňte opatření proti pádu pomocí drátů k zajištění bezpečnosti ve stavu nouze, jako je zemětřesení, a k prevenci případných nehod. V případě nesprávné montáže by mohlo dojít k pádu a tím i ke zranění.
- Neinstalujte v místech, kde by mohlo dojít k poškození solí, nebo v místech podléhajících žíravému plynu jako např. sírové plyny z horkých pramenů. V opačném případě by mohla koroze způsobit pád projektoru. Mohlo by to rovněž způsobit, že projektor nebude fungovat správně.

## **Upozornění**

- Používáte-li projektor v nadmořské výšce nad 1 500 m, nastavte položku **Vysoká nadm. výška** na **Zapnuto** v nabídce **Instalace** projektoru, aby byla řádně regulována vnitřní teplota projektoru.
- Dbejte na to, aby projektor nebyl v místech s vysokou vlhkostí a prašností či místech vystavených kouři z ohně nebo tabákovému kouři.

## » **Související odkazy**

- "Možnosti nastavení a instalace projektoru" [s.29](#)
- "Nastavení při používání interaktivních funkcí" [s.30](#)

---

## **Možnosti nastavení a instalace projektoru**

Tento projektor lze nastavit nebo nainstalovat následujícími způsoby:

Vepředu/vzadu

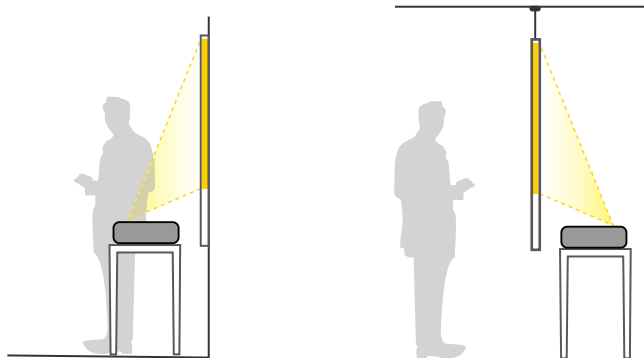

Pokud projektor používáte na ploše, jako je například pracovní stůl, připevněte k němu podpěry (jsou-li součástí dodávky).

Čelní/Vzhůru nohama/Zadní/Vzhůru nohama

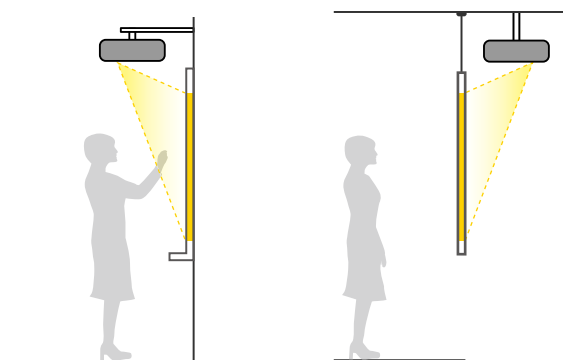

Čelní/Vzhůru nohama/Zadní/Vzhůru nohama (svisle)

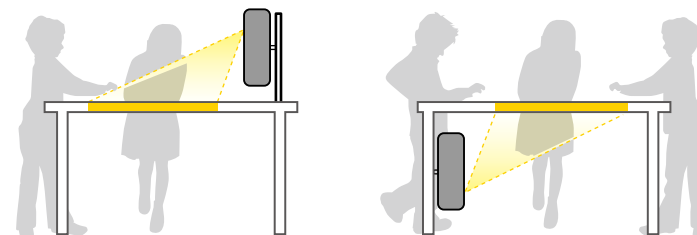

Vyberte správnou volbu **Projekce** v nabídce **Instalace** projektoru podle použitého způsobu instalace. V případě potřeby zapněte nastavení **Tlačítko změny směru** v nabídce **Provoz** projektoru a upravte nastavení **Otočení nabídky** v nabídce **Zobrazení** projektoru.



- Výchozí nastavení **Projekce** je **Čelní/Vzhůru nohama**.
- Nastavení **Projekce** můžete změnit stisknutím a podržením tlačítka [A/V Mute] na dálkovém ovladači na dobu 5 sekund.
- Změňte **Čelní** na/z **Čelní/Vzhůru nohama**
- Změňte **Zadní** na/z **Zadní/Vzhůru nohama**

» **Související odkazy**

- "Režimy promítání" [s.55](#)

## Nastavení při používání interaktivních funkcí

Při používání interaktivních funkcí promítejte obraz z místa před projekční plochou (EB-770Fi/EB-760Wi).

Nastavte volbu **Projekce** na **Čelní/Vzhůru nohama** nebo **Čelní**.

## Upozornění

Interaktivní funkce se ovládají pomocí infračervené komunikace. Při instalaci projektoru dodržujte následující zásady.

- Neinstalujte projektor tak, aby byl vychýlený o 3° nebo více. Interaktivní funkce nemusí nefungovat správně.
- Dbejte, aby na přijímač interaktivního pera, na promítací plochu, na samotný projektor ani na zadní stranu projektoru nedopadalo intenzivní světlo nebo sluneční záření.
- Neumísťujte projektor na přímé sluneční světlo dopadající z okna. V takovém případě by interaktivní funkce nemusely fungovat.
- Nainstalujte projektor tak, aby se přijímač interaktivního pera nenacházel příliš blízko zářivkovým svítidlům. Pokud je okolí příliš jasné, interaktivní funkce nemusí fungovat správně.
- Pokud se uvnitř přijímače interaktivního pera nahromadí prach, může narušovat infračervenou komunikaci a interaktivní funkce nemusí fungovat správně. Znečištěný přijímač očistěte.
- Na kryt přijímače interaktivního pera nenanášejte žádné barvy ani nenalepujte žádné samolepky.
- Při používání interaktivních funkcí nepoužívejte ve stejné místnosti infračervený dálkový ovladač nebo infračervený mikrofon. Interaktivní pero by nemuselo fungovat správně.
- V blízkosti projektoru nepoužívejte zařízení, která vytvářejí silné rušení, například točivá zařízení nebo transformátory, protože interaktivní funkce nemusí fungovat správně.



- Doporučujeme používat hladkou promítací plochu tabulového typu bez nerovností. Nerovnost promítací plochy se může projevit deformacemi promítaného obrazu.
- V závislosti na materiálu promítací plochy a způsobu instalace může docházet k deformacím promítaného obrazu.
- Při používání interaktivních funkcí nainstalujte projektor tak, aby promítaný obraz byl obdélníkový bez deformace.
- Při používání interaktivních funkcí ve stejné místnosti s více projektory nemusí být operace interaktivního pera stabilní. V takovém případě připojte k projektorům běžně dostupné 3,5mm stereofonní mini-jack zvukové kabely a změňte nastavení **Synchr. projektorů** na **Pevná** v nabídce **Pero/dotyk** projektoru.  
● **Pero/dotyk > Instalace projektorů > Synchr. projektorů**

## » Související odkazy

- "Nastavení při používání dotykové jednotky" [s.31](#)
- "Připojení počítače pro použití s interaktivními funkcemi PC" [s.35](#)

## Nastavení při používání dotykové jednotky

Při používání dotykové jednotky nainstalujte projektor jedním z následujících způsobů. V případě ostatních způsobů instalace nelze dotykovou jednotku použít.

- Přichyťte projektor na zeď nebo jej zavěste na strop a promítejte obraz na projekční plochu zepředu (je zapotřebí upevňovací deska nebo běžně dostupná konzola pro stropní montáž).
- Nainstalujte svisle na stůl a promítejte z místa před stolem (vyžaduje běžně dostupný stojan Interactive Table Mount).

Způsoby instalace dotykové jednotky a pokyny pro nastavení úhlu dotykové jednotky viz *Instalační příručka* projektoru.

## » Související odkazy

- "Bezpečnostní pokyny pro interaktivní dotykové operace" [s.97](#)
- "Provádění interaktivních dotykových operací prstem" [s.96](#)
- "Získání nejaktuálnější verze dokumentů" [s.11](#)

V těchto částech najdete pokyny pro připojení projektoru k různým zdrojům projekce.

## Upozornění

- Zkontrolujte tvar a orientaci konektorů na všech kabelech, které chcete zapojit. Pokud konektor nepasuje do zásuvky, nesnažte se jej připojit silou. Mohlo by dojít k poškození nebo závadě zařízení nebo projektoru.



Seznam kabelů dodávaných s projektorem naleznete v *Úvodní příručce*. Podle potřeby zakupte běžně dostupné kabely.

## ► Související odkazy

- "Připojení k počítači" [s.32](#)
- "Připojení ke zdrojům obrazu" [s.36](#)
- "Připojení k externím USB zařízením" [s.37](#)
- "Připojení k projektoru dokumentů" [s.39](#)
- "Připojení tiskárny" [s.39](#)
- "Připojení externích zařízení" [s.39](#)
- "Připojení více projektorů stejného modelu" [s.41](#)

## Připojení k počítači

Tato část obsahuje pokyny pro připojení počítače k projektoru.

## ► Související odkazy

- "Připojení k počítači pro VGA obraz a zvuk" [s.32](#)
- "Připojení k počítači pro USB obraz a zvuk" [s.33](#)
- "Připojení k počítači pro HDMI obraz a zvuk" [s.34](#)
- "Připojení k miniaturnímu počítači nainstalovaném na nástěnné desce" [s.34](#)
- "Připojení počítače pro použití s interaktivními funkcemi PC" [s.35](#)

## Připojení k počítači pro VGA obraz a zvuk

Tento projektor lze připojit k počítači pomocí VGA počítačového kabelu.

Připojením běžně dostupného kabelu stereofonního zvuku s konektorem 3,5 mm mini-jack můžete přehrávat zvuk prostřednictvím reproduktorové soustavy projektoru.



- Aby bylo možné připojit počítač, který není vybaven portem videa VGA, je zapotřebí adaptér, který umožňuje připojení k portu videa VGA projektoru.
- Aby bylo možné promítat zdroj obrazu připojený k portu Computer2/Monitor Out, nastavte položku **Port výstupu monit.** na možnost **Počítač 2** v nabídce **I/O signálu** projektoru.
- Port použitý pro vstup zvuku při promítání z počítače lze rovněž nastavit v nabídce **Audiovstup** v nabídce **I/O signálu** projektoru.
- Zkontrolujte, zda je zvukový kabel označen specifikací „Bez odporu“.

- 1** Připojte VGA počítačový kabel k portu počítače pro připojení monitoru.
- 2** Připojte druhý konec k portu Computer na projektoru.

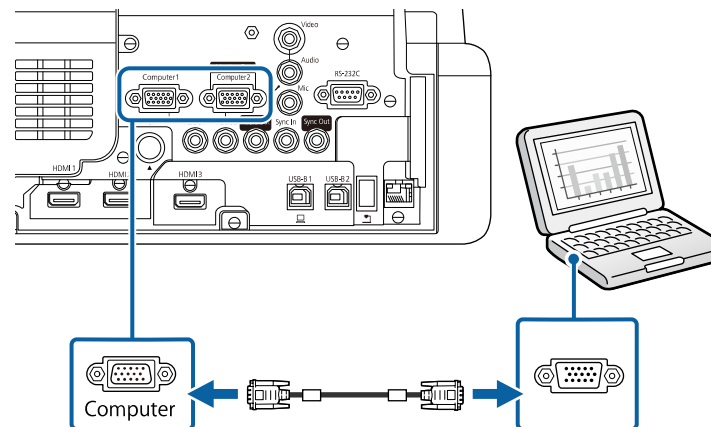

- 3** Utáhněte šroubky na konektoru VGA.



- 4** Připojte kabel zvuku k zásuvce pro připojení sluchátek nebo výstupu zvuku notebooku nebo ke stolnímu reproduktoru nebo k portu výstupu zvuku.
- 5** Připojte druhý konec k portu Audio, který odpovídá používanému portu Computer.

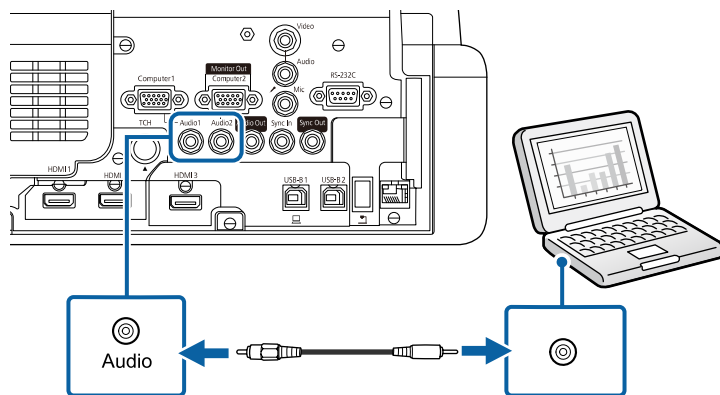

## Připojení k počítači pro USB obraz a zvuk

Pokud váš počítač splňuje požadavky na systém, můžete odesílat výstup obrazu a zvuku do projektoru prostřednictvím portu USB počítače. Tato funkce se nazývá USB Display. Připojte projektor k počítači kabelem USB.



- Používáte-li rozbočovač USB, nemusí připojení pracovat správně. Připojte kabel USB přímo k projektoru.
- Aby bylo možné používat funkci USB Display, nastavte položku **USB Display** na **Zapnuto** v nabídce **I/O signálu** projektoru (EB-770Fi/EB-760Wi).

- 1** Připojte kabel k portu USB-B1 nebo USB-B projektoru.

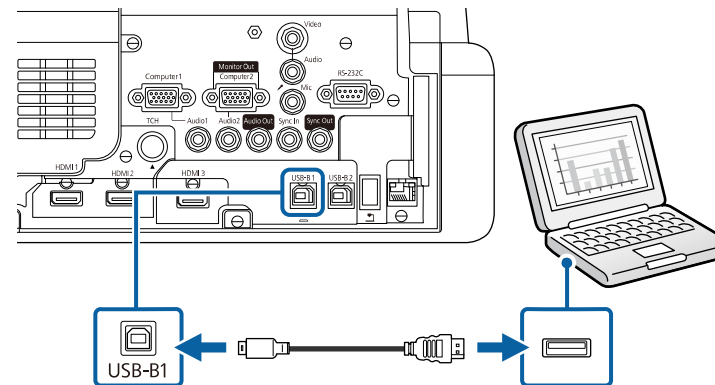

- 2** Připojte druhý konec k některému volnému portu USB na počítači.
- 3** Zapněte projektor a počítač.
- 4** Nainstalujte software Epson USB Display jedním z následujících postupů:



Tento software je třeba nainstalovat pouze při prvním připojení projektoru k počítači.

- Windows: V zobrazeném dialogovém okně vyberte **Sputit EMP\_UDSE.EXE**; bude nainstalován software Epson USB Display.
- Mac: Na obrazovce se zobrazí instalační složka softwaru Epson USB Display. Vyberte položku **USB Display Installer** a podle zobrazených pokynů nainstalujte software Epson USB Display. Pokud se složka USB Display **Setup** nezobrazí automaticky, poklepejte na **EPSON\_PJ\_UD > USB Display Installer**.

- 5** Postupujte podle zobrazených pokynů.  
Dokud projektor nezobrazí obraz, neodpojujte kabel USB ani nevypínejte projektor.

Projektor zobrazí obraz z pracovní plochy vašeho počítače a začne reprodukovat zvuk (pokud vaše prezentace obsahuje zvuk).



- Pokud projektor nepromítá žádný obraz, proveďte jeden z následujících kroků:
- Windows: Klikněte na **Všechny programy** nebo **Start > EPSON Projector > Epson USB Display Ver.x.xx**.
- Mac: Poklepejte na ikonu **USB Display** ve složce **Applications**.
- Po dokončení promítání proveďte jeden z následujících kroků:
- Windows: Odpojte kabel USB. Není nutné použít funkci **Bezpečně odebrat hardware**.
- Mac: Vyberte volbu **Odpojit** z nabídky ikony **USB Display** na panelu nabídky nebo v části **Dock** a odpojte kabel USB.

## » Související odkazy

- "Požadavky softwaru USB Display na systém" [s.311](#)

## Připojení k počítači pro HDMI obraz a zvuk

Pokud je váš počítač vybaven portem HDMI, můžete jej připojit k projektoru kabelem HDMI a odesílat počítačový zvuk společně s promítaným obrazem.

- 1** Připojte kabel HDMI k portu výstupu HDMI počítače.

- 2** Připojte druhý konec k portu HDMI projektoru.

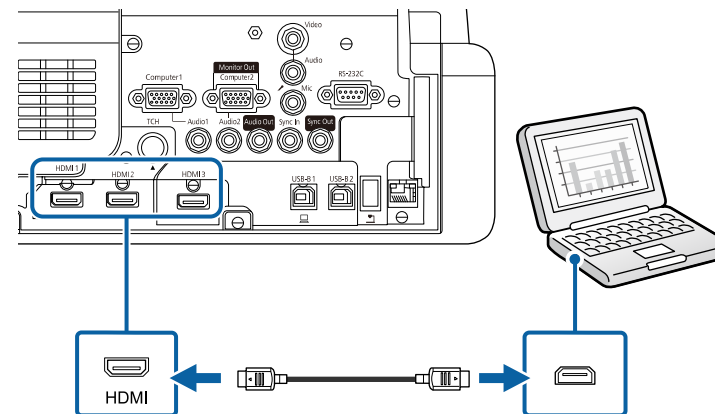

Pokud neslyšíte zvuk prostřednictvím připojení HDMI, připojte jeden konec běžně dostupného kabelu stereofonního zvuku s konektorem 3,5 mm mini-jack k portu Audio projektoru a druhý konec k portu výstupu zvuku počítače. Vyberte port vstupu zvuku, ke kterému jste se připojili, z nastavení **Audiovýstup HDMI** v nabídce **I/O signálu** projektoru.

## Připojení k miniaturnímu počítači nainstalovaném na nástěnné desce

Projektor můžete připojit k miniaturnímu počítači, který je nainstalován na nástěnné desce (EB-770Fi/EB-760Wi).

### Upozornění

Nezakrývejte vstupní ani výstupní větrací otvory miniaturního počítače. Při zakrytí větracích otvorů se může zvýšit vnitřní teplota a dojít k závadě.

- 1 Propojte miniaturní počítač a port HDMI projektoru kabelem HDMI.

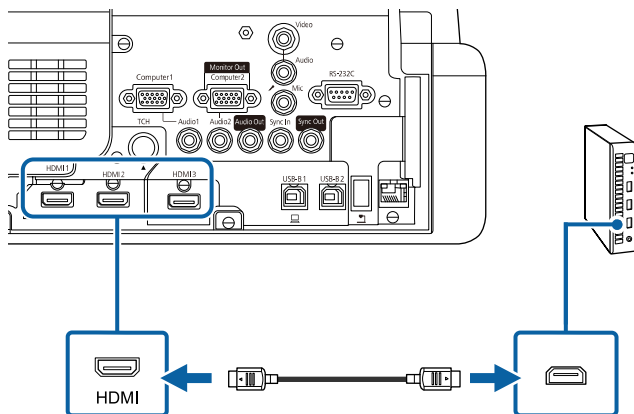

- 2 Pokud používáte interaktivní funkce, připojte kabel USB k portu USB-B2 projektoru.

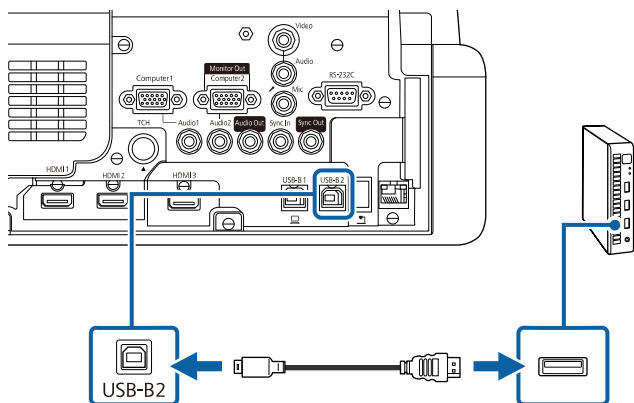

- 3 Připojte druhý konec k některému volnému portu USB na počítači.

- 4 Zapněte projektor a počítač.

- 5 Pokud jste připojili kabel USB, proveďte nastavení **USB-B2** v nabídce **Pero/dotyk** na port HDMI, prostřednictvím kterého jste připojili miniaturní počítač k projektoru.

☛ **Pero/dotyk > Interakce s PC > USB-B2**



Pokud neslyšíte zvuk prostřednictvím připojení HDMI, připojte jeden konec běžně dostupného kabelu stereofonního zvuku s konektorem 3,5 mm mini-jack k portu Audio projektoru a druhý konec k portu výstupu zvuku počítače. Vyberte port vstupu zvuku, ke kterému jste se připojili, z nastavení **Audiovýstup HDMI** v nabídce **I/O signálu** projektoru.

## Připojení počítače pro použití s interaktivními funkcemi PC

Když je projektor připojen k počítači pomocí kabelu USB, můžete počítač provozovat z promítané obrazovky pomocí interaktivních per nebo prstu, stejně jako byste to prováděli myší. (EB-770Fi/EB-760Wi)

Můžete navigovat, vybírat a interagovat s počítačovými programy s promítané obrazovky.



Používáte-li rozbočovač USB, nemusí připojení pracovat správně. Připojte kabel USB přímo k projektoru.

- 1 Připojte počítač ke svému projektoru pomocí kabelu signálu obrazu jiného, než USB.

**2** Připojte kabel USB k portu USB-B1 projektoru.

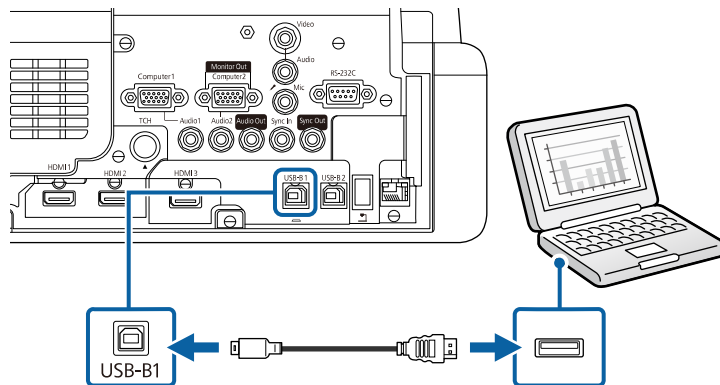

**3** Připojte druhý konec k některému volnému portu USB na počítači.

## Připojení ke zdrojům obrazu

Tato část obsahuje pokyny pro připojení videozařízení k projektoru.



- Pokud má port na zařízení, které chcete připojit, neobvyklý tvar, použijte pro připojení k projektoru kabel dodaný s tímto zařízením nebo volitelný kabel.
- Kabel se liší v závislosti na výstupním signálu z připojeného videozařízení.
- Některé druhy videozařízení dokážou generovat výstupy různých typů signálů. Chcete-li ověřit, jaký typ signálů je dostupný na výstupu, viz návod k obsluze přiložený k videozařízení.

### » Související odkazy

- "Připojení ke zdroji videa HDMI" [s.36](#)
- "Připojení ke zdroji kompozitního videa" [s.37](#)

## Připojení ke zdroji videa HDMI

Pokud je zdroj videa vybaven portem HDMI, můžete jej připojit k projektoru kabelem HDMI a odesílat zvuk zdroje obrazu společně s promítaným obrazem.

### Upozornění

Nezapínejte zdroj videa dříve, než jej připojíte k projektoru. V opačném případě by mohlo dojít k poškození projektoru.

**1** Připojte kabel HDMI k portu výstupu HDMI zdroje videa.

**2** Připojte druhý konec k portu HDMI projektoru.

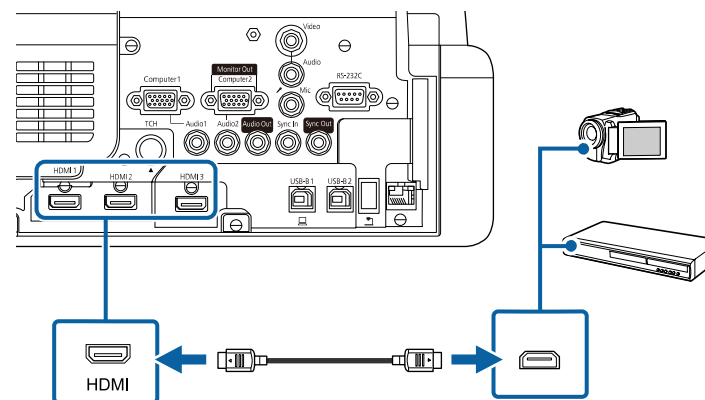

Pokud neslyšíte zvuk prostřednictvím připojení HDMI, připojte jeden konec běžně dostupného kabelu stereofonního zvuku s konektorem 3,5 mm mini-jack k portu Audio projektoru a druhý konec k portu výstupu zvuku zdroje videa. Vyberte port vstupu zvuku, ke kterému jste se připojili, z nastavení **Audiovýstup HDMI** v nabídce **I/O signálu** projektoru.

## Připojení ke zdroji kompozitního videa

Pokud je váš zdroj videa vybaven portem kompozitního videa, můžete jej připojit k projektoru kabelem videa ve stylu RCA nebo kabelem A/V.

Připojením kabelu stereofonního zvuku s konektorem mini-jack můžete přehrávat zvuk prostřednictvím reproduktorové soustavy projektoru.



Zkontrolujte, zda je zvukový kabel označen specifikací „Bez odporu“.

**1** Připojte kabel se žlutým konektorem ke žlutému portu výstupu videa na našem zdroji videa.

**2** Připojte druhý konec k portu Video projektoru.

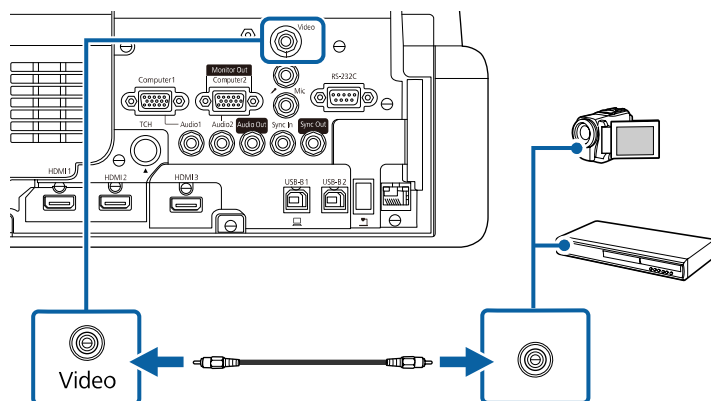

**3** Připojte kabel zvuku k portům výstupu zvuku zdroje videa.

**4** Připojte druhý konec k portu Audio projektoru.

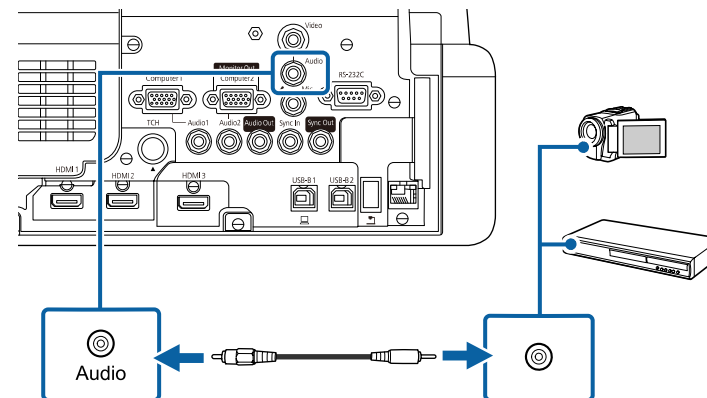

## Připojení k externím USB zařízením

Tyto části obsahují pokyny pro připojení externích USB zařízení k projektoru.

### ► Související odkazy

- "Promítání na zařízení USB" [s.37](#)
- "Připojení k zařízení USB" [s.38](#)
- "Odpojení zařízení USB" [s.38](#)

## Promítání na zařízení USB

Chcete-li promítat obraz a další obsah bez použití počítače nebo videozařízení, připojte k projektoru některé z následujících zařízení:

- Jednotka USB flash
- Digitální fotoaparát nebo chytrý telefon
- Pevný disk USB



- Digitální fotoaparáty nebo chytré telefony musí být vybaveny rozhraním USB, nikoli rozhraním TWAIN, a musí být kompatibilní se třídou velkokapacitních USB paměťových zařízení.
- Pevné disky USB musí splňovat tyto požadavky:
  - Kompatibilita se třídou velkokapacitních USB paměťových zařízení (některá velkokapacitní USB paměťová zařízení nejsou podporována)
  - Naformátováno ve formátu FAT16/32
  - Vlastní síťové napájení (pevné disky napájené ze sběrnice nejsou doporučeny)
  - Nepoužívejte pevné disky rozdělené na více oddílů

V režimu Přehrání obsahu lze rovněž přehrávat seznamy stop, které obsahují obrázky a filmy uložené na jednotce USB flash (EB-775F/EB-770F).

## ► Související odkazy

- "Promítání v režimu Přehrání obsahu" [s.135](#)
- "Promítání prezentace bez počítače (PC Free)" [s.129](#)

## Připojení k zařízení USB

Zařízení USB můžete připojit k portu USB-A projektoru a používat je k promítání obrazu a dalšího obsahu.

- 1** Pokud bylo vaše zařízení USB dodáno s napájecím adaptérem, připojte zařízení k elektrické zásuvce.

- 2** Připojte kabel USB nebo jednotku USB flash k portu USB-A projektoru podle obrázku.

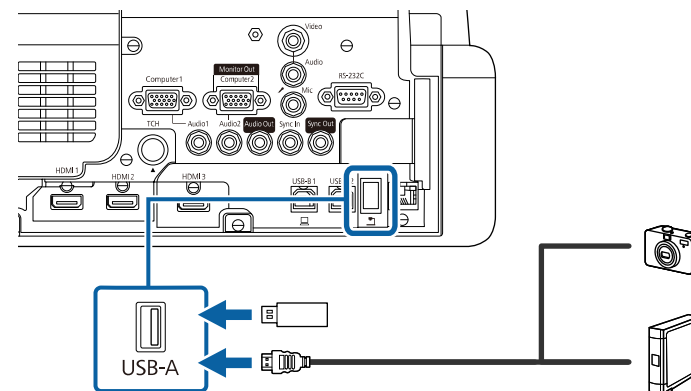

## Upozornění

- Použijte kabel USB dodaný nebo doporučený k používání se zařízením.
- Nepřipojujte rozbočovač USB nebo kabel USB delší než 3 metry; v opačném případě zařízení nemusí fungovat správně.

- 3** Podle potřeby připojte druhý konec k vašemu zařízení.

## Odpojení zařízení USB

Po dokončení promítání obsahu z připojeného zařízení USB odpojte zařízení od projektoru.

- 1** Podle potřeby zařízení vypněte a odpojte.
- 2** Odpojte zařízení USB od projektoru.

## Připojení k projektoru dokumentů

K tomuto projektoru lze připojit projektor dokumentů pro promítání obrazu sledovaného projektorem.

Způsob připojení závisí na modelu projektoru dokumentů Epson. Podrobnosti viz příručka k projektoru dokumentů.

V závislosti na modelu projektoru a projektoru dokumentů můžete projektor dokumentů ovládat pomocí interaktivních funkcí.

### » Související odkazy

- "Získání nejaktuálnější verze dokumentů" [s.11](#)

## Připojení tiskárny

K portu USB-A můžete připojit tiskárnu Epson nebo univerzální zařízení a použít je k tisku zobrazovaného obsahu s poznámkami z tabule (EB-770Fi/EB-760Wi).



- Přesvědčte se, že tiskárna splňuje požadavky na řídicí povel.
- Můžete také připojit síťovou tiskárnu pomocí nastavení **Tisk** v nabídce **Interaktivní** projektoru.

- 1** Připojte kabel USB k portu USB-A projektoru. Přesvědčte se, že kabel není delší než 5 metrů.

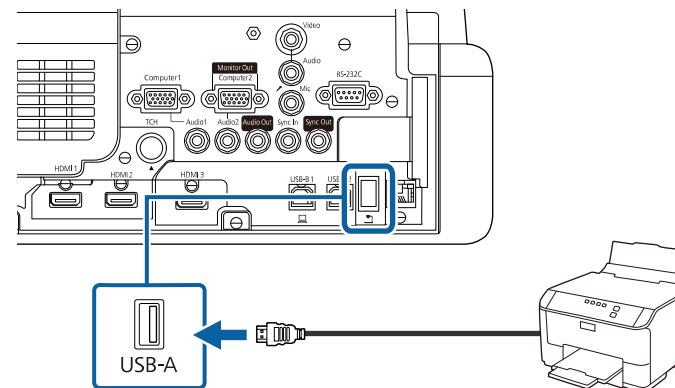

- 2** Připojte druhý konec kabelu k portu USB typu B na tiskárně.

### » Související odkazy

- "Tisk nakresleného obsahu" [s.114](#)

## Připojení externích zařízení

Tyto části obsahují pokyny pro připojení externích zařízení k projektoru.

### » Související odkazy

- "Připojení k monitoru VGA" [s.39](#)
- "Připojení k externím reproduktorům" [s.40](#)
- "Připojení mikrofonu" [s.41](#)

## Připojení k monitoru VGA

Pokud jste připojili projektor k počítači prostřednictvím portu Computer, můžete k projektoru rovněž připojit externí monitor. To umožňuje sledovat prezentaci na externím monitoru, i když se nepromítá obraz.

Chcete-li odesílat obraz na externí monitor, je nutné nastavit **Port výstupu monit.** na **Výstup monitoru** v nabídce **I/O signálu** projektoru.



- Chcete-li vysílat obraz na externí monitor, když projektor nepromítá žádný obraz, nastavte **Výstup A/V** na **Vždy** v nabídce **I/O signálu** projektoru.
- Obsah nakreslený na ploše pomocí interaktivních funkcí se nezobrazuje na externím monitoru (EB-770Fi/EB-760Wi). Chcete-li zobrazit nakreslený obraz na externím monitoru, použijte software Easy Interactive Tools.
- Monitory, které využívají obnovovací frekvenci nižší než 60 Hz, nemusí zobrazovat obraz správně.

**1** Zkontrolujte, zda je váš počítač připojen k portu Computer projektoru.



- Pokud jsou k dispozici dva porty pro připojení počítače, zkontrolujte, zda používáte port Computer1.
- Pro externí monitor lze použít pouze analogový signál RGB z portu Computer1. Na výstupu nemohou být signály pocházející z jiných portů.

**2** Připojte kabel externího monitoru k portu Monitor Out projektoru.

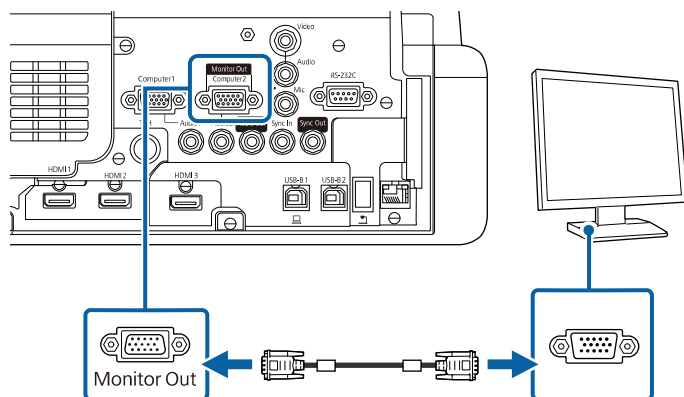

## Připojení k externím reproduktorům

Projektor lze připojit k externím reproduktorům s vlastním napájením. Hlasitost lze ovládat dálkovým ovladačem projektoru.

Chcete-li reprodukovat zvuk z externích reproduktorů, nastavte položku **Výstupní audio zař.** v nabídce **I/O signálu** na **Projektor**. Když k projektoru není připojen žádný systém audio/video, zvuk bude reprodukován z externích reproduktorů, i když je položka **Výstupní audio zař.** nastavena na **Systém AV**.

☛ **I/O signálu > Spojení HDMI > Výstupní audio zař.**



- Chcete-li vysílat zvuk na externí reproduktory, když projektor nepromítá žádný obraz, nastavte **Výstup A/V** na **Vždy** v nabídce **I/O signálu** projektoru.
- Projektor lze rovněž připojit k zesilovači s reproduktory.
- Po připojení externích reproduktorů je zabudovaný reproduktorový systém projektoru vypnutý.

**1** Zkontrolujte, zda je váš počítač nebo zdroj videa připojen k projektoru jak kabelem zvuku, tak kabelem videa (podle potřeby).

**2** Vyhledejte vhodný kabel pro připojení vašich externích reproduktorů, například stereofonní kabel mini-konektor-na-kolíkove-konektor nebo jiný typ kabelu nebo adaptéru.

**3** Připojte jeden konec kabelu k vašim externím reproduktorům (podle potřeby).



- 4** Připojte konec kabelu se stereofonním mini-konektorem k portu Audio Out projektoru.

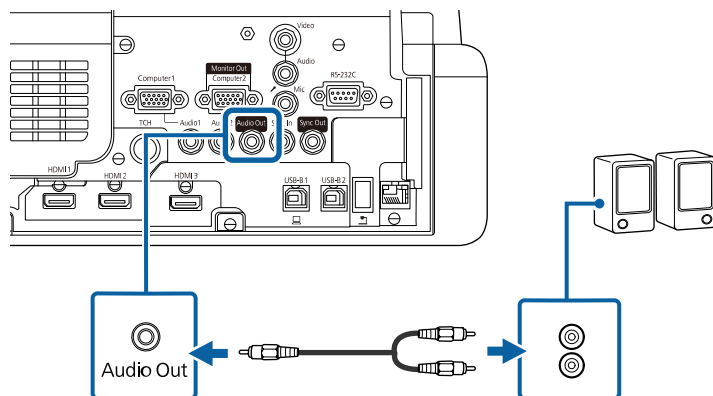

## Připojení mikrofonu

K portu Mic projektoru lze připojit mikrofon pro zajištění zvukové podpory během prezentací (EB-770Fi/EB-770F/EB-760Wi/EB-760W).



- Externí napájení není podporováno.
- Chcete-li vysílat zvuk z mikrofonu, když projektor nepromítá žádný obraz, nastavte **Výstup A/V** na **Vždy** v nabídce **I/O signálu** projektoru.
- Upravte nastavení **Hlasit. vstupu mik.** v nabídce **I/O signálu** projektoru, pokud je vystupující zvuk mikrofonu z reproduktoru projektoru téměř neslyšitelný nebo pokud je úroveň vstupu příliš vysoká a způsobuje praskání ve zvuku z mikrofonu.

- 1** Připojte kabel mikrofonu k portu Mic projektoru.

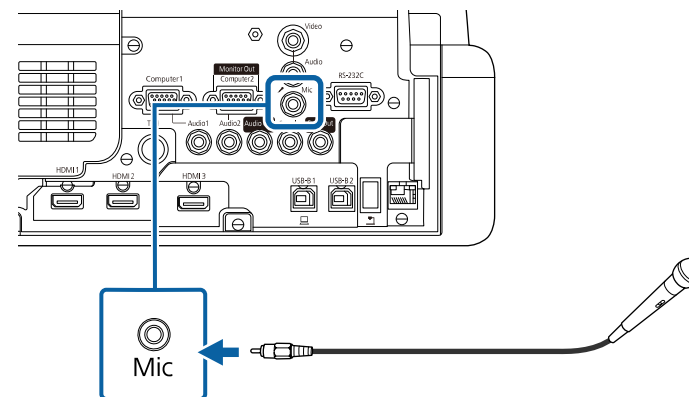

- 2** Podle potřeby zapněte mikrofon.

## Připojení více projektorů stejného modelu

Při používání více projektorů a interaktivních funkcí v jedné místnosti připojte běžně dostupné 3,5mm stereofonní mini-jack zvukové kabely k portu SYNC každého projektoru (EB-770Fi/EB-760Wi). Když jsou kabely připojeny, interaktivní pero funguje stabilně.



Zkontrolujte, zda jsou zvukové kabely označeny specifikací „Bez odporu“.

- 1** Připojte zvukové kabely k portu SYNC OUT na jednom projektoru a připojte druhý konec k portu SYNC IN na druhém konektoru.

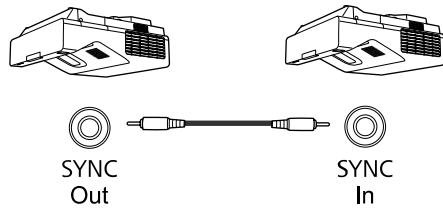

 Spojíte-li tři nebo více projektorů, propojte projektory do řetězu podle obrázku.

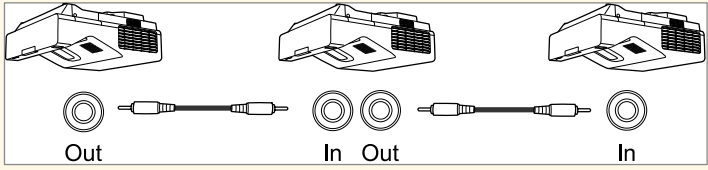

The diagram illustrates a chain of three projectors. The first projector's 'Out' port is connected to the 'In' port of the second projector. The second projector's 'Out' port is connected to the 'In' port of the third projector.

- 2** Stiskněte tlačítko [Menu] na ovládacím panelu nebo na dálkovém ovladači.

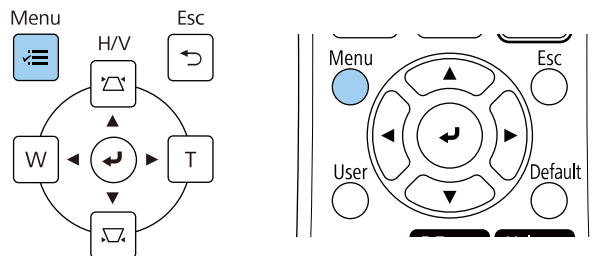

- 3** Vyberte nabídku **Pero/dotyk** a stiskněte tlačítko [Enter].

Často používané položky	Pero/dotyk
Obraz	Autom. kalibrace
I/O signálu	Ruční kalibrace
Instalace	Dotyková jednotka
Zobrazení	Instalace projektorů
Provoz	Přechod pera Zapnuto
Správa	Interakce s PC
Sít	Obnovit nastavení pera/doty...
<b>Pero/dotyk</b>	Interaktivní
Interaktivní	Funkce kreslení Zapnuto
Vícenásobná projekce	Zobrazit panely nástrojů Vždy zobrazit
Paměť	Barva panelu nástrojů Černá
ECO	Zobrazit kresl. obl.
Počáteční/všechna nas...	Ikona myši na panelu nástrojů Vypnuto
	Potvrdit výmaz obraz Zapnuto
	Akce tlačítka pera Guma
	Poloha seznamu stránek
	Zobrazit hodiny Datum a čas

- 4** Vyberte nastavení **Instalace projektorů** a stiskněte tlačítko [Enter].

- 5** Vyberte nastavení **Synchr. projektorů** a vyberte možnost **Pevná**.

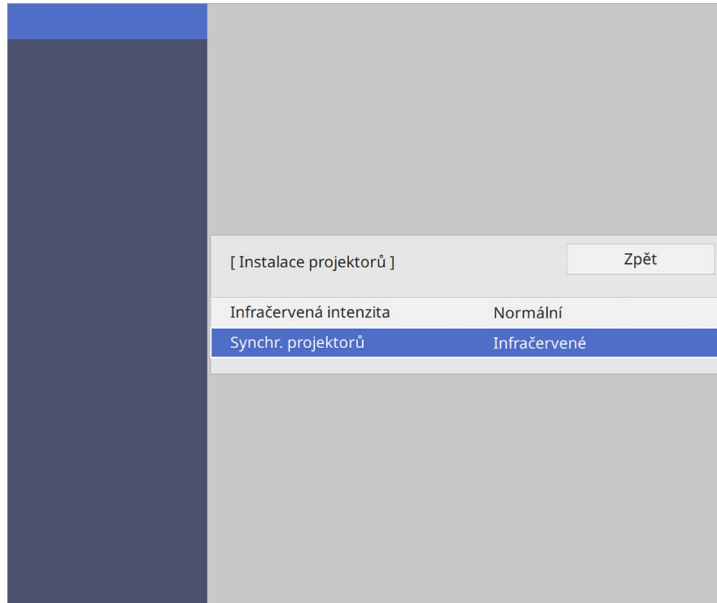

- 6** Stisknutím tlačítka [Menu] nebo [Esc] ukončete nabídky.

Dálkový ovladač používá dvě baterie AA dodané s projektorem.

## Upozornění

Před manipulací s bateriemi si nejprve přečtěte *Bezpečnostní pokyny*.



Baterie vyměňte neprodleně po jejich vybití. V dálkovém ovladači jsou použity dvě manganové nebo alkalické baterie formátu AA.

- 1** Sejměte víčko přihrádky pro baterii podle obrázku.

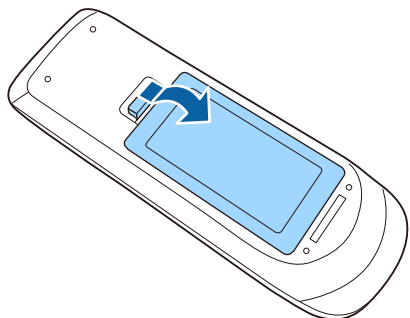

- 2** Podle potřeby vyjměte staré baterie.



Použité baterie likvidujte podle místních předpisů.

- 3** Vložte baterie tak, aby byly jejich konce + a - zorientovány podle obrázku.

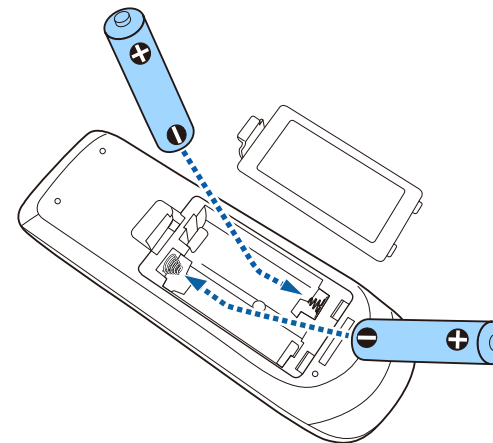

## ⚠ Varování

Při vkládání baterií zkontrolujte orientaci značek (+) a (-) uvnitř držáku na baterie. Pokud nejsou baterie správně používány, mohou explodovat nebo vytéci a způsobit tak vznik požáru, zranění nebo poškození zařízení.

- 4** Nasadte víčko přihrádky a stiskněte jej, aby zaklaplo na místo.

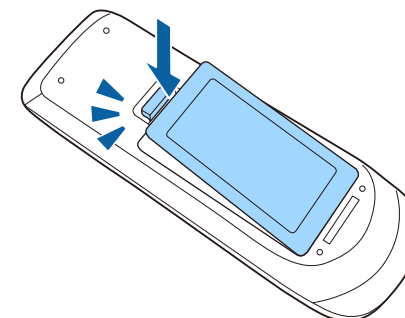

Interaktivní pero využívá jednu baterii AA dodanou s perem (EB-770Fi/EB-760Wi).

## Upozornění

Před manipulací s baterií si nejprve přečtěte *Bezpečnostní pokyny*.



Když je stav baterie nízký, při stisknutí tlačítka na boční straně pera bliká indikátor pera.

Když se baterie vybita, indikátor pera zhasne. Vybitou baterii co nejdříve vyměňte. Do interaktivního pera lze vložit jednu manganovou baterii AA, alkalickou baterii AA nebo nabíjecí baterii Eneloop (BK-3MCC).

- 1 Otevřete víčko přihrádky pro baterie podle obrázku.

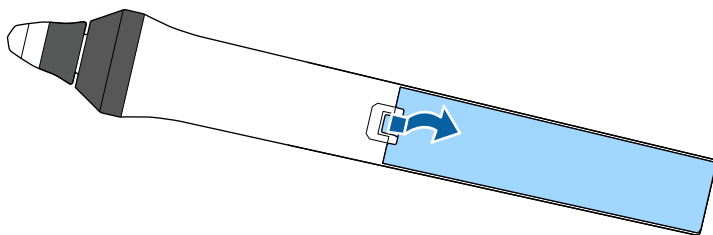

- 2 Podle potřeby vyjměte staré baterie.



Použité baterie likvidujte podle místních předpisů.

- 3 Vložte baterii tak, aby byly její konce + a – zorientovány podle obrázku.

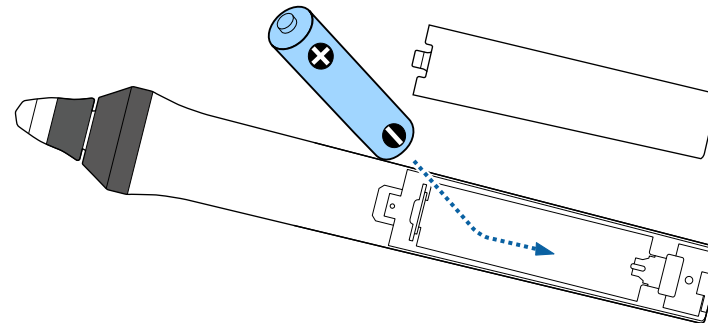

## ⚠ Varování

Při vkládání baterie zkontrolujte orientaci značek (+) a (-) uvnitř držáku na baterie. Pokud není baterie správně používána, může explodovat nebo vytéci a způsobit tak vznik požáru, zranění nebo poškození zařízení.

- 4 Nasadte víčko přihrádky a stiskněte jej, aby zaklaplo na místo.

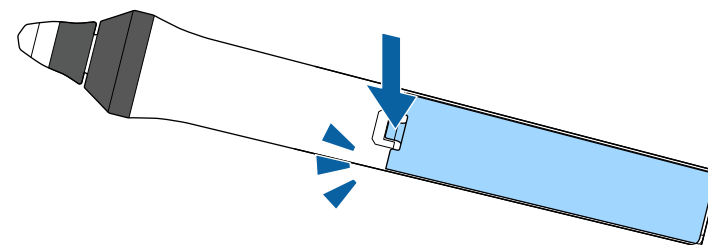

Dálkový ovladač umožňuje ovládat projektor téměř odkudkoli v místnosti.

Dálkovým ovladačem je třeba mířit na přijímače projektoru ve zde uvedených vzdálenostech a úhlech.

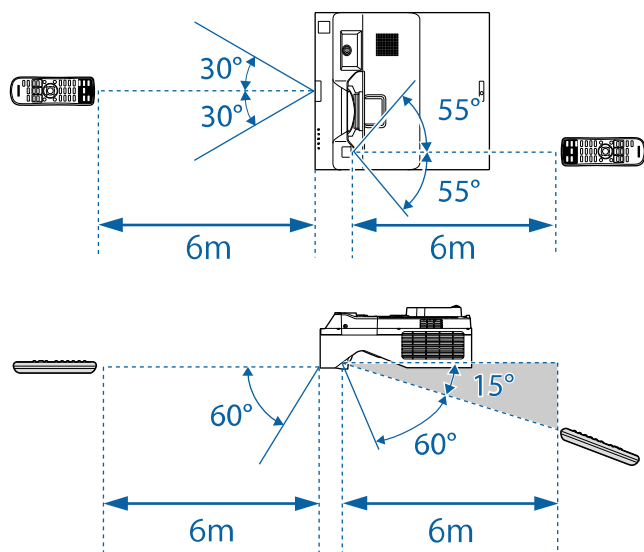

- Nepoužívejte dálkový ovladač při jasném zářivkovém osvětlení nebo na přímém slunečním světle, protože projektor by nemusel reagovat na příkazy. Nebudete-li dálkový ovladač delší dobu používat, vyjměte baterie.

# Používání základních funkcí projektoru

Při používání základních funkcí projektoru postupujte podle pokynů v těchto částech.

## ► Související odkazy

- "Zapnutí projektoru" [s.48](#)
- "Vypnutí projektoru" [s.51](#)
- "Nastavení data a času" [s.52](#)
- "Výběr jazyka nabídek projektoru" [s.54](#)
- "Režimy promítání" [s.55](#)
- "Nastavení typu obrazovky" [s.57](#)
- "Zaostření obrazu" [s.60](#)
- "Úpravy náklonu projektoru" [s.63](#)
- "Tvar obrazu" [s.64](#)
- "Změna velikosti obrazu pomocí tlačítek" [s.74](#)
- "Úpravy pozice obrazu pomocí posunu obrazu" [s.75](#)
- "Výběr zdroje obrazu" [s.76](#)
- "Poměr stran obrazu" [s.78](#)
- "Úpravy kvality obrazu (Režim barev)" [s.80](#)
- "Úprava barvy obrazu" [s.82](#)
- "Úprava rozlišení obrazu" [s.85](#)
- "Úpravy jasů" [s.87](#)
- "Ovládání hlasitosti tlačítka hlasitosti" [s.90](#)

Zapněte počítač nebo videozařízení, které budete chtít používat po zapnutí projektoru.

- 1** Připojte napájecí kabel ke vstupu napájení projektoru a k elektrické zásuvce.

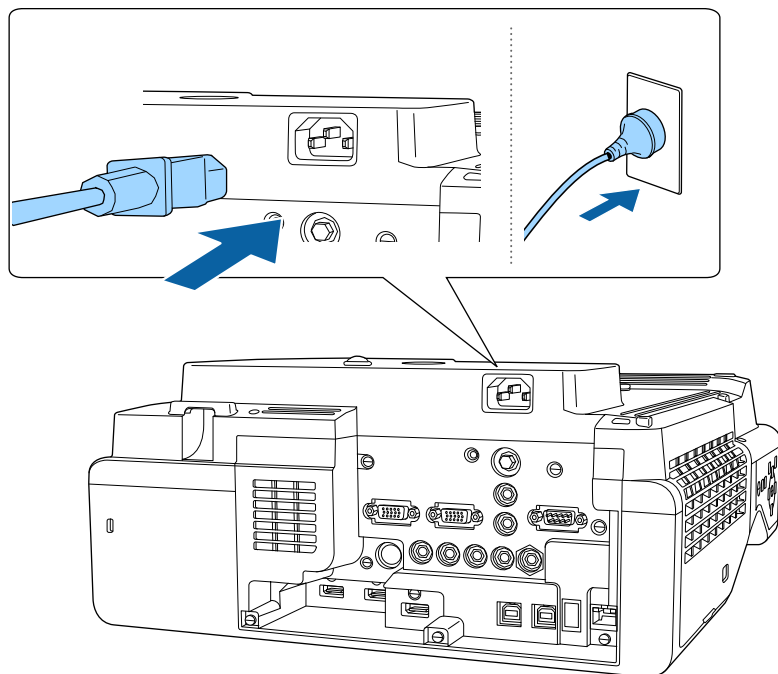

## Varování

Před připojením k elektrické zásuvce nezapomeňte provést uzemnění. Když přemísťujete uzemnění, odpojte napájecí kabel a odpojte od uzemnění.

Indikátor napájení projektoru začne svítit modře. Znamená to, že projektor je napájen, ale není dosud zapnutý (nachází se v pohotovostním režimu).

- 2** Stisknutím vypínače na ovládacím panelu nebo na dálkovém ovladači zapněte projektor.

Projektor pípne a během zahřívání bliká indikátor stavu modře. Po zahřátí projektoru indikátor stavu přestane blikat a svítí modře.



- Při prvním spuštění projektoru se zobrazí průvodce počáteční instalací. Pomocí šipek a tlačítek [Enter] na ovládacím panelu nebo na dálkovém ovladači nastavte položky **Projekce**, **Jazyk** a **Datum a čas**. Dále podle potřeby upravte nastavení tvaru a polohy promítaného obrazu.
- Když je aktivována funkce **Rychlé spuštění** v nabídce **Provoz** projektoru, při příští stisknutí vypínače bude projektor připraven k použití během několika sekund.

Pokud se nezobrazí promítaný obraz, vyzkoušejte následující kroky.

- Zapněte připojený počítač nebo videozařízení.
- Při používání notebooku změňte výstup obrazu z počítače.
- Vložte disk DVD nebo jiné videomédium a stiskněte tlačítko přehrávání (je-li třeba).
- Stisknutím tlačítka [Source Search] na ovládacím panelu nebo na dálkovém ovladači detekujte zdroj.
- Stiskněte tlačítko požadovaného zdroje videa na dálkovém ovladači.
- Pokud se zobrazí hlavní obrazovka, vyberte zdroj, který chcete promítat.

## Varování

- Nikdy se nedívejte do objektivu projektoru, když je zdroj světla zapnutý. Mohlo by dojít k poškození zraku a je to nebezpečné zejména pro děti.
- Při spouštění projektoru na dálku pomocí dálkového ovladače zkontrolujte, zda se nikdo nedívá do objektivu.
- Pokud je světlo z projektoru blokováno, pak plocha, na kterou dopadá, se zahřeje na takovou teplotu, která by mohla způsobit roztavení, spálení nebo vznik požáru. Vlivem odraženého světla se může rovněž rozžhavit objektiv a způsobit závadu projektoru. Chcete-li promítání ukončit, použijte funkci Vypnout A/V nebo vypněte projektor.





- Když je položka **Napájení zapnuto** nastavena na **Zapnuto** v nabídce **Provoz** projektoru, projektor se zapne, jakmile jej připojíte k elektrické zásuvce. Upozorňujeme vás, že projektor se rovněž automaticky zapne v případech, jako je například obnovení výpadku elektrické energie.
- Vyberete-li konkrétní port pro nastavení **Automatické zapnutí** v nabídce **Provoz** projektoru, projektor se zapne, jakmile detekuje signál nebo připojení kabelu k vybranému portu.

## » Související odkazy

- "Hlavní obrazovka" s.49
- "Nastavení funkcí projektoru - Nabídka Provoz" s.230

## Hlavní obrazovka

Funkce Hlavní obrazovka umožňuje snadno vybrat zdroj obrazu a přistupovat k užitečným funkcím. Funkci Hlavní obrazovka můžete zobrazit stisknutím tlačítka [Home] na ovládacím panelu nebo na dálkovém ovladači. Hlavní obrazovka se rovněž zobrazí, když zapnete projektor a na vstupu není žádný signál.

Stisknutím tlačítek se šipkami na ovládacím panelu nebo na dálkovém ovladači vyberte některou položku nabídky a potom stisknete tlačítko [Enter].

Položky nabídky lze rovněž vybírat interaktivním perem nebo prstem (EB-770Fi/EB-760Wi).

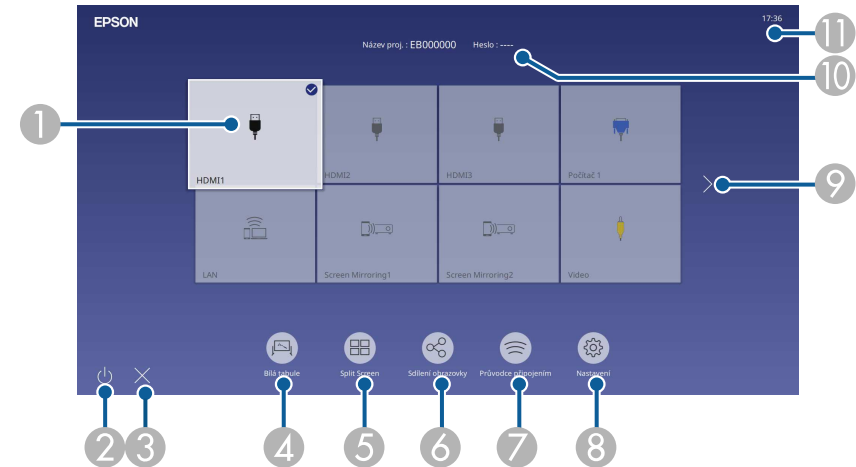

- 1 Slouží k výběru zdroje, který chcete promítat.  
V pravé horní části aktuálního zdroje vstupu je zobrazen symbol zaškrtnutí.  
U většiny zdrojů si můžete prohlédnout náhled aktuálního vstupního obrazu ve formě miniaturní (kromě vstupu USB v režimu Přehrávání obsahu).
- 2 Vypne projektor (EB-770Fi/EB-760Wi).
- 3 Zavře hlavní obrazovku (EB-770Fi/EB-760Wi).
- 4 Spustí režim tabule (EB-770Fi/EB-760Wi).
- 5 Promítá současně obrazy ze dvou nebo čtyř různých zdrojů obrazu rozdělením promítací plochy.
- 6 Zobrazí obrazovku průvodce pro příjem distribuovaného obrazu od jiného projektoru, který je připojen ke stejné síti.
- 7 Zobrazí Průvodce připojením. Můžete vybrat metody bezdrátového připojení podle zařízení, která používáte, například chytrých telefonů nebo počítačů.

- 8 Umožňuje vybrat následující obecná nastavení projektoru (nastavení se mohou lišit v závislosti na ostatních vybraných nastaveních):
- **Režim barev**
  - **Úroveň jasu**
  - **Hlasitost**
  - **Geometrická korekce** (k dispozici jsou nastavení **Lichoběž.** - V/S a **Quick Corner**)
  - **Autom. kalibrace** (EB-770Fi/EB-760Wi)
  - **Poměr stran**



- Nastavení **Geometrická korekce** se zobrazuje pouze tehdy, když je v nabídce **Instalace** projektoru položka **Pevná instalace** nastavena na hodnotu **Vypnuto** a **Geometrická korekce** na **Lichoběž.** - V/S nebo **Quick Corner**.
- Po provedení geometrické korekce pomocí interaktivních per nebo prstu je nutné znovu kalibrovat systém (EB-770Fi/EB-760Wi).

- 9 Přejde na předchozí nebo další stránku, pokud je k dispozici více než devět dostupných vstupních zdrojů.
- 10 Zobrazuje název a heslo projektoru.
- 11 Zobrazuje aktuální čas.



Hlavní obrazovka zmizí po 10 minutách nečinnosti.

## » Související odkazy

- "Obrazovky tabule (Režim obrazovky)" [s.99](#)
- "Sdílení obrazovky" [s.191](#)
- "Promítání více obrazů zároveň" [s.126](#)

Slouží k vypnutí projektoru po použití.



- Aby se prodloužila životnost tohoto projektoru, vypněte jej, pokud není používán. Životnost zdroje světla se liší v závislosti na vybraném režimu, podmínkách prostředí a používání. Jas se časem sníží.
- Pokud je nastavení **Kalibrace světla** nastaveno na **Spouštěť pravidelně** v nabídce **Správa** projektoru, bude kalibrace zdroje světla zahájena automaticky, pokud vypnete projektor za následujících podmínek: (EB-775F/EB-770Fi/EB-770F):
  - Uplynulo 100 hodin od poslední kalibrace zdroje světla
  - Používáte projektor nepřetržitě déle než 20 minut
- Vzhledem k tomu, že projektor podporuje funkci přímého vypnutí, lze jej vypnout přímo jističem.

- 1** Stiskněte vypínač na ovládacím panelu nebo na dálkovém ovladači.  
Projektor zobrazí obrazovku pro potvrzení vypnutí.

Vypnout napájení?

Ano: Stiskněte tlačítko 

Ne : Stiskněte jakékoli jiné tlačítko

- 2** Stiskněte znovu vypínač. (Chcete-li nechat projektor zapnutý, stiskněte libovolné jiné tlačítko.)  
Projektor dvakrát pípne, zdroj světla se vypne a indikátor stavu zhasne.
- 3** Před převážením nebo skladováním projektoru zkontrolujte, zda indikátor napájení svítí modře (ale neblíká), zda indikátor stavu nesvítí a potom odpojte napájecí kabel.

V projektoru je možné nastavit datum a čas.

- 1 Zapněte projektor.
- 2 Stiskněte tlačítko [Menu] na ovládacím panelu nebo na dálkovém ovladači.

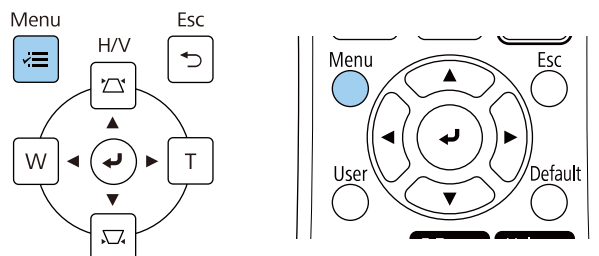

- 3 Vyberte nastavení **Správa** a stiskněte tlačítko [Enter].

Často používané položky	Správa
Obraz	Uživatelské tlačítko      Režim světla
I/O signálu	Uživatelské logo
Instalace	Vlastní vzor
Zobrazení	Provozní zámek      Vypnuto
Provoz	Jednota barev
<b>Správa</b>	Režim obnovy
Sít	Kalibrace světla
Pero/dotyk	Datum a čas
Interaktivní	Nastavení plánu
Vícenásobná projekce	Nap. bezdr. sítě LAN
Paměť	Diagnostika sítě LAN      1
ECO	Místo uložení logu      USB a vnitřní paměť
Počáteční/všechna nas...	Rozsah dávk. nast.
	Jazyk      Česky
	Informace
	Zobrazit protokoly
	Obnovit nastavení správy

- 4 Vyberte nastavení **Datum a čas** a stiskněte tlačítko [Enter].  
Objeví se tato obrazovka:

[ Datum a čas ]	Zpět
<b>Datum a čas</b>	
Nastavení letního času	^
Letní čas	Vypnuto
Počáteční DST	
Koncový DST	
Nastavení DST (min.)	0
Internetový čas	

- 5 Vyberte nastavení **Datum a čas** a stiskněte tlačítko [Enter].  
Objeví se tato obrazovka:

[ Datum a čas ]	Zpět
<b>Datum</b>	2010-01-01
Čas	00:00
Časový rozdíl (UTC)	+
	00:00
	Nastavit

- 6 Vyberte položku **Datum**, stiskněte tlačítko [Enter] a zadejte dnešní datum pomocí zobrazené klávesnice.
- 7 Vyberte položku **Čas**, stiskněte tlačítko [Enter] a zadejte přesný místní čas pomocí zobrazené klávesnice.



Nastavte **Časový rozdíl (UTC)** podle pokynů v kroku 8, zadejte koordinovaný univerzální čas místo přesného místního času.

- 8** Vyberte položku **Časový rozdíl (UTC)**, stiskněte tlačítko [Enter] a nastavte časový rozdíl od UTC.
- 9** Po dokončení vyberte položku **Nastavit** a stiskněte tlačítko [Enter].
- 10** Chcete-li deaktivovat nastavení letního času, vyberte **Nastavení letního času** a nastavte na **Zapnuto**. Potom vyberte nastavení.

[ Nastavení letního času ]		Zpět
Letní čas	Zapnuto	^
Nastavení DST (min.)	0	
Počáteční DST		
Měsíc	1	
Týden	1	
Den v týdnu	Po	
Čas	00:00	
Koncový DST		
Měsíc	1	
Týden	1	
Den v týdnu	Po	
Čas	00:00	
		Nastavit

- 11** Po dokončení vyberte položku **Nastavit** a stiskněte tlačítko [Enter].
- 12** Chcete-li aktualizovat čas automaticky prostřednictvím časového serveru na internetu, vyberte nastavení **Internetový čas** a nastavte na **Zapnuto**. Potom vyberte nastavení.

[ Internetový čas ]		Zpět
Internetový čas	Zapnuto	^
Server internetového času	0.0.0.0	
		Nastavit

- 13** Po dokončení vyberte položku **Nastavit** a stiskněte tlačítko [Enter].
- 14** Stisknutím tlačítka [Menu] nebo [Esc] ukončete nabídky.

Chcete-li, aby se nabídky a zprávy projektoru zobrazovaly v jiném jazyce, můžete změnit nastavení **Jazyk**.

- 1** Zapněte projektor.
- 2** Stiskněte tlačítko [Menu] na ovládacím panelu nebo na dálkovém ovladači.

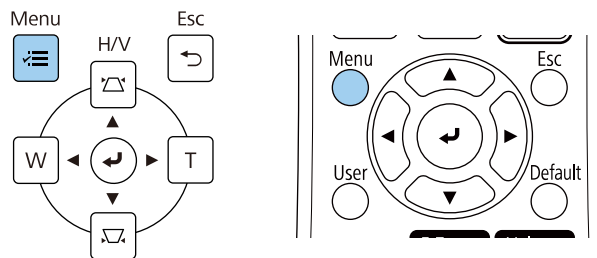

- 4** Vyberte nastavení **Jazyk** a stiskněte tlačítko [Enter].
- 5** Vyberte požadovaný jazyk a stiskněte tlačítko [Enter].
- 6** Stisknutím tlačítka [Menu] nebo [Esc] ukončete nabídky.

- 3** Vyberte nastavení **Správa** a stiskněte tlačítko [Enter].

Často používané položky	Správa
Obraz	Uživatelské tlačítko      Režim světla
I/O signálu	Uživatelské logo
Instalace	Vlastní vzor
Zobrazení	Provozní zámek      Vypnuto
Provoz	Jednota barev
<b>Správa</b>	Režim obnovy
Sítě	Kalibrace světla
Pero/dotyk	Datum a čas
Interaktivní	Nastavení plánu
Vícenásobná projekce	Nap. bezdr. síť LAN
Paměť	Diagnostika síť LAN      1
ECO	Místo uložení logu      USB a vnitřní paměť
Počáteční/všechna nas...	Rozsah dávk. nast.
	Jazyk       Česky
	Informace
	Zobrazit protokoly
	Obnovit nastavení správy

V závislosti na poloze projektoru bude pravděpodobně třeba změnit režim promítání, aby se obraz promítal správně.

- **Čelní** umožňuje promítat ze stolku před promítací plochou.
- **Čelní/Vzhůru nohama** otočí obraz vzhůru nohama pro promítání vzhůru nohama ze stěny nebo ze stropu.
- **Zadní** otočí obraz vodorovně pro promítání zpoza průsvitné promítací plochy.
- **Zadní/Vzhůru nohama** otočí obraz vzhůru nohama a vodorovně pro promítání z nástěnného držáku nebo stropu a zpoza průsvitné projekční plochy.

### » Související odkazy

- "Změna režimu promítání pomocí dálkového ovladače" [s.55](#)
- "Změna režimu promítání pomocí nabídek" [s.55](#)
- "Možnosti nastavení a instalace projektoru" [s.29](#)

## Změna režimu promítání pomocí dálkového ovladače

Změnou režimu promítání lze otočit obraz vzhůru nohama.

- 1** Zapněte projektor a začněte promítat obraz.
- 2** Stiskněte a podržte tlačítko [A/V Mute] na dálkovém ovladači po dobu 5 sekund.

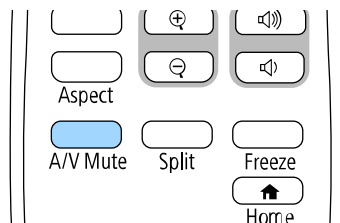

Obraz krátce zmizí a znovu se zobrazí otočený vzhůru nohama.

- 3** Chcete-li změnit promítání na původní režim, znovu stiskněte a podržte tlačítko [A/V Mute] po dobu 5 sekund.

## Změna režimu promítání pomocí nabídek

Pomocí nabídek projektoru lze změnit režim promítání tak, aby se obraz otočil vzhůru nohama nebo zleva-doprava.

- 1** Zapněte projektor a začněte promítat obraz.
- 2** Stiskněte tlačítko [Menu] na ovládacím panelu nebo na dálkovém ovladači.

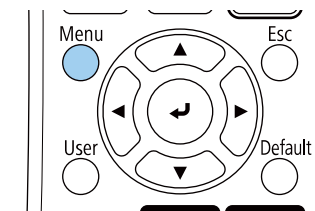
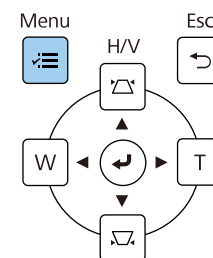

**3** Vyberte nabídku **Instalace** a stiskněte tlačítko [Enter].

Často používané položky	Instalace	
Obraz	Pevná instalace	Vypnuto
I/O signálu	Zkušební vzor	
Instalace	Průvodce instalací desky nast...	
Zobrazení	Svislá instalace	Ne
Provoz	Projekce	Čelní
Správa	Automatické úpravy plochy	
Sít	Geometrická korekce	Bodová korekce
Pero/dotyk	Digitální zoom	▼
Interaktivní	Připojit ELPCB02	Vypnuto
Vícenásobná projekce	Dotyková jednotka	
Paměť	Vzdálený přijímač	Vypnuto
ECO	Typ obrazovky	16:9 ▼
Počáteční/všechna nas...	Vysoká nadm. výška	Vypnuto
	Obnovit nastavení instalace	
	Zobrazení	
	Zobrazení vzoru	
	Typ vzoru	

**4** Vyberte položku **Projekce** a stiskněte tlačítko [Enter].

**5** Vyberte některý režim promítání a stiskněte tlačítko [Enter].

[ Projekce ]	Zpět
Čelní	
Zadní	
✓ Čelní/Vzhůru nohama	
Zadní/Vzhůru nohama	

**6** Stisknutím tlačítka [Menu] nebo [Esc] ukončete nabídky.



Můžete použít nastavení **Typ obrazovky** pro přizpůsobení poměru stran zobrazeného obrazu používané promítací ploše.



- Toto nastavení není k dispozici při používání některého z následujících vstupních zdrojů:
  - USB
  - LAN
- Nastavení **Typ obrazovky** nelze změnit, když je v nabídce projektoru **Provoz** položka **Přehrání obsahu** nastavena na **Zapnuto** (EB-775F/EB-770F).

**1** Zapněte projektor a začněte promítat obraz.

**2** Stiskněte tlačítko [Menu] na ovládacím panelu nebo na dálkovém ovladači.

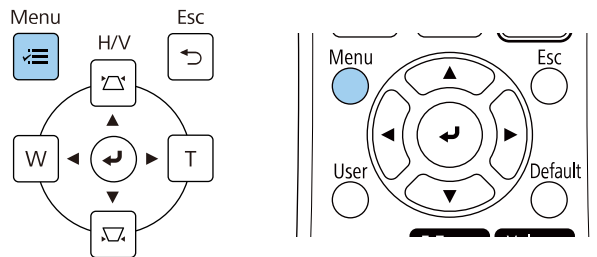

**3** Vyberte nabídku **Instalace** a stiskněte tlačítko [Enter].

Často používané položky	Instalace	
Obraz	Pevná instalace	Vypnuto
I/O signálu	Zkušební vzor	
Instalace	Průvodce instalací desky nast...	
Zobrazení	Svislá instalace	Ne
Provoz	Projekce	Čelní
Správa	Automatické úpravy plochy	
Sít	Geometrická korekce	Bodová korekce
Pero/dotyk	Digitální zoom	▼
Interaktivní	Připojit ELPCB02	Vypnuto
Vícenásobná projekce	Dotyková jednotka	
Paměť	Vzdálený přijímač	Vypnuto
ECO	Typ obrazovky	16:9 ▼
Počáteční/všechna nas...	Vysoká nadm. výška	Vypnuto
	Obnovit nastavení instalace	
	Zobrazení	
	Zobrazení vzoru	
	Typ vzoru	

**4** Vyberte položku **Typ obrazovky** a stiskněte tlačítko [Enter].

**5** Vyberte poměr stran promítací plochy a stiskněte tlačítko [Enter].

[ Typ obrazovky ]	Zpět
4:3	
16:6	
✓ 16:9	
16:10	
21:9	



Dostupný projekční poměr se liší v závislosti na modelu projektoru.

**6** Stisknutím tlačítka [Menu] ukončete nabídky.



Je třeba restartovat projektor. Postupujte podle pokynů na obrazovce.

**7** Podle potřeby upravte poměr stran promítaného obrazu.



Při změně nastavení **Typ obrazovky** se automaticky upraví nastavení EDID.

### » Související odkazy

- "Úpravy pozice obrazu pomocí pozice obrazovky" s.58

## Úpravy pozice obrazu pomocí pozice obrazovky

Pozici obrazu je možné upravit, pokud existují mezery mezi okrajem obrazu a krajem projekční plochy.

**1** Zapněte projektor a začněte promítat obraz.

**2** Stiskněte tlačítko [Menu] na ovládacím panelu nebo na dálkovém ovladači.

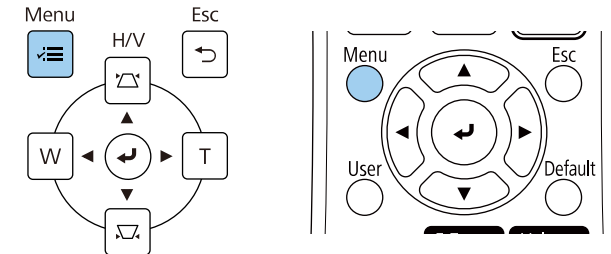

**3** Vyberte nabídku **Instalace** a stiskněte tlačítko [Enter].

Často používané položky	Instalace	
Obraz	Pevná instalace	Vypnuto
I/O signálu	Zkušební vzor	
Instalace	Průvodce instalací desky nast...	
Zobrazení	Svislá instalace	Ne
Provoz	Projekce	Čelní
Správa	Automatické úpravy plochy	
Síť	Geometrická korekce	Bodová korekce
Pero/dotyk	Digitální zoom	▼
Interaktivní	Připojit ELPCB02	Vypnuto
Vícenásobná projekce	Dotyková jednotka	
Paměť	Vzdálený přijímač	Vypnuto
ECO	Typ obrazovky	16:9 ▼
ECO	Vysoká nadm. výška	Vypnuto
Počáteční/všechna nas...	Obnovit nastavení instalace	
	Zobrazení	
	Zobrazení vzoru	
	Typ vzoru	

**4** Vyberte položku **Pozice obrazovky** a stiskněte tlačítko [Enter].

- 5** Tlačítka se šípkami na ovládacím panelu nebo na dálkovém ovladači upravte polohu obrazu.



Při používání interaktivních funkcí s poměrem stran 16:6 nastavte možnost **Pozice obrazovky** ve svislém směru na střed nebo vyšší pozici (EB-770Fi).

- 6** Po dokončení stiskněte tlačítko [Menu].

Můžete zobrazit zkušební vzor a potom upravit zaostření.



Doporučujeme upravovat zaostření minimálně 30 minut po zahájení promítání, protože obraz není hned po zapnutí projektoru stabilní.

**1** Zapněte projektor.

**2** Stiskněte tlačítko [Menu] na ovládacím panelu nebo na dálkovém ovladači.

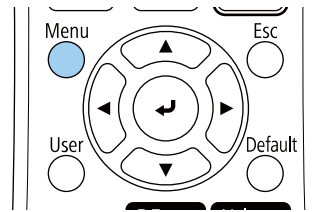
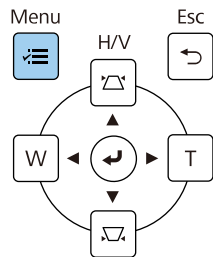

**3** Vyberte nabídku **Instalace** a stiskněte tlačítko [Enter].

Často používané položky	Instalace	
Obraz	Pevná instalace	Vypnuto
I/O signálu	Zkušební vzor	
Instalace	Průvodce instalací desky nast...	
Zobrazení	Svislá instalace	Ne
Provoz	Projekce	Čelní
Správa	Automatické úpravy plochy	
Sít	Geometrická korekce	Bodová korekce
Pero/dotyk	Digitální zoom	▼
Interaktivní	Připojit ELPCB02	Vypnuto
Vícenásobná projekce	Dotyková jednotka	
Paměť	Vzdálený přijímač	Vypnuto
ECO	Typ obrazovky	16:9 ▼
Počáteční/všechna nas...	Vysoká nadm. výška	Vypnuto
	Obnovit nastavení instalace	
	Zobrazení	
	Zobrazení vzoru	
	Typ vzoru	

**4** Vyberte položku **Zkušební vzor** a stiskněte tlačítko [Enter].

- 5** Vyberte zkušební vzor a potom zobrazte požadovaný vzor stisknutím tlačítka [Enter] (EB-775F/EB-770F).

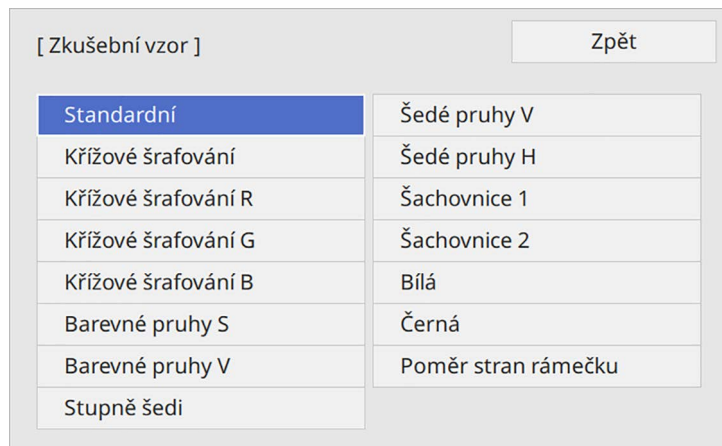

- 6** Otevřete kryt vzduchového filtru.

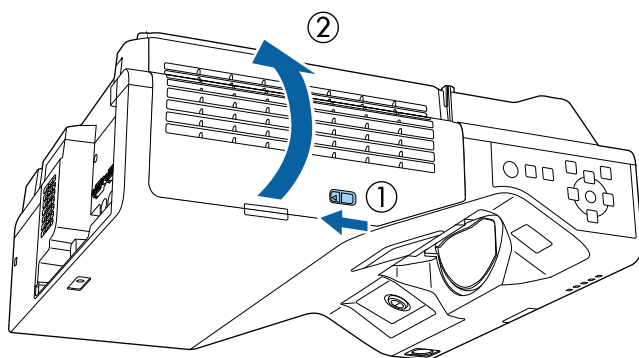

- 7** Posuňte páčku zaostření a zaostřete na střední dolní část promítací plochy.

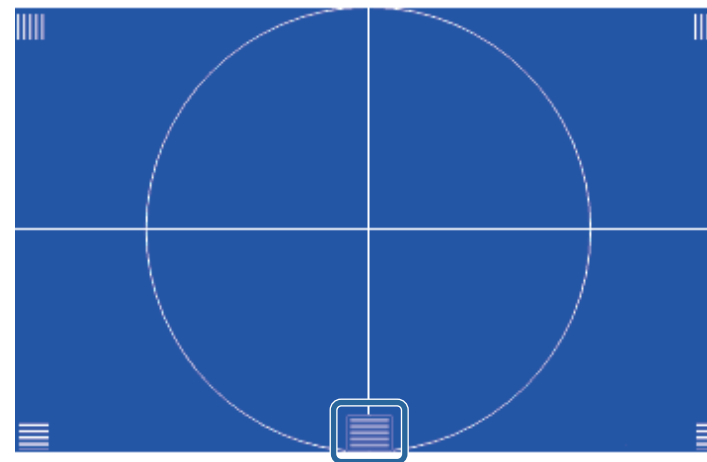
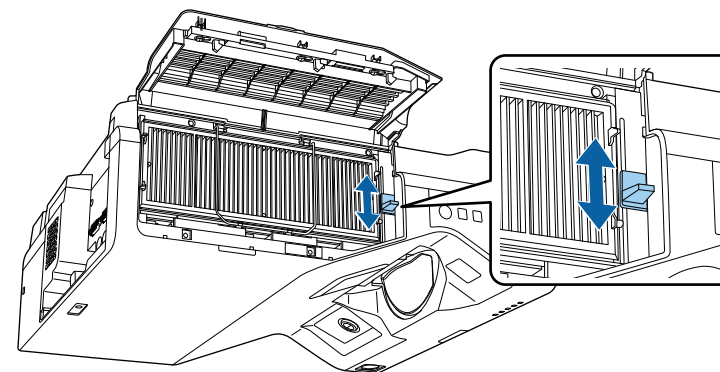

Pokud vidíte jiný zkušební vzor, upravte zaostření, zatímco budete zkušební vzor sledovat.

- 8** Zkontrolujte, zda zaostření odpovídá rohům promítaného obrazu.

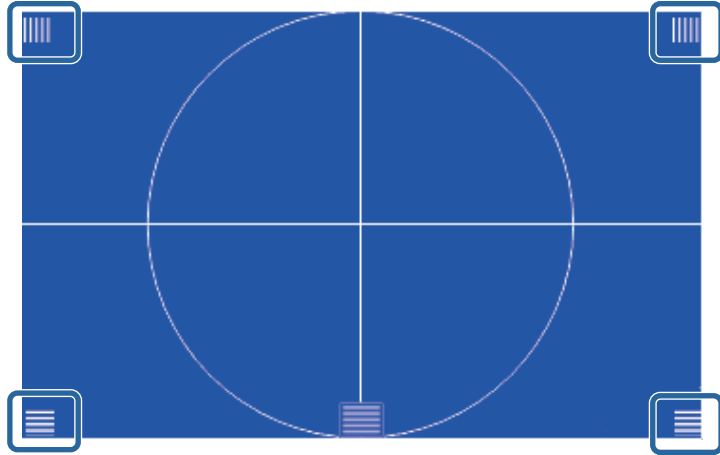

Pokud jsou nějaké části rozostřené, pomocí páčky zaostření upravte tak, aby byly všechny rohy stejně zaostřené.

- 9** Chcete-li odebrat zkušební vzor, stiskněte tlačítko [Esc].

Je-li promítaný obraz vodorovně nakloněný (levá a pravá strana promítaného obrazu se nacházejí v různých výškách), když je projektor umístěný na stole nebo jiném rovném povrchu, upravte přední nožičky tak, aby byly obě strany vzájemně vodorovné.

- 1** Zapněte projektor a začněte promítat obraz.
- 2** Pokud je obraz nakloněný, otáčením předních nožek upravte jejich výšku.

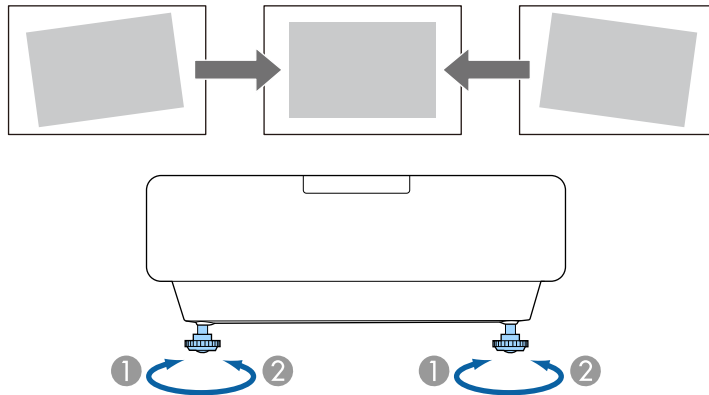

- 1** Vysuňte přední nožku
- 2** Zasuňte přední nožku

Pokud promítaný obraz není rovnoměrně obdélníkový, je třeba upravit tvar obrazu.

Můžete promítat rovnoměrný obdélníkový obraz umístěním projektoru vodorovně přímo před střed promítací plochy. Umístíte-li projektor vůči promítací ploše pod úhlem, nakloněný nahoru nebo dolů nebo ke straně, pravděpodobně bude třeba upravit tvar obrazu.

Po dokončení bude obraz o něco menší.

Pro dosažení optimální kvality obrazu doporučujeme upravit polohu instalace projektoru tak, aby bylo dosaženo správné velikosti a tvaru obrazu.

### ► Související odkazy

- "Oprava tvaru obrazu pomocí tlačítek pro opravu lichoběžníkového obrazu" [s.64](#)
- "Oprava tvaru obrazu pomocí funkce Quick Corner" [s.65](#)
- "Oprava tvaru obrazu s funkcí Oblouková korekce" [s.67](#)
- "Oprava tvaru obrazu s funkcí Bodová korekce" [s.70](#)
- "Načtení nastavení tvaru obrazu z paměti" [s.71](#)
- "Oprava tvaru obrazu pomocí rohových značek" [s.72](#)

## Oprava tvaru obrazu pomocí tlačítek pro opravu lichoběžníkového obrazu

Tvar nerovnoměrně obdélníkového obrazu lze opravit tlačítky pro opravu lichoběžníkového obrazu projektoru.

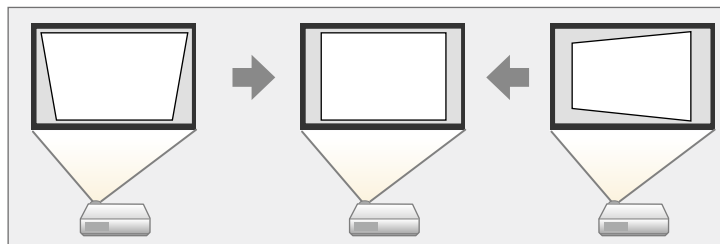

Pomocí tlačítek korekce lichoběžníkového obrazu lze opravit obraz až do 3° vpravo, vlevo, nahoru nebo dolů.



- Pokud změníte nastavení **Typ obrazovky** a **Pozice obrazovky**, tyto úpravy budou resetovány.
- Nelze kombinovat s jinými metodami opravy.

- 1** Zapněte projektor a začněte promítat obraz.
- 2** Stisknutím některého tlačítka korekce lichoběžníkového obrazu na ovládacím panelu se zobrazí obrazovka úprav Lichoběžník.

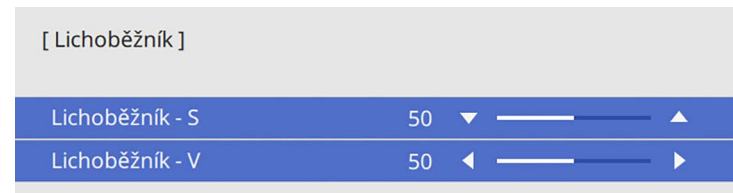
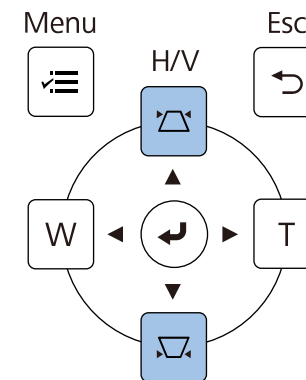



**3** Stisknutím některého tlačítka korekce lichoběžníkového obrazu upravte tvar obrazu.

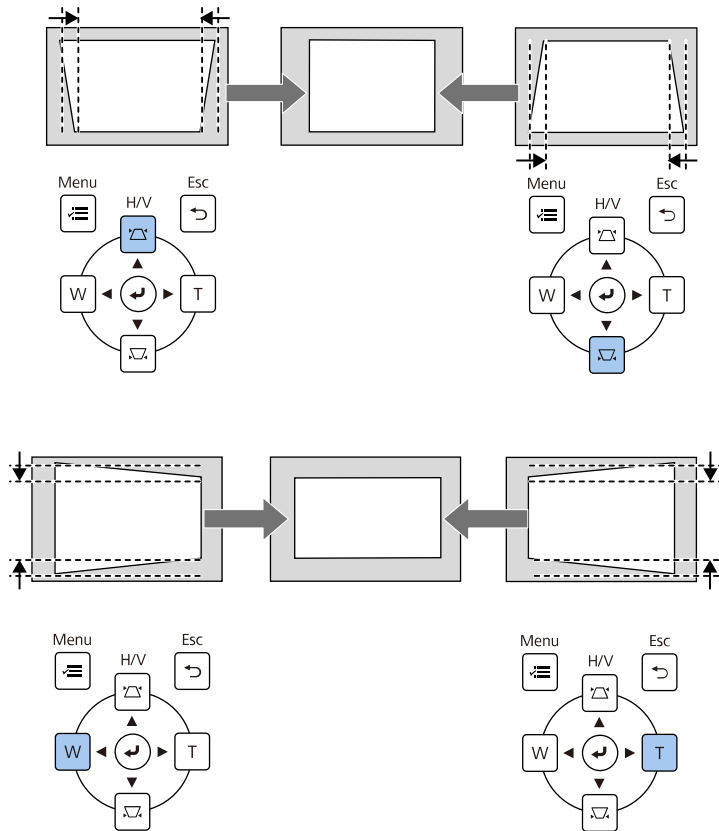

- Pokud je projektor nainstalován mimo dosah, můžete rovněž upravit tvar obrazu pomocí dálkového ovladače
  - ☛ Instalace > Geometrická korekce > Lichoběž. - V/S
- Chcete-li uložit aktuální tvar obrazu, který jsou upravili, vyberte volbu **Uložit do paměti**. Do paměti lze uložit až tři tvary obrazu.
  - ☛ Instalace > Geometrická korekce > Paměť > Uložit do paměti

## Oprava tvaru obrazu pomocí funkce Quick Corner

Tvar nerovnoměrně obdélníkového obrazu lze opravit pomocí nastavení Quick Corner projektoru.

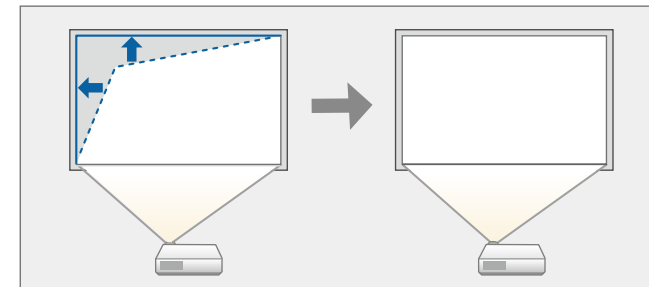

☛ Pokud změníte nastavení **Typ obrazovky** a **Pozice obrazovky**, tyto úpravy budou resetovány.

- 1** Zapněte projektor a začněte promítat obraz.
- 2** Stiskněte tlačítko [Menu] na ovládacím panelu nebo na dálkovém ovladači.

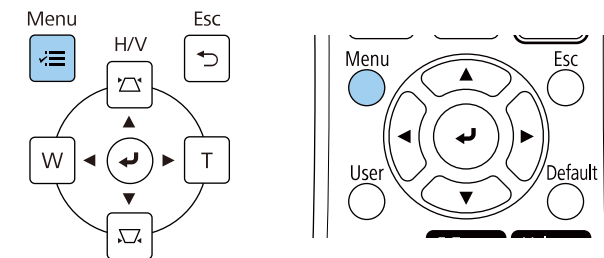

**3** Vyberte nabídku **Instalace** a stiskněte tlačítko [Enter].

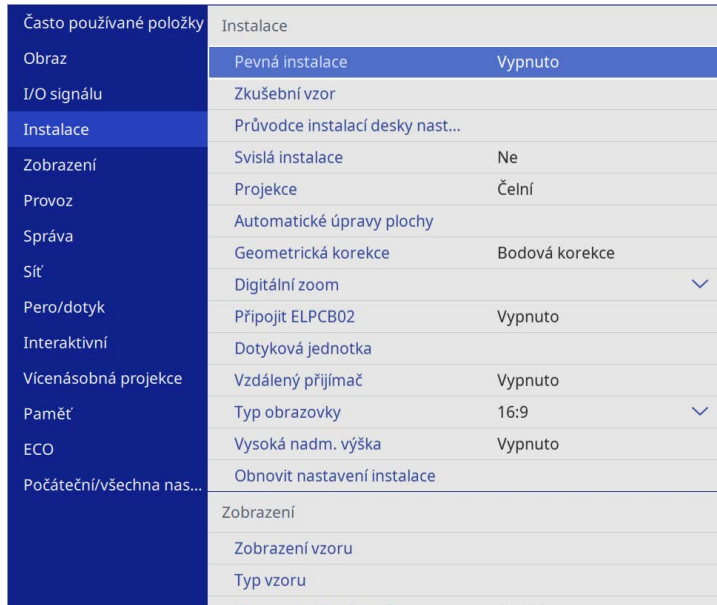

**4** Vyberte položku **Geometrická korekce** a stiskněte tlačítko [Enter].

**5** Vyberte položku **Quick Corner** a stiskněte tlačítko [Enter]. Potom vyberte položku **Ano** a podle potřeby stiskněte tlačítko [Enter].

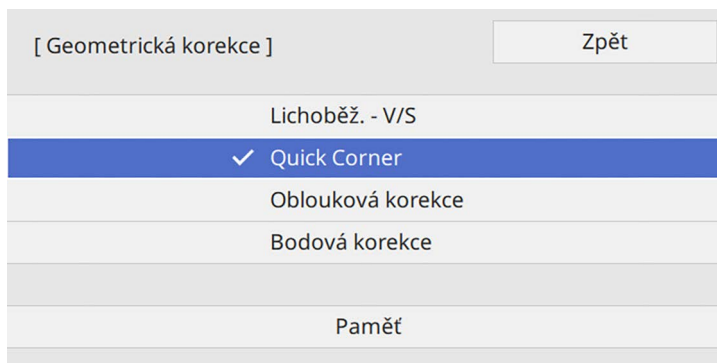

Zobrazí se obrazovka pro výběr oblasti.

**6** Pomocí tlačítek se šipkami vyberte oblast obrazu, kterou chcete upravit. Potom stiskněte tlačítko [Enter].

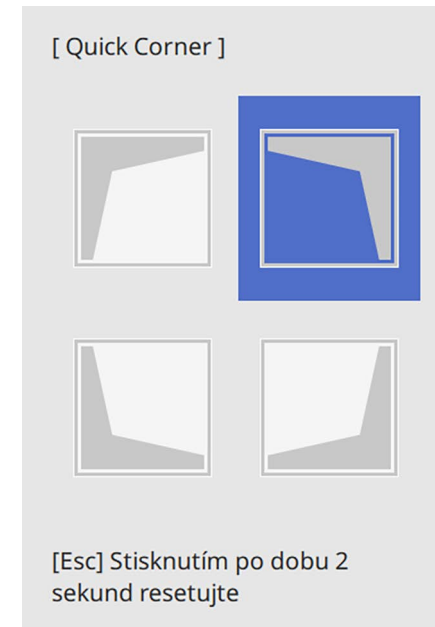

Chcete-li resetovat úpravy **Quick Corner**, stiskněte a podržte tlačítko [Esc] přibližně 2 sekundy, když je zobrazena obrazovka pro výběr oblasti, a potom vyberte volbu **Ano**.

**7** Stisknutím tlačítek se šipkami upravte podle potřeby tvar obrazu. Chcete-li se vrátit na obrazovku pro výběr oblasti, stiskněte tlačítko [Enter].



- Oblast můžete rovněž vybrat stisknutím následujících číselných tlačítek na dálkovém ovladači:
  - [1] slouží k výběru oblasti vlevo nahoře.
  - [3] slouží k výběru oblasti vpravo nahoře.
  - [7] slouží k výběru oblasti vlevo dole.
  - [9] slouží k výběru oblasti vpravo dole.
- Pokud se zobrazí tato obrazovka, nelze tvar dále upravovat ve směru označeném šedým trojúhelníkem.

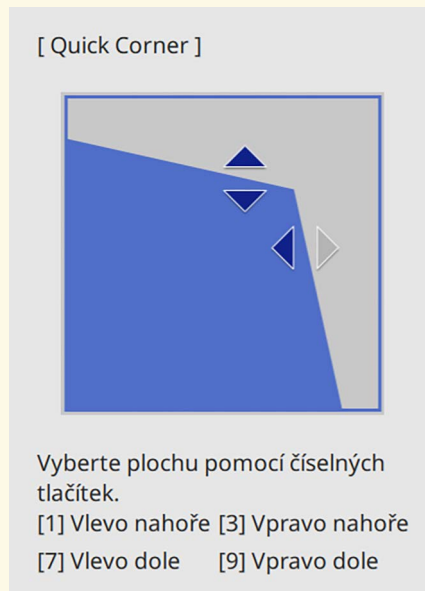

**8** Opakujte kroky 6 a 7 podle potřeby a nastavte zbývající rohy.

**9** Po dokončení stiskněte tlačítko [Esc].

Položka **Geometrická korekce** je nyní nastavena na **Quick Corner** v nabídce **Instalace** projektoru.

Při příštím stisknutí tlačítek korekce lichoběžníkového zkreslení na ovládacím panelu se zobrazí obrazovka pro výběr oblasti.



Chcete-li uložit aktuální tvar obrazu, který jsou upravili, vyberte volbu **Uložit do paměti**. Do paměti lze uložit až tři tvary obrazu.

☛ **Instalace > Geometrická korekce > Paměť > Uložit do paměti**

## Oprava tvaru obrazu s funkcí Oblouková korekce

Můžete použít nastavení projektoru **Oblouková korekce** k úpravě tvaru obrazu promítaného na zakřivený nebo kulový povrch.

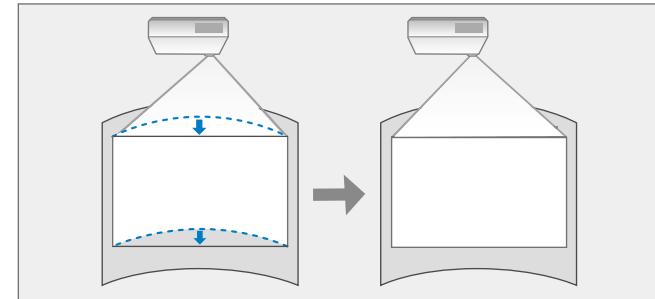

Pokud změníte nastavení **Typ obrazovky** a **Pozice obrazovky**, tyto úpravy budou resetovány.

**1** Zapněte projektor a začněte promítat obraz.

- 2** Stiskněte tlačítko [Menu] na ovládacím panelu nebo na dálkovém ovladači.

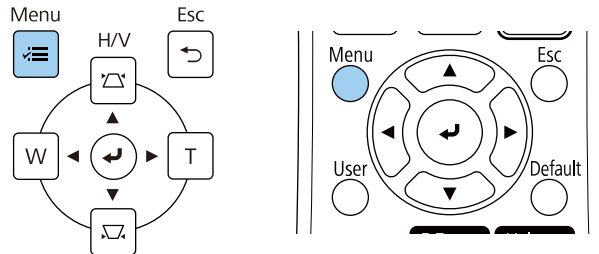

- 3** Vyberte nabídku **Instalace** a stiskněte tlačítko [Enter].

Často používané položky	Instalace
Obraz	Pevná instalace Vypnuto
I/O signálu	Zkušební vzor
Instalace	Průvodce instalací desky nast...
Zobrazení	Svislá instalace Ne
Provoz	Projekce Čelní
Správa	Automatické úpravy plochy
Síť	Geometrická korekce Bodová korekce
Pero/dotyk	Digitální zoom
Interaktivní	Připojit ELPCB02 Vypnuto
Vícenásobná projekce	Dotyková jednotka
Paměť	Vzdálený přijímač Vypnuto
ECO	Typ obrazovky 16:9
Počáteční/všechna nas...	Vysoká nadm. výška Vypnuto
	Obnovit nastavení instalace
	Zobrazení
	Zobrazení vzoru
	Typ vzoru

- 4** Vyberte položku **Geometrická korekce** a stiskněte tlačítko [Enter].

- 5** Vyberte položku **Oblouková korekce** a stiskněte tlačítko [Enter].

[ Geometrická korekce ]	Zpět
Lichoběž. - V/S	
Quick Corner	
✓ Oblouková korekce	
Bodová korekce	
Paměť	

Zobrazí se obrazovka **Oblouková korekce**.

- 6** Vyberte položku **Oblouková korekce** a stiskněte tlačítko [Enter].

[ Oblouková korekce ]	Zpět
Quick Corner	
Oblouková korekce	
Bodová korekce	
Reset	

Zobrazí se obrazovka pro výběr oblasti.

- 7** Pomocí tlačítek se šipkami vyberte oblast obrazu, kterou chcete upravit, a potom stiskněte tlačítko [Enter].

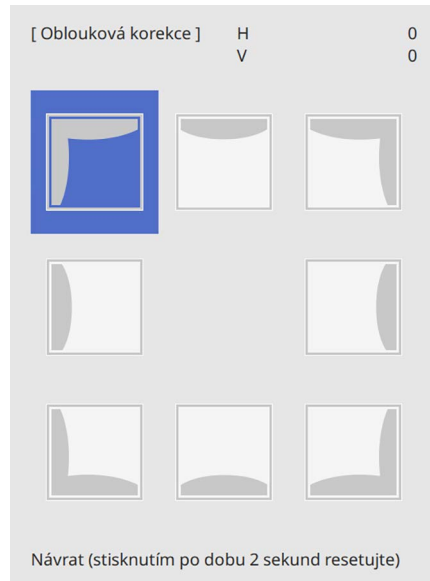

- 8** Stisknutím tlačítek se šipkami upravte podle potřeby tvar vybrané oblasti.  
Chcete-li se vrátit na obrazovku pro výběr oblasti, stiskněte tlačítko [Enter].

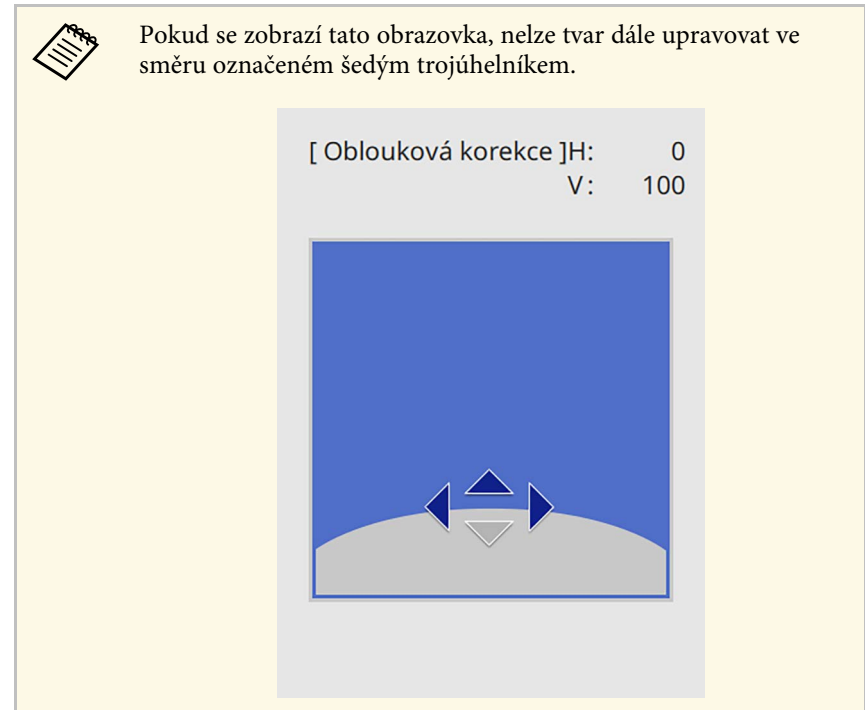

- 9** Opakujte kroky 7 a 8 podle potřeby a nastavte zbývající rohy.  
**10** Po dokončení stiskněte tlačítko [Esc].

 • Opravené výsledky můžete doupavit. Pomocí funkce **Quick Corner** upravte náklon obrazu a poté proveďte jemné úpravy pomocí funkce **Bodová korekce**. Na obrazovce v kroku 6 vyberte možnost **Quick Corner** nebo **Bodová korekce**.

• Chcete-li uložit aktuální tvar obrazu, který jsou upravili, vyberte volbu **Uložit do paměti**. Do paměti lze uložit až tři tvary obrazu.  
☛ **Instalace > Geometrická korekce > Paměť > Uložit do paměti**

• Chcete-li resetovat nastavení **Oblouková korekce**, stiskněte a podržte tlačítko [Esc] přibližně 2 sekundy, když je zobrazena obrazovka pro výběr oblasti, a potom vyberte volbu **Ano**.

» **Související odkazy**

- "Oprava tvaru obrazu pomocí funkce Quick Corner" s.65
- "Oprava tvaru obrazu s funkcí Bodová korekce" s.70

## Oprava tvaru obrazu s funkcí Bodová korekce

Nastavení **Bodová korekce** projektoru můžete použít k doladění tvaru obrazu v částech obrazu. Obraz je rozdělen do mřížky, která vám umožňuje přesunout průsečíky na mřížce, aby bylo možné opravit zkreslení.

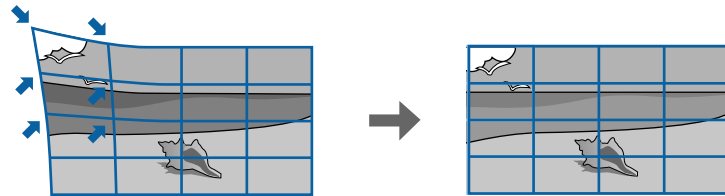

Pokud změníte nastavení **Typ obrazovky** a **Pozice obrazovky**, tyto úpravy budou resetovány.

- 1** Zapněte projektor a začněte promítat obraz.
- 2** Stiskněte tlačítko [Menu] na ovládacím panelu nebo na dálkovém ovladači.

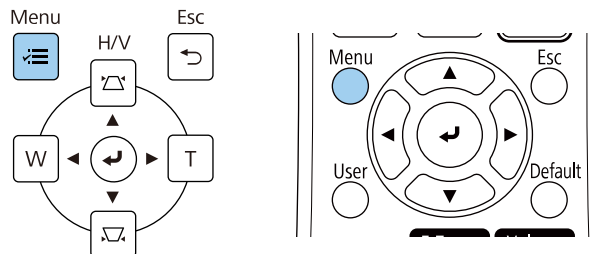

- 3** Vyberte nabídku **Instalace** a stiskněte tlačítko [Enter].

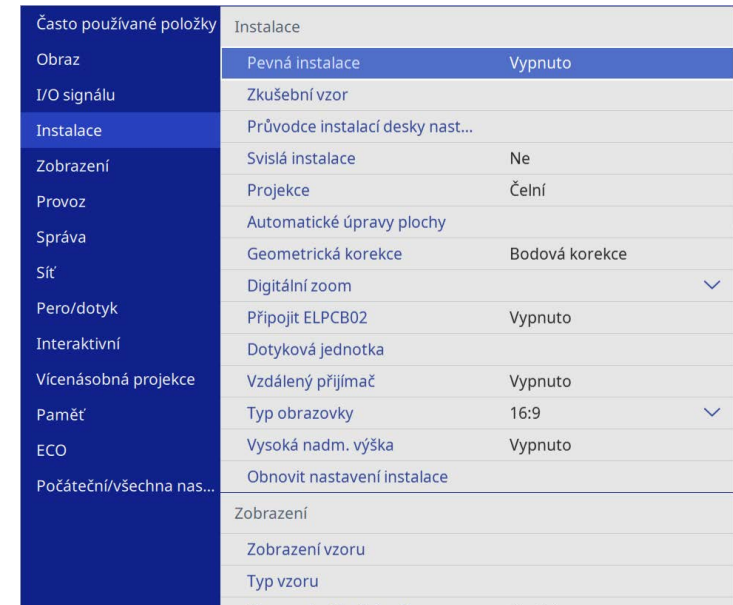

- 4** Vyberte položku **Geometrická korekce** a stiskněte tlačítko [Enter].
- 5** Vyberte položku **Bodová korekce** a stiskněte tlačítko [Enter]. Potom vyberte položku **Ano** a podle potřeby stiskněte tlačítko [Enter].

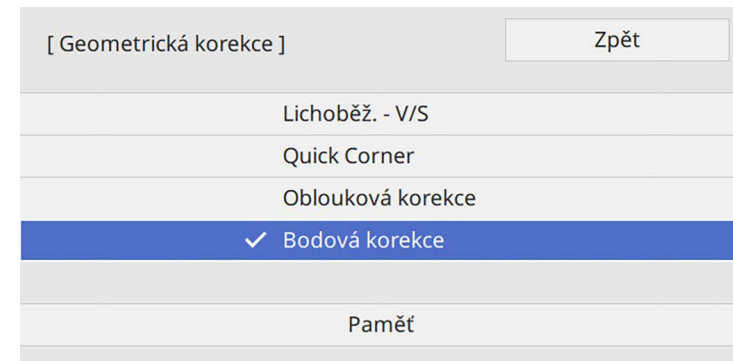

- 6** Vyberte položku **Bodová korekce** a stiskněte tlačítko [Enter].



Pokud chcete provést jemné úpravy, vyberte možnost **Quick Corner**, abyste přibližně opravili tvar a velikost obrazu, a poté je doupřavte pomocí položky **Bodová korekce**.

- 7** Vyberte číslo bodu a stiskněte tlačítko [Enter].

Na promítací ploše se zobrazí mřížka.



Chcete-li změnit barvu mřížky kvůli viditelnosti, stiskněte [Esc], potom vyberte jiné nastavení položky **Barva vzoru** v nabídce **Bodová korekce**.

- 8** Pomocí tlačítek se šipkami přejděte na bod, který chcete upravit, a potom stiskněte tlačítko [Enter].

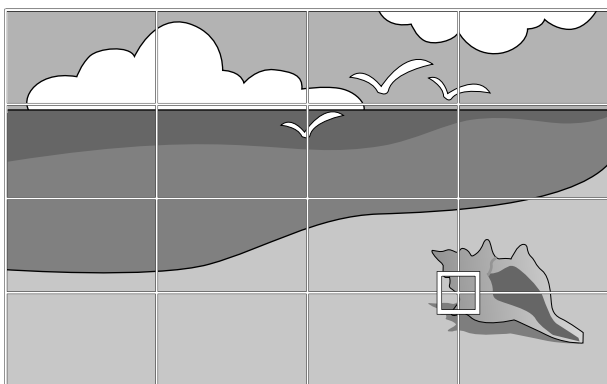

- 9** Stisknutím tlačítek se šipkami upravte zkreslení podle potřeby.

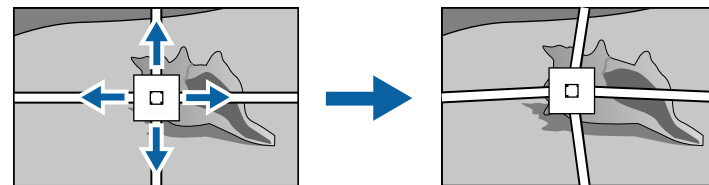

- 10** Chcete-li opravit některé zbývající body, stisknutím tlačítka [Esc] se vraťte na předchozí obrazovku a poté opakujte kroky 8 a 9.

- 11** Po dokončení stiskněte tlačítko [Esc].



- Chcete-li uložit aktuální tvar obrazu, který jsou upravili, vyberte volbu **Uložit do paměti**. Do paměti lze uložit až tři tvary obrazu.  
☛ **Instalace > Geometrická korekce > Paměť > Uložit do paměti**
- Chcete-li resetovat nastavení **Bodová korekce** na jejich původní pozice, vyberte možnost **Reset** na obrazovce **Bodová korekce**.

#### » Související odkazy

- "Oprava tvaru obrazu pomocí funkce Quick Corner" [s.65](#)

## Načtení nastavení tvaru obrazu z paměti

Můžete načíst nastavení obrazu, která jste vybrali a uložili do paměti projektoru, a aplikovat je na aktuální snímek.

- 1** Zapněte projektor a začněte promítat obraz.

- 2** Stiskněte a podržte tlačítko [Num] na dálkovém ovladači a potom stiskněte číselné tlačítko (1, 2 nebo 3), které odpovídá číslu uloženého nastavení.

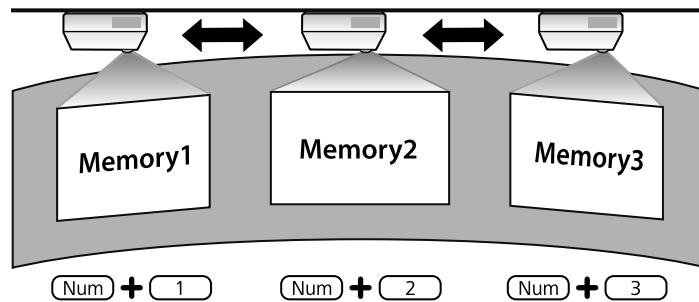



 Výše uvedený obrázek je pouze orientační.

- 3** Po dokončení načtení nastavení postupujte podle zobrazených pokynů.

## Oprava tvaru obrazu pomocí rohových značek

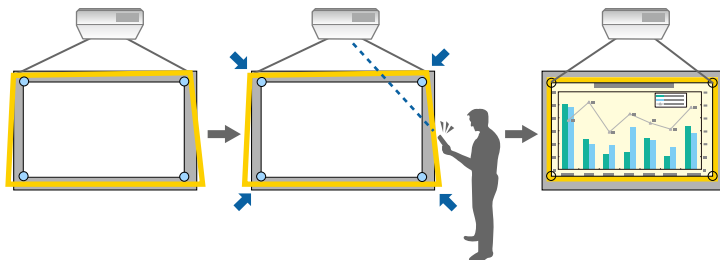
Pokud jste na promítací plochu nainstalovali rohové značky, můžete použít nastavení **Automatické úpravy plochy** projektoru k automatické opravě tvaru obrazu (EB-770Fi/EB-760Wi).



-  Nastavení **Automatické úpravy plochy** nemusí fungovat správně v závislosti na povrchu promítané plochy. Můžete provést **Automatické úpravy plochy** v následujících případech:
- Povrch promítací plochy je rovný.
  - Povrch promítací plochy není vzorkovaný ani znečištěný a na povrchu plochy nejsou žádné jiné překážky.
  - Před použitím nastavení **Automatické úpravy plochy** proveďte nastavení typ obrazovky. Tato nastavení se resetují, když změníte **Typ obrazovky**.
  - Při posunu obrazu nemusí být možné správně opravit tvar obrazu.

Nastavení Automatické úpravy plochy dokáže opravit zkreslení promítaného obrazu za následujících podmínek:

- Velikost promítací plochy je 100 palců nebo méně
- Promítací úhel se nachází ve 1° z polohy kolmo k promítací ploše ve všech směrech

- 1** Zapněte projektor a začněte promítat obraz.
- 2** Stiskněte tlačítko [Menu] na ovládacím panelu nebo na dálkovém ovladači.

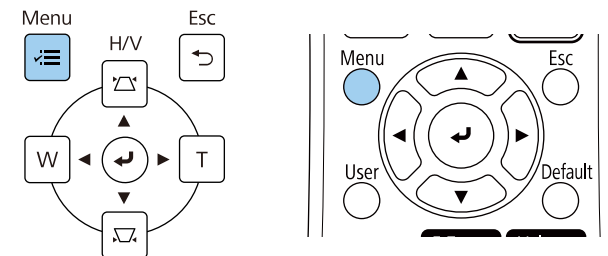



**3** Vyberte nabídku **Instalace** a stiskněte tlačítko [Enter].

Často používané položky	Instalace	
Obraz	Pevná instalace	Vypnuto
I/O signálu	Zkušební vzor	
Instalace	Průvodce instalací desky nast...	
Zobrazení	Svislá instalace	Ne
Provoz	Projekce	Čelní
Správa	Automatické úpravy plochy	
Sít	Geometrická korekce	Bodová korekce
Pero/dotyk	Digitální zoom	▼
Interaktivní	Připojit ELPCB02	Vypnuto
Vícenásobná projekce	Dotyková jednotka	
Paměť	Vzdálený přijímač	Vypnuto
ECO	Typ obrazovky	16:9 ▼
Počáteční/všechna nas...	Vysoká nadm. výška	Vypnuto
	Obnovit nastavení instalace	
	Zobrazení	
	Zobrazení vzoru	
	Typ vzoru	

**4** Vyberte položku **Automatické úpravy plochy** a stiskněte tlačítko [Enter].

Zobrazí se obrazovka průvodce

**5** Podle zobrazených pokynů upravte polohu promítaného obrazu tak, aby se rohové značky nacházely uvnitř žluté plochy.

**6** Stiskněte tlačítko [Enter].

Zobrazí se vodící vzorek a projektor začne upravovat tvar obrazu.

Pokud v důsledku úprav dojde ke zkreslení tvaru promítaných obrazů, upravte obraz pomocí korekce **Quick Corner**.

Můžete změnit velikost obrazu pomocí tlačítek Wide a Tele.



- Pro dosažení optimální kvality obrazu doporučujeme upravit polohu instalace projektoru tak, aby bylo dosaženo správné velikosti a tvaru obrazu.
- Doporučujeme upravovat velikost obrazu minimálně 30 minut po zahájení promítání, protože obraz není hned po zapnutí projektoru stabilní.

**1** Zapněte projektor a začněte promítat obraz.

**2** Stisknutím tlačítka Wide na ovládacím panelu projektoru zvětšíte obraz. Stisknutím tlačítka Tele zmenšíte obraz.

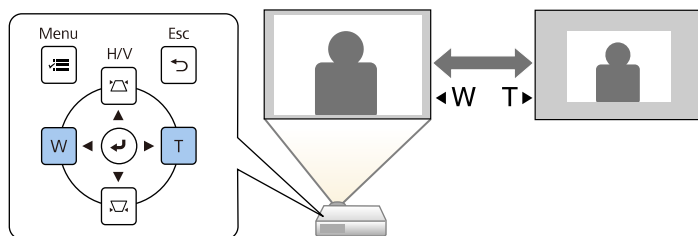

Nastavení **Digitální zoom** lze rovněž upravit v nabídce **Instalace** projektoru.

Chcete-li upravit polohu obrazu, aniž by bylo nutné posunout projektor, můžete použít funkci **Posun obrazu**.



- Tato funkce je k dispozici, když zmenšíte obraz pomocí nastavení Digitální zoom.
- Doporučujeme upravovat pozici obrazu minimálně 30 minut po zahájení promítání, protože obraz není hned po zapnutí projektoru stabilní.

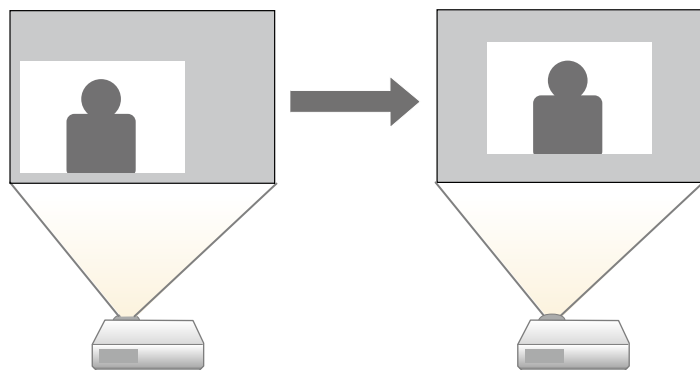

**1** Zapněte projektor a začněte promítat obraz.

**2** Upravte velikost obrazu pomocí tlačítek Wide a Tele.

Po upravení velikosti obrazu se automaticky zobrazí obrazovka Posun obrazu.

**3** Stisknutím tlačítek se šípkami upravte pozici obrazu.

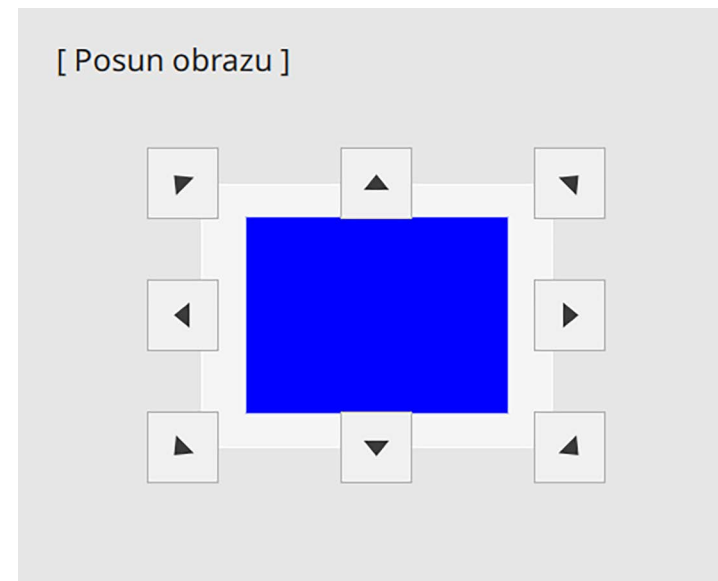

**4** Stiskem tlačítka [Esc] zavřete obrazovku nastavení.

Obrazovka nastavení zmizí, pokud nebude přibližně 10 sekund provedena žádná činnost.









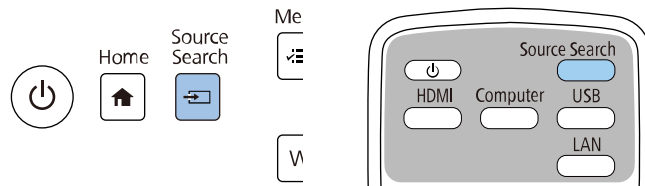



- Nastavení **Posun obrazu** se zachová i po vypnutí projektoru. Při změně místa instalace nebo úhlu projektoru je nutné upravit polohu.
- Nastavení **Posun obrazu** lze rovněž upravit v nabídce **Instalace** projektoru.

Když je k projektoru připojeno více zdrojů obrazu, například počítač a DVD přehrávač, můžete jednotlivé zdroje obrazu přepínat.

- 1** Zkontrolujte, zda je připojený zdroj obrazu, který chcete použít, zapnutý.
- 2** V případě zdrojů videa vložte disk DVD nebo jiné videomédium a stiskněte tlačítko přehrávání.
- 3** Postupujte jedním z následujících způsobů:
  - Opakovaně stiskněte tlačítko [Source Search] na ovládacím panelu nebo na dálkovém ovladači, dokud se nezobrazí obraz z požadovaného zdroje.



 Tato obrazovka se zobrazí, když nebyl rozpoznán žádný signál. Zkontrolujte zapojení kabelů mezi projektorem a zdrojem obrazu.

[ Hledání zdroje ]	
Stav signálu	
	HDMI1
	HDMI2
	HDMI3
	Počítač 1
	Video
	USB
	LAN
	Screen Mirroring1
	Screen Mirroring2
Hledá se zdroj...	

- Stiskněte tlačítko požadovaného zdroje na dálkovém ovladači. Pokud je pro vybraný zdroj více portů, opakovaným stisknutím tlačítka procházejte jednotlivé zdroje.

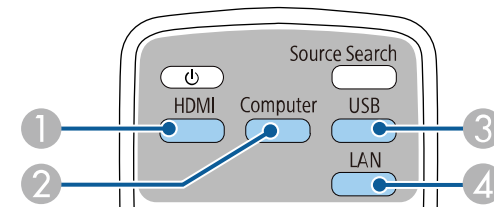

- 1** Zdroje Video a HDMI (porty Video, HDMI1, HDMI2 a HDMI3)
- 2** Zdroj počítačového portu (porty Computer1 a Computer2)
- 3** Zdroje portů USB (port USB-B a externí zařízení připojená k portům USB-A)

## 4 Zdroj síťový (LAN a Screen Mirroring)

- Stiskněte tlačítko [Home] na ovládacím panelu nebo na dálkovém ovladači.

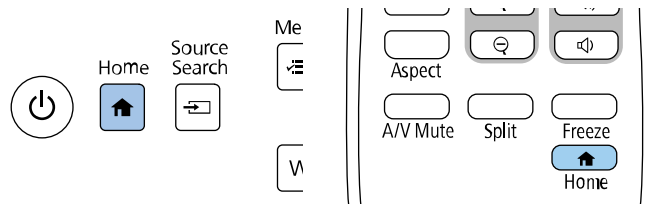

Na zobrazené obrazovce potom vyberte požadovaný zdroj.

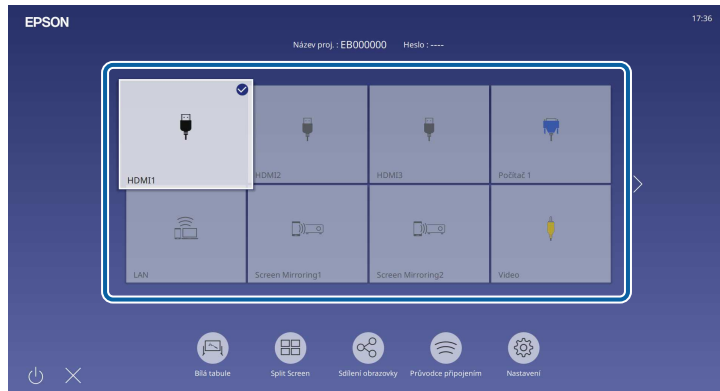

- Pořadí zobrazení vstupních zdrojů se změní, když projektor detekuje vstupní signál. (Detekovaný vstupní signál se zobrazí vlevo nahoře.)
- Na obrazu z aktuálního zdroje vstupu je zobrazen symbol zaškrtnutí. U většiny zdrojů si můžete prohlédnout náhled aktuálního vstupního obrazu ve formě miniatury (kromě vstupu USB v režimu Přehrání obsahu).
- Pokud je k dispozici více než devět vstupních zdrojů, může být váš požadovaný zdroj zobrazen na další stránce. Výběrem šipky vpravo přejdete na další stránku.

Tento projektor dokáže zobrazovat obraz s různými poměry šířky k výšce, tzv. poměry stran. Obvykle určuje poměr stran obrazu vstupní signál z vašeho zdroje videa. Nicméně u některých obrazů můžete přizpůsobovat poměr stran promítací ploše.

Chcete-li vždy použít konkrétní poměr stran pro určitý zdroj vstupu videa, můžete jej vybrat v nabídce **Obraz** projektoru.

### ► Související odkazy

- "Změna poměru stran obrazu" [s.78](#)
- "Dostupné poměry stran obrazu" [s.78](#)

## Změna poměru stran obrazu

Můžete změnit poměr stran zobrazeného obrazu.



- Před změnou poměru stran nastavte volbu **Typ obrazovky** v nabídce **Instalace** projektoru.
- K dispozici, pouze když je nastavení **Měřítka** vypnuté nebo když je položka **Režim měřítka** nastavena na **Plné zobrazení**. (EB-775F/EB-770Fi/EB-770F)  
 ➔ **Obraz > Měřítka > Režim měřítka**

**1** Zapněte projektor a přepněte na požadovaný zdroj obrazu.

**2** Stiskněte tlačítko [Aspect] na dálkovém ovladači.

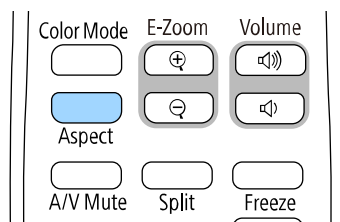

Tvar a velikost zobrazeného obrazu se změní a na obrazovce se krátce zobrazí název poměru stran.

**3** Opakovaným stisknutím tlačítka [Aspect] můžete procházet dostupné poměry stran pro váš vstupní signál.



Chcete-li zobrazit obraz bez černých pruhů, nastavte položku **Rozlišení** na **Širokoúhlý** nebo **Normální** v nabídce **Obraz** projektoru podle rozlišení počítače.

## Dostupné poměry stran obrazu

Můžete vybrat následující poměry stran obrazu v závislosti na vybraném nastavení **Typ obrazovky** a vstupním signálem z vašeho zdroje obrazu.



- Upozorňujeme, že použití funkce poměru stran projektoru ke zmenšení, zvětšení nebo rozdělení promítaného obrazu pro komerční účely či veřejnou projekci může podle autorského zákona porušit práva vlastníka autorských práv k tomuto snímku.
- Při promítání obrazu z dokumentové kamery Epson připojené přes USB můžete vybrat pouze **Automaticky**, **Lupa**, **H-Zoom** a **V-Zoom**.

### EB-775F/EB-770Fi/EB-770F

Režim poměru stran	Popis
Automaticky	Automaticky nastaví poměr stran podle vstupního signálu a nastavení <b>Rozlišení</b> .
Plný	Zobrazuje obraz na celou velikost promítací plochy, ale nezachovává poměr stran.
H-Zoom V-Zoom (Není k dispozici, když je položka <b>Typ obrazovky</b> nastavena na <b>16:6</b> )	Zobrazuje obraz na celou šířku (H-Zoom) nebo celou výšku (V-Zoom) promítací plochy a zachovává poměr stran obrazu. Oblasti překrývající okraje projekční plochy nejsou promítány.

Režim poměru stran	Popis
Nativní (Není k dispozici, když je položka <b>Typ obrazovky</b> nastavena na <b>16:6</b> )	Zobrazuje obraz tak, jak je (se zachovaným poměrem stran a rozlišením). Oblasti překrývající okraje projekční plochy nejsou promítány.

## EB-760Wi/EB-760W

Režim poměru stran	Popis
Automaticky	Automaticky nastaví poměr stran podle vstupního signálu a nastavení <b>Rozlišení</b> .
Plný	Zobrazuje obraz na celou velikost promítací plochy, ale nezachovává poměr stran.
Lupa	Zobrazuje obraz na celou šířku promítací plochy a zachovává poměr stran obrazu. Oblasti překrývající okraje projekční plochy nejsou promítány.
Nativní	Zobrazuje obraz tak, jak je (se zachovaným poměrem stran a rozlišením). Oblasti překrývající okraje projekční plochy nejsou promítány.

Tento projektor nabízí různé režimy barev pro zajištění optimálního jasu, kontrastu a barvy pro různá prostředí sledování a typy obrazu. Můžete vybrat režim, který byl vytvořen tak, aby odpovídal vašemu obrazu a prostředí, nebo můžete experimentovat s dostupnými režimy.

## ► Související odkazy

- "Změna režimu barev" s.80
- "Dostupné režimy barev" s.80
- "Zapnutí automatické úpravy světlosti" s.80

## Změna režimu barev

Pomocí dálkového ovladače můžete měnit Režim barev a optimalizovat obraz pro vaše prostředí sledování.

- 1 Zapněte projektor a přepněte na požadovaný zdroj obrazu.
- 2 Stisknutím tlačítka [Color Mode] na dálkovém ovladači můžete měnit Režim barev.

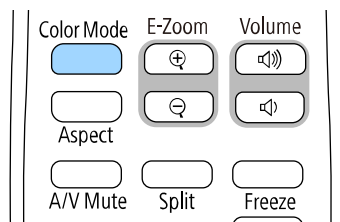

Na ploše se krátce zobrazí Režim barev a potom se změní vzhled obrazu.

- 3 Opakovaným stisknutím tlačítka [Color Mode] můžete procházet všechny dostupné režimy barev pro váš vstupní signál.



Nastavení **Režim barev** lze rovněž provést v nabídce **Obraz** projektoru.

## Dostupné režimy barev

Můžete nastavit projektor tak, aby používal tyto režimy barev podle používaného zdroje vstupu:

Režim barev	Popis
Dynamický	Jedná se o nejjasnější režim. Optimální pro upřednostnění jasu.
Prezentace	Optimální pro promítání živého obrazu.
Kino	Optimální pro sledování obsahu, jako například filmů.
sRGB	Optimální pro věrnou reprodukci barev zdrojového obrazu.
Černá tabule	Optimální pro promítání obrazu přímo na zelenou tabuli.
DICOM SIM (EB-775F/EB-770Fi/EB-770F)	Optimální pro promítání rentgenových či jiných lékařských snímků. Tento režim je určen pouze pro referenční účely a nesmí být používán k lékařské diagnóze.
Vícenásobná projekce (EB-775F/EB-770Fi/EB-770F)	Optimální pro promítání z více projektorů (omezuje rozdíly barevného tónu mezi obrazy).

## Zapnutí automatické úpravy světlosti

Můžete zapnout funkci Dynamický kontrast pro automatickou optimalizaci světlosti obrazu. Tato funkce vylepšuje kontrast obrazu na základě jasu obsahu, který promítáte.

- 1 Zapněte projektor a přepněte na požadovaný zdroj obrazu.



- 2** Stiskněte tlačítko [Menu] na ovládacím panelu nebo na dálkovém ovladači.

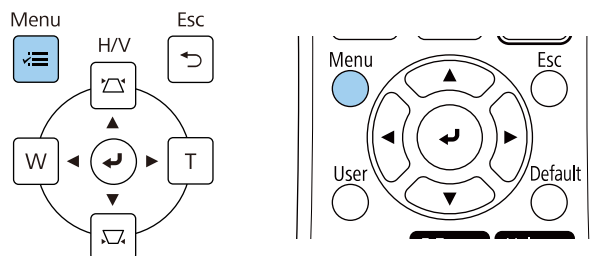

- 3** Vyberte nabídku **Obraz** a stiskněte tlačítko [Enter].

Často používané položky	Obraz	
Obraz	Režim barev	Dynamický
I/O signálu	Jas	50
Instalace	Kontrast	50
Zobrazení	Sytost barev	50
Provoz	Odstín	50
Správa	Ostrost	5
Síť	Vyvážení bílé	
Pero/dotyk	Dynamický kontrast	Vypnuto
Interaktivní	Vylepšení obrazu	
Vícenásobná projekce	Gamma podle scény	0
Paměť	Gama	0
ECO	RGBCMY	
Počáteční/všechna nas...	Obnovit výchozí	HDMI1
	Zdroj	Automaticky
	Poměr stran	
	Obnovit výchozí	
	Měřítka	
	Obnovit nastavení obrazu	

- 4** Vyberte položku **Dynamický kontrast** a stiskněte tlačítko [Enter].

- 5** Vyberte jednu z následujících voleb a stiskněte tlačítko [Enter]:

- **Normální** pro nastavení běžného jasu.
- **Vysoká rychlost** pro úpravu jasu obrazu podle změny záběru.

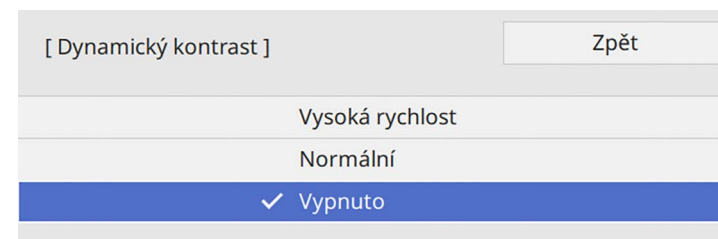

- 6** Stisknutím tlačítka [Menu] nebo [Esc] ukončete nabídky.

Můžete jemně vyladit různé aspekty zobrazení barev promítaného obrazu.

» **Související odkazy**

- "Úpravy odstínu, sytosti a jasu" s.82
- "Úpravy gama" s.83

## Úpravy odstínu, sytosti a jasu

Můžete upravovat nastavení Odstín, Sytost a Jas jednotlivých barev obrazu.

- 1** Zapněte projektor a přepněte na požadovaný zdroj obrazu.
- 2** Stiskněte tlačítko [Menu] na ovládacím panelu nebo na dálkovém ovladači.

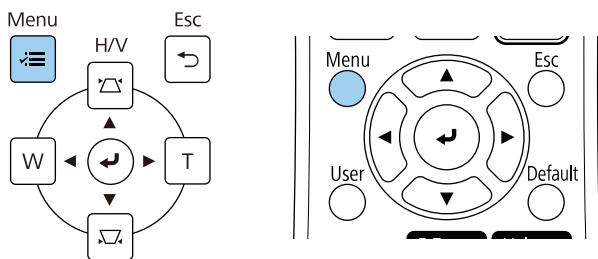

- 3** Vyberte nabídku **Obraz** a stiskněte tlačítko [Enter].

Často používané položky	Obraz	
Obraz	Režim barev	Dynamický
I/O signálu	Jas	50
Instalace	Kontrast	50
Zobrazení	Sytost barev	50
Provoz	Odstín	50
Správa	Ostrost	5
Sít	Vyvážení bílé	
Pero/dotyk	Dynamický kontrast	Vypnuto
Interaktivní	Vylepšení obrazu	
Vícenásobná projekce	Gamma podle scény	0
Paměť	Gama	0
ECO	RGBCMY	
Počáteční/všechna nas...	Obnovit výchozí	
	Zdroj	HDMI1
	Poměr stran	Automaticky
	Obnovit výchozí	
	Měřítka	
	Obnovit nastavení obrazu	

- 4** Vyberte položku **RGBCMY** a stiskněte tlačítko [Enter].
- 5** Vyberte barvu, kterou chcete nastavit, a stiskněte tlačítko [Enter].

[ RGBCMY ]		Zpět	
	Odstín	Sytost	Světlost
R	50 <input type="range"/>	50 <input type="range"/>	50 <input type="range"/>
G	50 <input type="range"/>	50 <input type="range"/>	50 <input type="range"/>
B	50 <input type="range"/>	50 <input type="range"/>	50 <input type="range"/>
C	50 <input type="range"/>	50 <input type="range"/>	50 <input type="range"/>
M	50 <input type="range"/>	50 <input type="range"/>	50 <input type="range"/>
Y	50 <input type="range"/>	50 <input type="range"/>	50 <input type="range"/>

- 6** Proveďte následující nezbytné úpravy pro každé nastavení:
- Chcete-li upravit celkový barevný odstín: do modra - do zelena - do červena, upravte nastavení **Odstín**.
  - Chcete-li upravit celkovou živost barev, upravte nastavení **Sytost**.
  - Chcete-li upravit celkový jas barev, upravte nastavení **Světlost**.

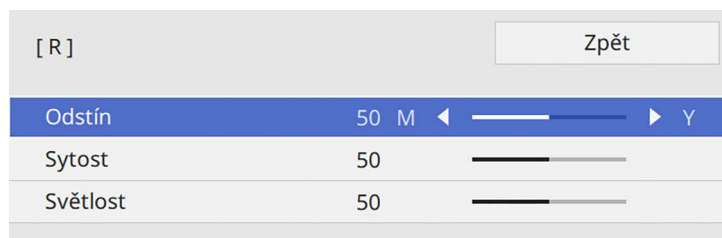

- 7** Stisknutím tlačítka [Menu] nebo [Esc] ukončete nabídky.

## Úpravy gama

Můžete korigovat rozdíly v barvách promítaného obrazu, ke kterým dochází mezi různými zdroji obrazu, úpravami nastavení Gama.



Chcete-li optimalizovat barevný tón podle scény a vytvořit jasnější obraz, upravte obraz pomocí nastavení **Gamma podle scény**.

- 1** Zapněte projektor a přepněte na požadovaný zdroj obrazu.

- 2** Stiskněte tlačítko [Menu] na ovládacím panelu nebo na dálkovém ovladači.

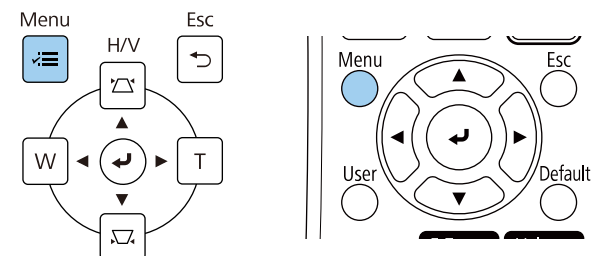

- 3** Vyberte nabídku **Obraz** a stiskněte tlačítko [Enter].

Často používané položky	Obraz	
Obraz	Režim barev	Dynamický
I/O signálu	Jas	50
Instalace	Kontrast	50
Zobrazení	Sytost barev	50
Provoz	Odstín	50
Správa	Ostrost	5
Síť	Vyvážení bílé	
Pero/dotyk	Dynamický kontrast	Vypnuto
Interaktivní	Vylepšení obrazu	
Vícenásobná projekce	Gamma podle scény	0
Paměť	Gama	0
ECO	RGBCMY	
Počáteční/všechna nas...	Obnovit výchozí	
	Zdroj	HDMI1
	Poměr stran	Automaticky
	Obnovit výchozí	
	Měřítka	
	Obnovit nastavení obrazu	

- 4** Vyberte položku **Gama** a stiskněte tlačítko [Enter].

**5** Vyberte a upravte hodnotu korekce.

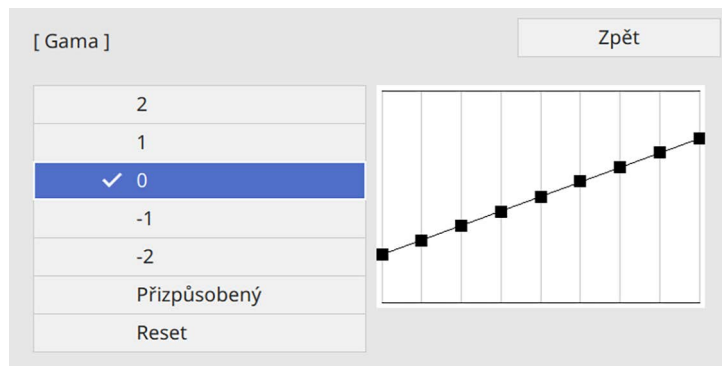

Když je vybrána menší hodnota, celkový jas obrazu se sníží, a obraz tak bude ostřejší. Když je vybrána vyšší hodnota, tmavé oblasti obraz se rozjasní, ale sytost barev ve světlejších oblastech může být nižší.

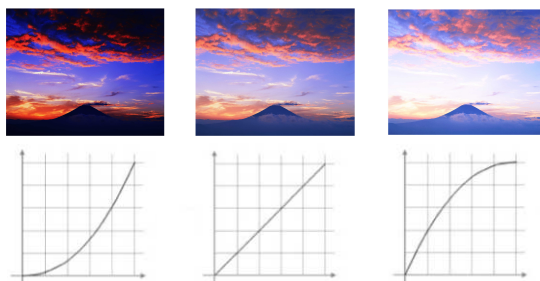

- Pokud jste nastavili **Režim barev na DICOM SIM** v nabídce **Obraz** projektoru, vyberte hodnotu nastavení podle velikosti projekce (EB-775F/EB-770Fi/EB-770F).
- Je-li velikost projekce 80 palců nebo méně, zvolte nižší hodnotu.
- Je-li velikost projekce 80 palců nebo více, zvolte vyšší hodnotu.
- V závislosti na nastaveních a vlastnostech obrazu se lékařské snímky nemusí zobrazovat správně.

**6** Chcete-li provést jemnější úpravy, vyberte volbu **Vlastní** a stiskněte tlačítko [Enter].

**7** Stisknutím tlačítek se šipkami vpravo nebo vlevo vyberte barevný tón, který chcete upravit na grafu úprav gama. Potom stisknutím tlačítek se šipkami nahoru nebo dolů upravte hodnotu a stiskněte tlačítko [Enter].

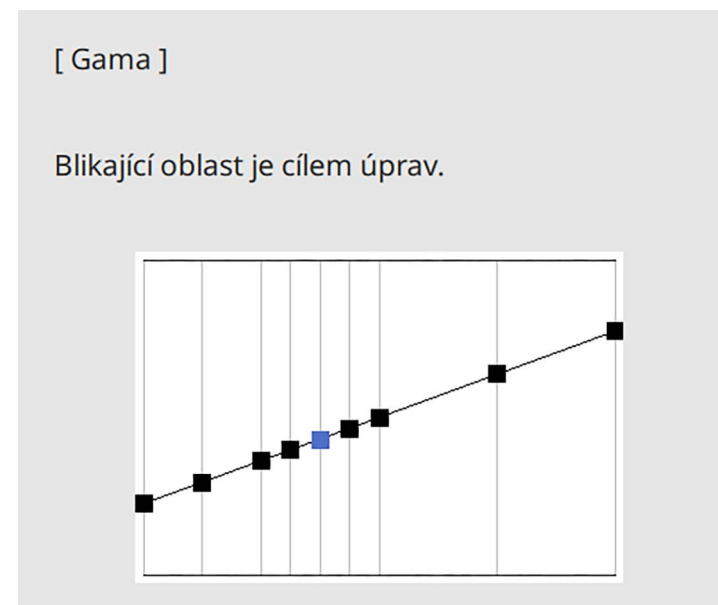

**8** Stisknutím tlačítka [Menu] nebo [Esc] ukončete nabídky.

Můžete upravit rozlišení obrazu pro reprodukci jasného obrazu s větším důrazem na vnímání textury a materiálu.

- 1 Zapněte projektor a přepněte na požadovaný zdroj obrazu.
- 2 Stiskněte tlačítko [Menu] na ovládacím panelu nebo na dálkovém ovladači.

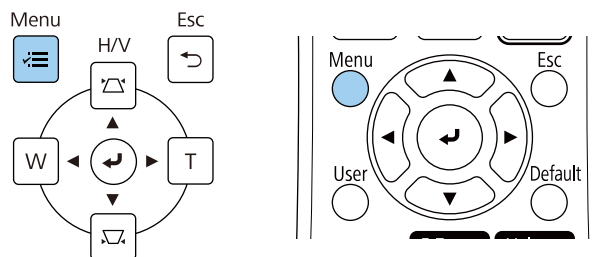

- 3 Vyberte nabídku **Obraz** a stiskněte tlačítko [Enter].

Často používané položky	Obraz	
Obraz	Režim barev	Dynamický
I/O signálu	Jas	50
Instalace	Kontrast	50
Zobrazení	Sytost barev	50
Provoz	Odstín	50
Správa	Ostrost	5
Síť	Vyvážení bílé	
Pero/dotyk	Dynamický kontrast	Vypnuto
Interaktivní	Vylepšení obrazu	
Vícenásobná projekce	Gamma podle scény	0
Paměť	Gama	0
ECO	RGBCMY	
Počáteční/všechna nas...	Obnovit výchozí	
	Zdroj	HDMI1
	Poměr stran	Automaticky
	Obnovit výchozí	
	Měřítka	
	Obnovit nastavení obrazu	

- 4 Vyberte **Vylepšení obrazu** a stiskněte tlačítko [Enter].

- 5 Vyberte možnost **Režim předvolby obr.** a stiskněte tlačítko [Enter].

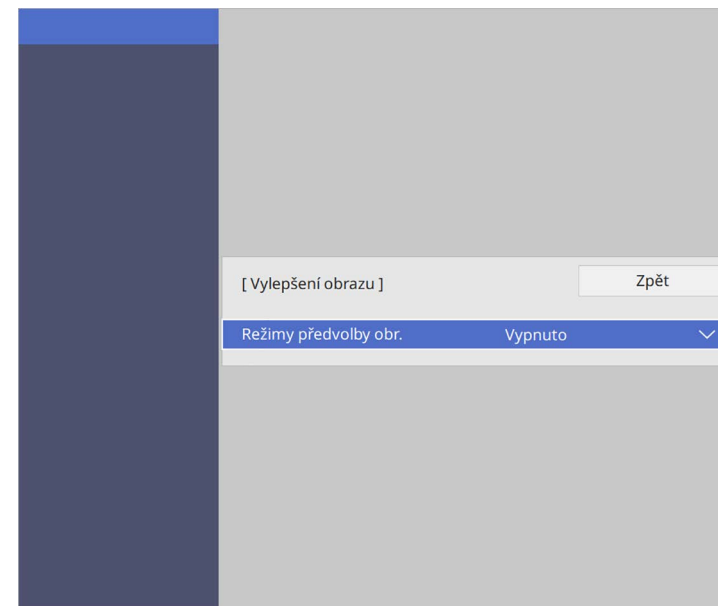

- 6 Vyberte předvolbu a stiskněte tlačítko [Enter].

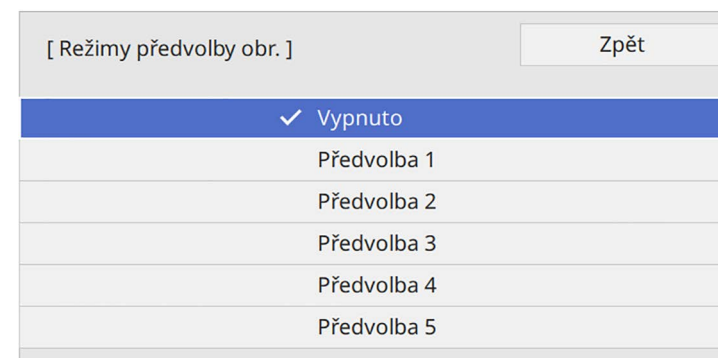

Na obraz se použijí následující nastavení uložená v předvolbě.

- **Potlačení šumu**
- **Potlačení šumu MPEG**
- **Odstranění prokladu**
- **Super-resolution**
- **Vylepšení detailů**

**7** Podle potřeby upravte jednotlivá nastavení v nabídce **Obraz** projektoru.

- Chcete-li omezit blikání obrazu, upravte nastavení **Potlačení šumu**.
- Chcete-li omezit šum nebo artefakty ve videu MPEG, upravte nastavení **Potlačení šumu MPEG**.
- Pokud chcete u některých typů video obrazu převést prokládaný signál na progresivní, upravte nastavení **Odstranění prokladu**
  - **Vypnuto**: pro rychlé video.
  - **Video**: pro většinu videoobsahů.
  - **Film/autom.**: pro filmy, počítačovou grafiku a animace.



Toto nastavení se zobrazí, pouze když je aktuální signál prokládaný (480i/576i/1080i).

- Rozmazání, ke kterému dochází při promítání obrazu s nízkým rozlišením, můžete omezit upravením nastavení **Super-resolution**.
- Pokud chcete vytvořit obraz s větším důrazem na vnímání materiálu a textury, upravte nastavení **Vylepšení detailů**.



Nastavené hodnoty v předvolbě budou přepsány.

**8** Stisknutím tlačítka [Menu] nebo [Esc] ukončete nabídky.

Můžete upravovat jas zdroje světla projektoru.



Nastavení **Zachovat jas** a **Zachovat úroveň jasu** v nabídce **Provoz** projektoru jsou k dispozici pouze pro EB-775F/EB-770Fi/EB-770F.

- 1** Zapněte projektor a přepněte na požadovaný zdroj obrazu.
- 2** Stiskněte tlačítko [Menu] na ovládacím panelu nebo na dálkovém ovladači.

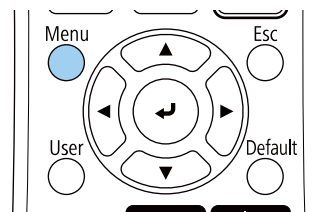
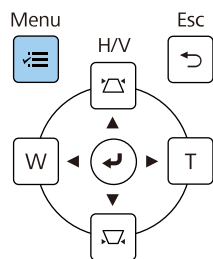

- 3** Vyberte nabídku **Provoz** a stiskněte tlačítko [Enter].

Často používané položky	Provoz	
Obraz	Auto. hledání zdroje	Zapnuto
I/O signálu	Ovládání jasu zdroje světla	
Instalace	Napájení zapnuto	Vypnuto
Zobrazení	Automatické zapnutí	Vypnuto
Provoz	Klidový režim	Zapnuto
Správa	Čas úsp. režimu	10 min.
Sít	Časovač vypnutí A/V	Zapnuto
Pero/dotyk	Pohotovostní režim	Komunikace zap.
Interaktivní	Port	Kabelová LAN
Vícenásobná projekce	Rychlé spuštění	Vypnuto
Paměť	Napájení USB	Zap. při promítání
ECO	Tlačítko změny směru	Vypnuto
Počáteční/všechna nas...	Obnovit nastavení provozu	
	Správa	
	Uživatelské tlačítko	Režim světla
	Uživatelské logo	
	Vlastní vzor	

- 4** Vyberte možnost **Ovládání jasu zdroje světla** a stiskněte tlačítko [Enter].
- 5** Chcete-li zachovat jas konkrétní úrovní, vyberte nastavení **Zachovat jas** a vyberte možnost **Zapnuto**.

[ Ovládání jasu zdroje světla ]	Zpět
Zachovat jas	Zapnuto
Zachovat úroveň jasu	100 %
Režim světla	Normální
Úroveň jasu	100 %

**6** Pokud zapnete položku **Zachovat jas**, vyberte nastavení **Zachovat úroveň jasu**.

**7** Jestliže vypnete nastavení **Zachovat jas**, vyberte nastavení **Režim světla**:

- Možnost **Normální** umožňuje nastavit maximální úroveň jasu. To činí provozní doba zdroje světla přibližně 20 000 hodin.
- Možnost **Tichý** umožňuje nastavit jas na 70 % a omezuje hluk ventilátoru. To činí provozní doba zdroje světla přibližně 20 000 hodin.
- Možnost **Rozšířené** umožňuje nastavit jas na 70 % a prodlužuje životnost zdroje světla. To činí provozní doba zdroje světla přibližně 30 000 hodin.
- Možnost **Vlastní** umožňuje vybrat vlastní úroveň jasu v rozsahu 70 až 100 %.

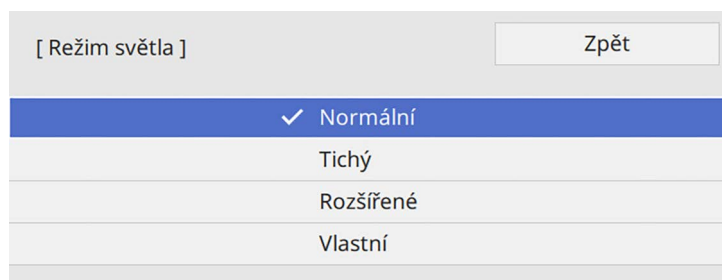

**8** Pokud nastavíte nastavení **Režim světla** na **Vlastní**, vyberte **Úroveň jasu** a pomocí tlačítek se šipkami vlevo a vpravo vyberte jas.

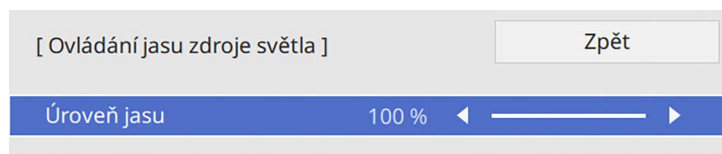

**9** Stisknutím tlačítka [Menu] nebo [Esc] ukončete nabídky.



Pro zajištění optimálních výsledků při udržování trvalého jasu nastavte položku **Kalibrace světla** na **Spouštět pravidelně** v nabídce **Správa projektoru** (EB-775F/EB-770Fi/EB-770F).

### ► Související odkazy

- "Provozní Doba Zdroje Světla" s.88
- "Technické údaje projektoru" s.306

## Provozní Doba Zdroje Světla

Odhadovaná životnost zdroje světla se liší v závislosti na nastavení **Úroveň jasu** a zda je funkce **Zachovat jas** zapnutá nebo vypnutá.



- Životnost zdroje světla se liší v závislosti na podmínkách prostředí a způsobu používání.
- Zde uvedené hodiny jsou přibližné a bez záruky.
- Možná budete muset vyměnit vnitřní části dříve, než je odhadovaná provozní doba zdroje světla.
- Pokud je položka **Zachovat jas** zapnutá a pokud jste překročili zde uvedené hodiny provozu, pravděpodobně nebude možné vybrat vysoké nastavení **Zachovat úroveň jasu**.

EB-775F/EB-770Fi/EB-770F

### Zachovat jas vypnuto

Nastavení Úroveň jasu	Doba do snížení světlosti zdroje světla na polovinu (přibližně)
100%	20 000 hodin
90%	21 000 hodin
80%	24 000 hodin
70%	30 000 hodin



## Zachovat jas zapnuto

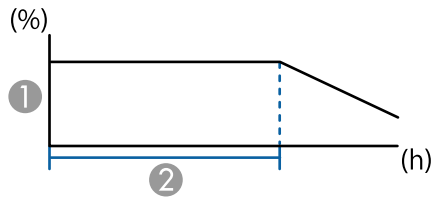

- ① Zachovat úroveň jasu
- ② Doba, po kterou může projektor udržovat konstantní jas (přibližně)

Nastavení Zachovat úroveň jasu	Doba, po kterou může projektor udržovat konstantní jas (přibližně)
85%	6 000 hodin
80%	10 000 hodin
70%	19 000 hodin

## EB-760Wi/EB-760W

Nastavení Úroveň jasu	Doba do snížení světlosti zdroje světla na polovinu (přibližně)
100%	20 000 hodin
90%	21 000 hodin
80%	24 000 hodin
70%	30 000 hodin

Tlačítka hlasitosti ovládají vnitřní reproduktorový systém projektoru. Rovněž lze ovládat hlasitost externích reproduktorů připojených k projektoru. Musíte upravit hlasitost samostatně pro každý připojený vstupní zdroj.

- 1** Zapněte projektor a spusťte prezentaci.
- 2** Chcete-li snížit nebo zvýšit hlasitost, stiskněte tlačítka [Volume] na dálkovém ovladači (viz obrázek).

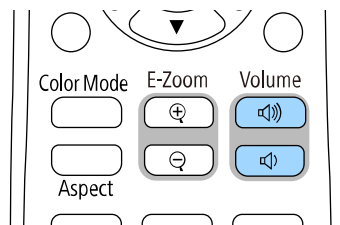

Na ploše se zobrazí ukazatel hlasitosti.

- 3** Chcete-li nastavit specifickou hlasitost pro některý vstupní zdroj, vyberte položku **Hlasitost** v nabídce **I/O signálu** projektoru.

## **Výstraha**

Nespouštějte prezentaci s nastavenou vysokou hlasitostí. Náhlý silný zvuk může způsobit ztrátu sluchu.

Před vypnutím vždy snižte hlasitost, abyste mohli po zapnutí postupně zvyšovat hlasitost.

# Používání interaktivních funkcí

Při používání interaktivních funkcí dodržujte pokyny v těchto oddílech.

## ► **Související odkazy**

- "Režimy interaktivních funkcí" [s.92](#)
- "Příprava před použitím Interactive Features" [s.94](#)
- "Obrazovky tabule (Režim obrazovky)" [s.99](#)
- "Kreslete na promítaný obraz pomocí režimu poznámek" [s.106](#)
- "Sdílení kreseb" [s.110](#)
- "Ovládání funkcí počítače z promítací plochy (počítačový interaktivní režim)" [s.116](#)
- "Ovládání projektoru dokumentů" [s.120](#)
- "Výběr zobrazení síťového zařízení" [s.121](#)
- "Používání interaktivních funkcí prostřednictvím sítě" [s.123](#)
- "Používání projekce Split Screen" [s.124](#)

S interaktivními funkcemi lze provádět následující operace.



- Interaktivní funkce jsou k dispozici pouze pro EB-770Fi/EB-760Wi.
- Pokud chcete využít dotykové ovládání prstem, musíte nainstalovat volitelnou dotykovou jednotku. Podrobnosti viz *Instalační příručka* k projektoru.

- V režimu bílé tabule můžete psát na promítanou „bílou tabuli“ interaktivními pery nebo vlastním prstem.

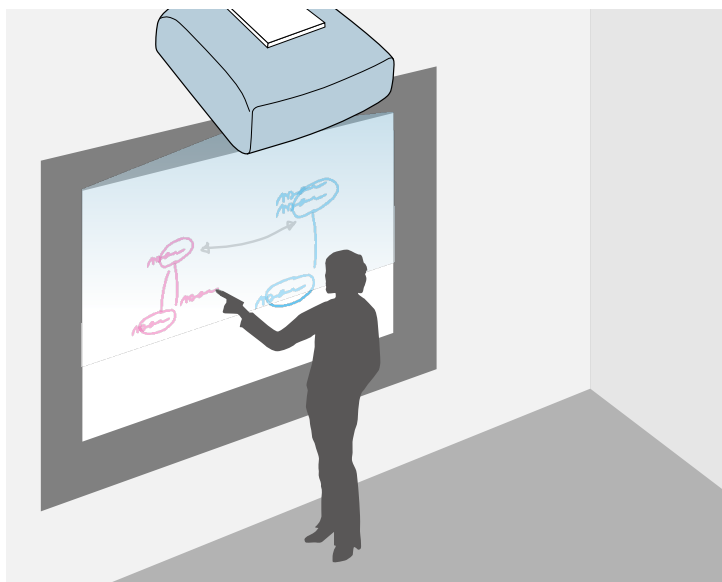

Aby bylo možné používat funkci kreslení na integrovanou bílou tabuli, není zapotřebí počítač ani instalace dodatečného softwaru. Tato funkce je užitečná na schůzkách jako náhrada běžné tabule.

Můžete sdílet nakreslený obsah, který vytvoříte s jinými projektory, uložit jej jako soubor PDF nebo PNG nebo jej odeslat jako email.

- V režimu poznámek můžete používat interaktivní pera nebo váš prst pro vkládání poznámek do obsahu promítaného z počítače, tabletu, dokumentové kamery nebo jiného zdroje.

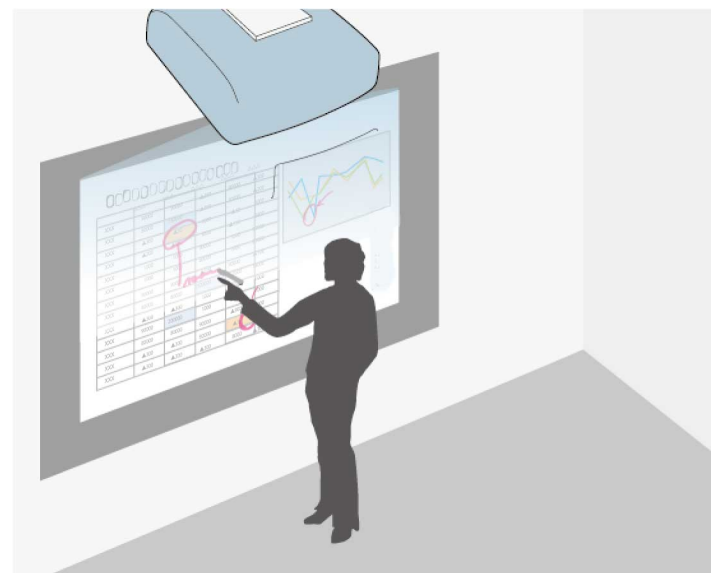

To umožňuje zvýrazňovat promítané údaje nebo vkládat dodatečné poznámky pro zvýšení efektivity přednášek nebo prezentací. Můžete zachycovat vaše stránky s poznámkami a potom je uložit a vytisknout.

- V počítačovém interaktivním režimu můžete používat interaktivní pera nebo vlastní prst stejným způsobem, jakým používáte myš. To umožňuje procházet, vybírat a posouvat obsah promítaný z počítače.

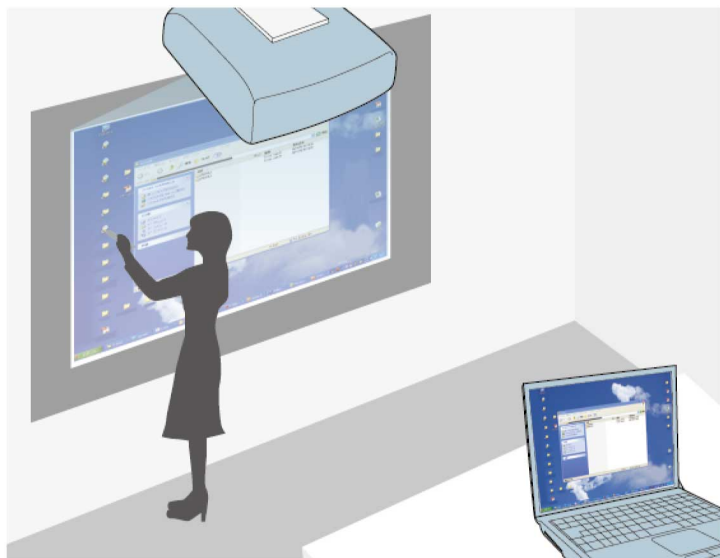

- K dispozici je rovněž software Easy Interactive Tools, který obsahuje doplňkové interaktivní funkce, například ukládání poznámek a jejich následný tisk. Pokyny viz *Easy Interactive Tools - Návod na použití*.

## ► Související odkazy

- "Obrazovky tabule (Režim obrazovky)" [s.99](#)
- "Kreslete na promítaný obraz pomocí režimu poznámek" [s.106](#)
- "Ovládání funkcí počítače z promítací plochy (počítačový interaktivní režim)" [s.116](#)
- "Získání nejaktuálnější verze dokumentů" [s.11](#)

Tato část poskytuje bezpečnostní pokyny k nastavení a používání interaktivních per nebo provádění dotykových operací s vaším prstem. Přečtěte si tyto instrukce před použitím interaktivních funkcí.

## » Související odkazy

- "Bezpečnostní pokyny pro interaktivní funkce" [s.94](#)
- "Používání interaktivních per" [s.94](#)
- "Provádění interaktivních dotykových operací prstem" [s.96](#)

## Bezpečnostní pokyny pro interaktivní funkce

Interaktivní funkce je založena na infračervené komunikaci. Při použití této funkce jsou důležité následující body.

- Dbejte, aby na přijímač interaktivního pera a na projekční plochu nedopadlo intenzivní světlo nebo sluneční záření.
- Pokud se uvnitř přijímače interaktivního pera nahromadí prach, může narušovat infračervenou komunikaci a funkce nemusí pracovat správně. Znečištěný přijímač očistěte.
- Na kryt přijímače interaktivního pera nenanášejte žádné barvy ani nenalepujte žádné samolepky.
- Nepoužívejte ve stejné místnosti infračervený dálkový ovladač nebo infračervený mikrofón, protože v takovém případě nemusí interaktivní pero pracovat správně.
- V blízkosti projektoru nepoužívejte zařízení, která vytvářejí silné rušení, například točivá zařízení nebo transformátory. Pravděpodobně nebude možné používat interaktivní funkce.

## Používání interaktivních per

Před používáním interaktivních per nakonfigurujte systém a proveďte kalibraci per. Pokyny viz *Instalační příručka* k projektoru.



Pokud si po provedení některé z následujících operací všimnete nesprávné polohy, je třeba provést kalibraci systému znovu:

- Provádění Geometrická korekce
- Úprava velikosti obrazu
- Použití funkce Posun obrazu
- Změna polohy projektoru

Tento projektor je dodáván se dvěma perý: jedno s modrou a druhé s oranžovou koncovkou. Můžete používat některé z obou nebo obě pera současně (od každé barvy jedno).

Zkontrolujte, zda jsou nainstalovány baterie pera.

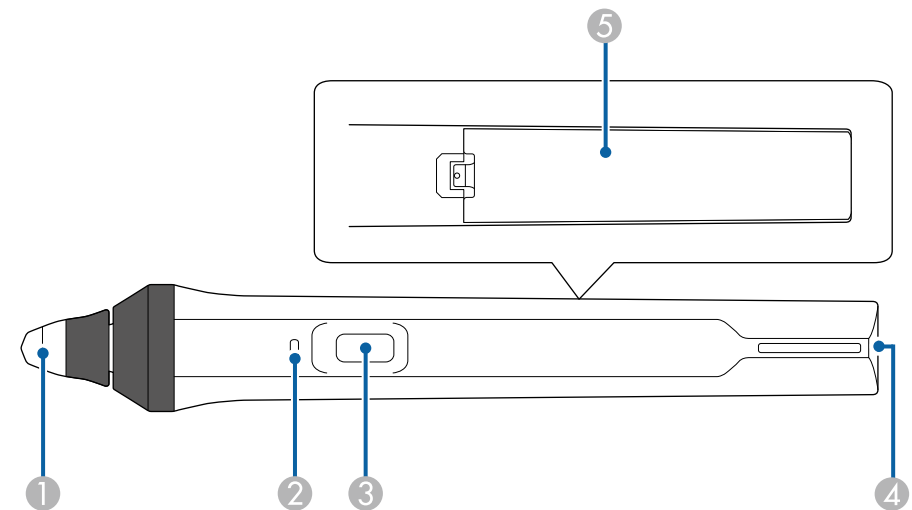

- 1 Špička pera
- 2 Indikátor baterie
- 3 Tlačítko
- 4 Bod pro popruh
- 5 Kryt baterie

Uchopením pero zapněte.

Po skončení používání nechte pero na místě otočené směrem od promítací plochy.

## Upozornění

- Nepoužívejte interaktivní pera mokřými rukama nebo na místech, kde by mohla zvlhnout. Interaktivní pera nejsou vodotěsná.
- Chraňte projektor a promítací plochu před přímým slunečním zářením; v opačném případě interaktivní funkce nemusí fungovat.



- Po položení se pera po 15 sekundách automaticky vypnou. Uchopením pero znovu zapnete.
- Pro dosažení optimálních výsledků držte pero kolmo k ploše (viz obrázek níže). Nezakrývejte černý proužek v blízkosti špičky pera.

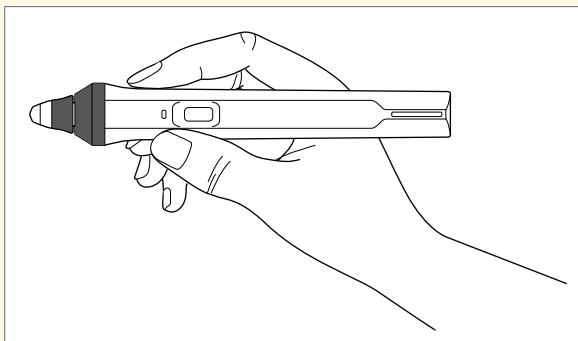

S perem lze provádět následující operace:

- Psát nebo kreslit na promítací ploše v režimu poznámek a v režimu poznámek.

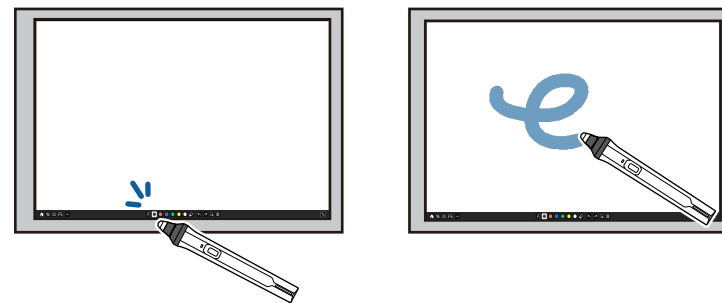

- Chcete-li vybrat některou promítanou položku, například ikonu, klepněte špičkou pera na povrch promítací plochy.
- Chcete-li kreslit na promítací ploše, klepněte špičkou pera na povrch promítací plochy a podle potřeby přetáhněte.
- Chcete přesunout promítaný ukazatel, umístěte pero nad promítací plochu, aniž byste se jí dotýkali.
- Chcete-li přepnout funkci pera vybranou v menu **Interaktivní** projektoru, stiskněte tlačítko na boční straně.

### **Interaktivní > Akce tlačítka pera**

- Používat pero jako myš v počítačovém interaktivním režimu.



- Chcete-li provést levé klepnutí, klepněte špičkou pera na promítací plochu.

- Chcete-li provést poklepání, klepněte dvakrát špičkou pera na plochu.
- Chcete-li provést pravé klepnutí, stiskněte tlačítko na boční straně.
- Chcete-li provést klepnutí a přetažení, klepněte a přetáhněte pero.
- Chcete přesunout ukazatel, umístěte pero nad promítací plochu, aniž byste se jí dotýkali.



- Pokud nechcete používat funkci přechodu nad obrazem, můžete ji vypnout pomocí nastavení **Přechod pera** v nabídce **Pero/dotyk** projektoru.
- Pokud chcete dlouhým podržením pera provést pravé kliknutí, nastavte položku **Režim sledování pera** na **Režim myši** a nastavte položku **Stiskněte a podržte** na **Pravé klepnutí** v nabídce **Pero/dotyk** projektoru.
  - ☛ **Pero/dotyk > Interakce s PC > Režim sledování pera**
  - ☛ **Pero/dotyk > Interakce s PC > Stiskněte a podržte**

## » Související odkazy

- "Získání nejaktuálnější verze dokumentů" [s.11](#)

## Provádění interaktivních dotykových operací prstem

K interakci s promítaným obrazem můžete používat vlastní prst stejným způsobem, jako s interaktivním perem. Můžete používat buď pero nebo prst nebo oboje současně.

V počítačovém interaktivním režimu dokáže tento projektor rozpoznat až šest dotykových bodů. Při provádění dotykových operací prstem můžete používat dva prsty v režimu poznámek a v režimu tabule.

Před prováděním dotykových operací prstem proveďte následující kroky:

- Nainstalujte dotykovou jednotku
- Proveďte ruční kalibraci systému pro pero
- Nastavte úhel pro dotykovou jednotku
- Proveďte kalibraci systému pro dotykové ovládání

Podrobnosti o těchto operacích viz *Instalační příručka* k projektoru.

Při zapnutí projektoru a svítí-li kontrolka modře, dotyková jednotka se zapne a je připravena na dotykové ovládání prstem.

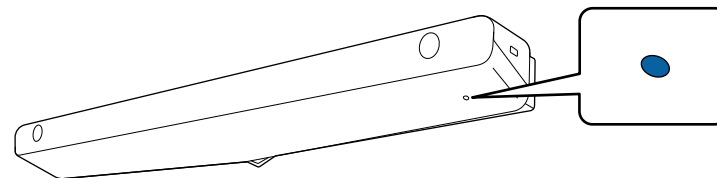

- Pokud se dotyková jednotka nezapne, zkontrolujte následující.
  - Projektor pracuje normálně.
  - Když je položka **Svislá instalace** nastavena na **Ano**, zkontrolujte, zda je položka **Projekce** nastavena na **Čelní** nebo **Čelní/Vzhůru nohama** v nabídce **Instalace**.
  - Když je položka **Svislá instalace** nastavena na **Ne**, zkontrolujte, zda je položka **Projekce** nastavena na **Čelní/Vzhůru nohama** nebo **Zadní/Vzhůru nohama** v nabídce **Instalace**.
  - Položka **Napájení** je nastavena na **Zapnuto** v nabídce **Dotyková jednotka**.
    - ☛ **Pero/dotyk > Dotyková jednotka > Napájení**
  - Jednotka Touch Unit je připojena k portu TCH s připojovacím kabelem k jednotce Touch Unit.
  - V závislosti na úhlu nebo směru prstu může dojít k nepřesnostem polohy.
  - Dotykové ovládání prsty nemusí fungovat správně s dlouhými nebo umělými nehty nebo když se prsty nacházejí v ochranném obalu.
  - Dotykové ovládání nemusí být správně rozpoznáno, pokud máte prsty nebo pera příliš blízko u sebe nebo překřížené.
  - Pokud se oblečení nebo jiná část vašeho těla přiblíží nebo dotkne plochy, dotykové ovládání nemusí fungovat správně.
  - Pokud se během dotykového ovládání dotknete projekční plochy volnou rukou, nemusí dotykové funkce fungovat správně.

Prstem lze provádět následující dotykové operace:



- Psát nebo kreslit na promítací ploše v režimu poznámek a v režimu tabule.

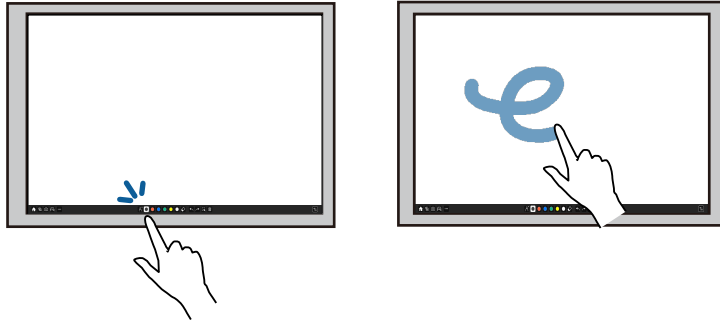

- Chcete-li vybrat některou promítanou položku, například ikonu, klepněte prstem na povrch promítací plochy.
- Než budete moci zahájit kreslení na promítanou obrazovku, musíte po zapnutí projektoru zvolit v panelu nástrojů pero a klepnout na promítací plochu prstem. Pokud toto neprovedete, bude mít dotyk vašeho prstu při prvním použití funkcí dotyku funkci gummy.
- Chcete-li přiblížit nebo oddálit obraz, dvěma prsty se dotkněte některé položky a roztáhněte prsty od sebe (roztažením přiblížte) nebo sevřete prsty k sobě (sevřením oddalte).
- Chcete-li obraz otočit, stiskněte jej dvěma prsty a otočte ruku.
- Používat prst jako myš v počítačovém interaktivním režimu.

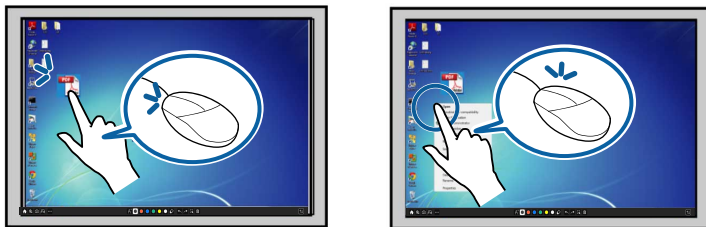

- Chcete-li provést levé klepnutí, klepněte prstem na promítací plochu.

- Chcete-li provést poklepání, dvakrát klepněte prstem.
- Chcete-li provést pravé klepnutí, stiskněte prstem plochu přibližně na 3 sekundy (Windows).
- Chcete-li provést klepnutí a přetažení, stiskněte a přetáhněte položku prstem.



- Pokud vaše zařízení podporuje tyto funkce, můžete rovněž provádět následující operace:
  - Chcete-li přiblížit nebo oddálit obraz, dvěma prsty se dotkněte některé položky a roztáhněte prsty od sebe (roztažením přiblížte) nebo sevřete prsty k sobě (sevřením oddalte).
  - Chcete-li obraz otočit, stiskněte jej dvěma prsty a otočte ruku.
  - Chcete-li posouvat stránku nahoru nebo dolů nebo chcete-li se pohybovat dozadu nebo dopředu v okně prohlížeče, použijte gesta, jako například rychlé pohyby.
  - Můžete používat pouze jedno pero s jedním prstem současně.

## ► Související odkazy

- "Bezpečnostní pokyny pro interaktivní dotykové operace" [s.97](#)
- "Získání nejaktuálnější verze dokumentů" [s.11](#)

## Bezpečnostní pokyny pro interaktivní dotykové operace

Funkce dotyku pomocí vašeho prstu je umožněna instalací dotykové jednotky se zabudovaným výkonným laserem.

Laser vyzařuje z výstupních otvorů na spodní straně dotykové jednotky:

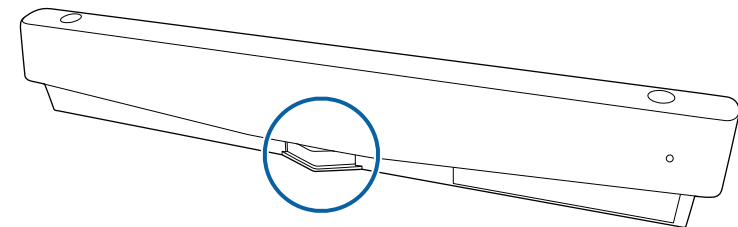

Při provádění následujících dotykových operací jsou důležité následující body.

## **Varování**

- Děti smějí provádět dotykové operace prsty pouze v doprovodu dospělé osoby.
- Neotevírejte žádné kryty na projektoru nebo dotykové jednotce. Projektor ani dotykovou jednotku se nepokoušejte demontovat ani upravovat. Elektrické napětí uvnitř projektoru může způsobit vážné zranění.
- Zabraňte průchodu nebo odrazu laserového paprsku vyzařovaného z dotykové jednotky od optických předmětů, například lupy nebo zrcadla. Delší používání dotykové jednotky by mohlo způsobit požár, nehodu a také zranění.
- Dojde-li k jakýmkoli problémům s projektorem nebo dotykovou jednotkou, odpojte projektor od elektrické zásuvky a přenechejte veškeré opravy kvalifikovanému servisnímu pracovníkovi. Delší používání by mohlo způsobit požár, nehodu a také poškození zraku.
- Nedívejte se na laserový paprsek prostřednictvím optického přístroje (například lupou, zvětšovacím sklem nebo mikroskopem) do vzdálenosti 70 mm od výstupních otvorů laseru dotykové jednotky. Mohlo by dojít k poškození zraku.

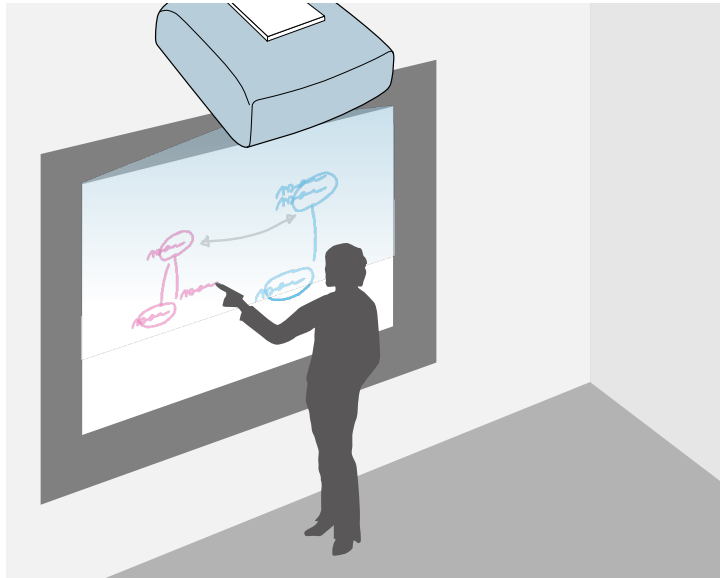

Projektor můžete použít k zobrazování obrazu na tabuli na hladké povrchy. Můžete pak použít interaktivní pera nebo svůj prst ke kreslení písmen a tvarů na obrazy, jako kdyby to byla bílá tabule. Tato funkce je užitečná v místech, kde není běžná tabule.



V režimu tabule můžete také používat obě pera a nebo obě pera a prst současně.

## ► Související odkazy

- "Bezpečnostní pokyny pro Režim tabule" [s.99](#)
- "Spuštění režimu tabule" [s.99](#)

## Bezpečnostní pokyny pro Režim tabule

Při použití této funkce jsou důležité následující body.

- Pokud vypnete projektor, veškeré údaje o kreslení se smažou.

- Za správu těchto údajů odpovídají uživatelé. Společnost Epson nenes žádnou odpovědnost za přímé či nepřímé škody vzniklé používáním tohoto projektoru a způsobené ztrátou, poškozením nebo zpřístupněním dat uživatele či jiných dat třetím stranám. Dříve než začnete produkt používat, ověřte, zda jste porozuměli tímto bodům.

## Spuštění režimu tabule

Na obrazovku tabule můžete kreslit pomocí panelu nástrojů režimu tabule.

- 1** Zapněte projektor.
- 2** Stiskněte tlačítko [Home].

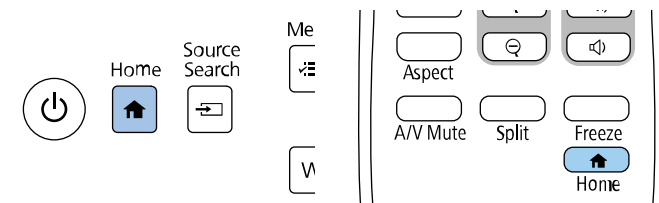

## 3 Vyberte možnost **Bílá tabule**.

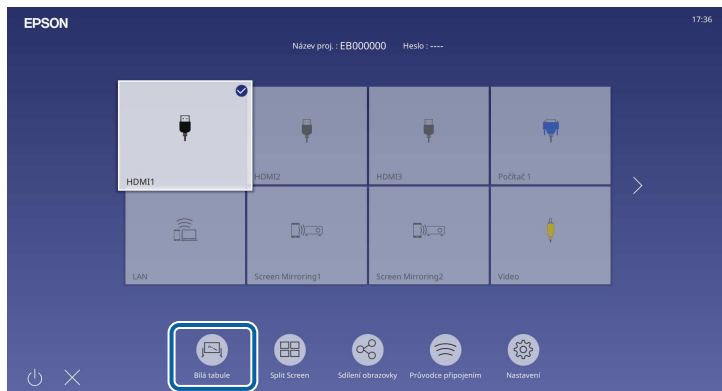

Zobrazí se plocha tabule a panel nástrojů.

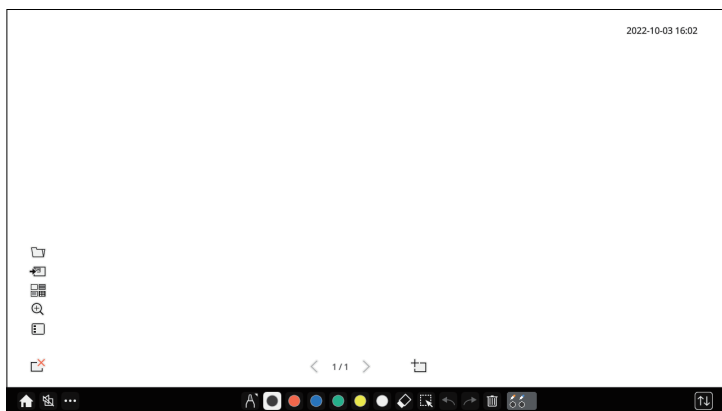

- Panel nástrojů můžete přetahovat doprava, doleva, nahoru nebo dolů na ploše.
- Režim tabule můžete spustit kliknutím na  na panelu nástrojů.
- Jakékoliv obrázky, které vytvoříte v Režimu tabule, se uchovají, pokud přepnete do Režimu poznámek nebo na jiné zdroje obrazu.

## 4 Na panelu nástrojů, který je zobrazen na spodní straně plochy, vyberte kreslicí nástroj, který chcete použít, a kreslete na promítané ploše pomocí interaktivního pera nebo prstu.

### ► Související odkazy











- "Panel nástrojů režimu tabule" [s.100](#)
- "Dodatečná tlačítka pro použití v režimu tabule" [s.102](#)
- "Importování obrázků v režimu tabule" [s.103](#)
- "Kompatibilní typy souborů pro otevření v Režim tabule" [s.104](#)











## Panel nástrojů režimu tabule



Panel nástrojů režimu tabule umožňují kreslit a psát na promítací plochu. Panel nástrojů režimu tabule je zobrazen v následující ilustraci.



- Můžete také použít miniaturní panel nástrojů stisknutím tlačítka na boční straně pera kdekoli v oblasti kreslení. Na miniaturním panelu nástrojů můžete přepínat typ pera nebo gumy.
- Při provádění dotkových operací prstem nelze zobrazit miniaturní panel nástrojů.

 <b>Domů</b>	Zobrazí hlavní obrazovku.
 <b>Vypnout A/V</b>	Slouží k vypnutí videa a zvuku. Dalším klepnutím na tlačítko obnovíte video a zvuk.
 <b>Další nástroje</b>	Slouží k zobrazení dalších nástrojů. <ul style="list-style-type: none"> <li data-bbox="472 539 1048 671">  <b>Pošta:</b> Odešle promítaný obraz e-mailem. Nejdříve proveďte nastavení <b>Pošta</b> v nabídce <b>Interactive</b> projektoru.                 </li> <li data-bbox="472 671 1048 804">  <b>Uložit:</b> Uloží zobrazenou plochu. Nejdříve proveďte nastavení <b>Uložit</b> v nabídce <b>Interaktivní</b> projektoru.                 </li> <li data-bbox="472 804 1048 936">  <b>Tisk:</b> Vytiskne promítaný obraz. Nejdříve proveďte nastavení <b>Tisk</b> v nabídce <b>Interactive</b> projektoru.                 </li> <li data-bbox="472 936 1048 1018">  <b>Časovač:</b> Načítá nebo odpočítává čas.                 </li> <li data-bbox="472 1018 1048 1129">  <b>Sdílet promítání:</b> Sdílí aktuální obraz pomocí softwaru Epson iProjection.                 </li> <li data-bbox="472 1129 1048 1262">  <b>Seznam účastníků:</b> Zobrazí obraz pro výběr uživatelů, takže můžete promítat ze zařízení, která jsou k projektoru připojena prostřednictvím sítě.                 </li> <li data-bbox="472 1262 1048 1394">  <b>Pomoc:</b> Zobrazí obrazovku nápovědy pro funkce panelu nástrojů. Výběrem <b>Zavřít</b> zavřete obrazovku nápovědy                 </li> <li data-bbox="472 1394 1048 1498"> <b>Vymazat veškerý obsah kreslení:</b> Vymaže aktuální obsah kreseb a obrázky a vrátí režim tabule do výchozího stavu.                 </li> </ul>

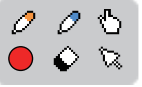
 <b>Pero</b>	Zobrazuje dostupný typ pera, tloušťku nebo tvar.
 <b>Barvy</b>	Přepíná barvu pro kreslení.
 <b>Guma</b>	Přepíná na gumu. Vyberte velikost gumy.
 <b>Vybrat</b>	Vyberte nakreslený obsah nebo vložený obrázek a potom můžete provádět operace, například přemístění položky nebo úprava velikosti. <ul style="list-style-type: none"> <li data-bbox="1516 715 2089 882">                     • Klikněte na ikonu  ve spodním pravém rohu vybraného objektu nebo obrázku a proveďte operace. Chcete-li vložit zkopírovaný objekt nebo obrázek, klikněte na projekční plochu, zvolte  ikonu a vyberte <b>Vložit</b>.                 </li> <li data-bbox="1516 882 2089 946">                     • Přetáhněte okraj oblasti a zvětšete nebo zmenšete objekt nebo obrázek.                 </li> <li data-bbox="1516 946 2089 1026">                     • Přetáhněte  do horní části oblasti a otočte vybraný objekt nebo obrátek.                 </li> </ul>
 <b>Zpět</b>	Vrací zpět předchozí operaci.
 <b>Znovu</b>	Ruší operaci vrácení a obnovuje předchozí stav.
 <b>Vymazat obrazovku</b>	Vymaže všechny kresby ze zobrazené stránky.

 <p><b>Stav pera/prstu</b></p>	Zobrazí stav jednotlivých interaktivních pera a prstu.
 <p><b>Vypnout dotyk/Zapnout dotyk</b></p>	Dočasně deaktivuje dotykové operace, aby se zabránilo nežádoucímu používání. Rovněž aktivuje dotykové operace, které jste deaktivovali.
 <p><b>Minimalizovat</b></p>	Skryje panel nástrojů.



- Můžete zobrazit následující číslo a velikost obrázků na obrazovce tabule.
  - Až 1920 × 1080 pixelů × 2 soubory pro jednu stránku
  - Až 20 stránek
- Nakreslené objekty jsou zobrazeny před importovaným obrazem.
- Pokud objekty nebo obrázky jsou přesunuty z promítané obrazovky, nemusíte být schopni je vybrat.





## » Související odkazy



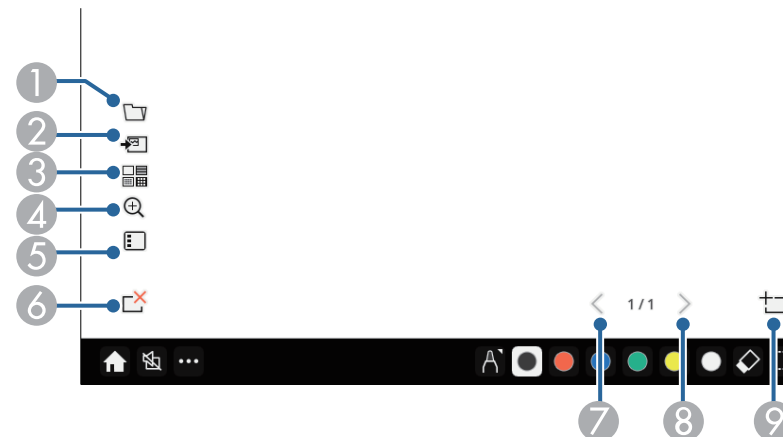









- "Hlavní obrazovka" [s.49](#)
- "Dočasné vypnutí obrazu a zvuku" [s.141](#)
- "Odesílání kresleného obsahu e-mailem" [s.110](#)
- "Ukládání nakresleného obsahu" [s.112](#)
- "Tisk nakresleného obsahu" [s.114](#)
- "Výběr zobrazení síťového zařízení" [s.121](#)

## Dodatečná tlačítka pro použití v režimu tabule

Tlačítka v režimu tabule umožňují používat funkce režimu tabule.



1	 <p><b>Otevřít</b> Otevře soubor a načte data do nové stránky.</p>
2	 <p><b>Přidat obraz</b> Importuje obrazový soubor na aktuální stránku.</p>
3	 <p><b>Pozadí</b> Vybere šablonu pozadí. Výběrem  přidejte uživatelské šablony.</p>

4	 <p><b>Lupa</b></p> <p>Zvětšuje nebo zmenšuje promítaný obrázek.</p> <ul style="list-style-type: none"> <li> : Zmenšuje obraz.</li> <li> : Zvětšuje obraz.</li> <li> : Obnovuje původní velikost obrazu.</li> <li> : Zvětšuje vybranou oblast.</li> <li> : Změní poměr přiblížení tak, aby odpovídal šířce pro zobrazení celé projekční plochy bílé tabule při promítání rozdělené projekční plochy.</li> <li> : Změní poměr přiblížení tak, aby odpovídal výšce pro zobrazení celé projekční plochy bílé tabule při promítání rozdělené projekční plochy.</li> </ul>
5	 <p><b>Stránka se seznamem</b></p> <p>Zobrazí obrazovku se seznamem stránek. Můžete přidávat, kopírovat a odstraňovat stránky v tomto seznamu.</p> <p>Můžete vybrat polohu zobrazení seznamu stránek pomocí nastavení <b>Poloha seznamu stránek</b>.</p> <p> <b>Interaktivní</b> &gt; <b>Poloha seznamu stránek</b></p>
6	 <p><b>Odstranit stránku</b></p> <p>Odstraní aktuální stránku.</p>
7	 <p><b>Předchozí stránka</b></p> <p>Zobrazí předchozí stránku.</p>
8	 <p><b>Další stránka</b></p> <p>Zobrazí další stránku.</p>

9	 <p><b>Nová stránka</b></p> <p>Přidá novou stránku za aktuálně zobrazenou stránku. Lze přidat až 20 stránek.</p>
---	---

## Importování obrázků v režimu tabule

Můžete importovat obrázky na aktuální stránku v režimu tabule. Můžete importovat soubory z připojeného USB úložného zařízení nebo síťové složky nebo můžete oskenovat obrázek ze síťového skeneru a importovat.

- Chcete-li importovat obrázky z USB úložiště nebo síťové složky, nejdříve proveďte nastavení **Uložit** v nabídce **Interaktivní** projektoru.
- Chcete-li oskenovat papírový dokument, nejdříve zkontrolujte, zda je k projektoru připojena podporovaná tiskárna s možnostmi skenování a nakonfigurujte nastavení **Tisk** v nabídce **Interaktivní** projektoru.



- Jsou podporovány tiskárny s povely ESC/P-R.
- Některé výrobky, jako samostatné skenery, tuto funkci nemohou použít. Chcete-li získat seznam podporovaných výrobků, požádejte o pomoc společnost Epson.
- Dokumenty nemohou být skenovány, je-li tiskárna v neprovozním stavu, jako například když došla barva.

Při skenování pomocí vašeho produktu nemůžete používat následující funkce, i když jsou dostupné:

- Používat tlačítko skenování na vašem produktu.
- Skenovat části dokumentu.
- Skenovat originály pomocí automatického podavače dokumentů (ADF).

**1** Pokud skenujete papírový dokument, vložte originál do zařízení.

**2** Vyberte ikonu  vlevo dole na tabuli.  
Zobrazí se obrazovka **Přidat obraz**.

- 3** Na obrazovce Skenovat vyberte následující nastavení uložení.
- Z USB úložiště nebo síťové složky

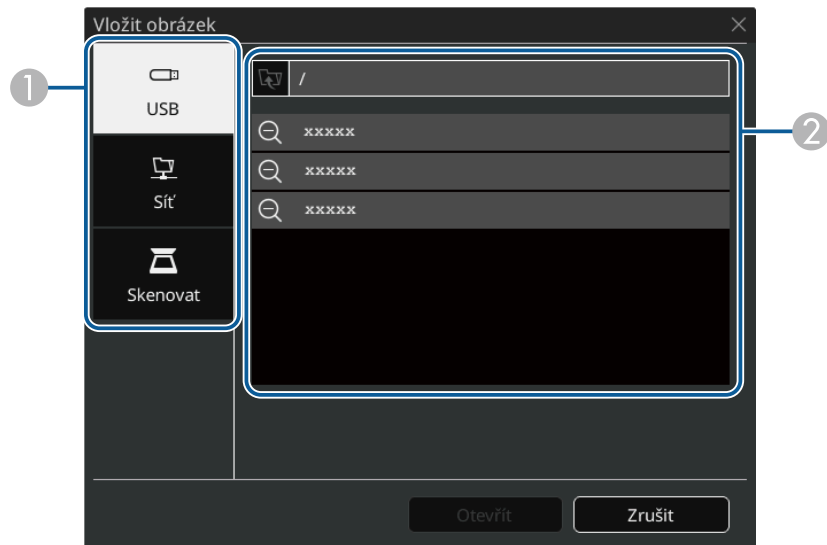

- Ze skeneru

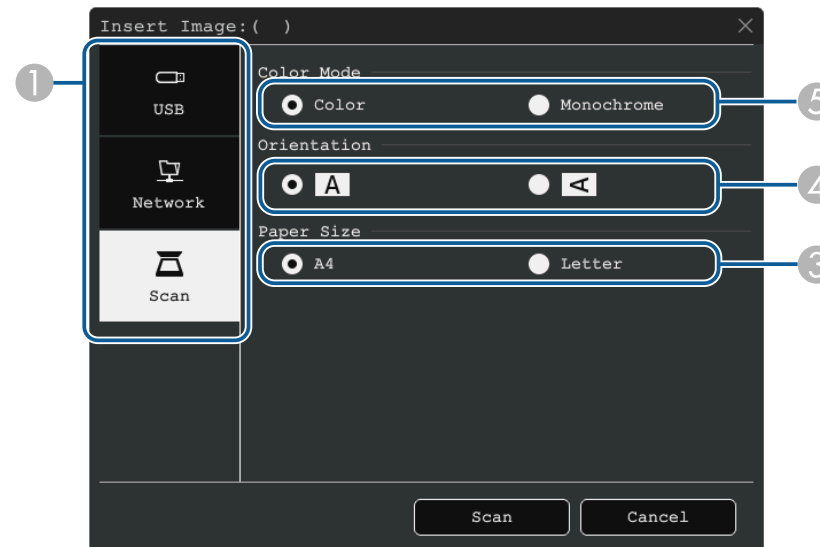

- 1 Vyberte umístění obrázku, který chcete importovat.
- 2 Vyberte soubor, který chcete importovat.
- 3 Slouží k výběru velikosti papíru.
- 4 Vyberte orientaci skenovaného dokumentu.
- 5 Vyberte **Barvy** nebo **Černobíle**.



- 4** Vyberte **Otevřít** nebo **Skenovat**.

Po naimportování nebo naskenování je obraz promítán jako aktuální stránka v režimu tabule.

## Kompatibilní typy souborů pro otevření v Režim tabule

Následující typy souborů je možné otevřít a načíst do stránky v Režimu tabule. Obrázky větší než stránka budou přizpůsobeny na stránku.



Když vyberete ikonu  nebo  v levé dolní části tabule, můžete vybrat pouze formáty JPG a PNG.

Typ	Typ souboru (přípona)	Poznámky
Obraz	.jpg	Následující nelze načíst. <ul style="list-style-type: none"> <li>• Obrázky s rozlišením vyšším než 2048 x 2048*</li> <li>• Soubory s příponou ".jpeg"</li> <li>• Formáty barevného režimu CMYK</li> <li>• Progresivní formáty</li> </ul>
	.png	Nelze načíst obrázky s rozlišením vyšším než 2048 x 2048.*
PDF	.pdf	Můžete otevřít soubory PDF pro verzi 1.7 nebo dřívější. K otevření souboru PDF určete číslo stránky. Pokud je soubor chráněn heslem, zadejte heslo.
EWF2	.ewf2	K otevření souboru EWF2 (Formát tabule Epson) určete číslo stránky. Pokud je soubor chráněn heslem, zadejte heslo.

\* Jako šablonu pozadí můžete použít obrázky s rozlišením až 1920 × 1080. Při použití obrázku, jehož rozlišení je menší než 1920 × 1080, bude obrázek umístěn doprostřed obrazovky.



Na promítací ploše se zobrazí panel nástrojů, například:



Režim poznámek umožňuje promítat z počítače, tabletu, videozařízení nebo jiného zdroje a vkládat poznámky do promítaného obsahu pomocí interaktivních per nebo prstem. Lze používat obě pera současně. Můžete také používat zároveň obě pera a své prsty.

## » Související odkazy

- "Spusťte Režim poznámek" [s.106](#)

## Spusťte Režim poznámek

Chcete-li kreslit na obrazovku pomocí režimu poznámek, potřebujete zobrazit panel nástrojů režimu poznámek.

Než začnete, zkontrolujte, zda je nastavení **Funkce kreslení** nastaveno na **Zapnuto** v nabídce **Interaktivní projektoru**, aby bylo možné aktivovat režim poznámek.

- 1 Promítněte obraz z připojeného zařízení.

- Panel nástrojů můžete přetahovat doprava, doleva, nahoru nebo dolů na ploše.
- Obrazovku tabule můžete zobrazit kliknutím na  na panelu nástrojů. Chcete-li zvětšit tabuli tak, aby odpovídala celé ploše, přetáhněte posuvník uprostřed k okraji plochy.

- 2 Na panelu nástrojů, který je zobrazen na spodní straně plochy, vyberte kreslicí nástroj, který chcete použít, a kreslete na promítané ploše pomocí interaktivního pera nebo prstu.

## » Související odkazy



- "Panel nástrojů režimu poznámek" [s.107](#)





## Panel nástrojů režimu poznámek











Panel nástrojů režimu poznámek umožňuje kreslit a psát na promítací plochu. Vzhled panelu nástrojů se liší v závislosti na tom, jak promítáte a zda promítáte sdílený obraz.

















- Můžete také použít miniaturní panel nástrojů stisknutím tlačítka na boční straně pera kdekoli v oblasti kreslení. Na miniaturním panelu nástrojů můžete přepínat typ pera nebo gumy.
- Při provádění dotykových operací prstem nelze zobrazit miniaturní panel nástrojů.

 <b>Bílá tabule</b>	(Není k dispozici, pokud jste rozdělili promítací plochu na poloviny nebo čtvrtiny) Zobrazí obrazovku tabule.
 <b>Split Screen</b>	(K dispozici pouze, když jste rozdělili promítací plochu na poloviny nebo čtvrtiny) Určuje nastavení děleného zobrazení.
 <b>Posun obrazu</b>	(K dispozici pouze tehdy, když je položka <b>Typ obrazovky</b> nastavena na <b>16:6</b> a když je položka <b>Poměr stran</b> nastavena na <b>Auto</b> při použití zdroje HDMI, Počítač, a Video) Určuje horizontální polohu obrazu uvnitř velmi širokého zobrazení.

 <b>Domů</b>	Zobrazí hlavní obrazovku.
 <b>Vypnout A/V</b>	Slouží k vypnutí videa a zvuku. Dalším klepnutím na tlačítko obnovíte video a zvuk.
 <b>Lupa</b>	(Není k dispozici, pokud jste rozdělili promítací plochu na poloviny nebo čtvrtiny) Zvětšuje nebo zmenšuje promítaný obrázek.
 <b>Zachytit</b>	Zachytí aktuální plochu a zkopíruje ji do bílé tabule. <ul style="list-style-type: none"> <li>• <b>Plné zobrazení</b> zachytí celý promítaný obraz.</li> <li>• <b>Vybrat oblast</b> umožňuje vybrat část obrazu k zachycení.</li> </ul> Chcete-li zachytit obraz zrcadlené plochy, nejdříve nastavte <b>Zachytit</b> na <b>Aktivováno</b> v nabídce <b>Síť</b> projektoru.  <b>Síť</b> > <b>Síťová nastavení</b> > <b>Síťová projekce</b> > <b>Screen Mirroring</b> > <b>Zachytit</b>

 <p><b>Další nástroje</b></p>	<p>Slouží k zobrazení dalších nástrojů.</p> <ul style="list-style-type: none"> <li> <b>Pošta:</b> Odešle promítaný obraz e-mailem. Nejdříve proveďte nastavení <b>Pošta</b> v nabídce <b>Interactive</b> projektoru.</li> <li> <b>Uložit:</b> Uloží zobrazenou plochu. Nejdříve proveďte nastavení <b>Uložit</b> v nabídce <b>Interaktivní</b> projektoru.</li> <li> <b>Tisk:</b> Vytiskne promítaný obraz. Nejdříve proveďte nastavení <b>Tisk</b> v nabídce <b>Interactive</b> projektoru.</li> <li> <b>Časovač:</b> Načítá nebo odpočítává čas.</li> <li> <b>Hlasitost:</b> Slouží k úpravě hlasitosti reproduktorové soustavy.</li> <li> <b>Sdílet promítání:</b> Sdílí aktuální obraz pomocí softwaru Epson iProjection.</li> <li> <b>Seznam účastníků:</b> Zobrazí obraz pro výběr uživatelů, takže můžete promítat ze zařízení, která jsou k projektoru připojena prostřednictvím sítě.</li> <li> <b>Pomoc:</b> Zobrazí obrazovku nápovědy pro funkce panelu nástrojů. Výběrem <b>Zavřít</b> zavřete obrazovku nápovědy</li> </ul>
 <p><b>Myš</b></p>	<p>Stisknutím tohoto tlačítka pomocí interaktivního pera nebo prstu můžete ovládat kurzor počítačové myši.</p>
 <p><b>Pero</b></p>	<p>Zobrazuje dostupný typ pera, tloušťku nebo tvar.</p>

 <p><b>Barvy</b></p>	<p>Přepíná barvu pro kreslení.</p>
 <p><b>Guma</b></p>	<p>Přepíná na gumu. Vyberte velikost gumy.</p>
 <p><b>Vybrat</b></p>	<p>Vyberte nakreslený obsah nebo vložený obrázek a potom můžete provádět operace, například přemístění položky nebo úprava velikosti.</p> <ul style="list-style-type: none"> <li>Klikněte na ikonu  ve spodním pravém rohu vybraného objektu nebo obrázku a proveďte operace. Chcete-li vložit zkopírovaný objekt nebo obrázek, klikněte na projekční plochu, zvolte  ikonu a vyberte <b>Vložit</b>.</li> <li>Přetáhněte okraj oblasti a zvětšete nebo zmenšete objekt nebo obrázek.</li> <li>Přetáhněte  do horní části oblasti a otočte vybraný objekt nebo obrátek.</li> </ul>
 <p><b>Zpět</b></p>	<p>Vrací zpět předchozí operaci.</p>
 <p><b>Znovu</b></p>	<p>Ruší operaci vrácení a obnovuje předchozí stav.</p>
 <p><b>Vymazat obrazovku</b></p>	<p>Vymaže všechny kresby ze zobrazené stránky.</p>
 <p><b>Stav pera/prstu</b></p>	<p>Zobrazí stav jednotlivých interaktivních per a prstu.</p>

 <p><b>Vypnout dotyk/Zapnout dotyk</b></p>	<p>Dočasně deaktivuje dotykové operace, aby se zabránilo nežádoucímu používání. Rovněž aktivuje dotykové operace, které jste deaktivovali.</p>
 <p><b>Zastavit sdílení</b></p>	<p>(K dispozici pouze při promítání sdíleného obrazu) Ukončí sdílení obrazovky.</p>
 <p><b>Interakce s PC</b></p>	<p>(Není k dispozici při promítání sdíleného obrazu) Přepne do počítačového interaktivního režimu. Nastavením položky <b>Interakce s PC</b> na <b>Zapnuto</b> lze ovládat počítač pomocí interaktivního pera nebo vašeho prstu.</p>
 <p><b>Minimalizovat</b></p>	<p>Skryje panel nástrojů.</p>



- Nakreslené objekty jsou zobrazeny před promítaným obrazem.
- Pokud objekty nebo obrázky jsou přesunuty z promítané obrazovky, nemusíte být schopni je vybrat.

#### » Související odkazy

- "Obrazovky tabule (Režim obrazovky)" [s.99](#)
- "Ovládání funkcí počítače z promítací plochy (počítačový interaktivní režim)" [s.116](#)
- "Hlavní obrazovka" [s.49](#)
- "Dočasné vypnutí obrazu a zvuku" [s.141](#)
- "Zvětšování obrazu" [s.143](#)
- "Promítání více obrazů zároveň" [s.126](#)
- "Odesílání kresleného obsahu e-mailem" [s.110](#)
- "Ukládání nakresleného obsahu" [s.112](#)
- "Tisk nakresleného obsahu" [s.114](#)
- "Výběr zobrazení síťového zařízení" [s.121](#)

Můžete sdílet obsah vytvořených kreseb tím, že je uložíte nebo vytisknete, nebo odešlete emailem s daným obsahem.

#### ► Související odkazy

- "Odesílání kresleného obsahu e-mailem" [s.110](#)
- "Ukládání nakresleného obsahu" [s.112](#)
- "Tisk nakresleného obsahu" [s.114](#)

## Odesílání kresleného obsahu e-mailem

Obraz svých kreseb můžete přiložit k e-mailu a odeslat.

Nejdříve proveďte nastavení **Pošta** v nabídce **Interactive** projektoru. Aby bylo možné vyhledávat e-mailovou adresu pomocí adresářové služby, proveďte nastavení **Adresář** v nabídce **Interaktivní** projektoru.



- Adresa nastavená pro odesílatele v nabídce **Mail** se použije jako adresa odesílatele. Nebyla-li adresa odesílatele nastavena, zobrazí se adresa nastavená k zobrazení pro příjemce.
- Nelze upravovat text v e-mailu.

**1** Vyberte ikonu na panelu nástrojů.

**2** Zvolte ikonu .  
Zobrazí se obrazovka **Mail**.

**3** Na obrazovce **Mail** vyberte následující nastavení uložení.

- Pro režim tabule

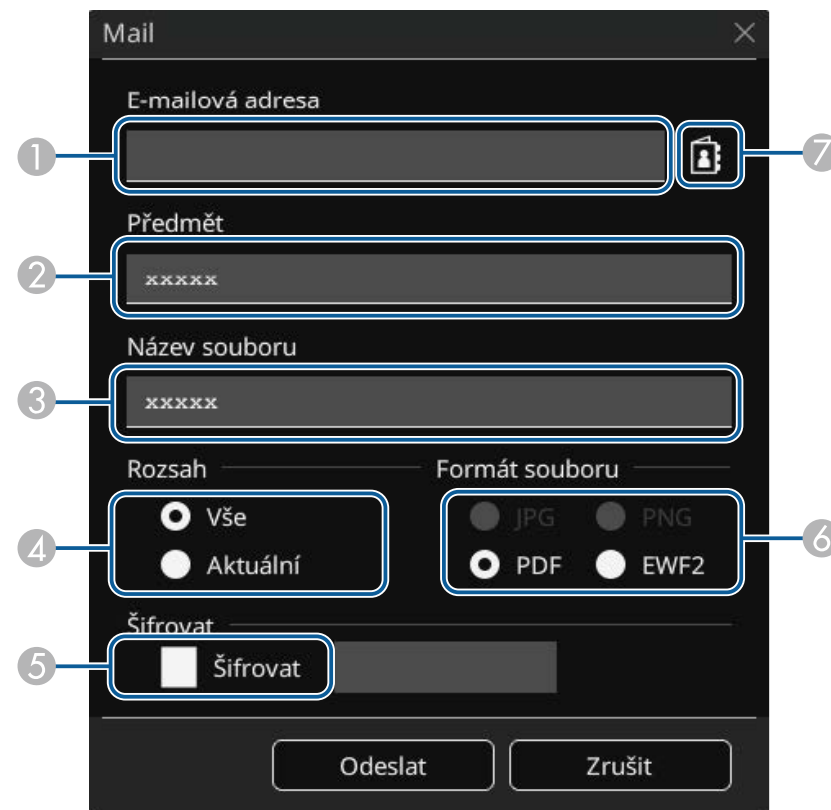

- Pro režim poznámek

- 1 Zadejte e-mailovou adresu příjemce pomocí zobrazené klávesnice. E-mailová adresa, kterou jste nastavili, bude uložena, dokud nevymažete všechny kresby nebo vypnete projektor.



Nastavíte-li položku **Zakázat zadání adresy** na **Zapnuto** v nabídce **Interaktivní** projektoru, nemůžete adresu zadávat přímo. Nejprve nastavte položku **Zakázat zadání adresy** na **Vypnuto**.

☛ **Interaktivní > Mail > Zakázat zadání adresy**

- 2 Zadejte předmět e-mailu.
- 3 Zadejte název souboru přílohy.

- 4 Vyberte, zda odeslat všechny stránky tabule nebo pouze aktuálně promítaný obraz.
- 5 Pro PDF nebo EWF2 zvolte kontrolní okno a zadejte heslo pro šifrování souboru.

### Upozornění

- Po zadání se heslo zobrazí na ploše.
- V případě šifrování souboru nezapomeňte heslo.

- 6 Vyberte formát příloženého souboru (JPG, PDF, PNG nebo EWF2).
- 7 Zadejte e-mailovou adresu příjemce pomocí zobrazeného dialogového okna E-mailová adresa. Můžete určit až 50 adres. Můžete nastavit adresář pomocí adresářové služby v nabídce **Interaktivní** projektoru.

## 4 Zvolte **Odeslat**.



- Když uložíte nákresy v režimu poznámek, obrázek se uloží ve formátu JPG.
- Nachází-li se na promítané obrazovce mnoho obsahu, může odesílání emailu chvíli trvat.
- Možná se vám nemusí podařit odeslat email v závislosti na nastavení cílového mailového serveru. Ohledně nastavení emailového serveru kontaktujte vašeho správce sítě.

### » Související odkazy

- "Vytvoření adresáře" [s.111](#)
- "Dostupná adresářová služba" [s.112](#)
- "Nabídka Interaktivní - Nabídka Mail" [s.251](#)
- "Nabídka Interaktivní - Nabídka Adresář" [s.251](#)

## Vytvoření adresáře

Při odesílání e-mailů s vašimi kresbami můžete zvolit e-mailové adresy z adresáře. Můžete vytvořit adresář vložením textového souboru s až 999 adresami pomocí obrazovky Ovládání pomocí webového rozhraní.



Adresy se zobrazí ve stejném pořadí, v jakém jsou zadány v textovém souboru.

**1** Vytvořte textový soubor obsahující seznam adres, které chcete vložit do adresáře. Soubor musí mít následující charakteristiky.

- Oddělený tabulátory
- Každý řádek musí obsahovat několik řetězců oddělených tabulátorem: <name> <tab> <email\_address>
- Každý řádek může obsahovat až 256 znaků.
- Název souboru s příponou .txt
- Kód znaku musí být UTF-16 s BOM

Příklad textového souboru:

```
Joe Smith      xxxxxx@xxxxx.com
Mary Jones-Smith  xxxxxxxx@xxxx.com
John Q. Public  xxxx@xxxxxxx.com
```

**2** Zkontrolujte, zda je projektor zapnutý.

**3** Spusťte webový prohlížeč v počítači, který je připojen k síti.

**4** Vyberte **Interaktivní > Mail > Nastavení adresáře > Soubor adresáře** a zvolte tlačítko **Zvolit soubor**.

**5** Zvolte soubor adresáře a zvolte **Nastavit**.  
Soubor adresáře je stažen do projektoru.

**6** Chcete-li vymazat adresář, zvolte **Interaktivní > Mail > Nastavení adresáře > Odstranit adresář** a vyberte **Odeslat**.

## Dostupná adresářová služba

Podporovány jsou následující servery adresářových služeb.

Typ serveru	Server služby adresáře
Operační systém	Windows Server 2012 R2 Windows Server 2016
Port	Variabilní (výchozí je 389)
Ověření	Anonymní (bez ověření) Simple Digest-MD5
Šifrování	Hladina šifrování SASL (SSL/TLS není podporováno)

### Poznámky pro vyhledávání

- V seznamu je až 200 shodných adres.
- Adresy můžete vyhledávat pomocí alfanumerických znaků.

## Ukládání nakresleného obsahu

Obsah, který jste vytvořili na promítané obrazovce, můžete uložit do souboru. Nejdříve v nabídce projektoru **Interaktivní** upravte položku **Uložit nastavení**.

### Výstraha

Používáte-li univerzální čtečku karet nebo rozbočovač USB, nemusí připojení pracovat správně. Nejlepších výsledků dosáhnete, když se připojíte přímo k projektoru.



Možná nebudete moci používat úložná zařízení USB, která zahrnují funkce zabezpečení.



**1** Vyberte ikonu  na panelu nástrojů.

**2** Zvolte ikonu .  
Zobrazí se obrazovka Uložit.

**3** Na obrazovce Uložit vyberte následující nastavení uložení.

- Pro režim tabule

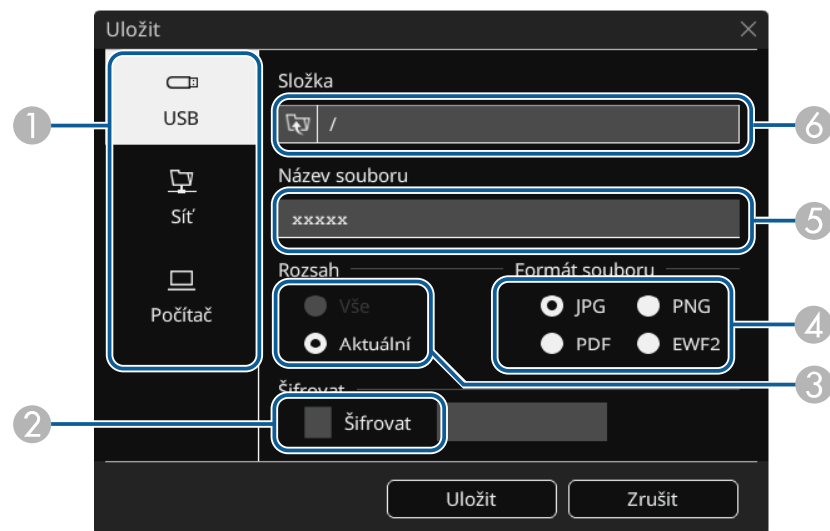

- Pro režim poznámek

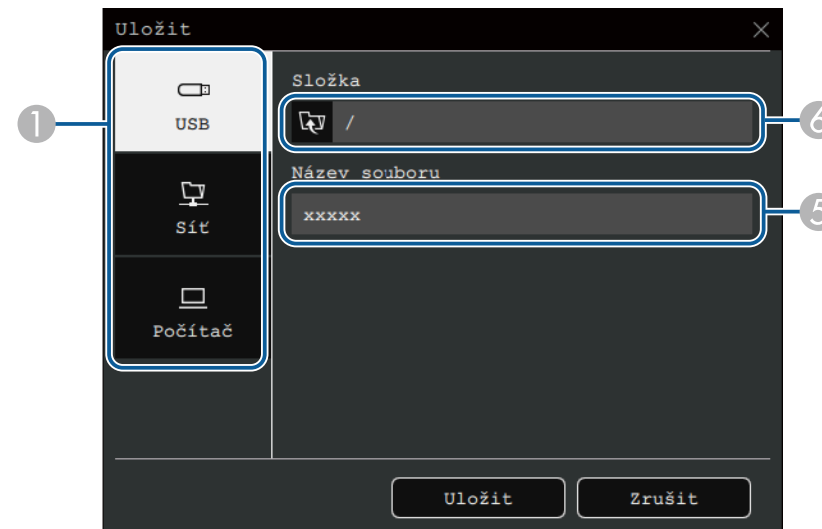

- 1 Vyberte místo, kam chcete soubor uložit.
  - Zvolte **USB** nebo **Sít** pro uložení na připojené USB úložiště nebo síťovou složku.
  - Zvolte **Počítač** pro dočasné uložení souboru na projektoru a učiňte jej dostupným pro kopírování z počítače. Po zkopírování se soubor vymaže. Nelze uložit soubor do počítače, když je vstupním zdrojem USB Display nebo když jste rozdělili projekční plochu na poloviny nebo čtvrtiny.
- 2 Pro PDF nebo EWF2 zvolte kontrolní okno a zadejte heslo pro šifrování souboru.

### Upozornění

- Po zadání se heslo zobrazí na ploše.
- V případě šifrování souboru nezapomeňte heslo.

- 3 Vyberte, zda uložit všechny stránky tabule nebo pouze aktuálně promítaný obraz.
- 4 Vyberte formát ukládání (JPG, PDF, PNG nebo EWF2).

- 5 Zadejte název souboru.
- 6 Chcete-li otevřít **USB** nebo **Sít**, zvolte cílovou složku pomocí zobrazeného dialogového okna **Otevřít**.

#### 4 Vyberte možnost **Uložit (Další pro Počítač)**.



- Když uložíte nákresy v režimu poznámek, obrázek se uloží ve formátu JPG.
- Když je jako cíl uložení souboru vybráno **Počítač**, obsah obrázku je dočasně uložen na projektoru a zobrazí se dialogové okno s pokyny. Postupujte podle pokynů a uložte data ve svém počítači.

#### » Související odkazy

- "Dostupný formát souborů v režimu tabule" [s.114](#)
- "Nabídka Interaktivní - Nabídka Uložit" [s.250](#)

### Dostupný formát souborů v režimu tabule

Můžete ukládat v následujících formátech souborů:

- PNG (rozlišení: 1920 x 1080)
- JPG (rozlišení: 1920 × 1080)
- PDF (v případě potřeby nastavte heslo)
- EWF2 (v případě potřeby nastavte heslo)

Při uložení souboru jako upravitelného vyberte formát EWF2. Formát EWF2 je podporován interaktivními projektory a softwarem Easy Interactive Tools.

### Tisk nakresleného obsahu

Své stránky můžete tisknout přímo z projektoru přes podporovanou tiskárnu (USB nebo síťová).

Nejdříve proveďte nastavení **Tisk** v nabídce **Interaktivní** projektoru.

**1** Vyberte ikonu na panelu nástrojů.

**2** Zvolte ikonu .  
Zobrazí se obrazovka **Tisk**.

**3** Vyberte následující nastavení ukládání na projekční ploše **Tisk**.

- Pro režim tabule

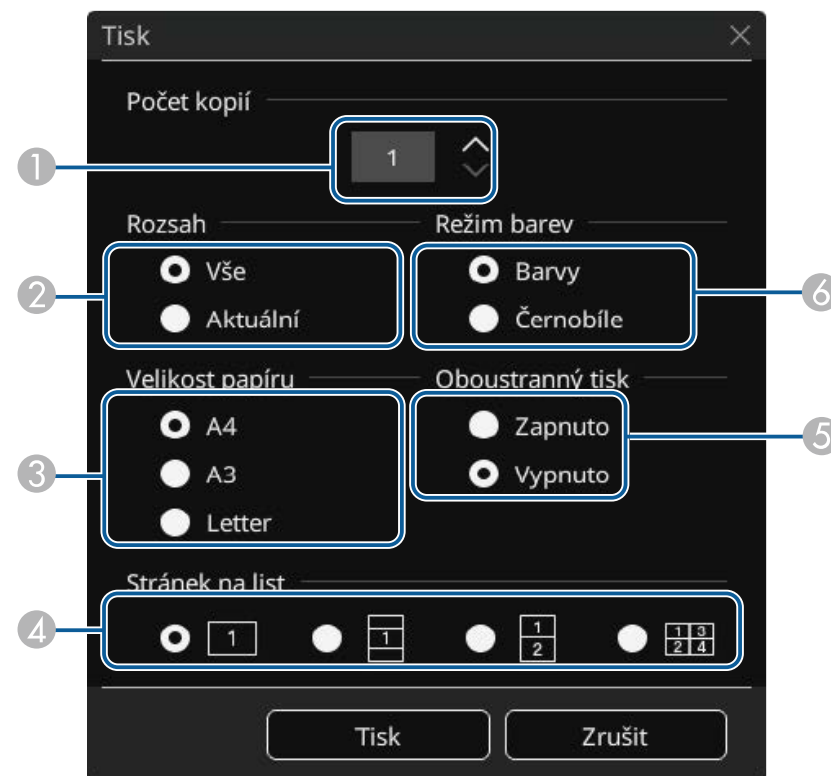

- Pro režim poznámek

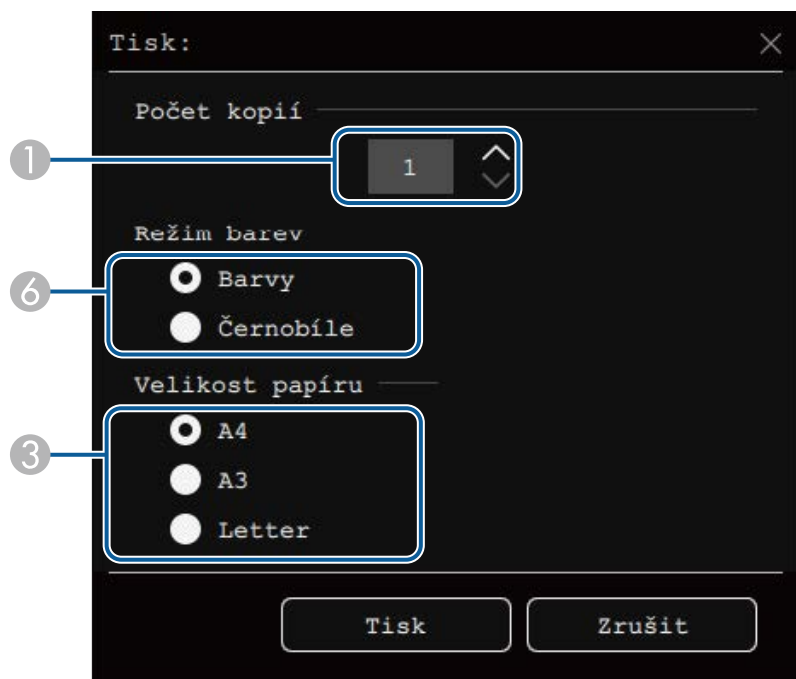

- 1 Slouží k nastavení počtu kopií. Můžete určit až 20 listů.
- 2 Vyberte, zda tisknout všechny stránky tabule nebo pouze aktuálně promítaný obraz.
- 3 Slouží k nastavení velikosti papíru pro tisk.
- 4 Slouží k nastavení počtu stránek na list.
- 5 Pokud vaše tiskárna podporuje oboustranný tisk, vyberte, zda tisknout na obou stranách.
- 6 Nastavte barvu tisku.

**4** Vyberte volbu **Tisk**.

### » Související odkazy

- "Příkazy tiskárny k dispozici v režimu tabule" [s.115](#)
- "Nabídka Interaktivní - Nabídka Tisk" [s.250](#)

### Příkazy tiskárny k dispozici v režimu tabule

Jsou podporovány následující řídicí příkazy tiskárny\*.

Ovládací příkazy	Způsob připojení
ESC/P-R	USB nebo prostřednictvím sítě
PCL6	Prostřednictvím sítě

\* Některé tiskárny nejsou podporovány. Chcete-li získat další podrobnosti o podporovaných modelech, požádejte o pomoc společnost Epson.

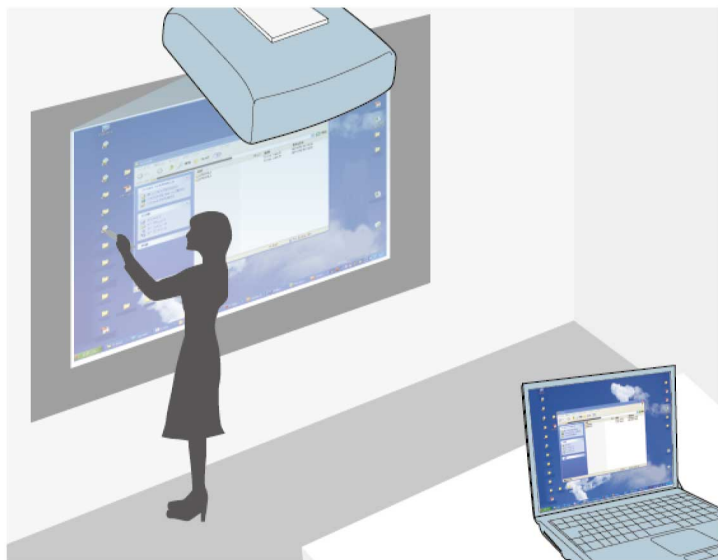

Když je projektor připojen k počítači pomocí kabelu USB, softwaru Epson iProjection nebo funkce Screen Mirroring, můžete počítač provozovat z promítané obrazovky pomocí interaktivních per nebo prstu, stejně jako byste to prováděli myší. Můžete navigovat, vybírat a interagovat s počítačovými programy s promítané obrazovky.



- Používáte-li více zobrazovacích zařízení v operačním systému Windows 8.1 nebo novějším a používáte-li interaktivní režim počítače na sekundárním zobrazovacím zařízení, proveďte následující nastavení:
  - Nastavte položku **Režim sledování pera** na **Režim perav** nabídce **Pero/dotyk** projektoru.
    - ☛ **Pero/dotyk > Interakce s PC > Režim sledování pera**
  - Přejděte na **Ovládací panel > Hardware a zvuk > Nastavení stolního PC > Nastavení** a spusťte konfigurační program pro nastavení interaktivních funkcí.Nelze psát nebo kreslit na více zobrazovacích zařízeních.
- Aby bylo možné používat počítačový interaktivní režim prostřednictvím sítě, je třeba nainstalovat aplikaci Epson iProjection (Windows/Mac).

## » Související odkazy

- "Požadavky na systém počítačového interaktivního režimu" [s.116](#)
- "Instalace ovladače Easy Interactive Driver v počítači Mac" [s.117](#)
- "Používání počítačového interaktivního režimu" [s.117](#)
- "Nastavení pracovní oblasti pera" [s.118](#)

## Požadavky na systém počítačového interaktivního režimu

Aby bylo možné používat počítačový interaktivní režim, musí být váš počítač vybaven některým z následujících operačních systémů.

### Windows

- Windows 8.1
  - Windows 8.1 (32 a 64 bitů)
  - Windows 8.1 Pro (32 a 64 bitů)
  - Windows 8.1 Enterprise (32 a 64 bitů)
- Windows 10
  - Windows 10 Home (32 a 64 bitů)
  - Windows 10 Pro (32 a 64 bitů)
- Při připojení počítače k projektoru pomocí funkce Screen Mirroring
  - Windows 10
  - Podpora UIBC (User Input Back Channel)

### Mac

#### macOS

- 10.12.x
- 10.13.x
- 10.14.x
- 10.15.x

### Ubuntu

- 16.04 LTS

- 18.04 LTS
- 19.04

## Instalace ovladače Easy Interactive Driver v počítači Mac

Nainstalujte ovladač Easy Interactive Driver do počítače, aby bylo možné používat počítačový interaktivní režim.

- 1** Zapněte počítač.
- 2** Stáhněte software z webu společnosti Epson.
- 3** Nainstalujte software podle zobrazených pokynů.
- 4** Restartujte počítač.

### » Související odkazy

- "Požadavky ovladače Easy Interactive Driver na systém" [s.312](#)

## Používání počítačového interaktivního režimu

V počítačovém interaktivním režimu můžete ovládat programy ve vašem počítači z promítací plochy.

- 1** Používáte-li operační systém Mac, při prvním použití interaktivních funkcí nainstalujte do počítače ovladač Easy Interactive Driver.
- 2** Pokud chcete použít připojení USB, připojte projektor k počítači pomocí USB kabelu.



- Chcete-li používat režim Počít. interaktivní s USB Display, zapněte nastavení **USB Display** v nabídce **I/O signálu** projektoru. Při promítání pomocí USB Display může být odezva delší.
- Při použití interaktivního režimu počítače přes síť nepotřebujete kabel USB.

- 3** Zapněte projektor.
- 4** Obrazovku počítače můžete promítat pomocí připojení HDMI, počítače, LAN nebo funkce Screen Mirroring.
- 5** Vyberte nastavení **Režim sledování pera** v nabídce **Pero/dotyk** projektoru, které se shoduje s operačním systémem vašeho počítače.
  - ☛ **Pero/dotyk > Interakce s PC > Režim sledování pera**
  - Windows a Mac: Vyberte **Režim pera**.
  - Ubuntu: Vyberte **Režim myši**.



Současné použití dvou interaktivních per může způsobit rušení v některých aplikacích. Přesuňte nepoužívané interaktivní pero z projekční plochy.

- 6** Při připojování pomocí funkce Screen Mirroring podržte klávesu Windows a současně stiskněte klávesu **K** na klávesnici, potom vyberte možnost **Povolit vstup z myši, klávesnice, dotykového zařízení nebo pera z tohoto zařízení**.
- 7** Při prvním použití projektoru nezapomeňte provést kalibraci.
- 8** Přidržte interaktivní pero v blízkosti promítací plochy nebo se dotkněte promítací plochy prstem.

- 9** Zkontrolujte, zda je položka **Interakce s PC** zapnutá na panelu nástrojů. V opačném případě ji aktivujte stisknutím tohoto tlačítka.

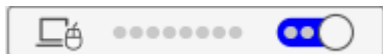

Nyní můžete ovládat počítač pomocí interaktivního pera nebo prstem. Také můžete ovládat následující:

- Panel tabletu v operačním systému Windows 7.
- Ink Tools pro vkládání poznámek v aplikacích balíku Microsoft Office.

## Nastavení pracovní oblasti pera

Pokud se připojíte k jinému počítači nebo upravíte rozlišení počítače, obvykle se nastaví pracovní oblast pera automaticky. Pokud si při ovládání počítače z promítací plochy (počítačový interaktivní režim) povšimnete, že poloha pera není správná, můžete nastavit pracovní oblast pera ručně.



Ruční nastavení není k dispozici při promítání ze zdroje v místní síti LAN.

- 1** V případě nutnosti přepněte na počítačový interaktivní režim.

- 2** Stiskněte tlačítko [Menu], vyberte nabídku **Pero/dotyk** a potom stiskněte tlačítko [Enter].

Často používané položky	Pero/dotyk	
Obraz	Autom. kalibrace	
I/O signálu	Ruční kalibrace	
Instalace	Dotyková jednotka	
Zobrazení	Instalace projektorů	
Provoz	Přechod pera	Zapnuto
Správa	Interakce s PC	
Sít	Obnovit nastavení pera/doty...	
Pero/dotyk	Interaktivní	
Interaktivní	Funkce kreslení	Zapnuto
Vícenásobná projekce	Zobrazit panely nástrojů	Vždy zobrazit
Paměť	Barva panelu nástrojů	Černá
ECO	Zobrazit kresl. obl.	
Počáteční/všechna nas...	Ikona myši na panelu nástrojů	Vypnuto
	Potvrdit výmaz obraz	Zapnuto
	Akce tlačítka pera	Guma
	Poloha seznamu stránek	
	Zobrazit hodiny	Datum a čas

- 3** Vyberte nastavení **Interakce s PC** a stiskněte tlačítko [Enter].

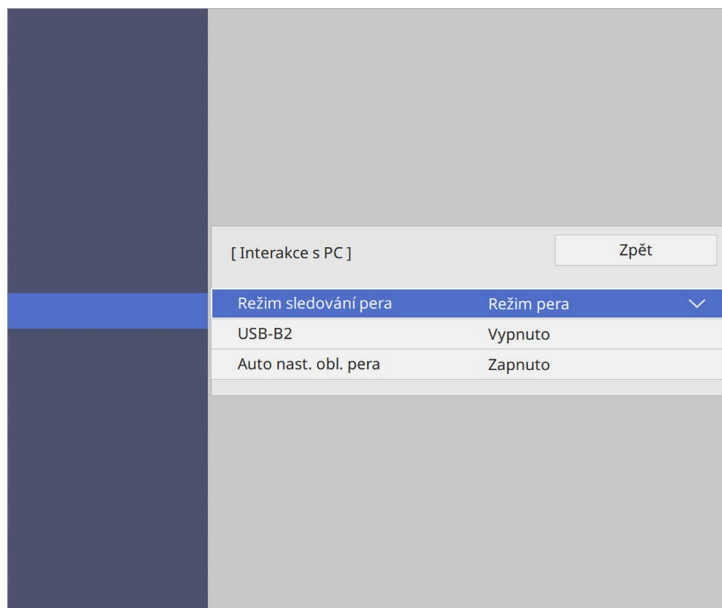

- 4** Nezapomeňte vypnout nastavení **Auto nast. obl. pera**, vyberte položku **Ruč. nast. obl. pera** a stiskněte tlačítko [Enter].

- 5** Vyberte **Ano** a stiskněte tlačítko [Enter].

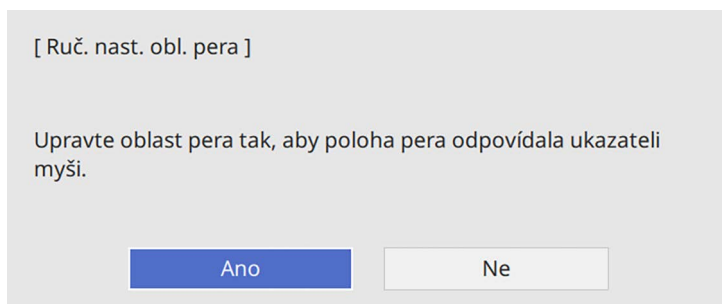

Ukazatel myši se posouvá do levého horního rohu.

- 6** Jakmile se ukazatel myši zastaví v levém horním rohu obrazu, dotkněte se perem špičky ukazatele myši.

Ukazatel myši se posouvá do pravého dolního rohu.

- 7** Jakmile se ukazatel myši zastaví v pravém dolním rohu obrazu, dotkněte se perem špičky ukazatele myši.

Když připojíte projektor dokumentů Epson, můžete upravovat obraz podle potřeby a ukládat jej do souboru s obrázkem nebo videem v závislosti na modelu projektoru dokumentů. Podrobnosti viz příručka k projektoru dokumentů.

- 1** Připojte projektor dokumentů Epson k projektoru.  
Zobrazí se obrazovka ovládání projektoru dokumentů.
- 2** Podle potřeby vyberte na obrazovce ovládání projektoru dokumentů následující operace. (Dostupné operace závisí na modelu projektoru dokumentů.)

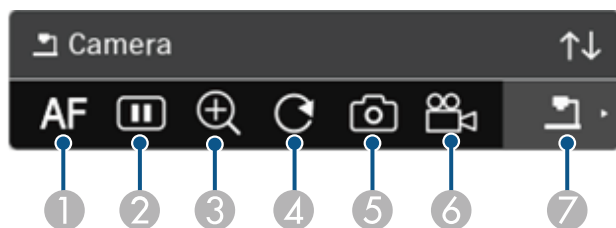

- 1 Automaticky zaostří obraz.
- 2 Dočasně zmrazí obraz.
- 3 Zvětší obrázek.
- 4 Otočí obraz o 180°.
- 5 Uloží aktuálně zobrazený obraz a kresby jako fotografii.
- 6 Nahraje obraz.
- 7 Přepne na prohlížeč karty SD.

## ► Související odkazy

- "Prohlížeč karty SD" s.120
- "Získání nejaktuálnější verze dokumentů" s.11

## Prohlížeč karty SD

Prohlížeč karty SD umožňuje ve formě prezentace zobrazit obrázky a filmy uložené na kartě SD vložené do projektoru dokumentů. Prohlížeč karty SD je znázorněn v následující ilustraci.



1	Zobrazí předchozí soubor.
2	Přehraje nebo pozastaví prezentaci.
3	Zobrazí další soubor.
4	Přepne na obrazovku ovládání projektoru dokumentů.



Pokud jste připojili zařízení k projektoru prostřednictvím sítě, můžete vybrat promítání obrazu z těchto zařízení.

Můžete vybrat zdroj obrazu mezi počítači, které používají aplikaci Epson iProjection (Windows/Mac), a chytrými telefony nebo tablety, které používají aplikaci Epson iProjection (iOS/Android).



Pro promítání můžete vybrat jakékoli připojené síťové zařízení, i když je připojeno uživatelem pomocí softwaru Epson iProjection s aktivovanou funkcí moderátora. Podrobnosti o funkci moderátora viz *Epson iProjection - Návod na použití (Windows/Mac)*.

**1** Zvolte ikonu na panelu nástrojů a pak zvolte **Účastník**.

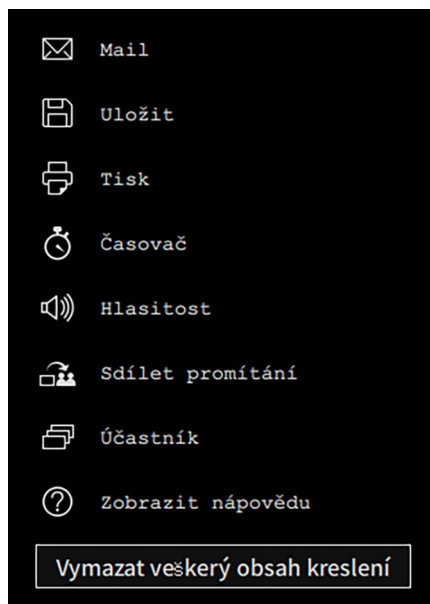

Zobrazí se obrazovka pro výběr uživatele.

**2** Vyberte uživatelské jméno pro zařízení, ze kterého chcete promítat.

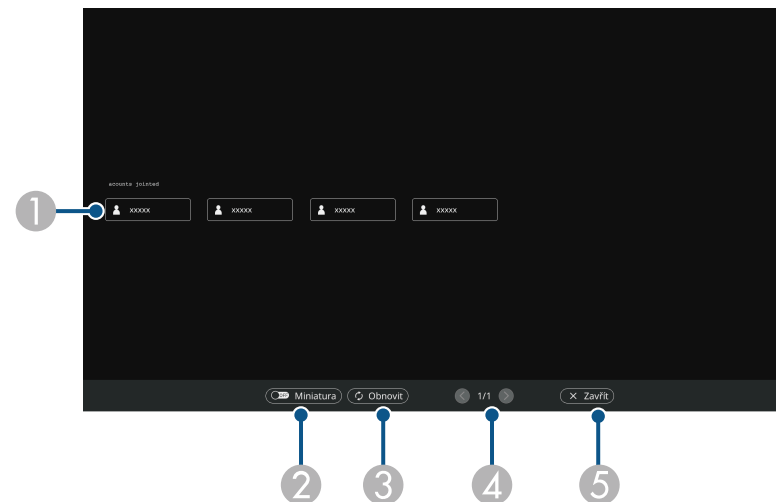

- 1 Zobrazí jména uživatelů síťových zařízení připojených k projektoru. Při zobrazení miniatur je obrazovka každého zařízení zobrazena jako miniatura.  
Ikona je zobrazena u uživatelského jména uživatele, z jehož zařízení je v tuto chvíli promítáno.
- 2 Přepne zobrazení obrazovky pro výběr uživatele mezi miniaturami a ikonami.
- 3 Zaktualizuje obrazovku pro výběr uživatele.  
Když se k projektoru připojí další uživatel prostřednictvím sítě, výběrem tohoto tlačítka bude zaktualizován seznam uživatelů. Aktualizace informací trvá několik sekund.
- 4 Kliknutím přejděte na předchozí stránku nebo na další stránku.
- 5 Zavře obrazovku výběru uživatele a vrátí se na předchozí obrazovku.



• Na obrazovce pro výběr uživatele lze používat dvě pera nebo jeden prst současně.

Zobrazí se obraz obrazovky vybraného uživatele.

Při změně uživatele zopakujte tyto kroky.



- K obrazovce Účastník nelze přistupovat při připojování více projektorů pomocí softwaru Epson iProjection (Windows/Mac) a promítání stejného obrazu (zrcadlení).
- Pokud operace pera nebo dotykové operace nefungují na obrazovce pro výběr uživatele, můžete se vrátit na předchozí obrazovku stisknutím tlačítka [Esc] na dálkovém ovladači nebo na ovládacím panelu.

## » Související odkazy

- "Získání nejaktuálnější verze dokumentů" [s.11](#)

Tento projektor lze používat v síti prostřednictvím počítačového interaktivního režimu.

Chcete-li při používání počítačového interaktivního režimu v síti provádět poznámky, musíte použít program Easy Interactive Tools (nebo jiný poznámkový program). Program Easy Interactive Tools umožňuje používat různé kreslicí nástroje, využívat kreslicí plochu jako stránku a ukládat kresby jako soubor pro pozdější použití. Software si můžete stáhnout z webových stránek společnosti Epson.

Pomocí aplikace Epson iProjection (Windows/Mac) přidejte projektor do počítačové sítě a použijte počítačový interaktivní režim v síti.

Vyberte možnost **Použít interaktivní pero** na záložce **Obecná nastavení** a volbu **Přenést okno s vrstvami** na záložce **Optimalizovat výkon**.

Pokyny viz *Epson iProjection - Návod na použití (Windows/Mac)*.



- Níže je uveden počet per nebo prstů, které lze používat současně:
  - Operační systém Windows: dvě pera a šest prstů
  - Mac: jedno pero nebo jeden prst
- V síti může být odezva pomalejší.
- Pomocí programu Epson iProjection můžete připojit až čtyři projektory najednou. Při připojení více projektorů jsou počítačové interaktivní funkce pro každý projektor. Operace prováděné v jednom projektoru se projevují v ostatních projektorech.

## ► Související odkazy

- "Zásady při připojování k projektoru v jiné podsíti" [s.123](#)
- "Získání nejaktuálnější verze dokumentů" [s.11](#)

- Ověřte, zda po odeslání příkazu ping obdržíte odezvu síťového projektoru. Když je ve směrovači vypnutá možnost ICMP (Internet Control Message Protocol), můžete se připojit k projektoru ve vzdáleném umístění, i když nemůžete obdržet odezvu.
- Zkontrolujte, zda jsou otevřené následující porty.

Port	Protokol	Použití	Přenos dat
3620	TCP/UDP	Pro připojení a ovládání	obousměrný
3621	TCP	Pro přenášení obrazu	obousměrný
3629	TCP	Pro ovládání projektoru	obousměrný

- Ověřte, zda jsou ve směrovači správně konfigurovány možnosti filtrování adres MAC a aplikací.
- Pokud je řízena šířka pásma komunikace mezi umístěními a program Epson iProjection překročí řízenou šířku pásma, pravděpodobně se nebude možné připojit k projektoru ve vzdáleném umístění.



Společnost Epson nezaručuje připojení k projektoru v jiné podsíti pomocí programu Epson iProjection, i když jsou splněny výše uvedené požadavky. Při zvažování implementace si nezapomeňte otestovat připojení ve vašem síťovém prostředí.

## Zásady při připojování k projektoru v jiné podsíti

Při připojování k projektoru v jiné síti pomocí programu Epson iProjection (Windows/Mac) a používání interaktivních funkcí dodržujte následující zásady:

- Vyhledejte projektor v síti zadáním adresy IP projektoru. Nelze vyhledávat zadáním názvu projektoru.

Když promítáte obraz v režimu Volné koment. PC Free nebo v režimu Interakce s PC, můžete rozdělit plochu tak, aby se rovněž zobrazovala obrazovka tabule. Podle následujících kroků ovládejte projekci Split Screen pomocí panelu nástrojů.



Tato funkce není k dispozici, pokud jste rozdělili promítací plochu na poloviny nebo čtvrtiny.

**1** Promítejte obraz.

**2** Na panelu nástrojů vyberte .

Na levé polovině plochy se zobrazí obrazovka tabule. Právě zvolený vstupní zdroj se přesune na pravou část promítací plochy.

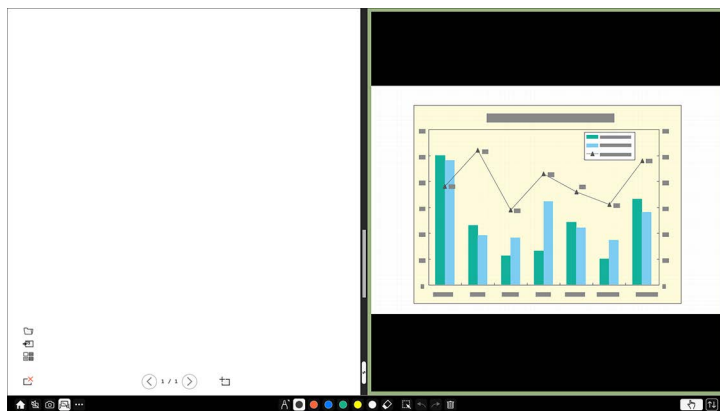

**3** Chcete-li zvětšit jeden obraz zároveň se zmenšením jiného, přetáhněte posuvník uprostřed vlevo nebo vpravo.



Chcete-li zvětšit jeden obraz tak, aby odpovídal celé ploše, přetáhněte posuvník k okraji plochy.

**4** Chcete-li zaměnit promítané obrazy zleva doprava, vyberte  na posuvníku uprostřed.

# Úpravy funkcí projektoru

Při používání funkcí úprav projektoru postupujte podle pokynů v těchto částech.

## ► Související odkazy

- "Promítání více obrazů zároveň" [s.126](#)
- "Promítání prezentace bez počítače (PC Free)" [s.129](#)
- "Promítání v režimu Přehrání obsahu" [s.135](#)
- "Dočasné vypnutí obrazu a zvuku" [s.141](#)
- "Dočasné zastavení videoakce" [s.142](#)
- "Zvětšování obrazu" [s.143](#)
- "Uložení obrázku uživatelského loga" [s.144](#)
- "Uložení vlastního vzoru" [s.146](#)
- "Ukládání nastavení do paměti a používání uložených nastavení" [s.147](#)
- "Používání více projektorů" [s.148](#)
- "Funkce zabezpečení projektoru" [s.162](#)

Je možné používat funkci rozdělené promítací plochy a současně promítat dva až čtyři obrazy z různých zdrojů obrazu.

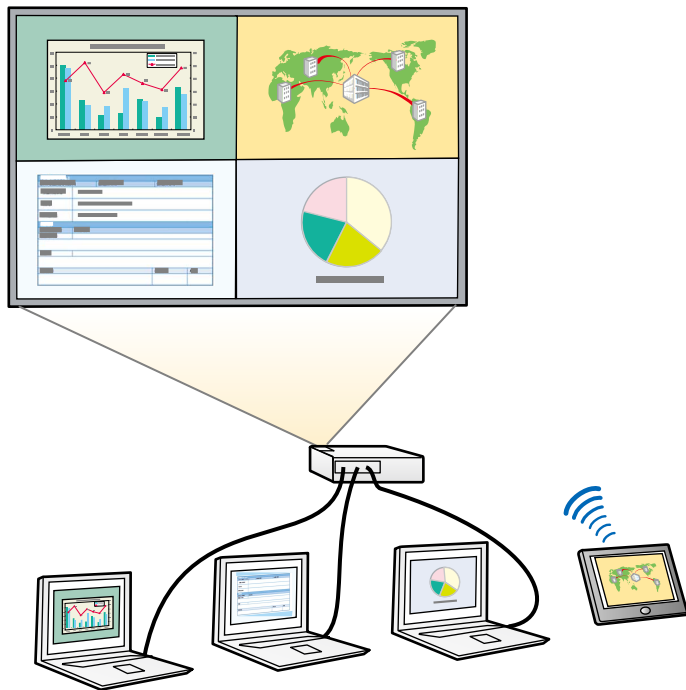

- Při používání funkce rozdělené pracovní plochy nemusí být k dispozici jiné funkce projektoru a některá nastavení mohou být automaticky použita u všech obrazů.
- Dělené promítání nelze použít, když je v nabídce projektoru **Provoz** položka **Přehrání obsahu** nastavena na **Zapnuto** (EB-775F/EB-770F).
- Dělené promítání nelze provést, když je v nabídce projektoru **Instalace** položka **Připojit ELPCB02** nastavena na **Zapnuto** (EB-770Fi/EB-770F/EB-760Wi/EB-760W).
- Promítání v režim Split Screen nemusí být možné, pokud používáte funkci **Měřítko** nebo funkci **Spojování okrajů** (EB-775F/EB-770Fi/EB-770F).

**1** Stiskněte tlačítko [Split] na dálkovém ovladači.

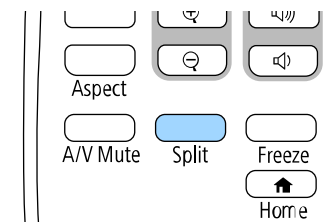

**2** Vyberte možnost **2 obrazovky** nebo **4 obrazovky**.

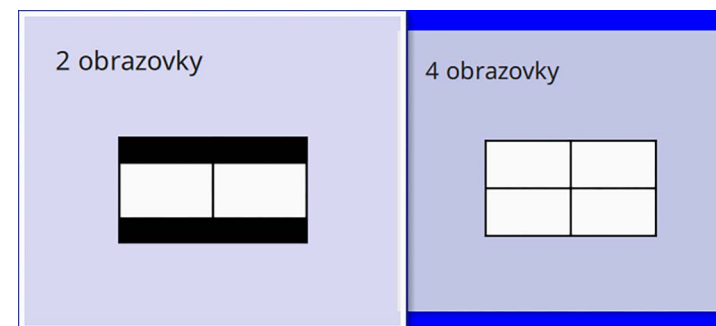

Při dělení plochy na poloviny se právě zvolený vstupní zdroj přesune na levou část promítací plochy.

Pokud jste předtím rozdělili plochu na čtvrtiny, budou vybrány vstupní zdroje z předchozího promítání dělené plochy a jsou promítány ve stejné pozici.

**3** Stiskněte tlačítko [Menu].

**4** Podle potřeby proveďte při dělení plochy na poloviny následující kroky:

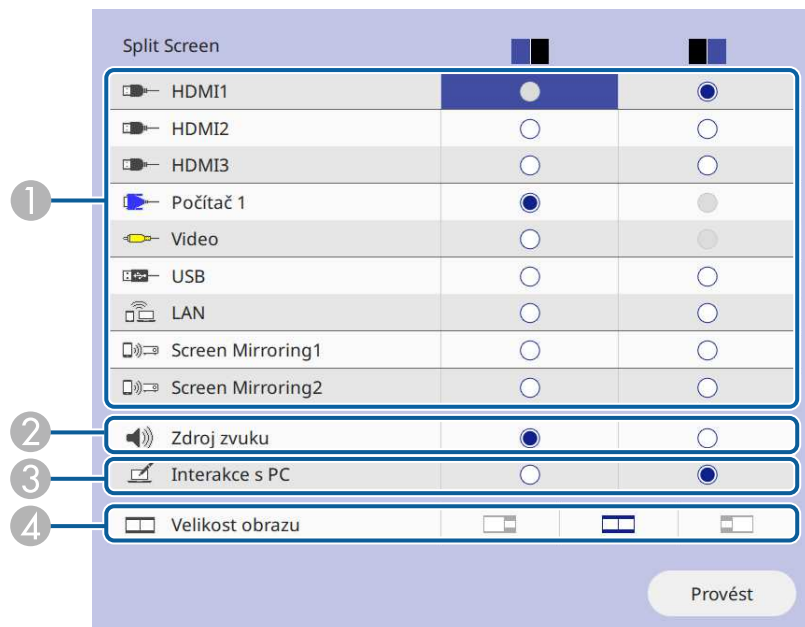

1 Vyberte vstupní zdroj.



Můžete vybrat pouze vstupní zdroje, které lze kombinovat.

- 2 Vyberte plochu, ze které chcete slyšet zvuk.
- 3 Vyberte plochu, ze které chcete ovládat počítač pomocí interaktivních per nebo vašeho prstu (EB-770Fi/EB-760Wi).
- 4 Vyberte velikosti plochy.

**5** Podle potřeby proveďte při dělení plochy na čtvrtiny následující kroky:

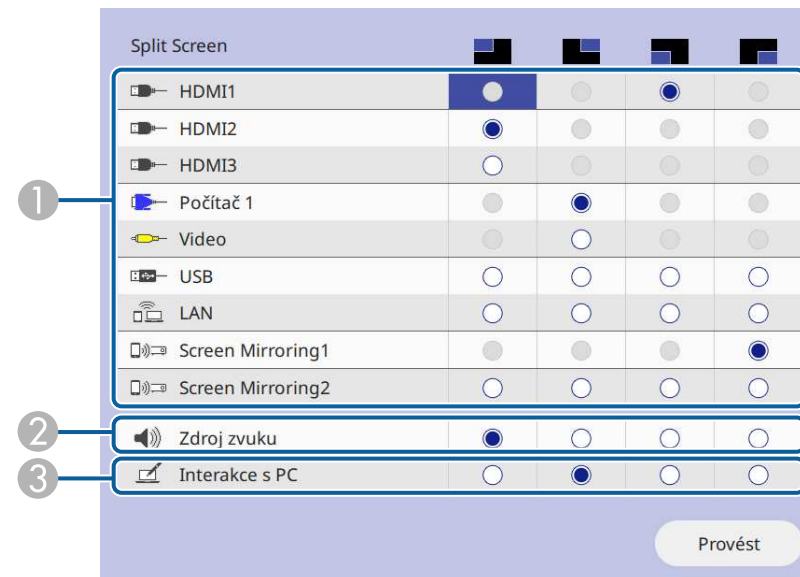

1 Vyberte vstupní zdroj.



Můžete vybrat pouze vstupní zdroje, které lze kombinovat.

- 2 Vyberte plochu, ze které chcete slyšet zvuk.
- 3 Vyberte plochu, ze které chcete ovládat počítač pomocí interaktivních per nebo vašeho prstu (EB-770Fi/EB-760Wi).  
Pokud mezi vstupními zdroji není možnost **USB Display**, nelze vybrat zdroj **Interakce s PC**.

**6** Vyberte položku **Provést** a stiskněte tlačítko [Enter].

**7** Chcete-li ukončit funkci dělené promítací plochy, stiskněte tlačítko [Split] nebo [Esc].

## » Související odkazy

- "Nepodporované kombinace vstupních zdrojů pro promítání pomocí funkce Split Screen" [s.128](#)
- "Omezení promítání na dělenou promítací plochu" [s.128](#)

## Nepodporované kombinace vstupních zdrojů pro promítání pomocí funkce Split Screen

Tyto kombinace vstupních zdrojů nelze promítat současně.

- Počítač 1, Počítač 2 a Video
- HDMI2 a HDMI3
- USB, USB Display a LAN



Když rozdělíte obrazovku na čtvrtiny a vyberete současně vstup USB a Screen Mirroring, můžete vybrat pouze jeden zdroj Screen Mirroring.

## Omezení promítání na dělenou promítací plochu

### Omezení funkcí

Při promítání pomocí funkce Split screen nelze provádět následující funkce.

- Nastavení nabídky projektoru
- E-Zoom
- Přepínání režimů poměru stran (režim poměru stran je nastaven na **Auto**)
- Operace pomocí tlačítka [User] na dálkovém ovladači, kromě zobrazení síťových informací na promítané ploše.
- Použití nastavení **Dynamický kontrast**
- Použití nastavení **Posun obrazu**
- Zobrazení síťových informací na promítané ploše jiným způsobem než stisknutím tlačítka [User].
- Zobrazení panelu s informacemi Screen Mirroring

### Omezení obrazu

- I když nastavíte položku **Obrazovka Není signál** na **Logo** v nabídce **Zobrazení** projektoru, není-li na vstupu žádný obrazový signál, zobrazí se modrá obrazovka.

## » Související odkazy

- "Poměr stran obrazu" [s.78](#)
- "Zvětšování obrazu" [s.143](#)
- "Zapnutí automatické úpravy světlosti" [s.80](#)
- "Úpravy nastavení nabídky" [s.218](#)



Funkci PC Free tohoto projektoru lze používat, kdykoli je připojeno zařízení USB, které obsahuje kompatibilní soubory prezentace. To umožňuje rychle a jednoduše zobrazit prezentaci a ovládat ji pomocí dálkového ovladače projektoru.

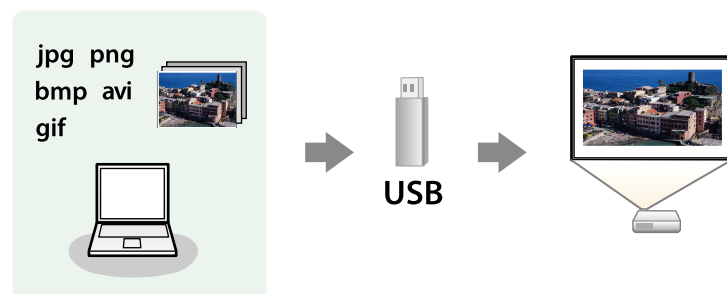

## » Související odkazy

- "Podporované typy souborů PC Free" [s.129](#)
- "Zásady pro promítání PC Free" [s.130](#)
- "Spuštění prezentace PC Free" [s.130](#)
- "Spuštění přehrávání filmu PC Free" [s.132](#)
- "Možnosti zobrazení PC Free" [s.133](#)

## Podporované typy souborů PC Free

Pomocí funkce PC Free projektoru lze promítat tyto typy souborů.



- Pro dosažení optimálního výsledku umístěte soubory na médium, které je ve formátu FAT16/32.
- Pokud máte problémy s promítáním z média, které je naformátováno pro systémy souborů jiné než Windows, zkuste naformátovat médium pro systém Windows.

Obsah souboru	Typ souboru (přípona)	Podrobnosti
Obraz	.jpg	Zkontrolujte, zda soubor nespĺňuje následující podmínky: <ul style="list-style-type: none"> <li>• Formát CMYK</li> <li>• Progresivní formát</li> <li>• Vysoká komprimace</li> <li>• Rozlišení vyšší než 8 192 × 8 192</li> </ul>
	.bmp	Zkontrolujte, zda soubor nespĺňuje následující podmínky: <ul style="list-style-type: none"> <li>• Rozlišení vyšší než 1 280 × 800</li> </ul>
	.gif	Zkontrolujte, zda soubor nespĺňuje následující podmínky: <ul style="list-style-type: none"> <li>• Rozlišení vyšší než 1 280 × 800</li> <li>• Animace</li> <li>• Prokládaný</li> </ul>
	.png	Zkontrolujte, zda soubor nespĺňuje následující podmínky: <ul style="list-style-type: none"> <li>• Rozlišení vyšší než 1 920 × 1 200</li> <li>• Prokládaný</li> </ul> Když používáte projektor s rozlišením 1 080p, můžete promítat soubor s maximálním rozlišením 1 920 × 1 200.

Obsah souboru	Typ souboru (přípona)	Podrobnosti
Film	.avi (Motion JPEG)	<ul style="list-style-type: none"> <li>• Verze: pouze AVI 1.0</li> <li>• Rozlišení: 1280 × 720 nebo menší</li> <li>• Velikost: 2 GB nebo menší</li> <li>• Filmový kodek: Motion JPEG</li> <li>• Snímková frekvence: max. 30 sn./s</li> <li>• Zvukový kodek: LPCM nebo IMA ADPCM</li> <li>• Vzorkovací kmitočet zvuku: 11,025 kHz, 16 kHz, 22,05 kHz, 24 kHz, 32 kHz, 44,1 kHz nebo 48 kHz</li> </ul>

Obsah souboru	Typ souboru (přípona)	Podrobnosti
Film	MP4/MOV (H.264, H265)	<ul style="list-style-type: none"> <li>• Rozlišení: 1920 × 1200 nebo menší</li> <li>• Velikost: 2 GB nebo menší</li> <li>• Filmový kodek: H.264/MPEG-4 AVC nebo H.265/MPEG-H HEVC</li> <li>• Snímková frekvence: max. 30 sn./s</li> <li>• Profil:                             <ul style="list-style-type: none"> <li>• H.264/MPEG-4 AVC: Baseline Profile, Main Profile, High Profile</li> <li>• H.265/MPEG-H HEVC: Main Profile</li> </ul> </li> <li>• Formát barev: YUV420</li> <li>• Struktura jednoho řezu</li> <li>• Zvukový kodek: MPEG-2 AAC-LC, MPEG-4 AAC-LC nebo LPCM</li> <li>• Zvukový kanál: max. 2k (2 kanály)</li> <li>• Bitová hloubka zvuku: 8 bitů nebo 16 bitů</li> <li>• Vzorkovací kmitočet zvuku:                             <ul style="list-style-type: none"> <li>• MPEG-2 AAC-LC: 44,1 kHz, 48 kHz</li> <li>• MPEG-4 AAC-LC: 44,1 kHz, 48 kHz</li> <li>• LPCM: 11,025 kHz, 16 kHz, 22,05 kHz, 24 kHz, 32 kHz, 44,1 kHz nebo 48 kHz</li> </ul> </li> </ul>

## Zásady pro promítání PC Free

Při používání funkcí PC Free dodržujte následující zásady.

- Pro funkce PC Free nelze používat klíč USB.
- Neodpojujte paměťové zařízení USB během přístupu k němu; v opačném případě funkce PC Free nemusí fungovat správně.
- U některých paměťových zařízení USB pravděpodobně nebude možné používat bezpečnostní funkce s funkcemi PC Free.
- Při připojování zařízení USB, které obsahuje síťový adaptér, připojte síťový adaptér k elektrické zásuvce, když používáte zařízení s projektořem.
- Některé běžně dostupné čtečky karet USB nemusí být s projektořem kompatibilní.
- Tento projektor dokáže rozpoznat až 5 vložených do připojené čtečky karet najednou.
- Při promítání v režimu PC Free lze používat následující funkce.
  - Zmrazit
  - Vypnout A/V
  - E-Zoom

### ► Související odkazy

- "Dočasné zastavení videoakce" [s.142](#)
- "Dočasné vypnutí obrazu a zvuku" [s.141](#)
- "Zvětšování obrazu" [s.143](#)

## Spuštění prezentace PC Free

Po připojení zařízení USB k projektoru můžete přepnout na vstupní zdroj USB a spustit prezentaci.



- Chcete-li měnit možnosti operací PC Free nebo přidávat speciální efekty, označte položku **Volba** v dolní části obrazovky a stiskněte tlačítko [Enter].
- Při používání interaktivních funkcí můžete místo dálkového ovladače prezentaci ovládat pomocí interaktivního pera nebo prstem (EB-770Fi/EB-760Wi).

- 1** Stiskněte tlačítko [USB] na dálkovém ovladači, dokud se nezobrazí obrazovka se seznamem souborů PC Free.



- Pokud se zobrazí obrazovka Vyberte disk, stisknutím tlačítek se šipkami vyberte disk a stiskněte tlačítko [Enter].
- Chcete-li si prohlédnout snímky na jiném disku USB, označte položku **Vyberte disk** v horní části obrazovky se seznamem souborů a stiskněte tlačítko [Enter].

- 2** Některým z následujících pokynů vyhledejte vaše soubory:

- Potřebujete-li zobrazit soubory v podsložce ve vašem zařízení, stisknutím tlačítek se šipkami označte složku a stiskněte tlačítko [Enter].

- Chcete-li se vrátit o jednu úroveň složky výše ve vašem zařízení, označte položku **Zpět nahoru** a stiskněte tlačítko [Enter].
- Chcete-li zobrazit další soubory ve složce, označte položku **Další str.** nebo **Předchozí str.** a stiskněte tlačítko [Enter] nebo stiskněte tlačítka [Page] nahoru nebo dolů na dálkovém ovladači.

- 3** Postupujte jedním z následujících způsobů:

- Chcete-li zobrazit individuální snímek, stisknutím tlačítek se šipkami označte obrázek a stiskněte tlačítko [Enter]. (Stisknutím tlačítka [Esc] se vrátíte na obrazovku se seznamem souborů.)
- Chcete-li zobrazit prezentaci všech snímků ve složce, stisknutím tlačítek se šipkami označte volbu **Prezentace** v dolní části obrazovky a stiskněte tlačítko [Enter].



- Chcete-li měnit dobu přepnutí obrazu, označte položku **Volba** v dolní části obrazovky a stiskněte tlačítko [Enter].
- Pokud je název některého souboru delší než plocha zobrazení nebo obsahuje nepodporované symboly, názvy souborů mohou být zkráceny nebo změněny pouze v zobrazení na ploše.

- 4** Při promítání ovládejte zobrazení následujícími příkazy:

- Chcete-li zobrazený snímek otočit, stiskněte tlačítko se šipkou nahoru nebo dolů.

Můžete otočit obraz rychlým pohybem interaktivního pera nebo prstu (EB-770Fi/EB-760Wi).

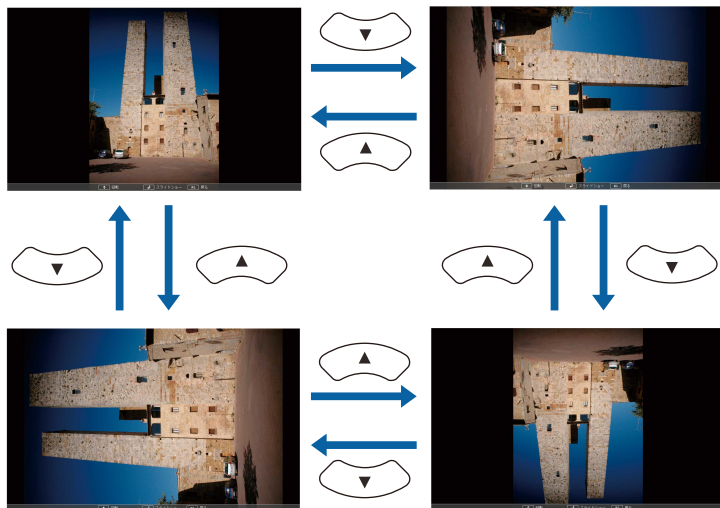

- Chcete-li přejít na další nebo předchozí snímek, stiskněte tlačítko se šipkou vlevo nebo vpravo.

Rovněž můžete přejít dopředu nebo dozadu rychlým pohybem interaktivního pera nebo prstu (EB-770Fi/EB-760Wi) po obrazu.

- 5** Chcete-li zobrazení ukončit, postupujte podle zobrazených pokynů nebo stiskněte tlačítko [Esc].

Vrátíte se na obrazovku se seznamem souborů.

- 6** Podle potřeby vypněte zařízení USB a potom odpojte zařízení od projektoru.

## » Související odkazy

- "Možnosti zobrazení PC Free" [s.133](#)
- "Připojení k zařízení USB" [s.38](#)

## Spuštění přehrávání filmu PC Free

Po připojení zařízení USB k projektoru můžete přepnout na vstupní zdroj USB a spustit film.



- Chcete-li měnit možnosti operací PC Free, označte položku **Volba** v dolní části obrazovky a stiskněte tlačítko [Enter].

- 1** Stiskněte tlačítko [USB] na dálkovém ovladači, dokud se nezobrazí obrazovka se seznamem souborů PC Free.



- Pokud se zobrazí obrazovka Vyberte disk, stisknutím tlačítek se šipkami vyberte disk a stiskněte tlačítko [Enter].
- Chcete-li si prohlédnout snímky na jiném disku USB, označte položku **Vyberte disk** v horní části obrazovky se seznamem souborů a stiskněte tlačítko [Enter].

- 2** Některým z následujících pokynů vyhledejte vaše soubory:

- Potřebujete-li zobrazit soubory v podsložce ve vašem zařízení, stisknutím tlačítek se šipkami označte složku a stiskněte tlačítko [Enter].

- Chcete-li se vrátit o jednu úroveň složky výše ve vašem zařízení, označte položku **Zpět nahoru** a stiskněte tlačítko [Enter].
- Chcete-li zobrazit další soubory ve složce, označte položku **Další str.** nebo **Předchozí str.** a stiskněte tlačítko [Enter] nebo stiskněte tlačítka [Page] nahoru nebo dolů na dálkovém ovladači.

**3** Chcete-li přehrát film, stisknutím tlačítek se šipkami označte soubor a stiskněte tlačítko [Enter].



- Pokud je název některého souboru delší než plocha zobrazení nebo obsahuje nepodporované symboly, názvy souborů mohou být zkráceny nebo změněny pouze v zobrazení na ploše.
- Chcete-li postupně přehrát všechny filmy ve složce, vyberte volbu **Prezentace** v dolní části obrazovky.

**4** Chcete-li zastavit přehrávání filmu, stiskněte tlačítko [Esc], označte položku **Konec** a stiskněte tlačítko [Enter].

Vrátíte se na obrazovku se seznamem souborů.

**5** Podle potřeby vypněte zařízení USB a potom odpojte zařízení od projektoru.

## » Související odkazy

- "Možnosti zobrazení PC Free" [s.133](#)
- "Připojení k zařízení USB" [s.38](#)

## Možnosti zobrazení PC Free

Při používání režimu PC Free můžete vybírat z těchto možností zobrazení. Chcete-li přejít na tuto obrazovku, označte položku **Volba** v dolní části obrazovky se seznamem souborů PC Free a stiskněte tlačítko [Enter].



Nastavení	Možnosti	Popis
Pořadí přehrávání	Podle názvu	Zobrazí soubory v pořadí podle názvu
	Podle data	Zobrazí soubory v pořadí podle data
Pořadí třídění	Vzestupně	Seřadí soubory v pořadí od prvního k poslednímu
	Sestupně	Seřadí soubory v pořadí od posledního k prvnímu
Nepřetržitě přehrávání	Zapnuto	Přehrává prezentaci opakovaně
	Vypnuto	Přehraje prezentaci jednou
Doba přepnutí obrazovky	Ne	Nepřehraje další soubor automaticky
	1 Sekunda až 60 Sekundy	Zobrazí soubory po vybranou dobu a automaticky přepne na další soubor; snímky s vysokým rozlišením se mohou měnit pomaleji

Nastavení	Možnosti	Popis
Efekt	Ne	Žádný efekt
	Prolínání	Přechody mezi snímky s efektem prolínání
	Bodové prolínání	Přechody mezi snímky s efektem bodového prolínání
	Náhodné	Přechody mezi snímky s různými náhodně vybranými efekty

Funkce Přehrání obsahu tohoto projektoru umožňuje promítat digitální poutače (EB-775F/EB-770F). Můžete snadno promítat seznamy stop, které obsahují obrázky a filmy, uložené v externím paměťovém zařízení. Můžete přidávat barevné a tvarové efekty do promítaného obrazu.



## ► Související odkazy

- "Přepnutí na režim Přehrání obsahu" [s.135](#)
- "Promítání seznamů stop" [s.136](#)
- "Přidávání efektů do promítaného obrazu" [s.138](#)
- "Omezení režimu Přehrání obsahu" [s.140](#)

## Přepnutí na režim Přehrání obsahu

Před promítáním svých seznamů stop je třeba přepnout na režim Přehrání obsahu.



Když nastavíte položku **Přehrání obsahu** na **Zapnuto**, když je položka **Typ obrazovky** nastavena na jiný poměr stran než je rozlišení projektoru, nastavení **Typ obrazovky** se změní.

- 1** Zapněte projektor.
- 2** Stiskněte tlačítko [Menu], vyberte nabídku **Provoz** a potom stiskněte tlačítko [Enter].

Často používané položky	Provoz	
Obraz	Auto. hledání zdroje	Zapnuto
I/O signálu	Ovládání jasu zdroje světla	
Instalace	Napájení zapnuto	Vypnuto
Zobrazení	Automatické zapnutí	Vypnuto
Provoz	Klídový režim	Zapnuto
Správa	Čas úsp. režimu	10 min.
Sít	Časovač vypnutí A/V	Zapnuto
Pero/dotyk	Pohotovostní režim	Komunikace zap.
Interaktivní	Port	Kabelová LAN
Vícenásobná projekce	Rychlé spuštění	Vypnuto
Paměť	Napájení USB	Zap. při promítání
ECO	Tlačítko změny směru	Vypnuto
Počáteční/všechna nas...	Obnovit nastavení provozu	
	Správa	
	Uživatelské tlačítko	Režim světla
	Uživatelské logo	
	Vlastní vzor	

- 3** Vyberte položku **Přehrání obsahu** a nastavte hodnotu **Zapnuto**. Zobrazí se výzva k potvrzení.
- 4** Nastavení Přehrání obsahu se aktivuje vypnutím a opakovaným zapnutím projektoru.

## Promítání seznamů stop

V režimu Přehrání obsahu lze přehrávat seznamy stop, které obsahují obrázky a filmy.

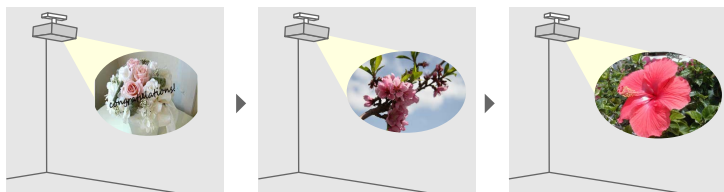

**1** Vytvořte seznamy stop a exportujte je na USB paměťové zařízení jedním z následujících způsobů:

- Aplikace Epson Projector Content Manager umožňuje vytvářet seznamy stop a ukládat je na externí paměťové zařízení. Můžete přidávat barevné a tvarové efekty do promítaného obrazu a plánovat seznamy stop.

Software Epson Projector Content Manager lze stáhnout a nainstalovat z následující webové stránky.

[epson.sn](http://epson.sn)

Pokyny naleznete v dokumentu *Epson Projector Content Manager - Návod na použití*.

- Epson Web Control umožňuje vytvářet seznamy stop pomocí webového prohlížeče a ukládat je na externí paměťové zařízení připojené k projektoru v síti. Můžete přidávat barevné a tvarové efekty do promítaného obrazu.
- Aplikace Epson Creative Projection umožňuje vytvářet obsah v zařízeních se systémem iOS. Obsah lze přesunout do projektoru také bezdrátově.

Aplikaci Epson Creative Projection lze stáhnout z obchodu App Store. Veškeré poplatky související s komunikací s obchodem App Store jsou odpovědností zákazníka.

**2** V režimu Přehrání obsahu připojte jednotku USB flash k portu USB-A projektoru.

**3** Stiskněte tlačítko [USB] na dálkovém ovladači.

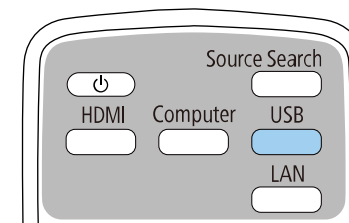

Promítne se seznam stop, který byl přehrán naposled. Pokud je přiřazen časový rozvrh, seznam stop se přehraje podle plánu v časovém rozvrhu.



- Oblíbený seznam stop můžete rovněž promítnout stisknutím a podržením tlačítka [Num] a číselných tlačítek. Pomocí softwaru, se kterým jste vytvořili seznamy stop, můžete nastavit tlačítko zástupce dálkového ovladače.
- Chcete-li vybrat cílový seznam stop ze seznamu, vyberte volbu **USB prohlížeč** v nabídce **Provoz** projektoru a použijte tlačítka se šipkami.

### » Související odkazy

- "Vytváření seznamů stop pomocí Epson Web Control" [s.136](#)
- "Získání nejaktuálnější verze dokumentů" [s.11](#)

## Vytváření seznamů stop pomocí Epson Web Control

V režimu Přehrání obsahu můžete vytvářet seznamy stop pomocí webového prohlížeče a ukládat je na jednotku USB flash připojenou k projektoru v síti.

### Upozornění

Během vytváření seznamů stop nevyjímejte jednotku USB flash z projektoru ani neodpojujte napájecí kabel projektoru. Mohlo by dojít k poškození dat uložených na jednotce USB flash.



- 1** Zkontrolujte, zda projektor pracuje v režimu Přehrání obsahu.
- 2** Zkontrolujte, zda je připojen váš počítač nebo zařízení ke stejné síti jako projektor.
- 3** Ujistěte se, že je jednotka USB flash připojena k portu USB-A projektoru.
- 4** V počítači nebo zařízení spusťte webový prohlížeč.
- 5** Do adresního řádku prohlížeče zadejte adresu IP projektoru a přejděte na obrazovku Epson Web Control. Na začátek a na konec adresy IPv6 vložte [ a ].
- 6** Vyberte **USB paměťové zařízení**.

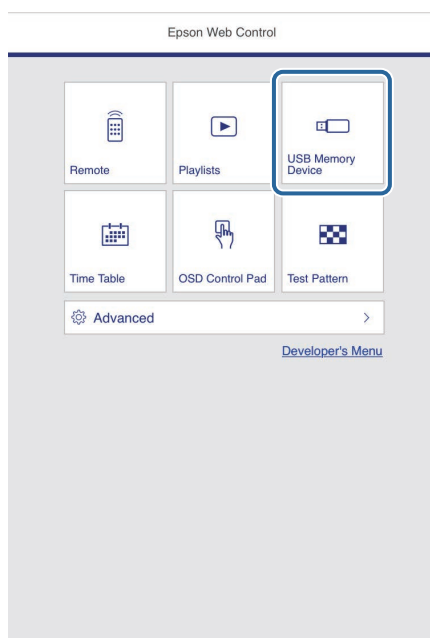

- 7** Vyberte možnost **Odeslat nová data**.

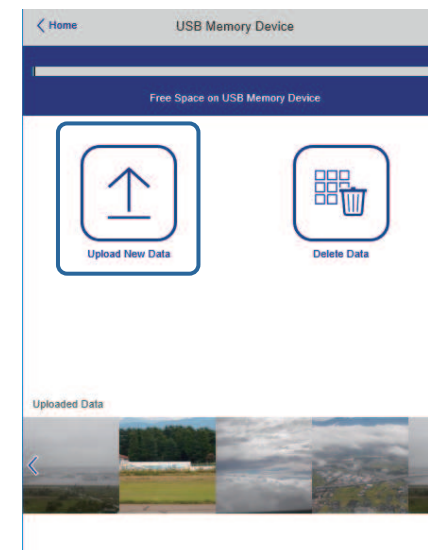

- 8** Vyberte obrázky nebo filmy, které chcete přidat do seznamu stop.



Můžete nahrát soubory ve formátu .avi, .jpeg (.jpg), .png, .bmp nebo .gif.

Pokud chcete do seznamu stop přidat soubory MP4 nebo MOV, použijte software Epson Projector Content Manager nebo aplikaci Epson Creative Projection.

Vybrané soubory se zkopírují na připojenou jednotku USB.

- 9** Postupujte jedním z následujících způsobů:

- Pokud je chcete přidat do existujícího seznamu stop, vyberte možnost **Přidat do seznamu stop** a vyberte seznam stop, do kterého je chcete přidat.
- Pokud chcete vytvořit nový seznam stop a přidat je do tohoto seznamu, vyberte možnost **Vytvořit nový seznam stop**.

## 10 Upravte seznam stop.

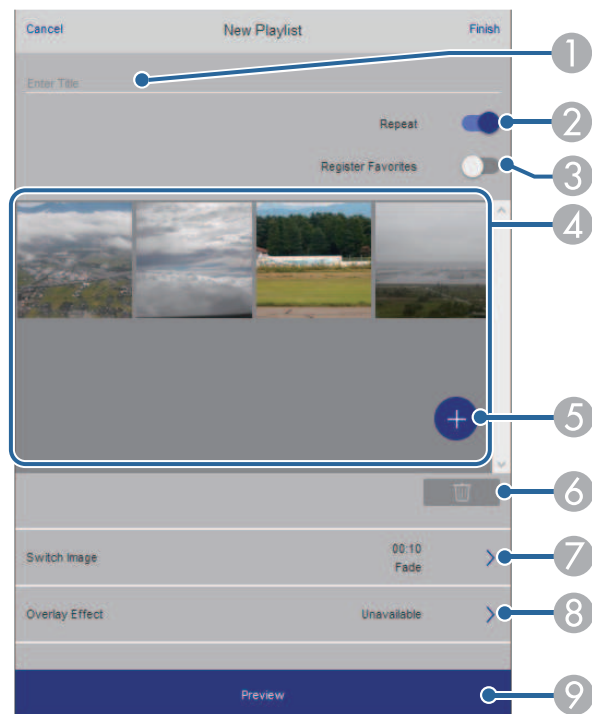

- 1 Slouží k úpravě názvu seznamu stop.
- 2 Slouží k zapnutí nebo vypnutí opakovaného přehrávání.
- 3 Registruje seznam stop mezi oblíbené.  
Když je seznam stop registrovaný jako oblíbený, můžete přehrání spustit rychle pomocí obrazovky **Dálkový ovladač** nebo pomocí dálkového ovladače.
- 4 Zobrazí obrázky nebo filmy, které jste přidali do seznamu stop. Seznam stop přehrává obrázky nebo filmy ve stanoveném pořadí.
- 5 Přidá obrázky nebo filmy do seznamu stop.
- 6 Odstraní obrázky nebo filmy ze seznamu stop.

- 7 Otevře obrazovku **Přepnout obraz**.  
Můžete nastavit časový interval pro přechod na další soubor obrázku. Můžete také vybrat přechodový efekt.
- 8 Otevře obrazovku **Efekty**.  
Do seznamu stop můžete přidat předem definované filtry barevných a tvarových efektů. Můžete také vytvořit přizpůsobený efekt.
- 9 Zobrazí náhled seznamu stop.

## 11 Po dokončení úprav seznamu stop vyberte možnost **Dokončit**.



- Seznam stop můžete přehrát na obrazovce **Dálkový ovladač** nebo **Seznam stop**.
- Pokud chcete určit, kdy seznam stop začne a skončí, naplánujte seznam stop pomocí softwaru Epson Projector Content Manager.

### » Související odkazy

- "Možnosti webového ovládání" [s.198](#)

## Přidávání efektů do promítaného obrazu

V režimu Přehrání obsahu můžete do promítaného obrazu přidávat barevné a tvarové efekty.





- Chcete-li používat funkce efektu, pravidelně provádějte **Režim obnovy**.
  - ☛ **Správa > Režim obnovy**
- Tato funkce není k dispozici při používání funkce **Spojování okrajů**.

**1** V režimu Přehrání obsahu stiskněte tlačítko [Menu], vyberte nabídku **Provoz** a potom stiskněte tlačítko [Enter].

Často používané položky	Provoz	
Obraz	Auto. hledání zdroje	Zapnuto
I/O signálu	Ovládání jasu zdroje světla	
Instalace	Napájení zapnuto	Vypnuto
Zobrazení	Automatické zapnutí	Vypnuto
Provoz	Klidový režim	Zapnuto
Správa	Čas úsp. režimu	10 min.
Síť	Časovač vypnutí A/V	Zapnuto
Pero/dotyk	Pohotovostní režim	Komunikace zap.
Interaktivní	Port	Kabelová LAN
Vícenásobná projekce	Rychlé spuštění	Vypnuto
Paměť	Napájení USB	Zap. při promítání
ECO	Tlačítko změny směru	Vypnuto
Počáteční/všechna nas...	Obnovit nastavení provozu	
	Správa	
	Uživatelské tlačítko	Režim světla
	Uživatelské logo	
	Vlastní vzor	

**2** Vyberte položku **Efekt překryvu** a stiskněte tlačítko [Enter].

**3** Vyberte volbu **Zapnuto** jako nastavení **Efekt překryvu** a stiskněte tlačítko [Enter].

[ Efekt překryvu ]	Zpět
Efekt překryvu	Zapnuto
Filtr tvarů	Kruh 1
Filtr barev	Vypnuto
Světlost	100

**4** Vyberte položku **Filtr tvarů** a stiskněte tlačítko [Enter].

**5** Podle potřeby upravte následující volby:

- **Tvar** pro výběr požadovaného tvarového efektu z kruhů, obdélníků nebo vlastních tvarů.



Můžete přidávat své obrázky jako přizpůsobené tvary pomocí softwaru Epson Projector Content Manager. Podrobnosti naleznete v dokumentu *Epson Projector Content Manager - Návod na použití*.

- **Efekt filtru** pro výběr, zda se má maskovat vnitřek nebo vnějšek vybraného tvaru.
- **Velikost** pro nastavení velikosti tvaru.
- **Pozice** pro nastavení pozice tvaru.



Při použití vlastního tvaru nelze změnit nastavení **Velikost** a **Pozice**.

**6** Vyberte položku **Filtr barev** a stiskněte tlačítko [Enter].

- 7** Podle potřeby upravte následující volby:
  - **Filtr barev** pro výběr barvy.
  - **Vlastní** pro nastavení přizpůsobené barvy úpravami voleb **Červená**, **Zelená** a **Modrá**.
- 8** Výběrem volby **Světlost** nastavte úroveň jasu.
- 9** Po dokončení opusťte nabídky stisknutím tlačítka [Menu].

---

## Omezení režimu Přehrání obsahu

### Omezení funkcí

V režimu Přehrání obsahu lze využít následující funkce.

- Změna nastavení **Teplota barev** v nabídce **Obraz** (když je pro položku **Filtr barev** vybrána hodnota **Teplá bílá** nebo **Studená bílá**)
- Split Screen
- Změna nastavení **Typ obrazovky** v nabídce **Instalace**
- Změna nastavení **Obrazovka bez signálu** v nabídce **Zobrazení**
- Změna nastavení **Místo uložení logu** v nabídce **Správa**
- Používání **Spojování okrajů** s funkcí **Efekty**
- Automatická detekce vstupního signálu
- Změna položky **Heslo Remote** v nabídce **Síťová nastavení**
- PC Free
- USB projektor dokumentů
- Funkce odesílání obrazovky pomocí softwaru Epson iProjection

### » Související odkazy

- "Nastavení kvality obrazu – Nabídka Obraz" [s.221](#)
- "Nabídka Síť - Nabídka Síťová nastavení" [s.239](#)
- "Promítání více obrazů zároveň" [s.126](#)
- "Nastavení typu obrazovky" [s.57](#)
- "Promítání prezentace bez počítače (PC Free)" [s.129](#)

Můžete dočasně vypnout promítaný obraz a zvuk.

Toto je užitečné, když chcete během prezentace zaměřit pozornost publika jinam.

Přehrávání zvuku a videa nicméně pokračuje, takže nelze pokračovat v promítání od bodu, ve kterém jste jej zastavili.

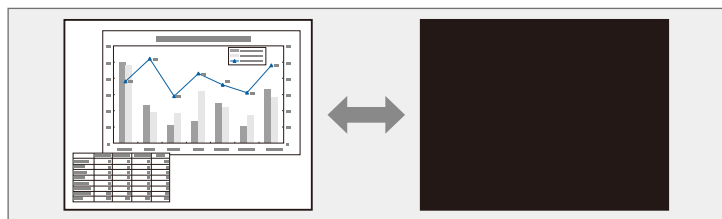

- "Panel nástrojů režimu poznámek" [s.107](#)

- 1** Stisknutím tlačítka [A/V Mute] na dálkovém ovladači dočasně zastavíte promítání a ztlumíte zvuk.

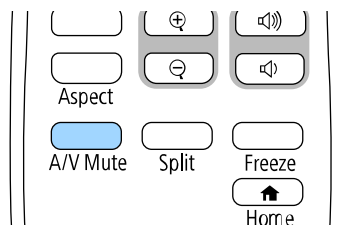

- 2** Dalším stisknutím tlačítka [A/V Mute] obraz a zvuk obnovíte.



- Promítání lze rovněž ukončit pomocí interaktivního panelu nástrojů (EB-770Fi/EB-760Wi).
- 30 minut po vypnutí A/V se automaticky vypne napájení projektoru. Tuto funkci můžete deaktivovat.
  - ☛ **Provoz > Časovač vypnutí A/V**

## ► Související odkazy

- "Panel nástrojů režimu tabule" [s.100](#)

Můžete dočasně zastavit akci videa nebo počítačové prezentace a zachovat aktuální obraz na promítací ploše. Přehrávání zvuku a videa nicméně pokračuje, takže nelze pokračovat v promítání od bodu, ve kterém jste je zastavili.

- 1 Stisknutím tlačítka [Freeze] na dálkovém ovladači zastavte videoakci.

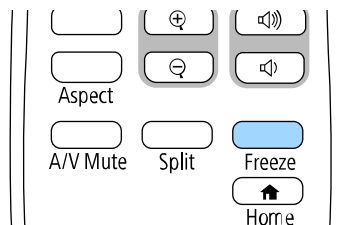

- 2 Chcete-li obnovit probíhající videoakci, stiskněte znovu tlačítko [Freeze].

Chcete-li upoutat pozornost na některé části prezentace, můžete přiblížit část obrazu a zvětšit ji na promítací plochu.

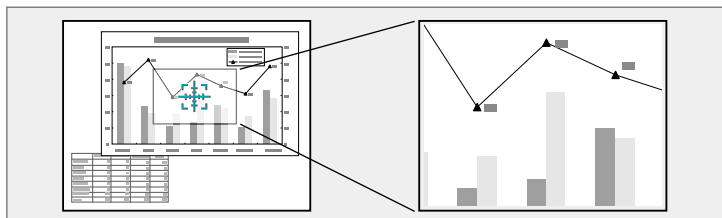

Tato funkce není dostupná, pokud je aktivováno nastavení **Měřítko** v nabídce **Obraz** projektoru (EB-775F/EB-770Fi/EB-770F).

**1** Stiskněte tlačítko [E-Zoom] + na dálkovém ovladači.

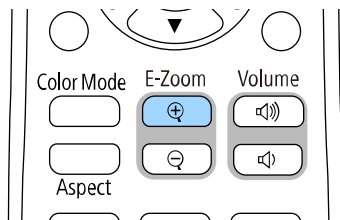

Na promítací ploše se zobrazí křížek, který označuje střed přiblížené části.

**2** Pomocí následujících tlačítek na dálkovém ovladači upravte přiblížený obraz:

- Pomocí tlačítek se šipkami umístíte křížek do části obrazu, kterou chcete přiblížit. Pro úhlopříčné posouvání křížku stiskněte libovolnou dvojici sousedních tlačítek se šipkami současně.
- Opakovaným stisknutím tlačítka [E-Zoom] + přiblížte část obrazu. Stisknutím a podržením tlačítka [E-Zoom] + bude přiblížení rychlejší.

- Chcete-li se posouvat po přiblížené části obrazu, použijte tlačítka se šipkami.
- Chcete-li obraz oddálit, stiskněte tlačítko [E-Zoom] -.
- Chcete-li obnovit původní velikost obrazu, stiskněte tlačítko [Esc].

Je zobrazen zvětšený obraz a na ploše je rovněž zobrazen poměr zvětšení.

Vybranou oblast lze zvětšit jednou až čtyřikrát v 25 krocích.

Při promítání obrazu z dokumentové kamery Epson prostřednictvím připojení USB můžete zvětšit vybavenou oblast jednou až osmkrát po 57 krocích.

Do projektoru můžete uložit obrázek, který se zobrazí při každém zapnutí projektoru. Obrázek se může rovněž zobrazit, když projektor nepřijímá žádný vstupní signál. Tento obrázek se nazývá obrazovka uživatelského loga.

Jako uživatelské logo můžete vybrat fotografii, grafiku nebo firemní logo, což je užitečné jako identifikace vlastníka projektoru pro prevenci krádeže. Nastavením ochrany heslem můžete zabránit změnám uživatelského loga.



- Pokud jste zapnuli **Ochrana nabídky** pro nastavení **Uživatelské logo**, před zde uvedenými kroky změňte nastavení na **Vypnuto**, aby bylo možné uložit uživatelské logo.
- Když zkopírujete nastavení nabídky z jednoho projektoru do druhého pomocí funkce dávkového nastavení, zkopíruje se rovněž uživatelské logo. Neregistrujte informace, které nechcete sdílet mezi více projektory jako uživatelské logo.
- Obsah chráněný HDCP nelze uložit.
- Když je položka **Přehrání obsahu** nastavena na **Zapnuto**, logo uživatele lze zobrazit pouze při spuštění projektoru (EB-775F/EB-770F).

**1** Zobrazte obrázek, který chcete promítat jako uživatelské logo.

**2** Stiskněte tlačítko [Menu], vyberte nabídku **Správa** a stiskněte tlačítko [Enter].

Často používané položky	Správa
Obrázek	Uživatelské tlačítko Režim světla
I/O signálu	Uživatelské logo
Instalace	Vlastní vzor
Zobrazení	Provozní zámek Vypnuto
Provoz	Jednota barev
<b>Správa</b>	Režim obnovy
Sít	Kalibrace světla
Pero/dotyk	Datum a čas
Interaktivní	Nastavení plánu
Vícenásobná projekce	Nap. bezdr. síť LAN
Paměť	Diagnostika sítě LAN 1
ECO	Místo uložení logu USB a vnitřní paměť
Počáteční/všechna nas...	Rozsah dávk. nast.
	Jazyk  Česky
	Informace
	Zobrazit protokoly
	Obnovit nastavení správy

**3** Vyberte volbu **Uživatelské logo** > **Zahájit nastavení** a stiskněte tlačítko [Enter].

Zobrazí se dotaz, zda chcete použít zobrazený obrázek jako uživatelské logo.



Když vyberete volbu **Uživatelské logo**, budou dočasně zrušeny úpravy, jako například **Geometrická korekce**, **E-lupa**, **Poměr stran**, **Měřítka** (pouze EB-775F/EB-770Fi/EB-770F) nebo **Typ obrazovky**.

**4** Vyberte položku **Ano** a stiskněte tlačítko [Enter].





V závislosti na signálu aktuálního obrazu se velikost obrazu může změnit tak, aby odpovídala rozlišení signálu obrazu.



Aby se zabránilo změnám nastavení **Uživatelské logo**, zapněte **Ochrana nabídky** pro nastavení **Uživatelské logo** a nastavte heslo.

- 5** Zkontrolujte zobrazený obraz a potom jej výběrem možnosti **Ano** uložte jako uživatelské logo.

Uživatelské logo bude přepsáno a zobrazí se zpráva o dokončení.

- 6** Stisknutím tlačítka [Esc] ukončíte obrazovku se zprávou.

- 7** Vyberte nabídku **Zobrazení** a stiskněte tlačítko [Enter].

Často používané položky	Zobrazení	
Obraz	Zobrazení vzoru	
I/O signálu	Typ vzoru	
Instalace	Obrazovka	Není signál      Modrá
Zobrazení	Úvodní obrazovka	Zapnuto
Provoz	Auto. zobr. hl. str.	Zapnuto
Správa	Seřadit miniatury zdrojů	Zapnuto
Síť	Zpráva	Zapnuto
Pero/dotyk	Otočení nabídky	Vypnuto
Interaktivní	Barva nabídky	Bílá
Vícenásobná projekce	Zarovnání panelu	Zapnuto
Paměť	Vybrat barvu	R
ECO	Barva vzoru	R/G/B
Počáteční/všechna nas...	Spustit úpravy	
	Reset	
	Nastavení Split Screen	
	Obnovit nastavení zobrazení	
	Provoz	

- 8** Vyberte, kdy chcete zobrazit obrazovku Uživatelské logo:

- Chcete-li ji zobrazit vždy, když je k dispozici vstupní signál, vyberte položku **Obrazovka Není signál** a nastavte ji na **Logo**.
- Chcete-li ji zobrazit při každém zapnutí projektoru, vyberte položku **Úvodní obrazovka** a nastavte ji na **Zapnuto**.

## » Související odkazy

- "Výběr typů zabezpečení heslem" [s.163](#)

V projektoru jsou předem zaregistrovány čtyři typy vzorů, například čárkované čáry nebo mřížka. Tyto vzory lze promítat jako pomůcku během prezentací pomocí nastavení **Zobrazení vzoru**.

Aktuálně promítaný obraz můžete rovněž uložit jako Vlastní vzor.



- Po uložení Vlastní vzor již nelze obnovit výchozí tovární vzor.
- Obsah chráněný HDCP nelze uložit.

- 1** Promítněte obrázek, který chcete uložit jako Vlastní vzor.
- 2** Stiskněte tlačítko [Menu], vyberte nabídku **Správa** a stiskněte tlačítko [Enter].

Často používané položky	Správa
Obraz	Uživatelské tlačítko      Režim světla
I/O signálu	Uživatelské logo
Instalace	Vlastní vzor
Zobrazení	Provozní zámek      Vypnuto
Provoz	Jednota barev
Správa	Režim obnovy
Síť	Kalibrace světla
Pero/dotyk	Datum a čas
Interaktivní	Nastavení plánu
Vícenásobná projekce	Nap. bezdr. síť LAN
Paměť	Diagnostika síť LAN      1
ECO	Místo uložení logu      USB a vnitřní paměť
Počáteční/všechna nas...	Rozsah dávk. nast.      Jazyk       Česky
	Informace
	Zobrazit protokoly
	Obnovit nastavení správy

- 3** Vyberte položku **Vlastní vzor** a stiskněte tlačítko [Enter].  
Zobrazí se dotaz, zda chcete použít zobrazený obraz jako Vlastní vzor.



Když vyberete volbu **Vlastní vzor**, budou dočasně zrušeny úpravy, jako například **Lichoběžník**, **E-Zoom**, **Poměr stran** nebo **Posun obrazu**.

- 4** Vyberte položku **Ano** a stiskněte tlačítko [Enter].  
Zobrazí se dotaz, zda chcete uložit obraz jako Vlastní vzor.
- 5** Vyberte položku **Ano** a stiskněte tlačítko [Enter].  
Zobrazí se zpráva s potvrzením.
- 6** Vyberte nabídku **Zobrazení** a stiskněte tlačítko [Enter].

Často používané položky	Zobrazení
Obraz	Zobrazení vzoru
I/O signálu	Typ vzoru
Instalace	Obrazovka Není signál      Modrá
Zobrazení	Úvodní obrazovka      Zapnuto
Provoz	Auto. zobr. hl. str.      Zapnuto
Správa	Seřadit miniatury zdrojů      Zapnuto
Síť	Zpráva      Zapnuto
Pero/dotyk	Otočení nabídky      Vypnuto
Interaktivní	Barva nabídky      Bílá
Vícenásobná projekce	Zarovnání panelu      Zapnuto
Paměť	Vybrat barvu      R
ECO	Barva vzoru      R/G/B
Počáteční/všechna nas...	Spustit úpravy
	Reset
	Nastavení Split Screen
	Obnovit nastavení zobrazení
	Provoz

- 7** Vyberte položku **Typ vzoru** a nastavte ji na **Vlastní vzor**.
- 8** Vyberte položku **Zobrazení vzoru** a stiskněte tlačítko [Enter].  
Uložený obraz se promítne.

Můžete uložit přizpůsobená nastavení a potom je vybrat, kdykoli je chcete použít.

- 1** Zapněte projektor a začněte promítat obraz.
- 2** Stiskněte tlačítko [Menu], vyberte nabídku **Paměť** a stiskněte tlačítko [Enter].

Často používané položky	Jednota barev	
Obraz	Režim světla	Normální
I/O signálu	Shoda barev	
Instalace	RGBCMY	
Zobrazení	Obnovit nastavení vícenásob...	
Provoz	Paměť	
Správa	<b>Uložit do paměti</b>	
Síť	Načíst z paměti	
Pero/dotyk	Přejmenovat paměť	
Interaktivní	Vymazat paměť	
Vícenásobná projekce	Obnovit nastavení paměti	
Paměť	ECO	
ECO	Režim světla	Normální
Počáteční/všechna nas...	Klidový režim	Zapnuto ^
	Čas úsp. režimu	10 min.
	Časovač vypnutí A/V	Zapnuto
	Pohotovostní režim	Komunikace zap.
	Počáteční/všechna nastavení	

- 3** Vyberte jednu z následujících možností:
  - Funkce **Uložit do paměti** umožňuje uložit aktuální nastavení do paměti (k dispozici je 10 pamětí s různými názvy).



- Můžete uložit následující nastavení:
  - Nabídka nastavení **Obraz** pro každý režim barev
  - **Rozsah videa** a **Přeskenování** v nabídce **I/O signálu**
  - **Režim světla** a **Úroveň jasu** v nabídce **Provoz**
  - **Shoda barev** v nabídce **Vícenásobná projekce** (EB-775F/EB-770Fi/EB-770F)
  - Název paměti, který se již používá, je označen modrou značkou. Uložením do dříve uložené paměti se přepíše nastavení aktuálními nastaveními.

- **Načíst z paměti** umožňuje přepsat aktuální nastavení uloženými nastaveními.
- **Přejmenovat paměť** umožňuje přejmenovat uloženou paměť.
- **Vymazat paměť** umožňuje vymazat nastavení vybrané paměti.

- 4** Stisknutím tlačítka [Menu] nebo [Esc] ukončete nabídky.



- Uložený Režim barev je zobrazen vpravo od názvu paměti.
- Chcete-li vymazat všechny uložené paměti, vyberte možnost **Obnovit nastavení paměti**.

## ► Související odkazy

- "Nastavení kvality obrazu – Nabídka Obraz" [s.221](#)
- "Nastavení vstupního signálu - Nabídka I/O signálu" [s.224](#)
- "Nastavení funkcí projektoru - Nabídka Provoz" [s.230](#)
- "Nastavení provozu vícenásobné projekce - Nabídka Vícenásobná projekce" [s.254](#)

Můžete kombinovat obrazy promítané ze dvou nebo více projektorů a vytvořit jednu jednotnou obrazovou plochu. (Vícenásobná projekce)

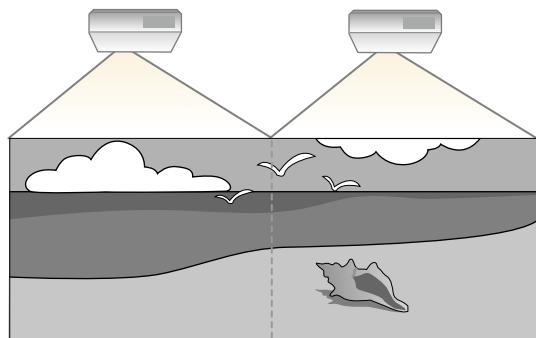

- Před zahájením promítání nezapomeňte u všech projektorů nastavit v nabídce **Obraz** položku **Režim barev** na **Vícenásobná projekce** (EB-775F/EB-770Fi/EB-770F).
- V některých případech se ani po této korekci nemusí jas a barvy zcela shodovat.
- Pokud se časem rozdíl mezi jasnem barevným tónem zvýrazní, proveďte úpravy znovu.

Pro dosažení optimálních výsledků vyberte nastavení a úpravy pro více obrazů projektorů v tomto pořadí:

#### **EB-775F/EB-770Fi/EB-770F:**

- Nastavení ID projektoru
- Nastavení jednoty barev
- Spojování okrajů obrazu
- Shoda barev obrazu
- Úpravy Úrovně černé
- Nastavení RGBCMY
- Změna měřítka obrazu

#### **EB-760Wi/EB-760W:**

- Nastavení ID projektoru

- Nastavení jednoty barev
- Nastavení položky **Režim světla** na hodnotu **Vlastní** a úprava nastavení **Úroveň jasu** v nabídce **Provoz** projektoru.
  - ☛ **Provoz > Ovládání jasu zdroje světla > Režim světla**
- Nastavení RGBCMY



Doporučujeme upravovat obraz minimálně 30 minut po zahájení promítání, protože obraz není hned po zapnutí projektoru stabilní.

#### » **Související odkazy**

- "Systém identifikace projektoru pro ovládání více projektorů" [s.148](#)
- "Nastavení jednoty barev" [s.150](#)
- "Spojení obrazů do jednoho" [s.152](#)
- "Spojování okrajů obrazu" [s.153](#)
- "Shoda barev obrazu" [s.155](#)
- "Nastavení úrovně černé" [s.156](#)
- "Nastavení RGBCMY" [s.159](#)
- "Změna měřítka obrazu" [s.159](#)

## **Systém identifikace projektoru pro ovládání více projektorů**

Když propojíte více projektorů pro promítání obrazů, můžete opravit jas a barevný tón obrazu každého projektoru tak, aby se obrazy téměř shodovaly.

Můžete nastavit jedinečné ID každého projektoru tak, aby bylo možné projektory ovládat individuálně dálkovým ovladačem, a potom upravte jas a barvu pro každý projektor.

#### » **Související odkazy**

- "Nastavení ID projektoru" [s.149](#)
- "Výběr projektoru, který chcete ovládat" [s.149](#)

## Nastavení ID projektoru

Aby bylo možné ovládat více projektorů jedním dálkovým ovladačem, přiřadíte každému projektoru jedinečné ID.

- 1** Stiskněte tlačítko [Menu] a postupujte takto:
  - **EB-775F/EB-770Fi/EB-770F:** vyberte nabídku **Vícenásobná projekce** a stiskněte tlačítko [Enter].
  - **EB-760Wi/EB-760W:** vyberte nabídku **Instalace** a stiskněte tlačítko [Enter].
- 2** Vyberte volbu **ID projektoru** a stiskněte tlačítko [Enter].
- 3** Pomocí tlačítek se šipkami vyberte identifikační číslo, které chcete přiřadit projektoru. Potom stiskněte tlačítko [Enter].

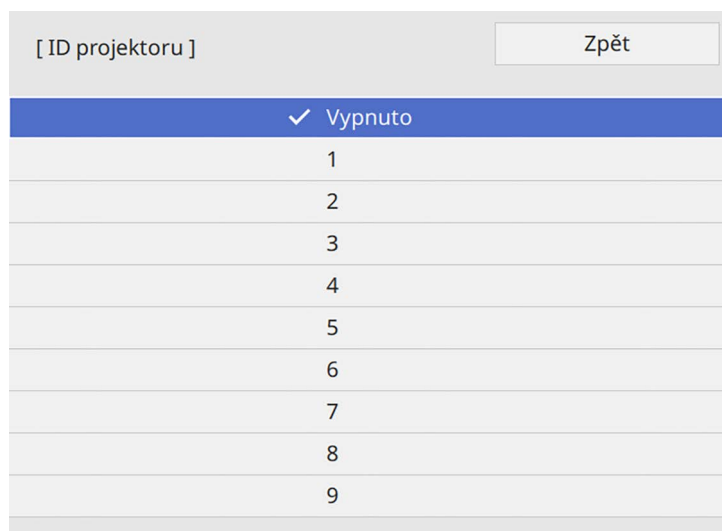

- 4** Stisknutím tlačítka [Menu] nebo [Esc] ukončete nabídky.
- 5** Tyto kroky zopakujte u všech ostatních projektorů, které chcete ovládat jedním dálkovým ovladačem.

## Výběr projektoru, který chcete ovládat

Po nastavení ID projektoru vyberte ID projektoru, který chcete ovládat, pomocí dálkového ovladače.

- 1** Nasměrujte dálkový ovladač na cílový projektor a stiskněte tlačítko [ID].

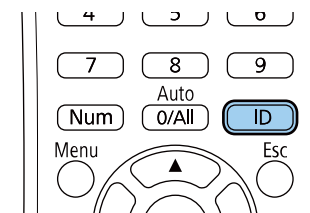

Na promítací ploše se zobrazí aktuální ID projektoru. Přibližně za 3 sekundy zmizí.

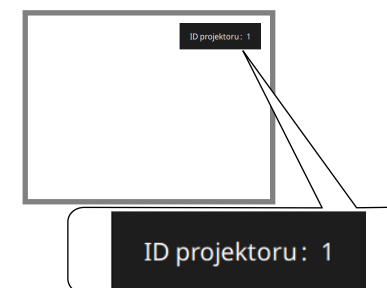

- 2** Při stisknutí tlačítka [ID] stiskněte číselné tlačítko odpovídající ID projektoru, který chcete ovládat.

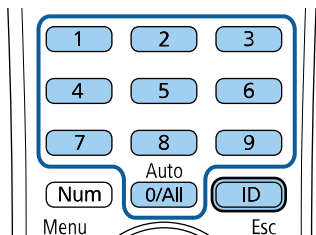

Je zvolený projektor, který chcete ovládat.



- Když pomocí dálkového ovladače vyberete [0/All], můžete ovládat všechny projektory bez ohledu na nastavení **ID projektoru**.
- Když je nastavení **ID projektoru** nastaveno na **Vypnuto**, můžete ovládat projektor dálkovým ovladačem bez ohledu na ID, které vyberete pomocí dálkového ovladače.
- Nastavení ID projektoru se uloží do dálkového ovladače. I v případě, že z dálkového ovladače vyjmete baterie a vyměníte je, bude uložené ID uchováno. Nicméně pokud na delší dobu vyjmete baterie z dálkového ovladače, obnoví se původní nastavení ID (0/All).
- Když používáte více dálkových ovladačů současně, ovládání projektorů nemusí fungovat podle představ z důvodu infračerveného rušení.

- 1** Stiskněte tlačítko [Menu], vyberte nabídku **Správa** a stiskněte tlačítko [Enter].

Často používané položky	Správa
Obraz	Uživatelské tlačítko Režim světla
I/O signálu	Uživatelské logo
Instalace	Vlastní vzor
Zobrazení	Provozní zámek Vypnuto
Provoz	Jednota barev
<b>Správa</b>	Režim obnovy
Sít	Kalibrace světla
Pero/dotyk	Datum a čas
Interaktivní	Nastavení plánu
Vícenásobná projekce	Nap. bezdr. sítě LAN
Paměť	Diagnostika sítě LAN 1
ECO	Místo uložení logu USB a vnitřní paměť
Počáteční/všechna nas...	Rozsah dávk. nast.
	Jazyk  Česky
	Informace
	Zobrazit protokoly
	Obnovit nastavení správy

## Nastavení jednoty barev

Je-li barevný tón obrazu nerovnoměrný, můžete nastavit vyvážení barevného tónu. Upravte nastavení **Jednoty barev** pro každý projektor.



Barevný tón nemusí být jednotný ani po úpravě jednoty barev.

- 2** Vyberte položku **Jednota barev** a stiskněte tlačítko [Enter].

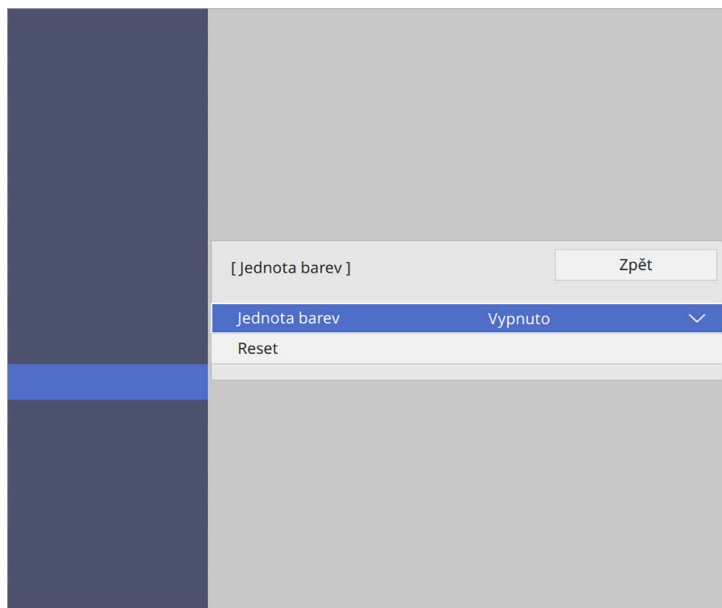

- 3** Znovu vyberte položku **Jednota barev** a stiskněte tlačítko [Enter].

- 4** Vyberte položku **Zapnuto** a stiskněte tlačítko [Enter]. Potom stiskněte tlačítko [Esc].

- 5** Vyberte položku **Úroveň nastavení** a stiskněte tlačítko [Enter].

- 6** Vyberte první úroveň nastavení, kterou chcete upravit, a stiskněte tlačítko [Esc].

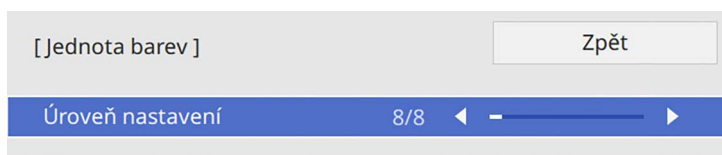

K dispozici je osm úrovní nastavení od bílé přes šedou až po černou. Můžete nastavit jednotlivé úrovně individuálně.

- 7** Vyberte položku **Spustit úpravy** a stiskněte tlačítko [Enter].

- 8** Vyberte oblast obrazu, kterou chcete upravit, a stiskněte tlačítko [Enter].

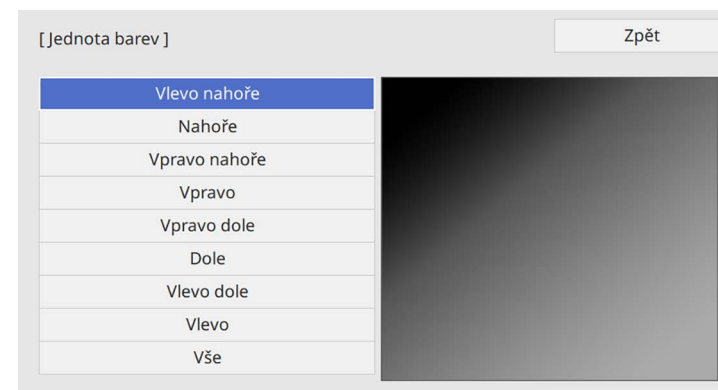

Upravte každou oblast individuálně, potom vyberte **Vše** a upravte celou plochu.

- 9** Podle potřeby vyberte **Červená**, **Zelená** nebo **Modrá** a upravte barevný tón.

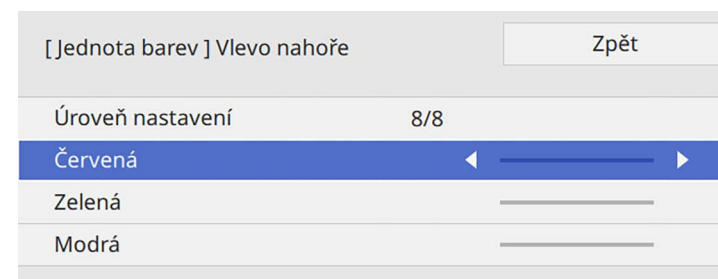



Opakovaným stisknutím tlačítka [Enter] se postupně mění obrazovka úprav.

- 10** Stisknutím tlačítka [Esc] se vrátíte na obrazovku pro výběr oblasti.
- 11** Zopakujte úpravu barev u každé oblasti.
- 12** Vraťte se na krok 5 a zopakujte všechny kroky pro úpravu ostatních úrovní.
- 13** Po dokončení ukončete stisknutím tlačítka [Menu].

## Spojení obrazů do jednoho

Pomocí funkce Dlaždice můžete promítáním stejného obrazu až z 15 projektorů vytvořit jeden velký obraz. (EB-775F/EB-770Fi/EB-770F).

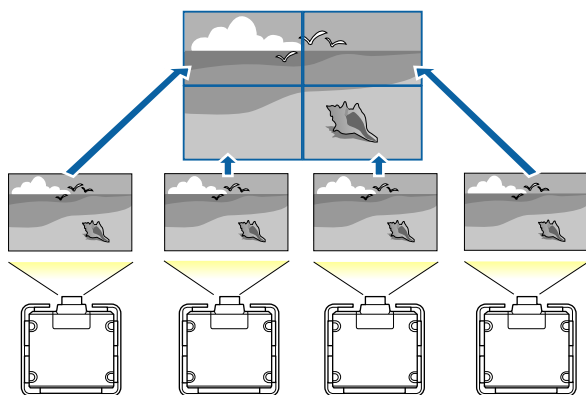

Před použitím funkce zkontrolujte, že jsou zobrazované obrazy z projektorů pravoúhlé, že mají správnou velikost a že jsou zaostřené.

### » Související odkazy

- "Konfigurace dlaždic" s.152

## Konfigurace dlaždic

Dlaždice můžete nakonfigurovat ručně.

- 1** Zapněte projektor.
- 2** Stiskněte tlačítko [Menu], vyberte nabídku **Vícenásobná projekce** a stiskněte tlačítko [Enter].

Často používané položky	Vícenásobná projekce	
Obraz	ID projektoru	Vypnuto
I/O signálu	Dlaždice	
Instalace	Geometrická korekce	Bodová korekce
Zobrazení	Spojování okrajů	
Provoz	Měřítka	
Správa	Jednota barev	
Sít	Režim světla	Normální
Pero/dotyk	Shoda barev	
Interaktivní	RGBCMY	
	Obnovit nastavení vícenásob...	
Vícenásobná projekce	Paměť	
Paměť	Uložit do paměti	
ECO	Načíst z paměti	
Počáteční/všechna nas...	Přejmenovat paměť	
	Vymazat paměť	
	Obnovit nastavení paměti	
	ECO	



- 3** Vyberte položku **Dlaždice > Rozložení** a stiskněte tlačítko [Enter].

- 4** Vyberte požadovaný počet řádků a sloupců v nastavení **Řádek** a **Sloupec**. Potom vyberte položku **Nastavit** a stiskněte tlačítko [Enter].

- 5** Před pokračováním k dalšímu kroku opakujte předchozí kroky pro každý projektor, který nastavujete.

- 6** Vyberte položku **Nastavení umístění** a stiskněte tlačítko [Enter].

- 7** Následujícím způsobem vyberte pozici jednotlivých promítaných obrazů:

- **Pořadí řádků** slouží k postupnému rozvržení obrazovek shora dolů, počínaje řádkem 1 nahoře

- **Pořadí sloupců** slouží k postupnému rozvržení obrazovek zleva doprava, počínaje sloupcem A vlevo

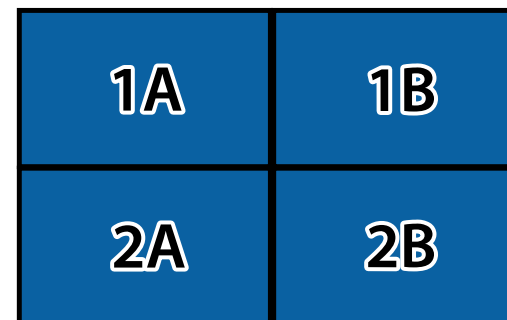

Vyberte položku **Nastavit** a stiskněte tlačítko [Enter].

- 8** Před pokračováním k dalšímu kroku opakujte předchozí krok pro každý projektor, který nastavujete.

- 9** Vyberte vstupní signál pro zobrazení obrazu.

Po provedení zde uvedených kroků upravte obrazy tak, abyste odstranili případné mezery a rozdíly v barvách.

## Spojování okrajů obrazu

Funkci **Spojování okrajů** projektoru lze použít k vytvoření plynulého obrazu z více projektorů (EB-775F/EB-770Fi/EB-770F).

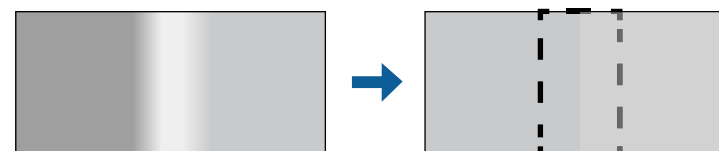

- 1** Stiskněte tlačítko [Menu], vyberte nabídku **Vícenásobná projekce** a stiskněte tlačítko [Enter].

Často používané položky	Vícenásobná projekce
Obraz	ID projektoru Vypnuto
I/O signálu	Dlaždice
Instalace	Geometrická korekce Bodová korekce
Zobrazení	Spojování okrajů
Provoz	Měřítka
Správa	Jednota barev
Sít	Režim světla Normální
Pero/dotyk	Shoda barev
Interaktivní	RGBCMY
	Obnovit nastavení vícenásob...
Vícenásobná projekce	Paměť
Paměť	Uložit do paměti
ECO	Načíst z paměti
Počáteční/všechna nas...	Přejmenovat paměť
	Vymazat paměť
	Obnovit nastavení paměti
	ECO

- 2** Vyberte položku **Spojování okrajů** a stiskněte tlačítko [Enter].

- 3** Zapněte nastavení **Spojování okrajů**, **Vodítka okraje** a **Vzorové vodítka**.



Vyberte odlišné nastavení **Barvy vodítka** pro každý projektor tak, abyste jasně viděli spojenou plochu.

- 4** Vyberte okraj, který chcete spojit v jednotlivých projektorech, a stiskněte tlačítko [Enter].

Objeví se taková projekční plocha:

[ Horní okraj ]	Zpět
<b>Spojování</b>	Vypnuto
Prolnout poč. polohu	0 —————
Rozsah spojení	0 —————
Křivka spojení	0

- 5** Vyberte nastavení **Spojování** a vyberte možnost **Zapnuto**.

- 6** Vyberte nastavení **Prolnout poč. polohu** a upravte počáteční polohu prolnutí

- 7** Vyberte nastavení **Rozsah spojení** a pomocí tlačítek se šipkami vyberte šířku spojené oblasti tak, aby se zobrazená vodítka nacházela na okrajích překrývající oblasti mezi dvěma obrazy.

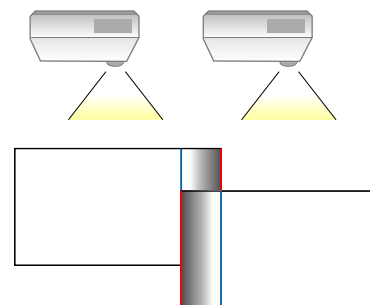

- 8** Stisknutím tlačítka [Esc] se vrátíte na předchozí obrazovku.

- 9** Vyberte nastavení **Křivka spojení** a vyberte v projektorech směr oblasti označené stínováním.

**10** Když jsou okraje spojeny, vypněte nastavení **Vodítko okraje** a **Vzorové vodítko** v jednotlivých projektorech a zkontrolujte konečné nastavení.

**11** Po dokončení stiskněte tlačítko [Menu].



Pokud se spojená plocha nepřekrývá přesně, opravte tvar spojené plochy pomocí **Bodové korekce**.

## Shoda barev obrazu

Můžete přizpůsobit kvalitu zobrazení více projektorů, které budou promítat vedle sebe (EB-775F/EB-770Fi/EB-770F).

Než začnete, zapněte všechny projektory, abyste mohli vybrat nastavení kvality obrazu, která odpovídají na jednotném obrazu.

**1** Stiskněte tlačítko [Menu], vyberte nabídku **Vícenásobná projekce** a stiskněte tlačítko [Enter].

Často používané položky	Vícenásobná projekce	
Obraz	ID projektoru	Vypnuto
I/O signálu	Dlaždice	
Instalace	Geometrická korekce	Bodová korekce
Zobrazení	Spojování okrajů	
Provoz	Měřítka	
Správa	Jednota barev	
Sít	Režim světla	Normální
Pero/dotyk	Shoda barev	
Interaktivní	RGBCMY	
	Obnovit nastavení vícenásob...	
Vícenásobná projekce	Paměť	
Paměť	Uložit do paměti	
ECO	Načíst z paměti	
Počáteční/všechna nas...	Přejmenovat paměť	
	Vymazat paměť	
	Obnovit nastavení paměti	
	ECO	

**2** Vyberte položku **Shoda barev** a stiskněte tlačítko [Enter].

[ Shoda barev ]	Zpět
Úroveň nastavení	1 ◀ ▶
Červená	_____
Zelená	_____
Modrá	_____
Jas	[-] [+]

**3** Nastavte položku **Úroveň nastavení** na **8**.



Nastavením na **Vše** upravíte barevný tón pro jednotlivé barvy v dávce od úrovně 2 až 8.

- 4** Vyberte položku **Jas** a upravte hodnotu.
- 5** Podle potřeby vyberte **Červená**, **Zelená** nebo **Modrá** a upravte barevný tón.
- 6** Přejděte do nabídky nejvyšší úrovně, vyberte nabídku **Provoz** a stiskněte tlačítko [Enter].
- 7** Vyberte možnost **Ovládání jasu zdroje světla** a stiskněte tlačítko [Enter].
- 8** Nastavte položku **Režim světla** na **Vlastní**.
- 9** Upravte **Úroveň jasu**.
- 10** Několikrát zopakujte kroky 1 až 5. Pokaždé nastavte úroveň úprav 7 až 1 stejným způsobem.
- 11** Po dokončení stiskněte tlačítko [Menu].

## Nastavení úrovně černé

Můžete upravit jas a barevný tón oblastí, kde se obrazy nepřekrývají, pro dosažení plynulého obrazu (EB-775F/EB-770Fi/EB-770F).

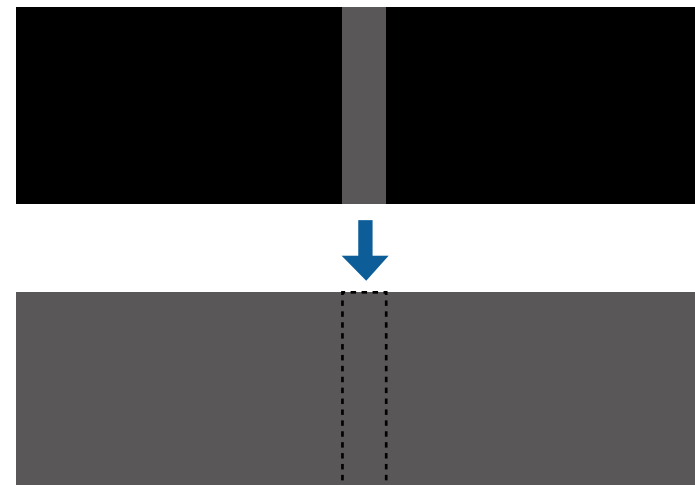

- Nastavení **Úroveň černé** nelze upravit, když je zobrazen zkušební vzor.
- Pokud je hodnota **Geometrická korekce** velmi velká, pravděpodobně nebude možné provést úpravy **Úroveň černé** správně.
- Jas a tón se mohou lišit na místech, kde se obrazy překrývají, a také na dalších místech, i po provedení nastavení **Úroveň černé**.
- Pokud změníte nastavení **Spojování okrajů**, obnoví se výchozí hodnota nastavení **Úroveň černé**.
- K dispozici pouze tehdy, když je v nastavení **Spojování okrajů** alespoň jedna z položek **Horní okraj**, **Dolní okraj**, **Levý okraj** a **Pravý okraj** nastavena na **Zapnuto**.

- 1 Stiskněte tlačítko [Menu], vyberte nabídku **Vícenásobná projekce** a stiskněte tlačítko [Enter].

Často používané položky	Vícenásobná projekce	
Obraz	ID projektoru	Vypnuto
I/O signálu	Dlaždice	
Instalace	Geometrická korekce	Bodová korekce
Zobrazení	Spojování okrajů	
Provoz	Měřítka	
Správa	Jednota barev	
Sít	Režim světla	Normální
Pero/dotyk	Shoda barev	
Interaktivní	RGBCMY	
	Obnovit nastavení vícenásob...	
Vícenásobná projekce	Paměť	
Paměť	Uložit do paměti	
ECO	Načíst z paměti	
Počáteční/všechna nas...	Přejmenovat paměť	
	Vymazat paměť	
	Obnovit nastavení paměti	
	ECO	

- 2 Vyberte položku **Úroveň černé** a stiskněte tlačítko [Enter].
- 3 Vyberte položku **Úprava barev** a stiskněte tlačítko [Enter].  
Zobrazí se oblasti nastavení na základě nastavení **Spojování okrajů**.
- 4 Pomocí tlačítek se šipkami vyberte oblast, kterou chcete upravit, a potom stiskněte tlačítko [Enter].

Barva vybrané oblasti se změní na oranžovou.

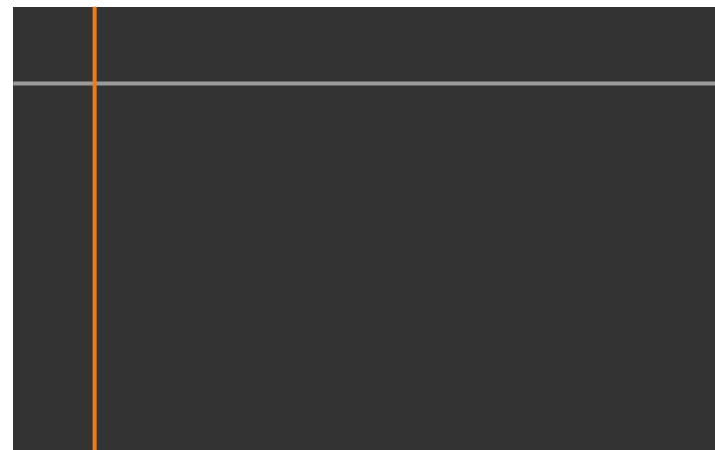

Když se překrývá více obrazovek, upravte podle oblasti s největším překrytím (nejjasnější oblast). Na obrázku níže nejdříve zarovnejte (2) s (1) a potom upravte tak, aby bylo (3) zarovnáno s (2).

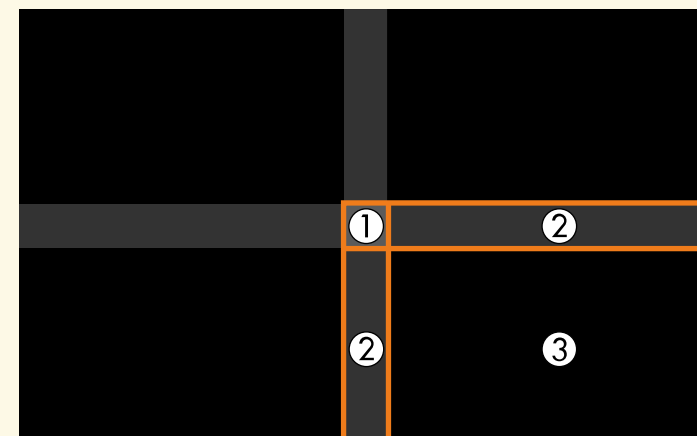

**5** Upravte tón černé.

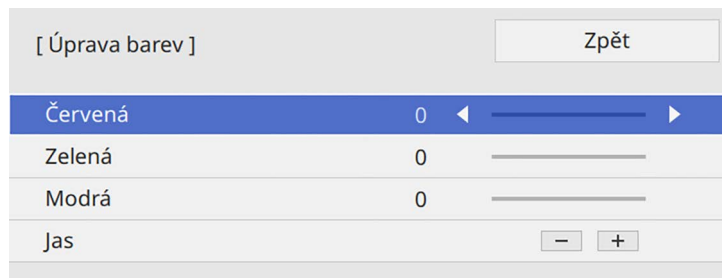

Zároveň můžete použít tlačítka **Jas** k úpravám hodnot RGB.

**6** Opakujte kroky 4 a 5 podle potřeby a nastavte zbývající oblasti plochy.

**7** Po dokončení stiskněte tlačítko [Menu].

## » Související odkazy

- "Úpravy oblasti nastavení úrovně černé" s.158

## Úpravy oblasti nastavení úrovně černé

Pokud po úpravě nastavení **Úroveň černé** na některých plochách neodpovídá barva, můžete je upravit individuálně.

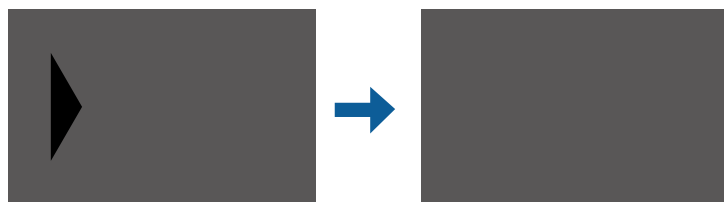

**1** Vyberte položku **Korekce oblasti** v nastavení **Úroveň černé** a stiskněte tlačítko [Enter].

**2** Vyberte položku **Spustit úpravy** a stiskněte tlačítko [Enter].

Zobrazí se okrajové čáry, které označují oblasti, ve kterých se obrazy překrývají. Čáry jsou zobrazeny na základě nastavení **Spojování okrajů**.

**3** Pomocí tlačítek se šipkami vyberte okrajovou čáru, kterou chcete upravit. Potom stiskněte tlačítko [Enter].

Barva vybrané čáry se změní na oranžovou.



**4** Stisknutím tlačítek se šipkami upravte pozici čáry. Potom stiskněte tlačítko [Enter].

**5** Pomocí tlačítek se šipkami vyberte bod, který chcete přesunout. Potom stiskněte tlačítko [Enter].

Barva vybraného bodu se změní na oranžovou.

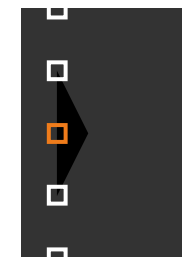

Můžete změnit počet zobrazených bodů pomocí nastavení **Body**.

- 6** Pomocí tlačítek se šipkami přesuňte bod.
- 7** Chcete-li přesunout další bod, stiskněte tlačítko [Esc] a poté opakujte kroky 5 a 6.
- 8** Chcete-li upravit jinou okrajovou čáru, stiskněte tlačítko [Esc], dokud se nezobrazí obrazovka uvedená v kroku 3.
- 9** Po dokončení stiskněte tlačítko [Menu].

## Nastavení RGBCMY

Je možné upravit nastavení **Odstín**, **Sytost** a **Jas** pro jednotlivé barevné komponenty: R (červená), G (zelená), B (modrá), C (azurová), M (purpurová) a Y (žlutá).

Než začnete, zapněte všechny projektory, abyste mohli vybrat nastavení barevného tónu, která odpovídají na jednotném obrazu.

Další podrobnosti viz „Úpravy odstínu, sytosti a jasu“.

### » Související odkazy

- "Úpravy odstínu, sytosti a jasu" [s.82](#)

## Změna měřítka obrazu

Můžete promítat stejný obraz z více projektorů a pomocí funkce **Měřítka** je oříznout a zkombinovat do sjednocené obrazové plochy (EB-775F/EB-770Fi/EB-770F).

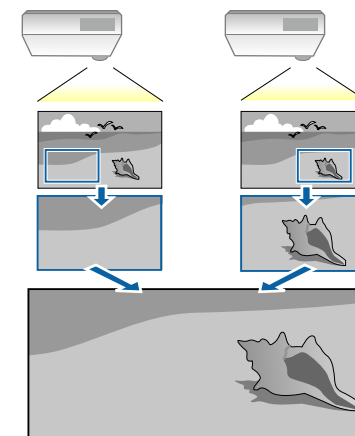

- 1** Připojte vstup signálu pro zobrazení obrazu.

- 2** Stiskněte tlačítko [Menu], vyberte nabídku **Vícenásobná projekce** a stiskněte tlačítko [Enter].

Často používané položky	Vícenásobná projekce
Obraz	ID projektoru Vypnuto
I/O signálu	Dlaždice
Instalace	Geometrická korekce Bodová korekce
Zobrazení	Spojování okrajů
Provoz	Měřítka
Správa	Jednota barev
Síť	Režim světla Normální
Pero/dotyk	Shoda barev
Interaktivní	RGBCMY
	Obnovit nastavení vícenásob...
Vícenásobná projekce	Paměť
Paměť	Uložit do paměti
ECO	Načíst z paměti
Počáteční/všechna nas...	Přejmenovat paměť
	Vymazat paměť
	Obnovit nastavení paměti
	ECO

- 3** Vyberte položku **Měřítka** a stiskněte tlačítko [Enter].  
Objeví se tato obrazovka:

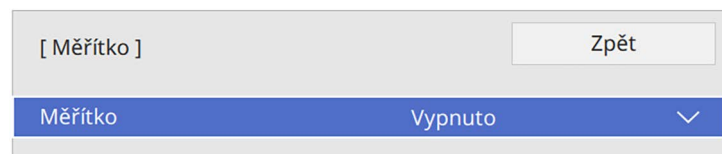

- 4** Vyberte nastavení **Měřítka** a vyberte možnost **Zapnuto**.

- 5** Vyberte nastavení **Režim měřítka** a vyberte jednu z těchto voleb:

- **Zvětšené zobrazení**, pro zachování poměru stran obrazu při změně jeho měřítka.

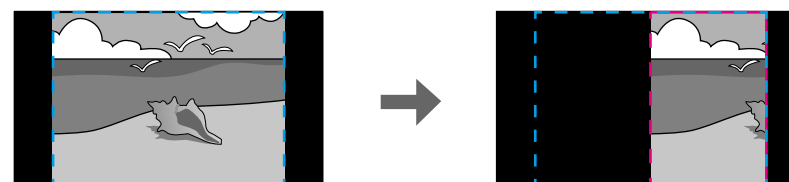

- **Plné zobrazení** pro úpravu velikosti obrazu projektoru při změně měřítka obrazu.

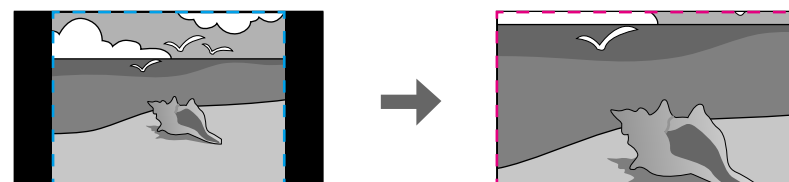

- 6** Podle potřeby vyberte jednu nebo více následujících možností měřítka a podle potřeby upravte:

- - nebo + pro změnu měřítka vodorovně a svisle současně.



- **Změnit měř. svisle** pro změnu měřítka pouze svisle.
- **Změnit měř. vodorov.** pro změnu měřítka pouze vodorovně.

**7** Vyberte položku **Nastavení oříznutí** a pomocí tlačítek se šipkami upravte souřadnice a velikost jednotlivých obrazů tak, jak je vidíte na promítací ploše.

**8** Výběrem volby **Rozsah oříznutí** zobrazíte náhled oříznutí plochy, kterou jste vybrali.

**9** Po dokončení stiskněte tlačítko [Menu].

Využíváním následujících funkcí zabezpečení můžete ochránit projektor před krádeží nebo neoprávněným používáním:

- Zabezpečení heslem zabraňuje používat projektor osobám, které neznají heslo, a zabraňuje provádění změn úvodní obrazovky a dalších nastavení. Tato funkce slouží jako ochrana proti krádeži, protože zcizený projektor nelze používat, a umožňuje definovat uživatele projektoru.
- Zámek tlačítek znemožňuje ovládat projektor tlačítky na ovládacím panelu. Tato funkce je vhodná při akcích nebo prezentacích, když potřebujete deaktivovat všechna tlačítka během promítání, nebo ve školách, když potřebujete omezit používání tlačítek.
- Bezpečnostní kabel zachovává projektor fyzicky na místě.

#### ► Související odkazy

- "Typy zabezpečení heslem" [s.162](#)
- "Zamknutí tlačítek projektoru" [s.164](#)
- "Instalace bezpečnostního kabelu" [s.165](#)

## Typy zabezpečení heslem

Lze nastavit následující typy zabezpečení heslem pomocí jednoho sdíleného hesla:

- **Ochrana napájení** zabraňuje používat projektor bez předchozího zadání hesla. Po prvním připojení napájecího kabelu a zapnutí projektoru musíte zadat správné heslo. Toto heslo platí rovněž pro **Napájení zapnuto** a **Automatické zapnutí**.
- Položka **Ochrana nabídky** nastavení **Uživatelské logo** zabraňuje změnám zobrazení vlastní obrazovky, která se zobrazí, když se projektor zapne nebo přijme vstupní signál. Vlastní obrazovka znemožňuje krádež identifikací vlastníka projektoru.
- Položka **Ochrana nabídky** nastavení **Plán** zabraňuje změnám nastavení plánu projektoru.
- Položka **Ochrana nabídky** nastavení **Sít** zabraňuje změnám nastavení **Sít** projektoru.

- Položka **Ochrana nabídky** nastavení **Interaktivní** zabraňuje změnám nastavení **Interaktivní** projektoru (EB-770Fi/EB-760Wi).

#### ► Související odkazy

- "Nastavení hesla" [s.162](#)
- "Výběr typů zabezpečení heslem" [s.163](#)
- "Zadání hesla pro používání projektoru" [s.164](#)

## Nastavení hesla

Při prvním použití projektoru musíte nastavit heslo.



Není nastaveno žádné výchozí heslo. Musíte nastavit heslo.



Stiskněte a podržte tlačítko [Freeze] na dálkovém ovladači přibližně 5 sekund.

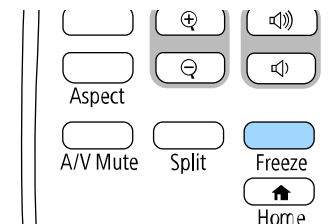

Zobrazí se nabídka nastavení Zabezpečení heslem.



- Pokud není nastaveno žádné heslo, zobrazí se obrazovka s výzvou k nastavení hesla dříve, než budete moci zobrazit nabídku nastavení **Zabezpečení heslem**.
- Pokud je **Zabezpečení heslem** již aktivováno, musíte pro zobrazení nabídky nastavení **Zabezpečení heslem** zadat správné heslo.

- 2** Vyberte položku **Heslo** a stiskněte tlačítko [Enter].

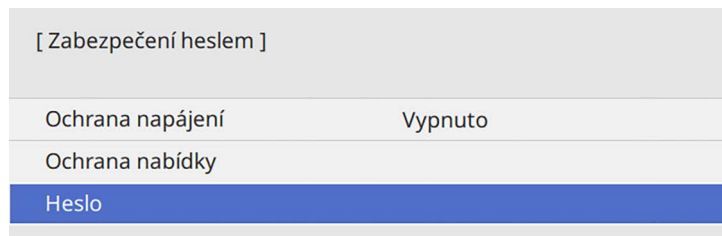

Zobrazí se dotaz "Změnit heslo?".

- 3** Vyberte položku **Ano** a stiskněte tlačítko [Enter].



Vyberete-li volbu **Ne**, znovu se zobrazí nabídka nastavení Zabezpečení heslem.

- 4** Stiskněte a podržte tlačítko [Num] na dálkovém ovladači a pomocí číselných tlačítek nastavte čtyřčíselné heslo.

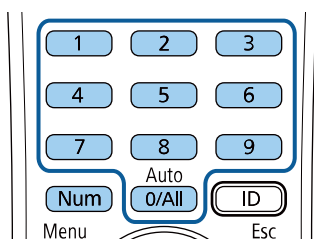

Při zadávání je heslo zobrazeno jako \*\*\*\*. Po zadání čtvrté číslice se zobrazí výzva k potvrzení.

- 5** Zadejte heslo znovu.

Zobrazí se zpráva "Nové heslo bylo uloženo". Jestliže heslo zadáte nesprávně, zobrazí se výzva k opakovanému zadání hesla.

- 6** Stisknutím tlačítka [Esc] se vrátíte do nabídky.

- 7** Nové heslo si poznamenejte a uložte na bezpečné místo.

## Výběr typů zabezpečení heslem

Po nastavení hesla se zobrazí tato nabídka, ve které můžete vybírat typy zabezpečení heslem, které chcete používat.

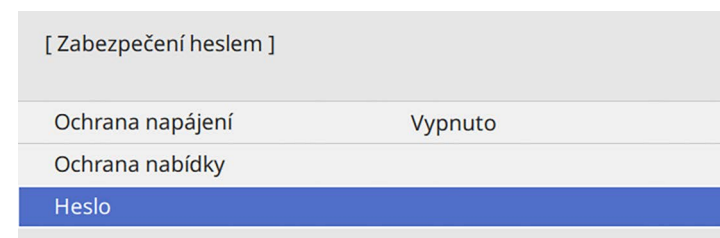

Pokud se tato nabídka nezobrazí, stiskněte a 5 sekund podržte tlačítko [Freeze] na dálkovém ovladači, dokud se nabídka nezobrazí.

- Chcete-li zabránit neoprávněnému používání projektoru, nastavte položku **Ochrana napájení** na **Zapnuto**.
- Chcete-li zabránit změnám nastavení projektoru, vyberte nastavení **Ochrana nabídky**, stiskněte tlačítko [Enter] a vyberte možnosti podle potřeby.
  - Chcete-li zabránit změnám obrazovky Uživatelské logo nebo souvisejících nastavení zobrazení, nastavte položku **Uživatelské logo** na **Zapnuto**.
  - Chcete-li zabránit změnám nastavení plánu projektoru, nastavte položku **Plán** na **Zapnuto**.
  - Chcete-li zabránit změnám nastavení sítě projektoru, nastavte položku **Sít** na **Zapnuto**.
  - Chcete-li zabránit změnám nastavení **Interaktivní** projektoru, nastavte položku **Interaktivní** na **Zapnuto**. (EB-770Fi/EB-760Wi)

Jako další varování pro zloděje můžete na projektor nalepit nálepku s upozorněním o zabezpečení heslem.



Uchovávejte dálkový ovladač na bezpečném místě; pokud jej ztratíte, nebude možné zadat heslo.

## Zadání hesla pro používání projektoru

Když se zobrazí obrazovka pro zadání hesla, zadejte správné heslo.

[ Heslo ]

Zadejte heslo.

Další informace najdete v dokumentaci.

## Upozornění

- Pokud heslo zadáte nesprávně třikrát po sobě, zobrazí se přibližně na 5 minut zpráva "Funkce projektoru budou uzamčeny." a poté se projektor přepne do pohotovostního režimu. V takovém případě odpojte zástrčku ze zásuvky a znovu ji zapojte a potom projektor znovu zapněte. Projektor znovu zobrazí obrazovku pro zadání hesla, na které můžete zadat správné heslo.
- Pokud heslo zapomenete, poznamenejte si číslo „**Kód požadavku: xxxxx**“, které se zobrazí na obrazovce, a požádejte o pomoc společnost Epson.
- Jestliže budete uvedenou operaci opakovat a zadáte nesprávné heslo 30krát po sobě, zobrazí se zpráva "Funkce projektoru budou uzamčeny. Kontaktujte společnost Epson podle informací v dokumentaci." a poté již nebude možné heslo zadat. Požádejte o pomoc společnost Epson.

## Zamknutí tlačítek projektoru

Je možné zamknout tlačítka na ovládacím panelu, aby nebylo možné projektor používat. Projektor lze nadále ovládat pomocí dálkového ovladače.

- 1 Stiskněte a podržte tlačítko [Num] na dálkovém ovladači a zadejte heslo pomocí číselných tlačítek.

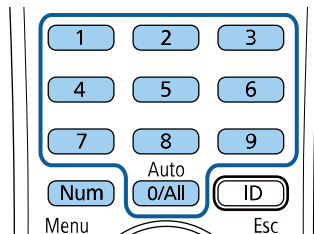

Obrazovka pro zadání hesla se zavře.

- 2 Pokud heslo není správné, zobrazí se zpráva a dotaz, zda chcete zadání opakovat. Chcete-li pokračovat, zadejte správné heslo.

- 1** Stiskněte tlačítko [Menu], vyberte nabídku **Správa** a stiskněte tlačítko [Enter].

Často používané položky	Správa
Obraz	Uživatelské tlačítko Režim světla
I/O signálu	Uživatelské logo
Instalace	Vlastní vzor
Zobrazení	Provozní zámek Vypnuto
Provoz	Jednota barev
<b>Správa</b>	Režim obnovy
Sít	Kalibrace světla
Pero/dotyk	Datum a čas
Interaktivní	Nastavení plánu
Vícenásobná projekce	Nap. bezdr. síť LAN
Paměť	Diagnostika síť LAN 1
ECO	Místo uložení logu USB a vnitřní paměť
Počáteční/všechna nas...	Rozsah dávk. nast.
	Jazyk  Česky
	Informace
	Zobrazit protokoly
	Obnovit nastavení správy

- 2** Vyberte položku **Provozní zámek** a stiskněte tlačítko [Enter].

- 3** Vyberte některý z těchto typů zámku a stiskněte tlačítko [Enter]:

- Chcete-li zamknout všechna tlačítka projektoru, vyberte volbu **Úplné uzamčení**.
- Chcete-li zamknout všechna tlačítka s výjimkou vypínače, vyberte volbu **Vyjma napájení**.

[ Provozní zámek ]	Zpět
Úplné zamknutí	
Vyjma napájení	
✓ Vypnuto	

Zobrazí se výzva k potvrzení.

- 4** Vyberte položku **Ano** a stiskněte tlačítko [Enter].  
Nastavení **Provozní zámek** se aktivuje.

### » Související odkazy

- "Odemknutí tlačítek projektoru" s.165

## Odemknutí tlačítek projektoru

Pokud jsou tlačítka projektoru zamknutá, můžete je odemknout některým z následujících postupů.

- Stiskněte a podržte tlačítko [Enter] na ovládacím panelu 7 sekund. Zobrazí se zpráva o odemčení.
- Nastavte **Provozní zámek** na **Vypnuto** v nabídce **Správa** projektoru.

## Instalace bezpečnostního kabelu

Na tento projektor lze nainstalovat bezpečnostní kabel proti krádeži.

- Bezpečnostní slot na projektoru slouží k připevnění systému Kensington Microsaver Security.



Podrobnější informace o bezpečnostním systému Microsaver najdete na webu společnosti Kensington.

<https://www.kensington.com/>

- Bod pro připevnění bezpečnostního kabelu na projektoru slouží k nasazení drátového kabelového zámku a k jeho zajištění k pevné části vybavení místnosti nebo k těžkému nábytku.

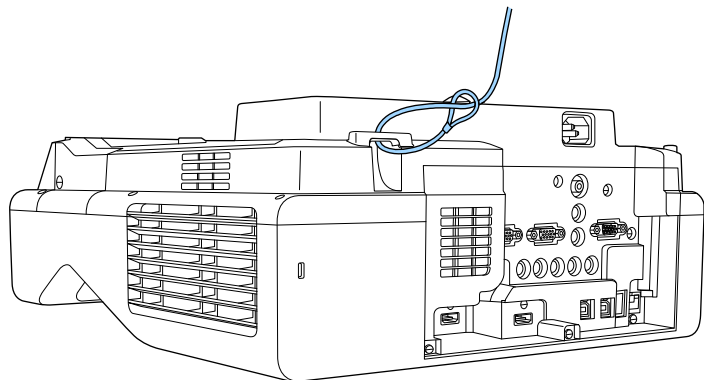

Pokud je připevnění bezpečnostního kabelového zámku dodáno s upevňovací deskou, můžete ji použít k zabezpečení projektoru. Je možné rovněž použít běžně dostupný kabelový zámek proti krádeži. Informace o uzamčení naleznete v dokumentaci dodané s drátěnou pojistkou.

# Používání projektoru v síti

Tyto části obsahují pokyny pro nastavení a používání vašeho projektoru v síti.

## ► Související odkazy

- "Promítání v drátové síti" [s.168](#)
- "Promítání v bezdrátové síti" [s.172](#)
- "Bezdrátové síťové promítání z mobilního přístroje (Screen Mirroring)" [s.184](#)
- "HTTPS" [s.189](#)
- "Sdílení obrazovky" [s.191](#)

Prostřednictvím drátové sítě lze odesílat obraz do projektoru. Stačí připojit projektor k síti a potom nastavit projektor a počítač pro síťové promítání.

Po připojení a nastavení projektoru podle zde uvedených pokynů stáhněte a nainstalujte software Epson iProjection (Windows/Mac) z následujícího webu.

[epson.sn](http://epson.sn)

Software Epson iProjection slouží k nastavení vašeho počítače pro síťové promítání. Rovněž umožňuje pořádat interaktivní setkání promítáním obrazů z uživatelských počítačů prostřednictvím sítě. Pokyny naleznete v dokumentu *Epson iProjection – Návod na použití (Windows/Mac)*.

## ► Související odkazy

- "Připojení k drátové síti" [s.168](#)
- "Výběr nastavení drátové sítě" [s.168](#)

## Připojení k drátové síti

Pro připojení projektoru k místní drátové síti (LAN) použijte síťový kabel 100Base-TX nebo 10Base-T. Pro zajištění řádného přenášení dat použijte stíněný kabel kategorie 5 nebo vyšší.

- 1** Připojte jeden konec síťového kabelu k síťovému rozbočovači, přepínači nebo směrovači.

- 2** Připojte druhý konec kabelu k portu LAN projektoru.

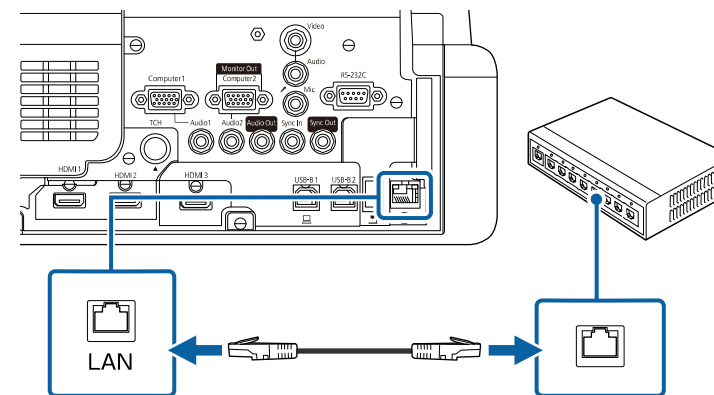

## Výběr nastavení drátové sítě

Aby bylo možné promítat z projektorů ve vaší síti, je třeba v projektoru vybrat nastavení sítě.



Zkontrolujte, zda je projektor připojen k vaší drátové síti prostřednictvím portu LAN.



- 1** Stiskněte tlačítko [Menu], vyberte nabídku **Sít** a stiskněte tlačítko [Enter].

Často používané položky	Sít
Obraz	Info. o bezdrátové síti LAN
I/O signálu	Info. o kabelové LAN
Instalace	Síťová nastavení
Zobrazení	Nastavení vysílače
Provoz	Obnovit nastavení sítě
Správa	Pero/dotyk
<b>Sít</b>	Autom. kalibrace
Pero/dotyk	Ruční kalibrace
Interaktivní	Dotyková jednotka
Vícenásobná projekce	Instalace projektorů
Paměť	Přechod pera <span style="float: right;">Zapnuto</span>
ECO	Interakce s PC
Počáteční/všechna nas...	Obnovit nastavení pera/doty...
	Interaktivní
	Funkce kreslení <span style="float: right;">Zapnuto</span>
	Zobrazit panely nástrojů <span style="float: right;">Vždy zobrazit</span>
	Barva panelu nástrojů <span style="float: right;">Černá</span>

- 2** Vyberte položku **Síťová nastavení** a stiskněte tlačítko [Enter].
- 3** Aby bylo možné identifikovat projektor v síti, vyberte položku **Název projektoru** a zadejte název o délce do 16 alfanumerických znaků.
- 4** Nastavte položku **Rozhraní prioritního ovládání** na **Kabelová LAN**.

- 5** Vyberte nabídku **Kabelová LAN** a stiskněte tlačítko [Enter].

[ Kabelová LAN ]	Zpět
<b>Nastavení IP</b>	
Server DNS 1	0.0.0.0
Server DNS 2	0.0.0.0
IPv6	Vypnuto <span style="float: right;">▼</span>
Zobrazení adresy IP	Zapnuto

- 6** Podle potřeby přiřaďte nastavení IP pro vaši síť.
- Pokud vaše síť přiřazuje adresy automaticky, vyberte volbu **Nastavení IP** a nastavte položku **DHCP** na **Zapnuto**.
  - Pokud musíte adresy nastavovat ručně, vyberte volbu **Nastavení IP**, nastavte položku **DHCP** na **Vypnuto** a potom podle potřeby zadejte údaje **Adresa IP**, **Maska podsítě** a **Adresa brány** projektoru.
- 7** Pokud nechcete, aby se na obrazovce síťových informací zobrazovala adresa IP, nastavte **Zobrazení adresy IP** na **Vypnuto**.

**8** Vyberte nabídku **Síťová projekce** a stiskněte tlačítko [Enter].

[ Síťová projekce ]		Zpět
Heslo projektoru	Vypnuto	
Epson iProjection	Zapnuto	^
SSID displej	Zapnuto	
Zobrazit info o LAN.	Text a kód QR	
Heslo moderátora		
Zobrazení přerušení hesla	Vypnuto	
Screen Mirroring	Zapnuto	^
Přerušit připojení	Zapnuto	
Optimalizovat výkon	1 (Jemný)	
Zachytit	Zakázáno	
Info o Screen Mirroring	Zapnuto	
Message Broadcasting	Vypnuto	
Sdílení obrazovky	Zapnuto	

**9** Pokud chcete zabránit v přístupu k projektoru komukoli, kdo se s ním nenachází v jedné místnosti, zapněte možnost **Heslo projektoru**.



Když toto nastavení zapnete, pro přístup k projektoru a sdílení aktuálního obrazu je nutné zadat zobrazené náhodné heslo z počítače pomocí aplikace Epson iProjection.

**10** Nastavte položku **Epson iProjection** na **Zapnuto**.

[ Epson iProjection ]		Zpět
✓ Zapnuto		
Vypnuto		

**11** Podle potřeby vyberte volby.

- **Zobrazit info o LAN.** umožňuje nastavit formát zobrazení informací o síti projektoru.
- **Heslo moderátora** umožňuje zadat čtyřmístné číselné heslo pro moderátorský přístup k projektoru pomocí aplikace Epson iProjection. (Není nastaveno žádné výchozí heslo.)
- Volba **Zobrazení přerušení hesla** umožňuje vybrat, zda se zobrazí klíčové slovo projektoru na promítaném obrazu při přístupu k projektoru pomocí aplikace Epson iProjection.

**12** Po dokončení výběru nastavení se vraťte na obrazovku **Síťová nastavení**, vyberte položku **Nastavit** podle zobrazených pokynů uložte vaše nastavení a ukončete nabídky.

**13** Stiskněte tlačítko [LAN] na dálkovém ovladači.

Nastavení kabelové sítě jsou dokončena, když je na obrazovce síťových informací zobrazena správná adresa IP.

[ LAN ]	
Název projektoru	: MYNAME
SSID	:
Adresa IP 	: WIRED.DHCP.ID
Adresa IP 	: WIRELESS.DHCP.ID
Heslo	: ----
Event ID	: 0434

## » Související odkazy

- "Používání zobrazené klávesnice" [s.220](#)

Prostřednictvím bezdrátové sítě lze odesílat obraz do projektoru.

Stačí nastavit projektor a počítač pro bezdrátové promítání.

Projektor můžete připojit k bezdrátové síti ručním nakonfigurováním připojení pomocí nabídek **Síť** projektoru.

Po nastavení projektoru stáhněte a nainstalujte síťový software z následujícího webu.

[epson.sn](http://epson.sn)

K nastavení a ovládání bezdrátového promítání je k dispozici následující software a dokumentace:

- Software Epson iProjection (Windows/Mac) umožňuje pořádat interaktivní setkání promítáním obrazů z uživatelských počítačů prostřednictvím sítě. Pokyny naleznete v dokumentu *Epson iProjection – Návod na použití (Windows/Mac)*.
- Aplikace Epson iProjection (iOS/Android) umožňuje promítat ze zařízení iOS nebo Android.  
Aplikaci Epson iProjection lze stáhnout zdarma z webových stránek App Store nebo Google Play. Za jakékoli poplatky za komunikaci s obchodem App Store či Google Play je zodpovědný zákazník.
- Aplikace Epson iProjection (Chromebook) umožňuje promítat ze zařízení Chromebook.  
Aplikaci Epson iProjection lze stáhnout z portálu Google Play. Veškeré poplatky související s komunikací s portálem Google Play jsou odpovědností zákazníka. Pokyny viz *Epson iProjection Operation Guide (Chromebook)*.

## » Související odkazy

- "Bezpečnostní pokyny pro integrovaný modul bezdrátové místní sítě LAN" [s.172](#)
- "Způsoby připojení pro bezdrátové síťové promítání" [s.172](#)
- "Instalace modulu bezdrátové sítě LAN" [s.173](#)
- "Ruční výběr nastavení bezdrátové sítě" [s.174](#)
- "Výběr nastavení bezdrátové sítě v operačním systému Windows" [s.177](#)
- "Výběr nastavení bezdrátové sítě v operačním systému Mac" [s.177](#)
- "Nastavení zabezpečení bezdrátové sítě pro režim Jednoduchý AP" [s.177](#)
- "Nastavení zabezpečení bezdrátové sítě pro režim infrastruktury" [s.178](#)
- "Používání kódu QR pro připojení mobilního zařízení" [s.180](#)

- "Použití klíče USB pro připojení k počítači Windows" [s.181](#)
- "Připojení počítačů se systémem Windows/Mac pomocí systému pro bezdrátovou prezentaci" [s.181](#)

## Bezpečnostní pokyny pro integrovaný modul bezdrátové místní sítě LAN

Tento projektor obsahuje integrované moduly bezdrátové místní sítě LAN. Při používání připojení k bezdrátové síti LAN dodržujte tyto důležité zásady.

### Varování

- Zařízení nepoužívejte v blízkosti zdravotních pomůcek, například kardiostimulátorů. Navíc při používání zařízení zajistěte, aby se v okolí nenacházely žádné zdravotní pomůcky, například kardiostimulátory. Elektromagnetické rušení může způsobovat závady lékařských přístrojů.
- Elektromagnetické rušení může způsobit závady automaticky řízených přístrojů, které mohou způsobit nějakou nehodu. Nepoužívejte zařízení v blízkosti automaticky řízených přístrojů, jako jsou automatické dveře či požární alarmy.

### Výstraha

Zachovávejte minimální odstup 20 cm mezi zařízením a svým tělem. V opačném případě by se vám mohlo udělat nevolno.

## Způsoby připojení pro bezdrátové síťové promítání

Zvolte způsob připojení vašeho počítače a projektoru prostřednictvím sítě na základě vašeho síťového prostředí.

- Režim Jednoduchý AP umožňuje připojovat se přímo k chytrým telefonům, tabletům nebo počítačům pomocí vašeho projektoru jako přístupového bodu. Chcete-li použít tento způsob, připojte projektor pomocí **Režim**

rychlého připojení softwaru Epson iProjection nebo použijte funkci Screen Mirroring.



- Režim Infrastruktura umožňuje připojení k chytrým telefonům, tabletům nebo počítačům prostřednictvím přístupového bodu bezdrátové sítě. Chcete-li použít tento způsob, připojte projektor pomocí **Režim rozšířeného připojení** softwaru Epson iProjection.

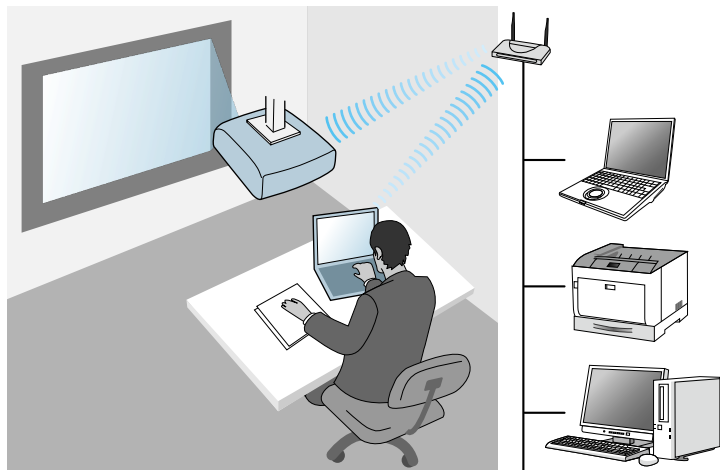

Při sledování nebo ovládání projektoru pomocí bezdrátové sítě LAN v pohotovostním režimu spojte počítač a projektor v režimu infrastruktury.

Tento projektor obsahuje integrované moduly bezdrátové místní sítě LAN. Pokud nainstalujete další volitelný modul bezdrátové místní sítě LAN, můžete používat oba způsoby síťového připojení současně. Když nainstalujete modul bezdrátové místní sítě LAN, nastavte položku **Jednoduchý AP** na **Zapnuto**.

☛ **Sít > Síťová nastavení > Jednoduchý AP**

## Instalace modulu bezdrátové sítě LAN

Aby bylo možné používat dodatečná bezdrátová připojení, nainstalujte modul bezdrátové sítě LAN společnosti Epson. Neinstalujte žádný jiný typ modulu bezdrátové místní sítě LAN.

### Upozornění

Zásadně neodpojujte modul, když jeho indikátor svítí nebo bliká modře nebo když bezdrátově promítáte. Mohlo by dojít k poškození modulu nebo ke ztrátě dat.

- 1** Odmontujte šroubek a otevřete kryt modulu bezdrátové sítě LAN.

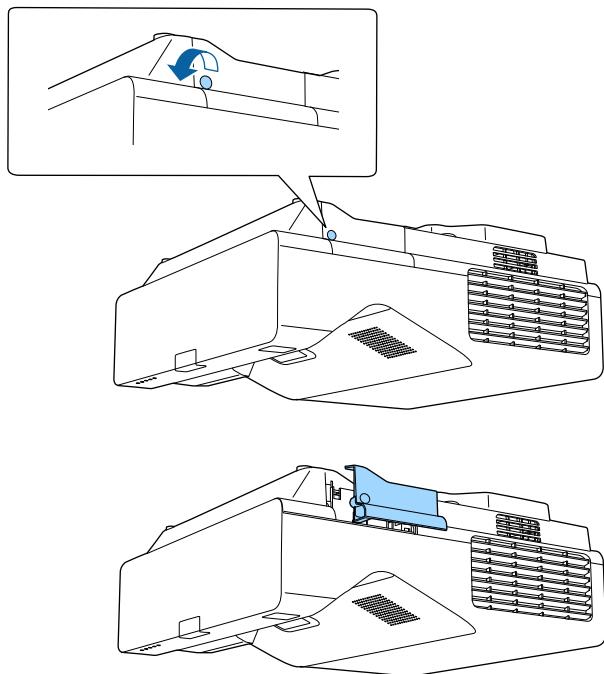

- 2** Připojte modul bezdrátové sítě LAN ke slotu pro modul bezdrátové sítě LAN.

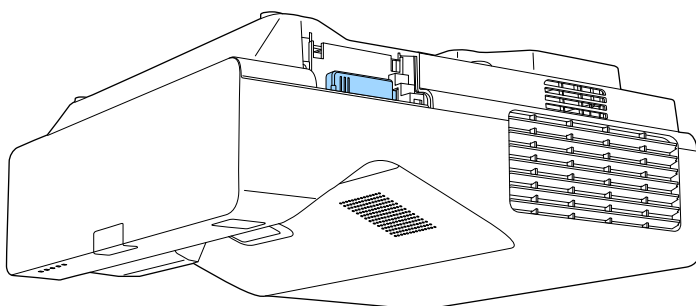

## Ruční výběr nastavení bezdrátové sítě

Aby bylo možné promítat z vaší bezdrátové sítě, je třeba vybrat nastavení sítě pro projektor.

- 1** Stiskněte tlačítko [Menu], vyberte nabídku **Správa** a stiskněte tlačítko [Enter].

Často používané položky	Správa	
Obraz	Uživatelské tlačítko	Režim světla
I/O signálu	Uživatelské logo	
Instalace	Vlastní vzor	
Zobrazení	Provozní zámek	Vypnuto
Provoz	Jednota barev	
<b>Správa</b>	Režim obnovy	
Síť	Kalibrace světla	
Pero/dotyk	Datum a čas	
Interaktivní	Nastavení plánu	
Vícenásobná projekce	Nap. bezdr. síť LAN	
Paměť	Diagnostika sítě LAN	1
ECO	Místo uložení logu	USB a vnitřní paměť
Počáteční/všechna nas...	Rozsah dávk. nast.	
	Jazyk	Česky
	Informace	
	Zobrazit protokoly	
	Obnovit nastavení správy	

- 2** Nastavte položku **Nap. bezdr. síť LAN** na **Zapnuto**.

[ Nap. bezdr. síť LAN ]	Zpět
✓ Zapnuto	
Vypnuto	

**3** Vyberte nabídku **Síť** a stiskněte tlačítko [Enter].

Často používané položky	Síť
Obraz	Info. o bezdrátové síti LAN
I/O signálu	Info. o kabelové LAN
Instalace	Síťová nastavení
Zobrazení	Nastavení vysílače
Provoz	Obnovit nastavení sítě
Správa	Pero/dotyk
<b>Síť</b>	Autom. kalibrace
Pero/dotyk	Ruční kalibrace
Interaktivní	Dotyková jednotka
Vícenásobná projekce	Instalace projektorů
Paměť	Přechod pera <span style="float: right;">Zapnuto</span>
ECO	Interakce s PC
Počáteční/všechna nas...	Obnovit nastavení pera/doty...
	Interaktivní
	Funkce kreslení <span style="float: right;">Zapnuto</span>
	Zobrazit panely nástrojů <span style="float: right;">Vždy zobrazit</span>
	Barva panelu nástrojů <span style="float: right;">Černá</span>

**4** Vyberte položku **Síťová nastavení** a stiskněte tlačítko [Enter].

**5** Aby bylo možné identifikovat projektor v síti, vyberte položku **Název projektoru** a zadejte název o délce do 16 alfanumerických znaků.

**6** Nastavte položku **Rozhraní prioritního ovládání** na **Bezdrátová síť LAN**.

**7** Prosím vyberte metodu připojení vašeho výrobku.

- V případě režimu Jednoduchý AP nastavte položku **Jednoduchý AP** na **Zapnuto** a přejděte ke kroku 12.



Pokud není nastaveno žádné **Heslo**, zobrazí se obrazovka s výzvou k nastavení **Heslo**.

- V případě režimu Infrastruktura nastavte položku **Jednoduchý AP** na **Vypnuto** a přejděte k dalšímu kroku.
- Pokud jste nainstalovali volitelný modul bezdrátové místní sítě LAN a chcete používat oba způsoby připojení současně, nastavte položku **Jednoduchý AP** na **Zapnuto** a přejděte k dalšímu kroku.

[ Jednoduchý AP ]	Zpět
✓ Zapnuto	
Vypnuto	

**8** Vyberte nabídku **Bezdrátová síť LAN** a stiskněte tlačítko [Enter].

[ Bezdrátová síť LAN ]	Zpět
Hledat přístupový bod	
SSID	
Zabezpečení	Otevřít
Nastavení IP	
Server DNS 1	0.0.0.0
Server DNS 2	0.0.0.0
IPv6	Vypnuto <span style="float: right;">▼</span>
Zobrazení adresy IP	Zapnuto

Projektor začne vyhledávat přístupové body.



Přístupové body můžete rovněž vyhledávat ručně pomocí nastavení **Hledat přístupový bod**.

**9** Vyberte přístupový bod, ke kterému se chcete připojit.



Pokud je třeba přidělit SSID ručně, vyberte **SSID** a zadejte SSID.

- 10** Podle potřeby přiřaďte nastavení IP pro vaši síť.
- Pokud vaše síť přiřazuje adresy automaticky, vyberte volbu **Nastavení IP** a nastavte položku **DHCP** na **Zapnuto**.
  - Pokud musíte adresy nastavovat ručně, vyberte volbu **Nastavení IP**, nastavte položku **DHCP** na **Vypnuto** a potom podle potřeby zadejte údaje **Adresa IP**, **Maska podsítě** a **Adresa brány** projektoru.
- 11** Pokud nechcete, aby se na obrazovce síťových informací zobrazovala adresa IP, nastavte **Zobrazení adresy IP** na **Vypnuto**.
- 12** Vyberte nabídku **Síťová projekce** a stiskněte tlačítko [Enter].

[ Síťová projekce ]		Zpět
Heslo projektoru	Vypnuto	
Epson iProjection	Zapnuto	^
SSID displej	Zapnuto	
Zobrazit info o LAN.	Text a kód QR	
Heslo moderátora		
Zobrazení přerušení hesla	Vypnuto	
Screen Mirroring	Zapnuto	^
Přerušit připojení	Zapnuto	
Optimalizovat výkon	1 (Jemný)	
Zachytit	Zakázáno	
Info o Screen Mirroring	Zapnuto	
Message Broadcasting	Vypnuto	
Sdílení obrazovky	Zapnuto	

- 13** Pokud chcete zabránit v přístupu k projektoru komukoli, kdo se s ním nenachází v jedné místnosti, zapněte možnost **Heslo projektoru**.



Když toto nastavení zapnete, pro přístup k projektoru a sdílení aktuálního obrazu je nutné zadat zobrazené náhodné heslo z počítače pomocí aplikace Epson iProjection.

- 14** Nastavte položku **Epson iProjection** na **Zapnuto**.

[ Epson iProjection ]	Zpět
✓ Zapnuto	
Vypnuto	

- 15** Podle potřeby vyberte volby.
- Volba **SSID displej** umožňuje vybrat, zda se má na obrazovce síťových informací a na hlavní obrazovce zobrazovat SSID.
  - **Zobrazit info o LAN.** umožňuje nastavit formát zobrazení informací o síti projektoru.
  - **Heslo moderátora** umožňuje zadat čtyřmístné číselné heslo pro moderátorský přístup k projektoru pomocí aplikace Epson iProjection. (Není nastaveno žádné výchozí heslo.)
  - Volba **Zobrazení přerušení hesla** umožňuje vybrat, zda se zobrazí klíčové slovo projektoru na promítaném obrazu při přístupu k projektoru pomocí aplikace Epson iProjection.
- 16** Po dokončení výběru nastavení se vraťte na obrazovku **Síťová nastavení**, vyberte položku **Nastavit** podle zobrazených pokynů uložte vaše nastavení a ukončete nabídky.
- 17** Stiskněte tlačítko [LAN] na dálkovém ovladači.



Nastavení bezdrátové sítě jsou dokončena, když je na obrazovce síťových informací zobrazena správná adresa IP.

[ LAN ]	
Název projektoru	: MYNAME
SSID	:
Adresa IP 	: WIRED.DHCP.ID
Adresa IP 	: WIRELESS.DHCP.ID
Heslo	: ----
Event ID	: 0434

Po dokončení nastavení bezdrátové sítě pro váš projektor je třeba vybrat bezdrátovou síť ve vašem počítači. Potom spusťte síťový software pro odesílání obrázků do vašeho projektoru prostřednictvím bezdrátové sítě.

## ► Související odkazy

- "Používání zobrazené klávesnice" [s.220](#)

## Výběr nastavení bezdrátové sítě v operačním systému Windows

Před připojením k projektoru vyberte v počítači správnou bezdrátovou síť.

- 1** Kliknutím na ikonu sítě na hlavním panelu systému Windows spustíte softwarový nástroj bezdrátové sítě.

- 2** Při připojování k zařízením prostřednictvím bezdrátového síťového přístupového bodu zkontrolujte, zda je zapnutá funkce Wi-Fi a vyberte síťový název (SSID) sítě, ke které se projektor připojuje.

- 3** Klepněte na **Připojit**.

## Výběr nastavení bezdrátové sítě v operačním systému Mac

Před připojením k projektoru vyberte v operačním systému Mac správnou bezdrátovou síť.

- 1** Klikněte na ikonu Wi-Fi na panelu nabídek v horní části obrazovky.
- 2** Při připojování k zařízením prostřednictvím bezdrátového síťového přístupového bodu zkontrolujte, zda je zapnutá funkce Wi-Fi a vyberte síťový název (SSID) sítě, ke které se projektor připojuje.

## Nastavení zabezpečení bezdrátové sítě pro režim Jednoduchý AP

Můžete nastavit zabezpečení projektoru pro používání v bezdrátové síti s režimem Jednoduchý AP. Můžete použít zabezpečení WPA2-PSK.



Požádejte správce vaší sítě o pomoc při zadání správných údajů.

- 1** Stiskněte tlačítko [Menu], vyberte nabídku **Síť** a stiskněte tlačítko [Enter].
- 2** Vyberte položku **Síťová nastavení** a stiskněte tlačítko [Enter].

- 3** Vyberte položku **Heslo**, stiskněte tlačítko [Enter] a zadejte heslo o délce 8 až 63 znaků.

- 4** Po zadání hesla se vraťte na obrazovku **Síťová nastavení**, vyberte položku **Nastavit** podle zobrazených pokynů uložte vaše nastavení a ukončete nabídky.

## Nastavení zabezpečení bezdrátové sítě pro režim infrastruktury

Můžete nastavit zabezpečení projektoru pro používání v bezdrátové síti s režimem infrastruktury. Nastavte jeden z následujících typů zabezpečení tak, aby odpovídal nastavení používaným ve vaší síti:

- Zabezpečení WPA3-PSK
- Zabezpečení WPA2/WPA3-PSK
- Zabezpečení WPA3-EAP
- Zabezpečení WPA2/WPA3-EAP



Požádejte správce vaší sítě o pomoc při zadání správných údajů.

- 1** Chcete-li nakonfigurovat zabezpečení WPA3-EAP nebo WPA2/WPA3-EAP, zkontrolujte, zda je soubor digitálního certifikátu kompatibilní s typem registrace projektoru a zda je umístěn přímo v paměťovém zařízení USB.
- 2** Stiskněte tlačítko [Menu], vyberte nabídku **Síť** a stiskněte tlačítko [Enter].
- 3** Vyberte položku **Síťová nastavení** a stiskněte tlačítko [Enter].
- 4** Vyberte nabídku **Bezdrátová síť LAN** a stiskněte tlačítko [Enter].

[ Bezdrátová síť LAN ]		Zpět
Hledat přístupový bod		
SSID		
Zabezpečení	Otevřít	
Nastavení IP		
Server DNS 1	0.0.0.0	
Server DNS 2	0.0.0.0	
IPv6	Vypnuto	
Zobrazení adresy IP	Zapnuto	

- 5** Vyberte nastavení **Zabezpečení** a stiskněte tlačítko [Enter].

- 6** Vyberte nastavení zabezpečení, která odpovídají nastavení vaší sítě.

[ Zabezpečení ]	Zpět
WPA2/WPA3-PSK	
WPA2/WPA3-EAP	
WPA3-PSK	
WPA3-EAP	
✓ Otevřít	

- 7** Podle vybraného zabezpečení postupujte některým z následujících způsobů.

- **WPA3-PSK** nebo **WPA2/WPA3-PSK**: Vyberte položku **Heslo**, stiskněte tlačítko [Enter] a zadejte heslo o délce 8 až 63 znaků. Potom přejděte ke kroku 16.
- **WPA3-EAP** nebo **WPA2/WPA3-EAP**: Vyberte položku **Typ EAP** a stiskněte tlačítko [Enter].

- 8** Vyberte protokol pro ověření jako nastavení **Typ EAP**.

[ Typ EAP ]	Zpět
✓ PEAP	
PEAP-TLS	
EAP-TLS	
EAP-FAST	

- 9** Chcete-li nainportovat certifikát, vyberte typ certifikátu a stiskněte tlačítko [Enter].

- **Certifikát klienta** pro typ **PEAP-TLS** nebo **EAP-TLS**

- **Certifikát CA** pro všechny typy EAP



Digitální certifikáty můžete rovněž zaregistrovat s použitím vašeho webového prohlížeče. Certifikát ovšem zaregistrujte pouze jednou, protože jinak se nemusí nainstalovat správně.

- 10** Vyberte položku **Uložit** a stiskněte tlačítko [Enter].

- 11** Podle zobrazených pokynů připojte paměťové zařízení USB k portu projektoru USB-A.

- 12** Stisknutím tlačítka [Enter] zobrazte seznam certifikátů.

- 13** Ze zobrazeného seznamu vyberte certifikát, který chcete importovat. Ihned se zobrazí výzva, abyste zadali heslo k certifikátu.

- 14** Zadejte heslo a stiskněte tlačítko [Enter].

Certifikát bude nainportován a zobrazí se zpráva o dokončení.

- 15** Podle potřeby proveďte nastavení EAP.

- **Jméno uživatele** umožňuje zadat jméno uživatele o délce až 64 alfanumerických znaků. Při importování certifikátu klienta je automaticky nastaveno jméno, na které byl certifikát vystaven.
- **Heslo** umožňuje zadat heslo o délce do 64 alfanumerických znaků pro ověření při používání typu **PEAP** nebo **EAP-FAST**.
- **Ověřit certifikát serveru** umožňuje vybrat, zda ověřit certifikát serveru, když je nastaven certifikát CA, či nikoli.
- **Název serveru RADIUS** umožňuje zadat název serveru pro ověření.

- 16** Po dokončení nastavení se vraťte na obrazovku **Síťová nastavení**, vyberte položku **Nastavit** podle zobrazených pokynů uložte vaše nastavení a ukončete nabídky.

## » Související odkazy

- "Podporované certifikáty klienta a CA" [s.180](#)

## Podporované certifikáty klienta a CA

Lze zaregistrovat tyto typy digitálních certifikátů.

### Certifikát klienta (PEAP-TLS/EAP-TLS)

Specifikace	Popis
Formát	PKCS#12
Přípona	PEM, P12
Šifrování	RSA
Hashe	MD5/SHA-1/SHA-256/SHA-384/SHA-512
Délka klíče	512/1024/2048/4096 bitů
Heslo	Až 64 alfanumerických znaků; povinné

### Certifikát CA (PEAP/PEAP-TLS/EAP-TLS/EAP-FAST)

Specifikace	Popis
Formát	X509v3
Přípona	DER/CER/PEM
Šifrování	RSA
Hashe	MD5/SHA-1/SHA-256/SHA-384/SHA-512
Délka klíče	512/1024/2048/4096 bitů
Kódování	BASE64/Binary

## Používání kódu QR pro připojení mobilního zařízení

Po výběru nastavení bezdrátové sítě pro váš projektor můžete na ploše zobrazit kód QR a použít jej k připojení mobilního zařízení pomocí aplikace Epson iProjection (iOS/Android).



- Zkontrolujte, zda je ve vašem zařízení nainstalována nejnovější verze aplikace Epson iProjection.
- Aplikaci Epson iProjection lze stáhnout zdarma z webových stránek App Store nebo Google Play. Za jakékoli poplatky za komunikaci s obchodem App Store či Google Play je zodpovědný zákazník.
- Při použití Epson iProjection v režimu připojení Rychlý doporučujeme provést nastavení zabezpečení.

**1**

Stiskněte tlačítko [LAN] na dálkovém ovladači.

Na projekční ploše se zobrazí kód QR.



- Pokud se kód QR nezobrazí, nastavte položku **Zobrazit info o LAN** na **Text a kód QR** v nabídce **Síť** projektoru.  
 ☛ **Síť > Síťová nastavení > Síťová projekce > Epson iProjection > Zobrazit info o LAN.**
- Chcete-li kód QR skrýt, stiskněte tlačítko [Esc].
- Když je kód QR skrytý, zobrazte jej stisknutím tlačítka [Enter].

**2**

Spusťte aplikaci Epson iProjection ve vašem mobilním zařízení.

**3**

Načtením promítnutého kódu QR pomocí aplikace Epson iProjection jej připojte k projektoru.



Aby se kód QR načel správně, držte mobilní zařízení rovnoběžně s promítací plochou a dostatečně blízko, aby se promítaný kód vešel do vodítka čtečky kódu QR mobilního zařízení. V příliš velké vzdálenosti od promítací plochy se kód nemusí načíst.

Po navázání připojení vyberte nabídku **Contents** z a potom vyberte soubor, který chcete promítat.

## Použití klíče USB pro připojení k počítači Windows

Můžete nakonfigurovat jednotku USB flash jako klíč USB pro rychlé připojení projektoru k počítači se systémem Windows s podporou místní sítě LAN. Po vytvoření USB klíče můžete rychle promítat obrazy ze síťového projektoru.

- 1 Nakonfigurujte klíč USB pomocí **Nástroj pro konfiguraci USB klíče** softwaru Epson iProjection (Windows).



Pokyny naleznete v dokumentu *Epson iProjection – Návod na použití (Windows/Mac)*.

- 2 Zajistěte, aby byl ve vašem projektoru nainstalován nebo zabudován modul bezdrátové sítě LAN.

- 3 Zapněte projektor.

- 4 Stiskněte tlačítko [LAN] na dálkovém ovladači.

Zobrazí se obrazovka se síťovými informacemi. Ověřte, zda je zobrazeno SSID a adresa IP.

- 5 Připojte USB adaptér k portu USB-A projektoru.

Promítne se zpráva o dokončení aktualizace síťových informací.

- 6 Odpojte USB adaptér.

- 7 Připojte USB adaptér k některému portu USB na počítači.

- 8 Nainstalujte nezbytné aplikace podle pokynů na obrazovce.



- Pokud se zobrazí zpráva brány firewall systému Windows, klepnutím na volbu **Ano** a tím deaktivujte bránu firewall.
- K instalaci aplikace je zapotřebí oprávnění správce.
- Pokud instalace neproběhne automaticky, klikněte dvakrát na **MPPLaunch.exe** v klíči USB.

Po několika minutách projektor zobrazí obraz z vašeho počítače.

- 9 Po dokončení bezdrátového promítání vyberte na hlavním panelu operačního systému Windows volbu **Bezpečně odebrat hardware** a potom odpojte USB adaptér od počítače.



K reaktivaci vašeho připojení k bezdrátové místní síti LAN bude pravděpodobně třeba restartovat počítač.

### » Související odkazy

- "Získání nejaktuálnější verze dokumentů" [s.11](#)

## Připojení počítačů se systémem Windows/Mac pomocí systému pro bezdrátovou prezentaci

Pomocí volitelného systému pro bezdrátovou prezentaci můžete rychle připojit projektor bezdrátově k počítači a promítat obraz. Systém pro bezdrátovou prezentaci (ELPWP10) obsahuje dva bezdrátového vysílače (ELPWT01) a jeden modul bezdrátové místní sítě LAN (ELPAP11).

Podrobnosti naleznete v dokumentu *Epson Wireless Presentation System – Uživatelská příručka*.

### » Související odkazy

- "První nastavení systému pro bezdrátovou prezentaci" [s.182](#)
- "Promítání se systémem pro bezdrátovou prezentaci" [s.183](#)

## První nastavení systému pro bezdrátovou prezentaci

Při prvním použití systému pro bezdrátovou prezentaci je nutné provést přípravu, jako je například spárování bezdrátových vysílačů s projektorem.



- Před párováním vyberte pro projektor síťová nastavení.
- Pokud změňte **Název projektoru** nebo **Heslo** v nabídce **Síťová nastavení**, bezdrátové vysílače bude nutné spárovat znovu.
- Bezdrátové vysílače lze také spárovat z počítače pomocí softwaru Epson Wireless Transmitter Settings. Podrobnosti naleznete v dokumentu *Epson Wireless Transmitter Settings – Návod na použití*.
- Nezbytný software a příručky lze stáhnout z následujících webových stránek:  
[epson.sn](http://epson.sn)

**1** Zapněte projektor.

**2** Připojte bezdrátový vysílač k portu USB-A projektoru.

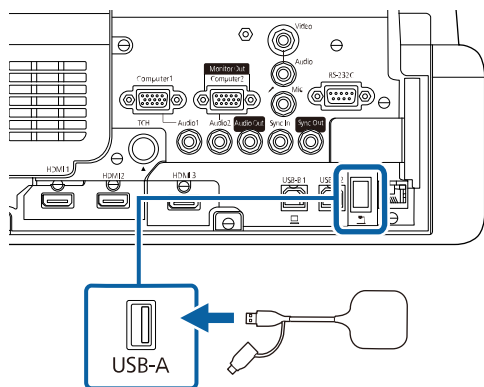

Zapíše se síťové informace a zobrazí se zpráva o dokončení. Dokončení spárování může chvíli trvat.

## ⚠ Výstraha

Během zapisování síťových informací neodpojujte od projektoru napájecí kabel ani bezdrátový vysílač. Pokud budou napájecí kabel nebo bezdrátový vysílač odpojeni, projektor se nemusí spustit správně. Bezdrátový vysílač odpojte až poté, co se zobrazí zpráva o dokončení.

**3** Pokud chcete pokračovat s párováním, připojte další bezdrátové vysílače.

**4** Pokud je to nutné, vybráním možnosti **Ano** nastavte položku **Zobrazení průvodce připojením** na **Zapnuto**.



- Doporučujeme vybrat možnost **Ano**. Při příštím zapnutí projektoru, kdy nebude přijímán žádný signál, se zobrazí průvodce připojením pro bezdrátový vysílač (Epson Wireless Presentation).
- Pokud je položka **Zobrazení průvodce připojením** nastavena na **Vypnuto** a položka **Přehrání obsahu** na **Vypnuto** (EB-775F/EB-770F), zobrazí se zpráva s výzvou k nastavení funkce **Zobrazení průvodce připojením** na **Zapnuto**.
- Zobrazení průvodce připojením můžete změnit v nabídce projektoru **Síť**.  
☛ **Síť** > **Nastavení vysílače** > **Zobrazení průvodce připojením**

**5** Odpojte bezdrátový vysílač od projektoru a potom ke stejnému portu připojte modul bezdrátové místní sítě LAN.

**6** Stiskněte tlačítko [Menu] na ovládacím panelu nebo na dálkovém ovladači.

**7** Zkontrolujte, že je položka **Nap. bezdr. síť LAN** v nabídce **Správa** nastavena na **Zapnuto** a položka **Jednoduchý AP** v nabídce **Síťová nastavení** na **Zapnuto**.

Doporučujeme aktivovat zobrazení průvodce připojením vypnutím a opětovným zapnutím projektoru.



Nastavíte-li položku **Automatické zapnutí** v nabídce **Síť** na **Zapnuto**, můžete promítání spustit, i když je projektor v pohotovostním režimu (když je vypnuté napájení).

☛ **Síť > Nastavení vysílače > Automatické zapnutí**

## Promítání se systémem pro bezdrátovou prezentaci

Pomocí spárovaného bezdrátového vysílače můžete rychle navázat přímé připojení mezi projektorem (přijímačem) a počítačem se systémem Windows/Mac a snadno promítat obraz.



Zajistěte, aby byl ve vašem projektoru nainstalován modul bezdrátové sítě LAN.

- 1** Zapněte projektor.
- 2** Připojte bezdrátový vysílač k portu USB na počítači.
- 3** Promítejte obsah pomocí softwaru Epson Wireless Presentation v bezdrátovém vysílači. Podrobnosti naleznete v dokumentu *Epson Wireless Presentation System – Uživatelská příručka*.

Do tohoto projektoru lze zasílat obraz z mobilních přístrojů, například z notebooku, chytrých telefonů a tabletů, s využitím technologie Miracast.

Můžete připojit dvě zařízení, která využívají technologii Miracast, současně. Projektor rozpozná vstupní zdroje jako Screen Mirroring1 a Screen Mirroring2. Je třeba nastavit položku **Přerušit připojení** na **Vypnuto**.

☛ **Sít > Síťová nastavení > Síťová projekce > Screen Mirroring > Přerušit připojení**

Pokud váš přístroj podporuje technologii Miracast, není nutné instalovat žádný další software. Při používání počítače s operačním systémem Windows ověřte, zda je dostupný nezbytný adaptér pro připojení Miracast.

Při používání funkcí Screen Mirroring platí následující omezení.

- Nelze přehrávat prokládaný obraz.
- Nelze přehrávat vícekanálový zvuk prostřednictvím 3ch (kanál 3).
- V závislosti na rozlišení a snímkové frekvenci nemusí být možné promítat obraz.
- Nelze přehrávat 3D video.
- V závislosti na vašem zařízení se s připojením Miracast pravděpodobně nezobrazí obsah chráněný autorskými právy.
- Během promítání s funkcí Screen Mirroring neměňte **Nast. Screen Mirroring** projektoru. V opačném případě se projektor odpojí a jeho opakované připojení může chvíli trvat.

☛ **Sít > Síťová nastavení > Síťová projekce > Screen Mirroring**

- Během promítání Screen Mirroring nevypínejte projektor přímo jističem.



Mobilní přístroje s nainstalovaným operačním systémem Android nebo Windows 8.1 nebo novější podporují především technologii Miracast.

Podpora technologie Miracast se liší v závislosti na mobilním zařízení. Podrobnosti viz příručka k mobilnímu zařízení.

## » Související odkazy

- "Výběr nastavení Screen Mirroring" [s.184](#)
- "Připojení pomocí funkce Screen Mirroring s technologií Miracast" [s.186](#)
- "Připojení pomocí funkce Screen Mirroring v operačním systému Windows 10" [s.187](#)

- "Připojení pomocí funkce Screen Mirroring v operačním systému Windows 8.1" [s.187](#)

## Výběr nastavení Screen Mirroring

Aby bylo možné promítat obraz z vašeho mobilního přístroje, musíte vybrat nastavení **Screen Mirroring** pro váš projektor.



Používáte-li operační systém Windows 10, můžete vysílat obraz pomocí následujících připojení:

- Vysílání obrazu z vašeho zařízení do projektoru přímo
- Vysílání obrazu prostřednictvím místní sítě

Když vysíláte obraz prostřednictvím místní sítě, připojení je stabilnější a bezpečnější. Připojte svůj projektor k místní síti jedním z následujících způsobů:

- Připojte kabel místní sítě LAN.
- Vyberte nastavení **Bezdrátová síť LAN** pro připojení k bezdrátovému přístupovému bodu.

Aby bylo možné se připojit k bezdrátovému přístupovému bodu, je třeba nainstalovat volitelný modul bezdrátové místní sítě LAN.



- 1** Stiskněte tlačítko [Menu], vyberte nabídku **Správa** a stiskněte tlačítko [Enter].

Často používané položky	Správa
Obraz	Uživatelské tlačítko      Režim světla
I/O signálu	Uživatelské logo
Instalace	Vlastní vzor
Zobrazení	Provozní zámek      Vypnuto
Provoz	Jednota barev
<b>Správa</b>	Režim obnovy
Síť	Kalibrace světla
Pero/dotyk	Datum a čas
Interaktivní	Nastavení plánu
Vícenásobná projekce	Nap. bezdr. síť LAN
Paměť	Diagnostika síť LAN      1
ECO	Místo uložení logu      USB a vnitřní paměť
Počáteční/všechna nas...	Rozsah dávk. nast.
	Jazyk      Česky
	Informace
	Zobrazit protokoly
	Obnovit nastavení správy

- 2** Nastavte položku **Nap. bezdr. síť LAN** na **Zapnuto**.

[ Nap. bezdr. síť LAN ]	Zpět
✓ Zapnuto	
Vypnuto	

- 3** Vyberte nabídku **Síť** a stiskněte tlačítko [Enter].

Často používané položky	Síť
Obraz	Info. o bezdrátové síti LAN
I/O signálu	Info. o kabelové LAN
Instalace	Síťová nastavení
Zobrazení	Nastavení vysílače
Provoz	Obnovit nastavení síť
<b>Správa</b>	Pero/dotyk
<b>Síť</b>	Autom. kalibrace
Pero/dotyk	Ruční kalibrace
Interaktivní	Dotyková jednotka
Vícenásobná projekce	Instalace projektorů
Paměť	Přechod pera      Zapnuto
ECO	Interakce s PC
Počáteční/všechna nas...	Obnovit nastavení pera/doty...
	Interaktivní
	Funkce kreslení      Zapnuto
	Zobrazit panely nástrojů      Vždy zobrazit
	Barva panelu nástrojů      Černá

- 4** Vyberte položku **Síťová nastavení** a stiskněte tlačítko [Enter].

- 5** Vyberte položku **Rozhraní prioritního ovládání** a stiskněte tlačítko [Enter].

- 6** Zvolte jednu z následujících možností:

- Pokud vysíláte data prostřednictvím místní síť s použitím kabelové síť LAN, vyberte možnost **Kabelová LAN**.
- Pokud vysíláte data přímo nebo prostřednictvím bezdrátového přístupového bodu, vyberte možnost **Bezdrátová síť LAN**.
- Pokud vaše zařízení podporuje pouze přímé vysílání dat, vyberte možnost **Bezdrátová síť LAN**.

- 7** Nastavte položku **Jednoduchý AP** na **Zapnuto**.

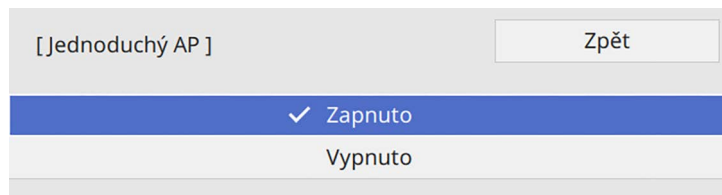

Pokud není nastaveno žádné **Heslo**, zobrazí se obrazovka s výzvou k nastavení **Heslo**.

- 8** Vraťte se na obrazovku **Síťová nastavení** a vyberte možnost **Síťová projekce**.

- 9** Nastavte položku **Screen Mirroring** na **Zapnuto**.

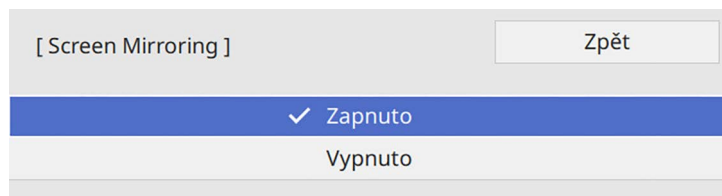

- 10** Podle potřeby vyberte volby.

- Volba **Přerušit připojení** umožňuje připojit se k dalšími mobilním zařízení během promítání Screen Mirroring nebo se připojit pouze k jednomu zařízení. Chcete-li použít dva zdroje Screen Mirroring, nastavte tuto položku na **Vypnuto**.
- Volba **Optimalizovat výkon** umožňuje upravit rychlost/kvalitu funkce Screen Mirroring. Výběrem nízkého čísla se vylepší kvalita; výběrem vysokého čísla se zvýší rychlost.
- Volba **Zachytit** umožňuje zachytit promítaný obraz a vložit jej na stránku v režimu bílé tabule (EB-770Fi/EB-760Wi). Nastavení **Povoleno** umožňuje vysílat obraz funkce Screen Mirroring na

výstupní port HDMI a zachytit jej. Funkce HDCP a H.265 jsou deaktivované a nemusí být možné s nimi promítat obsah. Pokud chcete promítat obsah s funkcemi HDCP a H.265, vyberte nastavení **Zakázáno**.

- Volba **Info o Screen Mirroring** zobrazí informace o připojení při promítání zdroje Screen Mirroring.

- 11** Po dokončení výběru nastavení se vraťte na obrazovku **Síťová nastavení**, vyberte položku **Nastavit** podle zobrazených pokynů uložte vaše nastavení a ukončete nabídky.

## Připojení pomocí funkce Screen Mirroring s technologií Miracast

Pokud váš mobilní přístroj, například chytrý telefon, podporuje technologii Miracast, můžete se připojit bezdrátově k projektoru a promítat obraz. Připojením pomocí funkce Screen Mirroring můžete přehrávat zvuk prostřednictvím reproduktorového systému projektoru.

- 1** Podle potřeby vyberte v projektoru nastavení **Screen Mirroring**.
- 2** Stisknutím tlačítka [LAN] na dálkovém ovladači přepněte na zdroj Screen Mirroring.  
Zobrazí se obrazovka se síťovými informacemi.
- 3** Vyhledejte projektor pomocí funkce Miracast ve vašem mobilním přístroji.  
Zobrazí se seznam dostupných zařízení.
- 4** Vyberte v seznamu **Název projektoru**.
- 5** Pokud se v mobilním přístroji zobrazí obrazovka pro zadání kódu PIN, zadejte kód PIN zobrazený na obrazovce se síťovými informacemi nebo v levé horní části promítaného obrazu.  
Projektor zobrazí obraz z vašeho mobilního přístroje.



Navázání připojení může chvíli trvat. Během připojování neodpojujte napájecí kabel projektoru. V opačném případě by váš přístroj mohl zatuhnout nebo nefungovat správně. V závislosti na mobilním přístroji bude pravděpodobně při připojování třeba odstranit některé zařízení. Postupujte podle pokynů zobrazených na přístroji.

## Připojení pomocí funkce Screen Mirroring v operačním systému Windows 10

Připojením pomocí funkce Screen Mirroring můžete nakonfigurovat počítač pro bezdrátové promítání a přehrávat zvuk prostřednictvím reproduktorového systému projektoru.

- 1** Podle potřeby vyberte v projektoru nastavení **Screen Mirroring**.
- 2** Stisknutím tlačítka [LAN] na dálkovém ovladači přepněte na zdroj Screen Mirroring.  
Zobrazí se obrazovka se síťovými informacemi.
- 3** Podržte klávesu Windows a současně stiskněte klávesu **K** na klávesnici.  
Zobrazí se seznam dostupných zařízení.

- 4** Vyberte v seznamu **Název projektoru**.

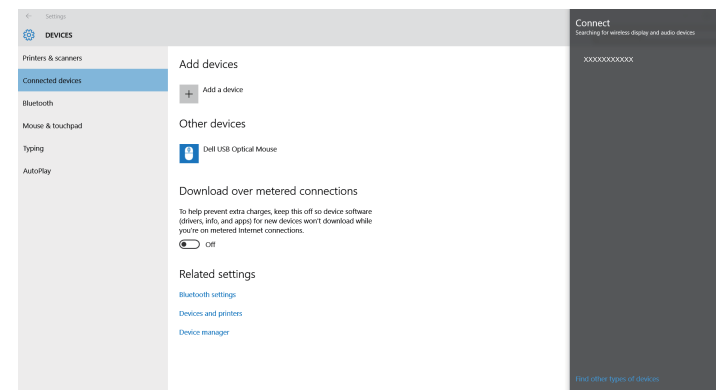

- 5** Pokud se v počítači zobrazí obrazovka pro zadání kódu PIN, zadejte kód PIN zobrazený na obrazovce se síťovými informacemi nebo v pravé dolní části promítaného obrazu.

Projektor zobrazí obraz z vašeho počítače.



Navázání připojení může chvíli trvat. Během připojování neodpojujte napájecí kabel projektoru. V opačném případě by váš přístroj mohl zatuhnout nebo nefungovat správně.

## Připojení pomocí funkce Screen Mirroring v operačním systému Windows 8.1

Můžete nastavit váš počítač pro bezdrátové promítání v části Ovládací tlačítka v operačním systému Windows 8.1. Připojením pomocí funkce Screen Mirroring můžete přehrávat zvuk prostřednictvím reproduktorového systému projektoru.

- 1** Podle potřeby vyberte v projektoru nastavení **Screen Mirroring**.

- 2** Stisknutím tlačítka [LAN] na dálkovém ovladači přepněte na zdroj Screen Mirroring.

Zobrazí se obrazovka se síťovými informacemi.

- 3** V počítači vyberte položku **Zařízení** v části Ovládací tlačítka a vyberte volbu **Projekt**.

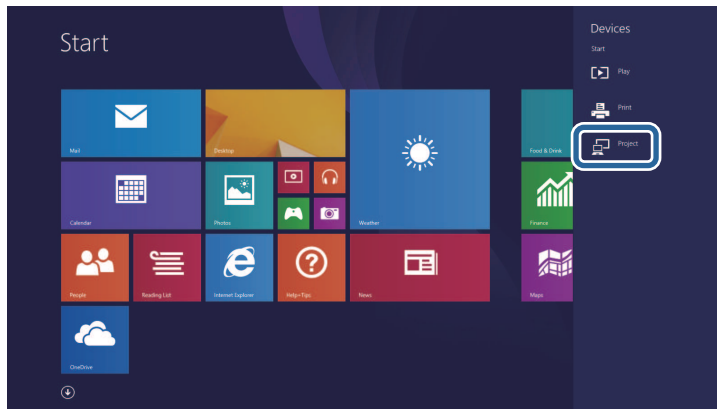

- 4** Vyberte volbu **Přidat bezdrátový displej**.

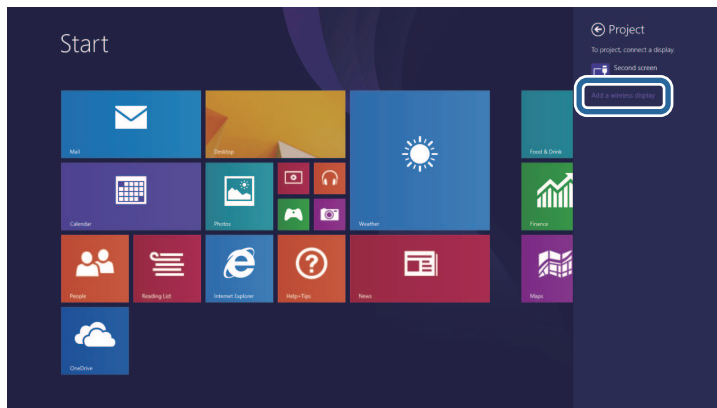

Zobrazí se seznam dostupných zařízení.

- 5** Vyberte v seznamu **Název projektoru**.

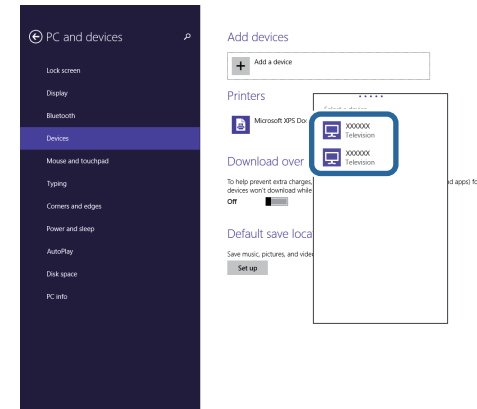

- 6** Pokud se v počítači zobrazí obrazovka pro zadání kódu PIN, zadejte kód PIN zobrazený na obrazovce se síťovými informacemi nebo v pravé dolní části promítaného obrazu.

Projektor zobrazí obraz z vašeho počítače.



Navázání připojení může chvíli trvat. Během připojování neodpojujte napájecí kabel projektoru. V opačném případě by váš přístroj mohl zatuhnout nebo nefungovat správně.

Protokol HTTPS můžete využít pro větší zabezpečení komunikace mezi projektořem a webovým prohlížečem. Chcete-li tuto možnost využít, vytvořte certifikát serveru, nainstalujte jej do projektoru a zapněte nastavení **HTTPS** v nabídkách projektoru pro ověřování spolehlivosti webového prohlížeče.

I kdy nenainstalujete certifikát serveru, projektor automaticky vytvoří samopodpisovatelný certifikát a povolí komunikaci. Vzhledem k tomu, že tento samopodpisovatelný certifikát nemůže ověřit spolehlivost z webového prohlížeče, zobrazí se upozornění na spolehlivost serveru v momentě, kdy se získá přístup k projektoru z webového prohlížeče. Toto upozornění nebrání v komunikaci.

#### » Související odkazy

- "Importování certifikátu webového serveru pomocí nabídek" s.189

## Importování certifikátu webového serveru pomocí nabídek

Můžete vytvořit certifikát webového serveru a naimportovat jej pomocí nabídek projektoru a externího paměťového zařízení.



- Jako externí paměťové zařízení můžete s tímto modelem použít jednotku USB flash.
- Digitální certifikáty můžete rovněž zaregistrovat z vašeho webového prohlížeče. Certifikát ovšem zaregistrujte pouze jednou, protože jinak se nemusí nainstalovat správně.

- 1** Zkontrolujte, zda je soubor digitálního certifikátu kompatibilní s registrací projektoru a zda je umístěn přímo v paměťovém zařízení USB.
- 2** Stiskněte tlačítko [Menu], vyberte nabídku **Síť** a stiskněte tlačítko [Enter].
- 3** Vyberte položku **Síťová nastavení** a stiskněte tlačítko [Enter].

- 4** Vyberte nabídku **Ovládání projektoru** a stiskněte tlačítko [Enter].

[ Ovládání projektoru ]		Zpět
Komunikace příkazů	Chráněná	
Nastavení Web API		
PJLink	Vypnuto	▼
SNMP	Vypnuto	▼
AMX Device Discovery	Vypnuto	
Crestron Connected	Vypnuto	
Crestron XiO Cloud	Vypnuto	
Control4 SDDP	Vypnuto	
Art-Net	Zapnuto	
HTTPS	Zapnuto	▲
Certifikát webového serveru		

- 5** Nastavte položku **HTTPS** na **Zapnuto**.
- 6** Vyberte volbu **Certifikát webového serveru** a stiskněte tlačítko [Enter].
- 7** Vyberte položku **Uložit** a stiskněte tlačítko [Enter].
- 8** Podle zobrazených pokynů připojte paměťové zařízení USB k portu projektoru USB-A.
- 9** Stisknutím tlačítka [Enter] zobrazte seznam certifikátů.
- 10** Ze zobrazeného seznamu vyberte certifikát, který chcete importovat. Ihned se zobrazí výzva, abyste zadali heslo k certifikátu.
- 11** Zadejte heslo a stiskněte tlačítko [Enter]. Certifikát bude naimportován a zobrazí se zpráva o dokončení.

**» Související odkazy**

- "Podporované certifikáty webového serveru" [s.190](#)

**Podporované certifikáty webového serveru**

Lze zaregistrovat tyto typy digitálních certifikátů.

**Certifikát webového serveru (HTTPS)**

Specifikace	Popis
Formát	PKCS#12
Přípona	PFX, P12
Šifrování	RSA
Hashe	MD5/SHA-1/SHA-256/SHA-384/SHA-512
Délka klíče	512/1024/2048/4096 bitů
Obecný název	Název síťového hostitele
Organizace	Volitelné
Heslo	Až 64 alfanumerických znaků; povinné

Aktuálně promítaný obraz můžete šířit až do čtyř projektorů, které jsou připojeny ke stejné síti. To vám umožňuje sledovat obraz z jiných projektorů současně.



Tato funkce není k dispozici v režimu **Přehrání obsahu** (EB-775F/EB-770F).

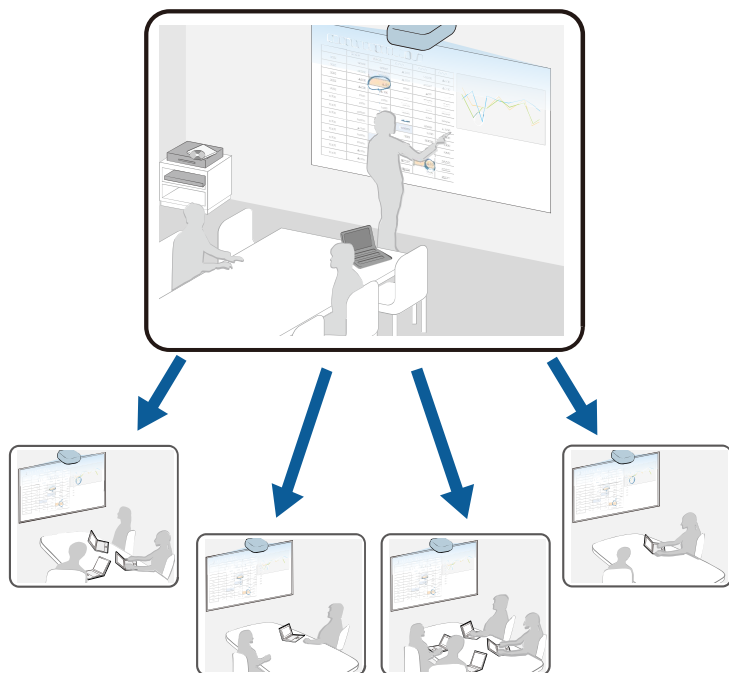

Při používání funkcí Sdílení obrazovky platí následující omezení.

- Obrazovku můžete sdílet s projektory, které podporují funkci sdílení obrazovky.
- Pokud mají projektory sdílející obraz rozdílné verze firmwaru, může být nutné kvůli sdílení obrazu firmware projektorů aktualizovat.
- Obraz chráněný HDCP nelze distribuovat.
- Během Sdílení obrazovky nelze měnit nastavení **Síť** projektoru.

## » Související odkazy

- "Sdílení obrazu" s.191
- "Příjem obrazu sdílené plochy" s.193
- "Kreslení na obrazy sdílené plochy" s.193

## Sdílení obrazu

Před sdílením obrazu musíte v projektoru provést nastavení.

- Připojte projektor k síti.
- Položka **Sdílení obrazovky** musí být nastavena na **Zapnuto**.  
 ☛ **Síť** > **Síťová nastavení** > **Síťová projekce** > **Sdílení obrazovky**

- 1** Zapněte projektor a začněte promítat obraz.
- 2** Stiskněte tlačítko [Home].
- 3** Vyberte možnost **Sdílení obrazovky**.

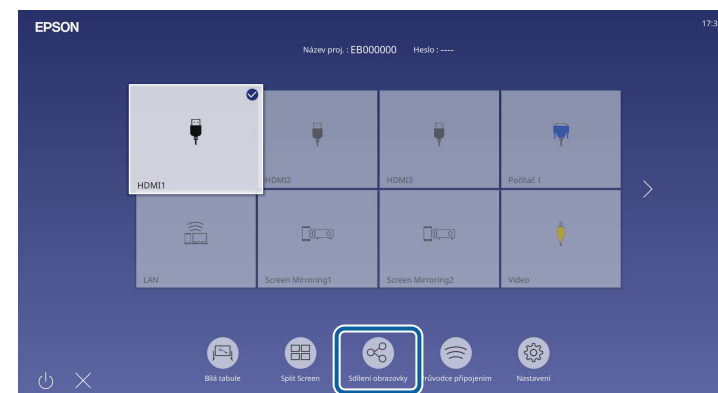

## 4 Vyberte možnost **Zahájit sdílení obrazovky**.

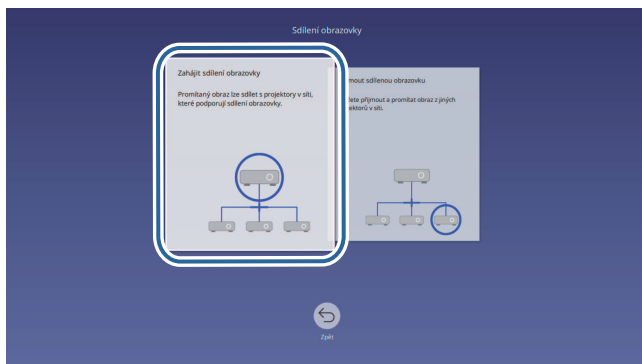

## 5 Určete projektor, se kterým chcete sdílet obraz.



- 1 Zadejte adresu IP pomocí numerické klávesnice.
- 2 V případě potřeby zadejte heslo projektoru pomocí numerické klávesnice. Heslo projektoru se zobrazuje na promítaném obrazu cílového projektoru.
- 3 Zobrazí historii připojení. Chcete-li se připojit k projektoru, ke kterému jste již dříve byli připojeni, vyberte IP adresu v zobrazeném seznamu.

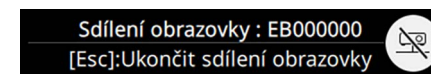

## 6 Zvolte **Připojit**.

Když je navázáno spojení, v pravé horní části projekční plochy se zobrazuje panel se stavem sdílení. Panel se stavem sdílení můžete přesunout.



## 7 Chcete-li se připojit k dalším projektorům, podle potřeby zopakujte kroky 3 a 6.

## 8 Pokud chcete povolit kreslení na distribuovaném obraze, vyberte možnost .

-  : Lze kreslit na cílovém projektoru.
-  : Na cílovém projektoru nelze kreslit.

## 9 Vyberte vstupní zdroj pro promítání obrazu, který chcete sdílet.

Obraz je distribuován na cílové projektory.

### » **Související odkazy**

- "Dokončení sdílení obrazovky" [s.192](#)

## Dokončení sdílení obrazovky

Chcete-li ukončit sdílení, vyberte ikonu  na panelu se stavem sdílení. Tato možnost odpojí všechny projektory najednou. Pokud chcete odpojit konkrétní projektor, postupujte podle následujících pokynů.

## 1 Stiskněte tlačítko [Home].



**2** Vyberte možnost **Sdílení obrazovky**.

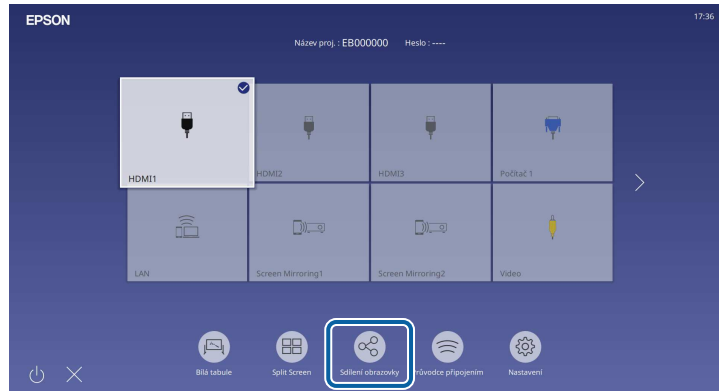

**3** Vyberte projektor, který chcete odpojit, a vyberte možnost **Odpojit**.



Vybraný projektor bude odpojen a sdílení obrazovky bude pro tento projektor ukončeno.

**4** Chcete-li odpojit další projektory, opakujte krok 3.



Když vyberete možnost **Odpojit vše**, tlačítko se změní na tlačítko **Potvrdit**. Tímto tlačítkem odpojíte všechny projektory.

## Příjem obrazu sdílené plochy

Před příjmem obrazu musíte v projektoru provést nastavení.

- Připojte projektory ke stejné síti jako projektor, který sdílí obraz.
- Ujistěte se, že se k projektoru pomocí softwaru Epson iProjection nepřipojuje žádné jiné zařízení.
- Položka **Sdílení obrazovky** musí být nastavena na **Zapnuto**.
  - ☛ **Síť > Síťová nastavení > Síťová projekce > Sdílení obrazovky**

Když druhý projektor začne sdílet obraz, sdílený obraz se automaticky zobrazí.

Pokud ne, stiskněte tlačítko [LAN] na dálkovém ovladači.

Chcete-li odstranit sdílený obraz během promítání, stiskněte tlačítko [Esc].



Pokud nemáte adresu IP projektoru, stiskněte tlačítko [Home] a vyberte možnost **Sdílení obrazovky**. Adresu IP můžete zjistit na obrazovce průvodce.

## Kreslení na obrazy sdílené plochy

Pomocí interaktivního panelu nástrojů můžete kreslit na sdílené obrazy (EB-770Fi/EB-760Wi). Nákresy budou také sdíleny mezi projektory.

Následující ilustrace znázorňuje panel nástrojů.





- Můžete také použít miniaturní panel nástrojů stisknutím tlačítka na boční straně pera kdekoli v oblasti kreslení. Na miniaturním panelu nástrojů můžete přepínat typ pera nebo gumy.
- Při provádění dotykových operací prstem nelze zobrazit miniaturní panel nástrojů.

Informace o funkcích jednotlivých nástrojů naleznete v panelu nástrojů režimu poznámek.



- Pokud je sdílený obraz promítán jako součást obrazu rozdělené obrazovky, na sdílený obraz nelze kreslit.
- Při kreslení na sdílené projekční plochy nelze použít nástroj zvýrazňovač ani funkci **Vymazat veškerý obsah kreslení**.

## » Související odkazy

- "Panel nástrojů režimu poznámek" [s.107](#)

# Monitorování a ovládání projektoru

Tyto části obsahují informace o monitorování a ovládání projektoru prostřednictvím sítě.

## ► Související odkazy

- "Epson Projector Management" [s.196](#)
- "Ovládání síťového projektoru pomocí webového prohlížeče" [s.197](#)
- "Registrace digitálních certifikátů z webového prohlížeče" [s.206](#)
- "Nastavení síťových e-mailových upozornění projektoru" [s.207](#)
- "Nastavení monitorování pomocí protokolu SNMP" [s.208](#)
- "Používání příkazů ESC/VP21" [s.209](#)
- "Podpora systému PJLink" [s.210](#)
- "Art-Net" [s.211](#)
- "Podpora systému Crestron Connected" [s.212](#)
- "Web API" [s.214](#)
- "Nastavení plánů událostí projektoru" [s.215](#)

Software Epson Projector Management (pouze operační systém Windows) umožňuje monitorovat a ovládat váš projektor prostřednictvím sítě. Pokyny naleznete v dokumentu *Epson Projector Management – Návod na použití*.

Software Epson Projector Management lze stáhnout z následující webové stránky.

[epson.sn](http://epson.sn)

Po připojení vašeho projektoru k vaší síti můžete provést nastavení projektoru a ovládat promítání pomocí některého kompatibilního webového prohlížeče. To umožňuje vzdáleně přistupovat k projektoru.

V režimu Přehrání obsahu můžete také upravit seznamy stop (EB-775F/EB-770F).

## Upozornění

V režimu Přehrání obsahu v následujících situacích nevyjímejte jednotku USB flash z projektoru ani neodpojujte napájecí kabel projektoru (EB-775F/EB-770F). Mohlo by dojít k poškození dat uložených na jednotce USB flash.

- Když je zobrazena obrazovka **Seznamy stop**
- Když je zobrazena obrazovka **USB paměťové zařízení**



- Zkontrolujte, zda je projektor a počítač připojen k síti. Pokud se připojujete bezdrátově, připojte zařízení prostřednictvím bezdrátového síťového přístupového bodu.
- Lze použít následující webové prohlížeče.
  - Microsoft Edge (Windows)
  - Safari (Mac, iOS)
  - Chrome (Android)
- Během používání webového prohlížeče se nepřipojujte pomocí serveru proxy. Pomocí webového prohlížeče nelze vybrat některá nastavení v nabídce projektoru a nelze ovládat některé funkce projektoru.
- Pokud nastavíte položku **Pohotovostní režim na Komunikace zap.** v nabídce **Provoz** projektoru, můžete pomocí webového prohlížeče provádět nastavení a ovládat promítání, i když se projektor nachází v pohotovostním režimu (když je vypnuté napájení).
- Projektor můžete rovněž ovládat pomocí webového prohlížeče prostřednictvím aplikace Epson iProjection (iOS/Android).

- 1** Zkontrolujte, zda je projektor zapnutý.
- 2** Zkontrolujte, zda je připojen váš počítač nebo zařízení ke stejné síti jako projektor.
- 3** V počítači nebo zařízení spusťte webový prohlížeč.

- 4** Do adresního řádku prohlížeče zadejte adresu IP projektoru a přejděte na obrazovku **Epson Web Control**. Na začátek a na konec adresy IPv6 vložte [ a ].

Zobrazí se obrazovka **Epson Web Control**.

- V normálním režimu

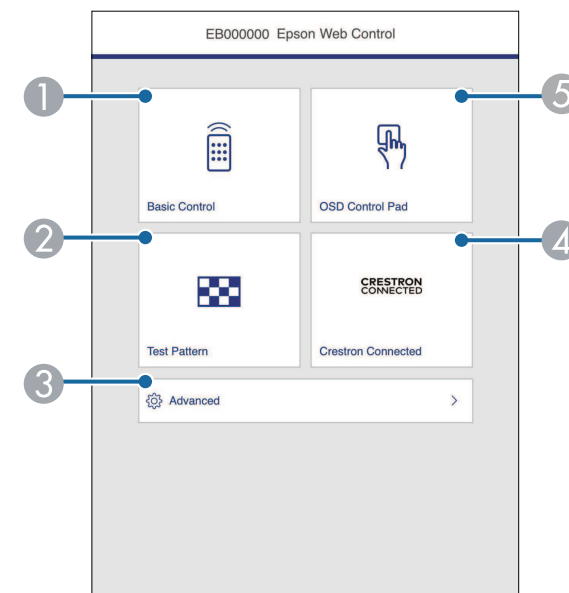

- 1** Slouží ke vzdálenému ovládání projektoru.
- 2** Zobrazí zkušební vzor.
- 3** Slouží ke konfiguraci detailních nastavení projektoru.
- 4** Otevře provozní okna služeb Crestron Connected a Crestron XiO Cloud.
- 5** Umožňuje ovládat nastavení nabídky projektoru prstem nebo myší.

- V režimu Přehrání obsahu (EB-775F/EB-770F)

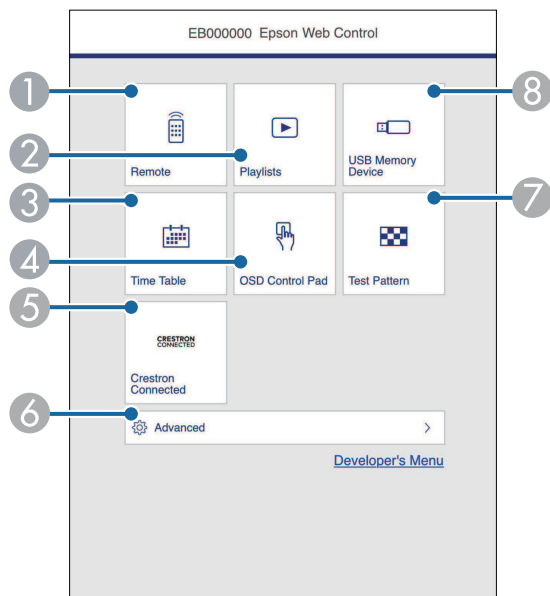

- 1 Slouží ke vzdálenému ovládání projektoru.
- 2 Vybírá seznam stop, který chcete přehrát, a umožňuje vytvářet a upravovat seznamy stop.
- 3 Zobrazí obrazovku **Časový rozvrh**.
- 4 Umožňuje ovládat nastavení nabídky projektoru prstem nebo myší.
- 5 Otevře provozní okna služeb Crestron Connected a Crestron XiO Cloud.
- 6 Slouží ke konfiguraci detailních nastavení projektoru.
- 7 Zobrazí zkušební vzor.
- 8 Registruje nebo odstraňuje data pro seznam stop na jednotce USB flash.



- Pro přístup k některým možnostem na obrazovce **Epson Web Control** bude pravděpodobně nezbytné přihlášení. Pokud se zobrazí okno pro přihlášení, zadejte vaše uživatelské jméno a heslo.
- Při přistupování k možnosti **Základní ovládání** je uživatelské jméno **EPSONREMOTE**. Není nastaveno žádné výchozí heslo.
- Při přistupování k ostatním možnostem je uživatelské jméno **EPSONWEB**. Není nastaveno žádné výchozí heslo.
- Heslo lze změnit v nabídce **Síť** projektoru.
  - ☛ **Síť** > **Síťová nastavení** > **Heslo Remote**
  - ☛ **Síť** > **Síťová nastavení** > **Příst. heslo na web**

## ► Související odkazy

- "Možnosti webového ovládání" s.198

## Možnosti webového ovládání

### Základní ovládání

Pomocí možností na obrazovce **Základní ovládání** lze vybrat vstupní zdroj a ovládat projektor.

- 5 Vyberte volbu, která odpovídá funkci projektoru, kterou chcete ovládat.



- Pokud se zobrazí okno pro přihlášení, zadejte vaše uživatelské jméno a heslo. (Uživatelské jméno je **EPSONREMOTE**. Není nastaveno žádné výchozí heslo.)
- Heslo lze změnit v nabídce **Síť** projektoru.  
 ☛ **Síť > Síťová nastavení > Heslo Remote**

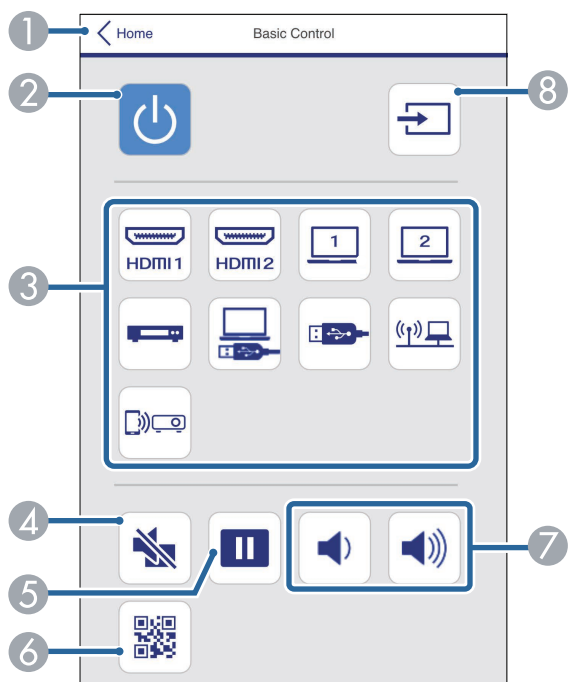

- 1 Vráťte se na obrazovku **Epson Web Control**.
- 2 Slouží k zapnutí nebo vypnutí projektoru.
- 3 Vyberte vstupní zdroj. (Dostupné zdroje se liší v závislosti na modelu projektoru.)
- 4 Slouží k dočasnému zapnutí nebo vypnutí videa a zvuku.
- 5 Pozastaví nebo obnoví obraz.
- 6 Zobrazí kód QR.

- 7 Slouží k nastavení hlasitosti reproduktoru.
- 8 Vyhledá zdroje.

## Panel ovládání OSD

Možnosti na obrazovce **Panel ovládání OSD** umožňují zobrazit nabídky nastavení projektoru a vybrat je pohybem prstu nebo myši na podložce.

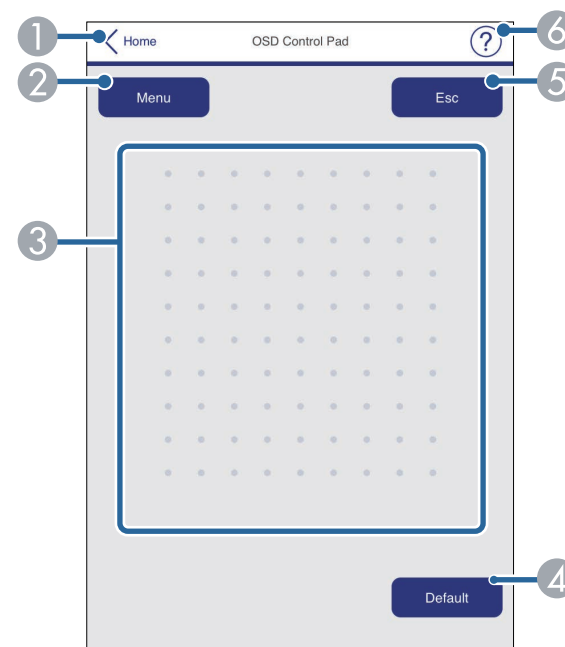

- 1 Vráťte se na obrazovku **Epson Web Control**.
- 2 Zobrazí nabídky nastavení projektoru.
- 3 Nabídky procházejte prstem nebo myší.
- 4 Obnoví výchozí hodnotu vybraného nastavení.
- 5 Slouží k návratu na předchozí nabídku.
- 6 Zobrazí témata nápovědy.

## Zkušební vzor

Obrazovka **Zkušební vzor** zobrazuje dostupné zkušební vzory a umožňuje je vybrat a promítat.

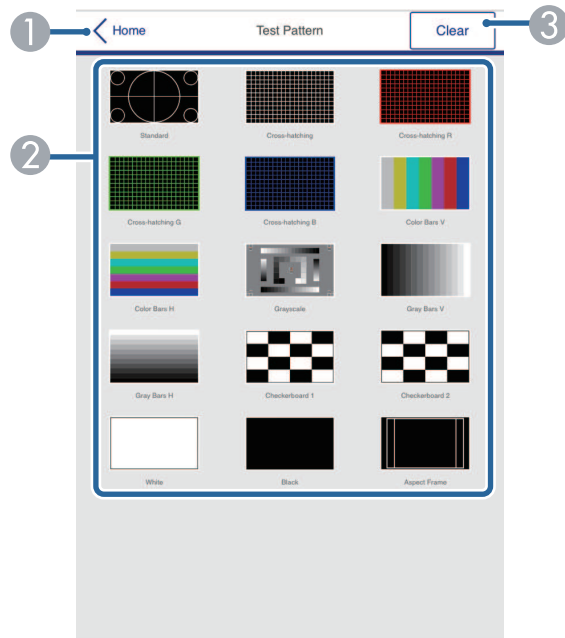

- 1 Vrať se na obrazovku **Epson Web Control**.
- 2 Zobrazí dostupné zkušební vzory; vyberte pro promítnutí zkušební vzoru. (Dostupné zkušební vzory se liší v závislosti modelu projektoru.)
- 3 Vypne zobrazení zkušební vzoru.

## Upřesnit

Obrazovka **Upřesnit** umožňuje vybrat nastavení projektoru.



Pokud není nastaveno žádné **Příst. heslo na web**, zobrazí se obrazovka s výzvou k nastavení hesla dříve, než budete moci zobrazit obrazovku **Upřesnit**. Nastavte heslo podle zobrazených pokynů. Důrazně doporučujeme heslo pravidelně měnit, abyste zabránili neoprávněnému přístupu k vašemu projektoru.

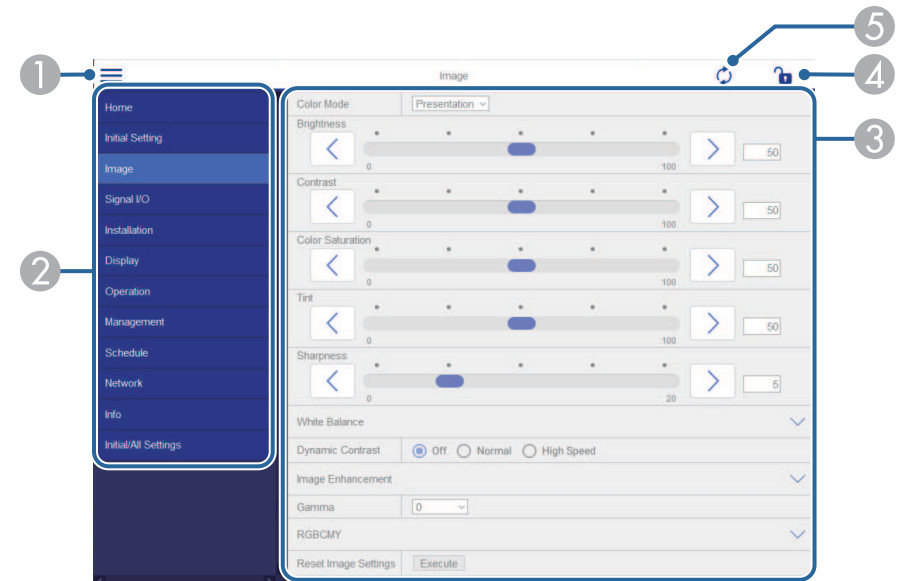

- 1 Otevře nabídky.
- 2 Zobrazí název nabídky, kterou jste vybrali.
- 3 Specifikuje nastavení projektoru. (Dostupná nastavení se liší v závislosti na modelu projektoru.)
- 4 Zamkne/odemkne nastavení projektoru.
- 5 Aktualizuje nastavení projektoru.





Při používání nástroje Epson Web Control nelze měnit následující nastavení.

- **Spojení HDMI**
- **Pevná instalace**
- **Průvodce instalací desky nastavení**
- **Automatické úpravy plochy** (EB-770Fi/EB-760Wi)
- **Posun obrazu**
- **Přehrání obsahu** (EB-775F/EB-770F)
- **Uživatelské logo**
- **Vlastní vzor**
- **Diagnostika sítě LAN**
- **Jazyk**
- **Informace o Art-Net kanálu** (EB-775F/EB-770F)
- **Hledat přístupový bod**
- **Zahájit párování**
- **Event ID**
- **Úroveň antény**
- **Obnovit nastavení sítě**
- **Aktualizace firmwaru**



Nelze měnit následující nastavení funkcí Interaktivní pomocí aplikace Epson Web Control (EB-770Fi/EB-760Wi).

- **Autom. kalibrace**
- **Ruční kalibrace**
- **Zkušební tisk**
- **Zkontrolovat připojení**
- **Odeslat zkušební poštu**



Při použití Epson Web Control lze vybrat pouze následující nastavení.

- Heslo Monitor (až 16 alfanumerických znaků)
- Nastavení IPv6 (ručně)
- Port HTTP (číslo portu pro Web Control s výjimkou 80 [výchozí], 843, 3620, 3621, 3625, 3629, 4352, 4649, 5357, 10000, 10001, 41794)
- Nastavení adresáře

## Dálkový ovladač (pouze v režimu Přehrání obsahu)

Pomocí možností na obrazovce **Dálkový ovladač** lze vybrat vstupní zdroj, ovládat projektor a zahájit promítání seznamů stop.

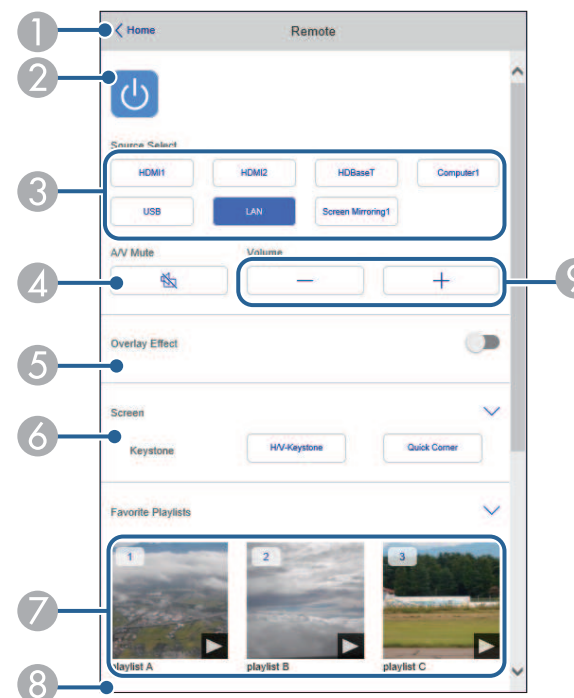



- ① Vráť se na obrazovku **Epson Web Control**.
- ② Slouží k zapnutí nebo vypnutí projektoru.
- ③ Vybere vstupní zdroj. (Dostupné zdroje se liší v závislosti na modelu projektoru.)
- ④ Slouží k dočasnému zapnutí nebo vypnutí videa a zvuku.

- 5 Možnost **Efekt překryvu** se zobrazí, pouze když je aktuální zdroj jiný než USB. Zapnutí nebo vypnutí **Efektu překryvu** pro přidání barevných a tvarových efektů do seznamu stop.
 

Při zapnutí se zobrazí obrazovka **Efekty**. Do seznamu stop můžete přidat předem definované filtry barevných a tvarových efektů. Můžete také vytvořit přizpůsobený efekt.
- 6 Určuje nastavení projekční plochy.
- 7 Zobrazí oblíbené seznamy stop. Vybráním seznamu stop zahájíte promítání.
- 8 Zobrazí informace o promítaném seznamu stop.
 

Ikony označují nastavení seznamu stop.

  -  : Byly použity překryvné efekty
  -  : Bylo použito opakované přehrávání
  -  : Délka seznamu stop

Vybráním šipky vpravo dole zobrazíte následující obrazovku.
- 9 Slouží k nastavení hlasitosti reproduktoru.

## Obrazovka zobrazená během promítání seznamu stop (pouze v režimu Přehrávání obsahu)

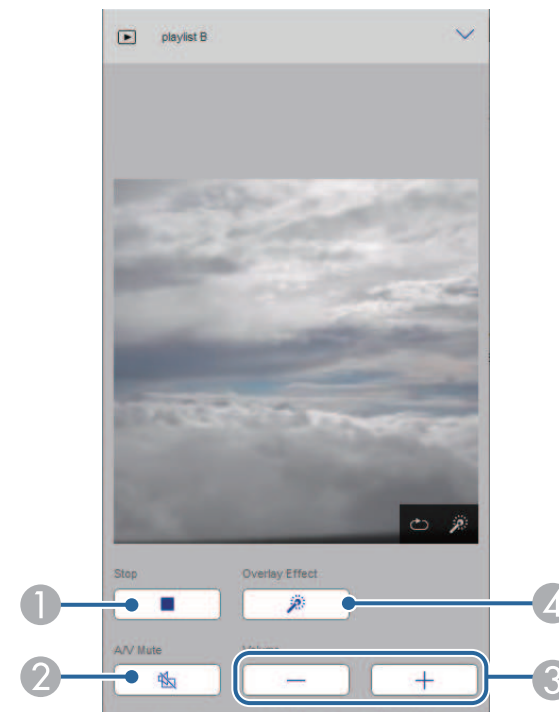

- 1 Zastaví promítání.
- 2 Slouží k dočasnému zapnutí nebo vypnutí videa a zvuku. Přehrávání zvuku a videa nicméně pokračuje, takže nelze pokračovat v promítání od bodu, ve kterém jste tuto funkci aktivovali.
- 3 Slouží k nastavení hlasitosti reproduktoru.
- 4 Otevře obrazovku **Efekty**. Můžete vybrat přednastavené efekty nebo samostatně vybrat efekty jasu, barvy a tvaru.

## Seznam stop (pouze v režimu Přehrání obsahu)

Pomocí možností na obrazovce **Seznam stop** lze vybrat seznam stop, který chcete přehrát, a také seznamy stop vytvořit nebo upravit.

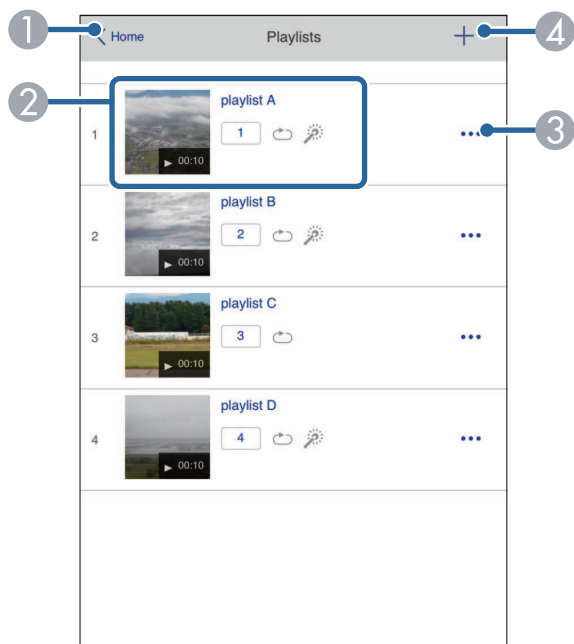

- 1 Vráťte se na obrazovku **Epson Web Control**.
- 2 Spustí promítání seznamu stop.  
Ikony označují nastavení seznamu stop.  
 1: Číslo přiřazené vašim oblíbeným seznamům stop  
 ↻: Bylo použito opakované přehrávání  
 ✨: Byly použity překryvné efekty
- 3 Otevře nabídku, která umožňuje seznam stop upravit, zkopírovat, zaregistrovat mezi oblíbené nebo odstranit.  
Když vyberete možnost **Úpravy** nebo **Duplikovat**, zobrazí se obrazovka **Upravit seznam stop**.

- 4 Otevře obrazovku **Nový seznam stop**, na které můžete vytvořit nový seznam stop.

## Obrazovka **Nový seznam skladeb/Upravit seznam skladeb** (pouze v režimu Přehrání obsahu)



- 1 Slouží k úpravě názvu seznamu stop.
- 2 Slouží k zapnutí nebo vypnutí opakovaného přehrávání.
- 3 Registruje seznam stop mezi oblíbené.  
Když je seznam stop registrovaný jako oblíbený, můžete jeho přehrání spustit rychle pomocí obrazovky **Dálkový ovladač** nebo pomocí dálkového ovladače.
- 4 Zobrazí obrázky nebo filmy, které jste přidali do seznamu stop. Seznam stop přehrává obrázky nebo filmy ve stanoveném pořadí.

- 5 Přidá obrázky nebo filmy do seznamu stop.
- 6 Odstraní obrázky nebo filmy ze seznamu.
- 7 Otevře obrazovku **Přepnout obraz**.  
Můžete nastavit časový interval pro přechod na další soubor obrázku. Můžete také vybrat přechodový efekt.
- 8 Otevře obrazovku **Efekty**.  
Do seznamu stop můžete přidat předem definované filtry barevných a tvarových efektů. Můžete také vytvořit přizpůsobený efekt.
- 9 Zobrazí náhled seznamu stop.

#### USB paměťové zařízení (pouze v režimu Přehrání obsahu)

Pomocí možností na obrazovce **USB paměťové zařízení** lze odeslat data pro seznam stop na jednotku USB flash nebo data z jednotky odstranit.



Můžete nahrát soubory ve formátu .avi, .jpeg (.jpg), .png, .bmp nebo .gif.

Pokud chcete do seznamu stop přidat soubory MP4 a MOV, použijte software Epson Projector Content Manager nebo aplikaci Epson Creative Projection.

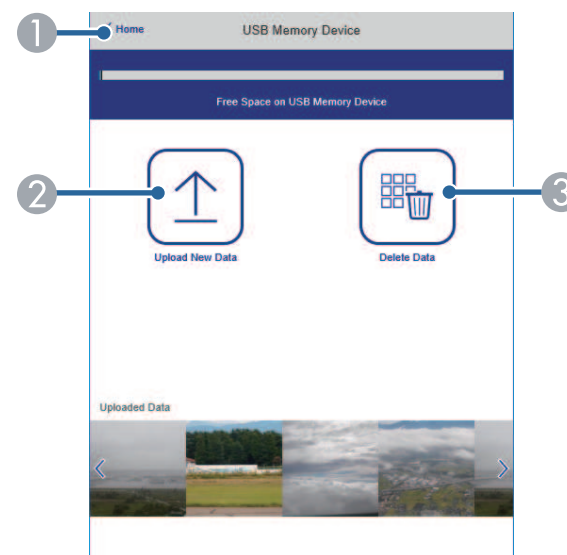

- 1 Vráť se na obrazovku **Epson Web Control**.
- 2 Zkopíruje obrázky nebo filmy, které chcete přidat do seznamů stop, na jednotku USB flash.
- 3 Odstraní obrázky nebo filmy na jednotce USB flash.

## Časový rozvrh (pouze v režimu Přehrání obsahu)

Pomocí možností na obrazovce **Časový rozvrh** lze povolit nebo zakázat určité funkce časového rozvrhu.

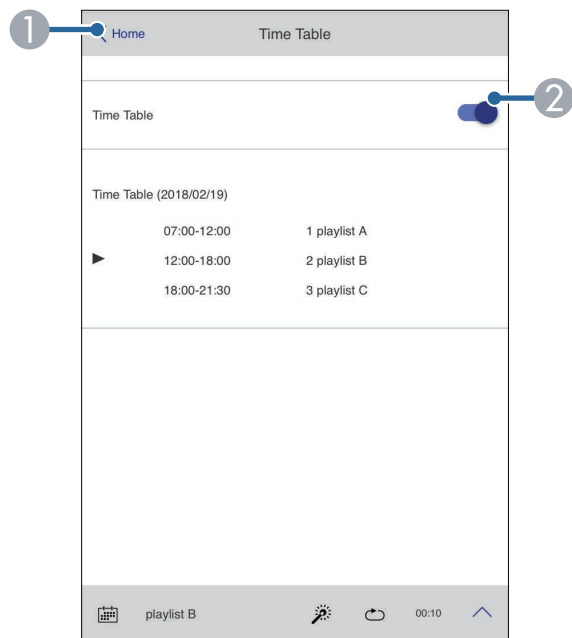

- 1 Vráťí se na obrazovku **Epson Web Control**.
- 2 Slouží k zapnutí nebo vypnutí časového rozvrhu.



Můžete určit kdy jednotlivé seznamy stop spouštějí a končí použitím funkce časového rozvrhu v softwaru Epson Projector Content Manager.

Podrobnosti naleznete v dokumentu *Epson Projector Content Manager - Návod na použití*.

Můžete registrovat digitální certifikáty v projektoru pro zabezpečení souborů vaší prezentace.



Digitální certifikáty lze rovněž zaregistrovat v nabídce **Sít** projektoru. Certifikát ovšem zaregistrujte pouze jednou, protože jinak se nemusí nainstalovat správně.

- ☛ **Sít** > **Síťová nastavení** > **Bezdrátová síť LAN** > **Certifikát klienta**
- ☛ **Sít** > **Síťová nastavení** > **Bezdrátová síť LAN** > **Certifikát CA**
- ☛ **Sít** > **Síťová nastavení** > **Ovládání projektoru** > **HTTPS** > **Certifikát webového serveru**

- 1** Zkontrolujte, zda je soubor digitálního certifikátu kompatibilní s registrací projektoru.
- 2** Zkontrolujte, zda je projektor zapnutý.
- 3** Spusťte webový prohlížeč v počítači nebo zařízení, které je připojeno k síti.
- 4** Do adresního řádku prohlížeče zadejte adresu IP projektoru a přejděte na obrazovku Epson Web Control.
- 5** Vyberte možnost **Upřesnit**.



- Před zobrazením obrazovky **Upřesnit** se bude pravděpodobně třeba přihlásit. Pokud se zobrazí okno pro přihlášení, zadejte vaše uživatelské jméno a heslo. (Uživatelské jméno je **EPSONWEB**. Není nastaveno žádné výchozí heslo.)
- Heslo lze změnit v nabídce **Sít** projektoru.
  - ☛ **Sít** > **Síťová nastavení** > **Příst. heslo na web**

- 6** Výběrem  otevřete nabídky, vyberte položku **Sít** a vyberte možnost **Certifikát**.

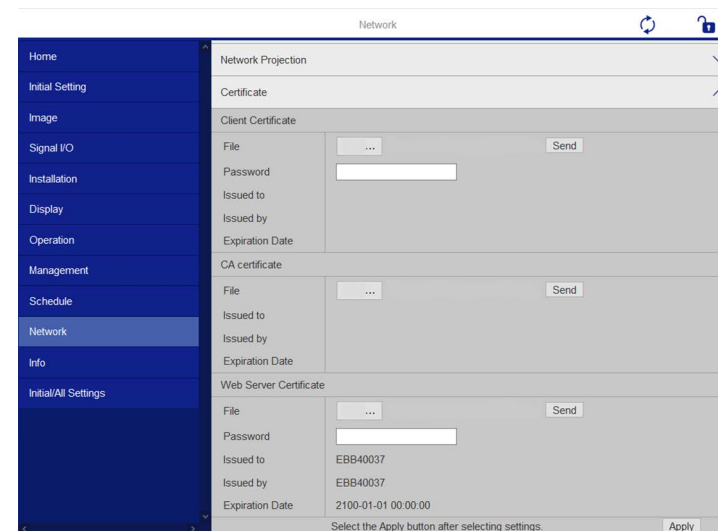

- 7** Vyberte soubor certifikátu, který chcete zaregistrovat.
- 8** Zadejte heslo do pole **Heslo** a potom klikněte na tlačítko **Odeslat**.
- 9** Po dokončení registrace certifikátu klikněte na tlačítko **Použit**, dokončete změny a registraci.

Tento projektor můžete nastavit tak, aby vám prostřednictvím sítě zaslal e-mailové upozornění, dojde-li k problému s projektorem.

Nastavíte-li položku **Pohotovostní režim** na **Komunikace zap.** v nabídce **Komunikace zap.** projektoru, budou vám zasílána e-mailová upozornění, i když se projektor nachází v pohotovostním režimu (když je vypnuté napájení).

**1** Stiskněte tlačítko [Menu], vyberte nabídku **Sít** a stiskněte tlačítko [Enter].

**2** Vyberte položku **Síťová nastavení** a stiskněte tlačítko [Enter].

**3** Vyberte nabídku **Mailová zpráva** a stiskněte tlačítko [Enter].

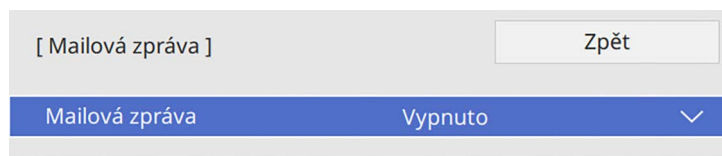

**4** Nastavte položku **Mailová zpráva** na **Zapnuto**.

**5** Zadejte adresu IP pro volbu **SMTP server**.



Nepoužívejte adresu „127.x.x.x“ (kde x je číslo od 0 do 255) pro **SMTP server**.

**6** Vyberte typ **Ověření SMTP serveru**.

**7** Vyberte číslo pro **Č. portu** SMTP serveru od 0 do 65535 (výchozí je 25).

**8** Zadejte **Uživatelské jméno** pro SMTP server.

**9** Zadejte **Heslo** pro ověření SMTP serveru.

**10** Zadejte e-mailovou adresu, která bude uvedena jako adresa odesílatele v položce **Od**.

**11** Do pole adresy zadejte e-mailovou adresu a vyberte upozornění, která chcete přijímat. Zopakujte až pro maximálně tři adresy.



Vaše e-mailová adresa může obsahovat maximálně 64 alfanumerických znaků.

**12** Po dokončení výběru nastavení se vraťte na obrazovku **Síťová nastavení**, vyberte položku **Nastavit** podle zobrazených pokynů uložte vaše nastavení a ukončete nabídky.



Dojde-li k vypnutí projektoru z důvodu závažného problému, e-mailové upozornění vám nemusí být odesláno.

## » Související odkazy

- "E-mailové zprávy s upozorněním síťového projektoru" [s.207](#)

## E-mailové zprávy s upozorněním síťového projektoru

Pokud jste nastavili přijímání upozornění a došlo k problému s projektorem v síti, obdržíte e-mail s následujícími údaji:

- E-mailová adresa nastavená v části **Od** jako odesílatel pošty
- **Epson Projector** na řádku předmětu
- Název projektoru, u kterého došlo k problému
- Adresa IP postiženého projektoru
- Podrobné údaje o problému

Aby mohli správci sítí monitorovat projektory, mohou do síťových počítačů nainstalovat software SNMP (Simple Network Management Protocol). Pokud vaše síť tento software používá, můžete nastavit SNMP monitorování protokolu.

- 1** Stiskněte tlačítko [Menu], vyberte nabídku **Síť** a stiskněte tlačítko [Enter].
- 2** Vyberte položku **Síťová nastavení** a stiskněte tlačítko [Enter].
- 3** Vyberte nabídku **Ovládání projektoru** a stiskněte tlačítko [Enter].

[ Ovládání projektoru ]		Zpět
Komunikace příkazů	Chráněná	
Nastavení Web API		
PJLink	Vypnuto	▼
SNMP	Vypnuto	▼
AMX Device Discovery	Vypnuto	
Crestron Connected	Vypnuto	
Crestron XiO Cloud	Vypnuto	
Control4 SDDP	Vypnuto	
Art-Net	Zapnuto	
HTTPS	Zapnuto	▲
Certifikát webového serveru		

- 4** Nastavte položku **SNMP** na **Zapnuto**.
- 5** Pokud není nastaven žádný **Název komunity** SNMP, zobrazí se obrazovka s výzvou k nastavení **Název komunity**. Zadejte **Název komunity** SNMP. Můžete zadat až 32 alfanumerických znaků.

- 6** Zadejte maximálně dvě adresy IP pro příjem oznámení SNMP jako nastavení **Adresa IP depeše 1** a **Adresa IP depeše 2** (v každém políčku adresy použijte číslice 0 až 255).



Nepoužívejte tyto adresy: 224.0.0.0 až 255.255.255.255. Tento projektor podporuje agenta SNMP verze 1 (SNMPv1).

- 7** Po dokončení výběru nastavení se vraťte na obrazovku **Síťová nastavení**, vyberte položku **Nastavit** podle zobrazených pokynů uložte vaše nastavení a ukončete nabídky.



Projektor lze ovládat z externího zařízení pomocí ESC/VP21.

## ► Související odkazy

- "Seznam příkazů ESC/VP21" [s.209](#)
- "Schéma zapojení kabelů" [s.209](#)

## Seznam příkazů ESC/VP21

Pokud je do projektoru odeslán příkaz k zapnutí, projektor se zapne a přepne do režimu zahřívání. Při zapnutí napájení projektoru se zobrazí dvojtečka ":" (3Ah).

Když projektor provede příkaz, vrátí ":" a přijme další příkaz.

Jestliže při zpracování příkazu dojde k chybě, zobrazí se chybová zpráva a dvojtečka ":".

Dostupné příkazy můžete vyhledat v části *Specifications* projektoru.

## ► Související odkazy

- "Získání nejaktuálnější verze dokumentů" [s.11](#)

## Schéma zapojení kabelů

### Sériové připojení

- Tvar konektoru: 9kolíkový miniaturní konektor D-Sub (zástrčka)
- Název vstupního portu projektoru: RS-232C
- Typ kabelu: Křížový kabel (modemová náhrada)

Na následujícím obrázku je vlevo zobrazena strana projektoru a vpravo strana počítače:

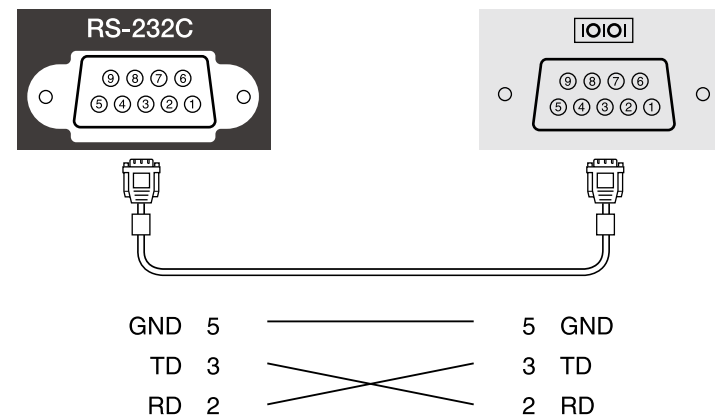

Název signálu	Funkce
GND	Země signálového vodiče
TD	Odesílání dat
RD	Příjem dat

### Komunikační protokol

- Výchozí nastavení přenosové rychlosti: 9600 b/s
- Délka dat: 8 bitů
- Parita: Žádná
- Stop bit: 1 bit
- Řízení toku: Žádné

PLink byl vytvořen asociací JBMIA (Japan Business Machine and Information System Industries Association) jako standardní protokol pro řízení síťových projektorů v rámci snahy o standardizaci protokolů pro řízení projektorů.

Projektor je v souladu se standardem PLink Class2 vytvořeným asociací JBMIA.

Číslo portu používané pro funkci hledání PLink je 4352 (UDP).

Aby bylo možné používat PLink, je třeba nejdříve aktivovat **PLink** a nastavit **Heslo k PJ linku**.

Tento projektor je kompatibilní se všemi příkazy, kromě následujících příkazů definovaných standardem PLink Class2, a shoda byla potvrzena ověřením přizpůsobivosti podle standardu PLink.

<http://plink.jbmia.or.jp/english/>

- Nekompatibilní příkazy  
Nekompatibilní příkazy můžete vyhledat v části *Specifications* projektoru.
- Vstupní porty a odpovídající číslo zdroje vstupu

Název vstupního portu	Číslo zdroje vstupu
Počítač 1	11
Computer2	12
Video	21
HDMI1	32
HDMI2	33
HDMI3	36
USB	41
LAN	52
USB Display	53
Bílá tabule	55
Screen Mirroring1	57
Screen Mirroring2	58

- Název výrobce pro "Požadavek na název výrobce"  
**EPSON**
- Název modelu zobrazeného pro "Požadavek na název produktu"
  - EPSON 775F/770F
  - EPSON 770Fi
  - EPSON 760Wi
  - EPSON 760W

Art-Net je ethernetový komunikační protokol vycházející z protokolu TCP/IP. Projektor můžete ovládat pomocí DMX řadiče nebo aplikačního systému (EB-775F/EB-770F).

Podrobnosti najdete v části *Specifications* projektoru.

Používáte-li systém síťového sledování a řízení Crestron Connected, můžete nastavit projektor pro používání v tomto systému. Systém Crestron Connected umožňuje ovládat a monitorovat projektor pomocí webového prohlížeče.



- Když používáte systém Crestron Connected, nelze používat funkci Message Broadcasting aplikace Epson Projector Management.
- Nastavíte-li položku **Pohotovostní režim** na **Komunikace zap.** v nabídce **Provoz** projektoru, můžete projektor ovládat, i když se nachází v pohotovostním režimu (když je vypnuté napájení).

Další informace o systému Crestron Connected viz webové stránky společnosti Crestron.

<https://www.crestron.com/products/line/crestron-connected>

Ke sledování zařízení v systému lze použít aplikaci Crestron RoomView Express nebo Crestron Fusion od společnosti Crestron. Můžete komunikovat se střediskem nápovědy a odesílat nouzové zprávy. Další podrobnosti viz následující webové stránky.

<http://www.crestron.com/getroomview>

Chcete-li sledovat nebo řídit váš projektor a různá další zařízení po síti, můžete použít službu Crestron XiO Cloud. Můžete spravovat více zařízení z jednoho místa. Další podrobnosti viz následující webové stránky.

<https://www.crestron.com/Products/Featured-Solutions/XiO-Cloud>

V této příručce se popisuje provádění operací v počítači pomocí webového prohlížeče.

## » Související odkazy

- "Nastavení podpory systému Crestron Connected" s.212

## Nastavení podpory systému Crestron Connected

Chcete-li nastavit monitorování a ovládání projektoru systémem Crestron Connected, zkontrolujte, zda jsou počítač a projektor připojeny k síti.

Pokud se připojujete bezdrátově, připojte zařízení prostřednictvím bezdrátového síťového přístupového bodu.

**1** Stiskněte tlačítko [Menu], vyberte nabídku **Síť** a stiskněte tlačítko [Enter].

**2** Vyberte položku **Síťová nastavení** a stiskněte tlačítko [Enter].

**3** Vyberte nabídku **Ovládání projektoru** a stiskněte tlačítko [Enter].

[ Ovládání projektoru ]		Zpět
Komunikace příkazů	Chráněná	
Nastavení Web API		
PJLink	Vypnuto	▼
SNMP	Vypnuto	▼
AMX Device Discovery	Vypnuto	
Crestron Connected	Vypnuto	
Crestron XiO Cloud	Vypnuto	
Control4 SDDP	Vypnuto	
Art-Net	Zapnuto	
HTTPS	Zapnuto	▲
Certifikát webového serveru		

**4** Nastavením položky **Crestron Connected** na **Zapnuto** umožníte rozpoznání projektoru.



- Pokud není nastaveno žádné heslo, zobrazí se obrazovka s výzvou k nastavení hesla dříve, než budete moci nastavit položku **Crestron Connected** na **Zapnuto**.
- Chcete-li aktivovat službu Crestron XiO Cloud, nastavte položku **Crestron XiO Cloud** na **Zapnuto**.

- 5** Po dokončení výběru nastavení se vraťte na obrazovku **Síťová nastavení**, vyberte položku **Nastavit** podle zobrazených pokynů uložte vaše nastavení a ukončete nabídky.
- 6** Toto nastavení se aktivuje po vypnutí a zapnutí projektoru.
- 7** Spusťte webový prohlížeč v počítači nebo zařízení, které je připojeno k síti.
- 8** Do adresního řádku prohlížeče zadejte adresu IP projektoru a přejděte na obrazovku Epson Web Control.
- 9** Vyberte nastavení **Crestron Connected**. Další podrobnosti najdete na webových stránkách Crestron.

Můžete používat Web API k provozování projektoru v režimu Přehrání obsahu. Viz *Web API Specifications for Projectors*, kde naleznete podrobnosti.



- Můžete ověřit komunikace Web API pomocí API ověření (Digest ověření).
- Uživatelské jméno pro ověření API je **EPSONWEB**; použijte heslo, které je nastaveno pro **Příst. heslo na web**.  
 ➤ **Sít > Síťová nastavení > Příst. heslo na web**

#### ► Související odkazy

- "Povolení Web API" [s.214](#)

## Povolení Web API

Můžete aktivovat Web API pomocí nabídky projektoru.

- 1 Stiskněte tlačítko [Menu], vyberte nabídku **Sít** a stiskněte tlačítko [Enter].
- 2 Vyberte položku **Síťová nastavení** a stiskněte tlačítko [Enter].

- 3 Vyberte položku **Ovládání projektoru** a stiskněte tlačítko [Enter].

[ Ovládání projektoru ]		Zpět
Komunikace příkazů	Chráněná	
Nastavení Web API		
PJLink	Vypnuto	▼
SNMP	Vypnuto	▼
AMX Device Discovery	Vypnuto	
Crestron Connected	Vypnuto	
Crestron XiO Cloud	Vypnuto	
Control4 SDDP	Vypnuto	
Art-Net	Zapnuto	
HTTPS	Zapnuto	▲
Certifikát webového serveru		

- 4 Vyberte položku **Nastavení Web API**.
- 5 Nastavte položku **Web API** na **Zapnuto**.

Můžete naplánovat až 30 událostí, které budou s projektorem automaticky provedeny, například zapnutí nebo vypnutí projektoru nebo přepnutí zdroje vstupu. Projektor provede vybrané události podle nastavení dne a času v plánu.

## **Varování**

Před objektiv nepokládejte žádné hořlavé předměty. Pokud naplánujete automatické zapnutí projektoru, mohou jakékoliv hořlavé předměty před objektivem způsobit vznik požáru.



- Pokud jste nastavili položku **Ochrana nabídky** nastavení **Plán** na **Zapnuto**, nejdříve ji vypněte.
- Když není projektor používán souvisle déle než 20 minut nebo když pravidelně vypínáte projektor odpojením z elektrické zásuvky, **Kalibrace světla** se nezahájí automaticky. Nastavte uskutečnění **Kalibrace světla** pouze po každých 100 hodinách používání (EB-775F/EB-770Fi/EB-770F).

- 1** Nastavte datum a čas v nabídce **Datum a čas** v nabídce **Správa** projektoru.
- 2** Stiskněte tlačítko [Menu], vyberte nabídku **Správa** a stiskněte tlačítko [Enter].
- 3** Vyberte položku **Nastavení plánu** a stiskněte tlačítko [Enter].
- 4** Vyberte položku **Plán** a stiskněte tlačítko [Enter].

- 5** Vyberte položku **Přidat nový** a stiskněte tlačítko [Enter].

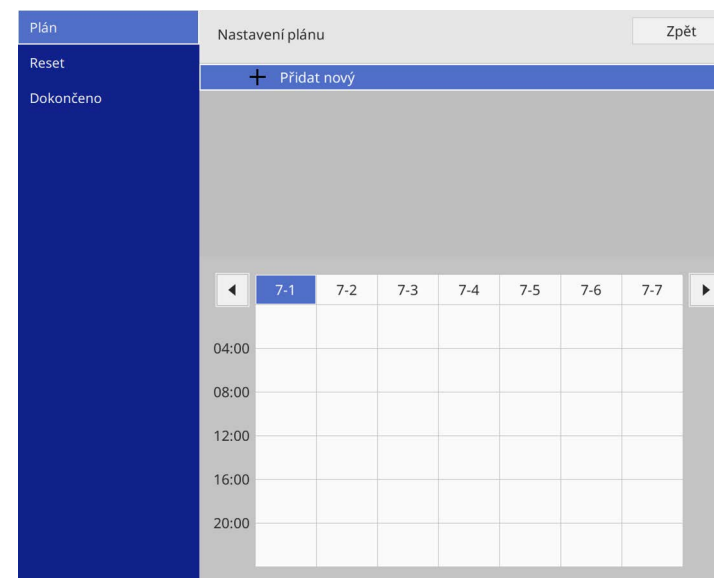

**6** Vyberte podrobnosti události, kterou chcete provést.

**7** Vyberte datum a čas, kdy má k plánované události dojít.

**8** Vyberte položku **Uložit** a stiskněte tlačítko [Enter].

Naplánované události jsou na ploše zobrazeny s ikonami, které ukazují stav události.

- ① : platný plán
- : pravidelný plán
- : neplatný plán
- ② Aktuálně vybrané datum (označeno)
- ③ : jednorázový plán
- : pravidelný plán
- : pohotovostní plán (zapíná nebo vypíná komunikaci v pohotovostním režimu)
- : neplatný plán

**9** Chcete-li upravit některou naplánovanou událost, vyberte ji a stiskněte tlačítko [Enter].



- 10** Vyberte některou volbu ze zobrazené nabídky.
- **Zapnuto** nebo **Vypnuto** umožňuje povolit nebo zakázat vybranou událost.
  - **Úpravy** umožňuje měnit podrobnosti události nebo datum a čas.
  - **Vymazat** umožňuje odebrat plánovanou událost ze seznamu.
  - **Přidat nový** vám umožňuje přidat novou událost ve stejný den, na který je již naplánována jiná událost.

- 11** Výběrem možnosti **Dokončeno** zavřete **Nastavení plánu**.

Chcete-li odstranit všechny naplánované události, vyberte volbu **Reset**.

» **Související odkazy**

- "Výběr typů zabezpečení heslem" [s.163](#)

# Úpravy nastavení nabídky

Tyto části obsahují pokyny pro přístup do systému nabídek projektoru a úpravy nastavení projektoru.

## ► Související odkazy

- "Používání nabídek projektoru" [s.219](#)
- "Používání zobrazené klávesnice" [s.220](#)
- "Nastavení kvality obrazu – Nabídka Obraz" [s.221](#)
- "Nastavení vstupního signálu - Nabídka I/O signálu" [s.224](#)
- "Nastavení instalace projektoru - Nabídka Instalace" [s.226](#)
- "Nastavení zobrazení projektoru - Nabídka Zobrazení" [s.228](#)
- "Nastavení funkcí projektoru - Nabídka Provoz" [s.230](#)
- "Nastavení správy projektoru - Nabídka Správa" [s.234](#)
- "Síťová nastavení projektoru - Nabídka Síť" [s.238](#)
- "Nastavení konfigurace pera a dotyku projektoru - Nabídka Pero/dotyk" [s.247](#)
- "Interaktivní nastavení projektoru - Nabídka Interaktivní" [s.249](#)
- "Nastavení provozu vícenásobné projekce - Nabídka Vícenásobná projekce" [s.254](#)
- "Nastavení paměti kvality obrazu – Nabídka Paměť" [s.256](#)
- "Nastavení konfigurace projektoru - Nabídka ECO" [s.257](#)
- "Počáteční nastavení projektoru a možnosti resetování - Nabídka Počáteční/všechna nastavení" [s.258](#)
- "Kopírování nastavení nabídek mezi projektory (Dávkové nastavení)" [s.260](#)

Prostřednictvím nabídek projektoru můžete upravovat nastavení, která určují jak váš projektor funguje. Projektor zobrazuje nabídky na promítací ploše.

- 1 Stiskněte tlačítko [Menu] na ovládacím panelu nebo na dálkovém ovladači.

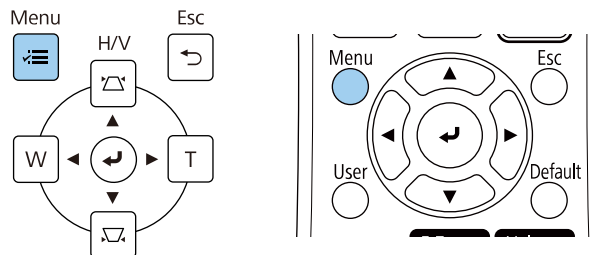

Zobrazí se obrazovka nabídky.

Často používané položky	Obraz	
Obraz	Režim barev	Dynamický
I/O signálu	Jas	50
Instalace	Kontrast	50
Zobrazení	Sytost barev	50
Provoz	Odstín	50
Správa	Ostrost	5
Síť	Vyvážení bílé	
Pero/dotyk	Dynamický kontrast	Vypnuto
Interaktivní	Vylepšení obrazu	
Vícenásobná projekce	Gamma podle scény	0
Paměť	Gama	0
ECO	RGBCMY	
Počáteční/všechna nas...	Obnovit výchozí	
	Zdroj	HDMI1
	Poměr stran	Automaticky
	Obnovit výchozí	
	Měřítka	
	Obnovit nastavení obrazu	

- 2 Stisknutím tlačítek se šipkami nahoru nebo dolů procházejte nabídky zobrazené vlevo. Vpravo se zobrazují nastavení pro jednotlivé nabídky.



Dostupná nastavení závisí na aktuálním zdroji vstupu.

- 3 Chcete-li změnit nastavení v zobrazené nabídce, stiskněte tlačítko [Enter].
- 4 Stisknutím tlačítka se šipkami nahoru nebo dolů procházejte nastavení.
- 5 Chcete-li obnovit výchozí hodnoty všech nastavení nabídky, vyberte volbu **Počáteční/všechna nastavení**.
- 6 Po dokončení změn nastavení v některé nabídce stiskněte tlačítko [Esc].
- 7 Stisknutím tlačítka [Menu] nebo [Esc] ukončete nabídky.



Šipka  ukazuje, že tato nabídka obsahuje dílčí položky. Když zapnete nastavení nabídky nebo pro ni vyberete konkrétní hodnotu, systém nabídky zobrazí dílčí položky.



Pokud jsou s projektorem k dispozici operace interaktivního pera nebo dotyku prstem, můžete vybírat nabídky a nastavení pomocí interaktivního pera nebo dotykem prstem. Když ukončíte nabídku, vyberte .

Pomocí zobrazené klávesnice můžete zadávat čísla a znaky.

- 1 Pomocí tlačítek se šipkami na ovládacím panelu nebo na dálkovém ovladači označte číslici nebo znak, které chcete zadat, a stiskněte tlačítko [Enter].

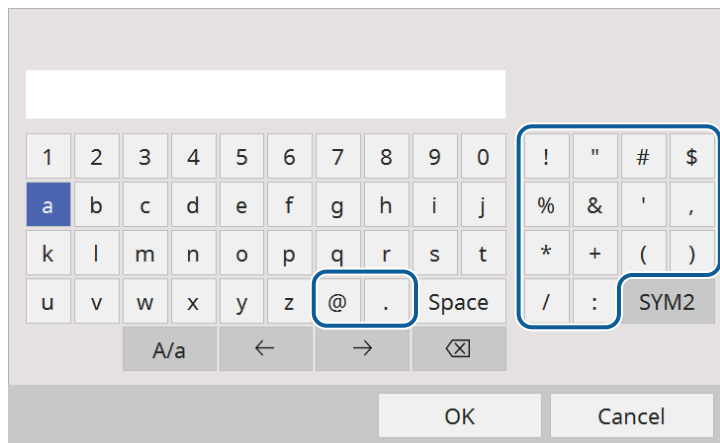

Opakovaným stisknutím tlačítka **A/a** se přepínají velká a malá písmena. Opakovaným stisknutím tlačítka **SYM1/2** se mění symboly ohraničené rámečkem.

- 2 Po dokončení potvrďte zadaný text stisknutím tlačítka **OK** na klávesnici. Zadávání textu zrušíte výběrem **Cancel**.



Můžete provádět nastavení projektoru a ovládat síťové promítání prostřednictvím webového prohlížeče z vašeho počítače. Některé symboly nelze zadávat prostřednictvím zobrazené klávesnice. K zadání textu použijte webový prohlížeč.

## Dostupný text pomocí zobrazené klávesnice

Pomocí zobrazené klávesnice můžete zadávat následující text.

Typ textu	Podrobnosti
Číslice	0123456789
Abeceda	ABCDEFGHIJKLMNOPQRSTUVWXYZ abcdefghijklmnopqrstuvwxyz
Symboly	!"#\$%&'()*+,-./:;<=>?@[ \ ] ^_`{ }~

### » Související odkazy

- "Dostupný text pomocí zobrazené klávesnice" s.220

Nastavení v nabídce **Obraz** umožňují upravovat kvalitu obrazu. Dostupná nastavení závisí na aktuálně vybraném režimu barev a zdroji vstupu.

Často používané položky	Obraz	
Obraz	Režim barev	Dynamický
I/O signálu	Jas	50
Instalace	Kontrast	50
Zobrazení	Sytost barev	50
Provoz	Odstín	50
Správa	Ostrost	5
Sít	Vyvážení bílé	
Pero/dotyk	Dynamický kontrast	Vypnuto
Interaktivní	Vylepšení obrazu	
Vícenásobná projekce	Gamma podle scény	0
Paměť	Gama	0
ECO	RGBCMY	
Počáteční/všechna nas...	Obnovit výchozí	
	Zdroj	HDMI1
	Poměr stran	Automaticky
	Obnovit výchozí	
	Měřítka	
	Obnovit nastavení obrazu	

Nastavení	Možnosti	Popis
Režim barev	Viz seznam dostupných režimů barev	Slouží k nastavení živosti barev obrazu pro různé typy obrazů a prostředí.
Jas	Různé dostupné úrovně	Slouží k zesvětlení nebo ztmavení celého obrazu.
Kontrast	Různé dostupné úrovně	Slouží k úpravám rozdílu mezi světlými a tmavými částmi obrazu.
Sytost barev	Různé dostupné úrovně	Slouží k nastavení intenzity barev obrazu.
Odstín	Různé dostupné úrovně	Slouží k nastavení vyvážení zelenomodrých tónů v obrazu.
Ostrost	Různé dostupné úrovně	Slouží k úpravám ostrosti nebo měkkosti obrazu.

Nastavení	Možnosti	Popis
Vyvážení bílé	Teplota barev	Nastavuje teplotu barev podle vybraného režimu barev. Vyšší hodnoty zbarví obraz do modra a nižší hodnoty do červená.  Toto nastavení se zobrazuje, pouze když položka <b>Filtr barev</b> není nastavena na <b>Teplá bílá</b> nebo <b>Studená bílá</b> . (EB-775F/EB-770F) <b>☛ Provoz &gt; Přehrávání obsahu &gt; Efekt překryvu &gt; Filtr barev</b>
	Korekce G-M	Umožňuje provádět jemné úpravy barevného tónu. Vyšší hodnoty zbarví obraz do zelena a nižší hodnoty do červená.
	Přizpůsobený	Slouží k úpravám jednotlivých komponent R (červená), G (zelená) a B (modrá) pro utlumení a zvýraznění.
Dynamický kontrast	Vysoká rychlost Normální Vypnuto	Slouží k úpravám promítané světlosti na základě jasu obrazu.
Vylepšení obrazu	Režimy předvolby obr.	Nastavuje možnosti <b>Vylepšení obrazu</b> hromadně pomocí přednastavených hodnot.
	Potlačení šumu	Omezuje blikání obrazu.
	Potlačení šumu MPEG	Potlačuje šum nebo artefakty zobrazené na MPEG videu.
	Odstranění prokladu	Slouží k nastavení převodu prokládaného signálu na progresivní u některých typů videoobrazu.  <ul style="list-style-type: none"> <li>• <b>Vypnuto</b>: pro rychlé video.</li> <li>• <b>Video</b>: pro většinu videoobsahů.</li> <li>• <b>Film/autom.:</b> pro filmy, počítačovou grafiku a animace.</li> </ul> Toto nastavení se zobrazí, pouze když je aktuální signál prokládaný (480i/576i/1080i).

Nastavení	Možnosti	Popis
	Super-resolution	Omezuje rozmazání při promítání obrazů o nízkém rozlišení.
	Vylepšení detailů	Vytváří obraz s větším důrazem na vnímání materiálu a textury.
	Reset	Slouží k obnovení všech výchozích hodnot nastavení <b>Vylepšení obrazu</b> .
Gamma podle scény	Různé dostupné úrovně	Úprava barev podle scény a vytvoření jasnějšího obrazu. Vybráním vyššího čísla zvýšíte kontrast.
Gama	-2 až 2 Přízpusobený	Slouží k úpravám barevnosti výběrem jedné z hodnot gama korekce nebo odkazem gama graf.
RGBCMY	Různé dostupné úrovně	Slouží k úpravám odstínu, sytosti a jasů jednotlivých barev R (červená), G (zelená), B (modrá), C (azurová), M (purpurová), Y (žlutá).
Obnovit výchozí	—	Slouží k obnovení všech nastavení pro aktuální režim barev.
Zdroj	—	Zobrazí nastavení uložená pro jednotlivé zdroje vstupu. Chcete-li změnit nastavení některého zdroje vstupu, zkontrolujte, zda je připojen, a vyberte jej.
Rozlišení	Automaticky Normální Širokouhlý	Slouží k nastavení rozlišení vstupního signálu, pokud není detekován automaticky pomocí volby <b>Automaticky</b> . Toto nastavení se zobrazí, pouze když je aktuálním zdrojem Počítač.

Nastavení	Možnosti	Popis
Poměr stran	Viz seznam dostupných poměrů stran	Slouží k nastavení poměru stran (poměr šířka-výška) pro vybraný zdroj vstupu. (Nejdříve vypněte nastavení <b>Měřítka</b> nebo nastavte <b>Režim měřítka</b> na <b>Plné zobrazení</b> (EB-775F/EB-770Fi/EB-770F).) Toto nastavení se zobrazí, pouze když je aktuálním zdrojem Počítač, Video, HDMI nebo USB.
Úpravy analogového signálu	Autom. nastavení	Nastavením na <b>Zapnuto</b> bude automaticky optimalizována kvalita počítačového obrazu. Toto nastavení se zobrazí, pouze když je aktuálním zdrojem Počítač.
	Seřízení souběhu	Upraví signál tak, aby se na obrazu z počítače neobjevovaly svislé pruhy. Toto nastavení se zobrazí, pouze když je aktuálním zdrojem Počítač.
	Synchronizace	Upraví signál tak, aby se na obrazu z počítače neobjevovala neostrost nebo blikání. Toto nastavení se zobrazí, pouze když je aktuálním zdrojem Počítač.
	Pozice	Upraví umístění obrazu na promítací ploše. Toto nastavení se zobrazí, pouze když je aktuálním zdrojem Počítač nebo Video.
Obnovit výchozí	—	Obnoví všechna nastavení aktuálního zdroje vstupu
Měřítka (EB-775F/EB-770Fi /EB-770F)	Různé možnosti měřítka	Při promítání jednoho obrazu z více projektorů upravuje měřítka obrazu promítaného jednotlivými projektory.
Obnovit nastavení obrazu	—	Slouží k obnovení výchozích hodnot všech nastavení v nabídce <b>Obraz</b> .



- Nastavení **Jas** nemá vliv na jas zdroje světla. Chcete-li změnit jas zdroje světla, vyberte možnost **Ovládání jasu zdroje světla** v nabídce **Provoz** projektoru.
- Můžete obnovit výchozí nastavení **Seřízení souběhu**, **Synchronizace** a **Pozice** stisknutím tlačítka [Auto] na dálkovém ovladači.

### ► Související odkazy

- "Dostupné režimy barev" [s.80](#)
- "Dostupné poměry stran obrazu" [s.78](#)
- "Změna měřítka obrazu" [s.159](#)
- "Úprava barvy obrazu" [s.82](#)

Obvykle projektor automaticky detekuje a optimalizuje nastavení vstupního signálu. Je-li třeba nastavení přizpůsobit, můžete použít nabídku **I/O signálu**. Dostupná nastavení závisí na aktuálně vybraném zdroji vstupu.

Často používané položky	I/O signálu	
Obráz	Hlasitost	
I/O signálu	Zdroj	HDMI1
Instalace	Formát signálu	
Zobrazení	Hlasit. vstupu mik.	50
Provoz	Přeskenování	Vypnuto
Správa	Obnovit výchozí	
Sít	EDID	
Pero/dotyk	Úroveň HDMI IN EQ	
Interaktivní	Výstup A/V	Při promítání
Vícenásobná projekce	Audiovýstup	Automaticky
Paměť	Audiovýstup HDMI	
ECO	Port výstupu monit.	Výstup monitoru
Počáteční/všechna nas...	USB Display	Vypnuto
	Spojení HDMI	
	Obnovit nastavení I/O signálu	
	Instalace	
	Pevná instalace	Vypnuto

Nastavení	Možnosti	Popis
Hlasitost	Různé úrovně dostupné pro jednotlivé zdroje	Slouží k úpravě hlasitosti reproduktorové soustavy projektoru. Rovněž lze upravit hlasitost externích reproduktorů. Toto nastavení je zobrazeno, pouze když není na výstupu zvuk do AV systému.
Zdroj	—	Zobrazí nastavení uložená pro jednotlivé zdroje vstupu. Chcete-li změnit nastavení některého zdroje vstupu, zkontrolujte, zda je připojen, a vyberte jej.

Nastavení	Možnosti	Popis
Formát signálu	Videosignál	Slouží k nastavení typu signálu ze vstupních zdrojů. Pokud při nastavení <b>Automaticky</b> dochází k rušení nebo se nezobrazuje žádný obraz, vyberte odpovídající signál podle připojeného vybavení. Toto nastavení se zobrazí, pouze když je aktuálním zdrojem Video.
	Rozsah videa	Slouží k nastavení rozsahu videa tak, aby odpovídal nastavení vstupního zdroje. Toto nastavení se zobrazí, pouze když je aktuálním zdrojem HDMI.
Hlasit. vstupu mik. (EB-770Fi/EB-770F/EB-760Wi/EB-760W)	Různé dostupné úrovně	Slouží k úpravě hlasitosti vstupu z mikrofону. Když je nastavena vysoká <b>Hlasit. vstupu mik.</b> , je snížena hlasitost druhého připojeného zařízení; když je snížena, je hlasitost druhého připojeného zařízení zvýšena. Toto nastavení je zobrazeno, pouze když není na výstupu zvuk do AV systému.
Přeskenování	Automaticky Vypnuto 4% 8%	Výběrem procent nebo automaticky se mění poměr stran promítaného obrazu tak, aby byly viditelné okraje. Toto nastavení se zobrazí, pouze když je vstupním signálem komponentní signál.
Obnovit výchozí	—	Obnoví všechna nastavení aktuálního zdroje vstupu.
EDID (EB-775F/EB-770Fi/EB-770F)	HDMI1 HDMI2 HDMI3	Popisuje možnosti zobrazení vašeho projektoru. Toto nastavení změňte podle potřeby a podle rozlišení obrazu. Můžete vybrat nastavení EDID pro jednotlivé vstupní zdroje bez změny vstupního zdroje.



Nastavení	Možnosti	Popis
Úroveň HDMI IN EQ	HDMI1 HDMI2 HDMI3	Slouží k úpravám úrovně vstupního signálu HDMI v závislosti na zařízeních připojených k portu HDMI. Pokud je v obrazu velké množství rušení nebo pokud dojde k problému, například není promítán žádný obraz, změňte toto nastavení.  Můžete vybrat nastavení pro jednotlivé vstupní zdroje bez změny vstupního zdroje.
Výstup A/V	Při promítání Vždy zapnuto	Chcete-li, aby projektor vysílal zvuk a obraz externím zařízením, když nepromítá obraz, nastavte tuto hodnotu na <b>Vždy zapnuto</b> .  Toto nastavení je zobrazeno pouze v následujících případech: <ul style="list-style-type: none"> <li>• Položka <b>Automatické zapnutí</b> je nastavena na <b>HDMI1</b> a položka <b>Autom. řízení napájení</b> je nastavena na <b>Detekce připojení</b>.</li> <li>• Položka <b>Rychlé spuštění</b> v nabídce <b>Provoz</b> je nastavena na <b>Vypnuto</b>.</li> <li>• Položka <b>Automatické zapnutí</b> v nabídce <b>Síť</b> je nastavena na <b>Vypnuto</b>.</li> </ul> <b>☛ Síť &gt; Nastavení vysílače &gt; Automatické zapnutí</b>
Audiovýstup	Automaticky Audio Audio1 Audio2	Slouží k nastavení portu vstupu zvuku při promítání z jiných zdrojů než HDMI, LAN a Screen Mirroring.
Audiovýstup HDMI	Audiovýstup HDMI1 Audiovýstup HDMI2 Audiovýstup HDMI3	Slouží k nastavení portu vstupu zvuku při promítání z portů HDMI.

Nastavení	Možnosti	Popis
Port výstupu monit.	Výstup monitoru Počítač 2	Změní vstup a výstup pro porty Computer2/Monitor Out. Při odesílání obrazu na externí monitor je nutné nastavit <b>Výstup monitoru</b> . Při příjmu signálů obrazu z počítače vyberte možnost <b>Computer2</b> .
USB Display (EB-770Fi/EB-760 Wi)	Zapnuto Vypnuto	Nastavením na <b>Zapnuto</b> se aktivuje funkce USB Display pro počítač připojený k portu USB-B1.
Spojení HDMI	Připojení Zařízení	Zobrazí seznam zařízení připojených k portům HDMI.  Toto nastavení je zobrazeno, pouze když je položka <b>Spojení HDMI</b> nastavena na <b>Zapnuto</b> .
	Spojení HDMI	Nastavením <b>Zapnuto</b> aktivujete funkce Spojení HDMI.
	Výstupní audio zař.	Slouží k výběru výstupu zvuku z vnitřních reproduktorů nebo připojeného audio/video systému.
	Zap Napáj Spoj	Určuje chování při zapnutí projektoru nebo připojeného zařízení. <ul style="list-style-type: none"> <li>• <b>Obousměrné:</b> když zapnete projektor, automaticky zapne připojené zařízení a naopak.</li> <li>• <b>Zařiz -&gt; PJ:</b> když zapnete připojené zařízení, automaticky zapne projektor.</li> <li>• <b>PJ -&gt; Zařiz:</b> když zapnete projektor, automaticky zapne připojená zařízení.</li> </ul>
	Vyp Napáj Spoj	Určuje, zda se při vypnutí projektoru vypnou také připojená zařízení.
Obnovit nastavení I/O signálu	—	Slouží k obnovení výchozích hodnot všech nastavení v nabídce <b>I/O signálu</b> .

Nastavení v nabídce **Instalace** vám umožňuje nakonfigurovat váš projektor ve vašem prostředí instalace.

Často používané položky	Instalace
Obráz	Pevná instalace Vypnuto
I/O signálu	Zkušební vzor
Instalace	Průvodce instalací desky nast...
Zobrazení	Svislá instalace Ne
Provoz	Projekce Čelní
Správa	Automatické úpravy plochy
Sít	Geometrická korekce Bodová korekce
Pero/dotyk	Digitální zoom
Interaktivní	Připojit ELPCB02 Vypnuto
	Dotyková jednotka
Vícenásobná projekce	Vzdálený přijímač Vypnuto
Paměť	Typ obrazovky 16:9
ECO	Vysoká nadm. výška Vypnuto
Počáteční/všechna nas...	Obnovit nastavení instalace
	Zobrazení
	Zobrazení vzoru
	Typ vzoru

Nastavení	Možnosti	Popis
Pevná instalace	Zapnuto Vypnuto	Nastavte na <b>Zapnuto</b> , pokud jste nainstalovali projektor v pevném umístění.
Zkušební vzor	—	Zobrazí zkušební vzor, který pomáhá při zaostřování a zvětšování obrazu a při korekci tvaru obrazu (zobrazení zkušebního vzoru zrušíte stisknutím tlačítka [Esc]).
Průvodce instalací desky nastavení	—	Zobrazí příručku při instalaci projektoru.
Svislá instalace	Ano Ne	Nastavte na <b>Ano</b> , pokud jste nainstalovali projektor ve svislé poloze.

Nastavení	Možnosti	Popis
Projekce	Čelní Zadní Čelní/Vzhůru nohama Zadní/Vzhůru nohama	Slouží k nastavení způsobu, jakým projektor směřuje k promítací ploše, aby byl obraz správně zorientován.
Automatické úpravy plochy (EB-770Fi/EB-760 Wi)	—	Automaticky opraví tvar obrazu, když jste umístili rohové značky na povrch promítací plochy.
Geometrická korekce	Lichoběž. - V/S	Slouží k ruční opravě zkreslení na vodorovných a svislých stranách.
	Quick Corner	Slouží ke korekci a zarovnání tvaru obrazu pomocí zobrazení na ploše.
	Oblouková korekce	Opravuje rohy a boční strany obrazu promítaného na zakřivený povrch.
	Bodová korekce	Rozděluje promítaný obraz do mřížky a upravuje zkreslení pohybem vybraného bodu průsečíku ze strany na stranu a nahoru a dolů.
Paměť		Uloží přizpůsobená nastavení do paměti. <ul style="list-style-type: none"> <li>• <b>Uložit do paměti:</b> uloží aktuálně nastavený tvar obrazu.</li> <li>• <b>Načíst z paměti:</b> načte vámi provedená a uložená nastavení.</li> <li>• <b>Přejmenovat paměť:</b> slouží ke změně názvu nastavení v paměti.</li> <li>• <b>Vymazat paměť:</b> odstraní nastavení uložená v paměti.</li> <li>• <b>Reset paměti:</b> resetuje všechny uložené paměti.</li> </ul>
Digitální zoom	Různé dostupné úrovně	Upravuje velikost promítaného obrazu.

Nastavení	Možnosti	Popis
Posun obrazu	Různé dostupné polohy	Posouvá polohu obrazu vodorovně a svisle. Tato funkce není k dispozici, pokud má volba <b>Digitální zoom</b> nejšší nastavení.
Připojit ELPCB02 (EB-770Fi/EB-770F/EB-760Wi/EB-760W)	Zapnuto Vypnuto	Když je tato položka nastavena na <b>Zapnuto</b> , vstupní zdroj se přepíná mezi HDMI2 a HDMI3 při každém stisknutí tlačítka [HDMI2] na volitelném adaptéru rozhraní (ELPCB02).
Dotyková jednotka (EB-770Fi/EB-760Wi)	—	V tabulce nabídky <b>Pero/dotyk</b> najdete podrobnosti o nastavení <b>Dotyková jednotka</b> .
Vzdálený přijímač	Vepředu/vzadu Čelní Zadní Vypnuto	Omezuje příjem signálů dálkového ovládání vybraným přijímačem; volba <b>Vypnuto</b> vypne všechny přijímače.
ID projektoru (EB-760Wi/EB-760W)	Vypnuto 1 až 9	Přiřadí ID projektoru při používání více projektorů.
Typ obrazovky	4:3 16:6 16:9 16:10 21:9	Slouží k nastavení poměru stran projekční plochy, který by odpovídal obrazu. <b>16:6</b> je k dispozici pouze s EB-775F/EB-770Fi/EB-770F. <b>21:9</b> je k dispozici pouze s EB-775F/EB-770Fi/EB-770F. Toto nastavení je zobrazeno, pouze když je položka <b>Přehráni obsahu</b> v nabídce projektoru <b>Provoz</b> nastavena na <b>Vypnuto</b> . (EB-775F/EB-770F)
Pozice obrazovky	Různé dostupné polohy	Posouvá polohu obrazu vodorovně a svisle. Tato funkce není k dispozici, pokud nastavíte položku <b>Typ obrazovky</b> na stejný poměr stran, jako je rozlišení projektoru.

Nastavení	Možnosti	Popis
Vysoká nadm. výška	Zapnuto Vypnuto	Reguluje provozní teplotu projektoru v nadmořských výškách nad 1 500 m.
Obnovit nastavení instalace	—	Resetuje nastavení hodnot v nabídce <b>Instalace</b> na standardní výchozí nastavení kromě následujícího: <ul style="list-style-type: none"> <li>• <b>Digitální zoom</b></li> <li>• <b>Posun obrazu</b></li> </ul>

## ► Související odkazy

- "Režimy promítání" [s.55](#)
- "Tvar obrazu" [s.64](#)
- "Možnosti nastavení a instalace projektoru" [s.29](#)
- "Nastavení konfigurace pera a dotyku projektoru - Nabídka Pero/dotyk" [s.247](#)
- "Zaostření obrazu" [s.60](#)
- "Změna velikosti obrazu pomocí tlačítek" [s.74](#)
- "Nastavení typu obrazovky" [s.57](#)

Nastavení v nabídce **Zobrazení** umožňuje přizpůsobovat různé funkce zobrazení projektoru.

Často používané položky	Zobrazení	
Obráz	Zobrazení vzoru	
I/O signálu	Typ vzoru	
Instalace	Obrazovka	Není signál Modrá
<b>Zobrazení</b>	Úvodní obrazovka	Zapnuto
Provoz	Auto. zobr. hl. str.	Zapnuto
Správa	Seřadit miniatury zdrojů	Zapnuto
Sít	Zpráva	Zapnuto
Pero/dotyk	Otočení nabídky	Vypnuto
Interaktivní	Barva nabídky	Bílá
Vícenásobná projekce	Zarovnání panelu	Zapnuto
Paměť	Vybrat barvu	R
ECO	Barva vzoru	R/G/B
Počáteční/všechna nas...	Spustit úpravy	
	Reset	
	Nastavení Split Screen	
	Obnovit nastavení zobrazení	
	Provoz	

Nastavení	Možnosti	Popis
Typ vzoru	Vzor 1 až Vzor 4 Vlastní vzor	Slouží k nastavení typu vzoru zobrazení. Vzory 1 až 4 jsou čárkované čáry nebo mřížkové vzory dodávané projektorem. Chcete-li vytvořit vlastní zdroj zobrazení, vyberte položku <b>Vlastní vzor</b> v nabídce <b>Správa</b> . Potom se vraťte do této nabídky a vyberte možnost <b>Vlastní vzor</b> .
Obrazovka Není signál	Černá Modrá Logo Stupňování	Slouží k nastavení barvy obrazu nebo loga, které se zobrazuje, když není přijímán žádný signál. Toto nastavení je zobrazeno, pouze když je položka <b>Přehrání obsahu</b> v nabídce projektoru <b>Provoz</b> nastavena na <b>Vypnuto</b> . (EB-775F/EB-770F)
Úvodní obrazovka	Zapnuto Vypnuto	Když je tato položka nastavena na <b>Zapnuto</b> , při spuštění projektoru se zobrazí logo.
Auto. zobr. hl. str.	Zapnuto Vypnuto	Nastavte tuto položku na <b>Zapnuto</b> pro automatické zobrazení hlavní obrazovky, když po zapnutí projektoru není k dispozici žádný vstupní signál.
Seřadit miniatury zdrojů	Zapnuto Vypnuto	Nastavením možnosti <b>Zapnuto</b> zobrazíte v levé horní části hlavní obrazovky nalezený vstupní zdroj. Pořadí zobrazení vstupních zdrojů se změní, když projektor detekuje vstupní signál.
Zpráva	Zapnuto Vypnuto	Pokud je tato položka nastavena na <b>Zapnuto</b> , zobrazují se na promítaném obrazu zprávy, například název zdroje vstupu, název režimu barev, poměr stran, zpráva o chybějícím signálu nebo varování před vysokou teplotou.
Otočení nabídky	90 stupňů doprava 90 stupňů doleva Vypnuto	Otočí zobrazení nabídky o 90°.
Barva nabídky	Černá Bílá	Nastavuje barevné schéma hlavní obrazovky a systému nabídek projektoru.

Nastavení	Možnosti	Popis
Zobrazení vzoru	—	Zobrazuje vybraný typ vzoru na ploše jako pomůcku při prezentaci.  <div style="border: 1px solid black; padding: 5px; background-color: #ffffcc;"> <p><b>Upozornění</b> Jestliže se vzor zobrazuje delší dobu, v promítaných obrazech může být patrný zbytkový obraz.</p> </div>

Nastavení	Možnosti	Popis
Zarovnání panelu (EB-775F/EB-770Fi/EB-770F)	Zapnuto Vypnuto	Nastavením na <b>Zapnuto</b> opravíte nesprávné zarovnání barev na promítaném obrazu.
	Vybrat barvu	Vyberte barvu ke korekci.
	Barva vzoru	Vyberte vzor sloužící pro korekci.
	Spustit úpravy	Spustí zarovnání panelu.
	Reset	Slouží k obnovení všech výchozích hodnot nastavení <b>Zarovnání panelu</b> .
Nastavení Split Screen	Zobrazit zdroj výstupu zvuku	<p>Když je tato položka nastavena na <b>Zapnuto</b>, zobrazí se ikona se zdrojem, která poskytuje zvukový výstup během promítání rozdělené projekční plochy. Toto nastavení je zobrazeno pouze v následujících případech:</p> <ul style="list-style-type: none"> <li>• Položka <b>Přehrání obsahu</b> je nastavena na <b>Vypnuto</b> v nabídce <b>Provoz</b> projektoru (EB-775F/EB-770F).</li> <li>• Položka <b>Připojit ELPCB02</b> je nastavena na <b>Vypnuto</b> v nabídce <b>I/O signálu</b> projektoru (EB-770Fi/EB-770F/EB-760Wi/EB-760W).</li> </ul>
	Zarovnat	<p>Pokud jste rozdělili dvě zobrazení projekce, slouží k výběru polohy obrazů se zarovnáním <b>Nahore</b> nebo <b>Uprostřed</b> plochy zobrazení. Toto nastavení je zobrazeno pouze v následujících případech:</p> <ul style="list-style-type: none"> <li>• Položka <b>Přehrání obsahu</b> je nastavena na <b>Vypnuto</b> v nabídce <b>Provoz</b> projektoru (EB-775F/EB-770F).</li> <li>• Položka <b>Připojit ELPCB02</b> je nastavena na <b>Vypnuto</b> v nabídce <b>I/O signálu</b> projektoru (EB-770Fi/EB-770F/EB-760Wi/EB-760W).</li> </ul>

Nastavení	Možnosti	Popis
Obnovit nastavení zobrazení	—	Obnoví výchozí nastavení všech hodnot nastavení nabídky <b>Zobrazení</b> .



Pokud zapnete **Ochrana nabídky** položky **Uživatelské logo**, nemůžete změnit následující nastavení zobrazení uživatelského loga; nejdříve musíte vypnout **Ochrana nabídky** v části **Uživatelské logo**.

- **Obrazovka** **Není signál**
- **Úvodní obrazovka**

## ► Související odkazy

- "Promítání více obrazů zároveň" [s.126](#)

Nastavení v nabídce **Provoz** umožňují přizpůsobovat různé funkce projektoru.

Často používané položky	Provoz	
Obráz	Auto. hledání zdroje	Zapnuto
I/O signálu	Ovládání jasu zdroje světla	
Instalace	Napájení zapnuto	Vypnuto
Zobrazení	Automatické zapnutí	Vypnuto
<b>Provoz</b>	Klídový režim	Zapnuto
Správa	Čas úsp. režimu	10 min.
Sít	Časovač vypnutí A/V	Zapnuto
Pero/dotyk	Pohotovostní režim	Komunikace zap.
Interaktivní	Port	Kabelová LAN
Vícenásobná projekce	Rychlé spuštění	Vypnuto
Paměť	Napájení USB	Zap. při promítání
ECO	Tlačítko změny směru	Vypnuto
Počáteční/všechna nas...	Obnovit nastavení provozu	
	Správa	
	Uživatelské tlačítko	Režim světla
	Uživatelské logo	
	Vlastní vzor	

Nastavení	Možnosti	Popis
	Zachovat úroveň jasu	Vyberte úroveň jasu, kterou chcete trvale udržovat (EB-775F/EB-770Fi/EB-770F). Toto nastavení je zobrazeno, pouze když je položka <b>Zachovat jas</b> nastavena na <b>Zapnuto</b> .
	Režim světla	Vyberte jas zdroje světla. <ul style="list-style-type: none"> <li>• <b>Normální:</b> maximální jas.</li> <li>• <b>Tichý:</b> 70% jas s omezením hluku ventilátoru.</li> <li>• <b>Rozšířené:</b> 70% jas a prodloužená životnost zdroje světla.</li> <li>• <b>Vlastní:</b> slouží k výběru vlastní úrovně jasu.</li> </ul> Toto nastavení je zobrazeno, pouze když je položka <b>Zachovat jas</b> nastavena na <b>Vypnuto</b> .
	Úroveň jasu	Vyberte <b>Vlastní</b> požadovanou úroveň jasu. Toto nastavení je zobrazeno, pouze když je položka <b>Zachovat jas</b> nastavena na <b>Vypnuto</b> .
Napájení zapnuto	Zapnuto Vypnuto	Nastavením <b>Zapnuto</b> umožňuje zapnout projektor připojením k elektrické zásuvce bez stisknutí vypínače.
Automatické zapnutí	HDMI1 Počítač 1 USB Display Vypnuto	Slouží k nastavení zdroje obrazu, ze kterého má být automaticky zahájeno promítání. Když projektor detekuje vstupní signál z vybraného zdroje obrazu, bude jej automaticky promítat v pohotovostním režimu. <b>USB Display</b> se zobrazuje, pouze když je položka <b>USB Display</b> nastavena na <b>Zapnuto</b> . (EB-770Fi/EB-760Wi) 🔊 I/O signálu > USB Display

Nastavení	Možnosti	Popis
Auto. hledání zdroje	Zapnuto Vypnuto	Při nastavení na <b>Zapnuto</b> projektor automaticky detekuje vstupní signál a bude promítat obrázky, když není k dispozici žádný vstupní signál. Tato funkce je deaktivována, když zapnete projektor v režimu <b>Rychlé spuštění</b> . Toto nastavení je zobrazeno, pouze když je položka <b>Přehrání obsahu</b> nastavena na <b>Vypnuto</b> . (EB-775F/EB-770F)
Ovládání jasu zdroje světla	Zachovat jas	Nastavením <b>Zapnuto</b> bude udržován trvalý jas zdroje světla (EB-775F/EB-770Fi/EB-770F).

Nastavení	Možnosti	Popis
Autom. řízení napájení	Detekce připojení Detekce signálu	Slouží k nastavení způsobu zapnutí projektoru, když je položka <b>Automatické zapnutí</b> nastavena na <b>HDMI1</b> . <b>Detekce připojení:</b> Automaticky zapne projektor, když detekuje, že je zapnuté připojené zařízení. <b>Detekce signálu:</b> Automaticky zapne projektor, když detekuje signál HDMI videa. Při nastavení <b>Detekce signálu</b> se spotřebovává více energie v pohotovostním režimu. Před provedením každé změny berte ohled na životní prostředí.
Klidový režim	Zapnuto Vypnuto	Nastavením na <b>Zapnuto</b> automaticky vypne projektor po uplynutí intervalu nečinnosti.
Čas úsp. režimu	1 až 30 minut	Slouží k nastavení intervalu pro <b>Klidový režim</b> .
Časovač vypnutí A/V	Zapnuto Vypnuto	Automaticky vypne projektor, pokud je aktivována funkce <b>Vypnutí A/V</b> a pokud uběhlo 30 minut nečinnosti.

Nastavení	Možnosti	Popis
Pohotovostní režim	Komunikace zap. Komunikace vyp.	Nastavení <b>Komunikace zap.</b> umožňuje sledovat a ovládat projektor prostřednictvím sítě, když se projektor nachází v pohotovostním režimu. Toto nastavení je zobrazeno pouze v následujících případech: <ul style="list-style-type: none"> <li>• Položka <b>Automatické zapnutí</b> není nastavena na <b>HDMI1</b> a položka <b>Autom. řízení napájení</b> je nastavena na <b>Detekce připojení</b>.</li> <li>• Položka <b>Výstup A/V</b> v nabídce <b>I/O signálu</b> je nastavena na <b>Při promítání</b>.</li> <li>• Položka <b>Napájení USB</b> je nastavena na <b>Zap. při promítání</b>.</li> <li>• Položka <b>Automatické zapnutí</b> v nabídce <b>Síť</b> je nastavena na <b>Vypnuto</b>.   <b>Síť</b> &gt; <b>Nastavení vysílače</b> &gt; <b>Automatické zapnutí</b></li> </ul>
Port	Kabelová LAN Bezdrátová síť LAN	Slouží k nastavení portu, který se má použít, když je položka <b>Pohotovostní režim</b> nastavena na <b>Komunikace zap.</b>
Zdroj při spuštění (EB-775F/EB-770F)	Různé dostupné vstupní zdroje	Vyberte zdroj obrazu, který chcete promítat, když je projektor spuštěn v režimu <b>Přehrání obsahu</b> .

Nastavení	Možnosti	Popis
Rychlé spuštění	20min. 60min. 90min. Vypnuto	<p>Slouží k nastavení časového intervalu pro režim Rychlé spuštění. Projektor přejde do tohoto režimu, když jej vypnete. Můžete začít promítat přibližně během 5 sekund stisknutím vypínače.</p> <p>(Nejdříve nastavte položku <b>Výstup A/V</b> na <b>Při promítání</b>.)</p> <p>Nicméně v následujících situacích může příprava trvat déle:</p> <ul style="list-style-type: none"> <li>• Při promítání z portu USB projektoru</li> <li>• Při promítání s použitím funkcí Screen Mirroring</li> <li>• Pokud bylo v předchozí relaci ukončeno sdílení bílé tabule (EB-770Fi/EB-760Wi)</li> <li>• Pokud chcete obnovit obsah bílé tabule z předchozí relace (EB-770Fi/EB-760Wi)</li> </ul> <p>Toto nastavení je zobrazeno pouze v následujících případech:</p> <ul style="list-style-type: none"> <li>• Položka <b>Automatické zapnutí</b> je nastavena na <b>HDMI1</b> a položka <b>Autom. řízení napájení</b> je nastavena na <b>Detekce připojení</b>.</li> <li>• Položka <b>Výstup A/V</b> v nabídce <b>I/O signálu</b> je nastavena na <b>Při promítání</b>.</li> <li>• Položka <b>Automatické zapnutí</b> v nabídce <b>Síť</b> je nastavena na <b>Vypnuto</b>.   <b>Síť</b> &gt; <b>Nastavení vysílače</b> &gt; <b>Automatické zapnutí</b></li> </ul>

Nastavení	Možnosti	Popis
Napájení USB	Zap. při promítání Vždy zapnuto	<p>Při použití nastavení <b>Vždy zapnuto</b> bude nadále napájen streamovací přehrávač médií, i když projektor nepromítá obraz.</p> <p>Toto nastavení je zobrazeno pouze v následujících případech:</p> <ul style="list-style-type: none"> <li>• Položka <b>Automatické zapnutí</b> je nastavena na <b>HDMI1</b> a položka <b>Autom. řízení napájení</b> je nastavena na <b>Detekce připojení</b>.</li> <li>• Položka <b>Výstup A/V</b> v nabídce <b>I/O signálu</b> je nastavena na <b>Při promítání</b>.</li> <li>• Položka <b>Automatické zapnutí</b> v nabídce <b>Síť</b> je nastavena na <b>Vypnuto</b>.   <b>Síť</b> &gt; <b>Nastavení vysílače</b> &gt; <b>Automatické zapnutí</b></li> </ul> <p>Při nastavení <b>Vždy zapnuto</b> se spotřebovává více energie v pohotovostním režimu.</p>
Indikátory (EB-775F/EB-770F)	Zapnuto Vypnuto	Když použijete nastavení <b>Vypnuto</b> , vypnou se indikátory na projektoru, kromě situace, kdy je hlášena chyba nebo varování.
Tlačítko změny směru	Zapnuto Vypnuto	Při zavěšení projektoru na strop použijte nastavení <b>Zapnuto</b> , aby byl převrácen směr, kterým fungují tlačítka se šipkami na ovládacím panelu.
Přehrání obsahu (EB-775F/EB-770F)	Zapnuto Vypnuto	Nastavením na <b>Zapnuto</b> přehrajete seznam stop.
Efekt překryvu (EB-775F/EB-770F)	Efekt překryvu Filtr tvarů Filtr barev Světlost	Slouží k přidávání barevných a tvarových efektů do promítaného obrazu. Nastavení není k dispozici při používání funkce <b>Spojování okrajů</b> .
USB prohlížeč (EB-775F/EB-770F)	—	Slouží k výběru a přehrání seznamu stop, který je uložen na jednotce USB flash.
Obnovit nastavení provozu	—	Slouží k obnovení výchozích hodnot všech nastavení v nabídce <b>Provoz</b> .



### » **Související odkazy**

- "Promítání v režimu Přehrání obsahu" [s.135](#)
- "Úpravy jasu" [s.87](#)

Nastavení v nabídce **Správa** umožňují přizpůsobovat různé funkce správy projektoru.

Často používané položky	Správa	
Obraz	Uživatelské tlačítko	Režim světla
I/O signálu	Uživatelské logo	
Instalace	Vlastní vzor	
Zobrazení	Provozní zámek	Vypnuto
Provoz	Jednota barev	
<b>Správa</b>	Režim obnovy	
Sít	Kalibrace světla	
Pero/dotyk	Datum a čas	
Interaktivní	Nastavení plánu	
Vícenásobná projekce	Nap. bezdr. sítě LAN	
Paměť	Diagnostika sítě LAN	1
ECO	Místo uložení logu	USB a vnitřní paměť
Počáteční/všechna nas...	Rozsah dávk. nast.	
	Jazyk	Česky
	Informace	
	Zobrazit protokoly	
	Obnovit nastavení správy	

Nastavení	Možnosti	Popis
Uživatelské tlačítko	Různé dostupné možnosti nabídky	Přiřazuje některou volbu nabídky tlačítku [User] na dálkovém ovladači při přístup jediným stisknutím.
Uživatelské logo	Zahájit nastavení Reset	Slouží k vytvoření obrazu, který projektor zobrazí pro vlastní identifikaci a rozšíření zabezpečení.
Vlastní vzor	—	Zachytí promítaný obraz a uloží jej jako vzor pro zobrazení. Výběrem položky <b>Zobrazení vzoru</b> v nabídce <b>Zobrazení</b> zobrazíte uložený vzor.

Nastavení	Možnosti	Popis
Provozní zámek	Úplné zamknutí Vyjma napájení Vypnuto	Slouží k bezpečnostnímu zamknutí tlačítek projektoru: <ul style="list-style-type: none"> <li>• <b>Úplné uzamčení:</b> zamkne všechna tlačítka.</li> <li>• <b>Vyjma napájení:</b> zamkne všechna tlačítka s výjimkou vypínače.</li> <li>• <b>Vypnuto:</b> nejsou zamknuta žádná tlačítka.</li> </ul>
Jednota barev	Jednota barev	Nastavením na <b>Zapnuto</b> upravuje vyvážení barevného tónu celé projekční plochy.
	Úroveň nastavení	Slouží k nastavení úrovně nastavení.
	Spustit úpravy	Upravuje barevný tón individuálně pro červenou, zelenou a modrou pro vybranou oblast.
	Reset	Slouží k obnovení výchozích hodnot všech nastavení v nabídce <b>Jednota barev</b> .
Režim obnovy	Časovač	Slouží k nastavení doby, po kterou projektor zobrazuje aktualizovaný obraz.
	Zpráva	Nastavením na <b>Zapnuto</b> se zobrazí zpráva, která informuje, že se projektor nachází v režimu obnovy
	Spustit	Spustí režim obnovy pro odstranění paobrazu a vypne projektor po uplynutí stanovené doby. Tento proces můžete zrušit stisknutím libovolného tlačítka na dálkovém ovladači.
Kalibrace světla (EB-775F/EB-770Fi /EB-770F)	Spustit nyní	Zahájí kalibraci světla pro optimalizaci vyvážení bílé aktuálně promítaného obrazu. Pokud je okolní teplota projektoru mimo rozsah, nemusí být možné kalibraci spustit. (Pro zajištění optimálních výsledků před provedením kalibrace světla zapněte projektor a počkejte 30 minut.)

Nastavení	Možnosti	Popis
	Spouštět pravidelně	Nastavením na <b>Zapnuto</b> bude kalibrace světla prováděna pravidelně po 100 hodinách používání.
	Poslední spuštění	Zobrazí datum a čas poslední kalibrace světla.
Datum a čas	Datum a čas Letní čas Internetový čas	Slouží k úpravám nastavení času a data systému projektoru. Vyberte možnost <b>Nastavení letního času</b> a nastavte letní čas pro vaši oblast. Vyberte možnost <b>Internetový čas</b> pro automatické načtení času z časového serveru na internetu.
Nastavení plánu	—	Slouží k nastavení automatického konání událostí projektoru ve vybraných dnech a časech.
Nap.bezdr.sítě LAN	Zapnuto Vypnuto	Nastavením <b>Zapnuto</b> můžete promítat obraz prostřednictvím bezdrátové sítě LAN. Nechcete-li se připojovat prostřednictvím bezdrátové sítě LAN, vypněte tuto položku, aby se zabránilo neoprávněnému přístupu ostatních.
Diagnostika sítě LAN	Ping Adresa IP Ping do zastavení Spustit	Odešle příkaz Ping pro potvrzení stavu komunikace.
Místo uložení logu	Vnitřní paměť USB a vnitřní paměť	Slouží k nastavení místa pro ukládání souborů s protokoly o chybách a provozu.  Toto nastavení je zobrazeno, pouze když je položka <b>Přehrávání obsahu</b> v nabídce projektoru <b>Provoz</b> nastavena na <b>Vypnuto</b> (EB-775F/EB-770F).

Nastavení	Možnosti	Popis
Rozsah dávkového nastavení	Vše Omezeno	Výběrem volby <b>Vše</b> zkopírujete všechny nastavení nabídky projektoru pomocí funkce dávkového nastavení. Výběrem volby <b>Omezeno</b> nebudou kopírována následující nastavení: <ul style="list-style-type: none"> <li>• Nastavení <b>Zabezpečení heslem</b></li> <li>• Nastavení <b>EDID</b> v nabídce <b>I/O signálu</b></li> <li>• Nastavení v nabídce <b>Síť</b></li> </ul>
Jazyk	Různé dostupné jazyky	Vyberte jazyk pro nabídku projektoru a zobrazované zprávy.
Informace	Různé informace	Zobrazuje informace o projektoru a zdrojích vstupu. Zobrazené položky se liší v závislosti na aktuálním zdroji vstupu.
Zobrazit protokoly	Varování teploty Historie zap./vyp.	Zobrazuje data protokolu, který byl uložen v umístění které je specifikováno v nastavení <b>Místo uložení logu</b> .
Obnovit nastavení správy	—	Resetuje nastavení hodnot v nabídce <b>Správa</b> na standardní výchozí nastavení kromě následujícího: <ul style="list-style-type: none"> <li>• <b>Vlastní vzor</b></li> <li>• <b>Jazyk</b></li> </ul>



Když nastavíte položku **Ochrana nabídky** v části **Plán** na **Zapnuto**, nelze měnit nastavení v nabídce **Nastavení plánu**. Nejdříve nastavte položku **Ochrana nabídky** v části **Plán** na **Vypnuto**.

## » Související odkazy

- "Seznam kódů ID událostí" [s.236](#)
- "Uložení obrázku uživatelského loga" [s.144](#)
- "Uložení vlastního vzoru" [s.146](#)
- "Zamknutí tlačítek projektoru" [s.164](#)
- "Nastavení jednoty barev" [s.150](#)
- "Nastavení data a času" [s.52](#)
- "Nastavení plánů událostí projektoru" [s.215](#)

- "Výběr jazyka nabídek projektoru" s.54

## Seznam kódů ID událostí

Pokud se ve volbě **Event ID** na obrazovce **Informace** objeví číslo kódu, zkontrolujte seznam kódů identifikačních čísel událostí pro řešení problému projektoru souvisejícího s kódem.

Pokud problém nelze odstranit, obraťte se na správce sítě nebo na technickou podporu společnosti Epson.

Event ID	Příčina a řešení
0026 0032 0036 0037	Při zrcadlení obrazu došlo k chybě komunikace. Vypněte a znovu zapněte projektor nebo restartujte síťový software.
0027 0028 0029 0030 0031 0035	Nestabilní komunikace při zrcadlení obrazu. Zkontrolujte stav síťové komunikace, chvílku počkejte a potom se zkuste znovu připojit k síti.
0023 0024 0025	Připojení se nezdařilo. Pokud se v počítači zobrazí obrazovka pro zadání kódu PIN, zadejte kód PIN zobrazený na obrazovce se síťovými informacemi nebo v pravé dolní části promítaného obrazu. Pokud se tím problém neodstraní, restartujte projektor a připojená zařízení a potom zkontrolujte nastavení připojení.
0043	Nepodporovaný formát videa. Změňte rozlišení mobilního zařízení a potom znovu připojte. Nebo změňte nastavení <b>Optimalizovat výkon</b> pro projektor a potom znovu připojte.
0432 0435	Síťový software se nespustil. Vypněte a znovu zapněte projektor.
0433	Nelze zobrazit přenesené snímky. Restartujte síťový software.

Event ID	Příčina a řešení
0434 0481 0482 0485	Nestabilní síťová komunikace. Zkontrolujte stav síťové komunikace, chvílku počkejte a potom se zkuste znovu připojit k síti.
0483 04FE	Síťový software byl neočekávaně ukončen. Zkontrolujte stav síťové komunikace, vypněte a znovu zapněte projektor.
0484	Komunikace s počítačem byla přerušena. Restartujte síťový software.
0479 04FF	Došlo k systémové chybě projektoru. Vypněte a znovu zapněte projektor.
0891	Nelze najít přístupový bod se stejným identifikátorem SSID. Nastavte počítač, přístupový bod a projektor na stejné SSID.
0892	Typ ověření WPA/WPA2/WPA3 se neshoduje. Zkontrolujte, zda jsou správná nastavení zabezpečení bezdrátové sítě.
0893	Typ šifrování TKIP/AES se neshoduje. Zkontrolujte, zda jsou správná nastavení zabezpečení bezdrátové sítě.
0894	Komunikace s neautorizovaným přístupovým bodem byla přerušena. Kontaktujte správce sítě.
0895	Komunikace s připojeným zařízením byla přerušena. Zkontrolujte stav svého zařízení.
0898	Chyba komunikace s DHCP. Zkontroluje, zda server DHCP funguje správně. Nepoužíváte-li protokol DHCP, nastavte položku <b>DHCP</b> na <b>Vypnuto</b> v nabídce <b>Síť</b> projektoru. ☛ <b>Síť</b> > <b>Síťová nastavení</b> > <b>Kabelová LAN</b> > <b>Nastavení IP</b> > <b>DHCP</b> ☛ <b>Síť</b> > <b>Síťová nastavení</b> > <b>Bezdrátová síť LAN</b> > <b>Nastavení IP</b> > <b>DHCP</b>
0899	Další chyby komunikace.
089A	Typ autentifikace EAP se neshoduje se sítí. Zkontrolujte nastavení zabezpečení bezdrátové sítě LAN a ověřte, zda je certifikát zabezpečení nainstalován správně.
089B	Autentifikace serveru EAP se nezdařila. Zkontrolujte nastavení zabezpečení bezdrátové sítě LAN a ověřte, zda je certifikát zabezpečení nainstalován správně.

Event ID	Příčina a řešení
089C	Autentifikace klienta EAP se nezdařila. Zkontrolujte nastavení zabezpečení bezdrátové sítě LAN a ověřte, zda je certifikát zabezpečení nainstalován správně.
089D	Výměna klíčů se nezdařila. Zkontrolujte nastavení zabezpečení bezdrátové sítě LAN a ověřte, zda je certifikát zabezpečení nainstalován správně.
0920	Vnitřní baterie, která uchovává nastavení data a času projektoru, je vybitá. Požádejte o pomoc společnost Epson.
0B01	Vnitřní paměť nelze správně rozpoznat. Vypněte projektor, odpojte napájecí kabel, potom jej znovu připojte a znovu zapněte projektor. Po zapnutí projektoru se bezpečnostní certifikát a adresář vymažou. Pokud problém přetrvává, požádejte o pomoc společnost Epson.
0BFF	Došlo k chybě ve funkci Bílá tabule. Restartujte projektor.

Nastavení v nabídce **Síť** umožňují zobrazit informace o síti a konfigurovat projektor pro ovládání prostřednictvím sítě.

Často používané položky	Síť
Obráz	Info. o bezdrátové síti LAN
I/O signálu	Info. o kabelové LAN
Instalace	Síťová nastavení
Zobrazení	Nastavení vysílače
Provoz	Obnovit nastavení sítě
Správa	Pero/dotyk
Síť	Autom. kalibrace
Pero/dotyk	Ruční kalibrace
Interaktivní	Dotyková jednotka
Vícenásobná projekce	Instalace projektorů
Paměť	Přechod pera <span style="float: right;">Zapnuto</span>
ECO	Interakce s PC
ECO	Obnovit nastavení pera/doty...
Počáteční/všechna nas...	Interaktivní
	Funkce kreslení <span style="float: right;">Zapnuto</span>
	Zobrazit panely nástrojů <span style="float: right;">Vždy zobrazit</span>
	Barva panelu nástrojů <span style="float: right;">Černá</span>



Když nastavíte položku **Ochrana nabídky** v části **Síť** na **Zapnuto**, nelze měnit síťová nastavení. Nejdříve nastavte položku **Ochrana nabídky** v části **Síť** na **Vypnuto**.

Nastavení	Možnosti	Popis
Nastavení sítě	—	Slouží ke konfigurování síťových nastavení projektoru. V tabulce nabídky Síť najdete podrobnosti o nastavení <b>Síťová nastavení</b> .
Nastavení vysílače	Zahájit párování	Aktualizuje informace o síti bezdrátového vysílače z počítače pomocí softwaru Epson Wireless Transmitter Settings. Podrobnosti naleznete v dokumentu <i>Epson Wireless Transmitter Settings – Návod na použití</i> .  Toto nastavení je zobrazeno pouze tehdy, když je nainstalován modul bezdrátové místní sítě LAN a když je položka <b>Jednoduchý AP</b> v nabídce projektoru <b>Síťová nastavení</b> nastavena na hodnotu <b>Zapnuto</b> .
	Automatické zapnutí	Když použijete nastavení <b>Zapnuto</b> , projektor se automaticky zapne při připojení počítače pomocí volitelných systémů pro bezdrátovou prezentaci.  Toto nastavení je zobrazeno pouze v následujících případech: <ul style="list-style-type: none"> <li>• Když je položka <b>Výstup A/V</b> v nabídce <b>I/O signálu</b> nastavena na <b>Při promítání</b>.</li> <li>• Když je položka <b>Rychlé spuštění</b> v nabídce <b>Provoz</b> nastavena na <b>Vypnuto</b>.</li> <li>• Když je položka <b>Automatické zapnutí</b> nastavena na <b>HDMI1</b> a položka <b>Autom. řízení napájení</b> je nastavena na <b>Detekce připojení</b> v nabídce <b>Provoz</b>.</li> </ul>

Nastavení	Možnosti	Popis
Info. o bezdrátové síti LAN	Různé informace	Zobrazuje stav a podrobnosti o bezdrátové síti.
Info. o kabelové LAN	Různé informace	Zobrazuje stav a podrobnosti o drátové síti.
Informace o Art-Net kanálu (EB-775F/EB-770F)	Různé informace	Zobrazuje funkce projektoru a nastavení přiřazená kanálům Art-Net.

Nastavení	Možnosti	Popis
	Zobrazení průvodce připojením	Když je tato položka nastavena na <b>Zapnuto</b> a při zapnutí projektoru není přijímán žádný vstupní signál, místo hlavní obrazovky se zobrazí průvodce připojením pro bezdrátový vysílač (Epson Wireless Presentation). Změněné nastavení se projeví při příštím zapnutí projektoru.  Toto nastavení je zobrazeno, pouze když je položka <b>Přehrání obsahu</b> v nabídce projektoru <b>Provoz</b> nastavena na <b>Vypnuto</b> (EB-775F/EB-770F).
Obnovit nastavení sítě	—	Slouží k obnovení výchozích hodnot všech nastavení v nabídce <b>Síť</b> .  <div style="border: 1px solid black; padding: 5px; margin-top: 10px;"> <p><b>Upozornění</b></p> <p>Veškerá hesla, která jste nastavili pro nabídku <b>Síť</b>, jsou rovněž resetována a musíte je nastavit znovu. Aby se zabránilo resetování hesel neoprávněnými uživateli, nastavte položku <b>Síť</b> na <b>Zapnuto</b> v nabídce <b>Ochrana nabídky</b>.</p> </div>



Po připojení vašeho projektoru k vaší síti můžete provést nastavení projektoru a ovládat promítání pomocí některého kompatibilního webového prohlížeče. To umožňuje vzdáleně přistupovat k projektoru.

## ► Související odkazy

- "Nabídka Síť - Nabídka Síťová nastavení" [s.239](#)
- "Art-Net" [s.211](#)

## Nabídka Síť - Nabídka Síťová nastavení

V nabídce **Síťová nastavení** lze vybírat základní nastavení sítě.



Pokud se připojujete prostřednictvím bezdrátové sítě LAN, proveďte následující kroky pro aktivaci nastavení bezdrátové sítě LAN:

- Zapněte nastavení **Nap. bezdr. sítě LAN** v nabídce **Správa projektoru**.

Nastavení	Možnosti	Popis
Název projektoru	Až 16 alfanumerických znaků (nepoužívejte " * + , / ; < = > ? [ \ ] `   mezery)	Zadejte název pro identifikaci projektoru v síti.
Heslo Remote	Až 32 alfanumerických znaků (nepoužívejte * : mezery)	Zadejte heslo pro přístup k projektoru pomocí funkce <b>Základní ovládání</b> nástroje Epson Web Control. (Uživatelské jméno je <b>EPSONREMOTE</b> . Není nastaveno žádné výchozí heslo.)  Toto nastavení je zobrazeno, pouze když je položka <b>Přehrání obsahu</b> v nabídce projektoru <b>Provoz</b> nastavena na <b>Vypnuto</b> (EB-775F/EB-770F).
Příst. heslo na web	Až 32 alfanumerických znaků (nepoužívejte * : mezery)	Zadejte heslo pro přístup k projektoru prostřednictvím webu. (Uživatelské jméno je <b>EPSONWEB</b> . Není nastaveno žádné výchozí heslo.)
Rozhraní prioritního ovládání	Kabelová LAN Bezdrátová síť LAN	Slouží k nastavení brány s prioritou.

Nastavení	Možnosti	Popis
Jednoduchý AP	Zapnuto Vypnuto	Nastavením na <b>Zapnuto</b> aktivujete režim jednoduchého přístupového bodu pro přímé spojení mezi vaším projektozem a vstupními zařízeními. Nezapomeňte rovněž provést následující kroky: <ul style="list-style-type: none"> <li>• Používání <b>Režim rychlého připojení</b> Epson iProjection</li> <li>• Používání připojení Screen Mirroring</li> </ul> Nastavení je zobrazeno pouze tehdy, když je položka <b>Nap. bezdr. síť LAN</b> v nabídce projektoru <b>Správa</b> nastavena na hodnotu <b>Zapnuto</b> .
SSID	Automaticky přiřazený název SSID	Zobrazí název SSID projektoru pro výběr ve vašem zařízení v připojeních jednoduchého AP.
Zabezpečení	WPA2-PSK	Zobrazuje typ zabezpečení pro připojení jednoduchých AP.
Heslo	Různá hesla od 8 do 63 znaků	Zadejte heslo projektoru pro vstup do vašeho zařízení v připojeních jednoduchého AP.
Sys. bezdrát. LAN	802.11ac (Wi-Fi 5) 802.11n (Wi-Fi 4)	Slouží k nastavení způsobu komunikace mezi projektozem a mobilním přístrojem. Dostupné metody se liší v závislosti na zemích a regionech.
Kanál	Různé dostupné kanály	Slouží k nastavení frekvenčního pásma (kanálu) pro připojení k jednoduchému AP.
Bezdrátová síť LAN	—	Podrobné informace viz tabulka nabídky <b>Bezdrátová síť LAN</b> .
Kabelová LAN	—	Podrobné informace viz tabulka nabídky <b>Kabelová LAN</b> .
Mailová zpráva	—	Podrobné informace viz tabulka nabídky <b>Mailová zpráva</b> .
Ovládání projektoru	—	Podrobné informace viz tabulka nabídky <b>Ovládání projektoru</b> .

Nastavení	Možnosti	Popis
Síťová projekce	—	Podrobné informace viz tabulka nabídky <b>Síťová projekce</b> .

## ► Související odkazy

- "Nabídka Síť - nabídka Bezdrátová síť LAN" [s.240](#)
- "Nabídka Síť - nabídka Kabelová LAN" [s.242](#)
- "Nabídka Síť - Nabídka Mailová zpráva" [s.243](#)
- "Nabídka Síť - Nabídka Ovládání projektoru" [s.243](#)
- "Nabídka Síť - Nabídka Síťová projekce" [s.245](#)

## Nabídka Síť - nabídka Bezdrátová síť LAN

Nabídka **Bezdrátová síť LAN** umožňuje provádět nastavení bezdrátové místní sítě LAN.



- Zapněte nastavení **Nap. bezdr. síť LAN** v nabídce **Správa** projektoru.
- Pokud jste nenainstalovali volitelný modul bezdrátové místní sítě LAN, vypněte nastavení **Jednoduchý AP**, aby bylo možné vybrat nastavení bezdrátové místní sítě LAN.

Při připojování k bezdrátové síti důrazně doporučujeme nastavit zabezpečení. Při nastavování zabezpečení postupujte podle pokynů správce síťového systému, ke kterému se chcete připojit.

WPA je standard šifrování, který vylepšuje zabezpečení bezdrátových sítí. Tento projektor podporuje metody šifrování AES.



- WPA2/WPA3-EAP a WPA3-EAP nepodporují zabezpečení WPA3 192-bit.



Nastavení	Možnosti	Popis
Hledat přístupový bod	Hledání zobrazení	Slouží k vyhledávání dostupných přístupových bodů bezdrátové sítě. V závislosti na nastavení přístupových bodů se některé nemusí na tomto seznamu zobrazit.
SSID	Až 32 alfanumerických znaků	Zadejte SSID (název sítě) systému bezdrátové místní sítě LAN, ke které se projektor připojuje.
Zabezpečení	WPA2/WPA3-PSK	Připojení v režimu WPA2/WPA3. Metoda šifrování se vybere automaticky podle nastavení přístupového bodu. Zadejte heslo, které je stejné jako u přístupového bodu.
	WPA2/WPA3-EAP	Připojení v režimu WPA2/WPA3-podnikové. Metoda šifrování se vybere automaticky podle nastavení přístupového bodu.
	WPA3-PSK	Připojení v osobním režimu WPA3. Komunikace probíhá za použití zabezpečení metodou WPA3. Využívá metodu šifrování AES. Při navazování připojení z počítače do projektoru zadejte hodnotu nastavenou jako heslo.
	WPA3-EAP	Připojení v režimu WPA3-podnikové. Metoda šifrování se vybere automaticky podle nastavení přístupového bodu.
	Otevřít	Zabezpečení není nastaveno.
Heslo (Pro zabezpečení WPA2/WPA3-PSK a WPA3-PSK)	Různá hesla od 8 do 63 znaků	Zadejte předem sdílené heslo používané v síti. Po zadání hesla a stisknutí tlačítka [Enter] bude hodnota nastavena a zobrazena jako hvězdička (*). K zajištění bezpečnosti doporučujeme hesla pravidelně měnit. Když se nastavení sítě vrátí na výchozí hodnoty, heslo je nastaveno na výchozí.

Nastavení	Možnosti	Popis
Typ EAP (Pro zabezpečení WPA2/WPA3-EAP a WPA3-EAP)	PEAP	Autentifikační protokol běžně využívaný v systému Windows Server.
	PEAP-TLS	Autentifikační protokol využívaný v systému Windows Server. Vyberte tuto možnost při použití certifikátu klienta.
	EAP-TLS	Autentifikační protokol běžně využívaný při použití klientského certifikátu.
	EAP-FAST	Tuto možnost vyberte, pokud se používají tyto autentifikační protokoly.
Jméno uživatele	Až 64 alfanumerických znaků	Zadejte jméno uživatele pro síť. Chcete-li uvést název domény, vložte jej před zpětné lomítko a jméno uživatele (doména\jméno uživatele). Při importování certifikátu klienta je automaticky nastaveno jméno, na které byl certifikát vystaven.
Heslo	Až 64 alfanumerických znaků	Zadejte heslo pro autentifikaci. Po zadání hesla a stisknutí tlačítka <b>Nastavit</b> se heslo zobrazí jako hvězdička (*). Toto nastavení lze zobrazit, pouze když je položka <b>Typ EAP</b> nastaveno na <b>PEAP</b> nebo <b>EAP-FAST</b> .
Certifikát klienta	—	Slouží k importování certifikátu klienta. Toto nastavení lze zobrazit, pouze když je položka <b>Typ EAP</b> nastaveno na <b>PEAP-TLS</b> nebo <b>EAP-TLS</b> .
Ověřit certifikát serveru	Zapnuto Vypnuto	Nastavení na <b>Zapnuto</b> bude ověřen certifikát serveru, když je nastaven certifikát CA.
Certifikát CA	—	Naimportuje certifikát CA.
Název serveru Radius	Až 64 alfanumerických znaků	Zadejte název serveru pro ověření.

Nastavení	Možnosti	Popis
Nastavení IP	DHCP Adresa IP Maska podsítě Adresa brány	Nastavte položku <b>DHCP</b> na <b>Zapnuto</b> pokud vaše síť přiřazuje adresy automaticky; při nastavení <b>Vypnuto</b> zadejte ručně síťové údaje <b>Adresa IP</b> , <b>Maska podsítě</b> a <b>Adresa brány</b> pomocí číslic 0 až 255 v každém adresním poli. Nepoužívejte tyto adresy: 0.0.0.0, 127.x.x.x, 192.0.2.x nebo 224.0.0.0 až 255.255.255.255 (kde x představuje číslo od 0 do 255) pro adresu IP, 255.255.255.255 nebo 0.0.0.0 až 254.255.255.255 pro masku podsítě a 0.0.0.0, 127.x.x.x nebo 224.0.0.0 až 255.255.255.255 pro adresu brány.
Server DNS 1 Server DNS 2	Různé IP adresy	Zadejte adresu IP serveru DNS pomocí číslic 0 až 255 v každém adresním řádku. Server DNS překládá název hostitele. Nepoužívejte následující adresy IP: 127.x.x.x (kde x představuje číslo od 0 do 255). Pokud tato nastavení nejsou provedena a je zachována hodnota 0.0.0.0, informace o serveru DNS se získávají prostřednictvím protokolu DHCP. Po získání informací bude zachována hodnota 0.0.0.0.
IPv6	Zapnuto Vypnuto	Nastavte na <b>Zapnuto</b> , pokud chcete připojit projektor k síti s použitím IPv6. Protokol IPv6 je podporován pro sledování a ovládání projektoru v síti pomocí aplikace Epson Web Control a PjLink.
Autom. konfigurace	Zapnuto Vypnuto	Nastavením na <b>Zapnuto</b> budou adresy přiřazovány automaticky podle Oznamování směrovače.
Použít dočasnou adresu	Zapnuto Vypnuto	Nastavte na <b>Zapnuto</b> , pokud chcete použít dočasnou adresu IPv6.

Nastavení	Možnosti	Popis
Zobrazení adresy IP	Zapnuto Vypnuto	Výběrem možnosti <b>Zapnuto</b> se na obrazovce pohotovostního režimu sítě a na hlavní obrazovce zobrazí IP adresa.

## Nabídka Síť - nabídka Kabelová LAN

Nabídka **Kabelová LAN** umožňuje provádět nastavení drátové místní sítě LAN.

Nastavení	Možnosti	Popis
Nastavení IP	DHCP Adresa IP Maska podsítě Adresa brány	Nastavte položku <b>DHCP</b> na <b>Zapnuto</b> pokud vaše síť přiřazuje adresy automaticky; při nastavení <b>Vypnuto</b> zadejte ručně síťové údaje <b>Adresa IP</b> , <b>Maska podsítě</b> a <b>Adresa brány</b> pomocí číslic 0 až 255 v každém adresním poli. Nepoužívejte tyto adresy: 0.0.0.0, 127.x.x.x, 192.0.2.x nebo 224.0.0.0 až 255.255.255.255 (kde x představuje číslo od 0 do 255) pro adresu IP, 255.255.255.255 nebo 0.0.0.0 až 254.255.255.255 pro masku podsítě a 0.0.0.0, 127.x.x.x nebo 224.0.0.0 až 255.255.255.255 pro adresu brány.
Server DNS 1 Server DNS 2	Různé IP adresy	Zadejte adresu IP serveru DNS pomocí číslic 0 až 255 v každém adresním řádku. Server DNS překládá název hostitele. Nelze použít následující adresy IP: 127.x.x.x (kde x představuje číslo od 0 do 255). Pokud tato nastavení nejsou provedena a je zachována hodnota 0.0.0.0, informace o serveru DNS se získávají prostřednictvím protokolu DHCP. Po získání informací bude zachována hodnota 0.0.0.0.

Nastavení	Možnosti	Popis
IPv6	Zapnuto Vypnuto	Nastavte na <b>Zapnuto</b> , pokud chcete připojit projektor k síti s použitím IPv6. Protokol IPv6 je podporován pro sledování a ovládání projektoru v síti pomocí aplikace Epson Web Control a PjLink.
Autom. konfigurace	Zapnuto Vypnuto	Nastavením na <b>Zapnuto</b> budou adresy přiřazovány automaticky podle Oznamování směrovače.
Použit dočasnou adresu	Zapnuto Vypnuto	Nastavte na <b>Zapnuto</b> , pokud chcete použít dočasnou adresu IPv6.
Zobrazení adresy IP	Zapnuto Vypnuto	Výběrem možnosti <b>Zapnuto</b> se na obrazovce pohotovostního režimu sítě a na hlavní obrazovce zobrazí IP adresa.

## Nabídka Síť – Nabídka Mailová zpráva

Nastavení v nabídce **Mailová zpráva** umožňují přijmout e-mailové oznámení, dojde-li k problému nebo upozornění v projektoru.

Nastavení	Možnosti	Popis
Mailová zpráva	Zapnuto Vypnuto	Nastavíte-li možnost <b>Zapnuto</b> , bude na předem nastavené e-mailové adresy odeslána zpráva s oznámením, pokud nastane s projektorem problém nebo je vydáno varování.
Server SMTP	Různé IP adresy	Zadejte adresu IP serveru SMTP protokolu pomocí číslic 0 až 255 v každém adresním řádku.  Nepoužívejte tyto adresy: 127.x.x.x, 192.0.2.x nebo 224.0.0.0 až 255.255.255.255 (kde x představuje libovolné číslo od 0 do 255).

Nastavení	Možnosti	Popis
Ověření	Otevřít Auth SSL TLS	Vyberte typ autentifikace serveru SMTP.
Č. portu	1 až 65 535 (výchozí je 25)	Zadejte číslo pro Číslo portu serveru SMTP.
Uživatelské jméno	Až 64 alfanumerických znaků	Zadejte uživatelské jméno pro server SMTP.
Heslo	Až 64 alfanumerických znaků	Zadejte heslo pro ověření na serveru SMTP.
Od	Až 64 alfanumerických znaků	Zadejte e-mailovou adresu odesílatele.
Nastavení adresy 1 Nastavení adresy 2 Nastavení adresy 3	(nepoužívejte " ) , ; < > [ \ ] mezery)	Zadejte e-mailovou adresu a vyberte upozornění, která chcete přijímat.

## Nabídka Síť - Nabídka Ovládání projektoru

Nastavení v nabídce **Ovládání projektoru** umožňují vybrat nastavení pro ovládání projektoru prostřednictvím sítě.

Nastavení	Možnosti	Popis
Komunikace příkazů	Chráněná Kompatibilní	<p>Vybírá metodu ověřování pro komunikaci příkazů.</p> <p>Nastavte na <b>Chráněná</b> při provádění ověřování Digest pomocí <b>Příst. heslo na web</b>. Musíte nainstalovat nejnovější verzi softwaru Epson Projector Management.</p> <p>Nastavte na <b>Kompatibilní</b> při provádění ověřování prostým textem pomocí <b>Heslo monitoru</b> (až 16 alfanumerických znaků).</p> <p>Vyberte <b>Kompatibilní</b> při sledování projektorů pomocí přepínače a systémového řadiče nebo při použití aplikace Epson Projector Management verze 5.30 nebo starší.</p>
Nastavení Web API	Web API	Výběrem možnosti <b>Zapnuto</b> aktivujete funkci Web API.
	Ověření	<p>Slouží k výběru nastavení zabezpečení projektoru, které se bude používat během komunikace Web API.</p> <p><b>Open:</b> Zabezpečení není nastaveno.</p> <p><b>Digest:</b> Komunikace se provádí s použitím ověření API (Digest ověření).</p> <p>Viz <i>Web API Specifications for Projectors</i>, kde naleznete podrobnosti.</p>
PJLink	Zapnuto Vypnuto	Nastavením této položky na <b>Zapnuto</b> bude aktivována funkce oznámení PJLink.
Heslo k PJ linku	Až 32 alfanumerických znaků (nepoužívejte mezery a žádné symboly vyjma @)	Zadejte heslo pro ovládání projektoru pomocí protokolu PJLink.

Nastavení	Možnosti	Popis
Oznám. adresa IP	Různé IP adresy	<p>Zadejte adresu IP pro přijímání provozního stavu projektoru, když je aktivována funkce oznámení PJLink. Do každého adresního pole zadejte adresu o délce 0 až 255 znaků.</p> <p>Nepoužívejte tyto adresy: 127.x.x.x nebo 224.0.0.0 až 255.255.255.255 (kde x představuje libovolné číslo od 0 do 255).</p>
SNMP	Zapnuto Vypnuto	Použijete-li nastavení <b>Zapnuto</b> , bude se projektor sledovat pomocí SNMP. Pokud chcete sledovat projektor, musíte do počítače nainstalovat program pro správu SNMP. Protokol SNMP musí být spravován správcem sítě.
Adresa IP depeše 1 Adresa IP depeše 2	Různé IP adresy	<p>Zadejte maximálně dvě adresy IP pro přijímání oznámení SNMP (v každém adresním poli použijte číslice 0 až 255).</p> <p>Nepoužívejte tyto adresy: 224.0.0.0 až 255.255.255.255 (kde x představuje libovolné číslo od 0 do 255).</p>
Název komunity	Až 32 alfanumerických znaků (nepoužívejte mezery a žádné symboly vyjma @)	Zadejte název komunity SNMP.
AMX Device Discovery	Zapnuto Vypnuto	Chcete-li povolit detekování projektoru funkcí AMX Device Discovery, vyberte nastavení <b>Zapnuto</b> .
Crestron Connected	Zapnuto Vypnuto	<p>Nastavte na <b>Zapnuto</b>, pouze v případě, že se pro monitorování nebo ovládání monitoru po síti používá funkce Crestron Connected.</p> <p>Aktivací funkce Crestron Connected se deaktivuje funkce Epson Message Broadcasting v softwaru Epson Projector Management.</p>

Nastavení	Možnosti	Popis
Crestron XiO Cloud	Zapnuto Vypnuto	Nastavením na možnost <b>Zapnuto</b> lze sledovat nebo řídit váš projektor a další zařízení po síti pomocí služby Crestron XiO Cloud.
Control4 SDDP	Zapnuto Vypnuto	Nastavením na <b>Zapnuto</b> povolíte získávání informací zařízení pomocí protokolu Control4 Simple Device Discovery Protocol (SDDP).
Art-Net (EB-775F/EB-770F)	Zapnuto Vypnuto	<p>Pokud chcete projektor ovládat pomocí Art-Net, nastavte hodnotu <b>Zapnuto</b>.</p> <ul style="list-style-type: none"> <li>• <b>Net (Síť):</b> zadejte číslo pro síť projektoru v rozmezí 0 až 127 (výchozí hodnota je 0).</li> <li>• <b>Sub-Net (Podsíť):</b> zadejte číslo pro podsíť projektoru v rozmezí 0 až 15 (výchozí hodnota je 0).</li> <li>• <b>Universe (Svět):</b> zadejte číslo pro svět projektoru v rozmezí 0 až 15 (výchozí hodnota je 0).</li> <li>• <b>Počáteční kanál:</b> zadejte počáteční kanál, který zpracovává Art-Net, v rozmezí 1 až 495 (výchozí hodnota je 1).</li> </ul>
HTTPS	Zapnuto Vypnuto	Pro zvýšení zabezpečení je kódována komunikace mezi projektorem a počítačem v Ovládání pomocí webového rozhraní. Při nastavování zabezpečení s Ovládáním pomocí webového rozhraní se doporučuje tuto položku nastavit na možnost <b>Zapnuto</b> .
Certifikát webového serveru	—	Importuje certifikát webového serveru pro HTTPS.

## Nabídka Síť - Nabídka Síťová projekce

V nabídce **Síťová projekce** lze vybírat nastavení, která souvisí se síťovou projekcí.

Nastavení	Možnosti	Popis
Heslo projektoru	Zapnuto Vypnuto	V případě nastavení <b>Zapnuto</b> se aktivuje bezpečnostní heslo, které zabraňuje přístup k projektoru komukoli, kdo se nenachází ve stejné místnosti, jako projektor. Chcete-li přistupovat k projektoru a sdílet aktuální obraz, musíte zadat zobrazené náhodné heslo z počítače pomocí aplikace Epson iProjection.
Epson iProjection	Zapnuto Vypnuto	Chcete-li používat funkci Epson iProjection, nastavte na <b>Zapnuto</b> .
SSID displej	Zapnuto Vypnuto	Výběrem možnosti <b>Zapnuto</b> se na obrazovce pohotovostního režimu sítě a na hlavní obrazovce zobrazí SSID.
Zobrazit info o LAN.	Text a kód QR Text	Nastavte formát zobrazení pro informace o síti projektoru.  Pouhým načtením QR kódu Epson iProjection můžete připojit mobilní zařízení k projektoru přes síť.
Heslo moderátora	Čtyřmístné číslo	Zadejte heslo pro moderátorský přístup k projektoru pomocí aplikace Epson iProjection. (Není nastaveno žádné výchozí heslo.)
Zobrazení přerušení hesla	Zapnuto Vypnuto	Nastavením na <b>Zapnuto</b> se zobrazí klíčové slovo projektoru na promítaném obrazu při přístupu k projektoru pomocí aplikace Epson iProjection.  K dispozici, když je položka <b>Heslo projektoru</b> nastavena na <b>Zapnuto</b> .
Screen Mirroring	Zapnuto Vypnuto	Nastavením na <b>Zapnuto</b> aktivujete funkci Screen Mirroring.
Přerušit připojení	Zapnuto Vypnuto	Nastavením na <b>Zapnuto</b> povolíte přerušení promítání obrazu jiným uživatelem.  Chcete-li použít dva zdroje Screen Mirroring, nastavte tuto položku na <b>Vypnuto</b> .

Nastavení	Možnosti	Popis
Optimalizovat výkon	1 (Jemný) 2 3 4 (Rychle)	Slouží k úpravám rychlosti/kvality funkce Screen Mirroring. 1: zvyšuje kvalitu obrazu. 4: zvyšuje rychlost zpracování.
Zachytit (EB-770Fi/EB-760 Wi)	Aktivováno Deaktivováno	Nastavením této položky na <b>Aktivováno</b> aktivujete zachytávání obrazů Screen Mirroring z nástrojů panelu nástrojů bílé tabule. Nastavení <b>Povoleno</b> umožňuje vysílat obraz funkce Screen Mirroring na port HDMI Out a zachytit jej. Funkce HDCP a H.265 jsou deaktivované a nemusí být možné s nimi promítat obsah. Pokud chcete promítat obsah s funkcemi HDCP a H.265, vyberte nastavení <b>Zakázáno</b> .
Info o Screen Mirroring	Zapnuto Vypnuto	Nastavením na <b>Zapnuto</b> se zobrazí informace o připojení při promítání ze zdroje Screen Mirroring.
Message Broadcasting	Zapnuto Vypnuto	Při nastavení na <b>Zapnuto</b> obdržíte zprávu od aplikace Epson Projector Management. Podrobnosti naleznete v dokumentu <i>Epson Projector Management – Návod na použití</i> . Nastavení je zobrazeno pouze tehdy, když je položka <b>Crestron Connected</b> v nabídce projektoru <b>Ovládání projektoru</b> nastavena na hodnotu <b>Vypnuto</b> .
Sdílení obrazovky	Zapnuto Vypnuto	Nastavením na <b>Zapnuto</b> aktivujete sdílení obrazovek mezi síťovými projektory.

## » Související odkazy

- "Sdílení obrazovky" [s.191](#)
- "Získání nejaktuálnější verze dokumentů" [s.11](#)

Nastavení v nabídce **Pero/dotyk** umožňují nakonfigurovat používání interaktivního pera a prstového dotyku.

Tato nabídka se zobrazuje pouze pro EB-770Fi/EB-760Wi.

Často používané položky	Pero/dotyk	
Obráz	Autom. kalibrace	
I/O signálu	Ruční kalibrace	
Instalace	Dotyková jednotka	
Zobrazení	Instalace projektorů	
Provoz	Přechod pera	Zapnuto
Správa	Interakce s PC	
Sít	Obnovit nastavení pera/doty...	
Pero/dotyk	Interaktivní	
Interaktivní	Funkce kreslení	Zapnuto
Vícenásobná projekce	Zobrazit panely nástrojů	Vždy zobrazit
Paměť	Barva panelu nástrojů	Černá
ECO	Zobrazit kresl. obl.	
Počáteční/všechna nas...	Ikona myši na panelu nástrojů	Vypnuto
	Potvrdit výmaz obraz	Zapnuto
	Akce tlačítka pera	Guma
	Poloha seznamu stránek	
	Zobrazit hodiny	Datum a čas

Nastavení	Možnosti	Popis
Autom. kalibrace	—	Spustí kalibraci pro operace pera.
Ruční kalibrace		
Dotyková jednotka	Napájení	Nastavením na <b>Zapnuto</b> zapnete napájení dotykové jednotky.
	Nastavení dotyk.jed. (autom.)	Upraví úhel výstupu laseru tak, aby mohl přesně detekovat polohy dotyků prstů
	Nastavení dotyk.jed. (ručně)	
	Kalibrace dotyku	Provede kalibraci dotykových operací s vaším prstem.

Nastavení	Možnosti	Popis
	Rozsah kalibrace	Pokud jsou dotuky prstem rozpoznány jako přetahování, rozšířte rozsah kalibrace výběrem položky <b>Široký</b>
Instalace projektorů	Infračervená intenzita	Pokud interaktivní pero nefunguje stabilně z důvodu infračerveného rušení, vyberte možnost <b>Silný</b> .
	Synchr. projektorů	Pokud jsou projektory propojeny pomocí běžně dostupného 3,5mm stereofonního mini-jack zvukového kabelu, vyberte možnost <b>Pevné</b> .
Přechod pera	Zapnuto Vypnuto	Když je tato položka nastavena na <b>Zapnuto</b> , ukazatel sleduje špičku pera při pohybu po ploše.
Interakce s PC	Režim sledování pera	Vybere typ zařízení pera rozpoznávaného vaším operačním systémem. V případě operačního systému Windows nebo Mac (včetně funkce inkoustu počítače) vyberte možnost <b>Režim pera</b> , a v případě operačního systému Ubuntu vyberte možnost <b>Režim myši</b> .
	Stiskněte a podržte	Je-li tato položka nastavena na <b>Pravé klepnutí</b> , dlouhé stisknutí špičkou pera nebo prstu funguje jako kliknutí pravým tlačítkem.
	Chování špičky pera	Přiřazuje špičce pera funkci <b>Pravé klepnutí</b> nebo <b>Levé kliknutí</b> .
	USB-B2	Nastaví port HDMI použitý pro počítač připojený k portu USB-B2 při používání interaktivních funkcí s tímto počítačem.
	Auto nast. obl. pera	Nastavením na <b>Zapnuto</b> bude automaticky upravena pracovní oblast pera při změně rozlišení připojeného počítače. Chcete-li, aby byla automaticky nastavena oblast pera, která byla nastavena ručně, použijte nastavení <b>Vypnuto</b> .

Nastavení	Možnosti	Popis
	Ruč. nast. obl. pera	Slouží k ručnímu nastavení oblasti pera. Toto nastavení je zobrazeno, pouze když je na panelu nástrojů aktivována položka <b>Interakce s PC</b> .
Obnovit nastavení pera/dotyku	—	Obnoví výchozí nastavení všech hodnot nastavení nabídky <b>Pero/dotyk</b> .



Nastavení v nabídce **Interaktivní** umožňuje přizpůsobovat různé interaktivní funkce projektoru.

Tato nabídka se zobrazuje pouze pro EB-770Fi/EB-760Wi.

Často používané položky	Interaktivní	
Obraz	Funkce kreslení	Zapnuto
I/O signálu	Zobrazit panely nástrojů	Vždy zobrazit
Instalace	Barva panelu nástrojů	Černá
Zobrazení	Zobrazit kresl. obl.	
Provoz	Ikona myši na panelu nástrojů	Vypnuto
Správa	Potvrdit výmaz obraz	Zapnuto
Sít	Akce tlačítka pera	Guma
Pero/dotyk	Poloha seznamu stránek	
Interaktivní	Zobrazit hodiny	Datum a čas
Vícenásobná projekce	Datum	YYYY-MM-DD
Paměť	Čas	HH:MM
ECO	Tisk	
Počáteční/všechna nas...	Uložit	
	Mail	
	Adresář	
	Obnovit interaktivní nastavení	
	Vícenásobná projekce	



Když nastavíte položku **Ochrana nabídky** v části **Interaktivní** na **Zapnuto**, nelze měnit nastavení v nabídce **Interaktivní**. Nejdříve nastavte položku **Ochrana nabídky** v části **Interaktivní** na **Vypnuto**.

Nastavení	Možnosti	Popis
Zobrazit kresl. obl.	Zapnuto Vypnuto	Nastavením na <b>Zapnuto</b> se zobrazí kreslicí oblast.
Ikona myši na panelu nástrojů	Zapnuto Vypnuto	Určuje, zda bude zobrazeno tlačítko myši na interaktivním panelu nástrojů či nikoli.
Potvrdit výmaz obraz	Zapnuto Vypnuto	Při nastavení <b>Zapnuto</b> se před vymazáním veškerého obsahu nakresleného na promítací ploše zobrazí obrazovka pro potvrzení.
Akce tlačítka pera	Panel nástrojů kreslení Guma Vymazat obrazovku Vypnuto	Nastavuje funkci tlačítka na boční straně interaktivního pera.
Poloha seznamu stránek	Vlevo Vpravo	Slouží k nastavení polohy seznamu stránek na bílé tabuli.
Zobrazit hodiny	Datum a čas Datum Čas Vypnuto	Nastaví zobrazení data a času v režimu tabule na dolním panelu nástrojů. Nejdříve nastavte položku <b>Datum a čas</b> v nabídce <b>Správa</b> projektoru.
Tisk	—	Podrobné informace viz tabulka nabídky <b>Tisk</b> .
Uložit	—	Podrobné informace viz tabulka nabídky <b>Uložit</b> .
Mail	—	Podrobné informace viz tabulka nabídky <b>Mail</b> .
Adresář	—	Podrobné informace viz tabulka nabídky <b>Adresář</b> .
Obnovit interaktivní nastavení	—	Slouží k obnovení výchozích hodnot všech nastavení v nabídce <b>Interaktivní</b> .

Nastavení	Možnosti	Popis
Funkce kreslení	Zapnuto Vypnuto	Nastavením na <b>Zapnuto</b> se zobrazí interaktivní panel nástrojů.
Zobrazit panely nástrojů	Vždy zobrazit Skrýt na urč. čas	Nastavení zobrazení interaktivního panelu nástrojů.
Barva panelu nástrojů	Černá Bílá	Nastavuje barvu interaktivního panelu nástrojů.

## » Související odkazy

- "Nabídka Interaktivní - Nabídka Tisk" [s.250](#)
- "Nabídka Interaktivní - Nabídka Uložit" [s.250](#)
- "Nabídka Interaktivní - Nabídka Mail" [s.251](#)
- "Nabídka Interaktivní - Nabídka Adresář" [s.251](#)

## Nabídka Interaktivní - Nabídka Tisk

Nastavení v nabídce **Tisk** vám umožní vybrat si nastavení tisku.

Nastavení	Možnosti	Popis
Tiskárna	Tiskárna USB Síťová tiskárna Vypnuto	Nastaví výchozí tiskárnu používanou pro tisk.
Adresa tiskárny	Různé IP adresy	Zadejte adresu IP síťové tiskárny. Nepoužívejte následující IP adresy: 127.x.x.x, 192.0.2.x nebo 224.0.0.0 až 255.255.255.255 (kde x představuje libovolné číslo od 0 do 255). Chcete-li vrátit IP adresu na výchozí hodnotu, zadejte 0.0.0.0.
Typ tiskárny	Autom. detekce Kompatibilní s PCL6 ESC/P-R	Slouží k nastavení typu připojené tiskárny. Ve většině případů by toto měli ponechat jako <b>Automatická detekce</b> .
Typ PCL	Normální Režim 1 Režim 2	Pokud se tisk nezdaří s použitím tiskárny PCL6 v režimu <b>Normální</b> , zkuste změnit na režim <b>Režim 1</b> nebo <b>Režim 2</b> . Pravděpodobně nebude možné tisknout správně, pokud se toto nastavení neshoduje s typem tiskárny a s nastavením připojené síťové tiskárny.
Zkušební tisk	—	Vytiskne zkušební stránku.
Výchozí velikost papíru	A4 Letter	Slouží k nastavení výchozí velikosti papíru.

## Nabídka Interaktivní - Nabídka Uložit

Nastavení v nabídce **Uložit** vám umožní zvolit nastavení uložení.

Nastavení	Možnosti	Popis
Úložiště USB	Zapnuto Vypnuto	Nastavením na <b>Zapnuto</b> bude soubor uložen do USB paměťového zařízení.
PC pomocí kabelu USB	Zapnuto Vypnuto	Nastavením na <b>Zapnuto</b> bude soubor uložen do zařízení, které je připojeno k projektoru kabelem USB.
Síťová složka	Zapnuto Vypnuto	Nastavením na <b>Zapnuto</b> bude soubor uložen do síťové složky.
Server CIFS	Až 64 alfanumerických znaků (nepoužívejte " * + , ; < = > ? [ \ ] '   a mezery)	Zadejte IP adresu nebo FQDN (Plně kvalifikovaný název domény) serveru CIFS. Nepoužívejte následující IP adresy: 127.x.x.x, 192.9.2.x nebo 224.0.0.0 až 255.255.255.255 (kde x představuje libovolné číslo od 0 do 255). Zadáte-li FQDN, musíte nakonfigurovat server DNS.
Umístění sdílené složky	Až 64 alfanumerických znaků (nepoužívejte " * / : < > ? a  )	Zadejte název síťové složky v "sdílet název\nnázev složky" nebo "sdílet název".
Uživatelské jméno	Až 64 alfanumerických znaků (nepoužívejte : a mezery)	Zadejte jméno uživatele, které bude mít privilegia pro čtení/psaní na síťové složce. Můžete zadat název domény tím, že jej vložíte před jméno uživatele a oddělíte zpětným lomítkem (doména\jméno uživatele).
Heslo	Až 64 alfanumerických znaků (nepoužívejte : a mezery)	Zadejte heslo pro uživatelské jméno. Po zadání hesla a stisknutí tlačítka <b>OK</b> se heslo zobrazí jako hvězdička (*).

Nastavení	Možnosti	Popis
Zkontrolovat připojení	—	Otestujte síťové připojení.
Vždy použít heslo	Zapnuto Vypnuto	Nastavením na <b>Zapnuto</b> vždy nastavíte heslo pro soubor. Při nastavení na <b>Zapnuto</b> můžete ukládat soubory jen v režimu tabule a ve formátu PDF nebo EWF2.

## Nabídka Interaktivní - Nabídka Mail

Nastavení v nabídce **Mail** vám umožní zvolit nastavení pošty.

Nastavení	Možnosti	Popis
Funkce Mail	Zapnuto Vypnuto	Nastavením na <b>Zapnuto</b> aktivujete odesílání e-mailů se zachycenými kresbami z bílé tabule.
SMTP server	Až 64 alfanumerických znaků (nepoužívejte " * + , ; < = > ? [ \ ] `   a mezery)	Zadejte IP adresu nebo FQDN (Plně kvalifikovaný název domény) serveru SMTP. Nepoužívejte následující IP adresy: 127.x.x.x, 192.0.2.x nebo 224.0.0.0 až 255.255.255.255 (kde x představuje libovolné číslo od 0 do 255). Zadáte-li FQDN, musíte nakonfigurovat server DNS.
Ověření	Otevřít Auth SSL TLS	Nastaví typ ověření očekávaného serverem SMTP.
Č. portu	1 až 65535	Výchozí port se liší v závislosti na nastavení <b>Ověření</b> : 25 pro <b>Otevřít</b> , 465 pro <b>SSL</b> , a 587 pro <b>TLS</b> .

Nastavení	Možnosti	Popis
Jméno uživatele	Až 64 alfanumerických znaků (nepoužívejte : a mezery)	Zadejte uživatelské jméno pro server SMTP.
Heslo	Až 64 alfanumerických znaků (nepoužívejte : a mezery)	Zadejte heslo k serveru SMTP.
Od	Až 64 alfanumerických znaků (nepoužívejte " ( ) , ; < > [ \ ] a mezery)	Zadejte e-mailovou adresu pro zobrazení jako odesílatele.
Výchozí e-mailová adresa	Až 64 alfanumerických znaků (nepoužívejte " ( ) , ; < > [ \ ] a mezery)	Zadejte výchozí e-mailovou adresu pro zasílání e-mailů. Můžete také specifikovat jméno domény po značce, což pomůže vložení e-mailové adresy; například „@xxx.co.jp“.
Odeslat zkušební poštu	—	Připojí se k serveru SMTP a odešle zkušební e-mail na adresy, které nastavíte jako výchozí.
Zakázat zadání adresy	Zapnuto Vypnuto	Nastavením na <b>Zapnuto</b> zvolte e-mailové adresy jen z adresáře nebo služby adresáře.

## Nabídka Interaktivní - Nabídka Adresář

Nastavení v nabídce **Adresář** vám umožní zvolit službu Nastavení adresáře.

Nastavení	Možnosti	Popis
Funkce přístupu k adresáři	Zapnuto Vypnuto	Nastavením <b>Zapnuto</b> vyhledejte jména uživatelů a e-mailové adresy ze služby adresáře.
Server LDAP	Až 64 alfanumerických znaků (nepoužívejte " * + , ; < = > ? [ \ ] `   a mezery)	Zadejte IP adresu nebo FQDN (Plně kvalifikovaný název domény) serveru LDAP. Nepoužívejte následující IP adresy: 127.x.x.x, 192.9.2.x nebo 224.0.0.0 až 255.255.255.255 (kde x představuje libovolné číslo od 0 do 255). Zadáte-li FQDN, musíte nakonfigurovat server DNS.
Č. portu	1 až 65535	Zadejte číslo portu pro server LDAP. Výchozí port je 389. Výběrem „3268“ bude prohledán globální katalog.
Ověření	Anonymous Simple Digest-MD5	Nastaví typ ověření očekávaného serverem LDAP. Pokud chcete zvolit <b>Digest-MD5</b> nebo <b>Simple</b> jako metodu ověření, je-li nastavena IP adresa pro <b>Server LDAP</b> , musíte konfigurovat server DNS, aby byl schopen vrátit odevzu DNS.
Uživatelské jméno	Až 64 alfanumerických znaků (nepoužívejte : a mezery)	Zadejte uživatelské jméno pro server LDAP. Při zadávání jména uživatele s názvem domény použijte jednu z následujících metod: <ul style="list-style-type: none"> <li>• „název domény\jméno uživatele“</li> <li>• „jméno uživatele@název domény“</li> </ul>
Heslo	Až 64 alfanumerických znaků (nepoužívejte : a mezery)	Zadejte heslo k serveru LDAP.
Zkontrolovat připojení	—	Otestujte síťové připojení.

Nastavení	Možnosti	Popis
Hledat základní DN	Až 64 alfanumerických znaků (nepoužívejte : a mezery)	Zadejte DN (rolišující název) ta, kde by mělo začít vyhledávání uživatelských jmen a e-mailových adres. Určitě specifikujte všechny organizační jednotky (OU) a komponenty domény (DC) jako potřebné v pořadí OU, pak DC, například "OU=zákazníci,DC=příklad,DC=com". DN musí být u nebo pod úrovní DC ve struktuře databáze.
Atributy uživatele	Až 64 alfanumerických znaků (nepoužívejte : a mezery)	Zadejte atributy jména uživatele, například "cn".
Atributy pošty	Až 64 alfanumerických znaků (nepoužívejte : a mezery)	Zadejte atributy e-mailové adresy, například "mail".
Atributy skupiny	Až 64 alfanumerických znaků (nepoužívejte : a mezery)	Zadejte atributy názvu skupiny uživatelů.
Atributy hledání cíle	Až 64 alfanumerických znaků (nepoužívejte : a mezery)	Zadejte hledací klíč pro uživatelské jméno, e-mailovou adresu, a název skupiny uživatele. Výchozí hodnota je „cn“. Můžete určit až tři klíče oddělené čárkou (čárkami). Nepoužívejte tři nebo více čárek, čárky hned na začátku nebo na konci a nekonečné čárky. Hledání je provedeno s použitím hledáním shod směrem vpřed.

Nastavení	Možnosti	Popis
Filtr dodatečných dotazů	Až 64 alfanumerických znaků (nepoužívejte : a mezery)	Zadejte filtr dodatečného hledání na <b>Atributy hledání cíle.</b>

Nastavení v části **Vícenásobná projekce** umožňují konfigurovat více projektorů pro promítání jednoho jednotného obrazu.

Tato nabídka se zobrazuje pouze pro EB-775F/EB-770Fi/EB-770F.

Často používané položky	Vícenásobná projekce	
Obráz	ID projektoru	Vypnuto
I/O signálu	Dlaždice	
Instalace	Geometrická korekce	Bodová korekce
Zobrazení	Spojování okrajů	
Provoz	Měřítko	
Správa	Jednota barev	
Síť	Režim světla	Normální
Pero/dotyk	Shoda barev	
Interaktivní	RGBCMY	
	Obnovit nastavení vícenásob...	
Vícenásobná projekce	Paměť	
Paměť	Uložit do paměti	
ECO	Načíst z paměti	
Počáteční/všechna nas...	Přejmenovat paměť	
	Vymazat paměť	
	Obnovit nastavení paměti	
	ECO	

Nastavení	Možnosti	Popis
ID projektoru	—	Podrobnosti o nastavení <b>ID projektoru</b> najdete v tabulce nabídky <b>Instalace</b> .
Dlaždice	Rozložení Nastavení umístění	Slouží k nastavení počtu rozdělených obrazovek a pozice jednotlivých obrazů.
Geometrická korekce	—	V tabulce nabídky <b>Instalace</b> najdete podrobnosti o nastavení <b>Geometrická korekce</b> .

Nastavení	Možnosti	Popis
Spojování okrajů	Spojování okrajů Horní okraj Dolní okraj Levý okraj Pravý okraj Vodítko okraje Vzorové vodítko Barva vodítka	Spojte hranici mezi více obrazy, aby se vytvořil souvislý obraz.
Úroveň černé	Úprava barev Korekce oblasti Reset	Slouží k úpravám černé barvy překrývajících se částí obrazu.
Měřítko	—	V tabulce nabídky <b>Obráz</b> najdete podrobnosti o nastavení <b>Měřítko</b> .
Jednota barev	—	V tabulce nabídky <b>Správa</b> najdete podrobnosti o nastavení <b>Jednota barev</b> .
Režim světla	—	V <b>tabulce</b> nabídky Provoz najdete podrobnosti o nastavení <b>Režim světla</b> .
Shoda barev	Úroveň nastavení Červená Zelená Modrá Jas	Provádí korekci rozdílů mezi odstínem a jasnem obrazů jednotlivých projektorů.
RGBCMY	—	V tabulce nabídky <b>Obráz</b> najdete podrobnosti o nastavení <b>RGBCMY</b> .
Obnovit nastavení vícenásobné projekce	—	Obnovuje výchozí nastavení všech hodnot nastavení nabídky <b>Vícenásobná projekce</b> .

## » Související odkazy

- "Systém identifikace projektoru pro ovládání více projektorů" [s.148](#)
- "Nastavení instalace projektoru - Nabídka Instalace" [s.226](#)
- "Nastavení kvality obrazu – Nabídka Obráz" [s.221](#)
- "Nastavení správy projektoru - Nabídka Správa" [s.234](#)

- "Nastavení funkcí projektoru - Nabídka Provoz" [s.230](#)
- "Spojování okrajů obrazu" [s.153](#)
- "Nastavení úrovně černé" [s.156](#)
- "Shoda barev obrazu" [s.155](#)

Nastavení v nabídce **Paměť** umožňují spravovat ukládání a načítání nastavení kvality obrazu v paměti projektoru.

Často používané položky	Jednota barev	
Obráz	Režim světla	Normální
I/O signálu	Shoda barev	
Instalace	RGBCMY	
Zobrazení	Obnovit nastavení vícenásob...	
Provoz	Paměť	
Správa	<b>Uložit do paměti</b>	
Sít	Načíst z paměti	
Pero/dotyk	Přejmenovat paměť	
Interaktivní	Vymazat paměť	
Vícenásobná projekce	Obnovit nastavení paměti	
Paměť	ECO	
ECO	Režim světla	Normální
Počáteční/všechna nas...	Klidový režim	Zapnuto ^
	Čas úsp. režimu	10 min.
	Časovač vypnutí A/V	Zapnuto
	Pohotovostní režim	Komunikace zap.
	Počáteční/všechna nastavení	

Nastavení	Možnosti	Popis
Uložit do paměti	Paměť 1 až 10	Uloží přizpůsobená nastavení do paměti.
Načíst z paměti	Paměť 1 až 10	Načte nastavení uložená v paměti a použije je na aktuální obraz.
Přejmenovat paměť	Paměť 1 až 10	Slouží ke změně názvu nastavení v paměti.
Vymazat paměť	Paměť 1 až 10	Odstraní nastavení uložená v paměti.
Obnovit nastavení paměti	—	Resetuje všechny uložené paměti.

## » Související odkazy

- "Ukládání nastavení do paměti a používání uložených nastavení" [s.147](#)



Nastavení v nabídce **ECO** umožňují přizpůsobovat funkce projektoru pro řízení spotřeby.

Často používané položky	Režim světla	Normální
Obráz	Shoda barev	
I/O signálu	RGBCMY	
Instalace	Obnovit nastavení vícenásob...	
Zobrazení	Paměť	
Provoz	Uložit do paměti	
Správa	Načíst z paměti	
Sít	Přejmenovat paměť	
Pero/dotyk	Vymazat paměť	
Interaktivní	Obnovit nastavení paměti	
Vícenásobná projekce	ECO	
Paměť	Režim světla	Normální
ECO	Klidový režim	Zapnuto ^
Počáteční/všechna nas...	Čas úsp. režimu	10 min.
	Časovač vypnutí A/V	Zapnuto
	Pohotovostní režim	Komunikace zap.
	Počáteční/všechna nastavení	
	Resetovat vše	

## » Související odkazy

- "Nastavení funkcí projektoru - Nabídka Provoz" [s.230](#)

Nastavení	Možnosti	Popis
Režim světla	—	V <b>tabulce</b> nabídky Provoz najdete podrobnosti o nastavení <b>Režim světla</b> .
Klidový režim	—	V <b>tabulce</b> nabídky <b>Provoz</b> najdete podrobnosti o nastavení <b>Klidový režim</b> .
Čas úsp. režimu	—	Podrobnosti o nastavení <b>Čas úsp. režimu</b> najdete v <b>tabulce</b> nabídky <b>Provoz</b> .
Časovač vypnutí A/V	—	Podrobnosti o nastavení <b>Časovač vypnutí A/V</b> najdete v <b>tabulce</b> nabídky <b>Provoz</b> .
Pohotovostní režim	—	V <b>tabulce</b> nabídky <b>Provoz</b> najdete podrobnosti o nastavení <b>Pohotovostní režim</b> .

Nastavení v nabídce **Počáteční/všechna nastavení** umožňuje resetovat určitá nastavení projektoru na výchozí hodnoty a přepnout projektor do režimu aktualizace firmwaru, abyste mohli aktualizovat firmware.

Často používané položky	Shoda barev	
Obraz	RGBCMY	
I/O signálu	Obnovit nastavení vícenásob...	
Instalace	Paměť	
Zobrazení	Uložit do paměti	
Provoz	Načíst z paměti	
Správa	Přejmenovat paměť	
Síť	Vymazat paměť	
Pero/dotyk	Obnovit nastavení paměti	
Interaktivní	ECO	
Vícenásobná projekce	Režim světla	Normální
	Klidový režim	Zapnuto ^
Paměť	Čas úsp. režimu	10 min.
	Časovač vypnutí A/V	Zapnuto
ECO	Pohotovostní režim	Komunikace zap.
Počáteční/všechna nas...	Počáteční/všechna nastavení	
	Resetovat vše	
	Aktualizace firmwaru	

## Možnosti Resetovat vše

Když vyberete možnost **Resetovat vše**, zobrazí se následující obrazovka.

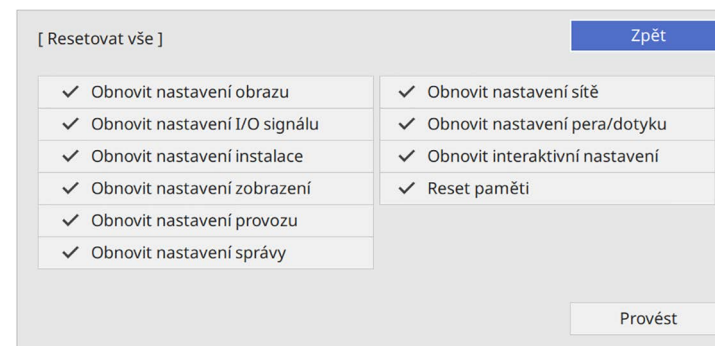

Pokud nechcete resetovat hodnoty v konkrétních nabídkách, zrušte zaškrtnutí vedle názvu nabídky. Jakmile budete připraveni resetovat hodnoty nastavení, vyberte možnost **Provést**.

Nelze resetovat následující nastavení:

- Digitální zoom
- Posun obrazu
- Vlastní vzor
- Jazyk

### Upozornění

Použijete-li funkci **Resetovat vše**, veškerá hesla, která jste nastavili pro nabídku **Síť**, jsou rovněž resetována a musíte je nastavit znovu. Aby se zabránilo resetování hesel neoprávněnými uživateli, nastavte položku **Síť** na **Zapnuto** v nabídce **Ochrana nabídky**.



Pokud v nabídkách **Síť** a **Interaktivní** zapnete nastavení **Ochrana nabídky**, při použití volby **Resetovat vše** se neobnoví výchozí hodnoty nastavení.

Nastavení	Možnosti	Popis
Resetovat vše	—	Umožňuje vybírat nabídky pro resetování nastavení na výchozí hodnoty.
Aktualizace firmwaru	—	Aktivuje režim aktualizace firmwaru a připravuje na aktualizaci firmwaru přes port USB-A nebo USB-B.

### » Související odkazy

- "Aktualizování firmwaru" [s.275](#)

Po výběru nastavení nabídek jednoho projektoru můžete následujícími metodami zkopírovat nastavení do dalších projektorů stejného modelu.

- pomocí jednotky USB flash
- propojením počítače a projektoru kabelem USB
- použitím aplikace Epson Projector Management

Nelze zkopírovat žádné informace, které jsou jedinečné pro konkrétní projektor, například **Hodiny světla** nebo **Stav**.



- Dávkové nastavení provedte před úpravami nastavení obrazu, například korekce lichoběžníkového zkreslení. Vzhledem k tomu, že hodnoty nastavení obrazu budou rovněž zkopírovány do dalšího projektoru, úpravy, provedené před dávkovým nastavením, budou přepsány a upravený promítaný obraz se může změnit.
  - Při kopírování nastavení nabídek z jednoho projektoru do druhého se zkopíruje rovněž uživatelské logo. Neregistrujte informace, které nechcete sdílet mezi více projektory jako uživatelské logo.
  - Zkontrolujte, zda je volba **Rozsah dávk. nast.** nastavena na **Omezeno**, pokud nechcete kopírovat následující nastavení:
    - Nastavení **Zabezpečení heslem**
    - Nastavení **EDID** v nabídce **I/O signálu**
    - Nastavení v nabídce **Síť**
- ☛ **Správa > Rozsah dávk. nast.**

## Výstraha

Společnost Epson nenese žádnou odpovědnost za chyby při dávkovém nastavení a související náklady na opravu z důvodu výpadků dodávek elektrické energie, chyb komunikace nebo jiných problémů, které mohou takové chyby zapříčinit.

## » Související odkazy

- "Přenášení nastavení z jednotky USB Flash Drive" s.260
- "Přenášení nastavení z počítače" s.261

## Přenášení nastavení z jednotky USB Flash Drive

Je možné kopírovat nastavení nabídky z jednoho projektoru do jiného projektoru stejného modelu pomocí jednotky USB flash.



Jednotka USB flash musí používat formát FAT a nesmí obsahovat žádnou bezpečnostní funkci. Před použitím pro dávkové nastavení odstraňte z jednotky veškeré soubory; v opačném případě nemusí být nastavení uložena správně.

- 1** Odpojte napájecí kabel od projektoru a zkontrolujte, že zhasly všechny indikátory na projektoru.
- 2** Připojte prázdnou jednotku USB flash přímo k portu USB-A projektoru.
- 3** Stiskněte a podržte tlačítko [Esc] na dálkovém ovladači nebo ovládacím panelu a připojte napájecí kabel k projektoru.
- 4** Po rozsvícení všech indikátorů projektoru uvolněte tlačítko [Esc].  
Když indikátory začnou blikat, soubor dávkového nastavení je zapisován na jednotku USB flash. Po dokončení zápisu se projektor vypne.

## Výstraha

Během zapisování souboru neodpojujte napájecí kabel ani jednotku USB flash od projektoru. Pokud je odpojen napájecí kabel nebo jednotka USB flash, projektor se nemusí spustit správně.

- 5** Odpojte jednotku USB flash.



Název souboru dávkového nastavení je PJCONFDATA.bin. Pokud jej potřebujete změnit, připište text za PJCONFDATA s použitím výhradně alfanumerických znaků. Změníte-li část PJCONFDATA názvu souboru, projektor pravděpodobně nerozpozná soubor správně.



Tuto metodu dávkového nastavení lze použít s následujícími verzemi operačních systémů:

- Windows 8.1 a novější
- macOS 10.13.x a novější

- 6** Odpojte napájecí kabel od projektoru, do kterého chcete zkopírovat nastavení, a zkontrolujte, že zhasly všechny indikátory na projektoru.
- 7** Připojte jednotku USB Flash s uloženým souborem dávkového nastavení k portu projektoru USB-A.
- 8** Stiskněte a podržte tlačítko [Menu] na dálkovém ovladači nebo ovládacím panelu a připojte napájecí kabel k projektoru.
- 9** Po rozsvícení všech indikátorů projektoru uvolněte tlačítko [Menu]. (Indikátory budou svítit přibližně 75 sekund.)

Když začnou blikat všechny indikátory, nastavení se zapisují. Po dokončení zápisu se projektor vypne.

## **Výstraha**

Během zapisování souboru neodpojujte napájecí kabel ani jednotku USB flash od projektoru. Pokud je odpojen napájecí kabel nebo jednotka USB flash, projektor se nemusí spustit správně.

- 10** Odpojte jednotku USB flash.

- 1** Odpojte napájecí kabel od projektoru a zkontrolujte, že zhasly všechny indikátory na projektoru.
- 2** Připojte kabel USB k portu USB počítače a portu USB-B1 nebo USB-B projektoru.
- 3** Stiskněte a podržte tlačítko [Esc] na dálkovém ovladači nebo ovládacím panelu a připojte napájecí kabel k projektoru.
- 4** Po rozsvícení všech indikátorů projektoru uvolněte tlačítko [Esc]. Počítač rozpozná tento projektor jako vyměnitelnou jednotku.
- 5** Otevřete ikonu nebo složku vyměnitelné jednotky a uložte soubor dávkového nastavení do počítače.



Název souboru dávkového nastavení je PJCONFDATA.bin. Pokud jej potřebujete změnit, připište text za PJCONFDATA s použitím výhradně alfanumerických znaků. Změníte-li část PJCONFDATA názvu souboru, projektor pravděpodobně nerozpozná soubor správně.

## Přenášení nastavení z počítače

Je možné kopírovat nastavení nabídky z jednoho projektoru do druhého projektoru stejného modelu propojením počítače a projektoru kabelem USB.

- 6** Odpojte zařízení USB (Windows) nebo přetáhněte ikonu vyměnitelné jednotky do koše (Mac).
- 7** Odpojte kabel USB. Vypněte projektor.
- 8** Odpojte napájecí kabel od projektoru, do kterého chcete zkopírovat nastavení, a zkontrolujte, že zhasly všechny indikátory na projektoru.

- 9** Připojte kabel USB k portu USB počítače a portu USB-B1 nebo USB-B projektoru.
- 10** Stiskněte a podržte tlačítko [Menu] na dálkovém ovladači nebo ovládacím panelu a připojte napájecí kabel k projektoru.
- 11** Po rozsvícení všech indikátorů projektoru uvolněte tlačítko [Menu]. Počítač rozpozná tento projektor jako vyměnitelnou jednotku.
- 12** Zkopírujte soubor dávkového nastavení (PJCONFDATA.bin), který jste uložili v počítači, do složky nejvyšší úrovně vyměnitelné jednotky.



Kromě souboru dávkového nastavení nekopírujte na vyměnitelnou jednotku žádné jiné soubory ani složky.

- 13** Odpojte zařízení USB (Windows) nebo přetáhněte ikonu vyměnitelné jednotky do koše (Mac).
- 14** Odpojte kabel USB.  
Když začnou blikat všechny indikátory, nastavení se zapisují. Po dokončení zápisu se projektor vypne.

## **Výstraha**

Během zapisování souboru neodpojujte napájecí kabel od projektoru. Pokud bude napájecí kabel odpojen, projektor se nemusí spustit správně.

## » **Související odkazy**

- "Upozornování na chyby dávkového nastavení" [s.262](#)

## **Upozornování na chyby dávkového nastavení**

Dojde-li při dávkovém nastavení k chybě, budete upozorněni indikátory projektoru. Zjistěte stav indikátorů projektoru a postupujte podle pokynů uvedených v následující tabulce.

Stav indikátoru	Problém a řešení
<ul style="list-style-type: none"> <li>• Laser: Oranžová - rychle bliká</li> <li>• Teplota: Oranžová - rychle bliká</li> </ul>	<p>Soubor dávkového nastavení je pravděpodobně poškozen nebo disk USB flash není připojen správně.</p> <p>Odpojte disk USB flash, odpojte a připojte napájecí kabel a opakujte akci.</p>
<ul style="list-style-type: none"> <li>• Napájení: Modrá - rychle bliká</li> <li>• Stav: Modrá - rychle bliká</li> <li>• Laser: Oranžová - rychle bliká</li> <li>• Teplota: Oranžová - rychle bliká</li> </ul>	<p>Zápis nastavení může selhat a může se objevit chyba ve firmwaru projektoru.</p> <p>Přestaňte projektor používat a odpojte zástrčku napájecího kabelu z elektrické zásuvky. Požádejte o pomoc společnost Epson.</p>

# Údržba projektoru

Při údržbě projektoru postupujte podle pokynů v těchto částech.

## ► Související odkazy

- "Údržba projektoru" [s.264](#)
- "Čištění objektivu" [s.265](#)
- "Čištění skříně projektoru" [s.266](#)
- "Údržba vzduchového filtru a větracích otvorů" [s.267](#)
- "Výměna špičky interaktivního pera" [s.271](#)
- "Úprava barevné konvergence (Zarovnání panelu)" [s.273](#)
- "Aktualizování firmwaru" [s.275](#)

Je třeba pravidelně čistit objektiv projektoru, vzduchový filtr a větrací otvory, aby se zabránilo omezení větrání a přehřívání projektoru.

Uživatel smí provádět pouze výměnu vzduchového filtru, baterií v dálkovém ovladači, baterií v interaktivních perech a špiček interaktivních per. Je-li třeba provést výměnu jiného dílu, kontaktujte společnost Epson nebo autorizované servisní středisko Epson.

## **Varování**

Před čištěním některé části projektoru přístroj vypněte a odpojte napájecí kabel. Není-li v tomto návodu výslovně uvedeno jinak, zásadně neotevírejte žádný kryt na projektoru. Nebezpečně vysoké napětí uvnitř projektoru může způsobit vážné zranění.



Objektiv projektoru čistěte pravidelně nebo když zaregistrujete prach nebo šmouhy na jeho povrchu.

- Při odstraňování prachu nebo šmouh opatrně otřete objektiv čistým a suchým speciálním papírem na čištění optiky.
- Je-li objektiv zaprášený, ofoukněte jej ofukovátkem a poté otřete.

## **Varování**

- Před čištěním objektivu přístroj vypněte a odpojte napájecí kabel.
- K odstranění prachu nepoužívejte žádné spreje s hořlavým plynem, například čisticí prostředky se stlačeným vzduchem. Žár z projektoru by mohl způsobit požár.

## **Upozornění**

- Neotírejte objektiv ihned po vypnutí projektoru. Mohlo by dojít k poškození objektivu.
- Objektiv nečistěte žádnými hrubými materiály a nevystavujte objektiv úderům; v opačném případě by mohlo dojít k jeho poškození.

Před čišněním skříně projektoru přístroj vypněte a odpojte napájecí kabel.

- Prach nebo nečistoty odstraňte měkkým, suchým a netřepivým hadříkem.
- Silné nečistoty odstraňte měkkým hadříkem navlhčeným ve vodě a jemném mýdlovém prostředku. Nestříkejte tekutiny přímo na projektor.

### **Upozornění**

K čištění projektoru nepoužívejte vosk, alkohol, benzín, ředidlo ani jiné chemické látky. Tyto látky mohou poškodit skříň přístroje. Nepoužívejte stlačený vzduch nebo plyny, které mohou zanechávat hořlavé zbytky.

Je důležité provádět pravidelnou údržbu filtru projektoru. Když se zobrazí upozornění na vysokou teplotu uvnitř projektoru, vyčistěte vzduchový filtr. Tyto součásti doporučujeme čistit po 12 000 hodinách. Pokud projektor používáte v prostředí se zvýšenou prašností, čištění provádějte častěji. (Za předpokladu, že se projektor používá v prostředí, ve kterém je obsah částic ve vzduchu menší než 0,04 až 0,2 mg/m<sup>3</sup>.)

## Upozornění

Není-li prováděna pravidelná údržba, projektor Epson vás upozorní, když teplota uvnitř projektoru dosáhne vysoké úrovně. Nečekejte s údržbou filtru projektoru, až se toto varování zobrazí, protože dlouhodobé vystavení vysokým teplotám může zkrátit životnost projektoru.

### ► Související odkazy

- "Čištění vzduchového filtru" s.267
- "Výměna vzduchového filtru" s.268

## Čištění vzduchového filtru

V následujících případech je třeba vyčistit vzduchové filtry projektoru:

- Filtr nebo větrací otvory jsou zaprášené.
- Zobrazí se žádost o jeho vyčištění.

**1** Vypněte projektor a odpojte napájecí kabel.

**2** Posuňte západku krytu vzduchového filtru a otevřete kryt vzduchového filtru.

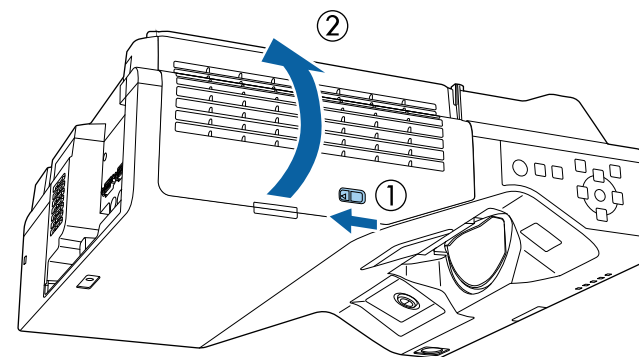

**3** Otevřete záračku.

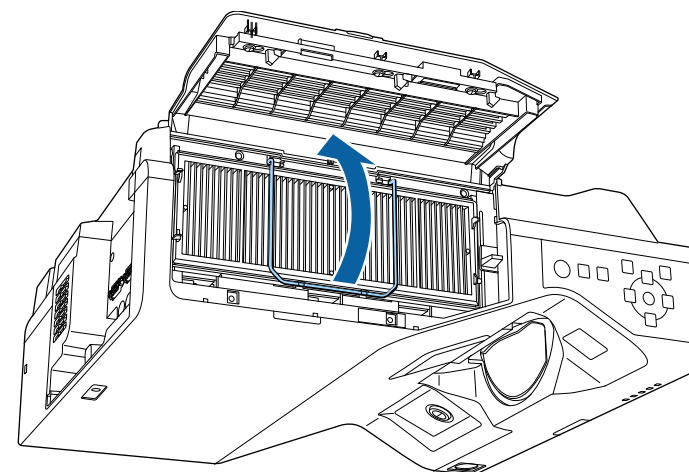

- 4** Vysuňte vzduchový filtr z projektoru.

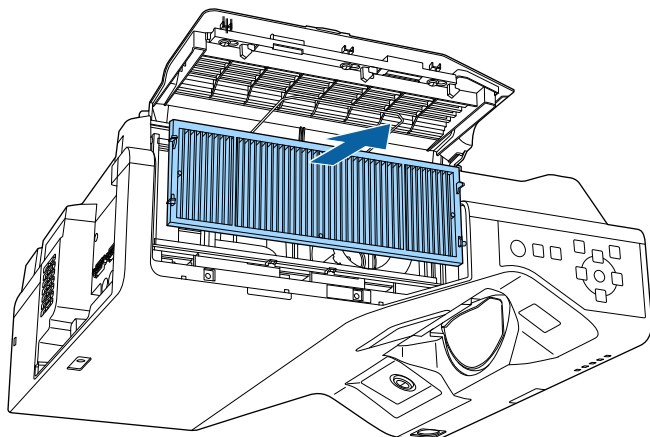

- 5** Očistěte přední stranu vzduchového filtru (stranu s výstupky) vysavačem a odstraňte veškerý přebytečný prach.

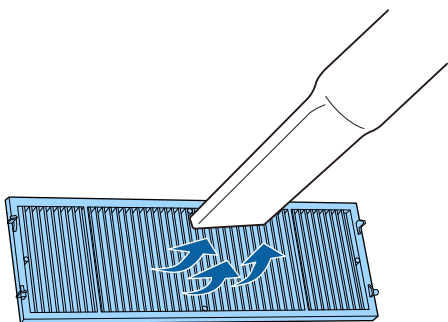

## Upozornění

- Vzduchový filtr neperte ve vodě ani nečistěte čisticími prostředky nebo rozpouštědly.
- Nepoužívejte stlačený vzduch. Plyny mohou zanechat hořlavé zbytky nebo zafoukat prach a nečistoty do objektivu projektoru nebo jiných citlivých částí.

- 6** Vložte vzduchový filtr do projektoru podle obrázku.

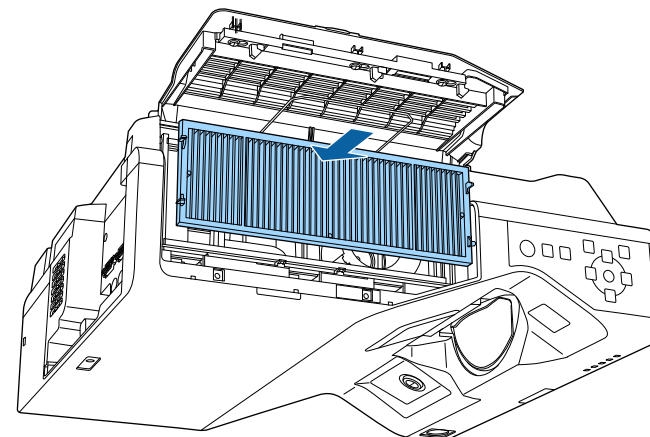

- 7** Zavřete záložku, dokud nezacvakne na místě.

- 8** Zavřete kryt vzduchového filtru.

## Výměna vzduchového filtru

V následujících případech je třeba vyměnit vzduchový filtr:

- Výzva k vyčištění nebo výměně vzduchového filtru se zobrazuje i po jeho vyčištění.
- Vzduchový filtr je protržený nebo poškozený.

Vzduchový filtr lze vyměnit, když je projektor nainstalován na stropě nebo na stole.

- 1** Vypněte projektor a odpojte napájecí kabel.

- 2** Posuňte západku krytu vzduchového filtru a otevřete kryt vzduchového filtru.

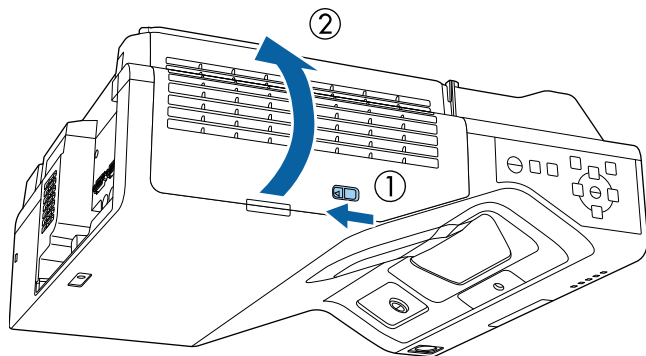

- 3** Otevřete zarážku.

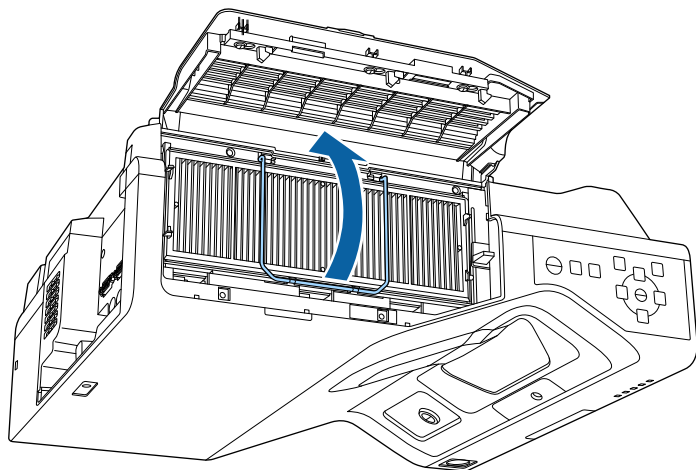

- 4** Vysuňte vzduchový filtr z projektoru.

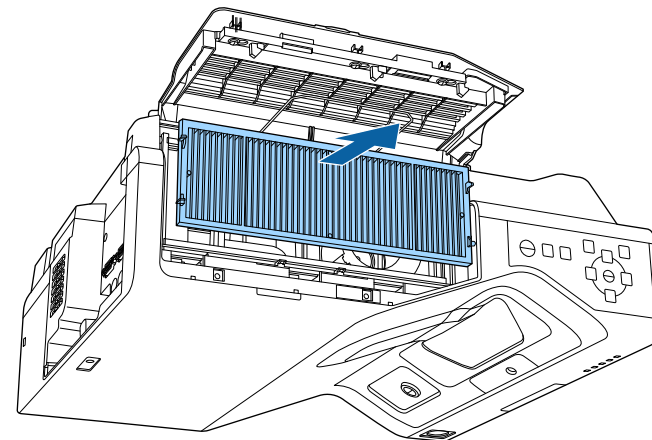

Použité vzduchové filtry likvidujte podle místních předpisů.

- Rámeček filtru: Polypropylén
- Filtr: Polypropylén, PET

- 5** Vložte nový vzduchový filtr do projektoru podle obrázku.

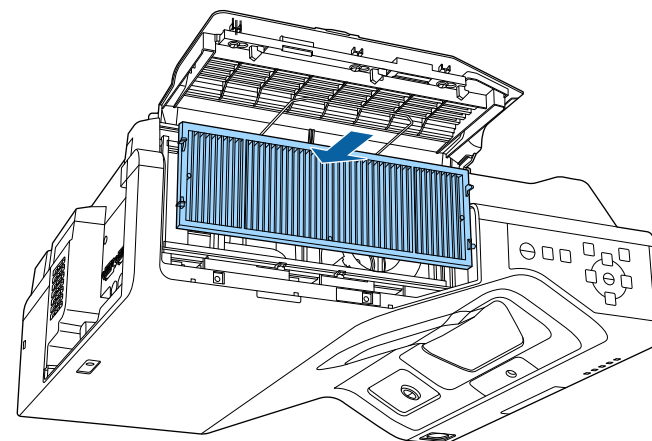

- 6** Zavřete zářezku, dokud nezacvakne na místě.
- 7** Zavřete kryt vzduchového filtru.

Interaktivní pera jsou dodávána se dvěma typy špiček: měkkými a tvrdými. Při dodání jsou v perech nainstalovány měkké špičky (EB-770Fi/EB-760Wi).

- Pokud se měkká špička znečistí nebo poškodí, sníží se její citlivost. Vyměňte ji za novou, která byla s produktem dodána.
- Pokud se měkká špička obtížně používá na texturovaném povrchu, nahradte ji tvrdou špičkou.



Pokud se tvrdá špička opotřebuje nebo poškodí, vyměňte ji za novou.

## » Související odkazy

- "Výměna měkké špičky pera" [s.271](#)
- "Výměna měkké špičky pera za tvrdou" [s.272](#)

---

## Výměna měkké špičky pera

- 1** Otáčejte špičkou interaktivního pera a sejměte ji.

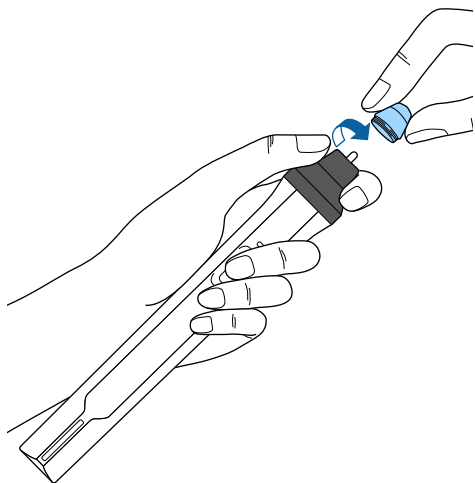

- 2** Vytáhněte měkkou špičku rovně ven.

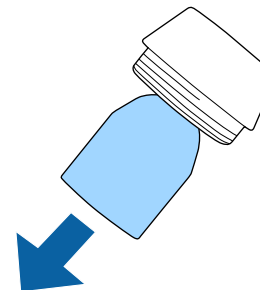

- 3** Zasuňte novou špičku.

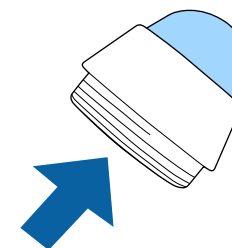

**4** Otočením zajistíte špičku pera.

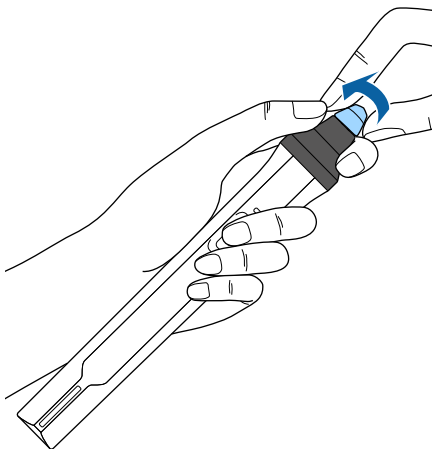

**2** Otočením zajistíte tvrdou špičku pera.

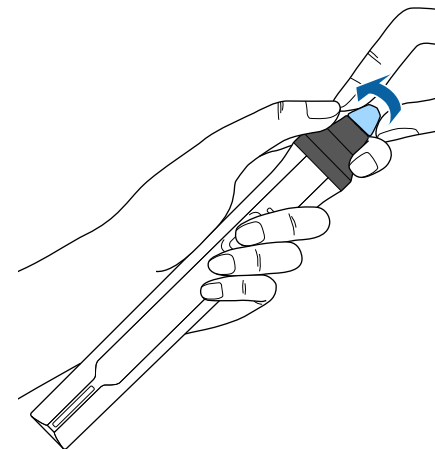

---

## Výměna měkké špičky pera za tvrdou

**1** Otáčejte špičkou interaktivního pera a sejměte ji.

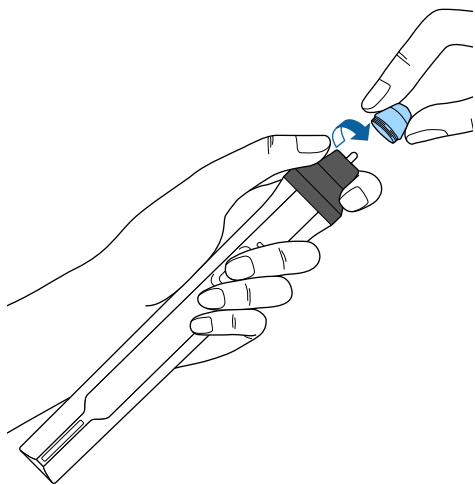



Funkci Zarovnění panelu můžete použít k ruční úpravě konvergence barev (zarovnění červené a modré barvy) v promítaném obrazu. Pixely lze upravovat vodorovně a svisle po krocích 0,125 pixelu v rozsahu  $\pm 3$  pixelů (EB-775F/EB-770Fi/EB-770F).



- Lze upravit pouze konvergenci červené nebo modré barvy. Zelená je standardní barevný panel a nelze jej upravit.
- Po použití funkce Zarovnění panelu se kvalita obrazu může snížit.
- Obrazové body za okrajem promítací plochy se nezobrazují.

**1** Stiskněte tlačítko [Menu], vyberte nabídku **Zobrazení** a potom stiskněte tlačítko [Enter].

Často používané položky	Zobrazení
Obraz	Zobrazení vzoru
I/O signálu	Typ vzoru
Instalace	Obrazovka Není signál Modrá
<b>Zobrazení</b>	Úvodní obrazovka Zapnuto
Provoz	Auto. zobr. hl. str. Zapnuto
Správa	Seřadit miniatury zdrojů Zapnuto
Síť	Zpráva Zapnuto
Pero/dotyk	Otočení nabídky Vypnuto
	Barva nabídky Bílá
Interaktivní	<b>Zarovnání panelu Zapnuto</b> ^
Vícenásobná projekce	Vybrat barvu R
Paměť	Barva vzoru R/G/B
ECO	Spustit úpravy
Počáteční/všechna nas...	Reset
	Nastavení Split Screen
	Obnovit nastavení zobrazení
	Provoz

**2** Vyberte položku **Zarovnání panelu** a stiskněte tlačítko [Enter].

**3** Vyberte položku **Zarovnání panelu** a stiskněte tlačítko **Zapnuto**.

Často používané položky	Zobrazení
Obraz	Zobrazení vzoru
I/O signálu	Typ vzoru
Instalace	Obrazovka Není signál Modrá
<b>Zobrazení</b>	Úvodní obrazovka Zapnuto
Provoz	Auto. zobr. hl. str. Zapnuto
Správa	Seřadit miniatury zdrojů Zapnuto
Síť	Zpráva Zapnuto
Pero/dotyk	Otočení nabídky Vypnuto
	Barva nabídky Bílá
Interaktivní	<b>Zarovnání panelu Zapnuto</b> ^
Vícenásobná projekce	Vybrat barvu R
Paměť	Barva vzoru R/G/B
ECO	Spustit úpravy
Počáteční/všechna nas...	Reset
	Nastavení Split Screen
	Obnovit nastavení zobrazení
	Provoz

**4** Vyberte položku **Vybrat barvu** a vyberte jednu z následujících možností:

- **R** pro úpravu konvergence červené barvy.
- **B** pro úpravu konvergence zelené barvy.

**5** Vyberte možnost **Barva vzoru** a zvolte barvu mřížky zobrazenou při provádění nastavení. Dostupné barvy se liší v závislosti na nastavení **Vybrat barvu**.

- **R/G/B** pro zobrazení barvy mřížky v bílé barvě.
- **R/G** pro zobrazení barvy mřížky ve žluté barvě.
- **G/B** pro zobrazení barvy mřížky v azurové barvě.

**6** Vyberte položku **Spustit úpravy** a stiskněte tlačítko [Enter].

- 7** Vyberte jednu z následujících možností:
- Výběrem možnosti **Posunout celý panel** upravíte celý panel současně a přejdete k dalšímu kroku.
  - Výběrem možnosti **Upravit čtyři rohy** postupně upravíte rohy panelu a přejdete ke kroku 10.

- 8** Pomocí tlačítek se šipkami na dálkovém ovladači upravte zarovnání barev vybrané v části **Vybrat barvu** a poté stiskněte tlačítko [Enter].



Úpravy ovlivní mřížku na celé projekční ploše.

- 9** Vyberte jednu z následujících možností:
- Chcete-li doladit úpravy, vyberte možnost **Upravit čtyři rohy**.
  - Úpravy dokončíte stisknutím tlačítka **Odej**.

- 10** Pomocí tlačítek se šipkami na dálkovém ovladači upravte zarovnání barev rohu projekční plochy, který je zvýrazněný oranžovým rámečkem, a poté stiskněte tlačítko [Enter].

- 11** Po dokončení úprav všech rohů projekční plochy stiskněte tlačítko [Enter].

- 12** Vyberte jednu z následujících možností:
- Pokud váš projektor vyžaduje další zarovnání panelu, vyberte možnost **Vybrat průsečík a upravit**. Pomocí tlačítek se šipkami na dálkovém ovladači zvýrazněte roh nesprávně zarovnaného pole na projekční ploše, stiskněte tlačítko [Enter], proveďte veškerá potřebná nastavení a poté znovu stiskněte tlačítko [Enter]. Podle potřeby zopakujte tento krok u ostatních průsečíků.
  - Úpravy dokončíte stisknutím tlačítka **Odej**.

Když v nabídce **Počáteční/všechna nastavení** vyberete možnost **Aktualizace firmwaru**, projektor přejde do režimu aktualizace firmwaru a bude připraven aktualizovat firmware přes port USB-A nebo USB-B.

Můžete rovněž zaktualizovat firmware projektoru po síti pomocí softwaru Epson Projector Management. Pokyny naleznete v dokumentu *Epson Projector Management – Návod na použití*.

#### » Související odkazy

- "Aktualizace firmwaru pomocí paměťového zařízení USB" [s.275](#)
- "Aktualizace firmwaru pomocí počítače a kabelu USB" [s.276](#)

## Aktualizace firmwaru pomocí paměťového zařízení USB

Firmware projektoru můžete aktualizovat pomocí paměťového zařízení USB.



Odpovědnost za aktualizování firmwaru nese zákazník. Pokud se aktualizace firmwaru nezdaří například kvůli výpadku napájení nebo problémům v komunikaci, případné nutné opravy budou zpoplatněny.

**1** Stáhněte soubor s firmwarem projektoru z webu společnosti Epson.

**2** Zkopírujte stažený soubor s firmwarem do kořenové složky (nejvyšší složka v hierarchii) paměťového zařízení USB.



- Paměťové zařízení USB musí být naformátováno na formát FAT.
- Nekopírujte na paměťové zařízení USB žádné jiné soubory.
- Neměňte název souboru s firmwarem. Pokud název souboru změníte, aktualizace firmwaru se nezahájí.
- Zkontrolujte, zda je zkopírovaný soubor s firmwarem správný soubor pro váš model projektoru. Pokud soubor s firmwarem není správný, aktualizace firmwaru se nezahájí.

**3** Připojte paměťové zařízení USB k portu USB-A projektoru.



Připojte paměťové zařízení USB přímo k projektoru. Pokud je paměťové zařízení USB připojeno pomocí rozbočovače USB, aktualizace firmwaru nemusí proběhnout správně.

**4** Stiskněte tlačítko [Menu], vyberte nabídku **Počáteční/všechna nastavení** a stiskněte tlačítko [Enter].

Často používané položky	Shoda barev	
Obraz	RGBCMY	
I/O signálu	Obnovit nastavení vícenásob...	
Instalace	Paměť	
Zobrazení	Uložit do paměti	
Provoz	Načíst z paměti	
Správa	Přejmenovat paměť	
Síť	Vymazat paměť	
Pero/dotyk	Obnovit nastavení paměti	
Interaktivní	ECO	
Vícenásobná projekce	Režim světla	Normální
Paměť	Klídový režim	Zapnuto ^
ECO	Čas úsp. režimu	10 min.
	Časovač vypnutí A/V	Zapnuto
Počáteční/všechna nas...	Pohotovostní režim	Komunikace zap.
	Počáteční/všechna nastavení	
	Resetovat vše	
	Aktualizace firmwaru	

**5** Vyberte položku **Aktualizace firmwaru** a stiskněte tlačítko [Enter].

**6** Výběrem volby **Ano** zahajte aktualizaci firmwaru.



- Během aktualizace firmwaru od projektoru neodpojujte napájecí kabel. Pokud bude napájecí kabel odpojen, projektor se nemusí spustit správně.
- Během aktualizace firmwaru od projektoru neodpojujte paměťové zařízení USB. Pokud bude paměťové zařízení USB odpojeno, aktualizace firmwaru nemusí proběhnout správně.

Všechny indikátory projektoru začnou blikat a zahájí se aktualizace firmwaru. Po normálním dokončení aktualizace projektor přejde do pohotovostního režimu (bude svítit modře pouze indikátor napájení). Pokud je položka **Napájení zapnuto** v nabídce **Provoz** nastavena na hodnotu **Zapnuto**, projektor se znovu zapne.

Po dokončení aktualizace přejděte do nabídky **Informace** v nabídce **Správa** a zkontrolujte, zda byl údaj **Verze** aktualizován na správnou verzi firmwaru.



Pokud všechny indikátory rychle blikají, je možné, že se aktualizace firmwaru nezdařila. Odpojte napájecí kabel od projektoru a potom jej k projektoru znovu připojte. Pokud indikátory nadále blikají i po opakovaném připojení napájecího kabelu, odpojte napájecí zástrčku od elektrické zásuvky a kontaktujte společnost Epson.

## Aktualizace firmwaru pomocí počítače a kabelu USB

Firmware projektoru můžete aktualizovat pomocí počítače a kabelu USB.



- Odpovědnost za aktualizování firmwaru nese zákazník. Pokud se aktualizace firmwaru nezdaří například kvůli výpadku napájení nebo problémům v komunikaci, případné nutné opravy budou zpoplatněny.
- Aby bylo možné firmware aktualizovat, počítač musí používat jeden z následujících operačních systémů.
  - Windows 8.1 nebo novější
  - macOS 10.13.x nebo novější

**1** Stáhněte soubor s firmwarem projektoru z webu společnosti Epson.



- Neměňte název souboru s firmwarem. Pokud název souboru změňte, aktualizace firmwaru se nezahájí.
- Zkontrolujte, zda je zkopírovaný soubor s firmwarem správný soubor pro váš model projektoru. Pokud soubor s firmwarem není správný, aktualizace firmwaru se nezahájí.

**2** Připojte kabel USB k portu USB počítače a portu USB-B1 nebo USB-B projektoru.

**3** Stiskněte tlačítko [Menu], vyberte nabídku **Počáteční/všechna nastavení** a stiskněte tlačítko [Enter].

Často používané položky	Shoda barev	
Obraz	RGBCMY	
I/O signálu	Obnovit nastavení vícenásob...	
Instalace	Paměť	
Zobrazení	Uložit do paměti	
Provoz	Načíst z paměti	
Správa	Přejmenovat paměť	
Sít	Vymazat paměť	
Pero/dotyk	Obnovit nastavení paměti	
Interaktivní	ECO	
Vícenásobná projekce	Režim světla	Normální
Paměť	Klíčový režim	Zapnuto ^
ECO	Čas úsp. režimu	10 min.
Počáteční/všechna nas...	Časovač vypnutí A/V	Zapnuto
	Pohotovostní režim	Komunikace zap.
	Počáteční/všechna nastavení	
	Resetovat vše	
	Aktualizace firmwaru	

**4** Vyberte položku **Aktualizace firmwaru** a stiskněte tlačítko [Enter].

**5** Výběrem volby **Ano** zahajte aktualizaci firmwaru.



Během aktualizace firmwaru od projektoru neodpojujte napájecí kabel. Pokud bude napájecí kabel odpojen, projektor se nemusí spustit správně.

Všechny indikátory projektoru se rozsvítí a projektor přejde do režimu aktualizace firmwaru. Počítač projektor rozpozná jako vyměnitelnou jednotku.

- 6** Na počítači zkopírujte soubor s firmwarem do kořenové složky (nejvyšší složka v hierarchii) vyměnitelného disku.



- Nekopírujte na vyměnitelný disk žádné jiné soubory ani složky. Jinak mohou být soubory nebo složky ztraceny.
- Pokud bude kabel USB nebo napájecí kabel odpojen předtím, než se soubor s firmwarem zkopíruje na vyměnitelný disk, projektor se automaticky vypne. Když k tomu dojde, proveďte postup znovu.

- 7** Proveďte kroky pro bezpečné odpojení zařízení USB od počítače a odpojte kabel USB od projektoru.

Všechny indikátory projektoru začnou blikat a zahájí se aktualizace firmwaru. Po normálním dokončení aktualizace projektor přejde do pohotovostního režimu (bude svítit modře pouze indikátor napájení). Pokud je položka **Napájení zapnuto** v nabídce **Provoz** nastavena na hodnotu **Zapnuto**, projektor se znovu zapne.

Po dokončení aktualizace přejděte do nabídky **Informace** v nabídce **Správa** a zkontrolujte, zda byl údaj **Verze** aktualizován na správnou verzi firmwaru.



- Pokud všechny indikátory rychle blikají, je možné, že se aktualizace firmwaru nezdařila. Odpojte napájecí kabel od projektoru a potom jej k projektoru znovu připojte. Pokud indikátory nadále blikají i po opakovaném připojení napájecího kabelu, odpojte napájecí zástrčku od elektrické zásuvky a kontaktujte společnost Epson.
- Pokud v režimu aktualizace není 20 minut učiněna žádná akce, projektor se automaticky vypne. Když k tomu dojde, proveďte postup znovu.

# Řešení problémů

Setkáte-li se při používání projektoru s potížemi, zkuste vyhledat možná řešení v těchto částech.

## ► Související odkazy

- "Problémy s promítáním" [s.279](#)
- "Stav indikátorů projektoru" [s.280](#)
- "Odstraňování problémů s obrazem nebo zvukem" [s.282](#)
- "Odstraňování problémů s ovládáním projektoru nebo dálkového ovladače" [s.288](#)
- "Problémy s interaktivními funkcemi" [s.290](#)
- "Pokyny pro odstraňování problémů v režimu přehrávání obsahu" [s.294](#)
- "Řešení problémů se sítí" [s.295](#)
- "Spojení HDMI nefunguje" [s.298](#)

Pokud projektor nefunguje správně, vypněte jej, odpojte od elektrické zásuvky a potom jej znovu připojte a zapněte.

Pokud problém přetrvává, zkontrolujte, zda jsou splněny následující podmínky:

- Indikátory na projektoru mohou signalizovat problém.
- Řešení uvedená v této příručce mohou pomoci odstranit řadu problémů.

Pokud žádné z těchto řešení problém neodstraní, požádejte společnost Epson o technickou podporu.

Indikátory na projektoru ukazují jeho stav a upozorňují na případný problém. Zjistěte stav a barvu indikátorů a potom vyhledejte řešení v této tabulce.



- Pokud indikátory vysílají signál, který není uveden v následující tabulce, vypněte projektor, odpojte jej od elektrické zásuvky a požádejte společnost Epson o pomoc.
- Když je položka **Indikátory** nastavena na **Vypnuto** v nabídce **Provoz** projektoru, při normální stavu promítání nesvítí žádné indikátory.

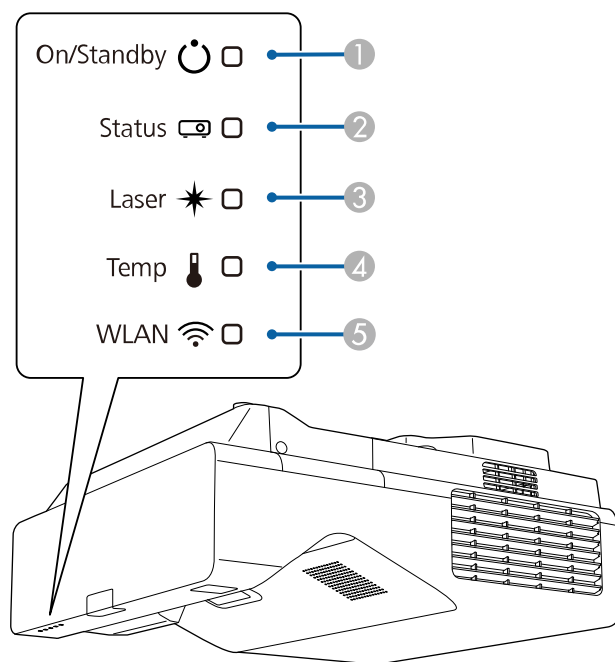

- ① Indikátor On/Standby (napájení)
- ② Indikátor Status
- ③ Indikátor Laser
- ④ Indikátor Temp (teplota)
- ⑤ Indikátor WLAN (bezdrátová místní síť LAN)

## Stav projektoru

Indikátor a stav	Problém a řešení
Napájení: Svítí modře Stav: Svítí modře Laser: Vypnuto Teplota: Vypnuto	Normální provoz.
Napájení: Svítí modře Stav: Bliká modře Laser: Vypnuto Teplota: Vypnuto	Zahřívání, vypínání nebo chlazení. Při zahřívání počkejte cca 30 sekund, než se zobrazí obraz. Během zahřívání, vypínání nebo chlazení jsou všechna tlačítka deaktivována.
Napájení: Svítí modře Stav: Vypnuto Laser: Vypnuto Teplota: Nesvítí	Pohotovostní režim, úsporný režim nebo sledování. Stisknutím vypínače bude zahájeno promítání.
Napájení: Bliká modře Stav: Vypnuto Laser: Vypnuto Teplota: Nesvítí	Probíhá příprava pro monitorování nebo režim rychlého spuštění. Všechny funkce jsou deaktivovány.
Napájení: Změna stavu indikátoru Stav: Bliká modře Laser: Bliká oranžově Teplota: Změna stavu indikátoru	Probíhá Režim obnovy. ☛ <b>Správa &gt; Režim obnovy</b>
Napájení: Bliká modře Stav: Změna stavu indikátoru Laser: Změna stavu indikátoru Teplota: Bliká oranžově	Projektor je přehřátý. <ul style="list-style-type: none"> <li>• Zkontrolujte, zda větrací otvory a vzduchový filtr nejsou ucpané prachem nebo blokovány okolními předměty.</li> <li>• Vyčistěte nebo vyměňte vzduchový filtr.</li> <li>• Zkontrolujte, zda teplota prostředí není příliš vysoká.</li> </ul>



Indikátor a stav	Problém a řešení
Napájení: Vypnuto Stav: Bliká modře Laser: Vypnuto Teplota: Svítí oranžově	Projektor se přehřál a vypnul. Nechte jej 5 minut vychladnout ve vypnutém stavu. <ul style="list-style-type: none"> <li>• Zkontrolujte, zda větrací otvory a vzduchový filtr nejsou ucpány prachem nebo blokovány okolními předměty.</li> <li>• Zkontrolujte, zda teplota prostředí není příliš vysoká.</li> <li>• Vyčistěte nebo vyměňte vzduchový filtr.</li> <li>• Používáte-li projektor ve vysoké nadmořské výšce, nastavte položku <b>Vysoká nadm. výška</b> na <b>Zapnuto</b> v nabídce <b>Instalace</b> projektoru.</li> <li>• Pokud problém přetrvává, odpojte projektor a požádejte společnost Epson o pomoc.</li> </ul>
Napájení: Bliká modře Stav: Změna stavu indikátoru Laser: Bliká oranžově Teplota: Změna stavu indikátoru	Varování laseru Vypněte projektor, odpojte jej od elektrické zásuvky a požádejte společnost Epson o pomoc.
Napájení: Vypnuto Stav: Bliká modře Laser: Svítí oranžově Teplota: Vypnuto	Došlo k problému s laserem. Vypněte projektor, odpojte jej od elektrické zásuvky a požádejte společnost Epson o pomoc.
Napájení: Vypnuto Stav: Bliká modře Laser: Vypnuto Teplota: Bliká oranžově	Došlo k problému ventilátoru nebo snímače. Vypněte projektor, odpojte jej od elektrické zásuvky a požádejte společnost Epson o pomoc.
Napájení: Vypnuto Stav: Bliká modře Laser: Bliká oranžově Teplota: Nesvítí	Vnitřní chyba projektoru Vypněte projektor, odpojte jej od elektrické zásuvky a požádejte společnost Epson o pomoc.

## Stav bezdrátové sítě LAN

Stav indikátoru bezdrátové sítě LAN	Problém a řešení
Svítí modře	Bezdrátová síť LAN je k dispozici.
Bliká modře (rychle)	Připojování k zařízení.
Bliká modře (pomalu)	Došlo k chybě. Projektor vypněte a znovu zapněte.
Vypnuto	Bezdrátová síť LAN není k dispozici. Zkontrolujte, zda je nastavení <b>Nap. bezdr. sítě LAN</b> nastaveno na <b>Zapnuto</b> v nabídce <b>Správa</b> projektoru.

### ► Související odkazy

- "Nastavení správy projektoru - Nabídka Správa" [s.234](#)
- "Čištění vzduchového filtru" [s.267](#)
- "Výměna vzduchového filtru" [s.268](#)

Setkáte-li se s potížemi s promítáním obrazu nebo zvuku, zkuste vyhledat možná řešení v těchto částech.

## ► Související odkazy

- "Jak postupovat, když se nezobrazuje žádný obraz" [s.282](#)
- "Nesprávný obraz při použití funkce USB Display" [s.282](#)
- "Zobrazila se zpráva „Chybí signál“" [s.283](#)
- "Zobrazila se zpráva „Není podporováno“" [s.284](#)
- "Zobrazuje se pouze částečný obraz" [s.284](#)
- "Obraz není obdélníkový" [s.285](#)
- "Na obrazu je šum nebo statické poruchy" [s.285](#)
- "Obraz je rozmazaný nebo neostrý" [s.285](#)
- "Nesprávný jas nebo barvy obrazu" [s.286](#)
- "Pokyny pro odstraňování problémů, když na promítaném obrazu zůstane paobraz" [s.286](#)
- "Odstraňování problémů se zvukem" [s.287](#)
- "Odstraňování problémů s mikrofonom" [s.287](#)
- "Názvy souborů s obrázky se v PC Free nezobrazují správně" [s.287](#)
- "Řešení, když nelze promítat obraz pomocí funkce PC Free" [s.287](#)

## Jak postupovat, když se nezobrazuje žádný obraz

Když není obraz, zkuste následující postupy:

- Stisknutím tlačítka [A/V Mute] na dálkovém ovladači zkontrolujte, zda není obraz dočasně vypnutý.
- Zkontrolujte, zda jsou řádně připojeny všechny nezbytné kabely a zda je zapnuto napájení projektoru a připojených zdrojů videa.
- Stisknutím vypínače probudte projektor z pohotovostního nebo úsporného režimu. Rovněž zkontrolujte, zda se připojený počítač nenachází v úsporném režimu nebo zda nezobrazuje prázdný spořič obrazovky.
- Pokud projektor nereaguje na stisknutí tlačítek na ovládacím panelu, tlačítka jsou pravděpodobně z bezpečnostních důvodů zablokována. Odemkněte tlačítka v nastavení **Provozní zámek** v nabídce **Správa** projektoru nebo zapněte projektor dálkovým ovladačem.

- Pokud projektor nereaguje na stisknutí tlačítek na projektoru, v projektoru pravděpodobně došlo k vnitřní chybě. Požádejte o pomoc společnost Epson.
- Aby bylo možné promítat zdroj obrazu připojený k portu Computer2/Monitor Out, nastavte položku **Port výstupu monit.** na možnost **Počítač 2** v nabídce **I/O signálu** projektoru.
- Upravte nastavení **Jas** v nabídce **Obraz** pro jednotlivé barvy obrazu.
- Upravte jas zdroje světla projektoru.
  - ☛ **Provoz > Ovládání jasu zdroje světla**
- Zkontrolujte, zda je nastavení **Zpráva** nastaveno na **Zapnuto** v nabídce **Zobrazení** projektoru.
- Projektorem pravděpodobně nebude možné přehrávat videa chráněná autorskými právy, která přehráváte v počítači. Další podrobnosti viz příručka k počítači.
- Při promítání obrazu prostřednictvím aplikace Windows Media Center zmenšete velikost obrazu z režimu celé obrazovky.
- Při promítání obrazu z aplikací s použitím Windows DirectX vypněte funkce DirectX.

## ► Související odkazy

- "Nastavení správy projektoru - Nabídka Správa" [s.234](#)
- "Nastavení vstupního signálu - Nabídka I/O signálu" [s.224](#)
- "Nastavení kvality obrazu - Nabídka Obraz" [s.221](#)
- "Nastavení funkcí projektoru - Nabídka Provoz" [s.230](#)
- "Nastavení zobrazení projektoru - Nabídka Zobrazení" [s.228](#)
- "Odemknutí tlačítek projektoru" [s.165](#)

## Nesprávný obraz při použití funkce USB Display

Pokud se při použití funkce USB Display nepromítá žádný obraz nebo se obraz nezobrazuje správně, zkuste následující postupy (EB-770Fi/EB-760Wi):

- Stiskněte tlačítko [USB] na dálkovém ovladači.
- Odpojte a znovu připojte kabel USB.
- Zkontrolujte, zda je nastavení **USB Display** nastaveno na **Zapnuto** v nabídce **I/O signálu** projektoru.

- Zkontrolujte, zda je správně nainstalován software Epson USB Display. V závislosti na nastavení vašeho operačního systému nebo počítače se software nemusel nainstalovat automaticky. Stáhněte si nejaktuálnější software z následující webové stránky a nainstalujte jej.  
[epson.sn](http://epson.sn)
  - V operačním systému Mac vyberte ikonu **USB Display** ve složce **Dock**. Pokud se ikona nezobrazí v části **Dock**, poklepejte na položku **USB Display** ve složce **Applications**. Zvolíte-li v **Exit** v nabídce ikon **USB Display** možnost **Dock**, nabídka USB Display se při připojení kabelu USB automaticky nespustí.
  - Pokud ukazatel myši bliká, vyberte volbu **Zvýšit plynulost pohybu ukazatele myši** v programu **Nastavení Epson USB Display** nebo v počítači.
  - Vypněte nastavení **Přenést okno s vrstvami** v programu **Nastavení Epson USB Display** v počítači.
  - Změníte-li rozlišení počítače během promítání, může se snížit výkon a kvalita videa.
  - Při promítání obrazu prostřednictvím aplikace Windows Media Center zmenšete velikost obrazu z režimu celé obrazovky.
  - Při promítání obrazu z aplikací s použitím Windows DirectX vypněte funkce DirectX.
- **Související odkazy**
- "Připojení k počítači pro USB obraz a zvuk" [s.33](#)

## Zobrazila se zpráva „Chybí signál“

Když se zobrazí zpráva "Chybí signál", zkuste následující postupy:

- Stiskněte tlačítko [Source Search] a počkejte několik sekund, než se zobrazí obraz.
- Zapněte připojený počítač nebo zdroj videa a podle potřeby spusťte prezentaci stisknutím tlačítka přehrávání.
- Zkontrolujte, zda jsou veškeré kabely nezbytné pro promítání řádně připojeny.

- Promítáte-li z notebooku, zkontrolujte, zda je nastaven na zobrazení na externím zobrazovacím zařízení.
- Podle potřeby vypněte projektor a připojený počítač nebo zdroj videa a potom je znovu zapněte.
- Promítáte-li ze zdroje HDMI, nahraďte kabel HDMI kratším.

### ► Související odkazy

- "Promítání z notebooku se systémem Windows" [s.283](#)
- "Promítání z notebooku Mac" [s.283](#)

## Promítání z notebooku se systémem Windows

Pokud se při promítání z notebooku zobrazí zpráva "Chybí signál", je třeba v notebooku se systémem Windows nastavit zobrazení na externím zobrazovacím zařízení.

- 1** Podržte klávesu Windows a současně stiskněte klávesu **P** na klávesnici, potom klikněte na možnost **Duplikovat**.
- 2** Pokud se na notebooku a v projektoru nezobrazí stejný obraz, v nástroji **Zobrazení** operačního systému Windows ověřte, zda je aktivován port externího zobrazovacího zařízení a zda je deaktivován režim rozšířené pracovní plochy.
- 3** Podle potřeby zkontrolujte nastavení vaší grafické karty a nastavte volbu více zobrazení na **Zrcadlit** nebo **Duplikovat**.

## Promítání z notebooku Mac

Pokud se při promítání z notebooku Mac zobrazí zpráva "Chybí signál", je třeba změnit nastavení notebooku ze zrcadleného zobrazení. (Podrobnosti viz příručka k notebooku.)

- 1** Otevřete nástroj **System Preferences** a vyberte volbu **Displays**.
- 2** Podle potřeby vyberte volbu **Display** nebo **Color LCD**.

**3** Klepněte na kartu **Arrange** nebo **Arrangement**.

**4** Vyberte volbu **Mirror Displays**.

## Zobrazila se zpráva „Není podporováno“

Pokud se zobrazí zpráva "Není podporováno.", zkuste následující postupy:

- Zkontrolujte, zda je v nabídce **I/O signálu** projektoru vybrán správný vstupní signál.
- Zkontrolujte, zda rozlišení monitoru počítače nepřesahuje rozlišení a frekvenční limity projektoru. Podle potřeby vyberte pro počítač jiné rozlišení zobrazení.
- Pokud promítáte ze zdroje HDMI, změňte **Úroveň HDMI IN EQ** v nabídce **I/O signálu** projektoru. Po změně nastavení může být nutné restartovat projektor. Postupujte podle pokynů na obrazovce.
- Pokud promítáte pomocí miniaturního přehrávače médií, nastavte položku **Úroveň HDMI IN EQ** v nabídce **I/O signálu** projektoru na **Automaticky**. Pokud nastane problém, změňte nastavení.

### » Související odkazy

- "Nastavení vstupního signálu - Nabídka I/O signálu" [s.224](#)
- "Podporovaná rozlišení zobrazení monitoru" [s.305](#)

## Zobrazuje se pouze částečný obraz

Pokud se zobrazuje pouze částečný obraz, zkuste následující postupy:

- Promítáte-li z počítače pomocí počítačového VGA kabelu, stisknutím tlačítka [Auto] na dálkovém ovladači optimalizujete signál obrazu.
- Zkontrolujte, zda jste vybrali správné nastavení **Typ obrazovky** v nabídce **Instalace** projektoru pro používanou projekční plochu. Pokud existují mezery mezi okrajem obrazu a krajem projekční plochy, upravte pozici obrazu.

- Zkontrolujte, zda je nastavení **Měřítka** vypnuté v nabídce projektoru **Obraz** (EB-775F/EB-770Fi/EB-770F).
- Zkuste upravit pozici obrazu pomocí nastavení **Pozice** v nabídce **Obraz** projektoru.
  - ☛ **Obraz > Úpravy analogového signálu > Pozice**

Pokud jste upravili velikost obrazu pomocí tlačítek Široký a Tele nebo pokud opravili lichoběžníkové zkreslení, proveďte Posun obrazu pro úpravu pozice obrazu.

  - ☛ **Instalace > Digitální zoom > Posun obrazu**
- Stisknutím tlačítka [Aspect] na dálkovém ovladači vyberte jiný poměr stran obrazu.
- Změňte nastavení **Rozlišení** v nabídce **Obraz** projektoru podle signálu pro připojené zařízení.
- Pokud jste přiblížili nebo oddálili obraz pomocí tlačítek [E-Zoom], opakovaným stisknutím tlačítka [Esc] obnovte plné zobrazení.
- Změnou nastavení zobrazení v počítači deaktivujte duální zobrazení a nastavte rozlišení v rámci limitů projektoru.
- Zkontrolujte rozlišení přidružené k souborům vaší prezentace a zjistěte, zda nebyly vytvořeny pro jiné rozlišení.
- Při promítání v režimu Přehrání obsahu zkontrolujte, zda používáte odpovídající nastavení **Efekt překryvu** (EB-775F/EB-770F).
  - ☛ **Provoz > Přehrání obsahu > Efekt překryvu**
- Zkontrolujte, zda jste vybrali správné nastavení **Projekce** v nabídce **Instalace** projektoru.

### » Související odkazy

- "Nastavení instalace projektoru - Nabídka Instalace" [s.226](#)
- "Nastavení kvality obrazu – Nabídka Obraz" [s.221](#)
- "Podporovaná rozlišení zobrazení monitoru" [s.305](#)
- "Úpravy pozice obrazu pomocí pozice obrazovky" [s.58](#)
- "Přidávání efektů do promítaného obrazu" [s.138](#)

## Obraz není obdélníkový

Pokud promítaný obraz není rovnoměrně obdélníkový, zkuste následující postupy:

- Umístěte projektor pokud možno kolmo přímo před střed promítací plochy.
- Stisknutím tlačítek korekce lichoběžníkového obrazu na projektoru upravte tvar obrazu.
- Pomocí nastavení **Quick Corner** upravte tvar obrazu.
  - ☛ **Instalace > Geometrická korekce > Quick Corner**
- Úpravou nastavení **Oblouková korekce** opravte tvar obrazu promítaného na zakřivený povrch.
  - ☛ **Instalace > Geometrická korekce > Oblouková korekce**
- Úpravou nastavení **Reset bodové kor.** opravte jemné zkreslení, které se vyskytuje částečně.
  - ☛ **Instalace > Geometrická korekce > Bodová korekce**

### » Související odkazy

- "Oprava tvaru obrazu pomocí tlačítek pro opravu lichoběžníkového obrazu" [s.64](#)
- "Oprava tvaru obrazu pomocí funkce Quick Corner" [s.65](#)
- "Oprava tvaru obrazu s funkcí Oblouková korekce" [s.67](#)
- "Oprava tvaru obrazu s funkcí Bodová korekce" [s.70](#)

## Na obrazu je šum nebo statické poruchy

Pokud jsou na promítaném obrazu elektronické (šum) nebo statické poruchy, zkuste následující postupy:

- Zkontrolujte kabely, kterými je připojen počítač nebo zdroj videa k projektoru. Musí splňovat následující podmínky:
  - Musí být odděleny od napájecího kabelu, aby nedocházelo k rušení
  - Musí být řádně zapojeny na obou koncích
  - Nesmí být připojeny k prodlužovacímu kabelu
- Upravte položku **Potlačení šumu**, **Potlačení šumu** a **Odstranění prokladu** v nabídce **Obraz** projektoru.

- ☛ **Obraz > Vylepšení obrazu > Potlačení šumu**
- ☛ **Obraz > Vylepšení obrazu > Potlačení šumu MPEG**
- ☛ **Obraz > Vylepšení obrazu > Odstranění prokladu**

- Nastavte **Rozlišení** na **Automaticky** v nabídce **Obraz** projektoru.
- Vyberte v počítači rozlišení videa a obnovovací frekvenci, které jsou kompatibilní s projektorem.
- Promítáte-li z počítače pomocí počítačového VGA kabelu, stisknutím tlačítka [Auto] na dálkovém ovladači budou automaticky upravena nastavení **Seřízení souběhu** a **Synchronizace**. Pokud obraz není upraven správně, ručně upravte nastavení **Seřízení souběhu** a **Synchronizace** v nabídce **Obraz** projektoru.
  - ☛ **Obraz > Úpravy analogového signálu > Seřízení souběhu**
  - ☛ **Obraz > Úpravy analogového signálu > Synchronizace**
- Pokud jste upravili tvar obrazu pomocí ovládacích prvků projektoru, zkuste vylepšit kvalitu obrazu snížením nastavení **Ostrost** v nabídce **Obraz** projektoru.
- Pokud jste připojili prodlužovací napájecí kabel, zkuste promítat bez něho a zjistěte, zda není příčinou rušení signálu.
- Zkontrolujte, zda jste vybrali správné nastavení **Formát signálu** nebo **EDID** v nabídce **I/O signálu** projektoru (pokud je pro váš zdroj obrazu k dispozici).
- Používáte-li funkci USB Display, vypněte nastavení **Přenést okno s vrstvami** v programu **Nastavení Epson USB Display** v počítači.

### » Související odkazy

- "Nastavení kvality obrazu – Nabídka Obraz" [s.221](#)
- "Podporovaná rozlišení zobrazení monitoru" [s.305](#)
- "Nastavení vstupního signálu - Nabídka I/O signálu" [s.224](#)

## Obraz je rozmazaný nebo neostrý

Pokud je promítaný obraz rozmazaný nebo neostrý, zkuste následující postupy:

- Zobrazte zkušební vzor a použijte jej k úpravě zaostření obrazu pomocí páčky zaostření.
- Umístěte projektor dostatečně blízko k promítací ploše.
- Umístěte projektor tak, aby úhel korekce lichoběžníku nebyl tak široký, aby deformoval obraz.
- Očistěte objektiv projektoru.



Aby se zabránilo srážení vody na objektivu po přenesení projektoru z chladného prostředí, před použitím počkejte, až se projektor přizpůsobí pokojové teplotě.

- Vylepšete kvalitu obrazu úpravou nastavení **Ostrost** v nabídce **Obraz** projektoru.
- Promítáte-li z počítače pomocí počítačového VGA kabelu, stisknutím tlačítka [Auto] na dálkovém ovladači budou automaticky upravena nastavení **Seřízení souběhu** a **Synchronizace**. Pokud přetrvávají pruhy nebo celkové rozmazání, promítněte na plochu rovnoměrně vzorovaný obraz a ručně upravte nastavení **Seřízení souběhu** a **Synchronizace**.
  - ☛ **Obraz** > **Úpravy analogového signálu** > **Seřízení souběhu**
  - ☛ **Obraz** > **Úpravy analogového signálu** > **Synchronizace**
- Promítáte-li obraz z počítače, použijte nižší rozlišení nebo vyberte rozlišení, které odpovídá nativnímu rozlišení projektoru.

#### ►► **Související odkazy**

- "Nastavení kvality obrazu – Nabídka Obraz" [s.221](#)
- "Nastavení vstupního signálu - Nabídka I/O signálu" [s.224](#)
- "Podporovaná rozlišení zobrazení monitoru" [s.305](#)
- "Zaostření obrazu" [s.60](#)
- "Čištění objektivu" [s.265](#)

## Nesprávný jas nebo barvy obrazu

Pokud je promítaný obraz příliš tmavý nebo světlý nebo pokud barvy nejsou správné, zkuste následující postupy:

- Stisknutím tlačítka [Color Mode] na dálkovém ovladači vyzkoušejte různé barevné režimy pro obraz a prostředí.
- Zkontrolujte nastavení zdroje videa.
- Upravte dostupná nastavení v nabídce **Obraz** projektoru pro aktuální zdroj vstupu, například **Jas**, **Kontrast**, **Odstín**, **Sytost barev** a **RGBCMY**.
- Zkontrolujte, zda jste vybrali správné nastavení **Formát signálu** nebo **EDID** v nabídce **I/O signálu** projektoru (pokud je pro váš zdroj obrazu k dispozici).
- Zkontrolujte, zda jsou všechny kabely řádně připojeny k projektoru a k videozařízení. Pokud jste připojili dlouhé kabely, zkuste použít kratší.
- Umístěte projektor dostatečně blízko k promítací ploše.
- Při používání více projektorů zkontrolujte, zda je nastavení **Kalibrace světla** v nabídce **Správa** projektoru nastaveno na stejnou volbu na všech projektorech a zda byla u projektorů v poslední době provedena kalibrace. Pokud u některých projektorů nebyla v poslední době provedena kalibrace, vyvážení bílé a úroveň jasu se nemusí shodovat s ostatními projektory (EB-775F/EB-770Fi/EB-770F).

#### ►► **Související odkazy**

- "Nastavení kvality obrazu – Nabídka Obraz" [s.221](#)
- "Nastavení vstupního signálu - Nabídka I/O signálu" [s.224](#)
- "Nastavení správy projektoru - Nabídka Správa" [s.234](#)
- "Úpravy kvality obrazu (Režim barev)" [s.80](#)

## Pokyny pro odstraňování problémů, když na promítaném obrazu zůstane paobraz

Pokud vidíte na promítaném obrazu paobraz, odstraňte jej pomocí funkce **Režim obnovy**. Vyberte volbu **Režim obnovy** > **Spustit** v nabídce **Správa** projektoru.

#### ►► **Související odkazy**

- "Nastavení správy projektoru - Nabídka Správa" [s.234](#)

## Odstraňování problémů se zvukem

Pokud není reprodukován žádný zvuk nebo pokud je hlasitost příliš nízká nebo vysoká, zkuste následující postupy:

- Pokud jsou obraz a zvuk dočasně zastaveny, stisknutím tlačítka [A/V Mute] na dálkovém ovladači je obnovte.
- Zkontrolujte, zda je zapnutá hlasitost a zda je nastaven výstup zvuku pro správný zdroj v počítači nebo ve zdroji videa.
- Zkontrolujte, zda mají připojené zvukové kabely označení „Bez odporu“.
- Používáte-li funkci USB Display, zapněte nastavení **Výstup zvuku z projektoru** v programu **Nastavení Epson USB Display** v počítači.
- Vyberte správný port pro výstup zvuku.
  - ☛ **I/O signálu > Audiovýstup**
  - ☛ **I/O signálu > Audiovýstup HDMI**
- Chcete-li vysílat zvuk z připojeného zdroje zvuku, když projektor nepromítá obraz, proveďte následující nastavení v nabídkách projektoru:
  - Vypněte **Rychlé spuštění** v nabídce **Provoz**.
  - Nastavte **Výstup A/V** na **Vždy** v nabídce **I/O signálu**.
- Vyberte správný výstup zvuku v nastavení **Výstupní audio zař.**
  - ☛ **I/O signálu > Spojení HDMI > Výstupní audio zař.**
- Pokud neslyšíte zvuk ze zdroje HDMI, nastavte připojené zařízení na výstup PCM.
- Když připojujete projektor k počítači Mac kabelem HDMI, ověřte, zda váš počítač Mac podporuje zvuk prostřednictvím portu HDMI. Pokud tomu tak není, je třeba připojit zvukový kabel.
- Pokud je nastavena minimální hlasitost pro počítač, zatímco je nastavena maximální hlasitost projektoru, šum se může zkombinovat. Zvyšte hlasitost v počítači a snižte hlasitost projektoru. (Při používání softwaru Epson iProjection (Windows/Mac) nebo USB Display.)

### ► Související odkazy

- "Připojení projektoru" [s.32](#)
- "Nastavení vstupního signálu - Nabídka I/O signálu" [s.224](#)
- "Ovládání hlasitosti tlačítka hlasitosti" [s.90](#)

## Odstraňování problémů s mikrofonom

Používáte-li mikrofon připojený k projektoru a nevychází žádný zvuk, vyzkoušejte následující řešení (EB-770Fi/EB-770F/EB-760Wi/EB-760W):

- Zkontrolujte, zda je kabel mikrofону řádně připojen k projektoru.
- Zkontrolujte nastavení **Hlasit. vstupu mik.** v nabídce **I/O signálu** projektoru. Pokud je nastavení příliš vysoké, bude zvuk ostatních připojených zařízení příliš slabý.

### ► Související odkazy

- "Nastavení vstupního signálu - Nabídka I/O signálu" [s.224](#)
- "Připojení mikrofону" [s.41](#)

## Názvy souborů s obrázky se v PC Free nezobrazují správně

Pokud je název některého souboru delší než plocha zobrazení nebo obsahuje nepodporované symboly, názvy souborů jsou v PC Free zkráceny nebo změněny. Zkraťte nebo změňte název souboru.

## Řešení, když nelze promítat obraz pomocí funkce PC Free

Pokud nelze promítat obraz pomocí funkce PC Free, zkuste následující řešení:

- Pokud používáte USB zařízení s nízkou přenosovou rychlostí, nemusí být možné správně promítat filmy.

Setkáte-li se s problémy s ovládáním projektoru nebo dálkového ovladače, zkuste vyhledat možná řešení v těchto částech.

## » **Související odkazy**

- "Odstraňování problémů se zapnutím nebo vypnutím projektoru" [s.288](#)
- "Problémy s dálkovým ovladačem" [s.288](#)
- "Odstraňování problémů s heslem" [s.289](#)
- "Zobrazila se zpráva „Baterie pro udržování času je téměř vybitá“" [s.289](#)

---

## Odstraňování problémů se zapnutím nebo vypnutím projektoru

Pokud projektor nelze zapnout stisknutím vypínače nebo pokud se nečekaně vypne, zkuste následující postupy:

- Zkontrolujte, zda je napájecí kabel řádně připojen k projektoru a k funkční elektrické zásuvce.
- Pokud projektor nelze zapnout stisknutím vypínače na dálkovém ovladači, zkontrolujte baterie v ovladači a zkontrolujte, zda je k dispozici alespoň jeden dálkový ovladač v nastavení **Vzdálený přijímač** v nabídce **Instalace** projektoru.
- Tlačítka projektoru jsou pravděpodobně z bezpečnostních důvodů zamknutá. Odemkněte tlačítka v nastavení **Provozní zámek** v nabídce **Správa** projektoru nebo zapněte projektor dálkovým ovladačem.
- Pokud zdroj světla projektoru nečekaně zhasne, pravděpodobně uplynul interval nečinnosti pro přechod do úsporného režimu. Probudte projektor provedením libovolné operace. Chcete-li vypnout klidový režim, nastavte položku **Klidový režim** na **Vypnuto** v nabídce **Provoz** projektoru.
- Pokud se projektor nečekaně vypnul, pravděpodobně je aktivován časovač vypnutí A/V. Nastavte **Časovač vypnutí A/V** na **Vypnuto** v nabídce **Provoz** projektoru.
- Pokud zdroj světla projektoru zhasne, indikátor stavu bliká a indikátor teploty svítí, projektor se přehřál a vypnul.

- V závislosti na nastavení projektoru mohou v pohotovostním režimu běžet chladicí ventilátory. Rovněž pokud se projektor obnoví z pohotovostního stavu, mohou ventilátory způsobovat nečekaný hluk. Nejedná se o závadu.
- Pravděpodobně došlo k závadě napájecího kabelu. Odpojte kabel a požádejte o pomoc společnost Epson.

## » **Související odkazy**

- "Nastavení správy projektoru - Nabídka Správa" [s.234](#)
- "Nastavení funkcí projektoru - Nabídka Provoz" [s.230](#)
- "Nastavení instalace projektoru - Nabídka Instalace" [s.226](#)
- "Odemknutí tlačítek projektoru" [s.165](#)

---

## Problémy s dálkovým ovladačem

Pokud projektor nereaguje na příkazy dálkového ovladače, zkuste následující postupy:

- Zkontrolujte, zda jsou v dálkovém ovladači správně nainstalovány baterie a zda nejsou vybité. V případě potřeby baterie vyměňte.
- Zkontrolujte, zda používáte dálkový ovladač v úhlu a dosahu příjmu projektoru.
- Zkontrolujte, zda se projektor nezahřívá nebo nevypíná.
- Zkontrolujte, zda není některé tlačítko na dálkovém ovladači zaseknuté a nezpůsobuje přechod do úsporného režimu. Uvolněním tlačítka probudte dálkový ovladač.
- Silné zářivkové osvětlení, přímé sluneční světlo nebo infračervené signály zařízení mohou kolidovat se snímači dálkového ovládání projektoru. Ztlumte osvětlení nebo přemístěte projektor dále od slunce nebo rušícího zařízení.
- Zkontrolujte, zda je v nastavení **Vzdálený přijímač** v nabídce **Instalace** projektoru k dispozici alespoň jeden dálkový ovladač.
- Pokud je nastavení **Vzdálený přijímač** deaktivováno, stisknutím a podržením tlačítka [Menu] na dálkovém ovladači alespoň 15 sekund obnovte výchozí stav tohoto nastavení.



- Pokud jste dálkovému ovladači přiřadili číslo ID pro ovládání více projektorů, pravděpodobně bude třeba zkontrolovat nebo změnit nastavení ID.
- Stiskněte a podržte tlačítko [ID] a stiskněte tlačítko 0 (nula) na dálkovém ovladači. Výběrem 0 na dálkovém ovladači můžete ovládat všechny projektory bez ohledu na nastavení ID projektoru.
- Pokud dálkový ovladač ztratíte, můžete si objednat náhradní od společnosti Epson.

## » Související odkazy

- "Používání dálkového ovladače" [s.46](#)
- "Nastavení instalace projektoru - Nabídka Instalace" [s.226](#)
- "Vložení baterií do dálkového ovladače" [s.44](#)
- "Výběr projektoru, který chcete ovládat" [s.149](#)

## Odstraňování problémů s heslem

Pokud nemůžete zadat nebo si vzpomenout na heslo, zkuste následující postupy:

- Pokud jste příliš často zadali nesprávné heslo a zobrazila se zpráva s kódem požadavku, poznamenejte si zobrazený kód a požádejte o pomoc společnost Epson. Po předložení kódu požadavku a dokladu o vlastnictví vám bude poskytnuta pomoc s odemknutím projektoru.
- Pokud ztratíte dálkový ovladač, nelze zadat heslo. Objednejte nový u společnosti Epson.

### Upozornění

Použijete-li funkci **Resetovat vše** nebo **Obnovit nastavení sítě** v nabídce projektoru, veškerá hesla, která jste nastavili pro nabídku **Sít**, jsou rovněž resetována a musíte je nastavit znovu. Aby se zabránilo resetování hesel neoprávněnými uživateli, nastavte položku **Sít** na **Zapnuto** v nabídce **Ochrana nabídky**.

## Zobrazila se zpráva „Baterie pro udržování času je téměř vybitá“

Pokud se zobrazí zpráva "Baterie pro udržování času je téměř vybitá.", požádejte o pomoc společnost Epson.

Setkáte-li se s problémy při používání interaktivních funkcí, vyzkoušejte řešení uvedená v těchto částech (EB-770Fi/EB-760Wi).

## ► Související odkazy

- "Zobrazila se zpráva „Došlo k chybě funkce Easy Interactive Function““ [s.290](#)
- "Nefungují interaktivní pera" [s.290](#)
- "Nelze ovládat počítač z projekční plochy" [s.291](#)
- "Pozice interaktivního pera není přesná" [s.291](#)
- "Interaktivní pera jsou pomalá nebo obtížně použitelná" [s.291](#)
- "Nefunguje interaktivní dotyková funkce" [s.291](#)
- "Řešení problémů se zachycením, tiskem, ukládáním nebo skenováním" [s.292](#)
- "Nesprávný čas v nastavení bílé tabule" [s.292](#)
- "Režim tabule se nespustí" [s.293](#)

---

## Zobrazila se zpráva „Došlo k chybě funkce Easy Interactive Function“

Pokud se zobrazí zpráva "Došlo k chybě funkce Easy Interactive Function", požádejte o pomoc společnost Epson.

---

## Nefungují interaktivní pera

Pokud interaktivní pera nefungují, vyzkoušejte následující řešení:

- Zkontrolujte, zda nezakrýváte černou část v blízkosti špičky pera.
- Zkuste držet pero pod jiným úhlem tak, aby vaše ruka neblokovala signál.
- Stisknutím tlačítka na boční straně pera zkontrolujte zbývajícím stav baterie. Pokud se indikátor baterie nerozsvítí, vyměňte baterii.
- Přesvědčte se, zda je hrot pera pevně připevněn k peru.
- Pokud je špička pera opotřebovaná nebo poškozená, pravděpodobně bude třeba ji vyměnit.

- Zajistěte, aby nedocházelo k blokování signálu mezi perem a interaktivním přijímačem pera na projektoru.
- Zkontrolujte, zda je kryt kabelu na místě tak, aby kabely nemohly blokovat signál.
- Ztlumte osvětlení v místnosti a vypněte veškerá zářivková světla. Zajistěte, aby na promítací plochu a přijímač pera nedopadalo přímé sluneční záření ani jiné zdroje jasného světla.
- Zkontrolujte, zda je přijímač interaktivního pera na projektoru čistý a nezaprášeny.
- Zkontrolujte, zda nedochází k rušení z infračervených dálkových ovladačů, myši nebo infračervených mikrofonů.
- Při prvním použití interaktivního pera jej nezapomeňte nakalibrovat, aby projektor správně rozpoznával polohu pera. Podrobnosti viz *Instalační příručka* k projektoru.
- Při používání více projektorů a interaktivních per v jedné místnosti může rušení způsobovat nestabilní fungování per. Připojte projektory pomocí běžně dostupných 3,5mm stereofonních mini-jack zvukových kabelů a nastavte položku **Synchr. projektorů** na možnost **Pevné**. Zkontrolujte, zda jsou zvukové kabely označeny specifikací „Bez odporu“.  
☛ **Pero/dotyk > Instalace projektorů > Synchr. projektorů**  
Nemáte-li žádné zvukové kabely, nastavte položku **Infračervená intenzita** na **Silný** v nabídce **Pero/dotyk** projektoru.  
☛ **Pero/dotyk > Instalace projektorů > Infračervená intenzita**
- Zkuste vyměnit měkkou špičku pera za tvrdou. Může se tím zlepšit používání pera, protože některé modely projektorů nepodporují měkkou špičku pera.

## ► Související odkazy

- "Výměna špičky interaktivního pera" [s.271](#)
- "Používání interaktivních per" [s.94](#)
- "Vložení baterií do per" [s.45](#)
- "Získání nejaktuálnější verze dokumentů" [s.11](#)
- "Nastavení konfigurace pera a dotyku projektoru - Nabídka Pero/dotyk" [s.247](#)

## Nelze ovládat počítač z projekční plochy

Pokud nelze ovládat počítač z projekční plochy, vyzkoušejte následující řešení:

- Při prvním použití interaktivního pera jej nezapomeňte nakalibrovat, aby projektor správně rozpoznával polohu pera. Podrobnosti viz *Instalační příručka* k projektoru.
- Zkontrolujte, zda je řádně připojen kabel USB. Odpojte a znovu připojte kabel USB.
- Zkontrolujte, zda je položka **Interakce s PC** na panelu nástrojů zapnutá.
- Při připojení pomocí funkce Screen Mirroring je nutné nastavit počítač. Podržte klávesu Windows a současně stiskněte klávesu **K** na klávesnici, potom vyberte možnost **Povolit vstup z myši, klávesnice, dotykového zařízení nebo pera z tohoto zařízení**.

### » Související odkazy

- "Výměna špičky interaktivního pera" [s.271](#)
- "Panel nástrojů režimu poznámek" [s.107](#)
- "Získání nejaktuálnější verze dokumentů" [s.11](#)
- "Připojení k počítači pro USB obraz a zvuk" [s.33](#)
- "Připojení k miniaturnímu počítači nainstalovaném na nástěnné desce" [s.34](#)

## Pozice interaktivního pera není přesná

Pokud pozice pera není stejná, jako pozice myši, vyzkoušejte následující řešení:

- Při prvním použití interaktivního pera jej nezapomeňte nakalibrovat, aby projektor správně rozpoznával polohu pera. Pokud se po provedení automatické kalibrace umístění ukazatele a poloha pera neshodují, můžete provést ruční kalibraci. Podrobnosti viz *Instalační příručka* k projektoru.
- Zkuste nastavit pracovní oblast pera.
  - ☛ **Pero/dotyk > Interakce s PC > Ruč. nast. obl. pera**
- Používáte-li tlačítko [E-Zoom] + na dálkovém ovladači ke zvětšení obrazu, pozice pera není přesná. Když obnovíte původní velikost obrazu, pozice by měla být přesná.

### » Související odkazy

- "Získání nejaktuálnější verze dokumentů" [s.11](#)
- "Nastavení pracovní oblasti pera" [s.118](#)

## Interaktivní pera jsou pomalá nebo obtížně použitelná

Pokud jsou pera obtížně použitelná nebo pokud reagují příliš pomalu, vyzkoušejte následující řešení:

- Pro snadnější používání držte pero kolmo k povrchu promítací plochy.
- Pro zajištění maximální účinnosti připojte počítač k projektoru kabelem VGA nebo HDMI pro zobrazení a kabelem USB pro interaktivní funkce.
- Používáte-li funkci USB Display v operačním systému Windows, pravděpodobně bude třeba vypnout funkci Windows Aero v programu **Nastavení Epson USB Display** ve vašem počítači.

### » Související odkazy

- "Připojení projektoru" [s.32](#)

## Nefunguje interaktivní dotyková funkce

Pokud interaktivní dotykové ovládání prstem nefunguje, vyzkoušejte následující řešení:

- Zkontrolujte, zda je prstová dotyková jednotka nainstalována správně a zda je řádně připojen napájecí kabel. Podrobnosti viz *Instalační příručka* k projektoru.
- Pokud je aktivována funkce **Vypnout dotyk**, je dotykové ovládání dočasně deaktivováno. Vyberte funkci **Zapnout dotyk** na panelu nástrojů.
- Pokud indikátor na prstové dotykové jednotce nesvítí, zkontrolujte, zda je položka **Napájení** nastavena na **Zapnuto** v nabídce **Pero/dotyk** projektoru.
  - ☛ **Pero/dotyk > Dotyková jednotka > Napájení**
- Upravte úhel na prstové dotykové jednotce. Podrobnosti viz *Instalační příručka* k projektoru.

- Zkontrolujte, zda se mezi výstupem laseru prstové dotykové jednotky a promítací plochou nenacházejí žádné překážky (například kabely nebo stojánek na pero). Pokud se v daném prostoru nachází překážky, se kterými lze jen těžko manipulovat, nainstalujte na promítací plochu odchylovače infračerveného záření. Podrobnosti viz *Instalační příručka* k projektoru.
  - Zkontrolujte, zda nedochází k rušení z infračervených dálkových ovladačů, myši nebo infračervených mikrofonů.
  - Pokud se neshoduje pozice vašeho prstu a pozice kurzoru na ploše, proveďte **Kalibrace dotyku** v nabídce **Pero/dotyk** projektoru.
    - ☛ **Pero/dotyk > Dotyková jednotka > Kalibrace dotyku**
  - Pokud dotykové ovládání nefunguje správně ani po provedené kalibraci, zkontrolujte nastavení **Rozsah kalibrace** v nabídce **Pero/dotyk** projektoru.
    - ☛ **Pero/dotyk > Dotyková jednotka > Rozsah kalibrace**
      - Pokud jsou dotykové operace mylně považovány za přetahování, vyberte volbu **Široký**.
      - Pokud se operace myši neprovádějí hladce, vyberte volbu **Úzký**.
  - Pokud se ve vzdálenosti do 10 cm od projekční plochy nachází lidé nebo jiné překážky, které způsobují rušení, dotykové ovládání nemusí fungovat správně.
  - Pokud se oblečení nebo jiná část vašeho těla přiblíží k ploše, dotykové ovládání nemusí fungovat správně. Vzdalte se do vzdálenosti alespoň 1 cm od projekční plochy.
- » **Související odkazy**
- "Panel nástrojů režimu tabule" [s.100](#)
  - "Panel nástrojů režimu poznámek" [s.107](#)
  - "Provádění interaktivních dotykových operací prstem" [s.96](#)
  - "Získání nejaktuálnější verze dokumentů" [s.11](#)
  - "Nastavení konfigurace pera a dotyku projektoru - Nabídka Pero/dotyk" [s.247](#)

## Řešení problémů se zachycením, tiskem, ukládáním nebo skenováním

Pokud máte problémy se zachycením a vlepením nebo tiskem nebo skenováním, zkuste použít následující řešení:

- Pokud je na obrazovce tabule 20 stránek, nelze provádět následující operace:
    - Zachycení stránky
    - Vložení zkopírovaného objektu nebo obrázku
    - Otevření nové stránky
    - Skenování obrazu
  - Pokud máte problémy s vlepením nebo zachycením obrazu, přesvědčte se, zda není obraz chráněn.
  - Pokud se okolo vlepeného obrazu objeví černý rám, může to být důsledkem toho, že byl obraz posunut nebo byla změněna jeho velikost.
  - Pokud máte problémy s tiskem nebo skenováním, zkontrolujte, zda v tiskárně nechybí barva, zda se nezasekl papír nebo zda nenastala jiná chyba.
  - Při tisku nebo skenování pomocí USB se přesvědčte, zda je připojen kabel USB mezi portem USB-A projektoru a portem USB typu B tiskárny.
  - Při tisku nebo skenování pomocí USB se pokuste připojit jiný USB kabel a přesvědčte se, že kabely jsou kratší než 4,9 m.
  - Připojte jen jednu tiskárnu nebo multifunkční zařízení současně a přesvědčte se, že projektor takové zařízení podporuje.
  - Zkontrolujte nastavení v nabídce **Interaktivní** projektoru.
- » **Související odkazy**
- "Interaktivní nastavení projektoru - Nabídka Interaktivní" [s.249](#)
  - "Připojení tiskárny" [s.39](#)

## Nesprávný čas v nastavení bílé tabule

Je-li čas nesprávně nastaven v nastavení interního úložiště pro režim bílé tabule, může být potřebné aktualizovat nastavení **Datum a čas** v nabídce **Správa** projektoru.

## » Související odkazy

- "Nastavení správy projektoru - Nabídka Správa" [s.234](#)

---

## Režim tabule se nespustí

Pokud se režim tabule nespustí, vyzkoušejte následující řešení:

- Zapněte nastavení **Funkce kreslení** v nabídce **Interaktivní** projektoru.
- Když se používá software Easy Interactive Tools, režim tabule se nespustí.

## » Související odkazy

- "Hlavní obrazovka" [s.49](#)

Pokud nelze správně přehrát seznam stop, zkuste následující postupy (EB-775F/EB-770F):

- Zkontrolujte, zda je položka **Přehrávání obsahu** nastavena na **Zapnuto**.
    - ☛ **Provoz > Přehrávání obsahu**
  - Zkontrolujte, zda jednotka USB flash obsahuje seznam stop.
  - Zkontrolujte, zda je jednotka USB flash připojena přímo k projektoru. Nepoužívejte čtečku více karet nebo USB rozbočovač k rozšíření portu USB.
  - Pokud je jednotka USB flash rozdělena na oddíly, pravděpodobně nebude možné přehrát seznamy stop. Před ukládáním seznamů stop na jednotku USB flash odstraňte všechny oddíly.
  - Nesdílejte seznam stop mezi projektory, které mají odlišné rozlišení. Barevné a tvarové efekty přidávané pomocí funkce **Efekt překryvu** se nemusí reprodukovat správně.
    - ☛ **Provoz > Přehrávání obsahu > Efekt překryvu**
- » **Související odkazy**
- "Nastavení funkcí projektoru - Nabídka Provoz" [s.230](#)
  - "Získání nejaktuálnější verze dokumentů" [s.11](#)

Setkáte-li se s problémy s používáním projektoru v síti, zkuste vyhledat možná řešení v těchto částech.

## » Související odkazy

- "Řešení v případě selhání bezdrátového ověření" [s.295](#)
- "Nelze přistupovat k projektoru prostřednictvím webu" [s.295](#)
- "Nejsou přijímány e-maily s upozorněním sítě" [s.295](#)
- "Odstraňování problémů se statickými poruchami obrazu při síťovém promítání" [s.296](#)
- "Odstraňování problémů s připojením pomocí funkce Screen Mirroring" [s.296](#)
- "Nelze použít dva zdroje obrazu Screen Mirroring" [s.296](#)
- "Odstraňování problémů se statickými poruchami obrazu nebo zvuku při připojení Screen Mirroring" [s.297](#)
- "Řešení pro situace, kdy nejsou přijímány sdílené obrazy" [s.297](#)

## Řešení v případě selhání bezdrátového ověření

Máte-li potíže s ověřením, vyzkoušejte následující řešení:

- Pokud jsou nastavení bezdrátového připojení správná, ale ověření se nezdaří, pravděpodobně bude třeba zaktualizovat nastavení **Datum a čas** v nabídce **Správa** projektoru.
- Zkontrolujte nastavení **Zabezpečení** v nabídce **Síť** projektoru.  
 ☛ **Síť > Síťová nastavení > Bezdrátová síť LAN > Zabezpečení**
- Pokud je zabezpečení přístupového bodu WPA3-EAP, změňte nastavení přístupového bodu na WPA2/WPA3-EAP.

## » Související odkazy

- "Nastavení správy projektoru - Nabídka Správa" [s.234](#)
- "Nabídka Síť - nabídka Bezdrátová síť LAN" [s.240](#)

## Nelze přistupovat k projektoru prostřednictvím webu

Pokud nelze přistupovat k projektoru prostřednictvím webového prohlížeče, zkontrolujte, zda používáte správné ID a heslo.

- Jako ID uživatele zadejte **EPSONWEB**. (ID uživatele nelze měnit.)
- Jako heslo zadejte heslo nastavené v nabídce **Síť** projektoru. Není nastaveno žádné výchozí heslo.
- V případě režimu infrastruktury zkontrolujte, zda máte přístup k síti s projektorem.
- Pokud je váš webový prohlížeč nastaven k připojení přes proxy server, nelze zobrazit obrazovku **Epson Web Control**. Proveďte nastavení pro připojení bez použití proxy serveru.
- Pokud nastavíte položku **Pohotovostní režim** na **Komunikace zap.** v nabídce **Provoz** projektoru, zkontrolujte, zda je síťové zařízení zapnuté. Po zapnutí síťového zařízení zapněte projektor.



V ID uživatele a heslu se rozlišují velká a malá písmena.

## » Související odkazy

- "Nabídka Síť - Nabídka Síťová nastavení" [s.239](#)
- "Nastavení funkcí projektoru - Nabídka Provoz" [s.230](#)

## Nejsou přijímány e-maily s upozorněním sítě

Pokud neobdržíte e-maily s upozorněním na problémy projektoru v síti, zkuste následující postupy:

- Zkontrolujte, zda je projektor zapnutý a správně připojený k síti. (Pokud došlo k vypnutí projektoru z důvodu chyby, e-mail pravděpodobně nebude doručen.)
- Zkontrolujte, zda jste správně provedli nastavení e-mailu s upozorněním projektoru v síťové nabídce **Mailová zpráva** projektoru nebo v síťovém softwaru.

- Nastavte položku **Pohotovostní režim** v části **Komunikace zap.** v nabídce projektoru **Provoz** tak, aby mohl síťový software monitorovat projektor v pohotovostním režimu.  
A změňte nastavení **Port** podle prostředí vaší sítě.

## » Související odkazy

- "Nabídka Síť – Nabídka Mailová zpráva" [s.243](#)
- "Nastavení funkcí projektoru - Nabídka Provoz" [s.230](#)

## Odstraňování problémů se statickými poruchami obrazu při síťovém promítání

Pokud jsou při síťovém promítání na obrazu statické poruchy, vyzkoušejte následující postupy:

- Zkontrolujte, zda se mezi přístupovým bodem, počítačem, mobilním přístrojem a projektorem nenacházejí žádné překážky a vylepšete komunikaci změnou jejich umístění.
- Zkontrolujte, zda nejsou přístupový bod, počítač, mobilní zařízení a projektor příliš vzdáleny od sebe. Přemístěte je blíže k sobě navzájem a zkuste se znovu připojit.
- Zkontrolujte, zda nedochází k rušení jiným vybavením, například zařízením Bluetooth nebo mikrovlnnou troubou. Přemístěte rušivé zařízení na vzdálenější místo nebo rozšiřte šířku bezdrátového pásma.
- Pokud poklesne rychlost připojení, snižte počet připojených zařízení.

## Odstraňování problémů s připojením pomocí funkce Screen Mirroring

Pokud se nelze připojit k projektoru pomocí funkce Screen Mirroring, vyzkoušejte následující řešení:

- Zkontrolujte nastavení projektoru.
  - Nastavte položku **Jednoduchý AP** na **Zapnuto**.
    - ☛ **Síť > Síťová nastavení > Jednoduchý AP**

- Nastavte položku **Screen Mirroring** na **Zapnuto**.
  - ☛ **Síť > Síťová nastavení > Síťová projekce > Screen Mirroring**
- Vyberte nastavení **Screen Mirroring** na **Vypnuto** a znovu vyberte možnost **Zapnuto**.
  - ☛ **Síť > Síťová nastavení > Síťová projekce > Screen Mirroring**
- Zkontrolujte nastavení mobilního zařízení.
  - Zkontrolujte, zda jsou nastavení v mobilním zařízení správná.
  - Při novém připojování bezprostředně po odpojení může navázání připojení chvíli trvat. Chvilku počkejte a potom se znovu připojte.
  - Restartujte mobilní zařízení.
  - Jakmile se připojíte pomocí funkce Screen Mirroring, lze nahrát informace o připojení projektoru do mobilního zařízení. Pravděpodobně však nebude možné se znovu připojit k projektoru z nahraných informací. Vyberte projektor v seznamu dostupných zařízení.

## » Související odkazy

- "Nabídka Síť - Nabídka Síťová nastavení" [s.239](#)
- "Nabídka Síť - Nabídka Síťová projekce" [s.245](#)

## Nelze použít dva zdroje obrazu Screen Mirroring

Pokud nelze použít dva zdroje Screen Mirroring současně, vyzkoušejte následující řešení:

- Nastavte položku **Přerušit připojení** na **Vypnuto**.
  - ☛ **Síť > Síťová nastavení > Síťová projekce > Screen Mirroring**
- » **Související odkazy**
  - "Nabídka Síť - Nabídka Síťová projekce" [s.245](#)



## Odstraňování problémů se statickými poruchami obrazu nebo zvuku při připojení Screen Mirroring

Pokud jsou při připojení prostřednictvím funkce Screen Mirroring na obrazu statické poruchy, vyzkoušejte následující řešení:

- Zabraňte zakrytí antény Wi-Fi mobilního zařízení.
- Používáte-li připojení Screen Mirroring a internetové připojení současně, obraz se může zastavit nebo může obsahovat ruchy. Ukončete internetové připojení, aby se rozšířilo bezdrátové pásmo a aby se zlepšila rychlost připojení mobilního zařízení.
- Zkontrolujte, zda zobrazený obsah splňuje požadavky funkce Screen Mirroring.
- V závislosti na nastavení mobilního zařízení může dojít ke ztrátě připojení, když zařízení přejde do úsporného režimu. Zkontrolujte nastavení úsporného režimu mobilního zařízení.
- Zaktualizujte bezdrátový ovladač nebo firmware v mobilním zařízení.

## Řešení pro situace, kdy nejsou přijímány sdílené obrazy

Pokud nelze přijmout sdílené obrazy z jiných projektorů, vyzkoušejte následující řešení:

- Připojte projektor ke stejné síti jako projektor, který sdílí obrazy.
- Zkontrolujte, zda se projektor nenachází v režimu Přehrání obsahu (EB-775F/EB-770F).
- Položka **Sdílení obrazovky** musí být nastavena na **Zapnuto**.  
☛ **Síť > Síťová nastavení > Síťová projekce > Sdílení obrazovky**
- Ujistěte se, že se k projektoru pomocí softwaru Epson iProjection nepřipojuje žádné jiné zařízení.
- Pokud mají projektory sdílející obraz rozdílné verze firmwaru, může být nutné kvůli sdílení obrazu firmware projektorů aktualizovat.

### » Související odkazy

- "Nabídka Síť - Nabídka Síťová projekce" [s.245](#)

Pokud nelze ovládat připojená zařízení pomocí funkcí Spojení HDMI, vyzkoušejte následující řešení:

- Zkontrolujte, zda kabel vyhovuje normě HDMI CEC.
- Zkontrolujte, zda připojené zařízení vyhovuje normě HDMI CEC. Více informací viz dokumentace dodávaná se zařízením.
- Zkontrolujte, zda jsou veškeré kabely nezbytné pro Spojení HDMI řádně připojeny.
- Zkontrolujte, zda jsou připojená zařízení zapnutá a v pohotovostním stavu. Více informací viz dokumentace dodávaná se zařízením.
- Pokud jste připojili mikrofon, nastavte jej na výstup PCM.
- Pokud připojíte nové připojení nebo změníte připojení, znovu nastavte funkci CEC pro připojené zařízení a restartujte zařízení.
- Nepřipojujte 4 nebo více multimediálních přehrávačů. Současně můžete připojit až 3 multimediální přehrávače, které splňují standard HDMI CEC.

### ► **Související odkazy**

- "Nastavení provozu vícenásobné projekce - Nabídka Vícenásobná projekce"  
[s.254](#)

# Příloha

Tyto části obsahují technické údaje a důležitá upozornění k tomuto produktu.

## ► Související odkazy

- "Volitelné příslušenství a náhradní díly" [s.300](#)
- "Velikost plátna a vzdálenost projektoru" [s.302](#)
- "Podporovaná rozlišení zobrazení monitoru" [s.305](#)
- "Technické údaje projektoru" [s.306](#)
- "Vnější rozměry" [s.309](#)
- "Požadavky softwaru USB Display na systém" [s.311](#)
- "Požadavky ovladače Easy Interactive Driver na systém" [s.312](#)
- "Podporované funkce pro software Epson Projector Content Manager" [s.313](#)
- "Seznam bezpečnostních pokynů a symbolů" [s.314](#)
- "Bezpečnostní informace k laseru" [s.316](#)
- "Glosář" [s.318](#)
- "Poznámky" [s.320](#)

K dispozici je následující volitelné příslušenství a náhradní díly. Tyto výrobky si zakupte v případě potřeby.

Následující seznam volitelného příslušenství a náhradních dílů je platný od ledna 2023.

Údaje o příslušenství mohou být změněny bez předchozího upozornění a dostupnost se může lišit v závislosti na zemi zakoupení.

## ► Související odkazy

- "Obrazovky" [s.300](#)
- "Držáky" [s.300](#)
- "Pro interaktivní funkci" [s.300](#)
- "Externí zařízení" [s.300](#)
- "Náhradní díly" [s.301](#)
- "Rychlé bezdrátové připojení" [s.301](#)
- "Kompatibilní příslušenství od jiných projektorů" [s.301](#)

---

## Obrazovky

### Přenosné 50 palcové promítací plátno ELPSC32

Kompaktní plátno, které lze snadno přenášet. (poměr stran 4:3)

---

## Držáky

### Upevňovací deska ELPMB62

Slouží k montáži projektoru na stěnu.

### Montážní konzola ELPMB23

Slouží k montáži projektoru pod strop.

### Stropní trubka (450 mm) ELPFP13

### Stropní trubka (700 mm) ELPFP14

Slouží k montáži projektoru na zvýšený strop.

### Interactive Table Mount ELPMB29

Slouží k montáži projektoru na stůl.

### Montážní konzola pro dotykovou jednotku ELPMB63 (EB-770Fi/EB-760Wi)

Slouží k instalaci dotykové jednotky na stěnu.



Při zavěšování projektoru pod strop jsou nutné zvláštní dovednosti. Požádejte o pomoc společnost Epson.

---

## Pro interaktivní funkce

Interaktivní funkce jsou k dispozici pouze pro EB-770Fi/EB-760Wi.

### Interaktivní pero ELPPN05A

### Interaktivní pero ELPPN05B

Použijte při promítání obrazovky počítače na projekční plochu.

### Náhradní tvrdé špičky pera ELPPS03

### Náhradní měkké špičky pera ELPPS04

Náhradní špičky pro interaktivní pero.

---

## Externí zařízení

### Projektor dokumentů ELPDC21

### Projektor dokumentů ELPDC13

### Projektor dokumentů ELPDC07

Použijte při zobrazování materiálů, jako jsou knihy nebo tištěné materiály.

### Externí reproduktor ELPSP02

Externí reproduktor s vlastním napájením.

### Připojení a řídicí krabice ELPCB03

Když je projektor připevněn na stěnu nebo zavěšen ze stropu, nainstalujte dálkový ovladač pro ruční ovládání projektoru.

### Dotyková jednotka ELPFT01 (EB-770Fi/EB-760Wi)

Nainstalujte pro provádění interaktivních dotykových operací prsty.

---

## Náhradní díly

### Vzduchový filtr ELPAF60

Použijte jako náhradu za použité vzduchové filtry.

---

## Rychlé bezdrátové připojení

### Modul bezdrátové místní sítě LAN ELPAP11

Slouží k promítání obrazu z počítače prostřednictvím bezdrátové komunikace.

### Systém pro bezdrátovou prezentaci ELPWP10

Slouží k přímému připojení k počítačům se systémem Windows/Mac a bezdrátovému promítání obrazu. Obsahuje dva bezdrátového vysílače (ELPWT01) a jeden modul bezdrátové místní sítě LAN (ELPAP11).

### Bezdrátový vysílač ELPWT10

Dodatečný bezdrátový vysílač pro systém bezdrátové prezentace.

---

## Kompatibilní příslušenství od jiných projektorů

Následující volitelné příslušenství je kompatibilní.

### Držáky

#### Upevňovací deska ELPMB53

#### Upevňovací deska ELPMB46

#### Upevňovací deska ELPMB43

#### Upevňovací deska ELPMB28

Slouží k montáži projektoru na stěnu.

### Pro interaktivní funkci (EB-770Fi/EB-760Wi)

#### Interaktivní pero ELPPN04A/B

#### Interaktivní pero ELPPN03A/B

Použijte při promítání obrazovky počítače na projekční plochu.

### Externí zařízení

#### Projektor dokumentů ELPDC20

#### Projektor dokumentů ELPDC12

#### Projektor dokumentů ELPDC11

#### Projektor dokumentů ELPDC06

Použijte při promítání materiálů, jako jsou knihy, dokumenty OHP nebo fólie.

#### Připojení a řídicí krabice ELPCB02

#### Připojení a řídicí krabice ELPCB01

Když je projektor připevněn na stěnu nebo zavěšen ze stropu, nainstalujte dálkový ovladač pro ruční ovládání projektoru.

Podle zde uvedené tabulky určete, jak daleko umístit projektor od promítací plochy podle velikosti promítaného obrazu.

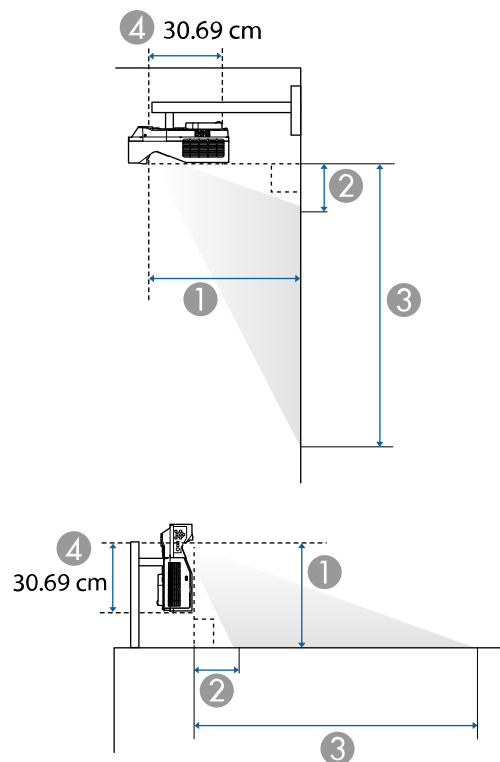

- ① Projekční vzdálenost (cm)
- ② Vzdálenost od projektoru k hornímu okraji projekční plochy (při montáži na stěnu nebo pod strop nebo při svislé montáži) (cm)
- ③ Vzdálenost od projektoru k dolnímu okraji projekční plochy (při montáži na stěnu nebo pod strop nebo při svislé montáži) (cm)
- ④ Vzdálenost od středu objektivu k zadní straně projektoru (cm)

## EB-775F/EB-770Fi/EB-770F

Velikost obrazu 16:9		①	②	③
		Min. (širokoúhlý objektiv)	Min. (širokoúhlý objektiv)	Min. (širokoúhlý objektiv)
60"	132.8 × 74.7	32.5	11.5	86.3
65"	143.9 × 80.9	35.6	13.0	94.0
70"	155.0 × 87.2	38.8	14.5	101.7
75"	166.0 × 93.4	42.0	16.0	109.4
80"	177.1 × 99.6	45.1	17.5	117.1
90"	199.2 × 112.1	51.4	20.5	132.5
100"	221.4 × 124.5	57.7	23.5	148.0
120"	265.7 × 149.4	70.3	29.4	178.8
150"	332.1 × 186.8	89.3	38.3	225.1

Velikost obrazu 4:3		①	②	③
		Min. (širokoúhlý objektiv)	Min. (širokoúhlý objektiv)	Min. (širokoúhlý objektiv)
49"	99.6 × 74.7	32.5	11.5	86.2
55"	111.8 × 83.8	37.1	13.7	97.5
60"	121.9 × 91.4	41.0	15.5	107.0
65"	132.1 × 99.1	44.8	17.4	116.4
70"	142.2 × 106.7	48.7	19.2	125.9
75"	152.4 × 114.3	52.5	21.0	135.3
80"	162.6 × 121.9	56.4	22.8	144.7
100"	203.2 × 152.4	71.8	30.1	182.5
123"	249.9 × 187.5	89.6	38.5	225.9

Velikost obrazu 16:10		①	②	③
		Min. (širokoúhlý objektiv)	Min. (širokoúhlý objektiv)	Min. (širokoúhlý objektiv)
55"	118.5 × 74.0	32.1	11.4	85.4
60"	129.2 × 80.8	35.6	13.0	93.8
65"	140.0 × 87.5	39.0	14.6	102.1
70"	150.8 × 94.2	42.4	16.2	110.4
80"	172.3 × 107.7	49.2	19.4	127.1
90"	193.9 × 121.2	56.0	22.6	143.8
100"	215.4 × 134.6	62.8	25.9	160.5
120"	258.5 × 161.5	76.5	32.3	193.8
139"	299.4 × 187.1	89.4	38.4	225.5

Velikost obrazu 21:9		①	②	③
		Min. (širokoúhlý objektiv)	Min. (širokoúhlý objektiv)	Min. (širokoúhlý objektiv)
60"	140.1 × 60.0	34.6	21.9	81.9
65"	151.8 × 65.0	37.9	24.2	89.3
70"	163.4 × 70.0	41.2	26.6	96.6
80"	186.8 × 80.0	47.9	31.3	111.3
90"	210.1 × 90.0	54.5	36.0	126.1
100"	233.5 × 100.1	61.2	40.7	140.8
120"	280.2 × 120.1	74.5	50.1	170.2
142"	331.5 × 142.1	89.1	60.5	202.5

## EB-760Wi/EB-760W

Velikost obrazu 16:6		①	②	③
		Min. (širokoúhlý objektiv)	Min. (širokoúhlý objektiv)	Min. (širokoúhlý objektiv)
56"	133.2 × 49.9	32.6	24.1	74.0
60"	142.7 × 53.5	35.3	26.2	79.8
65"	154.6 × 58.0	38.7	29.0	86.9
70"	166.5 × 62.4	42.1	31.7	94.1
80"	190.3 × 71.3	48.9	37.1	108.5
90"	214.0 × 80.3	55.6	42.5	122.8
100"	237.8 × 89.2	62.4	48.0	137.1
120"	285.4 × 107.0	76.0	58.8	165.8

Velikost obrazu 16:10		①	②	③
		Min. (širokoúhlý objektiv)	Min. (širokoúhlý objektiv)	Min. (širokoúhlý objektiv)
60"	129.2 × 80.8	33.9	10.5	91.3
70"	150.8 × 94.2	40.5	13.3	107.6
75"	161.5 × 101.0	43.7	14.7	115.7
80"	172.3 × 107.7	47.0	16.1	123.8
90"	193.9 × 121.2	53.5	18.9	140.1
100"	215.4 × 134.6	60.1	21.7	156.4
120"	258.5 × 161.5	73.1	27.3	188.9
150"	323.1 × 201.9	92.7	35.8	237.7

Velikost obrazu 21:9		①	②	③
		Min. (širokoúhlý objektiv)	Min. (širokoúhlý objektiv)	Min. (širokoúhlý objektiv)
57"	133.1 × 57.0	32.6	20.5	77.5

Velikost obrazu 4:3		①	②	③
		Min. (širokoúhlý objektiv)	Min. (širokoúhlý objektiv)	Min. (širokoúhlý objektiv)
53"	107.7 × 80.8	33.9	10.5	91.3

Velikost obrazu 4:3		①	②	③
		Min. (širokoúhlý objektiv)	Min. (širokoúhlý objektiv)	Min. (širokoúhlý objektiv)
60"	121.9 × 91.4	39.1	12.7	104.2
65"	132.1 × 99.1	42.8	14.3	113.4
70"	142.2 × 106.7	46.5	15.9	122.6
80"	162.6 × 121.9	53.9	19.1	141.0
90"	182.9 × 137.2	61.3	22.3	159.4
100"	203.2 × 152.4	68.7	25.4	177.8
120"	243.8 × 182.9	83.5	31.8	214.7
132"	268.2 × 201.2	92.4	35.6	236.8

Velikost obrazu 16:9		①	②	③
		Min. (širokoúhlý objektiv)	Min. (širokoúhlý objektiv)	Min. (širokoúhlý objektiv)
58"	128.4 × 72.2	33.7	14.4	86.6
60"	132.8 × 74.7	35.0	15.1	89.8
65"	143.9 × 80.9	38.4	16.9	97.9
70"	155.0 × 87.2	41.7	18.7	105.9
80"	177.1 × 99.6	48.4	22.3	121.9
90"	199.2 × 112.1	55.2	25.9	137.9
100"	221.4 × 124.5	61.9	29.4	154.0
120"	265.7 × 149.4	75.3	36.6	186.0
146"	323.2 × 181.8	92.8	45.9	227.7



V části *Specifications* jsou uvedeny podrobné informace o kompatibilních obnovovacích frekvencích a rozlišeních pro jednotlivé kompatibilní formáty zobrazení videa.

Název výrobku	EB-775F/EB-770Fi/EB-770F/EB-760Wi/EB-760W
Rozměry	356 (Š) × 133 (V) × 395 (H) mm (bez vystupující části)
Velikost panelu LCD	<b>EB-775F/EB-770Fi/EB-770F:</b> 0,62" <b>EB-760Wi/EB-760W:</b> 0,59"
Projekční metoda	Polysilikonová aktivní matice TFT
Rozlišení	<b>EB-775F/EB-770Fi/EB-770F:</b> 2 073 600 bodů Full HD (1 920 (Š) × 1 080 (V) bodů) × 3 <b>EB-760Wi/EB-760W:</b> 1 024 000 bodů WXGA (1 280 (Š) × 800 (V) bodů) × 3
Úprava zaostření	Ručně
Nastavení přiblížení	1,0 - 1,35 (digitální zoom)
Zdroj světla	Laserová dioda
Výstupní výkon zdroje světla	Až 97 W
Vlnová délka	449 - 461 nm
Životnost zdroje světla *	Režim světla: Normální nebo Tichý: až 20 000 hodin Režim světla: Rozšířený: až 30 000 hodin
Max. výkon audiovýstupů	16 W
Reproduktor	1
Napájení	100 - 240 V AC ± 10 % 50/60 Hz 2,8 - 1,3 A
Provozní příkon (100 až 120 V)	Režim světla: Normální, Vlastní: 277 W Režim světla: Tichý, Rozšířený: 208 W
Provozní příkon (220 až 240 V)	Režim světla: Normální, Vlastní: 263 W Režim světla: Tichý, Rozšířený: 199 W
Spotřeba v pohotovostním režimu	Komunikace zap.: 2,0 W Komunikace vyp.: 0,5 W

Provozní nadmořská výška	Nadmořská výška 0 až 3 048 m
Provozní teplota (při používání instalace jednoho projektoru) **	Nadmořská výška 0 až 2 286 m: 0 až +40°C (vlhkost 20 až 80%, bez kondenzace) Nadmořská výška 2 287 až 3 048 m: 0 až +35°C (vlhkost 20 až 80%, bez kondenzace)
Provozní teplota (při používání instalace více projektorů) **	Nadmořská výška 0 až 2 286 m: 0 až +35°C (vlhkost 20 až 80%, bez kondenzace) Nadmořská výška 2 287 až 3 048 m: 0 až +30°C (vlhkost 20 až 80%, bez kondenzace)
Skladovací teplota	-10 až +60°C (vlhkost 10 až 90%, bez kondenzace)
Hmotnost	<b>EB-775F/EB-770F/EB-760W:</b> Přibližně 5,9 kg <b>EB-770Fi/EB-760Wi:</b> Přibl. 6,0 kg

\* Přibližná doba, po které se světlost zdroje světla sníží na polovinu původní hodnoty. (Za předpokladu, že se projektor používá v prostředí, ve kterém je obsah částí ve vzduchu menší než 0,04 až 0,2 mg/m<sup>3</sup>. Odhadovaná doba se liší v závislosti na používání projektoru a provozních podmínkách.)

\*\* Pokud se příliš zvýší okolní teplota, zdroj světla se automaticky zeslabí. (Přibližně 35°C v nadmořské výšce 0 až 2 286 m a přibližně 30°C v nadmořské výšce 2 287 až 3 048 m; může to ovšem záviset na okolním prostředí.)

Typový štítek je připevněn na dolní straně projektoru.

## Úhel naklonění při používání interaktivních funkcí (EB-770Fi/EB-760Wi)

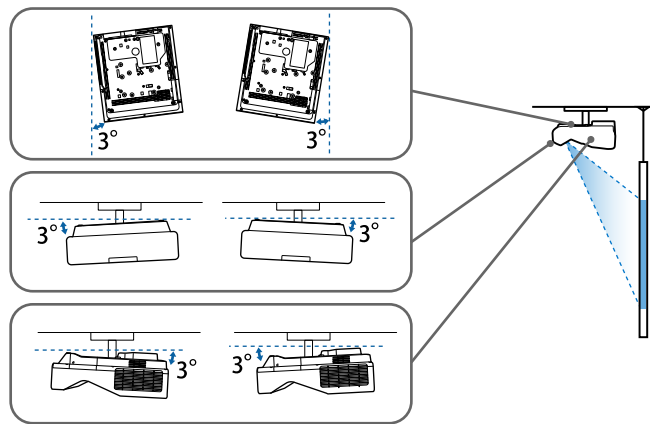

Bez ohledu na umístění projektoru, pokud projektor budete používat pod úhlem náklonu větším než 3°, může dojít k jeho poškození nebo k nehodě.

### Úhel naklonění, když nepoužíváte interaktivní funkce

Pokud se nechystáte používat interaktivní funkce nebo pokud projektor nemá interaktivní funkce, můžete projektor nainstalovat s různými úhly. Projektor lze nainstalovat bez svislého nebo vodorovného omezení.

#### ► Související odkazy

- "Technické údaje konektorů" [s.307](#)

## Technické údaje konektorů

### EB-775F

Port Computer1	1	15kolíkový konektor Mini D-Sub (zásuvka)
Port Computer2/Monitor Out	1	15kolíkový konektor Mini D-Sub (zásuvka)

Port Video	1	Konektor RCA
Port HDMI	3	HDMI (zvuk je podporován pouze PCM)
Porty Audio	3	Stereofonní miniaturní konektor (jack)
Port Audio Out	1	Stereofonní miniaturní konektor (jack)
Port RS-232C	1	Miniaturní konektor D-Sub 9 kolíků (samčí)
Port USB-A	2	Konektor USB (typ A)
Port USB-B	1	Konektor USB (typ B)
Port LAN	1	RJ-45

### EB-770Fi/EB-760Wi

Port Computer1	1	15kolíkový konektor Mini D-Sub (zásuvka)
Port Computer2/Monitor Out	1	15kolíkový konektor Mini D-Sub (zásuvka)
Port Video	1	Konektor RCA
Port HDMI	3	HDMI (zvuk je podporován pouze PCM)
Porty Audio	3	Stereofonní miniaturní konektor (jack)
Port Audio Out	1	Stereofonní miniaturní konektor (jack)
Port Mic	1	Stereofonní miniaturní konektor (jack)
Port RS-232C	1	Miniaturní konektor D-Sub 9 kolíků (samčí)
Porty SYNC	2	Stereofonní miniaturní konektor (jack)
Port TCH	1	8kolíkový konektor mini DIN
Port USB-A	2	Konektor USB (typ A)
Port USB-B	2	Konektor USB (typ B)
Port LAN	1	RJ-45

## EB-770F/EB-760W

Port Computer1	1	15kolíkový konektor Mini D-Sub (zásuvka)
Port Computer2/Monitor Out	1	15kolíkový konektor Mini D-Sub (zásuvka)
Port Video	1	Konektor RCA
Port HDMI	3	HDMI (zvuk je podporován pouze PCM)
Porty Audio	3	Stereofonní miniaturní konektor (jack)
Port Audio Out	1	Stereofonní miniaturní konektor (jack)
Port Mic	1	Stereofonní miniaturní konektor (jack)
Port RS-232C	1	Miniaturní konektor D-Sub 9 kolíků (samčí)
Port USB-A	2	Konektor USB (typ A)
Port USB-B	1	Konektor USB (typ B)
Port LAN	1	RJ-45



- U portů USB není zaručena podpora všech zařízení s rozhraním USB.
- Port USB-B nepodporuje specifikaci USB 1.1.

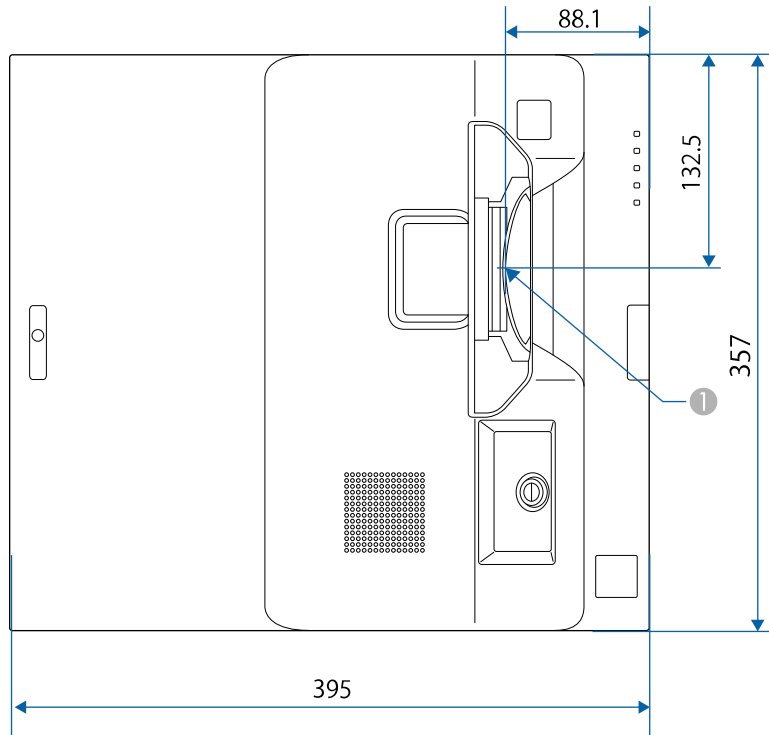

1 Střed projekčního objektivu

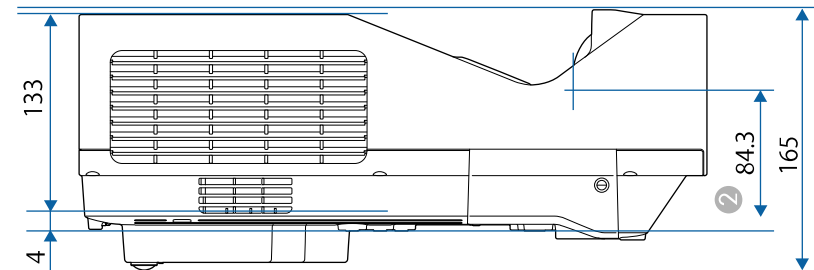
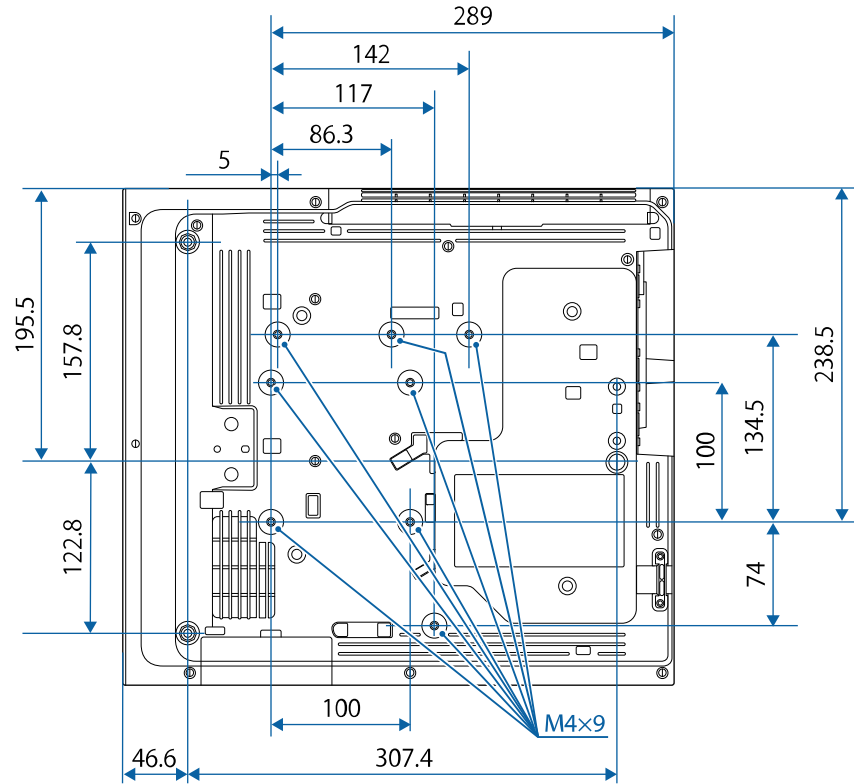

- ② Vzdálenost od středu projekčního objektivu k bodům uchycení montážní konzoly pro stropní montáž

Jednotky na těchto schématech jsou uvedeny v mm.

Aby bylo možné používat software Epson USB Display, musí váš počítač splňovat následující požadavky na systém.

Požadavek	Windows	Mac
Operační systém	Windows 8.1 <ul style="list-style-type: none"> <li>• Windows 8.1 (32 a 64 bitů)</li> <li>• Windows 8.1 Pro (32 a 64 bitů)</li> <li>• Windows 8.1 Enterprise (32 a 64 bitů)</li> </ul> Windows 10 <ul style="list-style-type: none"> <li>• Windows 10 Home (32 a 64 bitů)</li> <li>• Windows 10 Pro (32 a 64 bitů)</li> <li>• Windows 10 Enterprise (32 a 64 bitů)</li> </ul> Windows 11 <ul style="list-style-type: none"> <li>• Windows 11 Home (64 bitů)</li> <li>• Windows 11 Pro (64 bitů)</li> <li>• Windows 11 Enterprise (64 bitů)</li> <li>• Windows 11 Education (64 bitů)</li> </ul>	macOS <ul style="list-style-type: none"> <li>• 10.13.x (64 bitů)</li> <li>• 10.14.x (64 bitů)</li> <li>• 10.15.x (64 bitů)</li> <li>• 11.0.x (64 bitů)</li> <li>• 12.0.x (64 bitů)</li> </ul>
Procesor	Intel Core2Duo nebo výkonnější (Doporučen Intel Core i3 nebo výkonnější)	Intel Core2Duo nebo výkonnější (Doporučen Intel Core i5 nebo výkonnější)
Paměť	2 GB nebo více (Doporučeno 4 GB nebo více)	
Volné místo na jednotce pevného disku	20 MB nebo více	
Zobrazení	Rozlišení od 640 × 480 do 1 920 × 1 200 16bitové nebo lepší zobrazení barev	

Aby bylo možné používat počítačový interaktivní režim v systému Mac, musíte nainstalovat ovladač Easy Interactive Driver do počítače Mac. Ověřte, zda váš počítač Mac splňuje následující požadavky na softwarový systém.



Tento software je nutné nainstalovat jen pro EB-770Fi/EB-760Wi.







Požadavek	Mac
Operační systém	macOS <ul style="list-style-type: none"><li>• 10.12.x (64 bitů)</li><li>• 10.13.x (64 bitů)</li><li>• 10.14.x (64 bitů)</li><li>• 10.15.x (64 bitů)</li><li>• 11.0.x (64 bitů)</li></ul>
Procesor	Core2 Duo 1,2 GHz nebo rychlejší (Doporučen Core i5 nebo rychlejší)
Paměť	2 GB nebo více Doporučeno: 4 GB nebo více
Volné místo na jednotce pevného disku	100 MB nebo více
Zobrazení	Rozlišení nejméně XGA (1024 × 768) a nejvýše WUXGA (1920 × 1200) 16bitové nebo lepší zobrazení barev



















Váš projektor podporuje následující funkce a možnosti softwaru Epson Projector Content Manager.





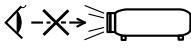

Funkce/možnosti		EB-775F/EB-770F
Simultánní přehrávání		-
Uložení seznamu stop do projektoru přes síť		✓
<b>Nastavení &gt; Formát videa</b>	Automatický výběr	✓
	Formát AVI	✓
	Formát MP4	✓

V následující tabulce jsou uvedeny významy bezpečnostních symbolů umístěných na vybavení.

Č.	Značka symbolu	Schválené standardy	Popis
1		IEC60417 No. 5007	„ZAPNUTO“ (napájení) Označuje připojení k elektrické síti.
2		IEC60417 No. 5008	„VYPNUTO“ (napájení) Označuje odpojení od elektrické sítě.
3		IEC60417 No. 5009	Pohotovost Označuje vypínač nebo polohu vypínače, kterým lze příslušnou část vybavení uvést do pohotovostního režimu.
4		ISO7000 No. 0434B, IEC3864-B3.1	Upozornění Označuje obecné upozornění při používání produktu.
5		IEC60417 No. 5041	Upozornění, horký povrch Upozorňuje, že označená položka může být horká a není záhodno se jí neopatrně dotýkat.
6		IEC60417 No. 6042 ISO3864-B3.6	Upozornění, nebezpečí úrazu elektrickým proudem Označuje vybavení, které představuje nebezpečí úrazu elektrickým proudem.
7		IEC60417 No. 5957	Pro použití pouze ve vnitřních prostorech Označuje elektrické vybavení, které je určeno primárně pro použití ve vnitřních prostorech.

Č.	Značka symbolu	Schválené standardy	Popis
8		IEC60417 No. 5926	Polarita připojení stejnosměrného napájení Označuje kladná a záporná připojení (polaritu) části vybavení, ke které lze připojit zdroj stejnosměrného napájení.
9		—	Totožné s č. 8.
10		IEC60417 No. 5001B	Baterie, obecné Na vybavení napájeném bateriemi. Označuje zařízení, například kryt přihrádky na baterie, nebo konektorové výstupy.
11		IEC60417 No. 5002	Poloha baterie(i) Označuje samotný držák baterií a polohu baterie(i) v držáku.
12		—	Totožné s č. 11.
13		IEC60417 No. 5019	Ochranné uzemnění Označuje výstup, který je určen k připojení k vnějšímu vodiči na ochranu před zásahem elektrickým proudem v případě závady nebo výstup ochranné uzemňovací elektrody.
14		IEC60417 No. 5017	Uzemnění Označuje uzemňovací výstup v případě, kdy není výslovně vyžadován symbol č. 13.
15		IEC60417 No. 5032	Střídavý proud Toto označení na typovém štítku vyjadřuje, že vybavení je vhodné pouze pro napájení střídavým proudem; označení příslušných výstupů.

Č.	Značka symbolu	Schválené standardy	Popis
16		IEC60417 No. 5031	Stejnoseměrný proud Toto označení na typovém štítku vyjadřuje, že vybavení je vhodné pouze pro napájení stejnosměrným proudem; označení příslušných výstupů.
17		IEC60417 No. 5172	Vybavení třídy II Označuje vybavení, které splňuje bezpečnostní požadavky určené pro vybavení třídy II v souladu se standardem IEC 61140.
18		ISO 3864	Obecný zákaz Označuje zakázané úkony a postupy.
19		ISO 3864	Zákaz kontaktu Označuje zranění, ke kterému může dojít v případě kontaktu s konkrétní částí vybavení.
20		—	Zásadně se nedívejte do objektivu, když je projektor zapnutý.
21		—	Označuje zákaz umístování jakýchkoli předmětů na projektor.
22		ISO3864 IEC60825-1	Upozornění, laserové záření Ukazuje, že tento projektor je vybaven laserovým zářičem.
23		ISO 3864	Zákaz demontáže Označuje nebezpečí zranění, například zásahu elektrickým proudem, v případě demontování vybavení.
24		IEC60417 No. 5266	Pohotovost, částečná pohotovost Označuje, že část vybavení je v připraveném stavu.

Č.	Značka symbolu	Schválené standardy	Popis
25		ISO3864 IEC60417 No. 5057	Pozor, pohyblivé části Označuje, že musíte udržovat bezpečnou vzdálenost od pohyblivých částí podle bezpečnostních zásad.
26		IEC60417 No. 6056	Upozornění (pohybující se lopatky ventilátoru) Pro zachování bezpečnosti se nepřibližujte k pohyblivým se lopatkám ventilátoru.
27		IEC60417 No. 6043	Upozornění (ostré rohy) Upozorňuje ostré rohy, kterých není záhodno se dotýkat.
28		—	Upozorňuje, že během promítání je zakázáno hledět přímo do objektivu.
29		ISO7010 No. W027 ISO 3864	Varování, optická radiace (například UV, viditelná radiace, IR) Dbejte na to, abyste se vyhnuli poranění očí a kůže v blízkosti optického záření.
30		IEC60417 No. 5109	Není určeno k používání v obydlených oblastech. Označuje, že elektrické vybavení není vhodné pro obydlené oblasti.

Tento projektor je laserový produkt 1. třídy, který splňuje mezinárodní normu IEC/EN60825-1:2014 pro lasery.

Při používání projektoru dodržujte tyto bezpečnostní pokyny.

## ⚠ Varování

- Neotevírejte skříň projektoru. Tento projektor obsahuje velmi výkonný laser.
- Tento produkt vyzařuje potenciálně nebezpečné optické záření. Nedívejte se zdroj světla v provozu. Hrozí poranění zraku.

## ⚠ Výstraha

Při likvidaci projektoru nerozebírejte. Zlikvidujte podle místních nebo státních zákonů a předpisů.



Tento projektor používá laser jako zdroj světla. Tento laser má následující vlastnosti.

- V závislosti na okolí se může jas zdroje světla snížit. Když se příliš zvýší teplota, jas se značně sníží.
- Čím déle je zdroj světla používán, tím se snižuje jeho jas. V nastavení jasu lze měnit vztah mezi dobou použití a poklesem jasu.

## » Související odkazy

- "Varovné štítky laseru" [s.316](#)

## Varovné štítky laseru

Na projektoru jsou umístěny štítky s varováním před laserem.

## Uvnitř



## Nahoře

Podobně jako u každého zdroje záření se nedívejte do paprsku, RG2 IEC/EN 62471-5:2015.



- Nikdy se nedívejte do objektivu projektoru, když je laser zapnutý. Mohlo by dojít k poškození zraku a je to nebezpečné zejména pro děti a zvířata.
- Při spouštění projektoru na dálku pomocí dálkového ovladače se ujistěte, že se nikdo nedívá do objektivu.
- Nedovolte ovládat projektor malým dětem. Děti musí být pod dohledem dospělé osoby.
- Při promítání se nedívejte do objektivu. Do objektivu se nedívejte ani s optickými nástroji, například lupou nebo dalekohledem. Mohlo by dojít k poškození zraku.

Splňuje výkonnostní normy FDA pro laserové produkty vyjma souladu v rámci rizikové skupiny 2 LIP dle definice v IEC 62471-5: vyd. 1.0. Další informace najdete v dokumentu Upozornění k laseru č. 57 z 8. května 2019.

## Dole

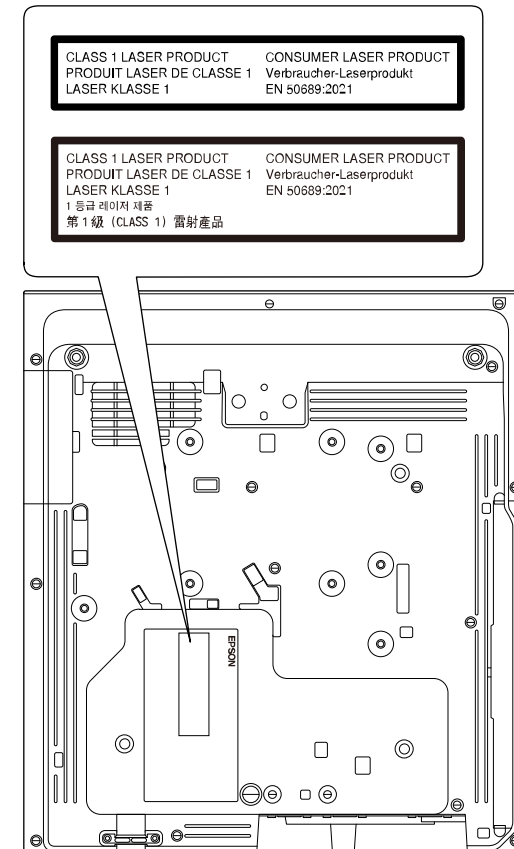

Tento projektor je spotřební laserový produkt 1. třídy, který splňuje normu EN50689:2021.

Štítek připevněný na projektoru se liší podle země a regionu.

Tato kapitola stručně vysvětluje složité termíny, které nejsou vysvětleny v textu této příručky. Další informace lze získat v dalších běžně dostupných publikacích.

AMX Device Discovery	AMX Device Discovery je technologie vyvinutá společností AMX pro usnadnění ovládání systémů AMX pro obsluhu cílového zařízení. Společnost Epson implementovala tuto technologii a poskytla nastavení pro správnou funkci protokolu (ON). Další podrobnosti viz webové stránky společnosti AMX. Adresa URL <a href="http://www.amx.com/">http://www.amx.com/</a>
Poměr stran	Poměr mezi délkou a výškou obrazu. Projekční plochy s poměrem stran 16:9 (vodorovně/svisle), například HDTV, se označují termínem širokoúhlé projekční plochy. SDTV a běžné počítačové monitory mají poměr stran 4:3.
Kompozitní video	Postup, který kombinuje videosignál na složku jasu a barevnou složku pro přenos prostřednictvím signálového kabelu.
Kontrast	Relativní jas světlých a tmavých oblastí obrazu lze zvýšit nebo snížit, aby byl text nebo grafika více či méně výraznější. Nastavení této konkrétní vlastnosti obrazu se nazývá úprava kontrastu.
DHCP	Zkratka pro Dynamic Host Configuration Protocol. Tento protokol automaticky přiděluje adresu IP zařízení připojenému k síti.
Full HD	Standardní velikost s rozlišením 1 920 (vodorovně) x 1 080 (svisle) bodů.
DICOM	Akronym slov Digital Imaging and Communications in Medicine. Mezinárodní standard definující standardy pro obrázky a komunikační protokol pro lékařské obrázky.
Adresa brány	Jedná se o server (směrovač) pro komunikaci v síti (podsíti) rozdělené podle masky podsítě.

HDCP	HDCP je zkratka termínu High-bandwidth Digital Content Protection. Používá se k ochraně před nelegálním kopírováním a ochraně copyrightu tím, že šifruje signál posílaný přes porty DVI a HDMI. Protože tento projektor obsahuje port HDMI s podporou HDCP, dokáže promítat digitální obraz chráněný technologií HDCP. Projektor však zřejmě nepromítne obraz chráněný pomocí aktualizovaných či revidovaných verzí šifrování HDCP.
HDMI	Zkratka termínu High Definition Multimedia Interface. HDMI je norma zaměřená na digitální spotřební elektroniku a počítače. Jde o normu pro digitální přenos signálů HD obrazu a vícekanálového zvuku. Díky absenci komprese digitálního signálu lze obraz přenášet s nejvyšší možnou kvalitou. Zároveň tomuto digitálnímu signálu poskytuje funkci šifrování.
HDTV	Zkratka pro High-Definition Television (televizor s vysokým rozlišením), která označuje televizní systémy s vysokým rozlišením, které splňují následující požadavky: <ul style="list-style-type: none"> <li>• Vertikální rozlišení 720p nebo 1080i nebo vyšší (p = progresivní, I = prokládané)</li> <li>• Poměr stran obrazu 16:9</li> </ul>
Režim infrastruktura	Způsob připojení k bezdrátové síti LAN, při kterém zařízení komunikují přes přístupové body.
Proklad	Přenáší informace potřebné k vytvoření jedné obrazovky odesláním každého druhého řádku počínajíc horním okrajem obrazu směrem dolů ke spodnímu okraji. U tohoto obrazu existuje větší riziko blikání, protože se zobrazuje každý druhý řádek.
Adresa IP	Číslo, které určuje počítač připojený k síti.
Progresivní	Promítá informace k vytvoření jedné obrazovky najednou; obraz se zobrazuje po jednom rámcí. Ačkoliv je počet řádků skenování stejný, blikání obrazu je omezeno, protože objem informací je dvojnásobný ve srovnání se systémem prokládání.

Obnovovací kmitočet	Světlo vyzařující prvek displeje zachovává stejnou svítivost a barvu po velmi krátkou dobu. Proto je nutno obraz skenovat mnohokrát za sekundu, aby byla provedena obnova světlo vyzařujícího prvku. Počet operací obnovy za sekundu se nazývá obnovovací kmitočet a je vyjádřen v hertzích (Hz).
SDTV	Zkratka pro Standard Definition Television, která označuje standardní televizní systémy, které nesplňují požadavky pro systém HDTV High-Definition Television.
SNMP	Zkratka pro označení protokolu Simple Network Management Protocol, který slouží pro sledování a řízení zařízení, jako například směrovačů a počítačů, připojených k síti TCP/IP.
sRGB	Mezinárodní standard pro barevné intervaly, který byl formulován tak, aby byla usnadněna správa barev reprodukováných videozařízením v počítačových operačních systémech (OS) a na Internetu. Pokud je připojený zdroj v režimu sRGB, nastavte projektor i připojený zdroj signálu na režim sRGB.
SSID	SSID je identifikátor pro připojení k jinému zařízení v bezdrátové síti LAN. Bezdrátová komunikace je možná mezi zařízeními se stejným SSID.
Maska podsítě	Jedná se o číselnou hodnotu, která určuje počet bitů použitých pro adresu sítě v rozdělené síti (podsíti) z adresy IP.
SVGA	Standardní velikost s rozlišením 800 (vodorovně) x 600 (svisle) bodů.
SXGA	Standardní velikost s rozlišením 1 280 (vodorovně) x 1 024 (svisle) bodů.
Synchronizace	Signál odesílaný z počítačů má určitou hodnotu kmitočtu. Pokud se kmitočet projektoru s tímto kmitočtem neshoduje, kvalita výsledného obrazu bude nízká. Proces sladění fází těchto signálů (relativní pozice maximálních minimálních hodnot signálu) se nazývá synchronizace. Pokud signál není synchronizovaný, dochází například k blikání, rozmazání a vodorovnému rušení.

Seřízení souběhu	Signál odesílaný z počítačů má určitou hodnotu kmitočtu. Pokud se kmitočet projektoru s tímto kmitočtem neshoduje, kvalita výsledného obrazu bude nízká. Proces sladění kmitočtu těchto signálů (počtu minimálních hodnot v signálu) se nazývá seřízení souběhu. Pokud se seřízení souběhu neprovede správně, v signálu se objeví široké svislé pruhy.
Adresa IP depeše	Jedná se o adresu IP pro cílový počítač používaný pro chybová oznámení v protokolu SNMP.
VGA	Standardní velikost s rozlišením 640 (vodorovně) x 480 (svisle) bodů.
XGA	Standardní velikost s rozlišením 1 024 (vodorovně) x 768 (svisle) bodů.
WXGA	Standardní velikost s rozlišením 1 280 (vodorovně) x 800 (svisle) bodů.
WUXGA	Standardní velikost s rozlišením 1 920 (vodorovně) x 1 200 (svisle) bodů.

Tyto části obsahují důležité poznámky k projektoru.

► **Související odkazy**

- "Indication of the manufacturer and the importer in accordance with requirements of EU directive" [s.320](#)
- "Indication of the manufacturer and the importer in accordance with requirements of United Kingdom directive" [s.320](#)
- "Omezení používání" [s.320](#)
- "Odkazy na operační systémy" [s.320](#)
- "Obchodní známky" [s.321](#)
- "Odkaz na autorské právo" [s.321](#)
- "Určení zdroje autorských práv" [s.322](#)

---

## Indication of the manufacturer and the importer in accordance with requirements of EU directive

Manufacturer: SEIKO EPSON CORPORATION  
Address: 3-5, Owa 3-chome, Suwa-shi, Nagano-ken 392-8502 Japan  
Telephone: 81-266-52-3131  
<http://www.epson.com/>

Importer: EPSON EUROPE B.V.  
Address: Atlas Arena, Asia Building, Hoogoorddreef 5,1101 BA Amsterdam  
Zuidoost  
The Netherlands  
Telephone: 31-20-314-5000  
<http://www.epson.eu/>

---

## Indication of the manufacturer and the importer in accordance with requirements of United Kingdom directive

Manufacturer: SEIKO EPSON CORPORATION  
Address: 3-5, Owa 3-chome, Suwa-shi, Nagano-ken 392-8502 Japan  
Telephone: 81-266-52-3131  
<http://www.epson.com/>

Importer: Epson (UK) Ltd.  
Address: Westside, London Road, Hemel Hempstead, Hertfordshire, HP3 9TD,  
United Kingdom  
<http://www.epson.co.uk>

---

## Omezení používání

Když je tento produkt používán pro aplikace, které vyžadují vysokou spolehlivost/bezpečnost, například dopravní zařízení související s leteckým, železničním, námořním, automobilovým provozem atd.; zařízení pro prevenci katastrof; různá bezpečnostní zařízení atd.; nebo funkční/přesná zařízení atd., musíte tento produkt používat pouze po zvážení rozšíření vašeho konceptu o nouzová a záložních opatření, která by zajistila zachování bezpečnosti a stability celého systému. Tento přístroj nebyl navržen pro aplikace vyžadující extrémní hodnoty spolehlivosti/bezpečnosti, jako je například letecké vybavení, komunikační zařízení, ovládání jaderných elektráren nebo lékařská technika související s přímou péčí atd., musíte proto sami provést kompletní analýzu a na jejím základě zvážit, zda je přístroj pro vás vhodný.

---

## Odkazy na operační systémy

- Operační systém Microsoft® Windows® 8.1
- Operační systém Microsoft® Windows® 10



- Operační systém Microsoft® Windows® 11
- Operační systém Microsoft® Windows Server® 2012
- Operační systém Microsoft® Windows Server® 2016

V tomto návodu jsou výše uvedené operační systémy označovány jako „Windows 8.1“, „Windows 10“ a „Windows 11“. Dále je pro tyto systémy použit společný termín „Windows“.

- macOS 10.12.x
- macOS 10.13.x
- macOS 10.14.x
- macOS 10.15.x
- macOS 11.0.x
- macOS 12.0.x

V této příručce jsou výše uvedené operační systémy uváděny jako „macOS 10.12.x“, „macOS 10.13.x“, „macOS 10.14.x“, „macOS 10.15.x“, „macOS 11.0.x“ a „macOS 12.0.x“. Pro tyto operační systémy je navíc používán souhrnný název „Mac“.

---

## Obchodní známky

EPSON je registrovaná ochranná známka, EXCEED YOUR VISION a její loga jsou registrované ochranné známky nebo ochranné známky společnosti Seiko Epson Corporation.

Mac a macOS jsou ochranné známky společnosti Apple Inc.

Microsoft, Windows a Windows Server jsou ochranné známky nebo registrované ochranné známky společnosti Microsoft Corporation v USA a/nebo jiných zemích.

Wi-Fi®, WPA2™, WPA3™ a Miracast® jsou ochranné známky organizace Wi-Fi Alliance®.

App Store je servisní známka společnosti Apple Inc.

Chrome, Chromebook a Google Play jsou ochranné známky společnosti Google LLC.

HDMI, logo HDMI a High-Definition Multimedia Interface jsou ochranné známky nebo registrované ochranné známky společnosti HDMI Licensing Administrator, Inc. 

„QR Code“ je registrovaná ochranná známka společnosti DENSO WAVE INCORPORATED.

Bylo již požádáno o registraci obchodní známky PjLink (nebo je již registrována) v Japonsku, Spojených státech amerických a jiných zemích a oblastech.

Foxit PDF SDK Copyright ©2011, Foxit Software Company  
www.foxitsoftware.com, All rights reserved.

Crestron®, Crestron Connected®, Crestron Fusion®, Crestron RoomView® a Crestron XiO Cloud® jsou registrované ochranné známky společnosti Crestron Electronics, Inc.

Art-Net™ Designed by and Copyright Artistic Licence Holdings Ltd.

Ubuntu a Canonical jsou registrované ochranné známky společnosti Canonical Ltd.

Intel® je registrovaná ochranná známka společnosti Intel Corporation v USA a/nebo dalších zemích.

Eneloop® je registrovaná ochranná známka společnosti Panasonic Group.

Další zde použité názvy produktů slouží pouze k identifikačním účelům a mohou být ochrannými známkami příslušných vlastníků. Společnost Epson se vzdává všech práv na tyto značky.

---

## Odkaz na autorské právo

Všechna práva vyhrazena. Bez předchozího písemného povolení společnosti Seiko Epson Corporation je zakázáno reprodukovat libovolnou část této publikace, ukládat ve vyhledávacím systému nebo přenášet libovolnou formou nebo prostředky, a to elektronicky, mechanicky, kopírováním, nahráváním nebo jakýmkoli jiným způsobem. Společnost neponese přímou odpovědnost za použití zde uvedených informací. Neodpovídá ani za případné škody plynoucí z použití zde uvedených informací.

Společnost Seiko Epson Corporation ani její přidružené společnosti nejsou vůči spotřebiteli tohoto produktu nebo jiným osobám zodpovědné za škody,

ztráty, náklady nebo výdaje způsobené spotřebitelem nebo jinou osobou v důsledku následujících událostí: nehoda, nesprávné použití nebo zneužití tohoto produktu nebo neoprávněné úpravy, opravy nebo změny tohoto produktu nebo (s výjimkou USA) nedodržení přísného souladu s provozními a servisními pokyny společnosti Seiko Epson Corporation.

Společnost Seiko Epson Corporation neodpovídá za žádné škody nebo problémy způsobené použitím jakéhokoli příslušenství nebo spotřebního materiálu, které nejsou společností Seiko Epson Corporation označeny jako originální produkty (Original Epson Products) nebo schválené produkty (Epson Approved Products).

Obsah této příručky může být změněn nebo aktualizován bez předchozího upozornění.

Obrázky v této příručce a skutečný projektor se mohou lišit.

---

## Určení zdroje autorských práv

Změny těchto údajů bez předchozího upozornění vyhrazeny.

© 2023 Seiko Epson Corporation

2023.1 414347900CS