



## **Brugerhåndbog**

# **Multimedia Projector**

**EB-775F**

**EB-770Fi**

**EB-770F**

**EB-760Wi**

**EB-760W**

## **Symboler Anvendt i Denne Vejledning 9**

### **Sådan søger du efter oplysninger i manualen..... 10**

Søgning med et søgeord..... 10

Sådan hopper du direkte fra bogmærker ..... 10

Sådan udskriver du kun de sider, du ønsker..... 10

### **Sådan henter du de nyeste udgaver a dokumenterne ..... 11**

## **Introduktion til projektoren 12**

### **Projektorfunktioner ..... 13**

Laserlyskilde med lang levetid ..... 13

Unikke interaktive funktioner ..... 13

Hurtig og enkel konfiguration..... 14

Fleksible tilslutningsmuligheder ..... 14

Tilslutte til computere..... 14

Tilslut til mobile enheder..... 15

Projicering til udstillinger ..... 15

### **Projektorens dele og funktioner ..... 17**

Projektorens komponenter - Forside/Side..... 17

Projektorens komponenter - Top/Side..... 18

Projektorens dele - bagside..... 19

Projektorens dele - underside ..... 21

Projektorens dele - Kontrolpanel ..... 21

Projektorens dele - fjernbetjening..... 22

Projektorens komponenter - Interaktive penne..... 23

Projektorens dele - Pennestativ..... 24

Projektorens komponenter - Berøringsenhed ..... 25

Sikkerhedsinstruktioner til magneterne ..... 26

## **Opsætning af projektoren 27**

### **Projektorens placering ..... 28**

Muligheder for konfiguration og installation af projektoren ..... 29

Indstillinger for anvendelse af de interaktive funktioner..... 30

Indstillinger for anvendelse af berøringsenheden ..... 31

### **Projektorens tilslutninger ..... 32**

Tilslutning af en computer ..... 32

Tilslutning af en computer til video og lyd via VGA ..... 32

Tilslutning af en computer til video og lyd via USB..... 33

Tilslutning af en computer til video og lyd via HDMI..... 34

Tilslutning til en mini-pc, der er monteret på en vægplade..... 34

Tilslutning af en computer til brug med pc-interaktive funktioner ..... 35

Tilslutning af videokilder ..... 36

Tilslutning af videokilder via HDMI..... 36

Tilslutning af en videokilde via komposit ..... 37

Tilslutning af eksterne USB-enheder..... 37

Projicering af USB-enheder..... 37

Tilslutning til en USB-enhed..... 38

Afbrydelse af en USB-enhed..... 38

Tilslutning af et dokumentkamera ..... 39

Tilslutning af en printer..... 39

Tilslutning til eksterne enheder ..... 39

Tilslutning til en VGA-skærm..... 39

Forbinde til eksterne højttalere..... 40

Tilslutning af en mikrofon ..... 41

Forbinde flere projektorer af samme model..... 41

### **Indsætning af batterier i fjernbetjeningen ..... 44**

### **Installere batterier i pennene ..... 45**

### **Brug af fjernbetjeningen ..... 46**

## **Sådan bruges de grundlæggende projektorfunktioner 47**

### **Tænde for projektoren ..... 48**

Startskærm ..... 49

<b>Sluk for projektoren.....</b>	<b>51</b>
<b>Indstilling af dato og klokkeslæt.....</b>	<b>52</b>
<b>Vælg sprog for projektorens menuer .....</b>	<b>54</b>
<b>Projiceringsstilstande.....</b>	<b>55</b>
Sådan ændres projekteringsstilstanden med fjernbetjeningen .....	55
Sådan ændres projekteringsstilstanden med menuerne .....	55
<b>Sådan indstilles skærmtypen.....</b>	<b>57</b>
Sådan justeres billedplaceringen med funktionen Skærmposition.....	58
<b>Fokusering af billedet.....</b>	<b>60</b>
<b>Justering af projektorens hældning.....</b>	<b>63</b>
<b>Billedets form .....</b>	<b>64</b>
Sådan korrigeres billedets form med Keystone-knapperne .....	64
Sådan korrigeres billedets form med Quick Corner.....	65
Sådan rettes billedets form ved brug af buekorrektion .....	67
Sådan rettes billedets form ved brug af punktkorrektion.....	70
Indlæsning af indstillinger for billedform fra hukommelse .....	72
Sådan rettes billedets form med hjørnemarkører .....	72
<b>Sådan ændrer du størrelsen på billedet med knapperne.....</b>	<b>74</b>
<b>Sådan justeres billedplaceringen med funktionen Billedskift ....</b>	<b>75</b>
<b>Sådan vælges en billedkilde .....</b>	<b>76</b>
<b>Billedformat.....</b>	<b>78</b>
Ændring af billedformatet.....	78
Tilgængelige billedformater.....	78
<b>Justering af billedkvalitet (Farvetilstand) .....</b>	<b>80</b>
Ændring af farvetilstand .....	80
Tilgængelige farvetilstande.....	80
Sådan slås automatisk justering af lystæthed til.....	80
<b>Justering af billedets farve .....</b>	<b>82</b>
Justering af nuance, mætning og lysstyrke .....	82
Justering af gamma.....	83

<b>Justering af billedopløsningen .....</b>	<b>85</b>
<b>Justering af lysstyrken .....</b>	<b>87</b>
Lyskildens driftstid .....	88
<b>Indstilling af lydstyrken med lydstyrkeknapperne .....</b>	<b>90</b>
<b>Sådan bruges de interaktive funktioner .....</b>	<b>91</b>
<b>Interaktive funktioner .....</b>	<b>92</b>
<b>Forberedelse inden du bruger de interaktive funktioner .....</b>	<b>94</b>
Sikkerhedsinstruktioner til de interaktive funktioner .....	94
Betjene den interaktive pen.....	94
Brug interaktiv fingerbetjening med din finger.....	96
Sikkerhedsinstruktioner for interaktiv fingerbetjening.....	97
<b>Whiteboard-skærme (Whiteboard-tilstand).....</b>	<b>99</b>
Sikkerhedsinstruktioner til whiteboard-tilstanden .....	99
Sådan starter du whiteboard-tilstanden .....	99
Værktøjslinjen i whiteboard-tilstanden .....	100
Yderligere knapper til brug i Whiteboard-tilstanden.....	102
Importeret af billeder i Whiteboard-tilstand.....	103
Kompatible filtyper, der kan åbnes i Whiteboard-tilstand .....	104
<b>Sådan tegner du på et projiceret billede med kommentartilstanden.....</b>	<b>106</b>
Sådan starter du Kommentartilstand .....	106
Værktøjslinjen til Kommentartilstand.....	106
<b>Deling af tegninger.....</b>	<b>110</b>
Afsendelse af tegningsindhold via e-mail.....	110
Sådan opretter du en adressebog.....	112
Tilgængelig mappetjeneste.....	112
Sådan gemmes tegnet indhold.....	112
Tilgængelige filformat i Whiteboard-tilstand.....	114
Udskrivning af tegnet indhold.....	114
Tilgængelige printerkommandoer i Whiteboard-tilstand .....	116

<b>Sådan styrer du computerfunktioner fra en projiceret skærm (tilstanden Computer interaktiv) .....</b>	<b>117</b>
Systemkrav for Computer interaktiv tilstand .....	117
Installation af Easy Interactive Driver på Mac .....	118
Sådan bruges Computer interaktiv tilstand.....	118
Justering af pennefunktionsområdet.....	119
<b>Styring af et dokumentkamera .....</b>	<b>121</b>
SD-kortlæser.....	121
<b>Vælg netværksenhedsskærm .....</b>	<b>122</b>
<b>Brug de interaktive funktioner via et netværk.....</b>	<b>124</b>
Forholdsregler ved tilslutning af en projektor på et andet undernet .....	124
<b>Brug af opdelt projiceret skærm .....</b>	<b>125</b>
<b>Funktioner til justering af projektoren .....</b>	<b>126</b>
<hr/>	
<b>Projicering af flere billeder samtidigt .....</b>	<b>127</b>
Ikke-understøttede kombinationer af indgangskilder til Split Screen-projicering.....	129
Begrænsninger under Split Screen-projicering.....	129
<b>Projektion af en PC Free-præsentation .....</b>	<b>130</b>
Understøttede PC Free filtyper .....	130
Forholdsregler ved PC Free-projicering .....	131
Sådan startes et PC Free diasshow.....	131
Sådan startes en PC Free filmpræsentation.....	133
Visningsmuligheder for PC Free.....	134
<b>Sådan projicerer du i afspilningsfunktionen .....</b>	<b>135</b>
Sådan skifter du til afspilningsfunktionen.....	135
Sådan projiceres din afspilningsliste .....	136
Oprettelse af afspilningslister med Epson Web Control .....	136
Sådan tilføjes effekter til det projicerede billede .....	138
Funktionsbegrænsninger under afspilning af indhold .....	140
<b>Sådan slukkes midlertidigt for billede og lyd.....</b>	<b>141</b>

<b>Sådan stoppes videoafspilning midlertidigt.....</b>	<b>142</b>
<b>Sådan zoomes billeder .....</b>	<b>143</b>
<b>Sådan gemmes et brugerlogo .....</b>	<b>144</b>
<b>Gem et brugermønster.....</b>	<b>146</b>
<b>Sådan gemmes indstillinger i hukommelsen, og sån bruges gemte indstillinger .....</b>	<b>147</b>
<b>Brug af flere projektorer .....</b>	<b>148</b>
Projektor-identifikationssystem til styring af flere projektorer .....	148
Indstilling af Projektor-id.....	149
Sådan vælges den projektor, du vil betjene.....	149
Justering til ensartede farver .....	150
Sammenlægning af billederne til ét billede .....	152
Konfiguration af Stabling.....	152
Blanding af billedkanterne .....	153
Tilpasning af billedfarverne .....	155
Justering af det sorte niveau .....	156
Ændring af sortniveaueets justeringsområde .....	158
Indstilling af RGBCMY .....	159
Sådan skalleres et billede.....	159
<b>Projektorens sikkerhedsfunktioner .....</b>	<b>162</b>
Typer af sikkerhed med adgangskode .....	162
Sådan angives en adgangskode.....	162
Sådan vælges typer af sikkerhed med adgangskode .....	163
Sådan indtastes en adgangskode, så projektoren kan bruges.....	164
Sådan låses projektorens knapper .....	164
Sådan låses op for projektorens knapper .....	165
Sådan monteres en sikkerhedswire .....	165
<b>Sådan bruges projektoren på et netværk .....</b>	<b>167</b>
<hr/>	
<b>Projicering via et kabelforbundet netværk.....</b>	<b>168</b>
Forbinde til et kabelforbundet netværk.....	168

Sådan vælges indstillinger for kabelforbundet netværk .....	168
<b>Sådan projiceres over trådløst netværk.....</b>	<b>172</b>
Sikkerhedsinstruktioner til et indbygget trådløst LAN-modul .....	172
Forbindelsesmetoder til projicering via et trådløst netværk .....	172
Installation af det trådløse LAN-modul .....	173
Sådan vælges trådløse netværksindstillinger manuelt .....	174
Sådan vælges trådløse netværksindstillinger i Windows .....	177
Sådan vælges trådløse netværksindstillinger i Mac .....	178
Konfiguration af sikkerheden på et trådløst netværk på funktionen Enkel AP ..	178
Konfiguration af sikkerheden på et trådløst netværk på funktionen Infrastruktur .....	178
Understøttede klient- og CA-certifikater.....	180
Tilslutning af en mobilenhed med en QR-kode.....	180
Når du bruger en USB-nøgle til at forbinde en Windows-computer.....	181
Brug af det trådløse præsentationssystem til, at forbinde Windows/Mac- computere .....	182
Sådan indstilles det trådløse præsentationssystem for første gang .....	182
Projicering med det trådløse præsentationssystem.....	183
<b>Projicering over trådløst netværk fra en mobilenhed (Screen Mirroring).....</b>	<b>184</b>
Sådan vælges indstillinger for Screen Mirroring.....	184
Sådan oprettes forbindelse med Screen Mirroring med Miracast-funktionen ...	186
Sådan oprettes forbindelse med Screen Mirroring i Windows 10 .....	187
Sådan oprettes forbindelse med Screen Mirroring i Windows 8.1 .....	187
<b>Sikker HTTP .....</b>	<b>189</b>
Sådan importerer du et Webservercertifikat via menuen.....	189
Understøttede webservercertifikater .....	190
<b>Skærmdeling .....</b>	<b>191</b>
Deling af skærmen .....	191
Afslut skærmdelingen .....	192
Modtagelse af delte skærmbilleder .....	193
Tegning af billeder på en delt skærm .....	193

## Overvågning og styring af projektoren **195**

<b>Epson Projector Management .....</b>	<b>196</b>
<b>Styring af en projektor på et netværk ved hjælp af en webbrowser .....</b>	<b>197</b>
Indstilling i Web-kontrol.....	198
<b>Sådan registrerer du digitale certifikater fra en webbrowser ..</b>	<b>206</b>
<b>Sådan konfigureres projektorens advarsels-e-mail over netværket .....</b>	<b>207</b>
Advarsler via e-mail fra projektor over netværk .....	207
<b>Sådan konfigureres overvågning med SNMP .....</b>	<b>208</b>
<b>Sådan bruges ESC/VP21-kommandoer .....</b>	<b>209</b>
Lister over ESC/VP21-kommandoer .....	209
Kabellayout.....	209
<b>Understøttelse af PJLink .....</b>	<b>210</b>
<b>Art-Net .....</b>	<b>211</b>
<b>Understøttelse af Crestron Connected .....</b>	<b>212</b>
Opsætning af Crestron Connected Support.....	212
<b>Web API.....</b>	<b>214</b>
Sådan aktiveres Web API.....	214
<b>Indstilling af projektorens tidsplaner .....</b>	<b>215</b>
<b>Tilpasning af menuindstillingerne .....</b>	<b>218</b>
<b>Sådan bruges projektorens menuer .....</b>	<b>219</b>
<b>Sådan bruges skærmtastaturet .....</b>	<b>220</b>
Tilgængelig tekst med skærmtastaturet.....	220
<b>Indstillinger for billedkvalitet - menuen Billede.....</b>	<b>221</b>
<b>Indstillinger for indgangssignaler - Menuen Signal I/O.....</b>	<b>224</b>

<b>Projektorinstallationsindstillinger - Menuen Installation .....</b>	<b>226</b>
<b>Projektorens visningsindstillinger - Menuen Display .....</b>	<b>228</b>
<b>Projektorens funktionsindstillinger - Menuen Betjening .....</b>	<b>230</b>
<b>Projektorens administrationsindstillinger - Menuen Styring ...</b>	<b>233</b>
Event ID kodeliste .....	234
<b>Projektorens netværksindstillinger - Menuen Netværk .....</b>	<b>237</b>
Menuen Netværk - Menuen Netværksindstillinger.....	238
Menuen Netværk - Menuen Trådløst LAN.....	239
Menuen Netværk - Menuen Kabelforbundet LAN .....	241
Menuen Netværk - Menuen Meddelelse om mail.....	242
Menuen Netværk - Menuen Projektorstyring .....	242
Menuen Netværk - Indstillinger for netværksprojektion .....	243
<b>Opsætning af Pen og Touch-indstillinger - Menuen Pen/touch</b>	<b>245</b>
<b>Projektorens interaktive indstillinger - Menuen Interaktiv .....</b>	<b>247</b>
Menuen Interaktiv - Udskrivningsmenu.....	248
Menuen Interaktiv - Menuen Gem .....	248
Menuen Interaktiv - Menuen Mail .....	249
Menuen Interaktiv - Mappemenu.....	249
<b>Indstillinger for styring af flere projektorer - Menuen Multiprojektion .....</b>	<b>251</b>
<b>Hukommelsesindstillinger for billedkvalitet - Menuen Hukommelse.....</b>	<b>253</b>
<b>Projektorens konfiguration - Menuen ECO .....</b>	<b>254</b>
<b>Indledende projektorindstillinger og nulstillingsmuligheder - Menuen Indledende/Alle Indstillinger .....</b>	<b>255</b>
<b>Kopiering af menuindstillinger mellem projektorerne (batchkonfiguration) .....</b>	<b>256</b>
Overførelse af indstillinger fra et USB-flashdrev .....	256
Overførelse af indstillinger fra en computer .....	257
Fejlmeddelelse ved batchkonfiguration .....	258

## **Vedligeholdelse af projektoren 259**

<b>Vedligeholdelse af projektoren.....</b>	<b>260</b>
<b>Rengøring af objektivet .....</b>	<b>261</b>
<b>Sådan rengøres projektorkabinettet .....</b>	<b>262</b>
<b>Vedligeholdelse af luftfilter og ventilationsåbninger .....</b>	<b>263</b>
Rengøring af luftfilteret .....	263
Udskiftning af luftfilteret.....	264
<b>Udskiftning af spids på den interaktive pen.....</b>	<b>267</b>
Udskiftning af den bløde pennespids.....	267
Udskiftning af den bløde pennespids med en hård pennespids.....	268
<b>Justering af farvekonvergens (paneltilpasning).....</b>	<b>270</b>
<b>Opdatering af firmwaren .....</b>	<b>272</b>
Opdatering af firmwaren med en USB-lagerenhed.....	272
Opdatering af firmware med en computer og et USB-kabel.....	273

## **Problemløsning 275**

<b>Problemer med projicering.....</b>	<b>276</b>
<b>Status-indikator for projektor .....</b>	<b>277</b>
<b>Løsning af problemer med billede eller lyd .....</b>	<b>279</b>
Løsninger, hvis der ikke vises billeder.....	279
Løsninger hvis billedet er forkert under brug af USB Display-funktionen.....	279
Løsninger, hvis meddelelsen "Intet signal" vises .....	280
Visning fra en Windows bærbar computer .....	280
Visning fra en Mac bærbar computer .....	280
Løsninger, hvis meddelelsen "Understøttes ikke" vises .....	281
Løsninger, hvis billedet kun vises delvist .....	281
Løsninger, hvis billedet ikke er rektangulært.....	282
Løsninger, hvis billedet indeholder støj eller er ustabilt .....	282
Løsninger, hvis billedet er utydeligt eller sløret.....	283

Løsninger, hvis billedets lysstyrke eller farver ikke er korrekte.....	283
Løsninger, hvis et efterbillede bliver på det projicerede billed.....	284
Løsninger på lydproblemer.....	284
Løsninger på problemer med mikrofonen.....	284
Løsninger, hvis billedfilnavne ikke vises korrekt i PC Free.....	285
Løsningsforslag, hvis du ikke kan projicere billeder med PC Free-funktionen ...	285

## **Løsninger til problemer med betjening af projektoren eller fjernbetjeningen ..... 286**

Løsninger til problemer med at tænde eller slukke for projektoren .....	286
Løsninger til problemer med fjernbetjeningen .....	286
Løsninger til problemer med adgangskode.....	287
Løsning, når meddelelsen "Urbatteriet er ved at være fladt" vises .....	287

## **Løsninger på problemer med de interaktive funktioner..... 288**

Løsninger, når meddelelsen "Der opstod en fejl i Easy Interactive Function" vises.....	288
Løsninger, hvis de interaktive penne ikke fungerer .....	288
Løsninger, når du ikke kan styre en computer fra den projicerede skærm .....	289
Løsninger til, hvis placeringen af den interaktive pen ikke er præcis .....	289
Løsninger, når de interaktive penne er langsomme eller svære at bruge.....	289
Løsninger, når interaktiv fingerbetjening ikke fungerer.....	289
Løsninger til problemer med optagelse, udskrivning, lagring eller scanning ....	290
Eventuelle løsning, hvis klokkeslættet er forkert i Indstillinger for whiteboard.	291
Løsninger, hvis Whiteboard-tilstanden ikke starter.....	291

## **Løsninger til Problemer under Afspiln. af indhold..... 292**

## **Løsning af netværksproblemer ..... 293**

Løsninger til, hvis den trådløse antenne ikke virker.....	293
Løsninger, hvis du ikke kan få adgang til projektoren via internettet .....	293
Løsninger, hvis du ikke modtager e-mails ved advarsler over netværk .....	293
Løsninger, hvis billedet indeholder støj under projicering over netværket .....	294
Løsninger, hvis du ikke kan oprette forbindelse med Screen Mirroring .....	294
Løsninger, hvis du ikke kan bruge to Screen Mirroring-kilder .....	294
Løsninger, hvis billedet eller lyden indeholder støj med forbindelse via Screen Mirroring.....	295
Forslag til løsninger, hvis du ikke kan modtage delte billeder .....	295

## **Eventuelle løsninger, hvis HDMI-link ikke fungerer ..... 296**

## **Bilag ..... 297**

### **Ekstraudstyr og reservedele ..... 298**

Skærme .....	298
Beslag .....	298
Til interaktive funktioner.....	298
Eksterne enheder .....	298
Reservedele .....	299
Til trådløs forbindelse.....	299
Kompatible tilbehør fra andre projektorer.....	299

### **Skærmstørrelse og projiceringsafstand ..... 300**

### **Understøttede skærmopløsninger ..... 303**

### **Projektorens specifikationer ..... 304**

Stikangivelser .....	305
----------------------	-----

### **Eksterne mål ..... 307**

### **Systemkrav for USB Display..... 309**

### **Systemkrav til Easy Interactive Driver..... 310**

### **Understøttede funktioner i Epson Projector Content Manager 311**

### **Liste over sikkerhedssymboler og instruktioner..... 312**

### **Sikkerhedsoplysninger om laserlys ..... 314**

Advarselsmærkater om laseren .....	314
------------------------------------	-----

### **Ordliste ..... 316**

### **Bemærkninger..... 318**

Indication of the manufacturer and the importer in accordance with requirements of EU directive.....	318
Indication of the manufacturer and the importer in accordance with requirements of United Kingdom directive.....	318
Brugsbegrænsning .....	318
Referencer vedr. operativsystem .....	318

Varemærker .....	319
Bemærkning om ophavsret .....	319
Ophavsret.....	320





# Symboler Anvendt i Denne Vejledning





## Sikkerhedssymboler

Projektoren og dens manualer bruger grafiske symboler og mærkater til at vise, hvordan projektoren bruges på en sikker måde.

Læs og følg omhyggeligt instruktionerne, der er mærket med disse symboler og mærkater, for at undgå skader på personer og genstande.

 <b>Advarsel</b>	Dette symbol angiver oplysninger, som, hvis de ignoreres, kan medføre personskade og endda dødsfald.
 <b>Forsigtig</b>	Dette symbol angiver, at manglende overholdelse af oplysningerne kan forårsage personskade eller fysiske skader i forbindelse med forkert håndtering.

## Angivelse af generel information

 <b>Bemærk</b>	Dette mærkat angiver procedurer, der kan medføre skader eller personskader, hvis der ikke udvises tilstrækkelig forsigtighed.
	Dette mærkat angiver yderligere oplysninger, som kan være nyttige at vide om et emne.
[Button name]	Angiver navnet på knapperne på fjernbetjeningen eller kontrolpanelet. Eksempel: [Esc]-knap
<b>Navn på menu/indstilling</b>	Angiver navne på menuer og indstillinger på projektoren. Eksempel: Vælg menuen <b>Billede</b>  <b>Billede &gt; Farvetilstand</b>
	Dette mærkat angiver links til de relaterede sider.
	Dette mærkat angiver projektorens aktuelle menutrin.

## » Relevante links

- "Sådan søger du efter oplysninger i manualen" [s.10](#)
- "Sådan henter du de nyeste udgaver a dokumenterne" [s.11](#)

Du kan søge i PDF-manualen vha. søgeord, eller du kan hoppe direkte til bestemte afsnit vha. bogmærkerne. Du kan også udskrive netop de sider, du ønsker. Dette afsnit forklarer, hvordan du bruger en PDF-manual, du har åbnet i Adobe Reader X på din computer.

## ► Relevante links

- "Søgning med et søgeord" s.10
- "Sådan hopper du direkte fra bogmærker" s.10
- "Sådan udskriver du kun de sider, du ønsker" s.10

## Søgning med et søgeord

Klik på **Rediger > Avanceret søgning**. Indtast søgeordet (tekst) for oplysninger, du vil finde i søgevinduet, og klik derefter på **Søg**. Søgeresultater vises som en liste. Klik på et af de viste resultater for at hoppe til den pågældende side.

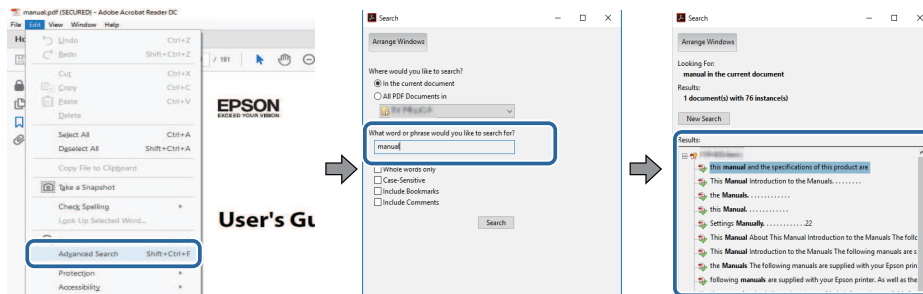

## Sådan hopper du direkte fra bogmærker

Klik på en titel for at hoppe til den pågældende side. Klik på + eller > for at vise de underliggende titler i det pågældende afsnit. For at vende tilbage til den foregående side skal du foretage følgende handlinger på tastaturet.

- Windows: Hold **Alt** nede og tryk på ←.

- Mac OS: Hold kommando-knappen nede og tryk på ←.

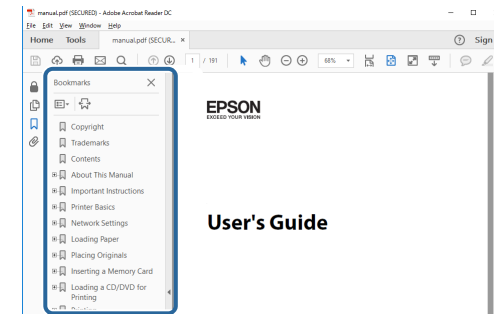

## Sådan udskriver du kun de sider, du ønsker

Du kan fremfinde og udskrive de sider, du ønsker. Klik på **Udskriv** i menuen **Filer**, og angiv herefter de sider, du vil udskrive, i **Sider i Sider til udskrivning**.

- For at angive en sammenhængende række af sider, skal du indtaste en bindestreg imellem start- og slutside.  
Eksempel: 20-25
- For at angive sider, der ikke er fortløbende, skal du adskille dem med komma.  
Eksempel: 5, 10, 15

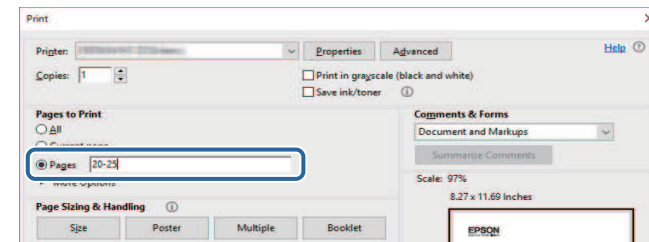

Du kan hente de nyeste udgaver af manualerne og specifikationer på Epsons websted.

Gå på [epson.sn](https://www.epson.sn), og indtast dit modelnavn.

# Introduktion til projektoren

Hvis du vil vide mere om projektorens funktioner samt navnene på dens komponenter, henvises til følgende afsnit.

## ► Relevante links

- "Projektorfunktioner" [s.13](#)
- "Projektorens dele og funktioner" [s.17](#)

Denne projektor leveres med disse specielle funktioner. Der henvises til følgende afsnit for yderligere oplysninger.

## ► Relevante links

- "Laserlyskilde med lang levetid" [s.13](#)
- "Unikke interaktive funktioner" [s.13](#)
- "Hurtig og enkel konfiguration" [s.14](#)
- "Fleksible tilslutningsmuligheder" [s.14](#)
- "Projicering til udstillinger" [s.15](#)

---

## Laserlyskilde med lang levetid

En kilde med et SD-laserlys giver en stort set vedligeholdelsesfri drift, indtil lyskildens lysstyrke reduceres.

---

## Unikke interaktive funktioner

Nem anmærkning på den projicerede skærm med den interaktive pen eller din finger (EB-770Fi/EB-760Wi).

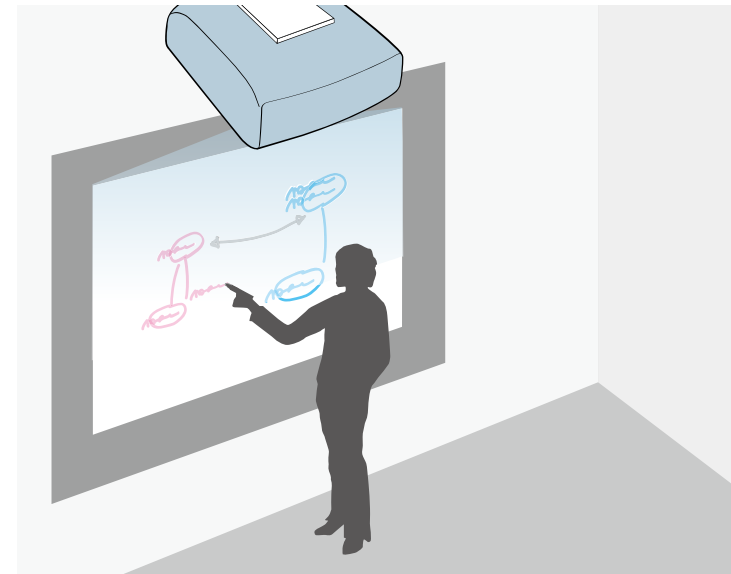

- Anmærkning med eller uden en computer.
- Anmærkning med to penne på samme tid.
- Betjening af projektoren fra den projicerede skærm.
- Søg efter og vis indhold fra en forbundet scanner.
- Send e-mails, gem eller udskriv dit indhold uden en computer.
- Importer indhold fra et USB-drev.
- Betjening af computeren fra den projicerede skærm.
- Berøringsbaseret interaktivitet med din finger. (Du skal have en berøringsenhed, som er ekstraudstyr.)

## ► Relevante links

- "Sådan bruges de interaktive funktioner" [s.91](#)

## Hurtig og enkel konfiguration

- Funktionen Direkte opstart tænder projektoren, så snart den slutes til.
- Funktionen Auto-tænd tænder for projektoren, når den registrerer et billedsignal fra den port, du har angivet som **Auto-tænd**-kilde.
- Med Startskærm kan du let vælge en inputkilde og få adgang til nyttige funktioner.

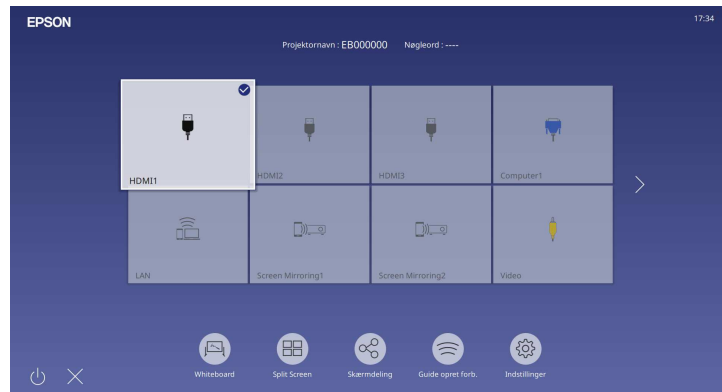

### » Relevante links

- "Startskærm" [s.49](#)
- "Tænde for projektoren" [s.48](#)

## Fleksible tilslutningsmuligheder

Denne projektor understøtter en bred vifte af enkle tilslutningsmuligheder som vist nedenfor.

### » Relevante links

- "Tilslutte til computere" [s.14](#)
- "Tilslut til mobile enheder" [s.15](#)

## Tilslutte til computere

- Tilslut et USB-kabel til projektion af billeder og lyd (USB Display).

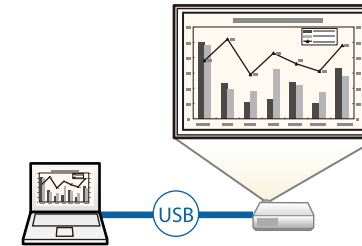

- Epson iProjection (Windows/Mac) projicerer op til 4 samtidige billeder ved at opdele projektionsskærmen. Du kan projicere billeder fra en computer på netværket eller fra smartphones eller tabletter, hvor Epson iProjection er installeret.

Se *Betjeningsvejledningen til Epson iProjection (Windows/Mac)* for yderligere oplysninger.

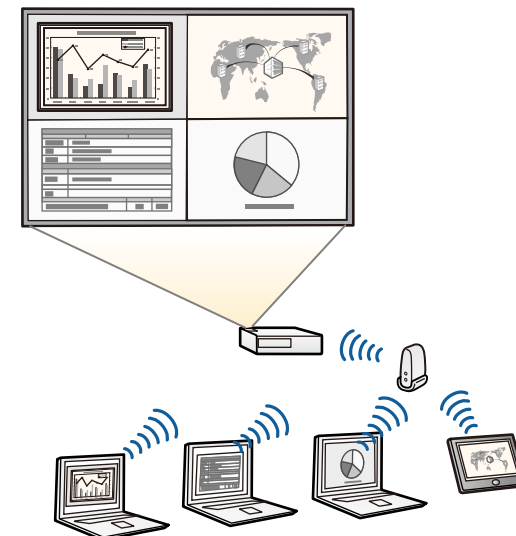



- Du kan hente den nødvendige software og vejledninger fra følgende websted:  
[epson.sn](http://epson.sn)

## » Relevante links

- "Projicering via et kabelbundet netværk" [s.168](#)
- "Sådan projiceres over trådløst netværk" [s.172](#)
- "Tilslutning af en computer til video og lyd via USB" [s.33](#)

## Tilslut til mobile enheder

- Brug Screen Mirroring til at oprette en trådløs forbindelse mellem din projektor og mobilenhed via Miracast.



- Epson iProjection (iOS/Android) for trådløs tilslutning af mobile enheder til projektoren ved hjælp af en app, der er tilgængelig på App Store og Google Play.



Eventuelle gebyrer i forbindelse med kommunikationen med App Store eller Google Play er kundens eget ansvar.

- Epson iProjection (Chromebook) for trådløs tilslutning af Chromebook-enheder til projektoren med et program, der kan hentes på Google Play. Se *Epson iProjection Operation Guide (Chromebook)* for yderligere oplysninger.



Eventuelle gebyrer i forbindelse med kommunikationen med Google Play er kundens eget ansvar.

## » Relevante links

- "Projicering over trådløst netværk fra en mobilenhed (Screen Mirroring)" [s.184](#)

## Projicering til udstillinger

Med projektoren kan du projicere dit indhold, og bruge det som digital skiltning på udstillinger (EB-775F/EB-770F).



- Brug funktionen Afspiln. af indhold til, at afspille dine afspilningslister og tilføje farve- og formeffekter til det projicerede billede.
- Du kan bruge en af de følgende metoder til, at lave indhold til afspilning på funktionen Afspiln. af indhold.
  - Med softwaren Epson Projector Content Manager kan du lave afspilningslister og gemme dem på en ekstern lagerenhed. Det er også muligt, at tilføje farve- og formeffekter til det projicerede billede, og planlægge afspilningslister.

Se *Betjeningsvejledning for Epson Projector Content Manager* for yderligere oplysninger.

- Med Epson Web Control kan du lave afspilningslister med en webbrowser og gemme dem på en ekstern lagerenhed, som er tilsluttet en projektor, der er på et netværk. Det er også muligt, at tilføje farve- og formeffekter til det projicerede billede.
- Med appen Epson Creative Projection kan du lave indhold på iOS-enheder. Du kan også overføre indhold til projektoren trådløst. Du kan downloade Epson iProjection gratis på App Store. Eventuelle gebyrer i forbindelse med kommunikationen med App Store er kundens eget ansvar.



Du kan hente den nødvendige software og vejledninger fra følgende websted:

[epson.sn](http://epson.sn)

## » Relevante links

- "Sådan projicerer du i afspilningsfunktionen" [s.135](#)



De følgende afsnit beskriver projektorens dele og deres funktioner.

Alle funktioner i denne vejledning er forklaret vha. illustrationer for EB-770Fi, medmindre andet er angivet.

## ► Relevante links

- "Projektorens komponenter - Forside/Side" [s.17](#)
- "Projektorens komponenter - Top/Side" [s.18](#)
- "Projektorens dele - bagside" [s.19](#)
- "Projektorens dele - underside" [s.21](#)
- "Projektorens dele - Kontrolpanel" [s.21](#)
- "Projektorens dele - fjernbetjening" [s.22](#)
- "Projektorens komponenter - Interaktive penne" [s.23](#)
- "Projektorens dele - Pennestativ" [s.24](#)
- "Projektorens komponenter - Berøringsenhed" [s.25](#)
- "Sikkerhedsinstruktioner til magneterne" [s.26](#)

## Projektorens komponenter - Forside/Side

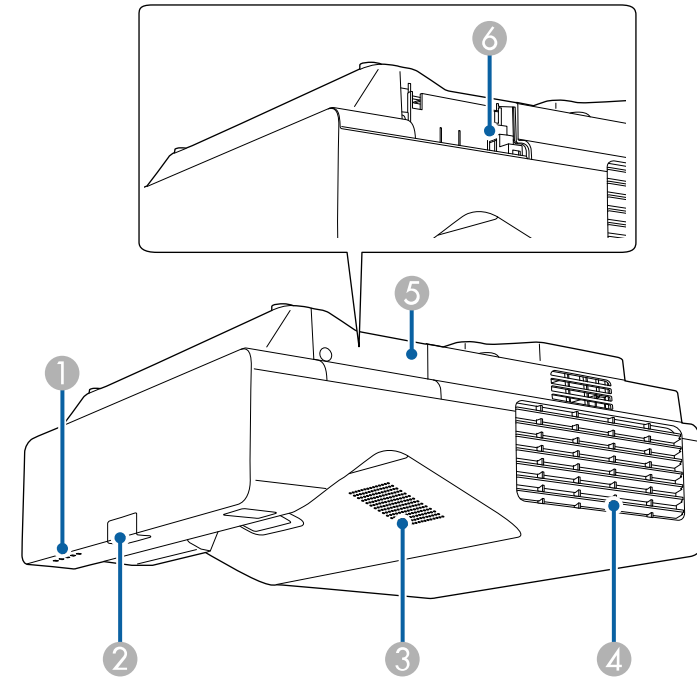

Navn	Funktion
① Indikatorlys	Angiver projektorens status.
② Fjernbetjening	Modtager signaler fra fjernbetjeningen.
③ Højtaler	Udsender lyd.

Navn	Funktion
4 Ventilationsåbning	<p>Ventilationsåbningen bruges til at nedkøle projektoren indvendigt.</p> <div style="border: 1px solid black; padding: 5px; background-color: #ffffcc;"> <p><b>⚠ Forsigtig</b></p> <p>Under projiceringen skal du sørge for at holde ansigt og hænder væk fra ventilationsåbningen og undlade at placere genstande, der kan blive skæve eller beskadigede af varme, i nærheden af åbningen. Varm luft fra ventilationsåbningen kan forårsage forbrændinger, skævhed eller uheld.</p> </div>
5 Dæksel til trådløst LAN-modul	Åbn for at få adgang til det trådløse LAN-modulstik.
6 Stik til trådløst LAN-modul	<p>Installer det ekstra trådløse LAN-modul.</p> <p>Bruges til at tilslutte en USB-hukommelsesenhed, til at gemme fejl- og betjeningslogfiler. (Slå først <b>Trådløst LAN-strøm</b> til i projektorens menu <b>Styring</b>.)</p>

► **Relevante links**

- "Status-indikator for projektor" [s.277](#)

## Projektorens komponenter - Top/Side

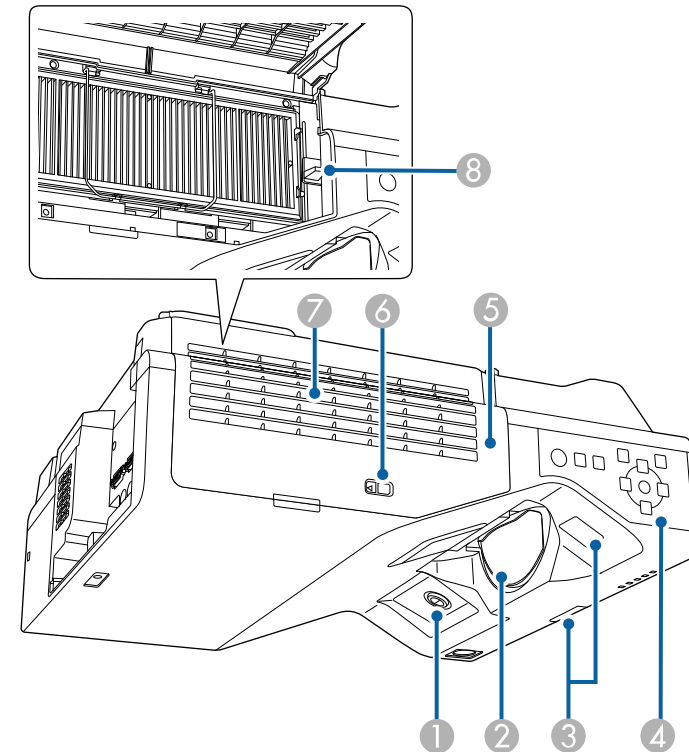

Navn	Funktion
1 Modtager for interaktiv pen (EB-770Fi/EB-760Wi)	Modtager signaler fra den interaktive pen.

Navn	Funktion
2 Objektiv	Herfra projiceres billederne.  <div style="border: 1px solid black; padding: 5px; background-color: #ffffcc;"> <p><b>⚠ Advarsel</b></p> <ul style="list-style-type: none"> <li>• Se ikke ind i projektorobjektivet, mens der projiceres.</li> <li>• Anbring ikke nogen genstande eller din hånd i nærheden af projektorobjektivet. Det kan forårsage forbrændinger, brand, eller at objektet bliver skævt, fordi dette område når en høj temperatur pga. det koncentrerede projektorlys.</li> </ul> </div>
3 Fjernbetjening	Modtager signaler fra fjernbetjeningen.
4 Betjeningspanel	Betjener projektoren.
5 Luftfilterafdækning	Åbn for at få adgang til luftfilteret.
6 Flig til filterafdækning	Åbner og lukker luftfilterafdækningen.
7 Luftindtag (luftfilter)	Suger luft ind for at afkøle projektoren indvendigt.
8 Fokuseringsknap	Justerer billedfokus.

» **Relevante links**

- "Vedligeholdelse af luftfilter og ventilationsåbninger" [s.263](#)
- "Projektorens dele - Kontrolpanel" [s.21](#)
- "Betjene den interaktive pen" [s.94](#)
- "Fokusering af billedet" [s.60](#)

## Projektorens dele - bagside

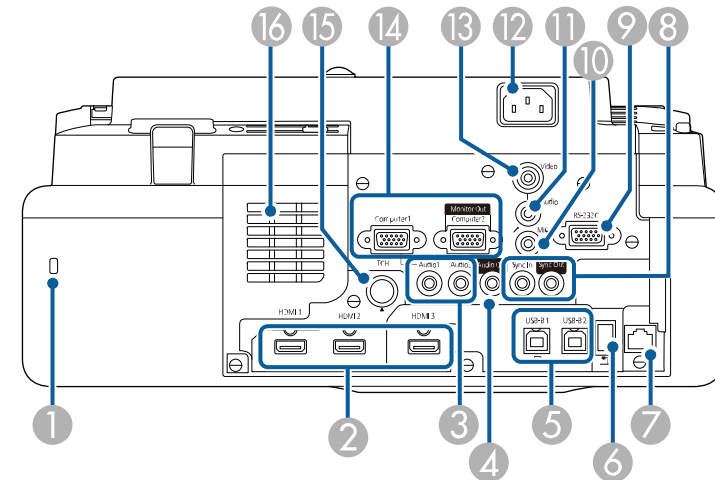

Navn	Funktion
1 Sikkerhedsslottet	Sikkerhedsslottet er kompatibelt med Microsaver Security System, som fremstilles af Kensington.
2 HDMI1/HDMI2/HD MI3-porte	Modtager videosignaler fra HDMI-kompatibelt udstyr og computere. Denne port er kompatibel med HDCP2.3.
3 Audio1/Audio2-porte	Audio1: Modtager lyd fra udstyr, der er sluttet til Computer1-porten. Audio2: Modtager lyd fra udstyr, der er sluttet til Computer2-porten. Når du projicerer billedet fra dokumentkameraet (ekstraudstyr), sendes lyden fra denne port.
4 Audio Out-port	Sender lyd fra den aktuelle inputkilde til en ekstern højttaler.

Navn	Funktion
5 USB-B1/USB-B2-porte (EB-770Fi/EB-760Wi) USB-B-port (EB-775F/EB-770F/EB-760W)	USB-B1: Bruges til at forbinde et USB-kabel til en computer, for at bruge den interaktive pen som en mus. USB-B2: Bruges til at forbinde et USB-kabel, så de interaktive funktioner kan bruges med en mini-pc. Vælg indstillingerne i <b>USB-B2</b> i projektorens menu <b>Pen/touch</b> , for at vælge denne indgangsport.  <b>Pen/touch &gt; PC-interaktivitet &gt; USB-B2</b> USB-B: Bruges til at forbinde et USB-kabel til computeren, så billederne fra computeren kan projiceres.
6 USB-A-port	Bruges til at tilslutte en USB-hukommelsesenhed eller et digitalt kamera, for at projicerer film eller billeder med funktionen PC Free eller Afspiln. af indhold (kun på EB-775F/EB-770F). Bruges til at tilslutte dokumentkameraet (ekstraudstyr). Bruges til at tilslutte en USB-hukommelsesenhed, til at gemme fejl- og betjeningslogfiler. Giver mulighed for, at strømforsyne en streaming-mediaefspiller, der kan købes som ekstraudstyr.
7 LAN-port	Bruges til at tilslutte et LAN-kabel til et netværk.
8 SYNC IN/OUT-porte (EB-770Fi/EB-760Wi)	Når du bruger de interaktive funktioner i et rum med flere versioner af samme projektor, skal du forbinde et 3,5 mm stereo minijack lyd kabel (skal købes separat) til projektorerne. Når kablesættet er forbundet, fungerer den interaktive pen jævnt.



Det er ikke muligt, at installer det trådløse LAN-modul.



Vær sikker på at lyd kablerne er markeret med "Uden modstand".

Navn	Funktion
9 RS-232C-port	Bruges til at forbinde et RS-232C-kabel til at styre projektoren fra en computer. (Denne port bruges til styring og bør normalt ikke bruges.)
10 Mic-port (EB-770Fi/EB-770F/EB-760Wi/EB-760W)	Modtager lyd fra mikrofonen.
11 Audio-port	Modtager lyd fra udstyr, der er sluttet til Video-porten.
12 Strømindgang	Sluttede netledningen til projektoren.
13 Video-port	Modtager kompositvideosignaler fra videokilder.
14 Computer1/Computer2/Monitor Out-porte	Modtager billedsignaler fra en computer. Hvis du ændrer <b>Skærmudgangsport</b> i projektorens menu <b>Signal I/O</b> , kan du bruge porten Computer2/Monitor Out til at udsende et analog RGB-signal fra porten Computer1.
15 TCH-port (EB-770Fi/EB-760Wi)	Bruges til at tilslutte berøringssenheds forbindelseskabel til berøringssenheden.
16 Luftindtag	Suger luft ind for at afkøle projektoren indvendigt.

## » Relevante links

- "Projektorens tilslutninger" [s.32](#)
- "Sådan monteres en sikkerhedswire" [s.165](#)

## Projektorens dele - underside

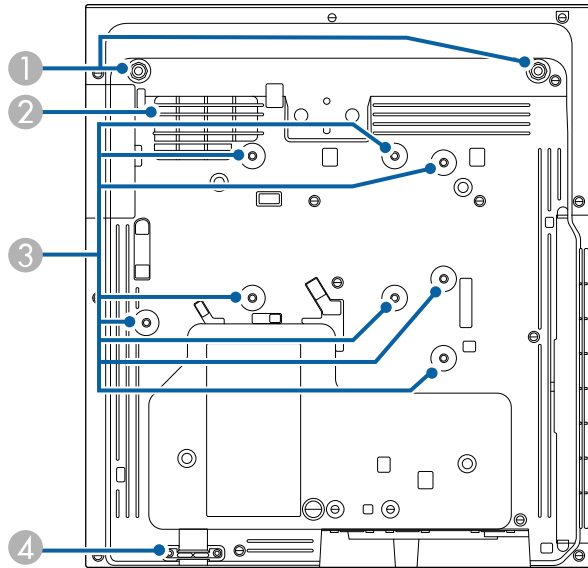

Navn	Funktion
1 Fastgørelsespunkter til forreste fødder (to punkter)	Montér fødderne ved brug af projektoren på en overflade såsom et skrivebord. (Kun for modeller med fødder)
2 Luftindtag	Suger luft ind for at afkøle projektoren indvendigt.  <b>⚠ Advarsel</b> For at undgå at blokere luftindtaget under projektoren, må der ikke være genstande, såsom klude eller papir, under projektoren.
3 Fastgørelsespunkter (otte punkter)	Brug disse punkter til at fastgøre ophænget (ekstraudstyr) eller andre almindelige ophæng, der er kompatible med VESA-monteringsstandarden (100 × 100 mm), når projektoren monteres på en væg, et loft eller lodret på et skrivebord.

Navn	Funktion
4 Punkt til fastgørelse af sikkerhedskabel	Før en kabellås, der kan købes i almindelig handel, igennem her, og lås den på plads.  Du kan også fastgøre sikkerhedskablet her, så projektoren ikke falder ned fra loftet eller væggen.

### ► Relevante links

- "Sådan monteres en sikkerhedswire" [s.165](#)

## Projektorens dele - Kontrolpanel

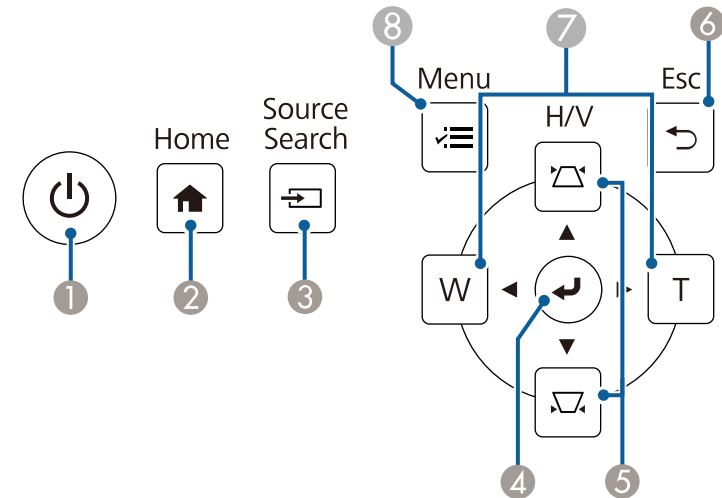

Navn	Funktion
1 Strømknappen [ ⏻ ]	Tænder og slukker for projektoren.
2 [Home]-knap	Åbner og lukker skærmen Startskærmen.
3 [Source Search]-knap	Skifter til den næste indgangskilde.

Navn	Funktion
4 [Enter]-knap [↵]	Accepterer det aktuelle valg og går videre til næste niveau ved visning af projektorens menu. Ved projektion af et analogt RGB-signal fra Computer-porten, optimeres indstillingerne i <b>Analog signaljustering (Tracking, Synk. og Position)</b> .
5 Knapper til Keystone-justering samt pileknapper	Viser Keystone-skærmen, hvor du kan korrigere Keystone-forvrængning. Vælger menupunkter ved visning af projektorens menu.
6 [Esc]-knap	Standser den igangværende funktion. Går til det forrige menuniveau ved visning af projektorens menu.
7 Vidvinkel/Teleknapper og pileknapper	[W]: Forstørrer det projicerede billede. [T]: Reducerer det projicerede billede. Korrigerer keystone-forvrængning i den vandrette retning, når Keystone-skærmen vises. Vælger menupunkter ved visning af projektorens menu.
8 [Menu]-knap	Åbner og lukker projektorens menu.

» **Relevante links**

- "Startskærm" [s.49](#)
- "Sådan korrigeres billedets form med Keystone-knapperne" [s.64](#)
- "Sådan vælges en billedkilde" [s.76](#)
- "Sådan ændrer du størrelsen på billedet med knapperne" [s.74](#)
- "Tilpasning af menuindstillingerne" [s.218](#)

## Projektorens dele - fjernbetjening

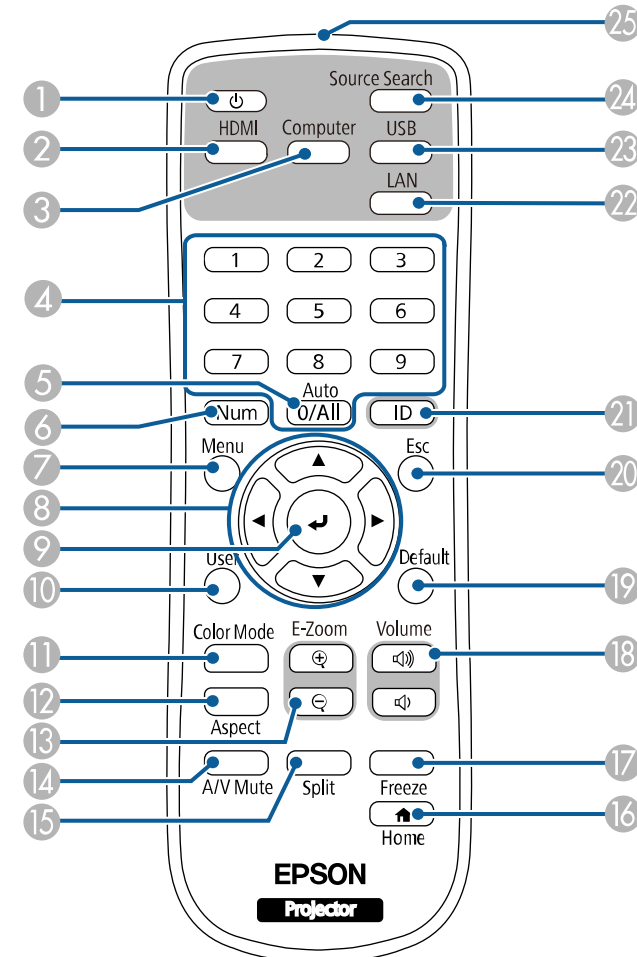

Navn	Funktion
1 Strømknappen [⏻]	Tænder og slukker for projektoren.
2 [HDMI]-knap	Skifter billedkilden til HDMI- og Video-portene.

Navn	Funktion
③ [Computer]-knap	Skifter billedkilden til Computer-portene.
④ Numeriske knapper	Indtaster tal i projektorens menu, når du holder [Num]-knappen nede. På funktionen Afspiln. af indhold skal du indtaste numrene, mens du holder [Num]-knappen nede, for at afspille din favorit afspilningsliste (EB-775F/EB-770F).
⑤ [Auto]-knap	Ved projektion af et analogt RGB-signal fra Computer-porten, optimeres indstillingerne i <b>Analog signaljustering (Tracking, Synk. og Position)</b> .
⑥ [Num]-knap	Hold denne knap nede og tryk på de numeriske taster for at indtaste tal.
⑦ [Menu]-knap	Åbner og lukker projektorens menu.
⑧ Pile knapper	Vælger menupunkter ved visning af projektorens menu.
⑨ [Enter]-knap [↵]	Accepterer det aktuelle valg og går videre til næste niveau ved visning af projektorens menu.
⑩ [User]-knap	Udfører indstillinger, der er tilknyttet i indstillingen <b>Brugerknap</b> i projektorens menu <b>Styring</b> .
⑪ [Color Mode]-knap	Skifter farvetilstand.
⑫ [Aspect]-knap	Ændrer billedformatet.
⑬ Knapper til [E-Zoom] +/-	Skifter størrelsen på det projiceret billede
⑭ [A/V Mute]-knap	Slår midlertidigt billede og lyd til eller fra.
⑮ [Split]-knap	Projicerer op til fire billeder fra forskellige billedkilder samtidigt ved at opdele projektionsskærmen.
⑯ [Home]-knap	Åbner og lukker skærmen Startskærm.
⑰ [Freeze]-knap	Sætter billedvisningen på pause eller genoptager den.
⑱ [Volume]-op/ned knapper	Justerer højttalerens lydstyrke.
⑲ [Default]-knappen	Nulstiller den valgte indstilling til den standardværdi.

Navn	Funktion
⑳ [Esc]-knap	Standser den igangværende funktion. Går til det forrige menuniveau ved visning af projektorens menu.
㉑ [ID]-knap	Hold denne knap nede, og tryk på de numeriske knapper for at vælge id'et for den projektor, du ønsker at betjene med fjernbetjeningen.
㉒ [LAN]-knap	Skifter billedkilden mellem de enheder, der er tilsluttet via netværk.
㉓ [USB]-knap	Skifter billedkilde imellem portene USB-display og USB-A.
㉔ [Source Search]-knap	Skifter til den næste indgangskilde.
㉕ Fjernbetjeningens lysudsendelsesområde	Sender fjernbetjeningssignaler.

## ► Relevante links

- "Sådan projicerer du i afspilningsfunktionen" [s.135](#)
- "Justering af billedkvalitet (Farvetilstand)" [s.80](#)
- "Billedformat" [s.78](#)
- "Startskærm" [s.49](#)
- "Sådan vælges en billedkilde" [s.76](#)
- "Sådan zoomes billeder" [s.143](#)
- "Sådan slukkes midlertidigt for billede og lyd" [s.141](#)
- "Projicering af flere billeder samtidigt" [s.127](#)
- "Sådan stoppes videoafspilning midlertidigt" [s.142](#)
- "Indstilling af lydstyrken med lydstyrkeknapperne" [s.90](#)
- "Indstilling af Projektor-id" [s.149](#)
- "Tilpasning af menuindstillingerne" [s.218](#)

## Projektorens komponenter - Interaktive penne

De interaktive penne leveres kun med EB-770Fi/EB-760Wi.

Hold på pennen for automatisk at tænde for den. Pennene slukker automatisk 15 sekunder efter at du har lagt dem ned.

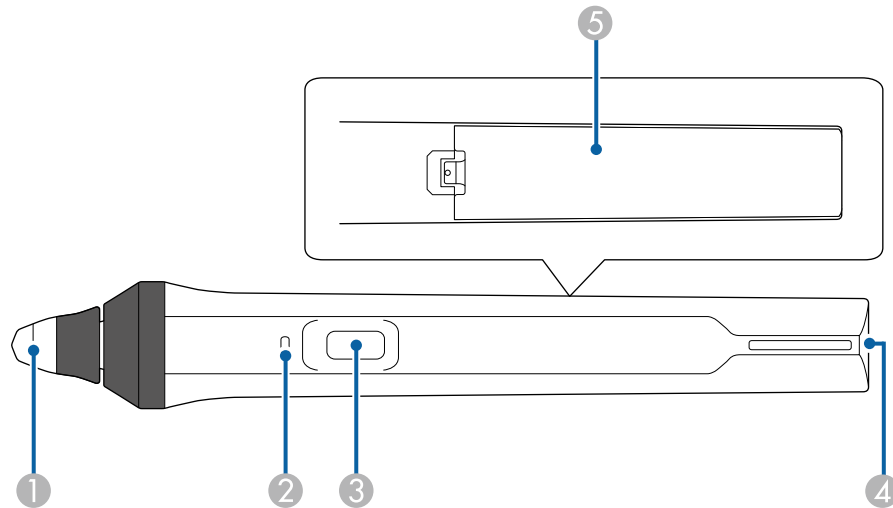

Navn	Funktion
④ Øksen til fastgøring af en strop	Giver dig mulighed for at fastgøre en almindeligt tilgængelig strop.
⑤ Batteridæksel	Åbn dette dæksel, når batteriet udskiftes.

### ► Relevante links

- "Udskiftning af spids på den interaktive pen" [s.267](#)
- "Betjene den interaktive pen" [s.94](#)
- "Installere batterier i pennene" [s.45](#)

## Projektorens dele - Pennestativ

Pennen leveres kun med EB-770Fi/EB-760Wi.

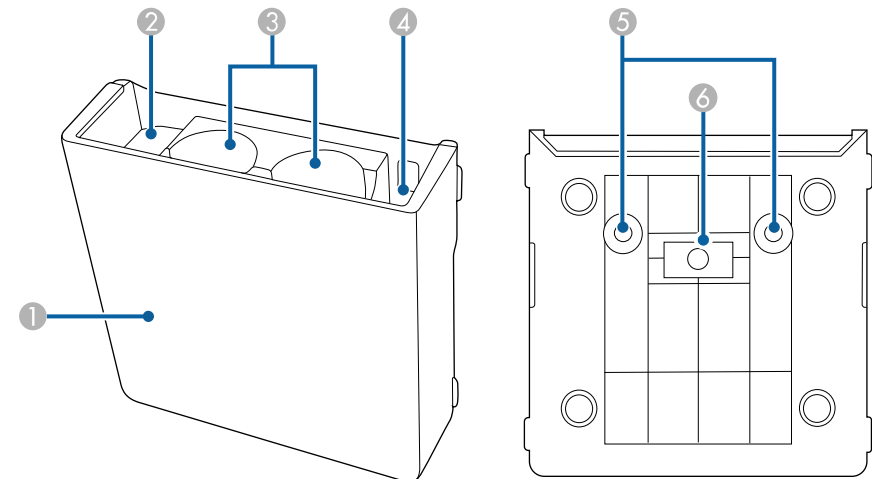

Navn	Funktion
① Pennespids	Udskiftelig blød pennespids. Hvis den bløde spids er for hård at bruge på en tekstureret overflade, skal du udskifte den med hårde spids.
② Batteriindikator	Tryk på knappen på siden af pennen for at vise den resterende batteristrøm. <ul style="list-style-type: none"> <li>• Når batteriet er opladt, lyser indikatoren blå, indtil du slipper knappen.</li> <li>• Når batteriet er ved at være opbrugt, blinker indikatoren blå, indtil du slipper knappen.</li> <li>• Lyser ikke, hvis batteriet er tomt. Udskift batteriet.</li> </ul>
③ Knap	Gør det, som pennen er blevet indstillet til i <b>Pen-knap handling</b> i projektorens menu <b>Interaktiv</b> . Tryk på knappen for at udføre en højreklik-handling, når du bruger pennen som en mus.

Navn	Funktion
① Frontdæksel	Sæt den fast, når du har monteret pen-stativet.



Navn	Funktion
② Opbevaringsplads til pennespidsen	Behold pennespidsen her.
③ Opbevaringsplads til pen	Hold pennene her med spidsen nedad.
④ Opbevaringsplads til batteri	Behold AA-batteriet her.
⑤ Skruehuller (ved installation)	Skruehuller til at fastgøre pennestativet.
⑥ Installationsmagneter	Magneter til brug ved installation.

## Projektorens komponenter - Berøringsenhed

Berøringsenheden kan kun bruges til EB-770Fi/EB-760Wi.

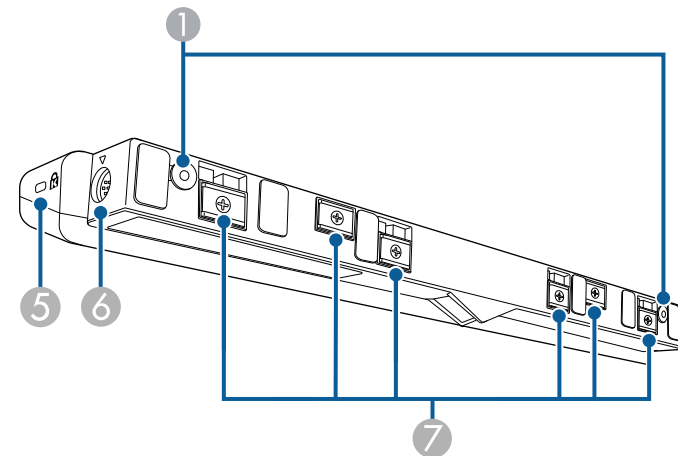
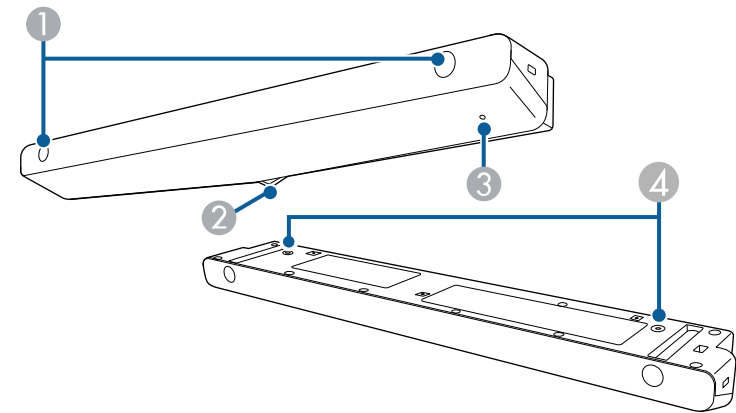

Navn	Funktion
① Skruehuller (ved installation)	Skruehuller til sikring af berøringsenheden. Tag gummikapslerne ud af skruehullerne, fastgør berøringsenheden, og sæt gummikapslerne på igen, for at skjule skrueerne.
② Laserdiffusions-porte	Udsender laserlys for at detektere fingrenes position.
③ Indikatorlys	Lyser, når berøringsenheden er tændt.
④ Skruehuller (ved installation)	Skruehullerne til fastgørelse af berøringsenheden til et bordstativ, der kan købes i almindelig handel, når enheden monteres lodret på et skrivebord.
⑤ Sikkerhedsslottet	Sikkerhedsslottet er kompatibelt med Microsaver Security System, som fremstilles af Kensington.
⑥ TCH-port	Tilslutter projektoren til berøringsenheden vha. forbindelseskablet til berøringsenheden.
⑦ Installationsmagneter	Magneter til brug ved installation.

## Bemærk

- Forbind ikke berøringsenheden til andre enheder, undtagen EB-770Fi/EB-760Wi. Enheden kan fungere forkert, eller laserlyset kan lyse uden for grænsen.
- Brug den medfølgende berøringsenheds forbindelseskabel. Betjening er ikke mulig med andre kabler.
- Når du bortskaffer berøringsenheden, må du ikke skille den ad. Bortskaf den i henhold til de lokale eller nationale love og bestemmelser.



I projektorens *Installationsvejledning* kan du finde metoder til installation og vinkeljustering af berøringsenheden.

## Sikkerhedsinstruktioner til magneterne

Både pen-stativet og berøringsenheden indeholder kraftfulde magneter. Sørg for at følge disse vigtige retningslinjer, når du bruger disse enheder.

### ⚠ Advarsel

Brug ikke enheden i nærheden af medicinsk udstyr, som f.eks. pacemakere. Når du bruger berøringsenheden, skal du sikre dig, at der ikke er medicinsk udstyr, som f.eks. pacemakere i nærheden. Elektromagnetisk interferens kan forårsage fejlfunktion i medicinsk udstyr.

### ⚠ Forsigtig

- Brug ikke enheden i nærheden af magnetiske lagermedier som f.eks. magnetiske kort eller elektroniske enheder, som f.eks. computere, digitale ure eller mobiltelefoner. Data kan blive korrupt, eller der kan opstå fejl.
- Når du installerer enheden på en magnetisk overflade, skal du sørge for ikke at klemme dine fingre eller en anden del af din krop imellem magneten og installationsoverfladen.

## » Relevante links

- "Sikkerhedsinstruktioner for interaktiv fingerbetjening" [s.97](#)
- "Brug interaktiv fingerbetjening med din finger" [s.96](#)
- "Sådan henter du de nyeste udgaver a dokumenterne" [s.11](#)

# Opsætning af projektoren

Følg anvisningerne i disse afsnit for at konfigurere projektoren.

## ► Relevante links

- "Projektorens placering" [s.28](#)
- "Projektorens tilslutninger" [s.32](#)
- "Indsætning af batterier i fjernbetjeningen" [s.44](#)
- "Installere batterier i pennene" [s.45](#)
- "Brug af fjernbetjeningen" [s.46](#)

Du kan installere projektoren på en væg eller i loftet, eller placere den på et bord for at projicere billeder.

For at montere projektoren på en væg, et loft eller lodret på et skrivebord, kan du bruge et ophæng, der kan købes i almindelig handel, og som skal være kompatibel med VESA standard monteringsfladen (100 × 100 mm).

Projektoren kan sættes op i forskellige vinkler. Der er ingen vertikal eller horisontal grænse for, hvordan projektoren kan installeres.

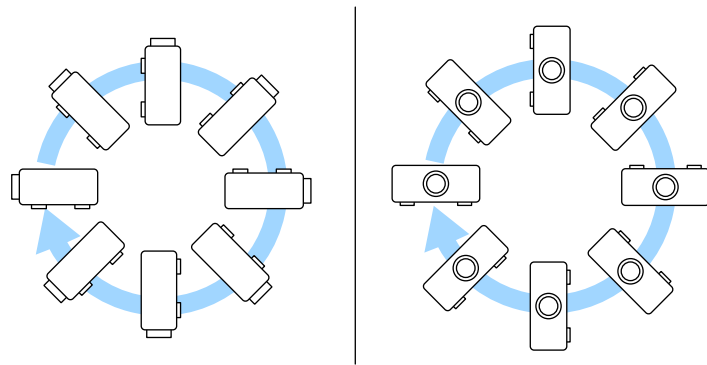

Når du bruger de interaktive funktioner, kan projektoren vippes op til 3°, uanset den placering (EB-770Fi/EB-760Wi).

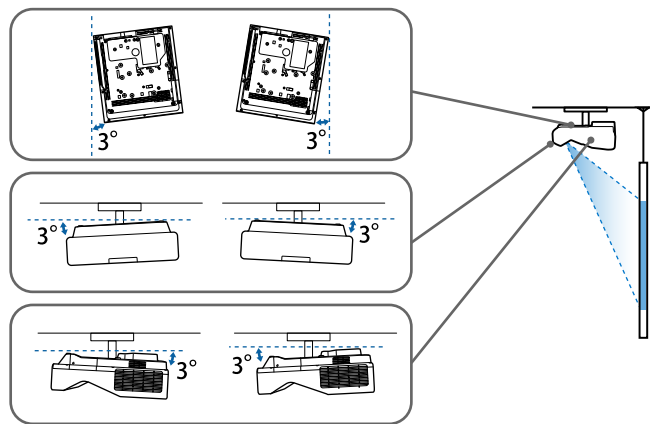

Bemærk de følgende punkter, når du vælger projektorens placering:

- Anbring projektoren på en fast, plan flade eller monter den ved hjælp af et kompatibelt beslag.
- Efterlad rigeligt med plads omkring og under projektoren af hensyn til ventilation, og pas på ikke at anbringe den oven på eller ved siden af noget, der kan blokere for ventilationsåbningerne.

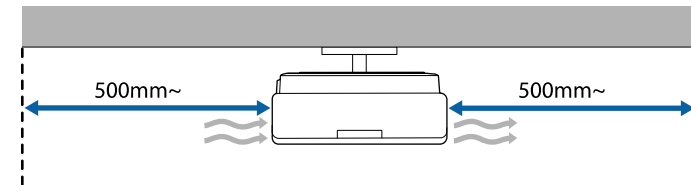

- Placer projektoren, så den vender rigtigt mod skærmen, og ikke på skrå.



Hvis du ikke kan installere projektoren lige overfor skærmen, kan du korrigere for Keystone-forvrængning med projektorens knapper. For at opnå den bedste billedkvalitet, anbefaler vi at justere projektorens monteringsposition, så den korrekte billedstørrelse og form opnås.

- Hvis du monterer projektoren til et fast sted, skal du slå funktionen **Fast installation** til i projektorens menu **Installation**.
- Hvis du monterer projektoren lodret, skal du slå funktionen **Lodret installation** til i projektorens menu **Installation**.

## Advarsel

- Der kræves en særlig monteringsmetode, når projektoren hænges fra en væg eller et loft. Hvis du ikke monterer projektoren korrekt, kan den falde ned og forårsage skader eller personskader.
- Brug ikke klæbemidler på fastgørelsespunkterne til vægophæng eller andre ophæng, for at forhindre skrueerne i at løsne sig, og brug ikke smøremidler, olier eller lignende midler på projektoren, da projektorkabinettet kan revne, så projektoren falder ned fra vægophænget. Dette kan forårsage alvorlig personskade på personer under ophænget og kan beskadige projektoren.
- Hvis loftophænget og projektoren ikke monteres ordentligt, kan den falde ned. Når du har monteret Epson-ophænget, der understøtter din projektor, skal du sørge for at fastgøre det til alle fastgørelsespunkter på projektoren. Fastgør også projektoren og ophænget med et kabel, der er stærk nok til at holde deres samlede vægt.
- Opstil ikke projektoren et sted, der udsættes for meget støv eller høj fugtighed, eller et sted, der udsættes for røg eller damp. Eller kan det føre til brand eller elektrisk stød. Projektorens kabinet kan også forringes og beskadiges, hvilket kan gøre at projektoren falder ned fra ophænget.

### Eksempler på miljøer, der kan få projektoren til at falde ned som følge af forringelse

- Steder, der udsættes for meget røg eller luftbårne oliepartikler, såsom fabrikker og køkkener
- Steder, der indeholder flygtige opløsningsmidler eller kemikalier, såsom fabrikker og laboratorier
- Steder hvor projektoren kan udsættes for vaskemidler eller kemikalier, såsom fabrikker og køkkener
- Steder, hvor der ofte bruges aromaolier, såsom afslapningsrum
- I nærheden af enheder, der producerer meget røg, luftbårne oliepartikler og skum ved begivenheder
- Steder i nærheden af luftfugtere

## Advarsel

- Tildæk ikke projektorens luftindtag eller ventilationsåbninger. Hvis åbningerne er tildækkede, kan den indvendige temperatur stige og forårsage en brand.
- Projektoren må ikke bruges eller opbevares på steder, hvor den kan udsættes for støv og skidt. Ellers kan kvaliteten af det projicerede billede falde, og luftfilteret kan blive tilstoppet, hvilket kan føre til funktionsfejl og brand.
- Placer ikke projektoren på en ustabil overflade eller på et sted, som ikke kan tåle vægten af projektoren. Ellers kan den falde ned eller vælte og forårsage uheld og personskader.
- Når du installerer projektoren på et højt sted, skal der tages forholdsregler mod at den falder ned vha. wires, så den ikke udgør en sikkerhedsrisiko i nødstilfælde, som f.eks. ved et jordskælv, og uheld derved forhindres. Hvis den ikke monteres korrekt, kan den falde ned og forårsage skader, herunder personskader.
- Opstil ikke på steder, hvor projektoren kan beskadiges af salg, eller steder, der udsættes for ætsende gas, såsom svovlsyre fra en varmkilde. Ellers kan korrosion ødelægge projektoren. Det kan også medføre, at projektoren ikke fungerer korrekt.

## Bemærk

- Hvis du bruger projektoren i højder over 1.500 m over havets overflade, skal du indstille **Højde-tilstand** til **Til** i projektorens menu **Installation** for at sikre, at projektorens indre temperatur reguleres korrekt.
- Opstil ikke projektoren på steder med høj fugtighed og meget støv eller på steder med røg fra brande eller tobaksrygning.

## » Relevante links

- "Muligheder for konfiguration og installation af projektoren" [s.29](#)
- "Indstillinger for anvendelse af de interaktive funktioner" [s.30](#)

---

## Muligheder for konfiguration og installation af projektoren

Du kan konfigurere og installere projektoren på følgende måder:

## Forside/bagside

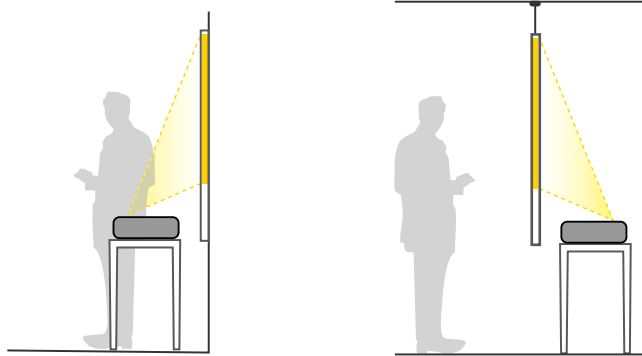

Fastgør fødderne (hvis de følger med), når du bruger projektoren på en overflade, som f.eks. et bord.

## Front omvendt/Bagpå omvendt

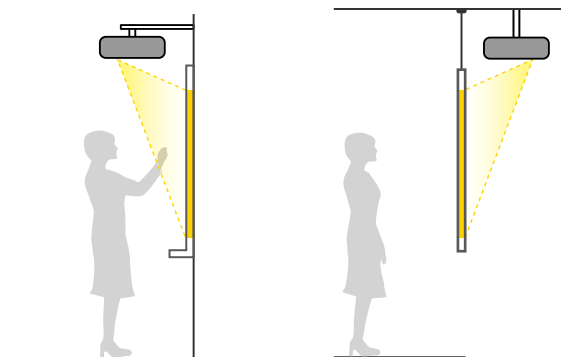

## Front omvendt/Bagpå omvendt (lodret)

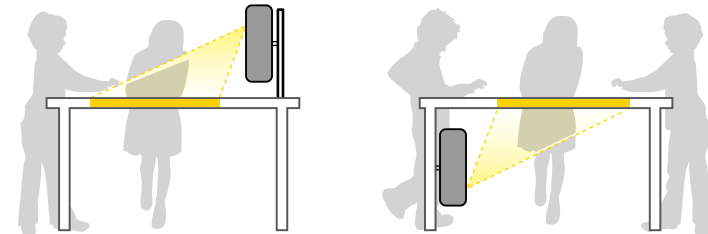

Vælg den korrekte funktion til **Projektion** i projektorens menu **Installation** i henhold til den anvendte installationsmetode. Om nødvendigt skal du slå funktionen **Inv. Retningsknap** til i projektorens menu **Betjening**, og juster **Menudrejning** i projektorens menu **Display**.



- Standard **projiceringsindstilling** er **Front/Omvendt**.
- Du kan ændre **projiceringsindstillingerne** ved at trykke på [A/V Mute]-knappen på fjernbetjeningen i ca. 5 sekunder.
- Skift **Front** til/fra **Front/Omvendt**
- Skift **Bagpå** til/fra **Bagpå/Omvendt**

### » Relevante links

- "Projiceringsstilstande" [s.55](#)

## Indstillinger for anvendelse af de interaktive funktioner

Når du bruger de interaktive funktioner, skal du projicere fra forsiden af skærmen (EB-770Fi/EB-760Wi).

Indstil **Projektion** til **Front/Omvendt** eller **Front**.

## Bemærk

De interaktive funktioner betjenes vha. infrarød kommunikation. Bemærk følgende punkter, når du monterer projektoren.

- Projektoren må ikke opstilles på en vinkel over 3°. Hvis dette sker, virker de interaktive funktioner muligvis ikke korrekt.
- Sørg for, at der ikke er stærk lys eller sollys, som skinner på modtageren for den interaktive pen, projiceringsskærmen, selve projektoren eller bagsiden af projektoren.
- Installer ikke projektoren på et sted, hvor den kan blive udsat for direkte sollys igennem et vindue. Dette kan forårsage fejl ved de interaktive funktioner.
- Installer projektoren således, at modtageren for den interaktive pen ikke er i nærheden af neonlys. Hvis omgivelserne er for lyse, virker de interaktive funktioner muligvis ikke korrekt.
- Hvis der er støv på modtageren for den interaktive pen, kan det interferere med den infrarøde kommunikation og de interaktive funktioner fungerer muligvis ikke korrekt. Rengør modtageren, hvis den er snavset.
- Kom ikke maling eller stickers på dækslet til modtageren for den interaktive pen.
- Når du bruger de interaktive funktioner, må du ikke bruge en infrarød fjernbetjening eller en mikrofon i det samme rum. Dette kan forårsage fejl ved den interaktive pen.
- Brug ikke enheder, som genererer kraftig støj, som f.eks. drejende enheder eller transformatorer, i nærheden af projektoren, da de interaktive funktioner muligvis ikke vil fungere korrekt.



- Vi anbefaler, at du bruger en jævn og flad skærm uden ujævnheder. Hvis projektionsskærmen er ujævn, kan der opstå forvrængninger i det projicerede billede.
- Der kan opstå forvrængninger i det projicerede billede afhængig af skærmmaterialet og monteringsmetoden.
- Når du bruger de interaktive funktioner, skal du installere projektoren således, at den projicerede skærm udgør et rektangel uden forvrængning.
- Når du bruger de interaktive funktioner i et rum, som har flere projektorer, kan handlinger med den interaktive pen blive ustabile. I dette tilfælde skal du forbinde 3,5 mm stereo minijack lyd kablerne (købes separat) til projektorerne og ændre **Synk. projektorer til Kabelforbun.** i projektorens menu **Pen/touch**.  
☛ **Pen/touch > Installation af projektorer > Synk. projektorer**

## » Relevante links

- "Indstillinger for anvendelse af berøringsenheden" [s.31](#)
- "Tilslutning af en computer til brug med pc-interaktive funktioner" [s.35](#)

## Indstillinger for anvendelse af berøringsenheden

Når du bruger berøringsenheden, skal du montere projektoren vha. en af følgende metoder. Berøringsenheden kan ikke bruges, hvis der bruges en anden monteringsmetode.

- Monter projektoren på en væg eller hæng den fra et loft og projicer billeder fra forsiden af skærmen (du skal bruge en monteringsplade eller loftophæng, der kan købes i almindelig handel).
- Monter lodret på et bord og projicer fra forsiden af bordet (du skal bruge et bordmonteringsæt, der kan købes i almindelig handel).

I projektorens *Installationsvejledning* kan du finde metoder til installation og vinkeljustering af berøringsenheden.

## » Relevante links

- "Sikkerhedsinstruktioner for interaktiv fingerbetjening" [s.97](#)
- "Bruge interaktiv fingerbetjening med din finger" [s.96](#)
- "Sådan henter du de nyeste udgaver a dokumenterne" [s.11](#)

Disse afsnit beskriver, hvordan projektoren forbindes til en række projektorkluder.

## Bemærk

- Kontrollér form og orientering af stikkene på de kabler, du planlægger at bruge. Du må ikke trykke hårdt på et stik, hvis det ikke passer i porten. Enheden eller projektoren kan blive beskadiget eller få en fejlfunktion.



Der henvises til *Introduktion* for en liste over kabler, som følger med din projektor. Anskaf evt. kommercielt tilgængelige kabler.

## ► Relevante links

- "Tilslutning af en computer" [s.32](#)
- "Tilslutning af videokilder" [s.36](#)
- "Tilslutning af eksterne USB-enheder" [s.37](#)
- "Tilslutning af et dokumentkamera" [s.39](#)
- "Tilslutning af en printer" [s.39](#)
- "Tilslutning til eksterne enheder" [s.39](#)
- "Forbinde flere projektorer af samme model" [s.41](#)

## Tilslutning af en computer

Følg anvisningerne i disse afsnit for at slutte en computer til projektoren.

## ► Relevante links

- "Tilslutning af en computer til video og lyd via VGA" [s.32](#)
- "Tilslutning af en computer til video og lyd via USB" [s.33](#)
- "Tilslutning af en computer til video og lyd via HDMI" [s.34](#)
- "Tilslutning til en mini-pc, der er monteret på en vægplade" [s.34](#)
- "Tilslutning af en computer til brug med pc-interaktive funktioner" [s.35](#)

## Tilslutning af en computer til video og lyd via VGA

Du kan slutte projektoren til din computer med et VGA-kabel.

Du kan afspille lyd via projektorens højttalere ved at tilslutte et almindeligt tilgængeligt lyd-kabel med et 3,5 mm stereo mini-jackstik.



- For at forbinde en computer uden VGA-port, skal du have en adapter, hvormed du kan forbinde til projektorens VGA-port.
- For at projicere en billedkilde, som er forbundet til Computer2/Monitor Out-porten, skal du indstille **Skærmudgangsport** til **Computer2** i projektorens menu **Signal I/O**.
- Du kan også indstille lydindgangsporten, når computerkilden projiceres som **Audiooutput** i projektorens menu **Signal I/O**.
- Vær sikker på, at lyd-kablet er markeret med "Uden modstand".

- 1 Slut computerens VGA-kabel til computerens skærmport.
- 2 Slut den anden ende til en Computer-port på projektoren.

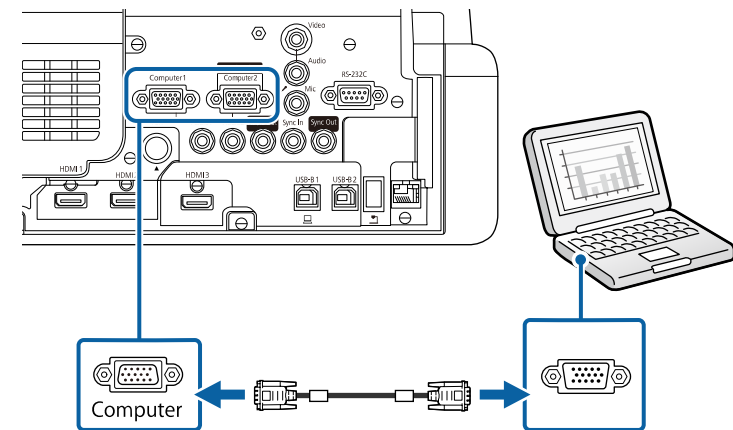

- 3 Spænd skruerne på VGA-stikket.
- 4 Forbind lyd-kablet til din laptops stik til hovedtelefoner eller lydudgang eller til din computers højttalere eller lydudgang.



- 5** Slut den anden ende til den Audio-port, der svarer til den Computer-port, du bruger.

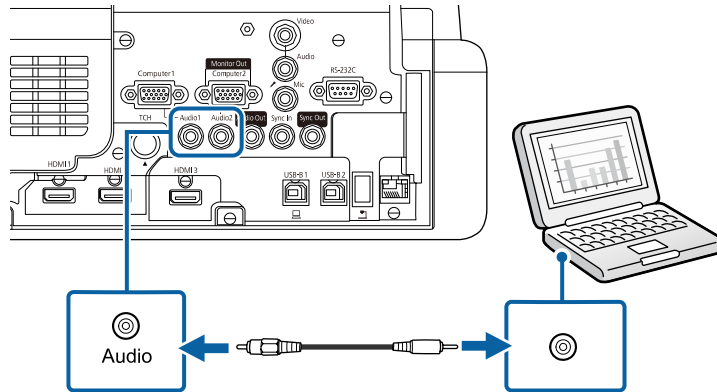

## Tilslutning af en computer til video og lyd via USB

Hvis computeren opfylder systemkravene, kan du sende video- og lyd til projektoren via computerens USB-port. Denne funktion kaldes USB Display. Tilslut projektoren til din computer med et USB-kabel.



- Hvis du bruger en USB-hub, virker forbindelsen muligvis ikke korrekt. Slut USB-kablet direkte til projektoren.
- For at bruge funktionen USB Display, skal du indstille **USB Display** til **Til** i projektorens menu **Signal I/O** (EB-770Fi/EB-760Wi).

- 1** Slut kablet til projektorens USB-B1 eller USB-B-port.

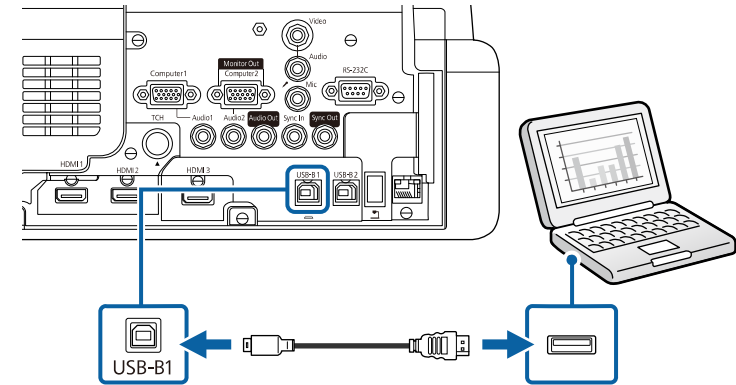

- 2** Slut den anden ende af USB-kablet til en USB-port på computeren.
- 3** Tænd for projektoren og din computer.
- 4** Gør ét af følgende for at installere Epson USB Display-softwaren:



Det er kun nødvendigt at installere denne software første gang, du slutter projektoren til computeren.

- Windows: Vælg **Kør EMP\_UDSE.EXE** i den viste dialogboks for at installere Epson USB Display-softwaren.
- Mac: Epson USB Display opsætningsmappen vises på skærmen. Vælg **USB Display Installer** og følg skærmvejledningen for at installere Epson USB Display-softwaren. Hvis mappen **USB Display Opsætning** ikke vises automatisk, skal du dobbeltklikke på **EPSON\_PJ\_UD > USB Display Installer**.

- 5** Følg skærmvejledningen.
- Fjern ikke USB-kablet og sluk ikke for projektoren, før projektoren viser et billede.

Projektoren viser billedet fra computerens skrivebord og sender lyden, hvis præsentationen indeholder lyd.



- Hvis projektoren ikke viser nogen billeder, skal du gøre ét af følgende:
  - Windows: Klik på **Alle programmer** eller **Start > EPSON Projector > Epson USB Display Ver.x.xx**.
  - Mac: Dobbeltklik på ikonet **USB Display** i mappen **Programmer**.
- Når du er færdig med at projicere, kan du gøre et af følgende:
  - Windows: Fjern USB-kablet. Du behøver ikke at vælge **Sikker fjernelse af hardware**.
  - Mac: Vælg **Afbryd** i ikonmenuen til **USB Display** på menulinjen eller **dock'en**, og fjern derefter USB-kablet.

## » Relevante links

- "Systemkrav for USB Display" [s.309](#)

## Tilslutning af en computer til video og lyd via HDMI

Hvis din computer har en HDMI-port, kan du forbinde den til projektoren med et HDMI-kabel og sende computerens lyd ud sammen med det projicerede billede.

- 1** Slut HDMI-kablet til computerens HDMI-udgang.

- 2** Forbind den anden ende til projektorens HDMI-port.

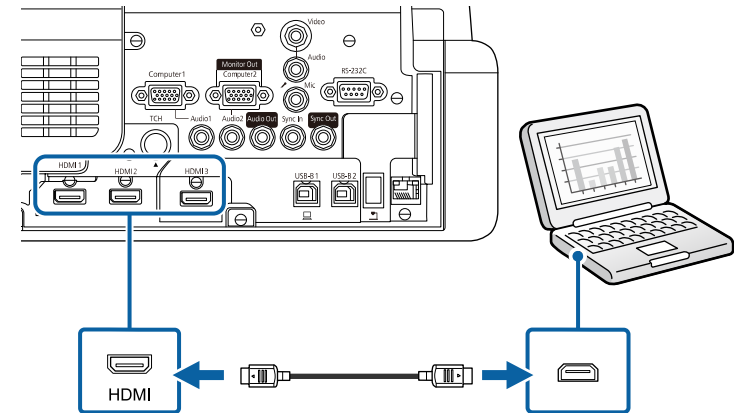

Hvis du har problemer med at høre lyden via HDMI-forbindelsen, kan du slutte den ene ende af et almindeligt tilgængeligt lyd-kabel med et 3,5 mm stereo mini-jackstik til projektorens Audio-port og den anden ende til computerens lydudgang. Vælg den lydindgangsport, du har forbundet til, som **HDMI-audiooutput** i projektorens menu **Signal I/O**.

## Tilslutning til en mini-pc, der er monteret på en vægplade

Du kan tilslutte din projektor til en mini-pc, der er monteret på en vægplade (EB-770Fi/EB-760Wi).

### Bemærk

Tildæk ikke mini-pc'ens luftindtag eller ventilationsåbninger. Hvis åbningerne er tildækkede, kan den indvendige temperatur stige og føre til funktionsfejl.

- 1 Tilslut mini-pc'en og projektorens HDMI port med HDMI-kablet.

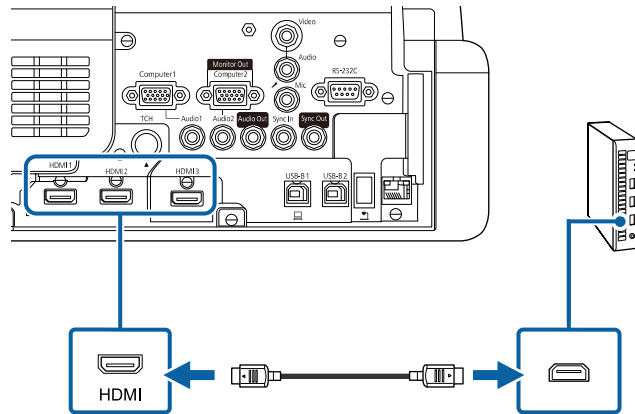

- 2 Hvis du bruger de interaktive funktioner, skal du tilslutte USB-kablet til projektorens USB-B2 port.

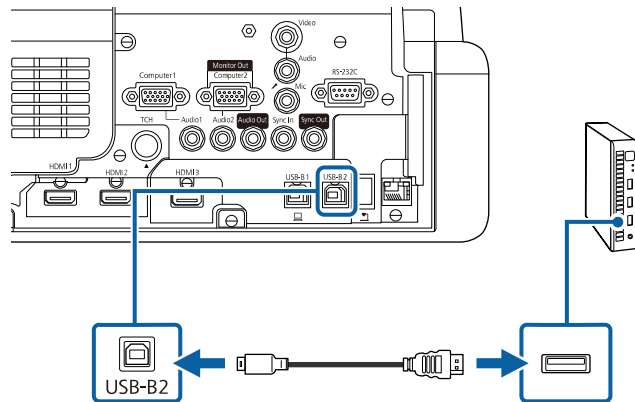

- 3 Slut den anden ende af USB-kablet til en USB-port på computeren.

- 4 Tænd for projektoren og din computer.

- 5 Hvis du har tilsluttet et USB-kabel, skal du indstille **USB-B2-** i menuen **Pen/touch** til HDMIporten, du brugte til at forbinde din mini-pc til projektoren.

☛ **Pen/touch > PC-interaktivitet > USB-B2**



Hvis du har problemer med at høre lyden via HDMI-forbindelsen, kan du slutte den ene ende af et almindeligt tilgængeligt lyd-kabel med et 3,5 mm stereo mini-jackstik til projektorens Audio-port og den anden ende til computerens lydudgang. Vælg den lydindgangsport, du har forbundet til, som **HDMI-audiooutput** i projektorens menu **Signal I/O**.

## Tilslutning af en computer til brug med pc-interaktive funktioner

Når projektoren er forbundet til en computer med et USB-kabel, kan du betjene computeren fra den projicerede skærm vha. de interaktive penne eller din finger, ligesom med en mus (EB-770Fi/EB-760Wi).

Fra den projicerede skærm kan du navigere, vælge og bruge dine computerprogrammer.



Hvis du bruger en USB-hub, virker forbindelsen muligvis ikke korrekt. Slut USB-kablet direkte til projektoren.

- 1 Slut computeren til din projektor med et billed-signalkabel, undtagen et USB-kabel.

**2** Slut et USB-kabel til USB-B1-porten på projektoren.

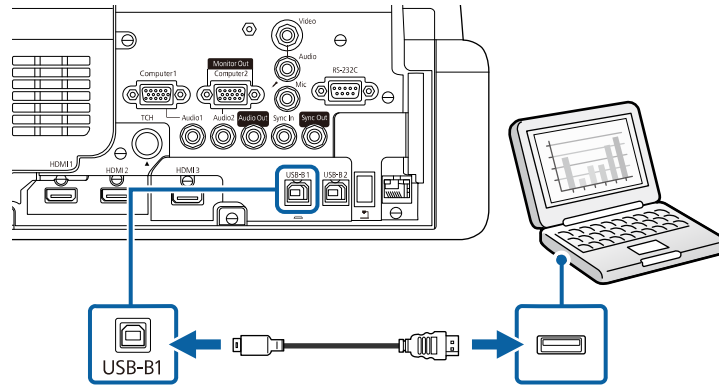

**3** Slut den anden ende af USB-kablet til en USB-port på computeren.

## Tilslutning af videokilder

Følg anvisningerne i disse afsnit for at forbinde videoenheder til projektoren.



- Hvis porten på den enhed, du vil tilslutte, har en mærkelig form, bør du bruge kablet, der fulgte med enheden, eller et kabel, der er købt som ekstraudstyr, til at forbinde til projektoren.
- Kablerne varierer afhængig af outputsignalet fra det tilsluttede videoudstyr.
- Nogle typer videoudstyr kan udsende forskellige typer signaler. Se brugerhåndbogen, der følger med videoudstyret, vedrørende de signaler, der kan udsendes.

### » Relevante links

- "Tilslutning af videokilder via HDMI" [s.36](#)
- "Tilslutning af en videokilde via komposit" [s.37](#)

## Tilslutning af videokilder via HDMI

Hvis din videokilde har en HDMI-port, kan du forbinde den til projektoren med et HDMI-kabel og sende billedkildens lyd ud sammen med det projicerede billede.

### Bemærk

Undgå at tænde for videokilden, før du har sluttet den til projektoren. Dette kan beskadige projektoren.

**1** Slut HDMI-kablet til videokildens HDMI-udgang.

**2** Forbind den anden ende til projektorens HDMI-port.

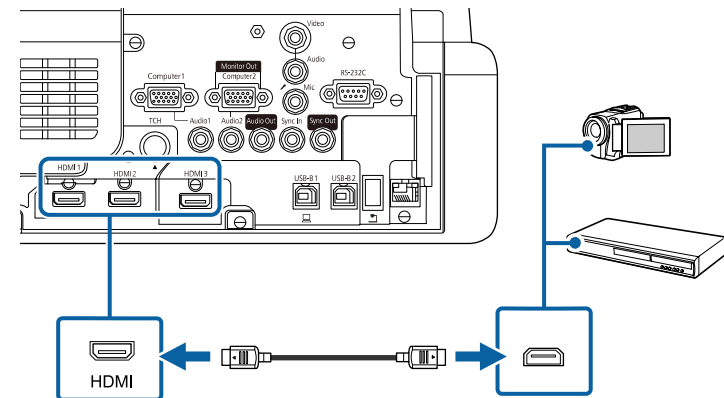

Hvis du har problemer med at høre lyden igennem HDMI-forbindelsen, skal du forbinde den ene ende af et almindeligt tilgængeligt 3,5 mm stereo minustik lyd kabel til projektorens Audioport og den anden ende til din videokildes lydudgangs-port. Vælg den lydindgangs-port, du har forbundet til, som **HDMI-audiooutput** i projektorens menu **Signal I/O**.

## Tilslutning af en videokilde via komposit

Hvis din videokilde har en kompositvideo-port, kan du forbinde den til projektoren med et RCA video- eller A/V-kabel.

Du kan afspille lyd via projektorens højttalere ved at forbinde med et stereo-ministik audiokabel.



Vær sikker på, at lyd-kablet er markeret med "Uden modstand".

**1** Slut kablet med det gule stik til videokildens gule videoudgang.

**2** Slut den anden ende til projektorens Video-port.

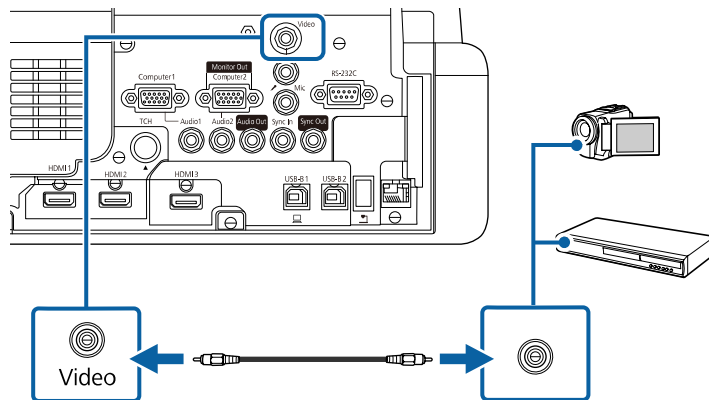

**3** Slut lyd-kablet til videokildens lydudgang.

**4** Forbind den anden ende til projektorens Audio-port.

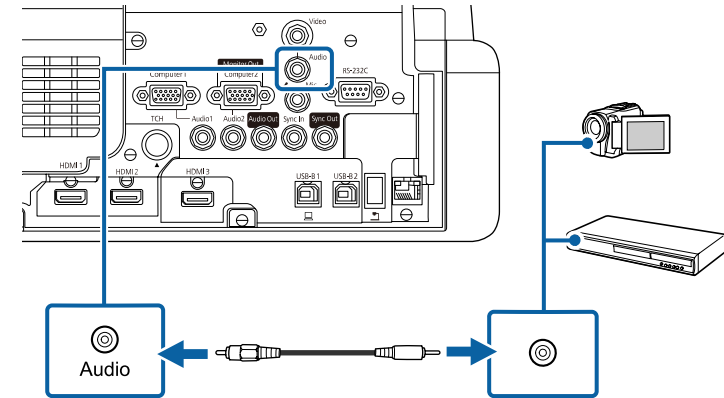

## Tilslutning af eksterne USB-enheder

Følg anvisningerne i disse afsnit for at forbinde eksterne USB-enheder til projektoren.

### ► Relevante links

- "Projicering af USB-enheder" [s.37](#)
- "Tilslutning til en USB-enhed" [s.38](#)
- "Afbrydelse af en USB-enhed" [s.38](#)

## Projicering af USB-enheder

Du kan projicere billeder og andet indhold uden at bruge en computer eller videoenhed ved at slutte en af disse enheder til projektoren:

- USB flash-drev
- Digitalkamera eller smartphone
- USB-harddisk



- Digitalkameraer og smartphones skal være tilsluttet via USB og kan ikke tilsluttes via TWAIN. Desuden skal de være kompatible som USB masselager.
- USB-harddiske skal opfylde disse krav:
  - USB masselager-kompatible (ikke alle USB masselagerenheder understøttes)
  - Formateret i FAT16/32
  - Egen strømforsyning via adapter (harddiske med strømforsyning via bussen anbefales ikke)
  - Undgå at bruge harddiske med flere partitioner

Det er også muligt, at projicere afspilningslister, der indeholder billeder og film, der er gemt på et USB-flashdrev, med funktionen Afspiln. af indhold (EB-775F/EB-770F).

## » Relevante links

- "Sådan projicerer du i afspilningsfunktionen" [s.135](#)
- "Projektion af en PC Free-præsentation" [s.130](#)

## Tilslutning til en USB-enhed

Du kan forbinde din USB-enhed til projektorens USB-A-port og bruge den til at projicere billeder og andet indhold.

- 1** Hvis USB-enheden har en strømadapter, skal den sættes i en stikkontakt.

- 2** Forbind USB-kablet eller USB-flash-drevet til projektorens USB-A-port, som vist.

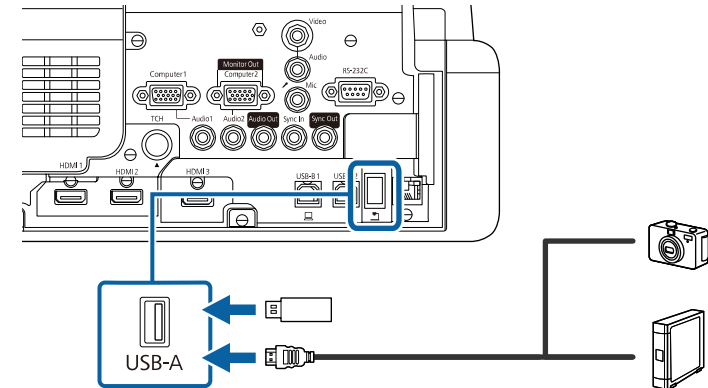

## Bemærk

- Brug det USB-kabel, der fulgte med eller blev anbefalet til enheden.
- Du må ikke bruge en USB-hub eller et USB-kabel, der er længere end 3 m, da enheden så muligvis ikke vil fungere korrekt.

- 3** Forbind eventuelt den anden ende af kablet til din enhed.

## Afbrydelse af en USB-enhed

Når du er færdig med at bruge en tilsluttet USB-enhed, skal enheden afbrydes fra projektoren.

- 1** Sluk for enheden og træk eventuelt strømledningen ud af stikkontakten.
- 2** Træk kablet ud af USB-enheden og af projektoren for at afbryde.

## Tilslutning af et dokumentkamera

Du kan slutte et dokumentkamera til projektoren for at projicere billeder fra kameraet.

Tilslutningsmetoden varierer afhængig af modellen af dit Epson dokumentkamera. Se i manualen til dokumentkameraet for yderligere oplysninger.

Afhængig af din projektor- og dokumentkameranmodel, kan dokumentkameraet muligvis styres med de interaktive funktioner.

### » Relevante links

- "Sådan henter du de nyeste udgaver a dokumenterne" [s.11](#)

## Tilslutning af en printer

Du kan forbinde en Epson printer eller alt-i-en-enhed til USB-A-porten, og bruge den til at udskrive dit projicerede og kommenteret indhold fra whiteboardet (EB-770Fi/EB-760Wi).



- Sørg for at printeren opfylder kontrolkommando-kravene.
- Du kan også forbinde en netværksprinter via menuen **Udskriv** i projektorens menu **Interaktiv**.

- 1** Forbind USB-kablet til projektorens USB-A-port. Kablet må højst være 5 meter langt.

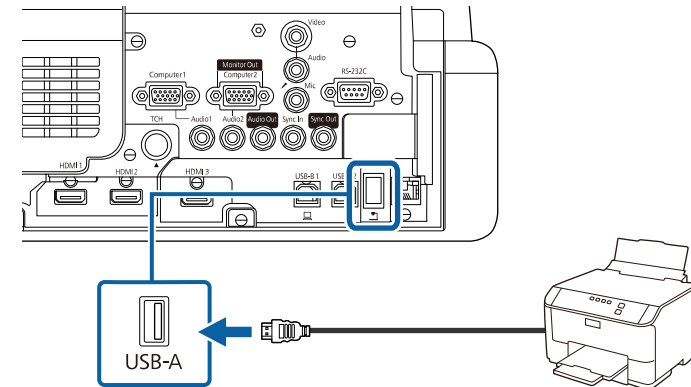

- 2** Forbind kablets anden ende til USB Type B-porten på printeren.

### » Relevante links

- "Udskrivning af tegnet indhold" [s.114](#)

## Tilslutning til eksterne enheder

Følg anvisningerne i disse afsnit for at forbinde eksterne enheder til projektoren.

### » Relevante links

- "Tilslutning til en VGA-skærm" [s.39](#)
- "Forbinde til eksterne højttalere" [s.40](#)
- "Tilslutning af en mikrofon" [s.41](#)

## Tilslutning til en VGA-skærm

Hvis du har forbundet projektoren til en computer vha. Computer-porten, kan du også forbinde en ekstern skærm til projektoren. På denne måde kan

du se din præsentation på den eksterne skærm, selv når det projicerede billede ikke er synligt.

For at sende billeder til en ekstern skærm, skal du indstille **Skærmudgangsport** til **Skærmudgang** i projektorens menu **Signal I/O**.



- Hvis du vil vise billedet på en ekstern skærm, når projektoren ikke viser et billede, skal du indstille **A/V-output** til **Altid** i projektorens menu **Signal I/O**.
- Indhold, som tegnes på skærmen vha. de interaktive funktioner, vises ikke på en ekstern skærm (EB-770Fi/EB-760Wi). For at vise tegnet indhold på en ekstern skærm, skal du bruge Easy Interactive Tools.
- Skærme, som bruger en opdateringshastighed på mindre end 60 Hz, kan muligvis ikke vise billederne korrekt.

## 1 Sørg for, at din computer er forbundet til projektorens Computer-port.



- Hvis der er to computer-porte, skal du bruge Computer1-porten.
- Kun analoge RGB-signaler fra Computer1-porten kan sendes til en ekstern skærm. Du kan ikke sende signalinput fra andre porte.

## 2 Forbind den eksterne skærms kabel til projektorens Monitor Out port.

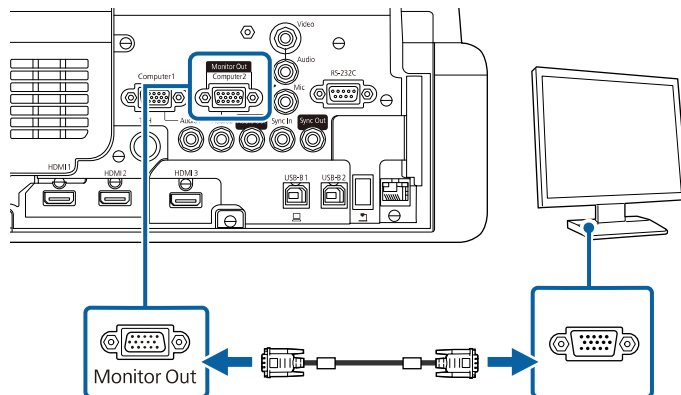

## Forbinde til eksterne højttalere

Du kan forbinde projektoren til eksterne, strømforsynede højttalere. Du kan styre lydstyrken med projektorens fjernbetjening.

For at afspille lyden via eksterne højttalere, skal du indstille **Enhed for Audio ud** til **Projektor** i projektorens menu **Signal I/O**. Når et audio/video-system ikke er forbundet til projektoren, udsendes lyden fra de eksterne højttalere, også hvis **Enhed for Audio ud** er indstillet til **AV-system**.

### ☛ Signal I/O > HDMI-link > Enhed for Audio ud



- Hvis du vil afspille lyden via eksterne højttalere, når projektoren ikke viser et billede, skal du indstille **A/V-output** til **Altid** i projektorens menu **Signal I/O**.
- Du kan også forbinde projektoren til en forstærker med højttalere.
- Projektorens indbyggede højttalersystem deaktiveres, når du forbinder eksterne højttalere.

## 1 Sørg for, at din computer- eller videokilde er forbundet til projektoren med både audio- og videokablerne, som nødvendigt.

## 2 Find det passende kabel til at forbinde dine eksterne højttalere, som f.eks. et stereo mini-jack-til-pin-jack-kabel, eller en anden type kabel eller adapter.

## 3 Forbind den ene ende af kablet til dine eksterne højttalere, som nødvendigt.



- 4** Forbind stereo mini-jack-enden af kablet til projektorens Audio Out-port.

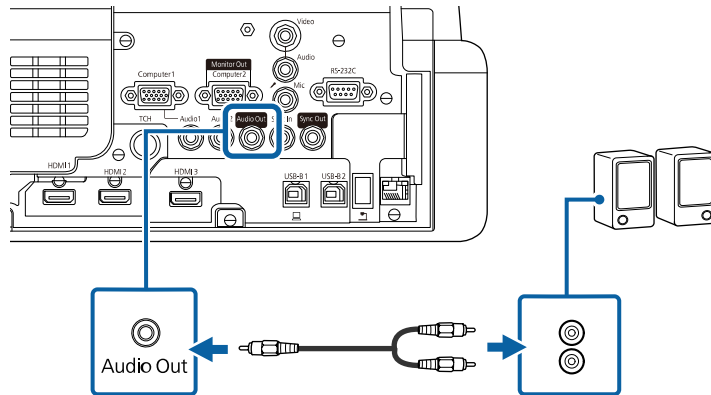

## Tilslutning af en mikrofon

Du kan tilslutte en mikrofon til projektorens Mic-port for at kunne tale under præsentationerne (EB-770Fi/EB-770F/EB-760Wi/EB-760W).



- Plug-in-strøm understøttes ikke.
- Hvis du vil afspille lyden fra en mikrofon, når projektoren ikke viser et billede, skal du indstille **A/V-output** til **Altid** i projektorens menu **Signal I/O**.
- Juster **Mik. Indgangsvolumen** i projektorens menu **Signal I/O**, hvis lyden fra mikrofonen er svær at høre, eller hvis den er så høj, at lyden skratter.

- 1** Forbind mikrofonkablet til projektorens Mic-port.

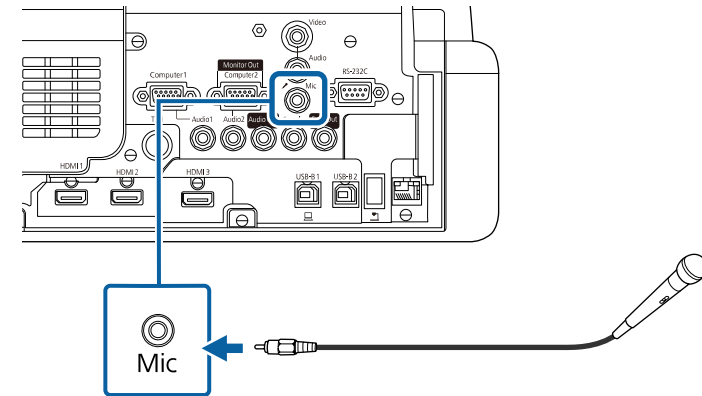

- 2** Tænd for mikrofonen, hvis nødvendigt.

## Forbinde flere projektorer af samme model

Hvis du bruger flere projektorer og interaktive funktioner i samme rum, skal du forbinde et 3,5 mm stereo minijack lyd kabel (skal købes separat) til SYNC-porten på hver projektor (EB-770Fi/EB-760Wi). Når kablesættet er forbundet, fungerer den interaktive pen jævnt.



Vær sikker på at lyd kablerne er markeret med "Uden modstand".

- 1** Forbind lydkalet til SYNC OUT-porten på én projektor, og den anden ende til SYNC IN-porten på den anden projektor.

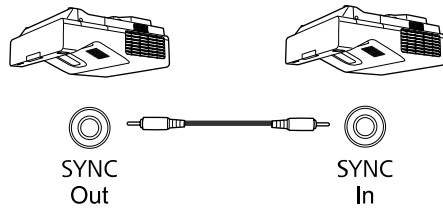

 Hvis du forbinder tre eller flere projektorer, skal du forbinde projektorerne i serie, som vist.

- 2** Tryk på [Menu]-knappen på kontrolpanelet eller fjernbetjeningen.

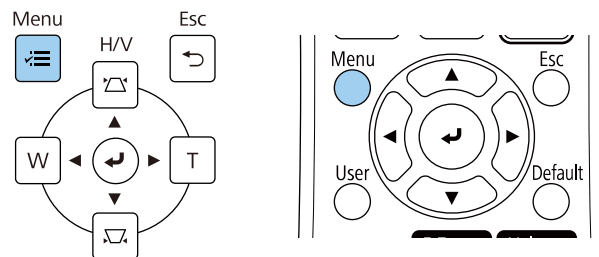

- 3** Vælg menuen **Pen/touch** og tryk på [Enter].

Ofte anvendte varer	Pen/touch
Billede	Aut. kalibrering
Signal I/O	Man. kalibrering
Installation	Berøringsenhed
Display	Installation af projektorer
Betjening	Pen-Peger Til
Styring	PC-interaktivitet
Netværk	Nulstil pen/touch-indstillinge...
<b>Pen/touch</b>	Interaktiv
Interaktiv	Tegnefunktion Til
Multiprojektion	Vis værktøjslinjerne Vis altid
Hukommelse	Værktøjslinjens farve Sort
ECO	Vis tegneområde
Indledende/Alle Indstill...	Musikon på værktøjslinjen Fra
	Bekræft ryd skærm Til
	Pen-knap handling Viskelæder
	Sidelisteposition
	Vis ur Dato og klokkeslæt ^

- 4** Vælg indstilling for **Installation af projektorer** og tryk på [Enter].

- 5** Vælg **Synk. projektorer** og derefter **Kabelforbun.**

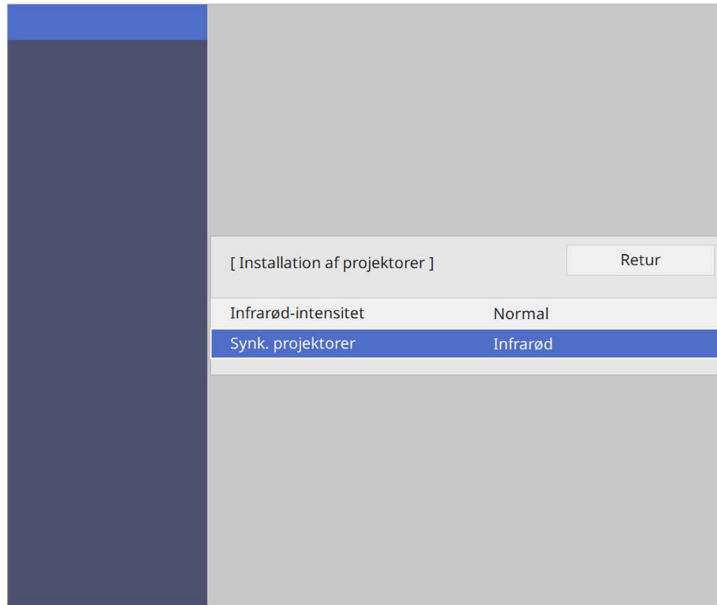

- 6** Tryk på [Menu] eller på [Esc] for at forlade menuerne.

Fjernbetjeningen skal bruge de 2 AA-batterier, der følger med projektoren.

## Bemærk

Sørg for at læse *Sikkerhedsinstruktioner*, før du sætter batterierne i.



Udskift batterierne, så snart de løber tør for strøm. Fjernbetjeningen bruger to mangan- eller alkaliske AA-batterier.

**1** Fjern batteridækslet som vist.

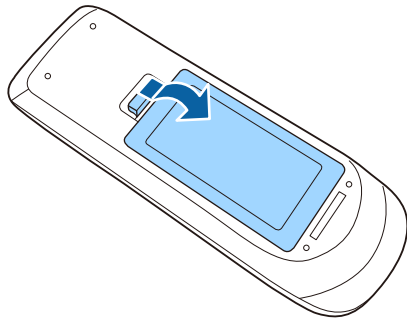

**2** Fjern de gamle batterier, hvis nødvendig.



Bortskaf brugte batterier i overensstemmelse med lokale bestemmelser.

**3** Sæt batterierne i og vend + og - som vist.

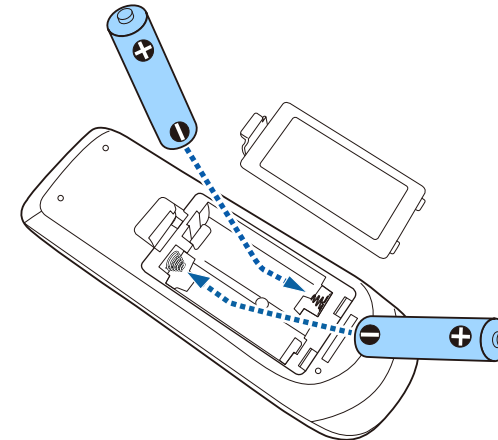

## ⚠ Advarsel

Kontrollér placeringen af (+) og (-) symbolerne inde i batterirummet for at sikre, at batterierne sættes rigtigt i. Hvis batterierne ikke bruges korrekt, kan de eksplodere eller lække, hvilket kan forårsage en brand, personskade eller beskadigelse af produktet.

**4** Sæt batteridækslet på igen og tryk det ned, indtil det klikker på plads.

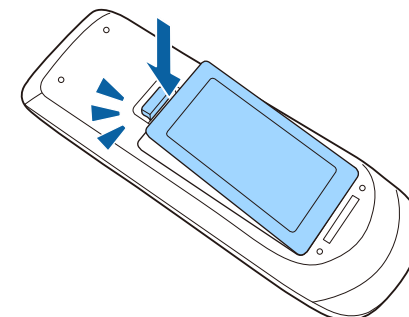

Den interaktive pen bruger AA-batteriet, der følger med den (EB-770Fi/EB-760Wi).

## Bemærk

Sørg for, at du har læst *Sikkerhedsinstruktioner*, inden indsætter batteriet.



Når batteriet er lavt, blinker penne-indikatoren, når du trykker på knappen på siden af pennen.

Når batteriet er ved at være opbrugt, slukkes indikatoren. Udskift batteriet, når det bliver lavt. Den interaktive pen bruger et AA manganbatteri, AA alkaliebatteri eller Eneloop (BK-3MCC) genopladeligt batteri.

- 1 Åbn batteridækslet som vist.

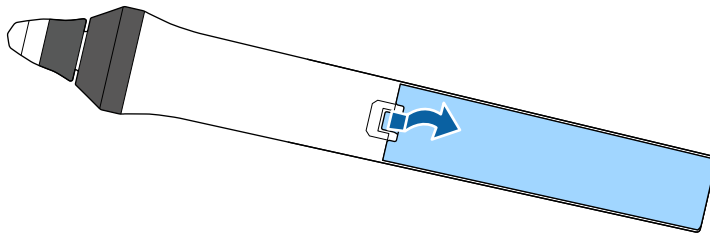

- 2 Fjern de gamle batterier, hvis nødvendig.



Bortskaf brugte batterier i overensstemmelse med lokale bestemmelser.

- 3 Indsæt batteriet med enderne + og - i den viste retning.

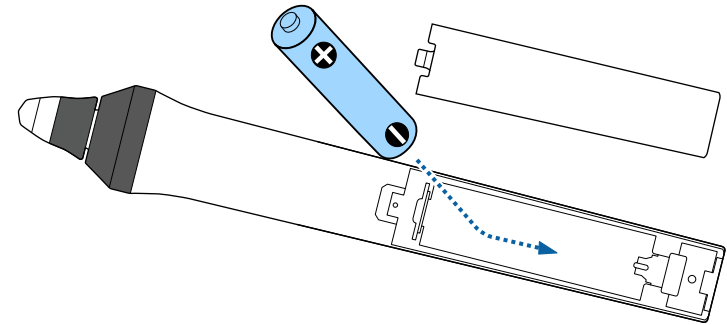

## ⚠ Advarsel

Kontroller placeringen af (+) og (-) symbolerne inde i batterirummet for at sikre, at batteriet sættes rigtigt i. Hvis batteriet ikke bruges korrekt, kan det eksplodere eller lække og forårsage brand, kvæstelser eller skader på produktet.

- 4 Sæt batteridækslet på igen og tryk det ned, indtil det klikker på plads.

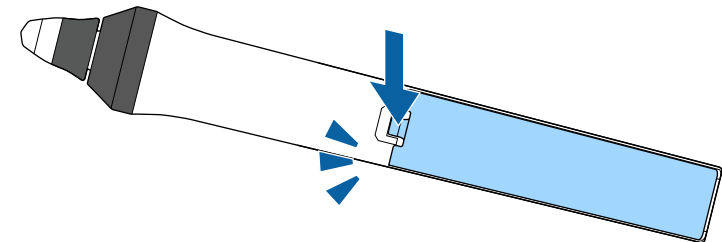

Du kan bruge fjernbetjeningen til at styre projektoren fra stort set hvor som helst i lokalet.

Sørg for at rette fjernbetjeningen mod projektorens modtager indenfor de viste afstande og vinkler.

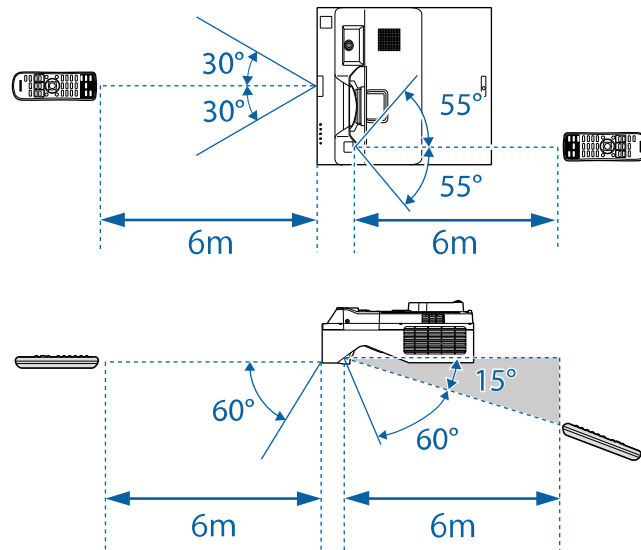

- Undgå at bruge fjernbetjeningen, hvis lokalet er oplyst med kraftige lysstofrør eller i direkte sollys, da projektoren under disse forhold muligvis ikke reagerer korrekt. Hvis du ikke skal bruge fjernbetjeningen i længere tid, bør du tage batterierne ud.

# Sådan bruges de grundlæggende projektorfunktioner

Følg anvisningerne i disse afsnit for at bruge projektorens grundlæggende funktioner.

## ► Relevante links

- "Tænde for projektoren" [s.48](#)
- "Sluk for projektoren" [s.51](#)
- "Indstilling af dato og klokkeslæt" [s.52](#)
- "Vælge sprog for projektorens menuer" [s.54](#)
- "Projiceringsstilstande" [s.55](#)
- "Sådan indstilles skærmtypen" [s.57](#)
- "Fokusering af billedet" [s.60](#)
- "Justering af projektorens hældning" [s.63](#)
- "Billedets form" [s.64](#)
- "Sådan ændrer du størrelsen på billedet med knapperne" [s.74](#)
- "Sådan justeres billedplaceringen med funktionen Billedskift" [s.75](#)
- "Sådan vælges en billedkilde" [s.76](#)
- "Billedformat" [s.78](#)
- "Justering af billedkvalitet (Farvetilstand)" [s.80](#)
- "Justering af billedets farve" [s.82](#)
- "Justering af billedopløsningen" [s.85](#)
- "Justering af lysstyrken" [s.87](#)
- "Indstilling af lydstyrken med lydstyrkeknapperne" [s.90](#)

Tænd for den computer eller det videoudstyr, du vil bruge, når du har tændt for projektoren.

- 1 Tilslut strømledningen til projektoren og sæt den i stikkontakten.

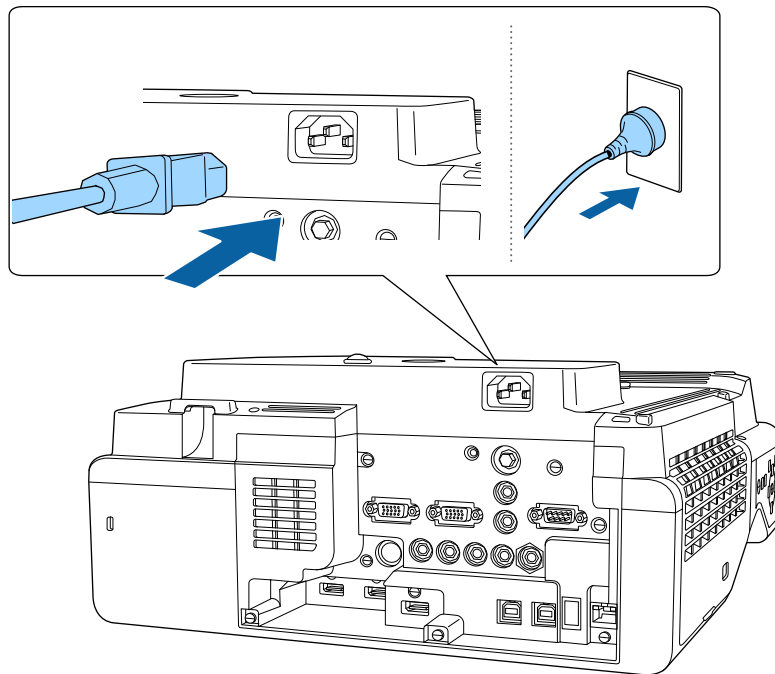

## ⚠ Advarsel

Husk at stikket skal være jordforbundet. Hvis du fjerner jordforbindelsen, skal du tage stikket ud af stikkontakten.

Projektorens strøm-indikator lyser blå. Dette indikerer, at der er strøm til projektoren, men at den endnu ikke er tændt (den er i standby-tilstand).

- 2 Tryk på tænd/sluk-knappen på kontrolpanelet eller på fjernbetjeningen for at tænde for projektoren.

Projektoren bipper, og statusindikatoren blinker blå, mens projektoren varmer op. Når projektoren er varmet op, stopper statusindikatoren med at blinke og lyser blå.



- Når du tænder for projektoren for første gang, vises vejledningen til den første opsætning. Indstil **Projektion**, **Sprog** og **Dato og klokkeslæt** vha. pilen og [Enter] på kontrolpanelet eller på fjernbetjeningen. Justerer derefter det projicerede billedes form og position efter behov.
- Når **Hurtig opstart** slås til i menuen **Betjening** på projektoren, bliver projektoren klar til brug på få sekunder, næste gang du trykker på tænd/sluk-knappen.

Prøv at gøre følgende, hvis du ikke kan se noget projiceret billede.

- Tænd for den tilsluttede computer eller videoenhed.
- Skift skærmoutput fra computeren, hvis du bruger en bærbar computer.
- Sæt en DVD eller et andet videomedie i og tryk eventuelt på Afspil.
- Tryk på knappen [Source Search] på kontrolpanelet eller fjernbetjeningen for at registrere kilden.
- Tryk på knappen for den ønskede videokilde på fjernbetjeningen.
- Hvis Startsidens vises, skal du vælge den kilde, du vil projicere.

## ⚠ Advarsel

- Kig aldrig ind i objektivet, mens lyskilden er tændt. Dette kan skade øjnene og er særligt farligt for børn.
- Hvis du tænder for projektoren vha. fjernbetjeningen, skal du sørge for, at der ikke er nogen, der kigger ind i linsen.
- Hvis lyset fra projektoren blokeres, kan det, lyset blokeres med, blive meget varmt og smelte eller brænde. Objektivet kan også blive for varmt pga. reflekteret lys, hvilket kan få projektoren til at fejle. For at stoppe projicering skal du bruge funktionen A/V Mute eller slukke for projektoren.





- Hvis indstillingen **Direkte opstart** er slået **Til** i projektorens menu **Betjening**, tænder projektoren, så snart du tænder for strømmen til den. Bemærk, at projektoren også tænder automatisk i tilfælde, hvor strømmen f.eks. kommer tilbage, hvis der har været strømsvigt.
- Hvis du vælger en bestemt port til **Auto-tænd** i projektorens menu **Betjening**, tænder projektoren, så snart den registrerer et signal eller et kabel i den pågældende port.

## » Relevante links

- "Startskærm" [s.49](#)
- "Projektorens funktionsindstillinger - Menuen Betjening" [s.230](#)

## Startskærm

Med Startskærm kan du let vælge en billedkilde og få adgang til nyttige funktioner. Du kan vise Startskærm ved at trykke på knappen [Home] på kontrolpanelet eller på fjernbetjeningen. Startskærm vises også, hvis du tænder for projektoren, og der ikke modtages noget signal.

Tryk på pileknapperne på kontrolpanelet eller fjernbetjeningen for at vælge et menupunkt, og tryk derefter på [Enter].

Du kan også vælge menupunkterne med den interaktive pen eller din finger (EB-770Fi/EB-760Wi).

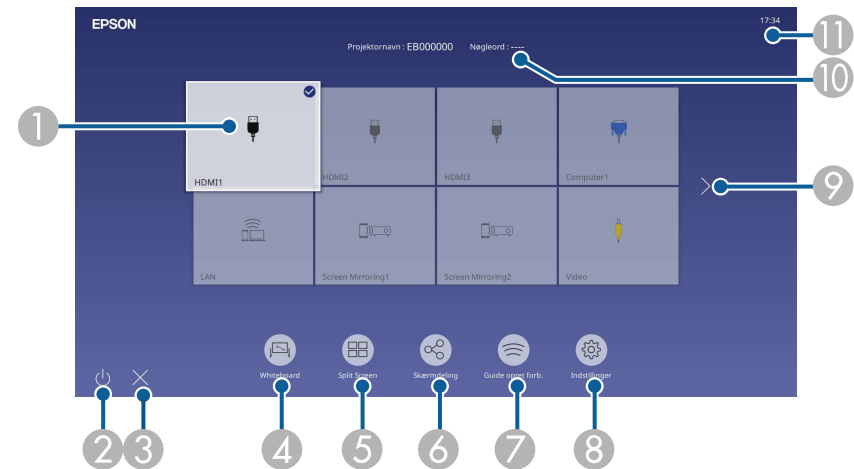

- 1 Vælg, hvilken kilde, du ønsker at fremvise fra.  
Et afkrydsningsfelt øverst til højre for den aktuelle indgangskilde.  
Du kan se en forhåndsvisning af det aktuelle indgangsbillede på de fleste kilder, såsom et miniaturebillede (bortset fra USB-indgangskilden på funktionen Afspiln. af indhold).
- 2 Slukker for projektoren (EB-770Fi/EB-760Wi).
- 3 Lukker startskærmen (EB-770Fi/EB-760Wi).
- 4 Starter whiteboard-tilstanden (EB-770Fi/EB-760Wi).
- 5 Projekterer billeder fra to eller fire forskellige billedkilder samtidigt i et netformat.
- 6 Viser vejledningsskærmen for at modtage det udsendte billede fra en anden projektor, der er forbundet til det samme netværk.
- 7 Viser Guide opret forb. Du kan vælge måden, hvorpå den trådløse forbindelsen skal oprettes i henhold til enhederne du bruger, såsom smartphones eller computere.

- 8 Gør det muligt at vælge følgende almindelige projektorindstillinger (indstillingerne kan variere afhængigt af andre valgte indstillinger):
- **Farvetilstand**
  - **Lysstyrkeniveau**
  - **Lydstyrke**
  - **Geom. korrektion** (H/V-Keystone og Quick Corner er tilgængelige).
  - **Aut. kalibrering** (EB-770Fi/EB-760Wi)
  - **Billedformat**



- Punktet **Geom. Korrektion** vises kun, når **Fast installation** står på **Fra** og **Geom. korrektion** står på **V/L Keystone** eller **Quick Corner** i menuen **Installation** på projektoren.
- Når du har udført Geom. korrektion med de interaktive penne eller din finger, skal du kalibrere systemet igen (EB-770Fi/EB-760Wi).

- 9 Flytter til forrige eller næste side, hvis der er mere end ni tilgængelige indgangskilder.
- 10 Viser projektorens navn og projektorens nøgleord.
- 11 Viser den aktuelle tid.



Startskærm slukker efter 10 minutters inaktivitet.

## » Relevante links

- "Whiteboard-skærme (Whiteboard-tilstand)" [s.99](#)
- "Skærmdeling" [s.191](#)
- "Projicering af flere billeder samtidigt" [s.127](#)

Sluk for projektoren efter brug.



- Hvis du slukker for projektoren, når den ikke er i brug, forlænger det dens levetid. Lyskildens levetid afhænger af den valgte model, omgivelsesforholdene samt brugsbetingelserne. Lysstyrken aftager med tiden.
- Hvis **Kalibrering af lyskilde** er indstillet til **Kør periodisk** i projektorens menu **Styring**, starter lyskildekalkibrering automatisk, hvis du slukker for projektoren, og følgende betingelser er til stede (EB-775F/EB-770Fi/EB-770F):
  - 100 timer er gået siden den sidste lyskildekalkibrering
  - Hvis du har brugt projektoren uafbrudt i over 20 minutter
- Da projektoren understøtter den direkte nedlukningsfunktion, kan den slukkes direkte ved brug af afbryderen.

- 1** Tryk på tænd/sluk-knappen på kontrolpanelet eller på fjernbetjeningen. Projektoren viser en meddelelse, hvor du skal bekræfte nedlukningen.

Vil du slukke?

Ja : Tryk på knappen 

Nej: Tryk på en anden knap

- 2** Tryk på tænd/sluk-knappen igen. (Hvis du alligevel vil beholde projektoren tændt, skal du trykke på en vilkårlig anden knap.) Projektoren bipper to gange, lyskilden slukker og statusindikatoren slukker.
- 3** Når du skal transportere eller opbevare projektoren, skal du sikre dig, at strømindikatoren lyser blå (og at det ikke blinker) og at statusindikatoren er slukket, når du trækker ledningen ud af stikkontakten.

Du kan indstille dato og klokkeslæt på projektoren.

- 1 Tænd for projektoren.
- 2 Tryk på [Menu]-knappen på kontrolpanelet eller fjernbetjeningen.

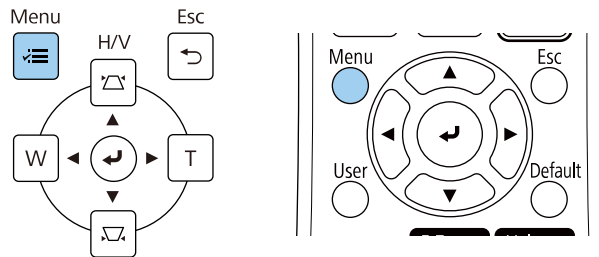

- 3 Vælg indstilling for **Styring** og tryk på [Enter].

Ofte anvendte varer	Styring
Billede	Brugerknop <span style="float:right">Lystilstand</span>
Signal I/O	Brugerlogo
Installation	Brugermønster
Display	Betjeningslås <span style="float:right">Fra</span>
Betjening	Ensartede farver
Styring	Opdateringsfunktion
Netværk	Kalibrering af lyskilde
Pen/touch	Dato og klokkeslæt
Interaktiv	Tidsplanindstil.
Multiprojektion	Trådløst LAN-strøm
Hukommelse	Diagn. trådløst LAN <span style="float:right">1</span>
ECO	Loglagringssted <span style="float:right">USB og intern hukommelse</span>
Indledende/Alle Indstill...	Batch-opsæt.område
	Sprog <span style="float:right">Dansk</span>
	Oplysninger
	Vis logfiler
	Nulstil styringsindstillingerne
	Netværk

- 4 Vælg indstilling for **Dato og klokkeslæt** og tryk på [Enter].

Denne skærm vises:

[ Dato og klokkeslæt ]	Retur
<b>Dato og klokkeslæt</b>	
Indstilling af sommertid	^
Sommertid	Fra
Sommertid start	
Sommertid slut	
Sommertidsjustering (min)	0
Internettid	

- 5 Vælg indstilling for **Dato og klokkeslæt** og tryk på [Enter].

Denne skærm vises:

[ Dato og klokkeslæt ]	Retur
<b>Dato</b>	2010-01-01
Klokkeslæt	00:00
Tidsforskel (UTC)	+
	00:00
	Indstil

- 6 Vælg **Dato**, tryk på [Enter], og brug det viste tastatur til at indtaste dags dato.

- 7 Vælg **Klokkeslæt**, tryk på [Enter], og brug det viste tastatur til at indtaste den aktuelle lokale tid.



For at indstille **Tidsforskel (UTC)** som forklaret i trin 8 skal du indtaste Coordinated Universal Time i stedet for den aktuelle lokale tid.

**8** Vælg **Tidsforskel (UTC)**, tryk på [Enter], og indstil tidsforskellen fra Coordinated Universal Time.

**9** Når du er færdig, skal du vælge **Indstil** og trykke på [Enter].

**10** For at aktivere sommertid, skal du vælge indstillingen **Indstilling af sommertid** og indstil den til **Til**. Vælg derefter indstillingerne.

[ Indstilling af sommertid ]		Retur
Sommertid	Til	^
Sommertidsjustering (min)	0	
Sommertid start		
Måned	1	
Uge	1	
Ugedag	Man	
Klokkeslæt	00:00	
Sommertid slut		
Måned	1	
Uge	1	
Ugedag	Man	
Klokkeslæt	00:00	
		Indstil

**11** Når du er færdig, skal du vælge **Indstil** og trykke på [Enter].

**12** For automatisk at opdatere klokkeslættet via en internettidsserver, skal du vælge indstillingen **Internettid** og indstille den til **Til**. Vælg derefter indstillingerne.

[ Internettid ]		Retur
Internettid	Til	^
Internettidsserver	0.0.0.0	
		Indstil

**13** Når du er færdig, skal du vælge **Indstil** og trykke på [Enter].

**14** Tryk på [Menu] eller på [Esc] for at forlade menuerne.

Hvis du vil se projektorens menuer og meddelelser på et andet sprog, kan du ændre **Sprog**-indstillingerne.

- 1** Tænd for projektoren.
- 2** Tryk på [Menu]-knappen på kontrolpanelet eller fjernbetjeningen.

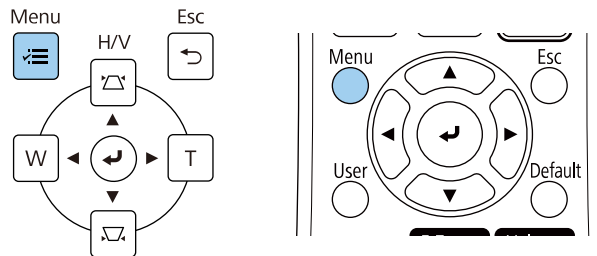

- 3** Vælg indstilling for **Styring** og tryk på [Enter].

Ofte anvendte varer	Styring
Billede	Brugerknop Lystilstand
Signal I/O	Brugerlogo
Installation	Brugermønster
Display	Betjeningslås Fra
Betjening	Ensartede farver
Styring	Opdateringsfunktion
Netværk	Kalibrering af lyskilde
Pen/touch	Dato og klokkeslæt
Interaktiv	Tidsplanindstil.
Multiprojektion	Trådløst LAN-strøm
Hukommelse	Diagn. trådløst LAN 1
ECO	Loglagringssted USB og intern hukommelse
Indledende/Alle Indstill...	Batch-opsæt.område
	Sprog 🌐 Dansk
	Oplysninger
	Vis logfiler
	Nulstil styringsindstillingerne
	Netværk

- 4** Vælg indstillingen **Sprog** og tryk på [Enter].
- 5** Vælg det ønskede sprog og tryk på [Enter].
- 6** Tryk på [Menu] eller på [Esc] for at forlade menuerne.

Afhængig af, hvordan du har anbragt projektoren, er du muligvis nødt til at skifte projiceringstilstand, så billederne projiceres korrekt.

- Med **Front** kan du projicere fra et bord foran skærmen.
- **Front/Omvendt** vender billedet vertikalt for at projicere billedet omvendt fra et vægophæng eller et loft.
- **Bagpå** vender billedet vandret, så det kan projiceres fra bagsiden af en gennemskinnelig skærm.
- **Bagpå/Omvendt** vender billedet vertikalt og horisontalt for at projicere billedet fra et vægophæng eller et loft og bagved en gennemsigtig skærm.

» **Relevante links**

- "Sådan ændres projiceringstilstanden med fjernbetjeningen" [s.55](#)
- "Sådan ændres projiceringstilstanden med menuerne" [s.55](#)
- "Muligheder for konfiguration og installation af projektoren" [s.29](#)

## Sådan ændres projiceringstilstanden med fjernbetjeningen

Du kan ændre projiceringstilstanden, så billedet vendes på hovedet.

- 1 Tænd for projektoren og vis et billede.
- 2 Hold [A/V Mute]-knappen på fjernbetjeningen nede i 5 sek.

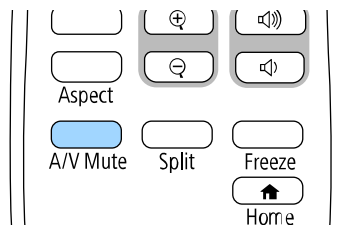

Billedet forsvinder kortvarigt og vender tilbage på hovedet.

- 3 Hvis du vil skifte projiceringen tilbage til den oprindelige tilstand, skal du holde [A/V Mute]-knappen nede i 5 sek. igen.

## Sådan ændres projiceringstilstanden med menuerne

Du kan ændre projiceringstilstanden, så billedet vendes på hovedet og samtidigt vendes vandret, ved brug af projektorens menuer.

- 1 Tænd for projektoren og vis et billede.
- 2 Tryk på [Menu]-knappen på kontrolpanelet eller fjernbetjeningen.

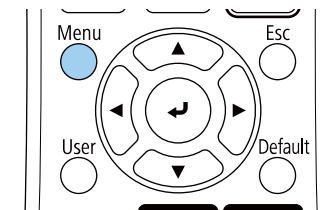
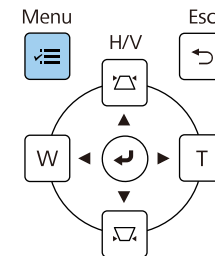

**3** Vælg menuen **Installation** og tryk på [Enter].

Ofte anvendte varer	Installation	
Billede	Fast installation	Fra
Signal I/O	Testmønstre	
<b>Installation</b>	Installationsvejledning for In...	
Display	Lodret installation	Nej
Betjening	Projektion	Front
Styring	Automatisk skærmjustering	
Netværk	Geom. korrektion	Punktkorrektion
Pen/touch	Digital zoom	▼
Interaktiv	Forbind ELPCB02	Fra
Multiprojektion	Berøringsenhed	
Hukommelse	Fjernbetjening	Fra
ECO	Skærmtype	16:9 ▼
Indledende/Alle Indstill...	Højde-tilstand	Fra
	Nulstil installationsindstilling...	
	Display	
	Mønstervisning	
	Mønstertype	

**4** Vælg **Projektion** og tryk på [Enter].

**5** Vælg en projiceringsstilstand og tryk på [Enter].

[ Projektion ]	Retur
Front	
Bagpå	
✓ Front/Omvendt	
Bagpå/Omvendt	

**6** Tryk på [Menu] eller på [Esc] for at forlade menuerne.



**Skærmtype** kan bruges til, at tilpasse det viste billeds billedformatet på skærmen, du bruger.



- Denne funktion kan ikke indstilles, hvis en af følgende indgangskilder bruges:
  - USB
  - LAN
- Du kan ikke ændre indstillingen **Skærmtype**, når **Afspiln. af indhold** står på **Til** i projektorens menu **Betjening** (EB-775F/EB-770F).

**1** Tænd for projektoren og vis et billede.

**2** Tryk på [Menu]-knappen på kontrolpanelet eller fjernbetjeningen.

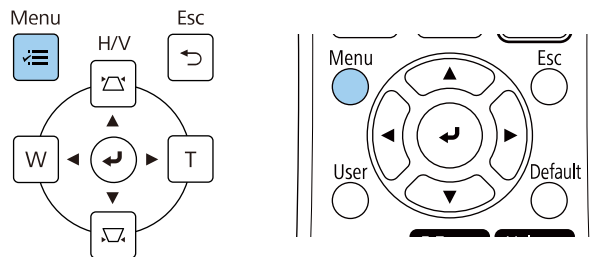

**3** Vælg menuen **Installation** og tryk på [Enter].

Ofte anvendte varer	Installation
Billede	Fast installation Fra
Signal I/O	Testmønster
Installation	Installationsvejledning for In...
Display	Lodret installation Nej
Betjening	Projektion Front
Styring	Automatisk skærmjustering
Netværk	Geom. korrektion Punktkorrektion
Pen/touch	Digital zoom
Interaktiv	Forbind ELPCB02 Fra
Multiprojektion	Berøringsenhed
Hukommelse	Fjernbetjening Fra
ECO	Skærmtype 16:9
Indledende/Alle Indstill...	Højde-tilstand Fra
	Nulstil installationsindstilling...
	Display
	Mønstervisning
	Mønstertype

**4** Vælg **Skærmtype** og tryk på [Enter].

**5** Vælg din skærms billedforhold, og tryk på [Enter].

[ Skærmtype ]	Retur
4:3	
16:6	
✓ 16:9	
16:10	
21:9	



De tilgængelige billedforhold varierer i henhold til din projektormodel.

**6** Tryk på [Menu] for at afslutte menuerne.



Projektoren skal genstartes. Følg vejledningerne på skærmen.

**7** Juster billedforholdet på det viste billede, hvis nødvendig.



Hvis **Skærmtype** ændres, justeres indstillingerne for **EDID** automatisk.

» **Relevante links**

- "Sådan justeres billedplaceringen med funktionen Skærmposition" [s.58](#)

## Sådan justeres billedplaceringen med funktionen Skærmposition

Du kan justere billedets placering, hvis der er margener mellem kanten af billedet og den projicerede skærmramme.

**1** Tænd for projektoren og vis et billede.

**2** Tryk på [Menu]-knappen på kontrolpanelet eller fjernbetjeningen.

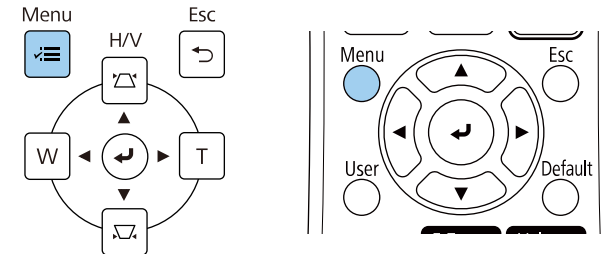

**3** Vælg menuen **Installation** og tryk på [Enter].

Ofte anvendte varer	Installation
Billede	Fast installation Fra
Signal I/O	Testmønster
<b>Installation</b>	Installationsvejledning for In...
Display	Lodret installation Nej
Betjening	Projektion Front
Styring	Automatisk skærmjustering
Netværk	Geom. korrektion Punktkorrektion
Pen/touch	Digital zoom
Interaktiv	Forbind ELPCB02 Fra
Multiprojektion	Berøringsenhed
Hukommelse	Fjernbetjening Fra
ECO	Skærmtype 16:9
Indledende/Alle Indstill...	Højde-tilstand Fra
	Nulstil installationsindstilling...
	Display
	Mønstervisning
	Mønstertype

**4** Vælg **Skærmposition** og tryk på [Enter].

- 5** Brug pileknapperne på kontrolpanelet eller fjernbetjeningen til at justere billedets placering.

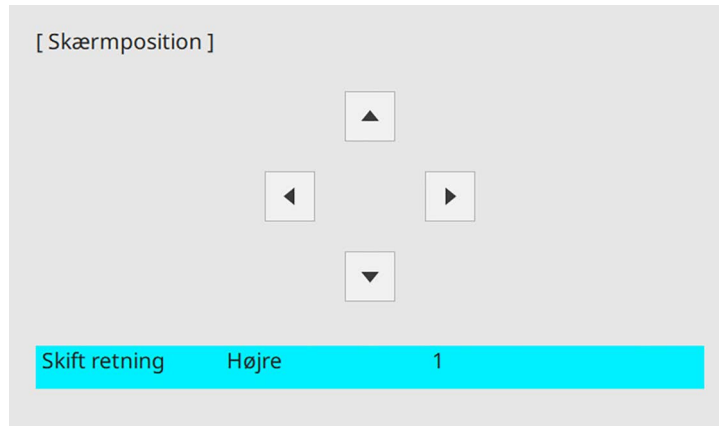

Når du bruger de interaktive funktioner på billedformatet 16:6, skal du indstille **Skærmlacering** til en lodret placering i midten eller en højere placering (EB-770Fi).

- 6** Tryk på [Menu], når du er færdig.

Du kan vise testmønstret og justere fokus.



Vi anbefaler, at indstille fokuset mindst 30 minutter efter start af projiceringen, da billederne ikke er stabile lige efter projektoren er blevet tændt.

**1** Tænd for projektoren.

**2** Tryk på [Menu]-knappen på kontrolpanelet eller fjernbetjeningen.

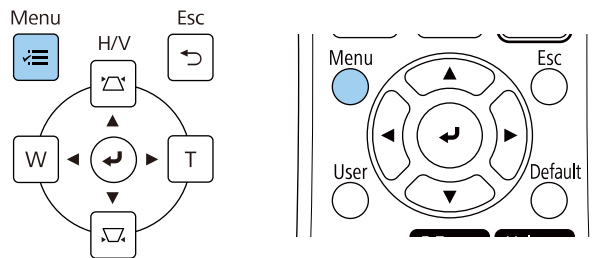

**3** Vælg menuen **Installation** og tryk på [Enter].

Ofte anvendte varer	Installation
Billede	Fast installation Fra
Signal I/O	Testmønster
Installation	Installationsvejledning for In...
Display	Lodret installation Nej
Betjening	Projektion Front
Styring	Automatisk skærmjustering
Netværk	Geom. korrektion Punktkorrektion
Pen/touch	Digital zoom
Interaktiv	Forbind ELPCB02 Fra
Multiprojektion	Berøringsenhed
Hukommelse	Fjernbetjening Fra
ECO	Skærmtype 16:9
Indledende/Alle Indstill...	Højde-tilstand Fra
	Nulstil installationsindstilling...
	Display
	Mønstervisning
	Mønstertype

**4** Vælg **Testmønster** og tryk på [Enter].

- 5** Vælg testmønsteret og tryk så på [Enter] for at se det ønskede mønster (EB-775F/EB-770F).



- 6** Åbn luftfilterafdækningen.

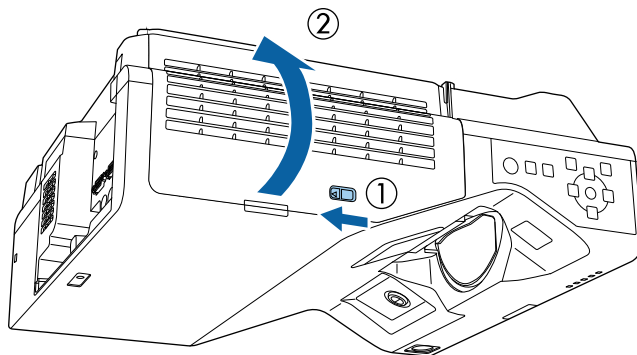

- 7** Betjen fokuseringsknappen og fokuser til det nederste centrale område af den projicerede skærm.

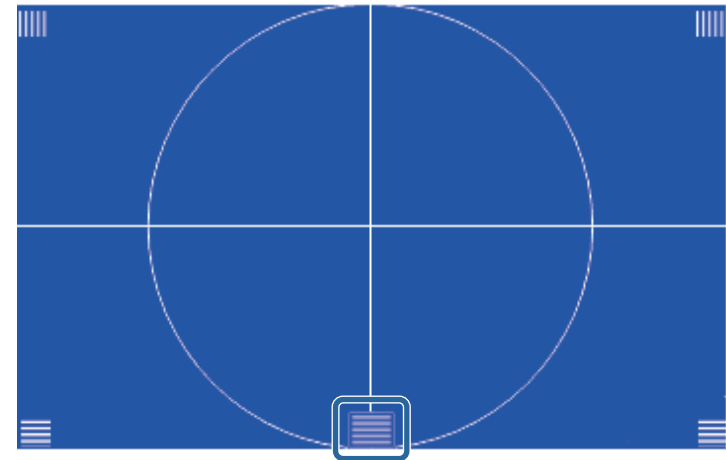
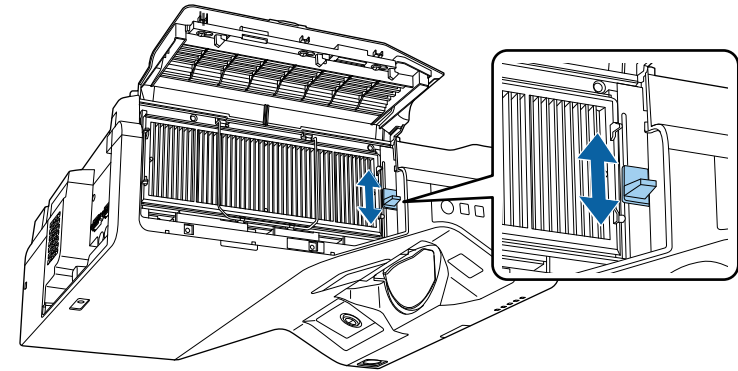

Hvis du ser et andet testmønster, skal du justere fokus, mens du ser testmønsteret.

- 8** Kontroller, at fokuseringen passer med hjørnerne af den projicerede skærm.

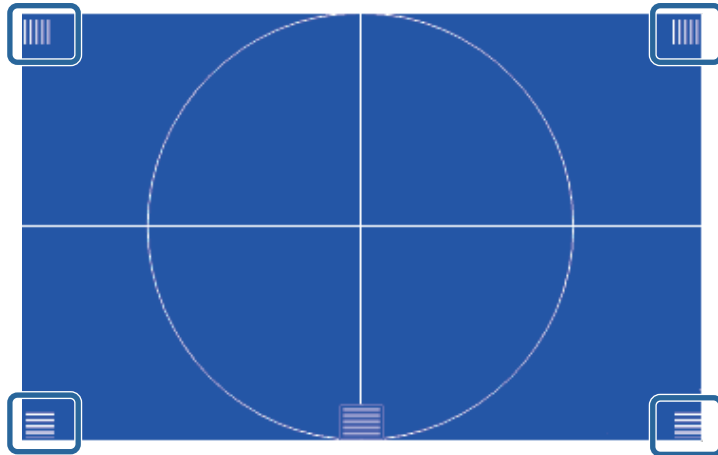

Hvis nogen områder ikke er fokuseret, skal du bruge fokuseringsknappen til at justere, indtil at hjørnerne er i samme fokusering.

- 9** Tryk på [Esc], for at fjerne testmønsteret.

Hvis det projicerede billede hælder (venstre og højre side af projektoren befinder sig i forskellig højde), når projektoren opstilles på et bord eller en flad overflade, skal du justere forfodderne, så begge sider er i plan med hinanden.

- 1** Tænd for projektoren og vis et billede.
- 2** Hvis billedet vipper, kan du dreje på fødderne på forsiden, for at justere deres højde.

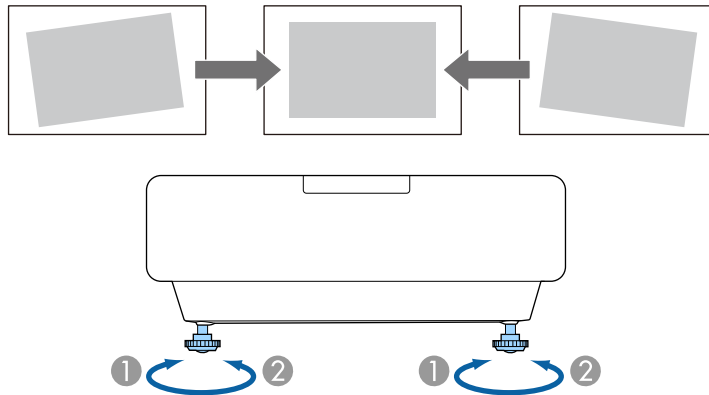

- 1** Træk forfoden ud
- 2** Skub forfoden ind

Hvis det projicerede billede er uensartet firkantet, kan du justere billedets form.

Du kan projicere et ensartet firkantet billede ved at anbringe projektoren direkte foran skærmens midte og holde den vandret. Hvis du anbringer projektoren i en vinkel i forhold til skærmen eller vipper den op, ned eller til den ene side, er du muligvis nødt til at korrigere billedets form.

Efter korrektionen vil billedet være en smule mindre.

For at opnå den bedste billedkvalitet, anbefaler vi at justere projektorens monteringsposition, så den korrekte billedstørrelse og form opnås.

► **Relevante links**

- "Sådan korrigeres billedets form med Keystone-knapperne" [s.64](#)
- "Sådan korrigeres billedets form med Quick Corner" [s.65](#)
- "Sådan rettes billedets form ved brug af buekorrektion" [s.67](#)
- "Sådan rettes billedets form ved brug af punktkorrektion" [s.70](#)
- "Indlæsning af indstillinger for billedform fra hukommelse" [s.72](#)
- "Sådan rettes billedets form med hjørnemarkører" [s.72](#)

## Sådan korrigeres billedets form med Keystone-knapperne

Du kan bruge projektorens knapper til Keystone-korrektion til at korrigere formen af et billede, der er uensartet firkantet.

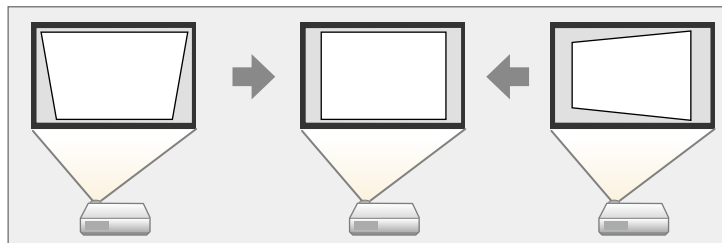

Du kan bruge keystone-knapperne til at korrigere billeder op til 3° til højre, venstre, op eller ned.



- Hvis du ændrer **Skærmtype** og **Skærmposition**, nulstilles justeringerne.
- Det er ikke muligt, at kombinere dette med andre korrektionsmetoder.

- 1 Tænd for projektoren og vis et billede.
- 2 Tryk på en af justeringsknapperne for Keystone på kontrolpanelet for at vise justeringsskærmen Keystone.

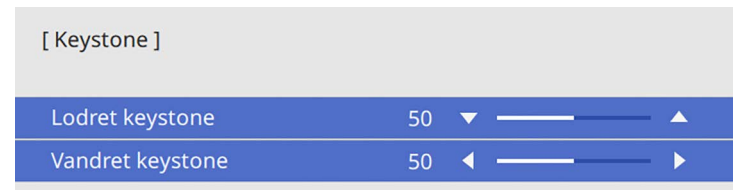
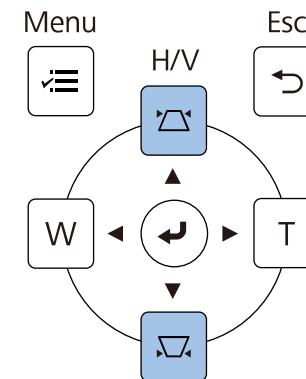



**3** Tryk på en Keystone-knap for at justere billedets form.

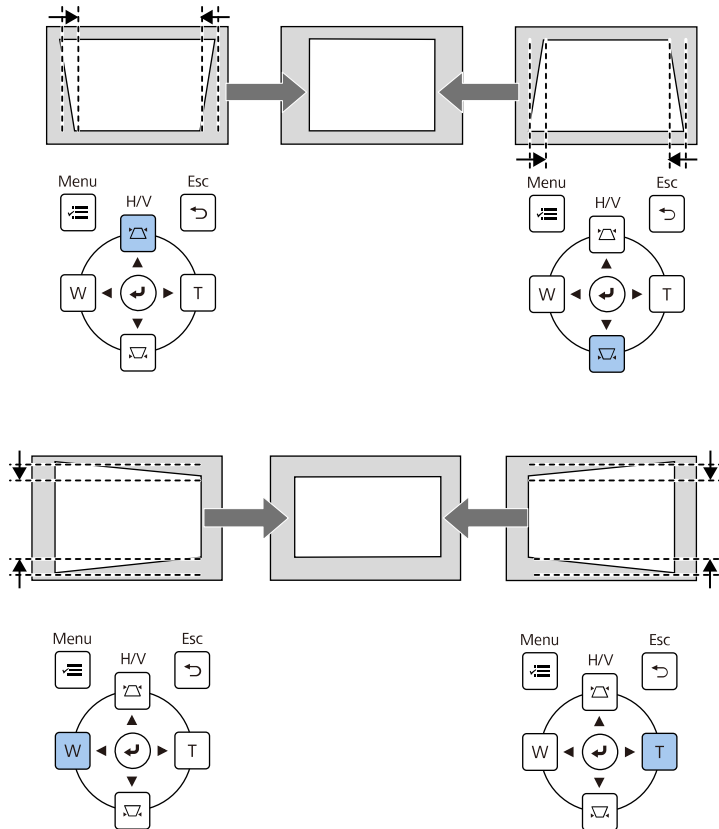

- Hvis projektoren er installeret uden for din rækkevidde, kan du også korrigerer billedets form med fjernbetjeningen.
  - ☛ **Installation > Geom. korrektion > V/L Keystone**
- For at gemme den aktuelle form af et billede, som du har justeret, skal du vælge **Gem hukommelse**. Du kan gemme op til tre billedforme i hukommelsen.
  - ☛ **Installation > Geom. korrektion > Hukommelse > Gem hukommelse**

## Sådan korrigeres billedets form med Quick Corner

Du kan bruge projektorens indstilling for **Quick Corner** til at korrigerer formen og størrelsen af et billede, der er uensartet firkantet.

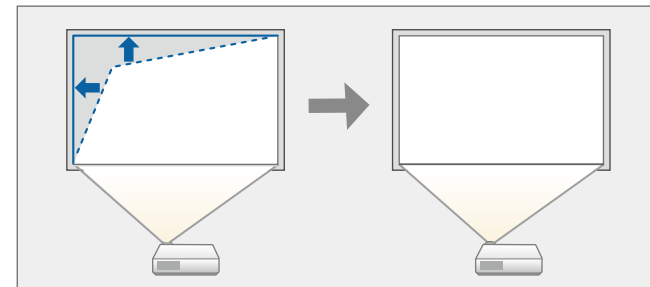

☛ Hvis du ændrer **Skærmtype** og **Skærmposition**, nulstilles justeringerne.

- 1** Tænd for projektoren og vis et billede.
- 2** Tryk på [Menu]-knappen på kontrolpanelet eller fjernbetjeningen.

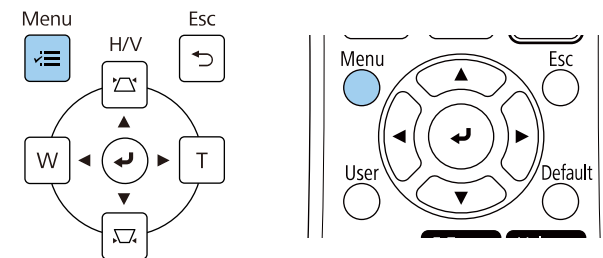

**3** Vælg menuen **Installation** og tryk på [Enter].

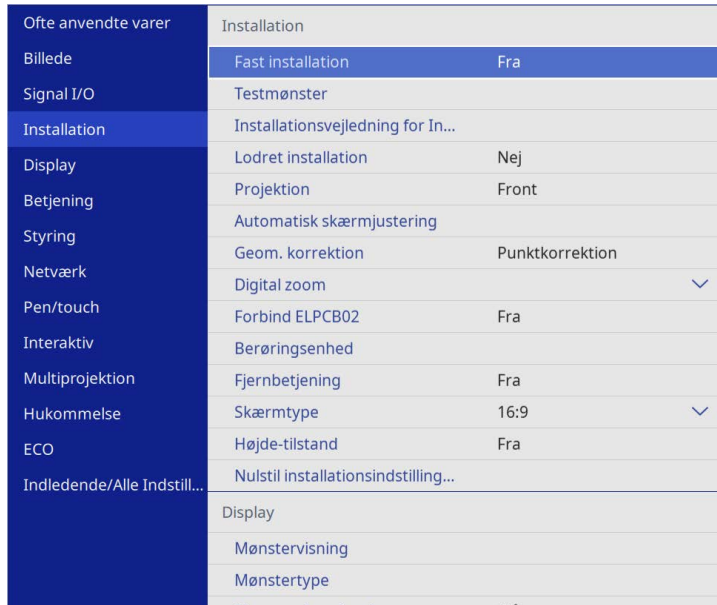

**4** Vælg **Geom. korrektion** og tryk på [Enter].

**5** Vælg **Quick Corner** og tryk på [Enter]. Vælg derefter **Ja** og tryk på [Enter], hvis nødvendigt.

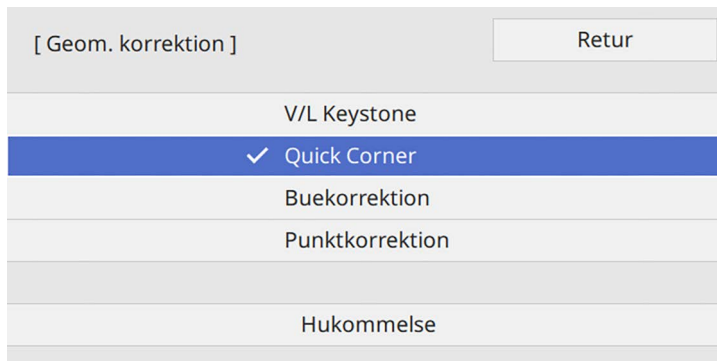

Du kan nu se skærmen for valg af område.

**6** Brug pileknapperne til at vælge området på billedet, du vil justere. Tryk så på [Enter].

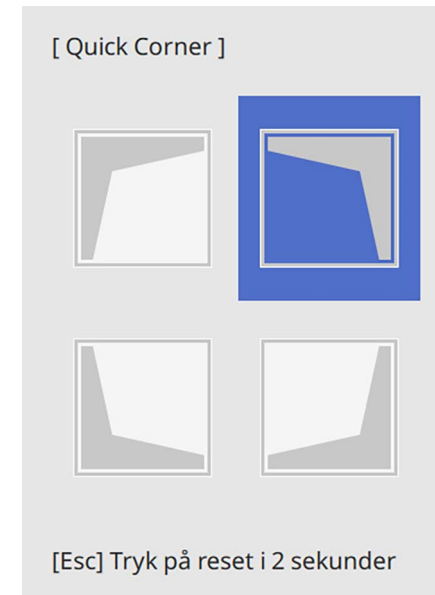

For at nulstille korrektionerne fra **Quick Corner**, skal du trykke og holde [Esc] nede i ca. 2 sekunder, mens skærmen til valg af område vises, og derefter vælge **Ja**.

**7** Tryk på pileknapperne for at justere billedets form efter behov.

For at vende tilbage til skærmen til valg af område, skal du trykke på [Enter].



- Du kan også vælge området, ved at trykke på følgende talknapper på fjernbetjeningen:
  - [1] vælger øverste venstre område.
  - [3] vælger øverste højre område.
  - [7] vælger nederste venstre område.
  - [9] vælger nederste højre område.
- Hvis dette skærbillede vises, kan du ikke justere formen længere i den retning, der angives med den grå trekant.



**8** Gentag trin 6 og 7 efter behov for at justere de resterende hjørner.

**9** Når du er færdig, trykker du på [Esc].

**Geom. korrektion** er nu indstillet til **Quick Corner** i projektorens menu **Installation**.

Næste gang du trykker på knapperne til justering af keystone på kontrolpanelet, vises skærmen til valg af område.



For at gemme den aktuelle form af et billede, som du har justeret, skal du vælge **Gem hukommelse**. Du kan gemme op til tre billedforme i hukommelsen.

**Installation > Geom. korrektion > Hukommelse > Gem hukommelse**

## Sådan rettes billedets form ved brug af buekorrektion

Du kan bruge projektorens indstilling **Nulstil buekor.** til at justere et billedes form, som projiceres på en kurvet eller sfærisk overflade.

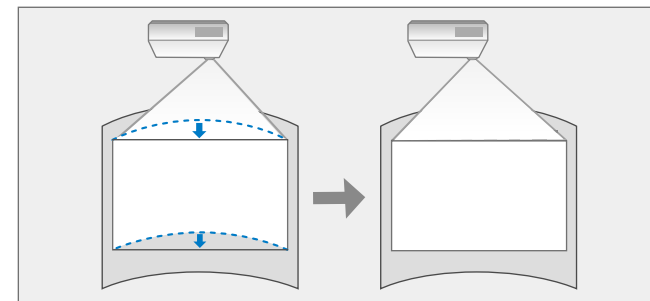

Hvis du ændrer **Skærmtype** og **Skærmposition**, nulstilles justeringerne.

**1** Tænd for projektoren og vis et billede.

**2** Tryk på [Menu]-knappen på kontrolpanelet eller fjernbetjeningen.

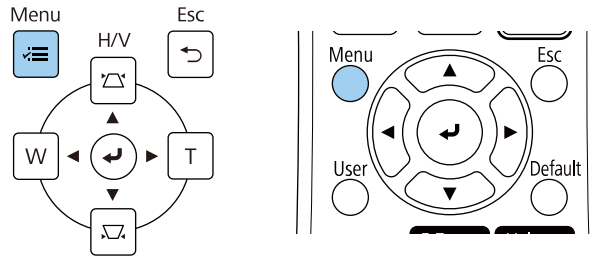

**3** Vælg menuen **Installation** og tryk på [Enter].

Ofte anvendte varer	Installation
Billede	Fast installation Fra
Signal I/O	Testmønster
<b>Installation</b>	Installationsvejledning for In...
Display	Lodret installation Nej
Betjening	Projektion Front
Styring	Automatisk skærmjustering
Netværk	Geom. korrektion Punktkorrektion
Pen/touch	Digital zoom
Interaktiv	Forbind ELPCB02 Fra
Multiprojektion	Berøringsenhed
Hukommelse	Fjernbetjening Fra
ECO	Skærmtype 16:9
Indledende/Alle Indstill...	Højde-tilstand Fra
	Nulstil installationsindstilling...
	Display
	Mønstervisning
	Mønstertype

**4** Vælg **Geom. korrektion** og tryk på [Enter].

**5** Vælg **Buekorrektion** og tryk på [Enter].

[ Geom. korrektion ]	Retur
V/L Keystone	
Quick Corner	
<b>✓ Buekorrektion</b>	
Punktkorrektion	
Hukommelse	

Herefter vises skærmen **Buekorrektion**.

**6** Vælg **Buekorrektion** og tryk på [Enter].

[ Buekorrektion ]	Retur
Quick Corner	
<b>Buekorrektion</b>	
Punktkorrektion	
Genindstil	

Du kan nu se skærmen for valg af område.

- 7** Brug pileknapperne til at vælge området af billedet, som du ønsker at justere, og tryk derefter på [Enter].

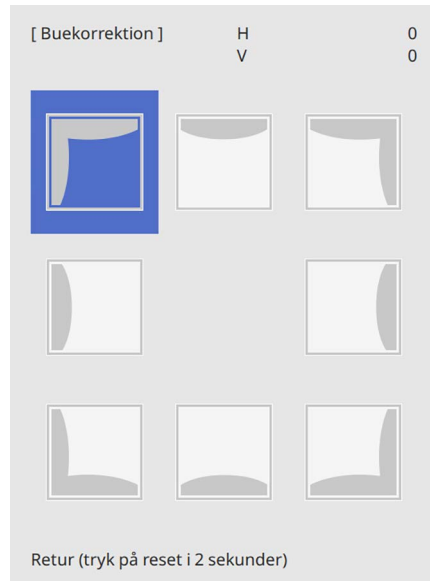

- 8** Tryk på pileknapperne for at justere billedets form i det valgte område efter behov.

For at vende tilbage til skærmen til valg af område, skal du trykke på [Enter].



Hvis dette skærmbillede vises, kan du ikke justere formen længere i den retning, der angives med den grå trekant.

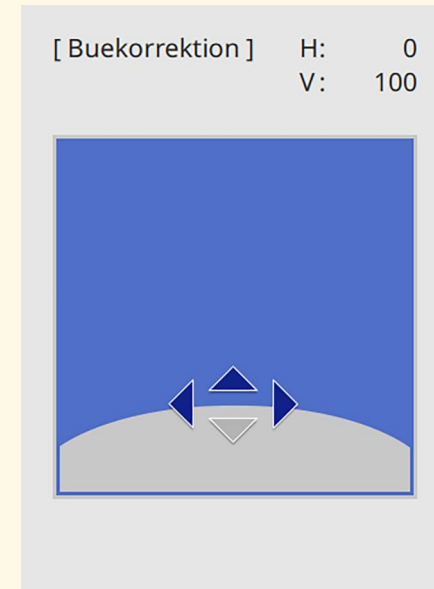

- 9** Gentag trin 7 og 8 efter behov for at justere de resterende hjørner.

- 10** Når du er færdig, trykker du på [Esc].

- Du kan finjustere de korrigerede resultater. Brug **Quick Corner** til at justere billedets hældning, og brug derefter **Punktkorrektion** til finjustering. Vælg **Quick Corner** eller **Punktkorrektion** på skærmen i trin 6.
- For at gemme den aktuelle form af et billede, som du har justeret, skal du vælge **Gem hukommelse**. Du kan gemme op til tre billedforme i hukommelsen.
  - ☛ **Installation > Geom. korrektion > Hukommelse > Gem hukommelse**
- For at nulstille indstillingerne for **Buekorrektion**, skal du trykke og holde [Esc] nede i ca. 2 sekunder, mens skærmen til valg af område vises, og derefter vælge **Ja**.

» **Relevante links**

- "Sådan korrigeres billedets form med Quick Corner" [s.65](#)
- "Sådan rettes billedets form ved brug af punktkorrektion" [s.70](#)

## Sådan rettes billedets form ved brug af punktkorrektion

Du kan bruge funktionen **Punktkorrektion** til at finjustere billedformen på dele af billedet. Billedet deles op i et net, der gør det muligt at flytte indsættelsespunkterne på nettet, for at korrigere forvrængning.

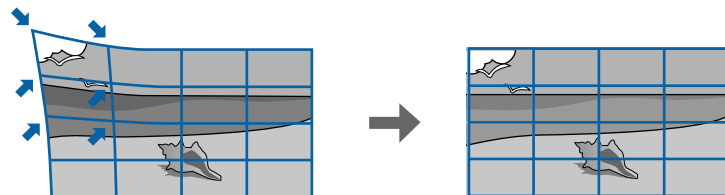

- ☛ Hvis du ændrer **Skærmtype** og **Skærmposition**, nulstilles justeringerne.

- 1 Tænd for projektoren og vis et billede.
- 2 Tryk på [Menu]-knappen på kontrolpanelet eller fjernbetjeningen.

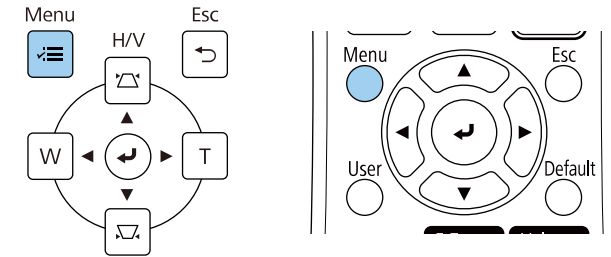

- 3 Vælg menuen **Installation** og tryk på [Enter].

Ofte anvendte varer	Installation
Billede	Fast installation Fra
Signal I/O	Testmønster
Installation	Installationsvejledning for In...
Display	Lodret installation Nej
Betjening	Projektion Front
Styring	Automatisk skærmjustering
Netværk	Geom. korrektion Punktkorrektion
Pen/touch	Digital zoom
Interaktiv	Forbind ELPCB02 Fra
Multiprojektion	Berøringsenhed
Hukommelse	Fjernbetjening Fra
ECO	Skærmtype 16:9
Indledende/Alle Indstill...	Højde-tilstand Fra
	Nulstil installationsindstilling...
	Display
	Mønstervisning
	Mønstertype

- 4 Vælg **Geom. korrektion** og tryk på [Enter].

- 5** Vælg **Punktkorrektion** og tryk på [Enter]. Vælg derefter **Ja** og tryk på [Enter], hvis nødvendigt.

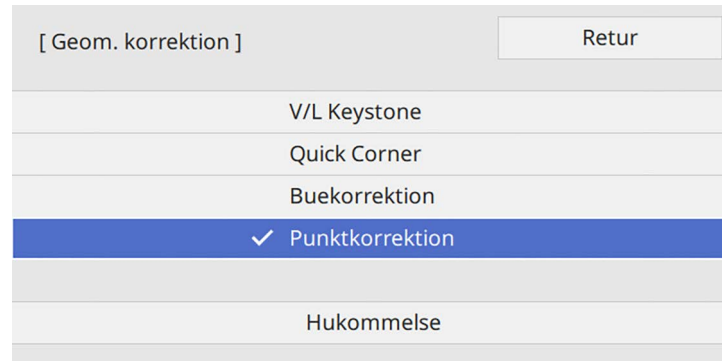

- 6** Vælg **Punktkorrektion** og tryk på [Enter].



For at finjustere, skal du vælge **Quick Corner**, for at korrigere formen og størrelsen på et billede. Vælg derefter **Punktkorrektion** til finjustering.

- 7** Vælg punktnummeret, og tryk på [Enter].  
Du kan se nettet på det projicerede billede.



Hvis du vil ændre farven på mønstret, så det bedre kan ses, skal du trykke på [Esc], og derefter vælge en anden **Mønsterfarve** i menuen **Punktkorrektion**.

- 8** Brug pileknapperne til at gå til punktet, som du ønsker at rette, og tryk derefter på [Enter].

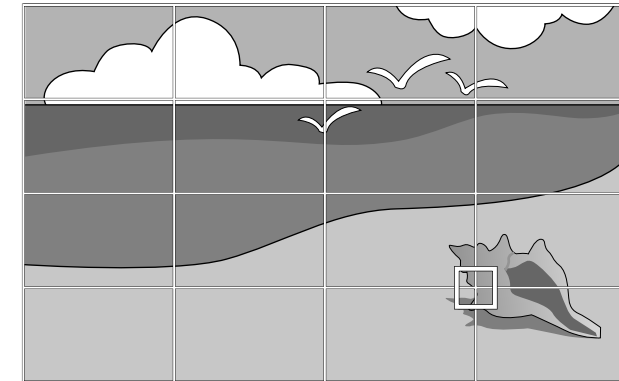

- 9** Brug pileknapperne til at justere billedets forvrængning.

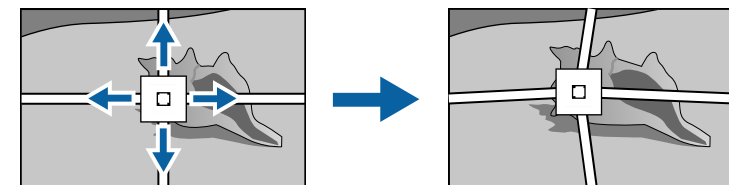

- 10** For at rette andre punkter, skal du trykke på [Esc] for at gå tilbage til forrige skærm, og gentag derefter trin 8 og 9.

- 11** Når du er færdig, trykker du på [Esc].



- For at gemme den aktuelle form af et billede, som du har justeret, skal du vælge **Gem hukommelse**. Du kan gemme op til tre billedforme i hukommelsen.
- **Installation > Geom. korrektion > Hukommelse > Gem hukommelse**
- For at nulstille **Punktkorrektion** til de oprindelige positioner, skal du vælge **Genindstil** på skærmen **Punktkorrektion**.



Ovenstående billede er kun et eksempel.

**3**

Når du har færdig med at indlæse indstillingerne, skal du følge anvisningerne på skærmen.

## » Relevante links

- "Sådan korrigeres billedets form med Quick Corner" s.65

## Indlæsning af indstillinger for billedform fra hukommelse

Du kan indlæse de billedform-indstillinger, du valgte og gemte i projektorens hukommelse, og anvende dem på det aktuelle billede.

- 1** Tænd for projektoren og vis et billede.
- 2** Tryk og hold knappen [Num] på fjernbetjeningen nede, og tryk derefter på den numeriske knap (1, 2 eller 3), som passer til nummeret for den gemte indstilling.

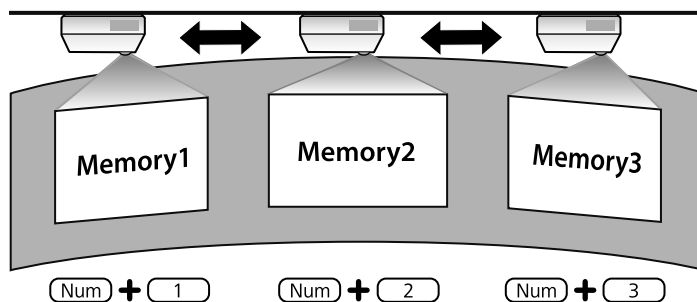

## Sådan rettes billedets form med hjørnemarkører

Hvis du har sat hjørnemarkører på projektionsoverfladen, kan du bruge projektorens funktion **Automatisk skærmjustering** til automatisk at rette billedets form (EB-770Fi/EB-760Wi).

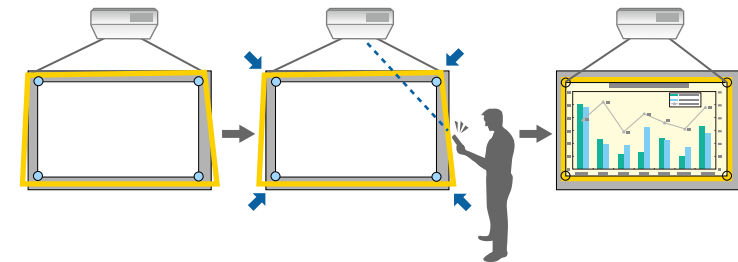

- Funktionen **Automatisk skærmjustering** fungerer muligvis ikke korrekt, afhængigt af projektionsfladens overflade. Du kan bruge funktionen **Automatisk skærmjustering** i følgende situationer:
  - Når projektionsfladen er flad.
  - Når der ikke er et mønster på projektionsfladen og den ikke er snavset, og der er nogen andre genstande på projektionsfladen.
- Inden du bruger funktionen **Automatisk skærmjustering**, skal du indstille skærmtypen. Justeringerne nulstilles, når du ændrer **Skærmtype**.
- Det er muligvis ikke muligt, at korrigerer billedformen ordentligt, når du skifter billedet.

Funktionen **Automatisk skærmjustering** kan rette forvrængninger i det projicerede billede under følgende omstændigheder:



- Skærmstørrelsen er højst 100 tommer
- Projektionsvinklen er ca. 1° inden for at være vinkelret mod projektionsfladen i alle retninger

**1** Tænd for projektoren og vis et billede.

**2** Tryk på [Menu]-knappen på kontrolpanelet eller fjernbetjeningen.

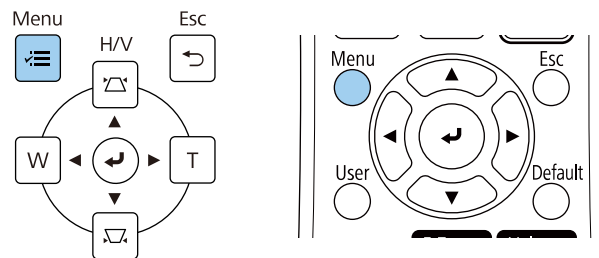

**3** Vælg menuen **Installation** og tryk på [Enter].

Ofte anvendte varer	Installation
Billede	Fast installation Fra
Signal I/O	Testmønster
Installation	Installationsvejledning for In...
Display	Lodret installation Nej
Betjening	Projektion Front
Styring	Automatisk skærmjustering
Netværk	Geom. korrektion Punktkorrektion
Pen/touch	Digital zoom
Interaktiv	Forbind ELPCB02 Fra
Multiprojektion	Berøringsenhed
Hukommelse	Fjernbetjening Fra
ECO	Skærmtype 16:9
Indledende/Alle Indstill...	Højde-tilstand Fra
	Nulstil installationsindstilling...
	Display
	Mønstervisning
	Mønstertype

**4** Vælg funktionen **Automatisk skærmjustering** og tryk på [Enter]. Herefter vises en vejledningsskærm.

**5** Følg instruktionerne på skærmen for at justere placeringen af det projicerede billede, så hjørnemarkørerne er lige inden for det gule område.

**6** Tryk på [Enter]. Vejledningsmønsteret vises, og projektoren begynder at justere billedformen.

Hvis billedet er forvrænget som følge af justeringerne, skal du rette billedformen med **Quick Corner**-korrektionen.

Du kan ændre billedets størrelse ved at bruge knapperne Vidvinkel og Tele.



- For at opnå den bedste billedkvalitet, anbefaler vi at justere projektorens monteringsposition, så den korrekte billedstørrelse og form opnås.
- Vi anbefaler, at indstille billedstørrelsen mindst 30 minutter efter start af projiceringen, da billederne ikke er stabile lige efter projektoren er blevet tændt.

**1** Tænd for projektoren og vis et billede.

**2** Tryk på Vidvinkel-knappen på projektorens kontrolpanel for at forstørre billedet. Tryk på Tele-knappen for at mindske billedet.

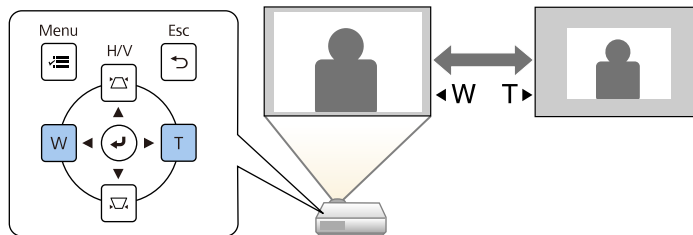

Du kan også justere indstillingen for **Digital zoom** i projektorens menu **Indstillinger**.

Du kan bruge funktionen **Billedskift** til at justere billedets placering, uden at flytte projektoren.



- Denne funktion er tilgængelig, når du reducerer billedet med Digital zoom.
- Vi anbefaler, at indstille billedplaceringen mindst 30 minutter efter start af projiceringen, da billederne ikke er stabile lige efter projektoren er blevet tændt.

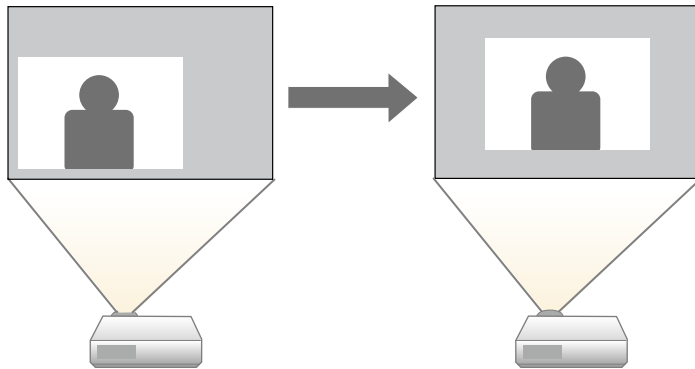

**1** Tænd for projektoren og vis et billede.

**2** Juster billedets størrelse med knapperne Wide og Tele.

Når du har justeret billedstørrelsen, vises skærmen Billedskift automatisk.

**3** Brug pileknapperne til at justere billedets placering.

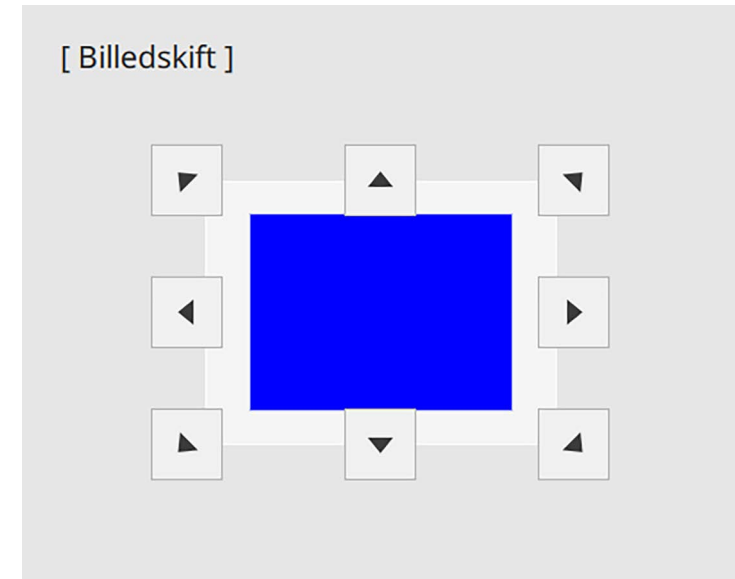

**4** Tryk på knappen [Esc] for at lukke justeringsskærmen.

Justeringsskærmen forsvinder efter ca. 10 sekunder, hvis der ikke udføres nogen handlinger.



- Indstillingen **Billedskift** bibeholdes, selv hvis projektoren er slukket. Du skal genjustere positionen, hvis du ændrer installationsplaceringen eller projektorens vinkel.
- Du kan også justere **Billedskift** i projektorens menu **Installation**.

Hvis du slutter flere billedkilder til projektoren som f.eks. en computer og en DVD-afspiller, kan du skifte mellem dem.

- 1** Sørg for, at der er tændt for de tilsluttede billedkilder.
- 2** Sæt en DVD eller et andet videomedie i eventuelle videokilder og tryk på Afspil.
- 3** Gør et af følgende:
  - Tryk på knappen [Source Search] på fjernbetjeningen eller på kontrolpanelet, indtil du ser billedet fra den ønskede kilde.

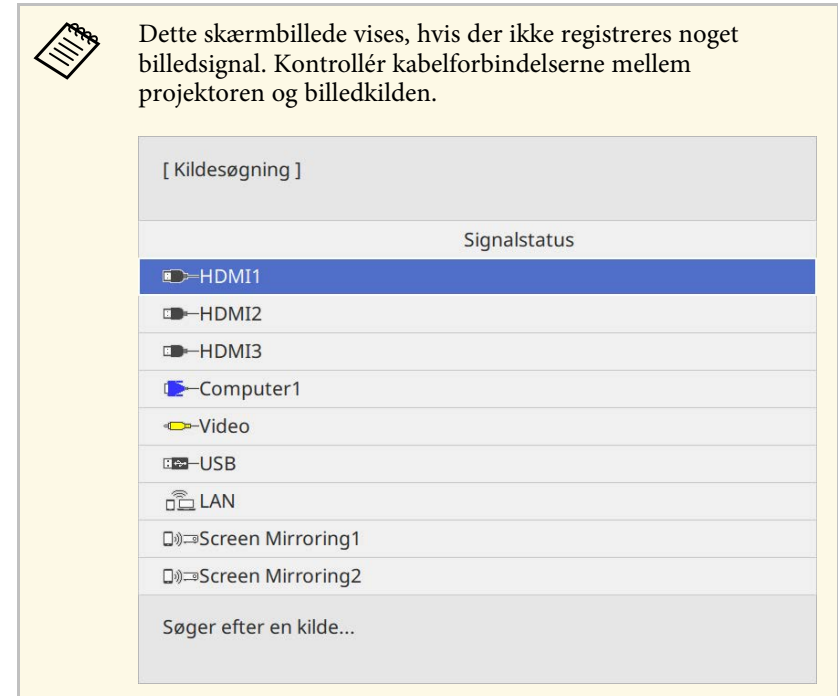
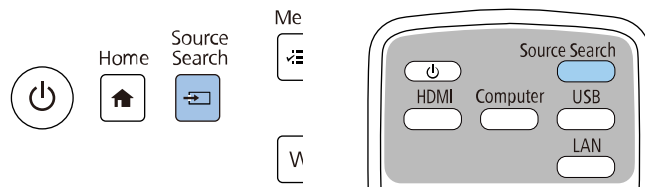

- Tryk på knappen for den ønskede kilde på fjernbetjeningen. Hvis der er mere end én port for kilden, skal du trykke på knappen igen for at løbe igennem kilderne.

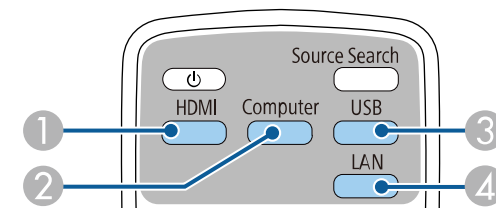

- 1** Video- og HDMI-kilder (portene Video, HDMI1, HDMI2 og HDMI3)
- 2** Computer-port kilde (Computer1 og Computer2-porte)
- 3** USB-port kilder (USB-B-port og eksterne enheder, som er forbundet til USB-A-portene)

## 4 Netværkskilde (LAN og Screen Mirroring)

- Tryk på knappen [Home] på kontrolpanelet eller på fjernbetjeningen.

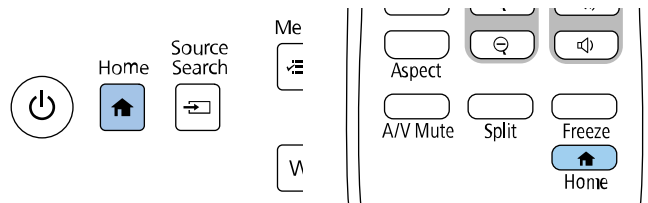

Vælg herefter den kilde, du vil bruge, fra det viste skærbillede.

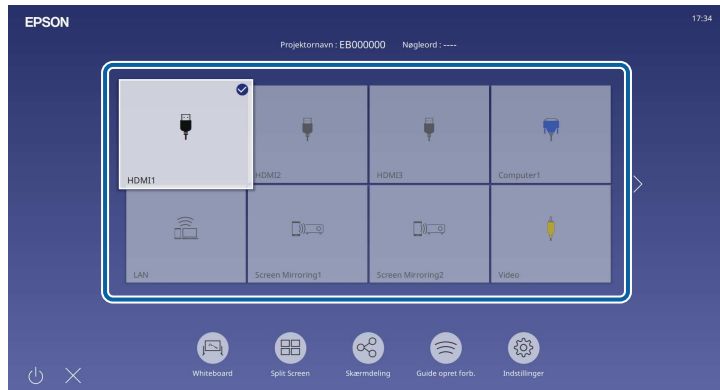

- Indgangskildernes rækkefølge ændres, når projektoren registrerer et indgangssignal. (Den registrerede indgangskilde vises øverst til venstre).
- Et afkrydsningsfelt vises på billedet ved den aktuelle indgangskilde. Du kan se en forhåndsvisning af det aktuelle indgangsbillede på de fleste kilder, såsom et miniaturebillede (bortset fra USB-indgangskilden på funktionen Afspiln. af indhold).
- Hvis der er over ni tilgængelige indgangskilder, vises den ønskede kilde muligvis på næste side. Vælg den højre pil, for at gå videre til næste side.

Projektoren kan vise billeder i forskellige højde/bredde-forhold, også kaldet billedformat. Normalt bestemmer inputsignalet fra videokilden billedformatet. På bestemte billeder kan du ændre billedforholdet, så det passer til din skærm.

Hvis du altid vil bruge et bestemt billedformat til en given videoindgangskilde, kan du vælge den med projektorens **Billede**-menu.

» **Relevante links**

- "Ændring af billedformatet" [s.78](#)
- "Tilgængelige billedformater" [s.78](#)

## Ændring af billedformatet

Du kan ændre billedformat for det viste billede.



- Indstil **Skærmtype** i menuen **Installation** på projektoren, inden billedforholdet ændres.
- Kun tilgængelig, når **Skaler** er slået fra, og når indstillingen **Skaleringstilstand** er indstillet til **Fuld visning**. (EB-775F/EB-770Fi/EB-770F)  
 ➔ **Billede > Skaler > Skaleringstilstand**

**1** Tænd for projektoren og skift til den billedkilde, du vil bruge.

**2** Tryk på [Aspect]-knappen på fjernbetjeningen.

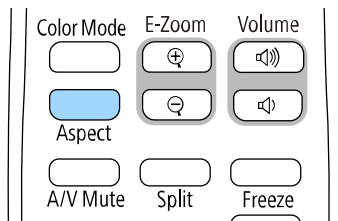

Formen og størrelsen på det viste billed ændres, og navnet på billedforholdet vises kort på skærmen.

**3** Hvis du vil løbe igennem de tilgængelige billedformater for dine inputsignaler, skal du trykke på [Aspect]-knappen gentagne gange.



Hvis du vil vise billeder uden sorte bjælker, kan du indstille **Opløsning** til **Vidvinkel** eller **Normal** i menuen **Billede** på projektoren, alt efter computerens opløsning.

## Tilgængelige billedformater

Du kan vælge følgende billedformater, afhængig af den valgte indstilling i **Skærmtype**, samt indgangssignalet fra videokilden.



- Bemærk, at brug af projektorens funktion til højde-bredde-forhold til reduktion, forstørrelse eller opdeling af det projicerede billede til kommercielle formål eller offentlig visning kan krænke indehaveren af ophavsrettighederne til det pågældende billede under loven om ophavsret.
- Når du projicerer billeder fra et Epson dokumentkamera, tilsluttet via USB, kan du kun vælge **Autom.**, **Zoom**, **V-Zoom** og **L-Zoom**.

### EB-775F/EB-770Fi/EB-770F

Billedformattilstand	Beskrivelse
Automatisk	Indstiller automatisk formatformatet i henhold til inputsignalet og indstillingen af <b>Opløsning</b> .
Fuld	Viser billederne på hele projiceringsområdet, men bevarer ikke billedformatet.
V-Zoom L-Zoom (Ikke tilgængelig når <b>Skærmtype</b> er indstillet til <b>16:6</b> )	Viser billederne enten i deres fulde bredde (V-Zoom) eller fulde højde (L-Zoom), og vedligeholder billedforholdet. Områder, der går ud over den projicerede skærms kanter, projiceres ikke.

Billedformattilstand	Beskrivelse
Medfødt (Ikke tilgængelig når <b>Skærmtype</b> er indstillet til <b>16:6</b> )	Viser billederne som de er (højde-bredde-forhold og opløsning bevares). Områder, der går ud over den projicerede skærms kanter, projiceres ikke.

## EB-760Wi/EB-760W

Billedformattilstand	Beskrivelse
Automatisk	Indstiller automatisk formatformatet i henhold til inputsignalet og indstillingen af <b>Opløsning</b> .
Fuld	Viser billederne på hele projiceringsområdet, men bevarer ikke billedformatet.
Zoom	Viser billederne i hele projiceringsområdets bredde og bevarer billedets billedformat. Områder, der går ud over den projicerede skærms kanter, projiceres ikke.
Medfødt	Viser billederne som de er (billedformat og opløsning bevares). Områder, der går ud over den projicerede skærms kanter, projiceres ikke.

Projektoren giver mulighed for forskellige farvetilstande, der giver optimal lysstyrke, kontrast og farve ved en bred vifte af visningsforhold og billedtyper. Du kan vælge den tilstand, der passer til dine billeder og omgivelser, eller du kan eksperimentere med de tilgængelige tilstande.

» **Relevante links**

- "Ændring af farvetilstand" [s.80](#)
- "Tilgængelige farvetilstande" [s.80](#)
- "Sådan slås automatisk justering af lystæthed til" [s.80](#)

## Ændring af farvetilstand

Du kan ændre projektorens Farvetilstand med fjernbetjeningen for at optimere billedet til dine visningsomgivelser.

- 1 Tænd for projektoren og skift til den billedkilde, du vil bruge.
- 2 Tryk på [Color Mode]-knappen på fjernbetjeningen for at ændre Farvetilstand.

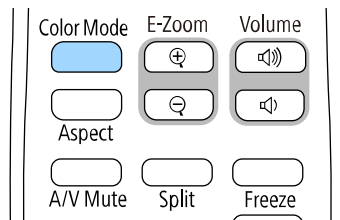

Billedets udseende ændres, og navnet på Farvetilstand vises kortvarigt på skærmen.

- 3 Hvis du vil løbe igennem de tilgængelige farvetilstande for dit inputsignal, skal du trykke på [Color Mode]-knappen gentagne gange.



Du kan også indstille **Farvetilstand** i projektorens **Billede**-menu.

## Tilgængelige farvetilstande

Du kan indstille projektoren til at bruge disse farvetilstande, afhængig af den anvendte indgangskilde:

Farvetilstand	Beskrivelse
Dynamisk	Denne er den lyseste tilstand. Bedst til prioritering af lysstyrke.
Præsentation	Bedst til projektering af levende billeder.
Biograf	Bedste for at se indhold som film.
sRGB	Bedst til at gengive kildebilledets farve korrekt.
Tavle	Bedst til at projicere billeder direkte på en grøn tavle.
DICOM SIM (EB-775F/EB-770Fi/EB-770F)	Bedst til projicering af røntgenbilleder og andre medicinske billeder. Denne funktion er kun til referenceformål og må ikke bruges til at foretage medicinske diagnoser.
Multiprojektion (EB-775F/EB-770Fi/EB-770F)	Bedst til projicering fra flere projektorer (reducer forskellen på farvetonen mellem billederne).

## Sådan slås automatisk justering af lystæthed til

Du kan slå Dynamisk kontrast til, hvis du ønsker at lystæthed på billedet automatisk skal optimeres. Dette forbedrer billedets kontrast, baseret på lysstyrken af indholdet, som du projicerer.

- 1 Tænd for projektoren og skift til den billedkilde, du vil bruge.



**2** Tryk på [Menu]-knappen på kontrolpanelet eller fjernbetjeningen.

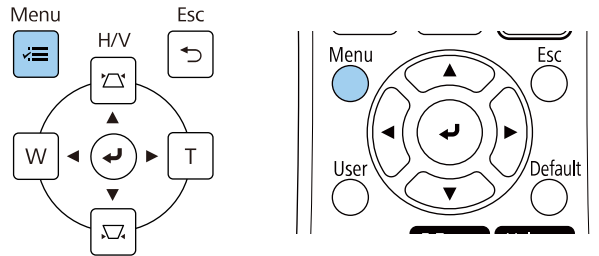

- **Høj hastighed** for at justere lysstyrken så snart scenen ændres.

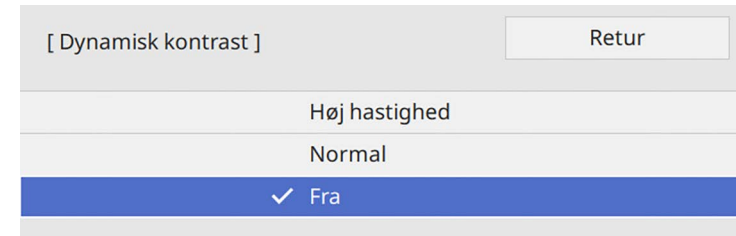

**3** Vælg menuen **Billede** og tryk på [Enter].

Ofte anvendte varer	Billede	
Billede	Farvetilstand	Dynamisk
Signal I/O	Lysstyrke	50
Installation	Kontrast	50
Display	Farvemætning	50
Betjening	Farvetone	50
Styring	Skarphed	5
Netværk	Hvidbalance	
Pen/touch	Dynamisk kontrast	Fra
Interaktiv	Billedforbedring	
Multiprojektion	Scene adaptiv-gamma	0
Hukommelse	Gamma	0
ECO	RGBCMY	
Indledende/Alle Indstill...	Nulstil til standardindstilling...	
	Kilde	HDMI1
	Billedformat	Automatisk
	Nulstil til standardindstilling...	
	Skaler	
	Nulstil billedindstillingerne	

**6** Tryk på [Menu] eller på [Esc] for at forlade menuerne.

**4** Vælg **Dynamisk kontrast** og tryk på [Enter].

**5** Vælg en af følgende muligheder og tryk på [Enter]:

- **Normal** for standardtilpasning af lysstyrken.

Du kan finindstille forskellige sider af hvordan farverne vises på de projicerede billeder.

» **Relevante links**

- "Justering af nuance, mætning og lysstyrke" [s.82](#)
- "Justering af gamma" [s.83](#)

## Justering af nuance, mætning og lysstyrke

Du kan justere Nuance, Mætning og Lysstyrke på individuelle billedfarver.

- 1 Tænd for projektoren og skift til den billedkilde, du vil bruge.
- 2 Tryk på [Menu]-knappen på kontrolpanelet eller fjernbetjeningen.

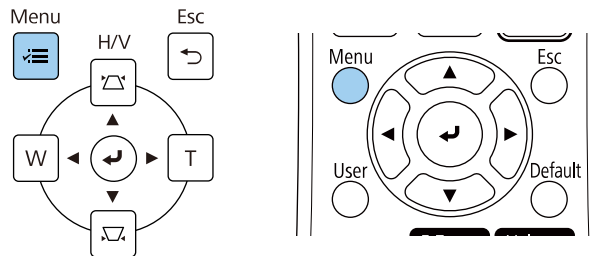

- 3 Vælg menuen **Billede** og tryk på [Enter].

Ofte anvendte varer	Billede	
Billede	Farvetilstand	Dynamisk
Signal I/O	Lysstyrke	50
Installation	Kontrast	50
Display	Farvemætning	50
Betjening	Farvetone	50
Styring	Skarphed	5
Netværk	Hvidbalance	
Pen/touch	Dynamisk kontrast	Fra
Interaktiv	Billedforbedring	
Multiprojektion	Scene adaptiv-gamma	0
Hukommelse	Gamma	0
ECO	RGBCMY	
Indledende/Alle Indstill...	Nulstil til standardindstilling...	
	Kilde	HDMI1
	Billedformat	Automatisk
	Nulstil til standardindstilling...	
	Skaler	
	Nulstil billedindstillingerne	

- 4 Vælg **RGBCMY** og tryk på [Enter].
- 5 Vælg farven, som du vil justere, og tryk på [Enter].

[ RGBCMY ]		Retur		
	Nuance	Mætning	Lysstyrke	
R	50 <input type="text"/>	50 <input type="text"/>	50 <input type="text"/>	<input type="text"/>
G	50 <input type="text"/>	50 <input type="text"/>	50 <input type="text"/>	<input type="text"/>
B	50 <input type="text"/>	50 <input type="text"/>	50 <input type="text"/>	<input type="text"/>
C	50 <input type="text"/>	50 <input type="text"/>	50 <input type="text"/>	<input type="text"/>
M	50 <input type="text"/>	50 <input type="text"/>	50 <input type="text"/>	<input type="text"/>
Y	50 <input type="text"/>	50 <input type="text"/>	50 <input type="text"/>	<input type="text"/>

**6** Gør følgende, efter behov, for hver indstilling:

- For at justere farvens nuance, blåligt - grønligt - rødtligt, skal du justere **Nuance**.
- For at justere farvens livlighed, skal du justere **Mætning**.
- For at justere farvens lysstyrke, skal du justere **Lysstyrke**.

[ R ]		Retur
Nuance	50 M	◀ —▶ Y
Mætning	50	—
Lysstyrke	50	—

**7** Tryk på [Menu] eller på [Esc] for at forlade menuerne.

## Justering af gamma

Du kan rette de forskelle farver på de projicerede billeder, der opstår mellem forskellige billedkilder ved at justere Gamma-indstillingen.



For at optimere farvetonen i henhold til scenen og få et mere levende billede, skal du rette billedet ved at justere **Scene adaptiv-gamma**.

**1** Tænd for projektoren og skift til den billedkilde, du vil bruge.

**2** Tryk på [Menu]-knappen på kontrolpanelet eller fjernbetjeningen.

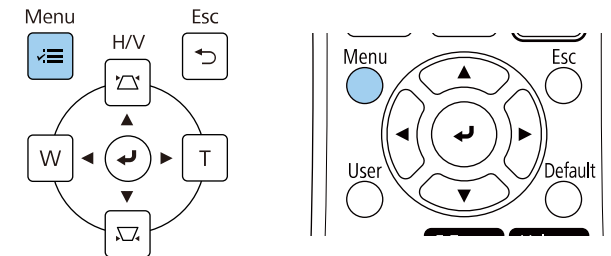

**3** Vælg menuen **Billede** og tryk på [Enter].

Ofte anvendte varer	Billede	
Billede	Farvetilstand	Dynamisk
Signal I/O	Lysstyrke	50
Installation	Kontrast	50
Display	Farvemætning	50
Betjening	Farvetone	50
Styring	Skarphed	5
Netværk	Hvidbalance	
Pen/touch	Dynamisk kontrast	Fra
Interaktiv	Billedforbedring	
Multiprojektion	Scene adaptiv-gamma	0
Hukommelse	Gamma	0
ECO	RGBCMY	
Inledende/Alle Indstill...	Nulstil til standardindstilling...	
	Kilde	HDMI1
	Billedformat	Automatisk
	Nulstil til standardindstilling...	
	Skaler	
	Nulstil billedindstillingerne	

**4** Vælg **Gamma** og tryk på [Enter].

**5** Vælg og indstil den korrekte værdi.

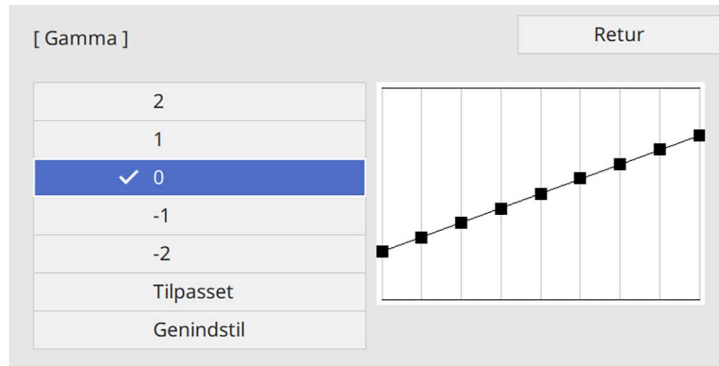

Hvis du vælger en mindre værdi, kan du reducere billedets generelle lysstyrke, så billedet bliver skarpere. Hvis du vælger en større værdi, bliver de mørke områder på billeder lysere, men farvemætningen på de lysere områder bliver muligvis lavere.

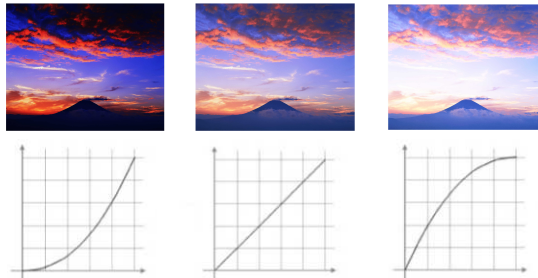

- Hvis du stiller **Farvetilstand** på **DICOM SIM** i menuen **Billede**, skal du vælge indstillingsværdien i henhold til projiceringsstørrelsen (EB-775F/EB-770Fi/EB-770F).
- Hvis projiceringsstørrelsen er 80 tommer eller mindre, skal du vælge en lille værdi.
- Hvis projiceringsstørrelsen er 80 tommer eller mere, skal du vælge en stor værdi.
- Billeder til lægeundersøgelser gengives muligvis ikke korrekt afhængigt af dine indstillinger og skærmspecifikationer.

**6** Hvis du ønsker at lave finjusteringer, skal du vælge **Tilpasset** og tryk på [Enter].

**7** Tryk på venstre eller højre pileknop for at vælge farvetonen, som du vil indstille på gammajusteringsgrafen. Tryk derefter på op- eller pileknapperne for at indstille værdien, og tryk på [Enter].

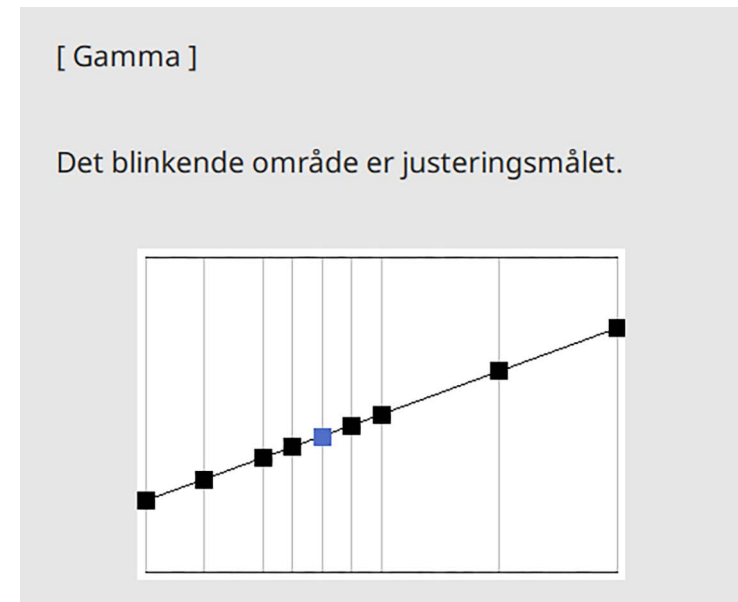

**8** Tryk på [Menu] eller på [Esc] for at forlade menuerne.

Det er muligt, at justere billedopløsningen, for at vise et skarpt billede med en indlevende struktur og materialefølelse.

- 1 Tænd for projektoren og skift til den billedkilde, du vil bruge.
- 2 Tryk på [Menu]-knappen på kontrolpanelet eller fjernbetjeningen.

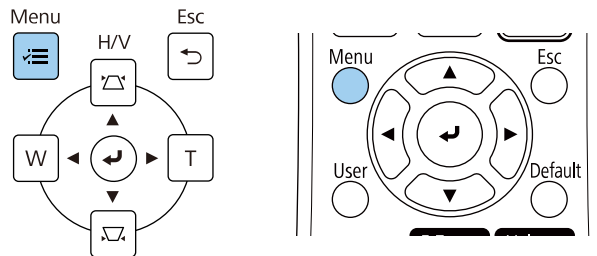

- 3 Vælg menuen **Billede** og tryk på [Enter].

Ofte anvendte varer	Billede	
Billede	Farvetilstand	Dynamisk
Signal I/O	Lysstyrke	50
Installation	Kontrast	50
Display	Farvemætning	50
Betjening	Farvetone	50
Styring	Skarphed	5
Netværk	Hvidbalance	
Pen/touch	Dynamisk kontrast	Fra
Interaktiv	Billedforbedring	
Multiprojektion	Scene adaptiv-gamma	0
Hukommelse	Gamma	0
ECO	RGBCMY	
Indledende/Alle Indstill...	Nulstil til standardindstilling...	
	Kilde	HDMI1
	Billedformat	Automatisk
	Nulstil til standardindstilling...	
	Skaler	
	Nulstil billedindstillingerne	

- 4 Vælg menuen **Billedforbedring** og tryk på [Enter].
- 5 Vælg **Prædef. Billedtilst.** og tryk på [Enter].

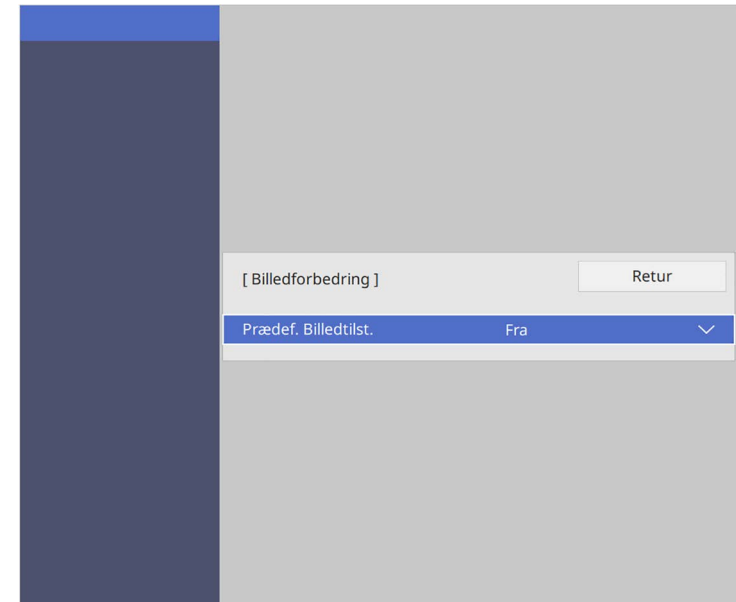

- 6 Vælg det prædefineret punkt, og tryk på [Enter].



Følgende indstillinger, der er gemt i det prædefineret punkt, anvendes på billedet.

- **Støjreduktion**
- **MPEG støjreduktion**
- **Linjedobling**
- **Super-resolution**
- **Detaljeforbedring**

**7** Juster hver punkt i projektorens menu **Billede** efter eget ønske.

- Du kan reducere flimren i billeder ved at indstille **Støjreduktion**.
- Du kan reducere støj og artefakter på en MPEG-video, ved at justere **MPEG støjreduktion**.
- For at omdanne sammenflettede-til-progressive signaler på bestemte videobilledtyper, skal du justere punktet **Linjedobling**.
  - **Fra:** Til videobilleder med hurtige bevægelser.
  - **Video:** Til de fleste videobilleder.
  - **Film/auto:** Til film, computergrafik og animation.



Indstillingen vises kun, når det aktuelle signal er sammenflettet (480i/576i/1080i).

- For at reducere sløring på billeder i lave opløsninger, skal du justere punktet **Super-resolution**.
- For at få en mere indlevende tekstur- og materialefølelse af billedet, skal du justere punktet **Detaljeforbedring**.



Indstillingsværdien i det prædefinerede punkt overskrives.

**8** Tryk på [Menu] eller på [Esc] for at forlade menuerne.

Du kan justere lysstyrken på din projektors lyskilde.



Indstillingerne **Behold lysstyrke** og **Behold lydstyrkeniveauet** i projektorens **Betjening**-menu er kun tilgængelige for EB-775F/EB-770Fi/EB-770F.

- 1** Tænd for projektoren og skift til den billedkilde, du vil bruge.
- 2** Tryk på [Menu]-knappen på kontrolpanelet eller fjernbetjeningen.

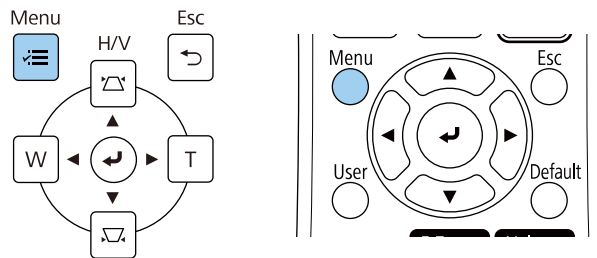

- 3** Vælg menuen **Betjening** og tryk på [Enter].

Ofte anvendte varer	Betjening
Billede	Autosøg efter kilde Til
Signal I/O	Styring af lyskildens lysstyrke
Installation	Direkte opstart Fra
Display	Auto-tænd Fra
<b>Betjening</b>	Dvaletilstand Til
Styring	Dvaletilstandstid 10 min.
Netværk	A/V lydløstimer Til
Pen/touch	Standby-tilstand Kommunik. Til
Interaktiv	Port Kabelforbundet LAN
Multiprojektion	Hurtig opstart Fra
Hukommelse	USB-strøm Tænd ved projicering
ECO	Inv. retningsknap Fra
Indledende/Alle Indstill...	Nulstil Betjeningsindstillinger...
	Styring
	Brugerknop Lystilstand
	Brugerlogo
	Brugermønster

- 4** Vælg **Styring af lyskildens lysstyrke** og tryk på [Enter].
- 5** Hvis du vil bevare lysstyrken på et bestemt niveau, skal du vælge indstillingen **Behold lysstyrke** og vælg **Til**.

[ Styring af lyskildens lysstyrke ]	Retur
<b>Behold lysstyrke</b>	<b>Til</b>
Behold lydstyrkeniveauet	100 %
Lystilstand	Normal
Lysstyrkeniveau	100 %

**6** Hvis du slår **Behold lysstyrke** til, skal du vælge indstillingen **Behold lysstyrkeniveauet**.

**7** Hvis du slår **Behold lysstyrke** fra, skal du vælge indstillingen **Lystilstand**:

- På indstillingen **Normal** kan du indstille lysstyrken til den højeste indstilling. Dette giver lyskilden en driftstid på ca. 20.000 timer.
- På indstillingen **Stille** kan du indstille lysstyrken til 70 %, og reducere ventilatorstøjen. Dette giver lyskilden en driftstid på ca. 20.000 timer.
- På indstillingen **Udvidet** kan du indstille lysstyrken til 70 %, og forlænge lyskildens levetid. Dette giver lyskilden en driftstid på ca. 30.000 timer.
- På indstillingen **Brugerdefineret** kan du vælge en brugerdefineret lysstyrkeindstilling på mellem 70 og 100 %.

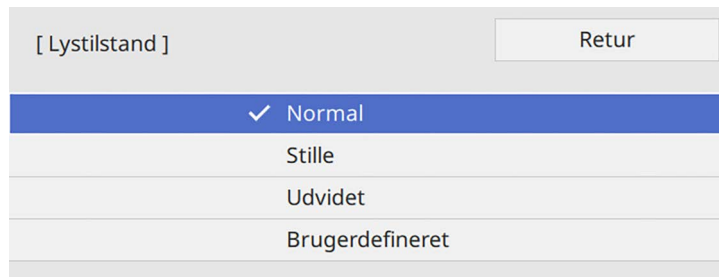

**8** Hvis **Lyskildetilstand** sættes på **Tilpasset**, skal du vælge **Lysstyrkeniveau** og brug venstre og højre pileknapperne til at vælge lysstyrken.



**9** Tryk på [Menu] eller på [Esc] for at forlade menuerne.



For bedst muligt, at opretholde en konstant lysstyrke, skal du indstille **Kalibrering af lyskilde til Kør periodisk** i projektorens menu **Styring** (EB-775F/EB-770Fi/EB-770F).

### » Relevante links

- "Lyskildens driftstid" [s.88](#)
- "Projektorens specifikationer" [s.304](#)

## Lyskildens driftstid

Lyskildens driftstid varierer afhængigt af indstillingen i **Lysstyrkeniveau** og om **Behold lysstyrke** er slået til eller fra.



- Lyskildens driftstid varierer, afhængigt af miljø- og brugsforholdene.
- De timer, der er anført her, er en omtrentlig angivelse, og er ikke garanteret.
- Du skal muligvis skifte interne dele før enden på lyskildens estimerede driftstid.
- Hvis **Behold lysstyrke** er slået til, og lyskilden har været i brug i over de anførte antal timer, kan du muligvis ikke vælge et højt **Behold lysstyrkeniveauet**.

### EB-775F/EB-770Fi/EB-770F

#### Behold lysstyrke fra

Indstillinger for Lysstyrkeniveau	Tid, før lyskildens lysstyrke er halveret (ca.)
100%	20.000 timer
90%	21.000 timer
80%	24.000 timer
70%	30.000 timer



## Behold lysstyrke til

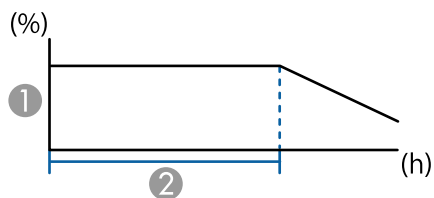

- ① Behold lysstyrkeniveauet
- ② Tiden, som projektoren kan opretholde en konstant lysstyrke i (ca.)

Indstillinger for Behold lysstyrkeniveauet	Tiden, som projektoren kan opretholde en konstant lysstyrke i (ca.)
85%	6.000 timer
80%	10.000 timer
70%	19.000 timer

## EB-760Wi/EB-760W

Indstillinger for Lysstyrkeniveau	Tid, før lyskildens lysstyrke er halveret (ca.)
100%	20.000 timer
90%	21.000 timer
80%	24.000 timer
70%	30.000 timer

Lydstyrkeknapperne styrer projektorens interne højttalere.

Du kan også styre lydstyrken for eventuelle eksterne højttalere, du måtte have tilsluttet projektoren.

Du skal justere lydstyrken separat for hver tilsluttet indgangskilde.

- 1** Tænd for projektoren og start en præsentation.
- 2** For at sænke eller øge lydstyrken, skal du trykke på knapperne [Volume] på fjernbetjeningen, som vist.

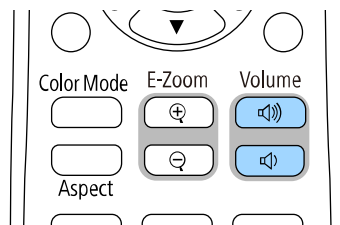

Der vises en lydstyrkeindikator på skærmen.

- 3** Hvis du vil indstille lydstyrken på et bestemt niveau for en indgangskilde, skal du vælge **Lydstyrke** i projektorens menu **Signal I/O**.

## **Forsigtig**

Start ikke en præsentation med en for høj lydstyrke. Pludselige høje lyde kan forårsage høreskader.

Skru altid ned for lydstyrken, før der slukkes for projektoren, så du kan tænde for den og dernæst gradvist øge lydstyrken.

# Sådan bruges de interaktive funktioner

Følg anvisningerne i disse afsnit for at bruge de interaktive funktioner.

## ► Relevante links

- "Interaktive funktioner" [s.92](#)
- "Forberedelse inden du bruger de interaktive funktioner" [s.94](#)
- "Whiteboard-skærme (Whiteboard-tilstand)" [s.99](#)
- "Sådan tegner du på et projiceret billede med kommentartilstanden" [s.106](#)
- "Deling af tegninger" [s.110](#)
- "Sådan styrer du computerfunktioner fra en projiceret skærm (tilstanden Computer interaktiv)" [s.117](#)
- "Styring af et dokumentkamera" [s.121](#)
- "Vælge netværksenhedsskærm" [s.122](#)
- "Bruge de interaktive funktioner via et netværk" [s.124](#)
- "Brug af opdelt projiceret skærm" [s.125](#)

Du kan udføre følgende handlinger med de interaktive funktioner.



- De interaktive funktioner er kun tilgængelige på EB-770Fi/EB-760Wi.
- For at betjene produktet med din finger, skal du montere berøringsenheden (ekstraudstyr). Se venligst projektorens *Installationsvejledning* for yderligere oplysninger.

- I Whiteboard-tilstand kan du bruge interaktive penne eller din finger til at skrive på det projicerede "whiteboard".

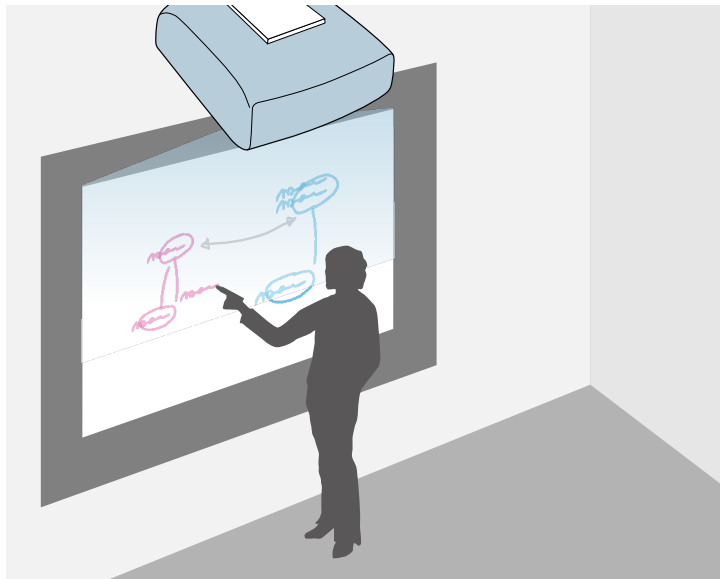

Du behøver ikke at bruge en computer eller installere yderligere software for at bruge den indbyggede tegnefunktion på whiteboard'et. Dette kan være nyttigt i møder, som en erstatning til et whiteboard.

Du kan dele det du tegner med andre projektorer, gemme det som en PDF- eller PNG-fil og udskrive den eller sende den som en e-mail.

- I tilstanden kommentar kan du bruge interaktive penne til at tilføje kommentarer til indhold, der projiceres fra en computer, en tablet, et dokumentkamera eller en anden kilde.

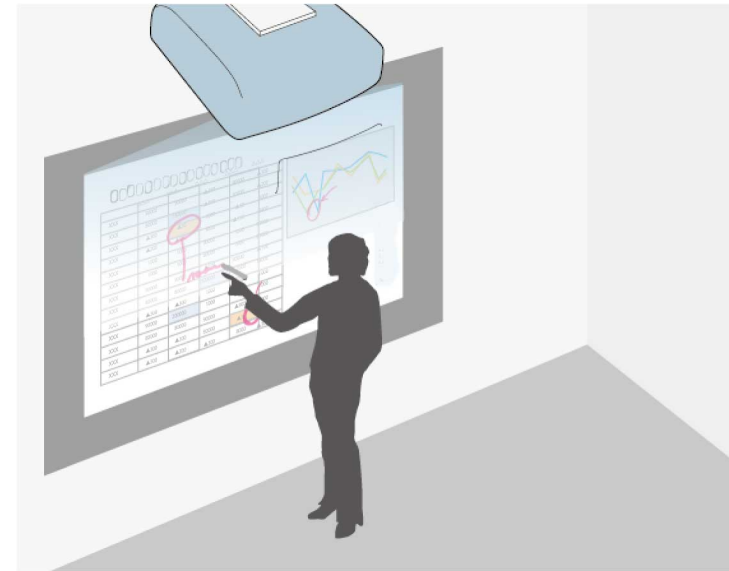

Dette hjælper dig med at fremhæve projicerede oplysninger eller tilføje yderligere kommentarer for mere effektive undervisningstimer eller præsentationer.

Du kan optage siderne med kommentarer og derefter gemme eller udskrive dem.

- I computer interaktiv tilstand kan du bruge interaktive penne eller din finger ligesom du bruger en mus. Dette gør det muligt for dig at navigere, vælge og rulle igennem indhold, som er projiceret fra din computer.

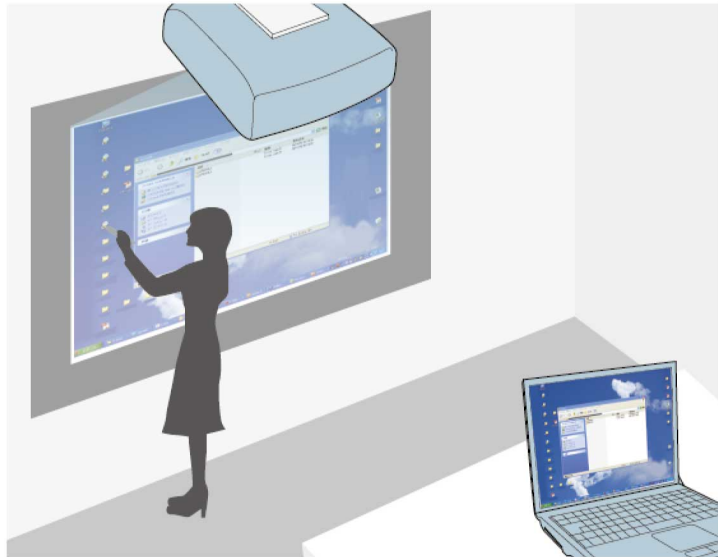

- Du kan også bruge Easy Interactive Tools-softwaren til at få adgang til yderligere interaktive funktioner som f.eks. at gemme og udskrive dine kommentarer. Der henvises til *Betjeningsvejledning for Easy Interactive Tools* for yderligere anvisninger.

## ► Relevante links

- "Whiteboard-skærme (Whiteboard-tilstand)" [s.99](#)
- "Sådan tegner du på et projiceret billede med kommentartilstanden" [s.106](#)
- "Sådan styrer du computerfunktioner fra en projiceret skærm (tilstanden Computer interaktiv)" [s.117](#)
- "Sådan henter du de nyeste udgaver af dokumenterne" [s.11](#)

Dette afsnit indeholder sikkerhedsinstruktioner til opsætningen og betjeningen af enheden, enten med en interaktiv pen eller din finger. Læs disse instruktioner inden du bruger de interaktive funktioner.

## ► Relevante links

- "Sikkerhedsinstruktioner til de interaktive funktioner" [s.94](#)
- "Betjene den interaktive pen" [s.94](#)
- "Brug interaktiv fingerbetjening med din finger" [s.96](#)

## Sikkerhedsinstruktioner til de interaktive funktioner

De interaktive funktioner bruger infrarøde stråler. Bemærk følgende vigtige punkter ved brug af denne funktion.

- Sørg for, at der ikke er stærk lys eller sollys, som skinner på modtageren for den interaktive pen og projekteringskærmen.
- Hvis der er støv på modtageren for den interaktive pen, kan det interferere med den infrarøde kommunikation, og du kan muligvis ikke bruge de interaktive funktioner normalt. Rengør modtageren, hvis den er snavset.
- Kom ikke maling eller stickers på dækslet til modtageren for den interaktive pen.
- Brug ikke en infrarød fjernbetjening eller infrarød mikrofon i det samme rum, da den interaktive pen kan fungere forkert.
- Brug ikke enheder, som genererer kraftig støj, som f.eks. drejende enheder eller transformatorer i nærheden af projektoren. Du kan muligvis ikke betjene de interaktive funktioner.

## Betjene den interaktive pen

Inden du bruger de interaktive penne, skal du konfigurere systemet og kalibrere pennene. Se venligst projektorens *Installationsvejledning* for yderligere instruktioner.



Systemet skal kalibreres igen, hvis der er forskelle i placeringen, efter at du har udført et af følgende:

- Udførelse af Geom. korrektion
- Justerer billedstørrelsen
- Brug funktionen Billedskift
- Ændre position af projektoren

Din projektor kommer med en blå pen og en orange pen, som identificeres ved farven på pennens ene ende. Du kan bruge en af pennene eller begge penne på samme tid (en af hver farve).

Sørg for, at der er indsat batterier i pennene.

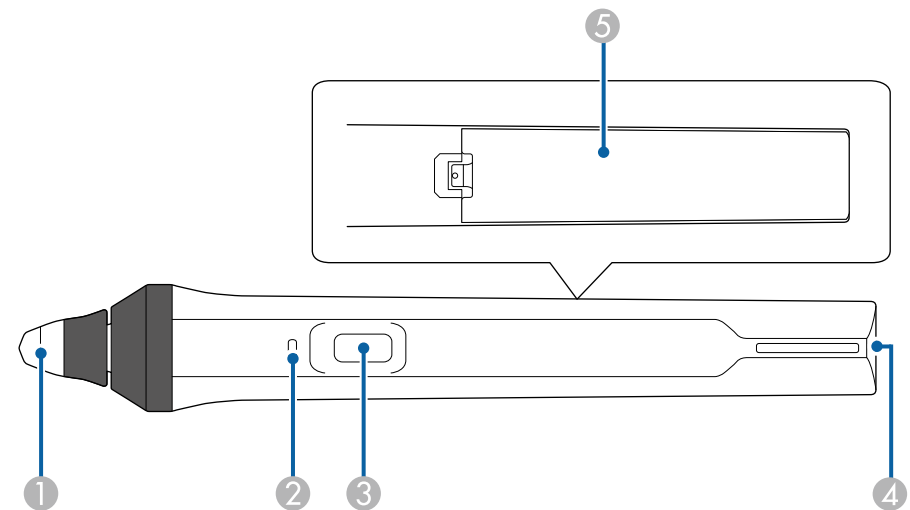

- 1 Pennespids
- 2 Batteriindikator
- 3 Knap
- 4 Øsken til fastgøring af en strop
- 5 Batteridæksel

Hold på pennen for automatisk at tænde for den.

Når du er færdig med at bruge pennen, skal du lade pennen være som den er langt væk fra projekteringskærmen.

## Bemærk

- Brug ikke interaktive penne med våde hænder eller på steder, hvor pennen kan blive våd. De interaktive penne er ikke vandtætte.
- Hold projektoren og projekteringskærmen væk fra direkte sollys. I modsat fald virker de interaktive funktioner muligvis ikke.



- Pennene slukker automatisk 15 sekunder efter at du har lagt dem ned. Hold på pennen for automatisk at tænde for den igen.
- For at opnå den bedste ydeevne skal du holde pennen vinkelret på tavlen, som vist nedenfor. Tildæk ikke det sorte bånd i nærheden af pennespidsen.

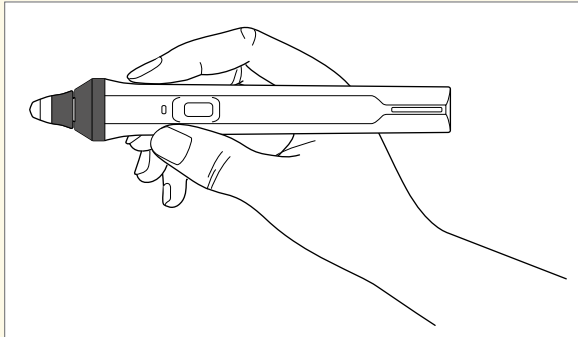

Du kan gøre følgende med pennen:

- Skriv eller tegn på projektionsoverfladen, når apparatet står på Whiteboard- eller Kommentartilstanden.

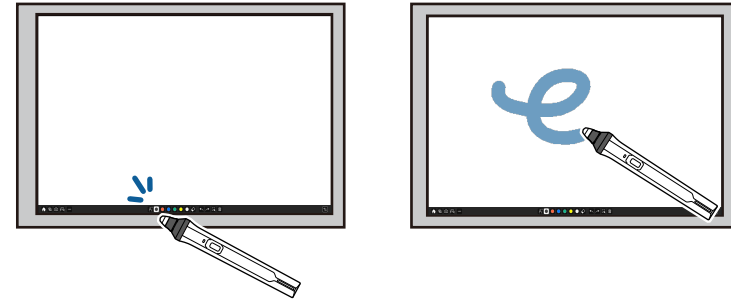

- For at vælge et projiceret emne, som f.eks. et ikon, skal du trykke på projekteringsoverflade med pennespidsen.
- For at tegne på den projicerede skærm skal du trykke på projekteringsoverfladen med pennen og trække, mens du tegner.
- For at flytte den projicerede markør skal du pege på overfladen uden at berøre den.
- For at skifte penfunktionen, der er valgt i projektorens menu **Interaktiv**, skal du trykke på knappen på siden.

## ☛ Interaktiv > Pen-knap handling

- Bruge pennen som en mus i Computer interaktiv tilstand.



- For at venstreklikke, skal du trykke på projektionsoverfladen med pennespidsen.

- For at dobbeltklikke skal du trykke to gange med pennespidsen.
- For at højreklikke skal du trykke på knappen på siden.
- For at trække skal du trykke og trække med pennen.
- For at flytte markøren skal du pege på tavlen uden at berøre den.



- Hvis du ikke ønsker at bruge pegerfunktionen, kan du deaktivere den under indstillingerne for **Peger** i projektorens menu **Pen/touch**.
- For at højreklikke med et langt tryk med pennen, skal du indstille **Pen-sporingsfunktion** til **Musefunktion**. Indstil derefter **Tryk og hold nede** til **Højreklik** i menuen **Pen/touch** på projektoren.
  - ☛ **Pen/touch > PC-interaktivitet > Pen-sporingsfunktion**
  - ☛ **Pen/touch > PC-interaktivitet > Tryk og hold nede**

## » Relevante links

- "Sådan henter du de nyeste udgaver af dokumenterne" [s.11](#)

## Bruge interaktiv fingerbetjening med din finger

Du kan bruge din finger til at interagere med den projicerede skærm, ligesom med en interaktiv pen. Du kan enten bruge en pen eller din finger eller begge på samme tid.

Projektoren genkender op til seks berøringspunkter i Computer interaktiv tilstand. Når du udfører handlinger vha. fingerbetjening, kan du også bruge to fingre i Kommentar-tilstand og Whiteboard-tilstand.

Gør følgende, inden du udfører handlinger vha. fingerbetjening:

- Installer berøringsenheden
- Kalibrer systemet manuelt for pennen
- Udfør vinkeljustering af berøringsenheden
- Kalibrer systemet til fingerbetjening

Se venligst projektorens *Installationsvejledning* for yderligere oplysninger om disse handlinger.

Berøringsenheden tænder og er klar til fingerbetjening med din finger, når du tænder for projektoren og indikatoren lyser blå.

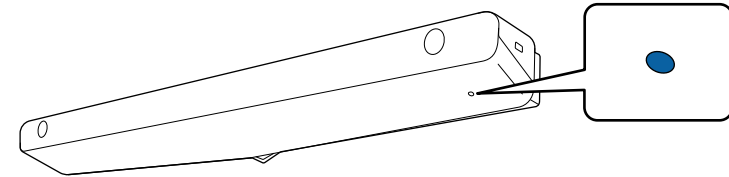

- Kontroller følgende, hvis Touch-enheden ikke tænder.
  - Projektoren fungerer normalt.
  - Når **Lodret installation** er indstillet til **Ja**, skal du sørge for, at **Projektion** er indstillet til **Front** eller **Front/Omvendt** i menuen **Installation**.
  - Når **Lodret installation** er indstillet til **Nej**, skal du sørge for, at **Projektion** er indstillet til **Bagpå** eller **Bagpå/Omvendt** i menuen **Installation**.
  - **Strøm** skal stilles på **Til** i projektorens menu **Berøringsenhed**.
    - ☛ **Pen/touch > Berøringsenhed > Strøm**
  - Berøringsenheden er forbundet til projektorens TCH-port vha. forbindelseskablet til berøringsenheden.
  - Der kan opstå afvigelse i placeringen, afhængig af vinklen af din finger eller retningen, som du peger imod.
  - Fingerbetjening virker muligvis ikke korrekt med lange eller kunstige negle, eller med dine fingre viklet ind i en bandage.
  - Håndbevægelserne kan muligvis ikke genkendes, hvis dine fingre og/eller pennene er for tæt sammen eller er krydset.
  - Hvis din beklædning eller en anden del af din krop kommer tæt ved eller berører skærmen, virker fingerbetjening muligvis ikke korrekt.
  - Hvis du berører skærmen med din frie hånd under fingerbetjening, fungerer fingerbetjeningen muligvis ikke korrekt.

Du kan udføre følgende betjeninger med din finger:



- Skrive eller tegne på projekteringsoverfladen i Kommentartilstand og Whiteboard-tilstand.



- For at vælge et projiceret emne, som f.eks. et ikon, skal du trykke på projekteringsoverflade med din finger.
- For at tegne på den projicerede skærm første gang efter projektoren er tændt, skal du vælge en pen i værktøjslinjen og trykke på projekteringsoverfladen med din finger. Gør du ikke dette, vil din finger fungere som viskelæder, første gang du bruger fingerbetjening.
- For at zoome ind eller ud, skal du berøre et emne med to fingre og enten bevæge dine fingre væk fra hinanden (strække for at zoome ind) eller mod hinanden (knibe for at zoome ud).
- For at rotere billedet, skal du berøre billedet med to fingre og derefter rotere din hånd.

- Bruge din finger som en mus i Computer interaktiv tilstand.



- For at venstreklikke, skal du trykke på overfladen med din finger.
- For at dobbeltklikke skal du trykke to gange med din finger.
- For at højreklikke, skal du holde fingeren på overfladen i cirka 3 sekunder (Windows).
- For at trække, skal du trykke og trække et emne med din finger.



- Hvis din enhed understøtter disse funktioner, kan du også gøre følgende:
  - For at zoome ind eller ud, skal du berøre et emne med to fingre og enten bevæge dine fingre væk fra hinanden (strække for at zoome ind) eller mod hinanden (knibe for at zoome ud).
  - For at rotere billedet, skal du berøre billedet med to fingre og derefter rotere din hånd.
  - For at rulle op eller ned på siden, eller gå tilbage eller frem i et webbrowser-vindue, skal du bruge bevægelser, som f.eks. at svirpe.
  - Du kan kun bruge ét værktøj med én finger ad gangen.

## » Relevante links

- "Sikkerhedsinstruktioner for interaktiv fingerbetjening" [s.97](#)
- "Sådan henter du de nyeste udgaver a dokumenterne" [s.11](#)

## Sikkerhedsinstruktioner for interaktiv fingerbetjening

Fingerbetjening med din finger er aktiveret, når du installerer berøringsenheden med den indbyggede stærk laser.

Laserstrålen udsendes fra laser-diffusionsporte på bunden af berøringsenheden:

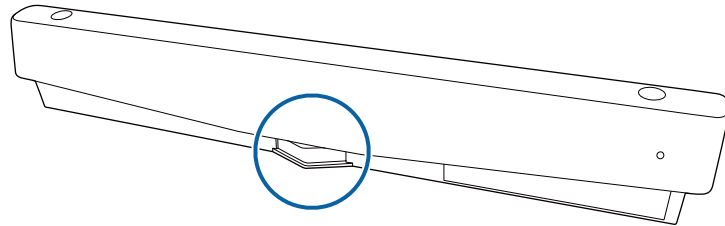

Bemærk følgende vigtige punkter, når du bruger håndbevægelserne.

## Advarsel

- Børn, der bruger fingerbetjening med deres fingre, skal altid være sammen med en voksen.
- Åbn aldrig dækslet på projektoren eller berøringsenheden. Forsøg ikke at adskille eller modificere projektoren eller berøringsenheden. Den elektriske spænding inde i projektoren kan forårsage svære kvæstelser.
- Lad ikke laserlys, som udsendes fra berøringsenheden, passere igennem eller blive reflekteret af et optisk objekt som f.eks. et forstørrelsesglas eller et spejl. Hvis touch-enheden fortsat bruges, kan det føre til brand eller ulykker og endda personskade.
- Hvis du oplever problemer med projektoren eller touch-enheden, skal du trække stikket ud af stikkontakten og sørge for, at alle reparationer udføres af kvalificeret servicepersonale. Hvis touch-enheden fortsat bruges, kan det føre til brand eller ulykker og det kan endda skade dine øjne.
- Se ikke ind i laserlyset med optiske apparater (f.eks. lup, forstørrelsesglas eller mikroskop) inden for en afstand af 70 mm fra laserdiffusionsportene på berøringsenheden. Dette kan skade øjnene.

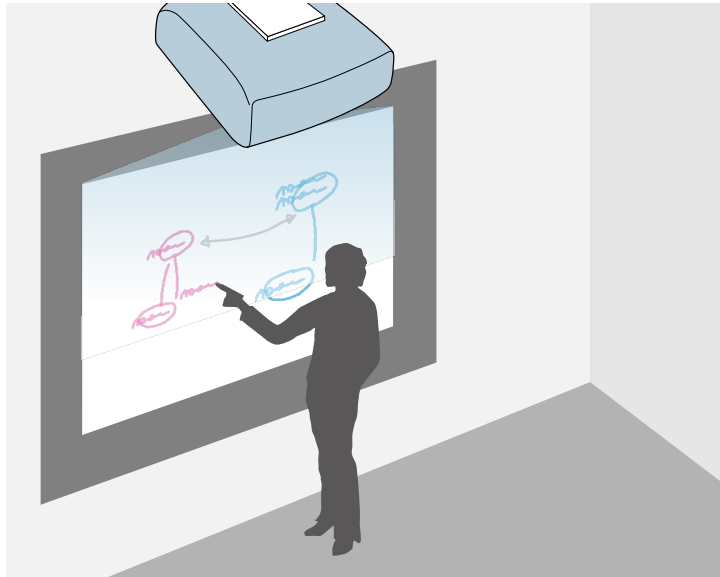

Whiteboard-tilstanden gør det muligt at bruge din projektor til at projicere et whiteboard-billede på en almindelig overflade. Du kan derefter bruge de interaktive penne eller din finger til at tegne bogstaver og figurer på billedet, ligesom det var et whiteboard. Dette kan være nyttigt i møder, hvor der ikke er et whiteboard til rådighed.



I whiteboard-tilstanden har du også mulighed for at bruge både begge penne eller begge penne samt din finger på samme tid.

## » Relevante links

- "Sikkerhedsinstruktioner til whiteboard-tilstanden" [s.99](#)
- "Sådan starter du whiteboard-tilstanden" [s.99](#)

## Sikkerhedsinstruktioner til whiteboard-tilstanden

Bemærk følgende vigtige punkter ved brug af denne funktion.

- Alle tegningsdataene slettes, når projektoren slukkes.

- Brugeren er ansvarlig for administration af disse data. Epson påtager sig intet ansvar for direkte eller indirekte skader, opstået ved tab, ødelæggelse eller afsløring af brugerens data eller data af tredjeparter ved brug af denne projektor. Sørg for at du forstår disse punkter inden brug af projektoren.

## Sådan starter du whiteboard-tilstanden

Du kan tegne på whiteboard-skærmen ved brug af værktøjslinjen dertil.

- 1** Tænd for projektoren.
- 2** Tryk på [Home]-knappen.

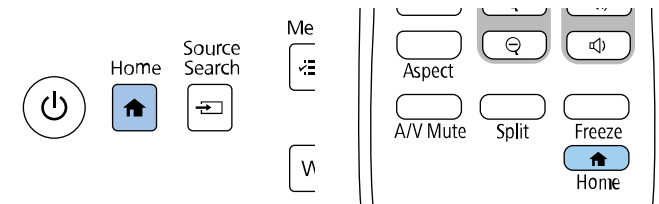

- 3** Vælg **Whiteboard**.

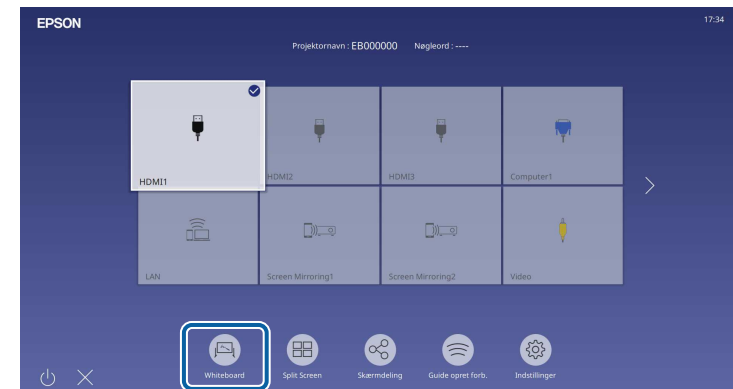

Du vil se whiteboard-skærmen og værktøjslinjen.

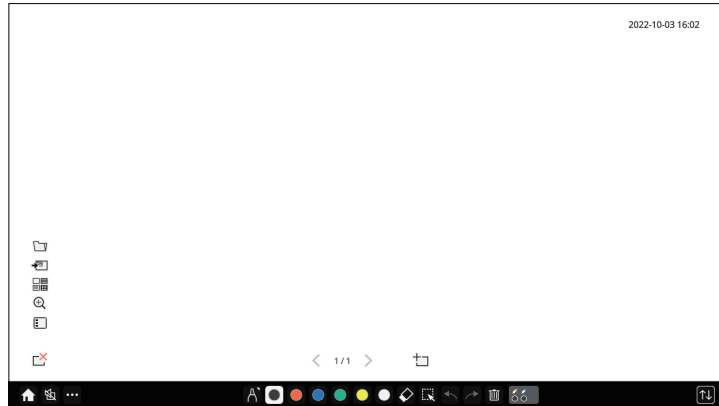

- Du kan flytte værktøjslinjen til højre, venstre, top eller nederst på skærmen ved at trække i den.
- Du kan også åbne whiteboard-tilstanden, ved at klikke på  på værktøjslinjen.
- Tegningerne, du laver i whiteboard-tilstanden, gemmes, hvis du skifter til kommentartilstand eller en anden billedkilde.

**4** Vælg det tegneværktøj, du vil bruge på værktøjslinjen, der vises nederst på skærmen, og træk på den projicerede skærm med den interaktive pen eller din finger.

## ► Relevante links



- "Værktøjslinjen i whiteboard-tilstanden" [s.100](#)
- "Yderligere knapper til brug i Whiteboard-tilstanden" [s.102](#)
- "Importeret af billeder i Whiteboard-tilstand" [s.103](#)
- "Kompatible filtyper, der kan åbnes i Whiteboard-tilstand" [s.104](#)











## Værktøjslinjen i whiteboard-tilstanden











Værktøjslinjen i whiteboard-tilstanden giver dig mulighed for at tegne og skrive på det projicerede billede. Værktøjslinjen i whiteboard-tilstanden kan ses på følgende billeder.





- Du kan også bruge mini-værktøjskassen, ved at trykke på knappen på siden af pennen et sted i tegneområdet. Du kan skifte penstypen og viskelæderet på mini-værktøjskassen.
- Når produktet betjenes med fingrene, er det ikke muligt, at se mini-værktøjskassen.

 <b>Home</b>	Viser startskærmen.
 <b>A/V Mute</b>	Slukker for videoen og lyden. Tryk på knappen igen, for at slå video og lyd til igen.

 <p><b>Andre værktøjer</b></p>	<p>Viser ekstra værktøjer.</p> <ul style="list-style-type: none"> <li>  <b>Mail:</b> Sender det fremviste skærbillede via e-mail. Konfigurer <b>Mail</b>-indstillingerne i projektorens menu <b>Interaktiv</b>.                 </li> <li>  <b>Gem:</b> Gemmer den viste skærm. Konfigurer <b>Gem</b>-indstillingerne i projektorens menu <b>Interaktiv</b>.                 </li> <li>  <b>Udskriv:</b> Udskriver den fremviste skærm. Konfigurer <b>Udskriv</b>-indstillingerne i projektorens menu <b>Interaktiv</b>.                 </li> <li>  <b>Timer:</b> Tæller tiden op eller ned.                 </li> <li>  <b>Del projektion:</b> Deler den aktuelle skærm med Epson iProjection-softwaren.                 </li> <li>  <b>Deltagerliste:</b> Viser skærmen, hvor en bruger kan vælges, så du kan projicere fra enheder, der er forbundet til projektoren via et netværk.                 </li> <li>  <b>Hjælp:</b> Viser hjælpeskærmen, hvor værktøjslinjen findes. Vælg <b>Luk</b> for at lukke hjælpeskærmen.                 </li> <li> <b>Fjern alt tegeindholdet:</b> Sletter alle de aktuelle tegninger og billeder, hvorefter whiteboard-tilstanden går tilbage til dens standard status.                 </li> </ul>
 <p><b>Pen</b></p>	<p>Viser den tilgængelige penstype, tykkelse og form.</p>
 <p><b>Farve</b></p>	<p>Skifter farven i tegningerne.</p>

 <p><b>Viskelæder</b></p>	<p>Skifter til et viskelæder. Vælg størrelsen på viskelæderet.</p>
 <p><b>Vælg</b></p>	<p>Vælger det tegnede indhold eller et indsat billede, så du kan udføre handlinger som f.eks. at flytte elementet eller justere dets størrelse.</p> <ul style="list-style-type: none"> <li>Vælg ikonet  nederst til højre på det valgte genstand eller billede, for at udføre handlinger. Hvis du vil indsætte den kopierede genstand eller billede, skal du trykke på skærmen og derefter vælge ikonet  og vælg <b>Sæt ind</b>.</li> <li>Træk i kanten af området for at forstørre eller formindske objektet eller billedet.</li> <li>Træk øverst i  området for at dreje det valgte objekt eller billede.</li> </ul>
 <p><b>Fortryd</b></p>	<p>Fortryder den forrige handling.</p>
 <p><b>Annuler Fortryd</b></p>	<p>Annullerer en fortrydelse og genopretter den tidligere status.</p>
 <p><b>Ryd skærm</b></p>	<p>Rydder alle tegningerne på den viste side.</p>
 <p><b>Pen/Fingerstatus</b></p>	<p>Viser status for hver interaktiv pen og finger.</p>
 <p><b>Slå berøring fra/Slå berøring til</b></p>	<p>Deaktiverer berøringsstyring midlertidigt for at forhindre utilsigtet drift. Slår også berøringsstyring til, hvis den er deaktiveret.</p>

	Skjuler værktøjslinjen.
<b>Minimer</b>	

	<ul style="list-style-type: none"> <li>• Du kan se følgende antal billeder i følgende størrelser på whiteboard-skærmen.             <ul style="list-style-type: none"> <li>• Op til 1920 × 1080 pixler × 2 filer på en sider</li> <li>• Op til 20 sider</li> </ul> </li> <li>• Tegnede objekter vises på forsiden af det importerede billede.</li> <li>• Hvis objekter eller billeder flyttes ud af den projicerede skærm, vil du muligvis ikke kunne vælge dem.</li> </ul>
---	---





» **Relevante links**



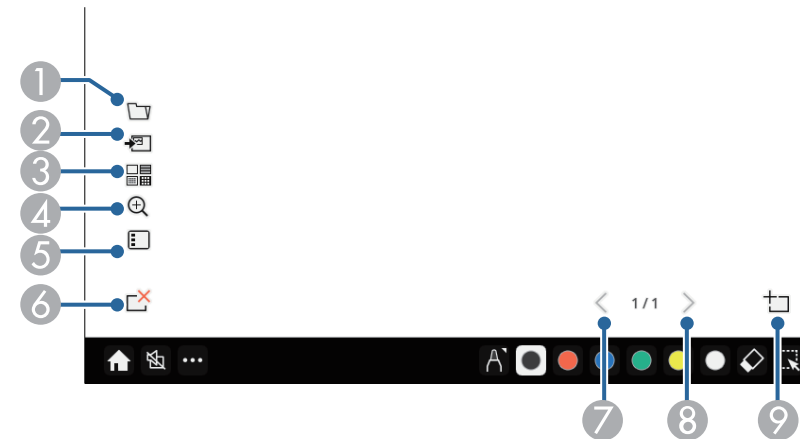









- "Startskærm" [s.49](#)
- "Sådan slukkes midlertidigt for billede og lyd" [s.141](#)
- "Afsendelse af tegningsindhold via e-mail" [s.110](#)
- "Sådan gemmes tegnet indhold" [s.112](#)
- "Udskrivning af tegnet indhold" [s.114](#)
- "Vælg netværksenhedsskærm" [s.122](#)

## Yderligere knapper til brug i Whiteboard-tilstanden

Knapperne i whiteboard-tilstanden giver dig mulighed for, at bruge funktionerne i whiteboard-tilstanden.



1	 <b>Åbn</b> Åbner en fil og indlæser data på en ny side.
2	 <b>Tilføj billeder</b> Importerer en billedfil til den aktuelle side.
3	 <b>Baggrund</b> Vælger en baggrundsskabelon. Vælg  for at tilføje brugerskabeloner.

4	 <p><b>Zoom</b></p> <p>Forstørrer eller formindsker det projicerede billede.</p> <ul style="list-style-type: none"> <li> : Formindsker billedet.</li> <li> : Forstørrer billedet.</li> <li> : Går tilbage til billedets originale størrelse.</li> <li> : Forstørrer det markerede område.</li> <li> : Ændrer zoomforholdet så det passer i bredden for at vise hele whiteboard-skærmen under projicering i opdelt skærm.</li> <li> : Ændrer zoomforholdet så det passer i højden for at vise hele whiteboard-skærmen under projicering i opdelt skærm.</li> </ul>
5	 <p><b>Listeside</b></p> <p>Viser sideliste-skærmen. Du kan tilføje, kopiere og slette sider på listen. Du kan vælge visningspositionen for sidelisten vha. indstillingen <b>Sideliste-position</b>.</p> <p> <b>Interaktiv &gt; Sideliste-position</b></p>
6	 <p><b>Slet side</b></p> <p>Sletter den aktuelle side.</p>
7	 <p><b>Førrige side</b></p> <p>Viser den førrige side.</p>
8	 <p><b>Næste side</b></p> <p>Viser den næste side.</p>
9	 <p><b>Ny side</b></p> <p>Tilføjer en ny side efter den aktuelt viste side. Du kan tilføje op til 20 sider.</p>

### Importeret af billeder i Whiteboard-tilstand

Du kan importere billeder til den aktuelle side i whiteboard-tilstanden. Du kan importere filer fra en tilsluttet USB-lagerenhet eller netværksmappe, eller du kan scanne et billede fra en netværksscanner og importere det.

- Hvis du vil importere billeder fra en USB-lagerenhet eller en netværksmappe, skal du først justere indstillingerne i **Gem** i projektorens menu **Interaktiv**.
- For at scanne et papirdokument, skal du sørge for, at en understøttet printer med scanningsfunktioner er tilsluttet projektoren. Og juster først indstillingerne i **Udskriv** i projektorens menu **Interaktiv**.



- Printere med ESC/P-R-kommandoer understøttes.
- Visse produkter, såsom separate scannere, kan ikke bruge denne funktion. Kontakt Epson vedrørende understøttede modeller.
- Du kan ikke scanne dokumenter, når printeren ikke er i udskrivningsstatus, hvis den fx er løbet tør for blæk.

Når du scanner med dit produkt, er det ikke muligt at bruge følgende scanningsfunktioner, også selvom de er tilgængelige:

- Brug af scanningsknappen på dit produkt.
- Scanning af dele af et dokument.
- Scanning af dokumenter med en automatisk dokumentføder (ADF).

**1** Hvis du scanner et papirdokument, skal du lægge originalen i produktet.

**2** Vælg ikonet  nederst til venstre på tavlen. Skærmen **Tilføj billede** vises.

**3** Vælg følgende gem-indstillinger på skærmen Scan.

- Fra en USB-lagerenhed eller en netværksmappe

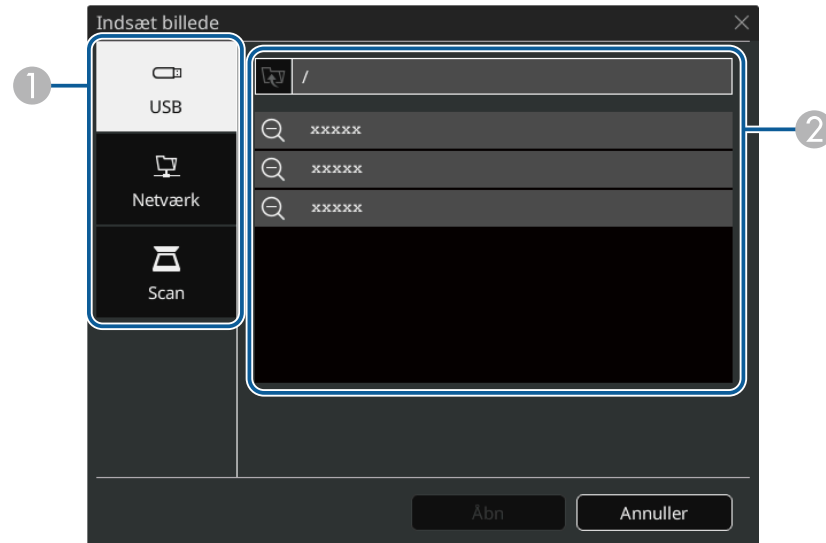

- Fra en scanner

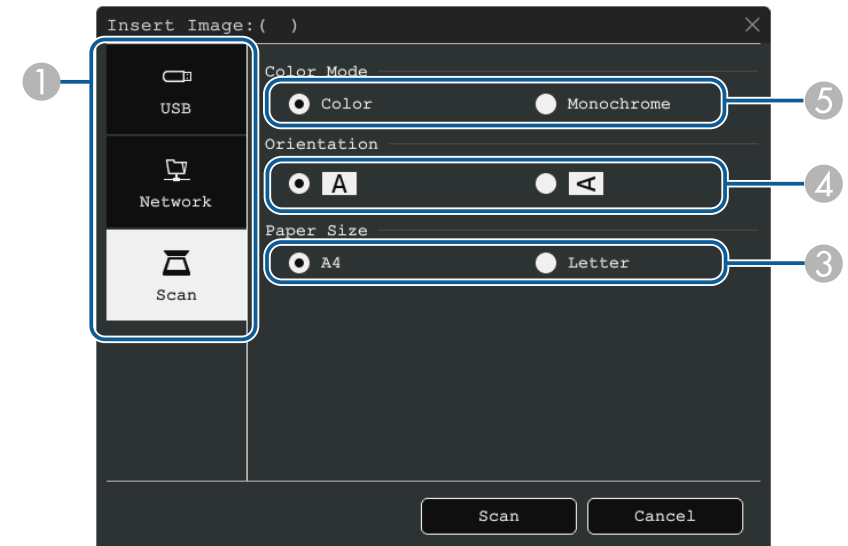

- 1 Vælg placeringen af billedet, du vil importere.
- 2 Vælg filen, som du vil importere.
- 3 Indstil papirstørrelsen.
- 4 Vælg retning på det scannede dokument.
- 5 Vælg **Farve** eller **Monokrom**.



**4** Vælg **Åbn** eller **Scan**.

Når billedet er blevet importeret eller scannet, vises det som den aktuelle side i whiteboard-tilstanden.

### Kompatible filtyper, der kan åbnes i Whiteboard-tilstand

Følgende filtyper kan åbnes og indlæses på en side i Whiteboard-tilstand. Billeder, der er større end en side, reduceres, så de passer med siden.



Når du vælger ikonet  eller  nederst til venstre på whiteboardet, er det kun muligt at vælge .jpg og .png.

Type	Filtype (filtypenavn)	Bemærkninger
Billede	.jpg	Følgende kan ikke læses. <ul style="list-style-type: none"> <li>• Billeder med en opløsning, der er større end 2048 x 2048 *</li> <li>• Filer med filtypenavnet ".jpeg"</li> <li>• CMYK-farveformater</li> <li>• Progressive formater</li> </ul>
	.png	Billeder med en opløsning større end 2048 x 2048 kan ikke indlæses.*
PDF	.pdf	Du kan åbne PDF-filer i version 1.7 eller tidligere. Angiv sidetallet for at åbne en PDF-fil. Hvis filen er beskyttet med en adgangskode, bedes du indtaste denne.
EWF2	.ewf2	Angiv sidetallet for at åbne en EWF2-fil (Epson Whiteboard Format). Hvis filen er beskyttet med en adgangskode, bedes du indtaste denne.

\* Du kan bruge billeder i en opløsning op til 1920 × 1080 som skabelon til baggrundsbillede. Hvis du bruger et billedet med en opløsning under 1920 × 1080, placeres billedet midt på skærmen.



Du kan se værktøjslinjen på det projicerede billede, f.eks.:



I kommentartilstand kan du projicere fra en computer, tablet, videoenhed eller en anden kilde og tilføje kommentarer til det projicerede indhold vha. de interaktive penne eller din finger. Du kan bruge begge penne på samme tid. Du kan også bruge begge penne og din finger på samme tid.

## » Relevante links

- "Sådan starter du Kommentartilstand" [s.106](#)



- Du kan flytte værktøjslinjen til højre, venstre, top eller nederst på skærmen ved at trække i den.
- Du kan skifte til whiteboard-skærmen, ved at klikke på  på værktøjslinjen. For at forstørre whiteboardet, så den dækker hele skærmen, skal du trække linjen på midten til skærmens kant.

## Sådan starter du Kommentartilstand

For at tegne på skærmen med kommentartilstanden, skal du først åbne værktøjslinjen dertil.

Før du begynder, skal du sørge for, at **Tegnefunktion** er indstillet til **Til** i projektorens menu **Interaktiv**, for at aktivere kommentartilstanden.

- 1** Fremvis et billede fra en tilsluttet enhed.

- 2** Vælg det tegneværktøj, du vil bruge på værktøjslinjen, der vises nederst på skærmen, og træk på den projicerede skærm med den interaktive pen eller din finger.

## » Relevante links

- "Værktøjslinjen til Kommentartilstand" [s.106](#)



## Værktøjslinjen til Kommentartilstand





Værktøjslinjen til kommentartilstanden giver dig mulighed for at tegne og skrive på det projicerede billede. Udseende på værktøjslinjen varierer











afhængigt af, hvordan du projicerer billedet, og om du projicerer et delt billede.











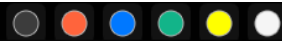





- Du kan også bruge mini-værktøjskassen, ved at trykke på knappen på siden af pennens et sted i tegneområdet. Du kan skifte penntypen og viskelæderet på mini-værktøjskassen.
- Når produktet betjenes med fingrene, er det ikke muligt, at se mini-værktøjskassen.

 <b>Whiteboard</b>	(Ikke tilgængelig, hvis skærmen er delt op i to eller fire) Viser whiteboard-skærmen.
 <b>Split Screen</b>	(Kun tilgængelig, hvis skærmen er delt op i to eller fire) Angiver indstillingerne for Split Screen.
 <b>Skærmforskydning</b>	(Kun tilgængelig, når <b>Skærmtpe</b> er indstillet til <b>16:6</b> og <b>Billedformat</b> er indstillet til <b>Autom.</b> på kilderne HDMI, Computer og Video) Angiver den vandrette position af billedet på den ultrabredde skærm.

 <b>Home</b>	Viser startskærmen.
 <b>A/V Mute</b>	Slukker for videoen og lyden. Tryk på knappen igen, for at slå video og lyd til igen.
 <b>Zoom</b>	(Ikke tilgængelig, hvis skærmen er delt op i to eller fire) Forstørrer eller formindsker det projicerede billede.
 <b>Hent</b>	Optager den aktuelle skærm og kopierer den til whiteboardet. <ul style="list-style-type: none"> <li>• <b>Fuld skærm</b> optager hele skærbilledet.</li> <li>• <b>Vælg område</b> giver dig mulighed for at vælge en del af billedet, der skal optages.</li> </ul> <p>Hvis du vil optage Screen Mirroring-billedet, skal du først stille <b>Hent</b> på <b>Aktiveret</b> i menuen <b>Netværk</b> på projektoren.</p> <p>☛ <b>Netværk &gt; Netværksindstillinger &gt; Netværksprojektion &gt; Screen Mirroring &gt; Hent</b></p>

 <p><b>Andre værktøjer</b></p>	<p>Viser ekstra værktøjer.</p> <ul style="list-style-type: none"> <li> <b>Mail:</b> Sender det fremviste skærbillede via e-mail. Konfigurer <b>Mail</b>-indstillingerne i projektorens menu <b>Interaktiv</b>.</li> <li> <b>Gem:</b> Gemmer den viste skærm. Konfigurer <b>Gem</b>-indstillingerne i projektorens menu <b>Interaktiv</b>.</li> <li> <b>Udskriv:</b> Udskriver den fremviste skærm. Konfigurer <b>Udskriv</b>-indstillingerne i projektorens menu <b>Interaktiv</b>.</li> <li> <b>Timer:</b> Tæller tiden op eller ned.</li> <li> <b>Lydstyrke:</b> Justerer højttalersystemets lydstyrke.</li> <li> <b>Del projektion:</b> Deler den aktuelle skærm med Epson iProjection-softwaren.</li> <li> <b>Deltagerliste:</b> Viser skærmen, hvor en bruger kan vælges, så du kan projicere fra enheder, der er forbundet til projektoren via et netværk.</li> <li> <b>Hjælp:</b> Viser hjælpeskærmen, hvor værktøjslinjen findes. Vælg <b>Luk</b> for at lukke hjælpeskærmen.</li> </ul>
 <p><b>Mus</b></p>	<p>Tryk på denne knap vha. den interaktive pen eller din finger for at betjene computermusen.</p>
 <p><b>Pen</b></p>	<p>Viser den tilgængelige pentype, tykkelse og form.</p>

 <p><b>Farve</b></p>	<p>Skifter farven i tegningerne.</p>
 <p><b>Viskelæder</b></p>	<p>Skifter til et viskelæder. Vælg størrelsen på viskelæderet.</p>
 <p><b>Vælg</b></p>	<p>Vælger det tegnede indhold eller et indsat billede, så du kan udføre handlinger som f.eks. at flytte elementet eller justere dets størrelse.</p> <ul style="list-style-type: none"> <li>Vælg ikonet  nederst til højre på det valgte genstand eller billede, for at udføre handlinger. Hvis du vil indsætte den kopierede genstand eller billede, skal du trykke på skærmen og derefter vælge ikonet  og vælg <b>Sæt ind</b>.</li> <li>Træk i kanten af området for at forstørre eller formindske objektet eller billedet.</li> <li>Træk øverst i  området for at dreje det valgte objekt eller billede.</li> </ul>
 <p><b>Fortryd</b></p>	<p>Fortryder den forrige handling.</p>
 <p><b>Annuler Fortryd</b></p>	<p>Annullerer en fortrydelse og genopretter den tidligere status.</p>
 <p><b>Ryd skærm</b></p>	<p>Rydder alle tegningerne på den viste side.</p>
 <p><b>Pen/Fingerstatus</b></p>	<p>Viser status for hver interaktiv pen og finger.</p>

 <p><b>Slå berøring fra/Slå berøring til</b></p>	Deaktiverer berøringsstyring midlertidigt for at forhindre utilsigtet drift. Slår også berøringsstyring til, hvis den er deaktiveret.
 <p><b>Stop deling</b></p>	(Kun tilgængelig under projektion af et delt billede) Stopper skærmdeling.
 <p><b>PC-interaktivitet</b></p>	(Ikke tilgængelig, når du projicerer et delt billede) Skifter til computer interaktiv tilstand. Indstil <b>PC-interaktivitet</b> til <b>Til</b> for at styre computeren med den interaktive pen eller din finger.
 <p><b>Minimer</b></p>	Skjuler værktøjslinjen.



- Tegnede objekter vises på forsiden af det projicerede billede.
- Hvis objekter eller billeder flyttes ud af den projicerede skærm, vil du muligvis ikke kunne vælge dem.

## » Relevante links

- "Whiteboard-skærme (Whiteboard-tilstand)" [s.99](#)
- "Sådan styrer du computerfunktioner fra en projiceret skærm (tilstanden Computer interaktiv)" [s.117](#)
- "Startskærm" [s.49](#)
- "Sådan slukkes midlertidigt for billede og lyd" [s.141](#)
- "Sådan zoomes billeder" [s.143](#)
- "Projicering af flere billeder samtidigt" [s.127](#)
- "Afsendelse af tegningsindhold via e-mail" [s.110](#)
- "Sådan gemmes tegnet indhold" [s.112](#)
- "Udskrivning af tegnet indhold" [s.114](#)
- "Vælge netværksenhedsskærm" [s.122](#)

Du kan dele tegningerne, du laver, ved at gemme eller udskrive dem, eller ved at sende dem via e-mail.

► **Relevante links**

- "Afsendelse af tegningsindhold via e-mail" [s.110](#)
- "Sådan gemmes tegnet indhold" [s.112](#)
- "Udskrivning af tegnet indhold" [s.114](#)

## Afsendelse af tegningsindhold via e-mail

Du kan vedhæfte et billede af dine tegninger til en email og sende det.

Konfigurer **Mail**-indstillingerne i projektorens menu **Interaktiv**. Bruges til at søge efter en e-mailadresse med en mappetjeneste, der er oprettet i **Mapper** i projektorens menu **Interaktiv**.



- Det er adressen til afsenderen, der står i menupunktet **Mail**, der bruges som afsenderadresse. Hvis afsenderens adresse ikke er angivet, bruges modtageradressen som afsenderadresse.
- Det er ikke muligt at redigere teksten i e-mailen.

**1** Vælg ikonet på værktøjslinjen.

**2** Vælg ikonet . Herefter vises skærmen **Mail**.

**3** Vælg følgende gem-indstillinger på skærmen **Mail**.

- På Whiteboard-tilstanden

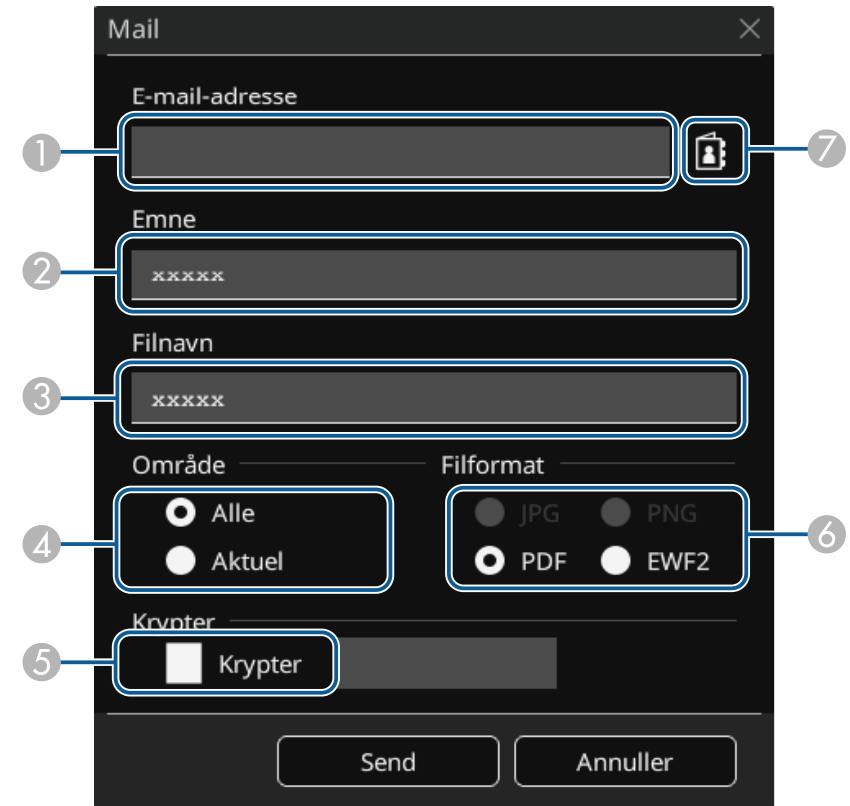

- På Kommentartilstanden



- 1 Indtast e-mailadressen til modtageren med tastaturet. E-mailadressen, der indtastes, gemmes, indtil du rydder alle tegningerne eller slukker projektoren.



Når du stiller **Tillad ikke indtastning af adr.** på **Til** i projektorens menu **Interaktiv**, er det ikke muligt at indtaste e-mailadressen direkte. Stil først **Tillad ikke indtastning af adr.** på **Fra**.

☛ **Interaktiv > Mail > Tillad ikke indtastning af adr.**

- 2 Skriv emnet til e-mailen.
- 3 Indtast filnavnet til vedhæftningen.

- 4 Vælg om du vil sende alle whiteboard-siderne eller kun det projicerede billede.
- 5 På PDF-filer eller EWF2-filer, skal du markere afkrydsningsfeltet og angive en adgangskode for at kryptere filen.

### Bemærk

- Når du indtaster adgangskoden, vises den på skærmen.
- Når du krypterer en fil, skal du sørge for at huske adgangskoden.

- 6 Vælg formatet på den vedhæftede fil (JPG, PDF, PNG eller EWF2).
- 7 Indtast e-mailadressen til modtageren med den viste dialogboks E-mail-adresse. Det er muligt at vælge op til 50 adresser.  
Du kan indstille adressebogen med mappetjenesten i projektorens menu **Interaktiv**.

## 4 Vælg Send.



- Hvis du gemmer tegninger på kommentartilstanden, gemmes billedet i jpg-format.
- Hvis der er en masse indhold på det projicerede billede, kan det godt tage et stykke tid at sende mailen.
- Du vil muligvis ikke kunne sende mailen, afhængigt af indstillingerne på destinationsserveren. Kontakt din netværksadministrator, hvis du vil vide mere om indstillingerne til deres mailservere.

### » Relevante links

- "Sådan opretter du en adressebog" [s.112](#)
- "Tilgængelig mappetjeneste" [s.112](#)
- "Menuen Interaktiv - Menuen Mail" [s.249](#)
- "Menuen Interaktiv - Mappemenu" [s.249](#)

## Sådan opretter du en adressebog

Når du sender e-mails med dine tegninger, kan du vælge e-mailadresser fra en adressebog. Du kan oprette adressebogen ved at indlæse en tekstfil med op til 999 adresser via skærbilledet Web-kontrol.



Adresserne vises i den rækkefølge, de vises i tekstfilen.

- 1 Opret en tekstfil, der indeholder listen med adresserne, som du vil føje til adressebogen. Filen skal have følgende egenskaber:
  - Tabulator-afgrænset
  - Hver linje skal indeholde et par af linjer, der adskilles af en tabulator: <name> <tab> <email\_address>
  - Hver linje kan indeholde op til 256 tegn.
  - Filnavn med filtypenavnet .txt
  - Tegnkode skal være UTF-16 med BOM

Her er et eksempel på en tekstfil:

```
Joe Smith      xxxxxx@xxxxx.com
Mary Jones-Smith  xxxxxxxx@xxxx.com
John Q. Public  xxxx@xxxxxxx.com
```

- 2 Sørg for, at projektoren er tændt.
- 3 Start webbrowseren på en computer, der er tilsluttet netværket.
- 4 Vælg **Interaktiv > Mail > Indstillinger for adressebogen > Adressebog-fil** og vælg knappen **Vælg fil**.
- 5 Vælg adressebog-filen, og vælg **Indstil**.  
Adressebog-filen uploades til projektoren.

- 6 For at slette adressebogen skal du vælge **Interaktiv > Mail > Indstillinger for adressebogen > Slet adressebog** og vælg **Send**.

## Tilgængelig mappetjenste

Følgende mappetjeneste-servere understøttes.

Servertype	Mappetjeneste-server
Operativsystem	Windows Server 2012 R2 Windows Server 2016
Port	Variabel (standard er 389)
Autentificering	Anonymous (ingen autentificering) Simple Digest-MD5
Kryptering	Kryptering af SASL-lag (SSL/TLS understøttes ikke)

### Bemærkninger til søgning

- Der vises op til 200 søgeresultater på en liste.
- Du kan søge efter adresser med alfanumeriske tegn.

## Sådan gemmes tegnet indhold

Du kan gemme dit indhold, som du har tegnet på den projicerede skærm i en fil.

Konfigurer først **Gem**-indstillingerne i projektorens menu **Interaktiv**.



### Forsigtig

Hvis du bruger en multi-kortlæser eller en USB-hub, udføres funktionerne måske ikke korrekt. For de opnå det bedste resultater, skal enheden forbindes direkte til projektoren.





Du vil muligvis ikke kunne bruge USB-lagerenheder, der indholder sikkerhedsfunktioner.

**1** Vælg ikonet på værktøjslinjen.

**2** Vælg ikonet .  
Herefter vises skærmen Gem.

**3** Vælg følgende gem-indstillinger på skærmen Gem.

- På whiteboard-tilstanden

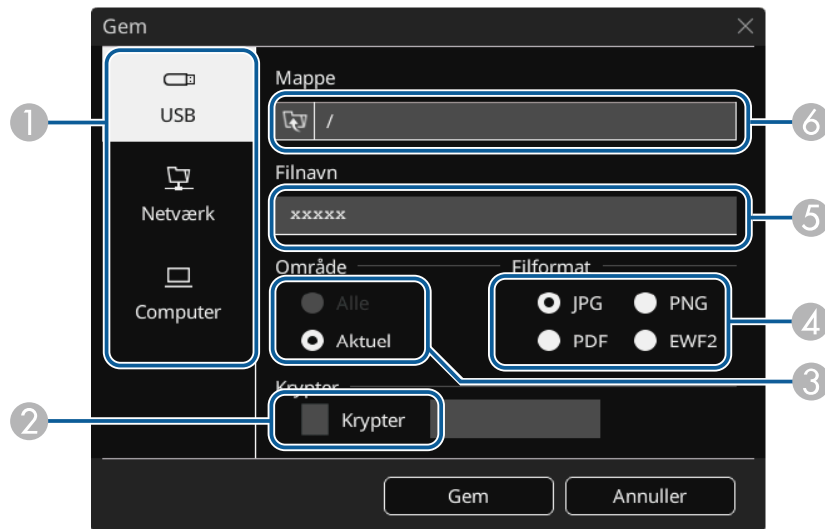

- På Kommentartilstanden

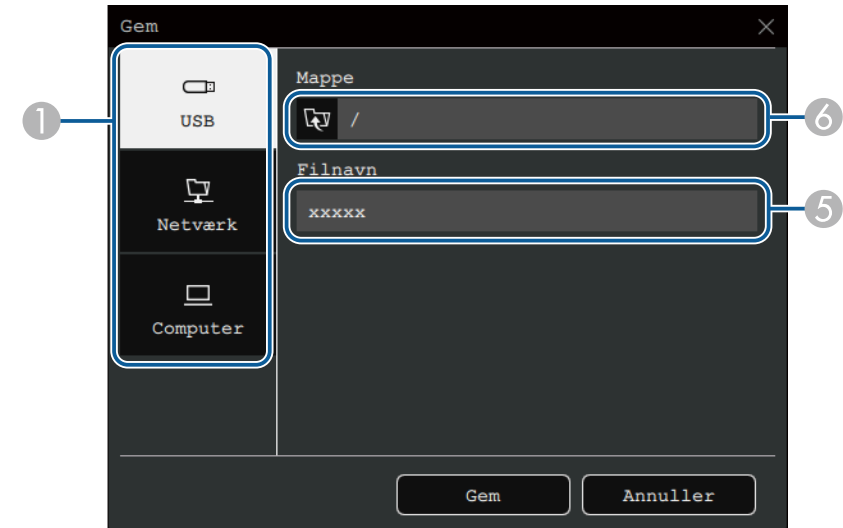

- 1 Vælg stedet, hvor du vil gemme filen.
  - Vælg **USB** eller **Netværk** for at gemme på en tilsluttet USB-lagerenhed eller en netværksmappe.
  - Vælg **Computer** for at gemme filen på projektoren midlertidigt, og gøre den tilgængelig for kopiering fra computeren. Når filen er kopieret, slettes den. Du kan ikke gemme filen på en computer, når indgangskilden er USB Display, og når skærmen er delt op i to eller fire.
- 2 På PDF-filer eller EWF2-filer, skal du markere afkrydsningsfeltet og angive en adgangskode for at kryptere filen.

**Bemærk**

- Når du indtaster adgangskoden, vises den på skærmen.
- Når du krypterer en fil, skal du sørge for at huske adgangskoden.

**3** Vælg om du vil gemme alle whiteboard-siderne eller kun det projicerede billede.

- 4 Vælg hvilket format du ønsker at gemme filen i (JPG, PDF, PNG eller EWF2).
- 5 Indtast filnavnet.
- 6 På **USB** eller **Netværk**, skal du vælge målmappen i den viste dialogboks **Åbn**.

## 4 Vælg **Gem** (Næste på **Computer**).



- Hvis du gemmer tegninger på kommentartilstanden, gemmes billedet i jpg-format.
- Hvis **Computer** vælges som stedet, hvor filerne skal gemmes, gemmes tegningsindholdet midlertidigt på projektoren og instruktionsdialogboksen vises. Følg instruktionerne på skærmen, for at gemme dataene på din computer.

### » Relevante links

- "Tilgængelige filformat i Whiteboard-tilstand" [s.114](#)
- "Menuen Interaktiv - Menuen Gem" [s.248](#)

## Tilgængelige filformat i Whiteboard-tilstand

Du kan gemme tegningerne i følgende filformater.

- PNG (opløsning: 1920 x 1080)
- JPG (opløsning: 1920 x 1080)
- PDF (opret en adgangskode hvis nødvendigt)
- EWF2 (opret en adgangskode hvis nødvendigt)

Hvis filen, der gemmes, skal kunne redigeres, skal du vælge formatet EWF2. EWF2-formatet understøttes af de interaktive projektorer og Easy Interactive Tools.

## Udskrivning af tegnet indhold

Du kan udskrive dine sider direkte fra projektoren på en understøttet printer (via USB eller netværk).

Konfigurer først **Udskriv**-indstillingerne i projektorens menu **Interaktiv**.

1 Vælg ikonet  på værktøjslinjen.

2 Vælg ikonet .  
Herefter vises skærmen Udskriv.

- 3** Vælg følgende gemmeindstillinger på skærmen **Udskriv**.
- På whiteboard-tilstanden

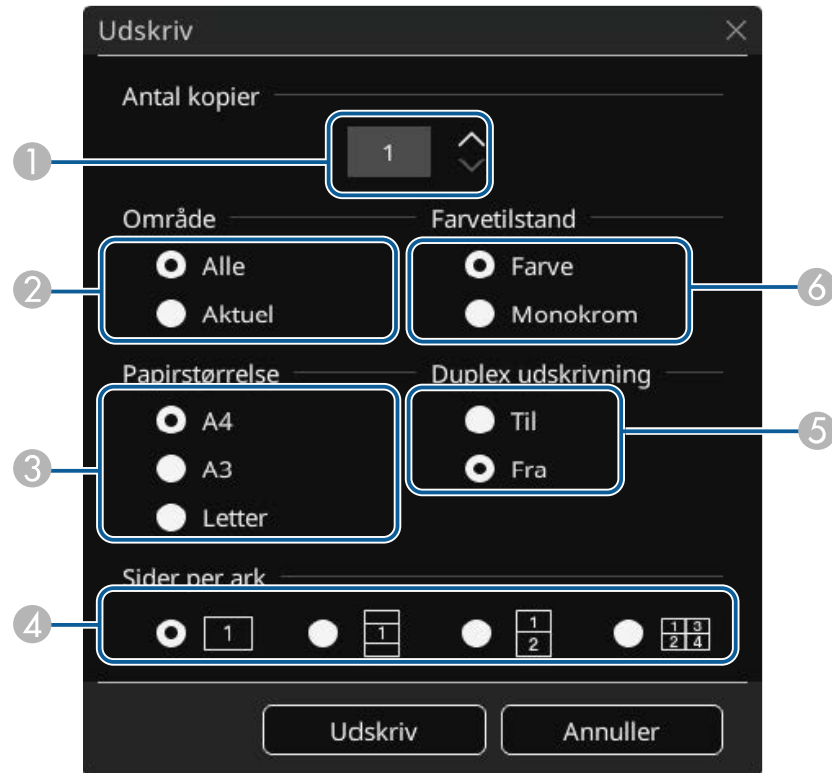

- På Kommentartilstanden

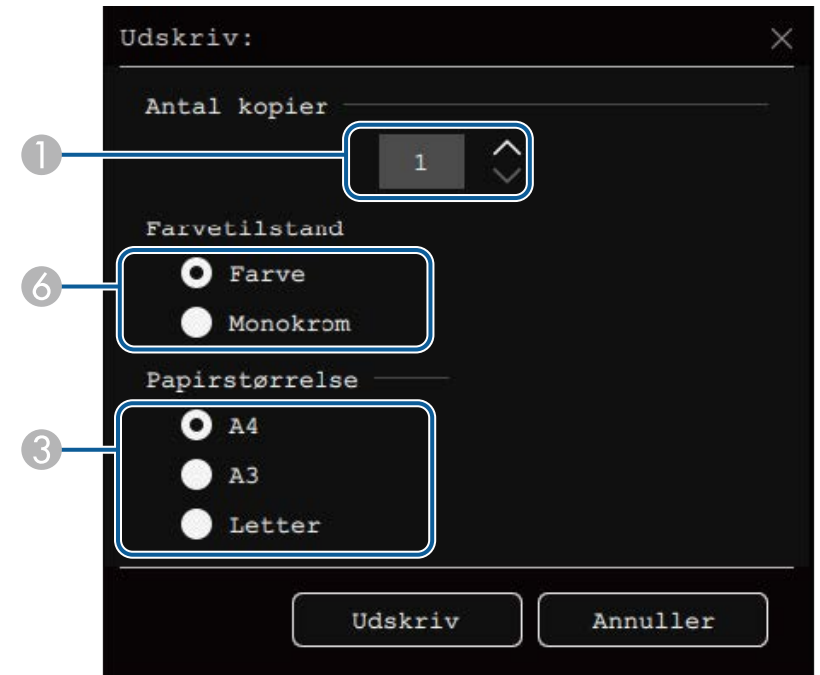

- 1 Indstil antallet af kopier. Du kan vælge op til 20 ark.
- 2 Vælg om du vil udskrive alle whiteboard-siderne eller kun det projicerede billede.
- 3 Vælg papirstørrelse på udskriftet.
- 4 Vælg antal sider pr. ark.
- 5 Hvis din printer understøtter dobbeltsidet udskrivning, skal du vælge, om du vil udskrive på begge sider.
- 6 Indstil udskrivningsfarven.

- 4** Vælg **Udskriv**.

## » Relevante links

- "Tilgængelige printerkommandoer i Whiteboard-tilstand" [s.116](#)
- "Menuen Interaktiv - Udskrivningsmenu" [s.248](#)

## Tilgængelige printerkommandoer i Whiteboard-tilstand

Følgende printerkommandoer\* understøttes.

Betjeningskommandoer	Tilslutningsmetode
ESC/P-R	USB eller over et netværk
PCL6	Over et netværk

\* Der er ikke alle printere, som understøttes. Kontakt Epson for yderligere oplysninger om understøttede modeller.

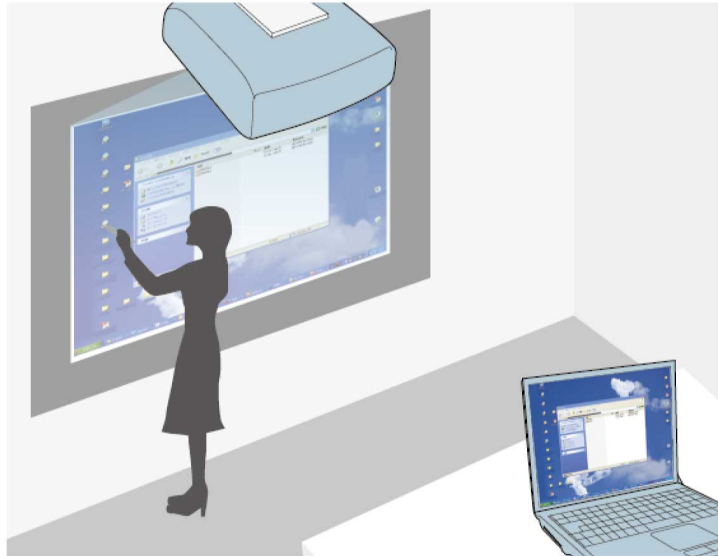

Når projektoren er forbundet til en computer med et USB-kabel - eller via Epson iProjection eller Screen Mirroring - kan du styre computeren fra den projicerede skærm med de interaktive penne eller din finger, ligesom med en mus. Fra den projicerede skærm kan du navigere, vælge og bruge dine computerprogrammer.



- Når du bruger flere skærme med Windows 8.1 eller nyere, og bruger computer interaktiv tilstand på den sekundære skærm, skal du udføre følgende indstillinger:
  - Indstil **Pen-sporingsfunktion** til **Pentilstand** i projektorens menu **Pen/touch**.
    - ☛ **Pen/touch** > **PC-interaktivitet** > **Pen-sporingsfunktion**
  - Gå til **Kontrolpanel** > **Hardware og lyd** > **Pc-indstillinger** > **Opsætning** for at starte opsætningsprogrammet og konfigurere de interaktive funktioner.Du kan ikke skrive eller tegne på flere skærme.
- Hvis du vil bruge den interaktive funktion til en computer via et netværk, skal du installere Epson iProjection (Windows/Mac).

## » Relevante links

- "Systemkrav for Computer interaktiv tilstand" [s.117](#)
- "Installation af Easy Interactive Driver på Mac" [s.118](#)
- "Sådan bruges Computer interaktiv tilstand" [s.118](#)
- "Justering af pennefunktionsområdet" [s.119](#)

## Systemkrav for Computer interaktiv tilstand

Din computer skal køre en af følgende operativsystemer for at kunne bruge Computer interaktiv tilstand.

### Windows

- Windows 8.1
  - Windows 8.1 (32- og 64-bit)
  - Windows 8.1 Pro (32- og 64-bit)
  - Windows 8.1 Enterprise (32- og 64-bit)
- Windows 10
  - Windows 10 Home (32- og 64-bit)
  - Windows 10 Pro (32- og 64-bit)
- Når en computer forbindes til projektoren via Screen Mirroring
  - Windows 10
  - Support til UIBC (brugerindtastet tilbage-kanal)

### Mac

macOS

- 10.12.x
- 10.13.x
- 10.14.x
- 10.15.x

### Ubuntu

- 16.04 LTS
- 18.04 LTS

- 19.04

## Installation af Easy Interactive Driver på Mac

For at kunne bruge Computer interaktiv tilstand skal du installere Easy Interactive Driver på din computer.

- 1** Tænd computeren.
- 2** Download softwaren på Epsons websted.
- 3** Følg installationsvejledningen på skærmen for at installere softwaren.
- 4** Genstart computeren.

### » Relevante links

- "Systemkrav til Easy Interactive Driver" [s.310](#)

## Sådan bruges Computer interaktiv tilstand

Du kan styre dine computerprogrammer via den projicerede skærm vha. tilstanden Computer interaktiv.

- 1** Hvis du bruger Mac, skal du installere Easy Interactive Driver på din computer første gang du bruger de interaktive funktioner.
- 2** Når du vil bruge en USB-forbindelse, skal du forbinde projektoren til din computer med et USB-kabel.



- Hvis du vil bruge computerens interaktive funktion med USB Display, skal du tænde for **USB Display** i projektorens menu **Signal I/O**. Når du projicerer vha. USB Display, kan svartiden være langsommere.
- Hvis du bruger tilstanden Computer interaktiv over et netværk, skal du ikke bruge et USB-kabel.

- 3** Tænd for projektoren.
- 4** Projekter din computerskærm via en HDMI-, Computer-, LAN- eller Screen Mirroring-forbindelse.
- 5** Vælg indstillingen **Pen-sporingsfunktion** i projektorens menu **Pen/touch**, som passer til din computers operativsystem.
  - ☛ **Pen/touch > PC-interaktivitet > Pen-sporingsfunktion**
  - Windows og Mac: Vælg **Pentilstand**.
  - Ubuntu: Vælg **Musefunktion**.



Hvis der bruges to interaktive penne på samme tid, kan det forstyrre visse programmer. Flyt den interaktive pen væk fra projektionsskærmen.

- 6** Hvis forbindelsen oprettes via Screen Mirroring, skal du holde Windows-tasten nede, og tryk på **K** på dit tastatur på samme tid, vælg derefter **Tillad indtastning med mus, tastatur, berøring og pen fra denne enhed**.
- 7** Sørg for, at du har kalibreret din projektor, inden du bruger den første gang.
- 8** Hold en interaktiv pen i nærheden af den projicerede skærm eller tryk på den projicerede skærm med din finger.

- 9** Sørg for at **PC-interaktivitet** vises på værktøjslinjen. Hvis ikke, skal du vælge knappen for at aktivere funktionen.



Du kan nu betjene computeren med den interaktive pen eller din finger. Du kan også bruge følgende:

- Tablet PC indtastningspanelet i Windows 7.
- Håndskriftsfunktionerne til kommentarer i Microsoft Office.

## Justering af pennefunktionsområdet

Pennebetjeningsområdet justeres normalt automatisk, hvis du forbinder en anden computer eller justerer computerens opløsning. Hvis du ser, at pennens placering er forkert, når du betjener din computer fra den projicerede skærm (Computer interaktiv tilstand), kan du justere penneområdet manuelt.



Manuel justering er ikke tilgængelig, når du projicerer fra en LAN-kilde.

- 1** Skift til Computer interaktiv tilstand, hvis nødvendigt.

- 2** Tryk på knappen [Menu], vælg menuen **Pen/touch** og tryk på [Enter].

Ofte anvendte varer	Pen/touch
Billede	Aut. kalibrering
Signal I/O	Man. kalibrering
Installation	Berøringsenhed
Display	Installation af projektorer
Betjening	Pen-Peger Til
Styring	PC-interaktivitet
Netværk	Nulstil pen/touch-indstillinge...
Pen/touch	Interaktiv
Interaktiv	Tegnefunktion Til
Multiprojektion	Vis værktøjslinjerne Vis altid
Hukommelse	Værktøjslinjens farve Sort
ECO	Vis tegneområde
Indledende/Alle Indstill...	Musikon på værktøjslinjen Fra
	Bekræft ryd skærm Til
	Pen-knap handling Viskelæder
	Sidelisteposition
	Vis ur Dato og klokkeslæt ^

- 3** Vælg indstilling for **Pc-interaktiv** og tryk på [Enter].

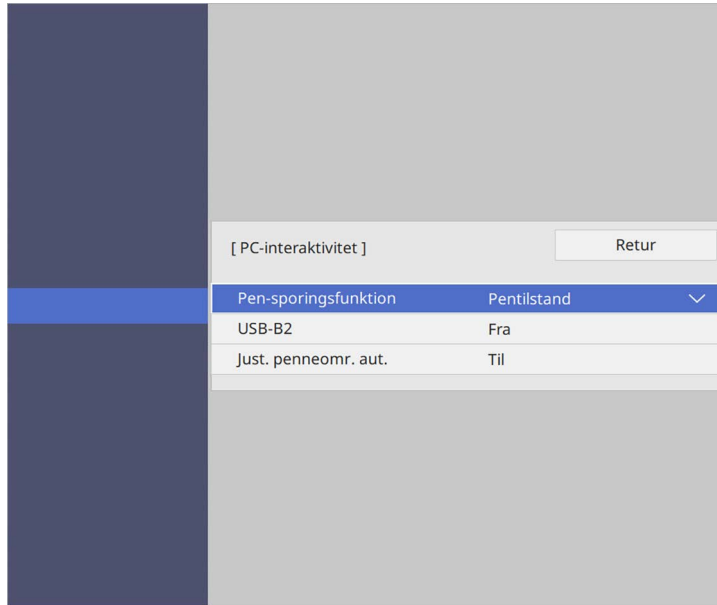

- 4** Sørg for at slå **Just. penneomr. Aut.f** fra, og vælg **Man. just. penneomr.** og tryk på [Enter].

- 5** Vælg **Ja**, og tryk derefter på knappen [Enter].

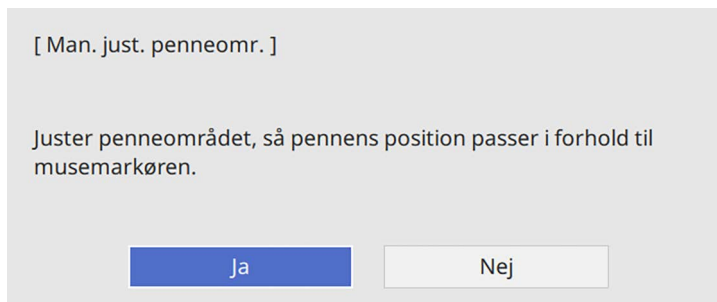

Musemarkøren flytter mod øverste venstre hjørne.

- 6** Når musemarkøren stopper i øverste venstre hjørne, skal du berøre spidsen af musemarkøren med pennen.

Musemarkøren flytter mod nederste højre hjørne.

- 7** Når musemarkøren stopper i nederste højre hjørne, skal du berøre spidsen af musemarkøren med pennen.



Når en Epson-dokumentkamera forbindes, er det muligt at justere billederne efter behov, og gemme dem som et billede eller en filmfil, afhængigt af modellen på dokumentkameraet. Se i manualen til dokumentkameraet for yderligere oplysninger.

**1** Forbind et Epson-dokumentkamera til projektoren.  
Herefter vises betjeningskærmen til dokumentkameraet.

**2** Vælg følgende handlinger efter behov på dokumentkameraets betjeningskærm. (Funktionerne, der kan bruges, afhænger af modellen af dit Epson dokumentkamera.)

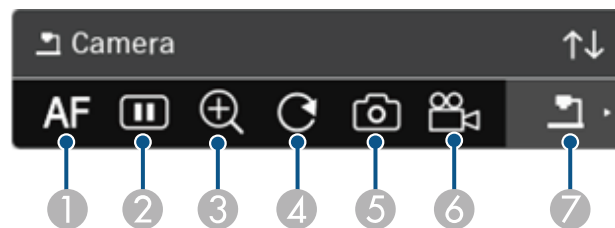

- 1 Fokuserer automatisk billedet.
- 2 Fryser billedet midlertidigt.
- 3 Forstørrer billedet.
- 4 Drejer billedet 180°.
- 5 Gemmer det aktuelt viste billede og tegninger som et stillbillede.
- 6 Optager billedet.
- 7 Skifter til SD-kortlæser.

## ► Relevante links

- "SD-kortlæser" [s.121](#)
- "Sådan henter du de nyeste udgaver a dokumenterne" [s.11](#)

## SD-kortlæser

Med SD-kortlæseren kan du se et lysbilledshow med de billeder og film, der er gemt på SD-kortet, når det sidder i dokumentkameraet. Sd-kortlæseren kan ses på følgende billeder.



1	Viser den forrige fil.
2	Afspiller et lysbilledshow, og sætter det på pause.
3	Viser den næste fil.
4	Skifter til betjeningskærmen til dokumentkameraet.

Hvis du har forbundet enhederne til projektoren via et netværk, kan du vælge at projicere et billede fra disse enheder.

Du kan vælge billedkilde fra computere, som kører Epson iProjection (Windows/Mac) og smartphones eller tabletter, som kører Epson iProjection (iOS/Android).



Du kan vælge enhver tilsluttet netværksenhed for projicering, også hvis brugeren har forbundet via Epson iProjection-softwaren med moderatorfunktionen aktiveret. Se *Betjeningsvejledningen til Epson iProjection (Windows/Mac)* for flere oplysninger om moderatorfunktionen.

**1** Vælg ikonet på værktøjslinjen, og vælg derefter **Deltagerliste**.

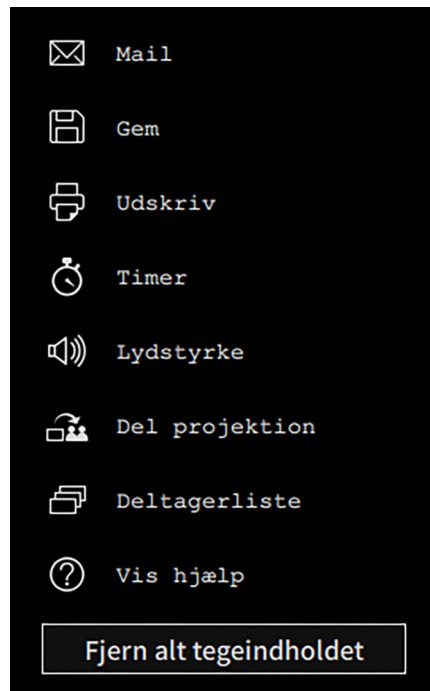

Skærmen til valg af bruger vises.

**2** Vælg brugernavnet for enheden, som du ønsker at projicere fra.

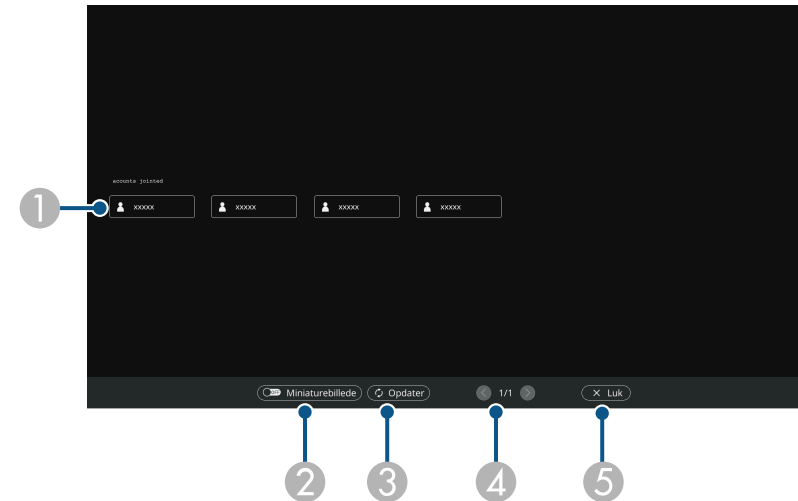

- 1 Viser brugernavne for netværksenheder, som er tilsluttet projektoren. Ved visning af miniaturer, vises hver enhedsskærm som et miniature. Ikonet vises ud for brugernavnet for den aktuelt projicerede enhed.
- 2 Skifter skærmen for valg af bruger imellem miniaturer eller ikoner.
- 3 Opdaterer skærmen til valg af bruger. Når en yderligere bruger forbinder til projektoren via et netværk, skal du vælge denne knap for at opdatere brugerlisten. Det tager et par sekunder at opdatere oplysningerne.
- 4 Klik for at gå til den foregående side eller næste side.
- 5 Lukker skærmen for valg af bruger og vender tilbage til den forrige skærm.



- På skærmen for valg af bruger kan du bruge to penne eller én finger samtidigt.

Den valgte brugers skærbillede vises.

Når du skifter bruger, skal du gentage disse trin.



- Du kan ikke få adgang til skærmen Deltagerliste, når du forbinder til flere forskellige projektorer via Epson iProjection (Windows/Mac), og projicerer det samme billede (mirroring).
- Hvis pennehandling eller fingerbetjeningshandling ikke fungerer på skærmen til valg af bruger, kan du vende tilbage til den forrige skærm ved at trykke på knappen [Esc] på fjernbetjeningen eller kontrolpanelet.

## » Relevante links

- "Sådan henter du de nyeste udgaver a dokumenterne" [s.11](#)

Du kan bruge din projektor i Computer interaktiv tilstand via et netværk.

Hvis du ønsker at kommentere, når du bruger Computer interaktiv tilstand via et netværk, skal du bruge Easy Interactive Tools (eller et andet kommenteringsprogram). Med Easy Interactive Tools kan du bruge forskellige tegningsværktøjer, håndtere tegneområdet som en side og gemme dine tegninger som en fil til senere brug. Du kan også hente softwaren på Epson's webside.

Brug Epson iProjection (Windows/Mac) til opsætning af din projektor på et computernetværk, og brug indstillingen Computer interaktiv via netværket.

Vælg **Brug interaktiv pen** på fanen **Generelle indstillinger** og **Overfører overlagt vindue** på fanen **Juster præstation**.

Se *Betjeningsvejledningen til Epson iProjection (Windows/Mac)* for yderligere vejledninger.



- Antal penne eller fingre, som du kan bruge samtidigt, er som følger:
  - Windows: To penne og seks fingre
  - Mac: Én pen og én finger
- Svartiden kan være langsommere via et netværk.
- Du kan tilslutte op til fire projektorer på samme tid med Epson iProjection. Når der er tilsluttet flere projektorer, virker funktionerne for Computer interaktiv tilstand for alle projektorer. Handlinger udført på én projektor udføres i andre projektorer.

## ► Relevante links

- "Forholdsregler ved tilslutning af en projektor på et andet undernet" [s.124](#)
- "Sådan henter du de nyeste udgaver a dokumenterne" [s.11](#)

## Forholdsregler ved tilslutning af en projektor på et andet undernet

Følg disse forholdsregler, når du forbinder til en projektor på et andet undernet med Epson iProjection (Windows/Mac) og bruger de interaktive funktioner:

- Søg efter projektoren på netværket ved at specificere projektorens IP-adresse. Du kan ikke søge efter den ved at specificere projektornavnet.
- Sørg for, at du modtager et svar fra netværksprojektor, når du sender en ekko-anmodning med ping-kommandoen. Når funktionen ICMP (Internet Control Message Protocol) er inaktiveret på routeren, kan du forbinde til projektoren på fjerne placeringer, selvom du ikke modtager ekko-svaret.
- Sørg for, at følgende porte er åbne.

Port	Protokol	Anvendelse	Kommunikation
3620	TCP/UDP	For tilslutning og styring	tovejs
3621	TCP	Til overførelse af billeder	tovejs
3629	TCP	Til styring af projektoren	tovejs

- Sørg for at MAC-adressefiltreringen og program-filtrering er konfigureret ordentligt på routeren.
- Når administration af båndbredde anvendes til kommunikation imellem placeringer, og Epson iProjection overstiger den kontrollerede båndbredde, kan du muligvis ikke forbinde til projektoren på eksterne placeringer.



Epson garanterer ikke for forbindelse til projektoren på et andet undernet med Epson iProjection, også selvom du opfylder ovenstående krav. Når du overvejer at bruge funktionen, skal du teste forbindelsen i dit netværk.

Når du projekterer billeder på funktionen PC Free kommentar eller PC-interaktiv, kan du opdele skærmen, så du også kan se whiteboard-skærmen. Følg nedenstående trin for at styre opdelt skærm-projicering med værktøjslinjen.



Denne funktion er ikke tilgængelig, hvis skærmen er delt op i to eller fire.

**1** Projektion af et billede.

**2** Vælg  på værktøjslinjen.

Herefter vises whiteboard-skærmen på skærmens venstre halvdel. Den aktuelt valgte indgangskilde flyttes til højre del af skærmen.

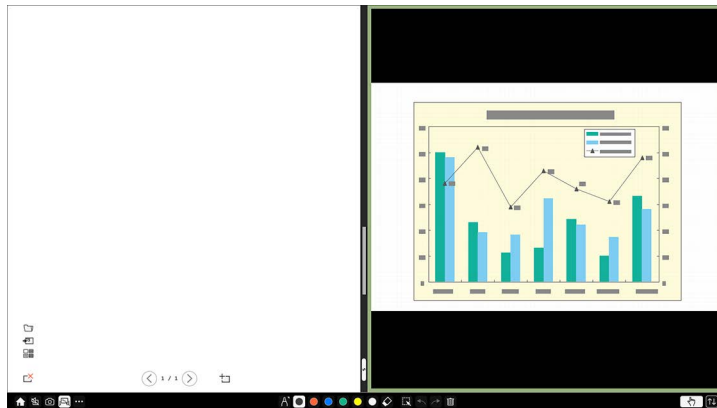

**3** For at forstørre et billede, mens du reducerer det andet billede, skal du trække linjen i midten til venstre eller højre.



For at forstørre et billede, så den dækker hele skærmen, skal du trække linjen skærmens kant.

**4**  For at bytte de projekterede billeder fra venstre til højre, skal du vælge  på midterlinjen.

# Funktioner til justering af projektoren

Følg anvisningerne i disse afsnit for at bruge projektorens funktioner til justering.

## ► Relevante links

- "Projicering af flere billeder samtidigt" [s.127](#)
- "Projektion af en PC Free-præsentation" [s.130](#)
- "Sådan projicerer du i afspilningsfunktionen" [s.135](#)
- "Sådan slukkes midlertidigt for billede og lyd" [s.141](#)
- "Sådan stoppes videoafspilning midlertidigt" [s.142](#)
- "Sådan zoomes billeder" [s.143](#)
- "Sådan gemmes et brugerlogo" [s.144](#)
- "Gemme et brugermønster" [s.146](#)
- "Sådan gemmes indstillinger i hukommelsen, og såan bruges gemte indstillinger" [s.147](#)
- "Brug af flere projektorer" [s.148](#)
- "Projektorens sikkerhedsfunktioner" [s.162](#)

Du kan bruge Split Screen-funktionen til at projicere to eller fire billeder fra forskellige billedkilder samtidigt.

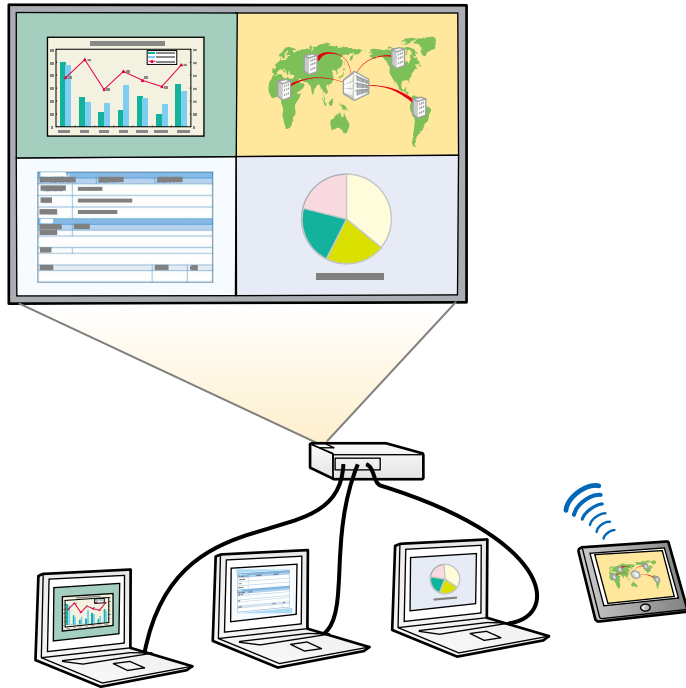

- Mens du bruger Split Screen-funktionen, er andre af projektorens funktioner muligvis ikke tilgængelige, og nogle indstillinger anvendes automatisk på alle billeder.
- Det er ikke muligt, at bruge opdelt skærm, når **Afspiln. af indhold** står på **Til** i menuen **Betjening** på projektoren (EB-775F/EB-770F).
- Du kan ikke udføre Split Screen-projicering, når **Forbind ELPCB02** er indstillet til **Til** i projektorens menu **Installation** (EB-770Fi/EB-770F/EB-760Wi/EB-760W).
- Det er muligvis ikke muligt, at bruge Split Screen-projicering, når du bruger **Skaler**-funktionen eller **Kantblanding**-funktionen (EB-775F/EB-770Fi/EB-770F).

**1** Tryk på knappen [Split] på fjernbetjeningen.

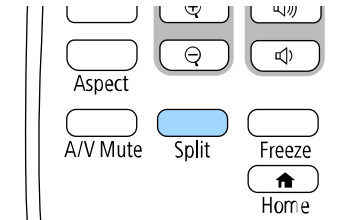

**2** Vælg 2 skærme eller 4 skærme.

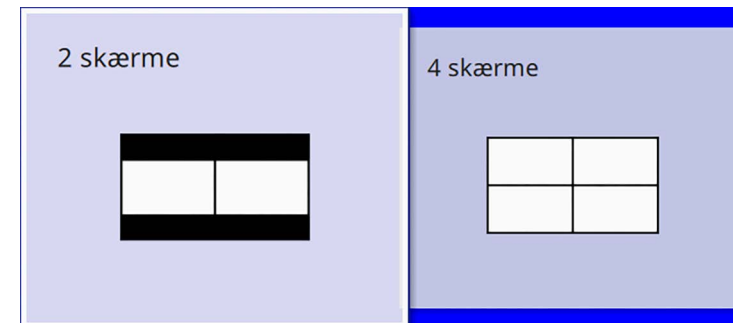

Når skærmen deles op i to, flyttes den aktuelt valgte indgangskilde til venstre del af skærmen.

Når skærmen deles op i fire, vælges indgangskilderne til den foregående opdelt skærm-projicering og projiceres i samme position.

**3** Tryk på [Menu]-knappen.

**4** Når du deler skærmen i op i to, skal du gøre følgende:

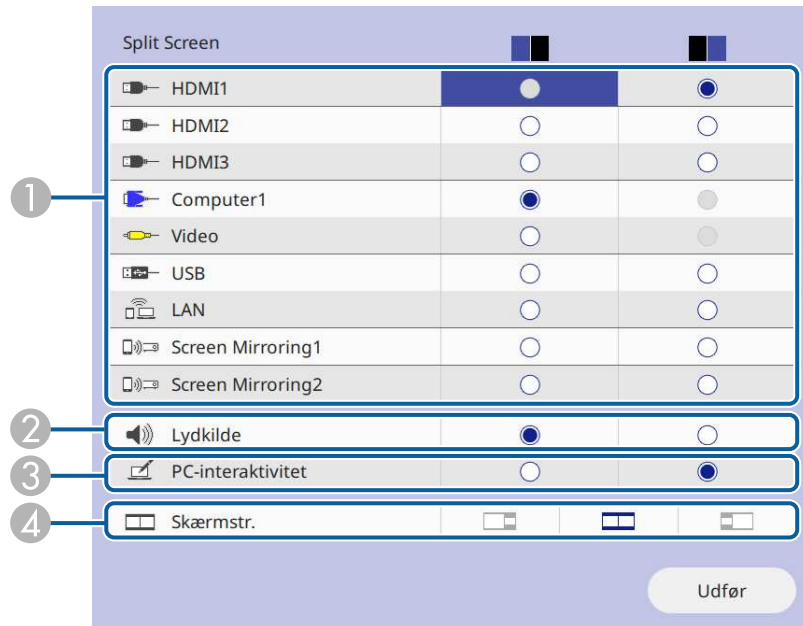

1 Vælger indgangskilden.



Du kan kun vælge de inputkilder, der kan kombineres.

- 2 Vælg skærmen, som du vil høre lyden fra.
- 3 Vælg skærmen, hvorfra du vil betjene computeren med de interaktive penne eller din finger (EB-770Fi/EB-760Wi).
- 4 Vælg skærmstørrelse.

**5** Når du deler skærmen i op i fire, skal du gøre følgende:

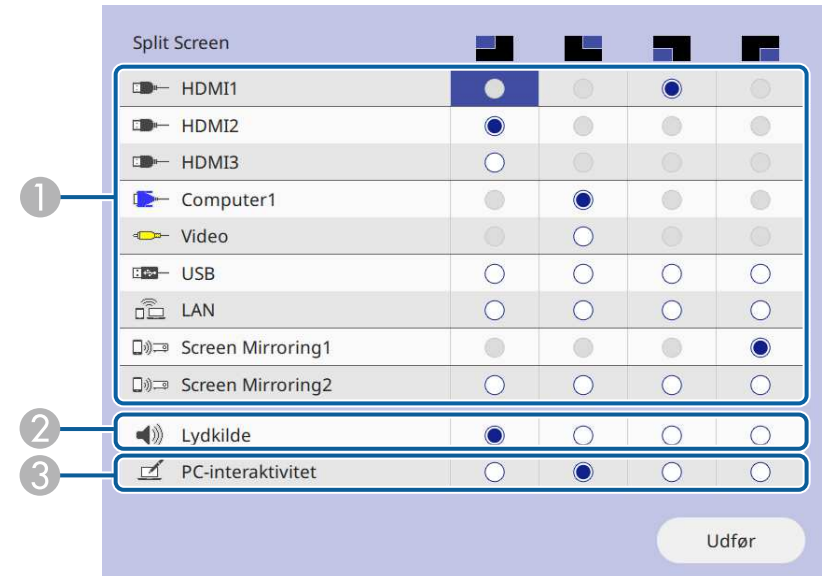

1 Vælger indgangskilden.



Du kan kun vælge de inputkilder, der kan kombineres.

- 2 Vælg skærmen, som du vil høre lyden fra.
- 3 Vælg skærmen, hvorfra du vil betjene computeren med de interaktive penne eller din finger (EB-770Fi/EB-760Wi).  
Når **USB-skærmkilden** ikke er inkluderet i en af indgangskilderne, er det ikke muligt, at vælge kilden **PC-interaktivitet**.

**6** Vælg **Udfør** og tryk på [Enter].

**7** Hvis du vil afslutte Split Screen-funktionen, skal du trykke på [Split] eller [Esc].



## » Relevante links

- "Ikke-understøttede kombinationer af indgangskilder til Split Screen-projicering" [s.129](#)
- "Begrænsninger under Split Screen-projicering" [s.129](#)

---

## Ikke-understøttede kombinationer af indgangskilder til Split Screen-projicering

Følgende kombinationer af indgangskilder kan ikke projiceres på samme tid.

- Computer1, Computer2 og Video
- HDMI2 og HDMI3
- USB, USB Display og LAN



Hvis du deler skærmen op i fire dele, og vælger indgangskilden USB og Screen Mirroring på samme tid, er det kun muligt at vælge en Screen Mirroring-kilde.

---

## Begrænsninger under Split Screen-projicering

### Betjeningsbegrænsninger

Følgende funktioner kan ikke udføres under split screen-projicering.

- Indstilling af projektorens menu
- E-Zoom
- Ændring af billedformattilstanden (billedformattilstanden angives til **Auto**)
- Betjening med [User]-knappen på fjernbetjeningen, udover at vise netværksoplysningerne på den projicerede overflade.
- Konfigurering af indstillingerne i **Dynamisk kontrast**
- Konfigurering af indstillingerne i **Billedskift**
- Viser netværksoplysningerne på den projicerede overflade på en anden måde, end med [User]-knappen.

- Viser oplysningslinjen til Screen Mirroring

### Billedbegrænsninger

- Selv hvis du indstiller **Skærm uden signal** til **Logo** i projektorens menu **Display**, vises den blå skærm, hvis der ikke modtages noget indgangssignal.

## » Relevante links

- "Billedformat" [s.78](#)
- "Sådan zoomes billeder" [s.143](#)
- "Sådan slås automatisk justering af lystæthed til" [s.80](#)
- "Tilpasning af menuindstillingerne" [s.218](#)

Du kan bruge projektorens PC Free-funktion, når du tilslutter en USB-enhed, der indeholder en kompatibel præsentation. Dermed kan du let og hurtigt vise en præsentation og styre den med projektorens fjernbetjening.

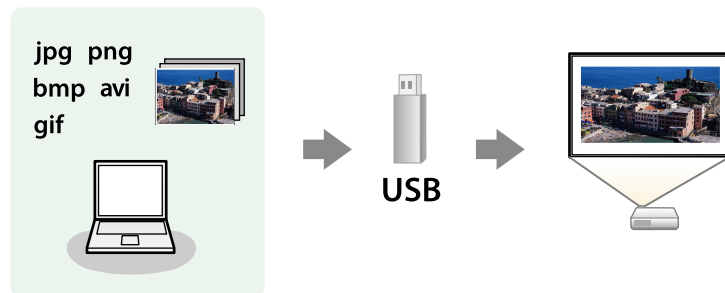

## » Relevante links

- "Understøttede PC Free filtyper" [s.130](#)
- "Forholdsregler ved PC Free-projicering" [s.131](#)
- "Sådan startes et PC Free diasshow" [s.131](#)
- "Sådan startes en PC Free filmpræsentation" [s.133](#)
- "Visningsmuligheder for PC Free" [s.134](#)

## Understøttede PC Free filtyper

Du kan projicere disse filtyper ved hjælp af projektorens PC Free-funktion.



- For at opnå det bedste resultat, skal det anvendte medie være formateret i FAT16/32.
- Hvis du har problemer med at projicere fra medier, der er formateret til ikke-Windows filsystemer, kan du prøve at formatere mediet til Windows.

Filindhold	Filtype (filtypenavn)	Oplysninger
Billede	.jpg	Sørg for at filen ikke er: <ul style="list-style-type: none"> <li>• Formateret som CMYK</li> <li>• I progressivt format</li> <li>• Kraftigt komprimeret</li> <li>• I højere opløsning end <math>8.192 \times 8.192</math></li> </ul>
	.bmp	Sørg for at filen ikke er: <ul style="list-style-type: none"> <li>• I højere opløsning end <math>1.280 \times 800</math></li> </ul>
	.gif	Sørg for at filen ikke er: <ul style="list-style-type: none"> <li>• I højere opløsning end <math>1.280 \times 800</math></li> <li>• Animeret</li> <li>• Sammenfletning</li> </ul>
	.png	Sørg for at filen ikke er: <ul style="list-style-type: none"> <li>• I højere opløsning end <math>1.920 \times 1.200</math></li> <li>• Sammenfletning</li> </ul> Hvis du bruger en projektor med en opløsning på 1.080p, kan du projicere en fil med en maksimal opløsning på $1.920 \times 1.200$ .

Filindhold	Filtype (filtypenavn)	Oplysninger
Film	.avi (Motion JPEG)	<ul style="list-style-type: none"> <li>• Version: Kun AVI 1.0</li> <li>• Opløsning: <math>1280 \times 720</math> eller mindre</li> <li>• Størrelse: 2 GB eller mindre</li> <li>• Film-codec: Motion JPEG</li> <li>• Billedhastighed: Op til 30 bps</li> <li>• Audio-codec: LPCM eller IMA ADPCM</li> <li>• Audio-samlingsfrekvens: 11,025 kHz, 16 kHz, 22,05 kHz, 24 kHz, 32 kHz, 44,1 kHz eller 48 kHz</li> </ul>

Filindhold	Filtype (filtypenavn)	Oplysninger
Film	.mp4/.mov (H.264, H265)	<ul style="list-style-type: none"> <li>• Opløsning: 1920 × 1200 eller mindre</li> <li>• Størrelse: 2 GB eller mindre</li> <li>• Film-codec: H.264 / MPEG-4 AVC eller H.265 / MPEG-H HEVC</li> <li>• Billedhastighed: Op til 30 bps</li> <li>• Profil:                         <ul style="list-style-type: none"> <li>• H.264/MPEG-4 AVC: Baseline-profil, hovedprofil, høj profil</li> <li>• H.265/MPEG-H HEVC: Hovedprofil</li> </ul> </li> <li>• Farveformat: YUV420</li> <li>• Struktur med enkelte billeder</li> <li>• Audio-codec: MPEG-2 AAC-LC, MPEG-4 AAC-LC eller LPCM</li> <li>• Audio-kanal: Op til 2 kanaler (kanal 2)</li> <li>• Audiobit: 8 bit eller 16 bit</li> <li>• Audio-samlingsfrekvens:                         <ul style="list-style-type: none"> <li>• MPEG-2 AAC-LC: 44,1 kHz, 48 kHz</li> <li>• MPEG-4 AAC-LC: 44,1 kHz, 48 kHz</li> <li>• LPCM: 11,025 kHz, 16 kHz, 22,05 kHz, 24 kHz, 32 kHz, 44,1 kHz eller 48 kHz</li> </ul> </li> </ul>

## Forholdsregler ved PC Free-projicering

Overhold følgende forholdsregler ved brug af PC Free-funktionen.

- Det er ikke muligt at bruge en USB-nøgle til funktionerne i PC Free.
- Fjern ikke USB-lagerenheden, mens der søges på den. Sker dette, vil PC Free muligvis ikke fungere korrekt.
- Du vil muligvis ikke kunne bruge sikkerhedsfunktionerne på visse USB-lagerenheder sammen med PC Free-funktionen.

- Hvis du tilslutter en USB-enhed, der har sin egen strømadapter, skal du bruge denne strømadapter, når du bruger USB-enheden med projektoren.
- Nogle almindeligt tilgængelige USB-kortlæsere er muligvis ikke kompatible med projektoren.
- Projektoren kan genkende op til 5 samtidige kort i den tilsluttede kortlæser.
- Du kan bruge følgende funktioner, når du projicerer i PC Free.
  - Fasthold
  - A/V Mute
  - E-Zoom

### ► Relevante links

- "Sådan stoppes videoafspilning midlertidigt" [s.142](#)
- "Sådan slukkes midlertidigt for billede og lyd" [s.141](#)
- "Sådan zoomes billeder" [s.143](#)

## Sådan startes et PC Free diasshow

Når du har sluttet en USB-enhed til projektoren, kan du skifte til USB indgangskilden og starte diasshowet.



- Du kan ændre indstillingerne for PC Free og tilføje specielle effekter ved at fremhæve **Indstilling** nederst på skærmen og trykke på [Enter].
- Når de interaktive funktioner bruges, kan du betjene dit diasshow med den interaktive pen eller din finger i stedet for med fjernbetjeningen (EB-770Fi/EB-760Wi).

- 1** Tryk på [USB]-knappen på fjernbetjeningen, indtil skærmen fil-listen PC Free vises.



- Hvis skærbilledet Vælg drev vises, skal du trykke på pileknapperne for at vælge drev og dernæst trykke på [Enter].
- Hvis du vil vise billeder fra et andet USB-drev, skal du fremhæve **Vælg drev** øverst på filliste-skærmen og trykke på [Enter].

- 2** Gør et af følgende for at finde filerne:

- Hvis du vil se filer i en undermappe på enheden, skal du trykke på pileknapperne for at fremhæve mappen, og dernæst trykke på [Enter].
- Hvis du vil gå et mappe-niveau op igen på enheden, skal du fremhæve **Til toppen** og trykke på [Enter].
- Hvis du vil vise yderligere filer i en mappe, skal du fremhæve **Næste side** eller **Foregående side** og trykke på [Enter], eller du kan trykke på knapperne for [Page] op eller ned på fjernbetjeningen.

- 3** Gør et af følgende:

- Hvis du vil vise et enkelt billede, skal du trykke på pileknapperne for at fremhæve billedet, og dernæst trykke på [Enter]. (Tryk på [Esc] for at vende tilbage til skærmen med fillisten.)
- Hvis du vil vise et dias med alle billederne i en mappe, kan du trykke på pileknapperne for at fremhæve indstillingen **Diasshow** nederst på skærmen og trykke på [Enter].



- Du kan ændre billedskiftetiden ved at fremhæve **Indstilling** nederst på skærmen og trykke på [Enter].
- Hvis et filnavn er længere end visningsområdet eller indeholder ikke-understøttede tegn, afkortes eller ændres filnavnene, men dog kun i skærmvisningen.

- 4** Under projektering kan du bruge følgende kommandoer til at styre skærmen:

- Hvis du vil rotere det viste billede, skal du trykke på pileknapperne op eller ned.

Du kan også dreje billedet ved at trykke på det med den interaktive pen eller din finger (EB-770Fi/EB-760Wi).

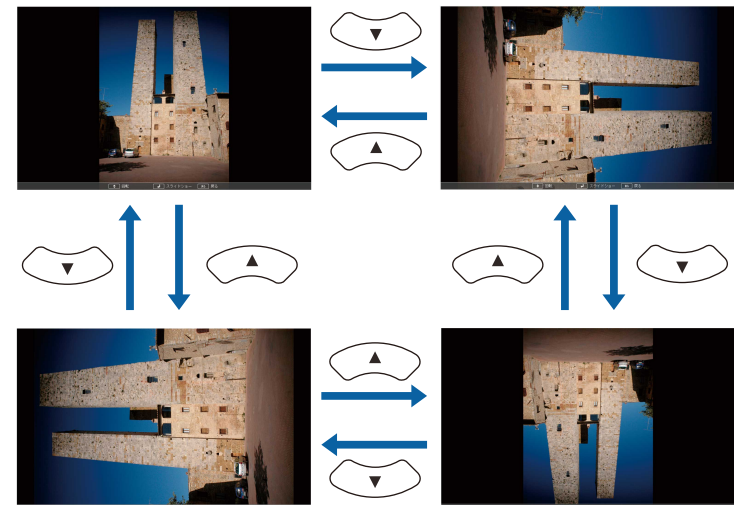

- Hvis du vil gå til næste eller forrige billede, skal du trykke på pileknapperne venstre eller højre.

Du kan gå frem og tilbage ved at stryge på billedet med den interaktive pen eller din finger (EB-770Fi/EB-760Wi).

- 5** Hvis du vil stoppe visningen, kan du følge skærmvejledningen eller trykke på [Esc].

Du vil komme tilbage til skærmen med fillisten.

- 6** Afbryd eventuelt USB-enheden og tag den ud af projektoren.

## » Relevante links

- "Visningsmuligheder for PC Free" [s.134](#)
- "Tilslutning til en USB-enhed" [s.38](#)

## Sådan startes en PC Free filmpræsentation

Når du har sluttet en USB-enhed til projektoren, kan du skifte til USB indgangskilden og starte filmen.



- Du kan ændre indstillingerne for PC Free ved at fremhæve **Indstilling** nederst på skærmen og trykke på [Enter].

- 1** Tryk på [USB]-knappen på fjernbetjeningen, indtil skærmen fil-listen PC Free vises.



- Hvis skærbilledet Vælg drev vises, skal du trykke på pileknapperne for at vælge drev og dernæst trykke på [Enter].
- Hvis du vil vise billeder fra et andet USB-drev, skal du fremhæve **Vælg drev** øverst på filliste-skærmen og trykke på [Enter].

- 2** Gør et af følgende for at finde filerne:

- Hvis du vil se filer i en undermappe på enheden, skal du trykke på pileknapperne for at fremhæve mappen, og dernæst trykke på [Enter].
- Hvis du vil gå et mappeniveau op igen på enheden, skal du fremhæve **Til toppen** og trykke på [Enter].
- Hvis du vil vise yderligere filer i en mappe, skal du fremhæve **Næste side** eller **Foregående side** og trykke på [Enter], eller du kan trykke på knapperne for [Page] op eller ned på fjernbetjeningen.

- 3** Hvis du vil afspille en film, skal du trykke på pileknapperne for at fremhæve filen og dernæst trykke på [Enter].



- Hvis et filnavn er længere end visningsområdet eller indeholder ikke-understøttede tegn, afkortes eller ændres filnavnene, men dog kun i skærmvisningen.
- Hvis du vil afspille alle film i en mappe i rækkefølge, kan du vælge indstillingen **Diasshow** nederst på skærmen.

**4** Hvis du vil stoppe afspilningen, skal du trykke på [Esc], fremhæve **Afslut** og trykke på [Enter].

Du vil komme tilbage til skærmen med fillisten.

**5** Afbryd eventuelt USB-enheden og tag den ud af projektoren.

» **Relevante links**

- "Visningsmuligheder for PC Free" [s.134](#)
- "Tilslutning til en USB-enhed" [s.38](#)

## Visningsmuligheder for PC Free

Du kan vælge disse visningsmuligheder, når du bruger PC Free. Du kan få adgang til denne skærm ved at fremhæve **Indstilling** nederst på skærmen med fillisten for PC Free og trykke på [Enter].

Indstilling	Muligheder	Beskrivelse
Visningsrækkefølge	Navnefølge	Viser filerne efter navn
	Datorækkefølge	Viser filerne efter dato
Sorteringsrækkefølge	Stigende	Sorterer filerne fra først til sidst
	Faldende	Sorterer filerne fra sidst til først
Kontinuerlig afspilning	Til	Viser et diasshow og starter automatisk forfra
	Fra	Viser et diasshow én gang
Skærmskiftetid	Ingen	Viser ikke næste fil automatisk
	1 Sekund til 60 Sekunder	Viser filerne i den angivne varighed og skifter automatisk til næste fil. Billeder i høj opløsning skifter muligvis lidt langsommere
Effekt	Ingen	Ingen effekt
	Ryd	Skifter imellem billeder med en glideeffekt
	Opløs	Skifter imellem billeder med en opløsende effekt
	Vilkårlig	Skifter imellem billeder med en tilfældigt valgt effekt



Med projektorens funktion Afspiln. af indhold kan du projicere dit indhold, som digital skiltning (EB-775F/EB-770F). Du kan projicere afspilningslister, der indeholder billeder og film, som er gemt på en ekstern lagerenhed. Det er også muligt, at tilføje farve- og formeffekter til det projicerede billede.



## ► Relevante links

- "Sådan skifter du til afspilningsfunktionen" [s.135](#)
- "Sådan projiceres din afspilningsliste" [s.136](#)
- "Sådan tilføjes effekter til det projicerede billede" [s.138](#)
- "Funktionsbegrænsninger under afspilning af indhold" [s.140](#)

## Sådan skifter du til afspilningsfunktionen

Inden du projicerer dine afspilningslister, skal du skifte til funktionen Afspiln. af indhold.



Hvis du sætter **Afspiln. af indhold** på **Til**, når **Skærmtype** er indstillet til et andet billedformat i projektorens oplysning, nulstilles indstillingen i **Skærmtype**.

- 1** Tænd for projektoren.
- 2** Tryk på knappen [Menu], vælg menuen **Betjening** og tryk på [Enter].

Ofte anvendte varer	Betjening	
Billede	Autosøg efter kilde	Til
Signal I/O	Styring af lyskildens lysstyrke	
Installation	Direkte opstart	Fra
Display	Auto-tænd	Fra
Betjening	Dvaletilstand	Til
Styring	Dvaletilstandstid	10 min.
Netværk	A/V lydløstimer	Til
Pen/touch	Standby-tilstand	Kommunik. Til
Interaktiv	Port	Kabelforbundet LAN
Multiprojektion	Hurtig opstart	Fra
Hukommelse	USB-strøm	Tænd ved projicering
ECO	Inv. retningsknap	Fra
Indledende/Alle Indstill...	Nulstil Betjeningsindstillinger...	
	Styring	
	Brugerknop	Lystilstand
	Brugerlogo	
	Brugermønster	

- 3** Vælg punktet **Afspiln. af indhold**, og sæt det til **Til**.  
Der vises et bekræftelsesskærmbillede.
- 4** Sluk og tænd projektoren, for at aktivere Afspiln. af indhold.

## Sådan projiceres din afspilningsliste

Det er muligt, at projicere afspilningslister, der indeholder billeder og film på med funktionen Afspiln. af indhold.

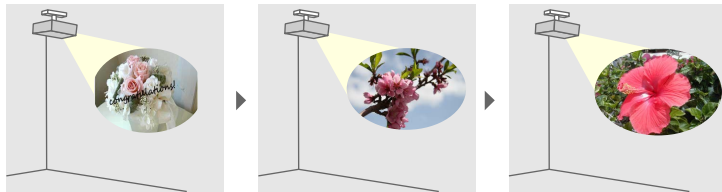

**1** Opret din afspilningsliste og eksporter dem til et USB-flashdrev på en af følgende måder:

- Med softwaren Epson Projector Content Manager kan du lave afspilningslister og gemme dem på en ekstern lagerenhed. Det er også muligt, at tilføje farve- og formeffekter til det projicerede billede, og planlægge afspilningslister.

Du kan downloade og installere Epson Projector Management på følgende websted.

[epson.sn](http://epson.sn)

Se *Betjeningsvejledning for Epson Projector Content Manager* for yderligere vejledninger.

- Med Epson Web Control kan du lave afspilningslister med en webbrowser og gemme dem på en ekstern lagerenhed, som er tilsluttet en projektor, der er på et netværk. Det er også muligt, at tilføje farve- og formeffekter til det projicerede billede.
- Med appen Epson Creative Projection kan du lave indhold på iOS-enheder. Du kan også overføre indhold til projektoren trådløst.

Du kan downloade Epson iProjection gratis på App Store. Eventuelle gebyrer i forbindelse med kommunikationen med App Store er kundens eget ansvar.

**2** Stil projektoren på funktionen Afspiln. af indhold, og forbind USB-flashdrevet til projektorens USB-A-port.

**3** Tryk på knappen [USB] på fjernbetjeningen.

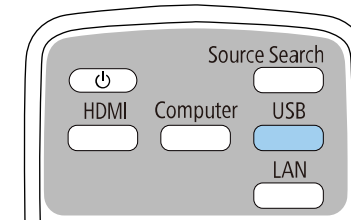

Afspilningslisten, der blev spillet under sidste projektion. Hvis der er tildelt et skema, spilles afspilningslisten i henhold til tiderne i skemaet.



- Du kan også holde tasten [Num] eller taltasterne, for at afspille den ønskede afspilningsliste. Det er muligt, at oprette en fjernstyringsgenvejstast med softwaren, som du brugte til at lave afspilningslister.
- For at vælge den ønskede afspilningsliste på listen, skal du vælge **USB-fremviser** i menuen **Betjening** på projektoren, og brug derefter pil-tasterne.

### » Relevante links

- "Oprettelse af afspilningslister med Epson Web Control" [s.136](#)
- "Sådan henter du de nyeste udgaver a dokumenterne" [s.11](#)

## Oprettelse af afspilningslister med Epson Web Control

På funktionen Afspiln. af indhold kan du oprette afspilningslister med en webbrowser og gemme dem på et USB-flashdrev, som er tilsluttet en projektor, der er på et netværk.

### Bemærk

I følgende situationer skal du undgå, at fjerne USB-flashdrevet fra projektoren, eller trække projektorens ledning ud, når du opretter afspilningslister. Dette kan ødelægge dataene, der er gemt på USB-flashdrevet.



- 1 Sørg for, at projektoren er på funktionen Afspiln. af indhold.
- 2 Sørg for at din computer eller enhed er forbundet til det samme netværk som projektoren.
- 3 Sørg for, at USB-flashdrevet er tilsluttet projektorens USB-A-port.
- 4 Start webbrowseren på din computer eller enhed.
- 5 Åbn skærmen Epson Web Control ved at indtaste projektorens IP-adresse i browserens adressefelt. Når du indtaster en IPv6-adresse, skal adressen pakkes med [ og ].
- 6 Vælg **USB-hukommelsesenhed**.

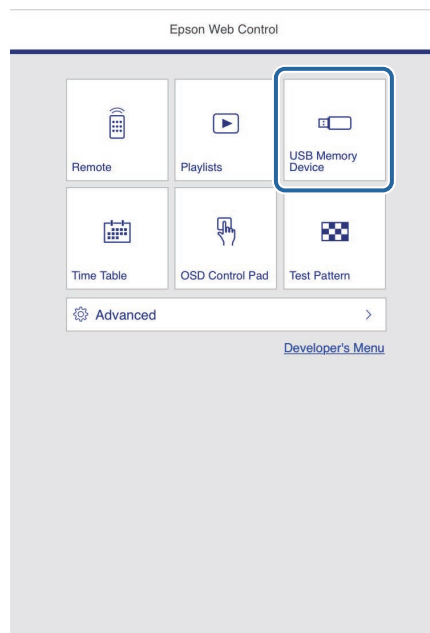

- 7 Vælg **Upload nye data**.

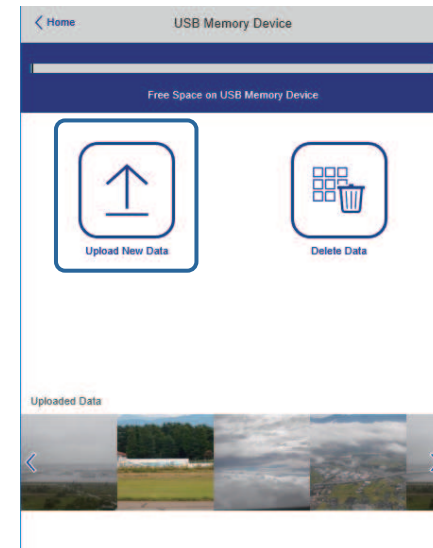

- 8 Vælg de billeder og film, som du vil føje til afspilningslisten.



Det er muligt, at uploade filformaterne .avi, .jpeg (.jpg), .png, .bmp og .gif.

Hvis du vil tilføje .mp4- eller .mov-filer til afspilningslisten, skal du bruge softwaren Epson Projector Content Manager eller appen Epson Creative Projection.

De valgte filer kopieres til det tilsluttede USB-flashdrev.

- 9 Gør et af følgende:

- For at føje dem til den eksisterende afspilningsliste, skal du vælge **Føj til spilleliste**, og vælge spillelisten, du vil føje dem til.
- Hvis du vil oprette en ny afspilningsliste og føje dem til den, skal du vælge **Opret ny spilleliste**.

## 10 Rediger afspilningslisten.

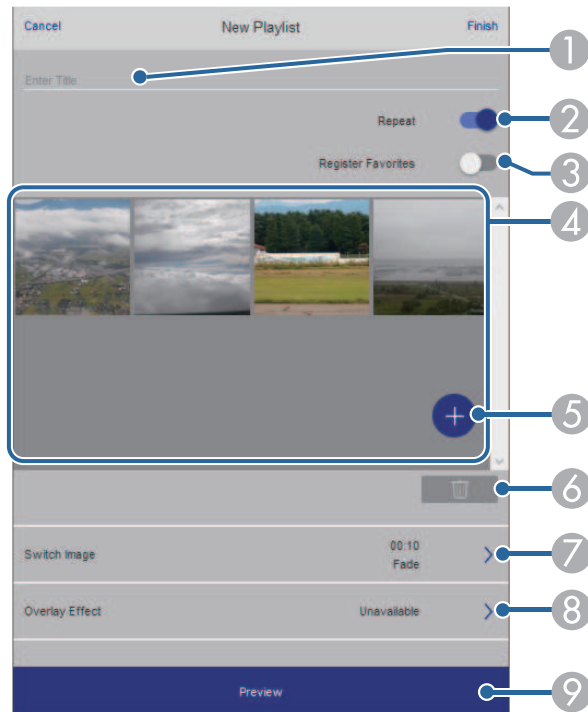

- 1 Redigerer afspilningslistens navn.
- 2 Vælger, om afspilningen skal gentages eller ej.
- 3 Registrerer afspilningslisten til dine favoritter.  
Når en afspilningsliste er blevet registreret som en favorit, kan du hurtigt starte afspilningen med skærmen **Fjern** eller fjernbetjeningen.
- 4 Viser de billeder og film, du har føjet til afspilningslisten.  
Afspilningslisten afspiller billeder og film i rækkefølge.
- 5 Tilføjer billeder og film til afspilningslisten.
- 6 Sletter billeder og film på afspilningslisten.

- 7 Åbner skærmen **Skift billede**.  
Du kan angive, hvor lang tid der skal gå, før der skiftes til den næste billedfil. Du kan også vælge en overgangseffekt.
- 8 Åbner skærmen **Effekter**.  
Du kan tilføje filtre med foruddefinerede farve- og formeffekter til en afspilningsliste. Du kan også lave en tilpasset effekt.
- 9 Forhåndsviser afspilningslisten.

## 11 Når du er færdig med at redigere afspilningslisten, skal du vælge **Udfør**.



- Du kan afspille afspilningslisten på skærmen **Fjern** eller **Spilleliste**.
- Når du vil angive, hvornår afspilningslisten skal starte og slutte, skal du planlægge afspilningslisten i softwaren Epson Projector Content Manager.

### » Relevante links

- "Indstilling i Web-kontrol" [s.198](#)

## Sådan tilføjes effekter til det projicerede billede

Det er muligt, at tilføje farve- og formeffekter til det projicerede billede med funktionen Afspiln. af indhold.





- For at bruge effektfunktionerne, skal du sørge for regelmæssigt, at udføre **Opdateringsfunktionen**.  
 ☛ **Styring > Opdateringsfunktion**
- Denne funktion kan ikke bruges, når du bruger funktionen **Kantblending**.

- 1** På Afspiln. af indhold skal du trykke på [Menu]-knappen, vælge **Betjening** og derefter trykke på [Enter].

Ofte anvendte varer	Betjening	
Billede	Autosøg efter kilde	Til
Signal I/O	Styring af lyskildens lysstyrke	
Installation	Direkte opstart	Fra
Display	Auto-tænd	Fra
Betjening	Dvaletilstand	Til
Styring	Dvaletilstandstid	10 min.
Netværk	A/V lydløstimer	Til
Pen/touch	Standby-tilstand	Kommunik. Til
Interaktiv	Port	Kabelforbundet LAN
Multiprojektion	Hurtig opstart	Fra
Hukommelse	USB-strøm	Tænd ved projicering
ECO	Inv. retningsknap	Fra
Indledende/Alle Indstill...	Nulstil Betjeningsindstillinger...	
	Styring	
	Brugerknop	Lystilstand
	Brugerlogo	
	Brugermønster	

- 2** Vælg **Skabeloneffekt** og tryk på [Enter].

- 3** Vælg **Til** som indstilling for **Skabeloneffekt**, og tryk på [Enter].

[ Skabeloneffekt ]	Retur
Skabeloneffekt	Til
Form filter	Cirkel 1
Farvefilter	Fra
Lysstyrke	100

- 4** Vælg **Form filter** og tryk på [Enter].

- 5** Juster hver af følgende menupunkter efter behov:

- **Form** bruges til, at vælge den ønskede formeffekt, såsom cirkler, rektangler og tilpassede former.



Det er muligt, at tilføje billeder, og bruge dem som tilpassede former med softwaren Epson Projector Content Manager. Se *Betjeningsvejledning for Epson Projector Content Manager* for yderligere oplysninger.

- **Filtereffekt** bruges til, at vælge om indersiden eller ydersiden af formen skal maskeres.
- **Størrelse** bruges til, at vælge størrelsen på formen.
- **Placering** bruges til, at vælge formens placering.



Hvis du bruger en brugertilpasset form, er det ikke muligt, at ændre indstillingerne i **Størrelse** og **Position**.

- 6** Vælg **Farvefilter** og tryk på [Enter].

- 7** Juster hver af følgende menupunkter efter behov:

- **Farvefilter** bruges til, at vælge farven.

- **Brugerdefineret** bruges til, at brugerdefinere en farve, ved at justerer farverne **Rød**, **Grøn** og **Blå** hver især.

**8** Vælg **Lysstyrke** for, at indstille lysstyrken.

**9** Når du er færdig, skal du trykke på [Menu], for at afslutte menuerne.

## Funktionsbegrænsninger under afspilning af indhold

### Betjeningsbegrænsninger

Følgende kan ikke gøre på funktionen Afspiln. af indhold.

- Ændring af punktet **farvetemp.** i menuen **Billede** (når **Varm hvid** eller **Kold hvid** er valgt som **Farvefilter**)
- Split Screen
- Ændring af **Skærmtype** i menuen **Installation**
- Ændring af **Skærm uden signal** i menuen **Display**
- Ændring af **Loglagringssted** i menuen **Styring**
- Brug af **Kantblanding** med funktionen **Effekter**
- Automatisk registrering af indgangssignalet
- Ændring af **Remote-adgangskode** i menuen **Netværksindstillinger**
- PC Free
- USB-dokumentkamera
- Skærmleveringsfunktion med softwaren Epson iProjection

### » Relevante links

- "Indstillinger for billedkvalitet - menuen Billede" [s.221](#)
- "Menuen Netværk - Menuen Netværksindstillinger" [s.238](#)
- "Projicering af flere billeder samtidigt" [s.127](#)
- "Sådan indstilles skærmtypen" [s.57](#)
- "Projektion af en PC Free-præsentation" [s.130](#)

Du kan midlertidigt slukke for det projicerede billede og lyd.

Dette er effektivt, hvis du vil om dirigere publikums opmærksomhed under en præsentation.

Lyd og video fortsætter dog, så du kan ikke genoptage projektionen fra det punkt, du stoppede den.

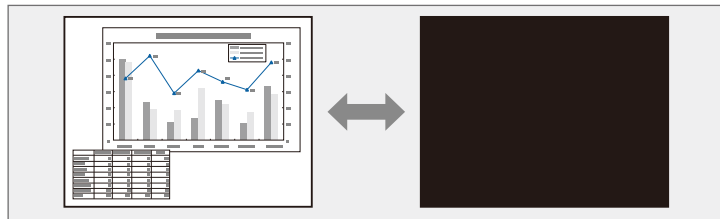

- "Værktøjslinjen til Kommentartilstand" [s.106](#)

- 1** Tryk på [A/V Mute]-knappen på fjernbetjeningen for midlertidigt at stoppe projiceringen og slå lyden fra.

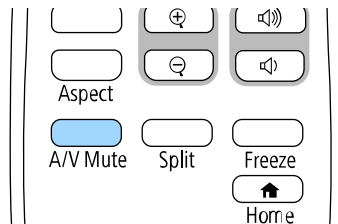

- 2** Når du vil vise billede og lyd igen, trykker du på [A/V Mute] igen.



- Du kan også stoppe projektionen med den interaktive værktøjslinje (EB-770Fi/EB-760Wi).
- Projektoren slukker automatisk 30 minutter efter at A/V Mute er aktiveret. Det er muligt, at slå denne funktion fra.

👉 **Betjening > A/V lydløstimer**

## » Relevante links

- "Værktøjslinjen i whiteboard-tilstanden" [s.100](#)

Du kan midlertidigt stoppe afspilningen af en video eller computerpræsentation og beholde det aktuelle billede på skærmen. Lyd og video fortsætter dog, så du kan ikke genoptage projektionen fra det punkt, du stoppede den.

- 1 Tryk på [Freeze]-knappen på fjernbetjeningen for at stoppe videoafspilningen.

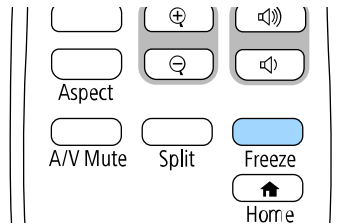

- 2 Når du vil genstarte videoafspilningen, trykker du på [Freeze] igen.

Du kan fokusere deltagerens opmærksomhed mod dele af en præsentation ved at zoome ind på en del af billedet og forstørre det på skærmen.

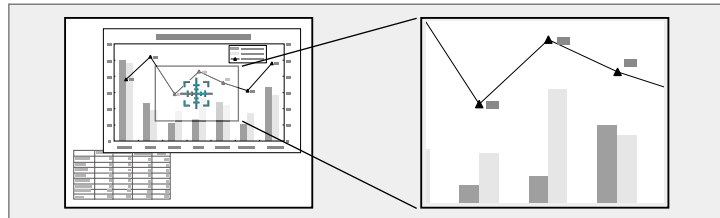

Denne funktion er ikke tilgængelig, hvis **Skaler** i projektorens menu **Billede** er slået til (EB-775F/EB-770Fi/EB-770F).

**1** Tryk på [E-Zoom] + knappen på fjernbetjeningen.

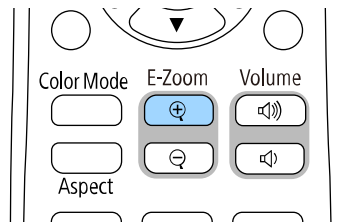

Der vises et trådkors på skærmen som indikerer zoomområdets centrum.

**2** Tryk på følgende knapper på fjernbetjeningen for at justere zoom for billedet:

- Tryk på pileknapperne for at placere trådkorset i det billedområde, du vil zoome ind i. Hvis du vil flytte trådkorset diagonalt, trykker du parvist og samtidigt på de relevante pileknapper.
- Tryk gentagne gange på [E-Zoom] + for at zoome ind i billedområdet. Hold [E-Zoom] + nede for at zoome hurtigere ind.

- Hvis du vil panorere i det zoomede billedområde, bruger du pileknapperne.
- Hvis du vil zoome ud af billedet, trykker du på [E-Zoom] -.
- For at vende tilbage til den oprindelige billedstørrelse trykker du på [Esc].

Det forstørrede billede projiceres, og forstørrelsesforholdet vises også på skærmen.

Det valgte område kan forstørres fra 1 til 4 gange i 25 trin.

Hvis du projicerer billeder fra et Epson dokumentkamera via en USB-forbindelse, kan du forstørre et valgt område fra én til otte gange i 57 indstillingstrin.

Du kan gemme et billede på projektoren og vise det, når der tændes for projektoren. Du kan også vise billedet, når projektoren ikke modtager et indgangssignal. Dette billede kaldes for brugerlogoskærmen.

Du kan vælge et billede, noget grafik eller et firmalogo som brugerlogo, hvilket kan være nyttigt til at identificere projektorens ejer og dermed hjælpe imod tyveri. Du kan blokere for ændringer i brugerlogoet ved at konfigurere en adgangskode.



- Hvis du har slået **Menubeskyttelse** til i **Brugerlogo**, skal du indstille den til **Fra**, før du udfører trinene her, for at gemme brugerens logo.
- Når du kopierer menuindstillingerne fra én projektor til en anden ved hjælp af funktionen batchkonfiguration, kopieres brugerlogoet også. Du skal ikke angive oplysninger, du ikke vil dele med andre projektorer, som f.eks. brugerlogo.
- Du kan ikke gemme indhold, som er beskyttet af HDCP.
- Når **Afspiln. af indhold** sættes på **Til**, kan du se brugerlogoet, når projektor starter op (EB-775F/EB-770F).

**1** Projicér det billede, du vil bruge som brugerlogo.

**2** Tryk på knappen [Menu], vælg **Styring** og tryk på [Enter].

Ofte anvendte varer	Styring	
Billede	Brugerknop	Lystilstand
Signal I/O	Brugerlogo	
Installation	Brugermønster	
Display	Betjeningslås	Fra
Betjening	Ensartede farver	
Styring	Opdateringsfunktion	
Netværk	Kalibrering af lyskilde	
Pen/touch	Dato og klokkeslæt	
Interaktiv	Tidsplanindstil.	
Multiprojektion	Trådløst LAN-strøm	
Hukommelse	Diagn. trådløst LAN	1
ECO	Loglagringssted	USB og intern hukommelse
Indledende/Alle Indstill...	Batch-opsæt.område	
	Sprog	Dansk
	Oplysninger	
	Vis logfiler	
	Nulstil styringsindstillingerne	

**3** Vælg **Brugerlogo** > **Startindstilling** og tryk på [Enter].

Der vises et spørgsmål, om du vil bruge det viste billede som brugerlogo.



Det er midlertidigt ikke muligt, at justere **Geom. korrektion**, **E-Zoom**, **Billedformat**, **Skaler** (kun på EB-775F/EB-770Fi/EB-770F) eller **Skærmttype**, når du vælger **Brugerlogo**.

**4** Vælg **Ja** og tryk på [Enter].



Afhængig af det aktuelle billedsignal kan skærmstørrelsen ændres, så den svarer til opløsningen i billedsignalet.



**5** Kontroller det projicerede billede, og vælg derefter **Ja** for at gemme det as brugerlogoet.

Brugerlogoet overskrives, og der vises en afsluttende meddelelse.

**6** Tryk på [Esc] for at afslutte meddelelsen.

**7** Vælg menuen **Display** og tryk på [Enter].

Ofte anvendte varer	Display
Billede	Mønstervisning
Signal I/O	Mønstertype
Installation	Skærm uden signal Blå
Display	Startskærm Til
Betjening	Startskærm auto visn. Til
Styring	Sorter kilde-miniaturebilleder Til
Netværk	Meddelelse Til
Pen/touch	Menudrejning Fra
Interaktiv	Menufarve Hvid
Multiprojektion	Justering af panel Til
Hukommelse	Vælg farve R
ECO	Mønsterfarve R/G/B
Indledende/Alle Indstill...	Start justeringer
	Genindstil
	Indstillinger for Split Screen
	Nulstil Displayindstillingerne
	Betjening

**8** Vælg hvornår du vil vise Brugerlogo-skærmen:

- Hvis du vil vise den, når der ikke er noget inputsignal, vælger du **Skærm uden signal** og angiver **Logo**.
- Hvis du vil vise den, når du tænder for projektoren, vælger du **Startskærm** og indstiller til **Til**.



For at forhindre ændringer i **Brugelogo**, skal du slå **Menubeskyttelse** til i **Brugerlogo**, og opret en adgangskode.

## » Relevante links

- "Sådan vælges typer af sikkerhed med adgangskode" [s.163](#)

Der er 4 slags mønstre, som er forudregistreret i projektoren, som f.eks. en lineal eller gittermønstre. Du kan projicere disse mønstre for at hjælpe dig i præsentationer ved brug af indstillingerne i **Mønstervisning**.

Du kan også gemme billedet, som projiceres i øjeblikket, som et Brugermønster.



- Når du gemmer et Brugermønster, kan mønsteret ikke nulstilles til fabriksstandard.
- Du kan ikke gemme indhold, som er beskyttet af HDCP.

**1** Projicer billedet, som du ønsker at gemme as Brugermønster.

**2** Tryk på knappen [Menu], vælg **Styring** og tryk på [Enter].

Ofte anvendte varer	Styring	
Billede	Brugerknop	Lystilstand
Signal I/O	Brugerlogo	
Installation	Brugermønster	
Display	Betjeningslås	Fra
Betjening	Ensartede farver	
Styring	Opdateringsfunktion	
Netværk	Kalibrering af lyskilde	
Pen/touch	Dato og klokkeslæt	
Interaktiv	Tidsplanindstil.	
Multiprojektion	Trådløst LAN-strøm	
Hukommelse	Diagn. trådløst LAN	1
ECO	Loglagringssted	USB og intern hukommelse
Indledende/Alle Indstill...	Batch-opsæt.område	
	Sprog	Dansk
	Oplysninger	
	Vis logfiler	
	Nulstil styringsindstillingerne	
	Netværk	

**3** Vælg **Brugermønster** og tryk på [Enter].

Du bliver spurgt, om du ønsker at bruge det viste billede som et Brugermønster.



Justeringer, som f.eks. **Keystone**, **E-Zoom**, **Billedformat** eller **Billedskift** er midlertidigt annulleret, når du vælger **Brugermønster**.

**4** Vælg **Ja** og tryk på [Enter].

Du bliver spurgt, om du vil gemme billedet som et Brugermønster.

**5** Vælg **Ja** og tryk på [Enter].

Der vises en meddelelse om, at handlingen er afsluttet.

**6** Vælg menuen **Display** og tryk på [Enter].

Ofte anvendte varer	Display	
Billede	Mønstervisning	
Signal I/O	Mønstertype	
Installation	Skærm uden signal	Blå
Display	Startskærm	Til
Betjening	Startskærm auto visn.	Til
Styring	Sorter kilde-miniaturebilleder	Til
Netværk	Meddelelse	Til
Pen/touch	Menudrejning	Fra
Interaktiv	Menufarve	Hvid
Multiprojektion	Justering af panel	Til
Hukommelse	Vælg farve	R
ECO	Mønsterfarve	R/G/B
Indledende/Alle Indstill...	Start justeringer	
	Genindstil	
	Indstillinger for Split Screen	
	Nulstil Displayindstillingerne	
	Betjening	

**7** Vælg **Mønstertype** og indstil det til **Brugermønster**.

**8** Vælg **Mønstervisning** og tryk på [Enter].

Det gemte billede projiceres.

Det er muligt, at gemme tilpassede indstillinger, og bruge dem igen senere.

- 1** Tænd for projektoren og vis et billede.
- 2** Tryk på knappen [Menu], vælg **Hukommelse** og tryk på [Enter].

Ofte anvendte varer	Eksisterende farver	
Billede	Lystilstand	Normal
Signal I/O	Farvematching	
Installation	RGBCMY	
Display	Nulstil multi-projektionsindst...	
Betjening	Hukommelse	
Styring	Gem hukommelse	
Netværk	Indlæs hukommelse	
Pen/touch	Omdøb hukommelse	
Interaktiv	Slet hukommelse	
Multiprojektion	Nulsti hukommelsesindstillin...	
Hukommelse	ECO	
ECO	Lystilstand	Normal
Indledende/Alle Indstill...	Dvaletilstand	Til
	Dvaletilstandstid	10 min.
	AV lydløstimer	Til
	Standby-tilstand	Kommunik. Til
	Indledende/Alle Indstillinger	

- 3** Vælg en af følgende indstillinger:
  - **Gem hukommelse** giver dig mulighed for, at gemme dine aktuelle indstillinger i hukommelsen (der er 10 tilgængelige hukommelser med forskellige navne).



- Du kan gemme følgende indstillinger:
  - Indstillingerne i menuen **Billede** for hver farvetilstand
  - **Videoområde** og **Overscan** i menuen **Signal I/O**
  - **Lystilstand** og **Lysstyrkeniveau** i menuen **Betjening**
  - **Farvematching** i menuen **Multiprojektion** (EB-775F/EB-770Fi/EB-770F)
  - Et hukommelsesnavn, der allerede er blevet brugt, vises med et blåt mærke. Når der gemmes over en tidligere gemt hukommelse, overskrives de gamle indstillinger med dine aktuelle indstillinger.

- **Indlæs hukommelse** giver dig mulighed for, at overskrive dine aktuelle indstillinger med dine gemte indstillinger.
- **Omdøb hukommelse** giver dig mulighed for, at omdøbe en gemt hukommelse.
- **Slet hukommelse** giver dig mulighed for, at slette indstillingerne i den valgte hukommelse.

- 4** Tryk på [Menu] eller på [Esc] for at forlade menuerne.



- Den gemte Farvetilstand vises til højre for hukommelsesnavnet.
- For at slette alle gemte minder, skal du vælge **Nulsti hukommelsesindstillingerne**.

## » Relevante links

- "Indstillinger for billedkvalitet - menuen Billede" [s.221](#)
- "Indstillinger for indgangssignaler - Menuen Signal I/O" [s.224](#)
- "Projektorens funktionsindstillinger - Menuen Betjening" [s.230](#)
- "Indstillinger for styring af flere projektorer - Menuen Multiprojektion" [s.251](#)

Du kan kombinere de projicerede billeder fra to eller flere projektorer til at skabe ét samlet billede. (Multiprojektion)

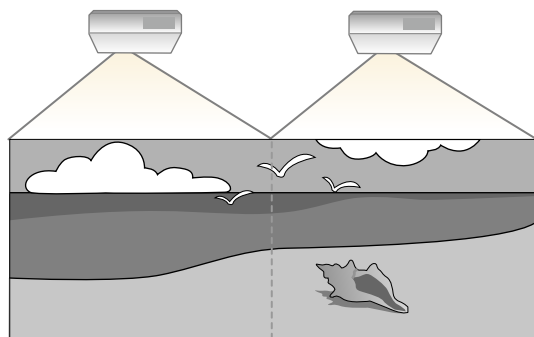

- Før du starter projektionen, skal du sørge for at sætte **Farvetilstand** på **Multi-projektion** i projektorens menu **Billede** for alle projektorerne (EB-775F/EB-770Fi/EB-770F).
- I nogle tilfælde bliver lysstyrken og farvenuancen ikke helt ens, selvom korrektionen foretages.
- Hvis forskellene i lysstyrke og farvetone bliver tydeligere med tiden, kan du gentage justeringerne.

For at opnå de bedste resultater, skal du vælge indstillinger og justeringer for flere projektorbilleder i denne rækkefølge:

#### EB-775F/EB-770Fi/EB-770F:

- Indstilling af Projektor-id
- Justering til ensartede farver
- Blanding af billedkanterne
- Tilpasning af billedfarverne
- Justering af det sorte niveau
- Indstilling af RGBCMY
- Sådan skalleres et billede

#### EB-760Wi/EB-760W:

- Indstilling af Projektor-id

- Justering til ensartede farver
- Indstil **Lystilstand** til **Brugerdefineret**, og juster **Lysstyrkeniveau** i menuen **Betjening** på projektoren.
  - ☛ **Betjening** > **Styring af lyskildens lysstyrke** > **Lystilstand**
- Indstilling af RGBCMY



Vi anbefaler, at indstille billedet mindst 30 minutter efter start af projiceringen, da billederne ikke er stabile lige efter projektoren er blevet tændt.

#### ► Relevante links

- "Projektor-identifikationssystem til styring af flere projektorer" [s.148](#)
- "Justering til ensartede farver" [s.150](#)
- "Sammenlægning af billederne til ét billede" [s.152](#)
- "Blanding af billedkanterne" [s.153](#)
- "Tilpasning af billedfarverne" [s.155](#)
- "Justering af det sorte niveau" [s.156](#)
- "Indstilling af RGBCMY" [s.159](#)
- "Sådan skalleres et billede" [s.159](#)

## Projektor-identifikationssystem til styring af flere projektorer

Når der projiceres billeder fra flere projektorer samtidigt, kan du korrigere lysstyrken og farvenuancen på hver projektors billede, så farverne i alle projektorernes billeder passer sammen.

Du kan angive et entydigt projektor-id for hver projektor, så du kan betjene dem individuelt med en fjernbetjening og korrigere lysstyrken og farven for hver projektor.

#### ► Relevante links

- "Indstilling af Projektor-id" [s.149](#)
- "Sådan vælges den projektor, du vil betjene" [s.149](#)

## Indstilling af Projektor-id

Giv hver projektor en unik id for at styre flere projektorer fra en fjernbetjening.

- 1 Tryk på knappen [Menu], og gør følgende:
  - **EB-775F/EB-770Fi/EB-770F:** Vælg menuen **Multiprojektion**, og tryk på [Enter].
  - **EB-760Wi/EB-760W:** Vælg menuen **Installation**, og tryk på [Enter].
- 2 Vælg **Projektor-id** og tryk på [Enter].
- 3 Brug pileknapperne til at vælge det identifikationsnummer, du vil bruge til projektoren. Tryk så på [Enter].



- 4 Tryk på [Menu] eller på [Esc] for at forlade menuerne.
- 5 Gentag disse trin for alle de projektorer, du ønsker at betjene med én fjernbetjening.

## Sådan vælges den projektor, du vil betjene

Når du har indstillet projektorens id, kan du vælge id'et for den projektor, du vil betjene med fjernbetjeningen.

- 1 Peg på målprojektoren med fjernbetjeningen og tryk på [ID]-knappen.

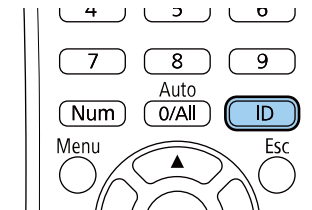

Det aktuelle Projektor-id vises på den projicerede skærm. Det forsvinder efter ca. 3 sek.

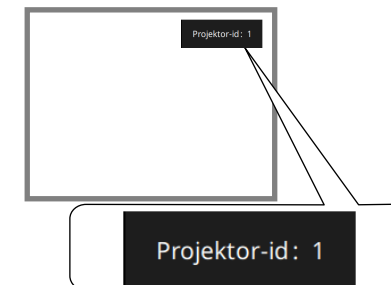

- 2 Hold [ID]-knappen nede, og tryk på talknappen, der passer til id'et for den projektor, du vil betjene.

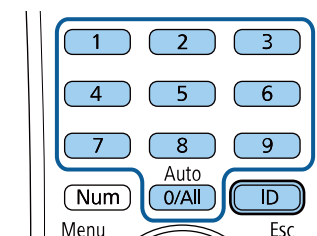

Den projektor, du ønsker at betjene, vælges.



- Hvis du vælger [0/All] på fjernbetjeningen, kan du betjene alle projektorer uanset deres **Projektor-id**.
- Når du indstiller **Projektor-id** til **Fra**, kan du betjene projektoren med fjernbetjeningen, uanset det id, der vælges med fjernbetjeningen.
- Projektorens id-indstillinger gemmes på fjernbetjeningen. Id-indstillingen gemmes stadig i fjernbetjening, selvom batterierne skiftes. Men hvis batterierne tages ud af fjernbetjeningen i længere tid, nulstilles id-indstilling (0/All).
- Hvis du bruger flere fjernbetjeningen på samme tid, kan du muligvis ikke betjene projektorer som ud ønsker, på grund af infrarød interferens.

## Justering til ensartede farver

Hvis farverne på billedet ikke passer sammen, kan du justere farvetonebalancen. Juster **Ensartede farver** på hver printer.



Farvetonen er muligvis ikke ensartet, selv efter justering af ensartede farver.

**1** Tryk på knappen [Menu], vælg **Styring** og tryk på [Enter].

Ofte anvendte varer	Styring	
Billede	Brugerknop	Lystilstand
Signal I/O	Brugerlogo	
Installation	Brugermønster	
Display	Betjeningslås	Fra
Betjening	Ensartede farver	
<b>Styring</b>	Opdateringsfunktion	
Netværk	Kalibrering af lyskilde	
Pen/touch	Dato og klokkeslæt	
Interaktiv	Tidsplanindstil.	
Multiprojektion	Trådløst LAN-strøm	
Hukommelse	Diagn. trådløst LAN	1
ECO	Loglagringssted	USB og intern hukommelse
Indledende/Alle Indstill...	Batch-opsæt.område	
	Sprog	Dansk
	Oplysninger	
	Vis logfiler	
	Nulstil styringsindstillingerne	
	Netværk	

**2** Vælg **Ensartede farver** og tryk på [Enter].

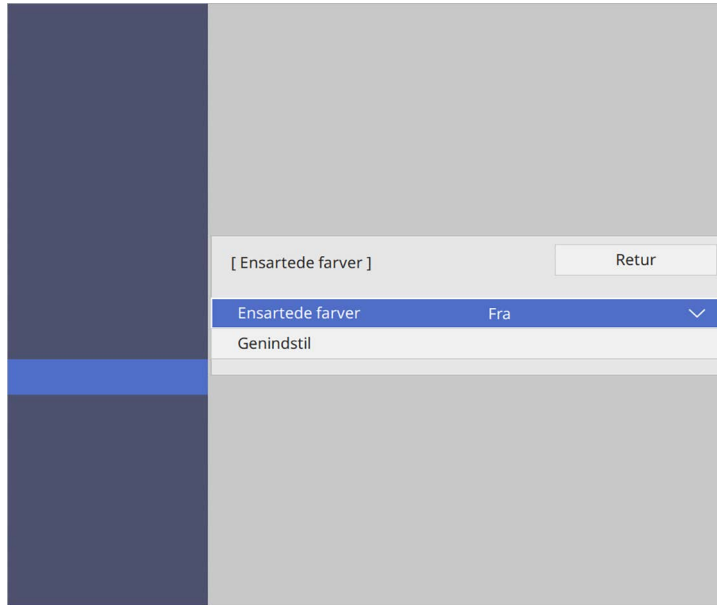

Der er otte justeringsniveauer fra hvid til grå til sort. Du kan justere hvert niveau individuelt.

**7** Vælg **Start justeringer** og tryk på [Enter].

**8** Vælg området på billedet, som du ønsker at justere, og tryk på [Enter].



**3** Vælg **Ensartede farver** igen, og tryk på [Enter].

**4** Vælg **Til** og tryk på [Enter]. Tryk derefter på [Esc].

**5** Vælg **Justeringsniveau** og tryk på [Enter].

**6** Vælg det første justeringsområde, som du ønsker at justere, og tryk på [Esc].

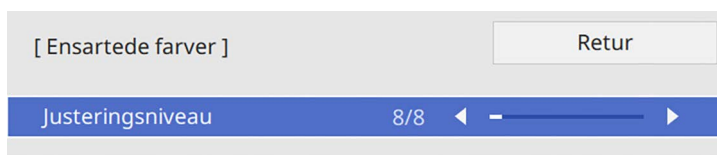

Juster hvert område hver især, og vælg derefter **Alle** og juster hele skærmen.

**9** Vælg **Rød**, **Grøn** eller **Blå** og juster farvetonen, hvis nødvendig.

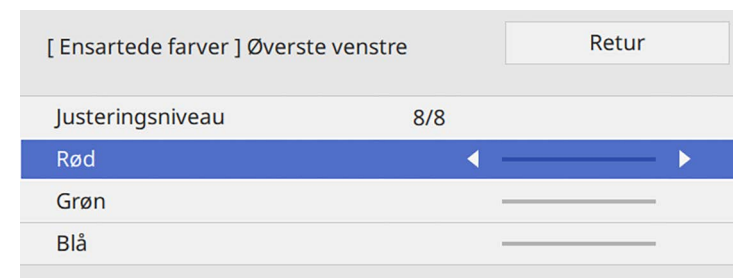



Justeringskærmen ændres hver gang du trykker på [Enter].

- 10** Tryk på [Esc] for at vende tilbage til skærmen for valg af område.
- 11** Gentag farvejusteringerne for hvert område.
- 12** Gå tilbage til trin 5, og gentag alle trin for at justere andre niveauer.
- 13** Tryk på [Menu] for at afslutte, når du er færdig.

## Sammenlægning af billederne til ét billede

Du kan projicere det samme billede fra op til 15 projektorer for at danne ét stort billede med funktionen Stabling (EB-775F/EB-770Fi/EB-770F).

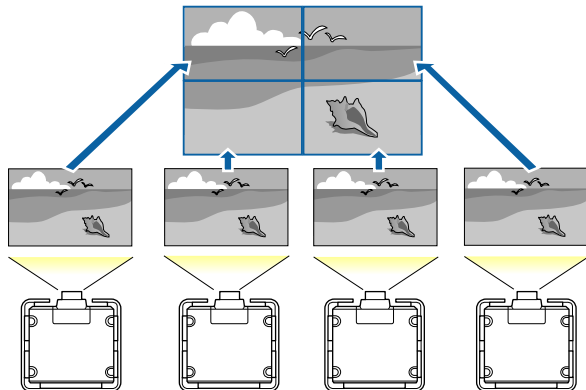

Inden billederne sættes sammen, skal du sørge for at viste billeder fra dine projektorer er rektangulære, har den rigtige størrelse og er fokuseret.

### » Relevante links

- "Konfiguration af Stabling" [s.152](#)

## Konfiguration af Stabling

Du kan konfigurere stablingen manuelt.

- 1** Tænd for projektoren.
- 2** Tryk på knappen [Menu], vælg **Multiprojektion** og tryk på [Enter].

Ofte anvendte varer	Multiprojektion
Billede	Projektor-id Fra
Signal I/O	Stabling
Installation	Geom. korrektion Punktkorrektion
Display	Kantblanding
Betjening	Skaler
Styring	Ensartede farver
Netværk	Lystilstand Normal
Pen/touch	Farvematching
Interaktiv	RGBCMY
	Nulstil multi-projektionsindst...
<b>Multiprojektion</b>	Hukommelse
Hukommelse	Gem hukommelse
ECO	Indlæs hukommelse
Indledende/Alle Indstill...	Omdøb hukommelse
	Slet hukommelse
	Nulsti hukommelsesindstillin...
	ECO



**3** Vælg **Stabling** > **Layout** og tryk på [Enter].

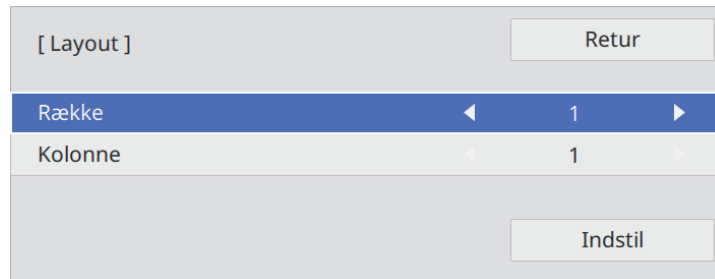

**4** Vælg antallet af rækker og kolonner, du skal bruge i **Række** og **Kolonne**. Vælg derefter **Indstil** og tryk på [Enter].

**5** Gentag de foregående trin på hver projektor, du skal konfigurere, inden du fortsætter til næste trin.

**6** Vælg **Opsætn. af placering** og tryk på [Enter].

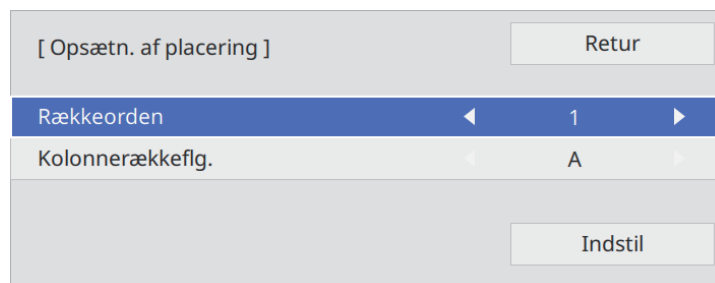

**7** Vælg placeringen af hvert projicerede billede på følgende måde:

- **Rækkeorden** for at lave skærbillederne fra top til bund i rækkefølge, startende med **1** øverst

- **Kolonnerækkeflg.** Til at lave skærbillederne fra venstre mod højre, startende med **A** til venstre

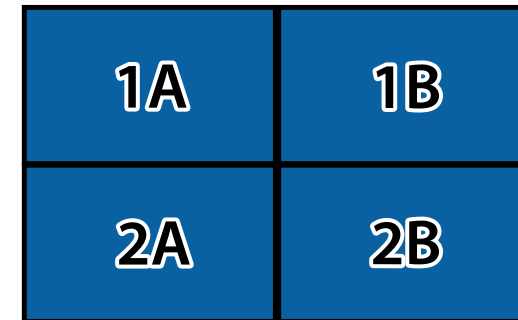

Vælg **Indstil** og tryk på [Enter].

**8** Gentag de foregående trin på hver projektor, du skal konfigurere, inden du fortsætter til næste trin.

**9** Vælg indgangssignalet, for at vise et billede.

Når du har udført trinene her, skal du justere billederne for eventuelle huller og forskellige farver.

## Blanding af billedkanterne

Du kan bruge projektorens Kantblanding-funktion til at lave ét billed af projektorne uden kanter (EB-775F/EB-770Fi/EB-770F).

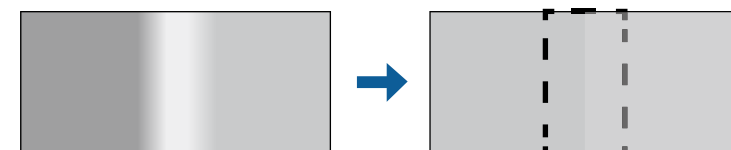

- 1** Tryk på knappen [Menu], vælg **Multiprojektion** og tryk på [Enter].

Ofte anvendte varer	Multiprojektion
Billede	Projektor-id Fra
Signal I/O	Stabling
Installation	Geom. korrektion Punktkorrektion
Display	Kantblanding
Betjening	Skaler
Styring	Ensartede farver
Netværk	Lystilstand Normal
Pen/touch	Farvematching
Interaktiv	RGBCMY
	Nulstil multi-projektionsindst...
Multiprojektion	Hukommelse
Hukommelse	Gem hukommelse
ECO	Indlæs hukommelse
Indledende/Alle Indstill...	Omdøb hukommelse
	Slet hukommelse
	Nulsti hukommelsesindstillin...
	ECO

- 2** Vælg **Kantblanding** og tryk på [Enter].

- 3** Slå funktionerne **Kantblanding**, **Linjeguide** og **Mønsterguide** til.



Vælg den ønskede indstilling i **Guidefarve** på hver projektor, så du tydeligt kan se området, hvor billedet blandes.

- 4** Vælg kanten som skal blandes på hver projektor, og tryk på [Enter].

Du vil se en skærm som denne:

[ Topkant ]	Retur
<b>Blanding</b>	Fra
Bland startposition	0
Bland område	0
Bland kurve	0

- 5** Vælg **Blanding** og derefter **Til**.

- 6** Vælg indstillingen i **Bland startposition** og juster blandings startposition

- 7** Vælg **Bland område** og vælg bredden på blandingsområdet med piletasterne, så de viste guidelinjer er på kanten af det overlappende område mellem de to billeder.

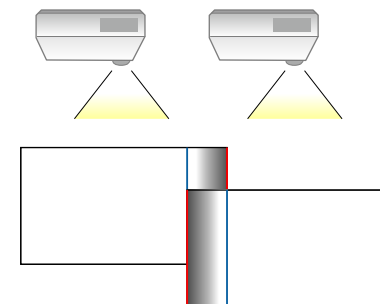

- 8** Tryk på [Esc] for at vende tilbage til den forrige skærm.

- 9** Vælg **Bland kurve** og vælg en graduering til de mørke områder på projektorerne.

**10** Når kanterne er blandet sammen, skal du slå **Linjeguide** og **Mønsterguide** fra på hver projektor, så du kan se den endelige indstilling.

**11** Tryk på [Menu], når du er færdig.



Hvis området, hvor billedet blandes ikke er præcis, skal du rette billedets form ved brug af **Punktkorrektion**.

## Tilpasning af billedfarverne

Du kan matche visningskvaliteten for flere projektorer, der skal projicere ved siden af hinanden (EB-775F/EB-770Fi/EB-770F).

Inden du begynder, skal du tænde alle projektorerne og vælge billedkvaliteten, så den giver et ensartede skærbillede.

**1** Tryk på knappen [Menu], vælg **Multiprojektion** og tryk på [Enter].

Ofte anvendte varer	Multiprojektion
Billede	Projektor-id Fra
Signal I/O	Stabling
Installation	Geom. korrektion Punktkorrektion
Display	Kantblanding
Betjening	Skaler
Styring	Ensartede farver
Netværk	Lystilstand Normal
Pen/touch	Farvematching
Interaktiv	RGBCMY
Multiprojektion	Nulstil multi-projektionsindst...
Hukommelse	Hukommelse
ECO	Gem hukommelse
Indledende/Alle Indstill...	Indlæs hukommelse
	Omdøb hukommelse
	Slet hukommelse
	Nulstil hukommelsesindstillin...
	ECO

**2** Vælg **Farvematching** og tryk på [Enter].

[ Farvematching ]	Retur
Justeringsniveau	1 ◀ ▶
Rød	_____
Grøn	_____
Blå	_____
Lysstyrke	[-] [+]

**3** Indstil **Justeringsniveau** til 8.



Sæt dette punkt på **Alle** for at justere farvetonen på hver farve i partiet fra niveau 2 til 8.

- 4** Vælg **Lysstyrke** og juster værdien.
- 5** Vælg **Rød**, **Grøn** eller **Blå** og juster farvetonen, hvis nødvendig.
- 6** Gå tilbage til den øverste menu, og vælg menuen **Betjening**, og tryk derefter på [Enter].
- 7** Vælg **Styring af lyskildens lysstyrke** og tryk på [Enter].
- 8** Indstil **Lystilstand** til **Brugerdefineret**.
- 9** Juster **Lysstyrkeniveau**.
- 10** Gentag trin 1 til 5 flere gange. Juster hver gang niveau 7 til 1 på samme måde.
- 11** Tryk på [Menu], når du er færdig.

## Justering af det sorte niveau

Det er muligt at justere lysstyrken og farvetonen i de områder, hvor billederne ikke overlapper hinanden, for at danne et billede uden kanter (EB-775F/EB-770Fi/EB-770F).

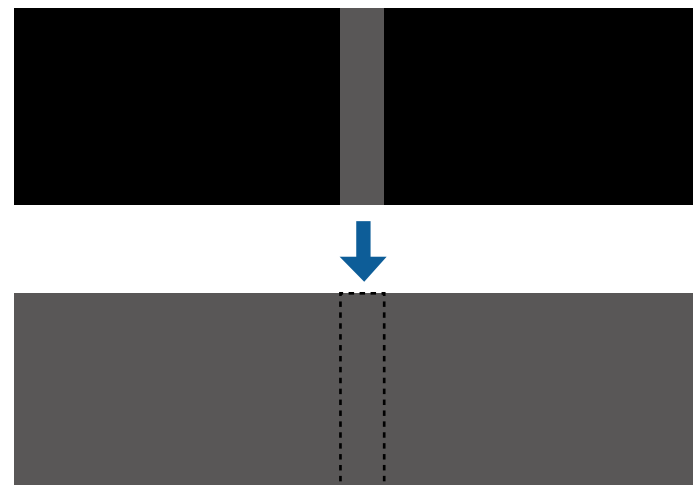

- Det er ikke muligt, at justere **Sort niveau**, når et testmønster vises.
- Hvis værdien i **Geom. korrektion** er meget høj, kan du muligvis ikke justere **Sort niveau** korrekt.
- Lysstyrken og tonen kan variere i områder, hvor billederne overlapper, såvel som andre områder, selv efter brug af funktionen **Sort niveau**.
- Hvis du ændrer indstillingen **Kantblanding**, går **Sort niveau** tilbage til standardværdien.
- Kun tilgængelig, når mindst en af punkterne **Topkant**, **Bundkant**, **Venstre kant** og **Højre kant** står på **Til** i **Kantblanding**.

- 1 Tryk på knappen [Menu], vælg **Multiprojektion** og tryk på [Enter].

Ofte anvendte varer	Multiprojektion
Billede	Projektor-id Fra
Signal I/O	Stabling
Installation	Geom. korrektion Punktkorrektion
Display	Kantblanding
Betjening	Skaler
Styring	Ensartede farver
Netværk	Lystilstand Normal
Pen/touch	Farvematching
Interaktiv	RGBCMY
Multiprojektion	Nulstil multi-projektionsindst...
Hukommelse	Hukommelse
ECO	Gem hukommelse
Indledende/Alle Indstill...	Indlæs hukommelse
	Omdøb hukommelse
	Slet hukommelse
	Nulsti hukommelsesindstillin...
	ECO

- 2 Vælg **Sort niveau** og tryk på [Enter].

- 3 Vælg **Farvejustering** og tryk på [Enter].

Justeringsområderne vises i henhold til indstillingen i **Kantblanding**.

- 4 Brug pileknapperne til at vælge området, som du ønsker at justere, og tryk derefter på [Enter].

Det valgte område vises i orange.

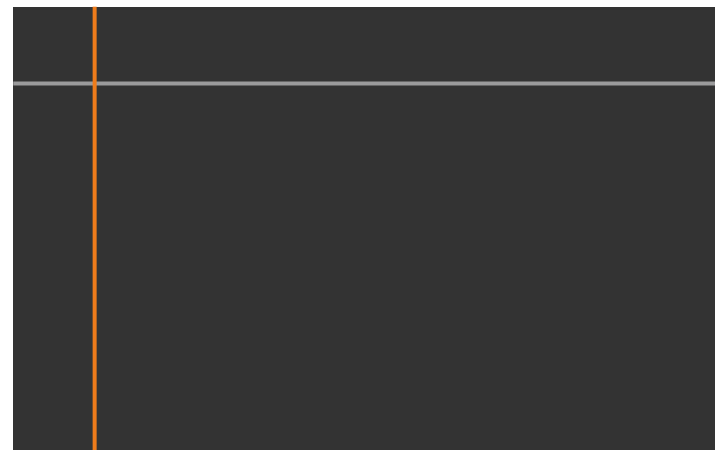

Hvis flere skærbilleder overlapper hinanden, skal du justere indstillingerne i henhold til området, der overlapper mest (det lyseste område). På billedet nedenfor, skal du sørge for at (2) passer med (1), og juster derefter på en sådan måde, at (3) passer med (2).

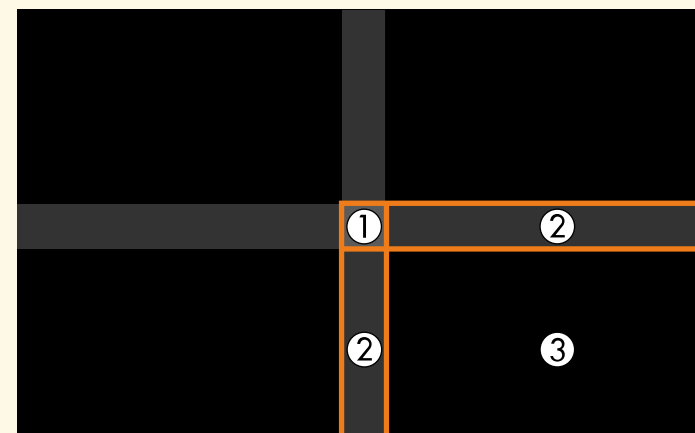

- 5** Juster den sorte tone.

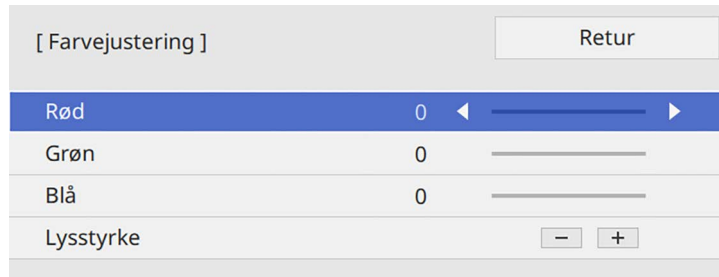

Du kan bruge **Lysstyrke**-knapperne til at justere RGB-værdierne på samme tid.

- 6** Gentag trin 4 og 5 efter behov for at justere de andre skærmområder.
- 7** Tryk på [Menu], når du er færdig.

» **Relevante links**

- "Ændring af sortniveauets justeringsområde" [s.158](#)

## Ændring af sortniveauets justeringsområde

Hvis der er områder, hvor farven ikke passer efter justering af indstillingen **Sort niveau**, kan du justere dem hver især.



- 1** Vælg **Områdekorrektion** i **Sort niveau**, og tryk på [Enter].

- 2** Vælg **Start justeringer** og tryk på [Enter].

Kantlinjer, der viser hvor billederne overlapper hinanden. Linjerne vises i henhold til indstillingen i **Kantblanding**.

- 3** Brug pileknapperne til at vælge kantlinjen, som du vil justere. Tryk så på [Enter].

Den valgte linje vises i orange.



- 4** Brug pileknapperne til at justere linjens placering. Tryk så på [Enter].

- 5** Brug pileknapperne til at vælge punktet, du vil flytte. Tryk så på [Enter].

Det valgte punkt vises i orange.

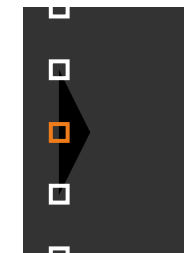

Du kan ændre nummeret på de viste punkter med funktionen **Punkter**.

- 6** Tryk på pileknapperne, for at flytte punktet.
- 7** For at fortsætte med at flytte et andet punkt, skal du trykke på [Esc]. Gentag derefter trin 5 og 6.
- 8** For at justere en anden kantlinje, skal du trykke på [Esc], indtil skærmen, der er vist i trin 3, vises.
- 9** Tryk på [Menu], når du er færdig.

## Indstilling af RGBCMY

Du kan justere **Nuance**, **Mætning** og **Lysstyrke** for farvekomponenterne R (rød), G (grøn), B (blå), C (cyan), M (magenta) og Y (gul).

Inden du begynder, skal du tænde alle projektorerne og vælge farvetonen, så den giver et ensartede skærbillede.

Se "Justering af nuance, mætning og lysstyrke" for yderligere oplysninger.

### » Relevante links

- "Justering af nuance, mætning og lysstyrke" [s.82](#)

## Sådan skalleres et billede

Det er muligt, at projicere det samme billede fra flere projektorer, og bruger funktionen **Skaler** til, at beskære og kombinere billederne til et ensartede billede (EB-775F/EB-770Fi/EB-770F).

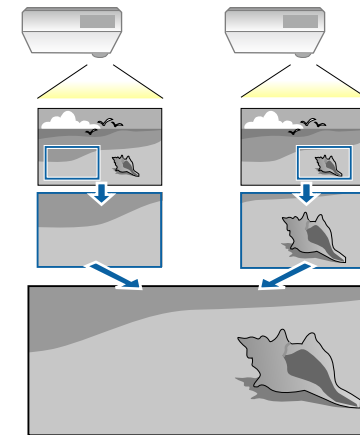

- 1** Angiv billedsignalet, for at vise billedet.

**2** Tryk på knappen [Menu], vælg **Multiprojektion** og tryk på [Enter].

Ofte anvendte varer	Multiprojektion
Billede	Projektor-id Fra
Signal I/O	Stabling
Installation	Geom. korrektion Punktkorrektion
Display	Kantblanding
Betjening	Skaler
Styring	Ensartede farver
Netværk	Lystilstand Normal
Pen/touch	Farvematching
Interaktiv	RGBCMY
Multiprojektion	Nulstil multi-projektionsindst...
Hukommelse	Hukommelse
ECO	Gem hukommelse
Indledende/Alle Indstill...	Indlæs hukommelse
	Omdøb hukommelse
	Slet hukommelse
	Nulsti hukommelsesindstillin...
	ECO

**3** Vælg **Skaler** og tryk på [Enter].

Denne skærm vises:

[ Skaler ]	Retur
Skaler	Fra

**4** Vælg **Skaler** og derefter **Til**.

**5** Vælg indstillingen i **Skaleringstilstand**, og vælg derefter en af følgende indstillinger:

- **Zoomvisning**, hvis du ønsker at beholde billedets billedforhold, når billedet skalleres.

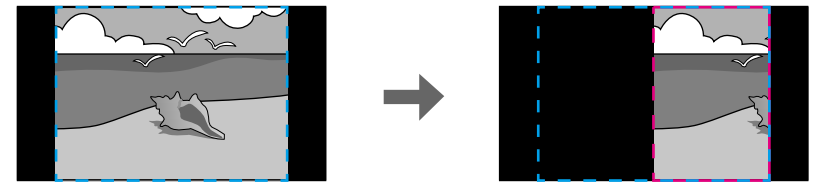
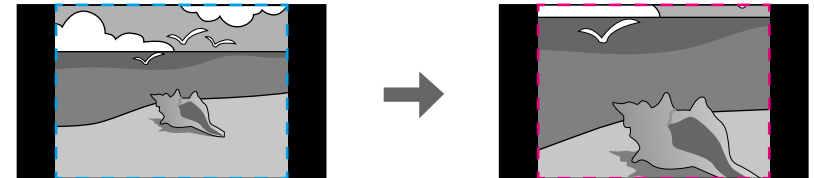

- **Fuld visning**, hvis du ønsker, at justere billede til projektorens skærmstørrelse, når billedet skalleres.

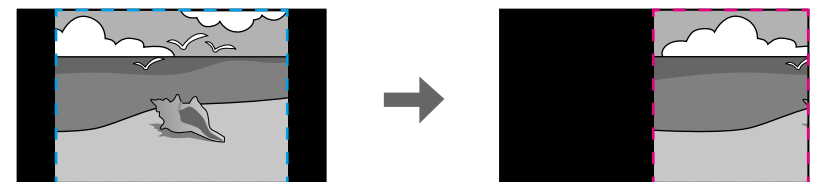
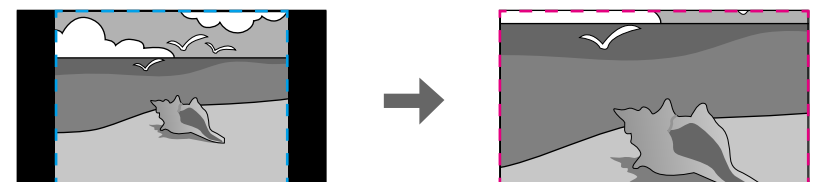



- 6** Vælg en eller flere af følgende skalleringsindstillinger, og juster dem efter behov:
  - - eller +, for at skallere billedet vandret og lodret samtidig.
  - **Skaler lodret**, hvis billedet kun skal skalleres lodret.
  - **Skaler vandret**, hvis billedet kun skal skalleres vandret.
- 7** Vælg **Clip justering**, og brug pileknapperne til, at justere placering og størrelse af hvert billede, når du ser dem på skærmen.
- 8** Vælg **Clip område**, for at se en forhåndsvisning af området, som du har valgt.
- 9** Tryk på [Menu], når du er færdig.

Du kan sikre projektoren for at modvirke tyveri eller forhindre utilsigtet brug ved at konfigurere følgende sikkerhedsfunktioner:

- Adgangskode, så personer uden adgangskoden ikke kan bruge projektoren samt for at forhindre ændringer i startskærmen samt i andre indstillinger. Dette fungerer som tyverisikring, da projektoren ikke kan bruges, hvis den stjæles, og da du kan bestemme, hvem der kan bruge projektoren.
- Låsning af knapper, så der blokeres for betjening af projektoren med knapperne på kontrolpanelet. Dette er nyttigt ved arrangementer eller præsentationer, hvor du ønsker at deaktivere alle knapper, eller på skoler, hvor du ønsker at begrænse knapbetjeningen.
- Kabelføring med sikkerhedsfokus, så projektorens placering sikres fysisk.

## » Relevante links

- "Typer af sikkerhed med adgangskode" [s.162](#)
- "Sådan låses projektorens knapper" [s.164](#)
- "Sådan monteres en sikkerhedswire" [s.165](#)

## Typer af sikkerhed med adgangskode

Du kan konfigurere følgende typer af sikkerhed med en delt adgangskode:

- **Aktiver beskyttelse** forhindrer andre i at bruge projektoren, uden først at indtaste en adgangskode. Når du slutter strøm til projektoren og tænder for den første gang, skal du indtaste den korrekte adgangskode. Dette gælder også **Direkte opstart** og **Auto-tænd**.
- **Menubeskyttelse i Brugerlogo** forhindrer andre i at ændre visningen af den tilpassede skærm, når projektoren tændes eller modtager et indgangssignal. Den tilpassede skærm modvirker tyveri, da den identificerer projektorens ejer.
- **Menubeskyttelse i Tidsplan** kan du forhindre at en anden person kan ændre projektorens tidsplanindstillinger.
- **Menubeskyttelse i Netværk** forhindrer andre i at ændre indstillinger i **Netværk settings**.

- **Menubeskyttelse i Interaktiv** forhindrer andre i at ændre indstillingerne i projektorens menu **Interaktiv** (EB-770Fi/EB-760Wi).

## » Relevante links

- "Sådan angives en adgangskode" [s.162](#)
- "Sådan vælges typer af sikkerhed med adgangskode" [s.163](#)
- "Sådan indtastes en adgangskode, så projektoren kan bruges" [s.164](#)

## Sådan angives en adgangskode

Første gang du bruger projektoren, skal du indstille en adgangskode.



Der er ikke indstillet en adgangskode som standard. Du skal indstille en adgangskode.

- 1 Hold [Freeze]-knappen på fjernbetjeningen nede i 5 sek.

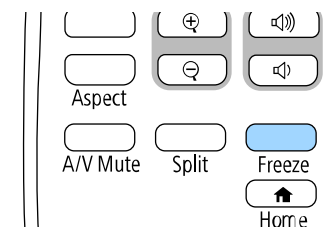

Menuen til indstilling af Adgangskodebeskyttelse vises.



- Hvis du ikke har indstillet en adgangskode, vises en skærm, der beder dig om at indstille en adgangskode, før du kan se skærmen **Adgangskodebeskyttelse**.
- Hvis **Adgangskodebeskyttelse** allerede er aktiveret, skal du indtaste den korrekte adgangskode for at kunne vise menuen til indstilling af **Adgangskodebeskyttelse**.

- 2** Vælg **Adgangskode** og tryk på [Enter].



Spørgsmålet "Vil du ændre adgangskoden?" vises.

- 3** Vælg **Ja** og tryk på [Enter].

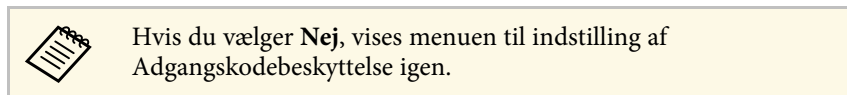

- 4** Hold [Num] -knappen på fjernbetjeningen nede og tryk på de numeriske knapper for at indstille en 4-cifret adgangskode.

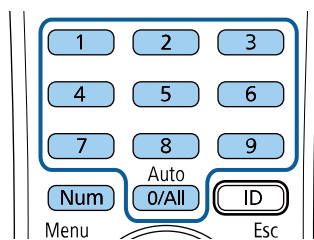

Adgangskoden vises som \*\*\*\*, mens du taster den. Når du har indtastet det 4. ciffer, vises bekræftelseskærmen.

- 5** Indtast adgangskoden igen.

Meddelelsen "Den nye adgangskode er gemt." vises. Hvis adgangskoden indtastes forkert, bliver du bedt om at indtaste den igen.

- 6** Tryk på [Esc] for at vende tilbage til menuen.

- 7** Notér adgangskoden og opbevar den et sikkert sted.

## Sådan vælges typer af sikkerhed med adgangskode

Når du har indstillet en adgangskode, vises denne menu, hvor du kan vælge de typer af sikkerhed med adgangskode, du vil bruge.



Hvis du ikke ser denne menu, kan du holde [Freeze]-knappen på fjernbetjeningen nede i 5 sek., indtil menuen vises.

- For at forhindre uautoriseret brug af projektoren, skal du indstille **Aktiver beskyttelse** til **Til**.
- For at forhindre ændringer i projektorens indstillinger, skal du vælge **Menubeskyttelse**, tryk på [Enter] og vælg derefter indstillingerne efter behov.
- For at forhindre ændringer på skærmen Brugerlogo eller tilhørende skærmindstillinger, kan du indstille **Brugerlogo** til **Til**.
- For at forhindre ændringer i projektorens tidsplanindstillinger, skal du indstille **Tidsplan** til **Til**.
- For at forhindre ændringer i projektorens netværksindstillinger, skal du indstille **Netværk** til **Til**.
- For at forhindre ændringer i projektorens **Interaktiv**-indstillinger, skal du indstille **Interaktiv** til **Til**. (EB-770Fi/EB-760Wi)

Du kan sætte et mærkat på projektoren om, at den er beskyttet med adgangskode, for yderligere at forebygge tyveri.



Sørg for at opbevare fjernbetjeningen et sikkert sted. Hvis du mister den, kan du ikke indtaste adgangskoden.

## Sådan indtastes en adgangskode, så projektoren kan bruges

Når adgangskodeskærmen vises, skal du indtaste den korrekte adgangskode.

[ Adgangskode ]

Skriv adgangskoden.

Se dokumentationen for at få yderligere oplysninger.

### Bemærk

- Hvis der indtastes forkert adgangskode tre gange i træk, vises meddelelsen "Projektorbetjening låses." i ca. 5 min., hvorefter projektoren går i standbytilstand. Hvis dette sker, skal du tage stikket ud af stikkontakten, sætte det i igen, og tænde projektoren. Skærmen til indtastning af adgangskode vises igen på projektoren, så du kan indtaste den korrekte adgangskode.
- Hvis du har glemt adgangskoden, skal du notere "**Anmodningskode:** xxxxx"-tallet, som vises på skærmen, og kontakte Epson for at få hjælp.
- Hvis du bliver ved med at gentage ovenstående og indtaster en forkert adgangskode 30 gange i træk, vises meddelelsen "Projektoren låses. Kontakt Epson som beskrevet i dokumentationen." vises og projektoren vil ikke acceptere flere forsøg på indtastning af adgangskoden. Kontakt Epson for at få hjælp.

## Sådan låses projektorens knapper

Du kan låse knapperne på projektorens kontrolpanel for at forhindre andre i at bruge projektoren. Projektoren kan fortsat styres med fjernbetjeningen.

- 1 Hold [Num]-knappen på fjernbetjeningen nede og tast adgangskoden med de numeriske knapper.

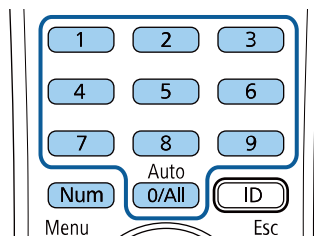

Adgangskodeskærmen lukker.

- 2 Hvis adgangskoden er forkert, vises en meddelelse om, at du skal prøve igen. Indtast den korrekte adgangskode for at fortsætte.

- 1** Tryk på knappen [Menu], vælg **Styring** og tryk på [Enter].

Ofte anvendte varer	Styring	
Billede	Brugerknop	Lystilstand
Signal I/O	Brugerlogo	
Installation	Brugermønster	
Display	Betjeningslås	Fra
Betjening	Ensartede farver	
Styring	Opdateringsfunktion	
Netværk	Kalibrering af lyskilde	
Pen/touch	Dato og klokkeslæt	
Interaktiv	Tidsplanindstil.	
Multiprojektion	Trådløst LAN-strøm	
Hukommelse	Diagn. trådløst LAN	1
ECO	Loglagringssted	USB og intern hukommelse
Indledende/Alle Indstill...	Batch-opsæt.område	
	Sprog	Dansk
	Oplysninger	
	Vis logfiler	
	Nulstil styringsindstillingerne	
	Netværk	

- 2** Vælg **Betjeningslås** og tryk på [Enter].

- 3** Vælg en af disse låsetyper og tryk på [Enter]:

- Hvis du vil låse alle knapper på projektoren, skal du vælge **Låst**.
- Hvis du vil låse alle knapper bortset fra tænd/sluk-knappen, skal du vælge **Bortset fra strøm**.

[ Betjeningslås ]	Retur
Låst	
Bortset fra strøm	
✓ Fra	

Der vises et bekræftelseskærmbillede.

- 4** Vælg **Ja** og tryk på [Enter].  
Indstillingen for **Betjeningslås** anvendes.

#### » Relevante links

- "Sådan låses op for projektorens knapper" [s.165](#)

### Sådan låses op for projektorens knapper

Hvis projektorens knapper er låst, kan du gøre et af følgende for at låse dem op.

- Hold [Enter] nede på kontrolpanelet i 7 sek. Der vises en meddelelse, og der låses op.
- Indstil **Betjeningslås** til **Fra** i projektorens menu **Styring**.

### Sådan monteres en sikkerhedswire

Du kan sætte lås-kablet på projektoren for at forebygge tyveri.

- Brug projektorens sikkerhedsstik til at fastgøre et Kensington Microsaver Security-system.



For flere oplysninger om Microsaver Security System, bedes du gå på Kensingtons webside.

<https://www.kensington.com/>

- Brug fastgørelsespunktet for sikkerhedswire på projektoren til at montere en wire og fastgør den i lokalet eller til noget tungt.

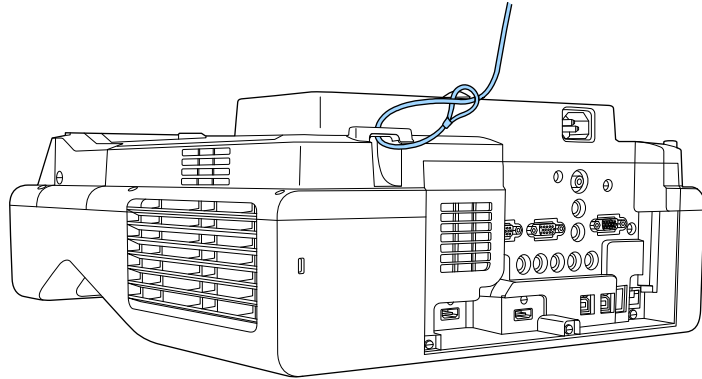

Hvis sikkerhedslåsen følger med indstillingspladen, kan du bruge den til at fastgøre projektoren. Du kan også bruge en almindeligt tilgængelig tyverisikret wirelås. Se den medfølgende dokumentation til wirelåsen for at få oplysninger om, hvordan den låses.

# Sådan bruges projektoren på et netværk

Følg anvisningerne i disse afsnit for at konfigurere projektoren til brug på et netværk.

## ► Relevante links

- "Projicering via et kabelforbundet netværk" [s.168](#)
- "Sådan projiceres over trådløst netværk" [s.172](#)
- "Projicering over trådløst netværk fra en mobilenhed (Screen Mirroring)" [s.184](#)
- "Sikker HTTP" [s.189](#)
- "Skærmdeling" [s.191](#)

Du kan sende billeder til din projektor via et kabelforbundet netværk. For at gøre dette, skal du forbinde projektoren til netværket, og derefter konfigurere projektoren og computeren til projicering via netværk.

Efter at du har forbundet og konfigureret projektoren som beskrevet her, skal du installere Epson iProjection (Windows/Mac) fra følgende websted.

[epson.sn](http://epson.sn)

Epson iProjection-softwaren konfigurerer din computer til projicering via netværk. Den gør det også muligt for dig at holde interaktive møder ved at projicere brugernes computerskærme via et netværk. Se *Betjeningsvejledningen til Epson iProjection (Windows/Mac)* for yderligere vejledninger.

#### » Relevante links

- "Forbinde til et kabelforbundet netværk" [s.168](#)
- "Sådan vælges indstillinger for kabelforbundet netværk" [s.168](#)

## Forbinde til et kabelforbundet netværk

For at forbinde projektoren til et kabelforbundet lokalt netværk (LAN), skal du bruge et 100Base-TX eller 10Base-T netværkskabel. For at sikre en korrekt dataoverførsel, skal du bruge et afskærmet kabel af kategori 5 eller bedre.

- 1** Forbind den ene ende af netværkskablet til din netværks-hub, switch eller router.

- 2** Forbind den anden ende af kablet til projektorens LAN-port.

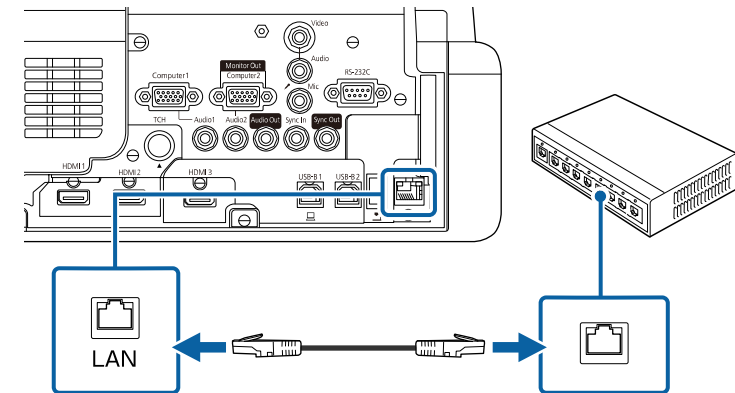

## Sådan vælges indstillinger for kabelforbundet netværk

Før du kan projicere fra computere på dit netværk, skal du vælge netværksindstillinger på projektoren.



Sørg for, at du allerede har forbundet projektoren til dit kabelforbundne netværk via LAN-porten.



**1** Tryk på knappen [Menu], vælg **Netværk**, og tryk på [Enter].

Ofte anvendte varer	Netværk
Billede	Trådløs LAN-info.
Signal I/O	Kabelforbundet LAN-info.
Installation	Netværksindstillinger
Display	Sender-indstillinger
Betjening	Nulstil netværksindstillingerne
Styring	Pen/touch
Netværk	Aut. kalibrering
Pen/touch	Man. kalibrering
Interaktiv	Berøringsenhed
Multiprojektion	Installation af projektorer
Hukommelse	Pen-Peger Til
ECO	PC-interaktivitet
Indledende/Alle Indstill...	Nulstil pen/touch-indstillinge...
	Interaktiv
	Tegnefunktion Til
	Vis værktøjslinjerne Vis altid
	Værktøjslinjens farve Sort

**2** Vælg **Netværksindstillinger** og tryk på [Enter].

**3** For at identificere projektoren over netværket, skal du vælge **Projektornavn** og indtaste et navn på op til 16 alfanumeriske tegn.

**4** Indstil **Prioriteret betjenings-interface** til **Kabelforbundet LAN**.

**5** Vælg menuen **Kabelforbundet LAN** og tryk på [Enter].

[ Kabelforbundet LAN ]	Retur
IP-indstillinger	
DNS Server 1	0.0.0.0
DNS Server 2	0.0.0.0
IPv6	Fra ▼
Visning af IP-adresse	Til

**6** Tildel IP-indstillingerne til dit netværk, hvis nødvendigt.

- Hvis netværket automatisk tildeler adresser, skal du vælge **IP-indstillinger** for at sætte indstillingen **DHCP** til **Til**.
- Hvis du skal angive adresserne manuelt, skal du vælge **IP-indstillinger** for at sætte indstillingen **DHCP** til **Fra** og indtaste projektorens **IP-adresse**, **Undernetmaske** og **Gatewayadresse**.

**7** For at forhindre, at IP-adressen vises på skærmen med netværksoplysningerne, skal du indstille **Visning af IP-adresse** til **Fra**.

**8** Vælg menuen **Netværksprojektion** og tryk på [Enter].

[ Netværksprojektion ]		Retur
Projektornøgleord	Fra	
Epson iProjection	Til	^
SSID-display	Til	
Vis LAN-info.	Tekst og QR-kode	
Adgskode moderator		
Nøgleord afbryd skærm	Fra	
Screen Mirroring	Til	^
Afbryd forbindelse	Til	
Juster præstation	1 (Fin)	
Hent	Deaktiveret	
Screen Mirroring-info.	Til	
Message Broadcasting	Fra	
Skærmdeling	Til	

**9** Slå **Projektornøgleord** til andre, der ikke befinder sig i samme rum som projektoren, ikke må få adgang til den.



Når denne indstilling slås til, skal du indtaste et vist, tilfældigt genereret nøgleord fra en computer med Epson iProjection, for at få adgang til projektoren og dele den aktuelle skærm.

**10** Indstil **Epson iProjection** til **Til**.

[ Epson iProjection ]		Retur
	✓ Til	
	Fra	

**11** Vælg indstillingerne efter behov.

- Med **Vis LAN-info.** kan du indstille visningsformatet for projektorens netværksoplysninger.
- Med **Adgskode moderator** kan du indtaste et fire-cifret nummer for adgangskoden til at få adgang til projektoren som en moderator, som bruger Epson iProjection. (Der er ikke indstillet en adgangskode som standard.)
- Med **Nøgleord afbryd skærm** kan du vælge, om der skal vises et nøgle på det fremviste billede, når projektoren styres med Epson iProjection.

**12** Når du er færdig med indstillingerne, skal du gå tilbage til skærmen **Netværksindstillinger**, vælg **Indstil** og følg vejledningerne på skærmen, for at gemme indstillingerne og afslutte menuerne.

**13** Tryk på [LAN]-knappen på fjernbetjeningen.

Indstillingerne af det kabelforbundne netværk er udført, når du ser den korrekte IP-adresse på skærmen med netværksoplysningerne.

```
[ LAN ]
Projektornavn      : MYNAME
SSID              :
IP-adresse  : WIRED.DHCP.ID
IP-adresse  (📶) : WIRELESS.DHCP.ID
Nøgleord          : ----

Event ID         : 0434
```

## » Relevante links

- "Sådan bruges skærmtastaturet" [s.220](#)

Du kan sende billeder til din projektor via et trådløst netværk.

For at gøre dette skal du konfigurere din projektor og computer til trådløs projicering.

Du kan forbinde projektoren til dit trådløse netværk ved at konfigurere forbindelsen manuelt i projektorens menu **Netværk**.

Når du har installeret projektoren, skal du downloade og installere netværkssoftwaren på følgende websted.

[epson.sn](http://epson.sn)

Brug følgende software og dokumentation for at konfigurere og styre trådløs projicering:

- Med softwaren Epson iProjection (Windows/Mac) kan du afholde interaktive møder ved at projicere skærbilleder fra brugernes computere over et netværk. Se *Betjeningsvejledningen til Epson iProjection (Windows/Mac)* for yderligere vejledninger.
- Med appen Epson iProjection (iOS/Android) kan du projicere fra iOS eller Android-enheder.  
Du kan downloade Epson iProjection på App Store eller Google Play. Eventuelle gebyrer i forbindelse med kommunikationen med App Store eller Google Play er kundens eget ansvar.
- Med appen Epson iProjection (Chromebook) kan du projicere fra Chromebook-enheder.  
Du kan downloade Epson iProjection fra Google Play. Eventuelle gebyrer i forbindelse med kommunikationen med Google Play er kundens eget ansvar. Se *Epson iProjection Operation Guide (Chromebook)* for instruktioner.

## » Relevante links

- "Sikkerhedsinstruktioner til et indbygget trådløst LAN-modul" [s.172](#)
- "Forbindelsesmetoder til projicering via et trådløst netværk" [s.172](#)
- "Installation af det trådløse LAN-modul" [s.173](#)
- "Sådan vælges trådløse netværksindstillinger manuelt" [s.174](#)
- "Sådan vælges trådløse netværksindstillinger i Windows" [s.177](#)
- "Sådan vælges trådløse netværksindstillinger i Mac" [s.178](#)
- "Konfiguration af sikkerheden på et trådløst netværk på funktionen Enkel AP" [s.178](#)

- "Konfiguration af sikkerheden på et trådløst netværk på funktionen Infrastruktur" [s.178](#)
- "Tilslutning af en mobilenhed med en QR-kode" [s.180](#)
- "Når du bruger en USB-nøgle til at forbinde en Windows-computer" [s.181](#)
- "Brug af det trådløse præsentationssystem til, at forbinde Windows/Mac-computere" [s.182](#)

---

## Sikkerhedsinstruktioner til et indbygget trådløst LAN-modul

Denne projektor indeholder indbyggede trådløse LAN-moduler. Sørg for at følge disse vigtige retningslinjer, når du bruger en trådløs LAN-forbindelse.

### Advarsel

- Brug ikke enheden i nærheden af medicinsk udstyr, som f.eks. pacemakere. Når du bruger enheden, skal du sikre dig, at der ikke er medicinsk udstyr, som f.eks. pacemakere i nærheden. Elektromagnetisk interferens kan forårsage fejlfunktion i medicinsk udstyr.
- Elektromagnetisk interferens kan påvirke styringen af automatisk styret udstyret, hvilket kan forårsage en ulykke. Brug ikke enheden i nærheden af automatisk styret udstyr, som fx automatiske døre eller brandalarmer.

### Forsigtig

Sørg for at holde en afstand på mindst 20 cm mellem enheden og din krop. Eller kan enheden muligvis gøre dig utilpas.

---

## Forbindelsesmetoder til projicering via et trådløst netværk

Vælg en forbindelsesmetode til at forbinde computeren og projektoren via et netværk i henhold til dit netværksmiljø.

- Med funktionen Enkel AP kan du oprette en direkte forbindelse til smartphones, tablets eller computere med din projektor som et adgangspunkt. Når du bruger denne metode, skal du tilslutte projektoren med **Lynforbindelsestilstand** i softwaren Epson iProjection eller brug Screen Mirroring.



- Funktionen Infrastruktur giver dig mulighed for at forbinde til smartphones, tabletter eller computere over et trådløst netværks adgangspunkt. Når du bruger denne metode, skal du forbinde projektoren

med funktionen **Avanceret forbindelsestilstand** i softwaren Epson iProjection.

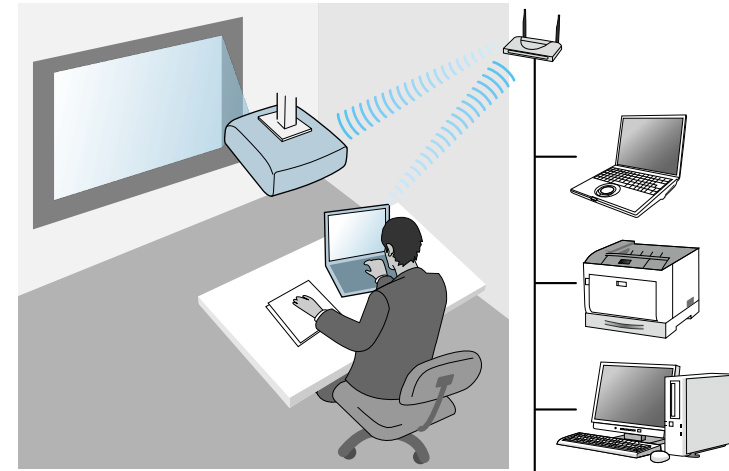

Når projektoren overvåges eller styres via et trådløst LAN-netværk på standby, skal du forbinde din computer og projektor med infrastruktur-funktionen.

Din projektor har indbyggede trådløse LAN-moduler. Hvis du installerer et ekstra trådløst LAN-modul, kan du bruge begge netværksforbindelsesmetoder på samme tid. Når du installerer det trådløse LAN-modul, skal du indstille **Enkel AP** til **Til**.

☛ **Netværk > Netværksindstillinger > Enkel AP**

## Installation af det trådløse LAN-modul

For at bruge de ekstra trådløse forbindelser, skal du installere Epsons trådløse LAN-modul. Installér ikke andre typer trådløse LAN-moduler.

**Bemærk**

Du må aldrig fjerne modulet, mens dens indikator er blå eller blinker, eller mens du projicerer trådløst. Dette kan ødelægge modulet, og du kan miste data.

- 1** Fjern skruen, for at åbne dækslet til det trådløse LAN-modul.

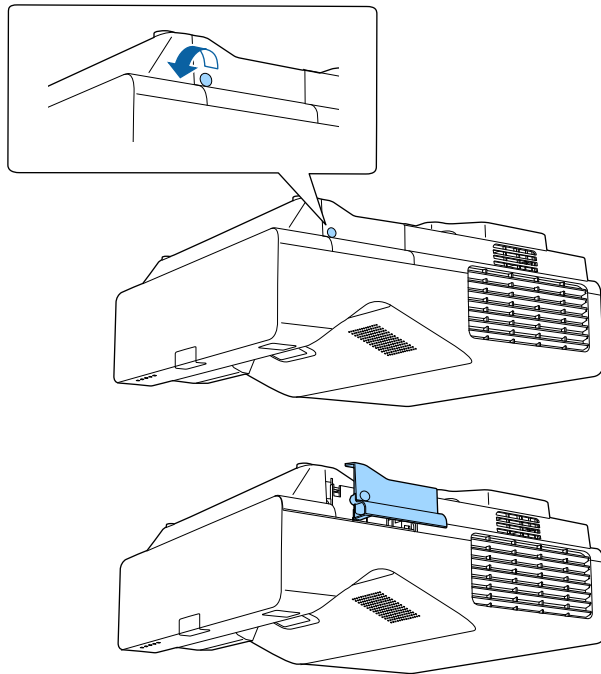

- 2** Forbind det trådløse LAN-modul til stikket for trådløst LAN-modul.

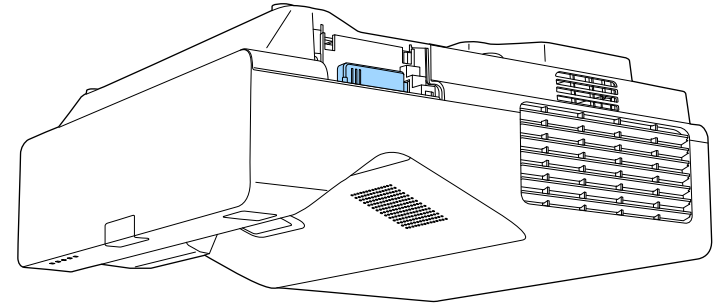

---

## Sådan vælges trådløse netværksindstillinger manuelt

Før du kan projicere fra det trådløse netværk, skal du vælge netværksindstillinger for projektoren.

- 1** Tryk på knappen [Menu], vælg **Styring** og tryk på [Enter].

Ofte anvendte varer	Styring	
Billede	Brugerknop	Lystilstand
Signal I/O	Brugerlogo	
Installation	Brugermønster	
Display	Betjeningslås	Fra
Betjening	Ensartede farver	
<b>Styring</b>	Opdateringsfunktion	
Netværk	Kalibrering af lyskilde	
Pen/touch	Dato og klokkeslæt	
Interaktiv	Tidsplanindstil.	
Multiprojektion	Trådløst LAN-strøm	
Hukommelse	Diagn. trådløst LAN	1
ECO	Loglagringssted	USB og intern hukommelse
Indledende/Alle Indstill...	Batch-opsæt.område	
	Sprog	Dansk
	Oplysninger	
	Vis logfiler	
	Nulstil styringsindstillingerne	

- 3** Vælg menuen **Netværk** og tryk på [Enter].

Ofte anvendte varer	Netværk	
Billede	Trådløs LAN-info.	
Signal I/O	Kabelforbundet LAN-info.	
Installation	Netværksindstillinger	
Display	Sender-indstillinger	
Betjening	Nulstil netværksindstillingerne	
Styring	Pen/touch	
<b>Netværk</b>	Aut. kalibrering	
Pen/touch	Man. kalibrering	
Interaktiv	Berøringsenhed	
Multiprojektion	Installation af projektorer	
Hukommelse	Pen-Peger	Til
ECO	PC-interaktivitet	
Indledende/Alle Indstill...	Nulstil pen/touch-indstillinge...	
	Interaktiv	
	Tegnefunktion	Til
	Vis værktøjslinjerne	Vis altid
	Værktøjslinjens farve	Sort

- 2** Indstil **Trådløst LAN-strøm** til **Til**.

[ Trådløst LAN-strøm ]	Retur
✓ Til	
Fra	

- 4** Vælg **Netværksindstillinger** og tryk på [Enter].

- 5** For at identificere projektoren over netværket, skal du vælge **Projektornavn** og indtaste et navn på op til 16 alfanumeriske tegn.

- 6** Indstil **Prioriteret betjenings-interface** til **Trådløst LAN**.

- 7** Vælg forbindelsesmetoden.

- På funktionen Enkel AP, skal **Enkel AP** indstilles til **Til**, hvorefter du skal gå til trin 12.



Hvis der ikke er indstillet en **Adgangssætning**, vises en skærm, der beder dig om at indstille en **Adgangssætning**.

- På funktionen **Infrastruktur**, skal **Enkel AP** indstilles til **Fra**, hvorefter du skal videre til næste trin.
- Hvis du installerede et trådløst LAN-modul, og ønsker at bruge begge forbindelsesmetoder på samme tid, skal du indstille **Enkel AP** til **Til** og gå videre til næste trin.

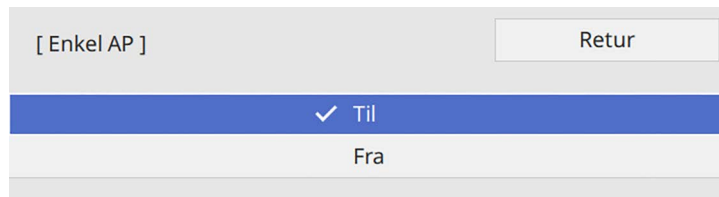

- 8** Vælg menuen **Trådløst LAN** og tryk på [Enter].

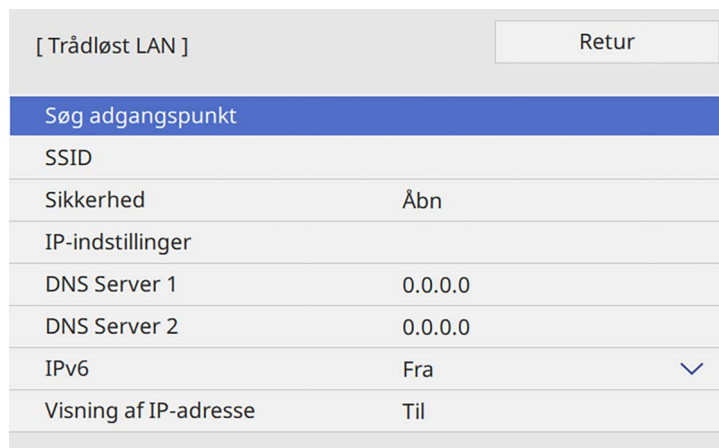

Projektoren begynder at søge efter adgangspunkter.



Du kan også søge efter adgangspunkter manuelt, ved brug af **Søg adgangspunkt**.

- 9** Vælg det adgangspunkt, du vil oprette forbindelse til.



Hvis du skal tildele SSID manuelt, skal du vælge **SSID** for at kunne indtaste SSID.

- 10** Tildel IP-indstillingerne til dit netværk, hvis nødvendigt.

- Hvis netværket automatisk tildeler adresser, skal du vælge **IP-indstillinger** for at sætte indstillingen **DHCP** til **Til**.
- Hvis du skal angive adresserne manuelt, skal du vælge **IP-indstillinger** for at sætte indstillingen **DHCP** til **Fra** og indtaste projektorens **IP-adresse**, **Undernetmaske** og **Gatewayadresse**.

- 11** For at forhindre, at IP-adressen vises på skærmen med netværksoplysningerne, skal du indstille **Visning af IP-adresse** til **Fra**.

- 12** Vælg menuen **Netværksprojektion** og tryk på [Enter].

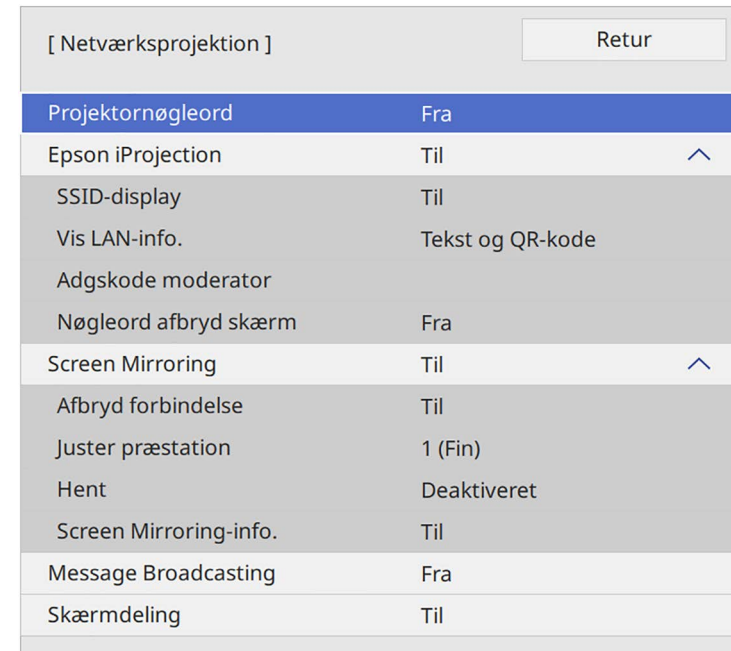



- 13** Slå **Projektornøgleord** til andre, der ikke befinder sig i samme rum som projektoren, ikke må få adgang til den.



Når denne indstilling slås til, skal du indtaste et vist, tilfældigt genereret nøgleord fra en computer med Epson iProjection, for at få adgang til projektoren og dele den aktuelle skærm.

- 14** Indstil Epson iProjection til Til.

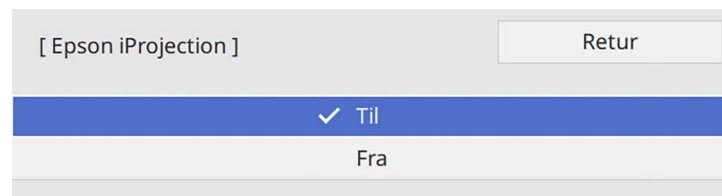

- 15** Vælg indstillingerne efter behov.

- **SSID-visning** giver dig mulighed for at vælge, om projektorens SSID skal vises på skærmen på netværksoplysningerne og på startskærmen.
- Med **Vis LAN-info.** kan du indstille visningsformatet for projektorens netværksoplysninger.
- Med **Adgskode moderator** kan du indtaste et fire-cifret nummer for adgangskoden til at få adgang til projektoren som en moderator, som bruger Epson iProjection. (Der er ikke indstillet en adgangskode som standard.)
- Med **Nøgleord afbryd skærm** kan du vælge, om der skal vises et nøgle på det fremviste billede, når projektoren styres med Epson iProjection.

- 16** Når du er færdig med indstillingerne, skal du gå tilbage til skærmen **Netværksindstillinger**, vælg **Indstil** og følg vejledningerne på skærmen, for at gemme indstillingerne og afslutte menuerne.

- 17** Tryk på knappen [LAN] på fjernbetjeningen.

Indstillingerne af det trådløse netværk er udført, når du ser den korrekte IP-adresse på skærmen med netværksoplysningerne.

```
[ LAN ]
Projektornavn      : MYNAME
SSID              :
IP-adresse [ ]    : WIRED.DHCP.ID
IP-adresse [ ( ) ] : WIRELESS.DHCP.ID
Nøgleord          : ----
Event ID          : 0434
```

Når du er færdig med de trådløse indstillinger til projektoren, skal du vælge det trådløse netværk på din computer. Start herefter netværkssoftwaren for at sende billeder til projektoren via et trådløst netværk.

#### » Relevante links

- "Sådan bruges skærmtastaturet" [s.220](#)

## Sådan vælges trådløse netværksindstillinger i Windows

Før du opretter forbindelse til projektoren, skal du vælge det korrekte trådløse netværk på computeren.

- 1** Du kan få adgang til det trådløse netværks hjælpesoftware ved at klikke på netværksikonet i Windows proceslinjen.

**2** Hvis der oprettes forbindelse til enheder over via et adgangspunkt på et trådløst netværk, skal du sikre dig, at Wi-Fi er slået til, og vælg netværksnavnet (SSID) til det netværk, projektoren er forbundet til.

**3** Klik på **Opret forbindelse**.

## Sådan vælges trådløse netværksindstillinger i Mac

Før du opretter forbindelse til projektoren, skal du vælge det korrekte trådløse netværk i Mac.

**1** Klik på Wi-Fi-ikonet på menulinjen øverst på skærmen.

**2** Hvis der oprettes forbindelse til enheder over via et adgangspunkt på et trådløst netværk, skal du sikre dig, at Wi-Fi er slået til, og vælg netværksnavnet (SSID) til det netværk, projektoren er forbundet til.

## Konfiguration af sikkerheden på et trådløst netværk på funktionen Enkel AP

Du kan konfigurere sikkerhed for brugen af projektoren på et trådløst netværk med funktionen Enkel AP. Du kan bruge WPA2-PSK-sikkerhed.



Kontakt din netværksadministrator for at få hjælp til at indtaste de korrekte oplysninger.

**1** Tryk på knappen [Menu], vælg **Netværk**, og tryk på [Enter].

**2** Vælg **Netværksindstillinger** og tryk på [Enter].

**3** Vælg **Adgangssætning**, tryk [Enter] og indtast en adgangssætning på 8 til 63 tegn.

[ Adgangssætning ]

1	2	3	4	5	6	7	8	9	0	!	"	#	\$		
a	b	c	d	e	f	g	h	i	j	%	&	'	,		
k	l	m	n	o	p	q	r	s	t	*	+	(	)		
u	v	w	x	y	z	@	.	Space	/	:	SYM2				
										A/a	←	→	⊗		

OK Cancel

**4** Når du har indtastet adgangssætningen, skal du gå tilbage til skærmen **Netværksindstillinger**, vælg **Indstil** og følg vejledningerne på skærmen, for at gemme indstillingerne og afslutte menuerne.

## Konfiguration af sikkerheden på et trådløst netværk på funktionen Infrastruktur

Du kan konfigurere sikkerhed for brugen af projektoren på et trådløst netværk med funktionen Infrastruktur. Konfigurer en af følgende sikkerhedsindstillinger, så de matcher de indstillinger, der bruges på netværket:

- WPA3-PSK-sikkerhed
- WPA2/WPA3-PSK-sikkerhed
- WPA3-EAP-sikkerhed
- WPA2/WPA3-EAP-sikkerhed



Kontakt din netværksadministrator for at få hjælp til at indtaste de korrekte oplysninger.

- 1** Hvis du vil beskytte forbindelsen med WPA3-EAP eller WPA2/WPA3-EAP, skal du sørge for, at din digitale certifikat-fil er kompatibel med projektorregistreringen, og at den er gemt på en USB-lagerenhed.
- 2** Tryk på knappen [Menu], vælg **Netværk**, og tryk på [Enter].
- 3** Vælg **Netværksindstillinger** og tryk på [Enter].
- 4** Vælg menuen **Trådløst LAN** og tryk på [Enter].

[ Trådløst LAN ]		Retur
Søg adgangspunkt		
SSID		
Sikkerhed	Åbn	
IP-indstillinger		
DNS Server 1	0.0.0.0	
DNS Server 2	0.0.0.0	
IPv6	Fra	▼
Visning af IP-adresse	Til	

- 5** Vælg indstilling for **Sikkerhed** og tryk på [Enter].

- 6** Vælg sikkerhedsindstillingerne, så de matcher netværkets indstillinger.

[ Sikkerhed ]	Retur
WPA2/WPA3-PSK	
WPA2/WPA3-EAP	
WPA3-PSK	
WPA3-EAP	
✓ Åbn	

- 7** Gør et af følgende, afhængig af den valgte beskyttelsesform.

- **WPA3-PSK** eller **WPA2/WPA3-PSK**: Vælg **Adgangssætning**, tryk [Enter] og indtast en adgangskode fra 8 til 63 tegn. Gå derefter til trin 16.
- **WPA3-EAP** eller **WPA2/WPA3-EAP**: Vælg **EAP-type** og tryk på [Enter].

- 8** Vælg protokollen til godkendelse som **EAP-type**.

[ EAP-type ]	Retur
✓ PEAP	
PEAP-TLS	
EAP-TLS	
EAP-FAST	

- 9** For at importere dit certifikat, skal du vælge certifikattypen og trykke på [Enter].

- **Klientcertifikat** for typen **PEAP-TLS** eller **EAP-TLS**
- **CA-certifikat** til alle EAP-typer



Du kan også registrere de digitale certifikater med din webbrowser. Men du skal sørge for at registrere certifikatet en gang, da certifikatet ellers muligvis ikke installeres korrekt.

- 10** Vælg **Gem** og tryk på [Enter].
- 11** Følg instruktionerne på skærmen for at forbinde en USB-lagerenhed til projektorens USB-A-port.
- 12** Tryk på [Enter] for at se listen over certifikater.
- 13** Vælg det certifikat, der skal importeres, ved brug af den viste liste. Der vises en meddelelse, der beder dig om at indtaste adgangskoden til certifikatet.
- 14** Indtast en adgangskode og tryk på [Enter]. Certifikatet importeres, og der vises en afsluttende meddelelse.
- 15** Vælg dine EAP-indstillinger, som krævet.
  - I **Brugernavn** kan du indtaste et brugernavn ved brug af op til 64 alfanumeriske tegn. Hvis du importerer et klientcertifikat, indstilles navnet, som certifikatet blev udstedet til, automatisk.
  - I **Adgangskode** kan du indtaste en adgangskode på op til 64 alfanumeriske tegn for autentificering, når du bruger **PEAP** eller **EAP-FAST**.
  - I **Verificer servercertifikat** kan du vælge om servercertifikatet skal verificeres, når der er indstillet et CA-certifikat.
  - I **Radiusservernavn** kan du indtaste servernavnet, som skal verificeres.
- 16** Når du er færdig med indstillingerne, skal du gå tilbage til skærmen **Netværksindstillinger**, vælg **Indstil** og følg vejledningerne på skærmen, for at gemme indstillingerne og afslutte menuerne.

## » Relevante links

- "Understøttede klient- og CA-certifikater" [s.180](#)

## Understøttede klient- og CA-certifikater

Du kan registrere disse slags digitale certifikater.

### Klientcertifikat (PEAP-TLS/EAP-TLS)

Specifikation	Beskrivelse
Format	PKCS#12
Filendelse	PFX, P12
Kryptering	RSA
Hashes	MD5/SHA-1/SHA-256/SHA-384/SHA-512
Nøglelængde	512/1024/2048/4096 bit
Adgangskode	Op til 64 alfanumeriske tegn, påkrævet

### CA-certifikat (PEAP/PEAP-TLS/EAP-TLS/EAP-FAST)

Specifikation	Beskrivelse
Format	X509v3
Filendelse	DER/CER/PEM
Kryptering	RSA
Hashes	MD5/SHA-1/SHA-256/SHA-384/SHA-512
Nøglelængde	512/1024/2048/4096 bit
Kodning	BASE64/Binary

## Tilslutning af en mobilenhed med en QR-kode

Når du har valgt indstillinger for det trådløse netværk til projektoren, kan du vise en QR-kode på skærmen og bruge den til at tilslutte en mobilenhed vha. Epson iProjection-programmet (iOS/Android).



- Sørg for, at du har installeret den nyeste version af Epson iProjection på din enhed.
- Du kan downloade Epson iProjection på App Store eller Google Play. Eventuelle gebyrer i forbindelse med kommunikationen med App Store eller Google Play er kundens eget ansvar.
- Når du bruger Epson iProjection i Hurtig tilslutningstilstand, anbefaler vi at du udfører sikkerhedsindstillingerne.

- 1** Tryk på knappen [LAN] på fjernbetjeningen.  
QR-koden vises på den projicerede skærm.



- Hvis du ikke kan se QR-koden, skal du indstille **Vis LAN-info** til **Tekst og QR-kode** i projektorens menu **Netværk**.  
☛ **Netværk > Netværksindstillinger > Netværksprojektion > Epson iProjection > Vis LAN-info**.
- For at skjule QR-koden, skal du trykke på [Esc].
- Hvis QR-koden er skjult, skal du trykke på [Enter] for at se koden.

- 2** Start Epson iProjection på din mobilenhed.
- 3** Aflæs den projicerede QR-kode med Epson iProjection for at forbinde den til projektoren.



Sørg for, at du læser QR-koden fra direkte foran skærmen, så den passer ind i kassen på mobilenhedens QR-kodescanner. Hvis du er for langt fra skærmen, kan du måske ikke læse koden.

Når der er oprettet en forbindelse, skal du vælge menuen **Contents** menu i , og derefter vælge filen, du vil projicere.

## Når du bruger en USB-nøgle til at forbinde en Windows-computer

Du kan lave dit USB-flashdrev til en USB-nøgle, så du hurtigt kan forbinde projektoren til en computer, der understøtter trådløs LAN-netværker. Når du har oprettet USB-nøglen, kan du hurtigt projicere billeder fra netværksprojektoren.

- 1** Opret USB-nøglen med **Program til indstilling af USB-stik** i softwaren Epson iProjection (Windows).



Se *Betjeningsvejledningen til Epson iProjection (Windows/Mac)* for yderligere vejledninger.

- 2** Sørg for, at det trådløse LAN-modul er installeret eller indbygget i projektoren.
- 3** Tænd for projektoren.
- 4** Tryk på [LAN]-knappen på fjernbetjeningen.  
Herefter vises netværksoplysningerne. Kontroller, at der vises en SSID og IP-adresse.
- 5** Sæt USB-nøglen i projektorens USB-A-port.  
Der vises en meddelelse om, at opdatering af netværksoplysninger er udført.
- 6** Fjern USB-nøglen.
- 7** Sæt USB-nøglen i en USB-port på din computer.
- 8** Følg instruktionerne på skærmen for at installere det nødvendige program.



- Hvis der vises en meddelelse om Windows Firewall, skal du klikke på **Ja** for at deaktivere firewall'en.
- Du skal have administratorrettigheder for at kunne installere softwaren.
- Hvis programmet ikke installeres automatisk, skal du dobbeltklikke på **MPPLaunch.exe** i USB-nøglen.

Efter nogle få øjeblikke vises computerens skærbillede på projektoren.

- 9** Når du er færdig med at projicere trådløst, skal du vælge **Sikker fjernelse af hardware** i Windows proceslinjen og fjerne USB-nøglen fra computeren.



Du skal muligvis genstarte computeren for at genaktivere den trådløse LAN-forbindelse.

## ► Relevante links

- "Sådan henter du de nyeste udgaver a dokumenterne" [s.11](#)

## Brug af det trådløse præsentationssystem til, at forbinde Windows/Mac-computere

Du kan bruge det trådløse præsentationssystem til hurtigt, at forbinde projektoren til en computer trådløst og projicere dit billede. Dit trådløse præsentationssystem (ELPWP10) har to trådløse sendere (ELPWT01) og et trådløst LAN-modul (ELPAP11).

Se *Epson Wireless Presentation System Brugerhåndbog* for yderligere oplysninger.

## ► Relevante links

- "Sådan indstilles det trådløse præsentationssystem for første gang" [s.182](#)
- "Projicering med det trådløse præsentationssystem" [s.183](#)

## Sådan indstilles det trådløse præsentationssystem for første gang

Første gang du bruger det trådløse præsentationssystem, skal det forberedes, bl.a. ved at parre de trådløse sendere med projektoren.



- Vælg de netværksindstillinger for projektoren inden parring.
- Du skal parre de trådløse sendere igen, når du ændrer **Projektornavn** eller **Adgangssætning** i menuen **Netværksindstillinger**.
- Du kan også parre de trådløse sendere fra din computer med softwaren Epson Wireless Transmitter Settings. Se *Betjeningsvejledning for Epson Wireless Transmitter Settings* for yderligere oplysninger.
- Du kan hente den nødvendige software og vejledninger fra følgende websted:  
[epson.sn](http://epson.sn)

- 1** Tænd for projektoren.

- 2** Sæt den trådløse sender i projektorens USB-A-port.

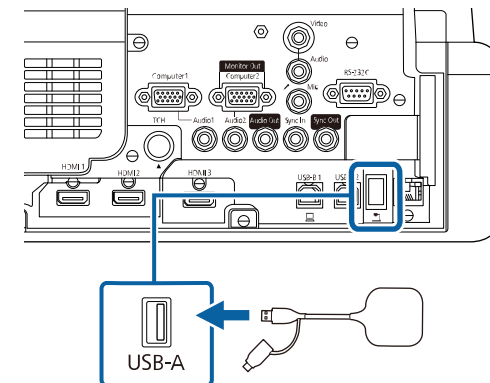

Netværksoplysningerne skrives og der vises en afsluttende meddelelse. Det kan tage lidt tid at afslutte parringen.

## Forsigtig

Du må ikke slukke for strømmen eller tage den trådløse sender ud af projektoren, når netværksoplysningerne skrives. Hvis strømmen eller den trådløse sender afbrydes, kan projektoren muligvis ikke starte korrekt igen. Sørg for, at meddelelsen om færdiggørelse vises, før du afbryder den trådløse sender.

**3** Tilslut de andre trådløse sendere, hvis du vil fortsætte med parringen.

**4** Vælg **Ja** for, at indstille **Visning guide til oprettelse af forbindelse til Til**, hvis nødvendigt.



- Vi anbefaler, at vælge **Ja**. Næste gang du tænder projektoren, vises forbindelsesvejledningen til den trådløse sender (Epson Wireless Presentation), hvis projektoren ikke modtager et signal.
- Meddelelsen, der beder dig om at indstille **Visning guide til oprettelse af forbindelse til Til**, vises, når **Visning guide til oprettelse af forbindelse** er indstillet til **Fra** og **Afspilning af indhold** er indstillet til **Fra** (EB-775F/EB-770F).
- Du kan ændre visning guide til oprettelse af forbindelse i projektorens menu **Netværk**.  
☛ **Netværk > Sender-indstillinger > Visning guide til opret forb.**

**5** Tag den trådløse sender ud af projektoren og sæt det trådløse LAN-modul i den samme port, der blev brugt til den trådløse sender.

**6** Tryk på [Menu]-knappen på kontrolpanelet eller fjernbetjeningen.

**7** Sørg for, at **Trådløst LAN-strøm** er indstillet til **Til** i projektorens menu **Styring**, og at **Enkel AP** er indstillet til **Til** i projektorens menu **Netværksindstillinger**.



Hvis du sætter **Auto-tænd** på **Til** i projektorens menu **Netværk**, kan du starte projiceringen, også selvom projektoren er på standby (når strømmen er slukket).

☛ **Netværk > Sender-indstillinger > Auto-tænd**

## Projicering med det trådløse præsentationssystem

Du kan bruge den parrede trådløse sender til hurtigt at oprette en direkte forbindelse mellem projektoren (modtageren) og Windows/Mac-computere, og derved nemt projicere dine billeder.



Sørg for, at det trådløse LAN-modul er installeret i projektoren.

- 1** Tænd for projektoren.
- 2** Sæt den trådløse sender i en USB-port på din computer.
- 3** Projicér dit indhold med softwaren Epson Wireless Presentation i den trådløse sender. Se *Epson Wireless Presentation System Brugerhåndbog* for yderligere oplysninger.

Vi anbefaler at slukke og tænde for projektoren igen for, at aktivere visningen af forbindelsesguiden.

Du kan sende billeder til projektoren fra mobilenheder, såsom bærbare pc'er, smartphones og tablets ved brug af Miracast-technology.

Det er muligt, at tilslutte to enheder, som bruger Miracast-teknologien, på samme tid. Projektoren registrerer indgangskilderne, såsom Screen Mirroring1 og Screen Mirroring2. Du skal indstille **Afbryd forbindelse til Fra**.

☛ **Netværk > Netværksindstillinger > Netværksprojektion > Screen Mirroring > Afbryd forbindelse**

Hvis enheden understøtter Miracast, behøver du ikke at installere nogen anden software. Hvis du bruger en Windows-computer, skal du sørge for at bruge en adapter, der passer til Miracast-forbindelsen.

Bemærk følgende begrænsninger, hvis du bruger Screen Mirroring-funktionen.

- Det er ikke muligt at afspille et sammenflettet billede.
- Du kan ikke afspille flerkanal-lyd over 3ch (kanal 3).
- Det er muligvis ikke muligt, at projicere billeder, afhængigt af opløsningen og billedhastigheden.
- Du kan ikke afspille 3D-video.
- Du kan muligvis ikke se indhold med beskyttelse af ophavsrettigheder med en Miracast-forbindelse, afhængig af din enhed.
- Undgå at ændre projektorens **Indst.af Screen Mirroring** under Screen Mirroring-projiceringen. Hvis du gør dette, afbrydes forbindelsen til projektoren muligvis, og det kan tage et stykke tid, før forbindelsen genoprettes.

☛ **Netværk > Netværksindstillinger > Netværksprojektion > Screen Mirroring**

- Undgå at slukke projektoren direkte på afbryderknappen under Screen Mirroring-projiceringen.



Mobilenheder med Android Windows 8.1 eller nyere installeret understøtter hovedsageligt Miracast.

Understøttelse af Miracast varierer afhængigt af den konkrete mobilenhed. Se dokumentation til din mobilenhed for yderligere oplysninger.

## » Relevante links

- "Sådan vælges indstillinger for Screen Mirroring" [s.184](#)
- "Sådan oprettes forbindelse med Screen Mirroring med Miracast-funktionen" [s.186](#)
- "Sådan oprettes forbindelse med Screen Mirroring i Windows 10" [s.187](#)
- "Sådan oprettes forbindelse med Screen Mirroring i Windows 8.1" [s.187](#)

## Sådan vælges indstillinger for Screen Mirroring

Du skal vælge indstillinger for **Screen Mirroring** til projektoren for at kunne projicere billeder fra en mobil enhed.



Hvis du bruger Windows 10, kan du vise billedet via følgende forbindelser:

- Vis billeder direkte fra din enhed til projektoren
- Vis billeder via et lokalnetværk

Når du sender billeder via et lokalnetværk, er forbindelsen mere stabil og sikker. Gør et af følgende, for at forbinde din projektor til et lokalt netværk:

- Tilslut et LAN-kabel.
- Vælg **Trådløs LAN** for at oprette forbindelse til det trådløse adgangspunkt.

For at oprette forbindelse til et trådløst adgangspunkt, skal du installere et trådløst LAN-modul, der kan købes som ekstraudstyr.



**1** Tryk på knappen [Menu], vælg **Styring** og tryk på [Enter].

Ofte anvendte varer	Styring	
Billede	Brugerknop	Lystilstand
Signal I/O	Brugerlogo	
Installation	Brugermønster	
Display	Betjeningslås	Fra
Betjening	Ensartede farver	
<b>Styring</b>	Opdateringsfunktion	
Netværk	Kalibrering af lyskilde	
Pen/touch	Dato og klokkeslæt	
Interaktiv	Tidsplanindstil.	
Multiprojektion	Trådløst LAN-strøm	
Hukommelse	Diagn. trådløst LAN	1
ECO	Loglagringssted	USB og intern hukommelse
Indledende/Alle Indstill...	Batch-opsæt.område	
	Sprog	Dansk
	Oplysninger	
	Vis logfiler	
	Nulstil styringsindstillingerne	

**3** Vælg menuen **Netværk** og tryk på [Enter].

Ofte anvendte varer	Netværk	
Billede	Trådløs LAN-info.	
Signal I/O	Kabelforbundet LAN-info.	
Installation	Netværksindstillinger	
Display	Sender-indstillinger	
Betjening	Nulstil netværksindstillingerne	
Styring	Pen/touch	
<b>Netværk</b>	Aut. kalibrering	
Pen/touch	Man. kalibrering	
Interaktiv	Berøringsenhed	
Multiprojektion	Installation af projektorer	
Hukommelse	Pen-Peger	Til
ECO	PC-interaktivitet	
Indledende/Alle Indstill...	Nulstil pen/touch-indstillinge...	
	Interaktiv	
	Tegnefunktion	Til
	Vis værktøjslinjerne	Vis altid
	Værktøjslinjens farve	Sort

**2** Indstil **Trådløst LAN-strøm** til **Til**.

[ Trådløst LAN-strøm ]	Retur
✓ Til	
Fra	

**4** Vælg **Netværksindstillinger** og tryk på [Enter].

**5** Vælg **Prioriteret betjenings-interface** og tryk på [Enter].

**6** Vælg en af følgende indstillinger:

- Hvis du sender dataene via et lokalt netværk med det trådløse LAN, skal du vælge **Kabelforbundet LAN**.
- Hvis du sender data direkte eller via et trådløst adgangspunkt, skal du vælge **Trådløst LAN**.
- Hvis din enhed kun understøtter direkte afsendelse af data, skal du vælge **Trådløst LAN**.

## 7 Indstil Enkel AP til Til.

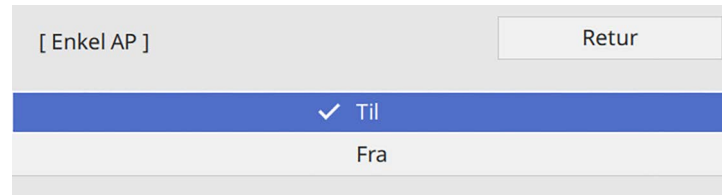

Hvis der ikke er indstillet en **Adgangssætning**, vises en skærm, der beder dig om at indstille en **Adgangssætning**.

## 8 Gå tilbage til skærmen **Netværksindstillinger** og vælg **Netværksprojektion**.

## 9 Indstil Screen Mirroring til Til.

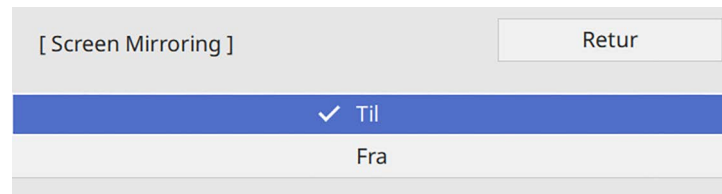

## 10 Vælg indstillingerne efter behov.

- Med **Afbryd forbindelse** kan du vælge at forbinde til en anden mobilenhed under Screen Mirroring-projiceringen, eller du kan vælge kun at forbinde til en enhed. Hvis du vil bruge to Screen Mirroring-kilder, skal du indstille dette til **Fra**.
- I **Juster præstation** kan du justere hastighed/kvalitet for Screen Mirroring. Vælg et lille tal for at forbedre kvaliteten og et stort tal for at forøge hastigheden.
- Med **Hent** kan du optage det projicerede billede og sætte det ind på en side i whiteboard-tilstanden (EB-770Fi/EB-760Wi). **Aktiveret** giver dig mulighed for, at udsende Screen Mirroring-billedet via

HDMI-udgangsporten og optage det. HDCP og H.265 er slået fra, og der kan muligvis ikke vises indhold med dem. Hvis du vil projicere indhold med HDCP eller H.265, skal du vælge **Deaktiveret**.

- **Info om Screen Mirroring** viser forbindelsesoplysninger, når du projicerer fra en Screen Mirroring-kilde.

## 11 Når du er færdig med indstillingerne, skal du gå tilbage til skærmen **Netværksindstillinger**, vælg **Indstil** og følg vejledningerne på skærmen, for at gemme indstillingerne og afslutte menuerne.

## Sådan oprettes forbindelse med Screen Mirroring med Miracast-funktionen

Hvis din mobilenhed, som f.eks. en smartphone understøtter Miracast, kan du oprette trådløs forbindelse fra den til projektoren og projicere billeder. Du kan afspille lyd via projektorens højttalere ved at oprette forbindelse med Screen Mirroring.

- 1 Vælg **Screen Mirroring** på din projektor, hvis nødvendigt.
- 2 Tryk på [LAN]-knappen på fjernbetjeningen for at skifte til Screen Mirroring-kilden.  
Herefter vises netværksoplysningerne.
- 3 Brug Miracast-funktionen på mobilenheden til at søge efter projektoren.  
Der vises en liste med tilgængelige enheder.
- 4 Vælg projektorens Projektornavn på listen.
- 5 Hvis skærmen til indtastning af pinkode vises på mobilenheden, skal du indtaste den pinkode, der vises på skærmen med netværksoplysningerne eller øverst til højre på det projicerede billede.  
Projektoren viser billedet fra den mobile enhed.



Det kan tage nogen tid at etablere forbindelsen. Pas på ikke at afbryde strømmen til projektoren, mens der etableres forbindelse. Sker det, kan enheden fryse eller give fejl. Afhængig af mobilenheden skal du muligvis slette en enhed, når du opretter forbindelse. Følg skærmvejledningen på din enhed.

## Sådan oprettes forbindelse med Screen Mirroring i Windows 10

Ved at oprette forbindelsen via Screen Mirroring kan du bruge din computer til trådløs projicering og lydafspilning via projektorens højttalersystem.

- 1** Vælg **Screen Mirroring** på din projektor, hvis nødvendigt.
- 2** Tryk på [LAN]-knappen på fjernbetjeningen for at skifte til Screen Mirroring-kilden. Herefter vises netværksoplysningerne.
- 3** Hold Windows-tasten nede, og tryk samtidig på **K** på dit tastatur. Der vises en liste med tilgængelige enheder.
- 4** Vælg projektorens Projektornavn på listen.

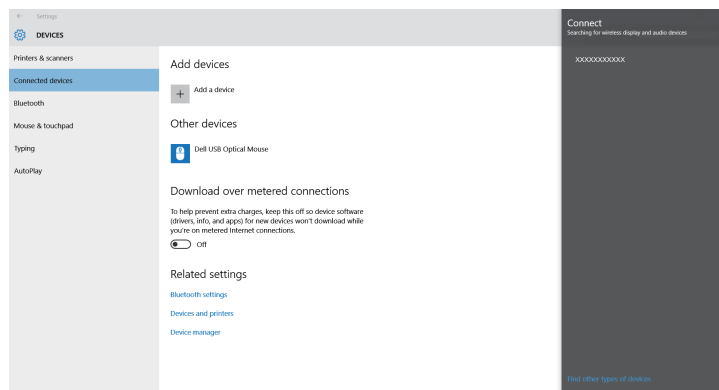

- 5** Hvis skærmen til indtastning af pinkode vises, skal du indtaste den pinkode, der vises på skærmen med netværksoplysningerne eller nederst til højre i det projicerede billede.

Projektoren viser billedet fra computeren.



Det kan tage nogen tid at etablere forbindelsen. Pas på ikke at afbryde strømmen til projektoren, mens der etableres forbindelse. Sker det, kan enheden fryse eller give fejl.

## Sådan oprettes forbindelse med Screen Mirroring i Windows 8.1

Du kan konfigurere computeren til trådløs projicering fra Amuletter i Windows 8.1. Du kan afspille lyd via projektorens højttalere ved at oprette forbindelse med Screen Mirroring.

- 1** Vælg **Screen Mirroring** på din projektor, hvis nødvendigt.
- 2** Tryk på [LAN]-knappen på fjernbetjeningen for at skifte til Screen Mirroring-kilden. Herefter vises netværksoplysningerne.

**3** Vælg **Enheder** på din computer fra Amuletter og vælg **Project**.

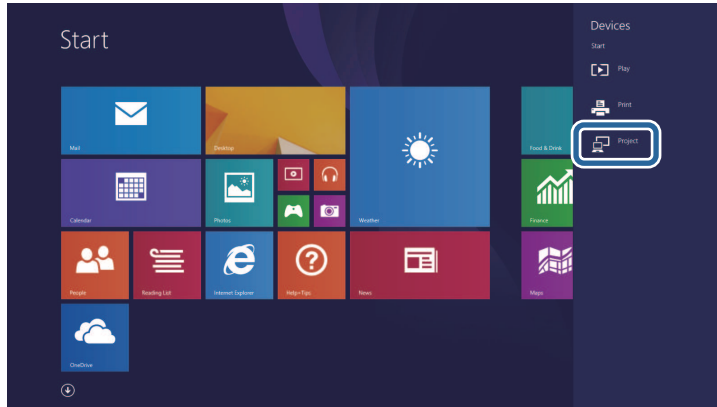

**5** Vælg projektorens Projektornavn på listen.

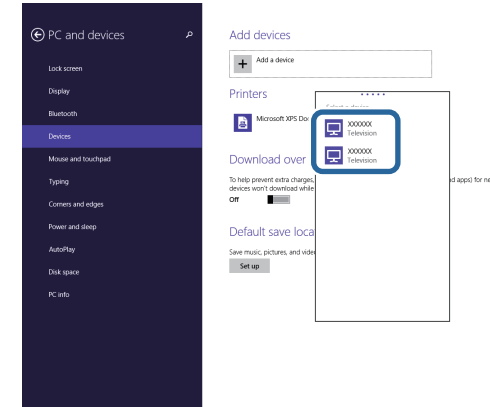

**4** Vælg **Tilføj en trådløs skærm**.

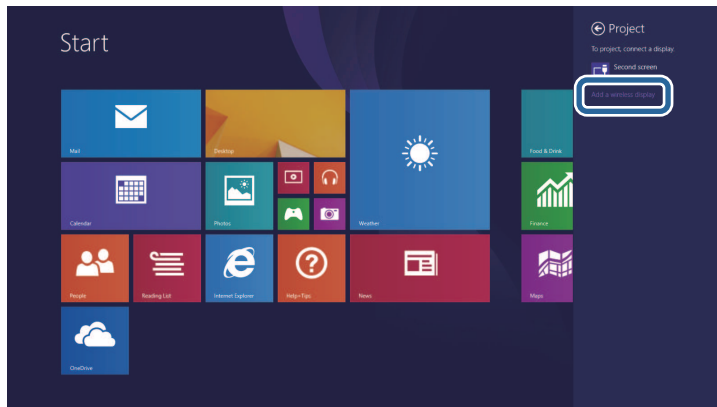

**6** Hvis skærmen til indtastning af pinkode vises, skal du indtaste den pinkode, der vises på skærmen med netværksoplysningerne eller nederst til højre i det projicerede billede.

Projektoren viser billedet fra computeren.



Det kan tage nogen tid at etablere forbindelsen. Pas på ikke at afbryde strømmen til projektoren, mens der etableres forbindelse. Sker det, kan enheden fryse eller give fejl.

Der vises en liste med tilgængelige enheder.

Du kan bruge HTTPS-protokollen til at forøge sikkerheden mellem projektoren og en webbrowser, der kommunikerer med den. For at gøre dette, skal du oprette et server-certifikat, installere det på projektoren og slå indstillingen **Sikker HTTP** til i projektor-menuen, for at bekræfte webbrowsers pålidelighed.

Selv hvis du ikke installere et server-certifikat, opretter projektoren automatisk et selvsignaturcertifikat, der tillader kommunikationen. Men da selvsignaturcertifikatet ikke kan bekræfte en webbrowsers pålidelighed, vises der en advarsel om serverens pålidelighed, når projektoren tilgås fra en webbrowser. Denne advarsel forhindrer ikke kommunikationen.

#### » Relevante links

- "Sådan importerer du et Webservercertifikat via menuen" [s.189](#)

## Sådan importerer du et Webservercertifikat via menuen

Du kan oprette dit eget Webservercertifikat og importere det via projektorens menuer og en ekstern lagerenhed.



- Du kan bruge et USB-flashdrev som en ekstern lagerenhed til denne model.
- Du kan også registrere de digitale certifikater fra din webbrowser. Men du skal sørge for at registrere certifikatet én gang, da certifikatet ellers muligvis ikke installeres korrekt.

- 1** Sørg for at dit digitale certifikat-fil er kompatibel med projektorregistreringen og er direkte placeret på USB-lagerenheden.
- 2** Tryk på knappen [Menu], vælg **Netværk**, og tryk på [Enter].
- 3** Vælg **Netværksindstillinger** og tryk på [Enter].

- 4** Vælg menuen **Projektorstyring** og tryk på [Enter].

[ Projektorstyring ]		Retur
Kommandokommunikat.	Beskyttet	
Web API-indstil.		
PJLink	Fra	▼
SNMP	Fra	▼
AMX Device Discovery	Fra	
Crestron Connected	Fra	
Crestron XiO Cloud	Fra	
Control4 SDDP	Fra	
Art-Net	Til	
Sikker HTTP	Til	▲
Webservercertifikat		

- 5** Sæt indstillingen **Sikker HTTP** til **Til**.
- 6** Vælg **Webservercertifikat** og tryk på [Enter].
- 7** Vælg **Gem** og tryk på [Enter].
- 8** Følg instruktionerne på skærmen for at forbinde en USB-lagerenhed til projektorens USB-A-port.
- 9** Tryk på [Enter] for at se listen over certifikater.
- 10** Vælg det certifikat, der skal importeres, ved brug af den viste liste. Der vises en meddelelse, der beder dig om at indtaste adgangskoden til certifikatet.
- 11** Indtast en adgangskode og tryk på [Enter].

Certifikatet importeres, og der vises en afsluttende meddelelse.

» **Relevante links**

- "Understøttede webservercertifikater" [s.190](#)

## Understøttede webservercertifikater

Du kan registrere disse slags digitale certifikater.

### Webservercertifikat (Sikker HTTP)

Specifikation	Beskrivelse
Format	PKCS#12
Filendelse	PEM, P12
Kryptering	RSA
Hashes	MD5/SHA-1/SHA-256/SHA-384/SHA-512
Nøglelængde	512/1024/2048/4096 bit
Fællesnavn	Netværksværtsnavn
Organisation	Valgfrit
Adgangskode	Op til 64 alfanumeriske tegn, påkrævet

Du kan distribuere det aktuelt projicerede skærbillede til op til fire projektorer, der er forbundet til det samme netværk. Dette giver dig mulighed for at se billedet på samme tid fra andre projektorer.



Denne funktion er ikke tilgængelig i tilstanden **Afspiln. af indhold** (EB-775F/EB-770F).

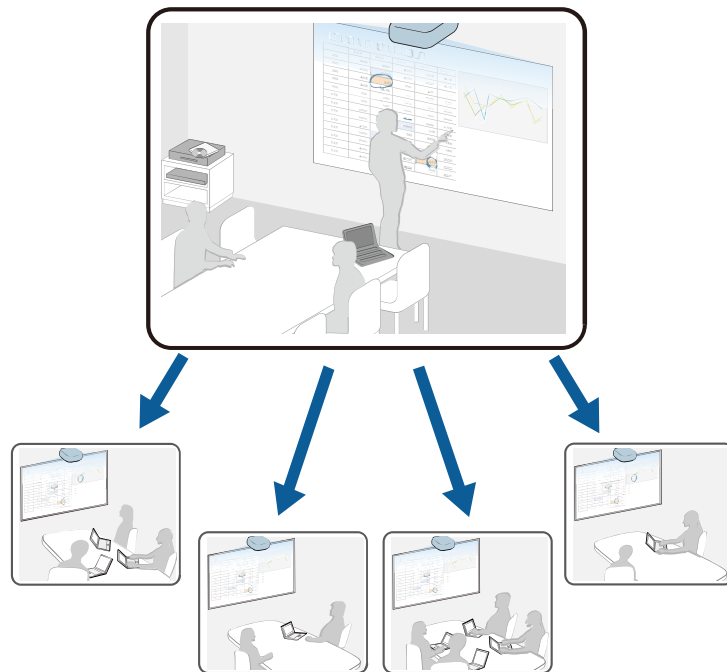

Bemærk følgende begrænsninger, hvis du funktionen Skærmdeling.

- Du kan dele skærmen med projektorer, der understøtter skærmdelingsfunktionen.
- Hvis firmwareversionen på projektorerne, der deler skærmen, ikke er den samme, skal du muligvis opdatere projektorens firmware for at dele din skærm.
- Det er ikke muligt at distribuere billeder, som er beskyttet med HDCP.

- Det er ikke muligt at ændre indstillingerne i projekorens menu **Netværk** under skærmdeling.

### » Relevante links

- "Deling af skærmen" [s.191](#)
- "Modtagelse af delte skærbilleder" [s.193](#)
- "Tegning af billeder på en delt skærm" [s.193](#)

## Deling af skærmen

Før du deler skærmen, skal du vælge indstillingerne på din projektor.

- Forbind projektoren til netværket.
- Sørg for, at **Skærmdeling** indstilles til **Til**.  
 ☛ **Netværk > Netværksindstillinger > Netværksprojektion > Skærmdeling**

- 1** Tænd for projektoren og vis et billede.
- 2** Tryk på [Home]-knappen.
- 3** Vælg **Skærmdeling**.

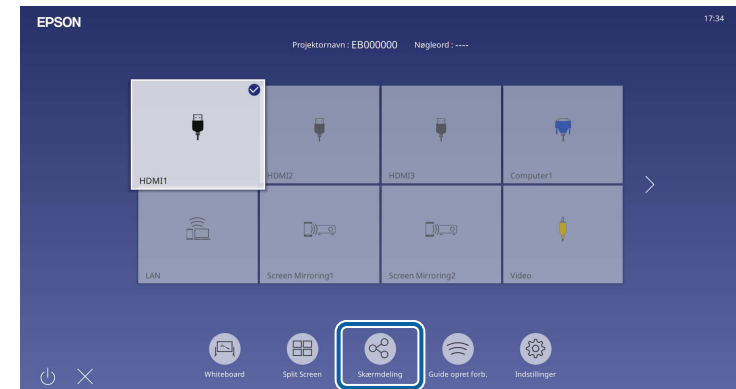

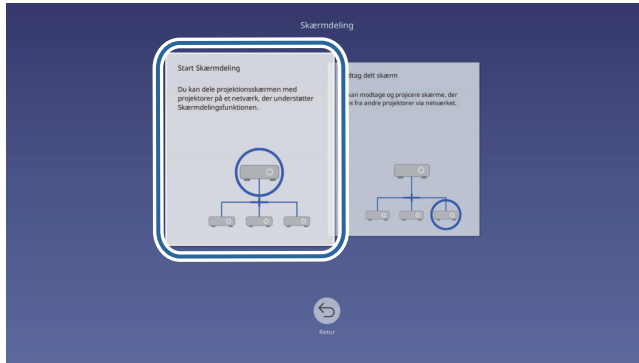



**4** Vælg Start Skærmdeling.**5** Angiv hvilken projektorskærmen, du vil dele din skærm med.

- 1 Indtast IP-adressen med taltastaturet.
- 2 Indtast projektornøgleordet med taltastaturet, hvis nødvendigt. Projektornøgleordet vises på det projicerede billede fra den modtagende projektor.
- 3 Viser forbindelseshistorikken. For at oprette forbindelse til en projektor, som du tidligere har været forbundet til, skal du vælge IP-adressen på den viste liste.

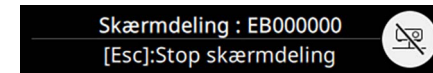
**6** Vælg Forbind.

Når forbindelsen oprettes, vises linjen, der viser status på den delingen, øverste til højre på skærmen. Du kan trække og slippe den delte statuslinje.

**7** Gentag trin 3 og 6 efter behov, for at oprette forbindelse til flere projektorer.**8** Vælg  for, at tillade tegning på den fordelte skærm.

-  : Du kan tegne fra den modtagende projektor.
-  : Du kan ikke tegne fra den modtagende projektor.

**9** Vælg indgangskilden for at projicere billeder, du vil dele.

Billedet distribueres til de modtagende projektorer.

**» Relevante links**

- "Afslut skærmdelingen" [s.192](#)

**Afslut skærmdelingen**

For at afslutte delingen, skal du vælge ikonet  på den delte statuslinje. Dette afbryder alle projektorer på én gang. Hvis du vil afbryde en bestemt projektor, skal du følge nedenstående trin.

**1** Tryk på [Home]-knappen.

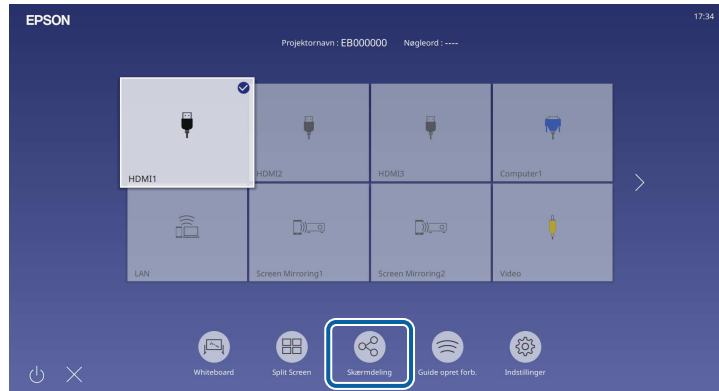
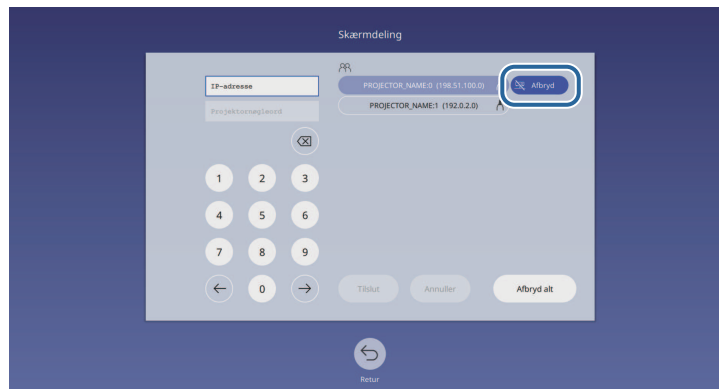

**2** Vælg Skærmdeling.**3** Vælg den projektor, du vil afbryde, og klik på **Afbryd**.

Den valgte projektor afbrydes, og skærmdelingen med denne projektor afbrydes.

**4** Gentag trin 3 efter behov, for at afbryde forbindelsen til andre projektorer.

Når du vælger **Afbryd alt**, ændres knappen til **Bekræft**. Vælg knappen igen, for at afbryde alle projektorer.

**Modtagelse af delte skærbilleder**

Før du modtager skærmen, skal du vælge indstillingerne på din projektor.

- Forbind projektorerne til samme netværk som projektoren, der deler skærmen.
- Sørg for, at der ikke er sluttet andre enheder til projektoren via softwaren Epson iProjection.
- Sørg for, at **Skærmdeling** indstilles til **Til**.
  - ☛ **Netværk > Netværksindstillinger > Netværksprojektion > Skærmdeling**

Når den anden projektor starter delingskærmen, vises det delte skærbillede automatisk.

Hvis ikke, skal du trykke på knappen [LAN] på fjernbetjeningen.

For at fjerne det delte billede under projektionen, skal du trykke på [Esc]-knappen.



Hvis du ikke har IP-adressen til din projektor, skal du trykke på knappen [Home] og vælge **Skærmdeling**. Du kan se IP-adressen, der vises på skærbilledet.

**Tegning af billeder på en delt skærm**

Du kan tegne på delte billeder med den interaktive værktøjslinje (EB-770Fi/EB-760Wi). Tegningerne deles også mellem projektorerne

Værktøjslinjen kan ses på følgende billede.





- Du kan også bruge mini-værktøjskassen, ved at trykke på knappen på siden af pennen et sted i tegneområdet. Du kan skifte penotypen og viskelæderet på mini-værktøjskassen.
- Når produktet betjenes med fingrene, er det ikke muligt, at se mini-værktøjskassen.

Du kan se alle værktøjernes funktion på værktøjslinjen Kommentar tilstand.



- Du kan ikke tegne på delte billeder, når et delt billede projiceres som en del af et delt skærmbillede.
- Når du tegner på delte skærmbilleder, er det ikke muligt, at ikke bruge markør-værktøjet eller funktionen **Fjern alt tegeindholdet**.

## » Relevante links

- "Værktøjslinjen til Kommentar tilstand" [s.106](#)

# Overvågning og styring af projektoren

I disse afsnit kan du se, hvordan du overvåger og styrer projektoren via et netværk.

## ► Relevante links

- "Epson Projector Management" [s.196](#)
- "Styring af en projektor på et netværk ved hjælp af en webbrowser" [s.197](#)
- "Sådan registrerer du digitale certifikater fra en webbrowser" [s.206](#)
- "Sådan konfigureres projektorens advarsels-e-mail over netværket" [s.207](#)
- "Sådan konfigureres overvågning med SNMP" [s.208](#)
- "Sådan bruges ESC/VP21-kommandoer" [s.209](#)
- "Understøttelse af PJLink" [s.210](#)
- "Art-Net" [s.211](#)
- "Understøttelse af Crestron Connected" [s.212](#)
- "Web API" [s.214](#)
- "Indstilling af projektorens tidsplaner" [s.215](#)

Med softwaren Epson Projector Management (kun Windows) kan du overvåge og styre projektoren over netværket. Se *Betjeningsvejledning for Epson Projector Management* for yderligere anvisninger.

Du kan downloade Epson Projector Management på følgende websted.

[epson.sn](http://epson.sn)

Når du har forbundet projektoren til netværket, kan du vælge projektorindstillinger og styre projicering ved hjælp af en kompatibel webbrowser. Dermed har du fjernadgang til projektoren.

På funktionen Afspiln. af indhold, kan du også redigere afspilningslister (EB-775F/EB-770F).

## Bemærk

På funktionen Afspiln. af indhold, skal du undgå, at fjerne USB-flashdrevet fra projektoren, eller trække projektorens ledning ud (EB-775F/EB-770F). Dette kan ødelægge dataene, der er gemt på USB-flashdrevet.

- Når skærmen **Spillelister** vises
- Når skærmen **USB-hukommelsesenhed** vises



- Sørg for, at computeren og projektoren er sluttet til netværket. Hvis du opretter forbindelsen trådløst, skal du oprette forbindelsen til enheder via et adgangspunkt til et trådløst netværk.
- Du kan bruge følgende internetbrowsere.
  - Microsoft Edge (Windows)
  - Safari (Mac, iOS)
  - Chrome (Android)
- Når du bruger en internetbrowser, må du ikke oprette forbindelsen med en proxyserver. Du kan ikke vælge alle projektorens menuindstillinger eller styre alle projektorens funktioner via en webbrowser.
- Hvis du indstiller **Standby-tilstand** til **Kommunik. Til** i projektorens menu **Betjening**, kan du bruge en webbrowser til at foretage indstillinger og betjene projektoren, selv hvis den står på standby (når den er slukket).
- Det er også muligt, at styre projektoren via en webbrowser med app'en Epson iProjection (iOS/Android).

**1** Sørg for, at projektoren er tændt.

**2** Sørg for at din computer eller enhed er forbundet til det samme netværk som projektoren.

**3** Start webbrowseren på din computer eller enhed.

**4** Åbn skærmen **Epson Web Control** ved at indtaste projektorens IP-adresse i browserens adressefelt. Når du indtaster en IPv6-adresse, skal adressen pakkes med [ og ].

Skærmen **Epson Web Control** vises.

- På normal funktion

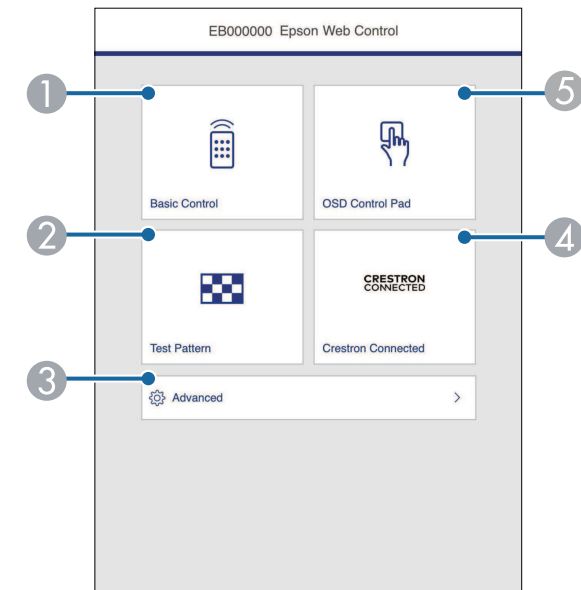

① Fjernstyrer projektoren.

② Viser et testmønster.

③ Justerer detaljerede projektorindstillinger.

④ Åbner betjeningsvinduet til Crestron Connected og Crestron XiO Cloud.

⑤ Justerer projektorens menuindstillinger med din finger eller en mus.

- På funktionen Afspiln. af indhold (EB-775F/EB-770F)

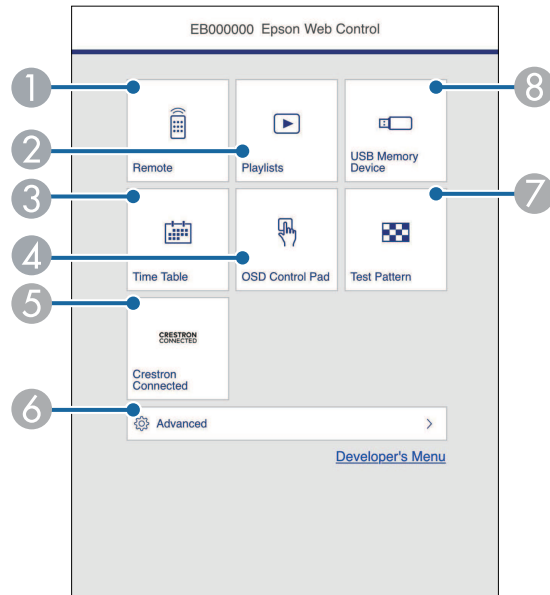

- 1 Fjernstyrer projektoren.
- 2 Vælger afspilningslisten, som du vil afspille, og giver dig mulighed for at oprette eller redigere afspilningslisterne.
- 3 Viser skærmen **Tidsplan**.
- 4 Justerer projektorens menuindstillinger med din finger eller en mus.
- 5 Åbner betjeningsvinduet til Crestron Connected og Crestron XiO Cloud.
- 6 Justerer detaljerede projektorindstillinger.
- 7 Viser et testmønster.
- 8 Registrer eller sletter dataene i en afspilningsliste på USB-flashdrevet.

**5** Vælg indstillingspunktet, der svarer til den projektorfunktion, du vil bruge.



- Du skal muligvis logge på, for at kunne bruge nogle af funktionerne på **Epson Web Control**-skærmen. Hvis du ser et logon-vindue, skal du indtaste dit brugernavn og adgangskode.
- Når du åbner **Grundlæggende kontrol**, er brugernavnet **EPSONREMOTE**. Der er ikke indstillet en adgangskode som standard.
- Når du åbner andre punkter, er brugernavnet **EPSONWEB**. Der er ikke indstillet en adgangskode som standard.
- Du kan ændre adgangskoden i projektorens menu **Netværk**.
  - ☛ **Netværk > Netværksindstillinger > Remote-adgangskode**
  - ☛ **Netværk > Netværksindstillinger > Web-kontroladgangs.**

## » Relevante links

- "Indstilling i Web-kontrol" [s.198](#)

## Indstilling i Web-kontrol

### Grundlæggende kontrol

Punkterne på skærmen **Grundlæggende kontrol** giver dig mulighed for, at vælge indgangskilden og styre projektoren.



- Hvis du ser et logon-vindue, skal du indtaste dit brugernavn og adgangskode. (Brugernavnet er **EPSONREMOTE**. Adgangskode er ikke indstillet som standard.)
- Du kan ændre adgangskoden i projektorens menu **Netværk**.  
 ● **Netværk > Netværksindstillinger > Remote-adgangskode**

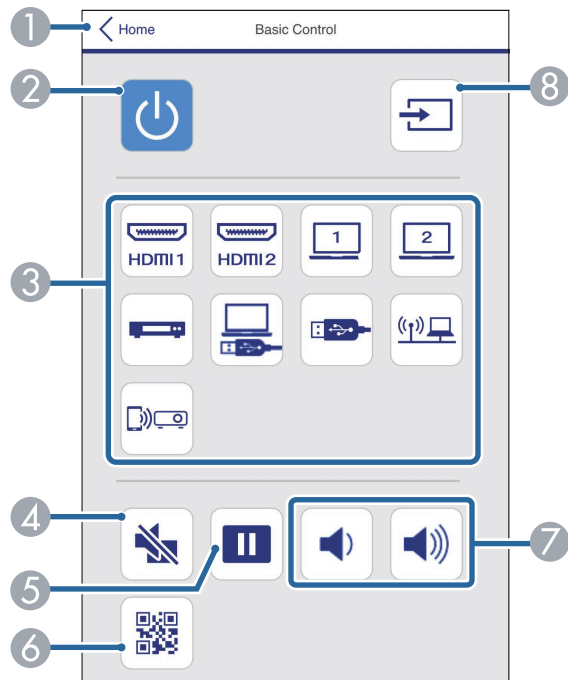

- 1 Går tilbage til skærmen **Epson Web Control**.
- 2 Tænder og slukker for projektoren.
- 3 Vælg indgangskilde. (De tilgængelige kilder kan variere i henhold til din projektormodel).
- 4 Slår midlertidigt billede og lyd til eller fra.
- 5 Sætter billedvisningen på pause eller genoptager den.
- 6 Viser QR-koden

- 7 Justerer højttalerens lydstyrke.
- 8 Søger efter kilder.

## Skærmmenu control pad

Punkterne på skærmen **Skærmmenu control pad** viser projektorens indstillingsmenuer, som kan vælges med fingeren og med musen på puden.

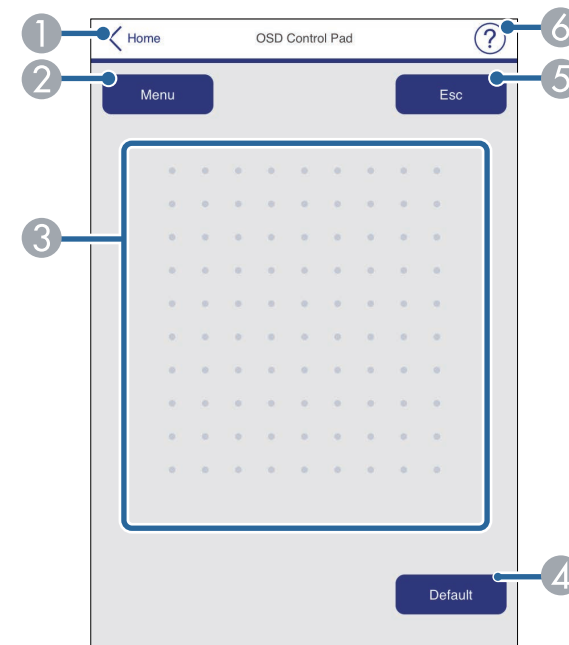

- 1 Går tilbage til skærmen **Epson Web Control**.
- 2 Viser projektorens indstillingsmenu.
- 3 Brug din finger eller mus til, at navigere i menuerne.
- 4 Nulstiller den valgte indstilling til den standardværdi.
- 5 Går tilbage til den forrige menu.
- 6 Viser hjælpemnerne.

## Test Mønster

Skærbilledet **Testmønster** viser de tilgængelige testmønstre, som kan vælges og projiceres.

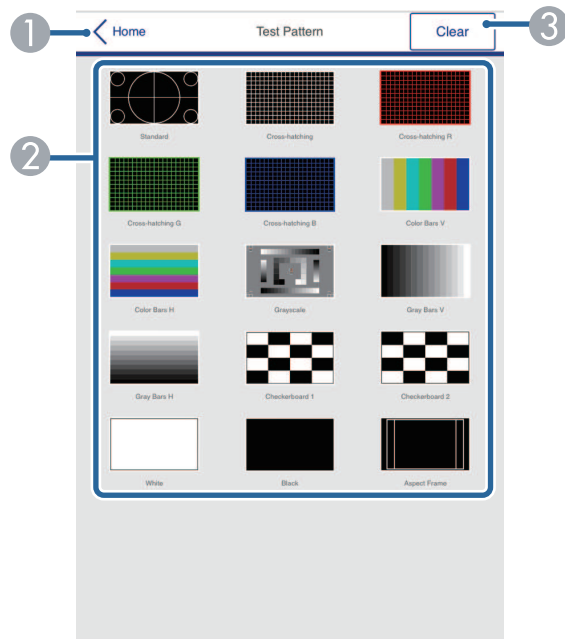

- 1 Går tilbage til skærmen **Epson Web Control**.
- 2 Viser tilgængelige testmønstre. Vælg det ønskede testmønster, for at fremvise det. (De tilgængelige testmønstre kan variere i henhold til din projektormodel).
- 3 Slå visning af testmønsteret fra.

## Avanceret

På skærmen **Avanceret** kan du vælge projektorens indstillinger.



Hvis der ikke er indstillet en **Web-kontroladgangs**., vises en skærm, der beder dig om at indstille en adgangskode, før du kan se skærmen **Avanceret**. Følg instruktionerne på skærmen for at indstille adgangskoden.

Det anbefales kraftigt at ændre adgangskoden regelmæssigt for at forhindre en uautoriseret adgang til projektoren.

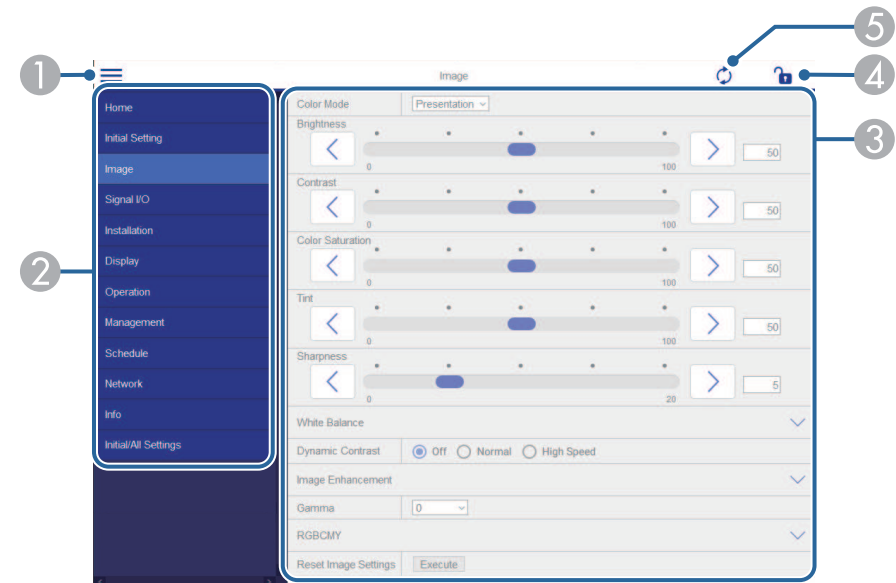

- 1 Åbner menuerne.
- 2 Viser det valgte menunavn.
- 3 Justerer projektor-indstillingerne. (De tilgængelige punkter kan variere i henhold til din projektormodel).
- 4 Låser/oplåser projektorens indstillinger.
- 5 Opdaterer projektor-indstillingerne.





Det er ikke muligt, at vælge følgende indstillinger i Epson Web Control.

- **HDMI-link**
- **Fast installation**
- **Installationsvejledning for indstillingspladen**
- **Automatisk skærmjustering** (EB-770Fi/EB-760Wi)
- **Billedskift**
- **Afspiln. af indhold** (EB-775F/EB-770F)
- **Brugerlogo**
- **Brugermønster**
- **Diagn. trådløst LAN**
- **Sprog**
- **Art-Net kanaloplysninger** (EB-775F/EB-770F)
- **Søg adgangspunkt**
- **Start parring**
- **Event ID**
- **Antenneniveau**
- **Nulstil netværksindstillingerne**
- **Firmware-opdatering**



Du kan ikke ændre på følgende indstillinger or de Interaktive funktioner vha. Epson Web Control (EB-770Fi/EB-760Wi).

- **Aut. kalibrering**
- **Man. kalibrering**
- **Prøveudskrift**
- **Kontrollér forbindelse**
- **Send en prøvemail**



Du kan kun vælge følgende indstillinger via Epson Web Control.

- **Monitor-adgangskode** (op til 16 alfanumeriske tegn)
- **IPv6-indstillinger** (manuelt)
- **HTTP-port** (portnummer, der anvendes til web-styring, bortset fra 80 [standard], 843, 3620, 3621, 3625, 3629, 4352, 4649, 5357, 10000, 10001, 41794)
- **Indstillinger for adressebogen**

## Fjern (kun på funktionen Afspiln. af indhold)

Punkterne på skærmen **Fjern** giver dig mulighed for, at vælge indgangskilden, styre projektoren og projektere afspilningslisterne.



- ① Går tilbage til skærmen **Epson Web Control**.
- ② Tænder og slukker for projektoren.

- 3 Vælg indgangskilde. (De tilgængelige kilder kan varieres i henhold til din projektormodel).
- 4 Slår midlertidigt billede og lyd til eller fra.
- 5 **Skabeloneffekt** vises kun, når den aktuelle kilde ikke er USB.  
Slår **Skabeloneffekt** til eller fra, for at tilføje farve- og formeffekter til en afspilningsliste.  
Når dette punkt slås til, vises skærmen **Effekter**. Du kan tilføje filtre med foruddefinerede farve- og formeffekter til en afspilningsliste. Du kan også lave en tilpasset effekt.
- 6 Angiver skærmindstillingerne.
- 7 Viser dine favorit afspilningslister. Vælg en afspilningsliste, for at projicere.
- 8 Viser oplysninger om afspilningslisten, der projiceres.  
Ikonerne viser indstillingerne for afspilningslisten.  
☀️ : Skabeloneffekterne er slået til  
↺ : Gentag afspilning er slået til  
⏱ : Længde på afspilningslisten  
Vælg pilen nederst til højre for, at se følgende skærmbillede.
- 9 Justerer højttalerens lydstyrke.

Skærmen, der vises under projicering af afspilningslisten (kun på funktionen Afspiln. af indhold)

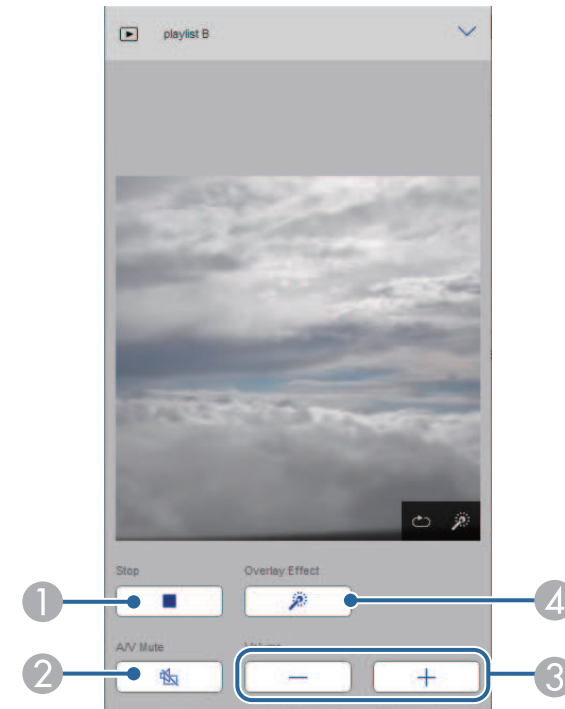

- 1 Stopper projektionen.
- 2 Slår midlertidigt billede og lyd til eller fra. Men lyden og videoen fortsætter med at køre, så projiceringen kan ikke startes der, hvor du aktiverede denne funktion.
- 3 Justerer højttalerens lydstyrke.
- 4 Åbner skærmen **Effekter**. Du kan vælge de prædefineret effekter eller vælge individuelle lys-, farve- og formeffektfiltere.

## Afspilningsliste (kun på funktionen Afspiln. af indhold)

Punkterne på skærmen **Afspilningsliste** giver dig mulighed for at vælge den ønskede afspilningsliste på listen, og oprette eller redigere afspilningslister.

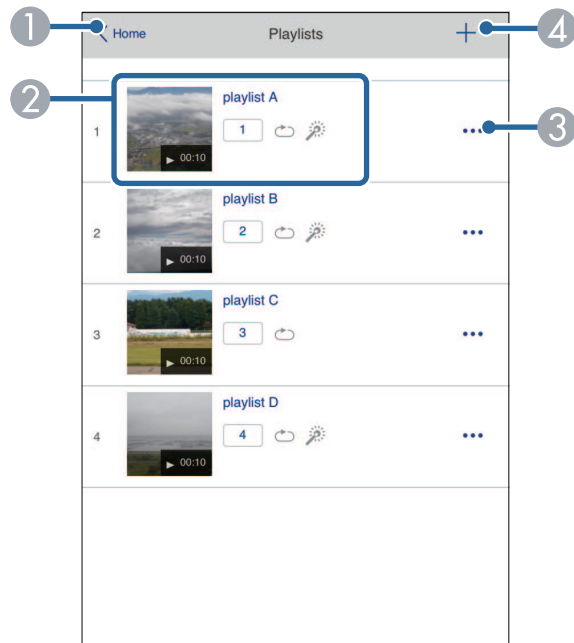

- 1 Går tilbage til skærmen **Epson Web Control**.
- 2 Starter projiceringen af afspilningslisten.  
Ikonerne viser indstillingerne for afspilningslisten.  
1: Nummer tildelt til dine foretrukne afspilningslister  
↻: Gentag afspilning er slået til  
⚙️: Skabeloneffekterne er slået til
- 3 Åbner menuen, der giver dig mulighed for at redigere, kopiere og slette afspilningslisten, og gemme den til dine favoritter.  
Hvis du vælger **Rediger** eller **Dupliker**, vises skærmen **Rediger spilleliste**.
- 4 Åbner skærmen **Ny spilleliste**, hvor du kan oprette en ny afspilningsliste.

## Skærmene Ny spilleliste/Rediger spilleliste (kun på funktionen Afspiln. af indhold)

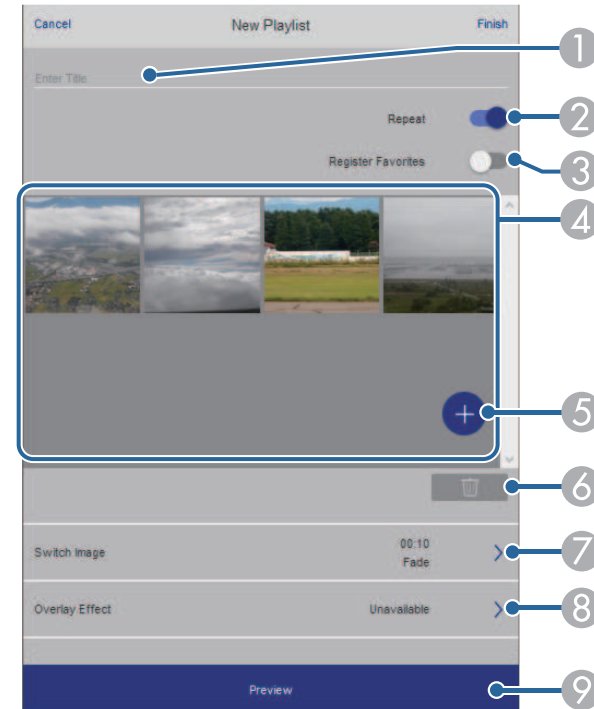

- 1 Redigerer afspilningslistens navn.
- 2 Vælger, om afspilningen skal gentages eller ej.
- 3 Registrerer afspilningslisten som en af dine favoritter.  
Ved registrering af favoritter, kan du hurtigt starte en foretrukken afspilningsliste på skærmen **Fjern** og med fjernbetjeningen.
- 4 Viser de billeder og film, du har føjet til afspilningslisten. Afspilningslisten afspiller billeder og film i rækkefølge.
- 5 Tilføjer billeder og film til afspilningslisten.
- 6 Sletter billeder eller film på listen.

- 7 Åbner skærmen **Skift billede**.  
Du kan angive, hvor lang tid der skal gå, før der skiftes til den næste billedfil. Du kan også vælge en overgangseffekt.
- 8 Åbner skærmen **Effekter**.  
Du kan tilføje filtre med foruddefinerede farve- og formeffekter til en afspilningsliste. Du kan også lave en tilpasset effekt.
- 9 Forhåndsviser afspilningslisten.

## USB-hukommelseenhed (kun på funktionen Afspiln. af indhold)

Med punkterne på skærmen **USB-hukommelseenhed** kan du uploade en afspilningsliste til USB-flashdrevet eller slette dataene på USB-flashdrevet.



Det er muligt, at uploade filformaterne .avi, .jpeg (.jpg), .png, .bmp og .gif.  
Hvis du vil tilføje .mp4- eller .mov-filer til afspilningslisten, skal du bruge softwaren Epson Projector Content Manager eller appen Epson Creative Projection.

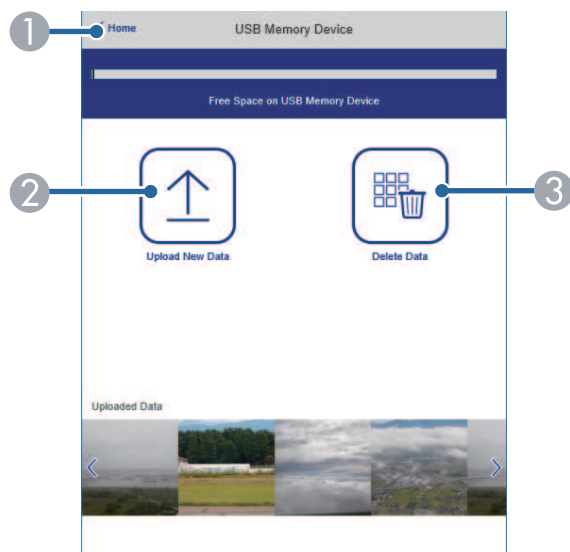

- 1 Går tilbage til skærmen **Epson Web Control**.
- 2 Kopierer de billeder og film, som du vil føje til afspilningslister, til et USB-flashdrev.
- 3 Sletter billeder eller film på USB-flashdrevet.

## Tidsplan (kun på funktionen Afspiln. af indhold)

Med punkterne på skærmen **Tidsplan** kan du slå de angivne funktioner i tidsplanen til og fra.

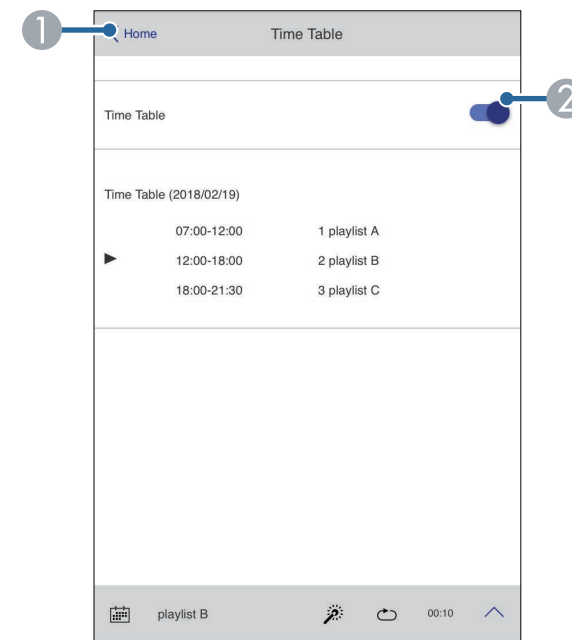

- 1 Går tilbage til skærmen **Epson Web Control**.
- 2 Slår tidsplanen til og fra.



Med tidsplanen i softwaren Epson Projector Content Manager, kan du angive, hvornår hver afspilningsliste skal starte og slutte.

Du kan læse mere i *Betjeningsvejledningen for Epson Projector Content Manager*.

Du kan registrere de digitale certifikater på projektoren, så dine præsenteringsfiler beskyttes.



Du kan også registrere de digitale certifikater i projektorens menu **Netværk**. Men du skal sørge for at registrere certifikatet én gang, da certifikatet ellers muligvis ikke installeres korrekt.

☛ **Netværk > Netværksindstillinger > Trådløst LAN > Klientcertifikat**

☛ **Netværk > Netværksindstillinger > Trådløst LAN > CA-certifikat**

☛ **Netværk > Netværksindstillinger > Projektorstyring > Sikker HTTP > Webservercertifikat**

- 1** Sørg for at dine digitale certifikat-filer er kompatible med projektor-registreringen.
- 2** Sørg for, at projektoren er tændt.
- 3** Åbn webbrowseren på en computer eller enhed, der er forbundet til netværket.
- 4** Åbn skærmen Epson Web Control ved at indtaste projektorens IP-adresse i browserens adressefelt.
- 5** Vælg **Avanceret**.



- Du skal muligvis logge på, før du kan se skærmen Avanceret. Hvis du ser et logon-vindue, skal du indtaste dit brugernavn og adgangskode. (Brugernavnet er **EPSONWEB**. Adgangskode er ikke indstillet som standard.)
- Du kan ændre adgangskoden i projektorens menu **Netværk**.  
☛ **Netværk > Netværksindstillinger > Web-kontroladgangs**.

- 6** Vælg ☰ for at åbne menuerne. Vælg derefter **Netværk** og vælg **Certifikat**.

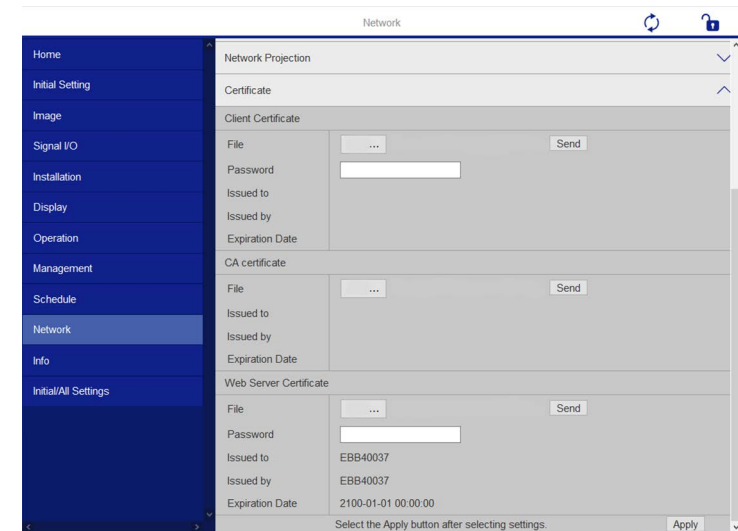

- 7** Vælg den certifikatfil, som du ønsker at registrere.
- 8** Indtast adgangskoden i feltet **Adgangskode**, og klik derefter på **Send**.
- 9** Når du har registreret certifikatet, skal du klikke på **Anvend** for at udføre ændringerne og registreringen.

Du kan konfigurere projektoren, så den sender en advarsel via e-mail over netværket, hvis der opstår et problem med den.

Hvis du indstiller **Standby-tilstand** til **Kommunik. Til** i projektorens **Betjening**-menu, kan du modtage advarsler via e-mail, selv hvis den står på standby (når der er slukket for strømmen).

- 1 Tryk på knappen [Menu], vælg **Netværk**, og tryk på [Enter].
- 2 Vælg **Netværksindstillinger** og tryk på [Enter].
- 3 Vælg menuen **Meddelelse om mail** og tryk på [Enter].



- 4 Sæt indstillingen **Meddelelse om mail** til **Til**.
- 5 Indtast IP-adressen for indstillingen **SMTP-server**.  
 Brug ikke "127.x.x.x" (hvor x er et nummer fra 0 til 255) på **SMTP-server**.
- 6 Vælg en **Autentificering** til SMTP-serveren.
- 7 Vælg et nummer for SMTP-serverens **Portnummer**, fra 0 til 65535 (standard er 25).
- 8 Indtast et **Brugernavn** til SMTP-serveren.
- 9 Indtast en **Adgangskode** til SMTP-servergodkendelsen.
- 10 Indtast e-mailadressen, der skal vises til afsenderen i **Fra**.

- 11 Vælg et adresse-felt, indtast e-mail-adressen og vælg de advarsler, du vil modtage. Gentag dette for op til 3 adresser.



Din e-mailadresse kan være på op til 64 alfanumeriske tegn.

- 12 Når du er færdig med indstillingerne, skal du gå tilbage til skærmen **Netværksindstillinger**, vælg **Indstil** og følg vejledningerne på skærmen, for at gemme indstillingerne og afslutte menuerne.



Hvis et kritisk problem medfører, at projektoren lukker ned, modtager du muligvis ikke en advarsel via e-mail.

## » Relevante links

- "Advarsler via e-mail fra projektor over netværk" [s.207](#)

---

## Advarsler via e-mail fra projektor over netværk

Hvis der opstår et problem med en projektor, der er på netværket, og du har valgt at modtage advarsler via e-mail, modtager du en e-mail med følgende oplysninger:

- E-mailadresse, der er indtastet i **Fra** som mailafsenderen
- **Epson Projektor** i emnelinjen
- Navnet på den projektor, der har problemer
- IP-adressen på den pågældende projektor
- Detaljerede oplysninger om problemet

Netværksadministratorer kan installere softwaren SNMP (Simple Network Management Protocol) på netværkscomputere, så de kan overvåge projektorer. Hvis netværket bruger denne software, kan du konfigurere projektoren til SNMP-overvågning.

- 1 Tryk på knappen [Menu], vælg **Netværk**, og tryk på [Enter].
- 2 Vælg **Netværksindstillinger** og tryk på [Enter].
- 3 Vælg menuen **Projektorstyring** og tryk på [Enter].

[ Projektorstyring ]	Retur
Kommandokommunikat.	Beskyttet
Web API-indstil.	
PJLink	Fra ▼
SNMP	Fra ▼
AMX Device Discovery	Fra
Crestron Connected	Fra
Crestron XiO Cloud	Fra
Control4 SDDP	Fra
Art-Net	Til
Sikker HTTP	Til ▲
Webservercertifikat	

- 4 Sæt indstillingen **SNMP** til **Til**.
- 5 Hvis der ikke er indstillet et SNMP **Community-navn**, vises en skærm, der beder dig om at indstille et **Community-navn**. Indtast et SNMP **Community-navn**. Der kan indtastes op til 32 alfanumeriske tegn.

- 6 Indtast op til 2 IP-adresser, for at modtage SNMP-meddelelser som **Trap-IP-adresse 1** og **Trap-IP-adresse 2** med 0 til 255 i hvert adressefelt.



Brug ikke disse adresser: 224.0.0.0 til 255.255.255.255. Denne projektor understøtter SNMP agent version 1 (SNMPv1).

- 7 Når du er færdig med indstillingerne, skal du gå tilbage til skærmen **Netværksindstillinger**, vælg **Indstil** og følg vejledningerne på skærmen, for at gemme indstillingerne og afslutte menuerne.



Du kan styre projektoren fra en ekstern enhed vha. ESC/VP21.

## ► Relevante links

- "Lister over ESC/VP21-kommandoer" [s.209](#)
- "Kabellayout" [s.209](#)

## Lister over ESC/VP21-kommandoer

Når TÆND-kommandoen sendes til projektoren, tændes strømmen, og projektoren går i opvarmningstilstand. Når projektoren er tændt, vises et kolon ":" (3Ah).

Når en kommando sendes, udføres den i projektoren, hvorefter et ":" vises, og den næste kommando kan sendes.

Hvis den kommando, som udføres, afbrydes uventet, vises en fejlmeddelelse og et ":".

Du kan se de tilgængelige kommandoer i projektorens *Specifications*.

## ► Relevante links

- "Sådan henter du de nyeste udgaver a dokumenterne" [s.11](#)

## Kabellayout

### Serieforbindelse

- Stiktype: D-Sub med 9 stikben (hanstik)
- Navn på projektor-inputport: RS-232C
- Kabeltype:Crossover (null-modem) kabel

I følgende illustration vises projektorsiden til venstre og computersiden til højre:

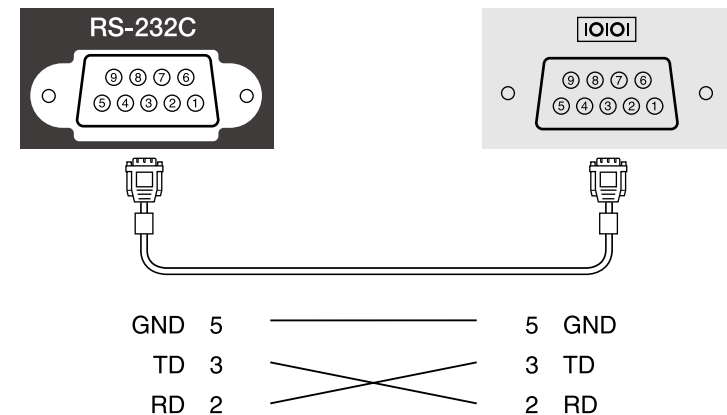

Signalnavn	Funktion
GND	Signal-jordleder
TD	Sende data
RD	Modtage data

### Kommunikationsprotokol

- Standardtransmissionshastighed: 9600 bps
- Datalængde: 8 bit
- Paritet: Ingen
- Stopbit: 1 bit
- Flowkontrol: Ingen

PJLink blev etableret af JBMIA (Japan Business Machine and Information System Industries Association) som en standardprotokol for at styre netværkskompatible projektorer som en del af deres arbejde med at standardisere protokoller til styring af projektorer.

Projektoren opfylder kravene i PJLink klasse2 standarden, som blev etableret af JBMIA.

Det portnummer, der bruges til søgefunktionen i PJLink er 4352 (UDP).

Du skal aktivere **PJLink** og indstille **PJLink-adgangskode**, før du kan bruge PJLink.

Den opfylder kravene til alle kommandoer, undtagen for følgende kommandoer, som er defineret ved PJLink klasse2, og som er bekræftet af PJLink's verificering af standardkompatibilitet.

<http://pjlink.jbmia.or.jp/english/>

- Ikke-kompatible kommandoer  
Du kan se hvilke kommandoer, der ikke er kompatible, i projektorens *Specifications*.
- Indgangsporte og tilsvarende indgangskildenummer

Navn på indgangsport	Indgangskildenummer
Computer1	11
Computer2	12
Video	21
HDMI1	32
HDMI2	33
HDMI3	36
USB	41
LAN	52
USB Display	53
Whiteboard	55
Screen Mirroring1	57
Screen Mirroring2	58

- Producentnavn, som vises under oplysninger om producentnavn  
**EPSON**
- Modelnavn, som vises under oplysninger om produktnavn
  - EPSON 775F/770F
  - EPSON 770Fi
  - EPSON 760Wi
  - EPSON 760W

Art-Net er en Ethernet-kommunikationsprotokol, baseret på TCP/IP-protokollen. Projektoren kan styres med en DMX-controller eller et programsystem (EB-775F/EB-770F).

Du kan finde flere oplysninger i projektorens *Specifications*.

Hvis du bruger Crestron Connected netværksovervågning og styresystem, kan du konfigurere din projektor til brug med dette system. Med Crestron Connected kan du styre og overvåge din projektor fra en webbrowser.



- Du kan ikke bruge Message Broadcasting i Epson Projector Management, når du bruger Crestron Connected.
- Hvis du konfigurerer indstillingen for **Standby-tilstand til Kommunik. Til** i projektorens menu **Betjening**, kan du styre projektoren, selvom den er i standbytilstand (når strømmen er slukket).

Se Crestron's webside for yderligere oplysninger om Crestron Connected.

<https://www.crestron.com/products/line/crestron-connected>

For at overvåge enheder i systemet, kan du bruge Crestron RoomView Express eller Crestron Fusion fra Crestron. Du kan kommunikere med help desk og sende meddelelser i nødstilfælde. Flere oplysninger fremgår af følgende websted.

<http://www.crestron.com/getroomview>

For at overvåge eller styre projektoren og andre forskellige enheder over et netværk, kan du bruge Crestron XiO Cloud. Du kan administrere flere enheder fra én placering. Flere oplysninger fremgår af følgende websted.

<https://www.crestron.com/Products/Featured-Solutions/XiO-Cloud>

Denne vejledning beskriver, hvordan du udfører betjening på computeren ved hjælp af en webbrowser.

#### » Relevante links

- "Opsætning af Crestron Connected Support" s.212

## Opsætning af Crestron Connected Support

For at konfigurere projektoren til visning og styring med et Crestron Connected-system, skal du sørge for, at computeren og projektoren er forbundet til netværket.

Hvis du opretter forbindelsen trådløst, skal du oprette forbindelsen til enheder via et adgangspunkt til et trådløst netværk.

**1** Tryk på knappen [Menu], vælg **Netværk**, og tryk på [Enter].

**2** Vælg **Netværksindstillinger** og tryk på [Enter].

**3** Vælg menuen **Projektorstyring** og tryk på [Enter].

[ Projektorstyring ]		Retur
Kommandokommunikat.	Beskyttet	
Web API-indstil.		
PJLink	Fra	▼
SNMP	Fra	▼
AMX Device Discovery	Fra	
Crestron Connected	Fra	
Crestron XiO Cloud	Fra	
Control4 SDDP	Fra	
Art-Net	Til	
Sikker HTTP	Til	▲
Webservercertifikat		

**4** Indstil **Crestron Connected** til **Til** for at kunne detektere projektoren.



- Hvis der ikke er indstillet en adgangskode, vises en skærm, der beder dig om at indstille en adgangskode, før du kan indstille **Crestron Connected** til **Til**.
- For at aktivere Crestron XiO Cloud-tjenesten skal du indstille **Crestron XiO Cloud** til **Til**.

**5** Når du er færdig med indstillingerne, skal du gå tilbage til skærmen **Netværksindstillinger**, vælg **Indstil** og følg vejledningerne på skærmen, for at gemme indstillingerne og afslutte menuerne.

- 6 Sluk for projektoren, og tænd den igen for at aktivere indstillingen.
- 7 Åbn webbrowseren på en computer eller enhed, der er forbundet til netværket.
- 8 Åbn skærmen Epson Web Control ved at indtaste projektorens IP-adresse i browserens adressefelt.
- 9 Vælg indstillingerne for **Crestron Connected**. Se Crestron's hjemmeside for flere oplysninger.

Du kan bruge Web API til at betjene projektoren på funktionen Afspiln. af indhold. Se *Web API Specifications for Projectors* for flere oplysninger.



- Du kan godkende Web API-kommunikation med API-godkendelse (Digest-godkendelse).
- Brugernavnet til API-godkendelse er **EPSONWEB**. Brug adgangskoden, der er indstillet til **Web-kontroladgangs**.  
 ➤ **Netværk > Netværksindstillinger > Web-kontroladgangs**.

#### ► Relevante links

- "Sådan aktiveres Web API" [s.214](#)

## Sådan aktiveres Web API

Du kan aktivere Web API vha. projektorens menu.

**1** Tryk på knappen [Menu], vælg **Netværk**, og tryk på [Enter].

**2** Vælg **Netværksindstillinger** og tryk på [Enter].

**3** Vælg **Projektorstyring** og tryk på [Enter].

[ Projektorstyring ]		Retur
Kommandokommunikat.	Beskyttet	
Web API-indstil.		
PJLink	Fra	▼
SNMP	Fra	▼
AMX Device Discovery	Fra	
Crestron Connected	Fra	
Crestron XiO Cloud	Fra	
Control4 SDDP	Fra	
Art-Net	Til	
Sikker HTTP	Til	▲
Webservercertifikat		

**4** Vælg **Web API-indstil**.

**5** Indstil **Web API** til **Til**.

Du kan planlægge op til 30 begivenheder til automatisk udførelse på projektoren som f.eks. at tænde eller slukke for den, eller at skifte indgangskilde. Projektoren udfører de valgte begivenheder på den angivne dato og klokkeslæt i den tidsplan, du har konfigureret.

## Advarsel

Anbring ikke brændbare genstande foran linsen. Hvis du indstiller tidsplanen, så projektoren bliver tændt automatisk, kan evt. brændbare genstande foran linsen forårsage en brand.



- Hvis du indstiller en **Menubeskyttelse** i **Tidsplan** til **Til**, skal du først slukke for den.
- **Kalibrering af lyskilde** starter ikke, hvis projektoren ikke har været i konstant brug i over 20 minutter, eller hvis den regelmæssigt er blevet slukket på stikkontakten. Indstil begivenheder for **Kalibrering af lyskilde** til kun at forekomme efter 100 timers brug (EB-775F/EB-770Fi/EB-770F).

- 1** Indstil datoen og klokkeslættet i menuen **Dato og klokkeslæt** i projektorens menu **Styring**.
- 2** Tryk på knappen [Menu], vælg **Styring** og tryk på [Enter].
- 3** Vælg **Tidsplanindstil.** og tryk på [Enter].
- 4** Vælg **Tidsplan** og tryk på [Enter].

- 5** Vælg **Tilføj ny** og tryk på [Enter].

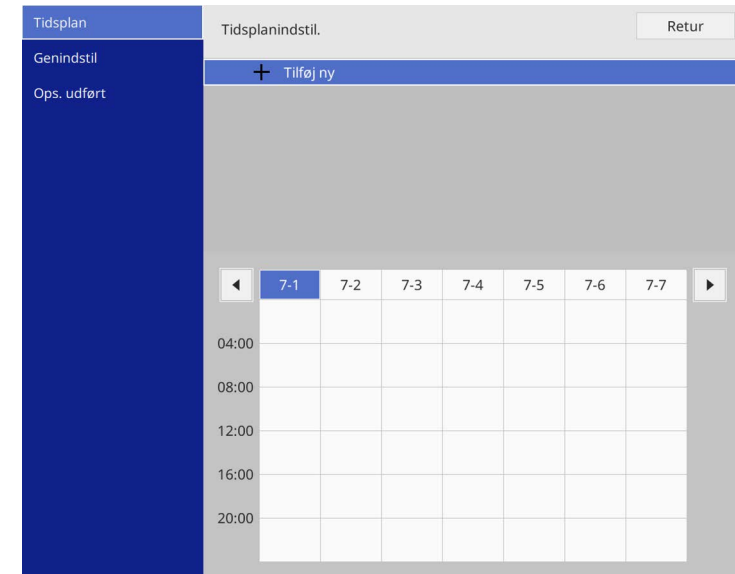

**6** Vælg den specifikke begivenhed, du vil udføre.

**7** Vælg det tidspunkt, hvor du vil udføre begivenheden.

**8** Vælg **Gem** og tryk på [Enter].

De planlagte begivenheder vises på skærmen med ikoner for deres status.

- 1 : Gyldig tidsplan
- : Jævnlig udførelse
- : Ugyldig tidsplan
- 2 Den aktuelt valgte data (fremhævet)
- 3 : Éngangsudførelse
- : Jævnlig udførelse
- : Tidsplan for standby (tænd og sluk for kommunikation under standby)
- : Ugyldig tidsplan

**9** Hvis du vil redigere en planlagt begivenhed, skal du vælge tidsplanen og trykke på [Enter].



- 10** Vælg en indstilling i den viste menu.
- Med **Til** og **Fra** kan du aktivere eller deaktivere den valgte begivenhed.
  - Med **Rediger** kan du ændre i detaljerne om begivenhedens dato eller klokkeslæt.
  - Med **Ryd** kan du slette den planlagte begivenhed fra en liste.
  - **Tilføj ny** lader dig tilføje en ny begivenhed på samme dag, som allerede har en begivenhed planlagt.

- 11** Vælg **Ops. udført** for at lukke **Tidsplanindstil.**

For at slette alle planlagte begivenheder, skal du vælge **Genindstil.**

» **Relevante links**

- "Sådan vælges typer af sikkerhed med adgangskode" [s.163](#)

# Tilpasning af menuindstillingerne

Følg anvisningerne i disse afsnit for at bruge projektorens menusystem og for at ændre projektorens indstillinger.

## ► Relevante links

- "Sådan bruges projektorens menuer" [s.219](#)
- "Sådan bruges skærmtastaturet" [s.220](#)
- "Indstillinger for billedkvalitet - menuen Billede" [s.221](#)
- "Indstillinger for indgangssignaler - Menuen Signal I/O" [s.224](#)
- "Projektorinstallationsindstillinger - Menuen Installation" [s.226](#)
- "Projektorens visningsindstillinger - Menuen Display" [s.228](#)
- "Projektorens funktionsindstillinger - Menuen Betjening" [s.230](#)
- "Projektorens administrationsindstillinger - Menuen Styring" [s.233](#)
- "Projektorens netværksindstillinger - Menuen Netværk" [s.237](#)
- "Opsætning af Pen og Touch-indstillinger - Menuen Pen/touch" [s.245](#)
- "Projektorens interaktive indstillinger - Menuen Interaktiv" [s.247](#)
- "Indstillinger for styring af flere projektorer - Menuen Multiprojektion" [s.251](#)
- "Hukommelsesindstillinger for billedkvalitet - Menuen Hukommelse" [s.253](#)
- "Projektorens konfiguration - Menuen ECO" [s.254](#)
- "Indledende projektorindstillinger og nulstillingsmuligheder - Menuen Indledende/Alle Indstillinger" [s.255](#)
- "Kopiering af menuindstillinger mellem projektorer (batchkonfiguration)" [s.256](#)

Du kan bruge projektorens menuer til at justere de indstillinger, der bestemmer, hvordan projektoren fungerer. Projektoren viser menuerne på skærmen.

- 1 Tryk på [Menu]-knappen på kontrolpanelet eller fjernbetjeningen.

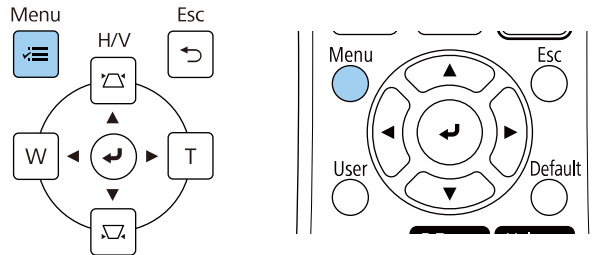

Herefter vises menuskærmen.

Ofte anvendte varer	Billede	
Billede	Farvetilstand	Dynamisk
Signal I/O	Lysstyrke	50
Installation	Kontrast	50
Display	Farvemætning	50
Betjening	Farvetone	50
Styring	Skarphed	5
Netværk	Hvidbalance	
Pen/touch	Dynamisk kontrast	Fra
Interaktiv	Billedforbedring	
Multiprojektion	Scene adaptiv-gamma	0
Hukommelse	Gamma	0
ECO	RGBCMY	
Indledende/Alle Indstill...	Nulstil til standardindstilling...	
	Kilde	HDMI1
	Billedformat	Automatisk
	Nulstil til standardindstilling...	
	Skaler	
	Nulstil billedindstillingerne	

- 2 Tryk på pileknapperne op eller ned for at flytte igennem menuerne til venstre. Indstillingerne for hver menu vises til højre.



De tilgængelige indstillinger afhænger af den aktuelle indgangskilde.

- 3 Hvis du vil ændre indstillingerne i den viste menu, skal du trykke på [Enter].
- 4 Tryk på pileknapperne op eller ned for at flytte igennem indstillingerne.
- 5 Nulstil alle indstillingerne til deres standardværdier ved at vælge **Indledende/Alle Indstillinger**.
- 6 Når du har ændret indstillingerne på en menu, skal du trykke på [Esc].
- 7 Tryk på [Menu] eller på [Esc] for at forlade menuerne.



Pilen  indikerer, at menuen indeholder underelementer. Hvis du slår en funktion til i menuen eller vælger en bestemt værdi, viser menusystemet underelementerne.



Hvis din projektor kan styres med fingrene eller en interaktiv pen, er det muligt at vælge menuerne og indstillingerne med den interaktive pen- og dine fingre. Når du afslutter menuerne, skal du vælge .

Skærmtastaturet kan bruges til at indtaste tal og tegn.

- 1 Tryk på pileknapperne på kontrolpanelet eller på fjernbetjeningen for at vælge det tal eller tegn, du vil indtaste, og tryk på [Enter].

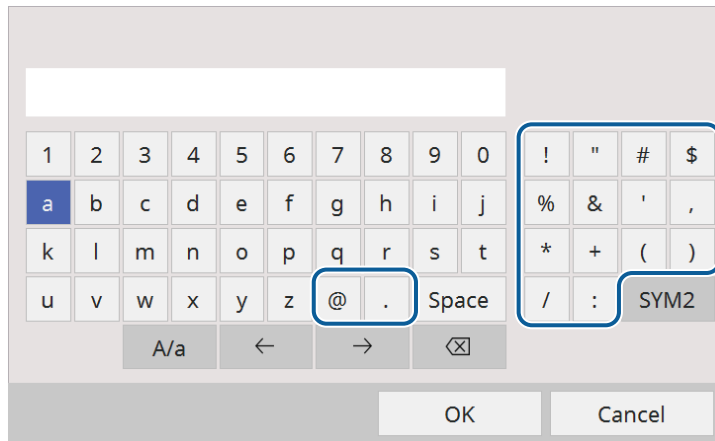

Hver gang du trykker på **A/a**-tasten, skiftes mellem store og små bogstaver. Hver gang du trykker på **SYM1/2**-tasten, skifter de symboler, der er markeret.

- 2 Når du er færdig med indtastningen, skal du trykke på **OK** på tastaturet for at bekræfte din indtastning. Tryk på **Cancel** for at annullere indtastningen.



Du kan vælge projektorindstillinger og styre projicering over et netværk ved hjælp af en webbrowser fra din computer.  
Ikke alle symboler kan indtastes på skærmtastaturet. Brug din webbrowser til at indtaste teksten.

## Tilgængelig tekst med skærmtastaturet

Du kan indtaste følgende tekst med skærmtastaturet.

Teksttype	Oplysninger
Tal	0123456789
Alfabet	ABCDEFGHIJKLMNOPQRSTUVWXYZ abcdefghijklmnopqrstuvwxyz
Symboler	!"#\$%&'()*+,-./:;<=>?@[ \ ] ^_`{ }~

### » Relevante links

- "Tilgængelig tekst med skærmtastaturet" [s.220](#)

Indstillinger i menuen **Billede** giver dig mulighed for at justere billedkvaliteten. De tilgængelige indstillinger afhænger af den valgte farvetilstand og indgangskilde.

Ofte anvendte varer	Billede	
<b>Billede</b>	Farvetilstand	Dynamisk
Signal I/O	Lysstyrke	50
Installation	Kontrast	50
Display	Farvemætning	50
Betjening	Farvetone	50
Styring	Skarphed	5
Netværk	Hvidbalance	
Pen/touch	Dynamisk kontrast	Fra
Interaktiv	Billedforbedring	
Multiprojektion	Scene adaptiv-gamma	0
Hukommelse	Gamma	0
ECO	RGBCMY	
Indledende/Alle Indstill...	Nulstil til standardindstilling...	
	Kilde	HDMI1
	Billedformat	Automatisk
	Nulstil til standardindstilling...	
	Skaler	
	Nulstil billedindstillingerne	

Indstilling	Muligheder	Beskrivelse
Farvetilstand	Der henvises til listen over tilgængelige farvetilstande	Justerer farvebilledernes livagtighed for forskellige billedtyper og miljøer.
Lysstyrke	Der kan vælges mellem forskellige indstillinger	Gør hele billedet lysere eller mørkere.
Kontrast	Der kan vælges mellem forskellige indstillinger	Justerer forskellen mellem lyse og mørke områder i billederne.
Farvemætning	Der kan vælges mellem forskellige indstillinger	Justerer intensiteten i billedernes farver.

Indstilling	Muligheder	Beskrivelse
Farvetone	Der kan vælges mellem forskellige indstillinger	Justerer balancen mellem grønne og magenta farvetoner i billedet.
Skarphed	Der kan vælges mellem forskellige indstillinger	Justerer hvor skarpt eller blødt billedet skal være.
Hvidbalance	Farvetemp.	Indstiller farvetemperatur i henhold til den valgte farvetilstand. De højere værdier gør billedet mere blåt, og de lavere værdier gør billedet mere rødt. Punktet vises kun, når <b>Farvefilter</b> ikke er indstillet til <b>Varm hvid</b> eller <b>Kold hvid</b> . (EB-775F/EB-770F) <b>☛ Betjening &gt; Afspiln. af indhold &gt; Skabeloneffekt &gt; Farvefilter</b>
	G-M-korrektion	Finjusterer farvetonen. De højere værdier gør billedet mere grønt, og de lavere værdier gør billedet mere rødt.
	Tilpasset	Justerer de enkelte R (rød)-, G (grøn)- og B (blå)-komponenter for forskydning og gain.
Dynamisk kontrast	Høj hastighed Normal Fra	Indstiller luminansen på det fremviste billede i henhold til, hvor lyst billedet er.
Billedforbedring	Prædef. Billedtilst.	Konfigurer indstillingerne for <b>Billedforbedring</b> på én gang med forudindstillede værdier.
	Støjreduktion	Reducerer flimmer på billedet.
	MPEG støjreduktion	Reducerer støj og artefakter på en MPEG-video.

Indstilling	Muligheder	Beskrivelse
	Linjedobling	Indstiller om interlacede signaler skal konverteres til progressive for visse videotyper. <ul style="list-style-type: none"> <li>• <b>Fra:</b> Til videobilleder med hurtige bevægelser.</li> <li>• <b>Video:</b> Til de fleste videobilleder.</li> <li>• <b>Film/auto:</b> Til film, computergrafik og animation.</li> </ul> Indstillingen vises kun, når det aktuelle signal er sammenflettet (480i/576i/1080i).
	Super-resolution	Reducerer slørring, når du projicerer billeder med lav opløsning.
	Detaljeforbedring	Skaber en mere indlevende tekstur- og materialefølelse af billedet.
	Genindstil	Nulstiller alle justeringsværdier i menuen <b>Billedforbedring</b> til deres standardindstillinger.
Scene adaptiv-gamma	Der kan vælges mellem forskellige indstillinger	Justerer farverne i henhold til scenen, og giver et mere levende billede. Skru op for indstillingen, for at forbedre kontrasten.
Gamma	-2 til 2 Tilpasset	Justerer farvningen ved at vælge én af gammakorrektionsværdierne, eller refererer til en gamma-graf.
RGBCMY	Der kan vælges mellem forskellige indstillinger	Justerer nuancen, mætningen og lysstyrken for hver af farverne R (rød), G (grøn), B (blå), C (cyan), M (magenta) og Y (gul) individuelt.
Nulstil til standardindstillingerne	—	Nulstiller alle indstillinger på den aktuelle farvetilstand.
Kilde	—	Viser indstillingerne, der er gemt for hver indgangskilde. Hvis du vil ændre indstillinger for en indgangskilde, skal du tilslutte og vælge den pågældende kilde.

Indstilling	Muligheder	Beskrivelse
Opløsning	Automatisk Normal Vidvinkel	Indstiller opløsningen for inputsignalet, hvis den ikke er registreret automatisk med indstillingen <b>Automatisk</b> . Indstillingen vises kun, når den aktuelle kilde er Computer.
Billedformat	Se listen over tilgængelige billedformater	Indstiller billedforholdet (bredde/højdeforholdet) for den valgte inputkilde. (Slå <b>Skaler</b> fra eller indstil først <b>Skaleringstilstand</b> til <b>Fuld visning</b> (EB-775F/EB-770Fi/EB-770F).) Indstillingen vises kun, når den aktuelle kilde er Computer, Video, HDMI eller USB.
Analog signaljustering	Autoindstilling	Indstil til <b>Til</b> for automatisk at optimere computerens billedkvalitet. Indstillingen vises kun, når den aktuelle kilde er Computer.
	Tracking	Justerer signalet, så lodrette striber i computerbilleder fjernes. Indstillingen vises kun, når den aktuelle kilde er Computer.
	Synk.	Justerer signalet, så uklartheder og flimren i computerbilleder fjernes. Indstillingen vises kun, når den aktuelle kilde er Computer.
	Placering	Justerer billedets placering på skærmen. Indstillingen vises kun, når den aktuelle kilde er Computer eller Video.
Nulstil til standardindstillingerne	—	Nulstiller alle indstillinger for den aktuelle indgangskilde.
Skaler (EB-775F/EB-770Fi/EB-770F)	Forskellige skaleringsindstillinger	Hvis du bruger flere projektorer til projicering af et billede, skal du justere skalaen på billedet, der vises af hver projektor

Indstilling	Muligheder	Beskrivelse
Nulstil billedindstillingerne	—	Nulstiller alle justeringsværdier i menuen <b>Billede</b> til deres standardindstillinger.



- Indstillingen **Lysstyrke** påvirker ikke lyskildens lysstyrke. Hvis du vil ændre lyskildens lysstyrke, skal du vælge **Styring af lyskildens lysstyrke** i menuen **Betjening** på projektoren.
- Du kan gendanne standardindstillingerne for **Tracking**, **Synk.** og **Placering** ved at trykke på knappen [Auto] på fjernbetjeningen.

## » Relevante links

- "Tilgængelige farvetilstande" [s.80](#)
- "Tilgængelige billedformater" [s.78](#)
- "Sådan skalleres et billede" [s.159](#)
- "Justering af billedets farve" [s.82](#)

Normalt registrerer og optimerer projektoren automatisk indstillingerne af inputsignal. Hvis du har brug for at tilpasse indstillingerne, kan du bruge **Signal I/O**-menuen. De tilgængelige indstillinger afhænger af den aktuelle indgangskilde.

Ofte anvendte varer	Signal I/O	
Billede	Lydstyrke	
Signal I/O	Kilde	HDMI1
Installation	Signalformat	
Display	Mik. indgangsvolumen	50
Betjening	Overscanning	Fra
Styring	Nulstil til standardindstilling...	
Netværk	EDID	
Pen/touch	HDMI IN EQ-niveau	
Interaktiv	A/V-output	Ved projicering
Multiprojektion	Audiooutput	Automatisk
Hukommelse	HDMI-audiooutput	
ECO	Skærmudgangsport	Skærmudgang
Indledende/Alle Indstill...	USB Display	Fra
	HDMI-link	
	Nulstil signal I/O-indstillinger	
Installation		
	Fast installation	Fra

Indstilling	Muligheder	Beskrivelse
Lydstyrke	Der kan vælges mellem forskellige styrker på hver kilde	Justerer lydstyrken for projektorens højttalere. Du kan også justere lydstyrken på eksterne højttalere. Indstillingen vises kun, når lyden ikke udsendes til AV-systemet.
Kilde	—	Viser indstillingerne, der er gemt for hver indgangskilde. Hvis du vil ændre indstillinger for en indgangskilde, skal du tilslutte og vælge den pågældende kilde.

Indstilling	Muligheder	Beskrivelse
Signalformat	Videosignal	Indstiller signaltypen fra indgangskilderne. Hvis der forekommer interferens, eller hvis der ikke vises noget billede, med indstillingen <b>Automatisk</b> , skal du vælge det rigtige signal i forhold til det tilsluttede udstyr. Indstillingen vises kun, når den aktuelle kilde er Video.
	Videoområde	Indstiller videointervallet, så det passer med indstillingen på indgangskilden. Punktet vises kun, når den aktuelle kilde er HDMI.
Mik. indgangsvolumen (EB-770Fi/EB-770F /EB-760Wi/EB-760W)	Der kan vælges mellem forskellige indstillinger	Justerer mikrofonens indgangsniveau. Når <b>Mik. indgangsvolumen</b> er skruet op, skrues lydstyrken for den anden forbundne enhed ned; når den skrues ned, skrues lydstyrken for den anden forbundne enhed op. Indstillingen vises kun, når lyden ikke udsendes til AV-systemet.
Overscanning	Automatisk Fra 4% 8%	Skifter det projicerede billedforhold, så kanterne bliver synlige automatisk med en valgt procentdel. Indstillingen vises kun, når indgangssignalet er et komponentsignal.
Nulstil til standardindstillingerne	—	Nulstiller alle indstillinger for den aktuelle indgangskilde.
EDID (EB-775F/EB-770Fi /EB-770F)	HDMI1 HDMI2 HDMI3	Beskriver visningsfunktionerne på din projektor. Juster denne indstilling efter behov, i henhold til opløsningen på billedet. Du kan vælge EDID-indstillingerne på hver indgangskilde, uden at ændre indgangskilden.



Indstilling	Muligheder	Beskrivelse
HDMI IN EQ-niveau	HDMI1 HDMI2 HDMI3	Indstiller HDMI-indgangssignalet afhængig af hvilke enheder, der er forbundet til HDMI-porten. Hvis der er meget støj på billedet, eller hvis der ikke vises nogen billeder overhovedet, skal disse indstillinger konfigureres.  Du kan vælge indstillingerne på hver indgangskilde, uden at ændre indgangskilden.
A/V-output	Ved projicering Altid	Indstil til <b>Altid</b> for at sende lyd og billeder til eksternt udstyr, når projektoren ikke viser et billede. Punktet vises kun i følgende tilfælde: <ul style="list-style-type: none"> <li>Når <b>Auto-tænd</b> er indstillet til <b>HDMI1</b> og <b>Udløser opstart</b> er indstillet til <b>Registrering af tilslutning</b>.</li> <li>Når <b>Hurtig opstart</b> er indstillet til <b>Fra</b> i projektorens menu <b>Betjening</b>.</li> <li>Når <b>Auto-tænd</b> er indstillet til <b>Fra</b> i projektorens menu <b>Netværk</b>.</li> </ul> <b>☛ Netværk &gt; Sender-indstillinger &gt; Auto-tænd</b>
Audiooutput	Automatisk Audio Audio1 Audio2	Indstiller lydindgangsporten, når du projicerer fra andre kilder end HDMI, LAN og Screen Mirroring.
HDMI-audiooutput	HDMI1-audiooutput HDMI2-audiooutput HDMI3-audiooutput	Indstiller lydindgangsporten, når du projicerer fra HDMI-porte.

Indstilling	Muligheder	Beskrivelse
Skærmudgangsport	Skærmudgang Computer2	Skifter indgang og udgang for portene Computer2/Monitor Out. Når billeder sendes til en ekstern skærm, skal du vælge <b>Skærmudgang</b> . Når projektoren modtager billedsignaler fra en computer, skal du vælge <b>Computer2</b> .
USB Display (EB-770Fi/EB-760 Wi)	Til Fra	Indstil til <b>Til</b> , for at aktivere USB Display-funktionen til en computer, der er tilsluttet USB-B1-porten.
HDMI-link	Enhedstilslutninger	Viser en liste over enheder, som er forbundet til HDMI-portene.  Indstillingen vises kun, når <b>HDMI-link</b> er indstillet til <b>Til</b> .
	HDMI-link	Indstilles til <b>Til</b> , for at aktivere HDMI-link-funktionerne.
	Enhed for Audio ud	Vælger om der udsendes lyd fra de interne højttalere eller et forbundet audio/videosystem.
	Aktiver link	Styrer hvad der sker, når du tænder for projektoren eller den forbundne enhed. <ul style="list-style-type: none"> <li><b>Tovejs</b>: Tænder automatisk for den forbundne enhed, når du tænder for projektoren, og vice versa.</li> <li><b>Enhed -&gt; PJ</b>: Tænder automatisk for projektoren, når du tænder for den forbundne enhed.</li> <li><b>PJ -&gt; Enhed</b>: Tænder automatisk for den forbundne enhed, når du tænder for projektoren.</li> </ul>
	Deaktiver link	Styrer om de tilknyttede enheder deaktiveres, når projektoren slukkes.
Nulstil signal I/O-indstillinger	—	Nulstiller alle justeringsværdier i menuen <b>Signal I/O</b> til deres standardindstillinger.

Indstillinger i menuen **Installation** hjælper dig med at konfigurere din projektor i dit installationsmiljø.

Ofte anvendte varer	Installation
Billede	Fast installation Fra
Signal I/O	Testmønster
Installation	Installationsvejledning for In...
Display	Lodret installation Nej
Betjening	Projektion Front
Styring	Automatisk skærmjustering
Netværk	Geom. korrektion Punktkorrektion
Pen/touch	Digital zoom
Interaktiv	Forbind ELPCB02 Fra
Multiprojektion	Berøringsenhed
Hukommelse	Fjernbetjening Fra
ECO	Skærmtype 16:9
Indledende/Alle Indstill...	Højde-tilstand Fra
	Nulstil installationsindstilling...
	Display
	Mønstervisning
	Mønstertype

Indstilling	Muligheder	Beskrivelse
Fast installation	Til Fra	Indstil til <b>Til</b> , hvis du projektoren står på et fast sted.
Testmønster	—	Viser et testmønster, der kan hjælpe dig med at fokusere og zoome billedet og korrigere dets form (tryk på [Esc] for at annullere visning af mønster).
Installationsvejledning for indstillingspladen	—	Viser en vejledningsskærm, når du installerer projektoren.
Lodret installation	Ja Nej	Indstil til <b>Til</b> , hvis du projektoren står lodret.

Indstilling	Muligheder	Beskrivelse
Projektion	Front Bagpå Front/Omvendt Bagpå/Omvendt	Vælger hvordan projektoren vender skærbilledet, så det er orienteret korrekt.
Automatisk skærmjustering (EB-770Fi/EB-760 Wi)	—	Retter automatisk billedformen, når du har placeret hjørnemarkører på projekionsfladen.
Geom. korrektion	V/L Keystone	Retter vandrette og lodrette sider manuelt.
	Quick Corner	Vælges, for at rette billedets form og justering ved hjælp af en skærmafbildning.
	Buekorrektion	Retter hjørner og sider på et billede, som projiceres på en krum overflade.
	Punktkorrektion	Deler det projicerede billede op i felter, og retter forvrængningen ved at flytte det valgte indsættelsespunkt fra side til side og op og ned.
	Hukommelse	Gem tilpassede indstillinger i hukommelsen. <ul style="list-style-type: none"> <li>• <b>Gem hukommelse:</b> Gemmer den aktuelle form af et billede, som du har justeret.</li> <li>• <b>Indlæs hukommelse:</b> Indlæser indstillingerne, som du har udført og gemt.</li> <li>• <b>Omdøb hukommelse:</b> Ændrer navnet på hukommelsen.</li> <li>• <b>Slet hukommelse:</b> Sletter en gemt hukommelse.</li> <li>• <b>Genindstil hukommelse:</b> Nulstiller alle gemte hukommelser.</li> </ul>
Digital zoom	Der kan vælges mellem forskellige indstillinger	Justerer størrelsen af det projicerede billede.

Indstilling	Muligheder	Beskrivelse
Billedskift	Forskellige placeringer er tilgængelige	Skifter billedpositionen vandret og lodret. Denne funktion er ikke tilgængelig, hvis funktionen <b>Digital zoom</b> er indstillet til den bredeste indstilling.
Forbind ELPCB02 (EB-770Fi/EB-770F/EB-760Wi/EB-760W)	Til Fra	Indstil til <b>Til</b> for at skifte indgangskilden mellem HDMI2 og HDMI3, hver gang du trykker på knappen [HDMI2] på den ekstra grænsefladeboks (ELPCB02).
Berøringsenhed (EB-770Fi/EB-760Wi)	—	Se menuen <b>Pen/touch</b> for yderligere oplysninger om indstillingerne i <b>Berøringsenhed</b> .
Fjernbetjening	Front/bagside Front Bagpå Fra	Begrænser modtagelse af signaler fra fjernbetjeningen til den valgte modtager. <b>Fra</b> slår alle modtagere fra.
Projektor-id (EB-760Wi/EB-760W)	Fra 1 til 9	Tildeler projektoren et ID, hvis du bruger flere projektorer.
Skærmtype	4:3 16:6 16:9 16:10 21:9	Indstiller billedforholdet på skærmen, så billedet passer i projektionsområdet. <b>16:6</b> er kun tilgængelig med EB-775F/EB-770Fi/EB-770F. <b>21:9</b> er kun tilgængelig med EB-775F/EB-770Fi/EB-770F. Indstillingen vises kun, når <b>Afspiln. af indhold</b> er indstillet til <b>Fra</b> i projektorens menu <b>Betjening</b> . (EB-775F/EB-770F)
Skærmposition	Forskellige placeringer er tilgængelige	Skifter billedpositionen vandret og lodret. Denne funktion er ikke tilgængelig, hvis du indstiller <b>Skærmtype</b> til samme billedforhold som projektoropløsningen.
Højde-tilstand	Til Fra	Justerer projektorens driftstemperatur til brug i højder over 1.500 m over havets overflade.

Indstilling	Muligheder	Beskrivelse
Nulstil installationsindstillingerne	—	Nulstiller alle justeringsværdier på menuen <b>Installation</b> til deres standardindstillinger, bortset fra følgende: <ul style="list-style-type: none"> <li>• <b>Digital zoom</b></li> <li>• <b>Billedskift</b></li> </ul>

## » Relevante links

- "Projiceringsstilstande" [s.55](#)
- "Billedets form" [s.64](#)
- "Muligheder for konfiguration og installation af projektoren" [s.29](#)
- "Opsætning af Pen og Touch-indstillinger - Menuen Pen/touch" [s.245](#)
- "Fokusering af billedet" [s.60](#)
- "Sådan ændrer du størrelsen på billedet med knapperne" [s.74](#)
- "Sådan indstilles skærmtypen" [s.57](#)

Med indstillingerne i menuen **Display** kan du tilpasse forskellige projektorvisningsfunktioner.

Ofte anvendte varer	Display
Billede	Mønstervisning
Signal I/O	Mønstertype
Installation	Skærm uden signal Blå
Display	Startskærm Til
Betjening	Startskærm auto visn. Til
Styring	Sorter kilde-miniaturebilleder Til
Netværk	Meddelelse Til
Pen/touch	Menudrejning Fra
Interaktiv	Menufarve Hvid
Multiprojektion	Justering af panel Til
Hukommelse	Vælg farve R
ECO	Mønsterfarve R/G/B
Indledende/Alle Indstill...	Start justeringer
	Genindstil
	Indstillinger for Split Screen
	Nulstil Displayindstillingerne
	Betjening

Indstilling	Muligheder	Beskrivelse
Mønstertype	Mønster 1 til Mønster 4 Brugermønster	Indstiller en skærmmonstertype. Mønstrene 1 til 4 er linjerede linjer eller et netmønster, der vises af projektoren. For at oprette et brugerdefineret skærmmonster, skal du vælge <b>Brugermønster</b> i menuen <b>Styring</b> . Gå derefter tilbage til denne menu og vælg <b>Brugermønster</b> .
Skærm uden signal	Sort Blå Logo Gradvis overgang	Indstiller den skærmfarve eller -logo, der skal vises, når der ikke modtages nogen signaler. Indstillingen vises kun, når <b>Afspiln. af indhold</b> er indstillet til <b>Fra</b> i projektorens menu <b>Betjening</b> . (EB-775F/EB-770F)
Startskærm	Til Fra	Indstil til <b>Til</b> for at vise et logo, når projektoren starter.
Startskærm auto visn.	Til Fra	Indstil til <b>Til</b> for at vise startskærmen automatisk, når der ikke er et indgangssignal, når du tænder for projektoren.
Sorter kilde-miniaturebilleder	Til Fra	Sæt på <b>Til</b> for, at vise den fundne indgangskilde øverst til venstre på startskærmen. Indgangskildernes rækkefølge ændres, når projektoren registrerer et indgangssignal.
Meddelelse	Til Fra	Indstil til <b>Til</b> for at vise meddelelser som f.eks. navn på indgangskilde, farvetilstand, billedformat, meddelelse om manglende signal og advarsel om høj temperatur i det projicerede billede.
Menudrejning	Højre 90 grader Venstre 90 grader Fra	Drejer menuen med 90°.
Menufarve	Sort Hvid	Indstiller farvetemaet på startskærmen og i projektors menussystem.

Indstilling	Muligheder	Beskrivelse
Mønstervisning	—	Viser den valgte mønstertype på skærmen som en hjælp i præsentationen.  <div style="border: 1px solid black; padding: 5px; background-color: #ffffcc;"> <p><b>Bemærk</b> Hvis et mønster vises igennem længere tid, vil der muligvis kunne ses et tilbageværende billede på projicerede billeder.</p> </div>

Indstilling	Muligheder	Beskrivelse
Justerings af panel (EB-775F/EB-770Fi/EB-770F)	Til Fra	Sæt dette punkt på <b>Til</b> for at rette farvejusteringen på det projicerede billede.
	Vælg farve	Vælger farven, der skal rettes.
	Mønsterfarve	Vælg det mønster, der bruges til rettelsen.
	Start justeringer	Starter paneltilpasningen.
	Genindstil	Nulstiller alle justeringsværdier i <b>Justerings af panel</b> til deres standardindstillinger.
Indstillinger for Split Screen	Vis lydudgangskilde	Indstil til <b>Til</b> for at vise et ikon med kilden, der afspiller lyden under visning af opdelt skærm.  Punktet vises kun i følgende tilfælde: <ul style="list-style-type: none"> <li>• <b>Afspiln. af indhold</b> er indstillet til <b>Fra</b> i projektorens menu <b>Betjening</b> (EB-775F/EB-770F).</li> <li>• <b>Forbind ELPCB02</b> er indstillet til <b>Fra</b> i projektorens menu <b>Signal I/O</b> (EB-770Fi/EB-770F/EB-760Wi/EB-760W).</li> </ul>
	Juster	Hvis du har delt to skærbilleder, skal du vælge placeringen af billederne, der skal tilpasses <b>for oven</b> eller i <b>midten</b> af billedområdet.  Punktet vises kun i følgende tilfælde: <ul style="list-style-type: none"> <li>• <b>Afspiln. af indhold</b> er indstillet til <b>Fra</b> i projektorens menu <b>Betjening</b> (EB-775F/EB-770F).</li> <li>• <b>Forbind ELPCB02</b> er indstillet til <b>Fra</b> i projektorens menu <b>Signal I/O</b> (EB-770Fi/EB-770F/EB-760Wi/EB-760W).</li> </ul>
Nulstil Displayindstillingerne	—	Nulstiller alle justeringsværdier i menuen <b>Display</b> til deres standardindstillinger.



Hvis du slår **Menubeskyttelse** til i **Brugerlogo**, er det ikke muligt at ændre følgende brugerlogoindstillinger. Du skal først slå **Menubeskyttelse** fra i **Brugerlogo**.

- **Skærm uden signal**
- **Startskærm**

## ► Relevante links

- "Projicering af flere billeder samtidigt" [s.127](#)

Med indstillingerne i menuen **Betjening** kan du tilpasse forskellige projektorfunktioner.

Ofte anvendte varer	Betjening	
Billede	Autosøg efter kilde	Til
Signal I/O	Styring af lyskildens lysstyrke	
Installation	Direkte opstart	Fra
Display	Auto-tænd	Fra
Betjening	Dvaletilstand	Til
Styring	Dvaletilstandstid	10 min.
Netværk	A/V lydløstimer	Til
Pen/touch	Standby-tilstand	Kommunik. Til
Interaktiv	Port	Kabelforbundet LAN
Multiprojektion	Hurtig opstart	Fra
Hukommelse	USB-strøm	Tænd ved projicering
ECO	Inv. retningsknap	Fra
Indledende/Alle Indstill...	Nulstil Betjeningsindstillinger...	
	Styring	
	Brugerknop	Lystilstand
	Brugerlogo	
	Brugermønster	

Indstilling	Muligheder	Beskrivelse
	Behold lysstyrkeniveauet	Vælg lysstyrkeniveauet, der skal opretholdes konstant (EB-775F/EB-770Fi/EB-770F). Indstillingen vises kun, når <b>Behold lysstyrke</b> er indstillet til <b>Til</b> .
	Lystilstand	Indstil lyskildens lysstyrke. <ul style="list-style-type: none"> <li>• <b>Normal:</b> Den højeste lysstyrkeindstilling.</li> <li>• <b>Stille:</b> 70 % lysstyrke med reduceret ventilatorstøj.</li> <li>• <b>Udvidet:</b> 70 % lysstyrke, og forlænger lyskildens forventet levetid.</li> <li>• <b>Brugerdefineret:</b> Vælg et brugerdefineret lysstyrkeniveau.</li> </ul> Indstillingen vises kun, når <b>Behold lysstyrke</b> er indstillet til <b>Fra</b> .
	Lysstyrkeniveau	Vælg det ønskede <b>Brugerdefineret</b> lysstyrkeniveau. Indstillingen vises kun, når <b>Behold lysstyrke</b> er indstillet til <b>Fra</b> .
Direkte opstart	Til Fra	Indstil til <b>Til</b> , for at tænde for projektoren ved at tilslutte den til stikkontakten, men uden at trykke på tænd/sluk-knappen.
Auto-tænd	HDMI1 Computer1 USB Display Fra	Vælger billedkilden, hvorfra du automatisk vil starte projicering. Når projektoren registrerer inputsignalet fra den valgte billedkilde, projicerer den automatisk i standby-tilstand. <b>USB Display</b> vises kun, når <b>USB Display</b> er indstillet til <b>Til</b> . (EB-770Fi/EB-760Wi) ☛ <b>Signal I/O &gt; USB Display</b>

Indstilling	Muligheder	Beskrivelse
Autosøg efter kilde	Til Fra	Indstil til <b>Til</b> , hvis du automatisk vil søge efter et inputsignal og vise billeder, hvis der ikke er nogen indgangssignaler. Denne funktion slås fra, når du tænder projektoren på indstillingen <b>Hurtig opstart</b> . Indstillingen vises kun, når <b>Afspiln. af indhold</b> er indstillet til <b>Fra</b> . (EB-775F/EB-770F)
Styring af lyskildens lysstyrke	Behold lysstyrke	Indstil til <b>Til</b> for at beholde en konstant lysstyrke på lyskilden (EB-775F/EB-770Fi/EB-770F).

Indstilling	Muligheder	Beskrivelse
Udløser opstart	Registrering af tilslutning Signalregistrering	<p>Indstiller hvordan projektoren tændes, når <b>Auto-tænd</b> sættes på <b>HDMI1</b>.</p> <p><b>Registrering af tilslutning:</b> Tænder automatisk projektoren, når den registrerer, at en tilsluttet enhed tændes.</p> <p><b>Signalregistrering:</b> Tænder automatisk projektoren, når den registrerer et HDMI-videosignal.</p> <p>Når dette punkt sættes på <b>Signalregistrering</b>, forøges energiforbruget på standby. Overvej venligst miljøet, før du foretager nogen ændringer.</p>
Dvaletilstand	Til Fra	Indstil til <b>Til</b> , for automatisk at slukke projektoren, når den ikke har været brugt i et bestemt stykke tid.
Dvaletilstandstid	1-30 min.	Angiver tidsrummet til <b>Dvaletilstand</b> .
A/V lydløstimer	Til Fra	Slukker automatisk projektoren, hvis <b>A/V Mute</b> er slået til, og projektoren ikke har været brugt i 30 minutter.
Standby-tilstand	Kommunik. Til Kommunik. Fra	<p>Indstil til <b>Kommunik. Til</b>, for at tillade overvågning og styring af projektoren via et netværk, når projektoren er på standby.</p> <p>Punktet vises kun i følgende tilfælde:</p> <ul style="list-style-type: none"> <li>Når <b>Auto-tænd</b> er ikke indstillet til <b>HDMI1</b> og <b>Udløser opstart</b> er indstillet til <b>Registrering af tilslutning</b>.</li> <li>Når <b>A/V-output</b> er indstillet til <b>Ved projicering</b> i projektorens menu <b>Signal I/O</b>.</li> <li>Når <b>USB-strøm</b> er indstillet til <b>Tænd ved projicering</b>.</li> <li>Når <b>Auto-tænd</b> er indstillet til <b>Fra</b> i projektorens menu <b>Netværk</b>.                      ● <b>Netværk &gt; Sender-indstillinger &gt; Auto-tænd</b></li> </ul>

Indstilling	Muligheder	Beskrivelse
Port	Kabelforbundet LAN Trådløst LAN	Vælger, hvilken port der skal bruges, når <b>Standby-tilstand</b> er indstillet til <b>Kommunik. Til</b> .
Opstartskilde (EB-775F/EB-770F)	Der findes forskellige indgangskilder	Vælger, hvilken billedkilde, du ønsker at projicere, når projektoren tændes på funktionen Afspiln. af indhold.
Hurtig opstart	20 min. 60 min. 90 min. Fra	<p>Vælger tiden for indstillingen Hurtig opstart. Projektoren skifter til denne indstilling, når den slukkes. Du kan starte projiceringen på ca. 5 sekunder, ved at trykke på tænd/sluk-knappen.</p> <p>(Indstil først <b>A/V-output</b> til <b>Ved projicering</b>.)</p> <p>Men i følgende situationer kan projektoren dog tage længere tid, før den er klar til brug:</p> <ul style="list-style-type: none"> <li>Hvis der projiceres fra projektorens USB-port</li> <li>Hvis der projiceres med funktionen Screen Mirroring</li> <li>Hvis funktionen Deling af whiteboard blev afbrudt, da projektoren sidst blev brugt (EB-770Fi/EB-760Wi)</li> <li>Hvis du vil gendanne whiteboard-indholdet fra sidste gang projektoren blev brugt (EB-770Fi/EB-760Wi)</li> </ul> <p>Punktet vises kun i følgende tilfælde:</p> <ul style="list-style-type: none"> <li>Når <b>Auto-tænd</b> er indstillet til <b>HDMI1</b> og <b>Udløser opstart</b> er indstillet til <b>Registrering af tilslutning</b>.</li> <li>Når <b>A/V-output</b> er indstillet til <b>Ved projicering</b> i projektorens menu <b>Signal I/O</b>.</li> <li>Når <b>Auto-tænd</b> er indstillet til <b>Fra</b> i projektorens menu <b>Netværk</b>.                      ● <b>Netværk &gt; Sender-indstillinger &gt; Auto-tænd</b></li> </ul>

Indstilling	Muligheder	Beskrivelse
USB-strøm	Tænd ved projicering Altid	Sættes på <b>Altid</b> for, at fortsætte med at strømforsyne streaming-mediaefspilleren, når projektoren ikke projicerer billeder. Punktet vises kun i følgende tilfælde: <ul style="list-style-type: none"> <li>• Når <b>Auto-tænd</b> er indstillet til <b>HDMI1</b> og <b>Udløser opstart</b> er indstillet til <b>Registrering af tilslutning</b>.</li> <li>• Når <b>A/V-output</b> er indstillet til <b>Ved projicering</b> i projektorens menu <b>Signal I/O</b>.</li> <li>• Når <b>Auto-tænd</b> er indstillet til <b>Fra</b> i projektorens menu <b>Netværk</b>.   <b>Netværk &gt; Sender-indstillinger &gt; Auto-tænd</b></li> </ul> Når dette punkt sættes på <b>Altid tændt</b> , forøges energiforbruget på standby.
Indikatorer (EB-775F/EB-770F)	Til Fra	Indstil til <b>Fra</b> for, at slukke indikatorerne på projektoren, undtagen i tilfælde af fejl eller advarsler.
Inv. retningsknap	Til Fra	Hvis du hænger projektoren fra et loft, skal du slå dette punkt <b>Til</b> for, at vende betjeningsretningen til pileknapperne på betjeningspanelet.
Afspiln. af indhold (EB-775F/EB-770F)	Til Fra	Indstil til <b>Til</b> , for at afspille en afspilningsliste.
Skabeloneffekt (EB-775F/EB-770F)	Skabeloneffekt Form filter Farvefilter Lysstyrke	Føjer farve- og formeffekter til det projicerede billede. Punktet vises ikke, når funktionen <b>Kantblanding</b> bruges.
USB-fremviser (EB-775F/EB-770F)	—	Vælger og afspiller en afspilningsliste, der er gemt på USB-flashdrevet.
Nulstil Betjeningsindstillingerne	—	Nulstiller alle justeringsværdier i menuen <b>Betjening</b> til deres standardindstillinger.

## » Relevante links

- "Sådan projicerer du i afspilningsfunktionen" [s.135](#)
- "Justering af lysstyrken" [s.87](#)



Med indstillingerne i menuen **Styring** kan du tilpasse forskellige administrationsfunktioner på projektoren.

Ofte anvendte varer	Styring
Billede	Brugerknop Lystilstand
Signal I/O	Brugerlogo
Installation	Brugermønster
Display	Betjeningslås Fra
Betjening	Ensartede farver
<b>Styring</b>	Opdateringsfunktion
Netværk	Kalibrering af lyskilde
Pen/touch	Dato og klokkeslæt
Interaktiv	Tidsplanindstil.
Multiprojektion	Trådløst LAN-strøm
Hukommelse	Diagn. trådløst LAN 1
ECO	Loglagringssted USB og intern hukommelse
Indledende/Alle Indstill...	Batch-opsæt.område
	Sprog Dansk
	Oplysninger
	Vis logfiler
	Nulstil styringsindstillingerne
	Netværk

Indstilling	Muligheder	Beskrivelse
Brugerknop	Forskellige tilgængelige menuer	Tildeler et menupunkt til [User]-knappen på fjernbetjeningen, så man har adgang til det med ét tryk.
Brugerlogo	Startindstilling Genindstil	Opretter en skærm, som projektoren viser for at identificere sig selv, til forbedring af sikkerheden.
Brugermønster	—	Tager et billede af den projicerede skærm og gemmer det som et mønster til visning. Vælg <b>Testmønster</b> i menuen <b>Display</b> , for at vise det gemte mønster.

Indstilling	Muligheder	Beskrivelse
Betjeningslås	Låst Bortset fra strøm Fra	Styrer låsning af projektorknapperne for at sikre projektoren: <ul style="list-style-type: none"> <li>• <b>Låst:</b> låser alle knapper.</li> <li>• <b>Bortset fra strøm:</b> Låser alle knapper, bortset fra tænd/sluk-knappen.</li> <li>• <b>Fra:</b> ingen knapper låses.</li> </ul>
Ensartede farver	Ensartede farver	Indstil til <b>Til</b> for at justere farvetonebalancen for hele skærmen.
	Justeringsniveau	Indstiller justeringsniveauet.
	Start justeringer	Justerer de røde, grønne og blå farvetoner hver for sig i det valgte område.
	Genindstil	Nulstiller alle justeringsværdier i menuen <b>Ensartede farver</b> til deres standardindstilling.
Opdateringsfunktion	Timer	Indstiller en tidsperiode, hvor projektoren viser opdateringsbilledet.
	Meddelelse	Indstil til <b>Til</b> , for at se en meddelelse, der fortæller at, at projektoren er på opdateringsfunktionen.
	Start	Starter opdateringsprocessen, for at rydde eventuelle efterbilleder, og slukke for projektoren efter en bestemt periode. Tryk på en vilkårlig knap på fjernbetjeningen for at annullere denne proces.
Kalibrering af lyskilde (EB-775F/EB-770Fi/EB-770F)	Kør nu	Starter kalibreringen af lyskilden, for at optimere hvidbalancen på det projicerede billede. Det er muligvis ikke muligt, at starte kalibrering, hvis projektorens miljøtemperatur er uden for området. (Vent 30 minutter efter du har tændt for projektoren, inden du starter kalibreringen, for at opnå det bedste resultat).

Indstilling	Muligheder	Beskrivelse
	Kør periodisk	Indstilles til <b>Til</b> for, at kalibrere lyskilden efter hver 100 timers brug.
	Senest kørt	Viser dato og klokkeslæt for den sidste lyskildekalibrering.
Dato og klokkeslæt	Dato og klokkeslæt Sommertid Internettid	Indstiller projektorens systemtid og datoindstillinger. Vælg <b>Sommertid</b> , for at indstille sommertiden i din region. Vælg <b>Internettid</b> , for automatisk at hente tiden fra en internet-tidsserver.
Tidsplanindstil.	—	Tidsplanlægger begivenheder, der automatisk kan udføres med projektoren på valgte tidspunkter.
Trådløst LAN-strøm	Til Fra	Indstil til <b>Til</b> , for at projicere billeder via et trådløst netværk. Hvis du ikke ønsker at oprette forbindelse via et trådløst LAN, skal du deaktivere funktionen, så uautoriseret adgang forhindres.
Diagn. trådløst LAN	Ping IP-adresse Ping indtil stoppet Start	Sender en ping, for at bekræfte kommunikationsstatus.
Loglagringssted	Intern hukommelse USB og intern hukommelse	Viser hvor, fejl- og driftslogfilerne skal gemmes. Indstillingen vises kun, når <b>Afspiln. af indhold</b> er indstillet til <b>Fra</b> i projektorens menu <b>Betjening</b> (EB-775F/EB-770F).
Batch-opsæt.område	Alle Begrænset	Vælg <b>Alle</b> for, at kopierer alle indstillingerne i projektorens menuer til senere opsætning. Vælg <b>Begrænset</b> , hvis du ikke ønsker, at kopiere følgende indstillinger: <ul style="list-style-type: none"> <li>• Indstillinger for <b>Adgangskodebeskyttelse</b></li> <li>• <b>EDID</b> i menuen <b>Signal I/O</b></li> <li>• Indstillingerne i menuen <b>Netværk</b></li> </ul>

Indstilling	Muligheder	Beskrivelse
Sprog	Tilgængelige sprog er tilgængelige	Vælg sprog for projektorens menuer og skærmeddelelserne.
Oplysninger	Forskellige oplysninger	Viser oplysninger om projektoren og indgangskilderne. De viste punkter varierer, afhængig af den aktuelle indgangskilde.
Vis logfiler	Adv. om temperatur Tænd/sluk-historik	Viser logdataene, der er gemt det sted, der er angivet i <b>Loglagringssted</b> .
Nulstil styringsindstillingerne	—	Nulstiller alle justeringsværdier i menuen <b>Styring</b> til deres standardindstillinger, bortset fra følgende: <ul style="list-style-type: none"> <li>• <b>Brugermønster</b></li> <li>• <b>Sprog</b></li> </ul>



Når du indstiller **Menubeskyttelse** i **Tidsplan** til **Til**, er det ikke muligt, at ændre indstillinger i menuen **Tidsplanindstil**. Indstil først **Menubeskyttelse** i **Tidsplan** til **Fra**.

## » Relevante links

- "Event ID kodeliste" [s.234](#)
- "Sådan gemmes et brugerlogo" [s.144](#)
- "Gemme et brugermønster" [s.146](#)
- "Sådan låses projektorens knapper" [s.164](#)
- "Justering til ensartede farver" [s.150](#)
- "Indstilling af dato og klokkeslæt" [s.52](#)
- "Indstilling af projektorens tidsplaner" [s.215](#)
- "Vælg sprog for projektorens menuer" [s.54](#)

## Event ID kodeliste

Hvis **Event ID** på skærmen **Oplysninger** viser en kode, kan du se i denne liste med Event ID-koder efter en mulig løsning på det problem, koden indikerer.

Hvis du ikke kan løse problemet, kan du kontakte din netværksadministrator eller Epson for at få teknisk support.

Event ID-kode	Årsag og løsning
0026 0032 0036 0037	Der opstod en screen mirroring-kommunikationsfejl. Sluk for computeren og tænd den igen eller genstart netværkssoftwaren.
0027 0028 0029 0030 0031 0035	Ustabile screen mirroring-kommunikation. Tjek status for netværksforbindelsen, vent et øjeblik og prøv at oprette forbindelse til netværket igen.
0023 0024 0025	Der blev ikke oprettet forbindelse. Hvis skærmen til indtastning af pinkode vises, skal du indtaste den pinkode, der vises på skærmen med netværksoplysningerne eller nederst til højre i det projicerede billede. Hvis dette ikke løser problemet, skal du genstarte projektoren og de forbundne enheder og derefter kontrollere forbindelsesindstillingerne.
0043	Videoforformatet understøttes ikke. Skift opløsning på mobilenheden og opret forbindelse igen. Eller skift indstillingen for <b>Juster præstation</b> for projektoren og opret forbindelse igen.
0432 0435	Netværkssoftwaren er ikke startet. Sluk for projektoren og tænd den igen.
0433	Kan ikke vise de overførte billeder. Genstart netværkssoftwaren.
0434 0481 0482 0485	Netværkskommunikationen er ustabil. Tjek status for netværksforbindelsen, vent et øjeblik og prøv at oprette forbindelse til netværket igen.
0483 04FE	Netværkssoftwaren lukkede uventet. Tjek status for netværksforbindelsen, og sluk for projektoren og tænd den igen.
0484	Kommunikation med computeren er afbrudt. Genstart netværkssoftwaren.

Event ID-kode	Årsag og løsning
0479 04FF	Der opstod en systemfejl i projektoren. Sluk for projektoren og tænd den igen.
0891	Kan ikke finde et adgangspunkt med det samme SSID. Indstil computeren, adgangspunktet og projektoren til samme SSID.
0892	Godkendelsestypen på WPA/WPA2/WPA3 passer ikke sammen. Kontrollér at sikkerhedsindstillingerne for det trådløse netværk er korrekte.
0893	TKIP/AES-krypteringstypen passer ikke. Kontrollér at sikkerhedsindstillingerne for det trådløse netværk er korrekte.
0894	Kommunikationen med et uautoriseret adgangspunkt blev afbrudt. Kontakt din netværksadministrator.
0895	Kommunikation med en tilsluttet enhed blev afbrudt. Kontroller enhedens tilslutningsstatus.
0898	Kunne ikke hente DHCP. Kontrollér at DHCP-serveren fungerer korrekt. Hvis du ikke bruger DHCP, kan du slå <b>DHCP</b> -indstillingen <b>Fra</b> i projektorens <b>Netværk</b> -menu. ☛ <b>Netværk &gt; Netværksindstillinger &gt; Kabelforbundet LAN &gt; IP-indstillinger &gt; DHCP</b> ☛ <b>Netværk &gt; Netværksindstillinger &gt; Trådløst LAN &gt; IP-indstillinger &gt; DHCP</b>
0899	Andre kommunikationsfejl.
089A	EAP godkendelsestype passer ikke til netværket. Kontroller sikkerhedsindstillingerne for trådløst LAN og kontroller, at sikkerhedscertifikatet er installeret korrekt.
089B	EAP-servergodkendelse mislykkedes. Kontroller sikkerhedsindstillingerne for trådløst LAN og kontroller, at sikkerhedscertifikatet er installeret korrekt.
089C	EAP-klientgodkendelse mislykkedes. Kontroller sikkerhedsindstillingerne for trådløst LAN og kontroller, at sikkerhedscertifikatet er installeret korrekt.
089D	Nøgleudskiftning mislykkedes. Kontroller sikkerhedsindstillingerne for trådløst LAN og kontroller, at sikkerhedscertifikatet er installeret korrekt.

Event ID-kode	Årsag og løsning
0920	Det indbyggede batteri, der gemmer projektorens dato og tid, er ved at være brugt op. Kontakt Epson for at få hjælp.
0B01	Det interne lager kunne ikke detekteres korrekt. Sluk for projektoren og fjern strømledningen, og forbind den derefter igen og tænd for projektoren. Når projektoren tændes, slettes sikkerhedscertifikatet og adressebogen. Hvis dette ikke løser problemet, skal du kontakte Epson for hjælp.
0BFF	Der opstod en systemfejl i whiteboard-funktionen. Genstart projektoren.

Med indstillingerne i menuen **Netværk** kan du vise netværksoplysninger og konfigurere projektoren til styring via et netværk.

Ofte anvendte varer	Netværk
Billede	Trådløs LAN-info.
Signal I/O	Kabelforbundet LAN-info.
Installation	Netværksindstillinger
Display	Sender-indstillinger
Betjening	Nulstil netværksindstillingerne
Styring	Pen/touch
Netværk	Aut. kalibrering
Pen/touch	Man. kalibrering
Interaktiv	Berøringsenhed
Multiprojektion	Installation af projektorer
Hukommelse	Pen-Peger Til
ECO	PC-interaktivitet
Indledende/Alle Indstill...	Nulstil pen/touch-indstillinge...
	Interaktiv
	Tegnefunktion Til
	Vis værktøjslinjerne Vis altid
	Værktøjslinjens farve Sort



Når du indstiller **Menubeskyttelse** i **Netværk** til **Til**, er det ikke muligt, at ændre netværksindstillingerne. Indstil først **Menubeskyttelse** i **Netværk** til **Fra**.

Indstilling	Muligheder	Beskrivelse
Trådløst LAN-info.	Forskellige oplysninger	Viser status for det trådløse netværk samt yderligere oplysninger.
Kabelforbundet LAN-info.	Forskellige oplysninger	Viser status og oplysninger og kabelforbundet netværk.
Art-Net kanaloplysninger (EB-775F/EB-770F)	Forskellige oplysninger	Viser projektorens funktioner og de indstillinger, der er tildelt Art-Net-kanalerne.

Indstilling	Muligheder	Beskrivelse
Netværksindstillinger	—	Konfigurerer din projektors netværksindstillinger. Se tabellen i netværksmenuen for yderligere oplysninger om <b>Netværksindstillinger</b> .
Sender-indstillinger	Start parring	Opdaterer netværksoplysninger om den trådløse sender fra din computer med softwaren Epson Wireless Transmitter Settings. Se <i>brugsvejledning til Epson Wireless Transmitter Settings</i> for yderligere oplysninger.  Dette punkt vises kun, når det trådløse LAN-modul er installeret, og <b>Simple AP</b> er sat på <b>Til</b> i projektorens menu for <b>Netværksindstillinger</b> .
	Auto-tænd	Sættes på <b>Til</b> for, at tænde projektoren automatisk, når du tilslutter en computer via det trådløse præsentationssystem.  Dette punkt vises kun i følgende tilfælde: <ul style="list-style-type: none"> <li>Når <b>A/V-output</b> er indstillet til <b>Ved projicering</b> i projektorens menu <b>Signal I/O</b>.</li> <li>Hvis <b>Hurtig opstart</b> er indstillet til <b>Fra</b> i projektorens menu <b>Betjening</b>.</li> <li>Når <b>Auto-tænd</b> er indstillet til <b>HDMI1</b> og <b>Udløser opstart</b> er indstillet til <b>Registrering af tilslutning</b> i projektorens menu <b>Betjening</b>.</li> </ul>
	Visning guide til oprettelse af forbindelse	Sættes på <b>Til</b> , hvis forbindelsesvejledningen til den trådløse sender (Epson Wireless Presentation) automatisk skal vises i stedet for startskærmen, når der ikke er noget indgangssignal, når du tænder projektoren. Den ændrede indstilling træder i kraft næste gang du tænder for projektoren.  Indstillingen vises kun, når <b>Afspiln. af indhold</b> er indstillet til <b>Fra</b> i projektorens menu <b>Betjening</b> (EB-775F/EB-770F)

Indstilling	Muligheder	Beskrivelse
Nulstil netværksindstillinger	—	<p>Nulstiller alle justeringsværdier i menuen <b>Netværk</b> til deres standardindstillinger.</p> <div style="border: 1px solid black; padding: 5px; margin-top: 10px;"> <p><b>Bemærk</b></p> <p>Alle adgangskoder, der er indstillet for <b>Netværk</b> menuen, nulstilles også, og du skal indstille dem igen. For at forhindre, at adgangskoderne nulstilles af uautoriserede brugere, skal du indstille <b>Netværk</b> til <b>Til</b> i menuen <b>Menubeskyttelse</b>.</p> </div>



Når du har forbundet projektoren til netværket, kan du vælge projektorindstillinger og styre projicering ved hjælp af en kompatibel webbrowser. Dermed kan du få fjernadgang til projektoren.

## » Relevante links

- "Menuen Netværk - Menuen Netværksindstillinger" [s.238](#)
- "Art-Net" [s.211](#)

## Menuen Netværk - Menuen Netværksindstillinger

Med indstillinger i menuen **Netværksindstillinger** kan du vælge grundlæggende netværksindstillinger.



Hvis du tilslutter via trådløst LAN, skal du sørge for følgende, for at aktivere indstillingerne for det trådløse LAN-netværk:

- Slå **Trådløst LAN-strøm** til i projektorens menu **Styring**.

Indstilling	Muligheder	Beskrivelse
Projektornavn	Op til 16 alfanumeriske tegn (brug ikke " * + , / : ; < = > ? [ \ ] `   mellemrum)	Indtast et navn, der identificerer projektoren på netværket.
Remote-adgangskode	Op til 32 alfanumeriske tegn (brug ikke * : mellemrum)	Indtast en adgangskode for at få adgang til projektoren vha. <b>Grundlæggende kontrol</b> i Epson Web Control. (Brugernavnet er <b>EPSONREMOTE</b> . Adgangskode er ikke indstillet som standard.)  Indstillingen vises kun, når <b>Afspiln. af indhold</b> er indstillet til <b>Fra</b> i projektorens menu <b>Betjening</b> (EB-775F/EB-770F).
Web-kontroladgangs.	Op til 32 alfanumeriske tegn (brug ikke * : mellemrum)	Indtast en adgangskode, der giver adgang til projektoren via internettet. (Brugernavnet er <b>EPSONWEB</b> . Adgangskode er ikke indstillet som standard.)
Prioriteret betjenings-interface	Kabelforbundet LAN Trådløst LAN	Indstiller den prioriteret gateway.
Enkel AP	Til Fra	Indstil til <b>Til</b> , for at aktivere et enkelt adgangspunkt, for direkte forbindelse mellem din projektor og indgangsenhederne. Sørg også for, at gøre følgende: <ul style="list-style-type: none"> <li>• Brug <b>Lynforbindelsestilstand</b> til Epson iProjection</li> <li>• Brug en Screen Mirroring-forbindelse</li> </ul> Indstillingen vises kun, når <b>Trådløst LAN-strøm</b> sættes på <b>Til</b> i projektorens menu <b>Styring</b> .
SSID	Automatisk tildelt SSID	Viser projektorens SSID, så den kan vælges på din enhed på enkelte AP-forbindelser.

Indstilling	Muligheder	Beskrivelse
Sikkerhed	WPA2-PSK	Viser sikkerhedstypen på enkelte AP-forbindelser.
Adgangssætning	Forskellige adgangssætninger fra 8 til 63 tegn	Indtast projektorens adgangssætning, for at gå adgang fra din enhed på enkelte AP-forbindelser.
Trådl. LAN-system	802.11ac (Wi-Fi 5) 802.11n (Wi-Fi 4)	Indstiller kommunikationsmetoden mellem projektoren og mobilenheden. De tilgængelige metoder varierer afhængig af land og region.
Kanal	Der er forskellige kanaler til rådighed	Indstil frekvensbåndet (kanal) med enkelte AP-forbindelser.
Trådløst LAN	—	Se tabellen i menuen <b>Trådløst LAN</b> for yderligere oplysninger.
Kabelforbundet LAN	—	Se tabellen i menuen <b>Kabelforbundet LAN</b> for yderligere oplysninger.
Meddelelse om mail	—	Se tabellen i menuen <b>Meddelelse om mail</b> for yderligere oplysninger.
Projektorstyring	—	Se tabellen i menuen <b>Projektorstyring</b> for yderligere oplysninger.
Netværksprojektion	—	Se tabellen i menuen <b>Netværksprojektion</b> for yderligere oplysninger.

## » Relevante links

- "Menuen Netværk - Menuen Trådløst LAN" [s.239](#)
- "Menuen Netværk - Menuen Kabelforbundet LAN" [s.241](#)
- "Menuen Netværk - Menuen Meddelelse om mail" [s.242](#)
- "Menuen Netværk - Menuen Projektorstyring" [s.242](#)
- "Menuen Netværk - Indstillinger for netværksprojektion" [s.243](#)

## Menuen Netværk - Menuen Trådløst LAN

Med indstillingerne i menuen **Trådløst LAN** kan du vælge indstillinger for trådløst LAN.



- Slå **Trådløst LAN-strøm** til i projektorens menu **Styring**.
- Hvis du ikke har installeret et valgfrit trådløst LAN-modul, skal du slå **Simple AP** fra, så du kan vælge indstillinger for trådløst LAN.

Når der oprettes forbindelse til et trådløst netværk, anbefales det på det kraftigste, at du indstiller sikkerhed. Ved konfiguration af sikkerheden skal du følge anvisningerne fra netværksadministratoren på det system, som du er ved at få adgang til.

WPA er en krypteringsstandard, som forbedrer sikkerheden for trådløse netværk. Projektoren understøtter krypteringsmetoderne AES.



WPA2/WPA3-EAP og WPA3-EAP understøtter ikke WPA3 192-bit-sikkerhed.

Indstilling	Muligheder	Beskrivelse
Søg adgangspunkt	Sådan søges en visning	Søg efter tilgængelige trådløse netværksadgangspunkter. Afhængigt af adgangspunktindstillingerne vises de muligvis ikke på listen.
SSID	Op til 32 alfanumeriske tegn	Indtast SSID'et (netværksnavnet) til det trådløse LAN-system, projektoren opretter forbindelse til.
Sikkerhed	WPA2/WPA3-PSK	Forbinder på WPA2/WPA3-personlig funktion. Krypteringsmetoden vælges automatisk i henhold til adgangspunktindstillingerne. Indstil en adgangskode, som er den samme som for adgangspunktet.
	WPA2/WPA3-EAP	Forbinder på WPA2/WPA3-enterprise funktion. Krypteringsmetoden vælges automatisk i henhold til adgangspunktindstillingerne.

Indstilling	Muligheder	Beskrivelse
	WPA3-PSK	Forbinder på WPA3-personlig funktion. Kommunikation udføres med WPA3-sikkerhed. Anvender AES-metoden til kryptering. Når der oprettes en tilslutning fra en computer til projektoren, skal du indtaste den værdi, som er indstillet i adgangskoden.
	WPA3-EAP	Forbinder på WPA3-enterprise funktion. Krypteringsmetoden vælges automatisk i henhold til adgangspunktindstillingerne.
	Åbn	Sikkerhed er ikke indstillet.
Adgangssætning (Til sikkerhed med WPA2/WPA3-PSK og WPA3-PSK)	Forskellige adgangssætninger fra 8 til 63 tegn	Indtast den foruddefinerede adgangskode, der bruges på netværket. Når adgangssætningen indtastes, og du trykker på [Enter], angives værdien og vises som en stjerne (*).  Det anbefales at ændre adgangssætningen jævnligt af sikkerhedsmæssige hensyn. Hvis netværksindstillingerne initialiseres, genoprettes den oprindelige adgangskode.
EAP-type (Til sikkerhed med WPA2/WPA3-EAP og WPA3-EAP)	PEAP	Autentificeringsprotokol, som ofte bruges i Windows Server.
	PEAP-TLS	Autentificeringsprotokol, som bruges i Windows Server. Vælg dette, når du bruger et klientcertifikat.
	EAP-TLS	Autentificeringsprotokol, som ofte bruges ved brug af et klientcertifikat.
	EAP-FAST	Vælg dette, når disse autentificeringsprotokoller bruges.

Indstilling	Muligheder	Beskrivelse
Brugernavn	Op til 64 alfanumeriske tegn	Indtast et brugernavn til netværket. For at bruge et domænenavn, skal du tilføje det før en omvendt skråstreg og brugernavnet (domæne\brugernavn). Hvis du importerer et klientcertifikat, indstilles navnet, som certifikatet blev udstedet til, automatisk.
Adgangskode	Op til 64 alfanumeriske tegn	Indtast en adgangskode til godkendelsen. Når du har indtastet adgangskoden og har valgt <b>Indst.</b> , vises adgangskoden som en stjerne (*).  Indstillingen vises kun, når <b>EAP-type</b> er indstillet til <b>PEAP</b> eller <b>EAP-FAST</b> .
Klientcertifikat	—	Importerer klientcertifikatet.  Indstillingen vises kun, når <b>EAP-type</b> er indstillet til <b>PEAP-TLS</b> eller <b>EAP-TLS</b> .
Verificer servercertifikat	Til Fra	Indstil til <b>Til</b> , for at bekræfte servercertifikatet, når der er indstillet et CA-certifikat.
CA-certifikat	—	Importerer CA-certifikatet.
Radiusservernavn	Op til 64 alfanumeriske tegn	Indtast servernavnet, som skal verificeres.
IP-indstillinger	DHCP IP-adresse Undernetmaske Gatewayadresse	Indstil <b>DHCP</b> til <b>Til</b> , hvis netværket automatisk tildeler adresser. Slå <b>Fra</b> for manuelt at indtaste netværkets <b>IP-adresse</b> , <b>Undernetmaske</b> og <b>Gatewayadresse</b> med 0 til 255 i hvert adressefelt.  Brug ikke disse adresser: 0.0.0.0, 127.x.x.x, 192.0.2.x eller 224.0.0.0 til 255.255.255.255 (hvor x er et nummer fra 0 til 255) for IP-adresse, 255.255.255.255 eller 0.0.0.0 til 254.255.255.255 for undernetmaske og 0.0.0.0, 127.x.x.x eller 224.0.0.0 til 255.255.255.255 for gatewayadresse.



Indstilling	Muligheder	Beskrivelse
DNS Server 1 DNS Server 2	Forskellige IP-adresser	Indtast IP-adressen til DNS-serveren, ved at bruge 0-255 i hvert adressefelt. DNS-serveren indsætter værtsnavnet. Brug ikke følgende IP-adresser: 127.x.x.x (hvor x er et nummer fra 0 til 255). Når disse indstillinger ikke er indstillet og står på 0.0.0.0, modtages DNS-serveroplysninger med DHCP. Når oplysningerne er blevet hentet, forbliver værdierne 0.0.0.0.
IPv6	Til Fra	Indstil til <b>Til</b> , hvis du ønsker at forbinde projektoren til netværket ved brug af IPv6. IPv6 understøtter overvågning og styring af projektoren over et netværk ved brug af Epson Web Control og PjLink.
Auto-konfiguration	Til Fra	Indstil til <b>Til</b> for automatisk at tildele adresserne til Router-annonceringen.
Brug midlertidig adresse	Til Fra	Indstil til <b>Til</b> , hvis du vil bruge en midlertidig IPv6-adresse.
Visning af adr.	Til Fra	Indstil til <b>Til</b> , for at se IP-adressen på netværkoplysningsskærmen og startskærmen.

## Menuen Netværk - Menuen Kabelforbundet LAN

Med indstillingerne i menuen **Kabelforbundet LAN** kan du vælge indstillinger for kabelført LAN.

Indstilling	Muligheder	Beskrivelse
IP-indstillinger	DHCP IP-adresse Undernetmaske Gatewayadresse	Indstil <b>DHCP</b> til <b>Til</b> , hvis netværket automatisk tildeler adresser. Slå <b>Fra</b> for manuelt at indtaste netværkets <b>IP-adresse</b> , <b>Undernetmaske</b> og <b>Gatewayadresse</b> med 0 til 255 i hvert adressefelt. Brug ikke disse adresser: 0.0.0.0, 127.x.x.x, 192.0.2.x eller 224.0.0.0 til 255.255.255.255 (hvor x er et nummer fra 0 til 255) for IP-adresse, 255.255.255.255 eller 0.0.0.0 til 254.255.255.255 for undernetmaske og 0.0.0.0, 127.x.x.x eller 224.0.0.0 til 255.255.255.255 for gatewayadresse.
DNS Server 1 DNS Server 2	Forskellige IP-adresser	Indtast IP-adressen til DNS-serveren, ved at bruge 0-255 i hvert adressefelt. DNS-serveren indsætter værtsnavnet. Du kan ikke bruge følgende IP-adresser: 127.x.x.x (hvor x er et nummer fra 0 til 255). Når disse indstillinger ikke er indstillet og står på 0.0.0.0, modtages DNS-serveroplysninger med DHCP. Når oplysningerne er blevet hentet, forbliver værdierne 0.0.0.0.
IPv6	Til Fra	Indstil til <b>Til</b> , hvis du ønsker at forbinde projektoren til netværket ved brug af IPv6. IPv6 understøtter overvågning og styring af projektoren over et netværk ved brug af Epson Web Control og PjLink.
Auto-konfiguration	Til Fra	Indstil til <b>Til</b> for automatisk at tildele adresserne til Router-annonceringen.
Brug midlertidig adresse	Til Fra	Indstil til <b>Til</b> , hvis du vil bruge en midlertidig IPv6-adresse.
Visning af adr.	Til Fra	Indstil til <b>Til</b> , for at se IP-adressen på netværkoplysningsskærmen og startskærmen.

## Menuen Netværk - Menuen Meddelelse om mail

Med indstillingerne i menuen **Meddelelse om mail** kan du modtage en e-mail, hvis der opstår et problem eller der vises en advarsel i projektoren.

Indstilling	Muligheder	Beskrivelse
Meddelelse om mail	Til Fra	Indstil til <b>Til</b> for at sende en e-mail til de forudindstillede adresser, når der opstår et problem eller en advarsel i forbindelse med en projektor.
SMTP-server	Forskellige IP-adresser	Indtast IP-adressen for projektorens SMTP-server ved at bruge 0-255 for hvert adressefelt. Brug ikke disse adresser: 127.x.x.x, 192.0.2.x eller 224.0.0.0 til 255.255.255.255 (hvor x er et nummer fra 0 til 255).
Autentificering	Åbn Auth SSL TLS	Vælg SMTP-serverens godkendelsestype.
Portnummer	1 til 65535 (standard er 25)	Indtast et nummer for SMTP-serverens portnummer.
Brugernavn	Op til 64 alfanumeriske tegn	Indtast et brugernavn til SMTP-serveren.
Adgangskode	Op til 64 alfanumeriske tegn	Indtast en adgangskode for godkendelse til SMTP-serveren.
Fra	Op til 64 alfanumeriske tegn	Indtast afsenderens e-mailadresse.
Adresse 1-indstill. Adresse 2-indstill. Adresse 3-indstill.	(brug ikke " ( ) , : ; < > [ \ ] mellemrum)	Indtast e-mailadressen og vælg de advarsler, du vil modtage.

## Menuen Netværk - Menuen Projektorstyring

Indstillingerne i menuen **Projektorstyring** giver dig mulighed for at vælge indstillingerne til styring af projektoren via et netværk.

Indstilling	Muligheder	Beskrivelse
Kommandokommunikat.	Beskyttet Kompatibel	Vælg godkendelsesmetoden til kommandokommunikation. Skal sættes på <b>Beskyttet</b> , hvis der skal udføres en godkendelse med <b>Web-kontroladgangs..</b> Du skal installere den nyeste version af softwaren Epson Projector Management. Skal sættes på <b>Kompatibel</b> , hvis der skal udføres en godkendelse af almindelig tekst med <b>skærmadgangskoden</b> (op til 16 alfanumeriske tegn). Vælg <b>Kompatibel</b> , hvis du overvåger projektorer med en omskifter og en systemcontroller, eller hvis du bruger Epson Projector Management ver.5.30 eller tidligere.
Web API-indstil.	Web API	Vælg <b>Til</b> for at aktivere Web API-funktionen.
	Autentificering	Vælg sikkerhed for brug af projektoren under kommunikationer via Web API. <b>Åbn:</b> Der er ikke indstillet sikkerhed. <b>Digest:</b> Kommunikation udføres med en API-godkendelse (Digest-godkendelse). Se <i>Web API Specifications for Projectors</i> for flere oplysninger.
PJLink	Til Fra	Indstilles til <b>Til</b> , for at aktivere meddelelsesfunktionen på PJLink.
PJLink-adgangskode	Op til 32 alfanumeriske tegn (brug ikke mellemrum og nogen andre tegn end @)	Indtast en adgangskode til brug for PJLink-protokollen til styring af projektoren.

Indstilling	Muligheder	Beskrivelse
Meddelt IP-adresse	Forskellige IP-adresser	Indtast IP-adressen for at modtage projektorens driftsstatus, når PLink-meddelelsesfunktionen er slået til. Indtast adresserne med 0-255 til hvert adressefelt. Brug ikke disse adresser: 127.x.x.x og 224.0.0.0 til 255.255.255.255 (hvor x er et tal fra 0 til 255).
SNMP	Til Fra	Indstil til <b>Til</b> for at overvåge projektoren ved hjælp af SNMP. For at overvåge projektoren skal du installere SNMP-managerprogrammet på din computer. SNMP skal styres af en netværksadministrator.
Trap-IP-adresse 1 Trap-IP-adresse 2	Forskellige IP-adresser	Indtast op til 2 IP-adresser, der kan modtage SNMP-meddelelser, med 0-255 for hvert adressefelt. Brug ikke disse adresser: 224.0.0.0 til 255.255.255.255 (hvor x er et tal fra 0 til 255).
Community-navn	Op til 32 alfanumeriske tegn (brug ikke mellemrum og nogen andre tegn end @)	Indtast SNMP Community-navnet.
AMX Device Discovery	Til Fra	Slå indstillingen <b>Til</b> , hvis du vil give projektoren tilladelse til at blive detekteret af AMX Device Discovery.
Crestron Connected	Til Fra	Vælg kun <b>Til</b> , hvis projektoren overvåges eller styres via netværket ved hjælp af Crestron Connected. Hvis du aktiverer Crestron Connected, deaktiveres Epson Message Broadcasting i Epson Projector Management-softwaren.

Indstilling	Muligheder	Beskrivelse
Crestron XiO Cloud	Til Fra	Indstil til <b>Til</b> for at overvåge eller styre projektoren og andre enheder over netværket vha. Crestron XiO Cloud-tjenesten.
Control4 SDDP	Til Fra	Slå <b>Til</b> for at tillade, at der hentes enhedsoplysninger vha. Control4 Simple Device Discovery Protocol (SDDP).
Art-Net (EB-775F/EB-770F)	Til Fra	Sæt denne på <b>Til</b> , hvis du vil styre projektoren med Art-Net. <ul style="list-style-type: none"> <li>• <b>Net:</b> Indtast et tal fra 0 til 127 til projektorens net (standard er 0).</li> <li>• <b>Undernet:</b> Indtast et tal fra 0 til 15 til projektorens undernet (standard er 0).</li> <li>• <b>Univers:</b> Indtast et tal fra 0 til 15 til projektorens univers (standard er 0).</li> <li>• <b>Start kanal:</b> Indtast startkanalen, der skal håndtere Art-Net, fra 1 til 495 (standard er 1).</li> </ul>
Sikker HTTP	Til Fra	Kommunikationen mellem projektoren og computeren i Web-kontrol er krypteret for at forstærke sikkerheden. Når du indstiller sikkerheden med Web-kontrol, anbefales det, at den indstilles til <b>Til</b> .
Websservercertifikat	—	Importerer websservercertifikatet for sikker HTTP.

## Menuen Netværk - Indstillinger for netværksprojektion

Med indstillinger i menuen **Netværksprojektion** kan du vælge indstillinger, der er relateret til Netværksprojektion.

Indstilling	Muligheder	Beskrivelse
Projektornøgleord	Til Fra	Indstil til <b>Til</b> for at aktivere en sikkerhedsadgangskode for at forhindre, at personer i et andet rum kan få adgang til projektoren. Du skal indtaste et vist, tilfældigt genereret nøgleord fra en computer med Epson iProjection, for at få adgang til projektoren og dele den aktuelle skærm.
Epson iProjection	Til Fra	Indstil til <b>Til</b> , for at bruge Epson iProjection.
SSID-display	Til Fra	Indstil til <b>Til</b> , for at se SSID'et på netværkoplysningskærmen og startskærmen.
Vis LAN-info.	Tekst og QR-kode Tekst	Indstiller visningsformat for projektorens netværksoplysninger. Ved blot at læse QR-koden med Epson iProjection kan du forbinde mobilenheden til projektoren via et netværk.
Adgskode moderator	Fire-cifret nummer	Indtast en adgangskode for at få adgang til projektoren som en moderator, som bruger Epson iProjection. (Der er ikke indstillet en adgangskode som standard.)
Nøgleord afbryd skærm	Til Fra	Indstilles til <b>Til</b> , for at vise et nøgleord på det fremviste billede, når projektoren styres med Epson iProjection. Tilgængelig, når <b>Projektornøgleord</b> er indstillet til <b>Til</b> .
Screen Mirroring	Til Fra	Indstil til <b>Til</b> , for at bruge funktionen Screen Mirroring.
Afbryd forbindelsen	Til Fra	Indstil til <b>Til</b> , for at tillade en anden bruger at afbryde billedprojektion. Hvis du vil bruge to Screen Mirroring-kilder, skal du indstille dette til <b>Fra</b> .

Indstilling	Muligheder	Beskrivelse
Juster præstation	1 (Fin) 2 3 4 (Hurtig)	Justerer hastighed/kvalitet for Screen Mirroring. 1: Øger billedkvaliteten. 4: Øger behandlingshastigheden.
Hent (EB-770Fi/EB-760 Wi)	Aktiveret Deaktiveret	Indstil til <b>Aktiveret</b> , for at aktivere skærmoptagelser i Screen Mirroring med værktøjslinjen i Whiteboard-funktionen. <b>Aktiveret</b> giver dig mulighed for, at udsende Screen Mirroring-billedet via HDMI Out-porten og optage det. HDCP og H.265 er slået fra, og der kan muligvis ikke vises indhold med dem. Hvis du vil projicere indhold med HDCP eller H.265, skal du vælge <b>Deaktiveret</b> .
Screen Mirroring-info.	Til Fra	Indstil til <b>Til</b> , for at se forbindelsesoplysninger, når du projicerer fra en Screen Mirroring-kilde.
Message Broadcasting	Til Fra	Indstil til <b>Til</b> for at modtage meddelelsen fra Epson Projector Management. Se <i>Betjeningsvejledning for Epson Projector Management</i> for yderligere oplysninger. Indstillingen vises kun, når <b>Crestron Connected</b> er indstillet til <b>Fra</b> i projektorens menu <b>Projektorstyring</b> .
Skærmdeling	Til Fra	Indstil til <b>Til</b> , for at aktivere skærmdeling mellem netværksprojektorerne.

## » Relevante links

- "Skærmdeling" [s.191](#)
- "Sådan henter du de nyeste udgaver a dokumenterne" [s.11](#)

Indstillingerne i menuen **Pen/touch** giver dig mulighed for at indstille den interaktive pen og betjening med fingertryk.

Denne menu vises kun på EB-770Fi/EB-760Wi.

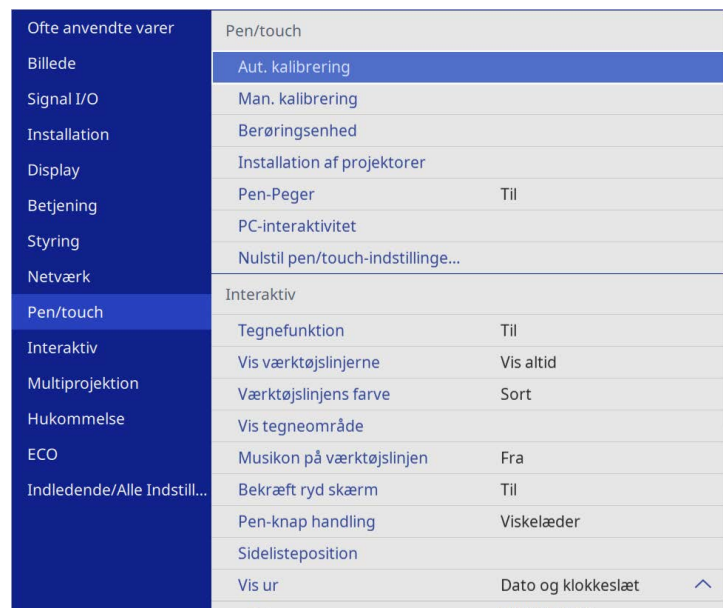

Indstilling	Muligheder	Beskrivelse
Aut. kalibrering	—	Starter kalibrering for pennehandlinger.
Man. kalibrering		
Berøringsenhed	Strøm	Indstil til <b>Til</b> , for at tænde berøringsenheden.
	Ops. af berør.enhed (auto)	Justerer laseren vinkel, så den præcist kan registrere betjeningen med fingertryk.
	Ops. af berør.enhed (manuelt)	
	Kalib. af berøring	Udfører kalibrering for fingerbetjening med din finger.

Indstilling	Muligheder	Beskrivelse
	Kalibreringsområde	Hvis fingerberøringerne genkendes som trækhandlinger, skal du vælge <b>Wide</b> for at udvide kalibreringsområdet.
Installation af projektorer	Infrarød intensitet	Hvis den interaktive pen er ustabil på grund af infrarød interferens, skal du vælge <b>Stærk</b> .
	Synk. projektorer	Hvis projektorerne er tilsluttet vha. et 3,5 mm stereo minijack lyd kabel (købes separat), skal du vælge <b>Kabelforbun.</b>
Pen-Peger	Til Fra	Når den er slået <b>Til</b> , følger markøren pennespidsen, når du peger og bevæger den rundt på skærmen.
PC-interaktivitet	Pen-sporingsfunktion	Vælger enhedstypen på pennen, der genkendes af dit operativsystem. I Windows eller Mac (herunder computerens blækfunktion) skal du vælge <b>Pentilstand</b> og i Ubuntu, skal du vælge <b>Musefunktion</b> .
	Tryk og hold nede	Når denne indstilles til <b>Højreklik</b> , fungerer et langt tryk med pennespidsen eller fingeren som et højreklik.
	Penspidsens adfærd	Tildeler enten <b>Højreklik</b> eller <b>Venstreklk</b> til pennespidsen.
	USB-B2	Indstiller HDMI-porten, der bruges til computeren, der er tilsluttet USB-B2-porten, når du bruger interaktive funktioner med denne computer.
	Just. penneomr. aut.	Indstil til <b>Til</b> , for at justere penneområdet automatisk, når opløsningen på den tilsluttede computer ændres. Indstil til <b>Fra</b> , hvis du ikke ønsker automatisk justering af penneområdet, som er indstillet manuelt.
	Man. just. penneomr.	Justerer penneområdet manuelt. Indstillingen vises kun, når du slår <b>PC-interaktivitet</b> til i værktøjslinjen.

Indstilling	Muligheder	Beskrivelse
Nulstil pen/touch-indstillingerne	—	Nulstiller alle justeringsværdier i menuen <b>Pen/touch</b> til deres standardindstillinger.

Med indstillingerne i menuen **Interaktiv** kan du tilpasse forskellige interaktive funktioner.

Denne menu vises kun på EB-770Fi/EB-760Wi.

Ofte anvendte varer	Interaktiv	
Billede	Tegnefunktion	Til
Signal I/O	Vis værktøjslinjerne	Vis altid
Installation	Værktøjslinjens farve	Sort
Display	Vis tegneområde	
Betjening	Musikon på værktøjslinjen	Fra
Styring	Bekræft ryd skærm	Til
Netværk	Pen-knap handling	Viskelæder
Pen/touch	Sideliste-position	
Interaktiv	Vis ur	Dato og klokkeslæt ^
Multiprojektion	Dato	YYYY-MM-DD
Hukommelse	Klokkeslæt	HH:MM
ECO	Udskriv	
Indledende/Alle Indstill...	Gem	
	Mail	
	Mappe	
	Nulstil interaktive indstillinger	
	Multiprojektion	



Når du indstiller **Menubeskyttelse** i **Interaktiv** til **Til**, er det ikke muligt, at ændre indstillinger i menuen **Interaktiv**. Indstil først **Menubeskyttelse** i **Interaktiv** til **Fra**.

Indstilling	Muligheder	Beskrivelse
Tegnefunktion	Til Fra	Indstil til <b>Til</b> for at se den interaktive værktøjslinje.
Vis værktøjslinjer	Vis altid Skjul i periode	Vælger, hvornår den interaktive værktøjslinje skal vises
Værktøjslinjens farve	Sort Hvid	Indstiller farven på den interaktive værktøjslinje.

Indstilling	Muligheder	Beskrivelse
Vis tegneområde	Til Fra	Indstil til <b>Til</b> for at se tegneområdet.
Musikon på værktøjslinjen	Til Fra	Angiver om museknappen skal vises på den interaktive værktøjslinje eller ej.
Bekræft ryd skærm	Til Fra	Indstil til <b>Til</b> for at se bekræftelsesskærm, inden du sletter alt indholdet, der er tegnet på den projicerede skærm.
Pen-knap handling	Tegneværktøjslinje Viskelæder Ryd skærm Fra	Indstiller funktionen for knappen på siden af den interaktive pen.
Sideliste-position	Venstre Højre	Indstiller sidelistsens position i whiteboard-tilstand.
Vis ur	Dato og klokkeslæt Dato Klokkeslæt Fra	Indstiller datoen og klokkeslættet, der vises på den nederste værktøjslinje på whiteboardet. Indstil først <b>Dato og klokkeslæt</b> i menuen <b>Styring</b> på projektoren.
Udskriv	—	Se tabellen i menuen <b>Udskriv</b> for yderligere oplysninger.
Gem	—	Se tabellen i menuen <b>Gem</b> for yderligere oplysninger.
Mail	—	Se tabellen i menuen <b>Mail</b> for yderligere oplysninger.
Mappe	—	Se tabellen i menuen <b>Mappe</b> for yderligere oplysninger.
Nulstil interaktive indstillinger	—	Nulstiller alle justeringsværdier i menuen <b>Interaktiv</b> til deres standardindstillinger.

## » Relevante links

- "Menuen Interaktiv - Udskrivningsmenu" [s.248](#)
- "Menuen Interaktiv - Menuen Gem" [s.248](#)
- "Menuen Interaktiv - Menuen Mail" [s.249](#)

- "Menuen Interaktiv - Mappemenu" s.249

## Menuen Interaktiv - Udskrivningsmenu

Med indstillingerne i menuen **Udskriv** kan du vælge udskrivningsindstillingerne.

Indstilling	Muligheder	Beskrivelse
Printer	USB-printer Netværksprinter Fra	Vælger standardprinter, som skal bruges når du printer.
Printeradresse	Forskellige IP-adresser	Indtast netværksprinterens IP-adresse. Du kan ikke bruge følgende IP-adresser: 127.x.x.x, 192.0.2.x, or 224.0.0.0 til 255.255.255.255 (hvor x er et nummer fra 0 til 255). For at stille IP-adressen tilbage til dens standardværdi, skal du skrive 0.0.0.0.
Printertype	Automatisk registrering PCL6-kompatibel ESC/P-R	Vælger typen på den tilsluttede printer. I de fleste tilfælde skal du lade denne stå som <b>Automatisk registrering</b> .
PCL-type	Normal Tilstand 1 Tilstand 2	Hvis udskrivning mislykkes, når du bruger en PCL6-printer på indstillingen <b>Normal</b> , kan du prøve at skifte indstillingen til <b>Tilstand 1</b> eller <b>Tilstand 2</b> . Du kan muligvis ikke udskrives ordentligt, hvis denne indstilling ikke svarer til printertypen og indstillingerne for den tilsluttede netværksprinter.
Prøveudskrift	—	Udskriver en testside.
Standardpapirstørrelse	A4 Letter	Vælger standardpapirstørrelsen.

## Menuen Interaktiv - Menuen Gem

Med indstillingerne i menuen **Gem** kan du vælge gem-indstillingerne.

Indstilling	Muligheder	Beskrivelse
USB-lager	Til Fra	Indstil til <b>Til</b> , for at gemme filen på en USB-hukommelseenhed.
Pc via USB-kabel	Til Fra	Indstil til <b>Til</b> , for at gemme filen på en enhed, der er tilsluttet projektoren med et USB-kabel.
Netværksmappe	Til Fra	Indstil til <b>Til</b> , for at gemme filen i netværksmappen.
CIFS-server	Op til 64 alfanumeriske tegn (Brug ikke " * + , ; : < = > ? [ \ ] `   og mellemrum)	CIFS-server: Indtast IP-adressen eller FQDN (Fully Qualified Domain Name) til CIFS-serveren. Du kan ikke bruge følgende IP-adresser: 127.x.x.x, 192.9.2.x, or 224.0.0.0 til 255.255.255.255 (hvor x er et nummer fra 0 til 255). Hvis du angiver en FQDN, skal du konfigurere en DNS-server.
Sti til delt mappe	Op til 64 alfanumeriske tegn (Brug ikke " * / : < > ? og  )	Indstiller navnet på netværksmappen i "delenavn\mappenavn" eller "delenavn".
Brugernavn	Op til 64 alfanumeriske tegn (brug ikke : eller mellemrum)	Indtast et brugernavn, der har læse- og skriverrettigheder på netværksmappen. Du kan indtaste et domænenavn ved at tilføje det før brugernavnet og adskille dem med en omvendt skrånstreg (domæne\brugernavn).
Adgangskode	Op til 64 alfanumeriske tegn (brug ikke : eller mellemrum)	Indtast en adgangskode til brugernavnet. Når du har indtastet adgangskoden og har valgt <b>OK</b> , vises adgangskoden som en stjerne (*).
Kontrollér forbindelse	—	Tester netværksforbindelsen.



Indstilling	Muligheder	Beskrivelse
Anvend altid adgangskode	Til Fra	Stil på <b>Til</b> , hvis der altid skal bruges en adgangskode på en fil. Når denne stilles på <b>Til</b> , kan du kun gemme filer i whiteboard-tilstanden og i PDF- eller EWF2-format.

## Menuen Interaktiv - Menuen Mail

Med indstillingerne i menuen **Mail** kan du vælge mailindstillingerne.

Indstilling	Muligheder	Beskrivelse
Mailfunktion	Til Fra	Indstil til <b>Til</b> for at muliggøre afsendelse af e-mails, der indeholder optagne whiteboard-tegninger.
SMTP-server	Op til 64 alfanumeriske tegn (Brug ikke " * + , ; ; < = > ? [ \ ] `   og mellemrum)	Indtast IP-adressen eller FQDN (Fully Qualified Domain Name) til SMTP-serveren. Du kan ikke bruge følgende IP-adresser: 127.x.x.x, 192.0.2.x, or 224.0.0.0 til 255.255.255.255 (hvor x er et nummer fra 0 til 255). Hvis du angiver en FQDN, skal du konfigurere en DNS-server.
Autentificering	Åbn Auth SSL TLS	Indstiller, hvilken autentificering SMTP-serveren forventer.
Portnummer	1 til 65535	Standardporten varierer afhængigt af indstillingen i <b>Autentificering</b> : 25 på <b>Åbn</b> , 465 på <b>SSL</b> og 587 på <b>TLS</b> .
Brugernavn	Op til 64 alfanumeriske tegn (brug ikke : eller mellemrum)	Indtast et brugernavn til SMTP-serveren.

Indstilling	Muligheder	Beskrivelse
Adgangskode	Op til 64 alfanumeriske tegn (brug ikke : eller mellemrum)	Indtast en adgangskode til SMTP-serveren.
Fra	Op til 64 alfanumeriske tegn (Brug ikke " ( ) , ; ; < > [ \ ] og mellemrum)	Indtast e-mailadressen, der skal vises til afsenderen.
Standardadresse for e-mail	Op til 64 alfanumeriske tegn (Brug ikke " ( ) , ; ; < > [ \ ] og mellemrum)	Indtast standard-e-mailadressen, som skal bruges til at sende e-mails. Du kan også angive domænenavnet efter et snabel a, for at hjælpe med at skrive e-mailadressen. F.eks. "@xxx.co.jp".
Send en prøvemail	—	Opretter forbindelse til SMTP-serveren og sender en prøvemail til adressen, som du har angivet som standard.
Tillad ikke indtastning af adr.	Til Fra	Stilles på <b>Til</b> , hvis du kun ønsker at vælge e-mailadresser fra en adressebog eller en mappe.

## Menuen Interaktiv - Mappemenu

Med indstillingerne i menuen **Mappe** kan du vælge mappeindstillingerne.

Indstilling	Muligheder	Beskrivelse
Mappeadgangsfunktion	Til Fra	Stilles på <b>Til</b> for at søge efter brugernavne og e-mailadresser i en mappe.

Indstilling	Muligheder	Beskrivelse
LDAP-server	Op til 64 alfanumeriske tegn (Brug ikke " * + , ; < = > ? [ \ ] `   og mellemrum)	Indtast IP-adressen eller FQDN (Fully Qualified Domain Name) til LDAP-serveren. Du kan ikke bruge følgende IP-adresser: 127.x.x.x, 192.9.2.x, or 224.0.0.0 til 255.255.255.255 (hvor x er et nummer fra 0 til 255). Hvis du angiver en FQDN, skal du konfigurere en DNS-server.
Portnummer	1 til 65535	Indtast et portnummer til LDAP-serveren. Standardporten er 389. Indtast "3268", for at søge i det globale katalog.
Autentificering	Anonym Simple Digest-MD5	Indstiller, hvilken autentificering LDAP-serveren forventer. Hvis du vil vælge <b>Digest-MD5</b> eller <b>Simple</b> som en autentificeringsmetode, når en IP-adresse er sat til <b>LDAP-serveren</b> , skal du konfigurere DNS-serveren for at aktivere omvendt DNS-opslag.
Brugernavn	Op til 64 alfanumeriske tegn (brug ikke : eller mellemrum)	Indtast et brugernavn til LDAP-serveren. Brug en af følgende metoder, når du indtaster brugernavnet med domænenavnet: <ul style="list-style-type: none"> <li>• "domænenavn\brugernavn"</li> <li>• "brugernavn@domænenavn"</li> </ul>
Adgangskode	Op til 64 alfanumeriske tegn (brug ikke : eller mellemrum)	Indtast en adgangskode til LDAP-serveren.
Kontrollér forbindelse	—	Tester netværksforbindelsen.
Søg base DN	Op til 64 alfanumeriske tegn (brug ikke : eller mellemrum)	Indtast et DN (Entydigt navn), hvor søgningen efter brugernavn og e-mailadresser skal starte. Sørg for, at du angiver alle OU (organisationsenhed) og DC (domænekomponent) i rækkefølgen OU, derefter DC. F.eks. "OU = konti, DC = eksempel, DC = com". DN skal være på eller under DC-niveauet i databasestrukturen.

Indstilling	Muligheder	Beskrivelse
Brugerdefinerede attributter	Op til 64 alfanumeriske tegn (brug ikke : eller mellemrum)	Indtast attributten for brugernavnet. F.eks. "cn".
E-mailattributter	Op til 64 alfanumeriske tegn (brug ikke : eller mellemrum)	Indtast attributten for mailadressen. F.eks. "mail".
Gruppeattributter	Op til 64 alfanumeriske tegn (brug ikke : eller mellemrum)	Indtast attributten til et brugergruppenavn.
Egenskaber for søgemålet	Op til 64 alfanumeriske tegn (brug ikke : eller mellemrum)	Indtast søgenøglen for brugernavnet, e-mailadresse og brugergruppenavn. Standardværdien er "cn". Du kan indtaste op til tre nøgler, adskilt af komma(er). Brug ikke tre eller flere kommaer, kommaer lige ved starten eller slutningen eller løbende kommaer. Søgningen sker fremadrettet.
Ekstra spørgsmål-filter	Op til 64 alfanumeriske tegn (brug ikke : eller mellemrum)	Indtast et ekstra spørgsmål-filter til <b>Ekstra spørgsmål-filter</b> .

Indstillingerne i menuen **Multiprojektion** giver dig mulighed for at konfigurere flere projektorer, til at ét samlet billedet.

Denne menu vises kun på EB-775F/EB-770Fi/EB-770F.

Ofte anvendte varer	Multiprojektion
Billede	Projektor-id Fra
Signal I/O	Stabling
Installation	Geom. korrektion Punktkorrektion
Display	Kantblanding
Betjening	Skaler
Styring	Ensartede farver
Netværk	Lystilstand Normal
Pen/touch	Farvematching
Interaktiv	RGBCMY
	Nulstil multi-projektionsindst...
Multiprojektion	Hukommelse
Hukommelse	Gem hukommelse
ECO	Indlæs hukommelse
Indledende/Alle Indstill...	Omdøb hukommelse
	Slet hukommelse
	Nulsti hukommelsesindstillin...
	ECO

Indstilling	Muligheder	Beskrivelse
Projektor-id	—	Se menupunktet <b>Installation</b> for yderligere oplysninger om indstillingerne for <b>Projektor-id</b> .
Stabling	Layout Opsætning af placering	Indstiller antallet af delte skærme og placeringen af hvert billede.
Geom. korrektion	—	Se menuen <b>Installation</b> for yderligere oplysninger om indstillingerne i <b>Geom. korrektion</b> .

Indstilling	Muligheder	Beskrivelse
Kantblanding	Kantblanding Topkant Bundkant Venstre kant Højre kant Linjegade Mønsterguide Guidefarve	Blander kanten mellem flere billeder, så billedet vises uden kanter.
Sort niveau	Farvejustering Områdekorrektion Genindstil	Justerer den sorte farve på det overlappende billedområde.
Skaler	—	Se menuen <b>Billede</b> for yderligere oplysninger om indstillingerne i <b>Skaler</b> .
Ensartede farver	—	Se menupunktet <b>Styring</b> for yderligere oplysninger om indstillingerne for <b>Ensartede farver</b> .
Lystilstand	—	Se menuen <b>Betjening</b> for yderligere oplysninger om indstillingerne i <b>Lystilstand</b> .
Farvematching	Justeringsniveau Rød Grøn Blå Lysstyrke	Retter forskellen mellem tonfarve og lysstyrke for hvert projiceret billede.
RGBCMY	—	Se menuen <b>Billede</b> for yderligere oplysninger om indstillingerne i <b>RGBCMY</b> .
Nulstil multi-projektionsindstillingerne	—	Nulstiller alle justeringsværdier i menuen <b>Multiprojektion</b> til deres standardindstillinger.

## » Relevante links

- "Projektor-identifikationssystem til styring af flere projektorer" [s.148](#)

- "Projektorinstallationsindstillinger - Menuen Installation" [s.226](#)
- "Indstillinger for billedkvalitet - menuen Billede" [s.221](#)
- "Projektorens administrationsindstillinger - Menuen Styring" [s.233](#)
- "Projektorens funktionsindstillinger - Menuen Betjening" [s.230](#)
- "Blanding af billedkanterne" [s.153](#)
- "Justering af det sorte niveau" [s.156](#)
- "Tilpasning af billedfarverne" [s.155](#)

Indstillingerne i menuen **Hukommelse** gør det muligt at gemme og indlæse billedkvalitetsindstillinger i projektorens hukommelse.

Ofte anvendte varer	Ersatte farver	
Billede	Lystilstand	Normal
Signal I/O	Farvematching	
Installation	RGBCMY	
Display	Nulstil multi-projektionsindst...	
Betjening	Hukommelse	
Styring	Gem hukommelse	
Netværk	Indlæs hukommelse	
Pen/touch	Omdøb hukommelse	
Interaktiv	Slet hukommelse	
Multiprojektion	Nulsti hukommelsesindstillin...	
Hukommelse	ECO	
ECO	Lystilstand	Normal
Indledende/Alle Indstill...	Dvaletilstand	Til ^
	Dvaletilstandstid	10 min.
	A/V lydløstimer	Til
	Standby-tilstand	Kommunik. Til
	Indledende/Alle Indstillinger	

## » Relevante links

- "Sådan gemmes indstillinger i hukommelsen, og såan bruges gemte indstillinger" [s.147](#)

Indstilling	Muligheder	Beskrivelse
Gem hukommelse	Hukommelse 1 til 10	Gemmer tilpassede indstillinger i hukommelsen.
Indlæs hukommelse	Hukommelse 1 til 10	Indlæser gemte hukommelsesindstillinger og anvender dem på det aktuelle billede.
Omdøb hukommelse	Hukommelse 1 til 10	Ændrer navnet på hukommelsen.
Slet hukommelse	Hukommelse 1 til 10	Sletter en gemt hukommelse.
Nulsti hukommelsesindstillingerne	—	Nulstiller alle gemte hukommelser.

Med indstillingerne i menuen **ECO** kan du tilpasse projektorens funktioner til strømbesparelse.

Ofte anvendte varer	Lystilstand	Normal
Billede	Farvematching	
Signal I/O	RGBCMY	
Installation	Nulstil multi-projektionsindst...	
Display	Hukommelse	
Betjening	Gem hukommelse	
Styring	Indlæs hukommelse	
Netværk	Omdøb hukommelse	
Pen/touch	Slet hukommelse	
Interaktiv	Nulsti hukommelsesindstillin...	
Multiprojektion	ECO	
Hukommelse	Lystilstand	Normal
<b>ECO</b>	Dvaletilstand	Til
Indledende/Alle Indstill...	Dvaletilstandstid	10 min.
	A/V lydløstimer	Til
	Standby-tilstand	Kommunik. Til
	Indledende/Alle Indstillinger	
	Genindstil alle	

Indstilling	Muligheder	Beskrivelse
Standby-tilstand	—	Se menuen <b>Betjening</b> for yderligere oplysninger om indstillingerne i <b>Standby-tilstand</b> .

## » Relevante links

- "Projektorens funktionsindstillinger - Menuen Betjening" [s.230](#)

Indstilling	Muligheder	Beskrivelse
Lystilstand	—	Se menuen <b>Betjening</b> for yderligere oplysninger om indstillingerne i <b>Lystilstand</b> .
Dvaletilstand	—	Se menuen <b>Betjening</b> for yderligere oplysninger om indstillingerne i <b>Dvaletilstand</b> .
Dvaletilstandstid	—	Se menuen <b>Betjening</b> for yderligere oplysninger om indstillingerne i <b>Dvaletilstandstid</b> .
A/V lydløstimer	—	Se menuen <b>Betjening</b> for yderligere oplysninger om indstillingerne i <b>A/V lydløstimer</b> .

Med punkterne i menuen **Indledende/Alle Indstillinger** kan du nulstille visse projektorindstillinger til deres standardværdier, og sæt projektoren på firmwareopdateringstilstanden, så du kan opdatere firmwaren.

Ofte anvendte varer	Farvematching	
Billede	RGBCMY	
Signal I/O	Nulstil multi-projektionsindst...	
Installation	Hukommelse	
Display	Gem hukommelse	
Betjening	Indlæs hukommelse	
Styring	Omdøb hukommelse	
Netværk	Slet hukommelse	
Pen/touch	Nulsti hukommelsesindstillin...	
Interaktiv	ECO	
Multiprojektion	Lystilstand	Normal
	Dvaletilstand	Til
Hukommelse	Dvaletilstandstid	10 min.
	A/V lydløstimer	Til
ECO	Standby-tilstand	Kommunik. Til
Indledende/Alle Indstill...	Indledende/Alle Indstillinger	
	Genindstil alle	
	Firmware-opdatering	

## Nulstil alle indstillinger

Når du vælger **Genindstil alle**, vises følgende skærmbillede.

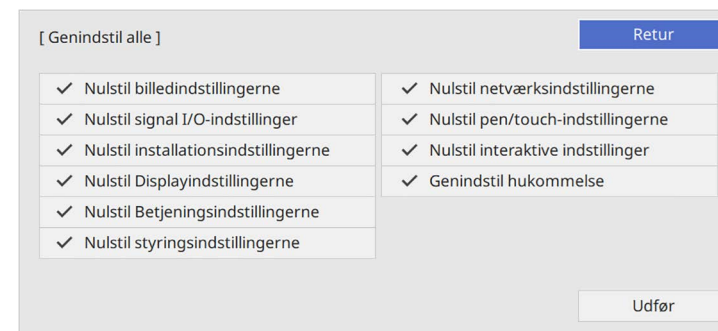

Hvis du ikke vil nulstille indstillingerne i bestemte menuer, skal du fjerne markeringen i afkrydsningsfeltet ud for menunavnet. Når du er klar til at nulstille indstillingerne, skal du vælge **Udfør**.

Det er ikke muligt, at nulstille følgende indstillinger:

- **Digital zoom**
- **Billedskift**
- **Brugermønster**
- **Sprog**

### Bemærk

Hvis du udfører **Genindstil alle**, nulstilles alle adgangskoder, der er indstillet til **Netværk** menuen, også, og du skal indstille dem igen. For at forhindre, at adgangskoderne nulstilles af uautoriserede brugere, skal du indstille **Netværk til Til** i menuen **Menubeskyttelse**.



I menuerne **Netværk** og **Interaktiv**, hvis du slår **Menubeskyttelse** til, nulstilles indstillingerne ikke til deres standardværdier, når punktet **Genindstil alle** bruges.

Indstilling	Muligheder	Beskrivelse
Genindstil alle	—	Giver dig mulighed for at vælge menuer, der skal nulstilles til standardindstillingerne.
Firmware-opdatering	—	Åbner firmwareopdateringsfunktionen, og er klar til at opdatere firmware via USB-A- eller USB-B-porten.

### » Relevante links

- "Opdatering af firmwaren" [s.272](#)

Når du har valgt projektorens menuindstillinger for én projektor, kan du bruge følgende metoder til at kopiere indstillingerne til andre projektorer, forudsat, at de er af samme model.

- vha. et USB flash-drev
- ved at forbinde en computer og projektoren vha. et USB-kabel
- ved brug af Epson Projector Management

Det er ikke muligt, at kopiere nogen information, der er unik for en enkelt projektor, som fx **Lyskildetimer** eller **Status**.



- Foretag batch-konfiguration før justering af billedindstillinger, som f.eks. rettelser af keystone-forvrængning. Da værdier for billedjusteringer også medtages til den anden projektor, overskrives de justeringer, du eventuelt har foretaget før en batchkonfiguration, og det projicerede skærbillede, du har tilpasset, kan være ændret.
  - Når menuindstillingerne kopieres fra én projektor til en anden, kopieres brugerlogoet også. Du skal ikke angive oplysninger, du ikke vil dele med andre projektorer, som f.eks. brugerlogo.
  - Sørg for, at **Batch-opsæt.område** er indstillet til **Begrænset**, hvis du ikke ønsker, at kopiere følgende indstillinger:
    - Indstillinger for **Adgangskodebeskyttelse**
    - **EDID** i menuen **Signal I/O**
    - Indstillingerne i menuen **Netværk**
- ☛ **Styring > Batch-opsæt.område**

## Forsigtig

Epson påtager sig intet ansvar ved batchkonfiguration for fejl og tilhørende eventuelle udgifter til reparation på grund af strømsvigt, kommunikationsfejl eller andre problemer, der kan medføre sådanne fejl.

### » Relevante links

- "Overførelse af indstillinger fra et USB-flashdrev" [s.256](#)
- "Overførelse af indstillinger fra en computer" [s.257](#)

## Overførelse af indstillinger fra et USB-flashdrev

Du kan kopiere menuindstillinger fra én projektor til en anden af samme model ved hjælp af et USB flashdrev.



USB flashdrevet skal være FAT-formateret og må ikke indeholde nogen sikkerhedsfunktioner. Slet eventuelt eksisterende filer på drevet, før du bruger det til batchkonfiguration, da indstillingerne ellers muligvis ikke gemmes korrekt.

- 1** Tag lysnetledningen ud af projektoren og kontrollér, at alle lysdioder på projektoren er slukket.
- 2** Forbind et tomt USB flash-drev direkte til projektorens USB-A-port.
- 3** Hold [Esc]-knappen på fjernbetjeningen eller kontrolpanelet nede og sæt lysnetledningen til projektoren.
- 4** Når alle lysdioder på projektoren lyser, skal du slippe knappen [Esc]. Indikatorerne på projektoren begynder at blinke, og batchkonfigurationsfilen skrives til USB flashdrevet. Når dette er udført, slukker projektoren automatisk.

## Forsigtig

Du må ikke slukke for strømmen eller tage USB flashdrevet ud af projektoren, mens filen dannes. Hvis strømmen eller USB flashdrevet afbrydes, kan projektoren muligvis ikke starte korrekt igen.

- 5** Fjern USB flashdrevet.



Batchkonfigurationsfilens navn er PJCONFDATA.bin. Hvis det er nødvendigt at ændre filnavnet, kan du tilføje tekst efter PJCONFDATA, men kun ved brug af bogstaver og tal. Hvis du ændrer tekstdelen PJCONFDATA i filnavnet, kan projektoren muligvis ikke genkende filen korrekt.



- 6 Tag strømledningen ud af den projektor, du vil kopiere konfigurationen til, og kontrollér, at alle indikatorer på projektoren er slukket.
- 7 Forbind USB flash-drevet med den gemte batchkonfigurationsfil til projektorens USB-A-port.
- 8 Hold [Menu]-knappen på fjernbetjeningen eller kontrolpanelet nede og sæt lysnetledningen til projektoren.
- 9 Når alle lysdioder på projektoren lyser, skal du slippe knappen [Menu]. (Indikatorerne forbliver tændt i ca. 75 sek.)

Når alle lysdioder begynder at blinke, dannes indstillingerne. Når dette er udført, slukker projektoren automatisk.

## Forsigtig

Du må ikke slukke for strømmen eller tage USB flashdrevet ud af projektoren, mens filen dannes. Hvis strømmen eller USB flashdrevet afbrydes, kan projektoren muligvis ikke starte korrekt igen.

- 10 Fjern USB flashdrevet.

## Overførelse af indstillinger fra en computer

Du kan kopiere menuindstillinger fra én projektor til en anden af samme model ved at tilslutte en computer med et USB-kabel.



Du kan bruge denne metode til batchkonfiguration under følgende operativsystemer:

- Windows 8.1 eller nyere
- macOS 10.13.x eller nyere

- 1 Tag lysnetledningen ud af projektoren og kontrollér, at alle lysdioder på projektoren er slukket.

- 2 Forbind et USB-kabel til computerens USB-port og projektorens USB-B1- eller USB-B-port.
- 3 Hold [Esc]-knappen på fjernbetjeningen eller kontrolpanelet nede og sæt lysnetledningen til projektoren.
- 4 Når alle lysdioder på projektoren lyser, skal du slippe knappen [Esc]. Computeren genkender projektoren som en flytbar disk.
- 5 Åbn den flytbare disk eller mappe og gem batchkonfigurationsfilen på computeren.



Batchkonfigurationsfilens navn er PJCONFDATA.bin. Hvis det er nødvendigt at ændre filnavnet, kan du tilføje tekst efter PJCONFDATA, men kun ved brug af bogstaver og tal. Hvis du ændrer tekstdelen PJCONFDATA i filnavnet, kan projektoren muligvis ikke genkende filen korrekt.

- 6 Skub USB-enheden (Windows) ud eller træk ikonet for den flytbare disk til Papirkurven (Mac).
- 7 Fjern USB-kablet.  
Projektoren slukker automatisk.
- 8 Tag strømledningen ud af den projektor, du vil kopiere konfigurationen til, og kontrollér, at alle indikatorer på projektoren er slukket.
- 9 Forbind et USB-kabel til computerens USB-port og projektorens USB-B1- eller USB-B-port.
- 10 Hold [Menu]-knappen på fjernbetjeningen eller kontrolpanelet nede og sæt lysnetledningen til projektoren.
- 11 Når alle lysdioder på projektoren lyser, skal du slippe knappen [Menu]. Computeren genkender projektoren som en flytbar disk.

- 12** Kopier batchkonfigurationsfilen (PJCONFDATA.bin), som du gemte på computeren, til roden af den flytbare disk.

 Du bør ikke kopiere andre filer eller mapper end batchkonfigurationsfilen til den flytbare disk.

- 13** Skub USB-enheden (Windows) ud eller træk ikonet for den flytbare disk til Papirkurven (Mac).

- 14** Fjern USB-kablet.  
Når alle lysdioder begynder at blinke, dannes indstillingerne. Når dette er udført, slukker projektoren automatisk.

 **Forsigtig**  
Du må ikke afbryde for strømmen til projektoren, mens filen dannes. Hvis strømmen afbrydes, kan projektoren muligvis ikke starte korrekt igen.

» **Relevante links**

- "Fejlmeddelelse ved batchkonfiguration" [s.258](#)

## Fejlmeddelelse ved batchkonfiguration

Projektorens indikatorer fortæller dig, om der er fejl i forbindelse med batchkonfiguration. Tjek status for projektorens indikatorer og følg instruktionerne i denne tabel.

Indikatorstatus	Problem og løsninger
<ul style="list-style-type: none"> <li>• Strøm: Blå - blinker hurtigt</li> <li>• Status: Blå - blinker hurtigt</li> <li>• Laser: Orange - blinker hurtigt</li> <li>• Temp: Orange - blinker hurtigt</li> </ul>	<p>Dannelse af indstillingerne mislykkedes muligvis, og der kan være opstået en fejl i projektorens firmware.</p> <p>Stop brugen af projektoren og tag stikket ud af stikkontakten. Kontakt Epson for at få hjælp.</p>

Indikatorstatus	Problem og løsninger
<ul style="list-style-type: none"> <li>• Laser: Orange - blinker hurtigt</li> <li>• Temp: Orange - blinker hurtigt</li> </ul>	<p>Batchkonfigurationsfilen kan være ødelagt, eller USB flash-drevet er muligvis ikke forbundet korrekt.</p> <p>Afbryd USB flash-drevet, tag lysnetledningen ud af projektoren og sæt den i igen og prøv igen.</p>

# Vedligeholdelse af projektoren

Følg anvisningerne i disse afsnit for at vedligeholde projektoren.

## ► Relevante links

- "Vedligeholdelse af projektoren" [s.260](#)
- "Rengøring af objektivet" [s.261](#)
- "Sådan rengøres projektorkabinettet" [s.262](#)
- "Vedligeholdelse af luftfilter og ventilationsåbninger" [s.263](#)
- "Udskiftning af spids på den interaktive pen" [s.267](#)
- "Justering af farvekonvergens (paneltilpasning)" [s.270](#)
- "Opdatering af firmwaren" [s.272](#)

Du skal muligvis en gang imellem rengøre projektorens objektiv, dens luftfilter og ventilationsåbninger for at forhindre, at projektoren overopheder på grund af blokeret ventilation.

De eneste dele, som du skal udskifte, er luftfilteret, batterierne i fjernbetjeningen, batterierne i den interaktive pen og spidserne på den interaktive pen. Hvis andre dele skal udskiftes, skal du kontakte Epson eller et autoriseret Epson Servicecenter.

### **Advarsel**

Før du rengør nogen dele af projektoren, skal du slukke for den og trække strømledningen ud. Du må aldrig åbne projektorens kabinet ud over i de situationer, der udtrykkeligt er beskrevet i denne manual. Farlig højspænding i projektoren kan medføre alvorlige personskader.

Rengør projektorens objektiv jævnligt eller når du bemærker, at det er snavset.

- Du kan fjerne støv og fedtefingre ved at tørre objektivet forsigtigt med tørt og rent linserepapir.
- Hvis linsen er støvet, skal du blæse støvet af med en blæser og derefter tørre den af.

## **Advarsel**

- Før du rengør linsen, skal du slukke for projektoren og trække strømkablet ud.
- Støvet må ikke blæses af med brændbare gasspraydåser, såsom luftspray. Varmen fra projektoren kan i givet fald medføre brand.

## **Bemærk**

- Tør ikke linsen af lige efter du har slukket for projektoren. Dette kan beskadige linsen.
- Undlad at bruge skrappe midler til rengøring af objektivet, og udsæt ikke objektivet for stød, da den ellers kan blive beskadiget.

Før du rengør projektorkabinettet, bør du slukke for projektoren og trække strømledningen ud.

- Fjern støv eller snavs med en blød, tør og fnugfri klud.
- Brug en blød klud, fugtet med vand og et mildt rengøringsmiddel, for at fjerne svær snavs. Du må ikke spraye væsker direkte på projektoren.

**Bemærk**

Brug ikke voks, alkohol, benzen, fortynder eller andre kemikalier til at rengøre projektorens kabinet. Disse kan beskadige kabinettet. Brug ikke luft på spray, da gasserne kan efterlade brandbare reststoffer.

Det er vigtigt jævnligt at vedligeholde luftfilteret. Rengør luftfilteret, når der vises en meddelelse om, at temperaturen i projektoren har nået et vist, højt, niveau. Det anbefales, at du rengør disse dele efter 12.000 timers brug. Rengør dem oftere, hvis projektoren anvendes i et støvede miljø. (Forudsat at projektoren bruges i en atmosfære, hvor luftbårne partikler er mindre end 0,04 til 0,2 mg/m<sup>3</sup>.)

## Bemærk

Hvis der ikke rengøres jævnligt, vil Epson-projektoren give en meddelelse, hvis temperaturen i projektoren har nået et vist, højt, niveau. Du skal ikke vente med at vedligeholde projektorens filter, til denne advarsel vises, da længerevarende udsættelse for høje temperaturer kan reducere projektorens levetid.

## ► Relevante links

- "Rengøring af luftfilteret" [s.263](#)
- "Udskiftning af luftfilteret" [s.264](#)

## Rengøring af luftfilteret

Projektorens luftfilter skal rengøres i følgende situationer:

- Hvis filteret eller ventilationsåbningerne bliver støvet.
- Du ser en besked, der beder dig om at rengøre det.

**1** Sluk for projektoren og træk strømledningen ud.

**2** Skub til betjeningsarmen til luftfilterafdækningen og åbn luftfilterafdækningen.

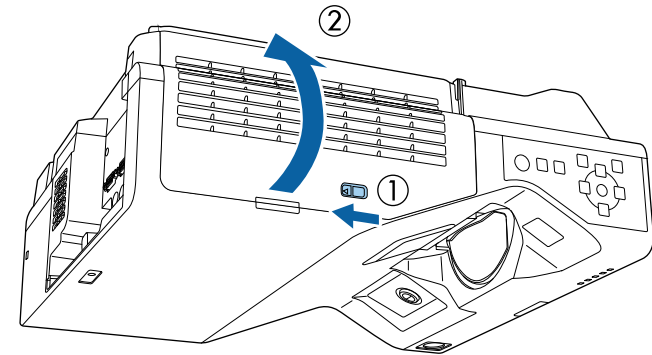

**3** Åbn proppen.

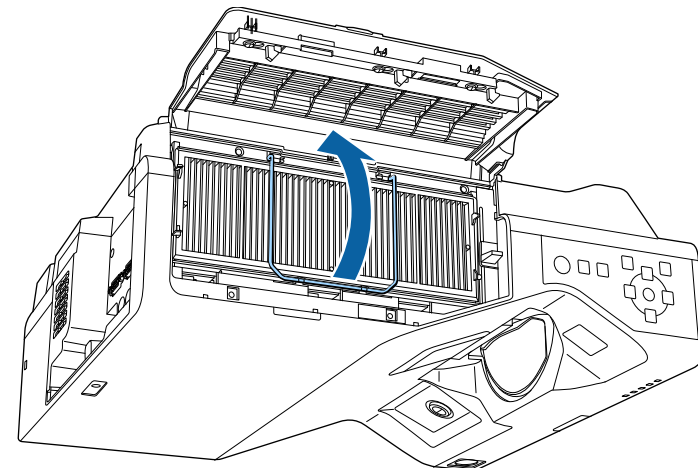

**4** Træk luftfiltret ud af projektoren.

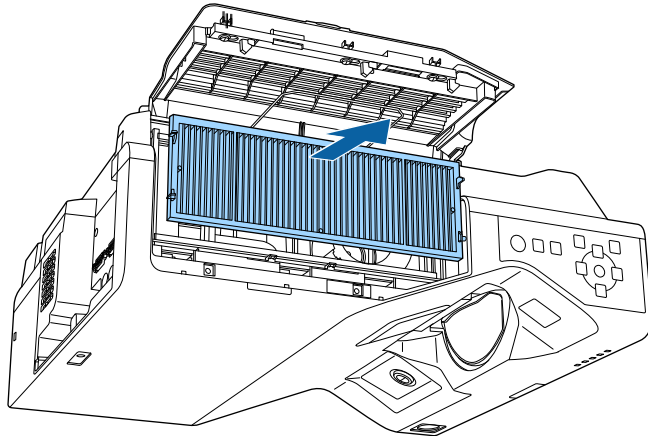

**5** Støvsug forsiden af luftfiltret (siden med fanerne) for at fjerne resterende støv.

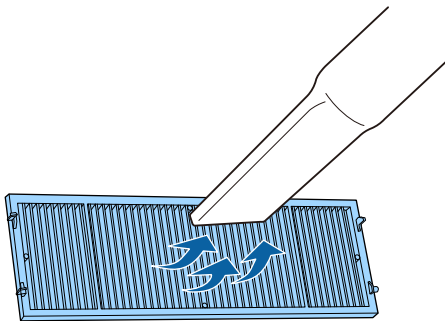

### Bemærk

- Skyl ikke luftfilteret i vand, og brug ikke hverken rengøringsmidler eller opløsningsmidler til at rengøre det med.
- Brug ikke luft på spray. Gasserne kan efterlade brandbare reststoffer, og de kan presse støv eller snavs ind i projektorens optiske dele eller andre følsomme områder.

**6** Placer luftfilter i projektoren, som vist på billedet.

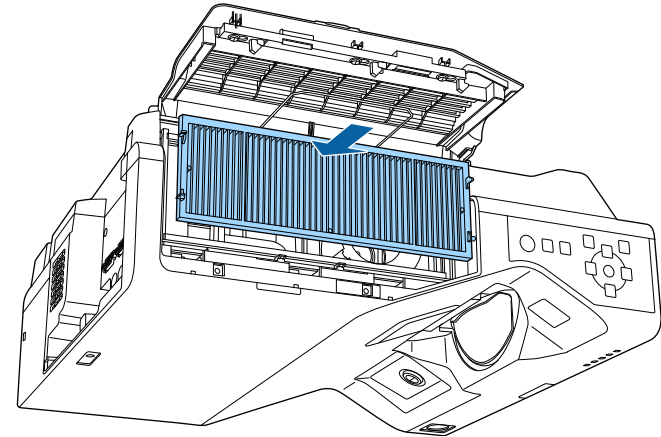

**7** Luk proppen, indtil den klikkes på plads.

**8** Luk luftfilterafdækningen.

## Udskiftning af luftfilteret

Du skal udskifte luftfilteret i følgende situationer:

- Når du har rengjort luftfilteret, vises en meddelelse om, at du bør rengøre eller udskifte det.
- Luftfilteret er beskadiget.

Du kan udskifte luftfilteret, mens projektoren er monteret i loftet eller står på et bord.

**1** Sluk for projektoren og træk strømledningen ud.



- 2** Skub til betjeningsarmen til luftfilterafdækningen, og åbn luftfilterafdækningen.

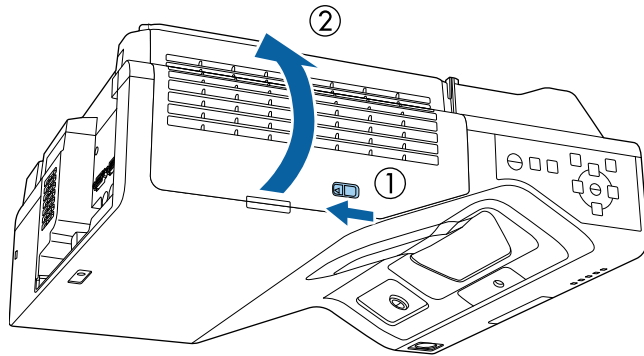

- 3** Åbn proppen.

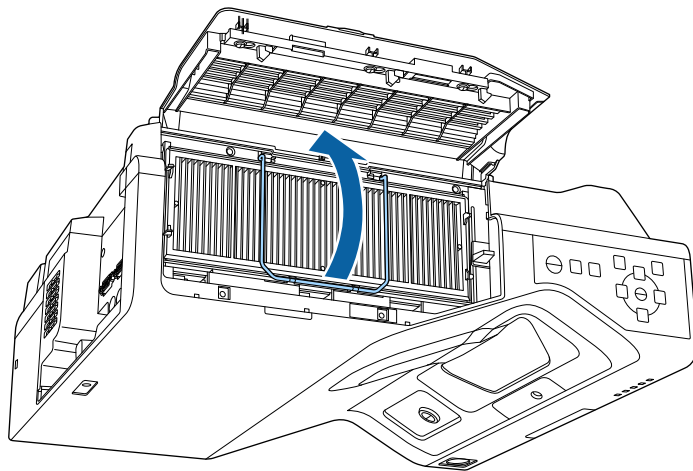

- 4** Træk luftfiltret ud af projektoren.

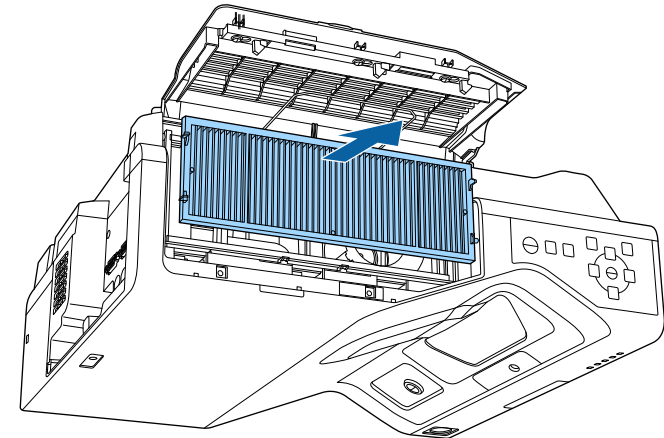

Bortskaf brugte luftfiltre i overensstemmelse med lokale bestemmelser.

- Filteramme: Polypropylen
- Filter: Polypropylen, PET

- 5** Placer det nye luftfilter i projektoren, som vist på billedet.

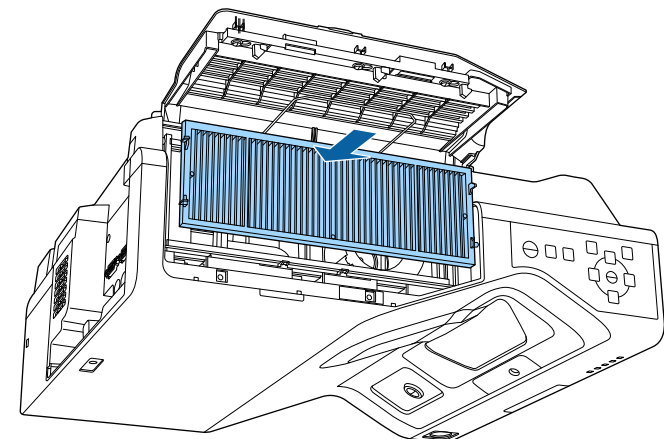

- 6** Luk proppen, indtil den klikkes på plads.
- 7** Luk luftfilterafdækningen.

Der leveres to interaktive penne med to forskellige typer af pennespids, en blød spids og en hård spids. Den bløde pennespids sidder som standard på pennene (EB-770Fi/EB-760Wi).

- Hvis den bløde spids bliver snavset eller beskadiget, reagerer den ikke så godt. Udskift den med en ny spids, som følger med produktet.
- Hvis den bløde spids er for hård at bruge på en tekstureret overflade, skal du udskifte den med hårde spids.



Hvis den hårde spids er slidt eller beskadiget, skal du udskifte den med en ny spids.

## » Relevante links

- "Udskiftning af den bløde pennespids" [s.267](#)
- "Udskiftning af den bløde pennespids med en hård pennespids" [s.268](#)

---

## Udskiftning af den bløde pennespids

- 1** Drej spidsen af den interaktive pen for at fjerne den.

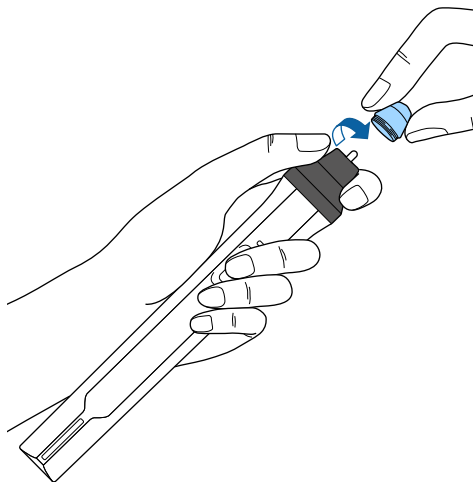

- 2** Træk spidsen lige ud.

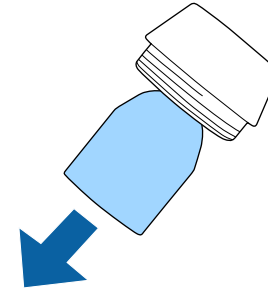

- 3** Indsæt den nye spids.

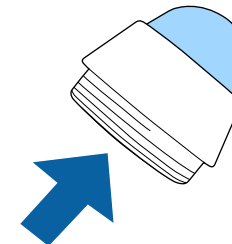

- 4** Drej pennespidsen fast.

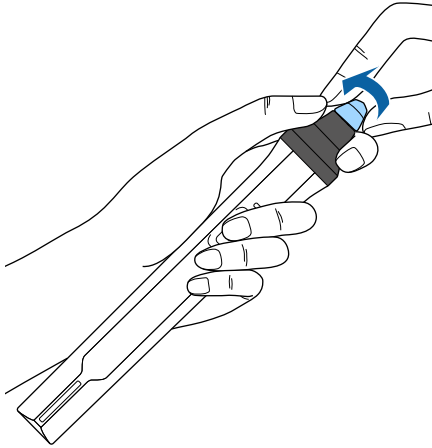

## Udskiftning af den bløde pennespids med en hård pennespids

- 1** Drej spidsen af den interaktive pen for at fjerne den.

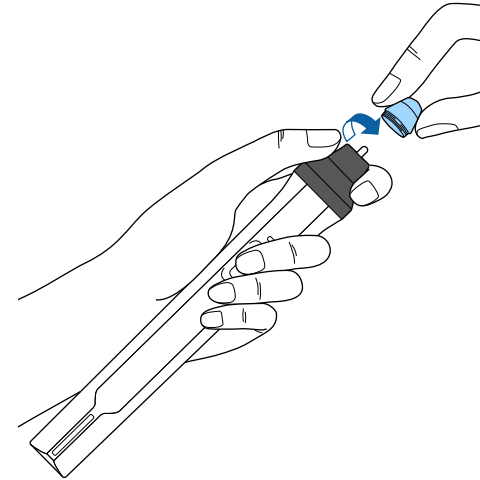

- 2** Drej den hårde pennespids fast.

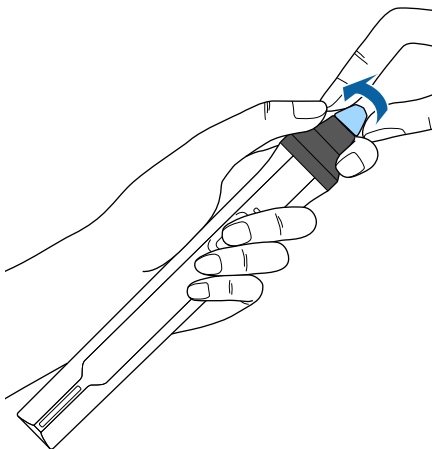

Du kan bruge funktionen Justering af panel til manuelt at justere farvernes sammenløb (justeringen af de røde og blå farver) på det projicerede billede. Du kan indstille pixelerne vandret og lodret i trin på 0,125 pixels inden for et område på  $\pm 3$  pixels (EB-775F/EB-770Fi/EB-770F).



- Det er kun muligt at justere den røde eller blå farvekonvergens. Grøn er standardfarvepanelet, hvilket ikke kan justeres.
- Billedkvaliteten kan falde efter brug af funktionen Justering af panel.
- Billeder til pixler, der strækker sig ud over kanten af det projicerede billede, vises ikke.

**1** Tryk på knappen [Menu], vælg menuen **Display** og tryk på [Enter].

Ofte anvendte varer	Display
Billede	Mønstervisning
Signal I/O	Mønstertype
Installation	Skærm uden signal Blå
Display	Startskærm Til
Betjening	Startskærm auto visn. Til
Styring	Sorter kilde-miniaturebilleder Til
Netværk	Meddelelse Til
Pen/touch	Menudrejning Fra
Interaktiv	Menufarve Hvid
Multiprojektion	Justering af panel Til ^
Hukommelse	Vælg farve R
ECO	Mønsterfarve R/G/B
Indledende/Alle Indstill...	Start justeringer
	Genindstil
	Indstillinger for Split Screen
	Nulstil Displayindstillingerne
	Betjening

**2** Vælg **Justering af panel** og tryk på [Enter].

**3** Vælg **Justering af panel** og sæt den på **Til**.

Ofte anvendte varer	Display
Billede	Mønstervisning
Signal I/O	Mønstertype
Installation	Skærm uden signal Blå
Display	Startskærm Til
Betjening	Startskærm auto visn. Til
Styring	Sorter kilde-miniaturebilleder Til
Netværk	Meddelelse Til
Pen/touch	Menudrejning Fra
Interaktiv	Menufarve Hvid
Multiprojektion	Justering af panel Til ^
Hukommelse	Vælg farve R
ECO	Mønsterfarve R/G/B
Indledende/Alle Indstill...	Start justeringer
	Genindstil
	Indstillinger for Split Screen
	Nulstil Displayindstillingerne
	Betjening

**4** Vælg **Vælg farve**, og vælg et af følgende:

- **R** for at justere den røde farvekonvergens.
- **B** for at justere den blå farvekonvergens.

**5** Vælg **Mønsterfarve**, og vælg farven på feltvisningen, der vises under justeringen. De tilgængelige farver varierer, afhængigt af indstillingen i punktet **Vælg farve**.

- **R/G/B** for at vise feltvisningen i hvid.
- **R/G** for at vise feltvisningen i gul.
- **G/B** for at vise feltvisningen i cyan.

**6** Vælg **Start justeringer** og tryk på [Enter].

- 7** Vælg en af følgende indstillinger:
- Vælg **Forskyd hele panelet** for at justere hele panelet på samme tid og gå videre til næste trin.
  - Vælg **Juster de fire hjørner** for at justere ét hjørne af gangen, og gå videre til trin 10.

- 8** Brug pileknapperne på fjernbetjeningen til at justere den farvetilpasning, der er valgt i **Vælg farve**, og tryk derefter på [Enter].



Justeringen påvirker feltlinjerne på hele skærmen.

- 9** Vælg en af følgende indstillinger:
- Vælg **Juster de fire hjørner** for at finindstille dine justeringer.
  - Vælg **Afslut** for, at afslutte justeringen.

- 10** Brug pileknapperne på fjernbetjeningen til at justere farvetilpasningen på det fremhævede hjørne i det orange felt, og tryk derefter på [Enter].

- 11** Når du har justeret alle hjørnerne på skærmen, skal du trykke på [Enter].

- 12** Vælg en af følgende indstillinger:
- Hvis panelet skal justeres mere på din projektor, skal du vælge **Vælg skæringspunkt og juster**. Brug pileknapperne på fjernbetjeningen til at fremhæve hjørnet i et eventuel forkert justeret felt på skærmen, tryk på [Enter], juster og tryk derefter på [Enter] igen. Gentag evt. dette på de andre kryds.
  - Vælg **Afslut** for, at afslutte justeringen.

Når du vælger punktet **Firmware-opdatering** i projektorens menu **Indledende/Alle Indstillinger**, går projektoren på firmwareopdateringsfunktionen, og er klar til at udføre en firmwareopdatering via USB-A- eller USB-B-porten.

Du kan også opdatere projektorens firmware over netværket vha. Epson Projector Management-softwaren. Se *Betjeningsvejledning for Epson Projector Management* for yderligere anvisninger.

### » Relevante links

- "Opdatering af firmwaren med en USB-lagerenhed" [s.272](#)
- "Opdatering af firmware med en computer og et USB-kabel" [s.273](#)

## Opdatering af firmwaren med en USB-lagerenhed

Du kan opdatere projektorens firmware med en USB-lagerenhed.



Ansvar for opdatering af firmwaren ligger hos kunden. Hvis en firmwareopdatering mislykkes på grund af problemer, om strømafbrydelser eller kommunikationsproblemer, opkræves der et gebyr for alle nødvendige reparationer.

- 1 Download projektorens firmware på Epsons hjemmeside.
- 2 Kopier den downloadede firmwarefil til rodmappen (den øverste mappe i hierarkiet) på USB-lagerenheden.



- USB-lagerenheden skal formateres i FAT-format.
- Kopier ikke andre filer til USB-lagerenheden.
- Undgå, at ændre firmwares filnavn. Hvis filnavnet ændres, starter firmwareopdateringen ikke.
- Sørg for, at firmwarefilen, du kopierede, er den rigtige fil til din projektormodel. Hvis firmwarefilen er forkert, starter firmwareopdateringen ikke.

- 3 Forbind en USB-lagerenhed til projektorens USB-A-port.



Forbind USB-lagerenheden direkte til projektoren. Hvis USB-lagerenheden forbindes via en, opdateres firmwaren muligvis ikke ordentligt.

- 4 Tryk på knappen [Menu], vælg **Indledende/Alle Indstillinger**, og tryk på [Enter].

Ofte anvendte varer	Farvematching		
Billede	RGBCMY		
Signal I/O	Nulstil multi-projektionsindst...		
Installation	Hukommelse		
Display	Gem hukommelse		
Betjening	Indlæs hukommelse		
Styring	Omdøb hukommelse		
Netværk	Slet hukommelse		
Pen/touch	Nulsti hukommelsesindstillin...		
Interaktiv	ECO		
Multiprojektion	Lystilstand	Normal	
Hukommelse	Dvaletilstand	Til	^
ECO	Dvaletilstandstid	10 min.	
	A/V lydøstimer	Til	
Indledende/Alle Indstill...	Standby-tilstand	Kommunik. Til	
	Indledende/Alle Indstillinger		
	Genindstil alle		
	Firmware-opdatering		

- 5 Vælg menuen **Firmware-opdatering** og tryk på [Enter].

- 6 Vælg **Ja** for, at opgradere firmwareversionen.



- Ledningen til projektoren må ikke afbrydes, når firmwaren opdateres. Hvis strømmen afbrydes, kan projektoren muligvis ikke starte korrekt igen.
- USB-lagerenheden må ikke afbrydes fra projektoren, når firmwaren opdateres. Hvis USB-lagerenheden afbrydes, opdateres firmwaren muligvis ikke ordentligt.



Alle projektorens indikatorer begynder at blinke, og firmwareopdateringen starter. Når opdateringen afsluttes normalt, går projektoren på standby (kun strømindikatoren lyser blå). Hvis punktet **Direkte opstart** er slået **Til** i projektorens menu **Betjening**, tænder projektoren igen.

Når opdateringen er færdig, skal du kontrollere menuen **Oplysninger** i projektorens menu **Styring**, for at sikre at **Versjon**-oplysningerne er opdateret til den korrekte firmwareversion.



Når alle indikatorer blinker hurtigt, kunne firmwaren muligvis ikke opdateres. Afbryd ledningen fra projektoren, og tilslut den igen. Hvis indikatorerne fortsætter med at blinke, selv når ledningen tilsluttes igen, skal du trække stikket ud af stikkontakten og kontakte Epson.

## Opdatering af firmware med en computer og et USB-kabel

Du kan opdatere projektorens firmware med en computer og et USB-kabel.



- Ansvar for opdatering af firmwaren ligger hos kunden. Hvis en firmwareopdatering mislykkes på grund af problemer, om strømafbrydelser eller kommunikationsproblemer, opkræves der et gebyr for alle nødvendige reparationer.
- Din computer skal bruge et af følgende operativsystemer, for at opdatere firmwaren.
  - Windows 8.1 eller nyere
  - macOS 10.13.x eller nyere

**1** Download projektorens firmware på Epsons hjemmeside.



- Undgå, at ændre firmwarens filnavn. Hvis filnavnet ændres, starter firmwareopdateringen ikke.
- Sørg for, at firmwarefilen, du kopierede, er den rigtige fil til din projektormodel. Hvis firmwarefilen er forkert, starter firmwareopdateringen ikke.

**2** Forbind USB-kablet til computerens USB-port og projektorens USB-B1- eller USB-B-port

**3** Tryk på knappen [Menu], vælg **Indledende/Alle Indstillinger**, og tryk på [Enter].

Ofte anvendte varer	Farvematching	
Billede	RGBCMY	
Signal I/O	Nulstil multi-projektionsindst...	
Installation	Hukommelse	
Display	Gem hukommelse	
Betjening	Indlæs hukommelse	
Styring	Omdøb hukommelse	
Netværk	Slet hukommelse	
Pen/touch	Nulsti hukommelsesindstillin...	
Interaktiv	ECO	
Multiprojektion	Lystilstand	Normal
	Dvaletilstand	Til
Hukommelse	Dvaletilstandstid	10 min.
	A/V lydøstimer	Til
ECO	Standby-tilstand	Kommunik. Til
Indledende/Alle Indstill...	Indledende/Alle Indstillinger	
	Genindstil alle	
	Firmware-opdatering	

**4** Vælg menuen **Firmware-opdatering** og tryk på [Enter].

**5** Vælg **Ja** for, at opgradere firmwareversionen.



Ledningen til projektoren må ikke afbrydes, når firmwaren opdateres. Hvis strømmen afbrydes, kan projektoren muligvis ikke starte korrekt igen.

Alle projektorens indikatorer lyser, og projektoren går på firmwareopdateringsfunktionen. Computeren genkender projektoren som en flytbar disk.

- 6** Kopier den downloadede firmwarefil til rodmappen på computeren (den øverste mappe i hierarkiet) fra USB-lagerenheden.



- Kopier ikke andre filer eller mapper til den flytbare disk. Ellers kan du miste filerne eller mapperne.
- Projektoren slukkes automatisk, hvis USB-kablet eller ledningen afbrydes, før firmwarefilen kan kopieres til den flytbare disk. Hvis dette sker, skal du udføre proceduren igen.

- 7** Udfør trinnene, for sikkert at fjerne en USB-enhed fra computeren og afbryd USB-kablet fra projektoren.

Alle projektorens indikatorer begynder at blinke, og firmwareopdateringen starter. Når opdateringen afsluttes normalt, går projektoren på standby (kun strømindikatoren lyser blå). Hvis punktet **Direkte opstart** er slået **Til** i projektorens menu **Betjening**, tænder projektoren igen.

Når opdateringen er færdig, skal du kontrollere menuen **Oplysninger** i projektorens menu **Styring**, for at sikre at **Version**-oplysningerne er opdateret til den korrekte firmwareversion.



- Når alle indikatorer blinker hurtigt, kunne firmwaren muligvis ikke opdateres. Afbryd ledningen fra projektoren, og tilslut den igen. Hvis indikatorerne fortsætter med at blinke, selv når ledningen tilsluttes igen, skal du trække stikket ud af stikkontakten og kontakte Epson.
- Hvis der ikke udføres nogen handlinger i 20 minutter, når projektoren er på opdateringsfunktionen, slukkes projektoren automatisk. Hvis dette sker, skal du udføre proceduren igen.

# Problemløsning

Tjek løsningerne i disse afsnit, hvis du får problemer med projektoren.

## ► Relevante links

- "Problemer med projicering" [s.276](#)
- "Status-indikator for projektor" [s.277](#)
- "Løsning af problemer med billede eller lyd" [s.279](#)
- "Løsninger til problemer med betjening af projektoren eller fjernbetjeningen" [s.286](#)
- "Løsninger på problemer med de interaktive funktioner" [s.288](#)
- "Løsninger til Problemer under Afspiln. af indhold" [s.292](#)
- "Løsning af netværksproblemer" [s.293](#)
- "Eventuelle løsninger, hvis HDMI-link ikke fungerer" [s.296](#)

Hvis projektoren ikke fungerer korrekt, skal du slukke for den, tage den ud af stikkontakten, sætte den i stikkontakten igen og tænde for den igen.

Hvis det ikke hjælper, kan du tjekke følgende:

- Indikatorerne på projektoren kan indikere problemet.
- Løsningerne i denne manual kan hjælpe dig med at løse mange problemer.

Hvis ingen af disse løsninger hjælper, kan du kontakte Epson og få teknisk support.

Projektorens indikatorer viser projektorens status og fortæller dig, når der opstår et problem. Kontroller indikatorernes status og farve, og se i denne tabel efter en mulig løsning.



- Hvis indikatorerne viser et mønster, som ikke vises i nedenstående tabel, skal du slukke for projektoren, trække stikket ud af stikkontakten og kontakte Epson for hjælp.
- Når **Indikatorer** indstilles til **Fra** i projektorens menu **Betjening**, er alle indikatorer slukket under normale projiceringsforhold.

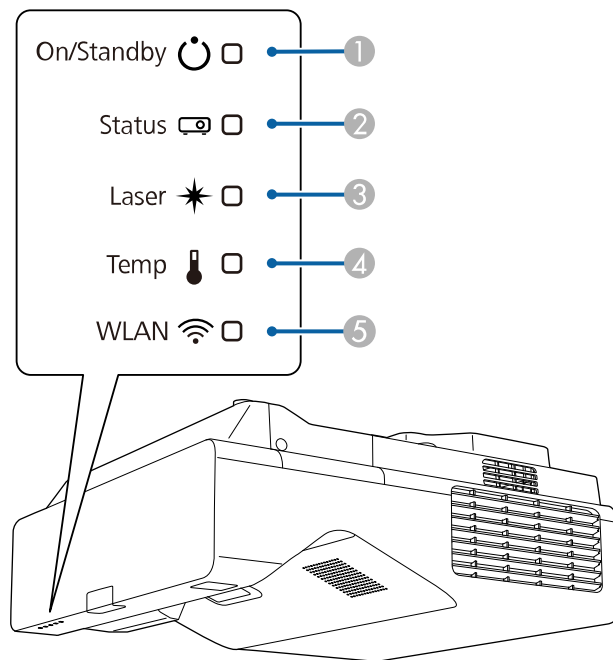

- ① Tænd/Standby-indikator (strøm)
- ② Status-indikator
- ③ Laser-indikator
- ④ Temp-indikator (temperatur)

## ⑤ WLAN-indikator (trådløst netværk)

### Projektorstatus

Indikator og status	Problem og løsninger
Strøm: Lyser blå Status: Lyser blå Laser: Slukket Temp: Slukket	Normal drift.
Strøm: Lyser blå Status: Blinker blå Laser: Slukket Temp: Slukket	Varmer op, lukker ned eller køler ned. Ved opvarmning skal du vente i ca. 30 sek. på, at der vises et billede. Alle knapper er deaktiveret under opvarmning, nedlukning og nedkøling.
Strøm: Lyser blå Status: Slukket Laser: Slukket Temp: Slukket	Standby, slumretilstand eller overvågning. Når du trykker på tænd/sluk-knappen, starter projicering.
Strøm: Blinker blå Status: Slukket Laser: Slukket Temp: Slukket	Forberedelse til overvågning eller hurtig opstart. Alle funktionerne slås fra.
Strøm: Statusindikator varierer Status: Blinker blå Laser: Blinker orange Temp: statusindikator varierer	Opdateringsfunktion er i gang. ☛ <b>Styring &gt; Opdateringsfunktion</b>
Strøm: Blinker blå Status: statusindikator varierer Laser: statusindikator varierer Temp: Blinker orange	Projektoren er for varm. <ul style="list-style-type: none"> <li>• Kontrollér at ventilationsåbningerne og luftfilteret ikke er lukket til af snavs eller genstande.</li> <li>• Rengør eller udskift luftfilteret.</li> <li>• Sørg for, at der ikke er for varmt i lokalet.</li> </ul>

Indikator og status	Problem og løsninger
Strøm: Slukket Status: Blinker blå Laser: Slukket Temp: Lyser orange	Projektoren er overophedet og har slukket. Efterlad den slukket, så den kan køle af i 5 min. <ul style="list-style-type: none"> <li>• Kontrollér at ventilationsåbningerne og luftfilteret ikke er lukket til af snavs eller genstande.</li> <li>• Sørg for, at der ikke er for varmt i lokalet.</li> <li>• Rengør eller udskift luftfilteret.</li> <li>• Hvis du bruger projektoren højt over havets overflade, skal du sætte <b>Højde-tilstand</b> til <b>Til</b> i projektorens menu <b>Installation</b>.</li> <li>• Hvis problemet varer ved, skal du tage projektoren ud af stikkontakten og kontakte Epson for at få hjælp.</li> </ul>
Strøm: Blinker blå Status: statusindikator varierer Laser: Blinker orange Temp: statusindikator varierer	Advarsel om laseren Sluk for projektoren, tag den ud af stikkontakten og kontakt Epson for at få hjælp.
Strøm: Slukket Status: Blinker blå Laser: Lyser orange Temp: Slukket	Laseren har et problem. Sluk for projektoren, tag den ud af stikkontakten og kontakt Epson for at få hjælp.
Strøm: Slukket Status: Blinker blå Laser: Slukket Temp: Blinker orange	Der er et problem med en blæser eller en sensor. Sluk for projektoren, tag den ud af stikkontakten og kontakt Epson for at få hjælp.
Strøm: Slukket Status: Blinker blå Laser: Blinker orange Temp: Slukket	Intern projektorfejl Sluk for projektoren, tag den ud af stikkontakten og kontakt Epson for at få hjælp.

## Status for trådløst LAN

Trådløs LAN-indikatorstatus	Problem og løsninger
Lyser blå	Trådløst LAN er tilgængeligt.
Blinker blå (hurtigt)	Tilslutning til en enhed.
Blinker blå (langsomt)	Der opstod en fejl. Sluk og tænd for projektoren.
Fra	Trådløst LAN er ikke tilgængeligt. Sørg for at <b>Trådløst LAN-strøm</b> er indstillet til <b>Til</b> i projektorens menu <b>Styring</b> .

### » Relevante links

- "Projektorens administrationsindstillinger - Menuen Styring" [s.233](#)
- "Rengøring af luftfilteret" [s.263](#)
- "Udskiftning af luftfilteret" [s.264](#)

Tjek løsningerne i disse afsnit, hvis du får problemer med projicerede billeder eller lyd.

## » Relevante links

- "Løsninger, hvis der ikke vises billeder" [s.279](#)
- "Løsninger hvis billedet er forkert under brug af USB Display-funktionen" [s.279](#)
- "Løsninger, hvis meddelelsen "Intet signal" vises" [s.280](#)
- "Løsninger, hvis meddelelsen "Understøttes ikke" vises" [s.281](#)
- "Løsninger, hvis billedet kun vises delvist" [s.281](#)
- "Løsninger, hvis billedet ikke er rektangulært" [s.282](#)
- "Løsninger, hvis billedet indeholder støj eller er ustabil" [s.282](#)
- "Løsninger, hvis billedet er utydeligt eller sløret" [s.283](#)
- "Løsninger, hvis billedets lysstyrke eller farver ikke er korrekte" [s.283](#)
- "Løsninger, hvis et efterbillede bliver på det projicerede billed" [s.284](#)
- "Løsninger på lydproblemer" [s.284](#)
- "Løsninger på problemer med mikrofonen" [s.284](#)
- "Løsninger, hvis billedfilnavne ikke vises korrekt i PC Free" [s.285](#)
- "Løsningsforslag, hvis du ikke kan projicere billeder med PC Free-funktionen" [s.285](#)

## Løsninger, hvis der ikke vises billeder

Hvis der ikke vises noget billede, kan du prøve følgende løsningsmuligheder:

- Tryk på [A/V Mute]-knappen på fjernbetjeningen for at se, om billedet er midlertidigt slået fra.
- Sørg for, at alle nødvendige kabler er ordentligt tilsluttet, at der er tændt for projektoren og at den er tilsluttet videokilder.
- Tryk på projektorens tænd/sluk-knap for at vække den fra standby-tilstand eller slumretilstand. Tjek også, om den tilsluttede computer er i dvale eller viser en blank pauseskærm.
- Hvis projektoren ikke svarer, når du trykker på kontrolpanelets knapper, kan knapperne af sikkerhedsmæssige årsager være låst. Lås op for knapperne i indstillingen **Betjeningslås** i projektorens menu **Styring** eller brug fjernbetjeningen til at tænde for projektoren.

- Hvis projektoren ikke svarer, når du trykker på en knap på projektoren, kan der være opstået en intern fejl i projektoren. Kontakt Epson for at få hjælp.
- For at projicere en billedkilde, som er forbundet til Computer2/Monitor Out-porten, skal du indstille **Skærmudgangsport** til **Computer2** i projektorens menu **Signal O/I**.
- Juster indstillingen i **Lysstyrke** i projektorens menu **Billede** for hver farve.
- Juster lysstyrken på din projektors lyskilde.
  - ☛ **Betjening > Styring af lyskildens lysstyrke**
- Sørg for at **Meddelelse** er indstillet til **Til** i projektorens menu **Display**.
- Projektoren kan muligvis ikke projicere videoer, der er beskyttet af ophavsret, som afspilles på en computer. Få flere oplysninger i manualen, der fulgte med computeren.
- Ved billeder, der projiceres med Windows Media Center, kan du reducere skærmstørrelsen fra fuld skærm.
- Ved billeder, der projiceres fra programmer, der bruger Windows DirectX, kan du slå DirectX-funktionerne fra.

## » Relevante links

- "Projektorens administrationsindstillinger - Menuen Styring" [s.233](#)
- "Indstillinger for indgangssignaler - Menuen Signal I/O" [s.224](#)
- "Indstillinger for billedkvalitet - menuen Billede" [s.221](#)
- "Projektorens funktionsindstillinger - Menuen Betjening" [s.230](#)
- "Projektorens visningsindstillinger - Menuen Display" [s.228](#)
- "Sådan låses op for projektorens knapper" [s.165](#)

## Løsninger hvis billedet er forkert under brug af USB Display-funktionen

Hvis der ikke vises noget billede, eller hvis billedet vises forkert med USB Display-funktionen, kan du prøve følgende løsningsmuligheder (EB-770Fi/EB-760Wi):

- Tryk på [USB]-knappen på fjernbetjeningen.
- Fjern USB-kablet og forbind det derefter igen.
- Sørg for at **USB Display** er indstillet til **Til** i projektorens menu **Signal I/O**.

- Sørg for, at Epson USB Display-softwaren er installeret korrekt. Afhængig af dit operativsystem eller computerindstillinger er softwaren muligvis ikke automatisk blevet installeret. Download den seneste software fra følgende websted, og installer den.  
[epson.sn](http://epson.sn)
  - På en Mac skal du vælge ikonet **USB Display** i mappen **Dock**. Hvis der ikke er noget USB Display-ikon på **Dock**, skal du dobbeltklikke på **USB Display** fra mappen **Programmer**.  
Hvis du vælger **Afslut** fra **USB Display**-ikonmenuen på **docken**, starter USB Display ikke automatisk, når du tilslutter USB-kablet.
  - Hvis musemarkøren flimrer, skal du vælge **Gør musemarkørens bevægelse jævn** i **Indstillinger for Epson USB Display**-programmet på computeren.
  - Deaktiver indstillingen **Overfører overlagt vindue** i **Indstillinger for Epson USB Display**-programmet på computeren.
  - Videoens afspilningskvalitet forringes muligvis, hvis du ændrer computerens opløsning under projicering.
  - Ved billeder, der projiceres med Windows Media Center, kan du reducere skærmstørrelsen fra fuld skærm.
  - Ved billeder, der projiceres fra programmer, der bruger Windows DirectX, kan du slå DirectX-funktionerne fra.
- » **Relevante links**
- "Tilslutning af en computer til video og lyd via USB" [s.33](#)

## Løsninger, hvis meddelelsen "Intet signal" vises

Hvis meddelelsen "Intet signal" vises, kan du prøve følgende løsningsmuligheder:

- Tryk på [Source Search] og vent nogle sekunder på, at der vises et billede.
- Tænd for den tilsluttede computer eller videoenhed og tryk eventuelt på afspil for at starte præsentationen.
- Kontrollér at alle kabler, der er nødvendige til projektion, er korrekt forbundet.

- Hvis du projicerer fra en bærbar computer bør du sikre, at den er indstillet til at vise på en ekstern skærm.
- Sluk eventuelt for projektoren og den tilsluttede computer eller videokilde og tænd derefter igen.
- Hvis du projicerer fra en HDMI-kilde, skal du udskifte HDMI-kablet med et kortere.

### » Relevante links

- "Visning fra en Windows bærbar computer" [s.280](#)
- "Visning fra en Mac bærbar computer" [s.280](#)

## Visning fra en Windows bærbar computer

Hvis meddelelsen "Intet signal" vises, når der projiceres fra en bærbar computer, skal du konfigurere din Windows-computer til at vise på en ekstern skærm.

- 1** Hold Windows-tasten nede, og tryk samtidig på **P** på dit tastatur, og klik derefter på **Dupliker**.
- 2** Hvis det samme billede ikke vises på den bærbare computer og projektoren, kan du tjekke Windows **Skærm**-funktion for at sikre, at den eksterne skærm er aktiveret, og at udvidet skrivebord er deaktiveret.
- 3** Tjek eventuelt indstillingerne for grafikkortet og indstil funktionen for flere skærme til **Mirror** eller **Dupliker**.

## Visning fra en Mac bærbar computer

Hvis meddelelsen "Intet signal" vises, når der projiceres fra en Mac bærbar computer, skal du konfigurere den bærbare computer til spejlet visning. (Se dokumentation til den bærbare computer for yderligere oplysninger.)

- 1** Åbn hjælpeprogrammet **Systemindstillinger** og vælg **Skærme**.
- 2** Vælg eventuelt indstillingen **Skærm** eller **Farve LCD**.



**3** Klik på fanen **Arrangér** eller **Arrangement**.

**4** Vælg **Dublering af skærbillede**.

## Løsninger, hvis meddelelsen "Understøttes ikke" vises

Hvis meddelelsen "Understøttes ikke" vises, kan du prøve følgende løsningsmuligheder:

- Sørg for at vælge det korrekte indgangssignal i projektorens menu **Signal I/O**.
- Sørg for, at computerens skærmopløsning ikke overstiger projektorens opløsning og opdateringsfrekvens. Vælg eventuelt en anden skærmopløsning fra computeren.
- Hvis du projicerer fra en HDMI-kilde, skal du ændre indstillingen i **HDMI IN EQ-niveau** i menuen **Signal I/O** på projektoren. Når du har ændret indstillingen, skal du muligvis genstarte projektoren. Følg vejledningerne på skærmen.
- Hvis du projicerer med en mindre mediestreaming-enhed, skal du sætte **HDMI IN EQ-niveau** til **Autom**. I projektorens menu **Signal I/O**. Hvis der opstår et problem, skal du ændre indstillingen.

### » Relevante links

- "Indstillinger for indgangssignaler - Menuen Signal I/O" [s.224](#)
- "Understøttede skærmopløsninger" [s.303](#)

## Løsninger, hvis billedet kun vises delvist

Hvis billedet kun vises delvist, kan du prøve følgende løsningsmuligheder:

- Hvis du projicerer fra en computer med et VGA-computerkabel, kan du trykke på knappen [Auto] på fjernbetjeningen for at få det optimale billedsignal.

- Sørg for, at vælge den rigtige indstilling i **Skærmtype** i projektorens menu **Installation** på skærmen du bruger.  
Hvis der er marginaler mellem billedets kant og den projicerede skærmramme, skal du justere billedets position.
  - Sørg for, at **Skaler** er slået fra i projektorens menu **Billede** (EB-775F/EB-770Fi/EB-770F).
  - Prøv at justere billedets position med indstillingen **Placering** i projektorens menu **Billede**.  
☛ **Billede > Analog signaljustering > Placering**  
Hvis du har justeret billedstørrelsen med knapperne Wide og Tele eller rettet trapezforvrængning, skal du bruge Billedskift til at justere billedets position.  
☛ **Installation > Digital zoom > Billedskift**
  - Tryk på [Aspect]-knappen på fjernbetjeningen for at vælge et andet billedformat.
  - Skift indstillingen i **Opløsning** i projektorens menu **Billede**, så den passer til signalet fra det tilsluttede udstyr.
  - Hvis du har zoomet ind eller ud af billedet med [E-Zoom]-knapperne, skal du trykke på [Esc], indtil projektoren vender tilbage til fuld visning.
  - Kontrollér computerens skærmindstillinger, deaktivér dobbelte skærme og indstil opløsningen til noget indenfor projektorens grænser.
  - Kontrollér opløsningen, der er anvendt til præsentationens filer for at se, om de er udarbejdet til en anden opløsning.
  - Når der projiceres på funktionen Afspiln. af indhold, skal du sørge for at du bruger de passende indstillinger i **Skabeloneffekt** (EB-775F/EB-770F).  
☛ **Betjening > Afspiln. af indhold > Skabeloneffekt**
  - Sørg for, at du har valgt den rigtige indstilling i **Projektion** i projektorens menu **Installation**.
- ### » Relevante links
- "Projektorinstallationsindstillinger - Menuen Installation" [s.226](#)
  - "Indstillinger for billedkvalitet - menuen Billede" [s.221](#)
  - "Understøttede skærmopløsninger" [s.303](#)
  - "Sådan justeres billedplaceringen med funktionen Skærmposition" [s.58](#)
  - "Sådan tilføjes effekter til det projicerede billede" [s.138](#)

## Løsninger, hvis billedet ikke er rektangulært

Hvis det projicerede billede ikke er énsartet firkantet, kan du prøve følgende løsningsmuligheder:

- Anbring projektoren direkte foran skærmens midte, hvis det er muligt.
- Brug keystone-knapperne på projektoren til at justere billedets form.
- Justér indstillingen af **Quick Corner**, så billedets form korrigeres.
  - ☛ **Installation > Geom. korrektion > Quick Corner**
- Juster **Buekorrektion** for at korrigere billedets form, når det projiceres på en krum overflade.
  - ☛ **Installation > Geom. korrektion > Buekorrektion**
- Juster **Punktkorrektion** for at rette en smule forvrængning, som forekommer delvist.
  - ☛ **Installation > Geom. korrektion > Punktkorrektion**

### » Relevante links

- "Sådan korrigeres billedets form med Keystone-knapperne" [s.64](#)
- "Sådan korrigeres billedets form med Quick Corner" [s.65](#)
- "Sådan rettes billedets form ved brug af buekorrektion" [s.67](#)
- "Sådan rettes billedets form ved brug af punktkorrektion" [s.70](#)

## Løsninger, hvis billedet indeholder støj eller er ustabil

Hvis det projicerede billede indeholder elektrisk interferens (støj) eller ikke er stabilt, kan du prøve følgende løsningsmuligheder:

- Tjek de kabler, der forbinder computeren eller videokilden til projektoren. De bør være:
  - Ført i en afstand fra strømledningen, så der ikke opstår elektrisk interferens
  - Ordentligt tilsluttet i begge ender
  - Tilsluttet uden brug af forlængerledning

- Juster **Støjreduktion**, **MPEG støjreduktion** og **Linjedobling** i projektorens menu **Billede**.
  - ☛ **Billede > Billedforbedring > Støjreduktion**
  - ☛ **Billede > Billedforbedring > MPEG støjreduktion**
  - ☛ **Billede > Billedforbedring > Linjedobling**
- Indstil **Opløsning** til **Auto** i projektorens menu **Netværk**.
- Vælg en opløsning og opdateringsfrekvens for computerens video, der er kompatibel med projektoren.
- Hvis du projicerer fra en computer med et VGA-kabel, kan du trykke på knappen [Auto] på fjernbetjeningen for automatisk at justere indstillingerne **Tracking** og **Synk**. Hvis billederne ikke er justeret korrekt, kan du manuelt justere indstillingerne **Tracking** og **Synk**. i projektorens menu **Billede**.
  - ☛ **Billede > Analog signaljustering > Tracking**
  - ☛ **Billede > Analog signaljustering > Synk**.
- Hvis du justerede billedets form med projektorens knapper, kan du prøve at forøge indstillingen af **Skarphed** i projektorens menu **Billede** for at forbedre billedkvaliteten.
- Hvis du har tilsluttet strøm med en forlængerledning, kan du prøve at projicere uden denne forlængerledning for at se, om den er skyld i interferens.
- Sørg for, at du har valgt den korrekte indstilling i **Signalformat** eller **EDID** i projektorens menu **Signal I/O**, hvis disse er relevant for den pågældende billedkilde.
- Hvis du bruger funktionen USB Display, kan du slå indstillingen **Overfører overlagt vindue** i **Indstillinger for Epson USB Display**-programmet på computeren fra.

### » Relevante links

- "Indstillinger for billedkvalitet - menuen Billede" [s.221](#)
- "Understøttede skærmopløsninger" [s.303](#)
- "Indstillinger for indgangssignaler - Menuen Signal I/O" [s.224](#)

## Løsninger, hvis billedet er utydeligt eller sløret

Hvis det projicerede billede er utydeligt eller sløret, kan du prøve følgende løsningsmuligheder:

- Vis et testmønster, og brug det til at justere fokussen på billedet med fokushåndtaget.
- Anbring projektoren tilstrækkeligt tæt på skærmen.
- Anbring projektoren så vinkeljusteringen for Keystone ikke er så stor, at den forvrænger billedet.
- Rengør projektorens objektiv.



Du kan undgå dug på objektivet efter projektoren er flyttet fra et koldt sted, hvis du lader projektoren varme op til rumtemperatur, før du bruger den.

- Justér indstillingen af **Skarphed** i projektorens menu **Billede** for at forbedre billedkvaliteten.
- Hvis du projicerer fra en computer med et VGA-kabel, kan du trykke på knappen [Auto] på fjernbetjeningen for automatisk at justere indstillingerne **Tracking** og **Synk**. Hvis der fortsat er uskarpheder, kan du vise et énsartet mønstret billede på skærmen, så du manuelt kan justere indstillingerne **Tracking** og **Synk**.
  - ☛ **Billede** > **Analog signaljustering** > **Tracking**
  - ☛ **Billede** > **Analog signaljustering** > **Synk**.
- Hvis du projicerer fra en computer, kan du bruge en lavere opløsning eller en opløsning, der matcher projektorens oprindelige opløsning.

### ► Relevante links

- "Indstillinger for billedkvalitet - menuen Billede" [s.221](#)
- "Indstillinger for indgangssignaler - Menuen Signal I/O" [s.224](#)
- "Understøttede skærmopløsninger" [s.303](#)
- "Fokusering af billedet" [s.60](#)
- "Rengøring af objektivet" [s.261](#)

## Løsninger, hvis billedets lysstyrke eller farver ikke er korrekte

Hvis det projicerede billede er for mørkt eller lyst, eller hvis farverne er forkerte, kan du prøve følgende løsningsmuligheder:

- Tryk på [Color Mode]-knappen på fjernbetjeningen for at prøve forskellige indstillinger af Farvetilstand.
- Kontrollér videokildens indstillinger.
- Juster indstillingerne i projektorens menu **Billede** i henhold til den aktuelle indgangskilde, såsom **Lysstyrke**, **Kontrast**, **Farvetone**, **Farvemætning** og **RGBCMY**.
- Sørg for, at du har valgt den korrekte indstilling i **Signalformat** eller **EDID** i projektorens menu **Signal I/O**, hvis disse er relevant for den pågældende billedkilde.
- Sørg for, at alle kabler er ordentligt forbundet til projektoren og til videoudstyret. Hvis du har brugt lange kabler, kan du prøve med nogle kortere.
- Anbring projektoren tilstrækkeligt tæt på skærmen.
- Hvis du bruger flere projektorer, skal du sørge for, at **Kalibrering af lyskilde** i projektorens menu **Styring** er indstillet ens på alle projektorer, og at projektoren er blevet kalibreret for nylig. Hvis nogle af projektorerne ikke er kalibreret for nylig, er hvidbalancen og lysstyrken muligvis ikke ens med de andre projektorer (EB-775F/EB-770Fi/EB-770F).

### ► Relevante links

- "Indstillinger for billedkvalitet - menuen Billede" [s.221](#)
- "Indstillinger for indgangssignaler - Menuen Signal I/O" [s.224](#)
- "Projektorens administrationsindstillinger - Menuen Styring" [s.233](#)
- "Justering af billedkvalitet (Farvetilstand)" [s.80](#)

---

## Løsninger, hvis et efterbillede bliver på det projicerede billed

Hvis der er et efterbillede på det projicerede billede, kan du bruge **Opdateringsfunktionen** til, at fjerne det. Vælg **Opdateringsfunktion** > **Start** i menuen **Styring** på projektoren.

### » Relevante links

- "Projektorens administrationsindstillinger - Menuen Styring" [s.233](#)

---

## Løsninger på lydproblemer

Hvis der ikke er nogen lyd, eller hvis lydstyrken er for lav eller høj, kan du prøve følgende løsningsmuligheder:

- Tryk på [A/V Mute]-knappen på fjernbetjeningen for at genoptage video og lyd, hvis de midlertidigt har været afbrudt.
- Kontrollér computeren eller videokilden for at sikre, at der er skruet op for lyden og at lydoutputtet er angivet til den korrekte kilde.
- Kontrollér, at eventuelt tilsluttede lydkabler er markeret med "Uden modstand".
- Hvis du bruger funktionen USB Display, kan du slå indstillingen **Send lyd fra projektoren** i **Indstillinger for Epson USB Display**-programmet på computeren til.
- Vælg den korrekte lydudgangsport.
  - ☛ **Signal I/O > Audiooutput**
  - ☛ **Signal I/O > HDMI-audiooutput**
- Hvis du vil afspille lyden fra en tilsluttet lydkilde, når projektoren ikke viser et billede, skal du vælge disse indstillinger i projektorens menuer:
  - Sluk for **Hurtig opstart** i menuen **Betjening**.
  - Indstil **A/V Output** til **Altid** i menuen **Signal I/O**.
- Vælg den korrekte lydudgang under **Enhed for Audio ud**.
  - ☛ **Signal I/O > HDMI-link > Enhed for Audio ud**

- Hvis du ikke kan høre lyd fra en HDMI-kilde, kan du indstille den tilsluttede enhed til PCM-output.
- Hvis du bruger en Mac med projektoren via et HDMI-kabel, skal du sikre, at din Mac understøtter lyd via HDMI-porten. Er det ikke tilfældet, skal du bruge et lydkabel.
- Hvis lydstyrken på computeren er sat til minimum, mens lydstyrken på projektoren er sat til maksimum, kan der høres støj. Skru op for computerens lydstyrke og skru ned for projektorens lydstyrke. (Når du bruger Epson iProjection (Windows/Mac) eller USB Display.)

### » Relevante links

- "Projektorens tilslutninger" [s.32](#)
- "Indstillinger for indgangssignaler - Menuen Signal I/O" [s.224](#)
- "Indstilling af lydstyrken med lydstyrkeknapperne" [s.90](#)

---

## Løsninger på problemer med mikrofonen

Hvis der ikke udsendes lyd, når du bruger en mikrofon, som er forbundet til projektoren, kan du prøve følgende løsninger (EB-770Fi/EB-770F/EB-760Wi/EB-760W):

- Kontroller, at mikrofonen er sikkert forbundet til projektoren.
  - Kontroller indstillingen for **Mik. indgangsvolumen** i projektorens menu **Signal I/O**. Hvis indstillingen er for høj, er lyden fra andre forbundne enheder for lav.
- ### » Relevante links
- "Indstillinger for indgangssignaler - Menuen Signal I/O" [s.224](#)
  - "Tilslutning af en mikrofon" [s.41](#)

---

## Løsninger, hvis billedfilnavne ikke vises korrekt i PC Free

Hvis et filnavn er længere end visningsområdet eller indeholder ikke-understøttede tegn, afkortes eller ændres filnavnene i PC Free. Afkort eller skift filnavnet.

---

## Løsningsforslag, hvis du ikke kan projicere billeder med PC Free-funktionen

Hvis du ikke kan projicere et billede med PC Free-funktionen, kan du prøve følgende løsninger:

- Hvis du bruger en USB-enhed med langsom overførselshastigheder, vil du muligvis ikke kunne projicere film ordentligt.

Tjek løsningerne i disse afsnit, hvis du får problemer med betjening af projektoren eller fjernbetjeningen.

## » Relevante links

- "Løsninger til problemer med at tænde eller slukke for projektoren" [s.286](#)
- "Løsninger til problemer med fjernbetjeningen" [s.286](#)
- "Løsninger til problemer med adgangskode" [s.287](#)
- "Løsning, når meddelelsen "Urbatteriet er ved at være fladt" vises" [s.287](#)

## Løsninger til problemer med at tænde eller slukke for projektoren

Hvis projektoren ikke tænder, når du trykker på tænd/sluk-knappen, eller hvis den slukker uventet, kan du prøve følgende løsningsmuligheder:

- Sørg for, at lysnetledningen sidder korrekt i projektoren og i stikkontakten.
- Hvis tænd/sluk-knappen på fjernbetjeningen ikke tænder for projektoren, kan du tjekke dens batterier og sørge for, at mindst en af fjernbetjeningerne er tilgængelig i **Fjernbetjening** i projektorens menu **Installation**.
- Projektorens knapper kan være låst af sikkerhedsfunktionen. Lås op for knapperne i indstillingen **Betjeningslås** i projektorens menu **Styring** eller brug fjernbetjeningen til at tænde for projektoren.
- Hvis projektorens lyskilde slukker uventet, kan projektoren være gået i dvaletilstand efter en periode uden aktivitet. Udfør en handling med projektoren for at vække den igen. For at slukke for dvaletilstand, skal du indstille **Dvaletilstand** til **Fra** i projektorens menu **Betjening**.
- Hvis projektoren slukker uventet, er A/V lydløstimeren muligvis slået til. Indstil **A/V lydløstimer** til **Til** i projektorens menu **Betjening**.
- Hvis projektorens lyskilde slukker, statusindikatoren blinker og indikatoren for temp (temperatur) er tændt, er projektoren overophedet og slukket.
- Køleventilatorerne kører muligvis stadig, når projektoren er på standby, afhængig af projektorindstillingerne. Og når projektoren aktiveres fra standby, kan ventilatorerne larme lidt. Dette er ingen fejlfunktion.
- Lysnetledningen kan være defekt. Tag strømledningen ud og kontakt Epson for at få hjælp.

## » Relevante links

- "Projektorens administrationsindstillinger - Menuen Styring" [s.233](#)
- "Projektorens funktionsindstillinger - Menuen Betjening" [s.230](#)
- "Projektorinstallationsindstillinger - Menuen Installation" [s.226](#)
- "Sådan låses op for projektorens knapper" [s.165](#)

## Løsninger til problemer med fjernbetjeningen

Hvis projektoren ikke svarer på fjernbetjeningens kommandoer, kan du prøve følgende løsningsmuligheder:

- Kontrollér, at fjernbetjeningens batterier vender korrekt, og at der er strøm i dem. Udskift eventuelt batterierne.
- Sørg for, at du bruger fjernbetjeningen indenfor en vinkel og afstand, hvor projektoren kan modtage dens signaler.
- Sørg for, at projektoren ikke er under opvarmning eller ved at lukke ned.
- Kontrollér, om en knap på fjernbetjeningen måske sidder fast, hvilket kan medføre, at den går i dvaletilstand. Frigør knappen, så fjernbetjeningen vækkes.
- Kraftigt lys fra lysstofrør, direkte sollys og signaler fra infrarøde kilder kan forstyrre projektorens fjernbetjeningsmodtager. Dæmp lyset i lokalet eller flyt projektoren væk fra sollyset eller fra forstyrrende udstyr.
- Sørg for, at mindst én af fjernbetjeningens modtagere er tilgængelige i indstillingen **Fjernbetjening** i projektorens menu **Installation**.
- Hvis indstillingen **Fjernbetjening** er deaktiveret, kan du holde [Menu]-knappen på fjernbetjeningen nede i mindst 15 sek. for at nulstille indstillingen til standardværdien.
- Hvis du har tildelt et id til projektoren, så du kan betjene flere projektorer fra fjernbetjeningen, er du muligvis nødt til at kontrollere eller ændre denne indstilling af id.
- Tryk på 0-knappen (nul) på fjernbetjeningen, samtidig med at du holder [ID]-knappen nede. Hvis du vælger 0 på fjernbetjeningen, kan du betjene alle projektorer uanset deres id-indstillinger.
- Hvis fjernbetjeningen bortkommer, kan du bestille en ny fra Epson.

## » Relevante links

- "Brug af fjernbetjeningen" [s.46](#)
- "Projektorinstallationsindstillinger - Menuen Installation" [s.226](#)
- "Indsætning af batterier i fjernbetjeningen" [s.44](#)
- "Sådan vælges den projektor, du vil betjene" [s.149](#)

---

## Løsninger til problemer med adgangskode

Hvis du ikke kan indtaste eller huske en adgangskode, kan du prøve følgende løsningsmuligheder:

- Hvis du har indtastet en forkert adgangskode for mange gange i træk, og der vises en meddelelse med en anmodningskode, skal du skrive denne ned og kontakte Epson for at få hjælp. Meddel din anmodningskode samt oplysninger om købsbevis, så du kan få hjælp til at låse op for projektoren.
- Hvis fjernbetjeningen bortkommer, kan du ikke indtaste en adgangskode. Bestil en ny fra Epson.

### **Bemærk**

Hvis du udfører **Genindstil alle** eller **Nulstil netværksindstillingerne** i projektorens menu, nulstilles alle adgangskoder, der er indstillet til **Netværk**menuen, også, og du skal indstille dem igen. For at forhindre, at adgangskoderne nulstilles af uautoriserede brugere, skal du indstille **Netværk** til **Til** i menuen **Menubeskyttelse**.

---

## Løsning, når meddelelsen "Urbatteriet er ved at være fladt" vises

Kontakt Epson for hjælp, hvis meddelelsen "Urbatteriet er ved at være fladt." vises.

Se venligst løsningerne i disse afsnit, hvis du har problemer med de interaktive funktioner (EB-770Fi/EB-760Wi).

## ► Relevante links

- "Løsninger, når meddelelsen "Der opstod en fejl i Easy Interactive Function" vises" [s.288](#)
- "Løsninger, hvis de interaktive penne ikke fungerer" [s.288](#)
- "Løsninger, når du ikke kan styre en computer fra den projicerede skærm" [s.289](#)
- "Løsninger til, hvis placeringen af den interaktive pen ikke er præcis" [s.289](#)
- "Løsninger, når de interaktive penne er langsomme eller svære at bruge" [s.289](#)
- "Løsninger, når interaktiv fingerbetjening ikke fungerer" [s.289](#)
- "Løsninger til problemer med optagelse, udskrivning, lagring eller scanning" [s.290](#)
- "Eventuelle løsning, hvis klokkeslættet er forkert i Indstillinger for whiteboard" [s.291](#)
- "Løsninger, hvis Whiteboard-tilstanden ikke starter" [s.291](#)

---

## Løsninger, når meddelelsen "Der opstod en fejl i Easy Interactive Function" vises

Hvis meddelelsen "Der opstod en fejl under Easy Interactive Function" vises, skal du kontakte Epson for hjælp.

---

## Løsninger, hvis de interaktive penne ikke fungerer

Hvis de interaktive penne ikke fungerer, kan du prøve følgende løsninger:

- Sørg for, at du ikke tildækker det sorte afsnit i nærheden af pennens spids.
- Prøv at holde pennen i en anden vinkel således, at din hånd ikke blokerer signalet.
- Tryk på knappen på siden af pennen for at vise den resterende batteristrøm. Hvis batteriindikatoren ikke begynder at lyse, skal du udskifte batteriet.
- Kontroller, at pennespidsen sidder ordentligt fast på pennen.

- Hvis pennespidsen er slidt eller beskadiget, skal du udskifte den.
- Sørg for, at der ikke er noget, som blokerer signalet mellem pennen og den interaktive modtager på projektoren.
- Sørg for, at kabelafdækningen er påsat for at forhindre, at kablerne blokerer signalet.
- Dæmp lyset i rummet og sluk alle lysstofrør. Sørg for, at projiceringsoverfladen og den interaktive modtager ikke er i direkte sollys eller andre kilder af stærk belysning.
- Sørg for, at den interaktive modtager på projektoren er ren og fri for støv.
- Kontroller, at der ikke er interferens fra infrarøde fjernbetjening, mus eller infrarøde mikrofoner.
- Sørg for at du udfører pennekalibrering, når du bruger den interaktive pen første gang, så projektoren kan genkende pennens position korrekt. Se venligst projektorens *Installationsvejledning* for yderligere oplysninger.
- Når du bruger flere projektorer og de interaktive penne i det samme rum, kan interferens forårsage, at handlinger med den interaktive pen blive ustabile. Tilslut projektorerne vha. et 3,5 mm stereo minijack lydkaablerne (købes separat) og indstil **Synk. projektorer** til **Kabelforbun.** Vær sikker på at lydkaablerne er markeret med "Uden modstand".

### ☛ Pen/touch > Installation af projektorer > Synk. projektorer

Hvis du ikke har nogen lydkaabler, skal du indstille **Infrarød-intensitet** til **Kraftig** i projektorens menu **Pen/touch**.

### ☛ Pen/touch > Installation af projektorer > Infrarød-intensitet

- Prøv at skifte den bløde pennespids med en hård pennespids. Dette kan gøre det nemmere at bruge penne, da nogle af projektormodellerne ikke understøtter den bløde pennespids.

## ► Relevante links

- "Udskiftning af spids på den interaktive pen" [s.267](#)
- "Betjene den interaktive pen" [s.94](#)
- "Installere batterier i pennene" [s.45](#)
- "Sådan henter du de nyeste udgaver a dokumenterne" [s.11](#)
- "Opsætning af Pen og Touch-indstillinger - Menuen Pen/touch" [s.245](#)



## Løsninger, når du ikke kan styre en computer fra den projicerede skærm

Hvis du ikke kan styre en computer fra den projicerede skærm, kan du prøve følgende løsninger:

- Sørg for at du udfører pennekalibrering, når du bruger den interaktive pen første gang, så projektoren kan genkende pennens position korrekt. Se venligst projektorens *Installationsvejledning* for yderligere oplysninger.
- Kontroller, at USB-kablet er sikkert forbundet. Fjern USB-kablet og forbind det derefter igen.
- Sørg for at **PC-interaktivitet** vises på værktøjslinjen.
- Når du opretter forbindelse via Screen Mirroring, skal du konfigurere din computer. Hold Windows-tasten nede, og tryk på **K** på dit tastatur på samme tid, vælg derefter **Tillad indtastning med mus, tastatur, berøring og pen fra denne enhed**.

### » Relevante links

- "Udskiftning af spids på den interaktive pen" [s.267](#)
- "Værktøjslinjen til Kommentartilstand" [s.106](#)
- "Sådan henter du de nyeste udgaver a dokumenterne" [s.11](#)
- "Tilslutning af en computer til video og lyd via USB" [s.33](#)
- "Tilslutning til en mini-pc, der er monteret på en vægplade" [s.34](#)

## Løsninger til, hvis placeringen af den interaktive pen ikke er præcis

Hvis pennens placering ikke er den samme, som for musemarkøren, kan du prøve følgende løsninger:

- Sørg for at du udfører pennekalibrering, når du bruger den interaktive pen første gang, så projektoren kan genkende pennens position korrekt. Hvis markørens placering og pennens placering ikke stemmer overens efter den automatiske kalibrering, kan du kalibrere manuelt. Se venligst projektorens *Installationsvejledning* for yderligere oplysninger.
- Prøv at justere pennens handlingsområde.

### ☛ Pen/touch > PC-interaktivitet > Man. just. penneomr.

- Hvis du bruger knappen [E-Zoom] + på fjernbetjeningen til at forstørre billedet, er pennens placering ikke præcis. Når du ændrer billedet tilbage til dets oprindelige størrelse, skal placeringen være korrekt.

### » Relevante links

- "Sådan henter du de nyeste udgaver a dokumenterne" [s.11](#)
- "Justering af pennefunktionsområdet" [s.119](#)

## Løsninger, når de interaktive penne er langsomme eller svære at bruge

Hvis de interaktive penne er svære at bruge eller for langsomme, kan du prøve følgende løsninger:

- For nemmere betjening, skal du holde pennen vinkelret på projiceringsoverfladen.
- For at opnå den bedste ydeevne, skal du forbinde din computer til projektor med et VGA eller HDMI-kabel for skærmen og USB-kabel for de interaktive funktioner.
- Hvis du bruger USB Display i Windows, skal du eventuelt deaktivere Windows Aero i programmet **Indstillinger for Epson USB Display** på din computer.

### » Relevante links

- "Projektorens tilslutninger" [s.32](#)

## Løsninger, når interaktiv fingerbetjening ikke fungerer

Hvis interaktiv fingerbetjening med din finger ikke fungerer, skal du prøve følgende løsninger:

- Kontroller, at fingerberøringsenheden er installeret korrekt og at ledningen er korrekt forbundet. Se venligst projektorens *Installationsvejledning* for yderligere oplysninger.
- Hvis funktionen **Slå berøring fra** slås til, slå berøringsfunktionen midlertidigt fra. Vælg funktionen **Slå berøring til** på værktøjslinjen.
- Hvis lampen på fingerberøringsenheden ikke er tændt, skal du kontrollere, at **Strøm** er indstillet til **Til** i projektorens menu **Pen/touch**.  
☛ **Pen/touch > Berøringsenhed > Strøm**
- Justering af vinklen af fingerberøringsenheden. Se venligst projektorens *Installationsvejledning* for yderligere oplysninger.
- Sørg for, at der ikke er forhindringer (som f.eks. kabler eller pen-stativ) mellem fingerberøringsenhedens laserdiffusions-port og projekteringsoverfladen. Hvis der er forhindringer, som er svære at flytte, skal du påsætte de infrarøde deflektorer på projekteringsoverfladen. Se venligst projektorens *Installationsvejledning* for yderligere oplysninger.
- Kontroller, at der ikke er interferens fra infrarøde fjernbetjening, mus eller infrarøde mikrofoner.
- Hvis din fingers placering og markørens placering på skærmen ikke stemmer overens, skal du udføre **Kalib. af berøring** i projektorens menu **Pen/touch**.  
☛ **Pen/touch > Berøringsenhed > Kalib. af berøring**
- Hvis berøringsfunktionerne ikke fungerer korrekt, selv efter kalibrering, skal du kontrollere indstillingerne i **Kalibreringsområde** i projektorens menu **Pen/touch**.  
☛ **Pen/touch > Berøringsenhed > Kalibreringsområde**
  - Hvis fingerbetjening fejlagtigt genkendes som trække-handlinger, skal du vælge **Bred**.
  - Hvis musehandlinger ikke udføres jævnt, skal du vælge **Smal**.
- Hvis der er nogen personer inden for 10 cm på forsiden af eller omkring den projicerede skærm eller nogen forhindringer, som skaber interferens, fungerer fingerbetjening muligvis ikke korrekt.
- Hvis din beklædning eller en anden del af din krop kommer tæt på skærmen, virker fingerbetjening muligvis ikke rigtig. Flyt dig mindst 1 cm væk fra skærmen.

## » Relevante links

- "Værktøjslinjen i whiteboard-tilstanden" [s.100](#)
- "Værktøjslinjen til Kommentartilstand" [s.106](#)
- "Bruge interaktiv fingerbetjening med din finger" [s.96](#)
- "Sådan henter du de nyeste udgaver a dokumenterne" [s.11](#)
- "Opsætning af Pen og Touch-indstillinger - Menuen Pen/touch" [s.245](#)

---

## Løsninger til problemer med optagelse, udskrivning, lagring eller scanning

Hvis du har problemer med at optage og indsætte, eller udskrivningen, lagringen eller scanningen, kan du prøve følgende løsninger:

- Hvis du har 20 sider på whitboard-skærmen, er det ikke muligt, at gøre følgende:
  - Optage en side
  - Indsæt et kopierede objekt eller billede
  - Åbne en ny side
  - Scanning af et billede
- Hvis du har problemer med at indsætte en optaget billede, skal du sørge for, at billedet ikke er beskyttet.
- Hvis der kommer en sort ramme omkring det indsatte billede, kan det være fordi, billedet er blevet flyttet, eller dets størrelse er blevet ændret.
- Hvis du har problemer med at udskrive eller scanne, skal du sørge for, at printeren ikke er løbet tør for blæk, eller at der er papirstop eller andre fejl.
- Ved USB-udskrivning eller scanning, skal du sørge for, at der er forbundet et USB-kabel mellem projektorens USB-A-port og USB-B-porten på printeren.
- Ved USB-udskrivning eller scanning, skal du prøve at forbinde et andet USB-kabel, og sørg for at kablerne højst er 4,9 meter lange.
- Forbind kun én printer eller multifunktionsenheden ad gangen, og sørg for, at enheden er understøttet af projektoren.
- Kontroller indstillingerne i projektorens menu **Interaktiv**.

## » Relevante links

- "Projektorens interaktive indstillinger - Menuen Interaktiv" [s.247](#)
- "Tilslutning af en printer" [s.39](#)

---

## Eventuelle løsning, hvis klokkeslættet er forkert i Indstillinger for whiteboard

Hvis klokkeslættet er forkert på den interne lagerenhed i whiteboard-tilstanden, skal du muligvis opdatere indstillingerne i **Dato og klokkeslæt** i projektorens menu **Styring**.

## » Relevante links

- "Projektorens administrationsindstillinger - Menuen Styring" [s.233](#)

---

## Løsninger, hvis Whiteboard-tilstanden ikke starter

Hvis Whiteboard-tilstanden ikke starter, kan du prøve følgende løsninger:

- Slå **Tegnefunktion** til i projektorens menu **Interaktiv**.
- Hvis softwaren Easy Interactive Tools er i brug, starter Whiteboard-tilstanden ikke.

## » Relevante links

- "Startskærm" [s.49](#)

Hvis du ikke kan afspille en afspilningsliste ordentligt, kan du prøve følgende løsningsmuligheder (EB-775F/EB-770F):

- Sørg for, at **Afspiln. af indhold** er indstillet til **Til**.
    - ☛ **Betjening > Afspiln. af indhold**
  - Sørg for, at USB-flashdrevet indeholder en afspilningsliste.
  - Sørg for, at USB-flashdrevet sluttet direkte til projektoren. Undgå, at bruge en kortlæser med flere kort, eller en USB-hub, til at udvide en USB-port.
  - Hvis dit USB-flashdrev er delt op i flere drev, vil du muligvis ikke kunne afspille afspilningslisterne. Slet alle dine ekstra drev, inden du gemmer afspilningslisteren på USB-flashdrevet.
  - Undgå, at dele en afspilningsliste mellem projektorerne, som har forskellige opløsninger. Farve- og formeffekter, der er blevet tilføjet med **Skabeloneffekt** vises muligvis ikke ordentligt.
    - ☛ **Betjening > Afspiln. af indhold > Skabeloneffekt**
- » **Relevante links**
- "Projektorens funktionsindstillinger - Menuen Betjening" [s.230](#)
  - "Sådan henter du de nyeste udgaver a dokumenterne" [s.11](#)

Tjek løsningerne i disse afsnit, hvis du får problemer med at bruge projektoren over et netværk.

## » Relevante links

- "Løsninger til, hvis den trådløse antenne ikke virker" [s.293](#)
- "Løsninger, hvis du ikke kan få adgang til projektoren via internettet" [s.293](#)
- "Løsninger, hvis du ikke modtager e-mails ved advarsler over netværk" [s.293](#)
- "Løsninger, hvis billedet indeholder støj under projicering over netværket" [s.294](#)
- "Løsninger, hvis du ikke kan oprette forbindelse med Screen Mirroring" [s.294](#)
- "Løsninger, hvis du ikke kan bruge to Screen Mirroring-kilder" [s.294](#)
- "Løsninger, hvis billedet eller lyden indeholder støj med forbindelse via Screen Mirroring" [s.295](#)
- "Forslag til løsninger, hvis du ikke kan modtage delte billeder" [s.295](#)

## Løsninger til, hvis den trådløse antenne ikke virker

Hvis du har problemer med autentificeringen, kan du prøve følgende løsninger:

- Hvis de trådløse indstillinger er korrekte, men godkendelsen mislykkedes, skal du muligvis opdatere indstillingerne i **Dato og klokkeslæt** i projektorens menu **Styring**.
- Kontroller indstillingerne i **Sikkerhed** i projektorens menu **Netværk**.  
☛ **Netværk** > **Netværksindstillinger** > **Trådløst LAN** > **Sikkerhed**
- Hvis adgangspunktsikkerheden er WPA3-EAP, skal du ændre adgangspunktsindstillingen til WPA2/WPA3-EAP.

## » Relevante links

- "Projektorens administrationsindstillinger - Menuen Styring" [s.233](#)
- "Menuen Netværk - Menuen Trådløst LAN" [s.239](#)

## Løsninger, hvis du ikke kan få adgang til projektoren via internettet

Hvis du ikke kan få adgang til projektoren via en webbrowser, skal du kontrollere, at du bruger det korrekte id og adgangskode.

- Indtast **EPSONWEB** som bruger-id. (Du kan ikke ændre bruger-id.)
- Indtast adgangskoden i projektorens menu **Netværk**. Der er ikke indstillet en adgangskode som standard.
- På infrastruktur-funktionen, skal du sørge for at du har adgang til det netværk, som projektoren er på.
- Hvis din webbrowser er konfigureret til at forbinde via en proxyserver, kan skærmen for **Epson Web Control** ikke vises. Foretag indstillinger for en forbindelse uden brug af en proxyserver.
- Hvis du indstiller **Standby-tilstand** til **Kommunik. Til** i projektorens menu **Betjening**, skal du sørge for at netværksenheden er tændt. Når du har tændt netværksenheden, skal du tænde projektoren.



Der skelnes mellem store og små bogstaver i bruger-id og adgangskode.

## » Relevante links

- "Menuen Netværk - Menuen Netværksindstillinger" [s.238](#)
- "Projektorens funktionsindstillinger - Menuen Betjening" [s.230](#)

## Løsninger, hvis du ikke modtager e-mails ved advarsler over netværk

Hvis du ikke modtager en e-mail, hvis der er problemer med en projektor, der er på netværket, kan du prøve følgende løsningsmuligheder:

- Sørg for, at projektoren er tændt og forbundet korrekt til netværket. (Hvis en fejl lukker projektoren ned, sendes e-mailen muligvis ikke.)
- Sørg for at konfigurere projektorens indstillinger for e-mailbeskeder korrekt i projektorens menu **Meddelelse om mail** eller i netværkssoftwaren.

- Indstil **Standby-tilstand** til **Kommunikation: Til** i projektorens menu **Betjening**, således at netværkssoftwaren kan overvåge projektoren i standby-tilstand.  
Og skift indstillingen i **Port** i henhold til dit netværksmiljø.

## » Relevante links

- "Menuen Netværk - Menuen Meddelelse om mail" [s.242](#)
- "Projektorens funktionsindstillinger - Menuen Betjening" [s.230](#)

---

## Løsninger, hvis billedet indeholder støj under projicering over netværket

Hvis det projicerede billede indeholder støj under projicering over netværket, kan du prøve følgende løsningsmuligheder:

- Kontroller, om der er forhindringer mellem adgangspunktet, computeren, mobilenheden og projektoren, og flyt dem for at forbedre forbindelsen.
- Sørg for, at adgangspunktet, computeren, mobilenheden og projektoren ikke er for langt fra hinanden. Flyt dem nærmere til hinanden og prøv at oprette forbindelse igen.
- Se, om der er forstyrrelser fra andet udstyr, såsom en Bluetooth-enhed eller en mikrobølgeovn. Flyt den forstyrrende enhed længere væk eller udvid den trådløse båndbredde.
- Reducer antallet af tilsluttede enheder, hvis forbindelseshastigheden falder.

---

## Løsninger, hvis du ikke kan oprette forbindelse med Screen Mirroring

Hvis du ikke kan oprette forbindelse til projektoren ved hjælp af Screen Mirroring, kan du prøve følgende:

- Kontroller projektorens indstillinger.
  - Indstil **Enkel AP** til **Til**.
    - **Netværk > Netværksindstillinger > Enkel AP**

- Indstil **Screen Mirroring** til **Til**.
  - **Netværk > Netværksindstillinger > Netværksprojektion > Screen Mirroring**
- Indstil **Screen Mirroring** til **Fra**, og vælg **Til** igen.
  - **Netværk > Netværksindstillinger > Netværksprojektion > Screen Mirroring**
- Kontrollér mobilenhedens indstillinger.
  - Sørg for, at indstillingerne på mobilenheden er korrekte.
  - Hvis du opretter forbindelse igen umiddelbart efter at forbindelsen er afbrudt, kan det tage et stykke tid at oprette forbindelsen. Genopret forbindelsen, når du har ventet et stykke tid.
  - Genstart mobilenheden.
  - Når du har oprettet forbindelse med Screen Mirroring, registreres muligvis oplysninger om projektorens tilslutning på mobilenheden. Du kan dog muligvis ikke genoprette forbindelsen til projektoren fra de registrerede oplysninger. Vælg projektoren fra listen over tilgængelige enheder.

## » Relevante links

- "Menuen Netværk - Menuen Netværksindstillinger" [s.238](#)
- "Menuen Netværk - Indstillinger for netværksprojektion" [s.243](#)

---

## Løsninger, hvis du ikke kan bruge to Screen Mirroring-kilder

Hvis du ikke kan bruge to Screen Mirroring-kilder på samme tid, kan du prøve følgende løsninger:

- Sæt **Afbryd forbindelse** på **Fra**.

- **Netværk > Netværksindstillinger > Netværksprojektion > Screen Mirroring**

## » Relevante links

- "Menuen Netværk - Indstillinger for netværksprojektion" [s.243](#)

## Løsninger, hvis billedet eller lyden indeholder støj med forbindelse via Screen Mirroring

Hvis det fremviste billede eller lyd indeholder støj under projicering med Screen Mirroring, kan du prøve følgende løsningsmuligheder:

- Undgå at tildække Wi-Fi-antennen på mobilenheden.
- Hvis du bruger en Screen Mirroring-forbindelse og en internetforbindelse på samme tid, kan billedet stoppe eller indeholde støj. Afbryd internetforbindelsen for at forøge den trådløse båndbredde og forbedre forbindelseshastigheden til mobilenheden.
- Sørg for, at fremvisningens indhold opfylder Screen Mirroring-kravene.
- Afhængig af indstillingerne for mobilenheden mistes forbindelsen muligvis, når enheden går i strømbesparelsekstilstand. Kontrollér indstillingerne for strømbesparelse på mobilenheden.
- Opdater til den nyeste version af den trådløse driver eller firmware på mobilenheden.

## Forslag til løsninger, hvis du ikke kan modtage delte billeder

Hvis du ikke kan modtage delte billeder fra andre projektorer, kan du prøve følgende løsninger:

- Forbind projektoren til samme netværk som projektoren, der deler billederne.
- Sørg for at projektoren ikke er på funktionen Afspiln. af indhold (EB-775F/EB-770F).
- Sørg for, at **Skærmdeling** indstilles til **Til**.  
☛ **Netværk > Netværksindstillinger > Netværksprojektion > Skærmdeling**
- Sørg for, at der ikke er sluttet andre enheder til projektoren via softwaren Epson iProjection.

- Hvis firmwareversionen på projektorerne, der deler skærmen, ikke er den samme, skal du muligvis opdatere projektorens firmware for at dele din skærm.

### » Relevante links

- "Menuen Netværk - Indstillinger for netværksprojektion" [s.243](#)

Hvis du ikke kan betjene de forbundne enheder via HDMI-link, kan du prøve følgende løsninger:

- Sørg for, at kablet opfylder HDMI CEC-standarden.
- Opfylder den forbundne enhed opfylder HDMI CEC-standarden. Se dokumentationen, der følger med enheden, for at få flere oplysninger.
- Sørg for, at alle nødvendige kabler til HDMI-link er ordentligt forbundet.
- Sørg for, at de forbundne enheder er tændt, og står på standby. Se dokumentationen, der følger med enheden, for at få flere oplysninger.
- Hvis du forbinder en højttaler, skal den indstilles til PCM-udgangen.
- Hvis du forbinder en ny enhed eller ændre forbindelsen, skal du indstille CEC-funktionen for den forbundne enhed igen, hvorefter enheden skal genstartes.
- Der må ikke forbindes over 3 multimedieafspillere. Der kan forbindes op til 3 multimedieafspillere, som alle skal opfylde HDMI CEC-standarden, og de skal forbindes en ad gangen.

### ► **Relevante links**

- "Indstillinger for styring af flere projektorer - Menuen Multiprojektion"  
[s.251](#)



# Bilag

Tjek disse afsnit for tekniske specifikationer og vigtige meddelelser om dit produkt.

## ► Relevante links

- "Ekstraudstyr og reservedele" [s.298](#)
- "Skærmstørrelse og projiceringsafstand" [s.300](#)
- "Understøttede skærmopløsninger" [s.303](#)
- "Projektorens specifikationer" [s.304](#)
- "Eksterne mål" [s.307](#)
- "Systemkrav for USB Display" [s.309](#)
- "Systemkrav til Easy Interactive Driver" [s.310](#)
- "Understøttede funktioner i Epson Projector Content Manager" [s.311](#)
- "Liste over sikkerhedssymboler og instruktioner" [s.312](#)
- "Sikkerhedsoplysninger om laserlys" [s.314](#)
- "Ordliste" [s.316](#)
- "Bemærkninger" [s.318](#)

Følgende ekstraudstyr og reservedele er tilgængelige. Køb disse produkter efter behov.

Herunder følger en liste over ekstraudstyr og forbrugsvarer. Listen er opdateret pr.:Januar 2023.

Tilbehørsdetaljer kan ændres uden varsel, og tilgængeligheden kan variere afhængig af købslandet.

## ► Relevante links

- "Skærme" [s.298](#)
- "Beslag" [s.298](#)
- "Til interaktive funktioner" [s.298](#)
- "Eksterne enheder" [s.298](#)
- "Reservedele" [s.299](#)
- "Til trådløs forbindelse" [s.299](#)
- "Kompatible tilbehør fra andre projektorer" [s.299](#)

---

## Skærme

### Bærbar 50" skærm ELPSC32

En kompakt skærm, der er nem at transportere. (Billedformat 4:3)

---

## Beslag

### Indstillingsplade ELPMB62

Bruges ved montering af projektoren på en væg.

### Loftophæng ELPMB23

Bruges ved montering af projektoren under et loft.

### Loftsrør (450 mm) ELPFP13

### Loftsrør (700 mm) ELPFP14

Bruges ved montering af projektoren under et højt loft.

### Interaktiv bordstativ ELPMB29

Bruges ved montering af projektoren på et bord.

## Vægmontering til fingertrykkenalbed ELPMB63 (EB-770Fi/EB-760Wi)

Bruges ved montering af fingertrykkenalbeden på en væg.



Monteringen af projektoren i et loft skal udføres af en faguddannet tekniker. Kontakt Epson for at få hjælp.

---

## Til interaktive funktioner

De interaktive funktioner er kun tilgængelige på EB-770Fi/EB-760Wi.

### Interaktiv pen ELPPN05A

### Interaktiv pen ELPPN05B

Bruges ved betjening af computerskærmen på projektionsoverfladen.

### Ekstra hård pennespids ELPPS03

### Ekstra blød pennespids ELPPS04

Ekstra pennespids til den interaktive pen.

---

## Eksterne enheder

### Dokumentkamera ELPDC21

### Dokumentkamera ELPDC13

### Dokumentkamera ELPDC07

Bruges til visning af billeder som f.eks. bøger eller udskrevet materiale.

### Ekstern højttaler ELPSP02

Ekstern selvdrevet højttaler.

### Forbindelse og styringsboks ELPCB03

Når projektoren er monteret på en væg eller hænger fra loftet, skal du installere fjernbetjeningen for betjene den.

### Fingertrykkenalbed ELPFT01 (EB-770Fi/EB-760Wi)

Monter denne for at bruge fingrene til interaktive berøringsbetjening.

---

## Reservedele

### Luftfilter ELPAF60

Bruges ved udskiftning af brugte luftfiltre.

---

## Til trådløs forbindelse

### Trådløst LAN-modul ELPAP11

Brug dette til at projicere billeder fra en computer via et trådløst netværk.

### Trådløst præsentationssystem ELPWP10

Bruges, når du opretter en direkte forbindelse til Windows/Mac-computere og projicerer billeder trådløst. Med to trådløse sendere (ELPWT01) og et trådløst LAN-modul (ELPAP11).

### Trådløs sender ELPWT10

Ekstra trådløs sender til trådløst præsentationssystem.

---

## Kompatible tilbehør fra andre projektorer

Følgende tilbehør er kompatibelt.

### Beslag

#### Indstillingsplade ELPMB53

#### Indstillingsplade ELPMB46

#### Indstillingsplade ELPMB43

#### Indstillingsplade ELPMB28

Bruges ved montering af projektoren på en væg.

### Til interaktive funktioner (EB-770Fi/EB-760Wi)

#### Interaktiv pen ELPPN04A/B

#### Interaktiv pen ELPPN03A/B

Bruges ved betjening af computerskærmen på projektionsoverfladen.

### Eksterne enheder

#### Dokumentkamera ELPDC20

#### Dokumentkamera ELPDC12

#### Dokumentkamera ELPDC11

#### Dokumentkamera ELPDC06

Bruges til projicering af billeder, som f.eks. bøger, dokumenter til overheadprojektor eller dias.

#### Forbindelse og styringsboks ELPCB02

#### Forbindelse og styringsboks ELPCB01

Når projektoren er monteret på en væg eller hænger fra loftet, skal du installere fjernbetjeningen for betjene den.

Brug den her viste tabel til at bestemme, hvor langt fra skærmen projektoren skal placeres for at opnå en givet projiceret billedstørrelse.

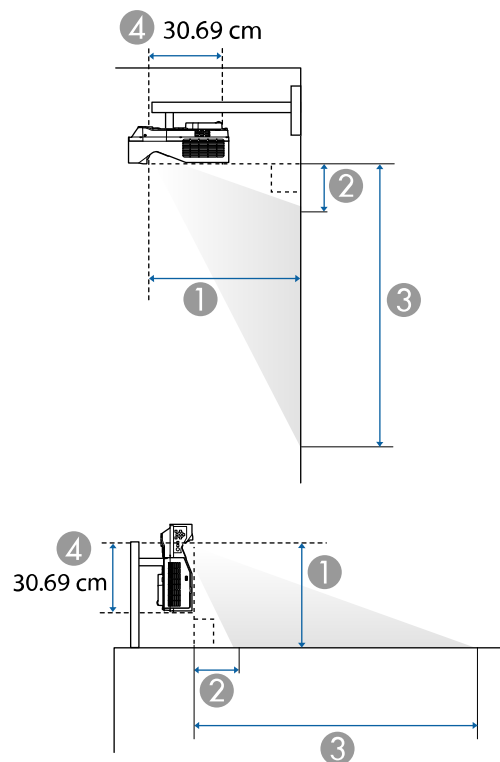

- ① Projektionsafstand (cm)
- ② Afstand fra projektoren til toppen af skærmen (når projektoren er monteret på en væg eller loft, eller er installeret lodret) (cm)
- ③ Afstand fra projektoren til bunden af skærmen (når projektoren er monteret på en væg eller loft, eller er installeret lodret) (cm)
- ④ Afstanden fra midten af objektivet til projektorens bagside (cm)

## EB-775F/EB-770Fi/EB-770F

16:9 skærmstørrelse		①	②	③
		Minimum (vidvinkel)	Minimum (vidvinkel)	Minimum (vidvinkel)
60"	132.8 × 74.7	32.5	11.5	86.3
65"	143.9 × 80.9	35.6	13.0	94.0
70"	155.0 × 87.2	38.8	14.5	101.7
75"	166.0 × 93.4	42.0	16.0	109.4
80"	177.1 × 99.6	45.1	17.5	117.1
90"	199.2 × 112.1	51.4	20.5	132.5
100"	221.4 × 124.5	57.7	23.5	148.0
120"	265.7 × 149.4	70.3	29.4	178.8
150"	332.1 × 186.8	89.3	38.3	225.1

4:3 skærmstørrelse		①	②	③
		Minimum (vidvinkel)	Minimum (vidvinkel)	Minimum (vidvinkel)
49"	99.6 × 74.7	32.5	11.5	86.2
55"	111.8 × 83.8	37.1	13.7	97.5
60"	121.9 × 91.4	41.0	15.5	107.0
65"	132.1 × 99.1	44.8	17.4	116.4
70"	142.2 × 106.7	48.7	19.2	125.9
75"	152.4 × 114.3	52.5	21.0	135.3
80"	162.6 × 121.9	56.4	22.8	144.7
100"	203.2 × 152.4	71.8	30.1	182.5
123"	249.9 × 187.5	89.6	38.5	225.9

16:10 skærmstørrelse		①	②	③
		Minimum (vidvinkel)	Minimum (vidvinkel)	Minimum (vidvinkel)
55"	118.5 × 74.0	32.1	11.4	85.4
60"	129.2 × 80.8	35.6	13.0	93.8
65"	140.0 × 87.5	39.0	14.6	102.1
70"	150.8 × 94.2	42.4	16.2	110.4
80"	172.3 × 107.7	49.2	19.4	127.1
90"	193.9 × 121.2	56.0	22.6	143.8
100"	215.4 × 134.6	62.8	25.9	160.5
120"	258.5 × 161.5	76.5	32.3	193.8
139"	299.4 × 187.1	89.4	38.4	225.5

21:9 skærmstørrelse		①	②	③
		Minimum (vidvinkel)	Minimum (vidvinkel)	Minimum (vidvinkel)
60"	140.1 × 60.0	34.6	21.9	81.9
65"	151.8 × 65.0	37.9	24.2	89.3
70"	163.4 × 70.0	41.2	26.6	96.6
80"	186.8 × 80.0	47.9	31.3	111.3
90"	210.1 × 90.0	54.5	36.0	126.1
100"	233.5 × 100.1	61.2	40.7	140.8
120"	280.2 × 120.1	74.5	50.1	170.2
142"	331.5 × 142.1	89.1	60.5	202.5

## EB-760Wi/EB-760W

16:6 skærmstørrelse		①	②	③
		Minimum (vidvinkel)	Minimum (vidvinkel)	Minimum (vidvinkel)
56"	133.2 × 49.9	32.6	24.1	74.0
60"	142.7 × 53.5	35.3	26.2	79.8
65"	154.6 × 58.0	38.7	29.0	86.9
70"	166.5 × 62.4	42.1	31.7	94.1
80"	190.3 × 71.3	48.9	37.1	108.5
90"	214.0 × 80.3	55.6	42.5	122.8
100"	237.8 × 89.2	62.4	48.0	137.1
120"	285.4 × 107.0	76.0	58.8	165.8

16:10 skærmstørrelse		①	②	③
		Minimum (vidvinkel)	Minimum (vidvinkel)	Minimum (vidvinkel)
60"	129.2 × 80.8	33.9	10.5	91.3
70"	150.8 × 94.2	40.5	13.3	107.6
75"	161.5 × 101.0	43.7	14.7	115.7
80"	172.3 × 107.7	47.0	16.1	123.8
90"	193.9 × 121.2	53.5	18.9	140.1
100"	215.4 × 134.6	60.1	21.7	156.4
120"	258.5 × 161.5	73.1	27.3	188.9
150"	323.1 × 201.9	92.7	35.8	237.7

21:9 skærmstørrelse		①	②	③
		Minimum (vidvinkel)	Minimum (vidvinkel)	Minimum (vidvinkel)
57"	133.1 × 57.0	32.6	20.5	77.5

4:3 skærmstørrelse		①	②	③
		Minimum (vidvinkel)	Minimum (vidvinkel)	Minimum (vidvinkel)
53"	107.7 × 80.8	33.9	10.5	91.3

4:3 skærmstørrelse		①	②	③
		Minimum (vidvinkel)	Minimum (vidvinkel)	Minimum (vidvinkel)
60"	121.9 × 91.4	39.1	12.7	104.2
65"	132.1 × 99.1	42.8	14.3	113.4
70"	142.2 × 106.7	46.5	15.9	122.6
80"	162.6 × 121.9	53.9	19.1	141.0
90"	182.9 × 137.2	61.3	22.3	159.4
100"	203.2 × 152.4	68.7	25.4	177.8
120"	243.8 × 182.9	83.5	31.8	214.7
132"	268.2 × 201.2	92.4	35.6	236.8

16:9 skærmstørrelse		①	②	③
		Minimum (vidvinkel)	Minimum (vidvinkel)	Minimum (vidvinkel)
58"	128.4 × 72.2	33.7	14.4	86.6
60"	132.8 × 74.7	35.0	15.1	89.8
65"	143.9 × 80.9	38.4	16.9	97.9
70"	155.0 × 87.2	41.7	18.7	105.9
80"	177.1 × 99.6	48.4	22.3	121.9
90"	199.2 × 112.1	55.2	25.9	137.9
100"	221.4 × 124.5	61.9	29.4	154.0
120"	265.7 × 149.4	75.3	36.6	186.0
146"	323.2 × 181.8	92.8	45.9	227.7

Se afsnittet *Specifications* for oplysninger om kompatible opdateringshastigheder og opløsninger på hver kompatible videoformat.

Produktnavn	EB-775F/EB-770Fi/EB-770F/EB-760Wi/EB-760W
Mål	356 (B) × 133 (H) × 395 (D) mm (eksklusive hævet område)
LCD-panelstørrelse	<b>EB-775F/EB-770Fi/EB-770F:</b> 0,62" <b>EB-760Wi/EB-760W:</b> 0,59"
Visningsmetode	Polysilicium TFT aktiv matrix
Opløsning	<b>EB-775F/EB-770Fi/EB-770F:</b> 2.073.600 prikker Fuld HD (1.920 (B) × 1.080 (H) punkter) × 3 <b>EB-760Wi/EB-760W:</b> 1.024.000 prikker WXGA (1.280 (B) × 800 (H) prikker) × 3
Fokusering	Manuel
Zoom-justering	1,0 - 1,35 (Digital zoom)
Lyskilde	Laserdiode
Udgangseffekt for lyskilde	Op til 97 W
Bølgelængde	449 til 461 nm
Lyskildens levetid *	Lystilstand: Normal eller Stille: Op til ca. 20.000 timer Lystilstand: Udvidet: Op til ca. 30.000 timer
Maks. audiooutput	16 W
Højtaler	1
Strømforsyning	100-240 V AC±10 % 50/60 Hz 2,8 - 1,3 A
Strømforbrug under drift (100 til 120 V)	Lystilstand: Normal, Brugerdefineret: 277 W Lystilstand: Stille, Udvidet: 208 W
Strømforbrug under drift (220 til 240 V)	Lystilstand: Normal, Brugerdefineret: 263 W Lystilstand: Stille, Udvidet: 199 W
Strømforbrug på standby	Kommunikation til: 2,0 W Kommunikation fra: 0,5 W
Driftshøjde	Højde 0 til 3.048 m

Driftstemperatur (ved brug af en enkelt projektor) **	Højde 0 til 2.286 m: 0 til +40°C (luftfugtighed 20 til 80%, ingen kondensering) Højde 2.287 til 3.048 m: 0 til +35°C (luftfugtighed 20 til 80%, ingen kondensering)
Driftstemperatur (ved brug af flere projektorer) **	Højde 0 til 2.286 m: 0 til +35°C (luftfugtighed 20 til 80%, ingen kondensering) Højde 2.287 til 3.048 m: 0 til 30°C (luftfugtighed 20 til 80%, ingen kondensering)
Opbevaringstemperatur	-10 til +60°C (luftfugtighed 10 til 90%, ingen kondensering)
Masse	<b>EB-775F/EB-770F/EB-760W:</b> Ca. 5,9 kg <b>EB-770Fi/EB-760Wi:</b> Ca. 6,0 kg

\* Ca. tid før lyskildens lysstyrke aftager til halvdelen af den oprindelige værdi. (Forudsat at projektoren bruges i en atmosfære, hvor luftbårne partikler er mindre end 0,04 til 0,2 mg/m<sup>3</sup>. Den estimerede tid varierer afhængigt af projektorens brug og driftsforhold).

\*\* Lyskildens lysstyrke dæmpes, hvis omgivelsestemperaturen bliver for høj. (Ca. 35°C i en højde på 0 til 2.286 meter, og ca. 30°C i en højde fra 2.287 til 3.048 meter. Men dette kan variere, afhængigt af omgivelserne).

Produktmærkatet findes på projektorens underside.



## Vippevinkel, når du bruger de interaktive funktioner (EB-770Fi/EB-760Wi)

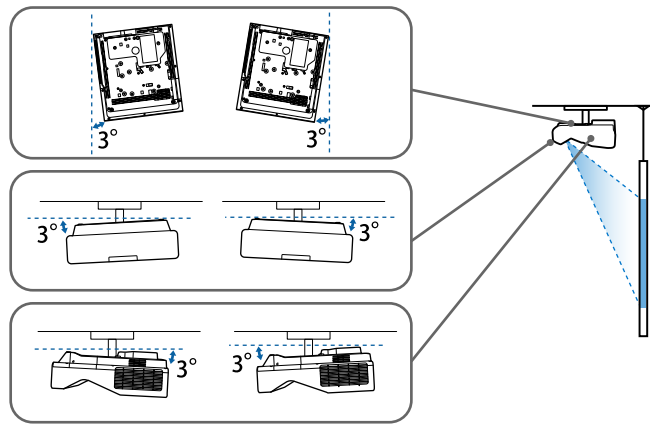

Uanset, hvor projektoren er placeret, hvis du vipper projektoren mere end 3°, mens den er i brug, kan den blive beskadiget eller forårsage skade.

## Vippevinkel, når du ikke bruger de interaktive funktioner

Hvis du ikke skal bruge de interaktive funktioner, eller din projektor ikke har interaktive funktioner, kan du montere projektoren i forskellige vinkler. Der er ingen vertikal eller horisontal grænse for, hvordan projektoren kan installeres.

### » Relevante links

- "Stikangivelser" [s.305](#)

## Stikangivelser

### EB-775F

Computer1-port	1	Mini-D-Sub med 15 stikben (hunstik)
Computer2/Monitor Out	1	Mini-D-Sub med 15 stikben (hunstik)

Video-port	1	RCA-stik
HDMI-port	3	HDMI (lyd understøttes kun ved PCM)
Audio-porte	3	Stereo mini-lydstik
Audio Out-port	1	Stereo mini-lydstik
RS-232C-port	1	Mini-D-Sub med 9 stikben (hanstik)
USB-A-port	2	USB-stik (type A)
USB-B-port	1	USB-stik (type B)
LAN-port	1	RJ-45

### EB-770Fi/EB-760Wi

Computer1-port	1	Mini-D-Sub med 15 stikben (hunstik)
Computer2/Monitor Out	1	Mini-D-Sub med 15 stikben (hunstik)
Video-port	1	RCA-stik
HDMI-port	3	HDMI (lyd understøttes kun ved PCM)
Audio-porte	3	Stereo mini-lydstik
Audio Out-port	1	Stereo mini-lydstik
Mic-port	1	Stereo mini-lydstik
RS-232C-port	1	Mini-D-Sub med 9 stikben (hanstik)
SYNC-port	2	Stereo mini-lydstik
TCH-port	1	Mini DIN 8-ben
USB-A-port	2	USB-stik (type A)
USB-B-port	2	USB-stik (type B)
LAN-port	1	RJ-45

### EB-770F/EB-760W

Computer1-port	1	Mini-D-Sub med 15 stikben (hunstik)
Computer2/Monitor Out	1	Mini-D-Sub med 15 stikben (hunstik)
Video-port	1	RCA-stik

HDMI-port	3	HDMI (lyd understøttes kun ved PCM)
Audio-porte	3	Stereo mini-lydstik
Audio Out-port	1	Stereo mini-lydstik
Mic-port	1	Stereo mini-lydstik
RS-232C-port	1	Mini-D-Sub med 9 stikben (hanstik)
USB-A-port	2	USB-stik (type A)
USB-B-port	1	USB-stik (type B)
LAN-port	1	RJ-45



- Der garanteres ikke at USB-porte virker med alle enheder, der understøtter USB.
- USB-B-porten understøtter ikke USB 1.1.

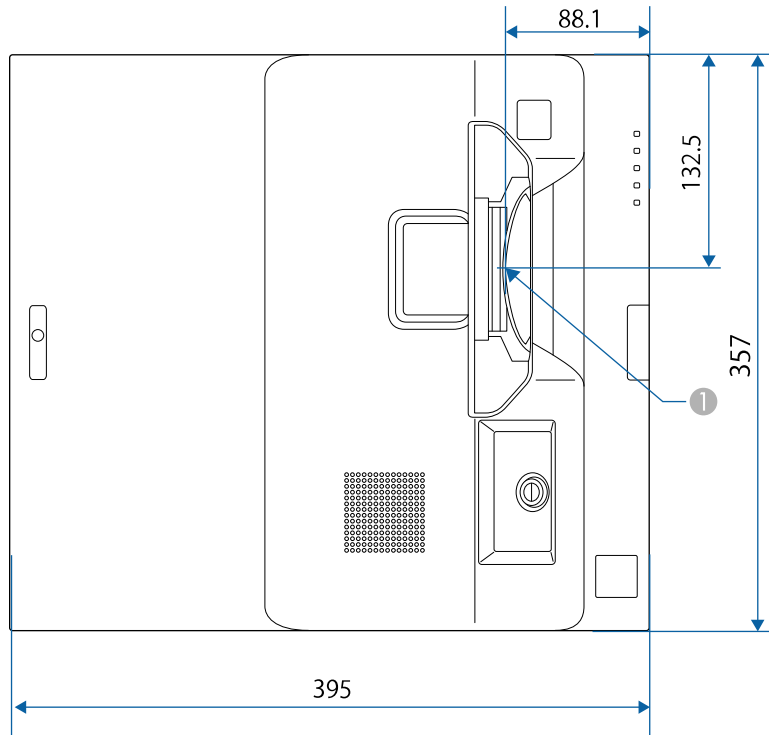

1 Midten af projektorobjektivet

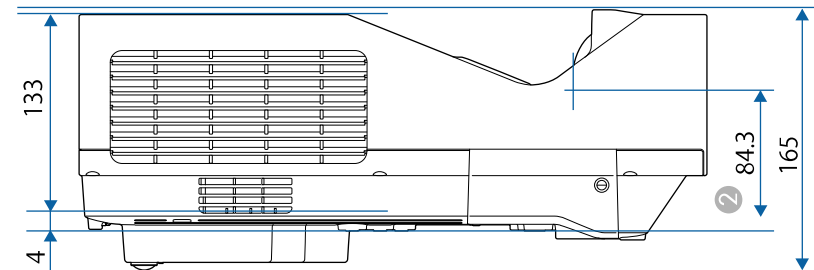
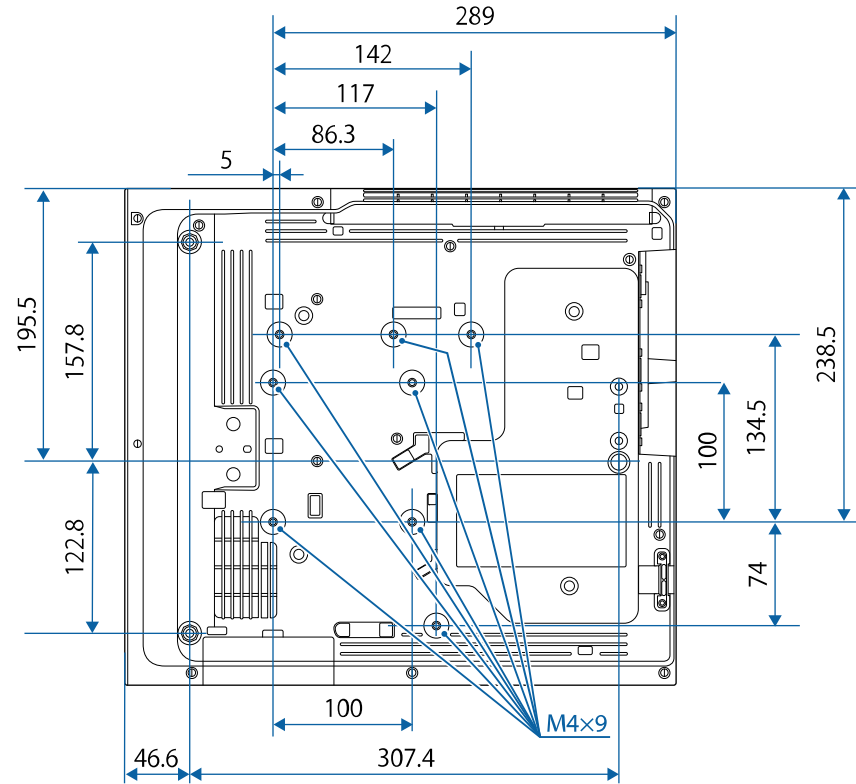

- 2 Afstanden fra midten af projektorobjektivet til fastgøringspunkterne på loftbeslaget

Tegningernes enhed er mm.

Hvis du vil bruge projektorens software Epson USB Display skal computeren opfylde følgende systemkrav.

Krav	Windows	Mac
Operativsystem	Windows 8.1 <ul style="list-style-type: none"> <li>• Windows 8.1 (32- og 64-bit)</li> <li>• Windows 8.1 Pro (32- og 64-bit)</li> <li>• Windows 8.1 Enterprise (32- og 64-bit)</li> </ul>	macOS <ul style="list-style-type: none"> <li>• 10.13.x (64-bit)</li> <li>• 10.14.x (64-bit)</li> <li>• 10.15.x (64-bit)</li> <li>• 11.0.x (64-bit)</li> <li>• 12.0.x (64-bit)</li> </ul>
	Windows 10 <ul style="list-style-type: none"> <li>• Windows 10 Home (32- og 64-bit)</li> <li>• Windows 10 Pro (32- og 64-bit)</li> <li>• Windows 10 Enterprise (32- og 64-bit)</li> </ul>	
	Windows 11 <ul style="list-style-type: none"> <li>• Windows 11 Home (64-bit)</li> <li>• Windows 11 Pro (64-bit)</li> <li>• Windows 11 Enterprise (64-bit)</li> <li>• Windows 11 Education (64-bit)</li> </ul>	
CPU	Intel Core2Duo eller hurtigere (Intel Core i3 eller hurtigere anbefales)	Intel Core2Duo eller hurtigere (Intel Core i5 eller hurtigere anbefales)
Hukommelse	2 GB eller mere (4 GB eller mere anbefales)	
Plads på harddisk	20 MB eller mere	
Skærm	Opløsning imellem 640 × 480 og 1920 × 1200 16 bit farver eller bedre	

For at kunne bruge Computer interaktiv funktion på en Mac, skal du installere Easy Interactive Driver på din Mac. Sørg for, at din Mac opfylder kravene til softwaresystemet nedenfor.









Du skal blot installere denne software på EB-770Fi/EB-760Wi.









Krav	Mac
Operativsystem	macOS <ul style="list-style-type: none"><li>• 10.12.x (64-bit)</li><li>• 10.13.x (64-bit)</li><li>• 10.14.x (64-bit)</li><li>• 10.15.x (64-bit)</li><li>• 11.0.x (64-bit)</li></ul>
CPU	Core2 Duo 1,2 GHz eller hurtigere (Core i5 eller hurtigere anbefales)
Hukommelse	2 GB eller mere Anbefalet:4 GB eller mere
Plads på harddisk	100 MB eller mere
Skærm	Opløsninger større end XGA (1024 × 768) og mindre end WUXGA (1920 × 1200) 16 bit farver eller bedre

Din projektor understøtter følgende funktioner og indstillinger i softwaren Epson Project Content Manager.

Funktioner/Indstillinger		EB-775F/EB-770F
Sideløbende afspilning		-
Gem afspilningslisten på projektoren via et netværk		✓
<b>Settings &gt; Video Format</b>	Auto Select	✓
	AVI Format	✓
	MP4 Format	✓

Følgende tabel viser betydningen af de sikkerhedssymboler, der er vist på udstyrets mærkater.

Nr.	Symbol	Anerkendte standarder	Beskrivelse
1		IEC60417 No. 5007	"Tænd" (strøm) Indikerer, at der er strøm på apparatet.
2		IEC60417 No. 5008	"SLUKKET" (strøm) Indikerer, at der ikke er strøm på apparatet.
3		IEC60417 No. 5009	Standby Identificerer den kontakt eller omskifterposition, der bruges til at tænde for dele af udstyret, for at sætte det i standby-tilstand.
4		ISO7000 No. 0434B, IEC3864-B3.1	Forsigtig Viser generelle farer ved brug af produktet.
5		IEC60417 No. 5041	Advarsel, varm overflade Indikerer, at det markerede område kan være varmt og kun bør berøres med forsigtighed.
6		IEC60417 No. 6042 ISO3864-B3.6	Advarsel, risiko for elektrisk stød Identificerer udstyr, der indebærer risiko for elektrisk stød.
7		IEC60417 No. 5957	Kun til indendørs brug Identificerer elektrisk udstyr, der primært er beregnet til indendørs brug.

Nr.	Symbol	Anerkendte standarder	Beskrivelse
8		IEC60417 No. 5926	Polariteten for jævnstrøms-strømforsyningen Identificerer de positive og negative ender (polariteten) af et udstyr, jævnstrøms-strømforsyningen kan være tilsluttet.
9		—	Det samme som nr. 8.
10		IEC60417 No. 5001B	Batteri, generel På batteridrevet udstyr. Identificerer en del, som f.eks. dækslet til batterirummet eller tilslutningsterminalerne.
11		IEC60417 No. 5002	Anbringelsen af batteriet Identificerer selve batteriholderen og identificerer, hvordan batteriet skal vende i batteriholderen.
12		—	Det samme som nr. 11.
13		IEC60417 No. 5019	Jordforbindelse Identificerer en strømforbindelse, der skal tilsluttes en ekstern jordledning for at beskytte mod elektrisk stød i tilfælde af en fejl, eller terminalen med jordforbindelsen.
14		IEC60417 No. 5017	Jordforbindelse Identificerer en jordforbindelse i de tilfælde, hvor der ikke er særlige krav om tilstedeværelsen af symbol nr. 13.
15		IEC60417 No. 5032	Vekselstrøm Indikerer på typeskiltet, at udstyret kun kan bruges med vekselstrøm. Identificerer relevante terminaler.



Nr.	Symbol	Anerkendte standarder	Beskrivelse
16		IEC60417 No. 5031	Jævnstrøm Indikerer på typeskiltet, at udstyret kun kan bruges med jævnstrøm. Identificerer relevante terminaler.
17		IEC60417 No. 5172	Klasse II-udstyr Identificerer udstyr, der opfylder sikkerhedskravene for Klasse II-udstyr iht. IEC 61140.
18		ISO 3864	Generelt forbud Identificerer forbudte handlinger.
19		ISO 3864	Forbud mod berøring Indikerer, at der kan opstå personskader ved berøring af bestemte dele af udstyret.
20		—	Kig aldrig ind i objektivet, mens projektoren er tændt.
21		—	Indikerer, at der ikke må anbringes noget ovenpå udstyret.
22		ISO3864 IEC60825-1	Forsigtig, laserstråling Indikerer, at udstyret afgiver laserstråling.
23		ISO 3864	Forbud mod adskillelse Indikerer en risiko for skader, som f.eks. elektrisk stød, hvis udstyret skilles ad.
24		IEC60417 No. 5266	Standby, delvis standby For at vise, at en del af udstyret er klar.

Nr.	Symbol	Anerkendte standarder	Beskrivelse
25		ISO3864 IEC60417 No. 5057	Forsigtig, bevægelige dele Indikerer, at du skal holde dig fjernt fra bevægelige dele i henhold til beskyttelsesstandarderne.
26		IEC60417 No. 6056	Forsigtig (bevægende ventilatorblade) Af sikkerhedsmæssige grunde, bedes du holde dig væk fra de bevægende ventilatorblade.
27		IEC60417 No. 6043	Forsigtig (skarpe hjørner) Dette indikerer, at der er skarpe hjørner, der ikke må berøres.
28		—	Dette indikerer, at der ikke må kikkes ind i linsen under projiceringen.
29		ISO7010 No. W027 ISO 3864	Advarsel, optisk stråling (såsom UV, synlig stråling, IR) Vær forsigtig og undgå skade på øjnene og huden, når du er i nærheden af optisk stråling.
30		IEC60417 No. 5109	Må ikke anvendes i boligområder. Dette angiver elektriske udstyr/apparater, der ikke er egnet til brug i et boligområde.

Denne projektor er et Klasse 1 laserprodukt, som opfylder kravene i IEC/EN60825-1:2014 international standard for lasere.

Følg disse sikkerhedsanvisninger, når projektoren bruges.

## ⚠ Advarsel

- Projektorens kabinet må ikke åbnes. Projektoren indeholder en kraftig laser.
- Risiko for skadelig optisk stråling fra dette produkt. Se ikke ind i lyskilden under drift. Dette kan medføre øjenskader.

## ⚠ Forsigtig

Når du bortskaffer projektoren, må du ikke skille den ad. Bortskaf den i henhold til de lokale eller nationale love og bestemmelser.



Projektoren bruger en laser som lyskilde. Laseren har følgende egenskaber.

- Afhængig af omgivelserne, kan lyskildens lysstyrke falde. Lysstyrken falder meget, når temperaturen bliver for høj.
- Lyskildens lysstyrken falder mere, jo længere den bruges. Du kan ændre forholdet mellem brugstiden og faldet i lysstyrkeindstillingerne.

## » Relevante links

- "Advarselsmærkater om laseren" [s.314](#)

## Advarselsmærkater om laseren

Der sidder advarselsmærkater om laserlyset på projektoren.

## Indvendigt



## Top

Som på alle stærke lyskilder, må man ikke stirre ind i strålen, RG2 IEC/EN 62471-5:2015.

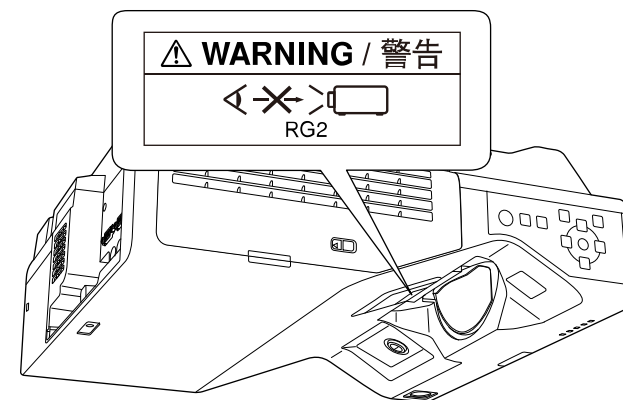

- Kig aldrig ind i objektivet, når laseren er tændt. Dette kan skade øjnene og er særligt farligt for børn og kæledyr.
- Hvis du tænder for projektoren vha. fjernbetjeningen, skal du sørge for, at der ikke er nogen, der kigger ind i objektivet.
- Små børn må ikke bruge projektoren. Børn skal ledsages af en voksen.
- Kik ikke ind i projektiionsobjektivet, når der projiceres. Kik ikke ind i objektivet med optiske enheder, som forstørrelsesglas eller teleskoper. Dette kan skade dit syn.

Overholder FDA-standarderne for laserprodukter med undtagelse af overholdelse af risikogruppen 2 LIP, som angivet i IEC 62471-5: Ed. 1.0. For yderligere oplysninger, bedes du se Laserbemærkning nr. 57, dateret 8. maj 2019

## Bund

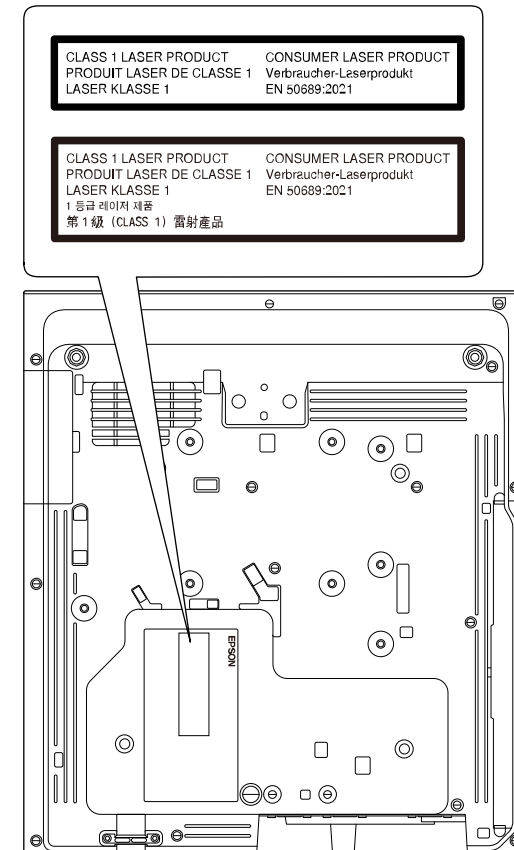

Denne projektor er et forbrugerklasse 1 laserprodukt, som opfylder kravene i EN 50689:2021.

Oplysningerne på projektorens mærkat varierer afhængigt af land og område.

Dette afsnit indeholder en kort forklaring på de vanskelige udtryk, der ikke er forklaret i vejledningens tekst. Detaljer fås i andre gængse publikationer.

AMX Device Discovery	AMX Device Discovery er en teknologi, der er udviklet af AMX til at gøre brugen af AMX-styresystemer nemmere med henblik på enkel betjening af det påtænkte udstyr. Epson har indført denne protokolteknologi samt en indstilling til aktivering af protokolfunktionen (TIL). Flere oplysninger fremgår af webstedet for AMX. URL <a href="http://www.amx.com/">http://www.amx.com/</a>
Højde-bredde-forhold	Forholdet mellem et billedes længde og højde. Skærme med et vandret:lodret billedformat på 16:9, som f.eks. HDTV-skærme, kaldes bredskærme. SDTV og almindelige computerskærme har et højde-bredde-forhold på 4:3.
Kompositvideo	En metode, der opdeler videosignalet i en luminanskomponent og en farvekomponent, så det kan sendes gennem et enkelt kabel.
Kontrast	Den relative lysstyrke i lyse og mørke områder af et billede kan øges eller mindskes, så teksten og grafikken fremstår tydeligere, eller så overgangene fremstår blødere. Justering af denne egenskab i et billede kaldes kontrastjustering.
DHCP	En forkortelse for Dynamic Host Configuration Protocol. Denne protokol tildeler automatisk en IP-adresse til udstyr, der er tilsluttet et netværk.
Fuld HD	En skærm af standardstørrelse med en opløsning på 1.920 (vandrette) x 1.080 (lodrette) punkter.
DICOM	Et akronym for Digital Imaging and Communications in Medicine. En international standard, der definerer billedstandarder og en kommunikationsprotokol til medicinsk-relaterede billeder.
Gatewayadresse	Dette er en server (router) til kommunikation via et netværk (undernet), der er delt efter undernetmasker.

HDCP	HDCP er en forkortelse for High-bandwidth Digital Content Protection. Det bruges til at forhindre ulovlig kopiering og beskytter ophavsrettigheder ved at kryptere digitale signaler, der sendes via DVI- og HDMI-porte. Da HDMI-inputporten på denne projektor understøtter HDCP, kan den projicere digitale billeder, der er beskyttet af HDCP-teknologi. Men projektoren kan muligvis ikke projicere billeder beskyttet med opdaterede eller reviderede versioner af HDCP-kryptering.
HDMI	En forkortelse for High Definition Multimedia Interface. HDMI er en standard for digital forbrugerelektronik og computere. Dette er den standard, med hvilken HD-billeder og multikanalslydsignaler sendes digitalt. Ved ikke at komprimere det digitale signal kan billedet overføres med den højst mulige kvalitet. Den udgør også en krypteringsfunktion for det digitale signal.
HDTV	En forkortelse for High-Definition Television, der refererer til højdefinitionssystemer, som opfylder følgende betingelser: <ul style="list-style-type: none"> <li>• Lodret opløsning på 720p eller 1.080i eller højere (p = Progressiv, i = Interlacet)</li> <li>• Skærm Højde-bredde-forhold på 16:9</li> </ul>
Infrastrukturtilstand	En metode til trådløs LAN-forbindelse, hvor enhederne kommunikerer via adgangspunkter.
Sammenfletning	Sender oplysninger, der er nødvendige til at oprette en skærm, ved at sende hver anden linje, hvor der startes fra toppen af billedet og arbejdes ned til bunden. Der er større sandsynlighed for, at billederne flimrer, da der vises et billede for hver anden linje.
IP-adresse	Et nummer, der identificerer en computer, som er tilsluttet et netværk.
Progressiv	Projicerer information for at oprette én skærm ad gangen, hvor billedet for én ramme vises. Selvom antallet af scanningslinjer er det samme, mindskes mængden af flimren i billederne, da informationsmængden er fordoblet i forhold til et interlacet system.

Opdateringshast.	<p>Det lysemmitterende element på en skærm bevarer samme lysstyrke og farve i meget kort tid.</p> <p>Som følge af dette skal billedet scannes mange gange i sekundet, så det lysemmitterende element opdateres.</p> <p>Antallet af opdateringer per sekund kaldes opdateringshastigheden og udtrykkes i hertz (Hz).</p>
SDTV	Forkortelse for Standard Definition Television, der refererer til standard-tv-systemer, som ikke opfylder betingelserne for HDTV (High-Definition Television).
SNMP	Forkortelse for Simple Network Management Protocol, der er protokollen for overvågning og styring af enheder som routere og computere, der er tilsluttet et TCP/IP-netværk.
sRGB	International standard for farveintervaller, der blev formuleret med henblik på nemmere håndtering af farver gengivet af videoudstyr i operativsystemer og på Internettet. Hvis den tilsluttede kilde har en sRGB-tilstand, skal både projektoren og den tilsluttede signalkilde indstilles til sRGB.
SSID	SSID er identifikationsdata til tilslutning af en anden enhed på et trådløst LAN. Enheder, som har samme SSID, kan kommunikere trådløst.
Undernetmaske	Dette er en numerisk værdi, som definerer det antal bits, som bruges til netværksadressen på et delt netværk (undernet) fra IP-adressen.
SVGA	En skærm af standardstørrelse med en opløsning på 800 (vandrette) x 600 (lodrette) punkter.
SXGA	En skærm af standardstørrelse med en opløsning på 1.280 (vandrette) x 1.024 (lodrette) punkter.
Synk.	<p>Signaler, der sendes fra computere, anvender en bestemt frekvens.</p> <p>Hvis projektorfrekvensen ikke svarer til denne frekvens, bliver de projicerede billeder ikke af god kvalitet.</p> <p>Processen til tilpasning af faserne i disse signaler (den relative placering af top- og bundpunkter i signalet) kaldes synkronisering.</p> <p>Hvis signalerne ikke synkroniseres, opstår der flimren, uklarerheder og vandret interferens.</p>

Tracking	<p>Signaler, der sendes fra computere, anvender en bestemt frekvens.</p> <p>Hvis projektorfrekvensen ikke svarer til denne frekvens, bliver de projicerede billeder ikke af god kvalitet.</p> <p>Processen til tilpasning af frekvensen i disse signaler (antallet af toppunkter i signalet) kaldes tracking.</p> <p>Hvis trackingen ikke udføres korrekt, opstår der brede lodrette striber i signalet.</p>
Trap-IP-adresse	Dette er IP-adressen for destinationscomputeren, som bruges til fejlmeddelelse i SNMP.
VGA	En skærm af standardstørrelse med en opløsning på 640 (vandrette) x 480 (lodrette) punkter.
XGA	En skærm af standardstørrelse med en opløsning på 1.024 (vandrette) x 768 (lodrette) punkter.
WXGA	En skærm af standardstørrelse med en opløsning på 1.280 (vandrette) x 800 (lodrette) punkter.
WUXGA	En skærm af standardstørrelse med en opløsning på 1.920 (vandrette) x 1.200 (lodrette) punkter.

Tjek disse afsnit for vigtige bemærkninger om projektoren.

► **Relevante links**

- "Indication of the manufacturer and the importer in accordance with requirements of EU directive" [s.318](#)
- "Indication of the manufacturer and the importer in accordance with requirements of United Kingdom directive" [s.318](#)
- "Brugsbegrænsning" [s.318](#)
- "Referencer vedr. operativsystem" [s.318](#)
- "Varemærker" [s.319](#)
- "Bemærkning om ophavsret" [s.319](#)
- "Ophavsret" [s.320](#)

---

## Indication of the manufacturer and the importer in accordance with requirements of EU directive

Manufacturer: SEIKO EPSON CORPORATION  
 Address: 3-5, Owa 3-chome, Suwa-shi, Nagano-ken 392-8502 Japan  
 Telephone: 81-266-52-3131  
<http://www.epson.com/>

Importer: EPSON EUROPE B.V.  
 Address: Atlas Arena, Asia Building, Hoogoorddreef 5,1101 BA Amsterdam Zuidooost  
 The Netherlands  
 Telephone: 31-20-314-5000  
<http://www.epson.eu/>

---

## Indication of the manufacturer and the importer in accordance with requirements of United Kingdom directive

Manufacturer: SEIKO EPSON CORPORATION  
 Address: 3-5, Owa 3-chome, Suwa-shi, Nagano-ken 392-8502 Japan  
 Telephone: 81-266-52-3131  
<http://www.epson.com/>

Importer: Epson (UK) Ltd.  
 Address: Westside, London Road, Hemel Hempstead, Hertfordshire, HP3 9TD, United Kingdom  
<http://www.epson.co.uk>

---

## Brugsbegrænsning

Hvis dette produkt bruges til applikationer, der kræver høj pålidelighed/sikkerhed, som f.eks. transportanordninger relateret til luftfart, jernbaner, søfart, biler etc.; katastrofeforebyggelsesanordninger; forskellige sikkerhedsanordninger etc.; eller funktions-/præcisionsanordninger etc. bør du kun bruge dette produkt efter at have overvejet at inkludere failsafes og redundanser i dit design for at opretholde sikkerhed og total systempålidelighed. Da dette produkt ikke er tiltænkt anvendelser, der kræver ekstrem høj pålidelighed/sikkerhed, som f.eks. i luftfartsudstyr, primært kommunikationsudstyr, kontroludstyr for kernekraftsanlæg eller medicinsk udstyr, der er relateret til direkte medicinsk pleje osv. bedes du foretage din egen bedømmelse med hensyn til dette produkts egnethed efter en fuld evaluering.

---

## Referencer vedr. operativsystem

- Microsoft® Windows® 8.1 operativsystem

- Microsoft® Windows® 10 operativsystem
- Microsoft® Windows® 11 operativsystem
- Microsoft® Windows Server® 2012 operativsystem
- Microsoft® Windows Server® 2016 operativsystem

I denne guide refereres der til ovenstående operativsystemer som "Windows 8.1", "Windows 10" og "Windows 11". Derudover bruges den fælles betegnelse "Windows" til at omtale dem alle.

- macOS 10.12.x
- macOS 10.13.x
- macOS 10.14.x
- macOS 10.15.x
- macOS 11.0.x
- macOS 12.0.x

I denne vejledning refereres der til ovenstående operativsystemer som "macOS 10.12.x", "macOS 10.13.x", "macOS 10.14.x", "macOS 10.15.x", "macOS 11.0.x" og "macOS 12.0.x". Derudover bruges den fælles betegnelse "Mac" til at omtale dem alle.

---

## Varemærker

EPSON er et registreret varemærke, EXCEED YOUR VISION og logoerne er registrerede varemærker tilhørende Seiko Epson Corporation.

Mac og macOS er varemærker tilhørende Apple Inc.

Microsoft, Windows og Windows Server er varemærker eller registrerede varemærker tilhørende Microsoft Corporation i USA og/eller andre lande.

Wi-Fi®, WPA2™, WPA3™ og Miracast® er varemærker tilhørende Wi-Fi Alliance®.

App Store er et servicemærke tilhørende Apple Inc.

Chrome, Chromebook og Google Play er alle varemærker tilhørende Google LLC.

HDMI, HDMI-logoet og High-Definition Multimedia Interface er varemærker eller registrerede varemærker tilhørende HDMI Licensing Administrator, Inc. 

"QR Code" er et registreret varemærke tilhørende DENSO WAVE INCORPORATED.

PJLink-varemærket er et varemærke, der er under registrering eller allerede er registreret i Japan, USA og andre lande og områder.

Foxit PDF SDK Copyright ©2011, Foxit Software Company  
www.foxitsoftware.com, All rights reserved.

Crestron®, Crestron Connected®, Crestron Fusion®, Crestron RoomView® og Crestron XiO Cloud® er registrerede varemærker tilhørende Crestron Electronics, Inc.

Art-Net™ Designed by and Copyright Artistic Licence Holdings Ltd.

Ubuntu og Canonical er registrerede varemærker tilhørende Canonical Ltd.

Intel® er et registreret varemærke tilhørende Intel Corporation i U.S.A. og andre lande.

Eneloop® er et registreret varemærke tilhørende Panasonic Group.

Andre anvendte produktnavne tjener udelukkende til identifikationsformål og kan være varemærker tilhørende de respektive ejere. Epson frasiger sig alle rettigheder til disse mærker.

---

## Bemærkning om ophavsret

Alle rettigheder forbeholdes. Ingen del af denne publikation må gengives, gemmes på søgemaskiner eller overføres på nogen måde eller i nogen form – det være sig elektronisk, mekanisk, ved fotokopiering, optagelse eller på anden vis – uden forudgående, skriftlig tilladelse fra Seiko Epson Corporation. Der påtages intet ansvar for patent, hvad angår brugen af de heri indeholdte oplysninger. Ligeledes påtages der intet ansvar, hvad angår skader, der måtte opstå ved brugen af de heri indeholdte oplysninger.

Hverken Seiko Epson Corporation eller deres datterselskaber er ansvarlige over for køber af dette produkt eller tredjepart for skader, tab, omkostninger eller udgifter, som køber eller tredjepart har pådraget sig som følge af: uheld, fejlagtig brug eller misbrug af dette produkt eller uautoriserede

modifikationer, reparationer eller ændringer af produktet eller (undtagen i USA) manglende overholdelse Seiko Epson Corporations betjenings- og vedligeholdelsesanvisninger.

Seiko Epson Corporation påtager sig intet ansvar for skader eller problemer, der måtte opstå som følge af brug af ekstraudstyr eller forbrugsmaterialer ud over dem, der er betegnet som originale Epson-produkter eller Epson-produkter godkendt af Seiko Epson Corporation.

Indholdet i denne brugerhåndbog kan ændres eller opdateres uden varsel.

Illustrationer i denne håndbog og den faktiske projektor kan afvige.

---

## Ophavsret

Disse informationer kan ændres uden varsel.

© 2023 Seiko Epson Corporation

2023.1 414347900DA