



Käyttäjän opas

Multimedia Projector

EB-775F

EB-770Fi

EB-770F

EB-760Wi

EB-760W

Tässä Oppaassa Käytetyt Merkinnot **9**

Käyttöoppaan käyttö tietojen hakemiseen **10**

Etsiminen hakusanalla 10

Hyppääminen suoraan kirjanmerkeistä 10

Vain tarvittavien sivujen tulostaminen 10

Asiakirjojen uusimman version hakeminen **11**

Johdanto projektoriisi **12**

Projektorin ominaisuudet **13**

Pitkäkestoinen laservalolähde 13

Ainutlaatuiset vuorovaikutteiset toiminnot 13

Nopea ja helppo asetus 14

Joustava yhdistettävyyys 14

Yhdistä tietokoneiden kanssa 14

Liitä mobiililaitteisiin 15

Projisointi näyttelyissä 15

Projektorin osat ja toiminnot **17**

Projektorin osat - Edestä/sivulta 17

Projektorin osat - Päältä/sivulta 18

Projektorin osat - Taka-ala 19

Projektorin osat - Alusta 21

Projektorin osat - Ohjauspaneeli 21

Projektorin osat - Kaukosäädin 22

Projektorin osat - Vuorovaikutteiset kynät 23

Projektorin osat - Kynäteline 24

Projektorin osat - Kosketusyksikkö 25

Magneetin turvallisuusohjeet 26

Projektorin asettaminen **27**

Projektorin sijoittaminen **28**

Projektorin asetus ja Asennusvalinnat 29

Asetukset vuorovaikutteisia ominaisuuksia käytettäessä 30

Asetukset kosketusyksikköä käytettäessä 31

Projektorin liitännät **32**

Liittäminen tietokoneeseen 32

Tietokoneeseen liittäminen VGA-videota ja -audiota varten 32

Tietokoneeseen liittäminen USB-videota ja -audiota varten 33

Tietokoneeseen liittäminen HDMI-videota ja -audiota varten 34

Seinälevyyn asennetun minitietokoneen liittäminen 34

Tietokoneen liittäminen sen käyttämiseksi PC:n vuorovaikutteisilla ominaisuuksilla 35

Videolähteiden liittäminen 36

Liittäminen HDMI-videolähteeseen 36

Liittäminen komposiittivideolähteeseen 36

Liittäminen ulkoisiin USB-laitteisiin 37

Projisointi USB-laitteella 37

Liittäminen USB-laitteeseen 38

USB-laitteen irrottaminen 38

Liittäminen asiakirjakameraan 39

Tulostimen yhdistäminen 39

Liittäminen ulkoisiin laitteisiin 39

Liittäminen VGA-monitoriin 39

Liittäminen ulkoisiin kaiuttimiin 40

Mikrofonin kytkeminen 41

Usean samanmallisen projektorin liittäminen 41

Kaukosäätimen paristojen asentaminen **44**

Paristojen asentaminen kyniin **45**

Kaukosäätimen käyttö **46**

Projektorin perusominaisuuksien käyttö **47**

Projektorin käynnistäminen **48**

Aloituspäyttö 48

Aloituspäyttö 49

Projektorin sammuttaminen	51	Gamman säätö	83
Päivämäärän ja ajan asetus	52	Säätää kuvan resoluutiota	85
Projektorin valikkojen kielen valitseminen	54	Kirkkauden säätäminen	87
Projisointitilat	55	Valolähteen käyttöikä	88
Projisointitilan vaihtaminen kaukosäätimellä.....	55	Äänenvoimakkuuden säätäminen Äänenvoimakkuus-	90
Projisointitilan vaihtaminen valikoilla.....	55	painikkeilla	90
Näyttötyypin asettaminen	57	Vuorovaikutteisten ominaisuuksien käyttö	91
Kuvan sijainnin säätäminen käyttämällä Näytön sijainti -toimintoa	58	Vuorovaikutteisen ominaisuuden tilat	92
Kuvan kohdistaminen	60	Valmistelu ennen vuorovaikutteisten ominaisuuksien	94
Projektorin kallistuksen säätäminen	63	käyttämistä	94
Kuvan muoto	64	Turvaohjeita vuorovaikutteisia ominaisuuksia varten.....	94
Kuvan muodon korjaaminen Trapetsipainikkeilla	64	Vuorovaikutteisten kynien käyttö	94
Kuvan muodon korjaaminen Quick Corner -toiminnolla.....	65	Vuorovaikutteisten kosketustoimintojen käyttö sormella.....	96
Kuvan muodon korjaaminen Kaari-korjauksella.....	67	Vuorovaikutteisten kosketustoimintojen turvallisuusohjeet.....	97
Kuvan muodon korjaaminen Pistekorjauksella.....	70	Tussitaulunäytöt (Tussitaulutila)	99
Kuvamuotoasetuksen lataaminen muistista.....	71	Turvaohjeet Tussitaulutilaa varten	99
Kuvan muodon korjaaminen Kulmamerkeillä.....	72	Tussitaulutilan käynnistäminen	99
Kuvan koon muuttaminen painikkeilla	74	Tussitaulutilan työkalupalkki	100
Kuvan sijainnin säätäminen käyttämällä Kuvan siirtymä -	75	Tussitaulutilassa käytettävät lisäpainikkeet	102
toimintoa	75	Kuvien tuominen tussitaulutilassa.....	103
Kuvalähteen valinta	76	Yhteensopivat tiedostotyypit avaamiseen Tussitaulutilassa.....	104
Kuvan kuvasuhde	78	Piirrä projisoidulle kuvalle käyttämällä Lisähuomautus-tilaa ..	106
Kuvasuhteen muuttaminen.....	78	Lisähuomautus-tilan käynnistäminen.....	106
Käytettävissä olevat kuvasuhteet.....	78	Lisähuomautus-tilan työkalurivi	107
Kuvanlaadun säätäminen (Väritila)	80	Piirustusten jakaminen	110
Väritilan muuttaminen	80	Piirustussisällön lähettäminen sähköpostitse	110
Käytettävissä olevat väritilat.....	80	Osoitekirjan luominen.....	112
Automaattisen luminanssin säädön kytkeminen päälle	80	Käytettävissä oleva hakemistopalvelu	112
Kuvan värin säätäminen	82	Piirroksisällön tallentaminen.....	112
Sävyn, värikylläisyyden ja kirkkauden säätäminen	82	Käytettävissä oleva tiedostomuoto Tussitaulutilassa.....	114

Piirroksisällön tulostaminen	114
Tussitaulutilassa käytettävissä olevat Tulostimen ohjauskomennot.....	115
Tietokoneen ominaisuuksien hallinta projisoidulta näytöltä (Tietokoneen vuorovaikutteinen tila).....	116
Tietokoneen vuorovaikutteisen tilan järjestelmävaatimukset.....	116
Easy Interactive Driver -ohjaimen asentaminen Mac-tietokoneeseen	117
Tietokoneen vuorovaikutteisen tilan käyttäminen	117
Kynän toiminta-alueen säätö	118
Asiakirjakameran ohjaus	120
SD-kortinlukija.....	120
Verkkolaitenäytön valitseminen	121
Vuorovaikutteisten toimintojen käyttö verkossa	123
Varoimet yhdistettäessä projektori eri aliverkkoon.....	123
Split Screen -projisoinnin käyttö.....	124
Projektorin ominaisuuksien säätäminen	125
Useiden kuvien projisointi samanaikaisesti	126
Ei-tuetut lähdeyhdistelmät jaettu näyttö -projisoinnille	128
Jaettu näyttö -projisoinnin rajoitukset	128
PC Free -esityksen projisointi	129
Tuetut PC Free -tiedostotyypit.....	129
PC Free -projisoinnin varoimet.....	130
PC Free -diaesityksen aloittaminen.....	130
PC Free -elokuvaesityksen aloittaminen	132
PC Free -näyttövalinnat	133
Projisointi Sisällön toisto -tilassa	134
Vaihtaminen Sisällön toisto -tilaan.....	134
Soittolistojen projisointi	135
Soittolistojen luominen Epson Web Control -ohjelmistolla	135
Tehosteiden lisääminen projisoituun kuvaan.....	137
Sisällön toisto -tilan rajoitukset	139

Kuvan ja äänen kytkeminen tilapäisesti pois päältä.....	140
Videotoiminnan tilapäinen pysäyttäminen	141
Kuvien zoomaaminen	142
Käyttäjän logokuvan tallentaminen	143
Käyttäjän kuvion tallentaminen.....	145
Asetusten tallentaminen muistiin ja tallennettujen asetusten käyttö	146
Useiden projektorien käyttö.....	147
Projektorin yksilöintijärjestelmä useiden projektorien ohjaamiseen.....	147
Projektorin tunnuksen asettaminen	148
Käytettävän projektorin valinta	148
Värin yhdenmukaisuuden säätäminen	149
Kuvien limittäminen yhdeksi kuvaksi.....	151
Limityksen määrittäminen	151
Kuvan reunojen sekoitus.....	152
Kuvan värien täsmäyttäminen	154
Mustan tason säätäminen	155
Mustan tason säätöalueen mukauttaminen.....	156
RGBCMY:n säätäminen.....	157
Kuvan skaalaaminen	158
Projektorin suojausominaisuudet.....	160
Salanasuojaustyyppit	160
Salasanan asettaminen	160
Salanasuojaustyyppin valitseminen	161
Salasanan antaminen projektorin käyttämiseksi	162
Projektorin painikkeiden lukitseminen.....	162
Projektorin painikkeiden lukituksen avaaminen.....	163
Turvakaapelin asentaminen.....	163
Projektorin käyttö verkossa	165
langallinen verkkoprojisointi	166

Yhdistäminen langalliseen verkkoon	166
Langallisten verkkoasetusten valitseminen	166
Projisointi langattomassa verkossa	170
Sisäisen Langaton LAN -moduulin turvallisuusohjeet	170
Liitännätavat langattomalle verkkoprojisoinnille	170
Langattoman LAN-moduulin asentaminen	171
Langattoman verkon asetusten valitseminen manuaalisesti	172
Langattoman verkon asetusten valitseminen Windowsissa	175
Langattoman verkon asetusten valitseminen Mac-tietokoneessa	175
Langattoman verkon suojauksen asettaminen yksinkertainen tukiasema - tilalle	175
Langattoman verkon suojauksen asettaminen infrastruktuuritalle	176
Tuettu asiakas ja CA-varmenne	178
Mobiililaitteen liittäminen QR-koodilla	178
USB-avaimen käyttö Windows-tietokoneen liittämiseen	179
Langattoman esitysjärjestelmän käyttö Windows/Mac-tietokoneiden yhdistämiseen	179
Langattoman esitysjärjestelmän asettaminen ensimmäisen kerran	180
Projisointi Langattomalla esitysjärjestelmällä	181
Projisointi langattomalla verkolla mobiililaitteesta (Screen Mirroring)	182
Screen Mirroring -asetusten valinta	182
Yhteyden muodostaminen käyttämällä Screen Mirroring -toimintoa Miracast- toiminnon kanssa	184
Yhteyden muodostaminen käyttämällä Screen Mirroring -toimintoa Windows 10:ssä	185
Yhteyden muodostaminen käyttämällä Screen Mirroring -toimintoa Windows 8.1:ssä	185
Secure HTTP	187
Web-palvelinsertifikaatin tuominen valikoita käyttämällä	187
Tuetut verkkopalvelinvarmenteet	188
Näytön jakaminen	189
Näytön jakaminen	189
Näytön jakamisen lopettaminen	190

Jaettujen näyttökuvien vastaanotto	191
Piirtäminen Jaettu näyttö -kuville	191

Projektorin valvonta ja ohjaaminen 193

Epson Projector Management	194
Verkkoon liitetyn projektorin ohjaaminen web-selaimella	195
Web Control -valinnat	196
Digitaalisten varmenteiden rekisteröinti web-selaimesta	204
Projektorin verkko-sähköposti-ilmoitusten asettaminen	205
Verkkoprojektorin sähköposti-ilmoitusviestit	205
Valvonnan asettaminen käyttämällä SNMP:tä	206
ESC/VP21-komentojen käyttö	207
ESC/VP21-komentoluettelo	207
Johdinkaaviot	207
PJLink-tuki	208
Art-Net	209
Crestron Connected -tuki	210
Crestron Connected -tuen asettaminen	210
Web API	212
Web API:n käyttöönotto	212
Projektorin tapahtuma-aikataulujen asettaminen	213
Valikkoasetusten säätäminen 216	
Projektorin valikkojen käyttäminen	217
Näyttönäppäimistön käyttäminen	218
Käytettävissä oleva teksti käyttämällä näyttönäppäimistöä	218
Kuvan laatuasetukset - Kuva-valikko	219

Tulosignaaliasetukset - Signaali-I/O-valikko	221
Projektorin asennusasetukset - Asennus-valikko	223
Projektorin näyttöasetukset - Näyttö-valikko	225
Projektorin ominaisuuksien asetukset - Toiminta-valikko.....	227
Projektorin vuorovaikutteiset asetukset - Hallinta-valikko	231
Event ID -koodiluettelo.....	232
Projektorin verkkoasetukset - Verkko-valikko	235
Verkko-valikko - Verkkoasetukset-valikko.....	236
Verkko-valikko - Langaton LAN -valikko.....	237
Verkko-valikko - Langallinen LAN -valikko	239
Verkko-valikko - Postin ilmoitus -valikko.....	240
Verkko-valikko - projektorin säätö -valikko.....	240
Verkko-valikko - Verkkoprojektioasetukset	242
Projektorin kynä ja kosketusasetus -asetukset - Kynä/kosketus-valikko	244
Projektorin vuorovaikutteiset asetukset - Vuorovaikutteinen- valikko.....	246
Vuorovaikutteinen valikko - Tulosta-valikko.....	247
Vuorovaikutteinen valikko - Tallenna-valikko	247
Vuorovaikutteinen valikko - Posti-valikko	248
Vuorovaikutteinen valikko - Hakemisto-valikko.....	248
Usean projektorin käyttö -asetukset - Moniprojektio-valikko .	251
Kuvanlaadun muistiasetukset - Muisti-valikko	253
Projektorin asetus -asetukset - ECO-valikko.....	254
Projektorin aloitusasetukset ja palautusvalinnat - Aloitus/K kaikki asetukset -valikko	255
Valikkoasetusten kopiointi projektorien välillä (eräasetus)	256
Asetusten siirtäminen USB Flash -asemasta.....	256
Asetusten siirtäminen tietokoneesta.....	257
Eräasetuksen virheilmoitus.....	258

Projektorin kunnossapito	259
Projektorin kunnossapito	260
Linssin puhdistaminen	261
Projektorin kotelon puhdistaminen	262
Ilmansuodattimen ja ilma-aukkojen kunnossapito	263
Ilmansuodattimen puhdistaminen	263
Ilmansuodattimen Vaihtaminen.....	264
Vuorovaikutteisen kynän kärjen vaihtaminen	267
Pehmeän kynän kärjen vaihtaminen.....	267
Pehmeän kynänkärjen vaihtaminen kovaan kynänkärkeen.....	268
Värien lähentymisen säätäminen (Paneelin kohdist.)	270
Laiteohjelmiston päivitys.....	272
Laiteohjelmiston päivitys USB-tallennuslaitteella	272
Laiteohjelmiston päivittäminen tietokoneella ja USB-kaapelilla	273
Ongelmanratkaisu	275
Projisointiongelmat.....	276
Projektorin merkkivalotila	277
Kuva- tai ääniongelmien ratkaiseminen	279
Ratkaisu, kun kuvia ei näy	279
Ratkaisu, kun kuva on väärä käytettäessä USB Display -toimintoa.....	279
Ratkaisu, kun "Ei signaalia"-viesti tulee näkyviin	280
Näyttäminen kannettavasta Windows-tietokoneesta.....	280
Näyttäminen kannettavasta Mac-tietokoneesta	280
Ratkaisu, kun "Ei tuettu"-viesti tulee näkyviin	281
Ratkaisu, kun kuva näkyy vain osittain.....	281
Ratkaisu, kun kuva ei ole suorakaiteen muotoinen	281
Ratkaisu, kun kuvassa on kohinaa tai staattista varausta.....	282
Ratkaisu, kun kuva on epäselvä tai sumea	282

Ratkaisu, kun kuvan kirkkaus tai värit ovat väärät	283	Ratkaisu, kun kuvassa tai äänessä on staattista häiriötä Screen Mirroring - yhteyden aikana	293
Ratkaisu, kun jälkikuva jää projisoituun kuvaan	283	Ratkaisu, kun et pysty vastaanottamaan jaettuja kuvia	294
Ratkaisu ääniongelmiin	283	Ratkaisu, kun HDMI-linkki ei toimi	295
Ratkaisu mikrofoniin	284	Liite	296
Ratkaisu, kun kuvatiedostonimet eivät näy oikein PC Free -sovelluksella	284	Valinnaiset lisävarusteet ja vaihto-osat	297
Ratkaisu, kun et voi projisoida kuvia PC Free -ominaisuutta käyttämällä	284	Valkokankaat	297
Projektorin tai kaukosäätimen käyttöongelmien ratkaiseminen.....	285	Kiinnitykset	297
Ratkaisu projektorin virta- tai sammutusongelmiin.....	285	Vuorovaikutteista ominaisuutta varten	297
Ratkaisu kaukosäädinongelmiin	285	Ulkoiset laitteet	297
Ratkaisu salasanaongelmiin	286	Vaihto-osat	298
Ratkaisu, kun "Kelloasetukset tallentavan akun varaus on vähissä"-viesti tulee näkyviin.....	286	Langatonta yhteyttä varten	298
Vuorovaikutteisten ominaisuuksien ongelmien ratkaisu	287	Yhteensopivat lisävarusteet muista projektoreista.....	298
Ratkaisu, kun "Ilmeni virhe Easy Interactive Function -toiminnossa"-viesti tulee näkyviin	287	Valkokankaan koko ja projisointietäisyys	299
Ratkaisu, kun vuorovaikutteiset kynät eivät toimi.....	287	Monitorinäytön tuetut resoluutiot.....	302
Aseta milloin haluat käyttää tietokonetta projisoidulta näytöltä.....	288	Projektorin tekniset tiedot	303
Ratkaisu, kun vuorovaikutteisen kynän sijainti ei ole tarkka	288	Liitäntöjen tekniset tiedot	304
Ratkaisu, kun vuorovaikutteiset kynät ovat hitaita niitä on vaikea käyttää	288	Ulkomitat	306
Ratkaisu, kun vuorovaikutteinen kosketustoiminta ei toimi	288	USB Displayn järjestelmävaatimukset.....	308
Ratkaisu Sieppaus-, Tulostus-, Tallennus- tai Skannaus-ongelmiin.....	289	Easy Interactive Driver -järjestelmävaatimukset	309
Ratkaisu, kun aika on väärin Tussitaulun asetuksissa	290	Tuetut ominaisuudet Epson Projector Content Manager - ohjelmalle	310
Ratkaisu, kun tussitaulutila ei käynnisty	290	Turvallisuussymboli- ja Ohjeluetelo	311
Ratkaisu Ongelmiin sisällöntoistotilassa.....	291	Laserturvallisuustietoja.....	313
Verkko-ongelmien ratkaiseminen.....	292	Laserveroitustarrat.....	313
Ratkaisu, kun Langaton varmennus epäonnistuu	292	Sanasto.....	315
Ratkaisu, kun et voi käyttää projektoria verkon kautta	292	Ilmoitukset.....	317
Ratkaisu, kun ei saada verkon ilmoitussähköposteja	292		
Ratkaisu, kun kuvassa on staattista varausta verkkoprojisoinnin aikana.....	293		
Ratkaisu, kun et voi muodostaa yhteyttä Screen Mirroring -toimintoa käyttämällä	293		
Ratkaisu, kun et voi käyttää kahta Screen Mirroring -lähdettä.....	293		



Indication of the manufacturer and the importer in accordance with requirements of EU directive.....	317
Indication of the manufacturer and the importer in accordance with requirements of United Kingdom directive.....	317
Käyttöä koskeva rajoitus	317
Käyttöjärjestelmäviitteet	317
Tavaramerkit	318
Tekijänoikeushuomautus.....	318
Tekijänoikeudet	319

Tässä Oppaassa Käytetyt Merkinnät



Turvallisuussymbolit

Projektorissa ja sen käyttöoppaissa käytetään graafisia symboleja ja merkintöjä, jotka ilmaisevat, kuinka projektoria käytetään turvallisesti.

Lue ja noudata huolellisesti ohjeita, jotka on merkitty näillä symboleilla ja merkinnöillä välttääksesi henkilö- ja omaisuusvahingot.

 Varoitus	Tämä symboli sisältää tietoja, joiden huomiotta jättäminen saattaa johtaa henkilövahinkoon tai jopa kuolemaan.
 Huom	Tämä kuvakkeen tietojen huomiotta jättäminen saattaa johtaa laitteen väärään käsittelyyn, jolloin seurauksena voi olla henkilövahinko tai laitteen vaurioituminen.

Yleiset tietojen merkinnät

Huomaa	Tämä merkintä viittaa toimenpiteisiin, joiden seurauksena voi olla vaurioituminen tai loukkaantuminen, ellei niitä suoriteta riittävän huolellisesti.
	Tämä merkintä ilmaisee lisätietoja, joiden tietäminen voi olla hyödyllistä.
[Button name]	Tarkoittaa kaukosäätimen tai käyttöpaneelin painikkeiden nimiä. Esimerkki: [Esc]-painike
Valikko/Asetukset nimi	Ilmaisee projektorin valikoiden ja asetusten nimet. Esimerkki: Valitse Kuva -valikko  Kuva > Väritila
»	Tämä tarra ilmaisee linkkejä asiaan liittyville sivuille.
	Tämä tarra ilmaisee projektorin nykyisen valikkotason.

» Asiaan liittyvät linkit

- "Käyttöoppaan käyttö tietojen hakemiseen" [s.10](#)
- "Asiakirjojen uusimman version hakeminen" [s.11](#)

PDF-käyttöopas mahdollistaa haluamisesi tietojen etsimisen avainsanalla tai hyppäämällä suoraan määrättyihin osiin kirjanmerkkejä käyttämällä. Voit myös tulostaa vain tarvitsemasi sivut. Tässä osassa selitetään, kuinka käytetään PDF-käyttöopasta, joka on avattu Adobe Reader X:ssä tietokoneessasi.

► Asiaan liittyvät linkit

- "Etsiminen hakusanalla" [s.10](#)
- "Hyppääminen suoraan kirjanmerkeistä" [s.10](#)
- "Vain tarvittavien sivujen tulostaminen" [s.10](#)

Etsiminen hakusanalla

Napsauta **Muokkaa > Tarkennettu haku**. Syötä hakemasi tiedon hakusana (teksti) hakuikkunaan ja napsauta sitten **Haku**. Osumat näytetään luettelona. Napsauta yhtä näytettyä osumaa hypätäksesi kyseiselle sivulle.

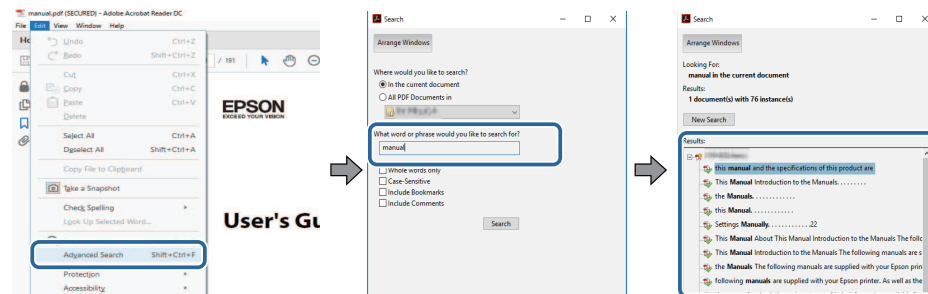

Hyppääminen suoraan kirjanmerkeistä

Napsauta otsikkoa hypätäksesi kyseiselle sivulle. Napsauta + tai >näyttääksesi kyseisen luvun alaotsikoita. Palataksesi edelliselle sivulle, suorita näppäimistöllä seuraavat toiminnot.

- Windows: Pidä **Alt** painettuna ja paina sitten ←.

- Mac OS: Pidä komentonäppäintä painettuna ja paina sitten ←.

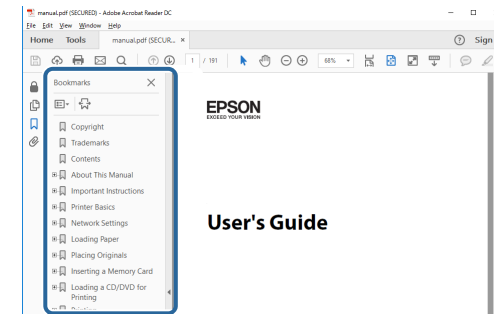

Vain tarvittavien sivujen tulostaminen

Voit valita ja tulostaa vain tarvitsemasi sivut. Napsauta **TulostaTiedosto**-valikossa ja määritä sitten tulostettavat sivut kohdassa **Sivut** osassa **Tulostettavat sivut**.

- Määrittääksesi sarjan sivuja, syötä yhdysviiva aloitus- ja lopetus sivun väliin. Esimerkki: 20-25
- Määrittääksesi sivut, jotka eivät ole peräkkäisiä, erota sivut pilkuilla. Esimerkki: 5, 10, 15

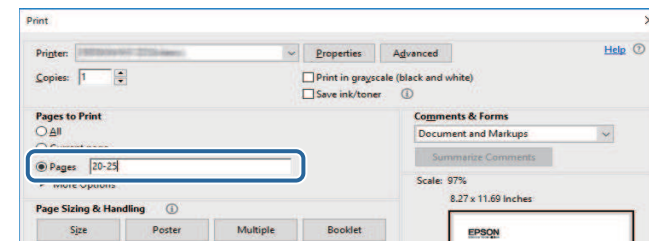

Voit hakea käyttöoppaiden ja teknisten tietojen uusimmat versiot Epson-verkkosivustolla.

Siirry kohtaan [epson.sn](https://www.epson.sn) ja syötä mallin nimi.

Johdanto projektoriisi

Lue nämä osat oppiaksesi lisää projektorin ominaisuuksista ja osien nimet.

► Asiaan liittyvät linkit

- "Projektorin ominaisuudet" [s.13](#)
- "Projektorin osat ja toiminnot" [s.17](#)

Tässä projektorissa on nämä erikoisominaisuudet. Katso näistä luvuista lisätietoja.

► Asiaan liittyvät linkit

- "Pitkäkestoinen laservalolähde" [s.13](#)
- "Ainutlaatuiset vuorovaikutteiset toiminnot" [s.13](#)
- "Nopea ja helppo asetus" [s.14](#)
- "Joustava yhdistettävyyys" [s.14](#)
- "Projisointi näyttelyissä" [s.15](#)

Pitkäkestoinen laservalolähde

Puolijohdelaser-valolähde tarjoaa lähes huoltovapaan käytön, kunnes valonlähteen kirkkaus vähenee.

Ainutlaatuiset vuorovaikutteiset toiminnot

Helppo huomautusten kirjoittaminen projisoidulle näytöllä vuorovaikutteista kynää tai sormea käyttämällä (EB-770Fi/EB-760Wi).

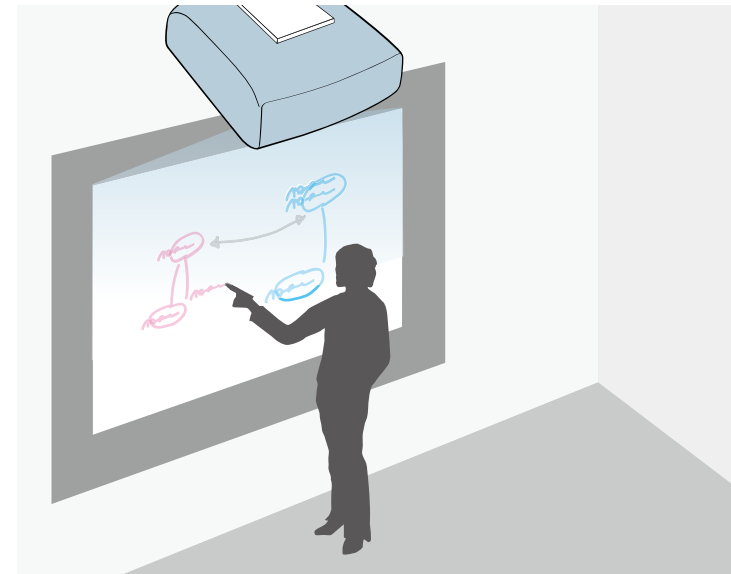

- Huomautusten lisääminen joko tietokoneella tai ilman.
- Huomautusten lisääminen kahdella kynällä samanaikaisesti.
- Projektorin käyttö projisoidusta näytöstä.
- Skannaa ja näytä sisältöä liitetystä skannerista.
- Lähetä sähköpostitse, tallenna tai tulosta sisältösi ilman tietokonetta.
- Tuo sisältöä USB-asemasta.
- Tietokoneen käyttö projisoidusta näytöstä.
- Kosketuspohjainen vuorovaikutus sormea käyttämällä. (Valinnainen kosketusyksikkö vaaditaan.)

► Asiaan liittyvät linkit

- "Vuorovaikutteisten ominaisuuksien käyttö" [s.91](#)

Nopea ja helppo asetus

- Suora käynnistys -ominaisuus projektorin kytkemiseen päälle heti, kun liität sen virtalähteeseen.
- Autom. käynnistys -ominaisuus projektorin kytkemiseksi päälle, kun projektori tunnistaa kuvasignaalin portista, jonka olet määrittänyt **Autom. käynnistys** -lähteeksi.
- Aloitusnäyttöominaisuus antaa sinun valita helposti kuvalähteen ja käyttää hyödyllisiä toimintoja.

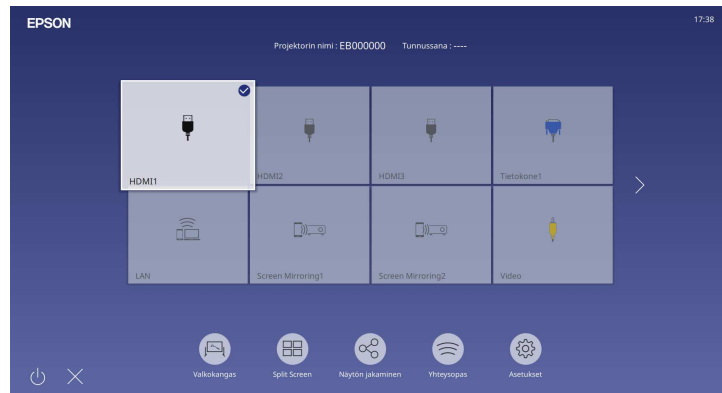

» Asiaan liittyvät linkit

- "Aloitusnäyttö" [s.49](#)
- "Projektorin käynnistäminen" [s.48](#)

Joustava yhdistettävyyys

Tämä projektori tukee laajaa valikoimaa helppokäyttöisiä yhdistettävyysoptioneja, kuten alla on näytetty.

» Asiaan liittyvät linkit

- "Yhdistä tietokoneiden kanssa" [s.14](#)
- "Liitä mobiililaitteisiin" [s.15](#)

Yhdistä tietokoneiden kanssa

- Liitä yhdellä USB-kaapelilla projisoidaksesi kuvia ja toistaaksesi audiota (USB Display).

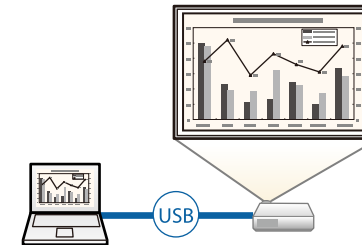

- Epson iProjection (Windows/Mac) esittää neljän kuvan samanaikaiseen projisointiin jakamalla projisoitu näyttö. Voit projisoida kuvia verkossa olevista tietokoneista tai tablet-laitteista, joihin on asennettu Epson iProjection.

Katso lisätietoja *Epson iProjection -käyttöoppaasta (Windows/Mac)*.

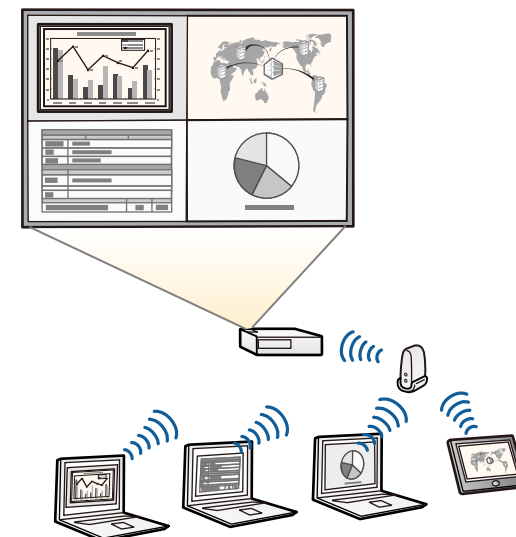



- Voit ladata tarvittavan ohjelmiston ja käyttöoppaat seuraavalta web-sivustolta:
epson.sn

» Asiaan liittyvät linkit

- "langallinen verkkoprojisointi" [s.166](#)
- "Projisointi langattomassa verkossa" [s.170](#)
- "Tietokoneeseen liittäminen USB-videota ja -audiota varten" [s.33](#)

Liitä mobiililaitteisiin

- Screen Mirroring -toiminto projektorin ja mobiililaitteen liittämiseksi langattomasti Miracast -teknologialla.



- Epson iProjection (iOS/Android) -ohjelmisto projektorin ja mobiililaitteen langattomaan liittämiseen käyttämällä App Store - tai Google Play -kaupasta saatavaa sovellusta.



Kaikki yhteyden ottamisesta App Store- tai Google Play -kauppaan aiheutuvat kustannukset ovat asiakkaan vastuulla.

- Epson iProjection (Chromebook) projektorisi ja Chromebook-laitteen yhdistämiseen langattomasti Google Play -kaupasta saatavan sovelluksen avulla. Katso tiedot *Epson iProjection Operation Guide (Chromebook)*.



Kaikki kulut, jotka aiheutuvat tiedonsiirrosta Google Play -kaupan kanssa, ovat asiakkaan vastuulla.

» Asiaan liittyvät linkit

- "Projisointi langattomalla verkolla mobiililaitteesta (Screen Mirroring)" [s.182](#)

Projisointi näyttelyissä

Projektorin mahdollistaa sisällön toistamisen näyttelyitä varten digitaalisena allekirjoituksena (EB-775F/EB-770F).



- Sisällön toisto -tila toistaa soittolistasi ja lisää väri- ja muototehosteet projisoituun kuvaan.
- Voit käyttää seuraavia menetelmiä Sisällön toisto -tilassa toistettavan sisällön luomiseen.
- Epson Projector Content Manager -ohjelmisto antaa luoda soittolistoja ja tallentaa ne ulkoiseen tallennuslaitteeseen. Voit myös lisätä projisoituun kuvaan väri- ja muototehosteita ja ajastaa soittolistoja.

Saat lisätietoja *Epson Projector Content Manager -toiminnon käyttöoppaasta*.

- Epson Web Control antaa luoda soittolistoja verkkoselainta käyttämällä ja tallentaa ne ulkoiseen tallennuslaitteeseen, joka on liitetty verkossa olevaan projektoriin. Voit myös lisätä projisoituun kuvaan väri- ja muototehosteita.
- Epson Creative Projection -sovellus antaa luoda sisältöä iOS-laitteilla. Voit myös siirtää sisältöä projektoriin langattomasti. Voit ladata Epson Creative Projection -sovelluksen App Store- kaupasta. Kaikki kulut, jotka aiheutuvat tiedonsiirrosta App Store- kaupan kanssa, ovat asiakkaan vastuulla.



Voit ladata tarvittavan ohjelmiston ja käyttöoppaat seuraavalta web-sivustolta:
epson.sn

» Asiaan liittyvät linkit

- "Projisointi Sisällön toisto -tilassa" [s.134](#)

Seuraavissa osissa selitetään projektorin osat ja niiden toiminnot.

Kaikki tämän käyttöoppaan ominaisuudet on selitetty käyttämällä mallin EB-770Fi kuvitusta, jollei toisin ole mainittu.

» Asiaan liittyvät linkit

- "Projektorin osat - Edestä/sivulta" [s.17](#)
- "Projektorin osat - Päältä/sivulta" [s.18](#)
- "Projektorin osat - Taka-ala" [s.19](#)
- "Projektorin osat - Alusta" [s.21](#)
- "Projektorin osat - Ohjauspaneeli" [s.21](#)
- "Projektorin osat - Kaukosäädin" [s.22](#)
- "Projektorin osat - Vuorovaikutteiset kynät" [s.23](#)
- "Projektorin osat - Kynäteline" [s.24](#)
- "Projektorin osat - Kosketusyksikkö" [s.25](#)
- "Magneetin turvallisuusohjeet" [s.26](#)

Projektorin osat - Edestä/sivulta

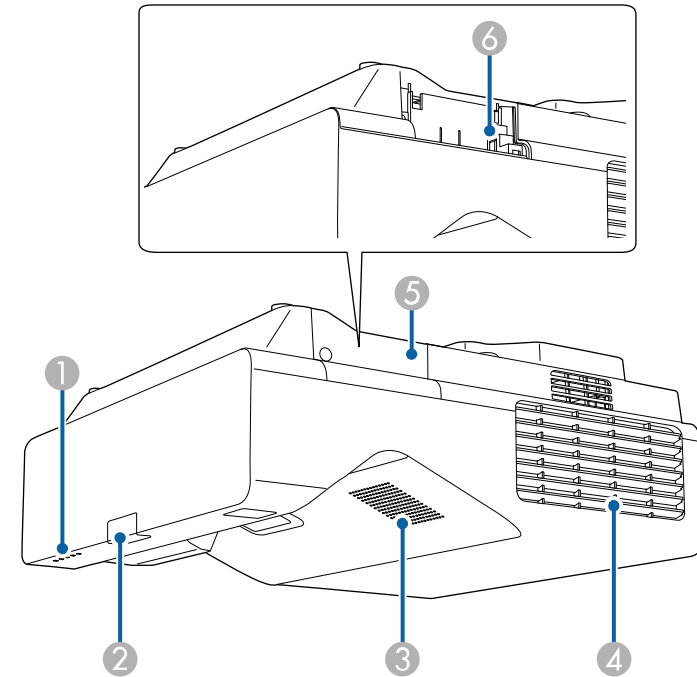

Nimi		Toiminto
①	Merkkivalot	Ilmaisee projektorin tilan.
②	Kaukovastaanotin	Ottaa vastaan kaukosäätimen signaaleja.
③	Kaiutin	Toistaa audiota.

Nimi	Toiminto
4 Ilmanpoistoaukko	Ilmanpoistoaukko projektorin sisäosien jäähtytykseen. ⚠ Huom Älä aseta kasvoja tai käsiä ilmanpoistoaukon lähelle tai aseta ilmanpoistoaukon lähelle esineitä, joihin kuumuus voi vaikuttaa käpristämällä niitä tai muulla tavoilla, kun projektori on käynnissä. Kuuma tuuletusaukon ilma saattaa aiheuttaa palovammoja, käpristymistä tai onnettomuuksia.
5 Langattoman LAN-moduulin kansi	Avaa käyttääksesi langaton LAN-moduuli -paikkaa.
6 Langaton LAN -moduulipaikka	Asenna valinnainen langaton LAN-moduuli. Käytä USB-muistilaitteen liittämiseen virhe- ja toimintalokitiedostojen tallentamiseksi. (Kytke ensin Langaton LAN -virta -asetus päälle projektorin Hallinta -valikossa.)

» **Asiaan liittyvät linkit**

- "Projektorin merkkivalotila" [s.277](#)

Projektorin osat - Päältä/sivulta

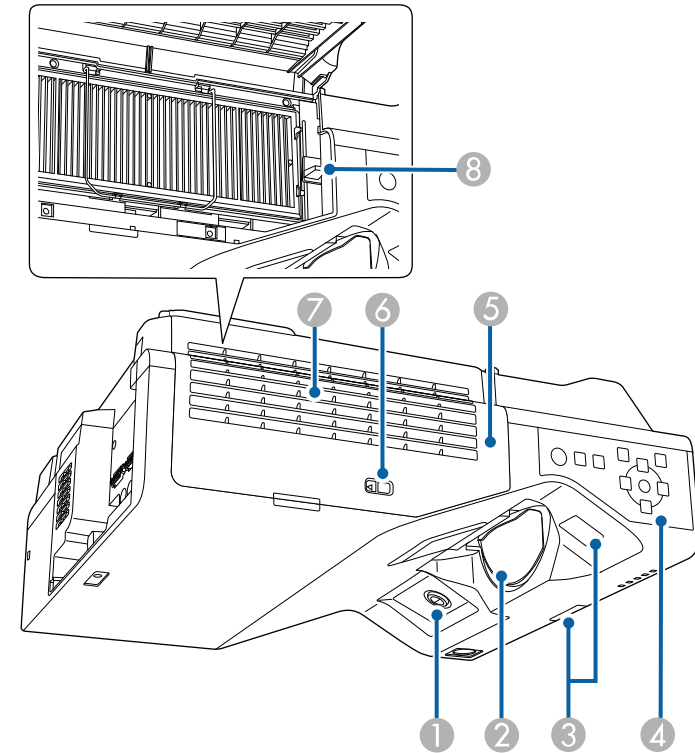

Nimi	Toiminto
1 Vuorovaikutteisen kynän vastaanotin (EB-770Fi/EB-760Wi)	Vastaanottaa vuorovaikutteisen kynän signaaleja.

Nimi	Toiminto
② Linssi	Kuvat projisoidaan tässä. <div style="border: 1px solid black; background-color: #ffffcc; padding: 5px;"> <p>⚠ Varoitus</p> <ul style="list-style-type: none"> • Älä katso projektiolinssiin projisoinnin aikana. • Älä aseta mitään esineitä tai kättä projektiolinssin lähelle. Se voi aiheuttaa palovammoja, tulipalon tai esineiden vääntymisen, koska tämä alue kuumenee keskitetyn projisointivalon vuoksi. </div>
③ Kaukovastaanotin	Ottaa vastaan kaukosäätimen signaaleja.
④ Käyttöpaneeli	Käyttää projektoria.
⑤ Ilmansuodattimen suojus	Avaa päästäksesi käsiksi ilmansuodattimeen.
⑥ Suodatinkannen salpa	Avaa ja sulkee ilmansuodattimen kannen.
⑦ Ilmanottoaukko (ilmasuodatin)	Ottaa ilmaa projektorin sisäosien jäädyttämiseksi.
⑧ Tarkennusvipu	Säätää kuvan tarkennusta.



» **Asiaan liittyvät linkit**

- "Ilmansuodattimen ja ilma-aukkojen kunnossapito" [s.263](#)
- "Projektorin osat - Ohjauspaneeli" [s.21](#)
- "Vuorovaikutteisten kynien käyttö" [s.94](#)
- "Kuvan kohdistaminen" [s.60](#)

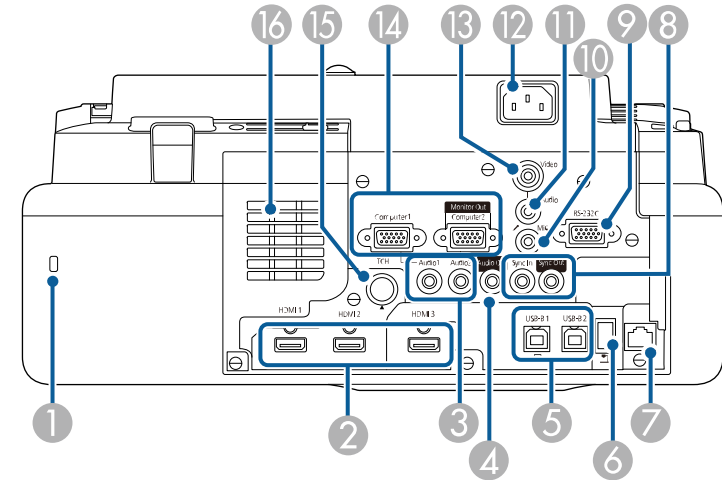
Projektorin osat - Taka-ala



Nimi	Toiminto
① Lukitusaukko	Lukitusaukko on yhteensopiva Kensington-yhtiön valmistaman Microsaver Security System -turvajärjestelmän kanssa.
② HDMI1/HDMI2/HDMI3-portit	Tulovideosignaalit HDMI-yhteensopivista videolaitteista ja tietokoneista. Tämä portti on HDCP2.3-yhteensopiva.
③ Audio1/Audio2-portit	Audio1: Syöttää äänen Computer1-porttiin kytketystä laitteesta. Audio2: Syöttää äänen Computer2-porttiin kytketystä laitteesta. Kun projisoit kuvaa valinnaisesta asiakirjakamerasta, ääni tulee tästä portista.
④ Audio Out -portti	Siirtää nykyisen tulolähteen äänen ulkoiseen kaiuttimeen.

Nimi	Toiminto
5 USB-B1/USB-B2-portit (EB-770Fi/EB-760Wi) USB-B-portti (EB-775F/EB-770F/EB-760W)	<p>USB-B1: Käytä USB-kaapelin liittämiseen tietokoneeseen vuorovaikutteisen kynän käyttämiseksi hiirenä.</p> <p>Käytä USB-kaapelin liittämiseen tietokoneeseen tietokoneen kuvien projisoimiseksi. Kytke ensin USB Display-asetus päälle projektorin Signaali-I/O-valikossa.</p> <p>USB-B2: Käytä USB-kaapelin liittämiseen vuorovaikutteisten ominaisuuksien ottamiseksi käyttöön minitietokoneessa. Valitse USB-B2-asetukset projektorin Kynä/kosketus-valikossa valitaksesi tämän tuloportin.</p> <p> Kynä/kosketus > PC-vuorovaikutus > USB-B2</p> <p>USB-B: Käytä USB-kaapelin liittämiseen tietokoneeseen tietokoneen kuvien projisoimiseksi.</p>
6 USB-A-portti	<p>Käytä USB-muistilaitteen tai digikameran liittämiseen projisoidaksesi elokuvia tai kuvia PC Free -toiminnolla tai Sisällön toisto -tilassa (vain EB-775F/EB-770F).</p> <p>Käytä valinnaiseen asiakirjakameraan liittämiseen.</p> <p>Käytä USB-muistilaitteen liittämiseen virhe- ja toimintalokitiedostojen tallentamiseksi.</p> <p>Tarjoaa yhteyden kaupoista saatavaan suoratoistomediaosoittimeen virransyöttöä varten.</p> <div style="border: 1px solid black; padding: 5px; margin-top: 10px;">  Et voi asentaa langatonta LAN-moduulia. </div>
7 LAN-portti	Käytä liittääksesi LAN-kaapelin verkkoon liittymistä varten.

Nimi	Toiminto
8 SYNC IN/OUT-portit (EB-770Fi/EB-760Wi)	<p>Käytettäessä vuorovaikutteisia ominaisuuksia samassa tilassa saman projektorin useiden versioiden kanssa, sinun on liitettävä projektoreihin kaupoista saatavat 3,5 mm:n stereo-miniliitin-audiokaapelit kaukosäädinkaapeli. Kun kaapelisarja on liitetty, vuorovaikutteinen kynä toimii vakaasti.</p> <div style="border: 1px solid black; padding: 5px; margin-top: 10px;">  Varmista, että audiokaapelissa on merkintä "No Resistance" (Ei vastusta). </div>
9 RS-232C-portti	Käytä RS-232C-kaapelin liittämiseen projektorin ohjaamiseksi tietokoneesta. (Tämä portti on valvontakäyttöä varten eikä sitä tule tavallisesti käyttää.)
10 Mic-portti (EB-770Fi/EB-770F/EB-760Wi/EB-760W)	Syöttää äänen mikrofonista.
11 Audio-portti	Syöttää äänen Video-porttiin liitetystä laitteesta.
12 Virransyöttö	Kytkee virtajohdon projektoriin.
13 Video-portti	Tulot videolähteistä tuleville komposiittivideosignaaleille.
14 Computer1/Computer2/Monitor Out -portit	Syöttää kuvasignaaleja tietokoneesta. Kun muutat Näytön lähtöportti -asetusta projektorin Signaali-I/O -valikossa, voit käyttää Computer2/Monitor Out -porttia analogisen RGB-signaalitulon lähettämiseen Computer1-portista.
15 TCH-portti (EB-770Fi/EB-760Wi)	Käytä Kosketusyksikön liitäntäkaapelin liittämiseen Kosketusyksikköön.
16 Ilmanottoaukko	Ottaa ilmaa projektorin sisäosien jäähdyttämiseksi.

» **Asiaan liittyvät linkit**

- "Projektorin liitännät" [s.32](#)
- "Turvakaapelin asentaminen" [s.163](#)

Projektorin osat - Alusta

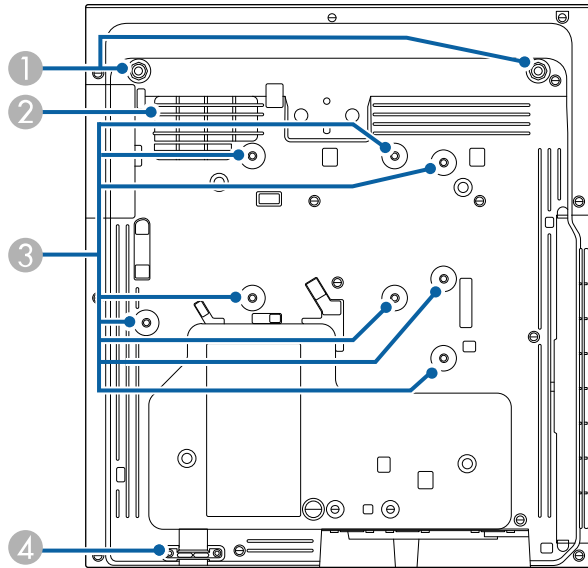

Nimi	Toiminto
③ Kiinnityspisteet (kahdeksan pistettä)	Käytä näitä pisteitä valinnaisen kiinnikkeen tai kaupoista saatavan VESA-kiinnityслиittymästandardin (100×100 mm) kanssa yhteensopivan kiinnikkeen kiinnittämiseen, kun asennat projektorin seinään tai ripustat projektorin kattoon tai asennat sen pystysuuntaisesti pöydälle.
④ Lukituskaapelin kiinnityskohta	Vie varkaudenesto-vaijerilukko tähän ja lukitse se paikalleen. Voit myös kiinnittää turvavaijerin tähän projektorin putoamisen estämiseksi katosta tai seinästä.



» Asiaan liittyvät linkit

- "Turvakaapelin asentaminen" s.163

Projektorin osat - Ohjauspaneeli

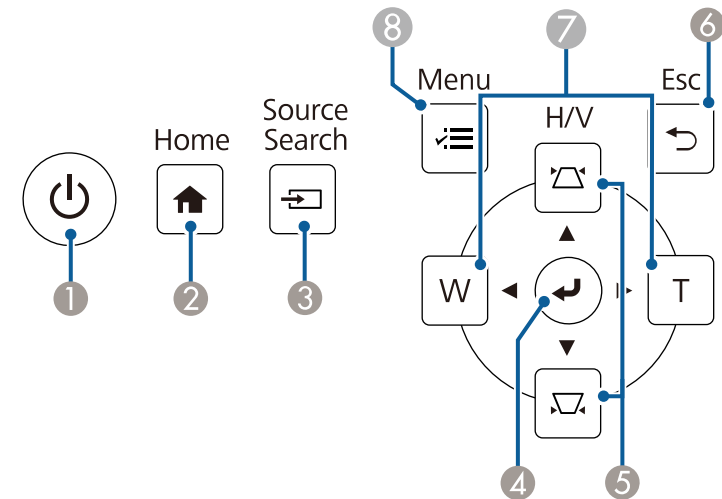
Nimi	Toiminto
① Etujalkojen kiinnityspisteet (kaksi kohtaa)	Kiinnitä jalat, kun käytät projektoria esimerkiksi pöydän päällä. (Vain mallit, joiden mukana toimitetaan jalat)
② Ilmanottoaukko	Ottaa ilmaa projektorin sisäosien jäähdyttämiseksi. ⚠ Varoitus Estääksesi projektorin alla olevan ilmanottoaukon tukkeutumisen, älä anna kohteiden, kuten liinan tai paperin, olla projektorin alla.





Nimi	Toiminto
1 Virtapainike []	Kytkee projektorin päälle tai pois.
2 [Home]-painike	Näyttää ja sulkee Aloitus-näytön.
3 [Source Search] -painike	Vaihtaa seuraavaan tulolähteeseen.
4 [Enter]-painike []	Avaa seuraavan valinnan ja siirtää seuraavalle tasolle, kun projektorin valikko on näkyvässä. Projisoitaessa analogista RGB-signaalia Computer-portista, optimoi Analoginen signaalinsäätö -asetukset (Seuranta, Synkronointi, ja Paikka).
5 Trapetsisäätöpainikkeet ja nuolipainikkeet	Näyttää Trapetsi-näytön, jossa voi korjata trapetsivääristymän. Valikkokohteiden valintaan, kun projektorin valikko on näkyvässä.
6 [Esc]-painike	Pysäyttää nykyisen toiminnon. Siirtää takaisin edelliselle valikkotasolle, kun projektorin valikko on näkyvässä.
7 Laaja/Tele-painikkeet ja nuolipainikkeet	[W]: Suurentaa projisoidun kuvan kokoa. [T]: Pienentää projisoidun kuvan kokoa. Korjaa trapetsivääristymän vaakasuunnassa, kun Trapetsinäyttö näytetään. Valikkokohteiden valintaan, kun projektorin valikko on näkyvässä.
8 [Menu]-painike	Näyttää ja sulkee projektorin valikon.

► Asiaan liittyvät linkit

- "Aloitusnäyttö" [s.49](#)
- "Kuvan muodon korjaaminen Trapetsipainikkeilla" [s.64](#)
- "Kuvälähteen valinta" [s.76](#)
- "Kuvan koon muuttaminen painikkeilla" [s.74](#)
- "Valikkoasetusten säätäminen" [s.216](#)

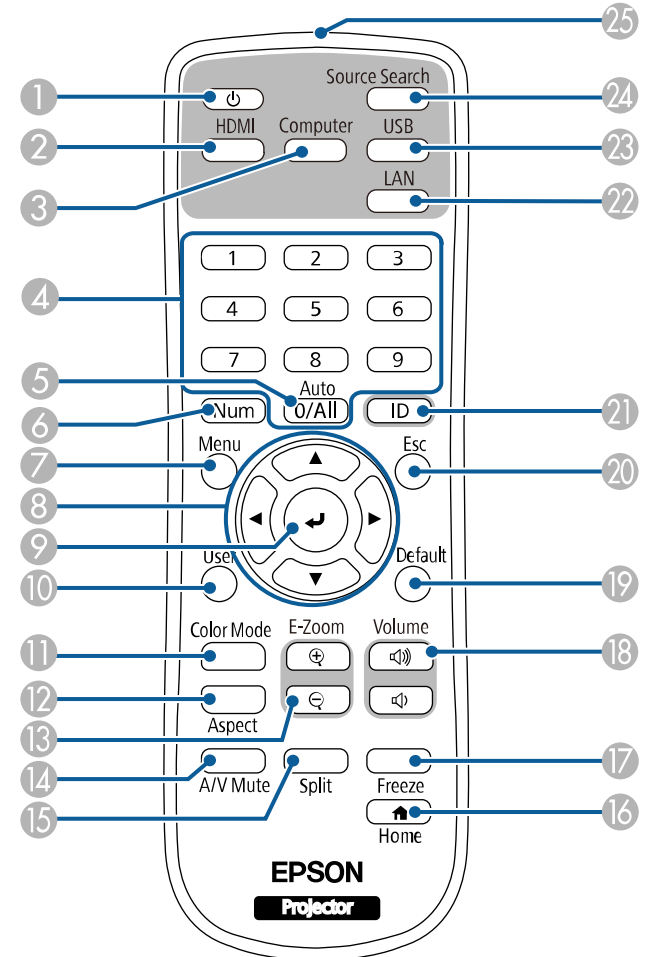
Projektorin osat - Kaukosäädin



Nimi	Toiminto
1 Virtapainike []	Kytkee projektorin päälle tai pois.
2 [HDMI]-painike	Vaihtaa kuvälähteen HDMI- ja Video-portteihin.

Nimi	Toiminto
③ [Computer]-painike	Vaihtaa kuvalähteeksi Computer-portit.
④ Numeropainikkeet	Numeroiden syöttämiseen projektorin valikossa, kun [Num]-painiketta pidetään painettuna. Syötä Sisällön toisto -tilassa numeroita pitäen samalla [Num]-painiketta painettuna toistaaksesi suosikkisoittolistojasi (EB-775F/EB-770F).
⑤ [Auto]-painike	Projisoitaessa analogista RGB-signaalia Computer-portista, optimoi Analoginen signaalinsäätö -asetukset (Seuranta , Synkronointi , ja Paikka).
⑥ [Num]-painike	Pidä tätä painiketta painettuna syöttääksesi numeroita numeropainikkeilla.
⑦ [Menu]-painike	Näyttää ja sulkee projektorin valikon.
⑧ Nuolipainikkeet	Valikkokohteiden valintaan, kun projektorin valikko on näkyvässä.
⑨ [Enter]-painike [↵]	Avaa seuraavan valinnan ja siirtää seuraavalle tasolle, kun projektorin valikko on näkyvässä.
⑩ [User]-painike	Suorittaa asetukset, jotka on määritetty Käyttäjäpainike -asetuksessa projektorin Hallinta -valikossa.
⑪ [Color Mode]-painike	Väritilan muuttamiseen.
⑫ [Aspect]-painike	Kuvasuhteen muuttamiseen.
⑬ [E-Zoom] +/- -painikkeet	Muuttaa projisoidun kuvan kokoa.
⑭ [A/V Mute]-painike	Kytkee videon ja äänen tilapäisesti päälle tai pois päältä.
⑮ [Split]-painike	Projisoi enintään neljä eri kuvalähdettä samanaikaisesti jakamalla projisoidun näytön.
⑯ [Home]-painike	Näyttää ja sulkee Aloitusnäytön.
⑰ [Freeze]-painike	Keskeyttää tai jatkaa kuvien näyttämistä.
⑱ [Volume] ylös/alas -painikkeet	Säätää kaiuttimen äänenvoimakkuutta.
⑲ [Default]-painike	Palauttaa valitun asetuksen oletusarvoon.

Nimi	Toiminto
⑳ [Esc]-painike	Pysäyttää nykyisen toiminnon. Siirtää takaisin edelliselle valikkotasolle, kun projektorin valikko on näkyvässä.
㉑ [ID]-painike	Pidä tätä painiketta painettuna ja paina numeronäppäimiä valitaksesi tunnuksen projektorille, jota haluat käyttää kaukosäätimellä.
㉒ [LAN]-painike	Vaihtaa kuvalähteen verkkoon liitettyjen laitteiden välillä.
㉓ [USB]-painike	Vaihtaa kuvalähteen USB-näytön ja USB-A-portin välillä.
㉔ [Source Search] -painike	Vaihtaa seuraavaan tulolähteeseen.
㉕ Kaukosäätimen valosäteilyalue	Lähetää kaukosäätimen signaaleja.

► Asiaan liittyvät linkit

- "Projisointi Sisällön toisto -tilassa" [s.134](#)
- "Kuvanlaadun säätäminen (Väritila)" [s.80](#)
- "Kuvan kuvasuhde" [s.78](#)
- "Aloitusnäyttö" [s.49](#)
- "Kuvalähteen valinta" [s.76](#)
- "Kuvien zoomaaminen" [s.142](#)
- "Kuvan ja äänen kytkeminen tilapäisesti pois päältä" [s.140](#)
- "Useiden kuvien projisointi samanaikaisesti" [s.126](#)
- "Videotoiminnan tilapäinen pysäyttäminen" [s.141](#)
- "Äänenvoimakkuuden säätäminen Äänenvoimakkuus-painikkeilla" [s.90](#)
- "Projektorin tunnuksen asettaminen" [s.148](#)
- "Valikkoasetusten säätäminen" [s.216](#)

Projektorin osat - Vuorovaikutteiset kynät

Vuorovaikutteiset kynät kuuluvat vain mallien EB-770Fi/EB-760Wi toimitukseen.

Tartu kynään sen kytkemiseksi päälle automaattisesti. Kynät sammuvat automaattisesti 15 sekunnin kuluttua niiden alas laskemisesta.

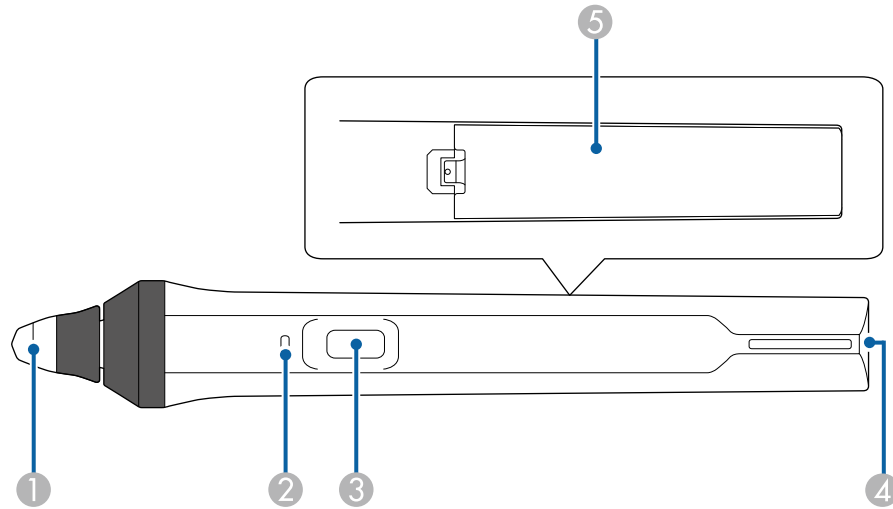

Nimi	Toiminto
1 Kynän kärki	Vaihdeettava pehmeä kynän kärki. Jos pehmeää kärkeä on vaikea käyttää käsitellyllä pinnalla, vaihda se kovaan kärkeen.
2 Akun merkkivalo	Paina kynän sivussa olevaa painiketta nähdäksesi jäljellä olevan paristotehon. <ul style="list-style-type: none"> Kun akku on ladattu, merkkivalo muuttuu siniseksi, kunnes vapautat painikkeen. Kun akun varaus on vähissä, merkkivalo vilkkuu sinisenä, kunnes vapautat painikkeen. Ei syty, jos paristo on tyhjä. Vaihda paristo.
3 Painike	Suorittaa toiminnon, joka on määritetty Kynäpainiketoiminto -asetukseksi projektorin Vuorovaikutteinen -valikossa. Paina painiketta suorittaaksesi hiiren oikean painikkeen painamistoiminnan käytettäessä kynää hiirenä.

Nimi	Toiminto
4 Hihnan kiinnityskohta	Voit kiinnittää kaupoista saatavan hihnan.
5 Paristolokeron kansi	Avaa tämä kansi, kun vaihdat pariston.

► Asiaan liittyvät linkit

- "Vuorovaikutteisen kynän kärjen vaihtaminen" [s.267](#)
- "Vuorovaikutteisten kynien käyttö" [s.94](#)
- "Paristojen asentaminen kyniin" [s.45](#)

Projektorin osat - Kynäteline

Kynäteline kuuluu vain mallin EB-770Fi/EB-760Wi toimitukseen.

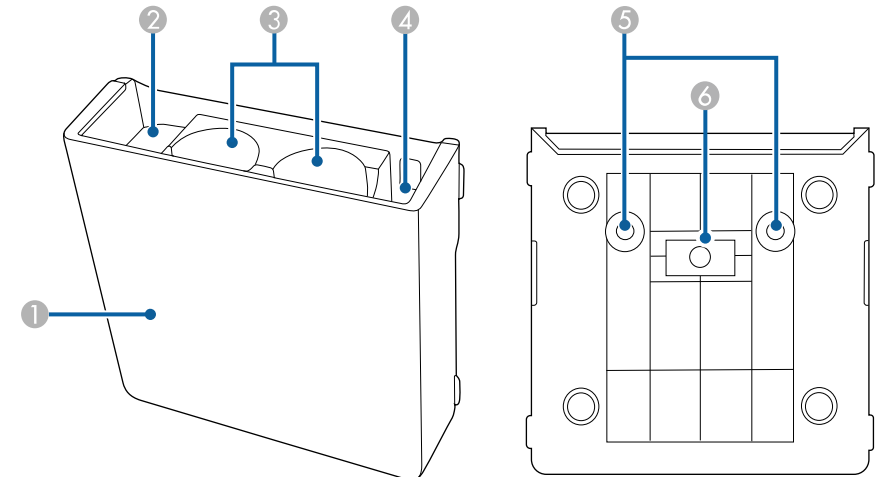

Nimi	Toiminto
1 Etukansi	Kiinnitä se kynätelineen asennuksen jälkeen.

Nimi	Toiminto
② Kynän kärjen säilytystila	Säilytä kynän kärkiä tässä.
③ Kynän säilytystila	Säilytä kyniä tässä kynän kärki alaspäin.
④ Pariston säilytystila	Säilytä AA-paristoja tässä.
⑤ Ruuvinreiät (asennusta varten)	Ruuvinreiät kynätelineen kiinnittämiseen.
⑥ Asennusmagneetit	Asennuksessa käytettävät magneetit.

Projektorin osat - Kosketusyksikkö

Kosketusyksikkö on käytettävissä vain kohteelle EB-770Fi/EB-760Wi.

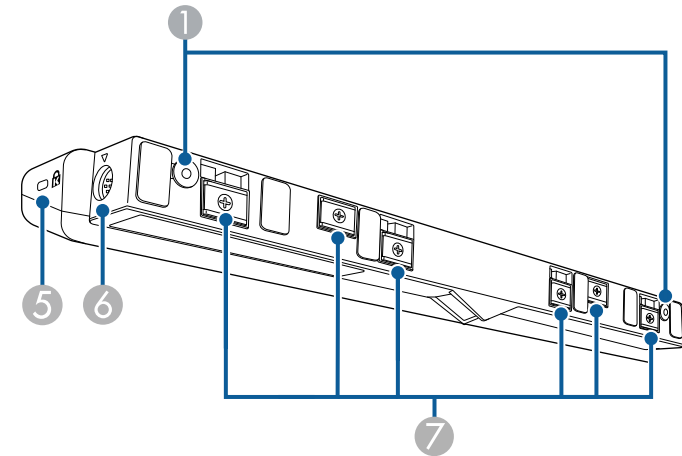
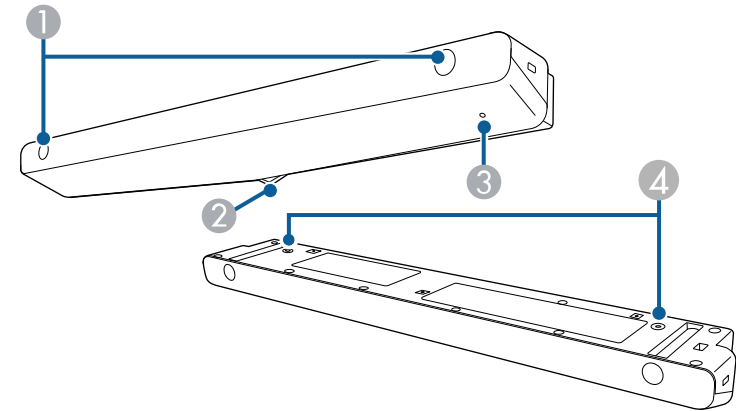

Nimi	Toiminto
① Ruuvinreiät (asennusta varten)	Ruuvinreiät kosketusyksikön kiinnittämiseen. Poista kumitulpat ruuvinrei'istä, kiinnitä kosketusyksikkö ja aseta kumitulpat taisin ruuvien piilottamiseksi.
② Laser-diffuusioportit	Lähtää laservaloa sormien sijainnin tunnistamiseksi.
③ Merkkivalo	Palaa, kun kosketusyksikkö on kytketty päälle.
④ Ruuvinreiät (asennusta varten)	Ruuvinreiät kosketusyksikön kiinnittämiseen kaupoista saatavaan pöytäkiinnikkeeseen, kun asennetaan pystyasentoon pöydälle.
⑤ Lukitusaukko	Lukitusaukko on yhteensopiva Kensington-yhtiön valmistaman Microsaver Security System -turvajärjestelmän kanssa.
⑥ TCH -portti	Liittää projektorin kosketusyksikköön kosketusyksikön liitäntäkaapelilla.
⑦ Asennusmagneetit	Asennuksessa käytettävät magneetit.

Huomaa

- Älä liitä kosketusyksikköä muihin kuin EB-770Fi/EB-760Wi-laitteeseen. Laitteeseen voi tulla toimintahäiriö tai laservaloa voi vuotaa yli rajan.
- Varmista, että käytät toimitukseen kuuluvaa kosketusyksikön liitäntäkaapelia. Toiminnot eivät ole mahdollisia kaupoista saatavalla kaapelilla.
- Kun hävität kosketusyksikön, älä pura sitä. Hävitä laite paikallisten tai kansallisten lakien ja säädösten mukaisesti.



Katso projektorin *Asennusoppaasta* kosketusyksikön asennus- ja kulmansäätömenetelmät.

Magneetin turvallisuusohjeet

Sekä kynäteline että kosketusyksikkö sisältävät voimakkaita magneetteja. Varmista, että toimit näiden tärkeiden ohjeiden mukaisesti, kun käytät näitä laitteita.

⚠ Varoitus

Älä käytä laitetta lähellä lääkinnällisiä laitteita, kuten sydämentahdistimia. Varmista lisäksi laitetta käyttäessäsi, ettei lähistöllä ole lääkinnällisiä laitteita, kuten sydämentahdistimia. Sähkömagneettiset häiriöt saattavat johtaa lääkinnällisten laitteiden toimintavikoihin.

⚠ Huom

- Älä käytä laitetta lähellä magneettisia tallennusvälineitä, kuten magneettiset kortit, tai tarkkoja elektronisia laitteita, kuten tietokoneet, digitaaliset kellot tai matkapuhelimet. Tiedot voiva vioittua tai voi ilmetä toimintahäiriö.
- Kun asennat laitteen magneettiselle pinnalle, varo ettet jätä sormiasi tai muita ruumiinosia magneetin ja asennuspinnan väliin.

» Asiaan liittyvät linkit

- "Vuorovaikutteisten kosketustoimintojen turvallisuusohjeet" [s.97](#)
- "Vuorovaikutteisten kosketustoimintojen käyttö sormella" [s.96](#)
- "Asiakirjojen uusimman version hakeminen" [s.11](#)

Projektorin asettaminen

Aseta projektori toimimalla näiden osien ohjeiden mukaisesti.

► Asiaan liittyvät linkit

- "Projektorin sijoittaminen" [s.28](#)
- "Projektorin liitännät" [s.32](#)
- "Kaukosäätimen paristojen asentaminen" [s.44](#)
- "Paristojen asentaminen kyniin" [s.45](#)
- "Kaukosäätimen käyttö" [s.46](#)

Voit asentaa projektorin seinään tai kattoon tai asettaa sen pöydälle projisoidaksesi kuvia.

Kiinnittääksesi projektorin seinään tai ripustaaksesi projektorin katosta tai asentaaksesi sen pystysuoraan pöydälle, voit käyttää kaupoista saatavaa kiinnikettä, joka on yhteensopiva VESA-kiinnitysluottimästandardin kanssa (100 × 100 mm).

Projektoria voi asentaa useisiin kulmiin. Projektoria asentamiselle ei ole vaakaa- tai pystysuuntaista rajoitusta.

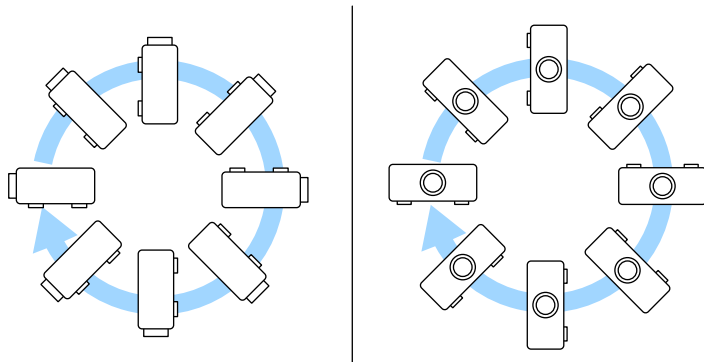

Kun käytät vuorovaikutteisia ominaisuuksia, projektoria voi kallistaa enintään 3° projektoria sijoittamisesta riippumatta (EB-770Fi/EB-760Wi).

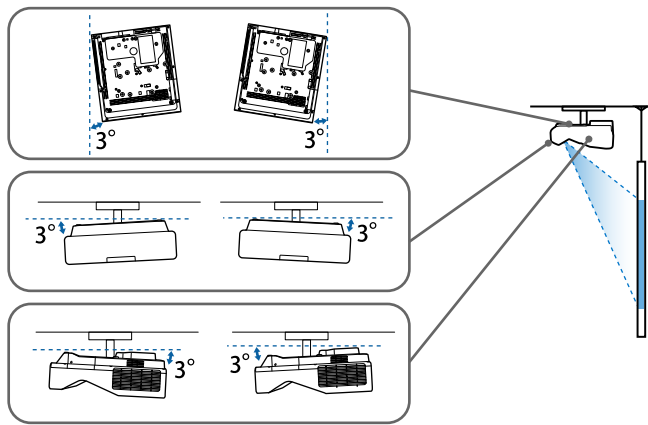

Huomioi seuraavat seikat, kuvan valitset projektoria sijainnin:

- Aseta projektori tukevalla, tasaisella pinnalla tai asenna se käyttämällä yhteensopivaa kiinnikettä.
- Jätä projektoria ympärille ja alle runsaasti tilaa tuuletusta varten, äläkä aseta sitä minkään sellaisen päälle tai viereen, joka voi tukkia tuuletusaukot.

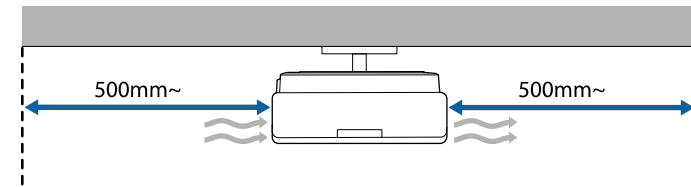

- Aseta projektori niin, että se on kohtisuorassa näyttöön nähden, ei kulmassa.



Jos et pysty asentamaan projektoria kohtisuoraan näyttöön nähden, korjaa trapetsivääristymä projektoria säätimillä. Parasta kuvien laatua varten on suositeltavaa säätää projektoria asennussijainti oikeaan kuvakoon ja -muodon saavuttamiseksi.

- Kun asennat projektoria kiinteään sijaintiin, kytke päälle **Kiinteä asennus** -asetus projektoria **Asennus**-valikossa.
- Kun asennat projektoria pystyasentoon, kytke päälle **Pystyasennus** -asetus projektoria **Asennus**-valikossa.

Varoitus

- Projektorin kiinnitys seinään tai ripustus kattoon edellyttää erityistä asennusmenetelmää. Jollet asenna projektoria oikein, se voi pudota ja aiheuttaa vahinkoa tai vammaa.
- Älä käytä seinäkiinnityslevyssä tai muissa kiinnityspisteissä liimoja ruuvien löystymisen estämiseksi tai käytä projektorissa voiteluaineita tai öljyjä, sillä projektorin kotelo voi murtua ja aiheuttaa projektorin putoamisen kiinnikkeestään. Tämä voi aiheuttaa telineen alla oleville ihmisille vakavan loukkaantumisen ja vaurioittaa projektoria.
- Jos kattokiinnikettä ja projektoria ei asenneta projektori voi pudota. Varmista erityisen Epson-kiinnikkeen asennuksen jälkeen, että kiinnike on kiinnitetty kaikkiin projektorin kattokiinnityspisteisiin. Varmista projektorin ja kiinnikkeen kiinnitys myös vaijerilla, joka on riittävän vahva kannattelemaan molempien painon.
- Älä asenna projektoria paikkaan, jossa se altistuu runsaalle pölylle tai kosteudelle tai paikkaan, jossa se altistuu savulle tai höyrylle. Muuten se voi aiheuttaa tulipalon tai sähköiskun. Projektorin kotelo voi myös heiketä ja vahingoittua, mikä voi saada projektorin putoaman kiinnikkeestä.

Esimerkkejä ympäristöistä, jotka voivat aiheuttaa projektorin putoamisen kotelon heikentymisen johdosta

- Sijainnit, joiden ilmassa on runsaasti savua tai hiukkasia, kuten tehtaat tai keittiöt
- Sijainnit, joissa on syttyviä liuottimia tai kemikaaleja, kuten tehtaat tai laboratoriot
- Sijainnit, joissa projektori voi altistua pesuaineille tai kemikaaleille, kuten tehtaat tai keittiöt
- Sijainnit, joissa käytetään usein aromaattisia öljyjä, kuten rentoutumistilat
- Lähellä laitteita, jotka tuottavat runsaasti savua, hiukkasia tai vaahtoa erilaisissa tapahtumissa
- Sijainnit ilmankostuttimen lähellä

Varoitus

- Älä peitä projektorin ilmanotto- tai -poistoaukkoja. Jos aukkoja peitetään, sisäinen lämpötila voi nousta ja aiheuttaa tulipalon.
- Älä käytä tai säilytä projektoria paikoissa, joissa se voi altistua pölylle tai lialle. Muuten projisoidun kuvan laatu voi heiketä tai suodatin voi tukkeutua, mikä voi johtaa toimintahäiriöön tai tulipaloon.
- Älä asenna sitä epävakaalle tasolle tai paikkaan, jonka kantavuus ei vastaa projektorin vaatimuksia. Muuten se voi pudota tai kaatua ja aiheuttaa onnettomuuden ja vammaa.
- Kun asennat projektorin korkealle, tee tarvittavat toimenpiteet putoamisen estämiseksi. Käytä sidontanaruja varmistaaksesi turvallisuuden hätätilanteissa, kuten maanjäristyksen aikana, ja ehkäistäksesi onnettomuudet. Jos asennusta ei tehdä oikein, projektori voi pudota ja aiheuttaa tapaturman ja loukkaantumisia.
- Älä asenna sijainteihin, joissa voi ilmetä suolavahinko, tai sijainteihin, joissa projektori voi altistua syövyttävälle kaasulle, kuten kuumien lähteiden rikkikaasu. Muuten syöpyminen voi aiheuttaa projektorin putoamisen. Se voi aiheuttaa projektorissa myös toimintahäiriön.

Huomaa

- Jos käytät projektoria yli 1500 m korkeudella, kytke **Korkeapaikkatila Päällä** projektorin **Asennus**-valikossa varmistaaksesi, että projektorin sisäinen lämpötila tulee säädellyksi oikein.
- Älä aseta projektoria paikkoihin, joissa se altistuu suurelle kosteudelle, pölylle tai tupakansavulle tai paikkoihin, joissa siihen voi päästä tulipalojen aiheuttamaa savua.

» **Asiaan liittyvät linkit**

- "Projektorin asetus ja Asennusvalinnat" [s.29](#)
- "Asetukset vuorovaikutteisia ominaisuuksia käytettäessä" [s.30](#)

Projektorin asetus ja Asennusvalinnat

Voit asettaa tai asentaa projektorin seuraavilla tavoilla:

Etu/Taka

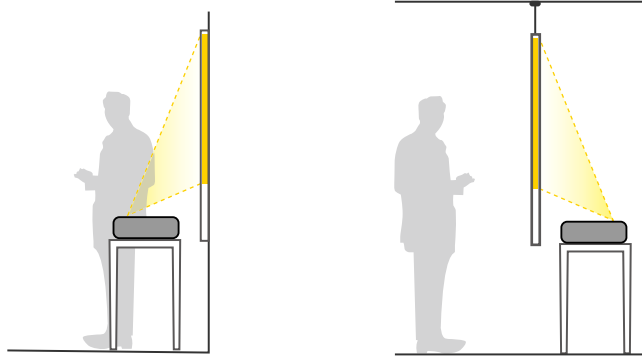

Kiinnitä jalat (jos kuuluvat toimitukseen), kun käytät projektoria esimerkiksi pöydän päällä.

Etuala ylösalaisin/Taka-ala Ylösalaisin

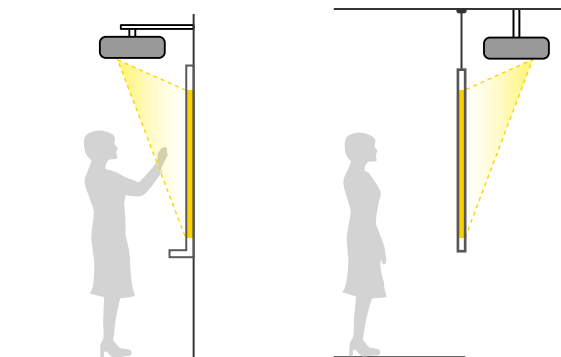

Etuala ylösalaisin/Taka-ala Ylösalaisin (pystysuunnassa)

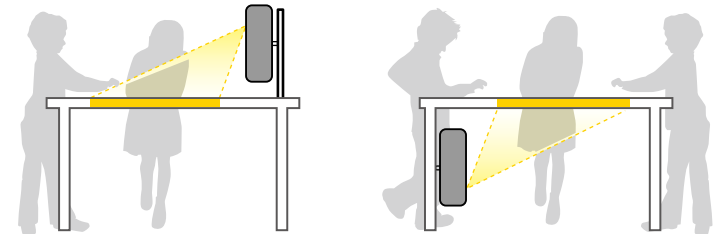

Valitse oikea, käytetyn asennusmenetelmän mukainen **Projisointi**-valinta projektorin **Asennus**-valikossa. Jos on tarpeen, kytke päälle **Väärä suuntapainike** -asetus projektorin **Toiminta**-valikossa ja säädä **Valikon kierto** -asetus projektorin **Näyttö**-valikossa.



- Oletus-**Projisointi**-asetus on **Etuala/Ylösalaisin**.
- Voit muuttaa **Projisointi**-asetusta seuraavasti pitämällä [A/V Mute]-painiketta painettuna noin 5 sekuntia.
 - Vaihda **Etuala** asentoon/asennosta **Etuala/Ylösalaisin**
 - Vaihda **Taka-ala** asentoon/asennosta **Taka-ala/Ylösalaisin**

» **Asiaan liittyvät linkit**

- "Projisointitilat" [s.55](#)

Asetukset vuorovaikuttaisia ominaisuuksia käytettäessä

Kun käytät vuorovaikuttaisia ominaisuuksia, projisoi näytön edestä (EB-770Fi/EB-760Wi).

Aseta **Projisointi** tilaan **Etuala/Ylösalaisin** tai **Etuala**.

Huomaa

Vuorovaikutteisia ominaisuuksia käytetään infrapunayhteydellä. Huomioi seuraavat seikat ennen projektorin asentamista.

- Älä asenna projektoria yli 3° kalistuskulmaan. Vuorovaikutteiset ominaisuudet eivät ehkä toimi oikein.
- Varmista, ettei voimakas valo tai auringonvalo paista vuorovaikutteisen kynän vastaanottimeen, projisointinäyttöön, projektoriin itseensä tai projektorin taakse.
- Älä sijoita projektoria sijaintiin, jossa se voi altistua suoralle auringonpaisteelle ikkunasta. Se voi johtaa vuorovaikutteisten toimintojen toimintahäiriöön.
- Asenna projektori niin, ettei vuorovaikutteinen kynä joudu liian lähelle loistelamppuja. Jos ympäröivä alue on liian kirkas, vuorovaikutteiset ominaisuudet eivät ehkä toimi oikein.
- Jos vuorovaikutteisen kynän vastaanottimeen on tarttunut pölyä, se voi häiritä infrapunayhteyttä ja vuorovaikutteiset ominaisuudet eivät ehkä toimi oikein. Puhdista vastaanotin, jos se on likainen.
- Älä piirrä tai kiinnitä tarroja vuorovaikutteisen kynän vastaanottimelle.
- Kun käytät vuorovaikutteisia ominaisuuksia, älä käytä infrapunakaukosäädintä tai mikrofonia samassa huoneessa. Vuorovaikutteiseen kynään voi tulla toimintahäiriö.
- Älä käytä projektorin lähellä laitteita, jotka tuottavat kovaa ääntä, kuten pyörivät laitteet tai muuntajat, muuten vuorovaikutteiset ominaisuudet eivät ehkä toimi oikein.



- On suositeltavaa käyttää tasaista, taulutyypistä heijastuspintaa, jossa ei ole epätasaisuuksia. Jos projisointinäyttö on epätasainen, projisoidussa kuvassa voi esiintyä vääristymiä.
- Projisoidussa kuvassa voi esiintyä vääristymiä näytön materiaalin ja asennusmenetelmän mukaan.
- Kun käytät vuorovaikutteisia ominaisuuksia, asenna projektori niin, että projisoitu näyttö on suorakulmainen ilman vääristymiä.
- Kun käytät vuorovaikutteisia ominaisuuksia tilassa, jossa on useita projektoreita, vuorovaikutteisen kynän toiminta voi olla epävakaa. Liitä tässä tapauksessa projektoreihin kaupoista saatavat 3,5 mm:n stereo-miniliitin-audiokaapelit ja vaihda **Projektorien synkr. Kiinteä**-tilaan projektorin **Kynä/kosketus**-valikossa.
☛ **Kynä/kosketus > Projektorien asennus > Projektorien synkr.**

» Asiaan liittyvät linkit

- "Asetukset kosketusyksikköä käytettäessä" [s.31](#)
- "Tietokoneen liittäminen sen käyttämiseksi PC:n vuorovaikutteisilla ominaisuuksilla" [s.35](#)

Asetukset kosketusyksikköä käytettäessä

Kun käytät Kosketusyksikköä, asenna projektori käyttämällä seuraavia menetelmiä. Kosketusyksikköä ei voi käyttää, jos käytetään jotakin muuta asennusmenetelmää.

- Kiinnitä projektori seinään tai ripusta se kattoon ja projisoi kuvia valkokankaan edestä (vaaditaan asennuslevy tai kaupoista saatava kattokiinnitys).
- Asenna pystyyn pöydälle ja projisoi pöydän edestä (vaaditaan kaupoista saatava pöytäkiinnitys).

Katso projektorin *Asennusoppaasta* kosketusyksikön asennus- ja kulmansäätömenetelmät.

» Asiaan liittyvät linkit

- "Vuorovaikutteisten kosketustoimintojen turvallisuusohjeet" [s.97](#)
- "Vuorovaikutteisten kosketustoimintojen käyttö sormella" [s.96](#)
- "Asiakirjojen uusimman version hakeminen" [s.11](#)

Katso näistä osista, kuinka projektori liitetään erilaisiin projisointilähteisiin.

Huomaa

- Tarkista kaikkien liitettävien kaapeleiden liittimien muoto ja suuntaus. Älä pakota liittintä porttiin, jos se ei sovi siihen. Laite tai projektori saattaa vahingoittua tai siihen voi tulla toimintahäiriö.



Katso *Pika-aloitusopas* luettelo projektorin toimitukseen kuuluvista kaapeleista. Osta kaupoista saatavia kaapeleita tarpeen mukaan.

► Asiaan liittyvät linkit

- "Liittäminen tietokoneeseen" [s.32](#)
- "Videolähteiden liittäminen" [s.36](#)
- "Liittäminen ulkoisiin USB-laitteisiin" [s.37](#)
- "Liittäminen asiakirjakameraan" [s.39](#)
- "Tulostimen yhdistäminen" [s.39](#)
- "Liittäminen ulkoisiin laitteisiin" [s.39](#)
- "Usean samanmallisen projektorin liittäminen" [s.41](#)

Liittäminen tietokoneeseen

Liitä tietokone projektoriin toimimalla näiden osien ohjeiden mukaisesti.

► Asiaan liittyvät linkit

- "Tietokoneeseen liittäminen VGA-videota ja -audiota varten" [s.32](#)
- "Tietokoneeseen liittäminen USB-videota ja -audiota varten" [s.33](#)
- "Tietokoneeseen liittäminen HDMI-videota ja -audiota varten" [s.34](#)
- "Seinälevyyen asennetun minitietokoneen liittäminen" [s.34](#)
- "Tietokoneen liittäminen sen käyttämiseksi PC:n vuorovaikutteisilla ominaisuuksilla" [s.35](#)

Tietokoneeseen liittäminen VGA-videota ja -audiota varten

Voit liittää projektorin tietokoneeseen VGA-tietokonekaapelilla.

Voit toistaa ääntä projektorin kaiutinjärjestelmällä liittämällä kaupoista saatavan 3,5 mm stereo-miniliitin-audiokaapelin.



- Liittääksesi tietokoneen, jossa ei ole VGA-videoporttia, tarvitset sovittimen, joka mahdollistaa liittämisen projektorin VGA-videoporttiin.
- Projisoidaksesi kuvälähdettä, joka on liitetty Computer2/Monitor Out -porttiin, aseta **Näytön lähtöportti** -asetukseksi **Tietokone2** projektorin **Signaali I/O**- valikossa.
- Voit myös asettaa audiotuloon käytettävän portin tietokonelähteestä projisoitaessa **Audiolähtö**-asetukseksi projektorin **Signaali-I/O**-valikossa.
- Varmista, että audiokaapelissa on merkintä "Ei vastusta".

1 Liitä VGA-tietokonekaapeli tietokoneen monitoriporttiin.

2 Liitä toinen pää projektorin Computer-porttiin.

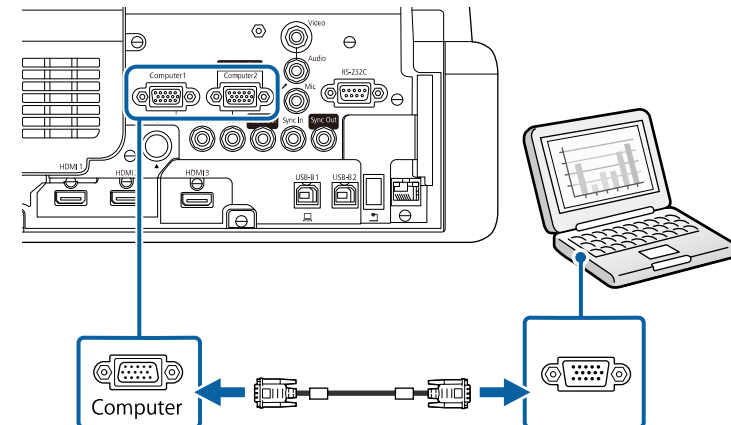

3 Kiristä VGA-liittimen ruuvit.

4 Liitä audiokaapeli kannettavan tietokoneen kuulokkeisiin tai audiolähtöliitäntään tai pöytätietokoneen kaiuttimeen tai audiolähtöporttiin.

- 5** Liitä toinen pää Audio-porttiin, joka vastaa käyttämäsi Computer-porttia.

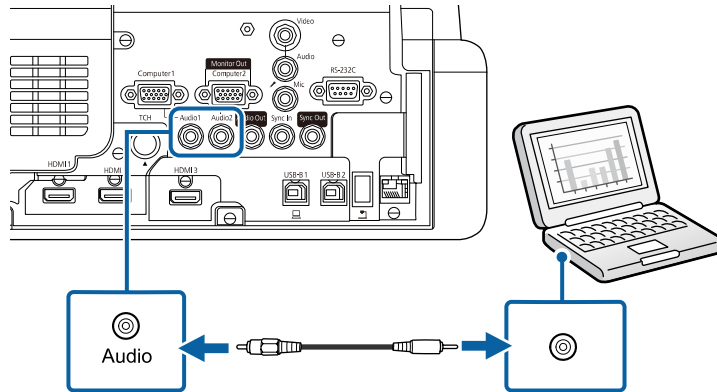

Tietokoneeseen liittäminen USB-videota ja -audiota varten

Jos tietokone vastaa järjestelmävaatimuksia, voit lähettää video- ja audiolähtöä projektoriin tietokoneen USB-portista. Tätä toimintaa kutsutaan USB Display-toiminnoksi. Liitä projektori tietokoneeseen käyttämällä USB-kaapelia.



- Jos käytät USB-keskitintä, liitäntä ei välttämättä toimi kunnolla. Kytke USB-kaapeli suoraan projektoriin.
- Käyttääksesi USB Display -toimintoa, aseta **USB Display** -asetukseksi **Päällä** projektorin **Signaali I/O** -valikossa (EB-770Fi/EB-760Wi).

- 1** Liitä kaapeli projektorin USB-B1- tai USB-B-porttiin.

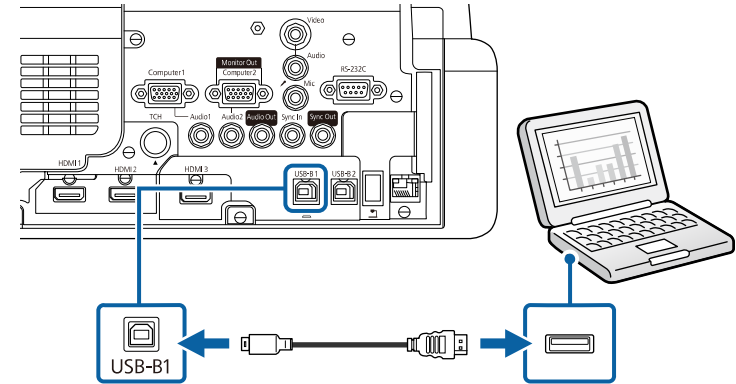

- 2** Liitä toinen pää mihin tahansa tietokoneen käytettävissä olevaan USB-porttiin.

- 3** Kytke projektori ja tietokone päälle.

- 4** Tee jokin seuraavista asentaaksesi Epson USB Display -sovelluksen:



Sinun on asennettava tämä ohjelmisto ennen kuin liität projektorin tietokoneeseen.

- Windows: Valitse **Suorita EMP_UDSE.EXE** valintaruudussa, joka näytetään Epson USB Display -ohjelmiston asentamiseksi.
- Mac: Epson USB Display -asetuskansio tulee näkyviin näyttöön. Valitse **USB Display Installer** ja toimi näytön ohjeiden mukaisesti asentaaksesi Epson USB Display -ohjelmiston. Jos USB Display **Setup** -kansio ei näy näytössä automaattisesti, kaksoisnapsauta **EPSON_PJ_UD > USB Display Installer**.

- 5** Toimi näytöllä esitettyjen ohjeiden mukaisesti.

Älä irrota USB-kaapelia tai kytke projektori pois päältä ennen kuin projektori näyttää kuvaa.

Projektor näyttää kuvan tietokoneen työpöydältä ja toistaa ääntä, jos esityksesi sisältää audiota.



- Jos projektori ei projisoi kuvaa, tee jokin seuraavista:
 - Windows: Napsauta **Kaikki ohjelmat** tai **Käynnistä** > **EPSON Projector** > **Epson USB Display Ver.x.xx**.
 - Mac: Kaksoinapsauta **USB Display** kuvaketta **Application-**kansiossa.
- Kun lopetat projisoinnin, tee jokin seuraavista:
 - Windows: Irrota USB-kaapeli. Sinun ei tarvitse käyttää **Poista laite turvallisesti** -toimintoa.
 - Mac: Valitse **Disconnect USB Display** valikkopalkin kuvakevalikosta tai **Dock** ja irrota sen jälkeen USB-kaapeli.

» Asiaan liittyvät linkit

- "USB Display järjestelmävaatimukset" [s.308](#)

Tietokoneeseen liittäminen HDMI-vidiota ja -audiota varten

Jos tietokoneessa on HDMI-portti, voit liittää sen projektoriin HDMI-kaapelilla ja lähettää tietokoneen ääntä projisoidun kuvan kanssa.

- 1** Liitä HDMI-kaapeli tietokoneen HDMI-lähtöporttiin.

- 2** Liitä toinen pää projektorin HDMI-porttiin.

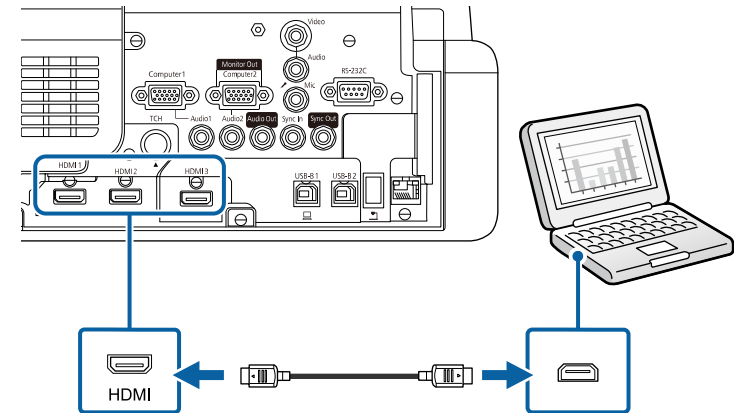

Jos ilmenee ongelmia äänen kuulumisessa HDMI-yhteydellä, liitä toinen pää kaupoista saatavalla 3,5 mm stereo-miniliitin-audiokaapeli projektorin Audio-porttiin ja toinen pää tietokoneen audiolähtöporttiin. Valitse audio-tuloportti, johon teit liitännän **HDMI-audiolähtö** -asetuksena projektorin **Signaali I/O** -valikossa.

Seinälevyyn asennetun minitietokoneen liittäminen

Voit yhdistää projektorin seinälevyyn asennettuun minitietokoneeseen (EB-770Fi/EB-760Wi).

Huomaa

Älä peitä minitietokoneen ilmanotto- tai -poistoaukkoja. Jos aukkoja peitetään, sisäinen lämpötila voi nousta. Voi aiheuttaa toimintahäiriön.

- 1** Liitä minitietokone ja projektorin HDMI-portti HDMI-kaapelilla.

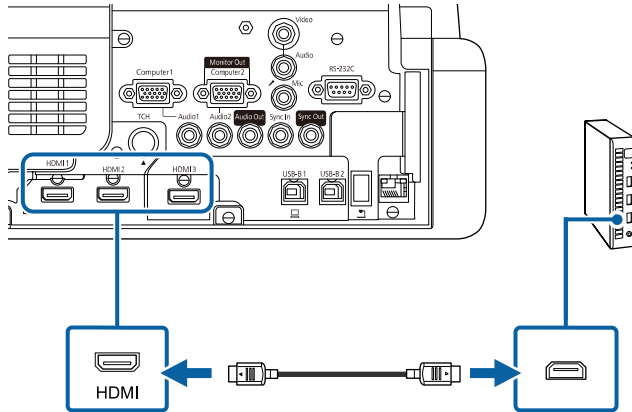

- 2** Jos käytät vuorovaikutteisia ominaisuuksia, liitä USB-kaapeli projektorin USB-B2-porttiin.

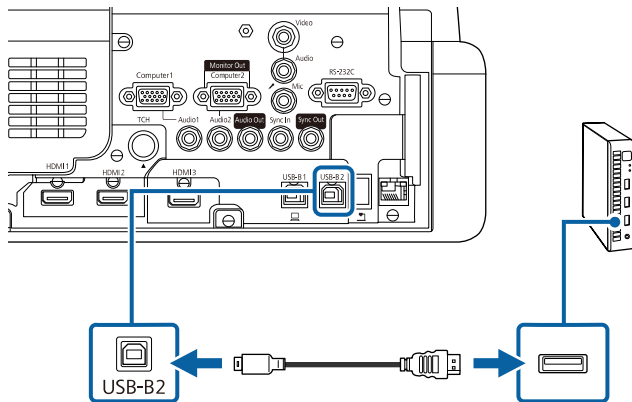

- 3** Liitä toinen pää mihin tahansa tietokoneen käytettävissä olevaan USB-porttiin.

- 4** Kytke projektori ja tietokone päälle.

- 5** Jos liität USB-kaapelin, aseta **USB-B2**-asetus **Kynä/Kosketus**-valikossa HDMI-portiksi, jota käytit minitietokoneen yhdistämiseen projektoriin.

☛ **Kynä/kosketus > PC-vuorovaikutus > USB-B2**



Jos ilmenee ongelmia äänen kuulumisessa HDMI-yhteydellä, liitä toinen pää kaupoista saatavalla 3,5 mm stereo-miniliitin-audiokaapeli projektorin Audio-porttiin ja toinen pää tietokoneen audiolähtöporttiin. Valitse audio-tuloportti, johon teit liitännän **HDMI-audiolähtö** -asetuksena projektorin **Signaali I/O** -valikossa.

Tietokoneen liittäminen sen käyttämiseksi PC:n vuorovaikutteisilla ominaisuuksilla

Kun projektori on liitetty tietokoneeseen USB-kaapelilla, voit käyttää tietokonetta projisoidusta näytöstä vuorovaikutteisilla kynillä tai sormella aivan kuin käyttäisit hiirtä (EB-770Fi/EB-760Wi).

Voit navigoida, valita ja vuorovaikuttaa tietokoneesi ohjelmien kanssa projisoidulta näytöltä.



Jos käytät USB-keskitintä, liitäntä ei välttämättä toimi kunnolla. Kytke USB-kaapeli suoraan projektoriin.

- 1** Liitä tietokone projektoriin muulla kuvasignaali-kaapelilla kuin USB-kaapelilla.

2 Liitä USB-kaapeli projektorin USB-B1-porttiin.

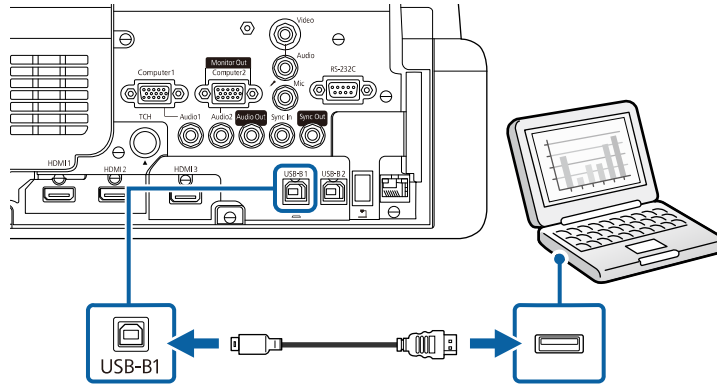

3 Liitä toinen pää mihin tahansa tietokoneen käytettävissä olevaan USB-porttiin.

Videolähteiden liittäminen

Liitä videolaitteet projektoriin toimimalla näiden osien ohjeiden mukaisesti.



- Jos projektoriin liitettävän laitteen portti on epätavallisen muotoinen, käytä laitteen toimitukseen kuuluvaa kaapelia tai lisävarusteena saatavaa kaapelia.
- Kaapeli poikkeaa kytketyn videolaitteiston lähtösignaalin mukaan.
- Jotkin videolaitteistotyypit pystyvät lähettämään erityyppisiä signaaleja. Tarkista videolaitteiston toimitukseen kuuluvasta käyttöoppaasta minkä tyyppisiä signaaleja voidaan lähettää.

» Asiaan liittyvät linkit

- "Liittäminen HDMI-videolähteeseen" [s.36](#)
- "Liittäminen komposiittivideolähteeseen" [s.36](#)

Liittäminen HDMI-videolähteeseen

Jos videolähteessä on HDMI-portti, voit liittää sen projektoriin HDMI-kaapelilla ja lähettää kuvälähteen audiota projisoidun kuvan kanssa.

Huomaa

Älä kytke videolähdettä päälle ennen sen liittämistä projektoriin. Se voi vahingoittaa projektoria.

1 Liitä HDMI-kaapeli videolähteen HDMI-lähtöporttiin.

2 Liitä toinen pää projektorin HDMI-porttiin.

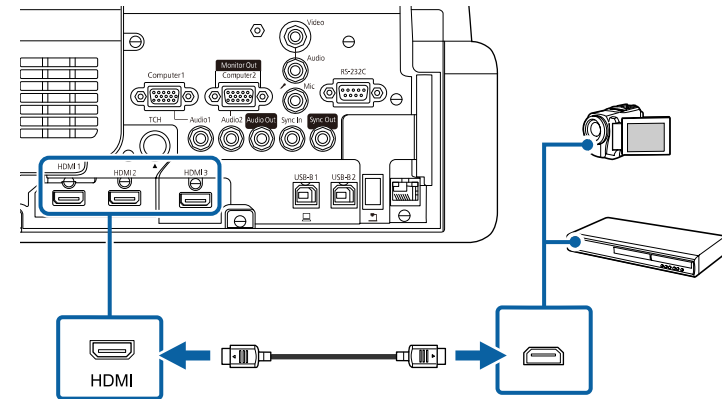

Jos ilmenee ongelmia äänen kuulumisessa HDMI-yhteydellä, liitä toinen pää kaupoista saatavalla 3,5 mm stereo-miniliitin-audiokaapeli projektorin Audio-porttiin ja toinen pää videolähdön audiolähtöporttiin. Valitse audio-tuloportti, johon teit liitännän **HDMI-audiolähtö** -asetuksena projektorin **Signaali I/O** -valikossa.

Liittäminen komposiittivideolähteeseen

Jos videolähteessä on komposiittivideoportti, voit liittää sen projektoriin RCA-tyyppisellä video- tai A/V-kaapelilla.

Voit toistaa ääntä projektorin kaiutinjärjestelmällä liittämällä stereo-mini-audiokaapelin.



Varmista, että audiokaapelissa on merkintä "Ei vastusta".

1 Liitä kaapeli, jossa on keltainen liitin, videolähteen keltaiseen videolähtöporttiin.

2 Liitä toinen pää projektorin Video-porttiin.

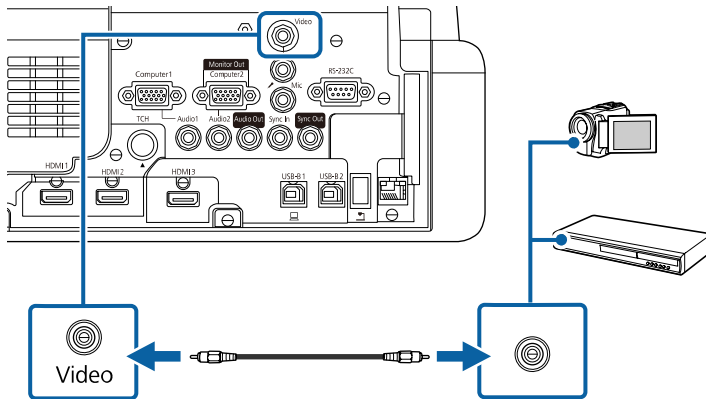

3 Liitä audiokaapeli videolähteen audiolähtöportteihin.

4 Liitä toinen pää projektorin Audio-porttiin.

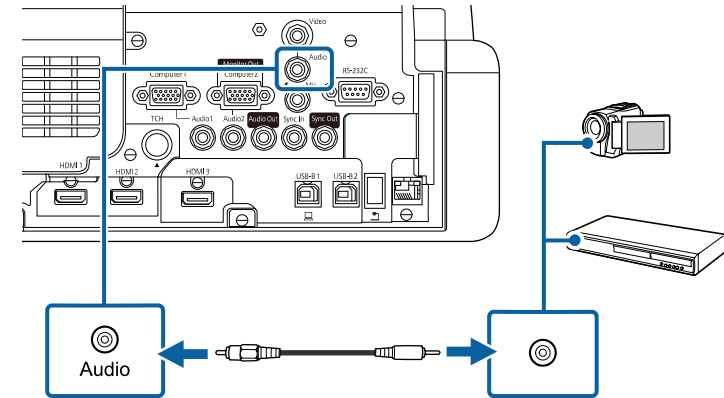

Liittäminen ulkoisiin USB-laitteisiin

Liitä ulkoiset USB-laitteet projektoriin toimimalla näiden osien ohjeiden mukaisesti.

► Asiaan liittyvät linkit

- "Projisointi USB-laitteella" [s.37](#)
- "Liittäminen USB-laitteeseen" [s.38](#)
- "USB-laitteen irrottaminen" [s.38](#)

Projisointi USB-laitteella

Voit projisoida kuvia ja muuta sisältöä käyttämättä tietokonetta tai videolaitetta liittämällä minkä tahansa näistä laitteista projektoriin:

- USB-flash-asema
- Digikamera tai älypuhelin
- USB-kiintolevy



- Digikameroiden tai älypuhelinien on oltava USB:llä käyttöön otettavia laitteita, ei TWAIN-yhteensopivia laitteita, ja niiden on oltava USB-massamuistiluokka-yhteensopivia.
- USB-kiintolevyjen on oltava näiden vaatimusten mukaisia:
 - USB-massatallennustila -yhteensopiva (kaikki USB-massatallennustilaluokan laitteet eivät ole tuettuja)
 - Alustettu FAT16/32-muotoon
 - Itsenäinen virransyöttö omista AC-virtalähteistä (väylävirtaa käyttävät kiintolevyt eivät ole suositeltavia)
 - Vältä useita osoita sisältävien kiintolevyjen käyttämistä

Voit projisoida myös soittolistoja, jotka sisältävät kuvia ja elokuvia, jotka on tallennettu USB flash -asemaan Sisällön toisto -tilassa (EB-775F/EB-770F).

» Asiaan liittyvät linkit

- "Projisointi Sisällön toisto -tilassa" [s.134](#)
- "PC Free -esityksen projisointi" [s.129](#)

Liittäminen USB-laitteeseen

Voit liittää USB-laitteen projektorin USB-A -porttiin ja käyttää sitä kuvien ja muun sisällön projisointiin.

- 1** Jos USB-laitteesi toimitukseen kuuluu verkkolaite, liitä se sähköpistorasiaan.

- 2** Liitä USB-kaapeli tai USB-flash-asema projektorin USB-A-porttiin kuten kuvassa.

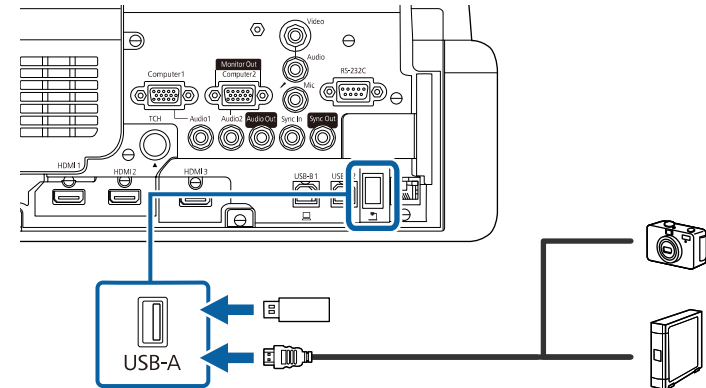

Huomaa

- Käytä toimitukseen kuuluvaa tai laitteen kanssa käytettäväksi määritettyä USB-kaapelia.
- Älä liitä USB-keskitintä tai yli 3 metriä pitkää USB-kaapelia, laite ei tällöin ehkä toimi oikein.

- 3** Liitä toinen pää laitteeseesi, jos on tarpeen.

USB-laitteen irrottaminen

Kun lopetat projisoinnin liitettyllä USB-laitteella, irrota laite projektorista.

- 1** Kytke laite pois päältä ja irrota pistorasiasta, jos on tarpeen.
- 2** Irrota USB-laite projektorista.

Liittäminen asiakirjakameraan

Voit liittää asiakirjakameran projektoriin projisoidaksesi kameralla katsottuja kuvia.

Yhteysmenetelmä on Epson-asiakirjakameran mallin mukainen. Katso lisätietoja asiakirjakameran käyttöoppaasta.

Projektorin- ja asiakirjakameramallisi mukaan, voit ohjata asiakirjakameraa vuorovaikutteisilla ominaisuuksilla.

» Asiaan liittyvät linkit

- "Asiakirjojen uusimman version hakeminen" [s.11](#)

Tulostimen yhdistäminen

Voit liittää Epson-tulostimen tai monitoimilaitteen USB-A-porttiin ja käyttää sitä projisoidun ja muistiinpanoilla varustetun sisällön tulostamiseen tussitaulusta (EB-770Fi/EB-760Wi).



- Varmista, että tulosti vastaa ohjauskomentovaatimuksia.
- Voit liittää verkkotulostimen myös **Tulosta**-asetuksen kautta projektorin **Vuorovaikutteinen**-valikossa.

- 1** Liitä USB-kaapeli projektorin USB-A-porttiin. Varmista, ettei kaapeli ole 5 m pitempi.

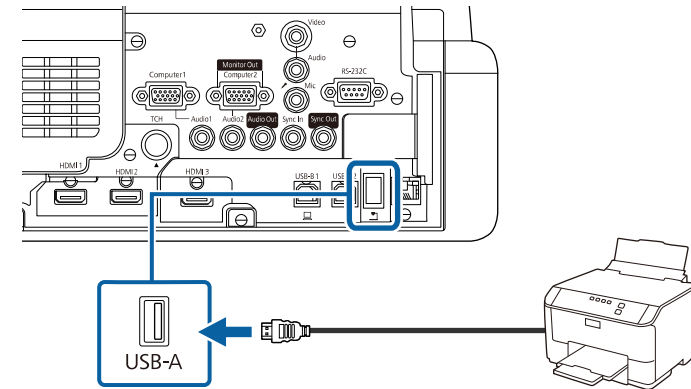

- 2** Liitä kaapelin toinen pää tulostimen USB type B -porttiin.

» Asiaan liittyvät linkit

- "Piirossisällön tulostaminen" [s.114](#)

Liittäminen ulkoisiin laitteisiin

Liitä ulkoiset laitteet projektoriin näiden lukujen ohjeiden mukaisesti.

» Asiaan liittyvät linkit

- "Liittäminen VGA-monitoriin" [s.39](#)
- "Liittäminen ulkoisiin kaiuttimiin" [s.40](#)
- "Mikrofonin kytkeminen" [s.41](#)

Liittäminen VGA-monitoriin

Jos liität projektorin tietokoneeseen Computer-portilla, voi liittää projektoriin myös ulkoisen monitorin. Tämä mahdollistaa esityksen katsomisen ulkoisesta monitorista vaikka projisoitua kuvaa ei olisi näkyvissä.

Toistaaksesi kuvia ulkoisessa monitorissa, aseta **Näytön lähtöportti** -asetukseksi **Näytön lähtö** projektorin **Signaali-I/O**-valikossa.



- Jos haluat toistaa kuvia ulkoisessa monitorissa, kun projektori ei projisoi kuvia, aseta **A/V-lähtö**-asetukseksi **Aina** projektorin **Signaali-I/O**-valikossa.
- Näytölle vuorovaikutteisilla ominaisuuksilla piirretty sisältö ei näy ulkoisella monitorilla (EB-770Fi/EB-760Wi). Näyttääksesi piirretyn sisällön ulkoisessa monitorissa, käytä Easy Interactive Tools -ohjelmistoa.
- Monitorit, jotka käyttävät alle 60 Hz:n virkistystaajuutta, eivät ehkä pysty näyttämään kuvia oikein.

1 Varmista, että tietokone on liitetty projektorin Computer-porttiin.



- Jos tietokoneportteja on kaksi, varmista, että käytät Computer1-porttia.
- Vain analogiset RGB-signaalit Computer1-portista voidaan lähettää ulkoiseen näyttöön. Et voi lähettää signaalien tuloa muista portteista.

2 Liitä ulkoisen monitorin kaapeli projektorin Monitor Out -porttiin.

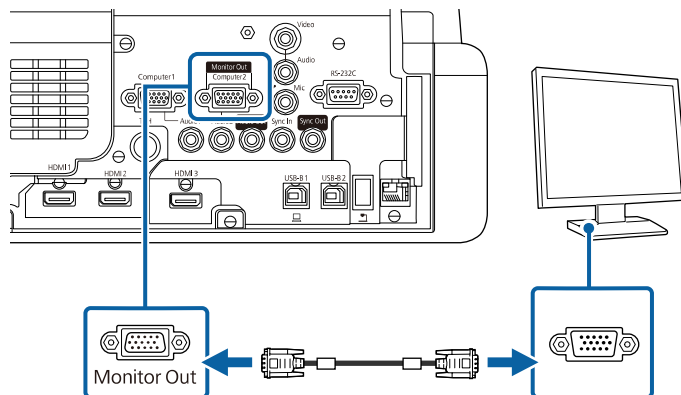

Liittäminen ulkoisiin kaiuttimiin

Voit liittää projektorin myös ulkoisiin, omalla virtalähteellä varustettuihin kaiuttimiin. Voit säätää äänenvoimakkuutta projektorin kaukosäätimellä.

Toistaaksesi audiota ulkoisista kaiuttimista, aseta **Audiolähtölaite** -asetus **Projektori**-tilaan projektorin **Signaali-I/O**-valikossa. Kun audio/videojärjestelmää ei ole liitetty projektoriin, audiota toistetaan ulkoisista kaiuttimista, vaikka **Audiolähtö-laite**-asetuksena on **AV-järjestelmä**.

☛ Signaali-I/O > HDMI-linkki > Audiolähtö-laite



- Jos haluat toistaa audiota ulkoisista kaiuttimista, kun projektori ei projisoi kuvia, aseta **A/V-lähtö**-asetukseksi **Aina** projektorin **Signaali-I/O**-valikossa.
- Voit liittää projektorin myös kaiuttimilla varustettuun vahvistimeen.
- Projektorin sisäinen kaiutinjärjestelmä on pois käytöstä, kun liität ulkoiset kaiuttimet.

1 Varmista, että tietokone- tai videolähde on liitetty projektoriin sekä audio- että videokaapelilla, jos on tarpeen.

2 Paikallista oikea kaapeli liittääksesi ulkoiset kaiuttimet, kuten stereo-mini-liitin - nastaliitin-kaapeli tai muun tyyppinen kaapeli tai sovitin.

3 Liitä kaapelin toinen pää ulkoisiin kaiuttimiin tarpeen mukaan.

4 Liitä kaapelin stereo-miniliitinpää projektorin Audio Out -porttiin.

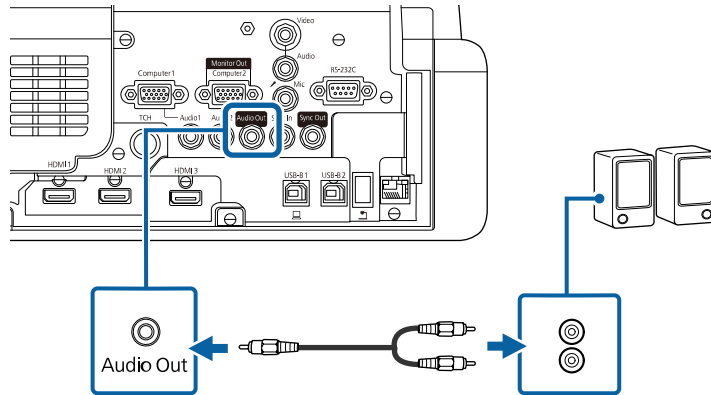

1 Liitä mikrofonikaapeli projektorin Mic-porttiin.

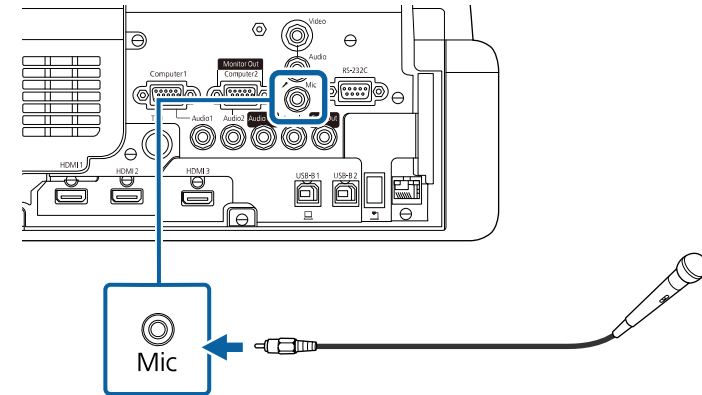

Mikrofonin kytkeminen

Voit yhdistää mikrofonin projektorin Mic-porttiin tarjotaksesi audiotuen esitysten aikana (EB-770Fi/EB-770F/EB-760Wi/EB-760W).



- Plug-in-power-virtaliitin ei ole tuettu.
- Jos haluat toistaa audiota mikrofonista, kun projektori ei projisoi kuvia, aseta **A/V-lähtö**-asetukseksi **Aina** projektorin **Signaali-I/O**-valikossa.
- Säädä **Mikrof. äänenvoim.** -asetusta projektorin **Signaali- I/O**-valikossa, jos mikrofonin ääntä on vaikea kuulla, tai jos se on liian kova, jolloin ääni rätisee.

2 Kytke mikrofoni päälle, jos on tarpeen.

Usean samanmallisen projektorin liittäminen

Kun käytät useita projektoreita ja vuorovaikuttaisia ominaisuuksia samassa huoneessa, liitä kaupoista saatavat 3,5 mm:n stereo-miniliitin-audiokaapelit kunkin projektorin SYNC-porttiin (EB-770Fi/EB-760Wi). Kun kaapelit on liitetty, vuorovaikutteinen kynä toimii vakaasti.



Varmista, että audiokaapelissa on merkintä "No Resistance" (Ei vastusta).

- 1** Liitä audiokaapeli yhden projektorin SYNC OUT -porttiin ja toinen pää toisen projektorin SYNC IN -porttiin.

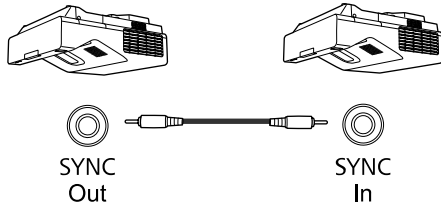

 Jos liität kolme tai useampia projektoreja, liitä projektorit ketjuun, kuten kuvassa.

- 2** Paina ohjauspaneelin tai kaukosäätimen [Menu]-painiketta.

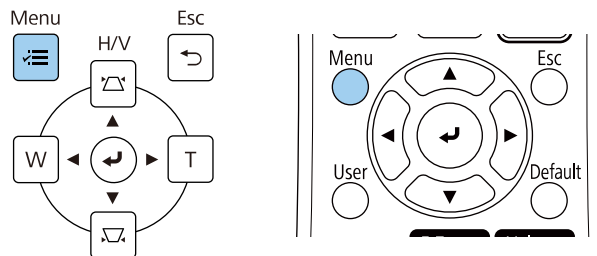

- 3** Valitse **Kynä/kosketus**-valikko ja paina [Enter]-painiketta.

Usein käytetyt kohteet	Kynä/kosketus
Kuva	Autom. kalibrointi
Signaali-I/O	Man. kalibrointi
Asennus	Kosketusyksikkö
Näyttö	Projektorien asennus
Toiminta	Kynän leijunta Päällä
Hallinta	PC-vuorovaikutus
Verkko	Palauta Kynä/kosketus-asetu...
Kynä/kosketus	Vuorovaikutteinen
Vuorovaikutteinen	Piirtämistoiminto Päällä
Moniprojektio	Näytä työkalurivit Näytä aina
Muisti	Työkalurivin väri Musta
ECO	Näytä piirtämisalue
Aloititus/Kaikki asetukset	Hiirikuvake Työkalurivillä Pois
	Vahv. näytön tyhjen. Päällä
	Kynäpainiketoiminto Pyyhin
	Sivulistan sijainti
	Näytä kello Pvm & Aika

- 4** Valitse **Projektorien asennus** -asetus ja paina [Enter]-painiketta.

- 5** Valitse **Projektorien synkr.** -asetus ja valitse **Langallinen**-painiketta.

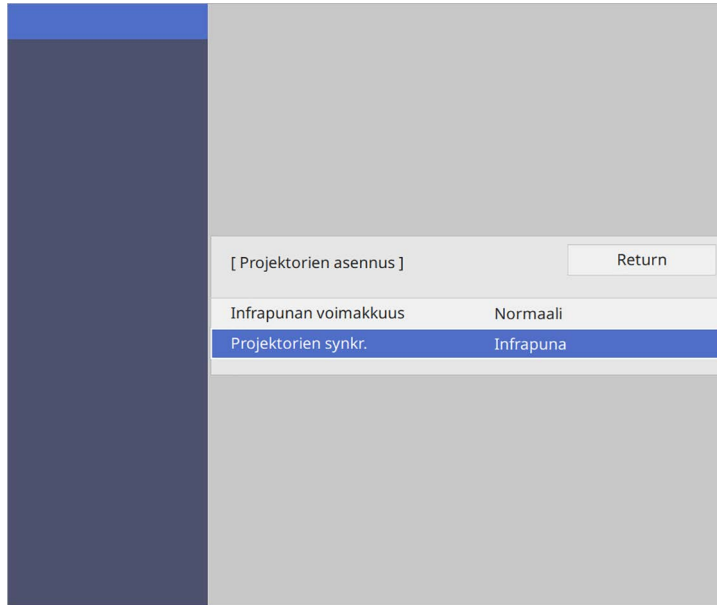

- 6** Paina [Menu] tai [Esc] poistuaksesi valikoista.

Kaukosäädintä käytetään kahdella projektorin toimitukseen kuuluvalla AA-paristolla.

Huomaa

Muista lukea *Turvaohjeet* ennen paristojen käsittelyä.



Vaihda paristot, heti kun ne ovat lopussa. Kaukosäätimessä käytetään kahta AA-kokoista mangaani- tai alkaliparistoa.

- 1** Poista paristolokeron kansi, kuten kuvassa.

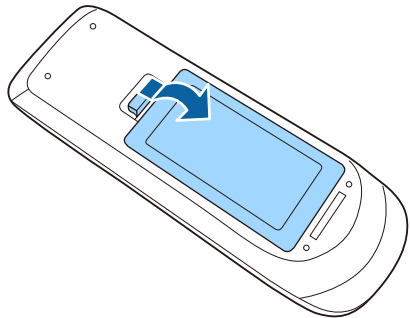

- 2** Poista vanhat paristot, jos on välttämätöntä.



Hävitä käytetyt paristot paikallisten säädösten mukaisesti.

- 3** Aseta paristot paikoilleen +- ja --päät osoitettuun suuntaan.

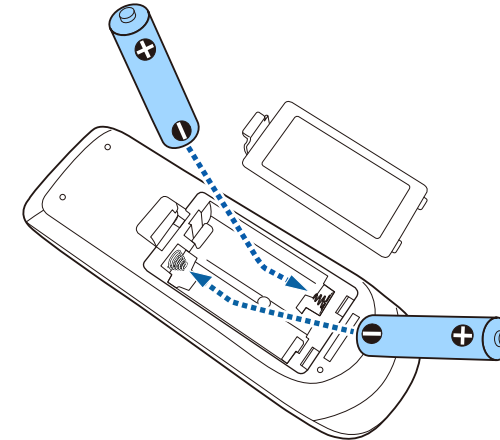

⚠ Varoitus

Tarkista (+)- ja (-)-merkkien paikat paristolokeron sisällä varmistaaksesi, että asetat paristot oikein päin. Jos akkuja ei käytetä oikein, ne saattavat räjähtää tai vuotaa aiheuttaen tulipalon, vammoja tai vaurioita tuotteelle.

- 4** Aseta paristolokeron kansi takaisin paikalleen ja paina sitä alas, kunnes se naksauttaa paikalleen.

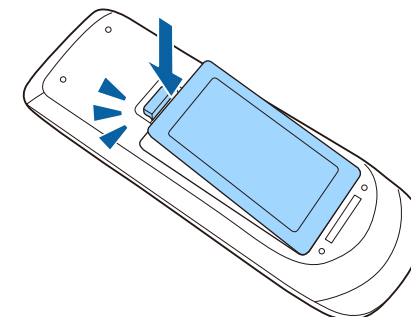

Vuorovaikutteinen kynä käyttää yhtä kynän toimitukseen kuuluvaa AA-paristoa (EB-770Fi/EB-760Wi).

Huomaa

Muista lukea *Turvaohjeet* ennen paristojen käsittelyä.



Kun akun varaus on vähissä, kynän merkkivalo vilkkuu, kun painat kynän sivulla olevaa painiketta.

Kun akun varaus on lopussa, kynän merkkivalo sammuu. Vaihda paristot heti, kun ne ovat lopussa. Vuorovaikutteisessa kynässä käytetään yhtä AA-kokoista mangaani- tai alkaliparistoa tai ladattavaa Eneloop (BK-3MCC) -paristoa.

- 1 Avaa paristolokeron kansi, kuten kuvassa.

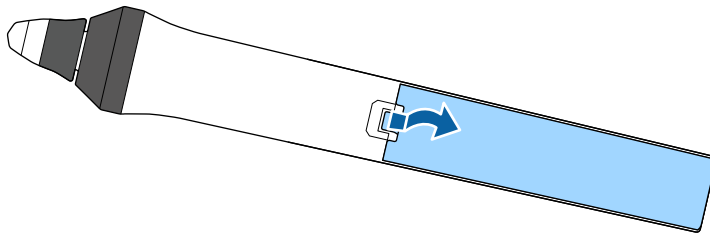

- 2 Poista vanhat paristot, jos on välttämätöntä.



Hävitä käytetyt paristot paikallisten säädösten mukaisesti.

- 3 Aseta paristot paikoilleen +- ja --navat osoitettuun suuntaan.

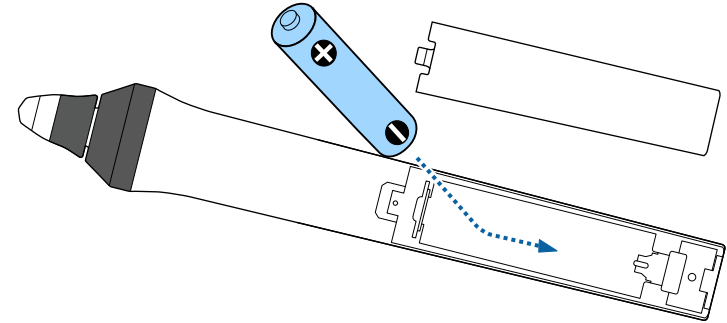

⚠ Varoitus

Tarkista (+)- ja (-)-merkkien sijainnit pariston pidikkeen sisällä varmistaaksesi, että paristot tulevat liitetyksi oikein. Jos paristoa ei käytetä oikein, se voi räjähtää tai vuotaa tai aiheuttaa tulipalon tai vahingoittaa tuotetta.

- 4 Aseta paristolokeron kansi takaisin paikalleen ja paina sitä alas, kunnes se naksahtaa paikalleen.

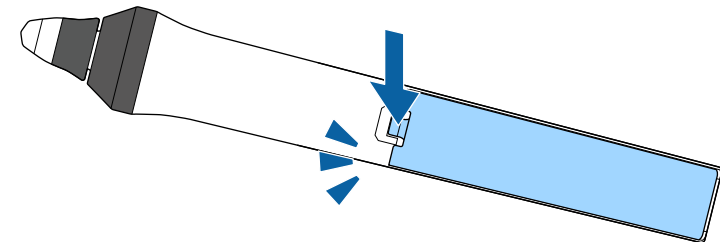

Kaukosäädin antaa sinun ohjata projektoria melkein mistä tahansa kohtaa huoneessa.

Varmista, että osoitat kaukosäätimellä projektorin vastaanottimia tässä listatuilla etäisyydellä ja kulmista.

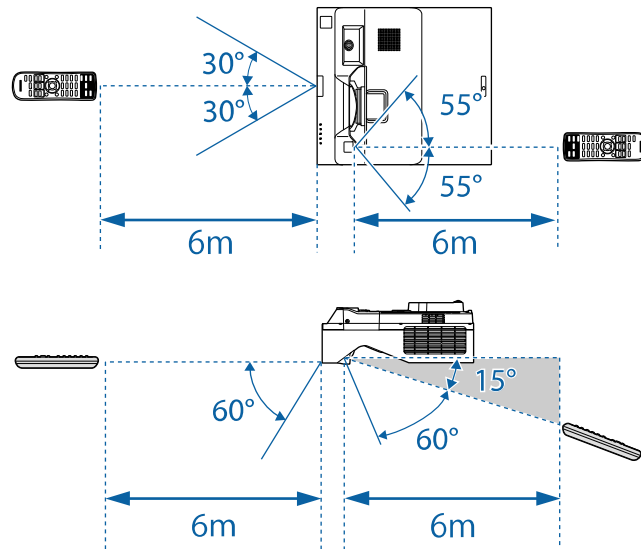

- Vältä käyttämästä kaukosäädintä tiloissa, joissa on kirkas loistelamppuvalaistus tai suora auringonvalo, muuten projektori voi lakata vastaamasta komentoihin. Jolle aio käyttää kaukosäädintä pitkään aikaan, poista paristot.

Projektorin perusominaisuuksien käyttö

Toimi näiden osien ohjeiden mukaisesti käyttääksesi projektorin perusominaisuuksia.

► Asiaan liittyvät linkit

- "Projektorin käynnistäminen" [s.48](#)
- "Projektorin sammuttaminen" [s.51](#)
- "Päivämäärän ja ajan asetus" [s.52](#)
- "Projektorin valikkojen kielen valitseminen" [s.54](#)
- "Projisointitilat" [s.55](#)
- "Näyttötyyppin asettaminen" [s.57](#)
- "Kuvan kohdistaminen" [s.60](#)
- "Projektorin kallistuksen säätäminen" [s.63](#)
- "Kuvan muoto" [s.64](#)
- "Kuvan koon muuttaminen painikkeilla" [s.74](#)
- "Kuvan sijainnin säätäminen käyttämällä Kuvan siirtymä -toimintoa" [s.75](#)
- "Kuvälähteen valinta" [s.76](#)
- "Kuvan kuvasuhde" [s.78](#)
- "Kuvanlaadun säätäminen (Väritila)" [s.80](#)
- "Kuvan värin säätäminen" [s.82](#)
- "Säätää kuvan resoluutiota" [s.85](#)
- "Kirkkauden säätäminen" [s.87](#)
- "Äänenvoimakkuuden säätäminen Äänenvoimakkuus-painikkeilla" [s.90](#)

Käynnistä tietokone tai videolaite, jota haluat käyttää, kun olet kytkenyt projektorin päälle.

- 1** Liitä virtajohto projektorin virtaliitäntään ja toinen pää seinäpistorasiaan.

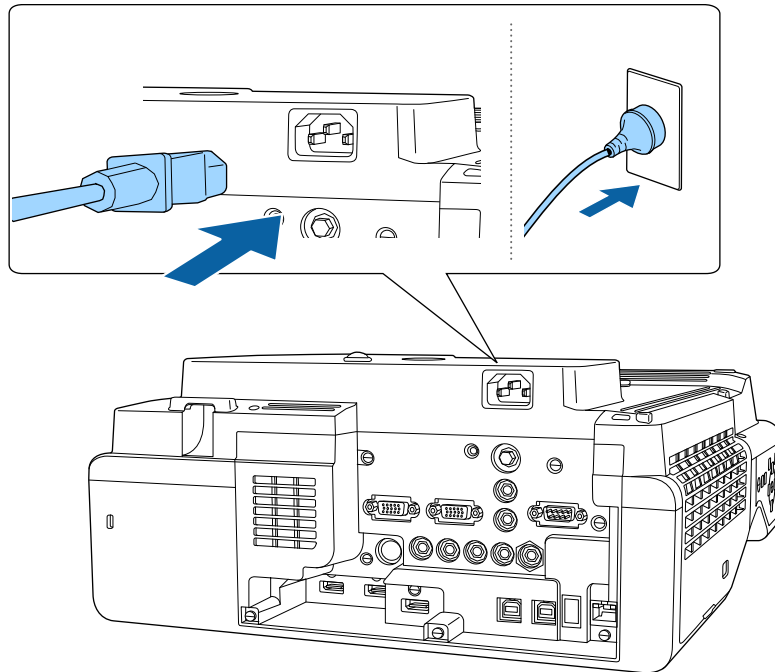

Varoitus

Varmista, että teet maadoitusliitäntän ennen virtajohdon liittämistä pistorasiaan. Kun irrotat maadoitusliitäntän, irrota virtajohto pistorasiasta ja sitten maadoitus.

Projektorin virran merkkivalo muuttuu siniseksi. Tämä ilmaisee, että projektori saa virtaa, mutta sitä ei ole vielä kytketty päälle (laite on valmiustilassa).

- 2** Paina ohjauspaneelin tai kaukosäätimen virtapainiketta kytkeäksesi projektorin päälle.

Projektorista kuuluu merkkiääniä ja tilan merkkivalo vilkkuu sinisenä, kun projektori lämpiää. Kun projektori on lämmennyt, tilan merkkivalo lakkaa vilkkumasta ja palaa sinisenä.



- Kun kytket projektorin päälle ensimmäistä kertaa, näkyviin tulee ohjattu ensimmäinen asetus. Tee **Projisointi-**, **Kieli-** ja **Pvm & Aika** -asetukset ohjauspaneelin tai kaukosäätimen nuoli- ja [Enter]-painikkeilla. Säädä seuraavaksi muoto- ja sijaintiasetuksia projisoidulle kuvalle tarpeen mukaan.
- Kun **Pikakäynnistys** on otettu käyttöön projektorin **Toiminta-**valikossa, projektorista tulee käyttövalmis muutamassa sekunnissa, kun seuraavan kerran painat virta-painiketta.

Kokeile seuraavaa, jollei projisoitavaa kuvaa näy.

- Kytke päälle liitetty tietokone tai videolaite.
- Muuta näyttölähdöksi tietokone käyttäessäsi kannettavaa tietokonetta.
- Liitä DVD-levy tai muu videomedia ja paina Toista (jos on tarpeen).
- Paina ohjauspaneelin tai kaukosäätimen [Source Search] -painiketta tunnistaaksesi lähteen.
- Paina kaukosäätimen halutun videolähteen painiketta.
- Jos aloitusnäyttö on näkyvässä, valitse lähde, josta haluat projisoida.

Varoitus

- Älä koskaan katso projektorin linssiin, kun valonlähde on päällä. Se voi vahingoittaa silmiä ja erityisen vaarallista lapsille.
- Kun kytket projektorin päälle etäältä kaukosäätimellä, varmista, ette kukaan katso suoraan linssiin.
- Jos projektorista tuleva valo estetään, alue, jossa valo loistaa, kuumenee, mikä voi aiheuttaa sulamisen, palamisen tai tulipalon syttymisen. Heijastunut valo voi kuumentaa myös linssiä, mikä voi johtaa projektorin toimintahäiriöön. Lopettaaksesi projisoinnin, käytä A/V-mykistys-toimintoa tai kytke projektori pois päältä.



- Kun **Suora käynnistys** -asetuksena on **Päällä** projektorin **Toiminta**-valikossa, projektori käynnistyy heti, kun liität sen pistorasiaan. Huomaa, että projektori kytkeytyy automaattisesti pois päältä esim. tilanteessa, jossa se palautuu virtakatkoksesta.
- Jos valitset määrätyn portin **Autom. käynnistys** -asetukseksi projektorin **Toiminta**-valikossa, projektori kytkeytyy päälle heti, kun se tunnistaa signaalin tai kaapeliyhteyden kyseisestä portista.

» Asiaan liittyvät linkit

- "Aloituspäyttö" [s.49](#)
- "Projektorin ominaisuuksien asetukset - Toiminta-valikko" [s.227](#)

Aloituspäyttö

Aloituspäyttö -ominaisuus antaa sinun valita helposti kuvälähteen ja käyttää hyödyllisiä toimintoja. Voit tuoda Aloitusnäyttö -näytön näkyviin painamalla ohjauspaneelin tai kaukosäätimen [Home]-painiketta. Aloitusnäyttö tulee näkyviin myös, kun kytket projektorin päälle eikä signaalia syötetä.

Paina ohjauspaneelin tai kaukosäätimen nuolipainikkeita valitaksesi valikkokohteen ja paina sitten [Enter].

Voit myös valita valikkokohteita vuorovaikutteista kynää tai sormea käyttämällä (EB-770Fi/EB-760Wi).

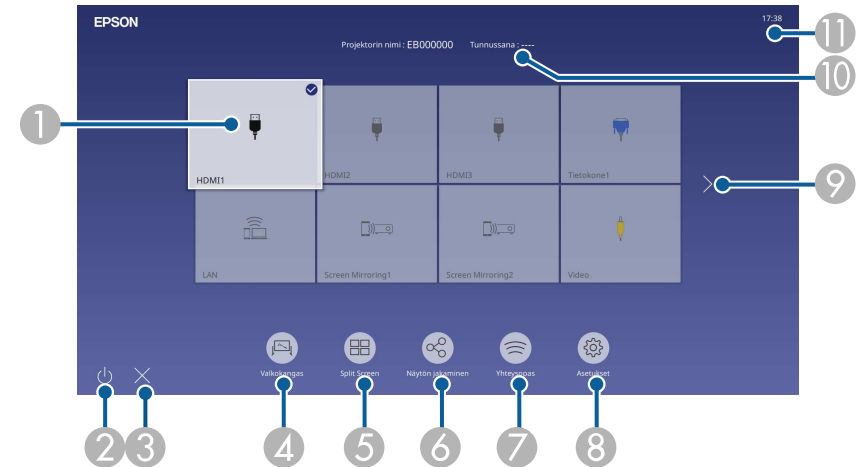

- 1 Valitsee lähteen, jota haluat projisoida. Valintamerkki näkyy kuvassa nykyisessä tulolähteessä ylhäällä oikealla. Voit tarkistaa useimpien lähteiden nykyisen tulokuvan esikatselun pikkukuvana (muu kuin USB-tulolähde Sisällön toisto -tilassa).
- 2 Kytkee projektorin virran pois päältä (EB-770Fi/EB-760Wi).
- 3 Sulkee aloitusnäytön (EB-770Fi/EB-760Wi).
- 4 Käynnistää tussitaulutilan (EB-770Fi/EB-760Wi).
- 5 Projisoi kuvia kahdesta tai neljästä eri kuvälähteestä samanaikaisesti ristikkomuodossa.
- 6 Näyttää Opasnäytön vastaanottaakseen jaetun kuvan toisesta projektorista, joka on liitetty samaan verkkoon.
- 7 Näyttää kohteen Yhteysopas. Voit valita langattoman yhteyden muodostustavat käyttämiesi laitteiden, kuten älypuhelimien tai tietokoneiden, mukaan.

- 8 Antaa valita seuraavat tavalliset projektoriasetukset (asetukset voivat vaihdella muiden valittujen asetusten mukaan)
- **Väritila**
 - **Kirkkaustaso**
 - **Äänenvoimakkuus**
 - **Geometrinen korjaus** (V/P-trapetsikorjaus ja **Quick Corner** ovat käytettävissä.)
 - **Autom. kalibrointi** (EB-770Fi/EB-760Wi)
 - **Kuvasuhde**



- **Geometrian korjaaminen** -asetus näkyy vain, kun **Kiinteä asennus** on asetettu **Pois**-tilaan ja **Geometrinen korjaus** on asetettu **V/P-trapetsikorjaus**- tai **Quick Corner** -tilaan projektorin **Asennus**-näytössä.
- Kun Geometrinen korjaus on suoritettu kyniä tai sormeä käyttämällä, järjestelmä on kalibroitava uudelleen (EB-770Fi/EB-760Wi).

- 9 Siirtää edelliselle tai seuraavalle sivulle, jos käytettävissä olevia tulolähteitä on yli yhdeksän.
- 10 Näyttää projektorin nimen ja tunnussanan.
- 11 Näyttää nykyisen ajan.



Kotinäyttö poistuu näkyvistä 10 minuutin käyttämättömyyden jälkeen.

» Asiaan liittyvät linkit

- "Tussitaulunäytöt (Tussitaulutila)" [s.99](#)
- "Näytön jakaminen" [s.189](#)
- "Useiden kuvien projisointi samanaikaisesti" [s.126](#)

Kytke projektori pois päältä käytön jälkeen.



- Kytke projektori pois päältä käyttöiän pidentämiseksi, kun sitä ei käytetä. Valolähteen käyttöikä on valitun mallin, ympäristöolosuhteiden ja käytön mukainen. Kirkkaus vähenee ajan myötä.
- Jos **Valotilan kalibrointi** asetuksena on **Suurita määräajoin** projektorin **Hallinta**-valikossa, valonlähteen kalibrointi alkaa automaattisesti, jos kytket projektorin pois päältä ja seuraavat ehdot täyttyvä (EB-775F/EB-770Fi/EB-770F):
 - 100 tuntia on kulunut viimeisestä valonlähteen kalibroinnista
 - Jos olet käyttänyt projektoria jatkuvasti yli 20 minuuttia
- Koska projektori tukee suora sammutus -ominaisuutta, sen voi kytkeä katkaisijalla suoraan pois päältä.

- 1** Paina ohjauspaneelin tai kaukosäätimen virtapainiketta. Projektori näyttää sammutuksen vahvistusnäytön.

Haluatko katkaista virran?

Kyllä: Paina  -painiketta

Ei : Paina muuta painiketta

- 2** Paina virtapainiketta uudelleen. (Jättääksesi sen päälle, paina mitä tahansa muuta painiketta.)

Projektorista kuuluu kaksi äänimerkkiä, valonlähde kytkeytyy pois päältä ja tila-merkkivalo sammuu.

- 3** Jos siirrät tai varastoi projektorin, varmista, että virran merkkivalo palaa sinisenä (mutta ei vilku) ja tilan merkkivalo on sammunut. Irrota sen jälkeen virtajohto.

Voit asettaa projektorille päivämäärän ja ajan.

- 1 Kytke projektoriin virta.
- 2 Paina ohjauspaneelin tai kaukosäätimen [Menu]-painiketta.

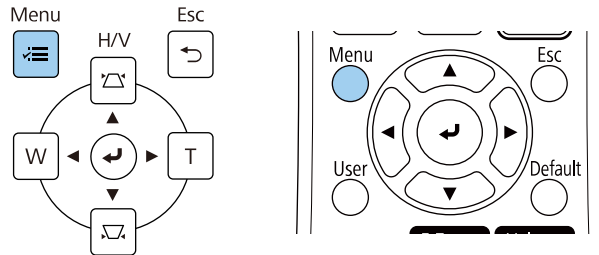

- 3 Valitse **Hallinta**-asetus ja paina [Enter]-painiketta.

Usein käytetyt kohteet	Hallinta
Kuva	Käyttäjäpainike Valotila
Signaali-I/O	Käyttäjän logo
Asennus	Käyttäjäkuvio
Näyttö	Toimintalukko Pois
Toiminta	Värien yhdenmuk.
Hallinta	Virkistystila
Verkko	Valotilan kalibrointi
Kynä/kosketus	Pvm & Aika
Vuorovaikutteinen	Aikatauluasetukset
Moniprojektio	Langatt.lähiv. Virta
Muisti	Langaton LAN-diagnoosi 1
ECO	Lokin tallennuskohde USB ja sisäinen muisti
Aloitus/Kaikki asetukset	Eräasetusalue
	Kieli Suomi
	Tiedot
	Näytä lokit
	Palauta Hallinta-asetukset
	Verkko

- 4 Valitse **Pvm & Aika** -asetus ja paina [Enter].

Tämä näyttö tulee näkyviin:

[Pvm & Aika]	Return
Pvm & Aika	
Kesäaika-asetus	^
Kesäaika	Pois
DST:n alku	
DST:n loppu	
DST:n säätö (min)	0
Internet-aika	

- 5 Valitse **Pvm & Aika** -asetus ja paina [Enter].

Tämä näyttö tulee näkyviin:

[Pvm & Aika]	Return
Pvm	2010-01-01
Aika	00:00
Aikaero (UTC)	+
	00:00
	Aseta

- 6 Valitse **Pvm**, paina [Enter] ja syötä nykyinen päivämäärä näyttönäppäimistöllä.

- 7 Valitse **Aika**, paina [Enter] ja syötä nykyinen aika näyttönäppäimistöllä.



Asettaaksesi **Aikaero (UTC)** kuten selitetty vaiheessa 8, syötä koordinoitu yleisaika nykyisen paikallisen ajan asemesta.

- 8** Valitse **Aikaero (UTC)**, paina [Enter] ja aseta aikaero koordinoidusta universaalista ajasta.
- 9** Kun olet valmis, valitse **Aseta** ja paina [Enter].
- 10** Aktivoidaksesi kesäajan, valitse **Kesäaika**-asetus ja paina **Enter**. Valitse sitten asetukset.

[Kesäaika-asetus]		Return
Kesäaika	Päällä	^
DST:n säätö (min)	0	
DST:n alku		
Kuukausi	1	
Viikko	1	
Viikonpäivä	Maa	
Aika	00:00	
DST:n loppu		
Kuukausi	1	
Viikko	1	
Viikonpäivä	Maa	
Aika	00:00	
		Aseta

- 11** Kun olet valmis, valitse **Aseta** ja paina [Enter].
- 12** Päivittääksesi ajan automaattisesti internet-aikapalvelimella, valitse **Internet-aika**-asetus ja aseta se **Päälle**. Valitse sitten asetukset.

[Internet-aika]		Return
Internet-aika	Päällä	^
Internet-aikapalvelin	0.0.0.0	
		Aseta

- 13** Kun olet valmis, valitse **Aseta** ja paina [Enter].
- 14** Paina [Menu] tai [Esc] poistuaksesi valikoista.

Jos haluat katsoa projektorin valikkoja viestejä toisella kielellä, voit vaihtaa kielen **Kieli**-asetuksessa.

- 1** Kytke projektoriin virta.
- 2** Paina ohjauspaneelin tai kaukosäätimen [Menu]-painiketta.

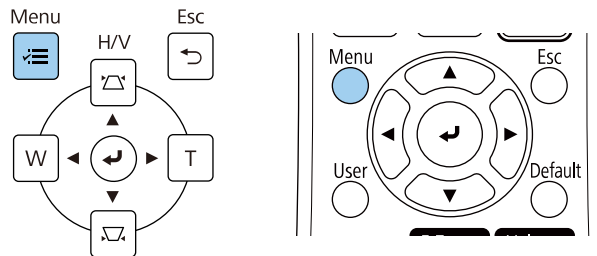

- 3** Valitse **Hallinta**-asetus ja paina [Enter]-painiketta.

Usein käytetyt kohteet	Hallinta
Kuva	Käyttäjäpainike Valotila
Signaali-I/O	Käyttäjän logo
Asennus	Käyttäjäkuvio
Näyttö	Toimintalukko Pois
Toiminta	Värien yhdenmuk.
Hallinta	Virkistystila
Verkko	Valotilan kalibrointi
Kynä/kosketus	Pvm & Aika
Vuorovaikutteinen	Aikatauluasetukset
Moniprojektiio	Langatt.lähiv. Virta
Muisti	Langaton LAN-diagnoosi 1
ECO	Lokin tallennuskohde USB ja sisäinen muisti
Aloitius/Kaikki asetukset	Eräasetusalue
	Kieli Suomi
	Tiedot
	Näytä lokit
	Palauta Hallinta-asetukset
	Verkko

- 4** Valitse **Kieli**-asetus ja paina [Enter]-painiketta.
- 5** Valitse käytettävä kieli ja paina [Enter]-painiketta.
- 6** Paina [Menu] tai [Esc] poistuaksesi valikoista.

Projektorin sijoitustavan mukaan projisointitapaa on ehkä muutettava, jotta kuvat tulevat projisoiduksi oikein.

- **Etuala** antaa projisoida pöydältä valkokankaan edestä.
- **Etuala/Ylösalaisin** kääntää kuvan ylösalaisin seinä- tai kattokiinnityksestä ylösalaisin projisoimiseksi.
- **Taka-ala** kääntää kuvan vaakasuunnassa läpikuultavan valkokankaan läpi projisoimiseksi.
- **Taka-ala/Ylösalaisin** kääntää kuvan ylösalaisin ja vaakasuunnassa seinästä tai katosta projisoitaessa ja läpikuultavan näytön takaa.

» Asiaan liittyvät linkit

- "Projisointitilan vaihtaminen kaukosäätimellä" [s.55](#)
- "Projisointitilan vaihtaminen valikoilla" [s.55](#)
- "Projektorin asetus ja Asennusvalinnat" [s.29](#)

Projisointitilan vaihtaminen kaukosäätimellä

Voit muuttaa projisointitilaa kääntääksesi kuvan ylösalaisin.

- 1 Käynnistä projektori ja näytä kuva.
- 2 Pidä kaukosäätimen [A/V Mute] -painiketta painettuna viisi sekuntia.

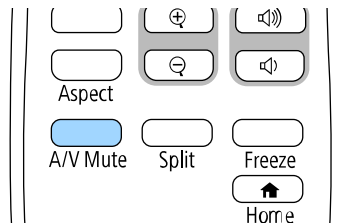

Kuva katoaa hetkeksi tulee uudelleen näkyviin ylösalaisin käännettynä.

- 3 Muuta projisointi takaisin alkuperäiseen tilaan pitämällä [A/V Mute] -painiketta painettuna uudelleen viisi sekuntia.

Projisointitilan vaihtaminen valikoilla

Voit muuttaa projisointitilan vaihtamaan kuvan ylösalaisin ja/tai vasemmalta oikealle projektorin valikoilla.

- 1 Käynnistä projektori ja näytä kuva.
- 2 Paina ohjauspaneelin tai kaukosäätimen [Menu]-painiketta.

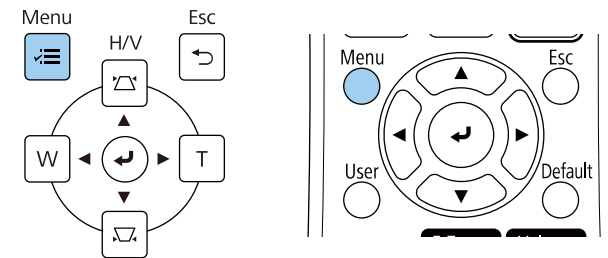

3 Valitse **Asennus**-valikko ja paina [Enter]-painiketta.

Usein käytetyt kohteet	Asennus	
Kuva	Kiinteä asennus	Pois
Signaali-I/O	Testikuva	
Asennus	Asennuslevyn asennusopas	
Näyttö	Pystyasennus	Ei
Toiminta	Projisointi	Etuala
Hallinta	Automaattinen näytön säätö	
Verkko	Geometrinen korjaus	Pistekorjaus
Kynä/kosketus	Digitaalinen zoomaus	▼
Vuorovaikutteinen	Yhdistä ELPCB02	Pois
Moniprojektio	Kaukovastaanotin	Pois
Muisti	Näyttötyyppi	16:9 ▼
ECO	Korkeapaikkatila	Pois
Aloituis/Kaikki asetukset	Palauta Asennus-asetukset	
	Näyttö	
	Kuvionäyttö	
	Kuviotyyppi	

4 Valitse **Projisointi** ja paina [Enter]-painiketta.

5 Valitse projisointitila ja paina [Enter]-painiketta.

[Projisointi]	Return
Etuala	
Taka-ala	
✓ Etuala/Ylösalaisin	
Taka-ala/Ylösalaisin	

6 Paina [Menu] tai [Esc] poistuaksesi valikoista.

Voit käyttää **Näyttötyyppi**-asetusta saadaksesi näytetyn kuvan kuvasuhteen vastaamaan käyttämäsi näyttöä.



- Tämä asetus ei ole käytettävissä käytettäessä seuraavia tulolähteitä:
 - USB
 - LAN
- Et voi muuttaa **Näyttötyyppi**-asetusta, kun **Sisällön toisto** -asetukseksi on asetettu **Päällä** projektorin **Toiminta**-valikossa (EB-775F/EB-770F).

1 Käynnistä projektori ja näytä kuva.

2 Paina ohjauspaneelin tai kaukosäätimen [Menu]-painiketta.

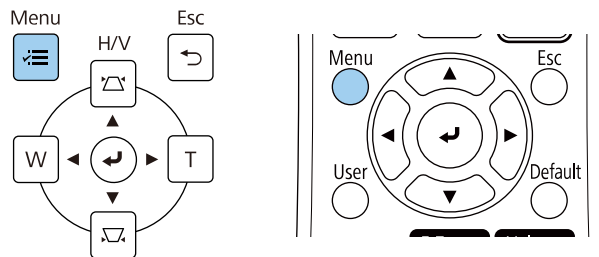

3 Valitse **Asennus**-valikko ja paina [Enter]-painiketta.

Usein käytetyt kohteet	Asennus
Kuva	Kiinteä asennus Pois
Signaali-I/O	Testikuva
Asennus	Asennuslevyyn asennusopas
Näyttö	Pystyasennus Ei
Toiminta	Projisointi Etuala
Hallinta	Automaattinen näytön säätö
Verkko	Geometrinen korjaus Pistekorjaus
Kynä/kosketus	Digitaalinen zoomaus
Vuorovaikutteinen	Yhdistä ELPCB02 Pois
Moniprojektio	Kosketusyksikkö
Muisti	Kaukovastaanotin Pois
ECO	Näyttötyyppi 16:9
Aloitus/Kaikki asetukset	Korkeapaikkatila Pois
	Palauta Asennus-asetukset
	Näyttö
	Kuvionäyttö
	Kuviotyyppi

4 Valitse **Näyttötyyppi** ja paina [Enter]-painiketta.

5 Valitse näytön kuvasuhde ja paina [Enter].

[Näyttötyyppi]	Return
4:3	
16:6	
✓ 16:9	
16:10	
21:9	



Käytettävissä oleva kuvasuhde vaihtelee projektorimallin mukaan.

6 Paina [Menu] poistuaksesi valikoista.



Projektori on käynnistettävä uudelleen. Toimi näytön ohjeiden mukaisesti.

7 Säädä projisoidun kuvan kuvasuhde, jos on tarpeen.



Kun **Näyttötyyppi**-asetus muuttuu, **EDID**-asetukset säädetään automaattisesti.

» **Asiaan liittyvät linkit**

- "Kuvan sijainnin säätäminen käyttämällä Näytön sijainti -toimintoa" [s.58](#)

Kuvan sijainnin säätäminen käyttämällä Näytön sijainti -toimintoa

Voit säätää kuvan paikkaa, jos kuvan reunan ja projisoidun näytön kehyksen välissä on reunukset.

1 Käynnistä projektori ja näytä kuva.

2 Paina ohjauspaneelin tai kaukosäätimen [Menu]-painiketta.

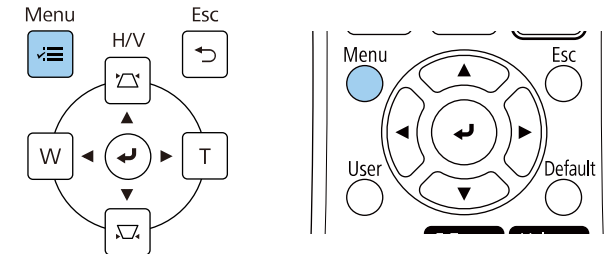

3 Valitse **Asennus**-valikko ja paina [Enter]-painiketta.

Usein käytetyt kohteet	Asennus	
Kuva	Kiinteä asennus	Pois
Signaali-I/O	Testikuva	
Asennus	Asennuslevyn asennusopas	
Näyttö	Pystyasennus	Ei
Toiminta	Projisointi	Etuala
Hallinta	Automaattinen näytön säätö	
Verkko	Geometrisen korjaus	Pistekorjaus
Kynä/kosketus	Digitaalinen zoomaus	▼
Vuorovaikutteinen	Yhdistä ELPCB02	Pois
Moniprojektio	Kosketusyksikkö	
Muisti	Kaukovastaanotin	Pois
ECO	Näyttötyyppi	16:9 ▼
Aloitus/Kaikki asetukset	Korkeapaikkatila	Pois
	Palauta Asennus-asetukset	
	Näyttö	
	Kuvionäyttö	
	Kuviotyyppi	

4 Valitse **Näyttösijainti** ja paina [Enter]-painiketta.

- 5** Käytä ohjauspaneelin tai kaukosäätimen nuolipainikkeita kuvan sijainnin säätämiseen.

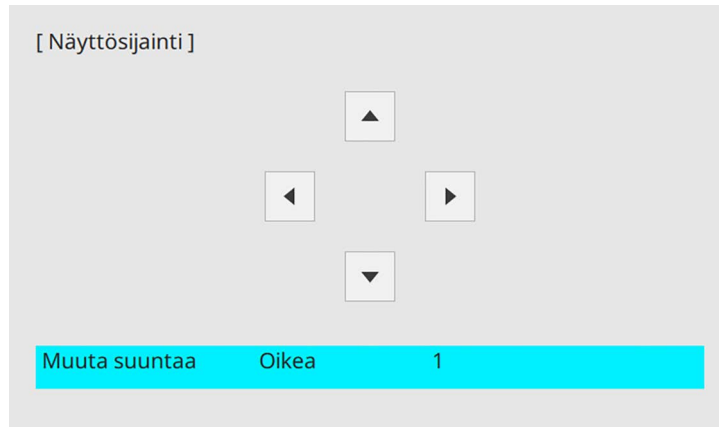

Kun käytät vuorovaikutteisia ominaisuuksia 16:6-kuvasuhteella, aseta **Näyttösijainti** pystysuunnassa keskisijaintiin tai korkeammalle (EB-770Fi).

- 6** Kun olet valmis, paina [Menu]-painiketta.

Voit näyttää testikuvion ja säätää sen jälkeen kohdistusta.



On suositeltavaa säätää kohdistus ainakin 30 minuuttia projisoinnin aloittamisen jälkeen, koska kuvat eivät ole vakaita heti projektorin käynnistyksen jälkeen.

1 Kytke projektoriin virta.

2 Paina ohjauspaneelin tai kaukosäätimen [Menu]-painiketta.

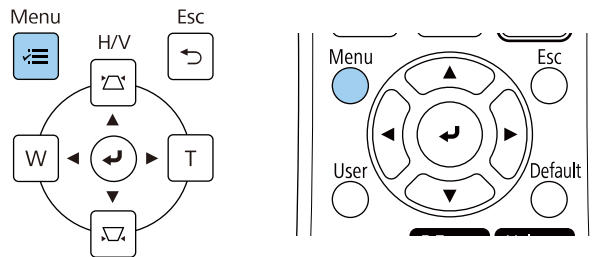

3 Valitse **Asennus**-valikko ja paina [Enter]-painiketta.

Usein käytetyt kohteet	Asennus
Kuva	Kiinteä asennus Pois
Signaali-I/O	Testikuva
Asennus	Asennuslevyn asennusopas
Näyttö	Pystyasennus Ei
Toiminta	Projisointi Etuala
Hallinta	Automaattinen näytön säätö
Verkko	Geometrisen korjaus Pistekorjaus
Kynä/kosketus	Digitaalinen zoomaus
Vuorovaikutteinen	Yhdistä ELPCB02 Pois
Moniprojektio	Kosketusyksikkö
Muisti	Kaukovastaanotin Pois
ECO	Näyttötyyppi 16:9
Aloitus/Kaikki asetukset	Korkeapaikkatila Pois
	Palauta Asennus-asetukset
	Näyttö
	Kuvionäyttö
	Kuviotyyppi

4 Valitse **Testikuvio** ja paina [Enter].

- 5** Valitse testikuvio ja paina sitten [Enter] näyttääksesi haluamasi kuvion (EB-775F/EB-770F).

[Testikuva]		Return
Standardi	Harmaat palkit P	
Ristikointi	Harmaat palkit V	
Ristikointi R	Shakkiruudukko 1	
Ristikointi G	Shakkiruudukko 2	
Ristikointi B	Valkoinen	
Väripalkit P	Musta	
Väripalkit V	Kuvasuhdekehys	
Harmaasävy		

- 6** Avaa ilmansuodattimen suojus.

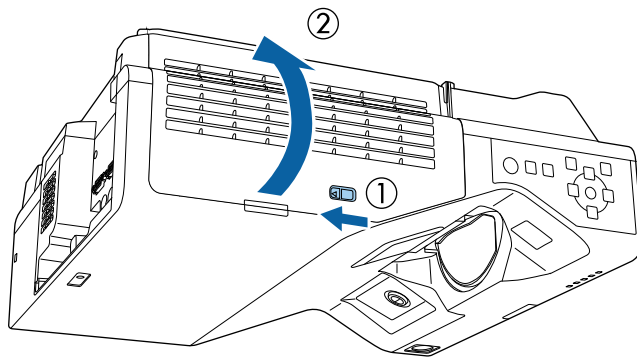

- 7** Siirrä tarkennusvipua ja tarkenna projisoidussa näytössä keskelle alas.

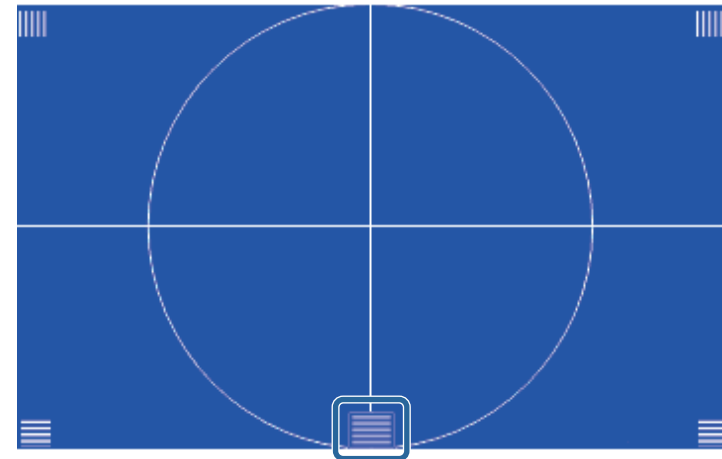
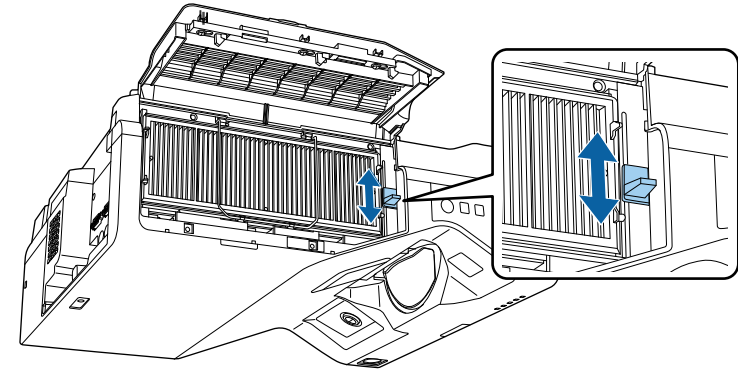

Jos näet eri testikuvan, säädä tarkennusta testikuvaa tarkastellessasi.

- 8** Varmista, että tarkennus vastaa projisoidun näytön kulmia.

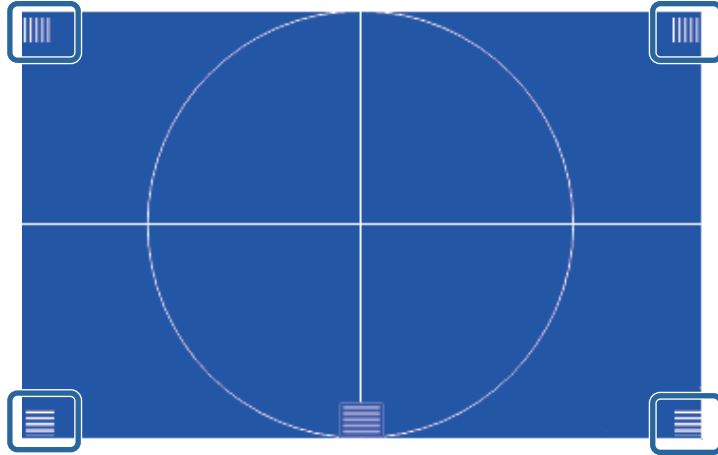

Jos jää epätarkkoja alueita, säädä tarkennusvivulla, kunnes kulmat on tarkennettu samalla tavalla.

- 9** Poistaaksesi testikuvan, paina [Esc].

Jos projisoitu kuva on kallistunut vaakasuunnassa (projisoidun kuvan vasen ja oikea reuna ovat eri korkeudella), kun projektori on asetettu pöydälle tai muulle tasaiselle pinnalle, säädä etujalkaa niin, että molemmat reunat ovat samalla tasolla.

- 1** Käynnistä projektori ja näytä kuva.
- 2** Jos kuva on kallellaan, kierrä etujalkoja säätääksesi niiden korkeutta.

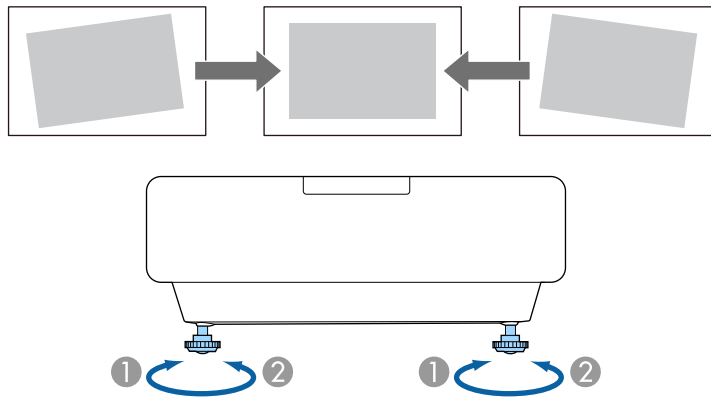

- 1** Nosta etujalkaa
- 2** Laske etujalkaa

Jos projisoitu kuva ei ole suorakaiteen muotoinen, kuvan muotoa on säädettävä.

Voit projisoida tasaisen, suorakaiteen muotoisen kuvan asettamalla projektorin suoraan näytön keskikohdan eteen ja pitämällä sen vaakasuorassa. Jos asetat projektorin kulmaan näyttöön nähden tai kallistat sitä ylös tai alas tai vinoon sivulle, kuvan muotoa on ehkä korjattava.

Kuva on korjauksen jälkeen hieman pienempi.

Parasta kuvien laatua varten on suositeltavaa säätää projektorin asennussijainti oikean kuvakoon ja -muodon saavuttamiseksi.

► Asiaan liittyvät linkit

- "Kuvan muodon korjaaminen Trapetsipainikkeilla" [s.64](#)
- "Kuvan muodon korjaaminen Quick Corner -toiminnolla" [s.65](#)
- "Kuvan muodon korjaaminen Kaari-korjauksella" [s.67](#)
- "Kuvan muodon korjaaminen Pistekorjauksella" [s.70](#)
- "Kuvamuotoasetuksen lataaminen muistista" [s.71](#)
- "Kuvan muodon korjaaminen Kulmamerkeillä" [s.72](#)

Kuvan muodon korjaaminen Trapetsipainikkeilla

Voit käyttää projektorin trapetsikorjauspainikkeita epätasaisesti suorakaiteen muotoisen kuvan muodon korjaamiseen.

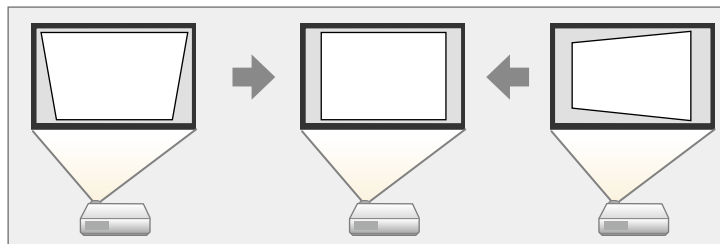

Voit käyttää trapetsikorjauspainikkeita kuvan korjaamiseksi enintään 3° oikealle, vasemmalle, ylös tai alas.



- Jos muutat **Näyttötyyppi-** ja **Näyttösijainti-**asetuksia, säädöt nollataan.
- Et voi yhdistellä muita korjausmenetelmiä.

1

Käynnistä projektori ja näytä kuva.

2

Paina yhtä ohjauspaneelin trapetsinsäätöpainikkeista tuodaksesi näkyviin Trapetsi-säätöruudun.

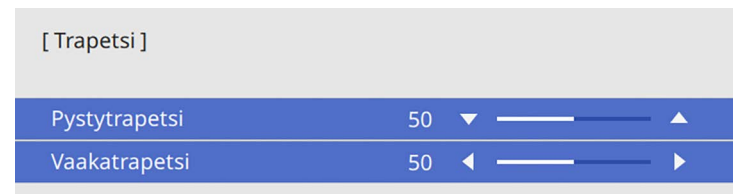
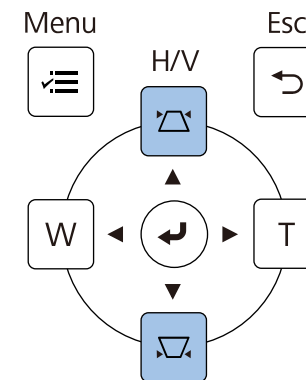

3 Paina trapetsipainiketta säätääksesi kuvan muotoa.

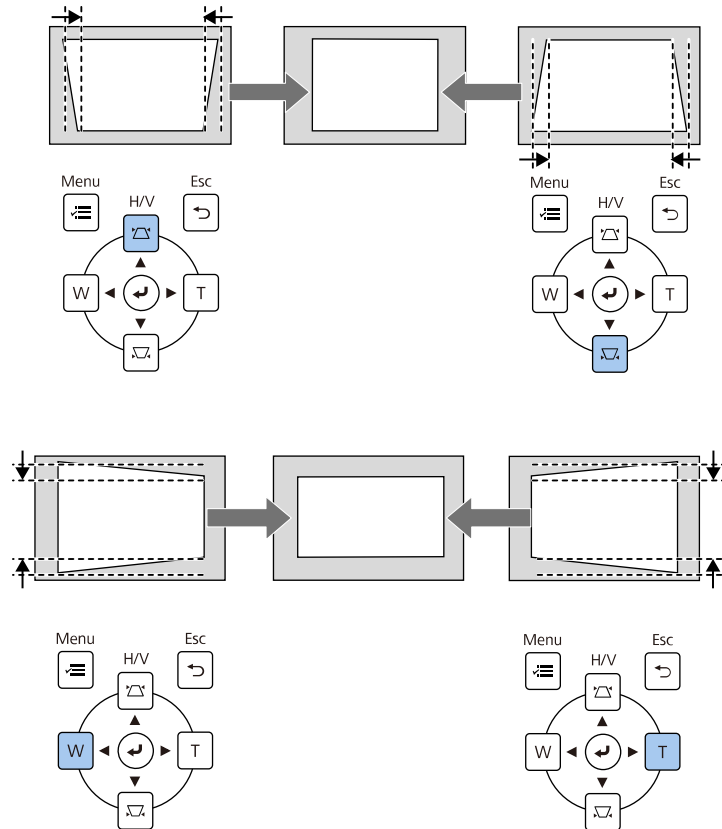

- Jos projektori on asennettu ulottumattomiisi, voit korjata kuvan muotoa myös kaukosäätimellä.
 - ☛ **Asennus > Geometrinen korjaus > V/P-trapetsikorj**
- Tallentaaksesi juuri säätämäsi kuvan nykyisen muodon, valitse **Tallenna muisti**. Voit tallentaa muistiin enintään kolme kuvamuotoa.
 - ☛ **Asennus > Geometrinen korjaus > Muisti > Tallenna muisti**

Kuvan muodon korjaaminen Quick Corner -toiminnolla

Voit käyttää projektin **Quick Corner** -asetusta epätasaisesti suorakaiteen muotoisen kuvan muodon ja koon korjaamiseen.

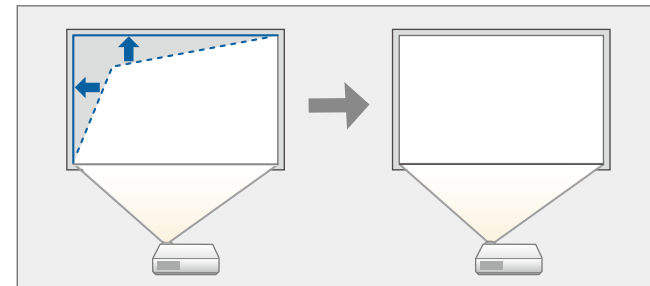

☛ Jos muutat **Näyttötyyppi**- ja **Näyttösijainti**-asetuksia, säädöt nollataan.

- 1** Käynnistä projektori ja näytä kuva.
- 2** Paina ohjauspaneelin tai kaukosäätimen [Menu]-painiketta.

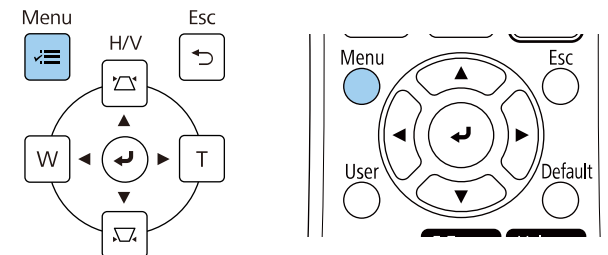

3 Valitse **Asennus**-valikko ja paina [Enter]-painiketta.

Usein käytetyt kohteet	Asennus	
Kuva	Kiinteä asennus	Pois
Signaali-I/O	Testikuva	
Asennus	Asennuslevyn asennusopas	
Näyttö	Pystyasennus	Ei
Toiminta	Projisointi	Etuala
Hallinta	Automaattinen näytön säätö	
Verkko	Geometrinen korjaus	Pistekorjaus
Kynä/kosketus	Digitaalinen zoomaus	
Vuorovaihteinen	Yhdistä ELPCB02	Pois
Moniprojektio	Kaukovastaanotin	Pois
Muisti	Näyttötyyppi	16:9
ECO	Korkeapaikkatila	Pois
Aloitus/Kaikki asetukset	Palauta Asennus-asetukset	
	Näyttö	
	Kuvionäyttö	
	Kuviotyyppi	

4 Valitse **Geometrinen korjaus** ja paina [Enter].

5 Valitse **Quick Corner**-asetus ja paina [Enter]-painiketta. Valitse sitten **Kyllä** ja paina [Enter], jos on tarpeen.

[Geometrinen korjaus]	Return
V/P-trapetsikorj	
✓ Quick Corner	
Kaari-korjaus	
Pistekorjaus	
Muisti	

Näet aluevalintanäytön.

6 Valitse nuolipainikkeilla kuvan säädettävä alue. Paina sitten [Enter]-painiketta.

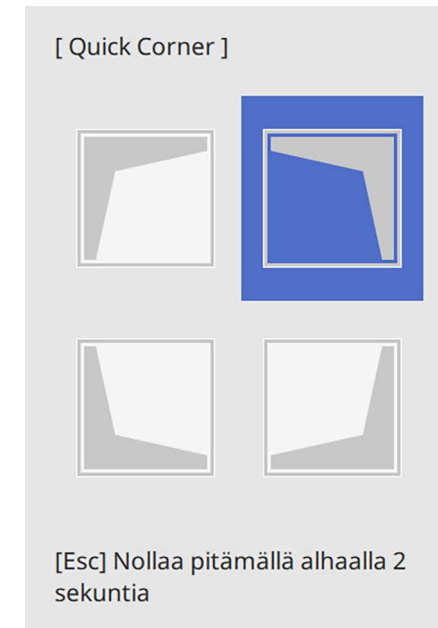

Nollataksesi **Quick Corner** -asetukset, pidä [Esc]-painiketta painettuna noin 2 sekuntia, kun aluevalintanäyttö on näkyvässä, ja valitse sitten **Kyllä**.

7 Paina nuolipainikkeita säätääksesi kuvan muotoa tarpeen mukaan. Palataksesi alueen valintanäyttöön, paina [Enter].



- Voit valita alueen myös painamalla seuraavia kaukosäätimen numeropainiketta;
- [1] valitsee vasen ylä -alueen.
- [3] valitsee oikea ylä -alueen.
- [7] valitsee vasen ala -alueen.
- [9] valitsee oikea ala -alueen.
- Jos näet tämän näytön, et voi säätää muotoa pitemmälle harmaan kolmion ilmaisemaan suuntaan.

[Quick Corner]

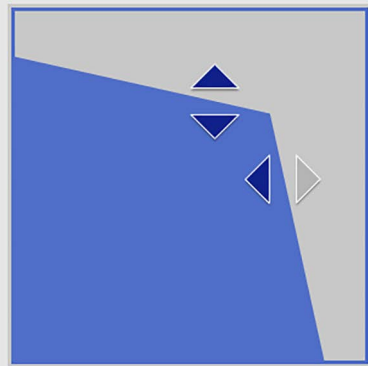

Valitse alue numeronäppäinten avulla.
[1] Ylävasen [3] Yläoikea
[7] Alavasen [9] Alaoikea

8 Toista vaiheet 6 ja 7 tarvittaessa ja säädä jäljellä olevat kulmat.

9 Kun olet valmis, paina [Esc]-painiketta.

Geometrinen korjaus -asetus on nyt asetettu **Quick Corner** -tilaan projektorin **Asennus**-valikossa.

Kun seuraavan kerran painat ohjauspaneelin trapetsikorjaus-säätöpainiketta, aluevalintanäyttö tulee näkyviin.



Tallentaaksesi juuri säätämäsi kuvan nykyisen muodon, valitse **Tallenna muisti**. Voit tallentaa muistiin enintään kolme kuvamuotoa.
☛ **Asennus > Geometrinen korjaus > Muisti > Tallenna muisti**

Kuvan muodon korjaaminen Kaari-korjauksella

Voit käyttää projektorin **Kaari-korjaus** -asetusta kaarevalle tai pallomaiselle pinnalle projisoidun kuvan muodon säätämiseen.

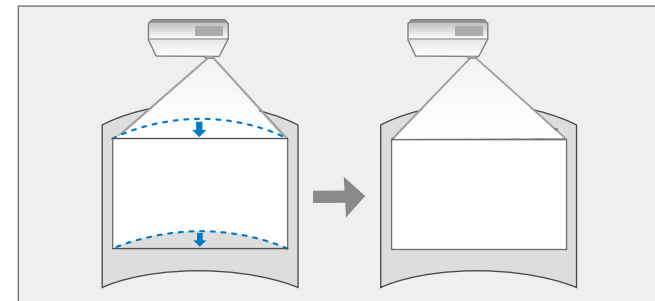

Jos muutat **Näyttötyyppi**- ja **Näyttösijainti**-asetuksia, säädöt nollataan.

1 Käynnistä projektori ja näytä kuva.

2 Paina ohjauspaneelin tai kaukosäätimen [Menu]-painiketta.

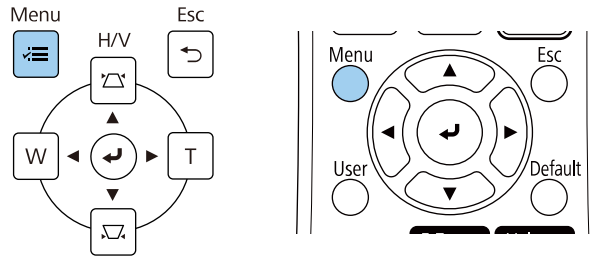

3 Valitse **Asennus**-valikko ja paina [Enter]-painiketta.

Usein käytetyt kohteet	Asennus	
Kuva	Kiinteä asennus	Pois
Signaali-I/O	Testikuva	
Asennus	Asennuslevyn asennusopas	
Näyttö	Pystyasennus	Ei
Toiminta	Projisointi	Etuala
Hallinta	Automaattinen näytön säätö	
Verkko	Geometrinen korjaus	Pistekorjaus
Kynä/kosketus	Digitaalinen zoomaus	▼
Vuorovaikutteinen	Yhdistä ELPCB02	Pois
Moniprojektio	Kosketusyksikkö	
Muisti	Kaukovastaanotin	Pois
ECO	Näyttötyyppi	16:9 ▼
Aloitius/Kaikki asetukset	Korkeapaikkatila	Pois
	Palauta Asennus-asetukset	
	Näyttö	
	Kuvionäyttö	
	Kuviotyyppi	

4 Valitse **Geometrinen korjaus** ja paina [Enter].

5 Valitse **Kaari-korjaus** ja paina [Enter].

[Geometrinen korjaus]	Return
V/P-trapetsikorj	
Quick Corner	
✓ Kaari-korjaus	
Pistekorjaus	
Muisti	

Kaari-korjaus näkyy näytöllä.

6 Valitse **Kaari-korjaus** ja paina [Enter].

[Kaari-korjaus]	Return
Quick Corner	
Kaari-korjaus	
Pistekorjaus	
Palauta	

Näet aluevalintanäytön.

7 Valitse nuolipainikkeella säädettävä kuvan alue ja paina sitten [Enter].

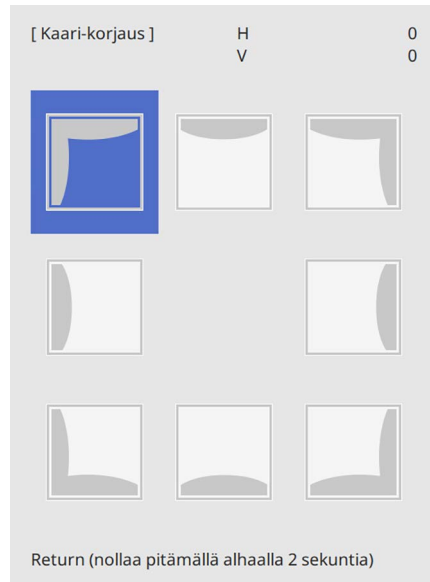

8 Paina nuolipainikkeita säätääksesi valitun alueen kuvan muotoa tarpeen mukaan.
Palataksesi alueen valintanäyttöön, paina [Enter].

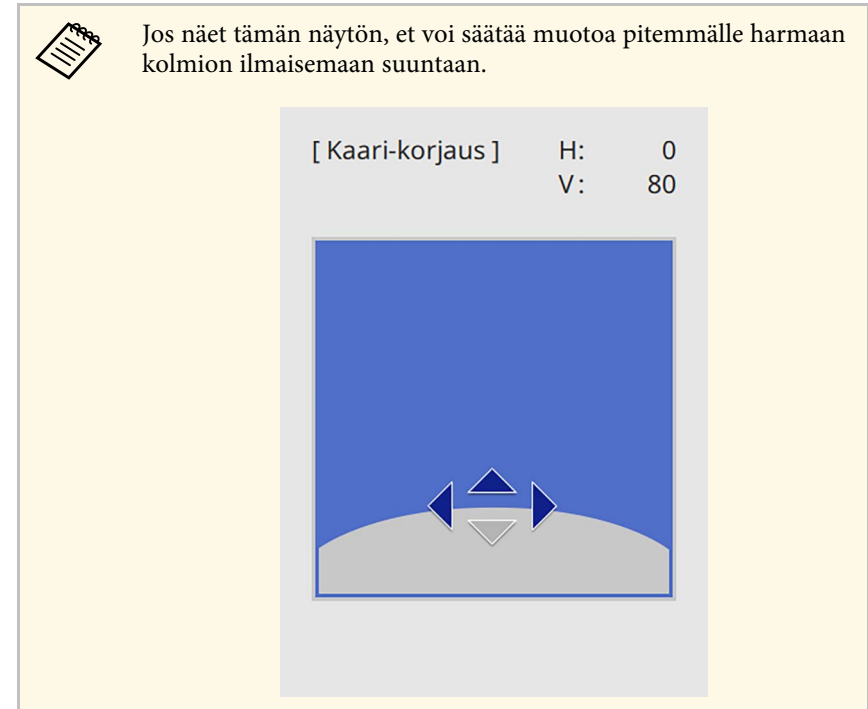

9 Toista vaiheet 7 ja 8 tarvittaessa ja säädä jäljellä olevat kulmat.

10 Kun olet valmis, paina [Esc]-painiketta.



- Voit hienosäätää korjattuja tuloksia. Käytä **Quick Corner** -toimintoa kuvan kallistuksen säätämiseen ja käytä sitten **Pistekorjausta** hienosäätämiseen. Valitse **Quick Corner** tai **Pistekorjaus** näytöllä vaiheessa 6.
- Tallentaaksesi juuri säätämäsi kuvan nykyisen muodon, valitse **Tallenna muisti**. Voit tallentaa muistiin enintään kolme kuvamuotoa.
☛ **Asennus > Geometrisen korjaus > Muisti > Tallenna muisti**
- Nollataksesi **Kaari-korjaus** -asetukset, pidä [Esc]-painiketta painettuna noin 2 sekuntia ja valitse sitten **Kyllä**.

» **Asiaan liittyvät linkit**

- "Kuvan muodon korjaaminen Quick Corner -toiminnolla" s.65
- "Kuvan muodon korjaaminen Pistekorjauksella" s.70

Kuvan muodon korjaaminen Pistekorjauksella

Voit käyttää projektorin **Pistekorjaus**-asetusta kuvan muodon hienosäätöön kuvan osissa. Kuva on jaettu ristikoksi, mikä antaa siirtää ristikon leikkauspisteitä vääristymän korjaamiseksi.

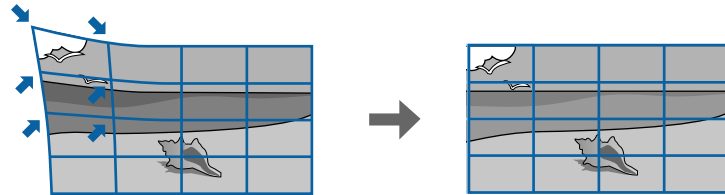

 Jos muutat **Näyttötyyppi**- ja **Näyttösijainti**-asetuksia, säädöt nollataan.

- 1** Käynnistä projektori ja näytä kuva.
- 2** Paina ohjauspaneelin tai kaukosäätimen [Menu]-painiketta.

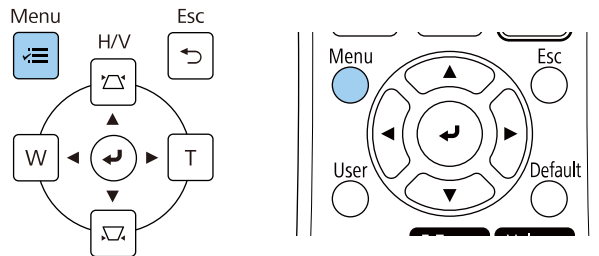

- 3** Valitse **Asennus**-valikko ja paina [Enter]-painiketta.

Usein käytetyt kohteet	Asennus	
Kuva	Kiinteä asennus	Pois
Signaali-I/O	Testikuva	
Asennus	Asennuslevyyn asennusopas	
Näyttö	Pystyasennus	Ei
Toiminta	Projisointi	Etuala
Hallinta	Automaattinen näytön säätö	
Verkko	Geometrinen korjaus	Pistekorjaus
Kynä/kosketus	Digitaalinen zoomaus	▼
Vuorovaikutteinen	Yhdistä ELPCB02	Pois
Moniprojektio	Kosketusyksikkö	
Muisti	Kaukovastaanotin	Pois
ECO	Näyttötyyppi	16:9 ▼
Aloitus/Kaikki asetukset	Korkeapaikkatila	Pois
	Palauta Asennus-asetukset	
	Näyttö	
	Kuvionäyttö	
	Kuviotyyppi	

- 4** Valitse **Geometrinen korjaus** ja paina [Enter].
- 5** Valitse **Pistekorjaus** ja paina [Enter]. Valitse sitten **Kyllä** ja paina [Enter], jos on tarpeen.

[Geometrinen korjaus]	Return
V/P-trapetsikorj	
Quick Corner	
Kaari-korjaus	
✓ Pistekorjaus	
Muisti	

6 Valitse **Pistekorjaus** ja paina [Enter].



Valitse hienosäätääksesi **Quick Corner** kuvan muodon ja koon summittaiseksi korjaamiseksi ja valitse sitten **Pistekorjaus** säätääksesi ne tarkasti.

7 Valitse pisteen numero paina [Enter].

Näet projisoidussa kuvassa ristikon:



Jos haluat muuttaa ristikon väriä näkyvyyden parantamiseksi, paina [Esc], valitse sitten eri **Kuvion väri** -asetus **Pistekorjaus**-valikossa.

8 Siirrä korjattava piste nuolipainikkeilla ja paina sitten [Enter].

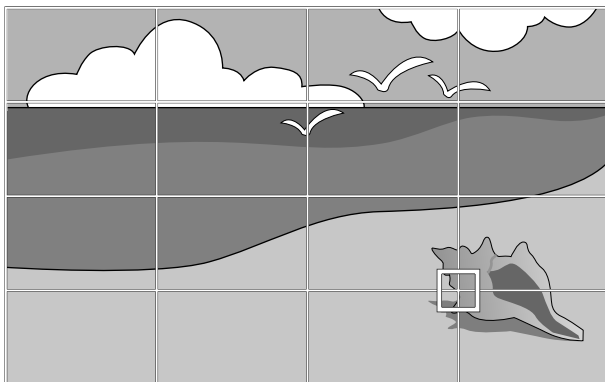

9 Käytä nuolipainiketta vääristymän korjaamiseen tarpeen mukaan.

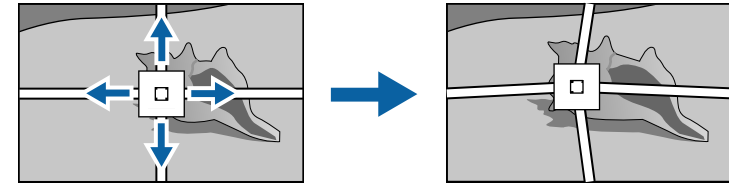

10 Korjataksesi mahdollisesti jäljelle jääneet pisteet, paina [Esc] palataksesi edelliseen näyttöön ja toista vaiheet 8 ja 9.

11 Kun olet valmis, paina [Esc]-painiketta.



- Tallentaaksesi juuri säätämäsi kuvan nykyisen muodon, valitse **Tallenna muisti**. Voit tallentaa muistiin enintään kolme kuvamuotoa.
- Asennus > Geometrinen korjaus > Muisti > Tallenna muisti
- Nollataksesi **Pistekorjaus**-asetukset alkuperäisiin kohtiinsa, valitse **Palauta Pistekorjaus**-näytössä.

» Asiaan liittyvät linkit

- "Kuvan muodon korjaaminen Quick Corner -toiminnolla" [s.65](#)

Kuvamuotoasetuksen lataaminen muistista

Voit ladata kuvamuotoasetukset, jotka valitsit ja tallensit projektorin muistiin, ja soveltaa niitä nykyiseen kuvaan.

1 Käynnistä projektori ja näytä kuva.

- 2** Pidä kaukosäätimen [Num]-painiketta painettuna ja paina sitten numeropainiketta (1, 2 tai 3), joka vastaa tallennetun asetuksen numeroa.

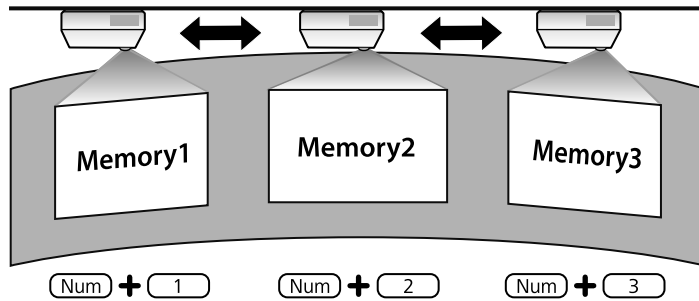

Yllä oleva kuva on vain esimerkki.

- 3** Kun asetusten lataaminen on lopussa, toimi näytön ohjeiden mukaisesti.

Kuvan muodon korjaaminen Kulmamerkeillä

Jos olet asentanut projisointipinnalle kulmamerkkejä, voit käyttää projektorin **Automaattinen näytön säätö** -asetusta kuvanmuodon korjaamiseen automaattisesti (EB-770Fi/EB-760Wi).

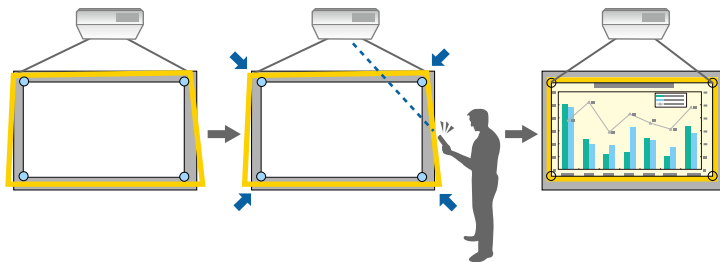

- **Automaattinen näytön säätö** ei ehkä toimi oikein projisoidun näytön pinnan mukaan. Voit suorittaa **Automaattisen näytön säädön** seuraavissa tilanteissa:
 - Näytön pinta on tasainen.
 - Projisointipinnassa ei ole kuvioita tai likaa eikä näytön pinnalla ole muita esteitä.
 - Ennen **Automaattisen näytön säädön** suorittamista, aseta näyttötyypin asetus. Säädöt nollataan, kun muutat **Näyttötyypin**.
 - Et ehkä voi korjata kuvan muotoa oikein, jos siirrät kuvaa.

Automaattinen näytön säätö pystyy korjaamaan kuvan vääristymän seuraavissa tapauksissa:

- Näytön koko on 100 tuumaa tai alle
- Projisointikulma on noin 1° katsottuna kohtisuoraan projisointipintaan kaikissa suunnissa

- 1** Käynnistä projektori ja näytä kuva.

- 2** Paina ohjauspaneelin tai kaukosäätimen [Menu]-painiketta.

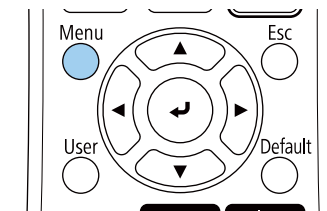
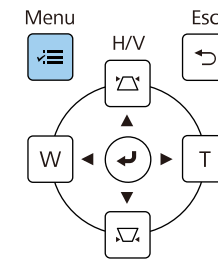

3 Valitse **Asennus**-valikko ja paina [Enter]-painiketta.

Usein käytetyt kohteet	Asennus	
Kuva	Kiinteä asennus	Pois
Signaali-I/O	Testikuva	
Asennus	Asennuslevyn asennusopas	
Näyttö	Pystyasennus	Ei
Toiminta	Projisointi	Etuala
Hallinta	Automaattinen näytön säätö	
Verkko	Geometrinen korjaus	Pistekorjaus
Kynä/kosketus	Digitaalinen zoomaus	▼
Vuorovaihteinen	Yhdistä ELPCB02	Pois
Moniprojektio	Kaukovastaanotin	Pois
Muisti	Näyttötyyppi	16:9 ▼
ECO	Korkeapaikkatila	Pois
Aloituis/Kaikki asetukset	Palauta Asennus-asetukset	
	Näyttö	
	Kuvionäyttö	
	Kuviotyyppi	

4 Valitse **Automaattinen näytön säätö** -asetus ja paina [Enter]-painiketta.

Opasnäyttö tulee näkyviin:

5 Säädä projisoidun kuvan sijainti näytön ohjeiden mukaisesti niin, että kulmamerkit näkyvät juuri keltaisen alueen sisällä.

6 Paina [Enter].

Opaskuvio tulee näkyviin ja projektori alkaa säätää kuvan muotoa.

Jos säätöjen seurauksena projisoitujen kuvien muodossa on vääristymiä, korjaa kuvan muoto käyttämällä **Quick Corner** -korjausta.

Voit muuttaa kuvan kokoa Laaja- ja Tele-painikkeita käyttämällä.



- Parasta kuvien laatua varten on suositeltavaa säätää projektorin asennussijainti oikean kuvakoon ja -muodon saavuttamiseksi.
- On suositeltavaa säätää kuvan kokoa ainakin 30 minuuttia projisoinnin aloittamisen jälkeen, koska kuvat eivät ole vakaita heti projektorin käynnistyksen jälkeen.

1 Kytke projektori päälle ja näytä kuva.

2 Paina projektorin ohjauspaneelin Laaja-painiketta suuretaaksesi kuvakokoa. Paina Tele-painiketta pienentääksesi kuvakokoa.

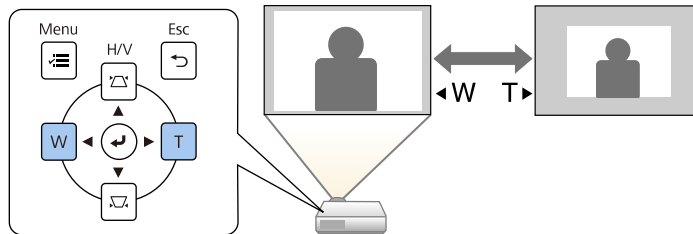

Voit myös säätää **Digitaalinen zoomaus**-asetusta projektorin **Asennus**-valikossa.

Voit käyttää **Kuvan siirtymä** -ominaisuutta kuvan sijainnin säätämiseen projektoria siirtämättä.



- Tämä ominaisuus on käytettävissä, kun pienennät kuvaa käyttämällä Digitaalinen zoomaus -asetuksella.
- On suositeltavaa säätää kuvakokoa ainakin 30 minuuttia projisoinnin aloittamisesta, koska kuvat eivät ole vakaita heti projektorin päälle kytkemisen jälkeen.

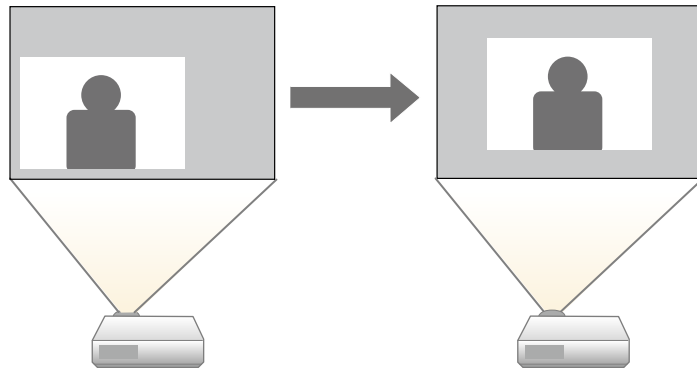

1 Kytke projektori päälle ja näytä kuva.

2 Säädä kuvan kokoa Laaja- ja Tele-painikkeilla.

Kun olet säätänyt kuvakoon, Kuvan siirtymä -näyttö tulee näkyviin automaattisesti.

3 Säädä kuvan sijaintia nuolipainikkeilla.

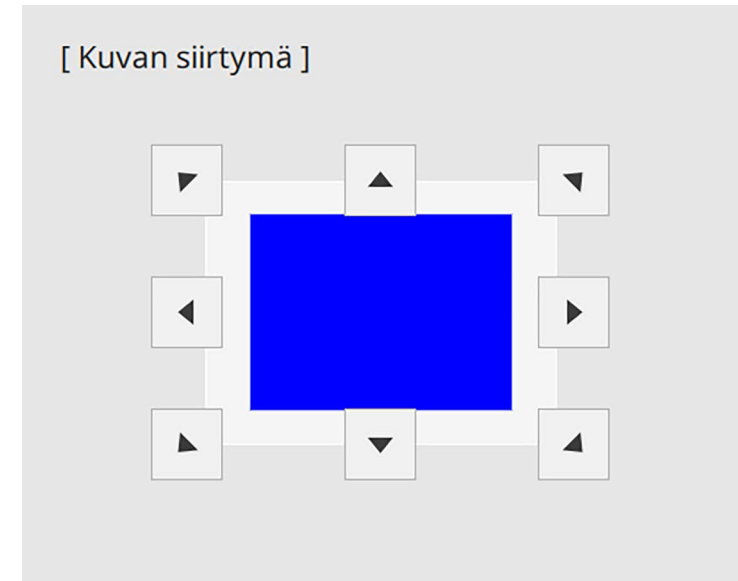

4 Sulje säätönäyttö painamalla [Esc]-painiketta.

Säätönäyttö katoaa, jos mitään toimenpidettä ei suoriteta noin 10 sekunnin kuluessa.



- **Kuvan siirtymä** -asetus säilytetään, kun projektori sammutetaan. Asento täytyy säätää uudelleen, jos projektorin asennuspaikka tai -kulma muuttuu.
- Voit myös säätää **Kuvan siirtymä**-asetusta projektorin **Asennus**-valikossa.

Kun projektoriin liitetään useita kuvalähteitä, kuten tietokone ja DVD-soitin, voit vaihtaa yhdestä kuvalähteestä toiseen.

- 1** Varmista, että liitetty kuvalähde, jota haluat käyttää, on kytketty päälle.
- 2** Videokuvalähteitä käytettäessä, aseta sisään DVD- tai mediatallennusväline ja paina Toista-painiketta.
- 3** Tee jokin seuraavista:
 - Paina ohjauspaneelin tai kaukosäätimen [Source Search] -painiketta, kunnes näet kuvan haluamastasi lähteestä.

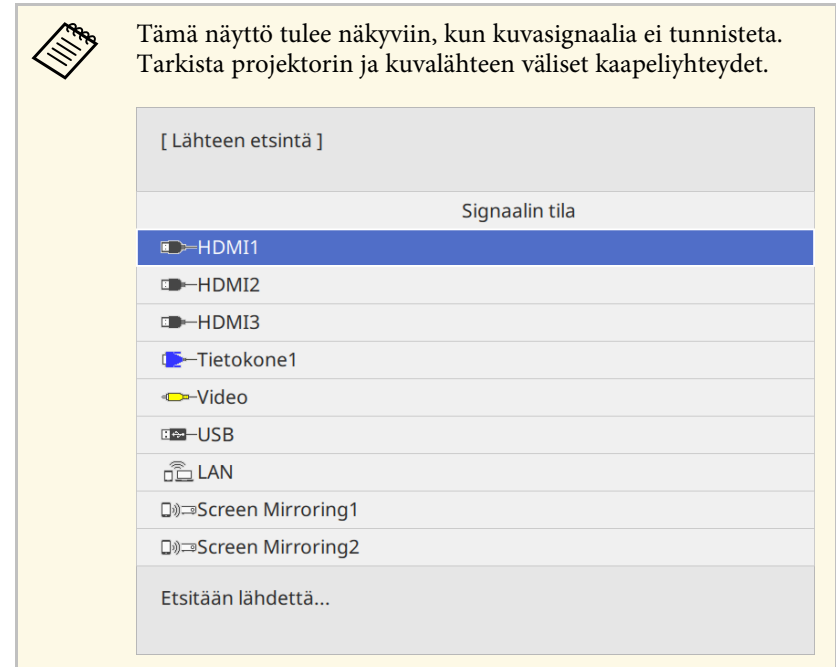
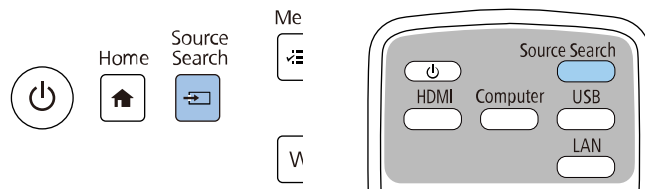

- Paina kaukosäätimen halutun lähteen painiketta. Jos kyseiselle lähteelle on useampi kuin yksi portti, paina painiketta uudelleen selataksesi lähteitä.

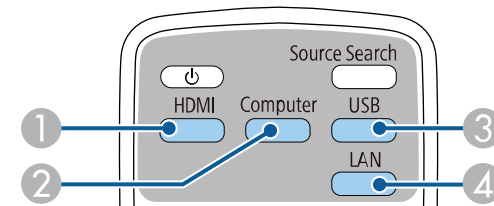

- ① Video- ja HDMI-lähteet (Video-, HDMI1-, HDMI2- ja HDMI3-portit)
- ② Tietokoneen portti -lähde (Computer1- ja Computer2-portit)
- ③ USB-portti-lähteet (USB-B-portti ja USB-A-portteihin liitetyt ulkoiset laitteet)

4 Verkkolähde (LAN ja Screen Mirroring)

- Paina ohjauspaneelin tai kaukosäätimen [Home]-painiketta.

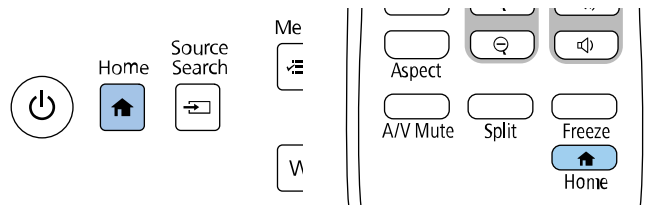

Valitse sitten haluamasi lähde näyttöön tulevasta näyttöruudusta.

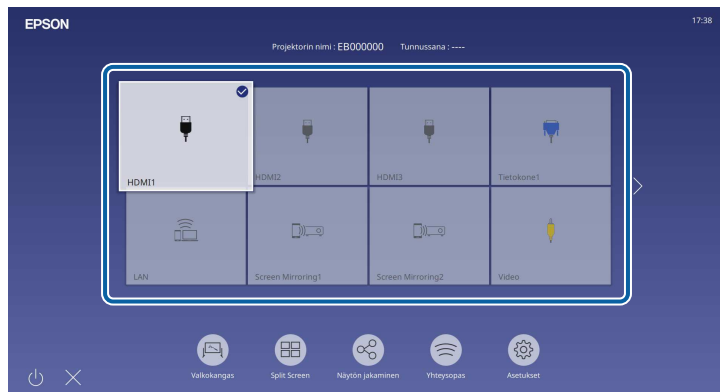

- Tulolähteiden näyttöjärjestys muuttuu, kun projektori tunnistaa tulosignaalin. (Tunnistettu tulolähde tulee näkyviin ylhäälle vasemmalle.)
- Valintamerkki näkyy kuvassa nykyisestä tulolähteestä. Voit tarkistaa useimpien lähteiden nykyisen tulokuvan esikatselun pikkukuvana (muu kuin USB-tulolähde Sisällön toisto -tilassa).
- Jos käytettävissä olevia tulolähteitä on yli yhdeksän, haluamasi lähde voi näkyä seuraavalla sivulla. Valitse oikea nuoli siirtyäksesi seuraavalle sivulle.

Projektorin voi näyttää kuvia eri leveys- ja korkeus-suhteilla eli eri kuvasuhteilla. Normaalisti videolähteen tulosignaali määrittää kuvan kuvasuhteen. Voit kuitenkin muuttaa määrättyjen kuvien kuvasuhdetta näyttösi sopivaksi.

Jos haluat käyttää tiettyä kuvasuhdetta määrätylle videotulolähteelle, voit valita sen projektorin **Kuva**-valikon.

► **Asiaan liittyvät linkit**

- "Kuvasuhteen muuttaminen" [s.78](#)
- "Käytettävissä olevat kuvasuhteet" [s.78](#)

Kuvasuhteen muuttaminen

Voit muuttaa näytetyn kuvan kuvasuhdetta.



- Aseta **Näyttötyyppi**-asetus projektorin **Asennus**-valikossa ennen kuvasuhteen muuttamista.
- Käytettävissä vain, kun **Skaala**-asetus on kytketty pois päältä tai **Skaalatila**-asetus on asetettu **Täysnäyttö**-tilaan.
(EB-775F/EB-770Fi/EB-770F)

☛ **Kuva > Skaala > Skaalatila**

1 Kytke projektori päälle ja kytke käytettävään kuvalähteeseen.

2 Paina kaukosäätimen [Aspect]-painiketta.

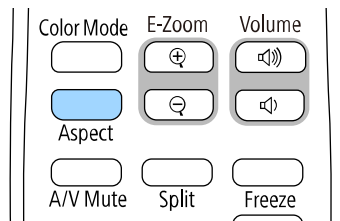

Näytetyn kuvan muoto ja koko muuttuu ja kuvasuhteen nimi tulee hetkeksi näkyviin näyttöön.

3 Selataksesi tulosignaalin käytettävissä olevia kuvasuhteita, paina toistuvasti [Aspect]-painiketta.



Kuvien näyttämiseksi ilman mustia palkkeja, aseta **Kuvatarkkuus**-tilaksi **Laaja** tai **Normaali** projektorin **Kuva**-valikossa tietokoneen resoluution mukaisesti.

Käytettävissä olevat kuvasuhteet

Voit valita seuraavat kuvasuhteet valitun **Näyttötyyppi**-asetuksen ja kuvalähteen tulosignaalin mukaan.



- Huomaa, että projektorin kuvasuhdetoiminnon käyttö projisoidun kuvan pienentämiseen, suurentamiseen tai jakamiseen kaupalliseen tarkoitukseen tai julkiseen katseluun voi rikkoa kyseisen kuvan tekijänoikeuksien haltijan oikeuksia tekijänoikeuslain perusteella.
- Kun projisoidaan kuvia USB:hen liitettyllä Epson-asiakirjakameralla, voit valita vain vaihtoehdoista **Autom.**, **Zoomaus**, **V-zoomaus** ja **P-zoomaus**.

EB-775F/EB-770Fi/EB-770F

Kuvasuhde	Kuvaus
Automaattinen	Asettaa kuvasuhteen automaattisesti tulosignaalin ja Kuvatarkkuus -asetuksen mukaan.
Täysi	Näyttää kuvat käyttäen projisointialuetta kokonaisuudessaan, mutta ei säilytä kuvasuhdetta.
V-zoomaus P-zoomaus (Ei käytettävissä, kun Näyttötyyppi on asetettu tilaan 16:6)	Näyttää kuvia käyttämällä projisointialueen täyttä leveyttä (V-zoomaus) tai täyttä korkeutta (P-zoomaus) ja säilyttää kuvan kuvasuhteen. Alueita, jotka ylittävät projisoidun näytön reunat, ei heijasteta.

Kuvasuhde	Kuvaus
Natiivi (Ei käytettävissä, kun Näyttötyyppi on asetettu tilaan 16:6)	Näyttää kuvia sellaisenaan (kuvasuhde ja resoluutio säilytetään). Alueita, jotka ylittävät projisoidun näytön reunat, ei heijasteta.

EB-760Wi/EB-760W

Kuvasuhde	Kuvaus
Automaattinen	Asettaa kuvasuhteen automaattisesti tulosignaalin ja Kuvatarkkuus -asetuksen mukaan.
Täysi	Näyttää kuvat käyttäen projisointialuetta kokonaisuudessaan, mutta ei säilytä kuvasuhdetta.
Zoomaus	Näyttää kuvia käyttäen koko projisointialueen leveyttä ja säilyttää kuvan kuvasuhteen. Alueita, jotka ylittävät projisoidun näytön reunat, ei heijasteta.
Natiivi	Näyttää kuvia sellaisenaan (kuvasuhde ja resoluutio säilytetään). Alueita, jotka ylittävät projisoidun näytön reunat, ei heijasteta.

Projektorissa on käytettävissä eri väritiloja optimaalisen kirkkauden, kontrastin ja värin tarjoamiseksi erilaisissa katsomisympäristöissä ja eri kuvatyypeillä. Voit valita tilan, joka on määritetty vastaamaan kuvaa ja ympäristöä, tai kokeilla käytettävissä olevia tiloja.

» **Asiaan liittyvät linkit**

- "Väritilan muuttaminen" [s.80](#)
- "Käytettävissä olevat väritilat" [s.80](#)
- "Automaattisen luminanssin säädön kytkeminen päälle" [s.80](#)

Väritilan muuttaminen

Voit muuttaa projektorin Väritila -tilaa kaukosäätimellä tai optimoida kuvan katsomisympäristösi.

- 1** Kytke projektori päälle ja kytke käytettävään kuvalähteeseen.
- 2** Paina kaukosäätimen [Color Mode]-painiketta muuttaaksesi Väritila -tilaa.

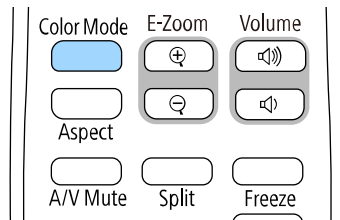

Väritila -tilan nimi tulee näkyviin näyttöön ja kuvan ilmiasu muuttuu.

- 3** Selataksesi tulosignaaliille käytettävissä olevia väritiloja, paina toistuvasti [Color Mode]-painiketta.



Voit asettaa **Väritila**-asetuksen myös projektorin **Kuva**-valikossa.

Käytettävissä olevat väritilat

Voit asettaa projektorin käyttämään näitä väritiloja käyttämäsi tulolähteen mukaan:

Väritila	Kuvaus
Dynaaminen	Tämä on kirkkain tila. Paras kirkkauden priorisointiin.
Esitys	Paras eloisien kuvien projisointiin.
Elokuva	Paras elokuvien kaltaisista sisällöistä nauttimiseen.
sRGB	Paras lähdekuvan värin uskolliseen toistamiseen.
Musta taulu	Paras kuvien projisointiin suoraan vihreälle liitutaalulle.
DICOM SIM (EB-775F/EB-770Fi/EB-770F)	Paras röntgenkuvien ja muiden lääketieteellisten kuvien projisointiin. Tämä tila on vain viitetarkoituksiin eikä sitä tule käyttää lääketieteellisten diagnoosien tekemiseen.
Moniprojektio (EB-775F/EB-770Fi/EB-770F)	Paras projisointiin useista projektoreista (pienentää värisävyeroja kuvien välillä).

Automaattisen luminanssin säädön kytkeminen päälle

Voit kytkeä Dynaaminen kontrasti päälle kuvan luminanssin optimoimiseksi automaattisesti. Tämä parantaa kuvan kontrastia perustuen projisoimasi sisällön kirkkauteen.

- 1** Kytke projektori päälle ja kytke käytettävään kuvalähteeseen.

- 2** Paina ohjauspaneelin tai kaukosäätimen [Menu]-painiketta.

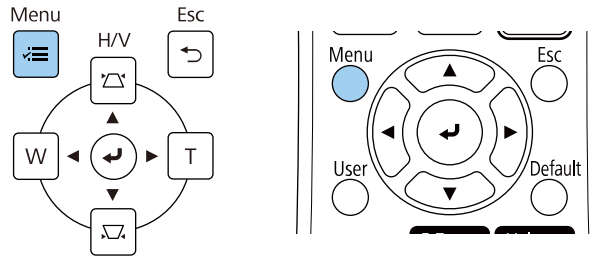

- **Nopea** kirkkauden säätämiseen heti, kun kohta vaihtuu.

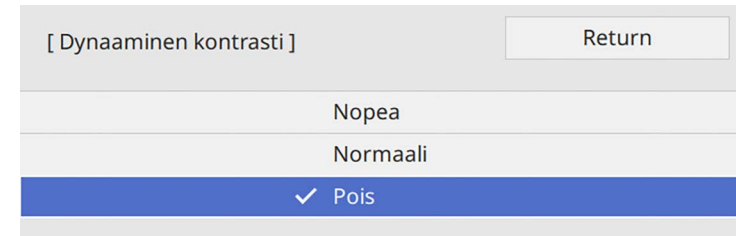

- 3** Valitse **Kuva**-valikko ja paina [Enter]-painiketta.

Usein käytetyt kohteet	Kuva	
Kuva	Väritila	Dynaaminen
Signaali-I/O	Kirkkaus	50
Asennus	Kontrasti	50
Näyttö	Värikylläisyys	50
Toiminta	Värisävy	50
Hallinta	Terävyys	5
Verkko	Valkotasapaino	
Kynä/kosketus	Dynaaminen kontrasti	Pois
Vuorovaikutteinen	Kuvanparannus	
Moniprojektio	Näkym. mukaut. Gamma	0
Muisti	Gamma	0
ECO	RGBCMY	
Aloitus/Kaikki asetukset	Palauta oletuksiin	
	Lähde	HDMI1
	Kuvasuhde	Automaattinen
	Palauta oletuksiin	
	Skaala	
	Palauta Kuva-asetukset	

- 6** Paina [Menu] tai [Esc] poistuaksesi valikoista.

- 4** Valitse **Dynaaminen kontrasti** ja paina [Enter].

- 5** Valitse yksi seuraavista valinnoista ja paina [Enter]-painiketta:
- **Normaali** vakiokirkkauden säätämiseen.

Voit hienosäätää eri tavoin, kuinka värejä näytetään projisoiduissa kuvissa.

» Asiaan liittyvät linkit

- "Sävyn, värikylläisyyden ja kirkkauden säätäminen" [s.82](#)
- "Gamman säätö" [s.83](#)

Sävyn, värikylläisyyden ja kirkkauden säätäminen

Voit säätää Sävy-, Kylläisyys- ja Kirkkaus-asetuksia yksittäisille kuvan väreille.

- 1** Kytke projektori päälle ja kytke käytettävään kuvalähteeseen.
- 2** Paina ohjauspaneelin tai kaukosäätimen [Menu]-painiketta.

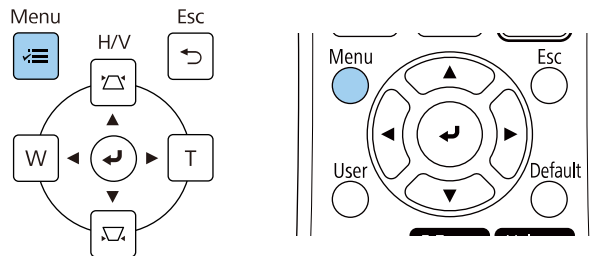

- 3** Valitse **Kuva**-valikko ja paina [Enter]-painiketta.

Usein käytetyt kohteet	Kuva	
Kuva	Väritila	Dynaaminen
Signaali-I/O	Kirkkaus	50
Asennus	Kontrasti	50
Näyttö	Värikylläisyys	50
Toiminta	Värisävy	50
Hallinta	Terävyys	5
Verkko	Valkotasapaino	
Kynä/kosketus	Dynaaminen kontrasti	Pois
Vuorovaikutteinen	Kuvanparannus	
Moniprojektio	Näkym. mukaut. Gamma	0
Muisti	Gamma	0
ECO	RGBCMY	
Aloitus/Kaikki asetukset	Palauta oletuksiin	
	Lähde	HDMI1
	Kuvasuhde	Automaattinen
	Palauta oletuksiin	
	Skaala	
	Palauta Kuva-asetukset	

- 4** Valitse **RGBCMY** ja paina [Enter].

- 5** Valitse säädettävä väri ja paina [Enter].

[RGBCMY]		Return	
	Sävy	Kylläisyys	Kirkkaus
R	50 <input type="text"/>	50 <input type="text"/>	50 <input type="text"/>
G	50 <input type="text"/>	50 <input type="text"/>	50 <input type="text"/>
B	50 <input type="text"/>	50 <input type="text"/>	50 <input type="text"/>
C	50 <input type="text"/>	50 <input type="text"/>	50 <input type="text"/>
M	50 <input type="text"/>	50 <input type="text"/>	50 <input type="text"/>
Y	50 <input type="text"/>	50 <input type="text"/>	50 <input type="text"/>

- 6** Tee tarpeen mukaan seuraava kullekin asetukselle:
- Säätääksesi yleistä värisävyä, sinertävää - vihertävää - punertavaa, säädä **Sävy**-asetusta.
 - Säätääksesi värin yleistä eloisuutta, säädä **Kylläisyys**-asetusta.
 - Säätääksesi värin yleistä kirkkautta, säädä **Kirkkaus**-asetusta.

[R]		Return
Sävy	50 M	◀ —▶ Y
Kylläisyys	50	—
Kirkkaus	50	—

- 7** Paina [Menu] tai [Esc] poistuaksesi valikoista.

Gamman säätö

Voit korjata projisoidun kuvan värien eroja, jotka ilmenevät eri lähteiden välillä, säätämällä Gamma-asetusta.



Optimoidaksesi värisävyn näkymän mukaiseksi ja saadaksesi eloisamman kuvan, korjaa kuva säätämällä **Näkym. mukaut. Gamma** -asetusta.

- 1** Kytke projektori päälle ja kytke käytettävään kuvalähteeseen.

- 2** Paina ohjauspaneelin tai kaukosäätimen [Menu]-painiketta.

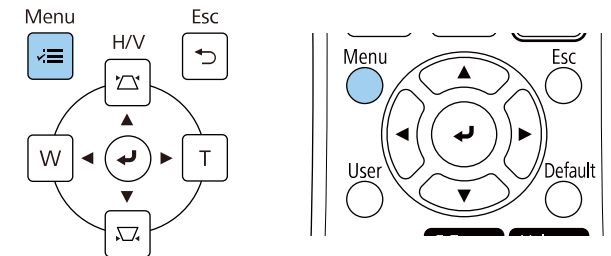

- 3** Valitse **Kuva**-valikko ja paina [Enter]-painiketta.

Usein käytetyt kohteet	Kuva	
Kuva	Väritila	Dynaaminen
Signaali-I/O	Kirkkaus	50
Asennus	Kontrasti	50
Näyttö	Värikylläisyys	50
Toiminta	Värisävy	50
Hallinta	Terävyys	5
Verkko	Valkotasapaino	
Kynä/kosketus	Dynaaminen kontrasti	Pois
Vuorovaikutteinen	Kuvanparannus	
Moniprojektio	Näkym. mukaut. Gamma	0
Muisti	Gamma	0
ECO	RGBCMY	
Aloitus/Kaikki asetukset	Palauta oletuksiin	
	Lähde	HDMI1
	Kuvasuhde	Automaattinen
	Palauta oletuksiin	
	Skaala	
	Palauta Kuva-asetukset	

- 4** Valitse **Gamma** ja paina [Enter].

5 Valitse ja säädä korjausarvo.

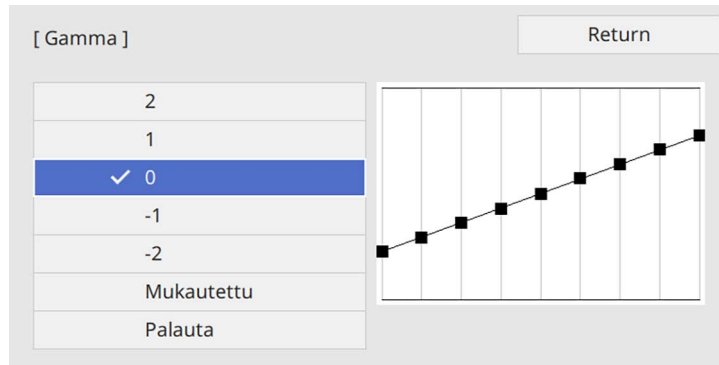

Kun valitset pienemmän arvon, voit vähentää kuvan yleistä kirkkautta tehdäksesi kuvasta terävämmän. Kun valitset suuremman arvon, kuvien tummat alueet tulevat kirkkaammiksi, mutta vaaleampien alueiden värikylläisyys voi heiketä.

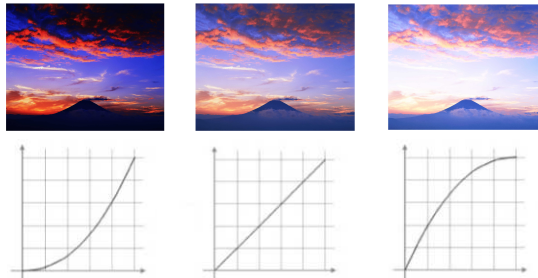

- Jos asetat **Väritila**-asetukseksi **DICOM SIM** projektorin **Kuva**-valikossa, valitse säätöarvo projisointikoon mukaan (EB-775F/EB-770Fi/EB-770F).
- Jos projisointikoko on 80 tuumaa tai pienempi, valitse pieni arvo.
- Jos projisointikoko on 80 tuumaa tai suurempi, valitse suuri arvo.
- Lääketieteelliset kuvat eivät ehkä toistu oikein asetustesi ja näytön teknisten tietojen mukaan.

6 Jos haluat tehdä hienompia säätöjä, valitse **Mukautettu** ja paina [Enter].

7 Paina vasen- tai oikea-nuolipainiketta valitaksesi säädettävän värisävyn gammasäätökaaviossa. Paina sitten ylä- tai alanuolta säätääksesi arvoa ja paina [Enter].

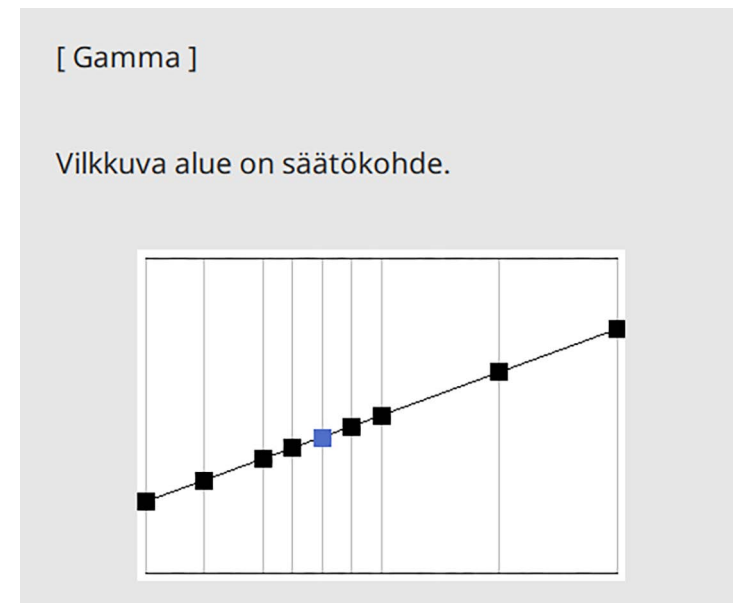

8 Paina [Menu] tai [Esc] poistuaksesi valikoista.

Voit säätää kuvan resoluutiota tuottaaksesi selkeän kuvan, jossa on voimakas tekstuuriin ja materiaalin tuntu.

1 Kytke projektori päälle ja kytke käytettävään kuvälähteeseen.

2 Paina ohjauspaneelin tai kaukosäätimen [Menu]-painiketta.

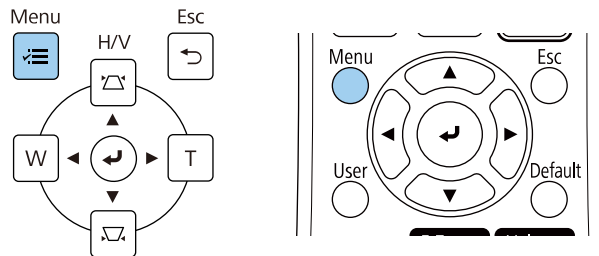

3 Valitse **Kuva**-valikko ja paina [Enter]-painiketta.

Usein käytetyt kohteet	Kuva	
Kuva	Väritila	Dynaaminen
Signaali-I/O	Kirkkaus	50
Asennus	Kontrasti	50
Näyttö	Värikylläisyys	50
Toiminta	Värisävy	50
Hallinta	Terävyys	5
Verkko	Valkotasapaino	
Kynä/kosketus	Dynaaminen kontrasti	Pois
Vuorovaikutteinen	Kuvanparannus	
Moniprojektio	Näkym. mukaut. Gamma	0
Muisti	Gamma	0
ECO	RGBCMY	
Aloitusk/Kaikki asetukset	Palauta oletuksiin	
	Lähde	HDMI1
	Kuvasuhte	Automaattinen
	Palauta oletuksiin	
	Skaala	
	Palauta Kuva-asetukset	

4 Valitse **Kuvanparannus** ja paina [Enter].

5 Valitse **Kuvan esiasetus** ja paina [Enter].

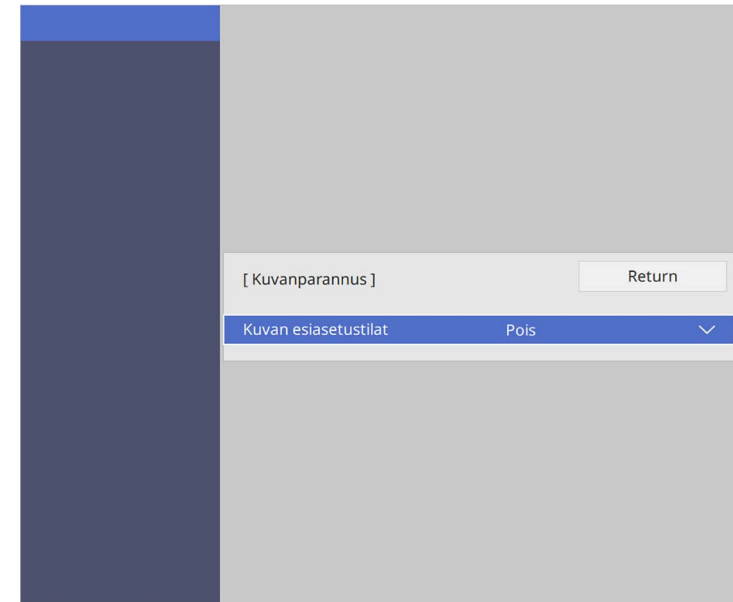

6 Valitse esiasetusvalinta ja paina [Enter].

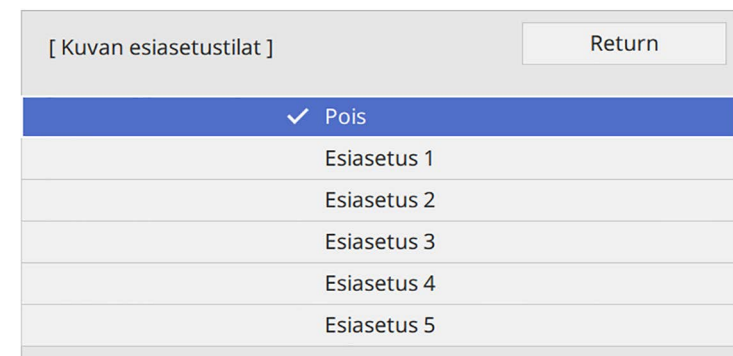

Seuraavia esiasetusvalintaan tallennettuja asetuksia käytetään kuvassa.

- **Kohinasalpa**
- **MPEG-kohinanvaimennus**
- **Lomituksen poisto**
- **Super-resolution**
- **Yksit.koht. korostus**

7 Säädä asetukset projektorin **Kuva** -valikossa yksilöllisesti, jos on välttämätöntä.

- Vähentääksesi kuvan vilkkumista, säädä **Kohinasalpa**-asetusta.
- Vähentääksesi kohinaa tai artefakteja MPEG-videossa, säädä **MPEG-kohinanvaimennus** -asetusta.
- Muuntaaksesi lomittaisesta progressiiviseen -signaalit tietyiksi videokuvatyypeiksi, säädä **Lomituksen poisto** asetusta.
 - **Pois**: nopeasti liikkuville videokuville.
 - **Video**: useimmille videokuville.
 - **Filmi/autom.**: elokuvia, tietokonegrafiikkaa ja animaatioita varten.



Asetus on näkyvässä vain, kun nykyinen signaali on lomittunut signaali (480i/576i/1080i).

- Vähentääksesi sumeutta matalan resoluution kuvia projisoitaessa, säädä **Super-resoluutio**-asetusta.
- Luodaksesi kuville selkeämmän tekstuurin ja materiaalin tunnun, säädä **Yksit.koht. korostus** -asetusta.



Asetusarvot esiasetusvalinnassa korvataan.

8 Paina [Menu] tai [Esc] poistuaksesi valikoista.

Voit säätää projektorin valonlähteen kirkkautta.



Säilytä kirkkaus - ja **Säilytä kirkkaustaso** -asetukset projektorin **Toiminta**-valikossa ovat käytettävissä vain kohteille EB-775F/EB-770Fi/EB-770F.

1 Kytke projektori päälle ja kytke käytettävään kuvalähteeseen.

2 Paina ohjauspaneelin tai kaukosäätimen [Menu]-painiketta.

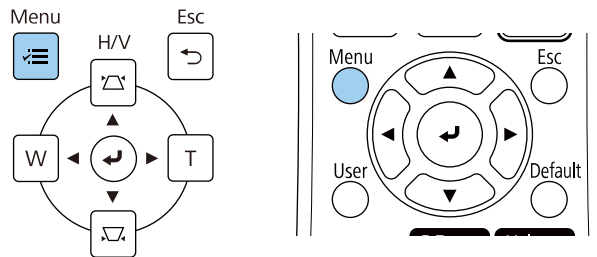

3 Valitse **Toiminta**-valikko ja paina [Enter]-painiketta.

Usein käytetyt kohteet	Toiminta	
Kuva	Autom. lähteen haku	Päällä
Signaali-I/O	Valonlähteen kirkkauden säätö	
Asennus	Suora käynnistys	Pois
Näyttö	Autom. käynnistys	Pois
Toiminta	Virransäästötila	Päällä
Hallinta	Virr.sääst.til. aika	10 min
Verkko	A/V-mykistysajastin	Päällä
Kynä/kosketus	Valmiustila	Yhteys päällä
Vuorovaikutteinen	Portti	Langall. Lähiverkko
Moniprojektio	Pikakäynnistys	Pois
Muisti	USB-teho	Päällä Projisoit.
ECO	Väärä suuntapainike	Pois
Aloitus/Kaikki asetukset	Palauta Toiminta-asetukset	
	Hallinta	
	Käyttäjäpainike	Valotila
	Käyttäjän logo	
	Käyttäjäkuvio	

4 Valitse **Valonlähteen kirkkauden säätö** ja paina [Enter].

5 Jos haluat ylläpitää kirkkauden määrättyllä tasolla, valitse **Säilytä kirkkaus** -asetus ja valitse **Päällä**.

[Valonlähteen kirkkauden säätö]	Return
Säilytä kirkkaus	Päällä
Säilytä kirkkaustaso	100 %
Valotila	Normaali
Kirkkaustaso	100 %

6 Jos kytket **Säilytä kirkkaus** -toiminnon päälle, valitse **Säilytä kirkkaustaso**.

7 Jos kytket **Säilytä kirkkaus** -toiminnon pois päältä, valitse **Valotila**-asetus:

- **Normaali** antaa asettaa kirkkauden maksimitasolle. Tämä tekee valolähteen käyttöajaksi noin 20 000 tuntia.
- **Hiljainen** antaa asettaa kirkkauden 70 %:iin ja vähentää tuuletinääntä. Tämä tekee valolähteen käyttöajaksi noin 20 000 tuntia.
- **Laajennettu** antaa asettaa kirkkauden 70 %:iin ja pidentää valolähteen käyttöaikää. Tämä tekee valolähteen käyttöajaksi noin 30 000 tuntia.
- **Mukautettu** antaa valita mukautetun kirkkausvälin välillä 70–100 %.

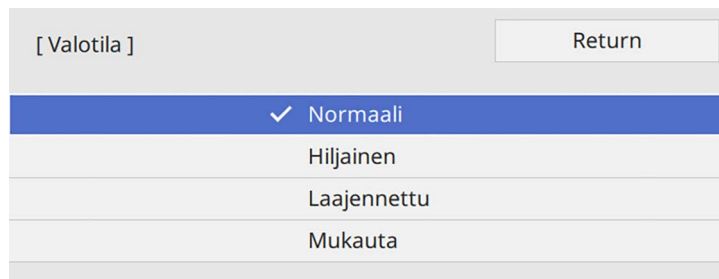

8 Jos asetat **Valotila** -asetukseksi **Mukautettu**, valitse **Kirkkaustaso** ja käytä kirkkauden valitsemiseen vasenta ja oikeaa nuolipainiketta.

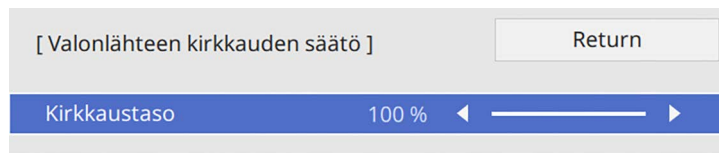

9 Paina [Menu] tai [Esc] poistuaksesi valikoista.



Saadaksesi parhaat tuloksen tasaisen kirkkauden ylläpitämisessä, aseta **Valotilan kalibrointi** -asetus **Suorita määräajoin** -tilaan projektorin **Hallinta**-valikossa (EB-775F/EB-770Fi/EB-770F).

» Asiaan liittyvät linkit

- "Valolähteen käyttöikä" [s.88](#)
- "Projektorin tekniset tiedot" [s.303](#)

Valolähteen käyttöikä

Valolähteen käyttöikä vaihtelee **Kirkkaustaso**-asetuksen ja sen mukaan, onko **Säilytä kirkkaus** päällä vai pois.



- Valolähteen käyttöikä vaihtelee ympäristöolosuhteiden ja käytön mukaan.
- Tässä luetellut tuntimäärät ovat arvioita eikä niitä taata.
- Sinun on ehkä vaihdettava sisäisiä osia aiemmin kuin valolähteen arvioitu käyttöikä.
- Jos **Säilytä kirkkaus** on kytketty päälle ja olet ylittänyt tässä luetellut käyttötunnit, et ehkä voi valita korkeaa **Säilytä kirkkaustaso** -asetusta.

EB-775F/EB-770Fi/EB-770F

Säilytä kirkkaus pois

Kirkkaustaso -asetus	Aika, jolloin valolähteen kirkkaus on vähentynyt puoleen (arviolta)
100%	20 000 tuntia
90%	21 000 tuntia
80%	24 000 tuntia
70%	30 000 tuntia

Säilytä kirkkaus päällä

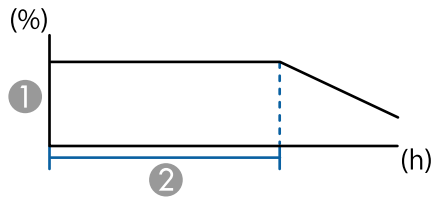

- ① Säilytä kirkkaustaso
- ② Aika, jonka projektori pystyy ylläpitämään pysyvää tilaa (arviolta)

Säilytä kirkkaustaso -asetus	Aika, jonka projektori pystyy ylläpitämään pysyvää tilaa (arviolta)
85%	6000 tuntia
80%	10 000 tuntia
70%	19 000 tuntia

EB-760Wi/EB-760W

Kirkkaustaso -asetus	Aika, jolloin valolähteen kirkkaus on vähentynyt puoleen (arviolta)
100%	20 000 tuntia
90%	21 000 tuntia
80%	24 000 tuntia
70%	30 000 tuntia

Äänenvoimakkuuspainikkeet ohjaavat projektorin sisäistä kaiutinjärjestelmää.

Voit ohjata myös projektoriin liitettyjen ulkoisten kaiuttimien äänenvoimakkuutta.

Äänenvoimakkuus on säädettävä erikseen kullekin liitettylle tulolähteelle.

- 1** Kytke projektori päälle ja käynnistä esitys.
- 2** Laskeaksesi tai nostaaksesi äänenvoimakkuutta, paina kaukosäätimen [Volume]-painikkeita, kuten kuvassa.

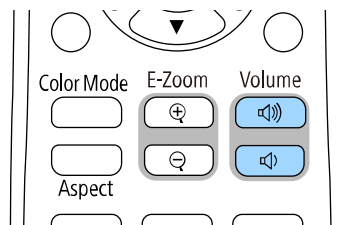

Äänenvoimakkuusmittari tulee näkyviin näyttöön.

- 3** Asettaaksesi tulolähteen äänenvoimakkuuden määrätyle tasolle, valitse **Äänenvoimakkuus** projektorin **Signaali-I/O**-valikossa.

Huom

Älä aloita esitystä korkealla äänenvoimakkuusasetuksella. Äkilliset voimakkaat äänet voivat aiheuttaa kuulon menetyksen.

Pienennä äänenvoimakkuus aina ennen virran katkaisemista. Voit lisätä äänenvoimakkuutta vähitellen laitteen käynnistämisen jälkeen.

Vuorovaikutteisten ominaisuuksien käyttö

Toimi näiden osien ohjeiden mukaisesti käyttäessäsi vuorovaikutteisia ominaisuuksia.

► Asiaan liittyvät linkit

- "Vuorovaikutteisen ominaisuuden tilat" [s.92](#)
- "Valmistelu ennen vuorovaikutteisten ominaisuuksien käyttämistä" [s.94](#)
- "Tussitaulunäytöt (Tussitaulutila)" [s.99](#)
- "Piirrä projisoidulle kuvalle käyttämällä Lisähuomautus-tilaa" [s.106](#)
- "Piirustusten jakaminen" [s.110](#)
- "Tietokoneen ominaisuuksien hallinta projisoidulta näytöltä (Tietokoneen vuorovaikutteinen tila)" [s.116](#)
- "Asiakirjakameran ohjaus" [s.120](#)
- "Verkkolaitenäytön valitseminen" [s.121](#)
- "Vuorovaikutteisten toimintojen käyttö verkossa" [s.123](#)
- "Split Screen -projisoinnin käyttö" [s.124](#)

Voit suorittaa vuorovaikutteisilla ominaisuuksilla seuraavia toimintoja.



- Vuorovaikutteiset toiminnot ovat käytettävissä vain mallissa EB-770Fi/EB-760Wi.
- Suorittaaksesi kosketustoimintoja sormella, sinun on asennettava valinnainen Kosketusyksikkö. Katso lisätietoja projektorin *Asennusopas*.

- Voit käyttää tussitaulutilassa vuorovaikutteisia kyniä tai sormeasi kirjoittamiseen projisoidulle "tussitaululle".

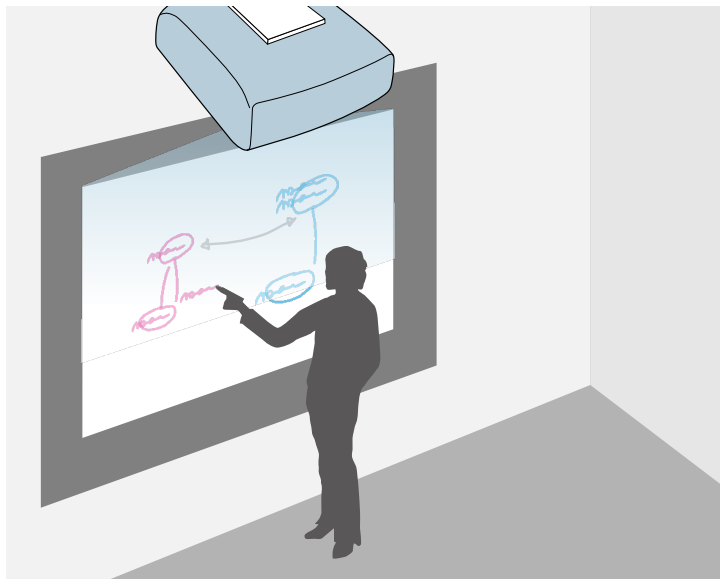

Sinun ei tarvitse käyttää tietokonetta tai asentaa lisäohjelmistoa käyttääksesi sisäänrakennettua tussitaululle piirtäminen -ominaisuutta. Tämä on käytännöllistä kokouksissa tussitaulun korvikkeena.

Voit jakaa luomasi piirustuksen sisällön muiden projektoreiden kanssa, tallentaa sen PDF- tai PNG-tiedostona, ja tulostaa sen tai lähettää sähköpostiviestinä.

- Lisähuomautus-tilassa voit käyttää vuorovaikutteisia kyniä tai sormeasi lisätäksesi huomautuksia tietokoneesta, tabletti-laitteesta, dokumenttikamerasta tai muusta lähteestä projisoituun sisältöön.



Tämä auttaa sinua korostamaan projisoituja tietoja tai sisällyttämään lisämuistiinpanoja tehokkaampien oppituntien tai esitysten aikaansaamiseksi.

Voit kuvata sivuja huomautuksineen ja sitten tallentaa tai tulostaa ne.

- Tietokoneen vuorovaikutteisessa tilassa voit käyttää vuorovaikutteisia kyniä tai sormeasi, kuten käyttäisit hiirtä. Tämä antaa sinulle mahdollisuuden navigoida, valita ja vierittää tietokoneelta projisoitua sisältöä.

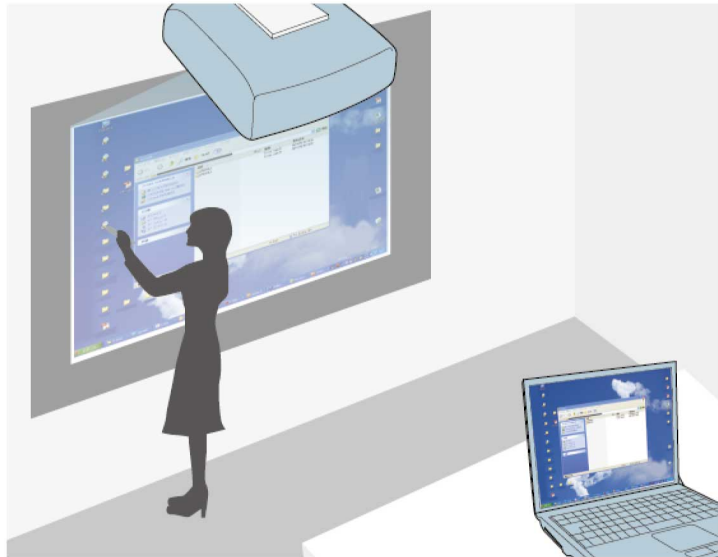

- Voit käyttää myös Easy Interactive Tools-ohjelmistoa tarjoamaan lisävuorovaikutteisia ominaisuuksia, kuten muistiinpanojesi tallentaminen ja tulostaminen. Katso ohjeet *Easy Interactive Tools -toiminnon käyttöopas* käyttöoppaasta.

► Asiaan liittyvät linkit

- "Tussitaulunäytöt (Tussitaulutila)" [s.99](#)
- "Piirrä projisoidulle kuvalle käyttämällä Lisähuomautus-tilaa" [s.106](#)
- "Tietokoneen ominaisuuksien hallinta projisoidulta näytöltä (Tietokoneen vuorovaikutteinen tila)" [s.116](#)
- "Asiakirjojen uusimman version hakeminen" [s.11](#)

Tämä osa tarjoaa turvaohjeita vuorovaikutteisten kynien asetukseen ja käyttämiseen tai kosketustoimintojen suorittamiseen sormellasi. Lue nämä ohjeet ennen vuorovaikutteisten ominaisuuksien käyttämistä.

► Asiaan liittyvät linkit

- "Turvaohjeita vuorovaikutteisista ominaisuuksista varten" [s.94](#)
- "Vuorovaikutteisten kynien käyttö" [s.94](#)
- "Vuorovaikutteisten kosketustoimintojen käyttö sormella" [s.96](#)

Turvaohjeita vuorovaikutteisista ominaisuuksista varten

Vuorovaikutteinen ominaisuus toimii infrapunayhteydellä. Huomaa seuraavat tärkeät seikat tätä ominaisuutta käyttäessäsi.

- Varmista, ettei voimakas valo tai auringon valo osu interaktiiviseen kynään tai heijastusnäyttöön.
- Jos vuorovaikutteisen kynän vastaanottimeen on pölyä, se voi häiritä infrapunatiedonsiirtoa, eikä ominaisuuksia ehkä voi käyttää normaalisti. Puhdista vastaanotin, jos se on likainen.
- Älä piirrä tai kiinnitä tarroja vuorovaikutteisen kynän vastaanottimelle.
- Älä käytä samassa huoneessa infrapunakaukosäädintä tai -mikrofonia, sillä ne voivat aiheuttaa Vuorovaikutteisen kynän toimintahäiriön.
- Älä käytä projektoria lähellä kovaa ääntä pitäviä laitteita. Vuorovaikutteisia ominaisuuksia ei tällöin ehkä voi käyttää.

Vuorovaikutteisten kynien käyttö

Ennen kuin käytät vuorovaikutteisia kyniä, aseta järjestelmä ja kalibroi kynät. Katso ohjeet projektoria *Asennusoppaasta*.



Sinun on kalibroitava järjestelmä uudelleen, jos huomaat poikkeavuutta sijoittumisessa, kun olet tehnyt jotakin seuraavista:

- Geometrinen korjaus suorittaminen
- Kuvan koon säätäminen
- Kuvan siirtymä -ominaisuuden käyttäminen
- Projektoria sijainnin muuttaminen

Projektoria toimitukseen kuuluu sininen ja oranssi kynä, yksilöitävissä väristä kynän päässä. Voit käyttää kumpaa tahansa kynää tai molempia samanaikaisesti (yhtä kumpaakin väriä).

Varmista, että kynien paristot on asennettu.

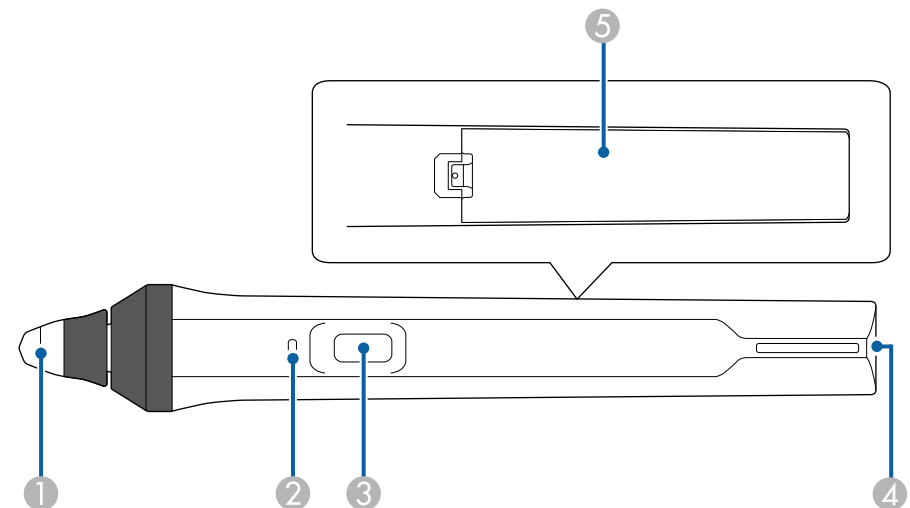

- 1 Kynän kärki
- 2 Akun merkkivalo
- 3 Painike
- 4 Hihnan kiinnityskohta
- 5 Paristolokeron kansi

Tartu kynään kytkeäkseen sen päälle.

Kun lopetat kynän käytön, jätä kynä sellaisenaan etäälle projisointinäytöstä.

Huomaa

- Älä käytä vuorovaikutteisia kyniä märin käsin tai paikoissa, joissa ne saattavat kastua. Vuorovaikutteiset kynät eivät ole vedenpitäviä.
- Pidä projektori ja projisoitu näyttö poissa suorasta auringonpaisteesta, muuten vuorovaikutteiset ominaisuudet eivät ehkä toimi.



- Kynät sammuvat automaattisen 15 sekunnin kuluttua, kun ne on asetettu paikalleen. Tartu kynään kytkeäkseen sen takaisin päälle.
- Parhaan suorituskyvyn varmistamiseksi, pidä kynää kohtisuorassa taulua vasten, kuten kuvassa. Älä peitä mustaa nauhaa lähellä kynän kärkeä.

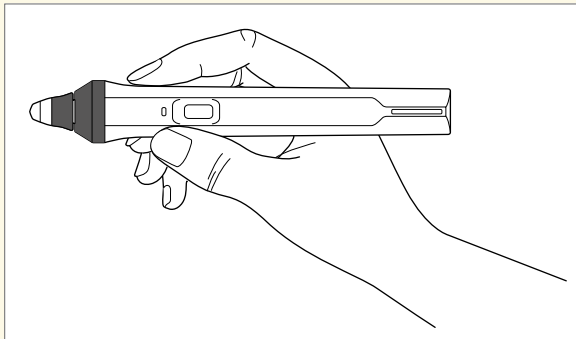

Voit tehdä kynällä seuraavaa:

- Kirjoita tai piirrä projisoidulle pinnalle tussitaulu- ja lisähuomautustilassa.

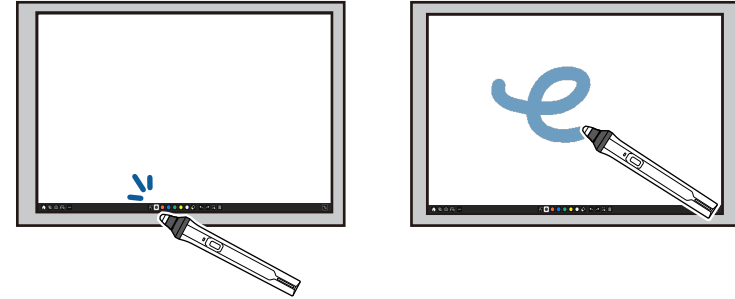

- Valitse projisoitu kohde, kuten kuvake, napauttamalla projisointipintaa kynän kärjellä.
- Piirtääksesi projisoidulle näytölle, naputa projisointipintaa kynällä ja vedä sitä tarpeen mukaan.
- Voit siirtää projisoitua kohdistinta pitämällä sitä pinnan yläpuolella koskettamatta pintaa.
- Vaihtaaksesi projektorin **Vuorovaikutteinen**-valikossa valitun kynätoiminnon, paina sivulla olevaa painiketta.
☛ Vuorovaikutteinen > Kynäpainiketoiminto
- Voit käyttää kynää hiirenä tietokoneen vuorovaikutteisessa tilassa.



- Vasemman painikkeen napsautus - napauta projisointipintaa kynän kärjellä.

- Kaksoisnapsautus - napauta taulua kahdesti kynän kärjellä.
- Oikea napsautus - paina kynän sivulla olevaa painiketta.
- Napsautus ja vetäminen - napauta ja vedä kynällä.
- Kohdistimen siirtäminen - pidä kynää pinnan yläpuolella koskettamatta pintaa.



- Jollet halua käyttää leijuntaominaisuutta, voit kytkeä sen pois päältä **Kynän leijunta** -asetuksessa projektorin **Kynä/kosketus**-valikossa.
- Saadaksesi kynän pitkän kosketuksen toimimaan hiiren oikeana painikkeena, aseta **Kynän seurantatila s**-asetukseksi **Hiiritila** ja aseta **Pidä painettuna** -asetukseksi **Oikea painike** projektorin **Kynä/kosketus**-valikossa.
 - ☛ **Kynä/kosketus > PC-vuorovaikutus > Kynän seurantatila**
 - ☛ **Kynä/kosketus > PC-vuorovaikutus > Pidä painettuna**

» Asiaan liittyvät linkit

- "Asiakirjojen uusimman version hakeminen" [s.11](#)

Vuorovaikutteisten kosketustoimintojen käyttö sormella

Voit käyttää sormeä vuorovaikuttamiseen projisoidun näytön kanssa aivan kuin käyttäisit vuorovaikutteista kynää. Voit käyttää joko kynää tai sormeä, tai käyttää molempia samanaikaisesti.

Projektorin tunnistaa enintään kuusi kosketuskohtaa tietokoneen vuorovaikutteisessa tilassa. Kun suoritat kosketustoimintoja sormella, voit käyttää kahta sormeä Lisähuomautus- ja Tussitaulutiloissa.

Tee seuraavaa ennen kuin käytät sormeä kosketustoimintoihin:

- Asenna kosketusyksikkö
- Kalibroi järjestelmä manuaalisesti kynän käyttöä varten
- Suorita kosketusyksikölle kulman säätö
- Kalibroi järjestelmä kosketustoimintoja varten

Katso lisätietoja näistä toiminnoista projektorin *Asennusoppaasta*.

Kosketusyksikkö kytkeytyy päälle ja on valmiina kosketuskäyttöön sormella, kun käynnistät projektorin. Merkkivalo syttyy tällöin sinisenä.

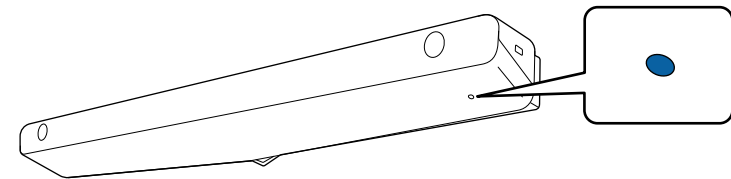

- Tarkasta seuraavat seikat, jos Kosketusyksikkö ei kytkeydy päälle.
- Projektori toimii normaalisti.
- Kun **Pystyasennus**-asetus on asetettu tilaan **Kyllä**, varmista, että **Projisointi**-asetukseksi on asetettu **Etu** tai **Etu/Ylösalaisin Asennus**-valikossa.
- Kun **Pystyasennus**-asetus on asetettu tilaan **Ei**, varmista, että **Projisointi**-asetukseksi on asetettu **Etuala/Ylösalaisin** tai **Taka-ala/Ylösalaisin Asennus**-valikossa.
- **Virta**-asetuksena on **Päällä Kosketusyksikkö**-valikossa
 - ☛ **Kynä/kosketus > Kosketusyksikkö > Virta**
- Kosketusyksikkö on liitetty projektorin TCH-porttiin kosketusyksikön liitäntäkaapelilla.
- Asettelussa voi olla poikkeamaa sormen osoittamiskulman tai osoittamissuunnan mukaan.
- Sormen kosketustoiminnot eivät ehkä toimi oikein pitkällä tai tekokynsillä, tai jos sormissa on siteitä.
- Kosketustoimintoja ei ehkä tunnisteta oikein, jos sormet tai kynät ovat liian lähellä toisiaan tai ristissä.
- Jos vaatetus tai jokin ruumiinosa tulee lähelle tai koskettaa näyttöä, kosketustoiminnot eivät ehkä toimi oikein.
- Jos kosketat valkokangasta vapaalla kädelläsi kosketustoimintojen aikana, kosketustoiminnot saattavat toimia väärin.

Voit suorittaa sormella seuraavia kosketustoimintoja:

- Kirjoittaa tai piirtää projisoidulle pinnalle Lisähuomautus- ja Tussitaulutilassa.

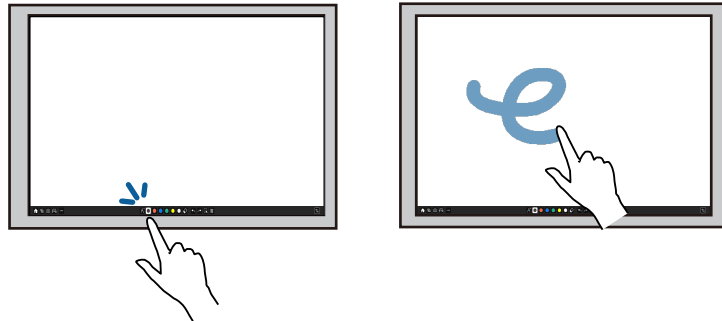

- Valitse projisoitu kohde, kuten kuvake, napauttamalla sormella projisointipintaa.
- Piirtääksesi projisoidulle valkokankaalle ensimmäistä kertaa projektorin käynnistämisen jälkeen, valitse kynä työkalupalkilta ja napauta projisointipintaa sormellasi. Jos et tee tätä, sormesi toimii kuin pyyhkeksi ensimmäistä kertaa, kun käytät kosketustoimintoja.
- Lähentääksesi tai loitontaaksesi, kosketa kohdetta kahdella sormella ja joko siirrä sormia pois päin toisistaan (venytä lähentääksesi) tai kohti toisiaan (nipistä loitontaaksesi).
- Kuvan kiertäminen - kosketa kuvaa kahdella sormella ja kierrä sitten kättäsi.

- Voit käyttää sormeasi hiirenä tietokoneen vuorovaikutteisissa tilassa.



- Vasemman painikkeen napsautus, napauta pintaa sormella.
- Kaksoinnapsautus - napauta kahdesti sormella.
- Oikean painikkeen napsautus, paina taulua sormella noin 3 sekuntia (Windows).
- Napsautus ja vetäminen - paina ja vedä kohdetta sormella.



- Jos laitteesi tukee näitä toimintoja, voit tehdä myös seuraavaa:
 - Lähentääksesi tai loitontaaksesi, kosketa kohdetta kahdella sormella ja joko siirrä sormia pois päin toisistaan (venytä lähentääksesi) tai kohti toisiaan (nipistä loitontaaksesi).
 - Kuvan kiertäminen - kosketa kuvaa kahdella sormella ja kierrä sitten kättäsi.
 - Sivun vierittäminen ylös tai alas tai siirtyminen taaksepäin tai eteenpäin selainikkunassa - käytä eleitä, kuten sipaisut.
 - Voit käyttää vain yhtä työkalua yhdellä sormella kerrallaan.

» Asiaan liittyvät linkit

- "Vuorovaikutteisten kosketustoimintojen turvallisuusohjeet" [s.97](#)
- "Asiakirjojen uusimman version hakeminen" [s.11](#)

Vuorovaikutteisten kosketustoimintojen turvallisuusohjeet

Kosketuskäyttö sormella otetaan käyttöön asentamalla Kosketusyksikkö, jossa on sisäinen, korkeatehoinen laser.

Laser säteilee diffuusioporteista kosketusyksikön takana:

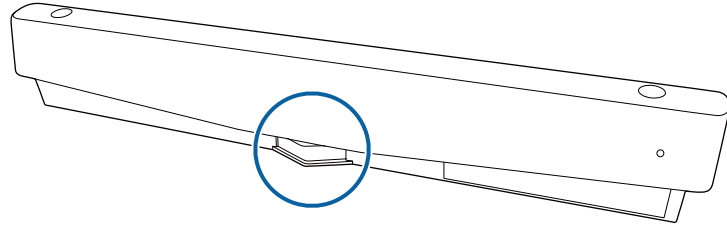

Huomaa seuraavat tärkeät seikat kosketustoimintoja suorittaessasi.

Varoitus

- Kosketustoimintoja sormella käyttävien lasten seurassa tulee aina olla aikuinen henkilö.
- Älä koskaan avaa mitään projektorin tai kosketusyksikön koteloa. Älä koskaan yritä purkaa tai mukauttaa projektoria tai kosketusyksikköä. Sähköjännitteet projektorin sisällä voivat aiheuttaa vakavia vammoja.
- Älä anna kosketusyksiköstä säteilevän laservalon kulkea minkään optisen kohteen, kuten suurennuslasi tai peili, läpi tai heijastua siitä. Pitkäkestoinen Kosketusyksikön käyttö voi johtaa tulipaloon tai onnettomuuksiin ja aiheuttaa myös vamman.
- Irrota projektori seinäpistorasiasta ja turvaudu kaikissa korjauksissa pätevään huoltohenkilöstöön, jos projektorissa tai Kosketusyksikössä ilmenee ongelmia. Pitkäkestoinen Kosketusyksikön käyttö voi johtaa tulipaloon tai onnettomuuksiin ja aiheuttaa myös vahinkoa silmillesi.
- Älä katso laservaloon optisella laitteella (esimerkiksi silmäluupilla, suurennuslasilla tai mikroskoopilla) alle 70 mm etäisyydeltä kosketusyksikön laserdiffuusioporteista. Se voi vahingoittaa silmiäsi.

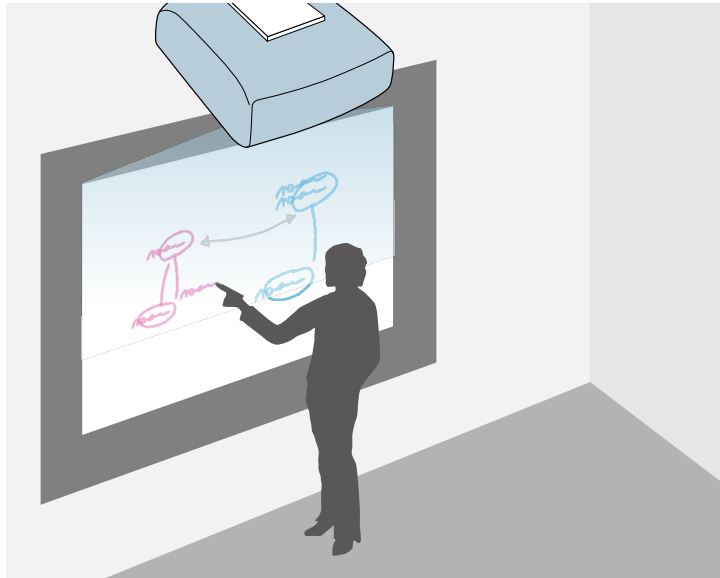

Voit käyttää projektoria tussitaulukuvan projisointiin tasaiselle pinnalle. Voit käyttää tällöin vuorovaikuttavia kyniä tai sormea kirjainten tai muotojen piirtämiseen kuvaan, aivan kuin se olisi tussitaulu. Tämä on hyödyllistä paikoissa, joissa ei ole tussitaulua.



Tussitaulutilassa voit käyttää samanaikaisesti sekä vuorovaikuttavia kyniä että sormea.

» Asiaan liittyvät linkit

- "Turvaohjeet Tussitaulutilaa varten" [s.99](#)
- "Tussitaulutilan käynnistäminen" [s.99](#)

Turvaohjeet Tussitaulutilaa varten

Huomaa seuraavat tärkeät seikat tätä ominaisuutta käyttäessäsi.

- Kaikki piirustustiedot tyhjennetään, kun projektori kytetään pois päältä.

- Näiden tietojen hallinta on käyttäjien vastuulla. Epson ei vastaa mistään suorista tai epäsuorista vahingoista, jotka aiheutuvat sellaisesta käyttäjän tai ulkopuolisen tahon tietojen häviämisestä, katoamisesta ja paljastumisesta, joka on aiheutunut tämän projektorin käytöstä. Ota nämä asiat huomioon ennen laitteen käyttämistä.

Tussitaulutilan käynnistäminen

Voit piirtää tussitaulunäytölle käyttämällä tussitaulutilan työkaluriviä.

- 1** Kytke projektoriin virta.
- 2** Paina [Home]-painiketta.

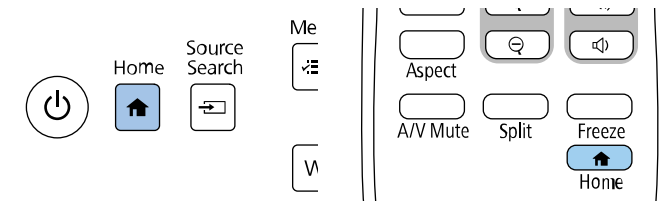

3 Valitse Valkokangas.

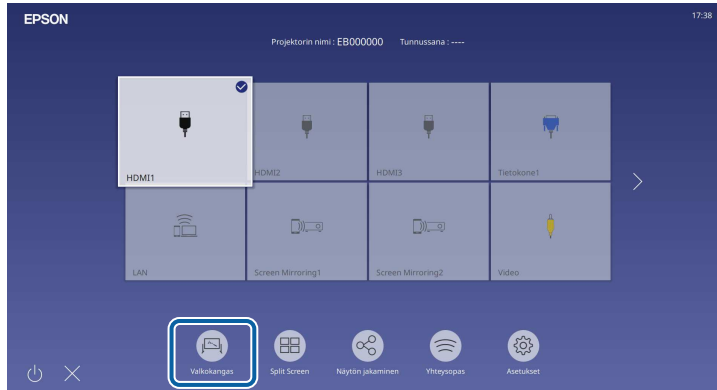

Näkyviin tulee tussitaulunäyttö ja työkalurivi.

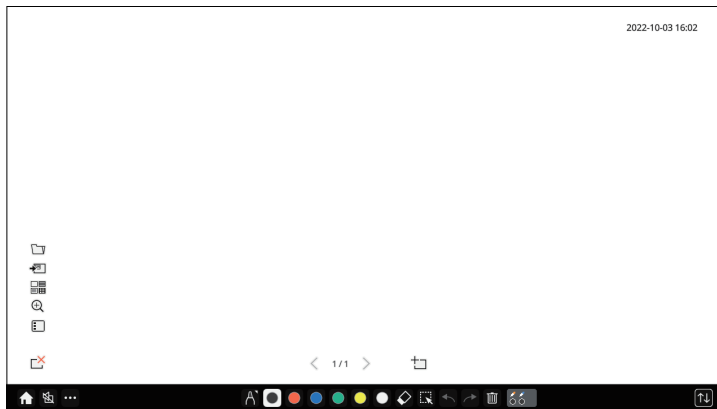

- Voit siirtää työkalurivin näytöllä oikealle, vasemmalle, ylös tai alas vetämällä sitä.
- Voit vaihtaa tussitaulutilaan myös napsauttamalla työkalurivillä .
- Kaikki tussitaulutilassa luomasi piirrokset säilytetään, jos muutat lisähuomautustilaan tai muihin kuvälähteisiin.

4 Valitse näytön alaosassa näkyvästä työkalurivistä piirtämistyökalu, jota haluat käyttää ja piirrä projisoidulle näytölle vuorovaikutteisella kynällä tai sormella.

» Asiaan liittyvät linkit

- "Tussitaulutilan työkalupalkki" [s.100](#)
- "Tussitaulutilassa käytettävät lisäpainikkeet" [s.102](#)
- "Kuvien tuominen tussitaulutilassa" [s.103](#)
- "Yhteensopivat tiedostotyytit avaamiseen Tussitaulutilassa" [s.104](#)

Tussitaulutilan työkalupalkki

Tussitaulutilan työkalupalkki antaa sinun piirtää ja kirjoittaa projisoidulle näytölle. Tussitaulutilan työkalupalkki näytetään seuraavassa kuvassa.





















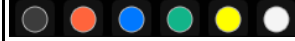

- Voit käyttää myös minityökalulaatikkoa painamalla painiketta kynän sivulla missä tahansa piirtämisalueella. Voit vaihtaa kynä- tai pyyhintyyppiä mini-työkalulaatikossa.
- Kun suoritat kosketustoimintoja sormella, et voi näyttää minityökalulaatikkoa.





Koti

Näyttää kotinäytön.

 A/V Mute	Kytkee videon ja äänen pois päältä. Napauta painiketta uudelleen kytkeäksesi videon ja audion takaisin päälle.
 Muut työkalut	Näyttää lisää työkaluja. <ul style="list-style-type: none">  Posti: Lähettää projisoidun näytön sähköpostitse Aseta ensin Posti-asetukset projektorin Vuorovaikutteinen-valikossa.  Tallenna: Tallentaa näytetyn näytön. Aseta ensin Tallenna-asetukset projektorin Vuorovaikutteinen-valikossa.  Tulosta: Tulostaa projisoidun näytön. Aseta ensin Tulosta-asetukset projektorin Vuorovaikutteinen-valikossa.  Ajastin: Laskee aikaa eteenpäin tai taaksepäin.  Jaa projisointi: Jakaa nykyisen näytön käyttämällä Epson iProjection -ohjelmistoa.  Osallistujalista: Näyttää käyttäjän valintanäytön niin, että voit projisoida laitteista, jotka on liitetty projektoriin verkon yli.  Ohjeet: Näyttää työkalurivin toimintojen ohjenäytön. Valitse Sulje sulkeaksesi ohjenäytön. Tyhjennä kaikki piirtämissisältö: Tyhjentää kaiken nykyisen piirustuksen sisällön ja kuvat ja palauttaa tussitaulutilan sen oletustilaan.
 Kynä	Näyttää käytettävissä olevan kynätyypin, paksuuden tai muodon.

 Väri	Vaihtaa piirrosten väriä.
 Pyyhin	Vaihtaa pyyhkimeen. Valitse pyyhkimen koko.
 Valitse	Valitsee piirretyn sisällön tai liitetyn kuvan niin, että voit suorittaa toimintoja, kuten kohteen siirtäminen tai sen koon säätäminen. <ul style="list-style-type: none"> Valitse  -kuvake valitun kohteen tai kuvan oikeassa alareunassa suorittaaksesi toimintoja. Liittääksesi kopioidun kohteen tai kuvan, napauta  -kuvaketta ja valitse Liitä. Vedä alueen reunaa suurentaaksesi tai pienentääksesi kohdetta tai kuvaa. Vedä  alueen yläosassa kääntääksesi valittua kohdetta tai kuvaa.
 Kumoa	Kumoo aiemman toiminnon.
 Tee uudelleen	Peruu kumoamistoiminnon ja palauttaa aiemman tilan.
 Tyhjennä näyttö	Tyhjentää kaikki piirrokset näytetyltä sivulta.
 Kynä/Sormitila	Näyttää vuorovaikutteisen kynän ja sormen tilat.

 <p>Kytke kosketus pois päältä/Kytke kosketus päälle</p>	Ottaa kosketustoiminnot tilapäisesti pois päältä tahattoman käytön estämiseksi. Ottaa käyttöön myös pois käytöstä ottamasi kosketustoiminnot.
 <p>Pienennä</p>	Piilottaa työkalurivin

	<ul style="list-style-type: none"> • Voit näyttää kuvien seuraavan numeron ja koon tussitaulunäytöllä. • Enintään 1 920 × 1080 × 2 pikseliä yhdellä sivulla • Enintään 20 sivua • Piirretyt kohteet näytetään tuodun kuvan edessä. • Jos kohteita tai kuvia siirretään ulos projisoidulta näytöltä, et välttämättä voi valita niitä.
-----------------------------------------------------------------------------------	-----------------------------------------------------------------------------------------------------------------------------------------------------------------------------------------------------------------------------------------------------------------------------------------------------------------------------------------------------------------------------------------





» Asiaan liittyvät linkit



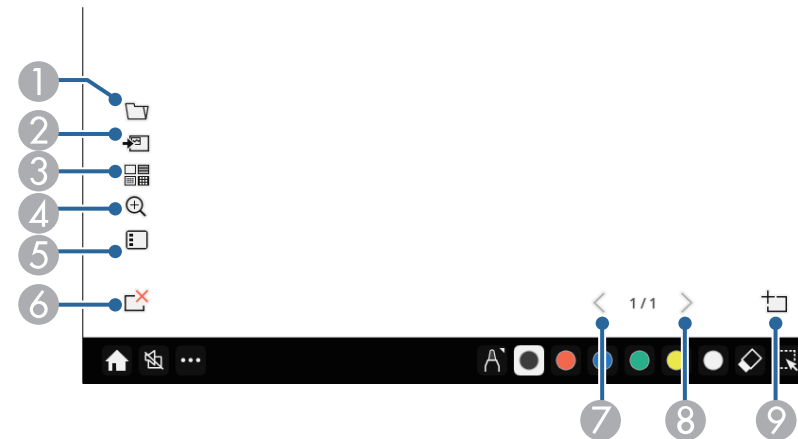









- "Aloituspäyttö" [s.49](#)
- "Kuvan ja äänen kytkeminen tilapäisesti pois päältä" [s.140](#)
- "Piirustussisällön lähettäminen sähköpostitse" [s.110](#)
- "Piirrossisällön tallentaminen" [s.112](#)
- "Piirrossisällön tulostaminen" [s.114](#)
- "Verkkolaitenäytön valitseminen" [s.121](#)

Tussitaulutilassa käytettävät lisäpainikkeet

Painikkeet tussitaulutilassa mahdollistavat tussitaulutilan ominaisuuksien käyttämisen.



1	 <p>Avaa Avaa tiedoston ja lukee tiedon uudelle sivulle.</p>
2	 <p>Lisää kuva Tuo kuvatiedoston nykyiselle sivulle.</p>
3	 <p>Tausta Valitsee taustamallin. Valitse  lisätäksesi käyttäjämalleja.</p>

4	 <h3>Zoomaus</h3> <p>Suurentaa tai pienentää projisoidun kuvan.</p> <ul style="list-style-type: none">  : Pienentää kuvan.  : Suurentaa kuvan.  : Palauttaa alkuperäiseen kokoon.  : Suurentaa valitun alueen.  : Muuttaa zoomaussuhdetta leveyden sovittamiseksi näyttöön koko tussitaulunäytön näyttämiseksi jaettu näyttö -projisoinnin aikana.  : Muuttaa zoomaussuhdetta korkeuden sovittamiseksi näyttöön täysikokoisen tussitaulunäytön näyttämiseksi jaettu näyttö -projisoinnin aikana.
5	 <h3>Sivuluettelo</h3> <p>Näyttää sivuluettelonäytön. Voit lisätä, kopioida ja poistaa luettelon sivuja. Voit valita sivuluettelon näyttö sijainnin käyttämällä Sivulistan sijainti -asetusta.</p> <p> Vuosivaikutteinen > Sivulistan sijainti</p>
6	 <h3>Poista sivu</h3> <p>Poistaa nykyisen sivun.</p>
7	 <h3>Edellinen sivu</h3> <p>Näyttää edellisen sivun.</p>
8	 <h3>Seuraava sivu</h3> <p>Näyttää seuraavan sivun.</p>

9	 <h3>Uusi sivu</h3> <p>Lisää uuden sivun parhaillaan näytetyn sivun jälkeen. Voit lisätä enintään 20 sivua.</p>
---	----------------------------------------------------------------------------------------------------------------------------------------------------------------------------------------------------

Kuvien tuominen tussitaulutilassa

Voit tuoda kuvia nykyiselle sivulle tussitaulutilassa. Voit tuoda tiedostoja liitetystä USB-tallennuslaitteesta tai verkkokansiosta tai voit skannata kuvan verkkoskannerilla ja tuoda sen.

- Tuodaksesi kuvia USB-tallennuslaitteesta tai verkkokansiosta, aseta ensin **Tallenna**-asetukset projektorin **Vuosivaikutteinen**-valikossa.
- Skannataksesi paperiasiakirjan, varmista että tuettu tulostin, jossa on skannausominaisuus, on liitetty projektoriin ja aseta ensin **Tulosta**-asetukset projektorin **Vuosivaikutteinen**-valikossa.



- Tulostimet, joissa käytetään ESC/P-R-komentoja, ovat tuettuja.
- Tietyt tuotteet, kuten erilliset skannerit, eivät voi käyttää tätä ominaisuutta. Saat tiedot tuetuista malleista ottamalla yhteyden Epsoniin.
- Et voi skannata asiakirjoja, kun tulostin on ei-tulostavassa tilassa, kuten jos muste on lopussa.

Kun skannataan käyttäen tuotettasi, et voi käyttää seuraavia skannaustoimintoja, vaikka ne ovat saatavissa:

- Skannauspainikkeen käyttäminen tuotteellasi.
- Asiakirjan osien skannaaminen.
- Alkuperäisten skannaaminen Automaattisella asiakirjan syöttölaitteella (ADF).

1 Jos skannaat paperiasiakirjan, lisää alkuperäinen tuotteeseen.

2 Valitse  -kuvake tussitaulussa alhaalla oikealla.
Lisää kuva näkyy näytöllä.

3 Valitse seuraavat tallennusasetukset Skannaa-näytössä.

- USB-tallennustilasta tai verkkokansiota

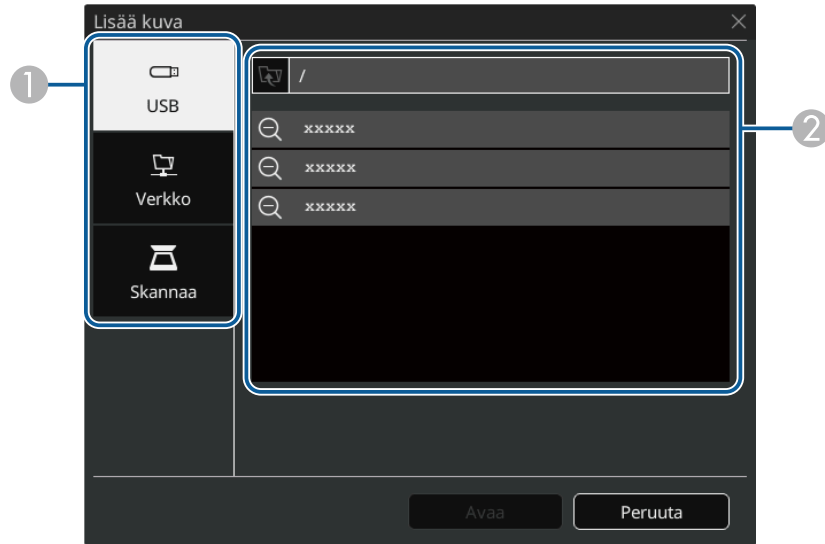

- Skannerista

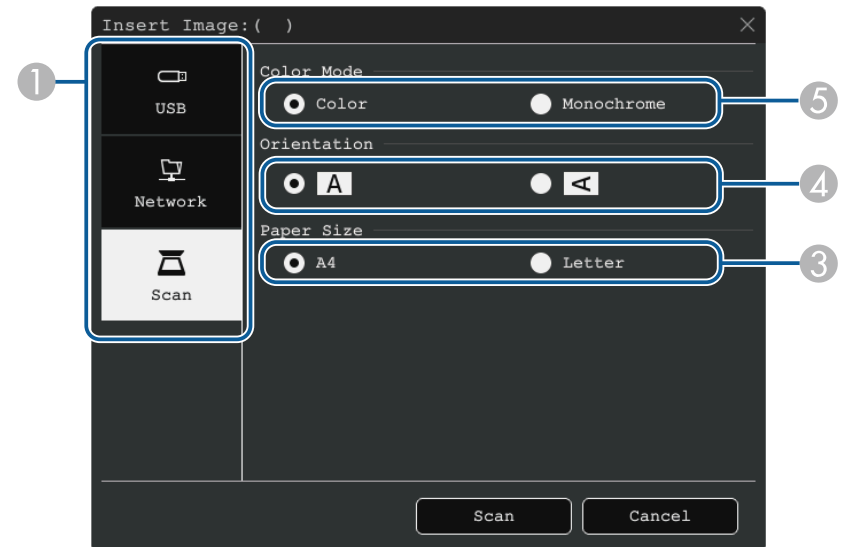



- 1 Valitse tuotavan kuvan sijainti.
- 2 Valitse tuotava tiedosto.
- 3 Valitse paperikoko.
- 4 Valitse skannatun asiakirjan suunta.
- 5 Valitse **Väri** tai **Mustavalkoinen**.

4 Valitse **Avaa** tai **Skannaa**.

Tuonnin tai skannauksen jälkeen kuva projisoidaan uutena sivuna tussitaulutilassa.

Yhteensopivat tiedostotyypit avaamiseen Tussitaulutilassa

Seuraavat tiedostotyypit voidaan avata ja lukea sivulle Tussitaulutilassa. Sivua suuremmat kuvat pienennetään sivulle sopivaksi.

Kun valitset  - tai  -kuvakkeen tussitaulussa alhaalla vasemmalla, voit valita vain .jpg- tai .png-kuvamuodon.

tyyppi	Tiedostotyyppi (tarkenne)	Huomautukset
Kuva	.jpg	Seuraavia ei voi lukea. <ul style="list-style-type: none"> • Kuvat, joiden resoluutio on suurempi kuin 2048 × 2048 * • Tiedostot, joissa on ".jpeg"-tarkenne • CMYK-väritilan muodot • Progressiiviset muodot
	.png	Ei voi lukea kuvia, joiden resoluutio on suurempi kuin 2048 × 2048. *
PDF	.pdf	Voit avata PDF-tiedostoja, joiden versio on 1.7 tai vanhempi. Määritä sivun numero avataksesi PDF-tiedoston. Jos tiedosto on salanasuojattu, anna salasana.
EWF2	.ewf2	Määritä sivunumero avataksesi EWF2 (Epson Whiteboard Format) -tiedoston. Jos tiedosto on salanasuojattu, anna salasana.

* Voit käyttää taustamallina kuvia, joiden resoluutio on enintään 1920 × 1080. Kun käytät kuvaa, joka on pienempi kuin 1920 × 1080, kuva asetetaan näytön keskelle.



Näet projisoidussa kuvassa työkalurivin, esimerkiksi:



Huomautustila antaa projisoida tietokoneesta, tabletista, videolaitteesta tai muusta lähteestä ja lisätä huomautuksia projisoituun sisältöön käyttämällä vuorovaikuttaisia kyniä tai sormea. Voit käyttää molempia kyniä samanaikaisesti. Voit käyttää myös molempia kyniä ja sormea samanaikaisesti.

» Asiaan liittyvät linkit

- "Lisähuomautus-tilan käynnistäminen" [s.106](#)



- Voit siirtää työkalurivin näytöllä oikealle, vasemmalle, ylös tai alas vetämällä sitä.
- Voit näyttää tussitaulunäytön napsauttamalla työkalurivillä  Suurentaaksesi tussitaulun koko näyttöön sopivaksi, vedä keskellä oleva palkki näytön reunaan.

2

Valitse näytön alaosassa näkyvältä työkaluriviltä piirtämistyökalu, jota haluat käyttää ja piirrä projisoidulle näytölle vuorovaikutteisella kynällä tai sormella.

Lisähuomautus-tilan käynnistäminen

Voidaksesi piirtää projisoidulle näytölle lisähuomautustilassa, sinulla tulee olla näkyvissä lisähuomautustilan työkalurivi.

Ennen kuin aloitat, varmista, että **Piirtämistoiminto**-asetukseksi on asetettu **Päällä** projektorin **Vuorovaikutteinen**-valikossa lisähuomautustilan ottamiseksi käyttöön.

1

Projisoi kuva liitetystä laitteesta.

» Asiaan liittyvät linkit



- "Lisähuomautus-tilan työkalurivi" [s.107](#)





Lisähuomautus-tilan työkalurivi











Lisähuomautustilan työkalurivi antaa sinun piirtää ja kirjoittaa projisoidulle näytölle. Työkalurivin ulkoasu vaihtelee projisointitavan mukaan ja sen mukaan, projisoitko jaettua kuvaa.

















- Voit käyttää myös minityökalulaatikkoa painamalla painiketta kynän sivulla missä tahansa piirtämisalueella. Voit vaihtaa kynä- tai pyyhintyyppiä mini-työkalulaatikossa.
- Kun suoritat kosketustoimintoja sormella, et voi näyttää minityökalulaatikkoa.

 Valkokangas	(Ei käytettävissä, kun olet jakanut näytön puolikkaiksi tai neljänneksiksi) Näyttää tussitaulunäytön.
 Split Screen	(Käytettävissä, kun olet jakanut näytön puolikkaiksi tai neljänneksiksi) Määrittää jaettu näyttö -asetukset.
 Näytön vaihto	(Käytettävissä vain, kun Näyttötyyppi -valinnaksi on asetettu 16:6 ja Kuvasuhde -valinnaksi on asetettu HDMI-, Tietokone- ja Videolähteille Automaattinen) Määrittää ultraleveän näytön sisällä olevan kuvan vaakasijainnin.

 Koti	Näyttää kotinäytön.
 A/V Mute	Kytkee videon ja äänen pois päältä. Napauta painiketta uudelleen kytkeäksesi videon ja audion takaisin päälle.
 Zoomaus	(Ei käytettävissä, kun olet jakanut näytön puolikkaiksi tai neljänneksiksi) Suurentaa tai pienentää projisoidun kuvan.
 Sieppaa	Sieppaa nykyisen näytön ja kopioi sen tussitauluun. <ul style="list-style-type: none"> • Kokonäyttö sieppaa koko näyttökuvan. • Valitse alue antaa valita osan kuvasta siepattavaksi. Jos haluat siepata näytön peilauskuvan, aseta ensin Sieppaa Käytössä -tilaan projektorin Verkko -valikossa. 🖱️ Verkko > Verkon asetukset > Verkkoprojisointi > Screen Mirroring > Sieppaa

 <p>Muut työkalut</p>	<p>Näyttää lisää työkaluja.</p> <ul style="list-style-type: none">  Posti: Lähettää projisoidun näytön sähköpostitse Aseta ensin Posti-asetukset projektorin Vuorovaikutteinen-valikossa.  Tallenna: Tallentaa näytetyn näytön. Aseta ensin Tallenna-asetukset projektorin Vuorovaikutteinen-valikossa.  Tulosta: Tulostaa projisoidun näytön. Aseta ensin Tulosta-asetukset projektorin Vuorovaikutteinen-valikossa.  Ajastin: Laskee aikaa eteenpäin tai taaksepäin.  Äänenvoimakkuus: Säättää kaiutinjärjestelmän äänenvoimakkuutta.  Jaa projisointi: Jakaa nykyisen näytön käyttämällä Epson iProjection -ohjelmistoa.  Osallistujalista: Näyttää käyttäjän valintänäytön niin, että voit projisoida laitteista, jotka on liitetty projektoriin verkon yli.  Ohjeet: Näyttää työkalurivin toimintojen ohjenäytön. Valitse Sulje sulkeaksesi ohjenäytön.
 <p>Hiiri</p>	<p>Paina tätä painiketta vuorovaikutteisella kynällä tai sormella käyttääksesi tietokoneen hiiren kohdistinta.</p>
 <p>Kynä</p>	<p>Näyttää käytettävissä olevan kynätyypin, paksuuden tai muodon.</p>

 <p>Väri</p>	<p>Vaihtaa piirrosten väriä.</p>
 <p>Pyyhin</p>	<p>Vaihtaa pyyhkimeen. Valitse pyyhkimen koko.</p>
 <p>Valitse</p>	<p>Valitsee piirretyn sisällön tai liitetyn kuvan niin, että voit suorittaa toimintoja, kuten kohteen siirtäminen tai sen koon säätäminen.</p> <ul style="list-style-type: none"> Valitse  -kuvake valitun kohteen tai kuvan oikeassa alareunassa suorittaaksesi toimintoja. Liittääksesi kopioidun kohteen tai kuvan, napauta  -kuvaketta ja valitse Liitä. Vedä alueen reunaa suurentääksesi tai pienentääksesi kohdetta tai kuvaa. Vedä  alueen yläosassa kääntääksesi valittua kohdetta tai kuvaa.
 <p>Kumoa</p>	<p>Kumoo aiemman toiminnon.</p>
 <p>Tee uudelleen</p>	<p>Peruu kumoamistoiminnon ja palauttaa aiemman tilan.</p>
 <p>Tyhjennä näyttö</p>	<p>Tyhjentää kaikki piirrokset näytetyltä sivulta.</p>
 <p>Kynä/Sormitila</p>	<p>Näyttää vuorovaikutteisen kynän ja sormen tilat.</p>

 Kytke kosketus pois päältä/Kytke kosketus päälle	<p>Ottaa kosketustoiminnot tilapäisesti pois päältä tahattoman käytön estämiseksi. Ottaa käyttöön myös pois käytöstä ottamasi kosketustoiminnot.</p>
 Pysäytä jakaminen	<p>(Käytettävissä vain jaettua kuvaa projisoitaessa) Pysäyttää näytön jakamisen.</p>
 PC-interaktiivisuus	<p>(Ei käytettävissä jaettua kuvaa projisoitaessa) Vaihtaa tietokoneen vuorovaikutteiseen tilaan. Aseta PC-vuorovaikutus -asetus Päällä-tilaan ohjataksesi tietokonetta vuorovaikutteisella kynällä tai sormella.</p>
 Pienennä	<p>Piilottaa työkalurivin</p>



- Piirretyt kohteet näytetään projisoidun kuvan etuosassa.
- Jos kohteita tai kuvia siirretään ulos projisoidulta näytöltä, et välttämättä voi valita niitä.

» Asiaan liittyvät linkit

- "Tussitaulunäytöt (Tussitaulutila)" [s.99](#)
- "Tietokoneen ominaisuuksien hallinta projisoidulta näytöltä (Tietokoneen vuorovaikutteinen tila)" [s.116](#)
- "Aloituspöytä" [s.49](#)
- "Kuvan ja äänen kytkeminen tilapäisesti pois päältä" [s.140](#)
- "Kuvien zoomaaminen" [s.142](#)
- "Useiden kuvien projisointi samanaikaisesti" [s.126](#)
- "Piirustussisällön lähettäminen sähköpostitse" [s.110](#)
- "Piirrossisällön tallentaminen" [s.112](#)
- "Piirrossisällön tulostaminen" [s.114](#)
- "Verkkolaitenäytön valitseminen" [s.121](#)

Voit jakaa luomiesi piirustusten sisällön tallentamalla tai tulostamalla ne tai lähettämällä sisällön sähköpostilla.

» Asiaan liittyvät linkit

- "Piirustussisällön lähettäminen sähköpostitse" [s.110](#)
- "Piirrossisällön tallentaminen" [s.112](#)
- "Piirrossisällön tulostaminen" [s.114](#)

Piirustussisällön lähettäminen sähköpostitse

Voit liittää kuvan piirustuksistasi sähköpostiin ja lähettää sen.

Aseta ensin **Posti**-asetukset projektorin **Vuorovaikutteinen**-valikossa. Voidaksesi etsiä sähköpostiosoitetta hakemistopalvelulla, aseta **Hakemisto**-asetukset projektorin **Vuorovaikutteinen**-valikossa.



- Osoitetta, joka on asetettu lähettäjälle projektorin **Posti**-valikossa, käytetään lähettäjän osoitteena. Jos lähettäjän osoitetta ei ole asetettu, vastaanottajalle asetettu osoite näytettynä lähettäjänä.
- Et voi muokata sähköpostin tekstiä.

1 Valitse -kuvake työkalurivillä.

2 Valitse -kuvake. **Posti**-näyttö tulee näkyviin.

3 Valitse seuraavat tallennusasetukset **Posti**-näytössä.

- Tussitaulutilassa

Posti

Sähköpostiosoite

Aihe

Tiedostonimi

Alue

Tiedostomuoto

Salaa

Lähetä

Peruuta

- Lisähuomautustilassa

- 1 Syötä vastaanottajan sähköpostiosoite näytönäppäimistöllä. Asettamasi sähköpostiosoite tallennetaan, kunnes tyhjennät kaikki piirustukset tai kytket projektorin pois päältä.



Kun asetat **Kiellä osoitteen syöttö** -asetukseksi **Päällä** projektorin **Vuorovaikutteinen**-valikossa, et voi syöttää sähköpostiosoitetta suoraan. Aseta ensin **Kiellä osoitteen syöttö** -asetukseksi **Pois**.

☛ **Vuorovaikutteinen > Posti > Kiellä osoitteen syöttö**

- 2 Anna sähköpostiviestin aihe.
- 3 Anna liitteen tiedostonimi.

- 4 Valitse lähetetäänkö kaikki tussitaulusivut vaiko vain sillä hetkellä projisoitu kuva.
- 5 Valitse PDF- tai EWF2-valintoja varten valintaruutu ja syötä salasana salataksesi tiedoston.

Huomaa

- Kun syötät salasanan, se näytetään näytössä.
- Kun salaat tiedoston, varmista, ettet unohda salasanaa.

- 6 Valitse liitetyn tiedoston muoto (JPG, PDF, PNG tai EWF2).
- 7 Määritä lähettäjälle sähköpostiosoite käyttämällä näytössä näkyvää Sähköpostiosoite-valintaruutua. Voit määrittää 50 osoitetta. Voit asettaa osoitekirjan käyttämällä hakemistopalvelua projektorin **Vuorovaikutteinen**-valikossa.

4 Valitse **Lähetä**.



- Jos tallennat piirustuksia huomautustilassa, kuva tallennetaan jpg-muodossa.
- Jos projisoidulla näytöllä on paljon sisältöä, sähköpostin lähettäminen voi viedä hetken aikaa.
- Et ehkä kykene lähettämään sähköpostia riippuen kohteen sähköpostipalvelimen asetuksista. Ota yhteys verkon ylläpitäjään etukäteen saadaksesi tietoja sähköpostipalvelimen asetuksista.

» Asiaan liittyvät linkit

- "Osoitekirjan luominen" [s.112](#)
- "Käytettävissä oleva hakemistopalvelu" [s.112](#)
- "Vuorovaikutteinen valikko - Posti-valikko" [s.248](#)
- "Vuorovaikutteinen valikko - Hakemisto-valikko" [s.248](#)

Osoitekirjan luominen

Kun lähetät sähköposteja piirroksistasi, voit valita sähköpostiosoitteita osoitekirjasta. Voit luoda osoitekirjan lataamalla enintään 999 osoitteen tekstitiedoston Web Control -näytön kautta.



Osoitteet näytetään siinä järjestyksessä, missä ne näkyvät tekstitiedostossa.

1 Luo tekstitiedosto, joka sisältää luettelon osoitteista, jotka haluat lisätä osoitekirjaan. Tiedostolla on oltava seuraavat ominaisuudet:

- Sarkaineroteltu
- Kuhunkin riviin on sisällyttävä sarkaineroteltu merkkijonopari:
<nimi> <sarkain> <sähköpostiosoite>
- Kussakin rivissä voi olla enintään 256 merkkiä.
- Tiedostonimi, jossa on .txt-päätte
- Merkkikoodin on oltava UTF-16 ja BOM

Esimerkki tekstitiedostosta:

```
Joe Smith      xxxxxx@xxxx.com
Mary Jones-Smith  xxxxxx@xxxx.com
John Q. Public  xxxx@xxxxxxx.com
```

- 2** Varmista, että projektori on kytketty päälle.
- 3** Käynnistä web-selain verkkoon yhdistetyssä tietokoneessa.
- 4** Valitse **Vuorovaikutteinen > Posti > Osoitekirja-asetukset > Osoitekirjatiedosto** ja valitse Tiedosto-painike.
- 5** Valitse osoitekirjatiedosto ja valitse **Aseta**. Osoitekirjatiedosto siirretään projektoriin.

6 Poistaaksesi osoitekirjan, valitse **Vuorovaikutteinen > Posti > Osoitekirja-asetukset > Poista osoitekirja** ja valitse **Lähetä**.

Käytettävissä oleva hakemistopalvelu

Seuraavat hakemistopalvelupalvelimet ovat tuettuja.

Palvelintyyppi	Hakemistopalvelupalvelin
Käyttöjärjestelmä	Windows Server 2012 R2 Windows Server 2016
Portti	Vaihtelee (oletus on 389)
Todentaminen	Anonyymi (ei todennusta) Simple Digest-MD5
Salaus	SASL-tason salaus (SSL/TLS ei ole tuettu)

Huomautuksia hausta

- Enintään 200 vastaavaa osoitetta on listattu.
- Voit hakea osoitteita käyttämällä aakkosnumeerisia merkkejä.

Piirrossisällön tallentaminen

Voit tallentaa heijastusnäytölle luomasi piirustussisällön tiedostoksi.

Aseta ensin **Tallenna**-asetukset projektorin **Vuorovaikutteinen**-valikossa.



Huom

Jos käytät moni-kortinlukijaa tai USB-keskitintä, toimintoja ei voi välttämättä suorittaa oikein. Parhaiden tulosten saamiseksi, liitä suoraan projektoriin.



Et ehkä voi käyttää USB-tallennuslaitteita, joihin on yhdistetty suojaustoimintoja.

1 Valitse -kuvake työkalurivillä.

2 Valitse -kuvake.
Tallenna-näyttö tulee näkyviin.

3 Valitse seuraavat tallennusasetukset Tallenna-näytössä.

- Tussitaulutilassa



• Lisähuomautustilassa

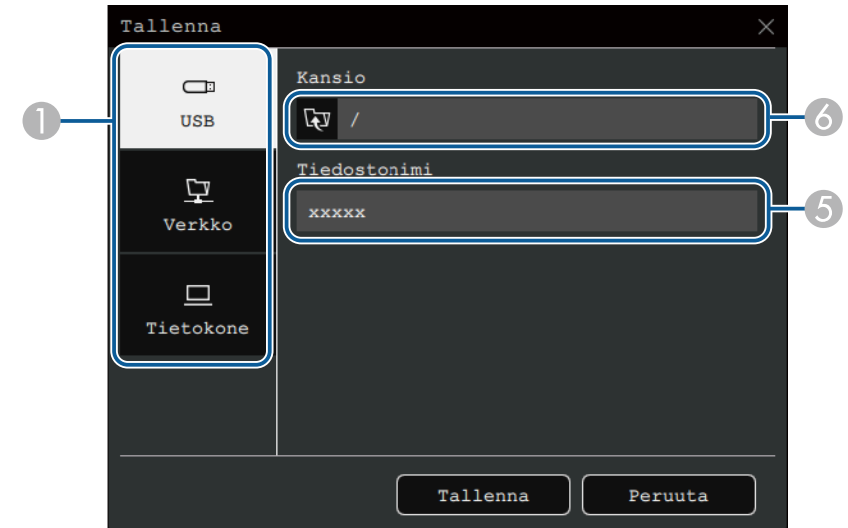

- Valitse kohde, johon haluat tallentaa tiedoston.
 - Valitse **USB** tai **Verkkokansio** tallentaaksesi liitettyyn USB-tallennuslaitteeseen tai verkkokansioon.
 - Valitse **Computer** tallentaaksesi tiedoston tilapäisesti projektoriin ja tehdäksesi sen käytettäväksi kopiointia varten tietokoneesta. Kun tiedosto on kopioitu, se pyyhitään. Et voi tallentaa tiedostoa tietokoneeseen, kun tulolähde on USB Display, tai kun olet jakanut näytön puoliksi tai neljään osaan.
- Valitse PDF- tai EWF2-valintoja varten valintaruutu ja syötä salasana salataksesi tiedoston.

Huomaa

- Kun syötät salasanan, se näytetään näytössä.
- Kun salaat tiedoston, varmista, ettet unohda salasanaa.

- Valitse tallennetaanko kaikki tussitaulusivut vaiko vain sillä hetkellä projisoitu kuva.
- Valitse tallennusmuoto (JPG, PDF, PNG tai EWF2).

- 5 Syötä tiedoston nimi.
- 6 Valitse **USB:tä** tai **Verkkoa** varten kohdekansio käyttämällä näytettyä **Avaa**-valintaruutua.

4 Valitse **Tallenna** (**Seuraava Computer**-valintaa varten).



- Jos tallennat piirustuksia huomautustilassa, kuva tallennetaan jpg-muodossa.
- Kun **Computer** on valittu tiedoston tallennuskohteeksi, piirustussisältö tallennetaan tilapäisesti projektoriin ja ohjevalintaruutu näkyy näytössä. Tallenna tiedot tietokoneeseen näytön ohjeiden mukaisesti.

» Asiaan liittyvät linkit

- "Käytettävissä oleva tiedostomuoto Tussitaulutilassa" [s.114](#)
- "Vuorovaikutteinen valikko - Tallenna-valikko" [s.247](#)

Käytettävissä oleva tiedostomuoto Tussitaulutilassa

Voit tallentaa seuraavat tiedostomuodot:



- PNG (Resoluutio: 1920 × 1080)
- JPG (Resoluutio: 1920 × 1080)
- PDF (asetta salasana, jos on tarpeen)
- EWF2 (asetta salasana, jos on tarpeen)

Kun tiedosto tallennetaan muokattavaksi, valitse EWF2-muoto. EWF2-muoto on tuettu vuorovaikutteisissa projektoreissa ja Easy Interactive Tools -ohjelmistossa.

Piirrossisällön tulostaminen

Voit tulostaa sivuja suoraan projektorista tuettuun tulostimeen (USB- tai verkkotulostin).

Aseta ensin **Tulosta**-asetukset projektorin **Vuorovaikutteinen**-valikossa.

- 1 Valitse -kuvake työkalurivillä.
- 2 Valitse -kuvake.
Tulostus-näyttö tulee näkyviin.
- 3 Valitse seuraavat tallennusasetukset **Tulosta**-näytössä.
 - Tussitaulutilassa

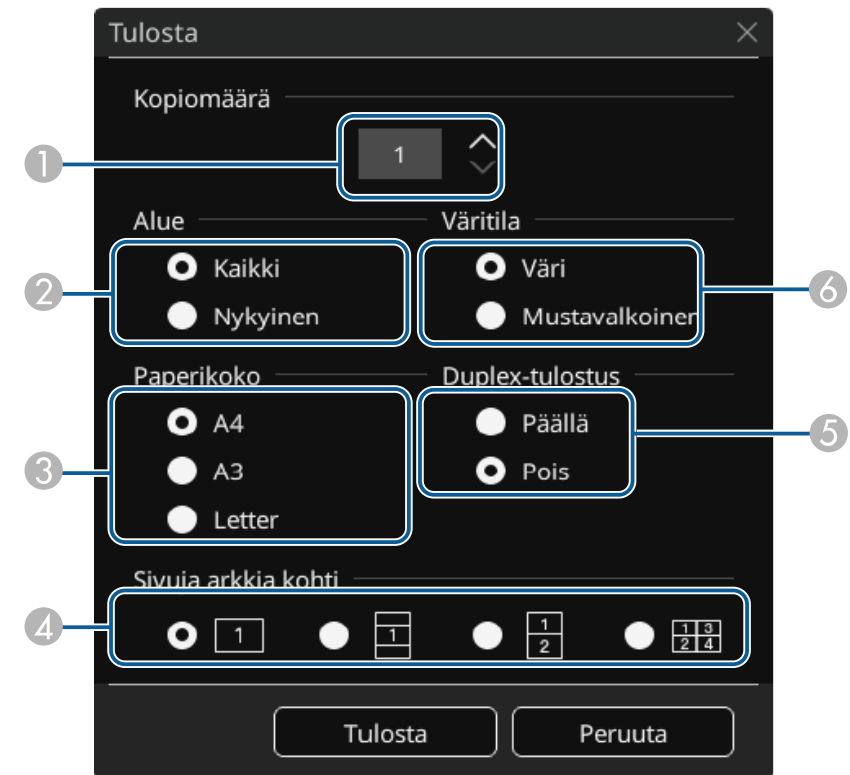

- Lisähuomautustilassa



- 1 Aseta kopioiden lukumäärä. Voit määrittää 20 arkkiin saakka.
- 2 Valitse tulostetaanko kaikki tussitaulusivut vaiko vain sillä hetkellä projisoitu kuva.
- 3 Aseta tulostuspaperin koko.
- 4 Asettaa sivujen lukumäärän arkkia kohti.
- 5 Jos tulostimesi tukee kaksipuolista tulostamista valitse tulostetaanko molemmille puolille.
- 6 Aseta tulostusväri.

4 Valitse **Tulosta**.

» Asiaan liittyvät linkit

- "Tussitaulutilassa käytettävissä olevat Tulostimen ohjauskomennot" [s.115](#)
- "Vuorovaikutteinen valikko - Tulosta-valikko" [s.247](#)

Tussitaulutilassa käytettävissä olevat Tulostimen ohjauskomennot

Seuraavia tulostimen* ohjauskomentoja tuetaan.

Ohjauskomennot	Yhteystapa
ESC/P-R	USB tai verkkoyhteys
PCL6	Verkkoyhteys

* Kaikki tulostimet eivät ole tuettuja. Saat lisätietoja tuetuista malleista ottamalla yhteyden Epsoniin.

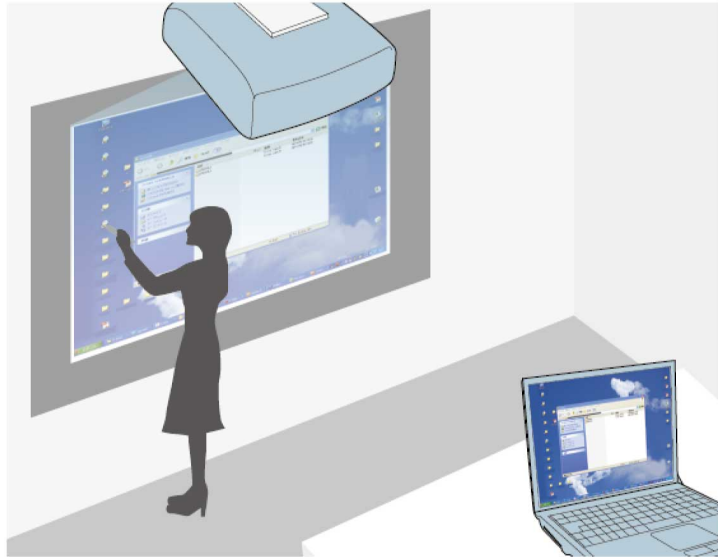

Kun projektori on liitetty tietokoneeseen USB-kaapelilla, Epson iProjectionilla tai Näytön peilauksella, voit käyttää tietokonetta projisoidusta näytöstä käyttämällä vuorovaikutteisia kyniä tai sormea aivan kuin käyttäisit hiirtä. Voit navigoida, valita ja vuorovaikuttaa tietokoneesi ohjelmien kanssa projisoidulta näytöltä.



- Kun käytät useita näyttöjä Windows 8.1:llä tai uudemmalla ja käytät tietokonetta vuorovaikutteisessa tilassa toissijaisella näytöllä, tee seuraavat asetukset:
 - Aseta **Kynän seurantatila** -asetukseksi **Kynätila** projektorin **Kynä/Kosketus**-valikossa.
 - ☛ **Kynä/kosketus** > **PC-vuorovaikutus** > **Kynän seurantatila**
 - Siirry kohtaan **Ohjauspaneeli** > **Laitteisto ja ääni** > **Pöytä tietokoneasetukset** > **Asetus** käynnistääksesi asetusohjelman ja määrittääksesi vuorovaikutteiset ominaisuudet.Et voi kirjoittaa tai piirtää useiden näyttöjen välillä.
- Käyttääksesi tietokoneen vuorovaikutteista tilaa verkon yli, sinun on asennettava Epson iProjection -ohjelmisto (Windows/Mac).

» Asiaan liittyvät linkit

- "Tietokoneen vuorovaikutteisen tilan järjestelmävaatimukset" [s.116](#)
- "Easy Interactive Driver -ohjaimen asentaminen Mac-tietokoneeseen" [s.117](#)
- "Tietokoneen vuorovaikutteisen tilan käyttäminen" [s.117](#)
- "Kynän toiminta-alueen säätö" [s.118](#)

Tietokoneen vuorovaikutteisen tilan järjestelmävaatimukset

Tietokoneen on käytettävä jotakin seuraavista käyttöjärjestelmistä tietokoneen vuorovaikutteisen tilan käyttämiseksi.

Windows

- Windows 8.1
 - Windows 8.1 (32- ja 64-bittinen)
 - Windows 8.1 Pro (32- ja 64-bittinen)
 - Windows 8.1 Enterprise (32- ja 64-bittinen)
- Windows 10
 - Windows 10 Home (32- ja 64-bittinen)
 - Windows 10 Pro (32- ja 64-bittinen)
- Kun yhdistät tietokoneen projektoriin käyttämällä Näytön peilausta
 - Windows 10
 - Tuki UIBC:lle (User Input Back Channel)

Mac

macOS

- 10.12.x
- 10.13.x
- 10.14.x
- 10.15.x

Ubuntu

- 16.04 LTS

- 18.04 LTS
- 19.04

Easy Interactive Driver -ohjaimen asentaminen Mac-tietokoneeseen

Asenna Easy Interactive Driver -ohjain tietokoneeseen käyttääksesi tietokoneen vuorovaikutteista tilaa.

- 1** Käynnistä tietokoneesi.
- 2** Lataa ohjelmisto Epson-verkkosivustolta.
- 3** Asenna ohjelmisto näytön ohjeiden mukaisesti.
- 4** Käynnistä tietokone uudelleen.

» Asiaan liittyvät linkit

- "Easy Interactive Driver -järjestelmävaatimukset" [s.309](#)

Tietokoneen vuorovaikutteisen tilan käyttäminen

Voit ohjata tietokoneen ohjelmia projisoidusta näytöstä käyttämällä tietokoneen vuorovaikutteista tilaa.

- 1** Jos käytät Mac-tietokonetta, asenna ensin Easy Interactive Driver tietokoneeseen, kun käytät vuorovaikutteisia ominaisuuksia ensimmäistä kertaa.
- 2** Kun haluat käyttää USB-yhteyttä, liitä projektori tietokoneeseen USB-kaapelilla.



- Jos haluat käyttää tietokoneen vuorovaikutteista tilaa USB Display -toiminnolla, kytke **USB Display** -asetus päälle projektorin **Signaali-I/O**-valikossa. Kun projisoit USB-näytöllä, vasteaika voi olla hitaampi.
- Et tarvitse USB-kaapelia, kun käytät tietokonetta vuorovaikutteisessa tilassa verkossa.

- 3** Kytke projektoriin virta.
- 4** Projisoi tietokoneen näyttö käyttämällä HDMI-, Computer-, LAN- tai Screen Mirroring -yhteyttä.
- 5** Valitse tietokoneen käyttöjärjestelmää vastaava **Kynän seurantatila** -asetus projektorin **Kynä/kosketus**-valikossa.
 - ☛ **Kynä/kosketus > PC-vuorovaikutus > Kynän seurantatila**
 - Windows ja Mac: Valitse **Kynätila**.
 - Ubuntu: Valitse **Hiiritila**.



Kahden vuorovaikutteisen kynän käyttäminen samanaikaisesti saattaa aiheuttaa häiriötä joihinkin sovelluksiin. Siirrä käyttämätön vuorovaikutteinen kynä pois projisointinäytöltä.

- 6** Kun yhdistät Screen Mirroring -toiminnolla, pidä Windows-näppäintä painettuna ja paina samanaikaisesti näppäimistön **K**-näppäintä, valitse sitten **Salli hiiri-, näppäimistö-, kosketus- ja kynäsyöte tästä laitteesta**.
- 7** Varmista, että olet suorittanut kalibroinnin projektorin ensimmäisellä käyttökerralla.
- 8** Pidä vuorovaikutteista kynää lähellä projisoitua näyttöä tai kosketa projisoitua näyttöä sormella.

- 9** Varmista, että **PC-interaktiivisuus** on kytketty päälle työkalurivillä. Jos ei, valitse painike ottaaksesi ominaisuuden käyttöön.



Voit nyt käyttää tietokonetta vuorovaikutteisella kynällä tai sormella. Voit käyttää myös seuraavia:

- Tablettitietokoneen syöttöpaneelia Windows 7:ssä.
- Mustetyökaluja muistiinpanojen tekemiseen Microsoft Office -sovelluksissa.

Kynän toiminta-alueen säätö

Kynän toiminta-alue säädetään normaalisti automaattisesti, jos liität eri tietokoneen tai säädät tietokoneen kuvatarkkuutta. Jos havaitset, että kynän sijainti on väärä, kun käytät tietokonetta projisoidusta näytöstä (tietokoneen vuorovaikutteinen tila), voit säätää kynän aluetta manuaalisesti.



Manuaalinen säätäminen ei ole käytettävissä projisoitaessa lähiverkkolähteestä.

- 1** Vaihda tietokoneen vuorovaikutteiseen tilaan, jos on tarpeen.

- 2** Paina [Menu]-painiketta, valitse **Kynä/kosketus**-valikko ja paina [Enter].

Usein käytetyt kohteet	Kynä/kosketus
Kuva	Autom. kalibrointi
Signaali-I/O	Man. kalibrointi
Asennus	Kosketusyksikkö
Näyttö	Projektorien asennus
Toiminta	Kynän leijunta Päällä
Hallinta	PC-vuorovaikutus
Verkko	Palauta Kynä/kosketus-asetu...
Kynä/kosketus	Vuorovaikutteinen
Vuorovaikutteinen	Piirtämistoiminto Päällä
Moniprojektio	Näytä työkalurivit Näytä aina
Muisti	Työkalurivin väri Musta
ECO	Näytä piirtämisalue
Aloitus/Kaiikki asetukset	Hiirikuvake Työkalurivillä Pois
	Vahv. näytön tyhjen. Päällä
	Kynäpainiketoiminto Pyyhin
	Sivulistan sijainti
	Näytä kello Pvm & Aika

- 3** Valitse **PC-vuorovaikutus** -asetus ja paina [Enter].

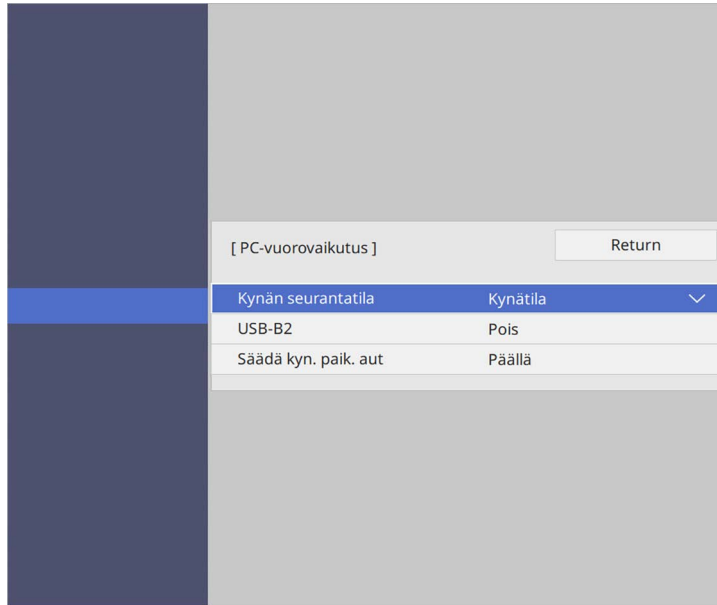

- 4** Varmista, että kytket **Säädä kyn. paik. aut** -asetuksen pois päältä ja valitset **Säädä kyn. Paik. man** -valinnan ja paina [Enter]-painiketta.

- 5** Valitse **Kyllä** ja paina [Enter]-painiketta.

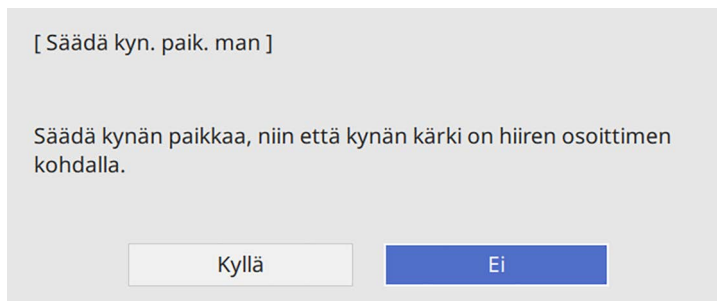

Hiirisoitin siirtyy kohti vasenta yläkulmaa.

- 6** Kun hiirisoitin pysähtyy vasempaan yläkulmaan, kosketa kynällä osoittimen kärkeä.

Hiirisoitin siirtyy kohti oikeaa alakulmaa.

- 7** Kun hiirisoitin pysähtyy oikeaan alakulmaan, kosketa kynällä osoittimen kärkeä.

Kun yhdistät Epson-asiakirjakameran, voit säätää kuvia tarpeen mukaan ja tallentaa niitä kuvina tai elokuvatiedostoina asiakirjakameran mallin mukaan. Katso lisätietoja asiakirjakameran käyttöoppaasta.

1 Liitä Epson-asiakirjakamera projektoriin.
Näkyviin tulee asiakirjakameran ohjausnäyttö.

2 Valitse seuraavat toiminnot tarpeen mukaan dokumenttikameran ohjausnäytöllä. (Käytettävissä olevat toiminnot vaihtelevat dokumenttikameran mallin mukaan.)

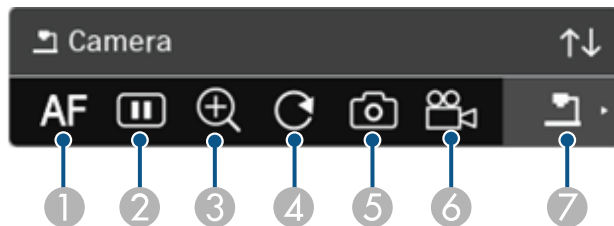

- 1 Kohdistaa kuvan automaattisesti.
- 2 Pysäyttää kuvan tilapäisesti.
- 3 Suurentaa kuvan.
- 4 Kiertää kuvaa 180°.
- 5 Tallentaa sillä hetkellä näytetyn kuvan ja piirroksen stillkuvina.
- 6 Taltioi kuvan.
- 7 Vaihtaa SD-kortinlukijaan.

» Asiaan liittyvät linkit

- "SD-kortinlukija" s.120
- "Asiakirjojen uusimman version hakeminen" s.11

SD-kortinlukija

SD-kortinlukija mahdollistaa tallennettujen kuvien ja elokuvien näyttämisen asiakirjakameraan liitetystä SD-kortilta diaesityksenä. SD-kortinlukija näytetään seuraavassa kuvassa.

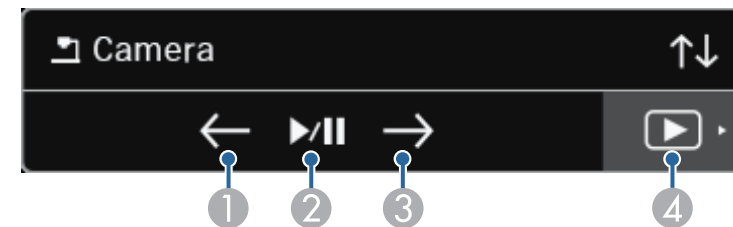

1	Näyttää edellisen tiedoston.
2	Toistaa ja keskeyttää diaesityksen.
3	Näyttää seuraavan tiedoston.
4	Vaihtaa asiakirjakameran ohjausnäyttöön.

Jos olet yhdistänyt laitteita projektoriin verkon kautta, voit valita kuvan projisoinnin kyseisistä laitteista.

Voit valita kuvälähteen tietokoneista, joissa on Epson iProjection -sovellus (Windows/Mac) sekä älypuhelimista ja tableteista, joissa on Epson iProjection -sovellus (iOS/Android).



Voit valita projisointiin minkä tahansa yhdistetyn verkkolaitteen, vaikka käyttäjä olisi yhdistetty Epson iProjection -ohjelmistolla järjestelmänvalvojaominaisuus käyttöönottettuna. Katso lisätietoja valvojaominaisuudesta *Epson iProjection -käyttöoppaasta* (Windows/Mac).

1 Valitse työkalurivillä -kuvake ja valitse sitten **Osallistujalista**.

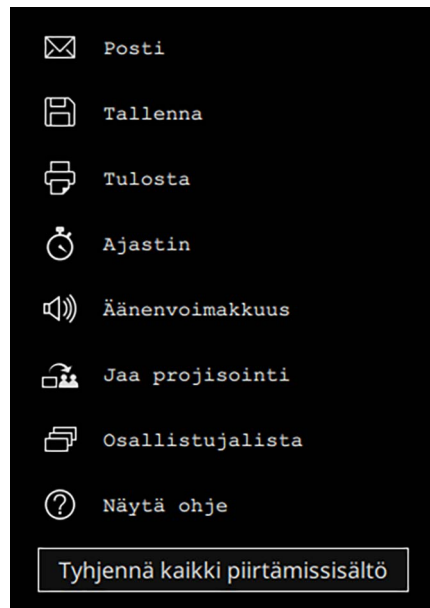

Käyttäjän valintaikkuna tulee näkyviin.

2 Valitse käyttäjätunnus laitteelle, josta haluat projisoida.

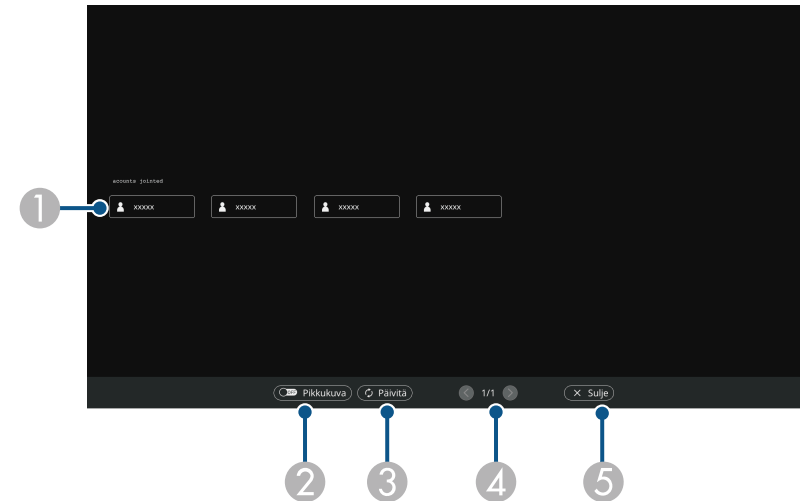

- 1 Näyttää projektoriin yhdistettyjen verkkolaitteiden käyttäjänimet. Kun näytetään pikkukuvia, kukin laitennäyttö näytetään pikkukuvana. -kuvake näytetään parhaillaan projisoivan laitteen käyttäjänimen vieressä.
- 2 Vaihtaa käyttäjän valintaruudun näytön pikkukuvien ja kuvakkeiden välillä.
- 3 Virkistää käyttäjän valintanäytön. Kun lisää käyttäjiä muodostaa yhteyden projektoriin verkon kautta, valitse tämä painike päivittääksesi käyttäjäluetelon. Tietojen virkistäminen kestää muutamia sekunteja.
- 4 Napsauta siirtyäksesi edelliselle tai seuraavalle sivulle.
- 5 Sulkee käyttäjävalintanäytön ja palaa edelliseen näyttöön.



- Käyttäjän valintanäytöllä voi käyttää kahta kynää tai yhtä sormeaa kerrallaan.

Näkyviin tulee valittu käyttäjän näyttökuva.

Kun vaihdat käyttäjää, toista nämä vaiheet.



- Et voi käyttää Osallistujalista-ruutua, kun yhdistetään useisiin projektoreihin käyttämällä Epson iProjection (Windows/Mac) -sovellusta, ja kun projisoidaan samaa kuvaa (mirroring).
- Jos kynä- tai kosketus-toiminnot eivät toimi käyttäjien valintaruudussa, voit palata edelliseen näyttöön painamalla kaukosäätimen tai ohjauspaneelin [Esc]-painiketta.

► Asiaan liittyvät linkit

- "Asiakirjojen uusimman version hakeminen" [s.11](#)

Voit käyttää projektorin tietokoneen vuorovaikutteisessa tilassa verkossa.

Jos haluat tehdä lisähuomautuksia käyttämällä tietokoneen vuorovaikutteista tilaa verkossa, sinun on käytettävä Easy Interactive Tools -työkaluja (tai muuta lisämuistiinpano-ohjelmaa). Easy Interactive Tools -työkalut mahdollistavat useiden piirto-ohjelmien käytän, käsitellä piirrosaluetta sivuna ja tallentaa piirroksen tiedostona myöhempää käyttöä varten. Voit ladata ohjelmiston myös Epson-web-sivustolta.

Käytä Epson iProjection (Windows/Mac) -sovellusta projektorin asettamiseen tietokoneverkossa ja käytä tietokoneen vuorovaikutteista tilaa verkon yli.

Valitse **Käytä vuorovaikutteista kynää Yleiset asetukset** -välilehdellä ja **Siirrä kerroksellinen ikkuna Säädä suorituskykyä** -välilehdellä.

Katso ohjeet *Epson iProjection -käyttöoppaasta (Windows/Mac)*.



- Yhtä aikaa käytettävien kynien tai sormien määrä on seuraava:
 - Windows: kaksi kynää ja kuusi sormea
 - Mac: yksi kynä tai yksi sormi
- Vaste voi olla hitaampi verkon yli.
- Voit yhdistää yhtä aikaa enintään neljään projektoriin käyttämällä Epson iProjection -sovellusta. Yhdistettynä useisiin projektoreihin, tietokoneen vuorovaikutteinen tila toimii missä tahansa projektorissa. Yhdessä projektorissa suoritettavat toiminnot heijastuvat muissa projektoreissa.

» Asiaan liittyvät linkit

- "Varotoimet yhdistettäessä projektori eri aliverkkoon" [s.123](#)
- "Asiakirjojen uusimman version hakeminen" [s.11](#)

- Varmista, että saat kaikuvastauksen takaisin verkkoprojektorista, kun lähetät kaikupyyntösi ping-komennolla. Kun Internet Control Message Protocol (ICMP) -valinta on käytössä reitittimessä, voit muodostaa yhteyden projektoriin etäsjainneissa, vaikka et voisi saada kaikuvastausta takaisin.
- Varmista, että seuraavat portit ovat auki.

Portti	Protokolla	Käyttö	Tiedonsiirto
3620	TCP/UDP	Yhteyttä ja hallintaa varten	kaksisuuntainen
3621	TCP	Kuvien siirtoa varten	kaksisuuntainen
3629	TCP	Projektorin ohjaukseen	kaksisuuntainen

- Varmista, että MAC-osoitteen suodatus ja sovellussuodatusvalinnat on määritetty oikein reitittimessä.
- Kun kaistanleveyden hallintaa käytetään tiedonsiirtoihin sijaintien välillä ja Epson iProjection siirtyy yli ohjatun kaistanleveyden, et ehkä voi yhdistää etäsjainneissa olevaan projektoriin.



Epson ei takaa yhteyttä projektoriin eri aliverkossa Epson iProjection -sovellusta käyttämällä, vaikka yllä mainitut vaatimukset täytettäisiin. Kun harkitset käyttöönottoa, varmista, että testaat yhteyden verkkoympäristössäsi.

Varotoimet yhdistettäessä projektori eri aliverkkoon

Noudata näitä varotoimia, kun yhdistät projektorin eri aliverkkoon Epson iProjection -sovelluksella (Windows/Mac) ja käytä vuorovaikutteisia ominaisuuksia:

- Hae projektori verkosta määrittämällä projektorin IP-osoite. Et voi etsiä sitä projektorin nimen määrittämällä.

Kun projisoi kuvia PC Free -lisähuomaututilassa tai PC-interaktiivinen-tilassa, voit jakaa näytön niin, että voit näyttää myös tussitaulunäytön. Toimi seuraavasti ohjataksesi jaetun näytön projisointia käyttämällä työkaluriviä.



Tämä ominaisuus ei ole käytettävissä, kun olet jakanut näytön puolikkaiksi tai neljänneksiksi.

1 Projisoi kuva.

2 Valitse työkalurivillä .

Tussitaulunäyttö näkyy näytön vasemmalla puolikkaalla. Parhailaan valittuna oleva tulolähde siirtyy näytössä oikealle.



3 Suurentaaksesi kuvaa samalla toista pienentäen, vedä keskellä olevaa palkkia vasemmalle tai oikealle.



Suurentaaksesi kuvaa koko näyttöön sopivaksi, vedä palkki näytön reunaan.

4 Vaihtaaksesi projisoidun kuvan vasemmalta oikealle, valitse keskipalkissa .

Projektorin ominaisuuksien säätäminen

Toimi näiden osien ohjeiden mukaisesti käyttääksesi projektorin säätöominaisuuksia.

► Asiaan liittyvät linkit

- "Useiden kuvien projisointi samanaikaisesti" [s.126](#)
- "PC Free -esityksen projisointi" [s.129](#)
- "Projisointi Sisällön toisto -tilassa" [s.134](#)
- "Kuvan ja äänen kytkeminen tilapäisesti pois päältä" [s.140](#)
- "Videotoiminnan tilapäinen pysäyttäminen" [s.141](#)
- "Kuvien zoomaaminen" [s.142](#)
- "Käyttäjän logokuvan tallentaminen" [s.143](#)
- "Käyttäjän kuvion tallentaminen" [s.145](#)
- "Asetusten tallentaminen muistiin ja tallennettujen asetusten käyttö" [s.146](#)
- "Useiden projektorien käyttö" [s.147](#)
- "Projektorin suojausominaisuudet" [s.160](#)

Voit käyttää jaettu näyttö -ominaisuutta kahden tai neljän eri kuvalähteistä tulevan kuvan samanaikaiseen projisointiin.

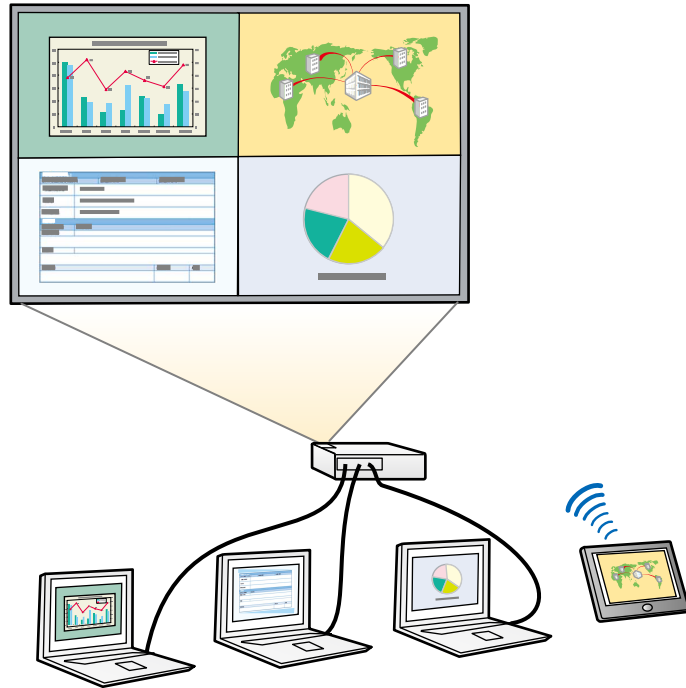

- Kun käytät jaettu näyttö -ominaisuutta, muut projektorin ominaisuudet eivät ehkä ole käytettävissä ja joitakin ominaisuuksia sovelletaan automaattisesti kaikkiin kuviin.
- Et voi suorittaa jaettu näyttö -projisointia, kun **Sisällön toisto** on asetettu **Päälle** projektorin **Toiminta**-valikossa (EB-775F/EB-770F).
- Et voi suorittaa jaettu näyttö -projisointia, kun **Yhdistä ELPCB02** on asetettu **Päälle** projektorin **Asennus**-valikossa (EB-770Fi/EB-770F/EB-760Wi/EB-760W).
- Et ehkä voi suorittaa jaettu näyttö -projisointia, kun käytät **Skaala-** tai **Reunan sekoitus** -ominaisuutta (EB-775F/EB-770Fi/EB-770F).

1 Paina kaukosäätimen [Split]-painiketta.

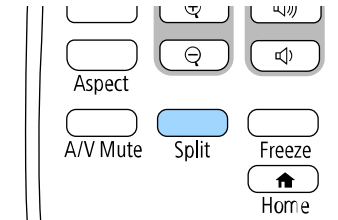

2 Valitse 2 näyttöä tai 4 näyttöä.

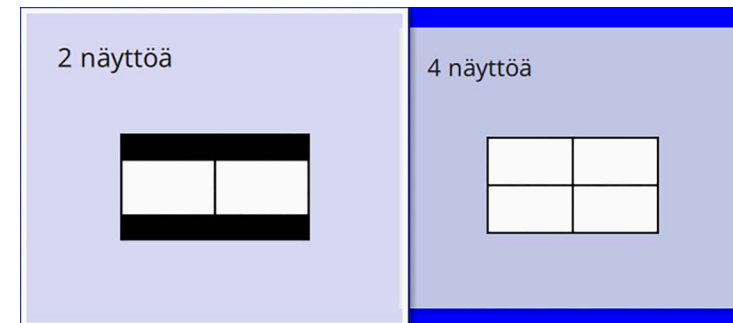

Kun näyttö jaetaan kahteen puolikkaaseen, parhaillaan valittuna oleva tulolähde siirtyy näytössä vasemmalle.

Kun olet jakanut näytön aiemmin neljään osaan, aiemman jaetun näytön projisoinnin tulolähteet valitaan ja ne projisoidaan samassa sijainnissa.

3 Paina [Menu]-painiketta.

- 4** Kun näyttö jaetaan kahdeksi puolikkaaksi, tee seuraavaa tarpeen mukaan:

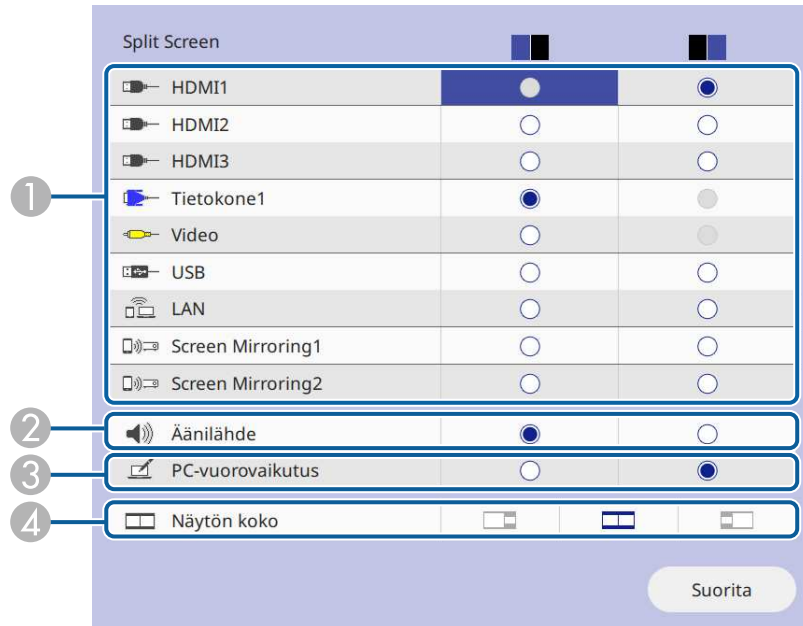

- 1 Valitse tulolähde.



Voit valita vain tulolähteitä, jotka ovat yhdistettävissä.

- 2 Valitse näyttö, josta haluat kuulla ääntä.
 3 Valitse näyttö, josta haluat käyttää tietokonetta vuorovaikutteisilla kynillä tai sormella (EB-770Fi/EB-760Wi).
 4 Valitse näytön koko.

- 5** Kun näyttö jaetaan neljään osaan, tee seuraavaa tarpeen mukaan:

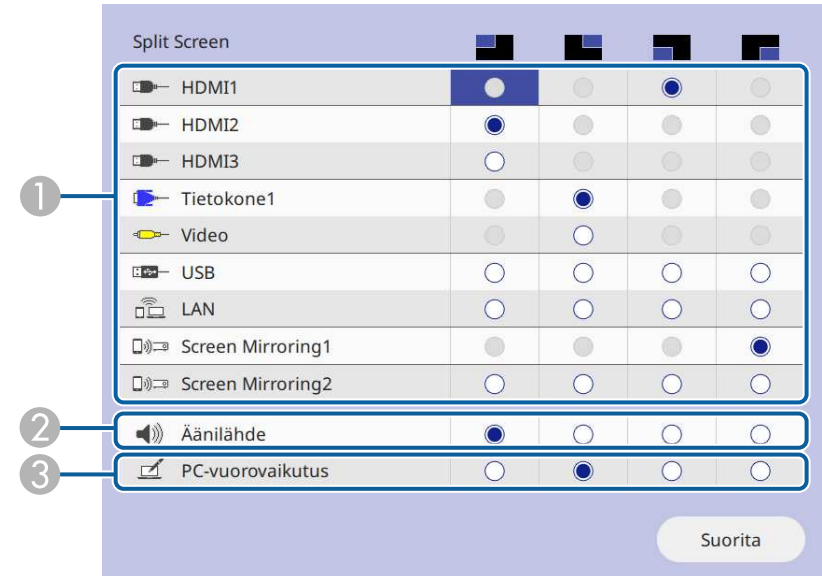

- 1 Valitse tulolähde.



Voit valita vain tulolähteitä, jotka ovat yhdistettävissä.

- 2 Valitse näyttö, josta haluat kuulla ääntä.
 3 Valitse näyttö, josta haluat käyttää tietokonetta vuorovaikutteisilla kynillä tai sormella (EB-770Fi/EB-760Wi).
 Kun **USB Display** -lähde ei sisälly yhteen tulolähteistä, et voi valita **PC-vuorovaikutus**-lähdettä.

- 6** Valitse **Suorita** ja paina [Enter]-painiketta.

- 7** Voit poistua jaettu näyttö -ominaisuudesta painamalla [Split] tai [Esc].

» Asiaan liittyvät linkit

- "Ei-tuetut lähdeyhdistelmät jaettu näyttö -projisoinnille" [s.128](#)
- "Jaettu näyttö -projisoinnin rajoitukset" [s.128](#)

Ei-tuetut lähdeyhdistelmät jaettu näyttö -projisoinnille

Näitä tulolähdeyhdistelmiä ei voi projisoida samanaikaisesti.

- Computer1, Computer2 ja Video
- HDMI2 ja HDMI3
- USB, USB Display ja LAN



Kun jaat näytön neljään osaan ja valitset USB- ja Screen Mirroring -tulolähteen samanaikaisesti, voit valita vain yhden Screen Mirroring -lähteen.

Kuvarajoitukset

- Vaikka projektorin **Näyttö**-valikon **Ei signaalia -näyttö**-asetuksena on **Logo**, näkyvässä on sininen näyttö, kun kuvasignaalia ei syötetä.

» Asiaan liittyvät linkit

- "Kuvan kuvasuhde" [s.78](#)
- "Kuvien zoomaaminen" [s.142](#)
- "Automaattisen luminanssin säädön kytkeminen päälle" [s.80](#)
- "Valikkoasetusten säätäminen" [s.216](#)

Jaettu näyttö -projisoinnin rajoitukset

Käyttörajoitukset

Seuraavia toimintoja ei voi tehdä Split Screen -heijastamisen aikana.

- Projektorin valikon asettaminen
- E-Zoom
- Kuvasuhteen vaihtaminen (kuvasuhteeksi on asetettu **Automaattinen**)
- Toiminnot käyttämällä kaukosäätimen [User] -painiketta, muu kuin verkkotietojen näyttäminen projisoidulla pinnalla.
- **Dynaaminen kontrasti** -asetuksen käyttö
- **Kuvan siirtymä** -asetuksen käyttö
- Verkkotietojen näyttäminen projisoidulla pinnalla menetelmällä, joka on muu kuin [User] -painikkeen painaminen.
- Screen Mirroring -tietopalkin näyttäminen

Voit käyttää projektorin PC Free -ominaisuutta aina, kun liität USB-laitteen, joka sisältää yhteensopivia esitystiedostoja. Tämä mahdollistaa nopean ja helpon esityksen näyttämisen ja sen ohjaamisen projektorin kaukosäätimellä.

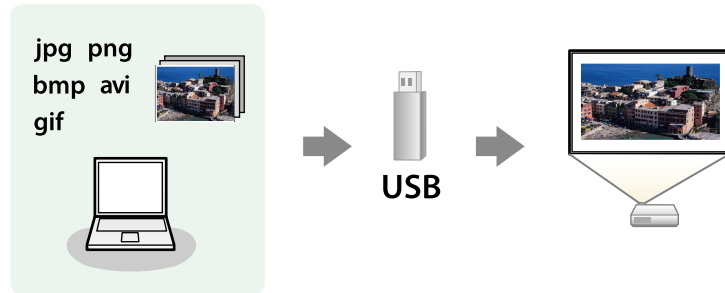

» Asiaan liittyvät linkit

- "Tuetut PC Free -tiedostotyypit" [s.129](#)
- "PC Free -projisoinnin varotoimet" [s.130](#)
- "PC Free -diaesityksen aloittaminen" [s.130](#)
- "PC Free -elokuvaesityksen aloittaminen" [s.132](#)
- "PC Free -näyttövalinnat" [s.133](#)

Tiedoston sisältö	Tiedostotyyppi (tarkenne)	Tiedot
Kuva	.jpg	Varmista, ettei tiedosto ole: <ul style="list-style-type: none"> • CMYK-muotoa • Progressiivista muotoa • Korkeasti pakattu • Resoluutioltaan yli 8192 × 8192
	.bmp	Varmista, ettei tiedosto ole: <ul style="list-style-type: none"> • Resoluutioltaan yli 1280 × 800
	.gif	Varmista, ettei tiedosto ole: <ul style="list-style-type: none"> • Resoluutioltaan yli 1280 × 800 • Animoitu • Lomitettu
	.png	Varmista, ettei tiedosto ole: <ul style="list-style-type: none"> • Resoluutioltaan yli 1920 × 1200 • Lomitettu Kun käytät projektoria 1080p-resoluutiolla, voit projisoida kuvan 1920×1200-maksimiresoluutiolla.

Tuetut PC Free -tiedostotyypit

Voit projisoida tämän tyyppisiä tiedostoja käyttämällä projektorin PC Free -ominaisuutta.



- Saadaksesi parhaat tulokset, tallenna tiedostot tallennusvälineelle, joka on alustettu FAT16/32-muotoon.
- Jos ilmenee ongelmia projisoidessa tallennusvälineeltä, joka on alustettu muille kuin Windows-tiedostojärjestelmille, kokeile tallennusvälineen alustamista Windowsille.

Tiedoston sisältö	Tiedostotyyppi (tarkenne)	Tiedot
Elokuva	.avi (Motion JPEG)	<ul style="list-style-type: none"> • Versio: vain AVI 1.0 • Resoluutio: 1280 × 720 tai alle • Koko: 2 Gt tai alle • Elokuvakoodekki: Motion JPEG • Kuvanopeus: enintään 30 fps • Audiokoodekki: LPCM tai IMA ADPCM • Audion näytteenottonopeus: 11,025 kHz, 16 kHz, 22,05 kHz, 24 kHz, 32 kHz, 44,1 kHz tai 48 kHz

Tiedoston sisältö	Tiedostotyppi (tarkenne)	Tiedot
Elokuva	.mp4/.mov (H.264, H265)	<ul style="list-style-type: none"> Resoluutio: 1920 × 1200 tai alle Koko: 2 Gt tai alle Elokuvakoodekki: H.264/MPEG-4 AVC tai H.265/MPEG-H HEVC Kuvanopeus: enintään 30 fps Profiili: <ul style="list-style-type: none"> H.264/MPEG-4 AVC: Perusviivaprofiili, Pääprofiili, Korkea profiili H.265/MPEG-H HEVC: Pääprofiili Värimuoto: YUV420 Yksi viipale -rakenne Audiokoodekki: MPEG-2 AAC-LC, MPEG-4 AAC-LC tai LPCM Audiokanava: enintään 2 kanavaa (kanava 2) Audiobitti: 8 bittiä tai 16 bittiä Audion näytteenottotaajuus <ul style="list-style-type: none"> MPEG-2 AAC-LC: 44,1 kHz, 48 kHz MPEG-4 AAC-LC: 44,1 kHz, 48 kHz LPCM: 11,025 kHz, 16 kHz, 22,05 kHz, 24 kHz, 32 kHz, 44,1 kHz tai 48 kHz

PC Free -projisoinnin varotoimet

Huomioi seuraavat varotoimet, kun käytät PC Free -ominaisuuksia.

- Et voi käyttää USB-avainta PC Free -ominaisuuksiin.
- Älä irrota USB-tallennuslaitetta, kun sitä käytetään, muuten PC Free -ominaisuus ei ehkä toimi oikein.
- Et ehkä voi käyttää turvallisuusominaisuuksia tietyissä USB-tallennuslaitteissa PC Free -ominaisuuden kanssa.

- Liitettäessä USB-laitteeseen, jossa on verkkolaite, liitä verkkolaite sähköpistorasiaan, kun käytät laitetta projektorin kanssa.
- Jotkut kaupoista saatavat USB-kortinlukijat eivät ehkä ole yhteensopivia projektorin kanssa.
- Projektori tunnistaa enintään 5 yhdistettyyn kortinlukijaan samanaikaisesti liitettyä korttia.
- Voit käyttää seuraavia toimintoja projisoidessasi PC Free -tilassa.
 - Pysäytys
 - A/V-mykistys
 - E-Zoom

► Asiaan liittyvät linkit

- "Videotoiminnan tilapäinen pysäyttäminen" [s.141](#)
- "Kuvan ja äänen kytkeminen tilapäisesti pois päältä" [s.140](#)
- "Kuvien zoomaaminen" [s.142](#)

PC Free -diaesityksen aloittaminen

Kun olet liittännyt USB-laitteen projektoriin, voit vaihtaa USB-tulolähteeseen ja aloittaa diaesityksen.



- Voit muuttaa PC Free -toimintavalintoja tai lisätä erikoistehosteita korostamalla **Valinta**-kohdan näytön alaosassa ja painamalla [Enter].
- Käyttäessäsi tietokoneen vuorovaikutteisia ominaisuuksia, voit käyttää diaesitystäsi vuorovaikutteisella kynällä tai sormella kaukosäätimen asemesta (EB-770Fi/EB-760Wi).

- 1** Paina kaukosäätimen [USB]-painiketta, kunnes PC Free-tiedostoluettelu ruutu tulee näkyviin.



- Jos Valitse asema -näyttö tulee näkyviin, valitse nuolinäppäimiä painamalla asema ja paina [Enter] -painiketta.
- Näyttääksesi toisen USB-aseman kuvia, korosta **Valitse asema** tiedostoluettelon näytön yläosassa ja paina [Enter].

- 2** Tee jokin seuraavista paikallistaaksesi tiedostosi:

- Jos aiot näyttää laitteen alikansiossa olevia tiedostoja, korosta nuolipainikkeita painamalla kansio ja paina [Enter]-painiketta.
- Siirtyäksesi takaisin ylös laitteen kansiotasolla, korosta **Takaisin ylös** ja paina [Enter]-painiketta.
- Näyttääksesi lisää kansion tiedostoja, korosta **Seuraava sivu** tai **Edellinen sivu** ja paina [Enter] tai paina kaukosäätimen [Page] ylös- tai alas-painikkeita.

- 3** Tee jokin seuraavista:

- Näyttääksesi yksittäisen kuvan, korosta kuva nuolipainikkeita painamalla ja paina [Enter]-painiketta. (Paina [Esc]-painiketta palataksesi tiedostoluettelu näyttöön.)

- Näyttääksesi kansion kaikki kuvat diaesityksenä, korosta nuolipainikkeita painamalla **Diaesitys**-valinta alhaalla näytössä ja paina [Enter]-painiketta.

- Voit muuttaa kuvan vaihtumisaikaa korostamalla **Valinta**-kohdan näytössä alhaalla ja painamalla [Enter]-painiketta.
- Jos jokin tiedostonimi on pitempi kuin näyttöalue tai sisältää ei-tuettuja symboleita, tiedostonimi voi näkyä lyhennettynä tai muutettuna vain näyttöruudussa.

- 4** Käytä projisoidessasi seuraavia komentoja näytön ohjaamisessa:

- Kierrä näytössä olevaa kuvaa painamalla ylä- tai alanuolipainiketta. Voit myös kiertää kuvaa napauttamalla sitä vuorovaikutteisella kynällä tai sormella (EB-770Fi/EB-760Wi).

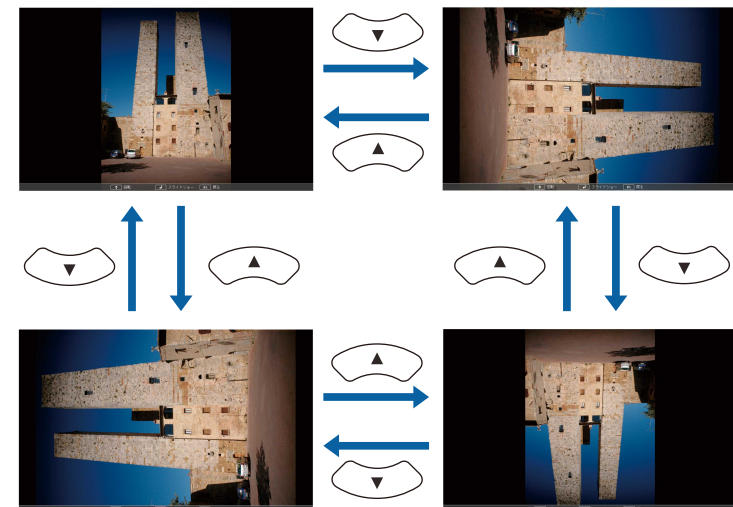

- Siirry seuraavaan tai edelliseen kuvaan painamalla vasen- tai oikea- nuolipainiketta.

Voit myös siirtää kuvaa eteenpäin tai taaksepäin napauttamalla sitä vuorovaikutteisella kynällä tai sormella (EB-770Fi/EB-760Wi).

- 5** Pysäyttääksesi näytön, toimi näytön ohjeiden mukaisesti tai paina [Esc]-painiketta.

Tämä palauttaa tiedostoluettelonäyttöön.

- 6** Kytke USB-laite pois päältä, jos on tarpeen, ja irrota sitten laite projektorista.

» **Asiaan liittyvät linkit**

- "PC Free -näyttövalinnat" [s.133](#)
- "Liittäminen USB-laitteeseen" [s.38](#)

PC Free -elokuvaesityksen aloittaminen

Kun olet liittänyt USB-laitteen projektoriin, voit vaihtaa USB-tulolähteeseen ja aloittaa elokuvasi.



- Voit muuttaa PC Free -käytön valintoja korostamalla **Valinta**-kohdan näytössä alhaalla ja painamalla [Enter]-painiketta.

- 1** Paina kaukosäätimen [USB]-painiketta, kunnes PC Free-tiedostoluettelu tulee näkyviin.



- Jos Valitse asema -näyttö tulee näkyviin, valitse nuolinäppäimiä painamalla asema ja paina [Enter] -painiketta.
- Näyttääksesi toisen USB-aseman kuvia, korosta **Valitse asema** tiedostoluettelonäytön yläosassa ja paina [Enter].

- 2** Tee jokin seuraavista paikallistaaksesi tiedostosi:

- Jos aiot näyttää laitteen alikansiossa olevia tiedostoja, korosta nuolipainikkeita painamalla kansio ja paina [Enter]-painiketta.
- Siirtyäksesi takaisin ylös laitteen kansiotasolla, korosta **Takaisin ylös** ja paina [Enter]-painiketta.
- Näyttääksesi lisää kansion tiedostoja, korosta **Seuraava sivu** tai **Edellinen sivu** ja paina [Enter] tai paina kaukosäätimen [Page] ylös- tai alas-painikkeita.

- 3** Toistaaksesi elokuvan, korosta tiedosto nuolipainikkeita painamalla ja paina [Enter]-painiketta.



- Jos jokin tiedostonimi on pitempi kuin näyttöalue tai sisältää ei-tuettuja symboleita, tiedostonimi voi näkyä lyhennettynä tai muutettuna vain näyttöruudussa.
- Jos haluat toistaa kaikki kansion elokuvat peräkkäin, valitse **Diaesitys**-valinta näytössä alhaalla.

- 4** Pysäyttääksesi elokuvan toiston, paina [Esc]-painiketta, korosta **Lopeta** ja paina [Enter]-painiketta.

Tämä palauttaa tiedostoluettelonäyttöön.

- 5** Kytke USB-laite pois päältä, jos on tarpeen, ja irrota sitten laite projektorista.

» **Asiaan liittyvät linkit**

- "PC Free -näyttövalinnat" [s.133](#)
- "Liittäminen USB-laitteeseen" [s.38](#)

PC Free -näyttövalinnat

Voit valita nämä näyttövalinnat, kun käytät PC Free -toimintoa. Käyttääksesi tätä näyttöä, korosta **Valinta** PC Free -tiedostoluettelon näytön alaosassa ja paina [Enter]-painiketta.



Asetus	Valinnat	Kuvaus
Kuvan vaihtumisaika	Ei	Ei näytä seuraavaa tiedostoa automaattisesti
	1-60 sekuntia	Näyttää tiedostoja valitun ajan ja vaihtaa seuraavaan tiedostoon automaattisesti; korkearesoluutioiset kuvat voivat vaihtua hieman hitaammin
Tehoste	Ei	Ei vaikutusta
	Siirtymä	Siirtymä kuvien välillä pyyhkäisytehosteella
	Hajonta	Siirtymä kuvien välillä häivytystehosteella
	Satunnainen	Siirtymät kuvien välillä satunnaisella tehostevalikoimalla

Asetus	Valinnat	Kuvaus
Näyttöjärjestys	Nimijärj.	Näyttää tiedostot nimijärjestyksessä
	Päiv.järj.	Näyttää tiedostot päivämääräjärjestyksessä
Lajittelusuunta	Nousevassa	Lajittelee tiedostot ensimmäisestä viimeiseen -järjestyksessä
	Laskevassa	Lajittelee tiedostot viimeisestä ensimmäiseen -järjestyksessä
Jatkuva toisto	Päällä	Toistaa diaesitystä jatkuvasti
	Pois	Toistaa diaesityksen kerran

Projektin Sisällön toisto -ominaisuus mahdollistaa digitaalisen allekirjoitussisällön toistamisen (EB-775F/EB-770F). Voit projisoida helposti soittolistoja, jotka sisältävät kuvia ja elokuvia, jotka on tallennettu ulkoiseen tallennuslaitteeseen. Voit myös lisätä projisoituun kuvaan väri- ja muototehosteita.



► Asiaan liittyvät linkit

- "Vaihtaminen Sisällön toisto -tilaan" [s.134](#)
- "Soittolistojen projisointi" [s.135](#)
- "Tehosteiden lisääminen projisoituun kuvaan" [s.137](#)
- "Sisällön toisto -tilan rajoitukset" [s.139](#)

Vaihtaminen Sisällön toisto -tilaan

Ennen kuin projisoit soittolistasi, sinun on vaihdettava Sisällön toisto -tilaan.



Jos asetat **Sisällön toisto** -asetukseksi **Päällä**, kun **Näyttötyyppi**-asetus on asetettu eri kuvasuhteelle projektin kuvataarkkuudesta, **Näyttötyyppi**-asetus nollataan.

- 1** Kytke projektoriin virta.
- 2** Paina [Menu]-painiketta, valitse **Toiminta**-valikko ja paina sitten [Enter].

Usein käytetyt kohteet	Toiminta	
Kuva	Autom. lähteen haku	Päällä
Signaali-I/O	Valonlähteen kirkkauden säätö	
Asennus	Suora käynnistys	Pois
Näyttö	Autom. käynnistys	Pois
Toiminta	Virransäästötila	Päällä
Hallinta	Virr.sääst.til. aika	10 min
Verkko	A/V-mykistysajastin	Päällä
Kynä/kosketus	Valmiustila	Yhteys päällä
Vuorovaikutteinen	Portti	Langall. Lähiverkko
Moniprojektio	Pikakäynnistys	Pois
Muisti	USB-teho	Päällä Projisoit.
ECO	Väärä suuntapainike	Pois
Aloitus/Kaikki asetukset	Palauta Toiminta-asetukset	
	Hallinta	
	Käyttäjäpainike	Valotila
	Käyttäjän logo	
	Käyttäjäkuvio	

- 3** Valitse **Sisällön toisto** -asetus ja aseta se **Päälle**. Näkyviin tulee vahvistuskehote.
- 4** Kytke projektori pois päältä ja uudelleen päälle ottaaksesi Sisällön toisto -tilan käyttöön.

Soittolistojen projisointi

Voit projisoida Sisällön toisto -tilassa soittolistoja, jotka sisältävät kuvia ja elokuvia.

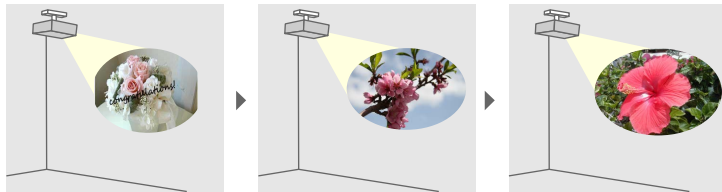

1 Luo omia soittolistoja ja vie ne USB flash -asemaan käyttäen jotakin seuraavista menetelmistä:

- Epson Projector Content Manager -ohjelmisto antaa luoda soittolistoja ja tallentaa ne ulkoiseen tallennuslaitteeseen. Voit myös lisätä projisoituun kuvaan väri- ja muototehosteita ja ajastaa soittolistoja.

Voit ladata ja asentaa Epson Projector Content Managerin seuraavalta verkkosivustolta.

epson.sn

Katso ohjeet *Epson Projector Content Manager -toiminnon käyttöopas*.

- Epson Web Control antaa luoda soittolistoja verkkoselainta käyttämällä ja tallentaa ne ulkoiseen tallennuslaitteeseen, joka on liitetty verkossa olevaan projektoriin. Voit myös lisätä projisoituun kuvaan väri- ja muototehosteita.
- Epson Creative Projection -sovellus antaa luoda sisältöä iOS-laitteilla. Voit myös siirtää sisältöä projektoriin langattomasti.

Voit ladata Epson Creative Projection -sovelluksen App Store-kaupasta. Kaikki kulut, jotka aiheutuvat tiedonsiirrosta App Store-kaupan kanssa, ovat asiakkaan vastuulla.

2 Liitä Sisällön toisto -tilassa USB flash -asema projektorin USB-A-porttiin.

3 Paina kaukosäätimen [USB]-painiketta.

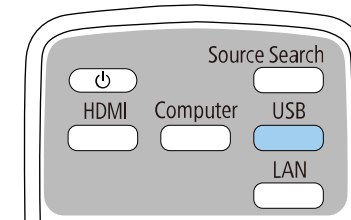

Viimeksi toistettu soittolista projisoidaan. Jos on määritetty aikataulu, soittolista toistetaan aikataululukossa olevan aikataulun mukaisesti.



- Voit myös pitää [Num]- ja numeropainikkeita painettuna projisoidaksesi suosikkisoittolistasi. Voit asettaa kaukosäätimen pikavallintanäppäimen käyttämällä ohjelmistoa, jota käytit soittolistojen luomiseen.
- Valitaksesi kohdesoittolistan luettelosta, valitse **USB-katseluohjelma** projektorin **Toiminta**-valikossa ja käytä nuolipainikkeita.

» Asiaan liittyvät linkit

- "Soittolistojen luominen Epson Web Control -ohjelmistolla" [s.135](#)
- "Asiakirjojen uusimman version hakeminen" [s.11](#)

Soittolistojen luominen Epson Web Control -ohjelmistolla

Voit luoda soittolistoja Sisällön toisto -tilassa verkkoselainta käyttämällä ja tallentaa ne verkossa olevaan projektoriin liitettyyn USB flash -tallennuslaitteeseen.

Huomaa

Älä poista USB flash -asemaa projektorista tai irrota projektorin virtajohtoa soittolistoja luotaessa. USB flash -asemaan tallennetut tiedot voivat vahingoittua.

1 Varmista, että projektori on käynnissä Sisällön toisto -tilassa.

- 2** Varmista, että tietokone tai laite on liitetty samaan verkkoon kuin projektori.
- 3** Varmista, että USB-flash-asema on liitetty projektorin USB-A-porttiin.
- 4** Käynnistä web-selain tietokoneessa tai laitteessa.
- 5** Siirry Epson Web Control -näyttöön syöttämällä projektorin IP-osoite selaimen osoiteriville. Kun syötät IPv6-osoitteen, paketoit osoitekohteella [ja].
- 6** Valitse **USB-muistilaite**.

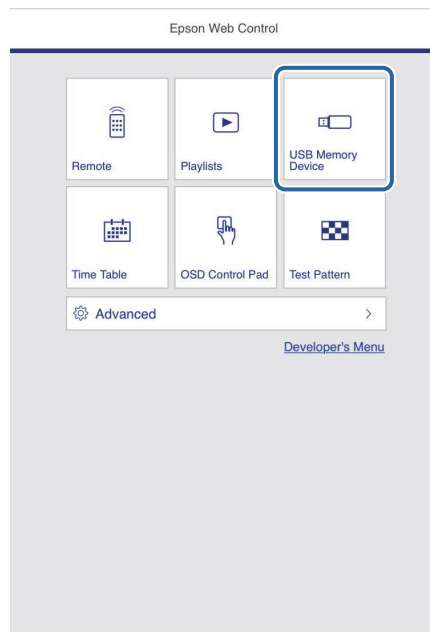

- 7** Valitse **Siirrä Uudet tiedot**.

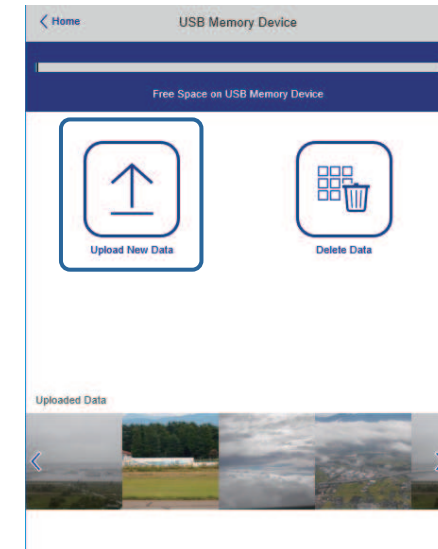

- 8** Valitse kuvat tai elokuvat, jotka haluat lisätä soittolistaan.

 Voit siirtää .avi-, .jpeg (.jpg) -, .png-, .bmp- tai .gif-tiedostoja. Jos haluat lisätä .mp4- tai .mov-tiedostoja soittolistaan, käytä Epson Projector Content Manager -ohjelmistoa tai Epson Creative Projection -sovellusta.

Valitut tiedostot kopioidaan liitettyyn USB flash -asemaan.

- 9** Tee jokin seuraavista:
 - Lisätäksesi ne aiemmin luotuun soittolistaan, valitse **Lisää soittolistaan** ja valitse soittolista, johon haluat lisätä ne.
 - Luodaksesi uuden soittolistan ja lisätäksesi ne siihen, valitse **Luo uusi soittolista**.

10 Muokkaa soittolistaa.

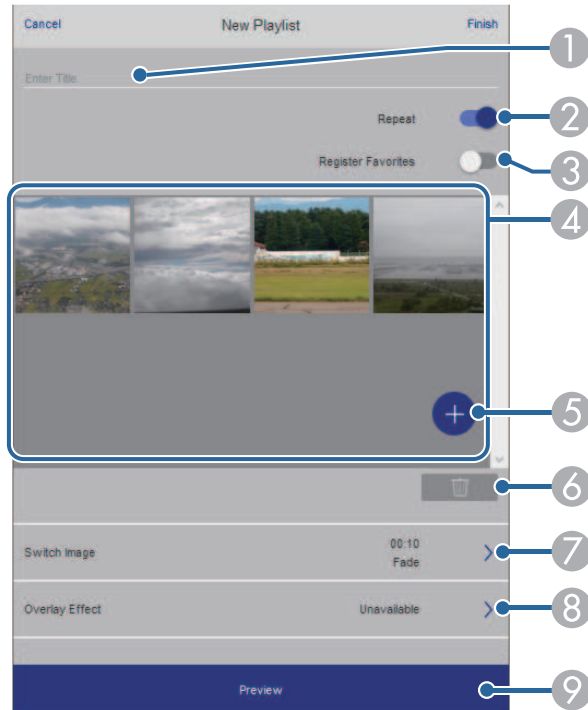

- 1 Muokkaa soittolistan nimeä.
- 2 Valitse otetaanko soittolistan uudelleentoisto käyttöön.
- 3 Rekisteröi soittolistan suosikkeihisi.
Kun soittolista on rekisteröity suosikiksi, voit aloittaa toiston nopeasti käyttämällä **Etä**-näyttöä tai kaukosäädintä.
- 4 Näyttää kuvat tai elokuvat, jotka olet lisännyt soittolistaan. Soittolista toistaa kuvat tai elokuvat järjestyksessä.
- 5 Lisää kuvia tai elokuvia soittolistaan.
- 6 Poistaa kuvia tai elokuvia soittolistasta.

- 7 Avaa **Vaihda kuva** -näytön.
Voit määrittää seuraavaan kuvaan vaihtamisen aikavälin. Voit valita myös siirtymätehosteen.
- 8 Avaa **Tehosteet**-näytön.
Voit lisätä esimääritettyjä väri- ja muototehostesuodattimia soittolistaan. Voit luoda myös mukautettuja tehosteita.
- 9 Soittolistan esikatselu.

11 Kun olet lopettanut soittolistan muokkaamisen, valitse **Lopeta**.



- Voit toistaa soittolistan **Etä**- tai **Soittolista**-näytöstä.
- Kun haluat määrittää, milloin soittolista alkaa ja päättyy, ajasta soittolista Epson Projector Content Manager -ohjelmistolla.

» Asiaan liittyvät linkit

- "Web Control -valinnat" [s.196](#)

Tehosteiden lisääminen projisoituun kuvaan

Voit lisätä väri- ja muototehosteita projisoituun kuvaan Sisällön toisto-tilassa.





- Käyttääksesi tehostetoimintoja, varmista, että suoritat **Virkistystila** säännöllisesti.
 **Hallinta > Virkistystila**
- Tämä ominaisuus ei ole käytettävissä, kun käytetään **Reunan sekoitus** -ominaisuutta.

1 Paina Sisällön toisto -tilassa [Menu]-painiketta, valitse **Toiminta**-valikko ja paina sitten [Enter].

Usein käytetyt kohteet	Toiminta	
Kuva	Autom. lähteen haku	Päällä
Signaali-I/O	Valonlähteen kirkkauden säätö	
Asennus	Suora käynnistys	Pois
Näyttö	Autom. käynnistys	Pois
Toiminta	Virransäästötila	Päällä
Hallinta	Virr.sääst.til. aika	10 min
Verkko	A/V-mykistysajastin	Päällä
Kynä/kosketus	Valmiustila	Yhteys päällä
Vuorovaihteinen	Portti	Langall. Lähiverkko
Moniprojektio	Pikakäynnistys	Pois
Muisti	USB-teho	Päällä Projisoit.
ECO	Väärä suuntapainike	Pois
Aloitus/Kaikki asetukset	Palauta Toiminta-asetukset	
	Hallinta	
	Käyttäjäpainike	Valotila
	Käyttäjän logo	
	Käyttäjäkuvio	

2 Valitse **Overlay-tehoste** ja paina [Enter].

3 Valitse **Päällä Overlay-tehoste**-tehosteeksi ja paina [Enter].

[Overlay-tehoste]	Return
Overlay-tehoste	Päällä
Muotosuodatin	Ympyrä 1
Värisuodatin	Pois
Valoisuus	100

4 Valitse **Muotosuodatin** ja paina [Enter].

5 Säädä kutakin seuraavista valinnoista tarpeen mukaan:

- **Muoto** valitaksesi haluamasi muototehosteen vaihtoehtoja ympyrät, nelikulmiot tai mukautetut muodot.



Voit lisätä kuviasi mukautettuina muotoina käyttämällä Epson Projector Content Manager -ohjelmistoa. Saat lisätietoja *Epson Projector Content Manager -toiminnon käyttöopas*.

- **Suodatintehoste** valitaksesi asetatko maskin valitun muodon sisä- vai ulkopuolelle.
- **Koko** asettaaksesi muodon koon.
- **Paikka** asettaaksesi muodon sijainnin.



Kun käytät mukautettua muotoa, et voi muuttaa **Koko**- ja **Paikka**-asetuksia.

6 Valitse **Värisuodatin** ja paina [Enter].

7 Säädä kutakin seuraavista valinnoista tarpeen mukaan:

- **Värisuodatin** valitaksesi värin.

- **Mukautettu** asettaaksesi mukautetun värin säätämällä yksilöllisesti värejä **Punainen**, **Vihreä** ja **Sininen**.

8 Valitse **Valoisuus** asettaaksesi kirkkaustason.

9 Kun olet valmis, paina [Menu] poistuaksesi valikoista.

Sisällön toisto -tilan rajoitukset

Käyttörajoitukset

Seuraavia toimintoja ei voi suorittaa Sisällön toisto -tilassa.

- **Väriämpötila**-asetuksen muuttaminen **Kuva**-valikossa (kun **Lämmin valkoinen** tai **Viileä valkoinen** on valittu **Värisuodatin**-asetukseksi)
- Split Screen
- **Näyttötyyppi**-asetuksen vaihtaminen **Asennus**-valikossa
- **Ei signaalia -näyttö**-asetuksen vaihtaminen **Näyttö**-valikossa
- **Lokin tallennuskohde**-asetuksen vaihtaminen **Hallinta**-valikossa
- **Reunan sekoitus** ja **tehosteet** -ominaisuuden käyttö
- Tulosignaalin tunnistaminen automaattisesti
- **Remote -salasana** muuttaminen **Verkkoasetukset**-valikossa
- PC Free
- USB-dokumenttikamera
- Näytön lähetystoiminto Epson iProjection -ohjelmistoa käyttämällä

► **Asiaan liittyvät linkit**

- "Kuvan laatuasetukset - Kuva-valikko" [s.219](#)
- "Verkko-valikko - Verkkoasetukset-valikko" [s.236](#)
- "Useiden kuvien projisointi samanaikaisesti" [s.126](#)
- "Näyttötyyppin asettaminen" [s.57](#)
- "PC Free -esityksen projisointi" [s.129](#)

Voit kytkeä projisoidun kuvan ja äänen tilapäisesti pois päältä.

Tämä on tehokas keino, kun haluat ohjata yleisön huomion toisaalle esityksen aikana.

Kaikki ääni- tai videotoiminnan kuitenkin jatkuvat, joten ei voi jatkaa projisointia kohdasta, johon pysäytit sen.

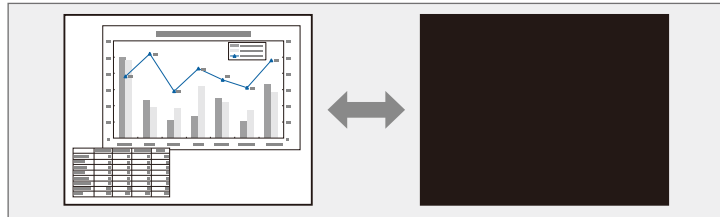

» Asiaan liittyvät linkit

- "Tussitaulutilan työkalupalkki" [s.100](#)
- "Lisähuomautus-tilan työkalurivi" [s.107](#)

- 1** Paina kaukosäätimen [A/V Mute]-painiketta pysäyttääksesi projisoinnin tilapäisesti ja mykistääksesi äänet.

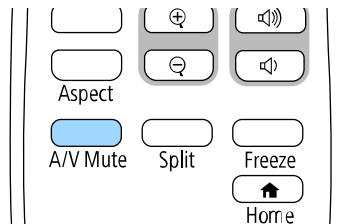

- 2** Kytkeäksesi kuvan ja äänen takaisin päälle, paina [A/V Mute]-painiketta uudelleen.



- Voit myös pysäyttää projisoinnin vuorovaikutteista työkaluriviä käyttämällä (EB-770Fi/EB-760Wi).
- Projektorin virta kytkeytyy automaattisesti pois päältä 30 minuutin kuluttua, kun A/V-mykistys on otettu käyttöön. Voit ottaa tämän ominaisuuden pois käytöstä.

☛ **Toiminta** > A/V-mykistysajastin

Voit pysäyttää tilapäisesti toiminnan videossa tai tietokone-esityksessä ja pysäyttää nykyisen kuvan näytölle. Kaikki ääni- tai videotoiminnan kuitenkin jatkuvat, joten ei voi jatkaa projisointia kohdasta, johon pysäytit sen.

- 1** Paina kaukosäätimen [Freeze]-painiketta pysäyttääksesi videotoiminnan.

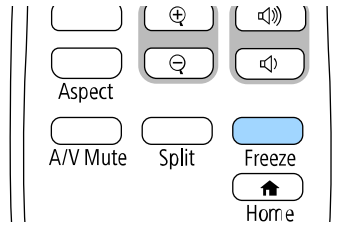

- 2** Käynnistääksesi keskeytetyn videotoiminnan uudelleen, paina [Freeze]-painiketta uudelleen.

Voit kiinnittää huomiota esityksen osiin lähentämällä kuvan osaan tai laajentamalla sitä näytöllä.

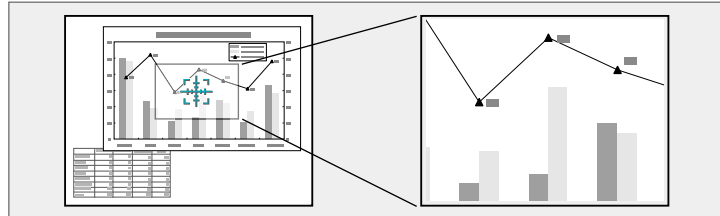

Tämä ominaisuus ei ole käytettävissä, jos **Skaala**-asetus on otettu käyttöön projektorin **Kuva**-valikossa (EB-775F/EB-770Fi/EB-770F).

1 Paina kaukosäätimen [E-Zoom] + -painiketta.

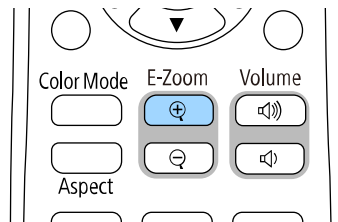

Näytöllä näkyy zoomausalueen keskikohdan ilmaiseva hiusristikko.

2 Käytä seuraavia kaukosäätimen painikkeita zoomausalueen säätämiseen:

- Sijoita hiusristikko nuolipainikkeilla kuvan lähennettävään osaan. Siirtääksesi hiusristikkoa vinosuunnassa, paina mitä tahansa vierekkäistä nuolipainikeparia samanaikaisesti.
- Paina [E-Zoom] + -painiketta toistuvasti lähentääksesi kuva-alueeseen. Pidä [E-Zoom] + -painiketta painettuna lähentääksesi nopeammin.
- Voit panoroida zoomattua kuva-aluetta nuolipainikkeilla.

- Loitontaaksesi kuvaa, paina [E-Zoom] – -painiketta.
- Palataksesi alkuperäiseen kuvakokoon, paina [Esc]-painiketta.

Suurennettu kuva projisoidaan ja suurennussuhde tulee näkyviin näytölle.

Voit suurentaa valittua aluetta 1 - 4 kertaiseksi 25 askeleen lisäyksiin.

Kun projisoi kuvia Epson-asiakirjakamerasta USB-yhteydellä, voit laajentaa valittua aluetta kooltaan yhdestä kahdeksankertaiseksi 57 askeleen lisäyksiin.

Voit tallentaa projektoriin kuvan ja näyttää sen aina, kun projektori käynnistetään. Voit näyttää kuvan myös, kun projektori ei vastaanota tulosignaalia. Tätä kuvaa kutsutaan käyttäjän logonäytöksi.

Voit valita valokuvan, graafisen esityksen tai yrityksen logon, mistä on hyötyä projektorin omistajan yksilöinnissä varkauden ehkäisemiseksi. Voit estää muutosten tekemisen käyttäjän logoon asettamalla salasanasuojauksen.



- Jos kytkit **Valikon suojauksen** päälle **Käyttäjän logo** -asetusta varten, aseta se **Pois**-tilaan ennen vaiheiden suorittamista tässä tallentaaksesi käyttäjän logon.
- Kun kopioit valikkoasetuksia yhdestä projektorista toiseen käyttämällä eräasetusominaisuutta, myös käyttäjän logo kopioidaan. Älä rekisteröi tietoja, joita et halua jakaa useiden projektorien kanssa käyttäjän logona.
- Et voi tallentaa HDCP:llä suojattua sisältöä.
- Kun **Sisällön toisto**-asetuksena on **Päällä**, voit näyttää käyttäjän logon vain projektorin käynnistyessä (EB-775F/EB-770F).

1 Näytä kuva, jonka haluat projisoida käyttäjän logona.

2 Paina [Menu]-painiketta, valitse **Hallinta**-valikko ja paina [Enter]-painiketta.

Usein käytetyt kohteet	Hallinta
Kuva	Käyttäjäpainike Valotila
Signaali-I/O	Käyttäjän logo
Asennus	Käyttäjäkuvio
Näyttö	Toimintalukko Pois
Toiminta	Värien yhdenmuk.
Hallinta	Virkistystila
Verkko	Valotilan kalibrointi
Kynä/kosketus	Pvm & Aika
Vuorovaikutteinen	Aikatauluasetukset
Moniprojektio	Langatt.lähiv. Virta
Muisti	Langaton LAN-diagnoosi 1
ECO	Lokin tallennuskohde USB ja sisäinen muisti
Aloitus/Kaikki asetukset	Eräasetusalue
	Kieli Suomi
	Tiedot
	Näytä lokit
	Palauta Hallinta-asetukset

3 Valitse **Käyttäjän logo** > **Aloita asetukset** ja paina [Enter]-painiketta. Näkyviin tulee kehote, jossa kysytään, haluatko käyttää näytettyä kuvaa käyttäjän logona.



Säädöt, kuten **Geometrinen korjaus**, **Zoomaus**, **Kuvasuhde**, **Skaala** (vain EB-775F/EB-770Fi/EB-770F) tai **Näyttötyyppi** perutaan tilapäisesti, kun valitset **Käyttäjän logo** -valinnan.

4 Valitse **Kyllä** ja paina [Enter]-painiketta.



Nykyisen kuvasignaalin mukaan näyttökoko voi muuttua vastaamaan kuvasignaalin resoluutiota.

5 Valitse näytetty kuva ja valitse sitten **Kyllä** tallentaaksesi sen käyttäjän logona.

Käyttäjän logo korvataan ja valmistumisviesti tulee näkyviin.

6 Paina [Esc] poistuaksesi viestinäytöstä.

7 Valitse **Näyttö**-valikko ja paina [Enter]-painiketta.

Usein käytetyt kohteet	Näyttö	
Kuva	Kuvionäyttö	
Signaali-I/O	Kuviotyyppi	
Asennus	Ei signaalia -näyttö	Sininen
Näyttö	Aloitusruutu	Päällä
Toiminta	Alkunäyt. autom. näyt.	Päällä
Hallinta	Lajittele lähdepikkukuvat	Päällä
Verkko	Sanoma	Päällä
Kynä/kosketus	Valikon kiertö	Pois
Vuorovaikuttainen	Valikon väri	Valkoinen
Moniprojektio	Paneelin kohdist.	Päällä
Muisti	Valitse väri	R
ECO	Kuvion väri	R/G/B
Aloitus/Kaikki asetukset	Aloita säädöt	
	Palauta	
	Split Screen -asetukset	
	Palauta Näyttö-asetukset	
	Toiminta	

8 Valitse milloin haluat käyttää Käyttäjän logo -näyttöä:

- Näyttääksesi sen aina, kun tulosignaalia ei ole, valitse **Ei signaalia -näyttö** ja aseta se **Logo**-asetukseksi.
- Näyttääksesi sen aina, kun kytket projektorin päälle, valitse **Aloitusruutu** ja aseta se **Päälle**.



Estääksesi muutokset **Käyttäjän logo** -asetuksiin, kytke **Valikon suojaus** päälle **Käyttäjän logo** -asetusta varten ja aseta salasana.

» Asiaan liittyvät linkit

- "Salasanasuojaustyypin valitseminen" [s.161](#)

Projektorissa on esirekisteröitynä neljäntyyppisiä kuvioita, kuten viivainrivit ja ristikkokuvio. Voit projisoida nämä kuvioit avuksi esityksissä käyttämällä **Kuvionäyttö** -asetuksia.

Voit myös tallentaa parhaillaan projisoitavan kuvan Käyttäjäkuvio -kuvana.



- Kun tallennat Käyttäjäkuvio -kuvan, kuviota ei voi palauttaa tehtaan oletusasetukseen.
- Et voi tallentaa HDCP:llä suojattua sisältöä.

- 1** Projisoi kuva, jonka haluat tallentaa Käyttäjäkuviona.
- 2** Paina [Menu]-painiketta, valitse **Hallinta**-valikko ja paina [Enter]-painiketta.

Usein käytetyt kohteet	Hallinta	
Kuva	Käyttäjäpainike	Valotila
Signaali-I/O	Käyttäjän logo	
Asennus	Käyttäjäkuvio	
Näyttö	Toimintalukko	Pois
Toiminta	Värien yhdenmuk.	
Hallinta	Virkistystila	
Verkko	Valotilan kalibrointi	
Kynä/kosketus	Pvm & Aika	
Vuorovaikutteinen	Aikatauluasetukset	
Moniprojektio	Langatt.lähiv. Virta	
Muisti	Langaton LAN-diagnoosi	1
ECO	Lokin tallennuskohde	USB ja sisäinen muisti
Aloitus/Kaikki asetukset	Eräasetusalue	
	Kieli	Suomi
	Tiedot	
	Näytä lokit	
	Palauta Hallinta-asetukset	
	Verkko	

- 3** Valitse **Käyttäjäkuvio** ja paina [Enter].
Näkyviin tulee kehote, jossa kysytään haluatko käyttää näytettyä kuvaa Käyttäjäkuvio -kuvana.



Säädöt, kuten **Trapetsi**, **E-Zoom**, **Kuvasuhde**, **Kuvan siirtymä** perutaan tilapäisesti, kun valitset **Käyttäjäkuvio** -valinnan.

- 4** Valitse **Kyllä** ja paina [Enter]-painiketta.
Näkyviin tulee kehote, jossa kysytään haluatko tallentaa näytetyn kuvan Käyttäjäkuvio -kuvana.
- 5** Valitse **Kyllä** ja paina [Enter]-painiketta.
Näkyviin tulee valmis-viesti.
- 6** Valitse **Näyttö**-valikko ja paina [Enter]-painiketta.

Usein käytetyt kohteet	Näyttö	
Kuva	Kuvionäyttö	
Signaali-I/O	Kuviotyyppi	
Asennus	Ei signaalia -näyttö	Sininen
Näyttö	Aloitusruutu	Päällä
Toiminta	Alkunäyt. autom. näyt.	Päällä
Hallinta	Lajittele lähdepikkukuvat	Päällä
Verkko	Sanoma	Päällä
Kynä/kosketus	Valikon kierto	Pois
Vuorovaikutteinen	Valikon väri	Valkoinen
Moniprojektio	Paneelin kohdist.	Päällä
Muisti	Valitse väri	R
ECO	Kuvion väri	R/G/B
Aloitus/Kaikki asetukset	Aloita säädöt	
	Palauta	
	Split Screen -asetukset	
	Palauta Näyttö-asetukset	
	Toiminta	

- 7** Valitse **Kuviotyyppi** ja aseta sen tilaksi **Käyttäjäkuvio**.
- 8** Valitse **Kuvionäyttö** ja paina [Enter].
Tallennettu kuva projisoidaan.

Voit tallentaa mukautettuja asetuksia ja en jälkeen valita tallennetut asetukset, kun haluat käyttää niitä.

- 1** Käynnistä projektori ja näytä kuva.
- 2** Paina [Menu]-painiketta, valitse **Muisti**-valikko ja paina [Enter].

Usein käytetyt kohteet	Värien yhdenmuk.	
Kuva	Valotila	Normaali
Signaali-I/O	Värien	
Asennus	RGBCMY	
Näyttö	Palauta Moniprojektio-asetu...	
Toiminta	Muisti	
Hallinta	Tallenna muisti	
Verkko	Lataa muisti	
Kynä/kosketus	Nimeä muisti uud.	
Vuorovaihteinen	Tyhjennä muisti	
Moniprojektio	Palauta muistiasetukset	
Muisti	ECO	
ECO	Valotila	Normaali
Aloitus/Kaikki asetukset	Virransäätötila	Päällä ^
	Virr.sääst.til. aika	10 min
	AV-mykistysajastin	Päällä
	Valmiustila	Yhteys päällä
	Aloitus/Kaikki asetukset	

- 3** Valitse jokin seuraavista tiloista:
 - **Tallenna muisti** antaa tallentaa nykyiset asetukset muistiin (käytettävissä 10 muistia eri nimillä).



- Voit tallentaa seuraavat asetukset:
 - **Kuva**-valikkoasetukset kullekin väritilalle
 - **Videoalue** ja **Yliskannaus Signaali-I/O**-valikossa
 - **Valotila** ja **Kirkkaustaso Toiminta**-valikossa
 - **Värien** vastaavuus **Moniprojektio**-valikossa (EB-775F/EB-770Fi/EB-770F)
 - Jo käytetty muistin nimi ilmaistaan sinisellä merkillä. Tallentaminen aiemmin tallennetun muistin päälle korvaa asetukset nykyisillä asetuksillasi.

- **Lataa muisti** antaa korvata nykyiset asetukset tallennetuilla asetuksilla.
- **Nimeä muisti uud.** Antaa nimet tallennetun muistin uudelleen.
- **Tyhjennä muisti** antaa tyhjentää valitut muistiasetukset.

- 4** Paina [Menu] tai [Esc] poistuaksesi valikoista.



- Tallennettu Väritila näkyy muistin nimen oikealla puolella.
- Poistaaksesi kaikki tallennetut muistit, valitse **Palauta muistiasetukset**.

» Asiaan liittyvät linkit

- "Kuvan laatuasetukset - Kuva-valikko" [s.219](#)
- "Tulosignaaliasetukset - Signaali-I/O-valikko" [s.221](#)
- "Projektorin ominaisuuksien asetukset - Toiminta-valikko" [s.227](#)
- "Usean projektorin käyttö -asetukset - Moniprojektio-valikko" [s.251](#)

Voit yhdistää projisoituja kuvia kahdesta tai useasta projektorista luodaksesi yhden yhdistetyn kuva-alueen. (Moniprojektio)

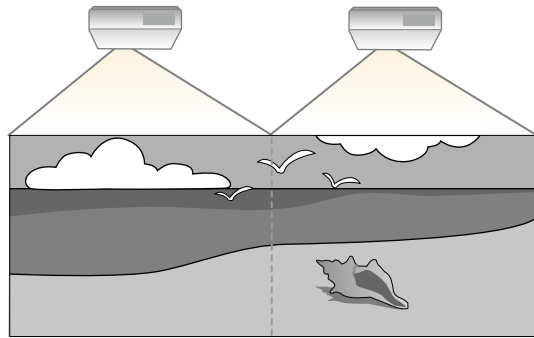

- Varmista ennen projisoinnin aloittamista, että asetat **Väritila**-asetukseksi **Moniprojektio** projektorin **Kuva**-valikossa kaikille projektoreille (EB-775F/EB-770Fi/EB-770F).
- Joissakin tapauksissa kirkkaus ja värinsävy eivät vastaa toisiaan täydellisesti edes korjauksen jälkeen.
- Jos kirkkaus- tai värinsävyeroista tulee ajan kuluessa selvemmin havaittavia, toista säädöt.

Saadaksesi parhaat tulokset, valitse asetukset ja säädöt useille projisoiduille kuville tässä järjestyksessä:

EB-775F/EB-770Fi/EB-770F:

- Projektorin tunnuksen asettaminen
- Värin yhdenmukaisuuden säätäminen
- Kuvan reunojen sekoitus
- Kuvan värien täsmäyttäminen
- Mustan tason säätäminen
- RGBCMY:n säätäminen
- Kuvan skaalaaminen

EB-760Wi/EB-760W:

- Projektorin tunnuksen asettaminen

- Värin yhdenmukaisuuden säätäminen
- **Valotilan** asettaminen **Mukautettu**-tilaan ja **Kirkkaustason** säätäminen projektorin **Toiminta**-valikossa.
 - ☛ **Toiminta** > **Valonlähteen kirkkauden säätö** > **Valotila**
- RGBCMY:n säätäminen



On suositeltavaa säätää kuvaa ainakin 30 minuuttia projisoinnin aloittamisen jälkeen, koska kuvat eivät ole vakaita heti projektorin käynnistyksen jälkeen.

► Asiaan liittyvät linkit

- "Projektorin yksilöintijärjestelmä useiden projektorien ohjaamiseen" [s.147](#)
- "Värin yhdenmukaisuuden säätäminen" [s.149](#)
- "Kuvien limittäminen yhdeksi kuvaksi" [s.151](#)
- "Kuvan reunojen sekoitus" [s.152](#)
- "Kuvan värien täsmäyttäminen" [s.154](#)
- "Mustan tason säätäminen" [s.155](#)
- "RGBCMY:n säätäminen" [s.157](#)
- "Kuvan skaalaaminen" [s.158](#)

Projektorin yksilöintijärjestelmä useiden projektorien ohjaamiseen

Kun asetat useita projektoreita riviin, voit korjata kunkin projektorin kuvan kirkkautta ja värinsävyä niin, että kuvat vastaavat hyvin toisiaan.

Voit asettaa kullekin projektorille yksilöllisen projektoritunnuksen käyttääksesi niitä yksittäin kaukosäätimellä ja korjataksesi kunkin projektorin kirkkautta ja värinsävyä.

► Asiaan liittyvät linkit

- "Projektorin tunnuksen asettaminen" [s.148](#)
- "Käytettävän projektorin valinta" [s.148](#)

Projektorin tunnuksen asettaminen

Ohjataksesi useita projektoreita kaukosäätimellä, anna kaikille projektoreille ainutkertainen tunnus.

- 1** Paina [Menu]-painiketta ja tee seuraava:
 - **EB-775F/EB-770Fi/EB-770F:** valitse **Moniprojektio**-valikko ja paina [Enter].
 - **EB-760Wi/EB-760W:** valitse **Asennus**-valikko ja paina [Enter].

- 2** Valitse **Projektorin tunnus** ja paina [Enter]-painiketta.

- 3** Valitse nuolipainikkeilla projektorissa käytettävä yksilöimisnumero. Paina sitten [Enter]-painiketta.

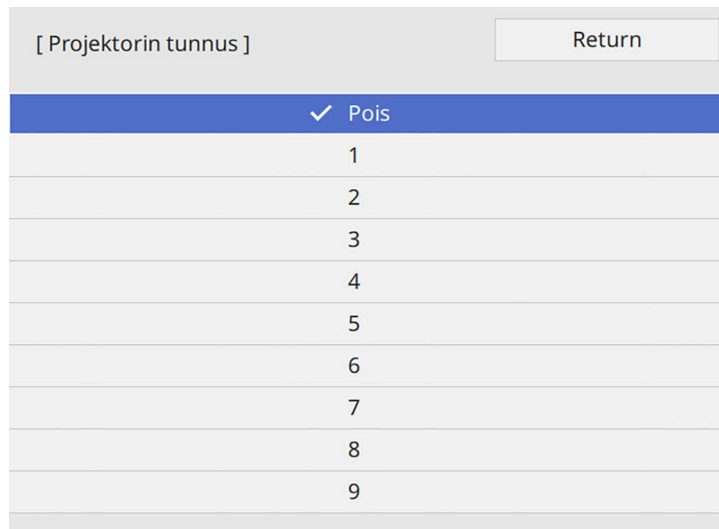

- 4** Paina [Menu] tai [Esc] poistuaksesi valikoista.

- 5** Toista nämä vaiheet kaikille projektoreille, joita haluat käyttää yhdellä kaukosäätimellä.

Käytettävän projektorin valinta

Kun olet asettanut projektorin tunnuksen, valitse kaukosäätimellä käytettävän projektorin tunnus.

- 1** Osoita kaukosäätimellä kohdeprojektoria ja paina [ID]-painiketta.

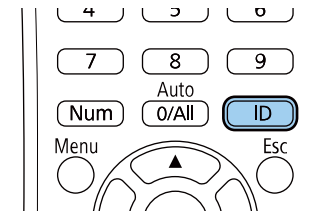

Nykyisen projektorin tunnus tulee näkyviin projisoidulle näytölle. Se häviää näytöltä noin kolmen sekunnin kuluttua.



- 2** Samalla kun painat [ID]-painiketta, valitse numeropainikkeella numero, joka täsmää käytettävän projektorin tunnuksen kanssa.

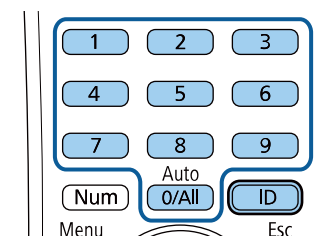

Projektori jota haluat käyttää on valittuna.



- Kun valitset kaukosäätimessä [0/All], voit käyttää kaikkia projektoreita **Projektorin tunnus** -asetuksesta riippumatta.
- Kun asetat **Projektorin tunnus** -valinnan **Pois**-tilaan, voit käyttää projektoria kaukosäätimellä millä tahansa kaukosäätimelle valitsemallasi tunnuksella.
- Projektorin tunnus -asetus on tallennettu kaukosäätimeen. Vaikka kaukosäätimen paristot poistetaan niiden vaihtamiseksi tai muusta syystä, tallennettu tunnusasetus säilyy. Jos paristot kuitenkin jätetään kaukosäätimeen pitkäksi ajaksi, tunnus palaa oletusasetukseen (0/All).
- Kun käytät samanaikaisesti useita kaukosäätimiä, et ehkä voi käyttää projektoreita haluamallasi tavalla infrapunahäiriön vuoksi.

Värien yhdenmukaisuuden säätäminen

Jos kuvan värisävy on epätasainen, voit säätää värisävyn tasapainoa. Säädä **Värien yhdenmuk.**-asetusta kaikissa projekteissa.



Värisävy ei ole ehkä yhtenäinen värien yhdenmukaisuuden säädön jälkeen.

1 Paina [Menu]-painiketta, valitse **Hallinta**-valikko ja paina [Enter]-painiketta.

Usein käytetyt kohteet	Hallinta
Kuva	Käyttäjäpainike Valotila
Signaali-I/O	Käyttäjän logo
Asennus	Käyttäjäkuvio
Näyttö	Toimintalukko Pois
Toiminta	Värien yhdenmuk.
Hallinta	Virkistystila
Verkko	Valotilan kalibrointi
Kynä/kosketus	Pvm & Aika
Vuorovaikutteinen	Aikatauluasetukset
Moniprojektio	Langatt.lähiv. Virta
Muisti	Langaton LAN-diagnoosi 1
ECO	Lokin tallennuskohde USB ja sisäinen muisti
Aloitus/Kaikki asetukset	Eräasetusalue
	Kieli Suomi
	Tiedot
	Näytä lokit
	Palauta Hallinta-asetukset
	Verkko

- 2** Valitse **Värien yhdenmuk.** ja paina [Enter].

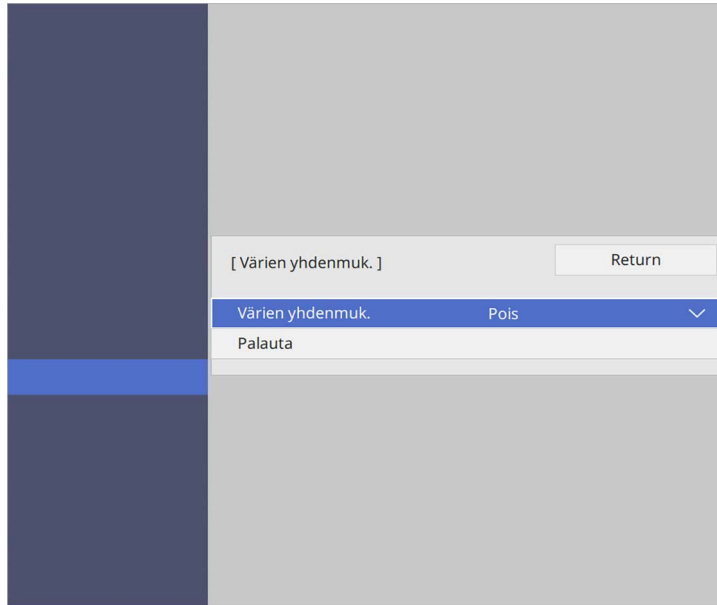

Säädön tasoja on kahdeksan, valkoisesta harmaaseen ja mustaan. Voi säätää tasoja yksittäin.

- 7** Valitse **Aloita säädöt** ja paina [Enter].

- 8** Valitse säadettävä kuva-alue ja paina [Enter].

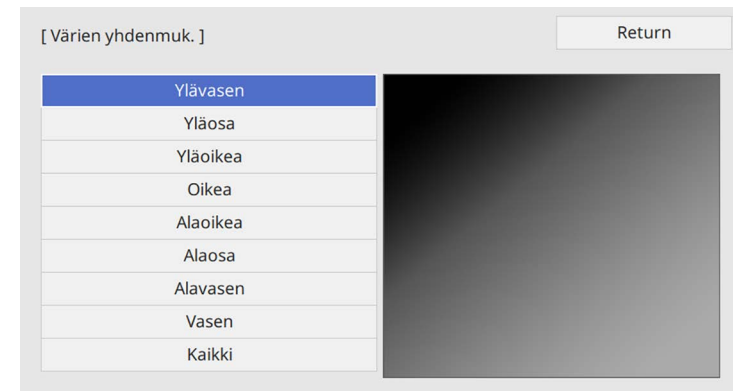

- 3** Valitse **Värien yhdenmuk.** uudelleen ja paina [Enter].

- 4** Valitse **Päällä** ja paina [Enter]. Paina sitten [Esc].

- 5** Valitse **Säädön taso** ja paina [Enter].

- 6** Valitse säadettävä säätötaso ja paina [Esc].



Säädä kutakin aluetta yksilöllisesti, valitse sitten **Kaikki** ja säädä koko näyttö.

- 9** Valitse **Punainen, Vihreä** tai **Sininen** ja säädä värisävy, jos on tarpeen.

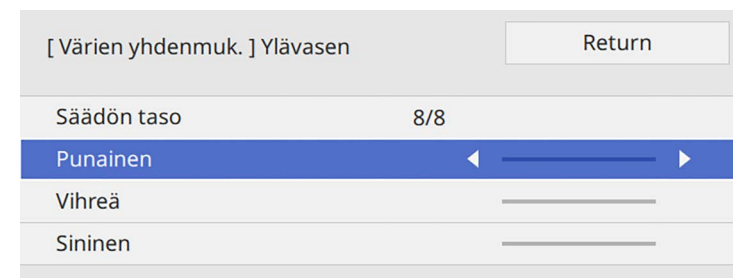



Säätönäyttö muuttuu joka kerta, kun painat [Enter]-painiketta.

- 10** Paina [Esc] palataksesi alueen valintanäyttöön.
- 11** Toista värin säädöt kullekin alueelle.
- 12** Palaa vaiheeseen 5 ja toista kaikki vaiheet säätääksesi muut tasot.
- 13** Kun olet valmis, poistu painamalla [Menu]-painiketta.

Kuvien limittäminen yhdeksi kuvaksi

Voit projisoida saman kuvan enintään 15 projektorista yhden suuren kuvan luomiseksi käyttämällä Limitys-ominaisuutta (EB-775F/EB-770Fi/EB-770F).

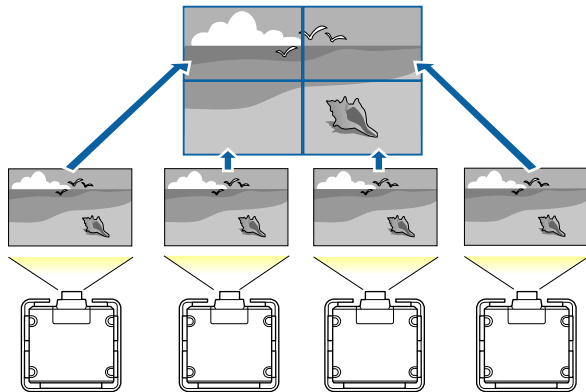

Varmista ennen limittämistä, että projektorista projisoidut kuvat ovat suorakaiteen muotoisia, oikean kokoisia ja tarkennettuja.

» Asiaan liittyvät linkit

- "Limityksen määrittäminen" [s.151](#)

Limityksen määrittäminen

Voit määrittää limityksen manuaalisesti.

- 1** Kytke projektoriin virta.
- 2** Paina [Menu]-painiketta, valitse **Moniprojektio**-valikko ja paina [Enter].

Usein käytetyt kohteet	Moniprojektio	
Kuva	Projektorin tunnus	Pois
Signaali-I/O	Vierekkäin asettelu	
Asennus	Geometrinen korjaus	Pistekorjaus
Näyttö	Reunan sekoitus	
Toiminta	Skaala	
Hallinta	Värien yhdenmuk.	
Verkko	Valotila	Normaali
Kynä/kosketus	Värien	
Vuorovaikutteinen	RGBCMY	
Moniprojektio	Palauta Moniprojektio-asetu...	
Muisti	Muisti	
ECO	Tallenna muisti	
Aloitus/Kaikki asetukset	Lataa muisti	
	Nimeä muisti uud.	
	Tyhjennä muisti	
	Palauta muistiasetukset	
	ECO	

- 3** Valitse **Vierekkäin asettelu** > **Asettelu** ja paina [Enter].

[Asettelu]	Return
Rivi	1
Sarake	1
Aseta	

- 4** Valitse asetettavien rivien ja sarakkeiden määrä **Rivi-** ja **Sarake-**asetuksiksi. Valitse sitten **Aseta** ja paina [Enter].

- 5** Toista edelliset vaiheet kaikille asetettaville projektoreille ennen kuin jatkat seuraavaan vaiheeseen.

- 6** Valitse **Sijaintiasetus** ja paina [Enter].

[Sijainnin asetus]	Return
Rivijärjestys	1
Sarakejärjestys	A
Aseta	

- 7** Valitse kunkin projisoidun kuvan sijainti seuraavasti:
- **Rivijärjestys** asetellaksesi näytöt järjestyksessä ylhäältä alas alkaen **1.** ylhäällä

- **Sarakejärjestys** asetellaksesi näytöt vasemmalta oikealle, alkaen **A:**sta vasemmalla

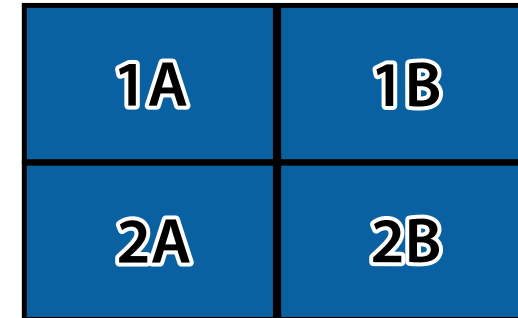

Valitse **Aseta** ja paina [Enter].

- 8** Toista edellinen vaihe kaikille asetettaville projektoreille ennen kuin jatkat seuraavaan vaiheeseen.

- 9** Valitse kuvasignaali kuvan näyttämiseksi.

Suoritettuasi nämä vaiheet, säädä kuvista mahdolliset raot ja värierot.

Kuvan reunojen sekoitus

Voit käyttää projektorin Reunan sekoitus -ominaisuutta saumattoman kuvan luomiseen useista projektoreista. (EB-775F/EB-770Fi/EB-770F).

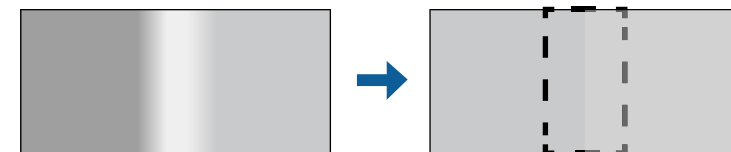

- 1** Paina [Menu]-painiketta, valitse **Moniprojektio**-valikko ja paina [Enter].

Usein käytetyt kohteet	Moniprojektio
Kuva	Projektorin tunnus Pois
Signaali-I/O	Vierekkäin asettelu
Asennus	Geometrisen korjaus Pistekorjaus
Näyttö	Reunan sekoitus
Toiminta	Skaala
Hallinta	Värien yhdenmuk.
Verkko	Valotila Normaali
Kynä/kosketus	Värien
Vuorovaikutteinen	RGBCMY
	Palauta Moniprojektio-asetu...
Moniprojektio	Muisti
Muisti	Tallenna muisti
ECO	Lataa muisti
Aloituis/Kaikki asetukset	Nimeä muisti uud.
	Tyhjennä muisti
	Palauta muistiasetukset
	ECO

- 2** Valitse **Reunan sekoitus** ja paina [Enter].
- 3** Kytke päälle **Reunan sekoitus** -, **Viivaopas**- ja **Kuvio-opas**-asetukset.



Valitse eri **Oppaan väri**-asetus kullekin projektorille niin, että voit nähdä sekoitetut alueet selvästi.

- 4** Valitse kussakin projektorissa reuna, jonka haluat sekoittaa ja paina [Enter].

Näet tämän kaltaisen näytön:

[Yläreuna]	Return
Sekoitus	Pois
Sekoit. alkukohta	0 —————
Sekoitusalue	0 —————
Sekoituskäyrä	0

- 5** Valitse **Sekoitus**-asetus ja valitse **Päällä**.
- 6** Valitse **Sekoit. alkukohta** -asetus ja säädä sekoituksen alkukohta
- 7** Valitse **Sekoitusalue**-asetus ja valitse nuolipainikkeilla sekoitusalueen leveys niin, että näytetyt oppaat ovat kahden kuvan välisen limittyvän alueen reunoissa.

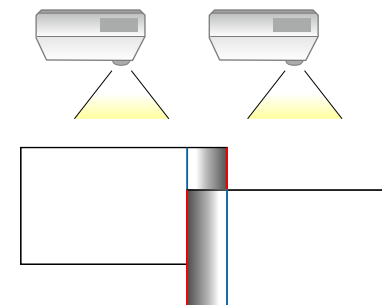

- 8** Paina [Esc] palataksesi edelliseen näyttöön.
- 9** Valitse **Sekoituskäyrä**-asetus ja valitse gradientti projektorien varjostetuille alueille.
- 10** Kun reunat on sekoitettu, kytke **Viivaopas** - ja **Kuvio-opas**-asetukset pois päältä kaikista projektoreista tarkistaaksesi lopulliset asetukset.

- 11** Kun olet valmis, paina [Menu]-painiketta.



Jos sekoitettu alue ei limity tarkasti, korjaa sekoitetun alueen muoto käyttämällä **Pistekorjaus**-toimintoa.

Kuvan värien täsmäyttäminen

Voit asettaa useiden vierekkäin projisoivien projektorien näyttölaadun vastaamaan toisiaan (EB-775F/EB-770Fi/EB-770F).

Ennen kuin aloitat, kytke kaikki projektorit niin, että voit valita kuvanlaatuasetukset, jotka vastaavat yhdistettyä kuvaa.

- 1** Paina [Menu]-painiketta, valitse **Moniprojektio**-valikko ja paina [Enter].

Usein käytetyt kohteet	Moniprojektio
Kuva	Projektorin tunnus Pois
Signaali-I/O	Vierekkäin asettelu
Asennus	Geometrisen korjaus Pistekorjaus
Näyttö	Reunan sekoitus
Toiminta	Skaala
Hallinta	Värien yhdenmuk.
Verkko	Valotila Normaali
Kynä/kosketus	Värien
Vuorovaikutteinen	RGBCMY
	Palauta Moniprojektio-asetu...
Moniprojektio	Muisti
Muisti	Tallenna muisti
ECO	Lataa muisti
Aloitukset/Kaikki asetukset	Nimeä muisti uud.
	Tyhjennä muisti
	Palauta muistiasetukset
	ECO

- 2** Valitse **Värien** ja paina [Enter].

[Värien]	Return
Säädön taso	1 ◀ ▶
Punainen	_____
Vihreä	_____
Sininen	_____
Kirkkaus	[-] [+]

- 3** Aseta **Säädön taso** arvoon **8**.



Aseta **Kaikki**-tilaan säätääksesi erän kaikkien värien värisävyn tasovälillä 2–8.

- 4** Valitse **Kirkkaus** ja säädä arvo.

- 5** Valitse **Punainen**, **Vihreä** tai **Sininen** ja säädä värisävy, jos on tarpeen.

- 6** Siirry takaisin ylävalikkotasolle ja valitse **Toiminta**-valikko ja paina [Enter]-painiketta.

- 7** Valitse **Valonlähteen kirkkauden säätö** ja paina [Enter].

- 8** Aseta **Valotila Mukauta**-tilaan.

- 9** Säädä **Kirkkaustaso**.

- 10** Toista vaiheet 1–5 useita kertoja valiten joka kerta säätötasot **7 - 1** samalla tavoin.

- 11** Kun olet valmis, paina [Menu]-painiketta.

Mustan tason säätäminen

Voit säätää kirkkautta ja värisävyä alueilla, joilla kuvat eivät lomitu, luodaksesi saumattoman kuvan (EB-775F/EB-770Fi/EB-770F).

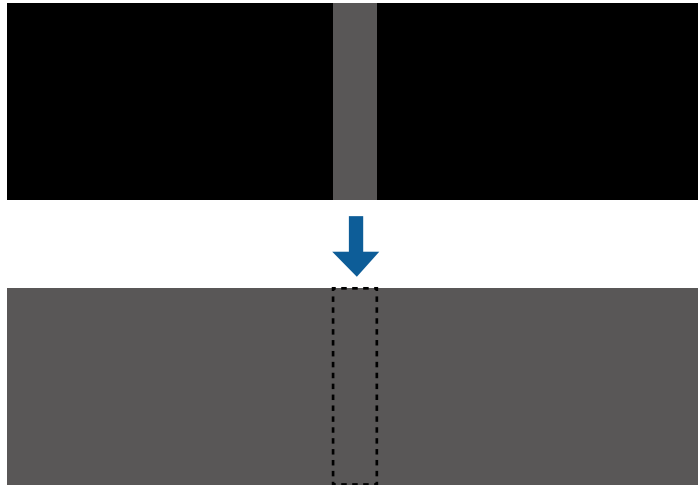

- Et voi säätää **Mustan taso** -asetusta, kun testikuva on näkyvissä.
- Jos **Geometrinen korjaus** -arvo on hyvin suuri, et ehkä voi säätää **Mustan tasoa** oikein.
- Kirkkaus ja värisävy voivat olla erilaisia alueilla, joissa kuvat lomittuvat, sekä muilla alueilla, vaikka **Mustan tason** säätö olisi suoritettu.
- Jos muutat **Reunan sekoitus** -asetusta, **Mustan taso** -asetus palaa oletusarvoonsa.
- Käytettävissä vain, kun vähintään yksi **Yläreuna**-, **Alareuna**-, **Vasen reuna** - ja **Oikea reuna** -asetuksista on asetettu **Päällä**-tilaan **Reunan sekoitus** -asetuksissa.

- 1 Paina [Menu]-painiketta, valitse **Moniprojektio**-valikko ja paina [Enter].

Usein käytetyt kohteet	Moniprojektio
Kuva	Projektorin tunnus Pois
Signaali-I/O	Vierekkäin asettelu
Asennus	Geometrinen korjaus Pistekorjaus
Näyttö	Reunan sekoitus
Toiminta	Skaala
Hallinta	Värien yhdenmuk.
Verkko	Valotila Normaali
Kynä/kosketus	Värien
Vuorovaikutteinen	RGBCMY
	Palauta Moniprojektio-asetu...
Moniprojektio	Muisti
Muisti	Tallenna muisti
ECO	Lataa muisti
Aloitus/Kaikki asetukset	Nimeä muisti uud.
	Tyhjennä muisti
	Palauta muistiasetukset
	ECO

- 2 Valitse **Mustan taso** ja paina [Enter].
- 3 Valitse **Värinsäätö** ja paina [Enter].
Säätöalueet näkyvät perustuen **Reunan sekoitus** -asetukseen.
- 4 Valitse nuolipainikkeilla säädettävä kuvan alue ja paina [Enter].

Valittu alue näkyy oranssina.

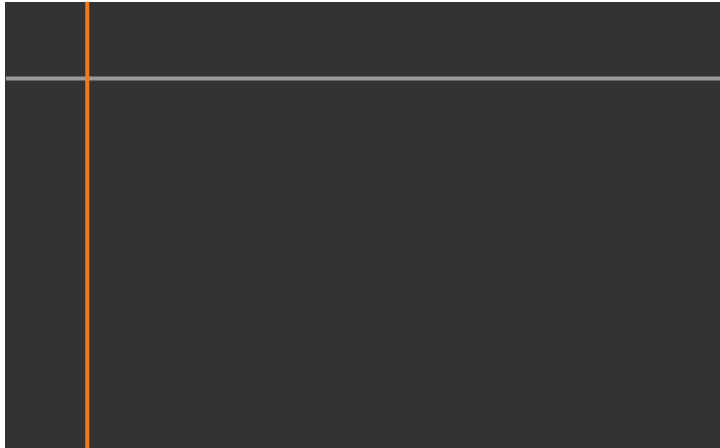

Kun useita näyttöjä lomittuu, säädä perustuen eniten lomittuvaan alueeseen (kirkkain alue). Kuvassa alla, kohdista ensin (2) ja (1) ja säädä sitten niin, että (3) ja (2) kohdistuvat.

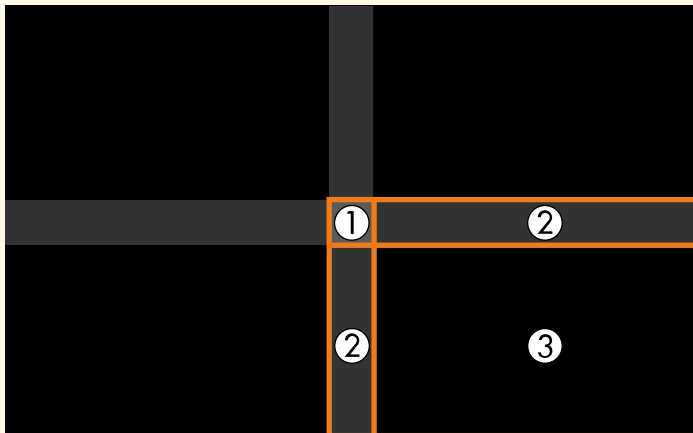

5 Säädä mustan sävy.

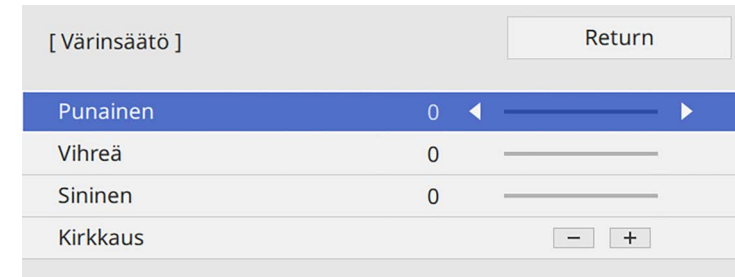

Voit käyttää **Kirkkaus**-painikkeita RGB-arvojen säätämiseen samanaikaisesti.

6 Toista vaiheet 4 ja 5 tarpeen mukaan säätääksesi jäljelle jääneitä alueita.

7 Kun olet valmis, paina [Menu]-painiketta.

» Asiaan liittyvät linkit

- "Mustan tason säätöalueen mukauttaminen" [s.156](#)

Mustan tason säätöalueen mukauttaminen

Jos on alueita, joilla väri ei vastaa säädön jälkeen **Mustan taso** -asetusta, voit säätää niitä yksilöllisesti.

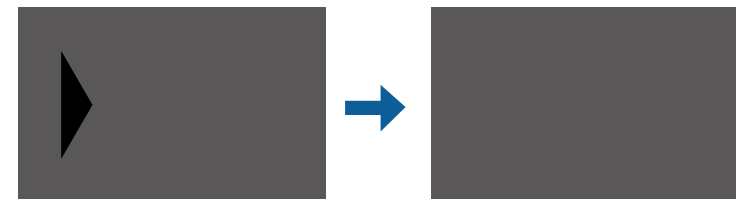

1 Valitse **Aluekorjaus Mustan taso** -asetuksessa ja paina [Enter].

- 2** Valitse **Aloita säädöt** ja paina [Enter].
Rajaviivat, jotka ilmaisevat, missä kuvat lomittuvat, tulevat näkyviin. Viivat näytetään perustuen **Reunan sekoitus** -asetukseen.

- 3** Valitse nuolipainikkeilla säädettävä rajaviiva. Paina sitten [Enter]-painiketta.
Valittu viiva näkyy oranssina.



- 4** Säädä viivan sijaintia nuolipainikkeilla. Paina sitten [Enter]-painiketta.

- 5** Valitse nuolipainikkeilla siirrettävä piste. Paina sitten [Enter]-painiketta.
Valittu piste näkyy oranssina.

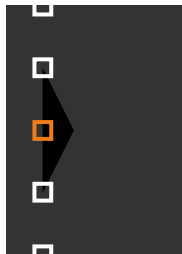

Voit muuttaa näytettyjen pisteiden määrää käyttämällä **Pisteitä**-asetusta.

- 6** Käytä nuolipainikkeita pisteen siirtämiseen.
- 7** Jatkaaksesi toisen pisteen siirtämiseen, paina [Esc] ja toista sitten vaiheet 5 ja 6.
- 8** Säätäaksesi toista rajaviivaa, paina [Esc], kunnes näyttö, joka näkyy vaiheessa 3 tulee näkyviin.
- 9** Kun olet valmis, paina [Menu]-painiketta.

RGBCMY:n säätäminen

Voit säätää **Sävy**-, **Kylläisyys**- ja **Kirkkaus**-asetuksia R (punainen) -, G (vihreä) -, B (sininen) -, C (syaani) -, M (magenta) - ja Y (keltainen) -värikomponenteille.

Ennen kuin aloitat, kytke kaikki projektorit niin, että voit valita värisävyasetukset, jotka vastaavat yhdistettyä näyttöä.

Katso lisätietoja kohdasta ”Sävyn, värikylläisyyden ja kirkkauden säätäminen”.

» Asiaan liittyvät linkit

- ”Sävyn, värikylläisyyden ja kirkkauden säätäminen” [s.82](#)

Kuvan skaalaaminen

Voit projisoida saman kuvan useista projektoreista ja käyttää **Skaala**-ominaisuutta niiden leikkaamisen ja yhdistämiseen yhdistetyksi kuva-alueeksi (EB-775F/EB-770Fi/EB-770F).

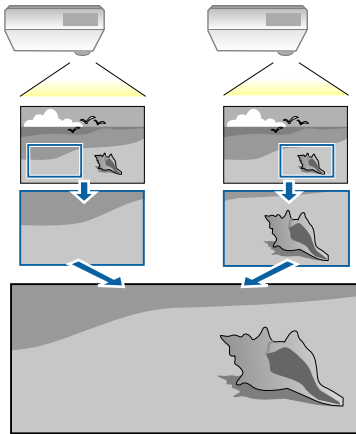

1 Syötä kuvasignaalia kuvan näyttämiseksi.

2 Paina [Menu]-painiketta, valitse **Moniprojektio**-valikko ja paina [Enter].

Usein käytetyt kohteet	Moniprojektio	
Kuva	Projektorin tunnus	Pois
Signaali-I/O	Vierekkäin asettelu	
Asennus	Geometrisen korjaus	Pistekorjaus
Näyttö	Reunan sekoitus	
Toiminta	Skaala	
Hallinta	Värien yhdenmuk.	
Verkko	Valotila	Normaali
Kynä/kosketus	Värien	
Vuorovaikutteinen	RGBCMY	
	Palauta Moniprojektio-asetu...	
Moniprojektio	Muisti	
Muisti	Tallenna muisti	
ECO	Lataa muisti	
Aloitus/Kaikki asetukset	Nimeä muisti uud.	
	Tyhjennä muisti	
	Palauta muistiasetukset	
	ECO	

3 Valitse **Skaala** ja paina [Enter].

Tämä näyttö tulee näkyviin:

[Skaala]	Return
Skaala	Pois

4 Valitse **Skaala**-asetus ja valitse **Päällä**.

5 Valitse **Skaalatila**-asetus ja valitse jokin näistä valinnoista:

- **Zoomaa näyttö** säilyttääksesi kuvasuhteen kuvaa skaalatessasi.

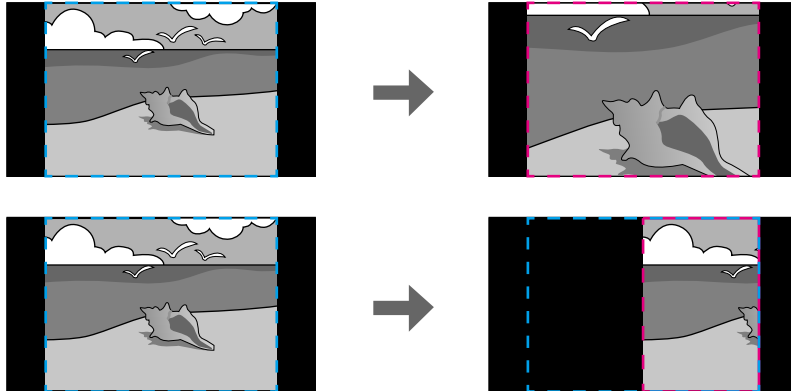

- **Täysnäyttö** kuvan säätämiseen projektorin valkokankaan kokoon, kun skaalaat kuvan.

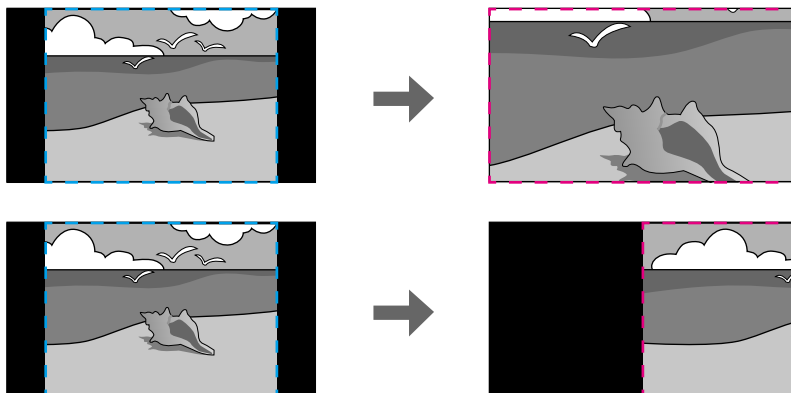

6 Valitse yksi tai useita seuraavasta skaalausvalinnoista ja säädä sitä, jos on tarpeen:

- - tai + skaalataksesi kuvaa samanaikaisesti vaaka- ja pystysuunnassa.
- **Skaalaa pystysuor.** Skaalataksesi kuvaa vain pystysuunnassa.

- **Skaalaa vaakasuor.** Skaalataksesi kuvaa vain vaakasuunnassa

7 Valitse **Leikkauksen säätö** -asetus ja säädä nuolipainikkeilla kuvan koordinaatit ja koko näyttöä katsoessasi.

8 Valitse **Leikkausalue** esikatsellaksesi valitsemaasi leikattua aluetta.

9 Kun olet valmis, paina [Menu]-painiketta.

Voit suojata projektorin ehkäistääksesi varkauden tai estääksesi valtuuttamattoman käytön asettamalla seuraavat suojausominaisuudet:

- Salanasuojaus estääksesi projektorin käytön henkilöiltä, jota eivät tiedä salasanaa ja estääksesi muutosten tekemisen käynnistysnäyttöön ja muihin asetuksiin.
Tämä toimii varkaudenestotoimintona sillä vaikka projektori varastettaisiin, sitä ei voi käyttää, ja voit rajoittaa henkilöt, jotka voivat käyttää projektoria.
- Painikelukkosuojaus estämään projektorin käyttö ohjauspaneelin painikkeilla.
Tämä on hyödyllinen ominaisuus mm. tapahtumissa tai näytöksissä, jos haluat poistaa kaikki painikkeet käytöstä heijastamisen ajaksi, tai jos haluat rajoittaa painikkeiden käyttöä esimerkiksi kouluissa.
- Turvakaapeli projektorin kiinnittämiseksi fyysisesti paikalleen.

» Asiaan liittyvät linkit

- "Salanasuojaustyypit" [s.160](#)
- "Projektorin painikkeiden lukitseminen" [s.162](#)
- "Turvakaapelin asentaminen" [s.163](#)

Salanasuojaustyypit

Voit asettaa seuraavan tyyppisiä salanasuojauksia, joissa käytetään yhtä jaettua salasanaa:

- **Käynnistysuojaus** estää muita käyttämästä projektoria antamatta ensin salasanaa. Kun liität virtajohdon ja kytket projektorin päälle ensimmäistä kertaa, sinun on annettava oikea salasana. Tämä soveltuu myös **Suora käynnistys** - ja **Autom. käynnistys** -toimintoihin
- **Käyttäjän logo-Valikon suojaus** estää ketään muuttamasta mukautettua näyttöä, joka tulee näkyviin, kun projektori käynnistetään, tai kun se vastaanottaa signaalia. Mukautettu näyttö torjuu varkauden, koska projektorin omistajan voi yksilöidä.
- **Aikataulu-Valikon suojaus** estää projektorin aikatauluasetusten muuttamisen.
- **Verkko -valikon suojaus** estää projektorin **Verkon** asetusten muuttamisen.

- **Vuorovaikutteinen-valikonValikon suojaus** estää projektorin **Vuorovaikutteinen**-asetusten muuttamisen (EB-770Fi/EB-760Wi).

» Asiaan liittyvät linkit

- "Salasanan asettaminen" [s.160](#)
- "Salanasuojaustyypin valitseminen" [s.161](#)
- "Salasanan antaminen projektorin käyttämiseksi" [s.162](#)

Salasanan asettaminen

Kun käytät projektoria ensimmäisen kerran, sinun on asetettava salasana.



Mitään salasanaa ei ole asetettu oletuksena. Sinun on asetettava salasana.

1

Pidä kaukosäätimen [Freeze]-painiketta painettuna noin viisi sekuntia.

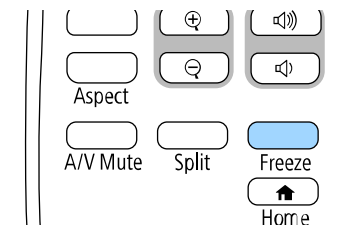

Näet Salanasuojaus -asetusvalikon.



- Jos salasanaa ei ole asetettu, näkyviin tulee näyttö, joka kehottaa sinua asettamaan salasanan ennen kuin voit näyttää **Salanasuojaus**-asetusvalikon.
- Jos **Salanasuojaus** on jo aktivoitu, sinun on syötettävä oikea salasana tuodaksesi näkyviin **Salanasuojaus** -asetusvalikon.

- 2** Valitse **Salasana** ja paina [Enter]-painiketta.



Kehote "Haluatko vaihtaa salasanan?" tulee näkyviin.

- 3** Valitse **Kyllä** ja paina [Enter]-painiketta.



Jos valitset **Ei**, Salanasuojaus -asetusvalikko tulee uudelleen näkyviin.

- 4** Pidä kaukosäätimen [Num]-painiketta painettuna ja käytä numeropainikkeita nelinumeroisen salasanan asettamiseen.

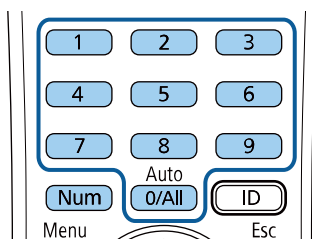

Salasana näytetään annettaessa asteriskeilla (**). Kun annat neljännen numeron, vahvistusviesti tulee näkyviin.

- 5** Syötä salasana uudelleen.

Näkyviin tulee "Uusi salasana on tallennettu"-viesti Jos näppäilet salasanan väärin, esiin tulee viesti, jossa sinua pyydetään näppäilemään salasana uudelleen.

- 6** Paina [Esc]-painiketta palataksesi valikkoon.

- 7** Merkitse salasana muistiin ja säilytä sitä turvallisessa paikassa.

Salanasuojaustyyppin valitseminen

Kun olet asettanut salasanan, näkyviin tulee tämä valikko, jolla voit valita käytettävän salanasuojaustyyppin.

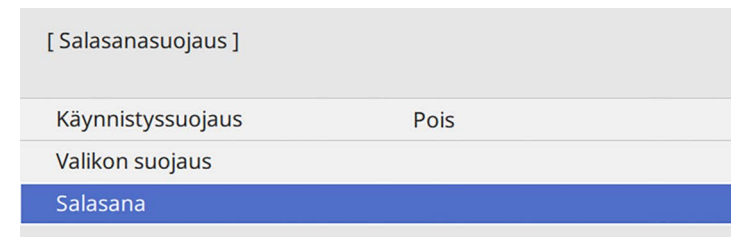

Jollet näe tätä valikkoa, pidä kaukosäätimen [Freeze]-painiketta painettuna viisi sekuntia, kunnes valikko tulee näkyviin.

- Estääksesi projektorin valtuuttamattoman käytön, aseta **Käynnistysuojaus**-asetukseksi **Päällä**.
- Estääksesi muutokset projektorin asetuksiin, valitse **Valikon suojaus** -asetus, paina [Enter] ja valitse valinnat tarpeen mukaan.
- Estääksesi muutokset Käyttäjän logo -näyttöön tai siihen liittyviin näyttöasetuksiin, aseta **Päällä**-asetus **Käytt. logon** -asetukseksi.
- Estääksesi muutokset projektorin aikatauluasetuksiin, aseta **Aikataulu**-asetus **Päälle**.
- Estääksesi muutokset projektorin verkkoasetuksiin, aseta **Verkko**-asetus **Päälle**.
- Estääksesi muutokset projektorin **Vuorovaikutteinen**-asetuksiin, aseta **Vuorovaikutteinen**-asetus **Päälle**. (EB-770Fi/EB-760Wi)

Voit kiinnittää salanasuojattu-tarran projektoriin lisävarkaudenestokeinona.



Varmista, että säilytät kaukosäädintä turvallisessa paikassa. Jos kadotat sen, et voi antaa salasanaa.

Salasanan antaminen projektorin käyttämiseksi

Kun salasananäyttö on näkyvissä, anna oikea salasana.

[Salasana]

Anna salasana.

Katso lisätiedot tietokoneen ohjeistuksesta.

- 1** Pidä kaukosäätimen [Num]-painiketta painettuna, kun annat salasanan numeropainikkeilla.

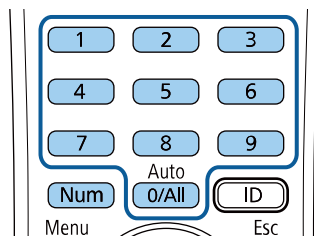

Salasananäyttö sulkeutuu.

- 2** Jos annat väärän salasanan, näkyviin tulee viesti ja kehoitus yrittää uudelleen. Anna oikea salasana jatkaaksesi.

Huomaa

- Jos väärä salasana annetaan kolme kertaa peräkkäin, esiin tulee noin viideksi minuutiksi viesti "Projektorin toiminta lukitaan.", minkä jälkeen projektori kytkeytyy valmiustilaan. Jos näin käy, irrota pistoke pistorasiasta ja kytke se uudelleen, ja kytke projektorin virta takaisin päälle. Projektori näyttää salasanan syöttöikkunan uudelleen, niin että voit syöttää oikean salasanan.
- Jos olet unohtanut salasanan, merkitse muistiin "**Pyydä koodia: xxxxx**"-numero, joka tulee näkyviin näyttöön ja ota yhteys Epsoniin saadaksesi tukea.
- Jos jatkat yllä esitetyn toiminnan käyttöä ja syötät väärän salasanan 30 kertaa peräkkäin, viesti tulee näkyviin. "Projektorin käyttö lukitaan. Ota yhteys Epsoniin asiakirjoissa mainittuun osoitteeseen." eikä projektori hyväksy enää uusia salasanan syöttöyrityksiä. Ota yhteyttä Epsoniin saadaksesi tukea.

Projektorin painikkeiden lukitseminen

Voit lukita ohjauspaneelin painikkeet estääksesi projektorin valtuuttamattoman käytön. Projektoria voi silti ohjata kaukosäätimellä.

- 1 Paina [Menu]-painiketta, valitse **Hallinta**-valikko ja paina [Enter]-painiketta.

Usein käytetyt kohteet	Hallinta
Kuva	Käyttäjäpainike Valotila
Signaali-I/O	Käyttäjän logo
Asennus	Käyttäjäkuvio
Näyttö	Toimintalukko Pois
Toiminta	Värien yhdenmuk.
Hallinta	Virkistystila
Verkko	Valotilan kalibrointi
Kynä/kosketus	Pvm & Aika
Vuorovaikutteinen	Aikatauluasetukset
Moniprojektio	Langatt.lähiv. Virta
Muisti	Langaton LAN-diagnoosi 1
ECO	Lokin tallennuskohde USB ja sisäinen muisti
Aloitusk/Kaikki asetukset	Eräasetusalue
	Kieli  Suomi
	Tiedot
	Näytä lokit
	Palauta Hallinta-asetukset
	Verkko

- 2 Valitse **Toimintalukko** ja paina [Enter]-painiketta.
- 3 Valitse yksi seuraavista lukkotyypeistä ja paina [Enter]-painiketta:
 - Lukitaksesi kaikki projektorin painikkeet, valitse **Täyslukitus**.
 - Lukitaksesi kaikki painikkeet, paitsi virtapainikkeen valitse **Paitsi virta**.

[Toimintalukko]	Return
Täyslukitus	
Paitsi virta	
✓ Pois	

Näkyviin tulee vahvistuskehote.

- 4 Valitse **Kyllä** ja paina [Enter]-painiketta. **Toimintalukko**-asetus tulee voimaan.

» Asiaan liittyvät linkit

- "Projektorin painikkeiden lukituksen avaaminen" s.163

Projektorin painikkeiden lukituksen avaaminen

Jos projektorin painikkeet on lukittu, tee jokin seuraavista avataksesi lukituksen.

- Pidä ohjauspaneelin [Enter]-painiketta painettuna seitsemän sekuntia. Viesti tulee näkyviin ja lukitus avautuu.
- Aseta **Toimintalukko Pois**-tilaan projektorin **Hallinta**-valikossa.

Turvakaapelin asentaminen

Voit asentaa projektoriin turvakaapelin varkauden estämiseksi.

- Käytä projektorin lukitusaukkoa Kensington Microsaver Security system -turvajärjestelmän kiinnittämiseen.



Katso lisätietoja Microsaver Security System -järjestelmästä Kensington-verkkosivustolta.

<https://www.kensington.com/>

- Käytä projektorin lukituskaapelin kiinnityskohtaa turvakaapelin liittämiseen ja kiinnitä se huoneen kiinteään kalusteeseen.

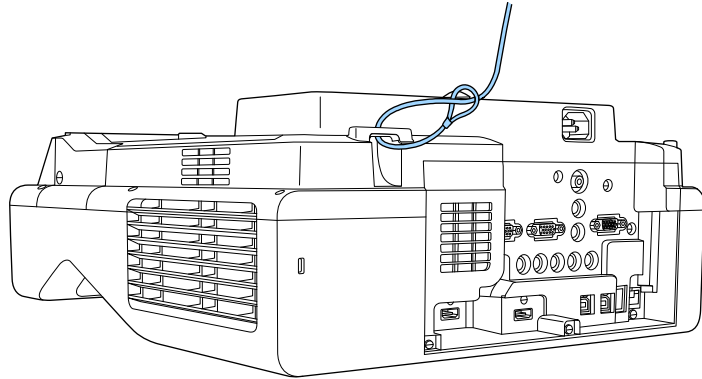

Jos turvavaijerilukkovaruste tulee asennuslevyn mukana, voit käyttää sitä projektorin kiinnittämiseen. Voit käyttää myös kaupoista saatavaa varkaudenesto-vaijerilukkoa. Katso lukitusohjeet vaijerilukon mukana tulleista ohjeista.

Projektorin käyttö verkossa

Aseta projektori verkossa käytettäväksi toimimalla näiden osien ohjeiden mukaisesti.

► Asiaan liittyvät linkit

- "langallinen verkkoprojisointi" [s.166](#)
- "Projisointi langattomassa verkossa" [s.170](#)
- "Projisointi langattomalla verkolla mobiililaitteesta (Screen Mirroring)" [s.182](#)
- "Secure HTTP" [s.187](#)
- "Näytön jakaminen" [s.189](#)

Voit lähettää kuvia projektoriin langallisen verkon kautta. Tehdäksesi tämän, yhdistä projektori verkkoon ja aseta sitten projektori ja tietokone verkkoprojisointia varten.

Kun olet liittänyt ja asettanut projektorin tässä kuvatulla tavalla, lataa ja asenna Epson iProjection (Windows/Mac) -ohjelmisto seuraavalta verkkosivustolta.

epson.sn

Epson iProjection -ohjelmisto asettaa tietokoneen verkkoprojisointia varten. Se mahdollistaa myös vuorovaikutteisten kokousten pitämisen projisoimalla käyttäjien tietokoneiden näyttöjä verkon yli. Katso ohjeet *Epson iProjection -käyttöoppaasta (Windows/Mac)*.

» Asiaan liittyvät linkit

- "Yhdistäminen langalliseen verkkoon" [s.166](#)
- "Langallisten verkkoasetusten valitseminen" [s.166](#)

Yhdistäminen langalliseen verkkoon

Liitä projektori langalliseen lähiverkkoon (LAN) 100Base-TX- tai 10Base-T-verkkokaapelilla. Varmistaaksesi oikean datansiirron, käytä Luokan 5 tai parempaa suojattua kaapelia.

- 1** Liitä verkkokaapelin toinen pää verkkokeskittimeen, kytkimeen tai reitittimeen.

- 2** Liitä kaapelin toinen pää projektorin LAN-porttiin.

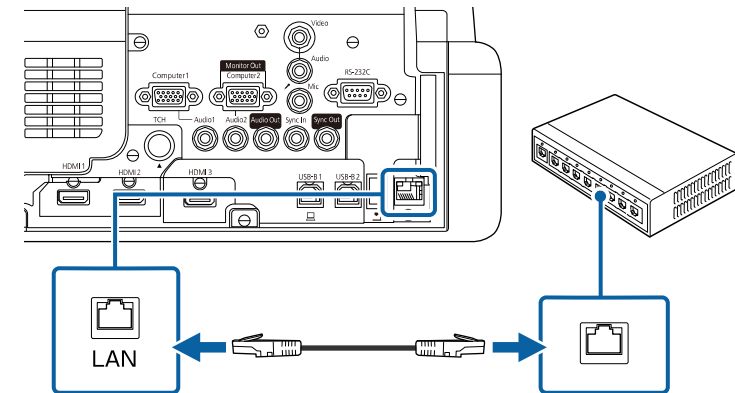

Langallisten verkkoasetusten valitseminen

Ennen kuin voit projisoida tietokoneista langattomassa verkossa, sinun on valittava projektorin verkkoasetukset.



Varmista, että olet jo liittänyt projektorin langalliseen verkkoon LAN-porttia käyttämällä.

1 Paina [Menu]-painiketta, valitse **Verkko**-valikko ja paina [Enter].

Usein käytetyt kohteet	Verkko	
Kuva	Langaton lähiverkko -tiedot	
Signaali-I/O	Langallinen lähiverkko -tiedot	
Asennus	Verkon asetukset	
Näyttö	Lähetinasetukset	
Toiminta	Palauta verkon asetukset	
Hallinta	Kynä/kosketus	
Verkko	Autom. kalibrointi	
Kynä/kosketus	Man. kalibrointi	
Vuorovaikutteinen	Kosketusyksikkö	
Moniprojektio	Projektorien asennus	
Muisti	Kynän leijunta	Päällä
ECO	PC-vuorovaikutus	
Aloitus/Kaikki asetukset	Palauta Kynä/kosketus-asetu...	
	Vuorovaikutteinen	
	Piirtämistoiminto	Päällä
	Näytä työkalurivit	Näytä aina
	Työkalurivin väri	Musta

2 Valitse **Verkon asetukset** ja paina [Enter]-painiketta.

3 Yksilöidäksesi verkossa olevan projektorin, valitse **Projektin nimi** ja syötä enintään 16 aakkosnumeerista merkkiä pitkä nimi.

4 Aseta **Ensisijainen valvonta -liittymä** -asetukseksi **Kiinteä LAN**.

5 Valitse **Kiinteä LAN** -valikko ja paina [Enter]-painiketta.

[Langall. Lähiverkko]	Return
IP-asetukset	
DNS-palvelin 1	0.0.0.0
DNS-palvelin 2	0.0.0.0
IPv6	Pois ▼
IP-osoitteen näyttö	Päällä

6 Määritä verkollesi IP-asetukset, jos on tarpeen.

- Jos verkkosi määrittää osoitteet automaattisesti, valitse **IP-asetukset** asettaaksesi **DHCP**-asetuksen tilaan **Päällä**.
- Jos osoitteet on asetettava manuaalisesti, valitse **IP-asetukset** asettaaksesi **DHCP**-asetukseksi **Pois** ja syötä sitten projektorin **IP-osoite**, **Aliverkon peite** ja **Yhd.käyt. os.** tarpeen mukaan.

7 Estääksesi IP-osoitteen näkymisen verkkotiedot-näytössä, aseta **IP-osoitteen näyttö** -asetukseksi **Pois**.

8 Valitse **Verkkoprojisointi**-valikko ja paina [Enter]-painiketta.

[Verkkoprojisointi]		Return
Projektorin tunnussana	Pois	
Epson iProjection	Päällä	^
SSID-näyttö	Päällä	
Näytä LAN-tiedot	Teksti ja QR-koodi	
Valvojan salasana		
Tunnussana Keskeytysnäyttö	Pois	
Screen Mirroring	Päällä	^
Katkaise yhteys	Päällä	
Säädä suorituskykyä	1 (Hieno)	
Sieppaa	Pois käytöstä	
Screen Mirroring -tiedot	Päällä	
Message Broadcasting	Pois	
Näytön jakaminen	Päällä	

9 Kytke **Projektorin tunnussana** päälle estääksesi projektorin käytön henkilöiltä, jotka eivät ole samassa huoneessa kuin projektori.



Kun kytket tämän asetuksen päälle, sinun on syötettävä näytetty satunnaisavainsana tietokoneesta Epson iProjection -sovelluksen kautta voidaksesi käyttää projektoria ja jakaa nykyisen näytön.

10 Aseta **Epson iProjection** -asetukseksi **Päällä**.

[Epson iProjection]		Return
	✓ Päällä	
	Pois	

11 Valitse valinnat tarpeen mukaan.

- **Näytä LAN-tiedot** antaa asettaa näyttömuodon projektorin verkkotiedoille.
- **Valvojan salasana** antaa syöttää nelinumeroisen salasanan projektorin käyttämiseksi valvojana käyttämällä Epson iProjection -sovellusta. (Mitään salasanaa ei ole asetettu oletuksena.)
- **Tunnussana Keskeytysnäyttö** antaa valita, näytetäänkö projektorin tunnussana projisoidussa kuvassa, kun projektoria käytetään Epson iProjection -ohjelman kautta.

12 Kun olet valinnut asetukset, siirry takaisin **Verkkoasetukset**-näyttöön, valitse **Aseta** ja toimi näytön ohjeiden mukaisesti tallentaaksesi asetukset ja poistuaksesi valikoista.

13 Paina kaukosäätimen [LAN]-painiketta.

Langallisen verkon asetukset ovat valmiit, kun näet oikean IP-osoitteen verkon tiedot -näytöllä.

[LAN]	
Projektorin nimi	: MYNAME
SSID	:
IP-osoite 	: WIRED.DHCP.ID
IP-osoite 	: WIRELESS.DHCP.ID
Tunnussana	: ----
Event ID	: 0434

» Asiaan liittyvät linkit

- "Näyttönäppäimistön käyttäminen" [s.218](#)

Voit lähettää kuvia projektoriin langattoman verkon kautta.

Tätä varten projektori ja tietokone on asetettava langattomaan projisointiin.

Voit yhdistää projektorin langattomaan verkkoon määrittämällä yhteyden manuaalisesti projektorin **Verkko**-valikoilla.

Kun olet asettanut projektorin, lataa ja asenna verkko-ohjelmisto seuraavalta verkkosivustolta.

epson.sn

Käytä seuraavaa ohjelmistoa ja asiakirjoja langattoman projisoinnin asettamiseksi ja ohjaamiseksi:

- Epson iProjection (Windows/Mac) -ohjelmisto mahdollistaa vuorovaikutteisten kokousten järjestämisen projisoimalla käyttäjien tietokoneiden näytöt verkon kautta. Katso ohjeet *Epson iProjection -käyttöoppaasta (Windows/Mac)*.
- Epson iProjection (iOS/Android) -sovellus mahdollistaa projisoinnin iOS- tai Android-laitteista.
Voit ladata Epson iProjection -ohjelmiston ilmaiseksi App Store- tai Google Play -kaupasta. Kaikki yhteyden ottamisesta App Store- tai Google Play -kauppaan aiheutuvat kustannukset ovat asiakkaan vastuulla.
- Epson iProjection (Chromebook) -sovellus mahdollistaa projisoinnin Chromebook-laitteista.
Voit ladata Epson iProjection -sovelluksen Google Play -kaupasta. Kaikki kulut, jotka aiheutuvat tiedonsiirrosta Google Play -kaupan kanssa, ovat asiakkaan vastuulla. Katso ohjeet *Epson iProjection Operation Guide (Chromebook)*.

» Asiaan liittyvät linkit

- "Sisäisen Langaton LAN -moduulin turvallisuusohjeet" [s.170](#)
- "Liitännätavat langattomalle verkkoprojisoinnille" [s.170](#)
- "Langattoman LAN-moduulin asentaminen" [s.171](#)
- "Langattoman verkon asetusten valitseminen manuaalisesti" [s.172](#)
- "Langattoman verkon asetusten valitseminen Windowsissa" [s.175](#)
- "Langattoman verkon asetusten valitseminen Mac-tietokoneessa" [s.175](#)
- "Langattoman verkon suojauksen asettaminen yksinkertainen tukiasema -tilalle" [s.175](#)
- "Langattoman verkon suojauksen asettaminen infrastruktuuritilalle" [s.176](#)

- "Mobiililaitteen liittäminen QR-koodilla" [s.178](#)
- "USB-avaimen käyttö Windows-tietokoneen liittämiseen" [s.179](#)
- "Langattoman esitysjärjestelmän käyttö Windows/Mac-tietokoneiden yhdistämiseen" [s.179](#)

Sisäisen Langaton LAN -moduulin turvallisuusohjeet

Tämä projektori sisältää sisäisiä langattomia LAN-moduuleita. Varmista, että toimit näiden tärkeiden ohjeiden mukaisesti, kun käytät langaton LAN -yhteyttä.

Varoitus

- Älä käytä laitetta lähellä lääkinällisiä laitteita, kuten sydämentahdistimia. Varmista lisäksi laitetta käyttäessäsi, ettei lähistöllä ole lääkinällisiä laitteita, kuten sydämentahdistimia. Sähkömagneettiset häiriöt saattavat johtaa lääkinällisten laitteiden toimintavikoihin.
- Sähkömagneettinen häiriö voi aiheuttaa automaattisesti ohjattuun laitteeseen toimintahäiriön, mikä voi johtaa onnettomuuteen. Älä käytä laitetta automaattisesti ohjattujen laitteiden, kuten automaattiovien tai palohälyttimien lähellä.

Huom

Varmista, että jätät vähintään 20 cm:n välin laitteen ja kehosi väliin. Muuten se voi aiheuttaa pahoinvointia.

Liitännätavat langattomalle verkkoprojisoinnille

Valitse sopiva menetelmä tietokoneen ja projektorin liittämiseen verkon kautta verkkoympäristösi mukaan.

- Yksinkertainen tukiasema -tila mahdollistaa suoran liittämisen älypuheliiniin, tabletteihin tai tietokoneisiin käyttämällä projektorin tukiasemana. Kun käytät tätä menetelmää, liitä projektori käyttämällä Epson

iProjection -ohjelmiston **Pikakytkentätilaa** tai käytä Screen Mirroring -toimintoa.



- Infrastruktuuritila mahdollistaa liittämisen älypuhelimiin, tablettitietokoneisiin tai tietokoneisiin langattoman verkon tukiaseman kautta. Kun käytät tätä menetelmää, liitä projektori käyttämällä Epson iProjection -ohjelmiston **Edistynyttä kytkentätilaa**.

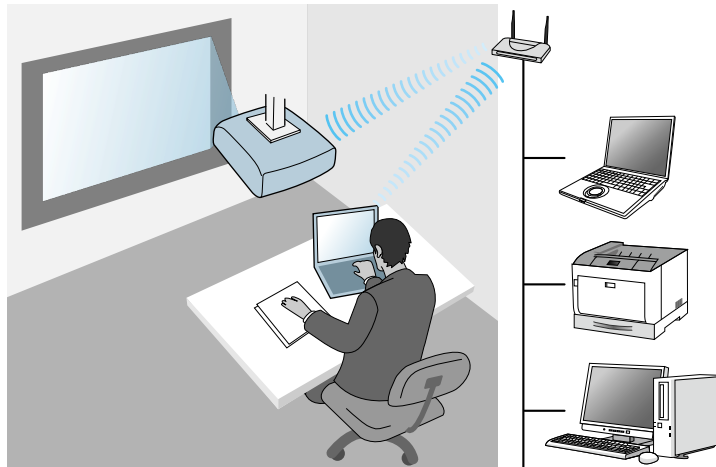

Valvottaessa ja ohjattaessa projektoria langattomalla LAN -yhteydellä valmiustilassa, yhdistä tietokone ja projektori infrastruktuuritilassa.

Tämä projektori sisältää sisäisiä langattomia LAN -moduuleita. Jos asennat valinnaisen lisälangan LAN -moduulin, voit käyttää molempia yhteysmenetelmiä samanaikaisesti. Kun asennat langaton LAN-moduulin, aseta **Yksinkertainen tukiasema** -asetus **Päälle**.

☛ **Verkko > Verkon asetukset > Yksinkertainen tukiasema**

Langattoman LAN-moduulin asentaminen

Käyttääksesi lisää langattomia yhteyksiä, asenna Epson-langaton LAN-moduuli. Älä asenna mitään muun tyyppistä langatonta LAN-moduulia.

Huomaa

Älä koskaan irrota moduulia, kun sen merkkivalo palaa sinisenä tai vilkkuu, tai kun projisoit langattomasti. Se voi vahingoittaa moduulia tai johtaa tietojen menettämiseen.

- 1** Irrota ruuvi avataksesi langattoman LAN-moduulin kannen.

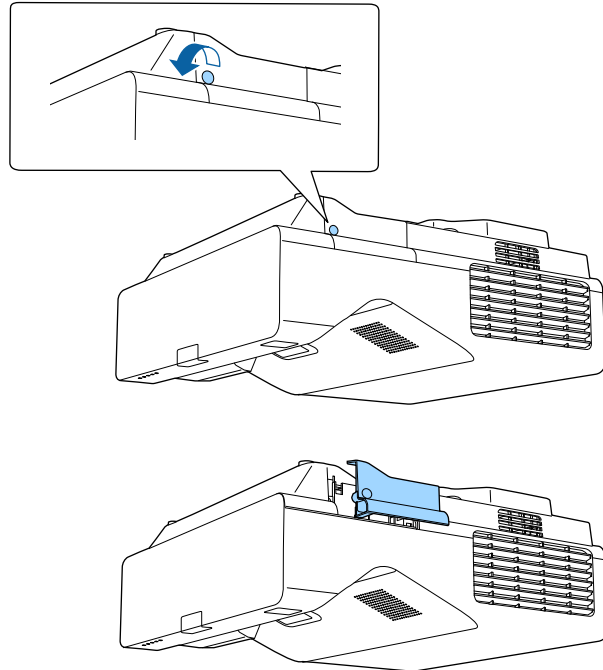

- 2** Liitä langaton LAN-moduuli langattoman LAN-moduulin paikkaan.

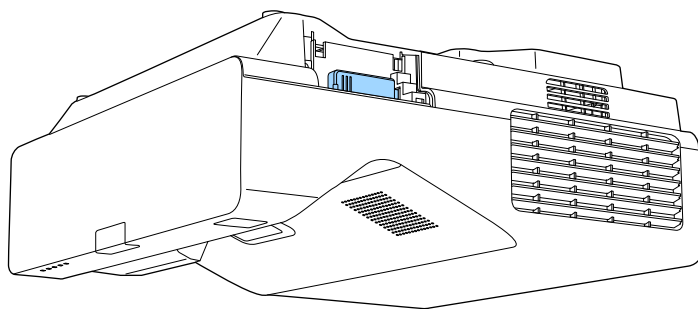

Langattoman verkon asetusten valitseminen manuaalisesti

Ennen kuin voit projisoida langattomasta verkostasi, sinun on valittava projektorin verkkoasetukset.

- 1** Paina [Menu]-painiketta, valitse **Hallinta**-valikko ja paina [Enter]-painiketta.

Usein käytetyt kohteet	Hallinta
Kuva	Käyttäjäpainike Valotila
Signaali-I/O	Käyttäjän logo
Asennus	Käyttäjäkuvio
Näyttö	Toimintalukko Pois
Toiminta	Värien yhdenmuk.
Hallinta	Virkistystila
Verkko	Valotilan kalibrointi
Kynä/kosketus	Pvm & Aika
Vuorovaikutteinen	Aikatauluasetukset
Moniprojektio	Langatt.lähiv. Virta
Muisti	Langaton LAN-diagnoosi 1
ECO	Lokin tallennuskohde USB ja sisäinen muisti
Aloitus/Kaikki asetukset	Eräasetusalue
	Kieli Suomi
	Tiedot
	Näytä lokit
	Palauta Hallinta-asetukset
	Verkko

- 2** Aseta **Langatt.lähiv. Virta** -asetukseksi **Päällä**.

[Langatt.lähiv. Virta]	Return
✓ Päällä	
Pois	

3 Valitse **Verkko**-valikko ja paina [Enter]-painiketta.

Usein käytetyt kohteet	Verkko	
Kuva	Langaton lähiverkko -tiedot	
Signaali-I/O	Langallinen lähiverkko -tiedot	
Asennus	Verkon asetukset	
Näyttö	Lähetinasetukset	
Toiminta	Palauta verkon asetukset	
Hallinta	Kynä/kosketus	
Verkko	Autom. kalibrointi	
Kynä/kosketus	Man. kalibrointi	
Vuorovaikutteinen	Kosketusyksikkö	
Moniprojektio	Projektorien asennus	
Muisti	Kynän leijunta	Päällä
ECO	PC-vuorovaikutus	
ECO	Palauta Kynä/kosketus-asetu...	
Aloitus/Kaikki asetukset	Vuorovaikutteinen	
	Piirtämistoiminto	Päällä
	Näytä työkalurivit	Näytä aina
	Työkalurivin väri	Musta

4 Valitse **Verkkoasetukset** ja paina [Enter]-painiketta.

5 Yksilöidäksesi verkossa olevan projektorin, valitse **Projektin nimi** ja syötä enintään 16 aakkosnumeerista merkkiä pitkä nimi.

6 Aseta **Ensisijainen valvonta -liittymä** -asetukseksi **Langaton LAN**.

7 Valitse liitännämenetelmä.

- Aseta yksinkertainen tukiasema -tilassa **Yksinkertainen tukiasema** -asetukseksi **Päällä** ja siirry vaiheeseen 12.



Jos **Ohita lause** ei ole asetettu, näyttöön tulee viesti, joka kehottaa asettamaan **Ohita lause**.

- Aseta infrastruktuuritilassa **Yksinkertainen tukiasema** -asetukseksi **Pois** ja siirry seuraavaan vaiheeseen.
- Jos asensit valinnaisen LAN-moduulin ja haluat käyttää molempia yhteysmenetelmiä samaan aikaan, aseta **Yksinkertainen tukiasema** -asetukseksi **Päällä** ja siirry seuraavaan vaiheeseen.

[Yksinkertainen tukiasema]	Return
✓ Päällä	
Pois	

8 Valitse **Langaton LAN** -valikko ja paina [Enter]-painiketta.

[Langaton lähiverkko]	Return	
Hae tukiasema		
SSID		
Turvallisuus	Open	
IP-asetukset		
DNS-palvelin 1	0.0.0.0	
DNS-palvelin 2	0.0.0.0	
IPv6	Pois	▼
IP-osoitteen näyttö	Päällä	

Projektorin alkaa etsiä tukiasemia.



Voit hakea tukiasemia myös käyttämällä **Hae tukiasema** -asetusta manuaalisesti.

9 Valitse tukiasema, johon haluat muodostaa yhteyden.



Jos sinun on määritettävä SSID manuaalisesti, valitse **SSID** syöttääksesi SSID:n.

- 10** Määritä verkollesi IP-asetukset, jos on tarpeen.
- Jos verkkosi määrittää osoitteet automaattisesti, valitse **IP-asetukset** asettaaksesi **DHCP**-asetuksen tilaan **Päällä**.
 - Jos osoitteet on asetettava manuaalisesti, valitse **IP-asetukset** asettaaksesi **DHCP**-asetukseksi **Pois** ja syötä sitten projektorin **IP-osoite, Aliverkon peite** ja **Yhd.käyt. os.** tarpeen mukaan.
- 11** Estääksesi IP-osoitteen näkymisen verkkotiedot-näytössä, aseta **IP-osoitteen näyttö** -asetukseksi **Pois**.
- 12** Valitse **Verkkoprojisointi**-valikko ja paina [Enter]-painiketta.

[Verkkoprojisointi]		Return
Projektorin tunnussana	Pois	
Epson iProjection	Päällä	^
SSID-näyttö	Päällä	
Näytä LAN-tiedot	Teksti ja QR-koodi	
Valvojan salasana		
Tunnussana Keskeytysnäyttö	Pois	
Screen Mirroring	Päällä	^
Katkaise yhteys	Päällä	
Säädä suorituskykyä	1 (Hieno)	
Sieppaa	Pois käytöstä	
Screen Mirroring -tiedot	Päällä	
Message Broadcasting	Pois	
Näytön jakaminen	Päällä	

- 13** Kytke **Projektorin tunnussana** päälle estääksesi projektorin käytön henkilöiltä, jotka eivät ole samassa huoneessa kuin projektori.



Kun kytket tämän asetuksen päälle, sinun on syötettävä näytetty satunnaisavainsana tietokoneesta Epson iProjection -sovelluksen kautta voidaksesi käyttää projektoria ja jakaa nykyisen näytön.

- 14** Aseta **Epson iProjection** -asetukseksi **Päällä**.

[Epson iProjection]	Return
✓ Päällä	
Pois	

- 15** Valitse valinnat tarpeen mukaan.
- **SSID-näyttö** antaa valita näytetäänkö projektorin SSID verkkotiedot-näytössä ja aloitusnäytössä.
 - **Näytä LAN-tiedot** antaa asettaa näyttömuodon projektorin verkkotiedoille.
 - **Valvojan salasana** antaa syöttää nelinumeroisen salasanan projektorin käyttämiseksi valvojana käyttämällä Epson iProjection -sovellusta. (Mitään salasanaa ei ole asetettu oletuksena.)
 - **Tunnussana Keskeytysnäyttö** antaa valita, näytetäänkö projektorin tunnussana projisoidussa kuvassa, kun projektoria käytetään Epson iProjection -ohjelman kautta.
- 16** Kun olet valinnut asetukset, siirry takaisin **Verkkoasetukset**-näyttöön, valitse **Aseta** ja toimi näytön ohjeiden mukaisesti tallentaaksesi asetukset ja poistuaksesi valikoista.
- 17** Paina kaukosäätimen [LAN]-painiketta.

Langattoman verkon asetukset ovat valmiit, kun näet oikean IP-osoitteen verkon tiedot -näytöllä.

[LAN]	
Projektorin nimi	: MYNAME
SSID	:
IP-osoite 	: WIRED.DHCP.ID
IP-osoite 	: WIRELESS.DHCP.ID
Tunnussana	: ----
Event ID	: 0434

Kun olet lopettanut langattomien asetusten asettamisen projektorille, sinun on valittava tietokoneella langaton verkko. Sen jälkeen verkon ohjelmistoa alkaa lähettää kuvia projektoriisi langattoman verkon kautta.

» Asiaan liittyvät linkit

- "Näyttönäppäimistön käyttäminen" [s.218](#)

Langattoman verkon asetusten valitseminen Windowsissa

Ennen kuin muodostat yhteyden projektoriin, valitse tietokoneella oikea langaton verkko.

- 1** Käyttääksesi langaton apuohjelma -ohjelmistoa, napsauta verkkokuvaketta Windowsin tehtäväpalkissa.

- 2** Kun muodostat yhteyden laitteisiin langattomalla verkkotukiasemalla, varmista, että Wi-Fi on kytketty päälle, ja valitse sen verkon verkkonimi (SSID), johon projektori yhdistetään.

- 3** Napsauta **Yhdistä**.

Langattoman verkon asetusten valitseminen Mac-tietokoneessa

Valitse enne projektoriin yhdistämistä oikea langaton verkko Mac-tietokoneessa.

- 1** Napsauta Wi-Fi-kuvaketta valikkopalkissa näytän yläosassa.
- 2** Kun muodostat yhteyden laitteisiin langattomalla verkkotukiasemalla, varmista, että Wi-Fi on kytketty päälle, ja valitse sen verkon verkkonimi (SSID), johon projektori yhdistetään.

Langattoman verkon suojauksen asettaminen yksinkertainen tukiasema -tilalle

Voit asettaa suojauksen projektorille käytettäväksi langattomassa verkossa yksinkertainen tukiasema -tilassa. Voit käyttää WPA2-PSK-suojausta.



Ota yhteys järjestelmän pääkäyttäjän saadaksesi opastusta oikeiden tietojen antamiseen.

- 1** Paina [Menu]-painiketta, valitse **Verkko**-valikko ja paina [Enter].
- 2** Valitse **Verkkoasetukset** ja paina [Enter]-painiketta.

- 3** Valitse **Ohita lause**, paina [Enter] ja syötä 8–63 merkkiä pitkä tunnuslause.

- 4** Kun olet lopettanut tunnuslauseen syöttämisen, siirry takaisin **Verkon asetukset**-näyttöön, valitse **Aseta** ja toimi näytön ohjeiden mukaisesti tallentaaksesi asetukset ja poistuaksesi valikoista.

Langattoman verkon suojauksen asettaminen infrastruktuuritilalle

Voit asettaa suojauksen projektorille käytettäväksi langattomassa verkossa infrastruktuuritilassa. Aseta yksi seuraavista suojausvalinnoista vastaamaan verkossasi käytettyjä asetuksia:

- WPA3-PSK-suojaus
- WPA2/WPA3-PSK-suojaus
- WPA3-EAP-suojaus
- WPA2/WPA3-EAP-suojaus



Ota yhteys järjestelmän pääkäyttäjän saadaksesi opastusta oikeiden tietojen antamiseen.

- 1** Jos haluat asettaa WPA3-EAP- tai WPA2/WPA3-EAP-suojauksen, varmista, että digitaalinen varmennetiedosto on yhteensopiva projektorin rekisteröinnin kanssa ja sijoitettu suoraan USB-tallennuslaitteeseen.
- 2** Paina [Menu]-painiketta, valitse **Verkko**-valikko ja paina [Enter].
- 3** Valitse **Verkkoasetukset** ja paina [Enter]-painiketta.
- 4** Valitse **Langaton LAN** -valikko ja paina [Enter]-painiketta.

- 5** Valitse **Turvallisuus**-asetus ja paina [Enter]-painiketta.

6 Valitse suojausasetukset, jotka vastaavat verkkoasetuksiasi.

[Turvallisuus]	Return
WPA2/WPA3-PSK	
WPA2/WPA3-EAP	
WPA3-PSK	
WPA3-EAP	
✓ Open	

7 Tee jokin seuraavista valitsemasi suojauksen mukaan.

- **WPA3-PSK** tai **WPA2/WPA3-PSK**: Valitse **Ohita lause**, paina [Enter] ja syötä 8–63 merkkiä pitkä tunnuslause. Siirry sitten vaiheeseen 16.
- **WPA3-EAP** tai **WPA2/WPA3-EAP**: Valitse **EAP-tyyppi** ja paina [Enter].

8 Valitse varmennusta varten protokollaksi **EAP-tyyppi**-asetus.

[EAP-tyyppi]	Return
✓ PEAP	
PEAP-TLS	
EAP-TLS	
EAP-FAST	

9 Tuodaksesi sertifikaattisi, valitse sertifikaattityyppi ja paina [Enter].

- **Asiakasvarmenne** PEAP-TLS- tai EAP-TLS-tyypille
- **CA-sertifikaatti** kaikille EAP-tyypeille



Voit rekisteröidä digitaalisia sertifikaatteja myös web-selaimellasi. Varmista kuitenkin, että rekisteröit vain kerran, muuten sertifikaatti ei ehkä asennu oikein.

10 Valitse **Tallenna** ja paina [Enter]-painiketta.

11 Liitä USB-tallennuslaite projektorin USB-A-porttiin näytön ohjeiden mukaisesti.

12 Paina [Enter] näyttääksesi sertifikaattiluettelon.

13 Valitse tuotava sertifikaatti käyttämällä näytettyä luetteloa. Näkyviin tulee viesti, joka kehottaa sinua antamaan sertifikaatille salasanan.

14 Syötä salasana ja paina [Enter].
Sertifikaatti tuodaan ja valmis-viesti tulee näkyviin.

15 Valitse EAP-asetukset, jos on tarpeen.

- **Käyttäjänimi** antaa käyttää enintään 64 aakkosnumeerista merkkiä pitkää käyttäjänimeä. Asiakasvarmennetta tuotaessa nimi, jolle varmenne on myönnetty, asetetaan automaattisesti.
- **Salasana** antaa syöttää varmennusta varten salasanan, jonka pituus on enintään 64 aakkosnumeerista merkkiä, kun käytät **PEAP** tai **EAP-FAST**-tyyppiä.
- **Varmista palvelinvarmenne**: antaa valita, tarkistetaanko palvelinsertifikaatti, kun CA -sertifikaatti on asetettu.
- **Radius-palvelimen nimi** antaa syöttää tarkistettavan palvelinnimen.

16 Kun olet lopettanut asetusten tekemisen, siirry takaisin **Verkkoasetukset**-näyttöön, valitse **Aseta** ja toimi näytön ohjeiden mukaisesti tallentaaksesi asetukset ja poistuaksesi valikoista.

» Asiaan liittyvät linkit

- "Tuettu asiakas ja CA-varmenne" [s.178](#)

Tuettu asiakas ja CA-varmenne

Voit rekisteröidä tämän tyyppiset digitaaliset sertifikaatit.

Asiakassertifikaatti (PEAP-TLS/EAP-TLS)

Tekniset tiedot	Kuvaus
Muoto	PKCS#12
Laajennus	PFX, P12
Salaus	RSA
Ristikkomerkit	MD5/SHA-1/SHA-256/SHA-384/SHA-512
Avaimen pituus	512/1024/2048/4096 bittia
Salasana	Korkeintaan 64 aakkosnumeerista merkkiä; pakollinen

CA -sertifikaatti (PEAP/PEAP-TLS/EAP-TLS/EAP-FAST)

Tekniset tiedot	Kuvaus
Muoto	X509v3
Laajennus	DER/CER/PEM
Salaus	RSA
Ristikkomerkit	MD5/SHA-1/SHA-256/SHA-384/SHA-512
Avaimen pituus	512/1024/2048/4096 bittia
Koodaus	BASE64/Binary

Mobiililaitteen liittäminen QR-koodilla

Kun olet valinnut projektorin langattomat verkkoasetukset, voit näyttää näytöllä QR-koodin ja käyttää sitä mobiililaitteen yhdistämiseen Epson iProjection (iOS/Android) -sovelluksella.



- Varmista, että olet asentanut laitteeseesi uusimman Epson iProjection -version.
- Voit ladata Epson iProjection -ohjelmiston ilmaiseksi App Store- tai Google Play -kaupasta. Kaikki yhteyden ottamisesta App Store- tai Google Play -kauppaan aiheutuvat kustannukset ovat asiakkaan vastuulla.
- Kun käytät Epson iProjection -sovellusta Nopea-yhteystilassa, on suositeltavaa määrittää suojausasetukset.

1

Paina kaukosäätimen [LAN]-painiketta.

QR-koodi on näytetty projektorin pinnalla.



- Jollet näe QR-koodia, aseta **Näytä LAN-tiedot**-asetukseksi **Teksti ja QR-koodi** projektorin **Verkko**-valikossa.
 ☛ **Verkko > Verkon asetukset > Verkkoprojisointi > Epson iProjection > Näytä LAN-tiedot**
- Piilottaaksesi QR-koodin, paina [Esc].
- Kun QR-koodi on piilotettu, paina [Enter] tuodaksesi koodin näkyviin.

2

Käynnistä mobiililaitteellasi Epson iProjection.

3

Lue projisoitu QR-koodi Epson iProjection -ohjelmalla yhdistääksesi sen projektoriin.



Lukeaksesi QR-koodin oikein, varmista, että olet suoraan näytön edessä ja riittävän lähellä, jotta projisoitu koodi mahtuu mobiililaitteen QR-koodinlukijan ohjaimeen. Jos olet liian kaukana näytössä, koodia ei ehkä voi lukea.

Kun yhteys on muodostettu, valitse **Contents**-valikko kohdasta  ja valitse sitten projisoitava tiedosto.

USB-avaimen käyttö Windows-tietokoneen liittämiseen

Voit asettaa USB-flash-aseman USB-avaimeksi yhdistääksesi projektorin nopeasti Windows-tietokoneen tukemaan langattomaan lähiverkkoon. Luotuasi USB-avaimen, voit projisoida kuvia nopeasti verkkoprojektorista.

- 1** Tee USB-avaimen asetukset Epson iProjection (Windows) -ohjelmiston **USB-avainasetustyökalulla**.



Katso ohjeet *Epson iProjection -käyttöoppaasta (Windows/Mac)*.

- 2** Varmista, että langaton LAN-moduuli on asennettu tai sisäänrakennettu projektoriisi.
- 3** Kytke projektoriin virta.
- 4** Paina kaukosäätimen [LAN]-painiketta. Näkyviin tulee verkkotiedot-näyttö. Varmista, että SSID-nimi ja IP-osoite ovat näkyvissä.
- 5** Liitä USB-tikku projektorin USB-A-porttiin. Projisoidun kuvan näkyminen varmistaa, että verkkotietojen päivitys on valmis.
- 6** Irrota USB-tikku.
- 7** Liitä USB-tikku tietokoneen USB-porttiin.
- 8** Asenna tarvittava sovellus näytön ohjeiden mukaisesti.



- Jos Windowsin palomuuriviesti tulee näkyviin, napsauta **Kyllä** ottaaksesi palomuurin pois käytöstä.
- Ohjelmiston asennukseen vaaditaan pääkäyttäjän oikeudet.
- Jollei se asennu automaattisesti, kaksoinapsauta USB-avaimen **MPPLaunch.exe**-tiedostoa.

Muutaman minuutin kuluttua tietokoneen kuva näytetään projektorilla.



- 9** Kun olet lopettanut langattoman projisoinnin, valitse **Poista laite turvallisesti** -valinta Windowsin tehtäväpalkissa ja irrota sitten USB-tikku tietokoneesta.



Sinun on ehkä käynnistettävä tietokone uudelleen aktivoitaksesi langattoman LAN-yhteyden uudelleen.

» Asiaan liittyvät linkit

- "Asiakirjojen uusimman version hakeminen" [s.11](#)

Langattoman esitysjärjestelmän käyttö Windows/Mac-tietokoneiden yhdistämiseen

Voit käyttää valinnaista langatonta esitysjärjestelmää projektorin nopeaan langattomaan liittämiseen tietokoneisiin ja kuvan projisointiin. Langaton esitysjärjestelmäsi (ELPWP10) sisältää kaksi langatonta lähetintä (ELPWT01) ja yhden langattoman LAN-moduulin (ELPAP11).

Katso lisätietoja *Epson Wireless Presentation System Käyttäjän oapaasta*.

» Asiaan liittyvät linkit

- "Langattoman esitysjärjestelmän asettaminen ensimmäisen kerran" [s.180](#)
- "Projisointi Langattomalla esitysjärjestelmällä" [s.181](#)

Langattoman esitysjärjestelmän asettaminen ensimmäisen kerran

Kun aloitat ensimmäistä kertaa langattoman esitysjärjestelmän käytön, sinun on tehtävä järjestelyjä, kuten langattomien lähettimien pariuttaminen projektorin kanssa.



- Valitse ennen pariuttamista projektorin verkkoasetukset.
- Sinun on pariutettava langattomat lähettimet uudelleen, kun muutat **Projektorin nimi** - tai **Ohita lause**-asetusta **Verkkoasetukset**-valikossa.
- Voit pariuttaa langattomat lähettimet myös tietokoneesta käyttämällä Epson Wireless Transmitter Settings -ohjelmistoa. Katso lisätietoja *Epson Wireless Transmitter Settings* -käyttöoppaasta.
- Voit ladata tarvittavan ohjelmiston ja käyttöoppaat seuraavalta web-sivustolta:
epson.sn

1 Kytke projektoriin virta.

2 Liitä langaton lähitin projektorin USB-A-porttiin.

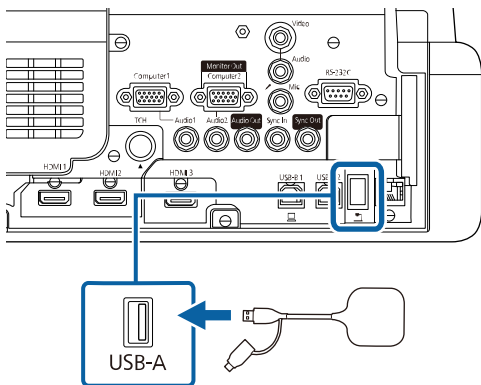

Verkkotiedot kirjoitetaan ja valmistumisviesti tulee näkyviin. Pariutumisen valmistuminen voi kestää jonkin aikaa.

Huom

Älä irrota virtajohtoa tai langatonta lähettä projektoria verkkotietojen kirjoittamisen aikana. Jos virtajohto tai langaton lähitin irrotetaan, projektori ei ehkä käynnisty oikein. Varmista, että valmistumisviesti tulee näkyviin ennen langattoman lähettimen irrottamista.

3 Liitä muut langattomat lähettimet, jos haluat jatkaa pariuttamista.

4 Valitse **Kyllä** asettaaksesi **Yhteysopasnäyttö** -asetukseksi **Päällä**, jos on tarpeen.



- On suositeltavaa valita **Kyllä**. Kun kytket projektorin seuraavan kerran päälle eikä signaalia lähetetä, langattoman lähettimen (Epson-langaton esitys) yhteysopas tulee näkyviin.
- Viesti, joka kehottaa asettamaan **Yhteysopasnäyttö**-asetukseksi **Päällä** tulee näkyviin, kun **Yhteysopasnäyttö** on asetettu **Pois**-tilaan ja **Sisällön toisto** on asetettu **Pois** (EB-775F/EB-770F)-tilaan.
- Voit vaihtaa yhteysopasnäytön projektorin **Verkko**-valikosta.
☛ **Verkko** > **Lähetinasetukset** > **Yhteysopasnäyttö**

5 Irrota langaton lähitin projektorista ja liitä LAN-avain samaan porttiin, jota käytetään langatonta LAN -moduulia varten.

6 Paina ohjauspaneelin tai kaukosäätimen [Menu]-painiketta.

7 Varmista, että **Langatt. lähiv. virta** on asetettu **Päällä**-tilaan projektorin **Hallinta**-valikossa ja **Yksinkertainen tukiasema** on asetettu **Päällä**-tilaan projektorin **Verkkoasetukset**-valikossa.

On suositeltavaa kytkeä projektori pois päältä ja takaisin päälle yhteysopasnäytön ottamiseksi käyttöön.



Jos asetat **Autom. käynnistys**-asetukseksi **Päällä** projektorin **Verkko-**valikossa, voit käynnistää projektorin, vaikka projektori olisi valmiustilassa (kun virta on kytketty pois päältä).

☛ **Verkko > Lähetinasetukset > Autom. käynnistys**

Projisointi Langattomalla esitysjärjestelmällä

Voit käyttää pariutettua langatonta lähentä suoran yhteyden muodostamiseksi nopeasti projektorin (vastaanotin) ja Windows/Mac-tietokoneiden välille ja kuvien projisoimiseksi helposti.



Varmista, että langaton LAN -moduuli on asennettu projektoriin.

- 1** Kytke projektoriin virta.
- 2** Liitä langaton lähentin tietokoneen USB-porttiin.
- 3** Projisoi sisältösi langattoman lähettimen Epson Wireless Presentation -ohjelmistolla. Katso lisätietoja *Epson Wireless Presentation System Käyttäjän oppaasta*.

Voit lähettää kuvan projektoriin mobiililaitteista, kuten kannettavat, älypuhelimet ja tabletit, käyttämällä Miracast-tekniikkaa.

Voit yhdistää kaksi laitetta, jotka käyttävät samanaikaisesti Miracast-tekniikkaa. Projektori tunnistaa tulolähteet Screen Mirroring1:nä ja Screen Mirroring2:nä. Sinun on asetettava **Katkaise yhteys** asetukseksi **Pois**.

 **Verkko** > **Verkon asetukset** > **Verkkoprojisointi** > **Screen Mirroring** > **Katkaise yhteys**

Jos laitteesi tukee Miracast-tekniikkaa, sinun eri tarvitse asentaa mitään lisäohjelmistoa. Kun käytät Windows-tietokonetta, varmista, että välttämätön sovitin Miracast-yhteyttä varten on käytettävissä.

Huomioi seuraavat rajoitukset käytettäessä Screen Mirroring -ominaisuuksia.

- Et voi toistaa lomitettua kuvaa.
- Et voi toistaa monikanava-audiota 3ch:lla (kanava 3).
- Et ehkä voi projisoida kuvia resoluution ja kuvanopeuden mukaan.
- Et voi toistaa 3D-videota.
- Et ehkä voi laitteesi mukaan nähdä Miracast-yhteydellä sisältöjä, joilla on tekijänoikeussuojauksia.
- Älä vaihda projektorin **Screen Mirroring** -asetusta Screen Mirroring -projisoinnin aikana. Se voi aiheuttaa projektorin yhteyden katkeamisen ja uuden yhteyden muodostaminen voi kestää jonkin aikaa.

 **Verkko** > **Verkon asetukset** > **Verkkoprojisointi** > **Screen Mirroring**

- Älä kytke projektoriä pois päältä suoraan katkaisijasta Screen Mirroring -projisoinnin aikana.



Mobiililaitteet, joissa on asennettuna Android tai Windows 8.1 tai uudempi, tukevat pääosin Miracastia.

Miracast-tuki vaihtelee mobiililaitteen mukaan. Katso lisätietoja mobiililaitteen käyttöoppaasta.

» Asiaan liittyvät linkit

- "Screen Mirroring -asetusten valinta" [s.182](#)
- "Yhteyden muodostaminen käyttämällä Screen Mirroring -toimintoa Miracast-toiminnon kanssa" [s.184](#)

- "Yhteyden muodostaminen käyttämällä Screen Mirroring -toimintoa Windows 10:ssä" [s.185](#)
- "Yhteyden muodostaminen käyttämällä Screen Mirroring -toimintoa Windows 8.1:ssä" [s.185](#)

Screen Mirroring -asetusten valinta

Sinun on valittava projektorille **Screen Mirroring** -asetukset projisoidaksesi kuvia mobiililaitteestasi.



Jos käytät Windows 10:tä, voit lähettää kuvia seuraavilla yhteyksillä:

- Kuvien lähettäminen suoraan laitteestasi projektoriin
- Kuvien lähettäminen lähiverkon kautta

Kun lähetät kuvia lähiverkon kautta, yhteys on vakaampi ja turvallisempi. Tee jokin seuraavista yhdistääksesi projektorin lähiverkkoon:

- Liitä LAN-kaapeli.
- Valitse **Langaton LAN** -asetus yhdistääksesi langattomaan tukiasemaan.

Yhdistääksesi langattomaan tukiasemaan, sinun on asennettava valinnainen langaton LAN -moduuli.

- 1** Paina [Menu]-painiketta, valitse **Hallinta**-valikko ja paina [Enter]-painiketta.

Usein käytetyt kohteet	Hallinta
Kuva	Käyttäjäpainike Valotila
Signaali-I/O	Käyttäjän logo
Asennus	Käyttäjäkuvio
Näyttö	Toimintalukko Pois
Toiminta	Värien yhdenmuk.
Hallinta	Virkistystila
Verkko	Valotilan kalibrointi
Kynä/kosketus	Pvm & Aika
Vuorovaikutteinen	Aikatauluasetukset
Moniprojektio	Langatt.lähiv. Virta
Muisti	Langaton LAN-diagnoosi 1
ECO	Lokin tallennuskohde USB ja sisäinen muisti
Aloitus/Kaikki asetukset	Eräasetusalue
	Kieli Suomi
	Tiedot
	Näytä lokit
	Palauta Hallinta-asetukset
	Verkko

- 2** Aseta **Langatt.lähiv. Virta** -asetukseksi **Päällä**.

[Langatt.lähiv. Virta]	Return
✓ Päällä	
Pois	

- 3** Valitse **Verkko**-valikko ja paina [Enter]-painiketta.

Usein käytetyt kohteet	Verkko
Kuva	Langaton lähiverkko -tiedot
Signaali-I/O	Langallinen lähiverkko -tiedot
Asennus	Verkon asetukset
Näyttö	Lähetinasetukset
Toiminta	Palauta verkon asetukset
Hallinta	Kynä/kosketus
Verkko	Autom. kalibrointi
Kynä/kosketus	Man. kalibrointi
Vuorovaikutteinen	Kosketusyksikkö
Moniprojektio	Projektorien asennus
Muisti	Kynän leijunta Päällä
ECO	PC-vuorovaikutus
Aloitus/Kaikki asetukset	Palauta Kynä/kosketus-asetu...
	Vuorovaikutteinen
	Piirtämistoiminto Päällä
	Näytä työkalurivit Näytä aina
	Työkalurivin väri Musta

- 4** Valitse **Verkkoasetukset** ja paina [Enter]-painiketta.

- 5** Valitse **Ensisijainen valvonta -liittymä** ja paina [Enter]-painiketta.

- 6** Valitse jokin seuraavista tiloista:

- Jos lähetät dataa lähiverkon kautta kiinteällä LAN-verkolla, valitse **Kiinteä LAN**.
- Jos lähetät dataa suoraan tai langattoman tukiaseman kautta, valitse **Langaton LAN**.
- Jos laitteesi tukee vain datan suoraa lähettämistä, valitse **Langaton LAN**.

7 Aseta **Yksinkertainen tukiasema** -asetukseksi **Päällä**.

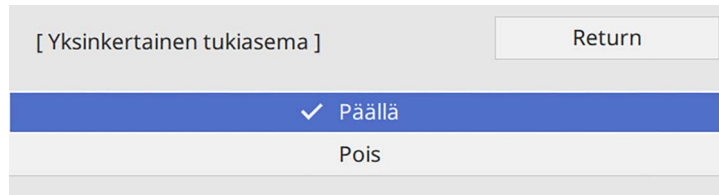

Jos **Ohita lause** ei ole asetettu, näyttöön tulee viesti, joka kehottaa asettamaan **Ohita lause**.

8 Siirry takaisin **Verkkoasetukset**-näyttöön ja valitse **Verkkoprojisointi**.

9 Aseta **Screen Mirroring** -asetukseksi **Päällä**.

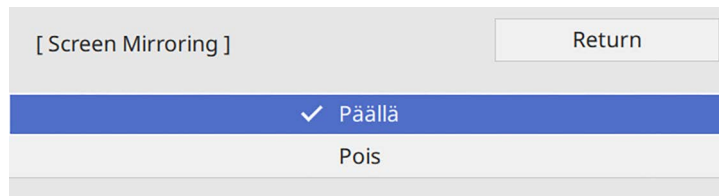

10 Valitse valinnat tarpeen mukaan.

- **Katkaise yhteys** antaa valita yhdistämisen toiseen mobiililaitteeseen Screen Mirroring -projisoinnin aikana tai yhdistääksesi ainoastaan yhteen laitteeseen. Jos haluat käyttää kahta Screen Mirroring -lähdettä, aseta tämä **Pois**-tilaan.
- **Säädä suorituskykyä** antaa säätää screen mirroring -nopeutta/laatua. Valitse pieni numero parantaaksesi laatua ja suuri numero lisätäksesi nopeutta.
- **Siippaa** mahdollistaa projisoidun kuvan sieppaamisen ja liittämisen sivulle tussitaulutilassa (EB-770Fi/EB-760Wi). **Käytössä** mahdollistaa Screen Mirroring -kuvan lähettämisen HDMI Out -porttiin ja sen kuvaamisen. HDCP ja H.265 ominaisuudet ovat pois käytöstä etkä

voi projisoida niillä sisältöä. Jos haluat projisoida sisältöä HDCP- ja H.265-ominaisuuksilla, valitse **Pois käytöstä**.

- **Screen Mirroring-tiedot** näyttää yhteyden tiedot projisoitaessa Screen Mirroring -lähteestä.

11 Kun olet valinnut asetukset, siirry takaisin **Verkkoasetukset**-näyttöön, valitse **Aseta** ja toimi näytön ohjeiden mukaisesti tallentaaksesi asetukset ja poistuaksesi valikoista.

Yhteyden muodostaminen käyttämällä Screen Mirroring -toimintoa Miracast-toiminnon kanssa

Jos mobiililaitteesi, kuten älypuhelin, tukee Miracastia voit yhdistää sen projektoriin langattomasti ja projisoida kuvia. Voit toistaa audiota projektorin kaiutinjärjestelmän yhdistämällä käyttämällä Screen Mirroring -toimintoa.

- 1 Valitse projektorin **Screen Mirroring** -asetus tarpeen mukaan.
- 2 Paina kaukosäätimen [LAN]-painiketta vaihtaaksesi Screen Mirroring -lähteeseen.
Näkyviin tulee verkkotiedot-näyttö.
- 3 Käytä mobiililaitteessa Miracast-toimintoa etsiäksesi projektorin.
Näet luettelon käytettävissä olevista laitteista.
- 4 Valitse luettelosta projektorin Projektorin nimi.
- 5 Jos näet mobiililaitteessa PIN-koodin syöttöruudun, syötä verkkotiedot-näytöllä näkyvä tai projisoidussa kuvassa ylhäällä vasemmalla näkyvä PIN-koodi.
Projektori näyttää kuvan mobiililaitteestasi.



Yhteyden muodostaminen saattaa kestää jonkin aikaa. Älä irrota projektorin virtajohtoa yhteydenmuodostuksen aikana. Se voi aiheuttaa laitteen pysähtymisen tai toimintahäiriön. Mobiililaitteen mukaan sinin on ehkä poistettava laite, kun muodostat yhteyden. Toimi laitteen näytön ohjeiden mukaisesti.

Yhteyden muodostaminen käyttämällä Screen Mirroring -toimintoa Windows 10:ssä

Voit asettaa tietokoneen langatonta projisointia varten ja toistaa audiota projektorin kaiutinjärjestelmällä käyttämällä Screen Mirroring -toimintoa.

- 1** Valitse projektorin **Screen Mirroring** -asetus tarpeen mukaan.
- 2** Paina kaukosäätimen [LAN]-painiketta vaihtaaksesi Screen Mirroring -lähteeseen.
Näkyviin tulee verkkotiedot-näyttö.
- 3** Pidä Windows-näppäintä painettuna ja paina samanaikaisesti näppäimistön **K**-näppäintä.
Näet luettelon käytettävissä olevista laitteista.

4 Valitse luettelosta projektorin Projektorin nimi.

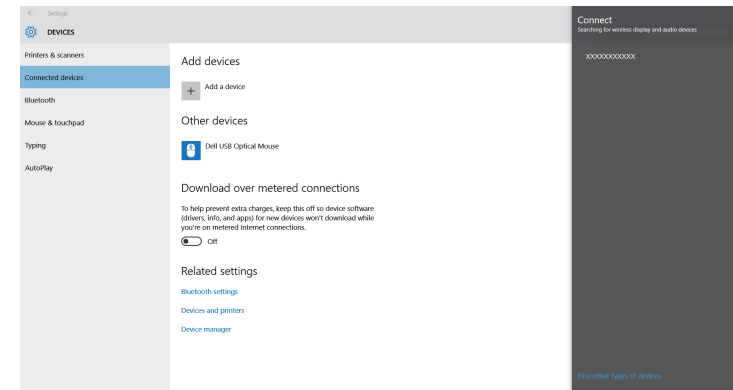

- 5** Jos tietokoneessa tulee näkyviin PIN-syötekenttä, syötä PIN-koodi, joka näkyy verkkotiedot-näytössä tai oikealla alhaalla heijastetussa kuvassa. Projektori näyttää kuvan tietokoneeltasi.



Yhteyden muodostaminen saattaa kestää jonkin aikaa. Älä irrota projektorin virtajohtoa yhteydenmuodostuksen aikana. Se voi aiheuttaa laitteen pysähtymisen tai toimintahäiriön.

Yhteyden muodostaminen käyttämällä Screen Mirroring -toimintoa Windows 8.1:ssä

Voit asettaa tietokoneesi langatonta projisointia varten Charms-kohdassa Windows 8.1:ssä. Voit toistaa audiota projektorin kaiutinjärjestelmän yhdistämällä käyttämällä Screen Mirroring -toimintoa.

- 1** Valitse projektorin **Screen Mirroring** -asetus tarpeen mukaan.
- 2** Paina kaukosäätimen [LAN]-painiketta vaihtaaksesi Screen Mirroring -lähteeseen.

Näkyviin tulee verkkotiedot-näyttö.

3 Valitse tietokoneessa **Laitteet** kohdasta Charms ja valitse **Projekti**.

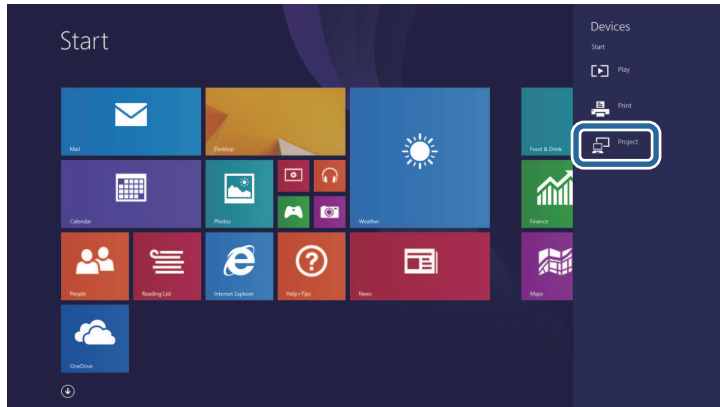

4 Valitse **Lisää langaton näyttö**.

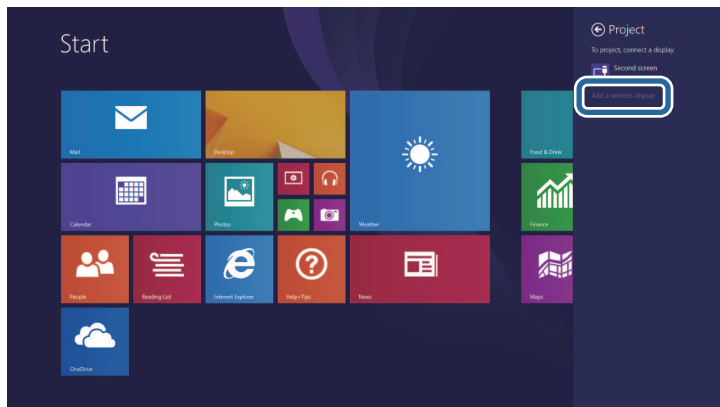

Näet luettelon käytettävissä olevista laitteista.

5 Valitse luettelosta projektorin Projektorin nimi.

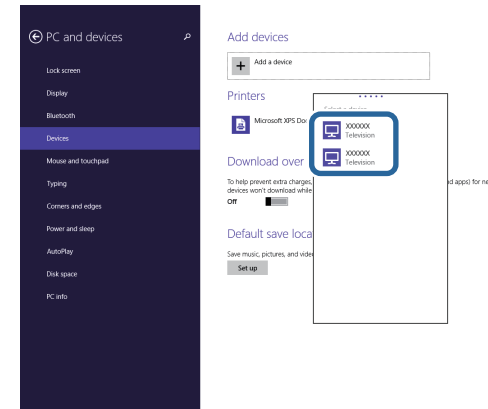

6 Jos tietokoneessa tulee näkyviin PIN-syötekenttä, syötä PIN-koodi, joka näkyy verkkotiedot-näytössä tai oikealla alhaalla heijastetussa kuvassa. Projektori näyttää kuvan tietokoneeltasi.



Yhteyden muodostaminen saattaa kestää jonkin aikaa. Älä irrota projektorin virtajohtoa yhteydenmuodostuksen aikana. Se voi aiheuttaa laitteen pysähtymisen tai toimintahäiriön.

Voit käyttää HTTPS-protokollaa projektorin ja sen kanssa vuorovaikutuksessa olevan web-selaimen välisen suojauksen lisäämiseen. Tehdäksesi niin, luo palvelinsertifikaatti, asenna se projektoriin ja kytke **Secure HTTP** -asetus päälle projektorin valikoissa tarkistaaksesi web-selaimen luotettavuuden.

Vaikka et asentaisi palvelinvarmennetta, projektori luo automaattisesti itse allekirjoittamansa varmenteen ja on yhteydessä tämän avulla. Kuitenkin, koska itse allekirjoitettu varmenne ei voi tarkistaa luotettavuutta web-selaimesta, projektoriä web-selaimesta käynnistettäessä ilmestyy varoitus, kun projektoriä käytetään web-selaimella. Tämä varoitus ei estä yhteyttä.

» Asiaan liittyvät linkit

- "Web-palvelinsertifikaatin tuominen valikoita käyttämällä" [s.187](#)

Web-palvelinsertifikaatin tuominen valikoita käyttämällä

Voit luoda oman web-palvelinsertifikaatin ja tuoda sen projektorin valikoilla ja ulkoisella tallennuslaitteella.



- Voit käyttää USB flash -asemaa tämän mallin ulkoisena tallennuslaitteena.
- Voit rekisteröidä digitaalisia sertifikaatteja myös web-selaimestasi. Varmista kuitenkin, että rekisteröit vain kerran, muuten sertifikaatti ei ehkä asennu oikein.

- 1** Varmista, että digitaalinen sertifikaattitiedostosi on yhteensopiva projektorin rekisteröinnin kanssa asetettu suoraan USB-tallennuslaitteeseen.
- 2** Paina [Menu]-painiketta, valitse **Verkko**-valikko ja paina [Enter].
- 3** Valitse **Verkkoasetukset** ja paina [Enter]-painiketta.

- 4** Valitse **Projektorin säätö** -valikko ja paina [Enter]-painiketta.

[Projektorin säätö]		Return
Komentotiedonsiirto	Suojattu	
Web API -asetukset		
PJLink	Pois	▼
SNMP	Pois	▼
AMX Device Discovery	Pois	
Crestron Connected	Pois	
Crestron XiO Cloud	Pois	
Control4 SDDP	Pois	
Art-Net	Päällä	
Secure HTTP	Päällä	▲
Verkkopalvelinvarmenne		

- 5** Aseta **Secure HTTP** -asetukseksi **Päällä**.
- 6** Valitse **Verkkopalvelinvarmenne** ja paina [Enter].
- 7** Valitse **Tallenna** ja paina [Enter]-painiketta.
- 8** Liitä USB-tallennuslaite projektorin USB-A-porttiin näytön ohjeiden mukaisesti.
- 9** Paina [Enter] näyttääksesi sertifikaattiluettelon.
- 10** Valitse tuotava sertifikaatti käyttämällä näytettyä luetteloa. Näkyviin tulee viesti, joka kehottaa sinua antamaan sertifikaatille salasanan.
- 11** Syötä salasana ja paina [Enter].

Sertifikaatti tuodaan ja valmis-viesti tulee näkyviin.

» Asiaan liittyvät linkit

- "Tuetut verkkopalvelinvarmenteet" [s.188](#)

Tuetut verkkopalvelinvarmenteet

Voit rekisteröidä tämän tyyppiset digitaaliset sertifikaatit.

Verkkopalvelinvarmenne (Secure HTTP)

Tekniset tiedot	Kuvaus
Muoto	PKCS#12
Laajennus	PEM, P12
Salaus	RSA
Ristikkomerkit	MD5/SHA-1/SHA-256/SHA-384/SHA-512
Avaimen pituus	512/1024/2048/4096 bittiä
Yleinen nimi	Verkon isännän nimi
Organisaatio	Valinnainen
Salasana	Korkeintaan 64 aakkosnumeerista merkkiä; pakollinen

Voit jakaa parhaillaan projisoidun näyttökuvan enintään neljään samaan verkkoon liitettyyn projektoriin. Tämän avulla voit katsoa kuvaa samaan aikaan muista projektoreista.



Tämä toiminto ei ole käytettävissä **Sisällön toisto** -tilassa (EB-775F/EB-770F).

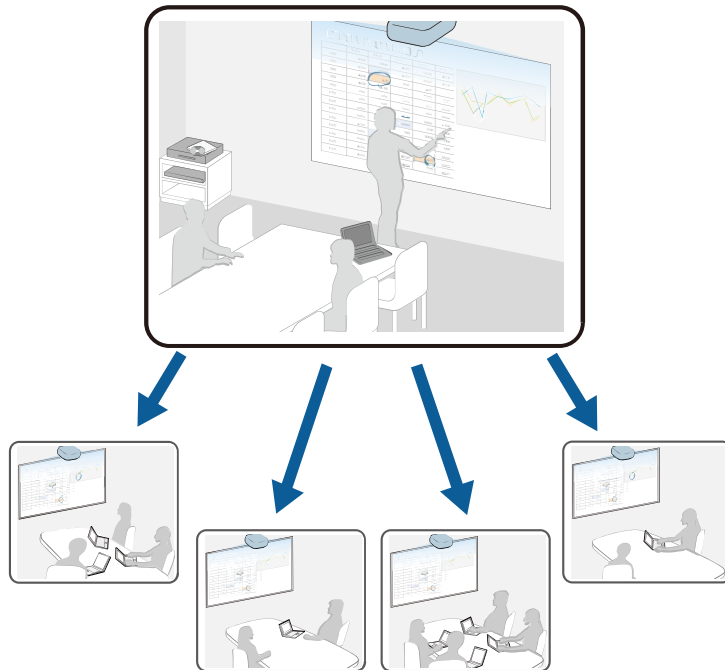

Huomioi seuraavat rajoitukset käytettäessä Screen Mirroring -toimintoa.

- Voit jakaa näytön projektoreilla, jotka tukevat näytön jakamisominaisuutta.
- Jos näytön jakavien projektorien laiteohjelmistoversio ei ole sama, sinun on ehkä päivitettävä projektorin laiteohjelmisto näytön jakamiseksi.
- Et voi jakaa kuvia, jotka ovat HDCP:llä suojattuja.
- Et voi muuttaa projektorin **Verkko**-asetuksia näytön jakamisen aikana.

» Asiaan liittyvät linkit

- "Näytön jakaminen" [s.189](#)
- "Jaettujen näyttökuvien vastaanotto" [s.191](#)
- "Piirtäminen Jaettu näyttö -kuville" [s.191](#)

Näytön jakaminen

Ennen näytön jakamista sinun on valittava projektorin asetukset.

- Liitä projektori verkkoon.
- Varmista, että **Näytön jakaminen** -asetuksena on **Päällä**.
 - ☛ **Verkko > Verkon asetukset > Verkkoprojisointi > Näytön jakaminen**

- 1** Käynnistä projektori ja näytä kuva.
- 2** Paina [Home]-painiketta.
- 3** Valitse **Näytön jakaminen**.

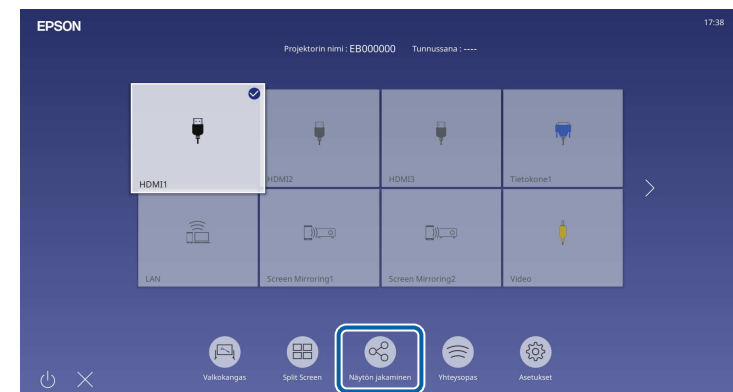

4 Valitse Aloita näytön jakaminen.

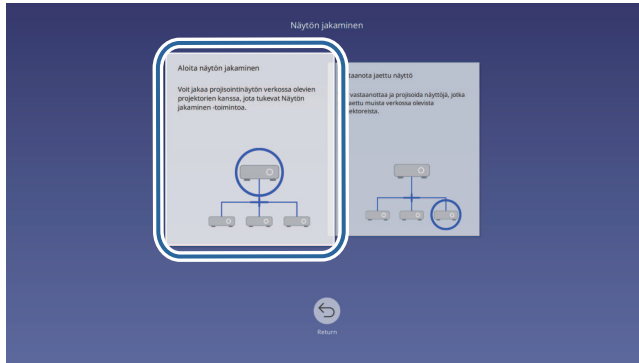

5 Määritä projektori, jonka kanssa haluat jakaa näytön.



- 1 Syötä IP-osoite numeronäppäimillä.
- 2 Jos on tarpeen, syötä projektorin tunnussana numeronäppäimillä. Projektorin tunnussana näytetään vastaanottavan projektorin projisoidussa kuvassa.
- 3 Näyttää yhteystietojen. Yhdistääksesi projektoriin, johon olet muodostanut yhteyden aiemmin, valitse näytetystä luettelosta IP-osoite.

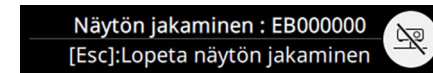

6 Valitse Yhdistä.

Kun yhteys on muodostettu, jaetun tilan ilmaiseva palkki tulee näkyviin näyttöön ylös oikealle. Voit vetää ja pudottaa jaettu tila -palkin sijainnin.



7 Toista vaiheet 3 ja 6 tarpeen mukaan yhdistääksesi vielä muihin projektoreihin.

8 Valitse salliaksesi piirtämisen jaetulle näytölle.

-  : Voit piirtää vastaanottavalta projektorilta.
-  : Et voi piirtää vastaanottavalta projektorilta.

9 Valitse tulolähde projisoidaksesi kuvia, joita haluat jakaa,

Kuva on jaettu vastaanottaviin projektoreihin.

» Asiaan liittyvät linkit

- "Näytön jakamisen lopettaminen" [s.190](#)

Näytön jakamisen lopettaminen

Lopettaaksesi näytön jakamisen, valitse  -kuvake jaettu tila -palkissa. Tämä valinta katkaisee kaikkien projektorien yhteyden yhtä aikaa. Jos haluat katkaista määrätyn projektorin yhteyden, toimi seuraavasti.

1 Paina [Home]-painiketta.

2 Valitse Näytön jakaminen.

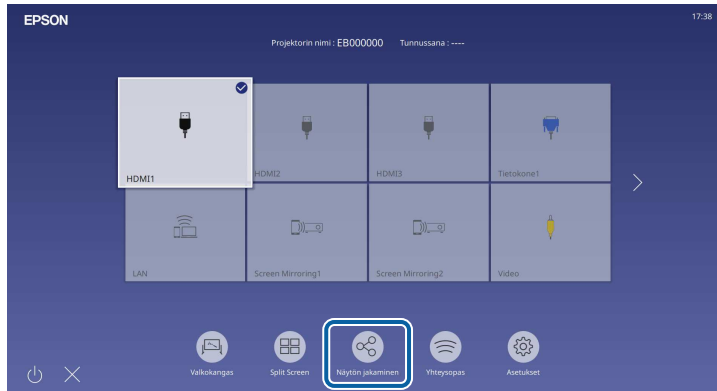

3 Valitse projektori, jonka yhteyden haluat katkaista, ja valitse Irrota.

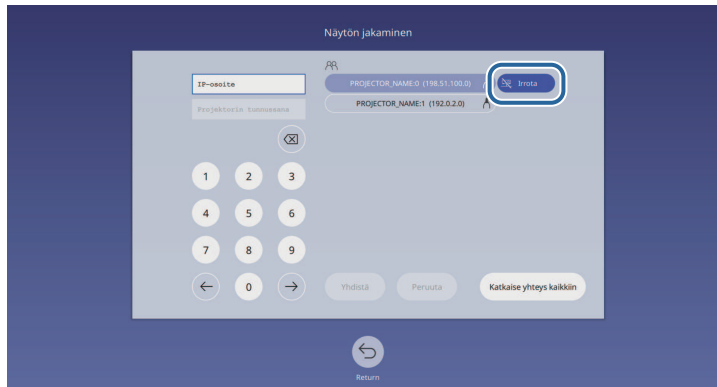

Valitun projektorin yhteys katkaistaan ja näytön jakaminen tähän projektoriin loppuu.

4 Toista vaiheet 3 tarpeen mukaan katkaistaksesi yhteydet muihin projektoreihin.



Kun valitset **Katkaise yhteys kaikkiin**, painike muuttuu **Vahvista**-painikkeeksi. Valitse painike uudelleen katkaistaksesi yhteyden kaikkiin projektoreihin.

Jaettujen näyttökuvien vastaanotto

Ennen näytön vastaanottamista sinun on valittava projektorin asetukset.

- Yhdistä projektorit samaan verkkoon kuin kuvia jakava projektori.
- Varmista, ettei mikään muu laite muodosta yhteyttä projektoriin Epson iProjection -ohjelmistolla.
- Varmista, että **Näytön jakaminen** -asetuksena on **Päällä**.
 ➔ **Verkko > Verkon asetukset > Verkkoprojisointi > Näytön jakaminen**

Kun toinen projektori aloittaa näytön jakamisen, jaettu näyttökuva näytetään automaattisesti.

Jos näin ei käy, paina kaukosäätimen [LAN]-painiketta.

Poistaaksesi jaetun kuvan projisoinnin aikana, paina [Esc]-painiketta.



Jos projektorilla ei ole IP-osoitetta, paina [Home]-painiketta ja valitse **Näytön jakaminen**. Voit tarkistaa opasnäytöllä näytetyn IP-osoitteen.

Piirtäminen Jaettu näyttö -kuville

Voit piirtää jaetuille kuville käyttämällä vuorovaikutteista työkaluriviä (EB-770Fi/EB-760Wi). Piirrookset jaetaan myös projektorien välillä.

Työkalurivi näytetään seuraavassa kuvassa.





- Voit käyttää myös minityökalulaatikkoa painamalla painiketta kynän sivulla missä tahansa piirtämisalueella. Voit vaihtaa kynä- tai pyyhintyyppiä mini-työkalulaatikossa.
- Kun suoritat kosketustoimintoja sormella, et voi näyttää minityökalulaatikkoa.

Katson Huomautustilan työkaluriviltä kunkin työkalun toiminnot.



- Et voi piirtää jaetuille kuville, kun jaettu kuva projisoidaan osana jaetun näytön kuvaa.
- Kun piirät jaetun näytön kuville, et voi käyttää korostuskynätyökalua ja **Tyhjennä kaikki piirtämissisältö** -toimintoa.

► Asiaan liittyvät linkit

- "Lisähuomautus-tilan työkalurivi" [s.107](#)

Projektorin valvonta ja ohjaaminen

Tutustu näihin osiin valvoaksesi ja ohjataksesi projektoria verkon kautta.

► Asiaan liittyvät linkit

- "Epson Projector Management" [s.194](#)
- "Verkkoon liitetyn projektorin ohjaaminen web-selaimella" [s.195](#)
- "Digitaalisten varmenteiden rekisteröinti web-selaimesta" [s.204](#)
- "Projektoria verkko-sähköposti-ilmoitusten asettaminen" [s.205](#)
- "Valvonnan asettaminen käyttämällä SNMP:tä" [s.206](#)
- "ESC/VP21-komentojen käyttö" [s.207](#)
- "PJLink-tuki" [s.208](#)
- "Art-Net" [s.209](#)
- "Crestron Connected -tuki" [s.210](#)
- "Web API" [s.212](#)
- "Projektoria tapahtuma-aikataulujen asettaminen" [s.213](#)

Epson Projector Management -ohjelmisto (vain Windows) mahdollistaa projektorin valvonnan ja ohjaamisen verkon kautta. Saat ohjeet *Epson Projector Management -käyttöoppaasta*.

Epson Projector Management on ladattavissa seuraavalta verkkosivustolta.

epson.sn

Kun olet liittänyt projektorin verkkoon, voit valita projektorin asetukset ja ohjata projisointia yhteensopivalla web-selaimella. Tämä mahdollistaa projektorin etäkäytön.

Sisällön toisto -tilassa voit myös muokata soittolistoja (EB-775F/EB-770F).

Huomaa

Älä poista Sisällön toisto -tilassa USB flash -asemaa projektorista tai irrota projektorin virtajohtoa seuraavissa tilanteissa (EB-775F/EB-770F). USB flash -asemaan tallennetut tiedot voivat vahingoittua.

- Kun **Soittolistat**-näyttörüuutu tulee näkyviin
- Kun **USB-muistilaite**-näyttörüuutu tulee näkyviin



- Varmista, että tietokone ja projektori on kytketty verkkoon. Jos muodostat yhteyttä langattomasti, muodosta yhteys langattoman verkon tukiasemalla.
- Voit käyttää seuraavia web-selaimia.
 - Microsoft Edge (Windows)
 - Safari (Mac, iOS)
 - Chrome (Android)
- Käyttäessäsi web-selainta, älä yhdistä käyttämällä välityspalvelinta. Et voi valita kaikkia projektorin valikkoasetuksia tai ohjata kaikkia projektorin toimintoja web-selaimella.
- Jos asetat **Valmiustila**-asetukseksi **Yhteys päällä** projektorin **Toiminta**-valikossa, voit käyttää web-selainta asetusten valitsemiseen ja projisoinnin ohjaamiseen, vaikka projektori olisi valmiustilassa.
- Voit ohjata projektoria myös web-selaimella Epson iProjection (iOS/Android) -sovelluksella.

1 Varmista, että projektori on kytketty päälle.

2 Varmista, että tietokone tai laite on liitetty samaan verkkoon kuin projektori.

3 Käynnistä web-selain tietokoneessa tai laitteessa.

4 Siirry **Epson Web Control** -näyttöön syöttämällä projektorin IP-osoite selaimen osoiteriville. Kun syötät IPv6-osoitteen, paketoit osoite kohteella [ja].

Näkyviin tulee **Epson Web Control** -näyttö.

- Normaalitilassa

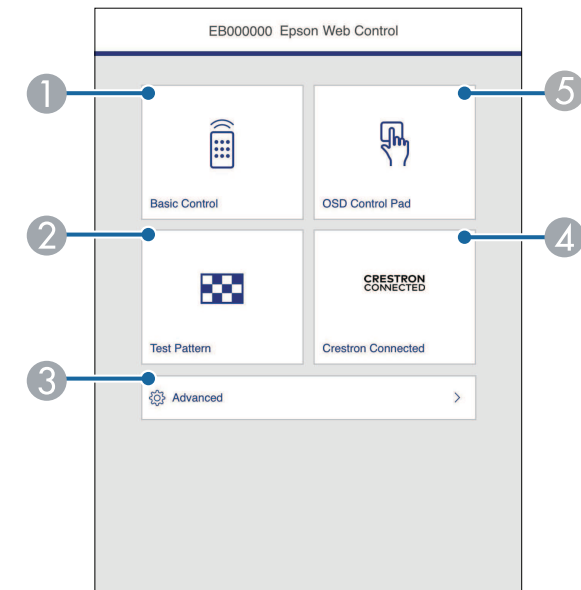

- 1 Etäohjaa projektoria.
- 2 Näyttää testikuvan.
- 3 Asettaa yksityiskohtaiset projektoriasetukset.
- 4 Avaa Crestron Connected - ja Crestron XiO Cloud -toimintaikkunat.
- 5 Käyttää projektorin valikkoasetuksia sormella tai hiirellä.

- Sisällön toisto -tilassa (EB-775F/EB-770F)

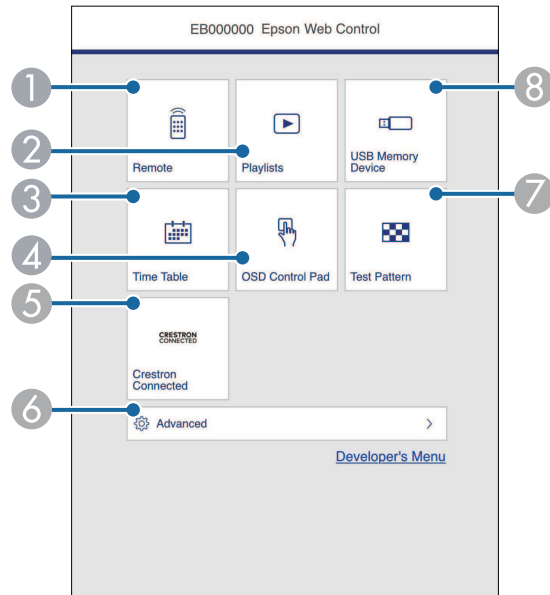

- 1 Etäohjaa projektoria.
- 2 Valitsee toistettavan soittolistan ja antaa luoda tai muokata soittolistoja.
- 3 Näyttää **Aikataulu**-näytön.
- 4 Käyttää projektorin valikkoasetuksia sormella tai hiirellä.
- 5 Avaa Crestron Connected - ja Crestron XiO Cloud -toimintaikkunat.
- 6 Asettaa yksityiskohtaiset projektoriasetukset.
- 7 Näyttää testikuvan.
- 8 Rekisteröi tai poistaa soittolistatiedot USB flash -asemassa.

5 Valitse valinta, joka vastaa ohjattavaa projektorin toimintoa.



- Sinun on ehkä kirjauduttava sisään käyttääksesi joitakin valintoja **Epson Web Control** -näytössä. Jos näkyvässä on sisäänkirjautumisikkuna, anna käyttäjänimesi ja salasanasasi.
- Kun käytät **Perusohjaus**-valintaa, käyttäjänimi on **EPSONREMOTE**. Mitään salasanaa ei ole asetettu oletuksena.
- Kun käytät muita valintoja, käyttäjänimi on **EPSONWEB**. Mitään salasanaa ei ole asetettu oletuksena.
- Voit muuttaa salasanaa projektorin **Verkko**-valikossa.
 ☛ **Verkko > Verkon asetukset > Remote -salasana**
 ☛ **Verkko > Verkon asetukset > Web Control-salasana**

» Asiaan liittyvät linkit

- "Web Control -valinnat" [s.196](#)

Web Control -valinnat

Perusohjaus

Perusohjaus-näytön valinnat antavat valita tulolähteen ja ohjata projektoria.



- Jos näkyvässä on sisäänkirjautumisikkuna, anna käyttäjänimesi ja salasanasasi. (Käyttäjänimi on **EPSONREMOTE**. Mitään salasanaa ei ole asetettu oletuksena.)
- Voit muuttaa salasanaa projektorin **Verkko**-valikossa.
 🖱️ **Verkko > Verkon asetukset > Remote -salasana**

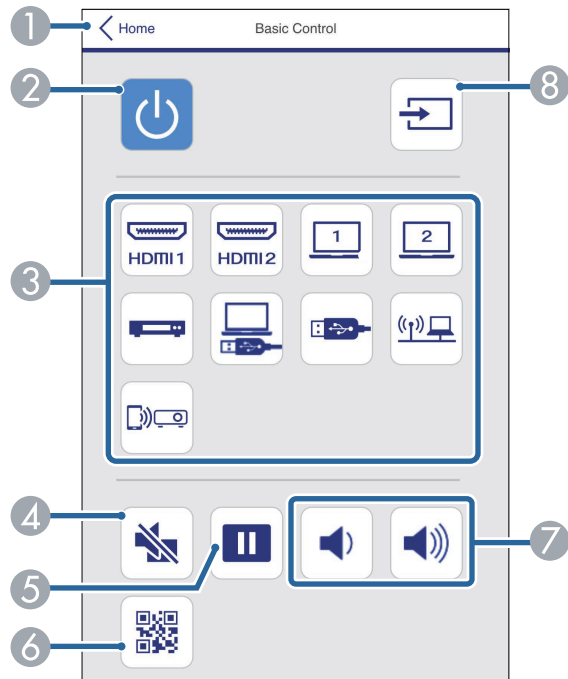

- 1 Palauttaa **Epson Web Control** -näyttöön.
- 2 Kytkee projektorin päälle tai pois.
- 3 Valitsee tulolähteen. (Käytettävissä olevat lähteet vaihtelevat projektorimallin mukaan.)
- 4 Kytkee videon ja äänen tilapäisesti päälle tai pois päältä.
- 5 Keskeyttää tai jatkaa kuvien näyttämistä.
- 6 Näyttää QR-koodin.

- 7 Säätelee kaiuttimen äänenvoimakkuutta.
- 8 Hakee lähteitä.

OSD-ohjauslevy

OSD-ohjauslevy-näytön valinnat antavat näyttää projektorin asetusvalikot ja antaa valita niitä liikuttamalla sormea tai hiirtä levyllä.

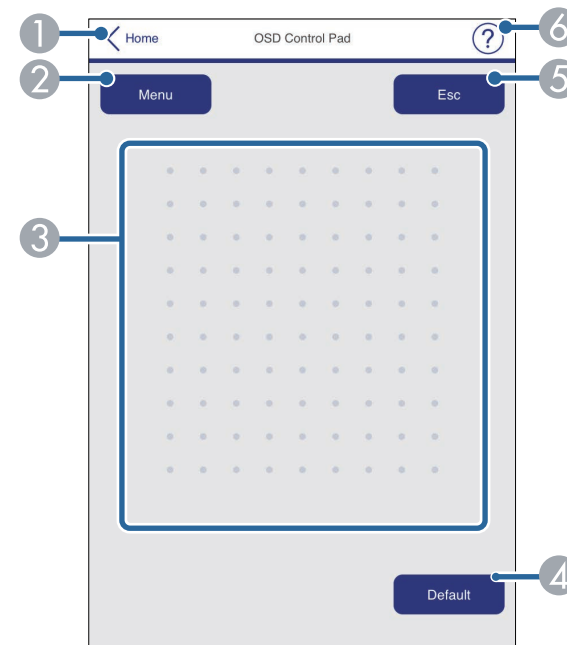

- 1 Palauttaa **Epson Web Control** -näyttöön.
- 2 Näyttää projektorin asetusvalikot.
- 3 Käytä sormea tai hiirtä valikoissa navigointiin.
- 4 Palauttaa valitun asetuksen oletusarvoon.
- 5 Palauttaa edelliseen valikkoon.
- 6 Näyttää ohjeaiheet.

Testikuva

Testikuva-näyttö näyttää käytettävissä olevat testikuvat ja mahdollistaa niiden projisoinnin.

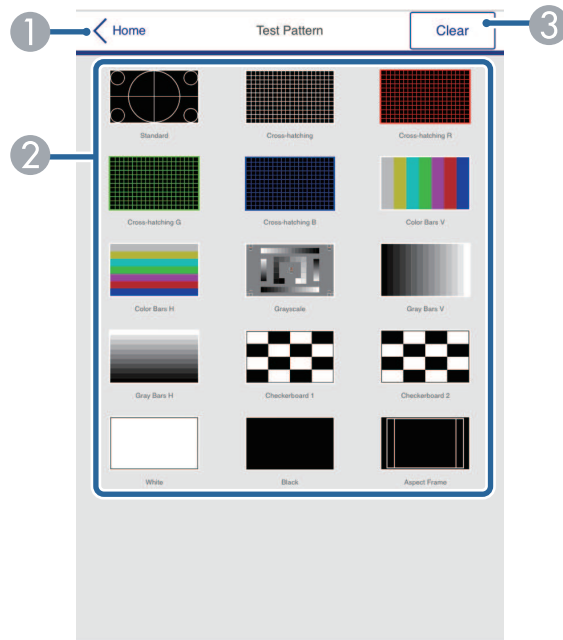

- 1 Palauttaa Epson Web Control -näyttöön.
- 2 Näyttää käytettävissä olevat testikuviot; valitse projisoidaksesi testikuvion. (Käytettävissä olevat testikuvat vaihtelevat projektorimallin mukaan.)
- 3 Kytkee testikuvanäytön pois päältä.

Lisäasetukset

Lisäasetukset-näyttö antaa valita projektorin asetukset.



Jos **Web Control**-salasana ei ole asetettu, näkyviin tulee näyttö, joka kehottaa sinua asettamaan salasanan ennen kuin voit näyttää **Lisäasetukset**-valikon. Aseta salasana näytön ohjeiden mukaisesti. On vahvasti suositeltavaa vaihtaa salasana säännöllisesti projektorin valtuuttamattoman käytön estämiseksi.

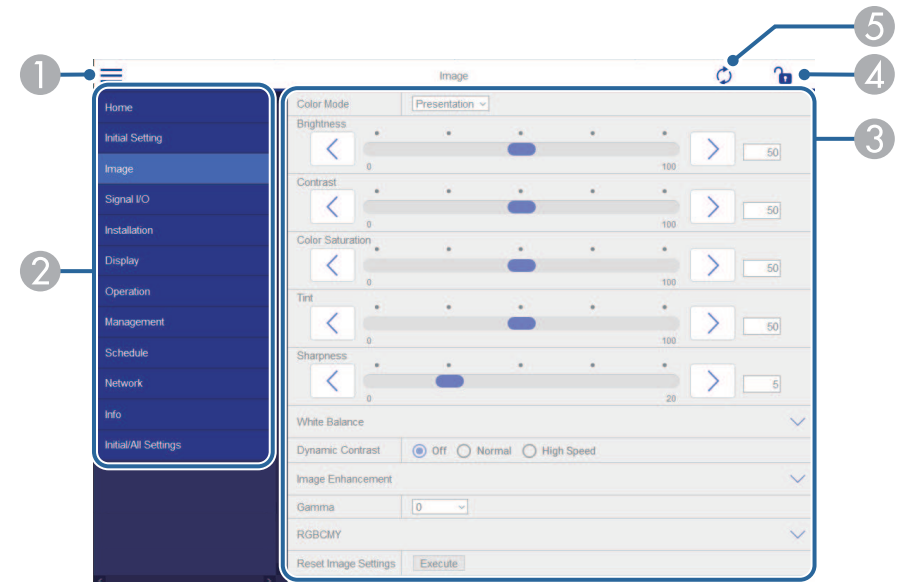

- 1 Avaa valikot.
- 2 Näyttää valitsemasi valikon nimen.
- 3 Määrittää projektoriasetukset. (Käytettävissä olevat asetukset vaihtelevat projektorimallin mukaan.)
- 4 Lukitsee/avaa projektoriasetukset.
- 5 Päivittää projektoriasetukset.



Et voi muuttaa seuraavia asetuksia Epson Web Control -toiminnolla.

- **HDMI-linkki**
- **Kiinteä asennus**
- **Asennuslevyyen asennusopas**
- **Automaattinen näytön säätö** (EB-770Fi/EB-760Wi)
- **Kuvan siirtymä**
- **Sisällön toisto** (EB-775F/EB-770F)
- **Käyttäjän logo**
- **Käyttäjäkuvio**
- **Langaton LAN-diagnoosi**
- **Kieli**
- **Art-Net-kanavatiedot** (EB-775F/EB-770F)
- **Hae tukiasema**
- **Aloita pariutus**
- **Event ID**
- **Antennin voimakkuus**
- **Palauta verkon asetukset**
- **Laiteohjelmistopäivitys**



Et voi vaihtaa seuraavia asetuksia Vuorovaikutteinen ominaisuudet -kohdassa käyttämällä Epson Web Control -sovellusta (EB-770Fi/EB-760Wi).

- **Autom. kalibrointi**
- **Man. kalibrointi**
- **Testituloste**
- **Tarkista yhteys**
- **Lähetä testisähköposti**



Seuraavat asetukset ovat valittavissa vain Epson Web Control -ohjelmistolla.

- **Monitorin salasana** (enintään 16 aakkosnumeerista merkkiä)
- **IPv6-asetukset** (manuaalinen)
- **HTTP-portti** (Web-ohjaukseen käytetty porttinumero paitsi 80 [oletus], 843, 3620, 3621, 3625, 3629, 4352, 4649, 5357, 10000, 10001, 41794)
- **Osoitekirja-asetukset**

Kaukosäädin (vain sisällön toisto -tilassa)

Etä-näytön valinnat antavat valita tulolähteen, ohjata projektoria ja käynnistää soittolistojen projisoinnin.





1 Palauttaa Epson Web Control -näyttöön.

- 2 Kytkee projektorin päälle tai pois.
- 3 Valitsee tulolähteen. (Käytettävissä olevat lähteet vaihtelevat projektorimallin mukaan.)
- 4 Kytkee videon ja äänen tilapäisesti päälle tai pois päältä.
- 5 **Overlay-tehoste** -valinta on näkyvissä vain, kun nykyinen lähde on mikä tahansa muu kuin USB.
Kytkee **Overlay-tehosteen** päälle tai pois väri- ja muototehosteiden lisäämiseksi soittolistaan.

Kun kytketään päälle, **Tehosteet**-näyttöruutu tulee näkyviin. Voit lisätä esimääritettyjä väri- ja muototehostesuodattimia soittolistaan. Voit luoda myös mukautettuja tehosteita.

- 6 Määrittää näyttöasetukset.
- 7 Näyttää suosikkisoittolistasi. Valitse soittolista aloittaaksesi projisoinnin.
- 8 Näyttää projisoidun soittolistan tiedot.
Kuvakkeet ilmaisevat soittolistan asetukset.

 : Overlay-tehosteita on käytetty

 : Uudelleentoistoa on käytetty

 : Soittolistan pituus

Valitse nuoli näytössä alhaalla oikealla näyttääksesi seuraavan näytön.

- 9 Säättää kaiuttimen äänenvoimakkuutta.

Soittolistaa projisoitaessa näkyvä näyttö (vain Sisällön toisto -tilassa)

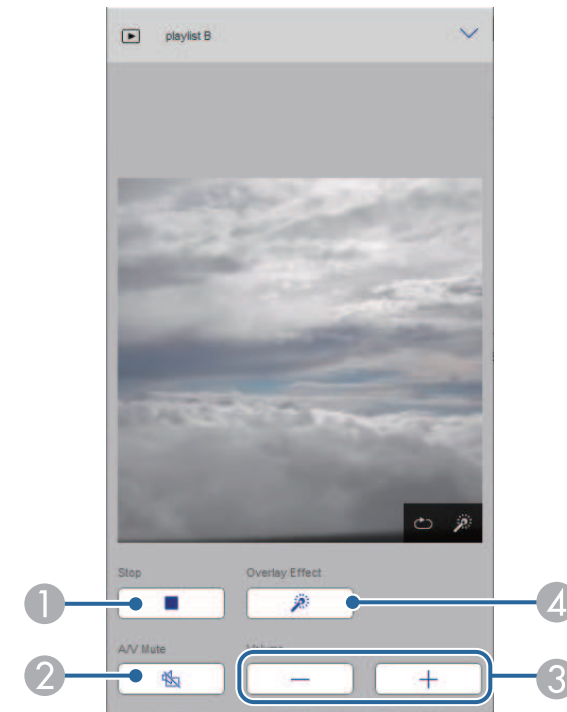

- 1 Pysäyttää projisoinnin.
- 2 Kytkee videon ja äänen tilapäisesti päälle tai pois päältä. Audio ja video pysyvät kuitenkin päällä, joten et voi jatkaa projisointia kohdasta, jossa aktivoit tämän toiminnon.
- 3 Säättää kaiuttimen äänenvoimakkuutta.
- 4 Avaa **Tehosteet**-näytön. Voit valita esiasetettuja tehosteita tai valita yksittäisiä kirkkaus-, väri- ja muototehostesuodattimia.

Soittolista (vain Sisällön toisto -tilassa)

Soittolista-näytön valinnat antavat valita luettelosta toistettavan soittolistan ja luoda tai muokata soittolistoja.

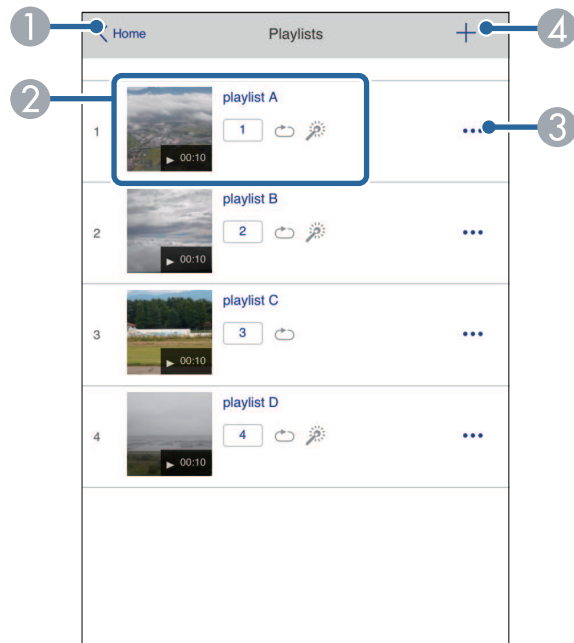

- 1 Palauttaa Epson Web Control -näyttöön.
- 2 Käynnistää soittolistan projisoinnin.
Kuvakkeet ilmaisevat soittolistan asetukset.
1: Suosikkisoittolistoillesi määritetty numero
↻: Uudelleentoistoa on käytetty
⚙️: Overlay-tehosteita on käytetty
- 3 Avaa valikon, joka antaa muokata, kopioida, rekisteröidä suosikkeihisi tai poistaa soittolistan.
Kun valitset **Muokkaa** tai **Monista, Muokkaa soittolistaa** -näyttö tulee näkyviin.
- 4 Avaa **Uusi soittolista** -näytön, jossa voit luoda uuden soittolistan.

Uusi soittolista / Muokkaa soittolistaa -näyttö (vain Sisällön toisto -tilassa)

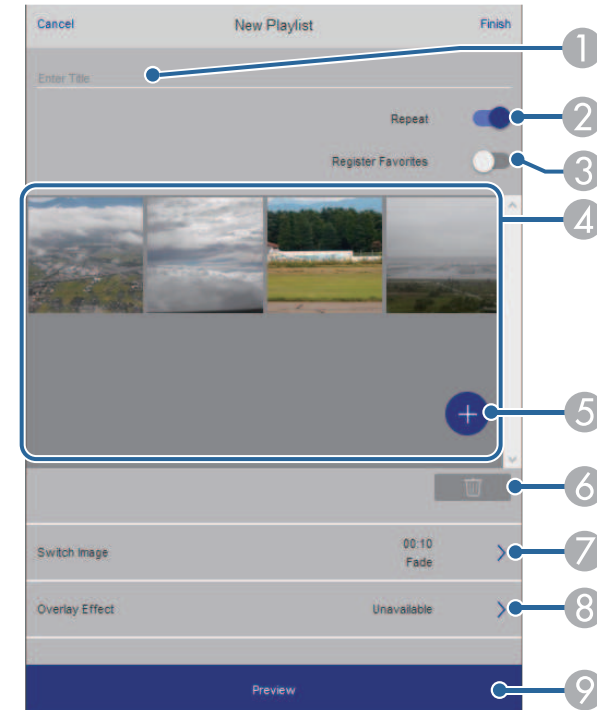

- 1 Muokkaa soittolistan nimeä.
- 2 Valitsee otetaanko soittolistan uudelleentoisto käyttöön.
- 3 Rekisteröi soittolistan suosikkeihin.
Kun rekisteröit suosikkeja, voit käynnistää nopeasti suosikkisoittolistan toiston käyttämällä **Etä** tai kaukosäädintä.
- 4 Näyttää kuvat tai elokuvat, jotka olet lisännyt soittolistaan. Soittolista toistaa kuvat tai elokuvat järjestyksessä.
- 5 Lisää kuvia tai elokuvia soittolistaan.
- 6 Poistaa kuvia tai elokuvia listasta.

- 7 Avaa **Vaihda kuva** -näytön.
Voit määrittää seuraavaan kuvaan vaihtamisen aikavälin. Voit valita myös siirtymätehosteen.
- 8 Avaa **Tehosteet**-näytön.
Voit lisätä esimääritettyjä väri- ja muototehostesuodattimia soittolistaan. Voit luoda myös mukautettuja tehosteita.
- 9 Soittolistan esikatselu.

USB-muistilaite (vain Sisällön toisto -tilassa)

USB-muistilaite-näyttö antaa siirtää soittolistan tietoja USB flash -asemaan tai poistaa tietoja USB flash -asemasta.

 Voit siirtää .avi-, jpeg (.jpg) -, .png-, .bmp- tai .gif-tiedostoja. Jos haluat lisätä .mp4- ja .mov-tiedostoja soittolistaan, käytä Epson Projector Content Manager -ohjelmistoa tai Epson Creative Projection -sovellusta.

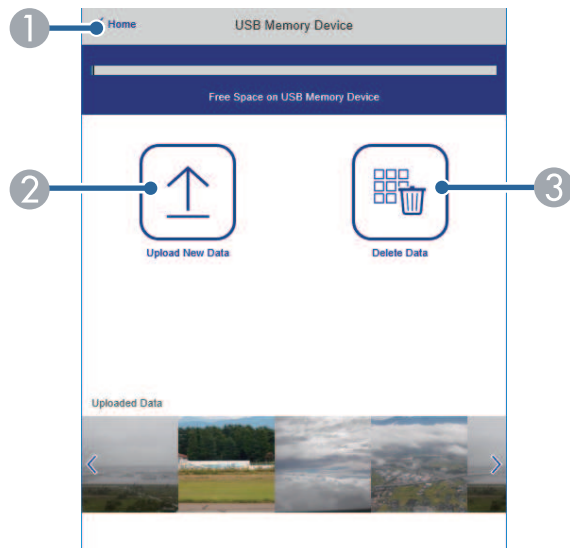

- 1 Palauttaa **Epson Web Control** -näyttöön.
- 2 Kopioi kuvia tai elokuvia, jotka haluat lisätä USB flash -aseman soittolistoihin.
- 3 Poistaa kuvia tai elokuvia USB flash-asemasta.

Aikataulu (vain Sisällön toisto -tilassa)

Aikataulu-näytön valinnat antavat ottaa käyttöön tai pois käytöstä määritettyjä aikatauluominaisuuksia.

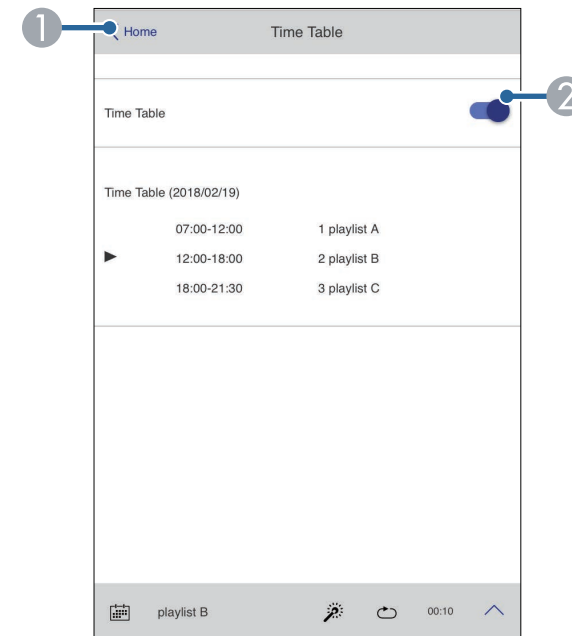

- 1 Palauttaa **Epson Web Control** -näyttöön.
- 2 Kytkee aikataulun päälle tai pois.



Voit määrittää Epson-projektorin sisällönhallintaohjelmiston aikatauluominaisuudella, milloin kukin soittolista alkaa ja loppuu.

Katso lisätietoja *Epson Projector Content Manager -toiminnon käyttöopas*.

Voit rekisteröidä digitaalisia varmenteita projektorissa suojataksesi esitystiedostosi.



Voit säätää digitaalisia varmenteita projektorin **Verkko**-valikossa. Varmista kuitenkin, että rekisteröit vain kerran, muuten sertifikaatti ei ehkä asennu oikein.

☛ **Verkko > Verkon asetukset > Langaton lähiverkko > Asiakasvarmenne**

☛ **Verkko > Verkon asetukset > Langaton lähiverkko > CA-sertifikaatti**

☛ **Verkko > Verkon asetukset > Projektorin säätö > Secure HTTP > Verkkopalvelinvarmenne**

1 Varmista, että digitaalinen varmennetiedostosi on yhteensopiva projektorin rekisteröinnin kanssa.

2 Varmista, että projektori on kytketty päälle.

3 Käynnistä tietokoneen tai verkkoon liitetyn laitteen web-selain.

4 Siirry Epson Web Control -näyttöön syöttämällä projektorin IP-osoite selaimen osoiteriville.

5 Valitse **Lisäasetukset**.



- Sinun on ehkä kirjauduttava sisään ennen kuin Lisäasetukset-näyttö tulee näkyviin näyttöön. Jos näkyvissä on sisäänkirjautumisikkuna, anna käyttäjänimesi ja salasanasi. (Käyttäjänimi on **EPSONWEB**. Mitään salasanaa ei ole asetettu oletuksena.)
- Voit muuttaa salasanaa projektorin **Verkko**-valikossa.
☛ **Verkko > Verkon asetukset > Web Control-salasana**

6 Valitse ☰ avataksesi valikot, valitse **Verkko** ja valitse **Sertifikaatti**.

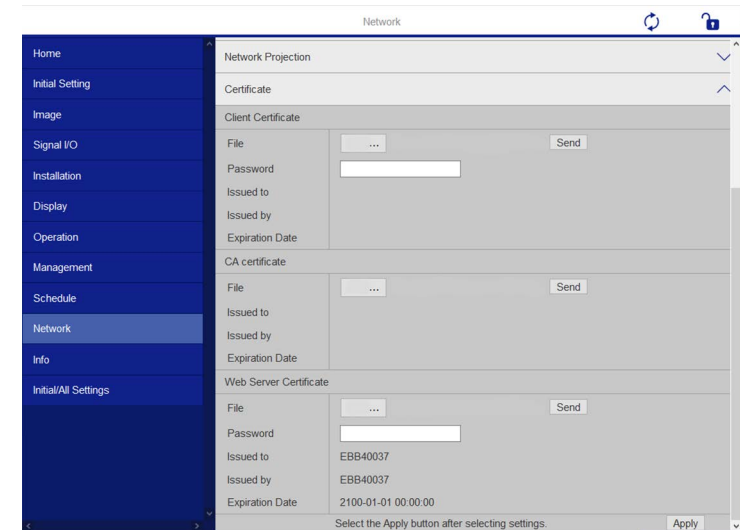

7 Valitse rekisteröitävä sertifikaattitiedosto

8 Syötä salana **Salasana**-ruutuun ja napsauta sitten **Lähetä**.

9 Kun lopetat varmenteen rekisteröinnin, napsauta **Käytä** lopettaaksesi muutokset ja suorittaaksesi rekisteröinnin loppuun.

Voit asettaa projektorin lähettämään sivulle sähköposti-ilmoituksen verkon kautta, jos projektorissa ilmenee ongelmia.

Jos asetat **Valmiustila**-asetukseksi **Yhteys päällä** projektorin **Toiminta**-valikossa, voit vastaanottaa sähköposti-ilmoituksia, vaikka projektori olisi valmiustilassa (kun virta on kytketty pois päältä).

1 Paina [Menu]-painiketta, valitse **Verkko**-valikko ja paina [Enter].

2 Valitse **Verkkoasetukset** ja paina [Enter]-painiketta.

3 Valitse **Postin ilmoitus** -valikko ja paina [Enter]-painiketta.

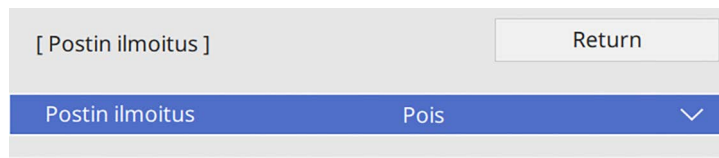

4 Aseta **Postin ilmoitus**-asetukseksi **Päällä**.

5 Syötä IP-osoite **SMTP-palvelin**-valinnalle.



Älä käytä numerosarjaa "127.x.x.x" (jossa x on numero väliltä 0–255) **SMTP-palvelinta** varten.

6 Valitse SMTP-palvelimen **Varmennus**-tyyppi.

7 Valitse SMTP-palvelimen **Port-numero** väliltä 0 - 65535 (oletus on 25).

8 Syötä SMTP-palvelimen **Käyttäjänimi**.

9 Syötä SMTP-palvelimen **Salasana**.

10 Syötä sähköpostiosoite, joka ilmaistaan lähettäjänä **Lähettäjä**-kohdassa.

11 Valitse osoitekenttä, syötä sähköpostiosoite ja valitse ilmoitukset, jotka haluat vastaanottaa. Toista antaaksesi enintään kolme osoitetta.



Sähköpostiosoitteesi voi olla enintään 64 aakkosnumeerista merkkiä pitkä.

12 Kun olet valinnut asetukset, siirry takaisin **Verkkoasetukset**-näyttöön, valitse **Aseta** ja toimi näytön ohjeiden mukaisesti tallentaaksesi asetukset ja poistuaaksesi valikoista.



Jos kriittiset ongelmat aiheuttavat projektorin sammumisen, et ehkä saa sähköposti-ilmoitusta.

» Asiaan liittyvät linkit

- "Verkkoprojektorin sähköposti-ilmoitusviestit" [s.205](#)

Verkkoprojektorin sähköposti-ilmoitusviestit

Kun ilmenee ongelmia verkossa olevassa projektorissa, ja olet valinnut sähköposti-ilmoitusten vastaanottamisen, saat sähköpostin, joka sisältää seuraavat tiedot:

- Sähköpostiosoite, joka on asetettu **Lähettäjä**-kohdassa sähköpostin lähettäjäksi
- **Epson Projector** aiherivillä
- Sen projektorin nimi, jossa ongelma ilmeni
- Ongelmallisen projektorin IP-osoite
- Yksityiskohtaiset tiedot ongelmasta

Järjestelmän pääkäyttäjä voi asentaa SNMP (Simple Network Management Protocol) -ohjelmiston verkkotietokoneisiin projektorien valvontaa varten. Jos tämä ohjelmisto on käytössä verkossasi, voit asettaa projektorin valvottavaksi SNMP:llä.

- 1** Paina [Menu]-painiketta, valitse **Verkko**-valikko ja paina [Enter].
- 2** Valitse **Verkkoasetukset** ja paina [Enter]-painiketta.
- 3** Valitse **Projektorin säätö** -valikko ja paina [Enter]-painiketta.

[Projektorin säätö]	Return
Komentotiedonsiirto	Suojattu
Web API -asetukset	
PJLink	Pois
SNMP	Pois
AMX Device Discovery	Pois
Crestron Connected	Pois
Crestron XiO Cloud	Pois
Control4 SDDP	Pois
Art-Net	Päällä
Secure HTTP	Päällä
Verkkopalvelinvarmenne	

- 4** Aseta **SNMP**-asetukseksi **Päällä**.
- 5** Jos SNMP-**Yhteisönimi** -valintaa ei ole asetettu, näyttöön tulee kehote, joka kehottaa sinua asettamaan **Yhteisönimi**. Syötä SNMP-**Yhteisönimi**. Voit syöttää enintään 32 aakkosnumeerista merkkiä.

- 6** Anna enintään kaksi IP-osoitetta SNMP-ilmoitusten vastaanottamiseen **Trap IP -osoite 1** - ja **Trap IP -osoite 2** -asetuksina, käyttäen numeroita 0 - 255 kummankin osoitekentässä.



Älä käytä näitä osoitteita: 224.0.0.0 - 255.255.255.255. Tämä projektori tukee SNMP-agenttiversiota 1 (SNMPv1).

- 7** Kun olet valinnut asetukset, siirry takaisin **Verkon asetukset**-näyttöön, valitse **Aseta** ja toimi näytön ohjeiden mukaisesti tallentaaksesi asetukset ja poistuaksesi valikoista.

Projektoria voidaan ohjata ulkoisesta laitteesta käyttämällä ESC/VP21:tä.

» Asiaan liittyvät linkit

- "ESC/VP21-komentoluettelo" [s.207](#)
- "Johdinkaaviot" [s.207](#)

ESC/VP21-komentoluettelo

Kun projektorille lähetetään virta päälle -komento, virta kytkeytyy ja projektori alkaa lämmitä. Kun projektorin virta on kytketty päälle, vastauksena saadaan kaksoispiste ":" (3Ah).

Kun komento on syötetty, projektori suorittaa komennon, palauttaa vastauksen ":" ja hyväksyy sitten seuraavan komennon.

Jos käsiteltävä komento päättyy epänormaalisti, virheviesti syötetään ja vastaus ":" palautetaan.

Voit tarkistaa käytettävissä olevat komennot projektorin *Specifications*.

» Asiaan liittyvät linkit

- "Asiakirjojen uusimman version hakeminen" [s.11](#)

Johdinkaaviot

Sarjaliitäntä

- Liitännän muoto: 9-nastainen D-Sub (uros)
- Projektorin tuloportin nimi: RS-232C
- Kaapelityyppi: Ylitys (nollamodeemi) -kaapeli

Seuraavassa kuvassa projektoripuoli on näytetty vasemmalla ja tietokonepuoli oikealla:

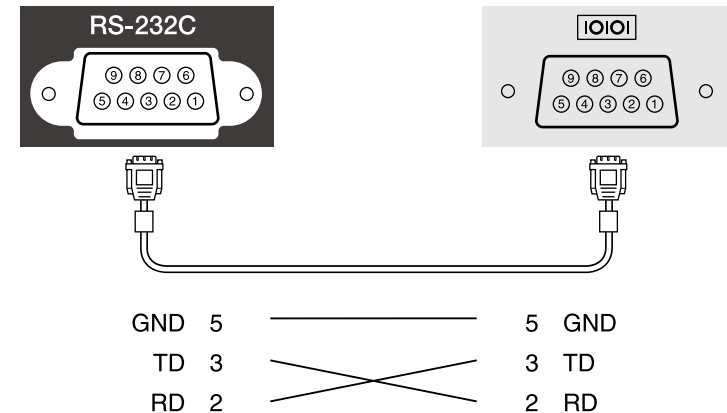

Signaalin nimi	Toiminto
GND	Signaalin maadoitus
TD	Tiedon lähetys
RD	Tiedon vastaanotto

Yhteysprotokolla

- Oletusbaudinopeus: 9600 b/s
- Datan pituus: 8 bittiä
- Pariteetti: ei mitään
- Stop-bitti: 1 bitti
- Vuonohjaus: ei mitään

PJLink on JBMA:n (Japan Business Machine and Information System Industries Association) julkaisema standardiprotokolla verkko-yhteensopivien projektorien ohjaamista varten osana yhdistyksen ponnistuksia standardisoida projektorien ohjausprotokollia.

Tämä projektori on JBMA:n julkaiseman PJLink Luokka2:n standardin mukainen.

PJLink-hakutoiminnon porttinumero on 4352 (UDP).

Sinun on aktivoitava **PJLink** ja asetettava **PJLink-salasana** ennen kuin voit käyttää PJLink-toimintoa.

Se on yhteensopiva kaikkien seuraavien komentojen kanssa, paitsi seuraavien komentojen, jotka ovat PJLink Luokka2:n määrittämiä ja yhteensopivuus on vahvistettu PJLink-standardin soveltuvuuden tarkistuksella.

<http://pjlink.jbmia.or.jp/english/>

- Yhteensopimattomat komennot
Voit tarkistaa yhteensopimattomat komennot projektorin *Specifications*.
- Tuloportit ja vastaava tulolähdenumero

Tuloportin nimi	Tulolähteen numero
Computer1	11
Computer2	12
Video	21
HDMI1	32
HDMI2	33
HDMI3	36
USB	41
LAN	52
USB Display	53
Valkokangas	55
Screen Mirroring1	57
Screen Mirroring2	58

- Valmistajan nimi, joka näytetään kohdassa "Valmistajan nimitiedon tiedustelu"
EPSON
- Mallinimi, joka näytetään kohdassa "Tuotteen nimitiedon tiedustelu"
 - EPSON 775F/770F
 - EPSON 770Fi
 - EPSON 760Wi
 - EPSON 760W

Art-Net on TCP/IP-protokollaan perustuva Ethernet-tiedonsiirtoprotokolla. Voit ohjata projektoria DMX-ohjaimella tai sovellusjärjestelmällä (EB-775F/EB-770F).

Katso lisätietoja projektorin *Specifications* -osasta.

Jos käytät Crestron Connected verkon valvontaa ja ohjausjärjestelmää, voit asettaa projektorin käytettäväksi järjestelmässä. Crestron Connected mahdollistaa projektorin valvonnan ja ohjauksen ja web-selaimella.



- Et voi käyttää Message Broadcasting -ominaisuutta Epson Projector Management -toiminnossa käyttäessäsi Crestron Connected -toimintoa.
- Jos asetat **Valmiustila**-asetukseksi **Yhteys päällä** projektorin **Toiminta**-valikossa, voit ohjata projektoria, vaikka projektori olisi valmiustilassa (kun virta on kytketty pois päältä).

Saat lisätietoja Crestron Connected -toiminnosta Crestronin web-sivustolta.

<https://www.crestron.com/products/line/crestron-connected>

Valvoaksesi järjestelmän laitteita, voit käyttää Crestronin toimittamia Crestron RoomView Express - tai Crestron Fusion -toimintoja. Voit ottaa yhteyttä asiakastukeen ja lähettää hätäviestejä. Katso lisätietoja seuraavalta web-sivustolta.

<http://www.crestron.com/getroomview>

Valvoaksesi tai ohjataksesi projektoria ja muita laitteita verkon kautta, voit käyttää Crestron XiO Cloud -palvelua. Voit hallita useita laitteita yhdestä sijainnista. Katso lisätietoja seuraavalta web-sivustolta.

<https://www.crestron.com/Products/Featured-Solutions/XiO-Cloud>

Tässä käyttöoppaassa kuvataan, kuinka suoritat toimintoja tietokoneella Web-selaimen avulla.

» Asiaan liittyvät linkit

- "Crestron Connected -tuen asettaminen" s.210

Crestron Connected -tuen asettaminen

Asettaaksesi projektorin valvomaan ja ohjaamaan projisointia Crestron Connected -järjestelmällä, varmista, että tietokone ja projektori on liitetty verkkoon.

Jos muodostat yhteyttä langattomasti, muodosta yhteys langattoman verkon tukiasemalla.

1 Paina [Menu]-painiketta, valitse **Verkko**-valikko ja paina [Enter].

2 Valitse **Verkkoasetukset** ja paina [Enter]-painiketta.

3 Valitse **Projektorin säätö** -valikko ja paina [Enter]-painiketta.

[Projektorin säätö]		Return
Komentotiedonsiirto	Suojattu	
Web API -asetukset		
PJLink	Pois	▼
SNMP	Pois	▼
AMX Device Discovery	Pois	
Crestron Connected	Pois	
Crestron XiO Cloud	Pois	
Control4 SDDP	Pois	
Art-Net	Päällä	
Secure HTTP	Päällä	▲
Verkkopalvelinvarmenne		

4 Aseta **Crestron Connected** -asetukseksi **Päällä** salliaksesi projektorin tunnistuksen.



- Jos salasanaa ei ole asetettu, näkyviin tulee näyttö, joka kehottaa sinua asettamaan salasanan ennen kuin voit asettaa **Crestron Connected**-asetukseksi **Päällä**.
- Ottaaksesi Crestron XiO Cloud -palvelun käyttöön, aseta **Crestron XiO Cloud Päällä**-tilaan.

5 Kun olet valinnut asetukset, siirry takaisin **Verkon asetukset**-näyttöön, valitse **Aseta** ja toimi näytön ohjeiden mukaisesti tallentaaksesi asetukset ja poistuaksesi valikoista.

- 6** Kytke projektori päältä ja uudelleen päälle ottaaksesi asetuksen käyttöön.
- 7** Käynnistä tietokoneen tai verkkoon liitetyn laitteen web-selain.
- 8** Siirry Epson Web Control -näyttöön syöttämällä projektorin IP-osoite selaimen osoiteriville.
- 9** Valitse **Crestron Connected** -asetukset. Katso lisätietoja Crestron-verkkosivustolta.

Voit käyttää Web API -sovellusta projektorin käyttämiseen Sisällön toisto -tilassa. Katso lisätietoja kohdasta *Web API Specifications for Projectors*.



- Voit todentaa Web API -tiedonsiirrot käyttämällä API-todennusta (Digest-todennus).
- API-todennuksen käyttäjänimi on **EPSONWEB**; käytä salasanaa, joka on asetettu **Web Control -salasanaksi**.
 ➤ **Verkko > Verkon asetukset > Web Control-salasana**

» Asiaan liittyvät linkit

- "Web API:n käyttöönotto" [s.212](#)

Web API:n käyttöönotto

Voit ottaa Web API -toiminnon pois käytöstä projektorin valikolla.

- 1** Paina [Menu]-painiketta, valitse **Verkko**-valikko ja paina [Enter].
- 2** Valitse **Verkon asetukset** ja paina [Enter]-painiketta.

- 3** Valitse **Projektorin säätö** ja paina [Enter]-painiketta.

[Projektorin säätö]	Return
Komentotiedonsiirto	Suojattu
Web API -asetukset	
PJLink	Pois
SNMP	Pois
AMX Device Discovery	Pois
Crestron Connected	Pois
Crestron XiO Cloud	Pois
Control4 SDDP	Pois
Art-Net	Päällä
Secure HTTP	Päällä
Verkkopalvelinvarmenne	

- 4** Valitse **Web API -asetukset**.
- 5** Aseta **Web API Päällä**-tilaan.

Voit aikatauluttaa enintään 30 tapahtumaa tapahtumaan automaattisesti projektorissa, kuten projektorin kytkeminen päälle tai pois tai tulolähteen vaihtaminen. Projektori suorittaa valitut tapahtumat määritettynä päivämääränä ja aikana asettamasi aikataulun mukaisesti.

Varoitus

Älä aseta syttyviä esineitä linssin eteen. Jos aikataulutat projektorin kytkeytymään automaattisesti päälle, projektorin linssin edessä olevat syttyvät kohteet voivat syttyä tuleen.



- Jos asetat **Aikataulun Valikkosuojaoksen Päälle**, kytke se ensin pois päältä.
- **Valotilan kalibrointi** ei käynnisty, jos projektoria ei käytetä yhtäjaksoisesti yli 20 minuuttia tai kytketään toistuvasti pois päältä sammuttamalla virtalähde. Aseta **Valotilan kalibrointi** -tapahtumat tapahtumaan vain 100 tunnin käytön jälkeen (EB-775F/EB-770Fi/EB-770F).

- 1** Aseta päivämäärä ja aika **Pvm & Aika** -valikossa projektorin **Hallinta**-valikossa.
- 2** Paina [Menu]-painiketta, valitse **Hallinta**-valikko ja paina [Enter]-painiketta.
- 3** Valitse **Aikatauluasetukset** ja paina [Enter]-painiketta.
- 4** Valitse **Aikataulu** ja paina [Enter]-painiketta.

- 5** Valitse **Lisää uusi** ja paina [Enter]-painiketta.

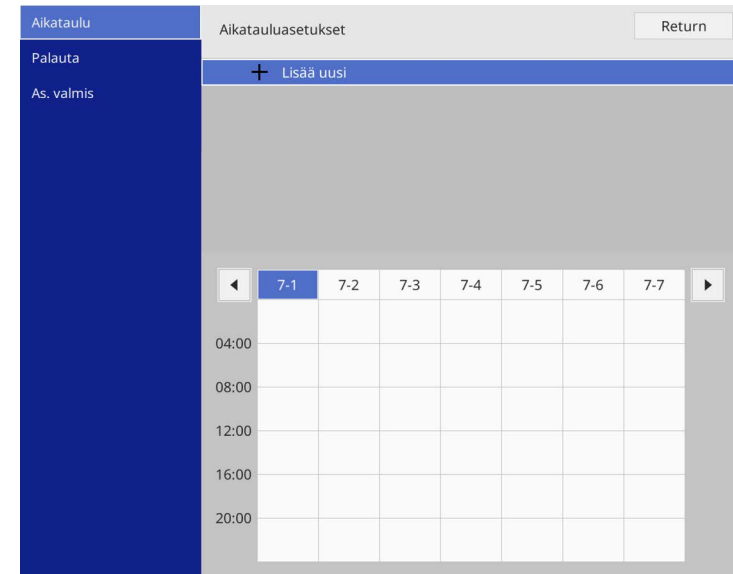

6 Valitse tapahtumatiedot, jotka haluat suorittaa.

7 Valitse päivämäärä ja aika, jolloin haluat tapahtuman tapahtuvan.

8 Valitse **Tallenna** ja paina [Enter]-painiketta.

Aikataulutetut tapahtumat näkyvät näytöllä tapahtuman tilan ilmaisevien kuvakkeiden kanssa.

- ① : aikataulu kelpaa
- : säännöllinen aikataulu
- : aikataulu ei kelpaa
- ② Parhaillaan valittu päivämäärä (korostettu)
- ③ : yhden kerran aikataulu
- : säännöllinen aikataulu
- : valmiustila-aikataulu (käynnistää tai sammuttaa yhteyden valmiustilan aikana)
- : aikataulu ei kelpaa

9 Muokataksesi aikataulutettua tapahtumaa, valitse aikataulu ja paina [Enter].

- 10** Valitse valinta näkyviin tulevasta valikosta.
- **Päällä** tai **Pois** antavat sinun ottaa valitun tapahtuman käyttöön tai pois käytöstä.
 - **Muokkaa** antaa muuttaa tapahtuman tietoja tai päivämäärää ja aikaa.
 - **Tyhjennä** antaa poistaa aikataulutetun tapahtuman luettelosta.
 - **Lisää uusi** antaa lisätä uuden tapahtuman samana päivänä, jona on jo aikataulutettu tapahtuma.

- 11** Valitse **As. valmis** sulkeaksesi **Aikatauluasetukset**.

Poistaaksesi kaikki aikataulutetut tapahtumat, valitse **Palauta**.

» **Asiaan liittyvät linkit**

- "Salasanasuojaustyypin valitseminen" [s.161](#)

Valikkoasetusten säätäminen

Käytä projektorin valikkojärjestelmää ja muuta projektorin asetuksia toimimalla tämän osan ohjeiden mukaisesti.

► Asiaan liittyvät linkit

- "Projektorin valikkojen käyttäminen" [s.217](#)
- "Näyttönäppäimistön käyttäminen" [s.218](#)
- "Kuvan laatuasetukset - Kuva-valikko" [s.219](#)
- "Tulosignaaliasetukset - Signaali-I/O-valikko" [s.221](#)
- "Projektorin asennusasetukset - Asennus-valikko" [s.223](#)
- "Projektorin näyttöasetukset - Näyttö-valikko" [s.225](#)
- "Projektorin ominaisuuksien asetukset - Toiminta-valikko" [s.227](#)
- "Projektorin vuorovaikutteiset asetukset - Hallinta-valikko" [s.231](#)
- "Projektorin verkkoasetukset - Verkko-valikko" [s.235](#)
- "Projektorin kynä ja kosketusasetus -asetukset - Kynä/kosketus-valikko" [s.244](#)
- "Projektorin vuorovaikutteiset asetukset - Vuorovaikutteinen-valikko" [s.246](#)
- "Usean projektorin käyttö -asetukset - Moniprojektio-valikko" [s.251](#)
- "Kuvanlaadun muistiasetukset - Muisti-valikko" [s.253](#)
- "Projektorin asetus -asetukset - ECO-valikko" [s.254](#)
- "Projektorin aloitusasetukset ja palautusvalinnat - Aloitus/Kaikki asetukset -valikko" [s.255](#)
- "Valikkoasetusten kopiointi projektorien välillä (eräasetus)" [s.256](#)

Voit käyttää projektorin valikoita säätääksesi projektorin toimintaa säätäviä asetuksia. Projektori näyttää valikot näytöllä.

- 1** Paina ohjauspaneelin tai kaukosäätimen [Menu]-painiketta.

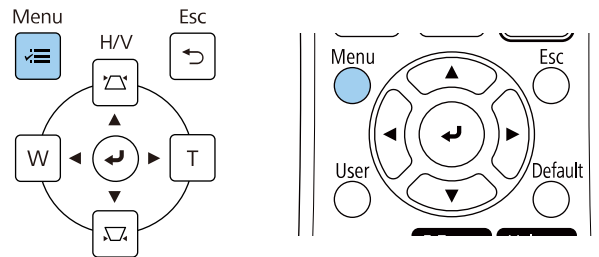

Valikkonäyttö tulee näkyviin.

Usein käytetyt kohteet	Kuva	
Kuva	Väritila	Dynaaminen
Signaali-I/O	Kirkkaus	50
Asennus	Kontrasti	50
Näyttö	Värikylläisyys	50
Toiminta	Värisävy	50
Hallinta	Terävyys	5
Verkko	Valkotasapaino	
Kynä/kosketus	Dynaaminen kontrasti	Pois
Vuorovaikutteinen	Kuvanparannus	
Moniprojektio	Näkym. mukaut. Gamma	0
Muisti	Gamma	0
ECO	RGBCMY	
Aloitus/Kaikki asetukset	Palauta oletuksiin	
	Lähde	HDMI1
	Kuvasuhde	Automaattinen
	Palauta oletuksiin	
	Skaala	
	Palauta Kuva-asetukset	



Käytettävissä olevat asetukset ovat kulloisenkin tulolähteen mukaisia.

- 3** Muuttaaksesi asetuksia näkyvässä olevassa valikossa, paina [Enter]-painiketta.
- 4** Voit selata asetuksia painamalla ylös- tai alas-painikkeita.
- 5** Palauttaaksesi kaikki valikkoasetukset oletusasetuksiin, valitse **Aloitus/Kaikki asetukset**.
- 6** Kun lopetat asetusten muuttamisen valikossa, paina [Esc]-painiketta.
- 7** Paina [Menu] tai [Esc] poistuaksesi valikoista.



✓-Nuoli ilmaisee, että valikko sisältää alakohteita. Kun kytket valikkoasetuksen päälle tai valitset sille määrätyn arvon, valikkojärjestelmä näyttää alakohteet.



Jos vuorovaikutteinen kynä - tai sormen kosketus -käytöt ovat käytettävissä projektorillasi, voit valita valikkoja ja asetuksia käyttämällä vuorovaikutteinen kynä - tai sormen kosketus -toimintaa. Kun poistut valikoista, valitse ✕.

- 2** Paina ylös- tai alas-nuolipainikkeita selataksesi vasemmalla listattuja valikoita. Kunkin valikon asetukset on näytetty oikealla.

Voit käyttää näyttönäppäimistöä numeroiden ja merkkien syöttämiseen.

- 1 Korosta ohjauspaneelin tai kaukosäätimen nuolipainikkeilla numero tai kirjain, jonka haluat lisätä, ja paina [Enter]-painiketta.

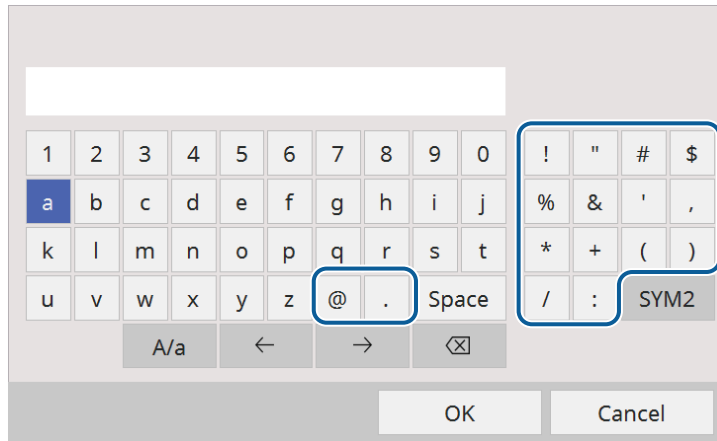

Joka kerta, kun valitset **A/a**-näppäimen, kirjainkoko vaihtuu isojen ja pienten kirjainten välillä. Joka kerta, kun valitset **SYM1/2**-näppäimen, kehyksen ympäröimä symboli vaihtuu.

- 2 Kun olet syöttänyt tekstin, valitse näppäimistöllä **OK** vahvistaaksesi syötteet. Valitse **Cancel** peruaksesi syötetyn tekstin.



Voit valita projektorin asetuksia ja ohjata projisointia verkossa tietokoneen web-selaimella. Joitakin symboleita ei voi syöttää näyttönäppäimistöllä. Käytä web-selainta tekstin syöttämiseen.

Käytettävissä oleva teksti käyttämällä näyttönäppäimistöä

Voit syöttää seuraavan tekstin käyttämällä näyttönäppäimistöä.

Tekstityyppi	Tiedot
Numerot	0123456789
Aakkoset	ABCDEFGHIJKLMNOPQRSTUVWXYZ abcdefghijklmnopqrstuvwxyz
Symbolit	!"#\$%&'()*+,-./:;<=>?@[\] ^_`{ }~

» Asiaan liittyvät linkit

- "Käytettävissä oleva teksti käyttämällä näyttönäppäimistöä" [s.218](#)

Kuva-valikon asetukset antavat säätää kuvan laatua. Käytettävissä olevat asetukset ovat valittuna olevan väritilan mukaisia.

Usein käytetyt kohteet	Kuva	
Kuva	Väritila	Dynaaminen
Signaali-I/O	Kirkkaus	50
Asennus	Kontrasti	50
Näyttö	Värikylläisyys	50
Toiminta	Värisävy	50
Hallinta	Terävyys	5
Verkko	Valkotasapaino	
Kynä/kosketus	Dynaaminen kontrasti	Pois
Vuorovaikutteinen	Kuvanparannus	
Moniprojektio	Näkym. mukaut. Gamma	0
Muisti	Gamma	0
ECO	Palauta oletuksiin	
Aloitus/Kaikki asetukset	Lähde	HDMI1
	Kuvasuhde	Automaattinen
	Palauta oletuksiin	
	Skaala	
	Palauta Kuva-asetukset	

Asetus	Valinnat	Kuvaus
Väritila	Katso luettelo käytettävissä olevista väritiloista	Säätää kuvan värien eloisuutta eri kuvatyypeillä ja ympäristöissä.
Kirkkaus	Eri tasoja käytettävissä	Vaalentaa tai tummentaa kuvaa yleisesti.
Kontrasti	Eri tasoja käytettävissä	Säätää kuvan vaaleiden ja tummien alueiden eroa.
Värikylläisyys	Eri tasoja käytettävissä	Säätää kuvan värien intensiteettiä.
Värisävy	Eri tasoja käytettävissä	Säätää vihreä-magenta-sävyjen tasapainoa kuvassa.
Terävyys	Eri tasoja käytettävissä	Säätää kuvan yksityiskohtien terävyyttä tai pehmeyttä.

Asetus	Valinnat	Kuvaus
Valkotasapaino	Väriämpötila	Asettaa väriämpötilan valitsemasi väritilan mukaan. Korkeammat arvot sävyttävät kuvaa siniseksi ja matalammat punaiseksi. Asetus näytetään vain, kun Värisuodatin asetuksena ei ole Lämmin valkoinen tai Viileä valkoinen . (EB-775F/EB-770F) Toiminta > Sisällön toisto > Overlay-tehoste > Värisuodatin
	G-M-korjaus	Tekee värisävyyden hienosäätöjä. Korkeammat arvot sävyttävät kuvaa vihreäksi ja matalammat punaiseksi.
	Mukauta	Säätää yksittäisiä poikkeaman ja vahvistuksen R (punainen) -, G (vihreä) - ja B (sininen) -osia.
Dynaaminen kontrasti	Nopea Normaali Pois	Säätää projisoinnin luminanssin kuvan kirkkauteen perustuen.
Kuvanparannus	Kuvan esiasetustilat	Asettaa Kuvanparannus -valinnaksi eräksi, joka käyttää esiasetettuja arvoja.
	Kohinasalpa	Vähentää kuvien välkyntää.
	MPEG-kohinanvaimennus	Vähentää MPEG-videossa näkyvää kohinaa tai artefakteja.
	Lomituksen poisto	Asettaa muunnetaan lomituksesta progressiiviseen -signaalit tietyiksi videokuvatyypeiksi. <ul style="list-style-type: none"> • Pois: nopeasti liikkuville videokuville. • Video: useimmille videokuville. • Filmi/autom.: elokuvia, tietokonegrafiikkaa ja animaatioita varten. Asetus on näkyvässä vain, kun nykyinen signaali on lomittunut signaali (480i/576i/1080i).

Asetus	Valinnat	Kuvaus
	Super-resolution	Vähentää sumeutta matalan resoluution kuvia projisoitaessa
	Yksit.koht. korostus	Luo kuville selkeämmän tekstuurin ja materiaalin tunnun.
	Palauta	Nollaa kaikki Kuvanparannus -asetusten säätöarvot oletusasetuksiin.
Näkym. mukaut. Gamma	Eri tasoja käytettävissä	Säätää värejä näkymän mukaan eloisamman kuvan tuottamiseksi. Valitse suuri numero parantaaksesi kontrastia.
Gamma	-2 - 2 Mukauta	Säätää väritystä valitsemalla yhden gamma-korjausarvoista tai viittaamalla gamma-kaavioon.
RGBCMY	Eri tasoja käytettävissä	Säätää yksilöllisesti sävyä, värikylläisyyttä ja kirkkautta kullekin värille R (punainen), G (vihreä), B (sininen), C (syaani), M (magenta) ja Y (keltainen).
Palauta oletuksiin	—	Palauttaa kaikki nykyisen väritilan asetukset.
Lähde	—	Näyttöasetukset tallennettu kullekin tulolähteelle. Muuttaaksesi tulolähteen asetuksia, varmista, että lähde on liitetty ja valittu lähteeksi.
Kuvatarkkuus	Automaattinen Normaali Laaja	Asettaa tulosignaalin resoluution, jos sitä ei tunnista automaattisesti, käyttämällä Automaattinen -valintaa. Asetus on näkyvissä vain, kun nykyinen lähde on tietokone.
Kuvasuhde	Katso luettelo käytettävistä olevista kuvasuhteista	Asettaa valituille tulolähteille kuvasuhteen (leveys-korkeus-suhde). (Kytke Skaala -asetus pois päältä tai aseta ensin Skaalatila -asetukseksi Täysnäyttö (EB-775F/EB-770Fi/EB-770F).) Asetus on näkyvissä vain, kun nykyinen lähde on Tietokone, Video, HDMI tai USB.

Asetus	Valinnat	Kuvaus
Analogisen signaalin säätö	Aut. säätö	Aseta Päälle optimoidaksesi tietokoneen kuvanlaadun automaattisesti. Asetus on näkyvissä vain, kun nykyinen lähde on tietokone.
	Seuranta	Säätää signaalia pystyraitojen poistamiseksi tietokonekuvista. Asetus on näkyvissä vain, kun nykyinen lähde on tietokone.
	Synkronointi	Säätää signaalia sumeuden tai välkyntä poistamiseksi tietokonekuvista. Asetus on näkyvissä vain, kun nykyinen lähde on tietokone.
	Paikka	Säätää kuvan sijaintia näytöllä. Asetus on näkyvissä vain, kun nykyinen lähde on tietokone tai video.
Palauta oletuksiin	—	Palauttaa kaikki nykyisen tulolähteen asetukset.
Skaala (EB-775F/EB-770Fi/EB-770F)	Erilaisia skaalausvalintoja	Kun käytät yhden kuvan projisointiin useita projektoreita, säätää kunkin projektorin näyttämän kuvan skaalauksen.
Palauta Kuva-asetukset	—	Nollaa kaikki Kuva -valikon säätöarvot oletusasetuksiin.



- **Kirkkaus**-asetus ei vaikuta valolähteen kirkkauteen. Muuttaaksesi valolähteen kirkkautta, valitse **Valonlähteen kirkkauden säätö** projektorin **Toiminta**-valikossa.
- Voit palauttaa **Seuranta**-, **Synkronointi**- ja **Paikka** -asetukset oletusasetuksiin painamalla kaukosäätimen [Auto]-painiketta.

» Asiaan liittyvät linkit

- "Käytettävissä olevat väritilat" [s.80](#)
- "Käytettävissä olevat kuvasuhteet" [s.78](#)
- "Kuvan skaalaaminen" [s.158](#)
- "Kuvan värin säätäminen" [s.82](#)

Normaalisti projektori tunnistaa ja optimoi tulosignaaliasetukset automaattisesti. Jos asetuksia on mukautettava, voi tehdä sen **Signaali-I/O**-valikolla. Käytettävissä olevat asetukset ovat valittuna olevan tulolähteen mukaisia.

Usein käytetyt kohteet	Signaali-I/O	
Kuva	Äänenvoimakkuus	
Signaali-I/O	Lähde	HDMI1
Asennus	Signaalimuoto	
Näyttö	Mikrof. äänenvoim.	50
Toiminta	Yliskannaus	Pois
Hallinta	Palauta oletuksiin	
Verkko	EDID	
Kynä/kosketus	HDMI IN EQ-taso	
Vuorovaikutteinen	AV-lähtö	Projisoitaessa
Moniprojektio	Audiolähtö	Automaattinen
Muisti	HDMI-audiolähtö	
ECO	Näytön lähtöportti	Näytön lähtö
Aloitusk/ Kaikki asetukset	USB Display	Pois
	HDMI-linkki	
	Palauta Signaali-I/O-asetukset	
	Asennus	
	Kiinteä asennus	Pois

Asetus	Valinnat	Kuvaus
Äänenvoimakkuus	Kullekin lähteelle on käytettävissä erilaisia tasoja	Säätää projektorin kaiutinjärjestelmän äänenvoimakkuutta. Voit säätää myös ulkoisten kaiuttimien äänenvoimakkuutta. Asetus on näkyvissä vain, kun audiota ei lähetetä AV-järjestelmään.
Lähde	—	Näyttöasetukset tallennettu kullekin tulolähteelle. Muuttaaksesi tulolähteen asetuksia, varmista, että lähde on liitetty ja valittu lähteeksi.

Asetus	Valinnat	Kuvaus
Signaalimuoto	Videosignaali	Asettaa signaalityypin tulolähteistä. Jos esiintyy häiriötä tai kuvaa ei näy, kun asetuksena on Automaattinen , valitse liitetylle laitteelle sopiva signaali. Asetus on näkyvissä vain, kun nykyinen lähde on Video.
	Videoalue	Asettaa videoalueen vastaamaan tulolähteen asetusta. Asetus on näkyvissä vain, kun nykyinen lähde on HDMI.
Mikrof. äänenvoim. (EB-770Fi/EB-770F /EB-760Wi/EB-760W)	Eri tasoja käytettävissä	Säätää tulotasoa mikrofonista. Kun Mikrof. äänenvoim. säädetään ylöspäin, liitetyn laitteen äänenvoimakkuutta säädetään alaspäin; kun se on säädetty ala, toisen liitetyn laitteen äänenvoimakkuus on säädetty ylös. Asetus on näkyvissä vain, kun audiota ei lähetetä AV-järjestelmään.
Yliskannaus	Automaattinen Pois 4% 8%	Muuttaa projisoidun kuvasuhteen reunojen tekemisiksi näkyviksi valittavissa olevan prosenttimäärän mukaan tai automaattisesti. Asetus on näkyvissä vain, kun nykyinen signaali on komponenttisignaali.
Palauta oletuksiin	—	Palauttaa kaikki nykyisen tulolähteen asetukset.
EDID (EB-775F/EB-770Fi /EB-770F)	HDMI1 HDMI2 HDMI3	Kuvaa projektorisi näytön ominaisuudet. Muuta tätä asetusta tarpeen mukaan kuvan resoluution mukaan. Voit valita EDID-asetukset yksittäisille tulolähteille tulolähdettä vaihtamatta.

Asetus	Valinnat	Kuvaus
HDMI IN EQ-taso	HDMI1 HDMI2 HDMI3	Säätää HDMI-tulosignaalitason HDMI-porttiin liitettyjen laitteiden mukaan. Jos kuvassa on paljon häiriötä, tai jos ilmenee ongelma, kuten ettei projisoitua kuvaa näy, muuta asetusta. Voit valita asetukset yksittäisille tulolähteille tulolähdettä vaihtamatta.
A/V-lähtö	Projisoitaessa Aina	Aseta Aina -tilaan lähettääksesi ääntä ja kuvia ulkoisiin laitteisiin, kun projektori ei projisoi kuvia. Asetus näytetään vain seuraavissa tapauksissa: <ul style="list-style-type: none"> • Kun Autom. käynnistys -valinnaksi on asetettu HDMI1 ja Virta päälle - liipaisin on asetettu Liitännäisen tunnistus -tilaan. • Pikakäynnistys on asetettu Pois-tilaan projektorin Toiminta-valikossa. • Autom. käynnistys on asetettu Pois-tilaan projektorin Verkko-valikossa. ☛ Verkko > Lähetinasetukset > Autom. käynnistys
Audiolähtö	Automaattinen Audio Audio1 Audio2	Asettaa audiotuloportin, kun projisoidaan muusta lähteestä kuin HDMI, LAN ja Screen Mirroring.
HDMI-audiolähtö	HDMI1-audiolähtö HDMI2-audiolähtö HDMI3-audiolähtö	Asettaa audiotuloportin, kun projisoidaan HDMI-porteista.
Näytön lähtöportti	Näytön lähtö Tietokone2	Vaihtaa tuloa ja lähtöä Computer2/Monitor Out -porteille. Kun kuvia lähetetään ulkoiseen näyttöön, valitse Näytön lähtö . Kun syötetään kuvasignaaleita tietokoneesta, valitse Computer2 .

Asetus	Valinnat	Kuvaus
USB Display (EB-770Fi/EB-760 Wi)	Päällä Pois	Aseta Päälle ottaaksesi käyttöön USB Display -ominaisuuden USB-B1-porttiin liitetylle tietokoneelle.
HDMI-linkki	Laiteyhteydet	Listaa HDMI-portteihin liitetyt laitteet. Asetus on näkyvässä vain, kun HDMI-linkki -asetuksena on Päällä .
	HDMI-linkki	Aseta Päälle ottaaksesi HDMI-linkki -ominaisuudet käyttöön.
	Audiolähtö-laite	Valitsee toistetaanko audiota sisäisistä kaiuttimista vai liitetystä audio/video-järjestelmästä.
	Käynnistyslinkki	Ohjaa, mitä tapahtuu, kun kytket projektorin tai liitetyn laitteen päälle. <ul style="list-style-type: none"> • Kaksisuuntainen: käynnistää automaattisesti liitetyn laitteen, kun käynnistät projektorin, ja päin vastoin. • Laite -> PJ: käynnistää projektorin automaattisesti, kun käynnistät liitetyn laitteen. • PJ -> Laite: käynnistää liitetyn laitteen automaattisesti, kun käynnistät projektorin.
	Virrankatk.-linkki	Ohjaa kytketäänkö liitetyt laitteet pois päältä, kun kytket projektorin pois päältä.
Palauta Signaali-I/O-asetukset	—	Palauttaa kaikki Signaali-I/O -valikon säätöarvot oletusasetuksiin.

Asennus-valikon asetukset auttavat suojaamaan projektoria asennusympäristössäsi.

Usein käytetyt kohteet	Asennus	
Kuva	Kiinteä asennus	Pois
Signaali-I/O	Testikuva	
Asennus	Asennuslevyn asennusopas	
Näyttö	Pystyasennus	Ei
Toiminta	Projisointi	Etuala
Hallinta	Automaattinen näytön säätö	
Verkko	Geometrinen korjaus	Pistekorjaus
Kynä/kosketus	Digitaalinen zoomaus	
Vuorovaikutteinen	Yhdistä ELPCB02	Pois
Moniprojektio	Kaukovastaanotin	Pois
Muisti	Näyttötyyppi	16:9
ECO	Korkeapaikkatila	Pois
Aloitus/Kaikki asetukset	Palauta Asennus-asetukset	
	Näyttö	
	Kuvionäyttö	
	Kuviotyyppi	

Asetus	Valinnat	Kuvaus
Kiinteä asennus	Päälle Pois	Aseta Päälle , jos asensit projektorin kiinteään sijaintiin.
Testikuva	—	Näyttää testikuvion avuksi kuvan keskittämiseen ja zoomaukseen sekä kuvamuodon korjaamiseen (paina [Esc]-painiketta peruaksesi kuvionäytön).
Asennuslevyn asennusopas	—	Näyttää opasnäytön, kun asennat projektorin.
Pystyasennus	Kyllä Ei	Aseta Kyllä , jos asensit projektorin pystyasentoon.

Asetus	Valinnat	Kuvaus
Projisointi	Etuala Taka-ala Etuala/Ylösalaisin Taka-ala/Ylösalaisin	Asettaa projektorin suunnan näyttöön nähden niin, että kuva projisoituu oikein.
Automaattinen näytön säätö (EB-770Fi/EB-760 Wi)	—	Säätää automaattisesti kuvanmuodon, kun olet asettanut projisointipinnalle kulmamerkit.
Geometrinen korjaus	V/P-trapetsikorj	Pysty- ja vaakasivun manuaaliseen korjaamiseen.
	Quick Corner	Korjaa kuvan muodon ja kohdistuksen käyttämällä OSD-valikkoa.
	Kaari-korjaus	Korjaa kaarevalle pinnalle heijastetun kuvan nurkat ja sivut.
	Pistekorjaus	Jakaa projisoidun kuvan ristikoksi ja korjaa vääristymän siirtämällä valittuja leikkauskohtien pisteitä sivulta toiselle ja ylös ja alas.
	Muisti	Tallenna mukautetut asetussarjat muistiin. <ul style="list-style-type: none"> • Tallenna muisti:tallentaa säätämäsi kuvan nykyisen muodon. • Lataa muisti:lataa tekemäsi ja tallentamasi asetukset. • Nimeä muisti uud.: muuttaa muistiasetuksen nimen. • Tyhjennä muisti: poistaa tallennetun muistin. • Muistin palautus: Palauttaa kaikki tallennetut muistit.
Digitaalinen zoomaus	Eri tasoja käytettävissä	Säätää projisoidun kuvan kokoa.

Asetus	Valinnat	Kuvaus
Kuvan siirtymä	Eri sijainteja käytettävissä	Siirtää kuvan sijaintia vaaka- ja pystysuunnassa. Tämä ominaisuus ei ole käytettävissä, jos Digitaalinen zoomaus -valinta on asetettu laajimpaan asetukseen.
Yhdistä ELPCB02 (EB-770Fi/EB-770F/EB-760Wi/EB-760W)	Päällä Pois	Aseta Päälle vaihtaaksesi tulolähteen HDMI2:n ja HDMI3:n välillä joka kerta, kun painat [HDMI2]-painiketta valinnaisessa liitännäsiassissa (ELPCB02).
Kosketusyksikkö (EB-770Fi/EB-760Wi)	—	Katso Kynä/Kosketus -valikon taulukosta lisätietoja Kosketusyksikkö -asetuksista.
Kaukovastaanotin	Etu/taka Etuala Taka-ala Pois	Rajoittaa kaukosäätimen signaalin vastaanottoa valitulla vastaanottimella; Pois kytkee kaikki vastaanottimet pois päältä.
Projektorin tunnus (EB-760Wi/EB-760W)	Pois 1 - 9	Määrittää projektorille tunnuksen useita projektoreja käytettäessä.
Näyttötyyppi	4:3 16:6 16:9 16:10 21:9	Asettaa näytön kuvasuhteen projisointialueen kuvaan sopivaksi. 16:6 on käytettävissä vain malleilla EB-775F/EB-770Fi/EB-770F. 21:9 on käytettävissä vain malleilla EB-775F/EB-770Fi/EB-770F. Asetus on näkyvissä vain, kun Sisällön toisto -asetuksena on Pois projektorin Toiminta -valikossa. (EB-775F/EB-770F)
Näyttösijainti	Eri sijainteja käytettävissä	Siirtää kuvan sijaintia vaaka- ja pystysuunnassa. Tämä ominaisuus ei ole käytettävissä, jos asetat Näyttötyyppi -asetukseksi saman kuvasuhteen kuin projektorin kuvatarkkuus.
Korkeapaikkatila	Päällä Pois	Säätää projektorin käyttölämpötilaa yli 1 500 m korkeudessa.

Asetus	Valinnat	Kuvaus
Palauta Asennus-asetukset	—	Nollaa kaikki Asennus -valikon säätöarvot oletusasetuksiin, paitsi seuraavat: <ul style="list-style-type: none"> • Digitaalinen zoomaus • Kuvan siirtymä

► Asiaan liittyvät linkit

- "Projisointitilat" [s.55](#)
- "Kuvan muoto" [s.64](#)
- "Projektorin asetus ja Asennusvalinnat" [s.29](#)
- "Projektorin kynä ja kosketusasetus -asetukset - Kynä/kosketus-valikko" [s.244](#)
- "Kuvan kohdistaminen" [s.60](#)
- "Kuvan koon muuttaminen painikkeilla" [s.74](#)
- "Näyttötyyppin asettaminen" [s.57](#)

Näyttö-valikon asetukset antavat mukauttaa erilaisia projektorin näyttöominaisuuksia.

Usein käytetyt kohteet	Näyttö
Kuva	Kuvionäyttö
Signaali-I/O	Kuviotyyppi
Asennus	Ei signaalia -näyttö Sininen
Näyttö	Aloitusruutu Päällä
Toiminta	Alkunäyt. autom. näyt. Päällä
Hallinta	Lajittele lähdepikkukuvat Päällä
Verkko	Sanoma Päällä
Kynä/kosketus	Valikon kierto Pois
Vuorovaikutteinen	Valikon väri Valkoinen
Moniprojektio	Paneelin kohdist. Päällä
Muisti	Valitse väri R
ECO	Kuvion väri R/G/B
Aloitus/Kaikki asetukset	Aloita säädöt
	Palauta
	Split Screen -asetukset
	Palauta Näyttö-asetukset
	Toiminta

Asetus	Valinnat	Kuvaus
Kuvionäyttö	—	Näyttää valitun kuviotyypin näytöllä johdattamaan esitykseen. <div style="border: 1px solid black; padding: 5px; background-color: #ffffcc;"> <p>Huomaa Jos kuviota näytetään pitkään, projisoiduissa kuvissa saattaa näkyä jäännöskuva.</p> </div>

Asetus	Valinnat	Kuvaus
Kuviotyyppi	Kuvio 1 - Kuvio 4 Käyttäjäkuvio	Asettaa näyttökuviotyyppin. Kuviot 1–4 ovat projektorin tarjoamia viivoitus- tai ristikkokuvioita. Luodaksesi mukautetun näyttökuvion, valitse Käyttäjäkuvio Hallinta -valikossa, palaa sitten tähän valikkoon ja valitse Käyttäjäkuvio .
Ei signaalia -näyttö	Musta Sininen Logo Gradaatio	Asettaa näytettävän näytön värin tai logon, kun signaalia ei vastaanoteta. Asetus on näkyvässä vain, kun Sisällön toisto -asetuksena on Pois projektorin Toiminta -valikossa. (EB-775F/EB-770F)
Aloitusruutu	Päällä Pois	Aseta Päälle näyttääksesi logon projektorin käynnistyessä.
Alkunäyt. autom. näyt.	Päällä Pois	Aseta Päälle näyttääksesi aloitusnäytön automaattisesti, kun tulosignaalia ei ole, kun projektori kytketään päälle.
Lajittele lähdepikkukuvat	Päällä Pois	Aseta Päällä -tilaan näyttääksesi tunnistetun tulolähteen aloitusnäytössä ylhäällä vasemmalla. Tulolähteiden näyttöjärjestys muuttuu, kun projektori tunnistaa tulosignaalin.
Sanoma	Päällä Pois	Aseta Päälle -tilaan näyttämään projisoidussa kuvassa viestejä, kuten tulolähteen nimi, värityksen nimi, kuvasuhde, ei signaalia -viesti tai korkean lämpötilan varoitus.
Valikon kierto	Oikea 90 astetta Vasen 90 astetta Pois	Kiertää valikkonäyttöä 90°.
Valikon väri	Musta Valkoinen	Asettaa aloitusnäytön ja projektorin valikkojärjestelmän väriteeman.
Paneelin kohdist. (EB-775F/EB-770Fi /EB-770F)	Päällä Pois	Aseta Päälle korjataksesi värin väärän kohdistuksen projisoidussa kuvassa.

Asetus	Valinnat	Kuvaus
	Valitse väri	Valitse korjattava väri.
	Kuvion väri	Valitse korjaamiseen käytettävä kuvio.
	Aloita säädöt	Käynnistää paneelin kohdistamisen.
	Palauta	Nollaa kaikki Paneelin kohdist. -asetusten säätöarvot oletusasetuksiin.
Split Screen -asetukset	Näytä audiolähdön lähde	<p>Aseta Päälle näyttääksesi sen kuvakkeen lähteen, joka tarjoaa audiotulon jaetun näytön projisoinnin aikana.</p> <p>Asetus näytetään vain seuraavissa tapauksissa:</p> <ul style="list-style-type: none"> • Sisällön toisto on asetettu Pois-tilaan projektorin Toiminta-valikossa (EB-775F/EB-770F). • Yhdistä ELPCB02 on asetettu Pois-tilaan projektorin Signaali-I/O-valikossa (EB-770Fi/EB-770F/EB-760Wi/EB-760W).
	Kohdistista	<p>Jos olet jakanut kaksi näyttökuvaa, valitse kohdistettavien kuvien sijainti kuva-alueen Ylhäällä tai Keskellä.</p> <p>Asetus näytetään vain seuraavissa tapauksissa:</p> <ul style="list-style-type: none"> • Sisällön toisto on asetettu Pois-tilaan projektorin Toiminta-valikossa (EB-775F/EB-770F). • Yhdistä ELPCB02 on asetettu Pois-tilaan projektorin Signaali-I/O-valikossa (EB-770Fi/EB-770F/EB-760Wi/EB-760W).
Palauta Näyttö-asetukset	—	Nollaa kaikki Näyttö -valikon säätöarvot oletusasetuksiin.



Jos kytket **Käyttäjän logon Valikon suojauksen** päälle, et voi muuttaa seuraava käyttäjän logon asetuksia; sinun on kytkettävä ensin **Käyttäjän logon Valikon suojaus** pois päältä.

- Ei signaalia -näyttö
- Aloitusruutu

» Asiaan liittyvät linkit

- "Useiden kuvien projisointi samanaikaisesti" [s.126](#)

Toiminta-valikon asetukset antavat mukauttaa erilaisia projektorin ominaisuuksia.

Usein käytetyt kohteet	Toiminta	
Kuva	Autom. lähteen haku	Päällä
Signaali-I/O	Valonlähteen kirkkauden säätö	
Asennus	Suora käynnistys	Pois
Näyttö	Autom. käynnistys	Pois
Toiminta	Virrnsäästötila	Päällä
Hallinta	Virr.sääst.til. aika	10 min
Verkko	A/V-mykistysajastin	Päällä
Kynä/kosketus	Valmiustila	Yhteys päällä
Vuorovaikutteinen	Portti	Langall. lähiverkko
Moniprojektio	Pikakäynnistys	Pois
Muisti	USB-teho	Päällä Projisoit.
ECO	Väärä suuntapainike	Pois
Aloitus/Kaikki asetukset	Hallinta	
	Käyttäjäpainike	Valotila
	Käyttäjän logo	
	Käyttäjäkuvio	

Asetus	Valinnat	Kuvaus
Autom. lähteen haku	Päälle Pois	Aseta Päälle tunnistaaksesi tulosignaalin automaattisesti ja projisoidaksesi kuvia, kun tulosignaalia ei ole. Tämä toiminto on pois käytöstä, kun käynnistät projektorin Pikakäynnistys -tilassa. Asetus on näkyvässä vain, kun Sisällön toisto -asetuksena on Pois . (EB-775F/EB-770F)
Valonlähteen kirkkauden säätö	Säilytä kirkkaus	Aseta Päällä säilyttääksesi valonlähteen pysyvän kirkkauden (EB-775F/EB-770Fi/EB-770F).

Asetus	Valinnat	Kuvaus
	Säilytä kirkkaustaso	Valitse kirkkaustaso, jonka haluat säilyttää pysyvänä (EB-775F/EB-770Fi/EB-770F). Asetus on näkyvässä vain, kun Säilytä kirkkaus -asetuksena on Päällä .
	Valotila	Valitse valonlähteen kirkkaus. <ul style="list-style-type: none"> • Normaali: maksimikirkkaus. • Hiljainen: 70 %:n kirkkaus vähennetyllä tuuletinmelulla. • Laajennettu: 70 %:n kirkkaus ja valonlähteen käyttöikäodotuksen laajentaminen. • Mukautettu: valitse mukautettu kirkkaustaso. Asetus on näkyvässä vain, kun Säilytä kirkkaus -asetuksena on Pois .
	Kirkkaustaso	Valitse haluamasi Mukautettu kirkkaustaso. Asetus on näkyvässä vain, kun Säilytä kirkkaus -asetuksena on Pois .
Suora käynnistys	Päällä Pois	Aseta Päälle käynnistääksesi projektorin pistorasiaan liittämällä virtapainiketta painamatta.
Autom. käynnistys	HDMI1 Tietokone1 USB Display Pois	Asettaa kuvalähteen, josta haluat aloittaa projisoinnin automaattisesti. Kun projektori tunnistaa tulosignaalin kuvalähteestä, se projisoi automaattisesti valmiustilassa. USB Display on näkyvässä vain, kun USB Display on asetettu Päällä -tilaan. (EB-770Fi/EB-760Wi)  Signaali-I/O > USB Display

Asetus	Valinnat	Kuvaus
Virta päälle - liipaisin	Liitännäisen tunnistus Signaalin tunnistus	Asettaa projektorin käynnistystavan, kun Autom. käynnistys asetuksena on HDMI1 . Liitännäisen tunnistus: Kytkee projektorin automaattisesti päälle, kun se tunnistaa, että liitetty laite on kytketty päälle. Signaalin tunnistus: Kytkee projektorin automaattisesti päälle, kun HDMI-videosignaali tunnistetaan. Kun asetettu Signaalin tunnistus -tilaan, valmiustilan virrankulutus lisääntyy. Ajattele ympäristöä ennen muutosten tekemistä.
Virransäästötila	Päällä Pois	Aseta Päälle kytkeäksesi projektorin automaattisesti päälle määrätyn käyttämättömyysajan jälkeen.
Virr.sääst.til. aika	1–30 minuuttia	Asettaa aikavälin Virransäästötila .
A/V-mykistysajastin	Päällä Pois	Sammuttaa projektorin automaattisesti, jos A/V Mute on käytössä ja 30 minuutin käyttämättömyys on saavutettu.

Asetus	Valinnat	Kuvaus
Valmiustila	Yhteys päällä Yhteys katkaistu	Aseta Yhteys päällä -tilaan salliaksesi projektorin valvonnan ja ohjauksen verkon yli, kun projektori on valmiustilassa. Asetus näytetään vain seuraavissa tapauksissa: <ul style="list-style-type: none"> • Kun Autom. käynnistys -valinnaksi ei ole asetettu HDMI1 ja Virta päälle - liipaisin on asetettu Liitännäisen tunnistus -tilaan. • A/V-lähtö on asetettu Projisoinnin aikana -tilaan projektorin Signaali-I/O-valikossa. • USB-teho on asetettu Päällä Projisoit. aikana -tilaan. • Autom. käynnistys on asetettu Pois-tilaan projektorin Verkko-valikossa.  Verkko > Lähetinasetukset > Autom. käynnistys
Portti	Kiinteä LAN Langaton LAN	Asettaa käytettävän portin, kun Valmiustila -asetuksena on Yhteys päällä .
Käynnistyslähde (EB-775F/EB-770F)	Useita tulolähteitä käytettävissä	Valitsee projisoitavan kuvalähteen, kun projektori kytketään päälle Sisällön toisto-tilassa.

Asetus	Valinnat	Kuvaus
Pikakäynnistys	20 min 60 min 90 min Pois	<p>Asettaa ajan Pikakäynnistys-tilalle. Projektori siirtyy tähän tilaan, kun kytket sen pois päältä. Voit aloittaa projisoinnin noin 5 sekunnin kuluttua virtapainikkeen painamisesta.</p> <p>(Aseta A/V-lähtö ensin Projisoitaessa tilaan.)</p> <p>Käyttövalmiuteen pääseminen voi kuitenkin kestää pitempään seuraavissa tilanteissa:</p> <ul style="list-style-type: none"> • Projisoitaessa projektorin USB-portista • Projisoitaessa Screen Mirroring -ominaisuuksia käytettäessä • Jos tussitaulun jakaminen lopetettiin aiemmassa istunnossa (EB-770Fi/EB-760Wi) • Jos haluat palauttaa tussitaulun sisällön aiemmasta istunnosta (EB-770Fi/EB-760Wi) <p>Asetus näytetään vain seuraavissa tapauksissa:</p> <ul style="list-style-type: none"> • Kun Autom. käynnistys -valinnaksi on asetettu HDMI1 ja Virta päälle - liipaisin on asetettu Liitännäisen tunnistus -tilaan. • A/V-lähtö on asetettu Projisoinnin aikana -tilaan projektorin Signaali-I/O-valikossa. • Autom. käynnistys on asetettu Pois-tilaan projektorin Verkko-valikossa.  Verkko > Lähetinasetukset > Autom. käynnistys

Asetus	Valinnat	Kuvaus
USB-teho	Päällä Projisoit. Aina	<p>Aseta Aina päällä -tilaan jatkaaksesi virran syöttämistä mediasoitteeseen, kun projektori ei projisoi kuvia.</p> <p>Asetus näytetään vain seuraavissa tapauksissa:</p> <ul style="list-style-type: none"> • Kun Autom. käynnistys -valinnaksi on asetettu HDMI1 ja Virta päälle - liipaisin on asetettu Liitännäisen tunnistus -tilaan. • A/V-lähtö on asetettu Projisoinnin aikana -tilaan projektorin Signaali-I/O-valikossa. • Autom. käynnistys on asetettu Pois-tilaan projektorin Verkko-valikossa.  Verkko > Lähetinasetukset > Autom. käynnistys <p>Kun asetettu Aina päällä-tilaan, valmiustilan virrankulutus lisääntyy.</p>
Merkkivalot (EB-775F/EB-770F)	Päällä Pois	Aseta Pois -tilaan kytkeäksesi projektorin merkkivalot pois päältä, paitsi kun ilmenee virhe tai varoitus.
Väärä suuntapainike	Päällä Pois	Kun ripustat projektorin katosta, aseta Päällä -tilaan kääntääksesi ohjauspaneelin nuolipainikkeiden toimintasuunnan.
Sisällön toisto (EB-775F/EB-770F)	Päällä Pois	Aseta Päälle toistaaksesi soittolistan.
Overlay-tehoste (EB-775F/EB-770F)	Overlay-tehoste Muotusuodatin Värisuodatin Valoisuus	<p>Lisää projisoituun kuvaan väri- ja muototehosteita.</p> <p>Asetusta ei näytetä, kun käytetään Reunan sekoitus -ominaisuutta.</p>
USB-katseluohjelma (EB-775F/EB-770F)	—	Valitsee ja toistaa USB flash -asemaan tallennetun soittolistan.
Palauta Toiminta-asetukset	—	Palauttaa kaikki Toiminta -valikon säätöarvot oletusasetuksiin.

» Asiaan liittyvät linkit

- "Projisointi Sisällön toisto -tilassa" [s.134](#)
- "Kirkkauden säätäminen" [s.87](#)

Hallinta-valikon asetukset antavat mukauttaa erilaisia projektorin hallinnollisia ominaisuuksia.

Usein käytetyt kohteet	Hallinta
Kuva	Käyttäjäpainike Valotila
Signaali-I/O	Käyttäjän logo
Asennus	Käyttäjäkuvio
Näyttö	Toimintalukko Pois
Toiminta	Värien yhdenmuk.
Hallinta	Virkistystila
Verkko	Valotilan kalibrointi
Kynä/kosketus	Pvm & Aika
Vuorovaikutteinen	Aikatauluasetukset
Moniprojektio	Langatt.lähiv. Virta
Muisti	Langaton LAN-diagnoosi 1
ECO	Lokin tallennuskohde USB ja sisäinen muisti
Aloitus/Kaikki asetukset	Eräasetusalue
	Kieli Suomi
	Tiedot
	Näytä lokit
	Palauta Hallinta-asetukset

Asetus	Valinnat	Kuvaus
Käyttäjäpainike	Useita valikkovalintoja on käytettävissä	Määrittää valikkovalinnan kaukosäätimen [User]-painikkeelle yhden kosketuksen käyttöä varten.
Käyttäjän logo	Aloita asetukset Palauta	Luo näytön, jonka projektori näyttää yksilöidäkseen itsensä turvallisuuden parantamiseksi.
Käyttäjäkuvio	—	Kuvaa projisoidun näytön ja tallentaa sen kuvioksi näyttöä varten. Valitse Testikuvio Näyttö -valikossa näyttääksesi tallennetun kuvion.

Asetus	Valinnat	Kuvaus
Toimintalukko	Täyslukitus Paitsi virta Pois	Ohjaa projektorin painikkeiden lukitusta projektorin suojaamiseksi: <ul style="list-style-type: none"> • Täyslukitus: lukitsee kaikki painikkeet. • Paitsi virta: lukitsee kaikki painikkeet, paitsi virtapainikkeen. • Pois: mitään painiketta ei lukita.
Värien yhdenmuk.	Värien yhdenmuk.	Aseta Päälle säätääksesi värisävyn tasapainon koko näytölle.
	Säädön taso	Asettaa säädön tason.
	Aloita säädöt	Säätää valitun alueen punaisia, vihreitä ja sinisiä värisävyjä yksilöllisesti.
	Palauta	Palauttaa kaikki Värien yhdenmuk. -valikon säätöarvot oletusasetuksiin.
Virkistystila	Ajastin	Asettaa ajan, jolloin projektori näyttää virkistyskuvaa.
	Sanoma	Aseta Päälle näyttääksesi viestin, jossa ilmoitetaan projektorin olevan virkistystilassa
	Käynn.	Käynnistää virkistystilaprosessin mahdollisten jälkikuvien poistamiseksi ja projektorin sammuttamiseksi määrätyn ajan kuluttua. Paina mitä tahansa kaukosäätimen painiketta peruaksesi tämän prosessin.
Valotilan kalibrointi (EB-775F/EB-770Fi /EB-770F)	Suorita nyt	Käynnistää valolähteen kalibroinnin nykyisen projisoidun kuvan valkotasapainon optimoimiseksi. Et ehkä voi käynnistää kalibrointia, jos projektorin ympäristön lämpötila on alueen ulkopuolella. (Odota 30 minuuttia käynnistettyäsi projektorin ennen kalibrointia saavuttaaksesi parhaat tulokset.)
	Suorita määräajoin	Aseta Päälle suorittaaksesi valotilan kalibroinnin 100 käyttötunnin jälkeen.

Asetus	Valinnat	Kuvaus
	Viimeinen suoritus	Näyttää viimeisen valolähteen kalibroinnin päivämäärän ja ajan.
Pvm & Aika	Pvm & Aika Kesäaika Internet-aika	Säätää projektorin järjestelmän aika- ja päivämääräasetukset. Valitse Kesäaika asettaaksesi alueesi kesäaika-asetukset. Valitse Internet-aika hakeaksesi ajan automaattisesti internet-aikapalvelimelta.
Aikatauluasetukset	—	Aikatauluttaa projektoritapahtumat tapahtumaan automaattisesti valittuina päivämäärinä ja aikoina.
Langatt. lähiv. virta	Päällä Pois	Aseta Päälle projisoidaksesi kuvia langattomalla lähiverkolla Jos et halua muodostaa yhteyttä langattoman lähiverkon avulla, kytke se pois päältä estääksesi lähiverkon luvattoman käytön.
Langaton LAN-diagnoosi	Ping IP-osoite Ping kunnes pysähtyy Käynn.	Lähetää Ping-pyynnön tiedonsiirron tilan vahvistamiseksi.
Lokin tallennuskohde	Sisäinen muisti USB ja sisäinen muisti	Asettaa sijainnin, johon virhe- ja toimintalokitiedostot tallennetaan. Asetus on näkyvässä vain, kun Sisällön toisto -asetuksena on Pois projektorin Toiminta -valikossa (EB-775F/EB-770F).
Eräasetusalue	Kaikki Rajoitettu	Valitse Kaikki kopioidaksesi kaikki projektorin valikkoasetukset eräasetusominaisuutta käyttämällä. Valitse Rajoitettu , jolle halua kopioida seuraavia asetuksia: <ul style="list-style-type: none"> • Salanasuojaus-asetukset • EDID Signaali I/O -valikossa • Verkko-valikkoasetukset
Kieli	Eri kieliä käytettävissä	Valitse projektorin valikon viestinäyttöjen kieli.

Asetus	Valinnat	Kuvaus
Tiedot	Erilaisia tietoja	Näyttää projektorin ja tulolähteiden tilan. Näytetyt kohteet vaihtelevat sen hetkisen tulolähteen mukaan.
Näytä lokit	Lämp.varoitustiedot Virta Pä/Pois -hist.	Näyttää lokitiedot, jotka on tallennettu sijaintiin, joka on määritetty Lokin tallennuskohdekansio -asetuksessa.
Palauta Hallinta-asetukset	—	Nollaa kaikki Hallinta -valikon säätöarvot oletusasetuksiin, paitsi seuraavat: <ul style="list-style-type: none"> • Käyttäjäkuvio • Kieli



Kun asetat **Aikataulun Valikon suojaus**n tilaan **Päällä**, voit muuttaa asetuksia **Aikatauluasetukset**-valikossa. Aseta ensin **Aikataulun Valikon suojaus** tilaan **Pois**.

► Asiaan liittyvät linkit

- "Event ID -koodiluettelo" [s.232](#)
- "Käyttäjän logokuvan tallentaminen" [s.143](#)
- "Käyttäjän kuvion tallentaminen" [s.145](#)
- "Projektorin painikkeiden lukitseminen" [s.162](#)
- "Värin yhdenmukaisuuden säätäminen" [s.149](#)
- "Päivämäärän ja ajan asetus" [s.52](#)
- "Projektorin tapahtuma-aikataulujen asettaminen" [s.213](#)
- "Projektorin valikkojen kielen valitseminen" [s.54](#)

Event ID -koodiluettelo

Jos **Event ID**-valinta **Tiedot**-valikossa näyttää koodinumeron, tarkista tästä Event ID -koodiluettelosta ratkaisu koodiin liittyvän projektorin ongelmaan.

Jos et löydä ongelmaan ratkaisua, ota yhteys verkon pääkäyttäjään tai Epsonin tekniseen tukeen.

Event ID - koodi	Syy ja ratkaisu
0026 0032 0036 0037	Ilmeni Screen mirroring -tiedonsiirtovirhe. Sammuta projektori ja käynnistä sitten uudelleen tai käynnistä verkko-ohjelmisto uudelleen.
0027 0028 0029 0030 0031 0035	Epävakaata screen mirroring -tiedonsiirto. Tarkista verkkoliikenteen tila, odota hetki, ja yritä verkkoyhteyden muodostamista uudelleen.
0023 0024 0025	Yhdistäminen epäonnistui. Jos tietokoneessa tulee näkyviin PIN-syötekenttä, syötä PIN-koodi, joka näkyy verkkotiedot-näytössä tai oikealla alhaalla heijastetussa kuvassa. Jos tämä ei ratkais ongelmaa, käynnistä projektori ja liitetyt laitteet uudelleen ja tarkista sitten yhteysasetukset.
0043	Videomuoto ei ole tuettu. Vaihda mobiililaitteen kuvatarkkuutta ja yhdistä sitten uudelleen. Tai vaihda projektorin Säädä suorituskykyä -asetus ja yhdistä sitten uudelleen.
0432 0435	Verkko-ohjelmisto ei käynnistynyt. Kytke projektori pois päältä ja uudelleen päälle.
0433	Siirrettyjä kuvia ei voi näyttää. Käynnistä verkko-ohjelmisto uudelleen.
0434 0481 0482 0485	Epävakaata verkkoliikenne. Tarkista verkkoliikenteen tila, odota hetki, ja yritä verkkoyhteyden muodostamista uudelleen.
0483 04FE	Verkko-ohjelmisto lakkasi odottamatta toimimasta. Tarkista verkkoliikenteen tila, kytke sitten projektori pois päältä ja uudelleen päälle.
0484	Tiedonsiirto tietokoneen kanssa katkaistiin. Käynnistä verkko-ohjelmisto uudelleen.

Event ID - koodi	Syy ja ratkaisu
0479 04FF	Ilmeni projektorin järjestelmävirhe. Kytke projektori pois päältä ja uudelleen päälle.
0891	Ei löydy tukiasemaa, jolla on sama SSID. Aseta tietokoneelle, tukiasemalle ja projektorille sama SSID.
0892	WPA/WPA2/WPA3-vahvistustyyppi ei vastaa. Varmista, että langattoman verkon suojausasetukset ovat oikein.
0893	TKIP/AES-salaustyyppi ei täsmää. Varmista, että langattoman verkon suojausasetukset ovat oikein.
0894	Tiedonsiirto valtuuttamattoman tukiaseman kanssa keskeytettiin. Ota yhteys verkon pääkäyttäjään.
0895	Tiedonsiirto liitetyn laitteen kanssa katkaistiin. Tarkista laitteen yhteystila.
0898	DHCP:n hakeminen epäonnistui. Varmista, että DHCP-palvelin toimii oikein. Jollet käytä DHCP:tä, aseta DHCP -asetus tilaan Pois projektorin Verkko -valikossa. 🖱️ Verkko > Verkon asetukset > Langall. Lähiverkko > IP-asetukset > DHCP 🖱️ Verkko > Verkon asetukset > Langaton lähiverkko > IP-asetukset > DHCP
0899	Muut yhteysvirheet.
089A	EAP-todennustyyppi ei vastaa verkkoa. Tarkista langaton LAN - suojausasetukset ja varmista, että suojausvarmenne on asennettu oikein.
089B	EAP-palvelinvarmennus epäonnistui. Tarkista langaton LAN - suojausasetukset ja varmista, että suojausvarmenne on asennettu oikein.
089C	EAP-asiakasvarmennus epäonnistui. Tarkista langaton LAN - suojausasetukset ja varmista, että suojausvarmenne on asennettu oikein.
089D	Avaimen vaihto epäonnistui. Tarkista langaton LAN - suojausasetukset ja varmista, että suojausvarmenne on asennettu oikein.
0920	Projektorin päivämäärä- ja aika-asetukset tallentavan akun varaus on käymässä vähiin. Ota yhteyttä Epsoniin saadaksesi apua.

Event ID - koodi	Syy ja ratkaisu
0B01	Sisäistä tallennusta ei tunnistettu oikein. Sammuta projektori ja irrota virtajohto, liitä sen jälkeen virtajohto uudelleen ja käynnistä projektori. Kun projektori kytketään päälle, suojausvarmenne ja osoitekirja poistetaan. Jos tämä ei ratkaise ongelmaa, ota yhteys Epson-tukeen.
0BFF	Tussitaulutoiminnossa ilmeni virhe. Käynnistä projektori uudelleen.

Asetukset **Verkko**-valikossa antavat sinun näyttää verkkotiedot ja asettaa projektori verkossa hallittavaksi.

Usein käytetyt kohteet	Verkko
Kuva	Langaton lähiverkko -tiedot
Signaali-I/O	Langallinen lähiverkko -tiedot
Asennus	Verkon asetukset
Näyttö	Lähetinasetukset
Toiminta	Palauta verkon asetukset
Hallinta	Kynä/kosketus
Verkko	Autom. kalibrointi
Kynä/kosketus	Man. kalibrointi
Vuorovaikutteinen	Kosketusyksikkö
Moniprojektio	Projektorien asennus
Muisti	Kynän leijunta Päällä
ECO	PC-vuorovaikutus
	Palauta Kynä/kosketus-asetu...
Aloitus/Kaikki asetukset	Vuorovaikutteinen
	Piirtämistoiminto Päällä
	Näytä työkalurivit Näytä aina
	Työkalurivin väri Musta



Kun asetat **Verkon Valikon suojaus** tilaan **Päällä**, et voi muuttaa verkkoasetuksia. Aseta ensin **Verkon Valikon suojaus** tilaan **Pois**.

Asetus	Valinnat	Kuvaus
Langaton lähiverkko -tiedot	Erilaisia tietoja	Näyttää langattoman verkon tilan ja tiedot.
Langallinen lähiverkko -tiedot	Erilaisia tietoja	Näyttää langallisen verkon tilan ja tiedot.
Art-Net-kanavatiedot (EB-775F/EB-770F)	Erilaisia tietoja	Näyttää projektorin Art-Net-kanaville määritetyt projektorin ominaisuudet ja asetukset.

Asetus	Valinnat	Kuvaus
Verkon asetukset	—	Määrittää projektorin verkkoasetukset. Katso verkkovalikon taulukosta lisätietoja Verkon asetuksista .
Lähetinasetukset	Aloita pariutus	Päivittää langattoman lähettimen tiedot tietokoneesta käyttämällä Epson Wireless Transmitter Settings -ohjelmistoa. Katso lisätietoja <i>Epson Wireless Transmitter Settings -käyttöoppaasta</i> . Tämä asetus on näkyvässä vain, kun langaton LAN-moduuli on asennettu ja Yksinkertainen tukiasema on asetettu Päällä -tilaan projektorin Verkkoasetukset -valikossa.
	Autom. käynnistys	Aseta Päällä -tilaan kytkeäksesi projektorin automaattisesti päälle, kun yhdistät tietokoneen käyttämällä valinnaisia langattomia esitysjärjestelmiä. Asetus näytetään vain seuraavissa tapauksissa: <ul style="list-style-type: none"> Kun A/V-lähtö on asetettu Projisoinnin aikana -tilaan projektorin Signaali-I/O-valikossa. Kun Pikakäynnistys on asetettu Pois-tilaan projektorin Toiminta-valikossa. Kun Autom. käynnistys -valinnaksi on asetettu HDMI1 ja Virta päälle - liipaisin on asetettu Liitännäisen tunnistus -tilaa projektorin Toiminta-valikossa.

Asetus	Valinnat	Kuvaus
	Yhteysopasnäyttö	Aseta Päällä -tilaan näyttääksesi automaattisesti langattoman lähettimen (Epson Wireless Presentation) yhteysoppaan aloitusnäytön asemesta, kun projektoria käynnistettäessä ei ole tulosignaalia. Muutettu asetus tulee voimaan, kun seuraavan kerran käynnistät projektorin. Asetus on näkyvissä vain, kun Sisällön toisto -asetuksena on Pois projektorin Toiminta -valikossa (EB-775F/EB-770F).
Palauta Verkon asetukset	—	Palauttaa kaikki Verkko -valikon säätöarvot oletusasetuksiin. <div style="border: 1px solid black; padding: 5px;"> <p>Huomaa Kaikki salasanat, jotka on asetettu Verkko-valikolle nollataan myös ja ne on asetettava uudelleen. Estääksesi valtuuttamattomien henkilöiden suorittaman salasanojen nollaamisen, aseta Verkko Päällä-tilaan Valikon suojaus -kohdassa.</p> </div>



Kun olet liittänyt projektorin verkkoon, voit valita projektorin asetukset ja ohjata projisointia yhteensopivalla web-selaimella. Tämä mahdollistaa projektorin etäkäytön.

» Asiaan liittyvät linkit

- "Verkko-valikko - Verkkoasetukset-valikko" [s.236](#)
- "Art-Net" [s.209](#)

Verkko-valikko - Verkkoasetukset-valikko

Verkon asetukset-valikon asetukset mahdollistavat perusverkkoasetusten valinnan.



Jos yhdistät langattomalla LAN-verkolla, varmista seuraavat ottaaksesi langattoman LAN-verkon asetukset käyttöön.

- Kytke **Langaton LAN -virta** -asetus päällä projektorin **Hallinta**-valikossa.

Asetus	Valinnat	Kuvaus
Projektorin nimi	Korkeintaan 16 aakkosnumeerista merkkiä (älä käytä merkkejä " * + , / : ; < = > ? [\] ` tai välilyöntejä)	Syötä nimi, jolla projektori yksilöidään verkossa.
Remote -salasana	Korkeintaan 32 aakkosnumeerista merkkiä (älä käytä merkkejä * : tai välilyöntejä)	Syötä käytettävä salasana, kun käytät projektorin Perusohjaus -toiminnolla Epson Web Control-ohjelmistossa. (Käyttäjänimi on EPSONREMOTE . Mitään salasanaa ei ole asetettu oletuksena.) Asetus on näkyvissä vain, kun Sisällön toisto -asetuksena on Pois projektorin Toiminta -valikossa (EB-775F/EB-770F).
Web Control-salasana	Korkeintaan 32 aakkosnumeerista merkkiä (älä käytä merkkejä * : tai välilyöntejä)	Syötä salasana projektorin käyttämiseksi verkossa. (Käyttäjänimi on EPSONWEB . Mitään salasanaa ei ole asetettu oletuksena.)
Ensisijainen valvonta -liittymä	Kiinteä LAN Langaton LAN	Asettaa ensisijaisen yhdyskäytävän.

Asetus	Valinnat	Kuvaus
Yksinkertainen tukiasema	Päällä Pois	Aseta Päälle ottaaksesi käyttöön yksinkertainen tukiasema -tilan projektorin ja tulolaitteiden suoraa yhteyttä varten. Varmista, että teet myös seuraavaa: <ul style="list-style-type: none"> Epson iProjectionin Pikakytkentätilan käyttö Screen Mirroring -yhteyden käyttö Asetus on näkyvässä vain, kun Langatt. lähiv. virta -asetuksena on Päällä projektorin Hallinta -valikossa.
SSID	Automaattisesti määritetty SSID	Näyttää projektorin SSID:n laitteen valitsemiseksi yksinkertaisissa tukiasematiiloissa.
Turvallisuus	WPA2-PSK	Näyttää yksinkertainen tukiasema -yhteyksien suojaustyyppin.
Ohita lause	Eri 8–63 merkin pituisia salalauseita	Syötä projektorin tunnuslause siirtyäksesi laitteeseesi yksinkertainen tukiasema -yhteyksissä.
Langaton LAN -järj	802.11ac (Wi-Fi 5) 802.11n (Wi-Fi 4)	Asettaa tiedonsiirtomenetelmän projektorin ja mobiililaitteen välillä. Käytettävissä olevat menetelmät vaihtelevat maittain ja alueittain.
Kanava	Käytettävissä eri kanavia	Aseta taajuuskaista (kanava) käyttämällä yksinkertainen tukiasema -yhteyksiä.
Langaton LAN	—	Katso lisätietoja Langaton LAN -valikon taulukosta.
Kiinteä LAN	—	Katso lisätietoja Kiinteä LAN -valikon taulukosta.
Postin ilmoitus	—	Katso lisätietoja Postin ilmoitus -valikon taulukosta.
Projektorin säätö	—	Katso lisätietoja Projektorin säätö -valikon taulukosta.
Verkkoprojisointi	—	Katso lisätietoja Verkkoprojisointi -valikon taulukosta.

» Asiaan liittyvät linkit

- "Verkko-valikko - Langaton LAN -valikko" [s.237](#)
- "Verkko-valikko - Langallinen LAN -valikko" [s.239](#)
- "Verkko-valikko - Postin ilmoitus -valikko" [s.240](#)
- "Verkko-valikko - projektorin säätö -valikko" [s.240](#)
- "Verkko-valikko - Verkkoprojektioasetukset" [s.242](#)

Verkko-valikko - Langaton LAN -valikko

Asetukset **Langaton LAN** -valikossa antavat valita langaton LAN -asetukset.



- Kytke **Langatt.lähiv. Virta** -asetus päällä projektorin **Hallinta**-valikossa.
- Jollet asentanut valinnaista langaton LAN -moduulia, kytke **Yksinkertainen tukiasema** -asetus pois päältä valitaksesi langaton LAN -asetukset.

Yhdistettäessä langaton LAN -verkkoon, on vahvasti suositeltavaa asettaa suojaus. Kun asetat suojausta, toimi yhdistettävän verkkojärjestelmän pääkäyttäjän ohjeiden mukaisesti.

WPA on suojausstandardi, joka parantaa langattomien verkkojen suojausta. Projektori tukee AES-salausmenetelmiä.



WPA2/WPA3-EAP ja WPA3-EAP eivät tue WPA3 192-bit -suojausta.

Asetus	Valinnat	Kuvaus
Hae tukiasema	Etsintä näkymään	Hae käytettävissä olevia langattoman verkon tukiasemia. Tukiasemien asetuksista riippuen ne eivät ehkä näy listassa.
SSID	Korkeintaan 32 aakkosnumeerista merkkiä	Syötä sen langaton LAN -järjestelmän SSID (verkkonimi), johon projektori on yhdistetty.

Asetus	Valinnat	Kuvaus
Turvallisuus	WPA2/WPA3-PSK	Yhdistää WPA2/WPA3-personal-tilassa. Salausmenetelmä valitaan automaattisesti tukiaseman asetusten mukaan. Aseta salasanalause, joka on sama kuin tukiasemalla.
	WPA2/WPA3-EAP	Yhdistää WPA2/WPA3-enterprise-tilassa. Salausmenetelmä valitaan automaattisesti tukiaseman asetusten mukaan.
	WPA3-PSK	Yhdistää WPA3-personal-tilassa. Tiedonsiirrot suoritetaan käyttämällä WPA3-suojausta. Käyttää AES-salausmenetelmää. Kun yhteys muodostetaan tietokoneesta projektoriin, anna salasana.
	WPA3-EAP	Yhdistää WPA3-enterprise-tilassa. Salausmenetelmä valitaan automaattisesti tukiaseman asetusten mukaan.
	Avaa	Suojausta ei ole asetettu.
Ohita lause (WPA2/WPA3-PSK- ja WPA3-PSK-sujauksella)	Eri 8–63 merkin pituisia salalauseita	Syötä verkossa käytetty esijaettu tunnuslause. Kun olet syöttänyt tunnuslauseen ja painanut [Enter]-painiketta, arvo asetetaan ja näkyy näytössä tähtenä (*). Turvallisuuden vuoksi on suositeltavaa muuttaa salasana ajoittain. Jos verkon asetukset alustetaan, alkuperäinen salasana palautetaan.
EAP-tyyppi (WPA2/WPA3-EAP- ja WPA3-EAP-sujauksella)	PEAP	Windows-palvelimella yleisesti käytetty todennusprotokolla.
	PEAP-TLS	Windows-palvelimella käytetty todennusprotokolla. Valitse tämä, kun käytät asiakassertifikaattia.
	EAP-TLS	Asiakasvarmenteeseen laajalti käytetty todennusprotokolla.

Asetus	Valinnat	Kuvaus
	EAP-FAST	Valitse tämä, kun näitä todennusprotokollia käytetään.
Käyttäjänimi	Korkeintaan 64 aakkosnumeerista merkkiä	Syötä verkon käyttäjänimi. Sisällyttääksesi toimialuenimen, lisää se ennen kenoviivaa ja käyttäjänimeä (toimialue\käyttäjänimi). Asiakasvarmenettä tuotaessa nimi, jolle varmenne on myönnetty, asetetaan automaattisesti.
Salasana	Korkeintaan 64 aakkosnumeerista merkkiä	Syötä salasana todennusta varten. Kun olet syöttänyt salasanan ja valinnut Aseta , salasana näytetään asteriskeilla (*). Asetus on näkyvässä vain, kun EAP-tyypiksi on asetettu PEAP tai EAP-FAST .
Asiakasvarmenne	—	Tuo asiakasvarmenteen. Asetus on näkyvässä vain, kun EAP-tyypiksi on asetettu PEAP-TLS tai EAP-TLS .
Varmista palvelinvarmenne	Päällä Pois	Aseta Päälle tarkistaaksesi palvelinvarmenteen, kun CA-sertifikaatti on asetettu.
CA-sertifikaatti	—	Tuo CA-sertifikaatin.
Radius-palvelimen nimi	Korkeintaan 64 aakkosnumeerista merkkiä	Syötä palvelimen nimi tarkistaaksesi.

Asetus	Valinnat	Kuvaus
IP-asetukset	DHCP IP-osoite Aliverkon peite Yhd.käyt. os.	Aseta DHCP Päällä -tilaan, jos verkkosi määrittää osoitteet automaattisesti; aseta Pois syöttääksesi verkon IP-osoite , Aliverkon peite ja Yhd.käyt. os. käyttäen numeroita 0–255 kaikissa osoitekentissä. Älä käytä näitä osoitteita:0.0.0.0, 127.x.x.x, 192.0.2.x tai 224.0.0.0 - 255.255.255.255 (jossa x on numero välillä 0–255) IP-osoitteessa, 255.255.255.255 tai 0.0.0.0 - 254.255.255.255 Aliverkon peitteessä ja 0.0.0.0, 127.x.x.x tai 224.0.0.0 - 255.255.255.255 Yhdyskäytäväosoitteessa.
DNS-palvelin 1 DNS-palvelin 2	Erilaisia IP-osoitteita	Syötä IP-osoite DNS-palvelimelle käyttäen numeroita 0–255 kaikissa osoitekentissä. DNS-palvelin ratkaisee isäntänimen. Älä käytä seuraavia IP-osoitteita: 127.x.x.x (jossa x on numero väliltä 0–255). Kun näitä asetuksia ei ole asetettu ja 0.0.0.0-asetus pysyy entisellään, DNS-palvelintiedot haetaan käyttämällä DHCP:tä. Tietojen hakemisen jälkeen arvo pysyy 0.0.0.0:na.
IPv6	Päällä Pois	Aseta Päälle , jos haluat yhdistää projektorin verkkoon käyttämällä IPv6:tta. IPv6 tukee projektorin valvontaa ja ohjausta verkon kautta Epson Web Control - ja PjLink-toiminnolla.
Autom. määrittäminen	Päällä Pois	Aseta Päälle määrittääksesi osoitteet automaattisesti reititinilmoituksen mukaisesti.
Käytä tilap. asetusta	Päällä Pois	Aseta Päälle , jos haluat käyttää tilapäistä IPv6-osoitetta.
IP-osoitteen näyttö	Päällä Pois	Aseta Päälle näyttääksesi IP-osoitteen verkkotiedot- ja Aloitusnäytössä.

Verkko-valikko - Langallinen LAN -valikko

Asetukset **Langall. Lähiverkko** -valikossa voit valita langallisen lähiverkon asetuksia.

Asetus	Valinnat	Kuvaus
IP-asetukset	DHCP IP-osoite Aliverkon peite Yhd.käyt. os.	Aseta DHCP Päällä -tilaan, jos verkkosi määrittää osoitteet automaattisesti; aseta Pois syöttääksesi verkon IP-osoite , Aliverkon peite ja Yhd.käyt. os. käyttäen numeroita 0–255 kaikissa osoitekentissä. Älä käytä näitä osoitteita:0.0.0.0, 127.x.x.x, 192.0.2.x tai 224.0.0.0 - 255.255.255.255 (jossa x on numero välillä 0–255) IP-osoitteessa, 255.255.255.255 tai 0.0.0.0 - 254.255.255.255 Aliverkon peitteessä ja 0.0.0.0, 127.x.x.x tai 224.0.0.0 - 255.255.255.255 Yhdyskäytäväosoitteessa.
DNS-palvelin 1 DNS-palvelin 2	Erilaisia IP-osoitteita	Syötä IP-osoite DNS-palvelimelle käyttäen numeroita 0–255 kaikissa osoitekentissä. DNS-palvelin ratkaisee isäntänimen. Et voi käyttää seuraavia IP-osoitteita:127.x.x.x (jossa x on numero välillä 0–255). Kun näitä asetuksia ei ole asetettu ja 0.0.0.0-asetus pysyy entisellään, DNS-palvelintiedot haetaan käyttämällä DHCP:tä. Tietojen hakemisen jälkeen arvo pysyy 0.0.0.0:na.
IPv6	Päällä Pois	Aseta Päälle , jos haluat yhdistää projektorin verkkoon käyttämällä IPv6:tta. IPv6 tukee projektorin valvontaa ja ohjausta verkon kautta Epson Web Control - ja PjLink-toiminnolla.
Autom. määrittäminen	Päällä Pois	Aseta Päälle määrittääksesi osoitteet automaattisesti reititinilmoituksen mukaisesti.

Asetus	Valinnat	Kuvaus
Käytä tilap. asetusta	Päällä Pois	Aseta Päälle , jos haluat käyttää tilapäistä IPv6-osoitetta.
IP-osoitteen näyttö	Päällä Pois	Aseta Päälle näyttääksesi IP-osoitteen verkkotiedot- ja Aloitusnäytössä.

Verkko-valikko - Postin ilmoitus -valikko

Postin ilmoitus -valikon asetukset mahdollistavat sähköposti-ilmoitusten vastaanottamisen, jos projektorissa ilmenee ongelma tai varoitus.

Asetus	Valinnat	Kuvaus
Postin ilmoitus	Päällä Pois	Sähköposteja voidaan lähettää etukäteen määritettyihin osoitteisiin, kun projektorin käytössä esiintyy ongelma tai saadaan varoitus asettamalla arvo Päällä .
SMTP-palvelin	Erilaisia IP-osoitteita	Syötä IP-osoite projektorin SMTP-palvelimelle käyttämällä arvoja 0 - 255 kussakin osoitekentässä. Älä käytä näitä osoitteita: 127.x.x.x, 192.0.2.x tai 224.0.0.0 - 255.255.255.255 (jossa x on numero välillä 0-255).
Varmennus	Avaa Auth SSL TLS	Valitse SMTP-palvelimen varmennustyyppi.
Port-numero	1 - 65535 (oletus on 25)	Syötä SMTP-palvelimelle porttinumero.
Käyttäjänimi	Korkeintaan 64 aakkosnumeerista merkkiä	Syötä SMTP-palvelimen käyttäjänimi.
Salasana	Korkeintaan 64 aakkosnumeerista merkkiä	Syötä salasana SMTP-palvelimella tapahtuvaa varmennusta varten.

Asetus	Valinnat	Kuvaus
Alkaen	Korkeintaan 64 aakkosnumeerista merkkiä	Syötä lähettäjän sähköpostiosoite.
Osoite 1 -asetus Osoite 2 -asetus Osoite 3 -asetus	(älä käytä merkkejä " () , ; < > [\] tai välilyöntejä)	Syötä sähköpostiosoite ja valitse vastaanotettavat ilmoitukset.

Verkko-valikko - projektorin säätö -valikko

Projektorin säätö -valikko mahdollistaa asetusten valitsemisen projektorin ohjaamisen verkon kautta.

Asetus	Valinnat	Kuvaus
Komentotiedonsiirto	Suojattu Yhteensopiva	Valitsee komentotiedonsiirrolle todennusmenetelmän. Aseta Suojattu -tilaan, kun suoritat digest-todennuksen Web Control -salasanaa käyttämällä. Sinun on asennettava uusi Epson Projector Management -ohjelmiston versio. Aseta Yhteensopiva -tilaan, kun suoritetaan tavallisen tekstin todennus käyttämällä Monitorin salasanaa (enintään 16 aakkosnumeerista merkkiä pitkä). Valitse Yhteensopiva , kun projektoreja valvotaan vaihtajalla ja järjestelmän ohjaimella tai käyttämällä Epson Projector Management ver. 5.30 -ohjelmistoa tai vanhempaa.
Web API -asetukset	Web API	Valitse Päällä ottaaksesi Web API -toiminnon käyttöön.

Asetus	Valinnat	Kuvaus
	Varmennus	Voit asettaa suojauksen projektorille käytettäväksi Web API -tiedonsiirroissa. Auki: Suojausta ei ole asetettu. Digest: Tiedonsiirto suoritetaan käyttämällä API-todennusta (Digest-todennus). Katso lisätietoja kohdasta <i>Web API Specifications for Projectors</i> .
PJLink	Päällä Pois	Aseta Päälle ottaaksesi PJLink-ilmoitustoiminnon käyttöön.
PJLink-salasana	Korkeintaan 32 aakkosnumeerista merkkiä (Älä käytä välilyöntejä tai muita symboleita kuin @)	Anna salasana PJLink-protokollan käyttämiseksi projektorin ohjaukseen.
Ilmoitus-IP-osoite	Erilaisia IP-osoitteita	Syötä IP-osoite vastaanottaaksesi projektorin toimintatilan, kun PJLink-ilmoitustoiminto on käytössä. Syötä osoitteet käyttämällä numeroita 0–255 kaikissa osoitekentissä. Älä käytä näitä osoitteita: 127.x.x.x tai 224.0.0.0 - 255.255.255.255 (jossa x on numero väliltä 0 - 255).
SNMP	Päällä Pois	SNMP:tä käyttävää projektoria tarkkaillaan asetuksella Päällä . Kun haluat käyttää SNMP:tä projektorille, tietokoneelle on asennettava SNMP:n hallintaohjelma. SNMP:tä tulisi käyttää pääkäyttäjän toimesta.

Asetus	Valinnat	Kuvaus
Trap IP -osoite 1 Trap IP -osoite 2	Erilaisia IP-osoitteita	Anna enintään kaksi IP-osoitetta SNMP-ilmoitusten vastaanottamiseen, käyttäen numeroita 0 - 255 kummankin osoitekentässä. Älä käytä näitä osoitteita: 224.0.0.0 - 255.255.255.255 (jossa x on numero väliltä 0–255).
Yhteisönimi	Korkeintaan 32 aakkosnumeerista merkkiä (Älä käytä välilyöntejä tai muita symboleita kuin @)	Syötä SNMP-yhteisönimi.
AMX Device Discovery	Päällä Pois	Aseta tilaan Päällä , kun haluat sallia AMX Device Discovery -sovelluksen tunnistavan projektorin.
Crestron Connected	Päälle Pois	Aseta Päälle vain, kun valvot tai ohjaat projektorin verkon kautta Crestron Connected -toimintoa käyttämällä. Crestron Connected -toiminnon käyttöönotto ottaa Epson Message Broadcasting -ominaisuuden pois käytöstä Epson Projector Management -ohjelmistossa.
Crestron XiO Cloud	Päällä Pois	Aseta Päällä valvoaksesi tai ohjataksesi projektorin ja muita laitteita verkon kautta käyttämällä Crestron XiO Cloud -palvelua.
Control4 SDDP	Päällä Pois	Aseta Päälle salliaksesi laitetietojen hakemisen Control4 Simple Device Discovery Protocol (SDDP) -protokollan avulla.

Asetus	Valinnat	Kuvaus
Art-Net (EB-775F/EB-770F)	Päällä Pois	Aseta Päälle , kun haluat ohjata projektorin Art-Net-sovellusta käyttämällä. <ul style="list-style-type: none"> • Net: syötä numero projektorin Net-verkkoa varten välillä 0–127 (oletus on 0). • Sub-Net: syötä numero projektorin Sub-Net-verkkoa varten välillä 0–15 (oletus on 0). • Universe: syötä numero projektorin Universea varten välillä 0–15 (oletus on 0). • Aloituskanava: Syötä aloituskanava, joka käsittelee Art-Netiä käyttäen numeroita 1–495 (oletus on 1).
Secure HTTP	Päällä Pois	Turvallisuuden vahventamiseksi projektorin ja tietokoneen välinen yhteys Web control -toiminnossa on salattu. Asetettaessa Web control -toiminnon turvallisuutta, on suositeltavaa asettaa tämä asetus arvoon Päällä .
Verkkopalvelinvarmenne	—	Tuo Web-palvelinsertifikaatin suojattua HTTP:tä varten.

Verkko-valikko - Verkkoprojektioasetukset

Verkkoprojektio-valikon asetukset mahdollistavat verkkoprojektioon liittyvien asetusten valinnan.

Asetus	Valinnat	Kuvaus
Projektorin tunnussana	Päällä Pois	Aseta tilaan Päällä ottaaksesi käyttöön suojaussalasanana estääksesi projektorin käytön henkilöiltä, jotka eivät ole samassa huoneessa kuin projektori. Sinun on syötettävä näytetty satunnaisavainsana tietokoneesta Epson iProjection -sovelluksen kautta voidaksesi käyttää projektorin ja jakaa nykyisen näytön.
Epson iProjection	Päällä Pois	Aseta Päälle käyttääksesi Epson iProjectionia.
SSID-näyttö	Päällä Pois	Aseta Päälle näyttääksesi SSID:n verkkotiedot- ja Aloitusnäytössä.
Näytä LAN-tiedot	Teksti ja QR-koodi Teksti	Asettaa näyttömuodon projektorin verkkotiedoille. Lukemalla QR-koodin Epson iProjection -sovelluksella, voit yhdistää mobiililaitteen projektoriin verkon kautta.
Valvojan salasana	Nelinumeroinen luku	Anna salasana voidaksesi käyttää projektorin valvojana Epson iProjection -ohjelman kautta. (Mitään salasanaa ei ole asetettu oletuksena.)
Tunnussana Keskeytysnäyttö	Päälle Pois	Valitse Päällä näyttääksesi projektorin avainsanan projisoidussa kuvassa käyttäessäsi projektorin Epson iProjection -ohjelman kautta. Käytettävissä, kun Projektorin tunnussana on asetettu Päällä -tilaan.
Screen Mirroring	Päällä Pois	Aseta Päälle käyttääksesi Screen Mirroring -ominaisuutta.
Katkaise yhteys	Päälle Pois	Aseta Päällä salliaksesi, että toinen käyttäjä keskeyttää kuvan projisoinnin. Jos haluat käyttää kahta Screen Mirroring -lähdetä, aseta tämä Pois -tilaan.

Asetus	Valinnat	Kuvaus
Säädä suorituskykyä	1 (Hieno) 2 3 4 (Nopea)	Säätää Screen mirroring -nopeutta/laatua. 1: parantaa kuvanlaatua. 4: parantaa prosessointinopeutta.
Sieppaa (EB-770Fi/EB-760 Wi)	Käytössä Ei käytössä	Aseta Käytössä -tilaan ottaaksesi käyttöön Screen Mirroring -kuvien näyttökuvat tussitaulunäytön työkalurivin työkaluista. Käytössä mahdollistaa Screen Mirroring -kuvan lähettämisen HDMI Out -porttiin ja sen kuvaamisen. HDCP ja H.265 ominaisuudet ovat pois käytöstä etkä voi projisoida niillä sisältöä. Jos haluat projisoida sisältöä HDCP- ja H.265-ominaisuuksilla, valitse Pois käytöstä .
Screen Mirroring-tiedot.	Päällä Pois	Aseta Päälle näyttääksesi yhteystiedot Screen Mirroring -lähteestä projisoitaessa.
Message Broadcasting	Päällä Pois	Aseta Päälle vastaanottaaksesi Epson Projector Management -ohjelmiston lähettämän viestin. Saat lisätietoja <i>Epson Projector Management -käyttöoppaasta</i> . Asetus on näkyvissä vain, kun Crestron Connected -asetuksena on Pois projektorin Projektorin säätö -valikossa.
Näytön jakaminen	Päällä Pois	Aseta Päälle ottaaksesi käyttöön näytön jakamisen verkkoprojektorien välillä.

» Asiaan liittyvät linkit

- "Näytön jakaminen" [s.189](#)
- "Asiakirjojen uusimman version hakeminen" [s.11](#)

Kynä/kosketus-valikon asetukset mahdollistavat vuorovaikutteisen kynän ja sormen kosketustoiminnan.

Tämä valikko näkyy vain kohteessa EB-770Fi/EB-760Wi.

Usein käytetyt kohteet	Kynä/kosketus	
Kuva	Autom. kalibrointi	
Signaali-I/O	Man. kalibrointi	
Asennus	Kosketusyksikkö	
Näyttö	Projektorien asennus	
Toiminta	Kynän leijunta	Päällä
Hallinta	PC-vuorovaikutus	
Verkko	Palauta Kynä/kosketus-asetu...	
Kynä/kosketus	Vuorovaikutteinen	
Vuorovaikutteinen	Piirtämistoiminto	Päällä
Moniprojektio	Näytä työkalurivit	Näytä aina
Muisti	Työkalurivin väri	Musta
ECO	Näytä piirtämisalue	
Aloitus/Kaikki asetukset	Hiirikuvake Työkalurivillä	Pois
	Vahv. näytön tyhjen.	Päällä
	Kynäpainiketoiminto	Pyyhin
	Sivulistan sijainti	
	Näytä kello	Pvm & Aika

Asetus	Valinnat	Kuvaus
Autom. kalibrointi	—	Käynnistä kynän käyttöjen kalibroinnin.
Man. kalibrointi		
Kosketusyksikkö	Virta	Aseta Päälle kytkeäksesi Kosketusyksikön virran päälle.
	Kosketuslaiteasetus (Autom)	Asettaa laserhajasäteilyn kulman niin, että se pystyy tunnistamaan tarkasti sormen sijainnit.
	Kosketuslaiteasetus (Manuaal.)	
	Kosketuskalibrointi	Suorittaa kosketustoimintojen kalibroinnin sormella.

Asetus	Valinnat	Kuvaus
	Kalibrointialue	Jos sormen kosketus -käytöt tunnistetaan vetämiskäyttöiksi, valitse Leveä laajentaaksesi kalibrointialuetta.
Projektorien asennus	Infrapunavaimakkuus	Jos vuorovaikutteisen kynän suorituskyky on epävakaa infrapunahäiriön vuoksi, valitse Vahva .
	Projektorien synkr.	Jos projektorit on liitetty kaupoista saavalla 3,5 mm:n stereo miniliitin-audiokaapelilla, valitse Kiinteä .
Kynän leijunta	Päällä Pois	Asetettuna Päälle -tilaan, osoitin seuraa kynän kärkeä, kun osoitat sillä näyttöä ja siirrä sitä.
PC-vuorovaikutus	Kynän seurantatila	Valitsee käyttöjärjestelmästäsi tunnistetun kynän laitetypin. Valitse Windows- tai Mac-käyttöjärjestelmässä (mukaan lukien tietokoneen musteominaisuus) Kynätila ja Ubuntuissa Hiiritila .
	Pida painettuna	Asetettuna Oikea painike -tilaan, kynän kärjen tai sormen painaminen pitkään toimii hiiren oikean painikkeen painamisena.
	Kynän kärjen toiminta	Valitsee kynän kärjelle joko Oikea painike - tai Vasen painike -toiminnon.
	USB-B2	Asettaa USB-B2-porttiin liitetulle tietokoneelle käytettävän HDMI-portin, kun vuorovaikutteisia ominaisuuksia käytetään tällä tietokoneella.
	Säädä kyn. paik. aut	Aseta Päälle säätääksesi automaattisesti kynäaluetta, kun liitetyn tietokoneen resoluutio muuttuu. Aseta Pois -tilaan, jos et halua säätää automaattisesti manuaalisesti säädettyä kynäaluetta.
Säädä kyn. paik. man	Säätää kynäaluetta manuaalisesti. Asetus on näkyvässä vain, kun PC-vuorovaikutus on otettu käyttöön työkalurivillä.	

Asetus	Valinnat	Kuvaus
Palauta Kynä/Kosketus-asetukset	—	Palauttaa kaikki Kynä/kosketus -valikon säätöarvot oletusasetuksiin.

Vuorovaikutteinen-valikon asetukset antavat mukauttaa erilaisia projektorin vuorovaikutteisia ominaisuuksia.

Tämä valikko näkyy vain kohteessa EB-770Fi/EB-760Wi.

Usein käytetyt kohteet	Vuorovaikutteinen	
Kuva	Piirtämistoiminto	Päällä
Signaali-I/O	Näytä työkalurivit	Näytä aina
Asennus	Työkalurivin väri	Musta
Näyttö	Näytä piirtämisalue	
Toiminta	Hiirikuvake Työkalurivillä	Pois
Hallinta	Vahv. näytön tyhjen.	Päällä
Verkko	Kynäpainiketoiminto	Pyyhin
Kynä/kosketus	Sivulistan sijainti	
Vuorovaikutteinen	Näytä kello	Pvm & Aika
Moniprojektio	Pvm	YYYY-MM-DD
Muisti	Aika	HH:MM
ECO	Tulosta	
Aloitusk/kaikki asetukset	Tallenna	
	Posti	
	Hakemisto	
	Palauta Vuorovaikutteinen-a...	
	Moniprojektio	



Kun asetat **Vuorovaikutteisen Valikon suojauksen** tilaan **Päällä**, voit muuttaa asetuksia **Vuorovaikutteinen**-valikossa. Aseta ensin **Vuorovaikutteisen Valikon suojaus** tilaan **Pois**.

Asetus	Valinnat	Kuvaus
Piirtämistoiminto	Päällä Pois	Aseta Päälle näyttääksesi Vuorovaikutteinen-työkalurivin.
Näytä työkalurivit	Näytä aina Piilota asetetuksi ajaksi	Asetta milloin vuorovaikutteinen-työkalurivi näytetään.

Asetus	Valinnat	Kuvaus
Työkalurivin väri	Musta Valkoinen	Asettaa vuorovaikutteisen työkalurivin värin.
Näytä piirtämisalue	Päällä Pois	Aseta Päälle näyttääksesi piirtämisalueen.
Hiirikuvake työkalurivillä	Päällä Pois	Määrittää näytetäänkö hiiripainike vuorovaikutteisella työkalurivillä.
Vahv. näytön tyhjen.	Päällä Pois	Aseta Päälle näyttääksesi vahvistusnäytön ennen projisoidulle näytölle piirretty sisältö tyhjenetään.
Kynäpainiketoiminto	Piirtotyökalurivi Pyyhin Tyhjennä näyttö Pois	Asettaa vuorovaikutteisen kynän sivulla olevan painikkeen toiminnon.
Sivulistan sijainti	Vasen Oikea	Asettaa sivuluettelon sijainnin tussitaulutilassa.
Näytä kello	Pvm & Aika Pvm Aika Pois	Asettaa päivämäärä- ja aikanäytön tussitaulutilan alatyökalurivillä. Aseta ensin Päivämäärä ja aika -asetukset projektorin Hallinta -valikossa.
Tulosta	—	Katso lisätietoja Tulosta -valikon taulukosta.
Tallenna	—	Katso lisätietoja Tallenna -valikon taulukosta.
Posti	—	Katso lisätietoja Posti -valikon taulukosta.
Hakemisto	—	Katso lisätietoja Hakemisto -valikon taulukosta.
Palauta Vuorovaikutteiset-asetukset	—	Palauttaa kaikki Vuorovaikutteinen -valikon säätöarvot oletusasetuksiin.

» Asiaan liittyvät linkit

- "Vuorovaikutteinen valikko - Tulosta-valikko" [s.247](#)

- "Vuorovaikutteinen valikko - Tallenna-valikko" s.247
- "Vuorovaikutteinen valikko - Posti-valikko" s.248
- "Vuorovaikutteinen valikko - Hakemisto-valikko" s.248

Vuorovaikutteinen valikko - Tulosta-valikko

Tulosta-valikon asetukset antavat valita tulostusasetukset.

Asetus	Valinnat	Kuvaus
Tulostin	USB-tulostin Verkkotulostin Pois	Asettaa tulostettaessa käytettävän oletustulostimen.
Tulostimen osoite	Erilaisia IP-osoitteita	Syötä verkkotulostimelle IP-osoite. Et voi käyttää seuraavia IP-osoitteita: 127.x.x.x, 192.0.2.x tai 224.0.0.0 - 255.255.255.255 (jossa x on numero väliltä 0–255). Palauttaaksesi IP-osoitteen oletusarvoonsa, syötä 0.0.0.0.
Tulostintyyppi	Automaattinen tunnistus PCL6-yhteensopiva ESC/P-R	Asettaa liitetyn tulostimen tyyppin. Useimmissa tapauksissa tämä tulee jättää tilaan Automaattinen tunnistus .
PCL-tyyppi	Normaali Tila 1 Tila 2	Jos tulostaminen epäonnistuu käytettäessä PCL6-tulostinta Normaali -tilassa, kokeile muuttamista Tila 1 :een tai Tila 2 :een. Et ehkä voi tulostaa oikein, jos tämä asetus ei vastaa liitetyn verkkotulostimen tulostintyyppiä ja asetuksia.
Testituloste	—	Tulostaa testisivun
Paperin oletuskoko	A4 Letter	Asettaa oletuspaperikoon.

Vuorovaikutteinen valikko - Tallenna-valikko

Tallenna-valikon asetukset antavat valita tallennusasetukset.

Asetus	Valinnat	Kuvaus
USB-tallennusväline	Päälle Pois	Aseta Päälle tallentaaksesi tiedoston USB-muistilaitteeseen.
PC USB-kaapelilla	Päälle Pois	Aseta Päälle tallentaaksesi tiedoston laitteeseen, joka on liitetty projektoriin USB-kaapelilla.
Verkkokansio	Päällä Pois	Aseta Päälle tallentaaksesi tiedoston verkkokansioon.
CIFS-palvelin	Korkeintaan 64 aakkosnumeerista merkkiä (älä käytä merkkejä " * + , ; < = > ? [\] ` tai välilyöntejä)	Syötä CIFS-palvelimelle IP-osoite tai FQDN (Fully Qualified Domain Name). Et voi käyttää näitä IP-osoitteita: 127.x.x.x, 192.9.2.x tai 224.0.0.0 - 255.255.255.255 (jossa x on numero välillä 0–255). Jos määrität FQDN-nimen, sinun on määritettävä DNS-palvelin.
Jaettu kansio - polku	Korkeintaan 64 aakkosnumeerista merkkiä (Älä käytä " * / : < > ? Ja)	Syötä verkkokansion nimi kohdassa "jakonimi\kansion nimi" tai "jakonimi".
Käyttäjänimi	Korkeintaan 64 aakkosnumeerista merkkiä (Älä käytä : ja välilyöntejä)	Syötä käyttäjänimi, jolla on luku/kirjoitus-oikeudet verkkokansioon. Voit syöttää toimialueenimen lisäämällä sen ennen käyttäjänimeä ja erottamalla ne kenoviivalla (toimialue\käyttäjänimi).
Salasana	Korkeintaan 64 aakkosnumeerista merkkiä (Älä käytä : ja välilyöntejä)	Syötä käyttäjänimelle salasana. Kun olet syöttänyt salasanan ja valinnut OK , salasana näytetään asteriskeilla (*).
Tarkista yhteys	—	Testaa verkkoyhteyden.

Asetus	Valinnat	Kuvaus
Käytä aina salasanaa	Päällä Pois	Aseta Päällä -tilaan asettaaksesi tiedostolle aina salasanan. Asetettuna Päällä -tilaan, voit tallentaa tiedostoja ainoastaan tussitaulutilassa ja PDF- tai EWF2-muodossa.

Vuorovaikutteinen valikko - Posti-valikko

Posti-valikko antaa valita sähköpostiasetukset.

Asetus	Valinnat	Kuvaus
Postitoiminto	Päälle Pois	Aseta Päälle ottaaksesi käyttöön sellaisten sähköpostien lähettämisen, jotka sisältävät siepattuja tussitaulupirroksia.
SMTP-palvelin	Korkeintaan 64 aakkosnumeerista merkkiä (älä käytä merkkejä " * + , ; : < = > ? [\] ` tai välilyöntejä)	Syötä SMTP -palvelimelle IP-osoite tai FQDN (Fully Qualified Domain Name). Et voi käyttää seuraavia IP-osoitteita: 127.x.x.x, 192.0.2.x tai 224.0.0.0 - 255.255.255.255 (jossa x on numero väliltä 0–255). Jos määrität FQDN-nimen, sinun on määritettävä DNS-palvelin.
Varmennus	Avaa Auth SSL TLS	Asettaa SMTP-palvelimen odottaman todennustyyppin.
Port-numero	1 - 65535	Oletusporttinumero vaihtelee Varmennus -asetuksen mukaan: 25 Open -tyyppiä varten, 465 SSL - ja 587 TLS -tyyppiä varten.

Asetus	Valinnat	Kuvaus
Käyttäjänimi	Korkeintaan 64 aakkosnumeerista merkkiä (Älä käytä : ja välilyöntejä)	Syötä SMTP-palvelimen käyttäjänimi.
Salasana	Korkeintaan 64 aakkosnumeerista merkkiä (Älä käytä : ja välilyöntejä)	Syötä SMTP-palvelimen salasana.
Alkaen	Korkeintaan 64 aakkosnumeerista merkkiä (Älä käytä " () , ; < > [\] ja välilyöntejä)	Syötä sähköpostiosoite, joka näytetään lähettäjänä.
Oletussähköpostiosoite	Korkeintaan 64 aakkosnumeerista merkkiä (Älä käytä " () , ; < > [\] ja välilyöntejä)	Syötä sähköpostien lähettämiseen käytettävä oletussähköpostiosoite. Voit määrittää toimialueenimen myös "ät"-merkin jälkeen ohjaamaan sähköpostiosoitteen syöttöä; esim. "@xxx.co.jp".
Lähetä testisähköposti	—	Yhdistää SMTP-palvelimeen ja lähettää testisähköpostin oletukseksi asettamaasi osoitteeseen.
Kiellä osoitteen syöttö	Päällä Pois	Aseta Päällä -tilaan valitaksesi sähköpostiosoitteita vain osoitekirjasta tai hakemistopalveluista.

Vuorovaikutteinen valikko - Hakemisto-valikko

Hakemisto-valikon asetukset antavat valita hakemistopalveluasetukset.

Asetus	Valinnat	Kuvaus
Hakemiston käyttötoiminto	Päällä Pois	Aseta Päällä -tilaan hakeaksesi käyttäjänimiä ja sähköpostiosoitteita hakemistopalvelusta.
LDAP-palvelin	Korkeintaan 64 aakkosnumeerista merkkiä (älä käytä merkkejä " * + , ; : < = > ? [\] ` tai välilyöntejä)	Syötä LDAP-palvelimelle IP-osoite tai FQDN (Fully Qualified Domain Name). Et voi käyttää näitä IP-osoitteita: 127.x.x.x, 192.9.2.x tai 224.0.0.0 - 255.255.255.255 (jossa x on numero välillä 0–255). Jos määrität FQDN-nimen, sinun on määritettävä DNS-palvelin.
Port-numero	1 - 65535	Syötä LDAP-palvelimelle porttinumero. Oletusportti on 389. Määritä "3268" hakeaksesi globaalia luetteloa.
Varmennus	Anonymous Simple Digest-MD5	Asettaa LDAP-palvelimen odottaman todennustyyppin. Jos haluat valita todennusmenetelmäksi Digest-MD5:n tai Simple:n , kun IP-osoite on asetettu LDAP-palvelimelle , sinun on määritettävä DNS-palvelin ottaaksesi käyttöön käänteisen DNS-haun.
Käyttäjänimi	Korkeintaan 64 aakkosnumeerista merkkiä (Älä käytä : ja välilyöntejä)	Syötä LDAP-palvelimen käyttäjänimi. Käytä jotakin seuraavista menetelmistä, kun syötät käyttäjänimen ja toimialuenimen: <ul style="list-style-type: none"> • "toimialuenimi\käyttäjänimi" • "käyttäjänimi@toimialuenimi"
Salasana	Korkeintaan 64 aakkosnumeerista merkkiä (Älä käytä : ja välilyöntejä)	Syötä LDAP-palvelimen salasana.
Tarkista yhteys	—	Testaa verkkoyhteyden.

Asetus	Valinnat	Kuvaus
Etsi perus -DN	Korkeintaan 64 aakkosnumeerista merkkiä (Älä käytä : ja välilyöntejä)	Määritä DN (Luokiteltu nimi), josta käyttäjänimien ja sähköpostiosoitteiden haun tulisi alkaa. Varmista, että määrität kaikki OU (Organizational Unit) -organisaatioyksiköt ja DC (Domain Component) -toimialuekomponentit tarpeen mukaan järjestyksessä OU ja sen jälkeen DC; esimerkiksi "OU=tilit, DC=esimerkki, DC=com". DN:n on oltava tietokantarakenteessa samalla tasolla tai alempana kuin DC-taso.
Käyttäjäattribuutit	Korkeintaan 64 aakkosnumeerista merkkiä (Älä käytä : ja välilyöntejä)	Syötä käyttäjänimen attribuutti; esimerkiksi "cn".
Postiattribuutit	Korkeintaan 64 aakkosnumeerista merkkiä (Älä käytä : ja välilyöntejä)	Syötä attribuutti postiosoitteelle; esimerkiksi "posti".
Ryhmäattribuutit	Korkeintaan 64 aakkosnumeerista merkkiä (Älä käytä : ja välilyöntejä)	Syötä attribuutti käyttäjäryhmän nimelle.
Hae kohdeattribuutit	Korkeintaan 64 aakkosnumeerista merkkiä (Älä käytä : ja välilyöntejä)	Syötä hakuavain käyttäjänimelle, sähköpostiosoitteelle ja käyttäjäryhmän nimelle. Oletusarvo on "cn". Voit määrittää enintään kolme pilkkujen erottamaa avainta. Älä käytä kolmea tai useampaa pilkkua, pilkkuja suoraan alussa tai lopussa ja jatkuvia pilkkuja. Haku suoritetaan käyttämällä eteenpäinhakua.

Asetus	Valinnat	Kuvaus
Lisäkyselysuodatin	Korkeintaan 64 aakkosnumeerista merkkiä (Älä käytä : ja välilyöntejä)	Syötä lisäkyselysuodatin Hae kohdeattribuutit -toiminnolle.

Moniprojektio-valikon asetukset mahdollistavat asetuksen, jolla projisoidaan yksi yhdistetty kuva useista projektoreista.

Tämä valikko näkyy vain kohteessa EB-775F/EB-770Fi/EB-770F.

Usein käytetyt kohteet	Moniprojektio
Kuva	Projektorin tunnus Pois
Signaali-I/O	Vierekkäin asettelu
Asennus	Geometrinen korjaus Pistekorjaus
Näyttö	Reunan sekoitus
Toiminta	Skaala
Hallinta	Värien yhdenmuk.
Verkko	Valotila Normaali
Kynä/kosketus	Värien
Vuorovaikutteinen	RGBCMY
Moniprojektio	Palauta Moniprojektio-asetu...
Muisti	Muisti
ECO	Tallenna muisti
Aloitusk/ Kaikki asetukset	Lataa muisti
	Nimeä muisti uud.
	Tyhjennä muisti
	Palauta muistiasetukset
	ECO

Asetus	Valinnat	Kuvaus
Projektorin tunnus	—	Katso Asennus -valikkotaulukosta lisätietoja Projektorin tunnus -asetuksista.
Vierekkäin asettelu	Asettelu Sijaintiasetus	Asettaa jaettujen näyttöjen määrän ja kaikkien kuvien sijainnin.
Geometrinen korjaus	—	Katso Asennus -valikon taulukosta lisätietoja Geometrinen korjaus -asetuksista.

Asetus	Valinnat	Kuvaus
Reunan sekoitus	Reunan sekoitus Yläreuna Alareuna Vasen reuna Oikea reuna Viivaopas Kuvio-opas Oppaan väri	Sekoittaa reunan useiden kuvien välillä saumattoman näytön luomiseksi.
Mustan taso	Värinsäätö Aluekorjaus Palauta	Säätää lomittuvien kuva-alueiden mustan värin.
Skaala	—	Katso Kuva -valikon taulukosta lisätietoja Skaala -asetuksista.
Värien yhdenmuk.	—	Katso Hallinta -valikon taulukosta lisätietoja Värien yhdenmuk. -asetuksista.
Valotila	—	Katso Toiminta -valikon taulukosta lisätietoja Valotila -asetuksista.
Värien	Säädön taso Punainen Vihreä Sininen Kirkkaus	Korjaa projisoidun kuvan värisävyn ja kirkkauden eroavuudet.
RGBCMY	—	Katso Kuva -valikon taulukosta lisätietoja RGBCMY -asetuksista.
Palauta Moniprojektio-asetukset	—	Palauttaa kaikki Moniprojektio -valikon säätöarvot oletusasetuksiin.

» Asiaan liittyvät linkit

- "Projektorin yksilöintijärjestelmä useiden projektorien ohjaamiseen" [s.147](#)
- "Projektorin asennusasetukset - Asennus-valikko" [s.223](#)
- "Kuvan laatuasetukset - Kuva-valikko" [s.219](#)

- "Projektorin vuorovaikutteiset asetukset - Hallinta-valikko" [s.231](#)
- "Projektorin ominaisuuksien asetukset - Toiminta-valikko" [s.227](#)
- "Kuvan reunojen sekoitus" [s.152](#)
- "Mustan tason säätäminen" [s.155](#)
- "Kuvan värien täsmäyttäminen" [s.154](#)

Muisti-valikon asetuksilla voit hallita kuvan laatuasetusten tallennusta ja lataamista projektorin muistissa.

Usein käytetyt kohteet	Värien yhdenmuk.
Kuva	Valotila Normaali
Signaali-I/O	Värien
Asennus	RGBCMY
Näyttö	Palauta Moniprojektio-asetu...
Toiminta	Muisti
Hallinta	Tallenna muisti
Verkko	Lataa muisti
Kynä/kosketus	Nimeä muisti uud.
Vuorovaikutteinen	Tyhjennä muisti
Moniprojektio	Palauta muistiasetukset
Muisti	ECO
ECO	Valotila Normaali
Aloitus/Kaikki asetukset	Virransäästötila Päällä ^
	Virr.sääst.til. aika 10 min
	A/V-mykistysajastin Päällä
	Valmiustila Yhteys päällä
	Aloitus/Kaikki asetukset

Asetus	Valinnat	Kuvaus
Tallenna muisti	Muisti 1-10	Tallentaa mukautetut asetussarjat muistiin.
Lataa muisti	Muisti 1-10	Lataa tallennetut muistiasetukset ja käyttää niitä nykyiseen kuvaan.
Nimeä muisti uud.	Muisti 1-10	Muuttaa muistiasetusten nimen.
Tyhjennä muisti	Muisti 1-10	Poistaa tallennetun muistin.
Palauta muistiasetukset	—	Palauttaa kaikki tallennetut muistit.

» Asiaan liittyvät linkit

- "Asetusten tallentaminen muistiin ja tallennettujen asetusten käyttö" [s.146](#)

ECO-valikon asetukset mahdollistavat projektorin toimintojen mukauttamisen virran säästämiseksi.

Usein käytetyt kohteet	Valotila	Normaali
Kuva	Värien	
Signaali-I/O	RGBCMY	
Asennus	Palauta Moniprojektio-asetu...	
Näyttö	Muisti	
Toiminta	Tallenna muisti	
Hallinta	Lataa muisti	
Verkko	Nimeä muisti uud.	
Kynä/kosketus	Tyhjennä muisti	
Vuorovaikutteinen	Palauta muistiasetukset	
Moniprojektio	ECO	
Muisti	Valotila	Normaali
ECO	Virrnsäästötila	Päällä ^
Aloitusk/Kaikki asetukset	Virr.sääst.til. aika	10 min
	A/V-mykistysajastin	Päällä
	Valmiustila	Yhteys päällä
	Aloitusk/Kaikki asetukset	
	Palauta kaikki	

» Asiaan liittyvät linkit

- "Projektorin ominaisuuksien asetukset - Toiminta-valikko" [s.227](#)

Asetus	Valinnat	Kuvaus
Valotila	—	Katso Toiminta -valikon taulukosta lisätietoja Valotila -asetuksista.
Virrnsäästötila	—	Katso Toiminta -valikon taulukosta lisätietoja Virrnsäästötila -asetuksista.
Virr.sääst.til. aika	—	Katso Toiminta -valikon taulukosta lisätietoja Lepotila-ajastin -asetuksista.
A/V-mykistysajastin	—	Katso Toiminta -valikon taulukosta lisätietoja A/V-mykistysajastin -asetuksista.
Valmiustila	—	Katso Toiminta -valikon taulukosta lisätietoja Valmiustila -asetuksista.

Asetukset **Aloitus/Kaikki asetukset** -valikossa antaa nollata määrätty projektorin asetukset niiden oletusarvoihin ja asettaa projektorin laiteohjelmiston päivitystilaan niin, että voit päivittää laiteohjelmiston.

Usein käytetyt kohteet	Värien
Kuva	RGBCMY
Signaali-I/O	Palauta Moniprojektio-asetu...
Asennus	Muisti
Näyttö	Tallenna muisti
Toiminta	Lataa muisti
Hallinta	Nimeä muisti uud.
Verkko	Tyhjennä muisti
Kynä/kosketus	Palauta muistiasetukset
Vuorovaikutteinen	ECO
Moniprojektio	Valotila Normaali
Muisti	Virrnsäästötila Päällä ^
ECO	Virr.sääst.til. aika 10 min
	A/V-mykistysajastin Päällä
Aloitus/Kaikki asetukset	Valmiustila Yhteys päällä
	Aloitus/Kaikki asetukset
	Palauta kaikki
	Laiteohjelmistopäivitys

Asetus	Valinnat	Kuvaus
Palauta kaikki	—	Antaa valita valikoita asetusten palauttamiseksi oletusarvoihin.
Laiteohjelmistopäivitys	—	Siirtää laiteohjelmiston päivitystilaan ja valmiuteen päivittää laiteohjelmisto käyttämällä USB-A- tai USB-B-porttia.

Palauta kaikki valinnat

Kun valitset **Palauta kaikki**, näkyviin tulee seuraava näyttö.

[Palauta kaikki] Return

<input checked="" type="checkbox"/> Palauta Kuva-asetukset	<input checked="" type="checkbox"/> Palauta verkon asetukset
<input checked="" type="checkbox"/> Palauta Signaali-I/O-asetukset	<input checked="" type="checkbox"/> Palauta Kynä/kosketus-asetukset
<input checked="" type="checkbox"/> Palauta Asennus-asetukset	<input checked="" type="checkbox"/> Palauta Vuorovaikutteinen-asetukset
<input checked="" type="checkbox"/> Palauta Näyttö-asetukset	<input checked="" type="checkbox"/> Muistin palautus
<input checked="" type="checkbox"/> Palauta Toiminta-asetukset	
<input checked="" type="checkbox"/> Palauta Hallinta-asetukset	

Suorita

Jollet halua palauttaa arvoja määrättyissä valikoissa, poista valintamerkki ruudusta valikon vieressä. Kun olet valmius palauttamaan asetusrvot, valitse **Suorita**.

Et voi palauttaa seuraavia asetuksia:

- Digitaalinen zoomaus
- Kuvan siirtymä
- Käyttäjakuvi
- Kieli

Huomaa

Jos suoritat **Palauta kaikki** -toiminnon, kaikki salasanat, jotka on asetettu **Verkko-**valikolle nollataan, ja ne on asetettava uudelleen. Estääksesi valtuuttamattomien henkilöiden suorittaman salasanojen nollaamisen, aseta **Verkko Päällä**-tilaan **Valikon suojaus** -kohdassa.



Jos kytket **Verkko-** ja **Vuorovaikutteinen-**valikoissa päälle **Valikko suojaus**-asetuksen, asetukset eivät palaa niiden oletusarvoihin **Palauta kaikki** -valintaa käytettäessä.

» Asiaan liittyvät linkit

- "Laiteohjelmiston päivitys" [s.272](#)

Kun olet valinnut projektorin valikkoasetukset yhdelle projektorille, voi kopioida asetukset muihin projektoreihin seuraavilla menetelmillä, jos ne ovat samaa mallia.

- käyttämällä USB-flash-asemaa
- liitämällä tietokoneen ja projektorin USB-kaapelilla
- käyttämällä Epson Projector Management -ohjelmistoa

Et voi kopioida mitään yksittäisen projektorin ainutkertaisia tietoja, kuten **Valolähdetunnit** tai **Tila**.



- Suorita eräasetus ennen kuva-asetusten, kuten trapetsivääristymän korjaus, säätämistä. Koska kuvansäätöarvot kopioidaan myös toiseen projektoriin, säätöjä, jotka teit ennen eräasetusta, korvataan ja säätämäsi projisoitu näyttö voi muuttua.
 - Kun kopioit valikkoasetuksia yhdestä projektorista toiseen myös käyttäjän logo kopioidaan. Älä rekisteröi tietoja, joita et halua jakaa useiden projektorien kanssa käyttäjän logona.
 - Varmista, että **Eräasetusalue** on asetettu **Rajoitettu**-tilaan, jolle halua kopioida seuraavia asetuksia:
 - **Salanasuojaus**-asetukset
 - **EDID Signaali I/O** -valikossa
 - **Verkko**-valikkoasetukset
- ☛ **Hallinta > Eräasetusalue**

Huom

Epson ei ota vastuuta eräasetuksen epäonnistumisista eikä niihin liittyvistä korjauskustannuksista, jotka johtuvat virtakatkoksista, tiedonsiirtovirheistä tai muista ongelmista, jotka voivat aiheuttaa sen kaltaisia virheitä.

» **Asiaan liittyvät linkit**

- "Asetusten siirtäminen USB Flash -asemasta" [s.256](#)
- "Asetusten siirtäminen tietokoneesta" [s.257](#)

Asetusten siirtäminen USB Flash -asemasta

Voit kopioida valikkoasetukset yhdestä projektorista toiseen saman malliseen USB flash -asemalla.



USB flash -aseman on oltava FAT-muotoa, eikä siinä saa olla käytössä mitään suojaustoimintoa. Poista kaikki tiedostot asemasta ennen sen käyttöä eräasetukseen, muuten asetukset eivät ehkä tallennu oikein.

- 1** Irrota virtajohto projektorista ja tarkista, että kaikki projektorin merkkivalot ovat sammuneet.
- 2** Liitä tyhjä USB-flash-asema suoraan projektorin USB-A-porttiin.
- 3** Pidä kaukosäätimen tai ohjauspaneelin [Esc]-painiketta painettuna ja liitä virtajohto projektoriin.
- 4** Kun projektorin merkkivalot syttyvät, vapauta [Esc]-painike. Merkkivalot alkavat vilkkua ja eräasetustiedostoa kirjoitetaan USB-flash-asemaan. Kun kirjoittaminen on valmis, projektori sammuu.

Huom

Älä irrota virtajohtoa tai USB flash -asemaa projektorista tiedoston kirjoittamisen aikana. Jos virtajohto tai USB-flash-asema irrotetaan, projektori ei ehkä käynnisty oikein.

- 5** Irrota USB flash -asema.



Eräasetustiedoston tiedostonimi on PJCONFDATA.bin. Jos sinun on muutettava tiedostonimeä, lisää tekstiä PJCONFDATA-osan jälkeen käyttäen vain aakkosnumeerisia merkkejä. Jos muutat tiedostonimen PJCONFDATA-osaa, projektori ei ehkä pysty tunnistamaan tiedostoa oikein.

- 6 Irrota virtajohto projektorista, johon haluat kopioida asetukset, ja varmista, että kaikki projektorin merkkivalot ovat sammuneet.
- 7 Liitä tallennetun eräasetustiedoston sisältävä USB-flash-asema projektorin USB-A-porttiin.
- 8 Pidä kaukosäätimen tai ohjauspaneelin [Menu]-painiketta painettuna ja liitä virtajohto projektoriin.
- 9 Kun projektorin merkkivalot syttyvät, vapauta [Menu]-painike. (Merkkivalot palavat noin 75 sekuntia.)
Kun kaikki merkkivalot alkavat vilkkua, asetuksia kirjoitetaan. Kun kirjoittaminen on valmis, projektori sammuu.

 Huom

Älä irrota virtajohtoa tai USB flash -asemaa projektorista tiedoston kirjoittamisen aikana. Jos virtajohto tai USB-flash-asema irrotetaan, projektori ei ehkä käynnisty oikein.

- 10 Irrota USB flash -asema.

Asetusten siirtäminen tietokoneesta

Voit kopioida valikkoasetukset yhdestä projektorista toiseen saman malliseen USB-kaapelilla.



Voit käyttää tätä eräasetusmenetelmää seuraavilla käyttöjärjestelmäversioilla:

- Windows 8.1 ja uudemmat
- macOS 10.13.x ja uudemmat

- 1 Irrota virtajohto projektorista ja tarkista, että kaikki projektorin merkkivalot ovat sammuneet.

- 2 Liitä USB-kaapeli tietokoneen USB-porttiin ja projektorin USB-B1- tai USB-B-porttiin.
- 3 Pidä kaukosäätimen tai ohjauspaneelin [Esc]-painiketta painettuna ja liitä virtajohto projektoriin.
- 4 Kun projektorin merkkivalot syttyvät, vapauta [Esc]-painike. Tietokone tunnistaa projektorin siirrettävänä levynä.
- 5 Avaa siirrettävä levy -kuvake tai -kansio ja tallenna eräasetustiedosto tietokoneeseen.



Eräasetustiedoston tiedostonimi on PJCONFDATA.bin. Jos sinun on muutettava tiedostonimeä, lisää tekstiä PJCONFDATA-osan jälkeen käyttäen vain aakkosnumeerisia merkkejä. Jos muutat tiedostonimen PJCONFDATA-osaa, projektori ei ehkä pysty tunnistamaan tiedostoa oikein.

- 6 Poista USB-laite (Windows) tai vedä siirrettävän levyn kuvake roskakoriin (Mac).
- 7 Irrota USB-kaapeli.
Projektori sammuu.
- 8 Irrota virtajohto projektorista, johon haluat kopioida asetukset, ja varmista, että kaikki projektorin merkkivalot ovat sammuneet.
- 9 Liitä USB-kaapeli tietokoneen USB-porttiin ja projektorin USB-B1- tai USB-B-porttiin.
- 10 Pidä kaukosäätimen tai ohjauspaneelin [Menu]-painiketta painettuna ja liitä virtajohto projektoriin.
- 11 Kun projektorin merkkivalot syttyvät, vapauta [Menu]-painike. Tietokone tunnistaa projektorin siirrettävänä levynä.

- 12** Kopioi tietokoneeseen tallentamasi eräasetustiedosto (PJCONFDATA.bin) siirrettävän levyn ylätasoon kansioon.

 Älä kopioi siirrettävälle levyille eräasetustiedoston lisäksi mitään muita tiedostoja tai kansioita.

- 13** Poista USB-laite (Windows) tai vedä siirrettävän levyn kuvake roskakoriin (Mac).

- 14** Irrota USB-kaapeli.

Kun kaikki merkkivalot alkavat vilkkua, asetuksia kirjoitetaan. Kun kirjoittaminen on valmis, projektori sammuu.

 **Huom**
Älä irrota virtajohtoa projektorista, kun tiedostoa kirjoitetaan. Jos virtajohto irrotetaan, projektori ei ehkä käynnisty oikein.

► **Asiaan liittyvät linkit**

- "Eräasetuksen virheilmoitus" [s.258](#)

Eräasetuksen virheilmoitus

Projektorin merkkivalot ilmoittavat, jos ilmenee virhe eräasetuskäytössä. Tarkista projektorin merkkivalojen tila ja toimi tässä taulukossa kuvattujen ohjeiden mukaisesti.

Merkkivalon tila	Ongelma ja ratkaisut
<ul style="list-style-type: none"> • Virta: Sininen - vilkkuu nopeasti • Tila: Sininen - vilkkuu nopeasti • Laser: Oranssi - vilkkuu nopeasti • Lämp.: Oranssi - vilkkuu nopeasti 	<p>Asetusten kirjoittaminen on voinut epäonnistua ja projektorin laiteohjelmistossa on voinut ilmetä virhe.</p> <p>Lopeta projektorin käyttö. Irrota virtajohto pistorasiasta. Ota yhteyttä Epsoniin saadaksesi tukea.</p>

Merkkivalon tila	Ongelma ja ratkaisut
<ul style="list-style-type: none"> • Laser: Oranssi - vilkkuu nopeasti • Lämp.: Oranssi - vilkkuu nopeasti 	<p>Eräasetustiedosto voi olla vioittunut tai USB-flash-asemaa ei ehkä ole liitetty oikein.</p> <p>Irrota USB-flash-asema, irrota ja liitä sitten projektorin virtajohto ja yritä uudelleen.</p>

Projektorin kunnossapito

Pidä projektori kunnossa toimimalla näiden osien ohjeiden mukaisesti.

► Asiaan liittyvät linkit

- "Projektorin kunnossapito" [s.260](#)
- "Linssin puhdistaminen" [s.261](#)
- "Projektorin kotelon puhdistaminen" [s.262](#)
- "Ilmansuodattimen ja ilma-aukkojen kunnossapito" [s.263](#)
- "Vuorovaikutteisen kynän kärjen vaihtaminen" [s.267](#)
- "Värien lähentymisen säätäminen (Paneelin kohdist.)" [s.270](#)
- "Laitteohjelmiston päivitys" [s.272](#)

On hyvä puhdistaa ajoittain projektorin linssi sekä ilmansuodatin ja ilma-aukot, jotta estetään projektorin ylikuumentuminen tukkeutuneiden tuuletusaukkojen johdosta.

Ainoat vaihdettava osat ovat ilmansuodatin, kaukosäätimen paristot ja vuorovaikutteisen kynän kärjet. Jos jokin muu osa on vaihdettava, ota yhteyttä Epsoniin tai valtuutettuun Epson-huoltoon.

Varoitus

Ennen kuin puhdistat mitään projektorin osaa, kytke projektori pois päältä ja irrota virtajohto. Älä koskaan avaa mitään projektorin kantta, paitsi jos on erikseen selitetty tässä käyttöoppaassa. Vaaralliset sähköjännitteet projektorin sisällä voivat vahingoittaa sinua vakavasti.

Puhdista projektorin linssi ajoittain tai aina, kun havaitset pölyä tai tahroja linssin pinnalla.

- Poista pöly tai tahrat pyyhkimällä linssi varovasti puhtaalla ja kuivalla linssinpuhdistuspaperilla.
- Jos linssi on pölyinen, puhalla pöly pois puhaltimella ja pyyhi sitten linssi.

Varoitus

- Ennen kuin puhdistat linssin, kytke projektori pois päältä ja irrota virtajohto.
- Älä käytä pölyn poistamiseen mitään syttyviä kaasusuihkeita, kuten paineilmasprayta. Projektorin tuottama korkea kuumuus voi aiheuttaa tulipalon.

Huomaa

- Älä pyyhi linssiä heti, kun olet kytkenyt projektorin pois päältä. Se voi vahingoittaa linssiä.
- Älä käytä linssin puhdistamiseen mitään karkeita materiaaleja äläkä altista linssiä iskuille; linssi voi vahingoittua.

Ennen kuin puhdistat projektorin kotelon, kytke projektori pois päältä ja irrota virtajohto.

- Poista pöly tai lika pehmeällä, kuivalla, nukkaamattomalla liinalla.
- Poista piintynyt lika pehmeällä, vedellä ja miedolla saippualliuoksella kostutetulla liinalla. Älä suihkuta mitään nestettä suoraan projektoriin.

Huomaa

Älä käytä vaha, alkoholia, bentseeniä, maalin ohenninta tai muita kemikaaleja projektorin kotelon puhdistamiseen. Ne voivat vahingoittaa koteloa. Älä käytä tölkitettyä paineilmaa, kaasuista voi jäädä syttyviä jäämiä.

Säännöllinen suodattimen kunnossapito on tärkeää projektorin kunnossa pitämiseksi. Puhdista ilmansuodatin, kun näkyviin tulee viesti, jossa kerrotaan projektorin sisälämpötilan saavuttaneen korkean tason. On suositeltavaa puhdistaa nämä osat 12 000 tunnin välein. Puhdista ne tätä useammin, jos käytät projektoria odotettua pölyisemmässä ympäristössä. (Olettaen, että projektoria käytetään tilassa, jossa ilmassa leijuvia hiukkasia on alle 0,04 – 0,2 mg/m³.)

Huomaa

Jos säännöllistä kunnossapitoa ei suoriteta, Epson-projektori ilmoittaa, kun lämpötila projektorin sisällä on saavuttanut korkean tason. Älä odota tämän varoituksen näkyviin tulemistä säästäaksesi projektorin suodatinta, pitkittynyt altistuminen korkeille lämpötiloille voi lyhentää projektorin käyttöikää.

► Asiaan liittyvät linkit

- "Ilmansuodattimen puhdistaminen" [s.263](#)
- "Ilmansuodattimen Vaihtaminen" [s.264](#)

Ilmansuodattimen puhdistaminen

Sinun on puhdistettava projektorin ilmansuodattimet seuraavissa tilanteissa:

- Suodatin tai tuuletusaukot ovat pölyisiä.
- Näet viestin, jossa kehoitetaan tekemään niin.

1 Kytke projektori pois päältä ja irrota virtajohto.

2 Siirrä ilmansuodattimen kannen salpaa ja avaa ilmansuodattimen kansi.

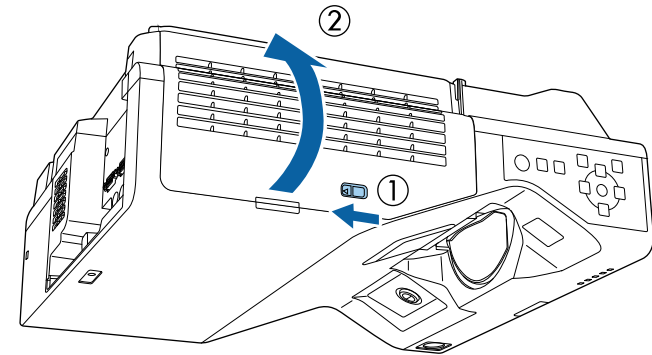

3 Avaa pysäytin.

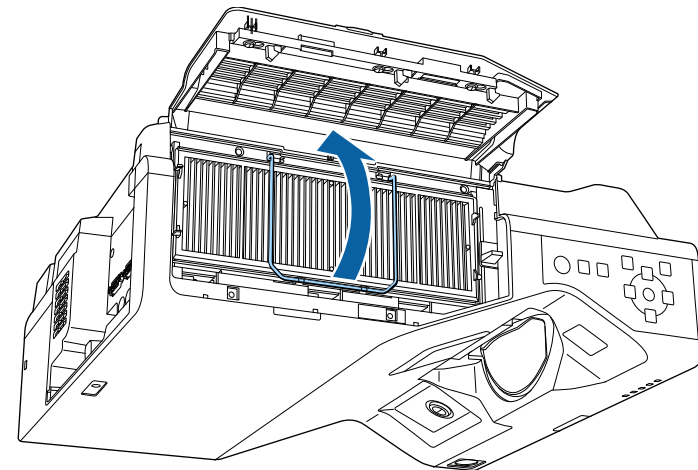

- 4** Vedä ilmasuodatin ulos projektorista.

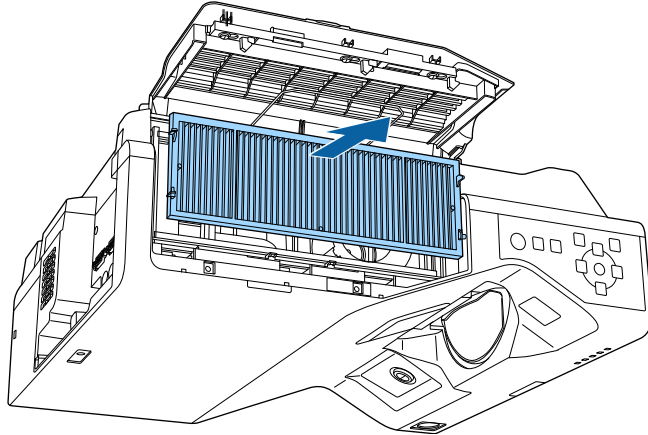

- 5** Imuroi ilmansuodattimen etupuoli (liuskallinen puoli) poistaaksesi jäljelle jääneen pölyn.

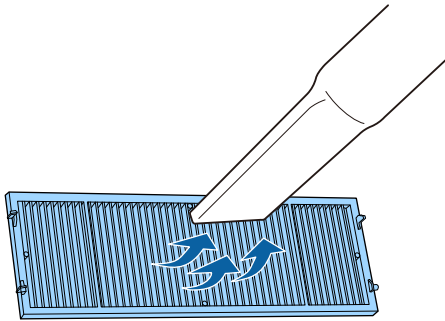

Huomaa

- Älä huuhtelee ilmasuodatinta vedessä äläkä käytä sen puhdistamiseen mitään puhdistusainetta tai liuotinta.
- Älä käytä tölkitettyä paineilmaa. Kaasut voivat jättää syttyviä jäämiä tai työntää pölyä ja likaa projektorin optiikkaan tai muihin herkkiin osiin.

- 6** Aseta ilmasuodatin projektoriin, kuten kuvassa.

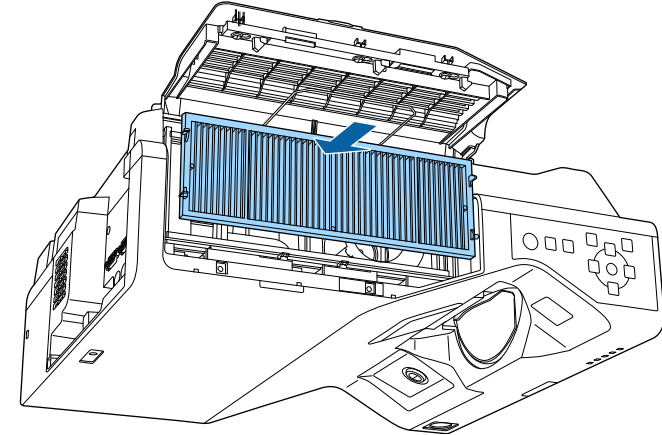

- 7** Kiinnitä pysäytin niin, että se napsahtaa paikalleen.

- 8** Sulje ilmansuodattimen suojus.

Ilmansuodattimen Vaihtaminen

Ilmasuodatin on vaihdettava seuraavissa tilanteissa:

- Ilmansuodattimen vaihdon jälkeen näkyviin tulee viesti, jossa pyydetään puhdistamaan tai vaihtamaan se.
- Ilmasuodatin on repeytynyt tai vahingoittunut.

Voit vaihtaa ilmansuodattimen projektorin ollessa kiinnitetty kattoon tai asetettuna pöydälle.

- 1** Kytke projektori pois päältä ja irrota virtajohto.

2 Siirrä ilmansuodattimen kannen salpaa ja avaa ilmansuodattimen kansi.

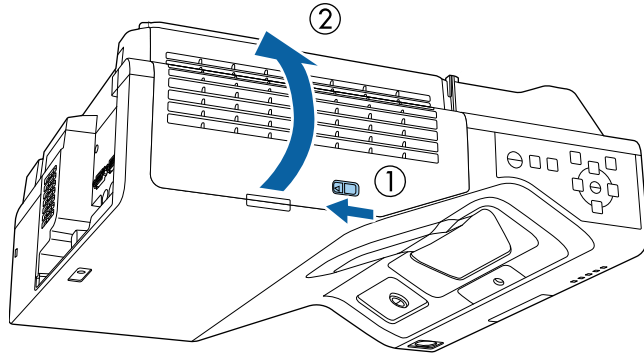

3 Avaa pysäytin.

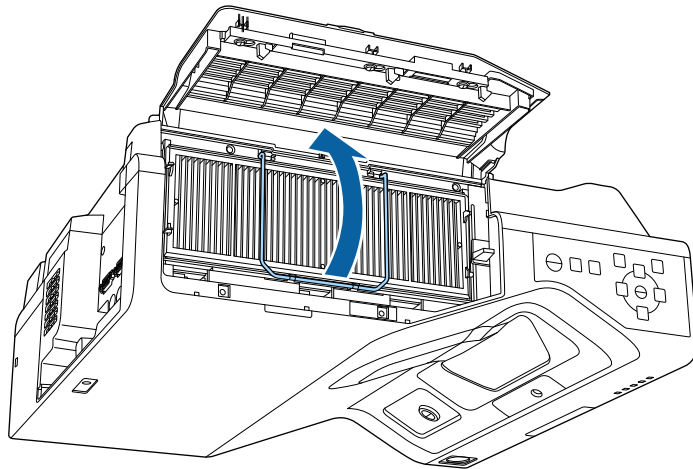

4 Vedä ilmasuodatin ulos projektorista.

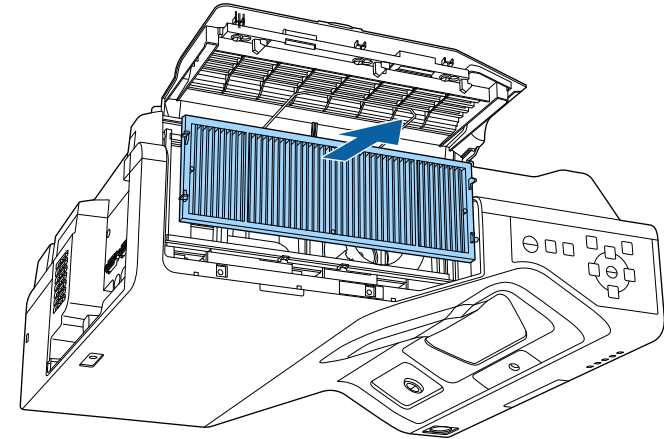

Hävittä käytetyt ilmansuodattimet paikallisten säädösten mukaisesti.

- Suodattimen kehys: Polypropeeni
- Suodatin: Polypropeeni, PET

5 Aseta uusi ilmansuodatin projektoriin, kuten kuvassa.

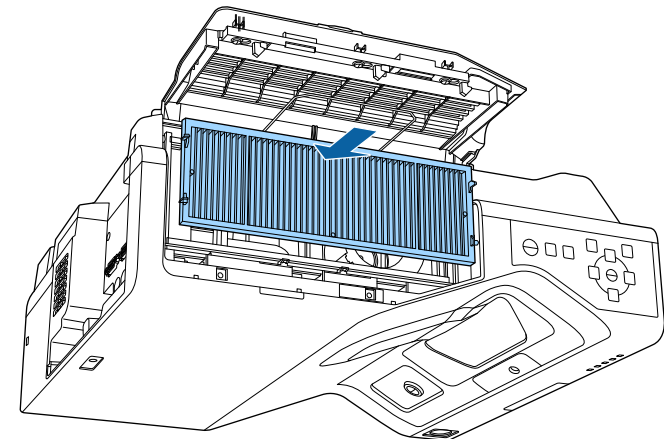

- 6** Kiinnitä pysäytin niin, että se napsahtaa paikalleen.
- 7** Sulje ilmansuodattimen suojus.

Kahden vuorovaikutteisen kynän toimitukseen kuuluvat kahdentyyppiset kynänkärjet, pehmeät ja kovat. Kyniin on asennettu oletuksena pehmeät kärjet. (EB-770Fi/EB-760Wi).

- Jos pehmeä kärki likaantuu tai vahingoittuu, siitä tulee heikommin vastaava. Vaihda se uuteen, toimitukseen kuuluvaan kärkeen.
- Jos pehmeää kärkeä on vaikea käyttää käsitellyllä pinnalla, vaihda se kovaan kärkeen.



Jos kova kärki on kulunut tai vahingoittunut, vaihda se uuteen.

» Asiaan liittyvät linkit

- "Pehmeän kynän kärjen vaihtaminen" [s.267](#)
- "Pehmeän kynänkärjen vaihtaminen kovaan kynänkärkeen" [s.268](#)

Pehmeän kynän kärjen vaihtaminen

- 1** Irrota vuorovaikutteisen kynän kärki kääntämällä sitä.

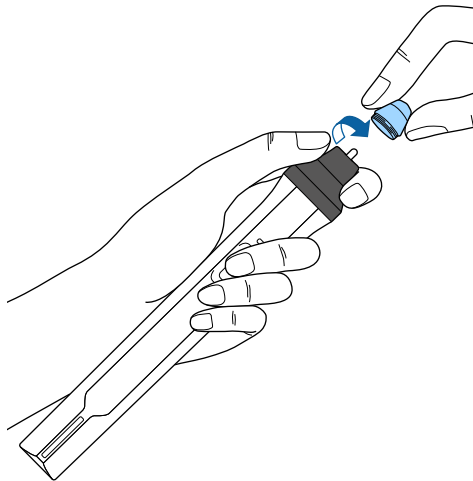

- 2** Vedä pehmeä kärki suoraan ulos.

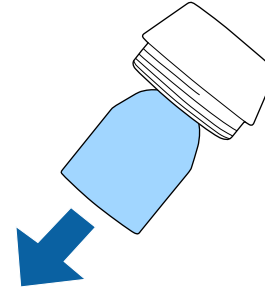

- 3** Liitä uusi kärki.

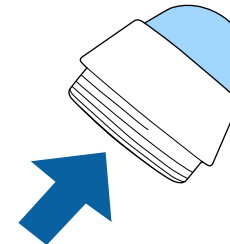

- 4** Käännä kynän kärkeä.

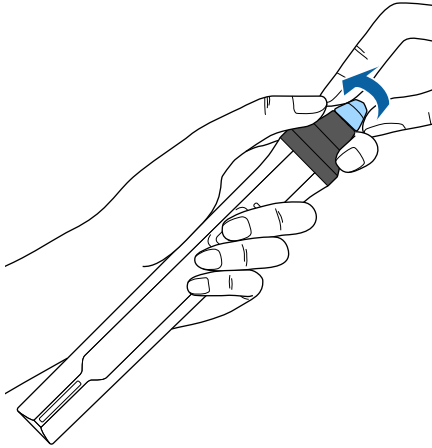

Pehmeän kynänkärjen vaihtaminen kovaan kynänkärkeen

- 1** Irrota vuorovaikutteisen kynän kärki kääntämällä sitä.

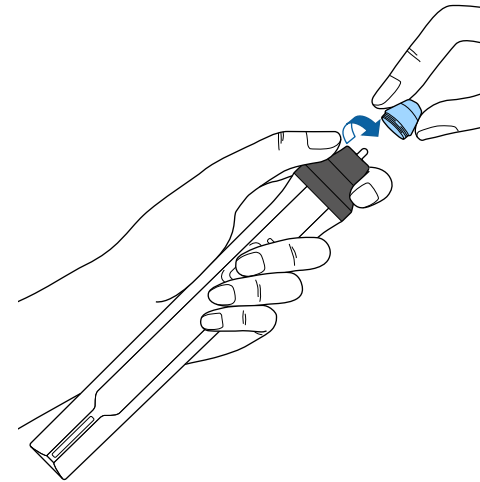

- 2** Käännä kovaa kynänkärkeä.

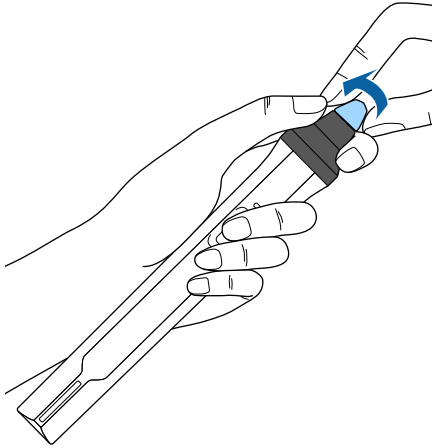

Voit käyttää Paneelin kohdist.-ominaisuutta värien lähentymisen manuaaliseen säätämiseen (punaisten ja sinisten värien kohdistus) projisoidussa kuvassa. Voit säätää pikseleitä vaak- ja pystysuunnassa 0,125 pikselin lisäyksin ± 3 pikselin alueen sisällä. (EB-775F/EB-770Fi/EB-770F).



- Voit säätää vain punaisen ja sinisen värin lähentymistä. Vihreä on näytön vakioväri eikä sitä voi säätää.
- Kuvan laatu voi heiketä Paneelin kohdist. -toiminnon suorittamisen jälkeen.
- Projisoidun näytön reunan yli menevien pikselien kuvia ei näytetä.

1 Paina [Menu]-painiketta, valitse **Näyttö**-valikko ja paina sitten [Enter].

Usein käytetyt kohteet	Näyttö
Kuva	Kuvionäyttö
Signaali-I/O	Kuviotyppi
Asennus	Ei signaalia -näyttö Sininen
Näyttö	Aloitusruutu Päällä
Toiminta	Alkunäyt. autom. näyt. Päällä
Hallinta	Lajittele lähdepikkukuvat Päällä
Verkko	Sanoma Päällä
Kynä/kosketus	Valikon kierto Pois
	Valikon väri Valkoinen
Vuorovaikutteinen	Paneelin kohdist. Päällä ^
Moniprojektio	Valitse väri R
Muisti	Kuvion väri R/G/B
ECO	Aloita säädöt
Aloitusk/Kaikki asetukset	Palauta
	Split Screen -asetukset
	Palauta Näyttö-asetukset
	Toiminta

2 Valitse **Paneelin kohdist.** ja paina [Enter].

3 Valitse **Paneelin kohdist.** ja aseta se **Päällä**-tilaan.

Usein käytetyt kohteet	Näyttö
Kuva	Kuvionäyttö
Signaali-I/O	Kuviotyppi
Asennus	Ei signaalia -näyttö Sininen
Näyttö	Aloitusruutu Päällä
Toiminta	Alkunäyt. autom. näyt. Päällä
Hallinta	Lajittele lähdepikkukuvat Päällä
Verkko	Sanoma Päällä
Kynä/kosketus	Valikon kierto Pois
	Valikon väri Valkoinen
Vuorovaikutteinen	Paneelin kohdist. Päällä ^
Moniprojektio	Valitse väri R
Muisti	Kuvion väri R/G/B
ECO	Aloita säädöt
Aloitusk/Kaikki asetukset	Palauta
	Split Screen -asetukset
	Palauta Näyttö-asetukset
	Toiminta

4 Valitse **Valitse väri** ja valitse jokin seuraavista:

- **R** säätääksesi punaisen värin lähentymistä.
- **B** säätääksesi sinisen värin lähentymistä.

5 Valitse **Kuvion väri** ja valitse ristikon väri, joka näkyy säätöjä tehdessä. Käytettävissä oleva väri vaihtelee **Valitse väri** -asetuksen mukaan.

- **R/G/B** näyttääksesi ristikon valkoisena.
- **R/G** näyttääksesi ristikon keltaisena.
- **G/B** näyttääksesi ristikon syaanina.

6 Valitse **Aloita säädöt** ja paina [Enter].

- 7** Valitse jokin seuraavista tiloista:
- Valitse **Siirrä koko paneeli** säätääksesi koko paneelia samanaikaisesti ja siirtyäksesi seuraavaan vaiheeseen.
 - Valitse **Säädä neljä kulmaa**, säätääksesi paneelin kulmat yhden kerrallaan ja siirtyäksesi vaiheeseen 10.

- 8** Käytä kaukosäätimen nuolipainikkeita säätääksesi värikohdistuksen, joka valittiin **Valitse väri** -kohdassa ja paina sitten [Enter].



Säätö vaikuttaa ristikon viivoihin koko näytössä.

- 9** Valitse jokin seuraavista tiloista:
- Valitse **Säädä neljä kulmaa**, hienosäätääksesi säätöjäsi.
 - Valitse **Lopeta** lopettaaksesi säädöt.
- 10** Käytä kaukosäätimen nuolipainikkeita säätääksesi näytön oranssilla ruudulla korostetun kulman värikohdistuksen ja paina sitten [Enter].
- 11** Kun olet lopettanut kaikkien näytön kulmien säätämisen, paina [Enter].
- 12** Valitse jokin seuraavista tiloista:
- Jos projektori tarvitsee paneelin lisäsäätöä, valitse **Valitse leikkauspiste ja säädä**. Käytä kaukosäätimen nuolipainikkeita korostaaksesi minkä tahansa väärin kohdistuneen näytön kulmista, paina [Enter], tee välttämättömät säädöt ja paina sitten uudelleen [Enter]. Toista tämä vaihe tarpeen mukaan muille leikkauspisteille.
 - Valitse **Lopeta** lopettaaksesi säädöt.

Kun valitset **Laiteohjelmistopäivitys**-valinnan projektorin **Aloitus/Kaikki asetukset** -valikossa, projektori siirtyy laiteohjelmiston päivitystilaan ja se on valmis suorittamaan laiteohjelmiston päivityksen käyttämällä USB-A- tai USB-B-porttia.

Voit päivittää projektorin laiteohjelmiston myös verkon kautta käyttämällä Epson Projector Management -ohjelmistoa. Saat ohjeet *Epson Projector Management -käyttöoppaasta*.

» Asiaan liittyvät linkit

- "Laiteohjelmiston päivitys USB-tallennuslaitteella" [s.272](#)
- "Laiteohjelmiston päivittäminen tietokoneella ja USB-kaapelilla" [s.273](#)

Laiteohjelmiston päivitys USB-tallennuslaitteella

Voit päivittää projektorin laiteohjelmiston USB-tallennuslaitteella.



Vastuu laiteohjelmiston päivittämisestä on asiakkaalla. Jos laiteohjelmistopäivitys epäonnistuu johtuen ongelmista, kuten virtakatkos tai tiedonsiirto-ongelmat, välttämättömistä korjauksista veloitetaan maksu.

1 Lataa projektorin laiteohjelmisto Epson-verkkosivustolta.

2 Kopioi ladattu laiteohjelmistotiedosto USB-tallennuslaitteen juurikansioon (hierarkian ylin kansio).



- USB-tallennuslaite on alustettava FAT-muotoon.
- Älä kopioi mitään muita tiedostoja USB-tallennuslaitteeseen.
- Älä muuta laiteohjelmiston tiedostonimeä. Jos tiedostonimeä muutetaan, laiteohjelmiston päivitys ei käynnisty.
- Tarkista, onko kopioimasi laiteohjelmistotiedosto oikea tiedosto projektorimallillesi. Jos laiteohjelmistotiedosto ei ole oikea, laiteohjelmiston päivitys ei käynnisty.

3 Liitä USB-tallennuslaite projektorin USB-A-porttiin.



Kytke USB-tallennuslaite suoraan projektoriin. Jos USB-tallennuslaite on liitetty käyttämällä USB-keskitintä, laiteohjelmistopäivitystä ei ehkä voi käyttää oikein.

4 Paina [Menu]-painiketta, valitse **Aloitus/Kaikki asetukset** -valikko ja paina [Enter].

Usein käytetyt kohteet	Värien	
Kuva	RGBCMY	
Signaali-I/O	Palauta Moniprojektio-asetu...	
Asennus	Muisti	
Näyttö	Tallenna muisti	
Toiminta	Lataa muisti	
Hallinta	Nimeä muisti uud.	
Verkko	Tyhjennä muisti	
Kynä/kosketus	Palauta muistiasetukset	
Vuorovaikutteinen	ECO	
Moniprojektio	Valotila	Normaali
Muisti	Virrnsäästötila	Päällä
ECO	Virr.sääst.til. aika	10 min
Aloitus/Kaikki asetukset	A/V-mykistysajastin	Päällä
	Valmiustila	Yhteys päällä
	Aloitus/Kaikki asetukset	
	Palauta kaikki	
	Laiteohjelmistopäivitys	

5 Valitse **Laiteohjelmistopäivitys** ja paina [Enter].

6 Valitse **Kyllä** käynnistääksesi laiteohjelmiston päivityksen.



- Älä irrota virtajohtoa projektorista, kun laiteohjelmistoa päivitetään. Jos virtajohto irrotetaan, projektori ei ehkä käynnisty oikein.
- Älä irrota USB-tallennuslaitetta projektorista, kun laiteohjelmistoa päivitetään. Jos USB-tallennuslaite irrotetaan, päivitystä ei ehkä voi käyttää oikein.

Kaikki projektorin merkkivalot vilkkuvat ja laiteohjelmistopäivitys alkaa. Kun päivitys päättyy normaalisti, projektori siirtyy valmiustilaan (vain virran merkkivalo palaa sinisenä). Jos **Suora käynnistys** -asetuksena on **Päällä** projektorin **Toiminta**-valikossa, projektori kytkeytyy päälle uudelleen.

Kun päivitys päättyy, tarkista **Tiedot**-valikko projektorin **Hallinta**-valikossa varmistaaksesi, että **Versio**-tiedot on päivitetty oikeaan laiteohjelmistoversioon.



Kun kaikki merkkivalot vilkkuvat nopeasti, laiteohjelmistopäivitys on voinut epäonnistua. Irrota virtajohto projektorista ja liitä se takaisin projektoriin. Jos merkkivalojen vilkkuminen jatkuu vielä virtajohdon takaisin liittämisen jälkeen, irrota pistoke pistorasiasta ja ota yhteyttä Epsoniin.

Laiteohjelmiston päivittäminen tietokoneella ja USB-kaapelilla

Voit päivittää projektorin laiteohjelmiston tietokoneella ja USB-kaapelilla.



- Vastuu laiteohjelmiston päivittämisestä on asiakkaalla. Jos laiteohjelmistopäivitys epäonnistuu johtuen ongelmista, kuten virtakatkos tai tiedonsiirto-ongelmat, välttämättömistä korjauksista veloitetaan maksu.
- Tietokoneen on käytettävä jotakin seuraavista käyttöjärjestelmistä laiteohjelmiston päivittämiseksi.
 - Windows 8.1 tai uudempi
 - macOS 10.13.x tai uudempi

1 Lataa projektorin laiteohjelmisto Epson-verkkosivustolta.



- Älä muuta laiteohjelmiston tiedostonimeä. Jos tiedostonimeä muutetaan, laiteohjelmiston päivitys ei käynnisty.
- Tarkista, onko kopioimasi laiteohjelmistotiedosto oikea tiedosto projektorimallillesi. Jos laiteohjelmatiedosto ei ole oikea, laiteohjelmiston päivitys ei käynnisty.

2 Liitä USB-kaapeli tietokoneen USB-porttiin ja projektorin USB-B1- tai USB-B-porttiin.

3 Paina [Menu]-painiketta, valitse **Aloitus/Kaikki asetukset** -valikko ja paina [Enter].

Usein käytetyt kohteet	Värien	
Kuva	RGBCMY	
Signaali-I/O	Palauta Moniprojektio-asetu...	
Asennus	Muisti	
Näyttö	Tallenna muisti	
Toiminta	Lataa muisti	
Hallinta	Nimeä muisti uud.	
Verkko	Tyhjennä muisti	
Kynä/kosketus	Palauta muistiasetukset	
Vuorovaikutteinen	ECO	
Moniprojektio	Valotila	Normaali
Muisti	Virrnsäästötila	Päällä
ECO	Virrnsääst.til. aika	10 min
	A/V-mykistysajastin	Päällä
Aloitus/Kaikki asetukset	Valmiustila	Yhteys päällä
	Aloitus/Kaikki asetukset	
	Palauta kaikki	
	Laiteohjelmistopäivitys	

4 Valitse **Laiteohjelmistopäivitys** ja paina [Enter].

5 Valitse **Kyllä** käynnistääksesi laiteohjelmiston päivityksen.



Älä irrota virtajohtoa projektorista, kun laiteohjelmistoa päivitetään. Jos virtajohto irrotetaan, projektori ei ehkä käynnisty oikein.

Kaikki projektorin merkkivalot syttyvät ja projektori siirtyy laiteohjelmistopäivitys -tilaan. Tietokone tunnistaa projektorin siirrettävänä levynä.

- 6** Kopioi tietokoneessa laiteohjelmistotiedosto siirrettävän levyn juurikansioon (hierarkian ylin kansio).



- Älä kopioi mitään muita tiedostoja tai kansioita siirrettävälle levyille. Muuten tiedostot tai kansiot voidaan menettää.
- Projektori kytkeytyy pois päältä automaattisesti, jos USB-kaapeli tai virtajohto irrotetaan ennen kuin laiteohjelmistotiedoston voi kopioida siirrettävälle levyille. Jos näin käy, suorita toimenpide uudelleen.

- 7** Suorita toimenpiteet, joilla USB-laite irrotetaan turvallisesti tietokoneesta ja irrota USB-kaapeli projektorista.

Kaikki projektorin merkkivalot vilkkuvat ja laiteohjelmistopäivitys alkaa. Kun päivitys päättyy normaalisti, projektori siirtyy valmiustilaan (vain virran merkkivalo palaa sinisenä). Jos **Suora käynnistys** -asetuksena on **Päällä** projektorin **Toiminta**-valikossa, projektori kytkeytyy päälle uudelleen.

Kun päivitys päättyy, tarkista **Tiedot**-valikko projektorin **Hallinta**-valikossa varmistaaksesi, että **Versio**-tiedot on päivitetty oikeaan laiteohjelmistoversioon.



- Kun kaikki merkkivalot vilkkuvat nopeasti, laiteohjelmistopäivitys on voinut epäonnistua. Irrota virtajohto projektorista ja liitä se takaisin projektoriin. Jos merkkivalojen vilkkuminen jatkuu vielä virtajohdon takaisin liittämisen jälkeen, irrota pistoke pistorasiasta ja ota yhteyttä Epsoniin.
- Jos mitään toimintaa ei suoriteta 20 minuuttiin päivitystilassa, projektori kytkeytyy automaattisesti pois päältä. Jos näin käy, suorita toimenpide uudelleen.

Ongelmanratkaisu

Tarkista ratkaisut näistä osista, jos projektorin käytössä ilmenee ongelmia.

► Asiaan liittyvät linkit

- "Projisointiongelmat" [s.276](#)
- "Projektorin merkkivalotila" [s.277](#)
- "Kuva- tai ääniongelmien ratkaiseminen" [s.279](#)
- "Projektorin tai kaukosäätimen käyttöongelmien ratkaiseminen" [s.285](#)
- "Vuorovaikutteisten ominaisuuksien ongelmien ratkaisu" [s.287](#)
- "Ratkaisuja Ongelmiin sisällön-toistotilassa" [s.291](#)
- "Verkko-ongelmien ratkaiseminen" [s.292](#)
- "Ratkaisuja, kun HDMI-linkki ei toimi" [s.295](#)

Jos projektori ei toimi oikein, kytke se pois päältä, irrota pistorasiasta ja liitä takaisin, ja käynnistä se uudelleen.

Jos tämä ei ratkaise ongelmaa, kokeile seuraavaa:

- Projektorin merkkivalot saattavat ilmaista ongelman.
- Tämän käyttöoppaan ratkaisut voivat auttaa ratkaisemaan useita ongelmia.

Jos mikään näistä ratkaisuista ei auta, ota yhteys Epsoniin saadaksesi teknistä tukea.

Projektorin merkkivalot ilmaisevat projektorin tilaa ja tiedottavat sinulle, kun ilmenee ongelma. Tarkista merkkivalojen tila ja väri ja katso sitten ratkaisu tästä taulukosta.

- Jos merkkivalot muodostavat kuvion, jota ei ole listattu alla, kytke projektori pois päältä, irrota se verkkovirrasta ja ota yhteys Epsoniin tukea saadaksesi.
- Jos **Merkkivalot**-asetus on asetettu tilaan **Pois** projektorin **Toiminta-**valikossa, kaikki merkkivalot ovat pois käytöstä normaaleissa projisointiolosuhteissa.

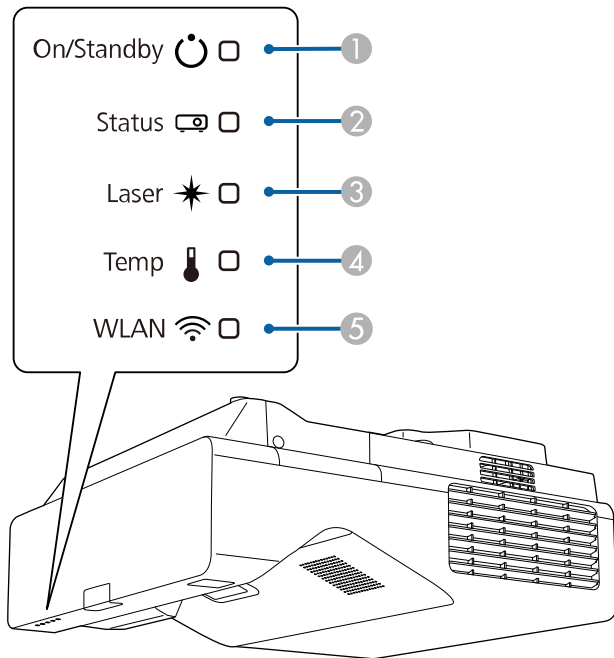

- ① Päällä/Valmiustila (virta) -merkkivalo
- ② Tila-merkkivalo
- ③ Laser-merkkivalo
- ④ Lämp. (lämpötila) -merkkivalo

⑤ WLAN (wireless LAN) -merkkivalo

Projektorin tila

Merkkivalo ja tila	Ongelma ja ratkaisut
Virta: Palaa sinisenä Tila: Palaa sinisenä Laser: Pois Lämp.: Pois	Normaali toiminta.
Virta: Palaa sinisenä Tila: Vilkuva sininen Laser: Pois Lämp.: Pois	Lämpää, sammuu tai jäähtyy. Kun lamppu lämpenee, odota noin 30 sekuntia kuvan tulemistä näkyviin. Kaikki painikkeet ovat pois käytöstä lämpiämisen, sammutuksen ja jäähtymisen aikana.
Virta: Palaa sinisenä Tila: Pois Laser: Pois Lämp.: Pois	Valmiustila, virransäästötila tai valvonta. Kun painat virtapainiketta, projisointi alkaa.
Virta: Vilkuva sininen Tila: Pois Laser: Pois Lämp.: Pois	Valmistelu valvonta- tai pikakäynnistystilaan. Kaikki ominaisuudet ovat pois käytöstä.
Virta: Merkkivalon tila vaihtelee Tila: Vilkuva sininen Laser: Vilkuva oranssi Lämp: Merkkivalotila vaihtelee	Virkistystila on käynnissä. ☛ Hallinta > Virkistystila
Virta: Vilkuva sininen Tila: Merkkivalotila vaihtelee Laser: Merkkivalotila vaihtelee Lämp.: Vilkuva oranssi	Projektorin on liian kuuma. <ul style="list-style-type: none"> • Varmista, etteivät ilma-aukot ja ilmansuodatin ole tukossa pölystä tai vieressä olevien kohteiden peittämiä. • Puhdista tai vaihda ilmansuodatin. • Varmista, ettei ympäristön lämpötila ole liian kuuma.

Merkkivalo ja tila	Ongelma ja ratkaisut
Virta: Pois Tila: Vilkkuva sininen Laser: Pois Lämp.: Palava oranssi	Projektori on ylikuumennut ja sammunut. Anna sen olla sammuneena jäähtyäkseen viisi minuuttia. <ul style="list-style-type: none"> • Varmista, etteivät ilma-aukot ja ilmansuodatin ole tukossa pölystä tai vieressä olevien kohteiden peittämiä. • Varmista, ettei ympäristön lämpötila ole liian kuuma. • Puhdista tai vaihda ilmansuodatin. • Jos käytät projektoria korkealla paikalla, kytke Korkeapaikkatila tilaan Päällä projektorin Asennus-valikossa. • Jos ongelma ei poistu, irrota projektori pistorasiasta ja ota yhteyttä Epsoniin avun saamiseksi.
Virta: Vilkkuva sininen Tila: Merkkivalotila vaihtelee Laser: Vilkkuva oranssi Lämp: Merkkivalotila vaihtelee	Laser-varoitus Kytke projektori pois päältä, irrota se pistorasiasta ja ota yhteys Epsoniin saadaksesi apua.
Virta: Pois Tila: Vilkkuva sininen Laser: Palaa oranssina Lämp.: Pois	Laserissa on ongelma. Kytke projektori pois päältä, irrota se pistorasiasta ja ota yhteys Epsoniin saadaksesi apua.
Virta: Pois Tila: Vilkkuva sininen Laser: Pois Lämp.: Vilkkuva oranssi	Tuulettimessa tai anturissa on ongelma. Kytke projektori pois päältä, irrota se pistorasiasta ja ota yhteys Epsoniin saadaksesi apua.
Virta: Pois Tila: Vilkkuva sininen Laser: Vilkkuva oranssi Lämp.: Pois	Projektorin sisäinen virhe Kytke projektori pois päältä, irrota se pistorasiasta ja ota yhteys Epsoniin saadaksesi apua.

Langaton LAN-tila

Langattoman LAN -merkkivalon tila	Ongelma ja ratkaisut
Palaa sinisenä	Langaton LAN on käytettävissä.
Vilkkuu sinisenä (nopeasti)	Muodostaa yhteyttä laitteeseen.
Vilkkuu sinisen (hitaasti)	On tapahtunut virhe. Kytke projektori pois päältä ja uudelleen päälle.
Pois	Langaton LAN ei ole käytettävissä. Varmista, että Langatt. lähiv. virta on asetettu Päälle projektorin Hallinta- valikossa.

► Asiaan liittyvät linkit

- "Projektorin vuorovaikutteiset asetukset - Hallinta-valikko" [s.231](#)
- "Ilmansuodattimen puhdistaminen" [s.263](#)
- "Ilmansuodattimen Vaihtaminen" [s.264](#)

Tarkista ratkaisut näistä osista, jos projisoiduissa kuvissa tai äänessä ilmenee ongelmia.

► Asiaan liittyvät linkit

- "Ratkaisu, kun kuvia ei näy" [s.279](#)
- "Ratkaisu, kun kuva on väärä käytettäessä USB Display -toimintoa" [s.279](#)
- "Ratkaisu, kun "Ei signaalia"-viesti tulee näkyviin" [s.280](#)
- "Ratkaisu, kun "Ei tuettu"-viesti tulee näkyviin" [s.281](#)
- "Ratkaisu, kun kuva näkyy vain osittain" [s.281](#)
- "Ratkaisu, kun kuva ei ole suorakaiteen muotoinen" [s.281](#)
- "Ratkaisu, kun kuvassa on kohinaa tai staattista varausta" [s.282](#)
- "Ratkaisu, kun kuva on epäselvä tai sumea" [s.282](#)
- "Ratkaisu, kun kuvan kirkkaus tai värit ovat väärät" [s.283](#)
- "Ratkaisu, kun jälkikuva jää projisoituun kuvaan" [s.283](#)
- "Ratkaisu ääniongelmiin" [s.283](#)
- "Ratkaisu mikrofoniongelmiin" [s.284](#)
- "Ratkaisu, kun kuvatiedostonimet eivät näy oikein PC Free -sovelluksella" [s.284](#)
- "Ratkaisu, kun et voi projisoida kuvia PC Free -ominaisuutta käyttämällä" [s.284](#)

Ratkaisu, kun kuvia ei näy

Jos kuvia ei näy, kokeile seuraavia ratkaisuja:

- Paina kaukosäätimen [A/V Mute]-painiketta nähdäksesi, onko kuva kytketty tilapäisesti pois päältä.
- Varmista, että kaikki tarvittavat kaapelit on liitetty tiukasti, projektorin virta on kytketty päälle ja se on liitetty videolähteisiin.
- Paina projektorin virtapainiketta herättääksesi sen valmius- tai virransäästötilasta. Tarkista myös, onko liitetty tietokone virransäästötilassa tai näyttääkö se tyhjää näyttösäästäjää.
- Jos projektori ei vastaa, kun painat ohjauspaneelin painikkeita, painikkeet voivat olla lukittuja turvallisuussyistä. Vapauta painikkeet **Toimintalukko**-asetuksessa projektorin **Hallinta**-valikossa tai käynnistä projektori kaukosäätimellä.

- Jos projektori ei vastaa, kun painat mitä tahansa projektorin painiketta, projektorissa on voinut ilmetä sisäinen ongelma. Ota yhteyttä Epsoniin saadaksesi apua.
- Projisoidaksesi kuvalähdettä, joka on liitetty Computer2/Monitor Out -porttiin, aseta **Näytön lähtöportti** -porttiasetuksiksi **Tietokone2** projektorin **Signaali I/O**- valikossa.
- Säädä **Kirkkaus**-asetus projektorin **Kuva**-valikossa yksilöllisiä kuvavärejä varten.
- Säädä projektorin valonlähteen kirkkautta.
☛ **Toiminta > Valonlähteen kirkkauden säätö**
- Varmista, että **Sanoma** on asetettu **Päälle** projektorin **Näyttö**-valikossa.
- Projektori ei ehkä pysty projisoimaan tekijänoikeuksilla suojattuja videoita, jotka toistat tietokoneella. Katso lisätietoja tietokoneen toimitukseen kuuluvasta käyttöoppaasta.
- Jos kuvat on projisoitu Windows Media Centerillä, pienennä näytön kokoa täysi näyttö -koosta.
- Jos kuvat on projisoitu sovelluksista, jotka käyttävät Windows DirectX:ää, kytke DirectX-toiminnot pois käytöstä.

► Asiaan liittyvät linkit

- "Projektorin vuorovaikutteiset asetukset - Hallinta-valikko" [s.231](#)
- "Tulosignaali-asetukset - Signaali-I/O-valikko" [s.221](#)
- "Kuvan laatuasetukset - Kuva-valikko" [s.219](#)
- "Projektorin ominaisuuksien asetukset - Toiminta-valikko" [s.227](#)
- "Projektorin näyttöasetukset - Näyttö-valikko" [s.225](#)
- "Projektorin painikkeiden lukituksen avaaminen" [s.163](#)

Ratkaisu, kun kuva on väärä käytettäessä USB Display -toimintoa

Jos kuvaa ei näy tai kuvaa näkyy väärin käytettäessä USB Display -toimintoa, kokeile seuraavia ratkaisuja (EB-770Fi/EB-760Wi):

- Paina kaukosäätimen [USB]-painiketta.
- Irrota USB-kaapeli ja liitä se uudelleen.

- Varmista, että **USB Display** on asetettu **Päälle** projektorin **Signaali-I/O**-valikossa.
 - Varmista, että Epson USB Display -ohjelmisto on asennettu oikein. Käyttöjärjestelmäsi tai tietokoneesi asetuksista riippuen ohjelmistoa ei ehkä ole asennettu automaattisesti. Lataa uusin ohjelmisto seuraavalta sivustolta ja asenna se.
epson.sn
 - Valitse Mac-käyttöjärjestelmässä **USB Display** -kuvake **Dock**-kansiossa. Jos **Dock** ei näytä kuvaketta, kaksoisnapsauta **USB Display** -kohdetta **Applications**-kansiossa.
Jos valitset **Poistu**-kohdan **USB Display** -kuvakevalikosta **Dock**-rivillä, USB Display -toiminto ei käynnisty automaattisesti, kun liität USB-kaapelin.
 - Jos hiiren kohdistin vilkkuu, valitse **Tee hiiren osoittimen liikkeestä joustava** tietokoneen **Epson USB Display -asetukset** -ohjelmassa.
 - Kytke pois päältä **Siirrä kerroksellinen ikkuna** -asetus tietokoneesi **Epson USB Display -asetukset** -ohjelmassa.
 - Jos muutat tietokoneen resoluutiota projisoinnin aikana, videon suorituskyky ja laatu voivat heiketä.
 - Jos kuvat on projisoitu Windows Media Centerillä, pienennä näytön kokoa täysi näyttö -koosta.
 - Jos kuvat on projisoitu sovelluksista, jotka käyttävät Windows DirectX:ää, kytke DirectX-toiminnot pois käytöstä.
- » **Asiaan liittyvät linkit**
- "Tietokoneeseen liittäminen USB-videota ja -audiota varten" [s.33](#)

Ratkaisuja, kun "Ei signaalia"-viesti tulee näkyviin

Jos "Ei signaalia"-viesti tulee näkyviin, kokeile seuraavia ratkaisuja:

- Paina [Source Search]-painiketta ja odota muutama sekunti kuvan tulemistä näkyviin.
- Kytke liitetty tietokone tai videolähde päälle ja jos on tarpeen, paina Toista-painiketta aloittaaksesi esityksesi.

- Tarkista, että kaikki projisointiin tarvittavat kaapelit on kytketty tiukasti.
- Jos projisoit kannettavasta tietokoneesta, varmista, että se on asetettu toistamaan ulkoisessa monitorissa.
- Jos on tarpeen, kytke projektori ja liitetty tietokone tai videolähde pois päältä ja takaisin päälle.
- Jos projisoit HDMI-lähteestä, vaihda HDMI-kaapeli lyhempään.

» **Asiaan liittyvät linkit**

- "Näyttäminen kannettavasta Windows-tietokoneesta" [s.280](#)
- "Näyttäminen kannettavasta Mac-tietokoneesta" [s.280](#)

Näyttäminen kannettavasta Windows-tietokoneesta

Jos "Ei signaalia"-viesti näkyy projisoitaessa kannettavasta, Windows-kannettava on asetettava näyttämään ulkoisesta monitorista.

- 1** Pidä Windows-näppäintä painettuna ja paina samanaikaisesti näppäimistön **P**-näppäintä, napsauta sitten **Kopioi**.
- 2** Jos kannettavassa ja projektorissa ei näy sama kuva, tarkista Windows **Display** -apuohjelmalla onko ulkoinen monitoriportti otettu käyttöön ja laajennettu työpöytätila pois käytöstä.
- 3** Jos on tarpeen, tarkista näytönohjaimen asetukset ja aseta monta näyttöä -valinta tilaan **Peilaa** tai **Kopioi**.

Näyttäminen kannettavasta Mac-tietokoneesta

Jos "Ei signaalia"-viesti näkyy projisoitaessa Mac-kannettavasta, kannettava on asetettava näyttämään peilatusta näytöstä. (Katso lisätietoja kannettavan käyttöoppaasta.)

- 1** Avaa **System Preferences** -apuohjelma ja valitse **Näytöt**.
- 2** Valitse tarpeen mukaan **Näyttö**- tai **Väri-LCD**-valinta.
- 3** Napsauta **Arrange**- tai **Arrangement**-välilehti.

4 Valitse Mirror Displays.

Ratkaisuja, kun "Ei tuettu"-viesti tulee näkyviin

Jos viesti "Ei tueta." tulee näkyviin, kokeile seuraavia vastauksia:

- Varmista, että oikea tulosignaali on valittu projektorin **Signaali-I/O**-valikossa.
- Varmista, että tietokoneen näyttöresoluutio ei ole suurempi kuin projektorin resoluutio eikä ylitä taajuusrajaa. Jos on tarpeen, valitse tietokoneelle eri näyttöresoluutio.
- Jos projisoit HDMI-lähteestä, muuta **HDMI IN EQ -taso** -asetus projektorin **Signaali-I/O** -valikossa. Kun olet muuttanut asetuksen, projektori on ehkä käynnistettävä uudelleen. Toimi näytön ohjeiden mukaisesti.
- Jos projisoit käyttämällä minikokoista median suoratoistolaitetta, aseta **HDMI IN EQ -taso** -asetukseksi **Automaattinen** projektorin **Signaali-I/O**-valikossa. Mikäli ilmenee ongelma, muuta asetusta.

» Asiaan liittyvät linkit

- "Tulosignaali-asetukset - Signaali-I/O-valikko" [s.221](#)
- "Monitorinäytön tuetut resoluutiot" [s.302](#)

Ratkaisuja, kun kuva näkyy vain osittain

Jos vain osittainen tietokonekuva tulee näkyviin, kokeile seuraavia ratkaisuja:

- Jos projisoit tietokoneesta käyttämällä VGA-tietokonekaapelia, paina kaukosäätimen [Auto]-painiketta optimoidaksesi kuvasignaalin.
- Varmista, että valitset käyttämällesi näytölle oikean **Näyttötyyppi**-asetuksen projektorin **Asennus**-valikossa.
Jos kuvan reunan ja projisoidun näyttökehyksen välillä on marginaalit, säädä kuvan sijaintia.
- Varmista, että **Skaala**-asetus on kytketty pois päältä projektorin **Kuva**-valikossa (EB-775F/EB-770Fi/EB-770F).

- Kokeile kuvan sijainnin säätämistä käyttämällä **Paikka**-asetusta projektorin **Kuva**-valikossa.

☛ Kuva > Analoginen signaalinsäätö > Paikka

Jos olet säätänyt kuvakokoa Laaja- ja Tele-painikkeilla tai korjannut trapetsivääristymää, suorita Kuvan siirtymä säätääksesi kuvan sijaintia.

☛ Asennus > Digitaalinen zoomaus > Kuvan siirtymä

- Paina kaukosäätimen [Aspect]-painiketta valitaksesi kuvasuhteen.
- Muuta **Kuvatarkkuus**-asetus projektorin **Kuva**-valikossa liitetyn laitteen signaalin mukaiseksi.
- Jos olet lähentänyt tai loitontanut kuvaa [E-Zoom]-painikkeilla, paina [Esc]-painiketta, kunnes projektori palaa koko näyttöön.
- Aseta tietokoneen näyttöasetukset ottamaan käyttöön kaksoisnäytön ja aseta resoluutio projektorin rajoihin.
- Tarkista esitystiedostoillesi määritetty resoluutio nähdäksesi onko ne luotu eri resoluutiolle.
- Varmista Sisällön toisto -tilassa projisoitaessa, että käytät oikeita **Overlay-tehoste**-asetuksia (EB-775F/EB-770F).
☛ **Toiminta > Sisällön toisto > Overlay-tehoste**
- Varmista, että valitset oikean **Projisointi**-asetuksen projektorin **Asennus**-valikossa.

» Asiaan liittyvät linkit

- "Projektorin asennusasetukset - Asennus-valikko" [s.223](#)
- "Kuvan laatuasetukset - Kuva-valikko" [s.219](#)
- "Monitorinäytön tuetut resoluutiot" [s.302](#)
- "Kuvan sijainnin säätäminen käyttämällä Näytön sijainti -toimintoa" [s.58](#)
- "Tehosteiden lisääminen projisoituun kuvaan" [s.137](#)

Ratkaisuja, kun kuva ei ole suorakaiteen muotoinen

Jos projisoitu kuva ei ole säännöllisen suorakaiteen muotoinen, kokeile seuraavia ratkaisuja:

- Sijoita projektori suotaan heijastusnäytön eteen, kohtisuoraan, jos mahdollista.

- Paina projektorin trapetsipainikkeita säätääksesi kuvan muotoa.
 - Säädä **Quick Corner** -asetusta kuvamuodon korjaamiseksi.
 - ☛ **Asennus > Geometrinen korjaus > Quick Corner**
 - Säädä **Nollaa Kaari-korjaus** -asetus korjaamaan kaarevalle pinnalla projisoidun kuvan muoto.
 - ☛ **Asennus > Geometrinen korjaus > Kaari-korjaus**
 - Säädä **Pistekorjaus**-asetus korjataksesi lievää vääristymää joka ilmenee osittain.
 - ☛ **Asennus > Geometrinen korjaus > Pistekorjaus**
- » **Asiaan liittyvät linkit**
- "Kuvan muodon korjaaminen Trapetsipainikkeilla" [s.64](#)
 - "Kuvan muodon korjaaminen Quick Corner -toiminnolla" [s.65](#)
 - "Kuvan muodon korjaaminen Kaari-korjauksella" [s.67](#)
 - "Kuvan muodon korjaaminen Pistekorjauksella" [s.70](#)

Ratkaisuja, kun kuvassa on kohinaa tai staattista varausta

Jos projisoidussa kuvassa on sähköistä häiriötä (kohinaa) tai staattista varausta, kokeile seuraavia ratkaisuja:

- Tarkista kaapelit, jotka liittyvät tietokoneen tai videolähteen projektoriin. Niiden tulee olla:
 - Erillään virtajohdosta häiriön estämiseksi
 - Tiukasti liitetty molemmissa päissä
 - Ei liitetty jatkojohtoon
- Säädä **Kohinasalpa**-, **MPEG-kohinasalpa** ja **Lomituksen poisto** -asetukset projektorin **Kuva**-valikossa.
 - ☛ **Kuva > Kuvanparannus > Kohinasalpa**
 - ☛ **Kuva > Kuvanparannus > MPEG-kohinanvaimennus**
 - ☛ **Kuva > Kuvanparannus > Lomituksen poisto**
- Aseta **Kuvatarkkuus** -asetukseksi **Automaattinen** projektorin **Kuva**-valikossa.

- Valitse tietokoneen videoresoluutio ja virkistystaajuus, jotka ovat yhteensopivia projektorin kanssa.
- Jos projisoit tietokoneesta käyttämällä VGA-tietokonekaapelia, paina kaukosäätimen [Auto]-painiketta säätääksesi automaattisesti **Seuranta**- ja **Synkronointi**-asetuksia. Jos kuvia ei ole säädetty oikein, säädä manuaalisesti **Seuranta**- ja **Synkronointi**-asetuksia projektorin **Kuva**-valikossa.
 - ☛ **Kuva > Analoginen signaalinsäätö > Seuranta**
 - ☛ **Kuva > Analoginen signaalinsäätö > Synkronointi**
- Jos säädit kuvamuotoa projektorin ohjaimilla, kokeile **Terävyys**-asetuksen pienentämistä projektorin **Kuva**-valikossa kuvanlaadun parantamiseksi.
- Jos virtaliitäntä on tehty jatkojohdolla, kokeile projisointia ilman sitä katsoaksesi, aiheuttaako se häiriötä signaalissa.
- Varmista, että valitset oikean **Signaalimuoto**- tai **EDID**-asetuksen projektorin **Signaali-I/O**-valikossa, jos käytettävissä kuvälähteellesi.
- Jos käytät USB Display -toimintoa, kytke **Siirrä kerroksellinen ikkuna** -asetus pois päältä tietokoneen **Epson USB Display Settings** -ohjelmassa.

» Asiaan liittyvät linkit

- "Kuvan laatuasetukset - Kuva-valikko" [s.219](#)
- "Monitorinäytön tuetut resoluutiot" [s.302](#)
- "Tulosignaali-asetukset - Signaali-I/O-valikko" [s.221](#)

Ratkaisuja, kun kuva on epäselvä tai sumea

Jos projisoitu kuva on epäselvä tai sumea, kokeile seuraavia ratkaisuja:

- Näytä testikuva ja käytä sitä kuvan kohdistuksen säätämiseen kohdistusvipua käyttämällä.
- Sijoita projektori riittävän lähelle heijastusnäyttöä
- Sijoita projektori niin, että trapetsisäätö kulmasta tule niin leveä, että se vääristää kuvaa.
- Puhdista projektorin linssi.



Välttääksesi kosteuden muodostumisen linssille tuotuasi projektorin sisään kylmästä tilasta, anna projektorin lämmetä sisälämpötilaan ennen sen käyttämistä.

- Säädä **Terävyys**-asetus projektorin **Kuva**-valikossa kuvan laadun parantamiseksi.
- Jos projisoit tietokoneesta käyttämällä VGA-tietokonekaapelia, paina kaukosäätimen [Auto]-painiketta säätääksesi automaattisesti **Seuranta**- ja **Synkronointi**-asetuksia. Jos näkyy palkkeja tai yleistä epätarkkuutta, näytä näytöllä tasaisesti kuvioitua kuvaa ja säädä manuaalisesti **Seuranta**- ja **Synkronointi**-asetuksia.
- ☛ **Kuva > Analoginen signaalinsäätö > Seuranta**
- ☛ **Kuva > Analoginen signaalinsäätö > Synkronointi**
- Jos projisoit tietokoneelta, käytä alhaisempaa resoluutiota tai valitse resoluutio, joka vastaa projektorin natiiviresoluutiota.

» Asiaan liittyvät linkit

- "Kuvan laatuasetukset - Kuva-valikko" [s.219](#)
- "Tulosignaaliasetukset - Signaali-I/O-valikko" [s.221](#)
- "Monitorinäytön tuetut resoluutiot" [s.302](#)
- "Kuvan kohdistaminen" [s.60](#)
- "Linssin puhdistaminen" [s.261](#)

Ratkaisuja, kun kuvan kirkkaus tai värit ovat väärät

Jos projisoitu kuva on liian tumma tai vaalea, tai värit ovat väärät, kokeile seuraavia ratkaisuja:

- Paina kaukosäätimen [Color Mode] -painiketta kokeillaksesi erilaisia kuvan ja ympäristön mukaisia väritiloja.
- Tarkista videolähdeasetukset.
- Säädä käytettävissä olevia asetuksia projektorin **Kuva**-valikossa nykyiselle tulolähteelle, kuten **Kirkkaus**, **Kontrasti**, **Värisävy**, **Värikylläisyys** ja **RGBCMY**.
- Varmista, että valitset oikean **Signaalimuoto**- tai **EDID**-asetuksen projektorin **Signaali-I/O**-valikossa, jos käytettävissä kuvalähteellesi.

- Varmista, että kaikki kaapelit on liitetty tiukasti projektoriin ja videolaitteeseen. Jos olet tehnyt liitokset pitkillä kaapeleilla, kokeile lyhempiä kaapeleita.
- Sijoita projektori riittävän lähelle heijastusnäyttöä
- Kun käytät useita projektoreita, varmista, että **Valotilan kalibrointi** -asetus projektorin **Hallinta**-valikossa on asetettu samaan valintaan kaikissa projektoreissa ja että projektorit on kalibroitu hiljattain. Jos määrättyjä projektoreita ei ole kalibroitu hiljattain, valkotasapaino ja kirkkaustaso eivät ehkä ole vastaavia muiden projektoreiden kanssa (EB-775F/EB-770Fi/EB-770F).

» Asiaan liittyvät linkit

- "Kuvan laatuasetukset - Kuva-valikko" [s.219](#)
- "Tulosignaaliasetukset - Signaali-I/O-valikko" [s.221](#)
- "Projektorin vuorovaikutteiset asetukset - Hallinta-valikko" [s.231](#)
- "Kuvanlaadun säätäminen (Väritila)" [s.80](#)

Ratkaisut, kun jälkikuva jää projisoituun kuvaan

Jos projisoituun kuvaan jää jälkikuva, poista se **Virkistystila**-ominaisuudella. Valitse **Virkistystila > Käynn.** projektorin **Hallinta**-valikossa.

» Asiaan liittyvät linkit

- "Projektorin vuorovaikutteiset asetukset - Hallinta-valikko" [s.231](#)

Ratkaisuja ääniongelmiin

Jos ääntä ei kuulu tai äänenvoimakkuus on liian matala tai korkea, kokeile seuraavia ratkaisuja:

- Paina kaukosäätimen [A/V Mute]-painiketta jatkaaksesi videon ja äänen toisto, jos ne on pysäytetty tilapäisesti.
- Tarkista tietokone tai videolähde varmistaaksesi, että äänenvoimakkuus on päällä ja audiolähtö on asetettu oikealle lähteelle.

- Varmista, ettei missään liitetyssä audiokaapelissa ole merkintää "No Resistance" (Ei vastusta).
 - Jos käytät USB Display -toimintoa, kytke **Projektorista lähtevä ääni** -asetus päälle tietokoneen **Epson USB Display -asetukset** -ohjelmassa.
 - Valitse oikea audiolähtöportti.
 - ☛ **Signaali-I/O > Audiolähtö**
 - ☛ **Signaali-I/O > HDMI-audiolähtö**
 - Jos haluat lähettää audiota liitetyistä audiolähteistä, kun projektori ei projisoi kuvia, valitse nämä asetukset projektorin valikoissa:
 - Kytke **Pikakäynnistys** pois päältä **Toiminta**-valikossa.
 - Aseta **A/V-lähtö**-asetukseksi **Aina Signaali-I/O**-valikossa.
 - Valitse oikea audiolähtö **Audiolähtö-laite**-asetuksessa.
 - ☛ **Signaali-I/O > HDMI-linkki > Audiolähtö-laite**
 - Jos HDMI-lähteestä ei kuulu ääntä, aseta liitetty laite PCM-lähtöön.
 - Kun yhdistät projektorin Mac-tietokoneeseen HDMI-kaapelilla, varmista, että Mac tukee audiota HDMI-portin kautta. Jos ei, sinun on liitettävä audiokaapeli.
 - Jos tietokoneen äänenvoimakkuus on asetettu minimiin projektorin ollessa säädetty maksimiin, äänessä voi kuulua kohinaa. Lisää tietokoneen äänenvoimakkuutta ja vähennä projektorin äänenvoimakkuutta. (Kun käytät Epson iProjection - (Windows/Mac) tai USB Display -sovellusta.)
- » **Asiaan liittyvät linkit**
- "Projektoria liitännät" [s.32](#)
 - "Tulosignaaliasetukset - Signaali-I/O-valikko" [s.221](#)
 - "Äänenvoimakkuuden säätäminen Äänenvoimakkuus-painikkeilla" [s.90](#)

- Tarkista **Mikrof. äänenvoim.** -asetus projektorin **Signaali-I/O**-valikossa. Jos asetus on liian korkea, muiden liitettyjen laitteiden äänestä tulee liian alhainen.

» **Asiaan liittyvät linkit**

- "Tulosignaaliasetukset - Signaali-I/O-valikko" [s.221](#)
- "Mikrofonin kytkeminen" [s.41](#)

Ratkaisu, kun kuvatiedostonimet eivät näy oikein PC Free -sovelluksella

Jos jokin tiedostonimi on pitempi kuin näyttöalue tai sisältää ei-tuettuja symboleita, tiedostonimi näkyy lyhennettynä tai muutettuna PC Free -näytössä. Lyhennä tai muuta tiedostonimeä.

Ratkaisu, kun et voi projisoida kuvia PC Free -ominaisuutta käyttämällä

Jollet voi projisoida kuvaa PC Free -ominaisuudella, kokeile seuraavia ratkaisuja:

- Jos käytät USB-laitetta, jolla on hidas siirtonopeus, et ehkä voi projisoida kuvia oikein.

Ratkaisu mikrofoniongelmiin

Jos ääntä ei kuulu, kun käytät projektoriin liitettyä mikrofonia, kokeile seuraavia ratkaisuja (EB-770Fi/EB-770F/EB-760Wi/EB-760W):

- Varmista, että mikrofoni on liitetty tiukasti mikrofoniin.

Tarkista ratkaisut näistä osista, jos projektorin tai kaukosäätimen käytössä ilmenee ongelmia.

» Asiaan liittyvät linkit

- "Ratkaisuja projektorin virta- tai sammutusongelmiin" [s.285](#)
- "Ratkaisuja kaukosäädinongelmiin" [s.285](#)
- "Ratkaisuja salasanaongelmiin" [s.286](#)
- "Ratkaisu, kun "Kelloasetukset tallentavan akun varaus on vähissä"-viesti tulee näkyviin" [s.286](#)

Ratkaisuja projektorin virta- tai sammutusongelmiin

Jos projektori ei käynnisty, kun painat virtapainiketta, tai se sammuu odottamatta, kokeile seuraavia ratkaisuja:

- Varmista, että virtajohto on liitetty tiukasti projektoriin ja toimivaan sähköpistorasiaan.
- Jos kaukosäätimen virtapainike ei käynnistä projektoria, tarkista sen paristot ja varmista, että vähintään yksi kaukovastaanottimista on käytettävissä **Kaukovastaanotin**-asetuksessa projektorin **Asennus**-valikossa.
- Projektorin painikkeet on voitu lukita turvallisuussyistä. Vapauta painikkeet **Toimintalukko**-asetuksessa projektorin **Hallinta**-valikossa tai käynnistä projektori kaukosäätimellä.
- Jos projektorin valonlähde sammuu yllättäen, se on voinut siirtyä lepotilaan käyttämättömyysajan jälkeen. Suorita jokin toimintoa herättääksesi projektorin. Kytkeäksesi virransäästötilan pois päältä, aseta **Virransäästötila**-asetukseksi **Pois** projektorin **Toiminta**-valikossa.
- Jos projektorin lamppu sammuu odottamatta, A/V-mykistysajastin on voitu ottaa käyttöön. Aseta **A/V-mykistysajastin** -asetukseksi **Pois** projektorin **Toiminta**-valikossa.
- Jos projektorin valonlähde sammuu, tila-merkkivalo vilkkuu ja lämp. (lämpötila) -merkkivalo palaa, projektori on ylikuumentunut ja kytkettyynyt pois päältä.
- Jäähdytystuulettimet voivat käydä valmiustilassa projektorin asetusten mukaan. Myös, kun projektori herää valmiustilasta, tuulettimet voivat pitää odottamatonta ääntä. Tämä ei ole vika.

- Virtajohto voi olla viallinen. Irrota johto ja ota yhteyttä Epsoniin saadaksesi tukea.

» Asiaan liittyvät linkit

- "Projektorin vuorovaikutteiset asetukset - Hallinta-valikko" [s.231](#)
- "Projektorin ominaisuuksien asetukset - Toiminta-valikko" [s.227](#)
- "Projektorin asennusasetukset - Asennus-valikko" [s.223](#)
- "Projektorin painikkeiden lukituksen avaaminen" [s.163](#)

Ratkaisuja kaukosäädinongelmiin

Jos projektori ei vastaa kaukosäätimen komentoihin, kokeile seuraavia ratkaisuja:

- Tarkista, onko kaukosäätimen paristot asennettu oikein ja onko niissä virtaa. Jos on tarpeen, vaihda paristot.
- Varmista, että käytät kaukosäädintä vastaanottokulman ja projektorin toiminta-alueen sisällä.
- Varmista, että projektori ei ole lämpiämässä tai sammumassa.
- Tarkista, onko mikään kaukosäätimen painike juuttunut alas ja aiheuttanut siirtymisen virransäästötilaan. Vapauta painike ja herätä kaukosäädin.
- Voimakas loistevalaistus, suora auringonpaiste tai infrapunalaitteen signaalit voivat aiheuttaa häiriötä projektorin vastaanottimiin. Himmenna valaistusta tai siirrä projektori etämmälle auringonpaisteesta tai häiriötä tuottavasta laitteesta.
- Varmista, että vähintään yksi etävastaanottimista on käytettävissä **Kaukovastaanotin** -asetuksessa projektorin **Asennus**-valikossa.
- Jos **Kaukovastaanotin**-asetus on pois käytöstä, pidä kaukosäätimen [Menu]-painiketta painettuna vähintään 15 sekuntia palauttaaksesi asetukset oletuksiin.
- Jos olet määrittänyt projektille tunnusnumeron, jolla voi käyttää useita projektoreita kaukosäätimellä, sinun on ehkä tarkistettava tai muutettava tunnusasetusta.

- Paina kaukosäätimen 0 (nolla) -painiketta samalla, kun pidät [ID]-painiketta painettuna. Valitsemalla kaukosäätimellä 0, voit käyttää kaikki projektoreita Projektorin tunnus -asetuksesta riippumatta.
- Jos kadotat kaukosäätimen, voit tilata uuden Epsonilta.

► Asiaan liittyvät linkit

- "Kaukosäätimen käyttö" [s.46](#)
- "Projektorin asennusasetukset - Asennus-valikko" [s.223](#)
- "Kaukosäätimen paristojen asentaminen" [s.44](#)
- "Käytettävän projektorin valinta" [s.148](#)

Ratkaisuja salasanaongelmiin

Jos et pysty antamaan tai et muista salasanaa, kokeile seuraavia ratkaisuja:

- Jos olet antanut väärän salasanan liian monta kertaa, ja näet viestin, jossa on pyyntökoodi, kirjoita koodi muistiin ja ota yhteys Epsoniin saadaksesi tukea. Anna pyyntökoodi ja todiste omistajuudesta projektorin lukituksen vapauttamiseksi.
- Jos kadotat kaukosäätimen, et voi antaa salasanaa. Tilaa Epsonilta uusi.

Huomaa

Jos suoritat projektorivalikossa **Palauta kaikki** - tai **Palauta verkon asetukset** -toiminnon, kaikki salasanat, jotka on asetettu **Verkko**-valikolle nollataan myös, ja ne on asetettava uudelleen. Estääksesi valtuuttamattomien henkilöiden suorittaman salasanojen nollaamisen, aseta **Verkko Päällä**-tilaan **Valikon suojaus** -kohdassa.

Ratkaisu, kun "Kelloasetukset tallentavan akun varaus on vähissä"-viesti tulee näkyviin

Jos viesti "Ajan laskusta vastaava akku on tyhjenemäisillään." -viesti tulee näkyviin, ota yhteys Epsoniin tukea saadaksesi.

Tarkista ratkaisut näissä osissa, jos sinulla on ongelmia vuorovaikutteisten ominaisuuksien käyttämisessä (EB-770Fi/EB-760Wi).

► Asiaan liittyvät linkit

- "Ratkaisuja, kun "Ilmeni virhe Easy Interactive Function -toiminnossa"-viesti tulee näkyviin" [s.287](#)
- "Ratkaisuja, kun vuorovaikutteiset kynät eivät toimi" [s.287](#)
- "Aseta milloin haluat käyttää tietokonetta projisoidulta näytöltä" [s.288](#)
- "Ratkaisuja, kun vuorovaikutteisen kynän sijainti ei ole tarkka" [s.288](#)
- "Ratkaisuja, kun vuorovaikutteiset kynät ovat hitaita niitä on vaikea käyttää" [s.288](#)
- "Ratkaisuja, kun vuorovaikutteinen kosketustoiminta ei toimi" [s.288](#)
- "Ratkaisuja Sieppaus-, Tulostus-, Tallennus- tai Skannaus-ongelmiin" [s.289](#)
- "Ratkaisuja, kun aika on väärin Tussitaulun asetuksissa" [s.290](#)
- "Ratkaisuja, kun tussitaulutila ei käynnisty" [s.290](#)

Ratkaisuja, kun "Ilmeni virhe Easy Interactive Function -toiminnossa"-viesti tulee näkyviin

Jos "Ilmeni virhe Easy Interactive Function -toiminnossa" -viesti tulee näkyviin, ota yhteys Epsoniin tukea saadaksesi.

Ratkaisuja, kun vuorovaikutteiset kynät eivät toimi

Jos vuorovaikutteiset kynät eivät toimi, kokeile seuraavia ratkaisuja:

- Varmista, ettet peitä mustaa osaa lähellä kynän kärkeä.
- Yritä pitää kynää eri kulmassa niin, ettei kätesi estä signaalia.
- Paina kynän sivussa olevaa painiketta tarkistaaksesi jäljellä olevan paristotehon. Jos akun merkkivalo ei syty, vaihda akku.
- Varmista, että kynän kärki on liitetty tiukasti kynään.
- Jos kynän kärki on kulunut tai vahingoittunut, se on ehkä vaihdettava.
- Varmista, ettei mikään estä signaalia kynän ja vuorovaikutteisen kynän vastaanottimen välillä projektorissa.

- Varmista, että kaapelin kansi on asetettu paikalleen estämään kaapelien signaalien häirintä.
- Himmennä huoneen valaistusta ja kytke kaikki loistelamput pois päältä. Varmista, etteivät projisointipinta ja kynän vastaanotin ole suorassa auringonvalossa tai muussa kirkkaassa valaistuksessa.
- Varmista, että vuorovaikutteisen kynän vastaanotin projektorissa on puhdas ja pölytön.
- Varmista, ettei mitään häiriötä tule infrapunakaukosäätimistä, hiiristä tai infrapunamikrofoneista.
- Muista kalibroida vuorovaikutteinen kynä, kun käytät sitä ensimmäistä kertaa, jotta projektori tunnistaa kynän sijainnin oikein. Katso lisätietoja projektorin *Asennusopas*.
- Kun useita projektoreita ja vuorovaikutteisia kyniä on samassa huoneessa, häiriöt voivat tehdä kynätoiminnoista epävakaita. Yhdistä projektorit käyttämällä kaupoista saatavia 3,5 mm:n stereo-miniliitin-audiokaapeleita ja aseta **Projektorien synkr.** -asetukseksi **Langallinen**. Varmista, että audiokaapelissa on merkintä "No Resistance" (Ei vastusta).
☛ **Kynä/kosketus > Projektorien asennus > Projektorien synkr.** Jollei sinulla ole audiokaapeleita, aseta **Infrapunan voimakkuus** -asetukseksi **Vahva** projektorin **Kynä/kosketus**-valikossa.
☛ **Kynä/kosketus > Projektorien asennus > Infrapunan voimakkuus**
- Kokeile pehmeän kynänkärjen vaihtamista kovaan kynänkärkeen. Se voi parantaa kynän toimintoja, koska jotkut projektorimallit eivät tue pehmeää kynänkärkeä.

► Asiaan liittyvät linkit

- "Vuorovaikutteisen kynän kärjen vaihtaminen" [s.267](#)
- "Vuorovaikutteisten kynien käyttö" [s.94](#)
- "Paristojen asentaminen kyniin" [s.45](#)
- "Asiakirjojen uusimman version hakeminen" [s.11](#)
- "Projektorin kynä ja kosketusasetus -asetukset - Kynä/kosketus-valikko" [s.244](#)

Aseta milloin haluat käyttää tietokonetta projisoidulta näytöltä

Jollet voi käyttää tietokonetta projisoidulta näytöltä, kokeile seuraavia ratkaisuja:

- Muista kalibroida vuorovaikutteinen kynä, kun käytät sitä ensimmäistä kertaa, jotta projektori tunnistaa kynän sijainnin oikein. Katso lisätietoja projektorin *Asennusopas*.
- Varmista, että USB-kaapeli on liitetty tiukasti. Irrota USB-kaapeli ja liitä se uudelleen.
- Varmista, että **PC-interaktiivisuus** on kytketty päälle työkalurivillä.
- Kun yhdistetään käyttämällä Näytön peilausta, tietokone on asetettava. Pidä Windows-näppäintä painettuna ja paina samanaikaisesti näppäimistöön **K**-näppäintä, valitse sitten **Salli hiiri-, näppäimistö-, kosketus- ja kynäsyöte tästä laitteesta**.

» Asiaan liittyvät linkit

- "Vuorovaikutteisen kynän kärjen vaihtaminen" [s.267](#)
- "Lisähuomautus-tilan työkalurivi" [s.107](#)
- "Asiakirjojen uusimman version hakeminen" [s.11](#)
- "Tietokoneeseen liittäminen USB-videota ja -audiota varten" [s.33](#)
- "Seinälevyyden asennettun minitietokoneen liittäminen" [s.34](#)

Ratkaisu, kun vuorovaikutteisen kynän sijainti ei ole tarkka

Jos kynän sijainti ei ole sama kuin hiiren kohdistimella, kokeile seuraavia ratkaisuja:

- Muista kalibroida vuorovaikutteinen kynä, kun käytät sitä ensimmäistä kertaa, jotta projektori tunnistaa kynän sijainnin oikein. Jos kohdistimen ja kynän sijainnit eivät ole samat automaattisen kalibroinnin jälkeen, voit suorittaa kalibroinnin manuaalisesti. Katso lisätietoja projektorin *Asennusopas*.
- Kokeile kynän toiminta-alueen kalibrointia.

☛ Kynä/kosketus > PC-vuorovaikutus > Säädä kyn. paik. man

- Jos käytät kaukosäätimen [E-Zoom] + -painiketta kuvan suurentamiseen, kynän sijainti ei ehkä ole tarkka. Kun palautat kuvan alkuperäiseen kokoon, sijainnin tulisi olla oikea.

» Asiaan liittyvät linkit

- "Asiakirjojen uusimman version hakeminen" [s.11](#)
- "Kynän toiminta-alueen säätö" [s.118](#)

Ratkaisu, kun vuorovaikutteiset kynät ovat hitaita niitä on vaikea käyttää

Jos kyniä on vaikea käyttää tai ne vastaavat liian hitaasti, kokeile seuraavia ratkaisuja:

- Pidä kynä helppoa käyttöä varten pystysuorassa asennossa projisointipintaa vasten.
- Saadaksesi parhaan suorituskyvyn, liitä tietokone projektoriin VGA- tai HDMI-kaapelilla ja USB-kaapeli vuorovaikutteisia ominaisuuksia varten.
- Jos käytät USB-näyttöä Windowsissa, sinun on ehkä otettava Windows Aero pois käytöstä **Epson USB Display -asetukset** -ohjelmassa tietokoneessa.

» Asiaan liittyvät linkit

- "Projektorin liitännät" [s.32](#)

Ratkaisu, kun vuorovaikutteinen kosketustoiminta ei toimi

Jos vuorovaikutteinen kosketuskäyttö sormeä käyttämällä ei onnistu, kokeile seuraavia ratkaisuja:

- Varmista, että sormenkosketusyksikkö on asennettu oikein ja virtakaapeli liitetty oikein. Katso lisätietoja projektorin *Asennusopas*.

- Jos **Kytke kosketus pois päältä** -ominaisuus on aktivoitu, kosketa toiminnat pois käytöstä tilapäisesti. Valitse työkalurivillä **Kytke kosketus päälle** - ominaisuus.
 - Jos sormenkosketusyksikön merkkivalo ei pala, tarkista onko **Virta**-asetus asetettu **Päälle** projektorin **Kynä/kosketus**-valikossa.
 - ☛ **Kynä/kosketus > Kosketusyksikkö > Virta**
 - Säädä sormenkosketusyksikön kulmaa. Katso lisätietoja projektorin *Asennusopas*.
 - Varmista, ettei sormenkosketusyksikön laserhajasäteilyn ja projisointipinnan välillä ole mitään esteitä (kuten kaapelit tai kynäteline). Jos siinä on esteitä joita on vaikea siirtää, liitä infrapunalevittimiä projisointipinnalle. Katso lisätietoja projektorin *Asennusopas*.
 - Varmista, ettei mitään häiriötä tule infrapunakaukosäätimistä, hiiristä tai infrapunamikrofoneista.
 - Jos sormen sijainti ja kohdistimen sijainti näytöllä eivät vastaa, suorita **Kosketuskalibrointi** projektorin **Kynä/kosketus**-valikossa.
 - ☛ **Kynä/kosketus > Kosketusyksikkö > Kosketuskalibrointi**
 - Jos kosketustoiminnot eivät toimi oikein kalibroinnin jälkeen, tarkista **Kalibrointialue**-asetus projektorin **Kynä/kosketus**-valikossa.
 - ☛ **Kynä/kosketus > Kosketusyksikkö > Kalibrointialue**
 - Jos kosketustoiminnot tunnistetaan virheellisesti vetotoiminnoiksi, valitse **Laaja**.
 - Jos hiiritoiminnot eivät toimi tasaisesti, valitse **Kapea**.
 - Jos ihmisiä on 10 cm:n etäisyydellä projisointinäytöstä tai jotkin esteet aiheuttavat häiriötä, kosketustoiminnot eivät ehkä toimi oikein.
 - Jos vaatetus tai jokin kehon osa tulee lähelle näyttöä, kosketustoiminnot eivät ehkä toimi oikein Siirry vähintään 1 cm kauemmas valkokankaasta.
- » **Asiaan liittyvät linkit**
- "Tussitaulutilan työkalupalkki" [s.100](#)
 - "Lisähuomautus-tilan työkalurivi" [s.107](#)
 - "Vuorovaikutteisten kosketustoimintojen käyttö sormella" [s.96](#)
 - "Asiakirjojen uusimman version hakeminen" [s.11](#)
 - "Projektorin kynä ja kosketusasetus -asetukset - Kynä/kosketus-valikko" [s.244](#)

Ratkaisuja Sieppaus-, Tulostus-, Tallennus- tai Skannaus-ongelmiin

Jos sinulla on ongelmia sieppaamisessa ja liittämässä tai tulostamisessa, tallentamisessa tai skannaamisessa, kokeile seuraavia ratkaisuja:

- Jos tussitaulunäytöllä on 20 sivua, et voi suorittaa seuraavia toimintoja:
 - Sivun kuvaaminen
 - Kopioidun kohteen tai kuvan liittäminen
 - Uuden sivun avaaminen
 - Kuvan skannaaminen
 - Jos siepatun kuvan liittäminen tuottaa vaikeuksia, varmista, ettei kuva ole suojattu.
 - Jos liitetyn kuvan ympärillä on musta reunus, syynä voi olla, että kuva on siirtynyt tai sen kokoa on muutettu.
 - Jos tulostaminen tai skannaaminen tuottaa vaikeuksia, varmista, ettei tulostimen muste ole lopussa, siinä ei ole tukoksia tai se ei ole missään muussa virhetilassa.
 - Varmista USB-tulostusta tai skannausta varten, että USB-kaapeli on liitetty projektorin USB-A-portin ja tulostimen USB type B -portin väliin.
 - Kokeile USB-tulostusta tai skannausta varten liittää eri USB-kaapeli ja varmista, että kaapelit ovat alle 4,9 m pitkiä.
 - Liitä vain yksi tulostin tai monitoimilaite kerrallaan ja varmista, että laite on projektorin tukema.
 - Tarkista asetukset projektorin **Vuorovaikutteinen**-valikossa.
- » **Asiaan liittyvät linkit**
- "Projektorin vuorovaikutteiset asetukset - Vuorovaikutteinen-valikko" [s.246](#)
 - "Tulostimen yhdistäminen" [s.39](#)

Ratkaisuja, kun aika on väärin Tussitaulun asetuksissa

Jos aika on väärin tussitaulutilan sisäisen tallennustilan asetuksissa, sinun on ehkä päivitettävä **Pvm & Aika** -asetukset projektorin **Hallinta**-valikossa.

» Asiaan liittyvät linkit

- "Projektorin vuorovaikutteiset asetukset - Hallinta-valikko" [s.231](#)

Ratkaisuja, kun tussitaulutila ei käynnisty

Jos tussitaulutila ei käynnisty, kokeile seuraavia ratkaisuja:

- Kytke **Piirtämistoiminto**-asetus päälle projektorin **Vuorovaikutteinen**-valikossa.
- Kun Easy Interactive Tools -ohjelmisto on käytössä, tussitaulutila ei käynnisty.

» Asiaan liittyvät linkit

- "Aloituspäyttö" [s.49](#)

Jollet voi toistaa soittolistaa oikein, kokeile seuraavia ratkaisuja (EB-775F/EB-770F):

- Varmista, että **Sisällön toisto** on asetettu **Päälle**.
 - ☛ **Toiminta > Sisällön toisto**
 - Varmista, että USB flash -asemassa on soittolista.
 - Varmista, että USB flash -asema on liitetty suoraan projektoriin. Älä käytä monikortinlukijaa tai USB-keskitintä USB-portin laajentamiseen.
 - Jos USB flash asema on osioitu, et ehkä voi toistaa soittolistoja. Poista kaikki osioinnit ennen soittolistojen tallentamista USB flash -asemaan.
 - Älä jaa soittolistoja resoluutioltaan erilaisten projektorien välillä. **Overlay-tehoste** lisätyt väri- ja muototehosteet eivät ehkä toistu oikein.
 - ☛ **Toiminta > Sisällön toisto > Overlay-tehoste**
- » **Asiaan liittyvät linkit**
- "Projektorin ominaisuuksien asetukset - Toiminta-valikko" [s.227](#)
 - "Asiakirjojen uusimman version hakeminen" [s.11](#)

Tarkista ratkaisut näistä osista, jos verkossa olevan projektorin käytössä ilmenee ongelmia.

» Asiaan liittyvät linkit

- "Ratkaisu, kun Langaton varmennus epäonnistuu" [s.292](#)
- "Ratkaisu, kun et voi käyttää projektorin verkkoa" [s.292](#)
- "Ratkaisu, kun ei saada verkon ilmoitussähköposteja" [s.292](#)
- "Ratkaisu, kun kuvassa on staattista varausta verkkoprojisoinnin aikana" [s.293](#)
- "Ratkaisu, kun et voi muodostaa yhteyttä Screen Mirroring -toimintoa käyttämällä" [s.293](#)
- "Ratkaisu, kun et voi käyttää kahta Screen Mirroring -lähdettä" [s.293](#)
- "Ratkaisu, kun kuvassa tai äänessä on staattista häiriötä Screen Mirroring -yhteyden aikana" [s.293](#)
- "Ratkaisu, kun et pysty vastaanottamaan jaettuja kuvia" [s.294](#)

Ratkaisu, kun Langaton varmennus epäonnistuu

Jos todennus tuottaa vaikeuksia, kokeile seuraavia ratkaisuja:

- Jos langattomat asetukset ovat oikein, mutta varmennus epäonnistuu, sinun on ehkä päivitettävä **Pvm & Aika** -asetukset projektorin **Hallinta**-valikossa.
- Tarkista **Turvallisuus** -asetukset projektorin **Verkko**-valikossa.
☛ **Verkko > Verkon asetukset > Langaton lähiverkko > Turvallisuus**
- Jos tukiaseman suojaus on WPA3-EAP, muuta tukiaseman asetukseksi WPA2/WPA3-EAP.

» Asiaan liittyvät linkit

- "Projektorin vuorovaikutteiset asetukset - Hallinta-valikko" [s.231](#)
- "Verkko-valikko - Langaton LAN -valikko" [s.237](#)

Ratkaisu, kun et voi käyttää projektorin verkkoa

Jollet voi käyttää projektorin web-selaimella, varmista, että käytät oikeaa tunnusta ja salasanaa.

- Syötä käyttäjätunnukseksi **EPSONWEB**. (Et voi muuttaa käyttäjätunnusta.)
- Käytä salasanaa syöttämällä projektorin **Verkko**-valikossa asetettu salasana. Mitään salasanaa ei ole asetettu oletuksena.
- Varmista infrastruktuuritilaa varten, että verkkoyhteys toimii ja projektori on päällä.
- Jos web-selaimesi on asetettu muodostamaan yhteys välityspalvelimella, **Epson Web Control** -näyttöä ei voi näyttää. Tee yhteysasetukset käyttämättä välityspalvelinta.
- Jos asetat **Valmiustila**-asetukseksi **Yhteys päällä** projektorin **Toiminta**-valikossa, varmista, että verkossa oleva laite on kytketty päälle. Kytke projektori päälle kytkettyäsi verkossa olevan laitteen päälle.



Käyttäjätunnuksessa ja salasanassa isot ja pienet kirjaimet ovat merkittäviä.

» Asiaan liittyvät linkit

- "Verkko-valikko - Verkoasetukset-valikko" [s.236](#)
- "Projektorin ominaisuuksien asetukset - Toiminta-valikko" [s.227](#)

Ratkaisu, kun ei saada verkon ilmoitussähköposteja

Jollet saa sähköposti-ilmoituksia verkon kautta, kun projektorissa ilmenee ongelmia, kokeile seuraavia ratkaisuja:

- Varmista, että projektori on kytketty päälle ja liitetty oikein verkkoon. (Jos virhe sulkee projektorin, sähköpostia ei ehkä lähetetä.)
- Varmista, että olet asettanut projektorin sähköposti-ilmoitusasetukset oikein projektorin verkon **Postin ilmoitus** -valikossa tai verkko-ohjelmistossa.

- Aseta **Valmiustila**-asetus tilaan **Yhteys päällä** projektorin **Toiminta**-valikossa, jotta verkko-ohjelmisto voi valvoa projektorin valmiustilassa. Ja muuta **Portti**-asetusta verkkoympäristösi mukaisesti.

» Asiaan liittyvät linkit

- "Verkko-valikko - Postin ilmoitus -valikko" [s.240](#)
- "Projektin ominaisuuksien asetukset - Toiminta-valikko" [s.227](#)

Ratkaisu, kun kuvassa on staattista varausta verkkoprojisoinnin aikana

Jos projisoidussa kuvassa on staattista varausta, kokeile seuraavia ratkaisuja:

- Tarkista on tukiaseman, tietokoneen, mobiililaitteen ja projektorin välissä esteitä, ja muuta laitteiden paikkaa tiedonsiirron parantamiseksi.
- Varmista, että tukiasema, tietokone, mobiililaitte ja projektori eivät ole liian kaukana toisistaan. Siirrä ne lähemmäs toisiaan ja yritä muodostaa yhteys uudelleen.
- Tarkista häiriöt muista laitteista, kuten Bluetooth-laitteesta tai mikroaaltouunista. Siirrä häiriötä aiheuttava laite kauemmas tai laajenna langatonta kaistanleveyttäsi.
- Vähennä liitettyjen laitteiden määrää, jos yhteysnopeus pienenee.

Ratkaisu, kun et voi muodostaa yhteyttä Screen Mirroring -toimintoa käyttämällä

Jos et pysty muodostamaan yhteyttä projektoriin Screen Mirroring -ominaisuutta käyttämällä, kokeile seuraavia ratkaisuja:

- Tarkista projektorin asetukset.
 - Aseta **Yksinkertainen tukiasema** -asetukseksi **Päällä**.
 - ☛ **Verkko** > **Verkon asetukset** > **Yksinkertainen tukiasema**
 - Aseta **Screen Mirroring** -asetukseksi **Päällä**.
 - ☛ **Verkko** > **Verkon asetukset** > **Verkkoprojisointi** > **Screen Mirroring**

- Valitse **Screen Mirroring** -asetukseksi **Pois** ja valitse **Päällä** uudelleen.
 - ☛ **Verkko** > **Verkon asetukset** > **Verkkoprojisointi** > **Screen Mirroring**
- Tarkista mobiililaitteen asetukset.
 - Varmista, että mobiililaitteen asetukset ovat oikein.
 - Kun muodostat uudelleen yhteyden heti yhteyden katkeamisen jälkeen, yhteyden palauttaminen voi kestää jonkin aikaa. Yhdistä uudelleen jonkin ajan kuluttua.
 - Käynnistä mobiililaitte uudelleen.
 - Kun olet muodostanut yhteyden Screen Mirroring -toiminnolla, projektorin yhteystiedot voi tallentaa mobiililaitteelle. Et ehkä silti voi yhdistää projektorin uudelleen tallennetuista tiedoista. Valitse projektori käytettävissä olevien laitteiden luettelosta.

» Asiaan liittyvät linkit

- "Verkko-valikko - Verkoasetukset-valikko" [s.236](#)
- "Verkko-valikko - Verkkoprojektioasetukset" [s.242](#)

Ratkaisu, kun et voi käyttää kahta Screen Mirroring -lähdettä

Jollet pysty käyttämään kahta Screen Mirroring -lähdettä samanaikaisesti, kokeile seuraavia ratkaisuja:

- Sinun on asetettava **Katkaise yhteys** asetukseksi **Pois**.
 - ☛ **Verkko** > **Verkon asetukset** > **Verkkoprojisointi** > **Screen Mirroring**

» Asiaan liittyvät linkit

- "Verkko-valikko - Verkkoprojektioasetukset" [s.242](#)

Ratkaisu, kun kuvassa tai äänessä on staattista häiriötä Screen Mirroring -yhteyden aikana

Jos näytetty kuva tai ääni sisältää kohinaa Screen Mirroring -ominaisuudella yhdistettäessä, kokeile seuraavia ratkaisuja:

- Vältä mobiililaitteen Wi-Fi-antennin peittämistä.
- Jos käytät Screen Mirroring -yhteyttä ja internet-yhteyttä samanaikaisesti, kuva voi pysähtyä tai siinä voi olla kohinaa. Katkaise internet-yhteys laajentaaksesi langatonta kaistanleveyttä ja parantaaksesi mobiililaitteen yhteysnopeutta.
- Varmista, että näytettävä sisältö vastaa Screen Mirroring -vaatimuksia.
- Mobiililaitteen asetusten mukaan yhteys voi katketa, kun laite siirtyy virransäästötilaan. Tarkista mobiililaitteen sähköiset virransäästöasetukset.
- Päivitä langattoman ajurin tai laiteohjelmiston uusin versio mobiililaitteeseen.

Ratkaisuja, kun et pysty vastaanottamaan jaettuja kuvia

Jollet pysty vastaanottamaan jaettuja kuvia muista projekteista, kokeile seuraavia ratkaisuja:

- Yhdistä projektori samaan verkkoon kuin kuvia jakava projektori.
- Varmista, ettei projektori ole Sisällön toisto -tilassa (EB-775F/EB-770F).
- Varmista, että **Näytön jakaminen** -asetuksena on **Päällä**.
 - ☛ **Verkko > Verkon asetukset > Verkkoprojisointi > Näytön jakaminen**
- Varmista, ettei mikään muu laite muodosta yhteyttä projektoriin Epson iProjection -ohjelmistolla.
- Jos näytön jakavien projektorien laiteohjelmistoversio ei ole sama, sinun on ehkä päivitettävä projektorin laiteohjelmisto näytön jakamiseksi.

» Asiaan liittyvät linkit

- "Verkko-valikko - Verkkoprojektioasetukset" [s.242](#)

Jos et voi käyttää liitettyjä laitteita käyttämällä HDMI-linkki-ominaisuuksia, kokeile seuraavia ratkaisuja:

- Varmista, että kaapeli on HDMI CEC -standardin mukainen.
- Varmista, että liitetty laite on HDMI CEC -standardin mukainen. Katso lisätietoja laitteen toimitukseen kuuluvista asiakirjoista.
- Tarkista, että HDMI-linkki varten tarvittavat kaapelit on liitetty tiukasti.
- Varmista, että liitetyt laitteet on kytketty päälle ja ovat valmiustilassa. Katso lisätietoja laitteen toimitukseen kuuluvista asiakirjoista.
- Jos liität kaiuttimen, aseta se PCM-lähtöön.
- Jos liität uuden laitteen tai vaihdat yhteyttä, aseta CEC-toiminto liitettyä laitetta varten uudelleen ja käynnistä laite uudelleen.
- Älä liitä 4:ää tai useampaa multimedialaitetta. Voit liittää samanaikaisesti enintään 3 multimediasoitinta, jotka ovat HDMI CEC -standardin mukaisia.

» Asiaan liittyvät linkit

- "Usean projektorin käyttö -asetukset - Moniprojektio-valikko" [s.251](#)

Liite

Tarkista näistä osista tekniset tiedot ja tärkeät, tuotetta koskevat ilmoitukset.

► **Asiaan liittyvät linkit**

- "Valinnaiset lisävarusteet ja vaihto-osat" [s.297](#)
- "Valkokankaan koko ja projisointietäisyys" [s.299](#)
- "Monitorinäytön tuetut resoluutiot" [s.302](#)
- "Projektorin tekniset tiedot" [s.303](#)
- "Ulkomitat" [s.306](#)
- "USB Displayn järjestelmävaatimukset" [s.308](#)
- "Easy Interactive Driver -järjestelmävaatimukset" [s.309](#)
- "Tuetut ominaisuudet Epson Projector Content Manager -ohjelmalle" [s.310](#)
- "Turvallisuuksymboli- ja Ohjeluettelo" [s.311](#)
- "Laserturvallisuustietoja" [s.313](#)
- "Sanasto" [s.315](#)
- "Ilmoitukset" [s.317](#)

Käytettävissä ovat seuraavat valinnaiset lisävarusteet ja vaihto-osat. Hanki näitä tuotteita tarvittaessa.

Seuraava luettelo valinnaisista lisävarusteista ja vaihto-osista on ajan tasalla: Tammikuu 2023.

Lisävarusteita koskevia tietoja voidaan muuttaa etukäteen siitä ilmoittamatta, ja niiden saatavuus voi vaihdella ostomaasta riippuen.

► Asiaan liittyvät linkit

- "Valkokankaat" [s.297](#)
- "Kiinnitykset" [s.297](#)
- "Vuorovaikutteista ominaisuutta varten" [s.297](#)
- "Ulkoiset laitteet" [s.297](#)
- "Vaihto-osat" [s.298](#)
- "Langatonta yhteyttä varten" [s.298](#)
- "Yhteensopivat lisävarusteet muista projektoreista" [s.298](#)

Valkokankaat

50 tuuman kannettava valkokangas ELPSC32

Helposti kannettava pienikokoinen valkokangas. (kuvasuhde 4:3)

Kiinnitykset

Asennuslevyyn ELPMB62

Käytä, kun projektori asennetaan seinään.

Kattokiinnitys ELPMB23

Käytä, kun projektori asennetaan kattoon.

Kattoputki (450 mm) ELPFP13

Kattoputki (700 mm) ELPFP14

Käytä, kun asennat projektorin korkeaan kattoon.

Vuorovaikutteinen pöytäkiinnitys ELPMB29

Käytä, kun asennat projektorin pöytään.

Seinäkiinnitys sormenkosketusyksikölle ELPMB63 (EB-770Fi/EB-760Wi)

Käytä, kun sormenkosketusyksikkö asennetaan seinään.



Projektori on ripustettava kattoon erityistä asennustapaa noudattaen. Ota yhteyttä Epsoniin saadaksesi tukea.

Vuorovaikutteista ominaisuutta varten

Vuorovaikutteiset toiminnot ovat käytettävissä vain mallissa EB-770Fi/EB-760Wi.

Vuorovaikutteinen kynä ELPPN05A

Vuorovaikutteinen kynä ELPPN05B

Käytä, kun tietokoneen näyttöä käytetään projisointipinnalla.

Kovien kynänkärkien ELPPS03 vaihtaminen

Pehmeiden kynänkärkien ELPPS04 vaihtaminen

Vuorovaikutteisen kynän vaihtokärjet.

Ulkoiset laitteet

Asiakirjakamera ELPDC21

Asiakirjakamera ELPDC13

Asiakirjakamera ELPDC07

Käytä, kun näytät kuvia, kuten kirjoissa ja tulostetuissa materiaaleissa.

Ulkoinen kaiutin ELPSP02

Ulkoinen, omalla virransyötöllä toimiva kaiutin.

Liitäntä- ja ohjausrasia ELPCB03

Kun projektori on kiinnitetty seinään tai ripustettu kattoon, asenna kaukosäädin käyttääksesi projektoria.

Sormenkosketusyksikkö ELPFT01 (EB-770Fi/EB-760Wi)

Asenna tämä käyttääksesi sormia vuorovaikutteisissa kosketustoiminnoissa.

Vaihto-osat

Ilmansuodatin ELPAF60

Nämä ovat vaihtoilmansuodattimia kuluneiden tilalle.

Langatonta yhteyttä varten

Langaton LAN-moduuli ELPAP11

Käytä tätä projisoidaksesi kuvia tietokoneesta langattomalla tiedonsiirrolla.

Langaton esitysjärjestelmä ELPWP10

Käytä, kun yhdistät suoraan Windows/Mac-tietokoneisiin ja projisoit kuvia langattomasti. Sisältää kaksi langatonta lähetintä (ELPWT01) ja yhden langattoman LAN-moduulin (ELPAP11).

Langaton lähetin ELPWT10

Lisä-langaton lähetin langatonta esitysjärjestelmää varten.

Yhteensopivat lisävarusteet muista projektoreista

Seuraavat valinnaiset lisävarusteet ovat yhteensopivia.

Kiinnitykset

Asennuslevyyn ELPMB53

Asennuslevyyn ELPMB46

Asennuslevyyn ELPMB43

Asennuslevyyn ELPMB28

Käytä, kun projektori asennetaan seinään.

Vuorovaikutteista ominaisuutta varten (EB-770Fi/EB-760Wi)

Vuorovaikutteinen kynä ELPPN04A/B

Vuorovaikutteinen kynä ELPPN03A/B

Käytä, kun tietokoneen näyttöä käytetään projisointipinnalla.

Ulkoiset laitteet

Asiakirjakamera ELPDC20

Asiakirjakamera ELPDC12

Asiakirjakamera ELPDC11

Asiakirjakamera ELPDC06

Käytä kirjojen, kalvojen tai diojen projisointiin.

Liitäntä- ja ohjausrasia ELPCB02

Liitäntä- ja ohjausrasia ELPCB01

Kun projektori on kiinnitetty seinään tai ripustettu kattoon, asenna kaukosäädin käyttääksesi projektoria.

Katso tästä taulukosta, kuinka etäälle projektori on asetettava valkokankaasta perustuen projisoidun kuvan kokoon.

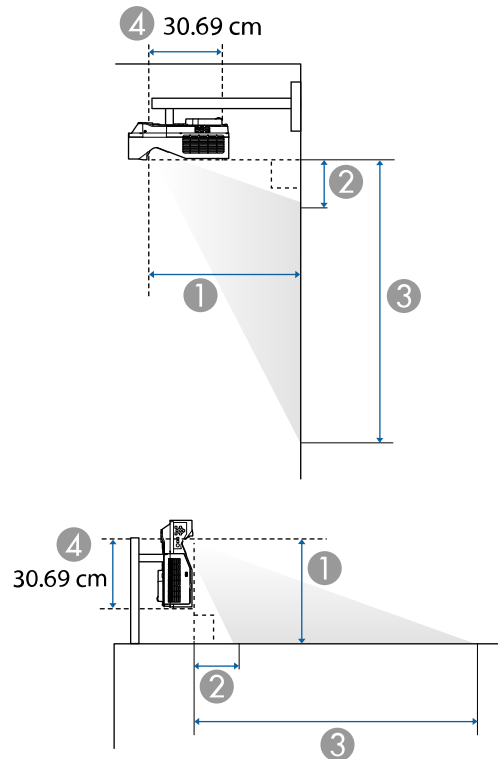

- ① Projisointietäisyys (cm)
- ② Etäisyys projektorista valkokankaan yläosaan (seinä- tai kattokiinnityksellä tai pystyyn asennettuna) (cm)
- ③ Etäisyys projektorista valkokankaan alaosaan (seinä- tai kattokiinnityksellä tai pystyyn asennettuna) (cm)
- ④ Etäisyys linssin keskipisteestä projektorin takaosaan (cm)

EB-775F/EB-770Fi/EB-770F

16:9-valkokangaskoko		①	②	③
		Minimi (Laaja)	Minimi (Laaja)	Minimi (Laaja)
60"	132.8 × 74.7	32.5	11.5	86.3
65"	143.9 × 80.9	35.6	13.0	94.0
70"	155.0 × 87.2	38.8	14.5	101.7
75"	166.0 × 93.4	42.0	16.0	109.4
80"	177.1 × 99.6	45.1	17.5	117.1
90"	199.2 × 112.1	51.4	20.5	132.5
100"	221.4 × 124.5	57.7	23.5	148.0
120"	265.7 × 149.4	70.3	29.4	178.8
150"	332.1 × 186.8	89.3	38.3	225.1

4:3-valkokangaskoko		①	②	③
		Minimi (Laaja)	Minimi (Laaja)	Minimi (Laaja)
49"	99.6 × 74.7	32.5	11.5	86.2
55"	111.8 × 83.8	37.1	13.7	97.5
60"	121.9 × 91.4	41.0	15.5	107.0
65"	132.1 × 99.1	44.8	17.4	116.4
70"	142.2 × 106.7	48.7	19.2	125.9
75"	152.4 × 114.3	52.5	21.0	135.3
80"	162.6 × 121.9	56.4	22.8	144.7
100"	203.2 × 152.4	71.8	30.1	182.5
123"	249.9 × 187.5	89.6	38.5	225.9

16:10-valkokangaskoko		①	②	③
		Minimi (Laaja)	Minimi (Laaja)	Minimi (Laaja)
55"	118.5 × 74.0	32.1	11.4	85.4

16:10-valkokangaskoko		①	②	③
		Minimi (Laaja)	Minimi (Laaja)	Minimi (Laaja)
60"	129.2 × 80.8	35.6	13.0	93.8
65"	140.0 × 87.5	39.0	14.6	102.1
70"	150.8 × 94.2	42.4	16.2	110.4
80"	172.3 × 107.7	49.2	19.4	127.1
90"	193.9 × 121.2	56.0	22.6	143.8
100"	215.4 × 134.6	62.8	25.9	160.5
120"	258.5 × 161.5	76.5	32.3	193.8
139"	299.4 × 187.1	89.4	38.4	225.5

16:6-valkokangaskoko		①	②	③
		Minimi (Laaja)	Minimi (Laaja)	Minimi (Laaja)
56"	133.2 × 49.9	32.6	24.1	74.0
60"	142.7 × 53.5	35.3	26.2	79.8
65"	154.6 × 58.0	38.7	29.0	86.9
70"	166.5 × 62.4	42.1	31.7	94.1
80"	190.3 × 71.3	48.9	37.1	108.5
90"	214.0 × 80.3	55.6	42.5	122.8
100"	237.8 × 89.2	62.4	48.0	137.1
120"	285.4 × 107.0	76.0	58.8	165.8

21:9-valkokangaskoko		①	②	③
		Minimi (Laaja)	Minimi (Laaja)	Minimi (Laaja)
57"	133.1 × 57.0	32.6	20.5	77.5
60"	140.1 × 60.0	34.6	21.9	81.9
65"	151.8 × 65.0	37.9	24.2	89.3
70"	163.4 × 70.0	41.2	26.6	96.6

21:9-valkokangaskoko		①	②	③
		Minimi (Laaja)	Minimi (Laaja)	Minimi (Laaja)
80"	186.8 × 80.0	47.9	31.3	111.3
90"	210.1 × 90.0	54.5	36.0	126.1
100"	233.5 × 100.1	61.2	40.7	140.8
120"	280.2 × 120.1	74.5	50.1	170.2
142"	331.5 × 142.1	89.1	60.5	202.5

EB-760Wi/EB-760W

16:10-valkokangaskoko		①	②	③
		Minimi (Laaja)	Minimi (Laaja)	Minimi (Laaja)
60"	129.2 × 80.8	33.9	10.5	91.3
70"	150.8 × 94.2	40.5	13.3	107.6
75"	161.5 × 101.0	43.7	14.7	115.7
80"	172.3 × 107.7	47.0	16.1	123.8
90"	193.9 × 121.2	53.5	18.9	140.1
100"	215.4 × 134.6	60.1	21.7	156.4
120"	258.5 × 161.5	73.1	27.3	188.9
150"	323.1 × 201.9	92.7	35.8	237.7

4:3-valkokangaskoko		①	②	③
		Minimi (Laaja)	Minimi (Laaja)	Minimi (Laaja)
53"	107.7 × 80.8	33.9	10.5	91.3
60"	121.9 × 91.4	39.1	12.7	104.2
65"	132.1 × 99.1	42.8	14.3	113.4
70"	142.2 × 106.7	46.5	15.9	122.6
80"	162.6 × 121.9	53.9	19.1	141.0
90"	182.9 × 137.2	61.3	22.3	159.4

4:3-valkokangaskoko		①	②	③
		Minimi (Laaja)	Minimi (Laaja)	Minimi (Laaja)
100"	203.2 × 152.4	68.7	25.4	177.8
120"	243.8 × 182.9	83.5	31.8	214.7
132"	268.2 × 201.2	92.4	35.6	236.8

16:9-valkokangaskoko		①	②	③
		Minimi (Laaja)	Minimi (Laaja)	Minimi (Laaja)
58"	128.4 × 72.2	33.7	14.4	86.6
60"	132.8 × 74.7	35.0	15.1	89.8
65"	143.9 × 80.9	38.4	16.9	97.9
70"	155.0 × 87.2	41.7	18.7	105.9
80"	177.1 × 99.6	48.4	22.3	121.9
90"	199.2 × 112.1	55.2	25.9	137.9
100"	221.4 × 124.5	61.9	29.4	154.0
120"	265.7 × 149.4	75.3	36.6	186.0
146"	323.2 × 181.8	92.8	45.9	227.7

Katso *Specifications*-kohdasta yksityiskohtaiset tiedot yhteensopivista virkistystaajuuksista ja resoluutioista kussakin yhteensopivassa videonäyttömuodossa.

Tuotteen nimi	EB-775F/EB-770Fi/EB-770F/EB-760Wi/EB-760W
Mitat	356 (L) × 133 (K) × 395 (S) mm (ei sisällä koholla olevaa osaa)
LCD-paneelin koko	EB-775F/EB-770Fi/EB-770F: 0,62" EB-760Wi/EB-760W: 0,59"
Näyttötapa	Polysilikoni-TFT-aktiivimatriisi
Kuvatarkkuus	EB-775F/EB-770Fi/EB-770F: 2 073 600 pistettä Full HD (1920 (L) × 1080 (K) pistettä) × 3 EB-760Wi/EB-760W: 1 024 000 pistettä WXGA (1280 (L) × 800 (K) pistettä) × 3
Kohdistuksen säätö	Manuaalinen
Zoomauksen säätö	1,0 - 1,35 (Digitaalinen zoomi)
Valolähde	Laserdiodi
Valolähteen antoteho	Enintään 97 W
Aallonpituus	449 - 461 nm
Valolähteen käyttöikä *	Valotila: Normaali tai Hiljainen: enintään noin 20 000 tuntia Valotila: Laajennettu: enintään noin 30 000 tuntia
Maksimi audiolähtö	16 W
Kaiutin	1
Virtalähde	100–240 V AC ±10 % 50/60 Hz 2,8–1,3 A
Käyttövirrankulutus (100–120 V)	Valotila: Normaali, Mukautettu: 277 W Valotila: Hiljainen, Laajennettu: 208 W
Käyttövirrankulutus (220–240 V)	Valotila: Normaali, Mukautettu: 263 W Valotila: Hiljainen, Laajennettu: 199 W
Valmiustilan virrankulutus	Yhteys päällä: 2,0 W Yhteys pois: 0,5 W

Käyttökorkeus	Korkeus 0 - 3048 m
Käyttölämpötila (yhtä projektoriasennusta käytettäessä) **	Korkeus 0 - 2286 m: 0 - +40°C (kosteus 20 – 80 %, kondensoitumaton) Korkeus 2287 - 3048 m: 0 - +35 °C (kosteus 20 – 80 %, kondensoitumaton)
Käyttölämpötila (montaa projektoriasennusta käytettäessä) **	Korkeus 0 - 2286 m: 0 - +35°C (kosteus 20 – 80 %, kondensoitumaton) Korkeus 2287 - 3048 m: 0 - +30°C (kosteus 20 – 80 %, kondensoitumaton)
Säilytyslämpötila	-10- +60 °C (kosteus 10 - 90 %, kondensoitumaton)
Paino	EB-775F/EB-770F/EB-760W: Noin 5,9 kg EB-770Fi/EB-760Wi: Noin 6,0 kg

* Arvioitu aika, kunnes valolähteen kirkkaus vähenee puoleen alkuperäisestä arvostaan. (Olettaen, että projektorია käytetään tilassa, jossa ilmassa leijuvia hiukkasia on alle 0,04–0,2 mg/m³. Arvioitu aika vaihtelee projektorin käytön ja käyttöolosuhteiden mukaan.)

** Lampun kirkkaus himmenee automaattisesti, jos ympäristön lämpötila kuumenee liikaa. (Noin 35 °C 0 - 2286 m:n korkeudessa ja noin 30 °C 2287 - 3048 m:n korkeudessa; tämä voi kuitenkin vaihdella ympäristöolosuhteiden mukaan.)

Luokitustarra on kiinnitetty projektorin pohjaan.

Laite on liitettävä suojakoskettimilla varustettuun pistorasiaan.

Kallistuskulma vuorovaikutteisia ominaisuuksia käytettäessä (EB-770Fi/EB-760Wi)

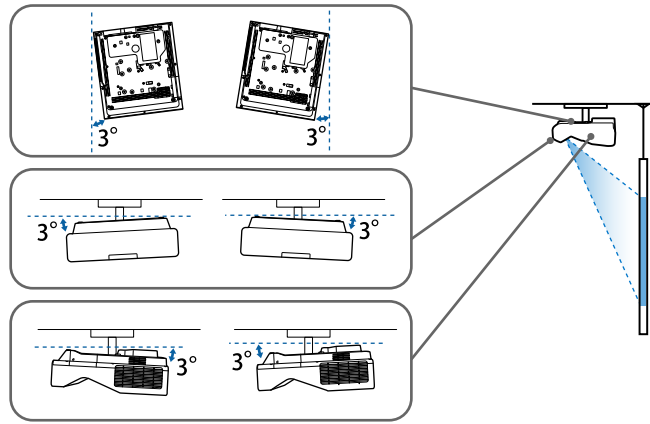

Projektoria asettelusta riippumatta, jos käytät projektoria yli kolmen asteen kallistuskulmassa, se voi vahingoittua ja aiheuttaa onnettomuuden.

Kallistuskulma, kun vuorovaikutteiset ominaisuudet eivät ole käytössä

Jollet aio käyttää vuorovaikutteisia ominaisuuksia tai projektorissa ei ole vuorovaikutteisia ominaisuuksia, voit asentaa projektoria useisiin kulmiin. Projektoria asentamiselle ei ole vaakaa- tai pystysuuntaista rajoitusta.

» Asiaan liittyvät linkit

- "Liitäntöjen tekniset tiedot" [s.304](#)

Liitäntöjen tekniset tiedot

EB-775F

Computer1-portti	1	15-nastainen Mini-D-Sub (naaras)
Computer2/Monitor Out -portti	1	15-nastainen Mini-D-Sub (naaras)

Video-portti	1	RCA-nastaliitin
HDMI-portti	3	HDMI (Audio on vain PCM:n tukema)
Audio-portit	3	Stereo-mininastaliitin
Audio Out -portti	1	Stereo-mininastaliitin
RS-232C-portti	1	9-Nastainen Mini-D-Sub (uros)
USB-A-portti	2	USB-liitin (Type A)
USB-B-portti	1	USB-liitin (Type B)
LAN-portti	1	RJ-45

EB-770Fi/EB-760Wi

Computer1 -portti	1	15-nastainen Mini-D-Sub (naaras)
Computer2/Monitor Out -portti	1	15-nastainen Mini-D-Sub (naaras)
Video-portti	1	RCA-nastaliitin
HDMI-portti	3	HDMI (Audio on vain PCM:n tukema)
Audio-portit	3	Stereo-mininastaliitin
Audio Out -portti	1	Stereo-mininastaliitin
Mic-portti	1	Stereo-mininastaliitin
RS-232C-portti	1	9-Nastainen Mini-D-Sub (uros)
SYNC-portti	2	Stereo-mininastaliitin
TCH-portti	1	8-Nastainen Mini DIN
USB-A-portti	2	USB-liitin (Type A)
USB-B-portti	2	USB-liitin (Type B)
LAN-portti	1	RJ-45

EB-770F/EB-760W

Computer1-portti	1	15-nastainen Mini-D-Sub (naaras)
------------------	---	----------------------------------

Computer2/Monitor Out -portti	1	15-nastainen Mini-D-Sub (naaras)
Video-portti	1	RCA-nastaliitin
HDMI-portti	3	HDMI (Audio on vain PCM:n tukema)
Audio-portit	3	Stereo-mininastaliitin
Audio Out -portti	1	Stereo-mininastaliitin
Mic-portti	1	Stereo-mininastaliitin
RS-232C-portti	1	9-Nastainen Mini-D-Sub (uros)
USB-A-portti	2	USB-liitin (Type A)
USB-B-portti	1	USB-liitin (Type B)
LAN-portti	1	RJ-45



- USB-porttien ei taata tukevan kaikkia laitteita, jotka tukevat USB:tä.
- USB-B-portti ei tue USB 1.1:tä.

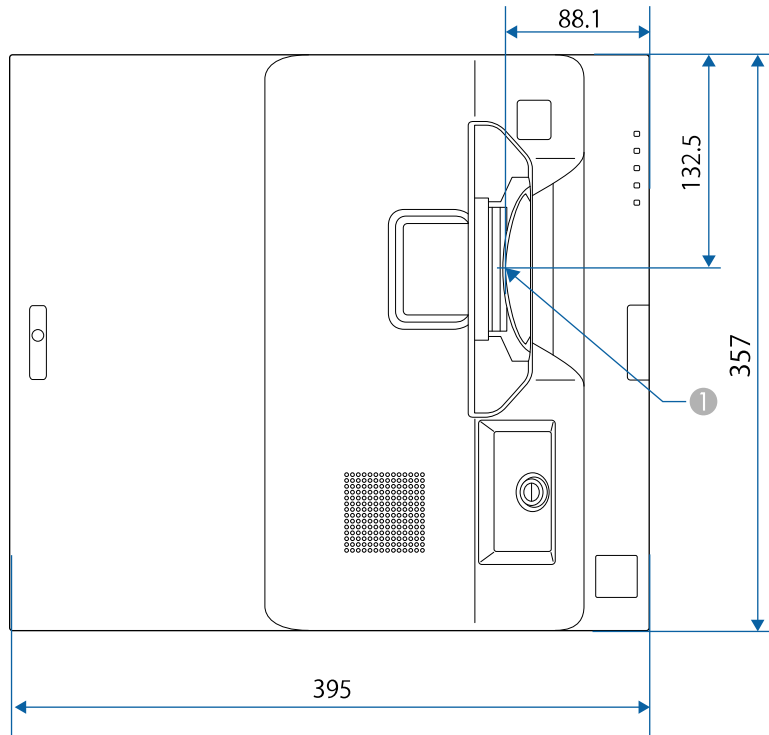

1 Projisointilinnsin keskikohta

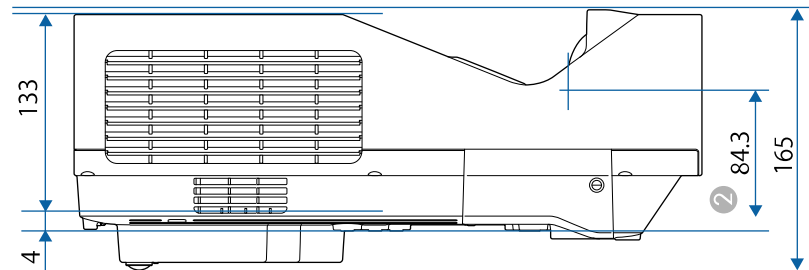
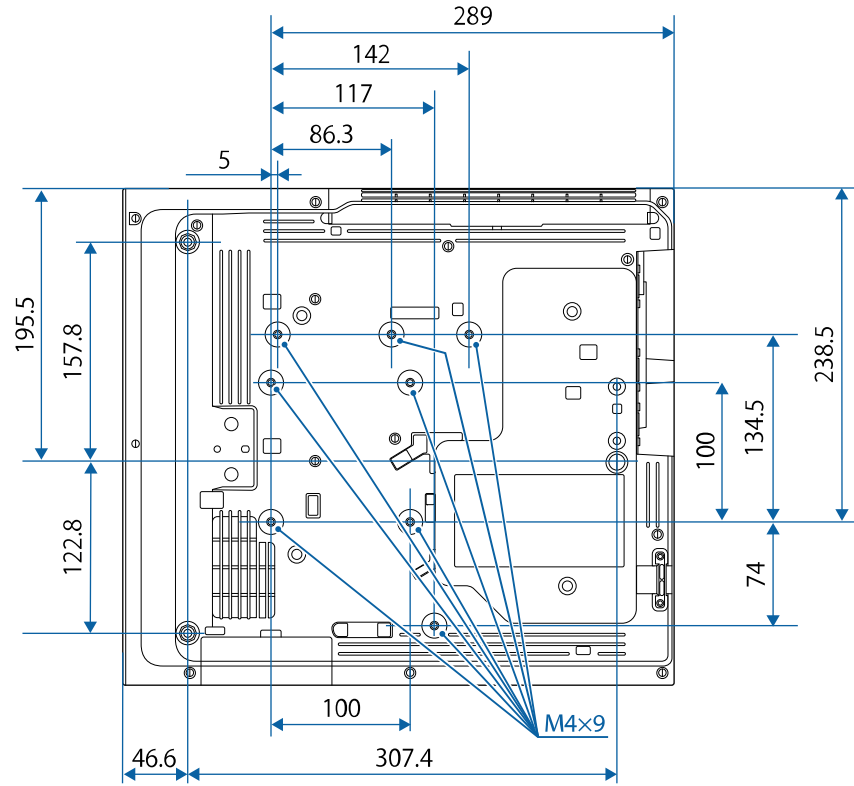

- ② Etäisyys projisointilinsin keskikohdasta kattokiinnityksen kiinnityskohtiin

Näiden kuvitusten yksikkö on mm.

Käyttääksesi projektorin Epson USB Display -ohjelmistoa, tietokoneen on täytettävä seuraavat järjestelmävaatimukset.

Vaatus	Windows	Mac
Käyttöjärjestelmä	Windows 8.1 <ul style="list-style-type: none"> • Windows 8.1 (32- ja 64-bittinen) • Windows 8.1 Pro (32- ja 64-bittinen) • Windows 8.1 Enterprise (32- ja 64-bittinen) Windows 10 <ul style="list-style-type: none"> • Windows 10 Home (32- ja 64-bittinen) • Windows 10 Pro (32- ja 64-bittinen) • Windows 10 Enterprise (32- ja 64-bittinen) Windows 11 <ul style="list-style-type: none"> • Windows 11 Home (64-bittinen) • Windows 11 Pro (64-bittinen) • Windows 11 Enterprise (64-bittinen) • Windows 11 Education (64-bittinen) 	macOS <ul style="list-style-type: none"> • 10.13.x (64-bittinen) • 10.14.x (64-bittinen) • 10.15.x (64-bittinen) • 11.0.x (64-bittinen) • 12.0.x (64-bittinen)
Suoritin	Intel Core2Duo tai nopeampi (Suositus on Intel Core i3 tai nopeampi)	Intel Core2Duo tai nopeampi (Suositus on Intel Core i5 tai nopeampi)
Muisti	2 Gt tai enemmän (Suositus on 4 Gt tai enemmän)	
Kiintolevytila	20 Mt tai enemmän	
Näyttö	Resoluutio välillä 640 × 480 ja 1920 × 1200 16-bittinen väri tai suurempi	

Voidaksesi käyttää tietokoneen vuorovaikutteista tilaa Macissa, sinun on ensin asennettava Mac-tietokoneeseen Easy Interactive Driver. Varmista, että Mac vastaa alla olevia ohjelmistojärjestelmävaatimuksia.









Sinun on vain asennettava tämä ohjelmisto kohteelle EB-770Fi/EB-760Wi.









Vaatus	Mac
Käyttöjärjestelmä	macOS <ul style="list-style-type: none">• 10.12.x (64-bittinen)• 10.13.x (64-bittinen)• 10.14.x (64-bittinen)• 10.15.x (64-bittinen)• 11,0.x (64-bittinen)
Suoritin	Core2 Duo 1,2 GHz tai nopeampi (Core i5 tai nopeampi suositeltava)
Muisti	2 Gt tai enemmän Suositeltava: 4 Gt tai enemmän
Kiintolevytila	Vähintään 100 MB
Näyttö	Resoluutiot vähintään XGA (1024 x 768) ja korkeintaan WUXGA (1920 x 1200) 16-bittinen väri tai suurempi

Projektorisi tukee seuraavia Epson Projector Content Manager -ohjelmiston ominaisuuksia ja valintoja.





Ominaisuudet/Valinnat		EB-775F/EB-770F
Samanaikainen toisto		-
Tallenna soittolista projektoriin vierkon kautta		✓
Settings > Video Format	Auto Select	✓
	AVI Format	✓
	MP4 Format	✓

Seuraavassa taulukossa on lueteltu laitteen tarroissa olevien turvallisuussymbolien merkitykset.

Nro	Symbolimerkintä	Hyväksytyt standardit	Kuvaus
1		IEC60417 No. 5007	"PÄÄLLÄ" (virta) Ilmaisee yhdistämisen verkkovirtaan.
2		IEC60417 No. 5008	"POIS" (virta) Ilmaisee yhteyden katkaisemisen verkkovirtaan.
3		IEC60417 No. 5009	Valmiustila Ilmaisee kytkimen tai kytkimen asennon, jolla laitteen osa kytketään päälle sen kytkemiseksi valmiustilaan.
4		ISO7000 No. 0434B, IEC3864-B3.1	Huom Ilmaisee yleistä vaaraa tuotetta käytettäessä.
5		IEC60417 No. 5041	Vaara. Kuuma pinta Ilmaisee, että merkitty kohde voi olla kuuma eikä sitä saa koskettaa varomattomasti.
6		IEC60417 No. 6042 ISO3864-B3.6	Vaara. Sähköiskun vaara Ilmaisee, että laitteessa on sähköiskun vaara.
7		IEC60417 No. 5957	Vain sisäkäyttöön Ilmaisee, että elektroninen laite on tarkoitettu ensisijaisesti sisäkäyttöön.
8		IEC60417 No. 5926	Tasavirtaliitännän napaisuus Ilmaisee positiivisen ja negatiivisen liitännän (napaisuuden) laitteen osassa, johon tasavirran syöttö voidaan liittää.

Nro	Symbolimerkintä	Hyväksytyt standardit	Kuvaus
9		—	Sama kuin nro 8.
10		IEC60417 No. 5001B	Akku. Yleistä Akkukäyttöisillä laitteilla. Ilmaisemaan laitteessa esim. akkulokeron kannen tai liitäntäpäätteet.
11		IEC60417 No. 5002	Pariston sijainti Ilmaisemaan pariston pidikkeen ja ilmaisemaan paristojen sijainnin paristonpidikkeen sisällä.
12		—	Sama kuin nro 11.
13		IEC60417 No. 5019	Suojamaadoitus Ilmaisemaan päätteen, joka on tarkoitettu liitettäväksi ulkoiseen johtimeen suojaamaan sähköiskulta vian ilmetessä tai suojamaadoituselektrodin päätteeseen.
14		IEC60417 No. 5017	Maa Ilmaisee maadoituspäätteen (ground) tapauksissa, joissa symbolin nro 13 esittämistä vaaditaan.
15		IEC60417 No. 5032	Vaihtovirta Ilmaisee arvokilvessä, että laitetta voi käyttää vain vaihtovirralla; ilmaisee asiaankuuluvat päätteet.
16		IEC60417 No. 5031	Tasavirta Ilmaisee arvokilvessä, että laitetta voi käyttää vain tasavirralla; ilmaisee asiaankuuluvat päätteet.

Nro	Symbolimerkintä	Hyväksytyt standardit	Kuvaus
17		IEC60417 No. 5172	Luokan II laite Ilmaisee, että laite vastaa turvallisuusvaatimuksia, jotka on määritetty luokan II laitteille IEC 61140 -normin mukaisesti.
18		ISO 3864	Yleinen kielto Ilmaisee kielletyt toiminnot tai käytön.
19		ISO 3864	Kosketuskielto Ilmaisee vamman vaaran kosketettaessa määrättyä laitteen osaa.
20		—	Älä koskaan katso optiseen linssiin, kun projektori on käynnissä.
21		—	Ilmaisee, että projektorin päälle ei saa asettaa mitään esineitä.
22		ISO3864 IEC60825-1	Vaara. Lasersäteilyä Ilmaisee, että laitteessa on lasersäteilevä osa.
23		ISO 3864	Purkaminen kielletty Ilmaisee vamman vaaraa, kuten sähköiskua, jos laite puretaan.
24		IEC60417 No. 5266	Valmiustila, osittainen valmiustila Ilmaisee, että osa laitteesta on valmiustilassa.
25		ISO3864 IEC60417 No. 5057	Vaara, liikkuvia osia Ilmaisee, että sinun on pysyttävä loitolla liikkuvista osista turvallisuusstandardien mukaisesti.
26		IEC60417 No. 6056	Vaara (Liikkuvat tuulettimen terät) Pysy turvallisuusvarotoimena loitolla liikkuvista tuulettimen teristä.

Nro	Symbolimerkintä	Hyväksytyt standardit	Kuvaus
27		IEC60417 No. 6043	Vaara (Terävät kulmat) Ilmaisee terävät kulmat, joita ei tulisi koskettaa.
28		—	Ilmaisee, että katsominen linssiin projisoitaessa on kielletty.
29		ISO7010 No. W027 ISO 3864	Varoitus. Optinen säteily (kuten UV, näkyvä säteily, IR) Pidä huolta, että vältät silmien ja ihon vahingoittumisen ollessasi lähellä optista säteilyä.
30		IEC60417 No. 5109	Käyttö asuinalueilla kielletty. Yksilöi sähkölaitteen, joka ei sovi käytettäväksi asuinalueilla.

Tämä projektori on Luokan 1 lasertuote, joka on laserien kansainvälisen IEC/EN60825-1:2014-standardin mukainen.

Toimi näiden turvallisuusohjeiden mukaisesti käyttäessäsi projektoria.

⚠️ Varoitus

- Älä avaa projektorin koteloa. Projektori sisältää suuritehoisen laserin.
- Tämän laitteen mahdollisesti emittoima vaarallinen säteily. Älä katso käytössä olevaan valolähteeseen. Seurauksena voi olla silmävamma.

⚠️ Huom

Älä pura projektoria, kun hävität sen. Hävitä laite paikallisten tai kansallisten lakien ja säädösten mukaisesti.



Projektori käyttää laseria valolähteenä. Laserilla on seuraavat ominaisuudet.

- Ympäristön mukaan valolähteen kirkkaus voi heiketä. Kirkkaus heikkenee paljon, kun lämpötila on liian korkea.
- Valolähteen kirkkaus vähenee mitä pitempään sitä käytetään. Voit muuttaa suhdetta käyttöajan ja kirkkauden vähennysasetuksen välillä.

» Asiaan liittyvät linkit

- "Laservaroitustarrat" [s.313](#)

Laservaroitustarrat

Projektoriin on kiinnitetty laservaroitustarroja.

Sisällä



Yläosa

Kuten millä tahansa kirkkaalla lähteellä, älä katso suoraan säteeseen, RG2 IEC/EN 62471-5:2015.

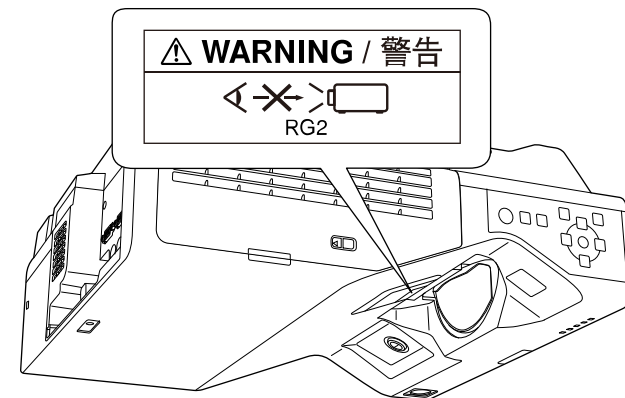

- Älä koskaan katso projektorin linssiin, kun laser on päällä. Tämä voi vahingoittaa silmiä ja erityisen vaarallista lapsille ja lemmikeille.
- Kun kytket projektorin päälle etäältä kaukosäätimellä, varmista, ettei kukaan katso suoraan linssiin.
- Älä anna pienten lasten käyttää projektoria. Aikuisen on valvottava lapsia.
- Älä katso linssiin projisoinnin aikana. Älä myöskään katso linssiin optisilla laitteilla, kuten suurennuslasilla tai teleskoopilla. Tämä voi aiheuttaa näkövamman.

Lasertuotteita koskevan FDA-suorituskykystandardien mukainen, lukuun ottamatta Riskiryhmä 2 LIP -mukaisuutta, kuten on määritetty normissa IEC 62471-5: Ed. 1.0. Katso lisätietoja Laser-ilmoituksesta nro 57, 8. toukokuuta 2019.

Alaosa

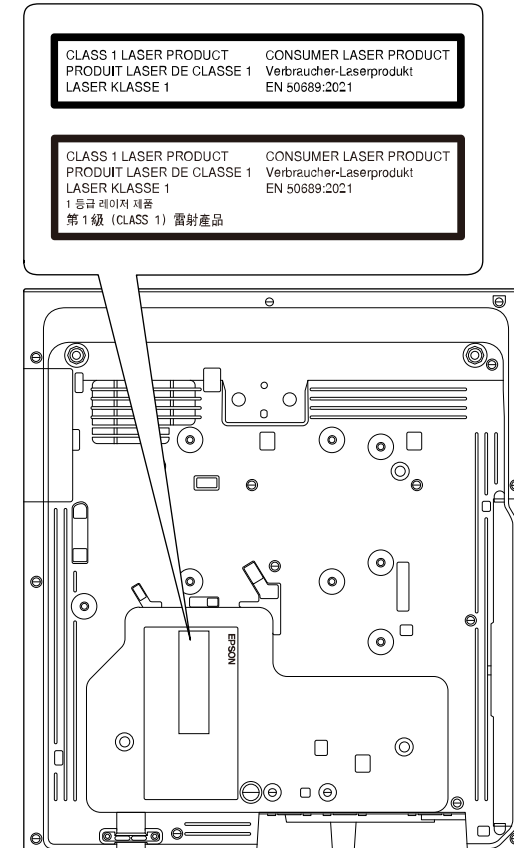

Tämä projektori on kuluttajan Luokan 1 lasertuote, joka on EN50689:2021-standardin mukainen.

Projektoriin kiinnitetty tarra vaihtelee maiden ja alueiden mukaan.

Tässä osassa kuvataan lyhyesti vaikeita termejä, joita ei ole selitetty tämän oppaan tekstiosassa. Katso tarkempia tietoja kaupoista saatavista muista julkaisuista.

AMX Device Discovery	AMX Device Discovery on AMX:n kehittämä teknologia, joka mahdollistaa kohdelaitteiden helpon käytön AMX-ohjausjärjestelmällä. Epson on toteuttanut tämä protokollateknologian laitteissaan ja varustanut ne asetuksella, jossa protokollan toiminnot voi ottaa käyttöön (PÄÄLLÄ). Katso lisätietoja AMX:n web-sivustolta. URL http://www.amx.com/
Kuvasuhde	Kuvan pituuden ja korkeuden suhde. Ruudut, joiden vaaka:pystysuuntainen suhde on 16:9, kuten HDTV-ruudut, tunnetaan laajakuvina. SDTV- ja yleisillä tietokoneen näytöillä on kuvasuhde 4:3.
Komposiittivideo	Menetelmä, joka yhdistää videosignaaliin valotiheys- (Y) ja värikomponenttiin (C) ja siirtää ne yhtä kaapelia pitkin.
Kontrasti	Kuvan vaaleiden ja tummien alueiden suhteellista valoisuutta voidaan lisätä tai vähentää, jotta teksti ja kuvat erottuisivat selvemmin tai vaikuttaisivat pehmeämmiltä. Tämän kuvaominaisuuden säätämistä kutsutaan kontrastisäädöksi.
DHCP	Lyhenne sanoista Dynamic Host Configuration Protocol. Tämä protokolla määrittää automaattisesti IP-osoitteen verkkoon kytketyille laitteelle.
Full HD	Näyttökostandardi tarkkuudella 1920 (vaakasuuntainen) x 1080 (pystysuuntainen) pistettä.
DICOM	Lyhenne sanoista Digital Imaging and Communications in Medicine. DICOM on kansainvälinen standardi, joka määrittelee lääkinällisten laitteiden kuvantamisstandardit ja tietoliikenneprotokollat.
Yhd.käyt. os.	Tämän palvelimen (reitittimen) avulla viestitään verkossa (aliverkko), joka on jaettu aliverkon peitteen mukaan.

HDCP	HDCP on lyhenne sanoista High-bandwidth Digital Content Protection. Sen avulla pyritään estämään laitonta kopiointia ja suojaamaan tekijänoikeuksia salaamalla DVI- ja HDMI-porttien kautta lähetettävät digitaaliset signaalit. Koska tämän projektin HDMI-portti tukee HDCP:tä, se voi projisoida HDCP-tekniikalla suojattuja digikuvia. Projektorit eivät kuitenkaan välttämättä pysty näyttämään kaikkia kuvia, joiden suojauksessa on käytetty HDCP-salauksen päivitettyjä versioita.
HDMI	Lyhenne sanoista High Definition Multimedia Interface. HDMI on digitaaliseen kuluttajaelektroniikkaan ja tietokoneisiin liittyvä standardi. Tämä on standardi, jonka mukaan HD-kuvat ja monikanavaiset audiosignaalit lähetetään digitaalisesti. Koska digitaalista signaalia ei pakata, kuva voidaan siirtää mahdollisimman korkealaatuisena. Siinä on myös salaustoiminto digitaalisignaalille.
HDTV	Lyhenne termille High-Definition Television, joka viittaa seuraavat ehdot täyttäviin teräväpiirtojärjestelmiin: <ul style="list-style-type: none"> • Kuvatarkkuus pystysuunnassa 720p tai 1080i tai suurempi (p = Progressiivinen, i = Lomittainen) • Näytön kuvasuhde 16:9
Infrastruktuuritila	Langattoman lähiverkkoyhteyden menetelmä, jossa laitteet ovat yhteydessä tukiasemien kautta.
Lomittainen	Siirtää tietoja, joita tarvitaan yhden näytön luomiseen lähettämällä joka toinen rivi, aloittamalla kuvan yläosasta ja etenemällä kohti alaosaa. Kuvat todennäköisesti välkkyvät, koska yksi kehys näytetään joka toisella rivillä.
IP-osoite	Verkkoon liitetyn tietokoneen tunnistamisessa käytetty numero.
Progressiivinen	Projisoi tietoja ja luo yhden ruudun kerrallaan ja näyttää kuvan yhdelle ruudulle. Vaikka skannattujen rivien määrä on sama, välkkymisen määrä kuvissa vähenee, koska tietomäärä on kaksinkertainen verrattuna lomitettuun järjestelmään.

Virkistystaajuus	Näytön valaiseva osa säilyttää saman kirkkauden ja värin äärimmäisen lyhyen ajan. Siksi kuva on skannattava useita kertoja sekunnissa valaisevan osan päivittämiseksi. Sekunnissa tapahtuvien päivitysten määrää kutsutaan virkistystaajuudeksi, joka ilmoitetaan hertseinä (Hz).
SDTV	Lyhenne termille Standard Definition Television, joka viittaa normaaleihin televisiojärjestelmiin, jotka eivät täytä HDTV-teräväpiirtotelevisiolle asetettuja vaatimuksia.
SNMP	Lyhenne yksinkertaisesta verkonhallintaprotokollasta (Simple Network Management Protocol), joka on TCP/IP-verkkoon kytkettyjen reititinten ja tietokoneiden kaltaisten laitteiden tarkkailuun ja ohjaukseen käytetty protokolla.
sRGB	Kansainvälinen väristandardi, joka on laadittu siten, että videolaitteilla toistettavia värejä voidaan käsitellä helposti tietokoneiden käyttöjärjestelmissä ja Internetissä. Jos kytketyssä lähteessä on käytettävissä sRGB-tila, sekä projektorin että kytketyn signaalilähteen asetukseksi tulee valita sRGB.
SSID	SSID tarkoittaa yksilöintitietoja yhteyden muodostamiseksi toiseen laitteeseen langattomassa lähiverkossa. Langaton tiedonsiirto on mahdollinen laitteiden välillä, joilla on sama SSID.
Aliverkon peite	Tämä numeerinen arvo määrittää niiden tavujen määrän, joita käytetään verkko-osoitteeseen jaetussa verkossa (aliverkko) IP-osoitteesta.
SVGA	Näyttökostandardi tarkkuudella 800 (vaakasuuntainen) x 600 (pystysuuntainen) pistettä.
SXGA	Näyttökostandardi tarkkuudella 1280 (vaakasuuntainen) x 1024 (pystysuuntainen) pistettä.
Synkronointi	Tietokoneista tulevilla signaaleilla on tietty taajuus. Jos projektorin taajuus ei vastaa tätä taajuutta, tuloksena olevat kuvat eivät ole hyvälaatuisia. Näiden signaalien vaiheiden sovittamista (signaalin huippujen ja minimikohtien suhteellista sijoittelua) kutsutaan synkronoinniksi. Jos signaaleja ei synkronoida, kuvissa voi ilmetä välkkymistä, sumeutta ja vaakasuuntaisia häiriöitä.

Seuranta	Tietokoneista tulevilla signaaleilla on tietty taajuus. Jos projektorin taajuus ei vastaa tätä taajuutta, tuloksena olevat kuvat eivät ole hyvälaatuisia. Näiden signaalien taajuuksien (signaalin huippujen määrän) sovittamista kutsutaan seurannaksi. Jos seurantaa ei suoriteta oikein, signaalissa esiintyy leveitä pystyraitoja.
Trap IP -osoite	Tämä on sen kohdetietokoneen IP-osoite, jota käytetään virheestä ilmoittamiseen SNMP:ssä.
VGA	Näyttökostandardi tarkkuudella 640 (vaakasuuntainen) x 480 (pystysuuntainen) pistettä.
XGA	Näyttökostandardi tarkkuudella 1024 (vaakasuuntainen) x 768 (pystysuuntainen) pistettä.
WXGA	Näyttökostandardi tarkkuudella 1280 (vaakasuuntainen) x 800 (pystysuuntainen) pistettä.
WUXGA	Näyttökostandardi tarkkuudella 1920 (vaakasuuntainen) x 1200 (pystysuuntainen) pistettä.

Tarkista näistä osista projektoriasi koskevat tärkeät ilmoitukset.

► **Asiaan liittyvät linkit**

- "Indication of the manufacturer and the importer in accordance with requirements of EU directive" [s.317](#)
- "Indication of the manufacturer and the importer in accordance with requirements of United Kingdom directive" [s.317](#)
- "Käyttöä koskeva rajoitus" [s.317](#)
- "Käyttöjärjestelmäviitteet" [s.317](#)
- "Tavaramerkit" [s.318](#)
- "Tekijänoikeushuomautus" [s.318](#)
- "Tekijänoikeudet" [s.319](#)

Indication of the manufacturer and the importer in accordance with requirements of EU directive

Manufacturer: SEIKO EPSON CORPORATION
Address: 3-5, Owa 3-chome, Suwa-shi, Nagano-ken 392-8502 Japan
Telephone: 81-266-52-3131
<http://www.epson.com/>

Importer: EPSON EUROPE B.V.
Address: Atlas Arena, Asia Building, Hoogoorddreef 5,1101 BA Amsterdam
Zuidoost
The Netherlands
Telephone: 31-20-314-5000
<http://www.epson.eu/>

Indication of the manufacturer and the importer in accordance with requirements of United Kingdom directive

Manufacturer: SEIKO EPSON CORPORATION
Address: 3-5, Owa 3-chome, Suwa-shi, Nagano-ken 392-8502 Japan
Telephone: 81-266-52-3131
<http://www.epson.com/>

Importer: Epson (UK) Ltd.
Address: Westside, London Road, Hemel Hempstead, Hertfordshire, HP3 9TD,
United Kingdom
<http://www.epson.co.uk>

Käyttöä koskeva rajoitus

Laitteen käytön yhteydessä on harkittava huolellisesti, edellyttääkö järjestelmän turvallisuus ja luotettavuus erillisiä turvajärjestelmiä ja varalaitteita, mikäli laitetta käytetään korkeaa luotettavuus- ja turvallisuustasoa edellyttävissä kohteissa. Tällaisia kohteita ovat mm. lento-, juna-, laiva- ja autoliikenteen kulkuneuvot, katastrofien suojajärjestelmät ja muut turvalaitteet. Koska tätä tuotetta ei ole tarkoitettu käytettäväksi sovelluksissa, jotka vaativat erittäin korkeaa luotettavuutta/turvallisuutta, kuten lentokoneteollisuuden laitteet, tärkeimmät tiedonsiirtolaitteet, ydinvoimaloiden ohjauslaitteet tai laitteet, jotka liittyvät suoraan lääketieteelliseen hoitoon jne, käytä omaa harkintaa tämän tuotteen sopivuudesta täydellisen arvioinnin jälkeen.

Käyttöjärjestelmäviitteet

- Microsoft® Windows® 8.1 -käyttöjärjestelmä
- Microsoft® Windows® 10 -käyttöjärjestelmä

- Microsoft® Windows® 11 -käyttöjärjestelmä
- Microsoft® Windows Server® 2012 -käyttöjärjestelmä
- Microsoft® Windows Server® 2016 -käyttöjärjestelmä

Tässä oppaassa yllä mainittuihin käyttöjärjestelmiin viitataan termeillä "Windows 8.1", "Windows 10" ja "Windows 11". Lisäksi niistä kaikista käytetään yhteistä nimitystä "Windows".

- macOS 10.12.x
- macOS 10.13.x
- macOS 10.14.x
- macOS 10.15.x
- macOS 11.0.x
- macOS 12.0.x

Tässä oppaassa yllä mainittuihin käyttöjärjestelmiin viitataan termeillä "macOS 10.12.x", "macOS 10.13.x", "macOS 10.14.x", "macOS 10.15.x", "macOS 11.0.x" ja "macOS 12.0.x". Lisäksi niistä kaikista käytetään yhteistä nimitystä "Mac".

Tavaramerkit

EPSON on rekisteröity tavaramerkki, EXCEED YOUR VISION ja sen logot ovat Seiko Epson Corporationin tavaramerkkejä tai rekisteröityjä tavaramerkkejä.

Mac ja Mac OS ovat Apple Inc:in tavaramerkkejä.

Microsoft, Windows ja Windows Server ovat Microsoft Corporationin tavaramerkkejä tai rekisteröityjä tavaramerkkejä Yhdysvalloissa ja/tai muissa maissa.

Wi-Fi®, WPA2™, WPA3™ ja Miracast® ovat Wi-Fi Alliance®:n tavaramerkkejä.

App Store on Apple Inc -yhtiön palvelumerkki.

Chrome, Chromebook ja Google Play ovat Google LLC:n tavaramerkkejä.

HDMI, HDMI-logo ja High-Definition Multimedia Interface ovat HDMI Licensing Administrator, Inc:n tavaramerkkejä tai rekisteröityjä tavaramerkkejä. 

"QR-koodi" on DENSO WAVE INCORPORATEDin rekisteröity tavaramerkki.

PJLink-tavaramerkki on tavaramerkki, jolle on haettu rekisteröintiä tai joka on jo rekisteröity Japanissa, Yhdysvalloissa ja muissa maissa sekä alueilla.

Foxit PDF SDK Copyright ©2011, Foxit Software Company
www.foxitsoftware.com, All rights reserved.

Crestron®, Crestron Connected®, Crestron Fusion®, Crestron RoomView®, ja Crestron XiO Cloud® ovat Crestron Electronics, Inc:in rekisteröityjä tavaramerkkejä.

Art-Net™ Designed by and Copyright Artistic Licence Holdings Ltd.

Ubuntu ja Canonical ovat Canonical Ltd:n rekisteröityjä tavaramerkkejä.

Intel® on Intel Corporationin rekisteröity tavaramerkki Yhdysvalloissa ja/tai muissa maissa.

Eneloop® on Panasonic Groupin rekisteröity tavaramerkki.

Muita tässä mainittuja tuotenimiä käytetään ainoastaan kyseisten tuotteiden tunnistamiseen, ja ne voivat olla omistajiensa tavaramerkkejä. Epson luopuu kaikista oikeuksista niihin merkkeihin.

Tekijänoikeushuomautus

Kaikki oikeudet pidätetään. Tämän julkaisun osia ei saa kopioida, tallentaa tallennusjärjestelmään tai siirtää missään muodossa tai millään tavalla sähköisesti, mekaanisesti, valokopiona, nauhoittamalla tai muuten ilman Seiko Epson Corporationin myöntämää kirjallista lupaa. Tämän julkaisun sisällön käyttöön ei liity patenttivastuuta. Emme myöskään vastaa vahingoista, joita voi aiheutua näiden tietojen käytöstä.

Seiko Epson Corporation eivätkä sen tytäryhtiöt ole vastuussa tämän tuotteen ostajalle tai kolmansille osapuolille ostajan tai kolmansien osapuolten aiheuttamista vahingoista, menetyksistä, kustannuksista tai kuluista, jotka johtuvat tapaturmasta, tämän tuotteen väärin- tai hyväksikäytöstä tai valtuuttamattomista muunnoksista, korjauksista tai muutoksista tai (Yhdysvaltoja lukuun ottamatta) siitä, että Seiko Epson Corporationin käyttö- ja huolto-ohjeita ei noudateta täsmälleen.

Seiko Epson Corporation ei vastaa mistään vahingoista tai ongelmista, jotka aiheutuvat muiden kuin Seiko Epson Corporationin alkuperäisiksi Epson-tuotteiksi tai Epsonin hyväksymiksi tuotteiksi nimeämien lisävarusteiden tai tarvikkeiden käytöstä.

Tämän oppaan sisältöä voidaan muuttaa tai päivittää ilman eri ilmoitusta.

Tämän oppaan piirroksot ja itse projektori voivat poiketa toisistaan.

Tekijänoikeudet

Nämä tiedot voivat muuttua ilman ilmoitusta.

© 2023 Seiko Epson Corporation

2023.1 414347900FI