



# **Používateľská príručka**

## **Multimedia Projector**

**EB-775F**

**EB-770Fi**

**EB-770F**

**EB-760Wi**

**EB-760W**

## Poznámky použité v tejto príručke 9

### Používanie príručky na vyhľadávanie informácií ..... 10

Vyhľadávanie podľa kľúčového slova ..... 10

Preskočenie priamo zo záložiek..... 10

Tlač len tých strán, ktoré potrebujete ..... 10

### Získanie najnovšej verzie dokumentov ..... 11

## Úvod k projektoru 12

### Funkcie Projektora..... 13

Laserový svetelný zdroj s dlhou životnosťou ..... 13

Jedinečné interaktívne funkcie ..... 13

Rýchle a jednoduché nastavenie..... 14

Flexibilné pripojenie..... 14

Pripojenie k počítačom..... 14

Pripojenie k mobilným zariadeniam ..... 15

Premietanie pre výstavy ..... 15

### Súčasti a funkcie projektora ..... 17

Súčasti projektora - Predná/bočná strana..... 17

Súčasti projektora - Horná/bočná strana ..... 18

Súčasti projektora - Zadná strana ..... 19

Súčasti projektora - podstavec..... 21

Súčasti projektora - Ovládací panel..... 21

Súčasti projektora - Diaľkový ovládač ..... 22

Súčasti projektora - Interaktívne perá ..... 24

Súčasti projektora - Stojan na pero ..... 24

Súčasti projektora - Dotyková jednotka ..... 25

Bezpečnostné pokyny pre magnet..... 26

## Nastavenie projektora 27

### Umiestnenie projektora ..... 28

Možnosti nastavenia a inštalácie projektora..... 29

Nastavenia pri používaní interaktívnych funkcií ..... 30

Nastavenia pri používaní dotykovej jednotky ..... 31

### Pripojenia projektora ..... 32

Pripojenie k počítaču ..... 32

Pripojenie k počítaču pre VGA Video a Audio ..... 32

Pripojenie k počítaču pre USB Video a Audio..... 33

Pripojenie k počítaču pre HDMI Video a Audio ..... 34

Pripojenie k mini počítaču nainštalovanému na nástennom paneli ..... 34

Pripojenie počítača na použitie s interaktívnymi funkciami počítača..... 35

Pripojenie k zdrojom obrazu..... 36

Pripojenie k zdroju videa HDMI ..... 36

Pripojenie k zdroju komponentného videa..... 37

Pripojenie k externým zariadeniam USB ..... 37

Premietanie zo zariadenia USB..... 37

Pripojenie k zariadeniu USB..... 38

Odpojenie zariadenia USB..... 38

Pripojenie ku kamere na dokumenty ..... 39

Pripojenie tlačiarne..... 39

Pripojenie k externým zariadeniam..... 39

Pripojenie k VGA monitoru ..... 39

Pripojenie externých reproduktorov..... 40

Pripojenie mikrofónu ..... 41

Pripojenie viacerých projektorov rovnakého modelu..... 41

### Vkladanie batérií do diaľkového ovládača ..... 44

### Vkladanie batérií do pier..... 45

### Obsluha diaľkového ovládača..... 46

## Používanie základných funkcií projektora 47

### Zapnutie projektora..... 48

Domovská obrazovka ..... 49

<b>Vypnutie projektora .....</b>	<b>51</b>	<b>Úprava rozlíšenia obrazu .....</b>	<b>86</b>
<b>Nastavenie dátumu a času .....</b>	<b>52</b>	<b>Nastavovanie jasú .....</b>	<b>88</b>
<b>Volba jazyka pre ponuky projektora .....</b>	<b>54</b>	Doba prevádzky svetelného zdroja.....	89
<b>Režimy premietania .....</b>	<b>55</b>	<b>Ovládanie hlasitosti pomocou tlačidiel Volume .....</b>	<b>91</b>
Zmena režimu premietania pomocou diaľkového ovládania .....	55	<b>Používanie interaktívnych funkcií .....</b>	<b>92</b>
Zmena režimu premietania v ponukách .....	55	<b>Režimy interaktívnych funkcií .....</b>	<b>93</b>
<b>Nastavenie typu obrazovky .....</b>	<b>57</b>	<b>Príprava pred používaním interaktívnych funkcií.....</b>	<b>95</b>
Nastavenie polohy obrazu pomocou polohy obrazovky.....	58	Bezpečnostné pokyny týkajúce sa interaktívnych funkcií .....	95
<b>Zaostrovanie obrazu .....</b>	<b>60</b>	Používanie interaktívnych pier.....	95
<b>Úprava náklonu projektora.....</b>	<b>63</b>	Vykonávanie interaktívnych dotykových operácií pomocou prsta.....	97
<b>Tvar obrazu.....</b>	<b>64</b>	Bezpečnostné pokyny týkajúce sa interaktívnych dotykových operácií.....	99
Oprava tvaru obrazu pomocou tlačidiel Keystone.....	64	<b>Obrazovky bielej tabule (Režim bielej tabule) .....</b>	<b>100</b>
Oprava tvaru obrazu pomocou funkcie Quick Corner.....	65	Bezpečnostné informácie týkajúce sa režimu bielej tabule .....	100
Oprava tvaru obrazu pomocou Korekcie pomeru strán.....	67	Spustenie režimu bielej tabule .....	100
Oprava tvaru obrazu pomocou Bodovej korekcie.....	70	Panel s nástrojmi v režime bielej tabule .....	101
Načítavanie nastavenia tvaru obrazu z pamäte.....	72	Ďalšie tlačidlá na použitie v režime bielej tabule .....	103
Oprava tvaru obrazu pomocou rohových značkovačov .....	72	Importovanie obrazov v režime bielej tabule .....	104
<b>Zmena veľkosti obrazu pomocou tlačidiel .....</b>	<b>74</b>	Otváranie kompatibilných typov súborov v režime Biela tabuľa .....	105
<b>Nastavenie polohy obrazu pomocou funkcie Posunutie obrazu .....</b>	<b>75</b>	<b>Kreslite na premietaný obraz pomocou režimu anotácie .....</b>	<b>107</b>
<b>Výber zdroja obrazu .....</b>	<b>76</b>	Spustenie režimu Anotácie .....	107
<b>Pomer strán obrazu .....</b>	<b>78</b>	Panel s nástrojmi režimu Anotácie.....	108
Zmena pomeru strán obrazu .....	78	<b>Zdieľanie kresieb.....</b>	<b>111</b>
Dostupné pomery strán obrazu.....	78	Odosielanie obsahu kreslenia cez e-mail.....	111
<b>Úprava výkonu (Farebný režim) .....</b>	<b>80</b>	Vytvorenie adresára.....	113
Zmena farebného režimu.....	80	Dostupná adresárová služba .....	113
Dostupné farebné režimy.....	80	Uloženie obsahu kresby .....	113
Zapnutie Automatického nastavenia svietivosti .....	80	Formáty súborov dostupné v režime Biela tabuľa .....	115
<b>Úprava farieb obrazu .....</b>	<b>82</b>	Tlač nakresleného obsahu .....	115
Úprava odtieňa, sýtosti a jasú.....	82	Dostupné príkazy na ovládanie tlače v režime Biela tabuľa.....	116
Nastavovanie gamma .....	83		

<b>Ovládanie funkcií počítača z premietanej obrazovky (režim Interakcia s počítačom) .....</b>	<b>117</b>	<b>Dočasné zastavenie spusteného videa .....</b>	<b>143</b>
Požiadavky na operačný systém pre režim Interakcia s počítačom .....	117	<b>Zväčšovanie obrazov ..... 144</b>	
Inštalácia ovládača Easy Interactive Driver v systéme Mac .....	118	<b>Uloženie užívateľského loga .....</b>	<b>145</b>
Používanie režimu interakcie s počítačom.....	118	<b>Ukladanie používateľského vzoru .....</b>	<b>147</b>
Úprava oblasti fungovania pera .....	119	<b>Uloženie nastavení do pamäte a používanie uložených nastavení .....</b>	<b>149</b>
<b>Ovládanie kamery na dokumenty.....</b>	<b>121</b>	<b>Používanie viacerých projektorov .....</b>	<b>150</b>
Prehliadač SD karty .....	121	Systém na identifikáciu projektora pre ovládanie viacerých projektorov .....	150
<b>Výber možnosti Zobrazenie zariadení v sieti.....</b>	<b>122</b>	Nastavenie ID projektora.....	151
<b>Používanie interaktívnych funkcií cez sieť.....</b>	<b>124</b>	Výber projektora, ktorý chcete ovládať .....	151
Predbežné opatrenia pri pripojení k projektoru v inej podsieti .....	124	Nastavenie jednotnosti farieb.....	152
<b>Používanie premietania na rozdelenú premietaciu plochu .....</b>	<b>125</b>	Zobrazenie obrazov vedľa seba do jedného obrazu.....	154
		Konfigurácia funkcie Zobrazenie vedľa seba.....	154
<b>Nastavenie funkcií projektora .....</b>	<b>126</b>	Spájanie okrajov obrazu.....	155
		Zosúladenie farieb obrazu.....	157
<b>Premietanie viacerých obrazov súčasne .....</b>	<b>127</b>	Nastavovanie úrovne čiernej.....	158
Nepodporované kombinácie vstupného zdroja na premietanie na rozdelenej obrazovke .....	129	Úprava nastavovacej oblasti úrovne čiernej.....	160
Obmedzenia premietania na rozdelenú premietaciu plochu.....	129	Nastavenie RGBCMY .....	161
<b>Premietanie prezentácie pomocou funkcie PC Free .....</b>	<b>130</b>	Úprava mierky obrazu .....	161
Podporované typy súborov PC Free.....	130	<b>Bezpečnostné funkcie projektora .....</b>	<b>164</b>
Bezpečnostné opatrenia pri premietaní v režime PC Free.....	131	Typy zabezpečenia heslom .....	164
Spúšťa sa aplikácia PC Slide Show.....	131	Nastavenie hesla.....	164
Spúšťa sa aplikácia PC Movie Presentation.....	133	Výber typov zabezpečenia heslom .....	165
Možnosti zobrazovania v režime PC Free.....	134	Zadanie hesla na používanie projektora .....	166
<b>Premietanie v režime Prehrávanie obsahu .....</b>	<b>136</b>	Uzamknutie tlačidiel na projektore.....	166
Prepnutie do režimu Prehrávanie obsahu.....	136	Odomknutie tlačidiel na projektore.....	167
Premietanie zoznamov skladiieb .....	137	Inštalácia bezpečnostného lanka.....	167
Vytváranie zoznamov skladiieb pomocou aplikácie Epson Web Control .....	137	<b>Používanie projektora v sieti .....</b>	<b>169</b>
Pridávanie efektov o premietaného obrazu.....	140	<b>Premietanie prostredníctvom káblovej siete .....</b>	<b>170</b>
Obmedzenia režimu Prehrávanie obsahu .....	141	Pripojenie ku káblovej sieti .....	170
<b>Dočasné vypnutie obrazu a zvuku .....</b>	<b>142</b>		

Výber nastavení káblvej siete .....	170
<b>Premietanie prostredníctvom bezdrôtovej siete .....</b>	<b>173</b>
Bezpečnostné pokyny pre vstavaný modul bezdrôtovej siete LAN.....	173
Spôsoby pripojenia pre premietanie prostredníctvom bezdrôtovej siete .....	173
Inštalácia modulu bezdrôtovej siete LAN.....	174
Ručný výber nastavení bezdrôtovej siete.....	175
Výber nastavení bezdrôtovej siete v operačnom systéme Windows .....	178
Výber nastavení bezdrôtovej siete v operačnom systéme Mac.....	179
Nastavenie zabezpečenia bezdrôtovej siete pre režim jednoduchého prístupového bodu .....	179
Nastavenie zabezpečenia bezdrôtovej siete pre režim infraštruktúry .....	179
Podporované certifikáty klienta a CA .....	181
Používanie kódu QR na pripojenie mobilného zariadenia.....	182
Používanie kľúča USB na pripojenie počítača s operačným systémom Windows.....	182
Používanie bezdrôtového prezentačného systému na pripojenie počítačov so systémom Windows/Mac.....	183
Prvé nastavenie Bezdrôtového prezentačného systému.....	183
Premietanie pomocou bezdrôtového prezentačného systému .....	184
<b>Ochrana bezdrôtovej siete z mobilného zariadenia (Screen Mirroring).....</b>	<b>185</b>
Výber nastavení Screen Mirroring .....	185
Pripojenie pomocou Screen Mirroring s funkciou Miracast .....	187
Pripojenie pomocou funkcie Screen Mirroring v operačnom systéme Windows 10.....	188
Pripojenie pomocou funkcie Screen Mirroring v operačnom systéme Windows 8.1.....	188
<b>Zabezpečený HTTP .....</b>	<b>190</b>
Importovanie certifikátu webového servera pomocou ponúk .....	190
Podporované certifikáty webového servera.....	191
<b>Zdieľanie obrazovky .....</b>	<b>192</b>
Zdieľanie obrazovky.....	192
Ukončenie zdieľania obrazovky .....	193
Prijímanie obrazov zdieľanej obrazovky .....	194

Kreslenie na obrázky zdieľanej obrazovky .....	194
--	-----

## **Monitorovanie a ovládanie projektora 196**

<b>Epson Projector Management .....</b>	<b>197</b>
<b>Ovládanie projektora pripojeného k sieti pomocou internetového prehliadača .....</b>	<b>198</b>
Možnosti ovládania webu .....	199
<b>Registrácia digitálnych certifikátov z webového prehliadača ..</b>	<b>207</b>
<b>Nastavenie projektora na príjem upozornení prostredníctvom e-mailu cez sieť.....</b>	<b>208</b>
Nastavenie projektora na hlásenie upozornení prostredníctvom e-mailu.....	208
<b>Nastavenie monitorovania pomocou SNMP .....</b>	<b>209</b>
<b>Používanie príkazov ESC/VP21 .....</b>	<b>210</b>
Zoznam príkazov ESC/VP21 .....	210
Schémy zapojenia káblov .....	210
<b>Podpora PLink .....</b>	<b>211</b>
<b>Art-Net .....</b>	<b>212</b>
<b>Podpora aplikácie Crestron Connected .....</b>	<b>213</b>
Nastavenie podpory aplikácie Crestron Connected.....	213
<b>Web API.....</b>	<b>215</b>
Povolenie Web API .....	215
<b>Nastavenie plánu udalostí projektora .....</b>	<b>216</b>
<b>Úprava nastavení v ponuke 219</b>	
<b>Používanie ponúk v projektore .....</b>	<b>220</b>
<b>Používanie zobrazenej klávesnice .....</b>	<b>221</b>
Text dostupný pomocou zobrazenej klávesnice .....	221
<b>Nastavenia kvality obrazu - Ponuka Obraz .....</b>	<b>222</b>

<b>Nastavenie vstupného signálu - Ponuka Vstup/výstup signálu</b>	<b>225</b>
<b>Nastavenia zobrazenia projektora - Ponuka Inštalácia</b> .....	<b>227</b>
<b>Nastavenie zobrazenia projektora - Ponuka Zobrazenie</b> .....	<b>229</b>
<b>Nastavenie funkcií projektora - Ponuka Operácia</b> .....	<b>231</b>
<b>Nastavenie administrátora projektora - Ponuka Spravovanie</b> .	<b>235</b>
Event ID.....	237
<b>Nastavenia siete projektora - Ponuka Sieť</b> .....	<b>239</b>
Ponuka Sieť - Ponuka Sieťové nastavenia .....	240
Ponuka Sieť - Ponuka Bezdrôtová sieť LAN.....	241
Ponuka Sieť - Ponuka Pevne zapojená sieť LAN.....	243
Ponuka Sieť - Ponuka Mailová notifikácia.....	244
Ponuka Sieť - Ponuka Ovládanie projektora.....	244
Ponuka Sieť - Nastavenia premietania cez sieť.....	246
<b>Nastavenia pera projektora a dotykového ovládania - ponuka Pero/Dotyk</b> .....	<b>248</b>
<b>Interaktívne nastavenia projektora - Ponuka Interaktívne</b> .....	<b>250</b>
Interaktívna ponuka - Ponuka Tlač.....	251
Interaktívna ponuka - Ponuka Uložiť.....	251
Interaktívna ponuka - Ponuka Mail .....	252
Interaktívna ponuka - Ponuka Adresár .....	252
<b>Nastavenia operácií viacerých projektorov - Ponuka Viacnásob. projekcia</b> .....	<b>254</b>
<b>Nastavenia pamäte kvality obrazu - Ponuka Pamäť</b> .....	<b>256</b>
<b>Nastavenia projektora - Ponuka ECO</b> .....	<b>257</b>
<b>Počiatkové nastavenia projektora a možnosti vynulovania - ponuka Pôvodné/Všetky nastavenia</b> .....	<b>258</b>
<b>Kopírovanie nastavení z ponuky medzi projektormi (Dávková inštalácia)</b> .....	<b>259</b>
Prenos nastavení z kľúča USB.....	259
Prenos nastavení z počítača .....	260
Oznámenie chyby dávkového nastavenia.....	261

<b>Údržba projektora</b>	<b>262</b>
<b>Údržba projektora</b> .....	<b>263</b>
<b>Čistenie objektívu</b> .....	<b>264</b>
<b>Čistenie skrinky projektora</b> .....	<b>265</b>
<b>Údržba vzduchového filtra a vetracích otvorov</b> .....	<b>266</b>
Čistenie vzduchového filtra .....	266
Výmena vzduchového filtra .....	267
<b>Výmena hrotu na interaktívnom pere</b> .....	<b>270</b>
Výmena mäkkého hrotu interaktívneho pera.....	270
Výmena mäkkého hrotu pera za tvrdý hrot pera .....	271
<b>Nastavenie farebnej konvergencie (Nastavenie panela)</b> .....	<b>272</b>
<b>Aktualizácia firmvéru</b> .....	<b>274</b>
Aktualizácia firmvéru pomocou úložného zariadenia USB.....	274
Aktualizácia firmvéru pomocou počítača a kábla USB.....	275
<b>Riešenie problémov</b>	<b>277</b>
<b>Problémy pri premietaní</b> .....	<b>278</b>
<b>Svetelné indikátory stavu projektora</b> .....	<b>279</b>
<b>Riešenie problémov s obrazom alebo zvukom</b> .....	<b>281</b>
Riešenia, keď nie je nezobrazený žiadny obraz.....	281
Riešenia, keď je obraz nesprávny pri používaní funkcie USB Display .....	281
Riešenia, keď je zobrazená správa „Nie je signál“ .....	282
Zobrazovanie z prenosného počítača so systémom Windows .....	282
Zobrazovanie z prenosného počítača Mac .....	282
Riešenia, keď je zobrazená správa „Nepodporuje sa“ .....	283
Riešenia, keď je zobrazený iba čiastočný obraz .....	283
Riešenia, keď obraz nie je obdĺžnikový.....	284
Riešenia, keď sa na obraze vyskytuje šum alebo statický obrázok.....	284
Riešenia, keď je obraz nejasný alebo rozmazaný .....	285

Riešenia, keď je nesprávne nastavený jas a farby obrazu .....	285	Riešenia, keď nemožno použiť dva zdroje Screen Mirroring .....	296
Riešenie pre prípad, že na premietanom obraze zostáva paobraz.....	286	Riešenia, keď obraz alebo zvuk obsahuje statický obraz pri pripojení pomocou Screen Mirroring.....	297
Riešenia problémov so zvukom .....	286	Riešenia, keď nemožno prijímať zdieľané obrazy .....	297
Riešenia problémov s mikrofónom .....	286	<b>Riešenia v prípade, že nefunguje Prepojenie HDMI .....</b>	<b>298</b>
Riešenia, keď sa v režime PC Free názvy obrazových súborov nezobrazujú správne.....	286	<b>Príloha .....</b>	<b>299</b>
Riešenia, keď nemožno premietat' obrazy pomocou funkcie PC Free.....	287	<b>Voliteľné príslušenstvo a náhradné diely.....</b>	<b>300</b>
<b>Riešenie problémov s ovládaním projektora alebo diaľkovým ovládaním .....</b>	<b>288</b>	Premietacie plátna.....	300
Riešenia problémov s napájaním alebo vypínaním projektora .....	288	Držiaky.....	300
Riešenia problémov s diaľkovým ovládaním.....	288	Pre interaktívne funkcie.....	300
Riešenia problémov s heslom .....	289	Externé zariadenia .....	300
Riešenie, keď je zobrazená správa „Batéria, ktorá ukladá nastavenia hodín, je takmer vybitá“ .....	289	Náhradné diely.....	301
<b>Riešenie problémov s používaním interaktívnych funkcií .....</b>	<b>290</b>	Pre bezdrôtové pripojenie.....	301
Riešenia, keď sa zobrazí správa „Vo funkcii Easy Interactive Function došlo k chybe“ .....	290	Kompatibilné príslušenstvo z iných projektorov .....	301
Riešenia, keď interaktívne perá nefungujú .....	290	<b>Velkosť premietacieho plátna a približná vzdialenosť premietania .....</b>	<b>302</b>
Riešenia, keď počítač nemôžete ovládať z premietanej obrazovky .....	291	<b>Podporované rozlíšenia displeja monitora .....</b>	<b>305</b>
Riešenia, keď je poloha interaktívneho pera nepresná.....	291	<b>Technické parametre projektora.....</b>	<b>306</b>
Riešenia, keď sú interaktívne perá pomalé alebo sa ťažko používajú .....	291	Technické parametre konektorov.....	307
Riešenia, keď interaktívne dotykové operácie nefungujú.....	291	<b>Vonkajšie rozmery .....</b>	<b>309</b>
Riešenia problémov so zachytením, tlačou, ukladaním alebo skenovaním.....	292	<b>Požiadavky na systém USB Display.....</b>	<b>311</b>
Riešenia pri nesprávnom čase v nastaveniach bielej tabule.....	293	<b>Požiadavky na systém Easy Interactive Driver .....</b>	<b>312</b>
Riešenia v prípade, že sa nespustí Režim bielej tabule .....	293	<b>Podporované funkcie pre aplikáciu Epson Projector Content Manager .....</b>	<b>313</b>
<b>Riešenia problémov v režime Prehrávanie obsahu .....</b>	<b>294</b>	<b>Zoznam bezpečnostných symbolov a pokynov .....</b>	<b>314</b>
<b>Riešenie problémov so sieťou .....</b>	<b>295</b>	<b>Informácie o bezpečnosti lasera.....</b>	<b>316</b>
Riešenia pri zlyhaní bezdrôtového overenia .....	295	Výstražné štítky lasera .....	316
Riešenia, keď do projektora nemožno vstupovať pomocou internetového prehliadača.....	295	<b>Glosár .....</b>	<b>318</b>
Riešenia, keď nemožno prijímať upozornenia prostredníctvom e-mailu.....	295		
Riešenia, keď obraz obsahuje elektronické rušenie alebo šum pri premietaní cez sieť.....	296		
Riešenia, keď sa nemôžete pripojiť pomocou Screen Mirroring.....	296		

<b>Poznámky .....</b>	<b>320</b>
Indication of the manufacturer and the importer in accordance with requirements of EU directive.....	320
Indication of the manufacturer and the importer in accordance with requirements of United Kingdom directive.....	320
Obmedzenie používania .....	320
Požiadavky na operačný systém .....	320
Ochranné známky.....	321
Poznámka týkajúca sa autorských práv.....	321
Prisúdenie autorského práva.....	322





# Poznámky použité v tejto príručke





## Bezpečnostné symboly

Na projektore a v jeho manuáloch sa používajú grafické symboly a štítky, ktorých obsah vás usmerní pri bezpečnom používaní tohto projektora.

Prečítajte si a dôkladne dodržujte pokyny, ktoré sú týmito symbolmi a štítkami vyznačené, aby nedošlo k zraneniu osôb alebo ku škode na majetku.

 <b>Výstraha</b>	Tento symbol označuje informáciu, ktorá by v prípade jej ignorovania mohla viesť k zraneniu alebo až úmrtiu.
 <b>Upozornenie</b>	Tento symbol označuje informáciu, ktorá by v prípade jej ignorovania mohla viesť k zraneniu alebo fyzickému poškodeniu z dôvodu nesprávnej manipulácie.

## Poznámky obsahujúce všeobecné informácie

 <b>Pozor</b>	Tento štítok označuje postupy, ktoré môžu viesť ku škode alebo poraneniu, ak nebude používateľ dostatočne opatrný.
	Tento štítok uvádza doplnkové informácie, ktoré môže byť užitočné vedieť.
[Button name]	Označuje názov tlačidiel na diaľkovom ovládači alebo na ovládacom paneli. Príklad: tlačidlo [Esc]
<b>Názov ponuky/nastavenia</b>	Označuje názvy ponuky a nastavenia projektora. Príklad: Vyberte ponuku <b>Obraz</b>  <b>Obraz &gt; Farebný režim</b>
	Tento štítok označuje odkazy na súvisiace stránky.
	Tento štítok označuje úroveň aktuálnej ponuky projektora.

## » Súvisiace odkazy

- "Používanie príručky na vyhľadávanie informácií" [str.10](#)
- "Získanie najnovšej verzie dokumentov" [str.11](#)

Príručka vo formáte PDF umožňuje vyhľadávanie informácií, ktoré vyhľadáte, podľa kľúčového slova alebo umožňuje preskočiť priamo na konkrétne sekcie prostredníctvom záložiek. Môžete tiež tlačiť len strany, ktoré potrebujete. Táto časť vysvetľuje, ako používať príručku vo formáte PDF, ktorá bola otvorená v programe Adobe Reader X v počítači.

## ► Súvisiace odkazy

- "Vyhľadávanie podľa kľúčového slova" [str.10](#)
- "Preskočenie priamo zo záložiek" [str.10](#)
- "Tlač len tých strán, ktoré potrebujete" [str.10](#)

- Mac OS: podržte stlačený kláves Command a potom stlačte ←.

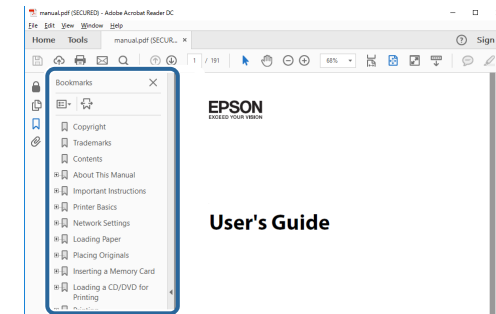

## Vyhľadávanie podľa kľúčového slova

Kliknite na položky **Upraviť > Rozšírené vyhľadávanie**. Do vyhľadávacieho okna zadajte kľúčové slovo (text) pre informáciu, ktorú chcete nájsť a potom kliknite na možnosť **Vyhľadať**. Výsledky sa zobrazia ako zoznam. Kliknutím na jeden zo zobrazených výsledkov preskočíte na príslušnú stranu.

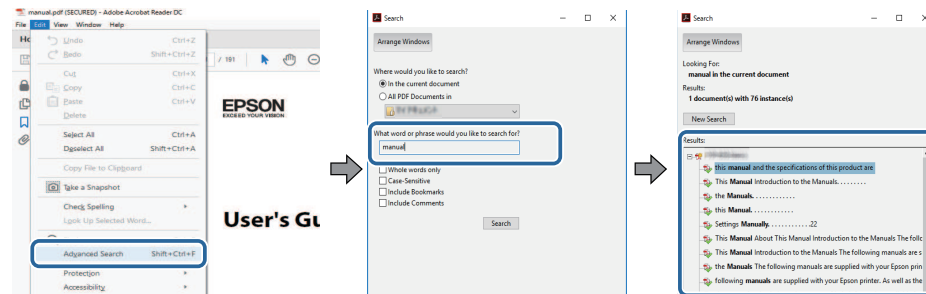

## Tlač len tých strán, ktoré potrebujete

Môžete extrahovať a tlačiť len strany, ktoré potrebujete. Kliknite na položku **Tlačiť** v ponuke **Súbor** a potom zadajte strany, ktoré chcete tlačiť v položke **Strany na tlač**.

- Ak chcete zadať rad strán, zadajte medzi úvodnou a koncovou stranou pomlčku.  
Príklad: 20-25
- Ak chcete zadať strany, ktoré nie sú v rade, oddelte ich čiarkami.  
Príklad: 5, 10, 15

## Preskočenie priamo zo záložiek

Kliknutím na nadpis preskočíte na príslušnú stranu. Kliknite na + alebo >, ak chcete zobrazíť nadpisy nižšej úrovne v danej časti. Ak sa chcete vrátiť na predchádzajúcu stranu, vykonajte na klávesnici nasledujúcu operáciu.

- Windows: podržte stlačené **Alt** a potom stlačte ←.

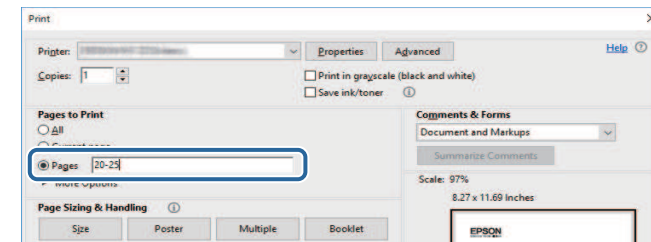

Najnovšiu verziu príručiek a technických údajov môžete získať na webovej stránke spoločnosti Epson.

Navštívte [epson.sn](https://www.epson.sn) a zadajte názov modelu.

# Úvod k projektoru

Viac informácií o funkciách vášho projektoru a názvy súčastí nájdete v týchto častiach.

## ► Súvisiace odkazy

- "Funkcie Projektora" [str.13](#)
- "Súčasti a funkcie projektoru" [str.17](#)

Tento projektor sa dodáva s týmito špeciálnymi funkciami. Ďalšie podrobnosti si pozrite v nasledujúcich častiach.

## » Súvisiace odkazy

- "Laserový svetelný zdroj s dlhou životnosťou" [str.13](#)
- "Jedinečné interaktívne funkcie" [str.13](#)
- "Rýchle a jednoduché nastavenie" [str.14](#)
- "Flexibilné pripojenie" [str.14](#)
- "Premietanie pre výstavy" [str.15](#)

## Laserový svetelný zdroj s dlhou životnosťou

Polovodičový laserový svetelný zdroj poskytuje virtuálne bezúdržbovú prevádzku, kým sa jas svetelného zdroja nezníži.

## Jedinečné interaktívne funkcie

Jednoduché písanie poznámok na premietanej obrazovke pomocou interaktívneho pera alebo vašim prstom (EB-770Fi/EB-760Wi).

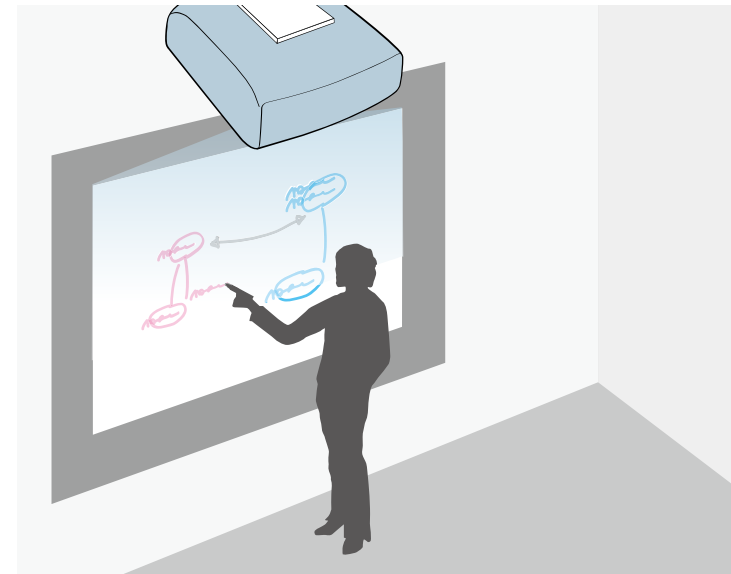

- Písanie poznámok pomocou počítača alebo bez neho.
- Súčasné písanie poznámok dvoma perami.
- Operácie projektoru vykonávajúte z premietanej obrazovky.
- Obsah skenujte a zobrazujte z pripojeného skenera.
- Obsah posielajte e-mailom, ukladajte a tlačte bez počítača.
- Obsah importujte z kľúča USB.
- Operácie počítača vykonávajúte z premietanej obrazovky.
- Interaktivita dotykmi prsta. (Vyžaduje sa voliteľná dotyková jednotka.)

## » Súvisiace odkazy

- "Používanie interaktívnych funkcií" [str.92](#)

## Rýchle a jednoduché nastavenie

- Funkcia Priame zapnutie slúži na zapnutie projektora po zapojení do elektrickej zásuvky.
- Funkcia Automatické zapnutie slúži na zapnutie projektora po zistení obrazového portu, ktorý ste určili ako zdroj **Automatické zapnutie**.
- Domovská obrazovka umožňuje jednoduchý výber zdroja vstupu a užitočných funkcií.

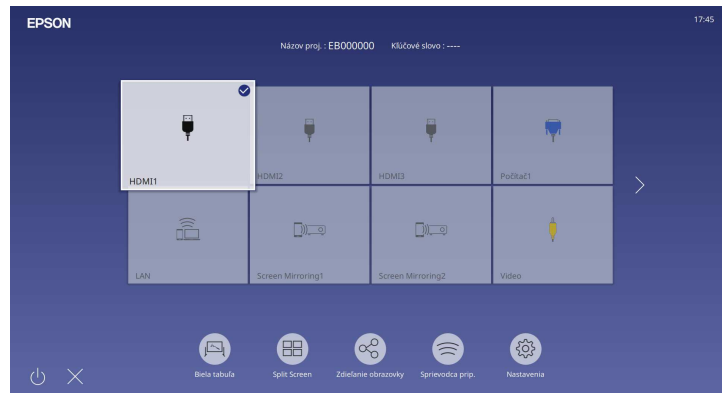

### » Súvisiace odkazy

- "Domovská obrazovka" [str.49](#)
- "Zapnutie projektora" [str.48](#)

## Flexibilné pripojenie

Tento projektor podporuje širokú škálu ľahko použiteľných možností pripojiteľnosti, ktoré sa uvádzajú nižšie.

### » Súvisiace odkazy

- "Pripojenie k počítačom" [str.14](#)
- "Pripojenie k mobilným zariadeniam" [str.15](#)

## Pripojenie k počítačom

- Pripojenie pomocou jedného kábla USB na premietanie obrazov a výstup zvuku (USB Display).

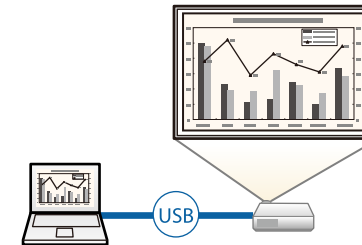

- Aplikácia Epson iProjection (Windows/Mac) umožňuje premietiť až štyri obrazy naraz rozdelením premietacej plochy. Obrazy môžete premietiť z počítača v sieti alebo smartfónov alebo tabletov, v ktorých je nainštalovaná aplikácia Epson iProjection. Podrobnosti nájdete v *Návode na používanie programu Epson iProjection (Windows/Mac)*.

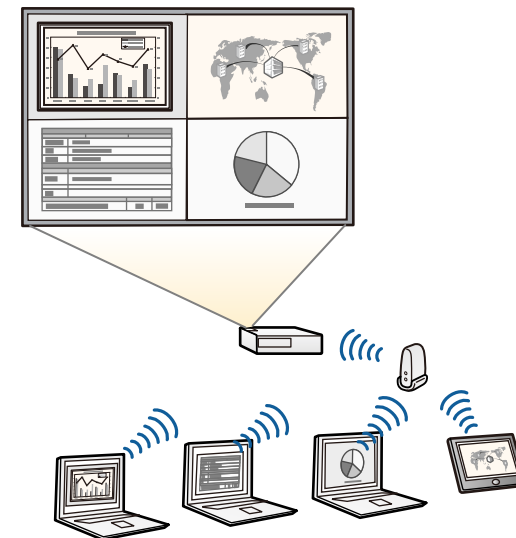



- Potrebny softvér a návody na použitie si môžete prevziať z nasledujúcej webovej stránky:  
[epson.sn](http://epson.sn)

## » Súvisiace odkazy

- "Premietanie prostredníctvom káblovej siete" [str.170](#)
- "Premietanie prostredníctvom bezdrôtovej siete" [str.173](#)
- "Pripojenie k počítaču pre USB Video a Audio" [str.33](#)

## Pripojenie k mobilným zariadeniam

- Aplikácia Screen Mirroring slúži na bezdrôtové pripojenie projektora a mobilného zariadenia pomocou technológie Miracast.



- Aplikácia Epson iProjection (iOS/Android) umožňuje bezdrôtovo pripojiť projektor a mobilné zariadenie pomocou aplikácie, ktorá je k dispozícii na lokalite App Store alebo Google Play.



Zákazník znáša všetky poplatky, ktoré mu vzniknú pri komunikovaní s App Store alebo Google Play.

- Aplikácia Epson iProjection (Chromebook) umožňuje bezdrôtovo pripojiť projektor a zariadenie Chromebook pomocou aplikácie, ktorá je k dispozícii v službe Google Play. Podrobnosti nájdete v dokumente *Epson iProjection Operation Guide (Chromebook)*.



Zákazník znáša všetky poplatky, ktoré mu vzniknú pri komunikovaní so službou Google Play.

## » Súvisiace odkazy

- "Ochrana bezdrôtovej siete z mobilného zariadenia (Screen Mirroring)" [str.185](#)

## Premietanie pre výstavy

Projektor umožňuje premietiť obsah pre výstavy s digitálnym podpisom (EB-775F/EB-770F).



- Režim Prehrávanie obsahu na prehrávanie zoznamov skladieb a pridávanie farebných a tvarových efektov do premietaného obrazu.
- Na vytvorenie obsahu prehrávaného v režime Prehrávanie obsahu môžete použiť jednu z nasledujúcich metód.
  - Softvér Epson Projector Content Manager umožňuje vytvárať zoznamy skladieb a ukladať ich na externé pamäťové zariadenie. K premietanému obrazu môžete tiež pridávať farebné a tvarové efekty a plánovať zoznamy skladieb.

Podrobnosti nájdete v *Návod na používanie programu Epson Projector Content Manager*.

- Aplikácia Epson Web Control umožňuje vytvárať zoznamy skladieb pomocou webového prehľadávača a ukladať ich na externé pamäťové zariadenie pripojené k projektoru v sieti. K premietanému obrazu môžete tiež pridávať farebné a tvarové efekty.
- Aplikácia Epson Creative Projection umožňuje vytvárať obsah na zariadeniach iOS. Obsah môžete do projektoru prenášať aj bezdrôtovo. Aplikáciu Epson Creative Projection si môžete stiahnuť zo služby App Store. Zákazník znáša všetky poplatky, ktoré mu vzniknú pri komunikovaní so službou App Store.



Potrebný softvér a návody na použitie si môžete prevziať z nasledujúcej webovej stránky:

[epson.sn](http://epson.sn)

## » Súvisiace odkazy

- "Premietanie v režime Prehrávanie obsahu" [str.136](#)



Nasledujúce časti popisujú súčasti projektoru a ich funkcie.

V tomto návode budú všetky funkcie vysvetlené pomocou obrázkov EB-770Fi, ak nebude uvedené inak.

## » Súvisiace odkazy

- "Súčasti projektoru - Predná/bočná strana" [str.17](#)
- "Súčasti projektoru - Horná/bočná strana" [str.18](#)
- "Súčasti projektoru - Zadná strana" [str.19](#)
- "Súčasti projektoru - podstavec" [str.21](#)
- "Súčasti projektoru - Ovládací panel" [str.21](#)
- "Súčasti projektoru - Diaľkový ovládač" [str.22](#)
- "Súčasti projektoru - Interaktívne perá" [str.24](#)
- "Súčasti projektoru - Stojan na pero" [str.24](#)
- "Súčasti projektoru - Dotyková jednotka" [str.25](#)
- "Bezpečnostné pokyny pre magnet" [str.26](#)

## Súčasti projektoru - Predná/bočná strana

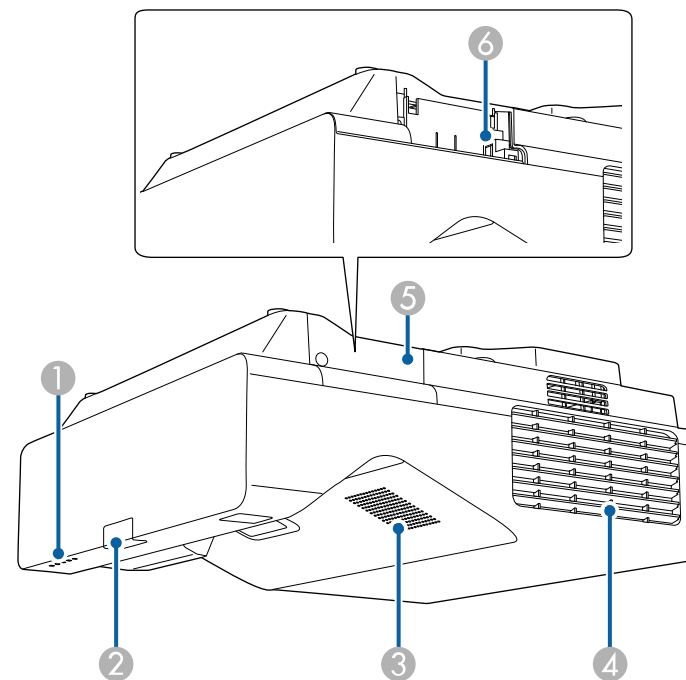

Názov	Funkcia
① Svetelné indikátory	Signalizujú stav projektoru.
② Diaľkový prijímač	Prijíma signály z diaľkového ovládača.
③ Reprodukotor	Výstup zvuku.

Názov	Funkcia
4 Výstupný otvor vetrania	<p>Výstupný otvor kvôli vzduchu, ktorý sa používa na vnútorné chladenie projektor.</p> <div style="border: 1px solid black; padding: 5px; background-color: #ffffcc;"> <p><b>⚠ Upozornenie</b></p> <p>Počas projekcie sa nepribližujte tvárou ani rukami k vetraciemu otvoru a neumiestňujte do blízkosti výstupného otvoru vetrania predmety, ktoré by sa mohli deformovať alebo poškodiť teplom. Horúci vzduch z výstupného otvoru vetrania môže spôsobiť popáleniny, deformácie alebo nehody.</p> </div>
5 Kryt modulu bezdrôtovej siete LAN	Otvorením získate prístup k slotu modulu bezdrôtovej siete LAN.
6 Zásuvka pre modul bezdrôtovej siete LAN	Nainštalujte voliteľný modul bezdrôtovej siete LAN. Použite na pripojenie pamäťového zariadenia USB na ukladanie súborov denníka chýb a operácií. (Najprv zapnite nastavenie <b>Napáj. bezdr. LAN</b> v ponuke projektor <b>Spravovanie.</b> )

► **Súvisiace odkazy**

- "Svetelné indikátory stavu projektor" [str.279](#)

## Súčasti projektor - Horná/bočná strana

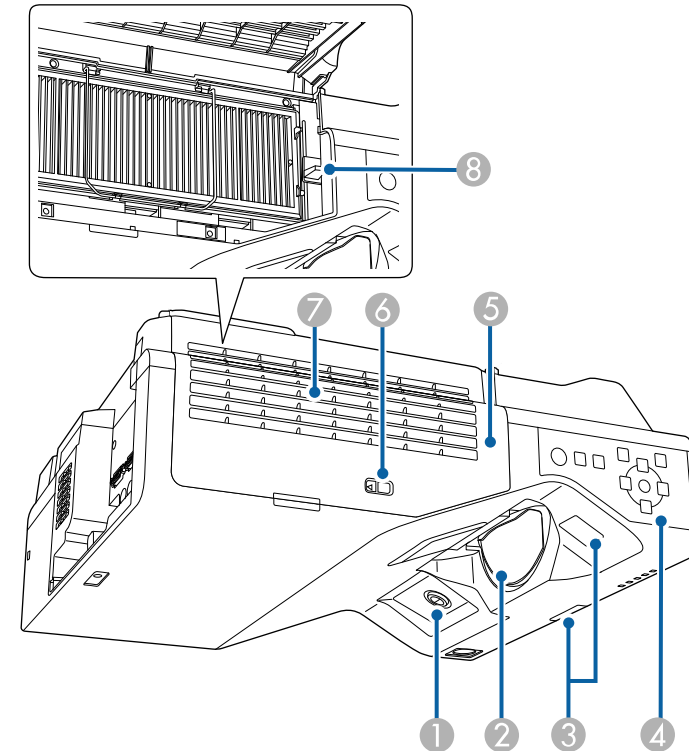

Názov	Funkcia
1 Prijímač interaktívneho pera (EB-770Fi/EB-760Wi)	Prijíma signály z interaktívneho pera.

Názov	Funkcia
2 Objektív	Obrázky sú premietané cez objektív.  <div style="border: 1px solid black; padding: 5px; background-color: #ffffcc;"> <p><b>⚠ Výstraha</b></p> <ul style="list-style-type: none"> <li>Počas premietania sa nepozerajte do premietacieho objektívu.</li> <li>Do blízkosti premietacieho objektívu neumiestňujte žiadne predmety ani tam nedávajte ruky. Môže spôsobiť popáleniny, požiar alebo deformáciu objektu, keďže táto oblasť dosahuje vysokú teplotu v dôsledku koncentrovaného projekčného svetla.</li> </ul> </div>
3 Diaľkový prijímač	Prijíma signály z diaľkového ovládača.
4 Ovládací panel	Slúži na ovládanie projektoru.
5 Kryt vzduchového filtra	Otvor pre prístup ku vzduchovému filteru.
6 Západka krytu filtra	Pomocou nej sa otvára a zatvára kryt vzduchového filtra.
7 Vetrací vstupný otvor (vzduchový filter)	Privádza vzduch, ktorým sa projektor chladí zvnútra.
8 Páčka zaostrovania	Upravuje zaostrenie obrazu.



» **Súvisiace odkazy**

- "Údržba vzduchového filtra a vetracích otvorov" [str.266](#)
- "Súčasti projektoru - Ovládací panel" [str.21](#)
- "Používanie interaktívnych pier" [str.95](#)
- "Zaostrovanie obrazu" [str.60](#)

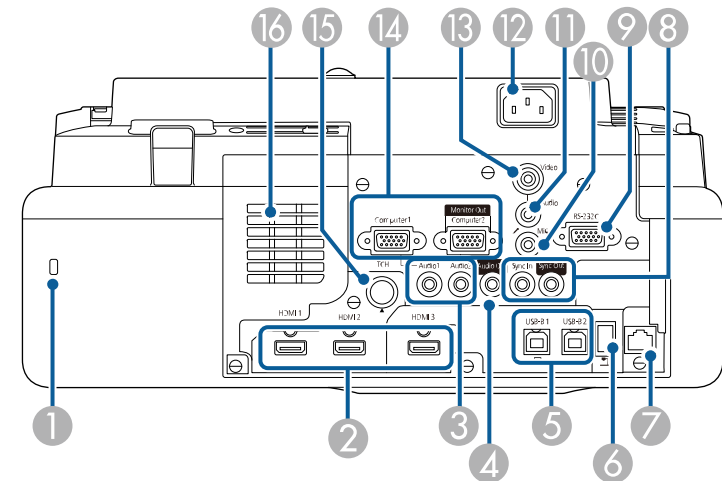
## Súčasti projektoru - Zadná strana



Názov	Funkcia
1 Bezpečnostná zásuvka	Bezpečnostná zásuvka je kompatibilná s bezpečnostným systémom Microsaver vyrábaným spoločnosťou Kensington.
2 Porty HDMI1/HDMI2/HD MI3	Prijímajú video signály z videozariadení a počítačov, ktoré sú kompatibilné so štandardom HDMI. Tento port je kompatibilný so štandardom HDCP2.3.
3 Porty Audio1/Audio2	Audio1: prijíma zvuk zo zariadenia pripojeného k portu Computer1. Audio2: prijíma zvuk zo zariadenia pripojeného k portu Computer2. Pri premietaní obrazu z voliteľnej kamery na dokumenty vstupuje zvuk z tohto portu.
4 Port Audio Out	Zvuk odosiela z aktuálne premietaného obrazu do externého reproduktora.

Názov	Funkcia
<p>5</p> <p>Porty USB-B1/USB-B2 (EB-770Fi/EB-760Wi) Port USB-B (EB-775F/EB-770F/EB-760W)</p>	<p>USB-B1: použité na pripojenie USB kábla k počítaču na použitie interaktívneho pera ako myši.</p> <p>Použité na pripojenie kábla USB k počítaču na premietanie obrazov z počítača. (Najprv zapnite nastavenie <b>Zobrazenie USB</b> v ponuke projektoru <b>Vstup/výstup signálu</b>.)</p> <p>USB-B2: použité na pripojenie USB kábla na umožnenie použitia interaktívnych funkcií s mini počítačom. Vyberte nastavenia <b>USB-B2</b> v ponuke projektoru <b>Pero/Dotyk</b>, ak chcete vybrať tento vstupný port.</p> <p> <b>Pero/Dotyk &gt; Interaktivita počítača &gt; USB-B2</b></p> <p>USB-B: Použité na pripojenie kábla USB k počítaču na premietanie obrazov z počítača.</p>
<p>6</p> <p>Port USB-A</p>	<p>Použité na pripojenie pamäťového zariadenia USB alebo digitálneho fotoaparátu na premietanie filmov alebo obrázkov pomocou funkcie PC Free alebo v režime Prehrávanie obsahu (len EB-775F/EB-770F).</p> <p>Použité na pripojenie voliteľnej kamery na dokumenty.</p> <p>Použité na pripojenie pamäťového zariadenia USB na ukladanie súborov denníka chýb a operácií.</p> <p>Poskytuje pripojenie pre komerčne dostupný prehrávač na streamovanie médií a umožňuje ho napájať.</p> <div style="border: 1px solid black; padding: 5px; margin-top: 10px;">  Nemožno nainštalovať modul bezdrôtovej siete LAN.                 </div>
<p>7</p> <p>Port LAN</p>	<p>Použité na pripojenie k sieti pomocou kábla LAN.</p>

Názov	Funkcia
<p>8</p> <p>Porty SYNC IN/OUT (EB-770Fi/EB-760Wi)</p>	<p>Pri používaní interaktívnych funkcií v jednej miestnosti, ako napríklad viac verzií rovnakého projektoru, musíte k projektorom pripojiť komerčne dostupné 3,5 mm stereo mini-jack audio káble. Interaktívne pero bude po pripojení súpravy káblov fungovať stabilne.</p> <div style="border: 1px solid black; padding: 5px; margin-top: 10px;">  Uistite sa, že zvukové káble majú označenie „No resistance“ (Bezodporový).                 </div>
<p>9</p> <p>Port RS-232C</p>	<p>Použité na pripojenie kábla RS-232C na ovládanie projektoru z počítača. (Tento port sa používa na potreby ovládania a bežne by sa nemal používať.)</p>
<p>10</p> <p>Port Mic (EB-770Fi/EB-770F/EB-760Wi/EB-760W)</p>	<p>Prijíma zvuk z mikrofónu.</p>
<p>11</p> <p>Port Audio</p>	<p>Prijíma zvuk zo zariadenia pripojeného do portu Video.</p>
<p>12</p> <p>Konektor napájania</p>	<p>Slúži na pripojenie napájacieho kábla k projektoru.</p>
<p>13</p> <p>Port Video</p>	<p>Prijíma vstup pre kompozitné video signály zo zdrojov videa.</p>
<p>14</p> <p>Porty Computer1/Computer2/Monitor Out</p>	<p>Vysielaajú vstup obrazových signálov z počítača. Keď zmeníte nastavenie <b>Výstup. port monitora</b> v ponuke projektoru <b>Vstup/výstup signálu</b>, budete môcť použiť port Computer2/Monitor Out na výstup analógového signálu RGB z portu Computer1.</p>
<p>15</p> <p>Port TCH (EB-770Fi/EB-760Wi)</p>	<p>Použité na pripojenie spojovacieho kábla dotykovej jednotky k dotykovej jednotke.</p>
<p>16</p> <p>Vetrací vstupný otvor</p>	<p>Privádza vzduch, ktorým sa projektor chladí zvnútra.</p>

## » Súvisiace odkazy

- "Pripojenia projektoru" [str.32](#)
- "Inštalácia bezpečnostného lanka" [str.167](#)

## Súčasti projektoru - podstavec

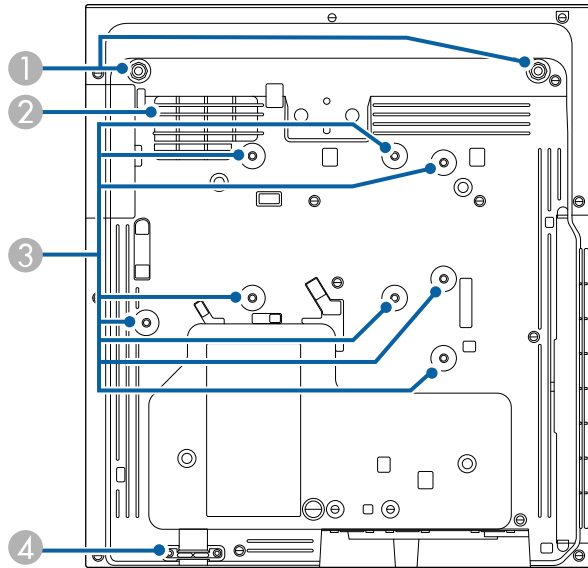

Názov	Funkcia
1 Upevňovacie body pre predné nožičky (dva body)	Nožičky pripevníte, keď používate projektor na ploche, napríklad na stole. (Iba modely s dodanými nožičkami)
2 Vetrací vstupný otvor	Privádza vzduch, ktorým sa projektor chladí zvnútra. <b>⚠ Výstraha</b> Aby ste zabránili zablokovaniu vstupného vetracieho otvoru pod projektorom, nedovoľte, aby sa pod projektorom nachádzali predmety, ako napríklad tkanina alebo papier.



Názov	Funkcia
3 Upevňovacie body (ose, bodov)	Tieto body použite na pripevnenie voliteľného držiaka alebo komerčne dostupného držiaka kompatibilného so štandardom montážneho rozhrania VESA (100 × 100 mm) pri inštalácii projektoru na stenu alebo pri montáži projektoru zo stropu, alebo vertikálne na stôl.
4 Upevňovací bod bezpečnostného lanka	Tadiaľto prevlečte lankový zámok na ochranu pred krádežou a uzamknite ho na mieste. Môžete tiež pripevniť bezpečnostný drôt, aby ste zabránili pádu projektoru zo stropu alebo steny.

### » Súvisiace odkazy

- "Inštalácia bezpečnostného lanka" [str.167](#)

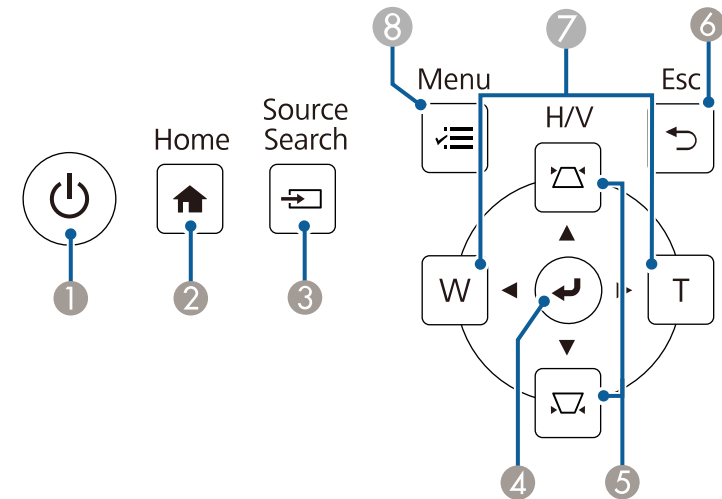
## Súčasti projektoru - Ovládací panel



Názov	Funkcia
1 Tlačidlo Power (Napájanie) [  ]	Zapína a vypína napájanie projektoru.
2 Tlačidlo [Home]	Zobrazuje a zatvára Domovskú obrazovku.
3 Tlačidlo [Source Search]	Prepne na nasledujúci vstupný zdroj.
4 Tlačidlo [Enter] [  ]	Pri zobrazovaní ponuky projektoru zadáva aktuálny výber a presúva na ďalšiu úroveň. Pri premietaní analógového RGB signálu z portu Computer optimalizuje nastavenia položky <b>Nastavenie analógového signálu (Sledovanie, Synchronizácia a Pozícia)</b> .
5 Tlačidlá na korekciu lichobežníkového skreslenia a tlačidlá so šípkami	Zobrazí obrazovku Lichobež. korekcia, na ktorej môžete vykonať lichobežníkovú korekciu. Pri zobrazení ponuky v projektore slúžia na výber položiek z ponuky.
6 Tlačidlo [Esc]	Zastaví aktuálnu funkciu. Pri zobrazení ponuky projektoru presúva späť na predchádzajúcu úroveň.
7 Tlačidlá Wide/Tele a tlačidlá so šípkami	[W]: Zväčší veľkosť premietaného obrazu. [T]: Zmenší veľkosť premietaného obrazu. Opravi lichobežníkové skreslenie vo vodorovnom a zvislom smere po zobrazení obrazovky Lichobežníková korekcia. Pri zobrazení ponuky v projektore slúžia na výber položiek z ponuky.
8 Tlačidlo [Menu]	Zobrazuje a zatvára ponuku projektoru.

## Súčasti projektoru - Dialkový ovládač

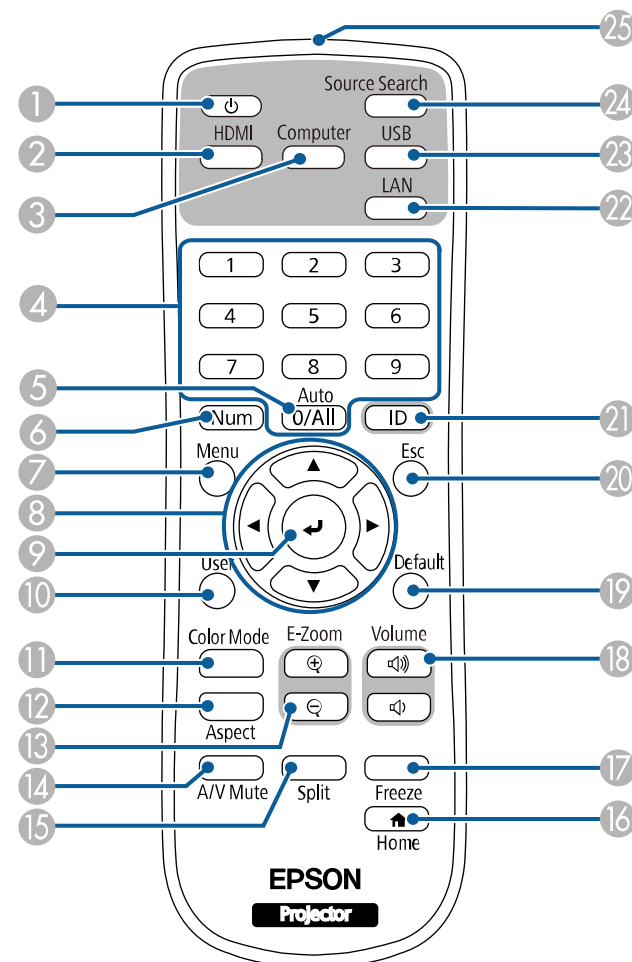

### » Súvisiace odkazy

- "Domovská obrazovka" [str.49](#)
- "Oprava tvaru obrazu pomocou tlačidiel Keystone" [str.64](#)
- "Výber zdroja obrazu" [str.76](#)
- "Zmena veľkosti obrazu pomocou tlačidiel" [str.74](#)
- "Úprava nastavení v ponuke" [str.219](#)

Názov	Funkcia
1 Tlačidlo Power (Napájanie) [  ]	Zapína a vypína napájanie projektoru.
2 Tlačidlo [HDMI]	Prepína zdroj obrazu na HDMI a Video.

Názov	Funkcia
3 Tlačidlo [Computer]	Zdroj obrazu prepína do portov Computer.
4 Číselné tlačidlá	Pri podržaní tlačidla [Num] zadáva čísla v ponuke projektoru. V režime Prehrávanie obsahu zadávajte čísla, pričom držte stlačené tlačidlo [Num], ak chcete prehrávať obľúbené zoznamy skladieb (EB-775F/EB-770F).
5 Tlačidlo [Auto]	Pri premietaní analógového RGB signálu z portu Computer optimalizuje nastavenia položky <b>Nastavenie analógového signálu (Sledovanie, Synchronizácia a Pozícia)</b> .
6 Tlačidlo [Num]	Podržaním tohto tlačidla zadajte čísla pomocou číslícových tlačidiel.
7 Tlačidlo [Menu]	Zobrazuje a zatvára ponuku projektoru.
8 Tlačidlá so šípkami	Pri zobrazení ponuky v projektore slúžia na výber položiek z ponuky.
9 Tlačidlo [Enter] [↵]	Pri zobrazovaní ponuky projektoru zadáva aktuálny výber a presúva na ďalšiu úroveň.
10 [User] tlačidlo	V nastavení <b>Užívateľské tlačidlo</b> v ponuke projektoru <b>Spravovanie</b> vykonáva nastavenia, ktoré sú priradené k tomuto tlačidlu.
11 Tlačidlo [Color Mode]	Slúži na zmenu farebného režimu.
12 Tlačidlo [Aspect]	Slúži na zmenu režimu pomeru strán.
13 Tlačidlá [E-Zoom] +/-	Slúži na zmenu veľkosti premietaného obrazu.
14 Tlačidlo [A/V Mute]	Dočasne zapína alebo vypína video a zvuk.
15 Tlačidlo [Split]	Rozdelením premietanej obrazovky premieta súčasne až štyri obrazy z rôznych zdrojov obrazov.
16 Tlačidlo [Home]	Zobrazuje a zatvára Domovskú obrazovku.
17 Tlačidlo [Freeze]	Obrazy pozastavuje alebo obnovuje.
18 Tlačidlá [Volume] zvýšenie/zníženie	Nastavujú hlasitosť reproduktora.

Názov	Funkcia
19 Tlačidlo [Default]	Slúži na vrátenie vybratého nastavenia na predvolenú hodnotu.
20 Tlačidlo [Esc]	Zastaví aktuálnu funkciu. Pri zobrazení ponuky projektoru presúva späť na predchádzajúcu úroveň.
21 Tlačidlo [ID]	Ak chcete vybrať identifikačné číslo projektoru, ktorý chcete ovládať pomocou diaľkového ovládania, podržte stlačené toto tlačidlo a stlačte číselné tlačidlá.
22 Tlačidlo [LAN]	Prepína zdroj obrazu medzi zariadeniami, ktoré sú pripojené k sieti.
23 Tlačidlo [USB]	Prepína zdroj obrazu medzi portami USB Display a USB-A.
24 Tlačidlo [Source Search]	Prepína na ďalší vstupný zdroj.
25 Oblasť diaľkového ovládača vysielajúca svetlo	Vysiela signály diaľkového ovládania.

## » Súvisiace odkazy

- "Premietanie v režime Prehrávanie obsahu" [str.136](#)
- "Úprava výkonu (Farebný režim)" [str.80](#)
- "Pomer strán obrazu" [str.78](#)
- "Domovská obrazovka" [str.49](#)
- "Výber zdroja obrazu" [str.76](#)
- "Zväčšovanie obrazov" [str.144](#)
- "Dočasné vypnutie obrazu a zvuku" [str.142](#)
- "Premietanie viacerých obrazov súčasne" [str.127](#)
- "Dočasné zastavenie spusteného videa" [str.143](#)
- "Ovládanie hlasitosti pomocou tlačidiel Volume" [str.91](#)
- "Nastavenie ID projektoru" [str.151](#)
- "Úprava nastavení v ponuke" [str.219](#)

## Súčasti projektora - Interaktívne perá

Interaktívne perá sa dodávajú iba s EB-770Fi/EB-760Wi.

Pero podržte, aby sa automaticky zaplo. Keď perá položíte dolu, za 15 sekúnd sa automaticky vypnú.

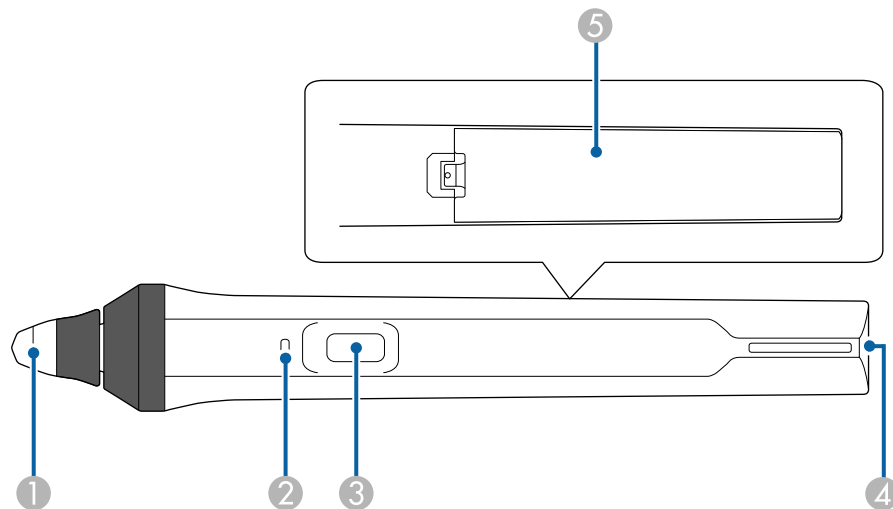

Názov	Funkcia
1 Hrot pera	Vymeniteľný hrot pera. Ak sa na povrchu s textúrou nedá použiť mäkký hrot, vymeňte ho za tvrdý hrot.
2 Indikátor úrovne nabitia batérie	Ak chcete zistiť zostávajúcu úroveň nabitia batérie, stlačte tlačidlo na boku pera. <ul style="list-style-type: none"> <li>Keď je batéria nabitá, svetelný indikátor svieti na modro, kým tlačidlo neuvolníte.</li> <li>Keď je batéria takmer vybitá, svetelný indikátor bliká na modro, kým tlačidlo neuvolníte.</li> <li>Keď je batéria vybitá, nerozsvieti sa. Vymeňte batériu.</li> </ul>

Názov	Funkcia
3 Tlačidlo	Vykonáva funkciu priradenú ako nastavenie položky <b>Akcia tlačidla pera</b> v ponuke projektora <b>Interaktívne</b> . Ak chcete pri používaní pera ako myš vykonávať operácie pravým tlačidlom myši, stlačte toto tlačidlo.
4 Bod na pripojenie remeňa	Umožňuje pripevnenie komerčne dostupného remeňa.
5 Kryt batérie	Tento kryt otvorte pri výmene batérie.

### » Súvisiace odkazy

- "Výmena hrotu na interaktívnom pere" [str.270](#)
- "Používanie interaktívnych pier" [str.95](#)
- "Vkladanie batérií do pier" [str.45](#)

## Súčasti projektora - Stojan na pero

Stojan na pero sa dodáva iba s EB-770Fi/EB-760Wi.

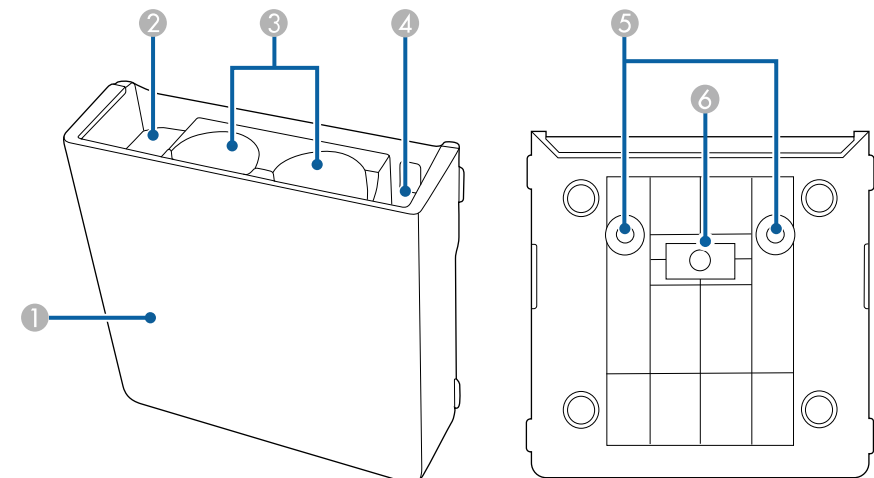



Názov	Funkcia
1 Predný kryt	Pripevnite ho po inštalácii stojana na pero.
2 Priestor na uloženie hrotu pera	Tu odkladajte hroty pera.
3 Priestor na uloženie pera	Perá nechávajte tu tak, aby hrot pera smeroval nadol.
4 Priestor na uloženie batérie	Tu odkladajte batérie AA.
5 Otvory pre skrutky (na montáž)	Otvory na skrutky na upevnenie stojana na pero.
6 Montážne magnety	Magnety používané pri montáži.

## Súčasti projektoru - Dotyková jednotka

Dotyková jednotka je k dispozícii len pre EB-770Fi/EB-760Wi.

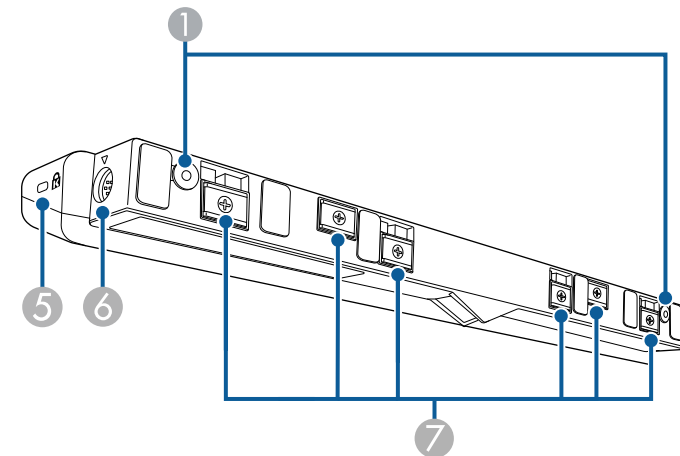
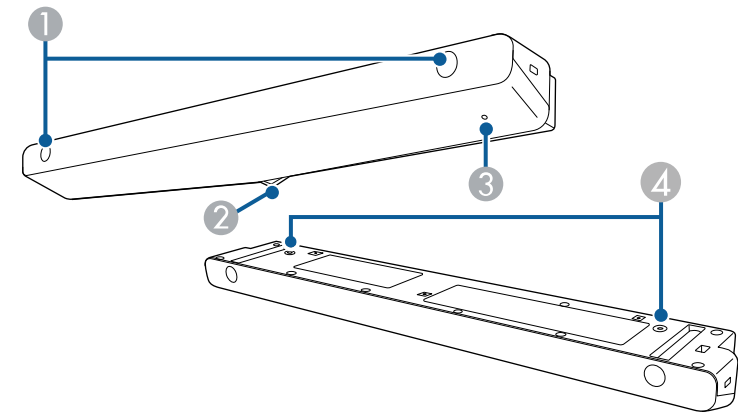

Názov	Funkcia
① Otvory pre skrutky (na montáž)	Otvory pre skrutky na upevnenie dotykovej jednotky. Vyberte gumené uzávery z otvorov na skrutky, pripievte Dotykovú jednotku a dajte späť gumené uzávery, aby sa skryli skrutky.
② Porty na rozptyl laserového svetla	Rozptyľuje laserové svetlo na zisťovanie polohy prstov.
③ Svetelný indikátor	Svieti, keď je zapnutá dotyková jednotka.
④ Otvory pre skrutky (na montáž)	Otvory na skrutky na pripevnenie Dotykovej jednotky ku komerčne dostupnému stolnému držiaku pri inštalácii vertikálne na stôl.
⑤ Bezpečnostná zásuvka	Bezpečnostná zásuvka je kompatibilná s bezpečnostným systémom Microsaver vyrábaným spoločnosťou Kensington.
⑥ Port TCH	Slúži na pripojenie projektoru k dotykovej jednotke pomocou spojovacieho kábla dotykovej jednotky.
⑦ Montážne magnety	Magnety používané pri montáži.

## Pozor

- Dotykovú jednotku nepripájajte k žiadnemu zariadeniu okrem EB-770Fi/EB-760Wi. Toto zariadenie by nemuselo fungovať alebo laserové svetlo by mohlo unikáť za stanovenú hranicu.
- Uistite sa, že používate dodaný spojovací kábel dotykovej jednotky. Operácie nemožno vykonávať s komerčne dostupným káblom.
- Dotykovú jednotku nerozoberajte pri jej likvidácii. Zlikvidujte ju v súlade s miestnymi alebo vnútroštátnymi právnymi predpismi.



Postupy pri inštalovaní dotykovej jednotky a nastavovaní uhla nájdete v *Inštaláčnej príručke* projektoru.

## » Súvisiace odkazy

- "Bezpečnostné pokyny týkajúce sa interaktívnych dotykových operácií" [str.99](#)
- "Vykonávanie interaktívnych dotykových operácií pomocou prsta" [str.97](#)
- "Získanie najnovšej verzie dokumentov" [str.11](#)

## Bezpečnostné pokyny pre magnet

Stojan na pero a dotyková jednotka obsahujú silné magnety. Pri používaní týchto zariadení postupujte podľa týchto dôležitých pokynov.

### Výstraha

Nepoužívajte zariadenie v blízkosti zdravotníckych prístrojov, ako sú napríklad kardiostimulátory. Pri používaní zariadenia sa ďalej uistite, že v blízkom okolí sa nepoužívajú žiadne lekárske prístroje, ako napríklad kardiostimulátory. Elektromagnetické rušenie môže spôsobiť zlyhanie zdravotníckeho zariadenia.

### Upozornenie

- Zariadenie nepoužívajte v blízkosti magnetických pamäťových zariadení, ako sú magnetické karty alebo presné elektronické zariadenia, napríklad počítače, digitálne hodinky alebo mobilné telefóny. Mohlo by dôjsť k poškodeniu údajov alebo k poruche.
- Pri inštalovaní zariadenia na magnetický povrch dávajte pozor, aby ste si medzi magnetom a montážnou plochou neporanili prsty alebo iné časti tela.

# Nastavenie projektora

Pri nastavovaní projektora postupujte podľa pokynov v nasledujúcich častiach.

## ► Súvisiace odkazy

- "Umiestnenie projektora" [str.28](#)
- "Pripojenia projektora" [str.32](#)
- "Vkladanie batérií do diaľkového ovládača" [str.44](#)
- "Vkladanie batérií do pier" [str.45](#)
- "Obsluha diaľkového ovládača" [str.46](#)

Ak chcete premietiť obrazy, projektor môžete nainštalovať na stenu, strop alebo ho položiť na stôl.

Ak chcete projektor nainštalovať na stenou alebo namontovať zo stropu, alebo vertikálne na stôl, môžete použiť voliteľný držiak alebo komerčne dostupný držiak kompatibilný s normou pre montážne rozhranie VESA (100 × 100 mm).

Projektor možno nainštalovať v rôznych uhloch. Neexistuje žiadny vertikálny ani horizontálny limit spôsobu inštalácie projektoru.

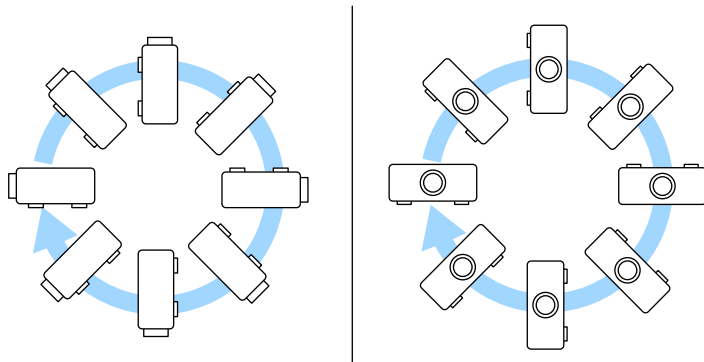

Pri používaní interaktívnych funkcií je možné projektor nakloniť až o 3°, bez ohľadu na umiestnenie projektoru (EB-770Fi/EB-760Wi).

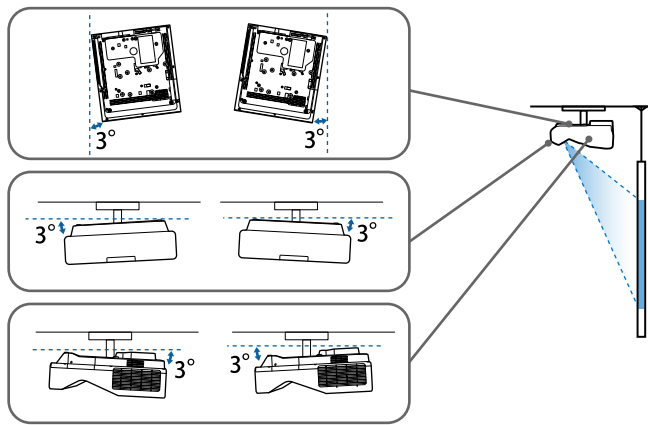

Pri výbere miesta pre projektor dodržiavajte nasledujúce body:

- Projektor umiestnite na stabilný, rovný povrch alebo ho nainštalujte pomocou kompatibilného držiaka.
- Okolo a pod projektorom nechajte dostatok priestoru na vetranie a nekladte ho na alebo vedľa čokoliek, čo by mohlo blokovať vetracie otvory.

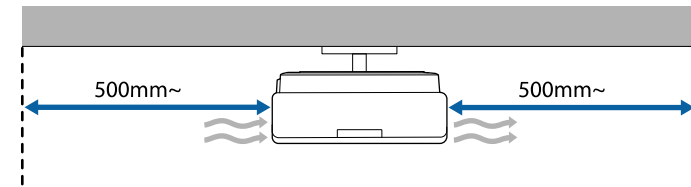

- Umiestnite projektor tak, aby smeroval priamo k obrazovke, nie pod uhlom.



Ak projektor nemôžete nainštalovať tak, aby smeroval priamo na premietaciu plochu, vykonajte korekciu akéhokoľvek vyplývajúceho lichobežníkového skreslenia pomocou ovládacích prvkov projektoru. Ak chcete dosiahnuť najlepšiu kvalitu obrazu, odporúčame nastaviť polohu inštalácie projektoru, aby ste dosiahli správnu veľkosť a tvar obrazu.

- Pri inštalácii projektoru na pevné miesto zapnite nastavenie **Pevná inštalácia** v ponuke projektoru **Inštalácia**.
- Pri vertikálnom umiestnení projektoru zapnite nastavenie **Vertikálna inštalácia** v ponuke projektoru **Inštalácia**.

## Výstraha

- Keď chcete projektor zavesiť na stenu alebo strop, vyžaduje sa špeciálny spôsob inštalácie. Ak projektor nesprávne nainštalujete, mohol by spadnúť a spôsobiť škodu alebo zranenie.
- Pri montáži na strop nepoužívajte lepidlá na upevňovacie body držiaka na stenu ani na iné, aby ste predišli uvoľneniu skrutiek, alebo ak na projektor použijete mazivá, oleje atď., skrinka projektora môže prasknúť a spôsobiť spadnutie projektora zo stropného držiaka. To môže mať za následok zranenie osoby stojacej pod držiakom a poškodenie projektora.
- Bez inštalácie stropného držiaka a projektora môže dôjsť k pádu projektora. Po nainštalovaní špecifického držiaka Epson, ktorý poniesie projektor, sa uistite, že ste ho pripevnili ku všetkým upevňovacím bodom pri montáži na strop. Projektor a držiaky zaistite aj pomocou drôtu, ktorý je dostatočne pevný, aby udržal ich hmotnosť.
- Neinštalujte projektor na miesto vystavené veľkému množstvu prachu alebo vlhkosti ani na miesto vystavené dymu alebo pare. V opačnom prípade by mohlo dôjsť k požiaru alebo úrazu elektrickým prúdom. Vonkajší kryt projektora by sa tiež mohol znehodnotiť a poškodiť, čo by mohlo spôsobiť pád projektora z držiaka.

### Príklady prostredí, ktoré by mohli spôsobiť pád projektora v dôsledku znehodnotenia vonkajšieho krytu

- Miesta vystavené nadmernému množstvu dymu alebo častíc oleja vo vzduchu, ako sú továrne alebo kuchyne
- Miesta obsahujúce prchavé rozpúšťadlá alebo chemikálie, ako sú továrne alebo laboratória
- Miesta, kde by mohol byť projektor vystavený čistiacim prostriedkom alebo chemikáliám, ako sú továrne alebo kuchyne
- Miesta, v ktorých sa často používajú aromatické oleje, ako napríklad relaxačné miestnosti
- V blízkosti zariadení, ktoré náhodne produkujú nadmerný dym, častice oleja vo vzduchu alebo penu
- Miesta v blízkosti zvlhčovačov

## Výstraha

- Nezakrývajte nasávacie alebo výstupné vetracie otvory projektora. Ak zakryjete ktorýkoľvek z vetracích otvorov, môže sa zvýšiť vnútorná teplota a spôsobiť požiar.
- Nepoužívajte ani neskladujte projektor na miestach, kde by bol vystavený prachu alebo špine. Inak môže dôjsť k zníženiu kvality premietaného obrazu alebo k upchatiu vzduchového filtra, čo môže mať za následok poruchu alebo požiar.
- Projektor neinštalujte na nestabilnú plochu ani na miesto, ktoré nespĺňa špecifikácie nosnosti projektora. V opačnom prípade môže spadnúť alebo sa prevrhnúť s následkom úrazu alebo poranenia.
- Pri inštalácii vo vysokej polohe, vykonajte opatrenia na zabránenie pádu pomocou drôtov a zaistite bezpečnosť a prevenciu pred úrazmi v núdzových prípadoch, ako je zemetrasenie. V prípade nesprávnej inštalácie môže dôjsť k spadnutiu a k nehode alebo zraneniu.
- Neinštalujte na miesta, kde by mohlo dôjsť k poškodeniu soľou ani na miesta, ktoré sú vystavené korozívnemu plynu, ako je napríklad sírový plyn z horúcich prameňov. V opačnom prípade môže korózia spôsobiť pád projektora. Môže to tiež spôsobiť nesprávne fungovanie projektora.

## Pozor

- Ak používate projektor v nadmorských výškach nad 1 500 m, v ponuke projektora **Inštalácia** nastavte **Režim vysok. pomeru** na **Zapnúť**, aby bola zabezpečená správna regulácia vnútornej teploty projektora.
- Projektor neumiestňujte na miesta s vysokou vlhkosťou a prašnosťou ani na miesta s výskytom dymu z ohňa alebo tabaku.

## » Súvisiace odkazy

- "Možnosti nastavenia a inštalácie projektora" [str.29](#)
- "Nastavenia pri používaní interaktívnych funkcií" [str.30](#)

## Možnosti nastavenia a inštalácie projektora

Projektor môžete nastaviť alebo nainštalovať nasledujúcimi spôsobmi:

Predná strana/Zadná časť

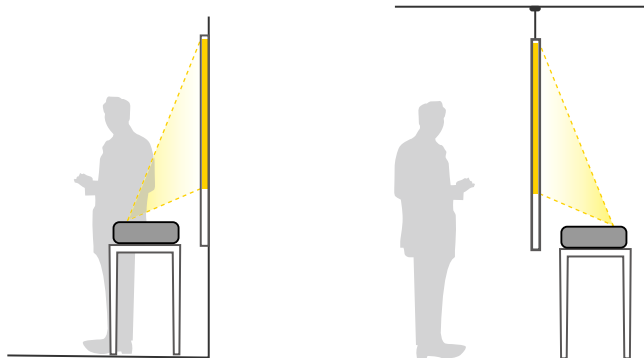

Nožičky (ak sú dodané) pripevnite, keď používate projektor na ploche, napríklad na stole.

P. str. obrátene/Z. časť obrátene

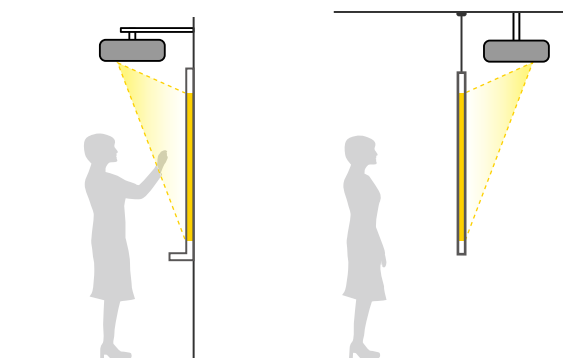

P. str. obrátene/Z. časť obrátene (zvisle)

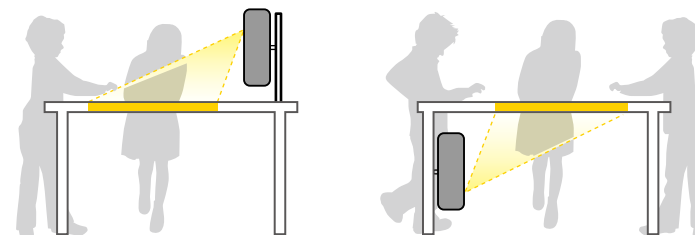

V ponuke projektoru **Inštalácia** vyberte správnu možnosť **Premietania** podľa použitého spôsobu inštalácie. V prípade potreby zapnite nastavenie **Tlačidla zmeny smeru** v ponuke projektoru **Operácia** a upravte nastavenie **Otočenia ponuky** v ponuke projektoru **Zobrazenie**.



- Predvoleným nastavením položky **Premietanie** je **P. str./Obrátene**.
- Stlačením tlačidla [A/V Mute] na diaľkovom ovládaní približne na 5 sekúnd môžete zmeniť nastavenie položky **Premietanie** nasledovne.
  - Prepínanie z/do **Predná strana P. str./Obrátene**
  - Prepínanie z/do **Zadná časť Z. str./Obrátene**

## » Súvisiace odkazy

- "Režimy premietania" [str.55](#)

## Nastavenia pri používaní interaktívnych funkcií

Pri používaní interaktívnych funkcií premietajte spredu premietacej plochy (EB-770Fi/EB-760Wi).

Možnosť **Premietanie** nastavte na **P. str./Obrátene** alebo **Predná strana**.

## Pozor

Interaktívne funkcie fungujú pomocou infračervenej komunikácie. Pri inštalovaní projektora si poznačte nasledovné body.

- Projektor neinštalujte naklonený pod uhlom 3° alebo viac. Interaktívne funkcie nemusia fungovať správne.
- Uistite sa, že na prijímač interaktívneho pera, premietaciu plochu, samotný projektor alebo na jeho zadnú stranu nesvieti žiadne silné svetlo ani slnečné svetlo.
- Projektor neinštalujte na miestach, kde by naň cez okno mohlo svietiť priame slnečné svetlo. Mohlo by to spôsobiť, že interaktívne funkcie nebudú správne fungovať.
- Projektor nainštalujte tak, aby prijímač interaktívneho pera nebol príliš blízko pri žiarivkách. Ak je okolie príliš jasné, interaktívne funkcie nemusia správne fungovať.
- Ak je na prijímači interaktívneho pera usadený prach, môže rušiť infračervenú komunikáciu a interaktívne funkcie nemusia správne fungovať. Vyčistite prijímač, ak je zaprášený.
- Kryt prijímača interaktívneho pera nenatierajte farbou ani naň nelepte nálepky.
- Pri používaní interaktívnych funkcií nepoužívajte v rovnakej miestnosti infračervené diaľkové ovládanie alebo mikrofón. Interaktívne pero by nemuselo fungovať správne.
- Blízko projektora nepoužívajte zariadenia, ktoré vytvárajú silný šum, ako sú rotačné zariadenie alebo transformátory, pretože interaktívne funkcie nemusia správne fungovať.



- Odporúčame používať hladkú tabuľovú premietaciu plochu bez nerovností. Ak je premietacia plocha nerovná, premietaný obraz môže byť skreslený.
- Skreslenie premietaného obrazu sa môže vyskytnúť v závislosti na materiáli premietacej plochy a spôsobe inštalácie.
- Pri používaní interaktívnej funkcie nainštalujte projektor tak, aby premietaná obrazovka bola v tvare obdĺžnika bez skreslenia.
- Pri používaní interaktívnych funkcií v jednej miestnosti, ako napr. viac projektorov, môžu byť operácie vykonávané interaktívnym perom nestabilné. V takomto prípade zapojte komerčne dostupné 3,5 mm stereo mini-jack audio káble do projektorov a možnosť **Synchr. projektorov** zmeňte na **Pripojený** v ponuke projektora **Pero/Dotyk**.  
● **Pero/Dotyk > Inštalácia projektorov > Synchr. projektorov**

## » Súvisiace odkazy

- "Nastavenia pri používaní dotykovej jednotky" [str.31](#)
- "Pripojenie počítača na použitie s interaktívnymi funkciami počítača" [str.35](#)

## Nastavenia pri používaní dotykovej jednotky

Pri používaní dotykovej jednotky nainštalujte projektor pomocou jedného z nasledujúcich spôsobov. Dotykovú jednotku nemožno používať, ak je použitý iný spôsob inštalácie.

- Projektor namontujte na stenu alebo ho zaveste zo stropu a obrázky premietajte z miesta pred plátnom (potrebná je nastavovacia platňa alebo komerčne dostupný stropný držiak).
- Na stôl ho nainštalujte vo zvislej polohe a premietajte z prednej časti stola (potrebný je komerčne dostupný stolný držiak).

Postupy pri inštalovaní dotykovej jednotky a nastavovaní uhla nájdete v *Inštaláčnej príručke* projektora.

## » Súvisiace odkazy

- "Bezpečnostné pokyny týkajúce sa interaktívnych dotykových operácií" [str.99](#)
- "Vykonávanie interaktívnych dotykových operácií pomocou prsta" [str.97](#)
- "Získanie najnovšej verzie dokumentov" [str.11](#)

Pozrite si tieto časti ohľadne pripojenia projektora k rôznym zdrojom premietania.

## Pozor

- Na každom kábli, ktorý chcete pripojiť, skontrolujte tvar a orientáciu konektorov. Ak konektor nepasuje do portu, násilu ho nezapájajte. Môže dôjsť k poškodeniu zariadenia alebo projektora alebo by nemuseli správne fungovať.



Zoznam káblov dodaných spolu s projektorom si pozrite v dokumente *Stručná príručka*. V prípade potreby si zakúpte komerčne dostupné káble.

## » Súvisiace odkazy

- "Pripojenie k počítaču" [str.32](#)
- "Pripojenie k zdrojom obrazu" [str.36](#)
- "Pripojenie k externým zariadeniam USB" [str.37](#)
- "Pripojenie ku kamere na dokumenty" [str.39](#)
- "Pripojenie tlačiarne" [str.39](#)
- "Pripojenie k externým zariadeniam" [str.39](#)
- "Pripojenie viacerých projektorov rovnakého modelu" [str.41](#)

## Pripojenie k počítaču

Pri pripájaní počítača k projektoru postupujte podľa pokynov v nasledujúcich častiach.

## » Súvisiace odkazy

- "Pripojenie k počítaču pre VGA Video a Audio" [str.32](#)
- "Pripojenie k počítaču pre USB Video a Audio" [str.33](#)
- "Pripojenie k počítaču pre HDMI Video a Audio" [str.34](#)
- "Pripojenie k mini počítaču nainštalovanému na nástennom paneli" [str.34](#)
- "Pripojenie počítača na použitie s interaktívnymi funkciami počítača" [str.35](#)

## Pripojenie k počítaču pre VGA Video a Audio

Projektor môžete pripojiť k počítaču pomocou kábla VGA dodaného s počítačom.

Zvuk môžete prehrávať prostredníctvom systému reproduktorov projektora zapojením komerčne dostupného zvukového kábla do 3,5 mm stereo mini konektora.



- Ak chcete pripojiť počítač, ktorý nemá video port VGA, budete potrebovať adaptér, ktorý umožňuje zapojenie do video portu VGA v projektore.
- Ak chcete premietiť zo zdroja obrazu zapojeného do výstupného portu Computer2/Monitor Out, nastavte v ponuke projektora **Vstup/výstup signálu Výstup. port monitora na Počítač2**.
- Port môžete tiež nastaviť na vstup zvuku pri premietaní z počítačového zdroja ako nastavenie **Audio výstup** v ponuke projektora **Vstup/výstup signálu**.
- Uistite sa, že zvukový kábel má označenie „No resistance“ (Bezodporový).

**1** Počítačový kábel VGA zapojte do portu Monitor v počítači.

**2** Druhý koniec kábla zapojte do portu Computer v projektore.

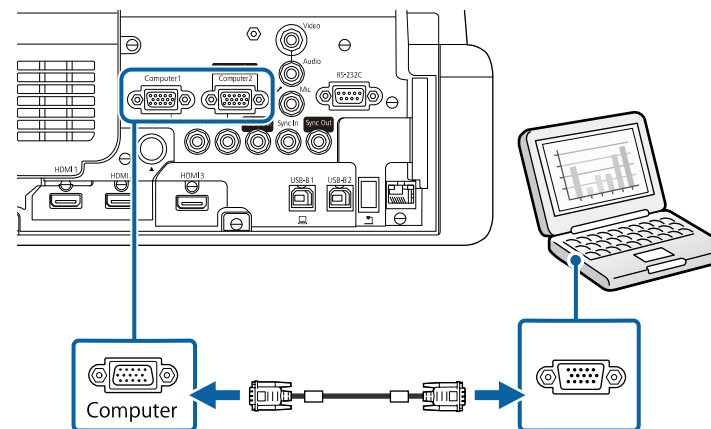



- 3** Na konektore VGA utiahnite skrutky.
- 4** Zvukový kábel zapojte do konektora pre slúchadlá alebo výstup zvuku v prenosnom počítači alebo do konektora pre reproduktor alebo výstup zvuku v stolnom počítači.
- 5** Druhý koniec kábla zapojte do portu Audio, ktorý zodpovedá vami používanému portu Computer.

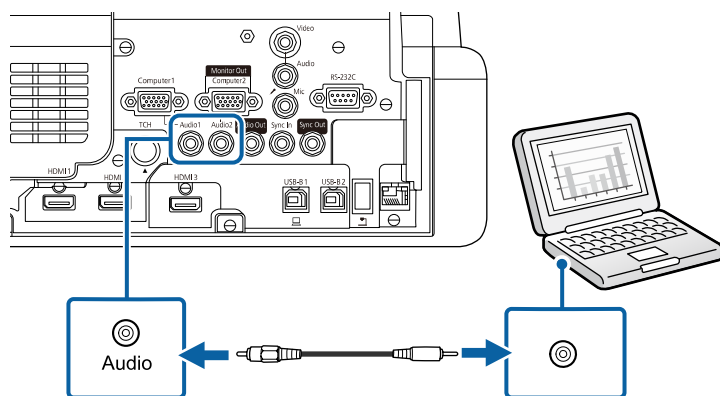

## Pripojenie k počítaču pre USB Video a Audio

Ak váš počítač spĺňa požiadavky na systém, výstup obrazu a zvuku môžete poslať do projektoru cez port USB v počítači. Táto funkcia sa nazýva USB Display. Projektor pripojte k počítaču pomocou kábla USB.



- Ak používate USB rozbočovač, spojenie nemusí fungovať správne. Kábel USB pripojte priamo k projektoru.
- Ak chcete používať funkciu USB Display, nastavte nastavenie **USB Display** v ponuke projektoru **Vstup/výstup signálu** na **Zapnuté** (EB-770Fi/EB-760Wi).

- 1** Kábel zapojte do portu USB-B1 alebo USB-B v projektore.

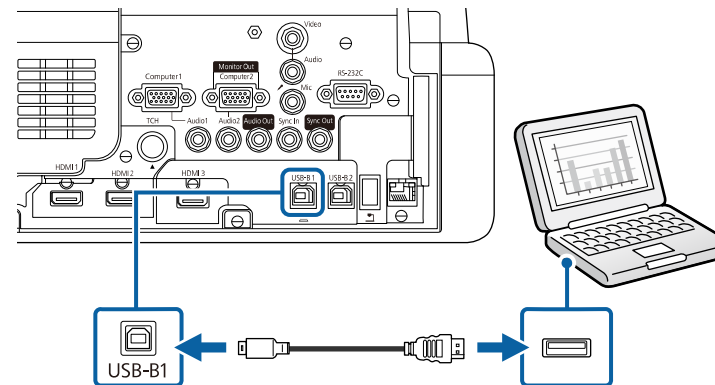

- 2** Druhý koniec kábla zapojte do ľubovoľného dostupného portu USB v počítači.
- 3** Zapnite projektor a počítač.
- 4** Ak chcete nainštalovať softvér Epson USB Display, vykonajte jeden z nasledujúcich krokov:



Tento softvér musíte nainštalovať pri prvom pripojení projektoru k počítaču.

- Windows: Vyberte možnosť **Spustiť EMP\_UDSE.EXE** v dialógovom okne, ktoré sa zobrazilo na inštaláciu softvéru Epson USB Display.
- Mac: Na obrazovke je zobrazený inštalčný priečinok Epson USB Display. Vyberte položku **USB Display Installer** a softvér Epson USB Display nainštalujte podľa pokynov na obrazovke. Ak sa priečinok funkcie USB Display **Setup** nezobrazí automaticky, dvakrát kliknite na položku **EPSON\_PJ\_UD > USB Display Installer**.

- 5** Postupujte podľa pokynov na obrazovke.  
Počas premietania obrazov neodpájajte kábel USB ani nevypínajte napájanie projektoru.

Projektor zobrazí obraz z pracovnej plochy počítača spolu so zvukovým výstupom, ak vaša prezentácia obsahuje zvuk.



- Ak projektor nezobrazuje žiadne obrazy, vykonajte jeden z nasledovných krokov:
- Windows: kliknite na možnosť **Všetky programy** alebo **Štart > EPSON Projector > Epson USB Display Ver.x.xx**.
- Mac: dvakrát kliknite na ikonu **USB Display** v priečinku **Aplikácia**.
- Po skončení premietania vykonajte jeden z nasledovných krokov:
- Windows: Odpojte kábel USB. Nie je potrebné spustiť možnosť **Hardvér možno bezpečne odstrániť**.
- Mac: Na ponukovom riadku vyberte možnosť **Odpojiť** z ponuky ikon **USB Display** alebo možnosť **Dokovať** a potom odpojte kábel USB.

## » Súvisiace odkazy

- "Požiadavky na systém USB Display" [str.311](#)

## Pripojenie k počítaču pre HDMI Video a Audio

Ak je váš počítač vybavený portom HDMI, môžete ho k projektoru pripojiť pomocou kábla HDMI a zvuk z počítača môžete odosielať spolu s premietaným obrazom.

- 1** Kábel HDMI zapojte do výstupného portu HDMI v počítači.

- 2** Druhý koniec kábla zapojte do portu HDMI v projektore.

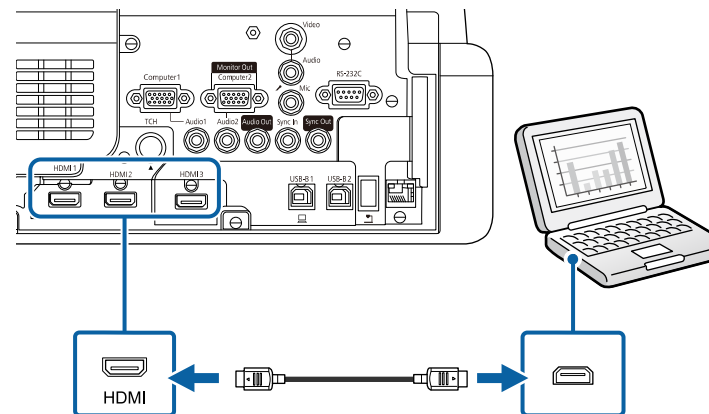

Ak pri pripojení cez HDMI nepočúť zvuk, jeden koniec komerčne dostupného zvukového kábla pre 3,5 mm stereo miniatúrny konektor zapojte do portu Audio v projektore a druhý koniec kábla zapojte do výstupného portu AUDIO OUT v počítači. Vyberte port audio vstupu, ku ktorému ste sa pripojili, ako nastavenie **HDMI audio výstup** v ponuke projektora **Vstup/výstup signálu**.

## Pripojenie k mini počítaču nainštalovanému na nástennom paneli

Projektor môžete pripojiť k mini počítaču, ktorý je nainštalovaný na nástennom paneli (EB-770Fi/EB-760Wi).

### **Pozor**

Nezakrývajte vstupné ani výstupné vetracie otvory mini počítača. Ak zakryjete ktorýkoľvek z vetracích otvorov, môže sa zvýšiť vnútorná teplota a spôsobiť poruchu.

- 1** Mini počítač a port HDMI projektoru prepojte pomocou kábla HDMI.

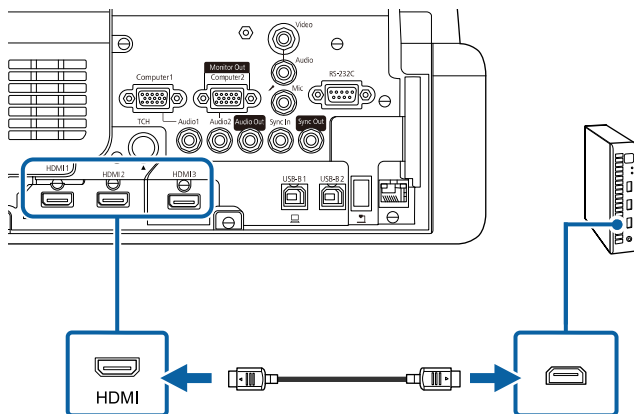

- 2** Ak používate interaktívne funkcie, pripojte kábel USB do portu USB-B2 projektoru.

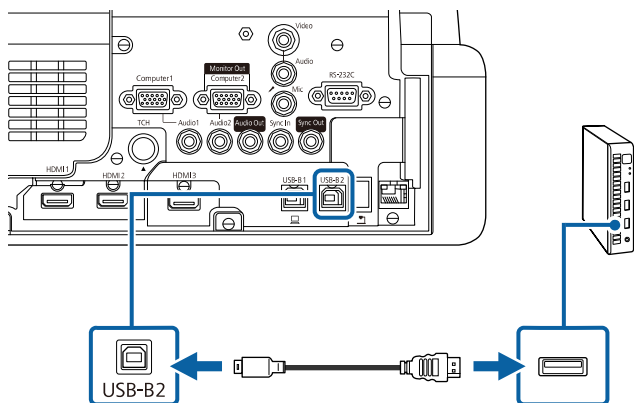

- 3** Druhý koniec kábla zapojte do ľubovoľného dostupného portu USB v počítači.

- 4** Zapnite projektor a počítač.

- 5** Ak ste pripojili kábel USB, nastavte nastavenie **USB-B2** v ponuke **Pero/Dotyk** na port HDMI, ktorý ste použili na pripojenie mini počítača k projektoru.

☛ **Pero/Dotyk > Interaktivita počítača > USB-B2**



Ak pri pripojení cez HDMI nepočúť zvuk, jeden koniec komerčne dostupného zvukového kábla pre 3,5 mm stereo miniatúrny konektor zapojte do portu Audio v projektore a druhý koniec kábla zapojte do výstupného portu AUDIO OUT v počítači. Vyberte port audio vstupu, ku ktorému ste sa pripojili, ako nastavenie **HDMI audio výstup** v ponuke projektoru **Vstup/výstup signálu**.

## Pripojenie počítača na použitie s interaktívnymi funkciami počítača

Po pripojení projektoru k počítaču pomocou kábla USB môžete počítač ovládať z premietanej obrazovky pomocou interaktívnych pier alebo prstom, ako keby ste používali myš (EB-770Fi/EB-760Wi).

Z premietanej obrazovky môžete navigovať, vyberať a komunikovať s programami v počítači.



Ak používate USB rozbočovač, spojenie nemusí fungovať správne. Kábel USB pripojte priamo k projektoru.

- 1** Pripojte počítač k projektoru pomocou obrazového signálneho kábla iného ako kábel USB.

**2** Kábel USB zapojte do portu USB-B1 v projektore.

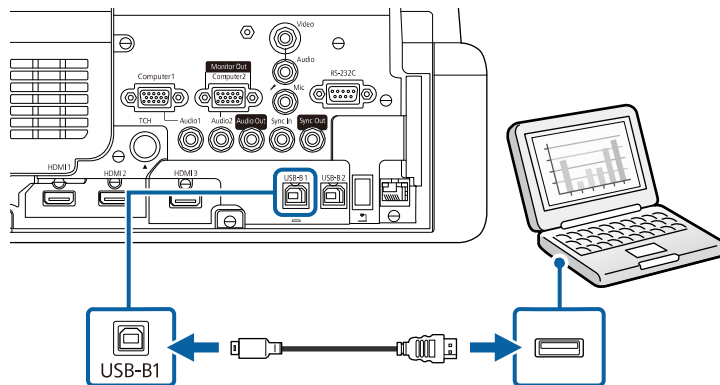

**3** Druhý koniec kábla zapojte do ľubovoľného dostupného portu USB v počítači.

## Pripojenie k zdrojom obrazu

Pri pripájaní videozariadení k projektoru postupujte podľa pokynov v nasledujúcich častiach.



- Ak má pripájaný zdroj port nezvyčajného tvaru, na pripojenie projektoru použite kábel dodaný spolu so zariadením alebo voliteľný kábel.
- Jednotlivé káble sa odlišujú v závislosti od výstupného signálu z pripojeného video zariadenia.
- Niektoré typy video zariadení dokážu generovať rôzne typy signálov. Prečítajte si používateľskú príručku dodávanú s video zariadením, v ktorej nájdete informácie o signáloch, ktoré je možné vyslať.

### » Súvisiace odkazy

- "Pripojenie k zdroju videa HDMI" [str.36](#)
- "Pripojenie k zdroju komponentného videa" [str.37](#)

## Pripojenie k zdroju videa HDMI

Ak je váš zdroj videa vybavený portom HDMI, môžete ho k projektoru pripojiť pomocou kábla HDMI a zvuk odosielať zo zdroja videa spolu s premietaným obrazom.

### Pozor

Zdroj videa nezapínajte pred jeho pripojením k projektoru. Mohlo by dôjsť k poškodeniu projektoru.

- 1** Kábel HDMI zapojte do výstupného portu HDMI v zdroji videa.
- 2** Druhý koniec kábla zapojte do portu HDMI v projektore.

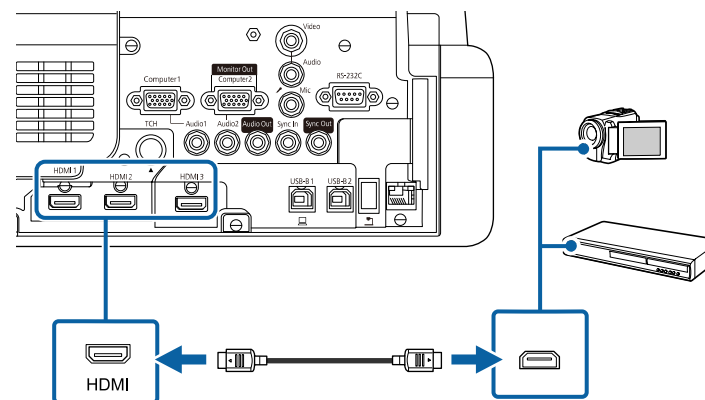

Ak pri pripojení cez HDMI nepočuť zvuk, jeden koniec komerčne dostupného zvukového kábla pre 3,5 mm stereo miniatúrny konektor zapojte do portu Audio v projektore a druhý koniec kábla zapojte do výstupného portu AUDIO OUT v zdroji videa. Vyberte port audio vstupu, ku ktorému ste sa pripojili, ako nastavenie **HDMI audio výstup** v ponuke projektoru **Vstup/výstup signálu**.

## Pripojenie k zdroju komponentného videa

Ak je váš zdroj videa vybavený portom pre kompozitné video, môžete ho pripojiť k projektoru pomocou video kábla RCA alebo kábla A/V.

Zvuk môžete prehrávať prostredníctvom systému reproduktorov projektoru zapojením zvukového kábla do stereo miniatúrneho konektora.



Uistite sa, že zvukový kábel má označenie „No resistance“ (Bezodporový).

**1** Kábel so žltým konektorom zapojte v zdroji videa do žltého výstupného portu videa.

**2** Druhý koniec kábla zapojte do portu Video v projektoře.

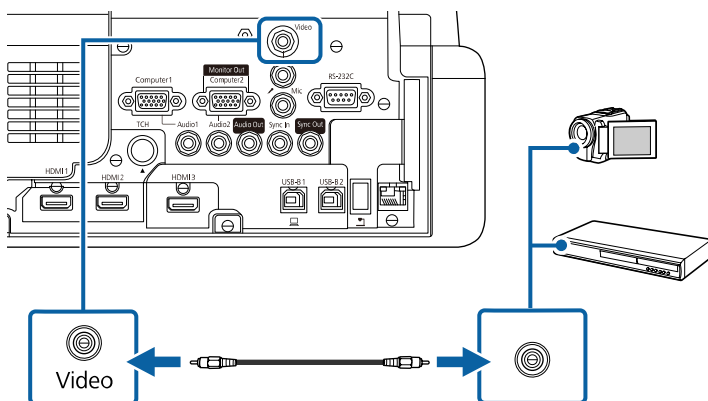

**3** Zvukový kábel zapojte do portov Audio Out v zdroji videa.

**4** Druhý koniec kábla zapojte do portu Audio v projektoře.

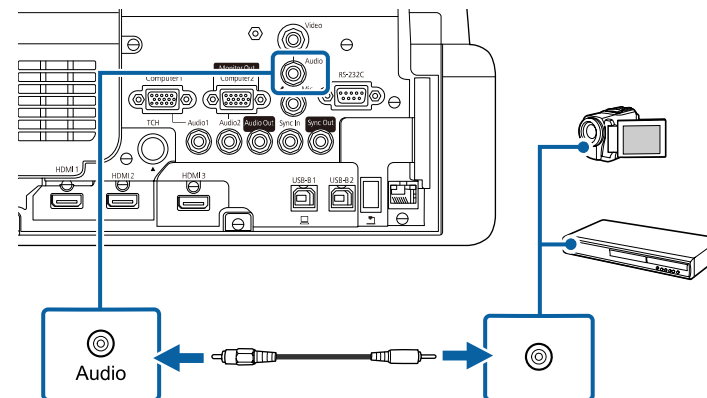

## Pripojenie k externým zariadeniam USB

Pri pripájaní externých zariadení USB k projektoru postupujte podľa pokynov v nasledujúcich častiach.

### ► Súvisiace odkazy

- "Premietanie zo zariadenia USB" [str.37](#)
- "Pripojenie k zariadeniu USB" [str.38](#)
- "Odpojenie zariadenia USB" [str.38](#)

## Premietanie zo zariadenia USB

Obrazy a ďalší obsah môžete premietiť bez použitia počítača alebo videozariadení pripojením niektorého z nasledovných zariadení k projektoru:

- USB kľúč
- digitálny fotoaparát alebo smartfón
- pevný disk USB



- Digitálne fotoaparáty alebo smartfóny musia byť zapojené do zariadení USB a nie do zariadení kompatibilných s TWAIN a musia vyhovovať triede USB Mass Storage Class.
- Pevné disky USB musia spĺňať tieto požiadavky:
  - Musia vyhovovať triede USB Mass Storage Class (pre triedu USB Mass Storage Class nie sú podporované všetky zariadenia)
  - Formátované vo FAT16/32
  - Musia mať vlastné napájanie z vlastného zdroja striedavého napätia (neodporúčajú sa pevné disky napájané zo zbernice)
  - Vyhnite sa používaniu pevných diskov s viacerými segmentmi

V režime Prehrávanie obsahu môžete tiež premietiť zoznamy skladieb, ktoré obsahujú obrázky a filmy uložené na kľúčoch USB (EB-775F/EB-770F).

## » Súvisiace odkazy

- "Premietanie v režime Prehrávanie obsahu" [str.136](#)
- "Premietanie prezentácie pomocou funkcie PC Free" [str.130](#)

## Pripojenie k zariadeniu USB

Zariadenie USB nemôžete zapojiť do portu USB-A v projektore a používať ho na premietanie obrazov a ďalšieho obsahu.

- 1** Ak je k zariadeniu USB dodaný napájací adaptér, zariadenie zapojte do elektrickej zásuvky.

- 2** Kábel USB alebo kľúč USB zapojte do portu USB-A v projektore, ako je to znázornené na obrázku.

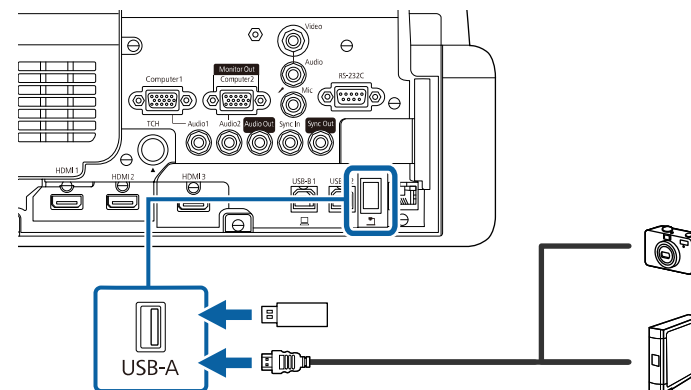

## Pozor

- Použite kábel USB dodaný spolu s týmto zariadením alebo kábel určený pre použitie s týmto zariadením.
- Nepripájajte rozbočovač USB ani kábel USB dlhší ako 3 m, pretože zariadenie nemusí správne fungovať.

- 3** Ak je to nutné, druhý koniec kábla zapojte do svojho zariadenia.

## Odpojenie zariadenia USB

Zariadenie USB odpojte od projektoru po skončení premietania s pripojeným zariadením USB.

- 1** Zariadenie vypnite a, ak je to nutné, odpojte z elektrickej zásuvky.
- 2** Zariadenie USB odpojte od projektoru.

## Pripojenie ku kamere na dokumenty

Ak si chcete prezerat obrazy zobrazené pomocou fotoaparátu, k projektoru môžete pripojiť kameru na dokumenty.

Spôsob pripojenia sa líši v závislosti od modelu kamery Epson na dokumenty. Podrobnosti týkajúce sa kamery na dokumenty si pozrite v priloženej príručke.

V závislosti od vašich modelov projektoru a kamery na dokumenty môžete kameru na dokumenty ovládať pomocou interaktívnych funkcií.

### » Súvisiace odkazy

- "Získanie najnovšej verzie dokumentov" [str.11](#)

## Pripojenie tlačiarne

Do portu USB-A môžete pripojiť tlačiareň Epson alebo zariadenie všetko-v-jednom a použiť ich na tlač zobrazeného obsahu a obsahu s poznámkami bielej tabule (EB-770Fi/EB-760Wi).



- Tlačiareň musí spĺňať požiadavky príkazu ovládania.
- Prostredníctvom nastavenia položky **Tlač** v ponuke projektoru **Interaktívne** môžete tiež pripojiť sieťovú tlačiareň.

- 1 USB kábel zapojte do portu USB-A v projektore. Kábel nesmie byť dlhší ako 5 m.

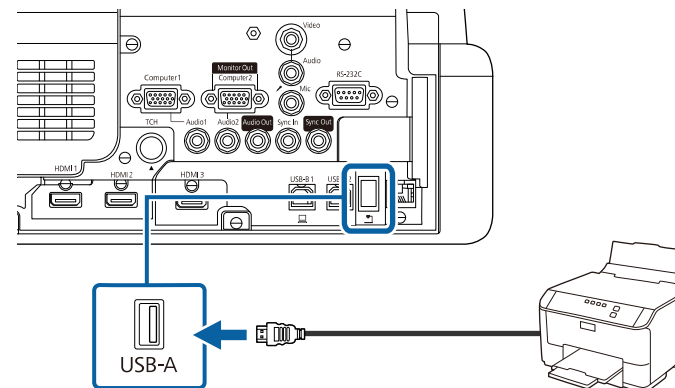

- 2 Druhý koniec kábla pripojte do portu USB Type B na tlačiarňi.

### » Súvisiace odkazy

- "Tlač nakresleného obsahu" [str.115](#)

## Pripojenie k externým zariadeniam

Pri pripájaní externých zariadení k projektoru postupujte podľa pokynov v nasledujúcich častiach.

### » Súvisiace odkazy

- "Pripojenie k VGA monitoru" [str.39](#)
- "Pripojenie externých reproduktorov" [str.40](#)
- "Pripojenie mikrofónu" [str.41](#)

## Pripojenie k VGA monitoru

Ak ste projektor pripojili k počítaču pomocou portu Computer, k projektoru môžete pripojiť aj externý monitor. Ak nevidno premietaný obraz, prezentáciu budete môcť sledovať na externom monitore.

Ak chcete obrazy prenášať do externého monitora, nastavte v ponuke projektoru **Vstup/výstup signálu** nastavenie položky **Výstup.port monitora** na **Výstup monitora**.



- Ak chcete odosielať obrazy do externého monitora, keď projektor nepremieta žiadne obrazy, nastavte nastavenie **Výstup A/V** v ponuke projektoru **Vstup/výstup signálu** na **Vždy**.
- Obsah, ktorý je na obrazovke vypracovaný pomocou interaktívnych funkcií, sa nezobrazí na externom monitore (EB-770Fi/EB-760Wi). Ak chcete zobraziť obsah, ktorý je vypracovaný na externom monitore, použite softvér Easy Interactive Tools.
- Obrazy sa nemusia správne zobrazovať na monitoroch, ktoré používajú obnovovací kmitočet nižší ako 60 Hz.

**1** Uistite sa, že počítač je pripojený do portu Computer v projekte.



- Ak sú k dispozícii dva porty Computer, musíte použiť port Computer1.
- Len analógové signály RGB z portu Computer1 sa môžu odosielať do externého monitora. Nemožno vysílať signály prijaté z iných portov.

**2** Kábel externého monitora zapojte do portu Monitor Out v projekte.

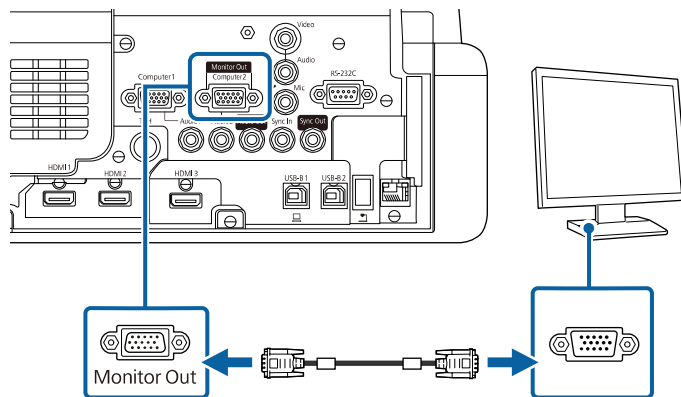

## Pripojenie externých reproduktorov

Projektor môžete pripojiť k externým reproduktorom s vlastným napájaním. Hlasitosť môžete ovládať diaľkovým ovládačom projektoru.

Na výstup zvuku z externých reproduktorov nastavte nastavenie **Výst. zv. zariadenie** v ponuke projektoru **Vstup/výstup signálu** na **Projektor**. Ak k projektoru nie je pripojený systém AV, zvuk sa bude prenášať z externých reproduktorov aj v prípade, že položka **Výst. zv. zariadenie** nie je nastavená na **AV systém**.

☛ **Vstup/výstup signálu > Prepojenie HDMI > Výst. zv. zariadenie**



- Ak chcete reprodukovat' zvuk z externých reproduktorov, keď projektor nepremieta žiadne obrazy, nastavte nastavenie **Výstup A/V** v ponuke projektoru **Vstup/výstup signálu** na **Vždy**.
- Projektor môžete pripojiť aj k zosilňovaču s reproduktormi.
- Keď pripojíte externé reproduktory, v projekte sa vypne systém vstavaných reproduktorov.

**1** Uistite sa, že k projektoru je podľa potreby pripojený počítač alebo zdroj videa pomocou káblov video a audio.

**2** Určite príslušný kábel na pripojenie externých reproduktorov, ako napríklad kábel na pripojenie z miniatúrneho konektora do konektora s kolíkmi, alebo iný typ kábla alebo adaptéra.

**3** Jeden koniec kábla zapojte podľa potreby do externých reproduktorov.



- 4** Koniec kábla zapojeného do miniatúrneho stereo konektora zapojte do portu Audio Out v projektore.

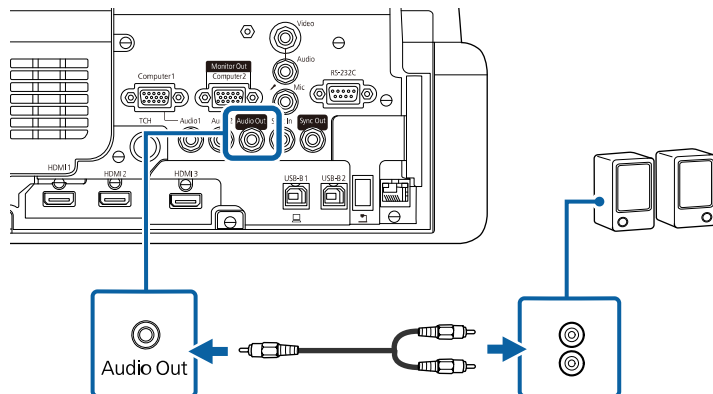

## Pripojenie mikrofónu

Do portu Mic v projektore môžete pripojiť mikrofón, ak chcete počas prezentácií (EB-770Fi/EB-770F/EB-760Wi/EB-760W) aj zvukovú podporu.



- Režim napájania priamo zo zariadenia nie je podporovaný.
- Ak chcete reprodukovať zvuk z mikrofónu, keď projektor nepremieta žiadne obrázky, nastavte nastavenie **Výstup A/V** v ponuke projektoru **Vstup/výstup signálu** na **Vždy**.
- Ak nie je zvuk z mikrofónu dostatočne dobre počuť, je príliš hlasitý alebo praská, upravte nastavenie položky **Hlasit. vstupu mik.** v ponuke projektoru **Vstup/výstup signálu**.

- 1** Kábel mikrofónu zapojte do portu Mic v projektore.

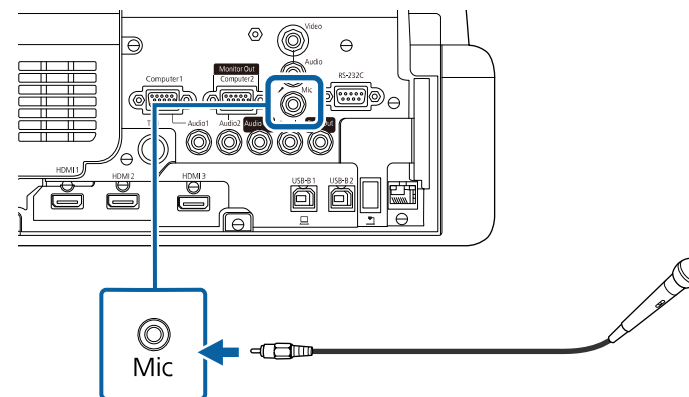

- 2** Ak je to potrebné, zapnite mikrofón.

## Pripojenie viacerých projektorov rovnakého modelu

Pri používaní viacerých projektorov a interaktívnych funkcií v rovnakej miestnosti pripojte komerčne dostupné 3,5 mm stereo mini-jack audio káble k portu SYNC na každom projektore (EB-770Fi/EB-760Wi). Interaktívne pero bude po pripojení káblov fungovať stabilne.



Uistite sa, že zvukové káble majú označenie „No resistance“ (Bezodporový).

- 1** Pripojte zvukový kábel k portu SYNC OUT v jednom projektore a druhý koniec kábla zapojte do portu SYNC IN v druhom projektore.

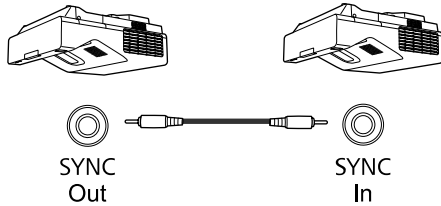

 Ak pripájate tri alebo viac projektorov, zapojte ich tak, aby boli usporiadané v reťazci, ako je to znázornené na obrázku.

- 2** Stlačte tlačidlo [Menu] na ovládacom paneli alebo diaľkovom ovládači.

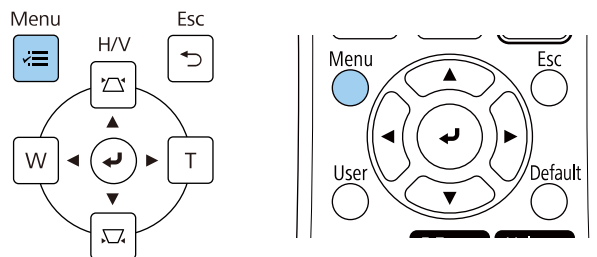

- 3** Vyberte ponuku **Pero/Dotyk** a stlačte tlačidlo [Enter].

Často používané položky	Pero/Dotyk	
Obraz	Automat. kalibrácia	
Vstup/výstup signálu	Manuálna kalibrácia	
Inštalácia	Dotyková jednotka	
Zobrazenie	Inštalácia projektorov	
Operácia	Bez kontaktu pera	Zapnuté
Spravovanie	Interaktívnosť počítača	
Sieť	Vynulovať nastavenia položk...	
Pero/Dotyk	Interaktívne	
Interaktívne	Funkcia kreslenia	Zapnuté
Viacnásob. projekcia	Zobrazíť panely nástrojov	Vždy zobrazíť
Pamäť	Farba panela nástrojov	Čierna
ECO	Zobrazíť oblasť na kreslenie	
Pôvodné/Všetky nast...	Ikona myši na paneli nástrojov	Vypnuté
	Potvrdíť vym. obraz.	Zapnuté
	Akcia tlačidla pera	Guma
	Pozícia zoznamu strán	
	Zobrazíť hodiny	Dátum a čas

- 4** Vyberte možnosť **Inštalácia projektorov** a stlačte tlačidlo [Enter].

- 5** Vyberte možnosť **Synchr. projektorov** a vyberte možnosť **Pevne zap.**

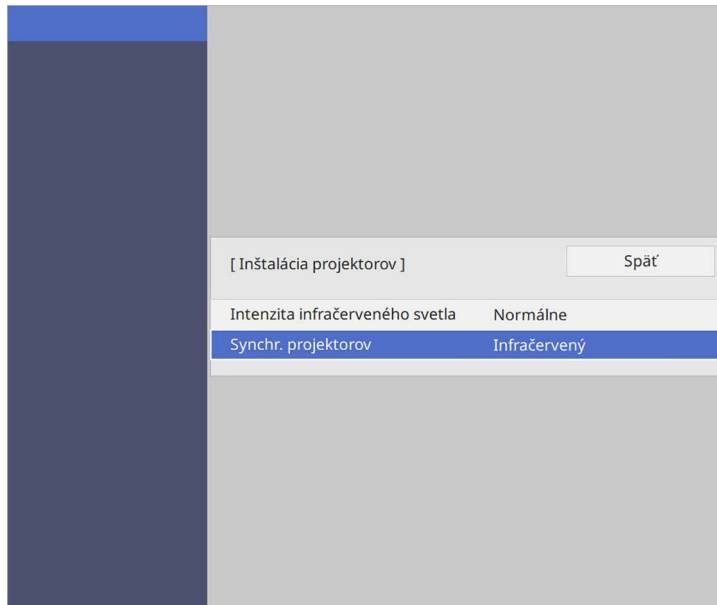

- 6** Ponuky zatvorte stlačením tlačidla [Menu] alebo [Esc].

V diaľkovom ovládači sa používajú dve batérie veľkosti AA, ktoré tvoria súčasť balenia projektora.

## Pozor

Pred manipuláciou s batériami si prečítajte *Bezpečnostné pokyny*.



Keď sú batérie vybité, ihneď ich vymeňte. V diaľkovom ovládači sa používajú mangánové alebo alkalické batérie veľkosti AA.

- 1** Otvorte kryt batérie, ako je znázornené na obrázku.

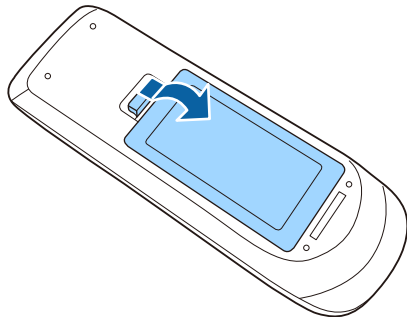

- 2** Ak je to potrebné, vyberte staré batérie.



Použité batérie zlikvidujte v súlade s miestnymi predpismi.

- 3** Batérie vložte tak, aby póly + a - boli vo vyznačenom smere.

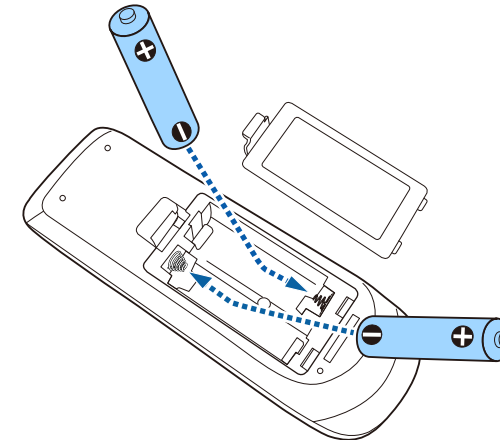

## ⚠ Výstraha

Aby ste sa uistili, že batérie sú vložené správnym spôsobom, skontrolujte polohy značiek (+) a (-) vo vnútri držiaka na batérie. Ak batérie nepoužívate správne, mohli by vybuchnúť alebo vytečť a spôsobiť požiar, poranenie alebo poškodenie výrobku.

- 4** Zatvorte kryt batérií a zatlačte ho smerom nadol, kým nezapadne na miesto.

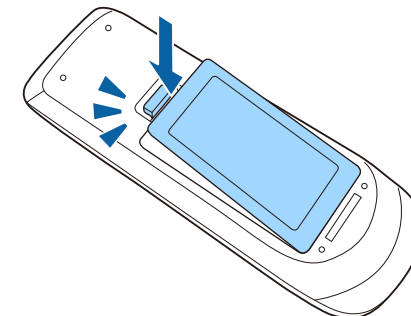

Interaktívne pero používa jednu batériu AA, ktorá sa dodáva s perom (EB-770Fi/EB-760Wi).

## Pozor

Pred manipuláciou s batériou si prečítajte *bezpečnostné pokyny*.



Keď je batéria slabá, pri stlačení tlačidla na boku pera bude blikat svetelný indikátor pera.

Keď sa batéria vybije, svetelný indikátor pera zhasne. Keď je batéria vybitá, ihneď ju vymeňte. V interaktívnom pere sa používa batéria veľkosti AA, alkalická batéria veľkosti AA alebo dobíjateľná batéria Eneloop (BK-3MCC).

- 1 Otvorte kryt batérie, ako je znázornené na obrázku.

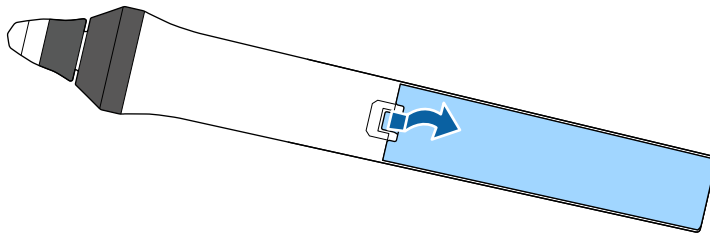

- 2 Ak je to potrebné, vyberte staré batérie.



Použitú batériu zlikvidujte v súlade s miestnymi predpismi.

- 3 Batériu vložte tak, aby póly + a - boli vo vyznačenom smere.

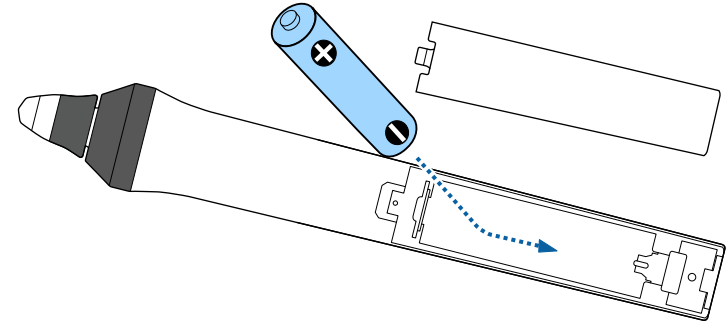

## ⚠ Výstraha

Aby ste sa uistili, že batérie sú vložené správnym spôsobom, skontrolujte polohy značiek (+) a (-) vo vnútri držiaka na batérie. Ak batériu nepoužívate správne, mohla by vybuchnúť alebo vytečť a spôsobiť požiar, poranenie alebo poškodenie výrobku.

- 4 Zatvorte kryt batérií a zatlačte ho smerom nadol, kým nezapadne na miesto.

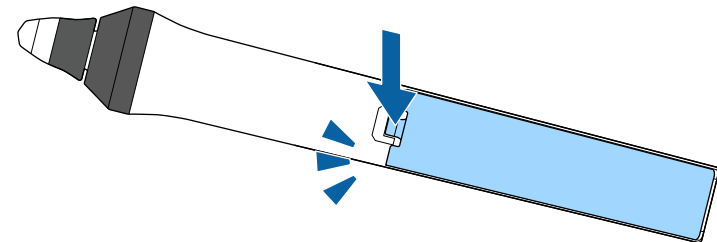

Diaľkové ovládanie umožňuje obsluhovať projektor takmer odkiaľkoľvek v miestnosti.

Diaľkový ovládač musíte namieriť na senzory v projektore vo vzdialenosti a uhloch, ktoré sa tu uvádzajú.

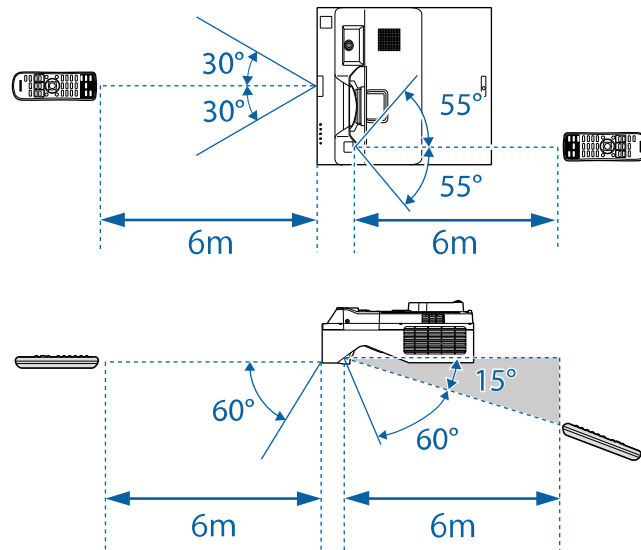

- Diaľkové ovládanie nepoužívajte v podmienkach s jasnými žiarivkami alebo na priamom slnečnom svetle, pretože projektor by nereagoval na príkazy. Ak diaľkový ovládač nebudete dlhšiu dobu používať, vyberte z neho batérie.

# Používanie základných funkcií projektora

Pri používaní základných funkcií projektora postupujte podľa pokynov v nasledujúcich častiach.

## ► Súvisiace odkazy

- "Zapnutie projektora" [str.48](#)
- "Vypnutie projektora" [str.51](#)
- "Nastavenie dátumu a času" [str.52](#)
- "Voľba jazyka pre ponuky projektora" [str.54](#)
- "Režimy premietania" [str.55](#)
- "Nastavenie typu obrazovky" [str.57](#)
- "Zaostrovanie obrazu" [str.60](#)
- "Úprava náklonu projektora" [str.63](#)
- "Tvar obrazu" [str.64](#)
- "Zmena veľkosti obrazu pomocou tlačidiel" [str.74](#)
- "Nastavenie polohy obrazu pomocou funkcie Posunutie obrazu" [str.75](#)
- "Výber zdroja obrazu" [str.76](#)
- "Pomer strán obrazu" [str.78](#)
- "Úprava výkonu (Farebný režim)" [str.80](#)
- "Úprava farieb obrazu" [str.82](#)
- "Úprava rozlíšenia obrazu" [str.86](#)
- "Nastavovanie jasů" [str.88](#)
- "Ovládanie hlasitosti pomocou tlačidiel Volume" [str.91](#)

Zapnite počítač alebo videozariadenie, ktoré chcete používať po zapnutí projektoru.

- 1 Napájací kábel zapojte do konektora napájania v projektore a do elektrickej zásuvky.

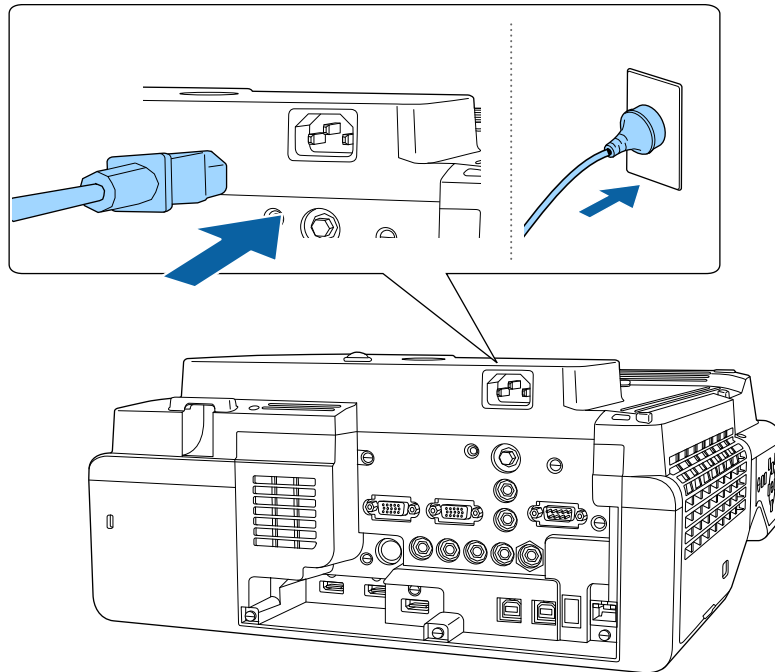

## ⚠ Výstraha

Pred zapojením do elektrickej zásuvky sa uistite, že je uzemnená. Ak odpojíte uzemnenie, napájací kábel vytriahnite z elektrickej zásuvky a odpojte od uzemnenia.

Rozsvieti sa modrý svetelný indikátor napájania na projektore. Indikuje, že projektor je napájaný, ale ešte nie je zapnutý (je v pohotovostnom režime).

- 2 Projektor zapnite stlačením tlačidla Power na ovládacom paneli alebo na diaľkovom ovládači.

Projektor vydá zvukový signál a počas zahrievania bude blikať modrý svetelný indikátor stavu. Keď je projektor zohriaty, svetelný indikátor stavu prestane blikať a bude trvalo svietiť.



- Pri prvom zapnutí projektoru sa zobrazí sprievodca počiatočným nastavením. Pomocou tlačidiel so šípkami a tlačidla [Enter] na ovládacom paneli alebo diaľkovom ovládaní vykonajte nastavenia položiek **Premietanie**, **Jazyk** a **Dátum a Cas**. Ďalej upravte podľa potreby nastavenia tvaru a pozície premietaného obrazu.
- Pri zapnutej funkcii **Rýchle spustenie** v ponuke projektoru **Operácia** bude projektor pripravený na použitie o niekoľko sekúnd po budúcom stlačení tlačidla napájania.

Ak nevidíte premietaný obraz, skúste vykonať nasledujúce kroky.

- Zapnite pripojený počítač alebo videozariadenie.
- Keď používate prenosný počítač, zmeňte výstup obrazovky z počítača.
- Vložte disk DVD alebo iný obrazový nosič a stlačte tlačidlo Prehrať (v prípade potreby).
- Ak chcete zistiť zdroj, stlačte tlačidlo [Source Search] na diaľkovom ovládači alebo ovládacom paneli.
- Na diaľkovom ovládači stlačte tlačidlo pre požadovaný zdroj videa.
- Ak je zobrazená domovská obrazovka, vyberte zdroj, z ktorého chcete premietiť.



## ⚠ Výstraha

- Keď je svetelný zdroj zapnutý, nepozerajte do objektívu projektoru. Mohlo by dôjsť k poškodeniu vášho zraku, čo je obzvlášť nebezpečné pre deti.
- Pri zapnutí projektoru na diaľku pomocou diaľkového ovládania sa uistite, že do objektívu sa nikto nepozera.
- Ak je svetlo z projektoru blokované, oblasť, na ktorú svetlo dopadá, sa zohreje a môže spôsobiť roztavenie, popálenie alebo požiar. Odrazené svetlo môže tiež zohriať objektív a spôsobiť nesprávne fungovanie projektoru. Ak chcete prestať premietiť, zapnite funkciu Stlmiť A/V alebo projektor vypnite.



- Keď je v ponuke projektoru **Operácia** možnosť **Priame zapnutie** nastavená na **Zapnuté**, projektor sa zapne po zapojení napájacieho kábla do elektrickej zásuvky. Projektor sa automaticky zapne napríklad pri obnovení po výpadku elektrického prúdu.
- Ak v ponuke **Operácia** v projektore vyberiete príslušný port ako nastavenie **Automatické zapnutie**, projektor sa zapne po zistení signálu alebo zapojení kábla do tohto portu.

## » Súvisiace odkazy

- "Domovská obrazovka" [str.49](#)
- "Nastavenie funkcií projektoru - Ponuka Operácia" [str.231](#)

## Domovská obrazovka

Domovská obrazovka umožňuje jednoduchý výber zdroja obrazu a prístup k užitočným funkciám. Domovskú obrazovku môžete zobrazíť stlačením tlačidla [Home] na ovládacom paneli alebo diaľkovom ovládači. Domovská obrazovka sa zobrazí aj vtedy, keď zapnete projektor a nevstupuje žiadny signál.

Ak chcete v ponuke vybrať položku, stlačte na ovládacom paneli alebo na diaľkovom ovládači tlačidlá so šípkami a potom stlačte tlačidlo [Enter].

Položky ponuky môžete tiež vybrať pomocou interaktívneho pera alebo vaším prstom (EB-770Fi/EB-760Wi).

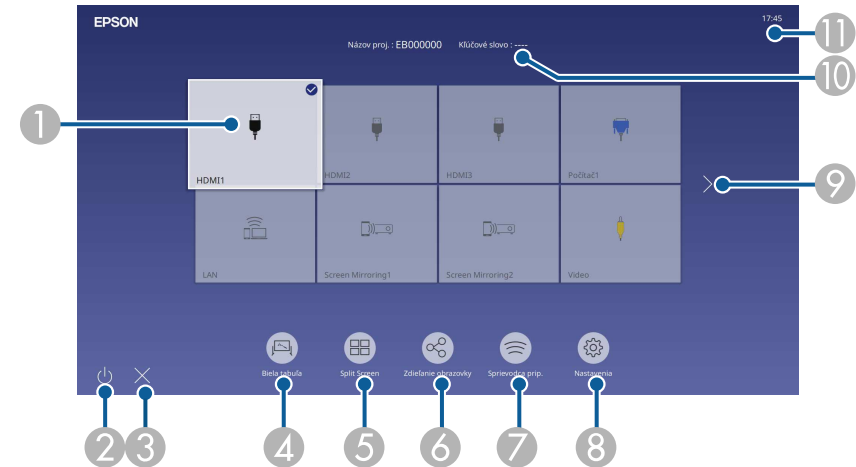

- 1 Slúži na výber zdroja, ktorý chcete premietiť.  
Vpravo hore na aktuálnom vstupnom zdroji sa zobrazí značka začiarknutia. Môžete skontrolovať ukážku aktuálneho vstupného obrazu pre väčšinu zdrojov ako miniatúru (iný vstupný zdroj ako USB v režime prehrávania obsahu).
- 2 Vypne projektor (EB-770Fi/EB-760Wi).
- 3 Zatvorí domovskú obrazovku (EB-770Fi/EB-760Wi).
- 4 Spúšťa režim bielej tabule (EB-770Fi/EB-760Wi).
- 5 Premieta obrazy z dvoch alebo štyroch rôznych zdrojov obrazu súčasne vo formáte mriežky.
- 6 Zobrazí sprievodnú obrazovku na príjem distribuovaného obrazu z iného projektoru, ktorý je pripojený k rovnakej sieti.
- 7 Zobrazí Sprievodca prip. Môžete vybrať spôsoby bezdrôtového pripojenia podľa zariadení, ktoré používate, ako napríklad smartfóny alebo počítače.

- 8 Umožňuje vybrať nasledujúce bežné nastavenia projektora (nastavenia sa môžu líšiť v závislosti od iných zvolených nastavení):
- Farebný režim
  - Úroveň jasu
  - Hlasitosť
  - Geometrická korekcia (sú dostupné **Lichob. korek.** - H/V a **Quick Corner.**)
  - Automat. kalibrácia (EB-770Fi/EB-760Wi)
  - Pomer



- Nastavenie **Geometrická korekcia** sa zobrazuje, len keď je **Pevná inštalácia** nastavená na **Vypnuté** a **Geometrická korekcia** je nastavená na **Lichob. korek.** - H/V alebo **Quick Corner** v ponuke projektora **Inštalácia**.
- Po vykonaní Geometrickej korekcie pomocou interaktívnych pier alebo prsta musíte znova kalibrovať systém (EB-770Fi/EB-760Wi).

- 9 Ak je k dispozícii viac ako deväť dostupných vstupných zdrojov, prejde na predchádzajúcu alebo nasledujúcu stránku.
- 10 Zobrazuje názov projektora a kľúčové slovo projektora.
- 11 Zobrazuje aktuálny čas.



Domovská obrazovka zmizne po 10 minútach nečinnosti.

## » Súvisiace odkazy

- "Obrazovky bielej tabule (Režim bielej tabule)" [str.100](#)
- "Zdieľanie obrazovky" [str.192](#)
- "Premietanie viacerých obrazov súčasne" [str.127](#)

Projektor po skončení používania vypnite.



- Keď sa projektor nepoužíva, vypnite ho, aby sa predĺžila jeho životnosť. Životnosť svetelného zdroja sa líši v závislosti od zvoleného režimu, podmienkach prostredia a používania. Jas sa časom znižuje.
- Ak je nastavenie **Kalibrácie svetla** nastavené na možnosť **Spúšťať pravidelne** v ponuke projektora **Spravovanie**, kalibrácia svetla sa spustí automaticky, ak vypnete projektor a nastanú nasledujúce podmienky (EB-775F/EB-770Fi/EB-770F):
  - uplynulo 100 hodín od poslednej kalibrácie svetla
  - Používali ste projektor nepretržite viac ako 20 minút
- Vzhľadom k tomu, že tento projektor podporuje funkciu priameho vypnutia, vypnúť ho možno priamo pomocou vypínača.

- 1** Stlačte tlačidlo Power na ovládacom paneli alebo diaľkovom ovládači. Projektor zobrazí obrazovku potvrdenia vypnutia.

Vypnuté?

Áno: Stlačte tlačidlo 

Nie : Stlačte akékoľvek iné tlačidlo

- 2** Znovu stlačte tlačidlo napájania. (Ak ho chcete nechať zapnutý, stlačte iné tlačidlo.)

Projektor vydá dvakrát zvukový signál, svetelný zdroj zhasne a svetelný indikátor stavu prestane svietiť.
- 3** Ak chcete projektor prepravovať alebo uskladniť, uistite sa, že modrý svetelný indikátor napájania a svetelný indikátor stavu svietia (ale neblinkajú) a potom odpojte napájací kábel.

Pre projektor môžete nastaviť dátum a čas.

- 1 Zapnite projektor.
- 2 Stlačte tlačidlo [Menu] na ovládacom paneli alebo diaľkovom ovládači.

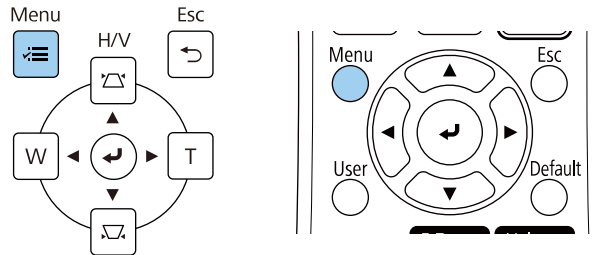

- 3 Vyberte nastavenie **Spravovanie** a stlačte tlačidlo [Enter].

Často používané položky	Spravovanie
Obraz	Užívateľské tlačidlo      Režim svetla
Vstup/výstup signálu	Užívateľské logo
Inštalácia	Použ. Vzor
Zobrazenie	Uzamk. ovl. panela      Vypnuté
Operácia	Jednotnosť farieb
Spravovanie	Režim obnovenia
Sieť	Kalibrácia svetla
Pero/Dotyk	Dátum a Čas
Interaktívne	Nastavenia plánov
Viacnásob. projekcia	Napáj. bezdr. LAN
Pamäť	Diagn. bezdrôt. LAN      1
ECO	Miesto ulož. denníka      USB a vnútorná pamäť
Pôvodné/Všetky nasta...	Rozsah hrom. nast.
	Jazyk      Sloveňčina
	Informácia
	Denníky zobrazenia
	Vynulovať nastavenia položk...
	Časť

- 4 Vyberte nastavenie **Dátum a Čas** a stlačte tlačidlo [Enter].

Zobrazí sa nasledovná obrazovka:

[ Dátum a Čas ]	Späť
<b>Dátum a Čas</b>	
Nastavenie letného času	^
Letný čas	Vypnuté
Začiatok letného času	
Koniec letného času	
Úprava letného času (min.)	0
Internetový čas	

- 5 Vyberte nastavenie **Dátum a Čas** a stlačte tlačidlo [Enter].

Zobrazí sa nasledovná obrazovka:

[ Dátum a Čas ]	Späť
<b>Dátum</b>	2010-01-01
Čas	00:00
Časový rozdiel (UTC)	+
	00:00
	Nastaviť

- 6 Vyberte položku **Dátum**, stlačte tlačidlo [Enter] a pomocou zobrazenej klávesnice zadajte dnešný dátum.

- 7 Vyberte položku **Čas**, stlačte [Enter] a pomocou zobrazenej klávesnice zadajte aktuálny miestny čas.



Ak chcete nastaviť **Časový rozdiel (UTC)**, ako to je vysvetlené v kroku 8, zadajte namiesto aktuálneho miestneho času **Koordinovaný svetový čas**.

- 8** Vyberte položku **Časový rozdiel (UTC)**, stlačte tlačidlo [Enter] a z **Koordinovaného svetového času** nastavte časový rozdiel.
- 9** Po skončení vyberte možnosť **Nastaviť** a stlačte tlačidlo [Enter].
- 10** Ak chcete aktivovať letný čas, vyberte nastavenie **Letný čas** a nastavte ho na **Zapnutý**. Potom vyberte nastavenia.

[ Nastavenie letného času ]		Späť
Letný čas	Zapnuté	^
Úprava letného času (min.)	0	
Začiatok letného času		
Mesiac	1	
Týždeň	1	
Deň v týždni	Pon	
Čas	00:00	
Koniec letného času		
Mesiac	1	
Týždeň	1	
Deň v týždni	Pon	
Čas	00:00	
		Nastaviť

- 11** Po skončení vyberte možnosť **Nastaviť** a stlačte tlačidlo [Enter].
- 12** Ak chcete čas aktualizovať automaticky pomocou časového servera na internete, vyberte nastavenie **Internetový čas** a nastavte ho na **Zapnutý**. Potom vyberte nastavenia.

[ Internetový čas ]		Späť
Internetový čas	Zapnuté	^
Server internetového času	0.0.0.0	
		Nastaviť

- 13** Po skončení vyberte možnosť **Nastaviť** a stlačte tlačidlo [Enter].
- 14** Ponuky zatvorte stlačením tlačidla [Menu] alebo [Esc].

Ak chcete v projektore zobrazíť ponuky a správy v inom jazyku, môžete zmeniť nastavenie možnosti **Jazyk**.

- 1** Zapnite projektor.
- 2** Stlačte tlačidlo [Menu] na ovládacom paneli alebo diaľkovom ovládači.

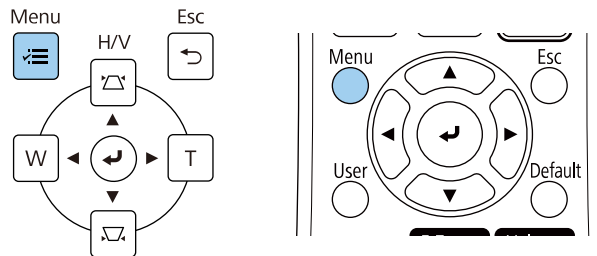

- 3** Vyberte nastavenie **Spravovanie** a stlačte tlačidlo [Enter].

Často používané položky	Spravovanie		
Obraz	Užívateľské tlačidlo	Režim svetla	
Vstup/výstup signálu	Užívateľské logo		
Inštalácia	Použ. Vzor		
Zobrazenie	Uzamk. ovl. panela	Vypnuté	
Operácia	Jednotnosť farieb		
Spravovanie	Režim obnovenia		
Sieť	Kalibrácia svetla		
Pero/Dotyk	Dátum a Čas		
Interaktívne	Nastavenia plánov		
Viacnásob. projekcia	Napáj. bezdr. LAN		
Pamäť	Diagn. bezdrôt. LAN	1	
ECO	Miesto ulož. denníka	USB a vnútorná pamäť	
Pôvodné/Všetky nast...	Rozsah hrom. nast.	Jazyk 	Slovenčina
	Informácia		
	Denníky zobrazenia		
	Vynulovať nastavenia položk...		
	Sieť		

- 4** Vyberte nastavenie **Jazyk** a stlačte tlačidlo [Enter].
- 5** Vyberte jazyk, ktorý chcete používať, a stlačte tlačidlo [Enter].
- 6** Ponuky zatvorte stlačením tlačidla [Menu] alebo [Esc].

Režim premietania budete musieť zmeniť v závislosti od umiestnenia projektora, aby sa obrazy premietali správne.

- Nastavenie **Predná strana** umožňuje premietiť zo stola pred premietacou plochou.
- Nastavenie **P. str./Obrátene** obraz otočí hornou stranou dolu, aby ho bolo možné premietiť obrátene z držiaka na stene alebo zo stropu.
- Nastavenie **Zadná časť** obraz otočí vodorovne, aby ho bolo možné premietiť zozadu na priesvitnú premietaciu plochu.
- Nastavenie **Z. str./Obrátene** obraz otočí hornou stranou dolu a vodorovne, aby ho bolo možné premietiť z držiaka na stene alebo zo stropu a zozadu na priesvitnú premietaciu plochu.

» **Súvisiace odkazy**

- "Zmena režimu premietania pomocou diaľkového ovládania" [str.55](#)
- "Zmena režimu premietania v ponukách" [str.55](#)
- "Možnosti nastavenia a inštalácie projektora" [str.29](#)

Obraz chvíľu zmizne a znovu sa objaví obrátený hornou stranou dolu.

- 3 Ak chcete premietanie prepnúť späť do pôvodného režimu, znovu stlačte a podržte tlačidlo [A/V Mute] po dobu 5 sekúnd.

## Zmena režimu premietania v ponukách

Režim premietania môžete v ponukách projektora zmeniť tak, aby sa obraz otočil hornou stranou dolu alebo zľava doprava.

- 1 Zapnite projektor a zobrazte obraz.
- 2 Stlačte tlačidlo [Menu] na ovládacom paneli alebo diaľkovom ovládači.

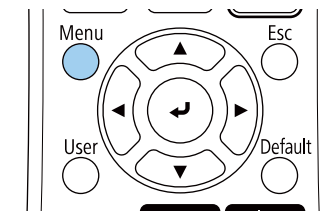
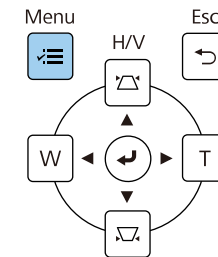

## Zmena režimu premietania pomocou diaľkového ovládania

Ak chcete obraz otočiť hornou stranou dolu, môžete zmeniť režim premietania.

- 1 Zapnite projektor a zobrazte obraz.
- 2 Na diaľkovom ovládači stlačte a podržte tlačidlo [A/V Mute] po dobu 5 sekúnd.

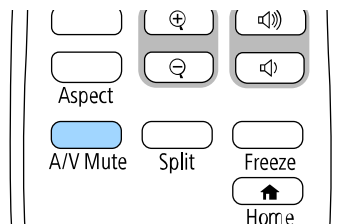

**3** Vyberte ponuku **Inštalácia** a stlačte tlačidlo [Enter].

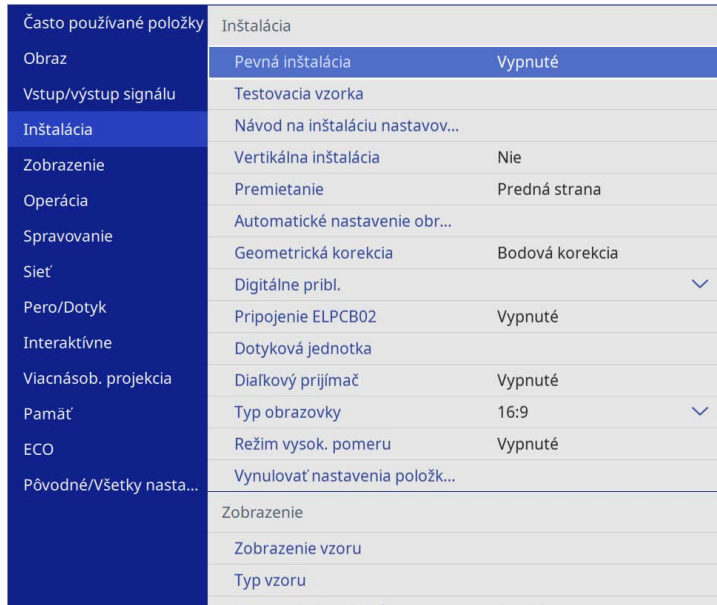

**4** Vyberte možnosť **Premietanie** a stlačte tlačidlo [Enter].

**5** Vyberte režim premietania a stlačte tlačidlo [Enter].

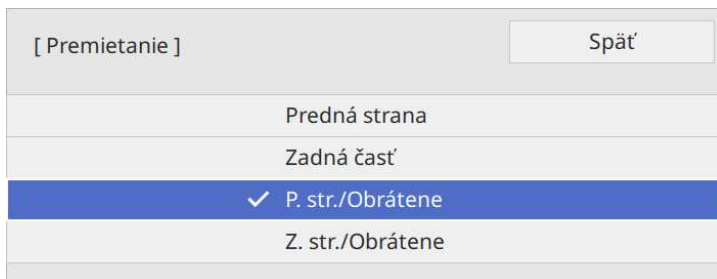

**6** Ponuky zatvorte stlačením tlačidla [Menu] alebo [Esc].



Nastavenie **Typ obrazovky** môžete použiť na zosúladienie pomeru strán zobrazeného obrazu s obrazovkou, ktorú používate.



- Toto nastavenie nie je k dispozícii pri používaní jedného z nasledujúcich vstupných zdrojov:
  - USB
  - LAN
- Ak je nastavenie **Prehrávanie obsahu** nastavené na **Zapnuté** v ponuke projektora **Operácia**, nebude možné zmeniť nastavenie položky **Typ obrazovky** (EB-775F/EB-770F).

**1** Zapnite projektor a zobrazte obraz.

**2** Stlačte tlačidlo [Menu] na ovládacom paneli alebo diaľkovom ovládači.

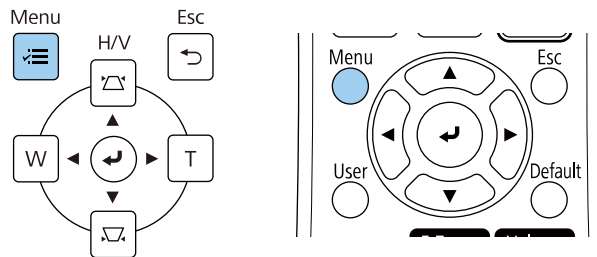

**3** Vyberte ponuku **Inštalácia** a stlačte tlačidlo [Enter].

Často používané položky	Inštalácia
Obraz	Pevná inštalácia Vypnuté
Vstup/výstup signálu	Testovacia vzorka
Inštalácia	Návod na inštaláciu nastavov...
Zobrazenie	Vertikálna inštalácia Nie
Operácia	Premietanie Predná strana
Spravovanie	Automatické nastavenie obr...
Sieť	Geometrická korekcia Bodová korekcia
Pero/Dotyk	Digitálne pribl. ▾
Interaktívne	Pripojenie ELPCB02 Vypnuté
Viacnásob. projekcia	Dotyková jednotka
Pamäť	Diaľkový prijímač Vypnuté
ECO	Typ obrazovky 16:9 ▾
Pôvodné/Všetky nast...	Režim vysok. pomeru Vypnuté
	Vynulovať nastavenia položk...
	Zobrazenie
	Zobrazenie vzoru
	Typ vzoru

**4** Vyberte možnosť **Typ obrazovky** a stlačte tlačidlo [Enter].

**5** Vyberte pomer strán vašej obrazovky a stlačte [Enter].

[ Typ obrazovky ]	Späť
4:3	
16:6	
✓ 16:9	
16:10	
21:9	



Dostupný pomer strán sa líši v závislosti od modelu projektora.

**6** Stlačením tlačidla [Menu] ukončíte otvorené ponuky.



Musíte reštartovať projektor. Postupujte podľa pokynov na obrazovke.

**7** V prípade potreby nastavte pomer strán premietaného obrazu.



Po zmene nastavenia položky **Typ obrazovky** sa nastavenia položky **EDID** upravia automaticky.

» **Súvisiace odkazy**

- "Nastavenie polohy obrazu pomocou polohy obrazovky" [str.58](#)

## Nastavenie polohy obrazu pomocou polohy obrazovky

Ak sú medzi okrajom obrazu a rámom premietanej obrazovky okraje, môžete nastaviť polohu obrazu.

**1** Zapnite projektor a zobrazte obraz.

**2** Stlačte tlačidlo [Menu] na ovládacom paneli alebo diaľkovom ovládači.

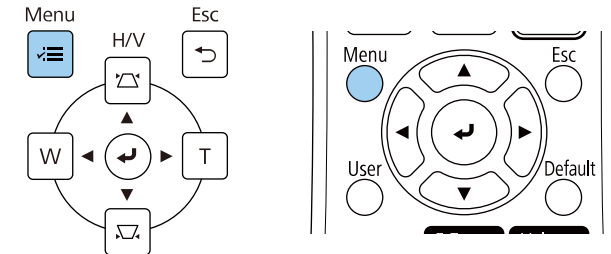

**3** Vyberte ponuku **Inštalácia** a stlačte tlačidlo [Enter].

Často používané položky	Inštalácia	
Obraz	Pevná inštalácia	Vypnuté
Vstup/výstup signálu	Testovacia vzorka	
Inštalácia	Návod na inštaláciu nastavov...	
Zobrazenie	Vertikálna inštalácia	Nie
Operácia	Premietanie	Predná strana
Spravovanie	Automatické nastavenie obr...	
Sieť	Geometrická korekcia	Bodová korekcia
Pero/Dotyk	Digitálne pribl.	▼
Interaktívne	Pripojenie ELPCB02	Vypnuté
Viacnásob. projekcia	Dotyková jednotka	
Pamäť	Diaľkový prijímač	Vypnuté
ECO	Typ obrazovky	16:9 ▼
Pôvodné/Všetky nast...	Režim vysok. pomeru	Vypnuté
	Vynulovať nastavenia položk...	
	Zobrazenie	
	Zobrazenie vzoru	
	Typ vzoru	

**4** Vyberte možnosť **Poloha obrazovky** a stlačte tlačidlo [Enter].

- 5** Polohu obrazu upravte pomocou tlačidiel so šípkami na ovládacom paneli alebo diaľkovom ovládači.



Pri používaní interaktívnych prvkov s pomerom strán 16: 6 nastavte položku **Poloha obrazovky** na vertikálne strednú alebo vyššiu polohu (EB-770Fi).

- 6** Po skončení stlačte tlačidlo [Menu].

Zobrazíť testovací vzor a potom upraviť zaostrenie.



Odporúčame vykonať úpravu zaostrenia aspoň 30 minút po spustení premietania, pretože hneď po zapnutí projektora nie sú obrazy stabilné.

**1** Zapnite projektor.

**2** Stlačte tlačidlo [Menu] na ovládacom paneli alebo diaľkovom ovládači.

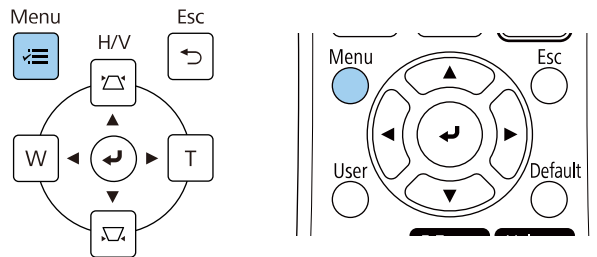

**3** Vyberte ponuku **Inštalácia** a stlačte tlačidlo [Enter].

Často používané položky	Inštalácia	
Obraz	Pevná inštalácia	Vypnuté
Vstup/výstup signálu	Testovacia vzorka	
Inštalácia	Návod na inštaláciu nastavov...	
Zobrazenie	Vertikálna inštalácia	Nie
Operácia	Premietanie	Predná strana
Spravovanie	Automatické nastavenie obr...	
Sieť	Geometrická korekcia	Bodová korekcia
	Digitálne pribl.	▼
Pero/Dotyk	Pripojenie ELPCB02	Vypnuté
Interaktívne	Dotyková jednotka	
Viacnásob. projekcia	Diaľkový prijímač	Vypnuté
Pamäť	Typ obrazovky	16:9 ▼
ECO	Režim vysok. pomeru	Vypnuté
Pôvodné/Všetky nast...	Vynulovať nastavenia položk...	
	Zobrazenie	
	Zobrazenie vzoru	
	Typ vzoru	

**4** Vyberte možnosť **Testovací vzor** a stlačte tlačidlo [Enter].

- 5** Vyberte testovací vzor a potom stlačením tlačidla [Enter] zobrazte vzor, ktorý si želáte (EB-775F/EB-770F).

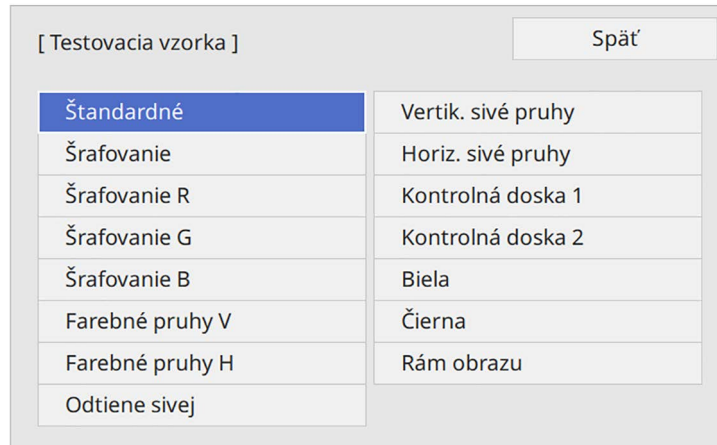

- 6** Otvorte kryt vzduchového filtra.

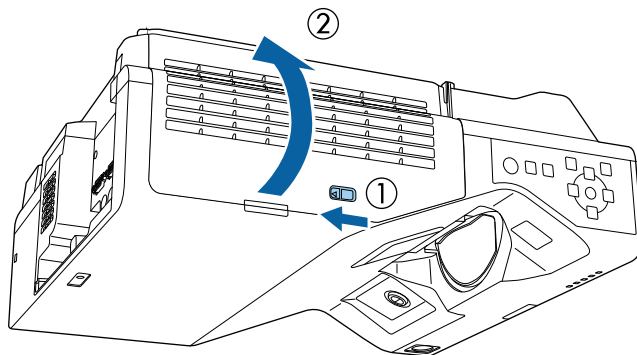

- 7** Posunutím zaostrovacej páčky zaostrite na stred dolnej časti premietanej obrazovky.

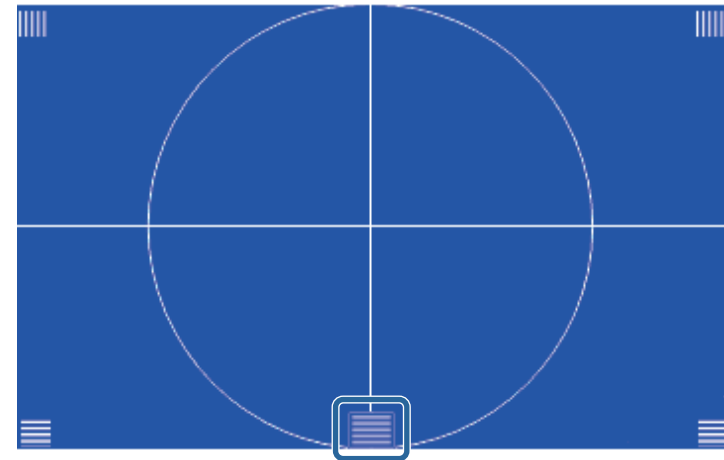
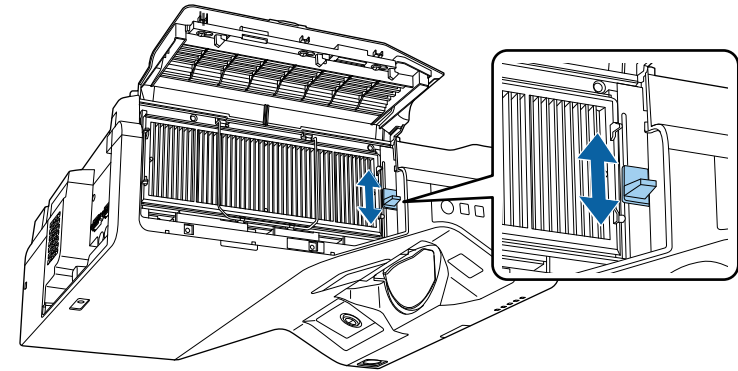

Ak sa zobrazí iná testovacia vzorka, upravte zaostrenie pri pozeraní sa na testovaciu vzorku.

- 8** Skontrolujte, či sa zaostrenie zhoduje s rohmi premietanej obrazovky.

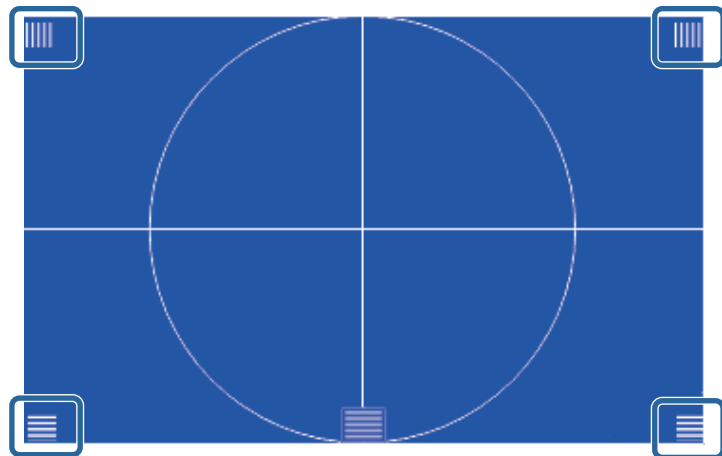

Ak sú niektoré oblasti neostré, upravte pomocou zaostrovacej páčky, kým rohy nebudú rovnako zaostrené.

- 9** Ak chcete odstrániť testovaciu vzorku, stlačte tlačidlo [Esc].

Ak je po umiestnení projektoru na stôl alebo iný rovný povrch premietaný obraz horizontálne naklonený (ľavá a pravá strana premietaného obrazu sú v rozdielnych výškach), upravte nastavenie predných nožičiek tak, aby boli obidve strany v jednej rovine.

- 1** Zapnite projektor a zobrazte obraz.
- 2** Ak je obraz naklonený, výšku upravte otáčaním predných nožičiek.

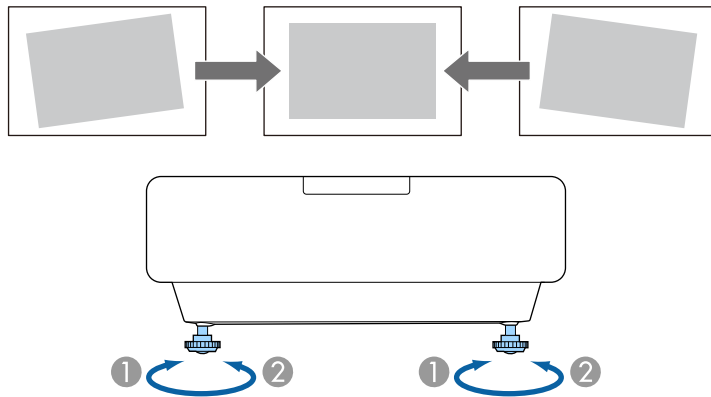

- 1** Vytiahnite prednú nožičku
- 2** Zasuňte prednú nožičku

Ak je premietaný obraz nerovnomerne obdĺžnikový, musíte upraviť tvar obrazu.

Rovnostranný alebo obdĺžnikový obraz môžete premietiť tak, že projektor umiestnite priamo pred stred premietacej plochy vo vyrovnanej polohe. Ak projektor umiestnite šikmo k premietacej ploche alebo ho nakloníte hore alebo dolu alebo nabok, budete musieť upraviť tvar obrazu.

Obraz je po oprave o niečo menší.

Ak chcete dosiahnuť najlepšiu kvalitu obrazu, odporúčame nastaviť polohu inštalácie projektoru, aby ste dosiahli správnu veľkosť a tvar obrazu.

### » Súvisiace odkazy

- "Oprava tvaru obrazu pomocou tlačidiel Keystone" [str.64](#)
- "Oprava tvaru obrazu pomocou funkcie Quick Corner" [str.65](#)
- "Oprava tvaru obrazu pomocou Korekcie pomeru strán" [str.67](#)
- "Oprava tvaru obrazu pomocou Bodovej korekcie" [str.70](#)
- "Načítavanie nastavenia tvaru obrazu z pamäte" [str.72](#)
- "Oprava tvaru obrazu pomocou rohových značkovačov" [str.72](#)

## Oprava tvaru obrazu pomocou tlačidiel Keystone

Pomocou tlačidiel na korekciu lichobežníkového skreslenia v projektore môžete opraviť obraz, ktorý má nerovnomerný obdĺžnikový tvar.

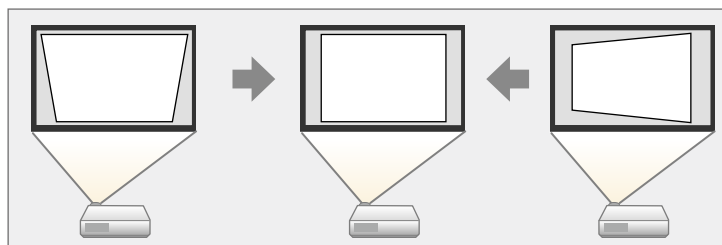

Pomocou tlačidiel na korekciu lichobežníkového skreslenia môžete upraviť obrazy až do 3° vpravo, vľavo, hore alebo dole.



- Ak zmeníte nastavenie **Typ obrazovky** a **Poloha obrazovky**, nastavenia sa resetujú.
- Nemožno kombinovať s inými metódami opravy.

- 1** Zapnite projektor a zobrazte obraz.
- 2** Ak chcete zobraziť obrazovku úpravy Lichobež. korekcia, na ovládacom paneli stlačte jedno z tlačidiel na korekciu lichobežníkového skreslenia.

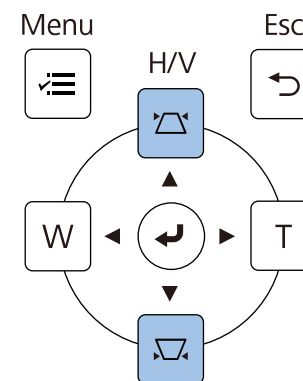

[ Lichobež. korekcia ]

Lichob. korekcia - V	50	▼	▬	▲
Lichob. korekcia - H	50	◀	▬	▶



**3** Ak chcete upraviť tvar obrazu, stlačte tlačidlo Keystone.

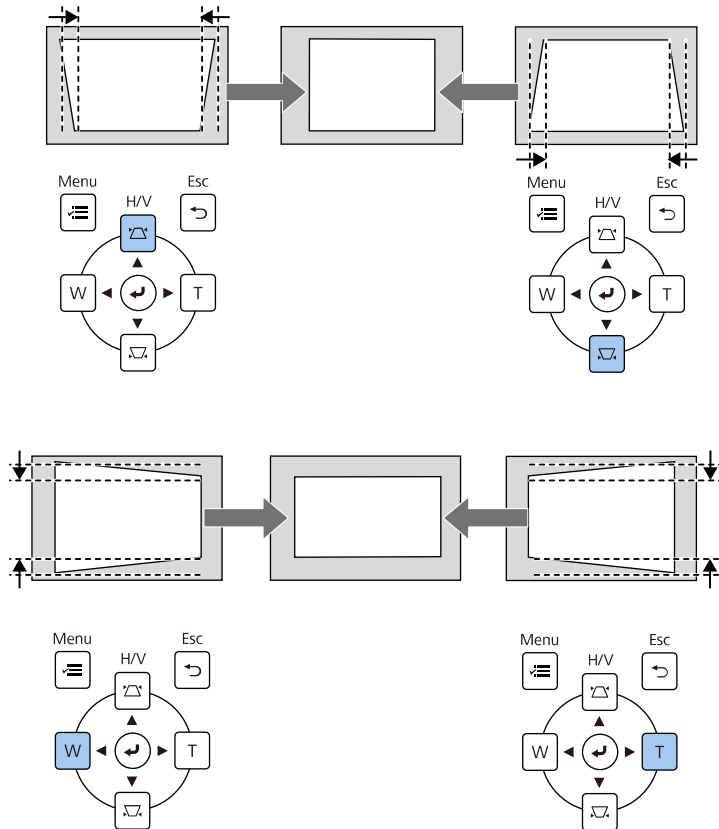

- Ak je projektor nainštalovaný mimo vášho dosahu, tvar obrazu môžete tiež opraviť pomocou diaľkového ovládača.
  - ☛ **Inštalácia > Geometrická korekcia > Lichob. korek. - H/V**
- Ak chcete uložiť aktuálny tvar obrazu, ktorý ste upravili, vyberte možnosť **Uložiť pamäť**. Do pamäte môžete uložiť až tri tvary obrazov.
  - ☛ **Inštalácia > Geometrická korekcia > Pamäť > Uložiť pamäť**

## Oprava tvaru obrazu pomocou funkcie Quick Corner

Pomocou nastavenia **Quick Corner** môžete opraviť tvar a veľkosť obrazu, ktorý má nerovnomerný obdĺžnikový tvar.

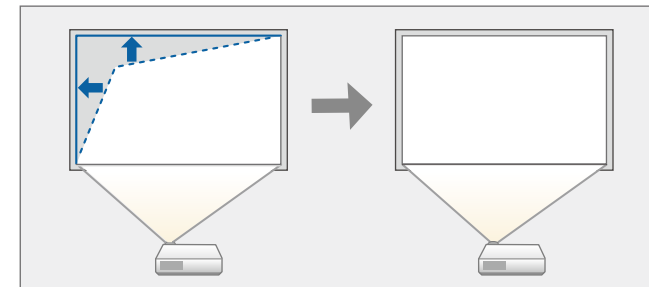

 Ak zmeníte nastavenie **Typ obrazovky** a **Poloha obrazovky**, nastavenia sa resetujú.

- 1** Zapnite projektor a zobrazte obraz.
- 2** Stlačte tlačidlo [Menu] na ovládacom paneli alebo diaľkovom ovládači.

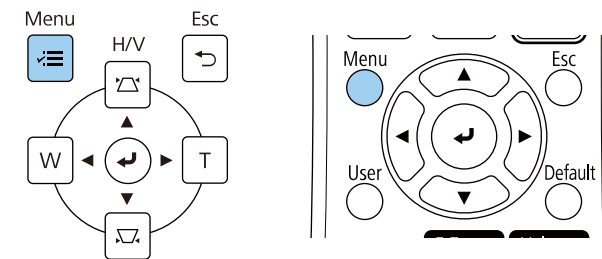

**3** Vyberte ponuku **Inštalácia** a stlačte tlačidlo [Enter].

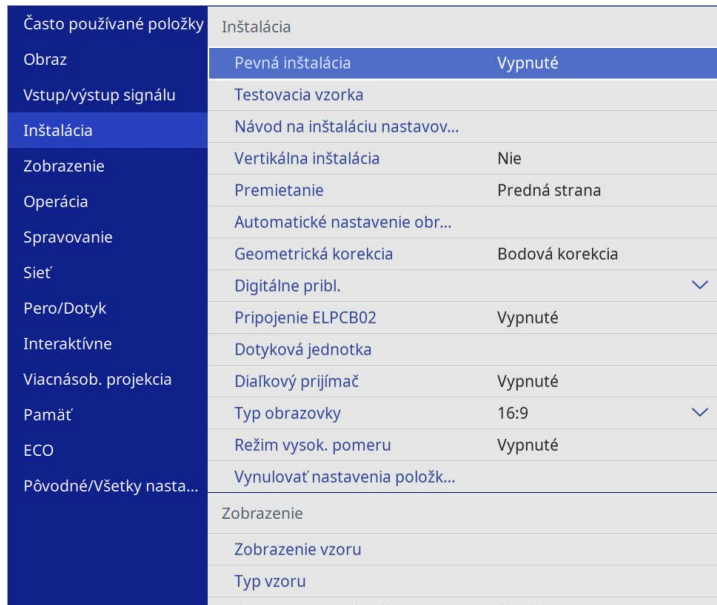

**4** Vyberte možnosť **Geometrická korekcia** a stlačte tlačidlo [Enter].

**5** Vyberte možnosť **Quick Corner** a stlačte tlačidlo [Enter]. Potom vyberte možnosť **Áno** a podľa potreby stlačte [Enter].

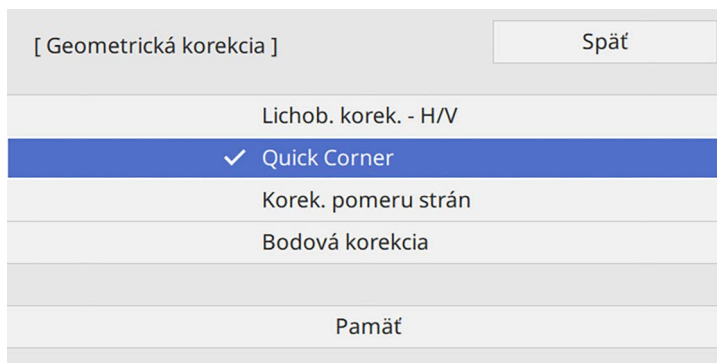

Zobrazí sa obrazovka na výber oblasti.

**6** Pomocou tlačidiel so šípkami vyberte oblasť obrazu, ktorú chcete upraviť. Potom stlačte tlačidlo [Enter].

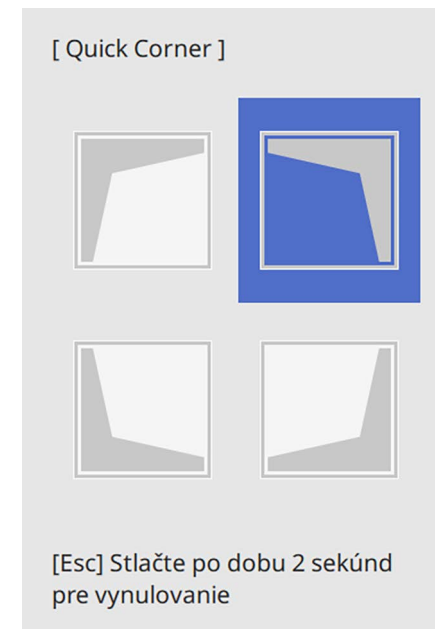

Ak chcete resetovať nastavenia možnosti **Quick Corner**, pri zobrazenej obrazovke na výber oblasti stlačte tlačidlo [Esc] a podržte ho približne na 2 sekundy a potom vyberte možnosť **Áno**.

**7** Ak chcete upraviť tvar obrazu, podľa potreby stlačte tlačidlá so šípkami. Ak sa chcete vrátiť na obrazovku na výber oblasti, stlačte tlačidlo [Enter].



- Oblasť môžete vybrať aj stláčaním číselných tlačidiel na diaľkovom ovládači:
  - [1] vyberá ľavú hornú časť.
  - [3] vyberá pravú hornú časť.
  - [7] vyberá ľavú dolnú časť.
  - [9] vyberá pravú dolnú časť.
- Ak uvidíte túto obrazovku, tvar nemôžete ďalej upravovať v smere, ktorý je označený šedým trojuholníkom.

[ Quick Corner ]

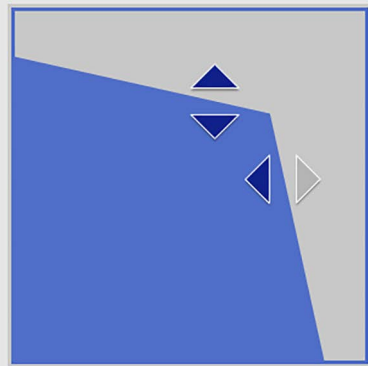

Oblasť vyberte pomocou tlačidiel s číslami.  
 [1] Hore vľavo [3] Hore vpravo  
 [7] Vľavo dole [9] Vpravo dole

**8** Podľa potreby zopakujte kroky č. 6 a 7, kým nenastavíte zostávajúce rohy.

**9** Po skončení stlačte tlačidlo [Esc].

Nastavenie **Geometrická korekcia** je teraz nastavené na **Quick Corner** v ponuke projektora **Inštalácia**.

Keď na ovládacom paneli nabudúce stlačíte tlačidlá na opravu lichobežníkového skreslenia, zobrazí sa obrazovka na nastavenie oblasti.



Ak chcete uložiť aktuálny tvar obrazu, ktorý ste upravili, vyberte možnosť **Uložiť pamäť**. Do pamäte môžete uložiť až tri tvary obrazov. **Inštalácia > Geometrická korekcia > Pamäť > Uložiť pamäť**

## Oprava tvaru obrazu pomocou Korekcie pomeru strán

Tvar premietaného obrazu na zakrivenej alebo guľovitej ploche môžete upraviť v nastavení **Korek. pomeru strán**.

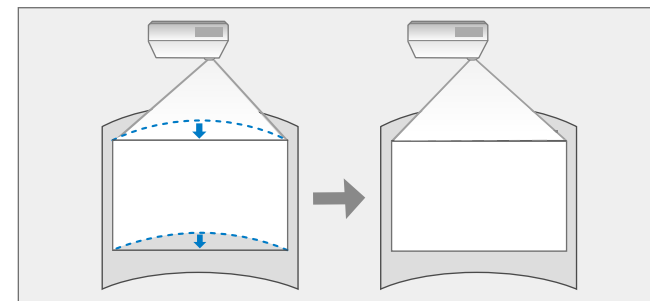

Ak zmeníte nastavenie **Typ obrazovky** a **Poloha obrazovky**, nastavenia sa resetujú.

**1** Zapnite projektor a zobrazte obraz.

**2** Stlačte tlačidlo [Menu] na ovládacom paneli alebo diaľkovom ovládači.

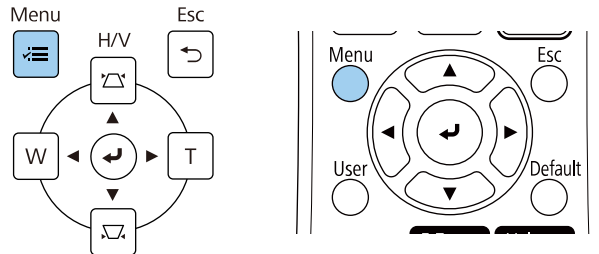

**3** Vyberte ponuku **Inštalácia** a stlačte tlačidlo [Enter].

Často používané položky	Inštalácia
Obraz	Pevná inštalácia Vypnuté
Vstup/výstup signálu	Testovacia vzorka
<b>Inštalácia</b>	Návod na inštaláciu nastavov...
Zobrazenie	Vertikálna inštalácia Nie
Operácia	Premietanie Predná strana
Spravovanie	Automatické nastavenie obr...
Sieť	Geometrická korekcia Bodová korekcia
Pero/Dotyk	Digitálne pribl. ▾
Interaktívne	Pripojenie ELPCB02 Vypnuté
Viacnásob. projekcia	Dotyková jednotka
Pamäť	Diaľkový prijímač Vypnuté
ECO	Typ obrazovky 16:9 ▾
Pôvodné/Všetky nast...	Režim vysok. pomeru Vypnuté
	Vynulovať nastavenia položk...
	Zobrazenie
	Zobrazenie vzoru
	Typ vzoru

**4** Vyberte možnosť **Geometrická korekcia** a stlačte tlačidlo [Enter].

**5** Vyberte možnosť **Korek. pomeru strán** a stlačte tlačidlo [Enter].

[ Geometrická korekcia ]	Späť
Lichob. korek. - H/V	
Quick Corner	
<b>✓ Korek. pomeru strán</b>	
Bodová korekcia	
Pamäť	

Zobrazí sa obrazovka **Korek. pomeru strán**.

**6** Vyberte možnosť **Korek. pomeru strán** a stlačte tlačidlo [Enter].

[ Korek. pomeru strán ]	Späť
Quick Corner	
<b>Korek. pomeru strán</b>	
Bodová korekcia	
Vynulovať	

Zobrazí sa obrazovka na výber oblasti.

- 7** Pomocou tlačidiel so šípkami vyberte oblasť obrazu, ktorú chcete upraviť, a potom stlačte tlačidlo [Enter].

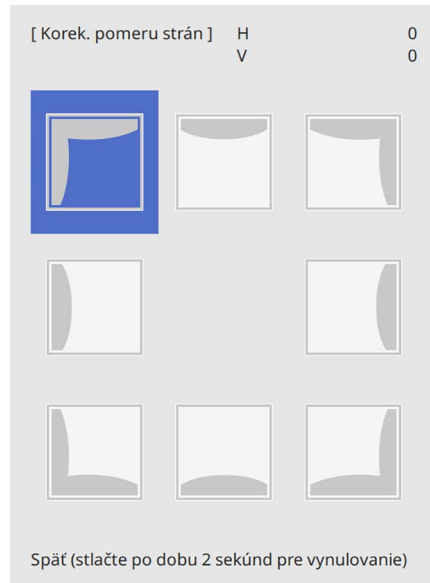

- 8** Ak chcete upraviť tvar obrazu vybranej oblasti, podľa potreby stlačte tlačidlá so šípkami.

Ak sa chcete vrátiť na obrazovku na výber oblasti, stlačte tlačidlo [Enter].



Ak uvidíte túto obrazovku, tvar nemôžete ďalej upravovať v smere, ktorý je označený šedým trojuholníkom.

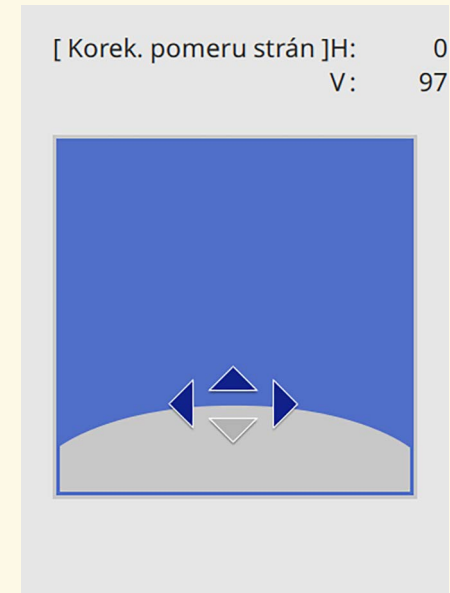

- 9** Podľa potreby zopakujte kroky č. 7 a 8, kým nenastavíte zostávajúce rohy.

- 10** Po skončení stlačte tlačidlo [Esc].



- Opravené výsledky môžete jemne doladiť. Použite funkciu **Quick Corner** na upravenie sklonu obrazu a potom použite **Bodovú korekciu** na jemné doladenie. Vyberte funkciu **Quick Corner** alebo **Bodová korekcia** na obrazovke v kroku 6.
- Ak chcete uložiť aktuálny tvar obrazu, ktorý ste upravili, vyberte možnosť **Uložiť pamäť**. Do pamäte môžete uložiť až tri tvary obrazov.
- **Inštalácia > Geometrická korekcia > Pamäť > Uložiť pamäť**
- Ak chcete resetovať nastavenia možnosti **Korek. pomeru strán**, pri zobrazenej obrazovke na výber oblasti stlačte tlačidlo [Esc] a podržte ho približne na 2 sekundy a potom vyberte možnosť **Áno**.

### » Súvisiace odkazy

- "Oprava tvaru obrazu pomocou funkcie Quick Corner" [str.65](#)
- "Oprava tvaru obrazu pomocou Bodovej korekcie" [str.70](#)

## Oprava tvaru obrazu pomocou Bodovej korekcie

Nastavenie projektora **Bodová korekcia** môžete použiť na jemné vyladenie tvaru obrazu po častiach obrazu. Obraz je rozdelený na mriežku, ktorá umožňuje presúvať priesečnice na mriežke podľa potreby na opravu skreslenia.

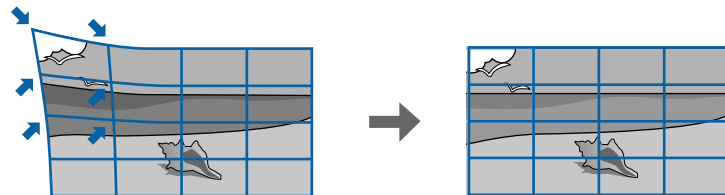

Ak zmeníte nastavenie **Typ obrazovky** a **Poloha obrazovky**, nastavenia sa resetujú.

**1** Zapnite projektor a zobrazte obraz.

**2** Stlačte tlačidlo [Menu] na ovládacom paneli alebo diaľkovom ovládači.

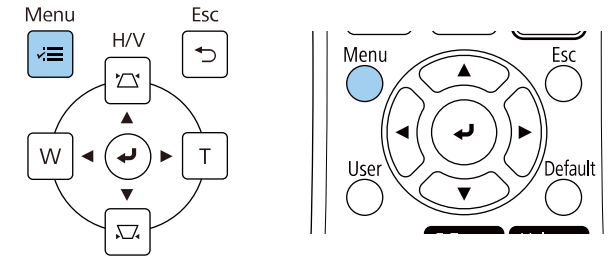

**3** Vyberte ponuku **Inštalácia** a stlačte tlačidlo [Enter].

Často používané položky	Inštalácia	
Obraz	Pevná inštalácia	Vypnuté
Vstup/výstup signálu	Testovacia vzorka	
Inštalácia	Návod na inštaláciu nastavov...	
Zobrazenie	Vertikálna inštalácia	Nie
Operácia	Premietanie	Predná strana
Spravovanie	Automatické nastavenie obr...	
Sieť	Geometrická korekcia	Bodová korekcia
Pero/Dotyk	Digitálne pribl.	▼
Interaktívne	Pripojenie ELPCB02	Vypnuté
Viacnásob. projekcia	Dotyková jednotka	
Pamäť	Diaľkový prijímač	Vypnuté
ECO	Typ obrazovky	16:9 ▼
Pôvodné/Všetky nast...	Režim vysok. pomeru	Vypnuté
	Vynulovať nastavenia položk...	
	Zobrazenie	
	Zobrazenie vzoru	
	Typ vzoru	

**4** Vyberte možnosť **Geometrická korekcia** a stlačte tlačidlo [Enter].

- 5** Vyberte možnosť **Bodová korekcia** a stlačte tlačidlo [Enter]. Potom vyberte možnosť **Áno** a podľa potreby stlačte [Enter].

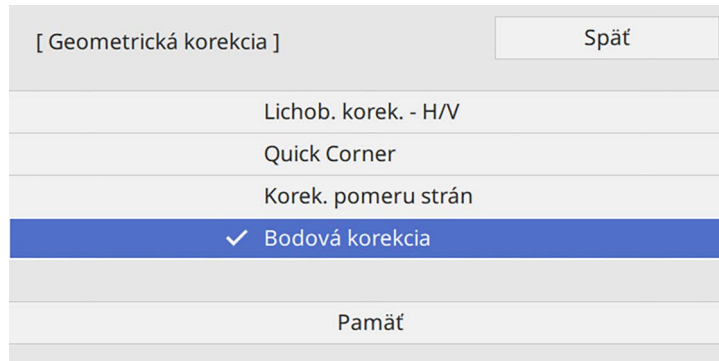

- 6** Vyberte možnosť **Bodová korekcia** a stlačte tlačidlo [Enter].



Pre jemné doladenie vyberte možnosť **Quick Corner** na hrubú úpravu tvaru a veľkosti obrazu a potom vyberte možnosť **Bodová korekcia**, aby ste ich upravili presne.

- 7** Vyberte číslo bodu a stlačte tlačidlo [Enter].  
Na premietanom obraze sa zobrazí mriežka.



Ak chcete zmeniť viditeľnosť farby mriežky, stlačte [Esc] a potom vyberte iné nastavenie položky **Farba vzoru** v ponuke **Bodová korekcia**.

- 8** Pomocou tlačidiel so šípkami sa presuňte na bod, ktorý chcete opraviť, a potom stlačte tlačidlo [Enter].

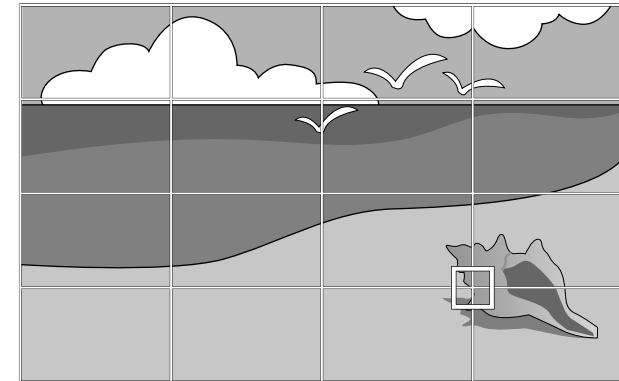

- 9** Pomocou šípok opravte skreslenie podľa potreby.

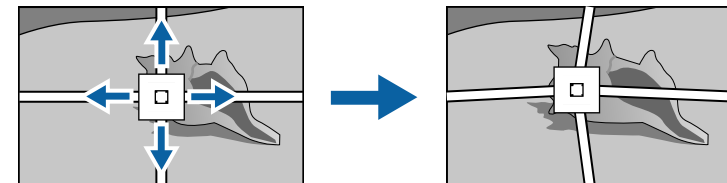

- 10** Ak chcete opraviť akékoľvek zostávajúce body, stlačte tlačidlo [Esc], čím sa vrátite na predchádzajúcu obrazovku, a potom zopakujte kroky 8 a 9.

- 11** Po skončení stlačte tlačidlo [Esc].



- Ak chcete uložiť aktuálny tvar obrazu, ktorý ste upravili, vyberte možnosť **Uložiť pamäť**. Do pamäte môžete uložiť až tri tvary obrazov.
- **Inštalácia > Geometrická korekcia > Pamäť > Uložiť pamäť**
- Ak chcete resetovať nastavenia položky **Bodová korekcia** na jej pôvodné polohy, vyberte možnosť **Resetovať** na obrazovke **Bodová korekcia**.



Vyššie uvedená ilustrácia slúži len ako príklad.

- 3** Po načítaní nastavení postupujte podľa pokynov na obrazovke.

## » Súvisiace odkazy

- "Oprava tvaru obrazu pomocou funkcie Quick Corner" [str.65](#)

## Načítavanie nastavenia tvaru obrazu z pamäte

Môžete načítať nastavenia tvaru obrazu, ktoré ste vybrali a uložili do pamäte projektoru, a použiť ich na aktuálny obraz.

- 1** Zapnite projektor a zobrazte obraz.
- 2** Na diaľkovom ovládači stlačte a podržte tlačidlo [Num] a potom stlačte číselný kláves (1, 2 alebo 3), ktorý sa zhoduje s číslom uloženého nastavenia.

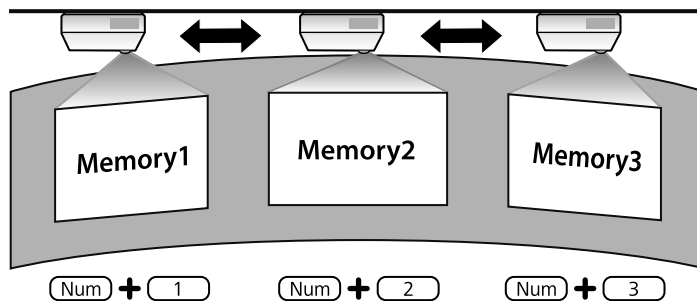

## Oprava tvaru obrazu pomocou rohových značkovačov

Ak ste na premietaciu plochu nainštalovali rohové značkovače, môžete použiť nastavenie projektoru **Automatické nastavenie obrazovky** na automatickú opravu tvaru obrazu (EB-770Fi/EB-760Wi).

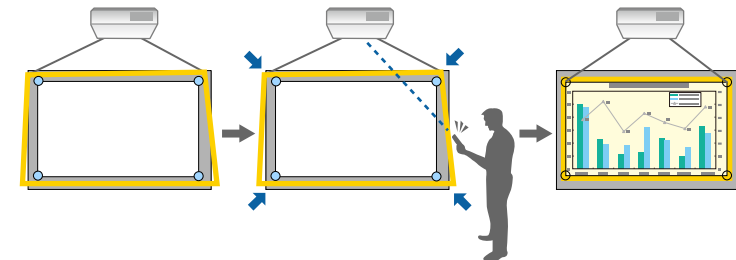

- **Automatické nastavenie obrazovky** nemusí fungovať správne v závislosti od povrchu premietanej obrazovky. **Automatické nastavenie obrazovky** môžete vykonávať v nasledujúcich situáciách:
  - Povrch obrazovky je plochý.
  - Premietacia plocha nie je ani alebo znečistená a na povrchu obrazovky nie sú žiadne iné prekážky.
  - Pred vykonaním **Automatického nastavenia obrazovky** nastavte typ obrazovky. Nastavenia sa resetujú, keď zmeníte **Typ obrazovky**.
  - Keď posuniete obraz, pravdepodobne nebude možné správne opraviť tvar obrazu.

Funkcia Automatické nastavenie obrazovky umožňuje opraviť skreslenie premietaného obrazu v týchto podmienkach:



- veľkosť premietanej plochy je 100 palcov alebo menej
- Premietací uhol je približne v rozsahu 1° priamo na premietaciu plochu vo všetkých smeroch

**1** Zapnite projektor a zobrazte obraz.

**2** Stlačte tlačidlo [Menu] na ovládacom paneli alebo diaľkovom ovládači.

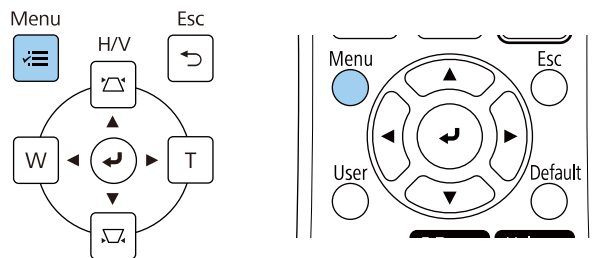

**3** Vyberte ponuku **Inštalácia** a stlačte tlačidlo [Enter].

Často používané položky	Inštalácia	
Obraz	Pevná inštalácia	Vypnuté
Vstup/výstup signálu	Testovacia vzorka	
Inštalácia	Návod na inštaláciu nastavov...	
Zobrazenie	Vertikálna inštalácia	Nie
Operácia	Premietanie	Predná strana
Spravovanie	Automatické nastavenie obr...	
Sieť	Geometrická korekcia	Bodová korekcia
Pero/Dotyk	Digitálne pribl.	
Interaktívne	Pripojenie ELPCB02	Vypnuté
Viacnásob. projekcia	Dotyková jednotka	
Pamäť	Diaľkový prijímač	Vypnuté
ECO	Typ obrazovky	16:9
Pôvodné/Všetky nast...	Režim vysok. pomeru	Vypnuté
	Vynulovať nastavenia položk...	
	Zobrazenie	
	Zobrazenie vzoru	
	Typ vzoru	

**4** Vyberte možnosť **Automatické nastavenie obrazovky** a stlačte tlačidlo [Enter].

Zobrazí sa obrazovka so sprievodcom.

**5** Postupujte podľa pokynov na obrazovke na nastavenie polohy premietaného obrazu tak, aby sa rohové značky nachádzali vo vnútri žltej oblasti.

**6** Stlačte tlačidlo [Enter].

Zobrazí sa vodiaci vzor a projektor začne upravovať tvar obrazu.

Ak sa v dôsledku úprav vyskytnú nejaké deformácie v tvare premietaných obrazov, upravte tvar obrazu pomocou opravy **Quick Corner**.

Veľkosť obrazu môžete zmeniť pomocou tlačidiel Široké a Tele.



- Ak chcete dosiahnuť najlepšiu kvalitu obrazu, odporúčame nastaviť polohu inštalácie projektora, aby ste dosiahli správnu veľkosť a tvar obrazu.
- Odporúčame vykonať úpravu veľkosti obrazu aspoň 30 minút po spustení premietania, pretože hneď po zapnutí projektora nie sú obrazy stabilné.

**1** Zapnite projektor a zobrazte obraz.

**2** Ak chcete zväčšiť veľkosť obrazu, na ovládacom paneli projektora stlačte tlačidlo Wide (Širokohlý). Ak chcete zmenšiť veľkosť obrazu, stlačte tlačidlo.

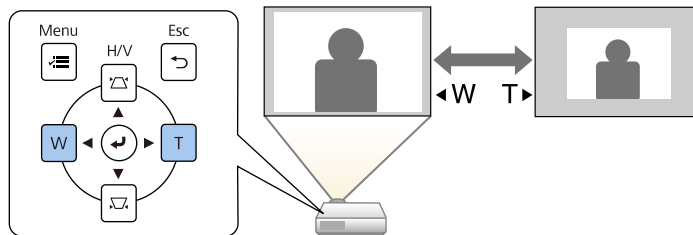

Nastavenie **Digitálne pribl.** môžete tiež upraviť v ponuke projektora **Inštalácia**.

Ak chcete upraviť polohu obrazu bez posunutia projektora, môžete použiť funkciu **Posunutie obrazu**.



- Táto funkcia je k dispozícii, keď zmenšíte obraz pomocou nastavenia funkcie Digitálne pribl.
- Odporúčame vykonať úpravu polohy obrazu aspoň 30 minút po spustení premietania, pretože hneď po zapnutí projektora nie sú obrazy stabilné.

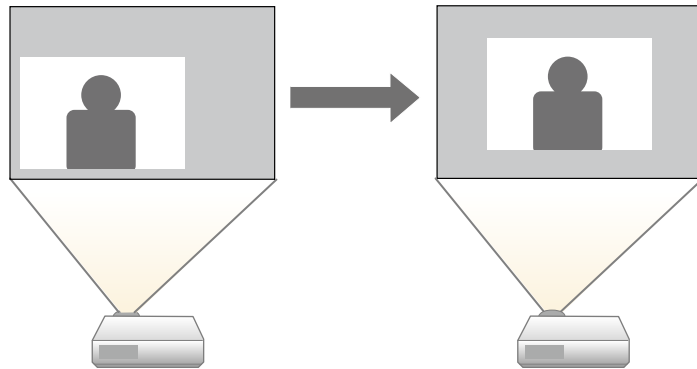

**1** Zapnite projektor a zobrazte obraz.

**2** Veľkosť obrazu nastavte pomocou tlačidiel Wide a Tele.

Po nastavení veľkosti obrazu sa automaticky zobrazí obrazovka Posunutie obrazu.

**3** Pomocou šípok upravte pozíciu obrazu.

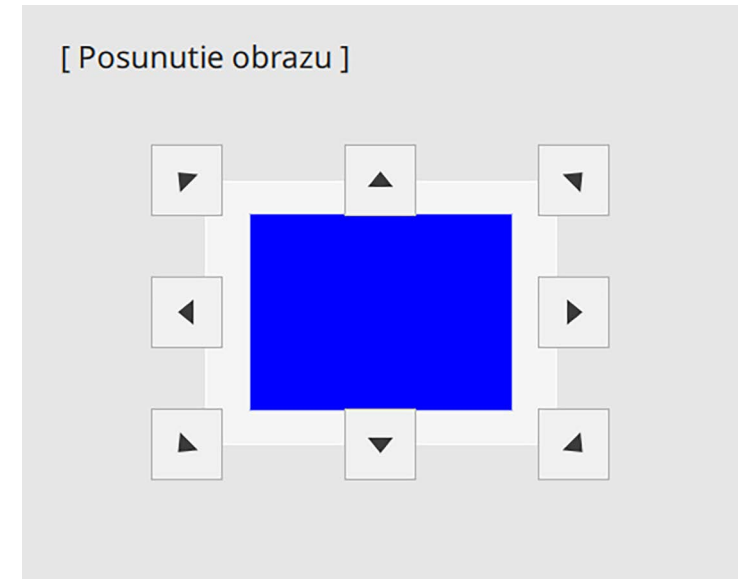

**4** Stlačením tlačidla [Esc] zatvorte obrazovku úprav.

Ak približne 10 sekúnd nevykonáte žiadnu operáciu, obrazovka úprav sa zatvorí.



- Nastavenie **Posunutie obrazu** sa zachová aj vtedy, ak projektor vypnete. Ak zmeníte miesto inštalácie alebo uhol projektora, musíte znova upraviť jeho pozíciu.
- Nastavenie **Posunutia obrazu** môžete tiež upraviť v ponuke projektora **Inštalácia**.

Keď je k projektoru pripojených viac zdrojov obrazu, ako napríklad počítač a DVD prehrávač, môžete prepínať z jedného zdroja obrazu do druhého zdroja obrazu.

- 1** Uistite sa, že je zapnutý zdroj obrazu, ktorý chcete použiť.
- 2** V prípade zdrojov obrazu videa vložte disk DVD alebo iný nosič videa a stlačte tlačidlo Play (Prehrať).
- 3** Vykonajte jeden z nasledovných krokov:
  - Na diaľkovom ovládači alebo na ovládacom paneli stlačte tlačidlo [Source Search] a podržte, kým nevidíte obraz z požadovaného zdroja.

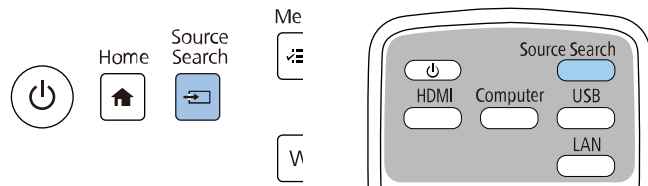

 Táto obrazovka sa zobrazí, keď nie je zistený žiadny signál obrazu. Skontrolujte zapojenia káblov medzi projektorom a zdrojom obrazu.

[ Vyhľadávanie zdroja ]

Stav signálu

- HDMI1
- HDMI2
- HDMI3
- Počítač1
- Video
- USB
- LAN
- Screen Mirroring1
- Screen Mirroring2

Hľadá sa zdroj...

- Na diaľkovom ovládači stlačte tlačidlo pre požadovaný zdroj. Ak pre tento zdroj existuje viac portov a chcete prehľadávať zdroje, znovu stlačte toto tlačidlo.

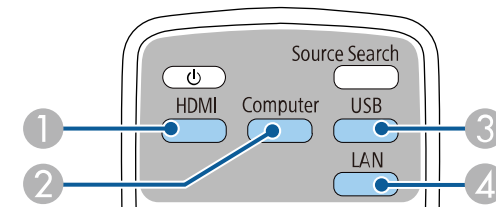

- 1** Zdroje Video a HDMI (porty Video, HDMI1, HDMI2, and HDMI3)
- 2** Port Počítač v zdroji (porty Computer1 a Computer2)
- 3** Zdrojové porty USB (port USB-B a externé zariadenia pripojené do portu USB-A)

## 4 Sieťový zdroj (LAN a Screen Mirroring)

- Na ovládacom paneli alebo diaľkovom ovládači stlačte tlačidlo [Home].

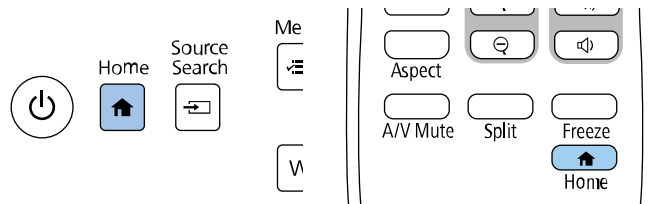

Potom na zobrazenej obrazovke vyberte zdroj, ktorý chcete použiť.

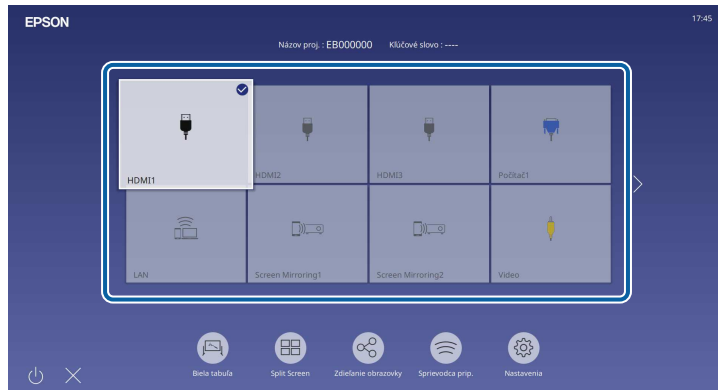

- Poradie zobrazenia vstupných zdrojov sa zmení, keď projektor zistí vstupný signál. (Zistený vstupný zdroj sa zobrazí v ľavej hornej polohe.)
- Na obraze z aktuálneho vstupného zdroja sa zobrazí značka začiarknutia. Môžete skontrolovať ukážku aktuálneho vstupného obrazu pre väčšinu zdrojov ako miniatúru (iný vstupný zdroj ako USB v režime prehrávania obsahu).
- Ak je k dispozícii viac ako deväť dostupných vstupných zdrojov, požadovaný zdroj sa môže zobrazíť na ďalšej strane. Ak sa chcete presunúť na ďalšiu stranu, vyberte šípku doprava.

Projektor môže zobrazovať obrazy v rôznych pomeroch šírky k výške, tzv. pomery strán. Vstupný signál zo zdroja videa zvyčajne určuje pomer strán obrazu. Na vytvorenie obrázkov však musíte zmeniť pomer strán, aby sa prispôbili obrazovke.

Ak chcete pre niektorý vstupný zdroj obrazu vždy používať príslušný pomer strán, môžete ho vybrať v ponuke projektora **Obraz**.

### » Súvisiace odkazy

- "Zmena pomeru strán obrazu" [str.78](#)
- "Dostupné pomery strán obrazu" [str.78](#)

## Zmena pomeru strán obrazu

Pomer strán zobrazeného obrazu môžete zmeniť.



- Pred zmenou pomeru strán obrazu nastavte nastavenie **Typ obrazovky** v ponuke projektora **Inštalácia**.
- K dispozícii, len keď je nastavenie položky **Mierka** vypnuté alebo je nastavenie položky **Režim mierky** nastavené na **Úplné zobrazenie**. (EB-775F/EB-770Fi/EB-770F)  
 🖱️ **Obraz > Mierka > Režim mierky**

**1** Zapnite projektor a prepnite na zdroj obrazu, ktorý chcete použiť.

**2** Na diaľkovom ovládači stlačte tlačidlo [Aspect].

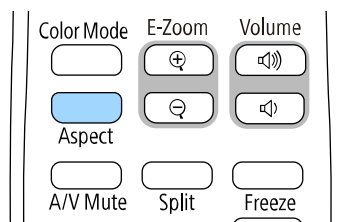

Tvar a veľkosť zobrazovaného obrazu sa zmení a na obrazovke sa krátko zobrazí názov pomeru strán obrazu.

**3** Ak chcete prehľadávať dostupné pomery strán pre vstupný signál, opakovane stlačíte tlačidlo [Aspect].



Ak chcete obrazy zobrazovať bez čiernych pruhov, v ponuke projektora **Obraz** nastavte položku **Rozlíšenie** na **Široký** alebo **Normálny** podľa rozlíšenia v počítači.

## Dostupné pomery strán obrazu

Nasledujúce pomery strán obrazu môžete vybrať v závislosti od vybraného nastavenia **Typu obrazovky** a vstupného signálu zo zdroja obrazu.



- Upozorňujeme, že používanie funkcie pomeru strán projektora na zmenšenie, zväčšenie alebo rozdelenie premietaného obrazu na komerčné účely alebo verejnú projekciu môže porušovať práva majiteľa autorských práv daného obrazu.
- Pri premietaní obrazov z kamery na dokumenty Epson pripojenej cez USB môžete vybrať len z možností **Automaticky**, **Priblíženie**, **H-Zoom** a **V-Zoom**.

### EB-775F/EB-770Fi/EB-770F

Režim pomeru strán	Popis
Automaticky	Automaticky nastaví pomer strán v závislosti od vstupného signálu a nastavenia položky <b>Rozlíšenie</b> .
Úplne	Obrazy zobrazuje na celú premietaciu plochu, ale nezachováva pomer strán.
H-Zoom V-Zoom (Nie je dostupné pri nastavení položky <b>Typ obrazovky</b> na 16:6)	Obrazy zobrazuje na celú šírku (H-Zoom) alebo celú výšku (V-Zoom) premietacej plochy a zachováva pomer strán obrazu. Oblasť, ktoré presahujú okraje premietanej obrazovky, sa nepremietajú.

Režim pomeru strán	Popis
Natívny (Nie je dostupné pri nastavení položky <b>Typ obrazovky</b> na <b>16:6</b> )	Obrazy zobrazuje tak, ako sú (pomer strán a rozlíšenie sú zachované). Oblasti, ktoré presahujú okraje premietanej obrazovky, sa nepremietajú.

## EB-760Wi/EB-760W

Režim pomeru strán	Popis
Automaticky	Automaticky nastaví pomer strán v závislosti od vstupného signálu a nastavenia položky <b>Rozlíšenie</b> .
Úplne	Obrazy zobrazuje na celú premietaciu plochu, ale nezachováva pomer strán.
Priblíženie	Obrazy zobrazuje na celú šírku premietacej plochy a zachováva pomer strán obrazu. Oblasti, ktoré presahujú okraje premietanej obrazovky, sa nepremietajú.
Natívny	Obrazy zobrazuje tak, ako sú (pomer strán a rozlíšenie sú zachované). Oblasti, ktoré presahujú okraje premietanej obrazovky, sa nepremietajú.

Projektor ponúka rôzne farebné režimy na zabezpečenie optimálneho jas, kontrastu a farieb pre rôzne prostredia zobrazovania a typy obrazov. Vybrať môžete režim, ktorý je navrhnutý tak, aby zodpovedal vášmu obrazu a prostrediu alebo môžete experimentovať s dostupnými režimami.

## » Súvisiace odkazy

- "Zmena farebného režimu" [str.80](#)
- "Dostupné farebné režimy" [str.80](#)
- "Zapnutie Automatického nastavenia svietivosti" [str.80](#)

## Zmena farebného režimu

Ak chcete optimalizovať obraz pre prostredie zobrazovania, pomocou diaľkového ovládača môžete zmeniť Farebný režim projektora.

- 1 Zapnite projektor a prepnite na zdroj obrazu, ktorý chcete použiť.
- 2 Stlačením tlačidla [Color Mode] na diaľkovom ovládači zmeníte Farebný režim.

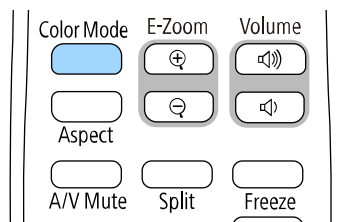

Na obrazovke sa na krátku dobu zobrazí názov Farebný režim a potom sa zmení vzhľad obrazu.

- 3 Ak chcete prehľadávať dostupné farebné režimy pre vstupný signál, opakovane stláčajte tlačidlo [Color Mode].



Nastavenie **Farebný režim** môžete tiež nastaviť v ponuke projektora **Obraz**.

## Dostupné farebné režimy

Projektor môžete nastaviť na používanie týchto farebných režimov v závislosti od vstupného zdroja, ktorý používate:

Farebný režim	Popis
Dynamické	To je najjasnejší režim. Najlepší na uprednostnenie jas.
Prezentácia	Najlepší na premietanie živých obrazov.
Kino	Najlepší na zážitok z obsahu, akým sú napríklad filmy.
sRGB	Najlepší na vernú reprodukciu farieb zdrojového obrazu.
Čierna tabuľa	Najlepší na premietanie obrazov priamo na zelenú tabuľu.
DICOM SIM (EB-775F/EB-770Fi/EB-770F)	Ideálne na premietanie fotografií RTG snímok a iných lekárskeho obrázkov. Tento režim slúži len na referenčné účely a nemá by sa používať na lekárske diagnózy.
Viacnásob. projekcia (EB-775F/EB-770Fi/EB-770F)	Najlepšie na premietanie z viacerých projektorov (znižuje rozdiel vo farebnom tóne medzi obrazmi).

## Zapnutie Automatického nastavenia svietivosti

Ak chcete automaticky optimalizovať svietivosť obrazu, môžete zapnúť Dynamický kontrast. Zlepší sa tak kontrast obrazu na základe jas premietaného obsahu.

- 1 Zapnite projektor a prepnite na zdroj obrazu, ktorý chcete použiť.



**2** Stlačte tlačidlo [Menu] na ovládacom paneli alebo diaľkovom ovládači.

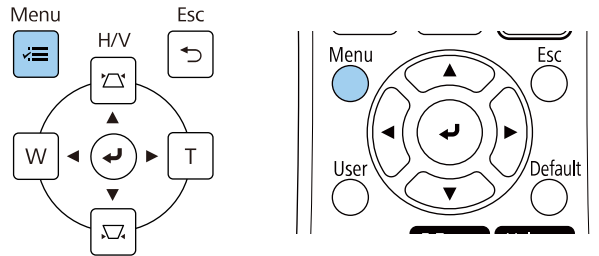

- **Vysoká rýchlosť** na nastavenie jasú po zmene scény.

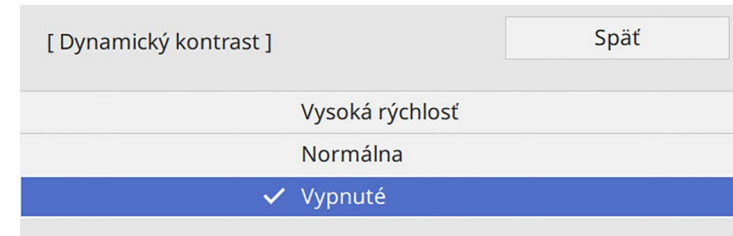

**3** Vyberte ponuku **Obraz** a stlačte tlačidlo [Enter].

Často používané položky	Obraz	
Obraz	Farebný režim	Dynamické
Vstup/výstup signálu	Jas	50
Inštalácia	Kontrast	50
Zobrazenie	Sýtosť farieb	50
Operácia	Odtieň	50
Spravovanie	Ostrosť	5
Sieť	Vyváženie bielej	
Pero/Dotyk	Dynamický kontrast	Vypnuté
Interaktívne	Vylepšenie obrazu	
Viacnásob. projekcia	Scéna s adpat. Gamma	0
Pamäť	Gamma	0
ECO	RGBCMY	
Pôvodné/Všetky nast...	Obnoviť na predvolené hod...	
	Zdroj	HDMI1
	Pomer	Automaticky
	Obnoviť na predvolené hod...	
	Mierka	
	Vvnuľovať nastavenia položk...	

**6** Ponuky zatvorte stlačením tlačidla [Menu] alebo [Esc].

**4** Vyberte možnosť **Dynamický kontrast** a stlačte tlačidlo [Enter].

**5** Vyberte jednu z nasledovných možností a stlačte tlačidlo [Enter]:

- **Normálne** pre štandardné nastavenie jasú.

Na premietaných obrazoch môžete doladiť vzhľad rôznych zobrazených farieb.

» **Súvisiace odkazy**

- "Úprava odtieňa, sýtosti a jasu" [str.82](#)
- "Nastavovanie gamma" [str.83](#)

## Úprava odtieňa, sýtosti a jasu

Pre jednotlivé farby na obrazoch môžete upraviť nastavenia Odtieňa, Sýtosti a Jasu.

- 1** Zapnite projektor a prepnite na zdroj obrazu, ktorý chcete použiť.
- 2** Stlačte tlačidlo [Menu] na ovládacom paneli alebo diaľkovom ovládači.

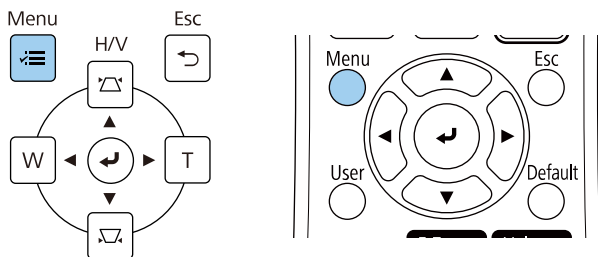

- 3** Vyberte ponuku **Obraz** a stlačte tlačidlo [Enter].

Často používané položky	Obraz	
Obraz	Farebný režim	Dynamické
Vstup/výstup signálu	Jas	50
Inštalácia	Kontrast	50
Zobrazenie	Sýtosť farieb	50
Operácia	Odtieň	50
Spravovanie	Ostrosť	5
Sieť	Vyváženie bielej	
Pero/Dotyk	Dynamický kontrast	Vypnuté
Interaktívne	Vylepšenie obrazu	
Viacnásob. projekcia	Scéna s adapt. Gamma	0
Pamäť	Gamma	0
ECO	RGBCMY	
Pôvodné/Všetky nast...	Obnoviť na predvolené hod...	
	Zdroj	HDMI1
	Pomer	Automaticky
	Obnoviť na predvolené hod...	
	Mierka	
	Vnúlovať nastavenia položk...	

- 4** Vyberte možnosť **RGBCMY** a stlačte tlačidlo [Enter].
- 5** Vyberte farbu, ktorú chcete upraviť, a stlačte tlačidlo [Enter].

[ RGBCMY ]				Späť
	Odtieň	Sýtosť	Jas	
R	50 <input type="text"/>	50 <input type="text"/>	50 <input type="text"/>	
G	50 <input type="text"/>	50 <input type="text"/>	50 <input type="text"/>	
B	50 <input type="text"/>	50 <input type="text"/>	50 <input type="text"/>	
C	50 <input type="text"/>	50 <input type="text"/>	50 <input type="text"/>	
M	50 <input type="text"/>	50 <input type="text"/>	50 <input type="text"/>	
Y	50 <input type="text"/>	50 <input type="text"/>	50 <input type="text"/>	

- 6** Pre každé nastavenie vykonajte nasledujúce kroky podľa potreby:
- Ak chcete nastaviť celkový odtieň farby, modrastý - zelenkavý - načervenkastý, upravte nastavenie položky **Odtieň**.
  - Ak chcete upraviť celkovú živosť farby, upravte nastavenie položky **Sýtosť**.
  - Ak chcete upraviť celkový jas farby, upravte nastavenie položky **Jas**.

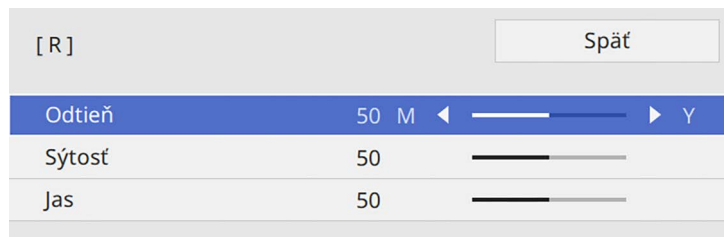

- 7** Ponuky zatvorte stlačením tlačidla [Menu] alebo [Esc].

## Nastavovanie gamma

Pomocou úpravy nastavenia Gamma môžete opravovať rozdiely vo farbách premietaného obrazu, ktoré sa vyskytnú medzi rôznymi zdrojmi obrazu.

 Ak chcete optimalizovať farebný tón podľa scény a získať živší obraz, opravte obraz úpravou nastavenia položky **Scéna s adpat. Gamma**.

- 1** Zapnite projektor a prepnite na zdroj obrazu, ktorý chcete použiť.

- 2** Stlačte tlačidlo [Menu] na ovládacom paneli alebo diaľkovom ovládači.

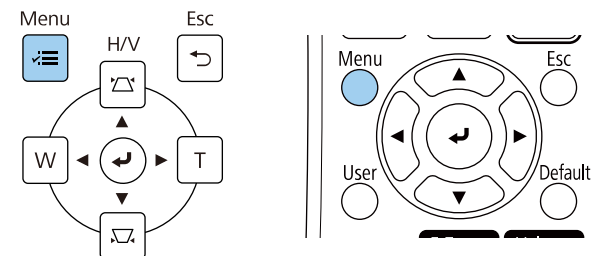

- 3** Vyberte ponuku **Obraz** a stlačte tlačidlo [Enter].

Často používané položky	Obraz	
Obraz	Farebný režim	Dynamické
Vstup/výstup signálu	Jas	50
Inštalácia	Kontrast	50
Zobrazenie	Sýtosť farieb	50
Operácia	Odtieň	50
Spravovanie	Ostrosť	5
Sieť	Vyváženie bielej	
Pero/Dotyk	Dynamický kontrast	Vypnuté
Interaktívne	Vylepšenie obrazu	
Viacnásob. projekcia	Scéna s adpat. Gamma	0
Pamäť	Gamma	0
ECO	RGBCMY	
Pôvodné/Všetky nast...	Obnoviť na predvolené hod...	
	Zdroj	HDMI1
	Pomer	Automaticky
	Obnoviť na predvolené hod...	
	Mierka	
	Vnúlovať nastavenia položk...	

- 4** Vyberte možnosť **Gamma** a stlačte tlačidlo [Enter].

**5** Vyberte a upravte hodnotu opravy.

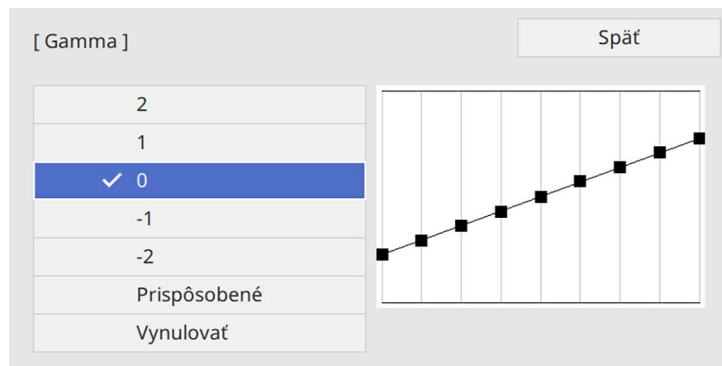

Výberom menšej hodnoty môžete znížiť celkový jas obrazu, aby bol obraz ostrejší. Výberom väčšej hodnoty sa tmavé plochy obrazov rozjasnia, no sýtosť farieb svetlých plôch môže zostať slabšia.

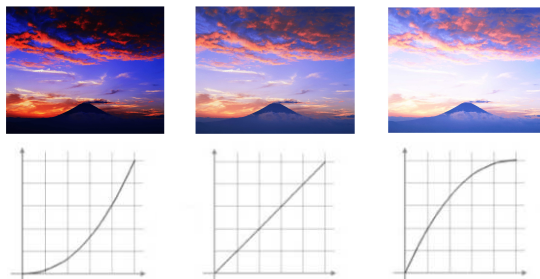

- Ak nastavíte nastavenie **Farebný režim** v ponuke projektora **Obraz** na **DICOM SIM**, vyberte hodnotu nastavenia podľa projekčnej veľkosti (EB-775F/EB-770Fi/EB-770F).
- Ak je projekčná veľkosť v palcoch 80 alebo menej, vyberte malú hodnotu.
- Ak je projekčná veľkosť v palcoch 80 alebo viac, vyberte veľkú hodnotu.
- Lekárske obrazy sa nemusia reprodukovat správne v závislosti od vašich nastavení a technických parametrov obrazovky.

**6** Ak chcete vykonať jemnejšie úpravy, vyberte možnosť **Prispôsobené** a stlačte [Enter].

**7** Farebný tón, ktorý chcete upraviť na nastavovacom grafe Gamma, vyberte stláčaním tlačidiel so šípkami vľavo alebo vpravo. Stláčaním tlačidiel so šípkami hore alebo dole potom upravte hodnotu a stlačte [Enter].

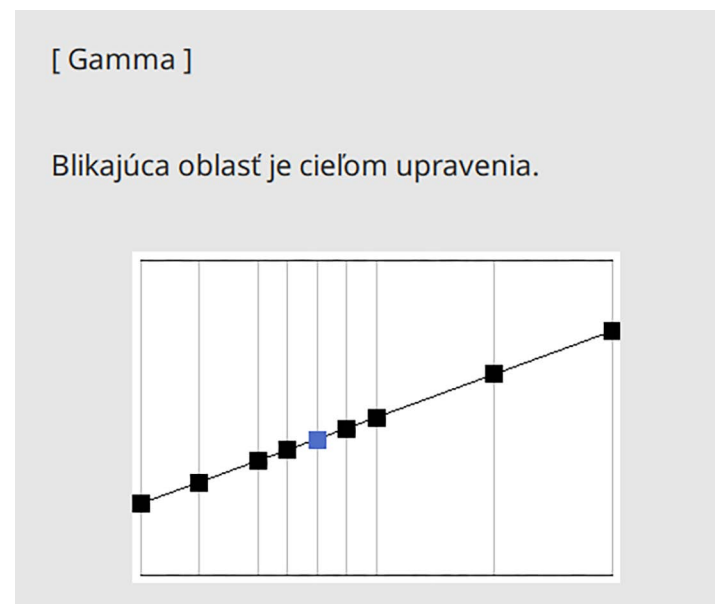

- 8 Ponuky zatvorte stlačením tlačidla [Menu] alebo [Esc].

Rozlíšenie obrazu môžete upraviť tak, aby sa reprodukoval jasný obraz s výraznou textúrou a materiálnym pocitom.

- 1 Zapnite projektor a prepnite na zdroj obrazu, ktorý chcete použiť.
- 2 Stlačte tlačidlo [Menu] na ovládacom paneli alebo diaľkovom ovládači.

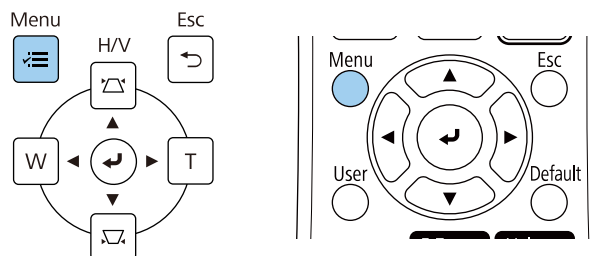

- 3 Vyberte ponuku **Obraz** a stlačte tlačidlo [Enter].

Často používané položky	Obraz	
Obraz	Farebný režim	Dynamické
Vstup/výstup signálu	Jas	50
Inštalácia	Kontrast	50
Zobrazenie	Sýtosť farieb	50
Operácia	Odtieň	50
Spravovanie	Ostrosť	5
	Vyváženie bielej	
Sieť	Dynamický kontrast	Vypnuté
Pero/Dotyk	Vylepšenie obrazu	
Interaktívne	Scéna s adpat. Gamma	0
Viacnásob. projekcia	Gamma	0
Pamäť	RGBCMY	
ECO	Obnoviť na predvolené hod...	
Pôvodné/Všetky nast...	Zdroj	HDMI1
	Pomer	Automaticky
	Obnoviť na predvolené hod...	
	Mierka	
	Vvnuľovať nastavenia položk...	

- 4 Vyberte položku **Vylepšenie obrazu** a stlačte [Enter].

- 5 Vyberte položku **Predn. režim obrazu** a stlačte [Enter].

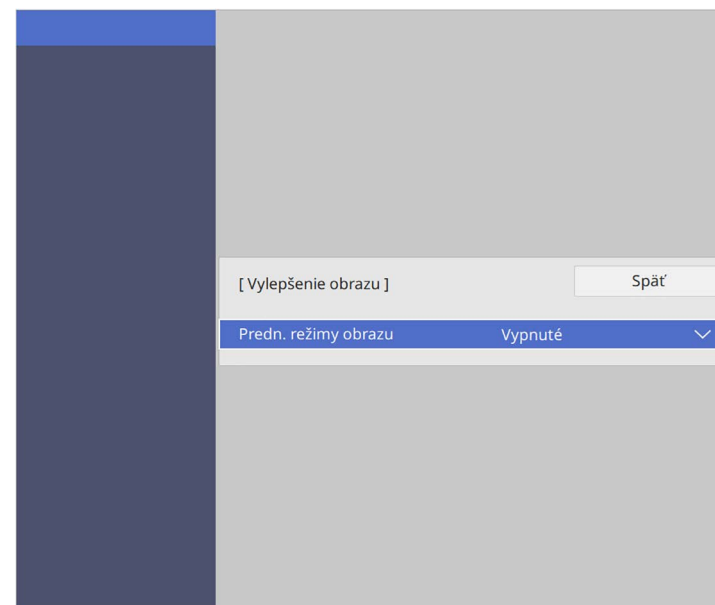

- 6 Vyberte prednastavenú možnosť a stlačte [Enter].

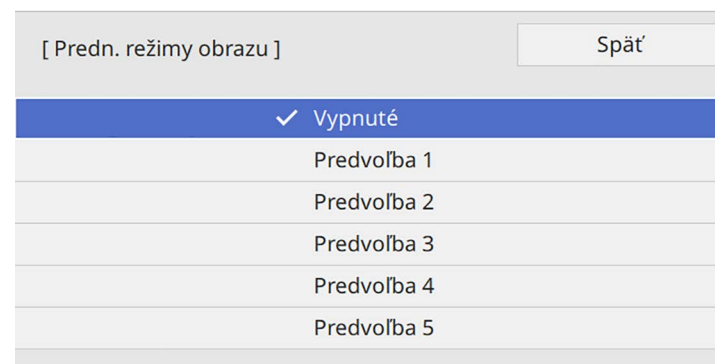

Na obrázok sa použijú nasledujúce nastavenia uložené ako prednastavená možnosť.

- **Redukcia šumu**
- **Redukcia šumu MPEG**
- **Zrušenie prekladania**
- **Super-resolution**
- **Zväčšenie detailu**

**7** Podľa potreby upravte každé nastavenie v ponuke projektora **Obraz** individuálne.

- Ak chcete znížiť blikanie v obrazoch, upravte nastavenie položky **Redukcia šumu**.
- Ak chcete znížiť šum alebo artefakty, ktoré sa vyskytujú vo videu MPEG, upravte nastavenie položky **Redukcia šumu MPEG**.
- Ak chcete konvertovať prekladané progresívne signály na určité typy video obrazov, upravte nastavenie položky **Zrušenie prekladania**.
  - **Vypnuté**: Pre rýchlo sa pohybujúce obrazy videa.
  - **Video**: Ideálne pre bežné obrazy videa.
  - **Film/Automatically**: Pre filmy, počítačovú grafiku a animácie.



Nastavenie sa zobrazí len vtedy, keď je aktuálny signál prekladaný (480i/576i/1080i).

- Ak chcete znížiť rozmazanie, ktoré sa objaví pri premietaní obrazu s nízkym rozlíšením, upravte nastavenie položky **Super-resolution**.
- Ak chcete vytvoriť výraznejšiu textúru a materiálny dojem z obrazu, upravte nastavenie položky **Zväčšenie detailu**.



Hodnoty nastavení v prednastavenej možnosti sa prepíšu.

**8** Ponuky zatvorte stlačením tlačidla [Menu] alebo [Esc].

Môžete upraviť jas svetelného zdroja projektora.



Nastavenia **Zachovať jas** a **Zachovať úroveň jasu** v ponuke projektora **Operácia** sú k dispozícii len pre EB-775F/EB-770Fi/EB-770F.

- 1** Zapnite projektor a prepnite na zdroj obrazu, ktorý chcete použiť.
- 2** Stlačte tlačidlo [Menu] na ovládacom paneli alebo diaľkovom ovládači.

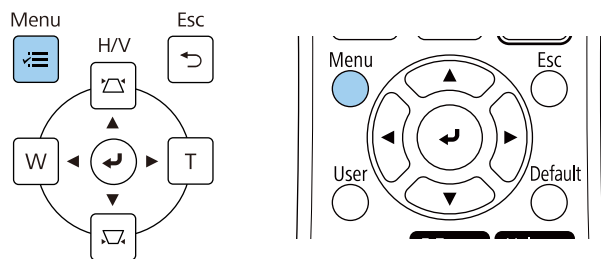

- 3** Vyberte ponuku **Operácia** a stlačte tlačidlo [Enter].

Často používané položky	Operácia	
Obraz	Vyhľadať zdroj zvuku	Zapnuté
Vstup/výstup signálu	Ovládanie jasu svetelného zd...	
Inštalácia	Priame zapnutie	Vypnuté
Zobrazenie	Automatické zapnutie	Vypnuté
<b>Operácia</b>	Režim spánku	Zapnuté
Spravovanie	Časov. režimu spánku	10 min
Sieť	Časovač stmivenia A/V	Zapnuté
Peró/Dotyk	Pohotovostný režim	Komunikácia zap.
Interaktívne	Port	Pevne zap. sieť LAN
Viacnásob. projekcia	Rýchle spustenie	Vypnuté
Pamäť	Napájanie USB	Zap. počas projekcie
ECO	Tlačidlo zmeny smeru	Vypnuté
Pôvodné/Všetky nast...	Vynulovať nastavenia položk...	
	Spravovanie	
	Užívateľské tlačidlo	Režim svetla
	Užívateľské logo	
	Použ. Vzor	

- 4** Vyberte **Ovládanie jasu svetelného zdroja** a stlačte tlačidlo [Enter].
- 5** Ak chcete zachovať jas na určitej úrovni, vyberte nastavenie **Zachovať jas** a vyberte možnosť **Zapnuté**.

[ Ovládanie jasu svetelného zdroja ]	Späť
Zachovať jas	Zapnuté
Zachovať úroveň jasu	100 %
Režim svetla	Štandardný
Úroveň jasu	100 %



**6** Ak zapnete možnosť **Zachovať jas**, vyberte nastavenie **Zachovať úroveň jasu**.

**7** Ak vypnete možnosť **Zachovať jas**, vyberte nastavenie **Režim svetla**:

- Položka **Normálne** umožňuje nastavenie jasu na maximálnu úroveň. Tým sa dosiahne doba prevádzky svetelného zdroja približne 20 000 hodín.
- Položka **Tichý** umožňuje nastavenie jasu na 70% a znižuje hluk ventilátora. Tým sa dosiahne doba prevádzky svetelného zdroja približne 20 000 hodín.
- Položka **Rozšírený** umožňuje nastavenie jasu na 70% a predlžuje pravdepodobnú životnosť svetelného zdroja. Tým sa dosiahne doba prevádzky svetelného zdroja približne 30 000 hodín.
- Položka **Vlastné** umožňuje vlastné nastavenie jasu na úroveň 70 až 100%.

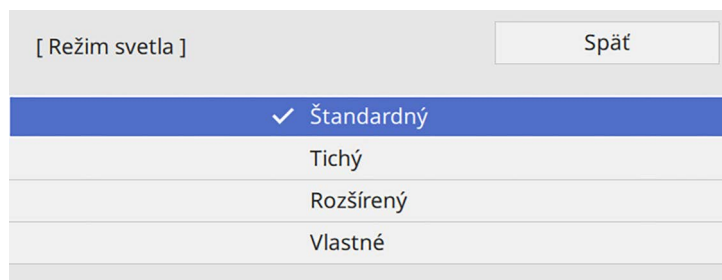

**8** Ak nastavíte nastavenie **Režim svetla** na **Vlastné**, vyberte možnosť **Úroveň jasu** a pomocou tlačidiel so šípkami doľava a doprava vyberte jas.

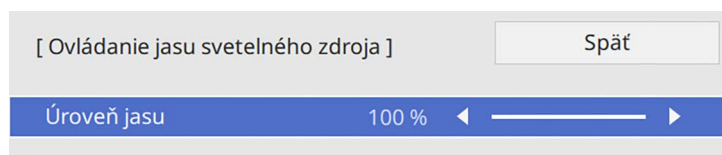

**9** Ponuky zatvorte stlačením tlačidla [Menu] alebo [Esc].



Pre čo najlepšie výsledky pri udržiavaní konštantného režimu nastavte nastavenie **Kalibrácia svetla** v ponuke projektora **Spravovanie na Spúšťať pravidelne** (EB-775F/EB-770Fi/EB-770F).

### » Súvisiace odkazy

- "Doba prevádzky svetelného zdroja" [str.89](#)
- "Technické parametre projektora" [str.306](#)

## Doba prevádzky svetelného zdroja

Čas prevádzky svetelného zdroja sa líši v závislosti od nastavenia položky **Úroveň jasu** a toho, či je zapnutá alebo vypnutá možnosť **Zachovať jas**.



- Čas prevádzky svetelného zdroja sa líši v závislosti od podmienok prostredia a používania.
- Tu uvedené hodiny sú približné a nie sú zaručené.
- Možno budete musieť vymeniť vnútorné časti skôr, ako je predpokladaný čas prevádzky svetelného zdroja.
- Ak je zapnutá možnosť **Zachovať jas** a prekročili ste tu uvedené hodiny používania, nemusí byť možné vybrať vysoké nastavenie položky **Zachovať úroveň jasu**.

### EB-775F/EB-770Fi/EB-770F

#### Zachovať jas vypnuté

Nastavenie Úroveň jasu	Doba, kým sa jas svetelného zdroja zníži na polovicu (približne)
100%	20 000 prevádzkových hodín
90%	21 000 prevádzkových hodín
80%	24 000 prevádzkových hodín
70%	30 000 prevádzkových hodín

## Zachovať jas zapnuté

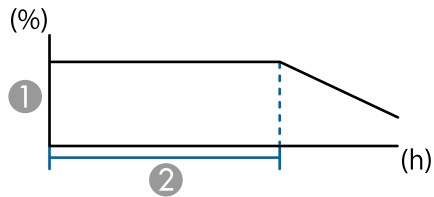

- ① Zachovať úroveň jasu
- ② Doba, počas ktorej môže projektor udržiavať konštantný režim (približne)

Nastavenie Zachovania úrovně jasu	Doba, počas ktorej môže projektor udržiavať konštantný režim (približne)
85%	6 000 hodín
80%	10 000 hodín
70%	19 000 prevádzkových hodín

## EB-760Wi/EB-760W

Nastavenie Úrovně jasu	Doba, kým sa jas svetelného zdroja zníži na polovicu (približne)
100%	20 000 prevádzkových hodín
90%	21 000 prevádzkových hodín
80%	24 000 prevádzkových hodín
70%	30 000 prevádzkových hodín

Tlačidlá hlasitosti ovládajú vnútorný systém reproduktorov v projektore.

Môžete tiež ovládať hlasitosť všetkých externých reproduktorov, ktoré sú pripojené k projektoru.

Hlasitosť musíte jednotlivo nastaviť pre každý pripojený vstupný zdroj.

- 1** Zapnite projektor a spustte prezentáciu.
- 2** Ak chcete hlasitosť znížiť alebo zvýšiť, na diaľkovom ovládači stlačte tlačidlá [Volume], ako je znázornené na obrázku.

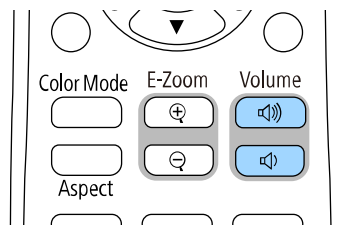

Na premietacej ploche sa zobrazí stupnica hlasitosti.

- 3** Ak chcete pre vstupný zdroj nastaviť hlasitosť na príslušnú úroveň, v ponuke projektora **Vstup/výstup signálu** vyberte položku **Hlasitosť**.

## Upozornenie

Prezentáciu nespúšťajte s nastavením vysokej hlasitosti. Náhle hlasné zvuky môžu spôsobiť stratu sluchu.

Pred vypnutím vždy znížte hlasitosť, tak aby ste mohli zapnúť a potom postupne zvyšujete hlasitosť.

# Používanie interaktívnych funkcií

Pri používaní interaktívnych funkcií postupujte podľa pokynov v nasledujúcich častiach.

## ► Súvisiace odkazy

- "Režimy interaktívnych funkcií" [str.93](#)
- "Príprava pred používaním interaktívnych funkcií" [str.95](#)
- "Obrazovky bielej tabule (Režim bielej tabule)" [str.100](#)
- "Kreslite na premietaný obraz pomocou režimu anotácie" [str.107](#)
- "Zdieľanie kresieb" [str.111](#)
- "Ovládanie funkcií počítača z premietanej obrazovky (režim Interakcia s počítačom)" [str.117](#)
- "Ovládanie kamery na dokumenty" [str.121](#)
- "Výber možnosti Zobrazenie zariadení v sieti" [str.122](#)
- "Používanie interaktívnych funkcií cez sieť" [str.124](#)
- "Používanie premietania na rozdelenú premietaciu plochu" [str.125](#)

Pomocou interaktívnych funkcií môžete vykonávať nasledujúce operácie:



- Interaktívne funkcie sú k dispozícii iba pre EB-770Fi/EB-760Wi.
- Ak chcete vykonávať dotykové operácie prstom, musíte nainštalovať voliteľnú dotykovú jednotku. Podrobnosti nájdete v dokumente projektora *Inštalácia príručka*.

- V režime Biela tabuľa môžete na premietanú „bielu tabuľu“ písať pomocou interaktívnych pier alebo prstom.

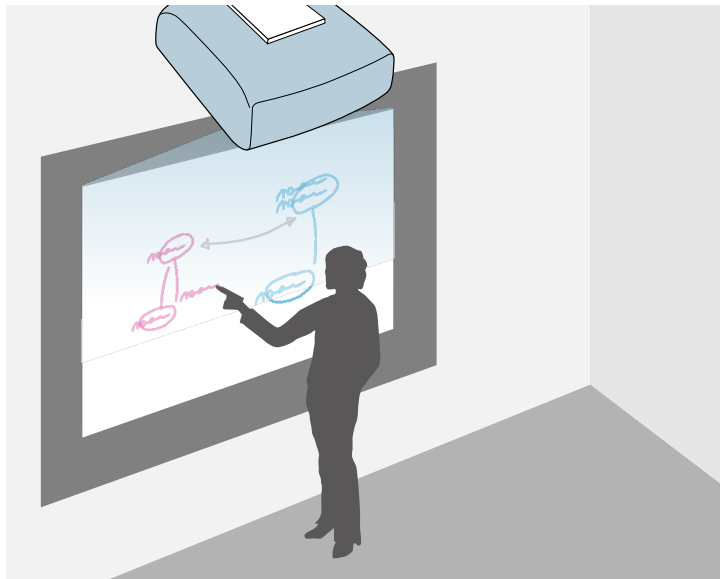

Ak chcete používať vstavanú funkciu kreslenia na bielu tabuľu, nemusíte používať počítač alebo inštalovať žiadny dodatočný softvér. Toto je užitočné na poradách ako náhrada za bielu tabuľu.

Obsah kresby vytvorený pomocou iných projektorov môžete zdieľať a uložiť ako súbor PDF alebo PNG, a vytlačiť alebo odoslať ako e-mail.

- V režime Anotácie môžete na pridávanie poznámok k obsahu premietaného z počítača, tabletu, kamery na dokumenty alebo iného zdroja používať interaktívne perá.

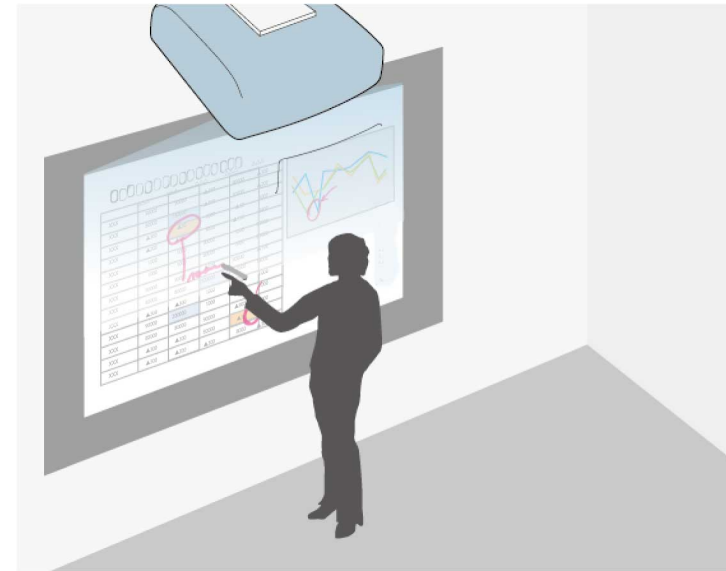

Pomôže vám to zvýrazniť premietané informácie alebo pridať doplňujúce poznámky pre efektívnejšie vyučovanie alebo prezentácie. Stránky s poznámkami môžete nasnímať a potom ich uložiť alebo vytlačiť.

- V režime interakcie s počítačom môžete používať interaktívne perá alebo svoje prsty rovnako, ako keby ste používali myš. Umožní vám to vyhľadávať, vyberať a rolovať v premietanom obsahu z vášho počítača.

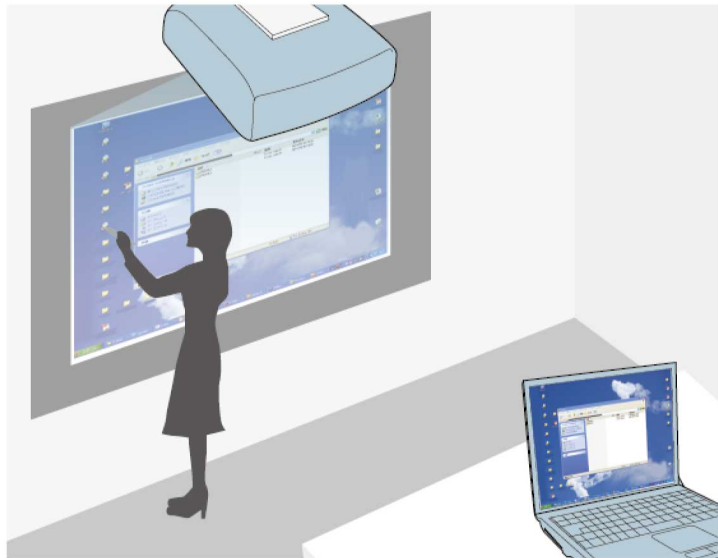

- Na poskytnutie ďalších interaktívnych funkcií, ako napríklad ukladanie poznámok a ich následné vytlačenie, môžete tiež použiť softvér Easy Interactive Tools. Pokyny nájdete v *Návod na používanie programu Easy Interactive Tools*.

## » Súvisiace odkazy

- "Obrazovky bielej tabule (Režim bielej tabule)" [str.100](#)
- "Kreslite na premietaný obraz pomocou režimu anotácie" [str.107](#)
- "Ovládanie funkcií počítača z premietanej obrazovky (režim Interakcia s počítačom)" [str.117](#)
- "Získanie najnovšej verzie dokumentov" [str.11](#)

V tejto časti sa uvádzajú bezpečnostné pokyny týkajúce sa nastavenia a používania interaktívnych pier a vykonávania dotykových operácií prstom. Pred používaním interaktívnych funkcií si prečítajte tieto pokyny.

## ► Súvisiace odkazy

- "Bezpečnostné pokyny týkajúce sa interaktívnych funkcií" [str.95](#)
- "Používanie interaktívnych pier" [str.95](#)
- "Vykonávanie interaktívnych dotykových operácií pomocou prsta" [str.97](#)

## Bezpečnostné pokyny týkajúce sa interaktívnych funkcií

Interaktívna funkcia funguje pomocou infračervenej komunikácie. Pri používaní tejto funkcie venujte pozornosť týmto dôležitým bodom.

- Skontrolujte, či na prijímač interaktívneho pera a na premietaciu plochu nesvieti silné svetlo ani slnečné svetlo.
- Ak je na prijímači interaktívneho pera zachytený prach, mohol by rušiť infračervenú komunikáciu a nemuseli by ste byť schopní používať túto funkciu normálne. Vyčistite prijímač, ak je zaprášený.
- Kryt prijímača interaktívneho pera nenatierajte farbou ani naň nelepte nálepky.
- Nepoužívajte infračervené diaľkové ovládanie ani infračervený mikrofón v rovnakej miestnosti, pretože interaktívne pero by mohlo prestať fungovať správne.
- Blízko projektoru nepoužívajte zariadenia, ktoré vytvárajú silný šum, ako sú rotačné zariadenie alebo transformátory. Nemuselo by byť možné používať interaktívne funkcie.

## Používanie interaktívnych pier

Pred použitím interaktívnych pier nastavte systém a vykonajte kalibráciu pier. Pokyny nájdete v dokumente projektoru *Inštalčná príručka*.



Ak po vykonaní niektorej z nasledujúcich operácií spozorujete rozdiel v umiestňovaní, budete musieť znova vykonať kalibráciu pera:

- Vykonanie Geometrická korekcia
- Úprava veľkosti obrazu
- Používanie funkcie Posunutie obrazu
- Zmena polohy projektoru

K projektoru sú dodané dve perá, modré a oranžové, ktoré sú na konci farebne rozlíšené. Používať môžete ľubovoľné pero alebo naraz obidve perá (jedno z každej farby).

Uistite sa, že do pera sú vložené batérie.

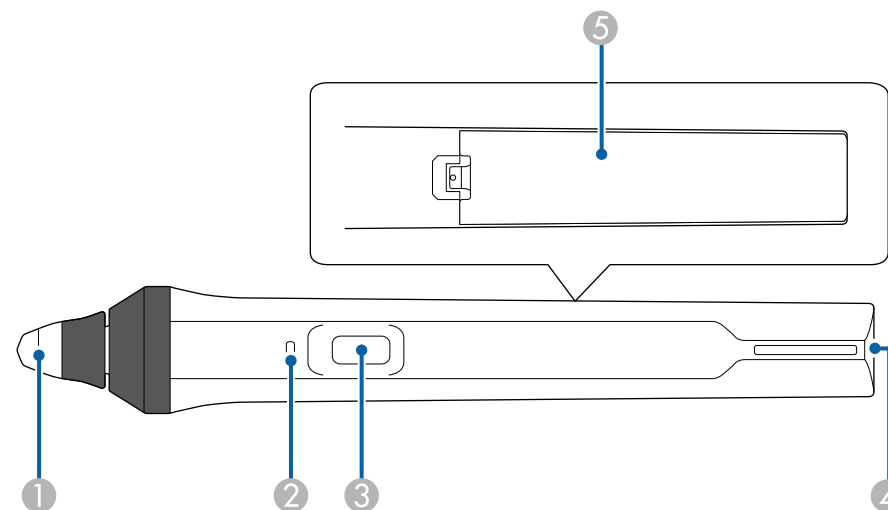

- 1 Hrot pera
- 2 Indikátor úrovne nabitia batérie
- 3 Tlačidlo
- 4 Bod na pripojenie remeňa
- 5 Kryt batérie

Pero zapnite jeho podržaním.

Po skončení používania pero odložte tak, aby bolo ďalej od projekčnej plochy.

## Pozor

- Perá nepoužívajte s mokрыmi rukami ani na miestach, kde sa môžu namočiť. Tieto interaktívne perá nie sú vodotesné.
- Projektor a projekčnú plochu nevystavujte priamemu slnečnému svetlu, pretože interaktívne funkcie by nemuseli fungovať.



- Pero sa po odložení automaticky vypne za 15 sekúnd. Pero podržte, aby sa znovu zaplo.
- Na dosiahnutie najlepších výsledkov pero držte kolmo k tabuli, ako je znázornené nižšie. Nezakrývajte čierny pás vedľa hrotu pera.

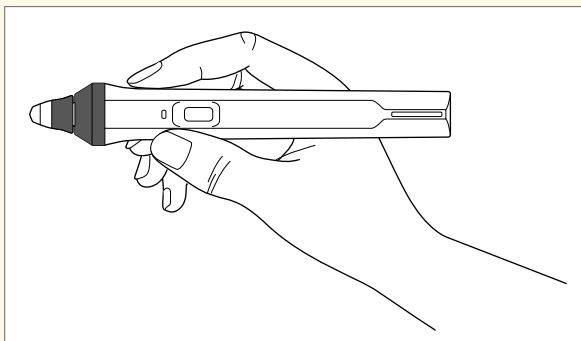

Pero môžete používať na vykonávanie nasledujúcich činností:

- Na projekčnej ploche môžete písať alebo kresliť v režime Biela tabuľa a v režime Anotácie.

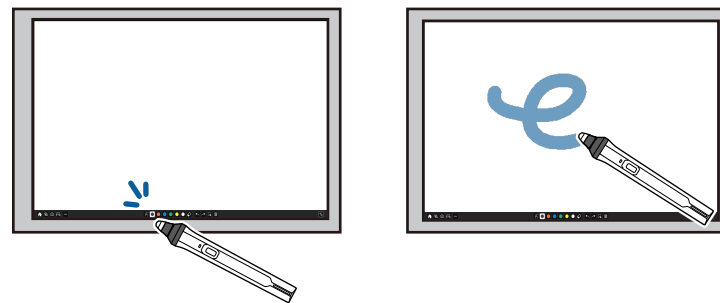

- Ak chcete vybrať premietanú položku, ako napríklad ikona, hrotom pera klepnite na projekčnú plochu.
- Ak chcete kresliť na premietanú obrazovku, hrotom pera klepnite na projekčnú plochu a podľa potreby ho ťahajte.
- Ak chcete posunúť premietaný ukazovateľ, prejdite cez povrch bez toho, aby ste sa ho dotýkali.
- Ak chcete režim pera vybraný v ponuke projektoru **Interaktívne** prepnúť, stlačte tlačidlo na boku pera.

## ☛ Interaktívne > Akcia tlačidla pera

- V režime interakcie s počítačom používajte pero ako myš.



- Ak chcete kliknúť ľavým tlačidlom myši, klepnite hrotom pera na premietaciu plochu.



- Ak chcete dvakrát kliknúť, klepnite dvakrát hrotom pera.
- Ak chcete kliknúť pravým tlačidlom myši, stlačte tlačidlo na boku.
- Ak chcete kliknúť a potiahnuť, klepnite perom a potiahnite.
- Ak chcete posunúť kurzor, prejdite cez povrch bez kontaktu pera.



- Ak nechcete používať funkciu Bez kontaktu pera, môžete ju vypnúť v nastavení funkcie **Bez kontaktu pera** z ponuky projektora **Pero/Dotyk**.
- Ak chcete, aby sa dlhé stlačenie pera chovalo ako pravé kliknutie myšou, nastavte **Režim sledovania pera** na **Režim myši** a nastavenie položky **Stlačte a podržte** nastavte v ponuke projektora **Pero/Dotyk** na možnosť **Pravé kliknutie**.
  - ☛ **Pero/Dotyk > Interaktivita počítača > Režim sledovania pera**
  - ☛ **Pero/Dotyk > Interaktivita počítača > Stlačte a podržte**

## » Súvisiace odkazy

- "Získanie najnovšej verzie dokumentov" [str.11](#)

## Vykonávanie interaktívnych dotykových operácií pomocou prsta

Pomocou prsta môžete komunikovať s premietanou obrazovkou rovnako, ako keby ste používali interaktívne pero. Naraz môžete použiť buď pero, alebo prst alebo oboje.

Projektor rozpozná v režime interakcie s počítačom až šesť dotykových bodov. Pri vykonávaní dotykových operácií s prstom môžete v režimoch Anotácie a Biela tabuľa používať dva prsty.

Pred vykonávaním dotykových operácií pomocou prsta vykonajte nasledovné kroky:

- Nainštalujte dotykovú jednotku
- Ručná kalibrácia systému pre pero
- Nastavte uhol pre dotykovú jednotku
- Kalibrácia systému pre dotykové operácie

Podrobnosti o týchto operáciách nájdete v dokumente projektora *Inštalčná príručka*.

Po zapnutí projektora svieti modrý svetelný indikátor, dotyková jednotka sa zapne a je pripravená na dotykové ovládanie prstom.

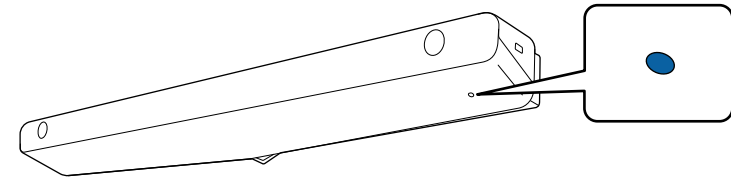

- Ak sa dotyková jednotka nezapne, skontrolujte nasledovné položky.
  - Projektor funguje normálne.
  - Keď je nastavenie **Vertikálna inštalácia** nastavené na **Áno**, skontrolujte, či je nastavenie **Premietanie** v ponuke **Inštalácia** nastavené na **Predná strana** alebo **P. str./Obrátene**.
  - Keď je nastavenie **Vertikálna inštalácia** nastavené na **Nie**, skontrolujte, či je nastavenie **Premietanie** v ponuke **Inštalácia** nastavené na **P. str./Obrátene** alebo **Z. str./Obrátene**.
  - Nastavenie **Napájanie** je nastavené na **Zapnuté** v ponuke **Dotyková jednotka**
    - ☛ **Pero/Dotyk > Dotyková jednotka > Napájanie**
  - Dotyková jednotka je pripojená k portu TCH v projektore pomocou spojovacieho kábla dotykovej jednotky.
  - Rozdiely v umiestňovaní sa môžu vyskytnúť v závislosti od uhla alebo smeru, v ktorom mierite svojím prstom.
  - Dotykové operácie vykonávané prstom nemusia správne fungovať, ak máte dlhé alebo umelé nechty, alebo s obviazanými prstami.
  - Dotykové operácie nemusia byť správne rozpoznané, ak sú Vaše prsty alebo perá príliš blízko pri sebe alebo sú skrížené.
  - Ak je odev alebo iná časť vášho tela v blízkosti projekčnej plochy alebo sa jej dotýka, dotykové operácie nemusia správne fungovať.
  - Ak sa pri dotykových operáciách dotknete projekčnej plochy vašou voľnou rukou, dotykové operácie nemusia správne fungovať.

S prstom môžete vykonávať nasledujúce dotykové operácie:

- Písať alebo kresliť na projekčnej ploche v režime Anotácie a režime Biela tabuľa.



- Ak chcete vybrať premietanú položku, ako napríklad ikona, klepnite prstom na projekčnú plochu.
- Ak chcete prvýkrát kresliť na projekčnú plochu po zapnutí projektora, zvolte na nástrojovej lište pero a klepnite prstom na projekčnú plochu. Ak tak neurobíte, vaše prsty budú pri prvom dotyku fungovať ako guma.
- Ak chcete položku zväčšiť alebo zmenšiť, dotknite sa jej dvoma prstami a buď pohybujte prstami od seba (rozťahnutím zväčšiť), alebo k sebe (stiahnutím zmenšiť).
- Ak chcete otočiť obrázok, dotknite sa dvoma prstami obrázku a potom otáčajte rukou.

- V režime interakcie s počítačom používajte prst ako myš.



- Ak chcete kliknúť ľavým tlačidlom myši, prstom klepnite na premietací povrch.
- Ak chcete dvakrát kliknúť, prstom dvakrát ťuknite.
- Ak chcete kliknúť pravým tlačidlom myši, zatlačte na tabuľu prstom asi na 3 sekundy (Windows).
- Ak chcete kliknúť a ťahať, prstom zatlačte na položku a potiahnite ju.



- Ak vaše zariadenie podporuje tieto funkcie, môžete tiež vykonávať nasledujúce činnosti:
  - Ak chcete položku zväčšiť alebo zmenšiť, dotknite sa jej dvoma prstami a buď pohybujte prstami od seba (rozťahnutím zväčšiť), alebo k sebe (stiahnutím zmenšiť).
  - Ak chcete otočiť obrázok, dotknite sa dvoma prstami obrázku a potom otáčajte rukou.
  - Ak chcete v okne prehliadača rolovať nahor alebo nadol alebo posúvať dozadu alebo dopredu na stránke, gestá vykonávajte rýchlymi pohybmi prstov.
  - Naraz môžete použiť iba jedno pero s jedným prstom.

## » Súvisiace odkazy

- "Bezpečnostné pokyny týkajúce sa interaktívnych dotykových operácií" [str.99](#)
- "Získanie najnovšej verzie dokumentov" [str.11](#)

## Bezpečnostné pokyny týkajúce sa interaktívnych dotykových operácií

Dotykové ovládanie prstom sa môže vykonávať nainštalovaním dotykovvej jednotky so vstavaným vysokovýkonným laserovým zariadením.

Laserové svetlo je vyžarované z rozptylových otvorov laserového svetla na spodnej strane dotykovvej jednotky:

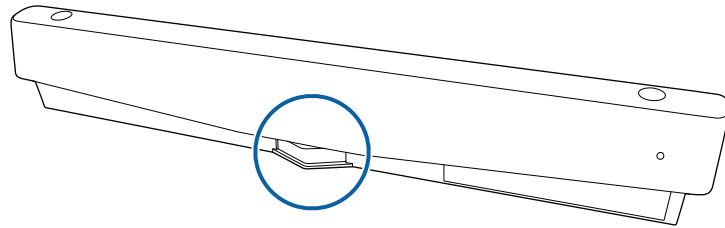

Pri vykonávaní dotykových operácií venujte pozornosť týmto dôležitým bodom.

### Výstraha

- Deti, ktoré svojimi prstami vykonávajú dotykové operácie, by mali byť vždy pod dozorom dospelšej osoby.
- Na projektore alebo dotykovvej jednotke nikdy neotvárajte žiadne kryty. Projektor alebo dotykovú jednotku sa nikdy nepokúšajte rozoberať alebo upravovať. Elektrické napätie vo vnútri projektoru môže spôsobiť vážne zranenie.
- Nedovoľte, aby laserové svetlo vyžarované z dotykovvej jednotky prechádzalo cez alebo sa odrážalo od akéhokoľvek optického objektu, ako je zväčšovacie sklo alebo zrkadlo. Neprerušované používanie dotykovvej jednotky môže viesť k požiaru alebo nehode a môže tiež spôsobiť zranenie.
- Ak sa vyskytnú nejaké problémy s projektorom alebo dotykovou jednotkou, projektor odpojte od elektrickej zásuvky a všetky opravy zverte kvalifikovanému servisnému personálu. Neprerušované používanie dotykovvej jednotky môže viesť k požiaru alebo nehode a môže tiež poškodiť Vaše oči.
- Nepozerajte sa do laserového svetla pomocou optického zariadenia (napríklad očné lupa, zväčšovacie sklo, mikroskop) alebo vo vzdialenosti 70 mm od rozptylových otvorov laserového svetla na dotykovvej jednotke. Mohlo by to poškodiť vaše oči.

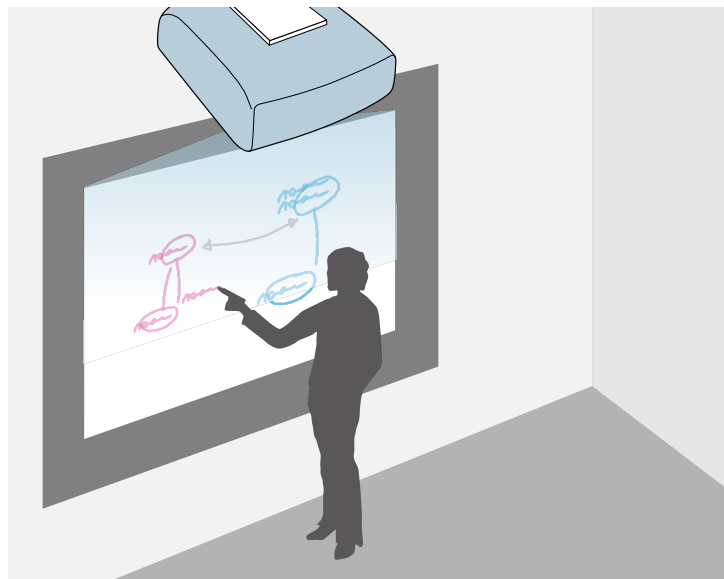

Projektor možno použiť na premietanie obrazu bielej tabule na rovnú plochu. Potom môžete interaktívnymi perami alebo prstom kresliť na obraz písmená a tvary, ako keby to bola biela tabuľa. Toto je vhodné na miestach, kde nie je biela tabuľa.



V režime Biela tabuľa môžete tiež používať obidve perá alebo súčasne obidve perá a prst.

## » Súvisiace odkazy

- "Bezpečnostné informácie týkajúce sa režimu bielej tabule" [str.100](#)
- "Spustenie režimu bielej tabule" [str.100](#)

## Bezpečnostné informácie týkajúce sa režimu bielej tabule

Pri používaní tejto funkcie venujte pozornosť týmto dôležitým bodom.

- Po vypnutí projektor sa zmažú všetky údaje kreslenia.
- Za správu týchto údajov sú zodpovední používatelia. Spoločnosť Epson nenesie žiadnu zodpovednosť za priame alebo nepriame škody spôsobené stratou, poškodením alebo sprístupnením údajov používateľa alebo údajov tretích strán prostredníctvom používania tohto projektor. Pred používaním sa oboznámte s týmito bodmi.

## Spustenie režimu bielej tabule

Na plochu bielej tabule môžete kresliť pomocou panela s nástrojmi v režime bielej tabule.

- 1** Zapnite projektor.
- 2** Stlačte tlačidlo [Home].

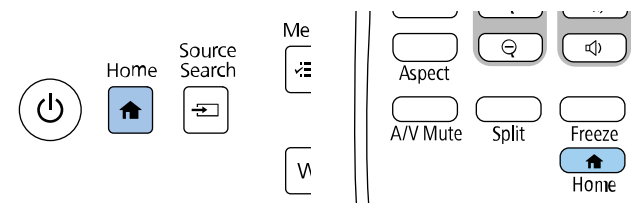

## 3 Vyberte možnosť **Biela tabuľa**.

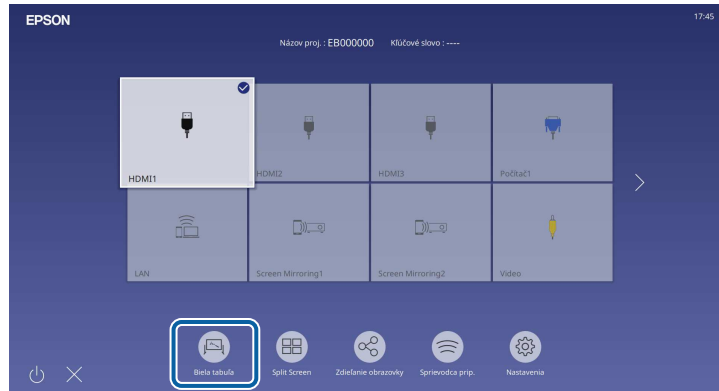

Zobrazí sa obrazovka bielej tabule a panel nástrojov.

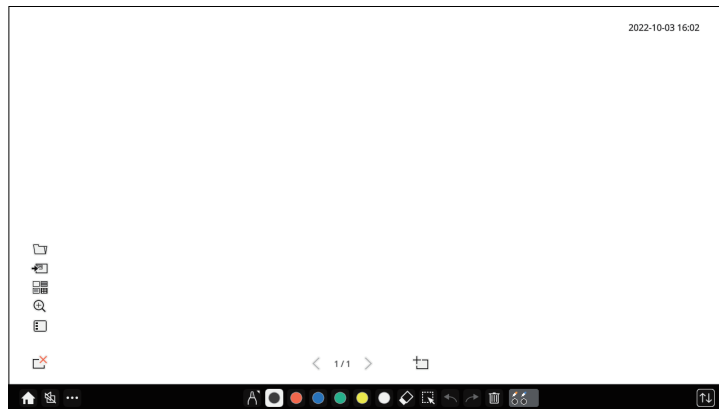

- Panel nástrojov môžete jeho potiahnutím presunúť doprava, doľava, nahor alebo nadol obrazovky.
- Režim bielej tabule môžete spustiť aj kliknutím na  na paneli nástrojov.
- Všetky kresby, ktoré vykonáte v režime bielej tabule, sa uložia, ak prepnete do režimu anotácie alebo do iných zdrojov obrazu.

## 4 Vyberte nástroj na kreslenie, ktorý chcete použiť, na paneli nástrojov zobrazenom v dolnej časti obrazovky a kreslite na premietanú obrazovku pomocou interaktívneho pera alebo prsta.

### ► Súvisiace odkazy











- "Panel s nástrojmi v režime bielej tabule" [str.101](#)
- "Ďalšie tlačidlá na použitie v režime bielej tabule" [str.103](#)
- "Importovanie obrazov v režime bielej tabule" [str.104](#)
- "Otváranie kompatibilných typov súborov v režime Biela tabuľa" [str.105](#)











### Panel s nástrojmi v režime bielej tabule



Panel s nástrojmi v režime bielej tabule umožňuje kresliť a písať na premietanej ploche. Panel s nástrojmi v režime bielej tabule je znázornený na nasledujúcom obrázku.



- Po stlačení tlačidla na boku pera kdekoľvek v oblasti kreslenia môžete použiť aj miniatúrny panel nástrojov. Na miniatúrnom paneli nástrojov môžete prepnúť typ pera alebo gummy.
- Pri dotykových operáciách prstom nemožno zobrazíť mini panel nástrojov.

 Home	Zobrazuje domovskú obrazovku.
 Stlmiť A/V	Zapína a vypína video a zvuk. Ak chcete znova zapnúť video a zvuk, ťuknite na znova na tlačidlo.
 Ostatné nástroje	Zobrazuje ďalšie nástroje. <ul style="list-style-type: none"> <li data-bbox="472 539 1032 667">  <b>Mail:</b> odosiela premietanú obrazovku e-mailom. Najprv nastavte nastavenia položky <b>Mail</b> v ponuke projektora <b>Interaktívne</b>.                 </li> <li data-bbox="472 675 1032 802">  <b>Uložiť:</b> uloží zobrazenú obrazovku. Najprv nastavte nastavenia položky <b>Uložiť</b> v ponuke projektora <b>Interaktívne</b>.                 </li> <li data-bbox="472 810 1032 938">  <b>Tlačiť:</b> vytlačí premietanú obrazovku. Najprv nastavte nastavenia položky <b>Tlačiť</b> v ponuke projektora <b>Interaktívne</b>.                 </li> <li data-bbox="472 946 1032 1042">  <b>Časovač:</b> odpočítava čas vzostupne alebo zostupne.                 </li> <li data-bbox="472 1050 1032 1153">  <b>Zdieľať premietanie:</b> zdieľa aktuálnu obrazovku pomocou softvéru Epson iProjection.                 </li> <li data-bbox="472 1161 1032 1289">  <b>Učastník:</b> zobrazí obrazovku výberu používateľa, aby ste mohli premietiť zo zariadení pripojených k projektoru cez sieť.                 </li> <li data-bbox="472 1297 1032 1425">  <b>Pomoc:</b> zobrazí obrazovku pomocníka pre funkcie panela nástrojov. Ak chcete zatvoriť obrazovku pomocníka, vyberte <b>Zatvoriť</b>.                 </li> <li data-bbox="472 1433 1032 1520"> <b>Vymazať celý obsah kreslenia:</b> vymaže všetok existujúci obsah kresby a obrázky a režim bielej tabule vráti do predvoleného stavu.                 </li> </ul>

 Pero	Zobrazuje dostupný typ, hrúbku alebo tvar pera.
 Farba	Prepína farby pre kreslenie.
 Guma	Prepína na gumu. Vyberte veľkosť gumy.
 Vybrať	Vyberie nakreslený obsah alebo vložený obraz, takže je možné vykonávať operácie, ako je presunutie položky alebo úprava jej veľkosti. <ul style="list-style-type: none"> <li data-bbox="1514 707 2074 802">                     • Ak chcete vykonať operácie, vyberte ikonu  v dolnej pravej časti vybraného objektu alebo obrazu. Ak chcete prilepiť skopírovaný objekt alebo obraz, ťuknite na obrazovku, vyberte ikonu  a vyberte <b>Prilepiť</b>.                 </li> <li data-bbox="1514 882 2074 946">                     • Ak chcete objekt alebo obraz zväčšiť alebo zmenšiť, potiahnite okraj oblasti.                 </li> <li data-bbox="1514 954 2074 1026">                     • Ak chcete otočiť vybraný objekt alebo obraz, potiahnite  v hornej časti oblasti.                 </li> </ul>
 Späť	Vráti predchádzajúcu operáciu.
 Znova	Zruší operáciu vrátenia späť a obnoví predchádzajúci stav.
 Vymazať obrazovku	Vymaže všetky kresby zo zobrazenej obrazovky.

 <b>Stav pera/prsta</b>	Zobrazuje stav každého interaktívneho pera a prsta.
 <b>Vypnúť Dotykové ovládanie/Zapnúť Dotykové ovládanie</b>	Dočasne vypne dotykové operácie, aby sa zabránilo akejkoľvek nechcenej operácii. Tiež zapne dotykové operácie, ktoré ste vyplí.
 <b>Minimalizovať</b>	Skryje panel nástrojov.



- Na obrazovku bielej tabule môžete zobraziť nasledovný počet a veľkosti obrazov.
  - Maximálne 1920 × 1080 pixelov × 2 súbory pre jednu stránku
  - Maximálne 20 stránok
- Nakreslené objekty sú zobrazené pred importovaným obrazom.
- Ak sú objekty alebo obrázky z premietanej plochy odstránené, nebudete ich môcť vybrať.





## » Súvisiace odkazy



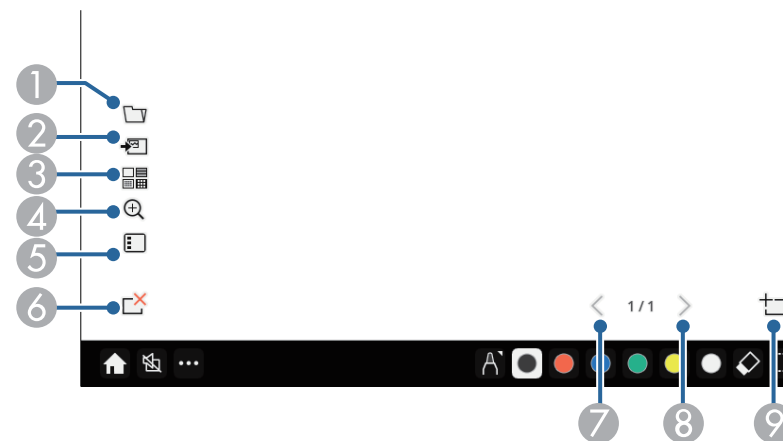









- "Domovská obrazovka" [str.49](#)
- "Dočasné vypnutie obrazu a zvuku" [str.142](#)
- "Odosielanie obsahu kreslenia cez e-mail" [str.111](#)
- "Uloženie obsahu kresby" [str.113](#)
- "Tlač nakresleného obsahu" [str.115](#)
- "Výber možnosti Zobrazenie zariadení v sieti" [str.122](#)

## Ďalšie tlačidlá na použitie v režime bielej tabule

Tlačidlá režimu bielej tabule umožňujú používanie funkcií režimu bielej tabule.



1	 <b>Otvoriť</b> Otvára súbor a vkladá údaje na novú stránku.
2	 <b>Pridať obraz</b> Slúži na import obrazového súboru na aktuálnu stránku.
3	 <b>Pozadie</b> Vyberá šablónu pozadia.  Vyberte  , ak chcete pridať používateľské šablóny.

4	 <b>Priblíženie</b>
Zväčšuje a zmenšuje premietaný obraz.	
<ul style="list-style-type: none"> <li> : Zmenšuje obraz.</li> </ul>	
<ul style="list-style-type: none"> <li> : Zväčšuje obraz.</li> </ul>	
<ul style="list-style-type: none"> <li> : Vrátí na pôvodnú veľkosť.</li> </ul>	
<ul style="list-style-type: none"> <li> : Zväčší vybranú plochu.</li> </ul>	
<ul style="list-style-type: none"> <li> : zmení pomer priblíženia tak, aby sa prispôbil šírke, aby sa počas premietania na rozdelenej obrazovke zobrazila celá obrazovka bielej tabule.</li> </ul>	
<ul style="list-style-type: none"> <li> : zmení pomer priblíženia tak, aby sa prispôbil výške, aby sa počas premietania na rozdelenej obrazovke zobrazila celá obrazovka bielej tabule.</li> </ul>	
5	 <b>Zoznam strán</b>
Zobrazuje obrazovku Zoznam strán. Strany v zozname môžete pridávať, kopírovať a odstraňovať.	
Pozíciu zobrazenia zoznamu strán môžete vybrať pomocou nastavenia <b>Pozícia zoznamu strán</b> .	
 <b>Interaktívne &gt; Pozícia zoznamu strán</b>	
6	 <b>Odstrániť stranu</b>
Odstráni aktuálnu stranu.	
7	 <b>Predchádzajúca strana</b>
Zobrazuje predchádzajúcu stranu.	
8	 <b>Nasledujúca strana</b>
Zobrazí ďalšiu stranu.	

9	 <b>Nová strana</b>
Pridá novú stranu za aktuálne zobrazenú stranu. Môžete pridať maximálne 20 strán.	

## Importovanie obrazov v režime bielej tabule

V režime bielej tabule nemožno importovať obrázky na aktuálnu stránku. Môžete importovať súbory z pripojeného úložného zariadenia USB alebo sieťového priečinka, alebo môžete naskenovať obraz zo sieťového skenera a importovať ho.

- Ak chcete importovať obrázky z úložného zariadenia USB alebo sieťového priečinka, nastavte najprv nastavenia **Ukladania** v ponuke projektora **Interaktívne**.
- Ak chcete skenovať papierový dokument, najprv skontrolujte, či je k projektoru pripojená podporovaná tlačiareň s funkciami skenovania a nastavte nastavenia **Tlače** v ponuke projektora **Interaktívne**.



- Podporované sú tlačiarne s príkazmi ESC/P-R.
- Túto funkciu nemôžu používať niektoré zariadenia, ako napríklad samostatné skenery. Ak potrebujete zoznam podporovaných výrobkov, obráťte sa na technickú pomoc spoločnosti Epson.
- Nemožno skenovať dokumenty, ak tlačiareň nie je v stave, v ktorom by bola schopná tlačiť, napríklad ak sa minul atrament.

Pri skenovaní pomocou Vášho zariadenia nemôžete používať nasledovné funkcie skenovania ani vtedy, keď sú dostupné:

- Používanie tlačidla Skenovať na Vašom zariadení.
- Skenovanie častí dokumentu.
- Skenovanie originálov pomocou automatického podávača dokumentov (APD).

**1** Ak skenujete papierový dokument, vložte originál do výrobku.

**2** Vyberte ikonu  v ľavej dolnej časti bielej tabule.



Zobrazí sa obrazovka **Pridať obraz**.

- 3** Vyberte nasledovné nastavenia uložení na obrazovke Skenovať.
- Z úložného zariadenia USB alebo sieťového priečinka

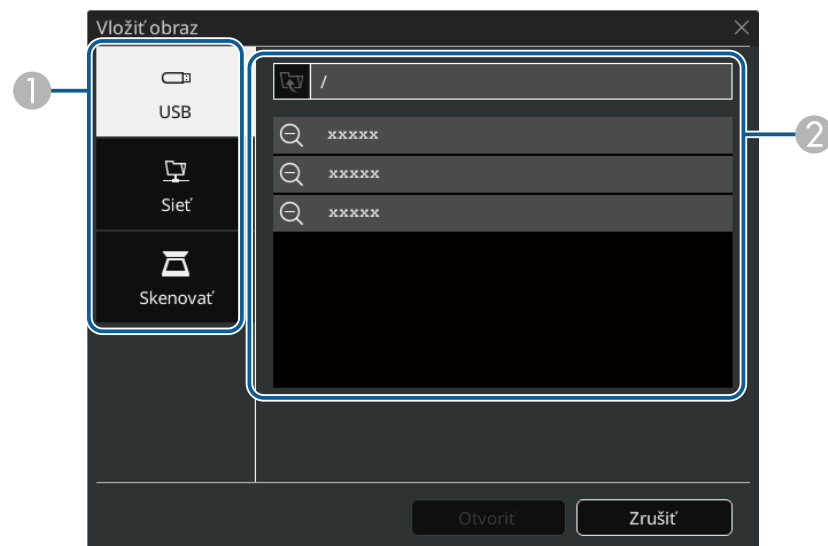

- Zo skenera

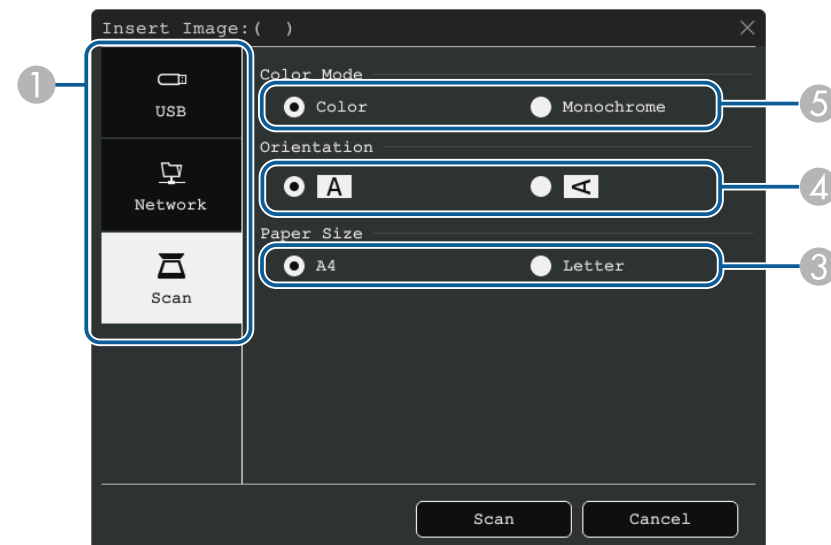



- 1 Vyberte umiestnenie obrazu, ktorý chcete importovať.
- 2 Vyberte súbor, ktorý chcete importovať.
- 3 Vyberte veľkosť papiera.
- 4 Pre skenovaný dokument vyberte orientáciu.
- 5 Vyberte položku **Farebne** alebo **Čiernobielo**.

- 4** Vyberte **Otvoriť** alebo **Skenovať**.

V režime bielej tabule sa obraz po importovaní alebo naskenovaní premieta ako aktuálna stránka.

## Otváranie kompatibilných typov súborov v režime Biela tabuľa

V režime bielej tabule možno otvárať a snímať nasledovné typy súborov. Obrázky, ktoré sú väčšie ako strana, sa zmenšia, aby sa na ňu zmestili.

Keď vyberiete ikonu  alebo  v ľavej dolnej časti bielej tabule, môžete vybrať len .jpg alebo .png.

Typ	Typ súboru (prípona)	Poznámky
Obraz	.jpg	Nasledujúce súbory nie je možné snímať. <ul style="list-style-type: none"> <li>• Obrazy s rozlíšením viac ako 2048 x 2048 *</li> <li>• Súbory s príponou „.jpeg“</li> <li>• Formáty farebného režimu CMYK</li> <li>• Progresívne formáty</li> </ul>
	.png	Nemožno čítať obrazy s rozlíšením viac ako 2 048 x 2 048. *
PDF	.pdf	Otvárať môžete súbory PDF vo verzii 1.7 alebo staršej. Ak chcete otvoriť súbor PDF, zadajte číslo stránky. Ak je súbor chránený heslom, zadajte heslo.
EWF2	.ewf2	Ak chcete otvoriť súbor EWF2 (Epson Whiteboard Format), zadajte číslo stránky. Ak je súbor chránený heslom, zadajte heslo.

\* Ako šablónu pozadia môžete použiť obraz s rozlíšením do 1920 × 1080. Keď použijete obraz, ktorý má rozlíšenie menšie ako 1920 × 1080, obraz sa umiestni do stredu obrazovky.



Na premietanom obraze je zobrazený panel nástrojov, napríklad:



Režim Anotácie umožňuje premietiť z počítača, tabletu, video zariadenia alebo iného zdroja a pridávať poznámky do premietaného obsahu pomocou interaktívnych pier alebo prsta. Obidve perá môžete používať súčasne. Obidve perá a svoj prst môžete používať súčasne.

## » Súvisiace odkazy

- "Spustenie režimu Anotácie" [str.107](#)



- Panel nástrojov môžete jeho potiahnutím presunúť doprava, doľava, nahor alebo nadol obrazovky.
- Kliknutím na  na paneli nástrojov môžete zobraziť obrazovku bielej tabule. Ak chcete zväčšiť bielu tabuľu tak, aby sa zmestila na celú obrazovku, potiahnite lištu v strede na okraj obrazovky.

## Spustenie režimu Anotácie

Ak chcete v režime Anotácie kresliť na premietanej ploche, musíte zobraziť panel s nástrojmi režimu Anotácie.

Skôr než začnete, uistite sa, že je nastavenie položky **Funkcia kreslenia** nastavené na **Zapnuté** v ponuke projektora **Interaktívne**, aby bol povolený režim anotácie.

- 1** Obrázok premietajte z pripojeného zariadenia.

- 2** Vyberte nástroj na kreslenie, ktorý chcete použiť, na paneli nástrojov zobrazenom v dolnej časti obrazovky a kreslite na premietanú obrazovku pomocou interaktívneho pera alebo prsta.

## » Súvisiace odkazy



- "Panel s nástrojmi režimu Anotácie" [str.108](#)





## Panel s nástrojmi režimu Anotácie











Panel s nástrojmi v režime Anotácie umožňuje kresliť a písať na premietanej ploche. Vzhľad panela nástrojov sa líši v závislosti od toho ako premietate a či premietate zdieľaný obraz.

















- Po stlačení tlačidla na boku pera kdekoľvek v oblasti kreslenia môžete použiť aj miniatúrny panel nástrojov Na miniatúrnom paneli nástrojov môžete prepnúť typ pera alebo gumy.
- Pri dotykových operáciách prstom nemožno zobrazíť mini panel nástrojov.

	Zobrazuje domovskú obrazovku.
<b>Home</b>	
	Zapína a vypína video a zvuk. Ak chcete znova zapnúť video a zvuk, ťuknite na znova na tlačidlo.
<b>Stlmiť A/V</b>	
	(Nie je k dispozícii pri rozdelení obrazovky na polovice alebo štvrtiny) Zväčšuje a zmenšuje premietaný obraz.
<b>Priblíženie</b>	

	Zachytí aktuálnu obrazovku a skopíruje ju na bielu tabuľu.
<b>Zachytiť</b>	<ul style="list-style-type: none"> <li>• Funkcia <b>Na celú obrazovku</b> zachytí obraz celej obrazovky.</li> <li>• Funkcia <b>Vybrať oblasť</b> umožňuje vybrať časť obrazu na zachytenie.</li> </ul> <p>Ak chcete zachytiť obraz premietaný pomocou funkcie Screen Mirroring, v ponuke <b>Sieť</b> najprv nastavte možnosť <b>Zachytiť</b> na <b>Zapnuté</b>.  <b>Sieť &gt; Sieťové nastavenia &gt; Sieťové premietanie &gt; Screen Mirroring &gt; Zachytiť</b></p>
	(Nie je k dispozícii pri rozdelení obrazovky na polovice alebo štvrtiny) Zobrazuje obrazovku bielej tabule.
<b>Biela tabuľa</b>	
	(Je k dispozícii len pri rozdelení obrazovky na polovice alebo štvrtiny) Určuje nastavenia Split Screen.
<b>Split Screen</b>	
	(Dostupné len pri nastavení položky <b>Typ obrazovky</b> na <b>16:6</b> a položky <b>Pomer</b> na <b>Auto</b> . pre zdroje HDMI, Počítač a video zdroje) Určuje horizontálnu polohu obrazu v ultra širokom zobrazení.
<b>Posun obrazovky</b>	

 <p><b>Ostatné nástroje</b></p>	<p>Zobrazuje ďalšie nástroje.</p> <ul style="list-style-type: none"> <li> <b>Mail:</b> odosiela premietanú obrazovku e-mailom. Najprv nastavte nastavenia položky <b>Mail</b> v ponuke projektora <b>Interaktívne</b>.</li> <li> <b>Uložiť:</b> uloží zobrazenú obrazovku. Najprv nastavte nastavenia položky <b>Uložiť</b> v ponuke projektora <b>Interaktívne</b>.</li> <li> <b>Tlačiť:</b> vytlačí premietanú obrazovku. Najprv nastavte nastavenia položky <b>Tlačiť</b> v ponuke projektora <b>Interaktívne</b>.</li> <li> <b>Časovač:</b> odpočítava čas vzostupne alebo zostupne.</li> <li> <b>Hlasitosť:</b> nastaví hlasitosť systému reproduktorov.</li> <li> <b>Zdieľať premietanie:</b> zdieľa aktuálnu obrazovku pomocou softvéru Epson iProjection.</li> <li> <b>Učastník:</b> zobrazí obrazovku výberu používateľa, aby ste mohli premietiť zo zariadení pripojených k projektoru cez sieť.</li> <li> <b>Pomoc:</b> zobrazí obrazovku pomocníka pre funkcie panela nástrojov. Ak chcete zatvoriť obrazovku pomocníka, vyberte <b>Zatvoriť</b>.</li> </ul>
 <p><b>Myš</b></p>	<p>Stlačením tohto tlačidla pomocou interaktívneho pera alebo prsta budete ovládať kurzor myši počítača.</p>

 <p><b>Pero</b></p>	<p>Zobrazuje dostupný typ, hrúbku alebo tvar pera.</p>
 <p><b>Farba</b></p>	<p>Prepína farby pre kreslenie.</p>
 <p><b>Guma</b></p>	<p>Prepína na gumu. Vyberte veľkosť gummy.</p>
 <p><b>Vybrať</b></p>	<p>Vyberie nakreslený obsah alebo vložený obraz, takže je možné vykonávať operácie, ako je presunutie položky alebo úprava jej veľkosti.</p> <ul style="list-style-type: none"> <li>Ak chcete vykonať operácie, vyberte ikonu  v dolnej pravej časti vybraného objektu alebo obrazu. Ak chcete prilepiť skopírovaný objekt alebo obraz, ťuknite na obrazovku, vyberte ikonu  a vyberte <b>Prilepiť</b>.</li> <li>Ak chcete objekt alebo obraz zväčšiť alebo zmenšiť, potiahnite okraj oblasti.</li> <li>Ak chcete otočiť vybraný objekt alebo obraz, potiahnite  v hornej časti oblasti.</li> </ul>
 <p><b>Späť</b></p>	<p>Vráti predchádzajúcu operáciu.</p>
 <p><b>Znova</b></p>	<p>Zruší operáciu vrátenia späť a obnoví predchádzajúci stav.</p>
 <p><b>Vymazať obrazovku</b></p>	<p>Vymaže všetky kresby zo zobrazenej obrazovky.</p>

 <p><b>Stav pera/prsta</b></p>	Zobrazuje stav každého interaktívneho pera a prsta.
 <p><b>Vypnúť Dotykové ovládanie/Zapnúť Dotykové ovládanie</b></p>	Dočasne vypne dotykové operácie, aby sa zabránilo akejkoľvek nechcenej operácii. Tiež zapne dotykové operácie, ktoré ste vyplí.
 <p><b>Zastaviť zdieľanie</b></p>	(Dostupné len pri premietaní zdieľaného obrazu) Zastaví zdieľanie obrazovky.
 <p><b>Interaktivita počítača</b></p>	(Nie je dostupné pri premietaní zdieľaného obrazu) Prepína do režimu interakcie s počítačom. Ak chcete počítač pomocou interaktívneho pera alebo prsta, nastavte nastavenie <b>Interaktivita počítača</b> na <b>Zapnuté</b> .
 <p><b>Minimalizovať</b></p>	Skryje panel nástrojov.



- Nakreslené objekty sú zobrazené pred premietaným obrazom.
- Ak sú objekty alebo obrazy z premietanej plochy odstránené, nebudete ich môcť vybrať.

## » Súvisiace odkazy

- "Obrazovky bielej tabule (Režim bielej tabule)" [str.100](#)
- "Ovládanie funkcií počítača z premietanej obrazovky (režim Interakcia s počítačom)" [str.117](#)
- "Domovská obrazovka" [str.49](#)
- "Dočasné vypnutie obrazu a zvuku" [str.142](#)
- "Zväčšovanie obrazov" [str.144](#)
- "Premietanie viacerých obrazov súčasne" [str.127](#)
- "Odosielanie obsahu kreslenia cez e-mail" [str.111](#)
- "Uloženie obsahu kresby" [str.113](#)

- "Tlač nakresleného obsahu" [str.115](#)
- "Výber možnosti Zobrazenie zariadení v sieti" [str.122](#)

Kresby, ktoré ste vytvorili, môžete zdieľať uložením a vytlačением alebo ich môžete odoslať ako e-mail.

#### » Súvisiace odkazy

- "Odosielanie obsahu kreslenia cez e-mail" [str.111](#)
- "Uloženie obsahu kresby" [str.113](#)
- "Tlač nakresleného obsahu" [str.115](#)

## Odosielanie obsahu kreslenia cez e-mail

Obrázok so svojimi kresbami môžete pripojiť k e-mailu a odoslať ho.

Najprv nastavte nastavenia položky **Mail** v ponuke projektora **Interaktívne**. Ak chcete, aby bolo možné vyhľadať e-mailovú adresu pomocou adresárovej služby, nastavte nastavenia položky **Adresár** v ponuke projektora **Interaktívne**.



- Adresa, ktorá je nastavená pre odosielateľa v ponuke projektora **Mail**, sa používa ako adresa odosielateľa. Ak nie je nastavená adresa odosielateľa, adresa, ktorá je nastavená pre príjemcu, je zobrazená ako odosielateľ.
- Text v e-maile nemôžete upravovať.

**1** Na paneli nástrojov vyberte ikonu

**2** Vyberte ikonu .  
Zobrazí sa obrazovka **Mail**.

**3** Vyberte nasledovné nastavenia uložení na obrazovke **Mail**.

- Pre režim bielej tabule

The screenshot shows the 'Mail' dialog box with the following fields and options:

- 1** E-mailová adresa (recipient address field)
- 2** Predmet (subject field)
- 3** Názov súboru (filename field)
- 4** Rozsah (Scope) options:  Všetko,  Aktuálne
- 6** Formát súboru (File format) options:  JPG,  PNG,  PDF,  EWF2
- 5** Šifrovať (Encrypt) checkbox, currently unchecked
- 7** Lock icon (person with padlock) next to the email address field

Buttons at the bottom: **Odoslať** (Send) and **Zrušiť** (Cancel).

- Pre režim anotácie



- 1 Zadajte e-mailovú adresu príjemcu pomocou zobrazenej klávesnice. Nastavená e-mailová adresa sa uloží, kým nevymažete všetky kresby alebo nevypnete projektor.



Ak v ponuke projektora **Interaktívne** nastavíte položku **Zakázať zadávanie adresy** na **Zapnuté**, nebudete môcť zadať e-mailovú adresu priamo. Položku **Zakázať zadávanie adresy** najskôr nastavte na **Vypnuté**.

☛ **Interaktívne** > **Mail** > **Zakázať zadávanie adresy**

- 2 Zadajte predmet e-mailu.

- 3 Zadajte názov súboru pre prílohu.
- 4 Vyberte, či sa majú odoslať všetky strany bielej tabule alebo len aktuálne premietaný obraz.
- 5 Pre súbory PDF alebo EWF2 vyberte začiarkavacie políčko a zadajte heslo na šifrovanie súboru.

### Pozor

- Heslo sa po zadaní zobrazí na obrazovke.
- Pri šifrovaní súboru dbajte na to, aby ste nezabudli heslo.

- 6 Vyberte formát pre priložený súbor (JPG, PDF, PNG alebo EWF2).
- 7 Zadajte e-mailovú adresu príjemcu prostredníctvom zobrazeného dialógového okna E-mailová adresa. Zadať môžete maximálne 50 adries. Adresár môžete nastaviť pomocou adresárovej služby v ponuke projektora **Interaktívne**.

## 4 Vyberte **Odoslať**.



- Ak ukladáte kresby v režime anotácií, obrázok sa uloží vo formáte jpg.
- Ak je na premietanej ploche veľa rôzneho obsahu, odosielanie e-mailu môže trvať dlhšie.
- E-mail sa Vám v závislosti od nastavení cieľového poštového servera nemusí podať odoslať. Od svojho správcu siete si vopred vyžiadať nastavenia poštového servera.

### » Súvisiace odkazy

- "Vytvorenie adresára" [str.113](#)
- "Dostupná adresárová služba" [str.113](#)
- "Interaktívna ponuka - Ponuka Mail" [str.252](#)
- "Interaktívna ponuka - Ponuka Adresár" [str.252](#)



## Vytvorenie adresára

Pri odosielaní e-mailov s kresbami môžete vybrať e-mailové adresy z adresára. Adresár môžete vytvoriť načítaním textového súboru s maximálne 999 adresami cez obrazovku Ovládanie webu.



Adresy sa zobrazujú v poradí, v ktorom sú uvedené v textovom súbore.

- 1 Vytvorte textový súbor obsahujúci zoznam adries, ktoré chcete pridať do adresára. Súbor musí mať nasledujúce vlastnosti:
  - Oddelenie tabulátormi
  - Každý riadok musí obsahovať pár reťazcov oddelených tabulátorom: <meno> <tabulátor> <e-mailová adresa>
  - Každý riadok môže obsahovať maximálne 256 znakov.
  - Názov súboru má koncovku .txt
  - Kódovanie znakov musí byť UTF-16 so značkou BOM

Príklad textového zúboru:

```
Joe Smith      xxxxxx@xxxxx.com
Mary Jones-Smith  xxxxxxx@xxxx.com
John Q. Public  xxxx@xxxxxx.com
```

- 2 Uistite sa, že projektor je zapnutý.
- 3 Internetový prehliadač spustíte v počítači, ktorý je pripojený k sieti.
- 4 Vyberte položky **Interaktívne > Mail > Nastavenia adresára > Súbor adresára** a stlačte tlačidlo **Vybrať súbor**.
- 5 Vyberte súbor adresára a vyberte **Nastaviť**. Súbor adresára sa nahrá do projektoru.

- 6 Ak chcete adresár odstrániť, vyberte **Interaktívne > Mail > Nastavenia adresára > Odstrániť adresár** a vyberte **Odoslať**.

## Dostupná adresárová služba

Podporované sú nasledovné servery adresárových služieb.

Typ servera	Server adresárovej služby
Operačný systém	Windows Server 2012 R2 Windows Server 2016
Port	Premenná (predvolená hodnota je 389)
Overenie	Anonymous (bez overenia) Simple Digest-MD5
Šifrovanie	Šifrovanie vrstvy SASL (SSL/TLS sa nepodporuje)

### Poznámky k vyhľadávaniu

- Je uvedených až do 200 zhodujúcich sa adries.
- Adresy môžete vyhľadávať pomocou alfanumerických znakov.

## Uloženie obsahu kresby

Obsah, ktorý ste vytvorili na premietanej ploche, môžete uložiť do súboru.

Najprv nastavte nastavenia položky **Uložiť** v ponuke projektoru **Interaktívne**.



### Upozornenie

Ak používate multikartovú čítačku alebo rozbočovač USB, operácie nemusia prebiehať správne. Ak chcete získať čo najlepšie výsledky, pripojte priamo k projektoru.



Možno nebudete môcť použiť pamäťové zariadenia USB, ktoré obsahujú funkcie zabezpečenia.

**1** Na paneli nástrojov vyberte ikonu

**2** Vyberte ikonu   
Zobrazí sa obrazovka Uložiť.

**3** Vyberte nasledovné nastavenia uložení na obrazovke Uložiť.

- Pre režim bielej tabule

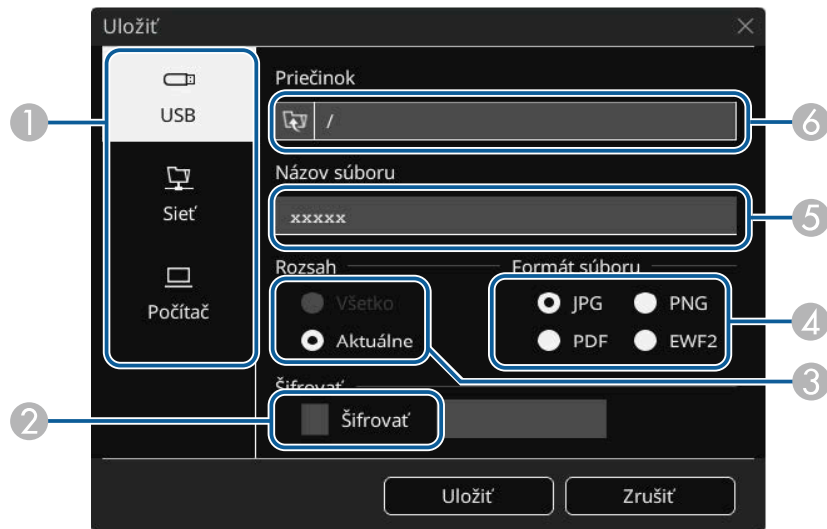

• Pre režim anotácie

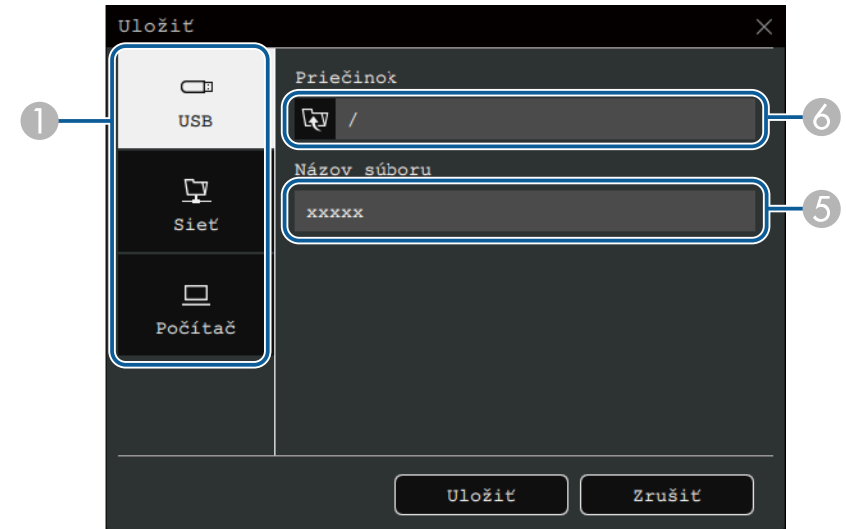

- 1 Vyberte umiestnenie, do ktorého chcete uložiť súbor.
  - Na uloženie do pripojeného pamäťového zariadenia USB alebo sieťového priečinka vyberte možnosť **USB** alebo **Sieť**.
  - Ak chcete súbor dočasne uložiť do projektora a sprístupniť ho na kopírovanie z počítača, vyberte možnosť **Počítač**. Súbor sa po skopírovaní zmaže. Súbor nie je možné uložiť do počítača, keď je vstupným zdrojom USB Display, alebo keď ste obrazovku rozdělili na polovice alebo štvrtiny.
- 2 Pre súbory PDF alebo EWF2 vyberte začiarkavacie políčko a zadajte heslo na šifrovanie súboru.

**Pozor**

- Heslo sa po zadaní zobrazí na obrazovke.
- Pri šifrovaní súboru dbajte na to, aby ste nezabudli heslo.

- 3 Vyberte, či sa majú uložiť všetky strany bielej tabule alebo len aktuálne premietaný obraz.
- 4 Vyberte formát uloženia (JPG, PDF, PNG alebo EWF2).

- 5 Zadajte názov súboru.
- 6 Pre **USB** alebo **Sieť**, vyberte cieľový priečinok pomocou zobrazeného dialógového okna **Otvoriť**.

## 4 Vyberte možnosť **Uložiť** (Ďalší pre **Počítač**).



- Ak ukladáte kresby v režime anotácií, obrázok sa uloží vo formáte jpg.
- Keď je ako miesto uloženia zvolený **Počítač**, obsah kreslenia sa dočasne ukladá do projektora a zobrazí sa dialógové okno s pokynmi. Ak chcete uložiť dáta do počítača, postupujte podľa pokynov na obrazovke.

### » Súvisiace odkazy

- "Formáty súborov dostupné v režime Biela tabuľa" [str.115](#)
- "Interaktívna ponuka - Ponuka Uložiť" [str.251](#)

## Formáty súborov dostupné v režime Biela tabuľa

Ukladať môžete v nasledovných formátoch:

- PNG (rozlíšenie: 1920 x 1080)
- JPG (rozlíšenie: 1920 x 1080)
- PDF (v prípade potreby zadajte heslo)
- EWF2 (v prípade potreby zadajte heslo)

Pri ukladaní upraviteľného súboru vyberte formát EWF2. Formát EWF2 je podporovaný interaktívnymi projektormi a aplikáciou Easy Interactive Tools.

## Tlač nakresleného obsahu

Strany môžete tlačiť v podporovanej tlačiarňi (USB alebo sieťová) priamo z projektora.

Najprv nastavte nastavenia položky **Tlačiť** v ponuke projektora **Interaktívne**.

## 1 Na paneli nástrojov vyberte ikonu

## 2 Vyberte ikonu

Zobrazí sa obrazovka Tlače.

## 3 Vyberte nasledovné nastavenia uložení na obrazovke **Tlače**.

- Pre režim bielej tabule

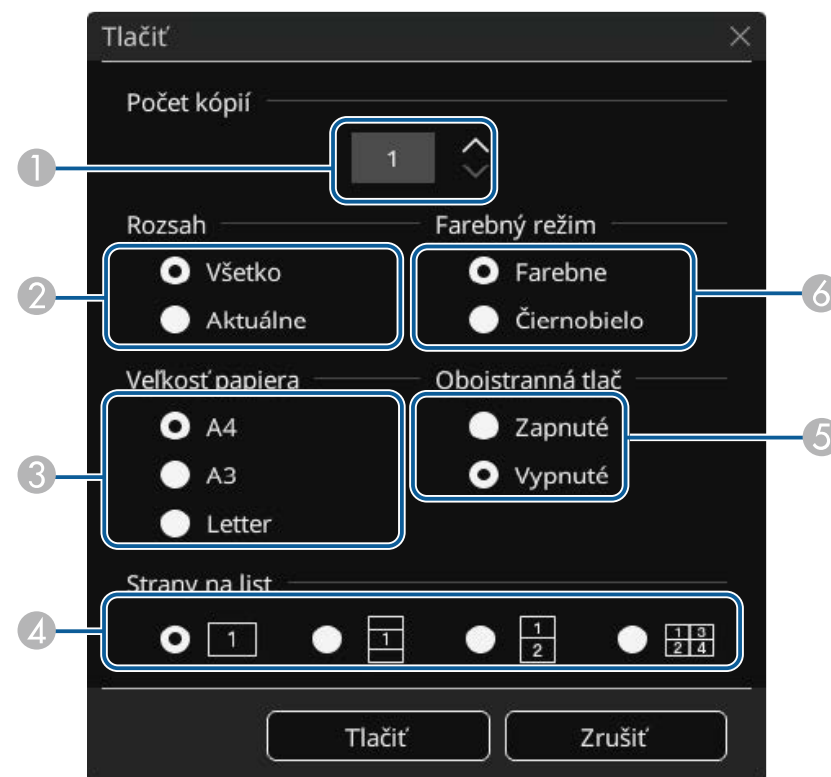

- Pre režim anotácie

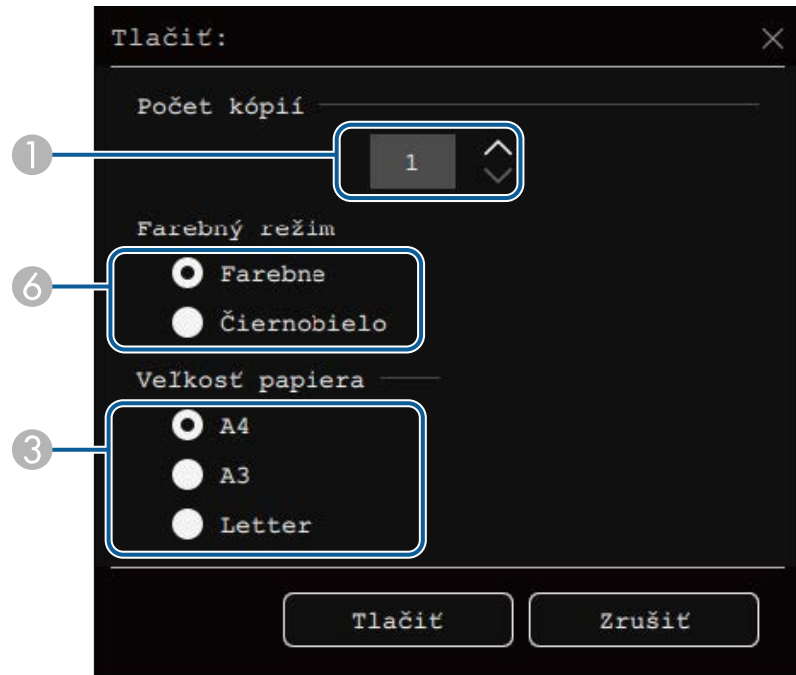

- 1 Nastavte počet kópií. Zadať môžete maximálne 20 stránkov.
- 2 Vyberte, či sa majú tlačiť všetky strany bielej tabule alebo len aktuálne premietaný obraz.
- 3 Nastavte tlač podľa veľkosti papiera.
- 4 Zadať počet strán na jeden hárok.
- 5 Ak Vaša tlačiareň podporuje obojstrannú tlač, vyberte, či sa má tlačiť na obidve strany.
- 6 Nastavte farbu tlače.

**4** Vyberte možnosť **Tlačiť**.

#### » Súvisiace odkazy

- "Dostupné príkazy na ovládanie tlače v režime Biela tabuľa" [str.116](#)
- "Interaktívna ponuka - Ponuka Tlač" [str.251](#)

#### Dostupné príkazy na ovládanie tlače v režime Biela tabuľa

Podporované sú nasledovné príkazy na ovládanie tlače\*.

Riadiace príkazy	Spôsob pripojenia
ESC/P-R	USB alebo cez sieť
PCL6	Cez sieť

\* Vie všetky tlačiarne sú podporované. Ak potrebujete ďalšie podrobnosti o podporovaných modeloch, obráťte sa na technickú pomoc spoločnosti Epson.

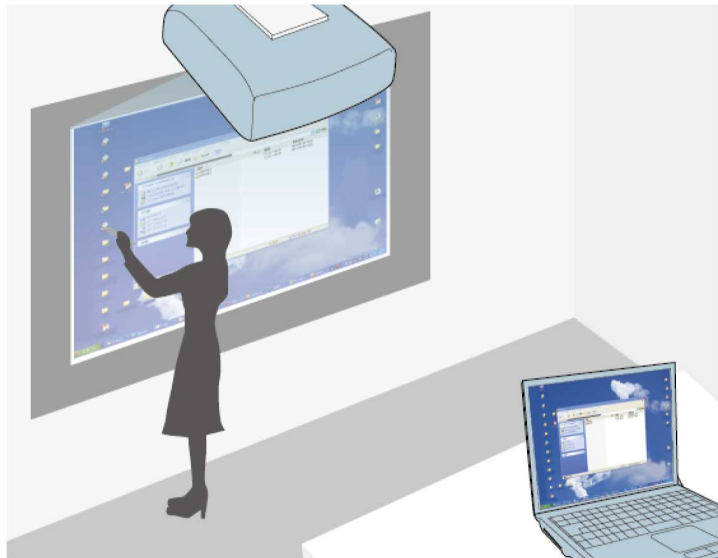

Po pripojení projektora k počítaču pomocou kábla USB, aplikácie Epson iProjection alebo funkcie Screen Mirroring môžete počítač ovládať z premietanej obrazovky pomocou interaktívnych pier alebo prstom, ako keby ste používali myš. Z premietanej obrazovky môžete navigovať, vyberať a komunikovať s programami v počítači.



- Keď používate viac displejov s operačným systémom Windows 8.1 alebo novším a na druhom displeji používate interaktívne funkcie počítača, vykonajte nasledujúce nastavenia:
  - Nastavte nastavenie **Režim sledovania pera** v ponuke projektora **Pero/Dotyk** na **Režim pera**.
    - ☛ **Pero/Dotyk > Interaktivita počítača > Režim sledovania pera**
  - Ak chcete spustiť inštalčný program a nakonfigurovať interaktívne funkcie, prejdite do položiek **Ovládací panel > Hardvér a zvuk > Nastavenia tabletu > Nastaviť**.
- Na viacerých projekčných plochách nemôžete písať alebo kresliť.
- Na používanie režimu interakcie s počítačom cez sieť musíte nainštalovať aplikáciu Epson iProjection (Windows/Mac).

## » Súvisiace odkazy

- "Požiadavky na operačný systém pre režim Interakcia s počítačom" [str.117](#)
- "Inštalácia ovládača Easy Interactive Driver v systéme Mac" [str.118](#)
- "Používanie režimu interakcie s počítačom" [str.118](#)
- "Úprava oblasti fungovania pera" [str.119](#)

## Požiadavky na operačný systém pre režim Interakcia s počítačom

Ak chcete používať režim Interakcia s počítačom, musíte mať v počítači nainštalovaný jeden z nasledujúcich operačných systémov.

### Operačný systém Windows

- Windows 8.1
  - Windows 8.1 (32- a 64-bitový)
  - Windows 8.1 Pro (32- a 64-bitový)
  - Windows 8.1 Enterprise (32- a 64-bitový)
- Windows 10
  - Windows 10 Home (32- a 64-bitový)
  - Windows 10 Pro (32- a 64-bitový)
- Keď k projektoru pripojíte počítač pomocou funkcie Screen Mirroring
  - Windows 10
  - Podpora pre UIBC (User Input Back Channel (Používateľský vstup pre spätný kanál))

### Operačný systém Mac

macOS

- 10.12.x
- 10.13.x
- 10.14.x
- 10.15.x

**Ubuntu**

- 16.04 LTS
- 18.04 LTS
- 19.04

**Inštalácia ovládača Easy Interactive Driver v systéme Mac**

Ak chcete používať režim interakcie s počítačom, nainštalujte si do počítača ovládač Easy Interactive Driver.

- 1** Zapnite počítač.
- 2** Stiahnite si softvér z webovej stránky spoločnosti Epson.
- 3** Pri inštalácii softvéru postupujte podľa pokynov na obrazovke.
- 4** Reštartujte počítač.

**» Súvisiace odkazy**

- "Požiadavky na systém Easy Interactive Driver" [str.312](#)

**Používanie režimu interakcie s počítačom**

Počítačové programy môžete ovládať z premietanej obrazovky pomocou režimu interakcie s počítačom.

- 1** Ak používate systém Mac, nainštalujte ovládač Easy Interactive Driver do svojho počítača pri prvom použití interaktívnych funkcií.
- 2** Ak chcete použiť pripojenie USB, pripojte projektor k počítaču pomocou kábla USB.



- Ak chcete použiť režim interakcie s PC s USB Display, zapnite nastavenie **USB Display** v ponuke projektora **Vstup/výstup signálu**. Pri premietaní pomocou funkcie USB Display môže byť doba odozvy dlhšia.
- Keď používate režim interakcie s počítačom cez sieť, nepotrebuje kábel USB.

- 3** Zapnite projektor.
- 4** Premietajte obrazovku počítača pomocou pripojenia HDMI, Počítača, LAN alebo funkcie Screen Mirroring.
- 5** Vyberte nastavenie **Režim sledovania pera** v ponuke projektora **Pero/Dotyk**, ktoré sa zhoduje s operačným systémom vášho počítača.
  - ☛ **Pero/Dotyk > Interaktivita počítača > Režim sledovania pera**
  - Windows a Mac: vyberte **Režim pera**.
  - Ubuntu: vyberte **Režim myši**.



Pri súčasnom používaní dvoch interaktívnych pier môže dôjsť k rušeniu niektorých aplikácií. Nepoužívané interaktívne pero dajte preč od premietanej plochy.

- 6** Pri pripojení pomocou funkcie Screen Mirroring podržte stlačený kláves Windows a súčasne stlačte **K** na klávesnici, potom vyberte možnosť **Povoliť vstup myšou, klávesnicou, dotykom a perom z tohto zariadenia**.
- 7** Projektor musíte pri prvom použití nakalibrovať.
- 8** Interaktívne pero držte blízko pri premietanej obrazovke alebo sa prstom dotknite premietanej obrazovky.

- 9** Uistite sa, že **Interaktivita počítača** zapnutá na paneli nástrojov. Ak nie, vyberte tlačidlo na povolenie funkcie.

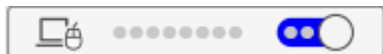

Teraz môžete počítač ovládať pomocou interaktívneho pera alebo vašim prstom. Môžete tiež ovládať nasledovné zariadenia:

- Vstupný panel tabletu v operačnom systéme Windows 7.
- Atramentové nástroje na zadávanie komentárov v aplikáciách Microsoft Office.

## Úprava oblasti fungovania pera

Keď pripojíte iný počítač alebo nastavíte rozlíšenie počítača, prevádzková oblasť pera je zvyčajne nastavená automaticky. Ak pri ovládaní počítača z premietanej obrazovky zistíte, že pozícia pera je nesprávna, (režim interakcie s počítačom), oblasť pera môžete nastaviť ručne.



Manuálne nastavenie nie je k dispozícii pri premietaní zo zdroja siete LAN.

- 1** Ak je to nutné, počítač prepnite do režimu interakcie s počítačom.

- 2** Stlačte tlačidlo [Menu], vyberte ponuku **Pero/Dotyk** a potom stlačte tlačidlo [Enter].

Často používané položky	Pero/Dotyk	
Obraz	Automat. kalibrácia	
Vstup/výstup signálu	Manuálna kalibrácia	
Inštalácia	Dotyková jednotka	
Zobrazenie	Inštalácia projektorov	
Operácia	Bez kontaktu pera	Zapnuté
Spravovanie	Interaktivita počítača	
Sieť	Vynulovať nastavenia položk...	
Pero/Dotyk	Interaktívne	
Interaktívne	Funkcia kreslenia	Zapnuté
Viacnásob. projekcia	Zobraziť panely nástrojov	Vždy zobrazíť
Pamäť	Farba panela nástrojov	Čierna
ECO	Zobraziť oblasť na kreslenie	
Pôvodné/Všetky nast...	Ikona myši na paneli nástrojov	Vypnuté
	Potvrdiť vym. obraz.	Zapnuté
	Akcia tlačidla pera	Guma
	Pozícia zoznamu strán	
	Zobraziť hodiny	Dátum a Čas

- 3** Vyberte nastavenie **Interaktivita počítača** a stlačte tlačidlo [Enter].

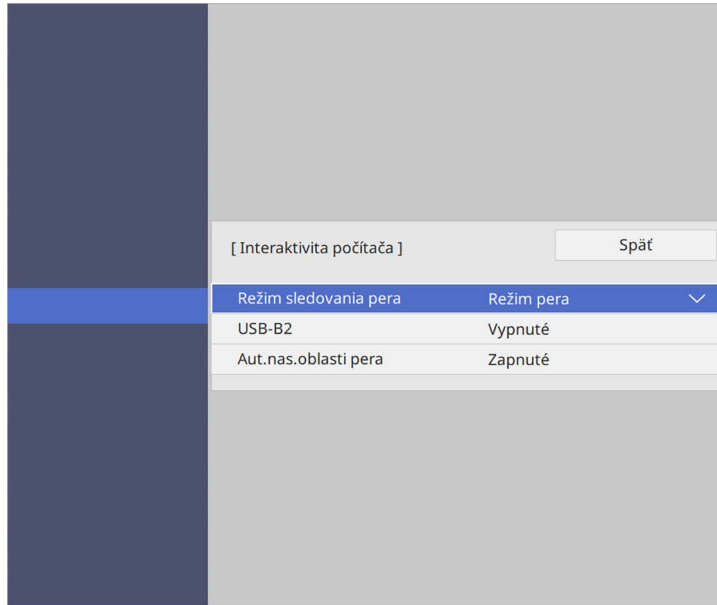

- 4** Uistite sa, že vypnete nastavenie **Aut. nas. oblasti pera** a vyberte položku **Man. nas. oblasti pera**, a stlačte tlačidlo [Enter].

- 5** Vyberte možnosť **Áno** a stlačte tlačidlo [Enter].

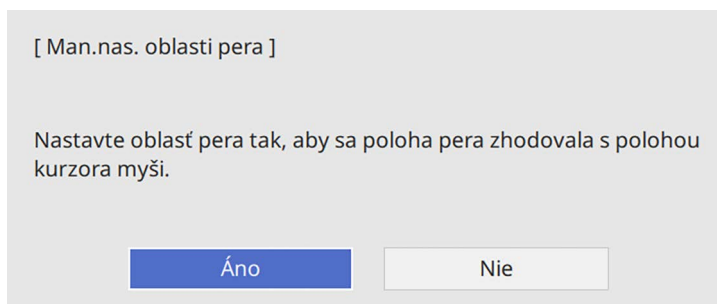

Kurzor myši sa presunie smerom k ľavému hornému rohu.

- 6** Keď sa kurzor myši zastaví v ľavom hornom rohu, perom sa dotknite špičky kurzora.

Kurzor myši sa presunie smerom k dolnému pravému rohu.

- 7** Keď sa kurzor myši zastaví v pravom dolnom rohu obrazu, perom sa dotknite špičky kurzora.



Po pripojení kamery na dokumenty Epson môžete podľa potreby upravovať obrázky a uložiť ich ako súbor s obrázkom alebo filmom v závislosti od modelu kamery na dokumenty. Podrobnosti týkajúce sa kamery na dokumenty nájdete v jej príručke.

- 1** Pripojte kameru na dokumenty Epson k projektoru.  
Zobrazí sa ovládacia obrazovka kamery na dokumenty.
- 2** Podľa potreby vyberte na ovládacej obrazovke kamery na dokumenty nasledujúce operácie. (Dostupné operácie sa líšia v závislosti od modelu kamery na dokumenty.)

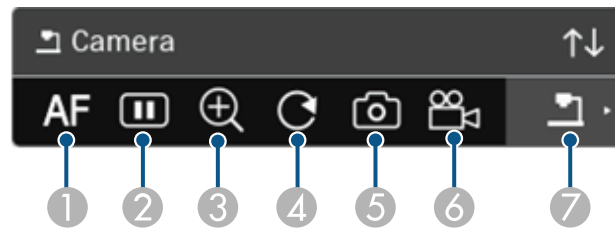

- 1 Automaticky zaostruje obraz.
- 2 Dočasne zastaví obraz.
- 3 Zväčšuje obraz.
- 4 Otočí obraz o 180°.
- 5 Uloží aktuálne zobrazený obraz a kresby ako statický obraz.
- 6 Zaznamenáva obraz.
- 7 Prepne na Prehliadač SD karty.

## » Súvisiace odkazy

- "Prehliadač SD karty" [str.121](#)
- "Získanie najnovšej verzie dokumentov" [str.11](#)

## Prehliadač SD karty

Prehliadač SD karty umožňuje zobraziť uložené obrázky a videozáznamy na karte SD vloženej do kamery na dokumenty ako prezentácie. Prehliadač SD karty je znázornený na nasledujúcom obrázku.

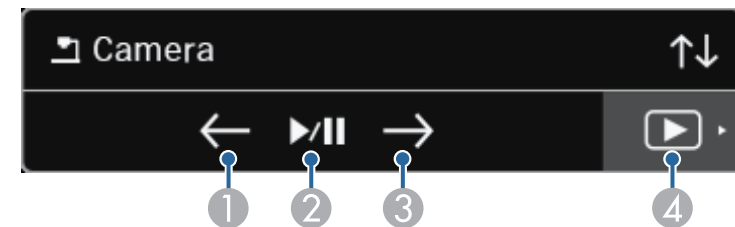

1	Zobrazuje predchádzajúcu súbor.
2	Prehráva a pozastavuje prezentáciu.
3	Zobrazuje nasledujúci súbor.
4	Prepína na ovládaciu obrazovku kamery na dokumenty.

Ak ste k projektoru pripojili zariadenia prostredníctvom siete, môžete z týchto zariadení premietiť obraz.

Zdroj obrazu môžete vybrať z počítačov s nainštalovaným softvérom Epson iProjection (Windows/Mac) a zo smartfónov alebo tabletov s nainštalovaným softvérom Epson iProjection (iOS/Android).



Pre projekciu si môžete zvoliť ľubovoľné pripojené sieťové zariadenie a to aj v prípade, že používateľ je pripojený pomocou softvéru Epson iProjection so zapnutou funkciou Moderátor. Podrobnosti o funkcii Moderátor nájdete v *Návode na používanie programu Epson iProjection (Windows/Mac)*.

**1** Na paneli nástrojov vyberte ikonu a potom vyberte **Zoznam účastníkov**.

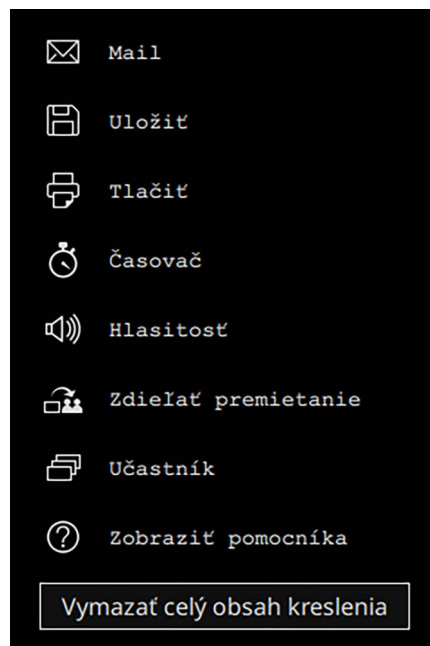

Zobrazí sa obrazovka Výber používateľa.

**2** Zvoľte používateľské meno pre zariadenie, z ktorého chcete premietiť.

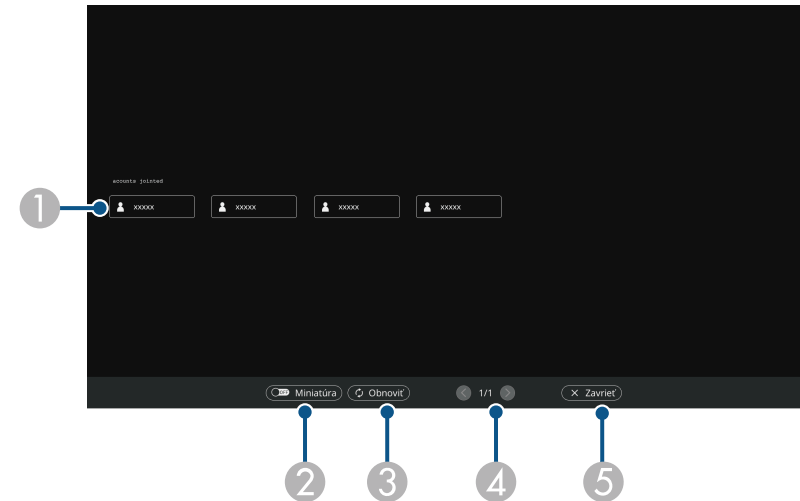

- 1 Zobrazí používateľské názvy sieťových zariadení pripojených k projektoru.  
Pri zobrazovaní miniatúr sa zobrazí obrazovka každého zariadenia ako miniatúra.  
Vedľa používateľského názvu pripojeného zariadenia, z ktorého sa práve premieta, je zobrazená ikona .
- 2 Prepína zobrazenie obrazovky Výber používateľa medzi miniatúrami alebo ikonami.
- 3 Obnoví obrazovku Výber používateľa.  
Keď sa ďalší používateľ pripojí k projektoru prostredníctvom siete, výberom tohto tlačidla vykonajte aktualizáciu zoznamu používateľov.  
Obnovenie informácií trvá niekoľko sekúnd.
- 4 Ak chcete prejsť na predchádzajúcu alebo ďalšiu stránku, kliknite na túto ikonu.
- 5 Zatvorí okienko pre výber používateľa a vráti na predchádzajúcu obrazovku.



- Na obrazovke Výber používateľa môžete naraz používať dve perá alebo jeden prst.

Zobrazí sa vám obraz obrazovky vybraného používateľa.

Pri zmene používateľa zopakujte tieto kroky.



- Keď pripájate viac projektorov pomocou softvéru Epson iProjection (Windows/Mac) a premietate rovnaký obraz (zrkadlenie), nemôžete vstupovať do obrazovky Účastník.
- Ak na obrazovke Výber používateľa nefungujú interaktívne funkcie alebo dotykové operácie, stlačením tlačidla [Esc] na diaľkovom ovládači alebo na ovládacom paneli sa môžete vrátiť na predchádzajúcu obrazovku.

## » Súvisiace odkazy

- "Získanie najnovšej verzie dokumentov" [str.11](#)

Svoj projektor môžete používať v režime interakcie s počítačom cez sieť.

Ak chcete pri používaní režimu interakcie s počítačom cez sieť pridať komentár, musíte používať softvér Easy Interactive Tools (alebo iný program na pridávanie komentárov). Softvér Easy Interactive Tools umožňuje používať rôzne nástroje na kreslenie, upravovať kresliacu plochu ako stránku a kresby ukladať ako súbor pre neskoršie použitie. Tento softvér si môžete prevziať z internetovej stránky spoločnosti Epson.

Ak chcete svoj projektor nastaviť na počítačovú sieť a režim interakcie s počítačom používať cez sieť, použite aplikáciu Epson iProjection (Windows/Mac).

Vyberte možnosť **Použiť interaktívne pero** na karte **Všeobecné nastavenia** a možnosť **Prenos vrstvého okna** na karte **Upraviť výkon**.

Pokyny nájdete v *Návode na používanie programu Epson iProjection (Windows/Mac)*.



- Počet pier alebo prstov, ktoré môžete naraz používať, je nasledovný:
  - Operačný systém Windows: dve perá a šesť prstov
  - Mac: jedno pero alebo jeden prst
- Reakcia môže byť cez sieť pomalšia.
- Pomocou aplikácie Epson iProjection môžete naraz pripojiť až štyri projektory. Ak je pripojených viac projektorov, režim interakcie s počítačom funguje pre ľubovoľný projektor. Operácie vykonávané na jednom projektore sú odzrkadlené v ďalších projektoroch.

## » Súvisiace odkazy

- "Predbežné opatrenia pri pripojení k projektoru v inej podsieti" [str.124](#)
- "Získanie najnovšej verzie dokumentov" [str.11](#)

- Projektor vyhľadajte v sieti zadaním IP adresy projektora. Projektor nemôžete vyhľadávať zadaním jeho názvu.
- Pri odosielaní odrazenej požiadavky pomocou príkazu ping musíte z projektora v sieti dostať spätnú odpoveď. Ak je na smerovači zablokovaná voľba Internet Control Message Protocol (ICMP), k projektoru sa môžete pripojiť na vzdialených miestach aj vtedy, keď nemôžete dostať späť odrazenu odpoveď.
- Uistite sa, že sú otvorené nasledovné porty.

Port	Protokol	Použitie	Komunikácia
3620	TCP/UDP	Pre pripojenie a ovládanie	obojsmerná
3621	TCP	Pre prenos obrázkov	obojsmerná
3629	TCP	Pre ovládanie projektora	obojsmerná

- Uistite sa, že filtrovanie adresy MAC a možnosti filtrovania aplikácie sú na smerovači správne nakonfigurované.
- Keď na komunikáciu medzi lokalitami používate riadenie šírky pásma a aplikácia Epson iProjection prechádza cez riadené pásmo, na vzdialených miestach sa nebudete môcť pripojiť k projektoru.



Spoločnosť Epson nezaručuje pripojenie k projektoru v inej podsieti pomocou aplikácie Epson iProjection ani vtedy, ak spĺňate vyššie uvedené požiadavky. Pri zvažovaní realizácie nezabudnite vyskúšať pripojenie v sieťovom prostredí.

## Predbežné opatrenia pri pripojení k projektoru v inej podsieti

Pri pripájaní k projektoru v inej podsieti pomocou aplikácie Epson iProjection (Windows/Mac) postupujte podľa týchto predbežných opatrení a použite interaktívne funkcie:

Pri premietaní obrazov v režime Voľný kômen. PC Free alebo v režime Interakcia s PC, môžete rozdeliť obrazovku, aby ste mohli zobraziť aj obrazovku s bielou tabuľou. Ak chcete vybrať ovládať premietanie na rozdelenej obrazovke pomocou panela nástrojov, vykonajte nižšie uvedené kroky.



Táto funkcia nie je k dispozícii pri rozdelení obrazovky na polovice alebo štvrtiny.

**1** Premietajte obraz.

**2** Na paneli nástrojov vyberte .

Na ľavej polovine obrazovky sa zobrazí obrazovka bielej tabule. Aktuálne zvolený vstupný zdroj sa premieta na pravú časť premietacej plochy.

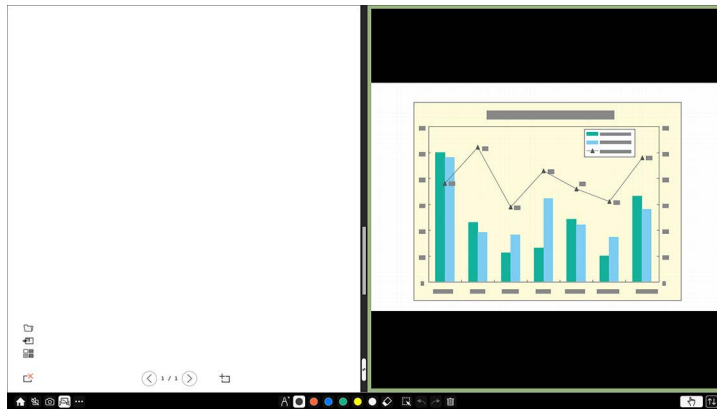

**3** Ak chcete zväčšiť jeden obraz a zároveň zmenšiť druhý obraz, potiahnite lištu v strede doľava alebo doprava.



Ak chcete zväčšiť jeden obraz tak, aby sa zmestil na celú obrazovku, potiahnite lištu na okraj obrazovky.

**4** Ak chcete vymeniť premietané obrázky zľava doprava, vyberte  na strednej lište.

# Nastavenie funkcií projektora

Pri nastavovaní funkcií projektora postupujte podľa pokynov v nasledujúcich častiach.

## ► Súvisiace odkazy

- "Premietanie viacerých obrazov súčasne" [str.127](#)
- "Premietanie prezentácie pomocou funkcie PC Free" [str.130](#)
- "Premietanie v režime Prehrávanie obsahu" [str.136](#)
- "Dočasné vypnutie obrazu a zvuku" [str.142](#)
- "Dočasné zastavenie spusteného videa" [str.143](#)
- "Zväčšovanie obrazov" [str.144](#)
- "Uloženie užívateľského loga" [str.145](#)
- "Ukladanie používateľského vzoru" [str.147](#)
- "Uloženie nastavení do pamäte a používanie uložených nastavení" [str.149](#)
- "Používanie viacerých projektorov" [str.150](#)
- "Bezpečnostné funkcie projektora" [str.164](#)

Ak chcete z rôznych zdrojov obrazu premietiť dva alebo štyri obrazy súčasne, môžete použiť funkciu Rozdeliť premietaciu plochu.

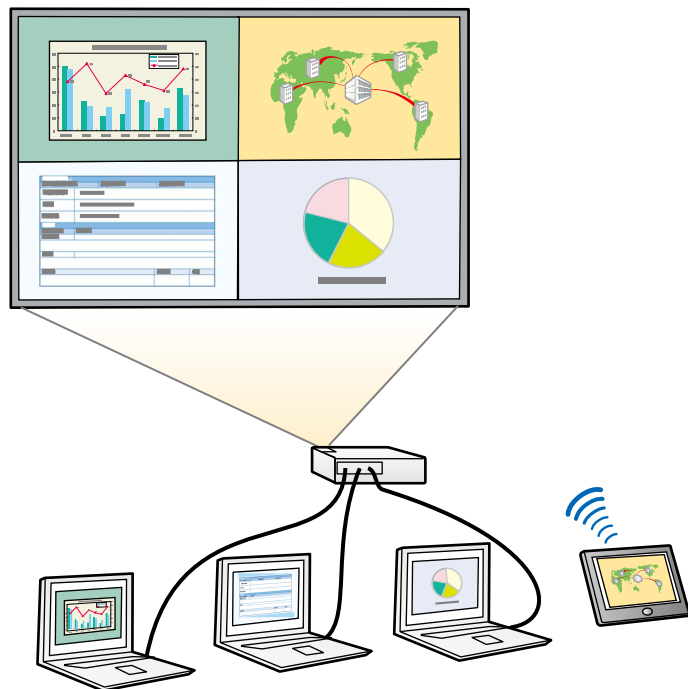

- Pri používaní funkcie Rozdeliť premietaciu plochu nemusia byť k dispozícii ďalšie funkcie projektora a na všetkých obrazoch môžu byť automaticky používané niektoré nastavenia.
- Ak je nastavenie **Prehrávanie obsahu** nastavené na **Zapnuté** v ponuke projektora **Operácia**, nebude možné premietiť na rozdelenú premietaciu plochu (EB-775F/EB-770F).
- Ak je nastavenie **Pripojenie ELPCB02** nastavená na **Zapnuté** v ponuke projektora **Inštalácia**, nebude možné premietiť na rozdelenú premietaciu plochu (EB-770Fi/EB-770F/EB-760Wi/EB-760W).
- Pri použití funkcie **Mierka** alebo funkcie **Spájanie okrajov** nemusí byť možné vykonávať premietanie pomocou Split Screen (EB-775F/EB-770Fi/EB-770F).

**1** Na diaľkovom ovládači stlačte tlačidlo [Split].

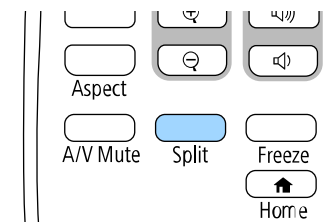

**2** Vyberte 2 obrazovky alebo 4 obrazovky.

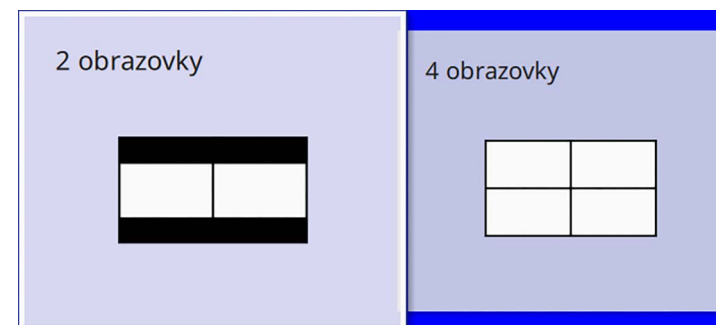

Pri rozdelení obrazovky na polovice sa aktuálne zvolený vstupný zdroj premietna na ľavú časť obrazovky.

Keď ste predtým rozdelili obrazovku na štvrtiny, vstupné zdroje predchádzajúceho premietania rozdelenej obrazovky sa vyberú a premietnu do rovnakej polohy.

**3** Stlačte tlačidlo [Menu].

- 4** Pri rozdelení obrazovky na polovice vykonajte nasledujúce podľa potreby:

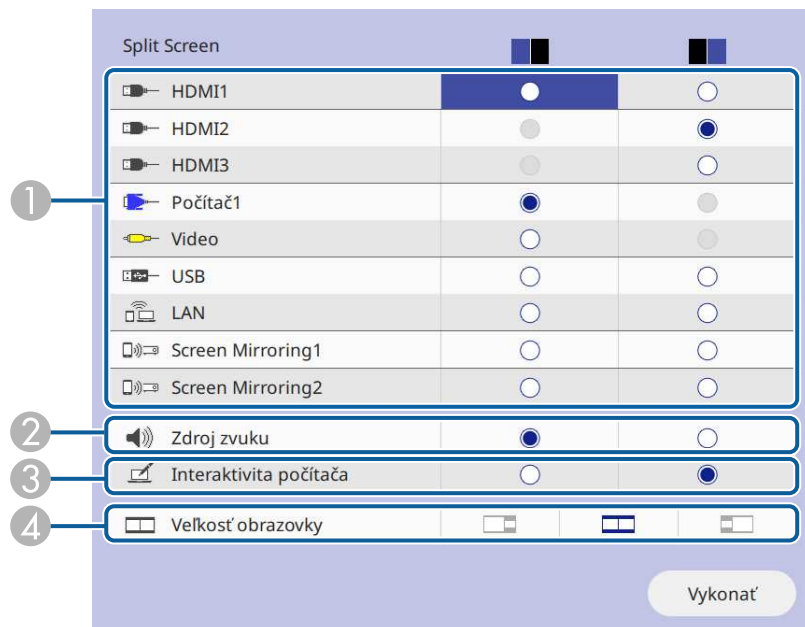

- 1 Vyberte vstupný zdroj.



Vybrať môžete iba tie vstupné zdroje, ktoré môžu byť spojené.

- 2 Vyberte obrazovku, z ktorej chcete počuť zvuk.  
 3 Vyberte obrazovku, z ktorej chcete ovládať počítač pomocou interaktívnych pier alebo prsta (EB-770Fi/EB-760Wi).  
 4 Vyberte veľkosť obrazovky.

- 5** Pri rozdelení obrazovky na štvrtiny vykonajte nasledujúce podľa potreby:

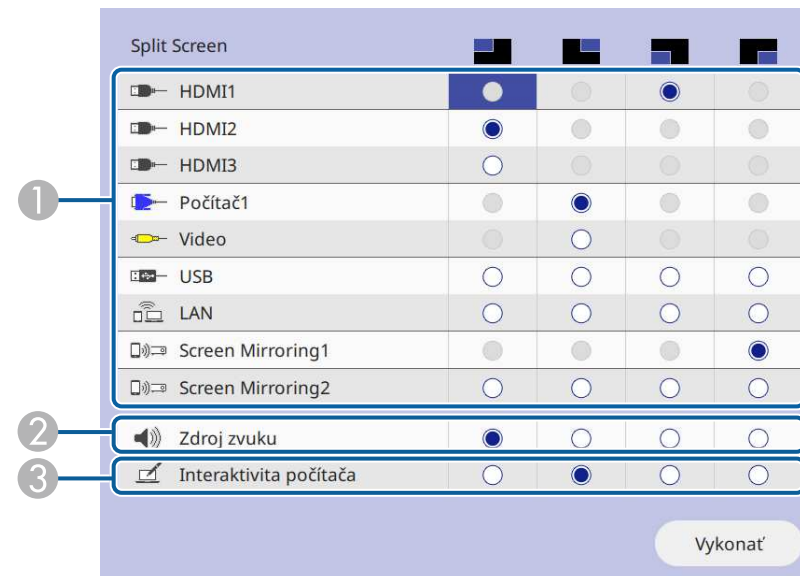

- 1 Vyberte vstupný zdroj.



Vybrať môžete iba tie vstupné zdroje, ktoré môžu byť spojené.

- 2 Vyberte obrazovku, z ktorej chcete počuť zvuk.  
 3 Vyberte obrazovku, z ktorej chcete ovládať počítač pomocou interaktívnych pier alebo prsta (EB-770Fi/EB-760Wi).  
 Keď zdroj **USB Display** nie je zahrnutý v jednom zo vstupných zdrojov, nie je možné vybrať zdroj **Interaktivita počítača**.

- 6** Vyberte možnosť **Vykonať** a stlačte tlačidlo [Enter].

- 7** Funkciu Rozdeliť obrazovku ukončíte stlačením tlačidla [Split] alebo [Esc].



## » Súvisiace odkazy

- "Nepodporované kombinácie vstupného zdroja na premietanie na rozdelenej obrazovke" [str.129](#)
- "Obmedzenia premietania na rozdelenú premietaciu plochu" [str.129](#)

## Nepodporované kombinácie vstupného zdroja na premietanie na rozdelenej obrazovke

Tieto kombinácie vstupného zdroja nemožno premietat naraz.

- Počítač1, Počítač2 a Video
- HDMI2 a HDMI3
- USB, USB Display a LAN



Keď rozdelíte obrazovku na štvrtiny a súčasne vyberiete vstupný zdroj USB a Screen Mirroring, môžete vybrať iba jeden zdroj funkcie Screen Mirroring.

## Obmedzenia premietania na rozdelenú premietaciu plochu

### Prevádzkové obmedzenia

Nasledujúce operácie nie je možné vykonať počas premietania na rozdelenej obrazovke.

- Nastavenie ponuky projektora
- E-Zoom
- Prepnutie režimu pomeru strán (režim pomeru strán sa nastaví na **Automaticky**.)
- Operácie používajúce tlačidlo [User] na diaľkovom ovládači, ktoré sú iné ako zobrazenie sieťových informácií na premietanej ploche.
- Použitie nastavenia **Dynamický kontrast**

- Použitie nastavenia **Posunutie obrazu**
- Zobrazenie sieťových informácií na premietanej ploche iným spôsobom ako stlačením tlačidla [User].
- Zobrazenie informačnej lišty Screen Mirroring

### Obmedzenia obrazu

- Modrá premietacia plocha bude zobrazená vtedy, keď nevstupuje žiadny obrazový signál aj vtedy, keď v ponuke projektora **Zobrazenie** nastavíte položku **Obrazovka bez signálu** na **Logo**.

## » Súvisiace odkazy

- "Pomer strán obrazu" [str.78](#)
- "Zväčšovanie obrazov" [str.144](#)
- "Zapnutie Automatického nastavenia svietivosti" [str.80](#)
- "Úprava nastavení v ponuke" [str.219](#)

Funkciu PC Free môžete používať vždy, keď pripojíte zariadenia USB, ktoré obsahuje kompatibilné súbory prezentácie. Táto funkcia umožňuje rýchlo a ľahko zobraziť prezentáciu a ovládať ju pomocou diaľkového ovládania projektoru.

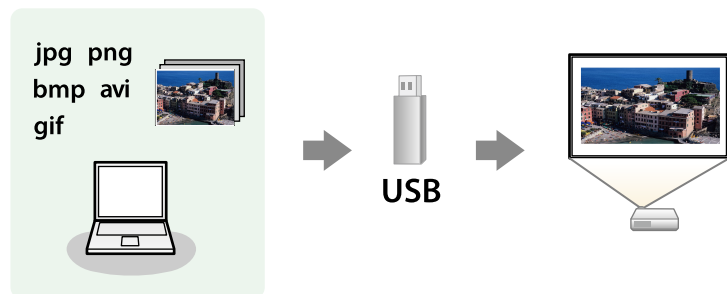

## » Súvisiace odkazy

- "Podporované typy súborov PC Free" [str.130](#)
- "Bezpečnostné opatrenia pri premietaní v režime PC Free" [str.131](#)
- "Spúšťa sa aplikácia PC Slide Show" [str.131](#)
- "Spúšťa sa aplikácia PC Movie Presentation" [str.133](#)
- "Možnosti zobrazovania v režime PC Free" [str.134](#)

## Podporované typy súborov PC Free

Tieto typy súborov môžete premietiť pomocou funkcie PC Free v projektore.



- Ak chcete dosiahnuť najlepšie výsledky, súbory nahrajte na nosič, ktorý je formátovaný vo FAT16/32.
- Ak máte problémy s premietaním z nosičov, ktoré nie sú naformátované pre súbory systémov Windows, nosič skúste naformátovať pre operačný systém Windows.

Obsah súboru	Typ súboru (prípona)	Podrobnosti
Obraz	.jpg	Uistite sa, že súbor: <ul style="list-style-type: none"> <li>• nie je formát CMYK</li> <li>• nie je formát Progresívne</li> <li>• nie je skomprimovaný</li> <li>• Rozlíšenie viac ako 8 192 × 8 192</li> </ul>
	.bmp	Uistite sa, že súbor: <ul style="list-style-type: none"> <li>• Rozlíšenie viac ako 1 280 × 800</li> </ul>
	.gif	Uistite sa, že súbor: <ul style="list-style-type: none"> <li>• Rozlíšenie viac ako 1 280 × 800</li> <li>• nie je animovaný</li> <li>• Prekladaný</li> </ul>
	.png	Uistite sa, že súbor: <ul style="list-style-type: none"> <li>• Rozlíšenie viac ako 1 920 × 1 200</li> <li>• Prekladaný</li> </ul> Keď budete používať projektor s 1 080p, budete môcť premietiť súbor s maximálnym rozlíšením 1 920 × 1 200.

Obsah súboru	Typ súboru (prípona)	Podrobnosti
Film	.avi (Motion JPEG)	<ul style="list-style-type: none"> <li>• Verzia: len AVI 1.0</li> <li>• Rozlíšenie: 1280 × 720 alebo menej</li> <li>• Veľkosť: 2 GB alebo menej</li> <li>• Filmový kodek: Motion JPEG</li> <li>• Frekvencia snímok: do 30 fps</li> <li>• Zvukový kodek: LPCM alebo IMA ADPCM</li> <li>• Vzorkovacia frekvencia zvuku: 11,025 kHz, 16 kHz, 22,05 kHz, 24 kHz, 32 kHz, 44,1 kHz alebo 48 kHz</li> </ul>

Obsah súboru	Typ súboru (prípona)	Podrobnosti
Film	.mp4/.mov (H.264, H265)	<ul style="list-style-type: none"> <li>• Rozlíšenie: 1920 × 1200 alebo menej</li> <li>• Veľkosť: 2 GB alebo menej</li> <li>• Filmový kodek: H.264/MPEG-4 AVC alebo H.265/MPEG-H HEVC</li> <li>• Frekvencia snímok: do 30 fps</li> <li>• Profil: <ul style="list-style-type: none"> <li>• H.264/MPEG-4 AVC: Profil základnej línie, Hlavný profil, Vysoký profil</li> <li>• H.265/MPEG-H HEVC: Hlavný profil</li> </ul> </li> <li>• Formát farieb: YUV420</li> <li>• Štruktúra s jedným výsekom</li> <li>• Zvukový kodek: MPEG-2 AAC-LC, MPEG-4 AAC-LC alebo LPCM</li> <li>• Zvukový kanál: najviac 2 kanály (kanál 2)</li> <li>• Zvukový bit: 8 bitov alebo 16 bitov</li> <li>• Vzorkovacia frekvencia zvuku: <ul style="list-style-type: none"> <li>• MPEG-2 AAC-LC: 44,1 kHz, 48 kHz</li> <li>• MPEG-4 AAC-LC: 44,1 kHz, 48 kHz</li> <li>• LPCM: 11,025 kHz, 16 kHz, 22,05 kHz, 24 kHz, 32 kHz, 44,1 kHz alebo 48 kHz</li> </ul> </li> </ul>

- V režime PC Free nemožno používať bezpečnostné prvky na niektorých pamäťových zariadeniach USB.
- Pri pripájaní zariadenia USB, ktoré je vybavené sieťovým adaptérom, zapojte sieťový adaptér do elektrickej zásuvky, keď toto zariadenie používate s projektorom.
- Niektoré komerčne dostupné čítačky kariet USB však nemusia byť kompatibilné s projektorom.
- Projektor dokáže naraz rozpoznať až 5 kariet vložených naraz do pripojenej čítačky kariet.
- Pri premietaní v režime PC Free môžete použiť nasledovné funkcie.
  - Zmrazenie obrazu
  - Stlmiť A/V
  - E-Zoom

#### » Súvisiace odkazy

- "Dočasné zastavenie spusteného videa" [str.143](#)
- "Dočasné vypnutie obrazu a zvuku" [str.142](#)
- "Zväčšovanie obrazov" [str.144](#)

## Spúšťa sa aplikácia PC Slide Show

Po pripojení zariadenia USB k projektoru môžete prepnúť na vstupný zdroj USB a spustiť prezentáciu.



- Možnosti premietania v režime PC Free môžete zmeniť alebo pridať špeciálne efekty tak, že v spodnej časti premietacej plochy zvýrazníte položku **Možnosti** a stlačíte tlačidlo [Enter].
- Pri používaní interaktívnych funkcií môžete prezentácie ovládať pomocou interaktívneho pera alebo prsta namiesto diaľkového ovládania (EB-770Fi/EB-760Wi).

## Bezpečnostné opatrenia pri premietaní v režime PC Free

Pri používaní režimu PC Free dodržiavajte nasledovné bezpečnostné opatrenia.

- Pre funkcie režimu PC Free nemožno použiť kľúč USB.
- Pamäťové zariadenie USB neodpájajte, pokiaľ sa používa; v opačnom prípade režim PC Free nebude správne fungovať.

- 1** Stlačte tlačidlo [USB] na diaľkovom ovládači, kým sa nezobrazí obrazovka so zoznamom súborov PC Free.



- Ak je zobrazená obrazovka Zvoľte mechaniku, pomocou tlačidiel so šípkami vyberte ovládač a potom stlačte tlačidlo [Enter].
- Ak chcete zobraziť obrázky na druhom kľúči USB, zvýraznite položku **Zvoľte mechaniku** v hornej časti obrazovky so zoznamom súborov a stlačte [Enter].

- 2** Ak chcete vyhľadávať súbory, vykonajte jeden z nasledujúcich krokov:

- Ak potrebujete zobraziť súbory, ktoré sú na vašom zariadení uložené v podzložke, pomocou tlačidiel so šípkami zvýraznite príslušnú zložku a stlačte tlačidlo [Enter].
- Ak chcete vo vašom zariadení prejsť späť o úroveň zložky, vyberte možnosť **Späť nahor** a stlačte tlačidlo [Enter].
- Ak chcete zobraziť ďalšie súbory v zložke, zvýraznite položku **Ďalš. strán.** alebo **Predchádzajúca strana** a stlačte tlačidlo [Enter], alebo na diaľkovom ovládači stlačte tlačidlo [Page] Up (O stranu hore) alebo Page Down (O stranu dolu).

- 3** Vykonajte jeden z nasledovných krokov:

- Ak chcete zobraziť jednotlivé obrázky, pomocou tlačidiel so šípkami zvýraznite príslušný obraz a stlačte tlačidlo [Enter]. (Ak sa chcete vrátiť späť na obrazovku so zoznamom súborov, stlačte tlačidlo [Esc].)
- Ak chcete zobraziť prezentáciu všetkých obrazov v zložke, pomocou tlačidiel so šípkami zvýraznite možnosť **Prezentác.** v spodnej časti obrazovky a potom stlačte tlačidlo [Enter].



- Prepínací čas obrazu môžete zmeniť tak, že zvýrazníte položku **Možnosti** v spodnej časti premietacej plochy a stlačíte tlačidlo [Enter].
- Ak sú niektoré názvy súborov dlhšie ako oblasť zobrazenia alebo obsahujú nepodporované znaky, tieto názvy súborov možno skrátiť alebo zmeniť len vtedy, keď sú zobrazené na obrazovke.

- 4** Zobrazenie ovládajte počas premietania pomocou nasledovných príkazov:

- Zobrazený obraz môžete otáčať pomocou tlačidiel so šípkami hore alebo dole.

Obráz môžete tiež otočiť rýchlym pohybom interaktívneho pera alebo vášho prsta (EB-770Fi/EB-760Wi).

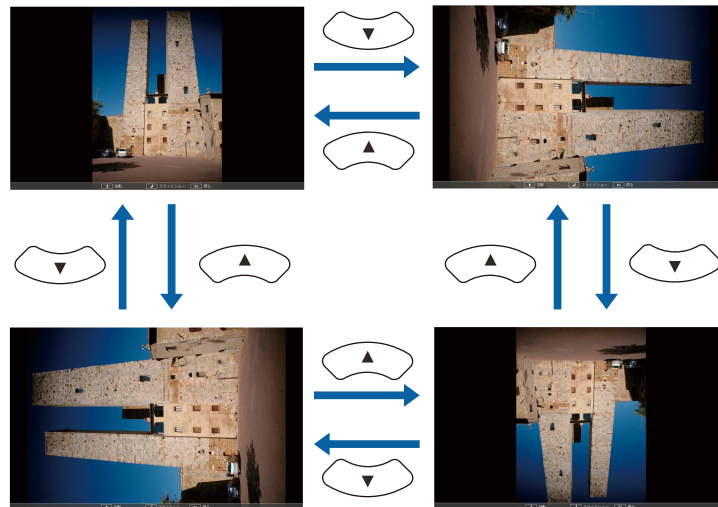

- Na ďalší alebo predchádzajúci obraz sa môžete presúvať pomocou tlačidiel so šípkami vľavo alebo vpravo.

Obráz môžete tiež presunúť dopredu alebo dozadu rýchlym pohybom interaktívneho pera alebo vášho prsta (EB-770Fi/EB-760Wi).

- 5** Ak chcete zobrazovanie zastaviť, postupujte podľa pokynov na obrazovke alebo stlačte tlačidlo [Esc].

Vráťte sa na obrazovku so zoznamom súborov.

- 6** V prípade potreby vypnite zariadenie USB a potom ho odpojte od projektora.

## » Súvisiace odkazy

- "Možnosti zobrazovania v režime PC Free" [str.134](#)
- "Pripojenie k zariadeniu USB" [str.38](#)

## Spúšťa sa aplikácia PC Movie Presentation

Po pripojení zariadenia USB k projektoru môžete prepnúť na vstupný zdroj USB a spustiť prezentáciu filmu.



- Možnosti obsluhy v režime PC Free môžete zmeniť tak, že v spodnej časti premietacej plochy zvýrazníte položku **Možnosti** a stlačíte tlačidlo [Enter].

**1**

Stlačte tlačidlo [USB] na diaľkovom ovládači, kým sa nezobrazí obrazovka so zoznamom súborov PC Free.



- Ak je zobrazená obrazovka Zvoľte mechaniku, pomocou tlačidiel so šípkami vyberte ovládač a potom stlačte tlačidlo [Enter].
- Ak chcete zobraziť obrázky na druhom kľúči USB, zvýrazníte položku **Zvoľte mechaniku** v hornej časti obrazovky so zoznamom súborov a stlačte [Enter].

- 2** Ak chcete vyhľadávať súbory, vykonajte jeden z nasledujúcich krokov:
- Ak potrebujete zobraziť súbory, ktoré sú na vašom zariadení uložené v podzložke, pomocou tlačidiel so šípkami zvýraznite príslušnú zložku a stlačte tlačidlo [Enter].
  - Ak chcete vo vašom zariadení prejsť späť o úroveň zložky, vyberte možnosť **Späť nahor** a stlačte tlačidlo [Enter].
  - Ak chcete zobraziť ďalšie súbory v zložke, zvýraznite položku **Ďalš. strán.** alebo **Predchádzajúca strana** a stlačte tlačidlo [Enter], alebo na diaľkovom ovládači stlačte tlačidlo [Page] Up (O stranu hore) alebo Page Down (O stranu dolu).

- 3** Ak chcete prehrať film, pomocou tlačidiel so šípkami zvýraznite príslušný súbor a stlačte tlačidlo [Enter].



- Ak sú niektoré názvy súborov dlhšie ako oblasť zobrazenia alebo obsahujú nepodporované znaky, tieto názvy súborov možno skrátiť alebo zmeniť len vtedy, keď sú zobrazené na obrazovke.
- Ak chcete prehrať všetky filmy v priečinku v poradí, v dolnej časti obrazovky vyberte položku **Prezentác.**

- 4** Ak chcete zastaviť prehrávanie filmu, stlačte tlačidlo [Esc], zvýraznite možnosť **Koniec** a stlačte tlačidlo [Enter].

Vráťte sa na obrazovku so zoznamom súborov.

- 5** V prípade potreby vypnite zariadenie USB a potom ho odpojte od projektora.

» **Súvisiace odkazy**

- "Možnosti zobrazovania v režime PC Free" [str.134](#)
- "Pripojenie k zariadeniu USB" [str.38](#)

## Možnosti zobrazovania v režime PC Free

Tieto možnosti zobrazovania môžete vybrať pri používaní režimu PC Free. Pre prístup na túto obrazovku zvýraznite položku **Možnosť** v dolnej časti obrazovky so zoznamom súborov PC Free a stlačte tlačidlo [Enter].



Nastavenie	Možnosti	Popis
Poradie zobrazenia	Podľa náz.	Súbory zobrazuje podľa názvu
	Podľa dát.	Súbory zobrazuje podľa dátumu
Spôsob zoradenia	Vzostupne	Súbory zoradí v poradí od prvého po posledný
	Zostupne	Súbory zoradí v poradí od posledného po prvý
Prehrať plynulo	Zapnuté	Prezentáciu zobrazuje plynulo
	Vypnuté	Prezentáciu zobrazí raz
Prepínací čas obrazovky	Nie	Ďalší súbor nezobrazuje automaticky
	1 až 60 sekúnd	Súbory zobrazí na vybranú dobu a automaticky prepne na ďalší súbor; obrazy vo vysokom rozlíšení sa môžu prepínať o niečo pomalšie

Nastavenie	Možnosti	Popis
Efekt	Nie	Bez efektu
	Vymazať	Prechody medzi obrazmi pomocou efektu Vymazať
	Rozpustiť	Prechody medzi obrazmi pomocou efektu Rozpustiť
	Náhodne	Prechody medzi obrazmi pomocou rôznych náhodných efektov

Funkcia projektora Prehrávanie obsahu umožňuje premietiť digitálny podpis (EB-775F/EB-770F). Môžete jednoducho vytvárať zoznamy skladieb, ktoré obsahujú obrázky a filmy uložené na externom pamäťovom zariadení. K premietanému obrazu môžete tiež pridávať farebné a tvarové efekty.



## » Súvisiace odkazy

- "Prepnutie do režimu Prehrávanie obsahu" [str.136](#)
- "Premietanie zoznamov skladieb" [str.137](#)
- "Pridávanie efektov o premietaného obrazu" [str.140](#)
- "Obmedzenia režimu Prehrávanie obsahu" [str.141](#)

## Prepnutie do režimu Prehrávanie obsahu

Pred prehrávaním svojich zoznamov skladieb musíte prepnúť do režimu Prehrávanie obsahu.



Ak nastavíte položku **Prehrávanie obsahu** na **Zapnuté**, keď je položka **Typ obrazovky** nastavená na iný pomer strán ako je rozlíšenie projektora, nastavenie **Typ obrazovky** sa resetuje.

- 1** Zapnite projektor.
- 2** Stlačte tlačidlo [Menu], vyberte ponuku **Operácia** a potom stlačte tlačidlo [Enter].

Často používané položky	Operácia	
Obraz	Vyhľadať zdroj zvuku	Zapnuté
Vstup/výstup signálu	Ovládanie jasu svetelného zd...	
Inštalácia	Priame zapnutie	Vypnuté
Zobrazenie	Automatické zapnutie	Vypnuté
Operácia	Režim spánku	Zapnuté
	Časov. režimu spánku	10 min
Spravovanie	Časovač stlmenia A/V	Zapnuté
Sieť	Pohotovostný režim	Komunikácia zap.
Pero/Dotyk	Port	Pevne zap. sieť LAN
Interaktívne	Rýchle spustenie	Vypnuté
Viacnásob. projekcia	Napájanie USB	Zap. počas projekcie
Pamäť	Tlačidlo zmeny smeru	Vypnuté
ECO	Vynulovať nastavenia položk...	
Pôvodné/Všetky nasta...	Spravovanie	
	Užívateľské tlačidlo	Režim svetla
	Užívateľské logo	
	Použ. Vzor	

- 3** Vyberte nastavenie **Prehrávanie obsahu** a nastavte ho na **Zapnuté**. Zobrazí sa výzva na potvrdenie.
- 4** Ak chcete zapnúť režim Prehrávanie obsahu, vypnite projektor a potom ho znova zapnite.



## Premietanie zoznamov skladiieb

V režime Prehrávanie obsahu môžete premietiť zoznamy skladiieb, ktoré obsahujú obrázky a filmy.

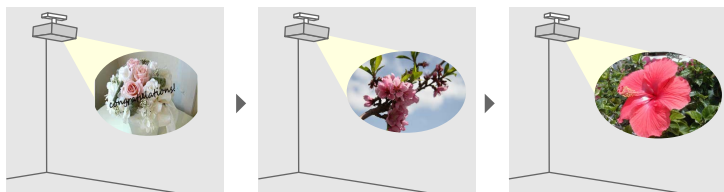

**1** Vytvárajte svoje zoznamy skladiieb a exportujte ich na kľúč USB pomocou jedného z nasledujúcich spôsobov:

- Softvér Epson Projector Content Manager umožňuje vytvárať zoznamy skladiieb a ukladať ich na externé pamäťové zariadenie. K premietanému obrazu môžete tiež pridávať farebné a tvarové efekty a plánovať zoznamy skladiieb.

Aplikáciu Epson Projector Content Manager môžete prevziať a nainštalovať z nasledujúcej webovej stránky.

[epson.sn](http://epson.sn)

Pokyny nájdete v *Návode na používanie programu Epson Projector Content Manager*.

- Aplikácia Epson Web Control umožňuje vytvárať zoznamy skladiieb pomocou webového prehľadávača a ukladať ich na externé pamäťové zariadenie pripojené k projektoru v sieti. K premietanému obrazu môžete tiež pridávať farebné a tvarové efekty.
- Aplikácia Epson Creative Projection umožňuje vytvárať obsah na zariadeniach iOS. Obsah môžete do projektoru prenášať aj bezdrôtovo.

Aplikáciu Epson Creative Projection si môžete stiahnuť zo služby App Store. Zákazník znáša všetky poplatky, ktoré mu vzniknú pri komunikovaní so službou App Store.

**2** V režime Prehrávanie obsahu pripojte kľúč USB do portu USB-A projektoru.

**3** Na diaľkovom ovládači stlačte tlačidlo [USB].

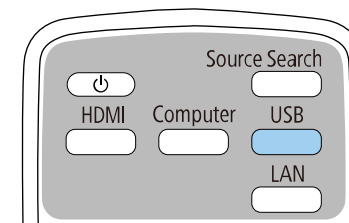

Premieta sa zoznam skladiieb, ktorý sa prehrával naposledy. Ak existuje priradený časový rozvrh, zoznam skladiieb sa bude prehrávať podľa plánu v časovom rozvrhu.



- Môžete tiež podržať kláves [Num] a číselné tlačidlá, ak chcete premietiť svoj obľúbený zoznam skladiieb. Klávesovú skratku pre diaľkové ovládanie môžete nastaviť pomocou softvéru, ktorý ste použili na vytvorenie zoznamov skladiieb.
- Ak chcete vybrať cieľový zoznam skladiieb zo zoznamu, vyberte možnosť **USB zobrazovač** v ponuke projektoru **Operácia** a použite tlačidlá so šípkami.

### » Súvisiace odkazy

- "Vytváranie zoznamov skladiieb pomocou aplikácie Epson Web Control" [str.137](#)
- "Získanie najnovšej verzie dokumentov" [str.11](#)

### Vytváranie zoznamov skladiieb pomocou aplikácie Epson Web Control

V režime Prehrávania obsahu môžete vytvárať zoznamy skladiieb pomocou webového prehľadávača a ukladať ich na jednotku USB Flash pripojenú k projektoru v sieti.

## Pozor

Počas vytvárania zoznamov skladieb nevyberajte jednotku USB Flash z projektora ani neodpájajte napájací kábel projektora. Údaje uložené na kľúči USB môžu byť poškodené.

- 1** Uistite sa, že projektor pracuje v režime Prehrávanie obsahu.
- 2** Uistite sa, že je počítač alebo zariadenie pripojené k rovnakej sieti ako projektor.
- 3** Uistite sa, že je jednotka USB Flash pripojená k portu USB-A na projektore.
- 4** Spustite webový prehliadač vo svojom počítači alebo zariadení.
- 5** Zadaním IP adresy projektora políčka prehliadača s adresou prejdite na obrazovku Epson Web Control. Adresu IPv6 pri jej zadávaní vložte medzi [ a ].

## 6 Vyberte Pamäťové zariadenie USB.

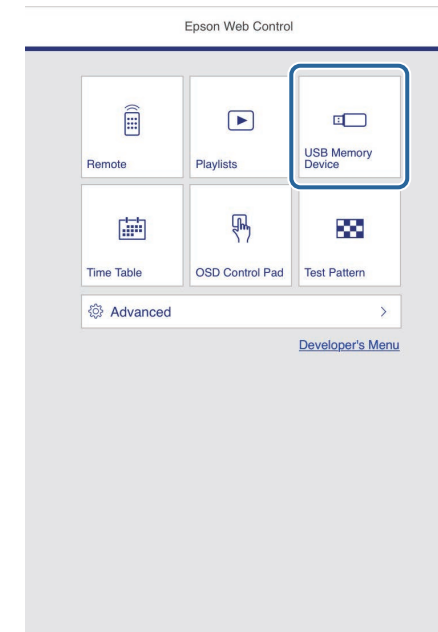

## 7 Vyberte možnosť **Nahrať nové údaje**.

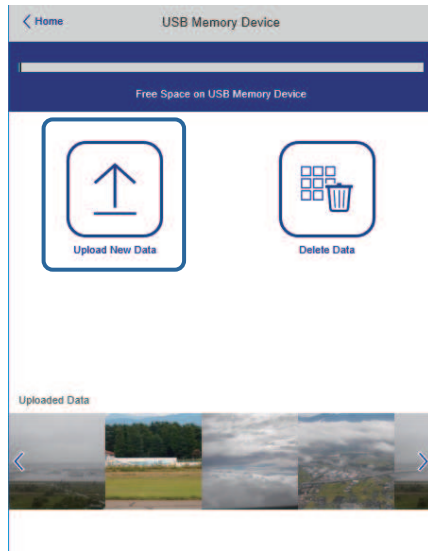

## 8 Vyberte obrázky alebo filmy, ktoré chcete pridať do zoznamu skladiieb.



Môžete nahrať súbory vo formátoch .avi, .jpeg (.jpg), .png, .bmp alebo .gif.

Ak chcete do zoznamu skladiieb pridať súbory vo formáte .mp4 alebo .mov, použite softvér Epson Projector Content Manager alebo aplikáciu Epson Creative Projection.

Vybrané súbory sa skopírujú na pripojenú jednotku USB Flash.

## 9 Vykonajte jeden z nasledovných krokov:

- Ak ich chcete pridať do existujúceho zoznamu skladiieb, vyberte možnosť **Pridať do zoznamu skladiieb** a vyberte zoznam skladiieb, do ktorého ich chcete pridať.
- Ak chcete vytvoriť nový zoznam skladiieb a pridať ich do tohto zoznamu, vyberte možnosť **Vytvoriť nový zoznam skladiieb**.

## 10 Upraviť zoznam skladiieb.

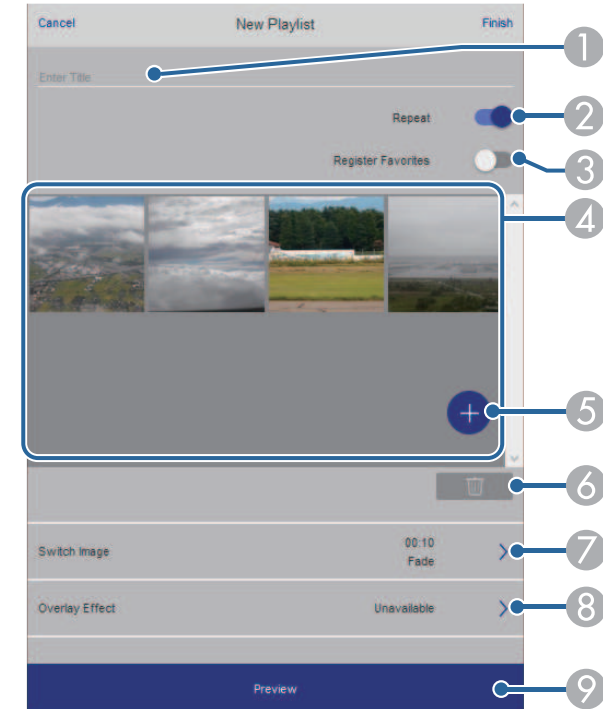

- 1 Slúži na úpravu názvu zoznamu skladiieb.
- 2 Slúži na výber toho, či sa má povoliť opakované prehrávanie alebo nie.
- 3 Zaregistruje zoznam skladiieb do obľúbených.  
Keď bol zoznam skladiieb zaregistrovaný ako obľúbený, môžete rýchlo spustiť prehrávanie pomocou obrazovky **Remote** alebo diaľkového ovládania.
- 4 Zobrazuje obrázky alebo filmy, ktoré ste pridali do zoznamu skladiieb. Zoznam skladiieb prehráva obrázky alebo filmy v poradi.
- 5 Slúži na pridávanie obrázkov alebo filmov do zoznamu skladiieb.
- 6 Slúži na odstránenie obrázkov alebo filmov zo zoznamu skladiieb.

- 7 Slúži na otvorenie obrazovky **Prepnúť obraz**.  
Môžete určiť časový interval na prepnutie na nasledujúci súbor obrázka. Môžete tiež vybrať prechodový efekt.
- 8 Otvorí obrazovku **Efekty**.  
Do zoznamu skladiieb môžete pridať preddefinované filtre farieb a tvarových efektov. Môžete tiež vytvoriť prispôbený efekt.
- 9 Slúži na zobrazenie zoznamu skladiieb.

**11** Po dokončení úprav zoznamu skladiieb vyberte položku **Dokončiť**.



- Zoznam skladiieb môžete prehrávať z obrazovky **Remote** alebo **Zoznam skladiieb**.
- Ak chcete určiť, kedy sa zoznam skladiieb spustí a ukončí, naplánujte zoznam skladiieb pomocou softvéru Epson Projector Content Manager.

## » Súvisiace odkazy

- "Možnosti ovládania webu" [str.199](#)

## Pridávanie efektov o premietaného obrazu

V režime Prehrávanie obsahu môžete do premietaného obrazu pridávať farebné a tvarové efekty.



- Aby ste mohli používať funkcie efektov, nezabudnite pravidelne spúšťať **Režim obnovenia**.  
☛ **Spravovanie > Režim obnovenia**
- Táto funkcia nie je k dispozícii pri používaní funkcie **Spájanie okrajov**.

**1** V režime Prehrávanie obsahu stlačte tlačidlo [Menu], vyberte ponuku **Operácia** a potom stlačte [Enter].

Často používané položky	Operácia	
Obraz	Vyhľadať zdroj zvuku	Zapnuté
Vstup/výstup signálu	Ovládanie jasú svetelného zd...	
Inštalácia	Priame zapnutie	Vypnuté
Zobrazenie	Automatické zapnutie	Vypnuté
Operácia	Režim spánku	Zapnuté
Spravovanie	Časov. režimu spánku	10 min
Sieť	Časovač stlmenia A/V	Zapnuté
Pero/Dotyk	Pohotovostný režim	Komunikácia zap.
Interaktívne	Port	Pevne zap. sieť LAN
Viacnásob. projekcia	Rýchle spustenie	Vypnuté
Pamäť	Napájanie USB	Zap. počas projekcie
ECO	Tlačidlo zmeny smeru	Vypnuté
Pôvodné/Všetky nast...	Vynulovať nastavenia položk...	
	Spravovanie	
	Užívateľské tlačidlo	Režim svetla
	Užívateľské logo	
	Použ. Vzor	

**2** Vyberte **Efekt prekrytia** a stlačte [Enter].

- 3** Vyberte **Zapnuté** ako nastavenie možnosti **Efekt prekrytia** a stlačte [Enter].

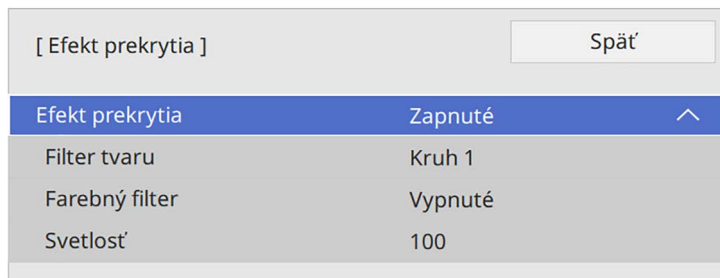

- 4** Vyberte možnosť **Filter tvaru** a stlačte [Enter].

- 5** Podľa potreby upravte každú z nasledujúcich možností:

- **Tvar** na výber tvarového efektu, ktorý chcete, z kruhov, obdĺžnikov alebo prispôbšených tvarov.



Pomocou softvéru Epson Projector Content Manager môžete pridať obrázky ako prispôbšené tvary. Podrobnosti nájdete v *Návode na používanie programu Epson Projector Content Manager*.

- **Efekt filtra**, ak chcete vybrať, či chcete masku vnútri alebo mimo zvoleného tvaru.
- **Veľkosť** na nastavenie veľkosti tvaru.
- **Pozícia** na nastavenie pozície tvaru.



Pri používaní prispôbšeného tvaru nemožno zmeniť nastavenia položiek **Veľkosť** a **Pozícia**.

- 6** Vyberte možnosť **Farebný filter** a stlačte [Enter].

- 7** Podľa potreby upravte každú z nasledujúcich možností:

- **Farebný filter** na výber farby.
- **Prispôbšené** na nastavenie prispôbšenej farby upravením položiek **Červená**, **Zelená** a **Modrá** jednotlivo.

- 8** Ak chcete nastaviť úroveň jas, vyberte **Svetlosť**.

- 9** Keď skončíte, zatvorte ponuky stlačením tlačidla [Menu].

## Obmedzenia režimu Prehrávanie obsahu

### Prevádzkové obmedzenia

V režime Prehrávanie obsahu nemožno vykonávať nasledujúce operácie.

- Zmena nastavenia položky **Farebná teplota** v ponuke **Obraz** (keď je vybratá **Teplá biela** alebo **Studená biela** ako **Farebný filter**)
- Split Screen
- Zmena nastavenia **Typu obrazovky** v ponuke **Inštalácia**
- Zmena nastavenia položky **Obrazovka bez signálu** v ponuke **Zobrazenie**
- Zmena nastavenia položky **Miesto uložiť denníka** v ponuke **Spravovanie**
- Používanie funkcie **Spájanie okrajov** s funkciou **Efekty**
- Automatické zisťovanie vstupného signálu
- Zmena **Hesla pre funkciu Remote** v ponuke **Sieťové nastavenia**
- PC Free
- USB kamera na dokumenty
- Funkcia prevedenia obrazovky pomocou softvéru Epson iProjection

### » Súvisiace odkazy

- "Nastavenia kvality obrazu - Ponuka Obraz" [str.222](#)
- "Ponuka Sieť - Ponuka Sieťové nastavenia" [str.240](#)
- "Premietanie viacerých obrazov súčasne" [str.127](#)
- "Nastavenie typu obrazovky" [str.57](#)
- "Premietanie prezentácie pomocou funkcie PC Free" [str.130](#)

Môžete dočasne vypnúť premietaný obraz a zvuk.

Toto je účinné, ak chcete pozornosť publika počas prezentácie upriamiť na niečo iné.

Každá akcia zvuku alebo videa beží ďalej, ale premietanie nemôžete obnoviť od miesta, kde ste ho zastavili.

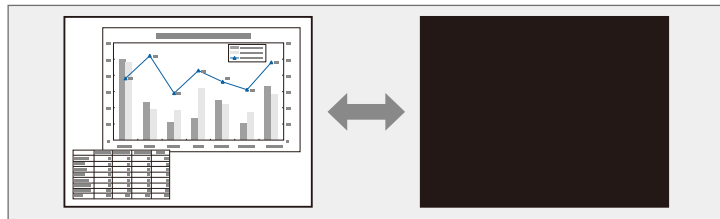

- "Panel s nástrojmi režimu Anotácie" [str.108](#)

- 1** Stlačte tlačidlo [A/V Mute] na diaľkovom ovládači, ak chcete dočasne zastaviť premietanie a stlmiť zvuk.

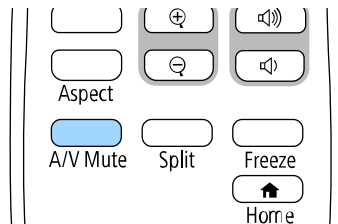

- 2** Ak chcete obraz a zvuk zapnúť, znovu stlačte tlačidlo [A/V Mute].



- Premietanie môžete zastaviť aj pomocou interaktívneho panela nástrojov (EB-770Fi/EB-760Wi).
- Napájanie projektora sa po stlmení hlasitosti A/V automaticky vypne za 30 minút. Túto funkciu môžete vypnúť.  
☛ **Operácia > Časovač stlmenia A/V**

## » Súvisiace odkazy

- "Panel s nástrojmi v režime bielej tabule" [str.101](#)

Spustené video alebo počítačovú prezentáciu môžete dočasne zastaviť a na obrazovke udržiavať aktuálny obraz. Každá akcia zvuku alebo videa beží ďalej, ale premietanie nemôžete obnoviť od miesta, kde ste ho zastavili.

- 1** Ak chcete zastaviť spustené video, na diaľkovom ovládači stlačte tlačidlo [Freeze].

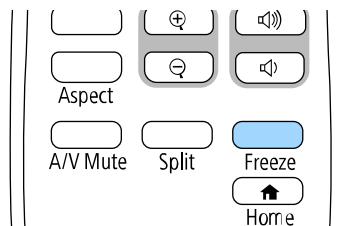

- 2** Ak chcete obnoviť akciu videa, znovu stlačte tlačidlo [Freeze].

Pozornosť môžete upriamiť na časti prezentácie tak, že na premietacej ploche priblížite časti obrazu a zväčšíte ich.

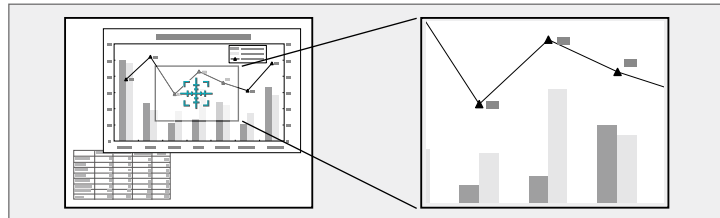

Táto funkcia je nedostupná, ak je povolené nastavenie **Mierka** v ponuke projektora **Obraz** (EB-775F/EB-770Fi/EB-770F).

**1** Stlačte tlačidlo [E-Zoom] + na diaľkovom ovládači.

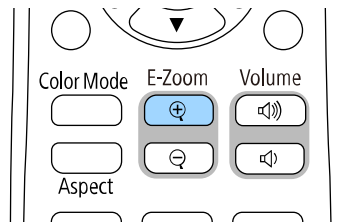

Na premietacej ploche sa zobrazí kurzor označujúci stred zväčšenej oblasti.

**2** Zväčšený obraz upravte pomocou nasledovných tlačidiel na diaľkovom ovládači:

- Pomocou tlačidiel so šípkami umiestnite kurzor do oblasti obrazu, ktorú chcete zväčšiť. Ak chcete nitkový kríž presunúť uhlopriečne, súčasne stlačte ľubovoľné tlačidlá so šípkami.
- Ak chcete zväčšiť túto oblasť obrazu, opakovane stlačte tlačidlo [E-Zoom] +. Ak chcete zväčšiť rýchlejšie, stlačte a podržte tlačidlo [E-Zoom] +.

- Zväčšené oblasti obrazu môžete po pracovnej ploche posúvať pomocou tlačidiel so šípkami.
- Obraz môžete zmenšiť pomocou tlačidla [E-Zoom] -.
- Ak chcete obraz vrátiť na pôvodnú veľkosť, stlačte tlačidlo [Esc].

Na premietacej ploche je premietaný zväčšený obraz aj so zobrazeným pomerom zväčšenia.

Vybranú oblasť môžete zväčšiť o jeden až štyrikrát v 25 prírastkových krokoch.

Pri premietaní obrazov z kamery na dokumenty Epson pomocou pripojenia cez rozhranie USB môžete veľkosť vybranej oblasti zväčšiť jeden až osemkrát v 57 prírastkových krokoch.



Obraz môžete v projektore uložiť a kedykoľvek ho zobraziť pri zapnutí projektora. Môžete tiež zobraziť obraz, keď projektor neprijíma vstupný signál. Tento obraz sa nazýva Obrazovka s užívateľským logom.

Pre užívateľské logo si môžete vybrať fotografiu, grafiku alebo firemné logo na uľahčenie identifikácie majiteľa projektora s cieľom zabrániť jeho odcudzeniu. Zmenám užívateľského loga môžete zabrániť tak, že nastavíte ochranu heslom.



- Ak ste zapli **Ochrana ponuky** pre nastavenie **Užívateľského loga**, nastavte ju pred vykonaním tu uvedených krokov na uloženie užívateľského loga na **Vypnuté**.
- Pri kopírovaní ponuky Nastavenia z jedného projektora do druhého pomocou funkcie dávkovej inštalácie sa skopíruje aj užívateľské logo. Neregistrujte si informácie, ako napríklad užívateľské logo, ktoré nechcete zdieľať medzi viacerými projektormi.
- Nemôžete uložiť obsah, ktorý je chránený s HDCP.
- Ak je položka **Prehrávanie obsahu** nastavená na možnosť **Zapnuté**, logo používateľa možno zobraziť len pri spustení projektora (EB-775F/EB-770F).

**1** Zobrazte obraz, ktorý chcete premietiť ako užívateľské logo.

**2** Stlačte tlačidlo [Menu], vyberte ponuku **Spravovanie** a potom stlačte tlačidlo [Enter].

Často používané položky	Spravovanie	
Obraz	Užívateľské tlačidlo	Režim svetla
Vstup/výstup signálu	Užívateľské logo	
Inštalácia	Použ. Vzor	
Zobrazenie	Uzamk. ovl. panela	Vypnuté
Operácia	Jednotnosť farieb	
Spravovanie	Režim obnovenia	
Sieť	Kalibrácia svetla	
Pero/Dotyk	Dátum a čas	
Interaktívne	Nastavenia plánov	
Viacnásob. projekcia	Napáj. bezdr. LAN	
Pamäť	Diagn. bezdrôt. LAN	1
ECO	Miesto ulož. denníka	USB a vnútorná pamäť
Pôvodné/Všetky nast...	Rozsah hrom. nast.	
	Jazyk	Slovenčina
	Informácia	
	Denníky zobrazenia	
	Vynulovať nastavenia položk...	

**3** Vyberte možnosť **Užívateľské logo** > **Spustiť nastavenie** a stlačte [Enter].

Zobrazí sa výzva s otázkou, či chcete použiť zobrazený obrázok ako logo používateľa.



Nastavenia, ako sú **Geometrická korekcia**, **E-Zoom**, **Pomer**, **Mierka** (len EB-775F/EB-770Fi/EB-770F) alebo **Typ obrazovky**, sa po výbere položky **Užívateľské logo** dočasne zrušia.

**4** Vyberte možnosť **Áno** a stlačte tlačidlo [Enter].



Veľkosť obrazovky sa môže zmeniť v závislosti od aktuálneho obrazového signálu, aby zodpovedala rozlíšeniu obrazového signálu.

- 5** Skontrolujte zobrazený obraz a potom vyberte **Áno**, ak ho chcete uložiť ako užívateľské logo.

Užívateľské logo je prepísané a zobrazí sa správa o ukončení.

- 6** Obrazovku so správou ukončíte stlačením tlačidla [Esc].

- 7** Vyberte ponuku **Zobrazenie** a stlačte tlačidlo [Enter].

Často používané položky	Zobrazenie	
Obraz	Zobrazenie vzoru	
Vstup/výstup signálu	Typ vzoru	
Inštalácia	Obrazovka bez signálu	Modrá
Zobrazenie	Obraz. pri spustení	Zapnuté
Operácia	Aut. zob. dom. obraz.	Zapnuté
Spravovanie	Zoradiť miniatúry zdrojov	Zapnuté
Sieť	Správy	Zapnuté
Pero/Dotyk	Otočenie ponuky	Vypnuté
Interaktívne	Farba ponuky	Biela
Viacnásob. projekcia	Nastavenie panela	Zapnuté
Pamäť	Výber farby	R
ECO	Farba vzoru	R/G/B
Pôvodné/Všetky nast...	Vykonať nastavenia	
	Vynulovať	
	Nastavenie položky Split Scre...	
	Vynulovať nastavenia položk...	
	Operácia	

- 8** Ak chcete zobraziť obrazovku Užívateľské logo, vyberte nasledovné možnosti:

- Ak chcete zobraziť vždy, keď nie je žiadny vstupný signál, vyberte položku **Obrazovka bez signálu** a nastavte ju na **Logo**.
- Ak chcete zobraziť vždy, keď zapnete projektor, vyberte položku **Obraz. pri spustení** a nastavte ju na **Zapnuté**.



Ak chcete zabrániť zmenám nastavení **Užívateľského loga**, zapnite **Ochranu ponuky** pre nastavenie položky **Užívateľské logo** a nastavte heslo.

## » Súvisiace odkazy

- "Výber typov zabezpečenia heslom" [str.165](#)

Existujú štyri typy vzorov, ktoré sú v projektore vopred zaregistrované, ako napríklad papier s linajkami a mriežkovaný vzor. Tieto vzory môžete premietiť ako pomôcku pri prezentáciách pomocou nastavení **Zobrazenie vzoru**.

Obraz, ktorý momentálne premietate, môžete uložiť ako Použ. Vzor.



- Po uložení možnosti Použ. Vzor nemožno vzor vrátiť späť na továrenské nastavenia.
- Nemôžete uložiť obsah, ktorý je chránený s HDCP.

- 1** Premietajte obraz, ktorý chcete uložiť ako Použ. Vzor.
- 2** Stlačte tlačidlo [Menu], vyberte ponuku **Spravovanie** a potom stlačte tlačidlo [Enter].

Často používané položky	Spravovanie	
Obraz	Užívateľské tlačidlo	Režim svetla
Vstup/výstup signálu	Užívateľské logo	
Inštalácia	Použ. Vzor	
Zobrazenie	Uzamk. ovl. panela	Vypnuté
Operácia	Jednotnosť farieb	
Spravovanie	Režim obnovenia	
Sieť	Kalibrácia svetla	
Pero/Dotyk	Dátum a Čas	
Interaktívne	Nastavenia plánov	
Viacnásob. projekcia	Napáj. bezdr. LAN	
Pamäť	Diagn. bezdrôt. LAN	1
ECO	Miesto ulož. denníka	USB a vnútorná pamäť
Pôvodné/Všetky nast...	Rozsah hrom. nast.	
	Jazyk	Slovenčina
	Informácia	
	Denníky zobrazenia	
	Vynulovať nastavenia položk...	
	Sieť	

- 3** Vyberte možnosť **Použ. Vzor** a stlačte tlačidlo [Enter].

Zobrazí sa výzva s otázkou, či chcete použiť zobrazený obrázok ako Použ. Vzor.



Nastavenia, ako napríklad **Lichobež. korekcia**, **E-Zoom**, **Pomer** alebo **Posunutie obrazu**, budú dočasne zrušené, ak vyberiete možnosť **Použ. Vzor**.

- 4** Vyberte možnosť **Áno** a stlačte tlačidlo [Enter].  
Zobrazí sa výzva s otázkou, či chcete tento obraz uložiť ako Použ. Vzor.
- 5** Vyberte možnosť **Áno** a stlačte tlačidlo [Enter].  
Zobrazí sa správa o ukončení.
- 6** Vyberte ponuku **Zobrazenie** a stlačte tlačidlo [Enter].

Často používané položky	Zobrazenie	
Obraz	Zobrazenie vzoru	
Vstup/výstup signálu	Typ vzoru	
Inštalácia	Obrazovka bez signálu	Modrá
Zobrazenie	Obraz. pri spustení	Zapnuté
Operácia	Aut. zob. dom. obraz.	Zapnuté
Spravovanie	Zoradiť miniatúry zdrojov	Zapnuté
Sieť	Správy	Zapnuté
Pero/Dotyk	Otočenie ponuky	Vypnuté
Interaktívne	Farba ponuky	Biela
Viacnásob. projekcia	Nastavenie panela	Zapnuté
Pamäť	Výber farby	R
ECO	Farba vzoru	R/G/B
Pôvodné/Všetky nast...	Vykonať nastavenia	
	Vynulovať	
	Nastavenie položky Split Scre...	
	Vynulovať nastavenia položk...	
	Operácia	

- 7** Vyberte **Typ vzoru** a nastavte ho na **Použ. vzor**.

- 8 Vyberte možnosť **Zobrazenie vzoru** a stlačte tlačidlo [Enter].  
Uložený obraz sa premietne.

Môžete uložiť prispôsobené nastavenia a potom vybrať uložené nastavenia kedykoľvek ich budete chcieť použiť.

- 1** Zapnite projektor a zobrazte obraz.
- 2** Stlačte tlačidlo [Menu], vyberte ponuku **Pamäť** a potom stlačte tlačidlo [Enter].

Často používané položky	Prispôsobenie farieb	
Obraz	RGBCMY	
Vstup/výstup signálu	Vynulovať nastavenia položk...	
Inštalácia	Pamäť	
Zobrazenie	Uložiť pamäť	
Operácia	Načítať pamäť	
Spravovanie	Premenovať pamäť	
Sieť	Zmazať pamäť	
Pero/Dotyk	Vynulovať nastavenia pamäte	
Interaktívne	ECO	
Viacnásob. projekcia	Režim svetla	Štandardný
	Režim spánku	Zapnuté
Pamäť	Časov. režimu spánku	10 min
	Časovač stlmenia A/V	Zapnuté
ECO	Pohotovostný režim	Komunikácia zap.
	Pôvodné/Všetky nastavenia	
Pôvodné/Všetky nast...	Vynulovať všetko	
	Aktualizácia firmvéru	

- 3** Vyberte jednu z nasledujúcich možností:
  - Možnosť **Uložiť pamäť** umožňuje uloženie aktuálnych nastavení do pamäte (k dispozícii je 10 pamätí s rôznymi názvami).



- Môžete uložiť nasledujúce nastavenia:
  - Nastavenia ponuky **Obraz** pre každý farebný režim
  - **Video rozsah** a **Preskenovanie** v ponuke **Vstup/výstup signálu**
  - **Režim svetla** a **Úroveň jasu** v ponuke **Operácia**
  - **Prispôsobenie farieb** v ponuke **Viacnásob. projekcia** (EB-775F/EB-770Fi/EB-770F)
  - Už používaný názov pamäte je označený modrou značkou. Uloženie do skôr uloženej pamäte prepíše nastavenia vašimi aktuálnymi nastaveniami.

- Možnosť **Načítať pamäť** umožňuje prepísanie aktuálnych nastavení uloženými nastaveniami.
- Možnosť **Premenovať pamäť** umožňuje premenovať uloženú pamäť.
- Možnosť **Zmazať pamäť** umožňuje zmazanie vybraných nastavení pamäte.

- 4** Ponuky zatvorte stlačením tlačidla [Menu] alebo [Esc].



- Uložený Farebný režim sa zobrazuje napravo od názvu pamäte.
- Ak chcete odstrániť všetky uložené pamäte, vyberte možnosť **Vynulovať nastavenia pamäte**.

## » Súvisiace odkazy

- "Nastavenia kvality obrazu - Ponuka Obraz" [str.222](#)
- "Nastavenie vstupného signálu - Ponuka Vstup/výstup signálu" [str.225](#)
- "Nastavenie funkcií projektoru - Ponuka Operácia" [str.231](#)
- "Nastavenia operácií viacerých projektorov - Ponuka Viacnásob. projekcia" [str.254](#)

Premietané obrazy z dvoch alebo viacerých projektorov môžete spojiť tak, aby ste vytvorili jednu zjednotenú obrazovú plochu. (Viacnásob. projekcia)

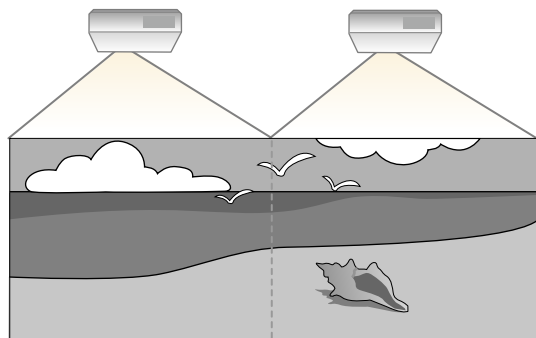

- Pred začatím premietania sa uistite, že nastavíte položku **Farebný režim** v ponuke projektoru **Obraz** na **Viacnásob. projekcia** pre všetky projektory (EB-775F/EB-770Fi/EB-770F).
- V niektorých prípadoch nemusí byť jas a farebný tón úplne zhodný ani po oprave.
- Ak sa rozdiely jasu a farebného tónu v priebehu času viac zvýraznia, znova vykonajte nastavenie.

Ak chcete dosiahnuť čo najlepšie výsledky, vyberte nastavenia a úpravy pre obrazy viacerých projektorov v tomto poradí:

#### EB-775F/EB-770Fi/EB-770F:

- Nastavenie ID projektoru
- Nastavenie jednotnosti farieb
- Spájanie okrajov obrazu
- Zosúladenie farieb obrazu
- Nastavovanie úrovne čiernej
- Nastavenie RGBCMY
- Úprava mierky obrazu

#### EB-760Wi/EB-760W:

- Nastavenie ID projektoru

- Nastavenie jednotnosti farieb
- Nastavenie položky **Režim svetla** na **Vlastné** a úprava položky **Úroveň jasu** v ponuke projektoru **Operácia**.
  - ☛ **Operácia** > **Ovládanie jasu svetelného zdroja** > **Režim svetla**
- Nastavenie RGBCMY



Odporúčame vykonať úpravu obrazu aspoň 30 minút po spustení premietania, pretože hneď po zapnutí projektoru nie sú obrazy stabilné.

#### » Súvisiace odkazy

- "Systém na identifikáciu projektoru pre ovládanie viacerých projektorov" [str.150](#)
- "Nastavenie jednotnosti farieb" [str.152](#)
- "Zobrazenie obrazov vedľa seba do jedného obrazu" [str.154](#)
- "Spájanie okrajov obrazu" [str.155](#)
- "Zosúladenie farieb obrazu" [str.157](#)
- "Nastavovanie úrovne čiernej" [str.158](#)
- "Nastavenie RGBCMY" [str.161](#)
- "Úprava mierky obrazu" [str.161](#)

## Systém na identifikáciu projektoru pre ovládanie viacerých projektorov

Keď je na premietanie obrazov zoradených viac projektorov, môžete opraviť jas a farebný tón obrazu jednotlivých projektorov pomocou nastavenia farieb viacerých obrazoviek tak, aby boli farby obrazov pre jednotlivé projektory rovnaké.

Pre každý projektor nastavte jedinečné identifikačné číslo, aby ich bolo možné obsluhovať samostatne pomocou diaľkového ovládania, a potom pre každý projektor opravte jas a farby.

#### » Súvisiace odkazy

- "Nastavenie ID projektoru" [str.151](#)
- "Výber projektoru, ktorý chcete ovládať" [str.151](#)

## Nastavenie ID projektora

Ak chcete pomocou diaľkového ovládača ovládať viac projektorov, priradte ku každému projektoru jedinečné identifikačné číslo.

- 1** Stlačte tlačidlo [Menu] a vykonajte nasledujúce:
  - **EB-775F/EB-770Fi/EB-770F:** vyberte ponuku **Viacnásob. projekcia** a stlačte [Enter].
  - **EB-760Wi/EB-760W:** vyberte ponuku **Inštalácia** a stlačte [Enter].
- 2** Vyberte možnosť **ID projektora** a stlačte tlačidlo [Enter].
- 3** Identifikačné číslo, ktoré chcete priradiť k projektoru, zadajte pomocou tlačidiel so šípkami. Potom stlačte tlačidlo [Enter].

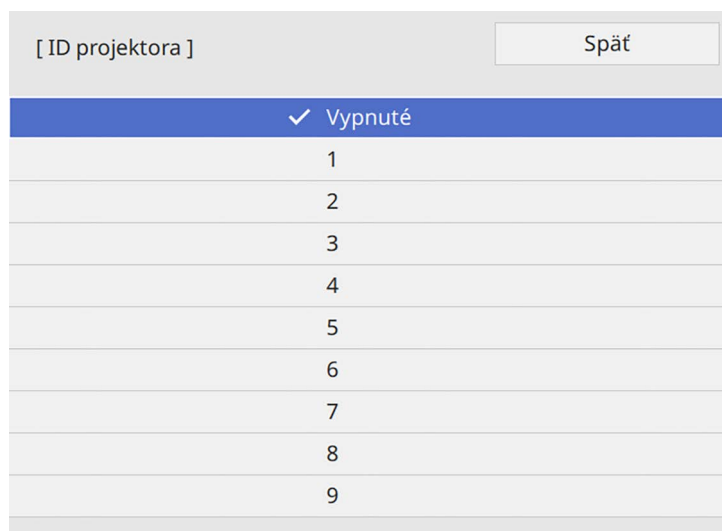

- 4** Ponuky zatvorte stlačením tlačidla [Menu] alebo [Esc].
- 5** Tieto kroky zopakujte pre všetky ostatné projektory, ktoré chcete ovládať z jedného diaľkového ovládača.

## Výber projektora, ktorý chcete ovládať

Po nastavení identifikačného čísla projektora vyberte identifikačné číslo pre ten projektor, ktorý chcete ovládať pomocou diaľkového ovládača.

- 1** Diaľkový ovládač nasmerujte na cieľový projektor a stlačte tlačidlo [ID].

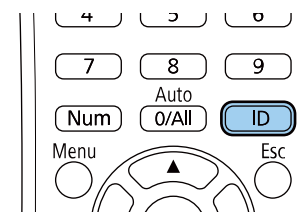

Na premietanej ploche je zobrazené identifikačné číslo aktuálneho projektora. Zmizne asi po 3 sekundách.

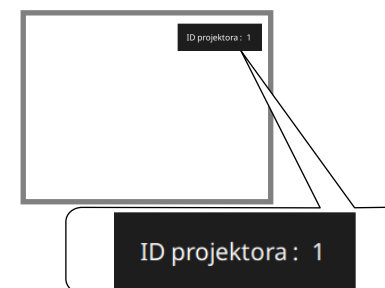

- 2** Držte stlačené tlačidlo [ID] a stlačte číselné tlačidlo zhodné s identifikátorom projektora, ktorý chcete ovládať.

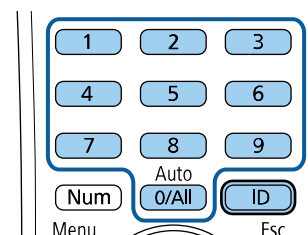

Projektor, ktorý chcete ovládať, je vybraný.



- Ak diaľkovým ovládačom zvolíte hodnotu [0/All], môžete ovládať všetky projektory bez ohľadu na nastavenie **ID projektora**.
- Ak nastavenie **ID projektora** nastavíte na **Vypnuté**, projektor môžete ovládať pomocou diaľkového ovládača pomocou ľubovoľného identifikačného čísla, ktoré zvolíte pomocou diaľkového ovládača.
- Nastavenie ID projektora je uložené v diaľkovom ovládaní. Dokonca aj keď sa batérie diaľkového ovládania vyberú, aby sa vymenili a tak ďalej, uložené nastavenie ID zostane ponechané. Ak sa však batérie nechajú vybrať z diaľkového ovládania po dlhšiu dobu, ID sa vráti na svoje predvolené nastavenie (0/All).
- Pri používaní viacerých diaľkových ovládačov súčasne možno nebudete môcť ovládať projektory tak, ako to bolo zamýšľané v dôsledku infračerveného rušenia.

## Nastavenie jednotnosti farieb

Ak je farebný odtieň obrazu nerovnomerný, môžete upraviť vyváženie farebných tónov. Upravte nastavenie položky **Jednotnosť farieb** pre každý projektor.



Farebný tón nemusí byť rovnomerný ani po úprave jednotnosti farieb.

**1** Stlačte tlačidlo [Menu], vyberte ponuku **Spravovanie** a potom stlačte tlačidlo [Enter].

Často používané položky	Spravovanie	
Obraz	Užívateľské tlačidlo	Režim svetla
Vstup/výstup signálu	Užívateľské logo	
Inštalácia	Použ. Vzor	
Zobrazenie	Uzamk. ovl. panela	Vypnuté
Operácia	Jednotnosť farieb	
<b>Spravovanie</b>	Režim obnovenia	
Sieť	Kalibrácia svetla	
Pero/Dotyk	Dátum a čas	
Interaktívne	Nastavenia plánov	
Viacnásob. projekcia	Napáj. bezdr. LAN	
Pamäť	Diagn. bezdrôt. LAN	1
ECO	Miesto ulož. denníka	USB a vnútorná pamäť
Pôvodné/Všetky nast...	Rozsah hrom. nast.	
	Jazyk	Slovenčina
	Informácia	
	Denníky zobrazenia	
	Vynulovať nastavenia položk...	



- 2** Vyberte možnosť **Jednotnosť farieb** a stlačte tlačidlo [Enter].

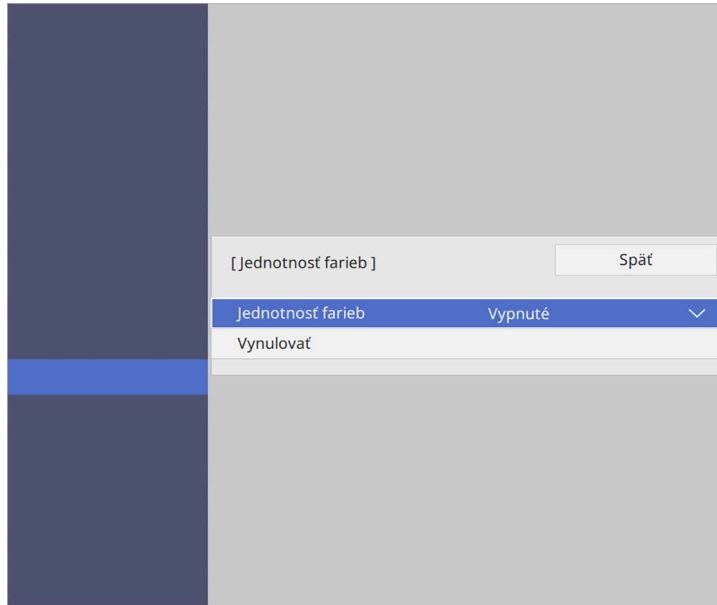

K dispozícii je osem úrovní úpravy od bielej po sivú až po čiernu. Každú úroveň môžete nastaviť samostatne.

- 7** Vyberte možnosť **Vykonať nastavenia** a stlačte tlačidlo [Enter].

- 8** Vyberte oblasť obrazu, ktorú chcete upraviť, a stlačte tlačidlo [Enter].

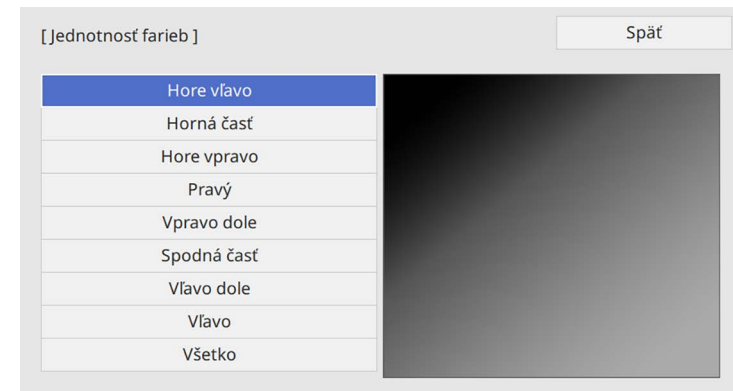

- 3** Znova vyberte možnosť **Jednotnosť farieb** a stlačte tlačidlo [Enter].

- 4** Vyberte možnosť **Zapnúť** a stlačte tlačidlo [Enter]. Potom stlačte tlačidlo [Esc].

- 5** Vyberte možnosť **Úroveň úpravy** a stlačte tlačidlo [Enter].

- 6** Vyberte prvú úroveň úpravy, ktorú chcete upraviť, a stlačte tlačidlo [Esc].

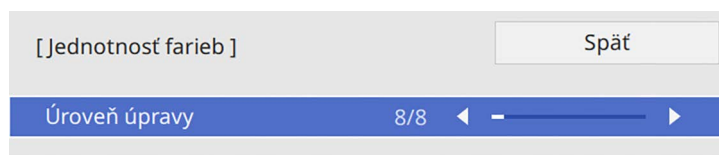

Upravte každú oblasť jednotlivo, potom vyberte možnosť **Všetko** a upravte celú obrazovku.

- 9** V prípade potreby vyberte farby **Červená**, **Zelená** alebo **Modrá** a upravte odtieň farby.

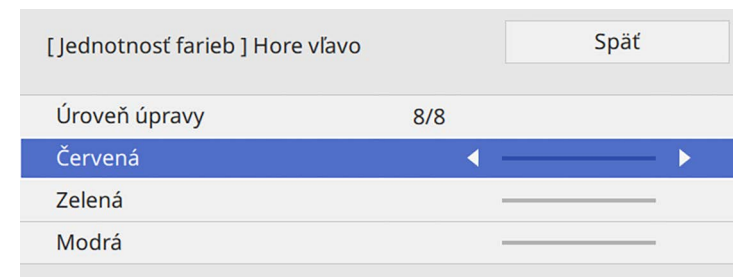



Obrazovka úprav sa zmení po každom stlačení tlačidla [Enter].

- 10** Stlačením tlačidla [Esc] sa vrátite na obrazovku na výber oblasti.
- 11** Zopakujte nastavenie farieb pre každú oblasť.
- 12** Vráťte sa na krok 5 a zopakujte všetky kroky na úpravu ostatných úrovní.
- 13** Keď skončíte, stlačte tlačidlo [Menu] na ukončenie.

## Zobrazenie obrazov vedľa seba do jedného obrazu

Môžete premietiť rovnaký obraz až z 15 projektorov a vytvoriť tak jeden veľký obraz pomocou funkcie Zobrazenie vedľa seba (EB-775F/EB-770Fi/EB-770F).

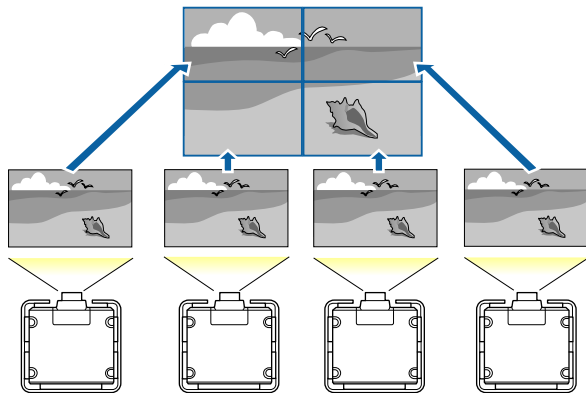

Pred použitím zobrazenia vedľa seba sa uistite, že sú obrazy zobrazované z vašich projektorov pravouhlé, majú správnu veľkosť a že sú zaostrené.

### » Súvisiace odkazy

- "Konfigurácia funkcie Zobrazenie vedľa seba" [str.154](#)

## Konfigurácia funkcie Zobrazenie vedľa seba

Funkciu Zobrazenie vedľa seba môžete konfigurovať manuálne.

- 1** Zapnite projektor.
- 2** Stlačte tlačidlo [Menu], vyberte ponuku **Viacnásob. projekcia** a potom stlačte tlačidlo [Enter].

Často používané položky	Viacnásob. projekcia	
Obraz	ID projektora	Vypnuté
Vstup/výstup signálu	Zobraz. vedľa seba	
Inštalácia	Geometrická korekcia	Bodová korekcia
Zobrazenie	Spájanie okrajov	
Operácia	Mierka	
Spravovanie	Jednotnosť farieb	
Sieť	Režim svetla	Štandardný
Pero/Dotyk	Prispôbenie farieb	
Interaktívne	RGBCMY	
	Vynulovať nastavenia položk...	
Viacnásob. projekcia	Pamäť	
Pamäť	Uložiť pamäť	
ECO	Načítať pamäť	
Pôvodné/Všetky nasta...	Premenovať pamäť	
	Zmazať pamäť	
	Vynulovať nastavenia pamäte	
	ECO	

- 3** Vyberte možnosť **Zobraz. vedľa seba > Rozloženie** a stlačte [Enter].

- 4** V položkách nastavení **Riadok** a **Stĺpec** vyberte počet riadkov a stĺpcov, ktoré nastavujete. Potom vyberte možnosť **Nastaviť** a stlačte [Enter].

- 5** Pred pokračovaním ďalším krokom zopakujte predchádzajúce kroky s každým projektorom, ktorý nastavujete.

- 6** Vyberte možnosť **Nast. umiestnenia** a stlačte [Enter].

- 7** Pozíciu každého premietaného obrazu vyberte nasledovne:

- **Poradie riadkov** slúži na rozloženie obrazovky zhora nadol v sekvenčnom poradí začínajúc s **1** navrchu

- **Poradie stĺpcov** slúži na usporiadanie obrazoviek zľava doprava začínajúc písmenom **A** vľavo

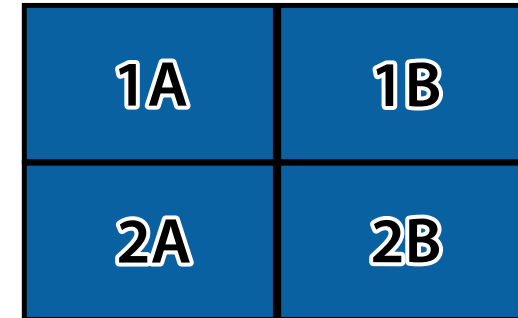

Vyberte možnosť **Nastaviť** a stlačte [Enter].

- 8** Pred pokračovaním ďalším krokom zopakujte predchádzajúci krok s každým projektorom, ktorý nastavujete.

- 9** Vyberte vstupný signál na zobrazovanie obrazu.

Po vykonaní tu uvedených krokov upravte prípadné medzery a rozdiely vo farbe v obrazoch.

## Spájanie okrajov obrazu

Funkciu projektora Spájanie okrajov môžete použiť na vytvorenie obrazu z viacerých projektorov bez škár (EB-775F/EB-770Fi/EB-770F).

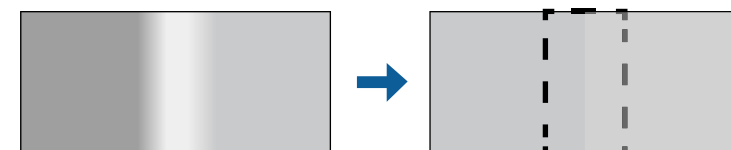

- 1** Stlačte tlačidlo [Menu], vyberte ponuku **Viacnásob. projekcia** a potom stlačte tlačidlo [Enter].

Často používané položky	Viacnásob. projekcia	
Obraz	ID projektora	Vypnuté
Vstup/výstup signálu	Zobraz. vedľa seba	
Inštalácia	Geometrická korekcia	Bodová korekcia
Zobrazenie	Spájanie okrajov	
Operácia	Mierka	
Spravovanie	Jednotnosť farieb	
Sieť	Režim svetla	Štandardný
Pero/Dotyk	Prispôsobenie farieb	
Interaktívne	RGBCMY	
	Vynulovať nastavenia položk...	
Viacnásob. projekcia	Pamäť	
Pamäť	Uložiť pamäť	
ECO	Načítať pamäť	
Pôvodné/Všetky nasta...	Premenovať pamäť	
	Zmazať pamäť	
	Vynulovať nastavenia pamäte	
	ECO	

- 2** Vyberte **Spájanie okrajov** a stlačte [Enter].

- 3** Zapnite nastavenia **Spájanie okrajov**, **Čiarová šablóna**, a **Vodiaca šablóna**.



Pre každý projektor vyberte rôzne nastavenie položky **Farba šablóny**, aby ste jasne videli spojenú oblasť.

- 4** Vyberte okraj, ktorý chcete spojiť na každom projektore, a stlačte tlačidlo [Enter].

Zobrazí sa takáto obrazovka:

[ Horný okraj ]	Späť	
Spájanie	Vypnuté	
Poloha zač. mieš.	0	—————
Rozsah spájania	0	—————
Krivka spájania	0	

- 5** Vyberte nastavenie **Spájanie** a vyberte možnosť **Zapnuté**.

- 6** Vyberte nastavenie **Poloha zač. mieš.** a upravte polohu začiatku spájania

- 7** Vyberte nastavenie **Rozsah spájania** a pomocou tlačidiel so šípkami vyberte šírku spojenej oblasti tak, aby zobrazené vozidlá boli na okrajoch prekryvajúcej sa oblasti medzi dvoma obrazmi.

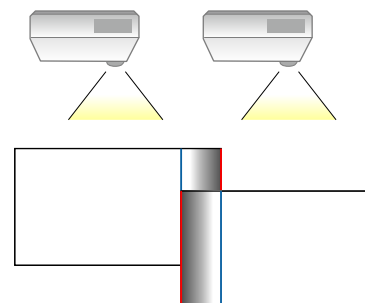

- 8** Stlačením tlačidla [Esc] sa vrátite na predchádzajúcu obrazovku.

- 9** Vyberte nastavenie **Krivka spájania** a vyberte gradient pre zatienenú oblasť v projektoroch.

**10** Keď budú okraje spojené, vypnite nastavenia **Čiarová šablóna** a **Vodiaca šablóna** v každom projekte, aby ste skontrolovali konečné nastavenia.

**11** Po skončení stlačte tlačidlo [Menu].



Ak sa spojená oblasť neprekrýva presne, upravte tvar spojenej oblasti pomocou funkcie **Bodová korekcia**.

## Zosúladenie farieb obrazu

Kvalitu zobrazenia viacerých projektorov, ktoré premietajú vedľa seba, môžete zladiť (EB-775F/EB-770Fi/EB-770F).

Skôr ako začnete, zapnite všetky projektory, aby ste mohli vybrať nastavenia kvality obrazu, ktoré sa zhodujú na zjednotenej obrazovke.

**1** Stlačte tlačidlo [Menu], vyberte ponuku **Viacnásob. projekcia** a potom stlačte tlačidlo [Enter].

Často používané položky	Viacnásob. projekcia	
Obraz	ID projektora	Vypnuté
Vstup/výstup signálu	Zobraz. vedľa seba	
Inštalácia	Geometrická korekcia	Bodová korekcia
Zobrazenie	Spájanie okrajov	
Operácia	Mierka	
Spravovanie	Jednotnosť farieb	
Sieť	Režim svetla	Štandardný
Pero/Dotyk	Prispôbenie farieb	
Interaktívne	RGBCMY	
	Vynulovať nastavenia položk...	
Viacnásob. projekcia	Pamäť	
Pamäť	Uložiť pamäť	
ECO	Načítať pamäť	
Pôvodné/Všetky nasta...	Premenovať pamäť	
	Zmazať pamäť	
	Vynulovať nastavenia pamäte	
	ECO	

**2** Vyberte možnosť **Prispôbenie farieb** a stlačte tlačidlo [Enter].

[ Prispôbenie farieb ]	Späť	
Úroveň úpravy	1	◀ ▶
Červená	_____	
Zelená	_____	
Modrá	_____	
Jas	- +	

**3** Položku **Úroveň úpravy** nastavte na **8**.



Ak chcete upraviť farebný tón pre každú farbu v dávke, nastavte na možnosť **Všetko** od úrovne 2 do 8.

- 4** Vyberte položku **Jas** a nastavte hodnotu.
- 5** V prípade potreby vyberte farby **Červená**, **Zelená** alebo **Modrá** a upravte odtieň farby.
- 6** Prejdite späť do ponuky najvyššej úrovne, vyberte ponuku **Operácia** a stlačte tlačidlo [Enter].
- 7** Vyberte **Ovládanie jasů svetelného zdroja** a stlačte tlačidlo [Enter].
- 8** Nastavte **Režim svetla** na možnosť **Vlastné**.
- 9** Nastavte **Úroveň jasů**.
- 10** Viackrát zopakujte krok 1 až 5, pri každom výbere upravte úrovne 7 až 1 rovnakým spôsobom.
- 11** Po skončení stlačte tlačidlo [Menu].

## Nastavovanie úrovne čiernej

Môžete nastaviť jas a farebný tón oblastí, kde sa obrazy neprekrývajú, aby sa vytvoril obraz bez prerušení (EB-775F/EB-770Fi/EB-770F).

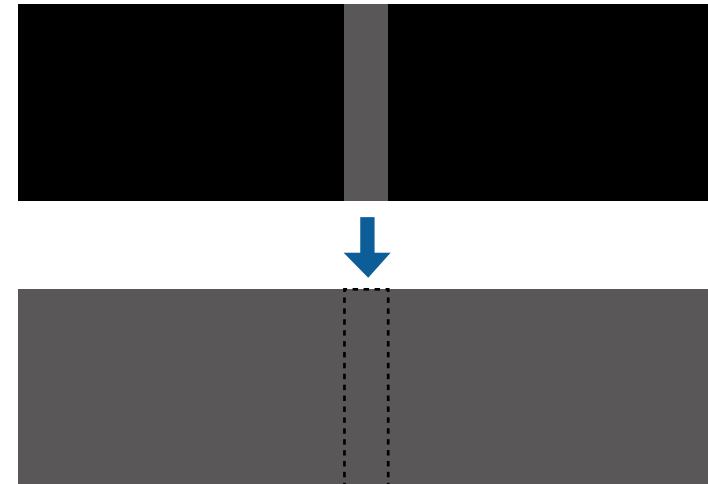

- Keď je zobrazená testovacia vzorka, nie je možné nastaviť **Úroveň čiernej**.
- Ak je hodnota položky **Geometrická korekcia** veľmi veľká, nemusí byť možné správne nastavenie **Úrovne čiernej**.
- Jas a tón sa môžu líšiť v oblastiach, kde sa obrazy prekrývajú, ako aj v iných oblastiach, a to aj po vykonaní nastavenia **Úrovne čiernej**.
- Ak zmeníte nastavenie položky **Spájanie okrajov**, nastavenie **Úrovne čiernej** sa vynuluje na svoju predvolenú hodnotu.
- K dispozícii, len keď je aspoň jedna z položiek **Horný okraj**, **Dolný okraj**, **Ľavý okraj** a **Pravý okraj** nastavená na **Zapnuté** v nastaveniach položky **Spájanie okrajov**.

- 1 Stlačte tlačidlo [Menu], vyberte ponuku **Viacnásob. projekcia** a potom stlačte tlačidlo [Enter].

Často používané položky	Viacnásob. projekcia	
Obraz	ID projektora	Vypnuté
Vstup/výstup signálu	Zobraz. vedľa seba	
Inštalácia	Geometrická korekcia	Bodová korekcia
Zobrazenie	Spájanie okrajov	
Operácia	Mierka	
Spravovanie	Jednotnosť farieb	
Sieť	Režim svetla	Štandardný
Pero/Dotyk	Prispôsobenie farieb	
Interaktívne	Vynulovať nastavenia položk...	
Viacnásob. projekcia	Pamäť	
Pamäť	Uložiť pamäť	
ECO	Načítať pamäť	
Pôvodné/Všetky nast...	Premenovať pamäť	
	Zmazať pamäť	
	Vynulovať nastavenia pamäte	
	ECO	

- 2 Vyberte možnosť **Úroveň čiernej** a stlačte tlačidlo [Enter].

- 3 Vyberte možnosť **Nastavenie farieb** a stlačte [Enter].

Oblasti nastavenia sa zobrazia na základe nastavenia položky **Spájanie okrajov**.

- 4 Pomocou tlačidiel so šípkami vyberte oblasť, ktorú chcete upraviť, a stlačte tlačidlo [Enter].

Vybraná oblasť sa zobrazí v oranžovej farbe.

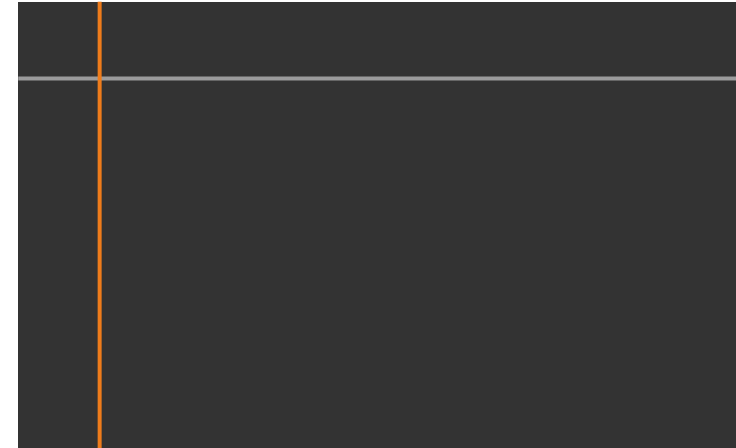

Keď sa prekrýva viac obrazoviek, nastavte ich na základe oblasti s najväčším prekrytím (najjasnejšia oblasť). Na obrázku nižšie, najprv zarovnajte (2) s (1) a potom upravte tak, aby sa (3) zarovnal s (2).

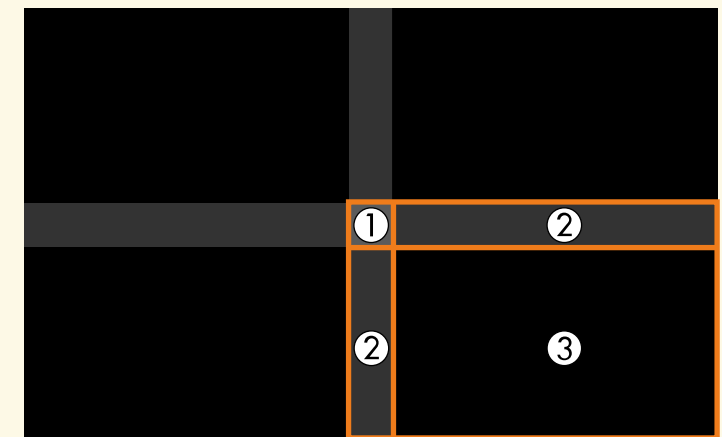

**5** Upravte tón čiernej.

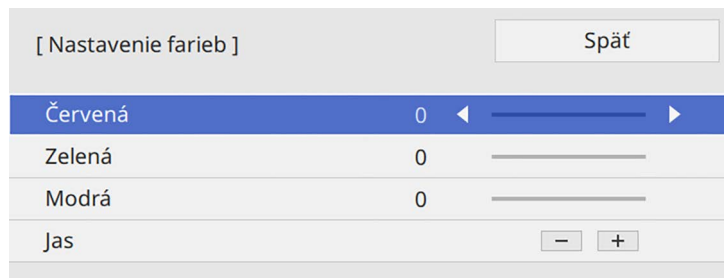

Zároveň môžete použiť tlačidlá **Jasu** na nastavenie hodnôt RGB.

**6** Podľa potreby zopakujte kroky č. 4 a 5, kým nenastavíte zostávajúce oblasti obrazovky.

**7** Po skončení stlačte tlačidlo [Menu].

## » Súvisiace odkazy

- "Úprava nastavovacej oblasti úrovne čiernej" [str.160](#)

## Úprava nastavovacej oblasti úrovne čiernej

Ak existujú oblasti, kde sa farba nezhoduje po nastavení **Úrovne čiernej**, môžete ich nastaviť jednotlivo.

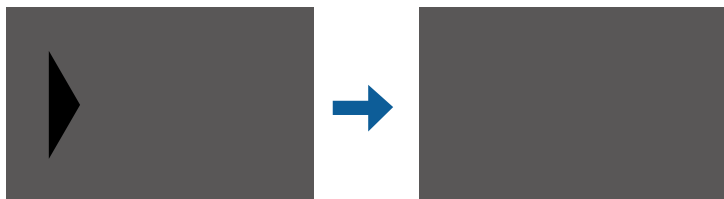

**1** Vyberte položku **Korekcia plochy** v nastavení **Úrovne čiernej** a stlačte tlačidlo [Enter].

**2** Vyberte možnosť **Vykonať nastavenia** a stlačte tlačidlo [Enter].

Zobrazia sa okrajové čiary, ktoré označujú, kde sa obrazy prekrývajú. Čiary sa zobrazia na základe nastavenia položky **Spájanie okrajov**.

**3** Pomocou tlačidiel so šípkami vyberte okrajovú čiaru, ktorú chcete upraviť. Potom stlačte tlačidlo [Enter].

Vybraná čiara sa zobrazí v oranžovej farbe.



**4** Pomocou šípok upravte pozíciu čiary. Potom stlačte tlačidlo [Enter].

**5** Pomocou tlačidiel so šípkami vyberte bod, ktorý chcete posunúť. Potom stlačte tlačidlo [Enter].

Vybraný bod sa zobrazí v oranžovej farbe.

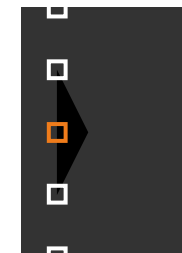

Počet zobrazovaných bodov môžete zmeniť pomocou nastavenia položky **Body**.



- 6** Pomocou šípok posúvajte body.
- 7** Ak chcete pokračovať a posunúť iný bod, stlačte tlačidlo [Esc] a potom zopakujte body 5 a 6.
- 8** Ak chcete upraviť ďalšiu okrajovú čiaru, stlačte tlačidlo [Esc], kým sa nezobrazí obrazovka uvedená v kroku 3.
- 9** Po skončení stlačte tlačidlo [Menu].

## Nastavenie RGBCMY

Nastavenia položiek **Odtieň**, **Sýtosť** a **Jas** môžete upraviť pre zložky farieb R (červená), G (zelená), B (modrá), C (azúrová), M (purpurová) a Y (žltá).

Skôr ako začnete, zapnite všetky projektory, aby ste mohli vybrať nastavenia farebného tónu, ktoré sa zhodujú na zjednotenej obrazovke.

Podrobnosti nájdete v časti „Úprava odtieňa, sýtosti a jasů“.

### » Súvisiace odkazy

- "Úprava odtieňa, sýtosti a jasů" [str.82](#)

## Úprava mierky obrazu

Môžete premietat rovnaký obraz z viacerých projektorov a použiť funkciu **Mierka** na ich orezanie a skombinovanie do jedného zjednoteného obrazu (EB-775F/EB-770Fi/EB-770F).

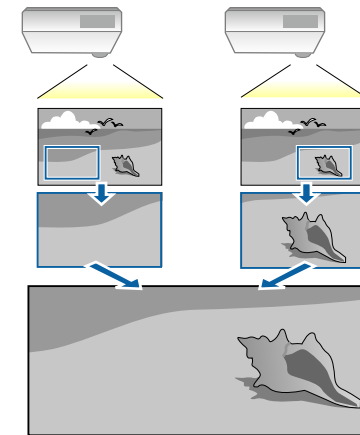

- 1** Ak chcete zobrazit obraz, zapnite vstup obrazového signálu.

- 2** Stlačte tlačidlo [Menu], vyberte ponuku **Viacnásob. projekcia** a potom stlačte tlačidlo [Enter].

Často používané položky	Viacnásob. projekcia	
Obraz	ID projektora	Vypnuté
Vstup/výstup signálu	Zobraz. vedľa seba	
Inštalácia	Geometrická korekcia	Bodová korekcia
Zobrazenie	Spájanie okrajov	
Operácia	Mierka	
Spravovanie	Jednotnosť farieb	
Sieť	Režim svetla	Štandardný
Pero/Dotyk	Prispôsobenie farieb	
Interaktívne	RGBCMY	
	Vynulovať nastavenia položk...	
Viacnásob. projekcia	Pamäť	
Pamäť	Uložiť pamäť	
ECO	Načítať pamäť	
Pôvodné/Všetky nast...	Premenovať pamäť	
	Zmazať pamäť	
	Vynulovať nastavenia pamäte	
	ECO	

- 3** Vyberte možnosť **Mierka** a stlačte tlačidlo [Enter].  
Zobrazí sa nasledovná obrazovka:

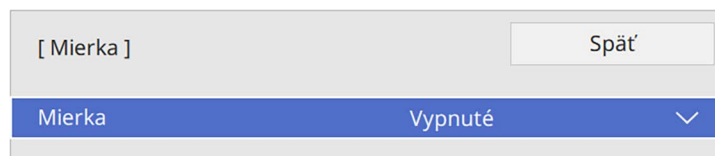

- 4** Vyberte nastavenie **Mierka** a vyberte možnosť **Zapnuté**.

- 5** Vyberte nastavenie **Režim mierky** a vyberte jednu z nasledujúcich možností:

- **Priblíž. zobraz.** na zachovanie pomeru strán obrazu pri úprave mierky obrazu.

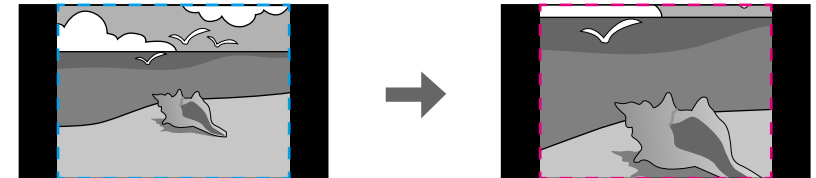

- **Úplné zobrazenie** na úpravu obrazu na veľkosť obrazovky projektora pri úprave mierky obrazu.

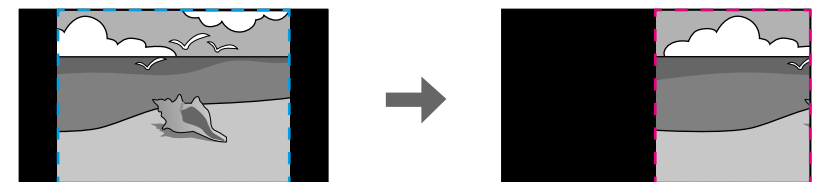
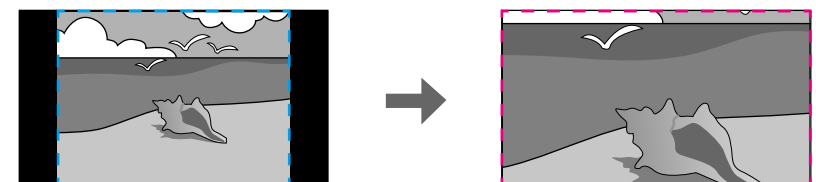

- 6** Vyberte jednu alebo viac z nasledujúcich možností úpravy mierky a upravte podľa potreby:
  - - alebo + na úpravu mierky obrazu horizontálne a vertikálne naraz.
  - **Mierka vertikálne** na úpravu mierky obrazu len vertikálne.
  - **Mierka horizontálne** na úpravu mierky obrazu len horizontálne.
- 7** Vyberte nastavenie **Úprava orezania** a pomocou tlačidiel so šípkami upravte súradnice a veľkosť každého obrazu pri zobrazovaní obrazovky.
- 8** Vyberte **Rozsah orezania**, ak si chcete pozrieť ukážku orezanej oblasti, ktorú ste vybrali.
- 9** Po skončení stlačte tlačidlo [Menu].

Nastavením nasledovných bezpečnostných funkcií môžete projektor zabezpečiť proti krádeži alebo na zabránenie nežiaducemu použitiu:

- Zabezpečenie heslom zabráni ľuďom, ktorí nepoznajú heslo, používať projektor a vykonať zmeny obrazovky pri pustení a ďalších nastavení. Táto funkcia slúži ako ochrana proti krádeži, pretože odcudzený projektor nemožno používať, a jeho používanie môžete obmedziť na určitých ľudí.
- Tlačidlo Lock Security (Zámok zabezpečenia) slúži na zablokovanie prevádzky projektora pomocou tlačidiel na ovládacom paneli. Táto možnosť je užitočná v prípade, že chcete počas premietania deaktivovať všetky tlačidlá, prípadne v školách, kde je potrebné obmedziť používanie tlačidiel.
- Bezpečnostné lanko slúži na fyzické upevnenie projektora v mieste.

#### ► Súvisiace odkazy

- "Typy zabezpečenia heslom" [str.164](#)
- "Uzamknutie tlačidiel na projektore" [str.166](#)
- "Inštalácia bezpečnostného lanka" [str.167](#)

## Typy zabezpečenia heslom

Pomocou jedného zdieľaného hesla môžete nastaviť nasledujúce typy zabezpečenia heslom:

- **Ochrana zapnutia** zabraňuje, aby nikto nemohol používať projektor bez predchádzajúceho zadania hesla. Pri prvom zapojení napájacieho kábla do elektrickej zásuvky a zapnutí projektora musíte zadať správne heslo. Toto heslo sa tiež používa pre funkcie **Priame zapnutie** a **Automatické zapnutie**.
- **Ochrana ponuky Užívateľského loga** zabraňuje komukoľvek zmeniť zobrazenú vlastnú obrazovku, keď sa projektor zapne alebo prijíma vstupný signál. Vlastná obrazovka odrádza od krádeže tým, že identifikuje majiteľa projektora.
- **Ochrana ponuky Plánu** zabraňuje, aby niekto mohol zmeniť nastavenia plánu projektora.
- **Ochrana ponuky Siete** zabraňuje, aby niekto mohol zmeniť **Sieťové** nastavenia projektora.

- **Ochrana ponuky Interaktívne** zabraňuje, aby niekto mohol zmeniť **Interaktívne** nastavenia projektora (EB-770Fi/EB-760Wi).

#### ► Súvisiace odkazy

- "Nastavenie hesla" [str.164](#)
- "Výber typov zabezpečenia heslom" [str.165](#)
- "Zadanie hesla na používanie projektora" [str.166](#)

## Nastavenie hesla

Pri prvom použití projektora musíte nastaviť heslo.



Žiadne heslo nie je nastavené ako predvolené. Musíte nastaviť heslo.

**1**

Na diaľkovom ovládači stlačte a podržte tlačidlo [Freeze] po dobu 5 sekúnd.

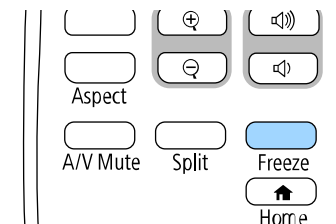

Zobrazí sa ponuka nastavenia Ochrana heslom.



- Ak nebolo nastavené žiadne heslo, pred zobrazením ponuky nastavenia **Ochrana heslom** sa zobrazí obrazovka s výzvou na nastavenie hesla.
- Ak je už **Ochrana heslom** povolená, musíte zadať správne heslo, aby sa zobrazila ponuka nastavenia **Ochrana heslom**.

**2** Vyberte možnosť **Heslo** a stlačte tlačidlo [Enter].

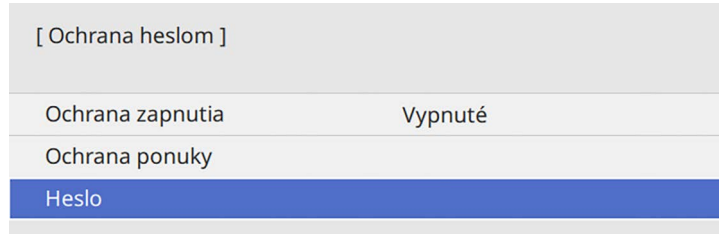

Zobrazí sa výzva s otázkou "Chcete zmeniť heslo?".

**3** Vyberte možnosť **Áno** a stlačte tlačidlo [Enter].

 Ak zvolíte **Nie**, znovu sa zobrazí ponuka nastavenia Ochrana heslom.

**4** Ak chcete nastaviť štvormiestne heslo, na diaľkovom ovládači stlačte a podržte tlačidlo [Num] a heslo zadajte pomocou číselných tlačidiel.

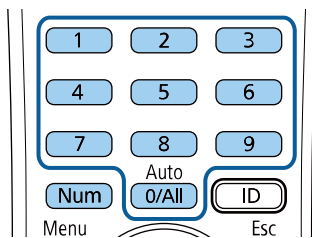

Pri zadávaní sa heslo zobrazí ako \*\*\*\*. Po zadaní štvrtého čísla sa zobrazí výzva na potvrdenie.

**5** Heslo zadajte znovu.

Zobrazí sa hlásenie "Heslo prijaté". Ak zadáte heslo nesprávne, zobrazí sa hlásenie s výzvou na opätovné zadanie hesla.

**6** Stlačte tlačidlo [Esc] pre návrat do ponuky.

**7** Poznačte si heslo a uschovajte ho na bezpečnom mieste.

## Výber typov zabezpečenia heslom

Po nastavení hesla sa zobrazí táto ponuka, ktorá vám umožní vybrať typ zabezpečenia heslom, ktorý chcete použiť.

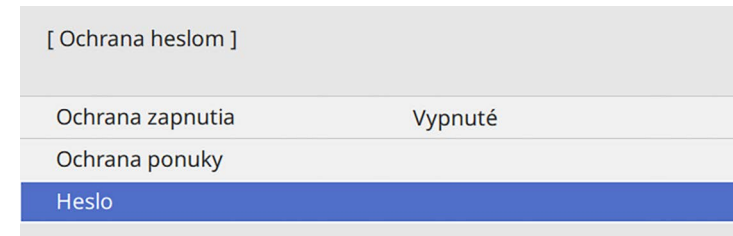

Ak sa táto ponuka nezobrazí, na diaľkovom ovládači stlačte a podržte tlačidlo [Freeze] po dobu 5 sekúnd, kým sa ponuka nezobrazí.

- Aby ste predišli neoprávnenému použitiu projektora, nastavte položku **Ochrana zapnutia** na **Zapnuté**.
- Aby ste predišli zmenám v nastaveniach projektora, vyberte nastavenie **Ochrany ponuky**, stlačte [Enter] a vyberte možnosti podľa potreby.
  - Aby ste predišli zmenám obrazovky Uživatelského loga alebo súvisiacich nastavení zobrazenia, nastavte **Užívateľské logo** na **Zapnuté**.
  - Aby ste predišli zmenám v nastaveniach plánov projektora, nastavte **Plán** na **Zapnuté**.
  - Aby ste predišli zmenám v sieťových nastaveniach projektora, nastavte **Sieťové nastavenie** na **Zapnuté**.
  - Aby ste predišli zmenám v **Interaktívnych** nastaveniach projektora, nastavte **Interaktívne nastavenie** **Zapnuté**. (EB-770Fi/EB-760Wi)

Na projektor môžete nalepiť nálepku Chránené heslom, ako ďalšie odradenie proti krádeži.



Dialkový ovládač uchovajte na bezpečnom mieste; ak ho stratíte, nebudete môcť zadať heslo.

## Zadanie hesla na používanie projektora

Keď sa zobrazí obrazovka s heslom, zadajte správne heslo.

[ Heslo ]

Zadajte heslo.

Viac informácií nájdete v dokumentácii.

- 1 Keď zadávate heslo pomocou číselných tlačidiel, na diaľkovom ovládači stlačte a podržte tlačidlo [Num].

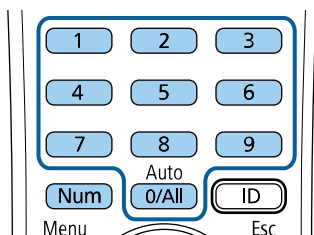

Obrazovka s heslom sa zatvorí.

- 2 Ak je heslo chybné, zobrazí sa hlásenie s výzvou skúsiť to znova. Zadajte správne heslo a pokračujte.

### Pozor

- Ak zadáte trikrát za sebou nesprávne heslo, na dobu približne piatich minút sa zobrazí hlásenie "Operácia projektora bude zamknutá." a projektor sa prepne do pohotovostného režimu. Ak k tomu dôjde, odpojte napájací kábel z elektrickej zásuvky, znova ho zapojte a zapnite projektor. Projektor znova zobrazí výzvu na zadanie hesla, aby ste mohli zadať správne heslo.
- Ak ste zabudli heslo, poznačte si „**Požadovaný kód:** číslo xxxxx“, ktoré sa zobrazí na obrazovke, a obráťte sa na servisné stredisko spoločnosti Epson.
- Ak zopakujete vyššie uvedený postup a nesprávne heslo zadáte 30-krát za sebou, zobrazí sa hlásenie "Operácia projektora bude zamknutá. Zobrazí sa hlásenie Kontaktujte spoločnosť Epson, ako je popísané v dokumentácii" a projektor neprijme žiadne ďalšie zadanie hesla. Obráťte sa na servisné stredisko spoločnosti Epson.

## Uzamknutie tlačidiel na projekte

Aby nikto nemohol používať projektor, tlačidlá na ovládacom paneli môžete zamknúť. Projektor možno aj naďalej ovládať pomocou diaľkového ovládania.

- 1** Stlačte tlačidlo [Menu], vyberte ponuku **Spravovanie** a potom stlačte tlačidlo [Enter].

Často používané položky	Spravovanie	
Obraz	Užívateľské tlačidlo	Režim svetla
Vstup/výstup signálu	Užívateľské logo	
Inštalácia	Použ. Vzor	
Zobrazenie	Uzamk. ovl. panela	Vypnuté
Operácia	Jednotnosť farieb	
Spravovanie	Režim obnovenia	
Sieť	Kalibrácia svetla	
Pero/Dotyk	Dátum a Čas	
Interaktívne	Nastavenia plánov	
Viacnásob. projekcia	Napáj. bezdr. LAN	
Pamäť	Diagn. bezdrôt. LAN	1
ECO	Miesto ulož. denníka	USB a vnútorná pamäť
Pôvodné/Všetky nast...	Rozsah hrom. nast.	
	Jazyk	Slovenčina
	Informácia	
	Denníky zobrazenia	
	Vynulovať nastavenia položk...	

- 2** Vyberte možnosť **Uzamk. ovl. panela** a stlačte tlačidlo [Enter].

- 3** Vyberte jeden z typov zamknutia a stlačte tlačidlo [Enter]:

- Ak chcete zamknúť všetky tlačidlá na projektore, vyberte možnosť **Úplné uzamknutie**.
- Ak chcete zamknúť všetky tlačidlá okrem tlačidla Power, vyberte možnosť **Okrem Napájania**.

[ Uzamk. ovl. panela ]	Spät
Úplné uzamknutie	
Okrem Napájania	
✓ Vypnuté	

Zobrazí sa výzva na potvrdenie.

- 4** Vyberte možnosť **Áno** a stlačte tlačidlo [Enter].  
Prejaví sa nastavenie **Uzamk. ovl. panela**.

### » Súvisiace odkazy

- "Odomknutie tlačidiel na projektore" [str.167](#)

## Odomknutie tlačidiel na projektore

Ak sú tlačidlá na projektore zamknuté, na ich odomknutie vykonajte jeden z nasledujúcich krokov.

- Na ovládacom paneli projektora stlačte a podržte tlačidlo [Enter] po dobu 7 sekúnd. Zobrazí sa hlásenie a zámok sa zruší.
- Položku **Uzamk. ovl. panela** nastavte na **Vypnuté** v ponuke projektora **Spravovanie**.

## Inštalácia bezpečnostného lanka

Na zabránenie krádeži môžete na projektor nainštalovať bezpečnostné lanko.

- Systém Kensington Microsaver Security zapojte do bezpečnostného portu v projektore.



Viac informácií o bezpečnostnom systéme Microsaver Security nájdete na webovej stránke spoločnosti Kensington.

<https://www.kensington.com/>

- Lanko prevlečte cez upevňovací bod pre bezpečnostné lanko v projektore a upevnite ho k príchytke v miestnosti alebo o ťažký nábytok.

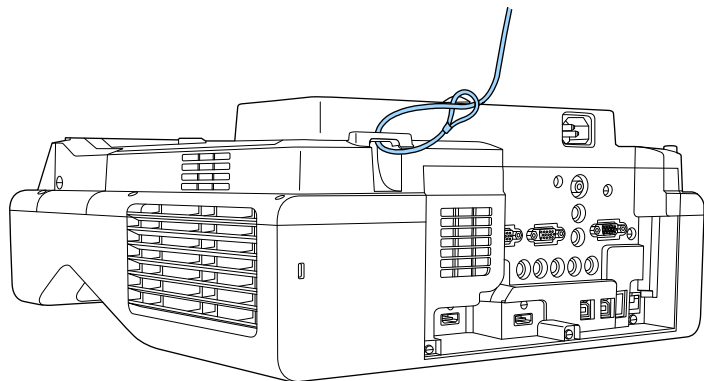

Ak je zámkové pripevnenie bezpečnostným drôtom dodané s nastavovacou platňou, môžete ho použiť na zaistenie projektora. Môžete tiež použiť bežne dostupné lanko na ochranu proti krádeži. Prečítajte si pokyny na uzamknutie v dokumentácii dodávanej s káblovým zámkom.



# Používanie projektora v sieti

Pri nastavovaní projektora na používanie v sieti postupujte podľa pokynov v nasledujúcich častiach.

## ► Súvisiace odkazy

- "Premietanie prostredníctvom káblovej siete" [str.170](#)
- "Premietanie prostredníctvom bezdrôtovej siete" [str.173](#)
- "Ochrana bezdrôtovej siete z mobilného zariadenia (Screen Mirroring)" [str.185](#)
- "Zabezpečený HTTP" [str.190](#)
- "Zdieľanie obrazovky" [str.192](#)

Obrazy môžete posilať do projektoru prostredníctvom káblovej siete. Ak tak chcete urobiť, zapojte projektor do svojej siete a potom nastavte projektor aj počítač na sieťové premietanie.

Po pripojení a nastavení projektoru podľa popisu v tomto dokumente si stiahnite a nainštalujte softvér Epson iProjection (Windows/Mac) z nasledujúcej webovej stránky.

[epson.sn](http://epson.sn)

Softvér Epson iProjection nastaví počítač pre sieťové premietanie. Tento softvér umožňuje vykonávať interaktívne stretnutia prostredníctvom premietania obrazoviek počítačov používateľov cez sieť. Pokyny nájdete v *Návode na používanie programu Epson iProjection (Windows/Mac)*.

## » Súvisiace odkazy

- "Pripojenie ku káblovej sieti" [str.170](#)
- "Výber nastavení káblovej siete" [str.170](#)

## Pripojenie ku káblovej sieti

Na pripojenie projektoru k miestnej káblovej sieti (LAN) použite sieťový kábel 100Base-TX alebo 10Base-T. Na zabezpečenie správneho prenosu údajov použite tienový kábel kategórie 5 alebo lepší.

- 1** Jeden koniec sieťového kábla zapojte do rozbočovača, prepínača alebo smerovača.

- 2** Druhý koniec kábla zapojte do portu LAN v projektore.

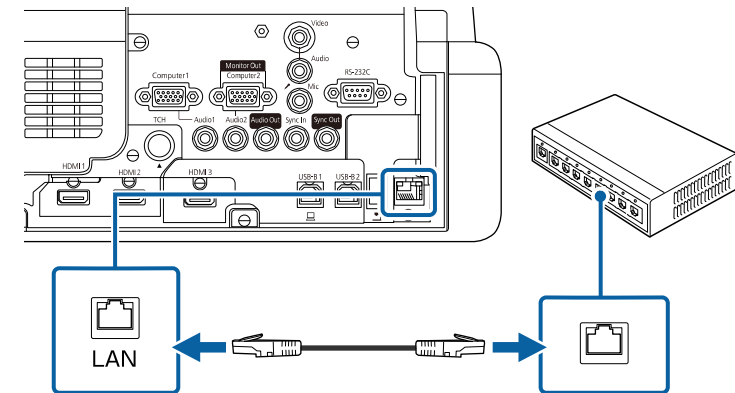

## Výber nastavení káblovej siete

Skôr než budete môcť premietat' z počítačov vo vašej sieti, musíte zvoliť nastavenia siete v projektore.



Projektor už musí byť pripojený ku káblovej sieti cez port LAN.

- 1** Stlačte tlačidlo [Menu], vyberte ponuku **Sieť** a potom stlačte tlačidlo [Enter].

Často používané položky	Sieť	
Obraz	Informácie o bezdrôtovej sie...	
Vstup/výstup signálu	Informácie o pevne zap. sieti ...	
Inštalácia	Sieťové nastavenia	
Zobrazenie	Nastavenia vysielča	
Operácia	Vynulovať Sieťové nastavenia	
Spravovanie	Pero/Dotyk	
<b>Sieť</b>	Automat. kalibrácia	
Pero/Dotyk	Manuálna kalibrácia	
Interaktívne	Dotyková jednotka	
Viacnásob. projekcia	Inštalácia projektorov	
Pamät'	Bez kontaktu pera	Zapnuté
ECO	Interaktivita počítača	
Pôvodné/Všetky nast...	Vynulovať nastavenia položk...	
	Interaktívne	
	Funkcia kreslenia	Zapnuté
	Zobrazit' panely nástrojov	Vždy zobrazit'
	Farba panela nástrojov	Čierna

- 2** Vyberte možnosť **Sieťové nastavenia** a stlačte tlačidlo [Enter].
- 3** Ak chcete identifikovať projektor v sieti, vyberte položku **Názov projektora** a zadajte názov s dĺžkou najviac 16 alfanumerických znakov.
- 4** Nastavte položku **Rozhranie riadenia priority** na **Pevne zap. sieť LAN**.

- 5** Vyberte ponuku **Pev. zap.LAN** a stlačte tlačidlo [Enter].

[ Pevne zap. sieť LAN ]	Späť
<b>Nastavenia IP</b>	
Sever DNS 1	0.0.0.0
Sever DNS 2	0.0.0.0
IPv6	Vypnuté
Zobrazenie IP adresy	Zapnuté

- 6** Nastavenia IP pre vašu sieť priradte podľa potreby.
- Ak vaša sieť automaticky priraduje adresy, zvolte možnosť **Nastavenie IP** a položku **DHCP** nastavte na **Zapnuté**.
  - Ak musíte tieto adresy nastaviť ručne, zvolte možnosť **Nastavenia IP** a položku **DHCP** nastavte na **Vypnuté** a podľa potreby zadajte položky projektora **IP adresa**, **Maska podsiete** a **Adresa brány**.
- 7** Ak chcete zabrániť, aby bola na obrazovke so sieťovými informáciami zobrazená IP adresa, nastavte možnosť **Zobrazenie IP adresy** na **Vypnuté**.

**8** Vyberte ponuku **Sieťové premietanie** a stlačte tlačidlo [Enter].

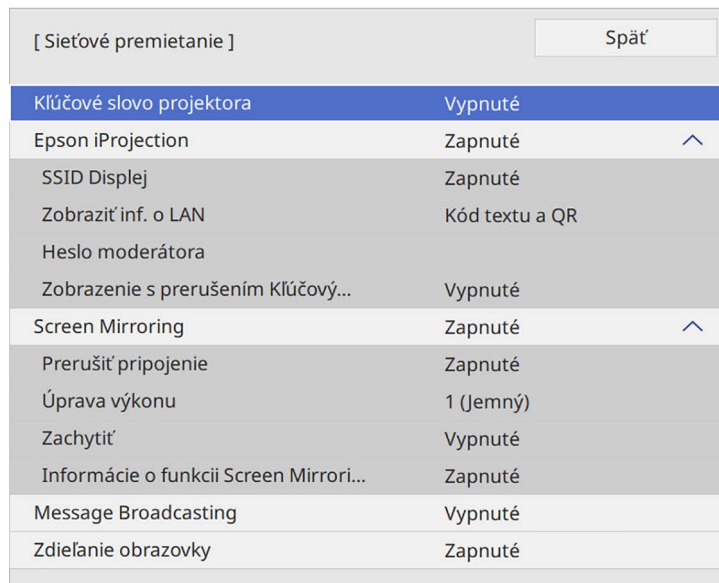

**9** Ak chcete, aby pomocou ochrany heslom nikto mimo miestnosti s projektorom nemal k nemu prístup, zapnite nastavenie **Kľúčové slovo projektoru**.



Keď zapnete toto nastavenie a chcete vstupovať do projektoru a zdieľať aktuálnu obrazovku, musíte zadať v počítači náhodne vybrané zobrazené kľúčové slovo pomocou aplikácie Epson iProjection.

**10** Nastavenie položky **Epson iProjection** nastavte na **Zapnuté**.

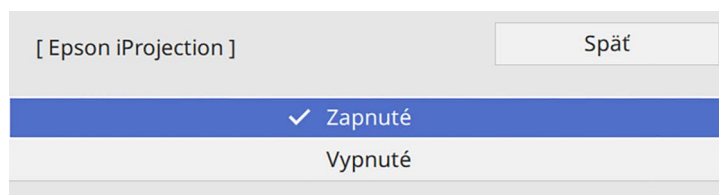

**11** Podľa potreby zvolte možnosti.

- **Zobraziť inf. o LAN:** Umožňuje nastaviť formát zobrazenia informácií o sieti projektoru.
- **Heslo moderátora** umožňuje zadať štvormiestne heslo pre prístup k projektoru ako moderátor pomocou aplikácie Epson iProjection. (Žiadne heslo nie je nastavené ako predvolené.)
- **Zobrazenie s prerušením Kľúčovým slovom** umožňuje vybrať, či sa má pri vstupovaní do projektoru pomocou aplikácie Epson iProjection na premietanom obraze zobraziť kľúčové slovo projektoru.

**12** Po dokončení výberu nastavení prejdite späť na obrazovku **Sieťových nastavení**, vyberte možnosť **Nastaviť** a nastavenia uložte podľa pokynov na obrazovke a ukončíte ponuky.

**13** Na diaľkovom ovládači stlačte tlačidlo [LAN].

Nastavenia káblovej siete sú dokončené, keď je na obrazovke so sieťovými informáciami zobrazená správna adresa IP.



#### » Súvisiace odkazy

- "Používanie zobrazenej klávesnice" [str.221](#)

Obrazy môžete posielat' do projektora prostredníctvom bezdrôtovej siete.

Projektor a počítač musíte preto nastaviť na bezdrôtové premietanie.

Projektor môžete pripojiť k bezdrôtovej sieti ručným nakonfigurovaním pripojenia pomocou ponúk položky **Sieť** v projektore.

Po nastavení projektora stiahnite a nainštalujte sieťový softvér z nasledujúcej webovej stránky.

[epson.sn](http://epson.sn)

Na nastavenie a ovládanie sieťového premietania použite nasledovný softvér a dokumentáciu:

- Softvér Epson iProjection (Windows/Mac) umožňuje vykonávať interaktívne stretnutia prostredníctvom premietania obrazoviek počítačov používateľov cez sieť. Pokyny nájdete v *Návode na používanie programu Epson iProjection (Windows/Mac)*.
- Aplikácia Epson iProjection (iOS/Android) umožňuje premietanie zo zariadení iOS alebo Android.  
Aplikáciu Epson iProjection si môžete zadarmo stiahnuť z App Store alebo zo služby Google Play. Zákazník znáša všetky poplatky, ktoré mu vzniknú pri komunikovaní s App Store alebo Google Play.
- Aplikácia Epson iProjection (Chromebook) umožňuje premietanie zo zariadení Chromebook.  
Aplikáciu Epson iProjection môžete stiahnuť zo služby Google Play. Zákazník znáša všetky poplatky, ktoré mu vzniknú pri komunikovaní so službou Google Play. Pokyny nájdete v dokumente *Epson iProjection Operation Guide (Chromebook)*.

## » Súvisiace odkazy

- "Bezpečnostné pokyny pre vstavaný modul bezdrôtovej siete LAN" [str.173](#)
- "Spôsoby pripojenia pre premietanie prostredníctvom bezdrôtovej siete" [str.173](#)
- "Inštalácia modulu bezdrôtovej siete LAN" [str.174](#)
- "Ručný výber nastavení bezdrôtovej siete" [str.175](#)
- "Výber nastavení bezdrôtovej siete v operačnom systéme Windows" [str.178](#)
- "Výber nastavení bezdrôtovej siete v operačnom systéme Mac" [str.179](#)
- "Nastavenie zabezpečenia bezdrôtovej siete pre režim jednoduchého prístupového bodu" [str.179](#)

- "Nastavenie zabezpečenia bezdrôtovej siete pre režim infraštruktúry" [str.179](#)
- "Používanie kódu QR na pripojenie mobilného zariadenia" [str.182](#)
- "Používanie kľúča USB na pripojenie počítača s operačným systémom Windows" [str.182](#)
- "Používanie bezdrôtového prezentačného systému na pripojenie počítačov so systémom Windows/Mac" [str.183](#)

## Bezpečnostné pokyny pre vstavaný modul bezdrôtovej siete LAN

Tento projektor obsahuje vstavané moduly bezdrôtovej siete LAN. Pri používaní bezdrôtového pripojenia k sieti LAN postupujte podľa týchto dôležitých pokynov.

### Výstraha

- Nepoužívajte zariadenie v blízkosti zdravotníckych prístrojov, ako sú napríklad kardiostimulátory. Pri používaní zariadenia sa ďalej uistite, že v blízkom okolí sa nepoužívajú žiadne lekárske prístroje, ako napríklad kardiostimulátory. Elektromagnetické rušenie môže spôsobiť zlyhanie zdravotníckeho zariadenia.
- Elektromagnetická interferencia môže viesť k zlyhaniu automaticky ovládaných zariadení a následnej nehode. Nepoužívajte toto zariadenie v blízkosti automaticky ovládaných zariadení, akými sú automatické dvere alebo požiarne hlásiče.

### Upozornenie

Uistite sa, že medzi zariadením a vaším telom je dodržaná vzdialenosť najmenej 20 cm. V opačnom prípade hrozí riziko fyzickej nevoľnosti.

## Spôsoby pripojenia pre premietanie prostredníctvom bezdrôtovej siete

Vyberte metódu pripojenia na pripojenie počítača a projektora cez sieť v závislosti na sieťovom prostredí.

- Režim jednoduchého prístupového bodu umožňuje priame pripojenie k smartfónom, tabletom alebo počítačom pomocou projektora ako prístupového bodu. Pri použití tohto spôsobu, pripojte projektor pomocou **Režimu rýchleho pripojenia** softvéru Epson iProjection alebo použite funkciu Screen Mirroring.



- Režim infraštruktúry umožňuje pripojenie k smartfónom, tabletom alebo počítačom cez prístupový bod bezdrôtovej siete. Pri použití tohto spôsobu,

pripojte projektor pomocou **Režim pokroč. pripoj.** softvéru Epson iProjection.

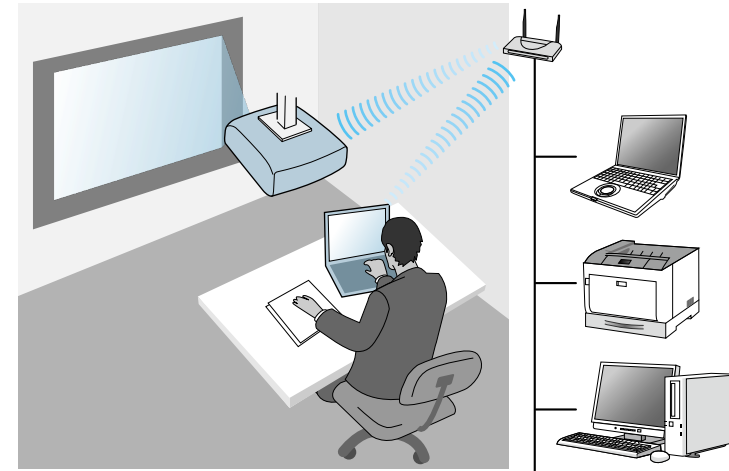

Pri monitorovaní alebo ovládaní projektora pomocou bezdrôtovej siete LAN v pohotovostnom režime pripojte počítač a projektor pomocou režimu infraštruktúry.

Projektor má vstavaný modul bezdrôtovej siete LAN. Ak nainštalujete prídavný voliteľný modul bezdrôtovej siete LAN, budete môcť naraz použiť obe metódy pripojenia. Keď nainštalujete modul bezdrôtovej siete LAN, nastavte nastavenie **Jednoduchého prístupového bodu** na **Zapnuté**.

☛ **Sieť > Sieťové nastavenia > Jednoduchý prístupový bod**

## Inštalácia modulu bezdrôtovej siete LAN

Ak chcete použiť ďalšie bezdrôtové pripojenia, nainštalujte modul bezdrôtovej siete Epson. Neinštalujte iný typ bezdrôtového modulu siete LAN.

**Pozor**

Tento modul neodpájajte, keď svieti alebo bliká modrý svetelný indikátor alebo pri premietaní bezdrôtovo. Mohlo by dôjsť k poškodeniu modulu alebo k strate dát.

- 1** Vyberte skrutku a otvorte kryt modulu bezdrôtovej siete LAN.

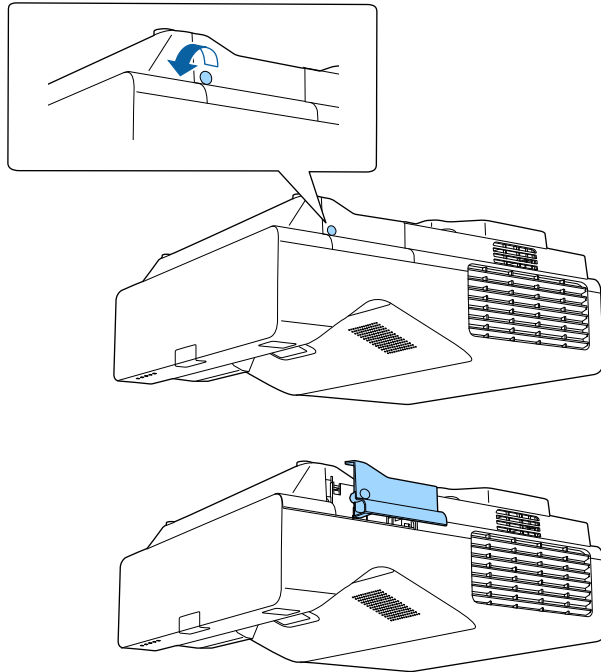

- 2** Modul bezdrôtovej siete LAN pripojte do zásuvky pre modul bezdrôtovej siete LAN.

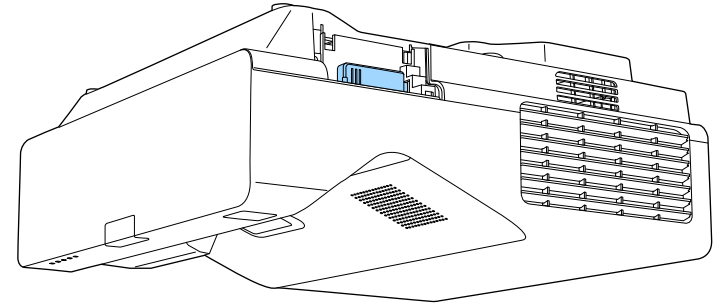

## Ručný výber nastavení bezdrôtovej siete

Skôr, než budete môcť premietiť prostredníctvom bezdrôtovej siete, musíte zvoliť nastavenia siete v projektore.

- 1** Stlačte tlačidlo [Menu], vyberte ponuku **Spravovanie** a potom stlačte tlačidlo [Enter].

Často používané položky	Spravovanie	
Obraz	Užívateľské tlačidlo	Režim svetla
Vstup/výstup signálu	Užívateľské logo	
Inštalácia	Použ. Vzor	
Zobrazenie	Uzamk. ovl. panela	Vypnuté
Operácia	Jednotnosť farieb	
Spravovanie	Režim obnovenia	
Sieť	Kalibrácia svetla	
Pero/Dotyk	Dátum a Čas	
Interaktívne	Nastavenia plánov	
Viacnásob. projekcia	Napáj. bezdr. LAN	
Pamäť	Diagn. bezdrôt. LAN	1
ECO	Miesto ulož. denníka	USB a vnútorná pamäť
Pôvodné/Všetky nast...	Rozsah hrom. nast.	
	Jazyk	Slovenčina
	Informácia	
	Denníky zobrazenia	
	Vynulovať nastavenia položk...	

- 2** Nastavenie položky **Napáj. bezdr. LAN** nastavte na **Zapnuté**.

[ Napáj. bezdr. LAN ]	Spät
✓ Zapnuté	
Vypnuté	

- 3** Vyberte ponuku **Sieť** a stlačte tlačidlo [Enter].

Často používané položky	Sieť	
Obraz	Informácie o bezdrôtovej sie...	
Vstup/výstup signálu	Informácie o pevne zap. sieti ...	
Inštalácia	Sieťové nastavenia	
Zobrazenie	Nastavenia vysielčača	
Operácia	Vynulovať Sieťové nastavenia	
Spravovanie	Pero/Dotyk	
Sieť	Automat. kalibrácia	
Pero/Dotyk	Manuálna kalibrácia	
Interaktívne	Dotyková jednotka	
Viacnásob. projekcia	Inštalácia projektorov	
Pamäť	Bez kontaktu pera	Zapnuté
ECO	Interaktívita počítača	
Pôvodné/Všetky nast...	Vynulovať nastavenia položk...	
	Interaktívne	
	Funkcia kreslenia	Zapnuté
	Zobraziť panely nástrojov	Vždy zobrazit'
	Farba panela nástrojov	Čierna

- 4** Vyberte možnosť **Sieťové nastavenia** a stlačte tlačidlo [Enter].

- 5** Ak chcete identifikovať projektor v sieti, vyberte položku **Názov projektora** a zadajte názov s dĺžkou najviac 16 alfanumerických znakov.

- 6** Nastavte položku **Rozhranie riadenia priority** na **Bezdrôtová sieť LAN**.

- 7** Vyberte spôsob pripojenia.

- Pre režim jednoduchého prístupového bodu nastavte položku **Jednoduchý prístupový bod** na **Zapnuté** a prejdite na krok 12.



Ak nebola nastavená žiadna **Prístupová fráza**, zobrazí sa obrazovka s výzvou na nastavenie **Prístupovej frázy**.



- Pre režim infraštruktúry nastavte položku **Jednoduchý prístupový bod** na **Vypnuté** a prejdite na ďalší krok.
- Ak ste nainštalovali modul bezdrôtovej siete LAN a chcete použiť oba spôsoby pripojenia, nastavte položku **Jednoduchý prístupový bod** na **Zapnuté** a prejdite na ďalší krok.

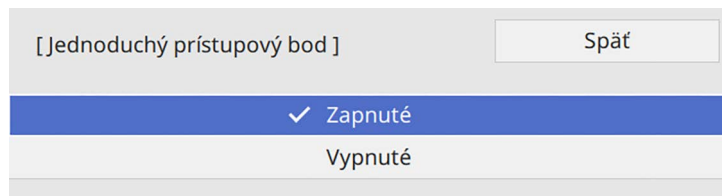

- 8** Vyberte ponuku **Bezdrôtová sieť LAN** a stlačte tlačidlo [Enter].

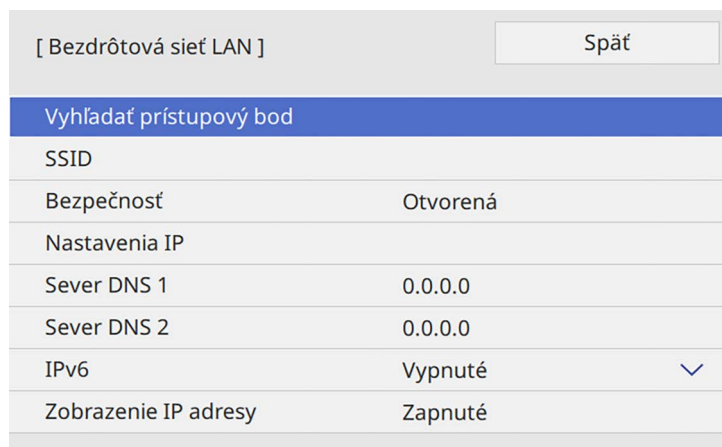

Projektor začne vyhľadávať prístupové body.



Prístupové body môžete vyhľadávať aj manuálne pomocou nastavenia **Vyhľadať prístupový bod**.

- 9** Vyberte prístupový bod, ku ktorému sa chcete pripojiť.



Ak identifikátor SSID musíte priradiť ručne, vyberte **SSID**, ak chcete získať prístup k identifikátoru SSID.

- 10** Nastavenia IP pre vašu sieť priradíte podľa potreby.
- Ak vaša sieť automaticky priraduje adresy, zvolte možnosť **Nastavenie IP** a položku **DHCP** nastavte na **Zapnuté**.
  - Ak musíte tieto adresy nastaviť ručne, zvolte možnosť **Nastavenia IP** a položku **DHCP** nastavte na **Vypnuté** a podľa potreby zadajte položky projektora **IP adresa**, **Maska podsiete** a **Adresa brány**.
- 11** Ak chcete zabrániť, aby bola na obrazovke so sieťovými informáciami zobrazená IP adresa, nastavte možnosť **Zobrazenie IP adresy** na **Vypnuté**.
- 12** Vyberte ponuku **Sieťové premietanie** a stlačte tlačidlo [Enter].

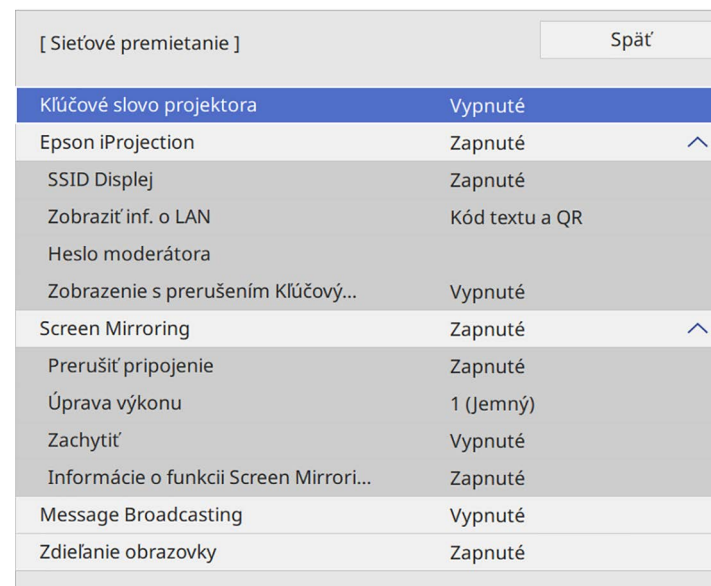

- 13** Ak chcete, aby pomocou ochrany heslom nikto mimo miestnosti s projektorom nemal k nemu prístup, zapnite nastavenie **Kľúčové slovo projektora**.



Keď zapnete toto nastavenie a chcete vstupovať do projektora a zdieľať aktuálnu obrazovku, musíte zadať v počítači náhodne vybrané zobrazené kľúčové slovo pomocou aplikácie Epson iProjection.

- 14** Nastavenie položky **Epson iProjection** nastavte na **Zapnuté**.

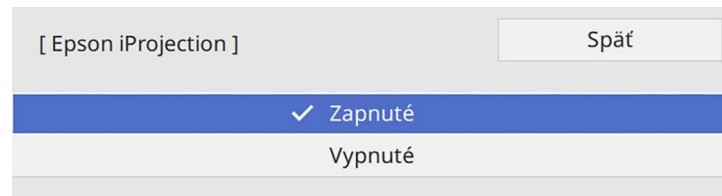

- 15** Podľa potreby zvolte možnosti.

- **Zobrazenie identifikátora SSID** umožňuje vybrať, či sa má SSID projektora zobrazovať na obrazovke so sieťovými informáciami a Domovskej obrazovke.
- **Zobraziť inf. o LAN:** Umožňuje nastaviť formát zobrazenia informácií o sieti projektora.
- **Heslo moderátora** umožňuje zadať štvormiestne heslo pre prístup k projektoru ako moderátor pomocou aplikácie Epson iProjection. (Žiadne heslo nie je nastavené ako predvolené.)
- **Zobrazenie s prerušením Kľúčovým slovom** umožňuje vybrať, či sa má pri vstupovaní do projektora pomocou aplikácie Epson iProjection na premietanom obraze zobraziť kľúčové slovo projektora.

- 16** Po dokončení výberu nastavení prejdite späť na obrazovku **Sieťových nastavení**, vyberte možnosť **Nastaviť** a nastavenia uložte podľa pokynov na obrazovke a ukončíte ponuky.

- 17** Na diaľkovom ovládači stlačte tlačidlo [LAN].

Nastavenia bezdrôtovej siete sú dokončené, keď je na obrazovke so sieťovými informáciami zobrazená správna adresa IP.



Po dokončení nastavení bezdrôtového pripojenia projektora musíte v počítači vybrať bezdrôtovú sieť. Potom spustíte sieťový softvér na odoslanie obrázkov do projektora cez bezdrôtovú sieť.

#### » Súvisiace odkazy

- "Používanie zobrazenej klávesnice" [str.221](#)

## Výber nastavení bezdrôtovej siete v operačnom systéme Windows

Pred pripojením k projektoru vyberte v počítači správnu bezdrôtovú sieť.

- 1** Ak chcete vstúpiť do doplnku k softvéru vašej bezdrôtovej siete, na paneli úloh v systéme Windows kliknite na ikonu siete.

**2** Pri pripájaní zariadení cez prístupový bod bezdrôtovej siete sa uistite, že je Wi-Fi zapnuté, a vyberte názov siete (SSID), ku ktorej sa projektor pripája.

**3** Kliknite na možnosť **Pripojiť**.

## Výber nastavení bezdrôtovej siete v operačnom systéme Mac

Pred pripojením k projektoru vyberte v systéme Mac správnu bezdrôtovú sieť.

**1** Kliknite na ikonu Wi-Fi na paneli úloh v hornej časti obrazovky.

**2** Pri pripájaní zariadení cez prístupový bod bezdrôtovej siete sa uistite, že je Wi-Fi zapnuté, a vyberte názov siete (SSID), ku ktorej sa projektor pripája.

## Nastavenie zabezpečenia bezdrôtovej siete pre režim jednoduchého prístupového bodu

Zabezpečenie projektoru môžete nastaviť na jeho používanie v bezdrôtovej sieti s režimom jednoduchého prístupového bodu. Môžete použiť zabezpečenie WPA2-PSK.



Pokyny na zadanie správnych informácií si vyžiadajte od vášho správcu siete.

**1** Stlačte tlačidlo [Menu], vyberte ponuku **Sieť** a potom stlačte tlačidlo [Enter].

**2** Vyberte možnosť **Sieťové nastavenia** a stlačte tlačidlo [Enter].

**3** Vyberte možnosť **Prístupová fráza**, stlačte tlačidlo [Enter] a zadajte prístupovú frázu v dĺžke 8 až 63 znakov.

**4** Po dokončení zadávania prístupovej frázy prejdite späť na obrazovku **Sieťových nastavení**, vyberte možnosť **Nastaviť** a nastavenia uložte podľa pokynov na obrazovke a ukončíte ponuky.

## Nastavenie zabezpečenia bezdrôtovej siete pre režim infraštruktúry

Zabezpečenie projektoru môžete nastaviť na jeho používanie v bezdrôtovej sieti s režimom infraštruktúry. Jeden z nasledujúcich typov zabezpečenia nastavte tak, aby zodpovedal nastaveniam, ktoré sa používajú v sieti:

- Zabezpečenie WPA3-PSK
- Zabezpečenie WPA2/WPA3-PSK
- Zabezpečenie WPA3-EAP
- Zabezpečenie WPA2/WPA3-EAP



Pokyny na zadanie správnych informácií si vyžadajte od vášho správcu siete.

- 1** Ak chcete nastaviť zabezpečenie WPA3-EAP alebo WPA2/WPA3-EAP, váš súbor s digitálnym certifikátom musí byť kompatibilný s typom registrácie projektora a umiestnený priamo v pamäťovom zariadení USB.
- 2** Stlačte tlačidlo [Menu], vyberte ponuku **Sieť** a potom stlačte tlačidlo [Enter].
- 3** Vyberte možnosť **Sieťové nastavenia** a stlačte tlačidlo [Enter].
- 4** Vyberte ponuku **Bezdrôtová sieť LAN** a stlačte tlačidlo [Enter].

[ Bezdrôtová sieť LAN ]		Späť
Vyhľadajte prístupový bod		
SSID		
Bezpečnosť	Otvorená	
Nastavenia IP		
Sever DNS 1	0.0.0.0	
Sever DNS 2	0.0.0.0	
IPv6	Vypnuté	▼
Zobrazenie IP adresy	Zapnuté	

- 5** Vyberte nastavenie **Bezpečnosť** a stlačte tlačidlo [Enter].

- 6** Vyberte také nastavenia zabezpečenia, aby zodpovedali nastaveniam siete.

[ Bezpečnosť ]	Späť
WPA2/WPA3-PSK	
WPA2/WPA3-EAP	
WPA3-PSK	
WPA3-EAP	
✓ Otvorená	

- 7** Podľa vybraného zabezpečenia vykonajte nasledujúce kroky.
  - **WPA3-PSK** alebo **WPA2/WPA3-PSK**: vyberte možnosť **Prístupová fráza**, stlačte tlačidlo [Enter] a zadajte prístupovú frázu v dĺžke 8 až 63 znakov. Potom prejdite na krok 16.
  - **WPA3-EAP** alebo **WPA2/WPA3-EAP**: vyberte položku **Typ EAP** a stlačte tlačidlo [Enter].
- 8** Ako nastavenie **Typ EAP** vyberte protokol na overenie.

[ Typ EAP ]	Späť
✓ PEAP	
PEAP-TLS	
EAP-TLS	
EAP-FAST	

- 9** Ak chcete importovať svoj certifikát, vyberte typ certifikátu a stlačte [Enter].
  - **Certifikát klienta** pre PEAP-TLS alebo typ EAP-TLS

- **Certifikát CA** pre všetky typy EAP



Môžete tiež zaregistrovať digitálne certifikáty pomocou webového prehliadača. Uistite sa však, že sa zaregistrujete len raz, pretože inak by sa certifikát nemusel správne nainštalovať.

- 10** Vyberte možnosť **Uložiť** a stlačte tlačidlo [Enter].
- 11** Pamäťové zariadenie USB zapojte do portu USB-A v projektore podľa pokynov na obrazovke.
- 12** Stlačením tlačidla [Enter] zobrazíte zoznam certifikátov.
- 13** Pomocou zobrazeného zoznamu vyberte certifikát na import. Zobrazí sa správa s výzvou na zadanie hesla pre certifikát.
- 14** Zadajte heslo a stlačte tlačidlo [Enter]. Certifikát sa naimportuje a zobrazí sa správa o ukončení.
- 15** Podľa potreby vyberte svoje nastavenia EAP.
  - **Užívateľské meno** umožňuje zadanie mena používateľa pomocou maximálne 64 alfanumerických znakov. Pri importovaní certifikátu klienta je automaticky nastavený názov, ktorý bol pre tento certifikát vydaný.
  - **Heslo** umožňuje zadanie hesla pomocou maximálne 64 alfanumerických znakov na overovanie pri používaní typu **PEAP** alebo **EAP-FAST**.
  - **Overiť certifikát servera** umožňuje vybrať, či sa má overiť certifikát servera pri nastavenom certifikáte CA.
  - **Názov servera Radius** umožňuje zadať názov servera na overenie.
- 16** Po dokončení vykonávania nastavení prejdite späť na obrazovku **Sieťových nastavení**, vyberte možnosť **Nastaviť** a nastavenia uložte podľa pokynov na obrazovke a ukončíte ponuky.

### » Súvisiace odkazy

- "Podporované certifikáty klienta a CA" [str.181](#)

## Podporované certifikáty klienta a CA

Tieto typy digitálnych certifikátov si môžete zaregistrovať.

### Certifikát klienta (PEAP-TLS/EAP-TLS)

Špecifikácia	Popis
Formát	PKCS#12
Prípona	PFX, P12
Šifrovanie	RSA
Haše	MD5/SHA-1/SHA-256/SHA-384/SHA-512
Dĺžka kľúča	512/1024/2048/4096 bitov
Heslo	Maximálne 64 alfanumerických znakov, povinné

### Certifikát CA (PEAP/PEAP-TLS/EAP-TLS/EAP-FAST)

Špecifikácia	Popis
Formát	X509v3
Prípona	DER/CER/PEM
Šifrovanie	RSA
Haše	MD5/SHA-1/SHA-256/SHA-384/SHA-512
Dĺžka kľúča	512/1024/2048/4096 bitov
Kódovanie	BASE64/Binary

## Používanie kódu QR na pripojenie mobilného zariadenia

Kód QR môžete po vybratí nastavení bezdrôtovej siete pre projektor zobrazit' na obrazovke a pomocou neho môžete pripojiť mobilné zariadenie s nainštalovanou aplikáciou Epson iProjection (iOS/Android).



- Vo svojom zariadení musíte mať nainštalovanú najnovšiu verziu aplikácie Epson iProjection.
- Aplikáciu Epson iProjection si môžete zadarmo stiahnuť z App Store alebo zo služby Google Play. Zákazník znáša všetky poplatky, ktoré mu vzniknú pri komunikovaní s App Store alebo Google Play.
- Pri používaní aplikácie Epson iProjection v režime pripojenia Rýchly odporúčame nastaviť zabezpečenie.

- 1** Na diaľkovom ovládači stlačte tlačidlo [LAN].  
Na premietacej ploche sa zobrazí kód QR.



- Ak nevidíte kód QR, nastavte v ponuke projektoru **Sieť** možnosť **Zobraziť inf. o LAN na Kód textu a QR**.  
☛ **Sieť > Sieťové nastavenia > Sieťové premietanie > Epson iProjection > Zobraziť inf. o LAN**
- Ak chcete kód QR skryť, stlačte [Esc].
- Keď je kód QR skrytý, zobrazíte ho stlačením [Enter].

- 2** Vo svojom mobilnom zariadení spustíte aplikáciu Epson iProjection.
- 3** Ak ho chcete pripojiť k projektoru, nasnímajte zobrazený kód QR pomocou aplikácie Epson iProjection.



Aby sa kód QR správne nasnímal, postavte sa k premietaciemu plátnu dostatočne kolmo a blízko tak, aby sa zobrazený kód nachádzal vo vodiacom rámečku čítačky kódu QR v mobilnom zariadení. Ak ste od premietacieho plátna príliš ďaleko, kód nemusí byť nasnímaný.

Po vytvorení pripojenia vyberte ponuku **Contents** z  a potom vyberte súbor, ktorý chcete premietat'.

## Používanie kľúča USB na pripojenie počítača s operačným systémom Windows

Jednotku USB flash môžete nastaviť ako kľúč USB, ak chcete projektor rýchle pripojiť s podporou bezdrôtovej siete LAN k počítaču s operačným systémom Windows. Po vytvorení USB kľúča môžete rýchlo premietat' obrazy zo sieťového projektoru.

- 1** Nastavte USB kľúč pomocou **Nástroja na nastavenie kľúča USB** v softvéri Epson iProjection (Windows).



Pokyny nájdete v *Návode na používanie programu Epson iProjection (Windows/Mac)*.

- 2** V projektore musí byť nainštalovaný alebo vstavaný modul bezdrôtovej siete LAN.
- 3** Zapnite projektor.
- 4** Na diaľkovom ovládači stlačte tlačidlo [LAN].  
Zobrazí sa obrazovka s informáciami o sieti. Skontrolujte, či sú zobrazené identifikátor SSID a IP adresa.
- 5** USB kľúč zapojte do portu USB-A v projektore.  
Uvidíte premietanú správu, že informácie o aktualizácii siete sú kompletne.
- 6** USB kľúč vyberte.
- 7** USB kľúč zapojte do portu USB v počítači.

- 8** Pri inštalácii potrebnej aplikácie postupujte podľa pokynov na obrazovke.



- Ak sa zobrazí Windows Firewall, bránu Firewall zablokujte kliknutím na tlačidlo **Áno**.
- Na inštalovanie softvéru potrebujete oprávnenie správcu.
- Ak sa nenainštaluje automaticky, dvakrát kliknite na položku **MPPLaunch.exe** na kľúči USB.

Projektor po niekoľkých minútach zobrazí obraz z počítača.

- 9** Po dokončení bezdrôtového premietania vyberte na paneli úloh operačného systému Windows možnosť **Hardvér možno bezpečne odstrániť** a potom vyberte kľúč USB z počítača.



Ak chcete znovu aktivovať bezdrôtové pripojenie k sieti LAN, musíte reštartovať počítač.

## » Súvisiace odkazy

- "Získanie najnovšej verzie dokumentov" [str.11](#)

## Používanie bezdrôtového prezentačného systému na pripojenie počítačov so systémom Windows/Mac

Na rýchle bezdrôtové pripojenie projektora k počítačom a premietanie obrazu môžete použiť voliteľný bezdrôtový prezentačný systém. Bezdrôtový prezentačný systém (ELPWP10) obsahuje dva bezdrôtové vysieláče (ELPWT01) a jeden bezdrôtový LAN modul (ELPAP11).

Podrobnosti nájdete v dokumente *Epson Wireless Presentation System User's Guide*.

## » Súvisiace odkazy

- "Prvé nastavenie Bezdrôtového prezentačného systému" [str.183](#)
- "Premietanie pomocou bezdrôtového prezentačného systému" [str.184](#)

## Prvé nastavenie Bezdrôtového prezentačného systému

Keď prvýkrát začnete používať bezdrôtový prezentačný systém, musíte vykonať prípravy, ako napríklad spárovanie bezdrôtových vysieláčov s projektorom.



- Pred párovaním vyberte sieťové nastavenia projektora.
- Keď zmeníte **Názov projektora** alebo **Prístupovú frázu** v ponuke **Sieťové nastavenia**, musíte znova spárovať bezdrôtové vysieláče.
- Bezdrôtové vysieláče môžete spárovať aj z počítača pomocou softvéru Epson Wireless Transmitter Settings. Podrobnosti nájdete v dokumente *Epson Wireless Transmitter Settings Operation Guide*.
- Potrebный softvér a návody na použitie si môžete prevziať z nasledujúcej webovej stránky: [epson.sn](http://epson.sn)

**1**

Zapnite projektor.

**2**

Pripojte bezdrôtový vysieláč k portu projektora USB-A.

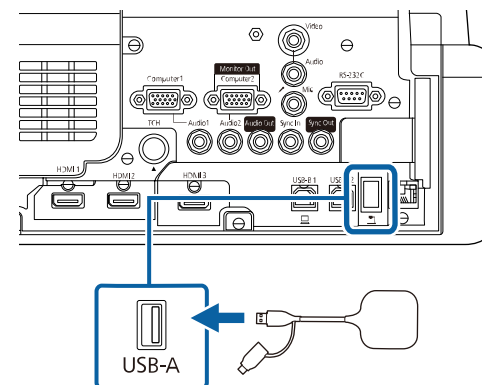

Zapíšu sa sieťové informácie a zobrazí sa správa o dokončení. Dokončenie párovania môže chvíľu trvať.

## Upozornenie

Počas zapisovania sieťových informácií neodpájajte napájací kábel ani bezdrôtový vysielateľ od projektora. Keď bude napájací kábel alebo bezdrôtový vysielateľ odpojený, projektor sa nemusí spustiť správne. Pred odpojením bezdrôtového vysielateľa skontrolujte, či sa zobrazila správa o dokončení.

**3** Ak chcete pokračovať v párovaní, pripojte ostatné bezdrôtové vysielateľe.

**4** V prípade potreby vyberte **Áno**, ak chcete nastaviť **Zobrazenie Sprievodcu prip.** na **Zapnuté**.



- Odporúčame vybrať možnosť **Áno**. Keď nábudúce zapnete projektor a nebude na vstupe žiadny signál, zobrazí sa sprievodca pripojením bezdrôtového vysielateľa (Epson Wireless Presentation).
- Keď bude položka **Zobrazenie Sprievodcu prip.** nastavená na **Vypnuté** a **Prehrávanie obsahu** bude tiež nastavené na **Vypnuté**, zobrazí sa hlásenie s výzvou, aby ste nastavili položku **Zobrazenie Sprievodcu prip.** na **Zapnuté** (EB-775F/EB-770F).
- Zobrazenie Sprievodcu pripojením môžete zmeniť v ponuke projektora **Sieť**.  
 **Sieť** > **Nastavenia vysielateľa** > **Zobrazenie Sprievodcu prip.**

**5** Z projektora vyberte bezdrôtový vysielateľ a zapojte bezdrôtový modul siete LAN do rovnakého portu, ktorý sa používal pre bezdrôtový vysielateľ.

**6** Stlačte tlačidlo [Menu] na ovládacom paneli alebo diaľkovom ovládači.

**7** Skontrolujte, či je položka **Napáj. bezdr. LAN** v ponuke projektora **Spravovanie** nastavená na **Zapnuté** a či je **Jednoduchý prístupový bod** v ponuke projektora **Sieťové nastavenia** nastavený na **Zapnuté**.

Odporúčame projektor vypnúť a znova zapnúť, aby sa povolilo zobrazenie sprievodcu pripojením.



Ak nastavíte **Automatické zapnutie** v ponuke projektora **Sieť** na **Zapnuté**, môžete spustiť premietanie, aj keď bude projektor v pohotovostnom režime (keď je napájanie vypnuté).

 **Sieť** > **Nastavenia vysielateľa** > **Automatické zapnutie**

## Premietanie pomocou bezdrôtového prezentačného systému

Spárovaný bezdrôtový vysielateľ môžete použiť na rýchle vytvorenie priameho spojenia medzi projektorom (prijímačom) a počítačmi so systémom Windows/Mac a môžete jednoducho premietiť obrazy.



V projektore musí byť nainštalovaný alebo vstavaný modul bezdrôtovej siete LAN.

- 1** Zapnite projektor.
- 2** Pripojte bezdrôtový vysielateľ k portu USB na počítači.
- 3** Premietajte svoj obsah pomocou softvéru Epson Wireless Presentation v bezdrôtovom vysielateľi. Podrobnosti nájdete v dokumente *Epson Wireless Presentation System User's Guide*.



Pomocou technológie Miracast môžete obrazy odosielať do projektora z mobilných zariadení, ako sú napríklad prenosné počítače, smartfóny a tablety.

Naraz môžete pripojiť dve zariadenia, ktoré používajú technológiu Miracast. Projektor zistí vstupné zdroje ako Screen Mirroring1 a Screen Mirroring2. Nastavenie položky **Prerušit pripojenie** musíte nastaviť na **Vypnuté**.

☛ **Sieť > Sieťové nastavenia > Sieťové premietanie > Screen Mirroring > Prerušit pripojenie**

Ak vaše zariadenie podporuje technológiu Miracast, nemusíte inštalovať žiadny dodatočný softvér. Ak používate počítač s operačným systémom Windows, na pripojenie Miracast musí byť k dispozícii potrebný adaptér.

Pri používaní funkcií Screen Mirroring sa vyskytnú nasledovné obmedzenia.

- Prekladaný obraz nemôžete prehrávať.
- Cez 3 kanály (kanál č. 3) nemožno prehrávať viackanálový zvuk.
- V závislosti od rozlíšenia a obnovovacej frekvencie nemusí byť možné premietat obrazy.
- Nemôžete prehrávať 3D video.
- V závislosti od vášho zariadenia nebudete môcť s pripojením Miracast prehrávať obsahy s ochranou autorských práv.
- Počas premietania pomocou funkcie Screen Mirroring nemeňte nastavenie položky **Screen Mirroring** v projektore. Mohlo by dôjsť k odpojeniu projektora a jeho opätovné pripojenie by trvalo nejaký čas.

☛ **Sieť > Sieťové nastavenia > Sieťové premietanie > Screen Mirroring**

- Počas premietania pomocou Screen Mirroring projektor nevypínajte priamo pomocou vypínača.



Mobilné zariadenia s nainštalovaným systémom Android alebo Windows 8.1 podporujú najmä funkcie Miracast.

Podpora pre funkciu Miracast sa líši v závislosti od mobilného zariadenia. Podrobnosti si pozrite v príručke dodanej k mobilnému zariadeniu.

- "Pripojenie pomocou funkcie Screen Mirroring v operačnom systéme Windows 10" [str.188](#)
- "Pripojenie pomocou funkcie Screen Mirroring v operačnom systéme Windows 8.1" [str.188](#)

## Výber nastavení Screen Mirroring

Ak chcete obrazy premietat z mobilného zariadenia, musíte vybrať nastavenia **Screen Mirroring**.



Ak používate Windows 10, môžete vysielat obrazy pomocou nasledujúcich pripojení:

- Vysielanie obrazov z vášho zariadenia priamo do projektora
- Vysielanie obrazov cez lokálnu sieť

Keď vysielate obrazy cez lokálnu sieť, pripojenie je stabilnejšie a bezpečnejšie. Na pripojenie projektora k lokálnej sieti vykonajte jedno z nasledujúcich:

- Pripojte kábel LAN.
- Vyberte nastavenie **Bezdrôtová sieť LAN** na pripojenie k bezdrôtovému prístupovému bodu.

Na pripojenie k bezdrôtovému prístupovému bodu musíte nainštalovať voliteľný modul bezdrôtovej siete LAN.

### » Súvisiace odkazy

- "Výber nastavení Screen Mirroring" [str.185](#)
- "Pripojenie pomocou Screen Mirroring s funkciou Miracast" [str.187](#)

- 1** Stlačte tlačidlo [Menu], vyberte ponuku **Spravovanie** a potom stlačte tlačidlo [Enter].

Často používané položky	Spravovanie	
Obraz	Užívateľské tlačidlo	Režim svetla
Vstup/výstup signálu	Užívateľské logo	
Inštalácia	Použ. Vzor	
Zobrazenie	Uzamk. ovl. panela	Vypnuté
Operácia	Jednotnosť farieb	
Spravovanie	Režim obnovenia	
Sieť	Kalibrácia svetla	
Pero/Dotyk	Dátum a Čas	
Interaktívne	Nastavenia plánov	
Viacnásob. projekcia	Napáj. bezdr. LAN	
Pamäť	Diagn. bezdrôt. LAN	1
ECO	Miesto ulož. denníka	USB a vnútorná pamäť
Pôvodné/Všetky nast...	Rozsah hrom. nast.	
	Jazyk	Slovenčina
	Informácia	
	Denníky zobrazenia	
	Vynulovať nastavenia položk...	

- 2** Nastavenie položky **Napáj. bezdr. LAN** nastavte na **Zapnuté**.

[ Napáj. bezdr. LAN ]	Späť
✓ Zapnuté	
Vypnuté	

- 3** Vyberte ponuku **Sieť** a stlačte tlačidlo [Enter].

Často používané položky	Sieť	
Obraz	Informácie o bezdrôtovej sie...	
Vstup/výstup signálu	Informácie o pevne zap. sieti ...	
Inštalácia	Sieťové nastavenia	
Zobrazenie	Nastavenia vysielateľa	
Operácia	Vynulovať Sieťové nastavenia	
Spravovanie	Pero/Dotyk	
Sieť	Automat. kalibrácia	
Pero/Dotyk	Manuálna kalibrácia	
Interaktívne	Dotyková jednotka	
Viacnásob. projekcia	Inštalácia projektorov	
Pamäť	Bez kontaktu pera	Zapnuté
ECO	Interaktívita počítača	
Pôvodné/Všetky nast...	Vynulovať nastavenia položk...	
	Interaktívne	
	Funkcia kreslenia	Zapnuté
	Zobraziť panely nástrojov	Vždy zobrazit'
	Farba panela nástrojov	Čierna

- 4** Vyberte možnosť **Sieťové nastavenia** a stlačte tlačidlo [Enter].

- 5** Vyberte možnosť **Rozhranie riadenia priority** a stlačte tlačidlo [Enter].

- 6** Vyberte jednu z nasledujúcich možností:

- Ak vysielate údaje cez lokálnu sieť pomocou pevne zapojenej siete LAN, vyberte možnosť **Pevne zap. sieť LAN**.
- Ak vysielate údaje priamo alebo cez bezdrôtový prístupový bod, vyberte možnosť **Bezdrôtová sieť LAN**.
- Ak zariadenie podporuje iba priame vysielanie údajov, vyberte možnosť **Bezdrôtová sieť LAN**.

- 7** Nastavenie položky **Jednoduchý prístupový bod** nastavte na **Zapnuté**.

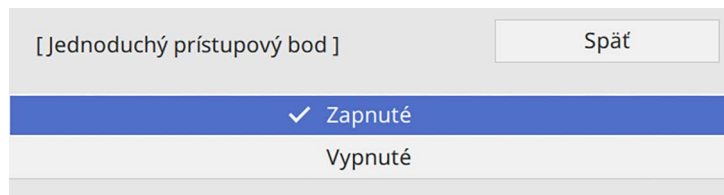

Ak nebola nastavená žiadna **Prístupová fráza**, zobrazí sa obrazovka s výzvou na nastavenie **Prístupovej frázy**.

- 8** Prejdite späť na obrazovku **Sieťových nastavení** a vyberte možnosť **Sieťové premietanie**.

- 9** Nastavenie položky **Screen Mirroring** nastavte na **Zapnuté**.

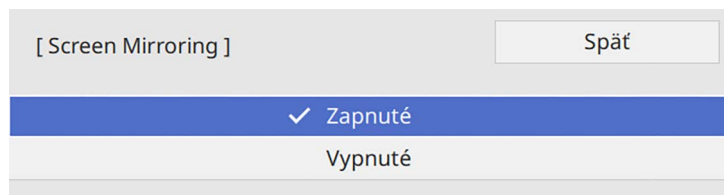

- 10** Podľa potreby zvolte možnosti.

- Položka **Prerušit pripojenie** umožňuje vybrať možnosť na pripojenie k ďalšiemu mobilnému zariadeniu počas premietania s funkciou Screen Mirroring alebo sa pripojiť výlučne k jednému zariadeniu. Ak chcete použiť dva zdroje pre funkciu Screen Mirroring, nastavte túto položku na **Vypnuté**.
- Funkcia **Úprava výkonu** umožňuje nastaviť rýchlosť a kvalitu zrkadlenia obrazovky. Ak chcete zlepšiť kvalitu, zvolte malé číslo, ak chcete zvýšiť rýchlosť, zvolte veľké číslo.
- Možnosť **Zachytiť** umožňuje zachytenie premietaného obrazu a jeho prilepenie na stránku v režime bielej tabule (EB-770Fi/EB-760Wi).

**Zapnuté** umožňuje výstup obrazu funkcie Screen Mirroring do portu HDMI Out a jeho zachytenie. Funkcie HDCP a H.265 sú vypnuté a pomocou nich možno nebude možné premietiť obsah. Ak chcete premietiť obsah pomocou funkcií HDCP a H.265, vyberte položku **Vypnuté**.

- Položka **Inf. o Screen Mirroring** zobrazuje informácie o pripojení pri premietaní zo zdroja Screen Mirroring.

- 11** Po dokončení výberu nastavení prejdite späť na obrazovku **Sieťových nastavení**, vyberte možnosť **Nastaviť** a nastavenia uložte podľa pokynov na obrazovke a ukončíte ponuky.

## Pripojenie pomocou Screen Mirroring s funkciou Miracast

Ak vaše mobilné zariadenie, napríklad smartfón, podporuje funkciu Miracast, môžete ho pripojiť k projektoru bezdrôtovo a premietiť obrazy. Zvuk môžete prehrávať pomocou reproduktorového systému projektoru pripojením pomocou Screen Mirroring.

- 1** Podľa potreby vyberte v projektore nastavenie funkcie **Screen Mirroring**.
- 2** Ak chcete prepnúť na zdroj Screen Mirroring, na diaľkovom ovládači stlačte tlačidlo [LAN].  
Zobrazí sa obrazovka s informáciami o sieti.
- 3** Pomocou funkcie Miracast v mobilnom zariadení môžete vyhľadať projektor.  
Zobrazí sa zoznam dostupných zariadení.
- 4** Zo zoznamu vyberte Názov projektoru.

- 5 Keď sa na mobilnom zariadení zobrazí obrazovka na zadanie kódu PIN, zadajte kód PIN, ktorý je zobrazený na obrazovke s informáciami o sieti, alebo v hornej ľavej časti premietaného obrazu.

Projektor zobrazuje obraz z mobilného zariadenia.



Vytvorenie spojenia môže chvíľu trvať. Počas pripájania neodpájajte napájací kábel projektora. Mohlo by dôjsť k zablokovaniu zariadenia alebo poruche.

V závislosti od mobilného zariadenia možno budete musieť pri pripájaní odstrániť zariadenie. Postupujte podľa pokynov na obrazovke zariadenia.

- 4 Zo zoznamu vyberte Názov projektora.

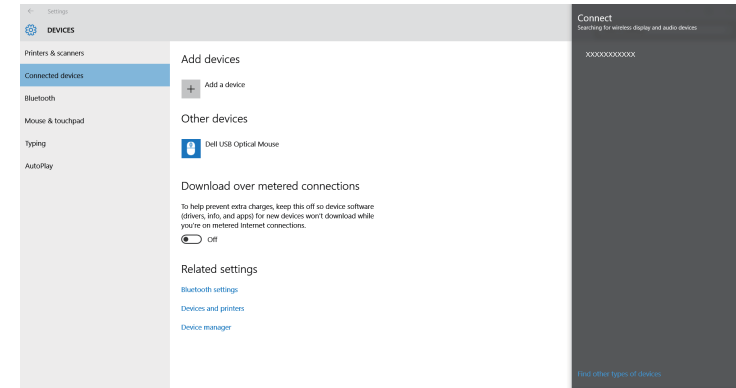

## Pripojenie pomocou funkcie Screen Mirroring v operačnom systéme Windows 10

Svoj počítač môžete nastaviť na bezdrôtové premietania a zvuk prehrávať pomocou reproduktorového systému projektora pripojením pomocou funkcie Screen Mirroring.

- 1 Podľa potreby vyberte v projektore nastavenie funkcie **Screen Mirroring**.
- 2 Ak chcete prepnúť na zdroj Screen Mirroring, na diaľkovom ovládači stlačte tlačidlo [LAN].  
Zobrazí sa obrazovka s informáciami o sieti.
- 3 Podržte stlačený kláves Windows a súčasne stlačte kláves **K** na klávesnici.  
Zobrazí sa zoznam dostupných zariadení.

- 5 Ak sa v počítači zobrazí obrazovka na zadanie kódu PIN, zadajte kód PIN, ktorý je zobrazený na obrazovke s informáciami o sieti, alebo v pravej spodnej časti premietaného obrazu.

Projektor zobrazuje obraz z počítača.



Vytvorenie spojenia môže chvíľu trvať. Počas pripájania neodpájajte napájací kábel projektora. Mohlo by dôjsť k zablokovaniu zariadenia alebo poruche.

## Pripojenie pomocou funkcie Screen Mirroring v operačnom systéme Windows 8.1

Počítač môžete v operačnom systéme Windows 8.1 nastaviť na bezdrôtové premietanie na paneli úloh Charms. Zvuk môžete prehrávať pomocou reproduktorového systému projektora pripojením pomocou Screen Mirroring.

- 1 Podľa potreby vyberte v projektore nastavenie funkcie **Screen Mirroring**.

- 2** Ak chcete prepnúť na zdroj Screen Mirroring, na diaľkovom ovládači stlačte tlačidlo [LAN].

Zobrazí sa obrazovka s informáciami o sieti.

- 3** V počítači vyberte položku **Zariadenia** na paneli úloh Charms a potom vyberte **Projektor**.



- 4** Zvoľte položku **Pridať bezdrôtový displej**.

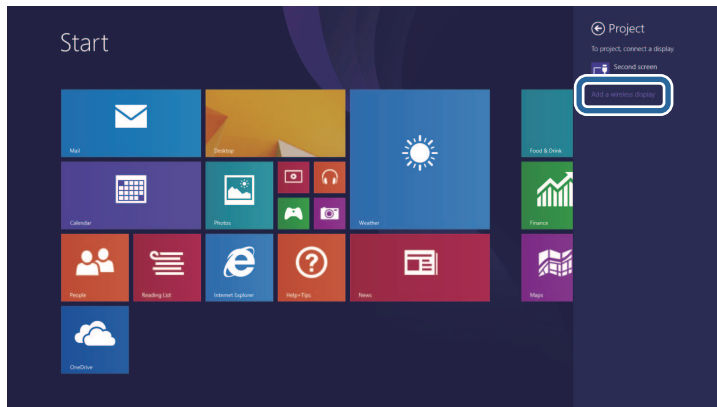

Zobrazí sa zoznam dostupných zariadení.

- 5** Zo zoznamu vyberte Názov projektora.

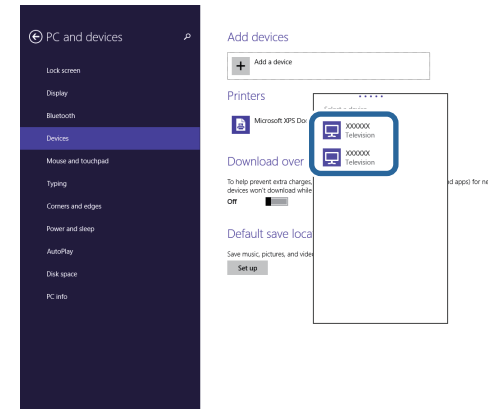

- 6** Ak sa v počítači zobrazí obrazovka na zadanie kódu PIN, zadajte kód PIN, ktorý je zobrazený na obrazovke s informáciami o sieti, alebo v pravej spodnej časti premietaného obrazu.

Projektor zobrazuje obraz z počítača.



Vytvorenie spojenia môže chvíľu trvať. Počas pripájania neodpájajte napájací kábel projektora. Mohlo by dôjsť k zablokovaniu zariadenia alebo poruche.

Na zvýšenie bezpečnosti pri komunikovaní projektora s internetovým prehliadačom môžete použiť protokol HTTPS. Za týmto účelom vytvorte certifikát servera, nainštalujte ho do projektora a nastavenie **Zabezpečený HTTP** zapnite v ponukách projektora s cieľom overiť spoľahlivosť z internetového prehliadača.

Aj keď nenainštalujete certifikát servera, projektor automaticky vytvorí certifikát s vlastným podpisom a umožní komunikáciu. Keďže tento certifikát s vlastným podpisom nedokáže overiť spoľahlivosť z internetového prehliadača, pri pokuse o prístup k projektoru z webového prehliadača sa vytvorí upozornenie o spoľahlivosti servera. Táto výstraha nebráni v komunikácii.

#### » Súvisiace odkazy

- "Importovanie certifikátu webového servera pomocou ponúk" [str.190](#)

## Importovanie certifikátu webového servera pomocou ponúk

Pomocou ponúk v projektore a externého pamäťového zariadenia môžete vytvoriť certifikát webového servera a importovať ho.



- Ako externé pamäťové zariadenie pre tento model môžete použiť USB kľúč.
- Môžete tiež zaregistrovať digitálne certifikáty z webového prehliadača. Uistite sa však, že sa zaregistrujete len raz, pretože inak by sa certifikát nemusel správne nainštalovať.

- 1 Uistite sa, že súbor s vašim digitálnym certifikátom je kompatibilný s registráciou projektora a že je priamo umiestnený na úložnom zariadení USB.
- 2 Stlačte tlačidlo [Menu], vyberte ponuku **Sieť** a potom stlačte tlačidlo [Enter].
- 3 Vyberte možnosť **Sieťové nastavenia** a stlačte tlačidlo [Enter].

- 4 Vyberte ponuku **Ovládanie projektora** a stlačte tlačidlo [Enter].

[ Ovládanie projektora ]		Späť
Komunikácia príkazov	Chránené	
Nastavenia Web API		
PJLink	Vypnuté	▼
SNMP	Vypnuté	▼
AMX Device Discovery	Vypnuté	
Crestron Connected	Vypnuté	
Crestron XiO Cloud	Vypnuté	
Control4 SDDP	Vypnuté	
Art-Net	Zapnuté	
Zabezpečený HTTP	Zapnuté	▲
Certifikát webového servera		

- 5 Nastavenie **Zabezpečený HTTP** nastavte na **Zapnuté**.
- 6 Vyberte položku **Certifikát webového servera** a stlačte tlačidlo [Enter].
- 7 Vyberte možnosť **Uložiť** a stlačte tlačidlo [Enter].
- 8 Pamäťové zariadenie USB zapojte do portu USB-A v projektore podľa pokynov na obrazovke.
- 9 Stlačením tlačidla [Enter] zobrazíte zoznam certifikátov.
- 10 Pomocou zobrazeného zoznamu vyberte certifikát na import. Zobrazí sa správa s výzvou na zadanie hesla pre certifikát.
- 11 Zadajte heslo a stlačte tlačidlo [Enter].  
Certifikát sa naimportuje a zobrazí sa správa o ukončení.

## » Súvisiace odkazy

- "Podporované certifikáty webového servera" [str.191](#)

## Podporované certifikáty webového servera

Tieto typy digitálnych certifikátov si môžete zaregistrovať.

### Certifikát webového servera (Zabezpečený HTTP)

Špecifikácia	Popis
Formát	PKCS#12
Prípona	PFX, P12
Šifrovanie	RSA
Haše	MD5/SHA-1/SHA-256/SHA-384/SHA-512
Dĺžka kľúča	512/1024/2048/4096 bitov
Spoločný názov	Názov sieťového hostiteľa
Organizácia	Voliteľné
Heslo	Maximálne 64 alfanumerických znakov, povinné

Obraz aktuálne premietanej obrazovky môžete distribuovať až do štyroch projektorov, ktoré sú pripojené k rovnakej sieti. Umožňuje to zobrazovať obraz súčasne z iných projektorov.



Táto funkcia nie je dostupná v režime **Prehrávanie obsahu** (EB-775F/EB-770F).

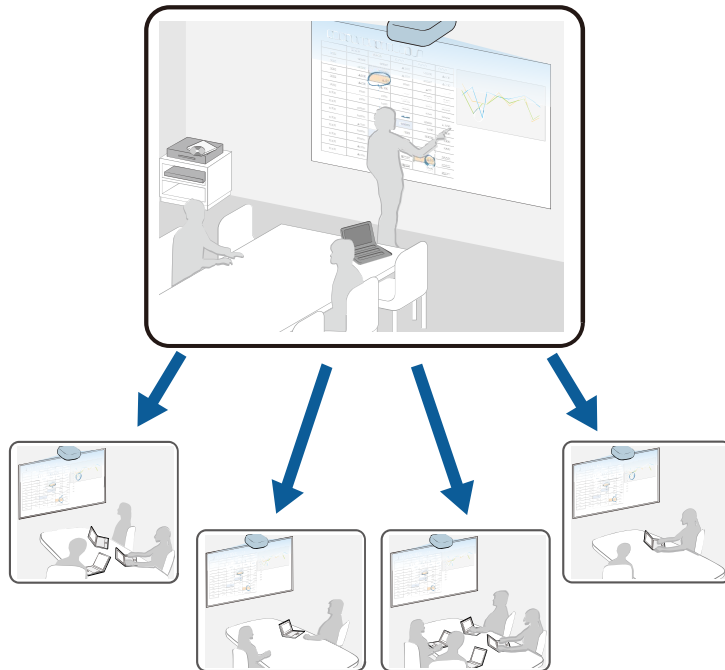

Pri používaní funkcie Zdieľania obrazovky sa vyskytnú nasledovné obmedzenia.

- Obrazovku môžete zdieľať s projektormi, ktoré podporujú funkciu zdieľania obrazovky.
- Ak verzia firmvéru medzi projektormi zdieľajúcimi obrazovku nie je rovnaká, možno budete musieť aktualizovať firmvér projektora, aby sa obrazovka zdieľala.
- Nemožno distribuovať obrázky, ktoré sú chránené s HDCP.

- Počas zdieľania obrazovky nemožno zmeniť **Sieťové** nastavenia.

## ► Súvisiace odkazy

- "Zdieľanie obrazovky" [str.192](#)
- "Prijímanie obrazov zdieľanej obrazovky" [str.194](#)
- "Kreslenie na obrázky zdieľanej obrazovky" [str.194](#)

## Zdieľanie obrazovky

Pred zdieľaním obrazovky musíte vybrať nastavenia na projektore.

- Pripojte projektor k sieti.
- Uistite sa, že je nastavenie **Zdieľanie obrazovky** nastavené na **Zapnuté**.
  - ☛ **Sieť** > **Sieťové nastavenia** > **Sieťové premietanie** > **Zdieľanie obrazovky**

- 1** Zapnite projektor a zobrazte obraz.
- 2** Stlačte tlačidlo [Home].
- 3** Vyberte možnosť **Zdieľanie obrazovky**.

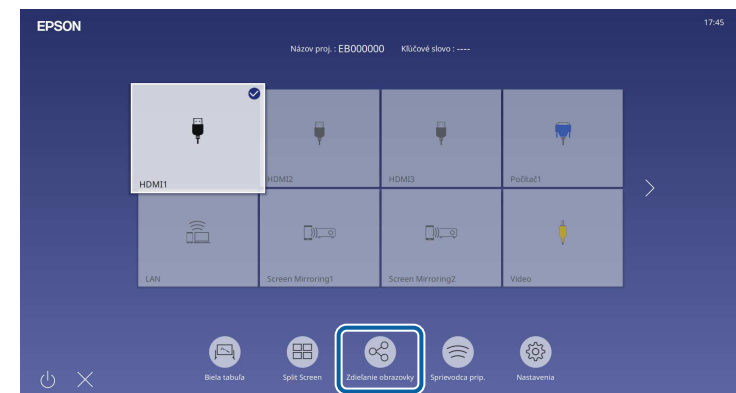



## 4 Vyberte možnosť **Spustiť Zdieľanie obrazovky**.

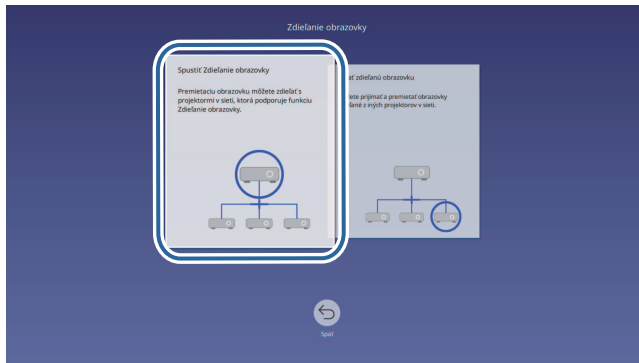

## 5 Zadajte projektor, s ktorým chcete zdieľať svoju obrazovku.



- 1 Zadajte IP adresu pomocou numerickej klávesnice.
- 2 V prípade potreby zadajte kľúčové slovo projektora pomocou numerickej klávesnice. Kľúčové slovo projektora sa zobrazí na premietanom obraze prijímajúceho projektora.
- 3 Zobrazuje históriu pripojenia. Ak sa chcete pripojiť k projektoru, ku ktorému ste sa predtým pripojili, vyberte zo zobrazeného zoznamu IP adresu.

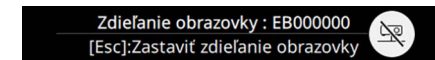

## 6 Vyberte položku **Pripojiť**.

Po nadviazaní spojenia sa riadok so stavom zdieľania zobrazí v pravej hornej časti obrazovky. Polohu zdieľaného stavového riadka môžete presunúť myšou.



## 7 Podľa potreby zopakujte kroky č. 3 a 6 na pripojenie viacerých projektorov.

## 8 Výberom možnosti povolíte kreslenie na distribuovanej obrazovke.

-  : Môžete kresliť z prijímajúceho projektora.
-  : Nemôžete kresliť z prijímajúceho projektora.

## 9 Vyberte vstupný zdroj na premietanie obrazov, ktoré chcete zdieľať.

Obraz sa distribuuje do prijímajúcich projektorov.

### » Súvisiace odkazy

- "Ukončenie zdieľania obrazovky" [str.193](#)

## Ukončenie zdieľania obrazovky

Ak chcete ukončiť zdieľanie, vyberte ikonu  na zdieľanom stavovom riadku. Táto možnosť odpojí všetky projektory naraz. Ak chcete odpojiť konkrétny projektor, postupujte podľa nižšie uvedených krokov.

## 1 Stlačte tlačidlo [Home].

**2** Vyberte možnosť **Zdieľanie obrazovky**.

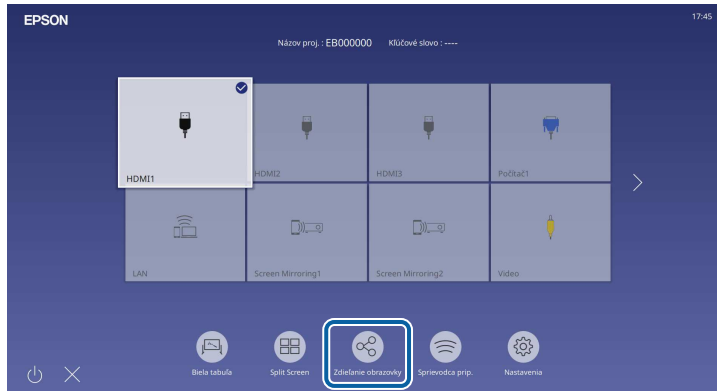

**3** Vyberte projektor, ktorý chcete odpojiť, a potom vyberte možnosť **Odpojiť**.



Vybraný projektor sa odpojí a zdieľanie obrazovky na tento projektor sa ukončí.

**4** Podľa potreby zopakujte krok 3 na odpojenie viacerých projektorov.



Keď vyberiete možnosť **Odpojiť všetky**, tlačidlo sa zmení na **Potvrdiť**. Opätovným stlačením tlačidla odpojíte všetky projektory.

## Prijímanie obrazov zdieľanej obrazovky

Pred prijímaním obrazovky musíte vybrať nastavenia na projektore.

- Pripojte projektory k rovnakej sieti, do akej je pripojený projektor, ktorý zdieľa obrazy.
- Uistite sa, že sa k projektoru nepripája žiadne iné zariadenie pomocou softvéru Epson iProjection.
- Uistite sa, že je nastavenie **Zdieľanie obrazovky** nastavené na **Zapnuté**.  
 ➔ **Sieť > Sieťové nastavenia > Sieťové premietanie > Zdieľanie obrazovky**

Keď druhý projektor začne zdieľať obrazovku, automaticky sa zobrazí obraz zdieľanej obrazovky.

Ak sa tak nestane, stlačte tlačidlo [LAN] na diaľkovom ovládaní.

Ak chcete počas premietania odstrániť zdieľaný obraz, stlačte tlačidlo [Esc].



Ak nemáte IP adresu projektora, stlačte tlačidlo [Home] a vyberte možnosť **Zdieľanie obrazovky**. Môžete skontrolovať IP adresu zobrazenú na sprievodnej obrazovke.

## Kreslenie na obrázky zdieľanej obrazovky

Na zdieľané obrázky môžete kresliť pomocou interaktívneho panela nástrojov (EB-770Fi/EB-760Wi). Kresby sa tiež zdieľajú medzi projektormi.

Panel nástrojov je znázornený na nasledujúcom obrázku.





- Po stlačení tlačidla na boku pera kdekkoľvek v oblasti kreslenia môžete použiť aj miniatúrny panel nástrojov. Na miniatúrnom paneli nástrojov môžete prepnúť typ pera alebo gummy.
- Pri dotykových operáciách prstom nemožno zobrazíť mini panel nástrojov.

Funkcie jednotlivých nástrojov nájdete na paneli nástrojov režimu komentárov.



- Na zdieľané obrázky nemožno kresliť, keď sa zdieľaný obrázok premieta ako súčasť obrazu Split Screen.
- Pri kreslení na zdieľanej obrazovke nemôžete použiť nástroj zvýrazňovača a funkciu **Vymazať celý obsah kreslenia**.

## » Súvisiace odkazy

- "Panel s nástrojmi režimu Anotácie" [str.108](#)

# Monitorovanie a ovládanie projektora

Ak chcete monitorovať a ovládať projektor cez sieť, pozrite si tieto časti.

## » Súvisiace odkazy

- "Epson Projector Management" [str.197](#)
- "Ovládanie projektora pripojeného k sieti pomocou internetového prehliadača" [str.198](#)
- "Registrácia digitálnych certifikátov z webového prehliadača" [str.207](#)
- "Nastavenie projektora na príjem upozornení prostredníctvom e-mailu cez sieť" [str.208](#)
- "Nastavenie monitorovania pomocou SNMP" [str.209](#)
- "Používanie príkazov ESC/VP21" [str.210](#)
- "Podpora PJLink" [str.211](#)
- "Art-Net" [str.212](#)
- "Podpora aplikácie Crestron Connected" [str.213](#)
- "Web API" [str.215](#)
- "Nastavenie plánu udalostí projektora" [str.216](#)

Softvér Epson Projector Management (iba operačný systém Windows) umožňuje monitorovať a ovládať projektor cez sieť. Pokyny nájdete v *Návode na používanie programu Epson Projector Management*.

Aplikáciu Epson Projector Management si môžete prevziať z nasledujúcej webovej stránky.

[epson.sn](http://epson.sn)

Po pripojení projektora k sieti môžete vybrať nastavenia projektora a premietanie ovládať pomocou kompatibilného internetového prehliadača. Umožní vám prístup k projektoru na diaľku.

V režime Prehrávanie obsahu môžete tiež upravovať zoznamy skladieb (EB-775F/EB-770F).

## Pozor

V režime Prehrávanie obsahu neodstraňujte v nasledujúcich situáciách kľúč USB flash z projektora a neodpájajte napájací kábel projektora (EB-775F/EB-770F). Údaje uložené na kľúči USB môžu byť poškodené.

- Keď sa zobrazí obrazovka **Zoznamy skladieb**.
- Keď sa zobrazí obrazovka **Pamäťové zariadenie USB**.



- Uistite sa, že počítač a projektor sú zapojené do siete. Ak sa pripájate bezdrôtovo, pripojte sa k zariadeniam cez prístupový bod bezdrôtovej siete.
- Môžete používať nasledujúce webové prehliadače.
  - Microsoft Edge (Windows)
  - Safari (Mac, iOS)
  - Chrome (Android)
- Počas používania webového prehliadača sa nepripájajte pomocou servera proxy. Pomocou internetového prehliadača nemôžete zvoliť všetky nastavenia v ponuke projektora alebo ovládať všetky jeho funkcie.
- Ak nastavenie **Pohotovostný režim** nastavíte na **Komunikácia zap.** v ponuke projektora **Operácia**, pomocou internetového prehliadača môžete vybrať nastavenia a premietanie ovládať aj vtedy, keď je projektor v pohotovostnom režime (pri vypnutom napájaní).
- Pomocou webového prehliadača môžete ovládať projektor aj pomocou aplikácie Epson iProjection (iOS/Android).

**1** Uistite sa, že projektor je zapnutý.

**2** Uistite sa, že je počítač alebo zariadenie pripojené k rovnakej sieti ako projektor.

**3** Spustíte webový prehliadač v počítači alebo zariadení.

**4** Zadaním IP adresy projektora políčka prehliadača s adresou prejdite na obrazovku **Epson Web Control**. Adresu IPv6 pri jej zadávaní vložte medzi [ a ].

Zobrazí sa obrazovka **Epson Web Control**.

- V normálnom režime

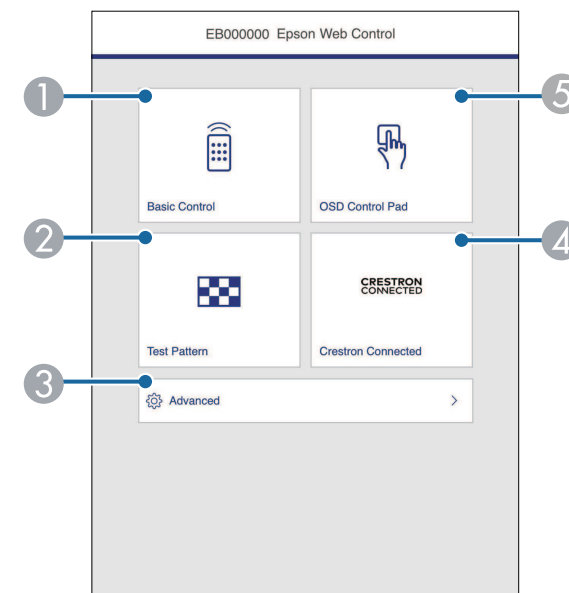

- 1 Slúži na diaľkové ovládanie projektora.
- 2 Zobrazuje skúšobný vzor.
- 3 Nastavuje podrobné nastavenia projektora.
- 4 Otvorí ovládacie okná Crestron Connected a Crestron XiO Cloud.
- 5 Ovláda nastavenia ponuky projektora prstom alebo myšou.

- V režime Prehrávanie obsahu (EB-775F/EB-770F)

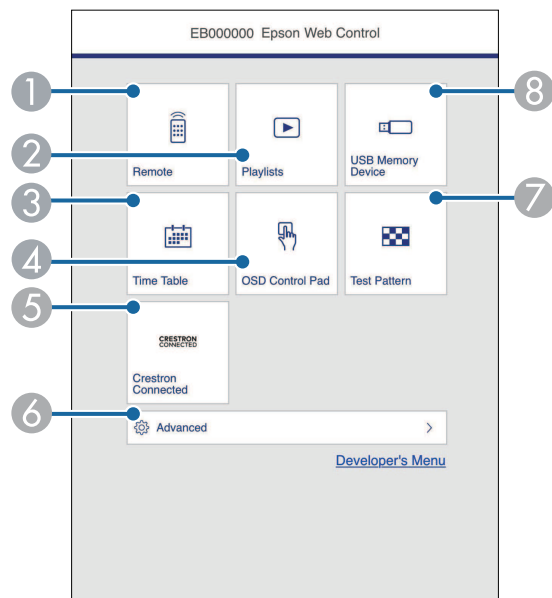

- 1 Slúži na diaľkové ovládanie projektora.
- 2 Slúži na výber zoznamu skladieb, ktorý chcete prehrať, a umožňuje vytvárať alebo upravovať zoznamy skladieb.
- 3 Slúži na zobrazenie obrazovky **Časový rozvrh**.
- 4 Ovláda nastavenia ponuky projektora prstom alebo myšou.
- 5 Otvorí ovládacie okná Crestron Connected a Crestron XiO Cloud.
- 6 Nastavuje podrobné nastavenia projektora.
- 7 Zobrazuje skúšobný vzor.
- 8 Slúži na registráciu alebo odstránenie údajov zoznamu skladieb na kľúči USB.



- Možno sa budete musieť prihlásiť, aby ste získali prístup k niektorým možnostiam na obrazovke **Epson Web Control**. Keď je zobrazené okienko na prihlásenie, zadajte svoje užívateľské meno a heslo.
- Pri otvorení možnosti **Základné ovládanie** je meno používateľa **EPSONREMOTE**. Žiadne heslo nie je nastavené ako predvolené.
- Pri otvorení ďalších možností je meno používateľa **EPSONWEB**. Žiadne heslo nie je nastavené ako predvolené.
- Heslo môžete zmeniť v ponuke projektora **Sieť**.
  - ☛ **Sieť** > **Sieťové nastavenia** > **Heslo pre funkciu Remote**
  - ☛ **Sieť** > **Sieťové nastavenia** > **Heslo pre ovl. webu**

## » Súvisiace odkazy

- "Možnosti ovládania webu" [str.199](#)

## Možnosti ovládania webu

### Základné ovládanie

Možnosti na obrazovke **Základné ovládanie** umožňujú vybrať vstupný zdroj a ovládať projektor.

- 5 Vyberte možnosť zodpovedajúcu funkcii projektora, ktorú chcete ovládať.



- Keď je zobrazené okienko na prihlásenie, zadajte svoje užívateľské meno a heslo. (Používateľské meno je **EPSONREMOTE**. Žiadne heslo nie je nastavené ako predvolené.)
- Heslo môžete zmeniť v ponuke projektora **Sieť**.  
 ● **Sieť** > **Sieťové nastavenia** > **Heslo pre funkciu Remote**

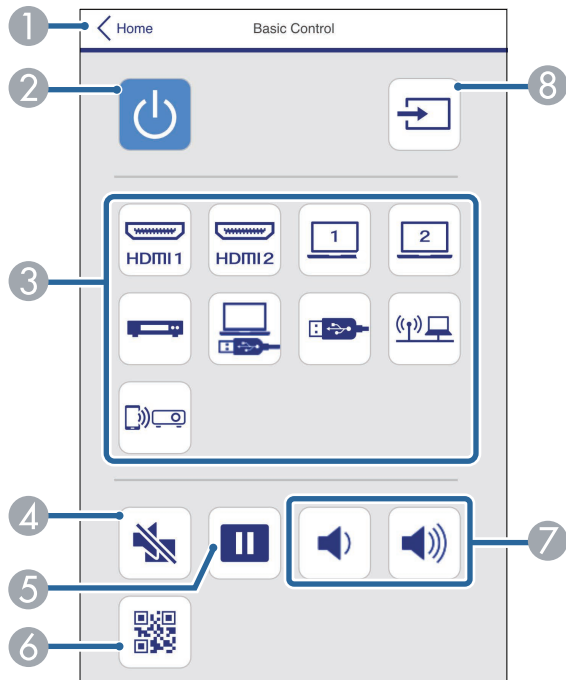

- 1 Vráti sa na obrazovku **Epson Web Control**.
- 2 Zapína a vypína napájanie projektora.
- 3 Slúži na výber vstupného zdroja. (Dostupné zdroje sa líšia v závislosti od modelu projektora.)
- 4 Dočasne zapína alebo vypína video a zvuk.
- 5 Obrazy pozastavuje alebo obnovuje.
- 6 Zobrazuje kód QR.

- 7 Nastavujú hlasitosť reproduktora.
- 8 Slúži na vyhľadávanie zdrojov.

## Plocha na ovládanie OSD

Možnosti na obrazovke **Plocha na ovládanie OSD** umožňujú zobrazovať ponuky nastavení projektora a vybrať ich pohybom prsta alebo myši po podložke.

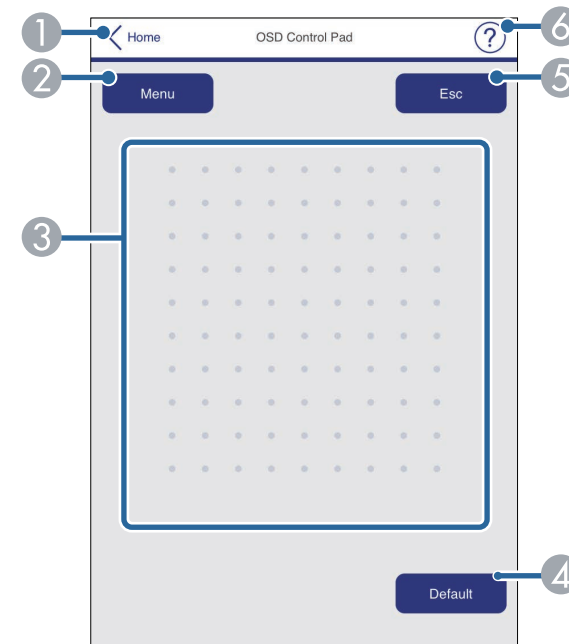

- 1 Vráti sa na obrazovku **Epson Web Control**.
- 2 Zobrazuje ponuky nastavení projektora.
- 3 Na prechádzanie cez ponuky použite prst alebo myš.
- 4 Slúži na vynulovanie vybraného nastavenia na predvolenú hodnotu.
- 5 Vráti na predchádzajúcu stranu.
- 6 Zobrazuje témy nápovede.



## Testovacia vzorka

Obrazovka **Testovacia vzorka** zobrazuje dostupné testovacie vzorky a umožní vybrať ich premietnutie.

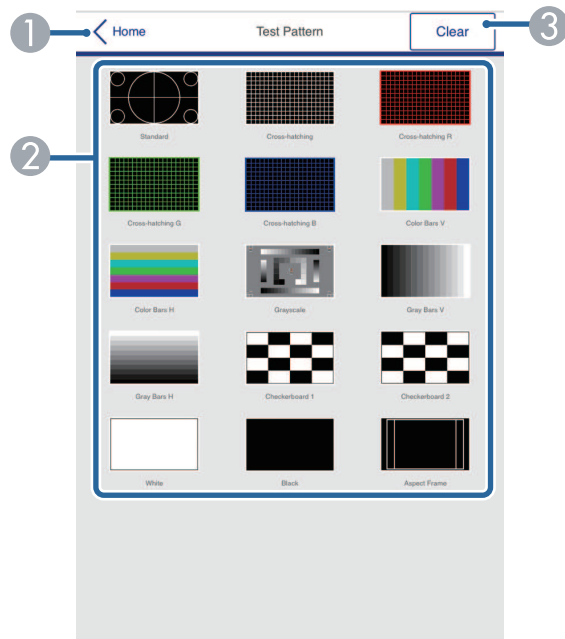

- 1 Vrátí sa na obrazovku **Epson Web Control**.
- 2 Zobrazuje dostupné testovacie vzorky, vyberte, ak chcete premietiť testovaciu vzorku. (Dostupné testovacie vzorky sa líšia v závislosti od modelu projektora.)
- 3 Vypína zobrazenie vzoru.

## Rozšírené

Obrazovka **Rozšírené** umožňuje vybrať nastavenia projektora.



Ak nebolo nastavené žiadne **Heslo pre webové ovládanie**, pred možnosťou zobrazenia obrazovky **Rozšírené** sa zobrazí obrazovka s výzvou na nastavenie hesla. Ak chcete nastaviť heslo, postupujte podľa pokynov na obrazovke.

Dôrazne odporúčame pravidelne meniť heslo, aby sa zabránilo akémukoľvek neoprávnenému prístupu k projektora.

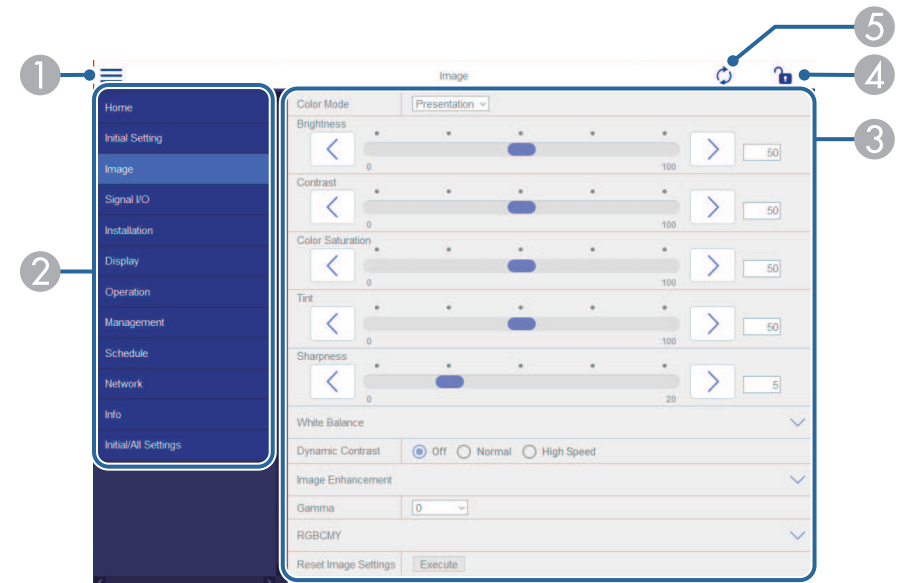

- 1 Otvorí ponuky.
- 2 Zobrazuje názov ponuky, ktorú ste vybrali.
- 3 Určuje nastavenia projektora. (Dostupné nastavenia sa líšia v závislosti od modelu projektora.)
- 4 Slúži na uzamknutie/odmknutie nastavení projektora.
- 5 Aktualizuje nastavenia projektora.



Nasledujúce nastavenia nemôžete zmeniť pomocou aplikácie Epson Web Control.

- **Prepojenie HDMI**
- **Pevná inštalácia**
- **Návod na inštaláciu nastavovacej platne**
- **Automatické nastavenie obrazovky** (EB-770Fi/EB-760Wi)
- **Posunutie obrazu**
- **Prehrávanie obsahu** (EB-775F/EB-770F)
- **Užívateľské logo**
- **Použ. Vzor**
- **Diagn. bezdrôt. LAN**
- **Jazyk**
- **Informácie o Kanáli Art-Net** (EB-775F/EB-770F)
- **Vyhľadať prístupový bod**
- **Spustiť párovanie**
- **Event ID**
- **Úroveň antény**
- **Vynulovať Sieťové nastavenia**
- **Aktualizácia firmvéru**



Pomocou Epson Web Control nemožno zmeniť nasledujúce nastavenia pre Interaktívne funkcie (EB-770Fi/EB-760Wi).

- **Automat. kalibrácia**
- **Manuálna kalibrácia**
- **Test tlače**
- **Skontrolovať pripojenie**
- **Odoslať testovací e-mail**



Nasledujúce nastavenia môžete zvoliť iba pomocou aplikácie Epson Web Control.

- Heslo pre monitor (až 16 alfanumerických znakov)
- Nastavenia IPv6 (manuálne)
- Port HTTP (číslo portu, ktorý sa používa na ovládanie webu, okrem 80 (predvolené), 843, 3620, 3621, 3625, 3629, 4352, 4649, 5357, 10000, 10001, 41794)
- Nastavenia adresára

## Remote (len v režime Prehrávanie obsahu)

Možnosti na obrazovke **Remote** umožňujú vybrať vstupný zdroj, ovládať projektor a spustiť premietanie zoznamov skladieb.

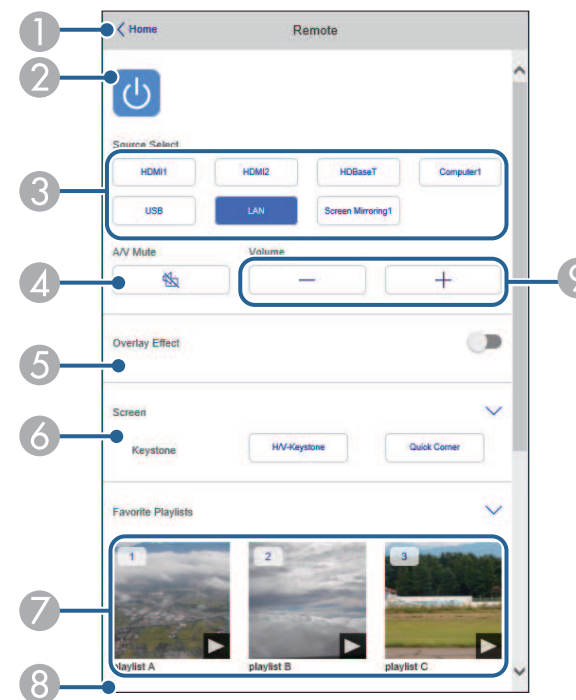

- ① Vráti sa na obrazovku Epson Web Control.

- 2 Zapína a vypína napájanie projektora.
- 3 Slúži na výber vstupného zdroja. (Dostupné zdroje sa líšia v závislosti od modelu projektora.)
- 4 Dočasne zapína alebo vypína video a zvuk.
- 5 Možnosť **Efekt prekrytia** sa zobrazí, len ak je súčasný zdroj čokoľvek iné ako USB.  
Zapína alebo vypína **Efekt prekrytia** na pridanie farebných a tvarových efektov do zoznamu skladieb.  
Pri zapnutí sa zobrazí obrazovka **Efekty**. Do zoznamu skladieb môžete pridať preddefinované filtre farieb a tvarových efektov. Môžete tiež vytvoriť prispôbený efekt.
- 6 Slúži na určenie nastavení obrazovky.
- 7 Zobrazí obľúbené zoznamy skladieb. Vyberte zoznam skladieb na spustenie premietania.
- 8 Zobrazuje informácie o premietanom zozname skladieb.  
Ikony označujú nastavenia zoznamu skladieb.  
☀️ : Použili sa efekty prekrytia  
↺ : Použilo sa opakované prehrávanie  
🕒 : Dĺžka zoznamu skladieb  
Výberom šípky vpravo dole zobrazíte nasledujúcu obrazovku.
- 9 Nastavujú hlasitosť reproduktora.

**Obrazovka zobrazená počas premietania zoznamu skladieb (len v režime Prehrávania obsahu)**

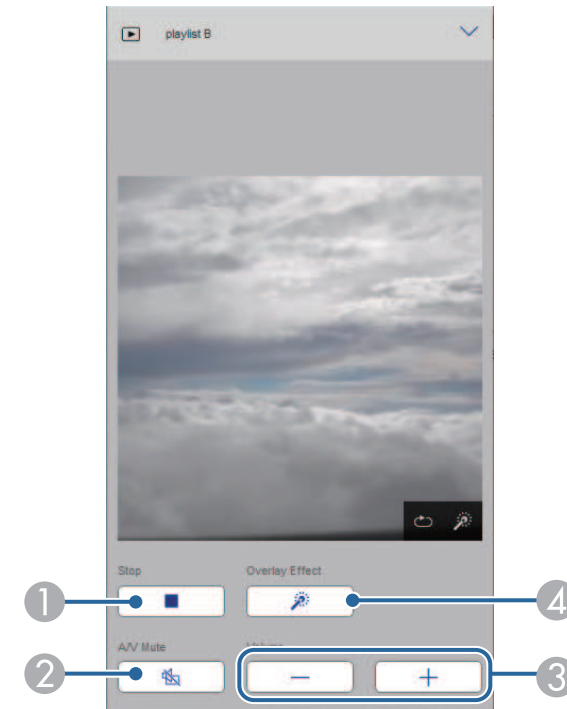

- 1 Zastaví premietanie.
- 2 Dočasne zapína alebo vypína video a zvuk. Zvuk a video sa však naďalej spúšťajú, takže v momente, keď ste aktivovali túto funkciu, nemôžete obnoviť premietanie.
- 3 Nastavujú hlasitosť reproduktora.
- 4 Otvorí obrazovku **Efekty**. Môžete vybrať prednastavené efekty alebo vybrať jednotlivé filtre jasu, farieb a tvarových efektov.

## Zoznam skladieb (len v režime Prehrávanie obsahu)

Možnosti na obrazovke **Zoznam skladieb** umožňujú vybrať zoznam skladieb, ktorý chcete prehrať zo zoznamu, a vytvárať alebo upravovať zoznamy skladieb.

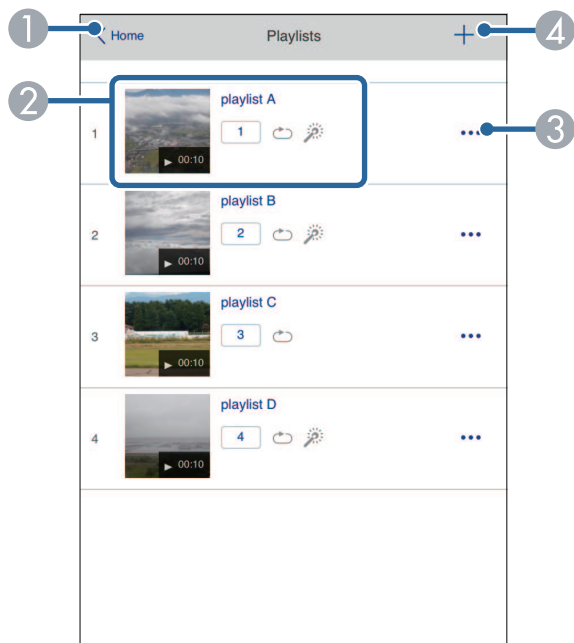

- 1 Vráti sa na obrazovku **Epson Web Control**.
- 2 Spustí premietanie zoznamu skladieb.  
Ikony označujú nastavenia zoznamu skladieb.  
 [1]: Číslo priradené k vašim obľúbeným zoznamom skladieb  
 ↻: Použilo sa opakované prehrávanie  
 ☀: Použili sa efekty prekrytia
- 3 Otvorí ponuku, ktorá umožňuje upravovať, kopírovať, registrovať do obľúbených položiek alebo vymazať zoznam skladieb.  
Po výbere možnosti **Upraviť** alebo **Kopírovať** sa zobrazí obrazovka **Upraviť zoznam skladieb**.

- 4 Otvorí obrazovku **Nový zoznam skladieb**, kde môžete vytvoriť nový zoznam skladieb.

## Obrazovka Nový zoznam skladieb/Upraviť zoznam skladieb (len v režime Prehrávanie obsahu)



- 1 Slúži na úpravu názvu zoznamu skladieb.
- 2 Slúži na výber toho, či sa má povoliť opakované prehrávanie alebo nie.
- 3 Zaregistruje zoznam skladieb ako obľúbený.  
Pri registrácii obľúbených položiek môžete rýchlo začať prehrávať zoznam obľúbených skladieb pomocou obrazovky **Remote** alebo diaľkového ovládania.
- 4 Zobrazuje obrázky alebo filmy, ktoré ste pridali do zoznamu skladieb. Zoznam skladieb prehráva obrázky alebo filmy v poradí.

- 5 Slúži na pridávanie obrázkov alebo filmov do zoznamu skladieb.
- 6 Slúži na odstránenie obrázkov alebo filmov zo zoznamu.
- 7 Slúži na otvorenie obrazovky **Prepnúť obraz**.  
Môžete určiť časový interval na prepnutie na nasledujúci súbor obrázka. Môžete tiež vybrať prechodový efekt.
- 8 Otvorí obrazovku **Efekty**.  
Do zoznamu skladieb môžete pridať preddefinované filtre farieb a tvarových efektov. Môžete tiež vytvoriť prispôbený efekt.
- 9 Slúži na zobrazenie zoznamu skladieb.

## Pamäťové zariadenie USB (len v režime Prehrávanie obsahu)

Možnosti na obrazovke **Pamäťové zariadenie USB** umožňujú nahrávať údaje zo zoznamu skladieb na jednotku USB flash alebo vymazať údaje z jednotky USB flash.



Môžete nahráť súbory vo formátoch .avi, .jpeg (.jpg), .png, .bmp alebo .gif.

Ak chcete do zoznamu skladieb pridať súbory vo formáte .mp4 a .mov, použite softvér Epson Projector Content Manager alebo aplikáciu Epson Creative Projection.

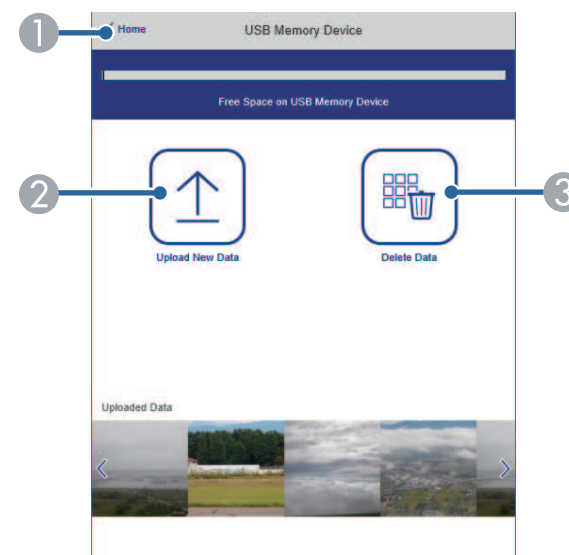

- 1 Vráti sa na obrazovku **Epson Web Control**.
- 2 Kopíruje obrázky alebo filmy, ktoré chcete pridať do zoznamu skladieb na kľúč USB.
- 3 Odstraňuje obrázky alebo filmy na kľúči USB.

### Časový rozvrh (len v režime Prehrávanie obsahu)

Možnosti na obrazovke **Časový rozvrh** umožňujú povoliť alebo zakázať zadané funkcie časového rozvrhu.

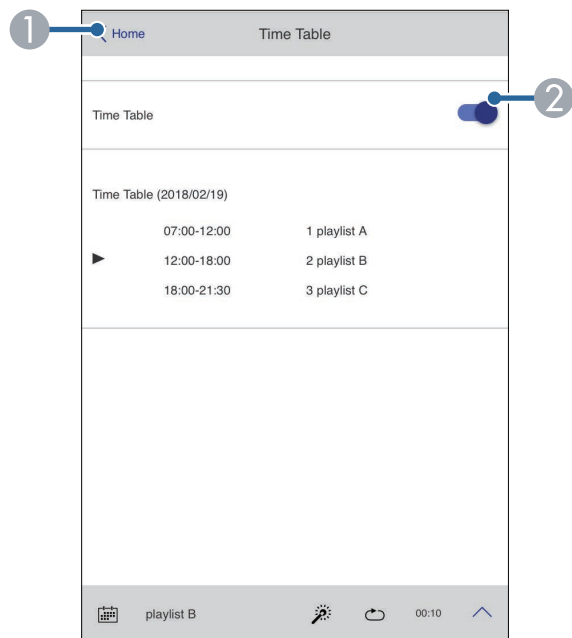

- 1 Vráti sa na obrazovku **Epson Web Control**.
- 2 Zapína alebo vypína časový rozvrh.



Pomocou funkcie časový rozvrh v softvéri Epson Projector Content Manager môžete určiť, kedy sa každý zoznam skladieb spustí a kedy skončí.

Podrobnosti nájdete v *Návode na používanie programu Epson Projector Content Manager*.

V projektore si môžete zaregistrovať digitálne certifikáty na zaistenie bezpečnosti pre súbory prezentácie.



Digitálne certifikáty si môžete tiež zaregistrovať v ponuke projektora **Sieť**. Uistite sa však, že sa zaregistrujete len raz, pretože inak by sa certifikát nemusel správne nainštalovať.

☛ **Sieť** > **Sieťové nastavenia** > **Bezdrôtová sieť LAN** > **Certifikát klienta**

☛ **Sieť** > **Sieťové nastavenia** > **Bezdrôtová sieť LAN** > **Certifikát CA**

☛ **Sieť** > **Sieťové nastavenia** > **Ovládanie projektora** > **Zabezpečený HTTP** > **Certifikát webového servera**

- 1** Uistite sa, že váš súbor s digitálnym certifikátom je kompatibilný s registráciou projektora.
- 2** Uistite sa, že projektor je zapnutý.
- 3** Internetový prehliadač spustíte v počítači alebo zariadení, ktoré je pripojené k sieti.
- 4** Zadaním IP adresy projektora políčka prehliadača s adresou prejdite na obrazovku Epson Web Control.
- 5** Vyberte možnosť **Rozšírené**.



- Pred zobrazením obrazovky Rozšírené sa možno budete musieť prihlásiť. Keď je zobrazené okienko na prihlásenie, zadajte svoje užívateľské meno a heslo. (Používateľské meno je **EPSONWEB**. Žiadne heslo nie je nastavené ako predvolené.)
- Heslo môžete zmeniť v ponuke projektora **Sieť**.  
☛ **Sieť** > **Sieťové nastavenia** > **Heslo pre ovl. webu**

- 6** Vyberte ☰, ak chcete otvoriť ponuky, vyberte **Sieť** a vyberte **Certifikát**.

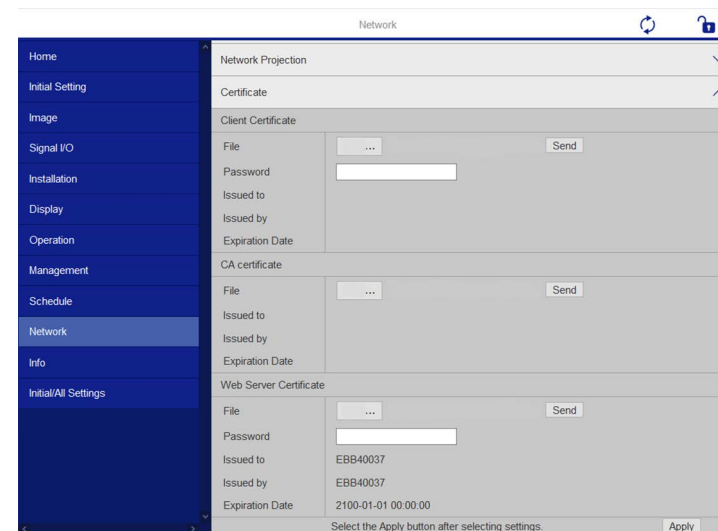

- 7** Vyberte súbor certifikátu, ktorý chcete zaregistrovať.
- 8** Do poľa **Heslo** zadajte heslo a potom kliknite na možnosť **Odoslať**.
- 9** Po zaregistrovaní certifikátu kliknutím na položku **Použiť** dokončíte zmeny a vykonajte registráciu.

Projektor môžete nastaviť na príjem upozornení prostredníctvom e-mailu cez sieť v prípade výskytu problému s projektorom.

Ak nastavenie **Pohotovostný režim** nastavíte na **Komunikácia zap.** v ponuke projektora **Operácia**, upozornenia na e-mail môžete prijímať aj vtedy, keď je projektor v pohotovostnom režime (pri vypnutom napájaní).

- 1** Stlačte tlačidlo [Menu], vyberte ponuku **Sieť** a potom stlačte tlačidlo [Enter].
- 2** Vyberte možnosť **Sieťové nastavenia** a stlačte tlačidlo [Enter].
- 3** Vyberte ponuku **Mailová notifikácia** a stlačte tlačidlo [Enter].

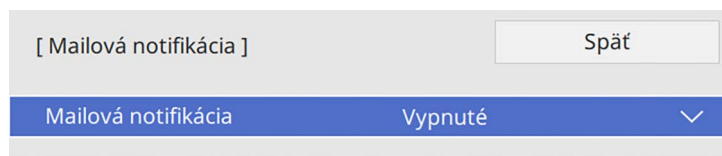

- 4** Nastavenie **Mailová notifikácia** nastavte na **Zapnuté**.
- 5** Pre možnosť **Server SMTP** zadajte adresu IP.



Pre **Server SMTP** nepoužívajte „127.x.x.x“ (kde x je číslo od 0 do 255).

- 6** Vyberte typ **Overenia** servera SMTP.
- 7** Zvoľte číslo pre **Číslo portu** servera SMTP od 0 do 65535 (predvolené číslo je 25).
- 8** Zadajte **Meno používateľa** pre server SMTP.
- 9** Zadajte **Heslo** na overenie servera SMTP.

- 10** Zadajte e-mailovú adresu, ktorá sa bude zobrazovať ako odosielateľ v možnosti **Odosielateľ**.

- 11** Zvoľte políčko **Address (Adresa)**, zadajte e-mailovú adresu a potom vyberte upozornenia, ktoré chcete prijímať. Zopakujte pre max. tri adresy.



Vaša e-mailová adresa môže byť až 64 alfanumerických znakov dlhá.

- 12** Po dokončení výberu nastavení prejdite späť na obrazovku **Sieťových nastavení**, vyberte možnosť **Nastaviť** a nastavenia uložte podľa pokynov na obrazovke a ukončíte ponuky.



Ak kritický problém spôsobí vypnutie projektora, nemôžete prijímať upozornenia prostredníctvom e-mailu.

## » Súvisiace odkazy

- "Nastavenie projektora na hlásenie upozornení prostredníctvom e-mailu" [str.208](#)

## Nastavenie projektora na hlásenie upozornení prostredníctvom e-mailu

Keď nastane problém s projektorom, ktorý je pripojený k sieti a vybrali ste možnosť **Prijímať** upozornenia prostredníctvom e-mailov, prijmete e-mail obsahujúci nasledujúce informácie:

- E-mailová adresa nastavená v položke **Odosielateľ** ako odosielateľ pošty
- **Epson Projector** v riadku **Predmet**
- Názov projektora, v ktorom došlo k problému
- Adresa IP projektora, v ktorom došlo k problému
- Podrobné informácie o probléme



Správcovia siete môžu na monitorovanie projektorov nainštalovať v počítačoch pripojených k sieti softvér SNMP (Simple Network Management Protocol). Ak vaša sieť používa tento softvér, projektor môžete nastaviť na monitorovanie SNMP.

- 1** Stlačte tlačidlo [Menu], vyberte ponuku **Sieť** a potom stlačte tlačidlo [Enter].
- 2** Vyberte možnosť **Sieťové nastavenia** a stlačte tlačidlo [Enter].
- 3** Vyberte ponuku **Ovládanie projektoru** a stlačte tlačidlo [Enter].

[ Ovládanie projektoru ]		Späť
Komunikácia príkazov	Chránené	
Nastavenia Web API		
PJLink	Vypnuté	▼
SNMP	Vypnuté	▼
AMX Device Discovery	Vypnuté	
Crestron Connected	Vypnuté	
Crestron XiO Cloud	Vypnuté	
Control4 SDDP	Vypnuté	
Art-Net	Zapnuté	
Zabezpečený HTTP	Zapnuté	▲
Certifikát webového servera		

- 4** Nastavenie **SNMP** nastavte na **Zapnuté**.
- 5** Ak nebol nastavený žiadny **Názov komunity** SNMP, zobrazí sa obrazovka s výzvou na nastavenie **Názov komunity**. Zadať **Názov komunity** SNMP. Môžete zadať až 32 alfanumerických znakov.

- 6** Ak chcete prijímať upozornenia na SNMP, zadajte až dve adresy IP ako nastavenia **Zach. IP adresu 1** a **Zach. IP adresu 2** a pre každé pole adresy použite hodnoty 0 až 255.



Nepoužívajte tieto adresy: 224.0.0.0 až 255.255.255.255. Tento projektor podporuje agenta SNMP verzie 1 (SNMPv1).

- 7** Po dokončení výberu nastavení prejdite späť na obrazovku **Sieťových nastavení**, vyberte možnosť **Nastaviť** a nastavenia uložte podľa pokynov na obrazovke a ukončíte ponuky.

Príkazmi ESC/VP21 môžete ovládať projektor z externého zariadenia.

## » Súvisiace odkazy

- "Zoznam príkazov ESC/VP21" [str.210](#)
- "Schémy zapojenia káblov" [str.210](#)

## Zoznam príkazov ESC/VP21

Ak je do projektoru odoslaný príkaz na zapnutie, projektor sa zapne a prejde do režimu zahrievania. Pri zapnutí napájania projektoru sa zobrazí dvojbodka „:“ (3 Ah).

Keď je príkazom vstup, projektor vykoná príkaz, vráti dvojbodku „:“ a prijme ďalší príkaz.

Ak bude spracovanie príkazu prerušené abnormálne, zobrazí sa chybové hlásenie a dvojbodka „:“.

Dostupné príkazy si pozrite v *Technických údajoch* projektoru.

## » Súvisiace odkazy

- "Získanie najnovšej verzie dokumentov" [str.11](#)

## Schémy zapojenia káblov

### Sériové pripojenie

- Tvar konektora: D-Sub 9-kolíkový (zástrčka)
- Názov vstupného portu projektoru: RS-232C
- Typ kábla: Krížený kábel (nulový modem)

Na nasledujúcom obrázku je strana s projektorom zobrazená na ľavej strane a strana s počítačom je na pravej strane:

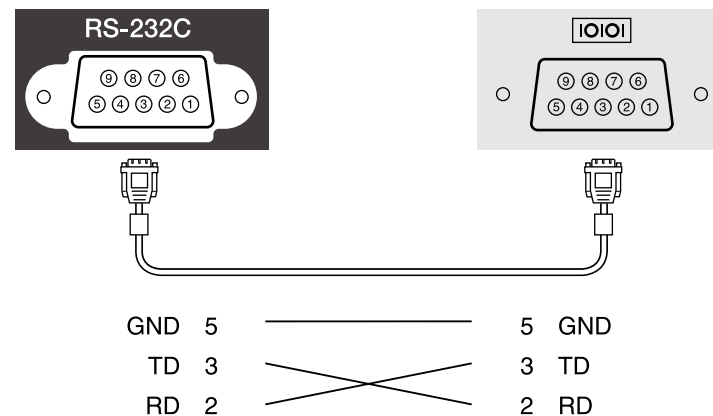

Názov signálu	Funkcia
GND	Uzemnenie signálového vodiča
TD	Prenos dát
RD	Príjem dát

### Komunikačný protokol

- Predvolené nastavenie rýchlosti v baudoch: 9600 b/s
- Dátová dĺžka: 8 bitov
- Parita: Žiadna
- Stop bit: 1 bit
- Kontrola toku: Žiadna

Norma PLink bola vypracovaná asociáciou JBMIA (Japan Business Machine and Information System Industries Association) ako štandardný protokol na ovládanie sieťovo kompatibilných projektorov v rámci ich úsilia normalizovať protokoly ovládania projektorov.

Projektor je v zhode s normou PLink Class2 ustanovenou asociáciou JBMIA.

Číslo portu používaného na funkciu vyhľadávania PLink je 4352 (UDP).

Pred použitím PLink musíte aktivovať **PLink** a nastaviť **heslo PLink**.

Je v zhode so všetkými príkazmi okrem nasledujúcich príkazov stanovených normou PLink Class2 a zhoda bola potvrdená pomocou normy na overenie adaptability normy PLink.

<http://plink.jbmia.or.jp/english/>

- Nekompatibilné príkazy  
Nekompatibilné príkazy si pozrite v *Technických údajoch* projektoru.
- Vstupné porty a číslo zodpovedajúceho vstupného zdroja

Názov vstupného portu	Číslo vstupného zdroja
Computer1	11
Computer2	12
Video	21
HDMI1	32
HDMI2	33
HDMI3	36
USB	41
LAN	52
USB Display	53
Biela tabuľa	55
Screen Mirroring1	57
Screen Mirroring2	58

- Názov výrobcu zobrazený pre "Informatívnu otázku názvu výrobcu"  
**EPSON**

- Názov modelu zobrazený pre "Informatívnu otázku názvu výrobku"
  - EPSON 775F/770F
  - EPSON 770Fi
  - EPSON 760Wi
  - EPSON 760W

Art-Net je komunikačný protokol siete Ethernet založený na protokole TCP/IP. Projektor možno ovládať pomocou ovládača DMX alebo systému aplikácie (EB-775F/EB-770F).

Podrobnosti nájdete v dokumente *Specifications*.

Ak aplikáciu Crestron Connected používate na sledovanie siete a pre riadiaci systém, projektor môžete nastaviť na používanie v systéme. Aplikácia Crestron Connected umožňuje ovládať a sledovať projektor pomocou webového prehliadača.



- Pri používaní aplikácie Crestron Connected nemôžete použiť funkciu Message Broadcasting v aplikácii Epson Projector Management.
- Ak nastavenie **Pohotovostný režim** nastavíte na **Komunikácia zap.** v ponuke projektora **Operácia**, upozornenia na e-mail nemôžete prijímať ani vtedy, keď je projektor v pohotovostnom režime (pri vypnutom napájaní).

Ďalšie informácie o aplikácii Crestron Connected nájdete na webovej stránke Crestron.

<https://www.crestron.com/products/line/crestron-connected>

Zariadenia v systéme môžete sledovať pomocou systému Crestron RoomView Express alebo Crestron Fusion od spoločnosti Crestron. Môžete komunikovať s technickou podporou a odosielať naliehavé správy. Podrobnosti nájdete na nasledujúcej webovej adrese.

<http://www.crestron.com/getroomview>

Ak chcete monitorovať alebo ovládať projektor a ďalšie rôzne zariadenia cez sieť, môžete využiť službu Crestron XiO Cloud. Z jedného miesta môžete spravovať viac zariadení. Podrobnosti nájdete na nasledujúcej webovej adrese.

<https://www.crestron.com/Products/Featured-Solutions/XiO-Cloud>

Táto príručka poskytuje návod na vykonávanie operácií použitím webového prehliadača.

## » Súvisiace odkazy

- "Nastavenie podpory aplikácie Crestron Connected" [str.213](#)

## Nastavenie podpory aplikácie Crestron Connected

Ak chcete monitor nastaviť na monitorovanie a ovládanie pomocou systému Crestron Connected, musia byť projektor a počítač pripojené k sieti.

Ak sa pripájate bezdrôtovo, pripojte sa k zariadeniam cez prístupový bod bezdrôtovej siete.

- 1 Stlačte tlačidlo [Menu], vyberte ponuku **Sieť** a potom stlačte tlačidlo [Enter].
- 2 Vyberte možnosť **Sieťové nastavenia** a stlačte tlačidlo [Enter].
- 3 Vyberte ponuku **Ovládanie projektora** a stlačte tlačidlo [Enter].

[ Ovládanie projektora ]		Späť
Komunikácia príkazov	Chránené	
Nastavenia Web API		
PJLink	Vypnuté	▼
SNMP	Vypnuté	▼
AMX Device Discovery	Vypnuté	
Crestron Connected	Vypnuté	
Crestron XiO Cloud	Vypnuté	
Control4 SDDP	Vypnuté	
Art-Net	Zapnuté	
Zabezpečený HTTP	Zapnuté	▲
Certifikát webového servera		

- 4 Ak chcete umožniť zistenie projektora, nastavte položku **Crestron Connected** na **Zapnuté**.



- Ak nebolo nastavené žiadne heslo, pred možnosťou nastaviť **Crestron Connected** na **Zapnuté** sa zobrazí obrazovka s výzvou na nastavenie hesla.
- Ak chcete povoliť službu Crestron XiO Cloud, nastavte **Crestron XiO Cloud** na **Zapnuté**.

- 5** Po dokončení výberu nastavení prejdite späť na obrazovku **Sietových nastavení**, vyberte možnosť **Nastaviť** a nastavenia uložte podľa pokynov na obrazovke a ukončite ponuky.
- 6** Ak chcete povoliť nastavenie, projektor vypnite a potom znovu zapnite.
- 7** Internetový prehliadač spustite v počítači alebo zariadení, ktoré je pripojené k sieti.
- 8** Zadaním IP adresy projektora políčka prehliadača s adresou prejdite na obrazovku Epson Web Control.
- 9** Vyberte nastavenia **Crestron Connected**. Podrobnosti nájdete na webovej stránke spoločnosti Crestron.

Na ovládanie projektora v režime Prehrávanie obsahu môžete použiť Web API. Podrobnosti nájdete v dokumente *Web API Specifications for Projectors*.



- Komunikáciu cez webové rozhranie API môžete overiť pomocou overenia API (overenie Digest).
- Používateľské meno pre overenie API je **EPSONWEB**, použite heslo, ktoré je nastavené ako **Heslo pre ovl. webu**.  
 ➤ **Sieť > Sieťové nastavenia > Heslo pre ovl. webu**

#### » Súvisiace odkazy

- "Povolenie Web API" [str.215](#)

## Povolenie Web API

Web API môžete povoliť pomocou ponuky projektora.

- 1** Stlačte tlačidlo [Menu], vyberte ponuku **Sieť** a potom stlačte tlačidlo [Enter].
- 2** Vyberte možnosť **Sieťové nastavenia** a stlačte tlačidlo [Enter].

- 3** Vyberte možnosť **Ovládanie projektora** a stlačte [Enter].

[ Ovládanie projektora ]		Späť
Komunikácia príkazov	Chránené	
Nastavenia Web API		
PJLink	Vypnuté	▼
SNMP	Vypnuté	▼
AMX Device Discovery	Vypnuté	
Crestron Connected	Vypnuté	
Crestron XiO Cloud	Vypnuté	
Control4 SDDP	Vypnuté	
Art-Net	Zapnuté	
Zabezpečený HTTP	Zapnuté	▲
Certifikát webového servera		

- 4** Vyberte **Nastavenia Web API**.
- 5** Nastavte **Web API** na **Zapnuté**.

Naprogramovať môžete až 30 udalostí, ku ktorým automaticky dôjde v projektore, ako napríklad zapnutie alebo vypnutie projektora alebo prepnutie vstupného zdroja. Projektor vykonáva vybrané udalosti v určenom dátume a čase, ktoré ste v pláne nastavili.

## Výstraha

Horľavé predmety neumiestňujte pred šošovku. Ak projektor naplánujete na automatické zapnutie, mohlo by dôjsť k zapáleniu horľavých predmetov pred objektívom.



- Ak ste nastavili **Ochranu ponuky** v možnosti **Plán na Zapnuté**, najprv ju vypnite.
- **Kalibrácia svetla** sa nespustí, ak sa projektor nepoužíva nepretržite viac ako 20 minút alebo sa pravidelne vypína vypnutím elektrickej zásuvky. Nastavte výskyt udalostí položky **Kalibrácia svetla** na hodnotu len po 100 hodinách používania (EB-775F/EB-770Fi/EB-770F).

- 1** Dátum a čas nastavte v ponuke **Dátum a Čas** v ponuke projektora **Spravovanie**.
- 2** Stlačte tlačidlo [Menu], vyberte ponuku **Spravovanie** a potom stlačte tlačidlo [Enter].
- 3** Vyberte možnosť **Nastavenia plánov** a stlačte tlačidlo [Enter].
- 4** Vyberte možnosť **Plán** a stlačte tlačidlo [Enter].

- 5** Vyberte možnosť **Pridať nový** a stlačte tlačidlo [Enter].

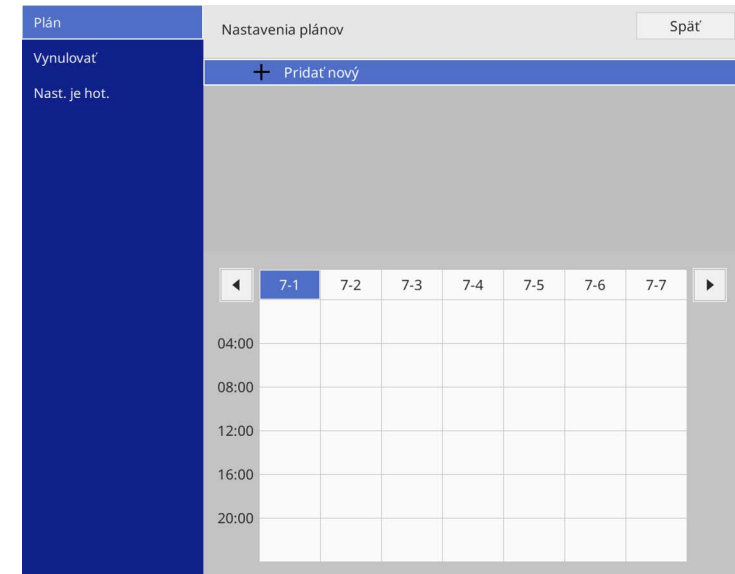



**6** Vyberte podrobnosti o udalosti, ktorú chcete vykonať.

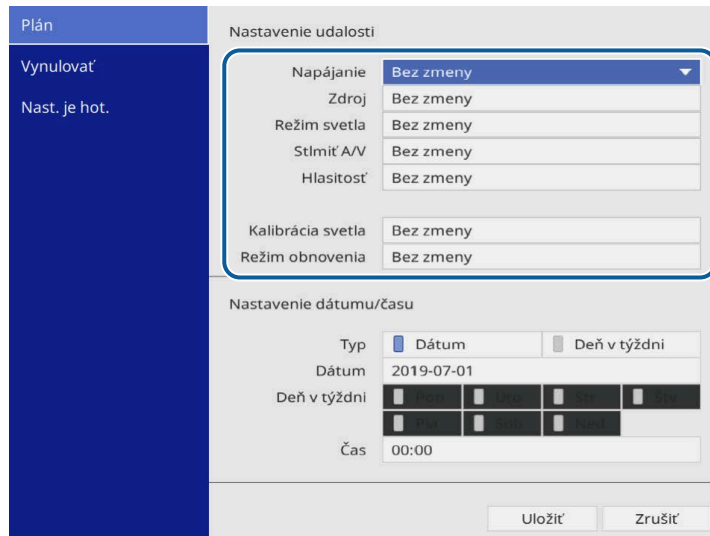

**7** Vyberte dátum a čas, v ktorom chcete, aby udalosť nastala.

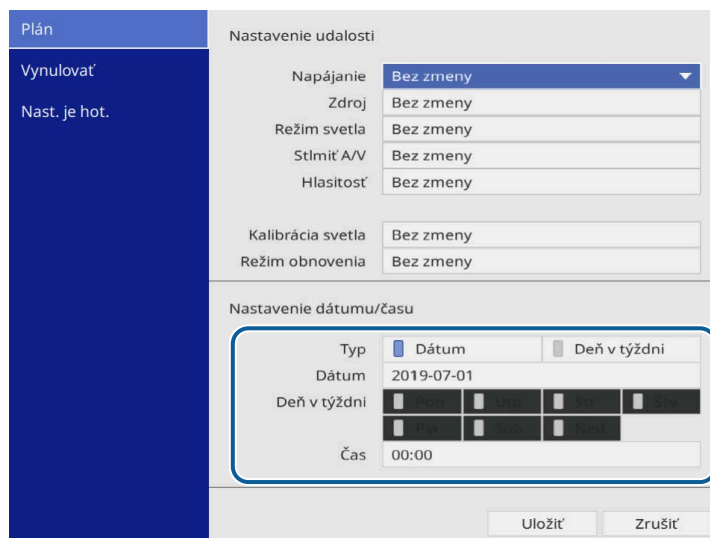

**8** Vyberte možnosť **Uložiť** a stlačte tlačidlo [Enter].

Naplánované udalosti sú zobrazené na obrazovke s ikonami označujúcimi stav udalosti.

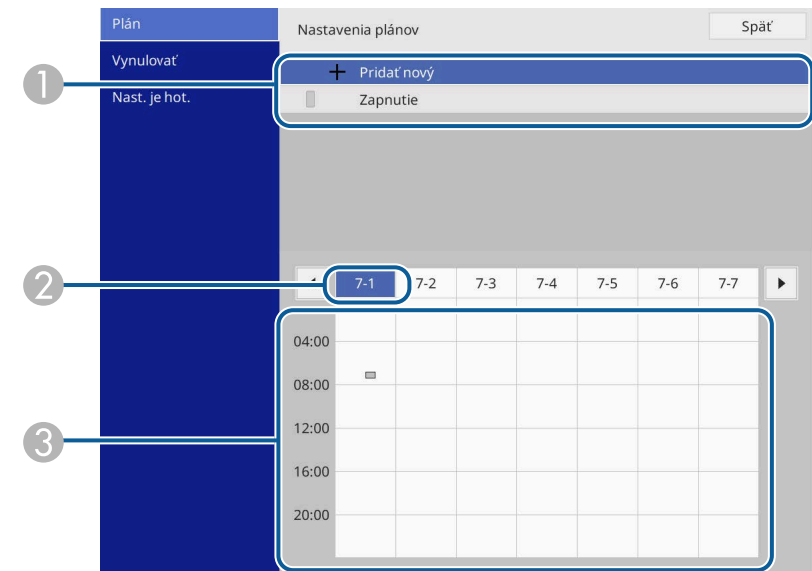

- ① : platný plán
- : pravidelný plán
- : neplatný plán
- ② Aktuálne vybraný dátum (zvýraznený)
- ③ : jednorazový plán
- : pravidelný plán
- : pohotovostný plán (komunikáciu zapne alebo vypne v pohotovostnom režime)
- : neplatný plán

**9** Ak chcete upraviť naplánovanú udalosť, vyberte plán a stlačte tlačidlo [Enter].

- 10** Zo zobrazenej ponuky vyberte niektorú z nasledovných možností.
- Možnosť **Zapnuté** alebo **Vypnuté** umožňuje povoliť alebo zakázať vybranú udalosť.
  - Možnosť **Upraviť** umožňuje zmeniť podrobnosti o udalosti alebo dátum a čas.
  - Možnosť **Zmazať** umožňuje odstrániť naplánovanú udalosť zo zoznamu.
  - Možnosť **Pridať nový** umožňuje pridať novú udalosť v rovnaký deň, v ktorom je už naplánovaná udalosť.

- 11** Výberom možnosti **Nast. je hot.** zatvoríte **Nastavenia plánov**.

Ak chcete vymazať všetky naplánované udalosti, vyberte možnosť **Resetovať**.

#### » Súvisiace odkazy

- "Výber typov zabezpečenia heslom" [str.165](#)

# Úprava nastavení v ponuke

Ak chcete získať prístup k systému ponúk projektora a zmeniť nastavenia projektora, postupujte podľa pokynov v nasledujúcich častiach.

## ► Súvisiace odkazy

- "Používanie ponúk v projektore" [str.220](#)
- "Používanie zobrazenej klávesnice" [str.221](#)
- "Nastavenia kvality obrazu - Ponuka Obraz" [str.222](#)
- "Nastavenie vstupného signálu - Ponuka Vstup/výstup signálu" [str.225](#)
- "Nastavenia zobrazenia projektora - Ponuka Inštalácia" [str.227](#)
- "Nastavenie zobrazenia projektora - Ponuka Zobrazenie" [str.229](#)
- "Nastavenie funkcií projektora - Ponuka Operácia" [str.231](#)
- "Nastavenie administrátora projektora - Ponuka Spravovanie" [str.235](#)
- "Nastavenia siete projektora - Ponuka Sieť" [str.239](#)
- "Nastavenia pera projektora a dotykového ovládania - ponuka Pero/Dotyk" [str.248](#)
- "Interaktívne nastavenia projektora - Ponuka Interaktívne" [str.250](#)
- "Nastavenia operácií viacerých projektorov - Ponuka Viacnásob. projekcia" [str.254](#)
- "Nastavenia pamäte kvality obrazu - Ponuka Pamäť" [str.256](#)
- "Nastavenia projektora - Ponuka ECO" [str.257](#)
- "Počiatočné nastavenia projektora a možnosti vynulovania - ponuka Pôvodné/Všetky nastavenia" [str.258](#)
- "Kopírovanie nastavení z ponuky medzi projektormi (Dávková inštalácia)" [str.259](#)

Pomocou ponúk v projektore môžete upravovať nastavenia, ktoré určujú fungovanie vášho projektora. Projektor zobrazuje ponuky na premietacej ploche.

- 1 Stlačte tlačidlo [Menu] na ovládacom paneli alebo diaľkovom ovládači.

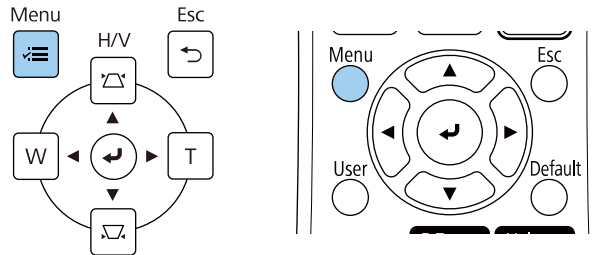

Zobrazí sa obrazovka ponuky.

Často používané položky	Obraz	
Obraz	Farebný režim	Dynamické
Vstup/výstup signálu	Jas	50
Inštalácia	Kontrast	50
Zobrazenie	Sýtosť farieb	50
Operácia	Odtieň	50
Spravovanie	Ostrosť	5
Sieť	Vyváženie bielej	
Pero/Dotyk	Dynamický kontrast	Vypnuté
Interaktívne	Vylepšenie obrazu	
Viacnásob. projekcia	Scéna s adpat. Gamma	0
Pamäť	Gamma	0
ECO	RGBCMY	
Pôvodné/Všetky nast...	Obnoviť na predvolené hod...	
	Zdroj	HDMI1
	Pomer	Automaticky
	Obnoviť na predvolené hod...	
	Mierka	
	Vynulovať nastavenia položk...	

- 2 Pomocou tlačidiel so šípkami hore alebo dolu môžete posúvať hore a dolu v ponukách na ľavej strane. Na pravej strane sú zobrazené nastavenia pre každú ponuku.



Dostupné nastavenia závisia od aktuálneho vstupného zdroja.

- 3 Ak chcete zmeniť nastavenia v zobrazenej ponuke, stlačte tlačidlo [Enter].
- 4 Pomocou tlačidiel so šípkami hore alebo dolu môžete posúvať v nastaveniach hore a dolu.
- 5 Ak chcete vrátiť všetky nastavenia na ich predvolené hodnoty, vyberte možnosť **Pôvodné/Všetky nastavenia**.
- 6 Po dokončení zmien v nastaveniach v ponuke stlačte tlačidlo [Esc].
- 7 Ponuky zatvorte stlačením tlačidla [Menu] alebo [Esc].



Šípka  znamená, že ponuka obsahuje vedľajšie položky. Keď zapnete nastavenie ponuky alebo vyberiete preň konkrétnu hodnotu, systém ponuky zobrazí vedľajšie položky.



Ak sú pre projektor dostupné interaktívne operácie pera alebo dotyku prstom, môžete pomocou interaktívneho pera alebo operácie dotyku prstom vyberať ponuky a nastavenia. Po ukončení ponúk vyberte možnosť .

Zobrazenú klávesnicu možno používať na zadávanie čísel a znakov.

- 1 Pomocou tlačidiel so šípkami na ovládacom paneli alebo diaľkovom ovládači môžete zvýrazniť číslo alebo znak, ktorý chcete zadať, a potom stlačte tlačidlo [Enter].

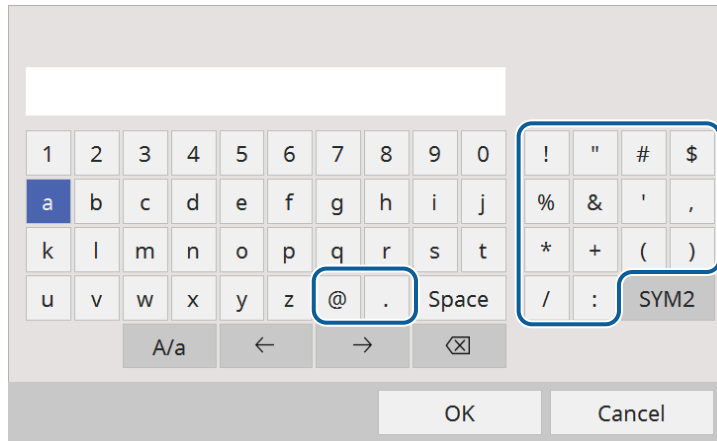

Znaky môžete prepínať medzi veľkými a malými pri každom výbere klávesu **A/a**. Symboly v ráme môžete zmeniť pomocou klávesu **SYM1/2**.

- 2 Ak chcete po zadaní textu potvrdiť zadané hodnoty, na klávesnici stlačte kláves **OK**. Ak chcete zrušiť písanie textu, vyberte možnosť **Cancel**.



Nastavenia projektora a ovládanie premietania cez sieť môžete zvoliť pomocou internetového prehliadača v počítači. Pomocou zobrazenej klávesnice nemožno zadať niektoré symboly. Text zadávajte pomocou internetového prehliadača.

## Text dostupný pomocou zobrazenej klávesnice

Pomocou zobrazenej klávesnice môžete zadať nasledujúci text.

Typ textu	Podrobnosti
Čísla	0123456789
Abeceda	ABCDEFGHIJKLMNOPQRSTUVWXYZ abcdefghijklmnopqrstuvwxyz
Symboly	!"#\$%&'()*+,-./:;<=>?@[ \ ] ^_`{ }~

### » Súvisiace odkazy

- "Text dostupný pomocou zobrazenej klávesnice" [str.221](#)

Nastavenia v ponuke **Obraz** umožňujú upraviť kvalitu obrazu. Dostupné nastavenia závisia od aktuálne vybraného farebného režimu a vstupného zdroja.

Často používané položky	Obraz	
Obraz	Farebný režim	Dynamické
Vstup/výstup signálu	Jas	50
Inštalácia	Kontrast	50
Zobrazenie	Sýtosť farieb	50
Operácia	Odtieň	50
Spravovanie	Ostrosť	5
Sieť	Vyváženie bielej	
Pero/Dotyk	Dynamický kontrast	Vypnuté
Interaktívne	Vylepšenie obrazu	
Viacnásob. projekcia	Scéna s adpat. Gamma	0
Pamäť	Gamma	0
ECO	RGBCMY	
Pôvodné/Všetky nast...	Obnoviť na predvolené hod...	
	Zdroj	HDMI1
	Pomer	Automaticky
	Obnoviť na predvolené hod...	
	Mierka	
	Vvnuľovať nastavenia položk...	

Nastavenie	Možnosti	Popis
Farebný režim	Pozrite si zoznam dostupných farebných režimov	Slúži na nastavenie živosti farieb obrazu pre rôzne typy obrazov a prostredí.
Jas	Dostupné sú rôzne úrovne	Slúži na zosvetlenie alebo stmavenie celého obrazu.
Kontrast	Dostupné sú rôzne úrovne	Nastavuje rozdiel medzi svetlými a tmavými časťami obrazu.
Sýtosť farieb	Dostupné sú rôzne úrovne	Slúži na nastavenie intenzity farieb obrazu.
Odtieň	Dostupné sú rôzne úrovne	Slúži na úpravu rovnováhy tónov na obraze od zeleného po fialový.

Nastavenie	Možnosti	Popis
Ostrosť	Dostupné sú rôzne úrovne	Slúži na nastavenie ostrosti alebo jemnosti detailov na obraze.
Vyváženie bielej	Farebná teplota	Nastavuje teplotu farieb podľa farebného režimu, ktorý ste vybrali. Vyššie hodnoty sfarbia obraz na modro a nižšie hodnoty ho sfarbia na červeno.  Nastavenie sa zobrazuje, len keď položka <b>Farebný filter</b> nie je nastavená na <b>Teplá biela</b> alebo <b>Studená biela</b> . (EB-775F/EB-770F) <b>🔍 Operácia &gt; Prehrávanie obsahu &gt; Efekt prekrytia &gt; Farebný filter</b>
	Oprava Z-P	Slúži na vykonanie jemných úprav farebného tónu. Vyššie hodnoty sfarbia obraz na zeleno a nižšie hodnoty ho sfarbia na červeno.
	Vlastné	Upraví jednotlivé zložky R (červená), G (zelená) a B (modrá) kompenzácie a prírastku.
Dynamický kontrast	Vysoká rýchlosť Normálne Vypnuté	Nastaví premietanú svietivosť na základe jasov obrazu.
Vylepšenie obrazu	Predn. režimy obrazu	Slúži na nastavenie možností položky <b>Vylepšenie obrazu</b> ako hromadné nastavenie pomocou prednastavených hodnôt.
	Redukcia šumu	Znižuje blikanie v obrazoch.
	Redukcia šumu MPEG	Redukuje šum artefaktov zobrazovaných vo videu formátu MPEG.

Nastavenie	Možnosti	Popis
	Zrušenie prekladania	Nastavuje možnosť, či sa signály pre niektoré typy obrazov videa majú alebo nemajú zmeniť z prekladaných na progresívne. <ul style="list-style-type: none"> <li>• <b>Vypnuté:</b> Pre rýchlo sa pohybujúce obrázky videa.</li> <li>• <b>Video:</b> Ideálne pre bežné obrázky videa.</li> <li>• <b>Film/Automaticky:</b> Pre filmy, počítačovú grafiku a animácie.</li> </ul> Nastavenie sa zobrazí len vtedy, keď je aktuálny signál prekladaný (480i/576i/1080i).
	Super-resolution	Redukuje rozmazanie pri premietaní obrazov s nízkym rozlíšením.
	Zväčšenie detailu	Vytvára obraz s dôraznejšou textúrou a pocitom materiálu.
	Vynulovať	Obnovuje všetky hodnoty nastavení položky <b>Vylepšenie obrazu</b> na predvolené nastavenia.
Scéna s adapt. Gamma	Dostupné sú rôzne úrovne	Slúži na úpravu sfarbenia podľa scény a vytvára živší obraz. Ak chcete zosilniť kontrast, vyberte vysoké číslo.
Gamma	-2 až 2 Vlastné	Upravuje farebnosť výberom jednej z hodnôt na úpravu gama alebo odkazom na gamma graf.
RGBCMY	Dostupné sú rôzne úrovne	Nastavuje odtieň, saturáciu a jas každej farby R (červená), G (zelená), B (modrá), C (azúrová), M (purpurová), Y (žltá) individuálne.
Obnoviť na predvolené hodnoty	—	Slúži na obnovenie všetkých nastavení aktuálneho farebného režimu.

Nastavenie	Možnosti	Popis
Zdroj	—	Zobrazuje nastavenia uložené pre každý vstupný zdroj. Ak chcete zmeniť nastavenia pre vstupný zdroj, uistite sa, že tento zdroj je pripojený a vyberte tento zdroj.
Rozlíšenie	Automaticky Normálne Široký	Nastaví rozlíšenie vstupného signálu, pokiaľ nie je zistený automaticky pomocou možnosti <b>Automaticky</b> . Nastavenie sa zobrazí, len ak je súčasný zdroj počítač.
Pomer	Pozrite si zoznam dostupných pomerov strán	Pre vybraný zdroj vstupného signálu nastaví pomer strán (pomer šírky k výške). (Vypnite nastavenie <b>Mierka</b> alebo najprv nastavte nastavenie <b>Režim mierky</b> na <b>Úplné zobrazenie</b> (EB-775F/EB-770Fi/EB-770F).) Nastavenie sa zobrazí, len ak je súčasný zdroj Počítač, Video, HDMI alebo USB.
Nastavenie analógového signálu	Automat. nastavenie	Nastavte na <b>Zapnuté</b> , ak chcete, aby sa automaticky optimalizovala kvalita obrazu z počítača. Nastavenie sa zobrazí, len ak je súčasný zdroj počítač.
	Sledovanie	Na obrazoch z počítača nastaví signál na odstránenie zvislých pruhov. Nastavenie sa zobrazí, len ak je súčasný zdroj počítač.
	Synchronizácia	Na obrazoch z počítača nastaví signál na odstránenie neostrosti a blikania. Nastavenie sa zobrazí, len ak je súčasný zdroj počítač.
	Pozícia	Slúži na nastavenie umiestnenia obrazu na premietacej ploche. Nastavenie sa zobrazí, len ak je súčasný zdroj počítač alebo video.

Nastavenie	Možnosti	Popis
Obnoviť na predvolené hodnoty	—	Slúži na obnovenie všetkých nastavení aktuálneho vstupného zdroja.
Mierka (EB-775F/EB-770Fi /EB-770F)	Rôzne možnosti mierky	Pri používaní viacerých projektorov na premietanie jedného obrazu upraví mierku premietaného obrazu na každom projektore.
Vynulovať nastavenia položky Obraz	—	Obnovuje všetky hodnoty nastavení v ponuke <b>Obraz</b> na predvolené nastavenia.



- Nastavenie položky **Jas** nemá vplyv na jas svetelného zdroja. Ak chcete zmeniť jas svetelného zdroja, vyberte nastavenie **Ovládanie jasu svetelného zdroja** v ponuke projektora **Operácia**.
- Predvolené nastavenia položiek **Sledovanie**, **Synchronizácia** a **Pozícia** môžete obnoviť pomocou tlačidla [Auto] na diaľkovom ovládači.

## » Súvisiace odkazy

- "Dostupné farebné režimy" [str.80](#)
- "Dostupné pomery strán obrazu" [str.78](#)
- "Úprava mierky obrazu" [str.161](#)
- "Úprava farieb obrazu" [str.82](#)



Za normálnych okolností projektor automaticky zistí a optimalizuje nastavenia vstupného signálu. Ak potrebujete upraviť nastavenia, môžete použiť ponuku **Vstup/výstup signálu**. Dostupné nastavenia závisia od práve vybraného vstupného zdroja.

Často používané položky	Vstup/výstup signálu	
Obráz	Hlasitosť	
Vstup/výstup signálu	Zdroj	HDMI1
Inštalácia	Formát signálu	
Zobrazenie	Hlasit. vstupu mik.	50
Operácia	Preskenovanie	Vypnuté
Spravovanie	Obnoviť na predvolené hod...	
Sieť	EDID	
Pero/Dotyk	Úroveň HDMI IN EQ	
Interaktívne	Výstup A/V	Počas projekcie
Viacnásob. projekcia	Audio výstup	Automaticky
Pamäť	HDMI audio výstup	
ECO	Výstup.port monitora	Výstup monitora
Pôvodné/Všetky nasta...	USB Display	Vypnuté
	Prepojenie HDMI	
	Vynulovať nastavenia položk...	
	Inštalácia	
	Pevná inštalácia	Vypnuté

Nastavenie	Možnosti	Popis
Hlasitosť	Pre každý zdroj sú dostupné rôzne úrovne	Nastaví hlasitosť systému reproduktorov v projektore. Môžete tiež upraviť hlasitosť externých reproduktorov. Nastavenie sa zobrazí len vtedy, keď zvuk nevystupuje do AV systému.
Zdroj	—	Zobrazuje nastavenia uložené pre každý vstupný zdroj. Ak chcete zmeniť nastavenia pre vstupný zdroj, uistite sa, že tento zdroj je pripojený a vyberte tento zdroj.

Nastavenie	Možnosti	Popis
Formát signálu	Video signál	Nastavuje typ signálu zo vstupných zdrojov. Ak sa pri nastavení na hodnotu <b>Automaticky</b> objaví rušenie alebo nie je žiadny obraz, vyberte príslušný signál v závislosti od pripojeného zariadenia. Nastavenie sa zobrazí, len ak je súčasný zdroj Video.
	Video rozsah	Nastaví video rozsah tak, aby vyhovoval nastaveniu vstupného zdroja. Nastavenie sa zobrazí, len ak je súčasný zdroj HDMI.
Hlasit. vstupu mik. (EB-770Fi/EB-770F /EB-760Wi/EB-760W)	Dostupné sú rôzne úrovne	Slúži na úpravu úrovne vstupu mikrofónu. Keď je zosilnená <b>Hlasit. vstupu mik.</b> , hlasitosť ďalšieho pripojeného zariadenia je zoslabená; keď je zoslabená, hlasitosť ďalšieho pripojeného zariadenia je zosilnená. Nastavenie sa zobrazí len vtedy, keď zvuk nevystupuje do AV systému.
Preskenovanie	Automaticky Vypnuté 4% 8%	Pomer strán premietaného obrazu zmení tak, aby okraje boli viditeľné pomocou podielu v percentách alebo automaticky. Nastavenie sa zobrazí, len ak je vstupný signál komponentný signál.
Obnoviť na predvolené hodnoty	—	Slúži na obnovenie všetkých nastavení aktuálneho vstupného zdroja.
EDID (EB-775F/EB-770Fi /EB-770F)	HDMI1 HDMI2 HDMI3	Popisuje zobrazovacie možnosti projektoru. Toto nastavenie zmeňte podľa potreby vzhľadom na rozlíšenie obrazu. Môžete zvoliť nastavenia EDID pre jednotlivé vstupné zdroje bez zmeny vstupného zdroja.

Nastavenie	Možnosti	Popis
Úroveň HDMI IN EQ	HDMI1 HDMI2 HDMI3	Úroveň vstupného signálu HDMI nastaví v závislosti od zariadení, ktoré sú zapojené do portu HDMI. Ak je na obraze veľa rušenia alebo ak žiadny obraz nie je premietaný, zmeňte nastavenie. Môžete zvoliť nastavenia pre jednotlivé vstupné zdroje bez zmeny vstupného zdroja.
Výstup A/V	Počas projekcie Vždy	Nastavte na <b>Vždy</b> , ak chcete odosielať zvuk a obrazy do externých zariadení, keď projektor nepremieta žiadne obrazy. Nastavenie sa zobrazuje len v nasledujúcich prípadoch: <ul style="list-style-type: none"> <li>• Položka <b>Automatické zapnutie</b> je nastavená na <b>HDMI1</b> a položka <b>Spúšťač zapnutia</b> je nastavená na <b>Zisťovanie pripojenia</b>.</li> <li>• Položka <b>Rýchle spustenie</b> v ponuke projektoru <b>Operácia</b> je nastavená na <b>Vypnuté</b>.</li> <li>• Položka <b>Automatické zapnutie</b> v ponuke projektoru <b>Sieť</b> je nastavená na <b>Vypnuté</b>.   <b>Sieť</b> &gt; <b>Nastavenia vysielača</b> &gt; <b>Automatické zapnutie</b></li> </ul>
Audio výstup	Automaticky Audio Audio1 Audio2	Nastaví port audio vstupu pri premietaní z akýchkoľvek zdrojov okrem HDMI, LAN a Screen Mirroring.
HDMI audio výstup	HDMI1 audio výstup HDMI2 audio výstup HDMI3 audio výstup	Nastaví port audio vstupu pri premietaní z portov HDMI.

Nastavenie	Možnosti	Popis
Výstup.port monitora	Výstup monitora Computer2	Zmení vstup a výstup pre porty Computer2/Monitor Out. Pri prehrávaní obrazov na externom monitore vyberte možnosť <b>Výstup monitora</b> . Pri vstupe obrazových signálov z počítača, vyberte možnosť <b>Počítač2</b> .
USB Display (EB-770Fi/EB-760 Wi)	Zapnuté Vypnuté	Nastavte na <b>Zapnuté</b> , ak chcete povoliť funkciu USB Display pre počítač pripojený k portu USB-B1.
Prepojenie HDMI	Pripojenie zariad.	Uvádza zariadenia, ktoré sú zapojené do portov HDMI. Nastavenie sa zobrazuje, len ak je položka <b>Prepojenie HDMI</b> nastavená na <b>Zapnuté</b> .
	Prepojenie HDMI	Ak chcete povoliť funkcie Prepojenie HDMI, nastavte na <b>Zapnuté</b> .
	Výst. zv. zariadenie	Vyberie, či sa zvuk má prenášať z vnútorných reproduktorov alebo z pripojeného audio/video systému.
	Prepoj. pre zap.	Určuje, čo sa stane, keď zapnete projektor alebo pripojené zariadenie. <ul style="list-style-type: none"> <li>• <b>Obojsmerne</b>: Automaticky zapne pripojené zariadenie, keď zapnete projektor, a opačne.</li> <li>• <b>Zariad.-&gt;PJ</b>: Automaticky zapne projektor, keď zapnete pripojené zariadenie.</li> <li>• <b>PJ-&gt;Zariad.</b>: Automaticky zapne pripojené zariadenie, keď zapnete projektor.</li> </ul>
Prepoj. pre vyp.	Určuje, či sa majú pripojené zariadenia vypnúť, keď je vypnutý projektor.	
Vynulovať nastavenia položky Vstup/výstup signálu	—	Obnovuje všetky hodnoty nastavení v ponuke <b>Vstup/výstup signálu</b> na predvolené nastavenia.

Nastavenia v ponuke **Inštalácia** pomôžu nastaviť projektor vo vašom inštaláčnom prostredí.

Často používané položky	Inštalácia	
Obráz	Pevná inštalácia	Vypnuté
Vstup/výstup signálu	Testovacia vzorka	
Inštalácia	Návod na inštaláciu nastavov...	
Zobrazenie	Vertikálna inštalácia	Nie
Operácia	Premietanie	Predná strana
Spravovanie	Automatické nastavenie obr...	
Sieť	Geometrická korekcia	Bodová korekcia
Pero/Dotyk	Digitálne pribl.	▼
Interaktívne	Pripojenie ELPCB02	Vypnuté
	Dotyková jednotka	
Viacnásob. projekcia	Diaľkový prijímač	Vypnuté
Pamäť	Typ obrazovky	16:9 ▼
ECO	Režim vysok. pomeru	Vypnuté
Pôvodné/Všetky nasta...	Vynulovať nastavenia položk...	
	Zobrazenie	
	Zobrazenie vzoru	
	Typ vzoru	

Nastavenie	Možnosti	Popis
Pevná inštalácia	Zapnuté Vypnuté	Nastavte na <b>Zapnuté</b> , ak ste projektor nainštalovali na pevnom mieste.
Testovacia vzorka	—	Zobrazí testovaciu vzorku na pomoc pri zaostrovaní a približovaní obrazu a pri oprave jeho tvaru (ak chcete zrušiť zobrazenie testovacej vzorky, stlačte tlačidlo [Esc]).
Návod na inštaláciu nastavovacej platne	—	Zobrazí obrazovku so sprievodcom pri inštalovaní projektora.
Vertikálna inštalácia	Áno Nie	Nastavte na <b>Áno</b> , ak ste projektor nainštalovali vo vertikálnej polohe.

Nastavenie	Možnosti	Popis
Premietanie	Predná strana Zadná časť P. str./Obrátene Z. str./Obrátene	Nastaví spôsob, akým je projektor nasmerovaný na správnu orientáciu obrazu.
Automatické nastavenie obrazovky (EB-770Fi/EB-760 Wi)	—	Automaticky opraví tvar obrazu po umiestnení rohových značiek na premietací povrch.
Geometrická korekcia	Lichob. korek. - H/V	Slúži na manuálnu opravu horizontálnych a vertikálnych strán.
	Quick Corner	Opravuje tvar obrazu a zarovnanie pomocou zobrazenia na obrazovke.
	Korek. pomeru strán	Opravuje rohy a bočné strany premietaného obrazu na zakrivenej ploche.
	Bodová korekcia	Rozdelí premietaný obraz na mriežku a opraví skreslenie posunutím vybraného bodu priesečnice zo strany na stranu a nahor a nadol.
	Pamäť	Ukladajte do pamäte prispôsobené súbory nastavení. <ul style="list-style-type: none"> <li>• <b>Uložiť pamäť:</b> Uloží aktuálny tvar obrazu, ktorý ste upravili.</li> <li>• <b>Načítať pamäť:</b> Načítava nastavenia, ktoré ste vykonali a uložili.</li> <li>• <b>Premenovať pamäť:</b> slúži na zmenu názvu nastavení v pamäti.</li> <li>• <b>Zmazať pamäť:</b> slúži na odstránenie uloženej pamäte.</li> <li>• <b>Vynulovať pamäť:</b> slúži na vynulovanie všetkých uložených pamätí.</li> </ul>
Digitálne pribl.	Dostupné sú rôzne úrovne	Upraví veľkosť premietaného obrazu.

Nastavenie	Možnosti	Popis
Posunutie obrazu	Dostupné sú rôzne polohy	Slúži na posunutie pozície obrazu horizontálne aj vertikálne. Táto funkcia nie je k dispozícii, ak je možnosť <b>Digitálne pribl.</b> nastavená na najširšie nastavenie.
Pripojenie ELPCB02 (EB-770Fi/EB-770F/EB-760Wi/EB-760W)	Zapnuté Vypnuté	Nastavte na <b>Zapnuté</b> , ak chcete prepnúť vstupný zdroj medzi portami HDMI2 a HDMI3 pri každom stlačení tlačidla [HDMI2] na voliteľnej skrinke rozhrania (ELPCB02).
Dotyková jednotka (EB-770Fi/EB-760Wi)	—	Podrobnosti o nastaveniach <b>Dotykovej jednotky</b> nájdete v tabuľke ponuky <b>Pero/Dotyk</b> .
Dialkový prijímač	Pr. časť/Z. časť Predná strana Zadná časť Vypnuté	Obmedzuje príjem signálov diaľkového ovládania podľa vybraného prijímača; tlačidlo <b>Vypnuté</b> vypne všetky prijímače.
ID projektora (EB-760Wi/EB-760W)	Vypnuté 1 až 9	Pri používaní viacerých projektorov priradí k projektoru identifikačné číslo.
Typ obrazovky	4:3 16:6 16:9 16:10 21:9	Nastaví pomer strán obrazu obrazovky tak, aby sa zместil na premietaciu plochu. <b>16:6</b> je dostupné len s EB-775F/EB-770Fi/EB-770F. <b>21:9</b> je dostupné len s EB-775F/EB-770Fi/EB-770F. Nastavenie sa zobrazuje, len ak je položka <b>Prehrávanie obsahu</b> v ponuke projektora <b>Operácia</b> nastavená na <b>Vypnuté</b> . (EB-775F/EB-770F)

Nastavenie	Možnosti	Popis
Poloha obrazovky	Dostupné sú rôzne polohy	Slúži na posunutie pozície obrazu horizontálne aj vertikálne. Táto funkcia nie je dostupná, ak nastavíte nastavenie <b>Typ obrazovky</b> na rovnaký pomer strán obrazu ako je rozlíšenie projektora.
Režim vysok. pomeru	Zapnuté Vypnuté	Reguluje prevádzkovú teplotu projektora v nadmorských výškach nad 1 500m.
Vynulovať nastavenia položky Inštalácia	—	Všetky hodnoty nastavení v ponuke <b>Inštalácia</b> vynuluje na predvolené nastavenia, okrem nasledujúcich možností: <ul style="list-style-type: none"> <li>• <b>Digitálne pribl.</b></li> <li>• <b>Posunutie obrazu</b></li> </ul>

## » Súvisiace odkazy

- "Režimy premietania" [str.55](#)
- "Tvar obrazu" [str.64](#)
- "Možnosti nastavenia a inštalácie projektora" [str.29](#)
- "Nastavenia pera projektora a dotykového ovládania - ponuka Pero/Dotyk" [str.248](#)
- "Zaostrovanie obrazu" [str.60](#)
- "Zmena veľkosti obrazu pomocou tlačidiel" [str.74](#)
- "Nastavenie typu obrazovky" [str.57](#)

Nastavenia v ponuke **Zobrazenie** umožňujú prispôbiť rôzne funkcie zobrazenia projektora.

Často používané položky	Zobrazenie	
Obraz	Zobrazenie vzoru	
Vstup/výstup signálu	Typ vzoru	
Inštalácia	Obrazovka bez signálu	Modrá
Zobrazenie	Obraz. pri spustení	Zapnuté
Operácia	Aut. zob. dom. obraz.	Zapnuté
Spravovanie	Zoradiť miniatúry zdrojov	Zapnuté
Sieť	Správy	Zapnuté
Pero/Dotyk	Otočenie ponuky	Vypnuté
Interaktívne	Farba ponuky	Bielá
Viacnásob. projekcia	Nastavenie panela	Zapnuté
Pamäť	Výber farby	R
ECO	Farba vzoru	R/G/B
Pôvodné/Všetky nasta...	Vykonať nastavenia	
	Vynulovať	
	Nastavenie položky Split Scre...	
	Vynulovať nastavenia položk...	
	Operácia	

Nastavenie	Možnosti	Popis
Typ vzoru	Vzor 1 až Vzor 4 Použ. Vzor	Nastavuje typ vzoru zobrazenia. Vzory 1 až 4 sú linajkové alebo mriežkované vzory poskytované projektorom. Ak chcete vytvoriť vlastný vzor zobrazenia, vyberte <b>Použ. vzor</b> v ponuke <b>Spravovanie</b> , potom sa vráťte do tejto ponuky a vyberte <b>Použ. vzor</b> .
Obrazovka bez signálu	Čierna Modrá Logo Gradácia	Nastaví farby obrazovky alebo loga zobrazovaného, keď sa neprijíma žiadny signál. Nastavenie sa zobrazuje, len ak je položka <b>Prehrávanie obsahu</b> v ponuke projektora <b>Operácia</b> nastavená na <b>Vypnuté</b> . (EB-775F/EB-770F)
Obraz. pri spustení	Zapnuté Vypnuté	Nastavte na <b>Zapnuté</b> , aby sa pri spustení premietania zobrazovalo logo.
Aut. zob. dom. obraz.	Zapnuté Vypnuté	Nastavte na <b>Zapnuté</b> , ak chcete, aby sa domovská obrazovka zobrazila automaticky, keď pri zapnutí projektora neexistuje žiadny vstupný signál.
Zoradiť miniatúry zdrojov	Zapnuté Vypnuté	Nastavte na <b>Zapnuté</b> , ak chcete zobraziť zistený vstupný zdroj v ľavej hornej časti Domovskej obrazovky. Poradie zobrazenia vstupných zdrojov sa zmení, keď projektor zistí vstupný signál.
Správy	Zapnuté Vypnuté	Nastavte na <b>Zapnuté</b> , ak chcete na premietanom obraze zobrazovať správy, ako napríklad názov vstupného zdroja, názov režimu farieb, pomer strán, správy o žiadnom signáli alebo upozornenie na vysokú teplotu.
Otočenie ponuky	Doprava o 90 stupňov Doľava o 90 stupňov Vypnuté	Otáča zobrazenie ponuky o 90°.

Nastavenie	Možnosti	Popis
Zobrazenie vzoru	—	Zobrazuje vybraný typ vzoru na obrazovke na pomoc pri prezentácii.  <div style="border: 1px solid black; padding: 5px; background-color: #ffffcc;"> <p><b>Pozor</b> Ak sa vzor zobrazuje dlhý čas, na premietanom obraze možno vidieť reziduálny obraz.</p> </div>

Nastavenie	Možnosti	Popis
Farba ponuky	Čierna Biela	Slúži na nastavenie farebnej témy systému Domovskej obrazovky a ponuky projektora.
Nastavenie panela (EB-775F/EB-770Fi/EB-770F)	Zapnuté Vypnuté	Nastavte na <b>Zapnuté</b> , ak chcete opraviť nesprávne zarovnanie farieb v premietanom obraze.
	Výber farby	Vyberte farbu, ktorá sa má opraviť.
	Farba vzorky	Vyberte vzor pre korekciu.
	Vykonať nastavenia	Spustí sa nastavenie panela.
	Vynulovať	Obnovuje všetky hodnoty nastavení položky <b>Nastavenie panela</b> na predvolené nastavenia.
Nastavenie položky Split Screen	Zobraziť zdroj zvukového výstupu	Nastavte na <b>Zapnuté</b> , ak chcete zobraziť ikonu so zdrojom poskytujúcim audio výstup počas premietania rozdelenej obrazovky. Nastavenie sa zobrazuje len v nasledujúcich prípadoch: <ul style="list-style-type: none"> <li>• Položka <b>Prehrávanie obsahu</b> v ponuke projektora <b>Operácia</b> je nastavená na <b>Vypnuté</b> (EB-775F/EB-770F).</li> <li>• Položka <b>Pripojenie ELPCB02</b> v ponuke projektora <b>Vstup/výstup signálu</b> ja nastavená na <b>Vypnuté</b> (EB-770Fi/EB-770F/EB-760Wi/EB-760W).</li> </ul>

Nastavenie	Možnosti	Popis
	Zarovnať	Ak ste rozdělili dva obrazy obrazovky, vyberte polohu obrazov, ktoré sa majú zarovnať, v <b>Hornej časti</b> alebo <b>Strede</b> plochy obrazu. Nastavenie sa zobrazuje len v nasledujúcich prípadoch: <ul style="list-style-type: none"> <li>• Položka <b>Prehrávanie obsahu</b> v ponuke projektora <b>Operácia</b> je nastavená na <b>Vypnuté</b> (EB-775F/EB-770F).</li> <li>• Položka <b>Pripojenie ELPCB02</b> v ponuke projektora <b>Vstup/výstup signálu</b> ja nastavená na <b>Vypnuté</b> (EB-770Fi/EB-770F/EB-760Wi/EB-760W).</li> </ul>
Vynulovať nastavenia položky Zobrazenie	—	Obnovuje všetky hodnoty nastavení v ponuke <b>Zobrazenie</b> na predvolené nastavenia.



Ak zapnete **Ochranu ponuky Uživatelského loga**, nebude možné zmeniť nasledujúce nastavenia zobrazenia užívateľského loga. Najprv musíte vypnúť **Ochranu ponuky Uživatelského loga**.

- **Obrazovka bez signálu**
- **Obraz. pri spustení**

## » Súvisiace odkazy

- "Premietanie viacerých obrazov súčasne" [str.127](#)

Nastavenia v ponuke **Operácia** umožňujú prispôbiť rôzne funkcie projektora.

Často používané položky	Operácia	
Obraz	Vyhľadať zdroj zvuku	Zapnuté
Vstup/výstup signálu	Ovládanie jasu svetelného zd...	
Inštalácia	Priame zapnutie	Vypnuté
Zobrazenie	Automatické zapnutie	Vypnuté
Operácia	Režim spánku	Zapnuté
Spravovanie	Časov. režimu spánku	10 min
Sieť	Časovač stlmenia A/V	Zapnuté
Pero/Dotyk	Pohotovostný režim	Komunikácia zap.
Interaktívne	Port	Pevne zap. sieť LAN
Viacnásob. projekcia	Rýchle spustenie	Vypnuté
Pamäť	Napájanie USB	Zap. počas projekcie
ECO	Tlačidlo zmeny smeru	Vypnuté
Pôvodné/Všetky nasta...	Vynulovať nastavenia položk...	
	Spravovanie	
	Užívateľské tlačidlo	Režim svetla
	Užívateľské logo	
	Použ. Vzor	

Nastavenie	Možnosti	Popis
Vyhľadať zdroj zvuku	Zapnuté Vypnuté	Ak chcete automaticky vyhľadať vstupný signál a premietiť obrazy v prípade, že neexistuje žiadny vstupný signál, nastavte na možnosť <b>Zapnuté</b> .  Táto funkcia je vypnutá, ak projektor zapnete v režime <b>Rýchle spustenie</b> . Nastavenie sa zobrazuje, len ak je položka <b>Prehrávanie obsahu</b> nastavená na <b>Vypnuté</b> . (EB-775F/EB-770F)
Ovládanie jasu svetelného zdroja	Zachovať jas	Nastavte na <b>Zapnuté</b> , ak chcete zachovať konštantný jas svetelného zdroja (EB-775F/EB-770Fi/EB-770F).

Nastavenie	Možnosti	Popis
	Zachovať úroveň jasu	Vyberte úroveň jasu, ktorú chcete zachovať konštantne (EB-775F/EB-770Fi/EB-770F). Nastavenie sa zobrazuje, len ak je položka <b>Zachovať jas</b> nastavená na <b>Zapnuté</b> .
	Režim svetla	Vyberte jas pre svetelný zdroj. <ul style="list-style-type: none"> <li>• <b>Normálne:</b> maximálny jas.</li> <li>• <b>Tichý:</b> 70% jas so zníženým hlukom ventilátora.</li> <li>• <b>Rozšírený:</b> 70% jas a predlžuje pravdepodobnú životnosť svetelného zdroja.</li> <li>• <b>Vlastné:</b> vyberte vlastnú úroveň jasu.</li> </ul> Nastavenie sa zobrazuje, len ak je položka <b>Zachovať jas</b> nastavená na <b>Vypnuté</b> .
	Úroveň jasu	Vyberte <b>vlastnú</b> úroveň jasu, ktorú si želáte. Nastavenie sa zobrazuje, len ak je položka <b>Zachovať jas</b> nastavená na <b>Vypnuté</b> .
Priame zapnutie	Zapnuté Vypnuté	Nastavte na <b>Zapnuté</b> , ak chcete zapnúť projektor jeho zapojením bez stlačenia tlačidla napájania.
Automatické zapnutie	HDMI1 Počítač USB Display Vypnuté	Slúži na nastavenie zdroja obrazu, z ktorého chcete automaticky spustiť premietanie. Keď projektor zistí vstupný signál z vybraného zdroja obrazu, v pohotovostnom režime premieta automaticky.  <b>USB Display</b> sa zobrazuje, len ak je položka <b>USB Display</b> nastavená na <b>Zapnuté</b> . (EB-770Fi/EB-760Wi)  <b>Vstup/výstup signálu &gt; USB Display</b>

Nastavenie	Možnosti	Popis
Spúšťač zapnutia	Zisťovanie pripojenia Zisťovanie signálu	Nastavuje spôsob, akým sa projektor zapne, keď je <b>Automatické zapnutie</b> nastavené na <b>HDMI1</b> . <b>Zisťovanie pripojenia:</b> automaticky zapne projektor, keď zistí, že bolo zapnuté pripojené zariadenie. <b>Zisťovanie signálu:</b> automaticky zapne projektor, keď zistí video signál HDMI. Pri nastavení na <b>Zisťovanie signálu</b> sa spotreba energie v pohotovostnom režime zvýši. Prosíme, pred zmenami nastavení berte ohľad na životné prostredie.
Režim spánku	Zapnuté Vypnuté	Nasavte na <b>Zapnuté</b> , ak chcete, aby sa projektor automaticky vypol po uplynutí nastaveného intervalu nečinnosti.
Časov. režimu spánku	1 až 30 minút	Nastaví interval pre <b>Režim spánku</b> .
Časovač stlmenia A/V	Zapnuté Vypnuté	Automaticky vypne projektor, ak je nastavenie <b>A/V Mute</b> povolené a uplynie 30 minút nečinnosti.

Nastavenie	Možnosti	Popis
Pohotovostný režim	Komunikácia zap. Komunikácia vyp.	Nastavte na <b>Komunikácia zap.</b> , ak chcete povoliť monitorovanie a ovládanie projektora cez sieť, keď je projektor v pohotovostnom režime. Nastavenie sa zobrazuje len v nasledujúcich prípadoch: <ul style="list-style-type: none"> <li>• Položka <b>Automatické zapnutie</b> nie je nastavená na <b>HDMI1</b> a položka <b>Spúšťač zapnutia</b> je nastavená na <b>Zisťovanie pripojenia</b>.</li> <li>• Položka <b>Výstup A/V</b> v ponuke projektora <b>Vstup/výstup signálu</b> je nastavená na <b>Počas projekcie</b>.</li> <li>• Položka <b>Napájanie USB</b> je nastavená na <b>Zap. počas projekcie</b>.</li> <li>• Položka <b>Automatické zapnutie</b> v ponuke projektora <b>Sieť</b> je nastavená na <b>Vypnuté</b>.   <b>Sieť</b> &gt; <b>Nastavenia vysielča</b> &gt; <b>Automatické zapnutie</b></li> </ul>
Port	Pevne zap. sieť LAN Bezdrôtová sieť LAN	Slúži na nastavenie portu, ktorý sa má použiť, kým je nastavenie <b>Pohotovostný režim</b> nastavené na možnosť <b>Komunikácia zap.</b>
Zdroj pri spustení (EB-775F/EB-770F)	K dispozícii sú rôzne vstupné zdroje	Keď je projektor zapnutý v režime Prehrávanie obsahu, vyberte zdroj obrazu, ktorý chcete premietiť.



Nastavenie	Možnosti	Popis
Rýchle spustenie	20min. 60min. 90min. Vypnuté	<p>Nastavuje časový interval pre režim Rýchleho spustenia. Projektor prejde do tohto režimu, keď ho vypnete. Projekciu môžete spustiť asi 5 sekúnd po stlačení tlačidla napájania.</p> <p>(Najprv nastavte <b>Výstup A/V</b> na <b>Počas projekcie</b>.)</p> <p>Pripravenosť na použitie však môže trvať dlhšie v nasledujúcich situáciách:</p> <ul style="list-style-type: none"> <li>• Pri premietaní z portu USB projektora.</li> <li>• Pri premietaní pomocou funkcií Screen Mirroring.</li> <li>• Ak bolo zdieľanie bielej tabule ukončené v predchádzajúcej relácii (EB-770Fi/EB-760Wi)</li> <li>• Ak chcete obnoviť obsah bielej tabule z predchádzajúcej relácie (EB-770Fi/EB-760Wi)</li> </ul> <p>Nastavenie sa zobrazuje len v nasledujúcich prípadoch:</p> <ul style="list-style-type: none"> <li>• Položka <b>Automatické zapnutie</b> je nastavená na <b>HDMI1</b> a položka <b>Spúšťač zapnutia</b> je nastavená na <b>Zisťovanie pripojenia</b>.</li> <li>• Položka <b>Výstup A/V</b> v ponuke projektora <b>Vstup/výstup signálu</b> je nastavená na <b>Počas projekcie</b>.</li> <li>• Položka <b>Automatické zapnutie</b> v ponuke projektora <b>Sieť</b> je nastavená na <b>Vypnuté</b>.</li> </ul> <p>☛ <b>Sieť &gt; Nastavenia vysielča &gt; Automatické zapnutie</b></p>

Nastavenie	Možnosti	Popis
Napájanie USB	Zap. počas projekcie Vždy	<p>Nastavte na <b>Vždy zapnuté</b>, ak chcete pokračovať v napájaní prehrávača na streamovanie médií pripojeného k projektoru, aj keď nepremieta obrazy.</p> <p>Nastavenie sa zobrazuje len v nasledujúcich prípadoch:</p> <ul style="list-style-type: none"> <li>• Položka <b>Automatické zapnutie</b> je nastavená na <b>HDMI1</b> a položka <b>Spúšťač zapnutia</b> je nastavená na <b>Zisťovanie pripojenia</b>.</li> <li>• Položka <b>Výstup A/V</b> v ponuke projektora <b>Vstup/výstup signálu</b> je nastavená na <b>Počas projekcie</b>.</li> <li>• Položka <b>Automatické zapnutie</b> v ponuke projektora <b>Sieť</b> je nastavená na <b>Vypnuté</b>.</li> </ul> <p>☛ <b>Sieť &gt; Nastavenia vysielča &gt; Automatické zapnutie</b></p> <p>Pri nastavení na <b>Vždy zapnuté</b> sa spotreba energie v pohotovostnom režime zvýši.</p>
Indikátory (EB-775F/EB-770F)	Zapnuté Vypnuté	Nastavte na <b>Vypnuté</b> , ak chcete vypnúť svetelné indikátory na projektore okrem prípadov, keď dôjde k chybe alebo výstrahe.
Tlačidlo zmeny smeru	Zapnuté Vypnuté	Pri zavesení projektora zo stropu nastavte na <b>Zapnuté</b> , aby sa obrátil smer činnosti tlačidiel šípok na ovládacom paneli.
Prehrávanie obsahu (EB-775F/EB-770F)	Zapnuté Vypnuté	Nastavte na <b>Zapnuté</b> , ak chcete prehrávať zoznam skladieb.
Efekt prekrytia (EB-775F/EB-770F)	Efekt prekrytia Filter tvaru Farebný filter Svetlosť	<p>K premietanému obrazu pridáva farebné a tvarové efekty.</p> <p>Nastavenie sa nezobrazuje pri používaní funkcie <b>Spájanie okrajov</b>.</p>
USB zobrazovač (EB-775F/EB-770F)	—	Slúži na výber a prehrávanie zoznamu skladieb uloženého na kľúči USB.

Nastavenie	Možnosti	Popis
Vynulovať nastavenia položky Operácia	—	Obnovuje všetky hodnoty nastavení v ponuke <b>Operácia</b> na predvolené nastavenia.

## » Súvisiace odkazy

- "Premietanie v režime Prehrávanie obsahu" [str.136](#)
- "Nastavovanie jasů" [str.88](#)

Nastavenia v ponuke **Spravovanie** umožňujú prispôbiť rôzne funkcie správy projektora.

Často používané položky	Spravovanie	
Obráz	Užívateľské tlačidlo	Režim svetla
Vstup/výstup signálu	Užívateľské logo	
Inštalácia	Použ. Vzor	
Zobrazenie	Uzamk. ovl. panela	Vypnuté
Operácia	Jednotnosť farieb	
<b>Spravovanie</b>	Režim obnovenia	
Sieť	Kalibrácia svetla	
Pero/Dotyk	Dátum a čas	
Interaktívne	Nastavenia plánov	
Viacnásob. projekcia	Napáj. bezdr. LAN	1
Pamäť	Diagn. bezdrôt. LAN	1
ECO	Miesto ulož. denníka	USB a vnútorná pamäť
Pôvodné/Všetky nast...	Rozsah hrom. nast.	
	Jazyk	Slovenčina
	Informácia	
	Denníky zobrazenia	
	Vynulovať nastavenia položk...	

Nastavenie	Možnosti	Popis
Uzamk. ovl. panela	Úplné uzamknutie Okrem napájania Vypnuté	Ovláda zamknutie tlačidiel na projektore na jeho zabezpečenie: <ul style="list-style-type: none"> <li>• <b>Úplné uzamknutie:</b> zamkne všetky tlačidlá.</li> <li>• <b>Okrem napájania:</b> zamkne všetky tlačidlá okrem tlačidla napájania.</li> <li>• <b>Vypnuté:</b> Žiadne tlačidlá nie sú zamknuté.</li> </ul>
Jednotnosť farieb	Jednotnosť farieb	Nastavte túto možnosť na <b>Zapnuté</b> , ak chcete upraviť vyváženie farebného tónu na celej obrazovke.
	Úroveň úpravy	Slúži na nastavenie úrovne úpravy.
	Vykonať nastavenia	Upraví farebné tóny červenej, zelenej a modrej farby pre vybranú oblasť jednotlivu.
	Vynulovať	Obnovuje všetky hodnoty nastavení v ponuke <b>Jednotnosť farieb</b> na predvolené nastavenia.
Režim obnovenia	Časovač	Nastavuje časové obdobie, počas ktorého projektor zobrazuje obnovovaciu snímku.
	Správy	Nastavte na <b>Zapnuté</b> , ak chcete zobraziť správu s informáciou, že projektor je v režime obnovenia.
	Štart	Spustí proces režimu obnovenia na odstránenie všetkých premietaných paobrazov a po určitom čase vypne projektor. Stlačením akéhokoľvek tlačidla na diaľkovom ovládači zrušíte tento proces.

Nastavenie	Možnosti	Popis
Užívateľské tlačidlo	K dispozícii sú rôzne možnosti ponuky	K tlačidlu na diaľkovom ovládači [User] priradí položku z ponuky pre prístup jedným dotykem.
Užívateľské logo	Spustiť nastavenie Vynulovať	Vytvorí obrazovku, ktorú projektor zobrazuje na svoju identifikáciu a zvýšenie bezpečnosti.
Použ. Vzor	—	Zachytí premietanú obrazovku a ukladá ju ako vzor na zobrazenie. Ak chcete zobraziť uložený vzor, vyberte položku <b>Zobrazenie vzoru</b> v ponuke <b>Zobrazenie</b> .

Nastavenie	Možnosti	Popis
Kalibrácia svetla (EB-775F/EB-770Fi /EB-770F)	Spustiť teraz	Spustí kalibráciu svetla na optimalizáciu vyváženia bielej aktuálne premietaného obrazu. Kalibráciu nemusí byť možné spustiť, ak je teplota prostredia projektora mimo rozsahu. (Pre čo najlepšie výsledky počkajte po zapnutí projektora pred spustením kalibrácie 30 minút.)
	Spúšťať pravidelne	Nastavte na <b>Zapnuté</b> , ak chcete, aby sa kalibrácia svetla vykonávala pravidelne každých 100 hodín používania.
	Naposledy spustené	Zobrazuje dátum a čas poslednej kalibrácie svetla.
Dátum a Čas	Dátum a Čas Nastavenie letného času Internetový čas	Upravuje nastavenia času a dátumu v systéme projektora. Vyberte možnosť <b>Nastavenie letného času</b> , ak chcete nastaviť letný čas pre vašu oblasť. Vyberte možnosť <b>Internetový čas</b> , ak chcete, aby sa čas automaticky získaval zo servera internetového času.
Nastavenia plánov	—	Udalosti projektora naplánuje tak, aby sa udiali automaticky vo vybraných dňoch a časoch.
Napáj. bezdr. LAN	Zapnuté Vypnuté	Ak chcete obrazy premietiť prostredníctvom bezdrôtovej siete LAN, nastavte na <b>Zapnuté</b> . Ak sa nechcete pripojiť pomocou bezdrôtovej siete LAN, vypnite ju, aby ste ostatným zabránili v neoprávnenom prístupe.
Diagn. bezdrôt. LAN	Ping IP adresa Ping do zastavenia Štart	Slúži na prenos Ping na potvrdenie stavu komunikácie.

Nastavenie	Možnosti	Popis
Miesto ulož. denníka	Vnútoraná pamäť USB a vnútoraná pamäť	Nastavuje umiestnenie, do ktorého sa ukladajú súbory protokolov chýb a operácií. Nastavenie sa zobrazuje, len ak je položka <b>Prehrávanie obsahu</b> v ponuke projektora <b>Operácia</b> nastavená na <b>Vypnuté</b> (EB-775F/EB-770F).
Rozsah hrom. nast.	Všetko Obmedzený	Vyberte <b>Všetko</b> , ak chcete kopírovať všetky nastavenia ponuky projektora pomocou funkcie hromadného nastavenia. Ak nechcete kopírovať nasledujúce nastavenia, vyberte možnosť <b>Obmedzený</b> : <ul style="list-style-type: none"> <li>Nastavenia <b>Ochrana heslom</b></li> <li><b>EDID</b> v ponuke <b>Vstup/výstup signálu</b></li> <li>Nastavenia ponuky <b>Sieť</b></li> </ul>
Jazyk	K dispozícii sú rôzne jazyky	Vyberte jazyk pre ponuku projektora a zobrazované správy.
Informácia	Rôzne informácie	Zobrazuje informácie o projektore a vstupných zdrojoch. Zobrazené položky sa líšia od aktuálneho vstupného zdroja.
Denníky zobrazenia	Inf. o var. o tepl. História Zap./Vyp.	Zobrazuje údaje denníka, ktoré boli uložené na miesto určené v nastavení <b>Miesto ulož. denníka</b> .
Vynulovať nastavenia položky Spravovanie	—	Všetky hodnoty nastavení v ponuke <b>Spravovanie</b> vynuluje na predvolené nastavenia, okrem nasledujúcich možností: <ul style="list-style-type: none"> <li><b>Použ. Vzor</b></li> <li><b>Jazyk</b></li> </ul>



Ak ste nastavili položku **Ochrana ponuky** v možnosti **Plán** na **Zapnuté**, nebudete môcť meniť nastavenia v **Nastaveniach plánov**. Najprv nastavte položku **Ochrana ponuky** v možnosti **Plán** na **Vypnuté**.

## » Súvisiace odkazy

- "Event ID" [str.237](#)
- "Uloženie užívateľského loga" [str.145](#)
- "Ukladanie používateľského vzoru" [str.147](#)
- "Uzamknutie tlačidiel na projektore" [str.166](#)
- "Nastavenie jednotnosti farieb" [str.152](#)
- "Nastavenie dátumu a času" [str.52](#)
- "Nastavenie plánu udalostí projektoru" [str.216](#)
- "Voľba jazyka pre ponuky projektoru" [str.54](#)

## Event ID

Ak možnosť **Event ID** na obrazovke **Informácia** zobrazí číselný kód, v zozname číselných kódov udalostí vyberte riešenie problému projektoru, ktoré je s týmto kódom spojené.

Ak problém nemôžete odstrániť, obráťte sa na správcu siete alebo na oddelenie technickej podpory spoločnosti Epson.

Event ID	Príčina a riešenie
0026 0032 0036 0037	Došlo ku komunikačnej chybe funkcie Screen Mirroring. Projektor vypnite a potom znova zapnite alebo reštartujte sieťový softvér.
0027 0028 0029 0030 0031 0035	Nestabilná komunikácia Screen Mirroring. Skontrolujte stav sieťovej komunikácie, počkajte niekoľko minút a skúste sa znova pripojiť k sieti.
0023 0024 0025	Pripojenie zlyhalo. Ak sa v počítači zobrazí obrazovka na zadanie kódu PIN, zadajte kód PIN, ktorý je zobrazený na obrazovke s informáciami o sieti, alebo v pravej spodnej časti premietaného obrazu. Ak sa tým problém nevyrieši, projektor a pripojené zariadenia reštartujte a potom skontrolujte nastavenia pripojenia.

Event ID	Príčina a riešenie
0043	Formát videa nie je podporovaný. Zmeňte rozlíšenie mobilného zariadenia a potom znova pripojte. Alebo zmeňte nastavenie položky <b>Úprava výkonu</b> projektoru a potom znova pripojte.
0432 0435	Sieťový softvér sa nespustil. Vypnite projektor a potom ho znova zapnite.
0433	Prenesené obrazy nemožno zobrazit. Reštartujte sieťový softvér.
0434 0481 0482 0485	Nestabilná sieťová komunikácia. Skontrolujte stav sieťovej komunikácie, počkajte niekoľko minút a skúste sa znova pripojiť k sieti.
0483 04FE	Sieťový softvér nečakane skončil. Skontrolujte stav sieťovej komunikácie a potom projektor vypnite a znova zapnite.
0484	Komunikácia s počítačom bola prerušená. Reštartujte sieťový softvér.
0479 04FF	Došlo k systémovej chybe projektoru. Vypnite projektor a potom ho znova zapnite.
0891	Nie je možné nájsť prístupový bod so zhodným identifikátorom SSID. Počítač, prístupový bod a projektor nastavte na zhodný identifikátor SSID.
0892	Nezhoduje sa typ overovania WPA/WPA2/WPA3. Uistite sa, že bezpečnostné nastavenia bezdrôtovej siete sú správne.
0893	Typ šifrovania TKIP/AES sa nezhoduje. Uistite sa, že bezpečnostné nastavenia bezdrôtovej siete sú správne.
0894	Komunikácia s neoprávneným prístupovým bodom bola prerušená. Obráťte sa na správcu siete.
0895	Komunikácia s pripojeným zariadením bola odpojená. Skontrolujte stav pripojenia zariadenia.
0898	Získanie informácií DHCP bolo neúspešné. Uistite sa, že server DHCP správne funguje. Ak nepoužívate DHCP, v ponuke projektoru <b>Sieť</b> nastavte položku <b>DHCP</b> na <b>Vypnuté</b> . 🖱️ <b>Sieť &gt; Sieťové nastavenia &gt; Pevne zap. sieť LAN &gt; Nastavenia IP &gt; DHCP</b> 🖱️ <b>Sieť &gt; Sieťové nastavenia &gt; Bezdrôtová sieť LAN &gt; Nastavenia IP &gt; DHCP</b>

Event ID	Príčina a riešenie
0899	Iné chyby komunikácie.
089A	Typ autentifikácie EAP nezodpovedá sieti. Skontrolujte nastavenia zabezpečenia bezdrôtovej siete LAN a uistite sa, že certifikát zabezpečenia je správne nainštalovaný.
089B	Overenie servera EAP zlyhalo. Skontrolujte nastavenia zabezpečenia bezdrôtovej siete LAN a uistite sa, že certifikát zabezpečenia je správne nainštalovaný.
089C	Overenie účastníka EAP zlyhalo. Skontrolujte nastavenia zabezpečenia bezdrôtovej siete LAN a uistite sa, že certifikát zabezpečenia je správne nainštalovaný.
089D	Výmena kľúča zlyhala. Skontrolujte nastavenia zabezpečenia bezdrôtovej siete LAN a uistite sa, že certifikát zabezpečenia je správne nainštalovaný.
0920	Vnútoraná batéria, ktorá ukladá nastavenia dátumu a času projektoru, je slabá. Obráťte sa na servisné stredisko spoločnosti Epson.
0B01	Internú pamäť nemožno správne rozpoznať. Projektor vypnite a odpojte napájací kábel, potom znovu zapojte napájací kábel a zapnite projektor. Po zapnutí projektoru sa certifikát zabezpečenia a adresár vymažú. Ak to nevyrieši problém, obráťte sa na technickú pomoc spoločnosti Epson.
0BFF	Vo funkcii Biela tabuľa došlo k chybe. Reštartujte projektor.

Nastavenia v ponuke **Sieť** umožňujú zobraziť informácie o sieti a nastaviť projektor na ovládanie cez sieť.

Často používané položky	Sieť
Obráz	Informácie o bezdrôtovej sie...
Vstup/výstup signálu	Informácie o pevne zap. sieti ...
Inštalácia	Sieťové nastavenia
Zobrazenie	Nastavenia vysielača
Operácia	Vynulovať Sieťové nastavenia
Spravovanie	Pero/Dotyk
Sieť	Automat. kalibrácia
Pero/Dotyk	Manuálna kalibrácia
Interaktívne	Dotyková jednotka
Viacnásob. projekcia	Inštalácia projektorov
Pamäť	Bez kontaktu pera <span style="float: right;">Zapnuté</span>
ECO	Interaktivita počítača
ECO	Vynulovať nastavenia položk...
Pôvodné/Všetky nast...	Interaktívne
	Funkcia kreslenia <span style="float: right;">Zapnuté</span>
	Zobraziť panely nástrojov <span style="float: right;">Vždy zobraziť</span>
	Farba panela nástrojov <span style="float: right;">Čierna</span>



Ak ste nastavili položku **Ochrana ponuky** v možnosti **Sieť** na **Zapnuté**, nebudete môcť meniť sieťové nastavenia. Najprv nastavte položku **Ochrana ponuky** v možnosti **Sieť** na **Vypnuté**.

Nastavenie	Možnosti	Popis
Sieťové nastavenia	—	Konfiguruje sieťové nastavenia projektora. Podrobnosti o <b>Sieťových nastaveniach</b> nájdete v tabuľke ponuky Sieť.
Nastavenia vysielača	Spustiť párovanie	Aktualizuje sieťové informácie bezdrôtového vysielača z počítača pomocou softvéru Epson Wireless Transmitter Settings. Podrobnosti nájdete v dokumente <i>Epson Wireless Transmitter Settings Operation Guide</i> . Toto nastavenie sa zobrazuje len vtedy, keď je nainštalovaný modul bezdrôtovej siete LAN a v ponuke projektora <b>Sieťové nastavenia</b> je položka <b>Jednoduchý prístupový bod</b> nastavená na možnosť <b>Zapnuté</b> .
	Automatické zapnutie	Ak chcete, aby sa projektor automaticky zapínal po pripojení počítača pomocou voliteľných bezdrôtoých prezentačných systémov, nastavte možnosť na <b>Zapnuté</b> . Toto nastavenie sa zobrazuje len v nasledujúcich prípadoch: <ul style="list-style-type: none"> <li>Keď je položka <b>Výstup A/V</b> v ponuke projektora <b>Vstup/výstup signálu</b> nastavená na <b>Počas projekcie</b>.</li> <li>Keď je položka <b>Rýchle spustenie</b> v ponuke projektora <b>Operácia</b> nastavená na <b>Vypnuté</b>.</li> <li>Keď je položka <b>Automatické zapnutie</b> v ponuke projektora <b>Operácia</b> nastavená na <b>HDMI1</b> a položka <b>Spúšťač zapnutia</b> nastavená na <b>Zisťovanie pripojenia</b>.</li> </ul>

Nastavenie	Možnosti	Popis
Informácie o bezdrôtovej sieti LAN	Rôzne informácie	Zobrazuje stav a podrobnosti o bezdrôtovej sieti.
Informácie o pevne zap. sieti LAN	Rôzne informácie	Zobrazuje stav a podrobnosti o pevnej sieti.
Informácie o Kanáli Art-Net (EB-775F/EB-770F)	Rôzne informácie	Zobrazuje funkcie projektora a nastavenia priradené kanálom Art-Net.

Nastavenie	Možnosti	Popis
	Zobrazenie Sprievodcu prip.	Ak chcete, aby sa po zapnutí projektora automaticky zobrazoval sprievodca pripojením pre bezdrôtový vysieláč (Epson Wireless Presentation) namiesto domovskej obrazovky, nastavte na <b>Zapnuté</b> . Zmenené nastavenie sa prejaví pri ďalšom zapnutí projektora. Nastavenie sa zobrazuje, len ak je položka <b>Prehrávanie obsahu</b> v ponuke projektora <b>Operácia</b> nastavená na <b>Vypnuté</b> (EB-775F/EB-770F).
Vynulovať Siet'ové nastavenia	—	Obnovuje všetky hodnoty nastavení v ponuke <b>Siet'</b> na predvolené nastavenia.  <div style="border: 1px solid black; padding: 5px; margin-top: 10px;"> <p><b>Pozor</b> Všetky heslá, ktoré boli nastavené pre ponuku <b>Siet'</b>, sa tiež resetujú a budete ich musieť znova nastaviť. Ak chcete zabrániť resetovaniu hesiel neoprávnenými používateľmi, nastavte možnosť <b>Siet'</b> v ponuke <b>Ochrana ponuky</b> na <b>Zapnuté</b>.</p> </div>



Po pripojení projektora k sieti môžete vybrať nastavenia projektora a premietanie ovládať pomocou kompatibilného internetového prehliadača. Umožní vám vzdialený prístup k projektoru.

## » Súvisiace odkazy

- "Ponuka Siet' - Ponuka Siet'ové nastavenia" [str.240](#)
- "Art-Net" [str.212](#)

## Ponuka Siet' - Ponuka Siet'ové nastavenia

Nastavenia v ponuke **Siet'ové nastavenia** umožňujú vybrať základné nastavenia siete.



Ak sa pripájate prostredníctvom bezdrôtovej siete LAN, uistite sa, že vykonáte nasledujúce na povolenie nastavení bezdrôtovej siete LAN:

- Zapnite nastavenie **Napáj. bezdr. LAN** v ponuke projektora **Spravovanie**.

Nastavenie	Možnosti	Popis
Názov projektora	Maximálne 16 alfanumerických znakov (nepoužívajte znaky " * + , / : ; < = > ? [ \ ] `   a medzery)	Zadajte názov pre identifikáciu projektora cez sieť.
Heslo pre funkciu Remote	Maximálne 32 alfanumerických znakov (nepoužívajte znaky * : a medzery)	Zadajte heslo, ktoré sa použije pri prístupe k projektoru pomocou <b>Základné ovládanie</b> v aplikácii Epson Web Control. (Používateľské meno je <b>EPSONREMOTE</b> . Žiadne heslo nie je nastavené ako predvolené.) Nastavenie sa zobrazuje, len ak je položka <b>Prehrávanie obsahu</b> v ponuke projektora <b>Operácia</b> nastavená na <b>Vypnuté</b> (EB-775F/EB-770F).
Heslo pre ovl. webu	Maximálne 32 alfanumerických znakov (nepoužívajte znaky * : a medzery)	Ak chcete pristupovať k projektoru cez sieť, zadajte heslo. (Používateľské meno je <b>EPSONWEB</b> . Žiadne heslo nie je nastavené ako predvolené.)
Rozhranie riadenia priority	Pevne zap. sieť LAN Bezdrôtová sieť LAN	Slúži na nastavenie priority brány.



Nastavenie	Možnosti	Popis
Jednoduchý prístupový bod	Zapnuté Vypnuté	Nastavte na <b>Zapnuté</b> , ak chcete povoliť jednoduchý režim prístupového bodu pre priame pripojenie medzi projektorom a vstupnými zariadeniami. Uistite sa, že vykonáte aj nasledujúce: <ul style="list-style-type: none"> <li>• Použitie <b>Režimu rýchleho pripojenia</b> aplikácie Epson iProjection</li> <li>• Použitie pripojenia funkcie Screen Mirroring</li> </ul> Nastavenie sa zobrazuje, len ak je položka <b>Napáj. bezdr. LAN</b> v ponuke projektora <b>Spravovanie</b> nastavená na <b>Zapnuté</b> .
SSID	Automaticky priradený identifikátor SSID	Zobrazuje SSID projektora na výber v zariadení v pripojeniach k jednoduchému prístupovému bodu.
Bezpečnosť	WPA2-PSK	Zobrazuje typ zabezpečenia pripojení k jednoduchému prístupovému bodu.
Prístupová fráza	Rôzne prístupové frázy od 8 do 63 znakov	Zadajte prístupovú frázu projektora na zadanie v zariadení v pripojeniach k jednoduchému prístupovému bodu.
Systém bezdr. LAN	802.11ac (Wi-Fi 5) 802.11n (Wi-Fi 4)	Nastaví spôsob komunikácie medzi projektorom a mobilným zariadením. Dostupné spôsoby sa líšia v závislosti od krajín a regiónov.
Kanál	Dostupné sú rôzne kanály	Služi na nastavenie frekvenčného pásma (kanálu) pomocou pripojení k jednoduchému prístupovému bodu.
Bezdrôtová sieť LAN	—	Podrobnosti nájdete v tabuľke ponuky <b>Bezdrôtová sieť LAN</b> .
Pevne zap. sieť LAN	—	Podrobnosti nájdete v tabuľke ponuky <b>Pevne zap. sieť LAN</b> .
Mailová notifikácia	—	Podrobnosti nájdete v tabuľke ponuky <b>Mailová notifikácia</b> .
Ovládanie projektora	—	Podrobnosti nájdete v tabuľke ponuky <b>Ovládanie projektora</b> .

Nastavenie	Možnosti	Popis
Sietové premietanie	—	Podrobnosti nájdete v tabuľke ponuky <b>Sietové premietanie</b> .

## » Súvisiace odkazy

- "Ponuka Siet' - Ponuka Bezdrôtová sieť LAN" [str.241](#)
- "Ponuka Siet' - Ponuka Pevne zapojená sieť LAN" [str.243](#)
- "Ponuka Siet' - Ponuka Mailová notifikácia" [str.244](#)
- "Ponuka Siet' - Ponuka Ovládanie projektora" [str.244](#)
- "Ponuka Siet' - Nastavenia premietania cez sieť" [str.246](#)

## Ponuka Siet' - Ponuka Bezdrôtová sieť LAN

Nastavenia v ponuke **Bezdrôtová sieť LAN** umožňujú vybrať nastavenia pre bezdrôtovú sieť LAN.



- Zapnite nastavenie **Napáj. bezdr. LAN** v ponuke projektora **Spravovanie**.
- Ak ste nenainštalovali voliteľný modul bezdrôtovej siete LAN, vypnite nastavenie **Jednoduchého prístupového bodu**, aby bolo možné vybrať nastavenia bezdrôtovej siete LAN.

Pri pripájaní k bezdrôtovej sieti dôrazne odporúčame nastaviť zabezpečenie. Pri nastavení zabezpečenia postupujte podľa pokynov správcu siete, ku ktorej sa chcete pripojiť.

WPA je štandard šifrovania, ktorý zlepšuje zabezpečenie bezdrôtovej siete. Tento projektor podporuje metódy šifrovania AES.



WPA2/WPA3-EAP a WPA3-EAP nepodporujú zabezpečenie WPA3 192-bit.

Nastavenie	Možnosti	Popis
Vyhľadať prístupový bod	Ak chcete vyhľadať zobrazenie	Vyhľadajte dostupné prístupové body bezdrôtovej siete. V závislosti od nastavení prístupového bodu sa tieto body nemusia zobrazovať v zozname.
SSID	Maximálne 32 alfanumerických znakov	Zadajte SSID (názov siete) bezdrôtového systému LAN, ku ktorému sa projektor pripája.
Bezpečnosť	WPA2/WPA3-PSK	Slúži na pripojenie v osobnom režime WPA2/WPA3. Metóda šifrovania je vybraná automaticky podľa nastavení prístupového bodu. Nastavte prístupovú frázu, ktorá je rovnaká pre prístupový bod.
	WPA2/WPA3-EAP	Slúži na pripojenie v podnikovom režime WPA2/WPA3. Metóda šifrovania je vybraná automaticky podľa nastavení prístupového bodu.
	WPA3-PSK	Slúži na pripojenie v osobnom režime WPA3. Komunikácia sa vykonáva pomocou zabezpečenia WPA3. Na šifrovanie využíva metódu AES. Pri pripájaní počítača k projektoru zadajte hodnotu nastavenú v prístupovej fráze.
	WPA3-EAP	Slúži na pripojenie v podnikovom režime WPA3. Metóda šifrovania je vybraná automaticky podľa nastavení prístupového bodu.
	Otvorená	Zabezpečenie nie je nastavené.
Prístupová fráza (Pre zabezpečenie WPA2/WPA3-PSK a WPA3-PSK)	Rôzne prístupové frázy od 8 do 63 znakov	Zadajte vopred zdieľanú prístupovú frázu použitú v sieti. Po zadaní prístupovej frázy a stlačení tlačidla [Enter] je hodnota nastavená a zobrazí sa ako hviezdica (*). Z bezpečnostných dôvodov odporúčame pravidelne meniť prístupovú frázu. Pri inicializácii sieťových nastavení príde k návratu na počiatočnú prístupovú frázu.

Nastavenie	Možnosti	Popis
Typ EAP (Pre zabezpečenie WPA2/WPA3-EAP a WPA3-EAP)	PEAP	Overovací protokol bežne používaný vo Windows Server.
	PEAP-TLS	Overovací protokol používaný vo Windows Server. Túto možnosť vyberte pri používaní certifikátu klienta.
	EAP-TLS	Overovací protokol bežne používaný pri certifikáte klienta.
	EAP-FAST	Vyberte túto možnosť, ak používate tieto overovacie protokoly.
Užívateľské meno	Maximálne 64 alfanumerických znakov	Zadajte užívateľské meno pre sieť. Ak chcete zahrnúť názov domény, pridajte ho pred opačnú lomku a meno používateľa (doména\meno používateľa). Pri importovaní certifikátu klienta je automaticky nastavený názov, ktorý bol pre tento certifikát vydaný.
Heslo	Maximálne 64 alfanumerických znakov	Zadajte heslo na overenie. Keď ste zadali heslo a vybrali možnosť <b>Nastaviť</b> , heslo sa zobrazí vo forme hviezdíčiek (*). Nastavenie sa zobrazuje len vtedy, keď je položka <b>Typ EAP</b> nastavená na <b>PEAP</b> alebo <b>EAP-FAST</b> .
Certifikát klienta	—	Importuje certifikát klienta. Nastavenie sa zobrazuje len vtedy, keď je položka <b>Typ EAP</b> nastavená na <b>PEAP-TLS</b> alebo <b>EAP-TLS</b> .
Overiť certifikát servera	Zapnuté Vypnuté	Nastavte na <b>Zapnuté</b> , ak chcete overiť certifikát servera pri nastavenom certifikáte CA.
Certifikát CA	—	Importuje certifikát CA.
Názov servera Radius	Maximálne 64 alfanumerických znakov	Zadajte názov servera na overenie.

Nastavenie	Možnosti	Popis
Nastavenia IP	DHCP IP adresa Maska podsiete Adresa brány	Ak sieť priraduje adresy automaticky, nastavte <b>DHCP</b> na <b>Zapnuté</b> , nastavte na <b>Vypnuté</b> , ak chcete do každého poľa adresy ručne zadať číselnú hodnotu od 0 do 255 pre položky siete ako <b>IP adresa</b> , <b>Maska podsiete</b> a <b>Adresa brány</b> . Pre adresu IP nepoužívajte tieto adresy: 0.0.0.0, 127.x.x.x, 192.0.2.x alebo 224.0.0.0 až 255.255.255.255 (kde x je číslo od 0 do 255), pre masku podsiete nepoužívajte tieto adresy: 255.255.255.255 alebo 0.0.0.0 až 254.255.255.255 a pre adresu brány nepoužívajte adresy: 0.0.0.0, 127.x.x.x alebo 224.0.0.0 až 255.255.255.255.
Sever DNS 1 Sever DNS 2	Rôzne IP adresy	Pre DNS server zadajte do každého poľa adresy adresu IP s číselnou hodnotou od 0 do 255. Server DNS rieši názov hostiteľa. Nepoužívajte nasledujúce adresy IP: 127.x.x.x (kde x je číslo od 0 do 255). Keď tieto hodnoty nie sú nastavené a zostanú ako 0.0.0.0, informácie o serveri DNS možno získať pomocou protokolu DHCP. Po získaní informácie hodnoty zostanú ako 0.0.0.0.
IPv6	Zapnuté Vypnuté	Nastavte na <b>Zapnuté</b> , ak chcete pripojiť projektor k sieti pomocou IPv6. IPv6 má podporu na monitorovanie a ovládanie projektora cez sieť pomocou Epson Web Control a PLink.
Autom. konfigurácia	Zapnuté Vypnuté	Ak chcete adresy priradovať automaticky podľa oznámenia smerovača, nastavte túto položku na <b>Zapnuté</b> .
Použiť dočasnú adresu	Zapnuté Vypnuté	Ak chcete použiť dočasnú adresu IPv6, nastavte túto položku na <b>Zapnuté</b> .

Nastavenie	Možnosti	Popis
Zobrazenie IP adresy	Zapnuté Vypnuté	Nastavte na <b>Zapnuté</b> , ak chcete na obrazovke s informáciami o sieti a domovskej obrazovke zobraziť IP adresu.

## Ponuka Siet' - Ponuka Pevne zapojená sieť LAN

Nastavenia v ponuke **Pevne zap. sieť LAN** umožňujú vybrať pevne zapojenú sieť LAN.

Nastavenie	Možnosti	Popis
Nastavenia IP	DHCP IP adresa Maska podsiete Adresa brány	Ak sieť priraduje adresy automaticky, nastavte <b>DHCP</b> na <b>Zapnuté</b> , nastavte na <b>Vypnuté</b> , ak chcete do každého poľa adresy ručne zadať číselnú hodnotu od 0 do 255 pre položky siete ako <b>IP adresa</b> , <b>Maska podsiete</b> a <b>Adresa brány</b> . Pre adresu IP nepoužívajte tieto adresy: 0.0.0.0, 127.x.x.x, 192.0.2.x alebo 224.0.0.0 až 255.255.255.255 (kde x je číslo od 0 do 255), pre masku podsiete nepoužívajte tieto adresy: 255.255.255.255 alebo 0.0.0.0 až 254.255.255.255 a pre adresu brány nepoužívajte adresy: 0.0.0.0, 127.x.x.x alebo 224.0.0.0 až 255.255.255.255.
Sever DNS 1 Sever DNS 2	Rôzne IP adresy	Pre DNS server zadajte do každého poľa adresy adresu IP s číselnou hodnotou od 0 do 255. Server DNS rieši názov hostiteľa. Nemôžete použiť nasledujúce adresy IP: 127.x.x.x (kde x je číslo od 0 do 255). Keď tieto hodnoty nie sú nastavené a zostanú ako 0.0.0.0, informácie o serveri DNS možno získať pomocou protokolu DHCP. Po získaní informácie hodnoty zostanú ako 0.0.0.0.

Nastavenie	Možnosti	Popis
IPv6	Zapnuté Vypnuté	Nastavte na <b>Zapnuté</b> , ak chcete pripojiť projektor k sieti pomocou IPv6. IPv6 má podporu na monitorovanie a ovládanie projektora cez sieť pomocou Epson Web Control a PLink.
Autom. konfigurácia	Zapnuté Vypnuté	Ak chcete adresy priradovať automaticky podľa oznámenia smerovača, nastavte túto položku na <b>Zapnuté</b> .
Použiť dočasnú adresu	Zapnuté Vypnuté	Ak chcete použiť dočasnú adresu IPv6, nastavte túto položku na <b>Zapnuté</b> .
Zobrazenie IP adresy	Zapnuté Vypnuté	Nastavte na <b>Zapnuté</b> , ak chcete na obrazovke s informáciami o sieti a domovskej obrazovke zobraziť IP adresu.

## Ponuka Siet' - Ponuka Mailová notifikácia

Nastavenia v ponuke **Mailová notifikácia** umožňujú prijímať upozornenia v prípade výskytu problému alebo výstrahy v projektore prostredníctvom e-mailu.

Nastavenie	Možnosti	Popis
Mailová notifikácia	Zapnuté Vypnuté	Nastavte na hodnotu <b>Zapnuté</b> , ak chcete poslať e-mail na vopred nastavené adresy v prípade problémov alebo upozornení týkajúcich sa projektora.
Server SMTP	Rôzne IP adresy	Pre server SMTP zadajte do každého poľa adresu IP s číselnou hodnotou od 0 do 255. Nepoužívajte tieto adresy: 127.x.x.x, 192.0.2.x alebo 224.0.0.0 až 255.255.255.255 (kde x je číslo od 0 do 255).

Nastavenie	Možnosti	Popis
Overenie	Open Auth SSL TLS	Vyberte typ autentifikácie pre server SMTP.
Číslo portu	1 až 65535 (predvolená číselná hodnota je 25)	Zadajte príslušnú číselnú hodnotu pre číslo portu servera SMTP.
Užívateľské meno	Maximálne 64 alfanumerických znakov	Zadajte užívateľské meno pre server SMTP.
Heslo	Maximálne 64 alfanumerických znakov	Zadajte heslo pre overenie na serveri SMTP.
Odosielateľ	Maximálne 64 alfanumerických znakov	Zadajte e-mailovú adresu odosielateľa.
Nast. adresy 1 Nast. adresy 2 Nast. adresy 3	(nepoužívajte znaky " ( ) , ; < > [ \ ] a medzery)	Zvoľte e-mailovú adresu a potom vyberte upozornenia, ktoré chcete prijímať.

## Ponuka Siet' - Ponuka Ovládanie projektora

Nastavenia v ponuke **Ovládanie projektora** umožňujú výber nastavení na ovládanie projektora cez sieť.

Nastavenie	Možnosti	Popis
Komunikácia príkazov	Chránené Kompatibilné	Slúži na výber spôsobu overenia pre komunikáciu príkazov. Pri vykonávaní overenia súhrnu pomocou <b>Heslo pre ovl. webu</b> nastavte na <b>Chránené</b> . Musíte si nainštalovať najnovšiu verziu softvéru Epson Projector Management. Pri vykonávaní overovania pomocou obvyčajného textu pomocou <b>Heslo Monitor</b> (do 16 alfanumerických znakov) nastavte na <b>Kompatibilné</b> . Keď monitorujete projektory pomocou prepínača a systémového ovládača alebo používate Epson Projector Management ver.5.30 alebo staršiu verziu, vyberte možnosť <b>Kompatibilné</b> .
Nastavenia Web API	Web API	Ak chcete povoliť funkciu rozhrania Web API, vyberte možnosť <b>Zapnuté</b> .
	Overenie	Vyberie zabezpečenie vášho projektora, ktoré sa má použiť počas komunikácie cez webové rozhranie API. <b>Otvorený:</b> zabezpečenie nie je nastavené. <b>Digest:</b> komunikácia prebieha pomocou API autentifikácie (overenie Digest). Podrobnosti nájdete v dokumente <i>Web API Specifications for Projectors</i> .
PJLink	Zapnuté Vypnuté	Ak chcete zapnúť funkciu Oznamenie PJLink, nastavte na <b>Zapnuté</b> .
Heslo PJLink	Maximálne 32 alfanumerických znakov (nepoužívajte medzery ani žiadne symboly, okrem @)	Ak chcete používať protokol PJLink na ovládanie projektora, zadajte heslo.

Nastavenie	Možnosti	Popis
Ozn. adresa IP	Rôzne IP adresy	Zadajte IP adresu na prijímanie prevádzkového stavu projektora, keď je zapnutá funkcia Oznamenie PJLink. Zadávať adresy pomocou čísel 0 až 255 pre každé pole adresy. Nepoužívajte tieto adresy: 127.x.x.x alebo 224.0.0.0 až 255.255.255.255 (kde x je číslo od 0 do 255).
SNMP	Zapnuté Vypnuté	Nastavte na <b>Zapnuté</b> , ak chcete monitorovať projektor cez protokol SNMP. Ak monitorovať projektor, musíte do počítača nainštalovať správovský program SNMP. SNMP musí spravovať správca siete.
Zach. IP adresu 1 Zach. IP adresu 2	Rôzne IP adresy	Ak chcete prijímať upozornenia na SNMP, zadajte až dve adresy IP a do každého poľa adresy vpíšte číselné hodnoty od 0 do 255. Nepoužívajte tieto adresy: 224.0.0.0 až 255.255.255.255 (kde x je číslo od 0 do 255).
Názov komunity	Maximálne 32 alfanumerických znakov (nepoužívajte medzery ani žiadne symboly, okrem @)	Zadajte názov komunity SNMP.
AMX Device Discovery	Zapnuté Vypnuté	Ak chcete, aby projektor mohol byť nájdený pomocou funkcie AMX Device Discovery, nastavte túto funkciu na <b>Zapnuté</b> .

Nastavenie	Možnosti	Popis
Crestron Connected	Zapnuté Vypnuté	Nastavte na hodnotu <b>Zapnuté</b> , iba ak monitorujete alebo ovládate projektor cez sieť pomocou systému Crestron Connected.  Aktivovaním funkcie Crestron Connected dôjde k zablokovaniu funkcie Epson Message Broadcasting v softvéri Epson Projector Management.
Crestron XiO Cloud	Zapnuté Vypnuté	Nastavte na <b>Zapnuté</b> , ak chcete monitorovať alebo ovládať monitor a ďalšie zariadenia cez sieť pomocou služby Crestron XiO Cloud.
Control4 SDDP	Zapnuté Vypnuté	Ak chcete získať informácie o zariadení pomocou Control4 Simple Device Discovery Protocol (SDDP), nastavte túto možnosť na <b>Zapnuté</b> .
Art-Net (EB-775F/EB-770F)	Zapnuté Vypnuté	Nastavte túto možnosť na <b>Zapnuté</b> , keď chcete ovládať projektor pomocou siete Art-Net. <ul style="list-style-type: none"> <li>• <b>Sieť:</b> zadajte číslo siete projektoru pomocou 0 až 127 (predvolená hodnota je 0).</li> <li>• <b>Podsieť:</b> zadajte číslo podsiete projektoru pomocou 0 až 15 (predvolená hodnota je 0).</li> <li>• <b>Universe:</b> zadajte číslo Universe projektoru pomocou 0 až 15 (predvolená hodnota je 0).</li> <li>• <b>Počiatočný kanál:</b> zadajte počiatočný kanál, ktorý spracováva Art-Net pomocou 1 až 495 (predvolená hodnota je 1).</li> </ul>
Zabezpečený HTTP	Zapnuté Vypnuté	Na zvýšenie bezpečnosti je komunikácia medzi projektorom a počítačom pri ovládaní webu šifrovaná. Pri nastavovaní bezpečnosti pri ovládaní webu sa odporúča ju nastaviť na možnosť <b>Zapnuté</b> .

Nastavenie	Možnosti	Popis
Certifikát webového servera	—	Importuje certifikát webového servera pre zabezpečený HTTP.

## Ponuka Siet' - Nastavenia premietania cez sieť

Nastavenia v ponuke **Sieťové premietanie** umožňujú vyberať nastavenia týkajúce sa premietania cez sieť.

Nastavenie	Možnosti	Popis
Kľúč. slovo projek.	Zapnuté Vypnuté	Ak chcete, aby pomocou ochrany heslom nikto mimo miestnosti s projektorom nemal k nemu prístup, vyberte možnosť <b>Zapnuté</b> . Ak chcete vstupovať do projektoru a zdieľať aktuálnu obrazovku, musíte zadať v počítači náhodne vybrané zobrazené kľúčové slovo pomocou aplikácie Epson iProjection.
Epson iProjection	Zapnuté Vypnuté	Nastavte na <b>Zapnuté</b> , ak chcete používať aplikáciu Epson iProjection.
SSID Display	Zapnuté Vypnuté	Nastavte na <b>Zapnuté</b> , ak chcete na obrazovke s informáciami o sieti a domovskej obrazovke zobraziť identifikátor SSID.
Zobraziť inf. o LAN	Kód textu a QR Text	Slúži na nastavenie formátu zobrazenia pre informácie o sieti projektoru. Mobilné zariadenie môžete pripojiť k projektoru cez sieť tak, že kód QR jednoducho nasnímate pomocou aplikácie Epson iProjection.
Heslo moderátora	Štvormiestne číslo	Ak chcete vstupovať do projektoru pomocou aplikácie Epson iProjection ako moderátor, zadajte heslo. (Žiadne heslo nie je nastavené ako predvolené.)

Nastavenie	Možnosti	Popis
Zobrazenie s prerušením Kľúčovým slovom	Zapnuté Vypnuté	Ak chcete počas prístupu k projektoru pomocou aplikácie Epson iProjection na premietanom obraze zobraziť kľúčové slovo projektora, nastavte túto položku na <b>Zapnuté</b> .  Dostupné pri nastavení položky <b>Kľúčové slovo projektora</b> na <b>Zapnuté</b> .
Screen Mirroring	Zapnuté Vypnuté	Ak chcete používať funkciu Screen Mirroring, nastavte na <b>Zapnuté</b> .
Prerušit pripojenie	Zapnuté Vypnuté	Nastavte na <b>Zapnuté</b> , ak chcete umožniť prerušenie premietania obrazu iným používateľom.  Ak chcete použiť dva zdroje pre funkciu Screen Mirroring, nastavte túto položku na <b>Vypnuté</b> .
Úprava výkonu	1 (Jemný) 2 3 4 (Rýchly)	Upravuje rýchlosť a kvalitu zrkadlenia obrazovky.  1: zvyšuje kvalitu obrazu. 4: zvyšuje rýchlosť spracovania.
Zachytiť (EB-770Fi/EB-760 Wi)	Aktivované Deaktivované	Nastavte na <b>Zapnuté</b> , ak chcete povoliť zachytávanie obrazovky s obrazmi funkcie Screen Mirroring z nástrojov panela nástrojov obrazovky bielej tabule. <b>Zapnuté</b> umožňuje výstup obrazu funkcie Screen Mirroring do portu HDMI Out a jeho zachytenie. Funkcie HDCP a H.265 sú vypnuté a pomocou nich možno nebude možné premietat obsah. Ak chcete premietat obsah pomocou funkcií HDCP a H.265, vyberte položku <b>Vypnuté</b> .
Informácie o funkcii Screen Mirroring	Zapnuté Vypnuté	Nastavte na <b>Zapnuté</b> , ak chcete zobraziť informácie o pripojení pri premietaní zo zdroja Screen Mirroring.

Nastavenie	Možnosti	Popis
Message Broadcasting	Zapnuté Vypnuté	Nastavte na <b>Zapnuté</b> , ak chcete prijímať správy doručované aplikáciou Epson Projector Management. Podrobnosti nájdete v <i>Návode na používanie programu Epson Projector Management</i> .  Nastavenie sa zobrazuje, len ak je položka <b>Crestron Connected</b> v ponuke projektora <b>Ovládanie projektora</b> nastavená na <b>Vypnuté</b> .
Zdieľanie obrazovky	Zapnuté Vypnuté	Nastavte na <b>Zapnuté</b> , ak chcete povoliť zdieľanie obrazovky medzi sieťovými projektormi.

## » Súvisiace odkazy

- "Zdieľanie obrazovky" [str.192](#)
- "Získanie najnovšej verzie dokumentov" [str.11](#)

Nastavenia v ponuke **Pero/Dotyk** umožňujú nastavenie interaktívneho pera a operácií dotyku prstom.

Táto ponuka sa zobrazuje len pre EB-770Fi/EB-760Wi.

Často používané položky	Pero/Dotyk	
Obráz	Automat. kalibrácia	
Vstup/výstup signálu	Manuálna kalibrácia	
Inštalácia	Dotyková jednotka	
Zobrazenie	Inštalácia projektorov	
Operácia	Bez kontaktu pera	Zapnuté
Spravovanie	Interaktivita počítača	
Sieť	Vynulovať nastavenia položk...	
Pero/Dotyk	Interaktívne	
Interaktívne	Funkcia kreslenia	Zapnuté
Viacnásob. projekcia	Zobraziť panely nástrojov	Vždy zobraziť
Pamäť	Farba panela nástrojov	Čierna
ECO	Zobraziť oblasť na kreslenie	
Pôvodné/Všetky nast...	Ikona myši na paneli nástrojov	Vypnuté
	Potvrdiť vym. obraz.	Zapnuté
	Akcia tlačidla pera	Guma
	Pozícia zoznamu strán	
	Zobraziť hodiny	Dátum a čas

Nastavenie	Možnosti	Popis
Automat. kalibrácia	—	Spúšťa kalibráciu operácií pera.
Manuálna kalibrácia		
Dotyková jednotka	Napájanie	Nastavte na <b>Zapnuté</b> , ak chcete zapnúť napájanie Dotykovej jednotky.
	Nast. dot. jednotky (autom.)	Upravuje uhol pre rozptyl laserového svetla, aby bolo možné presne zistiť polohu dotyku prsta.
	Nast. dot. jednotky (manuálne)	
	Kalib. citl. dotyku	Vykoná kalibráciu dotykových operácií vykonávaných prstom.

Nastavenie	Možnosti	Popis
	Rozsah kalibrácie	Ak sa dotykové operácie prstom rozpoznávajú ako operácie ťahania, vyberte položku <b>Široké</b> na rozšírenie rozsahu kalibrácie
Inštalácia projektorov	Intenzita infračerveného svetla	Ak je výkon Interactive Pen pera nestabilný v dôsledku infračerveného rušenia, vyberte možnosť <b>Silný</b> .
	Synchr. projektorov	Ak sú projektory pripojené pomocou komerčne dostupného 3,5 mm stereo mini-jack audio kábla, vyberte možnosť <b>Pevne zap.</b>
Bez kontaktu pera	Zapnuté Vypnuté	Keď je nastavený na <b>Zapnuté</b> , ukazovateľ sleduje hrot pera pri posúvaní po obrazovke bez kontaktu a jeho pohybovaní.
Interaktivita počítača	Režim sledovania pera	Vyberie typ zariadenia pera rozpoznávaného z operačného systému. Pre Windows alebo Mac (vrátane atramentovej funkcie počítača) vyberte možnosť <b>Režim pera</b> a pre Ubuntu vyberte <b>Režim myši</b> .
	Stlačte a podržte	Keď je táto položka nastavená na možnosť <b>Pravé kliknutie</b> , dlhé stlačenie hrotu pera alebo dotyk prstom funguje ako kliknutie pravým tlačidlom myši.
	Chovanie hrotu pera	Priraduje hrotu pera buď <b>Pravé kliknutie</b> , alebo <b>Ľavé kliknutie</b> .
	USB-B2	Nastaví port HDMI počítača pripojeného k portu USB-B2, keď sa s týmto počítačom používajú interaktívne funkcie.
	Aut. nas. oblasti pera	Nastavte na <b>Zapnuté</b> , ak chcete, aby sa oblasť pera nastavovala automaticky s tým, ako sa bude meniť rozlíšenie pripojeného počítača. Ak nechcete, aby sa oblasť pera, ktorá je ručne nastavená, automaticky upravila, nastavte na <b>Vypnuté</b> .



Nastavenie	Možnosti	Popis
	Man. nas. oblasti pera	Nastavuje oblasť pera manuálne. Nastavenie sa zobrazí len vtedy, keď je na paneli s nástrojmi povolená <b>Interaktivita počítača</b> .
Vynulovať nastavenia položky Pero/Dotyk	—	Obnovuje všetky hodnoty nastavení v ponuke <b>Pero/Dotyk</b> na predvolené nastavenia.

Nastavenia v ponuke **Interaktívne** umožňujú prispôbiť rôzne interaktívne funkcie projektora.

Táto ponuka sa zobrazuje len pre EB-770Fi/EB-760Wi.

Často používané položky	Interaktívne	
Obráz	Funkcia kreslenia	Zapnuté
Vstup/výstup signálu	Zobraziť panely nástrojov	Vždy zobrazíť
Inštalácia	Farba panela nástrojov	Čierna
Zobrazenie	Zobraziť oblasť na kreslenie	
Operácia	Ikona myši na paneli nástrojov	Vypnuté
Spravovanie	Potvrdiť vym. obraz.	Zapnuté
Sieť	Akcia tlačidla pera	Guma
Pero/Dotyk	Pozícia zoznamu strán	
Interaktívne	Zobraziť hodiny	Dátum a Čas
Viacnásob. projekcia	Dátum	YYYY-MM-DD
Pamäť	Čas	HH:MM
ECO	Tlačiť	
Pôvodné/Všetky nast...	Uložiť	
	Mail	
	Adresár	
	Vynulovať nastavenia položk...	
	Viacnásob. projekcia	



Ak ste nastavili položku **Ochrana ponuky** v možnosti **Interaktívne** na **Zapnuté**, nebudete môcť meniť nastavenia v ponuke **Interaktívne**. Najprv nastavte položku **Ochrana ponuky** v možnosti **Interaktívne** na **Vypnuté**.

Nastavenie	Možnosti	Popis
Farba panela nástrojov	Čierna Biela	Slúži na nastavenie farby interaktívneho panela nástrojov.
Zobr. obl. na kresl.	Zapnuté Vypnuté	Nastavte na <b>Zapnuté</b> , ak chcete zobrazíť oblasť na kreslenie.
Ikona myši na paneli nástrojov	Zapnuté Vypnuté	Určíte, či sa má alebo nemá zobrazovať tlačidlo myši na interaktívnom paneli nástrojov.
Potvrdiť vym. obraz.	Zapnuté Vypnuté	Nastavte na <b>Zapnuté</b> , ak chcete pred vymazaním všetkého obsahu nakresleného na premietanej obrazovke zobrazíť obrazovku s potvrdením.
Akcia tlačidla pera	Panel nástrojov kreslenia Guma Vymazať obrazovku Vypnuté	Nastavuje funkciu tlačidla na boku interaktívneho pera.
Pozícia zoznamu strán	Vľavo Vpravo	Nastaví pozíciu zoznamu strán v režime bielej tabule.
Zobraziť hodiny	Dátum a Čas Dátum Čas Vypnuté	Nastavuje zobrazenie dátumu a času na spodnom paneli nástrojov režimu bielej tabule. Najprv nastavte nastavenie položky <b>Dátum a čas</b> v ponuke projektora <b>Spravovanie</b> .
Tlačiť	—	Podrobnosti nájdete v tabuľke ponuky <b>Tlačiť</b> .
Uložiť	—	Podrobnosti nájdete v tabuľke ponuky <b>Uložiť</b> .
Mail	—	Podrobnosti nájdete v tabuľke ponuky <b>Mail</b> .
Adresár	—	Podrobnosti nájdete v tabuľke ponuky <b>Adresár</b> .
Vynulovať nastavenia položky Interaktívne	—	Obnovuje všetky hodnoty nastavení v ponuke <b>Interaktívne</b> na predvolené nastavenia.

Nastavenie	Možnosti	Popis
Funkcia kreslenia	Zapnuté Vypnuté	Nastavte na <b>Zapnuté</b> , ak chcete zobrazíť panel nástrojov.
Zobraziť panely nástrojov	Vždy zobrazíť Skryť pre nastavený čas	Nastavuje, kedy sa má zobrazovať panel nástrojov.

## » Súvisiace odkazy

- "Interaktívna ponuka - Ponuka Tlač" [str.251](#)
- "Interaktívna ponuka - Ponuka Uložiť" [str.251](#)
- "Interaktívna ponuka - Ponuka Mail" [str.252](#)
- "Interaktívna ponuka - Ponuka Adresár" [str.252](#)

## Interaktívna ponuka - Ponuka Tlač

Nastavenia v ponuke **Tlač** umožňujú vyberať nastavenia tlače.

Nastavenie	Možnosti	Popis
Tlačiareň	Tlačiareň USB Sieťová tlačiareň Vypnuté	Nastavuje predvolenú tlačiareň pre tlač.
Adresa tlačiarne	Rôzne IP adresy	Zadajte IP adresu sieťovej tlačiarne. Nemožno použiť nasledujúce IP adresy: 127.x.x.x, 192.0.2.x alebo 224.0.0.0 až 255.255.255.255 (kde x je číslo od 0 do 255). Ak chcete vrátiť IP adresu na jej predvolenú hodnotu, zadajte 0.0.0.0.
Typ tlačiarne	Automaticky rozpoznať Kompatibilné s PCL6 ESC/P-R	Nastavuje typ pripojenej tlačiarne. Vo väčšine prípadov by ste toto nastavenie mali ponechať nastavené na <b>Automaticky rozpoznať</b> .
Typ PCL	Normálne Režim 1 Režim 2	Ak tlač zlyhá pri používaní tlačiarne PCL6 v režime <b>Normálne</b> , skúste zmeniť na <b>Režim 1</b> alebo <b>Režim 2</b> . Pravdepodobne nebudete môcť tlačiť správne, ak sa toto nastavenie nebude zhodovať s typom tlačiarne a nastaveniami pripojenej sieťovej tlačiarne.
Test tlače	—	Slúži na vytlačenie testovacej strany.
Predvolená veľkosť papiera	A4 Letter	Slúži na nastavenie predvolenej veľkosti papiera.

## Interaktívna ponuka - Ponuka Uložiť

Nastavenia v ponuke **Uložiť** umožňujú vyberať nastavenia ukladania.

Nastavenie	Možnosti	Popis
USB úložisko	Zapnuté Vypnuté	Nastavte na <b>Zapnuté</b> , ak chcete súbor uložiť na pamäťové zariadenie USB.
Počítač cez kábel USB	Zapnuté Vypnuté	Nastavte na <b>Zapnuté</b> , ak chcete súbor uložiť na zariadenie, ktoré je pripojené k projektoru pomocou USB kábla.
Sieťový priečinok	Zapnuté Vypnuté	Nastavte na <b>Zapnuté</b> , ak chcete súbor uložiť do sieťového priečinka.
Server CIFS	Maximálne 64 alfanumerických znakov (nepoužívajte znaky " * + , ; < = > ? [ \ ] `   a medzery)	Zadajte adresu IP alebo FQDN (úplný názov domény) servera CIFS. Nemožno použiť nasledujúce IP adresy: 127.x.x.x, 192.9.2.x alebo 224.0.0.0 až 255.255.255.255 (kde x je číslo od 0 do 255). Ak zadáte FQDN, musíte nakonfigurovať server DNS.
Cesta k zdieľanej zložke	Maximálne 64 alfanumerických znakov (nepoužívajte znaky " * / : < > ? a  )	Zadajte názov sieťového priečinka v tvare „zdieľaný názov\nnázov priečinka“ alebo „zdieľaný názov“.
Užívateľské meno	Maximálne 64 alfanumerických znakov (nepoužívajte znak : ani medzery)	Zadajte meno používateľa, ktorý bude mať práva čítať/zapisovať v sieťovom priečinku. Názov domény môžete zadať jeho pridaním pre užívateľské meno a oddeliť ich opačným lomítkom (doména\u005Cužívateľské meno).
Heslo	Maximálne 64 alfanumerických znakov (nepoužívajte znak : ani medzery)	Zadajte heslo pre meno používateľa. Keď ste zadali heslo a vybrali možnosť <b>OK</b> , heslo sa zobrazí vo forme hviezdičiek (*).
Skontrolovať pripojenie	—	Testuje sieťové pripojenie.

Nastavenie	Možnosti	Popis
Vždy použiť heslo	Zapnuté Vypnuté	Nastavte na <b>Zapnuté</b> , ak chcete vždy nastaviť heslo pre súbor. Pri nastavení na <b>Zapnuté</b> budete môcť súbory ukladať len v režime bielej tabule a vo formáte PDF alebo EWF2.

## Interaktívna ponuka - Ponuka Mail

Nastavenia v ponuke **Mail** umožňujú vyberať nastavenia e-mailov.

Nastavenie	Možnosti	Popis
Mailová funkcia	Zapnuté Vypnuté	Nastavte na <b>Zapnuté</b> , ak chcete umožniť odosielania e-mailov so zachytenými kresbami na bielej tabuli.
Server SMTP	Maximálne 64 alfanumerických znakov (nepoužívajte znaky " * + , ; ; < = > ? [ \ ] `   a medzery)	Zadajte adresu IP alebo FQDN (úplný názov domény) servera SMTP. Nemožno použiť nasledujúce IP adresy: 127.x.x.x, 192.0.2.x alebo 224.0.0.0 až 255.255.255.255 (kde x je číslo od 0 do 255). Ak zadáte FQDN, musíte nakonfigurovať server DNS.
Overenie	Open Auth SSL TLS	Slúži na nastavenie typu overenia očakávaného serverom SMTP.
Číslo portu	1 až 65535	Predvolený port sa líši v závislosti od nastavenia položky <b>Overenie</b> : 25 sa používa pre <b>Open</b> , 465 pre <b>SSL</b> , a 587 pre <b>TLS</b> .
Užívateľské meno	Maximálne 64 alfanumerických znakov (nepoužívajte znak : ani medzery)	Zadajte užívateľské meno pre server SMTP.

Nastavenie	Možnosti	Popis
Heslo	Maximálne 64 alfanumerických znakov (nepoužívajte znak : ani medzery)	Zadajte heslo pre server SMTP.
Odosielateľ	Maximálne 64 alfanumerických znakov (nepoužívajte znaky " ( ) , ; ; < > [ \ ] ani medzery)	Zadajte e-mailovú adresu, ktorá sa bude zobrazovať odosielateľovi.
Predvolaná e-mailová adresa	Maximálne 64 alfanumerických znakov (nepoužívajte znaky " ( ) , ; ; < > [ \ ] ani medzery)	Zadajte predvolenú e-mailovú adresu, ktorá sa bude používať na odosielanie e-mailov. Môžete zadať aj názov domény nasledujúcej za zavináčom ako pomôcku pre zadávanie e-mailovej adresy, napríklad „@xxx.co.jp“.
Odoslať testovací e-mail	—	Pripojí sa k serveru SMTP a odošle testovací e-mail na adresu, ktorú ste nastavili ako predvolenú.
Zakázať zadávanie adresy	Zapnuté Vypnuté	Nastavte na <b>Zapnuté</b> , ak si želáte vyberať e-mailové adresy len z adresára alebo adresárovej služby.

## Interaktívna ponuka - Ponuka Adresár

Nastavenia v ponuke **Adresár** umožňujú vyberať nastavenia adresárovej služby.

Nastavenie	Možnosti	Popis
Funkcia prístupu k adresárom	Zapnuté Vypnuté	Nastavením na <b>Zapnuté</b> umožníte vyhľadávanie mien používateľov a e-mailových adries z adresárovej služby.

Nastavenie	Možnosti	Popis
Server LDAP	Maximálne 64 alfanumerických znakov (nepoužívajte znaky " * + , . ; < = > ? [ \ ] `   a medzery)	Zadajte adresu IP alebo FQDN (úplný názov domény) servera LDAP. Nemožno použiť nasledujúce IP adresy: 127.x.x.x, 192.9.2.x alebo 224.0.0.0 až 255.255.255.255 (kde x je číslo od 0 do 255). Ak zadáte FQDN, musíte nakonfigurovať server DNS.
Číslo portu	1 až 65535	Zadajte číslo portu servera LDAP. Predvolený port je 389. Na vyhľadávanie v globálnom katalógu zadajte „3268“.
Overenie	Anonymous Simple Digest-MD5	Slúži na nastavenie typu overenia očakávaného serverom LDAP. Ak si ako spôsob overenia želáte vybrať <b>Digest-MD5</b> alebo <b>Simple</b> , keď je IP adresa nastavená na <b>Server LDAP</b> , musíte na DNS serveri nakonfigurovať zapnutie spätného vyhľadávania DNS.
Užívateľské meno	Maximálne 64 alfanumerických znakov (nepoužívajte znak : ani medzery)	Zadajte užívateľské meno pre server LDAP. Pri zadávaní užívateľského mena s názvom domény použite jeden z nasledujúcich spôsobov: <ul style="list-style-type: none"> <li>„názov domény\u005Cužívateľské meno“</li> <li>„užívateľské meno@názov domény“</li> </ul>
Heslo	Maximálne 64 alfanumerických znakov (nepoužívajte znak : ani medzery)	Zadajte heslo pre server LDAP.
Skontrolovať pripojenie	—	Testuje sieťové pripojenie.

Nastavenie	Možnosti	Popis
Vyhľadať základné DN	Maximálne 64 alfanumerických znakov (nepoužívajte znak : ani medzery)	Zadajte DN (rozlišujúci názov), na ktorom sa začne vyhľadávanie mien používateľov a e-mailových adries. Musíte zadať všetky OU (organizačná zložka) a DC (súčasť domény) podľa potreby v poradí OU, potom DC. Napríklad: "OU=účty,DC=príklad,DC=com". DN musí byť v štruktúre databázy na alebo pod úrovňou DC.
Atribúty používateľa	Maximálne 64 alfanumerických znakov (nepoužívajte znak : ani medzery)	Zadajte atribút mena používateľa, napríklad "cn".
Atribúty e-mailu	Maximálne 64 alfanumerických znakov (nepoužívajte znak : ani medzery)	Zadajte atribút e-mailovej adresy, napríklad "mail".
Atribúty skupiny	Maximálne 64 alfanumerických znakov (nepoužívajte znak : ani medzery)	Zadajte atribút názvu skupiny používateľov.
Vyhľadať cieľové atribúty	Maximálne 64 alfanumerických znakov (nepoužívajte znak : ani medzery)	Zadajte kľúč vyhľadávania pre užívateľské meno, e-mailovú adresu a názov skupiny používateľov. Predvolená hodnota je „cn“. Môžete zadať až tri kľúče oddelené čiarkou(ami). Nepoužívajte tri alebo viac čiarok, čiarky na začiatku alebo konci a po sebe idúce čiarky. Vyhľadávanie sa vykonáva progresívnym porovnávaním.
Filter ďalšej podmienky	Maximálne 64 alfanumerických znakov (nepoužívajte znak : ani medzery)	Zadajte ďalší filter vyhľadávania do položky <b>Vyhľadať cieľové atribúty</b> .

Nastavenia v ponuke **Viacnásob. projekcia** umožňujú nastaviť viacero projektorov na premietanie jedného zjednoteného obrazu.

Táto ponuka sa zobrazuje len pre EB-775F/EB-770Fi/EB-770F.

Často používané položky	Viacnásob. projekcia	
Obráz	ID projektora	Vypnuté
Vstup/výstup signálu	Zobraz. vedľa seba	
Inštalácia	Geometrická korekcia	Bodová korekcia
Zobrazenie	Spájanie okrajov	
Operácia	Mierka	
Spravovanie	Jednotnosť farieb	
Sieť	Režim svetla	Štandardný
Pero/Dotyk	Prispôsobenie farieb	
Interaktívne	RGBCMY	
	Vynulovať nastavenia položk...	
Viacnásob. projekcia	Pamäť	
Pamäť	Uložiť pamäť	
ECO	Načítať pamäť	
Pôvodné/Všetky nast...	Premenovať pamäť	
	Zmazať pamäť	
	Vynulovať nastavenia pamäte	
	ECO	

Nastavenie	Možnosti	Opis
ID projektora	—	Podrobnosti o nastaveniach <b>ID projektora</b> nájdete v tabuľke ponuky <b>Inštalácia</b> .
Zobraz. vedľa seba	Rozloženie Nast. umiestnenia	Slúži na nastavenie počtu rozdelených obrazoviek a pozície každého obrazu.
Geometrická korekcia	—	Podrobnosti o nastaveniach <b>Geometrickej korekcie</b> nájdete v tabuľke ponuky <b>Inštalácia</b> .

Nastavenie	Možnosti	Opis
Spájanie okrajov	Spájanie okrajov Horný okraj Dolný okraj Ľavý okraj Pravý okraj Čiarová šablóna Vodiaca šablóna Farba šablóny	Spája okraj medzi viacerými obrazmi, aby sa vytvorila obrazovka bez škár.
Úroveň čiernej	Nastavenie farieb Korekcia plochy Vynulovať	Slúži na úpravu čiernej farby pokrývajúcej sa plochy obrazu.
Mierka	—	Podrobnosti o nastaveniach <b>Mierky</b> nájdete v tabuľke ponuky <b>Obráz</b> .
Jednotnosť farieb	—	Podrobnosti o nastaveniach <b>Jednotnosti farieb</b> nájdete v tabuľke ponuky <b>Spravovanie</b> .
Režim svetla	—	Podrobnosti o nastaveniach <b>Režimu svetla</b> nájdete v tabuľke ponuky <b>Operácia</b> .
Prispôsobenie farieb	Úroveň úpravy Červená Zelená Modrá Jas	Opravuje rozdiel medzi odtieňom a jasom každého premietaného obrazu.
RGBCMY	—	Podrobnosti o nastaveniach <b>RGBCMY</b> nájdete v tabuľke ponuky <b>Obráz</b> .
Vynulovať nastavenia položky Viacnásob. projekcia	—	Obnovuje všetky hodnoty nastavení v ponuke <b>Viacnásob. projekcia</b> na predvolené nastavenia.

## » Súvisiace odkazy

- "Systém na identifikáciu projektora pre ovládanie viacerých projektorov" [str.150](#)
- "Nastavenia zobrazenia projektora - Ponuka Inštalácia" [str.227](#)
- "Nastavenia kvality obrazu - Ponuka Obraz" [str.222](#)
- "Nastavenie administrátora projektora - Ponuka Spravovanie" [str.235](#)
- "Nastavenie funkcií projektora - Ponuka Operácia" [str.231](#)
- "Spájanie okrajov obrazu" [str.155](#)
- "Nastavovanie úrovne čiernej" [str.158](#)
- "Zosúladenie farieb obrazu" [str.157](#)

Nastavenia v ponuke **Pamäť** umožňujú spravovať ukladanie a načítavanie nastavení kvality obrazu v pamäti projektora.

Často používané položky	Prispôbenie farieb	
Obraz	RGBCMY	
Vstup/výstup signálu	Vynulovať nastavenia položk...	
Inštalácia	Pamäť	
Zobrazenie	Uložiť pamäť	
Operácia	Načítať pamäť	
Spravovanie	Prenovať pamäť	
Sieť	Zmazať pamäť	
Pero/Dotyk	Vynulovať nastavenia pamäte	
Interaktívne	ECO	
Viacnásob. projekcia	Režim svetla	Štandardný
Pamäť	Režim spánku	Zapnuté ^
ECO	Časov. režimu spánku	10 min
Pôvodné/Všetky nast...	Časovač stlmenia A/V	Zapnuté
	Pohotovostný režim	Komunikácia zap.
	Pôvodné/Všetky nastavenia	
	Vynulovať všetko	
	Aktualizácia firmvéru	

Nastavenie	Možnosti	Popis
Uložiť pamäť	Pamäť 1 až 10	Slúži na uloženie prispôbených súborov nastavení do pamäte.
Načítať pamäť	Pamäť 1 až 10	Slúži na načítanie nastavení uložených v pamäti a ich použitie na aktuálny obraz.
Prenovať pamäť	Pamäť 1 až 10	Slúži na zmenu názvu nastavení v pamäti.
Zmazať pamäť	Pamäť 1 až 10	Slúži na odstránenie uloženej pamäte.
Vynulovať nastavenia pamäte	—	Slúži na vynulovanie všetkých uložených pamätí.

## » Súvisiace odkazy

- "Uloženie nastavení do pamäte a používanie uložených nastavení" [str.149](#)



Nastavenia v ponuke **ECO** umožňujú prispôbiť funkcie projektora pre úsporu energie.

Často používané položky	Prispôbenie farieb	
Obráz	RGBCMY	
Vstup/výstup signálu	Vynulovať nastavenia položk...	
Inštalácia	Pamäť	
Zobrazenie	Uložiť pamäť	
Operácia	Načítať pamäť	
Spravovanie	Prenovať pamäť	
Sieť	Zmazať pamäť	
Pero/Dotyk	Vynulovať nastavenia pamäte	
Interaktívne	ECO	
Viacnásob. projekcia	Režim svetla	Štandardný
Pamäť	Režim spánku	Zapnuté ^
	Časov. režimu spánku	10 min
ECO	Časovač stlmenia A/V	Zapnuté
Pôvodné/Všetky nast...	Pohotovostný režim	Komunikácia zap.
	Pôvodné/Všetky nastavenia	
	Vynulovať všetko	
	Aktualizácia firmvéru	

Nastavenie	Možnosti	Opis
Pohotovostný režim	—	Podrobnosti o nastaveniach <b>Pohotovostného režimu</b> nájdete v tabuľke ponuky <b>Operácia</b> .

## » Súvisiace odkazy

- "Nastavenie funkcií projektora - Ponuka Operácia" [str.231](#)

Nastavenie	Možnosti	Opis
Režim svetla	—	Podrobnosti o nastaveniach <b>Režimu svetla</b> nájdete v tabuľke ponuky <b>Operácia</b> .
Režim spánku	—	Podrobnosti o nastaveniach <b>Režimu spánku</b> nájdete v tabuľke ponuky <b>Operácia</b> .
Časov. režimu spánku	—	Podrobnosti o nastaveniach <b>Časovača režimu spánku</b> nájdete v tabuľke ponuky <b>Operácia</b> .
Časovač stlmenia A/V	—	Podrobnosti o nastaveniach <b>Časovača stlmenia A/V</b> nájdete v tabuľke ponuky <b>Operácia</b> .

Nastavenia v ponuke **Pôvodné/Všetky nastavenia** umožňujú resetovať určité nastavenia projektora na predvolené hodnoty a prepnúť projektor do režimu aktualizácie firmvéru, aby ste mohli aktualizovať firmvér.

Často používané položky	Prispôsobenie farieb	
Obraz	RGBCMY	
Vstup/výstup signálu	Vynulovať nastavenia položk...	
Inštalácia	Pamäť	
Zobrazenie	Uložiť pamäť	
Operácia	Načítať pamäť	
Spravovanie	Premenovať pamäť	
Sieť	Zmazať pamäť	
Pero/Dotyk	Vynulovať nastavenia pamäte	
Interaktívne	ECO	
Viacnásob. projekcia	Režim svetla	Štandardný
Pamäť	Režim spánku	Zapnuté ^
ECO	Časov. režimu spánku	10 min
	Časovač stlmenia A/V	Zapnuté
Pôvodné/Všetky nast...	Pohotovostný režim	Komunikácia zap.
	Pôvodné/Všetky nastavenia	
	Vynulovať všetko	
	Aktualizácia firmvéru	

## Možnosti položky Vynulovať všetko

Po výbere položky **Vynulovať všetko** sa zobrazí nasledujúca obrazovka.

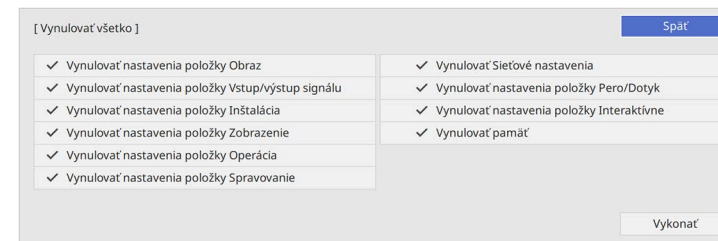

Ak nechcete vynulovať hodnoty v jednotlivých ponukách, zrušte začiarknutie políčka vedľa názvu ponuky. Keď budete pripravení na vynulovanie hodnôt nastavenia, vyberte možnosť **Vykonať**.

Nasledujúce nastavenia nemožno vynulovať:

- Digitálne pribl.
- Posunutie obrazu
- Použ. Vzor
- Jazyk

### Pozor

Ak spustíte funkciu **Vynulovať všetko**, všetky heslá, ktoré boli nastavené pre ponuku **Sieť**, sa tiež resetujú a budete ich musieť znova nastaviť. Ak chcete zabrániť resetovaniu hesiel neoprávnenými používateľmi, nastavte možnosť **Sieť** v ponuke **Ochrana ponuky** na **Zapnuté**.



Ak v ponukách **Sieť** a **Interaktívne** zapnete nastavenie **Ochrana ponuky**, nastavenia sa pri použití možnosti položky **Vynulovať všetko** nevrátia na predvolené hodnoty.

Nastavenie	Možnosti	Popis
Vynulovať všetko	—	Umožňuje vybrať ponuky na vynulovanie nastavení na predvolené hodnoty.
Aktualizácia firmvéru	—	Prejde do režimu aktualizácie firmvéru a je pripravený na aktualizáciu firmvéru pomocou portu USB-A alebo USB-B.

### » Súvisiace odkazy

- "Aktualizácia firmvéru" [str.274](#)

Keď je v projektore vybraná ponuka Nastavenia pre jeden projektor, nastavenia môžete do ďalších projektorov rovnakého modelu skopírovať nasledujúcimi spôsobmi:

- pomocou kľúča USB
- prepojením počítača a projektoru pomocou kábla USB
- s použitím Epson Projector Management

Nemôžete kopírovať žiadne informácie, ktoré sú jedinečné pre jednotlivý projektor, ako napríklad **Prev. hod. svetla** alebo **Stav**.



- Pred úpravou nastavení obrazu, ako napríklad skreslenie lichobežníkovej korekcie, vykonajte hromadnú inštaláciu. Vzhľadom na to, že do ďalšieho projektoru sú tiež skopírované hodnoty nastavenia obrazu, nastavenia, ktoré ste vykonali pred dávkovým nastavením, budú prepísané a premietnutá obrazovka, ktorú ste nastavili, sa môže zmeniť.
  - Pri skopírovaní nastavení z ponuky z jedného projektoru do druhého bude tiež skopírované logo. Neregistrujte si informácie, ako napríklad užívateľské logo, ktoré nechcete zdieľať medzi viacerými projektormi.
  - Uistite sa, že je **Rozsah hrom. nast.** nastavený na **Obmedzený**, ak nechcete kopírovať nasledujúce nastavenia:
    - Nastavenia **Ochrany heslom**
    - **EDID** v ponuke **Vstup/výstup signálu**
    - Nastavenia ponuky **Sieť**
- ☛ **Spravovanie > Rozsah hrom. nast.**

## Upozornenie

Spoločnosť Epson nenesie žiadnu zodpovednosť za poruchy pri dávkovom nastavení a s tým spojenými nákladmi na opravy v dôsledku výpadku napájania, porúch komunikácie alebo iných problémov, ktoré môžu spôsobiť takéto poruchy.

### » Súvisiace odkazy

- "Prenos nastavení z kľúča USB" [str.259](#)
- "Prenos nastavení z počítača" [str.260](#)

## Prenos nastavení z kľúča USB

Z USB kľúča môžete skopírovať nastavenia z ponuky z jedného projektoru do druhého projektoru rovnakého modelu.



USB kľúč musí používať formát FAT a nesmie obsahovať žiadnu bezpečnostnú funkciu. Pred použitím USB kľúča pre dávkovú inštaláciu vymažte z neho všetky súbory, pretože nastavenia nemusia byť správne uložené.

- 1** Napájací kábel odpojte od projektoru a skontrolujte, či na projektore zhasli všetky svetelné indikátory.
- 2** Prázdny kľúč USB zapojte priamo do portu USB-A v projektore.
- 3** Stlačte a podržte tlačidlo [Esc] na diaľkovom ovládači alebo na ovládacom paneli a zapojte napájací kábel do projektoru.
- 4** Keď na projektore svietia všetky svetelné indikátory, uvoľnite tlačidlo [Esc].

Svetelné indikátory začnú blikať a súbor dávkového nastavenia je zapísaný na USB kľúč. Po skončení zápisu sa projektor vypne.

## Upozornenie

Počas zapisovania súboru neodpájajte napájací kábel ani USB kľúč z projektoru. Keď je napájací kábel alebo USB kľúč odpojený, projektor sa nemusí spustiť správne.

- 5** Vyberte USB kľúč.



Názov súboru pre súbor dávkového nastavenia PJCONFDATA.bin. Ak musíte zmeniť názov súboru, za PJCONFDATA pridajte text zložený iba z alfanumerických znakov. Ak v názve súboru zmeníte časť PJCONFDATA, projektor nebude môcť správne rozpoznať súbor.

- 6** Napájací kábel odpojte od projektora, do ktorého chcete skopírovať nastavenia, a skontrolujte, či zhasli všetky svetelné indikátory na projektore.
- 7** Do portu USB-A v projektore zapojte kľúč USB, na ktorom je uložený súbor dávkového nastavenia.
- 8** Stlačte a podržte tlačidlo [Menu] na diaľkovom ovládači alebo na ovládacom paneli a zapojte napájací kábel do projektora.
- 9** Keď na projektore svietia všetky svetelné indikátory, uvoľnite tlačidlo [Menu]. (Svetelné indikátory zostávajú svietiť približne po dobu 75 sekúnd.)  
Keď začnú blikať všetky svetelné indikátory, prebieha zápis nastavení. Po skončení zápisu sa projektor vypne.

## Upozornenie

Počas zapisovania súboru neodpájajte napájací kábel ani USB kľúč z projektora. Keď je napájací kábel alebo USB kľúč odpojený, projektor sa nemusí spustiť správne.

- 10** Vyberte USB kľúč.

## Prenos nastavení z počítača

Nastavenia z ponuky môžete skopírovať z jedného projektora do druhého projektora rovnakého modelu tak, že počítač pripojíte k projektoru pomocou kábla USB.



Túto metódu dávkového nastavenia môžete použiť v týchto verziách operačných systémov:

- Windows 8.1 a novší
- macOS 10.13.x a novší

- 1** Napájací kábel odpojte od projektora a skontrolujte, či na projektore zhasli všetky svetelné indikátory.
- 2** Kábel USB zapojte do portu USB v počítači a do portu USB-B1 alebo USB-B v projektore.
- 3** Stlačte a podržte tlačidlo [Esc] na diaľkovom ovládači alebo na ovládacom paneli a zapojte napájací kábel do projektora.
- 4** Keď na projektore svietia všetky svetelné indikátory, uvoľnite tlačidlo [Esc].  
Počítač rozpozná projektor ako vymeniteľný disk.
- 5** Otvorte ikonu vymeniteľného disku alebo priečinku a uložte inštaláčny dávkový súbor do počítača.



Názov súboru pre súbor dávkového nastavenia PJCONFDATA.bin. Ak musíte zmeniť názov súboru, za PJCONFDATA pridajte text zložený iba z alfanumerických znakov. Ak v názve súboru zmeníte časť PJCONFDATA, projektor nebude môcť správne rozpoznať súbor.

- 6** Kľúč USB vyberte (operačný systém Windows) alebo ikonu vymeniteľného disku presuňte do koša (Mac).
- 7** Odpojte kábel USB.  
Projektor sa vypne.
- 8** Napájací kábel odpojte od projektora, do ktorého chcete skopírovať nastavenia, a skontrolujte, či zhasli všetky svetelné indikátory na projektore.
- 9** Kábel USB zapojte do portu USB v počítači a do portu USB-B1 alebo USB-B v projektore.

- 10** Stlačte a podržte tlačidlo [Menu] na diaľkovom ovládači alebo na ovládacom paneli a zapojte napájací kábel do projektora.
- 11** Keď na projektore svietia všetky svetelné indikátory, uvoľnite tlačidlo [Menu].  
Počítač rozpozná projektor ako vymeniteľný disk.
- 12** Súbor dávkového nastavenia (PJCONFDATA.bin), ktorý ste uložili do počítača, skopírujte do priečinku najvyššej úrovne na výmennom disku.



Na výmenný disk nekopírujte žiadne súbory ani priečinky, okrem súboru dávkového nastavenia.

- 13** Klúč USB vyberte (operačný systém Windows) alebo ikonu vymeniteľného disku presuňte do koša (Mac).
- 14** Odpojte kábel USB.  
Keď začnú blikať všetky svetelné indikátory, prebieha zápis nastavení. Po skončení zápisu sa projektor vypne.

## Upozornenie

Počas zápisu súboru dávkového nastavenia neodpájajte napájací kábel od projektora. Keď je napájací kábel odpojený, projektor sa nemusí správne spustiť.

Stav indikátora	Problém a riešenia
<ul style="list-style-type: none"> <li>• Laser: Oranžový - rýchlo bliká</li> <li>• Teplota: Oranžový - rýchlo bliká</li> </ul>	<p>Súbor dávkového nastavenia môže byť poškodený alebo pamäťové zariadenie USB môže byť nesprávne pripojené.</p> <p>Odpojte pamäťové zariadenie USB, odpojte a znova zapojte kábel projektora a skúste znovu.</p>
<ul style="list-style-type: none"> <li>• Napájanie: Modrý - rýchle bliká</li> <li>• Stav: Modrý - rýchle bliká</li> <li>• Laser: Oranžový - rýchlo bliká</li> <li>• Teplota: Oranžový - rýchlo bliká</li> </ul>	<p>Mohlo dôjsť k zlyhaniu zápisu alebo vo firmvéri projektora došlo k chybe.</p> <p>Projektor prestaňte používať a zástrčku napájacieho kábla odpojte od elektrickej zásuvky. Obráťte sa na servisné stredisko spoločnosti Epson.</p>

## » Súvisiace odkazy

- "Oznámenie chyby dávkového nastavenia" [str.261](#)

## Oznámenie chyby dávkového nastavenia

Indikátory na projektore vás upozornia, ak počas dávkového nastavenia dôjde k chybe. Skontrolujte stav indikátorov na projektore a postupujte podľa pokynov uvedených v tejto tabuľke na tejto strane.

# Údržba projektora

Pri údržbe projektora postupujte podľa pokynov v nasledujúcich častiach.

## ► Súvisiace odkazy

- "Údržba projektora" [str.263](#)
- "Čistenie objektívu" [str.264](#)
- "Čistenie skrinky projektora" [str.265](#)
- "Údržba vzduchového filtra a vetracích otvorov" [str.266](#)
- "Výmena hrotu na interaktívnom pere" [str.270](#)
- "Nastavenie farebnej konvergenie (Nastavenie panela)" [str.272](#)
- "Aktualizácia firmvéru" [str.274](#)

Musíte pravidelne čistiť objektív projektoru a aby sa zabránilo prehriatiu projektoru kvôli zablokovanému vetraniu, musíte čistiť vzduchový filter a vetracie otvory.

Medzi jediné diely, ktoré môžete vymieňať, patria vzduchový filter, batérie diaľkovom ovládači, batérie v interaktívnom pere a hroty na interaktívnom pere. Ak je potrebné vymeniť akékoľvek iné diely, obráťte sa na spoločnosť Epson alebo autorizovaný servis spoločnosti Epson.

## Výstraha

Projektor vypnite a odpojte napájací kábel pred čistením akejkoľvek jeho časti. Na projektore nikdy neotvárajte žiadny kryt s výnimkou prípadov, ktoré sú výslovne uvedené v tejto príručke. Nebezpečné elektrické napätie v projektore môže spôsobiť vážne zranenie.

Objektív projektora pravidelne čistite alebo vždy, keď si na povrchu všimnete prach alebo šmuhy.

- Prach alebo šmuhy odstráňte tak, že objektív zľahka utriete čistým a suchým papierom na čistenie objektívov.
- Ak je objektív zaprášený, odfúknite prach pomocou dýchadla a potom objektív utrite.

## Výstraha

- Pred čistením objektívu vypnite projektor a odpojte napájací kábel.
- Na odfúknutie prachu nepoužívajte žiadne horľavé spreje, ako napríklad vzduchové rozprašovače. Vysoká teplota projektora môže spôsobiť požiar.

## Pozor

- Objektív neutierajte hneď po vypnutí projektora. Mohlo by dôjsť k poškodeniu objektívu.
- Na čistenie objektívu nepoužívajte akékoľvek drsné materiály a objektív nevystavujte nárazom, v opačnom prípade by mohlo dôjsť k jeho poškodeniu.



Pred čistením skrinky projektoru vypnite projektor a odpojte napájací kábel.

- Na odstránenie prachu a nečistôt použite mäkkú, suchú handričku, ktorá nepúšťa vlákna.
- Na odstránenie zaschnutých nečistôt použite mäkkú handričku navlhčenú v mydlovej vode. Na projektor nestriekajte priamo žiadnu kvapalinu.

**Pozor**

Na čistenie skrinky projektoru nepoužívajte vosk, lieh, benzín, riedidlo alebo iné chemické látky. Mohli by poškodiť skrinku. Nepoužívajte nádoby so stlačeným vzduchom, pretože plyny môžu zanechávať horľavé zvyšky.

Pravidelná údržba filtra je dôležitá na udržiavanie projektora. Keď sa zobrazí hlásenie, že teplota vo vnútri projektora dosiahla vysokú úroveň, vyčistíte vzduchový filter. Tieto diely sa odporúča čistiť po viac ako 12 000 hodinách prevádzky. Ak projektor používate v prostredí s vyššou prašnosťou, ako ste očakávali, čistite ich častejšie. (Za predpokladu, že sa projektor používa v atmosfére, v ktorej je objem častíc rozptýlených vo vzduchu menší ako 0,04 až 0,2 mg/m<sup>3</sup>.)

## Pozor

Ak sa nevykonáva pravidelná údržba, projektor Epson vás upozorní, že teplota vo vnútri projektora dosiahla vysokú úroveň. Nečakajte, až sa zobrazí toto upozornenie na vyčistenie filtra v projektore, pretože dlhodobé vystavenie vysokým teplotám môže znížiť životnosť vášho projektora.

## ► Súvisiace odkazy

- "Čistenie vzduchového filtra" [str.266](#)
- "Výmena vzduchového filtra" [str.267](#)

## Čistenie vzduchového filtra

Vzduchové filtre projektora musíte vyčistiť v nasledujúcich situáciách:

- Filter alebo vetracie otvory sú zaprášené.
- Zobrazí sa hlásenie, ktoré upozorní na vyčistenie.

**1** Vypnite projektor a odpojte napájací kábel.

**2** Posuňte ovládací gombík krytu vzduchového filtra a otvorte kryt vzduchového filtra.

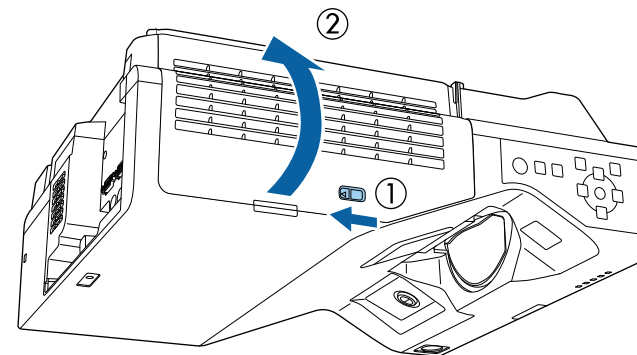

**3** Otvorte zadržiavač.

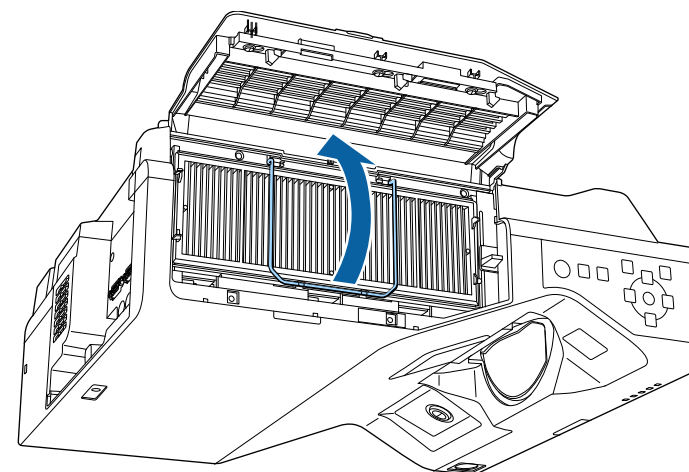

- 4** Vzduchový filter vyťahnite z projektora.

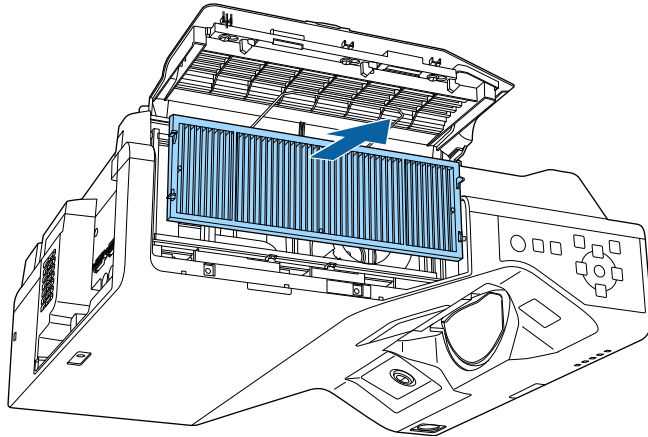

- 5** Z prednej strany filtra odstráňte vysávačom všetok zostávajúci prach (strana s pútkami).

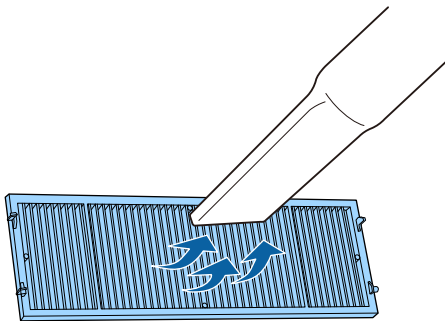

### Pozor

- Vzduchový filter neoplachujte vo vode a na jeho čistenie nepoužívajte ani žiadne čistiace prostriedky alebo rozpúšťadlá.
- Nepoužívajte nádoby so stlačeným vzduchom. Plyny môžu zanechať horľavé zvyšky alebo prach a nečistoty zafúkať do optiky projektora alebo iných citlivých častí.

- 6** Vložte vzduchový filter do projektora tak, ako je znázornené.

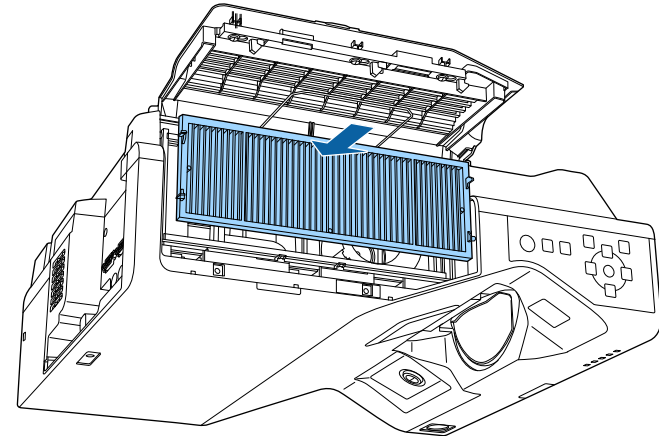

- 7** Zatvorte zadržiavač, kým nezacvakne na miesto.

- 8** Zatvorte kryt vzduchového filtra.

## Výmena vzduchového filtra

Vzduchový filter musíte vymeniť v nasledujúcich situáciách:

- Po skončení čistenia vzduchového filtra sa zobrazí hlásenie, ktoré vás upozorňuje, že filter je potrebné vyčistiť alebo vymeniť.
- Vzduchový filter je roztrhnutý alebo poškodený.

Vzduchový filter môžete vymeniť, keď je projektor namontovaný na strope alebo umiestnený na stole.

- 1** Vypnite projektor a odpojte napájací kábel.

- 2** Posuňte ovládací gombík krytu vzduchového filtra a otvorte kryt vzduchového filtra.

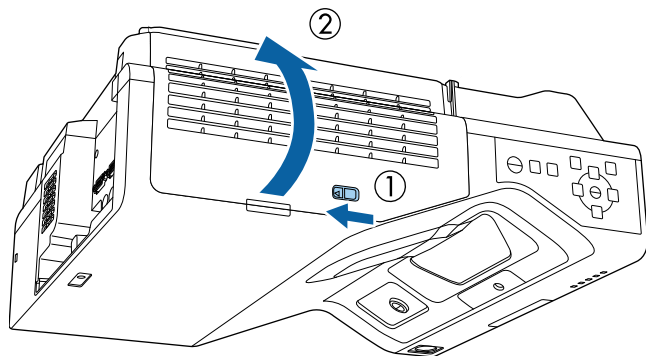

- 3** Otvorte zadrživač.

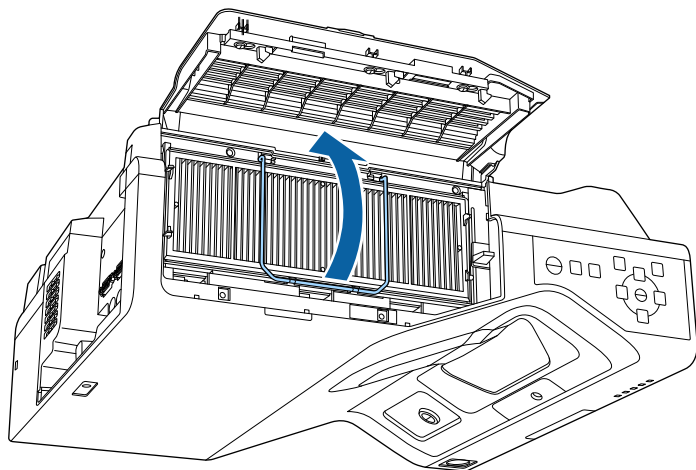

- 4** Vzduchový filter vyťahnite z projektora.

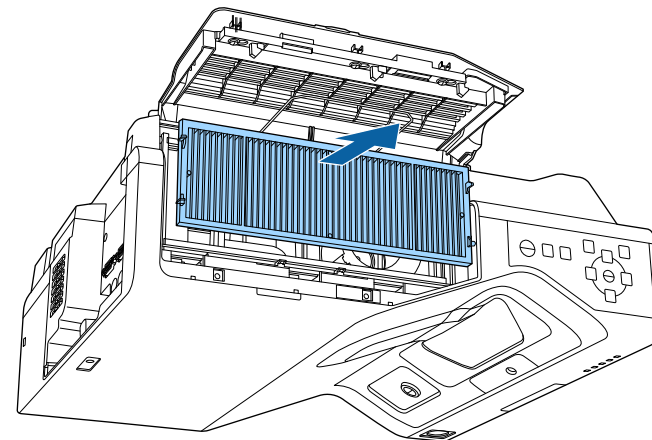

Použité vzduchové filtre zlikvidujte v súlade s miestnymi predpismi.

- Rám filtra: polypropylén
- Filter: Polypropylén, PET

- 5** Vložte nový vzduchový filter do projektora tak, ako je znázornené.

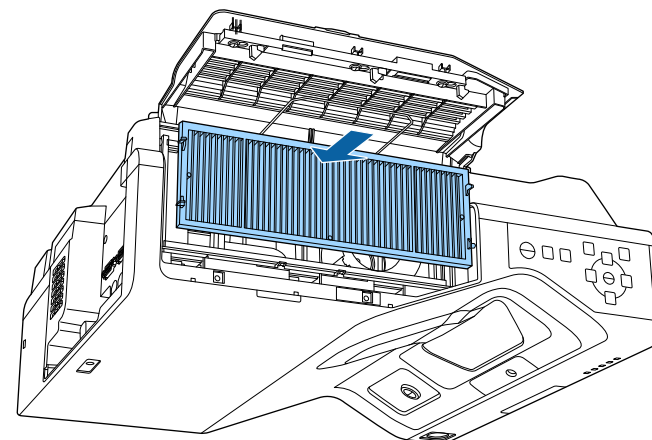

- 6** Zatvorte zadržiavač, kým nezacvakne na miesto.
- 7** Zatvorte kryt vzduchového filtra.

Dve interaktívne perá sa dodávajú s dvoma typmi hrotov pier - mäkké a tvrdé hroty. Štandardne sú na perách založené mäkké hroty (EB-770Fi/EB-760Wi).

- Keď je mäkký hrot znečistený alebo poškodený, je menej citlivý. Vymeňte ho za nový, ktorý sa dodáva spolu s týmto perom.
- Ak sa na povrchu s textúrou nedá použiť mäkký hrot, vymeňte ho za tvrdý hrot.



Ak je tvrdý hrot opotrebovaný alebo poškodený, vymeňte ho za nový hrot.

## » Súvisiace odkazy

- "Výmena mäkkého hrotu interaktívneho pera" [str.270](#)
- "Výmena mäkkého hrotu pera za tvrdý hrot pera" [str.271](#)

---

## Výmena mäkkého hrotu interaktívneho pera

- 1** Hrot vyberte z interaktívneho pera jeho otáčaním.

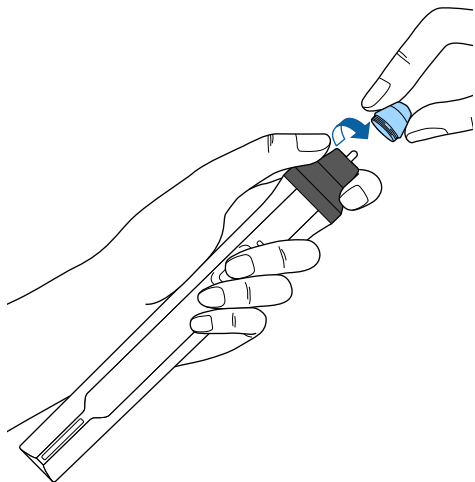

- 2** Mäkký hrot vytiahnite priamo von.

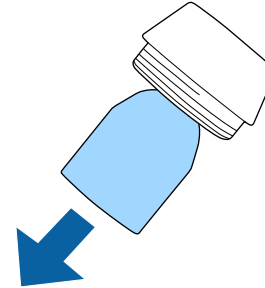

- 3** Vložte nový hrot.

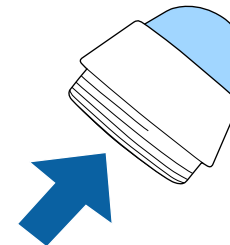

**4** Hrot nasuňte do pera jeho otáčením.

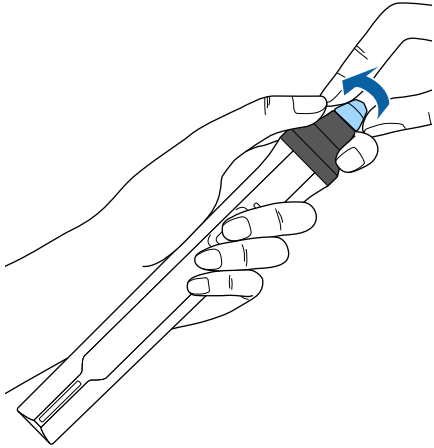

**2** Tvrdý hrot nasuňte do pera jeho otáčením.

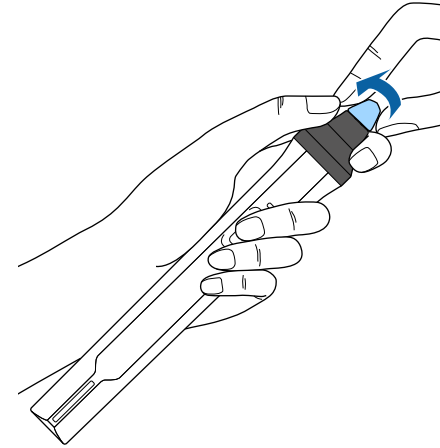

---

## Výměna měkkého hrotu pera za tvrdý hrot pera

**1** Hrot vyberte z interaktivního pera jeho otáčením.

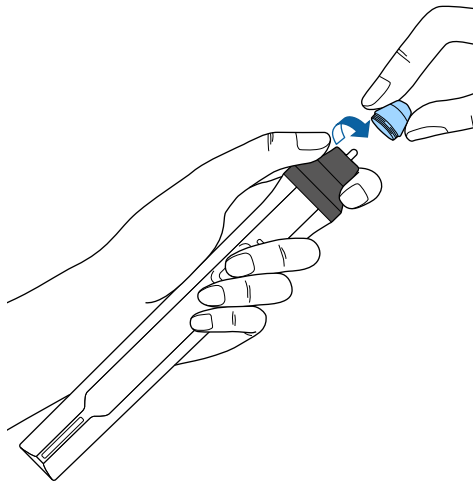

Pomocou funkcie Nastavenie panela môžete manuálne upraviť farebnú konvergenciu (zarovnanie červenej a modrej farby) v premietanom obraze. Pixely môžete upravovať horizontálne a vertikálne v prírastkoch po 0,125 pixelu v rozsahu  $\pm 3$  pixelov (EB-775F/EB-770Fi/EB-770F).



- Môžete upraviť len konvergenciu červenej alebo modrej farby. Zelená je štandardný farebný panel a nedá sa upraviť.
- Po vykonaní Nastavenie panela sa môže kvalita obrazu znížiť.
- Obrazy pixelov, ktoré siahajú za okraj premietaného obrazu, sa nezobrazujú.

**1** Stlačte tlačidlo [Menu], vyberte ponuku **Zobrazenie** a potom stlačte tlačidlo [Enter].

Často používané položky	Zobrazenie
Obraz	Zobrazenie vzoru
Vstup/výstup signálu	Typ vzoru
Inštalácia	Obrazovka bez signálu      Modrá
<b>Zobrazenie</b>	Obraz. pri spustení      Zapnuté
Operácia	Aut. zob. dom. obraz.      Zapnuté
Spravovanie	Zoradiť miniatúry zdrojov      Zapnuté
Sieť	Správy      Zapnuté
Pero/Dotyk	Otočenie ponuky      Vypnuté
Interaktívne	Farba ponuky      Biela
Viacnásob. projekcia	<b>Nastavenie panela</b> Zapnuté      ^
Pamäť	Výber farby      R
ECO	Farba vzoru      R/G/B
Pôvodné/Všetky nast...	Vykonať nastavenia
	Vynulovať
	Nastavenie položky Split Scre...
	Vynulovať nastavenia položk...
	Operácia

**2** Vyberte možnosť **Nastavenie panela** a stlačte [Enter].

**3** Vyberte možnosť **Nastavenie panela** a nastavte ju na **Zapnuté**.

Často používané položky	Zobrazenie
Obraz	Zobrazenie vzoru
Vstup/výstup signálu	Typ vzoru
Inštalácia	Obrazovka bez signálu      Modrá
<b>Zobrazenie</b>	Obraz. pri spustení      Zapnuté
Operácia	Aut. zob. dom. obraz.      Zapnuté
Spravovanie	Zoradiť miniatúry zdrojov      Zapnuté
Sieť	Správy      Zapnuté
Pero/Dotyk	Otočenie ponuky      Vypnuté
Interaktívne	Farba ponuky      Biela
Viacnásob. projekcia	<b>Nastavenie panela</b> Zapnuté      ^
Pamäť	Výber farby      R
ECO	Farba vzoru      R/G/B
Pôvodné/Všetky nast...	Vykonať nastavenia
	Vynulovať
	Nastavenie položky Split Scre...
	Vynulovať nastavenia položk...
	Operácia

**4** Vyberte možnosť **Výber farby** a vyberte jednu z nasledujúcich možností:

- **R** slúži na úpravu konvergencie červenej farby.
- **B** slúži na úpravu konvergencie modrej farby.

**5** Vyberte možnosť **Farba vzoru** a vyberte farbu mriežky, ktorá sa zobrazí pri vykonávaní úprav. Dostupné farby sa líšia v závislosti od nastavenia možnosti **Výber farby**.

- **R/G/B** slúži na zobrazenie farby mriežky v bielej farbe.
- **R/G** slúži na zobrazenie farby mriežky v žltej farbe.
- **G/B** slúži na zobrazenie farby mriežky v azúrovej farbe.

**6** Vyberte možnosť **Vykonať nastavenia** a stlačte tlačidlo [Enter].



- 7** Vyberte jednu z nasledujúcich možností:
- Vyberte možnosť **Posunúť celý panel**, čím nastavíte celý panel súčasne a prejdite na ďalší krok.
  - Vyberte možnosť **Upraviť štyri rohy**, ak chcete upraviť rohy panela po jednom, a prejdite na krok 10.

- 8** Pomocou tlačidiel so šípkami na diaľkovom ovládaní upravte zarovnanie farieb vybraté v časti **Výber farby** a potom stlačte [Enter].



Úprava ovplyvňuje čiary mriežky na celej obrazovke.

- 9** Vyberte jednu z nasledujúcich možností:
- Vyberte možnosť **Upraviť štyri rohy**, aby ste jemne doladili svoje úpravy.
  - Úpravy dokončíte výberom možnosti **Koniec**.

- 10** Pomocou tlačidiel so šípkami na diaľkovom ovládaní upravte zarovnanie farieb rohu obrazovky zvýrazneného oranžovým poľom a potom stlačte kláves [Enter].

- 11** Po dokončení úprav každého rohu obrazovky stlačte [Enter].

- 12** Vyberte jednu z nasledujúcich možností:
- Ak váš projektor vyžaduje ďalšie nastavenie panela, vyberte možnosť **Vybrať priesečnicu a vykonať nastavenie**. Pomocou tlačidiel so šípkami na diaľkovom ovládači zvýraznite roh ľubovoľného nesprávne zarovnaného poľa na obrazovke, stlačte [Enter], vykonajte potrebné úpravy a potom znova stlačte [Enter]. Tento krok zopakujte podľa potreby pre ďalšie priesečnice.
  - Úpravy dokončíte výberom možnosti **Koniec**.

Keď vyberiete možnosť **Aktualizácia firmvéru** v ponuke projektoru **Pôvodné/Všetky nastavenia**, projektor prejde do režimu aktualizácie firmvéru a je pripravený vykonať aktualizáciu firmvéru prostredníctvom portu USB-A alebo USB-B.

Firmvér projektoru môžete aktualizovať aj cez sieť pomocou softvéru Epson Projector Management. Pokyny nájdete v *Návode na používanie programu Epson Projector Management*.

#### » Súvisiace odkazy

- "Aktualizácia firmvéru pomocou úložného zariadenia USB" [str.274](#)
- "Aktualizácia firmvéru pomocou počítača a kábla USB" [str.275](#)

## Aktualizácia firmvéru pomocou úložného zariadenia USB

Firmvér projektoru môžete aktualizovať pomocou úložného zariadenia USB.



Za aktualizáciu firmvéru zodpovedá zákazník. Ak aktualizácia firmvéru zlyhá z dôvodu problémov, ako sú výpadok napájania alebo problémy s komunikáciou, bude sa za potrebné opravy účtovať poplatok.

**1** Stiahnite si súbor firmvéru projektoru z webovej stránky spoločnosti Epson.

**2** Skopírujte stiahnutý súbor firmvéru do koreňového priečinka (najvyšší priečinok v hierarchii) úložného zariadenia USB.



- Úložné zariadenie USB musí byť naformátované vo formáte FAT.
- Na úložné zariadenie USB nekopírujte žiadne ďalšie súbory.
- Nemeňte názov súboru firmvéru. Ak sa zmení názov súboru, aktualizácia firmvéru sa nespustí.
- Skontrolujte, či je súbor firmvéru, ktorý ste skopírovali, správny pre váš model projektoru. Ak súbor firmvéru nie je správny, aktualizácia firmvéru sa nespustí.

**3** Zariadenie USB zapojte do portu USB-A v projektore.



Úložné zariadenie USB pripojte priamo k projektoru. Ak je úložné zariadenie USB pripojené pomocou rozbočovača USB, aktualizácia firmvéru sa nemusí použiť správne.

**4** Stlačte tlačidlo [Menu], vyberte ponuku **Pôvodné/Všetky nastavenia** a potom stlačte tlačidlo [Enter].

Často používané položky	Prispôbenie farieb	
Obraz	RGBCMY	
Vstup/výstup signálu	Vynulovať nastavenia položk...	
Inštalácia	Pamäť	
Zobrazenie	Uložiť pamäť	
Operácia	Načítať pamäť	
Spravovanie	Premeňovať pamäť	
Sieť	Zmazať pamäť	
Pero/Dotyk	Vynulovať nastavenia pamäte	
Interaktívne	ECO	
Viacnásob. projekcia	Režim svetla	Štandardný
	Režim spánku	Zapnuté ^
Pamäť	Časov. režimu spánku	10 min
	Časovač stlmenia A/V	Zapnuté
ECO	Pohotovostný režim	Komunikácia zap.
Pôvodné/Všetky nast...	Pôvodné/Všetky nastavenia	
	Vynulovať všetko	
	Aktualizácia firmvéru	

**5** Vyberte možnosť **Aktualizácia firmvéru** a stlačte [Enter].

**6** Ak chcete spustiť aktualizáciu firmvéru, vyberte možnosť **Áno**.



- Počas aktualizácie firmvéru neodpájajte napájací kábel od projektoru. Keď je napájací kábel odpojený, projektor sa nemusí správne spustiť.
- Počas aktualizácie firmvéru neodpájajte úložné zariadenie USB od projektoru. Ak sa úložné zariadenie USB odpojí, aktualizácia sa nemusí použiť správne.

Všetky indikátory projektoru začnú blikať a spustí sa aktualizácia firmvéru. Keď sa aktualizácia dokončí normálne, projektor prejde do stavu pohotovostného režimu (len indikátor napájania svieti na modro). Ak je položka **Priame zapnutie** v ponuke projektoru **Operácia** nastavená na **Zapnuté**, projektor sa znova zapne.

Po dokončení aktualizácie skontrolujte ponuku **Informácia** v ponuke projektoru **Spravovanie**, aby ste sa uistili, že informácie o **Verzii** boli aktualizované na správnu verziu firmvéru.



Ak všetky indikátory rýchlo blikajú, aktualizácia firmvéru pravdepodobne zlyhala. Odpojte napájací kábel od projektoru a potom ho znova pripojte k projektoru. Ak indikátory stále blikajú aj po opätovnom pripojení napájacieho kábla, odpojte sieťovú zástrčku z elektrickej zásuvky a kontaktujte spoločnosť Epson.

## Aktualizácia firmvéru pomocou počítača a kábla USB

Firmvér projektoru môžete aktualizovať pomocou počítača a kábla USB.



- Za aktualizáciu firmvéru zodpovedá zákazník. Ak aktualizácia firmvéru zlyhá z dôvodu problémov, ako sú výpadok napájania alebo problémy s komunikáciou, bude sa za potrebné opravy účtovať poplatok.
- Na aktualizáciu firmvéru sa musí v počítači používať jeden z nasledujúcich operačných systémov.
  - Windows 8.1 alebo novší
  - macOS 10.13.x alebo novší

**1** Stiahnite si súbor firmvéru projektoru z webovej stránky spoločnosti Epson.



- Nemeňte názov súboru firmvéru. Ak sa zmení názov súboru, aktualizácia firmvéru sa nespustí.
- Skontrolujte, či je súbor firmvéru, ktorý ste skopírovali, správny pre váš model projektoru. Ak súbor firmvéru nie je správny, aktualizácia firmvéru sa nespustí.

**2** Kábel USB zapojte do portu USB v počítači a do portu USB-B1 alebo USB-B v projektore.

**3** Stlačte tlačidlo [Menu], vyberte ponuku **Pôvodné/Všetky nastavenia** a potom stlačte tlačidlo [Enter].

Často používané položky	Prispôsobenie farieb	
Obraz	RGBCMY	
Vstup/výstup signálu	Vynulovať nastavenia položk...	
Inštalácia	Pamäť	
Zobrazenie	Uložiť pamäť	
Operácia	Načítať pamäť	
Spravovanie	Premenovať pamäť	
Sieť	Zmazať pamäť	
Pero/Dotyk	Vynulovať nastavenia pamäte	
Interaktívne	ECO	
Viacnásob. projekcia	Režim svetla	Štandardný
Pamäť	Režim spánku	Zapnuté ^
ECO	Časov. režimu spánku	10 min
	Časovač stlmenia A/V	Zapnuté
Pôvodné/Všetky nast...	Pohotovostný režim	Komunikácia zap.
	Pôvodné/Všetky nastavenia	
	Vynulovať všetko	
	Aktualizácia firmvéru	

**4** Vyberte možnosť **Aktualizácia firmvéru** a stlačte [Enter].

**5** Ak chcete spustiť aktualizáciu firmvéru, vyberte možnosť **Áno**.

Počas aktualizácie firmvéru neodpájajte napájací kábel od projektoru. Keď je napájací kábel odpojený, projektor sa nemusí správne spustiť.

Všetky indikátory projektoru sa rozsvietia a projektor prejde do režimu aktualizácie firmvéru. Počítač rozpozná projektor ako vymeniteľný disk.

**6** V počítači skopírujte súbor firmvéru do koreňového priečinka (najvyšší priečinkov v hierarchii) vymeniteľného disku.

- Na výmenný disk nekopírujte žiadne ďalšie súbory ani priečinky. V opačnom prípade sa môžu súbory alebo priečinky stratiť.
- Projektor sa automaticky vypne, ak sa kábel USB alebo napájací kábel odpojí pred kopírovaním súboru firmvéru na vymeniteľný disk. Ak sa to stane, zopakujte postup.

**7** Vykonajte kroky na bezpečné odstránenie zariadenia USB z počítača a odpojte kábel USB od projektoru.

Všetky indikátory projektoru začnú blikať a spustí sa aktualizácia firmvéru. Keď sa aktualizácia dokončí normálne, projektor prejde do stavu pohotovostného režimu (len indikátor napájania svieti na modro). Ak je položka **Priame zapnutie** v ponuke projektoru **Operácia** nastavená na **Zapnuté**, projektor sa znova zapne.



- Ak všetky indikátory rýchlo blikajú, aktualizácia firmvéru pravdepodobne zlyhala. Odpojte napájací kábel od projektoru a potom ho znova pripojte k projektoru. Ak indikátory stále blikajú aj po opätovnom pripojení napájacieho kábla, odpojte sieťovú zástrčku z elektrickej zásuvky a kontaktujte spoločnosť Epson.
- Ak sa po dobu 20 minút v režime aktualizácie nevykoná žiadna operácia, projektor sa automaticky vypne. Ak sa to stane, zopakujte postup.

Po dokončení aktualizácie skontrolujte ponuku **Informácia** v ponuke projektoru **Spravovanie**, aby ste sa uistili, že informácie o **Verzii** boli aktualizované na správnu verziu firmvéru.

# Riešenie problémov

Ak máte nejaké problémy s používaním projektora, pozrite si ich riešenie v týchto častiach.

## ► Súvisiace odkazy

- "Problémy pri premietaní" [str.278](#)
- "Svetelné indikátory stavu projektora" [str.279](#)
- "Riešenie problémov s obrazom alebo zvukom" [str.281](#)
- "Riešenie problémov s ovládaním projektora alebo diaľkovým ovládaním" [str.288](#)
- "Riešenie problémov s používaním interaktívnych funkcií" [str.290](#)
- "Riešenia problémov v režime Prehrávanie obsahu" [str.294](#)
- "Riešenie problémov so sieťou" [str.295](#)
- "Riešenia v prípade, že nefunguje Prepojenie HDMI" [str.298](#)

Ak projektor nefunguje správne, vypnite ho, odpojte od elektrickej zásuvky a potom ho znova zapojte a zapnite.

Ak to nevyrieši problém, skontrolujte nasledovné:

- Svetelné indikátory na projektore môžu indikovať problém.
- Riešenia v tejto príručke vám môžu pomôcť vyriešiť veľa problémov.

Ak žiadne z týchto riešení nepomôže, obráťte sa na technickú podporu spoločnosti Epson.

Svetelné indikátory na projektore indikujú stav projektoru a upozornia vás na výskyt problému. Skontrolujte stav a farbu svetelných indikátorov a potom si riešenie vyhľadajte v tejto tabuľke.



- Ak svetelné indikátory svietia spôsobom, ktorý nie je uvedený v dolnej tabuľke, projektor vypnite, odpojte od elektrickej zásuvky a obráťte sa na technickú pomoc spoločnosti Epson.
- Keď je nastavenie položky **Indikátory** nastavené na hodnotu **Vypnuté** v ponuke projektoru **Operácia**, budú všetky indikátory počas normálnych podmienok premietania vypnuté.

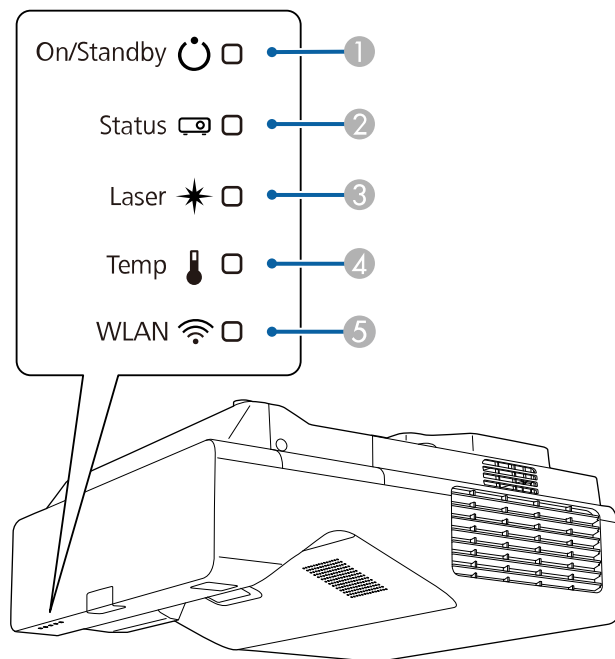

- 1 Svetelný indikátor zapnutia/pohotovostného režimu (napájania)
- 2 Svetelný indikátor stavu
- 3 Indikátor lasera
- 4 Svetelný indikátor teploty

## 5 Svetelný indikátor WLAN (bezdrôtová sieť LAN)

### Stav projektoru

Svetelný indikátor a stav	Problém a riešenia
Napájanie: Svieti modrý Stav: Svieti modrý Laser: Vypnutý Teplota: Nesvieti	Normálna prevádzka.
Napájanie: Svieti modrý Stav: Bliká modrý Laser: Vypnutý Teplota: Nesvieti	Zahrieva sa, vypína sa alebo sa chladí. Pri zahrievaní počkajte asi 30 sekúnd, kým sa zobrazí obraz. Počas zahrievania, vypínania a chladenia sú zablokované všetky tlačidlá.
Napájanie: Svieti modrý Stav: Nesvieti Laser: Vypnutý Teplota: Nesvieti	Pohotovostný režim, režim spánku alebo monitorovanie. Premietanie sa spustí stlačením tlačidla napájania.
Napájanie: Bliká modrý Stav: Nesvieti Laser: Vypnutý Teplota: Nesvieti	Príprava na monitorovanie alebo režim rýchleho spustenia. Všetky funkcie sú vypnuté.
Napájanie: Stav svetelného indikátora sa mení Stav: Bliká modrý Laser: Bliká oranžová Teplota: Stav svetelného indikátora sa mení	Prebieha Režim obnovenia. ☛ <b>Spravovanie &gt; Režim obnovenia</b>

Svetelný indikátor a stav	Problém a riešenia
Napájanie: Bliká modrý Stav: Stav svetelného indikátora sa mení Laser: Stav svetelného indikátora sa mení Teplota: Bliká oranžová	Projektor je príliš horúci. <ul style="list-style-type: none"> <li>Uistite sa, že vetracie otvory a vzduchový filter nie sú upchané prachom alebo ich nezakrývajú blízke objekty.</li> <li>Vyčistite alebo vymeňte vzduchový filter.</li> <li>Uistite sa, že okolitá teplota nie je príliš vysoká.</li> </ul>
Napájanie: Nesvieti Stav: Bliká modrý Laser: Vypnutý Teplota: Svetí oranžová	Projektor je prehriaty a vypol sa. Nechajte ho na päť minút vypnutý, aby vychladol. <ul style="list-style-type: none"> <li>Uistite sa, že vetracie otvory a vzduchový filter nie sú upchané prachom alebo ich nezakrývajú blízke objekty.</li> <li>Uistite sa, že okolitá teplota nie je príliš vysoká.</li> <li>Vyčistite alebo vymeňte vzduchový filter.</li> <li>Keď projektor prevádzkujete vo veľkých nadmorských výškach, v ponuke projektoru <b>Inštalácia</b> nastavte možnosť <b>Režim vysok. pomeru</b> na <b>Zapnuté</b>.</li> <li>Ak problém pretrváva, odpojte projektor a obráťte sa na technickú pomoc spoločnosti Epson.</li> </ul>
Napájanie: Bliká modrý Stav: Stav svetelného indikátora sa mení Laser: Bliká oranžová Teplota: Stav svetelného indikátora sa mení	Výstraha pred laserom Projektor vypnite, odpojte od elektrickej zásuvky a obráťte sa na technickú pomoc spoločnosti Epson.
Napájanie: Nesvieti Stav: Bliká modrý Laser: Svetí oranžová Teplota: Nesvieti	Vyskytol sa problém s laserom. Projektor vypnite, odpojte od elektrickej zásuvky a obráťte sa na technickú pomoc spoločnosti Epson.
Napájanie: Nesvieti Stav: Bliká modrý Laser: Vypnutý Teplota: Bliká oranžová	Porucha ventilátora alebo senzora. Projektor vypnite, odpojte od elektrickej zásuvky a obráťte sa na technickú pomoc spoločnosti Epson.

Svetelný indikátor a stav	Problém a riešenia
Napájanie: Nesvieti Stav: Bliká modrý Laser: Bliká oranžová Teplota: nesvieti	Vnútna chyba projektoru Projektor vypnite, odpojte od elektrickej zásuvky a obráťte sa na technickú pomoc spoločnosti Epson.

## Stav bezdrôtovej siete LAN

Svetelný indikátor stavu bezdrôtovej siete LAN	Problém a riešenia
Svieti modrý	Bezdrôtová sieť LAN je k dispozícii.
(Rýchle) bliká modrý svetelný indikátor	Pripojenie k zariadeniu.
(Pomaly) bliká modrý svetelný indikátor	Došlo k chybe. Vypnite projektor a potom ho znova zapnite.
Vypnuté	Bezdrôtová sieť LAN nie je k dispozícii. Uistite sa, že je nastavenie <b>Napáj. bezdr. LAN</b> nastavené na <b>Zapnuté</b> v ponuke projektoru <b>Spravovanie</b> .

### » Súvisiace odkazy

- "Nastavenie administrátora projektoru - Ponuka Spravovanie" [str.235](#)
- "Čistenie vzduchového filtra" [str.266](#)
- "Výmena vzduchového filtra" [str.267](#)



Ak máte nejaké problémy s premietanými obrazmi alebo zvukom, vyhľadajte si riešenie v týchto častiach.

## » Súvisiace odkazy

- "Riešenia, keď nie je nezobrazený žiadny obraz" [str.281](#)
- "Riešenia, keď je obraz nesprávny pri používaní funkcie USB Display" [str.281](#)
- "Riešenia, keď je zobrazená správa „Nie je signál“" [str.282](#)
- "Riešenia, keď je zobrazená správa „Nepodporuje sa“" [str.283](#)
- "Riešenia, keď je zobrazený iba čiastočný obraz" [str.283](#)
- "Riešenia, keď obraz nie je obdĺžnikový" [str.284](#)
- "Riešenia, keď sa na obraze vyskytuje šum alebo statický obrázok" [str.284](#)
- "Riešenia, keď je obraz nejasný alebo rozmazaný" [str.285](#)
- "Riešenia, keď je nesprávne nastavený jas a farby obrazu" [str.285](#)
- "Riešenie pre prípad, že na premietanom obraze zostáva paobraz" [str.286](#)
- "Riešenia problémov so zvukom" [str.286](#)
- "Riešenia problémov s mikrofónom" [str.286](#)
- "Riešenia, keď sa v režime PC Free názvy obrazových súborov nezobrazujú správne" [str.286](#)
- "Riešenia, keď nemožno premietat' obrazy pomocou funkcie PC Free" [str.287](#)

## Riešenia, keď nie je nezobrazený žiadny obraz

Ak nie je zobrazený žiadny obraz, skúste nasledujúce riešenia:

- Ak chcete zistiť, či bol obraz dočasne vypnutý, na diaľkovom ovládači stlačte tlačidlo [A/V Mute].
- Uistite sa, že všetky potrebné káble sú správne zapojené a že je zapnuté napájanie projektoru a pripojených zdrojov videa.
- Ak chcete projektor zapnúť z pohotovostného režimu alebo režimu spánku, stlačte tlačidlo napájania projektoru. Tiež skontrolujte, či je pripojený počítač v režime spánku alebo či zobrazuje prázdny šetrič obrazovky.
- Ak projektor nereaguje na stlačenie tlačidiel na ovládacom paneli, tieto tlačidlá môžu byť zamknuté z bezpečnostných dôvodov. Tlačidlá odomknite v nastavení **Uzamk. ovl. panela** v ponuke projektoru **Spravovanie** alebo projektor zapnite pomocou diaľkového ovládača.

- Ak projektor nereaguje na stlačenie akýchkoľvek tlačidiel na projektore, v projektore mohlo dôjsť k vnútornej chybe. Obráťte sa na servisné stredisko spoločnosti Epson.
- Ak chcete premietat' zo zdroja obrazu zapojeného do portu Computer2/Monitor Out, nastavte v ponuke projektoru **Vstup/výstup signálu** nastavenie **Výstup. port monitora na Počítač2**.
- Pre jednotlivé farby obrazu upravte nastavenia **Jasu** v ponuke projektoru **Obraz**.
- Upravte jas svetelného zdroja projektoru.  
☛ **Operácia > Ovládanie jasu svetelného zdroja**
- Uistite sa, že je nastavenie položky **Správy** nastavené na **Zapnuté** v ponuke projektoru **Zobrazenie**.
- Projektor nemusí premietat' videá chránené autorským právom, ktoré prehrávate v počítači. Viac informácií nájdete v príručke dodanej k počítaču.
- V prípade obrazov, ktoré sú premietané pomocou aplikácie Windows Media Center, znížte veľkosť obrazovky z režimu celej obrazovky.
- V prípade obrazov, ktoré sú premietané pomocou aplikácie Windows DirectX, vypnite funkcie DirectX.

## » Súvisiace odkazy

- "Nastavenie administrátora projektoru - Ponuka Spravovanie" [str.235](#)
- "Nastavenie vstupného signálu - Ponuka Vstup/výstup signálu" [str.225](#)
- "Nastavenia kvality obrazu - Ponuka Obraz" [str.222](#)
- "Nastavenie funkcií projektoru - Ponuka Operácia" [str.231](#)
- "Nastavenie zobrazenia projektoru - Ponuka Zobrazenie" [str.229](#)
- "Odomknutie tlačidiel na projektore" [str.167](#)

## Riešenia, keď je obraz nesprávny pri používaní funkcie USB Display

Ak sa pomocou funkcie USB Display nezobrazí žiadny obraz alebo v prípade, že sa obraz zobrazí nesprávne, vyskúšajte nasledovné riešenia (EB-770Fi/EB-760Wi):

- Na diaľkovom ovládači stlačte tlačidlo [USB].
  - Odpojte kábel USB a znova ho zapojte.
  - Uistite sa, že je nastavenie **USB Display** nastavené na **Zapnuté** v ponuke projektora **Vstup/výstup signálu**.
  - Skontrolujte, či je softvér Epson USB Display správne nainštalovaný. V závislosti od vášho operačného systému alebo nastavení počítača sa softvér nemusí nainštalovať automaticky. Stiahnite si najnovšiu verziu softvéru z nasledujúcej stránky a nainštalujte ho.  
[epson.sn](http://epson.sn)
  - V systéme Mac kliknite na ikonu **USB Display** v ponuke **Dokovať**. Ak sa na **Doku** nezobrazí ikona USB Display, dvakrát kliknite na položku **USB Display** v priečinku **Aplikácie**.  
Ak v ponuke panela **USB Display** vyberiete položku **Ukončiť** v **Doku**, USB Display sa nespustí automaticky po pripojení kábla USB.
  - Ak bliká kurzor myši, v programe **Nastavenia programu Epson USB Display** vo vašom počítači vyberte možnosť **Zvýšte plynulosť pohybu ukazovateľa myši**.
  - V programe **Nastavenia programu Epson USB Display** vo vašom počítači vypnite nastavenie **Prenos vrstvého okna**.
  - Ak zmeníte rozlíšenie počítača počas premietania, výkon a kvalita videa sa môžu znížiť.
  - V prípade obrazov, ktoré sú premietané pomocou aplikácie Windows Media Center, znížte veľkosť obrazovky z režimu celej obrazovky.
  - V prípade obrazov, ktoré sú premietané pomocou aplikácie Windows DirectX, vypnite funkcie DirectX.
- » **Súvisiace odkazy**
- "Pripojenie k počítaču pre USB Video a Audio" [str.33](#)

- Stlačte tlačidlo [Source Search] a počkajte niekoľko sekúnd, kým sa zobrazí obraz.
- Ak je to nutné, zapnite pripojený počítač alebo zdroj videa a prezentáciu spustíte stlačením tlačidla Play.
- Skontrolujte, či sú káble potrebné na premietanie správne zapojené.
- Ak premietate z prenosného počítača, skontrolujte, či je nastavený na zobrazovanie na externom monitore.
- Ak je to nutné, projektor, pripojený počítač alebo zdroj videa vypnite a potom ho znova zapnite.
- Ak premietate zo zdroja HDMI, kábel HDMI vymeňte za kratší kábel.

#### » **Súvisiace odkazy**

- "Zobrazovanie z prenosného počítača so systémom Windows" [str.282](#)
- "Zobrazovanie z prenosného počítača Mac" [str.282](#)

### Zobrazovanie z prenosného počítača so systémom Windows

Ak je pri premietaní z prenosného počítača zobrazená správa "Nie je signál", prenosný počítač so systémom Windows musíte nastaviť na zobrazovanie na externom monitore.

- 1** Podržte stlačený kláves Windows a súčasne stlačte kláves **P** na klávesnici a potom kliknite na položku **Kopírovať**.
- 2** Ak pomocou prenosného počítača alebo projektora nie je zobrazený rovnaký obraz, skontrolujte doplnok Windows **Zobrazenie**, aby ste sa uistili, že port v externom monitore je zapnutý a režim rozšírenej pracovnej plochy je vypnutý.
- 3** Ak je to nutné, skontrolujte nastavenia videokarty a nastavte možnosť viacnásobné zobrazenie na **Zrkadliť** alebo **Kopírovať**.

### Riešenia, keď je zobrazená správa „Nie je signál“

Ak sa zobrazí správa "Nie je signál", skúste nasledujúce riešenia:

### Zobrazovanie z prenosného počítača Mac

Ak je pri premietaní z prenosného počítača Mac zobrazená správa "Nie je signál", prenosný počítač musíte nastaviť na zrkadlové zobrazovanie. (Podrobnosti si pozrite v príručke dodanej k prenosnému počítaču.)

- 1** Otvorte doplnok **Preferencie systému** a vyberte možnosť **Displeje**.
- 2** Ak je to nutné, vyberte možnosť **Zobrazenie** alebo **Farby LCD monitora**.
- 3** Kliknite na kartu **Usporiadať** alebo **Usporiadanie**.
- 4** Vyberte možnosť **Zrkadlové displeje**.

### Riešenia, keď je zobrazená správa „Nepodporuje sa“

Ak sa zobrazí správa "Nepodporuje sa", skúste nasledujúce riešenia:

- Uistite sa, že je v ponuke projektora **Vstup/výstup signálu** vybraný správny vstupný signál.
  - Uistite sa, že rozlíšenie displeja počítača neprekračuje limity rozlíšenia a frekvencie projektora. Ak je to nutné, vyberte pre počítač iné rozlíšenie displeja.
  - Ak premietate zo zdroja HDMI, zmeňte nastavenie **Úroveň HDMI IN EQ** v ponuke projektora **Vstup/výstup signálu**. Po zmene nastavenia bude možno potrebné reštartovať projektor. Postupujte podľa pokynov na obrazovke.
  - Ak premietate pomocou miniatúrneho zariadenia na streamovanie médií, nastavte položku **Úroveň HDMI IN EQ** v ponuke projektora **Vstup/výstup signálu** na **Automaticky**. Ak sa vyskytne problém, zmeňte nastavenie.
- » **Súvisiace odkazy**
- "Nastavenie vstupného signálu - Ponuka Vstup/výstup signálu" [str.225](#)
  - "Podporované rozlíšenia displeja monitora" [str.305](#)

### Riešenia, keď je zobrazený iba čiastočný obraz

Ak je z počítača zobrazený iba čiastočný obraz, skúste nasledujúce riešenia:

- Ak premietate z počítača pomocou počítačového kábla VGA, na diaľkovom ovládači stlačte tlačidlo [Auto] a signál obrazu sa optimalizuje.
  - Uistite sa, že ste vybrali správne nastavenie **Typu obrazovky** v ponuke projektora **Inštalácia** pre obrazovku, ktorú používate. Ak sú medzi okrajom obrazu a rámom premietaného obrazu okraje, upravte polohu obrazu.
  - Uistite sa, že je nastavenie **Mierka** v ponuke projektora **Obraz** vypnuté (EB-775F/EB-770Fi/EB-770F).
  - Skúste upraviť polohu obrazu pomocou nastavenia **Pozícia** v ponuke projektora **Obraz**.
    - ☛ **Obraz > Nastavenie analógového signálu > Pozícia**
 Ak ste upravili veľkosť obrazu pomocou tlačidiel Široký a Tele alebo vykonali lichobežníkovú korekciu skreslenia, vykonajte Posunutie obrazu na úpravu polohy obrazu.
    - ☛ **Inštalácia > Digitálne pribl. > Posunutie obrazu**
  - Ak chcete vybrať iný pomer strán obrazu, na diaľkovom ovládači stlačte tlačidlo [Aspect].
  - Nastavenie **Rozlíšenie** zmeňte v ponuke projektora **Obraz** podľa signálu pre pripojené zariadenie.
  - Ak ste pomocou tlačidiel [E-Zoom] obraz zväčšili alebo zmenšili, stlačte tlačidlo [Esc], aby sa projektor vrátil na úplné zobrazenie.
  - Ak chcete vypnúť nastavenia duálneho zobrazenia a rozlíšenie nastaviť v rámci limitov projektora, skontrolujte, nastavenia zobrazovania v počítači.
  - Ak chcete zistiť, či je rozlíšenie vytvorené pre iné rozlíšenie, skontrolujte rozlíšenie priradené k súboru prezentácie.
  - Pri premietaní v režime Prehrávanie obsahu sa uistite, že používate vhodné nastavenia funkcie **Efekt prekrytia** (EB-775F/EB-770F).
    - ☛ **Operácia > Prehrávanie obsahu > Efekt prekrytia**
  - Uistite sa, že ste v nastavení položky **Premietanie** vybrali správne nastavenie v ponuke projektora **Inštalácia**.
- » **Súvisiace odkazy**
- "Nastavenia zobrazenia projektora - Ponuka Inštalácia" [str.227](#)
  - "Nastavenia kvality obrazu - Ponuka Obraz" [str.222](#)
  - "Podporované rozlíšenia displeja monitora" [str.305](#)

- "Nastavenie polohy obrazu pomocou polohy obrazovky" [str.58](#)
- "Pridávanie efektov o premietaného obrazu" [str.140](#)

## Riešenia, keď obraz nie je obdĺžnikový

Ak premietaný obraz nie je pravidelný obdĺžnik, vyskúšajte nasledovné riešenia:

- Projektor umiestnite priamo pred stred premietacej plochy tak, aby sa premietal kolmo na ňu.
  - Tvar obrazu upravíte stláčaním tlačidiel na korekciu lichobežníkového skreslenia na projektore.
  - Ak chcete opraviť tvar obrazu, upravte nastavenie **Quick Corner**.
    - ☛ **Inštalácia > Geometrická korekcia > Quick Corner**
  - Ak chcete opraviť tvar obrazu, ktorý sa premieta na zakrivenú plochu, upravte nastavenie **Korek. pomeru strán**.
    - ☛ **Inštalácia > Geometrická korekcia > Korek. pomeru strán**
  - Upravte nastavenie položky **Bodová korekcia** na opravu mierneho skreslenia, ku ktorému dochádza čiastočne.
    - ☛ **Inštalácia > Geometrická korekcia > Bodová korekcia**
- » **Súvisiace odkazy**
- "Oprava tvaru obrazu pomocou tlačidiel Keystone" [str.64](#)
  - "Oprava tvaru obrazu pomocou funkcie Quick Corner" [str.65](#)
  - "Oprava tvaru obrazu pomocou Korekcie pomeru strán" [str.67](#)
  - "Oprava tvaru obrazu pomocou Bodovej korekcie" [str.70](#)

## Riešenia, keď sa na obraze vyskytuje šum alebo statický obrázok

Ak premietaný obraz obsahuje elektronické rušenie (šum) alebo statický obraz, vyskúšajte nasledovné riešenia:

- Skontrolujte káble, pomocou ktorých je k projektoru pripojený počítač alebo zdroj videa. Mali by byť:

- oddelené od napájacieho kábla, aby sa zabránilo rušeniu;
  - riadne zapojené na obidvoch koncoch;
  - nezapojené k predlžovaciemu káblu.
- Upravte nastavenia položiek **Redukcia šumu**, **Redukcia šumu MPEG** a **Zrušenie prekladania** v ponuke projektora **Obraz**.
    - ☛ **Obraz > Vylepšenie obrazu > Redukcia šumu**
    - ☛ **Obraz > Vylepšenie obrazu > Redukcia šumu MPEG**
    - ☛ **Obraz > Vylepšenie obrazu > Zrušenie prekladania**
  - V ponuke projektora **Obraz** nastavte nastavenie **Rozlíšenie** na **Automaticky**.
  - V počítači vyberte rozlíšenie obrazu a obnovovaciu frekvenciu, ktoré sú kompatibilné s projektorom.
  - Ak premietate z počítača pomocou počítačového kábla VGA, na diaľkovom ovládači stlačte tlačidlo [Auto] a nastavenia **Sledovanie** a **Synchronizácia** sa automaticky upravia. Ak sú obrazy nesprávne nastavené, ručne upravte nastavenia **Sledovanie** a **Synchronizácia** v ponuke projektora **Obraz**.
    - ☛ **Obraz > Nastavenie analógového signálu > Sledovanie**
    - ☛ **Obraz > Nastavenie analógového signálu > Synchronizácia**
  - Ak ste tvar obrazu upravili pomocou ovládacích prvkov projektora a chcete zlepšiť kvalitu obrazu, skúste znížiť nastavenie **Ostrosť** v ponuke projektora **Obraz**.
  - Ak ste zapojili predlžovací napájací kábel, premietajte skúste bez neho, aby ste zistili, či spôsobil rušenie signálu.
  - Uistite sa, že ste vybrali správne nastavenie položky **Formát signálu** alebo **EDID** v ponuke projektora **Vstup/výstup signálu**, ak je k dispozícii pre zdroj obrazu.
  - Ak používate funkciu USB Display, v počítači vypnite nastavenie **Prenos vrstvom okna** v programe **Nastavenia programu Epson USB Display**.
- » **Súvisiace odkazy**
- "Nastavenia kvality obrazu - Ponuka Obraz" [str.222](#)
  - "Podporované rozlíšenia displeja monitora" [str.305](#)
  - "Nastavenie vstupného signálu - Ponuka Vstup/výstup signálu" [str.225](#)

## Riešenia, keď je obraz nejasný alebo rozmazaný

Ak je premietaný obraz nejasný alebo rozmazaný, vyskúšajte nasledovné riešenia:

- Zobrazte testovaciu vzorku a použite ju na nastavenie zaostrenia obrazu pomocou páčky zaostrovanania.
- Projektor umiestnite dostatočne blízko k premietacej ploche.
- Projektor umiestnite tak, aby uhol korekcie lichobežníkového skreslenia nebol príliš široký a nespôsobil deformáciu obrazu.
- Vyčistite objektív projektora.



Aby sa po prinesení projektora z chladného prostredia zabránilo kondenzácii na objektíve, pred použitím ho nechajte zahriať na izbovú teplotu.

- Ak chcete zlepšiť kvalitu obrazu, upravte nastavenia **Ostrosť** v ponuke projektora **Obraz**.
- Ak premietate z počítača pomocou počítačového kábla VGA, na diaľkovom ovládači stlačte tlačidlo [Auto] a nastavenia **Sledovanie** a **Synchronizácia** sa automaticky upravia. Ak zostávajú akékoľvek pásy alebo celkové rozmazanie obrazu, na obrazovke zobrazte jednotne vzorovaný obraz a ručne upravte nastavenia položiek **Sledovanie** a **Synchronizácia**.
  - ☛ **Obraz** > **Nastavenie analógového signálu** > **Sledovanie**
  - ☛ **Obraz** > **Nastavenie analógového signálu** > **Synchronizácia**
- Ak premietanie z počítača, použite nižšie rozlíšenie alebo vyberte rozlíšenie, ktoré zodpovedá prirodzenému rozlíšeniu projektora.

### » Súvisiace odkazy

- "Nastavenia kvality obrazu - Ponuka Obraz" [str.222](#)
- "Nastavenie vstupného signálu - Ponuka Vstup/výstup signálu" [str.225](#)
- "Podporované rozlíšenia displeja monitora" [str.305](#)
- "Zaostrovanie obrazu" [str.60](#)
- "Čistenie objektívu" [str.264](#)

## Riešenia, keď je nesprávne nastavený jas a farby obrazu

Ak je premietaný obraz príliš tmavý alebo svetlý alebo farby sú nesprávne, vyskúšajte nasledovné riešenia:

- Ak chcete pre obraz vyskúšať rôzne farebné režimy a prostredie, na diaľkovom ovládači stlačte tlačidlo [Color Mode].
- Skontrolujte nastavenie zdroja videa.
- Pre aktuálny vstupný zdroj upravte v ponuke projektora **Obraz** dostupné nastavenia, ako napríklad **Jas**, **Kontrast**, **Odtieň**, **Sýtosť farieb** a **RGBCMY**.
- Uistite sa, že ste vybrali správne nastavenie položky **Formát signálu** alebo **EDID** v ponuke projektora **Vstup/výstup signálu**, ak je k dispozícii pre zdroj obrazu.
- Uistite sa, že všetky káble sú správne zapojené do projektora a videozariadenia. Ak ste zapojili dlhé káble, skúste zapojiť kratšie káble.
- Projektor umiestnite dostatočne blízko k premietacej ploche.
- Pri použití viacerých projektorov sa uistite, že je nastavenie položky **Kalibrácia svetla** v ponuke projektora **Spravovanie** nastavené na rovnakú možnosť vo všetkých projektoroch a že projektory boli nedávno kalibrované. Ak niektoré projektory neboli v poslednom čase kalibrované, vyváženie bielej a úroveň jasu sa nemusia zhodovať s ostatnými projektormi (EB-775F/EB-770Fi/EB-770F).

### » Súvisiace odkazy

- "Nastavenia kvality obrazu - Ponuka Obraz" [str.222](#)
- "Nastavenie vstupného signálu - Ponuka Vstup/výstup signálu" [str.225](#)
- "Nastavenie administrátora projektora - Ponuka Spravovanie" [str.235](#)
- "Úprava výkonu (Farebný režim)" [str.80](#)

## Riešenie pre prípad, že na premietanom obraze zostáva paobraz

Ak uvidíte paobraz na premietanom obraze, použite funkciu **Režim obnovenia**, aby ste ho zmazali. V ponuke projektora **Spravovanie** vyberte **Režim obnovenia** > **Štart**.

### » Súvisiace odkazy

- "Nastavenie administrátora projektora - Ponuka Spravovanie" [str.235](#)

## Riešenia problémov so zvukom

Ak nie je žiadny zvuk, alebo ak je hlasitosť príliš nízka alebo vysoká, vyskúšajte nasledovné riešenia:

- Na diaľkovom ovládači stlačte tlačidlo [A/V Mute], ak chcete obnoviť dočasne zastavený obraz a zvuk.
- Skontrolujte svoj počítač alebo zdroj videa a uistite sa, že je zapnutá hlasitosť a zvukový výstup je nastavený pre správny zdroj.
- Uistite sa, že všetky zapojené zvukové káble majú označenie „Bezodporový“.
- Ak používate funkciu USB Display, v počítači zapnite nastavenie **Výstup audia z projektora** v programe **Nastavenia programu Epson USB Display**.
- Vyberte správny port audio výstupu.
  - ☛ **Vstup/výstup signálu** > **Audio výstup**
  - ☛ **Vstup/výstup signálu** > **HDMI audio výstup**
- Ak chcete, aby zvuk vystupoval z pripojeného zdroja zvuku, keď projektor nepremieta žiadne obrazy, vyberte tieto nastavenia v ponukách projektora:
  - Vypnite **Rýchle spustenie** v ponuke **Operácia**.
  - Nastavenie položky **Výstup A/V** v ponuke **Vstup/výstup signálu** nastavte na **Vždy**.
- Vyberte správny zvukový výstup v položke **Výst. zv. zariadenie**.
  - ☛ **Vstup/výstup signálu** > **Prepojenie HDMI** > **Výst. zv. zariadenie**
- Ak zo zdroja HDMI nepočuť zvuk, pripojené zariadenie nastavte na výstup PCM.

- Pri pripájaní projektora k počítaču s operačným systémom Mac pomocou kábla HDMI sa uistite, že počítač s operačným systémom Mac podporuje výstup zvuku cez port HDMI. Ak nie, musíte zapojiť zvukový kábel.
- Ak je hlasitosť pre počítač nastavená na minimum a v projektore je nastavená na maximum, môže dôjsť k zmiešaniu šumu. Hlasitosť počítača zvýšte a hlasitosť projektora stlňte. (Pri používaní aplikácie Epson iProjection (Windows/Mac) alebo USB Display.)

### » Súvisiace odkazy

- "Pripojenia projektora" [str.32](#)
- "Nastavenie vstupného signálu - Ponuka Vstup/výstup signálu" [str.225](#)
- "Ovládanie hlasitosti pomocou tlačidiel Volume" [str.91](#)

## Riešenia problémov s mikrofónom

Ak pri používaní mikrofónu pripojeného k projektoru nepočuť žiadny zvuk, skúste nasledujúce riešenia (EB-770Fi/EB-770F/EB-760Wi/EB-760W):

- Uistite sa, že mikrofón je správne pripojený k projektoru.
- Skontrolujte nastavenie **Hlasit. vstupu mik.** v ponuke projektora **Vstup/výstup signálu**. Ak je nastavená príliš vysoká úroveň, zvuk z ďalších pripojených zariadení bude príliš slabý.

### » Súvisiace odkazy

- "Nastavenie vstupného signálu - Ponuka Vstup/výstup signálu" [str.225](#)
- "Pripojenie mikrofónu" [str.41](#)

## Riešenia, keď sa v režime PC Free názvy obrazových súborov nezobrazujú správne

Ak sú niektoré názvy súborov dlhšie ako oblasť zobrazenia alebo obsahujú nepodporované znaky, tieto názvy súborov možno skrátiť alebo zmeniť v režime PC Free. Skráťte alebo zmeňte názov súboru.

---

### Riešenia, keď nemožno premietat' obrazy pomocou funkcie PC Free

Ak nemožno premietat' obraz pomocou funkcie PC Free, vyskúšajte nasledujúce riešenia:

- Ak používate zariadenie USB s nízkou prenosovou rýchlosťou, možno nebudete môcť premietat' filmy správne.

Ak máte problémy s ovládaním projektora alebo diaľkovým ovládaním, vyhľadajte si riešenie v týchto častiach.

## » Súvisiace odkazy

- "Riešenia problémov s napájaním alebo vypínaním projektora" [str.288](#)
- "Riešenia problémov s diaľkovým ovládaním" [str.288](#)
- "Riešenia problémov s heslom" [str.289](#)
- "Riešenie, keď je zobrazená správa „Batéria, ktorá ukladá nastavenia hodín, je takmer vybitá“" [str.289](#)

---

## Riešenia problémov s napájaním alebo vypínaním projektora

Ak sa projektor nezapne po stlačení tlačidla napájania alebo sa nečakane vypne, vyskúšajte nasledovné riešenia:

- Uistite sa, že napájací kábel je pevne zapojený do projektora a do funkčnej elektrickej zásuvky.
- Ak sa projektor nezapne po stlačení tlačidla Power na diaľkovom ovládači, skontrolujte jeho batérie a uistite sa, že v nastavení **Diaľkový prijímač** v ponuke projektora **Inštalácia** je k dispozícii aspoň jeden prijímač diaľkového ovládania.
- Tlačidlá na projektore môžu z bezpečnostných dôvodov zamknuté. Tlačidlá odomknite v nastavení **Uzamk. ovl. panela** v ponuke projektora **Spravovanie** alebo projektor zapnite pomocou diaľkového ovládača.
- Ak svetelný zdroj projektora nečakane zhasne, po určitej dobe nečinnosti sa mohla prepnúť do režimu spánku. Projektor spustíte vykonaním akejkoľvek operácie. Ak chcete vypnúť režim spánku, nastavte položku **Režim spánku** v ponuke projektora **Operácia** na možnosť **Vypnuté**.
- Ak sa projektor neočakávane vypne, môže byť aktivovaný časovač stlmenia A/V. Položku **Časovač stlmenia A/V** nastavte na **Vypnuté** v ponuke projektora **Operácia**.
- Ak svetelný zdroj projektora zhasne a svietia svetelné indikátory napájania a teploty, projektor je prehriaty a vypol sa.

- Chladiace ventilátory môžu byť v chode v stave pohotovosti v závislosti od nastavení projektora. Ventilátory môžu vytvárať nečakaný hluk aj v prípade, že projektor sa prebudí zo stavu pohotovosti. Toto neznamená poruchu.
- Napájací kábel môže byť poškodený. Odpojte napájací kábel a obráťte sa na servisné stredisko spoločnosti Epson.

## » Súvisiace odkazy

- "Nastavenie administrátora projektora - Ponuka Spravovanie" [str.235](#)
- "Nastavenie funkcií projektora - Ponuka Operácia" [str.231](#)
- "Nastavenia zobrazenia projektora - Ponuka Inštalácia" [str.227](#)
- "Odomknutie tlačidiel na projektore" [str.167](#)

---

## Riešenia problémov s diaľkovým ovládaním

Ak projektor nereaguje na príkazy z diaľkového ovládača, vyskúšajte nasledovné riešenia:

- Skontrolujte, či sú v diaľkovom ovládači správne vložené batérie a či nie sú slabé. Ak je to potrebné, vymeňte batérie.
- Diaľkový ovládač musíte obsluhovať v rámci uhla príjmu a v dosahu projektora.
- Uistite sa, že projektor sa nezohrieva alebo nevypína.
- Skontrolujte, či tlačidlo na diaľkovom ovládači nie je zaseknuté a neaktivuje režim spánku. Uvoľnite tlačidlo, aby sa spustil diaľkový ovládač.
- Silné žiarivkové osvetlenie, priame slnečné žiarenie alebo infračervené signály zo zariadenia môžu rušiť diaľkové senzory projektora. Stlňte svetlá alebo projektor presuňte ďalej z priameho slnečného žiarenia alebo od rušiaceho zariadenia.
- V nastavení **Diaľkový prijímač** v ponuke projektora **Inštalácia** musí byť dostupný minimálne jeden z diaľkových prijímačov.
- Ak je zablokované nastavenie **Diaľkový prijímač** a chcete ho resetovať na predvolenú hodnotu, na diaľkovom ovládači stlačte a podržte tlačidlo [Menu] po dobu približne 15 sekúnd.



- Ak ste k projektoru priradili identifikačné číslo na ovládanie viacerých projektorov z diaľkového ovládača, budete musieť skontrolovať alebo zmeniť nastavenie tohto identifikačného čísla.
- Stlačte tlačidlo 0 (nula) na diaľkovom ovládači a zároveň podržte stlačené tlačidlo [ID]. Výberom hodnoty 0 na diaľkovom ovládači môžete ovládať všetky projektory bez ohľadu na nastavenie ID projektora.
- Ak diaľkový ovládač stratíte, v spoločnosti Epson si môžete objednať ďalší diaľkový ovládač.

## » Súvisiace odkazy

- "Obsluha diaľkového ovládača" [str.46](#)
- "Nastavenia zobrazenia projektora - Ponuka Inštalácia" [str.227](#)
- "Vkládanie batérií do diaľkového ovládača" [str.44](#)
- "Výber projektora, ktorý chcete ovládať" [str.151](#)

## Riešenia problémov s heslom

Ak nie je možné zadávať alebo si zapamätať heslo, vyskúšajte nasledovné riešenia:

- Ak ste veľakrát zadali nesprávne heslo a zobrazí sa správa s kódom požiadavky, poznačte si tento kód a obráťte sa na technickú podporu spoločnosti Epson. Pre pomoc pri odomknutí projektora uveďte kód požiadavky a doklad o vlastníctve.
- Ak stratíte diaľkový ovládač, nemôžete zadať heslo. Objednajte si nový od spoločnosti Epson.

### Pozor

Ak v ponuke projektora spustíte funkciu **Vynulovať všetko** alebo **Vynulovať Sieťové nastavenia**, všetky heslá, ktoré boli nastavené pre ponuku **Sieť**, sa tiež resetujú a budete ich musieť znova nastaviť. Ak chcete zabrániť resetovaniu hesiel neoprávnenými používateľmi, nastavte možnosť **Sieť** v ponuke **Ochrana ponuky** na **Zapnuté**.

## Riešenie, keď je zobrazená správa „Batéria, ktorá ukladá nastavenia hodín, je takmer vybitá“

Ak sa zobrazí správa "Batéria hodín je takmer vybitá", obráťte sa na technickú pomoc spoločnosti Epson.

Ak máte nejaké problémy s používaním interaktívnych funkcií, pozrite si ich riešenia v týchto častiach (EB-770Fi/EB-760Wi).

## » Súvisiace odkazy

- "Riešenia, keď sa zobrazí správa „Vo funkcii Easy Interactive Function došlo k chybe“" [str.290](#)
- "Riešenia, keď interaktívne perá nefungujú" [str.290](#)
- "Riešenia, keď počítač nemôžete ovládať z premietanej obrazovky" [str.291](#)
- "Riešenia, keď je poloha interaktívneho pera nepresná" [str.291](#)
- "Riešenia, keď sú interaktívne perá pomalé alebo sa ťažko používajú" [str.291](#)
- "Riešenia, keď interaktívne dotykové operácie nefungujú" [str.291](#)
- "Riešenia problémov so zachytením, tlačou, ukladaním alebo skenovaním" [str.292](#)
- "Riešenia pri nesprávnom čase v nastaveniach bielej tabule" [str.293](#)
- "Riešenia v prípade, že sa nespustí Režim bielej tabule" [str.293](#)



## Riešenia, keď sa zobrazí správa „Vo funkcii Easy Interactive Function došlo k chybe“

Ak sa zobrazí správa "Vo funkcii Easy Interactive Function došlo k chybe", obráťte sa na technickú pomoc spoločnosti Epson.

## Riešenia, keď interaktívne perá nefungujú

Ak interaktívne perá nefungujú, vyskúšajte nasledovné riešenia:

- Uistite sa, že nezakrývate čiernu časť vedľa hrotu pera.
- Pero skúste držať v inom uhle tak, aby ste rukou neblokovali signál.
- Ak chcete zistiť zostávajúcu úroveň nabitia batérie, stlačte tlačidlo na boku pera. Ak sa indikátor batérie nerozsvieti, vymeňte batériu.
- Uistite sa, že hrot pera je pevne pripevnený k peru.
- Ak je hrot pera opotrebovaný alebo poškodený, budete ho musieť vymeniť.
- Uistite sa, že nič neblokuje signál medzi perom a prijímačom interaktívneho pera na projektore.

- Uistite sa, že kryt kábla je na svojom mieste, aby káble neblokovali signál.
- Stlňte svetlá v miestnosti a vypnite všetky žiarivkové svetelné zdroje. Uistite sa, že premietacia plocha a prijímač pera nie sú vystavené priamemu slnečnému svetlu alebo iným zdrojom jasného svetla.
- Uistite sa, že prijímač interaktívneho pera na projektore je čistý a nezaprášnený.
- Uistite sa, že infračervené diaľkové ovládače, myši alebo infračervené mikrofóny nespôsobujú žiadne rušenie.
- Keď používate interaktívne pero prvýkrát, musíte vykonať jeho kalibráciu, aby projektor správne rozpoznal pozíciu pera. Podrobnosti nájdete v dokumente projektora *Inštalčná príručka*.
- Pri používaní viacerých projektorov a interaktívnych pier v rovnakej miestnosti môže rušenie spôsobiť, že operácie pera budú nestabilné. Pripojte projektory pomocou komerčne dostupných 3,5 mm stereo mini-jack audio káblov a nastavte možnosť **Synchr. projektorov** na **Pevne zap.** Uistite sa, že zvukové káble majú označenie „No resistance“ (Bezodporový).  
 **Pero/Dotyk > Inštalácia projektorov > Synchr. projektorov**  
 Ak nemáte žiadne zvukové káble, nastavte možnosť **Intenzita infračerveného svetla** v ponuke projektora **Pero/Dotyk** na **Silný**.  
 **Pero/Dotyk > Inštalácia projektorov > Intenzita infračerveného svetla**
- Skúste vymeniť mäkký hrot pera za tvrdý hrot pera. Týmto spôsobom sa môžu zlepšiť operácie s perom, pretože niektoré modely projektorov nepodporujú mäkký hrot pera.

## » Súvisiace odkazy

- "Výmena hrotu na interaktívnom pere" [str.270](#)
- "Používanie interaktívnych pier" [str.95](#)
- "Vkladanie batérií do pier" [str.45](#)
- "Získanie najnovšej verzie dokumentov" [str.11](#)
- "Nastavenia pera projektora a dotykového ovládania - ponuka Pero/Dotyk" [str.248](#)

## Riešenia, keď počítač nemôžete ovládať z premietanej obrazovky

Ak sa počítač nedá ovládať z premietanej obrazovky, skúste nasledujúce riešenia:

- Keď používate interaktívne pero prvýkrát, musíte vykonať jeho kalibráciu, aby projektor správne rozpoznal pozíciu pera. Podrobnosti nájdete v dokumente projektora *Inštalčná príručka*.
- Uistite sa, že kábel USB je správne zapojený. Odpojte kábel USB a potom ho znova zapojte.
- Uistite sa, že je **Interaktivita počítača** zapnutá na paneli nástrojov.
- Pri pripájaní pomocou funkcie Screen Mirroring musíte nastaviť počítač. Podržte stlačený kláves Windows a súčasne stlačte **K** na klávesnici, potom vyberte možnosť **Povoliť vstup myšou, klávesnicou, dotykom a perom z tohto zariadenia**.

### » Súvisiace odkazy

- "Výmena hrotu na interaktívnom pere" [str.270](#)
- "Panel s nástrojmi režimu Anotácie" [str.108](#)
- "Získanie najnovšej verzie dokumentov" [str.11](#)
- "Pripojenie k počítaču pre USB Video a Audio" [str.33](#)
- "Pripojenie k mini počítaču nainštalovanému na nástennom paneli" [str.34](#)

## Riešenia, keď je poloha interaktívneho pera nepresná

Ak sa poloha pera nezhoduje s polohou ukazovateľa myši, vyskúšajte nasledujúce riešenia:

- Keď používate interaktívne pero prvýkrát, musíte vykonať jeho kalibráciu, aby projektor správne rozpoznal pozíciu pera. Ak sa po automatickej kalibrácii pozícia kurzora a pera nezhodujú, môžete kalibráciu vykonať ručne. Podrobnosti nájdete v dokumente projektora *Inštalčná príručka*.
- Skúste upraviť oblasť operácie pera.
  - ☛ **Pero/Dotyk > Interaktivita počítača > Man.nas. oblasti pera**

- Ak na zväčšenie obrazu používate tlačidlo [E-Zoom] + na diaľkovom ovládači, poloha pera je nepresná. Ak obraz vrátite do jeho pôvodnej veľkosti, táto poloha by mala byť presná.

### » Súvisiace odkazy

- "Získanie najnovšej verzie dokumentov" [str.11](#)
- "Úprava oblasti fungovania pera" [str.119](#)

## Riešenia, keď sú interaktívne perá pomalé alebo sa ťažko používajú

Ak sa perá ťažko používajú alebo reagujú príliš pomaly, skúste nasledujúce riešenia:

- Aby sa pero ľahšie ovládalo, držte ho kolmo na premietaciu plochu.
- Najlepší výkon dosiahnete, ak pre zobrazovanie pripojíte počítač k projektoru pomocou kábla VGA alebo HDMI a pre interaktívne funkcie pomocou kábla USB.
- Ak v operačnom systéme Windows používate USB Display, v programe **Nastavenia programu Epson USB Display** v počítači budete musieť zablokovať aplikáciu Windows Aero.

### » Súvisiace odkazy

- "Pripojenia projektora" [str.32](#)

## Riešenia, keď interaktívne dotykové operácie nefungujú

Ak interaktívne dotykové operácie vykonávané prstom nefungujú, skúste nasledujúce riešenia:

- Uistite sa, že dotyková jednotka na ovládanie prstom je správne nainštalovaná a napájací kábel je správne zapojený. Podrobnosti nájdete v dokumente projektora *Inštalčná príručka*.

- Ak sa aktivuje funkcia **Vypnúť Dotykové ovládanie**, dotykové operácie sa dočasne vypnú. Na paneli nástrojov vyberte funkciu **Zapnúť Dotykové ovládanie**.
- Ak na dotykovej jednotke na ovládanie prstom nesvieti svetelný indikátor, skontrolujte, či je nastavenie **Napájania** v ponuke projektora **Pero/Dotyk** nastavené na **Zapnuté**.  
☛ **Pero/Dotyk > Dotyková jednotka > Napájanie**
- Nastavte uhol dotykovej jednotky na ovládanie prstom. Podrobnosti nájdete v dokumente projektora *Inštalčná príručka*.
- Uistite sa, že medzi rozptylovým otvorom laserového svetla na dotykovej jednotke na ovládanie prstom a premietacou plochou nie sú žiadne prekážky (ako napríklad káble alebo stojan na pero). Ak sa tam nachádzajú nejaké prekážky, ktoré sa ťažko presúvajú, na plátno pripojte infračervené deflektory. Podrobnosti nájdete v dokumente projektora *Inštalčná príručka*.
- Uistite sa, že infračervené diaľkové ovládače, myši alebo infračervené mikrofóny nespôsobujú žiadne rušenie.
- Ak sa nezhoduje poloha vášho prsta s polohou kurzora na projekčnej ploche, nastavte **Kalib. citl. dotyku** z ponuky **Pero/Dotyk** v projektore.  
☛ **Pero/Dotyk > Dotyková jednotka > Kalib. citl. dotyku**
- Ak dotykové operácie nefungujú správne ani po vykonaní kalibrácie, skontrolujte nastavenie **Rozsahu kalibrácie** v ponuke projektora **Pero/Dotyk**.  
☛ **Pero/Dotyk > Dotyková jednotka > Rozsah kalibrácie**
  - Ak sú dotykové operácie chybné rozpoznané ako operácie presúvania, vyberte možnosť **Široký**.
  - Ak sa operácie myšou nevykonávajú plynule, vyberte možnosť **Úzke**.
- Ak sa 10 cm pred plátnom alebo okolo neho nachádzajú ľudia či prekážky spôsobujúce rušenie, dotyková jednotka nedokáže správne rozpoznať dotykové operácie.
- Ak je odev alebo iná časť vášho tela v blízkosti projekčnej plochy, dotykové operácie nemusia správne fungovať. Musíte byť aspoň 1 cm od projekčnej plochy.

## » Súvisiace odkazy

- "Panel s nástrojmi v režime bielej tabule" [str.101](#)
- "Panel s nástrojmi režimu Anotácie" [str.108](#)
- "Vykonávanie interaktívnych dotykových operácií pomocou prsta" [str.97](#)
- "Získanie najnovšej verzie dokumentov" [str.11](#)
- "Nastavenia pera projektora a dotykového ovládania - ponuka Pero/Dotyk" [str.248](#)

---

## Riešenia problémov so zachytením, tlačou, ukladaním alebo skenovaním

Ak máte problém pri zachytávaní a prilepení alebo tlači, ukladaní či skenovaní, skúste nasledujúce riešenia:

- Ak máte na obrazovke bielej tabule 20 stránok, nemôžete vykonávať nasledujúce operácie:
  - Zachytenie stránky
  - Vloženie skopírovaného objektu alebo obrázka
  - Otvorenie novej stránky
  - Skenovanie obrázka
- Ak máte problém prilepiť zachytený obraz, uistite sa, že obraz nie je chránený.
- Ak sa okolo prilepeného obrazu objaví čierny rám, môže to byť následkom posunu alebo zmeny veľkosti obrazu.
- Ak máte problém pri tlači alebo skenovaní, uistite sa, či je v tlačiarni dostatok atramentu, či v nej nie je zaseknutý papier alebo sa nevyskytol iný chybový stav.
- Pri tlači alebo skenovaní prostredníctvom USB sa uistite, že je USB kábel zapojený medzi portom USB-A projektora a portom USB Type B tlačiarne.
- Pri tlači alebo skenovaní prostredníctvom USB skúste zapojiť iný USB kábel a uistite sa, že káble nie sú dlhšie ako 4,9 m.
- Pripojte naraz len jednu tlačiareň alebo multifunkčné zariadenie a uistite sa, že projektor toto zariadenie podporuje.
- Skontrolujte nastavenia v ponuke projektora **Interaktívne**.

## » Súvisiace odkazy

- "Interaktívne nastavenia projektora - Ponuka Interaktívne" [str.250](#)
- "Pripojenie tlačiarne" [str.39](#)

---

## Riešenia pri nesprávnom čase v nastaveniach bielej tabule

Ak je v nastaveniach internej pamäte režimu bielej tabule nesprávny čas, budete musieť aktualizovať nastavenia položky **Dátum a Čas** v ponuke projektora **Spravovanie**.

## » Súvisiace odkazy

- "Nastavenie administrátora projektora - Ponuka Spravovanie" [str.235](#)

---

## Riešenia v prípade, že sa nespustí Režim bielej tabule

Ak sa režim bielej tabule nespustí, vyskúšajte nasledujúce riešenia:

- Zapnite nastavenie **Funkcia kreslenia** v ponuke projektora **Interaktívne**.
- Keď sa používa softvér Easy Interactive Tools, režim bielej tabule sa nespustí.

## » Súvisiace odkazy

- "Domovská obrazovka" [str.49](#)

Ak nie je možné prehrávať zoznam skladieb správne, skúste nasledujúce riešenia (EB-775F/EB-770F):

- Skontrolujte, či je **Prehrávanie obsahu** nastavené na **Zapnuté**.
    - ☛ **Operácia > Prehrávanie obsahu**
  - Skontrolujte, či kľúč USB obsahuje zoznam skladieb.
  - Uistite sa, že je kľúč USB pripojený priamo k projektoru. Nepoužívajte čítačku pamäťových kariet ani rozbočovač USB na rozšírenie portu USB.
  - Ak je kľúč USB flash rozdelený na oblasti, nemusí byť možné prehrávanie zoznamov skladieb. Pred uložením zoznamov skladieb na kľúč USB odstráňte všetky oblasti.
  - Nezdierajte zoznam skladieb medzi projektormi, ktoré majú rôzne rozlíšenie. Farebné a tvarové efekty pridané pomocou funkcie **Efekt prekrytia** sa nemusia reprodukovať správne.
    - ☛ **Operácia > Prehrávanie obsahu > Efekt prekrytia**
- » **Súvisiace odkazy**
- "Nastavenie funkcií projektoru - Ponuka Operácia" [str.231](#)
  - "Získanie najnovšej verzie dokumentov" [str.11](#)

Ak máte nejaké problémy s ovládaním projektora cez sieť, pozrite si ich riešenia v týchto častiach.

#### » Súvisiace odkazy

- "Riešenia pri zlyhaní bezdrôtového overenia" [str.295](#)
- "Riešenia, keď do projektora nemožno vstupovať pomocou internetového prehliadača" [str.295](#)
- "Riešenia, keď nemožno prijímať upozornenia prostredníctvom e-mailu" [str.295](#)
- "Riešenia, keď obraz obsahuje elektronické rušenie alebo šum pri premietaní cez sieť" [str.296](#)
- "Riešenia, keď sa nemôžete pripojiť pomocou Screen Mirroring" [str.296](#)
- "Riešenia, keď nemožno použiť dva zdroje Screen Mirroring" [str.296](#)
- "Riešenia, keď obraz alebo zvuk obsahuje statický obraz pri pripojení pomocou Screen Mirroring" [str.297](#)
- "Riešenia, keď nemožno prijímať zdieľané obrázky" [str.297](#)

## Riešenia pri zlyhaní bezdrôtového overenia

Ak máte problém s overením, skúste nasledujúce riešenia:

- Ak sú bezdrôtové nastavenia správne ale overenie zlyhá, budete musieť aktualizovať nastavenia položky **Dátum a Čas** v ponuke projektora **Spravovanie**.
- Skontrolujte nastavenia položky **Bezpečnosť** v ponuke projektora **Sieť**.  
 **Sieť** > **Sieťové nastavenia** > **Bezdrôtová sieť LAN** > **Bezpečnosť**
- Ak je prístupu zabezpečenie prístupového bodu WPA3-EAP, zmeňte nastavenie prístupového bodu na WPA2/WPA3-EAP.

#### » Súvisiace odkazy

- "Nastavenie administrátora projektora - Ponuka Spravovanie" [str.235](#)
- "Ponuka Sieť - Ponuka Bezdrôtová sieť LAN" [str.241](#)

## Riešenia, keď do projektora nemožno vstupovať pomocou internetového prehliadača

Ak nemáte prístup k projektoru pomocou internetového prehliadača, uistite sa, že používate správne identifikačné číslo a heslo.

- Zadajte kód **EPSONWEB** ako ID používateľa. (Používateľské identifikačné číslo sa nedá zmeniť.)
- Zadajte heslo nastavené v ponuke projektora **Sieť**. Žiadne heslo nie je nastavené ako predvolené.
- Pre režim infraštruktúry sa uistite, že máte prístup k sieti, v ktorej je projektor.
- Ak je váš internetový prehliadač nastavený na pripojenie cez server proxy, obrazovku **Epson Web Control** nemožno zobraziť. Nastavte pripojenie bez použitia servera proxy.
- Ak nastavíte nastavenie **Pohotovostný režim** na **Komunikácia zap.** v ponuke projektora **Operácia**, uistite sa, že je sieťové zariadenie zapnuté. Po zapnutí sieťového zariadenia zapnite projektor.



Používateľské identifikačné číslo rozlišuje malé a veľké písmená.

#### » Súvisiace odkazy

- "Ponuka Sieť - Ponuka Sieťové nastavenia" [str.240](#)
- "Nastavenie funkcií projektora - Ponuka Operácia" [str.231](#)

## Riešenia, keď nemožno prijímať upozornenia prostredníctvom e-mailu

Ak neprijímate e-maily s upozornením na problémy s prístupom k projektoru cez sieť, vyskúšajte nasledovné riešenia:

- Uistite sa, že je projektor zapnutý a správne pripojený k sieti. (Ak sa projektor vypne v dôsledku chyby, e-mail nemusí byť doručený.)

- Uistite sa, že nastavenia pre upozornenia e-mailom ste správne nastavili v ponuke projektoru **Mailová notifikácia** alebo v sieťovom softvéri.
- Ak chcete, aby sieťový softvér monitoroval projektor v pohotovostnom režime, nastavenia pre **Pohotovostný režim** nastavte na **Komunikácia zap.** v ponuke projektoru **Operácia**.  
A nastavenie **Port** zmeňte podľa konkrétneho sieťového prostredia.

#### » Súvisiace odkazy

- "Ponuka Sieť - Ponuka Mailová notifikácia" [str.244](#)
- "Nastavenie funkcií projektoru - Ponuka Operácia" [str.231](#)

## Riešenia, keď obraz obsahuje elektronické rušenie alebo šum pri premietaní cez sieť

Ak premietaný obraz obsahuje pri premietaní statický obraz, vyskúšajte nasledovné riešenia:

- Skontrolujte, či sa medzi prístupovým bodom, počítačom, mobilným zariadením a projektorom nenachádzajú nejaké prekážky a na zlepšenie komunikácie zmeňte ich polohu.
- Uistite sa, či prístupový bod, počítač, mobilné zariadenie a projektor nie sú príliš ďaleko od seba. Priblížte ich k sebe a skúste znova pripojiť.
- Skontrolujte možné rušenie z ostatných zariadení, ako sú napríklad zariadenia Bluetooth alebo mikrovlnná rúra. Rušiacie zariadenie premiestnite ďalej alebo rozšírte bezdrôtové pásmo.
- Ak klesá rýchlosť pripojenia, znížte počet pripojených zariadení.

## Riešenia, keď sa nemôžete pripojiť pomocou Screen Mirroring

Keď sa nemôžete pripojiť k projektoru pomocou Screen Mirroring, skúste nasledovné riešenia:

- Skontrolujte nastavenia projektoru.

- Nastavenie položky **Jednoduchý prístupový bod** nastavte na **Zapnuté**.  
☛ **Sieť > Sieťové nastavenia > Jednoduchý prístupový bod**
- Nastavenie položky **Screen Mirroring** nastavte na **Zapnuté**.  
☛ **Sieť > Sieťové nastavenia > Sieťové premietanie > Screen Mirroring**
- Vyberte možnosť nastavenia **Screen Mirroring** na **Vypnuté** a znova vyberte **Zapnuté**.  
☛ **Sieť > Sieťové nastavenia > Sieťové premietanie > Screen Mirroring**
- Skontrolujte nastavenia mobilného zariadenia.
  - Uistite sa, že na mobilnom zariadení sú správne nastavenia.
  - Pri opätovnom pripájaní okamžite po odpojení môže trvať nejakú dobu, kým sa nadviaže spojenie. Chvíľu počkajte a potom znova pripojte.
  - Reštartujte mobilné zariadenie.
  - Po pripojení pomocou Screen Mirroring môžu byť informácie o pripojení projektoru zaznamenané v mobilnom zariadení. Pomocou zaznamenaných informácií sa však nebudete môcť znova pripojiť k projektoru. Zvoľte projektor zo zoznamu dostupných zariadení.

#### » Súvisiace odkazy

- "Ponuka Sieť - Ponuka Sieťové nastavenia" [str.240](#)
- "Ponuka Sieť - Nastavenia premietania cez sieť" [str.246](#)

## Riešenia, keď nemožno použiť dva zdroje Screen Mirroring

Ak nie je možné použiť dva zdroje Screen Mirroring naraz, vyskúšajte nasledujúce riešenia:

- položku **Prerušiť pripojenie** nastavte na **Vypnuté**.  
☛ **Sieť > Sieťové nastavenia > Sieťové premietanie > Screen Mirroring**

#### » Súvisiace odkazy

- "Ponuka Sieť - Nastavenia premietania cez sieť" [str.246](#)



## Riešenia, keď obraz alebo zvuk obsahuje statický obraz pri pripojení pomocou Screen Mirroring

Ak zobrazený obraz obsahuje statický obraz pri pripájaní pomocou Screen Mirroring, vyskúšajte nasledovné riešenia:

- Snažte sa nezakryť anténu Wi-Fi na mobilnom zariadení.
- Ak používate súčasne pripojenie pomocou Screen Mirroring a internetové pripojenie, obraz sa môže zastaviť alebo obsahovať šum. Odpojte internetové pripojenie, aby sa rozšírilo bezdrôtové pásmo, a zvýšte rýchlosť pripojenia mobilného zariadenia.
- Uistite sa, že zobrazený obsah spĺňa požiadavky funkcie Screen Mirroring.
- Pripojenie sa môže prerušiť, keď sa zariadenie prepne do úsporného režimu v závislosti od nastavení mobilného zariadenia. Na mobilnom zariadení skontrolujte nastavenia úsporného režimu.
- V mobilnom zariadení aktualizujte bezdrôtový ovládač alebo firmvér na najnovšiu verziu.

## Riešenia, keď nemožno prijímať zdieľané obrazy

Ak nemožno prijímať zdieľané obrazy z iných projektorov, skúste nasledujúce riešenia:

- Pripojte projektor k rovnakej sieti, do akej je pripojený projektor, ktorý zdieľa obrazy.
- Uistite sa, že projektor nie je v režime Prehrávanie obsahu (EB-775F/EB-770F).
- Uistite sa, že je nastavenie **Zdieľanie obrazovky** nastavené na **Zapnuté**.  
☛ **Sieť > Sieťové nastavenia > Sieťové premietanie > Zdieľanie obrazovky**
- Uistite sa, že sa k projektoru nepripája žiadne iné zariadenie pomocou softvéru Epson iProjection.
- Ak verzia firmvéru medzi projektormi zdieľajúcimi obrazovku nie je rovnaká, možno budete musieť aktualizovať firmvér projektora, aby sa obrazovka zdieľala.

### » Súvisiace odkazy

- "Ponuka Sieť - Nastavenia premietania cez sieť" [str.246](#)

Ak nemožno ovládať pripojené zariadenia pomocou funkcií Prepojenie HDMI, vyskúšajte nasledujúce riešenia:

- Kábel musí spĺňať požiadavky normy HDMI CEC.
- Pripojené zariadenie musí spĺňať požiadavky normy HDMI CEC. Ďalšie informácie nájdete v dokumentácii dodávanej spolu so zariadením.
- Skontrolujte, či sú všetky káble potrebné na Prepojenie HDMI správne zapojené.
- Skontrolujte, či sú pripojené zariadenia zapnuté a v stave pohotovosti. Ďalšie informácie nájdete v dokumentácii dodávanej spolu so zariadením.
- Ak ste pripojili reproduktor, nastavte ho na výstup PCM.
- Ak pripojíte nové zariadenie alebo zmeníte pripojenie, nastavte funkciu CEC pripojeného zariadenia znova a reštartujte zariadenie.
- Nepripájajte 4 alebo viac multimedialných prehrávačov. Naraz môžete pripojiť najviac 3 multimedialne prehrávače, ktoré spĺňajú normu HDMI CEC.

### » Súvisiace odkazy

- "Nastavenia operácií viacerých projektorov - Ponuka Viacnásob. projekcia"  
[str.254](#)

# Príloha

V týchto častiach nájdete technické parametre a dôležité upozornenia týkajúce sa výrobu.

## ► Súvisiace odkazy

- "Voliteľné príslušenstvo a náhradné diely" [str.300](#)
- "Veľkosť premietacieho plátna a približná vzdialenosť premietania" [str.302](#)
- "Podporované rozlíšenia displeja monitora" [str.305](#)
- "Technické parametre projektoru" [str.306](#)
- "Vonkajšie rozmery" [str.309](#)
- "Požiadavky na systém USB Display" [str.311](#)
- "Požiadavky na systém Easy Interactive Driver" [str.312](#)
- "Podporované funkcie pre aplikáciu Epson Projector Content Manager" [str.313](#)
- "Zoznam bezpečnostných symbolov a pokynov" [str.314](#)
- "Informácie o bezpečnosti lasera" [str.316](#)
- "Glosár" [str.318](#)
- "Poznámky" [str.320](#)

Dostupné je nasledovné voliteľné príslušenstvo a náhradné diely. Tieto výrobky dokupujte podľa potreby.

Nasledujúci zoznam voliteľného príslušenstva a náhradných dielov je aktuálny k mesiacu: január 2023.

Podrobnosti o príslušenstve môžu byť bez upozornenia zmenené a dostupnosť sa môže líšiť v závislosti od krajiny zakúpenia.

## ► Súvisiace odkazy

- "Premietacie plátna" [str.300](#)
- "Držiaky" [str.300](#)
- "Pre interaktívne funkcie" [str.300](#)
- "Externé zariadenia" [str.300](#)
- "Náhradné diely" [str.301](#)
- "Pre bezdrôtové pripojenie" [str.301](#)
- "Kompatibilné príslušenstvo z iných projektorov" [str.301](#)

## Premietacie plátna

### 50" prenosné plátno ELPSC32

Kompaktné plátno, ktoré možno ľahko prenášať. (pomer strán 4:3)

## Držiaky

### Nastavovacia platňa ELPMB62

Používa sa pri montáži projektoru na stenu.

### Stropný držiak ELPMB23

Slúži na montáž projektoru na strop.

### Stropná rúrka (450 mm) ELPFP13

### Stropná rúrka (700 mm) ELPFP14

Slúži na montáž projektoru na vysoký strop.

### Interactive Table Mount ELPMB29

Slúži na montáž projektoru na stôl.

## Upevnenie na stenu pre Dotykovú jednotku na ovládanie prstom ELPMB63 (EB-770Fi/EB-760Wi)

Použite pri inštalácii Dotykovej jednotky na ovládanie prstom na stenu.



Upevňovanie projektoru na strop vyžaduje špeciálne odborné znalosti. Obráťte sa na servisné stredisko spoločnosti Epson.

## Pre interaktívne funkcie

Interaktívne funkcie sú k dispozícii iba pre EB-770Fi/EB-760Wi.

### Interaktívne pero ELPPN05A

### Interaktívne pero ELPPN05B

Používa sa počas práce s obrazovkou počítača na premietacej ploche.

### Náhradné tvrdé hroty pre pero ELPPS03

### Náhradné mäkké hroty pre pero ELPPS04

Náhradné hroty pre interaktívne pero.

## Externé zariadenia

### Kamera na dokumenty ELPDC21

### Kamera na dokumenty ELPDC13

### Kamera na dokumenty ELPDC07

Používa sa pri zobrazovaní obrazov, ako sú napríklad knihy alebo vytlačené materiály.

### Externý reproduktor ELPSP02

Externý reproduktor s vlastným napájaním.

### Pripojenie a riadiaca skrinka ELPCB03

Ak je projektor namontovaný na stene alebo zavesený zo stropu, nainštalujte diaľkové ovládanie, aby ste mali ovládanie projektoru poruke.

### Dotyková jednotka na ovládanie prstom ELPFT01 (EB-770Fi/EB-760Wi)

Nainštalujte toto zariadenie, ak chcete používať prsty na interaktívne dotykové operácie.

---

## Náhradné diely

### Vzduchový filter ELPAF60

Použite ako náhradu za použité vzduchové filtre.

---

## Pre bezdrôtové pripojenie

### Modul bezdrôtovej siete LAN ELPAP11

Tento modul použite na premietanie obrazov z počítača prostredníctvom bezdrôtovej komunikácie.

### Bezdrôtový prezentačný systém ELPWP10

Používa sa na priame pripojenie k počítačom so systémom Windows/Mac a bezdrôtové premietanie obrazov. Obsahuje dva bezdrôtové vysielacie (ELPWT01) a jeden bezdrôtový LAN modul (ELPAP11).

### Bezdrôtový vysielateľ ELPWT10

Prídavný bezdrôtový vysielateľ pre bezdrôtový prezentačný systém.

---

## Kompatibilné príslušenstvo z iných projektorov

Nasledujúce voliteľné príslušenstvo je kompatibilné.

### Držiaky

#### Nastavovacia doska ELPMB53

#### Nastavovacia doska ELPMB46

#### Nastavovacia platňa ELPMB43

#### Nastavovacia platňa ELPMB28

Používa sa pri montáži projektoru na stenu.

### Pre interaktívne funkcie (EB-770Fi/EB-760Wi)

#### Interaktívne pero ELPPN04A/B

#### Interaktívne pero ELPPN03A/B

Používa sa počas práce s obrazovkou počítača na premietacej ploche.

### Externé zariadenia

#### Kamera na dokumenty ELPDC20

#### Kamera na dokumenty ELPDC12

#### Kamera na dokumenty ELPDC11

#### Kamera na dokumenty ELPDC06

Používa sa pri premietaní obrazov, ako sú napríklad knihy, dokumenty (OHP) pre spätné projektory alebo fólie.

#### Pripojenie a riadiaca skrinka ELPCB02

#### Pripojenie a riadiaca skrinka ELPCB01

Ak je projektor namontovaný na stene alebo zavesený zo stropu, nainštalujte diaľkové ovládanie, aby ste mali ovládanie projektoru poruke.

Na približné určenie, ako ďaleko umiestniť projektor od premietacej plochy v závislosti od veľkosti premietaného obrazu, použite túto tabuľku.

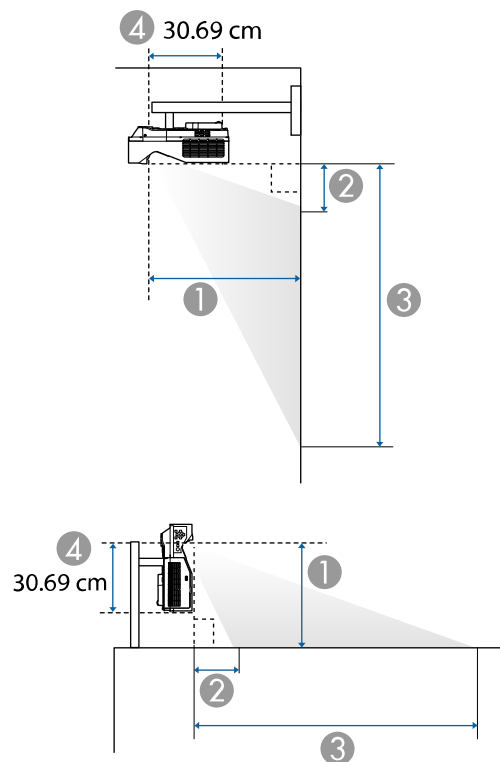

- ① Premietacia vzdialenosť (cm)
- ② Vzdialenosť medzi projektorom a horným okrajom premietacej plochy (pri montáži na stenu, strop alebo pri vertikálnej inštalácii) (cm)
- ③ Vzdialenosť medzi projektorom a dolným okrajom premietacej plochy (pri montáži na stenu, strop alebo pri vertikálnej inštalácii) (cm)
- ④ Vzdialenosť od stredu objektívu k zadnej časti projektoru (cm)

## EB-775F/EB-770Fi/EB-770F

Veľkosť plátna 16:9		①	②	③
		Minimum (Široký)	Minimum (Široký)	Minimum (Široký)
60"	132.8 × 74.7	32.5	11.5	86.3
65"	143.9 × 80.9	35.6	13.0	94.0
70"	155.0 × 87.2	38.8	14.5	101.7
75"	166.0 × 93.4	42.0	16.0	109.4
80"	177.1 × 99.6	45.1	17.5	117.1
90"	199.2 × 112.1	51.4	20.5	132.5
100"	221.4 × 124.5	57.7	23.5	148.0
120"	265.7 × 149.4	70.3	29.4	178.8
150"	332.1 × 186.8	89.3	38.3	225.1

Veľkosť plátna 4:3		①	②	③
		Minimum (Široký)	Minimum (Široký)	Minimum (Široký)
49"	99.6 × 74.7	32.5	11.5	86.2
55"	111.8 × 83.8	37.1	13.7	97.5
60"	121.9 × 91.4	41.0	15.5	107.0
65"	132.1 × 99.1	44.8	17.4	116.4
70"	142.2 × 106.7	48.7	19.2	125.9
75"	152.4 × 114.3	52.5	21.0	135.3
80"	162.6 × 121.9	56.4	22.8	144.7
100"	203.2 × 152.4	71.8	30.1	182.5
123"	249.9 × 187.5	89.6	38.5	225.9

Velkosť plátna 16:10		①	②	③
		Minimum (Široký)	Minimum (Široký)	Minimum (Široký)
55"	118.5 × 74.0	32.1	11.4	85.4
60"	129.2 × 80.8	35.6	13.0	93.8
65"	140.0 × 87.5	39.0	14.6	102.1
70"	150.8 × 94.2	42.4	16.2	110.4
80"	172.3 × 107.7	49.2	19.4	127.1
90"	193.9 × 121.2	56.0	22.6	143.8
100"	215.4 × 134.6	62.8	25.9	160.5
120"	258.5 × 161.5	76.5	32.3	193.8
139"	299.4 × 187.1	89.4	38.4	225.5

Velkosť plátna 21:9		①	②	③
		Minimum (Široký)	Minimum (Široký)	Minimum (Široký)
60"	140.1 × 60.0	34.6	21.9	81.9
65"	151.8 × 65.0	37.9	24.2	89.3
70"	163.4 × 70.0	41.2	26.6	96.6
80"	186.8 × 80.0	47.9	31.3	111.3
90"	210.1 × 90.0	54.5	36.0	126.1
100"	233.5 × 100.1	61.2	40.7	140.8
120"	280.2 × 120.1	74.5	50.1	170.2
142"	331.5 × 142.1	89.1	60.5	202.5

## EB-760Wi/EB-760W

Velkosť plátna 16:6		①	②	③
		Minimum (Široký)	Minimum (Široký)	Minimum (Široký)
56"	133.2 × 49.9	32.6	24.1	74.0
60"	142.7 × 53.5	35.3	26.2	79.8
65"	154.6 × 58.0	38.7	29.0	86.9
70"	166.5 × 62.4	42.1	31.7	94.1
80"	190.3 × 71.3	48.9	37.1	108.5
90"	214.0 × 80.3	55.6	42.5	122.8
100"	237.8 × 89.2	62.4	48.0	137.1
120"	285.4 × 107.0	76.0	58.8	165.8

Velkosť plátna 16:10		①	②	③
		Minimum (Široký)	Minimum (Široký)	Minimum (Široký)
60"	129.2 × 80.8	33.9	10.5	91.3
70"	150.8 × 94.2	40.5	13.3	107.6
75"	161.5 × 101.0	43.7	14.7	115.7
80"	172.3 × 107.7	47.0	16.1	123.8
90"	193.9 × 121.2	53.5	18.9	140.1
100"	215.4 × 134.6	60.1	21.7	156.4
120"	258.5 × 161.5	73.1	27.3	188.9
150"	323.1 × 201.9	92.7	35.8	237.7

Velkosť plátna 21:9		①	②	③
		Minimum (Široký)	Minimum (Široký)	Minimum (Široký)
57"	133.1 × 57.0	32.6	20.5	77.5

Velkosť plátna 4:3		①	②	③
		Minimum (Široký)	Minimum (Široký)	Minimum (Široký)
53"	107.7 × 80.8	33.9	10.5	91.3

Velkosť plátna 4:3		①	②	③
		Minimum (Široký)	Minimum (Široký)	Minimum (Široký)
60"	121.9 × 91.4	39.1	12.7	104.2
65"	132.1 × 99.1	42.8	14.3	113.4
70"	142.2 × 106.7	46.5	15.9	122.6
80"	162.6 × 121.9	53.9	19.1	141.0
90"	182.9 × 137.2	61.3	22.3	159.4
100"	203.2 × 152.4	68.7	25.4	177.8
120"	243.8 × 182.9	83.5	31.8	214.7
132"	268.2 × 201.2	92.4	35.6	236.8

Velkosť plátna 16:9		①	②	③
		Minimum (Široký)	Minimum (Široký)	Minimum (Široký)
58"	128.4 × 72.2	33.7	14.4	86.6
60"	132.8 × 74.7	35.0	15.1	89.8
65"	143.9 × 80.9	38.4	16.9	97.9
70"	155.0 × 87.2	41.7	18.7	105.9
80"	177.1 × 99.6	48.4	22.3	121.9
90"	199.2 × 112.1	55.2	25.9	137.9
100"	221.4 × 124.5	61.9	29.4	154.0
120"	265.7 × 149.4	75.3	36.6	186.0
146"	323.2 × 181.8	92.8	45.9	227.7



Podrobné informácie o kompatibilných frekvenciách obnovovania a rozlíšeniach pre každý kompatibilný formát zobrazenia videa nájdete v časti *Specifications*.

Názov produktu	EB-775F/EB-770Fi/EB-770F/EB-760Wi/EB-760W
Rozmery	356 (š) × 133 (v) × 395 (h) mm (bez vyvýšenej časti)
Veľkosť panela LCD	<b>EB-775F/EB-770Fi/EB-770F:</b> 0,62" <b>EB-760Wi/EB-760W:</b> 0,59"
Spôsob zobrazenia	Polysilikónová aktívna matica TFT
Rozlíšenie	<b>EB-775F/EB-770Fi/EB-770F:</b> 2 073 600 bodov Full HD (1 920 (š) × 1 080 (v) bodov) × 3 <b>EB-760Wi/EB-760W:</b> 1 024 000 bodov WXGA (1 280 (š) × 800 (v) bodov) × 3
Úprava zaostrenia	Ručne
Nastavenie priblíženia	1,0 - 1,35 (Digitálne priblíženie)
Svetelný zdroj	Laserová dióda
Výstupný výkon svetelného zdroja	Až do 97 W
Vlnová dĺžka	449 až 461 nm
Životnosť svetelného zdroja *	Režim svetla: Normálny alebo Tichý: do približne 20 000 hodín Režim svetla: Rozšírený: do približne 30 000 hodín
Max. zvukový výstup	16 W
Reproduktor	1
Napájanie	100 - 240 V AC ± 10%, 50/60 Hz, 2,8 - 1,3 A
Prevádzkový príkon (oblasť 100 až 120 V)	Režim svetla: Normálne, Vlastné: 277 W Režim svetla: Tichý, Rozšírený: 208 W
Prevádzkový príkon (oblasť 220 až 240 V)	Režim svetla: Normálne, Vlastné: 263 W Režim svetla: Tichý, Rozšírený: 199 W
Príkon v pohotovostnom režime	Komunikácia zap.: 2,0 W Komunikácia vyp.: 0,5 W

Prevádzková nadmorská výška	Nadmorská výška 0 až 3 048 m
Prevádzková teplota (pri použití inštalácie s jedným projektorom) **	Nadmorská výška 0 až 2 286 m: 0 až +40°C (vlhkosť 20 až 80 %, bez kondenzácie) Nadmorská výška 2 287 až 3 048 m: 0 až +35°C (vlhkosť 20 až 80 %, bez kondenzácie)
Prevádzková teplota (pri použití inštalácie s viacerými projektormi) **	Nadmorská výška 0 až 2 286 m: 0 až +35°C (vlhkosť 20 až 80 %, bez kondenzácie) Nadmorská výška 2 287 až 3 048 m: 0 až +30°C (vlhkosť 20 až 80 %, bez kondenzácie)
Skladovacia teplota	-10 až +60°C (vlhkosť 10 až 90%, bez kondenzácie)
Hmotnosť	<b>EB-775F/EB-770F/EB-760W:</b> Pribl. 5,9 kg <b>EB-770Fi/EB-760Wi:</b> Pribl. 6,0 kg

\* Približná doba, po ktorej sa jas svetelného zdroja zníži na polovicu svojej pôvodnej hodnoty. (Za predpokladu, že sa projektor používa v atmosfére, v ktorej je objem častíc rozptýlených vo vzduchu menší ako 0,04 až 0,2 mg/m<sup>3</sup>. Odhadovaný čas sa líši v závislosti od používania projektora a prevádzkových podmienok.)

\*\* Jas svetelného zdroja sa automaticky stlmí, ak sa okolitá teplota príliš zvýši. (Približne 35 ° C v nadmorskej výške 0 až 2 286 m a približne 30 ° C v nadmorskej výške 2 287 až 3 048 m; toto sa však môže líšiť v závislosti od okolitého prostredia.)

Štítko s menovitými technickými parametrami je pripevnený na spodnej strane projektora.

## Uhol sklonu pri používaní interaktívnych funkcií (EB-770Fi/EB-760Wi)

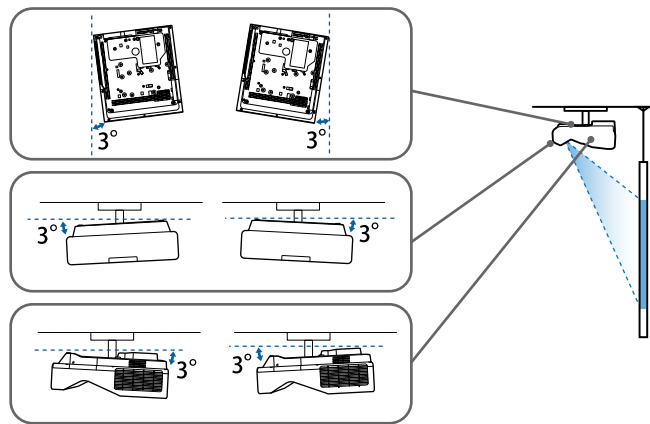

Bez ohľadu na umiestnenie projektoru, ak použijete projektor naklonený vo väčšom uhle ako 3°, mohlo by dôjsť k poškodeniu a nehode.

## Uhol sklonu pri nepoužívaní interaktívnych funkcií

Ak neplánujete používať interaktívne funkcie alebo váš projektor nemá interaktívne funkcie, môžete projektor nainštalovať v rôznych uhloch. Neexistuje žiadny vertikálny ani horizontálny limit spôsobu inštalácie projektoru.

### » Súvisiace odkazy

- "Technické parametre konektorov" [str.307](#)

## Technické parametre konektorov

### EB-775F

Port Computer1	1	Mini D-Sub 15-kolíkový (zásuvka)
Port Computer2/Monitor Out	1	Mini D-Sub 15-kolíkový (zásuvka)

Port Video	1	Konektor RCA
Port HDMI	3	HDMI (zvuk je podporovaný len štandardom PCM)
Porty Audio	3	Stereo minikolíkový konektor
Port Audio Out	1	Stereo minikolíkový konektor
Port RS-232C	1	Mini D-Sub 9-kolíkový (zástrčka)
Port USB-A	2	Konektor USB (Typ A)
Port USB-B	1	Konektor USB (Typ B)
Port LAN	1	RJ-45

### EB-770Fi/EB-760Wi

Port Computer1	1	Mini D-Sub 15-kolíkový (zásuvka)
Port Computer2/Monitor Out	1	Mini D-Sub 15-kolíkový (zásuvka)
Port Video	1	Konektor RCA
Port HDMI	3	HDMI (zvuk je podporovaný len štandardom PCM)
Porty Audio	3	Stereo minikolíkový konektor
Port Audio Out	1	Stereo minikolíkový konektor
Port Mic	1	Stereo minikolíkový konektor
Port RS-232C	1	Mini D-Sub 9-kolíkový (zástrčka)
Porty SYNC	2	Stereo minikolíkový konektor
Port TCH	1	Mini DIN 8-kolíkový
Port USB-A	2	Konektor USB (Typ A)
Port USB-B	2	Konektor USB (Typ B)
Port LAN	1	RJ-45

### EB-770F/EB-760W

Port Computer1	1	Mini D-Sub 15-kolíkový (zásuvka)
----------------	---	----------------------------------

Port Computer2/Monitor Out	1	Mini D-Sub 15-kolíkový (zásuvka)
Port Video	1	Konektor RCA
Port HDMI	3	HDMI (zvuk je podporovaný len štandardom PCM)
Porty Audio	3	Stereo minikolíkový konektor
Port Audio Out	1	Stereo minikolíkový konektor
Port Mic	1	Stereo minikolíkový konektor
Port RS-232C	1	Mini D-Sub 9-kolíkový (zástrčka)
Port USB-A	2	Konektor USB (Typ A)
Port USB-B	1	Konektor USB (Typ B)
Port LAN	1	RJ-45



- Pri portoch USB sa nezaručuje funkčnosť všetkých zariadení, ktoré podporujú rozhranie USB.
- Port USB-B nepodporuje USB 1.1.

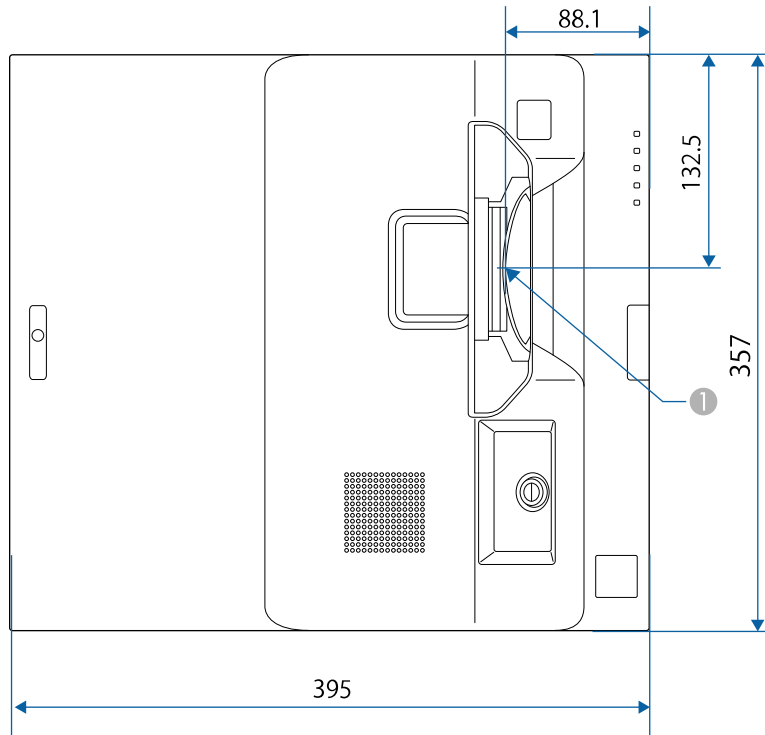

1 Stred premietacieho objektívu

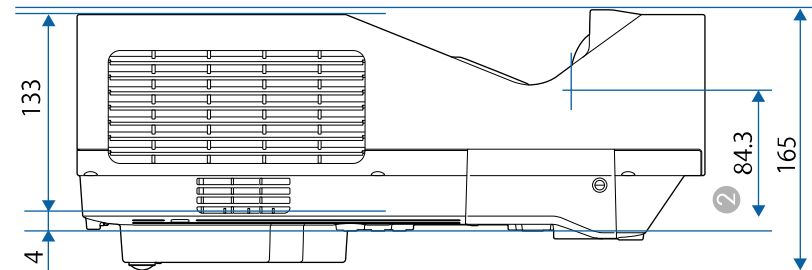
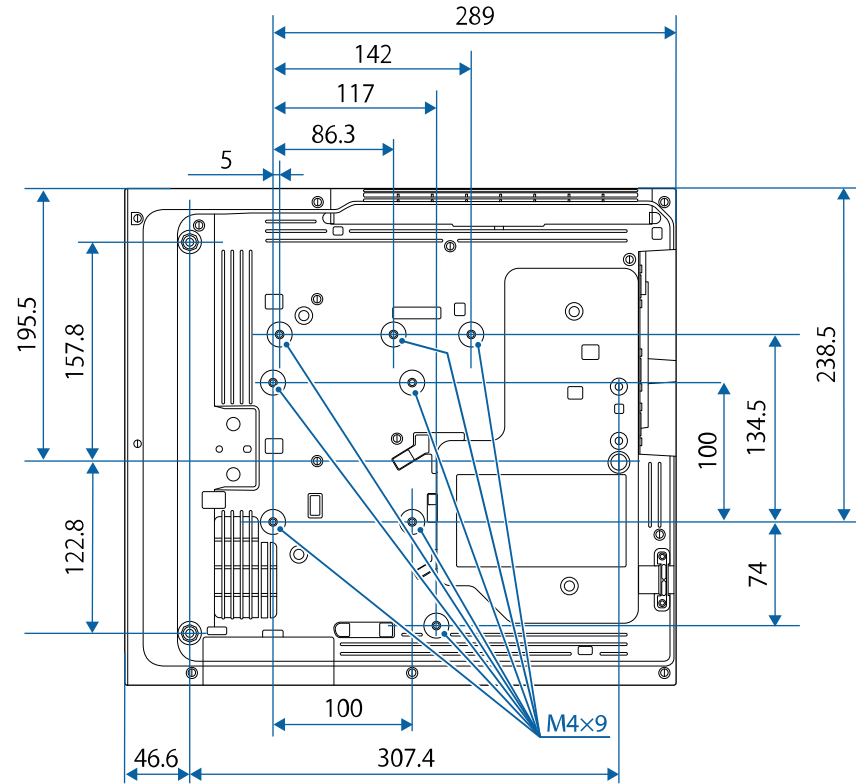

- ② Vzďialenosť od stredu premietacieho objektívu k upevňovacím bodom pre montáž na strop

Na týchto obrázkoch sa používa merná jednotka mm.

Ak chcete používať softvér Epson USB Display, ktorý je nainštalovaný v projektore, váš počítač musí spĺňať nasledujúce požiadavky na operačný systém.

Požiadavka	Operačný systém Windows	Operačný systém Mac
Operačný systém	Windows 8.1 <ul style="list-style-type: none"> <li>• Windows 8.1 (32- a 64-bitový)</li> <li>• Windows 8.1 Pro (32- a 64-bitový)</li> <li>• Windows 8.1 Enterprise (32- a 64-bitový)</li> </ul> Windows 10 <ul style="list-style-type: none"> <li>• Windows 10 Home (32- a 64-bitový)</li> <li>• Windows 10 Pro (32- a 64-bitový)</li> <li>• Windows 10 Enterprise (32- a 64-bitový)</li> </ul> Windows 11 <ul style="list-style-type: none"> <li>• Windows 11 Home (64-bit)</li> <li>• Windows 11 Pro (64-bit)</li> <li>• Windows 11 Enterprise (64-bit)</li> <li>• Windows 11 Education (64-bit)</li> </ul>	macOS <ul style="list-style-type: none"> <li>• 10.13.x (64-bitový)</li> <li>• 10.14.x (64-bitový)</li> <li>• 10.15.x (64-bitový)</li> <li>• 11.0.x (64-bitový)</li> <li>• 12.0.x (64-bitový)</li> </ul>
Centrálny procesor	Intel Core2Duo alebo rýchlejší (Odporúčaný je Intel Core i3 alebo rýchlejší)	Intel Core2Duo alebo rýchlejší (Odporúčaný je Intel Core i5 alebo rýchlejší)
Pamäť	2 GB alebo viac (odporúča sa 4 GB alebo viac)	
Miesto na pevnom disku	20 MB alebo viac	
Zobrazenie	Rozlíšenie medzi 640 × 480 a 1 920 × 1 200 16-bitové farby alebo vyššie	

Ak chcete používať režim interakcie s počítačom s operačným systémom Mac, musíte si do počítača s operačným systémom Mac nainštalovať ovládač Easy Interactive Driver. Uistite sa, že váš počítač so systémom Mac spĺňa nižšie uvedené požiadavky na softvérový systém.



Tento softvér je potrebné nainštalovať len pre EB-770Fi/EB-760Wi.







Požiadavka	Operačný systém Mac
Operačný systém	macOS <ul style="list-style-type: none"><li>• 10.12.x (64-bitový)</li><li>• 10.13.x (64-bitový)</li><li>• 10.14.x (64-bitový)</li><li>• 10.15.x (64-bitový)</li><li>• 11.0.x (64-bitový)</li></ul>
Centrálny procesor	Dvojjadrový 1,2 GHz alebo rýchlejší (Odporúča sa i5 alebo rýchlejší)
Pamäť	2 GB alebo viac Odporúča sa: 4 GB alebo viac
Miesto na pevnom disku	100 MB alebo viac
Zobrazenie	Rozlíšenia nie nižšie ako XGA (1024 × 768) a nie vyššie ako WUXGA (1920 × 1200) 16-bitové farby alebo vyššie













Váš projektor podporuje nasledujúce funkcie a možnosti softvéru Epson Projector Content Manager.

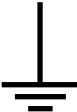

Funkcie/Možnosti		EB-775F/EB-770F
Súčasné prehrávanie		-
Uloženie zoznamu skladieb do projektoru cez sieť		✓
<b>Settings &gt; Video Format</b>	Auto Select	✓
	AVI Format	✓
	MP4 Format	✓

V nasledovnej tabuľke sa uvádza význam bezpečnostných symbolov uvedených na zariadení.

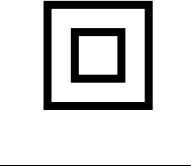
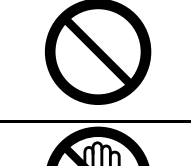
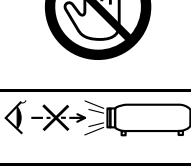
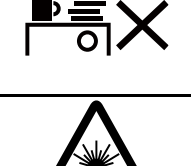
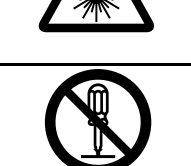
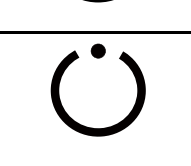
Č.	Značka symbolu	Schválené normy	Popis
1		IEC60417 Č. 5007	„ZAP“ (napájanie) Identifikovať zapojenie do elektrickej siete.
2		IEC60417 Č. 5008	„VYP“ (napájanie) Identifikovať odpojenie od elektrickej siete.
3		IEC60417 Č. 5009	Pohotovostný režim Identifikovať prepínač alebo jeho polohu, pomocou ktorého je časť zariadenia zapnutá s cieľom uviesť ho do stavu pohotovostného režimu.
4		ISO7000 Č. 0434B, IEC3864-B3.1	Upozornenie Identifikovať všeobecné upozornenie pri používaní tohto výrobku.
5		IEC60417 Č. 5041	Pozor, horúci povrch Identifikovať, že príslušný diel môže byť horúci a nemožno sa ho dotýkať bez náležitej opatrnosti.
6		IEC60417 Č. 6042 ISO3864-B3.6	Pozor, nebezpečenstvo úrazu elektrickým prúdom Identifikovať zariadenie s nebezpečenstvom úrazu elektrickým prúdom.
7		IEC60417 Č. 5957	Iba pre použitie vnútri Označenie elektrického zariadenia určeného predovšetkým pre použitie vnútri.

Č.	Značka symbolu	Schválené normy	Popis
8		IEC60417 Č. 5926	Polarita konektora pre napájanie jednosmerným prúdom Identifikovať značenie kladných a záporných svoriek (polarita) na dieli zariadenia, do ktorého môže byť pripojené napájanie jednosmerným prúdom.
9		—	Rovnaké ako č. 8.
10		IEC60417 Č. 5001B	Batéria, všeobecné informácie Zariadenie napájané z batérie. Identifikovať zariadenie, napríklad kryt na priehradke pre batériu alebo svorky v konektore.
11		IEC60417 Č. 5002	Umiestnenie článku batérie Identifikovať samotný držiak batérie a identifikovať umiestnenie článkov batérie v držiaku batérie.
12		—	Rovnaké ako č. 11.
13		IEC60417 Č. 5019	Ochranné uzemnenie Identifikovať každú svorku určenú na pripojenie externého vodiča na ochranu pred elektrickým úderom v prípade poruchy alebo svorka elektródy ochranného uzemnenia.
14		IEC60417 Č. 5017	Uzemnenie Identifikovať uzemňovaciu svorku (uzemnenie) v prípadoch, kedy sa výslovne nepožaduje symbol č. 13.
15		IEC60417 Č. 5032	Striedavý prúd Identifikovať na typovom štítku, že zariadenie je vhodné iba pre striedavý prúd; identifikovať príslušné svorky.

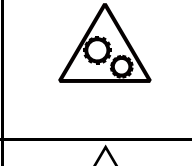
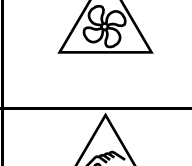
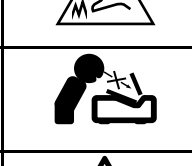
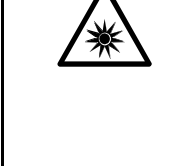
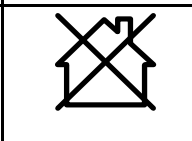
Č.	Značka symbolu	Schválené normy	Popis
16		IEC60417 Č. 5031	Jednosmerný prúd Identifikovať na typovom štítku, že zariadenie je vhodné iba pre jednosmerný prúd; identifikovať príslušné svorky.
17		IEC60417 Č. 5172	Zariadenie triedy II Identifikovať, že zariadenie spĺňa bezpečnostné požiadavky na zariadenia triedy II podľa technickej normy IEC 61140.
18		ISO 3864	Všeobecný zákaz Identifikovať zakázané činnosti alebo prevádzku.
19		ISO 3864	Zákaz dotýkania Identifikovať zranenie, ku ktorému môže dôjsť dotýkaním sa príslušných dielov zariadenia.
20		—	Keď je projektor zapnutý, nepozerajte do objektívu.
21		—	Identifikovať, že na označený diel projektora sa nesmú klást žiadne predmety.
22		ISO3864 IEC60825-1	Pozor, laserové žiarenie Identifikovať, že zariadenie je vybavené dielom, ktorý vyžaruje laserovú energiu.
23		ISO 3864	Zákaz demontovania Identifikovať nebezpečenstvo zranenia, ako napríklad úraz elektrickým prúdom pri rozoberaní zariadenia.
24		IEC60417 Č. 5266	Pohotovostný režim, čiastočný pohotovostný režim Označuje, že časť zariadenia je v pripravenom stave.

Č.	Značka symbolu	Schválené normy	Popis
25		ISO3864 IEC60417 Č. 5057	Pozor, pohyblivé časti Označuje nutnosť nepribližovať sa k pohyblivým častiam v súlade s ochrannými normami.
26		IEC60417 Č. 6056	Pozor (Pohyblivé lopatky ventilátora) V rámci bezpečnostného opatrenia sa držte ďalej od pohyblivých lopatiek ventilátora.
27		IEC60417 Č. 6043	Pozor (Ostré rohy) Služi na označenie ostrých rohov, ktorých sa nesmie dotýkať.
28		—	Označuje skutočnosť, že pozeranie do objektívu počas premietania je zakázané.
29		ISO7010 Č. W027 ISO 3864	Varovanie, optická radiácia (ako napríklad UV, viditeľné žiarenie, infračervené) Opatrnosť na zabránenie poraneniu očí a pokožky v blízkosti optickej radiácie.
30		IEC60417 Č. 5109	Nepoužívať v obytných zónach. Na identifikáciu elektrických zariadení, ktoré nie sú vhodné pre obytnú zónu.

Tento projektor je produkt laserovej Triedy 1, ktorý vyhovuje medzinárodnej norme IEC/EN60825-1:2014 pre lasery.

Pri používaní projektoru dodržiavajte bezpečnostné pokyny.

## ⚠ Výstraha

- Neotvárajte skriňu projektoru. Projektor je vybavený vysoko výkonným laserom.
- Možná nebezpečná optická radiácia vyžarovaná z tohto produktu. Nepozerajte sa do zapnutého svetelného zdroja. Môže dôjsť k poškodeniu očí.

## ⚠ Upozornenie

Pri likvidácii projektoru ho nerozoberajte. Zlikvidujte v súlade s miestnymi alebo vnútroštátnymi právnymi predpismi.



Projektor používa laser ako svetelný zdroj. Laser má nasledujúce vlastnosti.

- V závislosti od okolia sa môže jas svetelného zdroja znížiť. Jas sa výrazne zníži pri veľmi vysokej teplote.
- Jas svetelného zdroja sa znižuje tým viac, čím dlhšie sa používa. Vzťah medzi dobou používania a znižovaním jasu môžete zmeniť v nastaveniach jasu.

## » Súvisiace odkazy

- "Výstražné štítky lasera" [str.316](#)

## Výstražné štítky lasera

Výstražné štítky lasera sú pripevnené na projektore.

## Vnútro



## Horná časť

Rovnako ako pri akomkoľvek svetelnom zdroji, nepozerajte sa do lúča, RG2 IEC/EN 62471-5:2015.

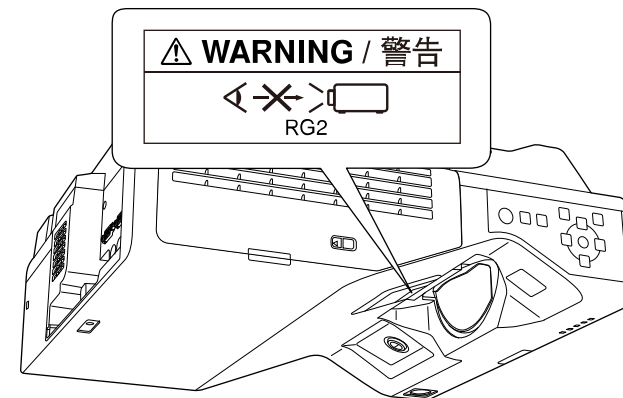

- Keď je laser zapnutý, nikdy sa nepozerajte do objektívu projektora. Mohlo by dôjsť k poškodeniu zraku, čo je obzvlášť nebezpečné pre deti a domácich miláčikov.
- Pri zapnutí projektora na diaľku pomocou diaľkového ovládača sa uistite, že sa do objektívu nikto nepozera.
- Nedovoľte, aby projektor ovládali malé deti. Deti musia byť v spoločnosti dospelých osôb.
- Počas premietania sa nepozerajte do objektívu. Tiež sa do objektívu nepozerajte pomocou optických zariadení, ako je lupa alebo ďalekohľad. Mohlo by to spôsobiť zhoršenie zraku.

Spĺňa výkonové normy FDA pre laserové výrobky s výnimkou zhody ako LIP rizikovej skupiny 2, ako je definované v IEC 62471-5: Ed. 1.0. Viac informácií nájdete v Upozornení o laseroch č. 57 z 8. mája 2019.

## Spodná časť

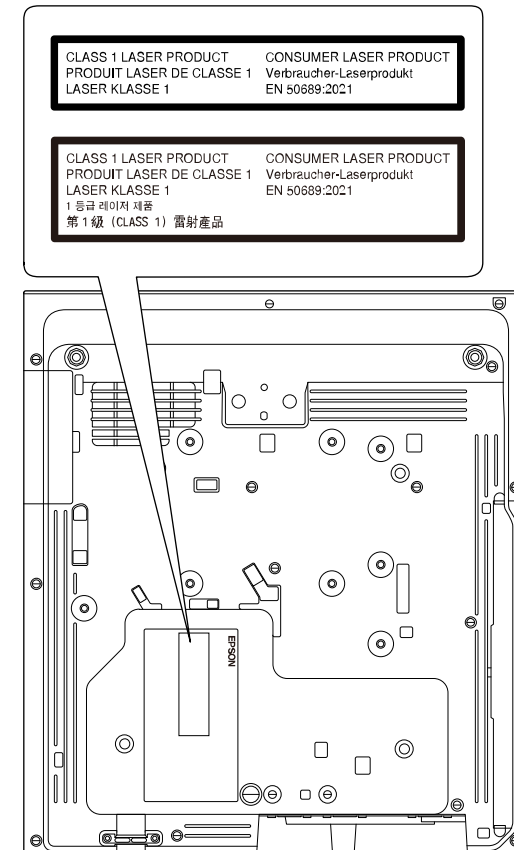

Tento projektor je spotrebný výrobok laserovej Triedy 1, ktorý vyhovuje norme EN 50689: 2021.

Štítok pripevnený na projektore sa líši v závislosti od krajiny a regiónu.

Táto časť v krátkosti vysvetľuje zložitejšie termíny, ktoré nie sú vysvetlené v texte tohto návodu. Podrobnosti nájdete v bežne dostupných publikáciách.

AMX Device Discovery	AMX Device Discovery je technológia vyvinutá spoločnosťou AMX, aby uľahčila kontrolným systémom AMX jednoduché ovládanie cieľového zariadenia. Spoločnosť Epson implementovala technológiu tohto protokolu a poskytla nastavenie, aby umožnila fungovanie tohto protokolu (Zapnuté). Ďalšie podrobnosti nájdete na webovej stránke spoločnosti AMX. URL <a href="http://www.amx.com/">http://www.amx.com/</a>
Pomer strán obrazu	Je pomer medzi dĺžkou a výškou obrazu. Obrazovky s pomerom strán 16:9 v smeroch vodorovne:zvislo ako napríklad obrazovky HDTV voláme širokouhlé obrazovky. SDTV a bežné počítačové obrazovky majú pomer strán 4:3.
Kompozitné video	Metóda, ktorá skombinuje videosignál zo zložiek svetivosti a farby kvôli prenosu po jednom kábli.
Kontrast	Relatívny jas svetlých a tmavých oblastí obrazu možno zvýšiť alebo znížiť, aby boli text a obrázky viac či menej výraznejšie, prípadne aby boli hladšie. Nastavenie tejto vlastnosti obrazu sa nazýva úprava kontrastu.
DHCP	Skratka pre Dynamic Host Configuration Protocol – tento protokol automaticky priraduje adresu IP zariadeniam pripojeným k sieti.
Full HD	Štandard veľkosti obrazovky s rozlíšením 1 920 (vodorovne) x 1 080 (zvislo) bodov.
DICOM	Skratka pre Digital Imaging and Communications in Medicine (Digitálne zobrazovanie a komunikačné protokoly v lekárske). Medzinárodná smernica, ktorá definuje štandardy pre obraz a komunikačný protokol pre lekárske obrázky.
Adresa brány	Toto je server (smerovač), ktorý komunikuje v sieti (podsieti) rozdelenej podľa masky podsiete.

HDCP	HDCP je skratka pre High-bandwidth Digital Content Protection. Používa sa na ochranu pred nezákonným kopírovaním a ochranu autorských práv pomocou šifrovania digitálnych signálov odosielaných cez porty DVI a HDMI. Pretože port HDMI na tomto projektore podporuje technológiu HDCP, môže premietiť digitálne obrazy chránené technológiou HDCP. Projektor však nemusí byť schopný premietiť obrazy chránené aktualizovanou alebo revidovanou verziou šifrovania HDCP.
HDMI	Skratka výrazu High Definition Multimedia Interface. HDMI je norma zameriavajúca sa na digitálnu spotrebnú elektroniku a počítače. Ide o normu, pomocou ktorej dochádza k digitálnemu prenosu obrazov HD a viacanálových zvukových signálov. Tým, že nedochádza ku kompresii digitálneho signálu, je možné prenášať obraz v najvyššej dostupnej kvalite. K dispozícii je aj funkcia šifrovania digitálneho signálu.
HDTV	Skratka pre High-Definition Television, ktorá označuje televízne systémy s vysokým rozlíšením spĺňajúce nasledujúce podmienky: <ul style="list-style-type: none"> <li>• Zvislé rozlíšenie 720p alebo 1 080i alebo vyššie (p = Progresívne, i = Prekladanie)</li> <li>• Plátno s pomerom strán 16:9</li> </ul>
Infraštruktúrny režim	Metóda bezdrôtovej LAN komunikácie, pri ktorej zariadenia komunikujú cez prístupový bod.
Prekladanie	Prenáša informácie potrebné na vytvorenie obrazovky posielaním každého druhého riadku začínajúc od horného okraja obrazu smerom nadol. Obraz má väčší sklon k blikaniu, lebo snímky zobrazujú riadky striedavo.
IP adresa	Číslo, ktoré identifikuje počítač pripojený k sieti.
Progresívny	Premietne informácie na vytvorenie obrazovky naraz zobrazením obrazu pre jednu snímku. Aj keď je počet riadkov rovnaký, miera blikania sa zníži, lebo množstvo informácií je dvojnásobné oproti systému prekladania.

Obnov. frekvencia	Prvok obrazovky vyžarujúci svetlo zachováva rovnakú svietivosť a farbu veľmi krátku dobu. Preto je potrebné obraz skenovať viackrát za sekundu, aby sa vykonala obnova svetlo vyžarujúceho prvku. Počet operácií obnovy za sekundu sa nazýva Obnovovacia frekvencia a vyjadruje sa v hertzoch (Hz).
SDTV	Skratka pre Standard Definition Television, ktorá označuje televízne systémy nespĺňajúce požiadavky na systém HDTV High-Definition Television.
SNMP	Je skratka výrazu Simple Network Management Protocol, čo je protokol na monitorovanie a ovládanie zariadení, ako sú napr. smerovače a počítače pripojené k sieti typu TCP/IP.
sRGB	Medzinárodný štandard pre farebné intervaly, ktorý bol formulovaný tak, aby bola uľahčená správa farieb reprodukovovaných videozariadením v počítačových operačných systémoch (OS) a na Internete. Ak je pripojený zdroj v režime sRGB, projektor a pripojený zdroj signálu nastavte na režim sRGB.
SSID	SSID je identifikátor pre pripojenie k inému zariadeniu v bezdrôtovej sieti LAN. Medzi zariadeniami s rovnakým identifikátorom SSID je možná bezdrôtová komunikácia.
Maska podsiete	Je to číselná hodnota, ktorá definuje počet bitov používaných pre sieťovú adresu na rozdelení siete (podsieti) z adresy IP.
SVGA	Štandard veľkosti obrazovky s rozlíšením 800 (vodorovne) x 600 (zvislo) bodov.
SXGA	Štandard veľkosti obrazovky s rozlíšením 1 280 (vodorovne) x 1 024 (zvislo) bodov.
Synchronizácia	Signály odosielené z počítačov majú presnú hodnotu frekvencie. Ak je frekvencia projektora odlišná, výsledný obraz nemá dobrú kvalitu. Proces zosúladenia fáz týchto signálov (relatívna pozícia maximálnych a minimálnych hodnôt signálov) sa nazýva synchronizácia. Ak signály nie sú zosynchronizované, dochádza napríklad k blikaniu, rozmazaniu a vodorovnému rušeniu.

Sledovanie	Signály odosielené z počítačov majú presnú hodnotu frekvencie. Ak je frekvencia projektora odlišná, výsledný obraz nemá dobrú kvalitu. Proces zosúladenia frekvencie týchto signálov (počet minimálnych hodnôt v signále) sa nazýva Sledovanie. Ak sa Sledovanie nevykoná správne, v signáli sa objavia zvislé pásy.
Zach. IP adresu	Je adresa IP cieľového počítača, ktorá sa používa v protokole SNMP na upozornenie na chybu.
VGA	Štandard veľkosti obrazovky s rozlíšením 640 (vodorovne) x 480 (zvislo) bodov.
XGA	Štandard veľkosti obrazovky s rozlíšením 1 024 (vodorovne) x 768 (zvislo) bodov.
WXGA	Štandard veľkosti obrazovky s rozlíšením 1 280 (vodorovne) x 800 (zvislo) bodov.
WUXGA	Štandard veľkosti obrazovky s rozlíšením 1 920 (vodorovne) x 1 200 (zvislo) bodov.

V týchto častiach nájdete dôležité poznámky týkajúce sa projektora.

► **Súvisiace odkazy**

- "Indication of the manufacturer and the importer in accordance with requirements of EU directive" [str.320](#)
- "Indication of the manufacturer and the importer in accordance with requirements of United Kingdom directive" [str.320](#)
- "Obmedzenie používania" [str.320](#)
- "Požiadavky na operačný systém" [str.320](#)
- "Ochranné známky" [str.321](#)
- "Poznámka týkajúca sa autorských práv" [str.321](#)
- "Prisúdenie autorského práva" [str.322](#)

---

## Indication of the manufacturer and the importer in accordance with requirements of EU directive

Manufacturer: SEIKO EPSON CORPORATION  
Address: 3-5, Owa 3-chome, Suwa-shi, Nagano-ken 392-8502 Japan  
Telephone: 81-266-52-3131  
<http://www.epson.com/>

Importer: EPSON EUROPE B.V.  
Address: Atlas Arena, Asia Building, Hoogoorddreef 5,1101 BA Amsterdam  
Zuidoost  
The Netherlands  
Telephone: 31-20-314-5000  
<http://www.epson.eu/>

---

## Indication of the manufacturer and the importer in accordance with requirements of United Kingdom directive

Manufacturer: SEIKO EPSON CORPORATION  
Address: 3-5, Owa 3-chome, Suwa-shi, Nagano-ken 392-8502 Japan  
Telephone: 81-266-52-3131  
<http://www.epson.com/>

Importer: Epson (UK) Ltd.  
Address: Westside, London Road, Hemel Hempstead, Hertfordshire, HP3 9TD,  
United Kingdom  
<http://www.epson.co.uk>

---

## Obmedzenie používania

Keď sa tento produkt používa v situáciách, ktoré si vyžadujú vysokú spoľahlivosť alebo bezpečnosť, napríklad v dopravných zariadeniach súvisiacich s leteckou, železničnou, námornou, automobilovou dopravou atď.; v zariadeniach na predchádzanie katastrofám; v rôznych bezpečnostných zariadeniach atď; prípadne vo funkčných/vysokopresných zariadeniach atď., mali by ste tento produkt použiť iba po starostlivom zvážení zahrnutia bezpečnostných prvkov, opatrení a redundancií do svojho návrhu, aby ste zachovali bezpečnosť a spoľahlivosť celého systému. Keďže tento produkt nebol určený na používanie v situáciách, ktoré si vyžadujú extrémne vysokú spoľahlivosť alebo bezpečnosť, napríklad v leteckom vybavení, hlavnom komunikačnom vybavení, vybavení na riadenie atómových elektrární ani v zdravotníckom vybavení, ktoré súvisí s priamou zdravotníckou starostlivosťou atď., po úplnom vyhodnotení sami rozhodnite o vhodnosti tohto produktu.

---

## Požiadavky na operačný systém

- Operačný systém Microsoft® Windows® 8.1



- Operačný systém Microsoft® Windows® 10
- Operačný systém Microsoft® Windows® 11
- Operačný systém Windows Server® 2012
- Operačný systém Windows Server® 2016

V tejto príručke sa vyššie uvedené operačné systémy označujú ako systémy „Windows 8.1“, „Windows 10“ a „Windows 11“. Na označenie všetkých týchto systémov sa navyše môže používať súhrnný výraz „Windows“.

- macOS 10.12.x
- macOS 10.13.x
- macOS 10.14.x
- macOS 10.15.x
- macOS 11.0.x
- macOS 12.0.x

V tejto príručke sa vyššie uvedené operačné systémy označujú ako „macOS 10.12.x“, „macOS 10.13.x“, „macOS 10.14.x“, „macOS 10.15.x“, „macOS 11.0.x“ a „macOS 12.0.x“. Na označenie všetkých týchto systémov sa navyše môže používať súhrnný výraz „Mac“.

---

## Ochranné známky

EPSON je registrovaná ochranná známka, EXCEED YOUR VISION a jej logá sú registrované ochranné známky alebo ochranné známky spoločnosti Seiko Epson Corporation.

Operačné systémy Mac a macOS sú ochranné známky spoločnosti Apple Inc.

Microsoft, Windows, a Windows Server sú ochranné známky alebo registrované ochranné známky spoločnosti Microsoft Corporation v USA a/alebo iných krajinách.

Wi-Fi®, WPA2™, WPA3™ a Miracast® sú ochranné známky spoločnosti Wi-Fi Alliance®.

App Store je servisná známka spoločnosti Apple Inc.

Chrome, Chromebook a Google Play sú ochranné známky spoločnosti Google LLC.

HDMI, logo HDMI a High-Definition Multimedia Interface sú ochranné známky alebo registrované ochranné známky spoločnosti HDMI Licensing Administrator, Inc. 

„QR Code“ je registrovaná ochranná známka spoločnosti DENSO WAVE INCORPORATED.

Ochranná známka PLink je ochranná známka, ktorá čaká na registráciu, alebo je už registrovaná v Japonsku, USA a iných krajinách a oblastiach.

Foxit PDF SDK Copyright ©2011, Foxit Software Company  
www.foxitsoftware.com, All rights reserved.

Crestron®, Crestron Connected®, Crestron Fusion®, Crestron RoomView® a Crestron XiO Cloud® sú registrované ochranné známky spoločnosti Crestron Electronics, Inc.

Art-Net™ Designed by and Copyright Artistic Licence Holdings Ltd.

Ubuntu a Canonical sú registrovanými ochrannými známkami spoločnosti Canonical Ltd.

Intel® je registrovaná ochranná známka spoločnosti Intel Corporation v USA alebo v ďalších krajinách.

Eneloop® je registrovaná ochranná známka spoločnosti Panasonic Group.

Ďalšie tu použité názvy produktov slúžia len na identifikačné účely a môžu byť ochrannými známkami príslušných vlastníkov. Spoločnosť Epson sa zrieka všetkých práv na tieto známky.

---

## Poznámka týkajúca sa autorských práv

Všetky práva vyhradené. Žiadna časť tejto publikácie sa nesmie bez predchádzajúceho písomného súhlasu spoločnosti Seiko Epson Corporation reprodukovať, ukladať do prehľadávacieho systému ani sa nesmie na žiaden účel v žiadnej forme alebo akýmkoľvek spôsobom prenášať – elektronicky, mechanicky, fotokopírovaním, nahrávaním ani inak. Spoločnosť nenesie žiadnu priamu zodpovednosť za použitie informácií, ktoré sa tu nachádzajú. Nezodpovedá ani za prípadné škody vyplývajúce z použitia týchto informácií.

Spoločnosť Seiko Epson Corporation ani jej pridružené spoločnosti nie sú voči spotrebiteľovi tohto produktu alebo iným osobám zodpovedné za škody, straty, náklady a výdavky spôsobené spotrebiteľom alebo inou osobou v

dôsledku nasledujúcich udalostí: nehoda, nesprávne použitie alebo zneužitie tohto produktu alebo neoprávnené úpravy, opravy alebo zmeny tohto produktu alebo (s výnimkou USA) nedodržanie prísneho súladu s prevádzkovými a servisnými pokynmi spoločnosti Seiko Epson Corporation.

Spoločnosť Seiko Epson Corporation nezodpovedá za žiadne škody alebo problémy spôsobené použitím akéhokoľvek príslušenstva alebo spotrebného materiálu, na ktorých nie je uvedené označenie originálnych produktov – Original Epson Products alebo Epson Approved Products od spoločnosti Seiko Epson Corporation.

Obsah tejto príručky môže byť zmenený alebo aktualizovaný bez predchádzajúceho upozornenia.

Obrázky v tejto príručke a skutočný projektor môžu byť odlišné.

---

## Prisúdenie autorského práva

Tieto informácie sa môžu zmeniť bez predchádzajúceho upozornenia.

© 2023 Seiko Epson Corporation

2023.1 414347900SK