



Priročnik za uporabnika

Multimedia Projector

EB-775F

EB-770Fi

EB-770F

EB-760Wi

EB-760W

Simboli v tem priročniku **9**

Uporaba priročnika za iskanje informacij **10**

Iskanje po ključni besedi	10
Neposredni preskok z zaznamkov	10
Tiskanje samo tistih strani, ki jih potrebujete.....	10

Pridobivanje najnovjše različice dokumentov **11**

Uvod v projektor **12**

Značilnosti projektorja **13**

Vir laserske svetlobe z dolgo življenjsko dobo	13
Edinstvene interaktivne funkcije	13
Hitra in enostavna nastavitvev	14
Prilagodljiva povezljivost.....	14
Povezava z računalniki.....	14
Povezava z mobilnimi napravami	15
Projiciranje na razstavah.....	15

Deli in funkcije projektorja **17**

Deli projektorja – spredaj/s strani	17
Deli projektorja – zgoraj/s strani	18
Deli projektorja – zadaj	19
Deli projektorja – spodaj	21
Deli projektorja – nadzorna plošča.....	21
Deli projektorja – daljinski upravljalnik.....	22
Deli projektorja – interaktivna pisala	23
Deli projektorja – Stojalo za pisalo	24
Deli projektorja – enota na dotik	25
Varnostna opozorila za magnet.....	26

Nastavitev projektorja **27**

Postavitev projektorja..... **28**

Možnosti postavitve in namestitve projektorja	29
Nastavitve med uporabo interaktivnih funkcij	30
Nastavitve pri uporabi enote na dotik.....	31

Povezave projektorja..... **32**

Priključitev na računalnik	32
Priključitev na računalnik za video in zvok prek vrat VGA.....	32
Priključitev na računalnik za video in zvok prek vrat USB	33
Priključitev na računalnik za video in zvok prek vrat HDMI	34
Povezovanje z mini računalnikom, nameščenim na stensko ploščo	34
Povezovanje računalnika za uporabo z interaktivnimi funkcijami PC.....	35
Priključitev na videovire.....	36
Priključitev na videovir HDMI.....	36
Priključitev na vir kompozitnega videa.....	36
Priključitev na zunanje naprave USB	37
Projekcija USB-naprav	37
Priključitev naprave USB	37
Izključitev naprave USB	38
Priključitev na dokumentno kamero.....	38
Priključevanje tiskalnika	38
Priključitev na zunanje naprave.....	39
Priključitev na monitor VGA	39
Priključitev na zunanje zvočnike.....	40
Priključitev mikrofona	40
Priključitev več projektorjev istega modela	41

Vstavljanje baterij v daljinski upravljalnik..... **43**

Namestitev baterij v pisala **44**

Uporaba daljinskega upravljalnika **45**

Uporaba osnovnih funkcij projektorja **46**

Vklop projektorja..... **47**

Začetni zaslon	48
----------------------	----

Izklop projektorja	50	Prilagajanje ločljivosti slike	86
Nastavitev datuma in ure	51	Prilagajanje svetlosti	88
Izbira jezika menijev projektorja	54	Čas delovanja svetlobnega vira	89
Načini projiciranja	55	Upravljanje glasnosti z gumbi za glasnost	91
Spreminjanje načina projiciranja z daljinskim upravljalnikom	55	Uporaba interaktivnih funkcij	92
Spreminjanje načina projiciranja z meniji.....	55	<hr/>	
Nastavitev vrste zaslona	57	Načini interaktivnih funkcij	93
Prilagoditev položaja slike s spreminjanjem položaja zaslona	58	Priprava na uporabo interaktivnih funkcij	95
Izostritev slike	60	Varnostna navodila za interaktivne funkcije.....	95
Prilagajanje nagiba projektorja	63	Uporaba interaktivnih pisal	95
Oblika slike	64	Uporaba prsta za izvajanje dejanj z interaktivnim dotikom	97
Popravljanje oblike slik z gumbi Keystone	64	Varnostna navodila za izvajanje dejanj z interaktivnim dotikom	98
Popravljanje oblike slike z nastavitvijo Quick Corner.....	65	Zasloni gladke plošče (tabelni način)	100
Popravljanje oblike slike s funkcijo popravljanja lokov	67	Varnostna navodila za tabelni način	100
Popravljanje oblike slike s funkcijo Popravljanje točk.....	70	Zagon tabelnega načina	100
Nalaganje nastavitve oblike slike iz pomnilnika.....	71	Orodna vrstica tabelnega načina.....	101
Popravljanje oblike slike s funkcijo kotnih oznak	72	Dodatni gumbi za uporabo v tabelnem načinu.....	103
Spreminjanje velikosti slike z gumbi	74	Uvažanje slik v tabelnem načinu.....	104
Prilagajanje položaja slike s prestavitvijo slike	75	Združljive vrste datotek za odpiranje v tabelnem načinu.....	105
Izbira vira slik	76	Risanje na projicirano sliko z uporabo načina opomb	107
Razmerje prikaza slike	78	Omogočanje načina opomb.....	107
Spreminjanje razmerja gledišča slike.....	78	Orodna vrstica načina opomb.....	108
Razpoložljiva razmerja gledišča slike	78	Skupna raba risb	111
Prilagajanje kakovosti slike (Barvni način)	80	Pošiljanje narisane vsebine prek pošte	111
Spreminjanje barvnega načina	80	Ustvarjanje adresarja	113
Razpoložljivi barvni načini	80	Storitve imenika, ki so na voljo	113
Vklon samodejne prilagoditve svetilnosti.....	80	Shranjevanje narisane vsebine	113
Nastavljanje barve slike	82	Oblike zapisa datotek, ki so na voljo v tabelnem načinu	115
Prilagajanje barvnega odtenka, zasičenosti in svetlosti	82	Tiskanje narisane vsebine	115
Prilagajanje game.....	83	Ukazi za nadzor tiskalnika, ki so na voljo v tabelnem načinu	116

Upravljanje funkcij računalnika na projekcijskem zaslonu (način interaktivnega računalnika)	117	Začasna ustavitev videoposnetka	142
Sistemske zahteve za način interaktivnega računalnika.....	117	Povečevanje slik	143
Nameščanje programske opreme Easy Interactive Driver v računalnik Mac.....	118	Shranjevanje slike logotipa uporabnika	144
Uporaba načina interaktivnega računalnika.....	118	Shranjevanje uporabniškega vzorca.....	146
Prilagoditev delovnega območja pisala.....	119	Shranjevanje nastavitv v pomnilnik in uporaba shranjenih nastavitv	147
Upravljanje dokumentne kamere	121	Uporaba več projektorjev	148
Pregledovalnik kartic SD	121	Sistem za prepoznavanje projektorjev za upravljanje več projektorjev	148
Izbira prikaza z omrežne naprave	122	Nastavljanje ID-ja projektorja	149
Uporaba interaktivnih funkcij prek omrežja	124	Izbira projektorja, ki ga želite upravljati	149
Previdnostni ukrepi pri vzpostavljanju povezave s projektorjem v drugem podomrežju.....	124	Prilagajanje enakomernosti barv	150
Uporaba projiciranja z razdeljenim zaslonom.....	125	Razporejanje slik v eno sliko.....	152
Nastavitev funkcij projektorja	126	Konfiguracija razporejanja.....	152
Projiciranje več slik naenkrat	127	Prelivanje robov slike	153
Nepodprte kombinacije vhodnih virov za projiciranje z razdeljenim zaslonom	129	Ujemanje barv slike.....	155
Omejitve projekcije razdeljenega zaslona.....	129	Prilagajanje barvne vrednosti črne	156
Projiciranje predstavitve PC Free.....	130	Spreminjanje območja za prilagoditev barvne vrednosti črne	158
Podprte vrste datotek PC Free.....	130	Prilagajanje RGBCMY	159
Varnostni ukrepi pri projiciranju PC Free.....	131	Spreminjanje obsega slike.....	159
Začetek predstavitve PC Free	131	Varnostne funkcije projektorja	162
Začetek predvajanja filmov PC Free	133	Vrste zaščite z geslom	162
Možnosti prikaza PC Free.....	134	Nastavitev gesla.....	162
Projiciranje v načinu za predvajanje vsebine	135	Izbira vrst zaščite z geslom.....	163
Preklapljanje v način za predvajanje vsebine	135	Vnos gesla za uporabo projektorja	164
Projiciranje seznamov predvajanja	136	Zaklepanje gumbov projektorja.....	164
Ustvarjanje seznamov predvajanja z orodjem Epson Web Control	136	Odklepanje gumbov projektorja.....	165
Dodajanje učinkov na projicirano sliko	139	Namestitev zaščitnega kabla	165
Omejitve načina za predvajanje vsebine.....	140	Uporaba projektorja v omrežju	167
Začasn izklop slike in zvoka.....	141	Projiciranje v žičnem omrežju	168
		Vzpostavljanje povezave z žičnim omrežjem	168

Izbiranje nastavitev žičnega omrežja	168
Projekcija v brezžičnem omrežju	171
Varnostna opozorila za vgrajeni modul za brezžično lokalno omrežje	171
Načini povezovanja za brezžično omrežno projiciranje	171
Namestitvev modula za brezžično lokalno omrežje	172
Ročna izbira nastavitev brezžičnega omrežja	173
Izbira nastavitev za brezžično omrežje v sistemu Windows	176
Izbira nastavitev za brezžično omrežje v sistemu Mac.....	177
Nastavitve varnosti brezžičnega omrežja za preprosto dostopno točko.....	177
Nastavitve varnosti brezžičnega omrežja za infrastrukturni način	177
Podprta potrdila stranke in CA certifikati	179
Uporaba kode QR za priključitev mobilne naprave.....	179
Uporaba ključa USB za vzpostavitev povezave z računalnikom Windows.....	180
Uporaba brezžičnega predstavitev sistema za povezovanje računalnikov Window/Mc.....	181
Prva namestitvev brezžičnega predstavitev sistema.....	181
Projiciranje z brezžičnim predstavitvenim sistemom.....	182
Projekcija v brezžičnem omrežju na mobilni napravi (Screen Mirroring).....	183
Izbira nastavitev za Screen Mirroring	183
Povezovanje uporabe Screen Mirroring s funkcijo Miracast	185
Povezovanje uporabe Screen Mirroring v operacijskem sistemu Windows 10..	186
Povezovanje uporabe Screen Mirroring v operacijskem sistemu Windows 8.1.	186
Zaščiti HTTP	188
Uvoz potrdila spletnega strežnika s pomočjo menijev	188
Podprta potrdila spletnega strežnika	189
Skupna raba zaslona	190
Skupna raba zaslona.....	190
Zaključevanje skupne rabe zaslona	191
Prejemanje slike projiciranega zaslona v skupni rabi	192
Risanje po slikah zaslona v skupni rabi.....	192

Nadzor in upravljanje projektorja	194
Epson Projector Management	195
Upravljanje omrežnega projektorja prek spletnega brskalnika	196
Možnosti spletnega upravljanja	197
Registracija spletnih certifikatov z uporabo spletnega brskalnika	205
Nastavitve e-poštnih opozoril projektorja v omrežju.....	206
Opozorilna e-poštna sporočila omrežnega projektorja	206
Nastavitve nadzora s SNMP	207
Uporaba ukazov ESC/VP21	208
Seznam ukazov ESC/VP21	208
Postavitve kablov	208
Podpora za PJLink.....	209
Art-Net	210
Podpora za Crestron Connected	211
Nastavitve podpore za Crestron Connected	211
Web API.....	213
Omogočanje spletnega vmesnika API.....	213
Časovno programiranje dogodkov projektorja.....	214
Prilaganje nastavitev menija	217
Uporaba menijev projektorja	218
Uporaba zaslonske tipkovnice	219
Znaki, ki jih je mogoče vnašati z zaslonsko tipkovnico.....	219
Nastavitve kakovosti slike - meni Slika	220
Nastavitve vhodnega signala - meni Signal V/I	223

Nastavitve namestitve projektorja – meni Namestitev	225
Nastavitve prikaza projektorja – meni Prikaz.....	227
Nastavitve funkcij projektorja - meni Delovanje.....	229
Skrbniške nastavitve projektorja – meni Upravljanje	233
Seznam kod Event ID.....	234
Nastavitve omrežja projektorja – meni Omrežje.....	237
Meni Omrežje – meni Nastavitve omrežja	238
Meni Omrežje – meni Brežični LAN.....	239
Meni Omrežje – meni Žično lokal. omrežje	241
Meni Omrežje – meni Obvestilo o pošti.....	242
Meni Omrežje – meni Nadzor projektorja	242
Meni Omrežje – meni Omrežno projiciranje	244
Nastavitve za namestitev funkcij pisala in dotika projektorja – meni Pisalo/dotik	246
Interaktivne nastavitve projektorja – meni Interaktivno	248
Meni Interaktivno – Meni Tiskanje	249
Meni Interaktivno – Meni Shrani.....	249
Meni Interaktivno – Meni Pošta.....	250
Meni Interaktivno – Meni Imenik.....	250
Nastavitve delovanja za več projektorjev – meni Več projekcij	253
Nastavitve kakovosti slike v pomnilniku – meni Pomnilnik.....	255
Nastavitve za namestitev projektorja - meni ECO.....	256
Začetne nastavitve in možnosti za ponastavitev projektorja – meni Začetna/vse nastavitve	257
Kopiranje nastavitve menija med projektorji (paketna nastavitve)	258
Prenos nastavitve z bliskovnega pomnilnika USB.....	258
Prenos nastavitve z računalnika	259
Obvestilo o napaki pri paketni nastavitvi	260

Vzdrževanje projektorja	261
Vzdrževanje projektorja.....	262
Čiščenje objektiva	263
Čiščenje ohišja projektorja	264
Vzdrževanje zračnih filtrov in odprtín.....	265
Čiščenje zračnega filtra	265
Zamenjava zračnega filtra	266
Zamenjava konice interaktivnega pisala	269
Zamenjava mehke konice pisala	269
Zamenjava mehke konice pisala s trdo konico pisala	270
Prilagajanje sovpadanja barv (Poravnava plošče)	271
Posodobitev vdelane programske opreme.....	273
Posodobitev vdelane programske opreme s pomnilniško napravo USB.....	273
Posodobitev vdelane programske opreme z računalnikom in kablom USB.....	274
Odpravljanje težav	277
Težave s projekcijo	278
Stanje indikatorjev projektorja	279
Odpravljanje težav s sliko in zvokom.....	281
Rešitve, ko ni prikazane slike	281
Rešitve, ko slika ni pravilna, s funkcijo USB Display.....	281
Rešitve, ko se prikaže sporočilo »Ni signala«	282
Prikaz s prenosnika s sistemom Windows	282
Prikaz s prenosnika Mac	282
Rešitve, ko se prikaže sporočilo »Ni podprto«	283
Rešitve, ko je prikazan samo del slike	283
Rešitve, ko slika ni pravokotna.....	283
Rešitve, ko slika vsebuje motnje ali statiko.....	284
Rešitve, kadar je slika nerazločna ali zamegljena	284

Rešitve, kadar so barve na sliki ali njena svetlost napačna.....	285
Rešitve za primer, ko je na projicirani sliki vidna prejšnja slika.....	285
Rešitve za težave z zvokom.....	285
Rešitve za težave z mikrofonom.....	286
Rešitve, ko imena slikovnih datotek niso pravilno prikazana v PC Free.....	286
Rešitve, ko ni mogoče projicirati slik s funkcijo PC Free.....	286
Odpravljanje težav z delovanjem projektorja ali daljinskega upravljalnika	287
Rešitve za težave z vklopom ali izklopom projektorja.....	287
Rešitve za težave z daljinskim upravljalnikom.....	287
Rešitve za težave z geslom.....	288
Rešitev, če se prikaže sporočilo »Baterija za ohranjanje časa je skoraj prazna«.	288
Odpravljanje težav z interaktivnimi funkcijami	289
Rešitve, če se prikaže sporočilo »Prišlo je do napake s funkcijo Easy Interactive Function«.....	289
Rešitve, če interaktivna pisala ne delujejo	289
Rešitve, če ne morete upravljati računalnika upravljati na projiciranem zaslonu	290
Rešitve, če mesto interaktivnega pisala ni točno	290
Rešitve, če so interaktivna pisala počasna ali jih težko uporabljate.....	290
Rešitve, če postopki interaktivnega dotika ne delujejo	290
Rešitve za težave z zajemanjem, tiskanjem, shranjevanjem ali včitavanjem.....	291
Rešitve za nepravilen prikaz časa v nastavitvah table	292
Rešitve, če se tabelni način ne zažene.....	292
Rešitve za težave v načinu predvajanja vsebine	293
Odpravljanje težav z omrežjem	294
Rešitve, kadar brezžično preverjanje pristnosti ni uspešno.....	294
Rešitve, če do projektorja ne morete dostopati prek spleta.....	294
Rešitve, ko ni mogoče prejemati e-poštnih opozoril v omrežju.....	294
Rešitve, kadar slika vsebuje statiko med omrežno projekcijo	295
Rešitve, ko se ne morete povezati s Screen Mirroring.....	295
Rešitve, ko se ne morete uporabljati dveh virov Screen Mirroring	295
Rešitve, ko slika ali zvok vsebujeta statiko med povezavo Screen Mirroring	296
Kaj storiti, če sprejem slik v skupni rabi ni mogoč	296
Rešitve, če funkcija »Povezava HDMI« ne deluje.....	297
Dodatek	298
Izbirna dodatna oprema in nadomestni deli	299
Zasloni.....	299
Nosilci	299
Za interaktivno funkcijo.....	299
Zunanje naprave	299
Nadomestni deli.....	300
Za brezžično povezavo	300
Združljiva dodatna oprema drugih projektorjev.....	300
Velikost zaslona in razdalja projiciranja.....	301
Podprte ločljivosti monitorjev	304
Specifikacije projektorja	305
Tehnični podatki priključkov	306
Zunanje dimenzije	308
Sistemske zahteve za USB Display	310
Sistemske zahteve za Easy Interactive Driver.....	311
Podprte funkcije za programsko opremo Epson Projector Content Manager	312
Seznam varnostnih simbolov in opozoril	313
Varnostne informacije, povezane z laserjem.....	315
Opozorilne nalepke za laser.....	315
Slovar	317
Obvestila	319
Indication of the manufacturer and the importer in accordance with requirements of EU directive.....	319
Indication of the manufacturer and the importer in accordance with requirements of United Kingdom directive.....	319
Omejitev uporabe.....	319



Sklici na operacijski sistem	319
Blagovne znamke.....	320
Obvestilo o avtorskih pravicah	320
Avtorske pravice.....	321

Simboli v tem priročniku





Varnostni simboli

V priročnikih in na projektorju so grafični simboli in oznake, ki označujejo vsebino, ki opisuje varno uporabo projektorja.

Preberite in natančno upoštevajte navodila, ki so označena s temi simboli in oznakami, da se izognete poškodbam oseb ali lastnine.

 Opozorilo	Ta simbol označuje informacije, ki lahko povzročijo telesne poškodbe ali celo smrt, če jih prezrete.
 Previdno	Ti simboli označujejo informacije, ki jih morate upoštevati, sicer lahko z nepravilno uporabo povzročite poškodbe ali okvaro opreme.

Simboli za splošne informacije

Pozor	Ta oznaka označuje postopke, ki lahko povzročijo škodo ali poškodbo, če niste dovolj previdni.
	Ta oznaka označuje dodatne informacije, ki so lahko uporabne.
[Button name]	Označuje imena gumbov na daljinskem upravljalniku ali nadzorni plošči. Primer: gumb [Esc]
Ime menija/nastavitve	Označuje meni projektorja in imena nastavitve. Primer: Izberite meni Slika  Slika > Barvni način
	Ta oznaka označuje povezave do sorodnih strani.
	Ta oznaka označuje nivo trenutnega menija projektorja.

» Sorodne povezave

- "Uporaba priročnika za iskanje informacij" [str.10](#)
- "Pridobivanje najnovejše različice dokumentov" [str.11](#)

Priročnik v obliki datoteke PDF vam omogoča iskanje informacij po ključni besedi ali pa direkten premik na določeno poglavje z uporabo zaznamkov. Natisnete lahko tudi samo tiste strani, ki jih potrebujete. To poglavje pojasnjuje uporabo priročnika v obliki datoteke PDF, ki ste jo odprli s programom Adobe Reader X na vašem računalniku.

» Sorodne povezave

- "Iskanje po ključni besedi" [str.10](#)
- "Neposredni preskok z zaznamkov" [str.10](#)
- "Tiskanje samo tistih strani, ki jih potrebujete" [str.10](#)

Iskanje po ključni besedi

Kliknite **Uredi > Napredno iskanje**. V okno za iskanje vnesite ključno besedo (besedilo) za informacijo, ki jo želite poiskati in nato kliknite **Išči**. Rezultati iskanja so prikazani v obliki seznama. Kliknite na kateri koli rezultat iskanja, da se premaknete na tisto stran.

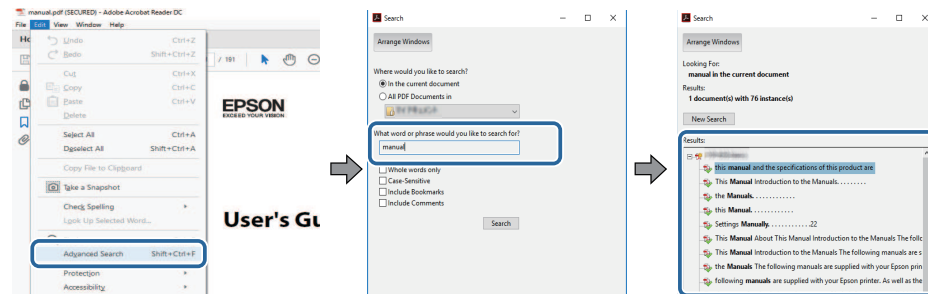

Neposredni preskok z zaznamkov

Kliknite na naslov, da se premaknete na tisto stran. Kliknite + ali > za ogled podrejenih naslovov v tistem poglavju. Če se želite vrniti na prejšnjo stran, na tipkovnici izvedite naslednje operacije.

- Operacijski sistem Windows: pridržite tipko **Alt**, in nato pritisnite gumb ←.

- Operacijski sistem Mac: pridržite ukazno tipko in nato pritisnite ←.

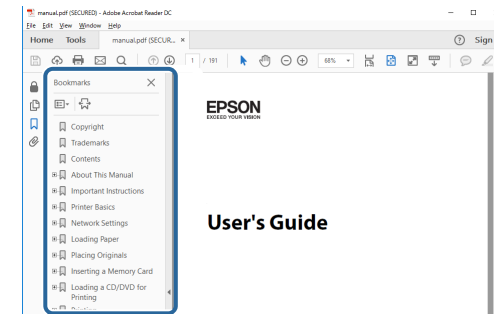

Tiskanje samo tistih strani, ki jih potrebujete

Določite in natisnete lahko tudi samo tiste strani, ki jih potrebujete. v meniju **Datoteka** kliknite na **Natisni** in nato pod **Strani za tiskanje** pri možnosti **Strani** navedite strani, ki jih želite natisniti.

- Če želite navesti niz zaporednih strani, med prvo in zadnjo stranjo stran vnesite vezaj.
Primer: 20-25
- Če želite navesti strani, ki si ne sledijo zaporedno, strani ločite z vejicami.
Primer: 5, 10, 15

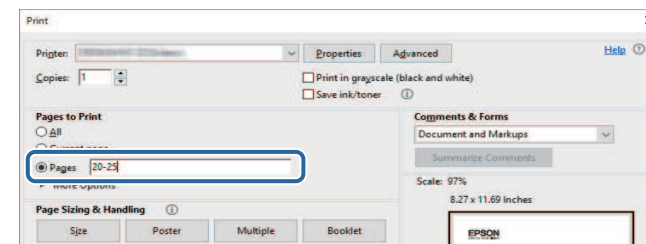

Najnovjše različice priročnikov in specifikacij najdete na spletnem mestu Epson.

Obiščite spletno mesto epson.sn in vnesite ime modela.

Uvod v projektor

V teh poglavjih najdete več informacij o funkcijah projektorja in imenih delov.

► **Sorodne povezave**

- "Značilnosti projektorja" [str.13](#)
- "Deli in funkcije projektorja" [str.17](#)

V tem projektorju so na voljo te posebne funkcije. Za več podrobnosti preberite ustrezna poglavja.

» Sorodne povezave

- "Vir laserske svetlobe z dolgo življenjsko dobo" [str.13](#)
- "Edinstvene interaktivne funkcije" [str.13](#)
- "Hitra in enostavna nastavitvev" [str.14](#)
- "Prilagodljiva povezljivost" [str.14](#)
- "Projiciranje na razstavah" [str.15](#)

Vir laserske svetlobe z dolgo življenjsko dobo

Polprevodniški vir laserske svetlobe omogoča uporabo praktično brez vzdrževanja, dokler ne pride do zmanjšanja svetlosti vira.

Edinstvene interaktivne funkcije

Preprosto pisanje opomb na projiciranem zaslonu z interaktivnim pisalom ali prstom (EB-770Fi/EB-760Wi).

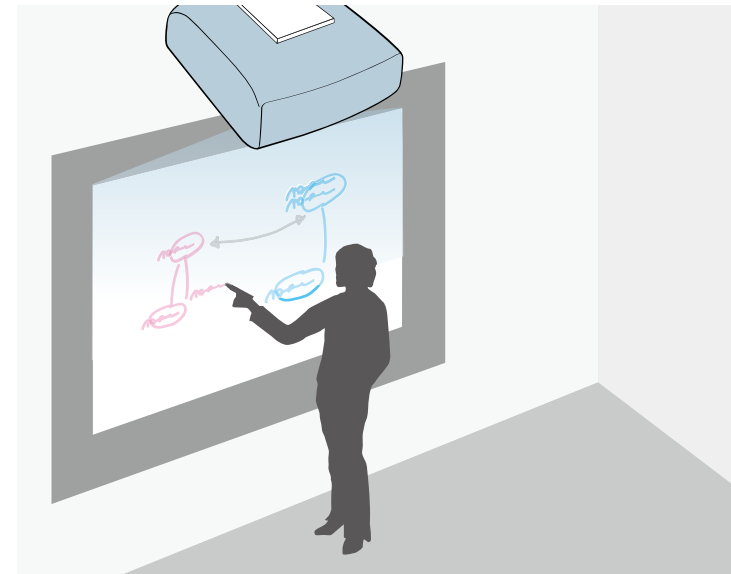

- Pisanje opomb z računalnikom ali brez njega.
- Pisanje opomb z dvema pisaloma hkrati.
- Izvajanje opravil projektorja na projekcijskem zaslonu.
- Preberite in prikažite vsebino iz priključenega optičnega bralnika.
- Vsebino lahko brez uporabe računalnika pošljete po e-pošti, shranite ali natisnete.
- Uvozite vsebino s pogona USB.
- Izvajanje opravil računalnika s projiciranega zaslona.
- Interaktivnost na dotik s prstom (zahtevana je izbirna enota na dotik).

» Sorodne povezave

- "Uporaba interaktivnih funkcij" [str.92](#)

Hitra in enostavna nastavitvev

- Direktno vklop vklopi projektor takoj, ko ga priključite.
- Funkcija Samodejni vklop vklopi projektor takoj, ko zazna signal slike iz vrat, ki ste jih določili za vir **Samodejni vklop**.
- Funkcija »Začetni zaslon« vam omogoča preprost izbor vira slike in uporabnih funkcij.

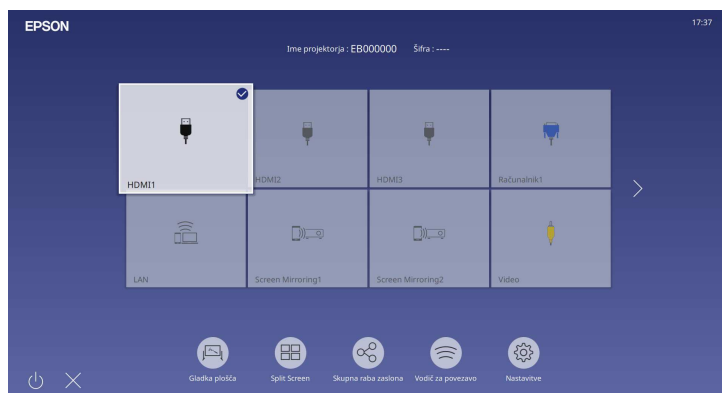

» Sorodne povezave

- "Začetni zaslon" [str.48](#)
- "Vklop projektorja" [str.47](#)

Prilagodljiva povezljivost

Ta projektor podpira številne preproste možnosti priključitve, ki so prikazane spodaj.

» Sorodne povezave

- "Povezava z računalniki" [str.14](#)
- "Povezava z mobilnimi napravami" [str.15](#)

Povezava z računalniki

- Povezava z enim kablom USB za projiciranje slik in predvajanje zvoka (USB Display).

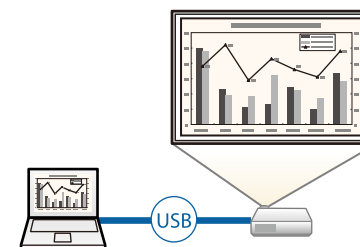

- Epson iProjection (Windows/Mac) za istočasno projiciranje največ štirih slik z razdelitvijo projiciranega zaslona. Slike lahko projicirate iz računalnikov v omrežju ali pametnih telefonov oziroma tabličnih naprav, v katerih je nameščen program Epson iProjection. Za podrobnosti glejte *Vodnik za uporabo programske opreme Epson iProjection (Windows/Mac)*.

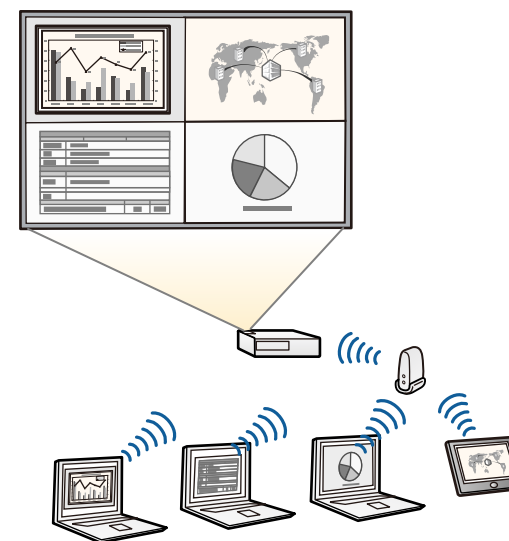



- Potrebno programsko opremo in priročnike lahko prenesete s tega spletnega mesta:
epson.sn

» Sorodne povezave

- "Projiciranje v žičnem omrežju" [str.168](#)
- "Projekcija v brezžičnem omrežju" [str.171](#)
- "Priklučitev na računalnik za video in zvok prek vrat USB" [str.33](#)

Povezava z mobilnimi napravami

- Funkcija Screen Mirroring za brezžično povezavo projektorja in mobilne naprave s tehnologijo Miracast.



- Epson iProjection (iOS/Android) za brezžično povezavo projektorja in mobilne naprave s programom, ki je na voljo v trgovini App Store ali Google Play.



Uporabnik je odgovoren za vse stroške, ki nastanejo pri vzpostavitvi povezave s spletno trgovino App Store ali Google Play.

- Epson iProjection (Chromebook) za brezžično povezavo projektorja in naprave Chromebook z aplikacijo, ki je na voljo v Google Play. Za podrobnosti glejte *Epson iProjection Operation Guide (Chromebook)*.



Za vse stroške, ki nastanejo pri komunikaciji z Google Play, je odgovorna stranka.

» Sorodne povezave

- "Projekcija v brezžičnem omrežju na mobilni napravi (Screen Mirroring)" [str.183](#)

Projiciranje na razstavah

S projektorjem lahko projicirate vsebine na razstavah kot digitalne označbe (EB-775F/EB-770F).



- Način Predvajanje vsebine za predvajanje vaših seznamov predvajanja ter dodajanje barvnih učinkov in učinkov oblik na projicirano sliko.
- Za ustvarjanje vsebine, ki bo predvajana v načinu Predvajanje vsebine, uporabite enega od teh načinov.
- Programna oprema Epson Projector Content Manager vam omogoča ustvarjanje seznamov predvajanja in shranjevanje na zunanjo napravo za shranjevanje. Na projicirano sliko lahko dodate tudi barvne učinke in učinke oblike ter razporejate sezname predvajanja.

Podrobnosti najdete v priročniku *Navodila za uporabo Epson Projector Content Manager*.

- Epson Web Control vam omogoča ustvarjanje seznamov predvajanja v spletnem brskalniku in shranjevanje na zunanjo napravo za shranjevanje, ki je povezana s projektorjem v omrežju. Na projicirano sliko lahko dodate tudi barvne učinke in učinke oblike.
- Z aplikacijo Epson Creative Projection lahko ustvarjate vsebino v napravah s sistemom iOS. Prav tako lahko brezžično prenašate vsebino v projektor.

Aplikacijo Epson Creative Projection lahko prenesete iz trgovine App Store. Uporabnik je odgovoren za vse stroške, ki nastanejo pri vzpostavitvi povezave s trgovino App Store.



Potrebno programsko opremo in priročnike lahko prenesete s tega spletnega mesta:

epson.sn

» Sorodne povezave

- "Projiciranje v načinu za predvajanje vsebine" [str.135](#)

V naslednjih poglavjih so opisani deli projektorja in njihove funkcije.

Vse funkcije v tem priročniku so razložene s slikami modela EB-770Fi, razen če je navedeno drugače.

» **Sorodne povezave**

- "Deli projektorja – spredaj/s strani" [str.17](#)
- "Deli projektorja – zgoraj/s strani" [str.18](#)
- "Deli projektorja – zadaj" [str.19](#)
- "Deli projektorja – spodaj" [str.21](#)
- "Deli projektorja – nadzorna plošča" [str.21](#)
- "Deli projektorja – daljinski upravljalnik" [str.22](#)
- "Deli projektorja – interaktivna pisala" [str.23](#)
- "Deli projektorja – Stojalo za pisalo" [str.24](#)
- "Deli projektorja – enota na dotik" [str.25](#)
- "Varnostna opozorila za magnet" [str.26](#)

Deli projektorja – spredaj/s strani

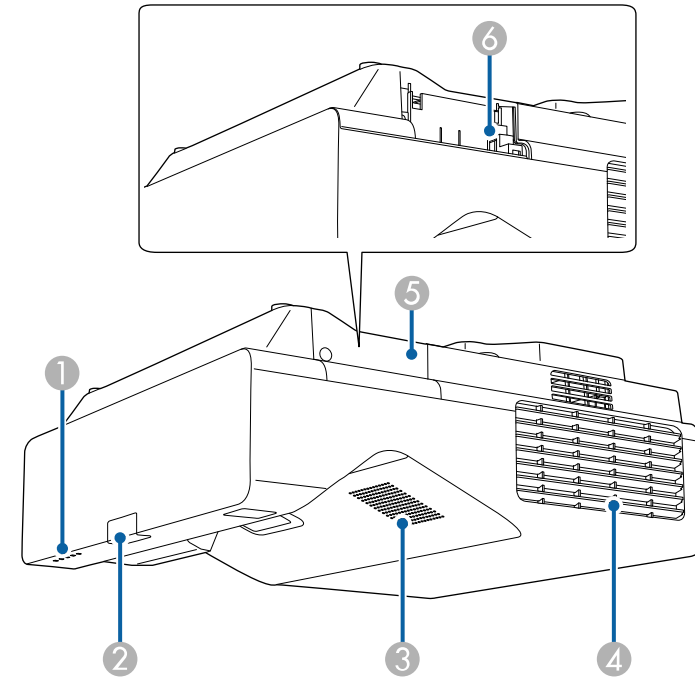

Ime		Funkcija
①	Opozorilne lučke	Označuje stanje projektorja.
②	Oddaljen sprejemnik	Sprejema signale daljinskega upravljalnika.
③	Zvočnik	Oddaja zvok.

Ime	Funkcija
4 Odprtina za izpuh zraka	Odprtina za zračenje se uporablja za notranje hlajenje projektorja. <div style="border: 1px solid black; padding: 5px; margin-top: 10px;"> <p>⚠ Previdno</p> <p>Med projiciranjem ne nastavljajte obraza ali rok v bližino odprtine za zračenje, hkrati pa v bližino ne postavljajte predmetov, ki se lahko zvijejo ali poškodujejo zaradi toplote iz bližnje odprtine. Vroč zrak iz odprtine za izpuh zraka lahko povzroči opekline, zvijanje predmetov ali nezgode.</p> </div>
5 Pokrov modula za brezžično lokalno omrežje	Odprite ga, da omogočite dostop do reže za modul za brezžični LAN.
6 Reža za modul za brezžični LAN	Namestite izbirni modul za brezžični LAN. Uporabite za vzpostavitev povezave s pomnilniško napravo USB za shranjevanje napak in dnevniških datotek delovanja. (najprej vklopite nastavev Napaj. brezžični LAN v meniju projektorja Upravljanje).

» Sorodne povezave

- "Stanje indikatorjev projektorja" [str.279](#)

Deli projektorja – zgoraj/s strani

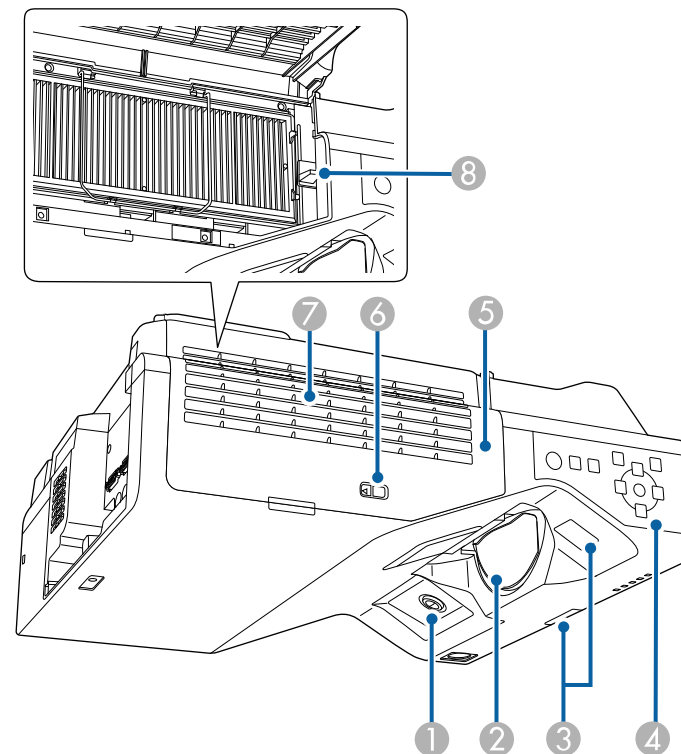

Ime	Funkcija
1 Sprejemnik interaktivnega pisala (EB-770Fi/EB-760Wi)	Sprejema signale interaktivnega pisala.

Ime	Funkcija
2 Objektiv	Slike so projicirane skozi objektiv. <div style="border: 1px solid black; padding: 5px; margin-top: 10px;"> <p>⚠ Opozorilo</p> <ul style="list-style-type: none"> • Med projiciranjem ne glejte v objektiv projekcije. • Ne postavljajte predmetov ali roke v bližino objektiva projekcije. Če to počnete, lahko povzročite opekline, požar ali zvijanje predmetov, ker se to področje zaradi koncentracije projekcijske svetlobe močno segreje. </div>
3 Oddaljen sprejemnik	Sprejema signale daljinskega upravljalnika.
4 Nadzorna plošča	Upravlja projektor.
5 Pokrov zračnega filtra	Odstranite ga za dostop do zračnega filtra.
6 Zapah pokrova filtra	Odpre in zapre pokrov zračnega filtra.
7 Odprtina za dovod zraka (zračni filter)	Sprejema zrak za notranje hlajenje projektorja.
8 Ročica za ostrenje	Prilagodite ostrino slike.



» Sorodne povezave

- "Vzdrževanje zračnih filtrov in odprtín" [str.265](#)
- "Deli projektorja – nadzorna plošča" [str.21](#)
- "Uporaba interaktivnih pisal" [str.95](#)
- "Izostritev slike" [str.60](#)

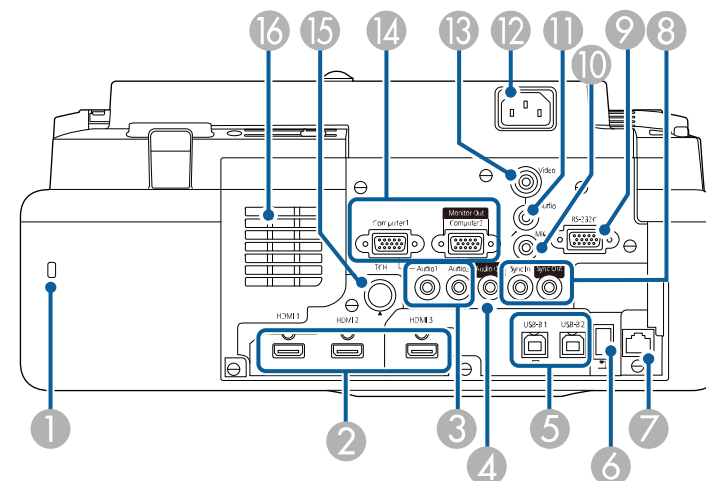
Deli projektorja – zadaj



Ime	Funkcija
1 Varnostna reža	Varnostna reža je združljiva s sistemom Microsaver Security System, ki ga proizvaja podjetje Kensington.
2 Vrata HDMI1/HDMI2/HD MI3	Sprejema videesignale iz videoopreme in računalnikov, ki podpirajo HDMI. Ta vrata so združljiva s standardom HDCP2.3.
3 Vrata Audio1/Audio2	Audio1: oddaja zvok iz naprave, ki je priključena na vrata Computer1. Audio2: oddaja zvok iz naprave, ki je priključena na vrata Computer2. Ko projicirate sliko iz izbirne dokumentne kamere, se zvok prenaša prek teh vrat.
4 Vrata Audio Out	Oddaja zvok iz trenutnega vhodnega vira na zunanji zvočnik.

Ime	Funkcija
5 Vrata USB-B1/USB-B2 (EB-770Fi/EB-760Wi) Vrata USB-B (EB-775F/EB-770F/EB-760W)	<p>USB-B1: za priklop kabla USB v računalnik za uporabo interaktivnega pisala kot miške.</p> <p>Za priklop kabla USB na računalnik za projiciranje slik iz računalnika. Najprej vklopite nastavev USB Display v meniju projektorja Signal V/I.</p> <p>USB-B2: za priklop kabla USB, da je omogočena uporaba interaktivnih funkcij z mini računalnikom. Izberite nastavitve USB-B2 v meniju projektorja Pisalo/dotik, da izberete ta vhodna vrata.</p> <p> Pisalo/dotik > Interaktivnost računalnika > USB-B2</p> <p>USB-B: za priklop kabla USB na računalnik za projiciranje slik iz računalnika.</p>
6 Vrata USB-A	<p>Za povezavo pomnilniške naprave USB ali digitalne kamere in projiciranje filmov ali slik s funkcijo PC Free ali v načinu Predvajanje vsebine (samo za EB-775F/EB-770F).</p> <p>Za priključitev izbirnega dokumentnega fotoaparata.</p> <p>Uporabite za vzpostavitev povezave s pomnilniško napravo USB za shranjevanje napak in dnevniških datotek delovanja.</p> <p>Zagotavlja povezavo za napajanje komercialno razpoložljivega predvajalnika za pretočni prenos predstavnosti.</p> <div style="border: 1px solid black; padding: 5px; margin-top: 10px;">  Modula za brezžični LAN ni mogoče namestiti. </div>
7 Vrata LAN	Za povezavo v omrežje prek kabla LAN.

Ime	Funkcija
8 Vrata SYNC IN/OUT (EB-770Fi/EB-760Wi)	<p>Ko interaktivne funkcije v istem prostoru uporabljate kot več različic istega projektorja, morate na projektorje priključiti komercialno dostopne 3,5 mm stereo zvočne kable mini-jack. Ko priključite komplet kablov, interaktivno pisalo deluje nemoteno.</p> <div style="border: 1px solid black; padding: 5px; margin-top: 10px;">  Prepričajte se, da ima zvočni kabel oznako »Brez upora«. </div>
9 Vrata RS-232C	Za priključitev kabla RS-232C za nadzor projektorja prek računalnika. (Ta vrata so namenjena krmiljenju in niso za splošno uporabo.)
10 Vrata Mic (EB-770Fi/EB-770F/EB-760Wi/EB-760W)	Oddaja zvok iz mikrofona.
11 Vrata Audio	Sprejema zvok iz opreme, priključene v vrata Video.
12 Vtič za električno napajanje	Za priključitev napajalnega kabla na projektor.
13 Vrata Video	Za sestavljene video signale iz video virov.
14 Vrata Computer1/Computer2/Monitor Out	<p>Predvaja signale slik iz računalnika.</p> <p>Ko v meniju projektorja Signal V/I spremenite nastavev za Vrata izhoda za zas., lahko vhod Computer2/Monitor Out uporabite za oddajanje analognega signala RGB iz vhoda Computer1.</p>
15 Vrata TCH (EB-770Fi/EB-760Wi)	Za priključitev povezovalnega kabla za enote za dotik na enoto na dotik.
16 Odprtina za dovod zraka	Sprejema zrak za notranje hlajenje projektorja.

» Sorodne povezave

- "Povezave projektorja" [str.32](#)
- "Namestitvev zaščitnega kabla" [str.165](#)

Deli projektorja – spodaj

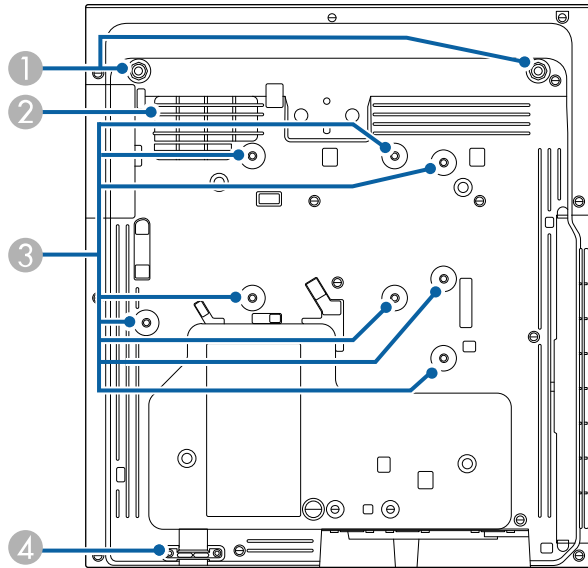

Ime	Funkcija
3 Toče za pritrditev (osem točk)	S temi točkami pritrdite izbirni ali komercialni nosilec, ki je združljiv z vmesniškim namestitvenim standardom VESA (100 × 100 mm) pri nameščanju projektorja na steno, stropni vgradnji oz. navpični postavitvi projektorja na mizo.
4 Varovana točka namestitve kabla	Tu skozi povlecite zaklep za preprečevanje kraje in ga zaklenite. Tukaj lahko namestite tudi varnostno žico, da preprečite padec projektorja s stropa ali zida.



» Sorodne povezave

- "Namestitev zaščitnega kabla" [str.165](#)

Deli projektorja – nadzorna plošča

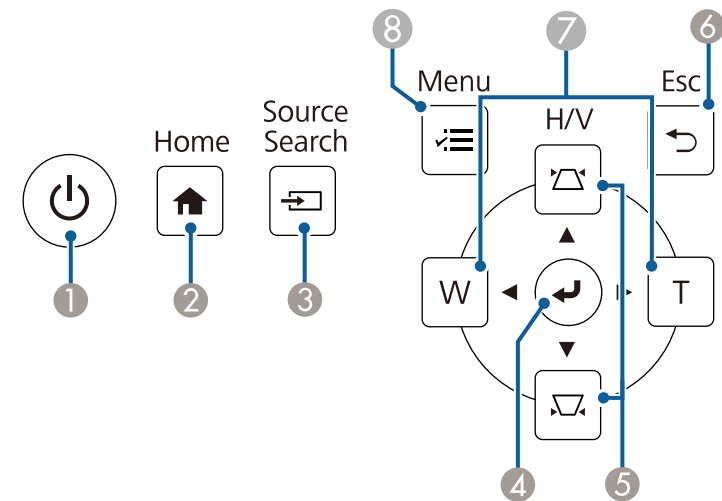
Ime	Funkcija
1 Točki za pritrditev sprednjih nog	Nogi pritrdite, ko boste projektor uporabljali na površini, kot je miza. (Samo pri modelih s priloženimi nogami)
2 Odprtina za dovod zraka	Sprejema zrak za notranje hlajenje projektorja. ⚠ Opozorilo Da preprečite blokiranje odprtine za dovod zraka pod projektorjem, ne puščajte predmetov, kot so krpe ali papir, pod projektorjem.





Ime	Funkcija
1 Gumb za vklop/izklop []	Vklopi ali izklopi projektor.
2 Gumb [Home]	Prikaže in zapre Začetni zaslon.
3 Gumb [Source Search]	Preklopi na naslednji vhodni vir.
4 Gumb [Enter] []	Vnese trenutni izbor in se premakne na naslednjo raven med prikazovanjem menija projektorja. Ko projicirate analogni RGB signal prek vrat Computer, optimizira nastavitve Prilagoditev analognega signala (Sledenje, Sinhronizacija in Položaj) .
5 Tipke za prilagoditev keystone in puščične tipke	Prikaže zaslon Keystone, na katerim lahko popravite popačenje keystone. Izbere elemente menija med prikazovanjem menija projektorja.
6 Gumb [Esc]	Ustavi trenutno funkcijo. Med prikazovanjem menija projektorja se vrne na prejšnji nivo menija.
7 Tipki Wide/Tele in tipke s puščicami	[W]: poveča velikost projicirane slike. [T]: zmanjša velikost projicirane slike. Popravi popačenje keystone v vodoravni smeri, ko je prikazano okno Keystone. Izbere elemente menija med prikazovanjem menija projektorja.
8 Gumb [Menu]	Prikaže in zapre meni projektorja.

» Sorodne povezave

- "Začetni zaslon" [str.48](#)
- "Popravljanje oblike slik z gumbi Keystone" [str.64](#)
- "Izbira vira slik" [str.76](#)
- "Spreminjanje velikosti slike z gumbi" [str.74](#)
- "Prilagajanje nastavitve menija" [str.217](#)

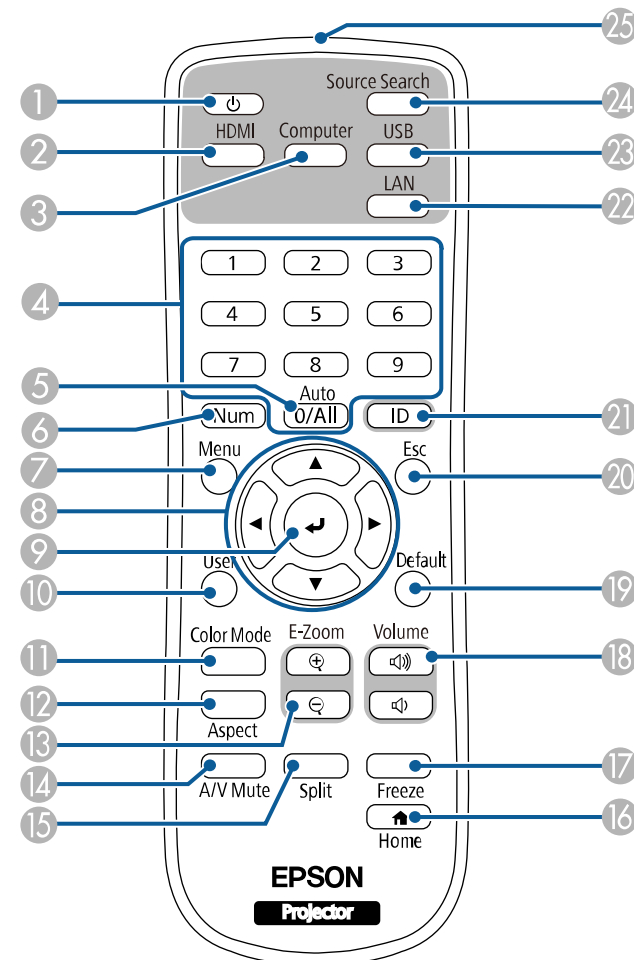
Deli projektorja – daljinski upravljalnik



Ime	Funkcija
1 Gumb za vklop/izklop []	Vklopi ali izklopi projektor.
2 Gumb [HDMI]	Preklopi vir slike na HDMI in Video vhod.

Ime	Funkcija
③ Gumb [Computer]	Preklopi vir slike na vrata Computer.
④ Številčnica	Vnese številke v meni projektorja, ko je pritisnjen gumb [Num]. V načinu Predvajanje vsebine vnesite številke, ko držite gumb [Num], da predvajate priljubljene sezname predvajanja (EB-775F/EB-770F).
⑤ Gumb [Auto]	Ko projicirate analogni RGB signal prek vrat Computer, optimizira nastavitve Prilagoditev analognega signala (Sledenje, Sinhronizacija in Položaj) .
⑥ Gumb [Num]	Za vnos števil s številskimi gumbi pridržite ta gumb.
⑦ Gumb [Menu]	Prikaže in zapre meni projektorja.
⑧ Pušični gumbi	Izbere elemente menija med prikazovanjem menija projektorja.
⑨ Gumb [Enter] [↵]	Vnese trenutni izbor in se premakne na naslednjo raven med prikazovanjem menija projektorja.
⑩ Gumb [User]	Izvede nastavitve, dodeljene v nastavitvi Uporabniški gumb v meniju projektorja Upravljanje .
⑪ Gumb [Color Mode]	Spremeni barvni način.
⑫ Gumb [Aspect]	Spremeni način pogleda.
⑬ Gumbi [E-Zoom] +/-	Spremeni velikost projicirane slike.
⑭ Gumb [A/V Mute]	Začasno vklopi ali izklopi sliko in zvok.
⑮ Gumb [Split]	Istočasno projicira do štiri slike iz različnih virov slik, tako da razdeli projekcijski zaslon.
⑯ Gumb [Home]	Prikaže in zapre začetni zaslon.
⑰ Gumb [Freeze]	Ustavi ali nadaljuje predstavitev.
⑱ Gumbi za povišanje/znižanje [Volume]	Prilagodi glasnost zvočnika.
⑲ Gumb [Default]	Ponastavi izbrano nastavitvev na privzeto vrednost.

Ime	Funkcija
⑳ Gumb [Esc]	Ustavi trenutno funkcijo. Med prikazovanjem menija projektorja se vrne na prejšnji nivo menija.
㉑ Gumb [ID]	Če želite izbrati ID projektorja, ki ga želite upravljati z daljinskim upravljalnikom, pritisnite in pridržite ta gumb in nato pritisnite ustrezne številke gumbe.
㉒ Gumb [LAN]	Preklopi med virom slik v napravah, ki imajo vzpostavljeno povezavo z omrežjem.
㉓ Gumb [USB]	Preklopi vir slike med vrati USB Display in USB-A.
㉔ Gumb [Source Search]	Preklopi na naslednji vhodni vir.
㉕ Območje oddajanja svetlobe daljinskega upravljalnika	Oddaja signale daljinskega upravljalnika.

» Sorodne povezave

- "Projiciranje v načinu za predvajanje vsebine" [str.135](#)
- "Prilaganje kakovosti slike (Barvni način)" [str.80](#)
- "Razmerje prikaza slike" [str.78](#)
- "Začetni zaslon" [str.48](#)
- "Izbira vira slik" [str.76](#)
- "Povečevanje slik" [str.143](#)
- "Začasen izklop slike in zvoka" [str.141](#)
- "Projiciranje več slik naenkrat" [str.127](#)
- "Začasna ustavitve videoposnetka" [str.142](#)
- "Upravljanje glasnosti z gumbi za glasnost" [str.91](#)
- "Nastavljanje ID-ja projektorja" [str.149](#)
- "Prilaganje nastavitvev menija" [str.217](#)

Deli projektorja – interaktivna pisala

Interaktivna pisala so priložena le modelom EB-770Fi/EB-760Wi.

Pisalo se samodejno vklopi, ko ga primete. Ko ga odložite, se po 15 sekundah samodejno izklopi.

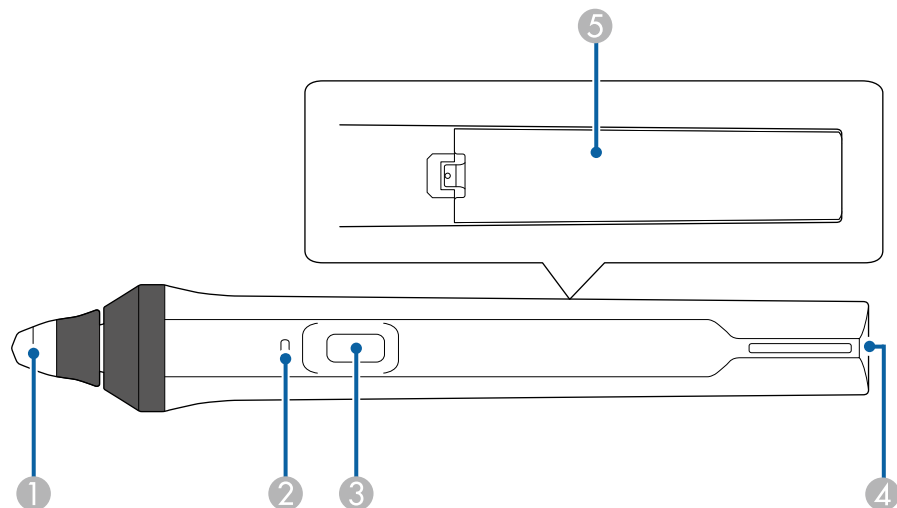

Ime	Funkcija
1 Konica pisala	Zamenljiva mehka konica pisala. Če je mehko konico težko uporabljati na hrapavi površini, jo zamenjajte s trdo konico.
2 Indikator baterije	Pritisnite gumb ob strani pisala, da prikazete preostalo energijo v bateriji. <ul style="list-style-type: none"> • Ko je baterija napolnjena, kazalnik sveti modro, dokler ne spustite gumba. • Ko je baterija skoraj izpraznjena, kazalnik utripa modro, dokler ne spustite gumba. • Ne sveti, ko je baterija izpraznjena. Zamenjajte baterijo.
3 Gumb	Izvede funkcijo, dodeljeno v nastavitvi Dejanje gumba pisala v meniju projektorja Interaktivno . Pritisnite gumb za desni klik, kadar uporabljate pisalo kot miško.

Ime	Funkcija
4 Mesto za pritrditev pasu	Omogoča pritrditev pasu, ki ga lahko kupite v prosti prodaji.
5 Pokrov baterije	Pri zamenjavi baterije odprite ta pokrov.

» Sorodne povezave

- "Zamenjava konice interaktivnega pisala" [str.269](#)
- "Uporaba interaktivnih pisal" [str.95](#)
- "Namestitev baterij v pisala" [str.44](#)

Deli projektorja – Stojalo za pisalo

Stojalo za pisalo je priloženo samo modelom EB-770Fi/EB-760Wi.

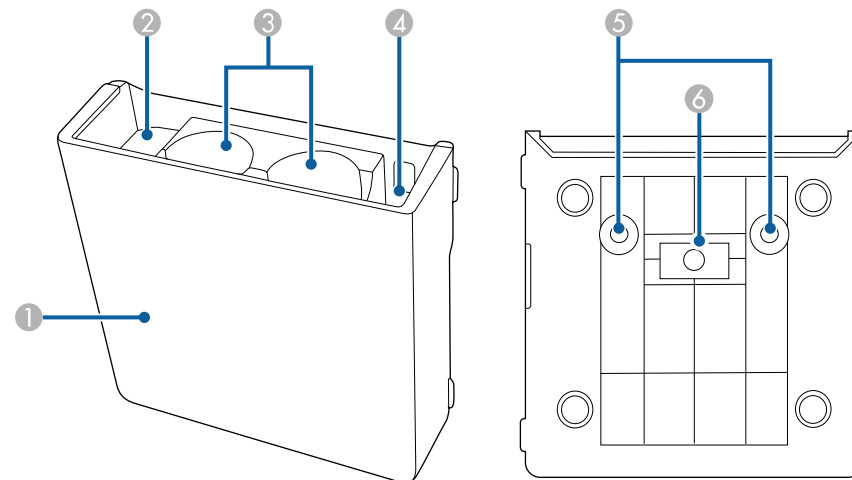

Ime	Funkcija
1 Prednji pokrov	Namestite po namestitvi stojala pisala.

Ime	Funkcija
2 Prostor za shranjevanje konic pisala	Konice pisala shranjujte tukaj.
3 Prostor za shranjevanje pisal	Tukaj hranite pisala s konico, obrnjeno navzdol.
4 Prostor za shranjevanje baterij	Baterije AA shranjujte tukaj.
5 Odprtine za vijake (za namestitvev)	Odprtine za vijake za pritrditev stojala za pisalo.
6 Namestitvena magneta	Magneta, uporabljena za namestitvev.

Deli projektorja – enota na dotik

Enota na dotik je na voljo samo za modele EB-770Fi/EB-760Wi.

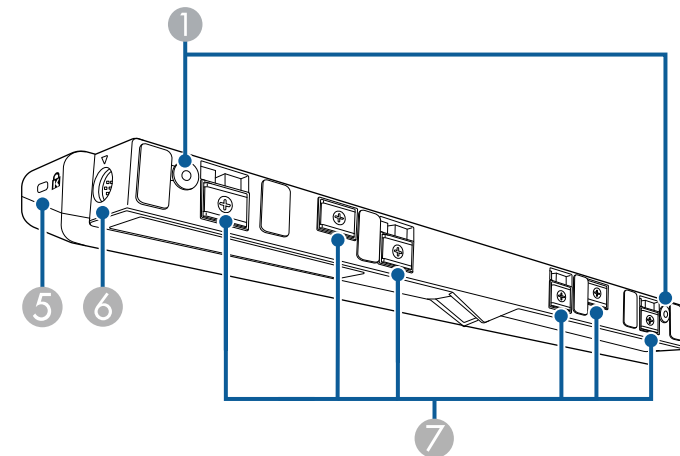
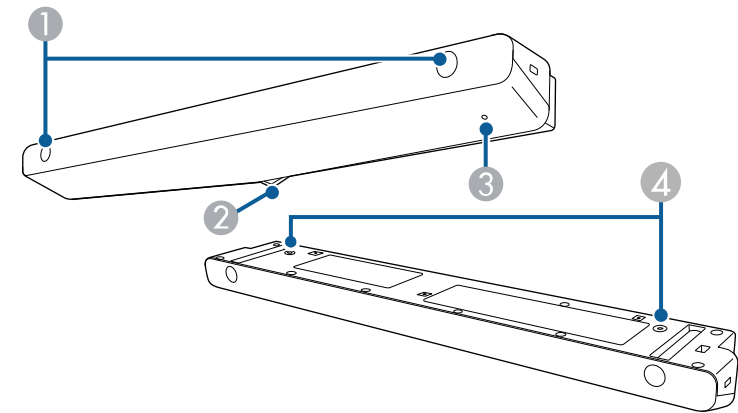

Ime	Funkcija
① Odprtine za vijake (za namestitvev)	Odprtine za vijake za pritrditev enote na dotik. Odstranite gumijaste pokrovčke z lukenj za vijake, pritrdite enoto na dotik in zamenjajte gumijaste pokrovčke, da skrijete vijake.
② Odprtine za razpršitev laserske svetlobe	Razpršuje lasersko svetlobo za zaznavanje položaja prstov.
③ Indikatorska lučka	Sveti, kadar je enota na dotik vklopljena.
④ Odprtine za vijake (za namestitvev)	Luknje za vijake za pritrditev enote na dotik na komercialno dostopen namizni nosilec pri navpični namestitvi na mizo.
⑤ Varnostna reža	Varnostna reža je združljiva s sistemom Microsaver Security System, ki ga proizvaja podjetje Kensington.
⑥ Vrata TCH	Za priključitev projektorja na enoto na dotik s kablom za priključitev enote na dotik.
⑦ Namestitvena magneta	Magneta, uporabljena za namestitev.

Pozor

- Enote na dotik ne priključite na nobeno drugo napravo razen na EB-770Fi/EB-760Wi. Naprava lahko začne delovati nepravilno ali pride do prekomernega puščanja laserske svetlobe.
- Uporabite priloženi kabel za priključitev enote na dotik. Enota ne bo delovala, če uporabite kabel, ki je v prosti prodaji.
- Enote na dotik ne razstavite, ko jo boste odvrgli. Izdelek zavržite v skladu z lokalno ali državno zakonodajo ter predpisi.



Načini namestitve in načini za prilagoditev kota so opisani v priloženi priročniku projektorja *Navodila za namestitev* za enoto na dotik.

Varnostna opozorila za magnet

Tako stojala pisala kot enota na dotik vsebujeta močne magnete. Pri uporabi teh naprav upoštevajte naslednje pomembne smernice.

Opozorilo

Naprave ne uporabljajte v bližini medicinske opreme, kot so srčni spodbujevalniki. Pri uporabi naprave morate tudi zagotoviti, da v bližini ni nobene medicinske opreme, kot so srčni spodbujevalniki. Elektromagnetne motnje lahko povzročijo, da medicinska oprema ne deluje pravilno.

Previdno

- Naprave ne uporabljajte blizu magnetnih nosilcev podatkov za shranjevanje, kot so magnetne kartice, ali preciznih elektronskih naprav, kot so računalniki, digitalne ure ali mobilni telefoni, saj lahko poškodujete podatke ali povzročite nepravilno delovanje.
- Pri namestitvi naprave na magnetno površino pazite, da si ne priščipnete prstov ali katerega koli drugega dela telesa med magnet in površino za namestitev.

» Sorodne povezave

- "Varnostna navodila za izvajanje dejanj z interaktivnim dotikom" [str.98](#)
- "Uporaba prsta za izvajanje dejanj z interaktivnim dotikom" [str.97](#)
- "Pridobivanje najnovejše različice dokumentov" [str.11](#)

Nastavitev projektorja

Za nastavitev projektorja sledite navodilom v teh poglavjih.

» Sorodne povezave

- "Postavitev projektorja" [str.28](#)
- "Povezave projektorja" [str.32](#)
- "Vstavljanje baterij v daljinski upravljalnik" [str.43](#)
- "Namestitev baterij v pisala" [str.44](#)
- "Uporaba daljinskega upravljalnika" [str.45](#)

Projektor lahko namestite na steno ali strop ali ga položite na mizo in projicirate sliko.

Za namestitev projektorja na steno ali vgradnjo projektorja s stropa ali navpično postavitev na mizo lahko uporabite izbirni oz. komercialni nosilec, ki je združljiv z vmesniškim namestitvenim standardom VESA (100 × 100 mm).

Ta projektor lahko namestite pod različnimi koti. Projektor lahko brez omejitev namestite navpično ali vodoravno.

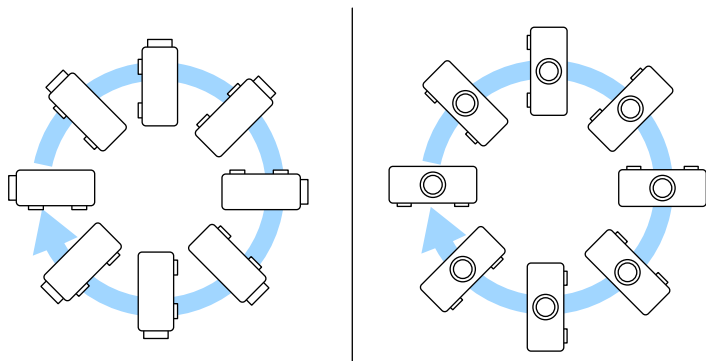

Če uporabljate interaktivne funkcije, lahko projektor nagnete do 3°, ne glede na njegovo postavitve (EB-770Fi/EB-760Wi).

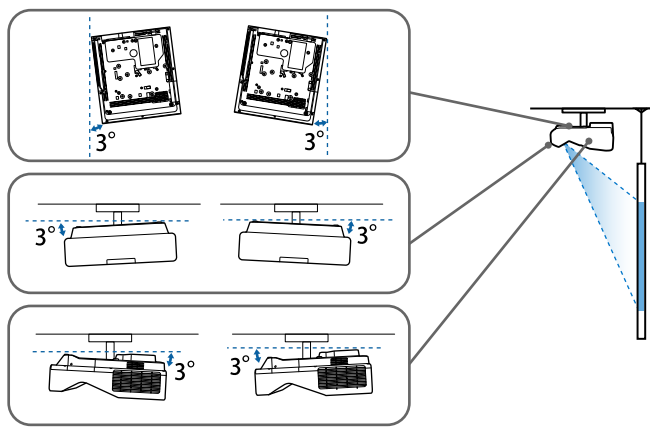

Pri izbiri mesta za projektor upoštevajte naslednje smernice:

- Projektor namestite na čvrsto in ravno površino ali pa ga pritrдите z ustreznim nosilcem.
- Pod projektorjem in okoli njega pustite dovolj prostora za zračenje in ga ne postavljajte na predmete ali ob predmete, ki bi lahko zamašili odprtine za zračenje.

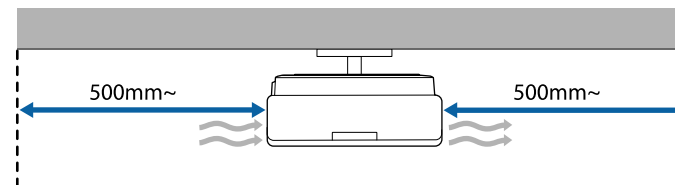

- Projektor postavite tako, da bo obrnjen pravokotno na zaslon in ne pod kotom.



Če projektorja ne morete namestiti pravokotno na zaslon, s krmilniki projektorja odpravite kakršno koli popačenje keystone. Za najboljšo kakovost slik priporočamo, da prilagodite mesto namestitve projektorja, da dosežete pravilno velikost in obliko slike.

- Če nameščate projektor na stalno mesto, vklopite nastavev **Popravljen namestitev** v meniju projektorja **Namestitev**.
- Če ste projektor namestili navpično, vklopite nastavev **Navpična namestitev** v meniju projektorja **Namestitev**.

Opozorilo

- Poseben način namestitve je potreben za obešanje projektorja pod strop ali na steno. Če projektorja ne namestite pravilno, lahko pade in povzroči telesne poškodbe ali škodo.
- Na točkah za pritrditev na stenskem nosilcu ali drugih nosilcih ne uporabljajte lepil, da bi preprečili rahljanje vijakov. Prav tako na projektorju ne uporabljajte maziv, olj ali podobnih snovi, saj lahko ohišje počni in projektor pade z nosilca. To lahko povzroči hude telesne poškodbe na osebah pod projektorjem in poškoduje projektor.
- Če ne namestite stropnega nosilca in projektorja, lahko projektor pade. Ko namestite določen nosilec družbe Epson, ki je združljiv z vašim projektorjem, poskrbite, da boste projektor pritrdili na točke za pritrditev na stropni nosilec. Poleg tega projektor in nosilec pritrdite z žico, ki je dovolj močna, da vzdrži njuno težo.
- Projektorja ne namestite na visoko mesto, mesto z veliko prahu oz. vlage ali na mesto, izpostavljeno dimu ali pari. V nasprotnem primeru se lahko zaneti požar ali pride do električnega udara. Ohišje projektorja lahko prav tako izgubi prvotno obliko in se poškoduje, projektor pa lahko pade iz nosilca.

Primeri mest, pri katerih lahko projektor pade zaradi obrabe ohišja

- Mesta, izpostavljena prekomernem dimu ali oljnim meglicam, na primer tovarne in kuhinje
- Mesta, ki vsebujejo škodljiva redčila ali kemikalije, na primer tovarne in laboratoriji
- Mesta, na katerih je projektor lahko izpostavljen čistilnim sredstvom ali kemikalijam, na primer tovarne in kuhinje.
- Mesta, na katerih se pogosto uporabljajo eterična olja, na primer sprostitveni studii.
- V bližini naprav, ki proizvajajo prekomeren dim, oljne meglice ali peno
- Mesta v bližini vlažilnikov

Opozorilo

- Ne prekrivajte prezračevalne odprtine ali odprtin za zračenje na projektorju. Če so odprtine prekrite, lahko zaradi povišanja notranje temperature nastane požar.
- Projektorja ne uporabljajte ali shranjujte na mestih, ki so izpostavljena prahu ali umazaniji. V nasprotnem primeru se lahko kakovost projicirane slike poslabša ali pa se lahko zračni filter zamaši, kar lahko povzroči okvaro ali požar.
- Ne namestite ga na nestabilno površino ali mesto, ki nima ustrezne nosilnosti. Sicer lahko pade ali se prevrne, kar lahko povzroči nesrečo in telesne poškodbe.
- Projektor pri namestitvi na višino zavarujte z žico, ki bo med izrednimi dogodki, na primer med potresom, preprečila padec projektorja in zagotovila varnost. Projektor, ki ni pravilno nameščen, lahko pade in povzroči nezgodo ali poškodbo.
- Naprave ne namestite na mestih, kjer lahko pride do morebitnih poškodb zaradi slane vode, ali na mestih, izpostavljenih korozivnim plinom, kot je žveplo iz vročih vrelcev. V nasprotnem primeru lahko zaradi korozije projektor pade. Prav tako lahko pride tudi do okvare projektorja.

Pozor

- Če projektor uporabljate na nadmorski višini nad 1.500 m, v meniju **Namestitev** nastavite **Vklopljeno za Način visoke višine** in tako zagotovite ustrezen nadzor nad notranjo temperaturo projektorja.
- Projektorja ne nameščajte v prostor z visoko vlažnostjo ali veliko prahu ali na mesta, ki so izpostavljena dimu zaradi ognja ali tobačnemu dimu.

» Sorodne povezave

- "Možnosti postavitve in namestitve projektorja" [str.29](#)
- "Nastavitve med uporabo interaktivnih funkcij" [str.30](#)

Možnosti postavitve in namestitve projektorja

Projektor lahko postavite in namestite na te načine:

Spredaj/zadaj

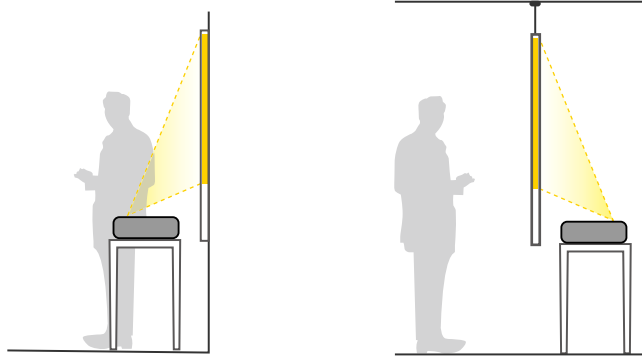

Noge (če so dobavljene) pritrдите, ko boste projektor uporabljali na površini, kot je miza.

Spredaj obrnjeno/zadaj obrnjeno

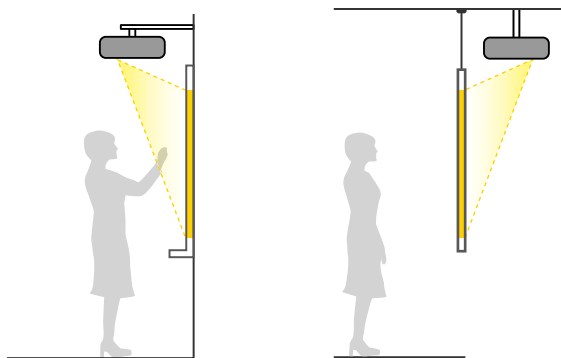

Spredaj obrnjeno/zadaj obrnjeno (navpično)

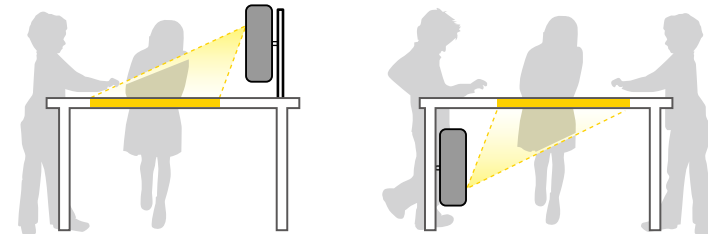

Izberite pravilno možnost za **Projekcija** v meniju projektorja **Namestitev** v skladu z uporabljenim načinom namestitve. Če je potrebno, vklopite nastavev **Smerna tipka inv** v meniju projektorja **Delovanje** in prilagodite nastavev **Vrtenje menija** v meniju projektorja **Prikaz**.



- Privzeta nastavev za možnost **Projekcija** je **Spredaj/Obrnjeno**.
- Nastavev **Projekcija** lahko spreminjate tako, da pritisnete in držite tipko [A/V Mute] na daljinskem upravljalniku približno 5 sekund.
 - Preklopite **Spredaj** na/s **Spredaj/Obrnjeno**
 - Preklopite **Zadaj** na/s **Zadaj/Obrnjeno**

» Sorodne povezave

- "Načini projiciranja" [str.55](#)

Nastavitve med uporabo interaktivnih funkcij

Pri uporabi interaktivnih funkcij projicirajte s sprednje strani zaslona (EB-770Fi/EB-760Wi).

Možnost **Projekcija** nastavite **Spredaj/Obrnjeno** ali **Spredaj**.

Pozor

Interaktivne funkcije delujejo prek infrardeče povezave. Pri namestitvi projektorja upoštevajte te dejavnike.

- Projektorja ne nameščajte pod nagibom več kot 3°. Interaktivne funkcije morda ne bodo pravilno delovale.
- Zagotovite, da na sprejemnik interaktivnega pisala, projekcijski zaslon, sam projektor ali zadnjo stran projektorja ne sveti močna oz. sončna svetloba.
- Projektorja ne nameščajte na mesto, kjer bi lahko bil izpostavljen neposredni sončni svetlobi skozi okno. Interaktivne funkcije zaradi tega morda ne bodo delovale pravilno.
- Projektor namestite tako, da sprejemnik interaktivnega pisala ni preblizu fluorescentnih luči. Če je okolica presvetla, interaktivne funkcije morda ne bodo delovale pravilno.
- Če se je na sprejemniku interaktivnega pisala nabral prah, lahko moti infrardečo komunikacijo, zato interaktivne funkcije morda ne bodo pravilno delovale. Če je sprejemnik umazan, ga očistite.
- Pokrova sprejemnika interaktivnega pisala ne barvajete oziroma nanj ne lepите nalepk.
- Kadar uporabljate interaktivne funkcije, ne uporabljajte infrardečega daljinskega upravljalnika ali mikrofona v istem prostoru. Interaktivno pisalo morda ne bo delovalo pravilno.
- V bližini projektorja ne uporabljajte naprav, ki povzročajo močan hrup, kot so rotorji ali transformatorji, ker interaktivne funkcije morda ne bodo pravilno delovale.



- Priporočamo, da uporabite povsem raven in gladek zaslon, podoben tabli. Če projekcijski zaslon ni raven, je projicirana slika lahko popačena.
- Zaradi materiala zaslona in načina namestitve je projicirana slika lahko popačena.
- Kadar uporabljate interaktivne funkcije, namestite projektor tako, da bo projicirana slika pravokotnik brez popačenj.
- Če interaktivne funkcije uporabljate v istem prostoru kot več projektorjev, dejanja z interaktivnim pisalom lahko postanejo nestabilna. V tem primeru na projektorje priključite komercialno dostopne 3,5 mm stereo zvočne kable mini-jack in spremenite **Sinh. projektorjev** na **Žično** v meniju projektorja **Pisalo/dotik**.
● **Pisalo/dotik** > **Namestitev projektorjev** > **Sinh. projektorjev**

» Sorodne povezave

- "Nastavitve pri uporabi enote na dotik" [str.31](#)
- "Povezovanje računalnika za uporabo z interaktivnimi funkcijami PC" [str.35](#)

Nastavitve pri uporabi enote na dotik

Če uporabljate enoto na dotik, namestite projektor na enega od teh načinov. Če uporabite drug način namestitve, ne boste mogli uporabljati enote na dotik.

- Projektor namestite na zid ali ga obesite s stropa in projicirajte sliko s sprednje strani zaslona (potrebujete namestitveno ploščo ali stropni nosilec, ki je na voljo v prosti prodaji).
- Namestite ga navpično na mizo in projicirajte sliko s sprednje strani mize (potrebujete namizni nosilec, ki je na voljo v prosti prodaji).

Načini namestitve in načini za prilagoditev kota so opisani v priložnem projektorja *Navodila za namestitve* za enoto na dotik.

» Sorodne povezave

- "Varnostna navodila za izvajanje dejanj z interaktivnim dotikom" [str.98](#)
- "Uporaba prsta za izvajanje dejanj z interaktivnim dotikom" [str.97](#)
- "Pridobivanje najnovejše različice dokumentov" [str.11](#)

V teh poglavjih najdete navodila za povezovanje projektorja z različnimi viri projiciranja.

Pozor

- Preverite obliko in smer priključkov na kabljih, ki jih želite priključiti. Priključka ne tiščite v vrata s silo. S tem lahko poškodujete ali okvarite napravo ali projektor.



Seznam kablov, dobavljenih s projektorjem, najdete v *Priročnik za hitri zagon*. Po potrebi kupite komercialno dostopne kable.

» Sorodne povezave

- "Priključitev na računalnik" [str.32](#)
- "Priključitev na videovire" [str.36](#)
- "Priključitev na zunanje naprave USB" [str.37](#)
- "Priključitev na dokumentno kamero" [str.38](#)
- "Priključevanje tiskalnika" [str.38](#)
- "Priključitev na zunanje naprave" [str.39](#)
- "Priključitev več projektorjev istega modela" [str.41](#)

Priključitev na računalnik

Za priključitev računalnika na projektor upoštevajte navodila v teh poglavjih.

» Sorodne povezave

- "Priključitev na računalnik za video in zvok prek vrat VGA" [str.32](#)
- "Priključitev na računalnik za video in zvok prek vrat USB" [str.33](#)
- "Priključitev na računalnik za video in zvok prek vrat HDMI" [str.34](#)
- "Povezovanje z mini računalnikom, nameščenim na stensko ploščo" [str.34](#)
- "Povezovanje računalnika za uporabo z interaktivnimi funkcijami PC" [str.35](#)

Priključitev na računalnik za video in zvok prek vrat VGA

Projektor lahko na računalnik priključite z računalniškim kablom VGA.

Zvok lahko predvajate prek zvočniškega sistema projektorja, tako da nanj priključite 3,5-mm stereo zvočni kabel, ki ga lahko kupite, s priključkom mini.



- Za priključitev računalnika, ki nima vrat Video VGA, potrebujete vmesnik, ki omogoča priključitev na videovrata VGA na projektorju.
- Za projiciranje slike iz vira, ki je priključen na vrata Computer2/Monitor Out, možnost **Vrata izhoda za zas.** v meniju **Razširjeno** nastavite na **Computer2**.
- Vrata lahko nastavite tudi kot vhod za vhod, kadar projicirate vir iz računalnika kot **Audio izhod** v meniju projektorja **Signal V/I**.
- Prepričajte se, da ima zvočni kabel oznako »Brez upora«.

1 Računalniški kabel VGA priključite na vrata za monitor na računalniku.

2 Drugi konec priključite na vrata Computer na projektorju.

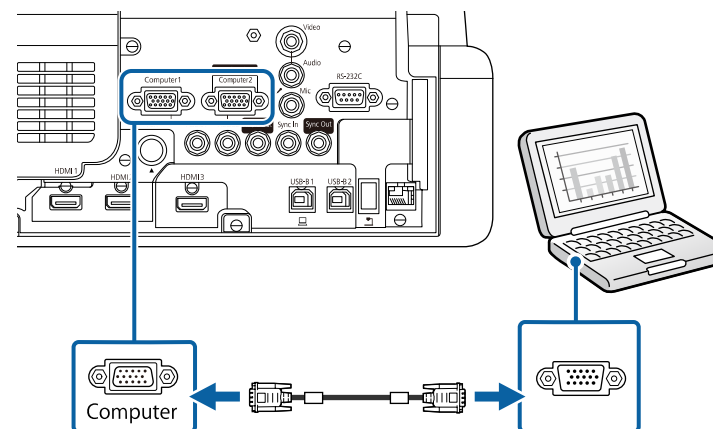

3 Privijte vijake na priključku VGA.

4 Zvočni kabel priključite na priključek za slušalke ali zvočni izhod na prenosniku ali pa na vrata za zvočni izhod oz. zvočnike na namiznem računalniku.

- 5** Drugi konec priključite v vrata Audio, ki ustrezajo vratom Computer, ki jih uporabljate.

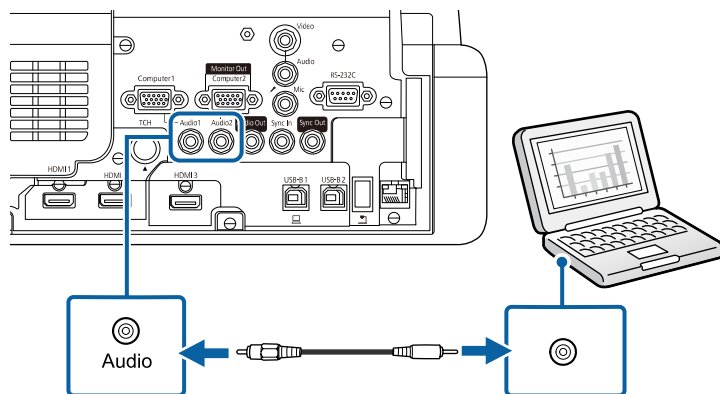

Priključitev na računalnik za video in zvok prek vrat USB

Če vaš računalnik izpolnjuje sistemske zahteve, lahko slike in zvok v projektor pošljete prek vrat USB na računalniku. Ta funkcija se imenuje USB Display. Priključite projektor na računalnik s kablom USB.



- Če uporabljate zvezdišče USB, povezava morda ne bo delovala pravilno. Kabel USB priključite neposredno na projektor.
- Če želite uporabiti funkcijo USB Display, nastavite **USB Display** na **Vklopljeno** v meniju projektorja **Signal V/I** (EB-770Fi/EB-760Wi).

- 1** Kabel priključite na vrata USB-B1 ali USB-B na projektorju.

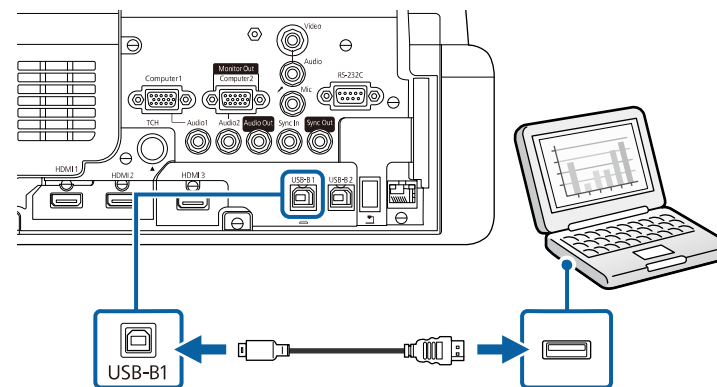

- 2** Drugi konec priključite na ena od razpoložljivih vrat USB na računalniku.

- 3** Vključite projektor in računalnik.

- 4** Programsko opremo Epson USB Display namestite na enega od teh načinov:



To programsko opremo morate namestiti samo pri prvi priključitvi projektorja na računalnik.

- Windows: izberite **Zaženi EMP_UDSE.EXE** v pogovornem oknu, ki se prikaže, da namestite programsko opremo Epson USB Display.
- Mac: na zaslону se prikaže mapa za namestitev programske opreme Epson USB Display. Izberite **USB Display Installer** in upoštevajte navodila na zaslону za namestitev programske opreme Epson USB Display. Če se mapa USB Display **Setup** ne prikaže samodejno, dvokliknite **EPSON_PJ_UD > USB Display Installer**.

- 5** Sledite navodilom na zaslону.

Ne izključite kabla USB in ne izklopite projektorja, dokler projektor ne prikaže slike.

Projektor prikaže sliko, ki je prikazana na namizju vašega računalnika, in predvaja zvok, če vaša predstavitev vsebuje zvok.



- Če projektor ne projicira nobene slike, upoštevajte ta navodila:
 - Windows: kliknite **Vsi programi** ali **Začetek > EPSON Projector > Epson USB Display Ver.x.xx**.
 - Mac: dvokliknite ikono programa **USB Display** v mapi **Program**.
- Po zaključeni projekciji storite nekaj od tega:
 - Windows: Izključite kabel USB. Ni treba uporabiti možnosti **Varno odstranjevanje strojne opreme**.
 - Mac: izberite **Prekini povezavo** v meniju programa **USB Display** ali vrstici **Dock** in nato izključite kabel USB.

» Sorodne povezave

- "Sistemske zahteve za USB Display" [str.310](#)

Priključitev na računalnik za video in zvok prek vrat HDMI

Če so na računalniku vrata HDMI, ga lahko priključite na projektor s kablom HDMI in skupaj s projicirano sliko iz računalnika pošiljate tudi zvok.

- 1** Kabel HDMI priključite na izhodna vrata HDMI na računalniku.
- 2** Drugi konec priključite na vrata HDMI na projektorju.

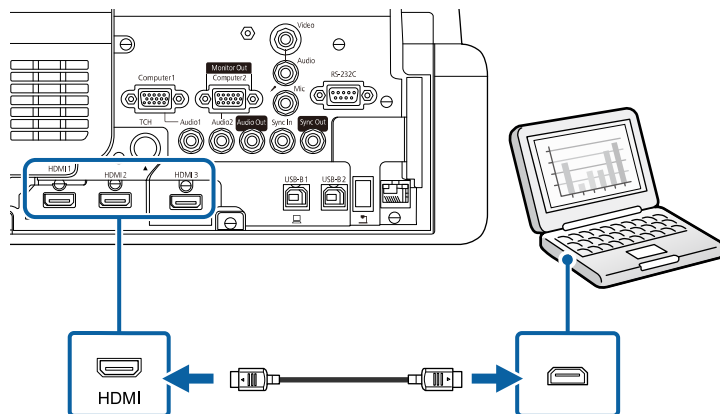

Če ne slišite zvoka prek povezave HDMI, priključite en konec komercialno dostopnega 3,5-mm stereo mini avdio kabla v vrata Audio na projektorju, drugi konec pa v izhodna vrata za avdio na računalniku. Nato izberite uporabljena vhodna vrata za zvok v nastavitvi **Audio izhod HDMI** v meniju projektorja **Signal V/I**.

Povezovanje z mini računalnikom, nameščenim na stensko ploščo

Projektor lahko povežete z mini računalnikom, ki je nameščen na stensko ploščo (EB-770Fi/EB-760Wi).

Pozor

Ne prekrijte prezračevalnih odprtin za dovod zraka ali odprtin za izpuh zraka na mini računalniku. Če so odprtine prekrite, lahko zaradi povišanja notranje temperature pride do okvare.

- 1** Mini računalnik in vrata HDMI projektorja povežite s kablom HDMI.

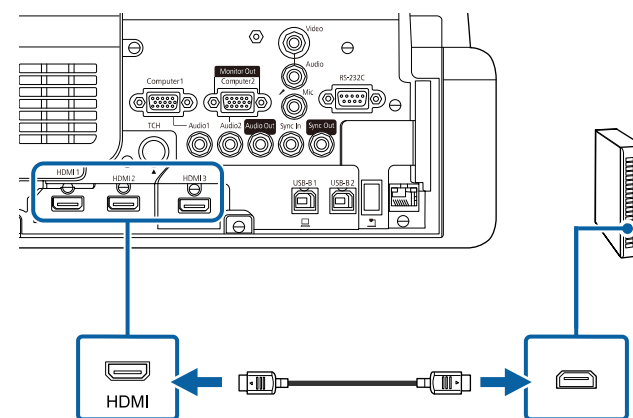

- Če uporabljate interaktivne funkcije, povežite kabel USB z vrati USB-B2 vašega projektorja.

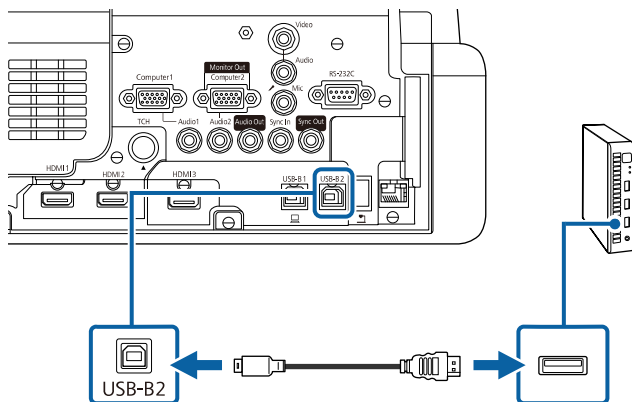

- Drugi konec priključite na ena od razpoložljivih vrat USB na računalniku.
- Vklopite projektor in računalnik.
- Če ste priključili kabel USB, nastavite **USB-B2** v meniju **Pisalo/dotik** na vrata HDMI, prek katerih ste mini računalnik povezali s projektorjem.

☛ **Pisalo/dotik > Interaktivnost računalnika > USB-B2**



Če ne slišite zvoka prek povezave HDMI, priključite en konec komercialno dostopnega 3,5-mm stereo mini avdio kabla v vrata Audio na projektorju, drugi konec pa v izhodna vrata za avdio na računalniku. Nato izberite uporabljena vhodna vrata za zvok v nastavitvi **Avdio izhod HDMI** v meniju projektorja **Signal V/I**.

Povezovanje računalnika za uporabo z interaktivnimi funkcijami PC

Če projektor priključite na računalnik s kablom USB, lahko računalnik upravljate na projiciranem zaslonu z interaktivnimi pisali ali prstom, kot bi ga upravljali z miško (EB-770Fi/EB-760Wi).

Na projekcijskem zaslonu se lahko pomikate po računalniških programih, jih izberete in upravljate.



Če uporabljate zvezdišče USB, povezava morda ne bo delovala pravilno. Kabel USB priključite neposredno na projektor.

- Poveži računalnik s projektorjem s kablom za slikovni signal, ki ni kabel USB.
- Kabel USB povežite z vrati USB-B1 na projektorju.

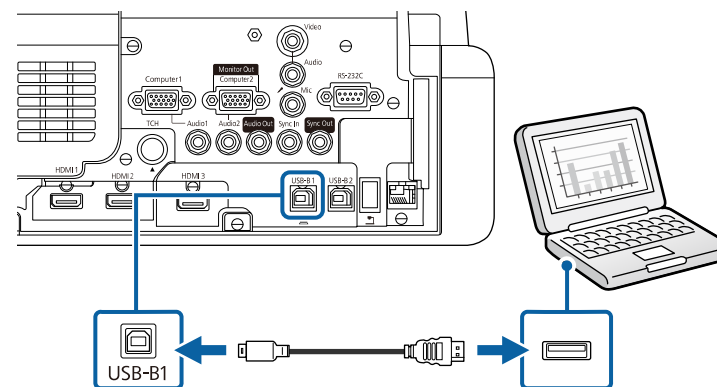

- Drugi konec priključite na ena od razpoložljivih vrat USB na računalniku.

Priključitev na videovire

Za priključitev videonaprav na projektor upoštevajte navodila v teh poglavjih.



- Če so vrata na napravi, ki jo želite priključiti, nenavadne oblike, za priključitev na projektor uporabite kabel, ki je priložen napravi, ali izbirni kabel.
- Kabel se glede na izhodni signal razlikuje od povezane video opreme.
- Nekatere vrste video opreme lahko oddajajo različne vrste signalov. V priročniku za uporabnika, ki je priložen videoopremi, preverite, katere vrste signalov je mogoče oddajati.

» Sorodne povezave

- "Priključitev na videovir HDMI" [str.36](#)
- "Priključitev na vir kompozitnega videa" [str.36](#)

Priključitev na videovir HDMI

Če ima videovir vrata HDMI, ga lahko priključite na projektor s kablom HDMI in pošljate zvok iz vira slik skupaj s projicirano sliko.

Pozor

Videovir najprej priključite na projektor in ga šele nato vklopite. V nasprotnem primeru lahko poškodujete projektor.

- 1** Kabel HDMI priključite na izhodna vrata HDMI na videoviru.

- 2** Drugi konec priključite na vrata HDMI na projektorju.

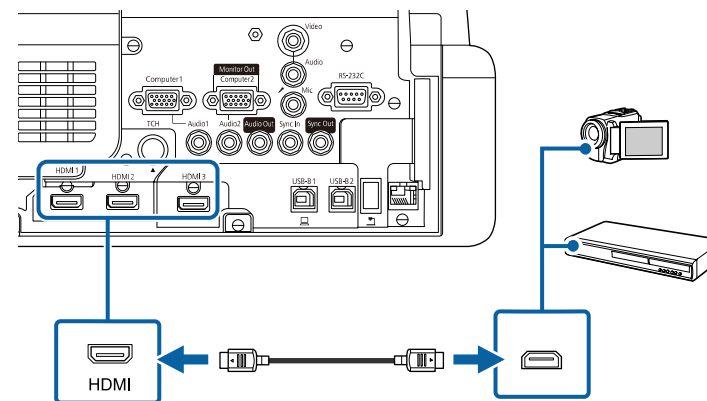

Če ne slišite zvoka prek povezave HDMI, priključite en konec komercialno dostopnega zvočnega kabla s 3,5-mm stereo mini vtičem na vrata Audio na projektorju, drugi konec pa na izhodna vrata za zvok na videoviru. Nato izberite uporabljena vhodna vrata za zvok v nastavitvi **Audio izhod HDMI** v meniju projektorja **Signal V/I**.

Priključitev na vir kompozitnega videa

Če ima vaš videovir vrata za kompozitni video, ga lahko priključite na projektor z videokablom RCA ali kablom A/V.

Zvok lahko predvajate prek zvočniškega sistema projektorja, tako da priključite zvočni kabel s stereo mini vtičem.



Prepričajte se, da ima zvočni kabel oznako »Brez upora«.

- 1** Kabel z rumenim priključkom priključite na rumena vrata za izhod videa na videoviru.

2 Drugi konec priključite v vrata Video na projektorju.

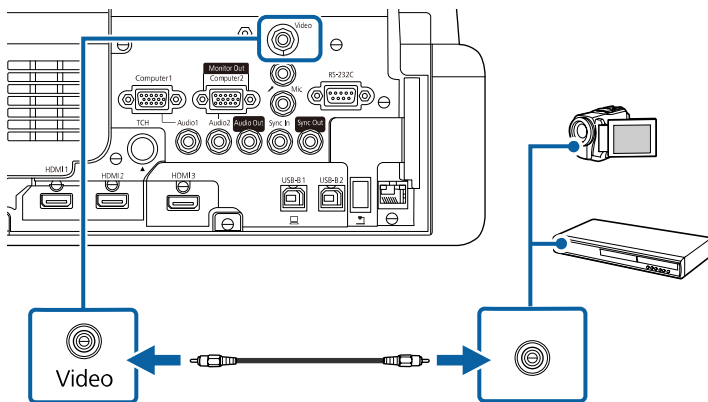

3 Zvočni kabel priključite na vrata za zvočni izhod na videoviru.

4 Drugi konec priključite na vrata Audio na projektorju.

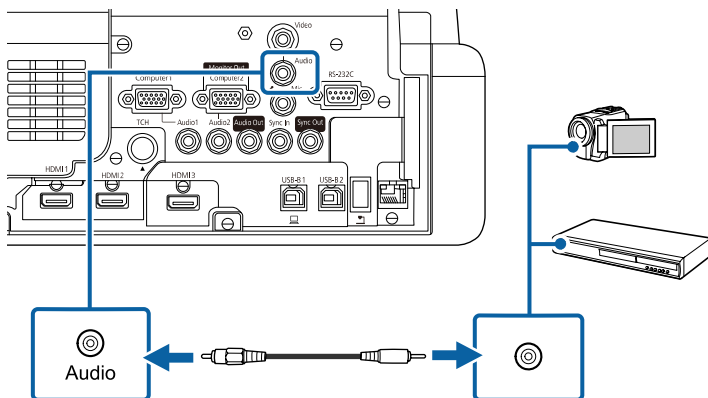

» Sorodne povezave

- "Projekcija USB-naprav" [str.37](#)
- "Priključitev naprave USB" [str.37](#)
- "Izključitev naprave USB" [str.38](#)

Projekcija USB-naprav

Projicirate lahko slike in drugo vsebino, ne da bi morali za to uporabiti računalnik ali videonapravo, tako da te naprave priključite v projektor:

- pomnilnik USB
- digitalni fotoaparati ali pametni telefon
- trdi disk USB



- Digitalni fotoaparati in pametni telefoni morajo biti naprave USB, ne TWAIN, in morajo omogočati množično shranjevanje na USB.
- Trdi diski USB morajo ustrezati naslednjim zahtevam:
 - Omogoča množično shranjevanje na USB (nekatero naprave za množično shranjevanje na USB niso podprte)
 - Oblikovano v FAT16/32
 - Napajanje z lastnimi viri izmeničnega toka (trdi diski, ki jih napajajo vodila, niso priporočeni)
 - Ne uporabljajte trdih diskov z več particijami

V načinu Predvajanje vsebine lahko predvajate tudi sezname predvajanja, ki vsebujejo slike in filme, shranjene na bliskovnem pogonu USB (EB-775F/EB-770F).

» Sorodne povezave

- "Projiciranje v načinu za predvajanje vsebine" [str.135](#)
- "Projiciranje predstavitve PC Free" [str.130](#)

Priključitev naprave USB

V vrata USB-A na projektorju lahko priključite napravo USB ter jo uporabite za projiciranje slik in druge vsebine.

Priključitev na zunanje naprave USB

Za priključitev zunanjih naprav USB na projektor upoštevajte navodila v teh poglavjih.

- 1** Če je bil napravi USB priložen napajalnik, ga priključite na električno vtičnico.
- 2** Priključite kabel USB ali bliskovni pogon USB v vrata USB-A na projektorju, kot je prikazano na sliki.

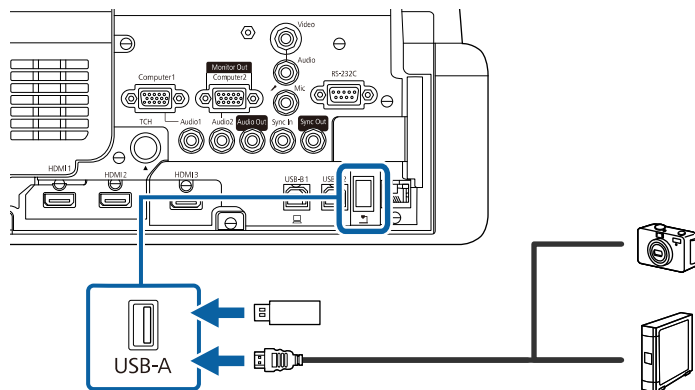

Pozor

- Uporabite kabel USB, ki je priložen ali določen za to napravo.
- Ne priključite vtičnice USB ali kabla USB, ki je daljši od 3 metrov, sicer naprava ne bo delovala pravilno.

- 3** Drugi konec po potrebi priključite na svojo napravo.

Izključitev naprave USB

Po končani projekciji s priključeno napravo USB izključite napravo iz projektorja.

- 1** Napravo po potrebi izklopite in izključite.
- 2** Napravo USB izključite iz projektorja.

Priključitev na dokumentno kamero

Na projektor lahko priključite dokumentno kamero za projiciranje slik iz kamere.

Način priključitve je odvisen od modela dokumentne kamere proizvajalca Epson. Podrobnosti najdete v priročniku za dokumentno kamero.

Dokumentno kamero lahko upravljate z interaktivni funkcijami, kar je odvisno od modelov projektorja in dokumentne kamere.

» Sorodne povezave

- "Pridobivanje najnovejše različice dokumentov" [str.11](#)

Priključevanje tiskalnika

Na vrata USB-A lahko priklopite tiskalnik Epson ali večfunkcijsko napravo in ju uporabite za tiskanje projicirane ter z opombami opremljene vsebine z gladke plošče (EB-770Fi/EB-760Wi).



- Prepričajte se, da tiskalnik izpolnjuje zahteve nadzornih ukazov.
- Omrežni tiskalnik lahko povežete tudi prek nastavitve **Tiskanje** v meniju projektorja **Interaktivno**.

- 1 Kabel USB priključite na vrata USB-A projektorja. Prepričajte se, da kabel ni daljši od 5 m.

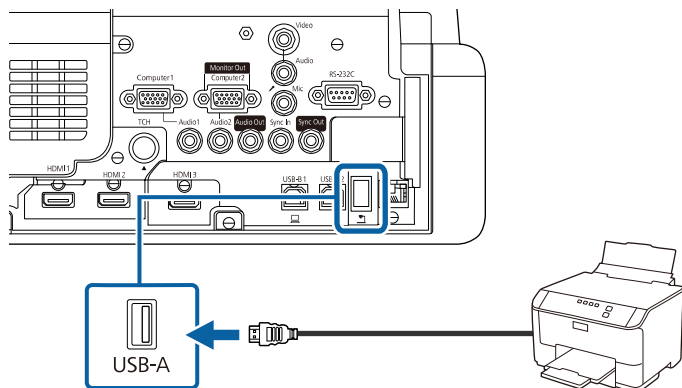

- 2 Drugi konec kabla povežite z vrati USB tipa B na tiskalniku.

» Sorodne povezave

- "Tiskanje narisane vsebine" [str.115](#)

Priključitev na zunanje naprave

Za priključitev zunanjih naprav na projektor upoštevajte navodila v teh poglavjih.

» Sorodne povezave

- "Priključitev na monitor VGA" [str.39](#)
- "Priključitev na zunanje zvočnike" [str.40](#)
- "Priključitev mikrofona" [str.40](#)

Priključitev na monitor VGA

Če ste projektor priključili na računalnik prek vrat Computer, lahko na projektor priključite tudi zunanji monitor. Tako lahko vidite predstavitev na zunanjem monitorju tudi v primeru, ko projicirana slika ni vidna.

Če želite prikazati sliko na zunanjem zaslonu, možnost **Vrata izhoda za zas.** v meniju **Signal V/I** nastavite na **Izhod za zaslon**.



- Če želite sliko prikazati na zunanjem zaslonu tedaj, ko projektor ne prikazuje nobene slike, nastavite **A/V izhod na Vedno** v meniju projektorja **Signal V/I**.
- Vsebina, narisana z interaktivnimi funkcijami na zaslonu, ni prikazana na zunanjem monitorju (EB-770Fi/EB-760Wi). Če želite narisano vsebino prikazati na zunanjem monitorju, uporabite orodja Easy Interactive Tools.
- Monitorji s frekvenco osveževanja, manjšo od 60 Hz, morda ne bodo mogli pravilno prikazati slike.

- 1 Prepričajte se, da je računalnik priključen na vrata Computer na projektorju.



- Če je na voljo dvoje vrat za računalnik, uporabite vrata Computer1.
- Na zunanji monitor lahko oddajate samo analogne signale RGB iz vrat Computer1. Ne morete oddajati signalov, ki jih oddajajo druga vrata.

- 2 Priključite kabel zunanjega monitorja na vrata Monitor Out na projektorju.

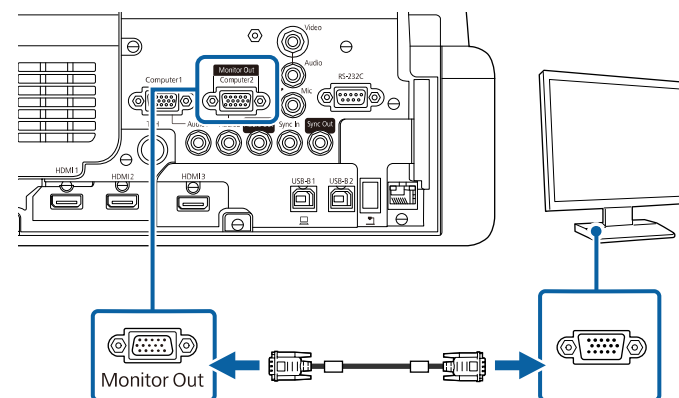

Priključitev na zunanje zvočnike

Projektor lahko povežete z zunanjimi samonapajalnimi zvočniki. Glasnost lahko upravljate z daljinskim upravljalnikom projektorja.

Če želite predvajati zvok prek zunanjih zvočnikov, nastavitev **Izh. zvočna naprava** nastavite na **Projektor** v meniju projektorja **Signal V/I**. Če sistem za zvok/video ni priključen na projektor, je zvok predvajan iz zunanjih zvočnikov, tudi če je možnost **Izh. zvočna naprava** nastavljena na **AV sistem**.

☛ **Signal V/I > Povezava HDMI > Izh. zvočna naprava**



- Če želite predvajati zvok zunanjih zvočnikov, ko projektor ne prikazuje nobene slike, nastavite **A/V izhod** na **Vedno** v meniju projektorja **Signal V/I**.
- Projektor lahko priključite tudi na ojačevalnik z zvočniki.
- Ko priključite zunanje zvočnike, je zvočniški sistem, vgrajen v projektorju, onemogočen.

- 1** Prepričajte se, da je računalnik ali videovir priključen na projektor z video- in zvočnim kablom.
- 2** Poiščite ustrezen kabel za priključitev zunanjih zvočnikov, na primer kabel, ki ima na enem koncu mini vtič, na drugem pa priključek činč, ali drugo vrsto kabla ali pretvornika.
- 3** Ustrezni konec kabla priključite na zunanje zvočnike.

- 4** Konec kabla, na katerem je stereo mini vtič, priključite na vrata Audio Out na projektorju.

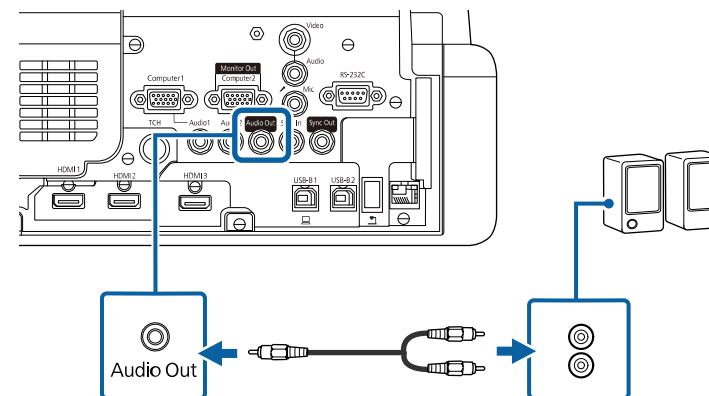

Priključitev mikrofona

Na vrata Mic na projektorju lahko priključite mikrofona, da omogočite podporo za zvok med predstavitvami (EB-770Fi/EB-770F/EB-760Wi/EB-760W).



- Priključna moč ni podprta.
- Če želite predvajati zvok mikrofona, ko projektor ne prikazuje nobene slike, nastavite **A/V izhod** na **Vedno** v meniju projektorja **Signal V/I**.
- Prilagodite **Vhodna jak. mikrof.** V meniju projektorja **Signal V/I**, če zvok mikrofona težko slišite oziroma če je zvok preglasen in zaslišite šumenje.

- 1 Kabel mikrofona priključite na vrata Mic na projektorju.

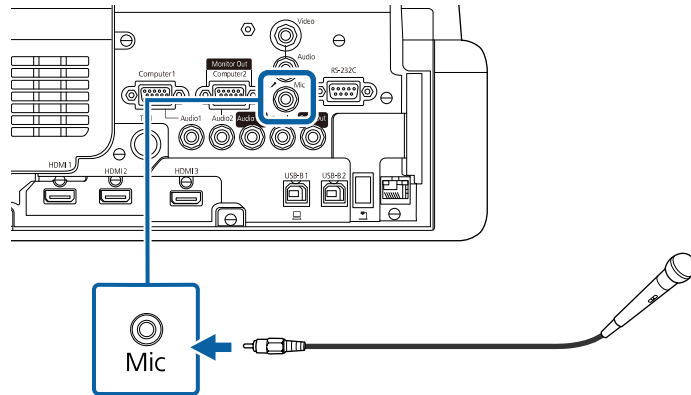

- 2 Po potrebi vklopite mikrofonski preklopnik.

Priključitev več projektorjev istega modela

Če uporabljate več projektorjev in interaktivnih funkcij v isti sobi, na vsakem projektorju priključite komercialno dostopne 3,5 mm stereo zvočne kable mini-jack na vrata za sinhronizacijo (EB-770Fi/EB-760Wi). Ko so kabli priključeni, je delovanje interaktivnega pisala stabilno.



Prepričajte se, da ima zvočni kabel oznako »Brez upora«.

- 1 Priključite zvočni kabel na SYNC OUT vrata na enem projektorju, drugi konec pa priključite na SYNC IN vrata na drugem projektorju.

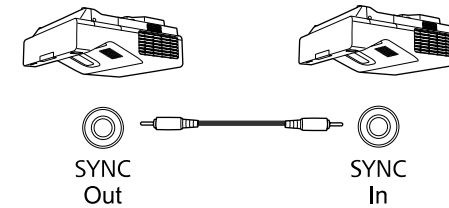

Če povežete tri ali več projektorjev, jih povežite v verigo, kot je prikazano na sliki.

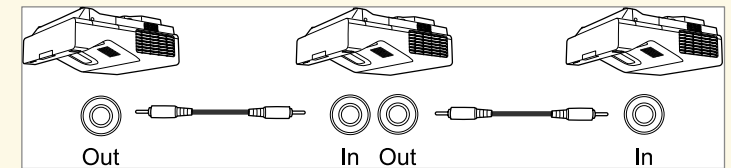

- 2 Pritisnite gumb [Menu] na nadzorni plošči ali daljinskem upravljalniku.

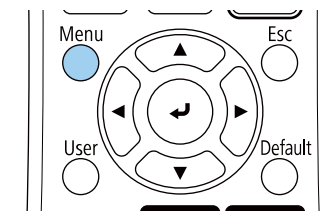
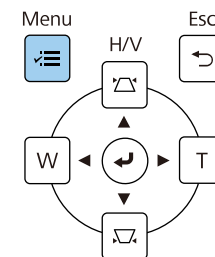

3 Izberite meni **Pisalo/dotik** in pritisnite tipko [Enter].

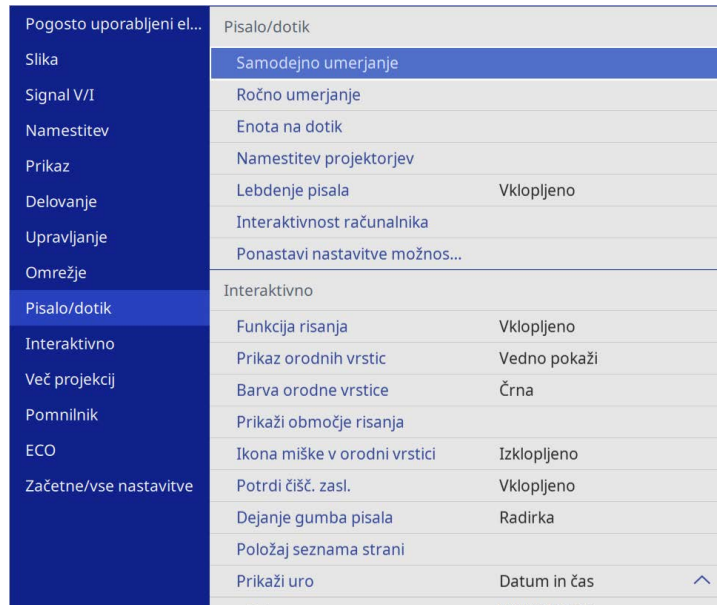

4 Izberite **Namestitev projektorjev** in pritisnite [Enter].

5 Izberite **Sinh. projektorjev** in nato še **Žično**.

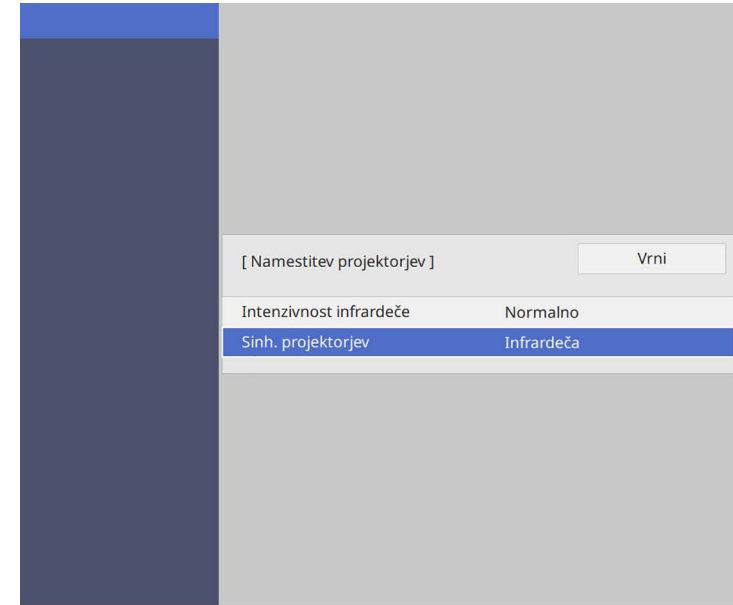

6 Pritisnite [Menu] ali [Esc] za izhod iz menijev.

Za daljinski upravljalnik potrebujete dve bateriji AA, ki sta priloženi projektorju.

Pozor

Pred uporabo baterij preberite priročnik *Varnostna opozorila*.



Baterije zamenjajte takoj, ko se izpraznijo. V daljinskem upravljalniku sta dve alkalni ali manganovi bateriji AA.

- 1** Odstranite pokrov baterije, kot je prikazano na sliki.

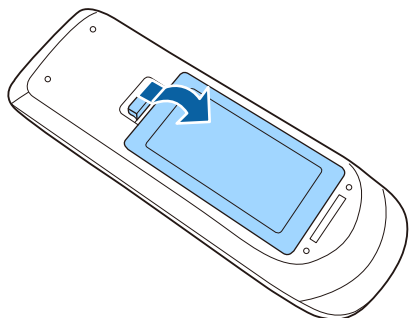

- 2** Odstranite stari bateriji (če sta vstavljeni).



Izrabljene baterije zavržite v skladu z lokalnimi predpisi.

- 3** Vstavite bateriji s + in - delom v prikazanih smereh.

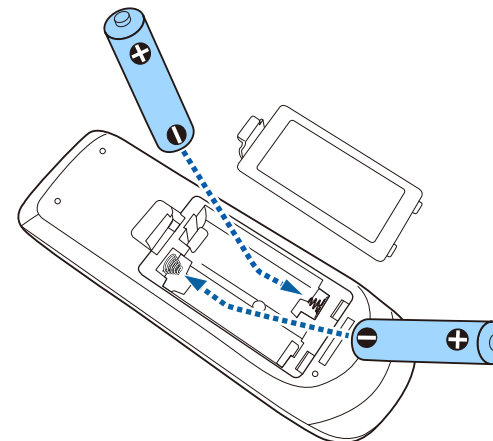

⚠ Opozorilo

Preverite položaj (+) in (-) oznak v nosilcu baterij in se prepričajte, da sta bateriji pravilno vstavljeni. Če baterij ne uporabljate pravilno, lahko eksplodirajo ali začne iz njih iztekati tekočina, kar lahko povzroči požar, telesne poškodbe ali poškodbe izdelka.

- 4** Namestite pokrov baterije in nanj pritisnite, da se zaskoči na mestu.

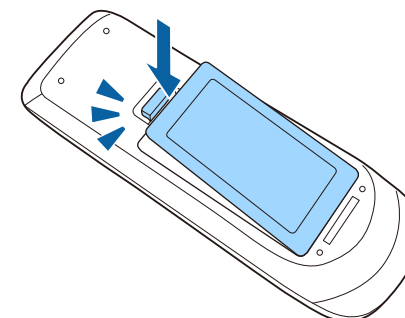

Interaktivno pisalo uporablja eno baterijo AA, ki ste jo dobili s pisalom (EB-770Fi/EB-760Wi).

Pozor

Pred uporabo baterij preberite priročnik *Varnostna opozorila*.



Če je baterija skoraj prazna, kazalnik peresa utripa, ko pritisnete gumb na strani peresa.

Ko je baterija prazna, kazalnik peresa ugasne. Baterijo zamenjajte takoj, ko se izprazni. Interaktivno pisalo uporablja eno manganovo baterijo AA, alkalno baterijo AA ali baterijo Eneloop (BK-3MCC) za ponovno polnjenje.

- 1** Pokrov baterije dvignite tako, kot je prikazano na sliki.

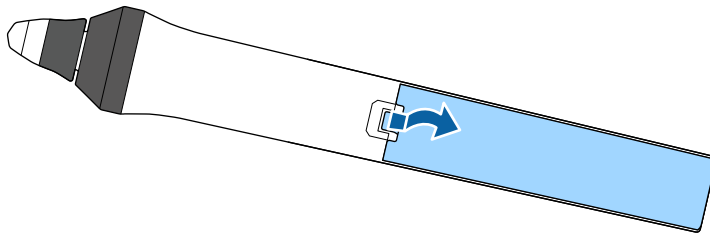

- 2** Odstranite stari bateriji (če sta vstavljeni).



Izrabljene baterije zavržite v skladu z lokalnimi predpisi.

- 3** Baterijo vstavite tako, da bosta znaka + in – obrnjena, kot je prikazano na sliki.

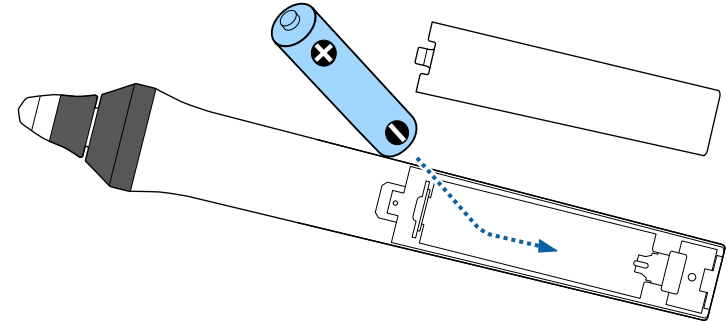

⚠ Opozorilo

Preverite položaj oznak (+) in (-) v nosilcu baterije in se prepričajte, da je baterija pravilno vstavljena. Če baterije ne uporabljate pravilno, lahko eksplodira ali začne iz nje iztekati tekočina, kar lahko povzroči požar, telesne poškodbe ali poškodbe izdelka.

- 4** Namestite pokrov baterije in nanj pritisnite, da se zaskoči na mestu.

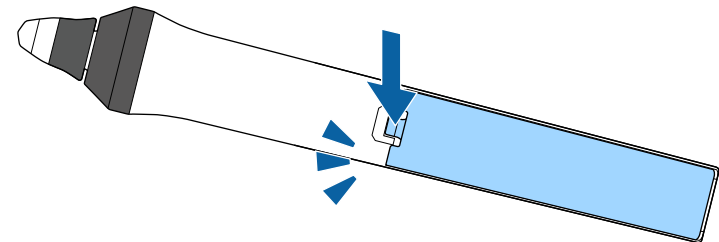

Z daljinskim upravljalnikom lahko upravljate projektor na poljubnem mestu v sobi.

Daljinski upravljalnik usmerite v sprejemnike projektorja z oddaljenosti in pod koti, navedenimi v tem poglavju.

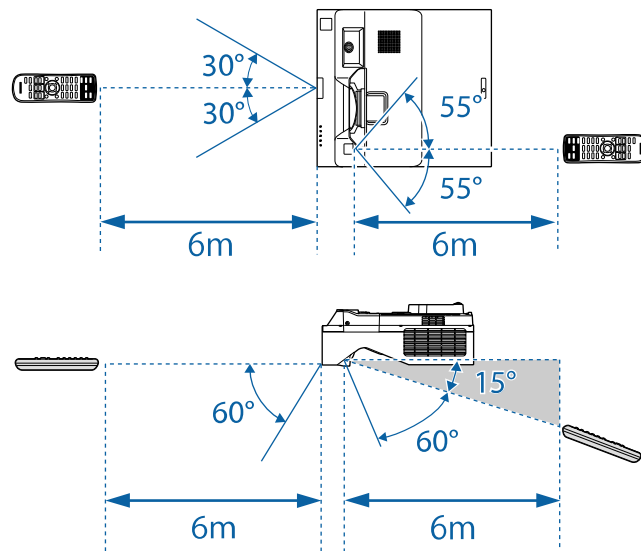

- Daljinskega upravljalnika ne uporabljajte pod močno fluorescentno svetlobo ali pri neposredni sončni svetlobi, sicer se projektor morda ne bo odzival na ukaze. Če daljinskega upravljalnika dalj časa ne boste uporabljali, iz njega odstranite bateriji.

Uporaba osnovnih funkcij projektorja

Za uporabo osnovnih funkcij projektorja sledite navodilom v teh poglavjih.

» Sorodne povezave

- "Vklop projektorja" [str.47](#)
- "Izklop projektorja" [str.50](#)
- "Nastavitev datuma in ure" [str.51](#)
- "Izbira jezika menijev projektorja" [str.54](#)
- "Načini projiciranja" [str.55](#)
- "Nastavitev vrste zaslona" [str.57](#)
- "Izostritev slike" [str.60](#)
- "Prilagajanje nagiba projektorja" [str.63](#)
- "Oblika slike" [str.64](#)
- "Spreminjanje velikosti slike z gumbi" [str.74](#)
- "Prilagajanje položaja slike s prestavitvijo slike" [str.75](#)
- "Izbira vira slik" [str.76](#)
- "Razmerje prikaza slike" [str.78](#)
- "Prilagajanje kakovosti slike (Barvni način)" [str.80](#)
- "Nastavljanje barve slike" [str.82](#)
- "Prilagajanje ločljivosti slike" [str.86](#)
- "Prilagajanje svetlosti" [str.88](#)
- "Upravljanje glasnosti z gumbi za glasnost" [str.91](#)

Vklopite računalniško ali videoopremo, ki jo želite uporabljati s projektorjem.

- 1** Priključite napajalni kabel na vtič za električno napajanje na projektorju in ga nato priključite na električni vtičnico.

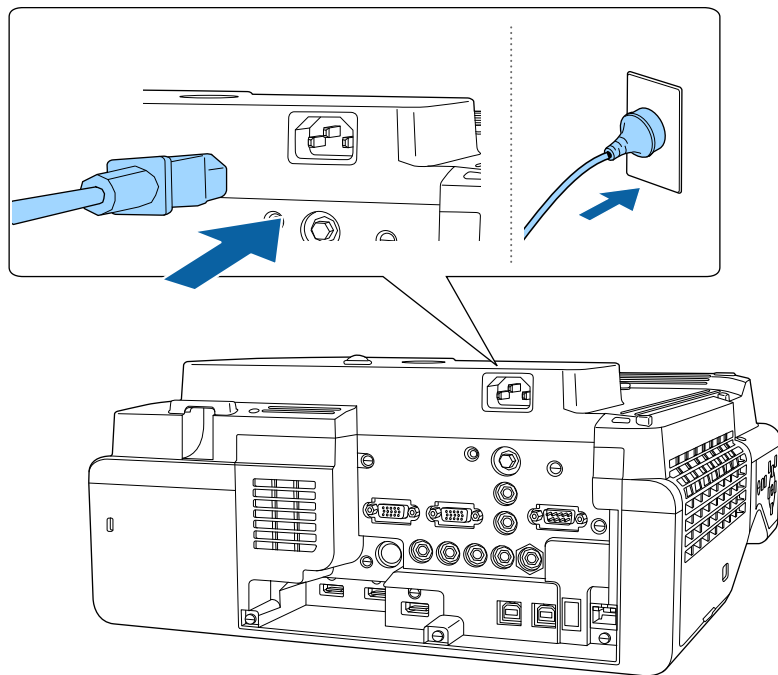

Opozorilo

Preden ga priključite na električno vtičnico, ga priključite na ozemljitev. Ko odstranite ozemljitveni priključek, izključite napajalni kabel in ga izključite iz ozemljitvenega priključka.

Indikator napajanja na projektorju začne svetiti modro. To pomeni, da je projektor priključen na vir napajanja, vendar še ni vklopljen (je v stanju pripravljenosti).

- 2** Za vklop projektorja pritisnite tipko za vklop/izklop na nadzorni plošči ali daljinskem upravljalniku.

Projektor zapiska, indikator stanja pa utripa modro, ko se projektor ogreva. Ko je projektor ogret, indikator stanja preneha utripati in začne svetiti modro.



- Ko projektor prvič vklopite, se prikaže čarovnik za začetno nastavitvev. Za spreminjanje nastavitvev **Projekcije**, **Jezika** in **Datuma in časa** uporabite puščice in [Enter] na nadzorni plošči ali daljinskem upravljalniku. Nato po potrebi prilagodite nastavitve oblike in položaja projicirane slike.
- Če je v meniju projektorja **Delovanje** omogočena možnost **Hitri zagon**, bo projektor ob naslednjem pritisku gumba za vklop pripravljen za uporabo v nekaj sekundah.

Če projicirana slika ni prikazana, poskusite s to rešitvijo.

- Vklopite priključeni računalnik ali videonapravo.
- Če uporabljate prenosnik, preklopite na zaslon projektorja.
- Vstavite DVD ali drugi medij z video vsebino in (po potrebi) pritisnite tipko za predvajanje.
- Za zaznavanje vira pritisnite gumb [Source Search] na nadzorni plošči ali daljinskem upravljalniku.
- Pritisnite gumb za zeleni videovir na daljinskem upravljalniku.
- Če se prikaže začetni zaslon, izberite vir, ki ga želite projicirati.

Opozorilo

- Ko svetlobni vir sveti, ne glejte v objektiv projektorja. To lahko namreč povzroči poškodbe oči, zlasti pri otrocih.
- Če projektor vklopite z razdalje z daljinskim upravljalnikom, zagotovite, da nobena oseba ne gleda v objektiv.
- Če je svetloba iz projektorja blokirana, se bo območje, na katerega sije svetloba, segrel in se lahko stopi, zažge ali zagori. Tudi objektiv se lahko segreje zaradi odbijajoče svetlobe, zaradi česar lahko pride do okvare projektorja. Če želite ustaviti projekcijo, uporabite funkcijo A/V nemo ali izklopite projektor.



- Če je možnost **Direkten vklop** v meniju projektorja **Delovanje** nastavljena na **Vklopljeno**, se projektor vklopi takoj, ko ga priključite. Projektor se samodejno vklopi tudi v primerih, kot je vklop po izpadu električnega energije.
- Če za nastavitve **Samodejni vklop** v meniju projektorja **Delovanje** izberete določena vrata, se projektor vklopi takoj, ko zazna signal ali kabel na teh vratih.

» Sorodne povezave

- "Začetni zaslon" [str.48](#)
- "Nastavitve funkcij projektorja - meni Delovanje" [str.229](#)

Začetni zaslon

Funkcija Začetni zaslon vam omogoča preprost izbor vira slike in dostop do uporabnih funkcij. Začetni zaslon prikažete tako, da na nadzorni plošči ali daljinskem upravljalniku pritisnete gumb [Home]. Začetni zaslon se prikaže tudi, ko vklopite projektor in ni vhodnega signala.

Pritisnite puščične gumb na nadzorni plošči ali daljinskem upravljalniku, da izberete element menija, in nato pritisnite tipko [Enter].

Menijske elemente lahko izberete tudi z interaktivnim pisalom ali prstom (EB-770Fi/EB-760Wi).

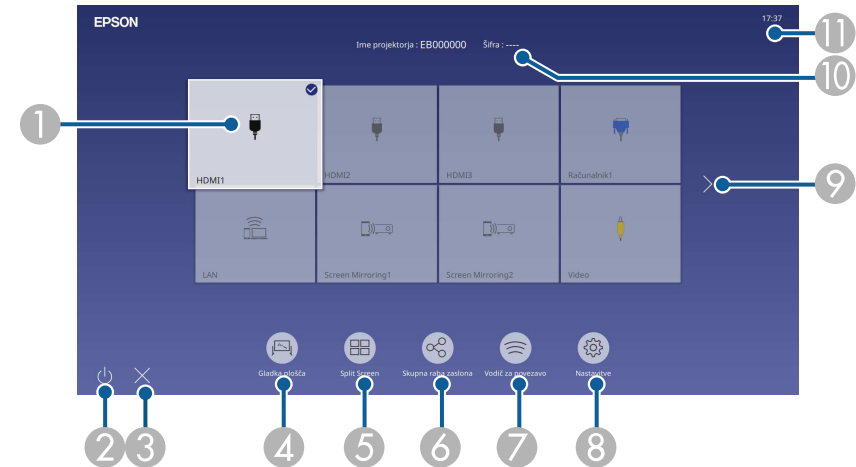

- 1 Izberite vir, ki ga želite projicirati.
Kljukica se prikaže v zgornjem desnem kotu trenutnega vhodnega vira.
Predogled trenutne vhodne slike si lahko za večino virov ogledate kot sličico (za vire, ki niso vhodni vir USB v načinu predvajanja vsebine).
- 2 Izklopi projektor (EB-770Fi/EB-760Wi).
- 3 Zapre začetni zaslon (EB-770Fi/EB-760Wi).
- 4 Zažene tabelni način (EB-770Fi/EB-760Wi).
- 5 Hkrati projicira slike iz dveh od štirih virov slik v obliki mreže.
- 6 Prikaže zaslon vodiča za sprejem porazdeljene slike iz drugega projektorja, ki ima vzpostavljeno povezavo z istim omrežjem.
- 7 Prikaže Vodič za povezavo. Načine brezžičnega povezovanja lahko izberete glede na naprave, ki jih uporabljate, kot so pametni telefoni ali računalniki.

8 Omogoča izbiro naslednjih skupnih nastavitvev projektorja (nastavitve se lahko razlikujejo glede na druge izbrane nastavitve):

- **Barvni način**
- **Nivo svetlosti**
- **Glasnost**
- **Geom. popravljanje** (Keystone-v/h in Quick Corner so na voljo.)
- **Samodejno umerjanje** (EB-770Fi/EB-760Wi)
- **Pogled**



- Nastavitev **Geom. popravljanje** je prikazana le, če je **Popravljen nastavev** nastavljen na **Izklopljeno**, **Geom. popravljanje** pa na **Keystone-v/h** ali **Quick Corner** v meniju **Namestitev** projektorja.
- Ko z interaktivnimi pisali ali prstom izvedete **Geom. popravljanje**, morate znova umeriti sistem (EB-770Fi/EB-760Wi).

9 Premik na prejšnjo ali naslednjo stran, če je na voljo več kot devet vhodnih virov.

10 Prikaže ime projektorja in šifro projektorja.

11 Prikaže trenutni čas.



Začetni zaslon izgine pod 10 minutah nedejavnosti.

» Sorodne povezave

- "Zaslonske plošče (tabelni način)" [str.100](#)
- "Skupna raba zaslona" [str.190](#)
- "Projiciranje več slik naenkrat" [str.127](#)

Projektor po končani uporabi izklopite.



- Ko izdelka ne uporabljate, ga izklopite, da podaljšajte življenjsko dobo projektorja. Življenjska doba svetlobnega vira je odvisna od izbranega načina, pogojev v okolici in načina uporabe. Svetlost se sčasoma zmanjša.
- Če je **Umerjanje luči** v meniju projektorja nastavljeno na **Upravljanje**, se na **Zaženi občasno** umerjanje luči začne samodejno, če izklopite projektor in so prisotni naslednji pogoji (EB-775F/EB-770Fi/EB-770F):
 - Od zadnjega umerjanja luči je minilo 100 ur
 - Projektor ste uporabljali neprekinjeno več kot 20 minut
- Projektor podpira funkcijo neposrednega izklopa, tako da ga lahko izklopite neposredno z gumbom za izklop.

- 1** Pritisnite tipko za vklop/izklop na nadzorni plošči ali daljinskem upravljalniku.

Projektor prikaže zaslon s potrditvijo izklopa.

Izklop?

Da: Pritisnite gumb 

Ne: Pritisnite katerikoli drug gumb

- 2** Ponovno pritisnite tipko za vklop/izklop. (Če ga želite pustiti vklopljenega, pritisnite kateri koli drugi gumb.)

Projektor dvakrat zapiska, svetlobni vir se izklopi, indikator za stanje pa preneha svetiti.

- 3** Pred premikanjem ali shranjevanjem projektorja se prepričajte, da indikator napajanja sveti modro (vendar ne utripa) in da indikator stanja ne sveti, nato pa izključite napajalni kabel.

V projektorju lahko nastavite datum in uro.

- 1 Vključite projektor.
- 2 Pritisnite gumb [Menu] na nadzorni plošči ali daljinskem upravljalniku.

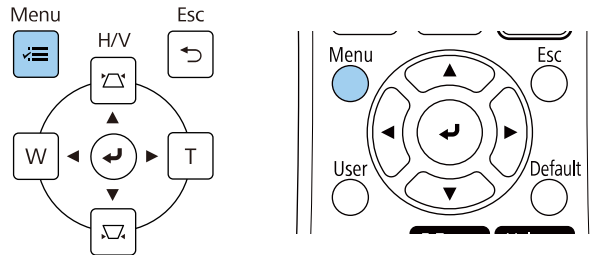

Odpre se naslednji zaslon:

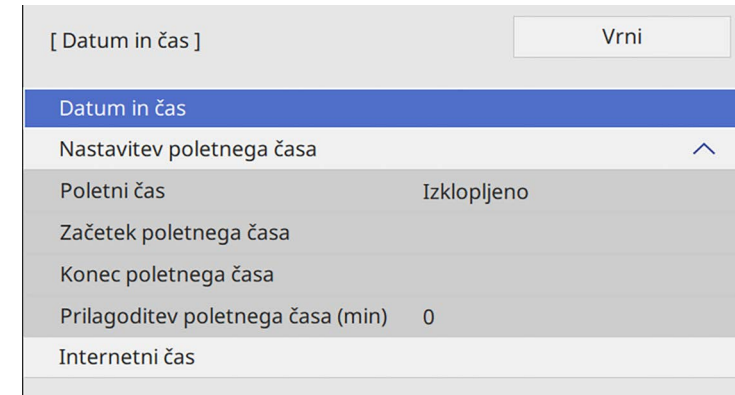

- 3 Izberite nastavev **Upravljanje** in pritisnite tipko [Enter].

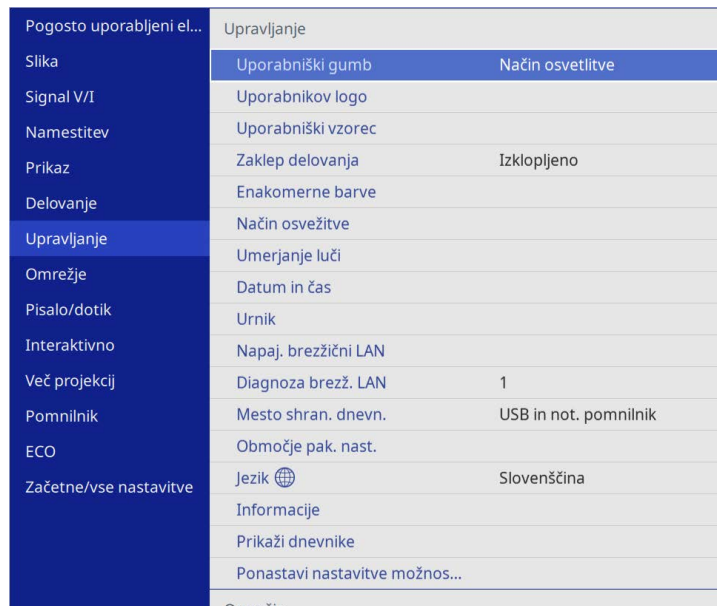

- 5 Izberite nastavev **Datum in čas** in pritisnite tipko [Enter].
Odpre se naslednji zaslon:

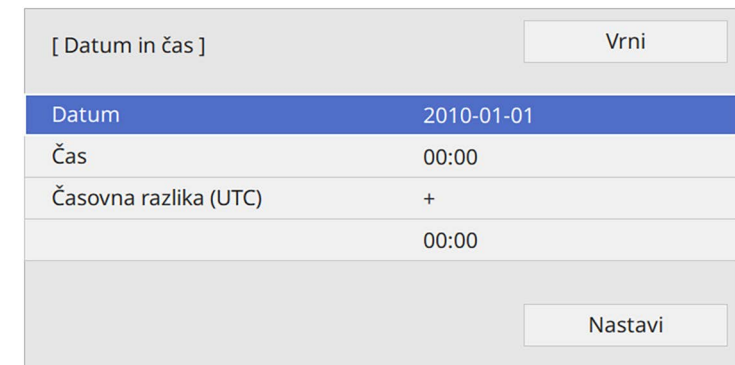

- 4 Izberite nastavev **Datum in čas** in pritisnite tipko [Enter].

- 6 Izberite **Datum**, pritisnite tipko [Enter] in nato vnesite današnji datum s prikazano tipkovnico.

- 7 Izberite **Čas**, pritisnite [Enter] in s prikazano tipkovnico vnesite trenutni lokalni čas.



Če želite nastaviti **Časovno razliko (UTC)** kot je razloženo v 8.koraku, namesto trenutnega lokalnega časa vnesite Univerzalni koordinirani čas.

8 Izberite **Časovna razlika (UTC)**, pritisnite tipko [Enter] in nastavite časovno razliko glede na koordiniran univerzalni čas.

9 Ko končate, izberite **Nastavi** in pritisnite tipko [Enter].

10 Če želite aktivirati prestavitev ure na poletni/zimski čas, izberite **Nastavitev poletnega časa** in jo nastavite na **Vklopljeno**. Nato izberite nastavitve.

[Nastavitev poletnega časa]
Vrni

Poletni čas	Vklopljeno	^
Prilagoditev poletnega časa (...)	0	
Začetek poletnega časa		
Mesec	1	
Teden	1	
Dan v tednu	Pon	
Čas	00:00	
Konec poletnega časa		
Mesec	1	
Teden	1	
Dan v tednu	Pon	
Čas	00:00	
Nastavi		

11 Ko končate, izberite **Nastavi** in pritisnite tipko [Enter].

- 12** Če želite samodejno posodobiti čas prek internetnega časovnega strežnika, izberite nastavitve **Internetni čas** in jo nastavite na **Vklopljeno**. Nato izberite nastavitve.

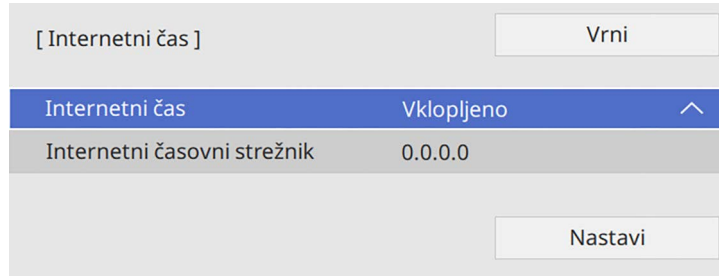

- 13** Ko končate, izberite **Nastavi** in pritisnite tipko [Enter].

- 14** Pritisnite [Menu] ali [Esc] za izhod iz menijev.

Če si želite sporočila in menije projektorja ogledati v drugem jeziku, lahko spremenite nastavitve za **Jezik**.

- 1** Vključite projektor.
- 2** Pritisnite gumb [Menu] na nadzorni plošči ali daljinskem upravljalniku.

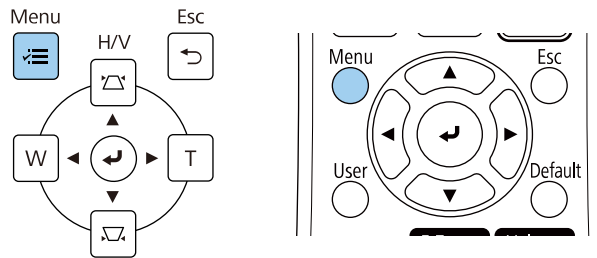

- 4** Izberite meni **Jezik** in pritisnite [Enter].
- 5** Izberite jezik, ki ga želite uporabiti, in pritisnite [Enter].
- 6** Pritisnite [Menu] ali [Esc] za izhod iz menijev.

- 3** Izberite nastavev **Upravljanje** in pritisnite tipko [Enter].

Pogosto uporabljeni el...	Upravljanje	
Slika	Uporabniški gumb	Način osvetlitve
Signal V/I	Uporabnikov logo	
Namestitev	Uporabniški vzorec	
Prikaz	Zaklep delovanja	Izklopljeno
Delovanje	Enakomerne barve	
Upravljanje	Način osvežitve	
Omrežje	Umerjanje luči	
Pisalo/dotik	Datum in čas	
Interaktivno	Urnik	
Več projekcij	Napaj. brezžični LAN	
Pomnilnik	Diagnoza brezž. LAN	1
ECO	Mesto shran. dnevnik	USB in not. pomnilnik
Začetne/vse nastavitve	Območje pak. nast.	
	Jezik	Slovenščina
	Informacije	
	Prikaži dnevnik	
	Ponastavi nastavitve možnos...	
	Omrežje	

Glede postavitev projektorja boste morda morali spremeniti način projiciranja, da bodo slike pravilno projicirane.

- **Spredaj** omogoča projiciranje z mize pred zaslonom.
- **Spredaj/Obrnjeno** obrne sliko od zgoraj navzdol tedaj, ko je ta projicirana s stropa ali stenskega nosilca.
- **Zadaj** sliko obrne vodoravno za projiciranje skozi prosojno mreno.
- **Zadaj/Obrnjeno** obrne sliko od zgoraj navzdol in vodoravno za projiciranje s stene ali stenskega nosilca in skozi prosojno mreno.

» Sorodne povezave

- "Spreminjanje načina projiciranja z daljinskim upravljalnikom" [str.55](#)
- "Spreminjanje načina projiciranja z meniji" [str.55](#)
- "Možnosti postavitve in namestitve projektorja" [str.29](#)

Spreminjanje načina projiciranja z daljinskim upravljalnikom

Če želite sliko obrniti od zgoraj navzdol, spremenite način projiciranja.

- 1 Vključite projektor, da prikažete sliko.
- 2 Na daljinskem upravljalniku pet sekund pridržite tipko [A/V Mute].

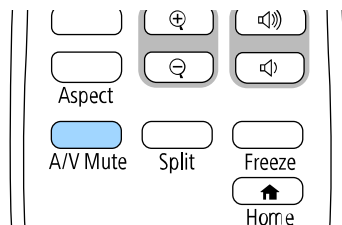

Slika za kratek čas izgine in se znova prikaže obrnjena navzdol.

- 3 Če želite projiciranje povrniti v prvotni način, pet sekund pridržite tipko [A/V Mute].

Spreminjanje načina projiciranja z meniji

Če želite sliko obrniti od zgoraj navzdol in/ali z leve proti desno, v menijih projektorja spremenite način projiciranja.

- 1 Vključite projektor, da prikažete sliko.
- 2 Pritisnite gumb [Menu] na nadzorni plošči ali daljinskem upravljalniku.

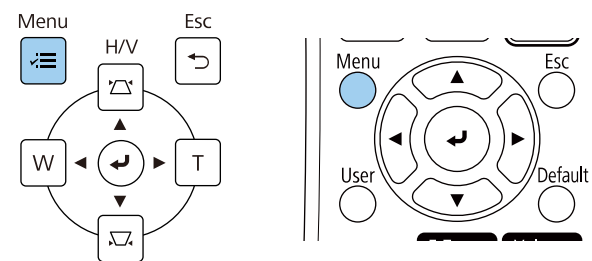

3 Izberite meni **Namestitev** in pritisnite tipko [Enter].

Pogosto uporabljeni el...	Namestitev	
Slika	Popravljen namestitev	Izklopljeno
Signal V/I	Testni vzorec	
Namestitev	Namestitvena plošča - vodni...	
Prikaz	Navpična namestitev	Ne
Delovanje	Projekcija	Spredaj
Upravljanje	Samodejna prilagoditev zasl...	
Omrežje	Geom. popravljanje	Popravljanje točk
Pisalo/dotik	Digitalna povečava	▼
Interaktivno	Poveži ELPCB02	Izklopljeno
Več projekcij	Enota na dotik	
Pomnilnik	Oddaljen sprejemnik	Izklopljeno
ECO	Vrsta zaslona	16:9 ▼
Začetne/vse nastavitve	Način visoke višine Izklopljeno	
	Ponastavi nastavitve možnos...	
	Prikaz	
	Prikaz vzorca	
	Tip vzorca	

4 Izberite **Projekcija** in pritisnite [Enter].

5 Izberite način projiciranja in pritisnite tipko [Enter].

[Projekcija]	Vrni
Spredaj	
Zadaj	
✓ Spredaj/Obrnjeno	
Zadaj/Obrnjeno	

6 Pritisnite [Menu] ali [Esc] za izhod iz menijev.

Z nastavitvijo **Vrsta zaslona** lahko razmerje gledišča prikazane slike prilagodite zaslonu, ki ga uporabljate.



- Ta nastavek ni na voljo, če uporabljate katerega od teh vhodnih virov:
 - USB
 - LAN
- Nastavek **Vrsta zaslona** ne morete spremeniti, ko je v meniju **Delovanje projektorja** nastavek **Predvajanje vsebine** nastavljen na **Vklopljeno** (EB-775F/EB-770F).

1 Vključite projektor, da prikazate sliko.

2 Pritisnite gumb [Menu] na nadzorni plošči ali daljinskem upravljalniku.

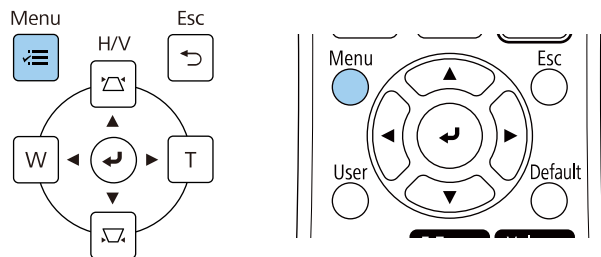

3 Izberite meni **Namestitev** in pritisnite tipko [Enter].

Pogosto uporabljeni el...	Namestitev	
Slika	Popravljen namestitev	Izklopljeno
Signal V/I	Testni vzorec	
Namestitev	Namestitvena plošča - vodni...	
Prikaz	Navpična namestitev	Ne
Delovanje	Projekcija	Spredaj
Upravljanje	Samodejna prilagoditev zasl...	
Omrežje	Geom. popravljanje	Popravljanje točk
Pisalo/dotik	Digitalna povečava	
Interaktivno	Poveži ELPCB02	Izklopljeno
Več projekcij	Enota na dotik	
Pomnilnik	Oddaljen sprejemnik	Izklopljeno
ECO	Vrsta zaslona	16:9
Začetne/vse nastavitve	Način visoke višine	Izklopljeno
	Ponastavi nastavitve možnos...	
	Prikaz	
	Prikaz vzorca	
	Tip vzorca	

4 Izberite **Vrsta zaslona** in pritisnite [Enter].

5 Izberite razmerje gledišča zaslona in pritisnite [Enter].

[Vrsta zaslona]	Vrni
4:3	
16:6	
✓ 16:9	
16:10	
21:9	



Razpoložljivo razmerje stranic se razlikuje glede na model vašega projektorja.

6 Pritisnite [Menu] za izhod iz menijev.



Znova zaženite projektor. Upoštevajte navodila na zaslonu.

7 Po potrebi prilagodite razmerje gledišča projicirane slike.



Ko se nastavev **Vrsta zaslona** spremeni, se nastavitve **EDID** samodejno prilagodijo.

» **Sorodne povezave**

- "Prilagoditev položaja slike s spreminjanjem položaja zaslona" [str.58](#)

Prilagoditev položaja slike s spreminjanjem položaja zaslona

Položaj slike lahko prilagodite, če opazite razmik med robom slike in okvirjem projiciranega zaslona.

1 Vključite projektor, da prikazete sliko.

2 Pritisnite gumb [Menu] na nadzorni plošči ali daljinskem upravljalniku.

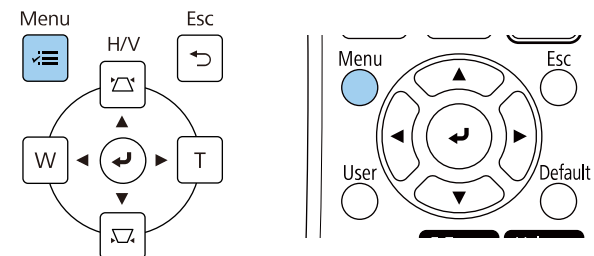

3 Izberite meni **Namestitev** in pritisnite tipko [Enter].

Pogosto uporabljeni el...	Namestitev	
Slika	Popravljen namestitev	Izklopljeno
Signal V/I	Testni vzorec	
Namestitev	Namestitvena plošča - vodni...	
Prikaz	Navpična namestitev	Ne
Delovanje	Projekcija	Spredaj
Upravljanje	Samodejna prilagoditev zasl...	
Omrežje	Geom. popravljanje	Popravljanje točk
Pisalo/dotik	Digitalna povečava	
Interaktivno	Poveži ELPCB02	Izklopljeno
Več projekcij	Enota na dotik	
Pomnilnik	Oddaljen sprejemnik	Izklopljeno
ECO	Vrsta zaslona	16:9
Začetne/vse nastavitve	Način visoke višine	Izklopljeno
	Ponastavi nastavitve možnos...	
	Prikaz	
	Prikaz vzorca	
	Tip vzorca	

4 Izberite **Položaj zaslona** in pritisnite tipko [Enter].

- 5** Položaj slike lahko prilagodite s puščičnimi gumbi na nadzorni plošči ali daljinskem upravljalniku.



Če uporabljate interaktivne funkcije z razmerjem gledišča 16:6, **Položaj zaslona** nastavite na navpično središčni ali višji položaj (EB-770Fi).

- 6** Ko zaključite, pritisnite gumb [Menu].

Prikažete lahko preskusni vzorec in nato prilagodite ostrino.



Priporočamo, da fokus prilagodite najmanj 30 minut po začetku projekcije, saj slika takoj po vklopu projektorja ni stabilna.

- 1** Vključite projektor.
- 2** Pritisnite gumb [Menu] na nadzorni plošči ali daljinskem upravljalniku.

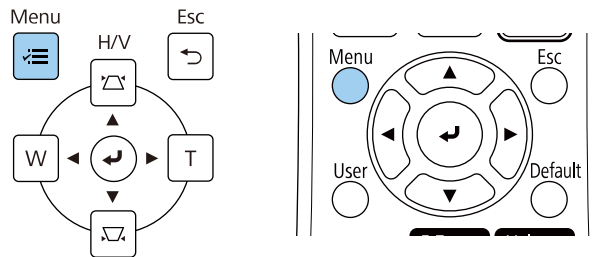

- 3** Izberite meni **Namestitev** in pritisnite tipko [Enter].

Pogosto uporabljeni el...	Namestitev	
Slika	Popravljen namestitev	Izklopljeno
Signal V/I	Testni vzorec	
Namestitev	Namestitvena plošča - vodni...	
Prikaz	Navpična namestitev	Ne
Delovanje	Projekcija	Spredaj
Upravljanje	Samodejna prilagoditev zasl...	
Omrežje	Geom. popravljanje	Popravljanje točk
Pisalo/dotik	Digitalna povečava	▼
Interaktivno	Poveži ELPCB02	Izklopljeno
Več projekcij	Enota na dotik	
Pomnilnik	Oddaljen sprejemnik	Izklopljeno
ECO	Vrsta zaslona	16:9 ▼
Začetne/vse nastavitve	Način visoke višine	Izklopljeno
	Ponastavi nastavitve možnos...	
	Prikaz	
	Prikaz vzorca	
	Tip vzorca	

- 4** Izberite **Testni vzorec** in pritisnite tipko [Enter].

- 5** Izberite preskusni vzorec in za prikaz želenega vzorca pritisnite [Enter] (EB-775F/EB-770F).

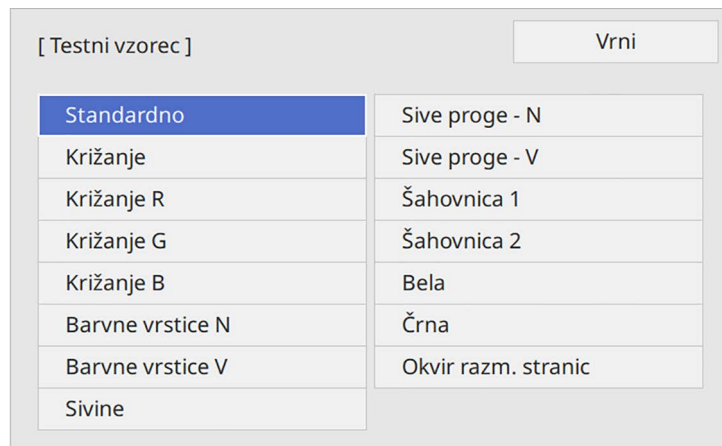

- 6** Odprite pokrov zračnega filtra.

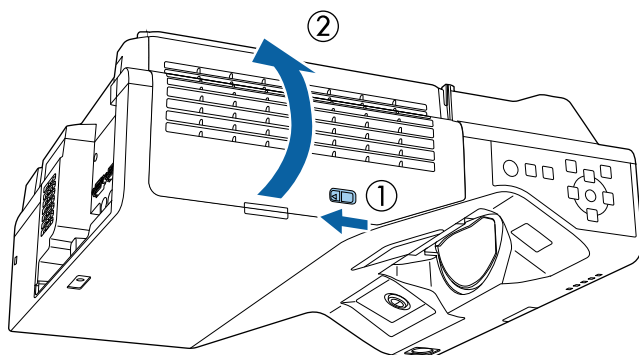

- 7** Premaknite ročico za ostrenje in izberite fokus spodaj na sredini projiciranega zaslona.

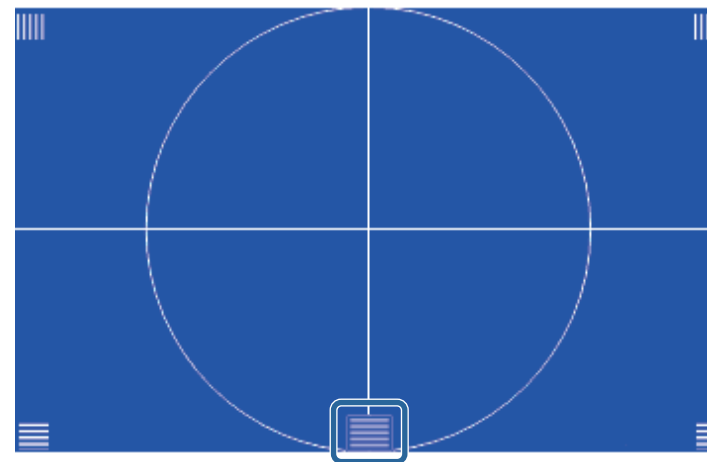
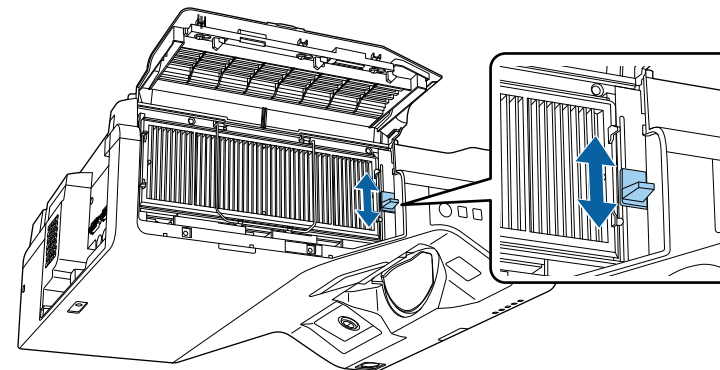

 Če je prikazan drugačen preskusni vzorec, prilagodite fokus med ogledom testnega vzorca.

- 8** Preverite, ali se fokus ujema s koti projiciranega zaslona.

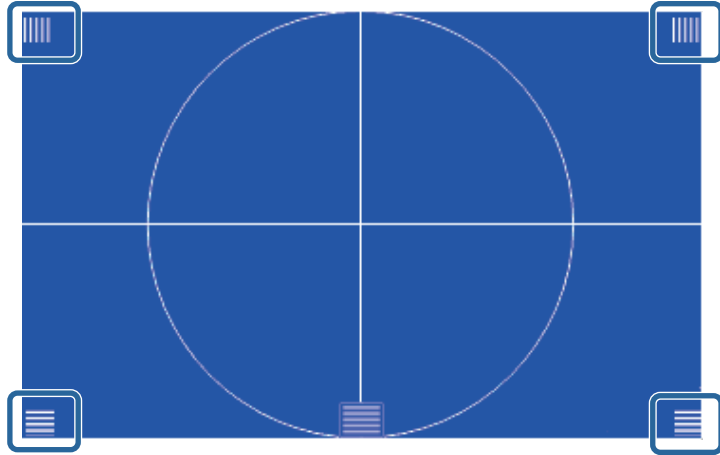

Če katera koli območja niso izostrena, z ročico za ostrenje prilagajajte ostrino toliko časa, dokler koti nimajo enakega fokusa.

- 9** Za odstranitev testnega vzorca pritisnite [Esc].

Če je projicirana slika nagnjena vodoravno (leva in desna stran projicirane slike sta na različnih višinah), ko je projektor nameščen na mizi ali drugi ravni površini, prilagodite sprednji nogi, tako da sta obe strani enako visoki.

- 1** Vključite projektor, da prikažete sliko.
- 2** Če je slika nagnjena, zavrtite sprednjo nogo, da prilagodite višino.

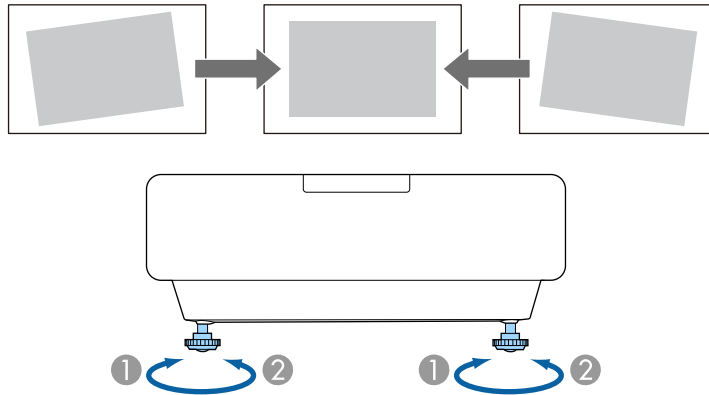

- 1** Podaljšanje sprednje noge
- 2** Skrajšanje sprednje noge

Če projicirana slika ni enakomerno pravokotna, morate nastaviti obliko slike.

Enakomerno pravokotno sliko lahko projicirate tako, da projektor namestite neposredno pred središče zaslona in poskrbite, da je poravnana z njim. Če projektorja ne poravnate z zaslonom ali ga nagnete navzgor ali navzdol oziroma v eno od smeri, boste morda morali popraviti obliko slike.

Po popravku je slika nekoliko manjša.

Za najboljšo kakovost slik priporočamo, da prilagodite mesto namestitve projektorja, da dosežete pravilno velikost in obliko slike.

» Sorodne povezave

- "Popravljanje oblike slik z gumbi Keystone" [str.64](#)
- "Popravljanje oblike slike z nastavitvijo Quick Corner" [str.65](#)
- "Popravljanje oblike slike s funkcijo popravljanja lokov" [str.67](#)
- "Popravljanje oblike slike s funkcijo Popravljanje točk" [str.70](#)
- "Nalaganje nastavitve oblike slike iz pomnilnika" [str.71](#)
- "Popravljanje oblike slike s funkcijo kotnih oznak" [str.72](#)

1 Vključite projektor, da prikažete sliko.

2 Pritisnite enega od gumbov za prilagoditev keystone na nadzorni plošči, da se prikaže prilagoditveni zaslon Keystone.

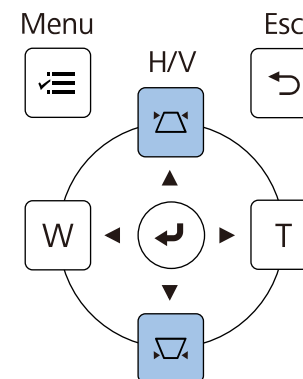

Popravljanje oblike slik z gumbi Keystone

Z gumbi keystone lahko popravite obliko slike, ki je neenakomerno pravokotna.

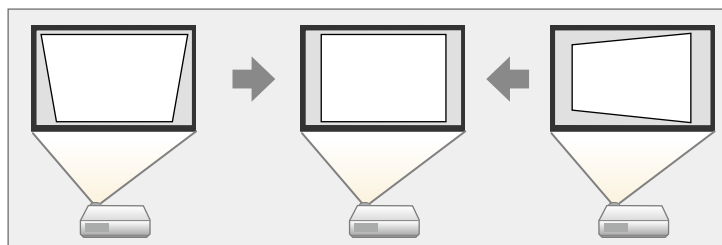

Z gumbi keystone lahko slike popravite do 3° v desno, levo, gor ali dol.

- Če spremenite nastavitvi **Vrsta zaslona** in **Položaj zaslona**, so prilagoditve ponastavljene.
- Kombinacija z drugimi načini popravljanja ni mogoča.

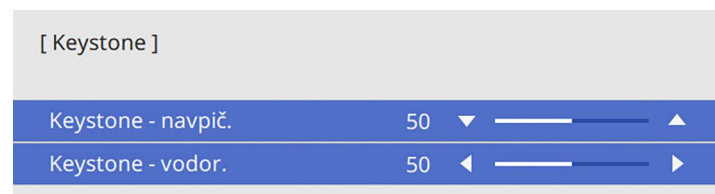

3 Pritisnite gumb keystone za prilagoditev oblike slike.

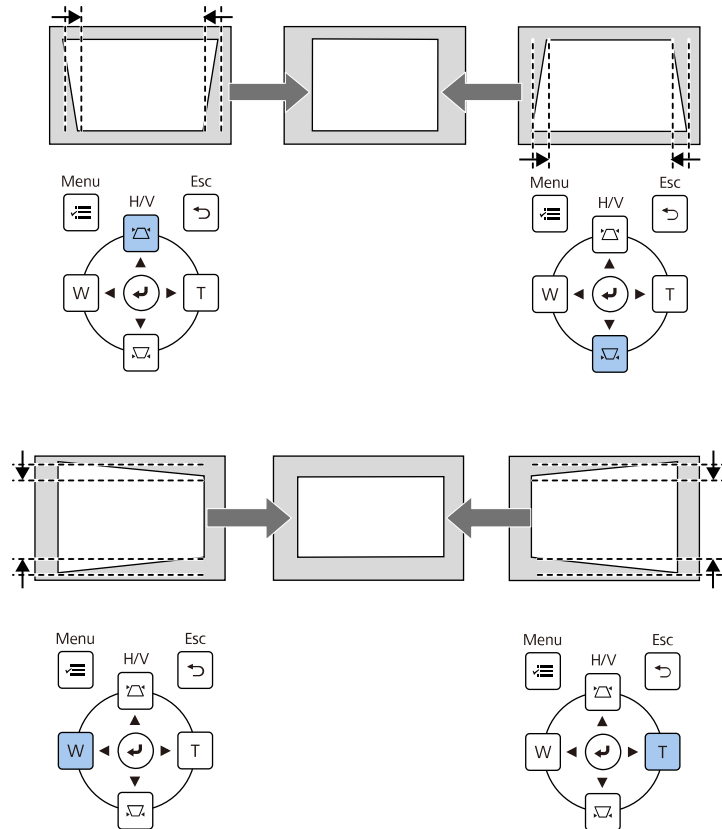

- Če je projektor nameščen zunaj vašega dosega, lahko obliko slike popravite tudi z daljinskim upravljalnikom.
 - ☛ Namestitev > **Geom. popravljanje** > **Keystone-v/n**
- Če želite shraniti trenutno obliko slike, ki ste jo prilagodili, izberite **Shrani pomnilnik**. V pomnilnik lahko shranite največ tri oblike slik.
 - ☛ Namestitev > **Geom. popravljanje** > **Pomnilnik** > **Shrani pomnilnik**

Popravljanje oblike slike z nastavitvijo Quick Corner

Z nastavitvijo projektorja **Quick Corner** lahko popravite obliko in velikost slike, ki je neenakomerno pravokotna.

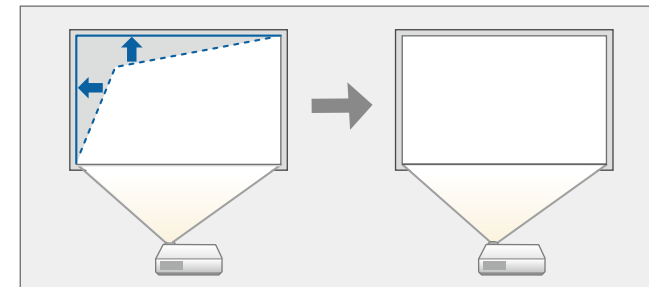

☛ Če spremenite nastavitvi **Vrsta zaslona** in **Položaj zaslona**, so prilagoditve ponastavljene.

- 1** Vključite projektor, da prikazete sliko.
- 2** Pritisnite gumb [Menu] na nadzorni plošči ali daljinskem upravljalniku.

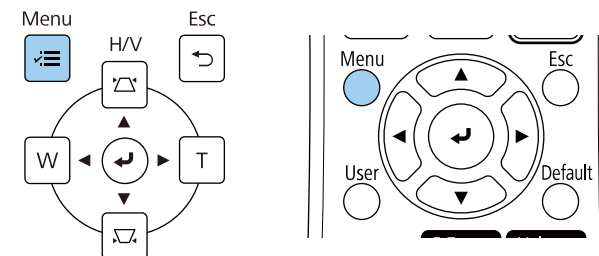

3 Izberite meni **Namestitev** in pritisnite tipko [Enter].

Pogosto uporabljeni el...	Namestitev	
Slika	Popravljen namestitev	Izklopljeno
Signal V/I	Testni vzorec	
Namestitev	Namestitvena plošča - vodni...	
Prikaz	Navpična namestitev	Ne
Delovanje	Projekcija	Spredaj
Upravljanje	Samodejna prilagoditev zasl...	
Omrežje	Geom. popravljanje	Popravljanje točk
Pisalo/dotik	Digitalna povečava	▼
Interaktivno	Poveži ELPCB02	Izklopljeno
Več projekcij	Enota na dotik	
Pomnilnik	Oddaljen sprejemnik	Izklopljeno
ECO	Vrsta zaslona	16:9 ▼
Začetne/vse nastavitve	Način visoke višine	Izklopljeno
	Ponastavi nastavitve možnos...	
	Prikaz	
	Prikaz vzorca	
	Tip vzorca	

4 Izberite **Geom. popravljanje** in pritisnite tipko [Enter].

5 Izberite nastavev **Quick Corner** in pritisnite tipko [Enter]. Nato izberite možnost **Da** in po potrebi pritisnite [Enter].

[Geom. popravljanje]	Vrni
Keystone-v/n	
✓ Quick Corner	
Popravljanje lokov	
Popravljanje točk	
Pomnilnik	

Prikaže se zaslon za izbor območja.

6 S pušičnimi gumbi izberite območje slike, ki ga želite nastaviti. Nato pritisnite tipko [Enter].

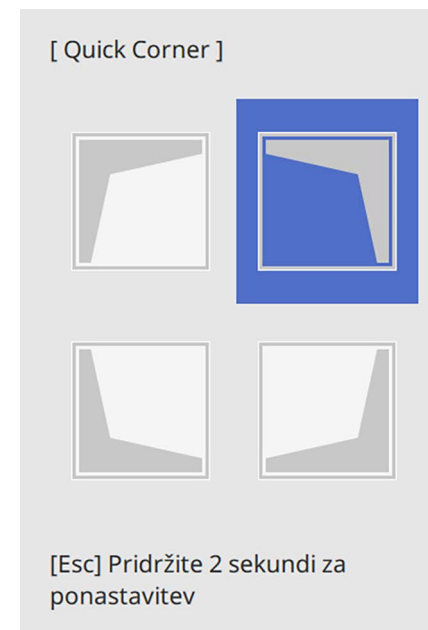

Če želite ponastaviti popravke, ki ste jih naredili z možnostjo **Quick Corner**, pritisnite tipko [Esc] in ga držite približno 2 sekundi, da se prikaže zaslon za izbor območja, in nato izberite **Da**.

7 S pritiskanjem pušičnih gumbov ustrezno nastavite obliko slike. Če se želite vrniti na zaslon za izbor območja, pritisnite tipko [Enter].



- Območje lahko izberete tudi s številčnico na daljinskem upravljalniku:
- [1] izbere zgornje levo območje.
- [3] izbere zgornje desno območje.
- [7] izbere spodnje levo območje.
- [9] izbere spodnje desno območje.
- Če se prikaže ta zaslon, ne morete več prilagajati oblike v smeri, ki jo prikazuje sivi trikotnik.

[Quick Corner]

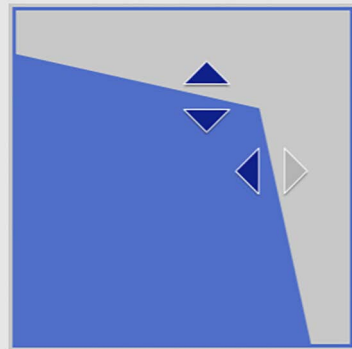

Območje izberite s številčnimi tipkami.
[1] Zgoraj levo [3] Zgoraj desno
[7] Spodaj levo [9] Spodaj desno

8 Po potrebi ponovite koraka 6 in 7, da prilagodite še ostale kote.

9 Ko zaključite, pritisnite tipko [Esc].

Nastavitev **Geom. popravljanje** je zdaj nastavljena na **Quick Corner** v meniju projektorja **Namestitev**.

Ko na nadzorni plošči naslednjič pritisnete gumbe za prilagoditev Keystone, se prikaže zaslon za izbor območja.



Če želite shraniti trenutno obliko slike, ki ste jo prilagodili, izberite **Shrani pomnilnik**. V pomnilnik lahko shranite največ tri oblike slik.
☛ **Namestitev > Geom. popravljanje > Pomnilnik > Shrani pomnilnik**

Popravljanje oblike slike s funkcijo popravljanja lokov

Z nastavitvijo **Popravljanje lokov** v projektorju lahko prilagodite obliko slike, ki je projicirana na ukrivljeno ali okroglo površino.

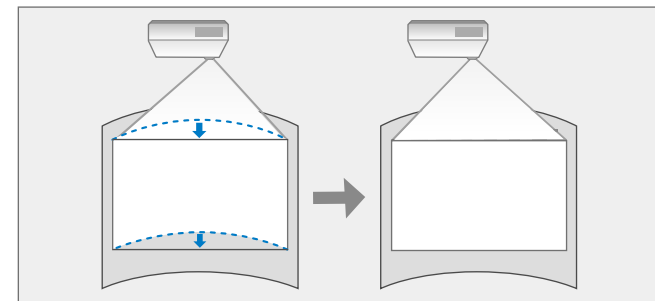

Če spremenite nastavitvi **Vrsta zaslona** in **Položaj zaslona**, so prilagoditve ponastavljene.

1 Vključite projektor, da prikazete sliko.

2 Pritisnite gumb [Menu] na nadzorni plošči ali daljinskem upravljalniku.

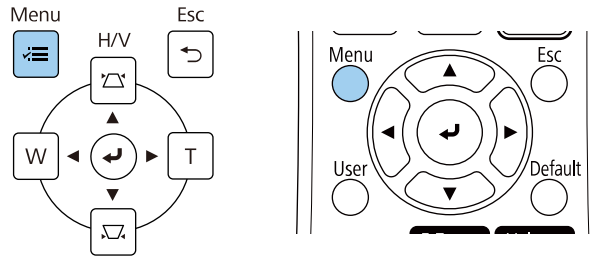

3 Izberite meni **Namestitev** in pritisnite tipko [Enter].

Pogosto uporabljeni el...	Namestitev	
Slika	Popravljen namestitev	Izklopljeno
Signal V/I	Testni vzorec	
Namestitev	Namestitvena plošča - vodni...	
Prikaz	Navpična namestitev	Ne
Delovanje	Projekcija	Spredaj
Upravljanje	Samodejna prilagoditev zasl...	
Omrežje	Geom. popravljanje	Popravljanje točk
Pisalo/dotik	Digitalna povečava	▼
Interaktivno	Poveži ELPCB02	Izklopljeno
Več projekcij	Enota na dotik	
Pomnilnik	Oddaljen sprejemnik	Izklopljeno
ECO	Vrsta zaslona	16:9 ▼
Začetne/vse nastavitve	Način visoke višine	Izklopljeno
	Ponastavi nastavitve možnos...	
	Prikaz	
	Prikaz vzorca	
	Tip vzorca	

4 Izberite **Geom. popravljanje** in pritisnite tipko [Enter].

5 Izberite **Popravljanje lokov** in pritisnite tipko [Enter].

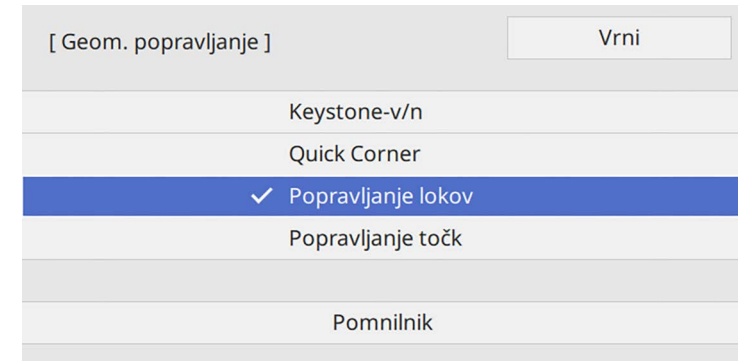

Prikaže se zaslon **Popravljanje lokov**.

6 Izberite **Popravljanje lokov** in pritisnite tipko [Enter].

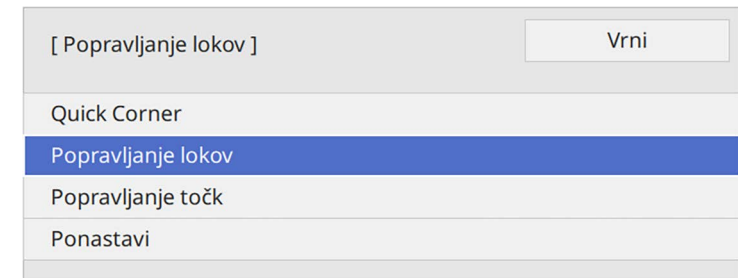

Prikaže se zaslon za izbor območja.

- 7** S pušičnimi gumbi izberite območje slike, ki ga želite prilagoditi, in nato pritisnite tipko [Enter].

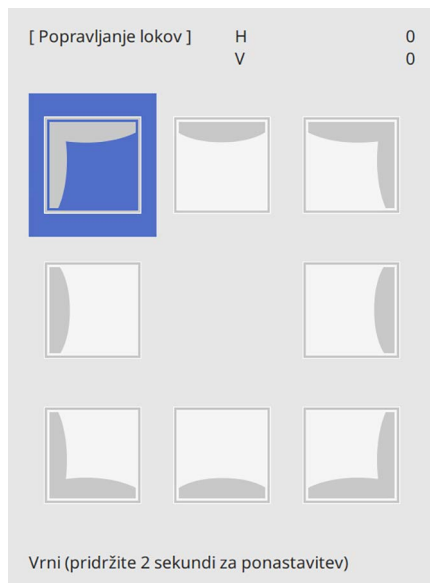

- 8** S pritiskanjem pušičnih gumbov ustrezno nastavite obliko slike v izbranem območju.
Če se želite vrniti na zaslon za izbor območja, pritisnite tipko [Enter].

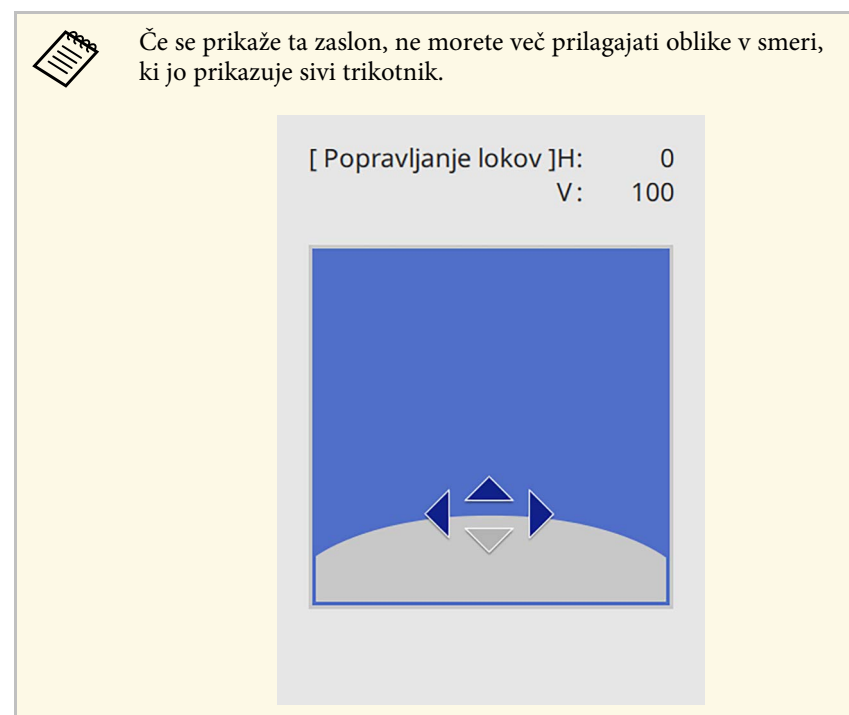

- 9** Po potrebi ponovite koraka 7 in 8, da prilagodite še ostale kote.

- 10** Ko zaključite, pritisnite tipko [Esc].



- Popravljenе rezultate lahko še dodatno izboljšate. S funkcijo **Quick Corner** prilagodite nagib slike, nato pa za natančnejše nastavljanje uporabite funkcijo **Popravljanje točk**. V 6. koraku na zaslonu izberite **Quick Corner** ali **Popravljanje točk**.
- Če želite shraniti trenutno obliko slike, ki ste jo prilagodili, izberite **Shrani pomnilnik**. V pomnilnik lahko shranite največ tri oblike slik. **☛ Namestitev > Geom. popravljanje > Pomnilnik > Shrani pomnilnik**
- Če želite ponastaviti nastavitve za **Popravljanje lokov**, pritisnite tipko [Esc] in ga držite približno 2 sekundi, da se prikaže zaslon za izbor območja, in nato izberite **Da**.

» **Sorodne povezave**

- "Popravljanje oblike slike z nastavitvijo Quick Corner" [str.65](#)
- "Popravljanje oblike slike s funkcijo Popravljanje točk" [str.70](#)

Popravljanje oblike slike s funkcijo Popravljanje točk

Za natančno nastavitve posameznih delov oblike slike lahko uporabite **Popravljanje točk**. Slika je razdeljena v mrežo, ki omogoča premikanje presečnih točk na mreži po potrebi, da se popravi popačenje.

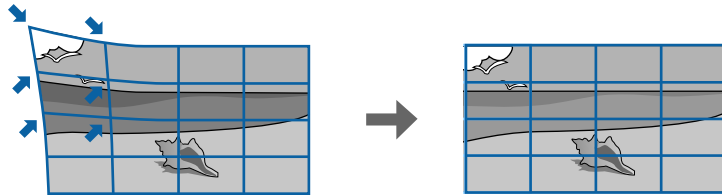

 Če spremenite nastavitvi **Vrsta zaslona** in **Položaj zaslona**, so prilagoditve ponastavljene.

- 1** Vključite projektor, da prikazete sliko.
- 2** Pritisnite gumb [Menu] na nadzorni plošči ali daljinskem upravljalniku.

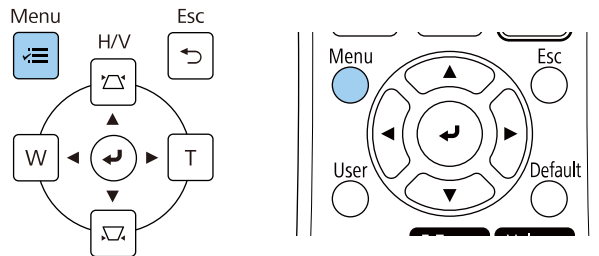

- 3** Izberite meni **Namestitev** in pritisnite tipko [Enter].

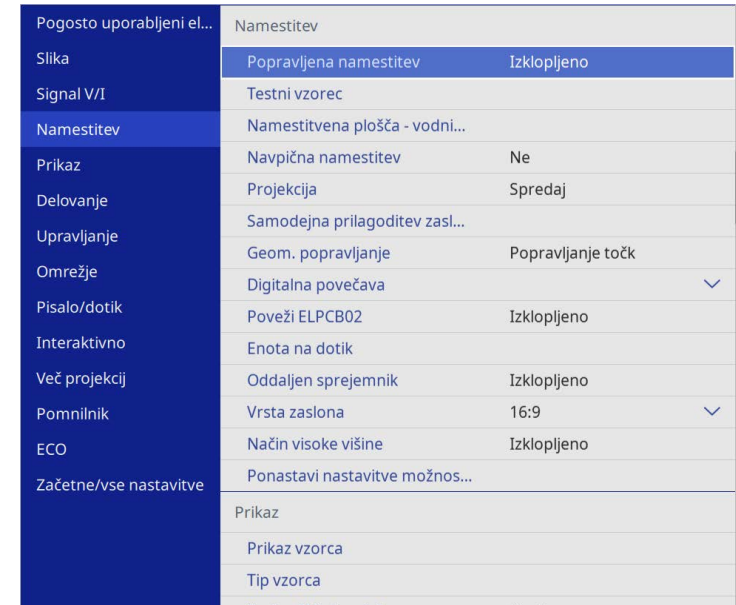

- 4** Izberite **Geom. popravljanje** in pritisnite tipko [Enter].
- 5** Izberite **Popravljanje točk** in pritisnite tipko [Enter]. Nato izberite možnost **Da** in po potrebi pritisnite [Enter].

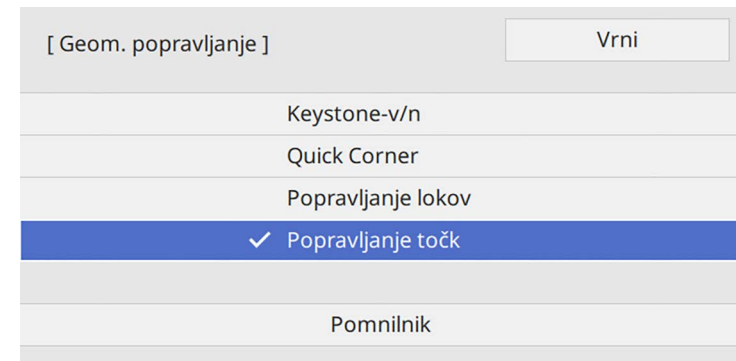

6 Izberite **Popravljanje točk** in pritisnite tipko [Enter].



 Za natančnejše nastavljanje izberite funkcijo **Quick Corner**, s katero popravite grobo obliko in velikost slike, nato pa še **Popravljanje točk**, s katero elemente nastavite natančneje.

7 Izberite št. točke in pritisnite tipko [Enter].
Na projicirani sliki se prikaže mreža.

 Če želite spremeniti barvo mreže in tako izboljšati vidljivost, pritisnite tipko [Esc] in v meniju **Popravljanje točk** izberite drugo nastavitvev **Barva vzorca**.

8 S puščičnimi gumbi se pomaknite do točke, ki jo želite popraviti, in nato pritisnite tipko [Enter].

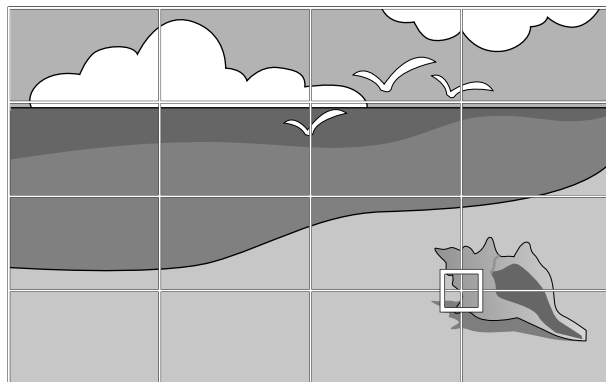

9 Uporabite puščične tipke, da po potrebi popravite popačenje.

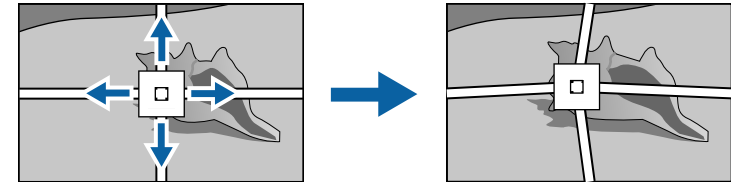

10 Da popravite morebitne preostale točke, pritisnite [Esc], da se vrnete na prejšnji zaslon, in ponovite koraka 8 in 9.

11 Ko zaključite, pritisnite tipko [Esc].



- Če želite shraniti trenutno obliko slike, ki ste jo prilagodili, izberite **Shrani pomnilnik**. V pomnilnik lahko shranite največ tri oblike slik. **☛ Namestitev > Geom. popravljanje > Pomnilnik > Shrani pomnilnik**
- Za ponastavitev nastavitvev **Popravljanje točk** na prvotne položaje izberite **Ponastavi** na zaslonu **Popravljanje točk**.

» **Sorodne povezave**

- "Popravljanje oblike slike z nastavitvijo Quick Corner" [str.65](#)

Nalaganje nastavitve oblike slike iz pomnilnika

Nastavitve oblike slike, ki ste jih izbrali in shranili v pomnilnik projektorja, lahko naložite in jih uporabite za trenutno sliko.

1 Vklonite projektor, da prikažete sliko.

- 2** Pridržite tipko [Num] na daljinskem upravljalniku in nato pritisnite številski gumb (1, 2 ali 3), ki ustreza številki shranjene nastavitve.

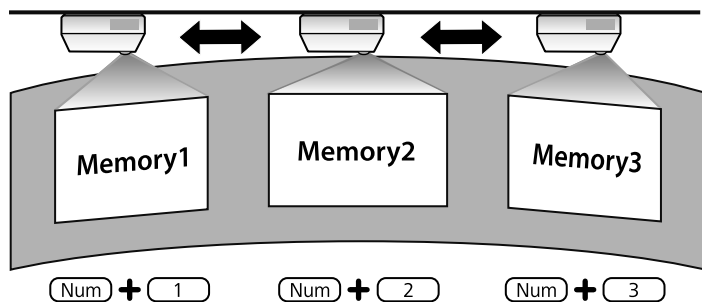

 Zgornja slika je zgolj primer.

- 3** Čim zaključite nalaganje nastavitve, upoštevajte navodila na zaslonu.

Popravljanje oblike slike s funkcijo kotnih oznak

Če ste na površino za projiciranje namestili kotne oznake, lahko uporabite nastavev projektorja **Samodejna prilagoditev zaslona**, da samodejno popravite obliko slike (EB-770Fi/EB-760Wi).

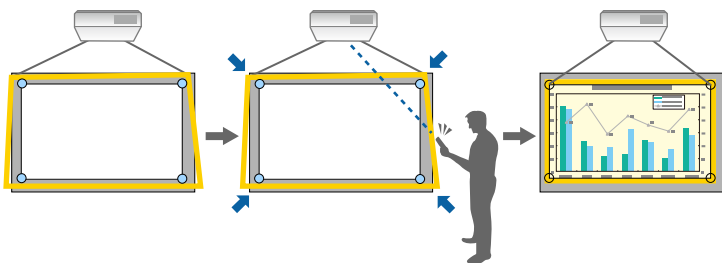

- **Samodejna prilagoditev zaslona** morda ne bo delovala pravilno, kar je odvisno od površine projiciranega zaslona. Možnost **Samodejna prilagoditev zaslona** lahko uporabite v naslednjih primerih:
 - Zaslona ima ravno površino.
 - Površina za projiciranje nima vzorca, ni umazana in na površini zaslona ni nobenih drugih ovir.
 - Preden uporabite možnost **Samodejna prilagoditev zaslona**, nastavite vrsto zaslona. Prilagoditve bodo ponastavljene, ko spremenite možnost **Vrsta zaslona**.
 - Ko sliko prestavite, morda ne boste mogli pravilno popraviti oblike slike.

Samodejna prilagoditev zaslona lahko popačenje projicirane slike popravi v teh primerih:

- Velikost zaslona je največ 100 palcev (254 cm)
- Kot projiciranja je pribl. 1° pravokotno na površino za projiciranje v vse smeri

- 1** Vključite projektor, da prikažete sliko.
- 2** Pritisnite gumb [Menu] na nadzorni plošči ali daljinskem upravljalniku.

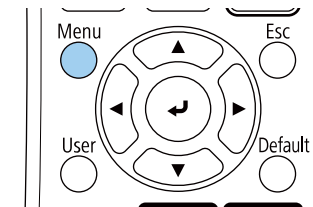
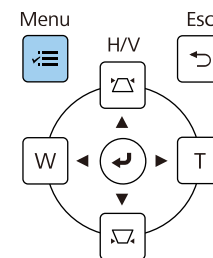

3 Izberite meni **Namestitev** in pritisnite tipko [Enter].

Pogosto uporabljeni el...	Namestitev	
Slika	Popravljen namestitev	Izklopljeno
Signal V/I	Testni vzorec	
Namestitev	Namestitvena plošča - vodni...	
Prikaz	Navpična namestitev	Ne
Delovanje	Projekcija	Spredaj
Upravljanje	Samodejna prilagoditev zasl...	
Omrežje	Geom. popravljanje	Popravljanje točk
Pisalo/dotik	Digitalna povečava	▼
Interaktivno	Poveži ELPCB02	Izklopljeno
Več projekcij	Enota na dotik	
Pomnilnik	Oddaljen sprejemnik	Izklopljeno
ECO	Vrsta zaslona	16:9 ▼
Začetne/vse nastavitve	Način visoke višine	Izklopljeno
	Ponastavi nastavitve možnos...	
	Prikaz	
	Prikaz vzorca	
	Tip vzorca	

4 Izberite **Samodejna prilagoditev zaslona** in pritisnite tipko [Enter].

Odpre se zaslon vodiča.

5 Sledite navodilom na zaslonu, da prilagodite položaj projicirane slike, tako da so kotne oznake prikazane tik ob robu znotraj rumenega območja.

6 Pritisnite tipko [Enter].

Prikaže se vodilni vzorec in projektor začne prilagajati obliko slike.

Če se zaradi prilagoditev pojavijo popačenja projiciranih slik, popravite obliko slike s funkcijo **Quick Corner**.

Velikost slike lahko spremenite z gumboma »Široko« in »Tele«.



- Za najboljšo kakovost slik priporočamo, da prilagodite mesto namestitve projektorja, da dosežete pravilno velikost in obliko slike.
- Priporočamo, da velikost slike prilagodite najmanj 30 minut po začetku projekcije, saj slika takoj po vklopu projektorja ni stabilna.

- 1** Vklonite projektor, da prikažete sliko.
- 2** Pritisnite gumb »Široko« na nadzorni plošči projektorja, da povečate sliko. Pritisnite gumb »Tele«, da pomanjšate sliko.

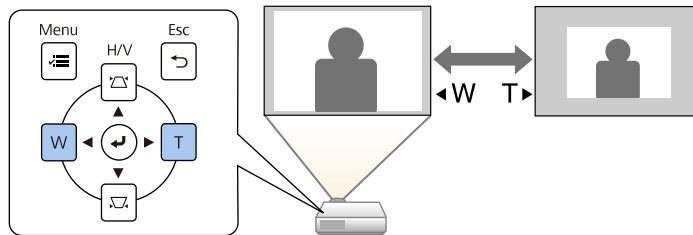

Nastavitev **Digitalna povečava** lahko prilagodite tudi v meniju projektorja **Namestitve**.

S funkcijo **Prestavitev slike** lahko prilagodite položaj slike, ne da bi premaknili projektor.



- Ta funkcija je na voljo, kadar zmanjšate sliko s pomočjo nastavitve Digitalna povečava.
- Priporočamo, da položaj slike prilagodite najmanj 30 minut po začetku projekcije, saj slika takoj po vklopu projektorja ni stabilna.

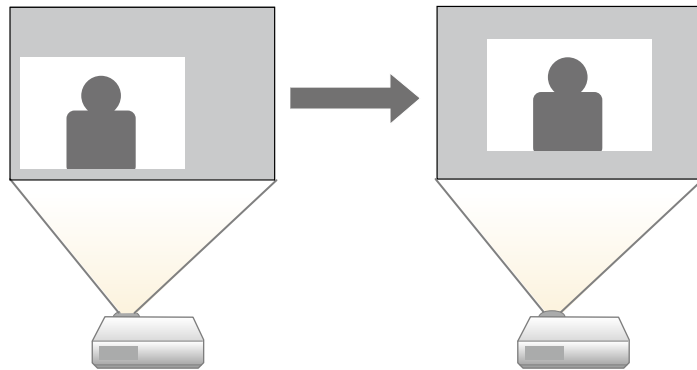

1 Vklonite projektor, da prikazete sliko.

2 Prilagodite velikost slike z gumboma »Široko« in »Tele«.

Ko prilagodite velikost slike, se zaslon **Prestavitev slike** prikaže samodejno.

3 Uporabite puščične tipke za nastavitev položaja slike.

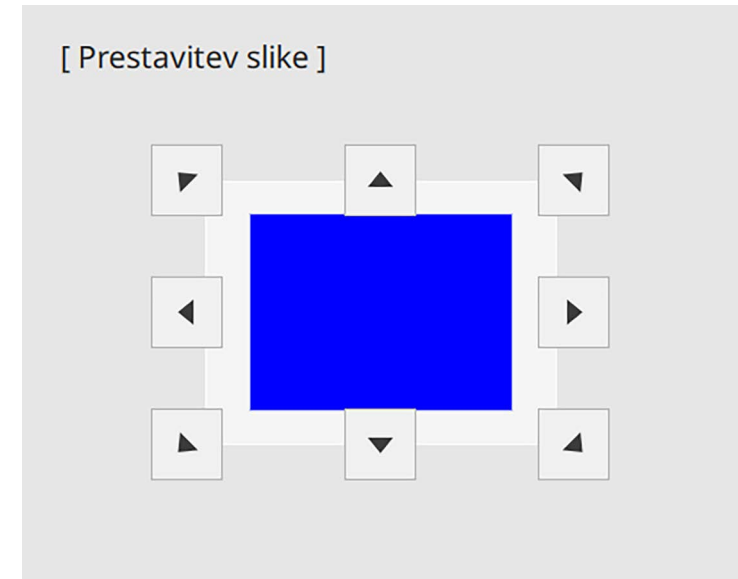

4 Pritisnite tipko [Esc], da zaprete zaslon za prilagajanje.

Če ne storite ničesar, se zaslon za prilagajanje zapre po približno 10 sekundah.









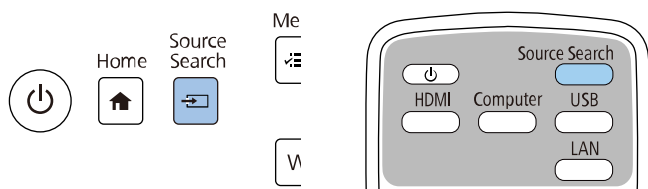



- Nastavitev **Prestavitev slike** se ohrani tudi, če je projektor izklopljen. Če spremenite mesto namestitve ali kot projektorja, morate položaj nastaviti ponovno.
- Nastavitev **Prestavitev slike** lahko prilagodite tudi v meniju projektorja **Namestitve**.

Če je na projektor priključenih več virov slik, kot sta računalnik in predvajalnik DVD-jev, lahko preklopite z enega vira slik na drugega.

- 1** Prepričajte se, da je priključen vir slik, ki ga želite uporabiti, vklopljen.
- 2** Za vire video posnetkov vstavite DVD ali drug medij z video vsebino in pritisnite tipko za predvajanje.
- 3** Postopajte tako:
 - Gumb [Source Search] na nadzorni plošči ali daljinskem upravljalniku pritisnite toliko časa, dokler se ne prikaže slika iz želenega vira.



 Ta zaslon se prikaže, ko ni mogoče zaznati signala slike. Preverite kableske priključke med projektorjem in virom slik.

[Iskanje vira]	
Stanje signala	
	HDMI1
	HDMI2
	HDMI3
	Računalnik1
	Video
	USB
	LAN
	Screen Mirroring1
	Screen Mirroring2
Iskanje vira ...	

- Pritisnite gumb za želeni vir na daljinskem upravljalniku. Če je za vir na voljo več vrat, znova pritisnite gumb, da si ogledate vse vire.

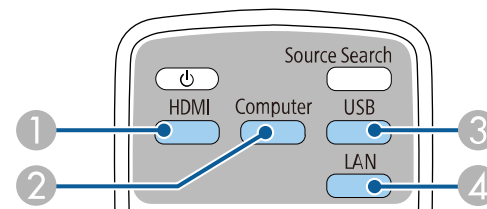

- ① Vira Video in HDMI (vrata Video, HDMI1, HDMI2 in HDMI3)
- ② Vhodna vrata računalnika (vrata Computer1 in Computer2)
- ③ Vhodna vrata USB (vrata USB-B in zunanje naprave, ki so priključene na vrata USB-A)
- ④ Omrežni vir (LAN in Screen Mirroring)

- Pritisnite gumb [Home] na nadzorni plošči ali daljinskem upravljalniku.

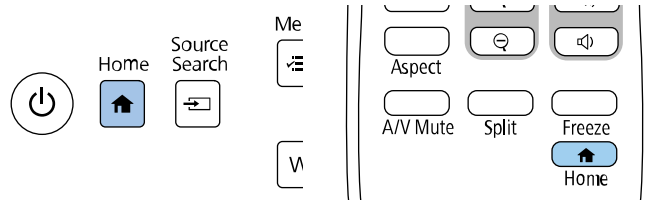

Nato na zaslonu, ki se prikaže, izberite želeni vir.

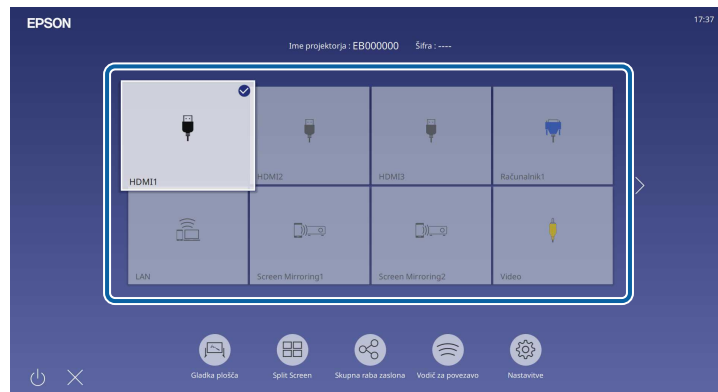

- Razvrstitev prikaza vhodnih virov se spremeni, ko projektor zazna vhodni signal. (Zaznani vhodni vir se prikaže v levem zgornjem kotu.)
- Kljukica se pojavi na sliki iz trenutnega vhodnega vira. Predogled trenutne vhodne slike si lahko za večino virov ogledate kot sličico (za vire, ki niso vhodni vir USB v načinu predvajanja vsebine).
- Če je na voljo več kot devet vhodnih virov, bo želeni vir morda prikazan na naslednji strani. Izberite desno puščico za premik na naslednjo stran.

Projektor lahko prikazuje slike z različnimi razmerji med širino in višino, imenovanimi razmerja gledišča. Razmerje prikaza slike običajno določa vhodni signal iz videovira. Vendar pa lahko za nekatere slike razmerje gledišča spremenite tako, da je prilagojeno zaslonu.

Če želite za določen vhodni video vir vedno uporabiti določeno razmerje gledišča, ga lahko izberete v meniju projektorja **Slika**.

► **Sorodne povezave**

- "Spreminjanje razmerja gledišča slike" [str.78](#)
- "Razpoložljiva razmerja gledišča slike" [str.78](#)

Spreminjanje razmerja gledišča slike

Razmerje prikaza prikazane slike lahko spremenite.



- Pred spreminjanjem razmerja gledišča določite nastavev **Vrsta zaslona** v meniju projektorja **Namestitev**.
- Na voljo le, ko je nastavev **Obseg** izklopljena ali ko je nastavev **Način obsega** nastavljen na **Celoten prikaz**. (EB-775F/EB-770Fi/EB-770F)
 🖱️ **Slika > Obseg > Način obsega**

1 Vključite projektor in preklopite na vir slike, ki ga želite uporabiti.

2 Pritisnite gumb [Aspect] na daljinskem upravljalniku.

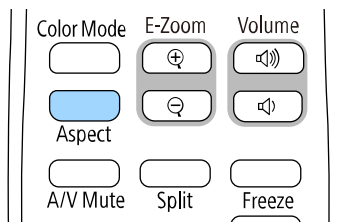

Oblika in velikost prikazane slike se spremeni, ime razmerja gledišča pa je za nekaj trenutkov prikazano na zaslonu.

3 Če se želite sprehoditi skozi razpoložljiva razmerja gledišča za vhodni signal, večkrat pritisnite gumb [Aspect].



Za prikaz slike brez črnih robov, za **Ločljivost** glede na ločljivost računalnika izberite **Široko** ali **Normalno** v meniju **Slika**.

Razpoložljiva razmerja gledišča slike

Glede na izbrano nastavev **Vrsta zaslona** in vhodni signal iz vira slike lahko izberete ta razmerja gledišča slike.



- Upoštevajte, da lahko z uporabo funkcije razmerja gledišča projektorja za zmanjšanje, povečanje ali delitev projicirane slike v komercialne namene ali za javni ogled kršite avtorske pravice za sliko, kot jih zagotavlja zakonodaja o avtorskih pravicah.
- Pri projiciranju slik iz dokumentne kamere Epson, priključene prek vmesnika USB lahko izberete samo **Avto**, **Zoom**, **V-zoom** in **N-zoom**.

EB-775F/EB-770Fi/EB-770F

Način pogleda	Opis
Avtomatično	Samodejno nastavi razmerje gledišča glede na vhodni signal in nastavev Ločljivost .
Polno	Prikaže slike na celotnem območju projekcije, vendar ne ohrani razmerja gledišča.
V-zoom N-zoom (Ni na voljo, ko je Vrsta zaslona nastavljen na 16:6)	Prikaže sliko čez polno širino (V-zoom) ali polno višino (N-zoom) projekcijskega območja in ohranja razmerje gledišča slike. Območja, ki segajo čez robove projekcijskega zaslona, niso prikazana.

Način pogleda	Opis
Privzeto (Ni na voljo, ko je Vrsta zaslona nastavljena na 16:6)	Prikaže slike take, kot so (ohrani razmerje prikaza in ločljivost). Območja, ki segajo čez robove projekcijskega zaslona, niso prikazana.

EB-760Wi/EB-760W

Način pogleda	Opis
Avtomatično	Samodejno nastavi razmerje gledišča glede na vhodni signal in nastavitvev Ločljivost .
Polno	Prikaže slike na celotnem območju projekcije, vendar ne ohrani razmerja gledišča.
Zoom	Prikaže slike na celotni širini območja projekcije in ohrani razmerje prikaza slike. Območja, ki segajo čez robove projekcijskega zaslona, niso prikazana.
Privzeto	Prikaže slike take, kot so (ohrani razmerje prikaza in ločljivost). Območja, ki segajo čez robove projekcijskega zaslona, niso prikazana.

Projektor ponuja različne barvne načine, s katerimi zagotavlja optimalno svetlost, kontrast in barvo za različna okolja prikazovanja in vrste slik. Izberite način, ki najbolj ustreza vaši sliki in okolju, ali pa preskusite več razpoložljivih načinov.

» Sorodne povezave

- "Spreminjanje barvnega načina" [str.80](#)
- "Razpoložljivi barvni načini" [str.80](#)
- "Vklop samodejne prilagoditve svetilnosti" [str.80](#)

Spreminjanje barvnega načina

Barvni način projektorja lahko spremenite z daljinskim upravljalnikom in tako optimizirate sliko glede na okolje prikazovanja.

- 1** Vključite projektor in preklopite na vir slike, ki ga želite uporabiti.
- 2** Pritisnite gumb [Color Mode] na daljinskem upravljalniku, da zamenjate Barvni način.

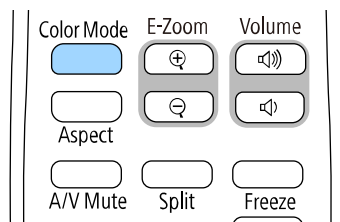

Ime izbranega Barvni način se za kratek čas prikaže na zaslonu, nato pa se spremeni videz slike.

- 3** Če se želite sprehoditi skozi razpoložljive Barvne načine za vhodni signal, večkrat pritisnite gumb [Color Mode].



Nastavitve **Barvni način** lahko izvedete tudi v meniju **Slika** projektorja.

Razpoložljivi barvni načini

Projektor lahko nastavite na uporabo teh barvnih načinov, odvisno od vhodnega vira, ki ga uporabljate:

Barvni način	Opis
Dinamično	To je najsvetlejši način. Najbolj primeren za čim svetlejšo sliko.
Predstavitvev	Najbolj primeren za projiciranje živih slik.
Kino	Najbolj primeren za uživanje vsebine, kot so filmi.
sRGB	Najbolj primeren za čim ustreznejši prikaz barv izvirne slike.
Črna podlaga	Najbolj primeren za projiciranje slik neposredno na zeleno šolsko tablo.
DICOM SIM (EB-775F/EB-770Fi/EB-770F)	Najbolj primeren za projiciranje rentgenskih in drugih medicinskih slik. Ta način je namenjen le v informativne namene in ga ne smete uporabljati za zdravstvene diagnoze.
Več projekcij (EB-775F/EB-770Fi/EB-770F)	Najboljši za projiciranje iz več projektorjev (zmanjša razliko med barvnim tonom slik).

Vklop samodejne prilagoditve svetilnosti

Če želite samodejno optimizirati svetilnost slike, lahko vklopite možnost Dinamični kontrast. S tem izboljšate kontrast slike na podlagi svetlosti vsebine, ki jo projicirate.

- 1** Vključite projektor in preklopite na vir slike, ki ga želite uporabiti.

2 Pritisnite gumb [Menu] na nadzorni plošči ali daljinskem upravljalniku.

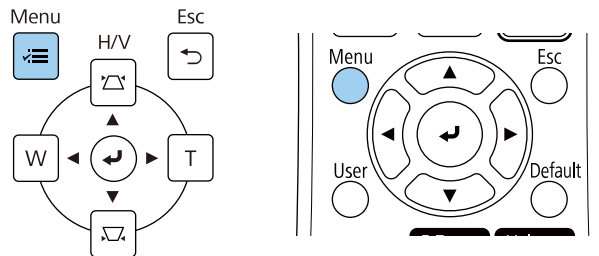

- **Visoka hitrost** za nastavev svetlosti takoj, ko se prikaz spremeni.

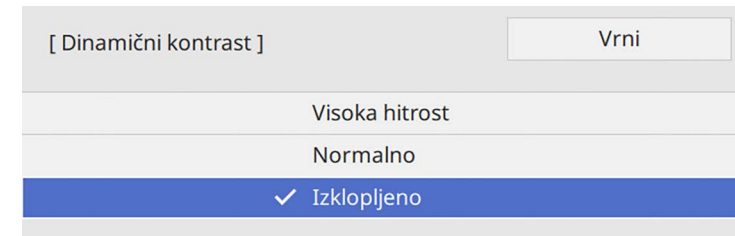

3 Izberite meni **Slika** in pritisnite tipko [Enter].

Pogosto uporabljeni el...	Slika	
Slika	Barvni način	Dinamično
Signal V/I	Svetlost	50
Namestitev	Kontrast	50
Prikaz	Barvna zasičenost	50
Delovanje	Obarvanost	50
Upravljanje	Ostrina	5
Omrežje	Ravnovesje beline	
Pisalo/dotik	Dinamični kontrast	Izklopljeno
Interaktivno	Izboljšava slike	
Več projekcij	Pril. gama prizora	0
Pomnilnik	Gama	0
ECO	RGBCMY	
Začetne/vse nastavitve	Ponastavi na privzete vredn...	
	Vir	HDMI1
	Pogled	Avtomatično
	Ponastavi na privzete vredn...	
	Obseg	
	Ponastavi nastavitve možnos...	

6 Pritisnite [Menu] ali [Esc] za izhod iz menijev.

4 Izberite **Dinamični kontrast** in pritisnite tipko [Enter].

5 Izberite eno od naslednjih možnosti in pritisnite tipko [Enter]:

- **Normalno** za standardno nastavev svetlosti.

Natančno lahko nastavite različne lastnosti načina prikaza barv na projiciranih slikah.

» Sorodne povezave

- "Prilagajanje barvnega odtenka, zasičenosti in svetlosti" [str.82](#)
- "Prilagajanje game" [str.83](#)

Prilagajanje barvnega odtenka, zasičenosti in svetlosti

Prilagodite lahko nastavitve Barvni odtenek, Zasičenost in Svetlost za posamezne barve slike.

- 1** Vključite projektor in preklopite na vir slike, ki ga želite uporabiti.
- 2** Pritisnite gumb [Menu] na nadzorni plošči ali daljinskem upravljalniku.

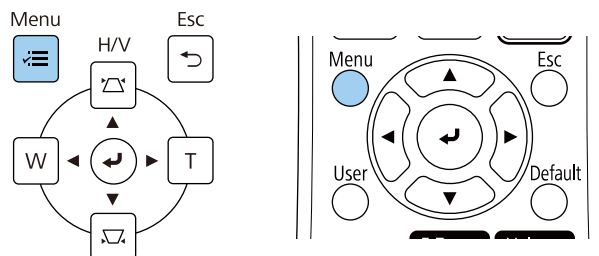

- 3** Izberite meni **Slika** in pritisnite tipko [Enter].

Pogosto uporabljeni el...	Slika	
Slika	Barvni način	Dinamično
Signal V/I	Svetlost	50
Namestitev	Kontrast	50
Prikaz	Barvna zasičenost	50
Delovanje	Obarvanost	50
Upravljanje	Ostrina	5
Omrežje	Ravnovesje beline	
Pisalo/dotik	Dinamični kontrast	Izklopljeno
Interaktivno	Izboljšava slike	
Več projekcij	Pril. gama prizora	0
Pomnilnik	Gama	0
ECO	RGBCMY	
Začetne/vse nastavitve	Ponastavi na privzete vredn...	
	Vir	HDMI1
	Pogled	Avtomatično
	Ponastavi na privzete vredn...	
	Obseg	
	Ponastavi nastavitve možnos...	

- 4** Izberite **RGBCMY** in pritisnite tipko [Enter].
- 5** Izberite barvo, ki jo želite prilagoditi, in pritisnite tipko [Enter].

[RGBCMY]			Vrni
	Barvni odtenek	Zasičenost	Svetlost
R	50	50	50
G	50	50	50
B	50	50	50
C	50	50	50
M	50	50	50
Y	50	50	50

- 6** Po potrebi prilagodite posamezno spodnjo nastavitvev:
- Če želite prilagoditi splošni barvni odtenek barve (modrikast – zelenkast – rdečkast), prilagodite nastavitvev **Barvni odtenek**.
 - Če želite prilagoditi splošno živahnost barve, prilagodite nastavitvev **Zasičenost**.
 - Če želite prilagoditi splošno svetlost barve, prilagodite nastavitvev **Svetlost**.

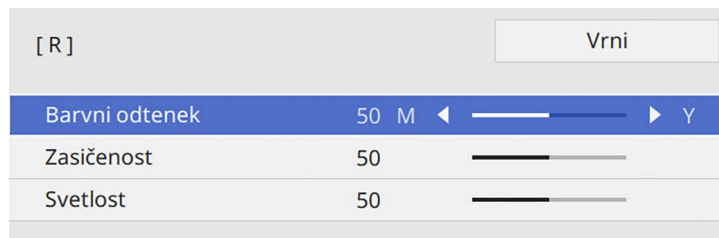

- 7** Pritisnite [Menu] ali [Esc] za izhod iz menijev.

Prilagajanje game

Razlike v barvah projicirane slike, ki se pojavijo med različnimi viri slik, lahko popravite s prilagajanjem vrednosti Gama.

 Za optimizacijo barvnega tona v skladu s prizorom in pridobitev živahnejše slike popravite sliko tako, da prilagodite nastavitvev **Pril. gama prizora**.

- 1** Vključite projektor in preklopite na vir slike, ki ga želite uporabiti.

- 2** Pritisnite gumb [Menu] na nadzorni plošči ali daljinskem upravljalniku.

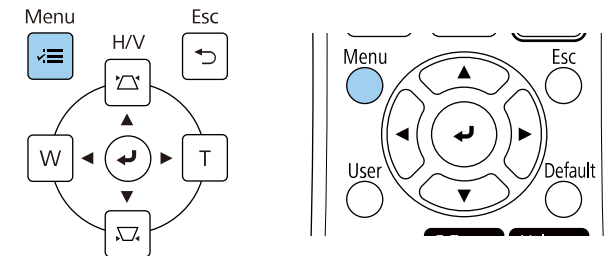

- 3** Izberite meni **Slika** in pritisnite tipko [Enter].

Pogosto uporabljeni el...	Slika	
Slika	Barvni način	Dinamično
Signal V/I	Svetlost	50
Namestitev	Kontrast	50
Prikaz	Barvna zasičenost	50
Delovanje	Obarvanost	50
Upravljanje	Ostrina	5
Omrežje	Ravnovesje beline	
Pisalo/dotik	Dinamični kontrast	Izklopljeno
Interaktivno	Izboljšava slike	
Več projekcij	Pril. gama prizora	0
Pomnilnik	Gama	0
ECO	RGBCMY	
Začetne/vse nastavitve	Ponastavi na privzete vredn...	
	Vir	HDMI1
	Pogled	Avtomatično
	Ponastavi na privzete vredn...	
	Obseg	
	Ponastavi nastavitve možnos...	

- 4** Izberite **Gama** in pritisnite tipko [Enter].

5 Izberite in prilagodite vrednost za popravek.



Ko je izbrana manjša vrednost, lahko zmanjšate skupno svetlost slike, da postane ostrejša. Ko je izbrana večja vrednost, postanejo temnejša območja slike svetlejša, vendar lahko postane barvna nasičenost svetlejših območij šibkejša.

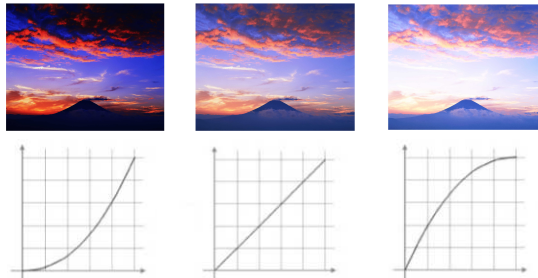

- Če ste v meniju projektorja **Slikaza Barvni način** nastavili možnost **DICOM SIM**, izberite vrednost prilagoditve glede na velikost projekcije (EB-775F/EB-770Fi/EB-770F).
- Če velikost projekcije znaša 80 palcev ali manj, izberite majhno vrednost.
- Če velikost projekcije znaša 80 palcev ali več, izberite veliko vrednost.
- Medicinske slike glede na vaše nastavitve in specifikacije zaslona morda ne bodo pravilno prikazane.

6 Če želite natančnejšo nastavitvev, izberite možnost **Po meri** in pritisnite [Enter].

7 Za izbiro barvnega tona, ki ga želite prilagoditi, pritisnite gumb s puščico levo ali desno na grafikonu za prilagoditev game. Nato za prilagoditev vrednosti pritisnite puščični gumb za gor ali dol in nato [Enter].

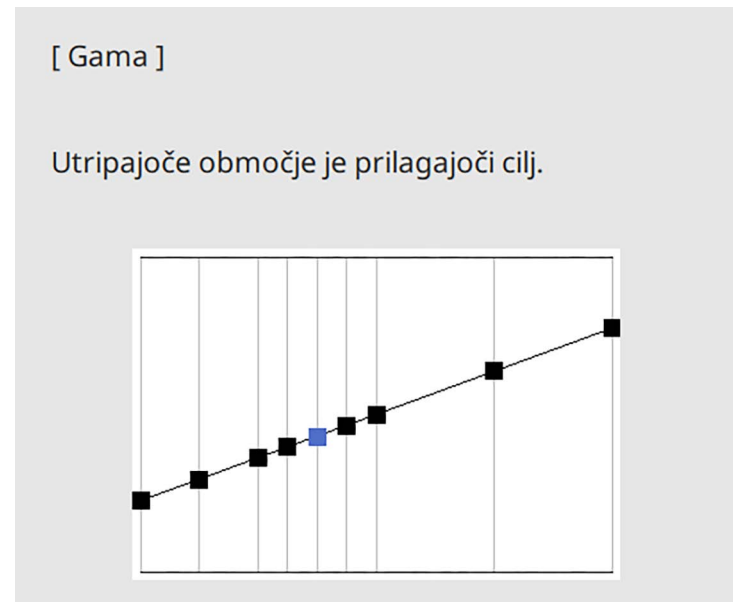

- 8 Pritisnite [Menu] ali [Esc] za izhod iz menijev.

Ločljivost slike lahko prilagodite ter tako ustvarite jasno in izrazito sliko z občutkom snovnosti.

- 1 Vključite projektor in preklopite na vir slike, ki ga želite uporabiti.
- 2 Pritisnite gumb [Menu] na nadzorni plošči ali daljinskem upravljalniku.

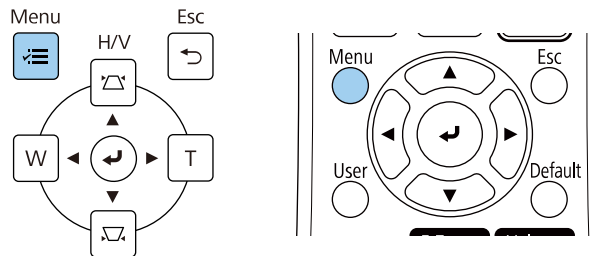

- 3 Izberite meni **Slika** in pritisnite tipko [Enter].

Pogosto uporabljeni el...	Slika	
Slika	Barvni način	Dinamično
Signal V/I	Svetlost	50
Namestitev	Kontrast	50
Prikaz	Barvna zasičenost	50
Delovanje	Obarvanost	50
Upravljanje	Ostrina	5
Omrežje	Ravnovesje beline	
Pisalo/dotik	Dinamični kontrast	Izklopljeno
Interaktivno	Izboljšava slike	
Več projekcij	Pril. gama prizora	0
Pomnilnik	Gama	0
ECO	RGBCMY	
Začetne/vse nastavitve	Ponastavi na privzete vredn...	
	Vir	HDMI1
	Pogled	Avtomatično
	Ponastavi na privzete vredn...	
	Obseg	
	Ponastavi nastavitve možnos...	

- 4 Izberite **Izboljšava slike** in pritisnite [Enter].
- 5 Izberite **Prednast. načini slike** in pritisnite [Enter].

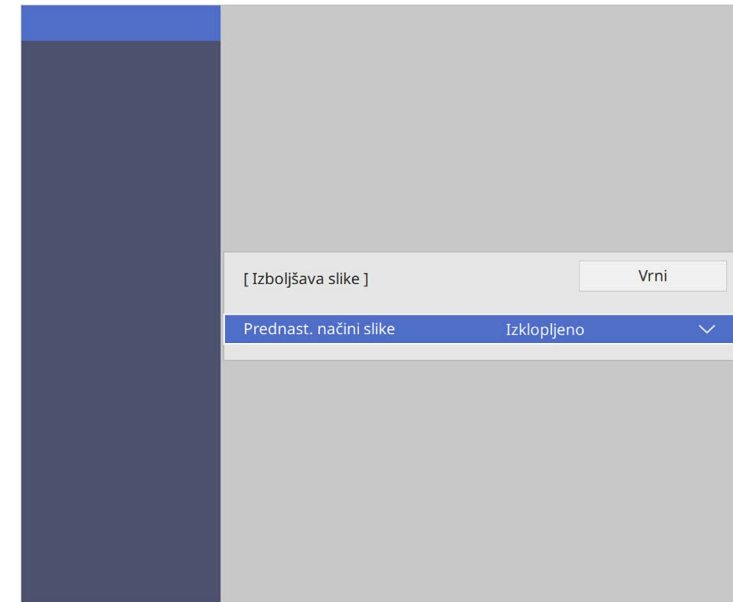

- 6 Izberite prednastavljeno možnost in pritisnite [Enter].

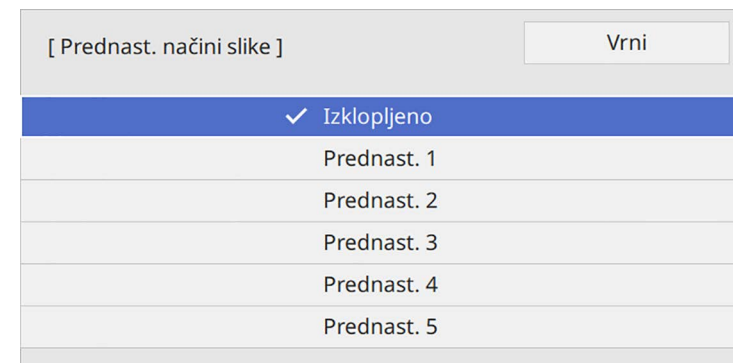

Na sliki se uporabijo naslednje možnosti, shranjene v prednastavljeni možnosti.

- **Zmanjšanje šuma**
- **Zmanjš. šuma MPEG**
- **Razpletanje**
- **Super-resolution**
- **Izboljš. podrobnosti**

7 Po potrebi prilagodite posamezne nastavitve v meniju **Slika**.

- Če želite zmanjšati migetanje slik, prilagodite nastavev **Zmanjšanje šuma**.
- Če želite zmanjšati šum ali artefakte, prikazane v videu MPEG, prilagodite nastavev **Zmanjš. šuma MPEG**.
- Če želite pretvoriti prepletene in progresivne signale za določene vrste videoslike, prilagodite nastavev **Razpletanje**.
 - **Izklopljeno**: za hitro-se-premikajoče video posnetke.
 - **Video**: za večino video posnetkov.
 - **Film/Avto**: za filme, računalniške grafike in animacije.



Nastavev je prikazana samo, če je trenutni signal prepleten signal (480i/576i/1080i).

- Če želite zmanjšati zameglitev pri projekciji slike v nizki ločljivosti, prilagodite nastavev **Super-resolution**.
- Če želite ustvariti bolj izrazito sliko z občutkom snovnosti, prilagodite nastavev **Izboljš. podrobnosti**.



Vrednosti nastavev v prednastavljeni možnosti se prepisejo.

8 Pritisnite [Menu] ali [Esc] za izhod iz menijev.

Svetlost svetlobnega vira projektorja lahko prilagajate.



Za **Ohrani svetlost** in **Ohrani nivo svetlosti** so nastavitve v projektorjevem meniju **Delovanje** na voljo samo za EB-775F/EB-770Fi/EB-770F.

- 1** Vključite projektor in preklopite na vir slike, ki ga želite uporabiti.
- 2** Pritisnite gumb [Menu] na nadzorni plošči ali daljinskem upravljalniku.

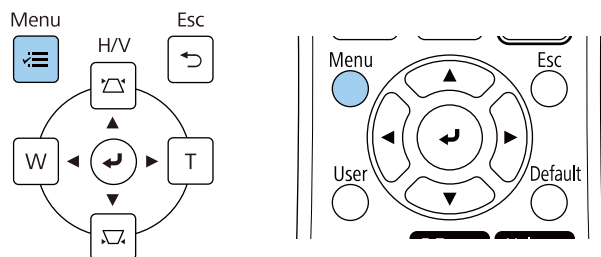

- 3** Izberite meni **Delovanje** in pritisnite tipko [Enter].

Pogosto uporabljeni el...	Delovanje	
Slika	Avt. iskanje vira	Vključeno
Signal V/I	Nadzor svetlosti osvetlitve	
Namestitev	Direkten vklop	Izklopljeno
Prikaz	Samodejni vklop	Izklopljeno
Delovanje	Mirovanje	Vključeno
Upravljanje	Čas mirov. načina	10 min.
Omrežje	Časovnik izklopa A/V	Vključeno
Pisalo/dotik	V pripravljenosti	Komunik. vklop.
Interaktivno	Vrata	Žično lokal. omrežje
Več projekcij	Hitri zagon	Izklopljeno
Pomnilnik	Napajanje prek USB-ja	Vklopi med projekc.
ECO	Smerna tipka inv	Izklopljeno
Začetne/vse nastavitve	Ponastavi nastavitve možnos...	
	Upravljanje	
	Uporabniški gumb	Način osvetlitve
	Uporabnikov logo	
	Uporabniški vzorec	

- 4** Izberite **Nadzor svetlosti osvetlitve** in pritisnite tipko [Enter].
- 5** Če želite ohraniti določen nivo svetlosti, izberite **Ohrani svetlost** in nato **Vključeno**.

[Nadzor svetlosti osvetlitve]	Vrni
Ohrani svetlost	Vključeno
Ohrani nivo svetlosti	100 %
Način osvetlitve	Normalno
Nivo svetlosti	100 %

- 6** Če vklopite **Ohrani svetlost**, izberite **Ohrani nivo svetlosti**.

7 Če izklopite **Ohrani svetlost**, izberite **Način osvetlitve**:

- **Normalno** omogoča nastavitve svetlosti na najvišjo raven. Čas delovanja svetlobnega vira tako znaša pribl. 20.000 ur.
- **Mirno** omogoča nastavitve svetlosti na 70 % in zmanjšanje hrupa ventilatorja. Čas delovanja svetlobnega vira tako znaša pribl. 20.000 ur.
- **Podaljšano** omogoča nastavitve svetlosti na 70 % in podaljšanje pričakovane življenjske dobe svetlobnega vira. Čas delovanja svetlobnega vira tako znaša pribl. 30.000 ur.
- **Po meri** omogoča izbiro svetlosti po meri med 70 in 100 %.

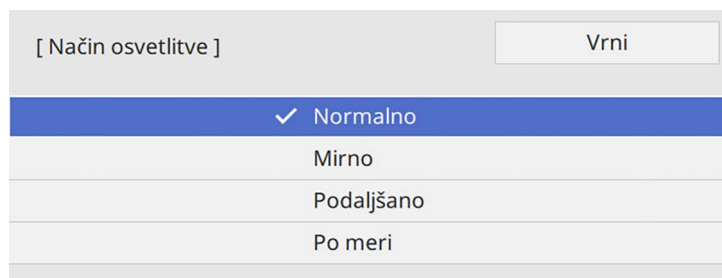

8 Če **Način osvetlitve** nastavite na **Po meri**, izberite **Nivo svetlosti** in z levim in desnim pušičnim gumbom izberite svetlost.



9 Pritisnite [Menu] ali [Esc] za izhod iz menijev.



Za najboljše rezultate pri ohranjanju konstantne svetlosti nastavite **Umerjanje luči** na **Zaženi občasno** v meniju projektorja **Upravljanje** (EB-775F/EB-770Fi/EB-770F).

» Sorodne povezave

- "Čas delovanja svetlobnega vira" [str.89](#)
- "Specifikacije projektorja" [str.305](#)

Čas delovanja svetlobnega vira

Čas delovanja svetlobnega vira je odvisen od nastavitve **Nivo svetlosti** in od tega, ali je nastavev **Ohrani svetlost** vklopljena.



- Čas delovanja svetlobnega vira je odvisen od razmer v okolju in uporabe.
- Število ur, navedeno tukaj, je približna ocena in zanjo ne jamčimo.
- Notranje dele boste morda morali zamenjati prej od navedenega časa delovanja svetlobnega vira.
- Če je nastavev **Ohrani svetlost** vklopljena in ste že presegli tukaj navedeno število ur uporabe, morda ne boste mogli izbrati visoke nastavitve za **Ohrani nivo svetlosti**.

EB-775F/EB-770Fi/EB-770F

Ohrani svetlost izklopljeno

Nastavev Nivo svetlosti	Čas do takrat, ko se svetlost svetlobnega vira zmanjša za polovico (približno)
100 %	20.000 ur
90 %	21.000 ur
80 %	24.000 ur
70 %	30.000 ur

Ohrani svetlost vklopljeno

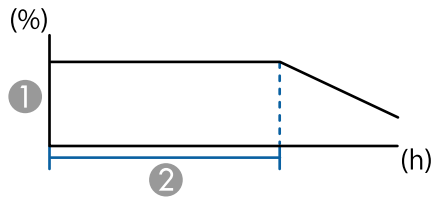

- ① Ohrani nivo svetlosti
- ② Čas, ko lahko projektor ohranja stalno svetlost (približno)

Nastavitev Ohrani nivo svetlosti	Čas, ko lahko projektor ohranja stalno svetlost (približno)
85 %	6.000 ur
80 %	10.000 ur
70 %	19.000 ur

EB-760Wi/EB-760W

Nastavitev Nivo svetlosti	Čas do takrat, ko se svetlost svetlobnega vira zmanjša za polovico (približno)
100 %	20.000 ur
90 %	21.000 ur
80 %	24.000 ur
70 %	30.000 ur

Z gumboma za nastavev glasnosti upravljate notranji sistem zvočnikov projektorja.

Upravljate lahko tudi glasnost katerih koli zvočnikov, ki so priključeni na projektor.

Glasnost morate ločeno nastaviti za vsak priključeni vhodni vir.

- 1** Vključite projektor in zaženite predstavitev.
- 2** Za znižanje ali zvišanje glasnosti pritisnite gumb [Volume] na daljinskem upravljalniku, kot je prikazano.

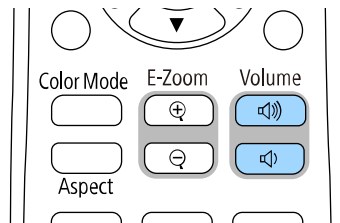

Na zaslonu se prikaže merilnik glasnosti.

- 3** Za nastavev glasnosti na določen nivo za vhodni vir izberite **Glasnost** v meniju projektorja **Signal V/I**.

Previdno

Predstavitve ne začnite z visoko nastavljenno glasnostjo. Nenaden glasen zvok lahko povzroči izgubo sluha.

Pred izklopom vedno zmanjšajte glasnost, da boste lahko po vklopu postopoma povečali glasnost.

Uporaba interaktivnih funkcij

Upoštevajte navodila v teh razdelkih za uporabo interaktivnih funkcij.

» Sorodne povezave

- "Načini interaktivnih funkcij" [str.93](#)
- "Priprava na uporabo interaktivnih funkcij" [str.95](#)
- "Zasloni gladke plošče (tabelni način)" [str.100](#)
- "Risanje na projicirano sliko z uporabo načina opomb" [str.107](#)
- "Skupna raba risb" [str.111](#)
- "Upravljanje funkcij računalnika na projekcijskem zaslonu (način interaktivnega računalnika)" [str.117](#)
- "Upravljanje dokumentne kamere" [str.121](#)
- "Izbira prikaza z omrežne naprave" [str.122](#)
- "Uporaba interaktivnih funkcij prek omrežja" [str.124](#)
- "Uporaba projiciranja z razdeljenim zaslonom" [str.125](#)

Spodnja dejanja lahko izvajate z interaktivnimi funkcijami:



- Interaktivne funkcije so na voljo le pri modelih EB-770Fi/EB-760Wi.
- Če želite s prstom izvajati opravila dotika, namestite izbirno enoto na dotik. Podrobnosti najdete v priročniku *Navodila za namestitev* za projektor.

- V tabelnem načinu lahko z interaktivnimi pisali ali prstom pišete po projekcijski tabli.

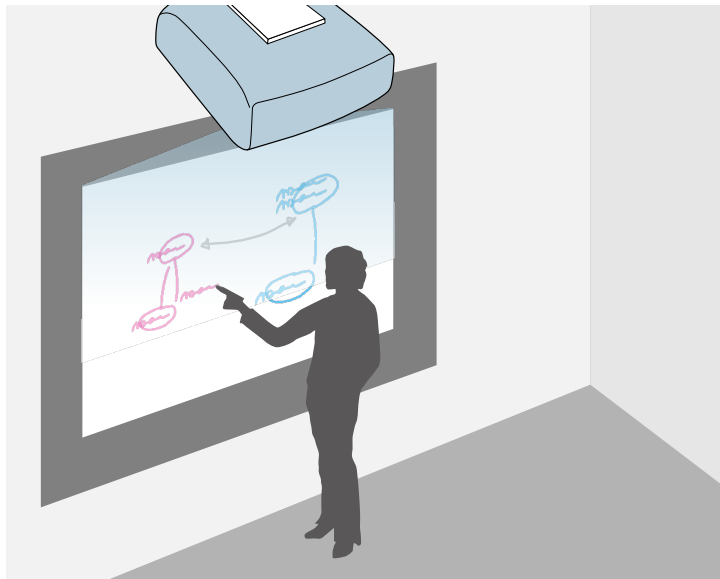

- V načinu opomb lahko z interaktivnimi pisali ali prstom dodate opombe vsebini, ki je projicirana iz računalnika, tabličnega računalnika, dokumentne kamere ali drugega vira.

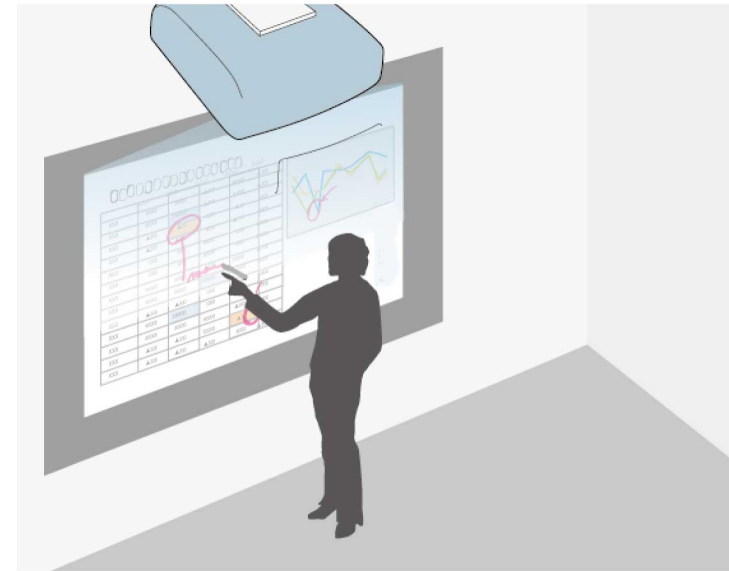

Tako lahko poudarite projicirane informacije ali vključite dodatne opombe za učinkovitejša predavanja ali predstavitve.

Strani z opombami lahko zajamete ter jih nato shranite ali natisnete.

Za uporabo vgrajene funkcije pisanja po tabli vam ni treba uporabiti računalnika ali namestiti nobene dodatne programske opreme. To je uporabno kot nadomestek fizične table na sestankih.

Narisano vsebino, ki jo ustvarite z drugimi projektorji, lahko objavite, jo shranite kot datoteko PDF ali PNG in jo natisnete ali pošljete v e-poštnem sporočilu.

- V načinu interaktivnega računalnika lahko interaktivna pisala in prst uporabljate kot miško. Tako se lahko pomikate po vsebini, ki je projicirana iz računalnika, in jo izberete.

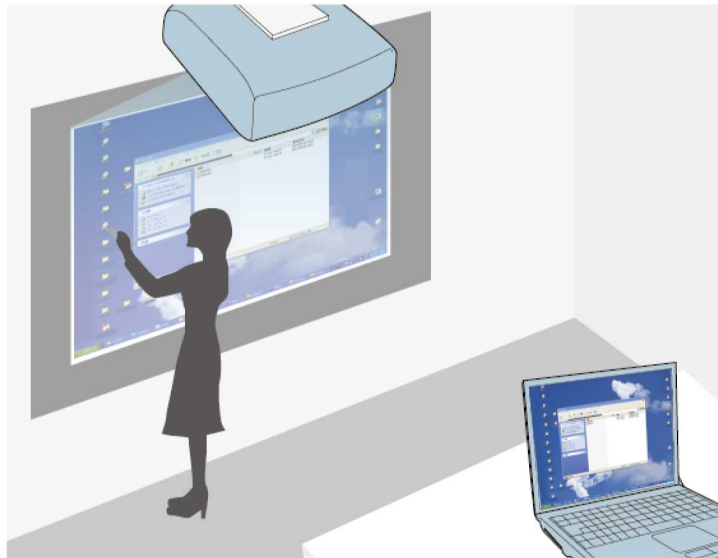

- Programska oprema Easy Interactive Tools pa vam ponuja tudi dodatne interaktivne funkcije, na primer shranjevanje in tiskanje opomb. Navodila najdete v priročniku *Navodila za uporabo Easy Interactive Tools*.

» Sorodne povezave

- "Zaslone gladke plošče (tabelni način)" [str.100](#)
- "Risanje na projicirano sliko z uporabo načina opomb" [str.107](#)
- "Upravljanje funkcij računalnika na projekcijskem zaslonu (način interaktivnega računalnika)" [str.117](#)
- "Pridobivanje najnovejše različice dokumentov" [str.11](#)

V tem poglavju so navedena varnostna navodila za nastavitvev in uporabo interaktivnih pisal ali izvajanje dejanj s prstom. Pred uporabo interaktivnih funkcij preberite ta navodila.

» Sorodne povezave

- "Varnostna navodila za interaktivne funkcije" [str.95](#)
- "Uporaba interaktivnih pisal" [str.95](#)
- "Uporaba prsta za izvajanje dejanj z interaktivnim dotikom" [str.97](#)

Varnostna navodila za interaktivne funkcije

Interaktivna funkcija deluje prek infrardeče povezave. Med uporabo naslednje funkcije upoštevajte naslednja pomembna navodila.

- Pazite, da na sprejemnik interaktivnega pisala ali projekcijski zaslon ne bo svetila močna svetloba oziroma sončna svetloba.
- Če je na površini sprejemnika interaktivnega pisala prah, ta lahko ovira infrardečo povezavo, zato funkcij morda ne boste mogli uporabljati normalno. Če je sprejemnik umazan, ga očistite.
- Pokrova sprejemnika interaktivnega pisala ne barvajete oziroma nanj ne lepите nalepk.
- V istem prostoru ne uporabljajte infrardečega daljinskega upravljalnika ali infrardečega mikrofona, saj lahko povzročite nepravilno delovanje interaktivnega pisala.
- V bližini projektorja ne uporabljajte naprav, ki oddajajo močan hrup, kot so rotorji ali transformatorji. Morda ne boste mogli uporabljati interaktivnih funkcij.

Uporaba interaktivnih pisal

Pred uporabo interaktivnih pisal nastavite sistem in umerite pisala. Za navodila glejte priročnik *Navodila za namestitev za projektor*.



Postopek umerjanja sistema morate ponoviti, če po izvedbi enega od spodnjih dejanj opazite kakršna koli odstopanja v položaju:

- Izvajanje Popravljanje geom.
- Prilagajanje velikosti slike
- Uporaba funkcije Prestavitev slike
- Spreminjanje mesta projektorja

Projektorju sta priloženi modro in oranžno pisalo, ki ju prepoznate po barvi na konici pisala. Uporabljate lahko katero koli pisalo ali obe pisali hkrati (enega vsakega barve).

Preverite, ali so v pisalih nameščene baterije.

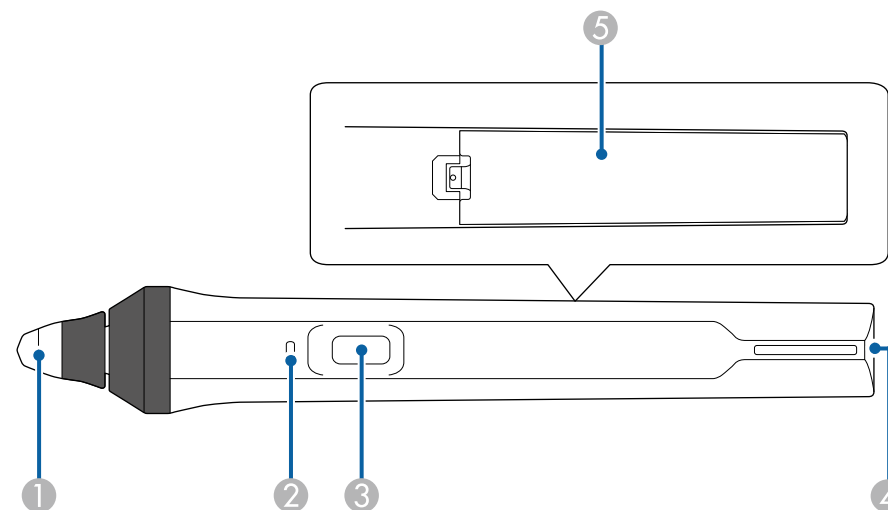

- 1 Konica pisala
- 2 Indikator baterije
- 3 Gumb
- 4 Mesto za pritrditev pasu
- 5 Pokrov baterije

Primate pisalo, da ga vklopite.

Ko pisala ne želite več uporabljati, ga pustite v takem stanju, kot je, in sicer čim bolj stran od projekcijskega zaslona.

Pozor

- Interaktivnih pisal ne uporabljajte z mokrimi rokami ali na mestih, kjer jih lahko zmočite. Interaktivni pisali nista vodoodporna.
- Projektorja in projekcijskega zaslona ne izpostavljajte neposredni sončni svetlobi, sicer interaktivne funkcije morda ne bodo delovale.



- Pisalo se samodejno izklopi 15 sekund po tem, ko ga odložite. Primate pisalo, da ga znova vklopite.
- Delovanje bo najboljšo, če pisalo držite pravokotno glede na tablo, kot je prikazano na spodnji sliki. Ne zakrijte črnega pasu blizu konice pisala.

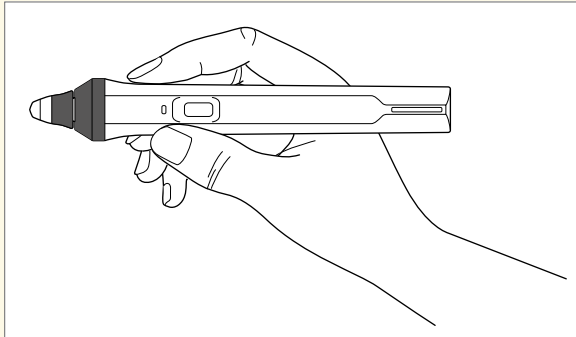

S pisalom lahko:

- Na projekcijsko površino pišete in rišete v tabelnem načinu in načinu opomb.

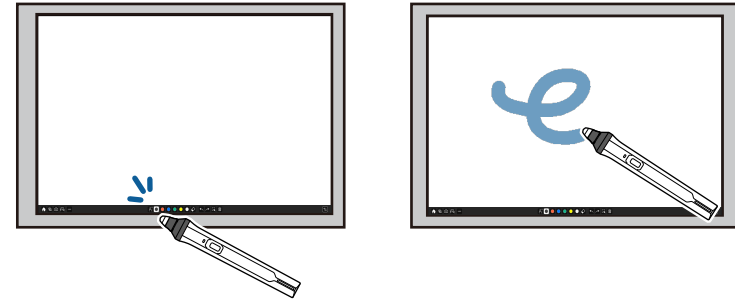

- Za izbor projiciranega elementa, na primer ikone, tapnite projekcijsko površino s konico pisala.
- Za risanje na projekcijskem zaslonu tapnite projekcijsko površino s pisalom in ga povlecite.
- Za premik projiciranega kazalca premaknite pisalo nad površino, vendar se je ne dotaknite.
- Če želite spremeniti funkcijo pisala ali uporabiti katero drugo funkcijo v meniju **Interaktivno** v projektorju, pritisnite gumb na strani pisala.

Interaktivno > Dejanje gumba pisala

- Uporabljate pisalo kot miško v načinu interaktivnega računalnika.



- Za levi klik tapnite površino projekcije s konico pisala.

- Za dvoklik dvakrat tapnite tablo s konico pisala.
- Za desni klik pritisnite gumb ob strani.
- Za klik in vlečenje se dotaknite in vlecite s pisalom.
- Za premik kazalca premaknite pisalo nad tablo, vendar se je ne dotaknite.



- Če funkcije lebdjenja ne želite uporabljati, jo lahko izklopite v nastavitvi **Lebdenje pisala** v meniju **Pisalo/dotik** v projektorju.
- Če želite, da dolg pritisk pisala deluje kot desni klik, nastavite **Način sledenja pisala** na **Način miške** in **Pritisni in pridrži** na **Desni klik** v meniju projektorja **Pisalo/dotik**.
 - ☛ **Pisalo/dotik > Interaktivnost računalnika > Način sledenja pisala**
 - ☛ **Pisalo/dotik > Interaktivnost računalnika > Pritisni in pridrži**

» Sorodne povezave

- "Pridobivanje najnovejše različice dokumentov" [str.11](#)

Uporaba prsta za izvajanje dejanj z interaktivnim dotikom

S prstom lahko na projiciranem zaslonu izvajate dejanja enako kot z interaktivnim pisalom. Uporabljate lahko katero koli pisalo ali prst ali pisali in prst hkrati.

Projektor prepozna do šest točk na dotik v načinu interaktivnega računalnika. Pri izvajanju dejanj na dotik s prstom lahko uporabite dva prsta v načinu opomb in tabelnem načinu.

Pred izvajanjem dejanj na dotik s prstom morate:

- namestiti enoto na dotik,
- ročno umeriti sistem za pisalo,
- izvesti prilagoditev kota za enoto na dotik in,
- umeriti sistem za dejanja na dotik.

Podrobnosti glede teh dejavnosti najdete v priročniku *Navodila za namestitev* za projektor.

Ko vklopite projektor in ko začne svetiti modra lučka, se enota na dotik vklopi in je pripravljena na dejanja na dotik s prstom.

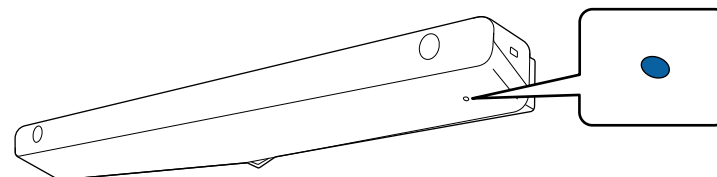

- Če se enota na dotik ne vklopi, preverite naslednje.
 - Projektor normalno deluje.
 - Ko je nastavev **Navpična namestitev** nastavljen na **Da**, preverite, da je nastavev **Projekcija** nastavljen na **Spredej** ali **Spredej/Obrnjeno** v meniju **Namestitev**.
 - Ko je nastavev **Navpična namestitev** nastavljen na **Ne**, preverite, da je nastavev **Projekcija** nastavljen na **Spredej/Obrnjeno** ali **Zadaj/Obrnjeno** v meniju **Namestitev**.
 - Nastavev **Napajanje** je nastavljen na **Vklopi** v meniju **Enota na dotik**.
 - ☛ **Pisalo/dotik > Enota na dotik > Napajanje**
 - Enota na dotik je priključena na vrata TCH na projektorju s kablom za priključitev enote na dotik.
 - Pride lahko do odstopanj v umestitvi, kar je odvisno od kota vašega prsta ali smeri, v katero je usmerjen.
 - Dejanja na dotik s prstom morda ne bodo delovala pravilno, če imate dolge ali umetne nohte ali če imate prste povite s povoji.
 - Dejanja na dotik morda ne bodo pravilno prepoznana, če so vaši prsti ali pisala preveč skupaj oziroma so prekržani.
 - Če se z oblačili ali drugimi deli telesa preveč približate zaslonu ali se ga dotaknete, dejanja na dotik morda ne bodo delovala pravilno.
 - Če se med izvedbo dejanj na dotik s prstom roko dotaknete zaslona, dejanja na dotik morda ne bodo pravilno izvedena.

S prstom lahko izvajate ta dejanja na dotik:

- pisanje ali risanje na projekcijski površini v načinu opomb in tabelnem načinu.

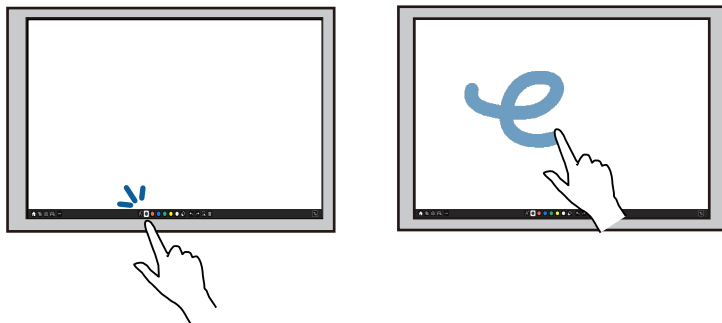

- Za izbor projiciranega elementa, na primer ikone, tapnite projekcijsko površino s prstom.
- Ko želite risati na projekcijski zaslon prvič po vklopu projektorja, izberite pisalo v orodni vrstici in se s prstom dotaknite projekcijske površine. Če tega ne storite, vaš prst pri prvi izvedbi dejanj na dotik deluje kot radirka.
- Za povečavo ali pomanjšavo se dotaknite elementa z dvema prstoma in nato razmaknite prsta za povečavo ali ju približajte za pomanjšavo.
- Za sukanje slike se dotaknite slike z dvema prstoma in nato zavrtite roko.
- Uporabljajte prst kot miško v načinu interaktivnega računalnika.



- Za levi klik tapnite površino projekcije s prstom.
- Za dvojni klik, dvakrat tapnite tablo s prstom.

- Za desni klik pritisnite tablo s prstom in jo pridržite približno 3 sekunde (Windows).
- Za klik in vlečenje pritisnite element s prstom in ga povlecite.



- Izvajate lahko tudi spodnja dejanja, če jih vaša naprava podpira:
 - Za povečavo ali pomanjšavo se dotaknite elementa z dvema prstoma in nato razmaknite prsta za povečavo ali ju približajte za pomanjšavo.
 - Za sukanje slike se dotaknite slike z dvema prstoma in nato zavrtite roko.
 - Za drsenje navzgor ali navzdol po strani oziroma pomikanje nazaj ali naprej v oknu brskalnika uporabite poteze, na primer vlečenje.
- Uporabljate lahko le eno orodje z enim prstom hkrati.

» Sorodne povezave

- "Varnostna navodila za izvajanje dejanj z interaktivnim dotikom" [str.98](#)
- "Pridobivanje najnovejše različice dokumentov" [str.11](#)

Varnostna navodila za izvajanje dejanj z interaktivnim dotikom

Izvajanje dejanj z dotikom prsta je omogočeno, če namestite enoto na dotik z vgrajenim zmogljivim laserjem.

Laserska svetloba seva iz vrat za razpršitev laserja na dnu enote na dotik.

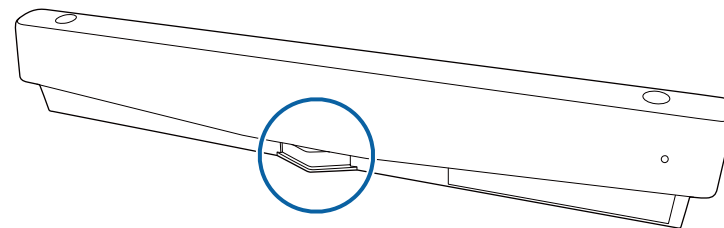

Med izvajanjem dejanj upoštevajte naslednja pomembna navodila.

Opozorilo

- Otroci, ki izvajajo dejanja na dotik s prsti, morajo biti vedno v spremstvu staršev.
- Nikoli ne odpirajte ohišja projektorja ali enote na dotik. Nikoli ne poskušajte razstaviti ali spremeniti projektorja ali enote na dotik. Električna napetost v projektorju lahko povzroči hude telesne poškodbe.
- Laserska svetloba, ki je oddajana iz enote na dotik, ne sme iti skozi noben optični predmet, kot je povečevalno steklo ali ogledalo, ali se odbijati od njega. Nепrekinjena uporaba enote na dotik lahko povzroči požar ali nezgodo in celo telesne poškodbe.
- Če pride do kakršne koli težave s projektorjem ali enoto na dotik, izključite projektor iz vtičnice in vsa popravila prepustite usposobljenemu serviserju. Nепrekinjena uporaba enote na dotik lahko povzroči požar ali nezgodo in celo poškoduje vaše oči.
- V lasersko svetlobo ne glejte z optičnim predmetom (na primer z očesno lupo, povečevalnim steklom ali mikroskopom) z razdalje 70 mm od vrat za razprševanje laserske svetlobe na enoti na dotik. S tem lahko poškodujete oči.

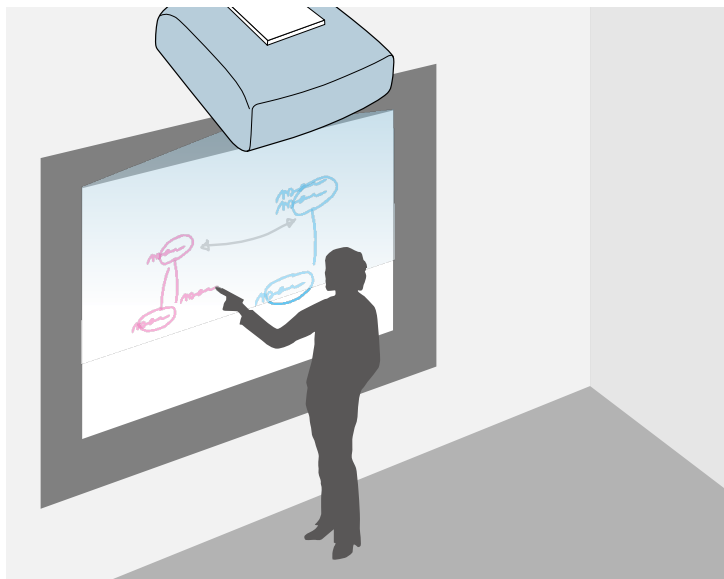

Projektor lahko uporabljate za projiciranje slike gladke plošče na navadno površino. Z interaktivnimi pisali ali prstom lahko nato na sliko rišete črke in oblike tako kot na šolsko tablo. To je uporabno v prostorih, kjer ni na voljo table.



V tabelnem načinu lahko hkrati uporabljate obe pisali ali obe pisali in prst.

» Sorodne povezave

- "Varnostna navodila za tabelni način" [str.100](#)
- "Zagon tabelnega načina" [str.100](#)

Varnostna navodila za tabelni način

Med uporabo naslednje funkcije upoštevajte naslednja pomembna navodila.

- Ob izklopu projektorja se vsi podatki risanja počistijo.

- Za upravljanje teh podatkov je odgovoren uporabnik. Podjetje Epson ne prevzema nikakršne odgovornosti za neposredno ali posredno škodo zaradi izgube, poškodb ali objave uporabniških podatkov ali podatkov tretjih oseb zaradi uporabe tega projektorja. Pred uporabo si zapomnite te navedbe.

Zagon tabelnega načina

Na zaslonu table lahko rišete z orodji, ki so na voljo v orodni vrstici gladke plošče.

- 1** Vključite projektor.
- 2** Pritisnite gumb [Home].

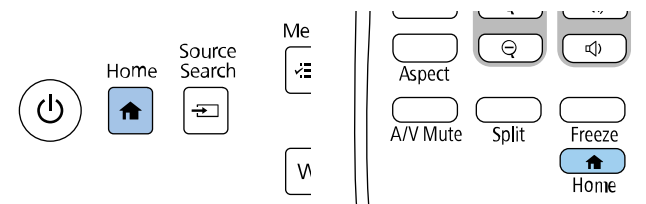

3 Izberite Gladka plošča.

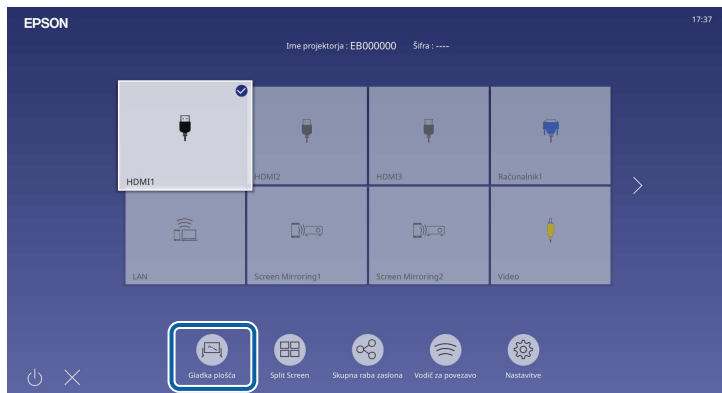

Prikažeta se zaslon gladke plošče in orodna vrstica.

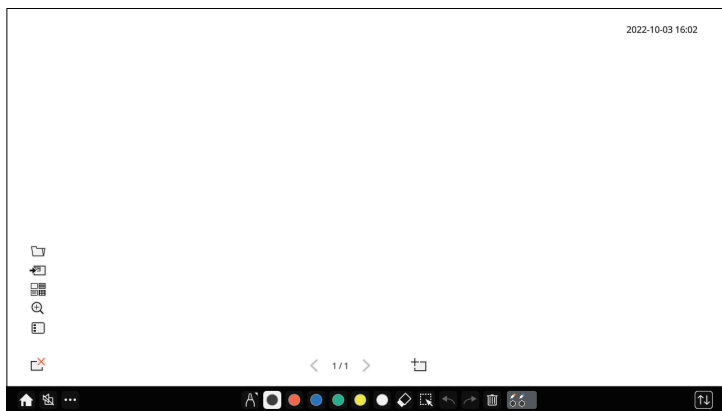

- Orodno vrstico lahko povlečete na desno ali levo stran zaslona ali navzgor ali navzdol po zaslonu.
- Tabelni način lahko zaženete tudi tako, da kliknete  v orodni vrstici.
- Vse risbe, ki jih narišete v tabelnem načinu, bodo ohranjene, če preklopite na način opomb ali druge vire slik.

4 V orodni vrstici, prikazani na dnu zaslona, izberite zeleno orodje za risanje, in z interaktivnim pisalom ali prstom rišite na projicirani zaslon.

» Sorodne povezave











- "Orodna vrstica tabelnega načina" [str.101](#)
- "Dodatni gumbi za uporabo v tabelnem načinu" [str.103](#)
- "Uvažanje slik v tabelnem načinu" [str.104](#)
- "Združljive vrste datotek za odpiranje v tabelnem načinu" [str.105](#)











Orodna vrstica tabelnega načina



Z orodji v orodni vrstici tabelnega načina lahko rišete in pišete po projiciranem zaslonu. Orodna vrstica tabelnega načina je prikazana na naslednji sliki.



- Uporabite lahko tudi mini orodno vrstico, tako da pritisnete gumb na strani pisala kjer koli na območju risanja. Tip pisala ali radirke lahko spremenite v mini orodni vrstici.
- Pri izvajanju dejanj na dotik s prstom ni mogoče prikazati mini orodne vrstice.

 Domov	Prikaže začetni zaslon.
 A/V nemo	Izklopi sliko in zvok. Znova tapnite gumb za ponovni vklop slike in zvoka.
 Druga orodja	Prikaže druga orodja. <ul style="list-style-type: none">  Pošta: ta možnost pošlje projicirani zaslon po e-pošti. Najprej nastavite nastavitve Pošta v meniju projektorja Interaktivno.  Shrani: shrani prikaz zaslona. Najprej nastavite nastavitve za Shrani v meniju projektorja Interaktivno.  Tiskanje: za natis projiciranega zaslona. Najprej nastavite nastavitve za Tiskanje v meniju projektorja Interaktivno.  Časomer: šteje čas gor ali dol.  Deli projekcijo: Deli trenutni zaslon s programsko opremo Epson iProjection.  Seznam udelež.: prikaže zaslon za izbiro uporabnika, da lahko projicirate prek naprav, ki so povezane s projektorjem prek omrežja.  Vodenje: Prikaže zaslon pomoči za funkcije orodne vrstice. Izberite Zapri, da zaprete zaslon s pomočjo. Počisti vsebino risanja: počisti vso trenutno vsebino risanja in slike ter ponastavi tabelni način na privzeto stanje.

 Pisalo	Prikaže razpoložljivo vrsto, debelino ali obliko pisala.
 Barva	Preklopi barvo za risbe.
 Radirka	Preklopi na radirko. Izberite velikost radirke.
 Izberi	Izbere narisano vsebino ali vstavljeno sliko, da lahko izvajate dejanja, kot so premikanje predmeta ali prilagajanje njegove velikosti. <ul style="list-style-type: none"> • Izberite ikono  v spodnjem desnem kotu izbranega predmeta ali slike, če želite izvesti dejanja. Če želite prilepiti izrezan predmet ali sliko, tapnite zaslon, izberite ikono  in izberite Prilepi. • Povlecite rob območja, če želite povečati ali pomanjšati predmet ali sliko. • Povlecite  vrh območja, če želite zasukati izbrani predmet ali sliko.
 Razveljavi	Razveljavi prejšnje dejanje.
 Uveljavi	Prekliče dejanje razveljavitve in obnovi prejšnje stanje.
 Počisti zaslon	Počisti vse slike na prikazani strani.

 Stanje pisala/prsta	Prikaže stanje vsakega interaktivnega pisala in prsta.
 Izklopi dotik/Vklopi dotik	Začasno onemogoči dejanja z dotikom in s tem prepreči neželene posege. Poleg tega omogoči dejanja z dotikom, ki ste jih onemogočili.
 Minimiziraj	Skrije orodno vrstico.



- Na zaslonu gladke plošče lahko prikažete naslednje število navedenih velikosti slik.
 - Do 1920 × 1080 slikovnih pik × 2 datoteki za eno stran
 - Do 20 strani
- Narisani predmeti so prikazani pred uvoženo sliko.
- Če predmete ali slike odstranite s projekcijskega zaslona, jih morda ne boste mogli izbrati.





» Sorodne povezave



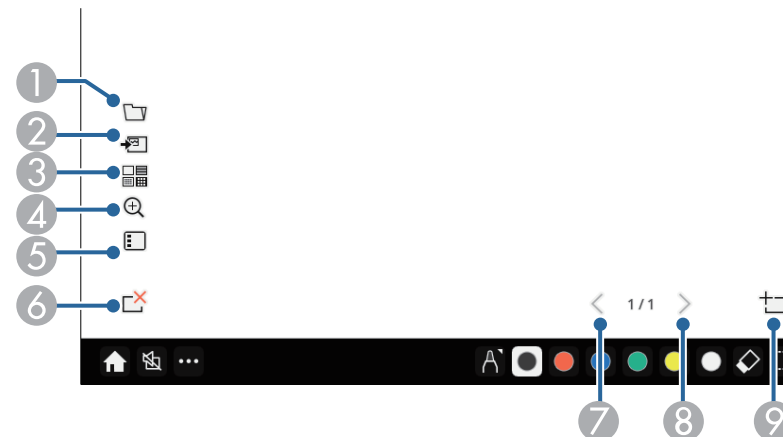







- "Začetni zaslon" [str.48](#)
- "Začasen izklop slike in zvoka" [str.141](#)
- "Pošiljanje narisane vsebine prek pošte" [str.111](#)
- "Shranjevanje narisane vsebine" [str.113](#)
- "Tiskanje narisane vsebine" [str.115](#)
- "Izbira prikaza z omrežne naprave" [str.122](#)

Dodatni gumbi za uporabo v tabelnem načinu

Gumbi v tabelnem načinu omogočajo uporabo tabelnega načina.



1	 Odperto Odpre datoteko in prebere podatke na novo stran.
2	 Dodaj sliko Uvozi slikovno datoteko na trenutno stran.
3	 Ozadje Izbere predlogo ozadja. Izberite  , da dodate uporabniške predloge.

4	
<p>Zoom Poveča ali pomanjša projicirano sliko.</p> <ul style="list-style-type: none">  : zmanjša sliko.  : poveča sliko.  : vrne na prvotno velikost.  : poveča izbrano območje.  : Spremeni razmerje povečave, da ustreza širini za prikaz celotnega zaslona bele table med projekcijo deljenega zaslona.  : Spremeni razmerje povečave, da ustreza višini za prikaz celotnega zaslona bele table pri projekciji deljenega zaslona. 	
5	
<p>Seznam strani Prikaže zaslon s seznamom strani. Strani na seznamu lahko dodajate, kopirate in brišete. Položaj prikaza seznama strani lahko izberete s pomočjo Položaj seznama strani. ☛ Interaktivno > Položaj seznama strani</p>	
6	
<p>Izbriši stran Izbriše trenutno stran.</p>	
7	
<p>Prejšnja stran Prikaže prejšnjo stran.</p>	
8	
<p>Naslednja stran Prikaže naslednjo stran.</p>	

9	
<p>Nova stran Doda novo stran po trenutno prikazani strani. Dodate lahko največ 20 strani.</p>	

Uvažanje slik v tabelnem načinu

Slike lahko uvozite na trenutno stran v tabelnem načinu. Datoteke lahko uvozite iz povezane pomnilniške naprave USB ali omrežne mape ali pa optično preberete sliko iz mrežnega optičnega bralnika in jo uvozite.

- Za uvoz slik iz pomnilniške naprave USB ali omrežne mape najprej nastavite nastavitve **Strani** v meniju projektorja **Interaktivno**.
- Za optično branje papirnatega dokumenta poskrbite, da je s projektorjem povezan podprt tiskalnik z možnostjo optičnega branja in najprej nastavite nastavitve **Tiskanje** v meniju projektorja **Interaktivno**.



- Tiskalniki z ukazi ESC/P-R so podprti.
- naslednje funkcije ne morete uporabljati v nekaterih izdelkih, na primer v samostojnih optičnih bralnikih. Za seznam podprtih izdelkov se obrnite na proizvajalca Epson.
- Ko s tiskalnikom ni mogoče tiskati, npr. ko zmanjka črnila, tudi včitavanje dokumentov ni mogoče.

Med optičnim branjem z izdelkom ne morete uporabljati naslednjih funkcij optičnega branja, tudi če so na voljo:

- Gumba za optično branje na izdelku.
- Funkcije optičnega branja delov dokumenta.
- Funkcije optičnega branja izvornikov s samodejnim podajalnikom dokumentov (ADF).

1 Za optično branje papirnatega dokumenta naložite original v izdelek.

2 Izberite ikono  na spodnji levi strani gladke plošče.
Prikaže se zaslon **Dodaj sliko**.

3 Na zaslonu Včitavanje izberite naslednje nastavitve shranjevanja.

- Iz pomnilniške naprave USB ali omrežne mape

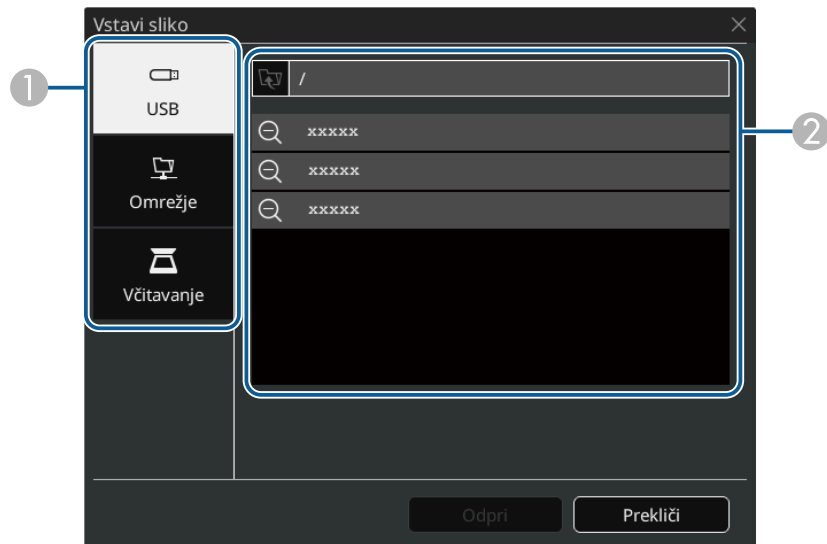

- Iz optičnega bralnika

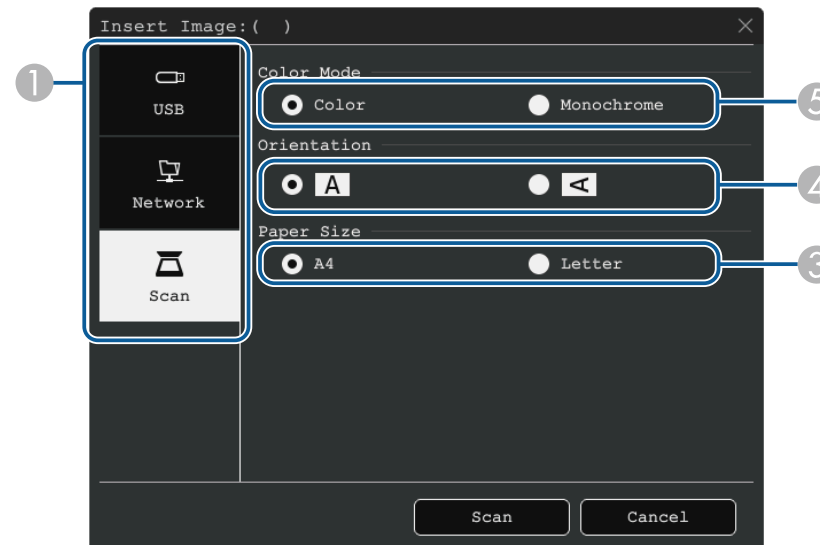



- 1 Izberite mesto slike, ki jo želite uvoziti.
- 2 Izberite datoteko, ki jo želite uvoziti.
- 3 Izberite velikost papirja.
- 4 Izberite usmerjenost optično prebranega dokumenta.
- 5 Izberite **Barvna** ali **Enobarvno**.

4 Izberite **Odpri** ali **Včitavanje**.

Po uvozu ali včitavanju bo slika projicirana kot trenutna stran v tabelnem načinu.

Združljive vrste datotek za odpiranje v tabelnem načinu

V tabelnem načinu lahko odprete naslednje vrste datotek in jih preberete v stran. Slike, ki so večje od strani, bodo pomanjšane do robov strani.

Ko izberete ikono  ali  v spodnjem levem kotu gladke plošče, lahko izbirate samo med možnostma .jpg ali .png.

Vrsta	Vrsta datoteke (pripona)	Opombe
Slika	.jpg	Naslednjih slik ni mogoče brati. <ul style="list-style-type: none"> • Slik z ločljivostjo, večjo od 2048 × 2048 * • Datotek s pripono ".jpeg" • Oblik barvnega načina CMYK • Progresivnih oblik
	.png	Slik z ločljivostjo, višjo od 2048 x 2048, ni mogoče prebrati. *
PDF	.pdf	Odprete lahko datoteke PDF različice 1.7 in starejše. Navedite številko strani, da odprete datoteko PDF. Vnesite morebitno geslo datoteke.
EWF2	.ewf2	Navedite številko strani, da odprete datoteko EWF2 (Epson Whiteboard Format). Vnesite morebitno geslo datoteke.

* Za predlogo ozadja lahko uporabljate slike z ločljivostjo do 1920 × 1080. Ko uporabljate sliko z ločljivostjo, nižjo od 1920 × 1080, je slika postavljena v središče zaslona.



Na projicirani sliki se prikaže orodna vrstica, na primer ta:



V načinu opomb lahko projicirate vsebino iz računalnika, tabličnega računalnika, videonaprave ali drugega vira in projicirani vsebini dodate opombe z interaktivnimi pisali ali prstom. Uporabljate lahko obe pisali hkrati. Uporabljate lahko tudi obe pisali in prst hkrati.

» Sorodne povezave

- "Omogočanje načina opomb" [str.107](#)



- Orodno vrstico lahko povlečete na desno ali levo stran zaslona ali navzgor ali navzdol po zaslону.
- Zaslón gladke plošče lahko prikažete tako, da kliknete  v orodni vrstici. Če želite povečati gladko ploščo na celoten zaslón, povlecite vrstico iz sredine do roba zaslóna.

2

V orodni vrstici, prikazani na dnu zaslóna, izberite želeno orodje za risanje, in z interaktivnim pisalom ali prstom rišite na projicirani zaslón.

» Sorodne povezave

- "Orodna vrstica načina opomb" [str.108](#)

Omogočanje načina opomb

Za risanje na projiciranem zaslónu v načinu opomb morate prikazati orodno vrstico načina opomb.

Predn začnete, se prepričajte, da je nastavev **Funkcija risanja** nastavljena na **Vklopljeno** v meniju projektorja **Interaktivno**, da je omogočen način opomb.

1



Projicirajte sliko iz priključene naprave.





Orodna vrstica načina opomb











Z orodji v orodni vrstici načina opomb lahko rišete in pišete na projiciranem zaslonu. Videz orodne vrstice je odvisen od načina projiciranja in tega, ali projicirate sliko v skupni rabi.















- Uporabite lahko tudi mini orodno vrstico, tako da pritisnete gumb na strani pisala kjer koli na območju risanja. Tip pisala ali radirke lahko spremenite v mini orodni vrstici.
- Pri izvajanju dejanj na dotik s prstom ni mogoče prikazati mini orodne vrstice.

 Gladka plošča	(Ni na voljo, če ste zaslon razdelili na polovice ali četrtine) Prikaže zaslon gladke plošče.
 Split Screen	(Na voljo samo, če ste zaslon razdelili na polovice ali četrtine) Določi nastavitve razdeljenega zaslona.
 Prestavitev zaslona	(Na voljo le, če je Vrsta zaslona nastavljena na 16:6, Pogled pa je nastavljen na Avtomatično za vire HDMI, računalnik in video) Določa vodoravni položaj slike v ultraširokem prikazu.

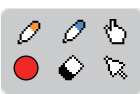
 Domov	Prikaže začetni zaslon.
 A/V nemo	Izklopi sliko in zvok. Znova tapnite gumb za ponovni vklop slike in zvoka.
 Zoom	(Ni na voljo, če ste zaslon razdelili na polovice ali četrtine) Poveča ali pomanjša projicirano sliko.
 Zajem	Zajame trenutni zaslon in ga kopira na gladko ploščo. <ul style="list-style-type: none"> • Celoten zaslon zajame celotno sliko zaslona. • Izberi območje omogoča, da izberete del slike za zajem. Če želite zajeti sliko Screen Mirroring, najprej nastavite Zajem na Omogočeno v meniju projektorja Omrežje . ☛ Omrežje > Nastavitve omrežja > Omrežna projekcija > Screen Mirroring > Zajem

 <p>Druga orodja</p>	<p>Prikaže druga orodja.</p> <ul style="list-style-type: none">  Pošta: ta možnost pošlje projicirani zaslon po e-pošti. Najprej nastavite nastavitve Pošta v meniju projektorja Interaktivno.  Shrani: shrani prikaz zaslona. Najprej nastavite nastavitve za Shrani v meniju projektorja Interaktivno.  Tiskanje: za natis projiciranega zaslona. Najprej nastavite nastavitve za Tiskanje v meniju projektorja Interaktivno.  Časomer: šteje čas gor ali dol.  Glasnost: nastavite glasnost zvočniškega sistema.  Deli projekcijo: Deli trenutni zaslon s programsko opremo Epson iProjection.  Seznam udelež.: prikaže zaslon za izbiro uporabnika, da lahko projicirate prek naprav, ki so povezane s projektorjem prek omrežja.  Vodenje: Prikaže zaslon pomoči za funkcije orodne vrstice. Izberite Zapri, da zaprete zaslon s pomočjo.
 <p>Miška</p>	<p>Pritisnite ta gumb z interaktivnim pisalom ali prstom, da upravljate kazalec miške računalnika.</p>
 <p>Pisalo</p>	<p>Prikaže razpoložljivo vrsto, debelino ali obliko pisala.</p>

 <p>Barva</p>	<p>Preklopi barvo za risbe.</p>
 <p>Radirka</p>	<p>Preklopi na radirko. Izberite velikost radirke.</p>
 <p>Izberi</p>	<p>Izbere narisano vsebino ali vstavljeno sliko, da lahko izvajate dejanja, kot so premikanje predmeta ali prilagajanje njegove velikosti.</p> <ul style="list-style-type: none"> Izberite ikono  v spodnjem desnem kotu izbranega predmeta ali slike, če želite izvesti dejanja. Če želite prilepiti izrezan predmet ali sliko, tapnite zaslon, izberite ikono  in izberite Prilepi. Povlecite rob območja, če želite povečati ali pomanjšati predmet ali sliko. Povlecite  vrh območja, če želite zasukati izbrani predmet ali sliko.
 <p>Razveljavi</p>	<p>Razveljavi prejšnje dejanje.</p>
 <p>Uveljavi</p>	<p>Prekliče dejanje razveljavitve in obnovi prejšnje stanje.</p>
 <p>Počisti zaslon</p>	<p>Počisti vse slike na prikazani strani.</p>
 <p>Stanje pisala/prsta</p>	<p>Prikaže stanje vsakega interaktivnega pisala in prsta.</p>

 <p>Izklopi dotik/Vklopi dotik</p>	Začasno onemogoči dejanja z dotikom in s tem prepreči neželene posege. Poleg tega omogoči dejanja z dotikom, ki ste jih onemogočili.
 <p>Prekini Skupna raba</p>	(Na voljo samo pri projiciranju slike v skupni rabi) Ustavi skupno rabo zaslona.
 <p>Interaktivnost računalnika</p>	(Ni na voljo pri projiciranju slike v skupni rabi) Preklop v način interaktivnega računalnika. Nastavite Interaktivnost računalnika na Vklopljeno , da lahko upravljate računalnik z interaktivnim pisalom ali s prstom.
 <p>Minimiziraj</p>	Skrije orodno vrstico.



- Narisani predmeti so prikazani pred projicirano sliko.
- Če predmete ali slike odstranite s projekcijskega zaslona, jih morda ne boste mogli izbrati.

» Sorodne povezave

- "Zasloni gladke plošče (tabelni način)" [str.100](#)
- "Upravljanje funkcij računalnika na projekcijskem zaslonu (način interaktivnega računalnika)" [str.117](#)
- "Začetni zaslon" [str.48](#)
- "Začasen izklop slike in zvoka" [str.141](#)
- "Povečevanje slik" [str.143](#)
- "Projiciranje več slik naenkrat" [str.127](#)
- "Pošiljanje narisane vsebine prek pošte" [str.111](#)
- "Shranjevanje narisane vsebine" [str.113](#)
- "Tiskanje narisane vsebine" [str.115](#)
- "Izbira prikaza z omrežne naprave" [str.122](#)

Vsebino risb, ki jih ustvarite, lahko v skupno rabo daste tako, da jih shranite ali natisnete oziroma pošljete e-poštno sporočilo, ki mu priložite vsebino.

» Sorodne povezave

- "Pošiljanje narisane vsebine prek pošte" [str.111](#)
- "Shranjevanje narisane vsebine" [str.113](#)
- "Tiskanje narisane vsebine" [str.115](#)

Pošiljanje narisane vsebine prek pošte

Sliko vaše risbe lahko priložite pošti in jo pošljete.

Najprej nastavite nastavitve **Pošta** v meniju projektorja **Interaktivno**. Da boste lahko poiskali elektronski naslov z uporabo storitve imenika, nastavite **Imenik** v meniju projektorja **Interaktivno**.



- Naslov, ki ga nastavite za pošiljatelja v meniju projektorja **Pošta**, je uporabljen kot pošiljateljev naslov. Če pošiljateljevega naslova niste nastavili, je za pošiljateljev naslov prikazan naslov, ki ste ga nastavili za prejemnika.
- Besedila v e-poštnem sporočilu ne morete urejati.

1 Izberite ikono v orodni vrstici.

2 Izberite ikono .
Prikaže se zaslon **Pošta**.

3 Na zaslonu **Pošta** izberite naslednje nastavitve shranjevanja.

- Za tabelni način

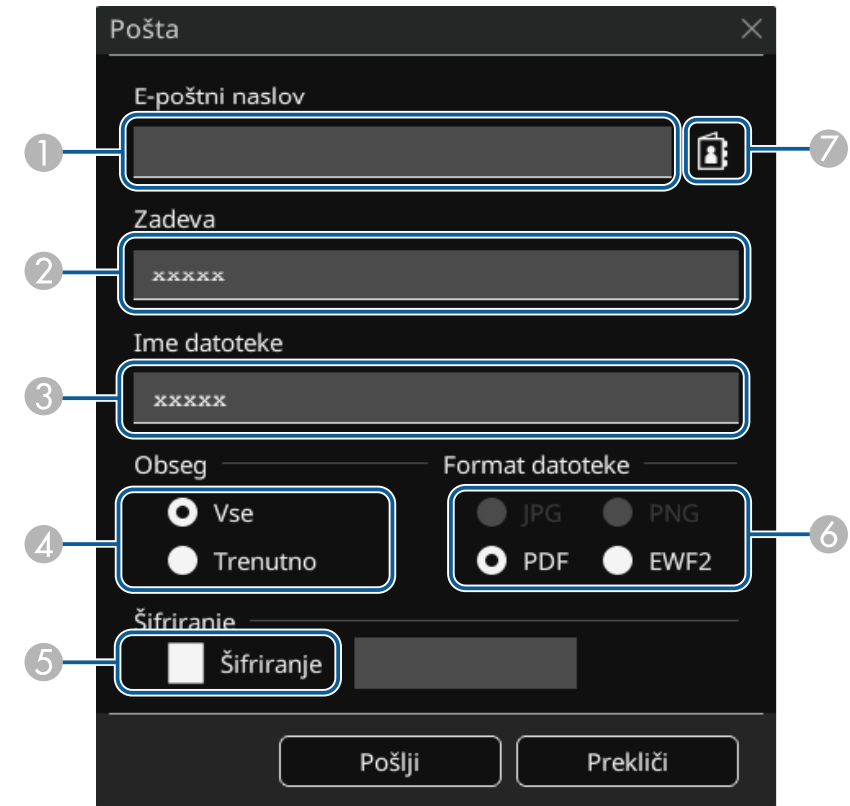

- Za način opomb

- 1 Vnesite e-poštni naslov prejemnika z zaslonsko tipkovnico. Elektronski naslov, ki ga nastavite, se shrani, dokler ne počistite vseh risb ali izklopite projektorja.



Ko nastavitev **Ne dovoli vnosa naslova** nastavite na **Vklopljeno** v meniju projektorja **Interaktivno**, ne morete neposredno vnesti elektronskega naslova. Najprej nastavite **Ne dovoli vnosa naslova** na **Izklopljeno**.

☛ **Interaktivno** > **Pošta** > **Ne dovoli vnosa naslova**

- 2 Vnesite zadevo e-poštnega sporočila.

- 3 Vnesite ime datoteke za prilogo
- 4 Izberite, ali želite poslati vse strani gladke plošče ali samo trenutno projicirano sliko.
- 5 Za datoteke PDF in EWF2 izberite potrditveno polje in vnesite geslo, da šifirate datoteko.

Pozor

- Vneseno geslo bo prikazano na zaslonu.
- Pazite, da ne pozabite gesla šifrirane datoteke.

- 6 Izberite obliko zapisa datoteke za prilogo (JPG, PDF, PNG ali EWF2).
- 7 V prikazanem pogovornem oknu E-poštni naslov določite e-poštni naslov prejemnika. Navedete lahko največ 50 naslovov. Adresar lahko nastavite s pomočjo storitve imenika v meniju projektorja **Interaktivno**.

4 Izberite **Pošlji**.



- Če slike shranjujete v načinu opomb, se slika shrani v obliki zapisa za jpg.
- Če je na projiciranem zaslonu veliko vsebine, bo pošiljanje sporočila trajalo nekaj časa.
- E-poštnega sporočila morda ne boste mogli poslati, kar je odvisno od nastavitve ciljnega poštnega strežnika. Pred pošiljanjem e-poštnih sporočil se obrnite na skrbnika omrežja glede nastavitve poštnega strežnika.

» Sorodne povezave

- "Ustvarjanje adresarja" [str.113](#)
- "Storitve imenika, ki so na voljo" [str.113](#)
- "Meni Interaktivno – Meni Pošta" [str.250](#)
- "Meni Interaktivno – Meni Imenik" [str.250](#)

Ustvarjanje adresarja

Ko risbe pošiljate prek e-pošte, lahko izbirate e-poštne naslove iz adresarja. Adresar lahko ustvarite tako, da naložite besedilno datoteko z največ 999 naslovi prek zaslona Spletni kontrolnik.



Naslovi so prikazani v vrstnem redu, v katerem so v besedilni datoteki.

- Ustvarite besedilno datoteko, ki vsebuje seznam naslovov, ki jih želite dodati v adresar. Datoteka mora imeti naslednje lastnosti:
 - Ločevanje s tabulatorjem
 - Vsaka vrstica mora vsebovati par nizov, ločen s tabulatorjem: <ime> <tab> <email_naslov>
 - Vsaka vrstica lahko vsebuje do 256 znakov.
 - Ime datoteke s končnico .txt
 - Koda znaka mora biti UTF-16 z BOM

Primer besedilne datoteke:

```
Joe Smith      xxxxxx@xxxxx.com
Mary Jones-Smith  xxxxxxx@xxxx.com
John Q. Public  xxxx@xxxxxx.com
```

- Prepričajte se, da je projektor vklopljen.
- Zaženite spletni brskalnik v računalniku, ki ima vzpostavljeno povezavo z omrežjem.
- Izberite **Interaktivno > Pošta > Nastavitve adresarja > Datoteka adresarja** in nato izberite gumb Izberi datoteko.
- Izberite datoteko adresarja in izberite **Nastavi**.

Datoteka adresarja se naloži na projektor.

- Če želite izbrisati adresar, izberite **Interaktivno > Pošta > Nastavitve adresarja > Izbrisi adresar** in nato **Pošlji**.

Storitve imenika, ki so na voljo

Podprti so naslednji strežniki storitve imenika.

Tip strežnika	Strežnik storitve imenika
Operacijski sistem	Strežnik Windows Server 2012 R2 Strežnik Windows Server 2016
Vrata	Spremenljivka (privzeta vrednost je 389)
Preverjanje pristnosti	Anonymous (brez preverjanja pristnosti) Simple Digest-MD5
Šifriranje	Plastno šifriranje SASL (SSL/TLS nista podprta)

Opombe za iskanje

- Našteti je največ 200 najdenih naslovov.
- Naslove lahko iščete z uporabo črk in števil.

Shranjevanje narisane vsebine

Vsebino, ki ste jo ustvarili na projiciranem zaslonu, lahko shranite v datoteko. Najprej nastavite nastavitve za **Shranjevanje** v meniju projektorja **Interaktivno**.

Previdno

Če uporabljate bralnik kartic ali vozlišče USB, funkcije morda ne bodo delovale pravilno. Rezultati bodo najboljši, če napravo priključite neposredno na projektor.



Pomnilniških naprav USB, ki vsebujejo zaščitne funkcije, morda ne boste mogli uporabljati.

1 Izberite ikono v orodni vrstici.

2 Izberite ikono .
Prikaže se zaslon Shrani.

3 Na zaslonu Shrani izberite naslednje nastavitve shranjevanja.

- Za tabelni način

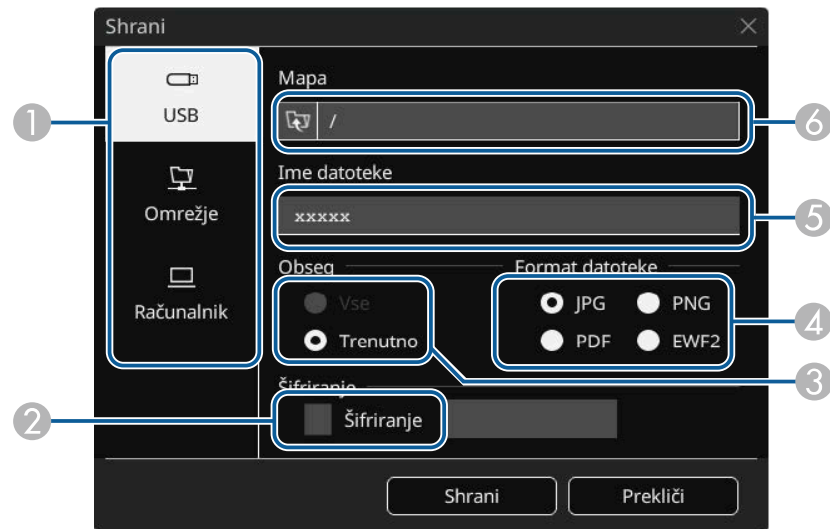

- Za način opomb

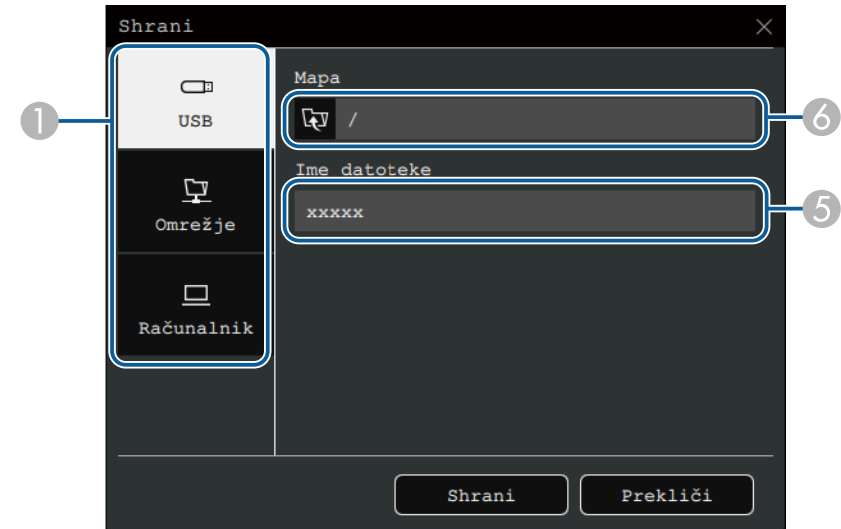

- 1 Izberite destinacijo, kamor želite shraniti datoteko.
 - Izberite **USB** ali **Omrežje**, da shranite povezano pomnilniško napravo USB ali omrežno mapo.
 - Izberite **Računalnik**, da začasno shranite datoteko v projektor in jo daste na voljo za kopiranje iz računalnika. Po kopiranju se datoteka izbriše. Datoteke ne morete shraniti v računalnik, če je vhodni vir USB Display ali če ste zaslon razdelili na polovice ali četrtine.
- 2 Za datoteke PDF in EWF2 izberite potrditveno polje in vnesite geslo, da šifirate datoteko.

Pozor

- Vneseno geslo bo prikazano na zaslonu.
- Pazite, da ne pozabite gesla šifrirane datoteke.

- 3 Izberite, ali želite shraniti vse strani gladke plošče ali samo trenutno projicirano sliko.
- 4 Izberite obliko zapisa datoteke za shranjevanje (JPG, PDF, PNG ali EWF2).

- 5 Vnesite ime datoteke.
- 6 Za **USB** ali **Omrežje** z uporabo prikazanega pogovornega okna **Odpri** izberite ciljno mapo.

4 Izberite **Shrani** (**Naprej** za **Računalnik**).



- Če slike shranjujete v načinu opomb, se slika shrani v obliki zapisa za jpg.
- Če je nastavev **Računalnik** izbrana kot mesto za shranjevanje datoteke, je narisana vsebina začasno shranjena v projektorju in prikaže se pogovorno okno z navodili. Sledite navodilom na zaslonu, da shranite podatke na računalnik.

» Sorodne povezave

- "Oblike zapisa datotek, ki so na voljo v tabelnem načinu" [str.115](#)
- "Meni Interaktivno – Meni Shrani" [str.249](#)

Oblike zapisa datotek, ki so na voljo v tabelnem načinu

Vsebino lahko v shranite v naslednjih oblikah zapisa datoteke:

- PNG (ločljivost: 1920 × 1080)
- JPG (ločljivost: 1920 × 1080)
- PDF (po potrebi vnesite geslo)
- EWF2 (po potrebi vnesite geslo)

Če želite shraniti datoteko kot datoteko za urejanje, izberite obliko zapisa EWF2. Obliko zapisa EWF2 podpirajo interaktivni projektorji in Easy Interactive Tools.

Tiskanje narisane vsebine

Svoje strani lahko natisnete neposredno s projektorja na podprtem tiskalniku (USB ali povezanem v omrežje).

Najprej nastavite nastavitve za **Tiskanje** v meniju projektorja **Interaktivno**.

1 Izberite ikono v orodni vrstici.

2 Izberite ikono .
Prikaže se zaslon Tiskanje.

3 Na zaslonu **Tiskanje** izberite naslednje nastavitve shranjevanja.

- Za tabelni način

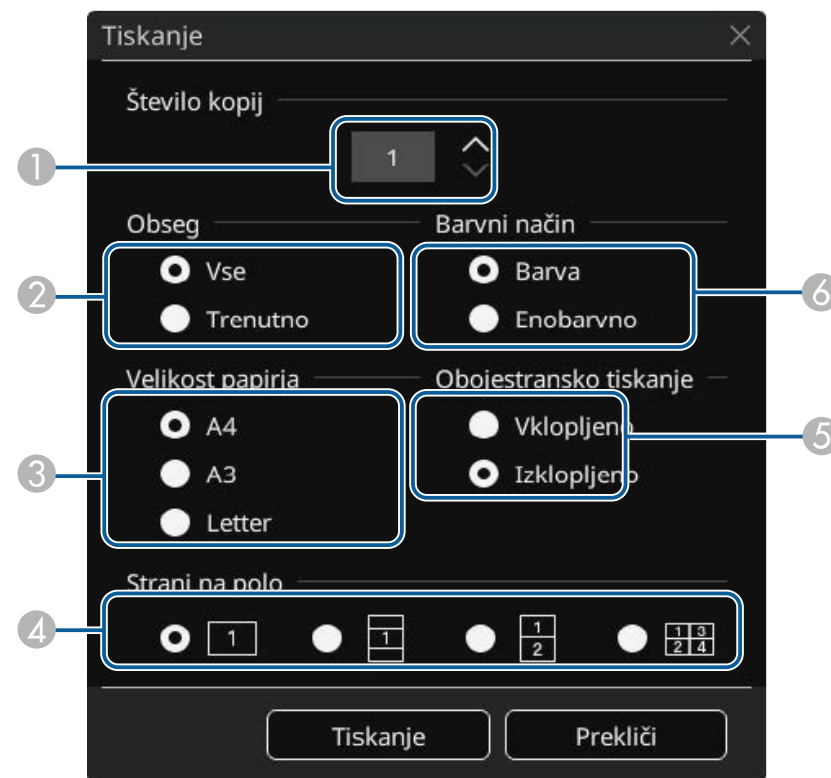

- Za način opomb



- 1 Določite število kopij. Za tiskanje lahko izberete največ 20 listov.
- 2 Izberite, ali želite natisniti vse strani gladke plošče ali samo trenutno projicirano sliko.
- 3 Nastavite velikost papirja za tiskanje.
- 4 Nastavite število strani na listu.
- 5 Če tiskalnik podpira obojestransko tiskanje, izberite, ali želite natisniti obe strani.
- 6 Nastavite barvo tiskanja.

4 Izberite **Tiskanje**.

» Sorodne povezave

- "Ukazi za nadzor tiskalnika, ki so na voljo v tabelnem načinu" [str.116](#)
- "Meni Interaktivno – Meni Tiskanje" [str.249](#)

Ukazi za nadzor tiskalnika, ki so na voljo v tabelnem načinu

Podprti so naslednji ukazi za nadzor tiskalnika*.

Nadzorni ukazi	Način povezave
ESC/P-R	Preko USB ali omrežja
PCL6	Preko omrežja

* Vsi tiskalniki niso podprti. Za dodatne podrobnosti o podprtih modelih se obrnite na proizvajalca Epson za pomoč.

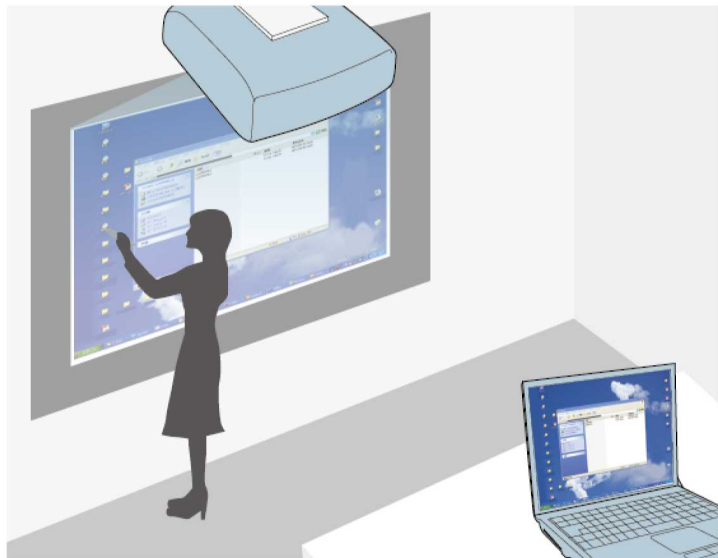

Če je projektor povezan z računalnikom prek kabla USB, programske opreme Epson iProjection ali funkcije Screen Mirroring, lahko računalnik upravljate na projiciranem zaslonu z interaktivnimi pisali ali prstom, kot bi ga upravljali z miško. Na projekcijskem zaslonu se lahko pomikate po računalniških programih, jih izberete in upravljate.



- Če v sistemu Windows 8.1 ali novejši različici uporabljate več zaslonov in uporabljate način interaktivnega računalnika na sekundarnem zaslonu, izberite te nastavitve:
 - Nastavite **Način sledenja pisala** na **Način pisala** v meniju projektorja **Pisalo/dotik**.
 - ☛ **Pisalo/dotik** > **Interaktivnost računalnika** > **Način sledenja pisala**
 - Izberite **Nadzorna plošča** > **Strojna oprema in zvok** > **Nastavitve tabličnega računalnika** > **Nastavitve**, da zaženete namestitveni program in konfigurirate interaktivne funkcije.Pisati ali risati ne morete na več zaslonih hkrati.
- Če želite način interaktivnega računalnika uporabljati prek omrežja, morate namestiti Epson iProjection (Windows/Mac).

» Sorodne povezave

- "Sistemske zahteve za način interaktivnega računalnika" [str.117](#)
- "Nameščanje programske opreme Easy Interactive Driver v računalnik Mac" [str.118](#)
- "Uporaba načina interaktivnega računalnika" [str.118](#)
- "Prilagoditev delovnega območja pisala" [str.119](#)

Sistemske zahteve za način interaktivnega računalnika

Če želite uporabljati način interaktivnega računalnika, mora biti v računalniku nameščen eden od teh operacijskih sistemov.

Windows

- Windows 8.1
 - Windows 8.1 (32- in 64-bitni)
 - Windows 8.1 Pro (32- in 64-bitni)
 - Windows 8.1 Enterprise (32- in 64-bitni)
- Windows 10
 - Windows 10 Home (32- in 64-bitni)
 - Windows 10 Pro (32- in 64-bitni)
- Pri povezovanju računalnika na projektor s funkcijo Screen Mirroring
 - Windows 10
 - Podpora za UIBC (User Input Back Channel)

Mac

macOS

- 10.12.x
- 10.13.x
- 10.14.x
- 10.15.x

Ubuntu

- 16.04 LTS
- 18.04 LTS
- 19.04

Nameščanje programske opreme Easy Interactive Driver v računalnik Mac

Če želite uporabljati način interaktivnega računalnika, morate v računalnik namestiti Easy Interactive Driver.

- 1** Vključite računalnik.
- 2** Prenesite programsko opremo s spletnega mesta Epson.
- 3** Upoštevajte navodila na zaslonu za namestitev programske opreme.
- 4** Znova zaženite računalnik.

» Sorodne povezave

- "Sistemske zahteve za Easy Interactive Driver" [str.311](#)

Uporaba načina interaktivnega računalnika

V načinu interaktivnega računalnika lahko računalniške programe upravljate na projiciranem zaslonu.

- 1** Če uporabljate računalnik Mac, morate pred prvo uporabo interaktivnih funkcij namestiti Easy Interactive Driver.
- 2** Če želite uporabiti povezavo USB, priključite projektor na računalnik s kablom USB.



- Če želite uporabljati način Rač. Interaktivno s funkcijo USB Display, vklopite nastavev **USB Display** v meniju projektorja **Signal V/I**. Pri projiciranju z USB Display je odzivni čas lahko daljši.
- Kabla USB ne potrebujete, če način interaktivnega računalnika uporabljate prek omrežja.

- 3** Vključite projektor.
- 4** Projicirajte vsebino računalniškega zaslona prek povezave HDMI, Computer, LAN ali Screen Mirroring.
- 5** Izberite nastavev **Način sledenja pisala** v meniju projektorja **Pisalo/dotik**, ki se ujema z operacijskim sistemom vašega računalnika.
 - ☛ **Pisalo/dotik > Interaktivnost računalnika > Način sledenja pisala**
 - Windows in Mac: izberite **Način pisala**.
 - Ubuntu: izberite **Način miške**.



Hkratna uporaba dveh interaktivnih pisal lahko v določenih programih povzroča motnje. Interaktivno pisalo, ki ga ne uporabljate, odmaknite od projekcijskega zaslona.

- 6** Med povezovanjem s funkcijo Screen Mirroring pridržite tipko Windows in hkrati pritisnite tipko **K** na tipkovnici, nato pa izberite **V tej napravi dovoli vnose miške, tipkovnice, tehnologije dotika in peresa**.
- 7** Pred prvo uporabo projektorja morate projektor umeriti.
- 8** Interaktivno pisalo približajte projekcijskemu zaslonu ali se dotaknite projekcijskega zaslona s prstom.

- 9** Poskrbite, da je nastavek **Interaktivnost računalnika** vklopljena v orodni vrstici. Če ni, izberite gumb in jo omogočite.



Računalnik lahko zdaj upravljate z interaktivnim pisalom ali prstom. Uporabljate lahko tudi naslednja orodja:

- Vnosno ploščo tabličnega računalnika v sistemu Windows 7.
- Orodja za rokopis za pisanje opomb v programih sistema Microsoft Office.

Prilagoditev delovnega območja pisala

Delovno območje pisala je običajno prilagojeno samodejno, če priključite drug računalnik ali prilagodite ločljivost računalnika. Če opazite, da položaj pisala ni pravilen, ko upravljate računalnik na projekcijskem zaslonu (način interaktivnega računalnika), lahko ročno prilagodite delovno območje pisala.



Ročno prilagajanje ni na voljo pri projiciranju iz vira v lokalnem omrežju.

- 1** Po potrebi preklopite na način interaktivnega računalnika.

- 2** Pritisnite gumb [Menu], izberite meni **Pisalo/dotik** in pritisnite [Enter].

Pogosto uporabljene el...	Pisalo/dotik
Slika	Samodejno umerjanje
Signal V/I	Ročno umerjanje
Namestitev	Enota na dotik
Prikaz	Namestitev projektorjev
Delovanje	Lebdenje pisala Vklopljeno
Upravljanje	Interaktivnost računalnika
Omrežje	Ponastavi nastavitve možnos...
Pisalo/dotik	Interaktivno
Interaktivno	Funkcija risanja Vklopljeno
Več projekcij	Prikaz orodnih vrstic Vedno pokaži
Pomnilnik	Barva orodne vrstice Črna
ECO	Prikaži območje risanja
Začetne/vse nastavitve	Ikona miške v orodni vrstici Izklopljeno
	Potrdi čišč. zasl. Vklopljeno
	Dejanje gumba pisala Radirka
	Položaj seznama strani
	Prikaži uro Datum in čas

- 3** Izberite nastavev **Interaktivnost računalnika** in pritisnite tipko [Enter].

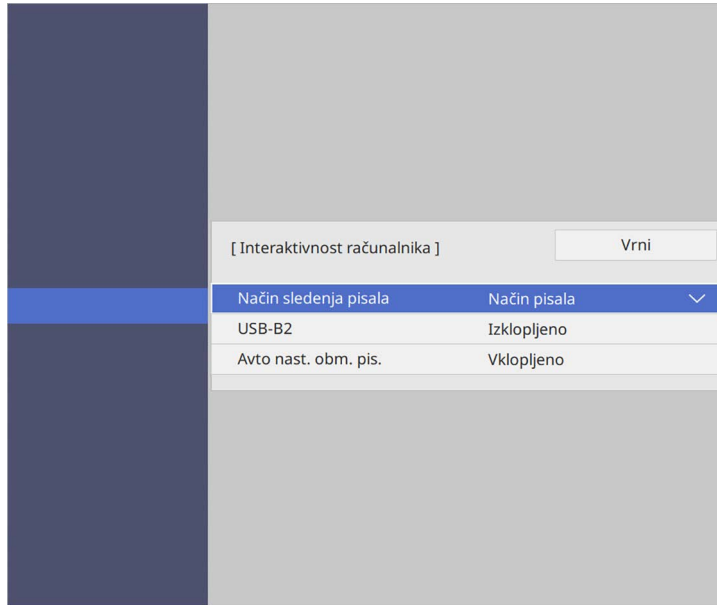

- 4** Preverite, ali ste izklopili **Avto nast. obm. pis.** In izberite **Roč. nast. obm. pis.** In pritisnite [Enter].

- 5** Izberite **Da** in pritisnite gumb [Enter].

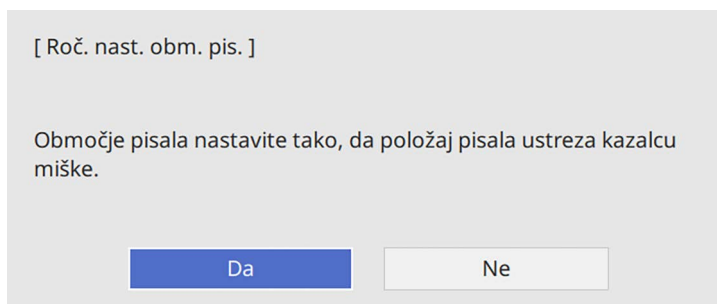

Kazalec miške se premakne v zgornji levi kot.

- 6** Ko se kazalec miške ustavi v zgornjem levem kotu, se s pisalom dotaknite konice kazalca miške.

Kazalec miške se premakne v spodnji desni kot.

- 7** Ko se kazalec miške ustavi v spodnjem desnem kotu, se s pisalom dotaknite konice kazalca miške.

Ko povežete dokumentno kamero Epson, lahko prilagodite slike po potrebi in jih shranite kot slike ali filmsko datoteko, kar je odvisno od modela dokumentne kamere. Podrobnosti najdete v priročniku za dokumentno kamero.

- 1** Dokumentno kamero Epson povežite s projektorjem.
Prikaže se zaslon za upravljanje dokumentne kamere.
- 2** Na zaslonu za upravljanje dokumentne kamere izberite želena dejanja. (Dejanja, ki so na voljo, so odvisna od modela dokumentne kamere.)

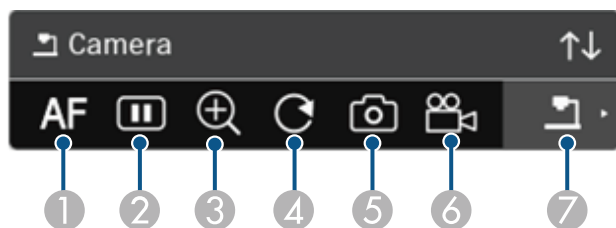

- ① Samodejno izostri sliko.
- ② Začasno zamrzne sliko.
- ③ Poveča sliko.
- ④ Sliko zasuka za 180°.
- ⑤ Shrani trenutno prikazano sliko in risbe kot mirujočo sliko.
- ⑥ Posname sliko.
- ⑦ Preklopi na pregledovalnik kartic SD.

» Sorodne povezave

- "Pregledovalnik kartic SD" [str.121](#)
- "Pridobivanje najnovejše različice dokumentov" [str.11](#)

Pregledovalnik kartic SD

S pregledovalnikom kartic SD lahko prikazujete shranjene slike in filme na kartici SD, ki je vstavljena v dokumentno kamero, kot diaproyekcijo. Pregledovalnik kartic SD je prikazan na naslednji sliki.

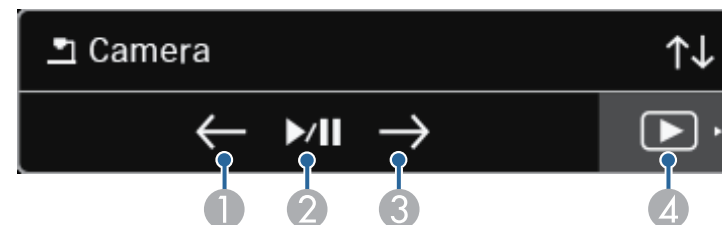

①	Prikaže prejšnjo datoteko.
②	Predvaja in začasno zaustavi diaproyekcijo.
③	Prikaže naslednjo datoteko.
④	Preklopi na zaslon za nadzor dokumentne kamere.

Če ste prek omrežja vzpostavili povezavo med omrežnimi napravami in projektorjem, lahko projicirate sliko iz teh naprav.

Vir slike lahko izberete v računalnikih, v katerih je nameščen program Epson iProjection (Windows/Mac), in pametnih telefonih ali tabličnih računalnikih, v katerih je nameščena aplikacija Epson iProjection (iOS/Android).



Za projiciranje lahko izberete poljubno omrežno napravo, ki ima vzpostavljeno povezavo, tudi če ima uporabnik vzpostavljeno povezavo prek programske opreme Epson iProjection, v kateri je omogočena funkcija moderatorja. Za podrobnosti glede funkcije moderatorja glejte *Vodnik za uporabo programske opreme Epson iProjection (Windows/Mac)*.

1 Izberite ikono v orodni vrstici in nato **Seznam udelež.**

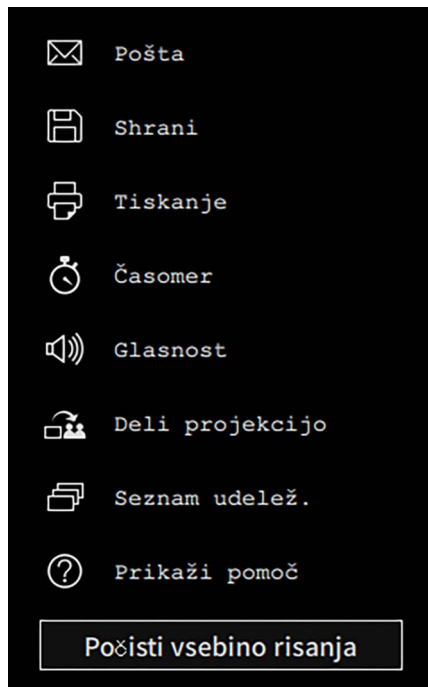

Prikaže se zaslon za izbiro uporabnika.

2 Izberite uporabniško ime za napravo, iz katere želite projicirati sliko.

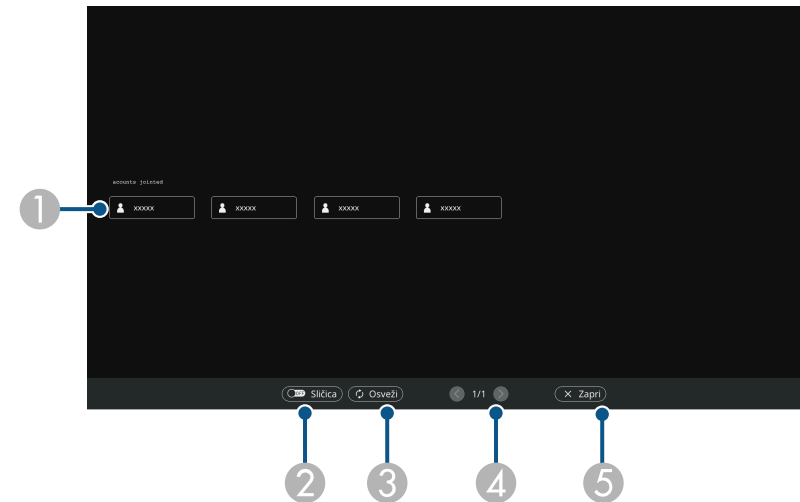

- 1** Prikaže uporabniška imena omrežnih naprav, ki imajo vzpostavljeno povezavo s projektorjem.
Ko so prikazane sličice, je zaslon vsake naprave prikazan kot sličica. Ob uporabniškem imenu naprave, iz katere je trenutno projicirana slika, je prikazana ikona .
- 2** Preklopi prikaz na zaslonu za izbiro uporabnika med sličicami in ikonami.
- 3** Osveži zaslon za izbiro uporabnika.
Ko dodatni uporabnik prek omrežja vzpostavi povezavo s projektorjem, izberite ta gumb, da posodobite seznam uporabnikov. Osveževanje informacij lahko traja več sekund.
- 4** Kliknite za premik na prejšnjo ali naslednjo stran.
- 5** Zapre zaslon za izbiranje uporabnika in se vrne na prejšnji zaslon.



- Na zaslonu za izbiro uporabnika lahko uporabite dve pisali ali en prst hkrati.

Prikaže se slika, ki je prikazana na zaslonu naprave izbranega uporabnika.

Ko izberete drugega uporabnika, ponovite te korake.



- Zaslona Seznam udelež. ne morete odpreti, če s programom Epson iProjection (Windows/Mac) vzpostavite povezavo z več projektorji in projicirate enako sliko (zrcaljenje).
- Če opravila s pisalom ali dotikom na zaslonu za izbiro uporabnika ne delujejo, se na prejšnji zaslon vrnite tako, da pritisnete gumb [Esc] na daljinskem upravljalniku ali nadzorni plošči.

» Sorodne povezave

- "Pridobivanje najnovejše različice dokumentov" [str.11](#)

Projektor lahko v načinu interaktivnega računalnika uporabljate tudi preko omrežja.

Če želite dodati opombe, kadar uporabljate način interaktivnega računalnika prek omrežja, potrebujete program Easy Interactive Tools (ali drug program za dodajanje opomb). Easy Interactive Tools vam omogoča uporabo različnih orodij za risanje, obravnavo območja za risanje kot strani in shranjevanje risb v datoteko za poznejšo uporabo. Programsko opremo lahko prenesete tudi s spletnega mesta proizvajalca Epson.

Za nastavitve projektorja v računalniškem omrežju in uporabo načina interaktivnega računalnika prek omrežja uporabite Epson iProjection (Windows/Mac).

Izberite **Uporabite interaktivno pisalo** na zavihku **Splošne nastavitve** in **Prenesi okna v plaste** na zavihku **Prilagodi delovanje**.

Za navodila glejte *Vodnik za uporabo programske opreme Epson iProjection (Windows/Mac)*.



- Število pisal ali prstov, ki jih lahko uporabljate hkrati:
 - Windows: dve pisali in šest prstov
 - Mac: eno pisalo ali en prst
- Odziv je lahko prek omrežja počasnejši.
- Z aplikacijo Epson iProjection lahko vzpostavite povezavo z največ štirimi projektorji hkrati. Če vzpostavite povezavo z več projektorji, način interaktivnega računalnika deluje v vseh projektorjih. Dejanja, ki jih izvedete v enem projektorju, so prikazana tudi v drugih projektorjih.

» Sorodne povezave

- "Previdnostni ukrepi pri vzpostavljanju povezave s projektorjem v drugem podomrežju" [str.124](#)
- "Pridobivanje najnovejše različice dokumentov" [str.11](#)

Previdnostni ukrepi pri vzpostavljanju povezave s projektorjem v drugem podomrežju

Pri vzpostavljanju povezave s projektorjem v drugem podomrežju z aplikacijo Epson iProjection (Windows/Mac) in uporabi interaktivnih funkcij upoštevajte te previdnostne ukrepe:

- Projektor v omrežju poiščite tako, da vnesete IP naslov projektorja. Projektorja ne morete poiskati tako, da vnesete ime projektorja.
- Če pošljete zahtevo za odziv z ukazom ping, preverite, ali ste prejeli odziv omrežnega projektorja. Če je v usmerjevalniku onemogočena možnost ICMP (Internet Control Message Protocol), lahko vzpostavite povezavo s projektorji na oddaljenih lokacijah, tudi če ne prejmete odziva ukaza ping.
- Preverite, ali odprta ta vrata.

Vrata	Protokol	Uporaba	Komunikacija
3620	TCP/UDP	Za vzpostavitev povezave in upravljanje	dvosmerna
3621	TCP	Za prenos slik	dvosmerna
3629	TCP	Za upravljanje projektorja	dvosmerna

- V usmerjevalniku morate pravilno konfigurirati filtriranje naslovov MAC in možnosti filtriranja programov.
- Če je za komunikacijo med lokacijami uporabljeno upravljanje pasovne širine in če Epson iProjection preseže upravljano pasovno širino, morda ne boste mogli vzpostaviti povezave s projektorji na oddaljenih lokacijah.



Epson ne jamči za vzpostavitev povezave s projektorjem v drugačnem podomrežju z aplikacijo Epson iProjection, tudi če so izpolnjene zgornje zahteve. Pri uvajanju ne pozabite prekusiti povezave v svojem omrežnem okolju.

Ko projicirate slike v načinu Opomba PC Free ali Rač. Interaktivno lahko razdelite zaslon, da lahko prikažete tudi zaslon gladke plošče. Ravnajte po spodnjih navodilih, če želite nadzorovati projiciranje razdeljenega zaslona z orodno vrstico.



Ta funkcija ni na voljo, če ste zaslon razdelili na polovici ali četrtine.

1 Projicirajte sliko.

2 Izberite  v orodni vrstici.

Na levi polovici zaslona se prikaže zaslon gladke plošče. Trenutno izbrani vhodni vir se premakne na desno stran zaslona.

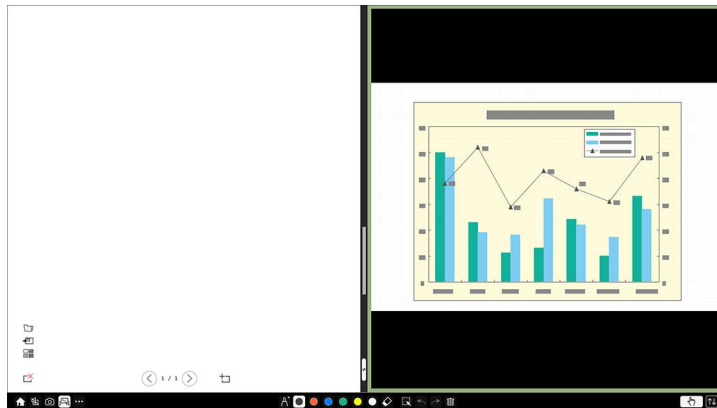

3 Za povečavo ene slike, medtem ko se druga zmanjšuje, povlecite vrstico na sredino levo ali desno.



Za povečavo ene slike na celoten zaslon povlecite vrstico do roba zaslona.

4 Za zamenjavo položaja slik z leve na desno izberite  v vrstici na sredi.

Nastavitev funkcij projektorja

Za uporabo nastavitvenih funkcij projektorja sledite navodilom v teh poglavjih.

» Sorodne povezave

- "Projiciranje več slik naenkrat" [str.127](#)
- "Projiciranje predstavitve PC Free" [str.130](#)
- "Projiciranje v načinu za predvajanje vsebine" [str.135](#)
- "Začasen izklop slike in zvoka" [str.141](#)
- "Začasna ustavitev videoposnetka" [str.142](#)
- "Povečevanje slik" [str.143](#)
- "Shranjevanje slike logotipa uporabnika" [str.144](#)
- "Shranjevanje uporabniškega vzorca" [str.146](#)
- "Shranjevanje nastavitev v pomnilnik in uporaba shranjenih nastavitev" [str.147](#)
- "Uporaba več projektorjev" [str.148](#)
- "Varnostne funkcije projektorja" [str.162](#)

Za projiciranje dveh ali štirih slik iz dveh različnih virov slik hkrati lahko uporabite funkcijo razdeljenega zaslona.

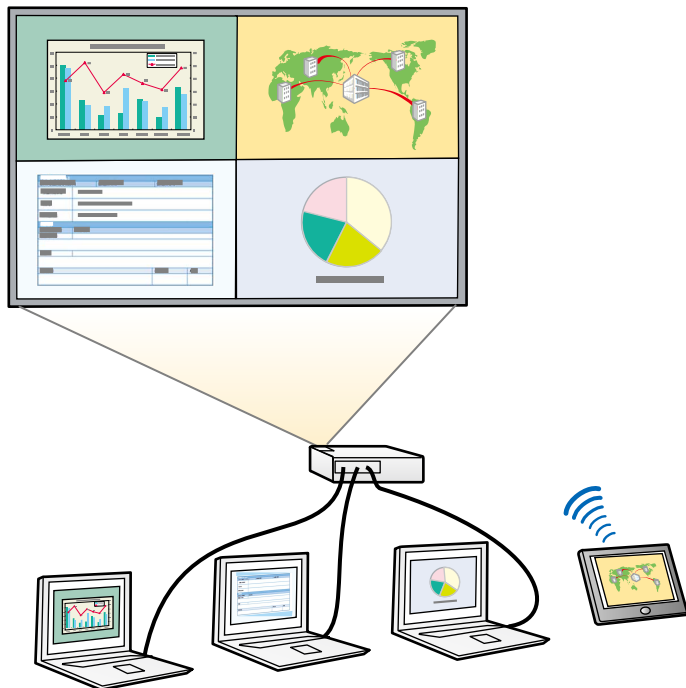

- Pri uporabi funkcije razdeljenega zaslona druge funkcije projektorja morda ne bodo na voljo, nekatere nastavitve pa se lahko samodejno uporabijo za vse slike.
- Projiciranje razdeljenega zaslona ni mogoče, če je nastavev **Predvajanje vsebine** nastavljen na **Vklopljeno** v meniju **Delovanje** projektorja (EB-775F/EB-770F).
- Projiciranje razdeljenega zaslona ni mogoče, če je nastavev **Poveži ELPCB02** nastavljen na **Vklopljeno** v meniju projektorja **Namestitev** (EB-770Fi/EB-770F/EB-760Wi/EB-760W).
- Ko uporabljate funkciji **Obseg** ali **Prelivanje robov**, morda projiciranje razdeljenega zaslona ne bo mogoče (EB-775F/EB-770Fi/EB-770F).

1 Pritisnite gumb [Split] na daljinskem upravljalniku.

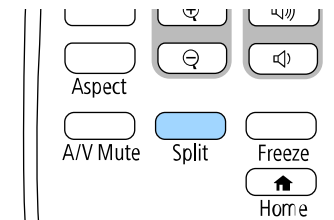

2 Izberite 2 zaslona ali 4 zaslona.

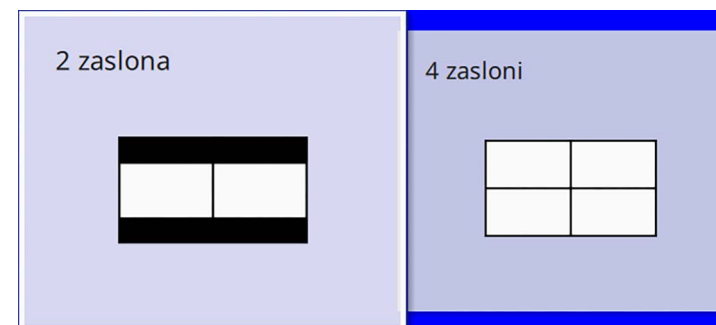

Če zaslon razdelite na polovice, se trenutno izbrani vhodni vir premakne na levo stran zaslona.

Če ste predhodno razdelili zaslon na četrtine, so vhodni viri projiciranja razdeljenega zaslona izbrani in projicirani na istem mestu.

3 Pritisnite gumb [Menu].

4 Če zaslon razdelite na polovice, morate obvezno storiti naslednje:

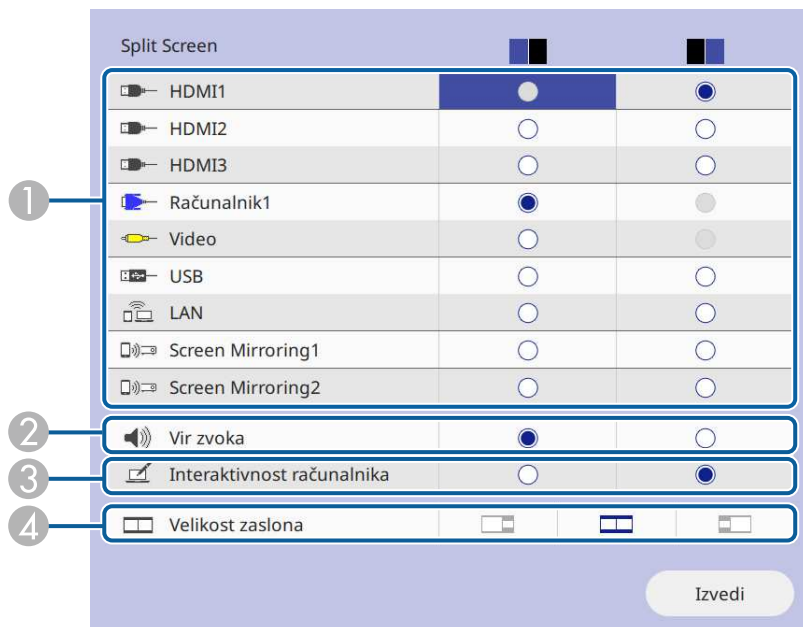

1 Izberite vhodni vir.



Izberete lahko le vhodne vire, ki jih lahko kombinirate.

- 2 Izberite zaslon, s katerega želite slišati zvok.
- 3 Izberite zaslon, s katerega želite upravljati računalnik z interaktivnim pisalom ali s prstom (EB-770Fi/EB-760Wi).
- 4 Izberite velikost zaslona.

5 Če zaslon razdelite na četrtine, morate obvezno storiti naslednje:

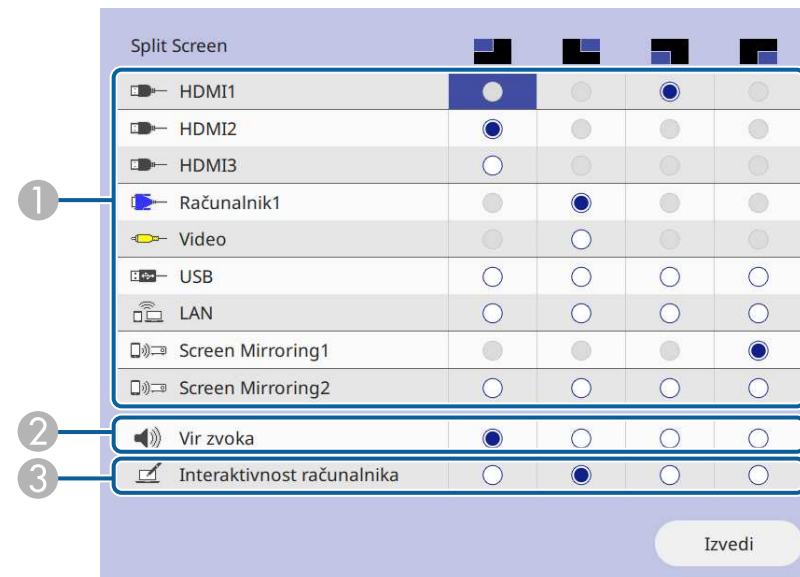

1 Izberite vhodni vir.



Izberete lahko le vhodne vire, ki jih lahko kombinirate.

- 2 Izberite zaslon, s katerega želite slišati zvok.
- 3 Izberite zaslon, s katerega želite upravljati računalnik z interaktivnim pisalom ali s prstom (EB-770Fi/EB-760Wi).
Če vir **USB Display** ni vključen v enega od vhodnih virov, ne morete izbrati vira **Interaktivnost računalnika**.

6 Izberite **Izvedi** in pritisnite [Enter].

7 Za izhod iz funkcije razdeljenega zaslona pritisnite gumb [Split] ali [Esc].

» Sorodne povezave

- "Nepodprte kombinacije vhodnih virov za projiciranje z razdeljenim zaslonom" [str.129](#)
- "Omejitve projekcije razdeljenega zaslona" [str.129](#)

Nepodprte kombinacije vhodnih virov za projiciranje z razdeljenim zaslonom

Teh kombinacij vhodnega vira ni mogoče projicirati hkrati.

- Računalnik1, Računalnik2 in Video
- HDMI2 in HDMI3
- USB, USB Display in LAN



Če zaslon razdelite na štiri dele in hkrati izberete vhodna vira USB ter Screen Mirroring, lahko izberete samo en vir Screen Mirroring.

Omejitve projekcije razdeljenega zaslona

Omejitve delovanja

Med projiciranjem deljenega zaslona ne morete opravljati naslednjih dejanj.

- Nastavitev menija projektorja
- E-Zoom
- Preklapljanje razmerja stranic (razmerje stranic je nastavljeno na **Avtomatično**)
- Postopki z gumbom [User] na daljinskem upravljalniku, razen tistih za prikaz podatkov o omrežju na projicirani površini.
- Uporaba nastavitve **Dinamični kontrast**
- Uporaba nastavitve **Prestavitev slike**
- Prikaz podatkov o omrežju na projicirani površini na kateri koli način razen s pritiskom gumba [User].

- Prikaz vrstico z informacijami Screen Mirroring

Omejitve slike

- Tudi če za **Zaslon "Ni signala"** izberete **Logo** v meniju **Prikaz**, se prikaže modri zaslon, ko ni vhodnega signala.

» Sorodne povezave

- "Razmerje prikaza slike" [str.78](#)
- "Povečevanje slik" [str.143](#)
- "Vklon samodejne prilagoditve svetilnosti" [str.80](#)
- "Prilagajanje nastavitve menija" [str.217](#)

Funkcijo PC Free projektorja lahko uporabite, če priključite napravo USB, ki vsebuje združljive predstavitvene datoteke. Tako lahko hitro in enostavno izvedete predstavitev in jo upravljate z daljinskim upravljalnikom projektorja.

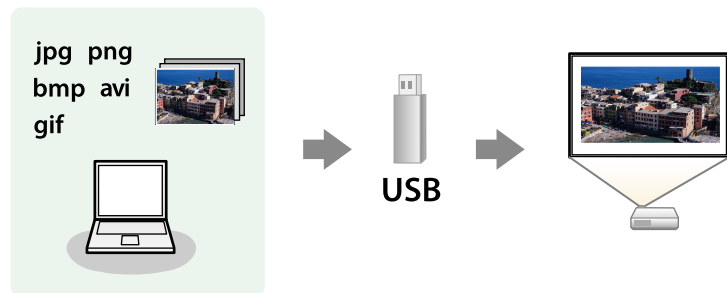

» Sorodne povezave

- "Podprte vrste datotek PC Free" [str.130](#)
- "Varnostni ukrepi pri projiciranju PC Free" [str.131](#)
- "Začetek predstavitve PC Free" [str.131](#)
- "Začetek predvajanja filmov PC Free" [str.133](#)
- "Možnosti prikaza PC Free" [str.134](#)

Podprte vrste datotek PC Free

Te vrste datotek lahko projicirate s funkcijo projektorja PC Free.



- Za najboljše rezultate datoteke shranite na medij, ki je bil formatiran v FAT16/32.
- Če prihaja do težav pri projiciranju z nosilca podatkov, formatiranega za datotečne sisteme, ki niso Windows, ga formatirajte za Windows.

Vsebina datoteke	Vrsta datoteke (pripona)	Podrobnosti
Slika	.jpg	Prepričajte se, da datoteka ni: <ul style="list-style-type: none"> • v obliki CMYK • progresivne oblike • močno stisnjena • Resolucija nad 8.192 x 8.192
	.bmp	Prepričajte se, da datoteka ni: <ul style="list-style-type: none"> • Resolucija nad 1.280x800
	.gif	Prepričajte se, da datoteka ni: <ul style="list-style-type: none"> • Resolucija nad 1.280x800 • animirana • prepletana
	.png	Prepričajte se, da datoteka ni: <ul style="list-style-type: none"> • Ločljivost nad 1.920 x 1.200 • prepletana Ko uporabljate projektor z ločljivostjo 1.080p, lahko projicirate datoteko z največjo ločljivostjo 1.920 x 1.200.

Vsebina datoteke	Vrsta datoteke (pripona)	Podrobnosti
Film	.avi (giblivi JPEG)	<ul style="list-style-type: none"> • Različica: samo AVI 1.0 • Ločljivost: 1280 × 720 ali manj • Velikost: 2 GB ali manj • Filmski kodek: Motion JPEG • Hitrost sličic: do 30 sličic/s • Avdio kodek: LPCM ali IMA ADPCM • Hitrost vzorčenja za avdio: 11,025 kHz, 16 kHz, 22,05 kHz, 24 kHz, 32 kHz, 44,1 kHz ali 48 kHz

Vsebina datoteke	Vrsta datoteke (pripona)	Podrobnosti
Film	.mp4/.mov (H.264, H265)	<ul style="list-style-type: none"> Ločljivost: 1920 × 1200 ali manj Velikost: 2 GB ali manj Filmski kodek: H.264/MPEG-4 AVC ali H.265/MPEG-H HEVC Hitrost sličic: do 30 sličic/s Profil: <ul style="list-style-type: none"> H.264/MPEG-4 AVC: profil osnovne črte, glavni profil, visoki profil H.265/MPEG-H HEVC: glavni profil Barvni format: YUV420 Struktura ene rezine Avdio kodek: MPEG-2 AAC-LC, MPEG-4 AAC-LC ali LPCM Avdio kanal: do 2 kan. (kanal 2) Avdio bit: 8 ali 16 bitov Hitrost vzorčenja za avdio: <ul style="list-style-type: none"> MPEG-2 AAC-LC: 44,1 kHz, 48 kHz MPEG-4 AAC-LC: 44,1 kHz, 48 kHz LPCM: 11,025 kHz, 16 kHz, 22,05 kHz, 24 kHz, 32 kHz, 44,1 kHz ali 48 kHz

Varnostni ukrepi pri projiciranju PC Free

Ko uporabljate funkcije PC Free, upoštevajte naslednje varnostne ukrepe.

- USB ključa ne morete uporabiti za funkcije PC Free.
- Ko dostopate do naprave za shranjevanje USB, je ne izključite, saj v nasprotnem primeru funkcija PC Free morda ne bo delovala pravilno.
- Morda ne boste mogli dostopati do varnostnih funkcij na nekaterih napravah za shranjevanje USB s funkcijami PC Free.

- Pri priključevanju naprave USB, ki vključuje napajalnik za izmenični tok, priključite napajalnik za izmenični tok na električno vtičnico, ko napravo uporabljate skupaj s projektorjem.
- Nekateri bralniki kartic USB, ki jih lahko kupite, morda ne bodo združljivi s projektorjem.
- Projektor lahko hkrati prepozna največ 5 kartic, ki so vstavljene v priključeni bralnik kartic.
- Med projiciranjem v načinu PC Free lahko uporabite naslednje funkcije.
 - Zamrzni
 - A/V nemo
 - E-Zoom

» Sorodne povezave

- "Začasna ustavitev videoposnetka" [str.142](#)
- "Začasen izklop slike in zvoka" [str.141](#)
- "Povečevanje slik" [str.143](#)

Začetek predstavitve PC Free

Po priključitvi naprave USB na projektor lahko preklopite na vhodni vir USB in zaženete predstavitev.



- Lahko spremenite možnosti delovanja PC Free ali dodate posebne učinke, tako da označite **Možnost** na dnu zaslona in pritisnete [Enter].
- Med uporabo interaktivnih funkcij lahko diapriprojekcijo namesto z daljinskim upravljalnikom upravljate z interaktivnim pisalom ali prstom (EB-770Fi/EB-760Wi).

- 1 Pritiskajte gumb [USB] na daljinskem upravljalniku, dokler se ne prikaže zaslon s seznamom datotek PC Free.



 Če se prikaže zaslon Izberi pogon, s pušičnimi gumbi izberite pogon in pritisnite [Enter].

• Za prikaz slik na drugem pogonu USB označite **Izberi pogon** na vrhu zaslona s seznamom datotek in pritisnite [Enter].

- 2 Datoteke poiščite tako:
 - Če želite prikazati datoteke v podmapi v napravi, s pušičnimi gumbi označite mapo in pritisnite [Enter].
 - Če se želite pomakniti za mapo višje v napravi, označite **Nazaj na vrh** in pritisnite [Enter].
 - Za ogled dodatnih datotek v mapi označite **Naslednja stran** ali **Prejšnja stran** in pritisnite gumb [Enter] ali gumb za [Page] gor ali dol na daljinskem upravljalniku.

- 3 Postopajte tako:
 - Za prikaz posamezne slike s pušičnimi gumbi označite sliko, nato pa pritisnite [Enter]. (Pritisnite gumb [Esc] za vrnitev na zaslon s seznamom datotek.)

- Za prikaz predstavitve vseh slik v mapi s pušičnimi gumbi označite možnost **Diaprojckcija** na dnu zaslona in pritisnite [Enter].

 Čas preklopa slike lahko spremenite tako, da označite **Možnost** na dnu zaslona in pritisnete [Enter].

• Če so imena datotek daljša od prikazanega prostora ali vključujejo nepodprte simbole, jih lahko skrajšate ali spremenite samo na zaslonskem prikazu.

- 4 Med projiciranjem z naslednjimi ukazi nadzirajte zaslon:
 - Če želite zavrteti prikazano sliko, pritisnite pušični gumb gor ali dol. Sliko lahko zavrtite tudi tako, da jo povlečete z interaktivnim pisalom ali prstom (EB-770Fi/EB-760Wi).

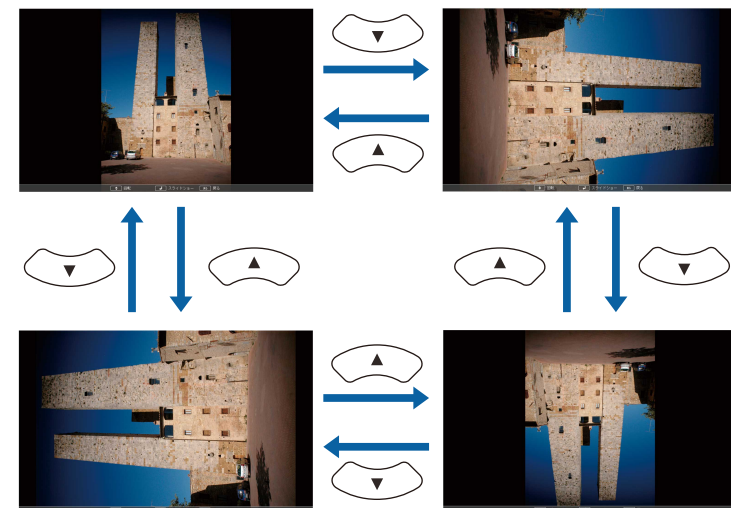

- Če se želite premakniti na naslednjo ali prejšnjo sliko, pritisnite levi ali desni pušični gumb.
- Sliko lahko v ospredje ali ozadje premaknete tudi tako, da jo povlečete z interaktivnim pisalom ali prstom (EB-770Fi/EB-760Wi).

- 5** Za ustavev prikaza sledite navodilom na zaslonu ali pa pritisnite tipko [Esc].

Vrnete se na zaslon s seznamom datotek.

- 6** Po potrebi izklopite napravo USB in jo izključite iz projektorja.

» **Sorodne povezave**

- "Možnosti prikaza PC Free" [str.134](#)
- "Priključitev naprave USB" [str.37](#)

Začetek predvajanja filmov PC Free

Po priključitvi naprave USB na projektor lahko preklopite na vhodni vir USB in zaženete predvajanje filma.



- Lahko spremenite možnosti delovanja PC Free, tako da označite **Možnost** na dnu zaslona in pritisnete [Enter].

- 1** Pritiskajte gumb [USB] na daljinskem upravljalniku, dokler se ne prikaže zaslon s seznamom datotek PC Free.



- Če se prikaže zaslon Izberi pogon, s puščičnimi gumbi izberite pogon in pritisnite [Enter].
- Za prikaz slik na drugem pogonu USB označite **Izberi pogon** na vrhu zaslona s seznamom datotek in pritisnite [Enter].

- 2** Datoteke poiščite tako:

- Če želite prikazati datoteke v podmapi v napravi, s puščičnimi gumbi označite mapo in pritisnite [Enter].
- Če se želite pomakniti za mapo višje v napravi, označite **Nazaj na vrh** in pritisnite [Enter].
- Za ogled dodatnih datotek v mapi označite **Naslednja stran** ali **Prejšnja stran** in pritisnite gumb [Enter] ali gumb za [Page] gor ali dol na daljinskem upravljalniku.

- 3** Za predvajanje filma s puščičnimi gumbi označite datoteko, nato pa pritisnite [Enter].



- Če so imena datotek daljša od prikazanega prostora ali vključujejo nepodprte simbole, jih lahko skrajšate ali spremenite samo na zaslonskem prikazu.
- Če želite predvajati vse filme v mapi v zaporedju, izberite možnost **Diaprojeksija** na dnu zaslona.

- 4** Če želite ustaviti predvajanje filma, pritisnite gumb [Esc] označite **Izhod**, nato pa pritisnite [Enter].

Vrnete se na zaslon s seznamom datotek.

- 5** Po potrebi izklopite napravo USB in jo izključite iz projektorja.

» **Sorodne povezave**

- "Možnosti prikaza PC Free" [str.134](#)
- "Priključitev naprave USB" [str.37](#)

Možnosti prikaza PC Free

Te možnosti prikaza lahko izberete, kadar uporabljate PC Free. Če želite odpreti ta zaslon, označite **Možnost** na dnu zaslona s seznamom datotek PC Free in pritisnite tipko [Enter].



Nastavitev	Možnosti	Opis
Učinek	Ne	Brez učinka
	Brisanje	Prehod med slikami z učinkom brisanja
	Postopen prehod	Prehod med slikami z učinkom prelivanja
	Naključno	Prehod med slikami z naključno izbranimi učinki

Nastavitev	Možnosti	Opis
Razvrstitev prikaza	Po imenu	Prikaže datoteke po imenih
	Po datumu	Prikaže datoteke po datumih
Način razvrščanja	Naraščajoče	Razporedi datoteke od prve do zadnje
	Padajoče	Razporedi datoteke od zadnje do prve
Neprekinjeno predvajanje	Vključeno	Neprekinjena predstavitev slik
	Izključeno	Enkratna predstavitev slik
Čas preklopa zaslona	Ne	Ne prikaže naslednje datoteke samodejno
	Od 1 sekunde do 60 sekund	Prikaže datoteke za izbrani čas in nato samodejno preklopi na naslednjo datoteko; slike z visoko ločljivostjo se lahko preklapljajo nekoliko počasneje

Funkcija projektorja Predvajanje vsebine omogoča projiciranje vsebine digitalnega podpisa (EB-775F/EB-770F). Preprosto lahko projicirate sezname predvajanja, ki vsebujejo slike in filme, shranjene v zunanji napravi za shranjevanje. Na projicirano sliko lahko dodate tudi barvne učinke in učinke oblike.



» Sorodne povezave

- "Preklapljanje v način za predvajanje vsebine" [str.135](#)
- "Projiciranje seznamov predvajanja" [str.136](#)
- "Dodajanje učinkov na projicirano sliko" [str.139](#)
- "Omejitve načina za predvajanje vsebine" [str.140](#)

Preklapljanje v način za predvajanje vsebine

Pred projiciranjem seznamov predvajanja morate preklopiti v način Predvajanje vsebine.



Če za nastavev **Predvajanje vsebine** izberete možnost **Vklopljeno**, ko je za nastavev **Vrsta zaslona** izbrano drugo razmerje gledišča od ločljivosti projektorja, se nastavev **Vrsta zaslona** ponastavi.

- 1** Vklopite projektor.
- 2** Pritisnite gumb [Menu], izberite meni **Delovanje** in pritisnite [Enter].

Pogosto uporabljeni el...	Delovanje	
Slika	Avt. iskanje vira	Vklopljeno
Signal V/I	Nadzor svetlosti osvetlitve	
Namestitev	Direkten vklop	Izklopljeno
Prikaz	Samodejni vklop	Izklopljeno
Delovanje	Mirovanje	Vklopljeno
Upravljanje	Čas mirov. načina	10 min.
Omrežje	Časovnik izklopa A/V	Vklopljeno
Pisalo/dotik	V pripravljenosti	Komunik. vklop.
Interaktivno	Vrata	Žično lokal. omrežje
Več projekcij	Hitri zagon	Izklopljeno
Pomnilnik	Napajanje prek USB-ja	Vklopi med projekc.
ECO	Smerna tipka inv	Izklopljeno
Začetne/vse nastavitve	Ponastavi nastavitve možnos...	
	Upravljanje	
	Uporabniški gumb	Način osvetlitve
	Uporabnikov logo	
	Uporabniški vzorec	

- 3** Izberite nastavev **Predvajanje vsebine** in jo nastavite na **Vklopljeno**. Zagledali boste poziv za potrditev.
- 4** Izklopite projektor in ga znova vklopite, da omogočite način Predvajanje vsebine.

Projiciranje seznamov predvajanja

V načinu Predvajanje vsebine lahko predvajate sezname predvajanja, ki vsebujejo slike in filme.

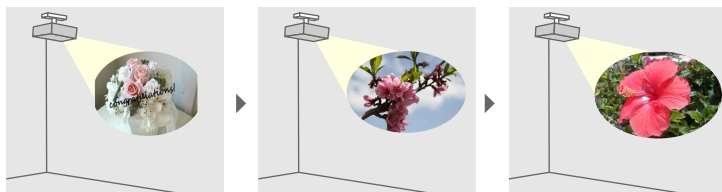

1 Na voljo imate več načinov za ustvarjanje seznamov predvajanja in izvažanje na bliskovni pogon USB:

- S programsko opremo Epson Projector Content Manager lahko ustvarjate sezname predvajanja in jih shranjujete na zunanjo napravo za shranjevanje. Na projicirano sliko lahko dodate tudi barvne učinke in učinke oblike ter razporejate sezname predvajanja.

Epson Projector Content Manager lahko prenesete in namestite z naslednjega spletnega mesta.

epson.sn

Navodila najdete v priročniku *Navodila za uporabo Epson Projector Content Manager*.

- Epson Web Control vam omogoča ustvarjanje seznamov predvajanja v spletnem brskalniku in shranjevanje na zunanjo napravo za shranjevanje, ki je povezana s projektorjem v omrežju. Na projicirano sliko lahko dodate tudi barvne učinke in učinke oblike.
- Z aplikacijo Epson Creative Projection lahko ustvarjate vsebino v napravah s sistemom iOS. Prav tako lahko brezžično prenašate vsebino v projektor.

Aplikacijo Epson Creative Projection lahko prenesete iz trgovine App Store. Uporabnik je odgovoren za vse stroške, ki nastanejo pri vzpostavitvi povezave s trgovino App Store.

2 V načinu Predvajanje vsebine priključite bliskovni pogon USB na vrata USB-A na projektorju.

3 Pritisnite gumb [USB] na daljinskem upravljalniku.

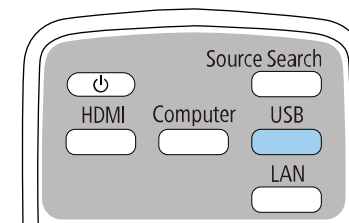

Projiciran je nazadnje predvajani seznam predvajanja. Če je dodeljen urnik, bo seznam predvajanja predvajan glede na raspored na urniku.



- Priljubljeni seznam predvajanja lahko projicirate tudi tako, da pridržite gumb [Num] in številke gumba. S programsko opremo za ustvarjanje seznamov predvajanja lahko določite bližnjično tipko na daljinskem upravljalniku.
- Če želite izbrati ciljni seznam predvajanja na seznamu, izberite **Pregledovalnik USB** v meniju projektorja **Delovanje** ter uporabite puščične gumba.

» Sorodne povezave

- "Ustvarjanje seznamov predvajanja z orodjem Epson Web Control" [str.136](#)
- "Pridobivanje najnovejše različice dokumentov" [str.11](#)

Ustvarjanje seznamov predvajanja z orodjem Epson Web Control

V načinu Predvajanje vsebine lahko ustvarjate sezname predvajanja v spletnem brskalniku in jih nato shranjujete na bliskovni pomnilnik, ki je prek omrežja povezan s projektorjem.

Pozor

Med ustvarjanjem seznamov predvajanja ne odstranjujte bliskovnega pogona USB iz projektorja in ne odklapljajte napajalnega kabla projektorja. Podatki, shranjenih na bliskovnem pogonu USB, se lahko poškodujejo.

- 1** Prepričajte se, da projektor deluje v načinu Predvajanje vsebine.
- 2** Prepričajte se, da je računalnik oziroma naprava povezana v isto omrežje kot projektor.
- 3** Prepričajte se, da je bliskovni pogon USB povezan z vrati USB-A projektorja.
- 4** V računalniku oziroma napravi zaženite spletni brskalnik.
- 5** V naslovno vrstico brskalnika vnesite naslov IP projektorja, da odprete Epson Web Control. Ko vnašate IPv6 naslov, ga zapišite med [in].

6 Izberite Pomnilniška naprava USB.

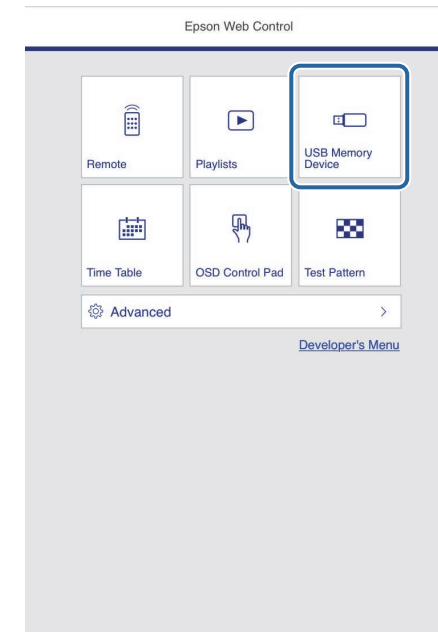

7 Izberite **Prenesi nove podatke**.

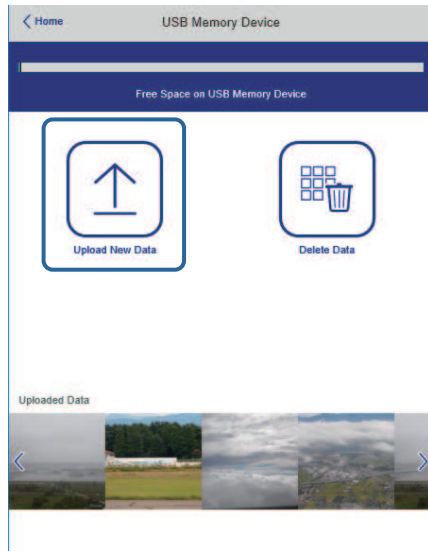

8 Izberite slike ali filme, ki jih želite dodati na seznam predvajanja.



Naložite lahko datoteke .avi, .jpeg (.jpg), .png, .bmp in .gif.
Če želite na seznam predvajanja dodati datoteke .mp4 ali .mov, uporabite programsko opremo Epson Projector Content Manager ali aplikacijo Epson Creative Projection.

Izbrane datoteke so kopirane na priključeni bliskovni pogon USB.

9 Postopajte tako:

- Če želite datoteke dodati na obstoječi seznam predvajanja, izberite **Dodaj na seznam predvajanja** in nato še seznam predvajanja, na katerega jih želite dodati.
- Če želite ustvariti nov seznam predvajanja in nanj dodati datoteke, izberite **Ustvari nov seznam predvajanja**.

10 Uredite seznam predvajanja.

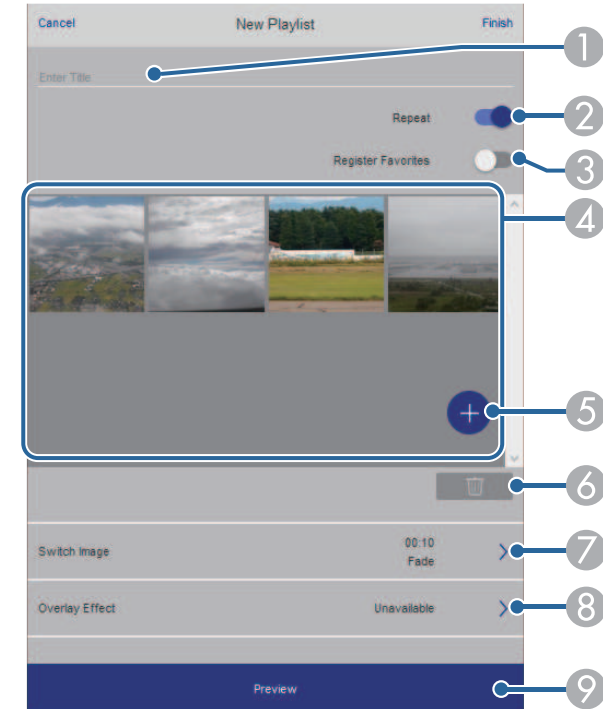

- 1 Uredi ime seznama predvajanja.
- 2 Omogoči ali onemogoči ponavljanje seznama predvajanja.
- 3 Seznam predvajanja dodate med priljubljene.
Če je bil seznam predvajanja dodan na seznam priljubljenih, lahko seznam predvajanja hitro zaženete prek zaslona **Remote** ali daljinskega upravljalnika.
- 4 Prikaže slike ali filme, ki ste jih dodali na seznam predvajanja. Seznam predvajanja predvaja slike ali filme v vrstnem redu.
- 5 Doda slike ali filme na seznam predvajanja.
- 6 Izbriše slike ali filme s seznama predvajanja.

- 7 Odpre zaslon **Preklopi sliko**.
Navedete lahko časovni interval za prekop na naslednjo slikovno datoteko. Prav tako lahko izberete učinek prehoda.
- 8 Odpre zaslon **Učinki**.
Na seznam predvajanja lahko dodate vnaprej določene barve ali filtre za oblike učinkov. Prav tako lahko ustvarite učinek po meri.
- 9 Prikaže predogled seznama predvajanja.

11 Ko končate urejanje seznama predvajanja, izberite **Dokončaj**.



- Seznam predvajanja lahko predvajate na zaslonu **Remote** ali **Seznam predvajanja**.
- Če želite za seznam predvajanja določiti začetni in končni čas, seznam predvajanja načrtujte s programsko opremo Epson Projector Content Manager.

» Sorodne povezave

- "Možnosti spletnega upravljanja" [str.197](#)

Dodajanje učinkov na projicirano sliko

V načinu Predvajanje vsebine lahko na projicirano sliko dodate barvne učinke in učinke oblike.



- Če želite uporabljati funkcijo za učinke, redno izvajajte **Način osvežitve**.
☛ **Upravljanje > Način osvežitve**
- Ta funkcija ni na voljo, če uporabljate funkcijo **Predivanje robov**.

1 V načinu Predvajanje vsebine pritisnite gumb [Menu], izberite meni **Delovanje** in pritisnite [Enter].

Pogosto uporabljeni el...	Delovanje	
Slika	Avt. iskanje vira	Vključeno
Signal V/I	Nadzor svetlosti osvetlitve	
Namestitev	Direkten vklop	Izklopljeno
Prikaz	Samodejni vklop	Izklopljeno
Delovanje	Mirovanje	Vključeno
Upravljanje	Čas mirov. načina	10 min.
Omrežje	Časovnik izklopa A/V	Vključeno
Pisalo/dotik	V pripravljenosti	Komunik. vklop.
Interaktivno	Vrata	Žično lokal. omrežje
Več projekcij	Hitri zagon	Izklopljeno
Pomnilnik	Napajanje prek USB-ja	Vklopi med projekc.
ECO	Smerna tipka inv	Izklopljeno
Začetne/vse nastavitve	Ponastavi nastavitve možnos...	
	Upravljanje	
	Uporabniški gumb	Način osvetlitve
	Uporabnikov logo	
	Uporabniški vzorec	

2 Izberite **Učinek prekrivanja** in pritisnite [Enter].

- 3** Izberite **Vklopljeno** kot nastavitev za **Učinek prekrivanja** in pritisnite [Enter].

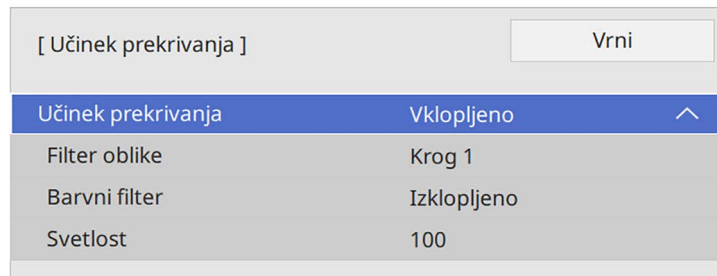

- 4** Izberite **Filter oblike** in pritisnite [Enter].

- 5** Po potrebi prilagodite te možnosti:

- **Oblika** za izbiro učinkov oblike, pri čemer lahko izbirate med krogi, pravokotniki in oblikami po meri.



S programsko opremo Epson Projector Content Manager lahko dodate svoje slike kot oblike po meri. Podrobnosti najdete v priročniku *Navodila za uporabo Epson Projector Content Manager*.

- **Učinek filtra** za izbiro maskiranja notranjosti ali zunanosti izbrane oblike.
- **Velikost** za nastavitev velikosti oblike.
- **Položaj** za nastavitev položaja oblike.



Kadar uporabljate obliko po meri, ne morete spreminjati nastavitve **Velikost** in **Položaj**.

- 6** Izberite **Barvni filter** in pritisnite [Enter].

- 7** Po potrebi prilagodite te možnosti:

- **Barvni filter** za izbiro barve.
- **Po meri** za nastavitev barve po meri s posameznim prilagajanjem vrednosti **Rdeča**, **Zelena** in **Modra**.

- 8** Izberite **Svetlost** za nastavitev nivoja svetlosti.

- 9** Ko končate, pritisnite [Menu], da zaprete menije.

Omejitve načina za predvajanje vsebine

Omejitve delovanja

Teh postopkov ni mogoče izvesti v načinu Predvajanje vsebine.

- Spreminjanje nastavitve **Temp. barve** v meniju **Slika** (ko je za **Barvni filter** izbrana možnost **Topla bela** ali **Hladna bela**)
- Split Screen
- Spreminjanje nastavitve **Vrsta zaslona** v meniju **Nastavitve**
- Spreminjanje nastavitve **Zaslon »Ni signala«** v meniju **Prikaz**
- Spreminjanje nastavitve **Mesto shran. dnevni.** v meniju **Upravljanje**
- Uporaba **Prelivanje robov** s funkcijo **Učinki**
- Samodejno zaznavanje vhodnega signala
- Spreminjanje možnosti **Geslo za Remote** v meniju **Nastavitve omrežja**
- PC Free
- Dokumentna kamera USB
- Funkcija za prikaz zaslona s programsko opremo Epson iProjection

» Sorodne povezave

- "Nastavitve kakovosti slike - meni Slika" [str.220](#)
- "Meni Omrežje – meni Nastavitve omrežja" [str.238](#)
- "Projiciranje več slik naenkrat" [str.127](#)
- "Nastavitev vrste zaslona" [str.57](#)
- "Projiciranje predstavitve PC Free" [str.130](#)

Projicirano sliko in zvok lahko začasno izklopite.

To je uporabno, če želite preusmeriti pozornost občinstva med predstavitvijo.

Vendar pa se zvok in video predvajata naprej, tako da projekcije ne morete nadaljevati tam, kjer ste jo ustavili.

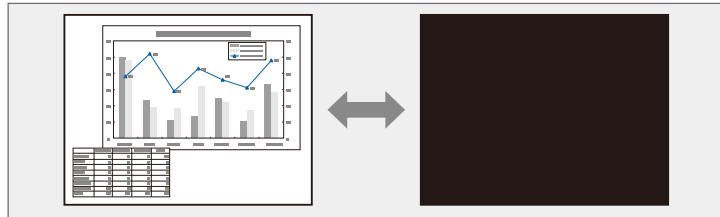

- 1** Pritisnite gumb [A/V Mute] na daljinskem upravljalniku, da začasno zaustavite projekcijo ali utišate zvok.

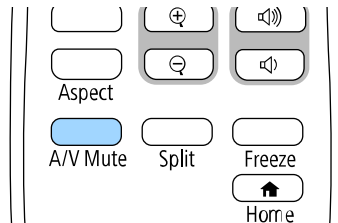

- 2** Za ponoven vklop slike ali zvoka ponovno pritisnite [A/V Mute].



- Projiciranje lahko ustavite z interaktivno orodno vrstico (EB-770Fi/EB-760Wi).
- Napajanje projektorja se samodejno izklopi 30 minut po vklopu funkcije A/V Mute. To funkcijo lahko onemogočite.
☛ **Delovanje > Časovnik izklopa A/V**

» Sorodne povezave

- "Orodna vrstica tabelnega načina" [str.101](#)
- "Orodna vrstica načina opomb" [str.108](#)

Video- ali računalniško predstavitev lahko začasno ustavite, tako da na zaslonu ostane prikazana trenutna slika. Vendar pa se zvok in video predvajata naprej, tako da projekcije ne morete nadaljevati tam, kjer ste jo ustavili.

- 1** Pritisnite gumb [Freeze] na daljinskem upravljalniku, da ustavite videoposnetek.

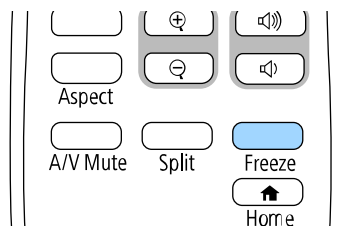

- 2** Za nadaljevanje predvajanja videoposnetka ponovno pritisnite [Freeze].

Posamezne dele predstavitve lahko poudarite tako, da povečate del slike in to nato povečate na zaslonu.

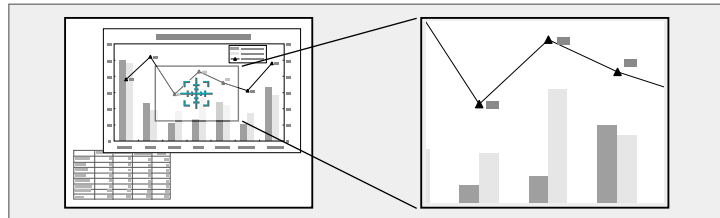

Ta funkcija ni na voljo, če je omogočena nastavek **Obseg** v meniju **Slika** projektorja (EB-775F/EB-770Fi/EB-770F).

1 Pritisnite gumb [E-Zoom] + na daljinskem upravljalniku.

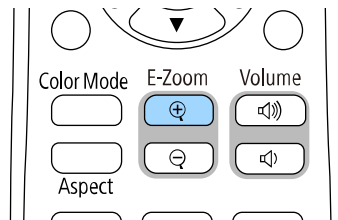

Na zaslonu se prikaže križec, ki označuje središče območja povečave.

2 Za nastavek povečane slike uporabite te gumbе na daljinskem upravljalniku:

- S puščičnimi gumbi premaknite križec na območje slike, ki ga želite povečati. Če želite križec pomakniti diagonalno, istočasno pritisnite kateri koli par sosednjih puščičnih gumbov.
- Večkrat pritisnite gumb [E-Zoom] +, da povečate območje slike. Pritisnite in pridržite gumb [E-Zoom] + za hitrejšo povečavo.
- Okoli povečanega območja slike se lahko premikate s puščičnimi gumbi.

- Za pomanjšanje slike pritisnite gumb [E-Zoom] –.
- Za vrnitev na prvotno velikost slike pritisnite [Esc].

Projicirana je povečana slika, na zaslonu pa je prikazano razmerje povečave.

Izbrano območje lahko povečate od enkrat do štirikrat v 25 postopnih korakih.

Med projiciranjem slik z dokumentne kamere Epson preko povezave USB lahko izbrano območje povečate od enkrat do osemkrat v 57 postopnih korakih.

Sliko lahko shranite v projektorju in jo prikažete, ko se ta vklopi. Sliko lahko prikažete tudi, ko projektor ne prejema vhodnega signala. Ta slika je uporabnikov zaslon z logom.

Za uporabnikov logotip lahko izberete fotografijo, grafiko ali logotip podjetja, kar je uporabno pri identifikaciji lastnika projektorja in preprečevanju kraje. Spremembe uporabnikovega logotipa lahko preprečite z nastavitvijo zaščite z geslom.



- Če ste vklopili možnost **Zaščita menija** za nastavev **Uporabnikov logotip**, jo nastavite na **Izklopljeno**, preden izvedete korake, da shranite uporabnikov logotip.
- Če nastavitve menija kopirate z enega projektorja v drugega s funkcijo paketne nastavitve, je kopiran tudi uporabnikov logotip. Ne registrirajte informacij, ki jih ne želite uporabljati v več projektorjih kot uporabniškega logotipa.
- Vsebine, ki je zaščiten HDCP, ne morete shraniti.
- Če je za **Predvajanje vsebine** izbrana možnost **Vklopljeno**, lahko logotip uporabnika prikažete le ob zagonu projektorja (EB-775F/EB-770F).

1 Sliko, ki jo želite projicirati, prikažite kot uporabnikov logotip.

2 Pritisnite gumb [Menu], izberite meni **Upravljanje** in pritisnite tipko [Enter].

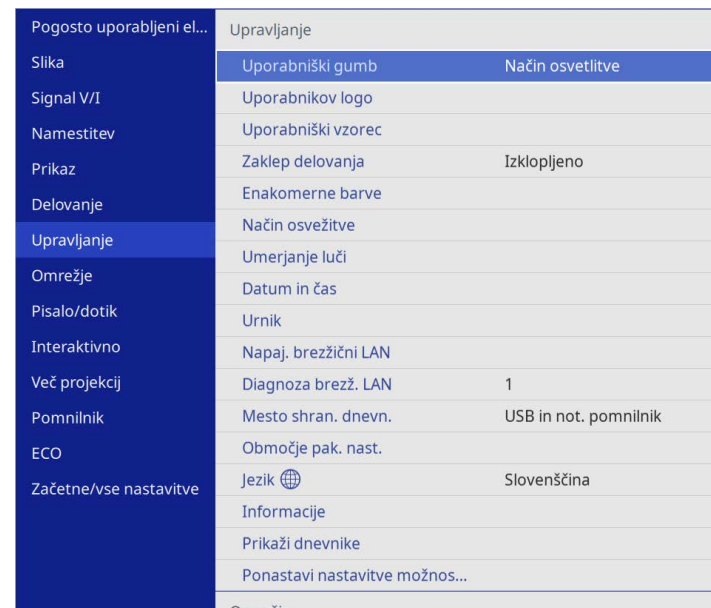

3 Izberite **Uporabnikov logotip > Začni nastavev** in pritisnite [Enter]. Prikaže se opozorilo, ali želite prikazano sliko uporabiti kot uporabnikov logotip.



Nastavitve, kot so **Geom. popravljanje**, **E-Zoom**, **Pogled**, **Obseg** (samo za model EB-775F/EB-770Fi/EB-770F) ali **Vrsta zaslona** so začasno preklicane, če izberete **Uporabnikov logotip**.

4 Izberite **Da** in pritisnite tipko [Enter].



Glede na trenutni signal slike se velikost zaslona lahko spremeni skladno z ločljivostjo signala slike.

- 5** Preverite prikazano sliko in izberite **Da**, da jo shranite kot logotip uporabnika.
Uporabnikov logotip je prepisan in prikaže se sporočilo o zaključku opravila.
- 6** Pritisnite [Esc] za izhod z zaslona s sporočilom.
- 7** Izberite meni **Prikaz** in pritisnite tipko [Enter].

Pogosto uporabljeni el...	Prikaz
Slika	Prikaz vzorca
Signal V/I	Tip vzorca
Namestitev	Zaslon "Ni signala" Modra
Prikaz	Zagonsko okno Vklopljeno
Delovanje	Avt. prik. zač. zasl. Vklopljeno
Upravljanje	Razvrsti sličice virov Vklopljeno
Omrežje	Sporočila Vklopljeno
Pisalo/dotik	Vrtenje menija Izklopljeno
Interaktivno	Barva menija Bela
Več projekcij	Poravnava plošče Vklopljeno ^
Pomnilnik	Izberi barvo R
ECO	Barva vzorca R/G/B
Začetne/vse nastavitve	Začni prilagajanje
	Ponastavi
	Nastavitev Split Screen
	Ponastavi nastavitve možnos...
	Delovanje

- 8** Izberite, kdaj želite prikazati zaslon Uporabnikov logotip:
 - Če ga želite prikazati, ko ni vhodnega signala, izberite **Zaslon "Ni signala"** in ga nastavite na **Logo**.
 - Če želite, da se prikaže ob vsakem vklopu projektorja, izberite **Zagonsko okno** in ga nastavite na **Vklopljeno**.



Da preprečite spremembe nastavitvev **Uporabnikov logotip**, vklopite **Zaščita menija** za nastavitvev **Uporabnikov logotip** in nastavite geslo.

» Sorodne povezave

- "Izbira vrst zaščite z geslom" [str.163](#)

Zračni filter projektorju so vnaprej registrirani štiri vrste vzorcev, na primer črte ali mrežne črte. Te vzorce lahko projicirate kot pomoč pri podajanju predstavitev z nastavitvami **Prikaz vzorca**.

Sliko, ki se trenutno projicira, lahko shranite kot Uporabniški vzorec.



- Ko shranite Uporabniški vzorec, vzorca ne morete ponastaviti na privzete tovarniške nastavitve.
- Vsebine, ki je zaščiten HDCP, ne morete shraniti.

- 1** Sliko, ki jo želite shraniti, projicirajte kot Uporabniški vzorec.
- 2** Pritisnite gumb [Menu], izberite meni **Upravljanje** in pritisnite tipko [Enter].

Pogosto uporabljeni el...	Upravljanje	
Slika	Uporabniški gumb	Način osvetlitve
Signal V/I	Uporabnikov logo	
Namestitev	Uporabniški vzorec	
Prikaz	Zaklep delovanja	Izklopljeno
Delovanje	Enakomerne barve	
Upravljanje	Način osvežitve	
Omrežje	Umerjanje luči	
Pisalo/dotik	Datum in čas	
Interaktivno	Urniki	
Več projekcij	Napaj. brezžični LAN	
Pomnilnik	Diagnoza brezž. LAN	1
ECO	Mesto shran. dnevn.	USB in not. pomnilnik
Začetne/vse nastavitve	Območje pak. nast.	
	Jezik	Slovenščina
	Informacije	
	Prikaži dnevnik	
	Ponastavi nastavitve možnos...	
	Omrežje	

- 3** Izberite **Uporabniški vzorec** in pritisnite tipko [Enter].
Prikaže se opozorilo, ali želite prikazano sliko uporabiti kot Uporabniški vzorec.



Prilagoditve, kot so **Keystone**, **E-Zoom**, **Pogled**, ali **Prestavitev slike**, so začasno preklicane, ko izberete **Uporabniški vzorec**.

- 4** Izberite **Da** in pritisnite tipko [Enter].
Prikaže se opozorilo, ali želite sliko shraniti kot Uporabniški vzorec.
- 5** Izberite **Da** in pritisnite tipko [Enter].
Prikaže se sporočilo o dokončanju.
- 6** Izberite meni **Prikaz** in pritisnite tipko [Enter].

Pogosto uporabljeni el...	Prikaz	
Slika	Prikaz vzorca	
Signal V/I	Tip vzorca	
Namestitev	Zaslona "Ni signala"	Modra
Prikaz	Zagonsko okno	Vklopljeno
Delovanje	Avt. prik. zač. zasl.	Vklopljeno
Upravljanje	Razvrsti sličice virov	Vklopljeno
Omrežje	Sporočila	Vklopljeno
Pisalo/dotik	Vrtenje menija	Izklopljeno
Interaktivno	Barva menija	Bela
Več projekcij	Poravnava plošče	Vklopljeno
Pomnilnik	Izberi barvo	R
ECO	Barva vzorca	R/G/B
Začetne/vse nastavitve	Začni prilagajanje	
	Ponastavi	
	Nastavitev Split Screen	
	Ponastavi nastavitve možnos...	
	Delovanje	

- 7** Izberite **Tip vzorca** in ga nastavite na **Uporabniški vzorec**.
- 8** Izberite **Prikaz vzorca** in pritisnite tipko [Enter].
Projicirana je shranjena slika.

Prilagojene nastavitve lahko shranite in jih nato izberete, ko jih želite uporabiti.

- 1** Vključite projektor, da prikažete sliko.
- 2** Pritisnite gumb [Menu], izberite meni **Pomnilnik** in pritisnite tipko [Enter].

Pogosto uporabljeni el...	Enakomerne barve	
Slika	Način osvetlitve	Normalno
Signal V/I	Ujemanje barv	
Namestitev	RGBCMY	
Prikaz	Ponastavi nastavitve možnos...	
Delovanje	Pomnilnik	
Upravljanje	Shrani pomnilnik	
Omrežje	Naloži pomnilnik	
Pisalo/dotik	Preimenuj pomnilnik	
Interaktivno	Izbriši pomnilnik	
Več projekcij	Ponastavi nastavitve možnos...	
Pomnilnik	ECO	
ECO	Način osvetlitve	Normalno
Začetne/vse nastavitve	Mirovanje	Vključeno ^
	Čas mirov. načina	10 min.
	Časovnik izklopa A/V	Vključeno
	V pripravljenosti	Komunik. vklop.
	Začetne/vse nastavitve	

- 3** Izberite eno od teh možnosti:
 - **Shrani pomnilnik** omogoča, da shranite trenutne nastavitve v pomnilnik (na voljo je 10 pomnilnikov z različnimi imeni).



- Shranite lahko te nastavitve:
 - Nastavitve menija **Slika** za vsak barvni način
 - **Območje videa** in **OverScan** v meniju **Signal V/I**
 - **Način osvetlitve** in **Nivo svetlosti** v meniju **Delovanje**
 - **Ujemanje barv** v meniju **Več projekcij** (EB-775F/EB-770Fi/EB-770F)
- Ime pomnilnika, ki je že uporabljeno, je označeno z modro oznako. Če shranite v že uporabljen pomnilnik, prepisete nastavitve v njem s trenutnimi nastavitvami.

- **Naloži pomnilnik** omogoča prepis trenutnih nastavitvev s shranjenimi nastavitvami.
- **Preimenuj pomnilnik** omogoča preimenovanje shranjenega pomnilnika.
- **Izbriši pomnilnik** omogoča izbris izbranih nastavitvev v pomnilniku.

- 4** Pritisnite [Menu] ali [Esc] za izhod iz menijev.



- Shranjen Barvni način je prikazan desno od imena pomnilnika.
- Za izbris vseh shranjenih pomnilnikov izberite **Ponastavi nastavitve možnosti Pomnilnik**.

» Sorodne povezave

- "Nastavitve kakovosti slike - meni Slika" [str.220](#)
- "Nastavitve vhodnega signala - meni Signal V/I" [str.223](#)
- "Nastavitve funkcij projektorja - meni Delovanje" [str.229](#)
- "Nastavitve delovanja za več projektorjev – meni Več projekcij" [str.253](#)

Projicirane slike iz dveh ali več projektorjev lahko združite, da ustvarite eno poenoteno slikovno območje. (Več projekcij)

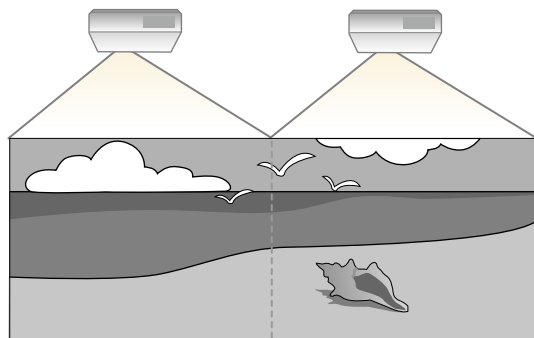

- Pred pričetkom projiciranja poskrbite, da ste nastavitve **Barvni način** nastavili na **Več projekcij** v meniju projektorja **Slika** za vse projektorje (EB-775F/EB-770Fi/EB-770F).
- V nekaterih primerih se svetlost in barvni toni kljub prilagoditvi ne ujemajo popolnoma.
- Če razlike v svetlosti in barvnem tonu sčasoma postanejo bolj opazne, ponovite postopek prilagoditve.

Za najboljše rezultate izberite nastavitve in prilagoditve za več slik projektorjev v tem vrstnem redu:

EB-775F/EB-770Fi/EB-770F:

- Nastavljanje ID-ja projektorja
- Prilagajanje enakomernosti barv
- Prelivanje robov slike
- Ujemanje barv slike
- Prilagajanje barvne vrednosti črne
- Prilagajanje RGBCMY
- Spreminjanje obsega slike

EB-760Wi/EB-760W:

- Nastavljanje ID-ja projektorja

- Prilagajanje enakomernosti barv
- **Način osvetlitve** nastavite na **Po meri** in prilagodite **Nivo svetlosti** v meniju **Delovanje** projektorja.
 - ☛ **Delovanje** > **Nadzor svetlosti osvetlitve** > **Način osvetlitve**
- Prilagajanje RGBCMY



Priporočamo, da sliko prilagodite najmanj 30 minut po začetku projekcije, saj slika takoj po vklopu projektorja ni stabilna.

» Sorodne povezave

- "Sistem za prepoznavanje projektorjev za upravljanje več projektorjev" [str.148](#)
- "Prilagajanje enakomernosti barv" [str.150](#)
- "Razporejanje slik v eno sliko" [str.152](#)
- "Prelivanje robov slike" [str.153](#)
- "Ujemanje barv slike" [str.155](#)
- "Prilagajanje barvne vrednosti črne" [str.156](#)
- "Prilagajanje RGBCMY" [str.159](#)
- "Spreminjanje obsega slike" [str.159](#)

Sistem za prepoznavanje projektorjev za upravljanje več projektorjev

Kadar za projiciranje slik uporabljate več projektorjev, lahko svetlost in barvni ton slike iz posameznega projektorja popravite tako, da se slike natančno ujemajo.

Za vsak projektor lahko nastavite enolični ID projektorja, da boste lahko vsakega od njih upravljali z daljinskim upravljalnikom, in nato popravite svetlost in barvo za vsak projektor.

» Sorodne povezave

- "Nastavljanje ID-ja projektorja" [str.149](#)
- "Izbira projektorja, ki ga želite upravljati" [str.149](#)

Nastavljanje ID-ja projektorja

Če želite z daljinskim upravljalnikom upravljati več projektorjev, vsakemu dodelite edinstveni ID.

- 1** Pritisnite gumb [Menu] in naredite naslednje:
 - **EB-775F/EB-770Fi/EB-770F:** Izberite meni **Več projekcij** in pritisnite tipko [Enter].
 - **EB-760Wi/EB-760W:** Izberite meni **Namestitev** in pritisnite tipko [Enter].
- 2** Izberite nastavev **ID projektorja** in pritisnite tipko [Enter].
- 3** S puščičnimi gumbi izberite identifikacijsko številko, ki jo želite uporabiti za projektor. Nato pritisnite tipko [Enter].

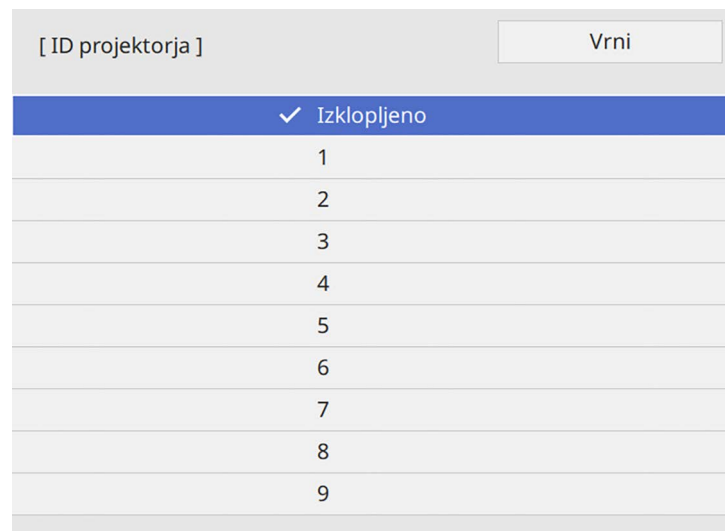

- 4** Pritisnite [Menu] ali [Esc] za izhod iz menijev.
- 5** Te korake ponovite za vse druge projektorje, ki jih želite upravljati z daljinskim upravljalnikom.

Izbira projektorja, ki ga želite upravljati

Ko nastavite ID projektorja, izberite ID za projektor, ki ga želite upravljati z daljinskim upravljalnikom.

- 1** Daljinski upravljalnik usmerite v ciljni projektor in pritisnite gumb [ID].

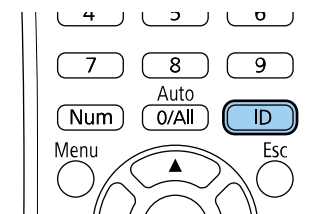

Trenutni ID projektorja je prikazan na projekcijskem zaslonu. Po približno 3 sekundah izgine.



- 2** Pridržite gumb [ID] in pritisnite številčni gumb, da izberete številko, ki se ujema z ID projektorja, ki ga želite upravljati.

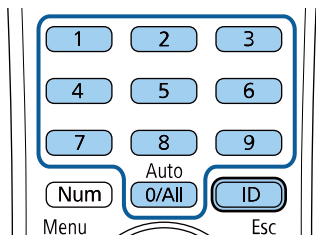

Izbran je projektor, ki ga želite upravljati.



- Ko na daljinskem upravljalniku izberete [0/All], lahko upravljate vse projektorje, ne glede na nastavitev **ID projektorja**.
- Ko nastavitev **ID projektorja** **Izklopljeno**, lahko projektor upravljate z daljinskim upravljalnikom s katerim koli izbranim ID-jem, ki ga izberete z daljinskim upravljalnikom.
- Nastavitev ID-ja projektorja je shranjena v daljinskem upravljalniku. Shranjena nastavitev ID-ja je ohranjena tudi, če zamenjate baterije daljinskega upravljalnika itd. Če pa baterij dalj časa ne namestite v daljinski upravljalnik, je ID ponastavljen na privzeto nastavitev (0/All).
- Če uporabljate več daljinskih upravljalnikov, projektorjev zaradi motenj infrardeče svetlobe morda ne boste mogli upravljati tako, kot želite.

- 1** Pritisnite gumb [Menu], izberite meni **Upravljanje** in pritisnite tipko [Enter].

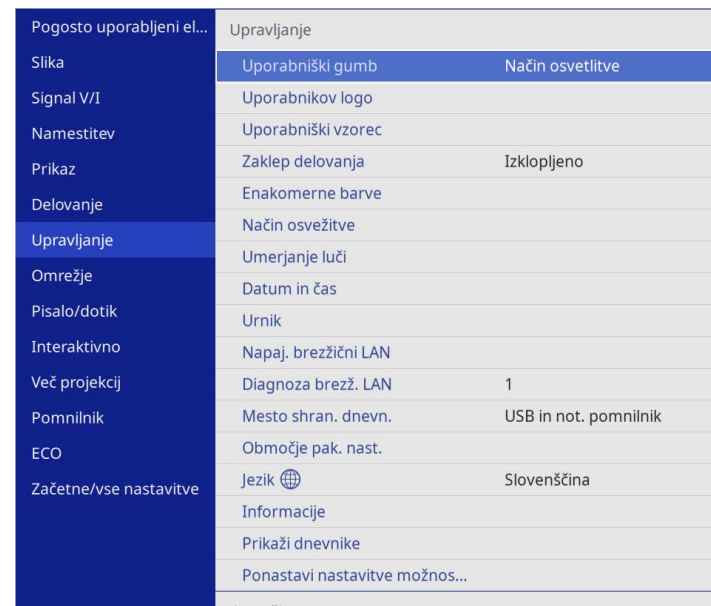

Prilagajanje enakomernosti barv

Če barvni tok slik ni uravnovešen, lahko nastavite ravnovesje barvnega tona. Za vsak projektor prilagodite nastavitev **Enakomerne barve**.



Barvni ton morda tudi po prilagoditvi funkcije za enakomerne barve ne bo enak.

2 Izberite **Enakomerne barve** in pritisnite tipko [Enter].

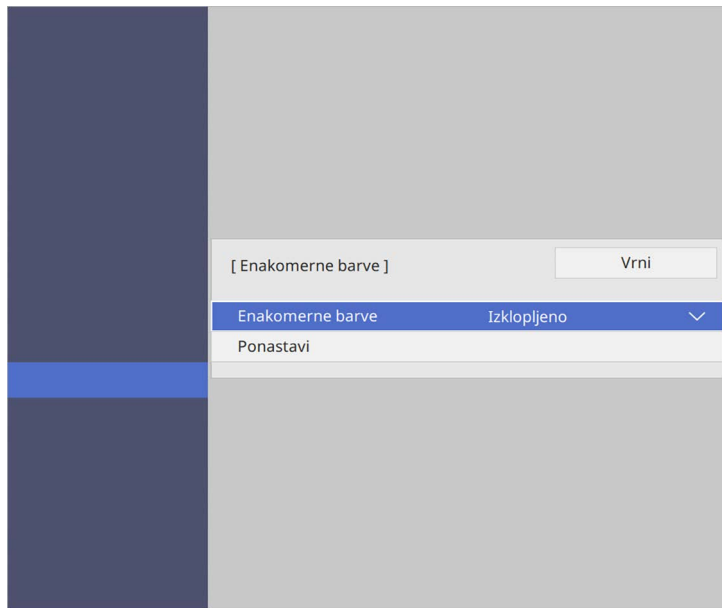

Na voljo je osem ravni prilagoditve – od bele, sive in vse do črne. Vsak nivo lahko prilagodite posebej.

7 Izberite **Začni prilagajanje** in pritisnite tipko [Enter].

8 Izberite območje slike, ki ga želite prilagoditi, in pritisnite tipko [Enter].

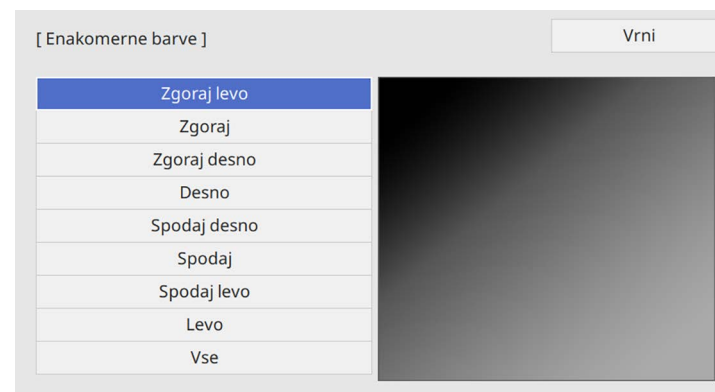

Vsako območje prilagodite posebej, nato izberite **Vse** in prilagodite celoten zaslon.

3 Znova izberite **Enakomerne barve** in pritisnite tipko [Enter].

4 Izberite **Vklopljeno** in pritisnite tipko [Enter]. Nato pritisnite tipko [Esc].

5 Izberite **Regul. nivo** in pritisnite tipko [Enter].

6 Izberite prvi regul. nivo, ki ga želite prilagoditi, in pritisnite tipko [Esc].



9 Izberite **Rdeča**, **Zelena** ali **Modra** in po potrebi prilagodite barvi ton.

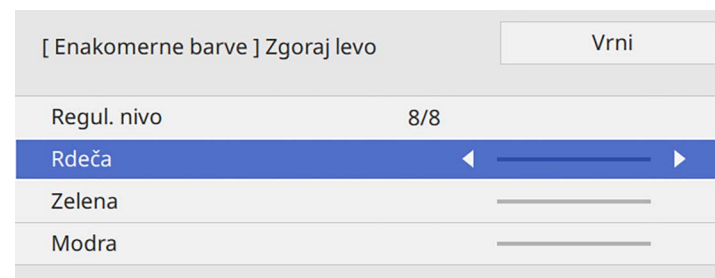



Zaslon za prilagoditev se spremeni ob vsakem pritisku tipke [Enter].

- 10** Pritisnite tipko [Esc], da se vrnete na zaslon za izbor območja.
- 11** Ponovite prilagoditev barv za vsako območje.
- 12** Vrnite se na 5. korak, da prilagodite druge ravni.
- 13** Čim zaključite, pritisnite gumb [Menu] za izhod.

Razporejanje slik v eno sliko

S funkcijo Razporejanje lahko združite do 15 projektorjev in tako ustvarite eno veliko sliko (EB-775F/EB-770Fi/EB-770F).

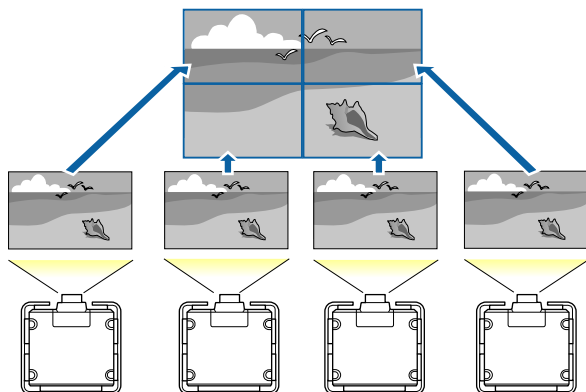

Pred razporejanjem se prepričajte, da so slike, prikazane iz vaših projektorjev, pravokotne, pravih velikosti in izostrene.

» Sorodne povezave

- "Konfiguracija razporejanja" [str.152](#)

Konfiguracija razporejanja

Razporejanje lahko konfigurirate ročno.

- 1** Vključite projektor.
- 2** Pritisnite gumb [Menu], izberite meni **Več projekcij** in pritisnite tipko [Enter].

Pogosto uporabljeni el...	Več projekcij	
Slika	ID projektorja	Izklopljeno
Signal V/I	Razporejanje	
Namestitev	Geom. popravljanje	Popravljanje točk
Prikaz	Prelivanje robov	
Delovanje	Obseg	
Upravljanje	Enakomerne barve	
Omrežje	Način osvetlitve	Normalno
Pisalo/dotik	Ujemanje barv	
Interaktivno	RGBCMY	
	Ponastavi nastavitve možnos...	
Več projekcij	Pomnilnik	
Pomnilnik	Shrani pomnilnik	
ECO	Naloži pomnilnik	
Začetne/vse nastavitve	Preimenuj pomnilnik	
	Izbriši pomnilnik	
	Ponastavi nastavitve možnos...	
	ECO	

- 3** Izberite **Razporejanje > Ureditev** in pritisnite [Enter].

- 4** Izberite število vrst in stolpcev, ki jih nastavljate kot nastavitvi **Vrsta** in **Stolpec**. Nato izberite možnost **Nastavi** in pritisnite [Enter].

- 5** Preden nadaljujete z naslednjim korakom, ponovite prejšnje korake za vsak projektor, ki ga nastavljate.

- 6** Izberite možnost **Nastavitev lokacije** in pritisnite [Enter].

- 7** Položaj vsake projicirane slike izberite kot sledi:

- **Zaporedje vrst** za ureditev zaslonov od zgoraj navzdol v zaporedju, pri čemer je zgoraj zaslon **1**.

- **Zaporedje stolpcev** za ureditev zaslonov od leve proti desni, pri čemer je prvi zaslon na levi zaslon **A**.

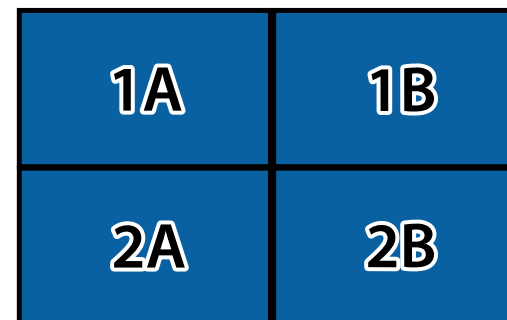

Izberite **Nastavi** in pritisnite [Enter].

- 8** Preden nadaljujete z naslednjim korakom, ponovite prejšnji korak za vsak projektor, ki ga nastavljate.

- 9** Za prikaz slike izberite vhodni signal.

Ko opravite te korake, prilagodite morebitne razmike in razlike v barvi med slikami.

Prelivanje robov slike

S funkcijo Prelivanje robov v projektorju lahko ustvarite celovito sliko iz več projektorjev (EB-775F/EB-770Fi/EB-770F).

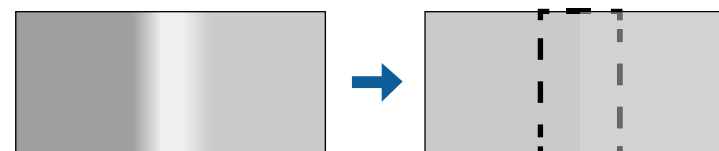

- 1** Pritisnite gumb [Menu], izberite meni **Več projekcij** in pritisnite tipko [Enter].

Pogosto uporabljeni el...	Več projekcij
Slika	ID projektorja Izklopljeno
Signal V/I	Razporejanje
Namestitev	Geom. popravljanje Popravljanje točk
Prikaz	Prelivanje robov
Delovanje	Obseg
Upravljanje	Enakomerne barve
Omrežje	Način osvetlitve Normalno
Pisalo/dotik	Ujemanje barv
Interaktivno	RGBCMY
	Ponastavi nastavitve možnos...
Več projekcij	Pomnilnik
Pomnilnik	Shrani pomnilnik
ECO	Naloži pomnilnik
Začetne/vse nastavitve	Preimenuj pomnilnik
	Izbriši pomnilnik
	Ponastavi nastavitve možnos...
	ECO

- 2** Izberite **Prelivanje robov** in pritisnite tipko [Enter].
- 3** Vključite nastavitve **Prelivanje robov**, **Črtno vodilo** in **Vzorčno vodilo**.



Za vsak projektor izberite drugačno nastavitve **Barva vodila**, da boste jasno videli spojeno območje.

- 4** Izberite rob za prelivanje v posameznem projektorju in pritisnite tipko [Enter].

Prikaže se takšen zaslon:

[Zgornji rob]	Vrni
Spajanje	Izklopljeno
Začetek združevanja	0 —————
Območje spajanja	0 —————
Krivulja spojev	0

- 5** Izberite nastavitve **Spajanje** in nato še **Vklopljeno**.
- 6** Izberite nastavitve **Začetek združevanja** in prilagodite začetek združevanja.
- 7** Izberite nastavitve **Območje spajanja** in s puščičnimi tipkami izberite širino spojenega območja tako, da bodo prikazana vodila na robovih prekrivajočega se območja med dvema slikama.

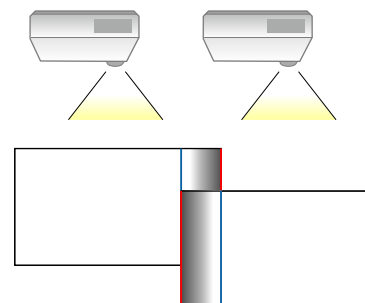

- 8** Pritisnite tipko [Esc], da se vrnete na prejšnji zaslon.
- 9** Izberite nastavitve **Krivulja spojev** in izberite preliv za osenčeno območje v projektorjih.

10 Ko so robovi spojeni, izklopite nastavitvi **Črtno vodilo** in **Vzorčno vodilo** v vsakem projektorju in preverite končne nastavitve.

11 Ko zaključite, pritisnite gumb [Menu].



Če se spojeno območje ne prekriva natančno, popravite obliko spojenega območja z uporabo možnosti **Popravljanje točk**.

Ujemanje barv slike

Nastavite lahko ujemanje kakovosti slike projektorjev, ki bodo projicirali eden ob drugem (EB-775F/EB-770Fi/EB-770F).

Preden začnete, vklopite vse projektorje, da lahko izberete nastavitve kakovosti slike, ki se ujema z nastavitvami poenotnega zaslona.

1 Pritisnite gumb [Menu], izberite meni **Več projekcij** in pritisnite tipko [Enter].

Pogosto uporabljeni el...	Več projekcij
Slika	ID projektorja Izklopljeno
Signal V/I	Razporejanje
Namestitev	Geom. popravljanje Popravljanje točk
Prikaz	Prelivanje robov
Delovanje	Obseg
Upravljanje	Enakomerne barve
Omrežje	Način osvetlitve Normalno
Pisalo/dotik	Ujemanje barv
Interaktivno	RGBCMY
	Ponastavi nastavitve možnos...
Več projekcij	Pomnilnik
Pomnilnik	Shrani pomnilnik
ECO	Naloži pomnilnik
Začetne/vse nastavitve	Preimenuj pomnilnik
	Izbrši pomnilnik
	Ponastavi nastavitve možnos...
	ECO

2 Izberite **Ujemanje barv** in pritisnite tipko [Enter].

[Ujemanje barv]	Vrni
Regul. nivo	1 ◀ ▶
Rdeča	_____
Zelena	_____
Modra	_____
Svetlost	- +

3 Možnost **Regul. nivo** nastavite na **8**.



Za prilagoditev barvnega tona za vsako barvo v seriji od stopnje 2 do 8 nastavite na **Vse**.

- 4** Izberite **Svetlost** in prilagodite vrednost.
- 5** Izberite **Rdeča**, **Zelena** ali **Modra** in po potrebi prilagodite barvi ton.
- 6** Vrnite se v meni na najvišji ravni, izberite meni **Delovanje** in pritisnite tipko [Enter].
- 7** Izberite **Nadzor svetlosti osvetlitve** in pritisnite tipko [Enter].
- 8** Način osvetlitve nastavite na **Po meri**.
- 9** Prilagodite **Nivo svetlosti**.
- 10** Korake od 1 do 5 večkrat ponovite in vsakič na enak način prilagodite nivoje 7 do 1.
- 11** Ko zaključite, pritisnite gumb [Menu].

Prilagajanje barvne vrednosti črne

Prilagodite lahko svetlost in barvni ton področij, na katerih se slike ne prekrivajo, da ustvarite celovito sliko (EB-775F/EB-770Fi/EB-770F).

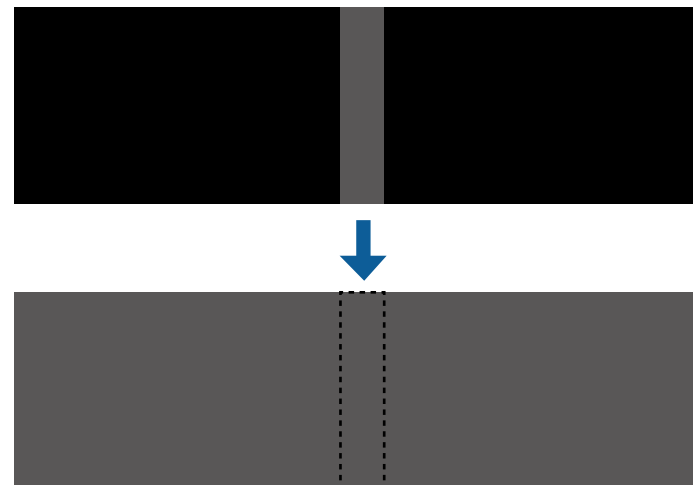

- Ne morete prilagoditi nastavitve **Barvna vrednost črne**, ko je prikazan testni vzorec.
- Če je vrednost **Geom. popravljanje** zelo velika, morda ne boste mogli pravilno prilagoditi nastavitve **Barvna vrednost črne**.
- Svetlost in ton se razlikujeta na območjih, na katerih se slike prekrivajo, in drugih območjih tudi po prilagoditvi nastavitve **Barvna vrednost črne**.
- Če spremenite nastavev **Prelivanje robov**, se nastavev **Barvna vrednost črne** ponastavi.
- Na voljo le, kadar je najmanj ena izmed možnosti **Zgornji rob**, **Spodnji rob**, **Levi rob** in **Desni rob vklopljena** v nastavitvah **Prelivanje robov**.

- 1** Pritisnite gumb [Menu], izberite meni **Več projekcij** in pritisnite tipko [Enter].

Pogosto uporabljeni el...	Več projekcij	
Slika	ID projektorja	Izklopljeno
Signal V/I	Razporejanje	
Namestitev	Geom. popravljanje	Popravljanje točk
Prikaz	Prelivanje robov	
Delovanje	Obseg	
Upravljanje	Enakomerne barve	
Omrežje	Način osvetlitve	Normalno
Pisalo/dotik	Ujemanje barv	
Interaktivno	RGBCMY	
	Ponastavi nastavitve možnos...	
Več projekcij	Pomnilnik	
Pomnilnik	Shrani pomnilnik	
ECO	Naloži pomnilnik	
Začetne/vse nastavitve	Preimenuj pomnilnik	
	Izbriši pomnilnik	
	Ponastavi nastavitve možnos...	
	ECO	

- 2** Izberite **Barvna vrednost črne** in pritisnite tipko [Enter].
- 3** Izberite **Prilagoditev barv** in pritisnite [Enter].
Prilagoditvena območja so prikazana glede na nastavev **Prelivanje robov**.
- 4** S puščičnimi gumbi izberite območje, ki ga želite prilagoditi, in nato pritisnite tipko [Enter].

Izbrano območje je prikazano oranžno.

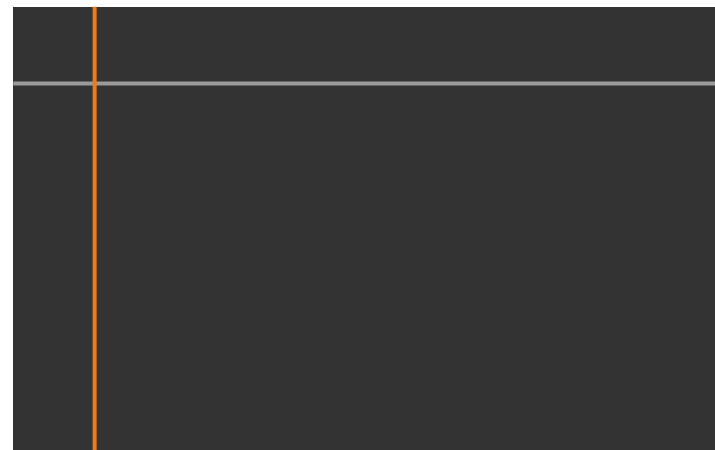

Če se več zaslonov prekriva, prilagodite glede na območje z največ prekrivanja (najsvetlejše območje). Na spodnji sliki najprej poravnajte (2) z (1) in nato prilagodite tako, da je (3) poravnana z (2).

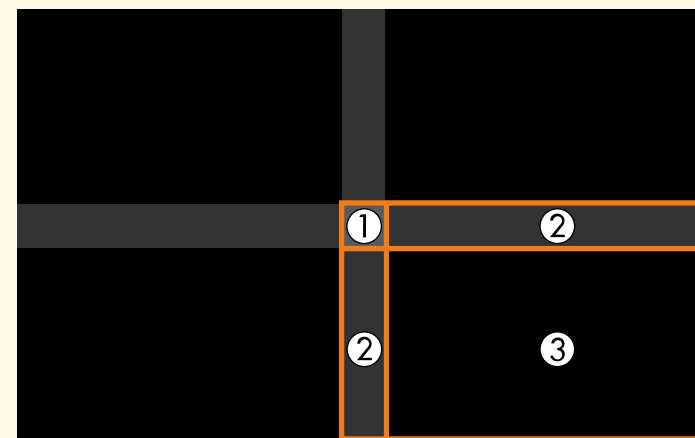

5 Prilagodite ton črne.

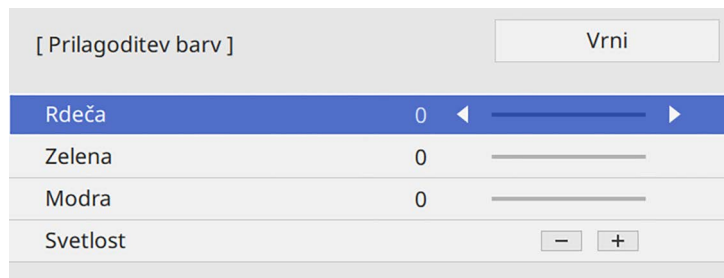

Gube za **svetlost** lahko uporabite za hkratno prilagoditev vrednosti RGB.

6 Po potrebi ponovite 4. in 5. korak, da prilagodite morebitna preostala območja zaslona.

7 Ko zaključite, pritisnite gumb [Menu].

» Sorodne povezave

- "Spreminjanje območja za prilagoditev barvne vrednosti črne" [str.158](#)

Spreminjanje območja za prilagoditev barvne vrednosti črne

Če se po prilagoditvi nastavitve **Barvne vrednosti črne** še vedno območja, na katerih se barva ne ujema, jih lahko prilagodite ročno.



1 Izberite **Popravljanje območja** v nastavitvi **Barvna vrednost črne** in pritisnite [Enter].

2 Izberite **Začni prilagajanje** in pritisnite tipko [Enter].

Prikazane so mejne črte, ki kažejo, kje se slike prekrivajo. Črte so prikazane glede na nastavitve **Prelivanje robov**.

3 S puščičnimi gumbi izberite mejno črto, ki jo želite prilagoditi. Nato pritisnite tipko [Enter].

Izbrana črta je prikazana oranžno.



4 Uporabite puščične tipke za prilagoditev položaja črte. Nato pritisnite tipko [Enter].

5 S puščičnimi gumbi izberite točko, ki jo želite premakniti. Nato pritisnite tipko [Enter].

Izbrana točka je prikazana oranžno.

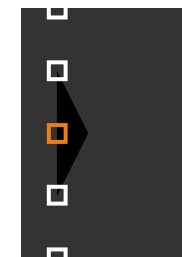

Število prikazanih točk lahko spremenite z nastavitvijo **Točke**.

- 6** S pušičnimi gumbi premikajte točko.
- 7** Če želite nadaljevati in premakniti drugo točko, pritisnite [Esc] in nato ponovite koraka 5 in 6.
- 8** Za prilagoditev druge mejne črte pritisnite [Esc], dokler se ne prikaže zaslon, prikazan v koraku 3.
- 9** Ko zaključite, pritisnite gumb [Menu].

Prilagajanje RGBCMY

Prilagodite lahko nastavitve **Barvni odtenek**, **Zasičenost** in **Svetlost** za barvne komponente R (rdeča), G (zelena), B (modra), C (svetlomodra), M (škrlatna) in Y (rumena).

Preden začnete, vklopite vse projektorje, da lahko izberete nastavitve barvnega tona, ki se ujemajo z nastavitvami poenotenega zaslona.

Za podrobnosti glejte »Prilagajanje barvnega odtenka, zasičenosti in svetlosti«.

» Sorodne povezave

- "Prilagajanje barvnega odtenka, zasičenosti in svetlosti" [str.82](#)

Spreminjanje obsega slike

Z več projektorjev lahko projicirate isto sliko ter s funkcijo **Obseg** obrežete in kombinirate posamezne dele v eno poenoteno območje slike (EB-775F/EB-770Fi/EB-770F).

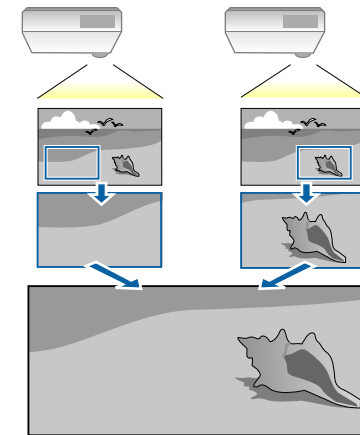

- 1** Vnesite signal slike za prikaz slike.

- 2** Pritisnite gumb [Menu], izberite meni **Več projekcij** in pritisnite tipko [Enter].

Pogosto uporabljeni el...	Več projekcij	
Slika	ID projektorja	Izklopljeno
Signal V/I	Razporejanje	
Namestitvev	Geom. popravljanje	Popravljanje točk
Prikaz	Prelivanje robov	
Delovanje	Obseg	
Upravljanje	Enakomerne barve	
Omrežje	Način osvetlitve	Normalno
Pisalo/dotik	Ujemanje barv	
Interaktivno	RGBCMY	
	Ponastavi nastavitve možnos...	
Več projekcij	Pomnilnik	
Pomnilnik	Shrani pomnilnik	
ECO	Naloži pomnilnik	
Začetne/vse nastavitve	Preimenuj pomnilnik	
	Izbriši pomnilnik	
	Ponastavi nastavitve možnos...	
	ECO	

- 3** Izberite **Obseg** in pritisnite [Enter].
Odpre se naslednji zaslon:

[Obseg]	Vrni
Obseg	Izklopljeno

- 4** Izberite nastavev **Obseg** in nato še **Vklopljeno**.

- 5** Izberite nastavev **Način obsega** in izberite eno od teh možnosti:

- **Prikaz Zoom**, če želite ohraniti razmerje gledišča slike med prilagajanjem obsega slike.

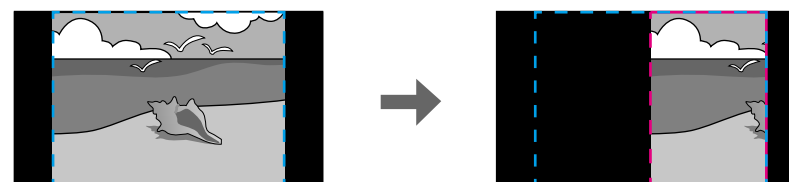

- **Celoten prikaz**, če želite med spreminjanjem obsega slike prilagoditi sliko velikosti zaslona projektorja.

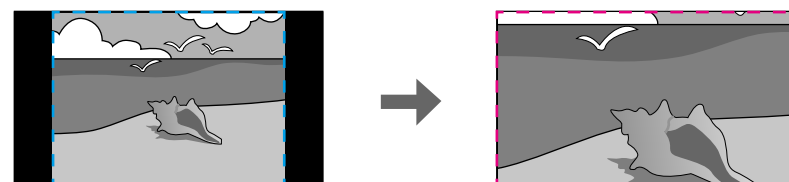

- 6** Izberite eno ali več teh možnosti spreminjanja obsega slike in jih po potrebi prilagodite:
 - - ali + za prilagajanje obsega slike v vodoravni in navpični smeri istočasno.
 - **Navpična lestvica** za spreminjanje obsega slike samo navpično.
 - **Vodoravna lestvica** za prilagajanje obsega slike samo vodoravno.
- 7** Izberite nastavev **Prilagajanje okvirja** ter s puščičnimi gumbi prilagodite koordinate in velikost posameznih slik, medtem ko gledate na zaslon.
- 8** Izberite **Območje okvirja**, da prikažete predogled izbranega obrezanega območja.
- 9** Ko zaključite, pritisnite gumb [Menu].

Projektor lahko pred krajo ali nenamerno uporabo zaščitite tako, da nastavite varnostne funkcije:

- Zaščita z geslom, ki osebam brez gesla onemogoča uporabo projektorja in onemogoča spreminjanje začetnega zaslona ter drugih nastavitev. Ta funkcija deluje kot zaščita proti kraji, saj projektorja ni mogoče uporabljati, če je ukraden, poleg tega pa lahko določite, kdo lahko uporablja projektor.
- Varnostni zaklep tipk za blokiranje delovanja projektorja z gumbi na nadzorni plošči. Ta funkcija je uporabna na prireditvah ali nastopih, kjer želite med projekcijo izklopiti vse gumbе, ali pa v šolah, kjer želite omejiti uporabo gumbov.
- Zaščitni kabli za fizično zaščito projektorja na določenem mestu.

» Sorodne povezave

- "Vrste zaščite z geslom" [str.162](#)
- "Zaklepanje gumbov projektorja" [str.164](#)
- "Namestitev zaščitnega kabla" [str.165](#)

Vrste zaščite z geslom

S skupnim geslom lahko nastavite te vrste zaščite z geslom:

- **Zaščita ob vklopu** vsakomur, ki ne vnese pravilnega gesla, prepreči uporabo projektorja. Ko priključite napajalni kabel in prvič vklopite projektor, morate vnesti pravilno geslo. To velja tudi za **Direkten vklop** in **Samodejni vklop**.
- **Zaščita menija** nastavitve **Uporabnikov logotip** preprečuje spreminjanje zaslona po meri, ki ga projektor prikaže ob vklopu ko prejme vhodni signal. Zaslona po meri preprečuje krajo, saj zahteva identifikacijo lastnika projektorja.
- **Zaščita menija** nastavitve **Urniki** preprečuje spreminjanje nastavitev urnika projektorja.
- **Zaščita menija** nastavitve **Omrežje** preprečuje spreminjanje nastavitev **Omrežje** projektorja.

- **Zaščita menija** nastavitve **Interaktivno** preprečuje spreminjanje nastavitev **Interaktivno** projektorja (EB-770Fi/EB-760Wi).

» Sorodne povezave

- "Nastavitev gesla" [str.162](#)
- "Izbira vrst zaščite z geslom" [str.163](#)
- "Vnos gesla za uporabo projektorja" [str.164](#)

Nastavitev gesla

Ko prvič uporabite projektor, morate nastaviti geslo.



Geslo ni nastavljeno. Nastaviti morate geslo.

- 1 Na daljinskem upravljalniku pritisnite in približno pet sekund držite tipko [Freeze].

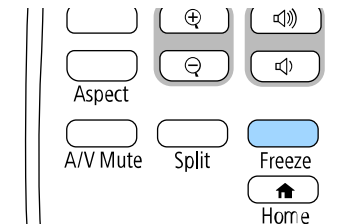

Odpre se meni z nastavitvami za možnost Zaščita z geslom.



- Če geslo ni nastavljeno, se prikaže zaslon, ki vas poziva, da nastavite geslo, preden si lahko ogledate meni nastavitve **Zaščita z geslom**.
- Če je **Zaščita z geslom** že omogočena, morate vnesti pravilno geslo, da si ogledate meni nastavitve **Zaščita z geslom**.

2 Izberite **Geslo** in pritisnite [Enter].

[Zaščita z geslom]	
Zaščita ob vklopu	Izklopljeno
Zaščita menija	
Geslo	

Zagledali boste poziv "Ali želite spremeniti geslo?".

3 Izberite **Da** in pritisnite tipko [Enter].



Če izberete **Ne**, se znova prikaže meni z nastavitvami možnosti Zaščita z geslom.

4 Pritisnite in držite tipko [Num] na daljinskem upravljalniku in z numeričnimi tipkami nastavite štiri-številsko geslo.

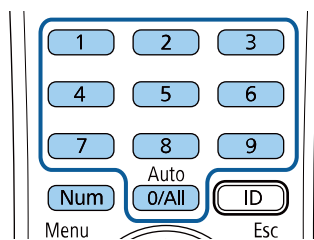

Ko geslo vnašate, je prikazano kot ****. Ko vnesete četrto številko, se prikaže poziv za potrditev.

5 Ponovno vnesite geslo.

Zagledali boste sporočilo "Geslo sprejeto". Če je vneseno geslo napačno, se prikaže sporočilo, da morate znova vnesti geslo.

6 Pritisnite [Esc] za vrnitev v meni.

7 Geslo zabeležite in ga shranite na varno.

Izbira vrst zaščite z geslom

Po nastavitvi gesla se odpre ta meni, v katerem lahko izberete vrste zaščite z geslom, ki jih želite uporabiti.

[Zaščita z geslom]	
Zaščita ob vklopu	Izklopljeno
Zaščita menija	
Geslo	

Če ne vidite tega menija, pritisnite in pet sekund držite tipko [Freeze] na daljinskem upravljalniku, dokler se ne prikaže meni.

- Če želite preprečiti nepooblaščen uporabo projektorja, nastavite **Zaščita ob vklopu** na **Vklopljeno**.
- Če želite preprečiti spreminjanje nastavitve projektorja, izberite **Zaščita menija**, pritisnite [Enter] in izberite zelene možnosti.
- Če želite preprečiti spremembe zaslona Uporabnikov logo ali povezanih nastavitve zaslona, nastavite **Uporabnikov logotip** na **Vklopljeno**.
- Če želite preprečiti spreminjanje nastavitve urnika projektorja, nastavite **Urnik** na **Vklopljeno**.
- Če želite preprečiti spreminjanje omrežnih nastavitve projektorja, nastavite **Omrežja** na **Vklopljeno**.
- Če želite preprečiti spreminjanje nastavitve projektorja **Interaktivno**, nastavite **Interaktivno** na **Vklopljeno**. (EB-770Fi/EB-760Wi)

Kot dodatno zaščito proti kraji lahko na projektor pritrđite nalepko z zaščito proti kraji.



Daljinski upravljalnik hranite na varnem mestu. Če ga izgubite, ne boste mogli vnesti gesla.

Vnos gesla za uporabo projektorja

Ko je prikazan zaslon z geslom, vnesite pravilno geslo.

[Geslo]

Vnesite geslo.

Več o tem preberite v priloženi dokumentaciji.

Pozor

- Če trikrat zaporedoma vnesete nepravilno geslo, se pojavi sporočilo "Delovanje projektorja se bo zaklenilo.", ki je prikazano približno pet minut, nato pa se projektor vrne v stanje pripravljenosti. V tem primeru izklopite električni priključek iz električne vtičnice, ga znova priključite in nato znova vklopite projektor. Projektor znova prikaže okno za vnos gesla, v katerem lahko vnesete pravilno geslo.
- Če ste pozabili geslo, si zapišite številko »Šifra zahteve: xxxxx«, ki se pojavi na zaslonu, in se za pomoč obrnite na podjetje Epson.
- Če ponavljate zgornje korake in 30-krat zapored vnesete napačno geslo, se prikaže sporočilo "Delovanje projektorja se bo zaklenilo. Obrnite se na Epson v skladu z navodili v priloženi dokumentaciji." v projektor pa ne boste več mogli vnašati gesel. Za pomoč se obrnite na družbo Epson.

Zaklepanje gumbov projektorja

Z zaklepom gumbov na nadzorni plošči drugim preprečite uporabo projektorja. Projektor še vedno lahko upravljate z daljinskim upravljalnikom.

- 1 Med vnašanjem gesla z numeričnimi tipkami pritisnite in držite gumb [Num] na daljinskem upravljalniku.

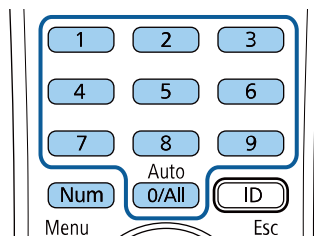

Zaslon z geslom se zapre.

- 2 Če geslo ni pravilno, se prikaže sporočilo, da poskusite znova. Za nadaljevanje vnesite pravo geslo.

- 1** Pritisnite gumb [Menu], izberite meni **Upravljanje** in pritisnite tipko [Enter].

Pogosto uporabljeni el...	Upravljanje	
Slika	Uporabniški gumb	Način osvetlitve
Signal V/I	Uporabnikov logo	
Namestitev	Uporabniški vzorec	
Prikaz	Zaklep delovanja	Izklopljeno
Delovanje	Enakomerne barve	
Upravljanje	Način osvežitve	
Omrežje	Umerjanje luči	
Pisalo/dotik	Datum in čas	
Interaktivno	Urnik	
Več projekcij	Napaj. brezžični LAN	
Pomnilnik	Diagnoza brezž. LAN	1
ECO	Mesto shran. dnevnik	USB in not. pomnilnik
Začetne/vse nastavitve	Območje pak. nast.	
	Jezik	Slovenščina
	Informacije	
	Prikaži dnevnik	
	Ponastavi nastavitve možnos...	

- 2** Izberite **Zaklep delovanja** in pritisnite [Enter].

- 3** Izberite eno od naslednjih vrst zaklepa in pritisnite [Enter]:
- Če želite zakleniti vse gumbе projektorja, izberite **Polni zaklep**.
 - Če želite zakleniti vse gumbе razen gumba za vklop/izklop, izberite **Razen za gumb za vklop/izklop**.

[Zaklep delovanja]	Vrni
Polni zaklep	
Razen za gumb za vklop/izklop	
✓ Izklopljeno	

Zagledali boste poziv za potrditev.

- 4** Izberite **Da** in pritisnite tipko [Enter].
S tem aktivirate nastavev **Zaklep delovanja**.

» Sorodne povezave

- "Odklepanje gumbov projektorja" [str.165](#)

Odklepanje gumbov projektorja

Če so gumbi projektorja zaklenjeni, jih odklenite tako.

- Pritisnite in sedem sekund držite gumb [Enter] na nadzorni plošči. Prikaže se sporočilo in zaklep se sprosti.
- Nastavite **Zaklep delovanja** na **Izklopljeno** v meniju projektorja **Upravljanje**.

Namestitev zaščitnega kabla

Na projektor lahko za preprečevanje kraje namestite zaščitni kabel.

- Varnostni sistem Kensington Microsaver Security pritrdite v varnostno režo na projektorju.



Za dodatne podrobnosti o sistemu Microsaver Security System obiščite spletno mesto proizvajalca Kensington.

<https://www.kensington.com/>

- Žičnati kabel pritrdite na priključno točko za zaščitni kabel in ga pritrdite na steno ali velik kos pohištva.

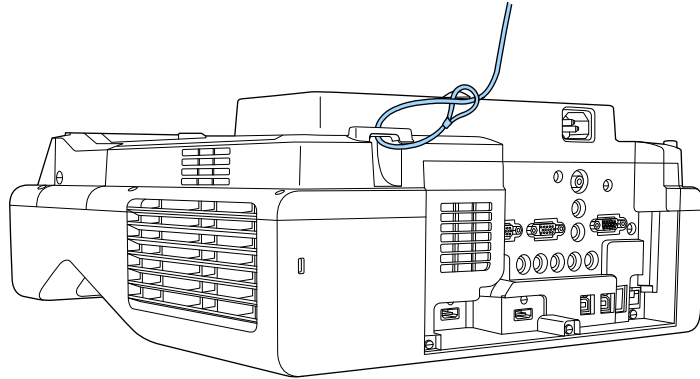

Če je dodatku za varnostno ključavnico priložena namestitvena plošča, jo lahko uporabite za pritrditev projektorja. Uporabite lahko tudi ključavnico za preprečevanje kraje, ki je na voljo v prosti prodaji. Navodila za zaklepanje ključavnice najdete v dokumentaciji, priloženi ključavnici.

Uporaba projektorja v omrežju

Upoštevajte navodil v teh poglavjih za nastavitve projektorja za uporabo v omrežju.

► Sorodne povezave

- "Projiciranje v žičnem omrežju" [str.168](#)
- "Projekcija v brezžičnem omrežju" [str.171](#)
- "Projekcija v brezžičnem omrežju na mobilni napravi (Screen Mirroring)" [str.183](#)
- "Zaščiti HTTP" [str.188](#)
- "Skupna raba zaslona" [str.190](#)

V projektor lahko pošiljate slike tudi prek žičnega omrežja. To naredite tako, da v projektorju vzpostavite povezavo z omrežjem ter nato nastavite projektor in računalnik za omrežno projekcijo.

Ko priključite in nastavite projektor, kot je opisano tukaj, prenesite in namestite Epson iProjection (Windows/Mac) s tega spletnega mesta.

epson.sn

Programska oprema Epson iProjection v računalniku omogoči projekcijo prek omrežja. Omogoča tudi izvedbo interaktivnih sestankov s projiciranjem računalniških zaslonov uporabnikov prek omrežja. Za navodila glejte *Vodnik za uporabo programske opreme Epson iProjection (Windows/Mac)*.

» Sorodne povezave

- "Vzpostavljanje povezave z žičnim omrežjem" [str.168](#)
- "Izbiranje nastavitvev žičnega omrežja" [str.168](#)

Vzpostavljanje povezave z žičnim omrežjem

Če želite v projektorju vzpostaviti povezavo z žičnim lokalnim omrežjem (LAN), uporabite omrežni kabel 100Base-TX ali 10Base-T. Če želite omogočiti pravičen prenos podatkov, uporabite oklopljen kabel kategorije 5 ali višje.

- 1** En konec omrežnega kabla priključite na omrežno zvezdišče, stikalo ali usmerjevalnik.

- 2** Drugi konec kabla priključite na vrata LAN na projektorju.

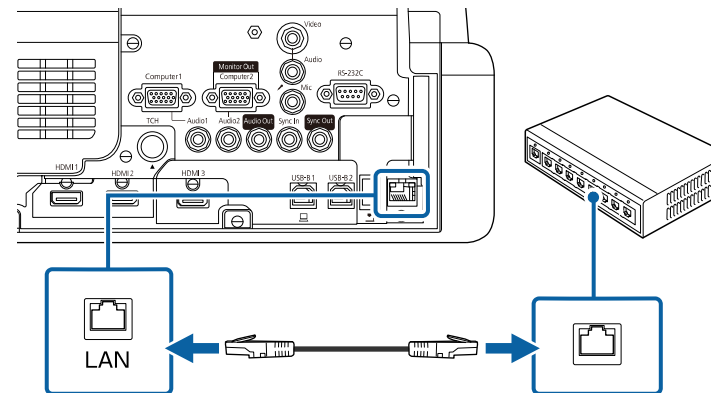

Izbiranje nastavitvev žičnega omrežja

Predn lahko projicirate iz računalnikov v omrežju, morate v projektorju izbrati nastavitve omrežja.



Prepričajte se, da ste projektor povezali v žično omrežje prek vrat LAN.

1 Pritisnite gumb [Menu], izberite meni **Omrežje** in pritisnite [Enter].

Pogosto uporabljeni el...	Omrežje	
Slika	Informacije o brezžičnem LAN	
Signal V/I	Informacije o žičnem lokalne...	
Namestitvev	Nastavitve omrežja	
Prikaz	Nastavitve oddajnika	
Delovanje	Ponastavi nastavitve možnos...	
Upravljanje	Pisalo/dotik	
Omrežje	Samodejno umerjanje	
Pisalo/dotik	Ročno umerjanje	
Interaktivno	Enota na dotik	
Več projekcij	Namestitev projektorjev	
Pomnilnik	Lebdenje pisala	Vklopljeno
ECO	Interaktivnost računalnika	
Začetne/vse nastavitve	Ponastavi nastavitve možnos...	
	Interaktivno	
	Funkcija risanja	Vklopljeno
	Prikaz orodnih vrstic	Vedno pokaži
	Barva orodne vrstice	Črna

2 Izberite **Nastavitve omrežja** in pritisnite tipko [Enter].

3 Za identifikacijo projektorja prek omrežja izberite **Ime projektorja** in vnesite ime, dolgo do 16 alfanumeričnih znakov.

4 Nastavite **Vmesnik za nadzor prioritete** na **Žično lokal. omrežje**.

5 Izberite meni **Žično lokal. omrežje** in pritisnite [Enter].

[Žično lokal. omrežje]	Vrni
Nastavitve IP	
Strežnik DNS 1	0.0.0.0
Strežnik DNS 2	0.0.0.0
IPv6	Izklopljeno
IP naslov zaslona	Vklopljeno

6 Po potrebi dodelite nastavitve IP za svoje omrežje.

- Če vaše omrežje samodejno dodeli naslove, izberite **Nastavitve IP** in za **DHCP** izberite **Vklopljeno**.
- Če morate naslove nastaviti ročno, izberite **Nastavitve IP** in možnost **DHCP** nastavite na **Izklopljeno** ter nato po potrebi izpolnite polja **Naslov IP Podomrežna maska** in **Naslov prehoda** za projektor.

7 Če ne želite, da se na zaslonu podatkov o omrežju izpiše naslov IP, možnost **IP naslov zaslona** nastavite na **Izklopljeno**.

8 Izberite meni **Omrežno projiciranje** in pritisnite [Enter].

[Omrežna projekcija]	Vrni
Šifra projektorja	Izklopljeno
Epson iProjection	Vklopljeno ^
Prikaz SSID	Vklopljeno
Prikaz LAN info	Besed. in koda QR
Geslo moderatorja	
Prikaz šifre na zaslonu	Izklopljeno
Screen Mirroring	Vklopljeno ^
Prekini povezavo	Vklopljeno
Prilagodi delovanje	1 (Natančno)
Zajem	Onemogočeno
Informacije o možnosti Screen M...	Vklopljeno
Message Broadcasting	Izklopljeno
Skupna raba zaslona	Vklopljeno

9 Vključite nastavev **Šifra projektorja**, da preprečite dostop do projektorja osebam, ki jih ni v prostoru.



Ko vklopite to nastavev, za dostop do projektorja in deljenje trenutnega zaslona z aplikacijo Epson iProjection iz računalnika vnesite prikazano naključno šifro.

10 Nastavite **Epson iProjection** na **Vklopljeno**.

[Epson iProjection]	Vrni
✓ Vklopljeno	
Izklopljeno	



11 Izberite možnosti, ki jih potrebujete.

- **Prikaz LAN info** omogoča nastavev oblike prikaza informacij projektorja o omrežju.
- **Geslo moderatorja** omogoča vnos štirimestnega številskega gesla za dostop do projektorja kot moderator z Epson iProjection. (Geslo privzeto ni določeno.)
- Možnost **Prikaz šifre na zaslonu** vam omogoča, da izberete prikaz šifre projektorja na projicirani sliki, kadar do projektorja dostopate z napravo Epson iProjection.

12 Čim zaključite z izbiro nastavev, se vrnite na zaslon **Nastavitve omrežja**, izberite **Nastavi** in sledite navodilom na zaslonu, da shranite nastavitve in zapustite menije.

13 Pritisnite gumb [LAN] na daljinskem upravljalniku.

Nastavitve žičnega omrežja so zaključene tedaj, ko se na zaslonu s podatki o omrežju prikaže pravilen naslov IP.

[LAN]	
Ime projektorja	: MYNAME
SSID	:
Naslov IP 	: WIRED.DHCP.ID
Naslov IP 	: WIRELESS.DHCP.ID
Šifra	: ----
Event ID	: 0434

» **Sorodne povezave**

- "Uporaba zaslonske tipkovnice" [str.219](#)

Slike lahko v projektor pošiljate prek brezžičnega omrežja.

Za to morate projektor in računalnik nastaviti na brezžično projiciranje.

Projektor lahko v brezžično omrežje povežete tudi tako, da s pomočjo možnosti v meniju **Omrežje** ročno konfigurirate povezavo.

Po namestitvi projektorja prenesite in namestite programsko opremo omrežja z naslednjega spletnega mesta.

epson.sn

Za nastavitve in nadzor brezžične projekcije uporabite to programsko opremo in dokumentacijo:

- Programska oprema Epson iProjection (Windows/Mac) omogoča izvedbo interaktivnih sestankov s projiciranjem računalniških zaslonov uporabnikov prek omrežja. Za navodila glejte *Vodnik za uporabo programske opreme Epson iProjection (Windows/Mac)*.
- Aplikacija Epson iProjection (iOS/Android) vam omogoča projiciranje slik iz naprav s sistemom iOS ali Android.
Program Epson iProjection lahko brezplačno prenesete iz spletne trgovine App Store ali Google Play. Uporabnik je odgovoren za vse stroške, ki nastanejo pri vzpostavitvi povezave s spletno trgovino App Store ali Google Play.
- Aplikacija Epson iProjection (Chromebook) vam omogoča projiciranje iz naprav Chromebook.
Epson iProjection lahko prenesete z Google Play. Za vse stroške, ki nastanejo pri komunikaciji z Google Play, je odgovorna stranka. Za navodila glejte *Epson iProjection Operation Guide (Chromebook)*.

» Sorodne povezave

- "Varnostna opozorila za vgrajeni modul za brezžično lokalno omrežje" [str.171](#)
- "Načini povezovanja za brezžično omrežno projiciranje" [str.171](#)
- "Namestitev modula za brezžično lokalno omrežje" [str.172](#)
- "Ročna izbira nastavitvev brezžičnega omrežja" [str.173](#)
- "Izbira nastavitvev za brezžično omrežje v sistemu Windows" [str.176](#)
- "Izbira nastavitvev za brezžično omrežje v sistemu Mac" [str.177](#)
- "Nastavitvev varnosti brezžičnega omrežja za preprosto dostopno točko" [str.177](#)

- "Nastavitvev varnosti brezžičnega omrežja za infrastrukturni način" [str.177](#)
- "Uporaba kode QR za priključitev mobilne naprave" [str.179](#)
- "Uporaba ključa USB za vzpostavitev povezave z računalnikom Windows" [str.180](#)
- "Uporaba brezžičnega predstavitvenega sistema za povezovanje računalnikov Window/Mc" [str.181](#)

Varnostna opozorila za vgrajeni modul za brezžično lokalno omrežje

Projektor vsebuje vgrajeni modul za brezžično lokalno omrežje. Pri uporabi brezžičnega omrežja LAN upoštevajte naslednje pomembne smernice.

Opozorilo

- Naprave ne uporabljajte v bližini medicinske opreme, kot so srčni spodbujevalniki. Pri uporabi naprave morate tudi zagotoviti, da v bližini ni nobene medicinske opreme, kot so srčni spodbujevalniki. Elektromagnetne motnje lahko povzročijo, da medicinska oprema ne deluje pravilno.
- Elektromagnetne motnje lahko povzročijo okvaro samodejno krmiljene opreme, kar lahko povzroči nezgodo. Naprave ne uporabljajte v bližini samodejno krmiljene opreme, kot so avtomatska vrata ali požarni alarmi.

Previdno

Zagotovite, da bo med napravo in vami vsaj 20 cm razdalje. Sicer naprava lahko povzroči slabost.

Načini povezovanja za brezžično omrežno projiciranje

Izberite način povezovanja za vzpostavitev povezave med računalnikom in projektorjem prek omrežja glede na vaše omrežno okolje.

- Preprosta dostopna točka omogoča neposredno povezavo pametnih telefonov, tabličnih računalnikov ali računalnikov s projektorjem kot dostopno točko. Ko uporabljate ta način, povežite projektor z uporabo možnosti **Način hitre povezave** programske opreme Epson iProjection ali uporabite Screen Mirroring.



- Način infrastrukture omogoča povezavo s pametnimi telefoni, tabličnimi računalniki ali računalniki prek dostopne točke brezžičnega omrežja. Ko



Pri nadziranju ali upravljanju projektorja prek brezžičnega omrežja LAN v načinu pripravljenosti, računalnik povežite s projektorjem v načinu infrastrukture.

Vaš projektor ima vgrajen modul za brezžično lokalno omrežje. Če namestite dodatni izbirni modul za brezžično lokalno omrežje, lahko hkrati uporabljate oba načina omrežnega povezovanja. Ko namestite modul za brezžično lokalno omrežje, nastavite **Preprosta dostopna točka** na **Vklopljeno**.

☛ **Omrežje > Nastavitve omrežja > Preprosta dostopna točka**

Namestitev modula za brezžično lokalno omrežje

Za uporabo dodatne brezžične povezave namestite modul za brezžično lokalno omrežje Epson. Ne nameščajte drugih vrst modula za brezžično lokalno omrežje.

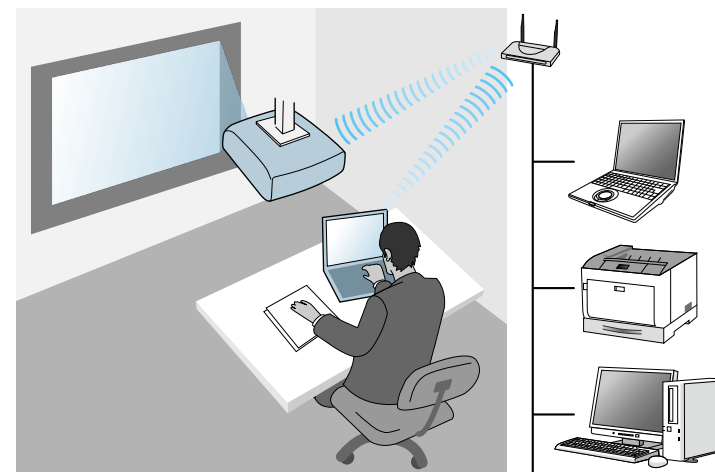

Pozor

Nikoli ne odstranite modula, če je indikator na njem moder ali utripa ali med brezžično projekcijo. S tem bi lahko modul poškodovali ali pa izgubili podatke.

- 1** Odstranite vijak, da odprete pokrov modula za brezžično lokalno omrežje.

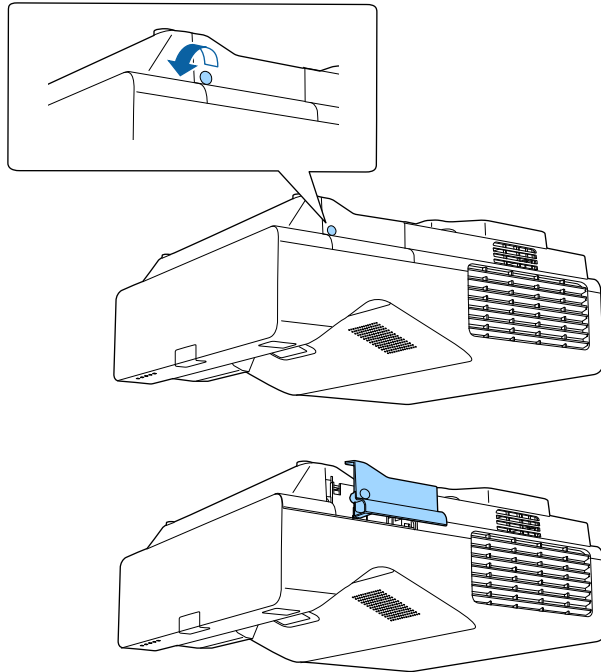

- 2** Priključite modul za brezžično lokalno omrežje v režo za modul za brezžični LAN.

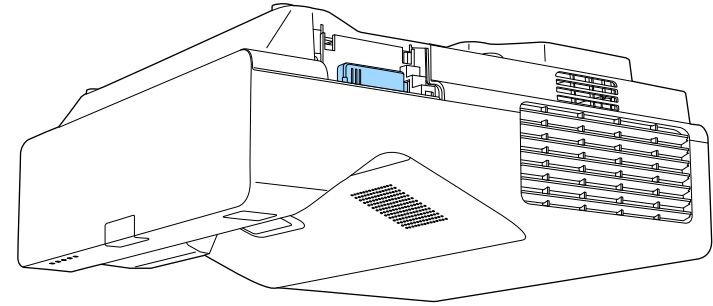

Ročna izbira nastavitve brezžičnega omrežja

Preden lahko projicirate iz brezžičnega omrežja, morate za projektor izbrati nastavitve omrežja.

- 1** Pritisnite gumb [Menu], izberite meni **Upravljanje** in pritisnite tipko [Enter].

Pogosto uporabljeni el...	Upravljanje
Slika	Uporabniški gumb Način osvetlitve
Signal V/I	Uporabnikov logo
Namestittev	Uporabniški vzorec
Prikaz	Zaklep delovanja Izklopljeno
Delovanje	Enakomerne barve
Upravljanje	Način osvežitve
Omrežje	Umerjanje luči
Pisalo/dotik	Datum in čas
Interaktivno	Urniki
Več projekcij	Napaj. brezžični LAN
Pomnilnik	Diagnoza brezž. LAN 1
ECO	Mesto shran. dnevnik. USB in not. pomnilnik
Začetne/vse nastavitve	Območje pak. nast.
	Jezik Slovenščina
	Informacije
	Prikaži dnevnik
	Ponastavi nastavitve možnos...

- 2** Nastavite **Napaj. brezžični LAN** na **Vklopljeno**.

[Napaj. brezžični LAN]	Vrni
✓ Vklopljeno	
Izklopljeno	

- 3** Izberite meni **Omrežje** in pritisnite [Enter].

Pogosto uporabljeni el...	Omrežje
Slika	Informacije o brezžičnem LAN
Signal V/I	Informacije o žičnem lokalne...
Namestittev	Nastavitve omrežja
Prikaz	Nastavitve oddajnika
Delovanje	Ponastavi nastavitve možnos...
Upravljanje	Pisalo/dotik
Omrežje	Samodejno umerjanje
Pisalo/dotik	Ročno umerjanje
Interaktivno	Enota na dotik
Več projekcij	Namestittev projektorjev
Pomnilnik	Lebdenje pisala Vklopljeno
ECO	Interaktivnost računalnika
Začetne/vse nastavitve	Ponastavi nastavitve možnos...
	Interaktivno
	Funkcija risanja Vklopljeno
	Prikaz orodnih vrstic Vedno pokaži
	Barva orodne vrstice Črna

- 4** Izberite **Nastavitve omrežja** in pritisnite tipko [Enter].

- 5** Za identifikacijo projektorja prek omrežja izberite **Ime projektorja** in vnesite ime, dolgo do 16 alfanumeričnih znakov.

- 6** Nastavite **Vmesnik za nadzor prioritete** na **Brezžični LAN**.

- 7** Izberite način povezave.

- Za način preproste dostopne točke nastavite **Preprosta dostopna točka** na **Vklopljeno** in pojdite na 12. korak.



Če **Geslo** ni bilo nastavljeno, se prikaže zaslona, ki vas poziva, da nastavite **Geslo**.

- Za način infrastrukture nastavite **Preprosta dostopna točka** na **Izklopljeno** in pojdite na naslednji korak.
- Če ste namestili izbirni modul za brezžično lokalno omrežje in želite hkrati uporabljati oba načina povezave, nastavite **Preprosta dostopna točka** na **Vklopljeno** in pojdite na naslednji korak.

[Preprosta dostopna točka]	Vrni
✓ Vklopljeno	
Izklopljeno	

- 8** Izberite meni **Brezžični LAN** in pritisnite [Enter].

[Brezžični LAN]	Vrni
Iskanje dostopne točke	
SSID	
Varnost	Odprto
Nastavitve IP	
Strežnik DNS 1	0.0.0.0
Strežnik DNS 2	0.0.0.0
IPv6	Izklopljeno
IP naslov zaslona	Vklopljeno

Projektor začne iskati preprosto dostopno točko.



Dostopne točke lahko iščete tudi z uporabo nastavitve **Iskanje dostopne točke**.

- 9** Izberite dostopno točko, s katero se želite povezati.



Če želite ročno dodeliti SSID, izberite **SSID** in nato vnesite SSID.

- 10** Po potrebi dodelite nastavitve IP za svoje omrežje.
- Če vaše omrežje samodejno dodeli naslove, izberite **Nastavitve IP** in za **DHCP** izberite **Vklopljeno**.
 - Če morate naslove nastaviti ročno, izberite **Nastavitve IP** in možnost **DHCP** nastavite na **Izklopljeno** ter nato po potrebi izpolnite polja **Naslov IP Podomrežna maska** in **Naslov prehoda** za projektor.
- 11** Če ne želite, da se na zaslonu podatkov o omrežju izpiše naslov IP, možnost **IP naslov zaslona** nastavite na **Izklopljeno**.
- 12** Izberite meni **Omrežno projiciranje** in pritisnite [Enter].

[Omrežna projekcija]	Vrni
Šifra projektorja	Izklopljeno
Epson iProjection	Vklopljeno
Prikaz SSID	Vklopljeno
Prikaz LAN info	Besed. in koda QR
Geslo moderatorja	
Prikaz šifre na zaslonu	Izklopljeno
Screen Mirroring	Vklopljeno
Prekini povezavo	Vklopljeno
Prilagodi delovanje	1 (Natančno)
Zajem	Onemogočeno
Informacije o možnosti Screen M...	Vklopljeno
Message Broadcasting	Izklopljeno
Skupna raba zaslona	Vklopljeno

- 13** Vključite nastavev **Šifra projektorja**, da preprečite dostop do projektorja osebam, ki jih ni v prostoru.



Ko vklopite to nastavev, za dostop do projektorja in deljenje trenutnega zaslona z aplikacijo Epson iProjection iz računalnika vnesite prikazano naključno šifro.

- 14** Nastavite **Epson iProjection** na **Vklopljeno**.

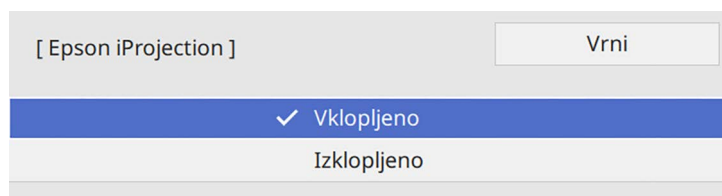

- 15** Izberite možnosti, ki jih potrebujete.

- Z nastavitvijo **Prikaz SSID** lahko izbirate, ali želite prikazati SSID projektorja na zaslonu s podatki o omrežju in začetnem zaslonu.
- **Prikaz LAN info** omogoča nastavev oblike prikaza informacij projektorja o omrežju.
- **Geslo moderatorja** omogoča vnos štirimestnega številskega gesla za dostop do projektorja kot moderator z Epson iProjection. (Geslo privzeto ni določeno.)
- Možnost **Prikaz šifre na zaslonu** vam omogoča, da izberete prikaz šifre projektorja na projicirani sliki, kadar do projektorja dostopate z napravo Epson iProjection.

- 16** Čim zaključite z izbiro nastavev, se vrnite na zaslon **Nastavitve omrežja**, izberite **Nastavi** in sledite navodilom na zaslonu, da shranite nastavitve in zapustite menije.

- 17** Pritisnite gumb [LAN] na daljinskem upravljalniku.

Nastavitve brezžičnega omrežja so zaključene tedaj, ko se na zaslonu s podatki o omrežju prikaže pravilen naslov IP.

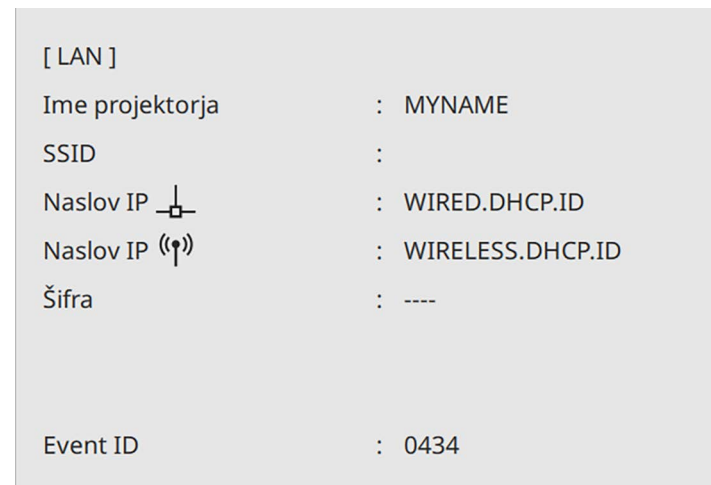

Čim zaključite z nastavljanjem brezžičnih nastavev za projektor, izberite brezžično omrežje v računalniku. Zaženite omrežno programsko opremo, da prek brezžičnega omrežja pošljete slike v projektor.

» Sorodne povezave

- "Uporaba zaslonske tipkovnice" [str.219](#)

Izbira nastavev za brezžično omrežje v sistemu Windows

Preden vzpostavite povezavo s projektorjem, v računalniku izberite ustrezno brezžično omrežje.

- 1** Za dostop do programske opreme za brezžično omrežje kliknite ikono omrežja v opravilni vrstici sistema Windows.

2 Pri povezovanju z napravami prek dostopne točke brezžičnega omrežja se prepričajte, da je Wi-Fi vklopljen, in izberite ime omrežja (SSID), s katerim se projektor povezuje.

3 Kliknite **Poveži**.

Izbira nastavitve za brezžično omrežje v sistemu Mac

Preden vzpostavite povezavo s projektorjem, v sistemu Mac izberite ustrezno brezžično omrežje.

1 Kliknite ikono Wi-Fi v menijski vrstici na vrhu zaslona.

2 Pri povezovanju z napravami prek dostopne točke brezžičnega omrežja se prepričajte, da je Wi-Fi vklopljen, in izberite ime omrežja (SSID), s katerim se projektor povezuje.

Nastavitev varnosti brezžičnega omrežja za preprosto dostopno točko

Nastavite lahko zaščito projektorja za uporabo v brezžičnem omrežju s preprosto dostopno točko. Uporabite lahko zaščito WPA2-PSK.



Za navodila o vnašanju pravih informacij se obrnite na skrbnika omrežja.

1 Pritisnite gumb [Menu], izberite meni **Omrežje** in pritisnite [Enter].

2 Izberite **Nastavitve omrežja** in pritisnite tipko [Enter].

3 Izberite **Geslo**, pritisnite [Enter] in vnesite geslo, dolgo od 8 do 63 znakov.

4 Ko vnesete geslo, se vrnete na zaslon **Nastavitve omrežja**, izberite **Nastavi** in upoštevajte navodila na zaslonu, da shranite nastavitve in zaprete menije.

Nastavitev varnosti brezžičnega omrežja za infrastrukturni način

Nastavite lahko zaščito projektorja za uporabo v brezžičnem omrežju v infrastrukturnem načinu. Nastavite eno od naslednjih vrst zaščite, ki se bodo ujemale z nastavitvami, uporabljenimi v omrežju:

- Zaščita WPA3-PSK
- Zaščita WPA2/WPA3-PSK
- Zaščita WPA3-EAP
- Zaščita WPA2/WPA3-EAP



Za navodila o vnašanju pravih informacij se obrnite na skrbnika omrežja.

- 1** Za nastavitve zaščite WPA3-EAP ali WPA2/WPA3-EAP preverite, ali je vaša datoteka z digitalnim potrdilom združljiva z vrsto registracije na projektorju in ali se nahaja neposredno v pomnilniški napravi USB.
- 2** Pritisnite gumb [Menu], izberite meni **Omrežje** in pritisnite [Enter].
- 3** Izberite **Nastavitve omrežja** in pritisnite tipko [Enter].
- 4** Izberite meni **Brezžični LAN** in pritisnite [Enter].

[Brezžični LAN]		Vrni
Iskanje dostopovne točke		
SSID		
Varnost	Odprto	
Nastavitve IP		
Strežnik DNS 1	0.0.0.0	
Strežnik DNS 2	0.0.0.0	
IPv6	Izklopljeno	▼
IP naslov zaslona	Vklopljeno	

- 5** Izberite nastavek **Varnost** in pritisnite [Enter].

- 6** Izberite varnostne nastavitve, ki se ujemajo z omrežnimi nastavitvami.

[Varnost]	Vrni
WPA2/WPA3-PSK	
WPA2/WPA3-EAP	
WPA3-PSK	
WPA3-EAP	
✓ Odprto	

- 7** Izberite eno od naslednjih možnosti, odvisno od izbranega načina varnosti.

- **WPA3-PSK** ali **WPA2/WPA3-PSK**: izberite **Geslo**, pritisnite [Enter] in vnesite geslo, dolgo od 8 do 63 znakov. Nato se vrnite na 16. korak.
- **WPA3-EAP** ali **WPA2/WPA3-EAP**: izberite **Vrsta EAP** in pritisnite [Enter].

- 8** V nastavitvi **Vrsta EAP** izberite protokol za preverjanje pristnosti.

[Vrsta EAP]	Vrni
✓ PEAP	
PEAP-TLS	
EAP-TLS	
EAP-FAST	

- 9** Za uvoz digitalnega potrdila izberite vrsto potrdila in pritisnite [Enter].
 - **Potrdilo stranke** za vrsto **PEAP-TLS** ali **EAP-TLS**
 - **CA certificate** za vse vrste EAP



Digitalna potrdila lahko registrirate tudi prek spletnega brskalnika. Vendar pa pazite, da registracijo izvede le enkrat, sicer potrdilo ne bo pravilno delovalo.

- 10** Izberite **Shrani** in pritisnite [Enter].
- 11** Sledite navodilom na zaslonu, da priključite pomnilniško napravo USB v vrata USB-A na projektorju.
- 12** Pritisnite [Enter] za prikaz seznama potrdil.
- 13** S seznama izberite potrdilo, ki ga želite uvoziti.
Prikaže se sporočilo s pozivom za vnos gesla za potrdilo.
- 14** Vnesite geslo in pritisnite [Enter].
Uvoz potrdila se izvede in prikaže se sporočilo o zaključku.
- 15** Po potrebi izberite nastavitve EAP.
 - **Uporabniško ime** vam omogoča vnos uporabniškega imena z dolžino do 64 alfanumeričnih znakov. Ko uvozite potrdilo stranke, se ime, na katerega je bilo potrdilo izdano, nastavi avtomatsko.
 - **Geslo** vam omogoča vnos gesla (do 64 alfanumeričnih znakov) za preverjanje pristnosti pri uporabi vrste **PEAP** ali **EAP-FAST**.
 - **Preveri potrdilo strežnika** vam omogoča, da izberete, ali je treba preveriti potrdilo strežnika, če je bilo nastavljeno potrdilo CA.
 - **Ime strežnika Radius** vam omogoča vnos imena strežnika za preverjanje.
- 16** Čim zaključite z izbiro nastavitvev, se vrnite na zaslon **Nastavitve omrežja**, izberite **Nastavi** in sledite navodilom na zaslonu, da shranite nastavitve in zapustite menije.

» Sorodne povezave

- "Podprta potrdila stranke in CA certifikati" [str.179](#)

Podprta potrdila stranke in CA certifikati

Registrirate lahko naslednje vrste digitalnih certifikatov.

Potrdilo odjemalca (PEAP-TLS/EAP-TLS)

Tehnični podatki	Opis
Oblika zapisa	PKCS#12
Končnica	PFX, P12
Šifriranje	RSA
Zgoščevalne funkcije	MD5/SHA-1/SHA-256/SHA-384/SHA-512
Dolžina ključa	512/1024/2048/4096 bitov
Geslo	Največ 64 alfanumeričnih znakov; zahtevano

CA certifikat (PEAP/PEAP-TLS/EAP-TLS/EAP-FAST)

Tehnični podatki	Opis
Oblika zapisa	X509v3
Končnica	DER/CER/PEM
Šifriranje	RSA
Zgoščevalne funkcije	MD5/SHA-1/SHA-256/SHA-384/SHA-512
Dolžina ključa	512/1024/2048/4096 bitov
Kodiranje	BASE64/Binary

Uporaba kode QR za priključitev mobilne naprave

Ko izberete nastavitve brezžičnega omrežja za projektor, lahko na zaslonu prikažete kodo QR in jo uporabite za priključitev mobilne naprave z aplikacijo Epson iProjection (iOS/Android).



- Preverite, ali imate na napravi nameščeno najnovejšo različico programa Epson iProjection.
- Program Epson iProjection lahko brezplačno prenesete iz spletne trgovine App Store ali Google Play. Uporabnik je odgovoren za vse stroške, ki nastanejo pri vzpostavitvi povezave s spletno trgovino App Store ali Google Play.
- Če program Epson iProjection uporabljate v načinu povezave Hitro, vam priporočamo, da konfigurirate varnostne nastavitve.

1 Pritisnite gumb [LAN] na daljinskem upravljalniku.

Koda QR se prikaže projicirani površini.



- Če koda QR ne vidi, nastavite nastavev **Prikaz LAN info** v meniju **Omrežje** na **Besed. in koda QR**.
 ➤ **Omrežje > Nastavitve omrežja > Omrežna projekcija > Epson iProjection > Prikaz LAN info**
- Če želite skriti kodo QR, pritisnite [Esc].
- Ko je koda QR skrita, pritisnite [Enter], da prikažete kodo.

2 V mobilni napravi zaženite Epson iProjection.

3 Z napravo Epson iProjection preberite kodo QR, da jo povežete s projektorjem.



Če želite pravilno prebrati kodo QR, mora biti naprava čim bolj pravokotno poravnana z zaslonom in biti dovolj blizu, da se bo projicirana koda prilegala vodilu bralnika kod QR mobilne naprave. Če ste preveč oddaljeni od zaslona, koda morda ne bo mogoče prebrati.

Ko je povezava vzpostavljena, odprite  in izberite meni **Contents** ter datoteko, ki jo želite projicirati.

Uporaba ključa USB za vzpostavitev povezave z računalnikom Windows

Pomnilniški ključ lahko nastavite kot ključ USB za hitro brezžično priključitev projektorja na računalnik Windows, ki podpira brezžično lokalno omrežje. Ko ustvarite USB ključ, lahko hitro projicirate slike z omrežnega projektorja.

1 USB ključ nastavite z nastavitvijo **Orodje za nastavev ključa USB** v programski opremi Epson iProjection (Windows).



Za navodila glejte *Vodnik za uporabo programske opreme Epson iProjection (Windows/Mac)*.

2 Prepričajte se, da je v projektorju nameščen ali vgrajen modul za brezžično lokalno omrežje.

3 Vključite projektor.

4 Pritisnite gumb [LAN] na daljinskem upravljalniku. Prikaže se zaslon s podatki o omrežju. Preverite, ali sta prikazana SSID in naslov IP.

5 Ključ USB priključite na vrata USB-A projektorja. Opazili boste projicirano sporočilo, da je posodobitev informacij o omrežju zaključena.

6 Odstranite ključ USB.

7 Ključ USB priključite na vrata USB na računalniku.

8 Upoštevajte navodila na zaslonu, da namestite potrebno aplikacijo.



- Če se prikaže sporočilo požarnega zidu Windows Firewall, kliknite **Da**, da požarni zid onemogočite.
- Za namestitev programske opreme potrebujete skrbniške pravice.
- Če se program ne namesti samodejno, dvokliknite **MPPLaunch.exe** na USB ključu.

Projektor čez nekaj minut prikaže računalniško sliko.

- 9** Čim zaključite z brezžično projekcijo, izberite možnost **Varno odstrani strojno opremo** v opravilni vrstici Windows, nato pa iz računalnika odstranite ključ USB.



Za vnovični vklop brezžične lokalne povezave boste morda morali znova zagnati računalnik.

» Sorodne povezave

- "Pridobivanje najnovjše različice dokumentov" [str.11](#)

Uporaba brezžičnega predstavitvenega sistema za povezovanje računalnikov Window/Mc

Izbirni brezžični predstavitveni sistem lahko uporabite za hitro brezžično povezovanje projektorja z računalniki in projiciranje svoje slike. Vaš brezžični predstavitveni sistem (ELPWP10) vključuje dva brezžična oddajnika (ELPWT01) in en modul za brezžično lokalno omrežje (ELPAP11).

Za podrobnosti glejte *Epson Wireless Presentation System Priročnik za uporabnika*.

» Sorodne povezave

- "Prva namestitev brezžičnega predstavitvenega sistema" [str.181](#)
- "Projiciranje z brezžičnim predstavitvenim sistemom" [str.182](#)

Prva namestitev brezžičnega predstavitvenega sistema

Ob prvi uporabi brezžičnega predstavitvenega sistema morate opraviti priprave, kot je seznanjanje brezžičnih oddajnikov s projektorjem.



- Pred seznanjanjem izberite nastavitve omrežja za projektor.
- Ko spremenite **Ime projektorja** ali **Geslo** v meniju **Nastavitve omrežja**, morate ponovno seznaniti brezžične oddajnike.
- Brezžične oddajnike lahko seznanite tudi z računalnika s pomočjo programske opreme Epson Wireless Transmitter Settings. Za podrobnosti glejte *Navodila za uporabo Epson Wireless Transmitter Settings*.
- Potrebno programsko opremo in priročnike lahko prenesete s tega spletnega mesta: epson.sn

1

Vklopite projektor.

2

Brezžični oddajnik priključite v vrata USB-A projektorja.

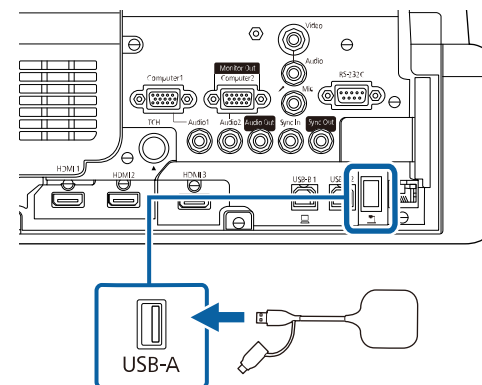

Podatki o omrežju so zapisani in prikaže se sporočilo o dokončanju. Seznanjanje lahko traja nekaj časa.

Previdno

Med zapisovanjem omrežnih informacij ne izključite napajalnega kabla ali brezžičnega oddajnika iz omrežja. Če izključite napajalni kabel ali brezžični oddajnik, se projektor morda ne bo pravilno zagnal. Preden prekinete povezavo z brezžičnim oddajnikom, se prepričajte, da se je prikazalo sporočilo o dokončanju.

3 Če želite nadaljevati s seznanjanjem, povežite druge brezžične oddajnike.

4 Po potrebi izberite možnost **Da** za nastavev **Prikaži vodič za povezavo na Vklopljeno**.



- Priporočamo, da izberete možnost **Da**. Ko boste naslednjič vklopili projektor in ni nobenega vhodnega signala, se prikaže vodič za povezavo za brezžični oddajnik (Epson Wireless Presentation).
- Sporočilo, ki vas poziva, da možnost **Prikaži vodič za povezavo** nastavite na **Vklopljeno**, se prikaže, ko je možnost **Prikaži vodič za povezavo** nastavljen na **Izklopljeno** in je možnost **Predvajanje vsebine** nastavljen na **Izklopljeno** (EB-775F/EB-770F).
- Možnost »Prikaži vodič za povezavo« lahko spremenite v meniju **Omrežje** projektorja.
 **Omrežje > Nastavitve oddajnika > Prikaži vodič za povezavo**

5 Brezžični oddajnik odstranite iz projektorja in modul za brezžično lokalno omrežje vstavite v ista vrata, ki se uporabljajo za brezžični oddajnik.

6 Pritisnite gumb [Menu] na nadzorni plošči ali daljinskem upravljalniku.

7 Prepričajte se, da je možnost **Napaj. brezžični LAN** nastavljen na **Vklopljeno** v meniju **Upravljanje** projektorja, in da je možnost **Preprosta dostopna točka** nastavljen na **vklopljeno** v meniju **Nastavitve omrežja** projektorja.

Če želite omogočiti prikaz vodiča za povezavo, priporočamo, da projektor izklopite in ponovno vklopite.



Če nastavev **Samodejni vklop** nastavite na **Vklopljeno** v meniju **Omrežje** projektorja, lahko začnete s projekcijo, tudi če je projektor v stanju pripravljenosti (kadar je napajanje izklopljeno).

 **Omrežje > Nastavitve oddajnika > Samodejni vklop**

Projiciranje z brezžičnim predstavitvenim sistemom

Seznanjen brezžični oddajnik lahko uporabite za hitro vzpostavitev neposredne povezave med projektorjem (sprejemnikom) in računalniku Windows/Mac ter enostavno projicirate svoje slike.



Prepričajte se, da je v projektorju nameščen modul za brezžični LAN.

1 Vklopite projektor.

2 Brezžični oddajnik povežite v vrata USB na svojem računalniku.

3 Svojo vsebino projicirajte s pomočjo programske opreme Epson Wireless Presentation v brezžičnem oddajniku. Za podrobnosti glejte *Navodila za uporabo Epson Wireless Presentation System*.

V projektor lahko sliko pošljete iz mobilnih naprav, kot so prenosniki, pametni telefoni in tablični računalniki, ki uporabljajo tehnologijo Miracast.

Povežete lahko dve napravi, ki hkrati uporabljata tehnologijo Miracast. Projektor zazna vhodne vire kot sta Screen Mirroring1 in Screen Mirroring2. Nastavitve **Prekini povezavo** morate nastaviti na **Izklopljeno**.

☛ **Omrežje > Nastavitve omrežja > Omrežna projekcija > Screen Mirroring > Prekini povezavo**

Če vaša naprava podpira Miracast, vam ni treba namestiti dodatne programske opreme. Če uporabljate računalnik Windows, se prepričajte, da je na voljo potreben vmesnik za povezavo Miracast.

Ne pozabite na naslednje omejitve, ko uporabljate funkcije Screen Mirroring.

- Prepletene slike ni mogoče predvajati.
- Večkanalnega zvoka ne morete predvajati na 3ch (kanal 3).
- Morda ne boste mogli projicirati slik, kar je odvisno od njihove ločljivosti in hitrosti sličic.
- Ne morete predvajati 3D videoposnetkov.
- Od vaše naprave je odvisno, ali boste lahko s povezavo Miracast videli vsebine, zaščitene z avtorskimi pravicami.
- Med projekcijo Screen Mirroring ne spreminjajte nastavitve projektorja za **Screen Mirroring**. V kolikor boste spreminjali nastavitve, lahko to prekine povezavo s projektorjem; ponovna vzpostavitev povezave pa lahko traja nekaj časa.

☛ **Omrežje > Nastavitve omrežja > Omrežna projekcija > Screen Mirroring**

- Med Screen Mirroring projekcijo projektorja ne izklopite neposredno z gumbom za izklop.



Večina mobilnih naprav z operacijskim sistemom Android ali Windows 8.1 ali novejšo različico večinoma podpira tehnologijo Miracast.

Podpora za Miracast je odvisna od mobilne naprave. Za podrobnosti glejte priročnik mobilne naprave.

» Sorodne povezave

- "Izbira nastavitve za Screen Mirroring" [str.183](#)
- "Povezovanje uporabe Screen Mirroring s funkcijo Miracast" [str.185](#)
- "Povezovanje uporabe Screen Mirroring v operacijskem sistemu Windows 10" [str.186](#)
- "Povezovanje uporabe Screen Mirroring v operacijskem sistemu Windows 8.1" [str.186](#)

Izbira nastavitve za Screen Mirroring

Za projiciranje slik z mobilne naprave prek projektorja morate izbrati nastavitve za **Screen Mirroring**.



Če uporabljate Windows 10, lahko predvajate slike z naslednjimi povezavami:

- Predvajanje slik iz vaše naprave neposredno v projektor
- Predvajanje slik prek lokalnega omrežja

Če predvajate slike prek lokalnega omrežja, je povezava bolj stabilna in varna. Če želite projektor povezati z lokalnim omrežjem, izberite eno od naslednjih možnosti:

- Priklopite kabel LAN.
- Izberite nastavitve **Brezžični LAN**, da se povežete z brezžično dostopno točko.

Za povezavo z brezžično dostopno točko morate namestiti izbirni modul za brezžično lokalno omrežje.

1 Pritisnite gumb [Menu], izberite meni **Upravljanje** in pritisnite tipko [Enter].

Pogosto uporabljeni el...	Upravljanje
Slika	Uporabniški gumb Način osvetlitve
Signal V/I	Uporabnikov logo
Namestitvev	Uporabniški vzorec
Prikaz	Zaklep delovanja Izklopljeno
Delovanje	Enakomerne barve
Upravljanje	Način osvežitve
Omrežje	Umerjanje luči
Pisalo/dotik	Datum in čas
Interaktivno	Urniki
Več projekcij	Napaj. brezžični LAN
Pomnilnik	Diagnoza brezž. LAN 1
ECO	Mesto shran. dnevnik. USB in not. pomnilnik
Začetne/vse nastavitve	Območje pak. nast.
	Jezik Slovenščina
	Informacije
	Prikaži dnevnik
	Ponastavi nastavitve možnos...

2 Nastavite **Napaj. brezžični LAN** na **Vklopljeno**.

[Napaj. brezžični LAN]	Vrni
✓ Vklopljeno	
Izklopljeno	

3 Izberite meni **Omrežje** in pritisnite [Enter].

Pogosto uporabljeni el...	Omrežje
Slika	Informacije o brezžičnem LAN
Signal V/I	Informacije o žičnem lokalne...
Namestitvev	Nastavitve omrežja
Prikaz	Nastavitve oddajnika
Delovanje	Ponastavi nastavitve možnos...
Upravljanje	Pisalo/dotik
Omrežje	Samodejno umerjanje
Pisalo/dotik	Ročno umerjanje
Interaktivno	Enota na dotik
Več projekcij	Namestitvev projektorjev
Pomnilnik	Lebdenje pisala Vklopljeno
ECO	Interaktivnost računalnika
Začetne/vse nastavitve	Ponastavi nastavitve možnos...
	Interaktivno
	Funkcija risanja Vklopljeno
	Prikaz orodnih vrstic Vedno pokaži
	Barva orodne vrstice Črna

4 Izberite **Nastavitve omrežja** in pritisnite tipko [Enter].

5 Izberite **Vmesnik za nadzor prioritete** in pritisnite [Enter].

6 Izberite eno od naslednjih možnosti:

- Če predvajate podatke prek lokalnega omrežja z žičnim lokal. omrežjem, izberite **Žično lokal. omrežje**.
- Če predvajate podatke neposredno ali prek brezžične dostopne točke, izberite **Brezžični LAN**.
- Če vaša naprava podpira neposredno predvajanje podatkov, izberite **Brezžični LAN**.

7 Nastavite **Preprosta dostopna točka** na **Vklopljeno**.

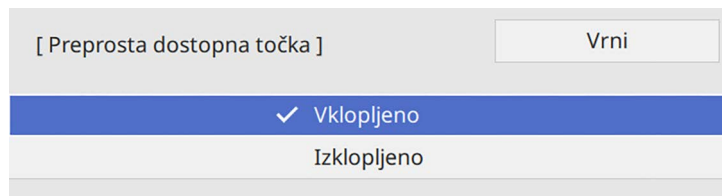

Če **Geslo** ni bilo nastavljeno, se prikaže zaslon, ki vas poziva, da nastavite **Geslo**.

8 Vrnite se na zaslon **Nastavitve omrežja** in izberite **Omrežno projiciranje**.

9 Nastavite **Screen Mirroring** na **Vklopljeno**.

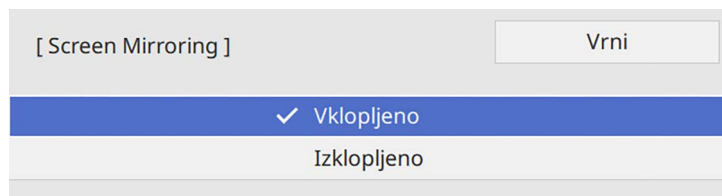

10 Izberite možnosti, ki jih potrebujete.

- Izberite **Prekini povezavo**, da se med projekcijo Screen Mirroring povežete z drugo mobilno napravo ali da se povežete samo z eno napravo. Če želite uporabljati dva vira Screen Mirroring, nastavite funkcijo na **Izklopljeno**.
- Prilagodi delovanje** omogoča nastavitve hitrosti/kakovosti Screen Mirroring. Izberite majhno številko za izboljšanje kakovosti in veliko številko za zvišanje hitrosti.
- Nastavitev **Zajem** vam omogoča zajem projicirane slike, ki jo lahko prilepite na stran v tabelnem načinu (EB-770Fi/EB-760Wi). **Omogočeno** vam omogoča, da lahko sliko Screen Mirroring

predvajate prek vrat HDMI Out in jo zajamete. Funkciji HDCP in H.265 sta onemogočeni in z njima morda ne boste mogli projicirati vsebine. Če želite vsebino projicirati s funkcijama HDCP in H.265, izberite **Onemogočeno**.

- Info. o Screen Mirroring** prikazuje informacije o povezavi med projiciranjem vira Screen Mirroring.

11 Čim zaključite z izbiro nastavitvev, se vrnite na zaslon **Nastavitve omrežja**, izberite **Nastavi** in sledite navodilom na zaslonu, da shranite nastavitve in zapustite menije.

Povezovanje uporabe Screen Mirroring s funkcijo Miracast

Če imate mobilno napravo, kot je na primer pametni telefon, ki podpira Miracast, jo lahko brezžično povežete s projektorjem in projicirate slike. Zvok lahko predvajate prek zvočniškega sistema projektorja, tako da ga povežete s funkcijo Screen Mirroring.

- Po potrebi izberite nastavev **Screen Mirroring** na projektorju.
- Pritisnite gumb [LAN] na daljinskem upravljalniku, da preklopite na vir za Screen Mirroring.
Prikaže se zaslon s podatki o omrežju.
- Na vaši mobilni napravi uporabite funkcijo Miracast, da poiščete projektor.
Zagledali boste seznam razpoložljivih naprav.
- Na seznamu izberite Ime projektorja.
- Če na vaši mobilni napravi vidite zaslon za vnos kode PIN, vnesite kodo PIN, ki je prikazana na zaslonu s podatki o omrežju ali v desnem zgornjem kotu projicirane slike.
Projektor prikaže sliko z mobilne naprave.



Morda bo malce trajalo, da se povezava vzpostavi. Med povezovanjem ne izključite napajalnega kabla projektorja. V nasprotnem primeru lahko naprava zamrzne ali pride do okvare. Morda boste morali med povezovanjem eno od naprav izbrisati, odvisno od mobilne naprave. Sledite navodilom na zaslonu na vaši napravi.

Povezovanje uporabe Screen Mirroring v operacijskem sistemu Windows 10

Računalnik lahko nastavite na brezžično projiciranje in predvajate zvok prek zvočniškega sistema projektorja, tako da ga povežete s Screen Mirroring.

- 1** Po potrebi izberite nastavev **Screen Mirroring** na projektorju.
- 2** Pritisnite gumb [LAN] na daljinskem upravljalniku, da preklopite na vir za Screen Mirroring.
Prikaže se zaslon s podatki o omrežju.
- 3** Pridržite tipko Windows in hkrati pritisnite **K** na zaslonski tipkovnici.
Zagledali boste seznam razpoložljivih naprav.

- 4** Na seznamu izberite Ime projektorja.

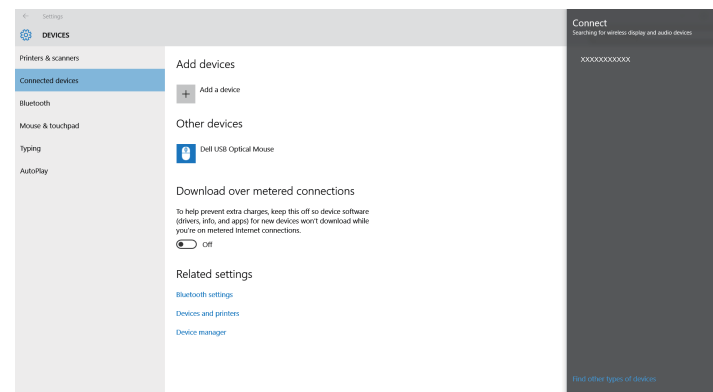

- 5** Če se na računalniku prikaže zaslon za vnos kode PIN, vnesite kodo PIN, ki je prikazana na zaslonu s podatki o omrežju ali v desnem spodnjem kotu projicirane slike.
Projektor prikaže sliko z vašega računalnika.



Morda bo malce trajalo, da se povezava vzpostavi. Med povezovanjem ne izključite napajalnega kabla projektorja. V nasprotnem primeru lahko naprava zamrzne ali pride do okvare.

Povezovanje uporabe Screen Mirroring v operacijskem sistemu Windows 8.1

V svojem računalniku lahko brezžično projekcijo omogočite s Čarobnimi gumbi v operacijskem sistemu Windows 8.1. Zvok lahko predvajate prek zvočniškega sistema projektorja, tako da ga povežete s funkcijo Screen Mirroring.

- 1** Po potrebi izberite nastavev **Screen Mirroring** na projektorju.

- 2** Pritisnite gumb [LAN] na daljinskem upravljalniku, da preklopite na vir za Screen Mirroring.

Prikaže se zaslon s podatki o omrežju.

- 3** Na vašem računalniku med Čarobnimi gumbi izberite **Naprave** in nato **Projiciraj**.

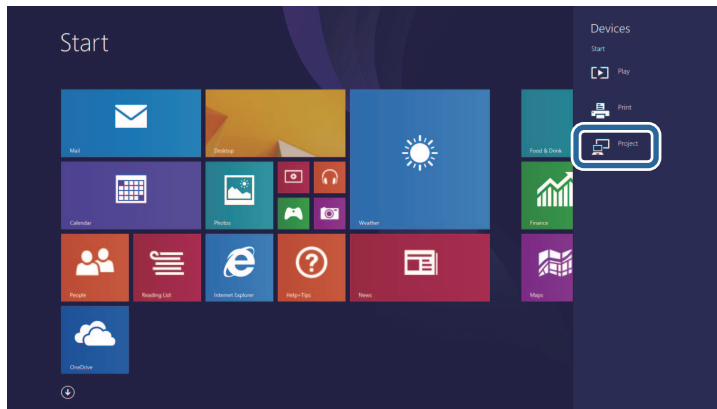

- 4** Izberite **Dodaj brezžični zaslon**.

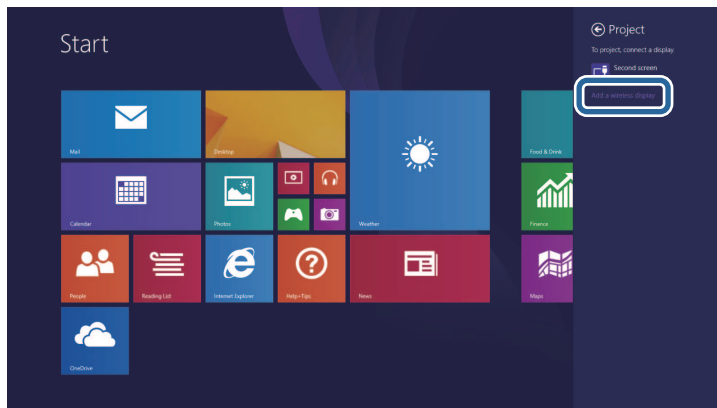

Zgledali boste seznam razpoložljivih naprav.

- 5** Na seznamu izberite Ime projektorja.

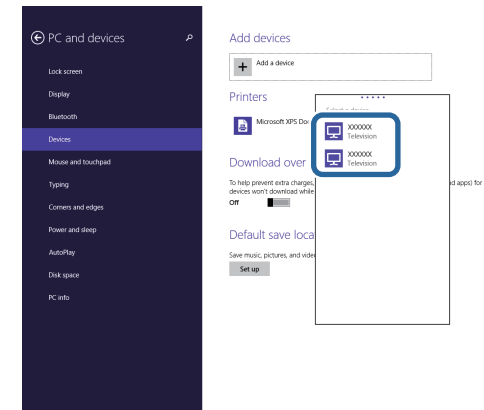

- 6** Če se na računalniku prikaže zaslon za vnos kode PIN, vnesite kodo PIN, ki je prikazana na zaslonu s podatki o omrežju ali v desnem spodnjem kotu projicirane slike.

Projektor prikaže sliko z vašega računalnika.



Morda bo malce trajalo, da se povezava vzpostavi. Med povezovanjem ne izključite napajalnega kabla projektorja. V nasprotnem primeru lahko naprava zamrzne ali pride do okvare.

Za večjo varnost komunikacije med projektorjem in spletnim brskalnikom lahko uporabite protokol HTTPS. To lahko storite tako, da ustvarite potrdilo strežnika, ga namestite na projektorju in vklopite nastavev **Zaščiti HTTP** v menijih projektorja, da zagotovite zanesljivost spletnega brskalnika.

Tudi če potrdila strežnika ne namestite, projektor samodejno ustvari potrdilo z lastnim podpisom, ki ga uporabi za komunikacijo. Ker to potrdilo z lastnim podpisom ne more preverjati zanesljivosti pri komunikaciji iz spletnega brskalnika, se pri dostopu do projektorja iz spletnega brskalnika izpiše opozorilo v zvezi z zanesljivostjo strežnika. To opozorilo ne preprečuje komunikacije.

» Sorodne povezave

- "Uvoz potrdila spletnega strežnika s pomočjo menijev" [str.188](#)

Uvoz potrdila spletnega strežnika s pomočjo menijev

Ustvarite lahko potrdilo spletnega strežnika in ga uvozite s pomočjo menijev projektorja in zunanjo napravo za shranjevanje.



- Za ta model lahko bliskovni pogon USB uporabite kot zunanjo napravo za shranjevanje.
- Digitalna potrdila lahko registrirate tudi prek spletnega brskalnika. Vendar pa pazite, da registracijo izvede le enkrat, sicer potrdilo ne bo pravilno delovalo.

- 1** Preverite, ali je vaša datoteka z digitalnim potrdilom združljiva z registracijo na projektorju in ali se nahaja v korenem imeniku pomnilniške naprave USB.
- 2** Pritisnite gumb [Menu], izberite meni **Omrežje** in pritisnite [Enter].
- 3** Izberite **Nastavitve omrežja** in pritisnite tipko [Enter].

- 4** Izberite meni **Nadzor projektorja** in pritisnite tipko [Enter].

[Nadzor projektorja]		Vrni
Komunikacija z ukazi	Zaščiten	
Nastav. za Web API		
PJLink	Izklopljeno	▼
SNMP	Izklopljeno	▼
AMX Device Discovery	Izklopljeno	
Crestron Connected	Izklopljeno	
Crestron XiO Cloud	Izklopljeno	
Control4 SDDP	Izklopljeno	
Art-Net	Vklopljeno	
Zaščiti HTTP	Vklopljeno	▲
Potrdilo spletnega strežnika		

- 5** Nastavev **Zaščiti HTTP** nastavite na **Vklopljeno**.
- 6** Izberite **Potrdilo spletnega strežnika** in pritisnite [Enter].
- 7** Izberite **Shrani** in pritisnite [Enter].
- 8** Sledite navodilom na zaslonu, da priključite pomnilniško napravo USB v vrata USB-A na projektorju.
- 9** Pritisnite [Enter] za prikaz seznama potrdil.
- 10** S seznama izberite potrdilo, ki ga želite uvoziti. Prikaže se sporočilo s pozivom za vnos gesla za potrdilo.
- 11** Vnesite geslo in pritisnite [Enter]. Uvoz potrdila se izvede in prikaže se sporočilo o zaključku.

» Sorodne povezave

- "Podprta potrdila spletnega strežnika" [str.189](#)

Podprta potrdila spletnega strežnika

Registrirate lahko naslednje vrste digitalnih certifikatov.

Potrdilo spletnega strežnika (Zaščiti HTTP)

Tehnični podatki	Opis
Oblika zapisa	PKCS#12
Končnica	PFX, P12
Šifriranje	RSA
Zgoščevalne funkcije	MD5/SHA-1/SHA-256/SHA-384/SHA-512
Dolžina ključa	512/1024/2048/4096 bitov
Skupno ime:	Ime domene omrežja
Organizacija	Izbirno
Geslo	Največ 64 alfanumeričnih znakov; zahtevano

Trenutno projicirano sliko zaslona lahko pošljete največ štirim projektorjem, ki so povezani v isto omrežje. Tako si lahko hkrati ogledate sliko iz drugih projektorjev.



Ta funkcija ni na voljo v načinu **Predvajanje vsebine** (EB-775F/EB-770F).

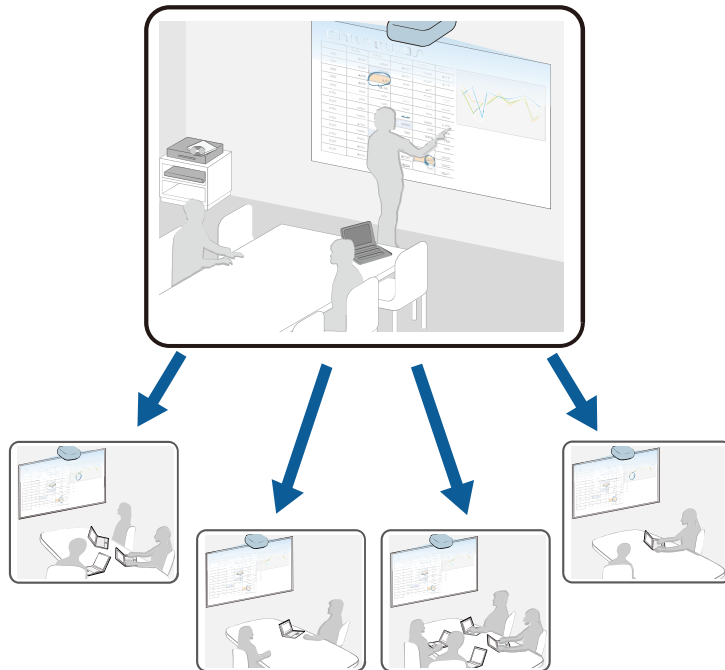

Ne pozabite na naslednje omejitve, ko uporabljate skupno rabo zaslona.

- Zaslona lahko daste v skupno rabo s projektorji, ki podpirajo funkcijo skupne rabe zaslona.
- Če se različica vdelane programske opreme med projektorji s skupno rabo zaslona razlikuje, boste morda za omogočanje skupne rabe zaslona morali posodobiti vdelano programsko opremo projektorja.
- Vsebine, ki je zaščitena s HDCP, ne morete poslati.

- Med skupno rabo zaslona ne morete spremeniti nastavitve funkcije **Omrežje** projektorja.

» Sorodne povezave

- "Skupna raba zaslona" [str.190](#)
- "Prejemanje slike projiciranega zaslona v skupni rabi" [str.192](#)
- "Risanje po slikah zaslona v skupni rabi" [str.192](#)

Skupna raba zaslona

Preden lahko delite zaslon, morate konfigurirati nastavitve projektorja.

- Povežite projektor z omrežjem.
- Poskrbite, da je nastavev **Skupna raba zaslona** nastavljen na **Vklopljeno**.
 ☛ **Omrežje** > **Nastavitve omrežja** > **Omrežna projekcija** > **Skupna raba zaslona**

- 1** Vklopite projektor, da prikažete sliko.
- 2** Pritisnite gumb [Home].
- 3** Izberite **Skupna raba zaslona**.

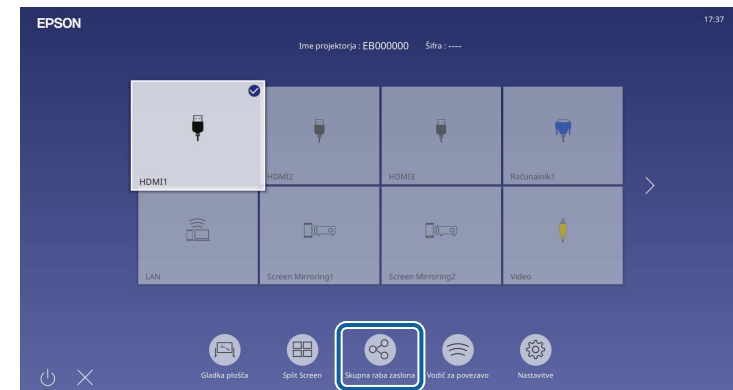

4 Izberite Začni skupno rabo zaslona.

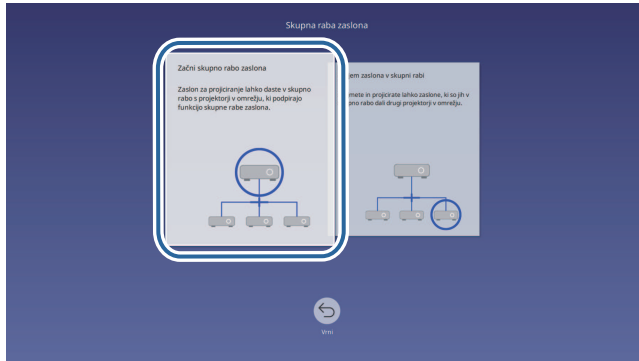

5 Določite projektor s katerim želite dati zaslon v skupno rabo.



- 1 S številsko tipkovnico vnesite naslov IP.
- 2 Po potrebi s številsko tipkovnico vnesite šifro projektorja. Šifra projektorja je prikazana na projicirani sliki podrejenega projektorja.
- 3 Prikaže zgodovino povezave. Za povezavo s projektorjem, s katerim ste že vzpostavili povezavo, izberite naslov IP s prikazanega seznama.

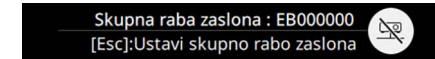

6 Izberite Poveži.

Ko je povezava vzpostavljena, se vrstica, ki prikazuje stanje skupne rabe, prikaže na zgornji desni strani zaslona. Položaj vrstice stanja skupne rabe lahko povlečete in spustite.



7 Po potrebi ponovite koraka 3 in 6, da povežete več projektorjev.

8 Izberite , da omogočite risanje na porazdeljenem zaslonu.

-  : lahko rišete iz podrejenega projektorja.
-  : ne morete risati iz podrejenega projektorja.

9 Izberite vhodni vir za projiciranje slik, ki jih želite dati v skupno rabo.

Slika je poslana v podrejene projektorje.

» Sorodne povezave

- "Zaključevanje skupne rabe zaslona" [str.191](#)

Zaključevanje skupne rabe zaslona

Za zaključek skupne rabe izberite ikono  v vrstici stanja skupne rabe. Ta možnost prekine povezavo z vsemi projektorji hkrati. Če želite prekiniti povezavo z določenim projektorjem, ravnajte po spodnjih navodilih.

1 Pritisnite gumb [Home].

2 Izberite Skupna raba zaslona.

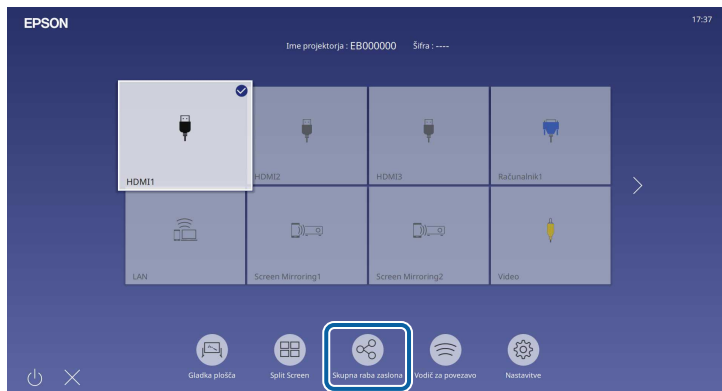

3 Izberite projektor, s katerimi želite prekiniti povezavo in izberite Prekini povezavo.

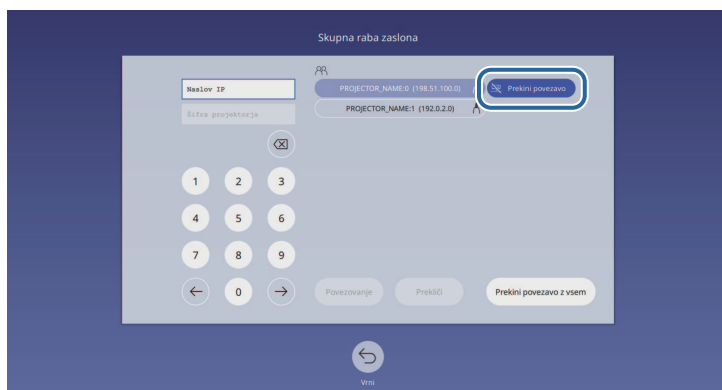

Povezava z izbranim projektorjem je prekinjena in skupna raba zaslona s projektorjem je zaključena.

4 Po potrebi ponovite korak 3, da prekinete povezavo z več projektorji.



Ko izberete možnost **Prekini povezavo z vsem**, se gumb spremeni v **Potrdi**. Za prekinitev povezave z vsemi projektorji znova izberite gumb.

Prejemanje slike projiciranega zaslona v skupni rabi

Preden lahko sprejmete zaslon, morate konfigurirati nastavitve projektorja.

- Projektorje povežite v isto omrežje kot projektor, ki posreduje slike v skupni rabi.
- Poskrbite, da nobena naprava ni povezana s projektorjem s programsko opremo Epson iProjection.
- Poskrbite, da je nastavev **Skupna raba zaslona** nastavljen na **Vklopljeno**.
Omrežje > Nastavitve omrežja > Omrežna projekcija > Skupna raba zaslona

Ko projektor zažene skupno rabo zaslona, se slika zaslona v skupni rabi prikaže samodejno.

V nasprotnem primeru pritisnite gumb [LAN] na daljinskem upravljalniku.

Če želite med projekcijo odstraniti sliko v skupni rabi, pritisnite gumb [Esc].



Če nimate naslova IP projektorja, pritisnite gumb [Home] in izberite **Skupna raba zaslona**. Naslov IP lahko preverite na prikazanem zaslonu vodiča.

Risanje po slikah zaslona v skupni rabi

Z interaktivno orodno vrstico lahko rišete po slikah v skupni rabi (EB-770Fi/EB-760Wi). Slike so prav tako v skupni rabi med projektorji.

Orodna vrstica je prikazana na naslednji sliki.





- Uporabite lahko tudi mini orodno vrstico, tako da pritisnete gumb na strani pisala kjer koli na območju risanja. Tip pisala ali radirke lahko spremenite v mini orodni vrstici.
- Pri izvajanju dejanj na dotik s prstom ni mogoče prikazati mini orodne vrstice.

Če želite izvedeti več o funkcijah posameznih orodij, si oglejte razdelek orodne vrstice v načinu opomb.



- Če je slika v skupni rabi projicirana kot del slike v načinu Split Screen, risanje ni mogoče.
- Pri risanju po slikah zaslona v skupni rabi ni mogoče uporabljati označevalnika in funkcije **Počisti vsebino risanja**.

» Sorodne povezave

- "Orodna vrstica načina opomb" [str.108](#)

Nadzor in upravljanje projektorja

Preberite za poglavja za nadzor in upravljanje projektorja prek omrežja.

» Sorodne povezave

- "Epson Projector Management" [str.195](#)
- "Upravljanje omrežnega projektorja prek spletnega brskalnika" [str.196](#)
- "Registracija spletnih certifikatov z uporabo spletnega brskalnika" [str.205](#)
- "Nastavitev e-poštnih opozoril projektorja v omrežju" [str.206](#)
- "Nastavitev nadzora s SNMP" [str.207](#)
- "Uporaba ukazov ESC/VP21" [str.208](#)
- "Podpora za PJLink" [str.209](#)
- "Art-Net" [str.210](#)
- "Podpora za Crestron Connected" [str.211](#)
- "Web API" [str.213](#)
- "Časovno programiranje dogodkov projektorja" [str.214](#)

S programsko opremo Epson Projector Management (samo za Windows) lahko nadzirate in upravljate projektor prek omrežja. Za navodila glejte *Navodila za uporabo programske opreme Epson Projector Management*.

Epson Projector Management lahko prenesete z naslednjega spletnega mesta.

epson.sn

Ko v projektorju vzpostavite povezavo z omrežjem, lahko izberete nastavitve projektorja in upravljate projekcijo z združljivim spletnim brskalnikom. To vam omogoča oddaljen dostop do projektorja.

V načinu predvajanja vsebine lahko prav tako urejate sezname predvajanja (EB-775F/EB-770F).

Pozor

V načinu predvajanja vsebine ne odstranjujte bliskovnega pogona USB iz projektorja in ne odklapljajte napajalnega kabla projektorja v naslednjih primerih (EB-775F/EB-770F). Podatki, shranjenih na bliskovnem pogonu USB, se lahko poškodujejo.

- Ko je prikazan zaslon **Seznami predvajanja**
- Ko je prikazan zaslon **Pomnilniška naprava USB**



- Računalnik in projektor morata biti povezana z omrežjem. Če uporabljate brezžično povezavo, se povežite z napravami prek dostopne točke brezžičnega omrežja.
- Uporabite lahko naslednje spletne brskalnike.
 - Microsoft Edge (Windows)
 - Safari (Mac, iOS)
 - Chrome (Android)
- Povezave v spletnem brskalniku ne vzpostavljajte prek posredniškega strežnika. Prek spletnega brskalnika ne morete izbrati vseh nastavitvev menija projektorja ali nadzirati vseh funkcij projektorja.
- Če za nastavitve v **pripravljenosti** izberete **Komunik. vklop.** v meniju **Delovanje**, lahko prek spletnega brskalnika izberete nastavitve in nadzirate projekcijo, tudi če je projektor v pripravljenosti (in je napajanje izklopljeno).
- Projektor lahko nadzirate tudi s spletnim brskalnikom prek aplikacije Epson iProjection (iOS/Android).

1 Prepričajte se, da je projektor vklopljen.

2 Prepričajte se, da je računalnik oziroma naprava povezana v isto omrežje kot projektor.

3 Na računalniku oziroma napravi zaženite spletni brskalnik.

4 V naslovno vrstico brskalnika vnesite naslov IP projektorja, da odprete **Epson Web Control**. Ko vnašate IPv6 naslov, ga zapišite med [in].

Zagledali boste zaslon **Epson Web Control**.

- V običajnem načinu

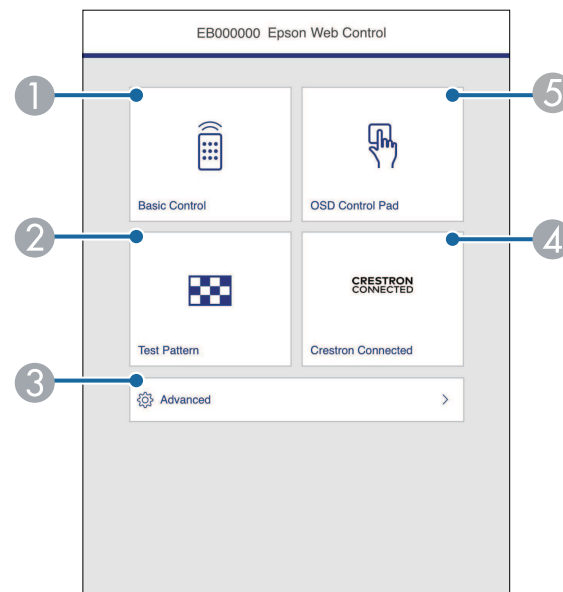

① Nadzira projektor na daljavo.

② Prikaže testni vzorec.

③ Nastavi podrobne nastavitve projektorja.

④ Odpre operacijski okni Crestron Connected in Crestron Xio Cloud.

⑤ Omogoča upravljanje nastavitvev menija projektorja s prstom ali miško.

- V načinu za predvajanje vsebine (EB-775F/EB-770F)

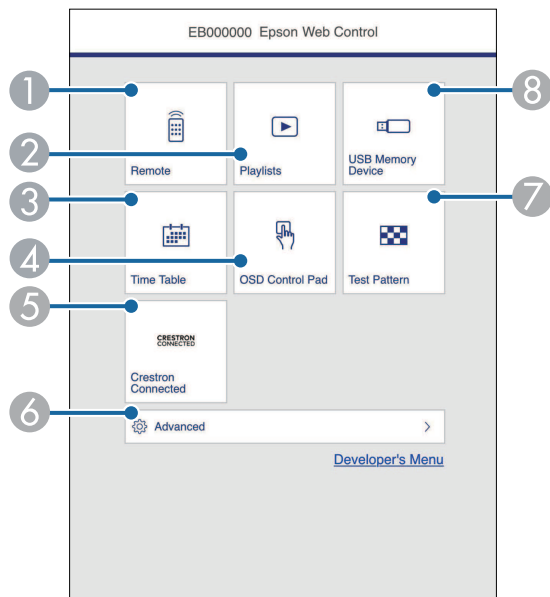

- 1 Nadzira projektor na daljavo.
- 2 Izbere seznam predvajanja, ki ga želite predvajati, in vam omogoča ustvarjanje oz. urejanje seznamov predvajanja.
- 3 Prikaže zaslon **Urnik**.
- 4 Omogoča upravljanje nastavitve menija projektorja s prstom ali miško.
- 5 Odpre operacijski okni Crestron Connected in Crestron Xio Cloud.
- 6 Nastavi podrobne nastavitve projektorja.
- 7 Prikaže testni vzorec.
- 8 Registrira ali izbriše podatke za seznam predvajanja na bliskovnem pogonu USB.

- 5 Izberite možnost, ki ustreza funkciji projektorja, ki jo želite upravljati.



- Za dostop do nekaterih možnosti na zaslonu programa **Epson Web Control** se boste morda morali prijaviti. Če se odpre okno za prijavo, vnesite uporabniško ime in geslo.
- Pri dostopu do opcije **Osnovni nadzor**, je uporabniško ime **EPSONREMOTE**. Geslo ni nastavljeno.
- Pri dostopu do drugih možnosti je uporabniško ime **EPSONWEB**. Geslo ni nastavljeno.
- Geslo lahko spremenite v meniju projektorja **Omrežje**.
 - ☛ **Omrežje** > **Nastavitve omrežja** > **Geslo za Remote**
 - ☛ **Omrežje** > **Nastavitve omrežja** > **Geslo za Web**

» Sorodne povezave

- "Možnosti spletnega upravljanja" [str.197](#)

Možnosti spletnega upravljanja

Osnovni nadzor

Z možnostmi na zaslonu **Osnovni nadzor** lahko izberete vhodni vir in upravljate projektor.



- Če se odpre okno za prijavo, vnesite uporabniško ime in geslo. (Uporabniško ime je **EPSONREMOTE**. Geslo privzeto ni določeno.)
- Geslo lahko spremenite v meniju projektorja **Omrežje**.
 ☛ **Omrežje > Nastavitve omrežja > Geslo za Remote**

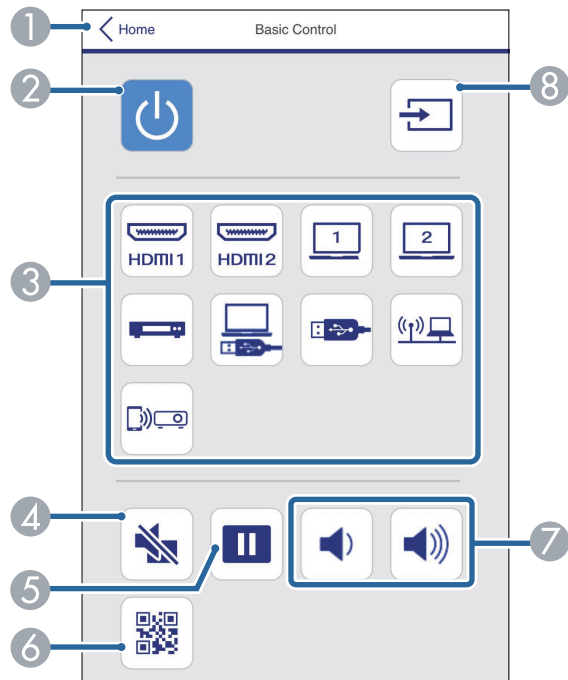

- 1 Znova prikaže zaslon **Epson Web Control**.
- 2 Vklopi ali izklopi projektor.
- 3 Izbere vhodni vir. (Razpoložljivi viri se razlikujejo glede na model projektorja.)
- 4 Začasno vklopi ali izklopi sliko in zvok.
- 5 Ustavi ali nadaljuje predstavitev.
- 6 Prikaže kodo QR.
- 7 Prilagodi glasnost zvočnika.

- 8 Poišče vire.

Kontrolna ploščica za meni

Z možnostmi na zaslonu **Kontrolna ploščica za meni** lahko prikažete nastavitvene menije projektorja in jih izberete s premiki prsta oz. miške na ploščici.

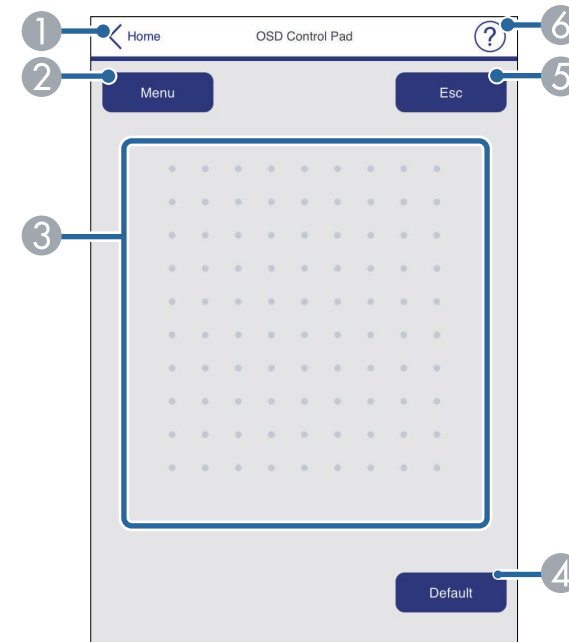

- 1 Znova prikaže zaslon **Epson Web Control**.
- 2 Prikaže menije projektorja z nastavitvami.
- 3 Po menijih se premikate z miško ali prstom.
- 4 Ponastavi izbrano nastavitev na privzeto vrednost.
- 5 Znova prikaže prejšnji meni.
- 6 Prikaže teme pomoči.

Testni vzorec

Na zaslonu **Testni vzorec** so prikazani razpoložljivi testni vzorci. Izberite želenega in ga projicirajte.

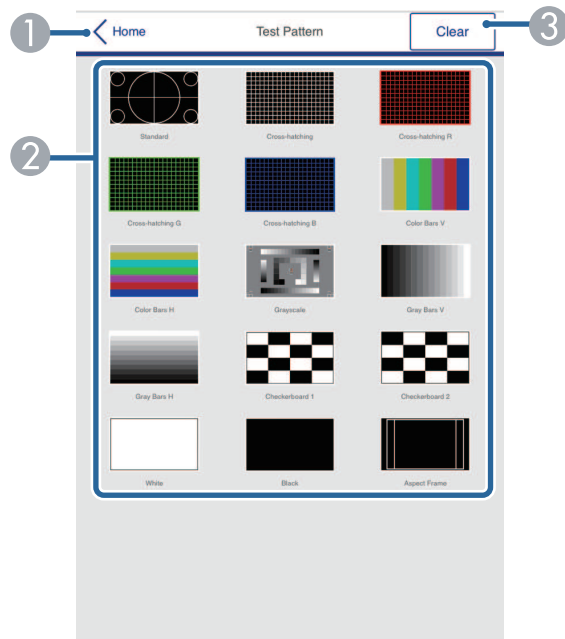

- 1 Znova prikaže zaslon Epson Web Control.
- 2 Prikaže testne vzorce, ki so na voljo. Izberite, če želite projicirati testni vzorec. (Razpoložljivi testni vzorci se razlikujejo glede na model projektorja.)
- 3 Izklopi prikaz testnega vzorca.

Dodatno

Na zaslonu **Dodatno** lahko izberete nastavitve projektorja.



Če **Geslo za Web** ni nastavljeno, se prikaže zaslon, ki vas poziva, da nastavite geslo, preden si lahko ogledate zaslon **Dodatno**. Sledite navodilom na zaslonu, da nastavite geslo.

Toplo priporočamo, da redno spreminjate geslo, da preprečite nepooblaščen dostop do vašega projektorja.

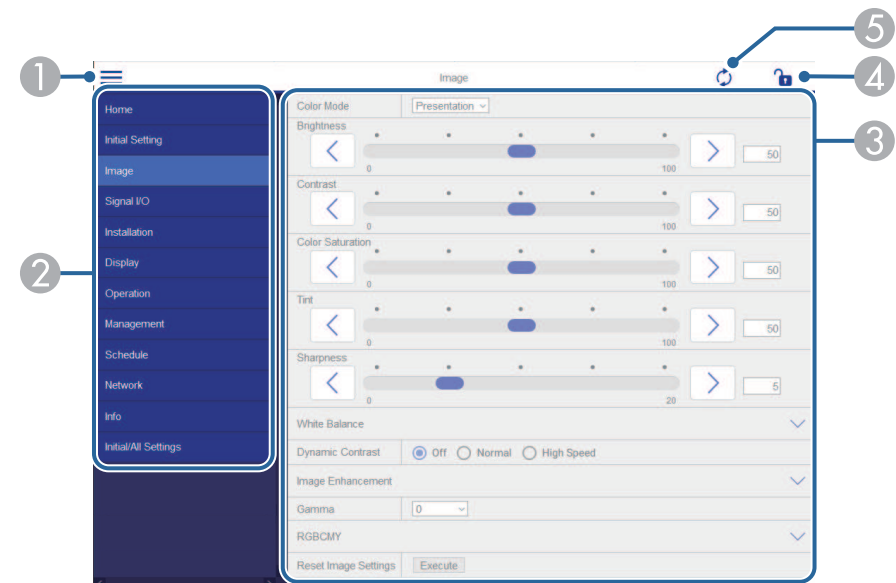

- 1 Odpre menije.
- 2 Prikaže ime menija, ki ste ga izbrali.
- 3 Določi nastavitve projektorja. (Razpoložljive nastavitve se razlikujejo glede na model projektorja.)
- 4 Odklene/zaklene nastavitve projektorja.
- 5 Posodobi nastavitve projektorja.



Naslednjih nastavitev ne morete spremeniti z aplikacijo Epson Web Control.

- **Povezava HDMI**
- **Popravljen namestitev**
- **Namestitvena plošča - vodnik za namestitev**
- **Samodejna prilagoditev zaslona** (EB-770Fi/EB-760Wi)
- **Prestavitev slike**
- **Predvajanje vsebine** (EB-775F/EB-770F)
- **Uporabnikov logo**
- **Uporabniški vzorec**
- **Diagnoza brezž. LAN**
- **Jezik**
- **Informacije o kanalu Art-Net** (EB-775F/EB-770F)
- **Iskanje dostopovne točke**
- **Začni seznamitev**
- **Event ID**
- **Nivo antene**
- **Ponastavi nastavitve možnosti Omrežje**
- **Posodobitev vdelane programske opreme**



Ne morete spremeniti naslednjih nastavitev za Interaktivne funkcije, ki uporabljajo Epson Web Control (EB-770Fi/EB-760Wi).

- **Samodejno umerjanje**
- **Ročno umerjanje**
- **Preizkusno tiskanje**
- **Preverite povezavo**
- **Pošlji preizkusno pošto**



Naslednje nastavitve lahko izberete samo z aplikacijo Epson Web Control.

- **Geslo Monitor** (največ 16 alfanumeričnih znakov)
- **Nastavitve za IPv6** (ročno)
- **Vrata HTTP** (številka vrat za spletni kontrolnik, razen za 80 [privzeto], 843, 3620, 3621, 3625, 3629, 4352, 4649, 5357, 10000, 10001, 41794)
- **Nastavitve adresarja**

Daljinsko upravljanje (samo v načinu predvajanja vsebine)

Z možnostmi na zaslonu **Daljinsko upravljanje** lahko izberete vhodni vir, upravljate projektor in zaženete projekcijo seznamov predvajanja.

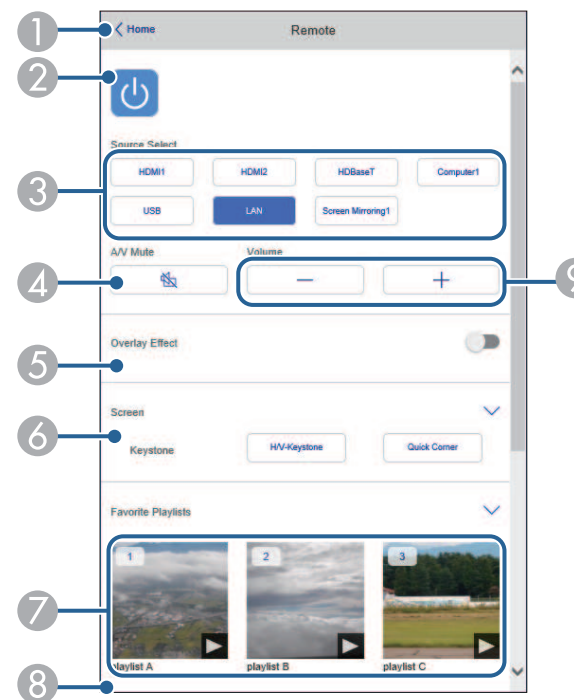

- 1 Znova prikaže zaslon **Epson Web Control**.

- 2 Vklopi ali izklopi projektor.
- 3 Izbere vhodni vir. (Razpoložljivi viri se razlikujejo glede na model projektorja.)
- 4 Začasno vklopi ali izklopi sliko in zvok.
- 5 Možnost **Učinek prekrivanja** je prikazana, če za trenutni vir ni izbran USB.
Vklopi ali izklopi **Učinek prekrivanja**, da na seznam predvajanja doda barvo in učinke oblike.
Ko je ta možnost vklopljena, je prikazan zaslon **Učinki**. Na seznam predvajanja lahko dodate vnaprej določene barve ali filtre za oblike učinkov. Prav tako lahko ustvarite učinek po meri.
- 6 Določi nastavitve zaslona.
- 7 Prikaže vaše priljubljene sezname predvajanja. Izberite seznam predvajanja in ga začnite projicirati.
- 8 Prikaže informacije za projicirani seznam predvajanja.
Ikone ponazarjajo nastavitve seznama predvajanja.
 - ☀️ : uporabljeni so bili učinki prekrivanja
 - ↺ : uporabljena je bila ponovitev predvajanja
 - ⏱ : dolžina seznama predvajanja
 Izberite puščico v spodnjem desnem kotu prikaza tega zaslona.
- 9 Prilagodi glasnost zvočnika.

Prikazani zaslon med projekcijo seznama predvajanja (samo v načinu predvajanja vsebine)

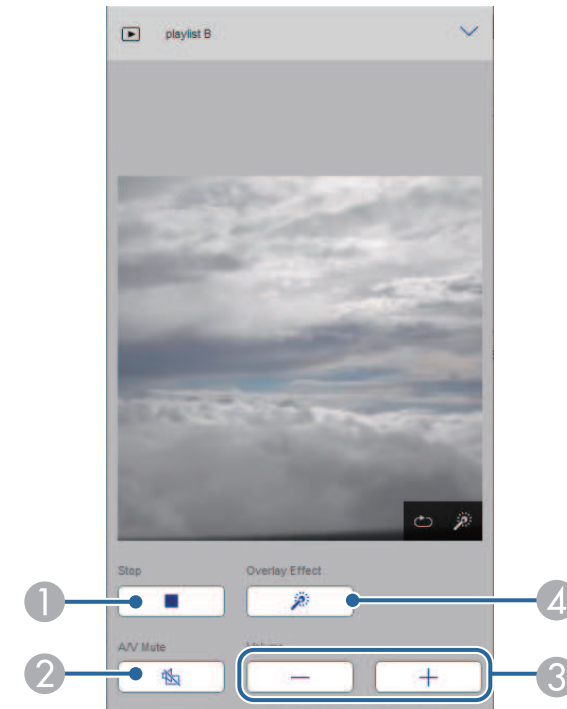

- 1 Ustavi projekcijo.
- 2 Začasno vklopi ali izklopi sliko in zvok. Toda avdio in video se še naprej predvajata, tako da ni mogoče nadaljevati projekcije na točki, kjer ste aktivirali to funkcijo.
- 3 Prilagodi glasnost zvočnika.
- 4 Odpre zaslon **Učinki**. Izberate lahko med vnaprej nastavljenimi učinki ali izberete posamezne filtre za svetlost, barvo, in obliko.

Seznam predvajanja (samo v načinu predvajanja vsebine)

Z možnostmi na zaslonu **Seznam predvajanja** lahko izberete željeni seznam predvajanja na seznamu in ustvarite ter uredite sezname predvajanja.

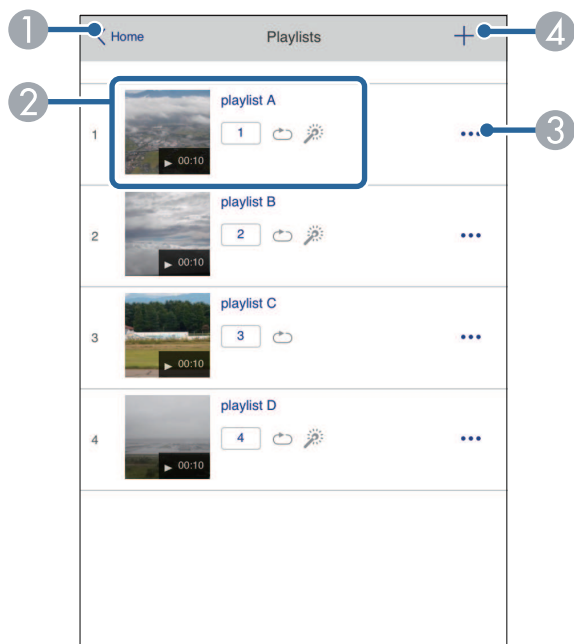

- 1 Znova prikaže zaslon **Epson Web Control**.
- 2 Zažene projekcijo seznama predvajanja.
Ikone ponazarjajo nastavitve seznama predvajanja.
1: dodeljeno število za vaše priljubljene sezname predvajanja
↻: uporabljena je bila ponovitev predvajanja
⚙️: uporabljeni so bili učinki prekrivanja
- 3 Odpre meni, kjer lahko seznam predvajanja uredite, kopirate, ga dodate na seznam priljubljenih ali izbrišete.
Zaslon za **urejanje seznamov predvajanja** se prikaže, če izberete možnost **Uredi** ali **Podvoji**.

- 4 Odpre zaslon za **Nov seznam predvajanja**, kjer lahko ustvarite nov seznam predvajanja.

Zaslon za Nov seznam predvajanja/ Uredi seznamov predvajanja (samo v načinu predvajanja vsebine)



- 1 Uredi ime seznama predvajanja.
- 2 Omogoči ali onemogoči ponavljanje seznama predvajanja.
- 3 Seznam predvajanja doda med priljubljene.
Med dodajanjem priljubljenih lahko priljubljeni seznam predvajanja začnete hitro predvajati na zaslonu **Daljinsko upravljanje** ali z daljinskim upravljalnikom.
- 4 Prikaže slike ali filme, ki ste jih dodali na seznam predvajanja. Seznam predvajanja predvaja slike ali filme v vrstnem redu.

- 5 Doda slike ali filme na seznam predvajanja.
- 6 Izbrise slike ali filme s seznama.
- 7 Odpre zaslon **Preklopi sliko**.
Navedete lahko časovni interval za preklop na naslednjo slikovno datoteko. Prav tako lahko izberete učinek prehoda.
- 8 Odpre zaslon **Učinki**.
Na seznam predvajanja lahko dodate vnaprej določene barve ali filtre za oblike učinkov. Prav tako lahko ustvarite učinek po meri.
- 9 Prikaže predogled seznama predvajanja.

Pomnilniška naprava USB (samo v načinu predvajanja vsebine)

Z možnostmi na zaslonu **Pomnilniška naprava USB** lahko prenesete podatke za seznam predvajanja na bliskovni pogon USB ali izbrišete podatke z bliskovnega pogona USB.



Naložite lahko datoteke .avi, .jpeg (.jpg), .png, .bmp in .gif.

Če želite na seznam predvajanja dodati datoteke .mp4 in .mov, uporabite programsko opremo Epson Projector Content Manager ali aplikacijo Epson Creative Projection.

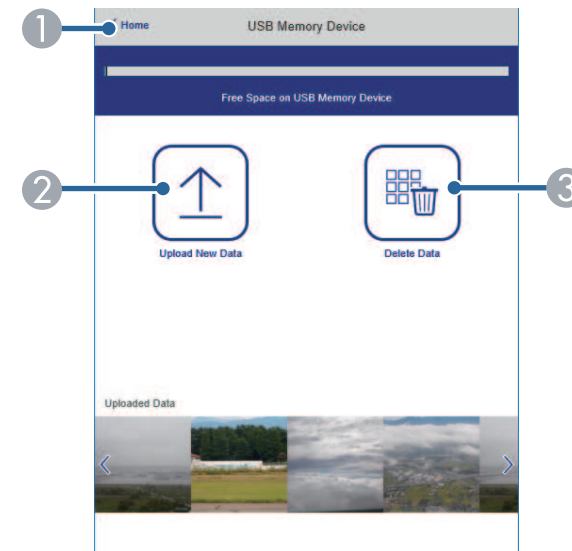

- 1 Znova prikaže zaslon **Epson Web Control**.
- 2 Kopira slike ali filme, ki jih želite dodati na seznam predvajanja, na bliskovni pogon USB.
- 3 Izbrise slike ali filme z bliskovnega pogona USB.

Urniki (samo v načinu predvajanja vsebine)

Z možnostmi na zaslonu **Urniki** lahko omogočite/onemogočite določene funkcije urnika.

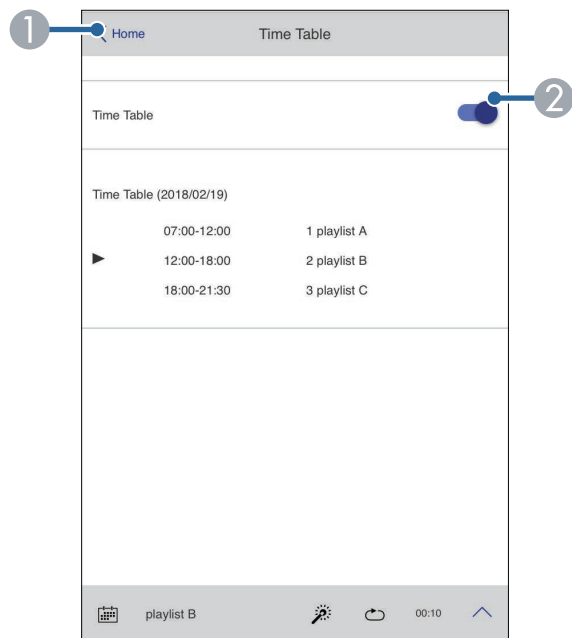

- 1 Znova prikaže zaslon **Epson Web Control**.
- 2 Vklupi ali izklupi urnik.



S funkcijo urnika v programski opremi Epson Projector Content Manager lahko določite, kdaj se posamezni seznam predvajanja začne in konča.

Podrobnosti najdete v priročniku *Navodila za uporabo Epson Projector Content Manager*.

V projektorju lahko registrirate digitalna potrdila, da zaščitite svoje predstavnostne datoteke.



Digitalne certifikate lahko registrirate tudi v meniju **Omrežje**. Vendar pa pazite, da registracijo izvede le enkrat, sicer potrdilo ne bo pravilno delovalo.

☛ **Omrežje > Nastavitve omrežja > Brezžični LAN > Potrdilo stranke**

☛ **Omrežje > Nastavitve omrežja > Brezžični LAN > CA certifikat**

☛ **Omrežje > Nastavitve omrežja > Nadzor projektorja > Zaščitni HTTP > Potrdilo spletnega strežnika**

- 1** Preverite, ali je vaša datoteka z digitalnim potrdilom združljiva z registracijo na projektorju.
- 2** Prepričajte se, da je projektor vklopljen.
- 3** Zaženite spletni brskalnik na računalniku ali napravi, ki ima vzpostavljeno povezavo z omrežjem.
- 4** V naslovno vrstico brskalnika vnesite naslov IP projektorja, da odprete Epson Web Control.
- 5** Izberite **Dodatno**.



- Morda se boste morali prijaviti, preden se prikaže zaslon Dodatno. Če se odpre okno za prijavo, vnesite uporabniško ime in geslo. (Uporabniško ime je **EPSONWEB**. Geslo privzeto ni določeno.)
- Geslo lahko spremenite v meniju projektorja **Omrežje**.
☛ **Omrežje > Nastavitve omrežja > Geslo za Web**

- 6** Izberite ☰, da odprete menije, izberite **Omrežje** in izberite **Potrdilo**.

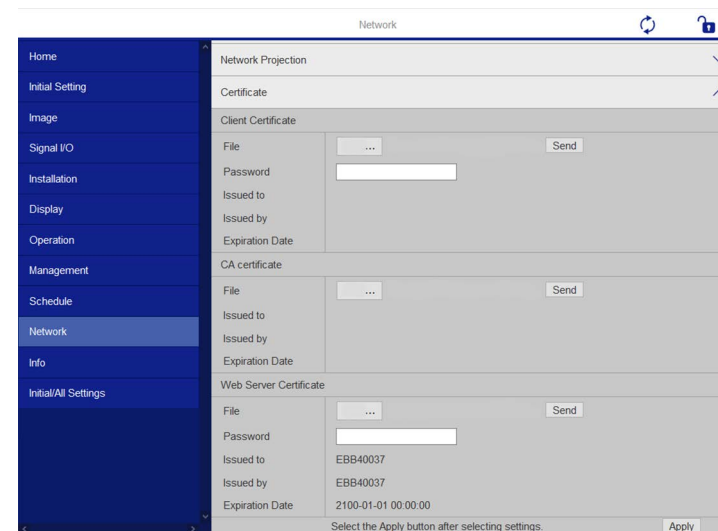

- 7** Izberite datoteko s potrdilom, ki jo želite registrirati.
- 8** Vnesite geslo v polje **Geslo** in kliknite **Pošlji**.
- 9** Ko ste zaključili z registracijo certifikatov, kliknite na **Uporabi**, da zaključite s spremembami in z registracijo.

Projektor lahko nastavite tako, da vam prek omrežja pošlje e-poštno opozorilo, če se v projektorju pojavi težava.

Če nastavitev **V pripravljenosti** nastavite na **Komunik. vklop.** v meniju **Delovanje** projektorja, lahko e-poštna opozorila prejimate tudi tedaj, ko je projektor v pripravljenosti (in je napajanje izklopljeno).

- 1** Pritisnite gumb [Menu], izberite meni **Omrežje** in pritisnite [Enter].
- 2** Izberite **Nastavitve omrežja** in pritisnite tipko [Enter].
- 3** Izberite meni **Obvestilo o pošti** in pritisnite tipko [Enter].

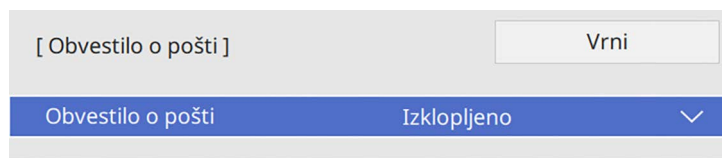

- 4** Nastavitev **Obvestilo o pošti** nastavite na **Vklopljeno**.

- 5** Vnesite IP naslov za možnost **Strežnik SMTP**.



Ne uporabite »127.x.x.x« (kjer je x številka od 0 do 255) za **Strežnik SMTP**.

- 6** Izberite vrsto **Preverjanje pristnosti** strežnika SMTP.
- 7** Izberite številko za **Številko vrat** strežnika SMTP, od 0 do 65535 (privzeta je 25).
- 8** Vnesite **Uporabniško ime** za strežnik SMTP.
- 9** Vnesite **Geslo** za preverjanje pristnosti strežnika SMTP.
- 10** Vnesite e-poštni naslov, ki bo prikazan kot pošiljatelj v polju **Od**.

- 11** Izberite polje z naslovom, vnesite e-poštni naslov in izberite opozorila, ki jih želite prejemati. Ponovite za do tri naslove.



Vaš e-poštni naslov sme vsebovati največ 64 alfanumeričnih znakov.

- 12** Čim zaključite z izbiro nastavitve, se vrnite na zaslon **Nastavitve omrežja**, izberite **Nastavi** in sledite navodilom na zaslonu, da shranite nastavitve in zapustite menije.



Če se projektor zaradi kritične težave izklopi, morda ne boste mogli prejeti e-poštnega opozorila.

» Sorodne povezave

- "Opozorilna e-poštna sporočila omrežnega projektorja" [str.206](#)

Opozorilna e-poštna sporočila omrežnega projektorja

Če se pride do težave pri projektorju v omrežju in ste se odločili za prejemanje e-poštnih opozoril, boste prejeli e-poštno sporočilo s temi informacijami:

- E-poštni naslov, ki je shranjen v polje **Od** kot pošiljatelj pošte
- V vrstici Zadeva **Epson Projector**
- Ime projektorja, v katerem je prišlo do težave
- IP naslov okvarjenega projektorja
- Podrobne informacije o težavi

Skrbniki omrežja lahko za nadzor projektorjev v omrežne računalnike namestijo programsko opremo SNMP (Simple Network Management Protocol). Če omrežje uporablja to programsko opremo, lahko projektor nastavite za nadzor SNMP.

- 1** Pritisnite gumb [Menu], izberite meni **Omrežje** in pritisnite [Enter].
- 2** Izberite **Nastavitve omrežja** in pritisnite tipko [Enter].
- 3** Izberite meni **Nadzor projektorja** in pritisnite tipko [Enter].

[Nadzor projektorja]	Vrni
Komunikacija z ukazi	Zaščiten
Nastav. za Web API	
PJLink	Izklopljeno
SNMP	Izklopljeno
AMX Device Discovery	Izklopljeno
Crestron Connected	Izklopljeno
Crestron XiO Cloud	Izklopljeno
Control4 SDDP	Izklopljeno
Art-Net	Vklopljeno
Zaščiti HTTP	Vklopljeno
Potrdilo spletnega strežnika	

- 4** Nastavitev **SNMP** nastavite na **Vklopljeno**.
- 5** Če nobeno SNMP **Ime skupnosti** ni bilo nastavljeno, se prikaže zaslon, ki vas poziva, da nastavite **Ime skupnosti**. Vnesite SNMP **Ime skupnosti**. Vnesete lahko največ 32 alfanumeričnih znakov.

- 6** Vnesite največ dva naslova IP za prejemanje obvestil SNMP kot nastavitvi **IP naslov 1 pasti** in **IP naslov 2 pasti** z uporabo vrednosti od 0 do 255 za vsako polje naslova.



Ne uporabljajte naslovov: od 224.0.0.0 do 255.255.255.255.
Projektor podpira agenta SNMP različica 1 (SNMPv1).

- 7** Po končani konfiguraciji nastavitve se vrnite na zaslon **Nastavitve omrežja**, izberite **Nastavi** in upoštevajte navodila na zaslonu, da shranite nastavitve in zaprete menije.

Z ukazi ESC/VP21 lahko upravljate projektor iz zunanje naprave.

» Sorodne povezave

- "Seznam ukazov ESC/VP21" [str.208](#)
- "Postavitev kablov" [str.208](#)

Seznam ukazov ESC/VP21

Ko je projektorju posredovan ukaz za vklop, se projektor vklopi in začne ogrevati. Ko se projektor vklopi, se prikaže dvopičje »:« (3Ah).

Ko vnesete ukaz, ga projektor izvede in ponastavi ":"; nato sprejme naslednji ukaz.

Če se ukaz, ki ga obdeluje, prekine neobičajno, se prikaže sporočilo o napaki in znova vrne »:«.

Ukaze, ki so na voljo, si lahko ogledate v *specifikacijah* projektorja.

» Sorodne povezave

- "Pridobivanje najnovejše različice dokumentov" [str.11](#)

Postavitev kablov

Serijska povezava

- Oblika priključka: 9-nožični D-Sub (moški)
- Ime vhodnih vrat projektorja: RS-232C
- Vrsta kabla: prečni (ničelni modem)

Na spodnji sliki je na levi prikazana stran projektorja, na desni pa stran računalnika.

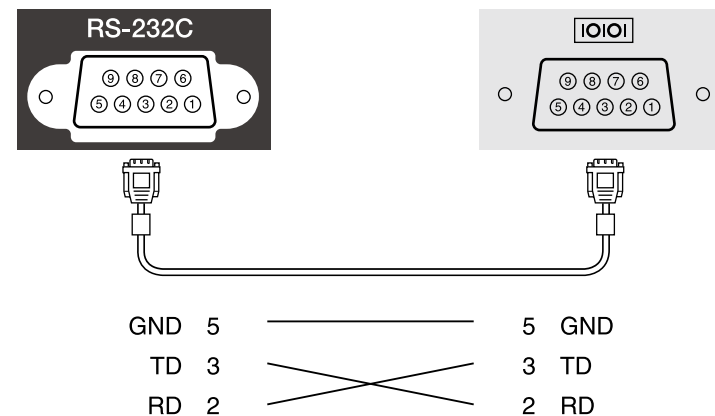

Ime signala	Funkcija
GND	Ozemljitev signalne žice
TD	Pošiljanje podatkov
RD	Prejemanje podatkov

Komunikacijski protokol

- Privzeto razmerje hitrosti: 9600 bps
- Dolžina podatkov: 8-bitna
- Pariteta: brez
- Končni bit: 1 bit
- Nadzor pretoka: brez

PJLink je združenje JBMIA (Japan Business Machine and Information System Industries Association) v okviru prizadevanj za standardizacijo protokolov za nadzor projektorjev določilo za standardni protokol za nadzor omrežnih projektorjev.

Projektor je v skladu s standardom PJLink Class2, ki ga je uveljavila JBMIA.

Številka vrat, ki se uporablja za iskalno funkcijo PJLink, je 4352 (UDP).

Pred uporabo PJLink-a morate aktivirati **PJLink** in nastaviti **Geslo PJLink**.

Pozna vse ukaze, razen naslednjih, ki so določeni z PJLink Class2. To je bilo potrjeno s preverjanjem ustreznosti standarda PJLink.

<http://pjlink.jbmia.or.jp/english/>

- Nezdržljivi ukazi
Nezdržljive ukaze si lahko ogledate v *specifikacijah* projektorja.
- Vhodna vrata in ustrezna številka vhodnega vira

Ime vhodnih vrat	Številka vhodnega vira
Računalnik1	11
Računalnik2	12
Video	21
HDMI1	32
HDMI2	33
HDMI3	36
USB	41
LAN	52
USB Display	53
Gladka plošča	55
Screen Mirroring1	57
Screen Mirroring2	58

- Izpis imena proizvajalca na ukaz »Manufacture name information query (Poizvedovanje o imenu proizvajalca)«
EPSON

- Izpis imena modela na ukaz "Product name information query (Poizvedovanje o imenu modela)"
 - EPSON 775F/770F
 - EPSON 770Fi
 - EPSON 760Wi
 - EPSON 760W

Art-Net je protokol za ethernetno komunikacijo, ki temelji na protokolu TCP/IP. Projektor lahko upravljate s krmilnikom DMX ali sistemsko aplikacijo (EB-775F/EB-770F).

Podrobnosti najdete v razdelku *Specifications* projektorja.

Če za nadzor in upravljanje omrežja uporabljate sistem Crestron Connected, lahko nastavite projektor za uporabo v tem sistemu. Crestron Connected omogoča nadzor in upravljanje projektorja v spletnem brskalniku.



- Če uporabljate Crestron Connected, v programu Epson Projector Management ne morete uporabljati funkcije Message Broadcasting.
- Če nastavev **V pripravljenosti** v meniju **Delovanje** projektorja nastavite na **Komunik. vklop.**, lahko projektor upravljate tudi ko je v pripravljenosti (ko je napajanje izklopljeno).

Za dodatne informacije o sistemu Crestron Connected obiščite spletno mesto podjetja Crestron.

<https://www.crestron.com/products/line/crestron-connected>

Za nadzor naprav v sistemu lahko uporabite Crestron RoomView Express ali Crestron Fusion podjetja Crestron. Komunicirate lahko s službo za pomoč in pošiljate sporočila v sili. Za podrobnejše informacije si oglejte naslednje spletno mesto:

<http://www.crestron.com/getroomview>

Za spremljanje ali nadzor projektorja in drugih različnih naprav prek omrežja lahko uporabite Crestron Xio Cloud. Z ene lokacije lahko upravljate več naprav. Za podrobnejše informacije si oglejte naslednje spletno mesto:

<https://www.crestron.com/Products/Featured-Solutions/XiO-Cloud>

V priročniku so navodila za izvajanje opravil na računalniku z uporabo spletnega brskalnika.

» Sorodne povezave

- "Nastavev podpore za Crestron Connected" [str.211](#)

Nastavev podpore za Crestron Connected

Če želite projektor nastaviti tako, da ga boste lahko nadzorovali in upravljali s sistemom Crestron Connected, morata računalnik in projektor imeti vzpostavljeno povezavo z omrežjem.

Če uporabljate brezžično povezavo, se povežite z napravami prek dostopne točke brezžičnega omrežja.

1 Pritisnite gumb [Menu], izberite meni **Omrežje** in pritisnite [Enter].

2 Izberite **Nastavitve omrežja** in pritisnite tipko [Enter].

3 Izberite meni **Nadzor projektorja** in pritisnite tipko [Enter].

[Nadzor projektorja]		Vrni
Komunikacija z ukazi	Zaščiten	
Nastav. za Web API		
PJLink	Izklopljeno	▼
SNMP	Izklopljeno	▼
AMX Device Discovery	Izklopljeno	
Crestron Connected	Izklopljeno	
Crestron XiO Cloud	Izklopljeno	
Control4 SDDP	Izklopljeno	
Art-Net	Vklopljeno	
Zaščiti HTTP	Vklopljeno	▲
Potrdilo spletnega strežnika		

4 Nastavite **Crestron Connected** na **Vklopljeno**, da bo mogoče zaznati projektor.



- Če nobeno geslo ni nastavljeno, se pred možnostjo nastavitve **Crestron Connected** na **Vklopljeno**, prikaže zaslon, ki vas poziva, da nastavite geslo.
- Če želite omogočiti storitev Crestron XiO Cloud, nastavite **Crestron XiO Cloud** na **Vklopi**.

5 Po končani konfiguraciji nastavitve se vrnite na zaslon **Nastavitve omrežja**, izberite **Nastavi** in upoštevajte navodila na zaslonu, da shranite nastavitve in zaprete menije.

- 6** Izklopite projektor in ga znova vklopite, da omogočite nastavitve.
- 7** Zaženite spletni brskalnik na računalniku ali napravi, ki ima vzpostavljeno povezavo z omrežjem.
- 8** V naslovno vrstico brskalnika vnesite naslov IP projektorja, da odprete Epson Web Control.
- 9** Izberite nastavitve **Crestron Connected**. Za podrobnejše informacije si oglejte spletno mesto podjetja Crestron.

S spletnim vmesnikom API lahko projektor upravlja v načinu Predvajanje vsebine. Za podrobnosti glejte *Tehnični podatki Web API za projektorje*.



- Pristnost komunikacij spletnega vmesnika API lahko preverite s funkcijo preverjanja pristnosti API-ja (preverjanje pristnosti s šifriranimi povzetki).
- Uporabniško ime za preverjanje pristnosti API-ja je **EPSONWEB**; uporabite geslo, nastavljeno za **Geslo za Web**.
 ➔ **Omrežje > Nastavitve omrežja > Geslo za Web**

» Sorodne povezave

- "Omogočanje spletnega vmesnika API" [str.213](#)

Omogočanje spletnega vmesnika API

Web API lahko omogočite v meniju projektorja.

- 1** Pritisnite gumb [Menu], izberite meni **Omrežje** in pritisnite [Enter].
- 2** Izberite **Nastavitve omrežja** in pritisnite tipko [Enter].

- 3** Izberite **Nadzor projektorja** in pritisnite [Enter].

[Nadzor projektorja]		Vrni
Komunikacija z ukazi	Zaščiten	
Nastav. za Web API		
PJLink	Izklopljeno	▼
SNMP	Izklopljeno	▼
AMX Device Discovery	Izklopljeno	
Crestron Connected	Izklopljeno	
Crestron XiO Cloud	Izklopljeno	
Control4 SDDP	Izklopljeno	
Art-Net	Vklopljeno	
Zaščiti HTTP	Vklopljeno	▲
Potrdilo spletnega strežnika		

- 4** Izberite **Nastav. za Web API**.
- 5** Nastavi **Web API** na **Vklopljeno**.

V projektorju lahko časovno programirate do 30 dogodkov, ki se bodo samodejno izvedli, kot je vklop ali izklop projektorja ali preklon vhodnega vira. Projektor izvede izbrane dogodke ob določenem času na določen dan po razporedu, ki ste ga določili.

Opozorilo

Pred objektivi ne postavljajte vnetljivih predmetov. Če projektor časovno programirate tako, da se samodejno vklopi, lahko vnetljivi predmeti pred objektivom povzročijo požar.



- Če nastavite **Zaščita menija** za **Urnik** na **Vklopljeno**, jo najprej izklopite.
- Postopek **Umerjanje luči** se ne začne, če projektor ni neprekinjeno v uporabi več kot 20 minut, ali če ga izklapljate tako, da izvlečete napajalni kabel iz vtičnice. Nastavi dogodke **Umerjanja luči**, da se pojavijo šele po 100 urah uporabe (EB-775F/EB-770Fi/EB-770F).

- 1** Datum in čas nastavite v meniju **Datum in čas** v meniju projektorja **Upravljanje**.
- 2** Pritisnite gumb [Menu], izberite meni **Upravljanje** in pritisnite tipko [Enter].
- 3** Izberite **Urnik** in pritisnite [Enter].
- 4** Izberite **Urnik** in pritisnite [Enter].

- 5** Izberite **Dodaj novo** in pritisnite [Enter].

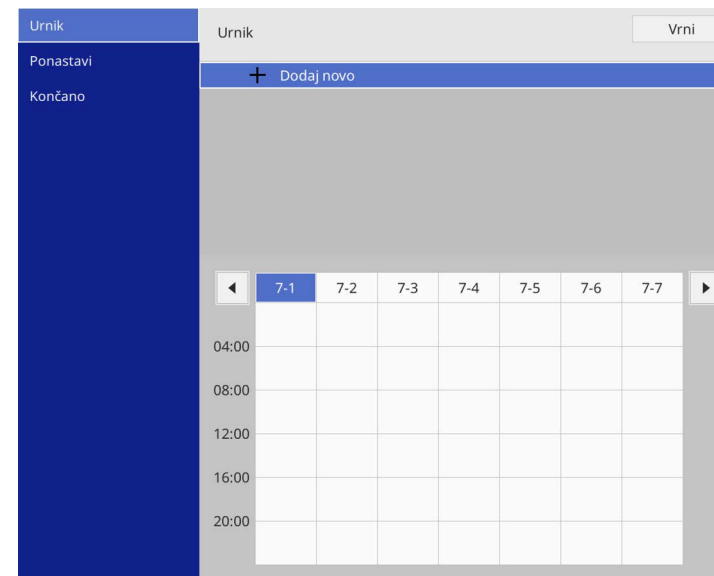

6 Izberite podrobnosti dogodka, ki ga želite izpeljati.

7 Izberite datum in čas izvedbe dogodka.

8 Izberite **Shrani** in pritisnite [Enter].

Načrtovani dogodki so prikazani na zaslonu, ikone pa označujejo stanje dogodka.

- 1 : veljaven urnik
- : redni urnik
- : neveljaven urnik
- 2 Trenutno izbrani datum (poudarjen)
- 3 : enkratni urnik
- : redni urnik
- : urnik v pripravljenosti (vklopi ali izklopi komunikacijo v stanju pripravljenosti)
- : neveljaven urnik

9 Če želite urediti načrtovani dogodek, izberite urnik in pritisnite tipko [Enter].

- 10** V prikazanem meniju izberite možnost.
- **Vklopi** ali **Izklopi** omogočita ali onemogočita izbrani dogodek.
 - Z možnostjo **Uredi** lahko spremenite podrobnosti dogodka ali datum in čas.
 - Z možnostjo **Počisti** lahko načrtovani dogodek odstranite s seznama.
 - **Dodaj novo** omogoča dodajanje novega dogodka na isti dan, ki že ima načrtovan dogodek.

11 Izberite **Končano**, če želite zapreti **Urniki**.

Če želite izbrisati vse načrtovane dogodke, izberite **Ponastavi**.

» **Sorodne povezave**

- "Izbira vrst zaščite z geslom" [str.163](#)

Prilagajanje nastavitev menija

Sledite navodilom v tem poglavju za dostop do sistema menija projektorja in spreminjanje nastavitev projektorja.

» Sorodne povezave

- "Uporaba menijev projektorja" [str.218](#)
- "Uporaba zaslonske tipkovnice" [str.219](#)
- "Nastavitve kakovosti slike - meni Slika" [str.220](#)
- "Nastavitve vhodnega signala - meni Signal V/I" [str.223](#)
- "Nastavitve namestitve projektorja – meni Namestitev" [str.225](#)
- "Nastavitve prikaza projektorja – meni Prikaz" [str.227](#)
- "Nastavitve funkcij projektorja - meni Delovanje" [str.229](#)
- "Skrbniške nastavitve projektorja – meni Upravljanje" [str.233](#)
- "Nastavitve omrežja projektorja – meni Omrežje" [str.237](#)
- "Nastavitve za namestitev funkcij pisala in dotika projektorja – meni Pisalo/dotik" [str.246](#)
- "Interaktivne nastavitve projektorja – meni Interaktivno" [str.248](#)
- "Nastavitve delovanja za več projektorjev – meni Več projekcij" [str.253](#)
- "Nastavitve kakovosti slike v pomnilniku – meni Pomnilnik" [str.255](#)
- "Nastavitve za namestitev projektorja - meni ECO" [str.256](#)
- "Začetne nastavitve in možnosti za ponastavitev projektorja – meni Začetna/vse nastavitve" [str.257](#)
- "Kopiranje nastavitev menija med projektorji (paketna nastavitve)" [str.258](#)

V menijih projektorja lahko prilagodite nastavitve, s katerimi nadzirate delovanje projektorja. Projektor prikaže menije na zaslonu.

- 1 Pritisnite gumb [Menu] na nadzorni plošči ali daljinskem upravljalniku.

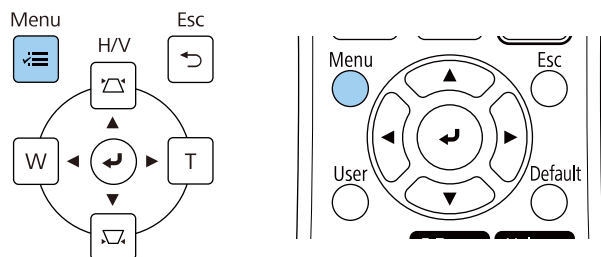

Prikaže se zaslon z menijem.

Pogosto uporabljeni el...	Slika	
Slika	Barvni način	Dinamično
Signal V/I	Svetlost	50
Namestitev	Kontrast	50
Prikaz	Barvna zasičenost	50
Delovanje	Obarvanost	50
Upravljanje	Ostrina	5
Omrežje	Ravnovesje beline	
Pisalo/dotik	Dinamični kontrast	Izklopljeno
Interaktivno	Izboljšava slike	
Več projekcij	Pril. gama prizora	0
Pomnilnik	Gama	0
ECO	RGBCMY	
Začetne/vse nastavitve	Ponastavi na privzete vredn...	
	Vir	HDMI1
	Pogled	Avtomatično
	Ponastavi na privzete vredn...	
	Obseg	
	Ponastavi nastavitve možnos...	

- 2 Pritisnite pušični gumb gor ali dol za premikanje po menijih, prikazanih na levi. Nastavitve za vsak meni so prikazane na desni.



Nastavitve, ki so na voljo, so odvisne od trenutnega vhodnega vira.

- 3 Če želite spremeniti nastavitve v prikazanem meniju, pritisnite [Enter].
- 4 Za pomikanje po nastavitvah pritisnite pušični gumb gor ali dol.
- 5 Če želite vse nastavitve menija ponastaviti na privzete vrednosti, izberite **Začetne/vse nastavitve**.
- 6 Ko končati s spreminjanjem nastavitev v meniju, pritisnite [Esc].
- 7 Pritisnite [Menu] ali [Esc] za izhod iz menijev.



Puščica  kaže, da meni vsebuje podelemente. Ko vklopite nastavitvev menija ali zanjo izberete določeno vrednost, sistem prikaže podelemente.



Če vaš projektor omogoča uporabo interaktivnega pisala ali dotike s prstom, lahko izberete menije in nastavitve z interaktivnim pisalom ali z dotikom s prstom. Ko zapustite menije, izberite .

Z zaslonsko tipkovnico lahko vnašate številke in znake.

- 1 S pušičnimi gumbi na daljinskem upravljalniku ali na nadzorni plošči označite številko ali črko, ki jo želite vnesti, in pritisnite gumb [Enter].

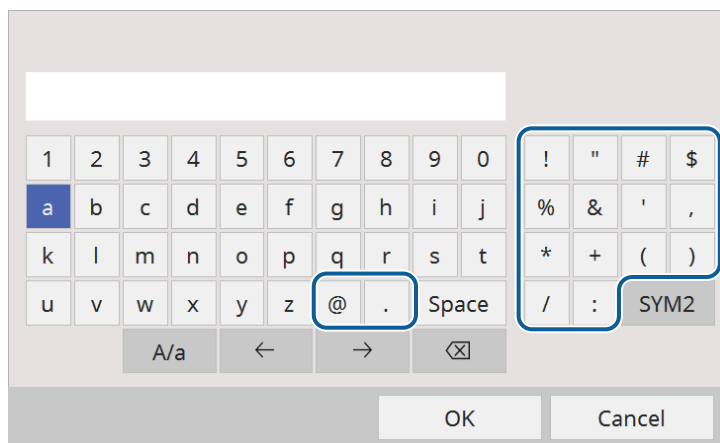

Ob vsakem pritisku gumba **A/a** preklopite med velikimi in malimi črkami. Ob vsakem pritisku gumba **SYM1/2** spremenite simbole v okvirju.

- 2 Po vnosu besedila na tipkovnici izberite **OK**, da potrdite vnose. Izberite **Cancel** za preklic vnašanja besedila.



Izberete lahko nastavitve projektorja in projekcijo nadzorujete prek spletnega brskalnika v računalniku.
Nekaterih simbolov ni mogoče vnesti z zaslonsko tipkovnico. Besedilo vnesite s spletnim brskalnikom.

Znaki, ki jih je mogoče vnašati z zaslonsko tipkovnico

Z zaslonsko tipkovnico lahko vnašate te vrste znakov.

Vrsta znaka	Podrobnosti
Številke	0123456789
Abecedo	ABCDEFGHIJKLMNOPQRSTUVWXYZ abcdefghijklmnopqrstuvwxyz
Simbole	!"#\$%&'()*+,-./:;<=>?@[\] ^_`{ }~

» Sorodne povezave

- "Znaki, ki jih je mogoče vnašati z zaslonsko tipkovnico" [str.219](#)

Nastavitve v meniju **Slika** vam omogočajo prilagoditev kakovosti slike. Nastavitve, ki so na voljo, so odvisne od trenutno izbranega barvnega načina vhodnega vira.

Pogosto uporabljeni el...	Slika	
Slika	Barvni način	Dinamično
Signal V/I	Svetlost	50
Namestitev	Kontrast	50
Prikaz	Barvna zasičenost	50
Delovanje	Obarvanost	50
Upravljanje	Ostrina	5
Omrežje	Ravnovesje beline	
	Dinamični kontrast	Izklopljeno
Pisalo/dotik	Izboljšava slike	
	Pril. gama prizora	0
Interaktivno	Gama	0
Več projekcij	RGBCMY	
Pomnilnik	Ponastavi na privzete vredn...	
ECO	Vir	HDMI1
	Pogled	Avtomatično
Začetne/vse nastavitve	Ponastavi na privzete vredn...	
	Obseg	
	Ponastavi nastavitve možnos...	

Nastavitev	Možnosti	Opis
Barvni način	Oglejte si seznam razpoložljivih barvnih načinov	Nastavite živahnost barv slik za različne vrste slik in okolja.
Svetlost	Na voljo je več nivojev	Osvetli ali potemni celotno sliko.
Kontrast	Na voljo je več nivojev	Na slikah lahko nastavite razliko med svetlimi in temnimi območji slike.
Barvna zasičenost	Na voljo je več nivojev	Nastavite intenzivnost barv slik.
Obarvanost	Na voljo je več nivojev	Nastavi ravnovesje tonov zelene do škrlatne na celotni sliki.

Nastavitev	Možnosti	Opis
Ostrina	Na voljo je več nivojev	Nastavi ostrino ali mehko podrobnosti slike.
Ravnovesje beline	Temp. barve	Nastavi temperaturo barve v skladu z izbranim barvnim načinom. Višje vrednosti obarvajo sliko modro, nižje vrednosti pa rdeče. Nastavitev je prikazana le, če Barvni filter ni nastavljen na možnost Topla bela ali Hladna bela . (EB-775F/EB-770F) ☛ Delovanje > Predvajanje vsebine > Učinek prekrivanja > Barvni filter
	Popravek G-M	Natančno prilagodi barvni ton. Višje vrednosti obarvajo sliko zeleno, nižje vrednosti pa rdeče.
	Po meri	Prilagodi odmik in ojačanje za posamezne barve R (rdeča), G (zeleno) in B (modra).
Dinamični kontrast	Visoka hitrost Normalno Izklopljeno	Nastavi projicirano svetilnost glede na svetlost slike.
Izboljšava slike	Prednast. načini slike	Za paketno nastavitve možnosti Izboljšava slike uporabi vnaprej nastavljene vrednosti.
	Zmanjšanje šuma	Zmanjša utripanje na slikah.
	Zmanjš. šuma MPEG	Zmanjša šum ali artefakte v videu MPEG.

Nastavitev	Možnosti	Opis
	Razpletanje	Nastavi, ali naj pride do pretvorbe prepletenega signala v progresivnega za določene vrste videoposnetkov. <ul style="list-style-type: none"> • Izklopljeno: za hitro-se-premikajoče video posnetke. • Video: za večino video posnetkov. • Film/Avto: za filme, računalniške grafike in animacije. Nastavitev je prikazana samo, če je trenutni signal prepleten signal (480i/576i/1080i).
	Super-resolution	Zmanjša zamegljenost pri projiciranju slik z nizko ločljivostjo.
	Izboljš. podrobnosti	Ustvari bolj izrazito sliko in ji da večji občutek snovnosti.
	Ponastavi	Ponastavi vse nastavitvene vrednosti za nastavev Izboljšava slike na privzete nastavitve.
Pril. gama prizora	Na voljo je več nivojev	Prilagodi barve glede na prizor, da ustvari živahnejšo sliko. Izberite veliko številko, da poudarite kontrast.
Gama	-2 do 2 Po meri	Prilagodi barve tako, da izbere eno od vrednosti za popravek game, ali tako, da kot referenco uporabi grafikon game.
RGBCMY	Na voljo je več nivojev	Prilagodi barvni odtenek, zasičenost in svetlost vsake barve: R (rdeča), G (zelena), B (modra), C (svetlomodra), M (škrlatna), Y (rumena).
Ponastavi na privzete vrednosti	—	Ponastavi vse nastavitve trenutnega barvnega načina.
Vir	—	Prikaže nastavitve, shranjene za vsak vhodni vir. Če želite spremeniti nastavitve za vhodni vir, se prepričajte, da je vir priključen in ga izberite.

Nastavitev	Možnosti	Opis
Ločljivost	Avtomatično Normalno Široko	Nastavi ločljivost vhodnega signala, če se ta ne zazna samodejno z možnostjo Avtomatično . Nastavitev je prikazana samo, če je trenutni vir Računalnik.
Pogled	Oglejte si seznam razpoložljivih razmerij gledišča	Nastavi razmerje prikaza (razmerje širina-višina) za izbrani vhodni vir. (Izklopite nastavev Obseg ali za nastavev Način obsega najprej izberite Celoten prikaz (EB-775F/EB-770Fi/EB-770F).) Nastavitev je prikazana samo, če je trenutni vir računalnik, video, HDMI ali USB.
Prilagoditev analognega signala	Samonamestitev	Nastavi na Vklopljeno za samodejno optimizacijo kakovosti slike računalnika. Nastavitev je prikazana samo, če je trenutni vir Računalnik.
	Sledenje	Nastavi signal za odstranitev navpičnih črt na računalniških slikah. Nastavitev je prikazana samo, če je trenutni vir Računalnik.
	Sinhronizacija	Nastavi signal za odstranitev utripanja ali zamegljenosti na računalniških slikah. Nastavitev je prikazana samo, če je trenutni vir Računalnik.
	Položaj	Nastavi položaj slike na zaslonu. Nastavitev je prikazana samo, če je trenutni vir Računalnik ali Video.
Ponastavi na privzete vrednosti	—	Ponastavi vse nastavitve za trenutni vhodni vir.
Obseg (EB-775F/EB-770Fi/EB-770F)	Različne možnosti obsega	Če uporabljate več projektorjev za projiciranje ene slike, prilagodi obseg slike, ki jo prikazuje posamezni projektor.

Nastavitev	Možnosti	Opis
Ponastavi nastavitve možnosti Slika	—	Ponastavi vse nastavitvene vrednosti v meniju Slika na privzete.



- Nastavitev **Svetlost** ne vpliva na svetlost svetlobnega vira. Če želite spremeniti svetlost osvetlitve, izberite **Nadzor svetlosti osvetlitve** v meniju projektorja **Delovanje**.
- Privzete nastavitve za možnosti **Sledenje**, **Sinhronizacija** in **Položaj** lahko obnovite tako, da pritisnete gumb [Auto] na daljinskem upravljalniku.

» Sorodne povezave

- "Razpoložljivi barvni načini" [str.80](#)
- "Razpoložljiva razmerja gledišča slike" [str.78](#)
- "Spreminjanje obsega slike" [str.159](#)
- "Nastavljanje barve slike" [str.82](#)

Projektor običajno samodejno zazna in optimizira nastavitve vhodnega signala. Če morate izbrati nastavitve po meri, lahko uporabite meni **Signal V/I**. Nastavitve, ki so na voljo, so odvisne od trenutno izbranega vhodnega vira.

Pogosto uporabljeni el...	Signal V/I	
Slika	Glasnost	
Signal V/I	Vir	HDMI1
Namestitev	Oblika signala	
Prikaz	Vhodna jak. mikrof.	50
Delovanje	Overscan	Izklopljeno
Upravljanje	Ponastavi na privzete vredn...	
Omrežje	EDID	
Pisalo/dotik	Raven HDMI IN EQ	
Interaktivno	A/V izhod	Med projekcijo
Več projekcij	Audio izhod	Avtomatično
Pomnilnik	Vrata izhoda za zas.	Izhod za zaslon
ECO	USB Display	Izklopljeno
Začetne/vse nastavitve	Povezava HDMI	
	Ponastavi nastavitve možnos...	
	Namestitev	
	Popravljen namestitev	Izklopljeno

Nastavitev	Možnosti	Opis
Glasnost	Za vsak vir je na voljo več nivojev	Nastavite glasnost zvočniškega sistema projektorja. Prilagodite lahko tudi glasnost zunanjih zvočnikov. Nastavitev je prikazana samo, če se zvok ne predvaja v sistem AV.
Vir	—	Prikaže nastavitve, shranjene za vsak vhodni vir. Če želite spremeniti nastavitve za vhodni vir, se prepričajte, da je vir priključen in ga izberite.

Nastavitev	Možnosti	Opis
Oblika signala	Video signal	Določi vrsto signala iz vhodnih virov. Če pride do interference ali se slika ne prikaže pri nastavitvi na Avtomatično , izberite ustrezn signal glede na priključeno opremo. Nastavitev je prikazana samo, če je trenutni vir Video.
	Območje videa	Določi območje videa za uskladitev nastavitve vhodnega vira. Nastavitev je prikazana samo, če je za trenutni vir izbran HDMI.
Vhodna jak. mikrof. (EB-770Fi/EB-770F /EB-760Wi/EB-760 W)	Na voljo je več nivojev	Prilagodi vhodno jakost iz mikrofona. Če se nastavitev Vhodna jak. mikrof. poveča, se glasnost druge priključene naprave zmanjša; če se ta nastavitev zmanjša, se glasnost druge priključene naprave poveča. Nastavitev je prikazana samo, če se zvok ne predvaja v sistem AV.
Overscan	Avtomatično Izklopljeno 4% 8%	Spremeni razmerje prikaza projicirane slike, tako da robovi postanejo bolj vidni z izbirnim odstotkom ali samodejno. Nastavitev je prikazana samo, če je vhodni signal komponentni signal.
Ponastavi na privzete vrednosti	—	Ponastavi vse nastavitve za trenutni vhodni vir.
EDID (EB-775F/EB-770Fi /EB-770F)	HDMI1 HDMI2 HDMI3	Opisuje zmogljivosti projektorja. To nastavitev po potrebi spremenite glede na ločljivost slike. Izberete lahko nastavitve EDID za posamezne vhodne vire, ne da bi pri tem morali spremeniti vhodni vir.

Nastavitev	Možnosti	Opis
Raven HDMI IN EQ	HDMI1 HDMI2 HDMI3	Nastavi raven vhodnega signala HDMI glede na naprave, ki so priključene na vrata HDMI. Če je v sliki veliko motenj ali če pride do težave (če na primer ni projicirana nobena slika), spremenite nastavitve. Izberete lahko nastavitve za posamezne vhodne vire, ne da bi pri tem morali spremeniti vhodni vir.
A/V izhod	Med projekcijo Vedno	Nastavite na Vedno , da predvajate zvok in prikažete slike v zunanjih napravah, ko projektor ne prikazuje slik. Nastavitev je prikazana samo v naslednjih primerih: <ul style="list-style-type: none"> • Samodejni vklop je nastavljen na HDMI1 in Sprožitev vklopa je nastavljen na Zaznavanje vtičnika. • Možnost Hitri zagon je nastavljena na Izklop v meniju Delovanje projektorja. • Možnost Samodejni vklop je nastavljena na Izklop v meniju Omrežje projektorja. ☛ Omrežje > Nastavitve oddajnika > Samodejni vklop
Avdio izhod	Avtomatično Zvok Audio1 Audio2	Nastavi vrata za avdio vhod pri projiciranju iz drugih virov, razen virov HDMI, LAN in Screen Mirroring.
Avdio izhod HDMI	Avdio izhod HDMI1 Avdio izhod HDMI2 Avdio izhod HDMI3	Nastavi vrata za avdio vhod pri projiciranju prek vrat HDMI.

Nastavitev	Možnosti	Opis
Vrata izhoda za zas.	Izhod za zaslon Računalnik2	Spremeni vhod in izhod za vrata Computer2/Monitor Out. Pri prikazu slik na zunanjem monitorju izberite Izhod za zaslon . Pri sprejemanju signalov slike iz računalnika izberite Računalnik2 .
USB Display (EB-770Fi/EB-760 Wi)	Vklopljeno Izklopljeno	Nastavite na Vklopljeno , da omogočite funkcijo USB Display za računalnik, ki je povezan z vrati USB-B1.
Povezava HDMI	Priključki naprave	Prikaže seznam naprav, priključenih v vrata HDMI. Nastavitev se prikaže samo tedaj, ko je funkcija Povezava HDMI nastavljena na Vklopljeno .
	Povezava HDMI	Nastavite na Vklopljeno , da omogočite funkcije Povezava HDMI.
	Izh. zvočna naprava	Izbere, ali se zvok predvaja prek notranjih zvočnikov ali prek priključenega sistema za zvok/video.
	Povezava Vklopa	Določa, kaj se zgodi, ko vklopite projektor ali priključeno napravo. <ul style="list-style-type: none"> • Dvosmerni: samodejno vklopi priključeno napravo, ko vklopite projektor, in obratno. • Naprava > PJ: samodejno vklopi projektor, ko vklopite priključeno napravo. • PJ > Naprava: samodejno vklopi priključeno napravo, ko vklopite projektor.
	Povezava Izk.	Določa, ali se priključene naprave izklopijo, ko izklopite projektor.
Ponastavi nastavitve možnosti Signal V/I	—	Ponastavi vse nastavitvene vrednosti v meniju Signal V/I na privzete.

Namestitve v meniju **Namestitev** vam pomagajo nastaviti projektor v okolju za namestitev.

Pogosto uporabljeni el...	Namestitev	
Slika	Popravljen namestitev	Izklopljeno
Signal V/I	Testni vzorec	
Namestitev	Namestitvena plošča - vodni...	
Prikaz	Navpična namestitev	Ne
Delovanje	Projekcija	Spredaj
Upravljanje	Samodejna prilagoditev zasl...	
Omrežje	Geom. popravljanje	Popravljanje točk
Pisalo/dotik	Digitalna povečava	
Interaktivno	Poveži ELPCB02	Izklopljeno
Več projekcij	Enota na dotik	
Pomnilnik	Oddaljen sprejemnik	Izklopljeno
ECO	Vrsta zaslona	16:9
Začetne/vse nastavitve	Način visoke višine	Izklopljeno
	Ponastavi nastavitve možnos...	
	Prikaz	
	Prikaz vzorca	
	Tip vzorca	

Nastavitev	Možnosti	Opis
Projekcija	Spredaj Zadaj Spredaj/Obrnjeno Zadaj/Obrnjeno	Določi način, kako je projektor obrnjen proti zaslonu, tako da je slika pravilno obrnjena.
Samodejna prilagoditev zaslona (EB-770Fi/EB-760 Wi)	—	Samodejno popravi obliko slike, ko na površino za projiciranje pritrdite označevalnike kotov.
Geom. popravljanje	Keystone-v/n	Ročno popravi vodoravne in navpične strani.
	Quick Corner	Popravi obliko slike in poravnave s prikazom na zaslonu.
	Popravljanje lokov	Popravi vogale in stranice slike, projicirane na zakrivljeno površino.
	Popravljanje točk	Razdeli projicirano sliko v mrežo in popravi popačenje s premikanjem izbrane točke preseka od ene strani na drugo ter od zgoraj navzdol.
	Pomnilnik	Shrani prilagojene nabore nastavitve v pomnilnik. <ul style="list-style-type: none"> • Shrani pomnilnik: shrani trenutno obliko slike, ki ste jo prilagodili. • Naloži pomnilnik: naloži nastavitve, ki ste jih določili in shranili. • Preimenuj pomnilnik: spremeni ime nastavitve pomnilnika. • Izbriši pomnilnik: izbriše shranjeni pomnilnik. • Ponastavi pomnilnik: ponast. vse shranjene pomnilnike
Digitalna povečava	Na voljo je več nivojev	Poveča velikost projicirane slike.

Nastavitev	Možnosti	Opis
Popravljen namestitev	Vklopljeno Izklopljeno	Nastavite na Vklopljeno če ste namestili projektor na stalnem mestu.
Testni vzorec	—	Prikaže testni vzorec, ki pomaga pri izostritvi in povečavi slike in popravljanju oblike slike (pritisnite gumb [Esc] za preklic prikaza testnega vzorca).
Namestitvena plošča - vodnik za namestitev	—	Med namestitvijo projektorja prikaže zaslon z navodili.
Navpična namestitev	Da Ne	Nastavite na Da , če ste namestili projektor v vertikalni položaj.

Nastavitev	Možnosti	Opis
Prestavitev slike	Na voljo je več položajev	Premakne položaj slike vodoravno in navpično. Ta funkcija ni na voljo, če je možnost Digitalna povečava nastavljena na najširšo nastavitev.
Poveži ELPCB02 (EB-770Fi/EB-770F/EB-760Wi/EB-760W)	Vklopljeno Izklopljeno	Nastavite na Vklopljeno , da vhodni vir preklopi med HDMI2 in HDMI3 ob vsakem pritisku gumba [HDMI2] na izbirnem sklopu vmesnikov (ELPCB02).
Enota na dotik (EB-770Fi/EB-760Wi)	—	Glejte tabelo menija Pisalo/dotik za več informacij o nastavitvah funkcije Enota na dotik .
Oddaljen sprejemnik	Spredaj/Zadaj Spredaj Zadaj Izklopljeno	Omeji sprejem signalov daljinskega upravljalnika izbranega sprejemnika, možnost Izklopljeno pa izklopi vse sprejemnike.
ID projektorja (EB-760Wi/EB-760W)	Izklopljeno od 1 do 9	Dodeli ID projektorju, če uporabljate več projektorjev.
Vrsta zaslona	4:3 16:6 16:9 16:10 21:9	Določi razmerje gledišča zaslona, da se slika prilega območju projiciranja. 16:6 je na voljo samo z modeli EB-775F/EB-770Fi/EB-770F. 21:9 je na voljo samo z EB-775F/EB-770Fi/EB-770F. Nastavitev se prikaže samo tedaj, ko je funkcija Predvajanje vsebine nastavljena na Izklopljeno v meniju Delovanje projektorja. (EB-775F/EB-770F)
Položaj zaslona	Na voljo je več položajev	Premakne položaj slike vodoravno in navpično. Ta funkcija ni na voljo, če nastavitev Vrsta zaslona nastavite na enako razmerje gledišča kot ločljivost projektorja.

Nastavitev	Možnosti	Opis
Način visoke višine	Vklopljeno Izklopljeno	Uravnava delovno temperaturo projektorja pri višinah nad 1500 m.
Ponastavi nastavitve možnosti Namestitev	—	Vse vrednosti nastavitvev v meniju Namestitev ponastavi na privzete nastavitve, razen naslednjih nastavitvev: <ul style="list-style-type: none"> • Digitalna povečava • Prestavitev slike

» Sorodne povezave

- "Načini projiciranja" [str.55](#)
- "Oblika slike" [str.64](#)
- "Možnosti postavitve in namestitve projektorja" [str.29](#)
- "Nastavitve za namestitve funkcij pisala in dotika projektorja – meni Pisalo/dotik" [str.246](#)
- "Izostritev slike" [str.60](#)
- "Spreminjanje velikosti slike z gumbi" [str.74](#)
- "Nastavitev vrste zaslona" [str.57](#)

Nastavitve v meniju **Prikaz** omogočajo prilagoditev različnih funkcij prikaza projektorja.

Pogosto uporabljeni el...	Prikaz	
Slika	Prikaz vzorca	
Signal V/I	Tip vzorca	
Namestitev	Zaslona "Ni signala"	Modra
Prikaz	Zagonsko okno	Vklopljeno
Delovanje	Avt. prik. zač. zasl.	Vklopljeno
Upravljanje	Razvrsti sličice virov	Vklopljeno
Omrežje	Sporočila	Vklopljeno
Pisalo/dotik	Vrtenje menija	Izklopljeno
Interaktivno	Barva menija	Bela
Več projekcij	Poravnava plošče	Vklopljeno
Pomnilnik	Izberi barvo	R
ECO	Barva vzorca	R/G/B
Začetne/vse nastavitve	Začni prilagajanje	
	Ponastavi	
	Nastavitev Split Screen	
	Ponastavi nastavitve možnos...	
	Delovanje	

Nastavitev	Možnosti	Opis
Zaslona "Ni signala"	Črna Modra Logo Gradacija	Nastavi barvo zaslona ali logotip, kadar ni signala. Nastavitev se prikaže samo tedaj, ko je funkcija Predvajanje vsebine nastavljena na Izklopljeno v meniju Delovanje projektorja. (EB-775F/EB-770F)
Zagonsko okno	Vklopljeno Izklopljeno	Nastavite na Vklopljeno , če želite ob zagonu projektorja prikazati logotip.
Avt. prik. zač. zasl.	Vklopljeno Izklopljeno	Nastavite na Vklopljeno , da se samodejno prikaže začetni zaslon, če ob vklopu projektorja ni zaznan vhodni signal.
Razvrsti sličice virov	Vklopljeno Izklopljeno	Nastavite na Vklopljeno , da prikažete zaznani vhodni vir v zgornjem levem kotu začetnega zaslona. Razvrstitev prikaza vhodnih virov se spremeni, ko projektor zazna vhodni signal.
Sporočila	Vklopljeno Izklopljeno	Nastavite na Vklopljeno za prikaz sporočil, kot je ime vhodnega vira, ime barvnega načina, razmerje gledišča, ni signala ali opozorilo o visoki temperaturi na projicirani sliki.
Vrtenje menija	Desno 90 stopinj Levo 90 stopinj Izklopljeno	Zasuka prikaz menija za 90°.
Barva menija	Črna Bela	Nastavi barvno temo začetnega zaslona in sistema menija projektorja.
Poravnava plošče (EB-775F/EB-770Fi /EB-770F)	Vklopljeno Izklopljeno	Nastavite na Vklopljeno za popravek neuskkljenih barv na projicirani sliki.
	Izberi barvo	Izberite barvo, ki jo želite popraviti.
	Barva vzorca	Izberite vzorec, ki bo uporabljen za popravek.
	Začni prilagajanje	Začne poravnavo plošče.

Nastavitev	Možnosti	Opis
Prikaz vzorca	—	Prikaže izbrane tipe vzorca na zaslonu kot pomoč pri predstavitvi. Pozor Če je vzorec prikazan dalj časa, bo na projiciranih slikah morda opazen ostanek slike.
Tip vzorca	Vzorec 1 do Vzorec 4 Uporabniški vzorec	Določi tip vzorca zaslona. Vzorci 1 do 4 so črte ali mreže, ki jih prikaže projektor. Če želite ustvariti lasten vzorec prikaza, izberite Uporabniški vzorec v meniju Upravljanje , nato se vrnite v ta meni in izberite Uporabniški vzorec .

Nastavitev	Možnosti	Opis
	Ponastavi	Ponastavi vse prilagoditvene vrednosti za nastavitve Poravnava plošče na privzete nastavitve.
Nastavitev Split Screen	Prikaz vira zvočnega izhoda	<p>Nastavite na Vklopljeno za prikaz ikone, ko vir predvaja avdio izhod med projiciranjem z deljenim zaslonom.</p> <p>Nastavitev je prikazana samo v naslednjih primerih:</p> <ul style="list-style-type: none"> • Predvajanje vsebine je v meniju projektorja Delovanje nastavljeno na Izklop (EB-775F/EB-770F). • Poveži ELPCB02 je nastavljen na Izklop v meniju projektorja Signal V/I (EB-770Fi/EB-770F/EB-760Wi/EB-760W).
	Poravnava	<p>Če ste razdelili dve zaslonski sliki, izberite položaj slik za poravnavo Zgoraj ali Sredina na območju slike.</p> <p>Nastavitev je prikazana samo v naslednjih primerih:</p> <ul style="list-style-type: none"> • Predvajanje vsebine je v meniju projektorja Delovanje nastavljeno na Izklop (EB-775F/EB-770F). • Poveži ELPCB02 je nastavljen na Izklop v meniju projektorja Signal V/I (EB-770Fi/EB-770F/EB-760Wi/EB-760W).
Ponastavi nastavitve možnosti Prikaz	—	Ponastavi vse nastavitvene vrednosti v meniju Prikaz na privzete.

» Sorodne povezave

- "Projiciranje več slik naenkrat" [str.127](#)



Če vklopite funkcijo **Zaščita menija** možnosti **Uporabnikov logotip**, ne morete spremeniti naslednjih nastavitve zaslona uporabnikovega loga; najprej morate izklopiti funkcijo **Zaščita menija** možnosti **Uporabnikov logo**.

- Zaslون "Ni signala"
- Zagonsko okno

Nastavitve v meniju **Delovanje** omogočajo prilagoditev različnih funkcij projektorja.

Pogosto uporabljeni el...	Delovanje	
Slika	Avt. iskanje vira	Vklopljeno
Signal V/I	Nadzor svetlosti osvetlitve	
Namestitev	Direkten vklop	Izklopljeno
Prikaz	Samodejni vklop	Izklopljeno
Delovanje	Mirovanje	Vklopljeno
Upravljanje	Čas mirov. načina	10 min.
Omrežje	Časovnik izklopa AV	Vklopljeno
Pisalo/dotik	V pripravljenosti	Komunik. vklop.
Interaktivno	Vrata	Žično lokal. omrežje
Več projekcij	Hitri zagon	Izklopljeno
Pomnilnik	Napajanje prek USB-ja	Vklopi med projekc.
ECO	Smerna tipka inv	Izklopljeno
Začetne/vse nastavitve	Ponastavi nastavitve možnos...	
	Upravljanje	
	Uporabniški gumb	Način osvetlitve
	Uporabnikov logo	
	Uporabniški vzorec	

Nastavitev	Možnosti	Opis
	Ohrani nivo svetlosti	Izberite zeleni stalni nivo svetlosti (EB-775F/EB-770Fi/EB-770F). Nastavitev se prikaže samo tedaj, ko je funkcija Ohrani svetlost nastavljena na Vklopljeno .
	Način osvetlitve	Izberite svetlost svetlobnega vira. <ul style="list-style-type: none"> • Normalno: največja svetlost. • Mirno: 70 % svetlost z zmanjšanim hrupom ventilatorja. • Podaljšano: 70 % svetlost in podaljšana pričakovana življenjska doba svetlobnega vira. • Po meri: izberite raven svetlosti po meri. Nastavitev se prikaže samo tedaj, ko je funkcija Ohrani svetlost nastavljena na Izklopljeno .
	Nivo svetlosti	Izberite zeleni nivo svetlosti Po meri . Nastavitev se prikaže samo tedaj, ko je funkcija Ohrani svetlost nastavljena na Izklopljeno .
Direkten vklop	Vklopljeno Izklopljeno	Nastavite na Vklopljeno , da projektor vklopite tako, da ga priključite na napajanje, ne da bi pritisnili gumb za vklop/izklop.
Samodejni vklop	HDMI1 Računalnik1 USB Display Izklopljeno	Določi vir slike, iz katerega želite samodejno začeti projekcijo. Ko projektor zazna vhodni signal iz izbranega vira slike, začne samodejno projicirati v stanju pripravljenosti. Nastavitev USB Display je prikazana samo, če je za USB Display izbrana možnost Vklopljeno . (EB-770Fi/EB-760Wi) 🖱️ Signal V/I > USB Display

Nastavitev	Možnosti	Opis
Avt. iskanje vira	Vklopljeno Izklopljeno	Nastavite na Vklopljeno , če želite samodejno zaznati vhodni signal in projicirati slike, kadar ni vhodnega signala. Ta funkcija je onemogočena, če vklopite projektor v načinu Hitri zagon . Nastavitev se prikaže samo tedaj, ko je funkcija Predvajanje vsebine nastavljena na Izklopljeno . (EB-775F/EB-770F)
Nadzor svetlosti osvetlitve	Ohrani svetlost	Nastavi na Vklopljeno za vzdrževanje konstantne svetlosti vira svetlobe (EB-775F/EB-770Fi/EB-770F).

Nastavitev	Možnosti	Opis
Sprožitev vklopa	Zaznavanje vtičnika Zaznavanje signala	Nastavi način, na katerega se projektor vklopi, kadar je možnost Samodejni vklop nastavljena na HDMI1 . Zaznavanje vtičnika: samodejno vklopi projektor, kadar zazna, da je priključena naprava vklopljena. Zaznavanje signala: samodejno vklopi projektor, kadar zazna video signal HDMI. Pri nastavitvi Zaznavanje signala se napajanje v stanju pripravljenosti poveča. Pred kakršnokoli spremembo pomislite na okolico.
Mirovanje	Vklopljeno Izklopljeno	Nastavite na Vklopljeno za samodejni izklop projektorja po obdobju neaktivnosti.
Čas mirov. načina	od 1 do 30 minut	Nastavi interval za Mirovanje .
Časovnik izklopa A/V	Vklopljeno Izklopljeno	Samodejno izklopi projektor, če je A/V nemo omogočen in je preteklo 30 minut od zadnje aktivnosti.

Nastavitev	Možnosti	Opis
V pripravljenosti	Komunik. vklop. Komunik. izklop.	Nastavite na Komunik. vklop. , da omogočite nadzor in upravljanje projektorja prek omrežja tedaj, ko je projektor v pripravljenosti. Nastavitev je prikazana samo v naslednjih primerih: <ul style="list-style-type: none"> • Samodejni vklop ni nastavljen na HDMI1 in Sprožitev vklopa je nastavljen na Zaznavanje vtičnika. • Možnost A/V izhod je nastavljena na Med projekcijo v meniju Signal V/I projektorja. • Napajanje prek USB-ja je nastavljeno na Vklopi med projekc. • Možnost Samodejni vklop je nastavljena na Izklop v meniju Omrežje projektorja.  Omrežje > Nastavitve oddajnika > Samodejni vklop
Vrata	Žično lokal. omrežje Brezžični LAN	Določi vrata, ki bodo uporabljena tedaj, ko je nastavitev V pripravljenosti nastavljena na Komunik. vklop .
Začetni vir (EB-775F/EB-770F)	Na voljo je več vhodnih virov	Izberite vir slike, ki ga želite projicirati ob vklopu projektorja v načinu Predvajanje vsebine.

Nastavitev	Možnosti	Opis
Hitri zagon	20 min. 60 min. 90 min. Izklopljeno	<p>Določa časovno obdobje za način Hitri zagon. Projektor preide v ta način delovanja, ko ga izklopite. Projiciranje lahko začnete približno 5 sekund po pritisku gumba za vklop.</p> <p>(Najprej nastavite A/V izhod na Med projekcijo.)</p> <p>Upoštevajte, da bo projektor v spodnjih primerih morda potreboval dalj časa, da bo pripravljen na uporabo:</p> <ul style="list-style-type: none"> • Med projiciranjem prek vrat USB na projektorju • Med projiciranjem s funkcijo Screen Mirroring • Če je bila skupna raba gladke plošče prekinjena v prejšnji seji (EB-770Fi/EB-760Wi) • Če želite obnoviti vsebino gladke plošče iz prejšnje seje (EB-770Fi/EB-760Wi) <p>Nastavitev je prikazana samo v naslednjih primerih:</p> <ul style="list-style-type: none"> • Samodejni vklop je nastavljen na HDMI1 in Sprožitev vklopa je nastavljen na Zaznavanje vtičnika. • Možnost A/V izhod je nastavljena na Med projekcijo v meniju Signal V/I projektorja. • Možnost Samodejni vklop je nastavljena na Izklop v meniju Omrežje projektorja. <p>☛ Omrežje > Nastavitve oddajnika > Samodejni vklop</p>

Nastavitev	Možnosti	Opis
Napajanje prek USB-ja	Vklopi med projekc. Vedno	<p>Nastavite na Vedno za nadaljnjo napajanje predvajalnika za pretočni prenos predstavnosti, kadar projektor ne projicira slik.</p> <p>Nastavitev je prikazana samo v naslednjih primerih:</p> <ul style="list-style-type: none"> • Samodejni vklop je nastavljen na HDMI1 in Sprožitev vklopa je nastavljen na Zaznavanje vtičnika. • Možnost A/V izhod je nastavljena na Med projekcijo v meniju Signal V/I projektorja. • Možnost Samodejni vklop je nastavljena na Izklop v meniju Omrežje projektorja. <p>☛ Omrežje > Nastavitve oddajnika > Samodejni vklop</p> <p>Ko je nastavljen na Vedno vklopljeno, se moč v stanju pripravljenosti poveča.</p>
Indikatorji (EB-775F/EB-770F)	Vklopljeno Izklopljeno	Nastavite na Izklopljeno , da izklopite opozorilne lučke na projektorju, razen v primeru napake ali opozorila.
Smerna tipka inv	Vklopljeno Izklopljeno	V primeru, da boste projektor obesili na strop, ga nastavite na Vklop , da obrnete smer delovanja puščičnih gumbov na nadzorni plošči.
Predvajanje vsebine (EB-775F/EB-770F)	Vklopljeno Izklopljeno	Nastavite na Vklopljeno , da znova predvajate seznam predvajanja.
Učinek prekrivanja (EB-775F/EB-770F)	Učinek prekrivanja Filter oblike Barvni filter Svetlost	<p>Doda barvne učinke in učinke oblike na projicirano sliko.</p> <p>Ta nastavitev ni prikazana, če uporabljate funkcijo Predivanje robov.</p>
Pregledovalnik USB (EB-775F/EB-770F)	—	Izbere in predvaja seznam predvajanja, shranjen na bliskovnem pomnilniku USB.

Nastavitev	Možnosti	Opis
Ponastavi nastavitve možnosti Delovanje	—	Ponastavi vse nastavitvene vrednosti v meniju Delovanje na privzete.

» Sorodne povezave

- "Projiciranje v načinu za predvajanje vsebine" [str.135](#)
- "Prilagajanje svetlosti" [str.88](#)

Nastavitve v meniju **Upravljanje** omogočajo prilagoditev različnih skrbniških funkcij projektorja.

Pogosto uporabljeni el...	Upravljanje	
Slika	Uporabniški gumb	Način osvetlitve
Signal V/I	Uporabnikov logo	
Namestitve	Uporabniški vzorec	
Prikaz	Zaklep delovanja	Izklopljeno
Delovanje	Enakomerne barve	
Upravljanje	Način osvežitve	
Omrežje	Umerjanje luči	
Pisalo/dotik	Datum in čas	
Interaktivno	Urniki	
Več projekcij	Napaj. brezžični LAN	
Pomnilnik	Diagnoza brezž. LAN	1
ECO	Mesto shran. dnevnik.	USB in not. pomnilnik
Začetne/vse nastavitve	Območje pak. nast.	
	Jezik	Slovenščina
	Informacije	
	Prikaži dnevnik	
	Ponastavi nastavitve možnos...	

Nastavitev	Možnosti	Opis
Uporabniški gumb	Na voljo so različne možnosti menija	Dodeli možnost menija gumbu [User] na daljinskem upravljalniku za dostop z enim dotikom.
Uporabnikov logo	Začni nastavitev Ponastavi	Ustvari zaslon, ki ga prikaže projektor za svojo prepoznavo in večjo varnost.
Uporabniški vzorec	—	Zajame projicirani zaslon in ga shrani kot vzorec za prikaz. Izberite Prikaz vzorca v meniju Prikaz , da prikažete shranjeni vzorec.

Nastavitev	Možnosti	Opis
Zaklep delovanja	Polni zaklep Razen za gumb za vklop/izklop Izklopljeno	Upravlja varnostni zaklep gumbov projektorja: <ul style="list-style-type: none"> • Polni zaklep: zaklene vse gumbе. • Razen za gumb za vklop/izklop: zaklene vse gumbе razen gumba za vklop/izklop. • Izklopljeno: gumbi niso zaklenjeni.
Enakomerne barve	Enakomerne barve	Nastavite na Vklopljeno , da prilagodite ravnovesje barvnega tona na celotnem zaslonu.
	Regul. nivo	Nastavi regul. nivo.
	Začni prilagajanje	Posamično prilagodi rdeči, zeleni in modri barvni ton za izbrano območje.
	Ponastavi	Ponastavi vse nastavitvene vrednosti v meniju Enakomerne barve na privzete.
Način osvežitve	Časomer	Nastavi časovno obdobje, v katerem projektor prikazuje osvežitev slike.
	Sporočila	Nastavite na Vklopljeno , da prikažete sporočilo, ki vas obvešča o tem, da je projektor v načinu osvežitve.
	Začetek	Zažene način osvežitve, ki izbrši vse projicirane prejšnje slike in izklopi projektor po določenem času. Pritisnite poljubni gumb na daljinskem upravljalniku, da prekličete ta postopek.
Umerjanje luči (EB-775F/EB-770Fi /EB-770F)	Zaženi zdaj	Zažene umerjanje luči za ohranjanje ravnovesja beline trenutno projicirane slike. Umerjanja morda ne boste mogli zagnati, če je temperatura okolja projektorja izven referenčnih vrednosti. (Za čim boljše rezultate po vklopu projektorja počakajte 30 minut, preden izvedete umerjanje.)
	Zaženi občasno	Nastavite na Vklopljeno , če želite občasno izvesti umerjanje svetlobnega vira na vsakih 100 ur uporabe.

Nastavitev	Možnosti	Opis
	Zadnji zagon	Prikaže datum in čas zadnjega umerjanja luči.
Datum in čas	Datum in čas Poletni čas Internetni čas	Prilagodi nastavitve datuma in časa v projektorju. Izberite Poletni čas , da nastavite nastavitve poletnega časa za vašo regijo. Izberite Internetni čas , da samodejno pridobite čas od internetnega časovnega strežnika.
Urnik	—	Razporedi samodejno izvedbo dogodkov projektorja ob izbranih datumih in urah.
Napaj. brezžični LAN	Vklopljeno Izklopljeno	Nastavite na Vklopljeno , če želite projicirati sliko prek brezžičnega omrežja LAN. Če ne želite vzpostaviti povezave prek brezžičnega lokalnega omrežja, ga izklopite, da drugim osebam preprečite nepooblaščen dostop.
Diagnoza brezž. LAN	Ping Naslov IP Ping do prekinitve Začetek	Pošlje Ping za potrditev stanja komunikacije.
Mesto shran. dnev. n.	Notranji pomnilnik USB in not. pomnilnik	Nastavi mesto za shranjevanje napake in dnevniških datotek delovanja. Nastavitev je prikazana samo, če je Predvajanje vsebine nastavljeno na Izklop v meniju projektorja Delovanje (EB-775F/EB-770F).
Območje pak. nast.	Vse Omejeno	Izberite Vse , če želite prekopyirati vse nastavitve menija projektorja s funkcijo množične nastavitve. Izberite Omejeno , če ne želite kopirati teh nastavitvev: <ul style="list-style-type: none"> • Nastavitve Zaščita z geslom • EDID v meniju Signal V/I • Nastavitve menija Omrežje
Jezik	Na voljo je več jezikov	Izberite jezik za meni projektorja in sporočila.

Nastavitev	Možnosti	Opis
Informacije	Različne informacije	Prikazuje informacije o projektorju in vhodnih virih. Prikazani predmeti so odvisni od trenutnega vhodnega vira.
Prikaži dnevnik	Opozorilo o temp. Zgod. vklopa/izklopa	Prikaže dnevniške podatke, shranjene na mesto, ki je določeno z nastavitvijo Mesto shran. dnev. n.
Ponastavi nastavitve možnosti Upravljanje	—	Vse vrednosti nastavitvev v meniju Upravljanje ponastavi na privzete nastavitve, razen naslednjih nastavitvev: <ul style="list-style-type: none"> • Uporabniški vzorec • Jezik



Ko **Zaščita menija** za **Urnik** nastavite na **Vklopljeno**, ne morete spremeniti nastavitvev v meniju **Urnik**. Najprej nastavite funkcijo **Zaščita menija** za **Urnik** na **Izklopljeno**.

» Sorodne povezave



- "Seznam kod Event ID" [str.234](#)
- "Shranjevanje slike logotipa uporabnika" [str.144](#)
- "Shranjevanje uporabniškega vzorca" [str.146](#)
- "Zaklepanje gumbov projektorja" [str.164](#)
- "Prilagajanje enakomernosti barv" [str.150](#)
- "Nastavitev datuma in ure" [str.51](#)
- "Časovno programiranje dogodkov projektorja" [str.214](#)
- "Izbira jezika menijev projektorja" [str.54](#)

Seznam kod Event ID

Če možnost **Event ID** na zaslonu **Informacije** prikazuje številko kode, na tem seznamu poiščite Event ID, da najdete rešitev za težavo projektorja, povezano s to kodo.

Če težave ne morete odpraviti, se za tehnično podporo obrnite na skrbnika omrežja ali podjetje Epson.

Koda za Event ID	Vzrok in rešitev
0026 0032 0036 0037	Prišlo je do napake pri komunikaciji funkcije Screen mirroring. Izklopite in znova vklopite projektor ali znova zaženite omrežno programsko opremo.
0027 0028 0029 0030 0031 0035	Komunikacija funkcije Screen Mirroring ni stabilna. Preverite stanje omrežne komunikacije, počakajte nekaj trenutkov in nato poskusite znova vzpostaviti povezavo z omrežjem.
0023 0024 0025	Povezave ni bilo mogoče vzpostaviti. Če se na računalniku prikaže zaslon za vnos kode PIN, vnesite kodo PIN, ki je prikazana na zaslonu s podatki o omrežju ali v desnem spodnjem kotu projicirane slike. Če s tem ne odpravite težave, znova zaženite projektor in priključene naprave ter preverite nastavitve povezave.
0043	Oblika zapisa videa ni podprta. Spremenite ločljivost mobilne naprave in nato znova vzpostavite povezavo. Ali pa spremenite nastavitve Prilagodi delovanje za projektor in nato znova vzpostavite povezavo.
0432 0435	Omrežna programska oprema se ni zagnala. Projektor izklopite, nato pa ga ponovno vklopite.
0433	Prenesenih slik ni mogoče prikazati. Znova zaženite omrežno programsko opremo.
0434 0481 0482 0485	Nestabilna omrežna komunikacija. Preverite stanje omrežne komunikacije, počakajte nekaj trenutkov in nato poskusite znova vzpostaviti povezavo z omrežjem.
0483 04FE	Omrežna programska oprema se je nepričakovano zaprla. Preverite stanje omrežne komunikacije ter nato izklopite in znova vklopite projektor.
0484	Komunikacija z računalnikom je bila prekinjena. Znova zaženite omrežno programsko opremo.

Koda za Event ID	Vzrok in rešitev
0479 04FF	Prišlo je do sistemske napake projektorja. Projektor izklopite, nato pa ga ponovno vklopite.
0891	Dostopne točke z enakim SSID-jem ni mogoče najti. Računalnik, dostopno točko in projektor nastavite na enak SSID.
0892	Vrsta preverjanja pristnosti WPA/WPA2/WPA3 se ne ujema. Preverite, ali so varnostne nastavitve brezžičnega omrežja pravilne.
0893	Tip šifriranja TKIP/AES se ne ujema. Preverite, ali so varnostne nastavitve brezžičnega omrežja pravilne.
0894	Komunikacija z nepooblaščenimi dostopno točko je bila prekinjena. Obrnite se na skrbnika omrežja.
0895	Komunikacija s priključeno napravo je bila prekinjena. Preverite stanje povezave vaše naprave.
0898	Pridobitev DHCP ni uspela. Prepričajte se, da strežnik DHCP deluje pravilno. Če ne uporabljate strežnika DHCP, na projektorju nastavitev DHCP nastavite na Izklopljeno v meniju Omrežje .  Omrežje > Nastavitve omrežja > Žično lokal. omrežje > Nastavitve IP > DHCP  Omrežje > Nastavitve omrežja > Brezžični LAN > Nastavitve IP > DHCP
0899	Druge komunikacijske napake.
089A	Vrsta preverjanja pristnosti EAP se ne ujema z omrežjem. Preverite varnostne nastavitve brezžičnega omrežja LAN in se prepričajte, da je varnostno potrjeno pravilno nameščeno.
089B	Preverjanje pristnosti strežnika EAP ni uspelo. Preverite varnostne nastavitve brezžičnega omrežja LAN in se prepričajte, da je varnostno potrjeno pravilno nameščeno.
089C	Preverjanje pristnosti odjemalca EAP ni uspelo. Preverite varnostne nastavitve brezžičnega omrežja LAN in se prepričajte, da je varnostno potrjeno pravilno nameščeno.
089D	Izmenjava ključev ni uspela. Preverite varnostne nastavitve brezžičnega omrežja LAN in se prepričajte, da je varnostno potrjeno pravilno nameščeno.
0920	Notranja baterija, ki shranjuje nastavitve datuma in ure projektorja, je skoraj prazna. Za pomoč se obrnite na proizvajalca Epson.

Koda za Event ID	Vzrok in rešitev
0B01	Notranjega pomnilnika ni bilo mogoče pravilno zaznati. Izklopite projektor in odklopite napajalni kabel, nato znova priklopite napajalni kabel in vklopite projektor. Ko vklopite projektor, sta varnostni certifikat in adresar izbrisana. Če težave s tem ne odpravite, se za pomoč obrnite na podjetje Epson.
0BFF	Prišlo je do napake v funkciji table. Ponovno zaženite projektor.

Nastavitve v meniju **Omrežje** vam omogočajo, da si ogledate informacije o omrežju ter nastavite projektor za upravljanje prek omrežja.

Pogosto uporabljeni el...	Omrežje	
Slika	Informacije o brezžičnem LAN	
Signal V/I	Informacije o žičnem lokalne...	
Namestitev	Nastavitve omrežja	
Prikaz	Nastavitve oddajnika	
Delovanje	Ponastavi nastavitve možnos...	
Upravljanje	Pisalo/dotik	
Omrežje	Samodejno umerjanje	
Pisalo/dotik	Ročno umerjanje	
Interaktivno	Enota na dotik	
Več projekcij	Namestitev projektorjev	
Pomnilnik	Lebdenje pisala	Vklopljeno
ECO	Interaktivnost računalnika	
Začetne/vse nastavitve	Ponastavi nastavitve možnos...	
	Interaktivno	
	Funkcija risanja	Vklopljeno
	Prikaz orodnih vrstic	Vedno pokaži
	Barva orodne vrstice	Črna



Ko možnost **Zaščita menija** za **Omrežje** nastavite na **Vklopljeno**, ne morete spremeniti nastavitve omrežja. Najprej nastavite funkcijo **Zaščita menija** za **Omrežje** na **Izklopljeno**.

Nastavitev	Možnosti	Opis
Informacije o brezžičnem LAN	Različne informacije	Prikaže stanje in podrobnosti brezžičnega omrežja.
Informacije o žičnem lokalnem omrežju	Različne informacije	Prikaže stanje in podrobnosti žičnega omrežja.
Informacije o kanalu Art-Net (EB-775F/EB-770F)	Različne informacije	Prikaže funkcije projektorja in nastavitve, dodeljene kanalom Art-Net.

Nastavitev	Možnosti	Opis
Nastavitve omrežja	—	Konfigurira nastavitve omrežja projektorja. Podrobnosti o funkciji Nastavitve omrežja najdete v tabeli manija »Omrežje«.
Nastavitve oddajnika	Začni seznanitev	Posodobi podatke omrežja brezžičnega oddajnika iz vašega računalnika s pomočjo programske opreme Epson Wireless Transmitter Settings. Za podrobnosti glejte <i>Navodila za uporabo Epson Wireless Transmitter Settings</i> . Ta nastavitev je prikazan le tedaj, kadar je modul za brezžično lokalno omrežje nameščen in je možnost Preprosta dostopna točka nastavljena na Vklop v meniju Nastavitve omrežja projektorja.
	Samodejni vklop	Nastavite na Vklop za samodejen vklop projektorja, ko računalnik priključite s pomočjo izbirnega brezžičnega predstavitevne sistema. Ta nastavitev je prikazana samo v naslednjih primerih: <ul style="list-style-type: none"> • Kadar je možnost A/V izhod nastavljena na Med projekcijo v meniju Signal V/I projektorja. • Kadar je možnost Hitri zagon nastavljena na Izklop v meniju Delovanje projektorja. • Ko je Samodejni vklop nastavljen na HDMI1 in je Sprožitev vklopa nastavljena na Zaznavanje vtičnika v meniju projektorja Delovanje.

Nastavitev	Možnosti	Opis
	Prikaži vodič za povezavo	Nastavite na Vklop za samodejen prikaz vodiča za povezavo za brezžični oddajnik (Epson Wireless Presentation) namesto domačega zaslona, kadar ob vklopu projektorja ni vhodnega signala. Spremenjena nastavitev stopi v veljavo ob naslednjem vklopu projektorja. Ta nastavitev je prikazana samo, če je Predvajanje vsebine nastavljeno na Izklop v meniju projektorja Delovanje (EB-775F/EB-770F).
Ponastavi nastavitve možnosti Omrežje	—	Ponastavi vse nastavitvene vrednosti v meniju Omrežje na privzete. <div style="border: 1px solid black; padding: 5px; margin: 5px 0;"> <p>Pozor</p> <p>Vsa gesla, ki so bila nastavljena za meni Omrežje se prav tako ponastavijo in jih morate znova nastaviti. Če želite preprečiti ponastavitev gesel s strani nepooblaščenih uporabnikov, nastavite Omrežje na Vklopljeno v Zaščiti menija.</p> </div>



Ko v projektorju vzpostavite povezavo z omrežjem, lahko izberete nastavitve projektorja in upravljate projekcijo z združljivim spletnim brskalnikom. To vam omogoča oddaljen dostop do projektorja.

» Sorodne povezave

- "Meni Omrežje – meni Nastavitve omrežja" [str.238](#)
- "Art-Net" [str.210](#)

Meni Omrežje – meni Nastavitve omrežja

Nastavitve v meniju **Nastavitve omrežja** omogočajo izbiro osnovnih omrežnih nastavitvev.



Če za povezavo uporabljate brezžični LAN, preverite naslednje, da omogočite nastavitve za brezžični LAN:

- Vključite nastavitev **Napaj. brezžični LAN** v meniju projektorja **Upravljanje**.

Nastavitev	Možnosti	Opis
Ime projektorja	Največ 16 enobajtnih alfanumeričnih znakov (teh znakov ne smete uporabljati: " * + , / : ; < = > ? [\] ` presledkov)	Vnesite ime za prepoznavo projektorja v omrežju.
Geslo za Remote	Največ 32 enobajtnih alfanumeričnih znakov (teh znakov ne smete uporabljati: * : presledkov)	Vnesite geslo, ki ga želite uporabiti pri dostopu do projektorja z uporabo funkcije Osnovni nadzor v Epson Web Control. (Uporabniško ime je EPSONREMOTE . Geslo privzeto ni določeno.) Nastavitev je prikazana samo, če je Predvajanje vsebine nastavljeno na Izklop v meniju projektorja Delovanje (EB-775F/EB-770F).
Geslo za Web	Največ 32 enobajtnih alfanumeričnih znakov (teh znakov ne smete uporabljati: * : presledkov)	Vnesite geslo, ki ga želite uporabiti pri dostopu do projektorja prek spleta. (Uporabniško ime je EPSONWEB . Geslo privzeto ni določeno.)

Nastavitev	Možnosti	Opis
Vmesnik za nadzor prioritete	Žično lokal. omrežje Brezžični LAN	Nastavi prednostni prehod.
Preprosta dostopna točka	Vklopljeno Izklopljeno	Nastavite na Vklopljeno , da omogočite način preproste dostopne točke za neposredno povezovanje med projektorjem in vhodnimi napravami. Prepričajte se tudi, da: <ul style="list-style-type: none"> • Uporabljate Način hitre povezave programa Epson iProjection • Uporaba povezave Screen Mirroring Nastavitev je prikazana le tedaj, ko je možnost Napaj. brezžični LAN nastavljena na Vklop v meniju Upravljanje projektorja .
SSID	Samodejno dodeljen SSID	Prikaže SSID projektorja za izbiro v vaši napravi v povezavah preproste dostopne točke.
Varnost	WPA2-PSK	Prikaže varnostni tip za preprosto dostopno točko.
Geslo	Različna gesla, ki vsebujejo od 8 do 63 znakov	Vnesite geslo projektorja za vnos v vašo napravo v povezavah preproste dostopne točke.
Brezžič. LAN sis.	802.11ac (Wi-Fi 5) 802.11n (Wi-Fi 4)	Določi način komunikacije med projektorjem in mobilno napravo. Metode, ki so na voljo, se razlikujejo glede na državo in regijo.
Kanal	Na voljo je več kanalov	Nastavi frekvenčni pas (kanal) z uporabo povezav preprostih dostopnih točk.
Brezžični LAN	—	Podrobnosti najdete v tabeli menija Brezžični LAN .
Žično lokal. omrežje	—	Podrobnosti najdete v tabeli menija Žično lokal. omrežje .
Obvestilo o pošti	—	Podrobnosti najdete v tabeli menija Obvestilo o pošti .

Nastavitev	Možnosti	Opis
Nadzor projektorja	—	Podrobnosti najdete v tabeli menija Nadzor projektorja .
Omrežna projekcija	—	Podrobnosti najdete v tabeli menija Omrežna projekcija .

» Sorodne povezave

- "Meni Omrežje – meni Brezžični LAN" [str.239](#)
- "Meni Omrežje – meni Žično lokal. omrežje" [str.241](#)
- "Meni Omrežje – meni Obvestilo o pošti" [str.242](#)
- "Meni Omrežje – meni Nadzor projektorja" [str.242](#)
- "Meni Omrežje – meni Omrežno projiciranje" [str.244](#)

Meni Omrežje – meni Brezžični LAN

Nastavitve v meniju **Brezžični LAN** vam omogočajo, da izberete nastavitve za brezžično lokalno omrežje.



- Vključite nastavitev **Napaj. brezžični LAN** v meniju projektorja **Upravljanje**.
- Če niste namestili izbirnega modula za brezžično lokalno omrežje, izklopite nastavitev **Preprosta dostopna točka**, da boste lahko izbrali nastavitve za brezžični LAN.

Priporočamo vam, da pri vzpostavljanju povezave z brezžičnim omrežjem nastavite varnost. Pri nastavljanju varnosti upoštevajte navodila skrbnika omrežja, s katerim vzpostavljate povezavo.

WPA je standard šifriranja, ki izboljšuje varnost brezžičnih omrežij. Projektor podpira način šifriranja AES.



WPA2/WPA3-EAP in WPA3-EAP ne podpirata varnosti WPA3 192-bit.

Nastavitev	Možnosti	Opis
Iskanje dostopne točke	Prikaz Iskanja	Poiščite razpoložljive dostopne točke brezžičnega omrežja. Odvisno od nastavitve dostopnih točk morda ne bodo prikazane na seznamu.
SSID	Do 32 alfanumeričnih znakov	Vnesite SSID (ime omrežja) brezžičnega LAN sistema, s katerim projektor vzpostavlja povezavo.
Varnost	WPA2/WPA3-PSK	Poveže v osebni načinu WPA2/WPA3. Način šifriranja se izbere samodejno glede na nastavitve dostopne točke. Nastavite geslo, ki je enako za dostopno točko.
	WPA2/WPA3-EAP	Poveže v načinu WPA2/WPA3 za poslovne sisteme. Način šifriranja se izbere samodejno glede na nastavitve dostopne točke.
	WPA3-PSK	Poveže v osebni načinu WPA3. Komunikacija poteka v načinu varnosti WPA3. Za šifriranje je uporabljena metoda AES. Pri vzpostavitvi povezave med računalnikom in projektorjem, vnesite vrednost, nastavljeno za geslo.
	WPA3-EAP	Poveže v načinu WPA3 za poslovne sisteme. Način šifriranja se izbere samodejno glede na nastavitve dostopne točke.
	Odprto	Varnost ni nastavljena.
Geslo (Za varnost WPA2/WPA3-PSK in WPA3-PSK)	Različna gesla, ki vsebujejo od 8 do 63 znakov	Vnesite predhodno prejeto geslo, ki ste ga uporabili pri omrežju. Ko vnesete geslo in pritisnete [Enter], je vrednost določena in prikazana kot zvezdica (*). Priporočamo, da geslo iz varnostnih razlogov občasno spremenite. Če ponastavite nastavitve omrežja, je geslo ponastavljeno na začetno geslo.

Nastavitev	Možnosti	Opis
Vrsta EAP (Za varnost WPA2/WPA3-EAP in WPA3-EAP)	PEAP	Protokol za preverjanje pristnosti, ki se zelo pogosto uporablja v operacijskem sistemu Windows Server.
	PEAP-TLS	Protokol za preverjanje pristnosti, ki se uporablja v operacijskem sistemu Windows Server. Nastavite ga, če uporabljate potrdilo stranke.
	EAP-TLS	Protokol za preverjanje pristnosti, ki se zelo pogosto uporablja za uporabo potrdila stranke.
	EAP-FAST	To možnost izberite, kadar uporabljate te protokole za preverjanje pristnosti.
Uporabniško ime	Do 64 alfanumeričnih znakov	Vnesite uporabniško ime za omrežje. Če želite dodati ime domene, ga dodajte pred uporabniško ime in ločite s poševnico nazaj (domena\uporabniško ime). Ko uvozite potrdilo stranke, se ime, na katerega je bilo potrdilo izdano, nastavi avtomatsko.
Geslo	Do 64 alfanumeričnih znakov	Vnesite geslo za preverjanje pristnosti. Ko vnesete geslo in izberete Nastavi , se geslo prikaže kot zvezdica (*). Nastavitev je prikazana le, če je Vrsta EAP nastavljena na PEAP ali EAP-FAST .
Potrdilo stranke	—	Uvozi potrdilo stranke. Nastavitev je prikazana le, če je Vrsta EAP nastavljena na PEAP-TLS ali EAP-TLS .
Preveri potrdilo strežnika	Vklopljeno Izklopljeno	Nastavite na Vklopljeno , da preverite potrdilo strežnika, če je bil nastavljen CA certifikat.
CA certifikat	—	Uvozi CA certifikat.

Nastavitev	Možnosti	Opis
Ime strežnika RADIUS	Do 64 alfanumeričnih znakov	Vnesite ime strežnika za preverjanje.
Nastavitve IP	DHCP Naslov IP Podomrežna maska Naslov prehoda	Nastavite DHCP na Vklopljeno , če vaše omrežje samodejno dodeli naslove; ali Izklopljeno za ročen vnos podatkov Naslov IP, Podomrežna maska in Naslov prehoda , pri čemer za vsako polje uporabite od 0 do 255. Ne uporabite teh naslovov: 0.0.0.0, 127.x.x.x, 192.0.2.x ali 224.0.0.0 do 255.255.255.255 (kjer je x številka med 0 in 255) za naslov IP, 255.255.255.255 ali 0.0.0.0 do 254.255.255.255 za podomrežno masko in 0.0.0.0, 127.x.x.x ali 224.0.0.0 do 255.255.255.255 za naslov prehoda.
Strežnik DNS 1 Strežnik DNS 2	Različni naslovi IP	Vnesite naslov IP za strežnik DNS, pri čemer v vsako naslovno polje vnesite od 0 do 255. Strežnik DNS razrešuje imena gostiteljev. Teh naslovov IP ne smete uporabiti: 127.x.x.x (kjer je x številka med 0 in 255). Če te nastavitve niso določene in ostanejo kot 0.0.0.0, se podatki strežnika DNS pridobijo prek DHCP. Po pridobitvi informacij, vrednost ostane kot 0.0.0.0.
IPv6	Vklopljeno Izklopljeno	Nastavite na Vklopljeno , če želite projektor v omrežje povezati s protokolom IPv6. Nadzor in upravljanje projektorja prek omrežja z Epson Web Control ali s PjLink je podprto s protokolom IPv6.
Samod. konfiguracija	Vklopljeno Izklopljeno	Nastavite na Vklopljeno za samodejno dodelitev naslova glede na RA sporočila usmerjevalnika.

Nastavitev	Možnosti	Opis
Uporabi začasni naslov	Vklopljeno Izklopljeno	Nastavite na Vklopljeno , če želite uporabiti začasni naslov IPv6.
IP naslov zaslona	Vklopljeno Izklopljeno	Nastavite na Vklopljeno , da prikažete naslov IP na zaslonu s podatki o omrežju in začetnem zaslonu.

Meni Omrežje – meni Žično lokal. omrežje

Nastavitve v meniju **Žično lokal. omrežje** vam omogočajo izbiro nastavitve žičnega omrežja LAN.

Nastavitev	Možnosti	Opis
Nastavitve IP	DHCP Naslov IP Podomrežna maska Naslov prehoda	Nastavite DHCP na Vklopljeno , če vaše omrežje samodejno dodeli naslove; ali Izklopljeno za ročen vnos podatkov Naslov IP, Podomrežna maska in Naslov prehoda , pri čemer za vsako polje uporabite od 0 do 255. Ne uporabite teh naslovov: 0.0.0.0, 127.x.x.x, 192.0.2.x ali 224.0.0.0 do 255.255.255.255 (kjer je x številka med 0 in 255) za naslov IP, 255.255.255.255 ali 0.0.0.0 do 254.255.255.255 za podomrežno masko in 0.0.0.0, 127.x.x.x ali 224.0.0.0 do 255.255.255.255 za naslov prehoda.
Strežnik DNS 1 Strežnik DNS 2	Različni naslovi IP	Vnesite naslov IP za strežnik DNS, pri čemer v vsako naslovno polje vnesite od 0 do 255. Strežnik DNS razrešuje imena gostiteljev. Ne smete uporabiti teh naslovov IP: 127.x.x.x (kjer je x številka med 0 in 255). Če te nastavitve niso določene in ostanejo kot 0.0.0.0, se podatki strežnika DNS pridobijo prek DHCP. Po pridobitvi informacij, vrednost ostane kot 0.0.0.0.

Nastavitev	Možnosti	Opis
IPv6	Vklopljeno Izklopljeno	Nastavite na Vklopljeno , če želite projektor v omrežje povezati s protokolom IPv6. Nadzor in upravljanje projektorja prek omrežja z Epson Web Control ali s PjLink je podprto s protokolom IPv6.
Samod. konfiguracija	Vklopljeno Izklopljeno	Nastavite na Vklopljeno za samodejno dodelitev naslova glede na RA sporočila usmerjevalnika.
Uporabi začasni naslov	Vklopljeno Izklopljeno	Nastavite na Vklopljeno , če želite uporabiti začasni naslov IPv6.
IP naslov zaslona	Vklopljeno Izklopljeno	Nastavite na Vklopljeno , da prikažete naslov IP na zaslonu s podatki o omrežju in začetnem zaslonu.

Meni Omrežje – meni Obvestilo o pošti

Nastavitve v meniju **Obvestilo o pošti** omogočajo prejem e-poštnega obvestila, če v projektorju pride do težave ali opozorila.

Nastavitev	Možnosti	Opis
Obvestilo o pošti	Vklopljeno Izklopljeno	Nastavite na Vklopljeno , če želite poslati e-pošto na prej določene naslove, v primeru težave s projektorjem ali opozorila.
Strežnik SMTP	Različni naslovi IP	Vnesite naslov IP za strežnik SMTP projektorja, pri čemer v vsako naslovno polje vnesite od 0 do 255. Ne uporabljajte naslednjih naslovov: 127.x.x.x, 192.0.2.x ali 224.0.0.0 do 255.255.255.255 (kjer je x številka med 0 in 255).

Nastavitev	Možnosti	Opis
Preverjanje pristnosti	Odprto Auth SSL TLS	Izberite tip prever. prist. strežnika SMTP.
Številka vrat	1 do 65535 (privzeta je 25)	Vnesite številko za številko vrat strežnika SMTP.
Uporabniško ime	Do 64 alfanumeričnih znakov	Vnesite uporabniško ime za strežnik SMTP.
Geslo	Do 64 alfanumeričnih znakov	Vnesite geslo za preverjanje pristnosti na strežniku SMTP.
Od	Do 64 alfanumeričnih znakov	Vnesite e-poštni naslov pošiljatelja.
Nastavitev naslova 1 Nastav. naslova 2 Nastav. naslova 3	(teh znakov ne smete uporabljati: " () , ; < > [\] presledkov)	Vnesite e-poštni naslov in izberite opozorila, ki jih želite prejemati.

Meni Omrežje – meni Nadzor projektorja

Nastavitve menija **Nadzor projektorja** vam omogočajo izbiro nastavitvev za nadzor projektorja prek omrežja.

Nastavitev	Možnosti	Opis
Komunikacija z ukazi	Zaščitena Združljiva	Izbere način preverjanja pristnosti za komunikacijo z ukazi. Nastavite na Zaščitena , če uporabljate strnjeno preverjanje pristnosti z možnostjo Geslo za Web . Namestiti morate najnovjšo različico programske opreme Epson Projector Management. Nastavite na Združljiva , če uporabljate preverjanje golega besedila z možnostjo Geslo Monitor (do 16 črkovno-številskih znakov). Izberite Združljiva , kadar projektorje nadzorujete s preklopnikom ali programsko opremo Epson Projector Management razl. 5.30 ali starejša različica.
Nastav. za Web API	Web API	Za omogočanje funkcije Web API izberite Vklopljeno .
	Preverjanje pristnosti	Nastavite zaščito projektorja, ki jo želite uporabljati za komunikacijo prek funkcije Web API. Open: Zaščita ni nastavljena. Digest: Komunikacija je izvedena s preverjanjem pristnosti vmesnika API (preverjanje pristnosti s šifriranimi povzetki). Za podrobnosti glejte <i>Web API Specifications for Projectors</i> .
PJLink	Vklopljeno Izklopljeno	Nastavite na Vklopljeno , da omogočite funkcijo Obvestilo PJLink.
Geslo PJLink	Do 32 alfanumeričnih znakov (ne uporabljajte presledkov in drugih znakov, razen @)	Vnesite geslo za uporabo protokola PJLink za upravljanje projektorja.

Nastavitev	Možnosti	Opis
Nasl. IP za obve.	Različni naslovi IP	Vnesite naslov IP, ki bo prejel stanje delovanja projektorja, kadar je funkcija obvestila PJLink omogočena. V vsako naslovno polje vnesite od številke 0 do 255. Ne uporabljajte naslednjih naslovov: 127.x.x.x ali 224.0.0.0 do 255.255.255.255 (kjer je x številka med 0 in 255).
SNMP	Vklopljeno Izklopljeno	Nastavite na Vklopljeno , če želite nadzirati projektor z uporabo SNMP. Za nadzor projektorja morate v računalnik namestiti program za upravljanje SNMP. SNMP mora upravljati skrbnik omrežja.
IP naslov 1 pasti IP naslov 2 pasti	Različni naslovi IP	Vnesite največ dva naslova IP za prejemanje obvestil SNMP, za vsako naslovno polje pa uporabite 0 do 255. Ne uporabljajte teh naslovov: 224.0.0.0 do 255.255.255.255 (kjer je x številka od 0 do 255).
Ime skupnosti	Največ 32 enobajtnih alfanumeričnih znakov (ne uporabljajte presledkov in drugih znakov, razen @)	Vnesite ime skupnosti SNMP.
AMX Device Discovery	Vklopljeno Izklopljeno	Nastavite na Vklopljeno , če želite omogočiti zaznavanje projektorja s funkcijo AMX Device Discovery.
Crestron Connected	Vklopljeno Izklopljeno	Nastavite na Vklopljeno samo pri nadzoru ali upravljanju projektorja prek omrežja s sistemom Crestron Connected. Če omogočite Crestron Connected, onemogočite funkcijo Epson Message Broadcasting v programski opremi Epson Projector Management.

Nastavitev	Možnosti	Opis
Crestron XiO Cloud	Vklopljeno Izklopljeno	Za spremljanje ali nadzor projektorja in drugih naprav prek omrežja z uporabo storitve Crestron XiO Cloud nastavi na Vklopi .
Control4 SDDP	Vklopljeno Izklopljeno	Nastavite na Vklopljeno , če želite omogočiti pridobivanje podatkov o napravi prek protokola Control4 SDDP (Simple Device Discovery Protocol).
Art-Net (EB-775F/EB-770F)	Vklopljeno Izklopljeno	To možnost nastavite na Vklopljeno , če želite upravljati projektor s protokolom Art-Net. <ul style="list-style-type: none"> • Omrežje: vnesite številko za omrežje projektorja med 0 in 127 (privzeta vrednost je 0). • Podomrežje: vnesite številko za podomrežje projektorja med 0 in 15 (privzeta vrednost je 0). • Univerzum: vnesite številko za omrežje projektorja med 0 in 15 (privzeta vrednost je 0). • Začetni kanal: vnesite začetni kanal, ki obravnava Art-Net, in sicer uporabite 1 do 495 (privzeto je 1).
Zaščiti HTTP	Vklopljeno Izklopljeno	Za večjo varnost je komunikacija med projektorjem in računalnikom v funkciji Spletni kontrolnik šifrirana. Pri nastavljanju varnosti prek funkcije Spletni kontrolnik vam priporočamo, da izberete nastavitve Vklopljeno .
Potrdilo spletnega strežnika	—	Uvozi potrdilo spletnega strežnika za varni HTTP.

Meni Omrežje – meni Omrežno projiciranje

Nastavitve v meniju **Omrežno projiciranje** omogočajo izbiro nastavitvev, povezanih z omrežnim projiciranjem.

Nastavitev	Možnosti	Opis
Šifra projektorja	Vklopljeno Izklopljeno	To možnost nastavite na Vklopljeno , da omogočite geslo za zaščito in tako osebam, ki niso v istem prostoru kot projektor, preprečite dostop do projektorja. Za dostop do projektorja in deljenje trenutnega zaslona morate z Epson iProjection iz računalnika vnesti prikazano naključno šifro.
Epson iProjection	Vklopljeno Izklopljeno	Nastavite na Vklopljeno , če želite uporabiti Epson iProjection.
Prikaz SSID	Vklopljeno Izklopljeno	Nastavite na Vklopljeno , da prikažete SSID na zaslonu s podatki o omrežju in začetnem zaslonu.
Prikaz LAN info	Besed. in koda QR Besedilo	Nastavi obliko prikaza podatkov o omrežju za projektor. Mobilno napravo lahko prek omrežja povežete s projektorjem s preprostim branjem kode QR s programom Epson iProjection.
Geslo moderatorja	Štirimestna številka	Vnesite geslo za dostop do projektorja kot moderator prek Epson iProjection. (Geslo privzeto ni določeno.)
Prikaz šifre na zaslonu	Vklopljeno Izklopljeno	Nastavite na Vklopljeno za prikaz šifre projektorja na projicirani sliki, kadar do projektorja dostopate z napravo Epson iProjection. Na voljo, če je možnost Šifra projektorja nastavljena na Vklopljeno .
Screen Mirroring	Vklopljeno Izklopljeno	Nastavite na Vklopljeno , če želite uporabljati funkcijo Screen Mirroring.
Prekini povezavo	Vklopljeno Izklopljeno	Nastavite na Vklopljeno , da omogočite, da projiciranje prekinitev drug uporabnik. Če želite uporabljati dva vira Screen Mirroring, nastavite funkcijo na Izklopljeno .

Nastavitev	Možnosti	Opis
Prilagodi delovanje	1 (Natančno) 2 3 4 (Hitro)	Nastavi hitrost/kakovost funkcije Screen Mirroring. 1: poveča kakovost slike. 4: poveča hitrost obdelave.
Zajem (EB-770Fi/EB-760 Wi)	Omogočeno Onemogočeno	Nastavite na Omogočeno , da omogočite zajeme slik Screen Mirroring z orodji orodne vrstice gladke plošče. Omogočeno vam omogoča, da lahko sliko Screen Mirroring predvajate prek vrat HDMI Out in jo zajamete. Funkciji HDCP in H.265 sta onemogočeni in z njima morda ne boste mogli projicirati vsebine. Če želite vsebino projicirati s funkcijama HDCP in H.265, izberite Onemogočeno .
Informacije o možnosti Screen Mirroring	Vklopljeno Izklopljeno	Nastavite na Vklopljeno , da prikažete informacije o povezavi, ko projicirate prek vira Screen Mirroring.
Message Broadcasting	Vklopljeno Izklopljeno	Nastavite na Vklopljeno , če želite prejemati sporočila programa Epson Projector Management. Za podrobnosti glejte <i>Navodila za uporabo programske opreme Epson Projector Management</i> . Nastavitev je prikazana le tedaj, kadar je možnost Crestron Connected na Izklop v meniju Nadzor projektorja projektorja.
Skupna raba zaslona	Vklopljeno Izklopljeno	Nastavite na Vklopljeno , da omogočite skupno rabo zaslona med omrežnimi projektorji.

» Sorodne povezave

- "Skupna raba zaslona" [str.190](#)
- "Pridobivanje najnovejše različice dokumentov" [str.11](#)

Nastavitve v meniju **Pisalo/dotik** vam omogočajo nastavitve uporabe interaktivnega pisala in dejanj z dotikom s prstom.

Ta meni se prikaže samo za EB-770Fi/EB-760Wi.

Pogosto uporabljeni el...	Pisalo/dotik
Slika	Samodejno umerjanje
Signal V/I	Ročno umerjanje
Namestitev	Enota na dotik
Prikaz	Namestitev projektorjev
Delovanje	Lebdenje pisala Vklopljeno
Upravljanje	Interaktivnost računalnika
Omrežje	Ponastavi nastavitve možnos...
Pisalo/dotik	Interaktivno
Interaktivno	Funkcija risanja Vklopljeno
Več projekcij	Prikaz orodnih vrstic Vedno pokaži
Pomnilnik	Barva orodne vrstice Črna
ECO	Prikaži območje risanja
Začetne/vse nastavitve	Ikona miške v orodni vrstici Izklopljeno
	Potrdi čišč. zasl. Vklopljeno
	Dejanje gumba pisala Radirka
	Položaj seznama strani
	Prikaži uro Datum in čas

Nastavitev	Možnosti	Opis
Samodejno umerjanje	—	Začne umerjanje za delovanja peresa.
Ročno umerjanje		
Enota na dotik	Napajanje	Nastavite na Vklopljeno , da vklopite napajanje enote na dotik.
	Nastavitve dotika (samodejno)	Prilagodi kot za razpršitev laserske svetlobe, da lahko natančno zazna položaje dotika s prstom.
	Nastavitve dotika (ročno)	
	Umerjanje dotika	Izvede umerjanje za uporabo prstov pri opravih na dotik.

Nastavitev	Možnosti	Opis
	Območje kalibracije	Če so poteze upravljanja z dotikom zaznane kot vlečenje, izberite možnost Široko , da razširite območje kalibracije
Namestitev projektorjev	Intenzivnost infrardeče	Če je delovanje orodja Interactive Pen nestabilno zaradi motenj infrardeče svetlobe, izberite možnost Močno
	Sinh. projektorjev	Če so projektorji povezani s komercialno dostopnim 3,5 mm stereo zvočnim kablom mini-jack, izberite Žično .
Lebdenje pisala	Vklopljeno Izklopljeno	Če je ta možnost nastavljena na Vklopljeno , bo kazalec sledil konici pisala, medtem ko jo držite nad zaslonom in premikate.
Interaktivnost računalnika	Način sledenja pisala	Izbere tip naprave pisala, ki ga prepozna OS. Za Windows ali Mac (vključno s funkcijo rokopisa) izberite Način pisala , za Ubuntu pa izberite Način miške .
	Pritisni in pridrži	Če je ta možnost nastavljena na Desni klik , dolgi pritisk konice pisala ali prsta deluje kot desni klik.
	Delovanje konice pisala	Dodeli Desni klik ali Levi klik konici pisala.
	USB-B2	Določi vrata HDMI za računalnik, ki je povezan z vrati USB-B2, ko s tem računalnikom uporabljate interaktivne funkcije.
	Avto nast. obm. pis.	Nastavite na Vklopljeno , da samodejno prilagodite območje pisala, ko se spremeni ločljivost povezanega računalnika. To možnost nastavite na Izklopljeno , če ne želite samodejno prilagoditi območja pisala, ki je bilo prilagojeno ročno.
	Roč. nast. obm. pis.	Samodejno prilagodi območje pisala. Nastavitev je prikazana samo, če je v orodni vrstici omogočena Interaktivnost računalnika .

Nastavitev	Možnosti	Opis
Ponastavi nastavitve možnosti Pisalo/dotik	—	Ponastavi vse vrednosti prilagoditev v meniju Pisalo/dotik na privzete nastavitve.

Nastavitve v meniju **Interaktivno** omogočajo prilagoditev različnih interaktivnih funkcij projektorja.

Ta meni se prikaže samo za EB-770Fi/EB-760Wi.

Pogosto uporabljeni el...	Interaktivno	
Slika	Funkcija risanja	Vklopljeno
Signal V/I	Prikaz orodnih vrstic	Vedno pokaži
Namestitev	Barva orodne vrstice	Črna
Prikaz	Prikaži območje risanja	
Delovanje	Ikona miške v orodni vrstici	Izklopljeno
Upravljanje	Potrdi čišč. zasl.	Vklopljeno
Omrežje	Dejanje gumba pisala	Radirka
Pisalo/dotik	Položaj seznama strani	
Interaktivno	Prikaži uro	Datum in čas ^
Več projekcij	Datum	YYYY-MM-DD
Pomnilnik	Čas	HH:MM
ECO	Tiskanje	
Začetne/vse nastavitve	Shrani	
	Pošta	
	Imenik	
	Ponastavi nastavitve možnos...	
	Več projekcij	



Ko **Zaščita menija** za meni **Interaktivno** nastavite na **Vklopljeno**, ne morete spremeniti nastavitve v meniju **Interaktivno**. Najprej nastavite funkcijo **Zaščita menija** za meni **Interaktivno** na **Izklopljeno**.

Nastavitev	Možnosti	Opis
Prikaži obm. risanja	Vklopljeno Izklopljeno	Nastavite na Vklopljeno , da prikazete območje risanja.
Ikona miške v orodni vrstici	Vklopljeno Izklopljeno	določa, ali naj se gumb miške prikaže v interaktivni orodni vrstici ali ne.
Potrdi čišč. zasl.	Vklopljeno Izklopljeno	Nastavite na Vklopljeno , da prikazete potrditveni zaslon pred izbrisom vsebine, narisane na projicirani zaslon.
Dejanje gumba pisala	Orodna vrstica za risanje Radirka Počisti zaslon Izklopljeno	Nastavi funkcijo gumba na strani interaktivnega pisala.
Položaj seznama strani	Levo Desno	Nastavi položaj seznama strani v načinu gladke table.
Prikaži uro	Datum in čas Datum Čas Izklopljeno	Nastavi prikaz datuma in časa v spodnji orodni vrstici tabelnega načina. Najprej nastavite nastavitve za Datum in čas v meniju projektorja Upravljanje .
Tiskanje	—	Podrobnosti najdete v tabeli menija Tiskanje .
Shrani	—	Podrobnosti najdete v tabeli menija Shrani .
Pošta	—	Podrobnosti najdete v tabeli Pošta .
Imenik	—	Podrobnosti najdete v tabeli menija Imenik .
Ponastavi nastavitve možnosti Interaktivno	—	Ponastavi vse nastavitvene vrednosti v meniju Interaktivno na privzete.

» Sorodne povezave

- "Meni Interaktivno – Meni Tiskanje" [str.249](#)
- "Meni Interaktivno – Meni Shrani" [str.249](#)
- "Meni Interaktivno – Meni Pošta" [str.250](#)

Nastavitev	Možnosti	Opis
Funkcija risanja	Vklopljeno Izklopljeno	Nastavite na Vklopljeno za prikaz interaktivne orodne vrstice.
Prikaz orodnih vrstic	Vedno pokaži Skrij za določen čas	Določa, kdaj prikazati interaktivno orodno vrstico.
Barva orodne vrstice	Črna Bela	Nastavi barvo interaktivne orodne vrstice.

- "Meni Interaktivno – Meni Imenik" [str.250](#)

Meni Interaktivno – Meni Tiskanje

Nastavitve v meniju **Tiskanje** omogočajo izbiro nastavitve tiskanja.

Nastavitev	Možnosti	Opis
Tiskalnik	Tiskalnik USB Omrežni tiskalnik Izklopljeno	Nastavi privzeti tiskalnik, ki bo uporabljen za tiskanje.
Naslov tiskalnika	Različni naslovi IP	Vnesite IP naslov omrežnega tiskalnika. Ne uporabljajte naslednjih naslovov IP: 127.x.x.x, 192.0.2.x ali 224.0.0.0 do 255.255.255.255 (pri čemer je x številka med 0 in 255). Za ponastavitev naslova IP na privzeto vrednost vnesite 0.0.0.0.
Tip tiskalnika	Samodejno zaznavanje Združljiv s PCL6 ESC/P-R	Nastavi tip povezanega tiskalnika. V večini primerov je najbolje pustiti nastavitev Samodejno zaznavanje .
Vrsta PCL	Normalno Način 1 Način 2	Če tiskanje s tiskalnikom PCL6 v načinu Normalno ni mogoče, poskusite preklopiti na način Način 1 ali Način 2 . Če se ta nastavitev ne ujema z vrsto tiskalnika in nastavitvami priključenega omrežnega tiskalnika, morda ne bo mogoče pravilno tiskati.
Preizkusno tiskanje	—	Natisne preizkusno stran.
Privzeta velikost papirja	A4 Letter	Nastavi privzeto velikost papirja.

Meni Interaktivno – Meni Shrani

Nastavitve v meniju **Shrani** omogočajo izbiro nastavitve shranjevanja.

Nastavitev	Možnosti	Opis
Pomnilniška naprava USB	Vklopljeno Izklopljeno	Nastavite na Vklopljeno , da shranite datoteko na pomnilniško napravo USB.
Računalnik prek kabla USB	Vklopljeno Izklopljeno	Nastavite na Vklopljeno , da shranite datoteko na napravo, priključeno na projektor s kablom USB.
Omrežna mapa	Vklopljeno Izklopljeno	Nastavite na Vklopljeno , da shranite datoteko v omrežno mapo.
Strežnik CIFS	Do 64 alfanumeričnih znakov (teh znakov ne smete uporabljati " * + , : ; < = > ? [\] ` in presledkov)	Vnesite naslov IP ali FQDN (popolnoma določeno ime domene) za strežnik CIFS. Ne uporabljajte naslednjih naslovov IP: 127.x.x.x, 192.9.2.x ali 224.0.0.0 do 255.255.255.255 (pri čemer je x številka med 0 in 255). Če navedete FQDN, morate nastaviti strežnik DNS.
Pot deljene mape	Do 64 alfanumeričnih znakov (teh znakov ne smete uporabljati: " * / : < > ? in)	Vnesi ime omrežne mape v »ime za skupno rabo\ime mape« ali »ime za skupno rabo«.
Uporabniško ime	Do 64 alfanumeričnih znakov (ne uporabljajte znaka : in presledkov)	Vnesite uporabniško ime, ki bo v omrežni mapi imelo dovoljenje za branje/pisanje. Vnesete lahko tudi ime domene, tako da jo dodate pred uporabniško ime in ločite s poševnico nazaj (domena\uporabniško ime).
Geslo	Do 64 alfanumeričnih znakov (ne uporabljajte znaka : in presledkov)	Vnesite geslo za uporabniško ime. Ko vnesete geslo in izberete OK , se geslo prikaže kot zvezdica (*).
Preverite povezavo	—	Preizkusi omrežno povezavo.

Nastavitev	Možnosti	Opis
Vedno uporabi geslo	Vklopljeno Izklopljeno	Izberite možnost Vklopljeno , da za datoteko vedno nastavite geslo. Ko je izbrana možnost Vklopljeno , lahko datoteke shranjujete samo v tabelnem načinu in v oblikah PDF ali EWF2.

Meni Interaktivno – Meni Pošta

Nastavitve v meniju **Pošta** omogočajo izbiro nastavitve e-pošte.

Nastavitev	Možnosti	Opis
Funkcija pošte	Vklopljeno Izklopljeno	Nastavite na Vklopljeno , da omogočite pošiljanje e-pošte, ki vsebuje zajete slike gladke plošče.
Strežnik SMTP	Do 64 alfanumeričnih znakov (teh znakov ne smete uporabljati " * + , ; < = > ? [\] ` in presledkov)	Vnesite naslov IP ali FQDN (popolnoma določeno ime domene) za strežnik SMTP. Ne uporabljajte naslednjih naslovov IP: 127.x.x.x, 192.0.2.x ali 224.0.0.0 do 255.255.255.255 (pri čemer je x številka med 0 in 255). Če navedete FQDN, morate nastaviti strežnik DNS.
Preverjanje pristnosti	Odrpno Auth SSL TLS	Nastavi tip preverjanja pristnosti, ki ga pričakuje strežnik SMTP.
Številka vrat	Od 1 do 65535	Privzeta vrata se razlikujejo glede na nastavitev možnosti Preverjanje pristnosti : 25 za Odrpno , 465 za SSL in 587 za TLS .
Uporabniško ime	Do 64 alfanumeričnih znakov (ne uporabljajte znaka : in presledkov)	Vnesite uporabniško ime za strežnik SMTP.

Nastavitev	Možnosti	Opis
Geslo	Do 64 alfanumeričnih znakov (ne uporabljajte znaka : in presledkov)	Vnesite geslo za strežnik SMTP.
Od	Do 64 alfanumeričnih znakov (teh znakov ne smete uporabljati: " () , ; < > [\] in presledkov)	Vnesite e-poštni naslov, ki bo prikazan pošiljatelju.
Privzeti e-poštni naslov	Do 64 alfanumeričnih znakov (teh znakov ne smete uporabljati: " () , ; < > [\] in presledkov)	Vnesite privzeti e-poštni naslov za pošiljanje e-poštnih sporočil. Določite lahko tudi ime domene po znaku @ za pomoč pri vnosu e-poštnega naslova; na primer »@xxx.co.jp«.
Pošlji preizkusno pošto	—	Poveže se s strežnikom SMTP in pošlje preizkusno e-pošto na naslov, ki ste ga nastavili kot privzetega.
Ne dovoli vnosa naslova	Vklopljeno Izklopljeno	Nastavite na Vklopljeno , da izberete e-poštne naslove samo iz adresarja ali storitve imenika.

Meni Interaktivno – Meni Imenik

Nastavitve v meniju **Imenik** omogočajo izbiro nastavitve storitve imenika.

Nastavitev	Možnosti	Opis
Funkcija dostopa do imenika	Vklopljeno Izklopljeno	Nastavite možnost Vklopljeno za iskanje uporabniških imen in elektronskih naslovov iz storitve imenika.

Nastavitev	Možnosti	Opis
Strežnik LDAP	Do 64 alfanumeričnih znakov (teh znakov ne smete uporabljati " * + , ; < = > ? [\] ` in presledkov)	Vnesite naslov IP ali FQDN (popolnoma določeno ime domene) za strežnik LDAP. Ne uporabljajte naslednjih naslovov IP: 127.x.x.x, 192.9.2.x ali 224.0.0.0 do 255.255.255.255 (pri čemer je x številka med 0 in 255). Če navedete FQDN, morate nastaviti strežnik DNS.
Številka vrat	Od 1 do 65535	Vnesite številko vrat za strežnik LDAP. Privzeta vrata so 389. Za iskanje po globalnem katalogu navedite »3268«.
Preverjanje pristnosti	Anonymous Simple Digest-MD5	Nastavi tip preverjanja pristnosti, ki ga pričakuje strežnik LDAP. Če želite izbrati Digest-MD5 ali Simple kot način za preverjanje pristnosti tedaj, ko je naslov IP nastavljen za Strežnik LDAP , morate konfigurirati strežnik DNS, da omogočite obratno iskanje DNS.
Uporabniško ime	Do 64 alfanumeričnih znakov (ne uporabljajte znaka : in presledkov)	Vnesite uporabniško ime za strežnik LDAP. Pri vnosu uporabniškega imena z imenom domene uporabite enega od teh načinov: <ul style="list-style-type: none"> »ime domene\uporabniško ime« »uporabniško ime@ime domene«
Geslo	Do 64 alfanumeričnih znakov (ne uporabljajte znaka : in presledkov)	Vnesite geslo za strežnik LDAP.
Preverite povezavo	—	Preizkusi omrežno povezavo.

Nastavitev	Možnosti	Opis
Temeljni DN za iskanje	Do 64 alfanumeričnih znakov (ne uporabljajte znaka : in presledkov)	Vnesite DN (posebno ime), kjer bi se morale začeti iskanje uporabniških imen in e-poštnih naslovov. Določiti morate vse OU (organizacijska enota) in DC (komponenta domene) glede na potrebo, in sicer najprej OU, nato DC; na primer »OU=accounts,DC=example,DC=com«. DN mora biti v strukturi baze podatkov na ravni DC ali pod njo.
Uporabniški atributi	Do 64 alfanumeričnih znakov (ne uporabljajte znaka : in presledkov)	Vnesite atribut za uporabniško ime; na primer »cn«.
Poštni atributi	Do 64 alfanumeričnih znakov (ne uporabljajte znaka : in presledkov)	Vnesite atribut za e-poštne naslove; na primer »mail«.
Atributi skupine	Do 64 alfanumeričnih znakov (ne uporabljajte znaka : in presledkov)	Vnesite atribut za ime skupine uporabnikov.
Išči ciljne attribute	Do 64 alfanumeričnih znakov (ne uporabljajte znaka : in presledkov)	Vnesite iskalni ključ za uporabniško ime, e-poštni naslov in ime skupine uporabnikov. Privzeta vrednost je »cn«. Navedete lahko do tri ključe, ločene z vejicami. Ne uporabite treh ali več vejic, vejic čisto na začetku ali koncu ali več vejic skupaj. Iskanje se izvede z iskanjem ujemanj v smeri naprej.

Nastavitev	Možnosti	Opis
Filter za dodatne poizvedbe	Do 64 alfanumeričnih znakov (ne uporabljajte znaka : in presledkov)	Vnesite dodatni iskalni filter za Išči ciljne attribute .

Nastavitve v meniju **Več projekcij** vam omogočajo nastavitve več projektorjev za projiciranje ene poenotene slike.

Ta meni se prikaže samo za EB-775F/EB-770Fi/EB-770F.

Pogosto uporabljeni el...	Več projekcij	
Slika	ID projektorja	Izklopljeno
Signal V/I	Razporejanje	
Namestitev	Geom. popravljanje	Popravljanje točk
Prikaz	Prelivanje robov	
Delovanje	Obseg	
Upravljanje	Enakomerne barve	
Omrežje	Način osvetlitve	Normalno
Pisalo/dotik	Ujemanje barv	
Interaktivno	RGBCMY	
	Ponastavi nastavitve možnos...	
Več projekcij	Pomnilnik	
Pomnilnik	Shrani pomnilnik	
ECO	Naloži pomnilnik	
Začetne/vse nastavitve	Preimenuj pomnilnik	
	Izbriši pomnilnik	
	Ponastavi nastavitve možnos...	
	ECO	

Nastavitev	Možnosti	Opis
ID projektorja	—	Glejte tabelo menija Namestitev za več informacij o nastavitvah za ID projektorja .
Razporejanje	Ureditev Nastavitev lokacije	Nastavi število razdeljenih zaslonov in položaj vsake slike.
Geom. popravljanje	—	Glejte tabelo menija Namestitev za več informacij o nastavitvah funkcije Geom. popravljanje .

Nastavitev	Možnosti	Opis
Prelivanje robov	Prelivanje robov Zgornji rob Spodnji rob Levi rob Desni rob Črtno vodilo Vzorčno vodilo Barva vodila	Prelije obrobo med več slikami, da ustvari celovito sliko na zaslonu.
Barvna vrednost črne	Prilagoditev barv Popravljanje območja Ponastavi	Prilagodi črno barvo prekrivajočega se območja slike.
Obseg	—	Glejte tabelo menija Slika za več informacij o nastavitvah funkcije Obseg .
Enakomerne barve	—	Glejte tabelo menija Upravljanje za več informacij o nastavitvah funkcije Enakomerne barve .
Način osvetlitve	—	Glejte tabelo menija Delovanje za več informacij o nastavitvah funkcije Način osvetlitve .
Ujemanje barv	Regul. nivo Rdeča Zelena Modra Svetlost	Odpravi razliko v obarvanosti in svetlosti vsake projicirane slike.
RGBCMY	—	Glejte tabelo menija Slika za več informacij o nastavitvah funkcije RGBCMY .
Ponastavi nastavitve možnosti Več projekcij	—	Ponastavi vse vrednosti prilagoditev v meniju Več projekcij na privzete nastavitve.

» Sorodne povezave

- "Sistem za prepoznavanje projektorjev za upravljanje več projektorjev" [str.148](#)
- "Nastavitve namestitve projektorja – meni Namestitve" [str.225](#)
- "Nastavitve kakovosti slike - meni Slika" [str.220](#)
- "Skrbniške nastavitve projektorja – meni Upravljanje" [str.233](#)
- "Nastavitve funkcij projektorja - meni Delovanje" [str.229](#)
- "Predivanje robov slike" [str.153](#)
- "Prilagajanje barvne vrednosti črne" [str.156](#)
- "Ujemanje barv slike" [str.155](#)

Nastavitve v meniju **Pomnilnik** vam omogočajo upravljanje shranjevanja in nalaganja nastavitve kakovosti slike v pomnilniku projektorja.

Pogosto uporabljeni el...	Enakomerne barve	
Slika	Način osvetlitve	Normalno
Signal V/I	Ujemanje barv	
Namestitev	RGBCMY	
Prikaz	Ponastavi nastavitve možnos...	
Delovanje	Pomnilnik	
Upravljanje	Shrani pomnilnik	
Omrežje	Naloži pomnilnik	
Pisalo/dotik	Preimenuj pomnilnik	
Interaktivno	Izbriši pomnilnik	
Več projekcij	Ponastavi nastavitve možnos...	
Pomnilnik	ECO	
ECO	Način osvetlitve	Normalno
Začetne/vse nastavitve	Mirovanje	Vklopljeno ^
	Čas mirov. načina	10 min.
	Časovnik izklopa A/V	Vklopljeno
	V pripravljenosti	Komunik. vklop.
	Začetne/vse nastavitve	

» Sorodne povezave

- "Shranjevanje nastavitve v pomnilnik in uporaba shranjenih nastavitvev" [str.147](#)

Nastavitev	Možnosti	Opis
Shrani pomnilnik	Pomnilnik 1 do 10	Shrani prilagojene naborne nastavitve v pomnilnik.
Naloži pomnilnik	Pomnilnik 1 do 10	Naloži shranjene nastavitve pomnilnika in jih uporabi za trenutno sliko.
Preimenuj pomnilnik	Pomnilnik 1 do 10	Spremeni ime nastavitve pomnilnika.
Izbriši pomnilnik	Pomnilnik 1 do 10	Izbriše shranjeni pomnilnik.
Ponastavi nastavitve možnosti Pomnilnik	—	Ponast. vse pomn.

Nastavitve v meniju **ECO** omogočajo prilagoditev funkcij projektorja za varčevanje z energijo.

Pogosto uporabljeni el...	Način osvetlitve	Normalno
Slika	Ujemanje barv	
Signal V/I	RGBCMY	
Namestitev	Ponastavi nastavitve možnos...	
Prikaz	Pomnilnik	
Delovanje	Shrani pomnilnik	
Upravljanje	Naloži pomnilnik	
Omrežje	Preimenuj pomnilnik	
Pisalo/dotik	Izbriši pomnilnik	
Interaktivno	Ponastavi nastavitve možnos...	
Več projekcij	ECO	
Pomnilnik	Način osvetlitve	Normalno
ECO	Mirovanje	Vklopljeno ^
Začetne/vse nastavitve	Čas mirov. načina	10 min.
	Časovnik izklopa A/V	Vklopljeno
	V pripravljenosti	Komunik. vklop.
	Začetne/vse nastavitve	
	Ponastavi vse	

Nastavitev	Možnosti	Opis
V pripravljenosti	—	Glejte tabelo menija Delovanje za več informacij o nastavitvah funkcije V pripravljenosti .

» Sorodne povezave

- "Nastavitve funkcij projektorja - meni Delovanje" [str.229](#)

Nastavitev	Možnosti	Opis
Način osvetlitve	—	Glejte tabelo menija Delovanje za več informacij o nastavitvah funkcije Način osvetlitve .
Mirovanje	—	Glejte tabelo menija Delovanje za več informacij o nastavitvah funkcije Mirovanje .
Čas mirov. načina	—	Glejte tabelo menija Delovanje , če želite več informacij o nastavitvah funkcije Čas mirov. načina .
Časovnik izklopa A/V	—	Glejte tabelo menija Delovanje , če želite več informacij o nastavitvah funkcije Časovnik izklopa A/V .

Nastavitve menija **Začetne/vse nastavitve** vam omogočajo ponastavitev določenih nastavitvev projektorja na njihove privzete vrednosti in preklap v način za posodobitev, kjer lahko posodobite vdelano programsko opremo projektorja.

Pogosto uporabljeni el...	Ujemanje barv	
Slika	RGBCMY	
Signal V/I	Ponastavi nastavitve možnos...	
Namestitvev	Pomnilnik	
Prikaz	Shrani pomnilnik	
Delovanje	Naloži pomnilnik	
Upravljanje	Preimenuj pomnilnik	
Omrežje	Izbrši pomnilnik	
Pisalo/dotik	Ponastavi nastavitve možnos...	
Interaktivno	ECO	
Več projekcij	Način osvetlitve	Normalno
	Mirovanje	Vklopljeno ^
Pomnilnik	Čas mirov. načina	10 min.
	Časovnik izklopa A/V	Vklopljeno
ECO	V pripravljnosti	Komunik. vklop.
Začetne/vse nastavitve	Začetne/vse nastavitve	
	Ponastavi vse	
	Posodobitev vdelane progra...	

Ponastavi vse možnosti

Če izberete **Ponastavi vse**, se prikaže naslednji zaslonski zaslon.

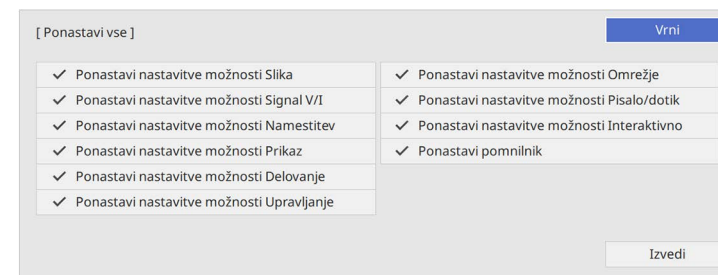

Če ne želite ponastaviti vrednosti v določenih menijih, počistite potrditveno polje ob imenu menija. Ko ste pripravljeni za ponastavitev vrednosti nastavitve, izberite **Izvedi**.

Naslednjih nastavitvev ne morete ponastaviti:

- Digitalna povečava
- Prestavitev slike
- Uporabniški vzorec
- Jezik

Pozor

Če izvedete **Ponastavi vse**, se vsa gesla, ki so bila nastavljena v meniju **Omrežje**, prav tako ponastavijo, in jih morate znova nastaviti. Če želite preprečiti ponastavitev gesel s strani nepooblaščenih uporabnikov, nastavite **Omrežje** na **Vklopljeno** v **Zaščiti menija**.



Če v menijih **Omrežje** in **Interaktivno** vklopite nastavitvev **Zaščita menija**, se nastavitve ne vrnejo na privzete vrednosti pri uporabi možnosti **Ponastavi vse**.

Nastavitvev	Možnosti	Opis
Ponastavi vse	—	Omogoča izbiro menija za ponastavitev nastavitvev na privzete vrednosti.
Posodobitev vdelane programske opreme	—	Vstopi v način posodobitve vdelane programske opreme in je pripravljen na posodobitev vdelane programske opreme prek vrat USB-A ali USB-B.

» Sorodne povezave

- "Posodobitev vdelane programske opreme" [str.273](#)

Pri izbiranju nastavitev menija enega projektorja lahko z naslednjimi postopki kopirate nastavitve v druge projektorje enakega modela:

- s pogonom USB
- s priključitvijo računalnika na projektor s kablom USB
- s programom Epson Projector Management

Ne morete kopirati enoličnih podatkov posameznega projektorja, kot sta **Časovnik za luči** ali **Stanje**.



- Preden prilagodite nastavitve slike, kot je popravek popačenja keystone, izvedite množično namestitev. V drugi projektor so kopirane tudi vrednosti za nastavitve slike, zato so nastavitve, ki ste jih izbrali pred paketno nastavitvijo, prepisane, projicirani zaslon, ki ste ga prilagodili, pa se lahko spremeni.
 - Če nastavitve menija kopirate iz enega projektorja v drugega, je kopiran tudi uporabniški logotip. Ne registrirajte informacij, ki jih ne želite uporabljati v več projektorjih kot uporabniškega logotipa.
 - Prepričajte se, da je **Območje pak. nast.** nastavljeno na **Omejeno**, če ne želite kopirati teh nastavitev:
 - Nastavitve **Zaščita z geslom**
 - **EDID** v meniju **Signal V/I**
 - Nastavitve menija **Omrežje**
- ☛ **Upravljanje > Območje pak. nast.**

Previdno

Epson ne prevzema odgovornosti za neuspele paketne nastavitve ali z njimi povezane stroške popravil zaradi izpada napajanja, napak v komunikaciji ali drugih težav, ki jih lahko povzročijo takšne okvare.

» Sorodne povezave

- "Prenos nastavitev z bliskovnega pomnilnika USB" [str.258](#)
- "Prenos nastavitev z računalnika" [str.259](#)

Prenos nastavitev z bliskovnega pomnilnika USB

Nastavitve menija lahko iz enega projektorja v isti model drugega projektorja kopirate s pogonom USB.



Pogon USB mora uporabljati obliko FAT in ne sme uporabljati nobene varnostne funkcije. Preden pomnilnik uporabite za paketno namestitev, iz njega izbrišite vse datoteke, sicer se nastavitve morda ne bodo pravilno shranile.

- 1** Iz projektorja izključite napajalni kabel in se prepričajte, da noben indikator na projektorju ne sveti.
- 2** Prazen pogon USB priključite neposredno v vrata USB-A na projektorju.
- 3** Pritisnite in držite gumb [Esc] na daljinskem upravljalniku ali nadzorni plošči in napajalni kabel priključite v projektor.
- 4** Ko se vklopijo vse lučke na projektorju, izpustite gumb [Esc]. Lučke začnejo utripati, datoteka za paketno nastavitve pa je zapisana na pogon USB. Projektor se po zaključenem zapisovanju izklopi.

Previdno

Med zapisovanjem datoteke ne izključite napajalnega kabla ali pogona USB iz projektorja. Če izključite napajalni kabel ali pogon USB, se projektor morda ne bo pravilno zagnal.

- 5** Odstranite USB pomnilnik.



Ime datoteke za paketno nastavitve je PJCONFDATA.bin. Če morate spremeniti ime datoteke, dodajte besedilo za PJCONFDATA, vendar uporabite samo alfanumerične znake. Če spremenite del PJCONFDATA v imenu datoteke, projektor morda ne bo pravilno prepoznal datoteke.

- 6** Iz projektorja, v katerega želite kopirati nastavitve, izključite napajalni kabel in preverite, da so se izklopile vse lučke projektorja.
- 7** Pogon USB, na katerem je shranjena datoteka za paketno nastavitve, priključite v vrata USB-A na projektorju.
- 8** Pritisnite in držite gumb [Menu] na daljinskem upravljalniku ali nadzorni plošči in napajalni kabel priključite v projektor.
- 9** Ko se vklopijo vse lučke na projektorju, izpustite gumb [Menu]. (Lučke svetijo še približno 75 sekund.)

Ko začnejo vsi indikatorji utripati, se izvaja zapisovanje nastavitv. Projektor se po zaključenem zapisovanju izklopi.

Previdno

Med zapisovanjem datoteke ne izključite napajalnega kabla ali pogona USB iz projektorja. Če izključite napajalni kabel ali pogon USB, se projektor morda ne bo pravilno zagnal.

- 10** Odstranite USB pomnilnik.

Prenos nastavitv z računalnika

Nastavitve menija lahko iz enega projektorja v isti model drugega projektorja kopirate tako, da na računalnik priključite projektor s kablom USB.



Ta način paketne nastavitve lahko uporabljate s temi različicami operacijskih sistemov:

- Windows 8,1 in novejša različica
- macOS 10.13.x in novejša različica

- 1** Iz projektorja izključite napajalni kabel in se prepričajte, da noben indikator na projektorju ne sveti.

- 2** Kabel USB priključite v vrata USB na računalniku in v vrata USB-B1 ali USB-B na projektorju.
- 3** Pritisnite in držite gumb [Esc] na daljinskem upravljalniku ali nadzorni plošči in napajalni kabel priključite v projektor.
- 4** Ko se vklopijo vse lučke na projektorju, izpustite gumb [Esc]. Računalnik projektor prepozna kot izmenljivi disk.
- 5** Odprite ikono ali mapo izmenljivega diska in nato datoteko za paketno nastavitve shranite v računalnik.



Ime datoteke za paketno nastavitve je PJCONFDATA.bin. Če morate spremeniti ime datoteke, dodajte besedilo za PJCONFDATA, vendar uporabite samo alfanumerične znake. Če spremenite del PJCONFDATA v imenu datoteke, projektor morda ne bo pravilno prepoznal datoteke.

- 6** Odstranite napravo USB (Windows) ali pa ikono za zunanji disk povlecite v Koš (Mac).
- 7** Izključite kabel USB. Projektor se izklopi.
- 8** Iz projektorja, v katerega želite kopirati nastavitve, izključite napajalni kabel in preverite, da so se izklopile vse lučke projektorja.
- 9** Kabel USB priključite v vrata USB na računalniku in v vrata USB-B1 ali USB-B na projektorju.
- 10** Pritisnite in držite gumb [Menu] na daljinskem upravljalniku ali nadzorni plošči in napajalni kabel priključite v projektor.
- 11** Ko se vklopijo vse lučke na projektorju, izpustite gumb [Menu]. Računalnik projektor prepozna kot izmenljivi disk.

12 Datoteko za paketno nastavitvev (PJCONFDATA.bin), ki ste jo shranili v računalnik, kopirajte v mapo najvišje ravni na izmenljivem disku.

 Na izmenljivi disk ne kopirajte nobenih drugih datotek ali map, razen datoteke za paketno nastavitvev.

13 Odstranite napravo USB (Windows) ali pa ikono za zunanji disk povlecite v Koš (Mac).

14 Izključite kabel USB.

Ko začnejo vsi indikatorji utripati, se izvaja zapisovanje nastavitev. Projektor se po zaključenem zapisovanju izklopi.

 **Previdno**
Med zapisovanjem datoteke ne izključite napajalnega kabla iz projektorja. Če izključite napajalni kabel, se projektor morda ne bo pravilno zagnal.

» **Sorodne povezave**

- "Obvestilo o napaki pri paketni nastavitvi" [str.260](#)

Obvestilo o napaki pri paketni nastavitvi

Če pri paketni nastavitvi pride do napake, vas na to opozorijo indikatorji na projektorju. Preverite stanje indikatorjev na projektorju in upoštevajte navodila v spodnji tabeli.

Stanje indikatorja	Težava in rešitve
<ul style="list-style-type: none"> • Napajanje: modra – hitro utripa • Stanje: modra – hitro utripa • Laser: Oranžna – hitro utripa • Temperatura: oranžna – hitro utripa 	<p>Nastavitve morda niso bile zapisane in v vdelani programski opremi projektorja je morda prišlo do napake.</p> <p>Prenehajte uporabljati projektor in izključite napajalni vtič iz električne vtičnice. Za pomoč se obrnite na družbo Epson.</p>

Stanje indikatorja	Težava in rešitve
<ul style="list-style-type: none"> • Laser: Oranžna – hitro utripa • Temperatura: oranžna – hitro utripa 	<p>Datoteka za paketno nastavitvev je morda poškodovana ali pa pogon USB morda ni pravilno priključen.</p> <p>Izključite pogon USB, izključite in nato znova priključite napajalni kabel projektorja ter poskusite znova.</p>

Vzdrževanje projektorja

Za vzdrževanje projektorja sledite navodilom v teh poglavjih.

» Sorodne povezave

- "Vzdrževanje projektorja" [str.262](#)
- "Čiščenje objektiva" [str.263](#)
- "Čiščenje ohišja projektorja" [str.264](#)
- "Vzdrževanje zračnih filtrov in odprtín" [str.265](#)
- "Zamenjava konice interaktivnega pisala" [str.269](#)
- "Prilagajanje sovpadanja barv (Poravnava plošče)" [str.271](#)
- "Posodobitev vdelane programske opreme" [str.273](#)

Objektiv projektorja, zračne filtre in odprtine boste morda morali občasno očistiti, da preprečite pregrevanje projektorja zaradi oviranega prezračevanja.

Edini deli, ki jih je treba menjati, so zračni filter, baterije daljinskega upravljalnika, baterije interaktivnega pisala in konice interaktivnega pisala. Če je treba zamenjati druge dele, se obrnite na podjetje Epson ali pooblaščenega serviserja Epson.

Opozorilo

Pred čiščenjem katerega koli dela izklopite projektor in izključite napajalni kabel. Ne odpirajte pokrova na projektorju, razen če je to posebej razloženo v tem priročniku. Nevarne električne napetosti v projektorju lahko povzročijo hude poškodbe.

Redno čistite objektiv projektorja oziroma z njegove površine redno odstranjajte prah ali madeže.

- Prah ali madeže odstranite tako, da objektiv nežno obrišete s čistim in suhim papirjem za čiščenje objektiva.
- Če je objektiv prašen, prah spihajte s pihalnikom, nato pa obrišite objektiv.

Opozorilo

- Pred čiščenjem objektiva izklopite projektor in izključite napajalni kabel.
- Za izpihovanje prahu ne uporabljajte nobenih vnetljivih plinskih razpršil, kot so razpršila za odstranjevanje prahu. Toplota, ki jo ustvari projektor, lahko zaneti požar.

Pozor

- Objektiv ne brišite takoj potem, ko izklopite projektor. V nasprotnem primeru lahko poškodujete objektiv.
- Objektiv ne čistite z grobimi materiali ter ga ne izpostavljajte udarcem, saj ga lahko v nasprotnem primeru poškodujete.

Pred čiščenjem ohišja projektorja izklopite projektor in izključite napajalni kabel.

- Prah in umazanijo odstranite z mehko in suho krpo, ki ne pušča vlaken.
- Trdovratno umazanijo odstranite z mehko krpo, navlaženo z vodo in blagim milom. Neposredno na projektor ne nanašajte nobene tekočine.

Pozor

Za čiščenje ohišja projektorja ne uporabljajte alkohola, benzena, razredčila za barve ali drugih kemikalij. Ta lahko poškodujejo ohišje. Ne uporabljajte pločevink s stisnjenim zrakom, saj lahko ti plini pustijo vnetljive ostanke.

Za vzdrževanje projektorja je pomembno redno vzdrževati filtre. Ko se prikaže sporočilo, da se je temperatura v projektorju močno dvignila, očistite zračni filter. Priporočamo, da te dele očistite vsakih 12.000 ur. Če projektor uporabljate v okolju z več prahu, jih čistite pogosteje. (če projektor uporabljate v okolju, kjer so delci v zraku manjši od 0,04 do 0,2 mg/m³).

Pozor

Če vzdrževanja ne izvajate redno, vas bo projektor Epson opozoril, ko se temperatura v projektorju močno poveša. Ne čakajte z vzdrževanjem filtra projektorja toliko časa, da se prikaže to opozorilo, saj lahko dolgotrajna izpostavljenost visokim temperaturam skrajša življenjsko dobo projektorja.

► Sorodne povezave

- "Čiščenje zračnega filtra" [str.265](#)
- "Zamenjava zračnega filtra" [str.266](#)

Čiščenje zračnega filtra

Zračne filtre projektorja morate očistiti v teh primerih:

- Filter ali prezračevalne odprtine so prašni.
- Prikaže se sporočilo s pozivom, da očistite filter.

1 Izklopite projektor in izključite napajalni kabel.

2 Dršno premaknite zapah pokrova zračnega filtra in odprite pokrov zračnega filtra.

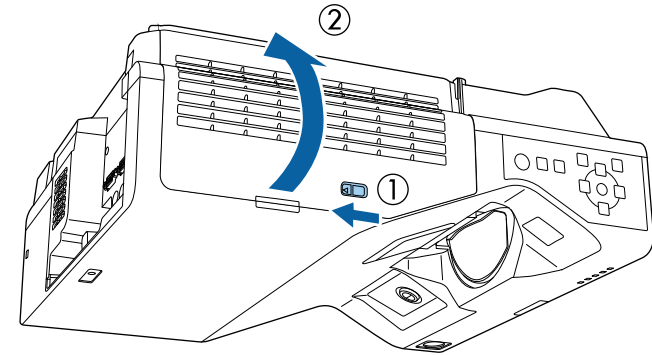

3 Odprite ustavljalnik.

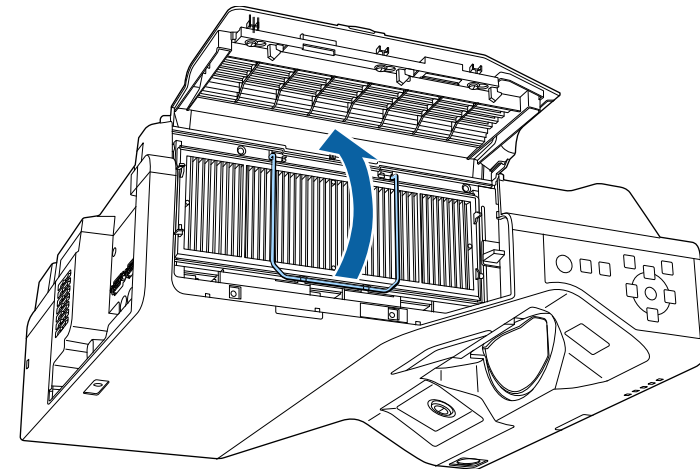

- 4** Izvlecite zračni filter iz projektorja.

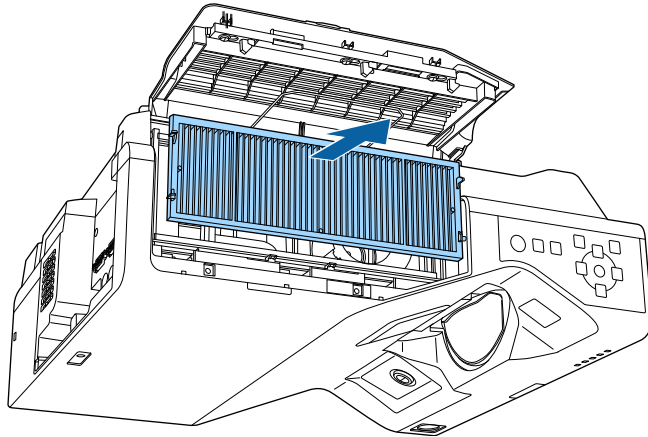

- 5** S sesalnikom za prah očistite sprednjo stran zračnega filtra (stran z zatiči), da odstranite preostali prah.

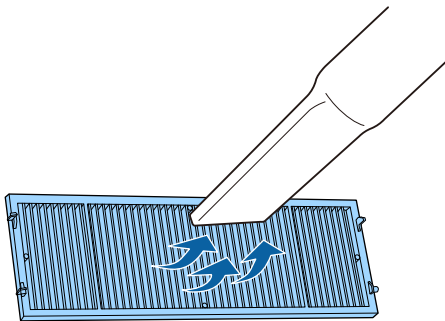

Pozor

- Zračnega filtra ne splakujte z vodo in ga ne čistite z detergenti ali topili.
- Ne uporabljajte pločevink s stisnjenim zrakom. Plini v njem lahko pustijo vnetljive ostanke ali v optiko projektorja ali druga občutljiva področja potisnejo prah ali majhne delce.

- 6** Namestite zračni filter v projektor, kot je prikazano.

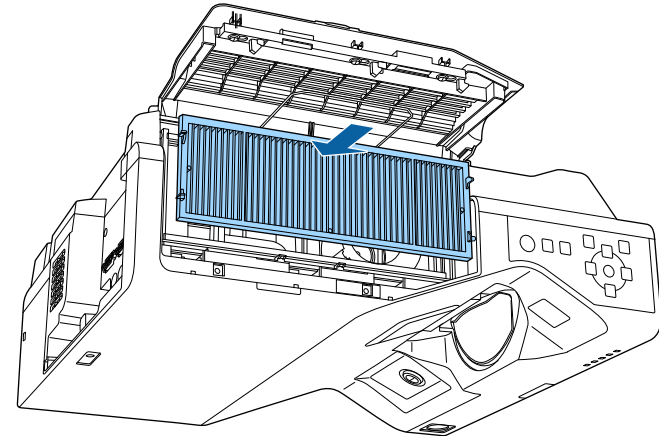

- 7** Zaprite ustavljalnik, da se zaskoči na ustrezno mesto.

- 8** Zaprite pokrov zračnega filtra.

Zamenjava zračnega filtra

Zračni filter morate zamenjati v teh primerih:

- Po čiščenju zračnega filtra se prikaže sporočilo, da ga morate očistiti ali zamenjati.
- Zračni filter je strgan ali poškodovan.

Zračni filter lahko zamenjate, ko je projektor nameščen na strop ali mizo.

- 1** Izklopite projektor in izključite napajalni kabel.

- 2** Drsno premaknite zapah pokrova zračnega filtra in odprite pokrov zračnega filtra.

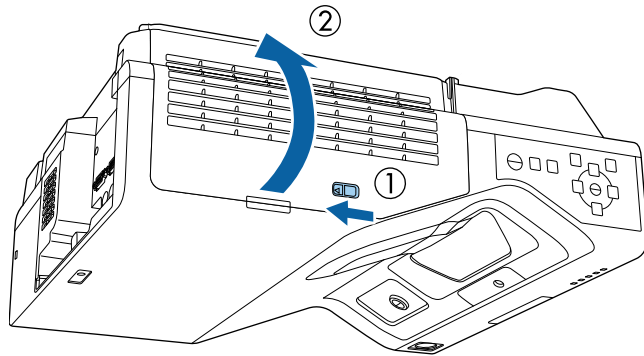

- 3** Odprite ustavljalnik.

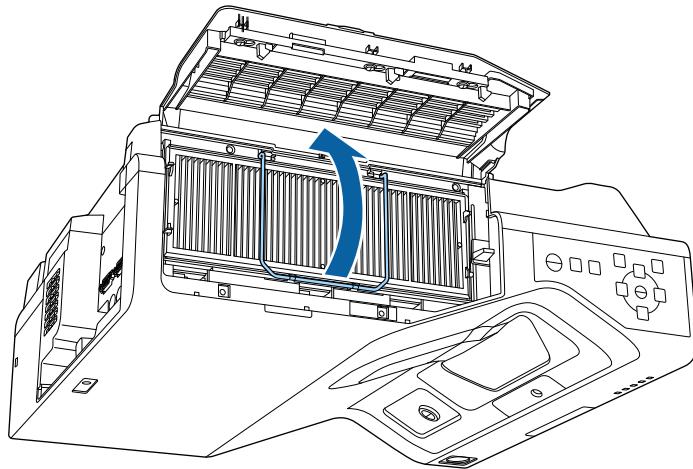

- 4** Izvlecite zračni filter iz projektorja.

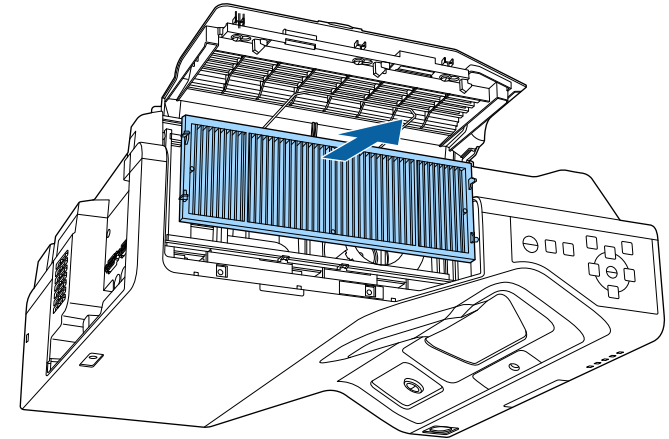

Rabljene zračne filtre odvrzite v skladu z lokalnimi predpisi.

- Okvir filtra: polipropilen
- Filter: polipropilen, PET

- 5** Namestite nov zračni filter v projektor, kot je prikazano.

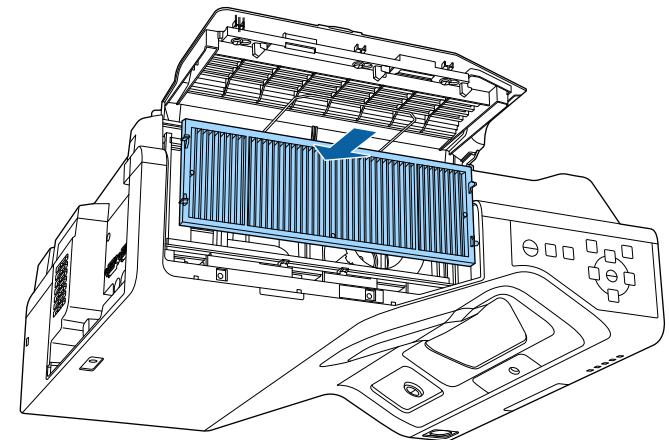

- 6** Zaprite ustavljalnik, da se zaskoči na ustrezno mesto.
- 7** Zaprite pokrov zračnega filtra.

Priloženi sta dve interaktivni pisali in dve vrsti konic, mehka in trda. Privzeto so na pisala nameščene mehke konice (EB-770Fi/EB-760Wi).

- Če se mehka konica umaže ali poškoduje, postane manj odzivna. Zamenjajte jo z novo, ki ste jo prejeli z izdelkom.
- Če je mehko konico težko uporabljati na hrapavi površini, jo zamenjajte s trdo konico.



Če je trda konica obrabljena ali poškodovana, jo zamenjajte z novo.

» Sorodne povezave

- "Zamenjava mehke konice pisala" [str.269](#)
- "Zamenjava mehke konice pisala s trdo konico pisala" [str.270](#)

Zamenjava mehke konice pisala

- 1** Odvijte konico z interaktivnega pisala, da jo odstranite.

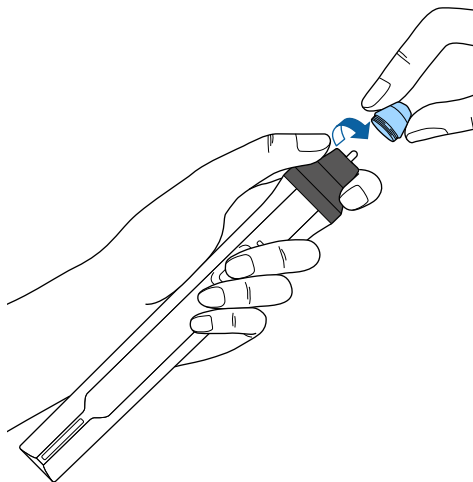

- 2** Izvlecite mehko konico.

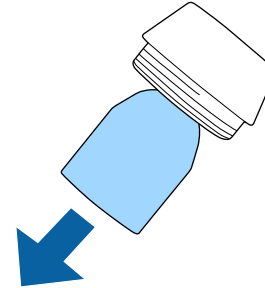

- 3** Vstavite novo konico.

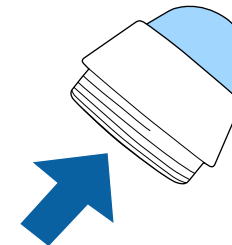

4 Privijte konico pisala.

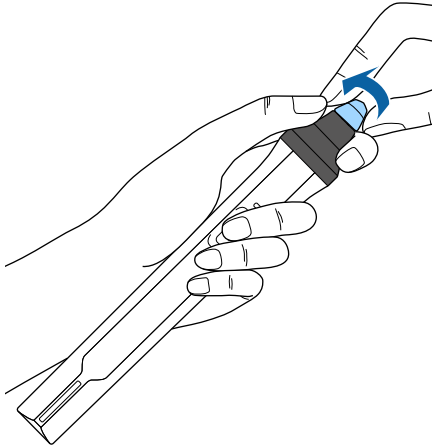

2 Privijte trdo konico pisala.

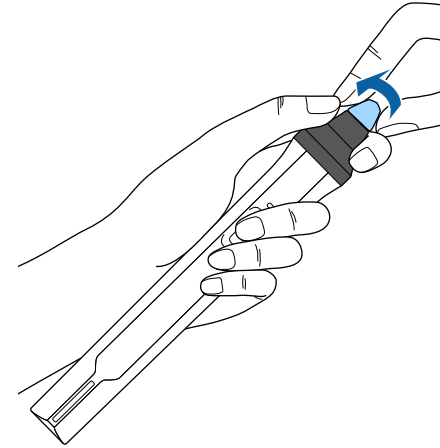

Zamenjava mehke konice pisala s trdo konico pisala

1 Odvijte konico z interaktivnega pisala, da jo odstranite.

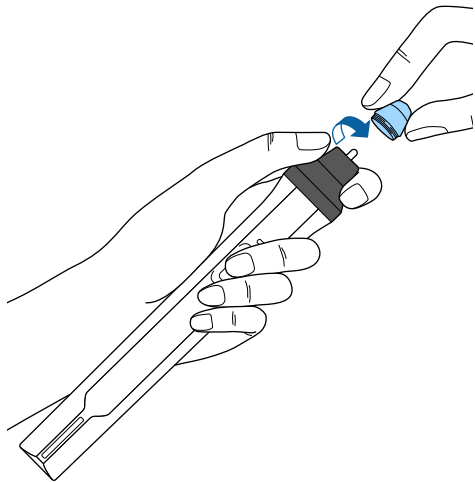

Funkcijo Poravnava plošče lahko uporabite za ročno prilagoditev sovpadanja barv (uskladitev rdeče in modre barve) na projicirani sliki. Slikovne pike lahko prilagodite vodoravno in navpično v korakih po 0,125 slikovnih pik v območju ± 3 slikovnih pik (EB-775F/EB-770Fi/EB-770F).



- Prilagodite lahko samo sovpadanje rdeče ali modre barve. Zelena je standardna barvna paleta in je ni mogoče prilagoditi.
- Kakovost slike se lahko po izvedbi Poravnava plošče poslabša.
- Slike iz slikovnih pik, ki segajo čez rob projiciranega zaslona, niso prikazane.

1 Pritisnite gumb [Menu], izberite meni **Prikaz** in nato pritisnite [Enter].

Pogosto uporabljeni el...	Prikaz
Slika	Prikaz vzorca
Signal V/I	Tip vzorca
Namestitev	Zaslon "Ni signala" Modra
Prikaz	Zagonsko okno Vklopljeno
Delovanje	Avt. prik. zač. zasl. Vklopljeno
Upravljanje	Razvrsti sličice virov Vklopljeno
Omrežje	Sporočila Vklopljeno
Pisalo/dotik	Vrtenje menija Izključeno
Interaktivno	Barva menija Bela
Več projekcij	Poravnava plošče Vklopljeno ^
Pomnilnik	Izberi barvo R
ECO	Barva vzorca R/G/B
Začetne/vse nastavitve	Začni prilagajanje
	Ponastavi
	Nastavitev Split Screen
	Ponastavi nastavitve možnos...
	Delovanje

2 Izberite **Poravnava plošče** in pritisnite [Enter].

3 Izberite **Poravnava plošče** in jo nastavite na **Vklopljeno**.

Pogosto uporabljeni el...	Prikaz
Slika	Prikaz vzorca
Signal V/I	Tip vzorca
Namestitev	Zaslon "Ni signala" Modra
Prikaz	Zagonsko okno Vklopljeno
Delovanje	Avt. prik. zač. zasl. Vklopljeno
Upravljanje	Razvrsti sličice virov Vklopljeno
Omrežje	Sporočila Vklopljeno
Pisalo/dotik	Vrtenje menija Izključeno
Interaktivno	Barva menija Bela
Več projekcij	Poravnava plošče Vklopljeno ^
Pomnilnik	Izberi barvo R
ECO	Barva vzorca R/G/B
Začetne/vse nastavitve	Začni prilagajanje
	Ponastavi
	Nastavitev Split Screen
	Ponastavi nastavitve možnos...
	Delovanje

4 Izberite **Izberi barvo** in izberite eno od naslednjih možnosti:

- **R** za prilagoditev sovpadanja rdeče barve.
- **B** za prilagoditev sovpadanja modre barve.

5 Izberite **Barva vzorca** in izberite barvo mreže, ki bo prikazana med prilagoditvam. Barva, ki je na voljo, je odvisna od nastavitve **Izberi barvo**.

- **R/G/B** za prikaz bele barve mreže.
- **R/G** za prikaz rumene barve mreže.
- **G/B** za prikaz svetlomodre barve mreže.

6 Izberite **Začni prilagajanje** in pritisnite tipko [Enter].

- 7** Izberite eno od teh možnosti:
- Izberite **Premakni celotno ploščo** ter hkrati prilagodite celotno ploščo in pojdite na naslednji korak.
 - Izberite **Prilagoditev štirih kotov** ter prilagodite kote plošče drugega za drugim ter pojdite na 10. korak.

- 8** S puščičnimi gumbi na daljinskem upravljalniku prilagodite poravnavo barv, izbrano v možnosti **Izberi barvo**, nato pa pritisnite [Enter].



Prilagoditev vpliva na mrežne črte na celotnem zaslonu.

- 9** Izberite eno od teh možnosti:
- Izberite **Prilagoditev štirih kotov** in tako izboljšajte svoje prilagoditve.
 - Izberite **Izhod** in končajte s prilagoditvami.

- 10** S puščičnimi gumbi na daljinskem upravljalniku prilagodite poravnavo barv kota zaslona, označenega z oranžnim okencem, nato pa pritisnite [Enter].

- 11** Potem ko končate prilagajanje vseh kotov zaslona, pritisnite [Enter].

- 12** Izberite eno od teh možnosti:
- Če vaš projektor potrebuje dodatno poravnavo plošče, izberite **Izberi presek in prilagodi**. S puščičnimi gumbi na daljinskem upravljalniku označite kot napačno poravnane okence na zaslonu, pritisnite [Enter], po potrebi prilagodite in nato ponovno pritisnite [Enter]. Ta korak po potrebi ponovite za druge preseke.
 - Izberite **Izhod** in končajte s prilagoditvami.

Če v meniju **Začetne/vse nastavitve** projektorja izberete možnost **Posodobitev vdelane programske opreme**, projektor preklopi v način posodobitve vdelane programske opreme in je pripravljen za posodobitev vdelane programske opreme prek USB-A ali USB-B.

Programsko opremo projektorja lahko posodobite tudi prek omrežja s programsko opremo za upravljanje projektorja Epson. Za navodila glejte *Navodila za uporabo programske opreme Epson Projector Management*.

» Sorodne povezave

- "Posodobitev vdelane programske opreme s pomnilniško napravo USB" [str.273](#)
- "Posodobitev vdelane programske opreme z računalnikom in kablom USB" [str.274](#)

Posodobitev vdelane programske opreme s pomnilniško napravo USB

Vdelano programsko opremo projektorja lahko posodobite z napravo za shranjevanje USB.



Stranka je sama odgovorna za posodabljanja vdelane programske opreme. Če posodobitev vdelane programske opreme ne uspe zaradi težav, kot je izpad elektrike ali težav v komunikaciji, bomo za morebitna potrebna popravila zaračunali pristojbino.

- 1** Vdelano programsko opremo projektorja prenesite s spletnega mesta Epson.
- 2** Preneseno datoteko vdelane programske opreme kopirajte v korensko mapo (najvišjo mapo v hierarhiji) pomnilniške naprave USB.



- Pomnilniška naprava USB mora biti formatirana v sistemu FAT.
- Na pomnilniško napravo USB ne shranjujte drugih datotek.
- Ne spreminjajte imena datoteke vdelane programske opreme. Če ime datoteke spremenite, se posodobitev vdelane programske opreme ne bo začela.
- Preverite, ali kopirana datoteka vdelane programske opreme ustreza vašemu modelu projektorja. Če datoteka vdelane programske opreme ni ustrezna, se posodobitev vdelane programske opreme ne bo začela.

3

Na vrata USB-A na projektorju priključite pomnilniško napravo USB.



Pomnilniško napravo USB priključite neposredno na projektor. Če pomnilniško napravo USB priključite prek zvezdišča USB, se posodobitev vdelane programske opreme morda ne bo pravilno izvedla.

- 4** Pritisnite gumb [Menu], izberite meni **Začetne/vse nastavitve** in pritisnite [Enter].

Pogosto uporabljeni el...	Ujemanje barv	
Slika	RGBCMY	
Signal V/I	Ponastavi nastavitve možnos...	
Namestitev	Pomnilnik	
Prikaz	Shrani pomnilnik	
Delovanje	Naloži pomnilnik	
Upravljanje	Preimenuj pomnilnik	
Omrežje	Izbriši pomnilnik	
Pisalo/dotik	Ponastavi nastavitve možnos...	
Interaktivno	ECO	
Več projekcij	Način osvetlitve	Normalno
	Mirovanje	Vklopljeno ^
Pomnilnik	Čas mirov. načina	10 min.
	Časovnik izklopa A/V	Vklopljeno
ECO	Časovnik izklopa A/V	Vklopljeno
	Začetne/vse nastavitve	Komunik. vklop.
Začetne/vse nastavitve	Začetne/vse nastavitve	
	Ponastavi vse	
	Posodobitev vdelane progra...	

- 5** Izberite **Posodobitev vdelane programske opreme** in pritisnite [Enter].

- 6** Izberite **Da**, da začnete posodobitev vdelane programske opreme.



- Med posodobitvijo vdelane programske opreme ne odklopite napajalnega kabla. Če izključite napajalni kabel, se projektor morda ne bo pravilno zagnal.
- Pazite, da med posodobitvijo vdelane programske opreme s projektorja ne odklopite pomnilniške naprave USB. Če pomnilniško napravo USB odklopite, se posodobitev morda ne bo pravilno izvedla.

Vsi indikatorji na projektorju začnejo utripati, posodobitev vdelane programske opreme pa se začne. Če se posodobitev konča pravilno, bo projektor preklopil v stanje pripravljenosti (samo indikator napajanja bo osvetljen modro). Če je možnost **Direkten vklop** v meniju

projektorja **Delovanje** nastavljena na **Vklopljeno**, se projektor znova vklopi.

Ko se posodobitev konča, v meniju **Informacije** menija **Upravljanje** na projektorju preverite, ali se je podatek o **Različici** posodobil na ustrezno različico vdelane programske opreme.



Če vsi indikatorji hitro utripajo, posodobitev vdelane programske opreme morda ni uspela. Iz projektorja odklopite napajalni kabel in projektor nato znova priklopite. Če indikatorji tudi po ponovnem priklopu napajalnega kabla še vedno utripajo, izvlecite vtič iz električne vtičnice in se obrnite na družbo Epson.

Posodobitev vdelane programske opreme z računalnikom in kablom USB

Vdelano programsko opremo projektorja lahko posodobite z računalnikom in kablom USB.



- Stranka je sama odgovorna za posodabljanja vdelane programske opreme. Če posodobitev vdelane programske opreme ne uspe zaradi težav, kot je izpad elektrike ali težav v komunikaciji, bomo za morebitna potrebna popravila zaračunali pristojbino.
- Če želite vdelano programsko opremo posodobiti z računalnikom, morate imeti nameščenega enega od naslednjih operacijskih sistemov.
 - Windows 8.1 ali novejša različice
 - macOS 10.13.x in novejša različice

- 1** Vdelano programsko opremo projektorja prenesite s spletnega mesta Epson.



- Ne spreminjajte imena datoteke vdelane programske opreme. Če ime datoteke spremenite, se posodobitev vdelane programske opreme ne bo začela.
- Preverite, ali kopirana datoteka vdelane programske opreme ustreza vašemu modelu projektorja. Če datoteka vdelane programske opreme ni ustrezna, se posodobitev vdelane programske opreme ne bo začela.



Med posodobitvijo vdelane programske opreme ne odklopite napajalnega kabla. Če izklopite napajalni kabel, se projektor morda ne bo pravilno zagnal.

Vsi indikatorji na projektorju se bodo osvetlili, projektor pa bo preklopil v način za posodobitev vdelane programske opreme. Računalnik projektor prepozna kot izmenljivi disk.

2 Kabel USB priključite na vrata USB na računalniku in na vrata USB-B1 ali USB-B na projektorju.

3 Pritisnite gumb [Menu], izberite meni **Začetne/vse nastavitve** in pritisnite [Enter].

Pogosto uporabljeni el...	Ujemanje barv	
Slika	RGBCMY	
Signal V/I	Ponastavi nastavitve možnos...	
Namestitev	Pomnilnik	
Prikaz	Shrani pomnilnik	
Delovanje	Naloži pomnilnik	
Upravljanje	Preimenuj pomnilnik	
Omrežje	Izbriši pomnilnik	
Pisalo/dotik	Ponastavi nastavitve možnos...	
Interaktivno	ECO	
Več projekcij	Način osvetlitve	Normalno
	Mirovanje	Vklopljeno ^
Pomnilnik	Čas mirov. načina	10 min.
	Časovnik izklopa A/V	Vklopljeno
ECO	Časovnik izklopa A/V	Vklopljeno
	V pripravljenosti	Komunik. vklop.
Začetne/vse nastavitve	Začetne/vse nastavitve	
	Ponastavi vse	
	Posodobitev vdelane progra...	

6 Datoteko vdelane programske opreme na računalniku kopirajte v korenko mapo (najvišjo mapo v hierarhiji) odstranljivega diska.



- Na odstranljivi disk ne kopirajte nobenih drugih datotek ali map. Sicer se lahko katere od njih izgubijo.
- Projektor se samodejno izklopi, če kabel USB ali napajalni kabel izklopite, preden se je datoteka vdelane programske opreme kopirala na odstranljivi disk. Če se to zgodi, postopek izvedite še enkrat.

7 Izvedite korake za varno odstranitev naprave USB z računalnika in kabel USB odklopite s projektorja.

Vsi indikatorji na projektorju začnejo utripati, posodobitev vdelane programske opreme pa se začne. Če se posodobitev konča pravilno, bo projektor preklopil v stanje pripravljenosti (samo indikator napajanja bo osvetljen modro). Če je možnost **Direkten vklop** v meniju projektorja **Delovanje** nastavljena na **Vklopljeno**, se projektor znova vklopi.

Ko se posodobitev konča, v meniju **Informacije** menija **Upravljanje** na projektorju preverite, ali se je podatek o **Različici** posodobil na ustrezno različico vdelane programske opreme.

4 Izberite **Posodobitev vdelane programske opreme** in pritisnite [Enter].

5 Izberite **Da**, da začnete posodobitev vdelane programske opreme.



- Če vsi indikatorji hitro utripajo, posodobitev vdelane programske opreme morda ni uspela. Iz projektorja odklopite napajalni kabel in projektor nato znova priklopite. Če indikatorji tudi po ponovnem priklopu napajalnega kabla še vedno utripajo, izvlecite vtič iz električne vtičnice in se obrnite na družbo Epson.
- Če v načinu za posodobitev 20 minut ne izvedete nobenega dejanja, se bo projektor samodejno izklopil. Če se to zgodi, postopek izvedite še enkrat.

Odpravljanje težav

Če prihaja do težav z uporabo projektorja, si oglejte rešitve v teh poglavjih.

» Sorodne povezave

- "Težave s projekcijo" [str.278](#)
- "Stanje indikatorjev projektorja" [str.279](#)
- "Odpravljanje težav s sliko in zvokom" [str.281](#)
- "Odpravljanje težav z delovanjem projektorja ali daljinskega upravljalnika" [str.287](#)
- "Odpravljanje težav z interaktivnimi funkcijami" [str.289](#)
- "Rešitve za težave v načinu predvajanja vsebine" [str.293](#)
- "Odpravljanje težav z omrežjem" [str.294](#)
- "Rešitve, če funkcija »Povezava HDMI« ne deluje" [str.297](#)

Če projektor ne deluje pravilno, ga izklopite in izključite ter znova vključite in vklopite.

Če težave niste odpravili, preverite to:

- Indikatorji na projektorju vas lahko opozarjajo na morebitno težavo.
- Rešitve v tem priročniku vam lahko pomagajo pri odpravljanju številnih težav.

Če težave ne morete odpraviti z nobeno od teh rešitev, se za tehnično podporo obrnite na podjetje Epson.

Indikatorji na projektorju označujejo stanje projektorja in vas opozorijo, kadar pride do težave. Preverite stanje in barvo indikatorjev ter poiščite rešitev v spodnji tabeli.



- Če indikatorji utripajo po vzorcu, ki ni naveden v spodnji tabeli, izklopite projektor, ga izključite in se za pomoč obrnite na proizvajalca Epson.
- Če je v meniju projektorja **Delovanje** nastavev **Indikatorji** nastavljena na **Izklopljeno**, so vsi indikatorji izklopljeni pri normalnih pogojih projiciranja.

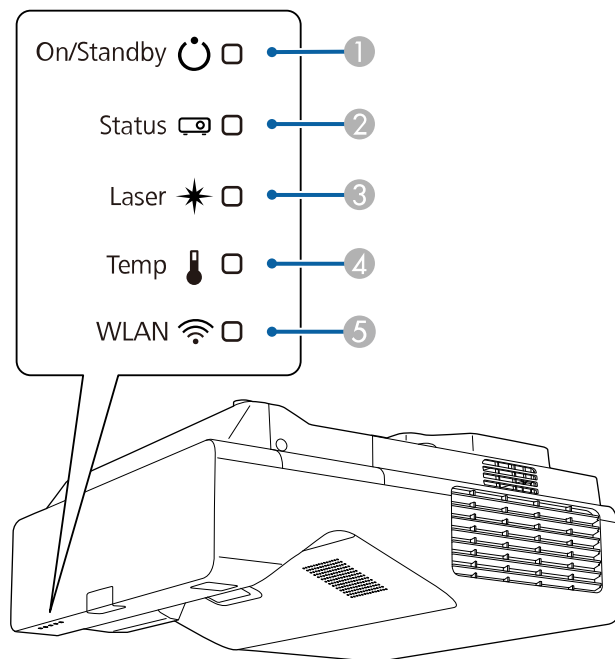

- 1 Indikator vklopa/stanja pripravljenosti (napajanja)
- 2 Indikator stanja
- 3 Indikatorska lučka laserja
- 4 Indikator za temperaturo

5 Indikator za WLAN (brezžični LAN)

Stanje projektorja

Indikator in stanje	Težava in rešitve
Napajanje: sveti modro Stanje: sveti modro Laser: izklopljena Temp.: ugasnjena	Običajno delovanje.
Napajanje: sveti modro Stanje: utripa modro Laser: izklopljena Temp.: ugasnjena	Ogrevanje, zaustavitev ali hlajenje. Med ogrevanjem počakajte približno 30 sekund, da se prikaže slika. Med ogrevanjem, zaustavitvijo ali hlajenjem so vsi gumbi onemogočeni.
Napajanje: sveti modro Stanje: ugasnjena Laser: izklopljena Temp.: ugasnjena	Stanje pripravljenosti, mirovanje ali nadzor. Ko pritisnete gumb za vklop/izklop, se projekcija začne.
Napajanje: utripa modro Stanje: ugasnjena Laser: izklopljena Temp.: ugasnjena	Pripravljanje za nadzor ali hitri zagon. Vse funkcije so onemogočene.
Napajanje: stanje indikatorja se spreminja Stanje: utripa modro Laser: utripa oranžno Temp.: stanje indikatorja se spreminja	Poteka Način osvežitve. ☛ Upravljanje > Način osvežitve
Napajanje: utripa modro Stanje: stanje indikatorja se spreminja Laser: stanje indikatorja se spreminja Temp.: utripa oranžno	Projektor je prevroč. <ul style="list-style-type: none"> • Prepričajte se, da zračni filtri in odprtine niso zamašeni zaradi prahu oziroma jih ne blokirajo bližnji predmeti. • Očistite ali zamenjajte zračni filter. • Prepričajte se, da temperatura okolja ni previsoka.

Indikator in stanje	Težava in rešitve
Napajanje: ugasnjena Stanje: utripa modro Laser: izklopljena Temp.: sveti oranžno	Projektor se je pregrel in izklopil. Pet minut pustite izklopljenega, da se ohladi. <ul style="list-style-type: none"> • Prepričajte se, da zračni filtri in odprtine niso zamašeni zaradi prahu oziroma jih ne blokirajo bližnji predmeti. • Prepričajte se, da temperatura okolja ni previsoka. • Očistite ali zamenjajte zračni filter. • Če projektor uporabljate na visoki nadmorski višini, nastavite Način visoke višine na Vklopljeno v meniju projektorja Namestitev. • Če težave niste odpravili, izključite projektor in se za pomoč obrnite na podjetje Epson.
Napajanje: utripa modro Stanje: stanje indikatorja se spreminja Laser: utripa oranžno Temp.: stanje indikatorja se spreminja	Opozorilo glede laserja Izklopite projektor, ga izključite in se za pomoč obrnite na Epson.
Napajanje: ugasnjena Stanje: utripa modro Laser: sveti oranžno Temp.: ugasnjena	Težava v delovanju laserja. Izklopite projektor, ga izključite in se za pomoč obrnite na podjetje Epson.
Napajanje: ugasnjena Stanje: utripa modro Laser: izklopljena Temp.: utripa oranžno	Ventilator ali senzor je okvarjen. Izklopite projektor, ga izključite in se za pomoč obrnite na podjetje Epson.
Napajanje: ugasnjena Stanje: utripa modro Laser: utripa oranžno Temp.: ugasnjena	Notranja napaka projektorja Izklopite projektor, ga izključite in se za pomoč obrnite na Epson.

Stanje brezžičnega omrežja LAN

Stanje indikatorja brezžičnega lokalnega omrežja	Težava in rešitve
Sveti modro	Brezžično lokalno omrežje je na voljo.
Utripa modro (hitro)	Vzpostavljanje povezave z napravo.
Utripa modro (počasi)	Prišlo je do napake. Izklopite in ponovno vklopite projektor.
Izklopljeno	Brezžično lokalno omrežje ni na voljo. Poskrbite, da je nastavev Napaj. brezžični LAN nastavljen na Vklopljeno v meniju projektorja Upravljanje .

» Sorodne povezave

- "Skrbniške nastavitve projektorja – meni Upravljanje" [str.233](#)
- "Čiščenje zračnega filtra" [str.265](#)
- "Zamenjava zračnega filtra" [str.266](#)

Če prihaja do težav s projicirano sliko ali zvokom, si oglejte rešitve v teh poglavjih.

» Sorodne povezave

- "Rešitve, ko ni prikazane slike" [str.281](#)
- "Rešitve, ko slika ni pravilna, s funkcijo USB Display" [str.281](#)
- "Rešitve, ko se prikaže sporočilo »Ni signala«" [str.282](#)
- "Rešitve, ko se prikaže sporočilo »Ni podprto«" [str.283](#)
- "Rešitve, ko je prikazan samo del slike" [str.283](#)
- "Rešitve, ko slika ni pravokotna" [str.283](#)
- "Rešitve, ko slika vsebuje motnje ali statiko" [str.284](#)
- "Rešitve, kadar je slika nerazločna ali zamegljena" [str.284](#)
- "Rešitve, kadar so barve na sliki ali njena svetlost napačna" [str.285](#)
- "Rešitve za primer, ko je na projicirani sliki vidna prejšnja slika" [str.285](#)
- "Rešitve za težave z zvokom" [str.285](#)
- "Rešitve za težave z mikrofonom" [str.286](#)
- "Rešitve, ko imena slikovnih datotek niso pravilno prikazana v PC Free" [str.286](#)
- "Rešitve, ko ni mogoče projicirati slik s funkcijo PC Free" [str.286](#)

Rešitve, ko ni prikazane slike

Če ni prikazane slike, poskusite z naslednjimi rešitvami:

- Pritisnite gumb [A/V Mute] na daljinskem upravljalniku, da preverite, ali je bila slika začasno izklopljena.
- Prepričajte se, da so vsi potrebni kabli čvrsto priključeni ter da so projektor in priključeni videoviri vklopljeni.
- Pritisnite tipko za vklop/izklop projektorja, da ga vklopite iz stanja pripravljenosti ali mirovanja. Preverite tudi, če je priključen računalnik v stanju spanja ali je na njem prikazan prazen ohranjevalnik zaslona.
- Če se projektor ne odziva na pritiske gumbov na nadzorni plošči, so gumbi morda zaklenjeni zaradi varnosti. Odklenite gumbe v nastavitvi **Zaklep delovanja** v meniju projektorja **Upravljanje** ali uporabite daljinski upravljalnik, da vklopite projektor.

- Če se projektor ne odziva, ko pritisnete poljuben gumb, je v projektorju morda prišlo do notranje napake. Za pomoč se obrnite na proizvajalca Epson.
- Za projiciranje slike iz vira, ki je priključen na vrata Computer2/Monitor Out, nastavitev **Vrata izhoda za zas.** v meniju **Signal V/I** nastavite na **Računalnik2**.
- Prilagodite nastavitev **Svetlost** v meniju projektorja **Slika** za posamezne barve slike.
- Prilagodite svetlost svetlobnega vira projektorja.
☛ **Delovanje > Nadzor svetlosti osvetlitve**
- Poskrbite, da je nastavitev **Sporočila** nastavljena na **Vklopljeno** v meniju projektorja **Prikaz**.
- Projektor morda ne bo mogel projicirati avtorsko zaščiteneh videoposnetkov, ki jih predvajate na računalniku. Dodatne podrobnosti najdete v priročniku, priloženem računalniku.
- Za slike, projicirane prek programa Windows Media Center, zmanjšajte velikost zaslona s celozaslonskega načina.
- Za slike, projicirane iz aplikacij, ki uporabljajo Windows DirectX, izklopite funkcije DirectX.

» Sorodne povezave

- "Skrbniške nastavitve projektorja – meni Upravljanje" [str.233](#)
- "Nastavitve vhodnega signala - meni Signal V/I" [str.223](#)
- "Nastavitve kakovosti slike - meni Slika" [str.220](#)
- "Nastavitve funkcij projektorja - meni Delovanje" [str.229](#)
- "Nastavitve prikaza projektorja – meni Prikaz" [str.227](#)
- "Odklepanje gumbov projektorja" [str.165](#)

Rešitve, ko slika ni pravilna, s funkcijo USB Display

Če se slika ne prikaže ali če je ob uporabi funkcije USB Display nepravilno prikazana, poskusite naslednje rešitve (EB-770Fi/EB-760Wi):

- Pritisnite gumb [USB] na daljinskem upravljalniku.
- Izključite kabel USB in ga znova priključite.

- Poskrbite, da je nastavev **USB Display** nastavljen na **Vklopljeno** v meniju projektorja **Signal V/I**.
 - Prepričajte se, da je programska oprema Epson USB Display pravilno nameščena.
Odvisno od vašega operacijskega sistema ali nastavev računalnika se programska oprema mogoče ne bo samodejno namestila. Najnovejšo programsko opremo prenesite z naslednje spletne strani in jo namestite. epson.sn
 - V sistemu Mac izberite ikono **USB Display** v mapi **Dock**. Če ikona ni prikazana v vrstici **Dock**, dvokliknite **USB Display** v mapi **Programi**. Če izberete **Izhod** iz menija ikone **USB Display** v **Dock**, se USB Display ne zažene samodejno po povezavi kabla USB.
 - Če kazalec miške utripa, v računalniškem programu **Nastavitve Epson USB Display** izberite možnost **Omogoči, da bo premikanje kazalca miške bolj enakomerno**.
 - Izklopite nastavev **Prenesi okno v plasteh** v programu **Nastavitve Epson USB Display** v računalniku.
 - Če spremenite računalniško ločljivost med projiciranjem, lahko poslabšate delovanje in kakovost videoposnetkov.
 - Za slike, projicirane prek programa Windows Media Center, zmanjšajte velikost zaslona s celozaslonskega načina.
 - Za slike, projicirane iz aplikacij, ki uporabljajo Windows DirectX, izklopite funkcije DirectX.
- » **Sorodne povezave**
- "Priklučitev na računalnik za video in zvok prek vrat USB" [str.33](#)

Rešitve, ko se prikaže sporočilo »Ni signala«

Če se prikaže sporočilo "Ni signala", poskusite z naslednjimi rešitvami:

- Pritisnite gumb [Source Search] in počakajte nekaj sekund, da se prikaže slika.
- Vključite priključeni računalnik ali videovir in po potrebi pritisnite gumb »Predvajaj« za začetek predstavitve.

- Preverite, da so vsi kabli, potrebni za projekcijo, pravilno in varno povezani.
 - Če projicirate iz prenosnika, se prepričajte, da je nastavljen za prikaz na zunanjem monitorju.
 - Po potrebi izklopite projektor in priključeni računalnik ali videovir in ju nato znova vklopite.
 - Če projicirate iz vira HDMI, zamenjajte kabel HDMI s krajšim kablom.
- » **Sorodne povezave**
- "Prikaz s prenosnika s sistemom Windows" [str.282](#)
 - "Prikaz s prenosnika Mac" [str.282](#)

Prikaz s prenosnika s sistemom Windows

Če je pri projiciranju s prenosnika prikazano sporočilo "Ni signala", morate prenosnik s sistemom Windows nastaviti za prikaz na zunanjem monitorju.

- 1** Pridržite tipko Windows in hkrati pritisnite **P** na tipkovnici, nato pa kliknite **Podvoji**.
- 2** Če prenosnik in projektor ne prikazuje istih dveh slik, preverite pripomoček Windows **Prikaz** in se prepričajte, da so vrata zunanjega monitorja omogočena, način razširjenega namizja pa je onemogočen.
- 3** Po potrebi preverite nastavitve video kartice in možnost več prikazov nastavite na **Zrcali** ali **Podvoji**.

Prikaz s prenosnika Mac

Če je pri projiciranju s prenosnika Mac prikazano sporočilo "Ni signala", morate prenosnik nastaviti za zrcalni prikaz. (Podrobnosti najdete v priročniku za prenosnik.)

- 1** Odprite pripomoček **Nastavitve sistema** in izberite **Prikazi**.
- 2** Po potrebi izberite možnost **Prikaz** ali **Barvni LCD**.
- 3** Kliknite zavihek **Uredi** ali **Ureditev**.

4 Izberite Zrcalni prikazi.

Rešitve, ko se prikaže sporočilo »Ni podprto«

Če se prikaže sporočilo "Ni podprto", poskusite z naslednjimi rešitvami:

- Prepričajte se, da je v meniju **Signal V/I** projektorja izbran ustrezeni vhodni signal.
- Prepričajte se, da ločljivost računalniškega prikaza ne presega ločljivosti projektorja in frekvenčnih omejitev. Po potrebi izberite drugo ločljivost prikaza za vaš računalnik.
- Če projicirate iz vira HDMI, spremenite **Raven HDMI IN EQ** v meniju **Signal V/I** projektorja. Ko spremenite nastavev, boste morda morali vnovično zagnati projektor. Upoštevajte navodila na zaslonu.
- Če projicirate iz majhne naprave za pretakanje predstavnosti, nastavev **Raven HDMI IN EQ** nastavite na **Avtomatično** v meniju **Signal V/I** projektorja. Če se pojavi težava, spremenite nastavev.

» Sorodne povezave

- "Nastavitve vhodnega signala - meni Signal V/I" [str.223](#)
- "Podprte ločljivosti monitorjev" [str.304](#)

Rešitve, ko je prikazan samo del slike

Če je prikazan samo del računalniške slike, poskusite z naslednjimi rešitvami:

- Če projicirate iz računalnika prek računalniškega kabla VGA, pritisnite tipko [Auto] na daljinskem upravljalniku za optimiziranje slikovnega signala.
- Prepričajte se, da ste izbrali pravilno nastavev **Vrsta zaslona** v meniju projektorja **Namestitev** za zaslon, ki ga uporabljate.
Če opazite razmik med robom slike in okvirjem projiciranega zaslona, lahko prilagodite položaj slike.
- Prepričajte se, da je nastavev **Obseg** izklopljena v meniju projektorja **Slika** (EB-775F/EB-770Fi/EB-770F).

- Poskusite nastaviti položaj slike z nastavitvijo **Položaj** v meniju projektorja **Slika**.

☛ **Slika** > **Prilagoditev analognega signala** > **Položaj**

Če ste prilagodili velikost slike z gumboma »Široko« in »Tele« ali popravili popačenje keystone, izvedite Prestavitev slike, da prilagodite položaj slike.

☛ **Namestitev** > **Digitalna povečava** > **Prestavitev slike**

- Pritisnite gumb [Aspect] na daljinskem upravljalniku za izbiro drugega razmerja gledišča slike.
- Spremenite nastavev **Ločljivost** v meniju **Slika** projektorja skladno s signalom za priključeno opremo.
- Če ste sliko povečali ali pomanjšali z gumbi [E-Zoom], pritisčajte gumb [Esc], dokler se projektor ne vrne na polni prikaz.
- Preverite nastavitve računalniškega prikaza, da onemogočite dvojni prikaz in nastavite ločljivost v omejitvah projektorja.
- Preverite ločljivost, ki je dodeljena predstavitvenim datotekam, da preverite, ali so bile ustvarjene za različne ločljivosti.
- Pri projiciranju v načinu Predvajanje vsebine se prepričajte, da uporabljate ustrezne nastavitve **Učinek prekrivanja** (EB-775F/EB-770F).
☛ **Delovanje** > **Predvajanje vsebine** > **Učinek prekrivanja**
- Prepričajte se, da ste izbrali pravilno nastavev **Projekcija** v meniju projektorja **Namestitev**.

» Sorodne povezave

- "Nastavitve namestitve projektorja – meni Namestitev" [str.225](#)
- "Nastavitve kakovosti slike - meni Slika" [str.220](#)
- "Podprte ločljivosti monitorjev" [str.304](#)
- "Prilagoditev položaja slike s spreminjanjem položaja zaslona" [str.58](#)
- "Dodajanje učinkov na projicirano sliko" [str.139](#)

Rešitve, ko slika ni pravokotna

Če projicirana slika ni enakomerno pravokotna, poskusite z naslednjimi rešitvami:

- Projektor postavite neposredno pred središče zaslona, pri čemer ga čim bolj pravokotno poravnajte.
 - Prilagodite obliko slike s tipkami za trapezni popravek na projektorju.
 - Prilagodite nastavitvev **Quick Corner**, da popravite obliko slike.
 - ☛ **Namestitev > Geom. popravljanje > Quick Corner**
 - Prilagodite nastavitvev **Popravljanje lokov**, da popravite obliko slike, projicirano na ukrivljeno površino.
 - ☛ **Namestitev > Geom. popravljanje > Popravljanje lokov**
 - Prilagodite nastavitvev **Popravljanje točk**, da popravite rahlo delno popačenje.
 - ☛ **Namestitev > Geom. popravljanje > Popravljanje točk**
- » **Sorodne povezave**
- "Popravljanje oblike slik z gumbi Keystone" [str.64](#)
 - "Popravljanje oblike slike z nastavitvijo Quick Corner" [str.65](#)
 - "Popravljanje oblike slike s funkcijo popravljanja lokov" [str.67](#)
 - "Popravljanje oblike slike s funkcijo Popravljanje točk" [str.70](#)

Rešitve, ko slika vsebuje motnje ali statiko

Če projicirana slika vsebuje elektronske motnje (šum) ali statiko, poskusite z naslednjimi rešitvami:

- Preverite kable, s katerimi je računalnik ali videovir priključen na projektor. Ti morajo biti:
 - ločeni od napajalnega kabla, da preprečite motnje
 - čvrsto priključeni na obeh koncih
 - ne priključeni na podaljšek
- Prilagodite nastavitve **Zmanjšanje šuma**, **Zmanjš. šuma MPEG** in **Razpletanje** v meniju projektorja **Slika**.
 - ☛ **Slika > Izboljšava slike > Zmanjšanje šuma**
 - ☛ **Slika > Izboljšava slike > Zmanjš. šuma MPEG**
 - ☛ **Slika > Izboljšava slike > Razpletanje**
- Nastavite **Ločljivost** na **Avtomatično** v meniju projektorja **Slika**.

- Izberite računalniško ločljivost videa in hitrost osveževanja, ki sta združljivi s projektorjem.
- Če projicirate z računalnika prek računalniškega kabla VGA, pritisnite tipko [Auto] na daljinskem upravljalniku za samodejno prilagajanje nastavitvev **Sledenje** in **Sinhronizacija**. Če slike niso pravilno prilagojene, ročno prilagodite nastavitve **Sledenje** in **Sinhronizacija** v meniju projektorja **Slika**.
 - ☛ **Slika > Prilagoditev analognega signala > Sledenje**
 - ☛ **Slika > Prilagoditev analognega signala > Sinhronizacija**
- Če ste obliko slike prilagodili s krmilniki projektorja, poskusite znižati nastavitvev **Ostrina** v meniju **Slika** za izboljšanje kakovosti slike.
- Če ste priključili podaljšek, poskusite projicirati brez njega, da preverite, če je ta povzročil motnje signala.
- Prepričajte se, da ste izbrali pravilno nastavitvev za **Oblika signala** ali **EDID** v meniju projektorja **Signal V/I**, če je ta na voljo za vaš vir slike.
- Če uporabljate funkcijo USB Display, izklopite nastavitvev **Prenesi okno v plasteh** v programu **Nastavitve Epson USB Display** v računalniku.

» Sorodne povezave

- "Nastavitve kakovosti slike - meni Slika" [str.220](#)
- "Podprte ločljivosti monitorjev" [str.304](#)
- "Nastavitve vhodnega signala - meni Signal V/I" [str.223](#)

Rešitve, kadar je slika nerazločna ali zamegljena

Če je projicirana slika nerazločna ali zamegljena, poskusite z naslednjimi rešitvami:

- Prikažite testni vzorec in ga uporabite za nastavitvev ostrine slike z uporabo ročice za ostrenje.
- Projektor namestite dovolj blizu zaslona.
- Projektor namestite tako, da prilagajanje kota keystone ni tako širok, da bi popačil sliko.
- Očistite objektiv projektorja.



Za preprečitev kondenzacije na objektivu pri prenosu projektorja iz hladnega okolja v tople prostor počakajte, da se ta pred uporabo ogreje na sobno temperaturo.

- Prilagodite nastavev **Ostrina** v meniju **Slika** projektorja, da izboljšate kakovost slike.
 - Če projicirate z računalnika prek računalniškega kabla VGA, pritisnite tipko [Auto] na daljinskem upravljalniku za samodejno prilagajanje nastavev **Sledenje** in **Sinhronizacija**. Če ostanejo vidni trakovi ali je slika zbledela, na zaslonu prikažite enakomerno vzorčasto sliko in ročno prilagodite nastavitvi **Sledenje** in **Sinhronizacija**.
 - ☛ **Slika** > **Prilagoditev analognega signala** > **Sledenje**
 - ☛ **Slika** > **Prilagoditev analognega signala** > **Sinhronizacija**
 - Če projicirate z računalnika, uporabite nižjo ločljivost ali pa izberite ločljivost, ki se ujema s privzeto ločljivostjo projektorja.
- » **Sorodne povezave**
- "Nastavitve kakovosti slike - meni Slika" [str.220](#)
 - "Nastavitve vhodnega signala - meni Signal V/I" [str.223](#)
 - "Podprte ločljivosti monitorjev" [str.304](#)
 - "Izostritev slike" [str.60](#)
 - "Čiščenje objektivna" [str.263](#)

Rešitve, kadar so barve na sliki ali njena svetlost napačna

Če je projicirana slika pretemna ali presvetla ali pa so barve napačne, poskusite z naslednjimi rešitvami:

- Pritisnite gumb [Color Mode] na daljinskem upravljalniku, da preizkusite različne barvne načine za sliko in okolje.
- Preverite nastavitve video vira.
- Prilagodite nastavitve, ki so na voljo v meniju projektorja **Slika** za trenutni vhodni vir, kot so **Svetlost**, **Kontrast**, **Obarvanost**, **Barvna zasičenost** in **RGBCMY**.

- Prepričajte se, da ste izbrali pravilno nastavev za **Oblika signala** ali **EDID** v meniju projektorja **Signal V/I**, če je ta na voljo za vaš vir slike.
- Prepričajte se, da so vsi kabli čvrsto priključeni na projektor in videonapravo. Če ste priključili dolge kable, poskusite priključiti krajše.
- Projektor namestite dovolj blizu zaslona.
- Če uporabljate več projektorjev, poskrbite, da je nastavev **Umerjanje luči** v meniju projektorja **Upravljanje** nastavljena na isto možnost v vseh projektorjih in da so bili vsi projektorji pred kratkim umerjeni. Če določeni projektorji niso bili umerjeni pred kratkim, se nastavitvi ravnovesja beline in nivoja svetlosti morda ne bosta ujemali z drugimi projektorji (EB-775F/EB-770Fi/EB-770F).

» Sorodne povezave

- "Nastavitve kakovosti slike - meni Slika" [str.220](#)
- "Nastavitve vhodnega signala - meni Signal V/I" [str.223](#)
- "Skrbniške nastavitve projektorja – meni Upravljanje" [str.233](#)
- "Prilagajanje kakovosti slike (Barvni način)" [str.80](#)

Rešitve za primer, ko je na projicirani sliki vidna prejšnja slika

Če je na projicirani sliki vidna prejšnja slika, jo odstranite s funkcijo **Način osvežitve**. Izberite **Način osvežitve** > **Začetek** v meniju projektorja **Upravljanje**.

» Sorodne povezave

- "Skrbniške nastavitve projektorja – meni Upravljanje" [str.233](#)

Rešitve za težave z zvokom

Če zvoka ni ali pa je glasnost prenizka ali previsoka, poskusite z naslednjimi rešitvami:

- Pritisnite gumb [A/V Mute] na daljinskem upravljalniku, da nadaljujete s predvajanjem videa ali zvoka, če sta bila začasno zaustavljena.

- Preverite računalnik ali videovir, da se prepričate, da je glasnost vklopljena in je zvočni izhod nastavljen na ustrezen vir.
 - Prepričajte se, da imajo priključeni zvočni kabli oznako »Brez upora«.
 - Če uporabljate funkcijo USB Display, vklopite nastavev **Izhodni zvok iz projektorja** v programu **Nastavitve Epson USB Display** v računalniku.
 - Izberite pravi priključek za avdio izhod.
 - ☛ **Signal V/I > Avdio izhod**
 - ☛ **Signal V/I > Avdio izhod HDMI**
 - Če želite oddajati zvok iz priključenega avdio vira tedaj, ko projektor ne projicira slik, izberite te v menijih projektorja izberite te nastavitve:
 - Vklopite **Hitri zagon** v meniju **Delovanje**.
 - Nastavite **A/V izhod** na **Vedno** v meniju **Signal V/I**.
 - Izberite pravilni avdio izhod v nastavitvi **Izh. zvočna naprava**.
 - ☛ **Signal V/I > Povezava HDMI > Izh. zvočna naprava**
 - Če ne slišite zvoka iz vira HDMI, priključeno napravo nastavite na izhod PCM.
 - Če ste projektor priključili na računalnik Mac s kablom HDMI, preverite, ali računalnik Mac podpira predvajanje zvoka prek vrat HDMI. Če ga ne podpira, morate priključiti zvočni kabel.
 - Če je glasnost v računalniku nastavljena na najmanjšo raven, v projektorju pa na najvišjo raven, je lahko zvok popačen. Povišajte glasnost v računalniku in zmanjšajte glasnost v projektorju. (Kadar uporabljate programsko opremo Epson iProjection (Windows/Mac) ali USB Display.)
- » **Sorodne povezave**
- "Povezave projektorja" [str.32](#)
 - "Nastavitve vhodnega signala - meni Signal V/I" [str.223](#)
 - "Upravljanje glasnosti z gumbi za glasnost" [str.91](#)

- Preverite, ali je mikrofonski čvrsto priključen na projektor.
- Preverite nastavev **Vhodna jak. mikrof.** v meniju projektorja **Signal V/I**. Če je nastavljena previsoka raven, bo zvok drugih priključenih naprav preizek.

» **Sorodne povezave**

- "Nastavitve vhodnega signala - meni Signal V/I" [str.223](#)
- "Priključitev mikrofona" [str.40](#)

Rešitve, ko imena slikovnih datotek niso pravilno prikazana v PC Free

Če so imena datotek daljša od območja prikazovanja ali vključujejo nepodprte simbole, lahko imena datotek skrajšate ali spremenite v PC Free. Skrajšajte ali spremenite ime datoteke.

Rešitve, ko ni mogoče projicirati slik s funkcijo PC Free

Če slike ni mogoče projicirati s funkcijo PC Free, poskusite naslednje:

- Če uporabljate napravo USB s počasno hitrostjo prenosa, morda ne boste mogli pravilno projicirati filmov.

Rešitve za težave z mikrofonom

Če ni zvoka, ko uporabite mikrofonski kabel, ki je priključen na projektor, poskusite s temi rešitvami (EB-770Fi/EB-770F/EB-760Wi/EB-760W):

Če prihaja do težav z upravljanjem projektorja ali daljinskega upravljalnika, si oglejte rešitve v teh poglavjih.

» Sorodne povezave

- "Rešitve za težave z vklopom ali izklopom projektorja" [str.287](#)
- "Rešitve za težave z daljinskim upravljalnikom" [str.287](#)
- "Rešitve za težave z geslom" [str.288](#)
- "Rešitev, če se prikaže sporočilo »Baterija za ohranjanje časa je skoraj prazna«" [str.288](#)

Rešitve za težave z vklopom ali izklopom projektorja

Če se projektor ne vklopi, ko pritisnete gumb za vklop/izklop ali se nepričakovano izklopi, poskusite z naslednjimi rešitvami:

- Prepričajte se, da je napajalni kabel čvrsto priključen na projektor in delujočo električno vtičnico.
- Če s tipko za vklop/izklop na daljinskem upravljalniku ni mogoče vklopiti projektorja, preverite bateriji in se prepričajte, da je na voljo vsaj eden izmed oddaljenih sprejemnikov v nastavitvi **Daljinski sprejemnik** v meniju **Namestitev**.
- Gumbi projektorja so iz varnostnih razlogov morda zaklenjeni. Odklenite gumb v nastavitvi **Zaklep delovanja** v meniju projektorja **Upravljanje** ali uporabite daljinski upravljalnik, da vklopite projektor.
- Če se svetlobni vir projektorja nepričakovano izklopi, je morda po obdobju neaktivnosti preklopil v stanje mirovanja. Projektor aktivirajte s kakršnim koli dejanjem. Za izključitev mirovanja nastavite **Mirovanje** na **Izklopljeno** v meniju projektorja **Delovanje**.
- Če se projektor nepričakovano izklopi, je morda omogočen časovnik izklopa A/V. Nastavite **Časovnik izklopa A/V** na **Izklopljeno** v meniju projektorja **Delovanje**.
- Če se svetlobni vir projektorja izklopi in če indikator stanja utripa, indikator za temperaturo pa sveti, se je projektor pregrel in izklopil.
- Glede na nastavitve projektorja lahko ventilatorji delujejo tudi v stanju pripravljenosti. Ventilator lahko povzroči nepričakovan zvok, ko se računalnik prebudi iz stanja pripravljenosti. To ni okvara.

- Morda je okvarjen napajalni kabel. Izključite kabel in se za pomoč obrnite na podjetje Epson.

» Sorodne povezave

- "Skrbniške nastavitve projektorja – meni Upravljanje" [str.233](#)
- "Nastavitve funkcij projektorja - meni Delovanje" [str.229](#)
- "Nastavitve namestitve projektorja – meni Namestitev" [str.225](#)
- "Odklepanje gumbov projektorja" [str.165](#)

Rešitve za težave z daljinskim upravljalnikom

Če se projektor ne odziva na ukaze daljinskega upravljalnika, poskusite s temi rešitvami:

- Prepričajte se, da sta bateriji daljinskega upravljalnika pravilno vstavljeni in napolnjeni. Bateriji po potrebi zamenjajte.
- Prepričajte se, da daljinski upravljalnik uporabljate pod kotom, primernim za sprejem, in na ustrezni razdalji od projektorja.
- Prepričajte se, da se projektor ne segreva in ne izklaplja.
- Preverite, ali se je gumb na daljinskem upravljalniku zataknil in tako povzročil preklop v mirovanje. Gumb sprostite, da daljinski upravljalnik preklopi iz mirovanja.
- Močna fluorescentna svetloba, neposredna sončna svetloba ali signali infrardeče naprave lahko povzročajo motnje pri oddaljenih sprejemnikih projektorja. Zasenčite luči ali pa projektor umaknite s sonca ali od opreme, ki povzroča motnje.
- Preverite, ali je v meniju projektorja **Namestitev** v nastavitvi **Oddaljen sprejemnik** na voljo vsaj eden od oddaljenih sprejemnikov.
- Če je nastavev **Oddaljen sprejemnik** onemogočena, pritisnite in vsaj 15 sekund držite gumb [Menu] v daljinskem upravljalniku, da ponastavite privzeto nastavev.
- Če ste projektorju dodelili številko ID za upravljanje več projektorjev z daljinskim upravljalnikom, boste morda morali preveriti ali spremeniti nastavljeni ID.

- Pridržite tipko [ID] na daljinskem upravljalniku in nato pritisnite tipko 0 (nič). Če z daljinskim upravljalnikom izberete 0, lahko upravljate vse projektorje, ne glede na nastavitve ID-ja projektorja.
- Če daljinski upravljalnik izgubite, lahko pri podjetju Epson naročite novega.

» Sorodne povezave

- "Uporaba daljinskega upravljalnika" [str.45](#)
- "Nastavitve namestitve projektorja – meni Namestitvev" [str.225](#)
- "Vstavljanje baterij v daljinski upravljalnik" [str.43](#)
- "Izbira projektorja, ki ga želite upravljati" [str.149](#)

Rešitve za težave z geslom

Če ne morete vnesti ali ste ga pozabili, poskusite z naslednjimi rešitvami:

- Če ste prevečkrat vnesli nepravilno geslo in se prikaže sporočilo s šifro zahteve, zabeležite šifro in se obrnite na podjetje Epson. Za pomoč pri odklepanju projektorja morate posredovati šifro zahteve in dokaz o lastništvu.
- Če izgubite daljinski upravljalnik, ne morete vnesti gesla. Pri podjetju Epson naročite novega.

Pozor

Če v meniju projektorja izvedete **Ponastavi vse** ali **Ponastavi nastavitve možnosti Omrežje**, se ponastavijo tudi vsa gesla, ki so bila nastavljena za meni **Omrežje**, in jih morate ponovno nastaviti. Če želite preprečiti ponastavitev gesel s strani nepooblaščenih uporabnikov, nastavite **Omrežje** na **Vklopljeno** v **Zaščiti menija**.

Rešitev, če se prikaže sporočilo »Baterija za ohranjanje časa je skoraj prazna«

Če se prikaže sporočilo "Baterija za ohranjanje časa je skoraj prazna", se obrnite na družbo Epson za pomoč.

Če imate težave z uporabo interaktivnih funkcij, si oglejte rešitve v teh poglavjih (EB-770Fi/EB-760Wi).

» Sorodne povezave

- "Rešitve, če se prikaže sporočilo »Prišlo je do napake s funkcijo Easy Interactive Function«" [str.289](#)
- "Rešitve, če interaktivna pisala ne delujejo" [str.289](#)
- "Rešitve, če ne morete upravljati računalnika upravljati na projiciranem zaslonu" [str.290](#)
- "Rešitve, če mesto interaktivnega pisala ni točno" [str.290](#)
- "Rešitve, če so interaktivna pisala počasna ali jih težko uporabljate" [str.290](#)
- "Rešitve, če postopki interaktivnega dotika ne delujejo" [str.290](#)
- "Rešitve za težave z zajemanjem, tiskanjem, shranjevanjem ali včitavanjem" [str.291](#)
- "Rešitve za nepravilen prikaz časa v nastavitvah table" [str.292](#)
- "Rešitve, če se tabelni način ne zažene" [str.292](#)

Rešitve, če se prikaže sporočilo »Prišlo je do napake s funkcijo Easy Interactive Function«

Če se prikaže sporočilo "Prišlo je do napake s funkcijo Easy Interactive Function", se obrnite na proizvajalca Epson za pomoč.

Rešitve, če interaktivna pisala ne delujejo

Če interaktivna pisala ne delujejo, poskusite z naslednjimi rešitvami:

- Prepričajte se, da ne zakrivate črnega dela blizu konice pisala.
- Pisalo poskusite držati pod drugim kotom tako, da vaša dlan ne blokira signala.
- Pritisnite gumb ob strani pisala, da prikazete preostalo energijo v bateriji. Če se kazalnik baterije ne vklopi, zamenjajte baterijo.
- Prepričajte se, da je konica pisala ustrezno pričvrščena na pisalo.

- Če je konica pisala izrabljena ali poškodovana, jo boste morda morali zamenjati.
- Prepričajte se, da noben predmet ne blokira signala med pisalom in sprejemnikom interaktivnega pisala na projektorju.
- Preverite, ali je nameščen pokrov kabla, ki preprečuje, da bi kabli blokirali signal.
- Zatemnite luči v prostoru in izklopite vse fluorescentne luči. Prepričajte se, da projicirana površina in sprejemnik pisala nista izpostavljena neposredni sončni svetlobi ali drugim virom svetle osvetlitve.
- Prepričajte se, da je sprejemnik pisala na projektorju čist in da na njem ni prahu.
- Prepričajte se, da ni motenj iz infrardečih daljinskih upravljalnikov, mišk ali infrardečih mikrofonov.
- Pred prvo uporabo interaktivnega pisala ne pozabite umeriti pisala, da bo projektor lahko pravilno prepoznal položaj pisala. Podrobnosti najdete v priročniku *Navodila za namestitev* za projektor.
- Če uporabljate več projektorjev in interaktivnih pisal v istem prostoru, lahko postopki pisala zaradi motenj postanejo nestabilni. Projektorje povežite s komercialno dostopnimi 3,5 mm stereo zvočnimi kabli mini-jack in **Sinh. projektorjev** nastavite na **Žično**. Prepričajte se, da ima zvočni kabel oznako »Brez upora«.

☛ Pisalo/dotik > Namestitev projektorjev > Sinh. projektorjev

Če nimate zvočnih kablov, nastavite **Intenzivnost infrardeče** na **Močno** v meniju projektorja **Pisalo/dotik**.

☛ Pisalo/dotik > Namestitev projektorjev > Intenzivnost infrardeče

- Poskusite zamenjati mehko konico pisala s trdo konico pisala. S tem boste morda izboljšali postopke, ki jih opravljate s pisalom, saj nekateri modeli projektorjev ne podpirajo mehke konice pisala.
- ## » Sorodne povezave
- "Zamenjava konice interaktivnega pisala" [str.269](#)
 - "Uporaba interaktivnih pisal" [str.95](#)
 - "Namestitev baterij v pisala" [str.44](#)
 - "Pridobivanje najnovejše različice dokumentov" [str.11](#)

- "Nastavitve za namestitev funkcij pisala in dotika projektorja – meni Pisalo/dotik" [str.246](#)

Rešitve, če ne morete upravljati računalnika upravljati na projiciranem zaslonu

Če računalnika ne morete upravljati na projiciranem zaslonu, poskusite z naslednjimi rešitvami:

- Pred prvo uporabo interaktivnega pisala ne pozabite umeriti pisala, da bo projektor lahko pravilno prepoznal položaj pisala. Podrobnosti najdete v priročniku *Navodila za namestitev* za projektor.
- Preverite, ali je kabel USB čvrsto priključen. Izključite kabel USB in ga nato znova priključite.
- Poskrbite, da je nastavev **Interaktivnost računalnika** vklopljena v orodni vrstici.
- Pri vzpostavljanju povezave prek funkcije Screen Mirroring, morate nastaviti računalnik. Pridržite tipko Windows in hkrati pritisnite tipko **K** na tipkovnici, nato pa izberite **V tej napravi dovoli vnose miške, tipkovnice, tehnologije dotika in peresa**.

» Sorodne povezave

- "Zamenjava konice interaktivnega pisala" [str.269](#)
- "Orodna vrstica načina opomb" [str.108](#)
- "Pridobivanje najnovejše različice dokumentov" [str.11](#)
- "Priključitev na računalnik za video in zvok prek vrat USB" [str.33](#)
- "Povezovanje z mini računalnikom, nameščenim na stensko ploščo" [str.34](#)

Rešitve, če mesto interaktivnega pisala ni točno

Če mesto pisala ni enako kazalcu miške, poskusite z naslednjimi rešitvami:

- Pred prvo uporabo interaktivnega pisala ne pozabite umeriti pisala, da bo projektor lahko pravilno prepoznal položaj pisala. Če se po samodejnem umerjanju mesto kazalca in položaj pisala ne ujemata, lahko izvedete ročno

umerjanje. Podrobnosti najdete v priročniku *Navodila za namestitev* za projektor.

- Poskusite prilagoditi delovno območje pisala.
 - ☛ **Pisalo/dotik > Interaktivnost računalnika > Roč. nast. obm. pis.**
- Če za povečavo slike uporabljate [E-Zoom] + gumb na daljinskem upravljalniku, mesto pisala ni točno. Ko ponastavite sliko na prvotno velikost, bi moralo biti mesto pravilno.

» Sorodne povezave

- "Pridobivanje najnovejše različice dokumentov" [str.11](#)
- "Prilagoditev delovnega območja pisala" [str.119](#)

Rešitve, če so interaktivna pisala počasna ali jih težko uporabljate

Če pisal ne morete preprosto uporabljati ali si odzivajo prepočasi, poskusite z naslednjimi rešitvami:

- Če želite omogočiti preprosto delovanje, pisalo držite pravokotno glede na projicirano površino.
- Pisalo bo delovalo najbolje, če računalnik priključite na projektor s kablom VGA ali HDMI za zaslon in kablom USB za interaktivne funkcije.
- Če uporabljate USB Display v sistemu Windows, boste morda morali onemogočiti Windows Aero v programu **Nastavitve Epson USB Display** v računalniku.

» Sorodne povezave

- "Povezave projektorja" [str.32](#)

Rešitve, če postopki interaktivnega dotika ne delujejo

Če interaktivno upravljanje z dotikom s prstom ne deluje, poskusite s temi rešitvami:

- Preverite, ali je enota na dotik za upravljanje s prstom pravilno nameščena in ali je napajalni kabel pravilno priključen. Podrobnosti najdete v priročniku *Navodila za namestitev* za projektor.
 - Če je funkcija **Izklopi dotik** vklopljena, je upravljanje z dotikom začasno onemogočeno. Izberite **Vklopi dotik** v orodni vrstici.
 - Če indikator na enoti na dotik za upravljanje s prstom ne sveti, preverite, ali je nastavitev **Napajanje** nastavljena na **Vklopljeno** v meniju projektorja **Pisalo/dotik**.
 - ☛ **Pisalo/dotik > Enota na dotik > Napajanje**
 - Prilagodite kot enote za dotik za upravljanje s prstom. Podrobnosti najdete v priročniku *Navodila za namestitev* za projektor.
 - Prepričajte se, da med odprtini za razpršitev laserske svetlobe na enoti za dotik za upravljanje s prstom in projicirano površino ni nobene ovire (kot so kabli ali stojalo pisala). Če katere koli ovire ne morete odstraniti, na projicirano površino pritrdite infrardeče deflektorje. Podrobnosti najdete v priročniku *Navodila za namestitev* za projektor.
 - Prepričajte se, da ni motenj iz infrardečih daljinskih upravljalnikov, mišk ali infrardečih mikrofонов.
 - Če se mesto vašega prsta in mesto kazalca na zaslonu ne ujemata, v meniju **Pisalo/dotik** v projektorju izberite **Umerjanje dotika**.
 - ☛ **Pisalo/dotik > Enota na dotik > Umerjanje dotika**
 - Če postopki na dotik ne delujejo pravilno tudi po umerjanju, preverite nastavitev **Območje kalibracije** v meniju projektorja **Pisalo/dotik**.
 - ☛ **Pisalo/dotik > Enota na dotik > Območje kalibracije**
 - Če so postopki na dotik nepravilno prepoznani kot postopki vlečenja, izberite **Široko**.
 - Če postopki z miško niso izvedeni pravilno, izberite **Ozko**.
 - Če so pred projiciranim zaslonom ali okrog njega ljudje na razdalji, manjši od 10 cm, ali če morebitne ovire povzročajo motnje, postopki na dotik morda ne bodo delovali pravilno.
 - Če se z oblačili ali katerim koli delom telesa približate zaslonu, postopki na dotik morda ne bodo delovali pravilno. Odmaknite se vsaj 1 cm od zaslona.
- » **Sorodne povezave**
- "Orodna vrstica tabelnega načina" [str.101](#)

- "Orodna vrstica načina opomb" [str.108](#)
- "Uporaba prsta za izvajanje dejanj z interaktivnim dotikom" [str.97](#)
- "Pridobivanje najnovejše različice dokumentov" [str.11](#)
- "Nastavitve za namestitev funkcij pisala in dotika projektorja – meni Pisalo/dotik" [str.246](#)

Rešitve za težave z zajemanjem, tiskanjem, shranjevanjem ali včitavanjem

Če imate težave z zajemanjem in lepljenjem ali tiskanjem, shranjevanjem ali včitavanjem, preizkusite naslednje rešitve:

- Če imate na zaslonu gladke plošče 20 strani, ne morete izvajati teh dejanj:
 - Zajemanje strani
 - Lepljenje kopiranega predmeta ali slike
 - Odpiranje nove strani
 - Optično branje slike
 - Če imate težave z lepljenjem zajete slike, se prepričajte, da slika ni zaščitena.
 - Če se okrog prilepljene slike pojavi črn okvir, je to morda zato, ker je bila prestavljena ali ji je bila spremenjena velikost.
 - Če imate težave s tiskanjem ali včitavanjem, se prepričajte, da ni zmanjkalo črnila v tiskalniku, da se ni zagodil papir ali da se ni zgodila kakšna druga napaka.
 - Za tiskanje ali optično branje USB se prepričajte, da je kabel USB priklopljen v vrata projektorja USB-A in vrata tiskalnika USB Type B.
 - Za tiskanje in včitavanje USB poskusite uporabiti drug kabel USB in se prepričajte, da so kabli dolgi manj kot 4,9 m.
 - Naenkrat povežite samo en tiskalnik ali večfunkcijsko napravo in se prepričajte, da projektor napravo podpira.
 - Preverite nastavitve v meniju projektorja **Interaktivno**.
- » **Sorodne povezave**
- "Interaktivne nastavitve projektorja – meni Interaktivno" [str.248](#)
 - "Priključevanje tiskalnika" [str.38](#)

Rešitve za nepravilen prikaz časa v nastavitvah table

Če je v tabelnem načinu v nastavitvah notranjega pomnilnika prikazan napačen čas, boste morda morali posodobiti nastavitve **Datum in čas** v meniju **Upravljanje**.

» **Sorodne povezave**

- "Skrbniške nastavitve projektorja – meni Upravljanje" [str.233](#)

Rešitve, če se tabelni način ne zažene

Če se tabelni način ne zažene, poskusite naslednje:

- Vključite nastavev **Funkcija risanja** v meniju projektorja **Interaktivno**.
- Ko uporabljate programsko opremo Easy Interactive Tools, se tabelni način ne zažene.

» **Sorodne povezave**

- "Začetni zaslon" [str.48](#)

Če ni mogoče pravilno predvajati seznama predvajanja, poskusite s temi rešitvami (EB-775F/EB-770F):

- Prepričajte se, da je nastavev **Predvajanje vsebine** nastavljena na **Vklopljeno**.
 - ☛ **Delovanje > Predvajanje vsebine**
 - Prepričajte se, da je na bliskovnem pogonu USB seznam predvajanja.
 - Prepričajte se, da je bliskovni pogon USB priključen neposredno na projektor. Ne uporabljajte bralnika za več kartic ali zvezdišča USB za razširitev vrat USB.
 - Če je bliskovni pogon USB razdeljen na particije, morda ne boste mogli predvajati seznamov predvajanja. Preden shranite sezname predvajanja na bliskovni pogon USB, izbrišite vse particije.
 - Istega seznama predvajanja ne uporabljajte v projektorjih z različno ločljivostjo. Barvni učinki in učinki oblike, ki jih doda funkcija **Učinek prekrivanja**, morda ne bodo pravilno prikazani.
 - ☛ **Delovanje > Predvajanje vsebine > Učinek prekrivanja**
- » **Sorodne povezave**
- "Nastavitve funkcij projektorja - meni Delovanje" [str.229](#)
 - "Pridobivanje najnovejše različice dokumentov" [str.11](#)

Če prihaja do težav z uporabo projektorja v omrežju, si oglejte rešitve v teh poglavjih.

» Sorodne povezave

- "Rešitve, kadar brezžično preverjanje pristnosti ni uspešno" [str.294](#)
- "Rešitve, če do projektorja ne morete dostopati prek spleta" [str.294](#)
- "Rešitve, ko ni mogoče prejemati e-poštnih opozoril v omrežju" [str.294](#)
- "Rešitve, kadar slika vsebuje statiko med omrežno projekcijo" [str.295](#)
- "Rešitve, ko se ne morete povezati s Screen Mirroring" [str.295](#)
- "Rešitve, ko se ne morete uporabljati dveh virov Screen Mirroring" [str.295](#)
- "Rešitve, ko slika ali zvok vsebujeta statiko med povezavo Screen Mirroring" [str.296](#)
- "Kaj storiti, če sprejem slik v skupni rabi ni mogoč" [str.296](#)

Rešitve, kadar brezžično preverjanje pristnosti ni uspešno

Če imate težave s preverjanjem pristnosti, poskusite s temi rešitvami:

- V kolikor so brezžične nastavitve pravilne, preverjanje pristnosti pa ni uspešno, boste morda morali nadgraditi nastavitve **Datum in čas** v meniju projektorja **Upravljanje**.
- Preverite nastavitve **Varnost** v meniju **Omrežje**.
☛ **Omrežje** > **Nastavitve omrežja** > **Brezžični LAN** > **Varnost**
- Če je varnost dostopne točke WPA3-EAP, spremenite nastavitve dostopne točke na WPA2/WPA3-EAP.

» Sorodne povezave

- "Skrbniške nastavitve projektorja – meni Upravljanje" [str.233](#)
- "Meni Omrežje – meni Brezžični LAN" [str.239](#)

Rešitve, če do projektorja ne morete dostopati prek spleta

Če do projektorja ne morete dostopati prek spletnega brskalnika, se prepričajte, da uporabljate pravilni ID in geslo.

- Za uporabniški ID vnesite **EPSONWEB**. (Uporabniškega ID-ja ne morete spremeniti.)
- Vnesite geslo, ki ste ga nastavili v meniju projektorja **Omrežje**. Geslo ni nastavljeno.
- Za način infrastrukture se prepričajte, da imate dostop do omrežja, v katerem je projektor.
- Če je spletni brskalnik nastavljen, da vzpostavi povezavo prek proxy strežnika, zaslona **Epson Web Control** ni mogoče prikazati. Izberite nastavitve za vzpostavitev povezave brez strežnika proxy.
- Če v meniju projektorja **Delovanje** nastavite možnost **V pripravljenosti na Komunik. vklop.**, se prepričajte, da je omrežna naprava vklopljena. Ko vklopite omrežno napravo, vklopite še projektor.



Pri vnosu uporabniškega ID-ja in gesla pazite na male in velike črke.

» Sorodne povezave

- "Meni Omrežje – meni Nastavitve omrežja" [str.238](#)
- "Nastavitve funkcij projektorja - meni Delovanje" [str.229](#)

Rešitve, ko ni mogoče prejemati e-poštnih opozoril v omrežju

Če ne prejemate e-poštnih opozoril o težavah s projektorjem v omrežju, poskusite z naslednjimi rešitvami:

- Prepričajte se, da je projektor vklopljen in ima pravilno vzpostavljeno povezavo z omrežjem. (Če se projektor izklopi zaradi napake, e-pošta morda ne bo dostavljena.)

- Prepričajte se, da ste nastavitve e-poštnih opozoril v meniju **Obvestilo o pošti** projektorja ali v programski opremi omrežja pravilno nastavili.
- Nastavitev **V pripravljenosti** nastavite na **Komunik. vklop.** v meniju **Delovanje** projektorja, tako da programska oprema omrežja omogoča nadzor nad projektorjem v stanju pripravljenosti. Spremenite tudi nastavitev **Vrata** v skladu z omrežnim okoljem.

» Sorodne povezave

- "Meni Omrežje – meni Obvestilo o pošti" [str.242](#)
- "Nastavitve funkcij projektorja - meni Delovanje" [str.229](#)

Rešitve, kadar slika vsebuje statiko med omrežno projekcijo



Če projicirana slika med omrežno projekcijo vsebuje statiko, poskusite z naslednjimi rešitvami:

- Preverite, ali so med dostopno točko, računalnikom, mobilno napravo in projektorjem ovire, ter spremenite njihove položaje za izboljšano komunikacijo.
- Prepričajte se, da vstopna točka, računalnik, mobilna naprava in projektor niso predaleč narazen. Premaknite jih bližje skupaj in poskusite ponovno povezati.
- Preverite morebitne motnje druge opreme, na primer naprave Bluetooth ali mikrovalovne pečice. Odmaknite napravo, ki povzroča motnje, dlje stran ali razširite pasovno širino.
- Zmanjšajte število priključenih naprav, če se hitrost povezave zmanjša.

Rešitve, ko se ne morete povezati s Screen Mirroring

Če s funkcijo Screen Mirroring ne morete vzpostaviti povezave s projektorjem, poskusite naslednje rešitve:

- Preverite nastavitve projektorja.
 - Nastavite **Preprosta dostopna točka** na **Vklopljeno**.

-  **Omrežje > Nastavitve omrežja > Preprosta dostopna točka**
- Nastavite **Screen Mirroring** na **Vklopljeno**.
 -  **Omrežje > Nastavitve omrežja > Omrežna projekcija > Screen Mirroring**
- Nastavite **Screen Mirroring** na **Izklopljeno** in znova izberite **Vklopljeno**.
 -  **Omrežje > Nastavitve omrežja > Omrežna projekcija > Screen Mirroring**
- Preverite nastavitve mobilne naprave.
 - Preverite, ali so na mobilni napravi prave nastavitve.
 - Če se poskusite ponovno povezati takoj po prekinitvi povezave, lahko traja nekaj časa, da se povezava ponovno vzpostavi. Ponovno se povežite čez nekaj časa.
 - Ponovno zaženite mobilno napravo.
 - Ko se povežete s Screen Mirroring, se lahko informacije o povezavi projektorja zabeležijo v vaši mobilni napravi. Kljub temu z zabeleženimi informacijami ne boste mogli ponovno vzpostaviti povezave s projektorjem. Izberite projektor s seznama razpoložljivih naprav.

» Sorodne povezave

- "Meni Omrežje – meni Nastavitve omrežja" [str.238](#)
- "Meni Omrežje – meni Omrežno projiciranje" [str.244](#)

Rešitve, ko se ne morete uporabljati dveh virov Screen Mirroring

Če ne morete uporabljati dveh virov Screen Mirroring hkrati, poskusite naslednje:

- Nastavite **Prekini povezavo** na **Izklopljeno**.

•  **Omrežje > Nastavitve omrežja > Omrežna projekcija > Screen Mirroring**

» Sorodne povezave

- "Meni Omrežje – meni Omrežno projiciranje" [str.244](#)

Rešitve, ko slika ali zvok vsebujeta statiko med povezavo Screen Mirroring

Če prikazana slika ali zvok med prikazom slik s funkcijo Screen Mirroring vsebuje statiko, poskusite s temi rešitvami:

- Ne pokrivajte antene omrežja Wi-Fi mobilne naprave.
- Če istočasno uporabljate povezavo Screen Mirroring in internetno povezavo, se lahko slika ustavi ali vsebuje šum. Prekinite internetno povezavo in tako razširite svojo pasovno širino ter izboljšajte hitrost povezave mobilne naprave.
- Prepričajte se, da prikazana vsebina izpolnjuje zahteve za Screen Mirroring.
- Povezava je lahko prekinjena, ko naprava zažene način varčevanja z energijo, kar je odvisno od naprave. Preverite nastavitve varčevanja z električno energijo v mobilni napravi.
- V mobilni napravi posodobite brezžične gonilnike ali vdelano programsko opremo na najnovejšo različico.

Kaj storiti, če sprejem slik v skupni rabi ni mogoč

Če sprejem slik v skupni rabi iz drugih projektorjev ni mogoč, poskusite naslednje rešitve:

- Projektor povežite v isto omrežje kot projektor, ki posreduje slike v skupni rabi.
- Prepričajte se, da projektor ni v načinu Predvajanje vsebine (EB-775F/EB-770F).
- Poskrbite, da je nastavev **Skupna raba zaslona** nastavljena na **Vklopljeno**.
☛ **Omrežje > Nastavitve omrežja > Omrežna projekcija > Skupna raba zaslona**
- Poskrbite, da nobena naprava ni povezana s projektorjem s programsko opremo Epson iProjection.
- Če se različica vdelane programske opreme med projektorji s skupno rabo zaslona razlikuje, boste morda za omogočanje skupne rabe zaslona morali posodobiti vdelano programsko opremo projektorja.

» Sorodne povezave

- "Meni Omrežje – meni Omrežno projiciranje" [str.244](#)

Če priključenih naprav ne morete upravljati s funkcijami Povezava HDMI, preskusite te rešitve:

- Prepričajte se, da kabel izpolnjuje zahteve standarda HDMI CEC.
- Prepričajte se, da priključene naprave izpolnjujejo zahteve standarda HDMI CEC. Za več informacij glejte dokumentacijo, ki je priložena napravi.
- Preverite, ali so vsi kabli, potrebni za funkcijo Povezava HDMI, pravilno in čvrsto priključeni.
- Prepričajte se, da so priključene naprave vklopljene in v stanju pripravljenosti. Za več informacij glejte dokumentacijo, ki je priložena napravi.
- Če ste priključili zvočnik, ga nastavite na izhod PCM.
- Če priključite novo napravo ali spremenite povezavo, znova nastavite funkcijo CEC za priključeno napravo in znova zaženite napravo.
- Ne priključite 4 ali več predvajalnikov večpredstavnosti. Hkrati lahko priključite največ tri predvajalnike večpredstavnosti, ki so skladni s standardom HDMI CEC.

» Sorodne povezave

- "Nastavitve delovanja za več projektorjev – meni Več projekcij" [str.253](#)

Dodatek

V poglavjih v nadaljevanju najdete tehnične podatke in pomembna obvestila o proizvodu.

» Sorodne povezave

- "Izbirna dodatna oprema in nadomestni deli" [str.299](#)
- "Velikost zaslona in razdalja projiciranja" [str.301](#)
- "Podprte ločljivosti monitorjev" [str.304](#)
- "Specifikacije projektorja" [str.305](#)
- "Zunanje dimenzije" [str.308](#)
- "Sistemske zahteve za USB Display" [str.310](#)
- "Sistemske zahteve za Easy Interactive Driver" [str.311](#)
- "Podprte funkcije za programsko opremo Epson Projector Content Manager" [str.312](#)
- "Seznam varnostnih simbolov in opozoril" [str.313](#)
- "Varnostne informacije, povezane z laserjem" [str.315](#)
- "Slovar" [str.317](#)
- "Obvestila" [str.319](#)

Izbirate lahko med spodaj navedeno dodatno opremo in nadomestnimi deli. Te izdelke kupite po potrebi.

Spodnji seznam izbirne dodatne opreme in nadomestnih delov velja od: januarja 2023.

Podrobnosti o dodatni opremi se lahko spremenijo brez prehodnega obvestila, razpoložljivost pa se lahko razlikuje glede na državo nakupa.

► Sorodne povezave

- "Zasloni" [str.299](#)
- "Nosilci" [str.299](#)
- "Za interaktivno funkcijo" [str.299](#)
- "Zunanje naprave" [str.299](#)
- "Nadomestni deli" [str.300](#)
- "Za brezžično povezavo" [str.300](#)
- "Združljiva dodatna oprema drugih projektorjev" [str.300](#)

Zasloni

50-palčni prenosni zaslon ELPSC32

Kompaktni zaslon za preprosto nošenje (razmerje gledišča 4:3)

Nosilci

Namestitvena plošča ELPMB62

Za namestitev projektorja na steno.

Stropni nosilec ELPMB23

Za namestitev projektorja na strop.

Stropna cev (450 mm) ELPFP13

Stropna cev (700 mm) ELPFP14

Za namestitev projektorja na visok strop.

Interaktivni namizni nosilec ELPMB29

Za namestitev projektorja na mizo.

Nosilo za steno enote na dotik za upravljanje s prstom ELPMB63 (EB-770Fi/EB-760Wi)

Za namestitev enote na dotik za upravljanje s prstom na steno.



Za nameščanje projektorja s stropa so potrebne strokovne izkušnje. Za pomoč se obrnite na družbo Epson.

Za interaktivno funkcijo

Interaktivne funkcije so na voljo le pri modelih EB-770Fi/EB-760Wi.

Interaktivno pisalo ELPPN05A

Interaktivno pisalo ELPPN05B

Za uporabo pri upravljanju računalniškega zaslona na projicirani površini.

Nadomestne trde konice pisala ELPPS03

Nadomestne mehke konice pisala ELPPS04

Nadomestne konice za interaktivno pisalo.

Zunanje naprave

Dokumentni fotoaparati ELPDC21

Dokumentni fotoaparati ELPDC13

Dokumentni fotoaparati ELPDC07

Uporabite pri prikazovanju slik, kot so knjige ali tiskani materiali.

Zunanji zvočnik ELPSP02

Zunanji samonapajalni zvočnik.

Priključna in stikalna omarica ELPCB03

Če je projektor nameščen na zid ali obešen na strop, namestite daljinski upravljalnik za priročno upravljanje projektorja.

Enota na dotik za upravljanje s prstom ELPFT01 (EB-770Fi/EB-760Wi)

Namestite, da lahko uporabljate prste za interaktivno upravljanje z dotikom.

Nadomestni deli

Zračni filter ELPAF60

Za zamenjavo izrabljenih zračnih filtrov.

Za brezžično povezavo

Modul za brezžično lokalno omrežje ELPAP11

To enoto uporabite za projiciranje slik z računalnika prek brezžične povezave.

Brezžični predstavitveni sistem ELPWP10

Sistem uporabite v primeru neposrednega povezovanja z računalniki Window/Mac in brezžičnega projiciranja slik. Vključuje dva brezžična oddajnika (ELPWT01) in en modul za brezžično lokalno omrežje (ELPAP11).

Brezžični oddajnik ELPWT10

Dodaten brezžični oddajnik za brezžični predstavitveni sistem.

Združljiva dodatna oprema drugih projektorjev

Združljiva izbirna dodatna oprema.

Nosilci

Namestitvena plošča ELPMB53

Namestitvena plošča ELPMB46

Namestitvena plošča ELPMB43

Namestitvena plošča ELPMB28

Za namestitev projektorja na steno.

Za interaktivno funkcijo (EB-770Fi/EB-760Wi)

Interaktivno pisalo ELPPN04A/B

Interaktivno pisalo ELPPN03A/B

Za uporabo pri upravljanju računalniškega zaslona na projicirani površini.

Zunanje naprave

Dokumentna kamera ELPDC20

Dokumentna kamera ELPDC12

Dokumentna kamera ELPDC11

Dokumentna kamera ELPDC06

Uporabite jo pri projekcijah slik kot so knjige, OHP dokumenti ali diapozitivi.

Priključna in stikalna omarica ELPCB02

Priključna in stikalna omarica ELPCB01

Če je projektor nameščen na zid ali obešen na strop, namestite daljinski upravljalnik za priročno upravljanje projektorja.

Oglejte si spodnjo tabelo in določite približno kako daleč od zaslona morate namestiti projektor glede na velikost projicirane slike.

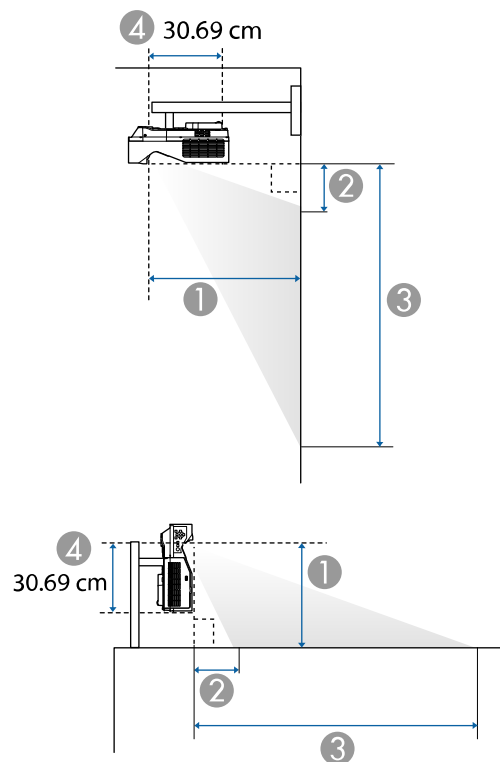

- ① Razdalja projekcije (cm)
- ② Razdalja med projektorjem in vrhom zaslona (pri namestitvi na steno ali strop oziroma navpično) (cm)
- ③ Razdalja med projektorjem in spodnjim delom zaslona (pri namestitvi na steno ali strop oziroma navpično) (cm)
- ④ Razdalja od središča objektiv do zadnjega dela projektorja (cm)

EB-775F/EB-770Fi/EB-770F

Velikost zaslona 16:9		①	②	③
		Najmanj (široko)	Najmanj (široko)	Najmanj (široko)
60"	132.8 × 74.7	32.5	11.5	86.3
65"	143.9 × 80.9	35.6	13.0	94.0
70"	155.0 × 87.2	38.8	14.5	101.7
75"	166.0 × 93.4	42.0	16.0	109.4
80"	177.1 × 99.6	45.1	17.5	117.1
90"	199.2 × 112.1	51.4	20.5	132.5
100"	221.4 × 124.5	57.7	23.5	148.0
120"	265.7 × 149.4	70.3	29.4	178.8
150"	332.1 × 186.8	89.3	38.3	225.1

Velikost zaslona 4:3		①	②	③
		Najmanj (široko)	Najmanj (široko)	Najmanj (široko)
49"	99.6 × 74.7	32.5	11.5	86.2
55"	111.8 × 83.8	37.1	13.7	97.5
60"	121.9 × 91.4	41.0	15.5	107.0
65"	132.1 × 99.1	44.8	17.4	116.4
70"	142.2 × 106.7	48.7	19.2	125.9
75"	152.4 × 114.3	52.5	21.0	135.3
80"	162.6 × 121.9	56.4	22.8	144.7
100"	203.2 × 152.4	71.8	30.1	182.5
123"	249.9 × 187.5	89.6	38.5	225.9

Velikost zaslona 16:10		①	②	③
		Najmanj (široko)	Najmanj (široko)	Najmanj (široko)
55"	118.5 × 74.0	32.1	11.4	85.4

Velikost zaslona 16:10		①	②	③
		Najmanj (široko)	Najmanj (široko)	Najmanj (široko)
60"	129.2 × 80.8	35.6	13.0	93.8
65"	140.0 × 87.5	39.0	14.6	102.1
70"	150.8 × 94.2	42.4	16.2	110.4
80"	172.3 × 107.7	49.2	19.4	127.1
90"	193.9 × 121.2	56.0	22.6	143.8
100"	215.4 × 134.6	62.8	25.9	160.5
120"	258.5 × 161.5	76.5	32.3	193.8
139"	299.4 × 187.1	89.4	38.4	225.5

Velikost zaslona 16:6		①	②	③
		Najmanj (široko)	Najmanj (široko)	Najmanj (široko)
56"	133.2 × 49.9	32.6	24.1	74.0
60"	142.7 × 53.5	35.3	26.2	79.8
65"	154.6 × 58.0	38.7	29.0	86.9
70"	166.5 × 62.4	42.1	31.7	94.1
80"	190.3 × 71.3	48.9	37.1	108.5
90"	214.0 × 80.3	55.6	42.5	122.8
100"	237.8 × 89.2	62.4	48.0	137.1
120"	285.4 × 107.0	76.0	58.8	165.8

Velikost zaslona 21:9		①	②	③
		Najmanj (široko)	Najmanj (široko)	Najmanj (široko)
57"	133.1 × 57.0	32.6	20.5	77.5
60"	140.1 × 60.0	34.6	21.9	81.9
65"	151.8 × 65.0	37.9	24.2	89.3
70"	163.4 × 70.0	41.2	26.6	96.6

Velikost zaslona 21:9		①	②	③
		Najmanj (široko)	Najmanj (široko)	Najmanj (široko)
80"	186.8 × 80.0	47.9	31.3	111.3
90"	210.1 × 90.0	54.5	36.0	126.1
100"	233.5 × 100.1	61.2	40.7	140.8
120"	280.2 × 120.1	74.5	50.1	170.2
142"	331.5 × 142.1	89.1	60.5	202.5

EB-760Wi/EB-760W

Velikost zaslona 16:10		①	②	③
		Najmanj (široko)	Najmanj (široko)	Najmanj (široko)
60"	129.2 × 80.8	33.9	10.5	91.3
70"	150.8 × 94.2	40.5	13.3	107.6
75"	161.5 × 101.0	43.7	14.7	115.7
80"	172.3 × 107.7	47.0	16.1	123.8
90"	193.9 × 121.2	53.5	18.9	140.1
100"	215.4 × 134.6	60.1	21.7	156.4
120"	258.5 × 161.5	73.1	27.3	188.9
150"	323.1 × 201.9	92.7	35.8	237.7

Velikost zaslona 4:3		①	②	③
		Najmanj (široko)	Najmanj (široko)	Najmanj (široko)
53"	107.7 × 80.8	33.9	10.5	91.3
60"	121.9 × 91.4	39.1	12.7	104.2
65"	132.1 × 99.1	42.8	14.3	113.4
70"	142.2 × 106.7	46.5	15.9	122.6
80"	162.6 × 121.9	53.9	19.1	141.0
90"	182.9 × 137.2	61.3	22.3	159.4

Velikost zaslona 4:3		①	②	③
		Najmanj (široko)	Najmanj (široko)	Najmanj (široko)
100"	203.2 × 152.4	68.7	25.4	177.8
120"	243.8 × 182.9	83.5	31.8	214.7
132"	268.2 × 201.2	92.4	35.6	236.8

Velikost zaslona 16:9		①	②	③
		Najmanj (široko)	Najmanj (široko)	Najmanj (široko)
58"	128.4 × 72.2	33.7	14.4	86.6
60"	132.8 × 74.7	35.0	15.1	89.8
65"	143.9 × 80.9	38.4	16.9	97.9
70"	155.0 × 87.2	41.7	18.7	105.9
80"	177.1 × 99.6	48.4	22.3	121.9
90"	199.2 × 112.1	55.2	25.9	137.9
100"	221.4 × 124.5	61.9	29.4	154.0
120"	265.7 × 149.4	75.3	36.6	186.0
146"	323.2 × 181.8	92.8	45.9	227.7

Oglejte si razdelek *Specifications* za informacije o združljivih frekvencah osveževanja in ločljivostih za vsako združljivo obliko prikaza videa.

Ime izdelka	EB-775F/EB-770Fi/EB-770F/EB-760Wi/EB-760W
Mere	356 (Š) × 133 (V) × 395 (G) mm (brez dvignjenih predelov)
Velikost zaslona LCD	EB-775F/EB-770Fi/EB-770F: 0,62" EB-760Wi/EB-760W: 0,59"
Način prikaza	Polisilikonska aktivna matrica TFT
Ločljivost	EB-775F/EB-770Fi/EB-770F: 2.073.600 pik Full HD (1.920 (Š) × 1.080 (V) pik) × 3 EB-760Wi/EB-760W: 1.024.000 pik WXGA (1.280 (W) × 800 (H) pik) × 3
Nastavitev ostrine	Ročno
Nastavitev povečave	Od 1,0 do 1,35 (digitalni zoom)
Svetlobni vir	Dioda laserja
Izhodna moč svetlobnega vira	Do 97 W
Valovna dolžina	Od 449 do 461 nm
Življenjska doba svetlobnega vira *	Način osvetlitve: Normalno ali Mirno: do približno 20.000 ur Način osvetlitve: Razširjeno: do približno 30.000 ur
Največja glasnost	16 W
Zvočnik	1
Napajanje	100-240V AC±10% 50/60Hz 2,8 - 1,3 A
Poraba energije med delovanjem (območje od 100 do 120 V)	Način osvetlitve: Normalno, Po meri: 277 W Način osvetlitve: Mirno, Podaljšano: 208 W
Poraba energije med delovanjem (območje od 220 do 240 V)	Način osvetlitve: Normalno, Po meri: 263 W Način osvetlitve: Mirno, Podaljšano: 199 W

Poraba energije v stanju pripravljenosti	Komunikacija vklopljena: 2,0 W Komunikacija izklopljena: 0,5 W
Delovna višina	Višina: od 0 do 3.048 m
Delovna temperatura (pri namestitvi z enim projektorjem) **	Nadmorska višina od 0 do 2.286 m: od 0 do +40°C (vlažnost od 20 do 80%, brez kondenzacije) Nadmorska višina od 2.287 do 3.048 m: od 0 do +35°C (vlažnost od 20 do 80%, brez kondenzacije)
Delovna temperatura (pri namestitvi z več projektorji) **	Nadmorska višina od 0 do 2.286 m: od 0 do +35°C (vlažnost od 20 do 80%, brez kondenzacije) Nadmorska višina od 2.287 do 3.048 m: od 0 do +30°C (vlažnost od 20 do 80%, brez kondenzacije)
Temperatura skladiščenja	od -10 do +60 °C (vlažnost od 10 do 90 %, brez kondenzacije)
Masa	EB-775F/EB-770F/EB-760W: Približno 5,9 kg EB-770Fi/EB-760Wi: Pribl. 6,0 kg

* Približni čas do takrat, ko svetlost svetlobnega vira pade na polovico prvotne vrednosti. (Če projektor uporabljate v okolju, kjer so delci v zraku manjši od 0,04 do 0,2mg/m³. Predvideni čas je odvisen od pogojev uporabe in delovanja projektorja.)

** Svetlost žarnice se v primeru previsoke temperature okolice samodejno zatemni. (Približno 35 °C na nadmorski višini od 0 do 2.286 m in približno 30 °C na nadmorski višini od 2.287 do 3.048 m, vendar se to lahko razlikuje glede na okolico.)

Oznaka ocene je pritrjena na dnu projektorja.

Kot nagiba pri uporabi interaktivnih funkcij (EB-770Fi/EB-760Wi)

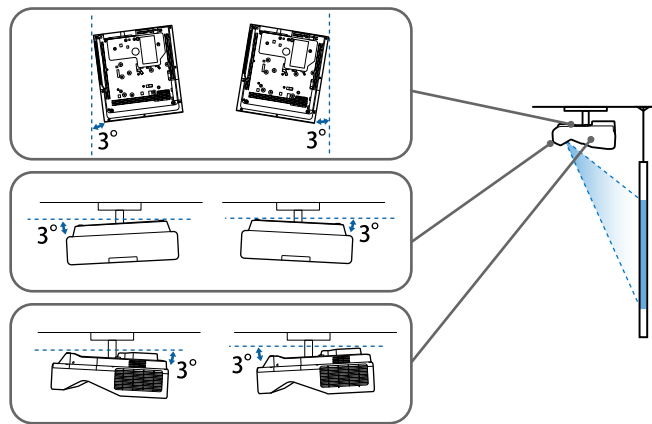

Če je nagib projektorja večji od 3°, se lahko poškoduje in povzroči nesrečo, ne glede na postavitve projektorja.

Kot nagiba, če ne uporabljate interaktivnih funkcij

Če interaktivnih funkcij ne nameravate uporabljati ali jih vaš projektor ne podpira, lahko projektor namestite pri različnih kotih. Projektor lahko brez omejitev namestite navpično ali vodoravno.

» Sorodne povezave

- "Tehnični podatki priključkov" [str.306](#)

Tehnični podatki priključkov

EB-775F

Vrata Computer1	1	15-nožični mini D-Sub (ženski)
Vrata Computer2/Monitor Out	1	15-nožični mini D-Sub (ženski)
Vrata Video	1	Vtičnica RCA za nožice

Vrata HDMI	3	HDMI (zvok podpira le PCM)
Vrata Audio	3	Stereo mini iglični priključek
Vrata Audio Out	1	Stereo mini iglični priključek
Vrata RS-232C	1	9-nožični mini D-Sub (moški)
Vrata USB-A	2	Priključek USB (Type A)
Vrata USB-B	1	Priključek USB (Type B)
Vrata LAN	1	RJ-45

EB-770Fi/EB-760Wi

Vrata Computer1	1	15-nožični mini D-Sub (ženski)
Vrata Computer2/Monitor Out	1	15-nožični mini D-Sub (ženski)
Vrata Video	1	Vtičnica RCA za nožice
Vrata HDMI	3	HDMI (zvok podpira le PCM)
Vrata Audio	3	Stereo mini iglični priključek
Vrata Audio Out	1	Stereo mini iglični priključek
Vrata Mic	1	Stereo mini iglični priključek
Vrata RS-232C	1	9-nožični mini D-Sub (moški)
Vrata SYNC	2	Stereo mini iglični priključek
Vrata TCH	1	Mini DIN 8 nožice
Vrata USB-A	2	Priključek USB (Type A)
Vrata USB-B	2	Priključek USB (Type B)
Vrata LAN	1	RJ-45

EB-770F/EB-760W

Vrata Computer1	1	15-nožični mini D-Sub (ženski)
Vrata Computer2/Monitor Out	1	15-nožični mini D-Sub (ženski)

Vrata Video	1	Vtičnica RCA za nožice
Vrata HDMI	3	HDMI (zvok podpira le PCM)
Vrata Audio	3	Stereo mini iglični priključek
Vrata Audio Out	1	Stereo mini iglični priključek
Vrata Mic	1	Stereo mini iglični priključek
Vrata RS-232C	1	9-nožični mini D-Sub (moški)
Vrata USB-A	2	Priključek USB (Type A)
Vrata USB-B	1	Priključek USB (Type B)
Vrata LAN	1	RJ-45



- Vrata USB ne zagotavljajo delovanja vseh naprav, ki podpirajo USB.
- Vrata USB-B ne podpirajo standarda USB 1.1.

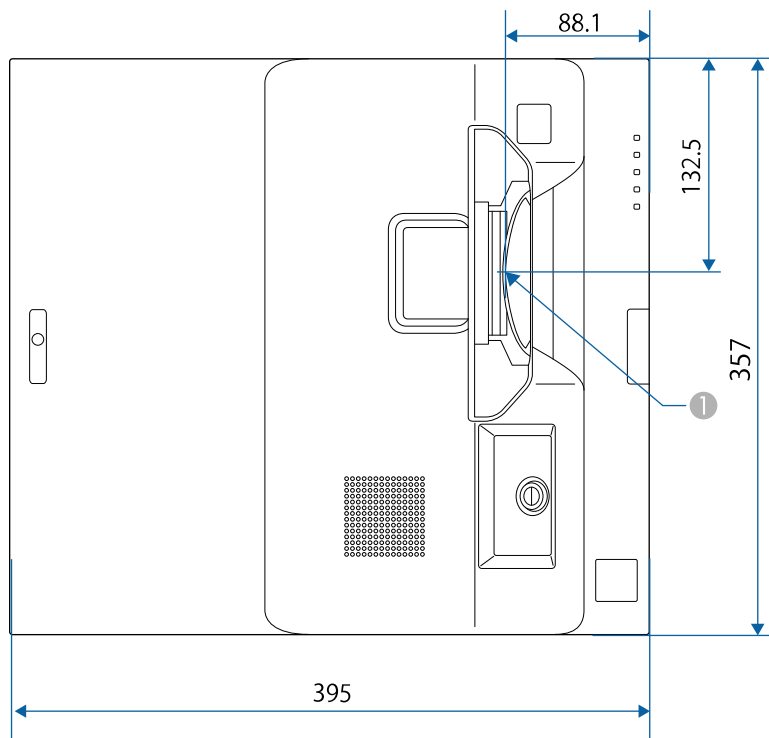

1 Središče projekcijsnega objektiva

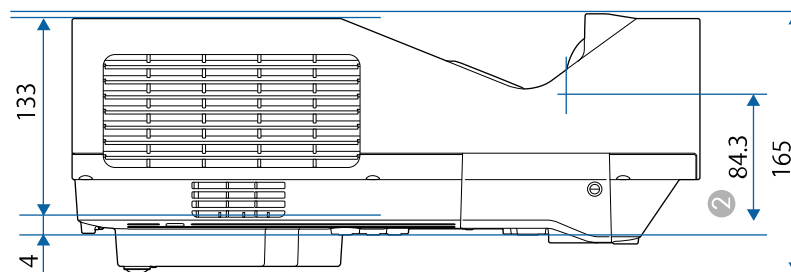
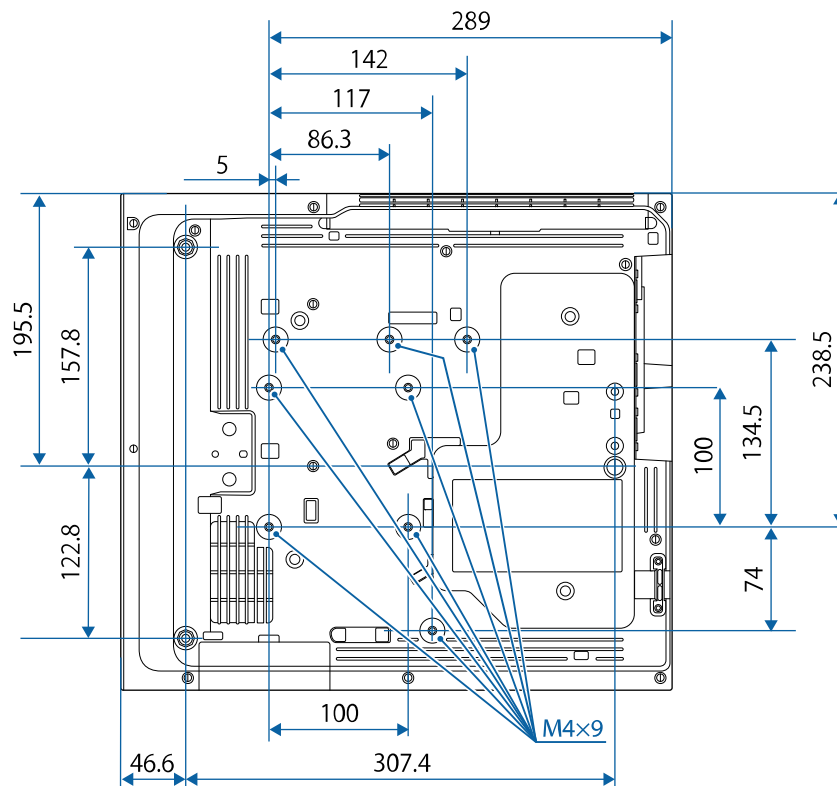

- ② Razdalja od središča projekcijskega objektiva do točk za pritrditev na stropni nosilec

Enota na teh slikah so mm.

Če želite uporabiti programsko opremo Epson USB Display, mora računalnik ustrezati naslednjim sistemskim zahtevam.

Zahteva	Windows	Mac
Operacijski sistem	Windows 8.1 <ul style="list-style-type: none"> • Windows 8.1 (32- in 64-bitni) • Windows 8.1 Pro (32- in 64-bitni) • Windows 8.1 Enterprise (32- in 64-bitni) 	macOS <ul style="list-style-type: none"> • 10.13.x (64-bitni) • 10.14.x (64-bitni) • 10.15.x (64-bitni) • 11.0.x (64-bitni) • 12.0.x (64-bitni)
	Windows 10 <ul style="list-style-type: none"> • Windows 10 Home (32- in 64-bitni) • Windows 10 Pro (32- in 64-bitni) • Windows 10 Enterprise (32- in 64-bitni) 	
	Windows 11 <ul style="list-style-type: none"> • Windows 11 Home (64-bit) • Windows 11 Pro (64-bit) • Windows 11 Enterprise (64-bit) • Windows 11 Education (64-bit) 	
Procesor	Intel Core2Duo ali hitrejši (priporočen je Intel Core i3 ali hitrejši)	Intel Core2Duo ali hitrejši (priporočen je Intel Core i5 ali hitrejši)
Pomnilnik	2 GB ali več (priporočeno 4 GB ali več)	
Prostor na trdem disku	20 MB ali več	
Zaslon	Ločljivost med 640 × 480 in 1920 × 1200 16-bitna ali višja barvna lestvica	

Če želite uporabljati način interaktivnega računalnika, morate v računalnik Mac namestiti Easy Interactive Driver. Preverite, ali vaš računalnik Mac izpolnjuje sistemske zahteve programske opreme:









To programsko opremo je treba namestiti samo za model EB-770Fi/EB-760Wi.









Zahteva	Mac
Operacijski sistem	macOS <ul style="list-style-type: none">• 10.12.x (64-bitni)• 10.13.x (64-bitni)• 10.14.x (64-bitni)• 10.15.x (64-bitni)• 11.0.x (64-bitni)
Procesor	Core2 Duo 1,2 GHz ali hitrejši (Priporočamo i5 ali hitrejšega)
Pomnilnik	2 GB ali več Priporočljivo: 4 GB ali več
Prostor na trdem disku	100 MB ali več
Zaslon	Ločljivosti, ki niso manjše od XGA (1024 x 768) in večje od WUXGA (1920 x 1200) 16-bitna ali višja barvna lestvica









Vaš projektor podpira naslednje funkcije in možnosti programske opreme Epson Projector Content Manager.

Funkcije/možnosti		EB-775F/EB-770F
Hkratno predvajanje		-
Seznam predvajanja prek omrežja shranite na projektor		✓
Nastavitve > Format videoposnetka	Auto Select	✓
	AVI Format	✓
	MP4 Format	✓

V spodnji tabeli je naveden pomen varnostnih simbolov, ki so prikazani na opremi.

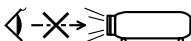
Št.	Oznaka simbola	Odobreni standardi	Opis
1		IEC60417 Št. 5007	»VKLOP« (napajanje) Označuje priključitev na električno omrežje.
2		IEC60417 Št. 5008	»IZKLOP« (napajanje) Označuje izključitev iz električnega omrežja.
3		IEC60417 Št. 5009	V pripravljenosti Označuje stikalo ali položaj stikala, in sicer tako, da označuje, kateri del opreme je treba vklopiti, da opreme preklopite v stanje pripravljenosti.
4		ISO7000 Št. 0434B IEC3864-B3.1	Pozor Označuje splošno opozorilo pri uporabi izdelka.
5		IEC60417 Št. 5041	Pozor, vroča površina Označuje, da je označeni del lahko vroč, zato morate biti previdni pri dotikanju tega dela.
6		IEC60417 Št. 6042 ISO3864-B3.6	Pozor, nevarnost električnega udara Označuje opreme, ki predstavlja nevarnost električnega udara.
7		IEC60417 Št. 5957	Primerno samo za uporabo v notranjih prostorih Označuje električno opremo, ki je v glavnem namenjena samo uporabi v notranjih prostorih.

Št.	Oznaka simbola	Odobreni standardi	Opis
8		IEC60417 Št. 5926	Polarnost napajalnega priključka z enosmernim tokom Označuje pozitivni in negativni priključek (polarnost) na delu opreme, na katerega je mogoče priključiti napajanje z enosmernim tokom.
9		—	Enako kot No. 8.
10		IEC60417 Št. 5001B	Baterija, splošno Na opremi, ki se napaja iz baterije. Označuje napravo, na primer pokrov prostora za baterije, ali terminale priključka.
11		IEC60417 Št. 5002	Položaj celice Označuje sam nosilec za baterije in položaj celic v nosilcu za baterije.
12		—	Enako kot No. 11.
13		IEC60417 Št. 5019	Ozemljitveni vodnik Označuje morebitni priključek, ki je namenjen priključitvi na zunanji vodnik za zaščito pred električnim udarom v primeru okvare, ali priključek ozemljitve elektrode.
14		IEC60417 Št. 5017	Ozemljitev Označuje ozemljitveni priključek v primerih, kjer je izrecno zahtevan simbol št. 13.
15		IEC60417 Št. 5032	Izmenični tok Za označevanje na napisni ploščici, da je oprema primerna samo za izmenični tok, in za označevanje ustreznih priključkov.

Št.	Oznaka simbola	Odobreni standardi	Opis
16		IEC60417 Št. 5031	Enosmerni tok Za označevanje na napisni ploščici, da je oprema primerna samo za enosmerni tok, in za označevanje ustreznih priključkov.
17		IEC60417 Št. 5172	Oprema razreda II Označuje opremo, ki izpolnjuje varnostne zahteve, določene za opremo razreda II v skladu s standardom IEC 61140.
18		ISO 3864	Splošna prepoved Označuje prepovedana dejanja ali postopke.
19		ISO 3864	Prepoved dotika Označuje poškodbo, do katere lahko pride zaradi dotika določenega dela opreme.
20		—	Ko je projektor vklopljen, nikoli ne glejte v optični objektiv.
21		—	Označuje, da na označen del projektorja ne smete postavljati nobenega predmeta.
22		ISO3864 IEC60825-1	Pozor, lasersko sevanje Označuje opremo, ki vsebuje del, ki oddaja lasersko sevanje.
23		ISO 3864	Prepoved razstavljanja Označuje nevarnost poškodbe, kot je električni udar, v primeru razstavljanja opreme.
24		IEC60417 Št. 5266	Stanje pripravljenosti, delno stanje pripravljenosti Za označevanje, da je del opreme v stanju pripravljenosti.

Št.	Oznaka simbola	Odobreni standardi	Opis
25		ISO3864 IEC60417 Št. 5057	Pozor, gibljivi deli Za označevanje, da se skladno z varnostnimi standardi ne smete približevati gibljivim delom.
26		IEC60417 Št. 6056	Pozor (premikajoče se lopatice ventilatorja) Zaradi varnosti se ne približujte premikajočim se lopaticam ventilatorja.
27		IEC60417 Št. 6043	Pozor (ostri vogali) Označuje ostre vogale, ki se jih ne dotikajte.
28		—	Označuje, da je gledanje v objektiv med projiciranjem prepovedano.
29		ISO7010 Št. W027 ISO 3864	Opozorilo, optično sevanje (kot npr. UV, vidno sevanje, IR) Pazite, da si v bližini optičnega sevanja ne poškodujete oči in kože.
30		IEC60417 Št. 5109	Ni za uporabo na stanovanjskih območjih. Za identifikacijo električne opreme, ki ni primerna za stanovanjsko območje.

Ta projektor je laserski izdelek razreda 1, skladen z mednarodnim standardom IEC/EN60825-1:2014 za laserje.

Pri uporabi projektorja upoštevajte varnostna opozorila v nadaljevanju.

⚠ Opozorilo

- Ne odpirajte ohišja projektorja. Projektor vsebuje visoko zmogljiv laser.
- Ta izdelek lahko oddaja nevarno optično sevanje. Ne glejte neposredno v delujoči svetlobni žarek. To lahko povzroči okvaro vida.

⚠ Previdno

Ko želite projektor odstraniti, ga ne razstavite. Izdelek zavržite v skladu z lokalno ali državno zakonodajo ter predpisi.



Projektor za svetlobni vir uporablja laser. Spodaj si lahko ogledate značilnosti laserja.

- Svetlost svetlobnega vira se lahko v nekaterih okoljih zmanjša. Svetlost se občutno zmanjša, če je temperatura previsoka.
- Dlje uporabljate svetlobni vir, bolj se zmanjšuje njegova svetlost. Povezavo med časom uporabe in zmanjšanjem svetlosti lahko spremenite v nastavitvah svetlosti.

» Sorodne povezave

- "Opozorilne nalepke za laser" [str.315](#)

Opozorilne nalepke za laser

Nalepke z opozorili glede laserja so pritrjene na projektorju.

Notranjost



Zgoraj

Enako kot to velja za kateri koli vir svetlobe, ne glejte neposredno v svetlobni snop, RG2 IEC/EN 62471-5:2015.

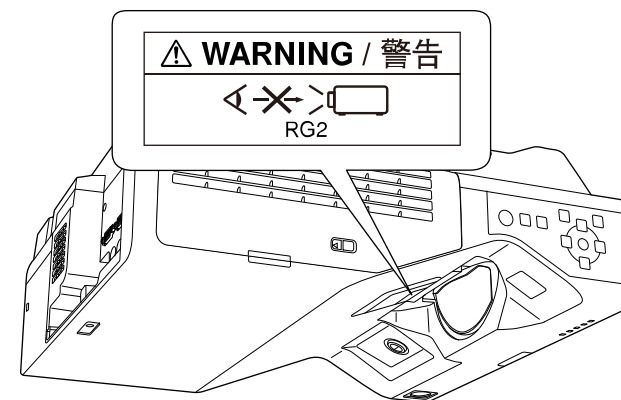

- Ko je laser vklopljen, ne glejte v objektiv projektorja. To lahko namreč povzroči poškodbe oči, zlasti pri otrocih in živalih.
- Če projektor vklopite z razdalje z daljinskim upravljalnikom, zagotovite, da nobeden ne gleda v objektiv.
- Majhnim otrokom ne dovolite upravljanja projektorja. Otroci morajo biti pod nadzorom odrasle osebe.
- Med projiciranjem ne glejte v objektiv. Prav tako ne glejte v objektiv z optičnimi pripravami, kot sta povečevalno steklo ali teleskop. V nasprotnem primeru lahko pride do poškodbe vida.

Izdelek je skladen s standardi delovanja za laserske izdelke, ki jih je opredelila organizacija FDA, razen za skladnost za skupino tveganja 2 LIP, kot jo določa standard IEC 62471-5: Ed. 1.0. Če želite več informacij, preberite obvestilo o laserju št. 57, izdano 8. maja 2019.

Spodaj

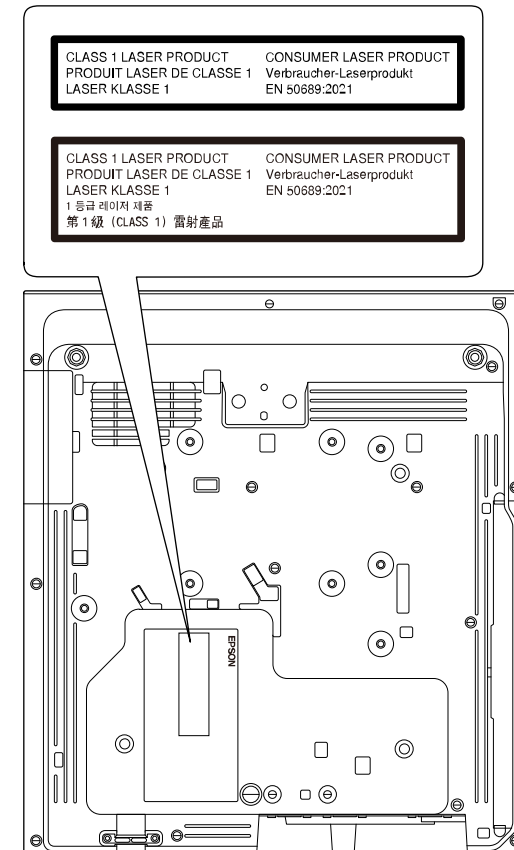

Ta projektor je laserski izdelek razreda 1, skladen z mednarodnim standardom za laserje EN50689:2021.

Nalepka, pritrjena na projektorju, se razlikuje glede na države in regije.

V tem poglavju so na kratko razloženi težki izrazi, ki niso razloženi v besedilu tega priročnika. Za podrobnosti glejte druge publikacije, ki so na voljo.

AMX Device Discovery	AMX Device Discovery je tehnologija družbe AMX, ki nadzornim sistemom AMX omogoča preprosto upravljanje ciljne opreme. Epson je uvedel tehnologijo tega protokola in omogočil uporabo nastavitve, ki omogoča funkcijo protokola (vklopljeno). Za podrobnejše informacije si oglejte spletno mesto AMX. URL http://www.amx.com/
Razmerje gledišča	Razmerje med dolžino in višino slike. Zaslone z vodoravnim:navpičnim razmerjem 16:9, kot so zaslone HDTV, se imenujejo širokokotni zaslone. SDTV in običajni računalniški zaslone imajo razmerje gledišča 4:3.
Kompozitni video	Način, ki združi videosignal v komponento svetilnosti in komponento barve, za prenos prek enega samega kabla.
Kontrast	Relativno svetlost svetlih in temnih mest na sliki je mogoče povečati ali zmanjšati za izostritev besedila in grafike ali za mehkejši prikaz. Prilagajanje te lastnosti slike se imenuje nastavev kontrasta.
DHCP	Okrajšava za omrežni protokol za dinamično nastavev gostitelja. Ta protokol samodejno dodeli naslov IP opremi, ki ima vzpostavljeno povezavo z omrežjem.
Full HD	Standard velikosti zaslona z ločljivostjo 1.920 (vodoravno) × 1.080 (navpično) pik.
DICOM	Kratice za Digital Imaging and Communications in Medicine (digitalna slika in komunikacija v medicini). To je mednarodni standard, ki določa standarde slik in komunikacijske protokole za slike v medicini.
Naslov prehoda	To je strežnik (usmerjevalnik) za komunikacijo prek omrežja (podomrežja), razdeljenega po podomrežnih maskah.

HDCP	HDCP je okrajšava za High-bandwidth Digital Content Protection. Uporablja se za preprečevanje nezakonitega kopiranja in štiti avtorske pravice s šifriranjem digitalnih signalov, poslanih prek vmesnikov DVI in HDMI. Vrata HDMI na tem projektorju podpirajo HDCP, zato projektor lahko projicira digitalne slike, zaščitene s tehnologijo HDCP. Projektor morda ne bo mogel projicirati slik s posodobljenimi ali revidiranimi različicami šifriranja HDCP.
HDMI	Okrajšava za High Definition Multimedia Interface. HDMI je standard za digitalno potrošno elektroniko in računalnike. To je standard za digitalni prenos slik HD in večkanalnih zvočnih signalov. Slike je mogoče prenesti ob najvišji možni kakovosti brez stiskanja digitalnega signala. Prav tako zagotavlja šifriranje za digitalni signal.
HDTV	Okrajšava za televizijo visoke ločljivosti, ki se nanaša na sisteme visoke ločljivosti, ki izpolnjujejo te pogoje: <ul style="list-style-type: none"> • Navpična ločljivost 720p, 1.080i ali večja (p = Progresivno, i = Prepletano) • Razmerje prikaza zaslona 16:9
Način infrastrukture	Način brezžične povezave lokalnega omrežja, pri kateri naprave komunicirajo prek dostopnih točk.
Prepletano	Pošilja informacije, potrebne za ustvarjanje enega zaslona, s pošiljanjem vsake druge vrstice, in sicer z začetkom na vrhu slike in nato proti dnu slike. Slika lahko utripa, saj je prikazana vsaka druga vrstica slike.
Naslov IP	Številka za prepoznavo računalnika, ki ima vzpostavljeno povezavo z omrežjem.
Progresivno	Projicira informacije za ustvarjanje enega zaslona, in sicer s prikazom slike za eno sličico. Število optično prebranih vrstic je enako, vendar se količina utripanja v slikah zmanjša, ker se je količina informacij podvojila v primerjavi s prepletanim sistemom.

Frekv. osveževanja	Svetlobni element zaslona, ki zelo kratek čas ohranja isto svetlost in barvo. Za osvežitev elementa oddajanja svetlobe je treba sliko optično prebrati večkrat na sekundo. Število osveževanj na sekundo se imenuje hitrost osveževanja in je izražena v hercih (Hz).
SDTV	Okrajšava za televizijo visoke ločljivosti, ki označuje standardne televizijske sisteme, ki ne izpolnjujejo pogojev HDTV televizije v visoki ločljivosti.
SNMP	Okrajšava za preprosti protokol za upravljanje omrežij, tj. protokol za nadzor in upravljanje naprav, kot so usmerjevalniki in računalniki, ki so povezani v omrežje TCP/IP.
sRGB	Mednarodni standard za barvne intervale, ki omogoča boljšo reprodukcijo barv iz videoopreme v računalniških operacijskih sistemih (OS) in internetu. Če ima priključen vir način sRGB, nastavite projektor in priključeni vir signala na sRGB.
SSID	SSID so identifikacijski podatki za priključitev na drugo napravo ali brezžično lokalno omrežje. Brezžična komunikacija je mogoča med napravami z enakim SSID-jem.
Podomrežna maska	To je številčna vrednost, ki določa število bitov, uporabljenih za omrežni naslov v razdeljenem omrežju (podomrežju) z naslova IP.
SVGA	Standard velikosti zaslona z ločljivostjo 800 (vodoravno) x 600 (navpično) pik.
SXGA	Standard velikosti zaslona z ločljivostjo 1.280 (vodoravno) x 1.024 (navpično) pik.
Sinhronizacija	Signali, ki jih pošilja računalnik, imajo določeno frekvenco. Če se frekvenca projektorja ne ujema s to frekvenco, slike niso dobre kakovosti. Postopek usklajevanja faz teh signalov (relativni položaj vrhov in dolin signala) se imenuje sinhronizacija. Če signali niso sinhronizirani, pride do migetanja, zamegljenosti in vodoravnih motenj.

Sledenje	Signali, ki jih pošilja računalnik, imajo določeno frekvenco. Če se frekvenca projektorja ne ujema s to frekvenco, slike niso dobre kakovosti. Postopek usklajevanja frekvenc teh signalov (relativni položaj vrhov in dolin signala) se imenuje sledenje. Če sledenje ni pravilno izvedeno, se lahko v signalu pojavijo navpične črte.
IP naslov pasti	To je Naslov IP za ciljni računalnik, ki se uporablja za opozorila o napakah prek SNMP-ja.
VGA	Standard velikosti zaslona z ločljivostjo 640 (vodoravno) x 480 (navpično) pik.
XGA	Standard velikosti zaslona z ločljivostjo 1.024 (vodoravno) x 768 (navpično) pik.
WXGA	Standard velikosti zaslona z ločljivostjo 1.280 (vodoravno) x 800 (navpično) pik.
WUXGA	Standard velikosti zaslona z ločljivostjo 1.920 (vodoravno) x 1.200 (navpično) pik.

V teh poglavjih si preberite pomembna obvestila o projektorju.

► **Sorodne povezave**

- "Indication of the manufacturer and the importer in accordance with requirements of EU directive" [str.319](#)
- "Indication of the manufacturer and the importer in accordance with requirements of United Kingdom directive" [str.319](#)
- "Omejitev uporabe" [str.319](#)
- "Sklici na operacijski sistem" [str.319](#)
- "Blagovne znamke" [str.320](#)
- "Obvestilo o avtorskih pravicah" [str.320](#)
- "Avtorske pravice" [str.321](#)

Indication of the manufacturer and the importer in accordance with requirements of EU directive

Manufacturer: SEIKO EPSON CORPORATION
Address: 3-5, Owa 3-chome, Suwa-shi, Nagano-ken 392-8502 Japan
Telephone: 81-266-52-3131
<http://www.epson.com/>

Importer: EPSON EUROPE B.V.
Address: Atlas Arena, Asia Building, Hoogoorddreef 5,1101 BA Amsterdam
Zuidoost
The Netherlands
Telephone: 31-20-314-5000
<http://www.epson.eu/>

Indication of the manufacturer and the importer in accordance with requirements of United Kingdom directive

Manufacturer: SEIKO EPSON CORPORATION
Address: 3-5, Owa 3-chome, Suwa-shi, Nagano-ken 392-8502 Japan
Telephone: 81-266-52-3131
<http://www.epson.com/>

Importer: Epson (UK) Ltd.
Address: Westside, London Road, Hemel Hempstead, Hertfordshire, HP3 9TD,
United Kingdom
<http://www.epson.co.uk>

Omejitve uporabe

Če se izdelek uporablja v namene, ki zahtevajo visoko zanesljivost oz. varnost, kot so transportne naprave za področje letalstva, železnic, mornarice, avtomobilizma itd.; naprave za preprečevanje nesreč; različne vrste varnostnih naprav itd.; ali funkcionalne oz. precizne naprave itd., je treba premisliti o tem, da bi v zasnovi vključili zaščitne funkcije za primere napak ali presežkov in tako ohranili varnost in popolno zanesljivost sistema. Ta izdelek ni namenjen za primere uporabe, pri katerih je potrebna izredno visoka stopnja zanesljivosti/varnosti, kot je letalska in vesoljska oprema, glavna komunikacijska oprema, oprema za nadzor jedrske energije ali zdravstvena oprema, povezana z neposredno zdravstveno oskrbo, in druga podobna oprema, zato po celostnem ovrednotenju sami sprejmite odločitev glede primernosti tega izdelka.

Sklici na operacijski sistem

- Operacijski sistem Microsoft® Windows® 8.1

- Operacijski sistem Microsoft® Windows® 10
- Operacijski sistem Microsoft® Windows® 11
- Operacijski sistem Microsoft® Windows Server® 2012
- Operacijski sistem Microsoft® Windows Server® 2016

Zgoraj navedeni operacijski sistemi so v tem priročniku poimenovani »Windows 8.1«, »Windows 10« in »Windows 11«. Poleg tega se za te operacijske sisteme uporablja skupni izraz »Windows«.

- macOS 10.12.x
- macOS 10.13.x
- macOS 10.14.x
- macOS 10.15.x
- macOS 11.0.x
- macOS 12.0.x

Zgoraj navedeni operacijski sistemi so v teh navodilih poimenovani »macOS 10.12.x«, »macOS 10.13.x«, »macOS 10.14.x«, »macOS 10.15.x«, »macOS 11.0.x«, in »macOS 12.0.x«. Poleg tega se za te operacijske sisteme uporablja skupni izraz »Mac«.

Blagovne znamke

EPSON je registrirana blagovna znamka, EXCEED YOUR VISION in njihovi logotipi pa so registrirane blagovne znamke ali blagovne znamke družbe Seiko Epson Corporation.

Mac in macOS sta registrirani blagovni znamki družbe Apple Inc.

Microsoft, Windows in Windows Server so blagovne znamke ali registrirane blagovne znamke družbe Microsoft Corporation v Združenih državah in/ali drugih državah.

Wi-Fi®, WPA2™, WPA3™ in Miracast® so blagovne znamke družbe Wi-Fi Alliance®.

App Store je storitvena znamka družbe Apple Inc.

Chrome, Chromebook in Google Play so blagovne znamke družbe Google LLC.

HDMI, logotip HDMI in High-Definition Multimedia Interface so blagovne znamke ali registrirane blagovne znamke družbe HDMI Licensing LLC.



»QR Code« je registrirana blagovna znamka družbe DENSO WAVE INCORPORATED.

PJLink je blagovna znamka, ki je v postopku registracije ali je že bila registrirana na Japonskem, v Združenih državah Amerike ter drugih državah in območjih.

Foxit PDF SDK Copyright ©2011, Foxit Software Company
www.foxitsoftware.com, All rights reserved.

Crestron®, Crestron Connected®, Crestron Fusion®, Crestron RoomView®, in Crestron XiO Cloud® so registrirane znamke podjetja Crestron Electronics, Inc.

Art-Net™ Designed by and Copyright Artistic Licence Holdings Ltd.

Ubuntu in Canonical sta registrirani blagovni znamki družbe Canonical Ltd.

Intel® je registrirana blagovna znamka družbe Intel Corporation v ZDA in/ali drugih državah.

Eneloop® je registrirana blagovna znamka skupine Panasonic Group.

Imena drugih izdelkov so v tem dokumentu uporabljena zgolj za namene prepoznavanja in so lahko blagovne znamke svojih lastnikov. Epson se odpoveduje vsem pravicam do teh znamk.

Obvestilo o avtorskih pravicah

Vse pravice pridržane. Brez predhodnega pisnega dovoljenja družbe Seiko Epson Corporation nobenega dela tega dokumenta ni dovoljeno razmnoževati, shranjevati v sistemu za arhiviranje ali pošiljati v kakršni koli obliki ali na kakršen koli način, ne elektronski ne mehanski, ne s fotokopiranjem, snemanjem ali kako drugače. V zvezi z uporabo informacij v tem dokumentu ne prevzemamo nobene odgovornosti za morebitne kršitve patentov. Prav tako ne prevzemamo nikakršne odgovornosti za škodo, ki izvira iz uporabe informacij v tem dokumentu.

Družba Seiko Epson Corporation in njena lastniško povezana podjetja kupcu tega izdelka ali tretjim osebam niso odgovorna za škodo, izgube ali stroške, ki

jih kupec ali tretje osebe utrpijo zaradi nesreče, napačne uporabe ali zlorabe tega izdelka, nedovoljenih sprememb, popravil ali dopolnitev tega izdelka oziroma (razen v ZDA) ravnanja, ki ni skladno z navodili družbe Seiko Epson Corporation za uporabo in vzdrževanje.

Družba Seiko Epson Corporation ni odgovorna za škodo ali težave, ki nastanejo zaradi uporabe dodatne opreme ali kakršnih koli potrošnih izdelkov, ki jih družba Seiko Epson Corporation ni označila kot izvirne izdelke Epson ali odobrene izdelke Epson.

Vsebina tega priročnika lahko spremenimo ali posodobimo brez predhodnega obvestila.

Slike v tem priročniku se lahko razlikujejo od dejanskega projektorja.

Avtorske pravice

Te informacije se lahko spremenijo brez obvestila.

© 2023 Seiko Epson Corporation

2023.1 414347900SL