



## **Kullanım Kılavuzu**

# **Multimedia Projector**

**EB-775F**

**EB-770Fi**

**EB-770F**

**EB-760Wi**

**EB-760W**

**Bu Kılavuzda Kullanılan İşaretler 9****Bilgileri Aramak için Kılavuzu kullanma 10**

Anahtar Kelimeye Göre Arama .....	10
Doğrudan Yer İmlerinden Atlama .....	10
Sadece İhtiyacınız Olan Sayfaları Yazdırma .....	10

**Belgelerin En Son Sürümünü Edinme 11****Projektörünüzü Tanıma 12****Projektör Özellikleri 13**

Uzun Ömürlü Lazer Işığı Kaynağı .....	13
Benzersiz Etkileşimli İşlevler .....	13
Hızlı ve Kolay Kurulum .....	14
Esnek Bağlanabilirlik .....	14
Bilgisayarlara Bağlanın .....	14
Mobil Aygıtlara Bağlanın .....	15
Sergiler için Yansıtma .....	16

**Projektör Parçaları ve İşlevleri 17**

Projektör Parçaları - Ön/Yan .....	17
Projektör Parçaları - Üst/Yan .....	18
Projektör Parçaları - Arka .....	19
Projektör Parçaları - Taban .....	21
Projektör Parçaları - Kumanda Paneli .....	21
Projektör Parçaları - Uzaktan Kumanda .....	22
Projektör Parçaları - Etkileşimli Kalemler .....	23
Projektör Parçaları - Kalem Ayaklığı .....	24
Projektör Parçaları - Touch Unit .....	25
Mıknatıs için Güvenlik Talimatları .....	26

**Projektörü Kurma 27****Projektörün Yerleştirilmesi 28**

Projektör Ayar ve Kurulum Seçenekleri .....	29
Etkileşim Özellikleri Kullanılırken Ayarlar .....	30
Touch Unit Kullanılırken Ayarlar .....	31

**Projektör Bağlantıları 32**

Bilgisayara Bağlanma .....	32
VGA Video ve Ses için Bilgisayara Bağlanma .....	32
USB Video ve Ses için Bilgisayara Bağlanma .....	33
HDMI Video ve Ses için Bilgisayara Bağlanma .....	34
Duvar Plakasına Kurulu Mini Bilgisayara Bağlama .....	34
PC ile Etkileşimli Özellikleri ile Kullanmak için Bilgisayar Bağlama .....	35
Video Kaynaklarına Bağlanma .....	36
HDMI Video Kaynağına Bağlanma .....	36
Bileşik Video Kaynağına Bağlanma .....	37
Harici USB Aygıtlara Bağlanma .....	37
USB Aygıt Yansıtma .....	37
USB Aygıtına Bağlama .....	38
USB Aygıt Bağlantısını Kesme .....	38
Belge Kamerasına Bağlanma .....	39
Yazıcı Bağlama .....	39
Harici Aygıtlara Bağlanma .....	39
Bir VGA Monitöre Bağlama .....	40
Harici Hoparlörlere Bağlanma .....	40
Mikrofon Bağlama .....	41
Aynı Modelde Birden Fazla Projektör Bağlama .....	41

**Uzaktan Kumandaya Pilleri Takma 44****Kalemlere Pilleri Takma 45****Uzaktan Kumandanın Çalıştırılması 46****Temel Projektör Özelliklerini Kullanma 47****Projektörü Açma 48**

Ana Ekran .....	49
-----------------	----

<b>Projektörü Kapama .....</b>	<b>51</b>
<b>Tarihi ve Saati Ayarlama.....</b>	<b>52</b>
<b>Projektör Menüleri İçin Dil Seçme .....</b>	<b>54</b>
<b>Yansıtma Modları .....</b>	<b>55</b>
Yansıtma Modunu Uzaktan Kumandayı Kullanarak Değiştirme.....	55
Yansıtma Modunu Menüleri Kullanarak Değiştirme .....	55
<b>Perde Türünü Ayarlama .....</b>	<b>57</b>
Perde Konumunu Kullanarak Görüntü Konumunu Ayarlama.....	58
<b>Görüntüyü Odaklama .....</b>	<b>60</b>
<b>Projektörün Eğimini Ayarlama .....</b>	<b>63</b>
<b>Görüntü Şekli.....</b>	<b>64</b>
Görüntü Şekli Ekran Yerleşimi Düğmeleriyle Düzeltme.....	64
Görüntü Şekli Quick Corner ile Düzeltme .....	65
Kavis Düzeltmeyle Görüntü Şekli Düzeltme.....	67
Nokta Düzeltme İle Görüntü Şekli Düzeltme.....	70
Bellekten Görüntü Şekli Ayarı Yükleme .....	72
Köşe İşaretleyicilerle Görüntü Şekli Düzeltme.....	72
<b>Görüntüyü Düğmelerle Yeniden Boyutlandırma .....</b>	<b>74</b>
<b>Görüntü Kaydırma Kullanarak Görüntü Konumunu Ayarlama ...</b>	<b>75</b>
<b>Bir Görüntü Kaynağı Seçme .....</b>	<b>76</b>
<b>Görüntü En Boy Oranı.....</b>	<b>78</b>
Görüntü En/Boy Oranını Değiştirme .....	78
Kullanılabilir Görüntü En/Boy Oranları .....	78
<b>Görüntü Kalitesini Ayarlama (Renk Modu).....</b>	<b>80</b>
Renk Modunu Değiştirme .....	80
Mevcut Renk Modları .....	80
Otomatik Parlaklık Ayarını Açma .....	80
<b>Görüntü Rengini Ayarlama .....</b>	<b>82</b>
Ton, Doygunluk ve Parlaklığı Ayarlama .....	82
Gama Ayarlama .....	83

<b>Görüntü Çözünürlüğünün Ayarlanması.....</b>	<b>85</b>
<b>Parlaklığı Ayarlama.....</b>	<b>87</b>
Işık Kaynağı Çalışma Süresi.....	88
<b>Ses Düğmelerini Kullanarak Ses Düzeyini Ayarlama.....</b>	<b>90</b>
<b>Etkileşim Özelliklerini Kullanma .....</b>	<b>91</b>
<b>Etkileşim Özelliği Modları .....</b>	<b>92</b>
<b>Etkileşim Özelliklerini Kullanmadan Önce Hazırlık .....</b>	<b>94</b>
Etkileşim Özellikleri İçin Güvenlik Talimatları .....	94
Etkileşimli Kalemli Kullanma.....	94
Etkileşimli Dokunma İşlemlerini Parmağınızla Kullanma .....	96
Etkileşimli Dokunma İşlemleri İçin Güvenlik Talimatları .....	97
<b>Beyaz Tahta Ekranları (Beyaz Tahta Modu).....</b>	<b>99</b>
Beyaz Tahta Modu İçin Güvenlik Talimatları .....	99
Beyaz Tahta Modunu Başlatma.....	99
Beyaz Tahta Modu Araç Çubuğu.....	100
Beyaz Tahta Modunda Kullanım için Ek Düğmeler .....	102
Görüntüleri Beyaz Tahta Modunda İçe Aktarma.....	103
Beyaz Tahta Modunda Açmaya Uyumlu Dosya Türleri .....	104
<b>Ek Açıklama Modunu Kullanarak Yansıtılan Görüntü Üzerinde Çizim Yapma.....</b>	<b>106</b>
Ek Açıklama Modunu Başlatma .....	106
Ek Açıklama Modu Araç Çubuğu.....	107
<b>Çizimleri Paylaşma .....</b>	<b>110</b>
Çizim İçeriğini E-postayla Gönderme .....	110
Bir Adres Defteri Oluşturma .....	112
Kullanılabilir Dizin Hizmeti.....	112
Çizim İçeriğini Kaydetme .....	112
Beyaz Tahta Modunda Kullanılabilir Dosya Biçimleri .....	114
Çizim İçeriğini Yazdırma .....	114
Beyaz Tahta Modunda Kullanılabilir Yazıcı Kontrol Komutları.....	115

<b>Bilgisayar Özelliklerini Yansıtılan Ekrandan Denetleme (Bilg. Etkileşimli Modu) .....</b>	<b>116</b>
Bilgisayar Etkileşimli Modu Sistem Gereksinimleri.....	116
Mac Sisteminde Easy Interactive Driver Yükleme.....	117
Bilgisayar Etkileşimli Modunu Kullanma .....	117
Kalem Çalışma Alanını Ayarlama.....	118
<b>Belge Kamerasını Kontrol Etme.....</b>	<b>120</b>
SD Kart Görüntüleyici.....	120
<b>Ağ Aygıtı Ekranı Seçme .....</b>	<b>121</b>
<b>Bir Ağ Üzerinden Etkileşim Özelliklerini Kullanma .....</b>	<b>123</b>
Farklı Bir Alt Ağdaki Projektöre Bağlanma Sırasındaki Önlemler.....	123
<b>Bölünmüş Ekranda Yansıtmayı Kullanma .....</b>	<b>124</b>
<b>Projektör Özelliklerini Ayarlama .....</b>	<b>125</b>
<b>Birden Fazla Görüntüyü Aynı Anda Yansıtma .....</b>	<b>126</b>
Split Screen Yansıtma İçin Desteklenmeyen Giriş Kaynağı Kombinasyonları.....	128
Split Screen Yansıtma Kısıtlamaları .....	128
<b>Bir PC Free Sunumu Yansıtma .....</b>	<b>129</b>
Desteklenen PC Free Dosya Türleri.....	129
PC Free ile Yansıtma Dikkat Edilmesi Gerekenler .....	130
Bir PC Free Slayt Gösterisi Başlatma.....	130
Bir PC Free Film Sunumu Başlatma.....	132
PC Free Görüntüleme Seçenekleri.....	133
<b>İçerik Kayıttan Yürütme Modunda Yansıtma.....</b>	<b>135</b>
İçerik Kayıttan Yürütme Moduna Geçme.....	135
Çalma Listelerinizi Yansıtma .....	136
Epson Web Control Kullanarak Çalma Listeleri Oluşturma .....	136
Yansıtılan Görüntüye Efektler Ekleme.....	139
İçerik Kayıttan Yürütme Modu Kısıtlamaları.....	140
<b>Görüntü ve Sesin Geçici Olarak Kapatılması .....</b>	<b>141</b>

<b>Video Hareketini Geçici Olarak Durdurma .....</b>	<b>142</b>
<b>Görüntüleri Yakınlaştırma .....</b>	<b>143</b>
<b>Bir Kullanıcı Logosu Görüntüsünü Kaydetme .....</b>	<b>144</b>
<b>Bir Kullanıcı Deseni Kaydetme.....</b>	<b>146</b>
<b>Ayarları Belleğe Kaydetme ve Kayıtlı Ayarları Kullanma .....</b>	<b>148</b>
<b>Birden Fazla Projektör Kullanma .....</b>	<b>149</b>
Çoklu Projektör Kontrolü İçin Projektör Tanımlama Sistemi.....	149
Projektör Kimliğinin Ayarlanması.....	150
İşletmek İstedığınız Projektörü Seçme .....	150
Renk Düzeltme Ayarlama.....	151
Görüntüleri Tek Görüntü Olarak Döşeme.....	153
Döşemeyi Yapılandırma.....	153
Görüntü Kenarlarını Birleştirme.....	154
Görüntü Renklerini Uyumlu Kılma.....	156
Karanlık Düzeyini Ayarlama .....	157
Karanlık Düzeyi Ayar Bölgesini Değiştirme .....	159
RGBCMY Ayarlama.....	160
Bir Görüntüyü Ölçeklendirme .....	160
<b>Projektör Güvenlik Özellikleri .....</b>	<b>163</b>
Şifre Güvenliği Türleri.....	163
Şifre Oluşturma .....	163
Şifre Güvenliği Türlerini Seçme.....	164
Projektörü Kullanmak İçin Şifre Girme .....	165
Projektörün Düğmelerini Kilitleme.....	165
Projektör Düğmelerinin Kilidini Kaldırma .....	166
Güvenlik Kablosu Bağlama.....	166
<b>Projektörü Ağ Üzerinde Kullanma .....</b>	<b>168</b>
<b>Kablolu Ağ Üzerinde Yansıtma.....</b>	<b>169</b>
Bir Kablolu Ağa Bağlanma .....	169
Kablolu Ağ Ayarlarını Seçme .....	169

<b>Kablosuz Ağ Üzerinde Yansıtma .....</b>	<b>173</b>
Dahili Kablosuz LAN Modülü için Güvenlik Talimatları .....	173
Kablosuz Ağ Yansıtma için Bağlantı Yöntemleri .....	173
Kablosuz LAN Modülünü Kurma .....	174
Kablosuz Ağ Ayarlarını Manuel Olarak Seçme .....	175
Windows'ta Kablosuz Ağ Ayarlarını Seçme .....	178
Mac Bilgisayarda Kablosuz Ağ Ayarlarını Seçme .....	178
Basit AP Modu için Kablosuz Ağ Güvenliğini Ayarlama .....	178
Altyapı Modu için Kablosuz Ağ Güvenliğini Ayarlama .....	179
Desteklenen İstemci ve CA Sertifikaları .....	181
Bir Mobil Aygıtı Bağlanmak için QR Kodu Kullanma .....	181
Windows İşletim Sistemli Bir Bilgisayar Bağlamak için USB Anahtarı Kullanma .....	182
Windows/Mac Bilgisayarları Bağlamak için Kablosuz Sunum Sistemini Kullanma .....	182
Kablosuz Sunum Sistemini İlk Kez Ayarlama .....	183
Kablosuz Sunum Sistemi ile Yansıtma .....	184
<b>Bir Mobil Aygıttan Kablosuz Ağ Yansıtma (Screen Mirroring)..</b>	<b>185</b>
Screen Mirroring Ayarlarını Seçme .....	185
Miracast İşleviyle Screen Mirroring Kullanarak Bağlanma .....	187
Windows 10 İşletim Sisteminde Screen Mirroring Kullanarak Bağlanma .....	188
Windows 8.1 İşletim Sisteminde Screen Mirroring Kullanarak Bağlanma .....	188
<b>Güvenli HTTP .....</b>	<b>190</b>
Menüleri Kullanarak Bir Web Sunucusu Sertifikasını İçer Aktarma .....	190
Desteklenen Web Sunucusu Sertifikaları .....	191
<b>Ekran Paylaşımı .....</b>	<b>192</b>
Ekranı Paylaşma .....	192
Ekran Paylaşımı Bitiriliyor .....	193
Paylaşılan Ekran Görüntülerini Alma .....	194
Paylaşılan Ekran Görüntülerinde Çizim .....	194
<b>Projektörün İzlenmesi ve Kontrol Edilmesi .....</b>	<b>196</b>
<b>Epson Projector Management .....</b>	<b>197</b>

<b>Ağa Bağlanmış bir Projektörü Web Tarayıcı Kullanarak Kontrol Etme .....</b>	<b>198</b>
Web Kontrol Seçenekleri .....	199
<b>Bir Web Tarayıcıdan Dijital Sertifikaların Kaydını Yapma .....</b>	<b>207</b>
<b>Projektör Ağ E-Posta Uyarılarını Ayarlama .....</b>	<b>208</b>
Ağ Projektörü E-posta Uyarı Mesajları .....	208
<b>SNMP Kullanarak İzlemeyi Ayarlama .....</b>	<b>209</b>
<b>ESC/VP21 Komutlarını Kullanma .....</b>	<b>210</b>
ESC/VP21 Komut Listesi .....	210
Kablo Yerleşimleri .....	210
<b>PJLink Desteği .....</b>	<b>211</b>
<b>Art-Net .....</b>	<b>212</b>
<b>Crestron Connected Desteği .....</b>	<b>213</b>
Crestron Connected Desteğini Ayarlama .....	213
<b>Web API .....</b>	<b>215</b>
Web API'yi Etkinleştirme .....	215
<b>Projektör Olay Programlarını Ayarlama .....</b>	<b>216</b>
<b>Menü Ayarlarını Ayarlama .....</b>	<b>219</b>
<b>Projektörün Menülerini Kullanma .....</b>	<b>220</b>
<b>Görüntülenen Klavyeyi Kullanma .....</b>	<b>221</b>
Görüntülenen Klavye Kullanılarak Yazılabilen Metin .....	221
<b>Görüntü Kalitesi Ayarları - Görüntü Menüsü .....</b>	<b>222</b>
<b>Giriş Sinyali Ayarları - Sinyal G/Ç Menüsü .....</b>	<b>225</b>
<b>Projektör Kurulum Ayarları - Kurulum Menüsü .....</b>	<b>227</b>
<b>Projektör Ekran Ayarları - Ekran Menüsü .....</b>	<b>229</b>
<b>Projektör Özellik Ayarları - İşletim Menüsü .....</b>	<b>231</b>

<b>Projektör Yönetici Ayarları - Yönetim Menüsü .....</b>	<b>235</b>
Event ID Kodları Listesi.....	236
<b>Projektör Ağ ayarları - Ağ Menüsü.....</b>	<b>239</b>
Ağ Menüsü - Ağ ayarları Menüsü.....	240
Ağ Menüsü - Kablosuz LAN Menüsü.....	241
Ağ Menüsü - Kablolulu LAN Menüsü .....	243
Ağ Menüsü - Posta Bildirimi Menüsü .....	244
Ağ Menüsü - Projektör Kontrolü Menüsü.....	244
Ağ Menüsü - Ağ Yansıtma Ayarları.....	246
<b>Projektör Kalem ve Dokunma Kurulum Ayarları - Kalem/Dokunma Menüsü .....</b>	<b>248</b>
<b>Projektör Etkileşimli Ayarları - Etkileşimli Menü .....</b>	<b>250</b>
Etkileşimli Menü - Yazdırma Menüsü .....	251
Etkileşimli Menü - Kayıt Menüsü .....	251
Etki Menü - Posta Menüsü.....	252
Etkileşimli Menü - Dizin Menüsü.....	252
<b>Çoklu Projektör İşletim Ayarları - Çoklu Yansıtma Menüsü .....</b>	<b>255</b>
<b>Görüntü Kalitesi Hafıza Ayarları - Hafıza Menüsü .....</b>	<b>257</b>
<b>Projektör Kurulum Ayarları - ECO Menüsü.....</b>	<b>258</b>
<b>Projektör Başlangıç Ayarları ve Sıfırlama Seçenekleri - İlk/Tüm Ayarlar Menüsü .....</b>	<b>259</b>
<b>Menü Ayarlarını Projektörler Arasında Kopyalama (Toplu Ayar) .....</b>	<b>261</b>
Bir USB Anlık Sürücüden Ayarları Aktarma .....	261
Bir Bilgisayardan Ayarları Aktarma .....	262
Toplu Kurulum Hata Bildirimi .....	263
<b>Projektör Bakımı .....</b>	<b>264</b>
<b>Projektör Bakımı .....</b>	<b>265</b>
<b>Merceği Temizleme .....</b>	<b>266</b>

<b>Projektör Kasasını Temizleme .....</b>	<b>267</b>
<b>Hava Filtresi ve Fan Bakımı.....</b>	<b>268</b>
Hava Filtresini temizleme .....	268
Hava Filtresinin Değiştirilmesi.....	269
<b>Etkileşimli Kalem Ucunu Değiştirme.....</b>	<b>272</b>
Yumuşak Kalem Ucunu Değiştirme .....	272
Yumuşak Kalem Ucunu Sert Kalem Ucuyla Değiştirin .....	273
<b>Renk Yakınsamasını Ayarlama (Panel Renk Düzeltme) .....</b>	<b>274</b>
<b>Donanım yazılımını güncelleme .....</b>	<b>276</b>
USB Depolama Aygıtı Kullanarak Donanım Yazılımını Güncelleme .....	276
Bilgisayar ve USB Kablosu Kullanarak Donanım Yazılımını Güncelleme.....	277
<b>Sorun Giderme .....</b>	<b>279</b>
<b>Yansıtma Sorunları .....</b>	<b>280</b>
<b>Projektör Gösterge Durumu .....</b>	<b>281</b>
<b>Görüntü veya Ses Sorunlarını Çözme .....</b>	<b>283</b>
Görüntü Gösterilmediğinde Yapılabilecekler.....	283
USB Display İşlevi Kullanıldığında Görüntü Yanlışsa Yapılabilecekler .....	283
"Sinyal yok" Mesajı Görüldüğünde Yapılabilecekler .....	284
Windows Dizüstü Bilgisayardan Görüntüleme .....	284
Mac Dizüstü Bilgisayardan Görüntüleme.....	284
"Desteklenmiyor" Mesajı Görüldüğünde Yapılabilecekler .....	285
Sadece Kısmi Görüntü Gösterilince Yapılabilecekler .....	285
Görüntü Dikdörtgen Olmadığında Yapılabilecekler .....	286
Görüntüde Statik veya Elektronik Parazitlenme Varsa Yapılabilecekler.....	286
Görüntü Bulanık veya Belirsizse Yapılabilecekler .....	287
Görüntü Parlaklığı veya Renkleri Hatalı Olduğunda Yapılabilecekler .....	287
Yansıtılan Görüntüde Ardıl Görüntü Kalma Sorununun Çözümleri.....	288
Ses Sorunlarıyla İlgili Çözümler.....	288
Mikrofon Sorunlarıyla İlgili Çözümler .....	288
PC Free'de Görüntü Dosyası Adları Doğru Gösterilmediğinde Yapılabilecekler. ....	288

PC Free Özelliğini Kullanarak Görüntü Yansıtmadığınızda Kullanılacak Çözümler .....	289
<b>Projektörün veya Uzaktan Kumandanın Çalışmasıyla İlgili Sorunları Çözme .....</b>	<b>290</b>
Projektörün Açılması veya Kapanması ile İlgili Sorunların Çözümleri.....	290
Uzaktan Kumanda ile İlgili Sorunların Çözümleri .....	290
Parola Sorunlarıyla İlgili Çözümler .....	291
"Süre tutmaya yarayan batarya zayıf" Mesajı Görüntülendiğinde Uygulanacak Çözüm .....	291
<b>Etkileşim Özellikleri Sorunlarını Çözme .....</b>	<b>292</b>
"Error Occurred in the Easy Interactive Function" Mesajı Görüntülendiğinde Uygulanacak Çözümler .....	292
Etkileşimli Kalemler Çalışmadığında Uygulanacak Çözümler .....	292
Bir Bilgisayarı Yansıtılan Ekrandan Çalıştıramadığınızda Uygulanacak Çözümler .....	293
Etkileşimli Kalem Konumu Doğru Olmadığında Uygulanacak Çözümler.....	293
Etkileşimli Kalemler Yavaş veya Kullanımları Zorlaştığında Uygulanacak Çözümler .....	293
Etkileşimli Dokunma İşlemi Çalışmadığında Uygulanacak Çözümler .....	293
Yakalama, Yazdırma, Kaydetme veya Tarama Sorunlarıyla İlgili Çözümler .....	294
Beyaz Tahta Ayarlarında Saat Yanlış Olduğunda Uygulanacak Çözümler .....	295
Beyaz Tahta Modu Başlamadığında Yapılabilecekler .....	295
<b>İçerik Kayıttan Yürütme Modundaki Sorunlar için Çözümler....</b>	<b>296</b>
<b>Ağ Sorunlarını Giderme.....</b>	<b>297</b>
Kablosuz Kimlik Doğrulaması Başarısız Olduğunda Çözümler .....	297
Projektöre Web Üzerinden Erişemediğinizde Yapılabilecekler .....	297
Ağ Uyarı E-Postaları Alınmadığında Yapılabilecekler .....	297
Ağ Yansıtması Esnasında Görüntü Statik İçerdiğinde Çözümler .....	298
Screen Mirroring Kullanarak Bağlanamadığınızda Çözümler.....	298
İki Screen Mirroring Kaynağı Kullanarak Bağlanamadığınızda Uygulanacak Çözümler .....	298
Screen Mirroring Bağlantısı Sırasında Görüntü veya Ses Statik İçerdiğinde Çözümler .....	299
Paylaşılan Görüntüleri Alamadığınızda Çözümler .....	299
<b>HDMI Bağlantısı Çalışmadığında Yapılabilecekler .....</b>	<b>300</b>
<b>Ek .....</b>	<b>301</b>
<b>İsteğe Bağlı Aksesuarlar ve Yedek Parçalar .....</b>	<b>302</b>
Ekranlar .....	302
Montaj parçaları.....	302
Etkileşim Özelliği İçin .....	302
Harici Aygıtlar .....	302
Yedek Parçalar .....	303
Kablosuz Bağlantı İçin .....	303
Diğer Projektörlerden Uyumlu Aksesuarlar .....	303
<b>Ekran Boyutu ve Yansıtma Mesafesi .....</b>	<b>304</b>
<b>Desteklenen Monitör Ekran Çözünürlükleri.....</b>	<b>307</b>
<b>Projektör Teknik Özellikleri .....</b>	<b>308</b>
Bağlayıcı Teknik Özellikleri .....	309
<b>Dış Boyutlar .....</b>	<b>311</b>
<b>USB Display Sistem Gereksinimleri .....</b>	<b>313</b>
<b>Easy Interactive Sürücüsü Sistem Gereksinimleri.....</b>	<b>314</b>
<b>Epson Projector Content Manager için Desteklenen Özellikler</b>	<b>315</b>
<b>Güvenlik Sembollerinin Listesi ve Talimatlar.....</b>	<b>316</b>
<b>Lazer Güvenliği Bilgileri .....</b>	<b>318</b>
Lazer Uyarı Etiketleri .....	318
<b>Sözlük.....</b>	<b>320</b>
<b>İkazlar.....</b>	<b>322</b>
Indication of the manufacturer and the importer in accordance with requirements of EU directive.....	322
Indication of the manufacturer and the importer in accordance with requirements of United Kingdom directive.....	322
Kullanım Kısıtlaması .....	322
İşletim Sistemi Referansları.....	322

Ticari markalar .....	323
Telif Hakkı Bildirimi.....	323
Telif Hakkı Bildirimleri.....	324





# Bu Kılavuzda Kullanılan İşaretler





## Güvenlik Sembolleri

Projektör ve kılavuzlarında, projektörü nasıl güvenli bir şekilde kullanabileceğini belirten grafik semboller ve etiketler kullanılmıştır.

Kişilere ve mala gelebilecek zararlardan kaçınmak için, bu sembollerle ve etiketlerle belirtilmiş talimatları dikkatle okuyun ve uygulayın.

 <b>Uyarı</b>	Bu sembol, uyulmaması durumunda muhtemel bir kişisel yaralanma veya hatta ölüme neden olabilecek bilgileri belirtir.
 <b>Dikkat</b>	Bu sembol, uyulmaması durumunda yanlış kullanımdan ötürü muhtemel bir kişisel yaralanma veya fiziksel hasara neden olabilecek bilgileri belirtir.

## Genel Bilgi İşaretleri

 <b>Dikkat</b>	Bu etiket, yeterince dikkat edilmediğinde hasara veya yaralanmalara yol açabilecek prosedürleri belirtir.
	Bu etiket, bilinmesi faydalı olabilecek bazı ek bilgileri gösterir.
[Düğme adı]	Uzaktan kumanda veya kumanda panelindeki düğmelerin adını belirtir. Örnek: [Esc] düğmesi
<b>Menu/Ayar adı</b>	Projektör menüsü ve ayar adlarını belirtir. Örnek: <b>Görüntü</b> menüsü  <b>Görüntü &gt; Renk Modu</b>
	Bu etiket ilgili sayfalara bağlantıyı belirtir.
	Bu etiket, projektörün geçerli menü düzeyini belirtir.

## » İlgili Bağlantılar

- "Bilgileri Aramak için Kılavuzu kullanma" [s.10](#)
- "Belgelerin En Son Sürümünü Edinme" [s.11](#)

PDF kılavuzu, anahtar kelime ile aradığınız bilgileri aramanıza veya yer imlerini kullanarak doğrudan belirli bölümlere atlamaya olanak tanır. Sadece ihtiyacınız olan sayfaları da yazdırabilirsiniz. Bu bölüm, bilgisayarınızda Adobe Reader X'da açılan bir PDF kılavuzunun nasıl kullanılacağını açıklar.

## ► İlgili Bağlantılar

- "Anahtar Kelimeye Göre Arama" [s.10](#)
- "Doğrudan Yer İmlerinden Atlama" [s.10](#)
- "Sadece İhtiyacınız Olan Sayfaları Yazdırma" [s.10](#)

## Anahtar Kelimeye Göre Arama

Düzenle > Gelişmiş Ara üzerine tıklayın. Arama penceresinde bulmak istediğiniz bilgi için anahtar kelimeyi (metin) girin ve ardından Ara üzerine tıklayın. Hitler liste olarak görüntülenir. Bu sayfaya atlamak için görüntülenen hitlerden birine tıklayın.

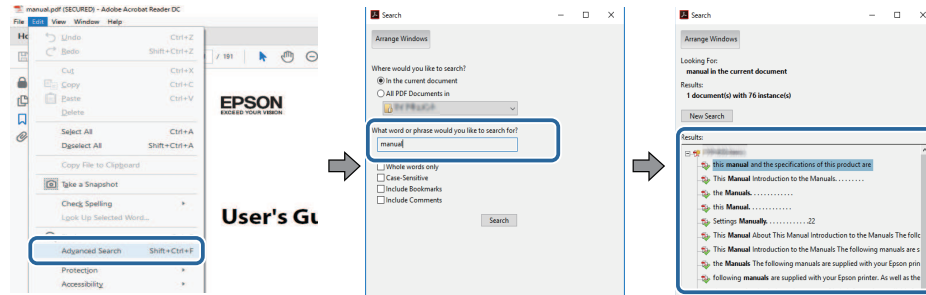

## Doğrudan Yer İmlerinden Atlama

Bu sayfaya atlamak için bir başlığı tıklayın. Bu bölümdeki alt seviye başlıkları görüntülemek için + veya > üzerine tıklayın. Bir önceki sayfaya dönmek için klavyenizde aşağıdaki işlemi gerçekleştirin.

- Windows: **Alt** basılı tutun ve ardından ← üzerine basın.

- Mac İS: Komut tuşuna basılı tutun ve ardından ← üzerine basın.

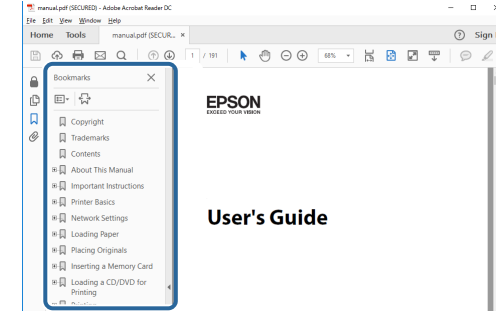

## Sadece İhtiyacınız Olan Sayfaları Yazdırma

Sadece ihtiyacınız olan sayfaları da çıkarabilir ve yazdırabilirsiniz. **Yaz** öğesine **Dosya** menüsünden tıklayın ve ardından yazdırılacak sayfaları **Yazdırılacak Sayfalar** kısmındaki **Sayfalar**'dan belirleyin.

- Bir dizi sayfa belirtmek için, başlangıç sayfası ile bitiş sayfası arasında kısa çizgi girin.  
Örnek: 20-25
- Seri olmayan sayfaları belirtmek için sayfaları virgülle ayırın.  
Örnek: 5, 10, 15

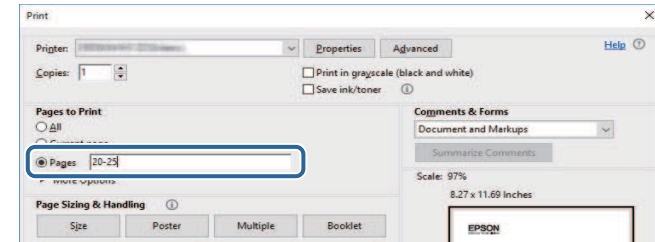

Kılavuzların ve teknik özelliklerin son sürümünü Epson Web sitesinde bulabilirsiniz.

[epson.sn](http://epson.sn) adresini ziyaret edin ve modelinizin adını girin.

# Projektörünüzü Tanıma

Projektörünüzün özellikleri ve parça adları hakkında detaylı bilgi almak için bu bölümlere bakın.

## ► İlgili Bağlantılar

- "Projektör Özellikleri" [s.13](#)
- "Projektör Parçaları ve İşlevleri" [s.17](#)

Bu projektör kendine özgü özelliklerle gelir. Daha fazla ayrıntı için bu kısımlara başvurun.

## ► İlgili Bağlantılar

- "Uzun Ömürlü Lazer Işığı Kaynağı" s.13
- "Benzersiz Etkileşimli İşlevler" s.13
- "Hızlı ve Kolay Kurulum" s.14
- "Esnek Bağlanabilirlik" s.14
- "Sergiler İçin Yansıtma" s.16

## Uzun Ömürlü Lazer Işığı Kaynağı

Katı hâl lazer ışığı kaynağı, ışık kaynağı parlaklığı düşene kadar gerçek anlamda bakım gerektirmeyen çalışma sağlar.

## Benzersiz Etkileşimli İşlevler

Yansıtılan ekranda, etkileşimli kalemi veya parmağınızı kullanarak kolay not alma (EB-770Fi/EB-760Wi).

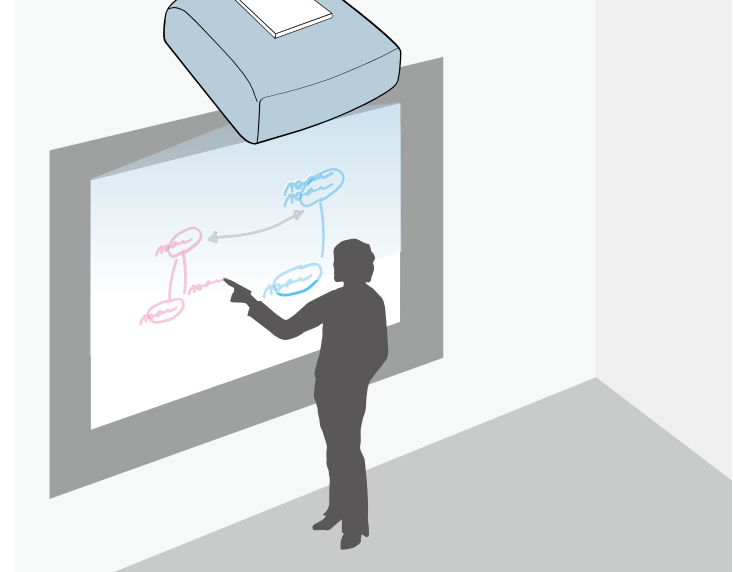

- Bir bilgisayar varken veya yokken not alma.
- Aynı anda iki kalemle not alma.
- Yansıtılan ekrandan projektör işlemleri.
- Bağlı tarayıcıdan içerik tarayıp görüntüleyin.
- İçeriğinizi, bir bilgisayar olmadan e-postayla gönderin, kaydedin veya yazdırın.
- Bir USB sürücüden içerik alın.
- Yansıtılan ekrandan bilgisayar işlemleri.
- Parmağınızı kullanarak dokunma temelli etkileşim. (İsteğe bağlı Dokunmatik Ünite gereklidir.)

## » İlgili Bağlantılar

- "Etkileşim Özelliklerini Kullanma" s.91

## Hızlı ve Kolay Kurulum

- Prize takar takmaz projektörü açmak için Direkt güç açma özelliği.
- Projektörün, **Otomatik Açma** kaynağı olarak belirlediğiniz bağlantı noktasından bir görüntü sinyali algıladığında açılması için Otomatik Açma özelliği.
- Bir görüntü kaynağını kolayca seçmenizi ve kullanışlı işlevlerine erişmenizi sağlayan Ana ekran işlevi.

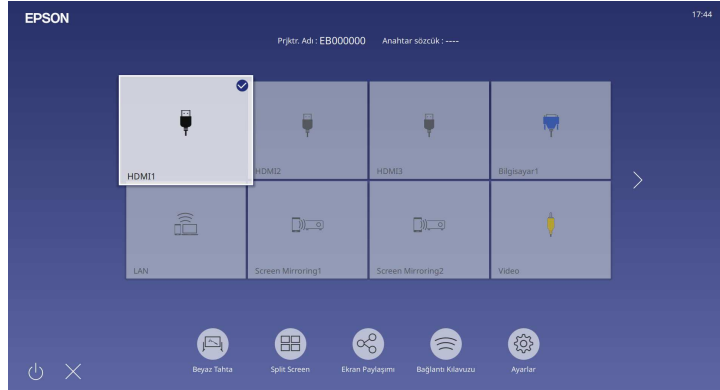

## » İlgili Bağlantılar

- "Ana Ekran" s.49
- "Projektörü Açma" s.48

## Esnek Bağlanabilirlik

Bu projektör, aşağıda gösterildiği gibi kullanımı kolay pek çok bağlanabilirlik seçeneğini destekler.

## » İlgili Bağlantılar

- "Bilgisayarlara Bağlanın" s.14
- "Mobil Aygıtlara Bağlanın" s.15

## Bilgisayarlara Bağlanın

- Görüntüleri yansıtmak ve ses çıkışı için USB kablosuyla bağlanın (USB Display).

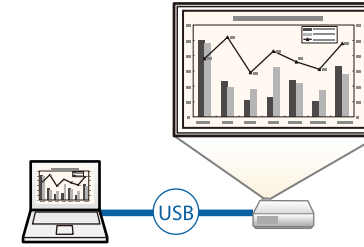

- Yansıtılan ekranı bölerek aynı anda dört adete kadar görüntü yansıtabilmek için Epson iProjection (Windows/Mac), Epson iProjection yüklü akıllı telefonlarda veya tablet aygıtlarındaki ya da ağda bulunan bilgisayarlardaki görüntüleri yansıtabilirsiniz.

Ayrıntılar için *Epson iProjection Kullanım Kılavuzu (Windows/Mac)* belgesine bakın.

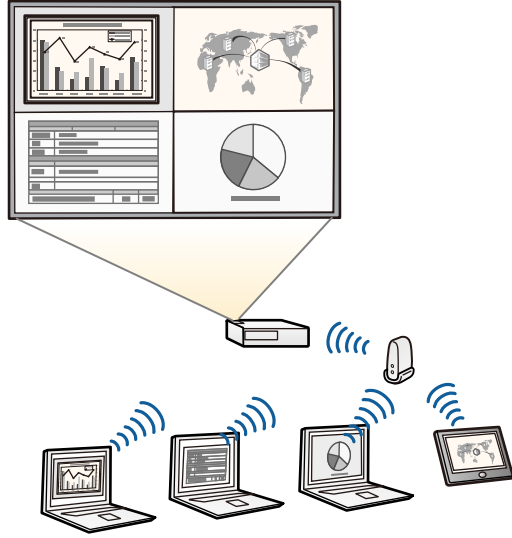

- Gerekli uygulamaları ve kılavuzları aşağıdaki Web sitesinden indirebilirsiniz:  
[epson.sn](http://epson.sn)

## ► İlgili Bağlantılar

- "Kablolu Ağ Üzerinde Yansıtma" [s.169](#)
- "Kablosuz Ağ Üzerinde Yansıtma" [s.173](#)
- "USB Video ve Ses için Bilgisayara Bağlanma" [s.33](#)

## Mobil Aygıtlara Bağlanın

- Projektörünüzü ve mobil aygıtınızı Miracast teknolojisi kullanarak kablosuz olarak bağlamak için Screen Mirroring.



- App Store veya Google Play'den indirebileceğiniz uygulamayı kullanarak projektörünüzü ile mobil aygıtı bağlamak için Epson iProjection (iOS/Android).



App Store veya Google Play ile iletişim sırasında uygulanan ücretler müşterinin sorumluluğundadır.

- Google Play'de bulunan uygulamayı kullanarak projektörünüzü ve Chromebook cihazınızı kablosuz olarak bağlamak için Epson iProjection (Chromebook). Ayrıntılar için *Epson iProjection Operation Guide (Chromebook)* bakın.



Google Play ile iletişim kurulurken oluşan tüm ücretler müşterinin sorumluluğundadır.

## ► İlgili Bağlantılar

- "Bir Mobil Aygıttan Kablosuz Ağ Yansıtma (Screen Mirroring)" [s.185](#)

## Sergiler İçin Yansıtma

Projektörünüz, sergilere yönelik içeriğinizi dijital işaret olarak yansıtmanıza olanak tanır (EB-775F/EB-770F).

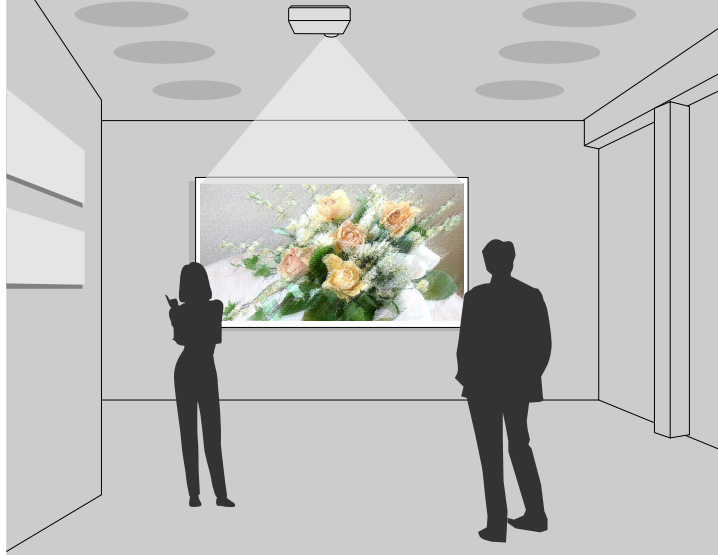

- Çalma listelerinizi oynatmak, yansıtılan görüntünüze renk ve şekil efektleri eklemek için İçerik Kayıttan Yürütme modu.
- İçerik Kayıttan Yürütme modunda oynatılan içerikleri oluşturmak için aşağıdaki yöntemlerden birini kullanabilirsiniz.
  - Epson Projector Content Manager yazılımı, çalma listelerine görüntüler ve filmler ekleyip, bir harici depolama aygıtına kaydetmenize olanak tanır. Yansıtılan görüntünüze renk ve şekil efektleri ekleyebilir ve çalma listeleri programlayabilirsiniz.  
Ayrıntılar için *Epson Projector Content Manager Kullanım Kılavuzu* belgesine bakın.
  - Epson Web Control, Web tarayıcısı kullanarak çalma listeleri oluşturmanıza ve bunları ağdaki bir projektöre bağlı harici bir depolama

aygıtına kaydetmenize olanak tanır. Yansıtılan görüntünüze renk ve şekil efektleri de ekleyebilirsiniz.

- Epson Creative Projection uygulaması, iOS cihazlarda içerik oluşturmanıza olanak tanır. İçeriği projektöre kablosuz olarak da aktarabilirsiniz.

Epson Creative Projection uygulamasını App Store'den indirebilirsiniz. App Store Mağazası ile iletişim sırasında uygulanan ücretler müşterinin sorumluluğundadır.



Gerekli uygulamaları ve kılavuzları aşağıdaki Web sitesinden indirebilirsiniz:

[epson.sn](http://epson.sn)

### ► İlgili Bağlantılar

- "İçerik Kayıttan Yürütme Modunda Yansıtma" s.135



Aşağıdaki bölümler, projektör parçaları ile bunların işlevlerini açıklar.

Bu kılavuzdaki bütün özellikler, aksi belirtilmediği sürece, EB-770Fi gösterimleri kullanılarak açıklanmıştır.

## ► İlgili Bağlantılar

- "Projektör Parçaları - Ön/Yan" s.17
- "Projektör Parçaları - Üst/Yan" s.18
- "Projektör Parçaları - Arka" s.19
- "Projektör Parçaları - Taban" s.21
- "Projektör Parçaları - Kumanda Paneli" s.21
- "Projektör Parçaları - Uzaktan Kumanda" s.22
- "Projektör Parçaları - Etkileşimli Kalemler" s.23
- "Projektör Parçaları - Kalem Ayaklığı" s.24
- "Projektör Parçaları - Touch Unit" s.25
- "Mıknatıs için Güvenlik Talimatları" s.26

## Projektör Parçaları - Ön/Yan

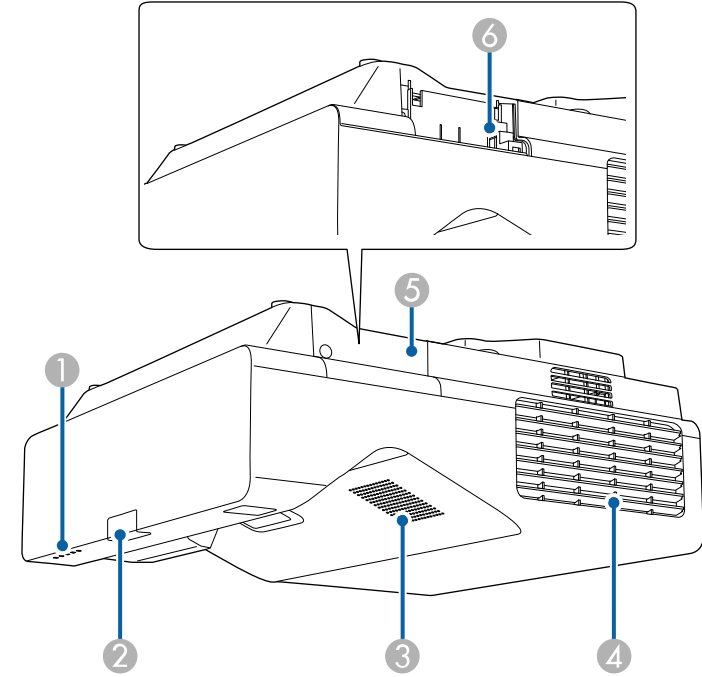

Ad	İşlev
① Gösterge ışıkları	Projektörün durumunu gösterir.
② Uzak alıcı	Uzaktan kumanda sinyallerini alır.
③ Hoparlör	Ses çıkışı sağlar.

Ad	İşlev
4	Hava çıkış fanı Projektörü dahili olarak soğutmak için kullanılan havanın çıkış fanı. <b>⚠ Dikkat</b> Yansıtma sırasında, yüzünüzü veya ellerinizi hava çıkış fanının yanında tutmayın ve fanın yakınında ısıdan şekli bozulabilecek veya zarar görebilecek nesnelere fanın yakınına koymayın. Hava çıkış fanından gelen sıcak hava, yanıklara, eşyalarda şekil bozulmasına yol açabilir veya kazalara neden olabilir.
5	Kablosuz LAN modülü kapağı Kablosuz LAN modülü yuvasına erişmek için açın.
6	Kablosuz LAN modülü yuvası İsteğe bağlı kablosuz LAN modülünü takın. Hata ve işlem günlük dosyalarını kaydetmek üzere bir USB bellek cihazı bağlamak için kullanın. (Önce projektörün <b>Yönetim</b> menüsünde <b>Kablosuz LAN Gücü</b> ayarını açın.)

## ► İlgili Bağlantılar

- "Projektör Gösterge Durumu" [s.281](#)

## Projektör Parçaları - Üst/Yan

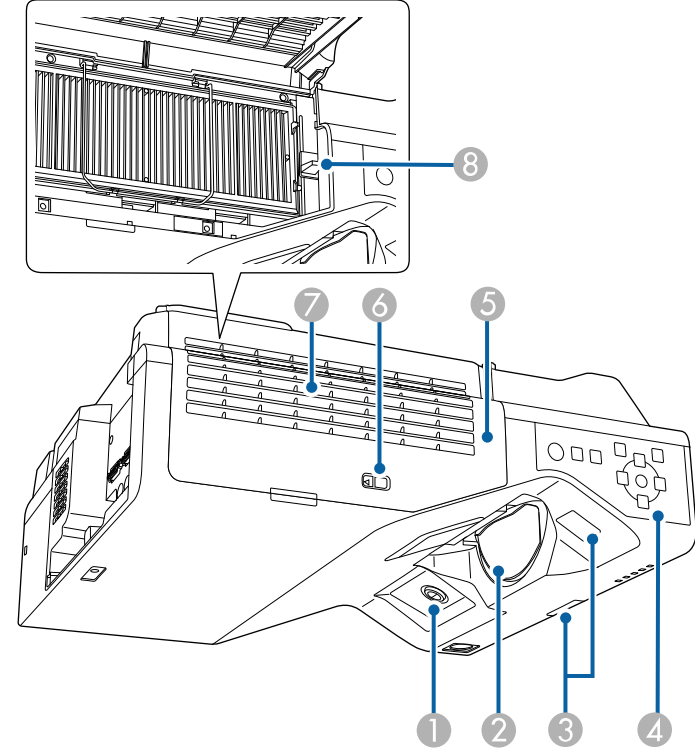

Ad	İşlev
1 Etkileşimli kalem alıcısı (EB-770Fi/EB-760Wi)	Etkileşimli kaleminden sinyal alır.

Ad	İşlev
2	<p>Mercek</p> <p>Görüntüler buradan yansıtılır.</p> <div style="border: 1px solid black; padding: 5px; background-color: #ffffcc;"> <p><b>⚠ Uyarı</b></p> <ul style="list-style-type: none"> <li>• Yansıtma sırasında yansıtma merceğine bakmayın.</li> <li>• Yansıtma merceğinin yakınına herhangi bir nesneyi veya elinizi koymayın. Yoğunlaştırılmış yansıtma ışığı nedeniyle bu kısım yüksek ısılarla ulaştığından, yanıklara, yangına veya nesnelerin şeklinin bozulmasına yol açabilir.</li> </ul> </div>
3	Uzak alıcı
4	Kontrol paneli
5	Hava filtresi kapağı
6	Filtre kapağı mandalı
7	Hava giriş fanı (hava filtresi)
8	Odaklama kolu

## ► İlgili Bağlantılar

- "Hava Filtresi ve Fan Bakımı" s.268
- "Projektör Parçaları - Kumanda Paneli" s.21
- "Etkileşimli Kalemleri Kullanma" s.94
- "Görüntüyü Odaklama" s.60

## Projektör Parçaları - Arka

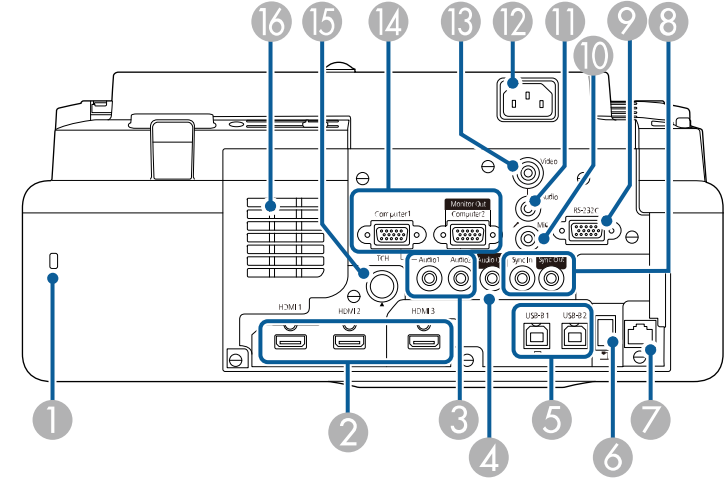



Ad	İşlev
1	Güvenlik yuvası
2	HDMI1/HDMI2/HD MI3 bağlantı noktası
3	Audio1/Audio2 bağlantı noktaları
4	Audio Out bağlantı noktası

Güvenlik yuvası, Kensington tarafından üretilen Microsaver Security System ile uyumludur.

HDMI uyumlu video ekipmanı ve bilgisayarlardan video sinyallerini alır. Bu bağlantı noktası HDCP.2.3 ile uyumludur.

Audio1: Computer1 bağlantı noktasına bağlı ekipmandan ses girişi alınmasını sağlar.  
Audio2: Computer2 bağlantı noktasına bağlı ekipmandan ses girişi alınmasını sağlar. İsteğe bağlı belge kamerasından görüntü yansıtırken, ses bu bağlantı noktasından girilir.

Geçerli giriş kaynağındaki sesin harici bir hoparlörden verilmesini sağlar.

Ad	İşlev
5	<p>USB-B1/USB-B2 bağlantı noktası (EB-770Fi/EB-760Wi)</p> <p>USB-B bağlantı noktası (EB-775F/EB-770F/EB-760W)</p> <p>USB-B1: Etkileşimli kalemli fare olarak kullanmak için bilgisayara bir USB kablosu bağlamak üzere kullanın. Bilgisayar görüntülerini yansıtmak için bilgisayara bir USB kablosu bağlanır. (Önce projektörün <b>Sinyal G/Ç</b> menüsünde <b>USB Display</b> ayarını açın.)</p> <p>USB-B2: Bir mini PC ile etkileşimli özelliklerin kullanılmasını sağlamak için bir USB kablosu bağlamak üzere kullanılır. Bu giriş bağlantı noktasını seçmek için, projektörün <b>Kalem/Dokunma</b> menüsünde <b>USB-B2</b> ayarlarını seçin.</p> <p> <b>Kalem/Dokunma &gt; PC Etkileşimi &gt; USB-B2</b></p> <p>USB-B: Bilgisayar görüntülerini yansıtmak için bilgisayara bir USB kablosu bağlanır.</p>
6	<p>USB-A bağlantı noktası</p> <p>PC Free özelliğini kullanarak filmleri veya görüntüleri yansıtmak üzere bir USB bellek aygıtı veya dijital kamera bağlamak için ya da İçerik Kayıttan Yürütme modunda kullanın (yalnız EB-775F/EB-770F).</p> <p>İsteğe bağlı belge kamerası bağlamak için kullanılır.</p> <p>Hata ve işlem günlük dosyalarını kaydetmek üzere bir USB hafıza cihazı bağlamak için kullanın.</p> <p>Piyasada bulunan bir medya oynatıcı için bağlantı sağlayarak çalıştırmanıza izin verir.</p> <div style="border: 1px solid black; padding: 5px; margin-top: 10px;">  Kablosuz LAN modülünü kuramazsınız.         </div>
7	<p>LAN bağlantı noktası</p> <p>Bir ağa bağlanmak için LAN kablosu bağlanır.</p>
8	<p>SYNC IN/OUT bağlantı noktaları (EB-770Fi/EB-760Wi)</p> <p>Etkileşimli özellikleri aynı projektörün birden çok sürümüyle aynı odada kullanırken, piyasada bulunan 3,5 mm stereo mini jak ses kablolarını projektörlere bağlamanız gerekir. Kablo takımı bağlandığında etkileşimli kalem tutarlı biçimde çalışır.</p> <div style="border: 1px solid black; padding: 5px; margin-top: 10px;">  Ses kablolarının "Direnç yok" olarak etiketlendiğinden emin olun.         </div>

Ad	İşlev
9	<p>RS-232C bağlantı noktası</p> <p>Projektörü bir bilgisayardan kontrol etmek için bir RS-232C kablosu bağlar. (Bu bağlantı noktası kontrol amaçlı olarak kullanılır ve normalde kullanılmaması gerekir.)</p>
10	<p>Mic bağlantı noktası (EB-770Fi/EB-770F/EB-760Wi/EB-760W)</p> <p>Mikrofondan ses girişi yapar.</p>
11	<p>Audio bağlantı noktası</p> <p>Video bağlantı noktasına bağlı olan ekipmandan ses girişi yapar.</p>
12	<p>Güç girişi</p> <p>Güç kablosunun projektöre takılmasını sağlar.</p>
13	<p>Video bağlantı noktası</p> <p>Video kaynaklarından gelen bileşik video sinyallerini alır.</p>
14	<p>Computer1/Computer2/Monitor Out bağlantı noktası</p> <p>Bilgisayardan görüntü sinyallerini girer. Projektörün <b>Sinyal G/Ç</b> menüsünden <b>Monitör Çıkış Portu</b> ayarını değiştirdiğinizde, Computer1 portundan analog RGB sinyal girişini vermek için Computer2/Monitor Out portunu kullanabilirsiniz.</p>
15	<p>TCH bağlantı noktası (EB-770Fi/EB-760Wi)</p> <p>Touch Unit bağlantı kablosunu Touch Unit'e bağlamak için kullanın.</p>
16	<p>Hava giriş fanı</p> <p>Projektörün iç kısmını soğutmak için hava girişi sağlar.</p>

## ► İlgili Bağlantılar

- "Projektör Bağlantıları" [s.32](#)
- "Güvenlik Kablosu Bağlama" [s.166](#)

## Projektör Parçaları - Taban

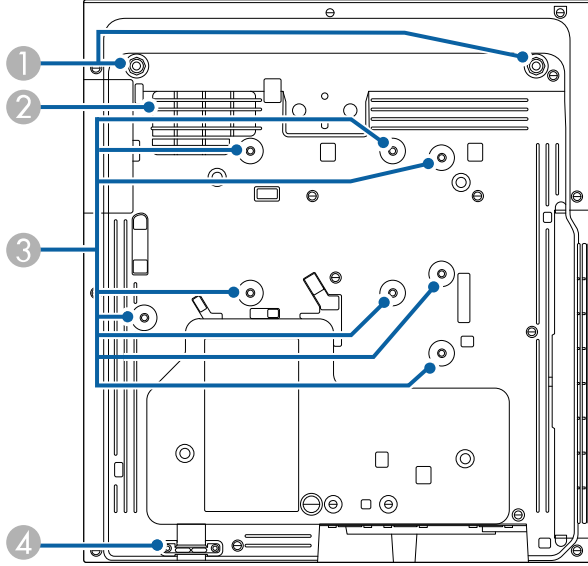

Ad	İşlev
1	Ön ayak tespit noktaları (iki nokta)
2	Hava giriş fanı
3	Sabitlenme noktaları (sekiz nokta)
4	Güvenlik kablosu bağlama noktası

### ⚠ Uyarı

Projektörün altındaki hava giriş kanalının tıkanmasını önlemek için, bez veya kağıt gibi nesnelerin projektörün altına girmesine izin vermeyin.



Ad	İşlev
3	Sabitlenme noktaları (sekiz nokta)
4	Güvenlik kablosu bağlama noktası

### » İlgili Bağlantılar

- "Güvenlik Kablosu Bağlama" s.166

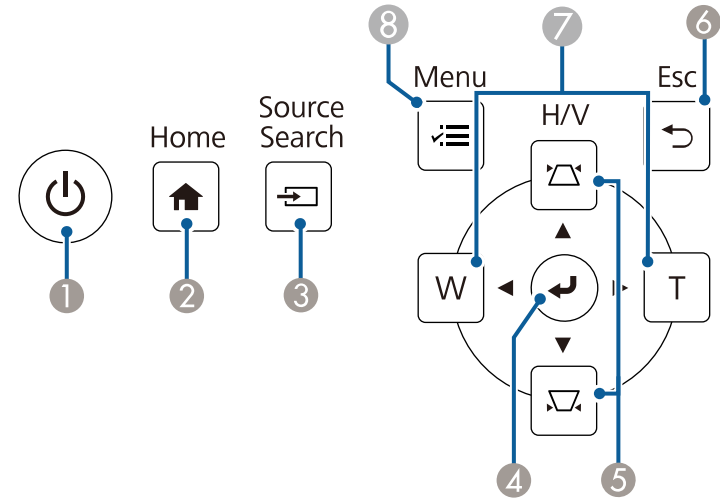
## Projektör Parçaları - Kumanda Paneli





Ad	İşlev
1 Güç düğmesi [  ]	Projektörü açar veya kapatır.
2 [Home] düğmesi	Ana ekranı görüntüler ve kapatır.
3 [Source Search] düğmesi	Sonraki giriş kaynağına geçiş yapar.
4 [Enter] düğmesi [  ]	Güncel seçime girer ve projektörün menüsünü görüntüleyerek sonraki seviyeye geçer. Computer bağlantı noktasından bir analog RGB sinyali yansıtırken, <b>Analog Sinyal Ayarı</b> ayarlarını en uygun duruma getirir ( <b>İzleme</b> , <b>Senkronizasyon</b> ve <b>Konum</b> ).
5 Ekran yerleşimi ayar düğmeleri ve ok düğmeleri	Ekran yerleşimi bozulmasını düzeltmenize olanak veren Ekran Yerleşimi ekranını görüntüler. Projektörün menüsü görüntülenirken basıldığında menü öğelerini seçer.
6 [Esc] düğmesi	Geçerli işlevi durdurur. Projektörün menüsü görüntülenirken basıldığında önceki menüye düzeyine geri döner.
7 Geniş/Tele düğmeleri ve ok düğmeleri	[W]: Yansıtılan görüntünün boyutunu büyütür. [T]: Yansıtılan görüntünün boyutunu küçültür. Ekran Yerleşimi ekranı görüntülendiğinde, ekran yerleşimi bozulmasını yatay yönde düzeltir. Projektörün menüsü görüntülenirken basıldığında menü öğelerini seçer.
8 [Menu] düğmesi	Projektörün menüsünü görüntüler ve kapatır.

## ► İlgili Bağlantılar

- "Ana Ekran" s.49
- "Görüntü Şekli Ekran Yerleşimi Düğmeleriyle Düzeltme" s.64
- "Bir Görüntü Kaynağı Seçme" s.76
- "Görüntüyü Düğmelerle Yeniden Boyutlandırma" s.74
- "Menü Ayarlarını Ayarlama" s.219

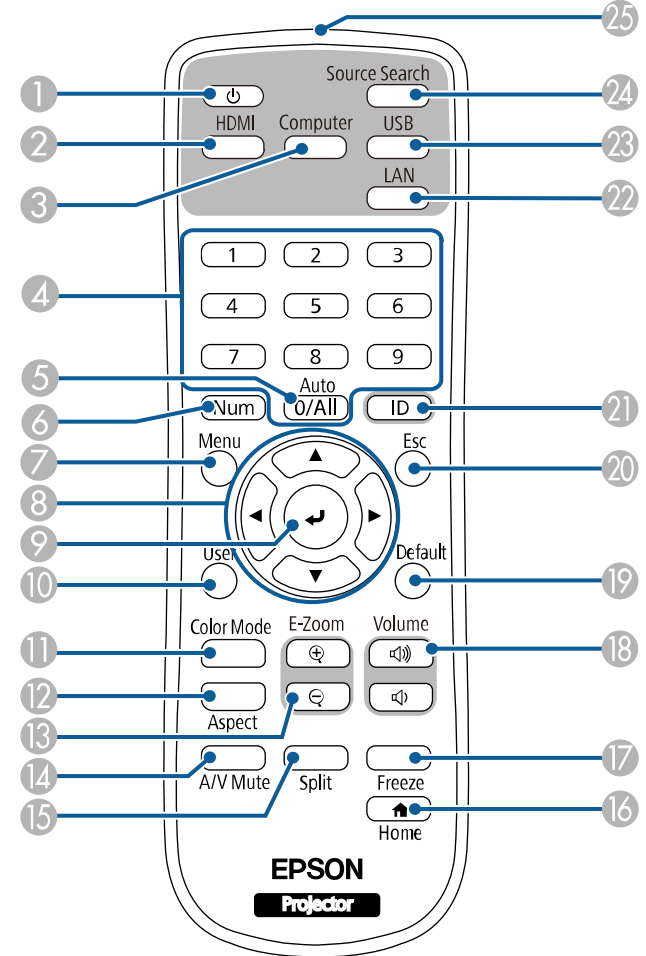
## Projektör Parçaları - Uzaktan Kumanda



Ad	İşlev
1 Güç düğmesi [  ]	Projektörü açar veya kapatır.
2 [HDMI] düğmesi	Görüntü kaynağını HDMI ve Video bağlantı noktalarına geçirir.

Ad	İşlev
③ [Computer] düğmesi	Görüntü kaynağını Computer bağlantı noktalarına geçirir.
④ Sayı tuşları	[Num] düğmesi basılı tutularak projektörün menüsüne sayılar girer. İçerik Kayıttan Yürütme modunda, favori çalma listelerinizi çalmak için [Num] düğmesini basılı tutarken sayıları girin (EB-775F/EB-770F).
⑤ [Auto] düğmesi	Computer bağlantı noktasından bir analog RGB sinyali yansıtırken, <b>Analog Sinyal Ayarı</b> ayarlarını en uygun duruma getirir ( <b>İzleme</b> , <b>Senkronizasyon</b> ve <b>Konum</b> ).
⑥ [Num] düğmesi	Rakam tuşlarını kullanarak sayı girmek için bu düğmeyi basılı tutun.
⑦ [Menu] düğmesi	Projektörün menüsünü görüntüler ve kapatır.
⑧ Ok düğmeleri	Projektörün menüsü görüntülenirken basıldığında menü öğelerini seçer.
⑨ [Enter] düğmesi [↵]	Güncel seçime girer ve projektörün menüsünü görüntüleyerek sonraki seviyeye geçer.
⑩ [User] düğmesi	Projektörün <b>Yönetim</b> menüsünde bulunan <b>Kullanıcı Düğmesi</b> ayarında atanmış ayarları gerçekleştirir.
⑪ [Color Mode] düğmesi	Renk modunu değiştirir.
⑫ [Aspect] düğmesi	En boy oranı modunu değiştirir.
⑬ [E-Zoom] +/- düğmeleri	Yansıtılan görüntüyü yeniden boyutlandırır.
⑭ [A/V Mute] düğmesi	Video ve sesi geçici olarak açar ve kapatır.
⑮ [Split] düğmesi	Yansıtılan ekranı bölerek, farklı görüntü kaynaklarından gelen dört adede kadar görüntüyü aynı anda yansıtır.
⑯ [Home] düğmesi	Ana ekranı görüntüler ve kapatır.
⑰ [Freeze] düğmesi	Görüntüleri duraklatır veya devam ettirir.
⑱ [Volume] yukarı/aşağı düğmeleri	Hoparlörün ses seviyesini ayarlar.

Ad	İşlev
⑲ [Default] düğmesi	Seçili ayarı varsayılan değerine döndürür.
⑳ [Esc] düğmesi	Geçerli işlevi durdurur. Projektörün menüsü görüntülenirken basıldığında önceki menüye düzeyine geri döner.
㉑ [ID] düğmesi	Uzaktan kumanda ile çalıştırmak istediğiniz projektörün kimliğini seçmek için bu düğmeyi basılı tutup sayı tuşlarına basın.
㉒ [LAN] düğmesi	Görüntü kaynağını, ağa bağlı aygıtlar arasında değiştirir.
㉓ [USB] düğmesi	Görüntü kaynağını USB Display ve USB-A bağlantı noktası arasında değiştirir.
㉔ [Source Search] düğmesi	Sonraki giriş kaynağına geçiş yapar.
㉕ Uzaktan kumanda ışın yayma alanı	Uzaktan kumanda sinyallerini gönderir.

## ► İlgili Bağlantılar

- "İçerik Kayıttan Yürütme Modunda Yansıtma" [s.135](#)
- "Görüntü Kalitesini Ayarlama (Renk Modu)" [s.80](#)
- "Görüntü En Boy Oranı" [s.78](#)
- "Ana Ekran" [s.49](#)
- "Bir Görüntü Kaynağı Seçme" [s.76](#)
- "Görüntüleri Yakınlaştırma" [s.143](#)
- "Görüntü ve Sesin Geçici Olarak Kapatılması" [s.141](#)
- "Birden Fazla Görüntüyü Aynı Anda Yansıtma" [s.126](#)
- "Video Hareketini Geçici Olarak Durdurma" [s.142](#)
- "Ses Düğmelerini Kullanarak Ses Düzeyini Ayarlama" [s.90](#)
- "Projektör Kimliğinin Ayarlanması" [s.150](#)
- "Menü Ayarlarını Ayarlama" [s.219](#)

## Projektör Parçaları - Etkileşimli Kalemler

Etkileşimli kalemler yalnızca EB-770Fi/EB-760Wi ile gelir.

Otomatik olarak açmak için kalemi tutun. Kalem, elinizden bıraktıktan 15 saniye sonra otomatik olarak kapanır.

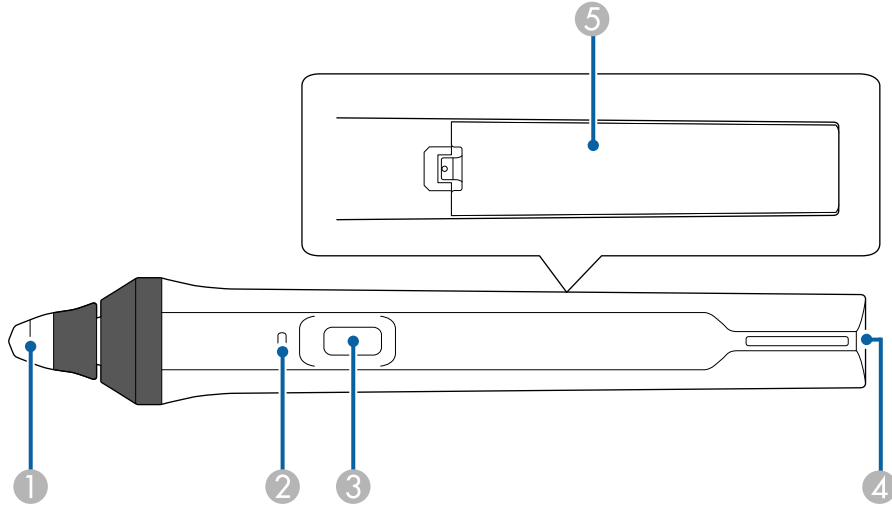

Ad	İşlev
1 Kalem ucu	Değiştirilebilir yumuşak kalem ucu. Yumuşak ucun bir dokulu yüzeyde kullanımı zor olursa, sert uçla değiştirin.
2 Pil göstergesi	Kalan pil gücünü göstermek için kalemin yanındaki düğmeye basın. • Pil tamamen şarj olduğunda, düğmeyi basılı tuttuğunuz sürece gösterge mavi renkte yanar. • Pilin şarjı azaldığında, düğmeyi basılı tuttuğunuz sürece gösterge mavi renkte yanıp söner. • Pil bittiğinde yanmaz. Pili değiştirin.
3 Düğme	Projektörün <b>Etkileşimli</b> menüsünde bulunan <b>Kalem Düğme İşlemi</b> ayarında atanmış işlevleri gerçekleştirir. Kalemi fare olarak kullanırken sağ tıklatma işlevi için düğmeye basın.
4 Askı takma noktası	Piyasada satılan bir askıyı takmanızı sağlar.

Ad	İşlev
5 Pil kapağı	Pili değiştirirken bu kapağı açın.

## İlgili Bağlantılar

- "Etkileşimli Kalem Ucunu Değiştirme" s.272
- "Etkileşimli Kalemleri Kullanma" s.94
- "Kalemlere Pilleri Takma" s.45

## Projektör Parçaları - Kalem Ayaklığı

Kalem ayaklığı yalnızca EB-770Fi/EB-760Wi modelleriyle gelir.

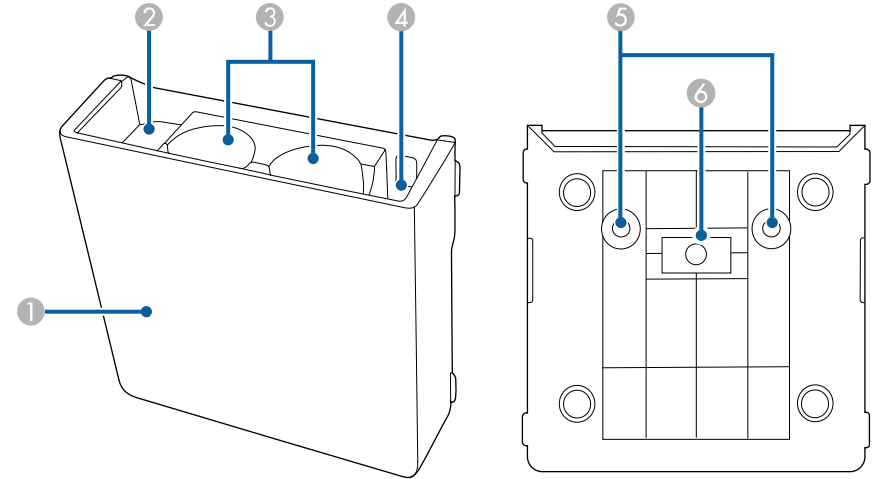

Ad	İşlev
1 Ön kapak	Kalem ayaklığını taktıktan sonra takın.
2 Kalem ucu saklama yeri	Kalem uçlarını burada saklayın.
3 Kalem saklama yeri	Kalemleri aşağı bakacak şekilde burada tutun.



Ad	İşlev
4	Pil saklama yeri AA pilleri burada saklayın.
5	Vida delikleri (kurulum için)
6	Kurulum mıknatısları Kurulum için kullanılan mıknatıslar.

## Projektör Parçaları - Touch Unit

Dokunma Birimi yalnızca EB-770Fi/EB-760Wi için kullanılabilir.

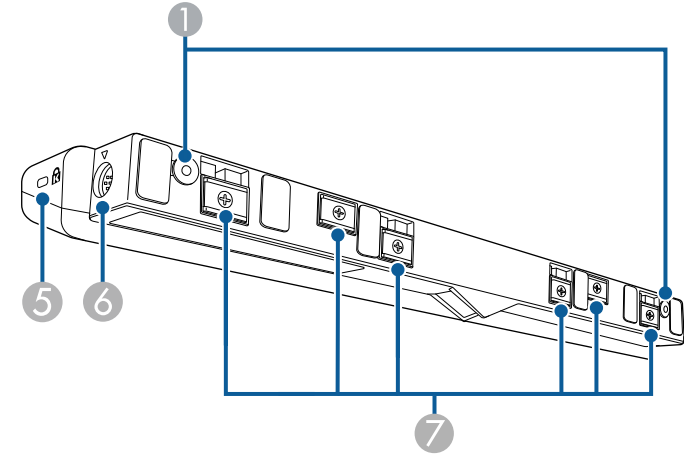
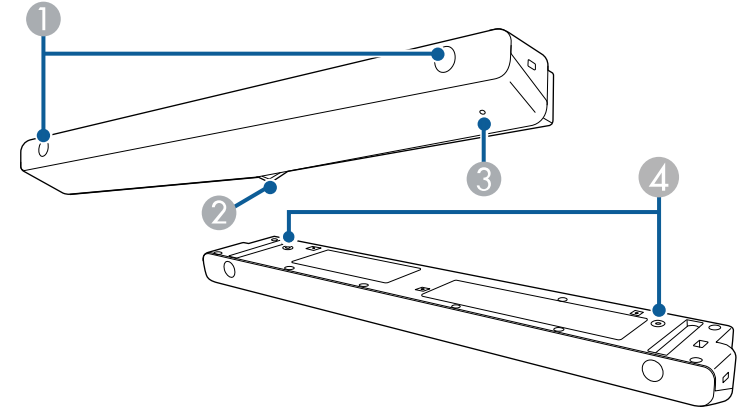

Ad	İşlev
① Vida delikleri (kurulum için)	Touch Unit'i sabitlemek için vida delikleri. Lastik kapakları vida deliklerinden çıkarın, Dokunmatik Üniteyi takın ve vidaları gizlemek için lastik kapakları yerine takın.
② Lazer yayma bağlantı noktaları	Parmakların yerini tespit etmek için lazer ışınları yayar.
③ Gösterge ışığı	Touch Unit açıkken yanar.
④ Vida delikleri (kurulum için)	Masanın üzerine dikey olarak monte ederken, Dokunmatik Üniteyi piyasada satılan bir masaya sabitlemeye yönelik vida delikleri
⑤ Güvenlik yuvası	Güvenlik yuvası, Kensington tarafından üretilen Microsaver Security System ile uyumludur.
⑥ TCH bağlantı noktası	Touch Unit'i, Touch Unit bağlantı kablosuyla projektöre bağlar.
⑦ Kurulum mıknatısları	Kurulum için kullanılan mıknatıslar.

## Dikkat

- Touch Unit'i EB-770Fi/EB-760Wi dışındaki herhangi bir cihaza bağlamayın. Cihaz bozulabilir veya lazer sınırın üstünde dışarı sızabilir.
- Ürünle birlikte verilen Touch Unit bağlantı kablosunu kullandığınızdan emin olun. Piyasada satılan bir kabloyla işlemleri gerçekleştirmek mümkün değildir.
- Touch Unit'i elden çıkarırken parçalarına ayırmayın. Yerel ya da ulusal yasa ve yönetmeliklere göre elden çıkarın.



Touch Unit kurulum ve açılı ayarlama yöntemleri için projektörünüzün *Kurulum Kılavuzu'*na başvurun.

## » İlgili Bağlantılar

- "Etkileşimli Dokunma İşlemleri İçin Güvenlik Talimatları" [s.97](#)
- "Etkileşimli Dokunma İşlemlerini Parmağınızla Kullanma" [s.96](#)
- "Belgelerin En Son Sürümünü Edinme" [s.11](#)

## Mıknatıs için Güvenlik Talimatları

Hem kalem ayaklığı hem dokunmatik ünite güçlü mıknatıslar içerir. Bu cihazları kullanırken bu önemli kurallara uyduğunuzdan emin olun.

### ⚠ Uyarı

Cihazı kalp pili gibi tıbbi ekipmanların yakınında kullanmayın. Ayrıca, cihazı kullanırken çevrede kalp pili gibi herhangi bir tıbbi cihaz olmadığından emin olun. Elektromanyetik parazit tıbbi cihazların doğru çalışmamasına neden olabilir.

### ⚠ Dikkat

- Cihazı manyetik kartlar gibi manyetik depolama aygıtlarının ya da bilgisayar, dijital saat veya cep telefonu gibi hassas elektronik aygıtların yakınında kullanmayın. Veriler bozulabilir veya hatalı çalışma meydana gelebilir.
- Cihazı manyetik bir yüzeye yerleştirirken, mıknatısla yüzey arasında parmaklarınızı ya da vücudunuzu herhangi bir kısmını sıkıştırmamaya dikkat edin.

# Projektörü Kurma

Projektörünüzü kurmak için bu bölümlerdeki talimatları uygulayın.

## ► İlgili Bağlantılar

- "Projektörün Yerleştirilmesi" [s.28](#)
- "Projektör Bağlantıları" [s.32](#)
- "Uzaktan Kumandaya Pilleri Takma" [s.44](#)
- "Kalemlere Pilleri Takma" [s.45](#)
- "Uzaktan Kumandanın Çalıştırılması" [s.46](#)

Görüntüleri yansıtmak için projektörü duvara veya tavana kurabilir ya da masa üzerine yerleştirebilirsiniz.

Projektörü bir duvara veya tavadan ya da dikey olarak bir masa üzerine monte etmek için, isteğe bağlı montaj ünitesi veya VESA Montaj Arayüz Standardını (100 × 100 mm) karşılayan, piyasada satılan bir montaj ünitesi kullanabilirsiniz.

Projektör çeşitli açılarda kurulabilir. Projektörün kurulabileceği dikey veya yatay sınırlar yoktur.

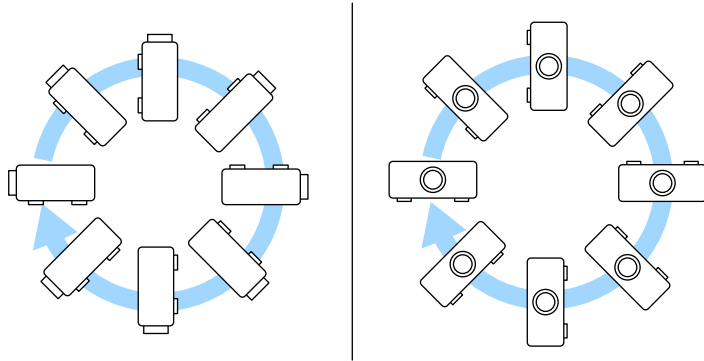

Etkileşimli özellikleri kullanırken, projektör, projektör yerleşimine bakılmaksızın 3° eğilebilir (EB-770Fi/EB-760Wi).

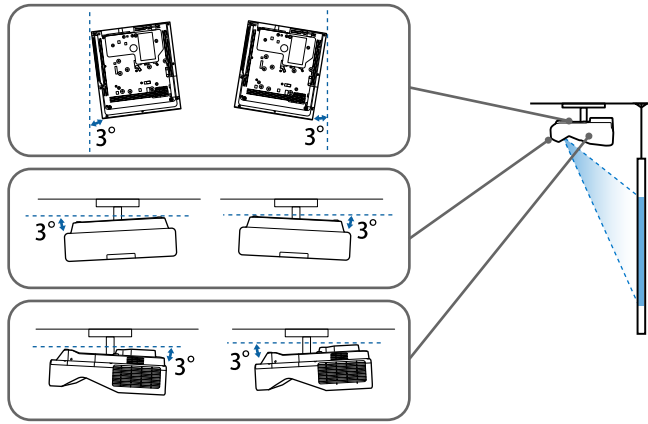

Projektör için bir yer seçerken şu hususlara dikkat edin:

- Projektörü sağlam ve düz bir zemine yerleştirin veya uyumlu bir askı kullanarak monte edin.
- Projektörün etrafında ve altında havalandırma için yeterli boşluk bırakın ve projektörü asla fanları kapatabilecek bir nesnenin üzerine veya yanına yerleştirmeyin.

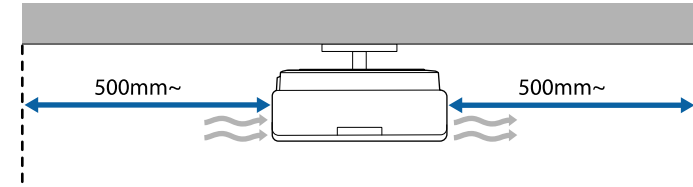

- Projektörü açılı değil, ekrana kare şeklinde bakacak biçimde yerleştirin.



Projektörü ekrana paralel olarak kuramıyorsanız, projektörün kontrol düğmelerini kullanarak ekran yerleşimi bozulmasını düzeltin. En iyi görüntü kalitesi için, doğru görüntü boyutuna ve şekline ulaşmak üzere projektörün montaj konumunu ayarlamanızı öneririz.

- Projektörü sabit bir konuma kurduğunuzda, projektörün **Kurulum** menüsünde **Sabit Kurulum** ayarını açın.
- Projektörü dikey olarak yerleştirirken, projektörün **Kurulum** menüsünde **Dikey Montaj** ayarını açın.

## ⚠ Uyarı

- Projektörü bir duvara ya da tavan monte ederken özel bir kurulum yöntemi gerekir. Projektör doğru şekilde kurulmadığı takdirde düşerek hasara ve yaralanmaya yol açabilir.
- Vidaların gevşemesini önlemek için duvara montaj plakası tespit noktalarında ya da diğer montaj tespit noktalarında yapıştırıcı veya projektör üzerinde yağlayıcı, yağ ya da benzeri maddeler kullanmayın; projektör kasası çatlayarak projektörün kurulduğu yerden düşmesine neden olabilir. Bu da projektörün altında duran kişinin ciddi şekilde yaralanmasına ve projektörün zarar görmesine neden olabilir.
- Tavan askısı ve projektörün takılamaması, projektörün düşmesine neden olabilir. Projektörünüzü destekleyen özel Epson askısını taktıktan sonra, askıyı projektörün tüm tavan askısı tespit noktalarına sabitlediğinizden emin olun. Ayrıca, projektörü ve askıları, ağırlıklarını kaldıracak dayanıklılığa sahip bir telle sabitleyin.
- Projektörü yüksek oranda toz ve nem bulunan konumlara veya duman ya da buhara maruz kalacağı yerlere kurmayın. Aksi takdirde yangına ya da elektrik çarpmasına neden olabilir. Projektörün muhafazası da bozulabilir ve projektörün bağlantı parçasından düşmesine neden olabilir.

### **Muhafazanın bozulmasından dolayı projektörün düşmesine neden olabilecek ortamlara örnekler**

- Fabrika veya mutfak gibi aşırı duman veya hava kaynaklı yağ partiküllerine maruz kalan yerler
- Fabrika veya laboratuvar gibi, uçucu solventler veya kimyasallar içeren yerler
- Fabrika veya mutfak gibi, projektörün deterjan veya kimyasal maddelere maruz kalabileceği yerler
- Masaj odaları gibi, aromatik yağların sıklıkla kullanıldığı yerler
- Etkinliklerde aşırı duman, hava kaynaklı yağ partikülleri veya köpük üreten cihazların yakınında
- Nemlendiricilerin yakınındaki yerler

## ⚠ Uyarı

- Projektörün hava giriş fanının veya hava çıkış fanlarının üzerini kapatmayın. Fanların üzeri örtülürse, aygıtın dahili ısısı artarak yangına neden olabilir.
- Projektörü toza veya kire maruz kalabileceği yerlerde kullanmayın veya saklamayın. Aksi takdirde, yansıtılan görüntünün kalitesi düşebilir veya hava filtresi tıkanabilir, bu da arıza veya yangına neden olabilir.
- Projektörü dengesiz bir yüzeye ya da özelliklerinde belirtilen ağırlığını taşıyamayacak bir konuma kurmayın. Aksi takdirde, düşerek ya da devrilerek bir kazaya ve yaralanmaya yol açabilir.
- Yüksek bir yere kurarken, deprem gibi acil bir durumda güvenliği sağlamak ve kazaları önlemek için düşmeye karşı gerekli önlemleri alın. Doğru şekilde kurulmadığında düşerek kazaya ve yaralanmaya yol açabilir.
- Tuz hasarı oluşabilecek yerlere veya sıcak kaynaklardan gelen sülfürik gaz gibi korozyon gazlara maruz kalabileceği yerlere kurmayın. Aksi takdirde, korozyon projektörün düşmesine neden olabilir. Projektörün arızalanmasına da neden olabilir.

## Dikkat

- Projektörü 1500 metrenin üzerinde bir yerde kullanıyorsanız, projektörün dahili sıcaklığının doğru düzenlenmesi için projektörün **Kurulum** menüsünde **Yüksek İrtifa Modu** ayarını **Açık** olarak ayarlayın.
- Projektörü yüksek oranda nem ve toz bulunan konumlarda veya ateş ya da sigara dumanının fazla olduğu yerlerde kurmaktan kaçının.

## » İlgili Bağlantılar

- "Projektör Ayar ve Kurulum Seçenekleri" [s.29](#)
- "Etkileşim Özellikleri Kullanılırken Ayarlar" [s.30](#)

## Projektör Ayar ve Kurulum Seçenekleri

Projektörü aşağıdakiler gibi kurabilir ve ayarlayabilirsiniz:

## Ön/Arka

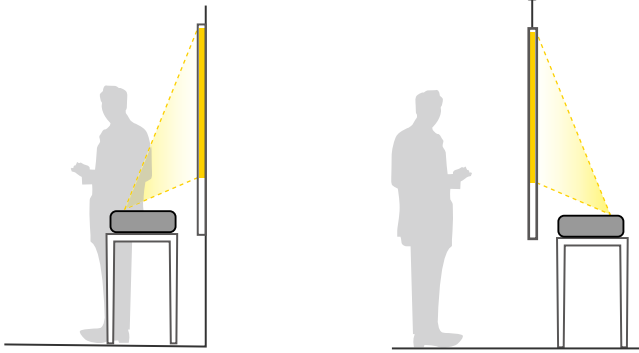

Projektörü masa gibi bir yüzeyde kullanırken ayakları takın (sağlanmışsa).

## Ön Ters/Arka Ters

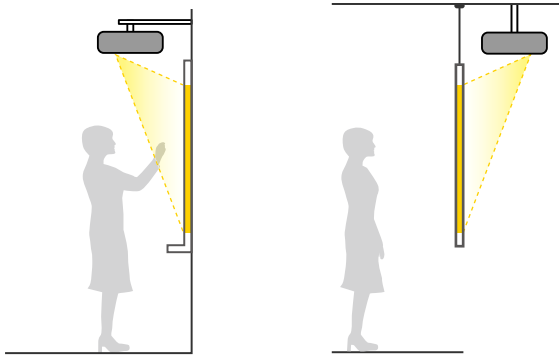

## Ön Ters/Arka Ters (Dikey Olarak)

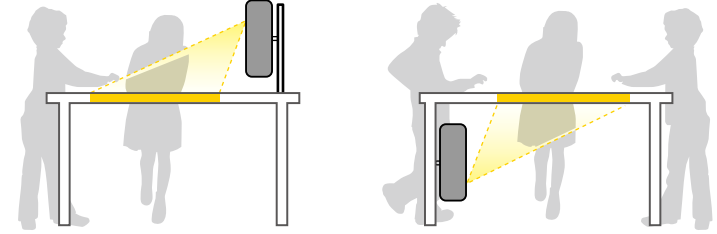

Projektörün **Kurulum** menüsünde, kullanılmakta olan kurulum yöntemine göre doğru **Yansıtma** seçeneğini seçtiğinizden emin olun. Gerekirse, projektörün **İşletim** menüsünde **Ters Yön Düğmesi** ayarını açın ve projektörün **Ekran** menüsünde **Menü Dönüşü** ayarını yapın.



- Varsayılan **Yansıtma** ayarı **Ön/Ters** şeklindedir.
- **Yansıtma** ayarını, uzaktan kumandadaki [A/V Mute] düğmesine 5 saniye boyunca basarak aşağıdaki şekilde değiştirebilirsiniz.
- **Ön** ayarından **Ön/Ters** ayarına veya tersi yönde geçiş yapın.
- **Arka** ayarından **Arka/Ters** ayarına veya tersi yönde geçiş yapın.

### ► İlgili Bağlantılar

- "Yansıtma Modları" [s.55](#)

## Etkileşim Özellikleri Kullanılırken Ayarlar

Etkileşim özelliklerini kullanırken ekranın önünden yansıtın (EB-770Fi/EB-760Wi).

**Yansıtma** ayarını **Ön/Ters** veya **Ön** olarak ayarlayın.

## Dikkat

Etkileşim özellikleri kızılötesi iletişim kullanılarak çalıştırılır. Projektörü kurarken aşağıdaki noktaları göz önünde buldurun.

- Projektörü 3° veya daha yüksek açıda eğimli olarak kurmayın. Etkileşimli özellikler doğru biçimde çalışmayabilir.
- Etkileşimli kalem alıcısına, yansıtma ekranına, projektöre veya projektörün arkasına güçlü bir ışığın veya güneş ışığının gelmediğinden emin olun.
- Projektörü, bir pencereden gelen doğrudan güneş ışığına maruz kalabileceği yere kurmayın. Bu durum etkileşim özelliklerinin düzgün çalışmamasına yol açabilir.
- Projektörü, etkileşimli kalem alıcısı floresan ışıklarının çok yakınında olmayacak şekilde kurun. Etraftaki alan çok aydınlıksa etkileşim özellikleri düzgün çalışmayabilir.
- Etkileşimli kalem alıcısına yapışmış toz varsa, kızılötesi iletişimini engelleyebilir ve etkileşim özellikleri düzgün çalışmayabilir. Kirliyse alıcıyı temizleyin.
- Etkileşimli kalem alıcısının kapağına boya sürmeyin veya çıkartma yapıştırmayın.
- Etkileşim özelliklerini kullanırken, aynı odada kızılötesi uzaktan kumanda veya kızılötesi mikrofon kullanmayın. Etkileşimli kalem hatalı çalışabilir.
- Etkileşim özellikleri düzgün çalışmayabileceğinden, projektörün yakınında, dönen cihazlar ya da dönüştürücüler gibi güçlü ses çıkaran aygıtları kullanmayın.



- Düzgün ve hiçbir pürüzü olmayan, kart türü bir ekran kullanmanızı öneririz. Yansıtma ekranı düzgün değilse, yansıtılan görüntüde bozulmalar olabilir.
- Yansıtılan görüntüde ekranın malzemesine ve kurulum yöntemine bağlı olarak bozulmalar oluşabilir.
- Etkileşim özelliklerini kullanırken, projektörü, yansıtılan ekran bozulma olmayan bir dikdörtgen şeklinde olacak biçimde kurun.
- Birden çok projektörün olduğu bir odada etkileşim özelliklerini kullanırken, etkileşimli kalemin çalışması tutarsız duruma gelebilir. Bu durumda, piyasada bulunan 3,5 mm stereo mini jak ses kablolarını projektörlere bağlayın ve projektörün **Kalem/Dokunma** menüsünde **Proj. Senkroniz.** ayarını **Kablolu** olarak değiştirin.  
☛ **Kalem/Dokunma > Projektörlerin Kurulumu > Proj. Senkroniz.**

- "PC ile Etkileşimli Özellikleri ile Kullanmak için Bilgisayar Bağlama" [s.35](#)

## Touch Unit Kullanılırken Ayarlar

Dokunmatik Üniteyi kullanırken, projektörü aşağıdaki yöntemlerden biriyle kurun. Başka bir kurulum yöntemi kullanıldığında Touch Unit kullanılamaz.

- Projektörü duvara monte edin ya da tavandan sarkıtın ve görüntüleri ekranın önünden yansıtın (ayar plakası veya piyasada satılan tavan askısı gereklidir).
- Bir masaya dik olarak yerleştirin ve masanın önünden yansıtın (piyasada satılan masa montaj seti gereklidir).

Touch Unit kurulum ve açılı ayarlama yöntemleri için projektörünüzün *Kurulum Kılavuzu*'na başvurun.

### ► İlgili Bağlantılar

- "Etkileşimli Dokunma İşlemleri İçin Güvenlik Talimatları" [s.97](#)
- "Etkileşimli Dokunma İşlemlerini Parmağınızla Kullanma" [s.96](#)
- "Belgelerin En Son Sürümünü Edinme" [s.11](#)

### ► İlgili Bağlantılar

- "Touch Unit Kullanılırken Ayarlar" [s.31](#)

Projektörü çeşitli yansıtma kaynaklarına bağlamak için bu kısımlara bakın.

## Dikkat

- Bağlamayı düşündüğünüz bir kablunun üzerindeki bağlayıcıların şeklini ve yönünü kontrol edin. Bağlayıcı bağlantı noktasına uymuyorsa zorlayarak takmaya çalışmayın. Aygıt veya projektör zarar görebilir ya da arızalanabilir.



Projektörünüzle sağlanan kabloların listesi için *Hızlı Başlangıç Kılavuzu* belgesine bakın. Gerektiğinde piyasada bulunan kabloları satın alın.

## İlgili Bağlantılar

- "Bilgisayara Bağlanma" s.32
- "Video Kaynaklarına Bağlanma" s.36
- "Harici USB Aygıtlara Bağlanma" s.37
- "Belge Kamerasına Bağlanma" s.39
- "Yazıcı Bağlama" s.39
- "Harici Aygıtlara Bağlanma" s.39
- "Aynı Modelde Birden Fazla Projektör Bağlama" s.41

## Bilgisayara Bağlanma

Projektöre bir bilgisayar bağlamak için bu bölümlerdeki talimatları uygulayın.

### İlgili Bağlantılar

- "VGA Video ve Ses için Bilgisayara Bağlanma" s.32
- "USB Video ve Ses için Bilgisayara Bağlanma" s.33
- "HDMI Video ve Ses için Bilgisayara Bağlanma" s.34
- "Duvar Plakasına Kurulu Mini Bilgisayara Bağlama" s.34
- "PC ile Etkileşimli Özellikleri ile Kullanmak için Bilgisayar Bağlama" s.35

### VGA Video ve Ses için Bilgisayara Bağlanma

Projektörü bilgisayarınıza, VGA bilgisayar kablosunu kullanarak bağlayabilirsiniz.

Piyasada satılan bir 3,5 mm stereo mini jak ses kablosu bağlayarak, projektörünüzün hoparlör sisteminden ses alabilirsiniz.



- VGA video bağlantı noktasına sahip olmayan bir bilgisayar bağlamak için, projektörün VGA video bağlantı noktasına bağlamanıza olanak tanıyan bir adaptör edinmeniz gerekir.
- Computer2/Monitor Out bağlantı noktasına bağlı bir görüntü kaynağından yansıtmak için, projektörün **Sinyal G/Ç** menüsünde **Monitör Çıkış Portu** özelliğini **Bilgisayar2** olarak ayarlayın.
- Projektörün **Sinyal G/Ç** menüsünde ses girişi için kullanılan bağlantı noktasını **Ses Çıkışı** ayarı olarak da ayarlayabilirsiniz.
- Ses kablosunun "Dirençsiz" olarak etiketlenmiş olduğundan emin olun.

- 1 VGA bilgisayar kablosunu bilgisayarınızın monitör bağlantı noktasına bağlayın.
- 2 Diğer ucu da projektörün üzerindeki bir Computer bağlantı noktasına bağlayın.

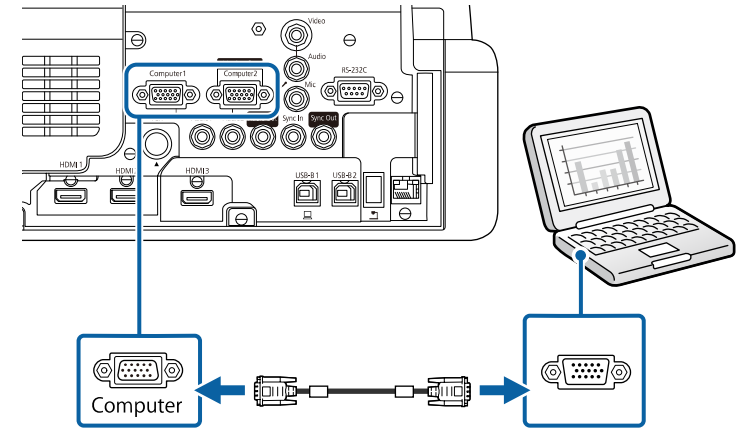

- 3 VGA bağlayıcıdaki vidaları sıkın.



- 4 Ses kablosunu dizüstü bilgisayarınızın kulaklık veya ses çıkışı yakına ya da masaüstü bilgisayarınızın hoparlör veya ses çıkış bağlantı noktasına bağlayın.
- 5 Diğer ucu da kullandığımız Audio bağlantı noktasına karşılık gelen Computer bağlantı noktasına bağlayın.

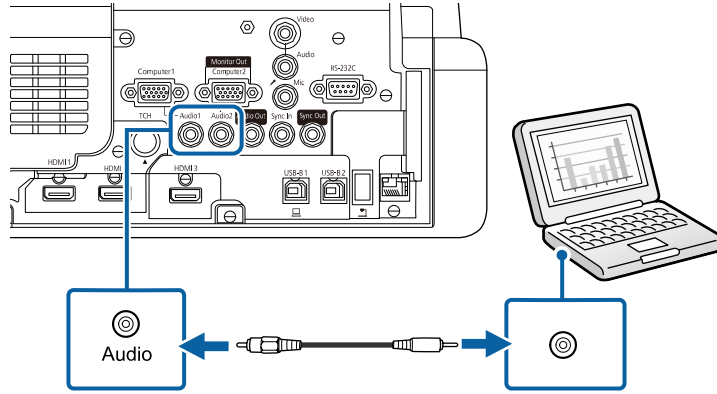

## USB Video ve Ses için Bilgisayara Bağlanma

Bilgisayarınız sistem gereksinimlerini karşılıyorsa, video ve ses çıkışlarını bilgisayarınızın USB bağlantı noktası aracılığıyla projektöre gönderebilirsiniz. Bu işlev USB Display olarak adlandırılır. Projektörü, bir USB kablosu kullanarak bilgisayarınıza bağlayın.



- USB hub kullanırsanız bağlantı doğru çalışmayabilir. USB kablosunu doğrudan projektöre bağlayın.
- USB Display işlevini kullanmak için, projektörün **Sinyal G/Ç** menüsünde **USB Display** ayarını **Açık** olarak ayarlayın (EB-770Fi/EB-760Wi).

- 1 Kabloyu projektörünüzün USB-B1 veya USB-B bağlantı noktasına bağlayın.

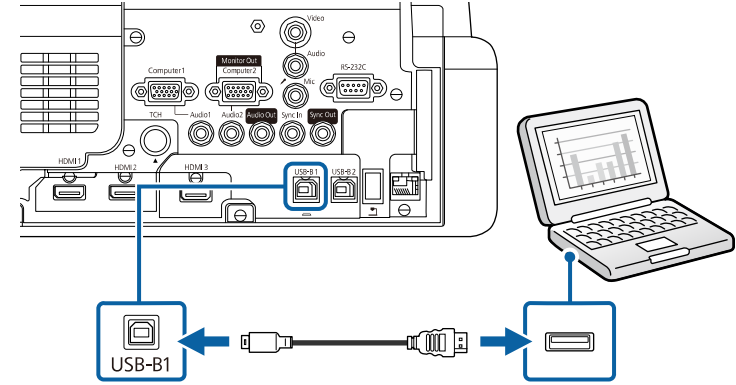

- 2 Diğer ucu da bilgisayarınızdaki herhangi bir USB bağlantı noktasına bağlayın.
- 3 Projektörü ve bilgisayarınızı açın.
- 4 Epson USB Display yazılımını yüklemek için aşağıdakilerden birini yapın:



Bu yazılımı sadece, projektörü bilgisayara ilk kez bağlarken kurmanız gerekir.

- Windows: Görüntülenen iletişim kutusunda **Çalıştır EMP\_UDSE.EXE** ögesini seçerek Epson USB Display yazılımını yükleyin.
- Mac: Epson USB Display kurulum klasörü ekranınızda görüntülenir. **USB Display Installer** ögesini seçip, ekrandaki talimatları izleyerek Epson USB Display yazılımını kurun. USB Display **Kurulum** klasörü otomatik olarak görüntülenmezse, **EPSON\_PJ\_UD > USB Display Installer** simgelerine çift tıklayın.

- 5 Ekrandaki talimatları izleyin.

Projektör bir görüntü yansıtana kadar USB kablosunu çıkarmayın veya projektörün gücünü kapatmayın.

Projektör bilgisayarınızın masaüstünün görüntüsünü yansıtır ve sunumunuzun içermesi durumunda sesi de verir.



- Projektörünüz herhangi bir görüntü yansıtmıyorsa aşağıdakilerden birini yapın:
- Windows: **Tüm Programlar** veya **Başlat** > **EPSON Projector** > **Epson USB Display Ver.x.xx** öğelerine tıklayın.
- Mac: **Uygulama** klasöründeki **USB Display** simgesine çift tıklayın.
- Yansıtma tamamlanınca aşağıdakilerden birini yapın:
- Windows: USB kablosunun bağlantısını kesin. **Donanımı Güvenle Kaldır** özelliğini kullanmanız gerekmez.
- Mac: Menü çubuğundaki **USB Display** simge menüsünden veya **Dock** kısmından **Bağlantıyı Kes** öğesini seçip USB kablosunu çıkarın.

## » İlgili Bağlantılar

- "USB Display Sistem Gereksinimleri" [s.313](#)

## HDMI Video ve Ses için Bilgisayara Bağlanma

Bilgisayarınızda bir HDMI bağlantı noktası varsa, bir HDMI kablosu kullanarak projektöre bağlayabilir ve bilgisayardan gelen sesi yansıtılan görüntüyle gönderebilirsiniz.

- 1** HDMI kablosunu bilgisayarınızın HDMI çıkışı bağlantı noktasına bağlayın.

- 2** Diğer ucu da projektörün HDMI bağlantı noktasına bağlayın.

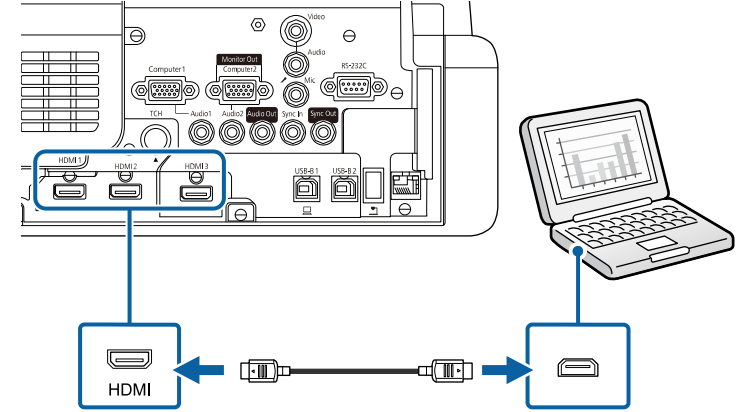

HDMI bağlantısı üzerinden ses duymakla ilgili sorunlar yaşıyorsanız, piyasada satılan bir 3,5 mm stereo mini jak ses kablosunun bir ucunu projektörün Audio bağlantı noktasına, diğer ucunu da bilgisayarınızın ses çıkışı bağlantı noktasına bağlayın. Projektörün **Sinyal G/Ç** menüsünde, **HDMI Ses Çıkışı** ayarı olarak, bağladığımız ses girişi bağlantı noktasını seçin.

## Duvar Plakasına Kurulu Mini Bilgisayara Bağlama

Projektörünüzü, duvar plakasına monte edilmiş bir mini bilgisayara bağlayabilirsiniz (EB-770Fi/EB-760Wi).

### **Dikkat**

Mini PC'nin hava giriş fanlarının veya hava çıkış fanlarının üzerini kapatmayın. Fanların üzeri örtülürse, aygıtın dahili ısısı artarak arızaya neden olabilir.

- 1 Mini PC'yi ve projektörün HDMI bağlantı noktasını HDMI kablosunu kullanarak bağlayın.

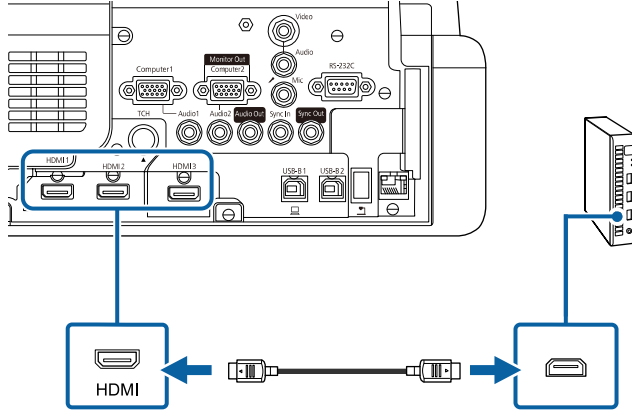

- 2 Etkileşimli özellikleri kullanırsanız, USB kablosunu projektörünüzün USB-B2 bağlantı noktasına takın.

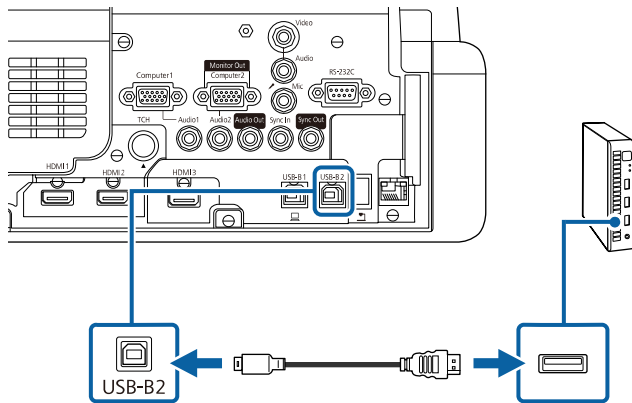

- 3 Diğer ucu da bilgisayarınızdaki herhangi bir USB bağlantı noktasına bağlayın.

- 4 Projektörü ve bilgisayarınızı açın.

- 5 Bir USB kablosu bağladıysanız, **Kalem/Dokunma** menüsündeki **USB-B2** ayarını mini bilgisayarınızı projektöre bağlamak için kullandığınız HDMI bağlantı noktasına ayarlayın.

☛ **Kalem/Dokunma > PC Etkileşimi > USB-B2**



HDMI bağlantısı üzerinden ses duymakla ilgili sorunlar yaşıyorsanız, piyasada satılan bir 3,5 mm stereo mini jak ses kablosunun bir ucunu projektörün Audio bağlantı noktasına, diğer ucunu da bilgisayarınızın ses çıkışı bağlantı noktasına bağlayın. Projektörün **Sinyal G/Ç** menüsünde, **HDMI Ses Çıkışı** ayarı olarak, bağladığımız ses girişi bağlantı noktasını seçin.

## PC ile Etkileşimli Özellikleri ile Kullanmak için Bilgisayar Bağlama

Projektör bilgisayara bir USB kablosuyla bağlandığında, etkileşimli kalemli veya parmağınızı tıpkı bir fare gibi kullanarak yansıtılan ekrandan bilgisayarı çalıştırabilirsiniz (EB-770Fi/EB-760Wi).

Yansıtılan ekrandan bilgisayar programlarınızda gezinebilir, seçim yapabilir ve etkileşimde bulunabilirsiniz.



USB hub kullanırsanız bağlantı doğru çalışmayabilir. USB kablosunu doğrudan projektöre bağlayın.

- 1 Bilgisayarı, USB kablosundan başka bir görüntü sinyal kablosu kullanarak projektörünüze bağlayın.

- 2** Projektörünüzün USB-B1 bağlantı noktasına bir USB kablosu bağlayın.

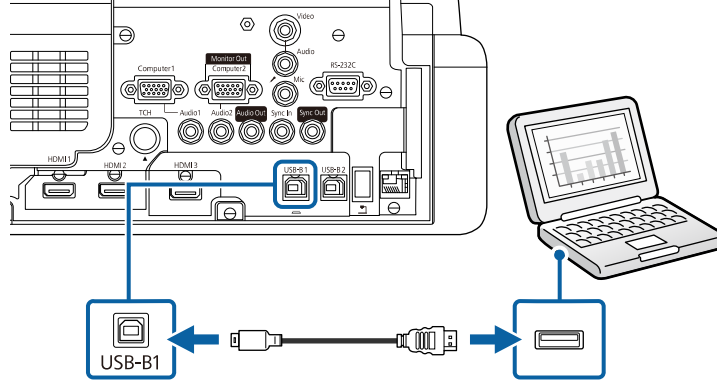

- 3** Diğer ucu da bilgisayarınızdaki herhangi bir USB bağlantı noktasına bağlayın.

## Video Kaynaklarına Bağlanma

Projektöre video aygıtları bağlamak için bu bölümlerdeki talimatları uygulayın.



- Bağladığınız aygıtın üzerinde alışılmamış şekilli bir bağlantı noktası varsa, projektöre bağlamak için, aygıtlarla birlikte verilen kabloyu veya isteğe bağlı olarak edineceğiniz bir kabloyu kullanın.
- Kablo, bağlanan video ekipmanından gelen çıkış sinyaline göre farklılık gösterir.
- Bazı video ekipman türleri, farklı türlerde sinyal çıkışı verebilir. Hangi sinyal türlerinin verilebildiğini öğrenmek için, video ekipmanıyla gelen kullanım kılavuzunu inceleyin.

### ► İlgili Bağlantılar

- "HDMI Video Kaynağına Bağlanma" s.36
- "Bileşik Video Kaynağına Bağlanma" s.37

## HDMI Video Kaynağına Bağlanma

Video kaynağınızda bir HDMI bağlantı noktası varsa, bir HDMI kablosu aracılığıyla projektöre bağlayabilir ve görüntü kaynağının sesini yansıtan görüntüyle gönderebilirsiniz.

### Dikkat

Projektöre bağlamadan önce video kaynağını açmayın. Bu, projektöre zarar verebilir.

- 1** HDMI kablosunu video kaynağının HDMI çıkışı bağlantı noktasına bağlayın.
- 2** Diğer ucu da projektörün HDMI bağlantı noktasına bağlayın.

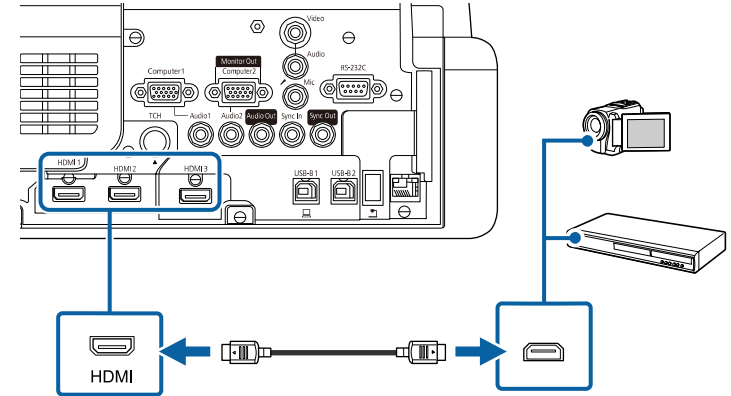

HDMI bağlantısı üzerinden ses duymakla ilgili sorunlar yaşıyorsanız, piyasada satılan bir 3,5 mm stereo mini jak ses kablosunun bir ucunu projektörün Audio bağlantı noktasına, diğer ucunu da video kaynağınızın ses çıkışı bağlantı noktasına bağlayın. Projektörün **Sinyal G/Ç** menüsünde, **HDMI Ses Çıkışı** ayarı olarak, bağladığınız ses girişi bağlantı noktasını seçin.

## Bileşik Video Kaynağına Bağlanma

Video kaynağınızda bileşik video bağlantı noktası varsa, bir RCA tarzı video veya A/V kablosu kullanarak projektöre bağlayabilirsiniz.

Bir stereo mini jak ses kablosu bağlayarak, projektörün hoparlör sisteminden ses alabilirsiniz.



Ses kablosunun "Direncsiz" olarak etiketlenmiş olduğundan emin olun.

**1** Kabloyu, sarı bağlayıcı video kaynağınızın sarı video çıkışı bağlantı noktasına girecek biçimde bağlayın.

**2** Diğer ucu da projektörün Video bağlantı noktasına bağlayın.

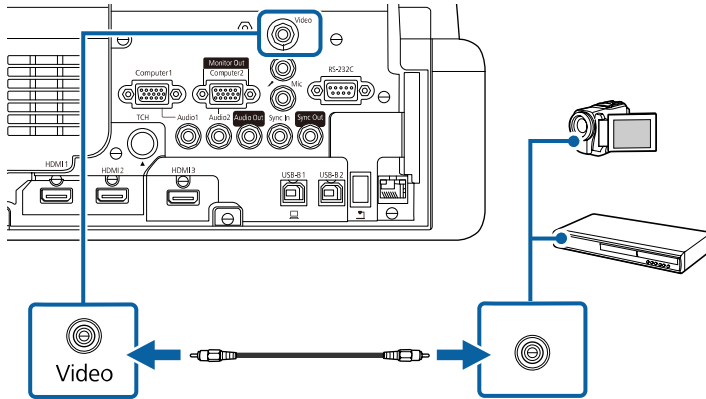

**3** Ses kablosunu video kaynağınızın ses çıkışı bağlantı noktalarına bağlayın.

**4** Diğer ucu da projektörün Audio bağlantı noktasına bağlayın.

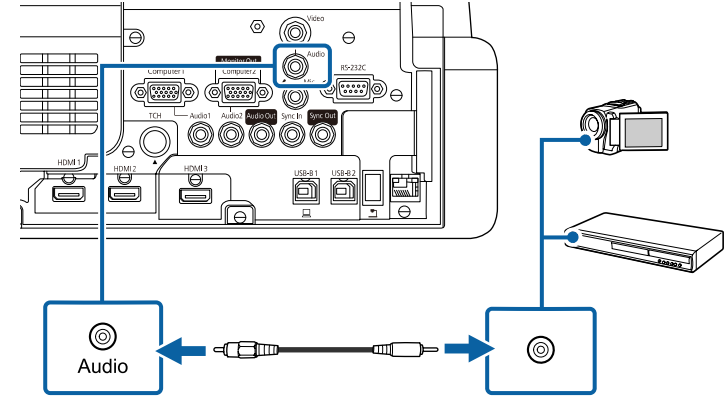

## Harici USB Aygıtlara Bağlanma

Projektöre harici USB aygıtlar bağlamak için bu bölümlerdeki talimatları uygulayın.

### ► İlgili Bağlantılar

- "USB Aygıt Yansıtma" s.37
- "USB Aygıtına Bağlama" s.38
- "USB Aygıt Bağlantısını Kesme" s.38

## USB Aygıt Yansıtma

Aşağıdaki aygıtlardan birini projektörünüze bağlayarak, bilgisayar veya video aygıtı kullanmadan görüntüleri ya da diğer içeriği yansıtabilirsiniz:

- USB flash sürücü
- Dijital kamera veya akıllı telefon
- USB sabit sürücü



- Dijital kameralar veya akıllı telefonlar TWAIN uyumlu aygıtlar olmamalı, USB monte ve USB Yığın Depolama Sınıfı uyumlu aygıtlar olmalıdır.
- USB sabit sürücüler aşağıdaki gereksinimleri karşılamalıdır:
  - USB Yığın Depolama Sınıfı uyumlu (tüm USB Yığın Depolama Sınıfı aygıtlar desteklenmez)
  - FAT16/32 olarak biçimlendirilmiş
  - Kendi AC güç kaynaklarıyla beslenen (veri yolundan beslenen sabit sürücüler önerilmez)
  - Çoklu bölümlere sahip sabit sürücüler kullanmaktan kaçının

İçerik Kayıttan Yürütme modunda bir USB flaş sürücüde bulunan Görüntüler ve filmler içeren çalma listelerini de yansıtabilirsiniz (EB-775F/EB-770F).

## İlgili Bağlantılar

- "İçerik Kayıttan Yürütme Modunda Yansıtma" s.135
- "Bir PC Free Sunumu Yansıtma" s.129

## USB Aygıtına Bağlama

USB aygıtınızı, projektörün USB-A bağlantı noktasına bağlayabilir, görüntüleri ve diğer içerikleri yansıtmak için kullanabilirsiniz.

- 1 USB aygıtınız bir güç adaptörüyle gelmişse, aygıtı bir elektrik prizine takın.

- 2 USB kablosunu veya USB taşınabilir diski projektörün USB-A bağlantı noktasına gösterildiği gibi bağlayın.

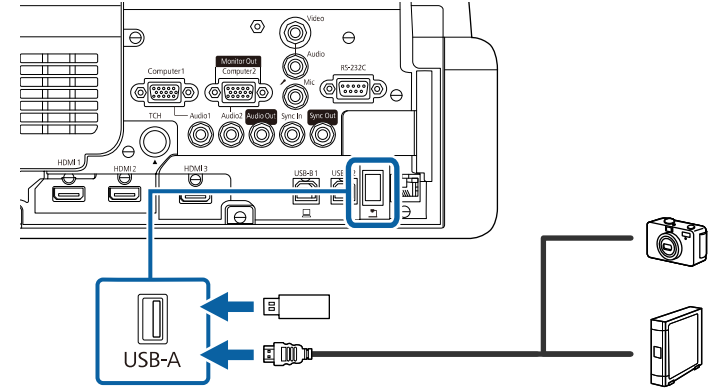

## Dikkat

- Birlikte verilen ya da aygıtlarla kullanılması gerektiği belirtilen USB kablosunu kullanın.
- 3 metrede uzun bir USB kablosu veya USB hub bağlamayın; aygıt düzgün çalışmayabilir.

- 3 Gerekliyse, diğer ucunu aygıtınıza bağlayın.

## USB Aygıt Bağlantısını Kesme

Bağlı USB aygıtlarla yansıtmanızı yaptıktan sonra, aygıtın projektörle olan bağlantısını kesin.

- 1 Gerekliyse, aygıtı kapatıp fişini çekin.
- 2 USB aygıtı projektörden çıkarın.

## Belge Kamerasına Bağlanma

Kameranın görüntülediklerini yansıtmak için projektörünüze bir belge kamerası bağlayabilirsiniz.

Bağlantı yöntemi, Epson belge kamerasının modeline göre değişir. Detaylı bilgi için kameranın kullanım kılavuzuna bakın.

Projektörünüze ve belge kamerası modellerine bağlı olarak, etkileşimli özellikleri kullanarak belge kamerasını kontrol edebilirsiniz.

### ► İlgili Bağlantılar

- "Belgelerin En Son Sürümünü Edinme" s.11

## Yazıcı Bağlama

USB-A bağlantı noktasına bir Epson yazıcı veya hepsi bir arada aygıt bağlayabilir ve beyaz tahtadan yansıtılan ve ek açıklamalı içeriğinizi yazdırmak için kullanabilirsiniz. (EB-770Fi/EB-760Wi).



- Yazıcının kontrol komutu gereksinimlerini karşıladığından emin olun.
- Ayrıca, projektörün **Etkileşimli** menüsündeki **Yazdır** ayarı aracılığıyla bir ağ yazıcısı da bağlayabilirsiniz.

**1**

USB kablosunu projektörün USB-A bağlantı noktasına bağlayın. Kablonun 5 m'den uzun olmadığından emin olun.

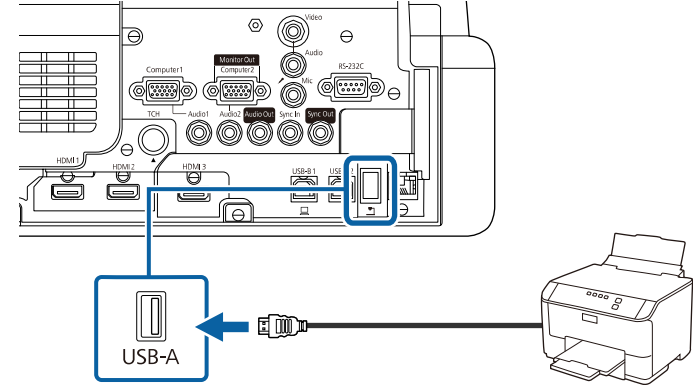
**2**

Kablonun diğer ucunu yazıcının USB Tip B bağlantı noktasına bağlayın.

### ► İlgili Bağlantılar

- "Çizim İçeriğini Yazdırma" s.114

## Harici Aygıtlara Bağlanma

Projektöre harici aygıtlar bağlamak için bu bölümlerdeki talimatları uygulayın.

### ► İlgili Bağlantılar

- "Bir VGA Monitöre Bağlama" s.40
- "Harici Hoparlörlere Bağlanma" s.40
- "Mikrofon Bağlama" s.41

## Bir VGA Monitöre Bağlama

Projektörü bir Computer bağlantı noktasını kullanarak bir bilgisayara bağladıysanız, projektöre bir harici monitör de bağlayabilirsiniz. Bu, yansıtılan görüntü görülemez olsa bile sunumunuzu harici monitörde görmeyi sağlar.

Görüntüleri harici bir monitöre vermek için, projektörün **Sinyal G/Ç** menüsünde **Monitör Çıkış Portu** ayarını **Monitör Çıkışı** olarak belirleyin.



- Projektör görüntü yansıtılmıyorken görüntüleri harici bir monitöre vermek istiyorsanız, projektörün **Sinyal G/Ç** menüsünde **A/V Çıkışı** ayarını **Her Zaman** olarak ayarlayın.
- Etkileşim özellikleri kullanılarak ekrana çizilen içerik harici bir monitörde görüntülenmez (EB-770Fi/EB-760Wi). Çizilen içeriği harici bir monitörde görüntülemek için, Easy Interactive Tools yazılımını kullanın.
- Yenileme hızı 60 Hz değerinin altında olan monitörler görüntüleri doğru biçimde görüntüleyebilir.

**1** Bilgisayarınızın, projektörün Computer bağlantı noktasına bağlı olduğundan emin olun.



- İki tane bilgisayar bağlantı noktası varsa Computer1 bağlantı noktasını kullanın.
- Harici bir monitöre sadece Computer1 bağlantı noktasından alınan analog RGB sinyalleri verilebilir. Diğer bağlantı noktalarından gelen sinyalleri veremezsiniz.

**2** Harici monitörün kablosunu projektörün Monitor Out bağlantı noktasına bağlayın.

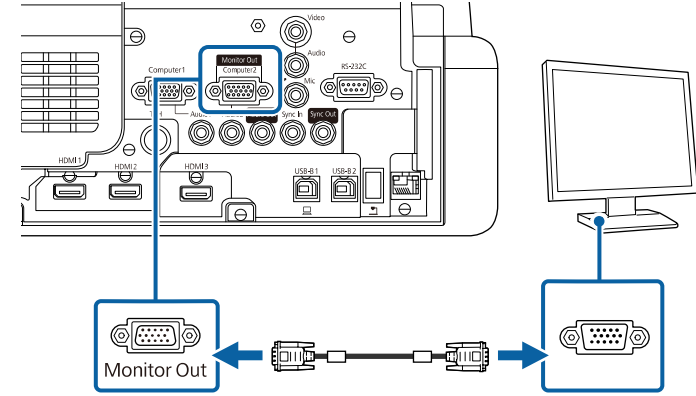

## Harici Hoparlörlere Bağlanma

Projektörü harici kendinden güç sağlayan hoparlörlere bağlayabilirsiniz. Ses düzeyini projektörün uzaktan kumandasını kullanarak kontrol edebilirsiniz.

Harici hoparlörlerden ses almak için, projektörün **Sinyal G/Ç** menüsünde **Ses Çıkış Cihazı** ayarını **Projektör** olarak ayarlayın. **Ses Çıkış Cihazı** özelliği **AV Sistemi** olarak ayarlansa bile, projektöre bir ses/video sistemi bağlı olmadığında ses harici hoparlörlerden verilir.

☛ **Sinyal G/Ç > HDMI Bağlantısı > Ses Çıkış Cihazı**



- Projektör görüntü yansıtılmıyorken harici hoparlörlerden ses vermek istiyorsanız, projektörün **Sinyal G/Ç** menüsünde **A/V Çıkışı** ayarını **Her zaman** olarak ayarlayın.
- Projektörü hoparlörlü bir amplifikatöre de bağlayabilirsiniz.
- Harici hoparlörler bağladığınızda projektörün yerleşik hoparlör sistemi devre dışı bırakılır.

**1** Bilgisayarınızın veya video kaynağının, gerektiği şekilde hem ses hem de video kablolarıyla projektöre bağlandığından emin olun.



- 2 Harici hoparlörlerinizi bağlamak için, stereo mini jak-pimli jak kablo veya başka türde kablo ya da adaptör gibi uygun kabloyu bulun.
- 3 Kablonun bir ucunu harici hoparlörlerinize gerektiği gibi bağlayın.
- 4 Kablo'nun stereo mini jak ucunu projektörünüzün Audio Out bağlantı noktasına bağlayın.

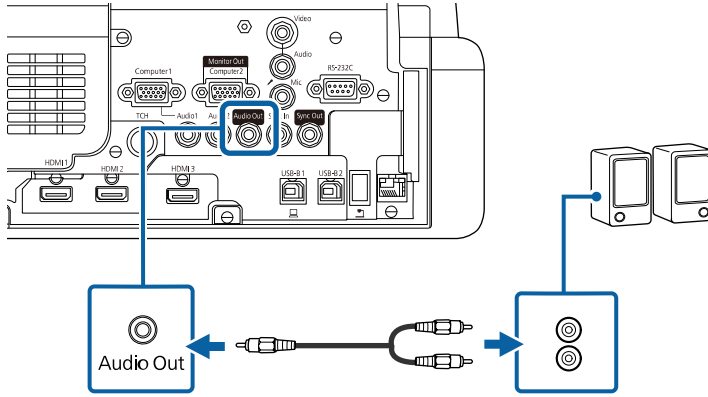

- 1 Mikrofon kablosunu projektörün Mic bağlantı noktasına bağlayın.

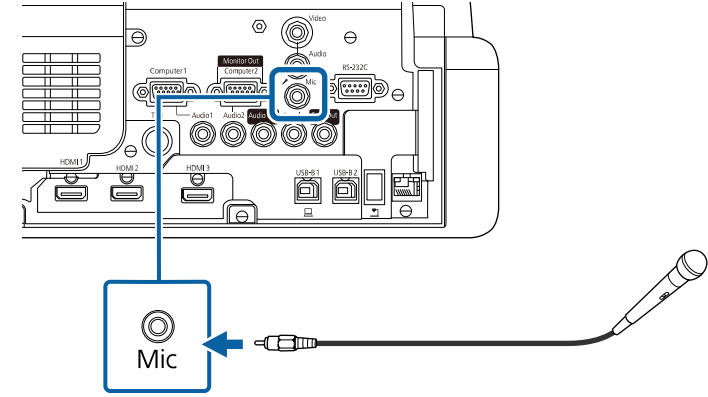

- 2 Gerekliyse mikrofonu açın.

## Aynı Modelde Birden Fazla Projektör Bağlama

Aynı odada birden çok projektör ve etkileşimli özellik kullanırken, piyasada bulunan 3,5 mm stereo mini jak ses kablolarını her projektördeki SYNC bağlantı noktasına bağlayın (EB-770Fi/EB-760Wi). Kablolar bağlandığında etkileşimli kalem kararlı bir şekilde çalışır.



Ses kablolarının "Direnc yok" olarak etiketlendiğinden emin olun.

## Mikrofon Bağlama

Sunumlar sırasında ses desteği sağlamak için, projektörün Mic bağlantı noktasına bir mikrofon bağlayabilirsiniz (EB-770Fi/EB-770F/EB-760Wi/EB-760W).



- Güç fişi kullanımı desteklenmez.
- Projektör görüntü yansıtılmıyorken mikrofondan ses almak istiyorsanız, projektörün **Sinyal G/Ç** menüsünde **A/V Çıkışı** ayarını **Her Zaman** olarak ayarlayın.
- Eğer mikrofon sesi zor duyuluyorsa ya da sesi çatlatacak kadar yüksekse, projektörün **Sinyal G/Ç** menüsünde **Mik. Giriş Sesi** seçeneğini ayarlayın.

- 1** Ses kablosunu bir projektördeki SYNC OUT bağlantı noktasına bağlayın ve diğer ucunu diğer projektördeki SYNC IN bağlantı noktasına bağlayın.

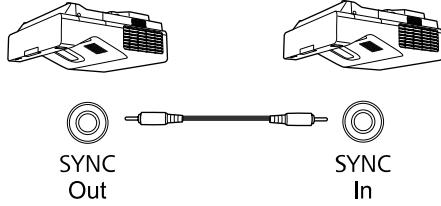

Üç veya daha fazla projektör bağlıyorsanız, aşağıda gösterildiği gibi zincir biçiminde bağlayın.

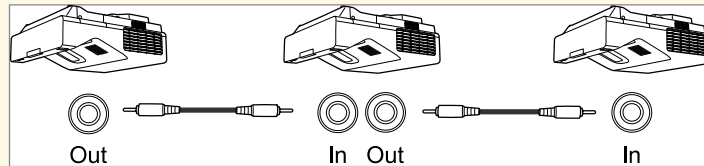

- 2** Kumanda panelindeki veya uzaktan kumandadaki [Menu] düğmesine basın.

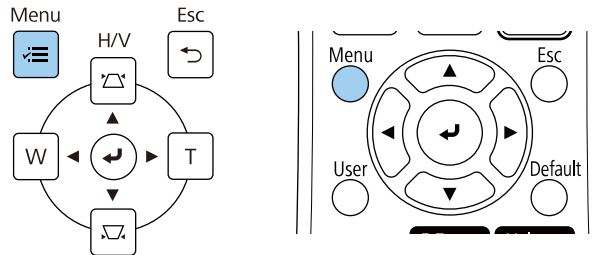

- 3** Kalem/Dokunma menüsünü seçin ve [Enter] düğmesine basın.

Sık Kullanılan Öğeler	Kalem/Dokunma
Görüntü	Otomatik Kalibrasyon
Sinyal G/Ç	Manuel Kalibrasyon
Kurulum	Dokunmatik Ünite
Ekran	Projektörlerin Kurulumu
İşletim	Kalemle Üstünde Dolaşma Açık
Yönetim	PC Etkileşimi
Ağ	Kalem/Dokunma Ayarını Sıfırla
Kalem/Dokunma	Etkileşimli
Etkileşimli	Çizim İşlevi Açık
Çoklu Yansıtma	Araç Çubuklarını Görüntüle Her Zaman Göster
Hafıza	Araç Çubuğu Rengi Siyah
ECO	Çizim Alanını Görüntüle
İlk/Tüm Ayarlar	Araç Çubuğundaki Fare Simg... Kapalı
	Ekran Silmeyi Onayla Açık
	Kalem Düğme İşlemi Silgi
	Sayfa Listesi Konumu
	Saati Görüntüle Tarih & Saat

- 4** Projektörlerin Kurulumu ayarlarını seçip [Enter] düğmesine basın.

**5** Ayarı **Proj. Senkroniz.** ayarını belirleyip **Kablolu**'yu seçin.

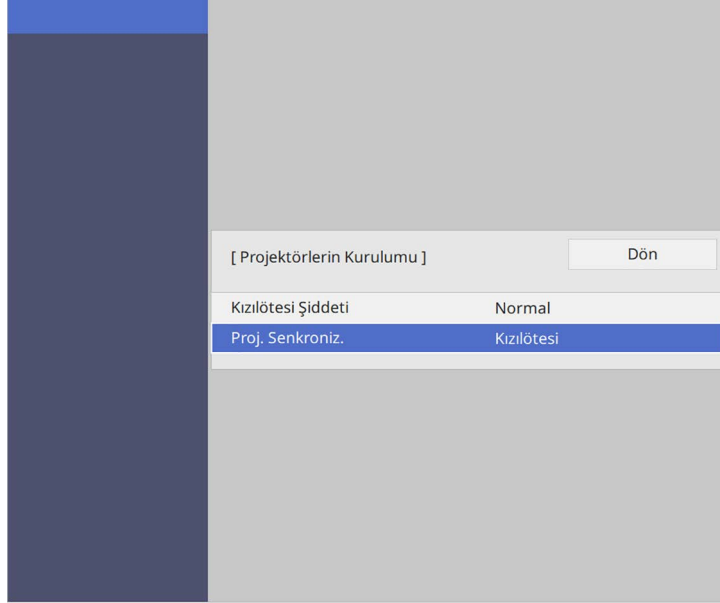

**6** Menülerden çıkmak için [Menu] veya [Esc] düğmesine basın.

Uzaktan kumandada, projektörle birlikte verilen iki adet AA pil kullanılır.

## Dikkat

Pilleri kullanmadan önce *Güvenlik Talimatları* kısmını okuduğunuzdan emin olun.



Biten pilleri yenileriyle değiştirin. Uzaktan kumandada, iki adet AA manganiz veya alkalin pil kullanılır.

**1** Pil kapağını gösterildiği gibi çıkarın.

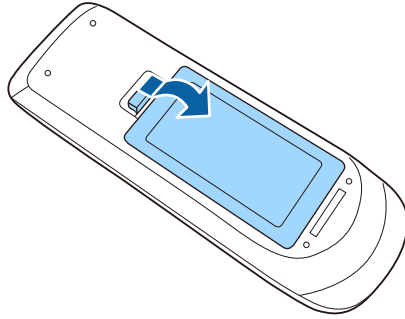

**2** Gerekirse eski pilleri çıkarın.



Biten pilleri yerel yönetmeliklere göre elden çıkarın.

**3** Pilleri, + ve - uçları gösterildiği gibi gelecek biçimde yerleştirin.

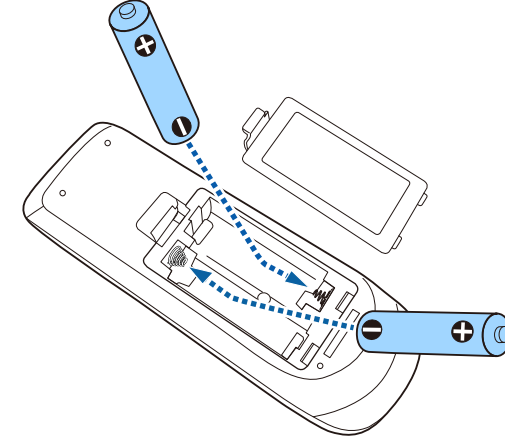

## ⚠ Uyarı

Pillerin doğru şekilde yerleştirildiğinden emin olmak için, pil yuvasındaki (+) ve (-) işaretlerinin konumunu kontrol edin. Piller doğru kullanılmazsa, yangına, yaralanmaya ya da üründe hasara neden olacak şekilde patlayabilir veya sızdırabilir.

**4** Pil kapağını kapatın ve tıklayarak yerine oturana kadar bastırın.

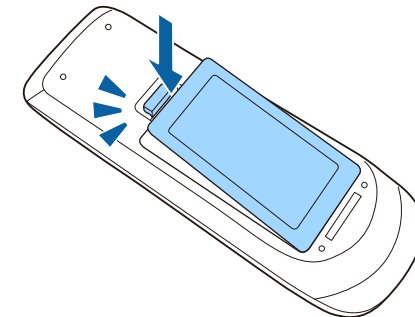

Etkileşimli kalem, kalemlerle birlikte verilen tek AA pili kullanır (EB-770Fi/EB-760Wi).

## Dikkat

Pili kullanmadan önce *Güvenlik Talimatları* kısmını okuduğunuzdan emin olun.



Pil azaldığında, kalemin yanındaki düğmeye bastığınızda kalem göstergesi yanıp söner.

Pil bittiğinde kalem göstergesi söner. Biten pili hemen yenisiyle değiştirin. Etkileşimli kalem bir tane AA manganez pil veya Eneloop (BK-3MCC) şarj edilebilir pil kullanır.

**1** Pil kapağını gösterildiği gibi açın.

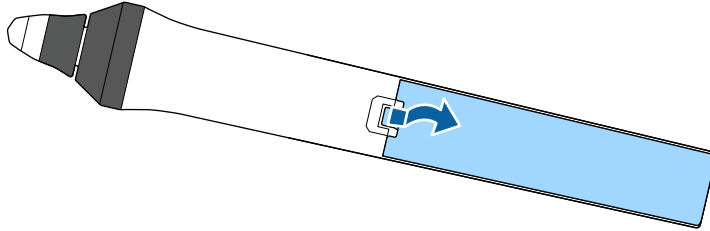

**2** Gerekirse eski pilleri çıkarın.



Biten pilleri yerel yönetmeliklere göre elden çıkarın.

**3** Pili, + ve - uçları gösterildiği gibi gelecek biçimde yerleştirin.

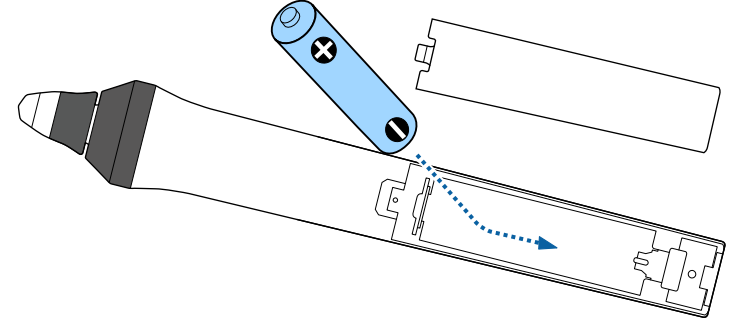

## ⚠ Uyarı

Pilin doğru şekilde yerleştirildiğinden emin olmak için, pil yuvasındaki (+) ve (-) işaretlerinin konumunu kontrol edin. Pil doğru kullanılmazsa, yangına, yaralanmaya ya da üründe hasara neden olacak şekilde patlayabilir veya sızdırabilir.

**4** Pil kapağını kapatın ve tıklayarak yerine oturana kadar bastırın.

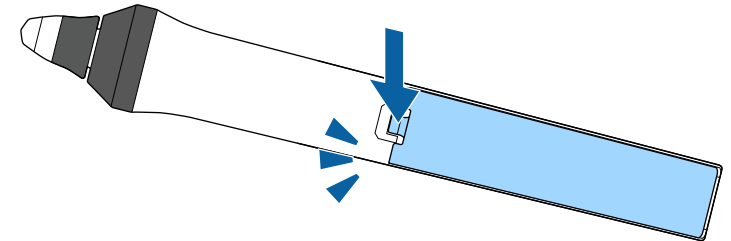

Uzaktan kumanda, projektörü odanın içinde herhangi bir noktadan kumanda edebilmenizi sağlar.

Uzaktan kumandayı, burada belirtilen uzaklık ve açılarla projektörün alıcılarına doğrultun.

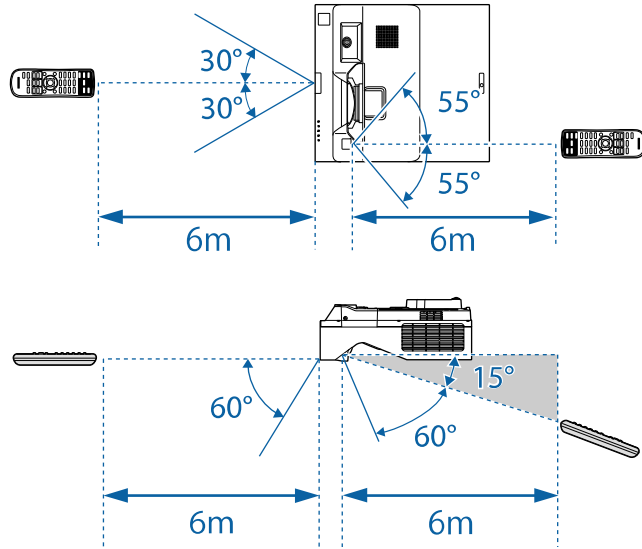

- Parlak flüoresan ışıklarının hakim olduğu veya doğrudan güneş ışığı alan yerlerde uzaktan kumandayı kullanmayın; projektöre komutlara yanıt veremeyebilir. Uzaktan kumandayı uzun süre kullanmayacaksınız pillerini çıkarın.

# Temel Projektör Özelliklerini Kullanma

Projektörünüzün temel özelliklerini kullanmak için bu bölümlerdeki talimatları izleyin.

## ► İlgili Bağlantılar

- "Projektörü Açma" [s.48](#)
- "Projektörü Kapama" [s.51](#)
- "Tarihi ve Saati Ayarlama" [s.52](#)
- "Projektör Menüleri İçin Dil Seçme" [s.54](#)
- "Yansıtma Modları" [s.55](#)
- "Perde Türünü Ayarlama" [s.57](#)
- "Görüntüyü Odaklama" [s.60](#)
- "Projektörün Eğimini Ayarlama" [s.63](#)
- "Görüntü Şekli" [s.64](#)
- "Görüntüyü Düğmelerle Yeniden Boyutlandırma" [s.74](#)
- "Görüntü Kaydırma Kullanarak Görüntü Konumunu Ayarlama" [s.75](#)
- "Bir Görüntü Kaynağı Seçme" [s.76](#)
- "Görüntü En Boy Oranı" [s.78](#)
- "Görüntü Kalitesini Ayarlama (Renk Modu)" [s.80](#)
- "Görüntü Rengini Ayarlama" [s.82](#)
- "Görüntü Çözünürlüğünün Ayarlanması" [s.85](#)
- "Parlaklığı Ayarlama" [s.87](#)
- "Ses Düğmelerini Kullanarak Ses Düzeyini Ayarlama" [s.90](#)

Kullanmak istediğiniz bilgisayarı veya video donanımını, projektörünüzü açtıktan sonra açın.

**1** Güç kablosunu projektörün güç girişine bağlayın ve bir prize takın.

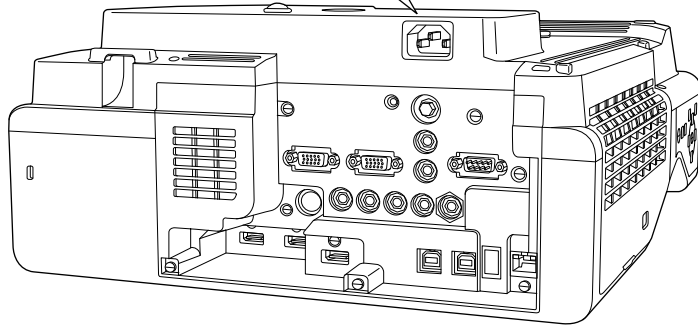
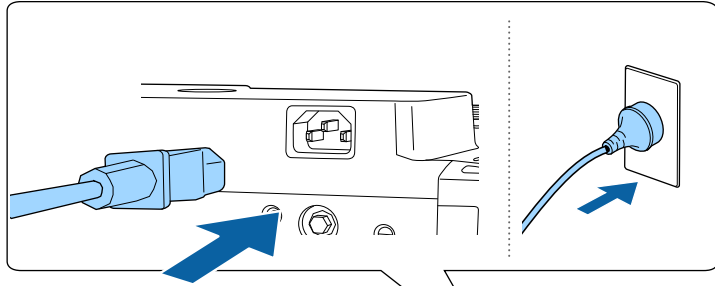

## ⚠ Uyarı

Prize takmadan önce toprakladığınızdan emin olun. Toprak bağlantısını keserken, güç kablosunu çıkarın ve toprak bağlantısını kesin.

Projektörün güç göstergesi mavi renkte yanar. Bu, projektöre güç verildiği ancak projektörün henüz açılmadığı anlamına gelir (projektör bekleme modunda).

**2** Projektörü açmak için kontrol panelinde veya uzaktan kumanda bulunan güç düğmesine basın.

Projektör bir "bip" sesi verir ve projektör ısındıkça durum göstergesi mavi renkte yanıp söner. Projektör ısınınca, durum göstergesi yanıp sönmeyi durdurarak mavi renkte yanar.



- Projektörü ilk kez açtığınızda, ilk kurulum sihirbazı görüntülenir. Kontrol paneli veya uzaktan kumanda üzerindeki ok ve [Enter] düğmelerini kullanarak **Yansıtma**, **Dil** ve **Tarih & Saat** ayarlarını yapın. Ardından, yansıtılan görüntünün şekil ve konum ayarlarını gerektiği gibi ayarlayın.
- Projektörün **İşletim** menüsünde **Hızlı Başlatma** etkinleştirildiğinde, bir sonraki kez güç düğmesine bastığınızda projektör birkaç saniyede kullanıma hazır hâle gelir.

Yansıtılan bir görüntü göremiyorsanız aşağıdakileri deneyin.

- Bağlanan bilgisayarı veya video kaynağını açın.
- Dizüstü bilgisayar kullanıyorsanız ekran çıkışını bilgisayardan değiştirin.
- DVD veya başka bir video ortamı takın ve oynat düğmesine basın (gerekirse).
- Kaynağın algılanması için, kumanda panelindeki veya uzaktan kumandadaki [Source Search] düğmesine basın.
- Uzaktan kumanda, istediğiniz video kaynağına ait düğmeye basın.
- Ana ekran görüntülenirse, yansıtmak istediğiniz kaynağı seçin.

## ⚠ Uyarı

- Işık kaynağı açıkken asla projektör merceğine bakmayın. Gözleriniz zarar görebilir, özellikle çocuklar için çok tehlikelidir.
- Projektörü uzaktan kumanda kullanarak belirli bir uzaklıktan açarken, lense kimsenin doğrudan bakmadığından emin olun.
- Projektörden gelen ışık engellenirse, ışığın yansıdığı alan ısınır, bu yüzden erimesine, yanmasına veya yangın çıkmasına sebep olabilir. Ayrıca, yansıyan ışık dolayısıyla lens ısınabilir ve projektörün arızalanmasına yol açabilir. Yansıtmayı durdurmak için, A/V Sessiz işlevini kullanın veya projektörü kapatın.





- Projektörün **İşletim** menüsündeki **Direkt güç açma** ayarı **Açık** olarak ayarlandığında, prize taktığınız anda projektör açılır. Projektörün kesilen elektriğin yeniden gelmesi durumunda da otomatik olarak açılacağını unutmayın.
- Projektörün **İşletim** menüsündeki **Otomatik Açma** ayarı gibi belirli bir bağlantı noktası belirlediyseniz, bu bağlantı noktasındaki bir kablodan bir görüntü sinyalini algıladığı anda projektör açılır.

## » İlgili Bağlantılar

- "Ana Ekran" s.49
- "Projektör Özellik Ayarları - İşletim Menüsü" s.231

## Ana Ekran

Ana Ekran özelliği, bir görüntü kaynağını kolayca seçmenizi ve kullanışlı işlemlere erişmenizi sağlar. Kumanda panelindeki veya uzaktan kumandadaki [Home] düğmesine basarak Ana Ekran kısmını görüntüleyebilirsiniz. Ana Ekran, projektörü açtığınızda ve hiçbir sinyal girilmediğinde de görüntülenir.

Bir menü öğesini seçmek için kumanda panelindeki veya uzaktan kumandadaki ok tuşlarına, ardından da [Enter] düğmesine basın.

Menü öğelerini, etkileşimli kalem veya parmağınızı kullanarak da seçebilirsiniz (EB-770Fi/EB-760Wi).

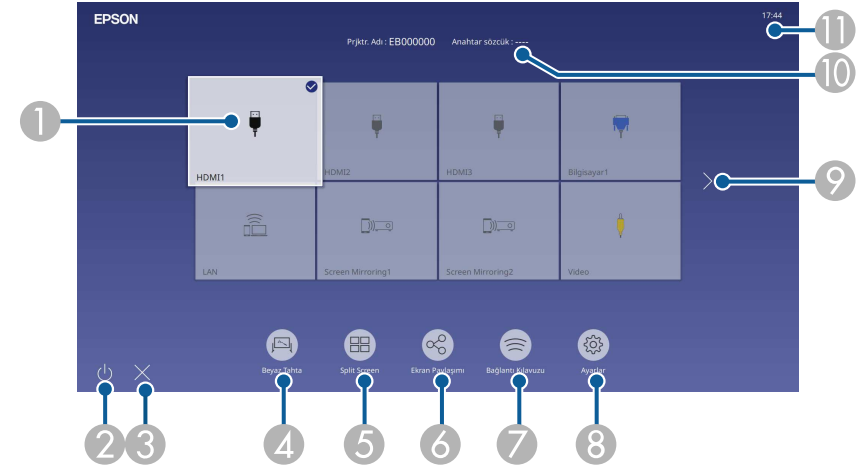

- 1 Yansıtmak istediğiniz kaynağı seçer.  
Geçerli giriş kaynağının sağ üst kısmında bir onay işareti belirir.  
Çoğu kaynak için geçerli giriş görüntüsünün bir önizlemesini küçük resim olarak (İçerik Kayıttan Yürütme modunda USB giriş kaynağı hariç) kontrol edebilirsiniz.
- 2 Projektörü kapatır (EB-770Fi/EB-760Wi).
- 3 Ana ekranı kapatır (EB-770Fi/EB-760Wi) .
- 4 Beyaz tahta modunu başlatır (EB-770Fi/EB-760Wi).
- 5 İki veya dört farklı görüntü kaynağından gelen görüntüleri aynı anda ızgara biçiminde yansıtır.
- 6 Aynı ağa bağlı diğer projektörden verilen görüntüyü almak için kılavuz ekranı görüntüler.
- 7 Bağlantı Kılavuzu kısmını görüntüler. Akıllı telefonlar veya bilgisayarlar gibi kullanmakta olduğunuz aygıtlara göre kablosuz bağlantı yöntemlerini seçebilirsiniz.

8 Aşağıdaki yaygın projektör ayarlarını seçmenize izin verir (ayarlar, seçilen diğer ayarlara bağlı olarak değişebilir):

- **Renk Modu**
- **Parlaklık Düzeyi**
- **Ses Düzeyi**
- **Geometri Düzeltme (Y/D Ekr. Yerl. ve Quick Corner mevcuttur.)**
- **Otomatik Kalibrasyon (EB-770Fi/EB-760Wi)**
- **En Boy Oranı**



- **Geometrik Düzeltme** ayarı yalnızca projektörün **Kurulum** menüsünde **Sabit Kurulum Kapalı** olarak ve **Geometrik Düzeltme Y/D Ekr. Yerl.** olarak ya da **Hızlı Köşe** olarak ayarlandığında görüntülenir.
- Etkileşimli kalemleri veya parmağınızı kullanarak Geometrik Düzeltme yaptıktan sonra sistemi tekrar kalibre etmeniz gerekir (EB-770Fi/EB-760Wi) .

9 Dokuzdan fazla giriş kaynağı varsa, önceki veya sonraki sayfaya gider.

10 Projektör adını ve projektör anahtar sözcüğünü görüntüler.

11 Geçerli saati görüntüler.



Ana Ekran, 10 dakika hiçbir işlem yapılmadığında kaybolur.

## ► İlgili Bağlantılar

- "Beyaz Tahta Ekranları (Beyaz Tahta Modu)" [s.99](#)
- "Ekran Paylaşımı" [s.192](#)
- "Birden Fazla Görüntüyü Aynı Anda Yansıtma" [s.126](#)

Kullandıktan sonra projektörü kapatın.



- Projektörün hizmet ömrünü uzatmak için, kullanılmadığı zamanlarda ürünü kapatın. Işık kaynağı ömrü seçilen moda, çevre koşullarına ve kullanıma göre değişiklik gösterir. Parlaklık zaman içinde azalır.
- Projektörün **Yönetim** menüsünde **Işık Kalibrasyonu** ayarı **Düzenli Çalıştır** olarak ayarlanmışsa, projektörü kapatırsanız ve aşağıdaki koşullar mevcutsa ışık kaynağı kalibrasyonu otomatik olarak başlar (EB-775F/EB-770Fi/EB-770F):
  - Son ışık kaynağı kalibrasyonundan bu yana 100 saat geçti
  - Projektörü aralıksız olarak 20 saatten uzun süre kullandınız
- Projektör doğrudan kapanma özelliğini desteklediğinden, şalter kullanılarak doğrudan kapatılabilir.

**1** Kumanda panelindeki veya uzaktan kumandadaki güç düğmesine basın.

Projektör bir kapanma onayı ekranı görüntüler.

Kapatılsın mı?

Evet :  düğmesine basın

Hayır: Başka bir düğmeye basın

**2** Güç düğmesine tekrar basın. (Açık bırakmak için başka bir düğmeye basın.)

Projektör iki kez uyarı sesi verir, ışık kaynağı kapanır ve durum göstergesi söner.

**3** Projektörü taşımak veya depolamak için, güç ışığının mavi renkte yandığını (ama yanıp sönmeyeceğini) ve durum göstergesinin kapalı olduğunu kontrol edip güç kablosunu çıkarın.

Projektör için tarihi ve saati ayarlayabilirsiniz.

- 1 Projektörü açın.
- 2 Kumanda panelindeki veya uzaktan kumandadaki [Menu] düğmesine basın.

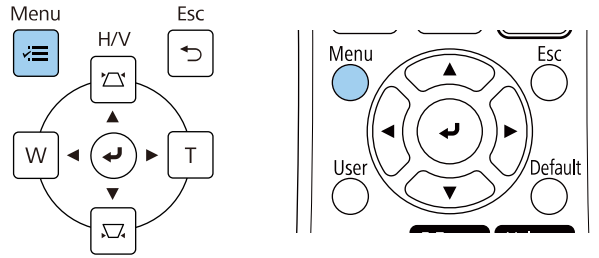

- 3 Yönetim ayarını seçip [Enter] tuşuna basın.

Sık Kullanılan Öğeler	Yönetim
Görüntü	Kullanıcı Düğmesi Işık Modu
Sinyal G/Ç	Kullanıcı Logosu
Kurulum	Kull. deseni
Ekran	İşletim Kilidi Kapalı
İşletim	Renk Düzeltme
Yönetim	Yenileme Modu
Ağ	Işık Kalibrasyonu
Kalem/Dokunma	Tarih & Saat
Etkileşimli	Program Ayarları
Çoklu Yansıtma	Kablosuz LAN Gücü
Hafıza	Kablosuz LAN Tanısı 1
ECO	Günlük Kaydı Hedefi USB ve Dahili Bellek
İlk/Tüm Ayarlar	Toplu Ayar Aralığı
	Dil Türkçe
	Bilgi
	Günlükleri Görüntüle
	Yönetim Ayarlarını Sıfırla

- 4 Tarih & Saat ayarını seçip [Enter] düğmesine basın.  
Şu ekranı göreceksiniz:

[ Tarih & Saat ]	Dön
Tarih & Saat	
Yaz Saati Ayarı	^
Yaz Saati	Kapalı
DST Başlangıç	
DST Bitiş	
DST Ayarı (dak)	0
İnternet Saati	

- 5 Tarih & Saat ayarını seçip [Enter] düğmesine basın.  
Şu ekranı göreceksiniz:

[ Tarih & Saat ]	Dön
Tarih	2010-01-01
Saat	00:00
Saat Farkı (UTC)	+
	00:00
	Kur

- 6 Tarih öğesini seçin, [Enter] düğmesine basın ve günün tarihini girmek için görüntülenen klavyeyi kullanın.
- 7 Saat'i seçin, [Enter]'a basın ve geçerli yerel saati girmek için görüntülenen klavyeyi kullanın.



**Saat Farkı (UTC)** 8. adımda açıklandığı gibi ayarlamak için geçerli yerel saat yerine Eşgüdümlü Evrensel Saati girin.

- 8** **Saat Farkı (UTC)** ögesini seçin, [Enter] düğmesine basın ve Koordineli Evrensel Zamandan saat farkını ayarlayın.
- 9** Tamamladığınızda, **Kur** ögesini seçip [Enter] düğmesine basın.
- 10** Yaz saati uygulamasını etkinleştirmek için **Yaz Saati Ayarı** ögesini seçip **Açık** olarak ayarlayın. Ayarları seçin.

[ Yaz Saati Ayarı ]		Dön
Yaz Saati	Açık	^
DST Ayarı (dak)	0	
DST Başlangıç		
Ay	1	
Hafta	1	
Haftanın Günü	Pzt	
Saat	00:00	
DST Bitiş		
Ay	1	
Hafta	1	
Haftanın Günü	Pzt	
Saat	00:00	
		Kur

- 11** Tamamladığınızda, **Kur** ögesini seçip [Enter] düğmesine basın.
- 12** Bir İnternet saat sunucusu aracılığıyla saati otomatik olarak güncellemek için **İnternet Saati** ayarını seçip **Açık** olarak ayarlayın. Ayarları seçin.

[ İnternet Saati ]		Dön
İnternet Saati	Açık	^
İnternet Saat Sunucusu	0.0.0.0	
		Kur

- 13** Tamamladığınızda, **Kur** ögesini seçip [Enter] düğmesine basın.
- 14** Menülerden çıkmak için [Menu] veya [Esc] düğmesine basın.

Projektör menülerini ve mesajlarını başka bir dilde görüntülemek istiyorsanız, **Dil** ayarını değiştirebilirsiniz.

- 1** Projektörü açın.
- 2** Kumanda panelindeki veya uzaktan kumandadaki [Menu] düğmesine basın.

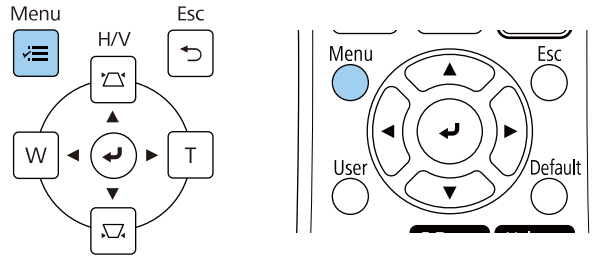

- 3** **Yönetim** ayarını seçip [Enter] tuşuna basın.

Sık Kullanılan Öğeler	Yönetim
Görüntü	Kullanıcı Düğmesi Işık Modu
Sinyal G/Ç	Kullanıcı Logosu
Kurulum	Kull. deseni
Ekran	İşletim Kilidi Kapalı
İşletim	Renk Düzeltme
Yönetim	Yenileme Modu
Ağ	Işık Kalibrasyonu
Kalem/Dokunma	Tarih & Saat
Etkileşimli	Program Ayarları
Çoklu Yansıtma	Kablosuz LAN Gücü
Hafıza	Kablosuz LAN Tanısı 1
ECO	Günlük Kaydı Hedefi USB ve Dahili Bellek
İlk/Tüm Ayarlar	Toplu Ayar Aralığı
	Dil 🌐 Türkçe
	Bilgi
	Günlükleri Görüntüle
	Yönetim Ayarlarını Sıfırla

- 4** **Dil** ayarını seçin ve [Enter] düğmesine basın.
- 5** Kullanmak istediğiniz dili seçip [Enter]'a basın.
- 6** Menülerden çıkmak için [Menu] veya [Esc] düğmesine basın.

Projektörü nasıl konumlandığınıza bağlı olarak, görüntülerinizin doğru yansıtılması için yansıtma modunu değiştirmeniz gerekebilir.

- **Ön**, ekranın önündeki bir masadan yansıtma yapabilmeyi sağlar.
- **Ön/Ters**, bir tavan veya duvar askısından yukarıdan aşağı doğru yansıtma yapılması için görüntüyü yukarıdan aşağıya döndürür.
- **Arka**, yarı saydam bir ekranın arkasından yansıtma için görüntüyü yatay olarak döndürür.
- **Arka/Ters**, bir tavandan veya duvar askısından ve yarı saydam bir ekranın arkasından yansıtma yapılması için görüntüyü yukarıdan aşağıya ve yatay olarak döndürür.

## » İlgili Bağlantılar

- "Yansıtma Modunu Uzaktan Kumandayı Kullanarak Değiştirme" [s.55](#)
- "Yansıtma Modunu Menüleri Kullanarak Değiştirme" [s.55](#)
- "Projektör Ayar ve Kurulum Seçenekleri" [s.29](#)

Görüntü kısa süreliğine ortadan kaybolur ve yukarıdan aşağı döndürülmüş olarak tekrar görünür.

- 3 Yansıtmayı yeniden orijinal moda getirmek için, [A/V Mute] düğmesine yine 5 saniye basılı tutun.

## Yansıtma Modunu Menüleri Kullanarak Değiştirme

Projektör menülerini kullanarak, yansıtma modunu görüntü yukarıdan aşağıya ve/veya soldan sağa döndürülecek biçimde değiştirebilirsiniz.

- 1 Projektörü açın ve bir görüntü görüntüleyin.
- 2 Kumanda panelindeki veya uzaktan kumandadaki [Menu] düğmesine basın.

## Yansıtma Modunu Uzaktan Kumandayı Kullanarak Değiştirme

Yansıtma modunu, görüntü yukarıdan aşağıya döndürülecek biçimde değiştirebilirsiniz.

- 1 Projektörü açın ve bir görüntü görüntüleyin.
- 2 Uzaktan kumandadaki [A/V Mute] düğmesini 5 saniye basılı tutun.

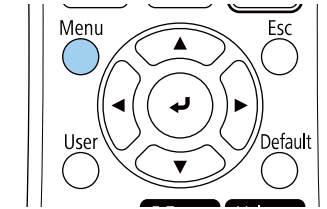
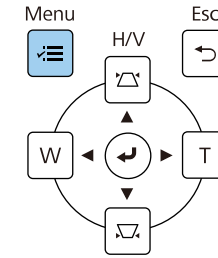
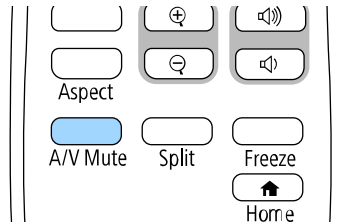

**3** Kurulum menüsünü seçin ve [Enter] düğmesine basın.

Sık Kullanılan Öğeler	Kurulum
Görüntü	Sabit Kurulum Kapalı
Sinyal G/Ç	Test Deseni
Kurulum	Plakasına bağlayın Kurulum ...
Ekran	Dikey Montaj Hayır
İşletim	Yansıtma Ön
Yönetim	Otomatik Ekran Ayarı
Ağ	Geometrik Düzeltme Nokta Düzeltme
Kalem/Dokunma	Dijital Yakınlaştırma
Etkileşimli	ELPCB02 Bağla Kapalı
Çoklu Yansıtma	Dokunmatik Ünite
Hafıza	Uzak Alıcı Kapalı
ECO	Perde Türü 16:9
İlk/Tüm Ayarlar	Yüksek İrtifa Modu Kapalı
	Kurulum Ayarlarını Sıfırla
	Ekran
	Desen Görünümü
	Desen Tipi

**4** Yansıtma öğesini seçip [Enter] düğmesine basın.

**5** Bir yansıtma modu seçip [Enter]'a basın.

[ Yansıtma ]	Dön
Ön	
Arka	
✓ Ön/Ters	
Arka/Ters	

**6** Menülerden çıkmak için [Menu] veya [Esc] düğmesine basın.



Görüntülenen görüntünün en boy oranını kullandığınız perdeyle uyumlu duruma getirmek için **Perde Türü** ayarını kullanabilirsiniz.



- Aşağıdaki giriş kaynaklarından biri kullanılırken bu ayar kullanılamaz:
  - USB
  - LAN
- Projektörün **İşletim** menüsünde **İçerk Kayttan Yürtme** ayarı **Açık** olarak ayarlandığında **Perde Türü** ayarını değiştiremezsiniz (EB-775F/EB-770F).

**1** Projektörü açın ve bir görüntü görüntüleyin.

**2** Kumanda panelindeki veya uzaktan kumandadaki [Menu] düğmesine basın.

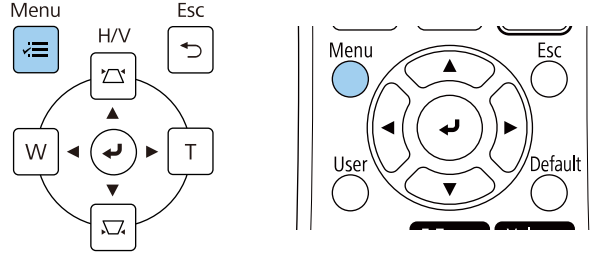

**3** **Kurulum** menüsünü seçin ve [Enter] düğmesine basın.

Sık Kullanılan Öğeler	Kurulum
Görüntü	Sabit Kurulum Kapalı
Sinyal G/Ç	Test Deseni
Kurulum	Plakasına bağlayın Kurulum ...
Ekran	Dikey Montaj Hayır
İşletim	Yansıtma Ön
Yönetim	Otomatik Ekran Ayarı
Ağ	Geometrik Düzeltme Nokta Düzeltme
Kalem/Dokunma	Dijital Yakınlaştırma
Etkileşimli	ELPCB02 Bağla Kapalı
Çoklu Yansıtma	Dokunmatik Ünite
Hafıza	Uzak Alıcı Kapalı
ECO	Perde Türü 16:9
İlk/Tüm Ayarlar	Yüksek İrtifa Modu Kapalı
	Kurulum Ayarlarını Sıfırla
	Ekran
	Desen Görünümü
	Desen Tipi

**4** **Perde Türü**'nü seçip [Enter]'a basın.

**5** Perdenizin en boy oranını seçin ve [Enter] düğmesine basın.

[ Perde Türü ]	Dön
4:3	
16:6	
✓ 16:9	
16:10	
21:9	



Kullanılabilir en boy oranı, projektör modelinize göre değişir.

**6** Menülerden çıkmak için [Menu] düğmesine basın.



Projektörü yeniden başlatmanız gerekir. Ekrandaki talimatları izleyin.

**7** Gerekirse, yansıtılan görüntü için en boy oranını ayarlayın.



Perde Türü ayarı değiştiğinde, EDID ayarları otomatik yapılır.

## » İlgili Bağlantılar

- "Perde Konumunu Kullanarak Görüntü Konumunu Ayarlama" s.58

## Perde Konumunu Kullanarak Görüntü Konumunu Ayarlama

Görüntünün kenarı ve yansıtılan perde çerçevesi arasında boşluklar varsa görüntü konumunu ayarlayabilirsiniz.

**1** Projektörü açın ve bir görüntü görüntüleyin.

**2** Kumanda panelindeki veya uzaktan kumandadaki [Menu] düğmesine basın.

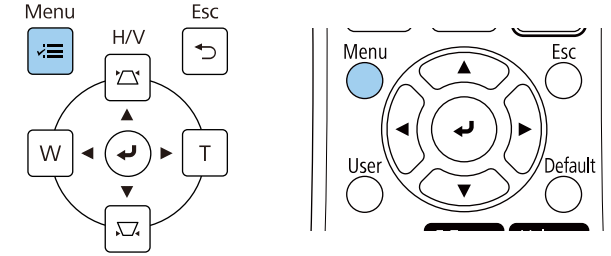

**3** Kurulum menüsünü seçin ve [Enter] düğmesine basın.

Sık Kullanılan Öğeler	Kurulum
Görüntü	Sabit Kurulum Kapalı
Sinyal G/Ç	Test Deseni
Kurulum	Plakasına bağlayın Kurulum ...
Ekran	Dikey Montaj Hayır
İşletim	Yansıtma Ön
Yönetim	Otomatik Ekran Ayarı
Ağ	Geometrik Düzeltme Nokta Düzeltme
Kalem/Dokunma	Dijital Yakınlaştırma
Etkileşimli	ELPCB02 Bağla Kapalı
Çoklu Yansıtma	Dokunmatik Ünite
Hafıza	Uzak Alıcı Kapalı
ECO	Perde Türü 16:9
İlk/Tüm Ayarlar	Yüksek İrtifa Modu Kapalı
	Kurulum Ayarlarını Sıfırla
	Ekran
	Desen Görünümü
	Desen Tipi

**4** Perde Konumu'nu seçip [Enter]'a basın.

- 5** Görüntünün konumunu ayarlamak için kumanda panelinde veya uzaktan kumandada ok düğmelerini kullanın.



En boy oranı 16:6 olan etkileşimli özellikleri kullanırken, **Ekran Konumu**'nu dikey olarak merkezi veya daha yüksek bir konuma ayarlayın (EB-770Fi) .

- 6** Tamamladığınızda [Menu] düğmesine basın.

Test desenini görüntüleyip odağı ayarlayabilirsiniz.



Projektörü açtıktan hemen sonra görüntüler durağan olmadığından, odağı, yansıtmaya başladıktan en az 30 dakika sonra ayarlamanızı öneririz.

**1** Projektörü açın.

**2** Kumanda panelindeki veya uzaktan kumandadaki [Menu] düğmesine basın.

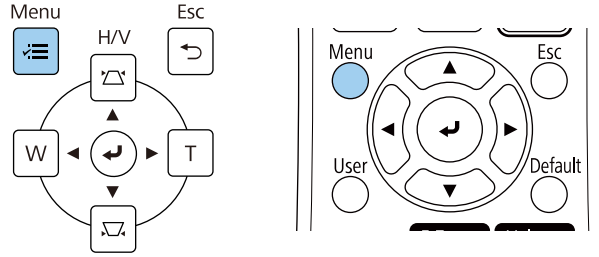

**3** Kurulum menüsünü seçin ve [Enter] düğmesine basın.

Sık Kullanılan Öğeler	Kurulum
Görüntü	Sabit Kurulum Kapalı
Sinyal G/Ç	Test Deseni
Kurulum	Plakasına bağlayın Kurulum ...
Ekran	Dikey Montaj Hayır
İşletim	Yansıtma Ön
Yönetim	Otomatik Ekran Ayarı
Ağ	Geometrik Düzeltme Nokta Düzeltme
Kalem/Dokunma	Dijital Yakınlaştırma
Etkileşimli	ELPCB02 Bağla Kapalı
Çoklu Yansıtma	Dokunmatik Ünite
Hafıza	Uzak Alıcı Kapalı
ECO	Perde Türü 16:9
İlk/Tüm Ayarlar	Yüksek İrtifa Modu Kapalı
	Kurulum Ayarlarını Sıfırla
	Ekran
	Desen Görünümü
	Desen Tipi

**4** Test Deseni öğesini seçip [Enter] düğmesine basın.

- 5** Test desenini seçin ve ardından istediğiniz deseni görüntülemek için [Enter] tuşuna basın (EB-775F/EB-770F).

[ Test Deseni ]		Dön
Standart	Gri Çubuklar D.	
Çapraz tarama	Gri Çubuklar Y.	
Çapraz tarama R	Damalı 1	
Çapraz tarama G	Damalı 2	
Çapraz tarama B	Beyaz	
Renk Paleti D	Siyah	
Renk Paleti Y	En-Boy Çerçevesi	
Gri Ölçeği		

- 6** Hava filtresi kapağını açın.

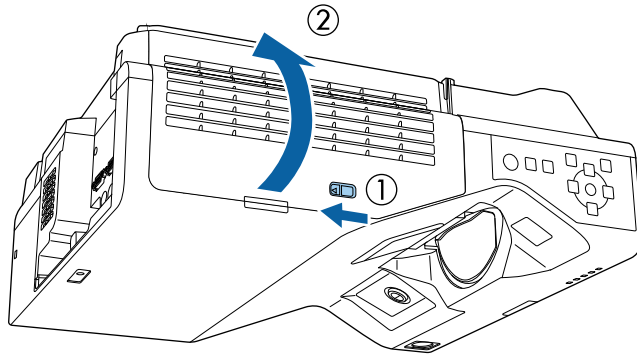

- 7** Odaklama kolunu hareket ettirerek, yansıtılan ekranın alt ortasına odaklayın.

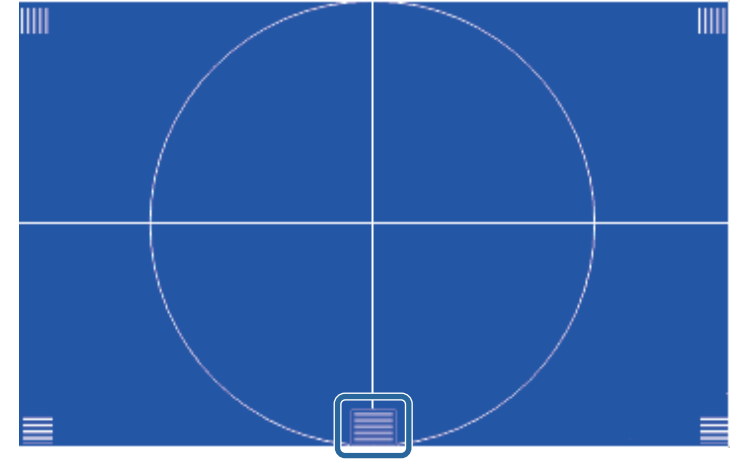
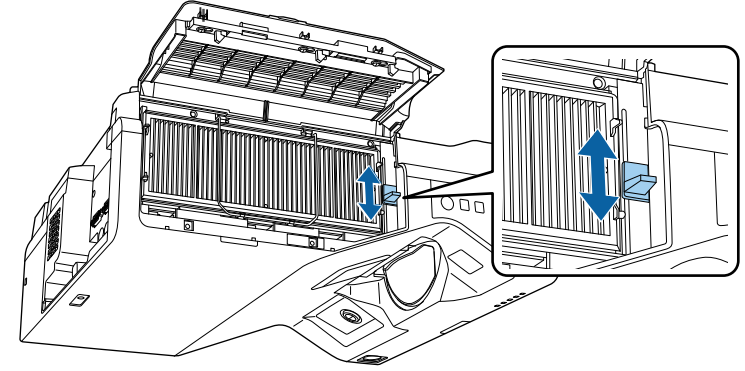

 Farklı bir test deseni görürseniz, test desenini görüntülerken odağı ayarlayın.

- 8** Odağın, yansıtılan ekranın köşelerine denk geldiğini kontrol edin.

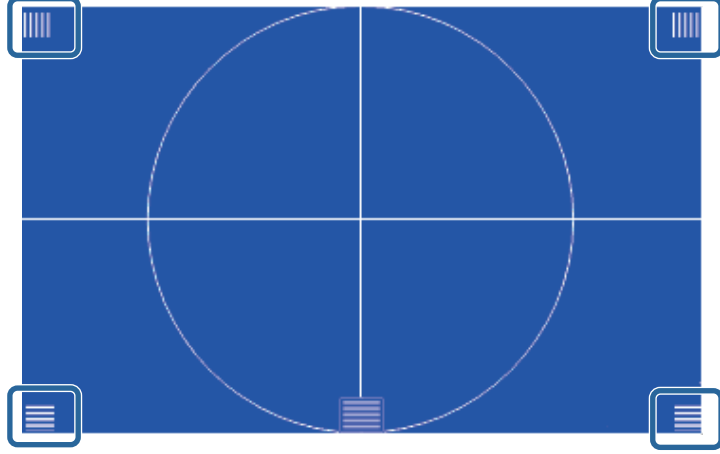

Herhangi bir alan odak dışındaysa, köşelerin de aynı odaklamaya sahip olması için odak kolunu kullanın.

- 9** Test desenini kaldırmak için [Esc] tuşuna basın.

Projektör bir masaya veya başka bir düz yüzeye kurulduğunda, yansıtılan görüntü yatay olarak eğiliyorsa (yansıtılan görüntünün sol ve sağ tarafları farklı yüksekliklerdeyse), ön ayakları her iki taraf da birbiriyle aynı seviyede olacak şekilde ayarlayın.

- 1 Projektörü açın ve bir görüntü görüntüleyin.
- 2 Görüntü eğikse, ön ayakları döndürerek yüksekliklerini ayarlayın.

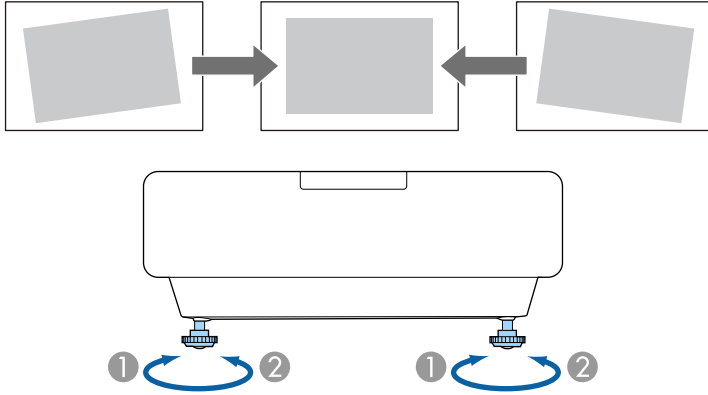

- 1 Ön ayağı uzatın.
- 2 Ön ayağı içeri çekin.

Yansıtılan görüntü eşit olmayan biçimde dikdörtgense, görüntü şeklini ayarlamamız gerekir.

Projektörü doğrudan ekranın merkezinin önüne yerleştirip düz kalmasını sağlayarak eşit bir dikdörtgen görüntü yansıtabilirsiniz. Projektörü ekrana doğru açıyla yerleştirir veya yukarı/aşağı ya da yana doğru yatırılırsa, görüntü şeklini düzeltmeniz gerekebilir.

Düzeltilmeden sonra görüntünüz biraz küçülecektir.

En iyi görüntü kalitesi için, doğru görüntü boyutuna ve şekline ulaşmak üzere projektörün montaj konumunu ayarlamanızı öneririz.

## ► İlgili Bağlantılar

- "Görüntü Şekli Ekran Yerleşimi Düğmeleriyle Düzeltme" s.64
- "Görüntü Şekli Quick Corner ile Düzeltme" s.65
- "Kavis Düzeltmeyle Görüntü Şekli Düzeltme" s.67
- "Nokta Düzeltme İle Görüntü Şekli Düzeltme" s.70
- "Bellekten Görüntü Şekli Ayarı Yükleme" s.72
- "Köşe İşaretleyicilerle Görüntü Şekli Düzeltme" s.72

## Görüntü Şekli Ekran Yerleşimi Düğmeleriyle Düzeltme

Eşit olmayan biçimde dikdörtgen olan bir görüntünün şeklini düzeltmek için, projektörün ekran yerleşimi düzeltme düğmelerini kullanabilirsiniz.

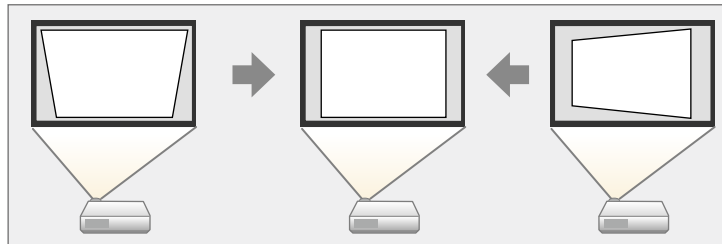

Görüntüleri 3°'ye kadar sağa, sola, yukarı veya aşağı yönde düzeltmek için ekran yerleşimi düğmelerini kullanabilirsiniz.



- **Perde Türü** ve **Perde Konumu** ayarını değiştirirseniz ayarlar sıfırlanır.
- Diğer düzeltme yöntemleriyle birleştiremezsiniz.

- 1** Projektörü açın ve bir görüntü görüntüleyin.
- 2** Kumanda panelindeki ekran yerleşimi ayar düğmelerinden birine basarak Ekran Yerleşimi ayarlama ekranını görüntüleyin.

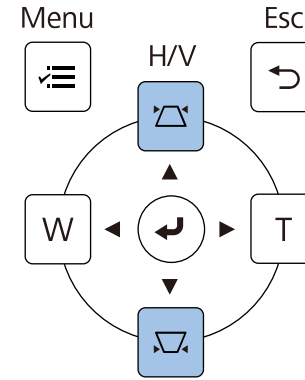

[ Ekran Yerleşimi ]

Dikey Ekran Yer.	50	▼	▬	▲
Yatay Ekran Yer.	50	◀	▬	▶



### 3 Görüntü şeklini ayarlamak için bir ekran yerleşimi düğmesine basın.

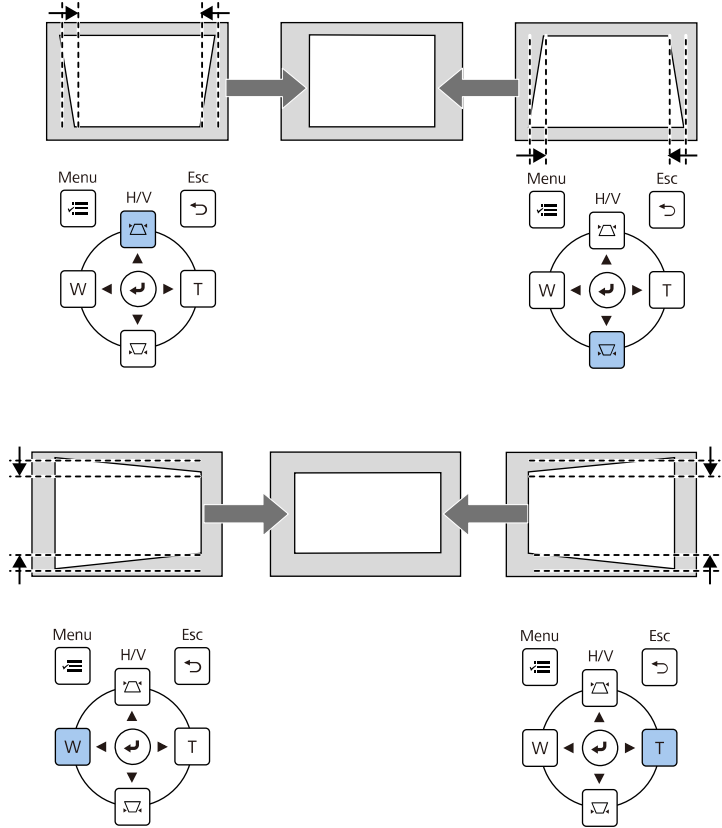

- Projektör ulaşamayacağınız bir konumda kuruluysa, görüntünün şeklini uzaktan kumandayı kullanarak da düzeltebilirsiniz.
  - ☛ **Kurulum > Geometrik Düzeltme > Y/D Ekr. Yerl.**
- Ayarladığınız bir görüntünün geçerli şeklini kaydetmek için **Hafızaya Kaydet** ögesini seçin. Belleğe üç taneye kadar görüntü şekli kaydedebilirsiniz.
  - ☛ **Kurulum > Geometrik Düzeltme > Hafıza > Hafızaya Kaydet**

### Görüntü Şeklini Quick Corner ile Düzeltme

Projektörün **Quick Corner** ayarını kullanarak, eşit olmayan biçimde dikdörtgen olan bir görüntünün şeklini ve boyutunu düzeltebilirsiniz.

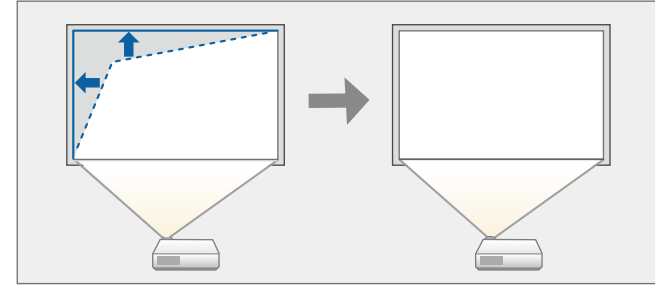

**Perde Türü ve Perde Konumu** ayarını değiştirirseniz ayarlar sıfırlanır.

- 1 Projektörü açın ve bir görüntü görüntüleyin.
- 2 Kumanda panelindeki veya uzaktan kumandadaki [Menu] düğmesine basın.

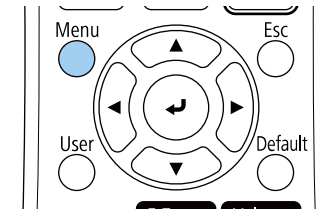
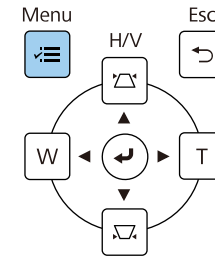

**3** Kurulum menüsünü seçin ve [Enter] düğmesine basın.

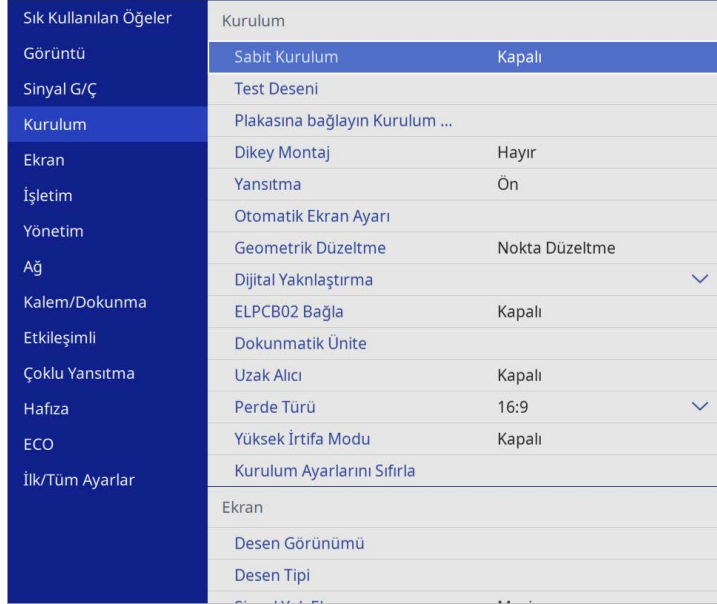

**4** Geometrik Düzeltme ögesini seçip [Enter] tuşuna basın.

**5** Quick Corner ögesini seçip [Enter] düğmesine basın. Ardından Evet'i seçin ve gerekirse [Enter] düğmesine basın.

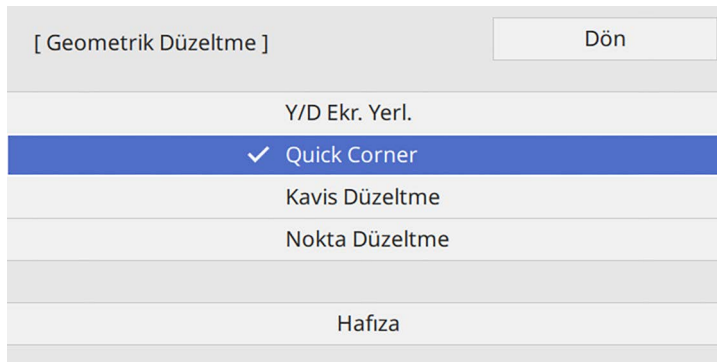

Alan seçim ekranını görürsünüz.

**6** Ayarlamak istediğiniz görüntünün alanını seçmek için ok düğmelerini kullanın. Ardından [Enter] düğmesine basın.

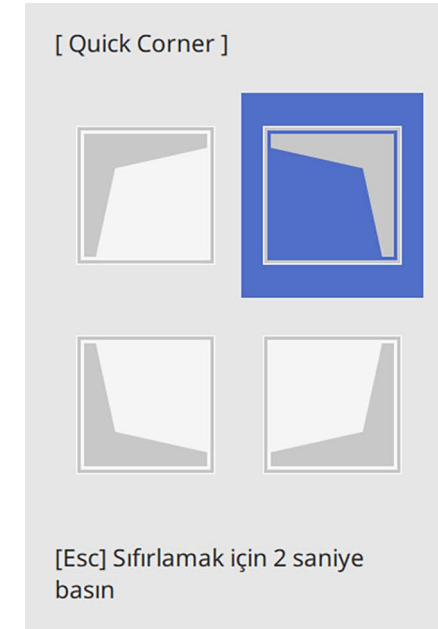

**Quick Corner** düzeltmelerini sıfırlamak için, alan seçim ekranı görüntülenirken [Esc] düğmesini yaklaşık 2 saniye basılı tutun ve **Evet** ögesini seçin.

**7** Ok düğmelerine basarak görüntü şeklini gerektiği gibi ayarlayın. Alan seçim ekranına geri dönmek için [Enter] düğmesine basın.



- Alanı, uzaktan kumandadaki şu sayı tuşlarına basarak da seçebilirsiniz:
- [1] sol üst alanı seçer.
- [3] sağ üst alanı seçer.
- [7] sol alt alanı seçer.
- [9] sağ alt alanı seçer.
- Bu ekranı görüyorsanız, şekli gri üçgenle gösterilen yönde daha fazla ayarlayamazsınız.

[ Quick Corner ]

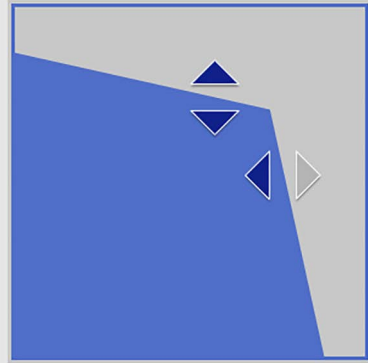

Bir alan seçmek için sayı düğmelerini kullanın.  
[1] Üst Sol [3] Üst Sağ  
[7] Alt Sol [9] Alt Sağ

**8** Kalan köşeler varsa, bunların ayarlamalarını yapmak için gerekiyorsa 6 ve 7. adımları tekrarlayın.

**9** Bitince, [Esc] düğmesine basın.

Projektörün **Kurulum** menüsünde **Geometrik Düzeltme** ayarı artık **Quick Corner** olarak ayarlanmıştır.

Kumanda panelinde bir sonraki defa ekran yerleşimi ayar düğmelerine bastığınızda alan seçim ekranı görüntülenir.



Ayarladığımız bir görüntünün geçerli şeklini kaydetmek için **Hafızaya Kaydet** öğesini seçin. Belleğe üç taneye kadar görüntü şekli kaydedebilirsiniz.

☛ **Kurulum > Geometrik Düzeltme > Hafıza > Hafızaya Kaydet**

## Kavis Düzeltmeyle Görüntü Şeklini Düzeltme

Eğri veya küresel bir yüzeye yansıtılan bir görüntünün şeklini ayarlamak için projektörün **Kavis Düzeltme** ayarını kullanabilirsiniz.

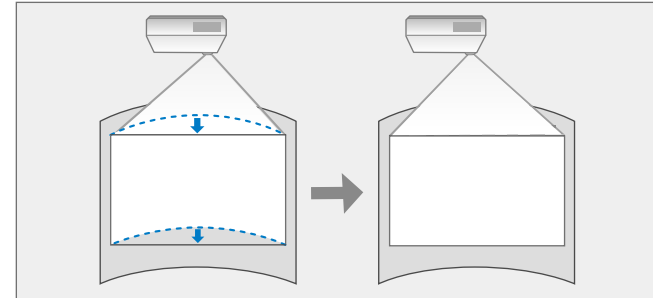

**Perde Türü** ve **Perde Konumu** ayarını değiştirirseniz ayarlar sıfırlanır.

**1** Projektörü açın ve bir görüntü görüntüleyin.

- 2** Kumanda panelindeki veya uzaktan kumandadaki [Menu] düğmesine basın.

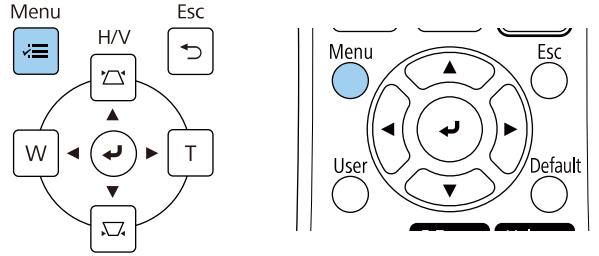

- 3** Kurulum menüsünü seçin ve [Enter] düğmesine basın.

Sık Kullanılan Öğeler	Kurulum
Görüntü	Sabit Kurulum Kapalı
Sinyal G/Ç	Test Deseni
Kurulum	Plakasına bağlayın Kurulum ...
Ekran	Dikey Montaj Hayır
İşletim	Yansıtma Ön
Yönetim	Otomatik Ekran Ayarı
Ağ	Geometrik Düzeltme Nokta Düzeltme
Kalem/Dokunma	Dijital Yakınlaştırma
Etkileşimli	ELPCB02 Bağla Kapalı
Çoklu Yansıtma	Dokunmatik Ünite
Hafıza	Uzak Alıcı Kapalı
ECO	Perde Türü 16:9
İlk/Tüm Ayarlar	Yüksek İrtifa Modu Kapalı
	Kurulum Ayarlarını Sıfırla
	Ekran
	Desen Görünümü
	Desen Tipi

- 4** Geometrik Düzeltme öğesini seçip [Enter] tuşuna basın.

- 5** Kavis Düzeltme öğesini seçip [Enter] düğmesine basın.

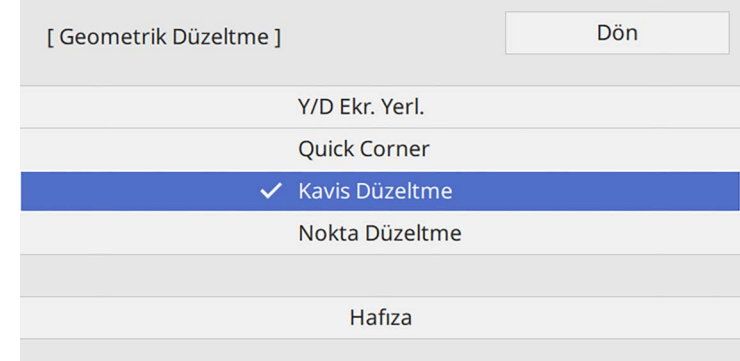

Kavis Düzeltme ekranını görürsünüz.

- 6** Kavis Düzeltme öğesini seçip [Enter] düğmesine basın.

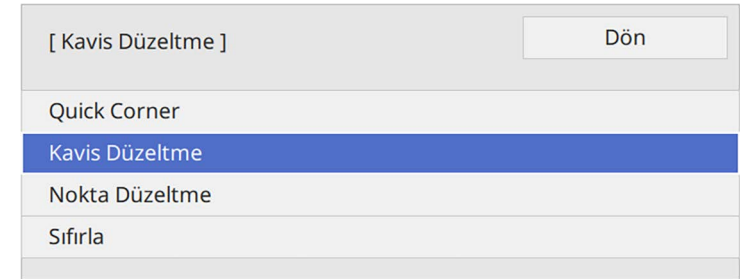

Alan seçim ekranını görürsünüz.

- 7** Ayarlamak istediğiniz görüntünün alanını seçmek için ok düğmelerini kullanıp [Enter] düğmesine basın.

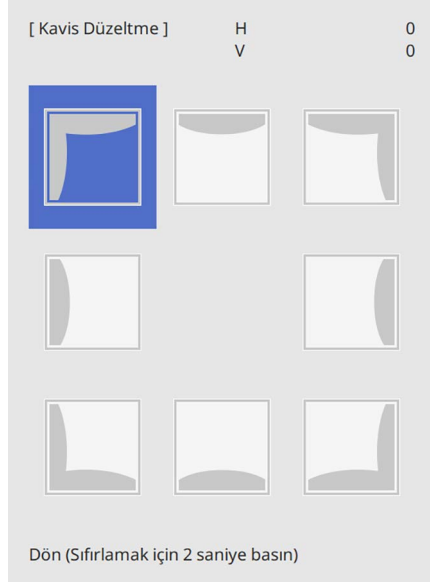

- 8** Ok düğmelerine basarak, seçilen alanın görüntü şeklini gerektiği gibi ayarlayın.  
Alan seçim ekranına geri dönmek için [Enter] düğmesine basın.

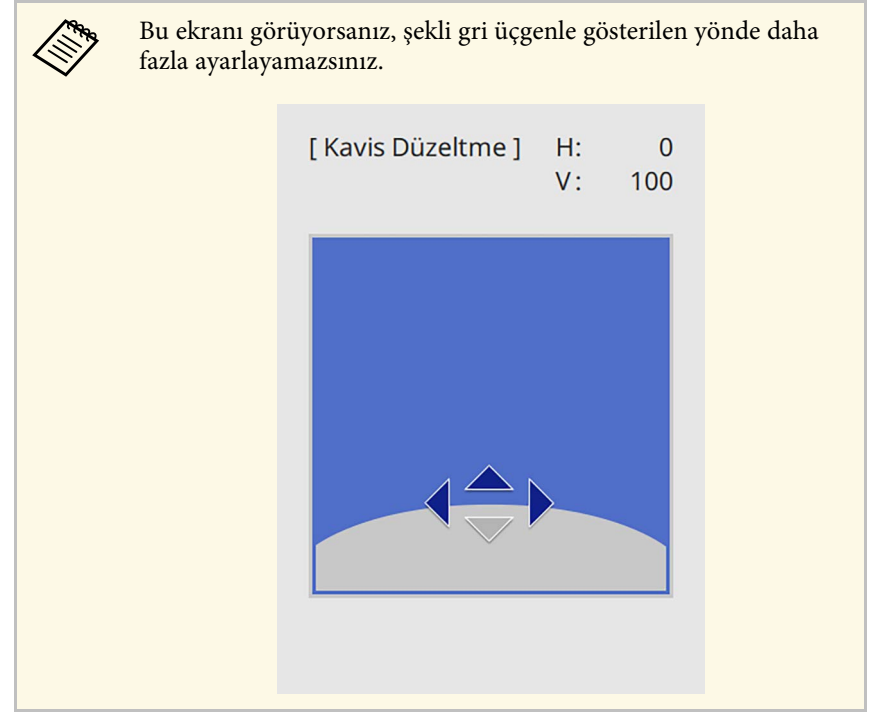

- 9** Kalan köşeler varsa, bunların ayarlamalarını yapmak için gerekiyorsa 7 ve 8. adımları tekrarlayın.
- 10** Bitince, [Esc] düğmesine basın.



- Düzeltilmiş sonuçlara ince ayar yapabilirsiniz. Görüntünün eğimini ayarlamak için **Quick Corner**'yi ve sonra ince ayar için **Nokta Düzeltme**'yi kullanın. 6. adımda ekranda **Quick Corner** veya **Nokta Düzeltme**'yi seçin.
- Ayarladığınız bir görüntünün geçerli şeklini kaydetmek için **Hafızaya Kaydet** ögesini seçin. Belleğe üç taneye kadar görüntü şekli kaydedebilirsiniz.
  - Kurulum > Geometrik Düzeltme > Hafıza > Hafızaya Kaydet**
- Kavis Düzeltme** ayarlarını sıfırlamak için, alan seçim ekranı görüntülenirken [Esc] düğmesini yaklaşık 2 saniye basılı tutun ve **Evet** ögesini seçin.

#### İlgili Bağlantılar

- "Görüntü Şekli Quick Corner ile Düzeltme" s.65
- "Nokta Düzeltme İle Görüntü Şekli Düzeltme" s.70

## Nokta Düzeltme İle Görüntü Şekli Düzeltme

Projektörün **Nokta Düzeltme** ayarını, görüntünün bölümlerinde görüntü şekline ince ayar yapmak için kullanabilirsiniz. Görüntü, bozulmayı düzeltmek için ızgaradaki kesişim noktalarını gerektiği şekilde hareket ettirmenize izin veren bir ızgaraya bölünmüştür.

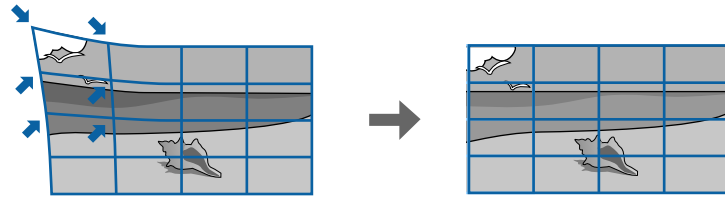

**Perde Türü** ve **Perde Konumu** ayarını değiştirirseniz ayarlar sıfırlanır.

**1** Projektörü açın ve bir görüntü görüntüleyin.

**2** Kumanda panelindeki veya uzaktan kumandadaki [Menu] düğmesine basın.

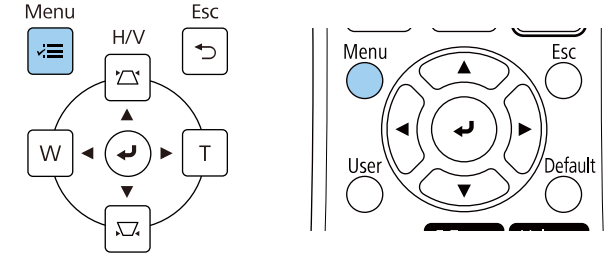

**3** Kurulum menüsünü seçin ve [Enter] düğmesine basın.

Sık Kullanılan Ögeler	Kurulum
Görüntü	Sabit Kurulum Kapalı
Sinyal G/Ç	Test Deseni
Kurulum	Plakasına bağlayın Kurulum ...
Ekran	Dikey Montaj Hayır
İşletim	Yansıtma Ön
Yönetim	Otomatik Ekran Ayarı
Ağ	Geometrik Düzeltme Nokta Düzeltme
Kalem/Dokunma	Dijital Yakınlaştırma
Etkileşimli	ELPCB02 Bağla Kapalı
Çoklu Yansıtma	Dokunmatik Ünite
Hafıza	Uzak Alıcı Kapalı
ECO	Perde Türü 16:9
İlk/Tüm Ayarlar	Yüksek İrtifa Modu Kapalı
	Kurulum Ayarlarını Sıfırla
	Ekran
	Desen Görünümü
	Desen Tipi

**4** Geometrik Düzeltme ögesini seçip [Enter] tuşuna basın.

- 5** **Nokta Düzeltme** öğesini seçip [Enter] tuşuna basın. Ardından **Evet**'i seçin ve gerekirse [Enter] düğmesine basın.

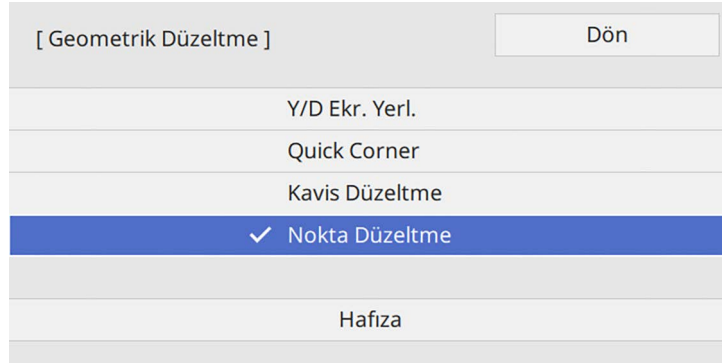

- 6** **Nokta Düzeltme** öğesini seçip [Enter] tuşuna basın.

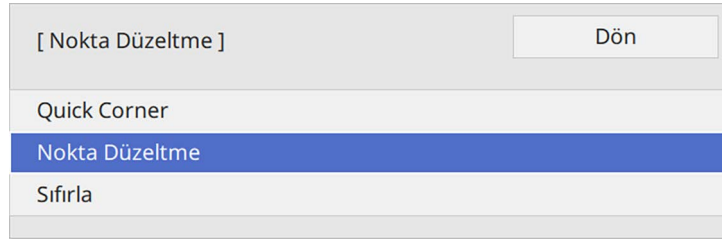

İnce ayar için, görüntünün şeklini ve boyutunu kabaca düzeltmek için **Quick Corner**'yi seçin ve ardından tam olarak ayarlamak için **Nokta Düzeltme**'yi seçin.

- 7** Nokta sayısını seçip [Enter] düğmesine basın. Yansıtılan görüntüde kılavuzu görürsünüz.



Görünürlük için ızgara rengini değiştirmek istiyorsanız [Esc] tuşuna basın, ardından **Nokta Düzeltme** menüsünde farklı bir **Desen Rengi** ayarı seçin.

- 8** Düzeltmek istediğiniz noktaya gitmek için ok düğmelerini kullanıp [Enter] düğmesine basın.

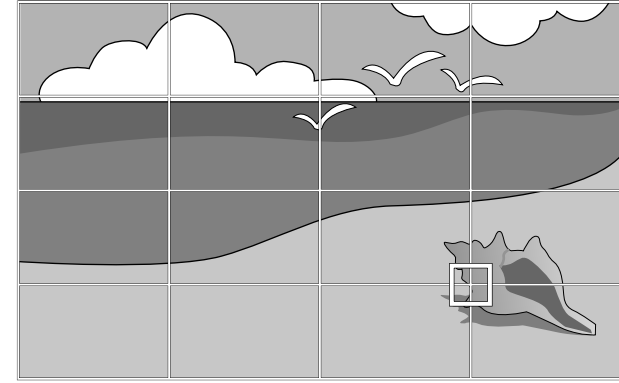

- 9** Bozulmaları gerektiği şekilde düzeltmek için ok düğmelerini kullanın.

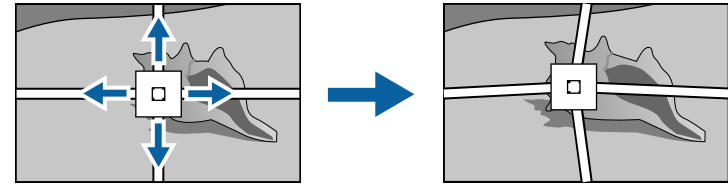

- 10** Kalan noktaları düzeltmek için, önceki ekrana dönmek üzere [Esc] tuşuna basın, ardından 8 ve 9. adımları tekrarlayın.

- 11** Bitince, [Esc] düğmesine basın.



- Ayarladığımız bir görüntünün geçerli şeklini kaydetmek için **Hafızaya Kaydet** öğesini seçin. Belleğe üç taneye kadar görüntü şekli kaydedebilirsiniz.
- Kurulum > Geometrik Düzeltme > Hafıza > Hafızaya Kaydet**
- Nokta Düzeltme** ayarlarını orijinal konumlarına sıfırlamak için **Nokta Düzeltme** ekranında **Sıfırla**'yı seçin.

## » İlgili Bağlantılar

- "Görüntü Şeklini Quick Corner ile Düzeltme" s.65

## Bellekten Görüntü Şekli Ayarı Yükleme

Seçtiğiniz ve projektörün belleğine kaydettiğiniz görüntü şekli ayarlarını yükleyebilir ve geçerli görüntüye uygulayabilirsiniz.

- 1 Projektörü açın ve bir görüntü görüntüleyin.
- 2 Uzaktan kumandadaki [Num] düğmesini basılı tutup, kayıtlı ayarın numarasına karşılık gelen rakam düğmesine (1, 2 veya 3) basın.

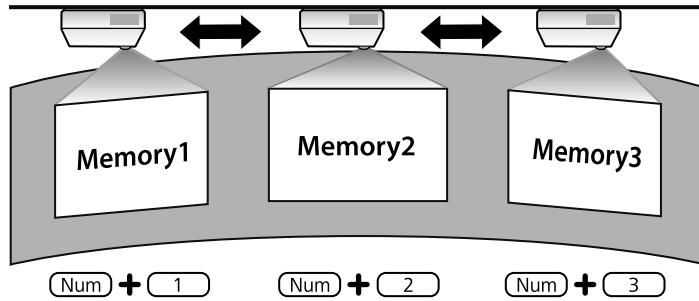

Yukarıdaki gösterim yalnızca örnektir.

- 3 Ayarları yüklemeyi tamamladığınızda ekrandaki yönergeleri izleyin.

## Köşe İşaretleyicilerle Görüntü Şeklini Düzeltme

Yansıtma yüzeyine köşe işaretleri yerleştirdiyse, görüntünün şeklini otomatik olarak düzeltmek için projektörün **Otomatik Ekran Ayarı** ayarını kullanabilirsiniz (EB-770Fi/EB-760Wi).

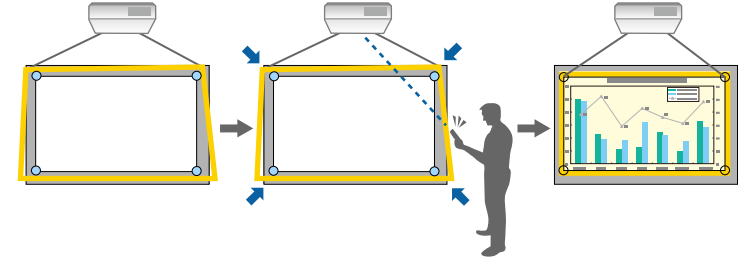

- **Otomatik Ekran Ayarı**, yansıtılan ekranın yüzeyine bağlı olarak düzgün çalışmayabilir. **Otomatik Ekran Ayarı**'nı aşağıdaki durumlarda gerçekleştirebilirsiniz:
  - Ekran yüzeyi düz ise.
  - Yansıtma yüzeyi desenli veya kirli değilse ve ekran yüzeyinde başka herhangi bir engel yoksa.
- **Otomatik Ekran Ayarı** yapmadan önce perde türü ayarını yapın. **Perde Türü**'nü değiştirdiğinizde ayarlar sıfırlanır.
- Görüntüyü kaydırduğunuzda görüntü şeklini doğru şekilde düzeltemeyebilirsiniz.

Otomatik Ekran Ayarı, yansıtılan bir görüntüdeki bozulmayı aşağıdaki koşullarda düzeltebilir:

- Ekran boyutu en fazla 100 inç
- Yansıtma açısı, yansıtma yüzeyine her yönden yaklaşık 1°'lik bir açı ile bakacak şekildedir

- 1 Projektörü açın ve bir görüntü görüntüleyin.



- 2** Kumanda panelindeki veya uzaktan kumandadaki [Menu] düğmesine basın.

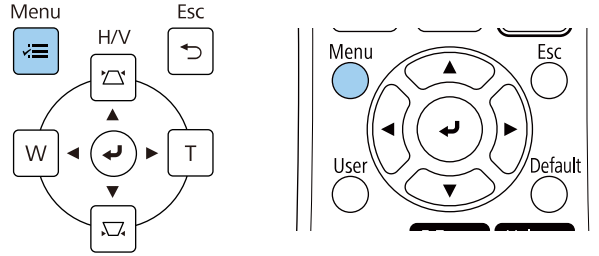

- 5** Yansıtılan görüntünün konumunu ayarlamak için ekrandaki talimatları izleyin; köşe işaretçileri sarı alanın hemen içinde görünmelidir.

- 6** [Enter] tuşuna basın.  
Kılavuz deseni belirir ve projektör görüntü şeklini ayarlamaya başlar.

Ayarlamalar sonucunda yansıtılan görüntülerin şeklinde herhangi bir bozulma olursa, **Quick Corner** düzeltmesini kullanarak görüntünün şeklini düzeltin.

- 3** Kurulum menüsünü seçin ve [Enter] düğmesine basın.

Sık Kullanılan Öğeler	Kurulum
Görüntü	Sabit Kurulum Kapalı
Sinyal G/Ç	Test Deseni
Kurulum	Plakasına bağlayın Kurulum ...
Ekran	Dikey Montaj Hayır
İşletim	Yansıtma Ön
Yönetim	Otomatik Ekran Ayarı
Ağ	Geometrik Düzeltme Nokta Düzeltme
Kalem/Dokunma	Dijital Yakınlaştırma
Etkileşimli	ELPCB02 Bağla Kapalı
Çoklu Yansıtma	Dokunmatik Ünite
Hafıza	Uzak Alıcı Kapalı
ECO	Perde Türü 16:9
İlk/Tüm Ayarlar	Yüksek İrtifa Modu Kapalı
	Kurulum Ayarlarını Sıfırla
	Ekran
	Desen Görünümü
	Desen Tipi

- 4** Otomatik Ekran Ayarı öğesini seçin ve [Enter] düğmesine basın.  
Bir kılavuz ekranı görürsünüz.

Görüntüyü, Wide ve Tele düğmelerini kullanarak yeniden boyutlandırabilirsiniz.



- En iyi görüntü kalitesi için, doğru görüntü boyutuna ve şekline ulaşmak üzere projektörün montaj konumunu ayarlamanızı öneririz.
- Projektörü açtıktan hemen sonra görüntüler durağan olmadığından, görüntü boyutunu, yansıtmaya başladıktan en az 30 dakika sonra ayarlamanızı öneririz.

- 1** Projektörü açın ve bir görüntü görüntüleyin.
- 2** Projektörün kumanda panelindeki Wide düğmesine basarak görüntü boyutunu artırın. Görüntü boyutunu küçültmek için Tele düğmesine basın.

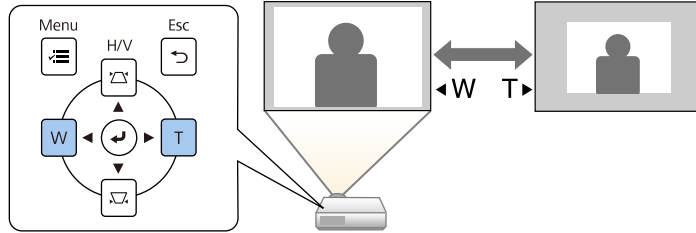

**Dijital Yakınlaştırma** ayarını projektörün **Kurulum** menüsünden de yapabilirsiniz.

Görüntü konumunu projektörü hareket ettirmeden ayarlamak için **Görüntü Kaydırma** özelliğini kullanabilirsiniz.



- Bu özellik, Dijital Yakınlaştırma ayarını kullanarak görüntüyü küçülttüğünüzde kullanılabilir.
- Projektörü açtıktan hemen sonra görüntüler durağan olmadığından, görüntü konumunu, yansımaya başladıktan en az 30 dakika sonra ayarlamanızı öneririz.

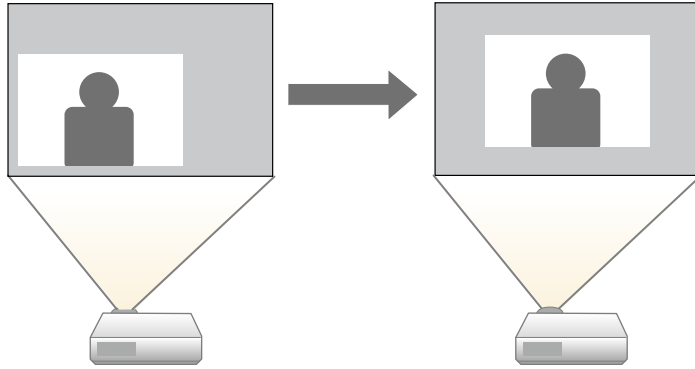

- 1** Projektörü açın ve bir görüntü görüntüleyin.
- 2** Görüntü boyutunu Wide ve Tele düğmelerini kullanarak ayarlayın. Görüntü boyutu ayarlandıktan sonra Görüntü Kaydırma ekranı otomatik olarak görüntülenir.

- 3** Görüntü konumunu ayarlamak için ok düğmelerini kullanın.

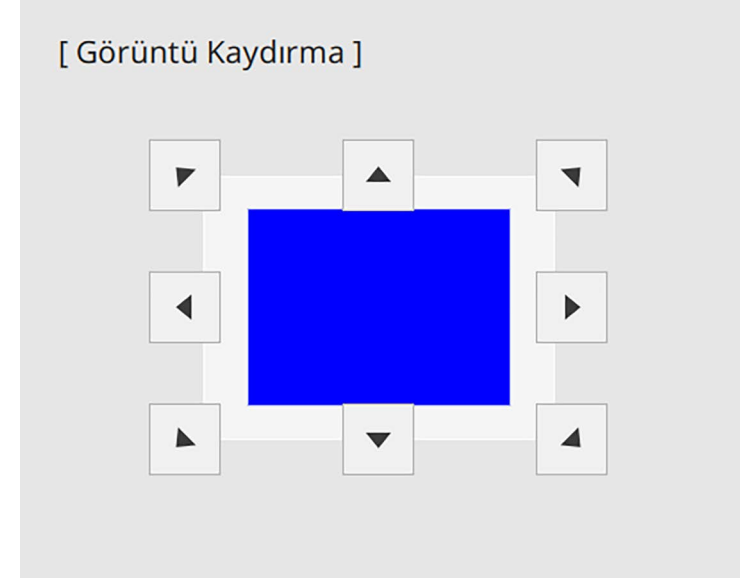

- 4** Ayarlama ekranını kapatmak için [Esc] düğmesine basın. Yaklaşık 10 saniye sonra hiçbir işlem yapılmazsa, ayarlama ekranı kaybolur.



- Projektör kapatılsa bile **Görüntü Kaydırma** ayarı korunur. Kurulum konumunu veya projektörün açısını değiştirirseniz konumu yeniden ayarlamanız gerekir.
- **Görüntü Kaydırma** ayarını projektörün **Kurulum** menüsünde de yapabilirsiniz.

Projektöre bilgisayar ve DVD oynatıcı gibi birden fazla görüntü kaynağı bağlı olduğunda, bir görüntü kaynağından diğerine geçiş yapabilirsiniz.

- 1** Kullanmak istediğiniz bağlı görüntü kaynağının açık olduğundan emin olun.
- 2** Video görüntü kaynakları için, bir DVD veya başka bir video ortamı takın ve oynat tuşuna basın.
- 3** Aşağıdakilerden birini yapın:
  - İstediğiniz kaynaktaki görüntüyü görene kadar kumanda paneli veya uzaktan kumanda üzerindeki [Source Search] düğmesine basın.

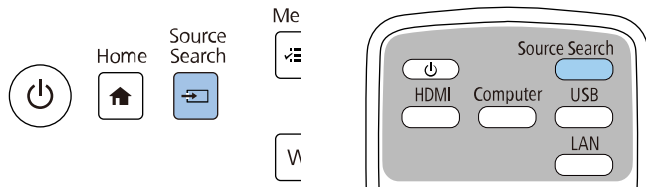

Bu ekran, hiçbir görüntü sinyali algılanmadığında görüntülenir. Projektör ile görüntü kaynağı arasındaki kablo bağlantılarını kontrol edin.



- Uzaktan kumandada istediğiniz kaynağa ait düğmeye basın. O kaynak için birden fazla bağlantı noktası varsa, kaynaklar arasında dögüsel geçiş yapmak için düğmeye tekrar basın.

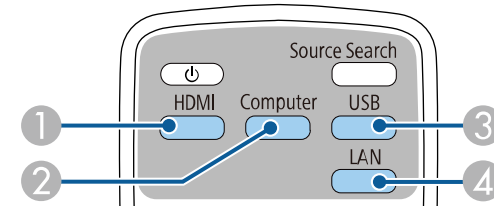

- Video, HDMI kaynakları (Video, HDMI1, HDMI2 ve HDMI3 bağlantı noktaları)
- Bilgisayar bağlantı noktası kaynağı (Computer1 ve Computer2 bağlantı noktaları)

- 3 USB bağlantı noktası kaynakları (USB-B bağlantı noktası ve USB-A bağlantı noktalarına bağlı harici aygıtlar)
  - 4 Ağ kaynağı (LAN ve Screen Mirroring)
- Kumanda panelindeki veya uzaktan kumandadaki [Home] düğmesine basın.

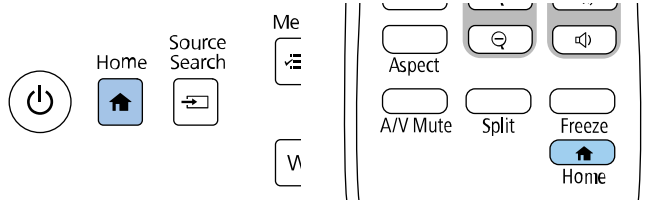

Ardından, görüntülenen ekrandan kullanmak istediğiniz kaynağı seçin.

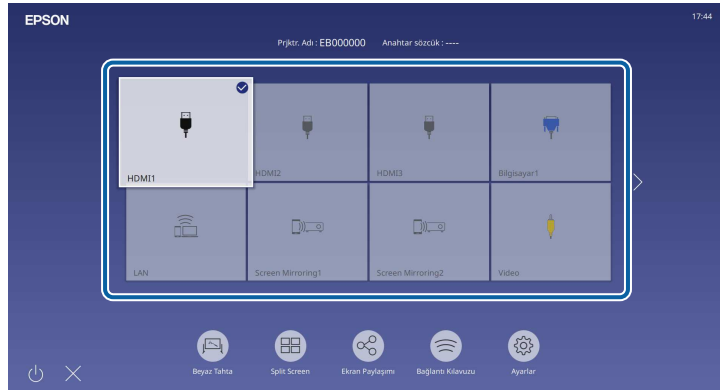

- Projektör bir giriş sinyali algıladığında, giriş kaynaklarının görüntüleme sırası değişir. (Algılanan giriş kaynağı sol üst konumda görünür.)
- Geçerli giriş kaynağındaki görüntüde bir onay işareti belirir. Çoğu kaynak için geçerli giriş görüntüsünün bir önizlemesini küçük resim olarak (İçerik Kayıttan Yürütme modunda USB giriş kaynağı dışında) kontrol edebilirsiniz.
- Dokuzdan fazla kullanılabilir giriş kaynağı varsa, istediğiniz kaynak bir sonraki sayfada görünebilir. Sonraki sayfaya gitmek için sağ ok simgesini seçin.

Projektör, görüntüleri en boy oranları olarak adlandırılan farklı genişlik/yükseklik oranlarıyla görüntüleyebilir. Normalde, görüntünün en boy oranı video kaynağından gelen giriş sinyaliyle belirlenir. Ancak ekranınıza sığdırmak amacıyla bazı görüntüler için en boy oranını değiştirebilirsiniz.

Belirli bir video kaynağı için her zaman belirli bir en boy oranını kullanmak isterseniz, bunu, projektörün **Görüntü** menüsüyle seçebilirsiniz.

## ► İlgili Bağlantılar

- "Görüntü En/Boy Oranını Değiştirme" s.78
- "Kullanılabilir Görüntü En/Boy Oranları" s.78

## Görüntü En/Boy Oranını Değiştirme

Görüntülenen görüntünün en/boy oranını değiştirebilirsiniz.



- En boy oranını değiştirmeden önce, projektörün **Kurulum** menüsünde **Perde Türü** ayarını yapın.
- Yalnızca **Ölçek** ayarı kapatıldığında veya **Ölçek Modu** ayarı **Tam Ekran** olarak ayarlandığında kullanılabilir.  
(EB-775F/EB-770Fi/EB-770F)  
☛ **Görüntü > Ölçek > Ölçek Modu**

**1** Projektörü açın ve kullanmak istediğiniz görüntü kaynağına geçin.

**2** Uzaktan kumandadaki [Aspect] düğmesine basın.

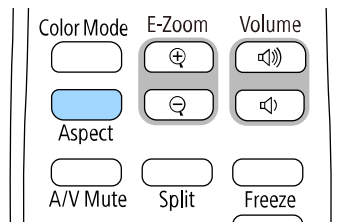

Görüntülenen görüntünün şekli ve boyutu değişir, en boy oranının adı ekranda kısa süre görünür.

**3** Giriş sinyaliniz için kullanabileceğiniz tüm en/boy oranlarını döngüsel olarak gezmek için, [Aspect] düğmesine ardı ardına basın.



Görüntüleri siyah çubuklar olmadan görüntülemek için, projektörün **Görüntü** menüsünden bilgisayarın çözünürlüğüne göre **Çözünürlük**'ü **Geniş** veya **Normal** olarak ayarlayın.

## Kullanılabilir Görüntü En/Boy Oranları

Seçilen **Perde Türü** ayarına ve görüntü kaynağından gelen giriş sinyaline bağlı olarak aşağıdaki görüntü en boy oranlarını seçebilirsiniz.



- Projektörün en boy oranı işlevinin, yansıtılan görüntünün ticari amaçlarla veya kamuya açık gösterim amacıyla küçültülmesi, genişletilmesi ya da bölünmesi için kullanılmasının telif hakkı yasaları uyarınca görüntünün telif hakkı sahibinin haklarını ihlal edebileceğine dikkat edin.
- USB ile bağlanan bir Epson belge kamerasından görüntüleri yansıtırken yalnızca **Oto**, **Yakınlaştırma**, **Y. Yakınlaştırma** ve **D. Yakınlaştırma**'yı seçebilirsiniz.

### EB-775F/EB-770Fi/EB-770F

En/boy oranı modu	Açıklama
Otomatik	En/boy oranını, giriş sinyaline ve <b>Çözünürlük</b> ayarına göre ayarlar.
Tam	Görüntüleri, yansıtma alanının tam boyutunu kullanarak görüntüler ancak görüntünün en boy oranını korumaz.
Y. Yakınlaştırma D. Yakınlaştırma ( <b>Perde Türü 16:6</b> olarak ayarlandığında kullanılamaz)	Görüntüleri, yansıtma alanının tam genişliğini (Y. Yakınlaştırma) veya tam yüksekliğini (D. Yakınlaştırma) kullanarak görüntüler ve görüntünün en boy oranını korur. Yansıtılan perde kenarlarını aşan alanlar yansıtılmaz.

En/boy oranı modu	Açıklama
Doğal ( <b>Perde Türü 16:6</b> olarak ayarlandığında kullanılamaz)	Görüntüleri olduğu gibi görüntüler (en/boy oranı ve çözünürlük korunur). Yansıtılan perde kenarlarını aşan alanlar yansıtılmaz.

## EB-760Wi/EB-760W

En/boy oranı modu	Açıklama
Otomatik	En/boy oranını, giriş sinyaline ve <b>Çözünürlük</b> ayarına göre ayarlar.
Tam	Görüntüleri, yansıtma alanının tam boyutunu kullanarak görüntüler ancak görüntünün en boy oranını korumaz.
Yakınlaştırma	Görüntüleri, yansıtma alanının tam genişliğini kullanarak görüntüler ve görüntünün en boy oranını korur. Yansıtılan perde kenarlarını aşan alanlar yansıtılmaz.
Doğal	Görüntüleri olduğu gibi görüntüler (En boy oranı ve çözünürlük korunur). Yansıtılan perde kenarlarını aşan alanlar yansıtılmaz.

Projektör, çok çeşitli görüntüleme ortamları ve görüntü türleri için en uygun parlaklığı, kontrastı ve rengi sağlamak amacıyla farklı Renk Modları sunar. Görüntünüze ve ortamınıza en uygun şekilde tasarlanmış modu seçebilirsiniz veya mevcut modları sırayla deneyebilirsiniz.

## ► İlgili Bağlantılar

- "Renk Modunu Değiştirme" s.80
- "Mevcut Renk Modları" s.80
- "Otomatik Parlaklık Ayarını Açma" s.80

## Renk Modunu Değiştirme

Görüntüleme ortamınız için görüntüyü en uygun hale getirmek amacıyla, uzaktan kumandayı kullanarak projektörün Renk Modu değiştirebilirsiniz.

- 1 Projektörü açın ve kullanmak istediğiniz görüntü kaynağına geçin.
- 2 Renk Modu özelliğini değiştirmek için, uzaktan kumandadaki [Color Mode] düğmesine basın.

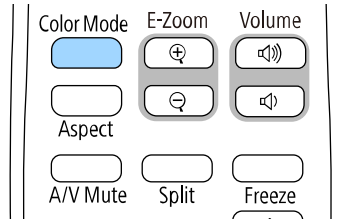

Renk Modu ismi ekranda kısa süre görünür, ardından görüntü görünümünü değiştirir.

- 3 Giriş sinyaliniz için kullanabileceğiniz tüm Renk Modlarını döngüsel olarak gezmek için [Color Mode] düğmesine ardı ardına basın.



Dilerseniz, projektörün **Görüntü** menüsünde **Renk Modu** ayarını yapabilirsiniz.

## Mevcut Renk Modları

Kullandığınız giriş kaynağına bağlı olarak, projektörünüzü aşağıdaki Renk Kodlarını kullanacak biçimde ayarlayabilirsiniz:

Renk Modu	Açıklama
Dinamik	Bu en parlak moddur. Parlaklığa öncelik tanımak için en iyi seçenektir.
Sunum	Canlı görüntüleri yansıtmak için en iyi seçenektir.
Sinema	Film gibi içeriklerin keyfini çıkarmak için en iyi seçenektir.
sRGB	Kaynak görüntünün rengini tam olarak yeniden üretmek için en iyi seçenektir.
Kara tahta	Görüntüleri doğrudan yeşil renkli bir kara tahtaya yansıtmak için en iyi seçenektir.
DICOM SIM (EB-775F/EB-770Fi/EB-770F)	X ışını fotoğraflarını ve diğer tıbbi görüntüleri yansıtmak için en iyi seçenektir. Bu mod yalnızca başvuru amaçlıdır ve tıbbi teşhisler yapmak için kullanılmamalıdır.
Çoklu Yansıtma (EB-775F/EB-770Fi/EB-770F)	Birden fazla projektörden yansıtma için en iyi seçenektir (görüntüler arasındaki renk tonu farklılığını azaltır).

## Otomatik Parlaklık Ayarını Açma

Görüntü parlaklığını otomatik olarak en uygun duruma getirmek için Dinamik Kontrast özelliğini açabilirsiniz. Bu, görüntü kontrastını yansıttığınız içeriğin parlaklığı temelinde iyileştirir.



- 1 Projektörü açın ve kullanmak istediğiniz görüntü kaynağına geçin.
- 2 Kumanda panelindeki veya uzaktan kumandadaki [Menu] düğmesine basın.

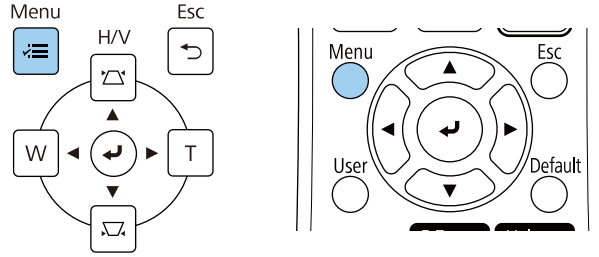

- 3 Görüntü menüsünü seçin ve [Enter] düğmesine basın.

Sık Kullanılan Öğeler	Görüntü
Görüntü	Renk Modu Dinamik
Sinyal G/Ç	Parlaklık 50
Kurulum	Kontrast 50
Ekran	Renk Doygunluğu 50
İşletim	Renk Tonu 50
Yönetim	Netlik 5
Ağ	Beyaz Ayarı
Kalem/Dokunma	Dinamik Kontrast Kapalı
Etkileşimli	Görüntü Pekiştirme
Çoklu Yansıtma	Sahne Uyrımlı Gama 0
Hafıza	Gama 0
ECO	RGBCMY
İlk/Tüm Ayarlar	Varsayılanlara Sıfırla
	Kaynak HDMI1
	En Boy Oranı Otomatik
	Varsayılanlara Sıfırla
	Ölçek
	Görüntü Avarlarını Sıfırla

- 4 Dinamik Kontrast öğesini seçip [Enter] düğmesine basın.

- 5 Aşağıdakilerden birini seçin ve [Enter] düğmesine basın:

- Standart parlaklık ayarı için **Normal**.
- Sahne değiştiği anda parlaklığı ayarlamak için **Yüksek Hız**.

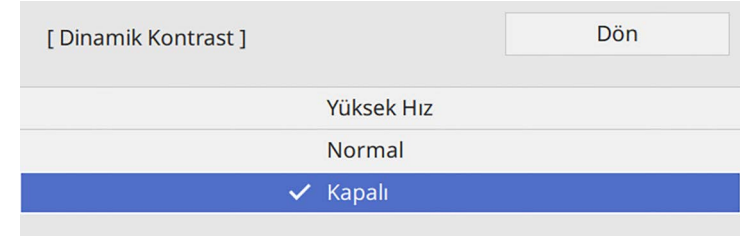

- 6 Menülerden çıkmak için [Menu] veya [Esc] düğmesine basın.

Yansıtılan görüntülerinizdeki renklerin gösteriminde çeşitli yönlerden hassas ayarlar yapabilirsiniz.

## ► İlgili Bağlantılar

- "Ton, Doygunluk ve Parlaklığı Ayarlama" s.82
- "Gama Ayarlama" s.83

## Ton, Doygunluk ve Parlaklığı Ayarlama

Bağımsız görüntü renkleri için Ton, Doygunluk ve Parlaklık ayarlarını yapabilirsiniz.

- 1 Projektörü açın ve kullanmak istediğiniz görüntü kaynağına geçin.
- 2 Kumanda panelindeki veya uzaktan kumandadaki [Menu] düğmesine basın.

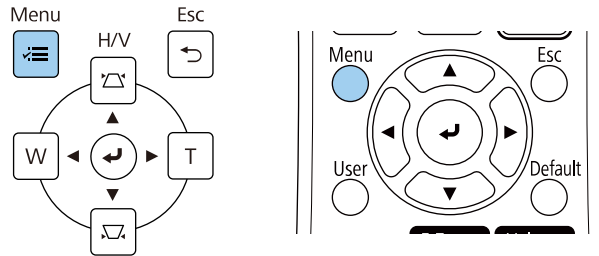

- 3 Görüntü menüsünü seçin ve [Enter] düğmesine basın.

Sık Kullanılan Öğeler	Görüntü	
Görüntü	Renk Modu	Dinamik
Sinyal G/Ç	Parlaklık	50
Kurulum	Kontrast	50
Ekran	Renk Doygunluğu	50
İşletim	Renk Tonu	50
Yönetim	Netlik	5
Ağ	Beyaz Ayarı	
Kalem/Dokunma	Dinamik Kontrast	Kapalı
Etkileşimli	Görüntü Pekiştirme	
Çoklu Yansıtma	Sahne Uyrılmalı Gama	0
Hafıza	Gama	0
ECO	Varsayılanlara Sıfırla	
İlk/Tüm Ayarlar	Kaynak	HDMI1
	En Boy Oranı	Otomatik
	Varsayılanlara Sıfırla	
	Ölçek	
	Görüntü Avarlarını Sıfırla	

- 4 RGBCMY ögesini seçip [Enter] düğmesine basın.
- 5 Ayarlanacak rengi seçip [Enter] düğmesine basın.

[ RGBCMY ]		Dön	
	Ton	Doygunluk	Işık durumu
R	50 <input type="text"/>	50 <input type="text"/>	50 <input type="text"/>
G	50 <input type="text"/>	50 <input type="text"/>	50 <input type="text"/>
B	50 <input type="text"/>	50 <input type="text"/>	50 <input type="text"/>
C	50 <input type="text"/>	50 <input type="text"/>	50 <input type="text"/>
M	50 <input type="text"/>	50 <input type="text"/>	50 <input type="text"/>
Y	50 <input type="text"/>	50 <input type="text"/>	50 <input type="text"/>

**6** Her bir ayar için aşağıdakileri gerektiği şekilde yapın:

- Rengin, mavimsi - yeşilimsi - kırmızımsı genel tonunu ayarlamak için **Ton** ayarını yapın.
- Rengin genel canlılığını ayarlamak için **Doygunluk** ayarını yapın.
- Rengin genel renk parlaklığını ayarlamak için **Işık durumu** ayarını yapın.

[ R ]		Dön
Ton	50 M ◀ —▶ Y	
Doygunluk	50 —	
Işık durumu	50 —	

**7** Menülerden çıkmak için [Menu] veya [Esc] düğmesine basın.

## Gama Ayarlama

Yansıtılan görüntü renklerinde, farklı görüntü kaynakları arasında ortaya çıkan farklılıkları Gama ayarını yaparak düzeltebilirsiniz.



Renk tonunu sahneye göre optimize etmek ve daha canlı bir görüntü elde etmek için, **Sahne Uyrılmalı Gama** ayarını yaparak görüntüyü düzeltin.

**1** Projektörü açın ve kullanmak istediğiniz görüntü kaynağına geçin.

**2** Kumanda panelindeki veya uzaktan kumandadaki [Menu] düğmesine basın.

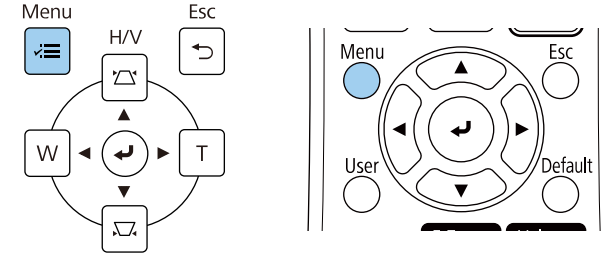

**3** Görüntü menüsünü seçin ve [Enter] düğmesine basın.

Sık Kullanılan Öğeler	Görüntü	
Görüntü	Renk Modu	Dinamik
Sinyal G/Ç	Parlaklık	50
Kurulum	Kontrast	50
Ekran	Renk Doygunluğu	50
İşletim	Renk Tonu	50
Yönetim	Netlik	5
Ağ	Beyaz Ayarı	
Kalem/Dokunma	Dinamik Kontrast	Kapalı
Etkileşimli	Görüntü Pekiştirme	
Çoklu Yansıtma	Sahne Uyrılmalı Gama	0
Hafıza	Gama	0
ECO	RGBCMY	
İlk/Tüm Ayarlar	Varsayılanlara Sıfırla	
	Kaynak	HDMI1
	En Boy Oranı	Otomatik
	Varsayılanlara Sıfırla	
	Ölçek	
	Görüntü Avarlarını Sıfırla	

**4** Gama öğesini seçip [Enter] tuşuna basın.

## 5 Düzeltme değerini seçip ayarlayın.

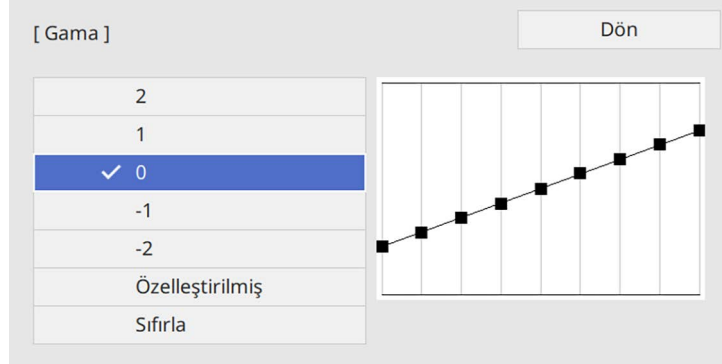

Küçük bir değer seçtiğinizde görüntüyü daha net duruma getirmek için görüntünün genel parlaklığını düşürebilirsiniz. Büyük bir değer seçtiğinizde, görüntülerin koyu alanları daha parlak olur ama daha açık alanlara yönelik renk doygunluğu zayıflayabilir.

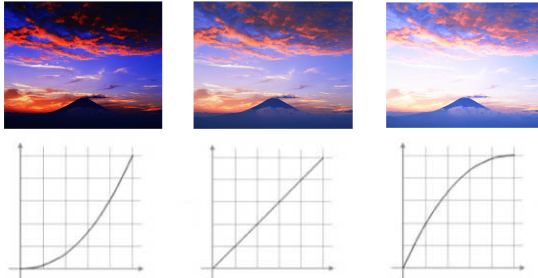

- **Renk Modu** ayarını projektörün **Görüntü** menüsünde **DICOM SIM** olarak ayarlarsanız, ayar değerini projeksiyon boyutuna göre seçin (EB-775F/EB-770Fi/EB-770F).
- Yansıtma boyutu 80 inç veya daha düşükse küçük bir değer seçin.
- Yansıtma boyutu 80 inç veya daha yüksekse büyük bir değer seçin.
- Tıbbi görüntüler, ayarlarınıza ve ekranın teknik özelliklerine bağlı olarak doğru biçimde yeniden üretilmeyebilir.

## 6 İnce ayarlar yapmak isterseniz, **Özel** öğesini seçip [Enter] tuşuna basın.

## 7 Gama ayarı grafiğinde ayarlamak istediğiniz renk tonunu seçmek için sol veya sağ ok düğmesine basın. Değeri ayarlamak için yukarı veya aşağı ok düğmesine, ardından da [Enter] tuşuna basın.



## 8 Menülerden çıkmak için [Menu] veya [Esc] düğmesine basın.

Vurgulu bir doku ve malzeme hissi ile net bir görüntü oluşturmak için görüntünün çözünürlüğünü ayarlayabilirsiniz.

- 1 Projektörü açın ve kullanmak istediğiniz görüntü kaynağına geçin.
- 2 Kumanda panelindeki veya uzaktan kumandadaki [Menu] düğmesine basın.

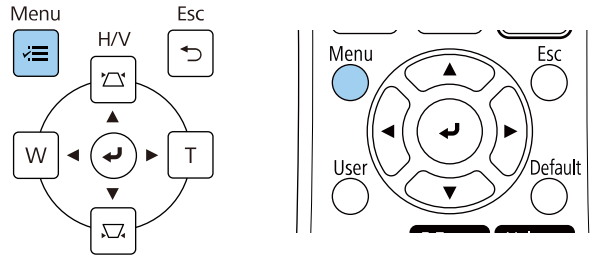

- 3 Görüntü menüsünü seçin ve [Enter] düğmesine basın.

Sık Kullanılan Öğeler	Görüntü	
Görüntü	Renk Modu	Dinamik
Sinyal G/Ç	Parlaklık	50
Kurulum	Kontrast	50
Ekran	Renk Doygunluğu	50
İşletim	Renk Tonu	50
Yönetim	Netlik	5
Ağ	Beyaz Ayarı	
Kalem/Dokunma	Dinamik Kontrast	Kapalı
Etkileşimli	Görüntü Pekiştirme	
Çoklu Yansıtma	Sahne Uyruklama Gama	0
Hafıza	Gama	0
ECO	RGBCMY	
İlk/Tüm Ayarlar	Varsayılanlara Sıfırla	
	Kaynak	HDMI1
	En Boy Oranı	Otomatik
	Varsayılanlara Sıfırla	
	Ölçek	
	Görüntü Ayarlarını Sıfırla	

- 4 Görüntü Pekiştirme'yi seçip [Enter] tuşuna basın.

- 5 Görüntü Önayar Moduları'nı seçip [Enter] tuşuna basın.

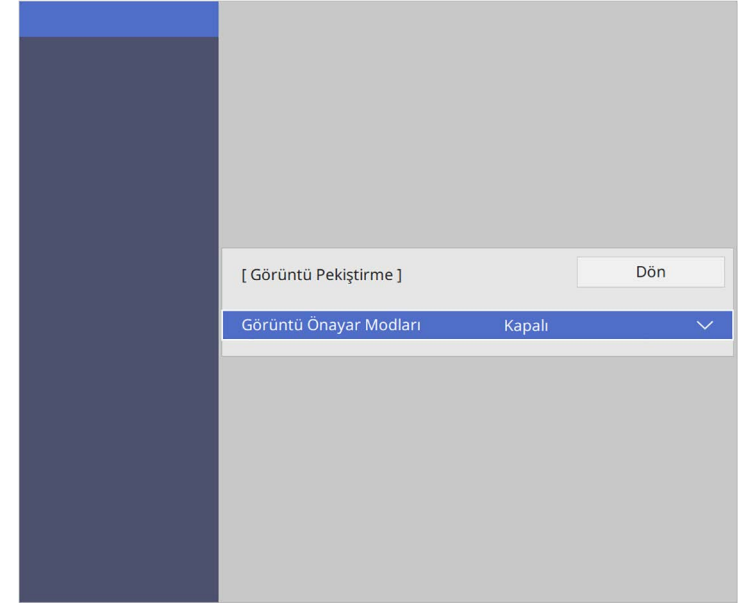

- 6 Önayar seçeneğini seçin ve [Enter] tuşuna basın.

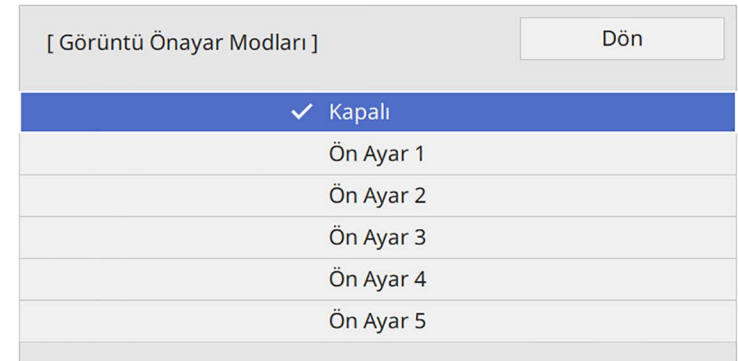

Önayar seçeneğinde kaydedilen aşağıdaki ayarlar görüntüye uygulanır.

- **Parazit Azaltma**
- **MPEG Parazit Azaltma**
- **Titreşimsiz gör.**
- **Super-resolution**
- **Detay Pekiştirme**

**7** Projektörün **Görüntü** menüsündeki her ayarı gerektiği gibi ayrı ayrı yapın.

- Görüntülerdeki titremeyi azaltmak için, **Parazit Azaltma** ayarını ayarlayın.
- MPEG videoda görülen parazit veya artefaktları azaltmak için, **MPEG Parazit Azaltma** ayarını yapın.
- Belirli video görüntü türleri için geçmeli-progresif sinyalleri dönüştürmek üzere **Titreşimsiz gör.** ayarını yapın.
  - **Kapalı:** hızlı hareket eden video görüntüleri içindir.
  - **Video:** pek çok video görüntüsü içindir.
  - **Film/Otomatik:** filmler, bilgisayar grafikleri ve animasyon içindir.



Ayar yalnızca geçerli sinyal geçişli sinyal olduğunda (480i/576i/1080i) görüntülenir.

- Düşük çözünürlüklü görüntü yansıtırken oluşan bulanıklığı azaltmak için **Super-resolution** ayarını yapın.
- Görüntüde daha vurgulu bir doku ve malzeme hissini oluşturmak için **Detay Pekiştirme** ayarını yapın.



Önayar seçeneğindeki ayar değerinin üzerine yazılır.

**8** Menülerden çıkmak için [Menu] veya [Esc] düğmesine basın.

Projektörünüzün ışık kaynağının parlaklığını ayarlayabilirsiniz.



Projektörün **İşletim** menüsündeki **Parlaklığı Korumu** ve **Parlaklık Düzeyini Korumu** ayarları yalnızca EB-775F/EB-770Fi/EB-770F için kullanılabilir.

**1** Projektörü açın ve kullanmak istediğiniz görüntü kaynağına geçin.

**2** Kumanda panelindeki veya uzaktan kumandadaki [Menu] düğmesine basın.

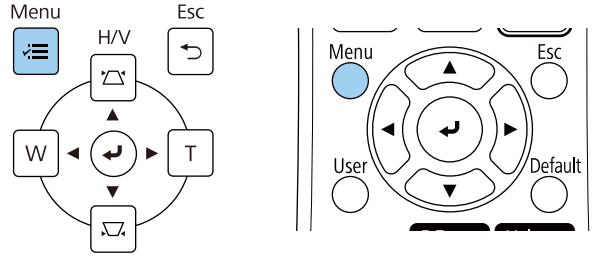

**3** **İşletim** menüsünü seçin ve [Enter] düğmesine basın.

Sık Kullanılan Öğeler	İşletim
Görüntü	Oto. Kaynak Arama Açık
Sinyal G/Ç	Işık Parlaklık Kontrolü
Kurulum	Direkt güç açma Kapalı
Ekran	Otomatik Açma Kapalı
İşletim	Uyku Modu Açık
Yönetim	Uyku Modu Zam. 10 dak.
Ağ	A/V Ses Kap.Zamnlıyc Açık
Kalem/Dokunma	Bekleme Modu İletişim Açık
Etkileşimli	Bağlantı Noktası Kablolu LAN
Çoklu Yansıtma	Hızlı Başlatma Kapalı
Hafıza	USB Gücü Yansıtırken Açık
ECO	Ters Yön Düğmesi Kapalı
İlk/Tüm Ayarlar	İşletim Ayarlarını Sıfırla
	Yönetim
	Kullanıcı Düğmesi Işık Modu
	Kullanıcı Logosu
	Kull. deseni

**4** **Işık Parlaklık Kontrolü** öğesini seçip [Enter] düğmesine basın.

**5** Parlaklığı belirli bir seviyede tutmak istiyorsanız, **Parlaklığı Korumu** ayarını ve **Açık**'ı seçin.

[ Işık Parlaklık Kontrolü ]		Dön
Parlaklığı Korumu	Açık	
Parlaklık Düzeyini Korumu	100 %	
Işık Modu	Normal	
Parlaklık Düzeyi	100 %	

**6** **Parlaklığı Korumu**'yu açarsanız, **Parlaklık Düzeyini Korumu** ayarını seçin.

**7 Parlaklığı Korumayı seçeneğini kapatırsanız, Işık Modu ayarını seçin:**

- **Normal** ayarı, parlaklığı en yüksek düzeye ayarlamayı sağlar. Bu da ışık kaynağı çalışma süresini yaklaşık 20.000 saat yapar.
- **Sessiz** ayarı, parlaklığı %70 oranına ayarlamayı sağlar ve fan gürültüsünü azaltır. Bu da ışık kaynağı çalışma süresini yaklaşık 20.000 saat yapar.
- **Uzatılmış** ayarı, parlaklığı %70 oranına ayarlamayı sağlar ve ışık kaynağının beklenen ömrünü uzatır. Bu da ışık kaynağı çalışma süresini yaklaşık 30.000 saat yapar.
- **Özel** ayarı, %70 ila 100 arasında özel bir parlaklık düzeyi seçmenizi sağlar.

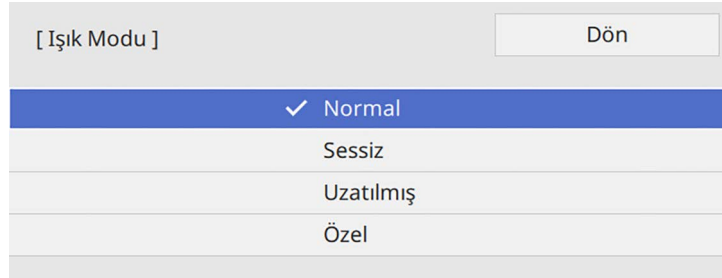
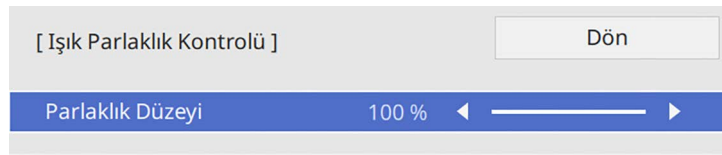
**8 Işık Modu ayarını Özel olarak belirlerseniz, Parlaklık Düzeyi'ni seçin ve parlaklığı seçmek için sol ve sağ ok düğmelerini kullanın.****9 Menülerden çıkmak için [Menu] veya [Esc] düğmesine basın.**

Sabit bir parlaklığı korumada en iyi sonuçları elde etmek için projektörün **Yönetim** menüsünde **Işık Kalibrasyonu** ayarını **Düzenli Çalıştır** olarak ayarlayın (EB-775F/EB-770Fi/EB-770F).

**► İlgili Bağlantılar**

- "Işık Kaynağı Çalışma Süresi" [s.88](#)
- "Projektör Teknik Özellikleri" [s.308](#)

**Işık Kaynağı Çalışma Süresi**

Işık kaynağı çalışma süresi, **Parlaklık Düzeyi** ayarına ve **Parlaklığı Korumayı** ayarının açık olup olmadığına bağlı olarak değişiklik gösterir.



- Işık kaynağı çalışma süresi, çevresel koşullara ve kullanıma bağlı olarak değişiklik gösterir.
- Burada listelenen saatler yaklaşık değerlerdir ve garanti edilmez.
- Dahili parçaları, tahmini ışık kaynağı çalışma süresinden daha erken değiştirmeniz gerekebilir.
- **Parlaklığı Korumayı** ayarı açılırsa ve burada listelenen kullanım saatlerini aşmışsanız, yüksek bir **Parlaklık Düzeyini Korumayı** ayarı seçemeyebilirsiniz.

**EB-775F/EB-770Fi/EB-770F****Parlaklığı Korumayı kapalı**

Parlaklık Düzeyi ayarı	Işık kaynağı parlaklığının yarı oranda düşmesinden önceki süre (yaklaşık)
%100	20.000 saat
%90	21.000 saat
%80	24.000 saat
%70	30.000 saat



## Parlaklığı Korumayı Açık

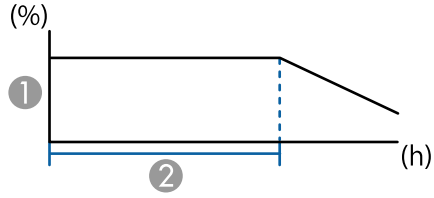

- 1 Parlaklık düzeyini koru
- 2 Projektörün sabit parlaklığı sürdürebileceği süre (yaklaşık)

Parlaklık Düzeyini Korumayı ayarı	Projektörün sabit parlaklığı sürdürebileceği süre (yaklaşık)
%85	6000 saat
%80	10.000 saat
%70	19.000 saat

## EB-760Wi/EB-760W

Parlaklık Düzeyi ayarı	Işık kaynağı parlaklığının yarı oranda düşmesinden önceki süre (yaklaşık)
%100	20.000 saat
%90	21.000 saat
%80	24.000 saat
%70	30.000 saat

Ses düğmeleri, projektörün dahili hoparlör sistemini kontrol eder.

Ayrıca projektöre bağlı tüm harici hoparlörlerin ses düzeylerini de kontrol edebilirsiniz.

Bağlanan her giriş kaynağı için sesi ayrı ayrı ayarlamalısınız.

- 1 Projektörü açın ve bir sunum başlatın.
- 2 Ses düzeyini artırmak veya azaltmak için, uzaktan kumandadaki [Volume] düğmelerine aşağıda gösterildiği gibi basın.

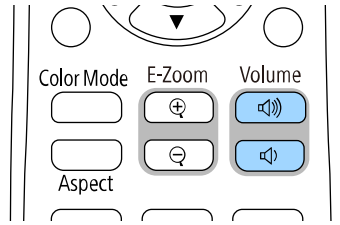

Ekranda bir ses düzeyi göstergesi belirir.

- 3 Bir giriş kaynağı için özel bir ses düzeyi ayarlamak için, projektörün **Sinyal G/Ç** menüsünde **Ses Düzeyi**'ni seçin.

## **⚠ Dikkat**

Bir sunumu yüksek bir ses düzeyi ayarıyla başlatmayın. Ani yüksek ses seviyeleri işitme kaybına yol açabilir.

Gücü kapatmadan önce daima ses seviyesini düşürün; bu sayede gücü açtığımızda sesi kademeli olarak artırabilirsiniz.

# Etkileşim Özelliklerini Kullanma

Etkileşim özelliklerini kullanmak için bu bölümlerdeki talimatları izleyin.

## ► İlgili Bağlantılar

- "Etkileşim Özelliği Modları" [s.92](#)
- "Etkileşim Özelliklerini Kullanmadan Önce Hazırlık" [s.94](#)
- "Beyaz Tahta Ekranları (Beyaz Tahta Modu)" [s.99](#)
- "Ek Açıklama Modunu Kullanarak Yansıtılan Görüntü Üzerinde Çizim Yapma" [s.106](#)
- "Çizimleri Paylaşma" [s.110](#)
- "Bilgisayar Özelliklerini Yansıtılan Ekrandan Denetleme (Bilg. Etkileşimli Modu)" [s.116](#)
- "Belge Kamerasını Kontrol Etme" [s.120](#)
- "Ağ Aygıtı Ekranı Seçme" [s.121](#)
- "Bir Ağ Üzerinden Etkileşim Özelliklerini Kullanma" [s.123](#)
- "Bölünmüş Ekranda Yansıtmayı Kullanma" [s.124](#)

Aşağıdaki işlemleri etkileşim özelliklerini kullanarak gerçekleştirebilirsiniz:



- Etkileşim özellikleri yalnızca EB-770Fi/EB-760Wi için kullanılabilir.
- Parmağınızla dokunma işlemleri gerçekleştirmek için isteğe bağlı Dokunmatik Üniteyi kurmanız gerekir. Ayrıntılar için projektörünüzün *Kurulum Kılavuzu* belgesine bakın.

- Beyaz tahta modunda, yansıtılan "beyaz tahta" üzerine yazmak için etkileşimli kalemli veya parmağınızı kullanabilirsiniz.

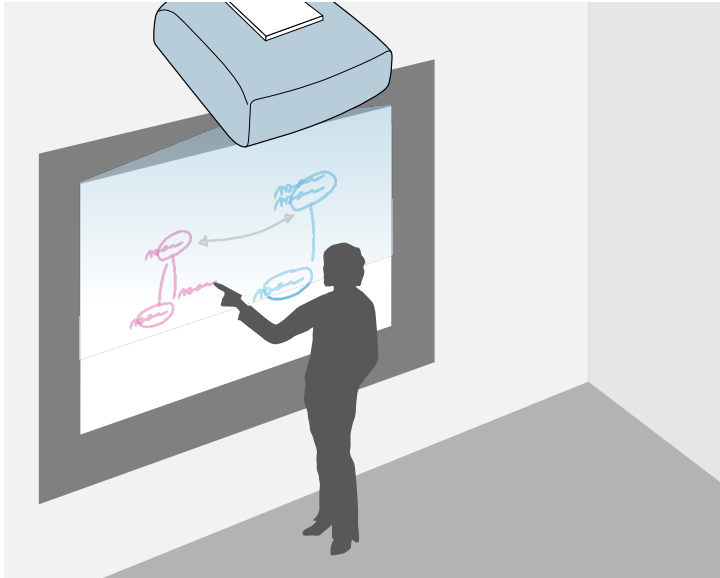

- Ek açıklama modunda, bir bilgisayardan, tablettten, belge kamerasından veya başka bir kaynaktan yansıtılan içeriğe notlar eklemek için etkileşimli kalemli ya da parmağınızı kullanabilirsiniz.



Bu, daha etkili dersler veya sunumlar için yansıtılan bilgileri vurgulamanıza veya ek notlar dâhil etmenize yardımcı olur.

Ek açıklamalı sayfalarınızı yakalayıp kaydedebilir veya yazdırabilirsiniz.

Yerleşik beyaz tahta çizim özelliğini kullanmak için bir bilgisayar kullanmanıza veya ek yazılım yüklemenize gerek yoktur. Bu, toplantılarda beyaz tahtanın yerine kullanışlı bir alternatiftir.

Oluşturduğunuz çizim içeriğini başka projektörlerle paylaşabilir, PDF ya da PNG dosyası olarak kaydedebilir, yazdırabilir veya e-posta olarak gönderebilirsiniz.

- Bilgisayar etkileşimli modunda, etkileşimli kalemleri veya parmağınızı bir fare gibi kullanabilirsiniz. Bu, bilgisayarınızdan yansıtılan içerik boyunca gezinmenize, seçim yapmanıza ve kaydırmanıza olanak tanır.

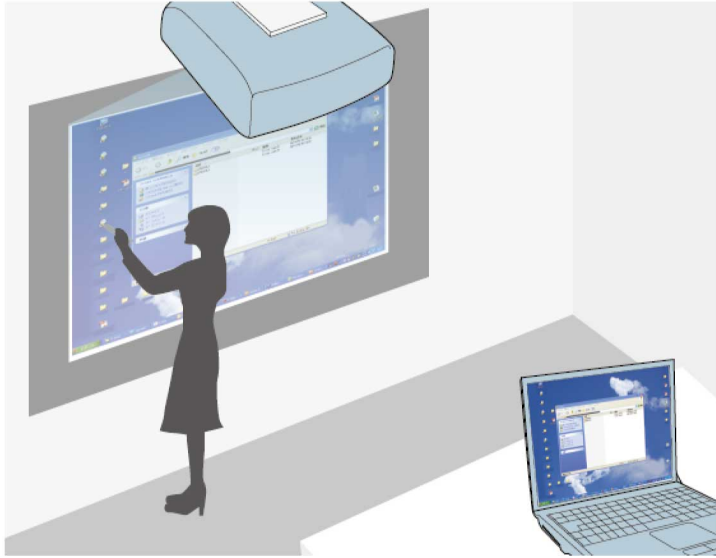

- Ek açıklamalarınızı kaydetmek ve yazdırmak gibi ek etkileşim özellikleri sağlamak için Easy Interactive Tools yazılımını da kullanabilirsiniz. Talimatlar için *Easy Interactive Tools Kullanım Kılavuzu*'na bakın.

## ► İlgili Bağlantılar

- "Beyaz Tahta Ekranları (Beyaz Tahta Modu)" [s.99](#)
- "Ek Açıklama Modunu Kullanarak Yansıtılan Görüntü Üzerinde Çizim Yapma" [s.106](#)
- "Bilgisayar Özelliklerini Yansıtılan Ekrandan Denetleme (Bilg. Etkileşimli Modu)" [s.116](#)
- "Belgelerin En Son Sürümünü Edinme" [s.11](#)

Bu bölüm, etkileşimli kalemleri ayarlama ya da kullanma veya parmağınızla dokunma işlemleri gerçekleştirme konusunda güvenlik talimatlarını sağlar. Etkileşim özelliklerini kullanmadan önce bu talimatları okuyun.

## ► İlgili Bağlantılar

- "Etkileşim Özellikleri İçin Güvenlik Talimatları" s.94
- "Etkileşimli Kalemleri Kullanma" s.94
- "Etkileşimli Dokunma İşlemlerini Parmağınızla Kullanma" s.96

## Etkileşim Özellikleri İçin Güvenlik Talimatları

Etkileşim özellikleri kızılötesi iletişimle çalışır. Bu özellikleri kullanırken aşağıdaki önemli noktaları göz önünde buldurun.

- Etkileşimli kalem alıcısına ve yansıtma ekranına güçlü bir ışığın ya da güneş ışığının gelmediğinden emin olun.
- Etkileşimli kalem alıcısına kir yapmışsa kızılötesi iletişime engel olabilir ve özellikleri normal bir şekilde kullanamayabilirsiniz. Kirliyse alıcıyı temizleyin.
- Etkileşimli kalem alıcısının kapağına boya sürmeyin veya çıkartma yapıştırmayın.
- Etkileşimli kalem hatalı çalışabileceğinden, aynı odada kızılötesi uzaktan kumanda veya kızılötesi mikrofon kullanmayın.
- Projektörün yakınında, dönen cihazlar ya da dönüştürücüler gibi güçlü ses çıkaran aygıtları kullanmayın. Etkileşim özelliklerini kullanamayabilirsiniz.

## Etkileşimli Kalemleri Kullanma

Etkileşimli kalemleri kullanmadan önce sistemi kurun ve kalemleri kalibre edin. Talimatlar için projektörünüzün *Kurulum Kılavuzu* belgesine bakın.



Aşağıdakilerden herhangi birini gerçekleştirdikten sonra konumda bir farklılık algıyorsanız sistemi yeniden kalibre edin:

- Geometrik Düzeltme gerçekleştirme
- Görüntü boyutunu ayarlama
- Görüntü Kaydırma özelliğini kullanma
- Projektör konumunu değiştirme

Projektörünüz, kalemin ucundaki renkle belirtilen bir mavi ve bir turuncu kalemle birlikte gelir. Kalemlerden birini veya aynı anda her ikisini de (her renkten birini) kullanabilirsiniz.

Kalem pillerinin takılı olduğundan emin olun.

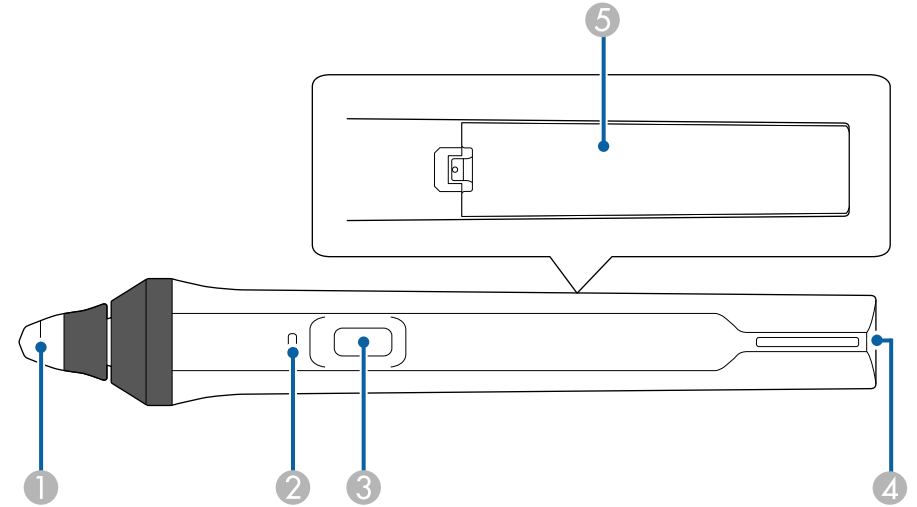

- 1 Kalem ucu
- 2 Pil göstergesi
- 3 Düğme
- 4 Askı takma noktası
- 5 Pil kapağı

Açmak için kalemi tutun.

Kalemle işiniz bittiğinde, yansıtma ekranından uzak bir konuma bırakın.

## Dikkat

- Etkileşimli kalemleri ıslak ellerle veya ıslanabilecekleri konumlarda kullanmayın. Etkileşimli kalemler su geçirmez değildir.
- Projektörü ve yansıtma ekranını doğrudan güneş ışığından uzak tutun; aksi durumda etkileşim özellikleri çalışmayabilir.



- Kalemler, yerine bırakıldıklarından 15 saniye sonra otomatik olarak kapanır. Açmak için kalemi tekrar tutun.
- En iyi performans için, kalemi aşağıda gösterildiği gibi tahtaya dik tutun. Kalem ucunun yanındaki siyah bandı kapatmayın.

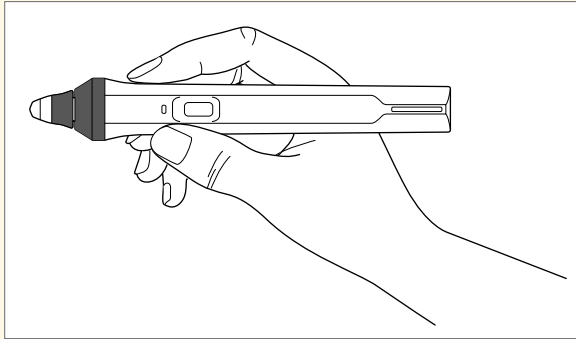

Kalemi kullanarak aşağıdakileri gerçekleştirebilirsiniz:

- Beyaz tahta ve ek açıklama modlarında yansıtma yüzeyine yazabilir veya çizebilirsiniz.

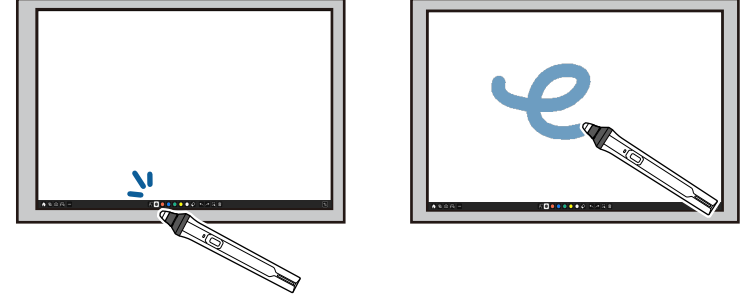

- Simge gibi yansıtılan bir öğeyi seçmek için kalem ucuyla yansıtma yüzeyine hafifçe vurun.
- Yansıtılan ekrana çizmek için, kalemlle yansıtma yüzeyine hafifçe vurun ve gerektiği gibi sürükleyin.
- Yansıtılan işaretçiyi hareket ettirmek için dokunmadan yüzeyin üstünde dolaştırın.
- Projektörün **Etkileşimli** menüsünde seçili kalem çalışmasını değiştirmek için yandaki düğmeye basın.

## ☛ Etkileşimli > Kalem Düğme İşlemi

- Bilgisayar etkileşimli modunda kalemi bir fare olarak kullanın.



- Sol tıklatma için kalem ucuyla yansıtma yüzeyine hafifçe vurun.

- Çift tıklatma için kalem ucuyla iki kere hafifçe vurun.
- Sağ tıklatma için yan taraftaki düğmeye basın.
- Tıklatıp sürüklemek için kalemle hafifçe vurun ve sürükleyin.
- İmleci hareket ettirmek için dokunmadan tahtanın üstünde dolaştırın.



- Üstünde dolaşma özelliğini kullanmak istemiyorsanız, projektörün **Kalem/Dokunma** menüsündeki **Üstünde dolaşma** ayarını kullanarak kapatabilirsiniz.
- Kalemle uzun süre basmak sağ tıklama işlevi görür, **Kalem İzleme Modu** ayarını **Fare Modu** olarak ayarlayın ve Projektörün **Kalem/Dokunma** menüsünde **Basılı Tut** ayarını **Sağ Tıkla** olarak ayarlayın.
  - ☛ **Kalem/Dokunma > PC Etkileşimi > Kalem İzleme Modu**
  - ☛ **Kalem/Dokunma > PC Etkileşimi > Basılı Tut**

## ► İlgili Bağlantılar

- "Belgelerin En Son Sürümünü Edinme" [s.11](#)

## Etkileşimli Dokunma İşlemlerini Parmağınızla Kullanma

Yansıtılan ekranla etkileşime geçmek için parmağınızı tıpkı etkileşimli kalemi kullandığınız gibi kullanabilirsiniz. Bir kalemi ya da parmağınızı veya her ikisini aynı anda kullanabilirsiniz.

Projektör, bilgisayar etkileşimli modunda altı taneye kadar dokunma noktasını tanır. Dokunma işlemlerini parmağınızla gerçekleştirirken, ek açıklama ve beyaz tahta modlarında iki parmağınızı kullanabilirsiniz.

Dokunma işlemleri için parmağınızı kullanmadan önce aşağıdakileri gerçekleştirin:

- Dokunmatik Üniteyi kurun
- Sistemi kalem için manüel olarak kalibre edin
- Dokunmatik Ünite için açılı ayarını gerçekleştirin
- Sistemi dokunma işlemleri için kalibre edin

Bu işlemlerle ilgili ayrıntılar için projektörünüzün *Kurulum Kılavuzu* belgesine bakın.

Projektörü açtığınızda ve göstergenin ışığı mavi renkte yandığında, Dokunmatik Ünite açılır ve parmağınızla dokunma işlemi için hazır hâle gelir.

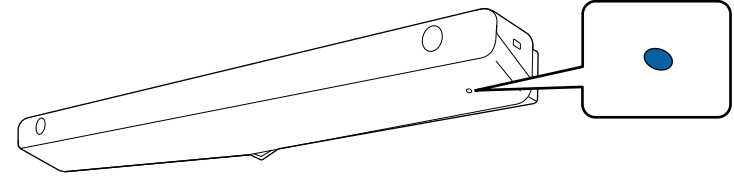

- Dokunmatik Ünite açılmıyorsa aşağıdakileri kontrol edin.
  - Projektör normal çalışıyor.
  - **Dikey Kurulum** ayarı **Evet** olarak ayarlandığında, **Kurulum** menüsünde **Yansıtma** ayarının **Ön** veya **Ters** olarak ayarlandığından emin olun.
  - **Dikey Kurulum** ayarı **Hayır** olarak ayarlandığında, **Kurulum** menüsünde **Yansıtma** ayarının **Ön/Ters** veya **Arka/Ters** olarak ayarlandığından emin olun.
  - **Güç** ayarı projektörün **Dokunmatik Ünite** menüsünde **Açık** olarak ayarlı
    - ☛ **Kalem/Dokunma > Dokunmatik Ünite > Güç**
  - Dokunmatik Ünite, projektörün TCH bağlantı noktasına Dokunmatik Ünite bağlantı kablosuyla bağlı.
  - Parmağınızın açısına veya işaret ettiğiniz yöne bağlı olarak konum farklılıkları ortaya çıkabilir.
  - Parmağınızla dokunma işlemleri, uzun ya da takma tırnaklarla veya parmaklarınız bandajla sarılıyken düzgün şekilde çalışmayabilir.
  - Parmaklarınız veya kalemlerinize birbirine çok yakınsa veya çaprazsa dokunma işlemleri düzgün şekilde tanınmayabilir.
  - Giysileriniz ya da vücudunuzun başka bir bölümü ekrana yaklaşırsa veya dokunursa dokunma işlemleri doğru şekilde çalışmayabilir.
  - Dokunma işlemleri sırasında boşta elinizle ekrana dokunursanız dokunma işlemleri doğru çalışmayabilir.

Parmağınızla aşağıdaki dokunma işlemlerini gerçekleştirebilirsiniz:



- Ek açıklama ve beyaz tahta modlarında yansıtma yüzeyine yazma veya çizme.

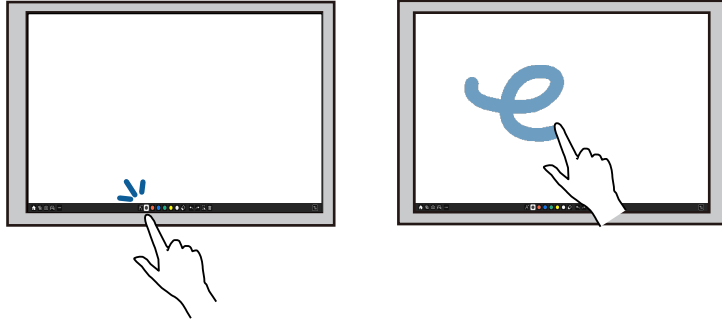

- Simge gibi yansıtılan bir öğeyi seçmek için parmağınızla yansıtma yüzeyine hafifçe vurun.
- Projektörü açtıktan sonra yansıtılan ekrana ilk kez çizim yapmak için, araç çubuğundan bir kalem seçip yansıtma yüzeyine parmağınızla dokunun. Bunu yapmazsanız, dokunma işlemlerini ilk kullandığınızda parmağınız silgi işlevi görür.
- Yakınlaştırmak ya da uzaklaştırmak için, iki parmağınızı kullanarak bir öğeye dokunun ve parmaklarınızı birbirinden uzaklaştırın (yakınlaştırmak için gerin) veya birbirine doğru hareket ettirin (uzaklaştırmak için sıkıştırın).
- Görüntüyü döndürmek için, iki parmağınızı kullanarak görüntüye dokunun ve ardından elinizi döndürün.

- Bilgisayar etkileşimli modunda parmağınızı bir fare olarak kullanın.



- Sol tıklatma için parmağınızla yansıtma yüzeyine hafifçe vurun.
- Çift tıklatma için parmağınızla iki kez hafifçe vurun.
- Sağ tıklamak için, karta parmağınızla yaklaşık 3 saniye basın (Windows).
- Tıklatıp sürüklemek için parmağınızla bir öğeye basın ve sürükleyin.



- Cihazınız bu işlevleri destekliyorsa aşağıdakileri de gerçekleştirebilirsiniz:
  - Yakınlaştırmak ya da uzaklaştırmak için, iki parmağınızı kullanarak bir öğeye dokunun ve parmaklarınızı birbirinden uzaklaştırın (yakınlaştırmak için gerin) veya birbirine doğru hareket ettirin (uzaklaştırmak için sıkıştırın).
  - Görüntüyü döndürmek için, iki parmağınızı kullanarak görüntüye dokunun ve ardından elinizi döndürün.
  - Tarayıcı penceresinde sayfayı yukarı ya da aşağı kaydırmak veya ileri ya da geri gitmek için hafif vuruşlar gibi hareketleri kullanın.
  - Bir parmağınızla bir kerede yalnızca bir araç kullanabilirsiniz.

## » İlgili Bağlantılar

- "Etkileşimli Dokunma İşlemleri İçin Güvenlik Talimatları" [s.97](#)
- "Belgelerin En Son Sürümünü Edinme" [s.11](#)

## Etkileşimli Dokunma İşlemleri İçin Güvenlik Talimatları

Parmağınızla dokunma işlemi, yerleşik yüksek güçlü lazere sahip olan Dokunmatik Ünite kurularak etkinleştirilir.

Dokunmatik Ünitenin altındaki lazer yayma bağlantı noktalarından lazer ışını yayılır:

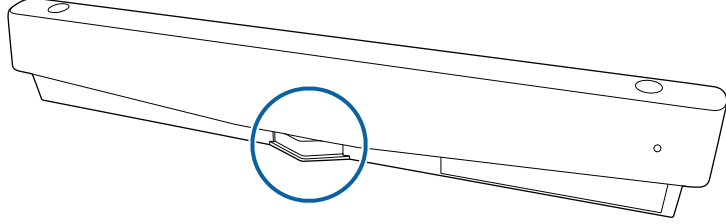

Dokunma işlemlerini kullanırken aşağıdaki önemli noktaları göz önünde buldurun.

## **⚠ Uyarı**

- Parmaklarıyla dokunma işlemlerini kullanan çocukların yanında her zaman bir yetişkin bulunmalıdır.
- Projektördeki veya Dokunmatik Ünitedeki kapakları kesinlikle açmayın. Projektörü veya Dokunmatik Üniteyi parçalarına ayırmaya veya değiştirmeye çalışmayın. Projektörün içindeki elektrik gerilimleri ciddi yaralanmaya neden olabilir.
- Dokunmatik Üniteden yayılan lazer ışığının büyüteç ya da ayna gibi optik nesnelere geçmesine veya yansıtılmasına izin vermeyin. Dokunmatik Ünitenin sürekli kullanımı, yangın veya kazalarla sonuçlanabilir ve yaralanmaya da neden olabilir.
- Projektörde veya Dokunmatik Ünitede sorunlar meydana gelirse, projektörü prizden çıkarın ve tüm onarım işleri için yetkili servis personeline başvurun. Dokunmatik Ünitenin sürekli kullanımı, yangın veya kazalarla sonuçlanabilir ve ayrıca gözlerinize de zarar verebilir.
- Dokunmatik Ünitenin lazer yayma noktalarının 70 mm çevresinde optik bir cihaz (örneğin göz merceği, büyüteç veya mikroskop) kullanarak lazer ışığına bakmayın. Bu, gözlerinize zarar verebilir.

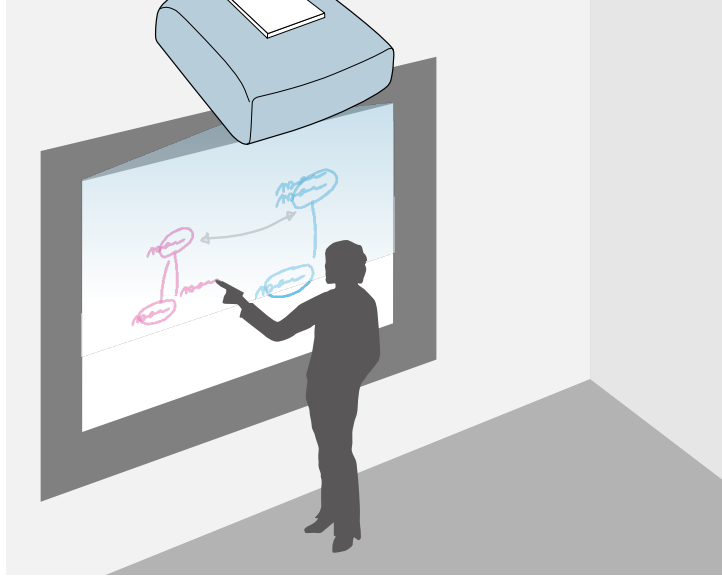

Projektörünüzü beyaz tahta görüntüsünü düz bir yüzeye yansıtmak için kullanabilirsiniz. Böylece etkileşimli kalemleri veya parmağınızı kullanarak, beyaz tahta üzerine yazıyormuş gibi harfler ve şekiller çizebilirsiniz. Bu, beyaz tahta olmayan yerlerde yararlı olabilir.



Beyaz tahta modunda, aynı anda her iki kalemi veya her iki kalemle birlikte parmağınızı da kullanabilirsiniz.

## ► İlgili Bağlantılar

- "Beyaz Tahta Modu İçin Güvenlik Talimatları" [s.99](#)
- "Beyaz Tahta Modunu Başlatma" [s.99](#)

- Bu verilerin yönetilmesinden kullanıcı sorumludur. Epson, bu projektörün kullanımı aracılığıyla kullanıcının ya da üçüncü kişilerin verilerinin kaybedilmesi, hasar görmesi veya ifşa edilmesinden kaynaklanabilecek doğrudan ya da dolaylı hasarlar konusunda herhangi bir sorumluluk kabul etmemektedir. Ürünü kullanmadan önce bu noktaları anladığınızdan emin olun.

## Beyaz Tahta Modunu Başlatma

Beyaz tahta modu araç çubuğunu kullanarak beyaz tahta ekranında çizim yapabilirsiniz.

- 1** Projektörü açın.
- 2** [Home] düğmesine basın.

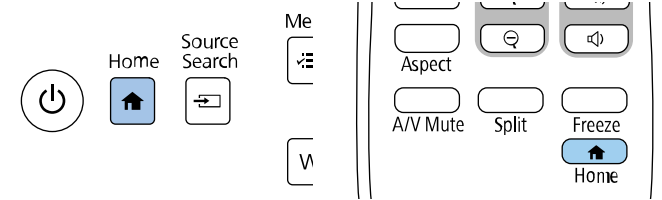

## Beyaz Tahta Modu İçin Güvenlik Talimatları

Bu özellikleri kullanırken aşağıdaki önemli noktaları göz önünde buldurun.

- Projektör kapatıldığında tüm çizim verileri silinir.

## 3 Beyaz Tahta'yı seçin.

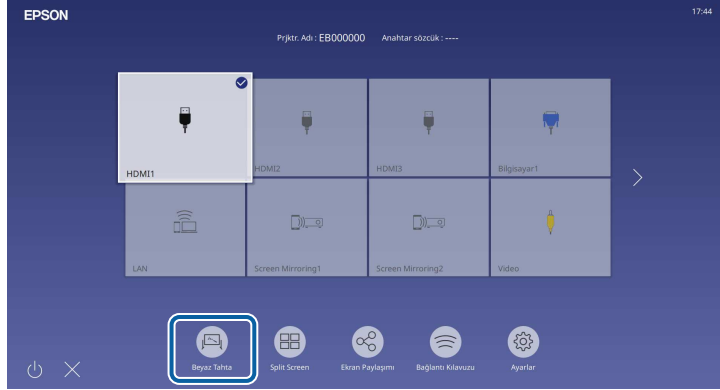

Beyaz tahta ekranını ve araç çubuğunu görürsünüz.

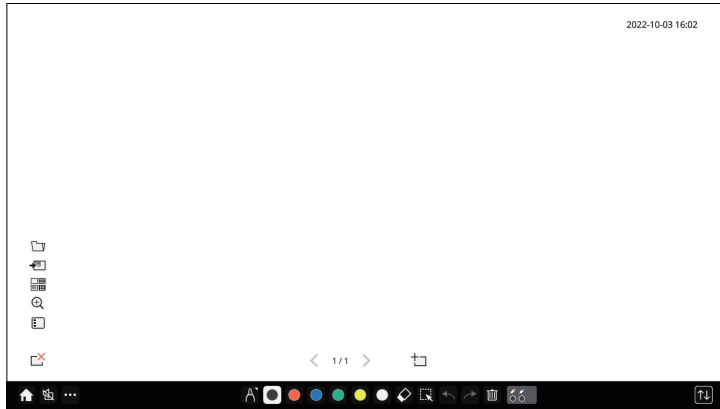

- Araç çubuğunu sürükleyerek ekranın sağına, soluna, üstüne veya altına taşıyabilirsiniz.
- Araç çubuğunda  ögesine tıklayarak da beyaz tahta modunu başlatabilirsiniz.
- Ek açıklama moduna veya diğer görüntü kaynaklarına geçilirse beyaz tahta modunda oluşturduğunuz tüm çizimler korunur.

## 4 Ekranın altında görüntülenen araç çubuğundan, kullanmak istediğiniz çizim aracını seçin ve etkileşimli kalem veya parmağınızı kullanarak yansıtılan ekranda çizim yapın.

### ► İlgili Bağlantılar











- "Beyaz Tahta Modu Araç Çubuğu" [s.100](#)
- "Beyaz Tahta Modunda Kullanım için Ek Düğmeler" [s.102](#)
- "Görüntüleri Beyaz Tahta Modunda İçer Aktarma" [s.103](#)
- "Beyaz Tahta Modunda Açmaya Uyumlu Dosya Türleri" [s.104](#)











### Beyaz Tahta Modu Araç Çubuğu



Beyaz tahta modu araç çubuğu, yansıtılan ekrana çizim yapmanıza ve yazmanıza olanak tanır. Beyaz tahta modu araç çubuğu aşağıdaki resimde gösterilmektedir.



- Mini araç kutusunu, çizim alanının herhangi bir yerinde kalemin yanındaki düğmeye basarak da kullanabilirsiniz. Mini araç kutusunda kalem veya silgi tipini değiştirebilirsiniz.
- Parmağınızla dokunma işlemleri gerçekleştirirken, mini araç kutusunu görüntüleyemezsiniz.

 <b>Ana Ekran</b>	Ana ekranı görüntüler.
 <b>A/V Mute</b>	Videoyu ve sesi kapatır. Videoyu ve sesi tekrar açmak için ekrana dokunur.
 <b>Diğer aletler</b>	<p>Ek aletleri görüntüler.</p> <ul style="list-style-type: none"> <li> <b>Posta:</b> Yansıtılan ekranı e-postayla gönderir. Önce projektörün <b>Etkileşimli</b> menüsünden <b>Posta</b> ayarlarını yapın.</li> <li> <b>Kaydet:</b> Görüntülenen ekranı kaydeder. Önce projektörün <b>Etkileşimli</b> menüsünden <b>Save</b> ayarlarını yapın.</li> <li> <b>Yazdır:</b> Yansıtılan ekranı yazdırır. Önce projektörün <b>Etkileşimli</b> menüsünden <b>Yazdırma</b> ayarlarını yapın.</li> <li> <b>Zamanlayıcı:</b> Zamanı yukarı veya aşağı doğru sayar.</li> <li> <b>Yansıtmayı Paylaş:</b> Geçerli ekranı Epson iProjection yazılımını kullanarak paylaşır.</li> <li> <b>Katılımcı Listesi:</b> Projektöre ağ üzerinden bağlı cihazlardan yansıtma yapabilmeniz için kullanıcı seçim ekranını görüntüler.</li> <li> <b>Rehberlik:</b> Araç çubuğu işlevleri için yardım ekranını görüntüler. Yardım ekranını kapatmak için <b>Kapat</b>'ı seçin.</li> <li><b>Tüm çizim içeriğini temizle:</b> Geçerli tüm çizim içeriğini ve görüntüleri temizler ve beyaz tahta modunu varsayılan durumuna döndürür.</li> </ul>

 <b>Kalem</b>	Kullanılabilir kalem türünü, kalınlığını veya şeklini görüntüler.
 <b>Renk</b>	Çizimler için rengi değiştirir.
 <b>Silgi</b>	Silgiye geçer. Silginin boyutunu seçin.
 <b>Seç</b>	<p>Çizilmiş içeriği veya eklenen bir görüntüyü seçerek öğeyi taşımak veya boyutunu ayarlamak gibi işlemleri yapabilirsiniz.</p> <ul style="list-style-type: none"> <li>İşlemleri gerçekleştirmek için, seçilen nesnenin veya görüntünün sağ altındaki  simgesini seçin: Kopyalanan nesneyi ya da görüntüyü yapıştırmak için, ekrana dokunur,  simgesini seçin, ardından <b>Yapıştır</b>'ı seçin.</li> <li>Nesneyi ya da görüntüyü büyütme veya küçültme için alanın kenarını sürükleyin.</li> <li>Seçili nesneyi ya da görüntüyü döndürmek için alanın üstündeki  simgesini tutup sürükleyin.</li> </ul>
 <b>Geri Al</b>	Son işlemi geri alır.
 <b>Yinele</b>	Geri alma işlemi iptal eder ve önceki durumu geri yükler.
 <b>Ekranı Temizle</b>	Görüntülenen sayfadaki tüm çizimleri temizler.

	Her etkileşimli kalem ve parmağın durumunu görüntüler.
<b>Kalem/Parmak durumu</b>	
	İstenmeyen işlemleri önlemek için dokunma işlemlerini geçici olarak devre dışı bırakır. Ayrıca devre dışı bıraktığınız dokunma işlemlerini de etkinleştirir.
<b>Dokunmayı Kapat/Dokunmayı Aç</b>	
	Araç çubuğunu gizler.
<b>Küçült</b>	

- Beyaz tahta ekranında, aşağıdaki sayılarda ve boyutlarda görüntüleri görüntüleyebilirsiniz.
  - Tek sayfa için 1920 × 1080 piksel × 2 dosyaya kadar
  - 20 sayfaya kadar
  - Çizilen nesnelere, içe aktarılan görüntünün önünde görüntülenir.
  - Yansıtılan ekranın dışına taşınmış nesnelere veya görüntüleri seçemeyebilirsiniz.





## ► İlgili Bağlantılar



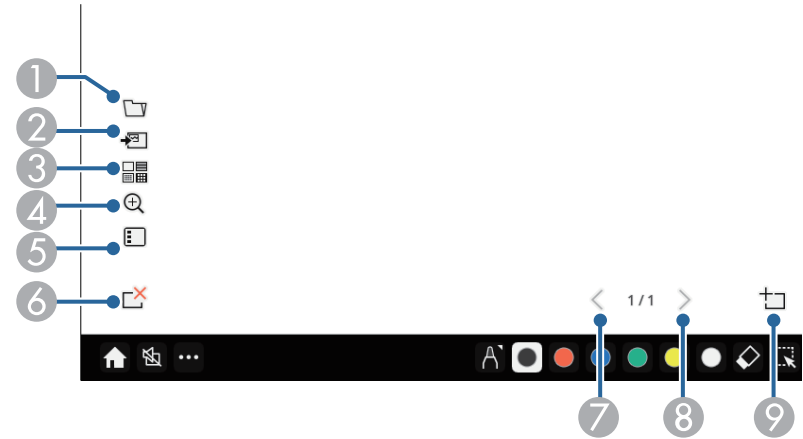









- "Ana Ekran" s.49
- "Görüntü ve Sesin Geçici Olarak Kapatılması" s.141
- "Çizim İçeriğini E-postayla Gönderme" s.110
- "Çizim İçeriğini Kaydetme" s.112
- "Çizim İçeriğini Yazdırma" s.114
- "Ağ Aygıtı Ekranı Seçme" s.121

## Beyaz Tahta Modunda Kullanım için Ek Düğmeler

Beyaz tahta modundaki düğmeler, beyaz tahta modu özelliklerini kullanmanızı sağlar.



1	 <b>Aç</b> Bir dosya açar ve verileri okuyarak yeni bir sayfaya aktarır.
2	 <b>Görüntü ekle</b> Bir görüntü dosyasını geçerli sayfaya içe aktarır.
3	 <b>Arka plan</b> Bir arka plan şablonu seçer. Kullanıcı şablonları eklemek için  ögesini seçin.

4	 <b>Yakınlaştırma</b> Yansıtılan görüntüyü büyütür ya da küçültür. <ul style="list-style-type: none"> <li> : Görüntüyü küçültür.</li> <li> : Görüntüyü büyütür.</li> <li> : Orijinal boyuta geri döndürür.</li> <li> : Seçilen alanı büyütür.</li> <li> : Bölünmüş ekran projeksiyonu sırasında tüm beyaz tahta ekranını görüntülemek için yakınlaştırma oranını sıfırlamak için değiştirir.</li> <li> : Bölünmüş ekran projeksiyonu sırasında tam boyutlu beyaz tahta ekranını görüntülemek için yakınlaştırma oranını sıfırlamak için değiştirir.</li> </ul>
5	 <b>Liste sayfası</b> Sayfa listesi ekranını görüntüler. Listedeki sayfaları ekleyebilir, kopyalayabilir ve silebilirsiniz. <b>Sayfa Listesi Konumu</b> ayarını kullanarak sayfa listesinin görüntülenme konumunu seçebilirsiniz.  <b>Etkileşimli &gt; Sayfa Listesi Konumu</b>
6	 <b>Sayfayı sil</b> Geçerli sayfayı siler.
7	 <b>Önceki sayfa</b> Önceki sayfayı görüntüler.
8	 <b>Sonraki sayfa</b> Sonraki sayfayı görüntüler.

9	 <b>Yeni sayfa</b> Görüntülenmekte olan sayfadan sonra yeni bir sayfa ekler. 20 sayfaya kadar ekleyebilirsiniz.
---	---

### Görüntüleri Beyaz Tahta Modunda İçe Aktarma

Beyaz tahta modunda görüntüleri geçerli sayfaya içe aktarabilirsiniz. Dosyaları bağlı bir USB depolama aygıtından veya ağ klasöründen alabilir veya bir ağ tarayıcısından görüntü tarayabilir ve içe aktarabilirsiniz.

- Görüntüleri USB depolama biriminden veya bir ağ klasöründen içe aktarmak için, önce projektörün **Etkileşimli** menüsünde **Kaydet** ayarlarını yapın.
- Kağıt belge taramak için, tarama özelliklerine sahip desteklenen bir yazıcının projektöre bağlı olduğundan emin olun ve öncelikle projektörün **Etkileşimli** menüsünde **Yazdır** ayarlarını yapın.



- ESC/P-R komutlarına sahip yazıcılar desteklenir.
- Bağımsız tarayıcılar gibi bazı ürünler bu özelliği kullanamaz. Desteklenen ürünlerin listesi için yardım almak amacıyla Epson ile iletişime geçin.
- Yazıcı, mürekkebin bitmesi gibi bir nedenden dolayı yazdıramaz durumdayken belgeleri tarayamazsınız.

Ürününüzü kullanarak tarama yaparken, kullanılabilir olsalar bile aşağıdaki tarama işlevlerini kullanamazsınız:

- Ürününüzün üzerindeki tarama düğmesini kullanmak.
- Belgenin parçalarını taramak.
- Otomatik Belge Besleyici (ADF) kullanarak belge asıllarını taramak.

**1** Kağıt bir belge tarıyorsanız, orijinal belgeyi ürüne yerleştirin.

**2** Beyaz tahtanın sol alt köşesinden  simgesini seçin. **Görüntü ekle** ekranını görürsünüz.

**3** Tara ekranında aşağıdaki kayıt ayarlarını seçin.

- Bir USB depolama biriminden veya bir ağ klasöründen

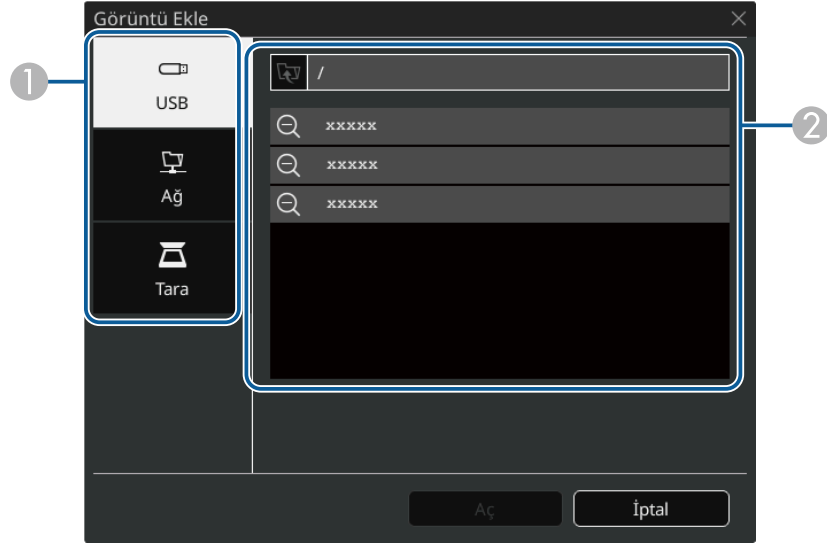

- Tarayıcıdan

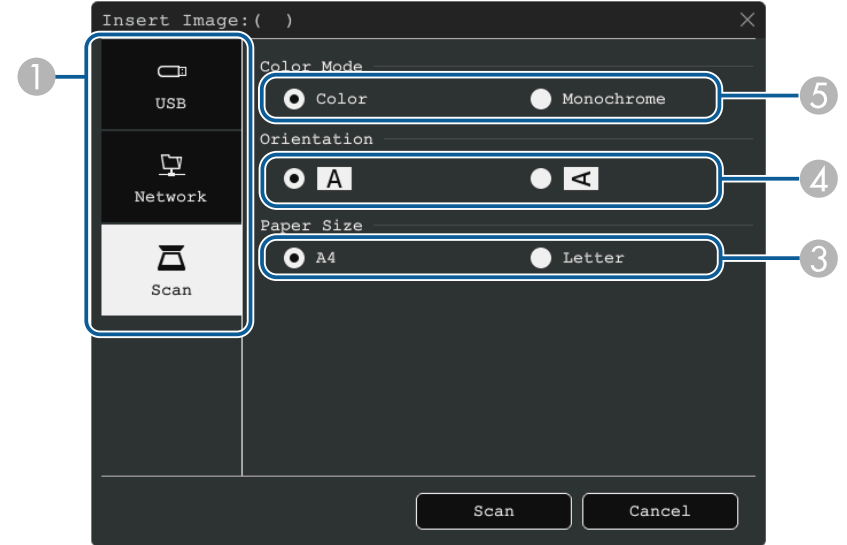

- 1 Almak istediğiniz görüntünün konumunu seçin.
- 2 İçeriyi aktarmak istediğiniz sertifika dosyasını seçin.
- 3 Kağıt boyutunu seçin.
- 4 Taranan belgenin yönünü seçin.
- 5 **Renk** veya **Tek Renkli** öğesini seçin.



**4** Aç veya Tara'yı seçin.

İçeriyi aktarma veya taramadan sonra, görüntü, beyaz tahta modunda geçerli sayfa olarak yansıtılır.

## Beyaz Tahta Modunda Açmaya Uyumlu Dosya Türleri

Aşağıdaki dosya türleri, beyaz tahta modunda bir sayfada açılabilir ve okunabilir. Bir sayfadan daha büyük görüntüler sığacak şekilde küçültülür.



Beyaz tahtanın sol alt kısmında  veya  simgesini seçtiğinizde, yalnızca .jpg veya .png'yi seçebilirsiniz.

Tür	Dosya Türü (Uzantı)	Notlar
Görüntü	.jpg	Aşağıdakiler okunamaz. <ul style="list-style-type: none"><li>• 2048 × 2048'den büyük çözünürlüklü görüntüler *</li><li>• ".jpeg" uzantılı dosyalar</li><li>• CMYK renk modu biçimleri</li><li>• Aşamalı biçimler</li></ul>
	.png	2048 × 2048'den büyük çözünürlüklü görüntüler okutulamaz. *
PDF	.pdf	1.7 veya önceki PDF sürümlerini okutabilirsiniz. Bir PDF dosyası açmak için sayfa numarasını belirtin. Dosya şifre korumalıysa, şifreyi girin.
EWf2	.ewf2	Bir EWf2 (Epson Beyaz Tahta Biçimi) dosyası açmak için sayfa numarasını belirtin. Dosya şifre korumalıysa, şifreyi girin.

\* 1920 × 1080 çözünürlüğe kadar olan görüntüleri arka plan şablonu olarak kullanabilirsiniz. 1920 × 1080'den daha küçük bir görüntü kullandığınızda, görüntü ekranın ortasına yerleştirilir.



Yansıtılan görüntüde araç çubuğunu görürsünüz, örneğin:



- Araç çubuğunu sürükleyerek ekranın sağına, soluna, üstüne veya altına taşıyabilirsiniz.
- Araç çubuğunda  ögesine tıklayarak beyaz tahta ekranını görüntüleyebilirsiniz. Beyaz tahtayı tüm ekrana sığacak şekilde büyütme için, çubuğu ekranın kenarına sürükleyin.

Ek açıklama modu, bilgisayardan, tableten, video cihazından ya da başka kaynaktan yansıtmanıza ve yansıtılan içeriğinize etkileşimli kalemleri veya parmağınızı kullanarak not eklemenize olanak tanır. Aynı anda her iki kalemi de kullanabilirsiniz. Aynı anda her iki kalemi ve parmağınızı da kullanabilirsiniz.

## » İlgili Bağlantılar

- "Ek Açıklama Modunu Başlatma" s.106

## Ek Açıklama Modunu Başlatma

Ek açıklama modu kullanarak yansıtılan ekranda çizim yapmak için, ek açıklama modu araç çubuğunu görüntülemeniz gerekir.

Başlamadan önce, ek açıklama modunu etkinleştirmek için projektörün **Etkileşimli** menüsünde **Çizim Fonksiyonu** ayarının **Açık** olduğundan emin olun.

- 1 Bağlı bir cihazdan bir görüntü yansıtın.

- 2 Ekranın altında görüntülenen araç çubuğundan, kullanmak istediğiniz çizim aracını seçin ve etkileşimli kalemi veya parmağınızı kullanarak yansıtılan ekranda çizim yapın.

## » İlgili Bağlantılar



- "Ek Açıklama Modu Araç Çubuğu" s.107





## Ek Açıklama Modu Araç Çubuğu

Ek açıklama modu araç çubuğu, yansıtılan ekrana çizim yapmanıza ve yazmanıza olanak tanır. Araç çubuğunun görünümü, nasıl yansıttığınıza ve paylaşılan bir görüntüyü yansıtıp yansıtmadığınıza bağlı olarak değişir.







- Mini araç kutusunu, çizim alanının herhangi bir yerinde kalemin yanındaki düğmeye basarak da kullanabilirsiniz. Mini araç kutusunda kalem veya silgi tipini değiştirebilirsiniz.
- Parmağınızla dokunma işlemleri gerçekleştirirken, mini araç kutusunu görüntüleyemezsiniz.

 <b>Beyaz Tahta</b>	(Ekranı yarıya veya çeyreğe böldüğünüzde kullanılamaz) Beyaz tahta ekranını görüntüler.
 <b>Split Screen</b>	(Yalnız ekranı yarıya veya çeyreğe böldüğünüzde kullanılabilir) Aşağıdaki bölünmüş ekran ayarlarını belirtir.
 <b>Ekran Kaydırma</b>	(HDMI, Bilgisayar ve Video kaynakları için yalnızca <b>Perde Türü 16:6</b> olarak ayarlandığında ve <b>En Boy Oranı Oto</b> olarak ayarlandığında kullanılabilir) Görüntünün ultra geniş ekran içindeki yatay konumunu belirtir.

 <b>Ana Ekran</b>	Ana ekranı görüntüler.
 <b>A/V Mute</b>	Videoyu ve sesi kapatır. Videoyu ve sesi tekrar açmak için ekrana dokunun.
 <b>Yakınlaştırma</b>	(Ekranı yarıya veya çeyreğe böldüğünüzde kullanılamaz) Yansıtılan görüntüyü büyütür ya da küçültür.
 <b>Yakala</b>	Mevcut ekranı yakalar ve beyaz tahtaya kopyalar. <ul style="list-style-type: none"><li>• <b>Tam Ekran</b> tüm ekran görüntüsünü yakalar.</li><li>• <b>Alanı Seç</b>, yakalanacak görüntünün bir bölümünü seçmenize olanak sağlar.</li></ul> Screen Mirroring görüntüsünü yakalamak istiyorsanız, <b>Yakala</b> seçeneğini öncelikle projektörün <b>Ağ</b> menüsünde <b>Etkin</b> olarak ayarlayın. ☛ <b>Ağ &gt; Ağ ayarları &gt; Ağ Yansıtması &gt; Screen Mirroring &gt; Yakala</b>

 <p><b>Diğer aletler</b></p>	<p>Ek aletleri görüntüler.</p> <ul style="list-style-type: none"> <li> <b>Posta:</b> Yansıtılan ekranı e-postayla gönderir. Önce projektörün <b>Etkileşimli</b> menüsünden <b>Posta</b> ayarlarını yapın.</li> <li> <b>Kaydet:</b> Görüntülenen ekranı kaydeder. Önce projektörün <b>Etkileşimli</b> menüsünden <b>Save</b> ayarlarını yapın.</li> <li> <b>Yazdır:</b> Yansıtılan ekranı yazdırır. Önce projektörün <b>Etkileşimli</b> menüsünden <b>Yazdırma</b> ayarlarını yapın.</li> <li> <b>Zamanlayıcı:</b> Zamanı yukarı veya aşağı doğru sayar.</li> <li> <b>Ses:</b> Hoparlör sisteminin ses düzeyini ayarlar.</li> <li> <b>Yansıtmayı Paylaş:</b> Geçerli ekranı Epson iProjection yazılımını kullanarak paylaşır.</li> <li> <b>Katılımcı Listesi:</b> Projektöre ağ üzerinden bağlı cihazlardan yansıtma yapabilmeniz için kullanıcı seçim ekranını görüntüler.</li> <li> <b>Rehberlik:</b> Araç çubuğu işlevleri için yardım ekranını görüntüler. Yardım ekranını kapatmak için <b>Kapat</b>'ı seçin.</li> </ul>
 <p><b>Fare</b></p>	<p>Bilgisayarın fare imlecini çalıştırmak için etkileşimli kalem veya parmağınızı kullanarak bu düğmeye basın.</p>
 <p><b>Kalem</b></p>	<p>Kullanılabilir kalem türünü, kalınlığını veya şeklini görüntüler.</p>

 <p><b>Renk</b></p>	<p>Çizimler için rengi değiştirir.</p>
 <p><b>Silgi</b></p>	<p>Silgiye geçer. Silginin boyutunu seçin.</p>
 <p><b>Seç</b></p>	<p>Çizilmiş içeriği veya eklenen bir görüntüyü seçerek öğeyi taşımak veya boyutunu ayarlamak gibi işlemleri yapabilirsiniz.</p> <ul style="list-style-type: none"> <li>İşlemleri gerçekleştirmek için, seçilen nesnenin veya görüntünün sağ altındaki  simgesini seçin: Kopyalanan nesneyi ya da görüntüyü yapıştırmak için, ekrana dokununuz,  simgesini seçin, ardından <b>Yapıştır</b>'ı seçin.</li> <li>Nesneyi ya da görüntüyü büyütme veya küçültme için alanın kenarını sürükleyin.</li> <li>Seçili nesneyi ya da görüntüyü döndürmek için alanın üstündeki  simgesini tutup sürükleyin.</li> </ul>
 <p><b>Geri Al</b></p>	<p>Son işlemi geri alır.</p>
 <p><b>Yinele</b></p>	<p>Geri alma işlemi iptal eder ve önceki durumu geri yükler.</p>
 <p><b>Ekranı Temizle</b></p>	<p>Görüntülenen sayfadaki tüm çizimleri temizler.</p>
 <p><b>Kalem/Parmak durumu</b></p>	<p>Her etkileşimli kalemin ve parmağın durumunu görüntüler.</p>

 <b>Dokunmayı Kapat/Dokunmayı Aç</b>	İstenmeyen işlemleri önlemek için dokunma işlemlerini geçici olarak devre dışı bırakır. Ayrıca devre dışı bıraktığınız dokunma işlemlerini de etkinleştirir.
 <b>Paylaşımı Durdur</b>	(Yalnızca paylaşılan bir görüntüyü yansıtılırken kullanılabilir) Ekran paylaşımını durdurur.
 <b>PC Etkileşimi</b>	(Paylaşılan bir görüntüyü yansıtılırken kullanılamaz) Bilgisayar etkileşimli moduna geçer. Bilgisayarı interaktif kalem veya parmağınızı kullanarak kontrol etmek için <b>PC Etkileşimi</b> ayarını <b>Açık</b> olarak ayarlayın.
 <b>Küçült</b>	Araç çubuğunu gizler.



- Çizilen nesnelere, yansıtılan görüntünün önünde görüntülenir.
- Yansıtılan ekranın dışına taşınmış nesnelere veya görüntülere seçemeyebilirsiniz.

## » İlgili Bağlantılar

- "Beyaz Tahta Ekranları (Beyaz Tahta Modu)" [s.99](#)
- "Bilgisayar Özelliklerini Yansıtılan Ekrandan Denetleme (Bilg. Etkileşimli Modu)" [s.116](#)
- "Ana Ekran" [s.49](#)
- "Görüntü ve Sesin Geçici Olarak Kapatılması" [s.141](#)
- "Görüntüleri Yakınlaştırma" [s.143](#)
- "Birden Fazla Görüntüyü Aynı Anda Yansıtma" [s.126](#)
- "Çizim İçeriğini E-postayla Gönderme" [s.110](#)
- "Çizim İçeriğini Kaydetme" [s.112](#)
- "Çizim İçeriğini Yazdırma" [s.114](#)
- "Ağ Aygıtı Ekranı Seçme" [s.121](#)

Oluşturduğunuz çizim içeriklerini, kaydederek ya da yazdırarak veya içeriği e-postayla göndererek paylaşabilirsiniz.

#### ► İlgili Bağlantılar

- "Çizim İçeriğini E-postayla Gönderme" s.110
- "Çizim İçeriğini Kaydetme" s.112
- "Çizim İçeriğini Yazdırma" s.114

## Çizim İçeriğini E-postayla Gönderme

Çizimlerinizin görüntüsünü bir e-postaya ekleyebilir ve gönderebilirsiniz.

Önce projektörün **Etkileşimli** menüsünden **Posta** ayarlarını yapın. Dizin servisi kullanarak bir e-posta adresini arayabilmek için, projektörün **Etkileşimli** menüsünde **Dizin** ayarlarını yapın.



- Projektörün **Posta** menüsünde gönderen için ayarlanan adres, gönderen adresi olarak kullanılır. Gönderen adresi ayarlanmadıysa, alıcı adresi olarak ayarlanan adres, gönderen adresi olarak görüntülenir.
- E-postadaki metni düzenleyemezsiniz.

**1** Araç çubuğunda  simgesini seçin.

**2**  simgesini seçin.

**Posta** ekranını görürsünüz.

**3** **Posta** ekranında aşağıdaki kayıt ayarlarını seçin.

- Beyaz Tahta modu için

The screenshot shows the 'Posta' settings window with the following fields and options:

- E-posta Adresi:** A text input field with a lock icon to its right.
- Konu:** A text input field containing 'xxxxxx'.
- Dosya Adı:** A text input field containing 'xxxxxx'.
- Aralık:** Two radio button options: 'Tümü' (selected) and 'Geçerli'.
- Dosya Formatı:** Four radio button options: 'JPG', 'PNG', 'PDF' (selected), and 'EWF2'.
- Sifrele:** A checkbox labeled 'Şifrele'.

At the bottom of the window are two buttons: 'Gönder' (Send) and 'İptal' (Cancel).

- Ek Açıklama modu için

- 1 Görüntülenen klavyeyi kullanarak alıcı e-posta adresini girin. Ayarladığınız e-posta adresi, siz tüm çizimleri temizleyene veya projektörü kapatana kadar saklanır.



**Adres Girişine İzin Verme** ayarını projektörün **Etkileşimli** menüsünde **Açık** olarak ayarladığınızda, e-posta adresini doğrudan giremezsiniz. Önce **Adres Girişine İzin Verme**'yi **Kapalı** olarak ayarlayın.

☛ **Etkileşimli > Posta > Adres Girişine İzin Verme**

- 2 E-posta için konu girin.

- 3 Eklenecek dosya adını girin.
- 4 Tüm beyaz tahta sayfalarının mı yoksa yalnızca geçerli yansıtılan görüntüyü mü göndereceğinizi seçin.
- 5 PDF'ler veya EWF2'ler için onay kutusunu seçin ve bir şifre girerek dosyayı şifreleyin.

### Dikkat

- Bir şifre girdiğinizde, ekranda görüntülenir.
- Bir dosyayı şifrelerken şifreyi unutmayacağınızdan emin olun.

- 6 Eklenen dosyanın biçimini (JPG, PDF, PNG veya EWF2) seçin.
- 7 Görüntülenen E-posta Adresi iletişim kutusunu kullanarak alıcı e-posta adresini belirtin. 50 adrese kadar belirleyebilirsiniz.  
Adres defterini projektörün **Etkileşimli** menüsünde bulunan dizin servisini kullanarak ayarlayabilirsiniz.

## 4 Gönder'i seçin.



- Çizimleri ek açıklama modunda kaydederseniz, görüntü jpg formatında kaydedilir.
- Yansıtılan ekranda çok fazla içerik varsa, e-posta göndermek biraz zaman alabilir.
- Hedef posta sunucusu ayarlarına bağlı olarak e-postayı gönderemeyebilirsiniz. Posta sunucusu ayarları konusunda ağ yöneticinizle önceden iletişime geçin.

### » İlgili Bağlantılar

- "Bir Adres Defteri Oluşturma" [s.112](#)
- "Kullanılabilir Dizin Hizmeti" [s.112](#)
- "Etki Menü - Posta Menüsü" [s.252](#)
- "Etkileşimli Menü - Dizin Menüsü" [s.252](#)

**Bir Adres Defteri Oluşturma**

Çizimlerinizin e-postalarını gönderirken, e-posta adreslerini adres defterinden seçebilirsiniz. Web Kontrol ekranı aracılığıyla en fazla 999 adres içeren bir metin dosyası yükleyerek adres defterini oluşturabilirsiniz.



Adresler, metin dosyasında görüldükleri sırayla görüntülenir

**1** Adres defterine eklemek istediğiniz adreslerin listesini içeren metin dosyasını oluşturun. Dosya aşağıdaki özelliklere sahip olmalıdır:

- Sekmeyle ayrılmış
- Her satırda bir sekmeyle ayrılmış dize çifti bulunmalıdır: <ad> <sekme> <e-posta\_adresi>
- Her satır en fazla 256 karakter içerebilir.
- .txt uzantılı dosya adı
- Karakter kodu BOM ile UTF-16 olmalıdır

Bir metin dosyası örneği:

```
Joe Smith      xxxxxx@xxxxx.com
Mary Jones-Smith  xxxxxxxx@xxxx.com
John Q. Public  xxxx@xxxxxxx.com
```

**2** Projektörün açık olduğundan emin olun.

**3** Ağa bağlı bir bilgisayarda web tarayıcınızı başlatın.

**4** Etkileşimli > Posta > Adres Defteri Ayarları > Adres Defteri Dosyası öğelerini, ardından da Choose File düğmesini seçin.

**5** Adres defteri dosyasını ve **Ayarla**'yı seçin.  
Adres defteri dosyası projektöre karşıya yüklenir.

**6** Adres defterini silmek için **Etkileşimli > Posta > Adres Defteri Ayarları > Adres Defterini Sil** öğelerini, ardından da **Gönder** öğesini seçin.

**Kullanılabilir Dizin Hizmeti**

Aşağıdaki dizin hizmeti sunucuları desteklenmektedir.

Sunucu türü	Dizin hizmeti sunucusu
İşletim sistemi	Windows Server 2012 R2 Windows Server 2016
Bağlantı Noktası	Değişken (varsayılan 389)
Kimlik Doğrulaması	Adsız (kimlik doğrulaması yok) Simple Digest-MD5
Şifreleme	SASL katmanı şifrelemesi (SSL/TLS desteklenmez)

**Arama notları**

- En fazla 200 tane uyuşan adres listelenir.
- Adresleri alfa sayısal karakterlerle arayabilirsiniz.

**Çizim İçeriğini Kaydetme**

Yansıtılan ekranda oluşturduğunuz içeriği bir dosyaya kaydedebilirsiniz.

Önce projektörün **Etkileşimli** menüsünden **Kaydet** ayarlarını yapın.

**⚠ Dikkat**

Çoklu kart okuyucu veya USB dağıtıcı kullanıyorsanız, işlemler doğru biçimde gerçekleştirilemeyebilir. En iyi sonuçlar için, doğrudan projektöre bağlayın.





Güvenlik işlevleri kullanan USB depolama aygıtlarını kullanamayabilirsiniz.

**1** Araç çubuğunda simgesini seçin.

**2** simgesini seçin.

Kaydet ekranını görürsünüz.

**3** Kaydet ekranında aşağıdaki kaydetme ayarlarını seçin.

- Beyaz Tahta modu için

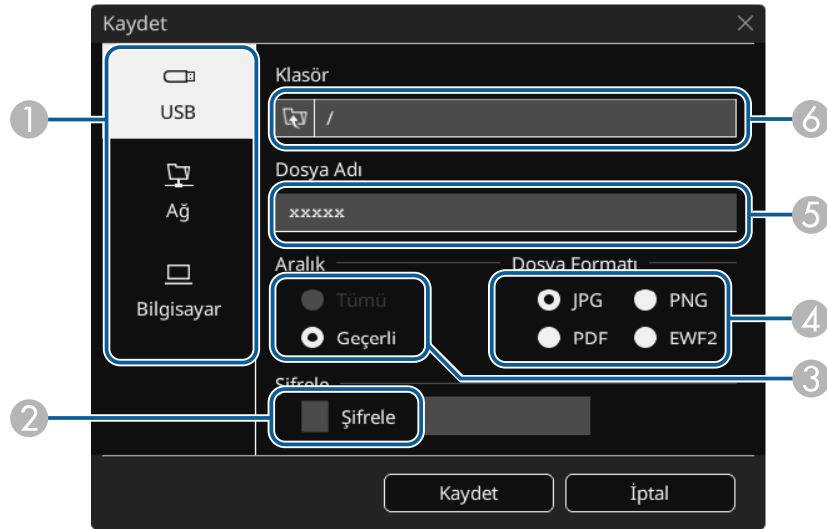

- Ek Açıklama modu için

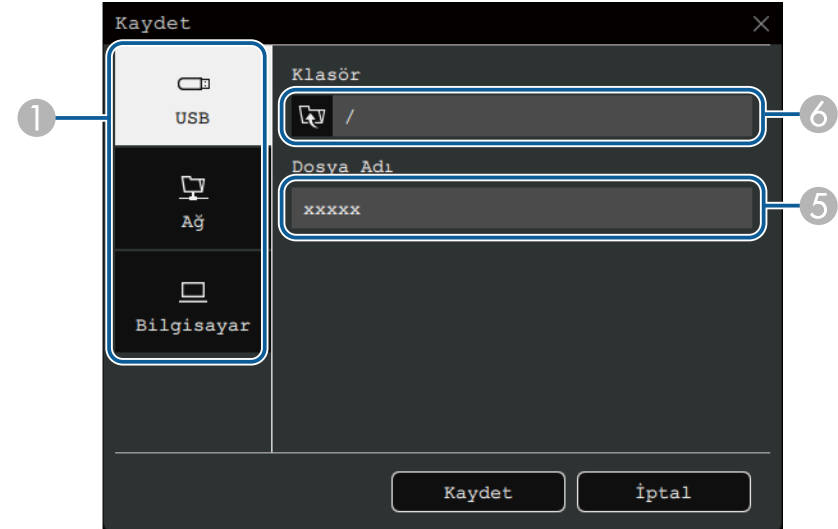

- 1 Dosyanın kaydedilmesini istediğiniz hedefi seçin.
  - Bağlı USB depolama aygıtı veya ağ klasörüne kaydetmek için **USB** veya **Ağ** öğesini seçin.
  - Dosyayı projektöre geçici olarak kaydetmek ve bilgisayardan kopyalanabilir duruma getirmek için **Bilgisayar**'ı seçin. Dosya kopyalandıktan sonra silinir. Giriş kaynağı USB Ekran olduğunda veya ekranı yarıya veya çeyreğe böldüğünüzde dosyayı bir bilgisayara kaydedemezsiniz.
- 2 PDF'ler veya EWF2'ler için onay kutusunu seçin ve bir şifre girerek dosyayı şifreleyin.

### Dikkat

- Bir şifre girdiğinizde, ekranda görüntülenir.
- Bir dosyayı şifrelerken şifreyi unutmayacağınızdan emin olun.

- 3 Tüm beyaz tahta sayfalarının mı yoksa yalnızca geçerli yansıtılan görüntünün mü kaydedileceğini seçin.
- 4 Kayıt biçimini (JPG, PDF, PNG veya EWF2) seçin.

- 5 Bir dosya adı girin.
- 6 **USB** veya **Ağ** için, görüntülenen **Aç** iletişim kutusunu kullanarak hedef klasörü seçin.

## 4 Kaydet'i seçin (Bilgisayar için İleri).



- Çizimleri ek açıklama modunda kaydederseniz, görüntü jpg formatında kaydedilir.
- Dosya kaydetme hedefi olarak **Bilgisayar** seçildiğinde, çizim içeriği geçici olarak projektöre kaydedilir ve talimat iletişim kutusu belirir. Verileri bilgisayarınıza kaydetmek için ekrandaki talimatları uygulayın.

### » İlgili Bağlantılar

- "Beyaz Tahta Modunda Kullanılabilir Dosya Biçimleri" [s.114](#)
- "Etkileşimli Menü - Kayıt Menüsü" [s.251](#)

## Beyaz Tahta Modunda Kullanılabilir Dosya Biçimleri

Aşağıdaki dosya biçimlerinde kaydedebilirsiniz:

- PNG (Çözünürlük: 1920 × 1080)
- JPG (Çözünürlük: 1920 × 1080)
- PDF (gerekli ise parola koyun)
- EWF2 (gerekli ise parola koyun)

Dosyayı düzenlenebilir olarak kaydederken EWF2 biçimini seçin. EWF2 biçimi etkileşimli projektörler ve Easy Interactive Tools ile desteklenir.

## Çizim İçeriğini Yazdırma

Sayfalarınızı doğrudan projektörden desteklenen bir yazıcıda (USB veya ağ bağlantılı) yazdırabilirsiniz.

Önce projektörün **Etkileşimli** menüsünden **Yazdırma** ayarlarını yapın.

1 Araç çubuğunda simgesini seçin.

2 simgesini seçin.

Yazdır ekranını görürsünüz.

3 **Yazdır** ekranında aşağıdaki kayıt ayarlarını seçin.

- Beyaz Tahta modu için

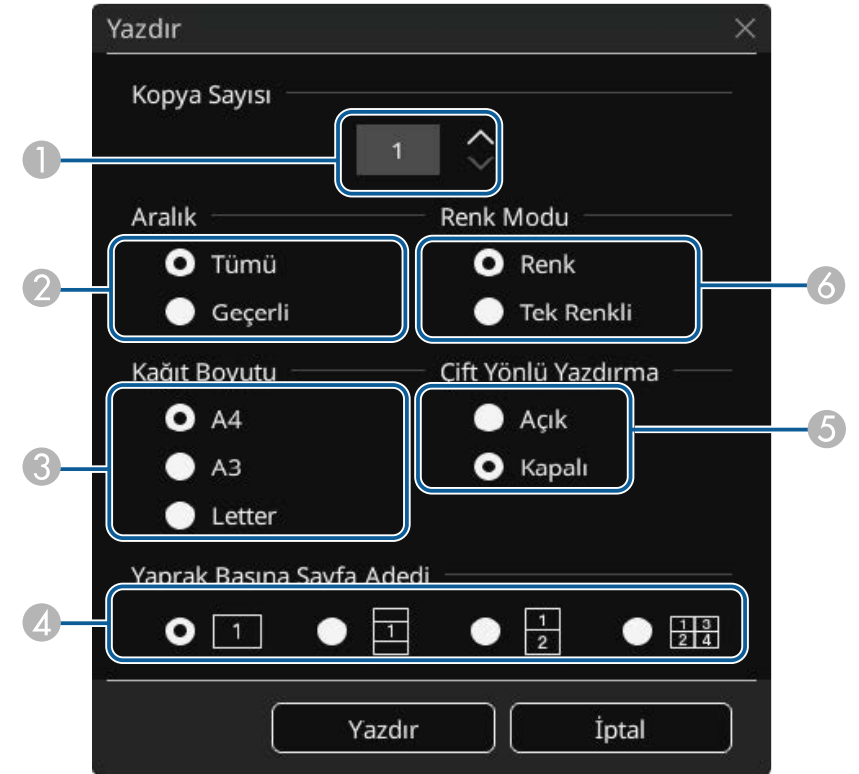

- Ek Açıklama modu için

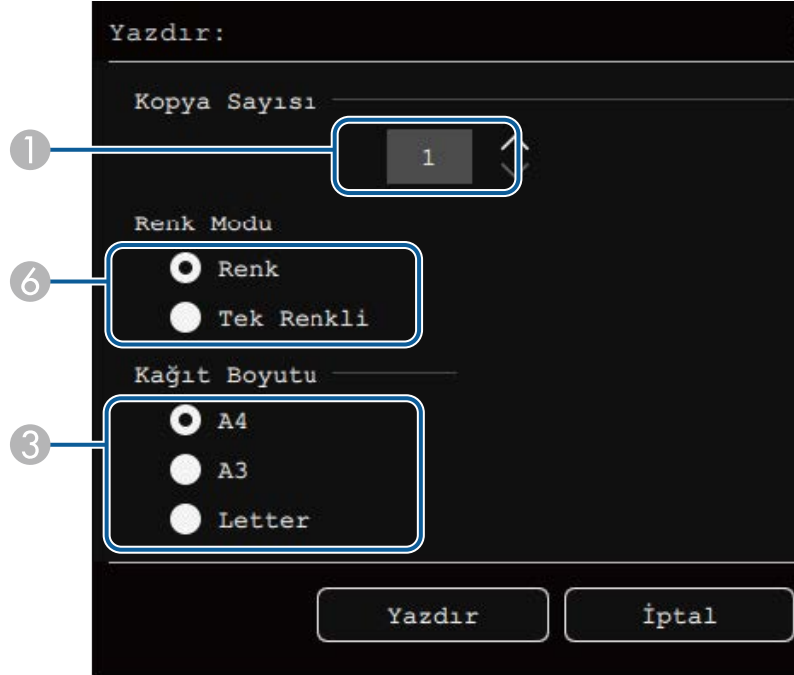

- 1 Kopya sayısını belirleyin. 20 sayfaya kadar belirleyebilirsiniz.
- 2 Tüm beyaz tahta sayfalarının mı yoksa yalnızca geçerli yansıtılan görüntüyü mü yazdıracağınızı seçin.
- 3 Yazdırma kâğıdının boyutunu ayarlayın.
- 4 Yaprak başına sayfa sayısını ayarlayın.
- 5 Yazıcınız çift taraflı yazdırmayı destekliyorsa, çift taraflı yazdırıp yazdırmayacağınızı seçin.
- 6 Yazdırma rengini belirleyin.

**4** Yazdır öğesini seçin.

### İlgili Bağlantılar

- "Beyaz Tahta Modunda Kullanılabilir Yazıcı Kontrol Komutları" s.115
- "Etkileşimli Menü - Yazdırma Menüsü" s.251

### Beyaz Tahta Modunda Kullanılabilir Yazıcı Kontrol Komutları

Aşağıdaki yazıcı\* kontrol komutları desteklenir.

Kontrol komutları	Bağlanma yöntemi
ESC/P-R	USB veya bir ağ üzerinden
PCL6	Bir ağ üzerinden

\* Her yazıcı desteklenmez. Desteklenen modeller konusunda daha fazla ayrıntı için yardım almak amacıyla Epson ile iletişime geçin.

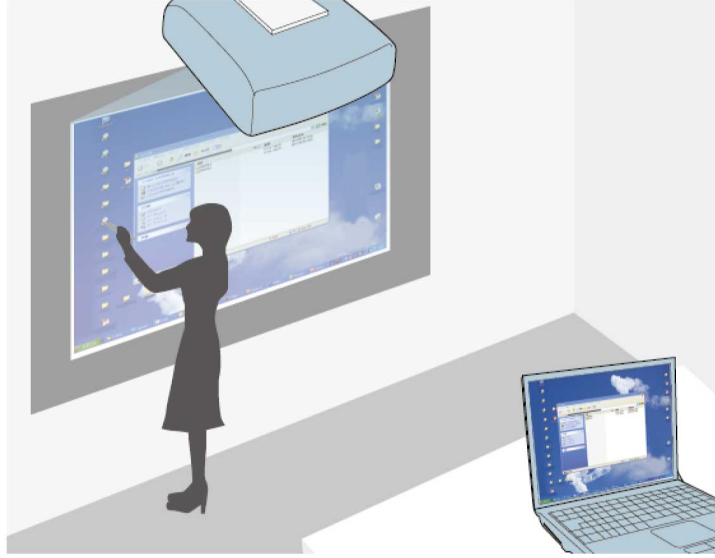

Projektör bir USB kablosu, Epson iProjection veya Ekran Yansıtma ile bilgisayara bağlandığında, etkileşimli kalemli veya parmağınızı tıpkı bir fare gibi kullanarak yansıtılan ekrandan bilgisayarı çalıştırabilirsiniz. Yansıtılan ekrandan bilgisayar programlarınızda gezinebilir, seçim yapabilir ve etkileşimde bulunabilirsiniz.



- Windows 8.1 veya üstü ile birden fazla ekran kullandığınızda ve ikincil ekranda bilgisayar etkileşimli modunu kullandığınızda, aşağıdaki ayarları yapın:
  - Projektörün **Kalem/Dokunma** menüsünde **Kalem İzleme Modu** ayarını **Kalem Modu**'na getirin.
    - ☛ **Kalem/Dokunma > PC Etkileşimi > Kalem İzleme Modu**
  - Kurulum programını başlatmak ve etkileşim özelliklerini yapılandırmak için, **Denetim Masası > Donanım ve Ses > Tablet Bilgisayar Ayarları > Kurulum** kısmına gidin.
- Birden fazla ekran boyunca yazamaz veya çizim yapamazsınız.
- Bilgisayar etkileşimli modunu bir ağ üzerinden kullanmak için Epson iProjection (Windows/Mac) yazılımını yüklemeniz gerekir.

## ► İlgili Bağlantılar

- "Bilgisayar Etkileşimli Modu Sistem Gereksinimleri" s.116
- "Mac Sisteminde Easy Interactive Driver Yükleme" s.117
- "Bilgisayar Etkileşimli Modunu Kullanma" s.117
- "Kalem Çalışma Alanını Ayarlama" s.118

## Bilgisayar Etkileşimli Modu Sistem Gereksinimleri

Bilgisayar etkileşimli modu kullanabilmeniz için, bilgisayarınızın aşağıdaki işletim sistemlerinden birini kullanması gerekir.

### Windows

- Windows 8.1
  - Windows 8.1 (32 ve 64 bit)
  - Windows 8.1 Pro (32 ve 64 bit)
  - Windows 8.1 Enterprise (32 ve 64 bit)
- Windows 10
  - Windows 10 Home (32 ve 64 bit)
  - Windows 10 Pro (32 ve 64 bit)
- Ekran Yansıtma kullanarak bir bilgisayarı projektöre bağladığınızda
  - Windows 10
  - UIBC desteği (Kullanıcı Girişi Arka Kanal)

### Mac

macOS

- 10.12.x
- 10.13.x
- 10.14.x
- 10.15.x

### Ubuntu

- 16.04 LTS
- 18.04 LTS

- 19.04

## Mac Sisteminde Easy Interactive Driver Yükleme

Bilgisayar etkileşimli modunu kullanmak için bilgisayarınıza Easy Interactive Driver yükleyin.

- 1** Bilgisayarınızı açın.
- 2** Yazılımı Epson Web sitesinden indirin.
- 3** Yazılımı yüklemek için ekrandaki talimatları izleyin.
- 4** Bilgisayarınızı yeniden başlatın.

### » İlgili Bağlantılar

- "Easy Interactive Sürücüsü Sistem Gereksinimleri" [s.314](#)

## Bilgisayar Etkileşimli Modunu Kullanma

Bilgisayar programlarınızı, bilgisayar etkileşimli modunu kullanarak yansıtılan ekrandan kontrol edebilirsiniz.

- 1** Mac kullanıyorsanız, etkileşim özelliklerini ilk kez kullanırken bilgisayarınıza Easy Interactive Driver yükleyin.
- 2** Bir USB bağlantısı kullanmak istediğinizde, USB kablosu kullanarak projektörü bilgisayarınıza bağlayın.



- Bilgisayar etkileşimli modunu USB Display ile kullanmak istiyorsanız, projektörün **Sinyal G/Ç** menüsünde **USB Ekran** ayarını açın. USB Display kullanarak yansıtırken yanıt süresi daha yavaş olabilir.
- Bilgisayar etkileşimli modunu bir ağ üzerinden kullanırken USB kablosuna ihtiyacınız yoktur.

- 3** Projektörü açın.
- 4** HDMI, Bilgisayar, LAN veya Screen Mirroring bağlantısını kullanarak bilgisayar ekranınızı yansıtın.
- 5** Projektörün, **Kalem/Dokunma** menüsünde, bilgisayar işletim sisteminize uygun olan **Kalem İzleme Modu** ayarını seçin.
  - ☛ **Kalem/Dokunma > PC Etkileşimi > Kalem İzleme Modu**
  - Windows ve Mac: **Kalem Modu**'nu Seçin.
  - Ubuntu: **Fare Modu**'nu seçin.



Aynı anda iki etkileşimli kalem kullanılması, bazı uygulamalarda engellemeye neden olabilir. Kullanılmayan etkileşimli kalemi yansıtma ekranından uzağa götürün.

- 6** Screen Mirroring kullanarak bağlanırken, Windows tuşunu basılı tutun ve aynı anda klavyenizdeki **K** düğmesine basın, ardından **Bu cihazdan Fare, klavye, dokunma ve kalem girişine izin ver**'i seçin.
- 7** Projektörünüzü ilk kez kullanırken kalibre ettiğinizden emin olun.
- 8** Etkileşimli kalemi yansıtılan ekrana yakın tutun veya yansıtılan ekrana parmağınızla dokunun.
- 9** Araç çubuğunda **PC Etkileşimi**'nin açık olduğundan emin olun. Değilse, özelliği etkinleştirmek için düğmeyi seçin.

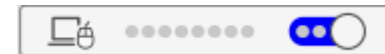

Bilgisayarı etkileşimli kalemi veya parmağınızı kullanarak çalıştırabilirsiniz. Ayrıca aşağıdakileri çalıştırabilirsiniz:

- Windows 7'deki Tablet PC giriş paneli.
- Microsoft Office uygulamalarındaki ek açıklama için Mürekkep Araçları.

## Kalem Çalışma Alanını Ayarlama

Farklı bir bilgisayar bağlarsanız veya bilgisayarın çözünürlüğünü ayarlarsanız, kalem çalışma alanı normalde otomatik olarak ayarlanır. Bilgisayarınızı yansıtılan ekrandan (bilgisayar etkileşimli modu) çalıştırırken kalem konumunun yanlış olduğunu fark ederseniz, kalem alanını manüel olarak ayarlayabilirsiniz.



Bir LAN kaynağından yansıtılırken manüel ayarlama kullanılamaz.

**1** Gerekirse, bilgisayar etkileşimli moduna geçin.

**2** [Menu] düğmesine basın, **Kalem/Dokunma** menüsünü seçin ve [Enter] düğmesine basın.

Sık Kullanılan Öğeler	Kalem/Dokunma
Görüntü	Otomatik Kalibrasyon
Sinyal G/Ç	Manuel Kalibrasyon
Kurulum	Dokunmatik Ünite
Ekran	Projektörlerin Kurulumu
İşletim	Kalemle Üstünde Dolaşma Açık
Yönetim	PC Etkileşimi
Ağ	Kalem/Dokunma Ayarını Sıfırla
Kalem/Dokunma	Etkileşimli
Etkileşimli	Çizim İşlevi Açık
Çoklu Yansıtma	Araç Çubuklarını Görüntüle Her Zaman Göster
Hafıza	Araç Çubuğu Rengi Siyah
ECO	Çizim Alanını Görüntüle
İlk/Tüm Ayarlar	Araç Çubuğundaki Fare Simg... Kapalı
	Ekran Silmeyi Onayla Açık
	Kalem Düğme İşlemi Silgi
	Sayfa Listesi Konumu
	Saati Görüntüle Tarih & Saat

**3** PC Etkileşimi ayarını seçip [Enter] düğmesine basın.

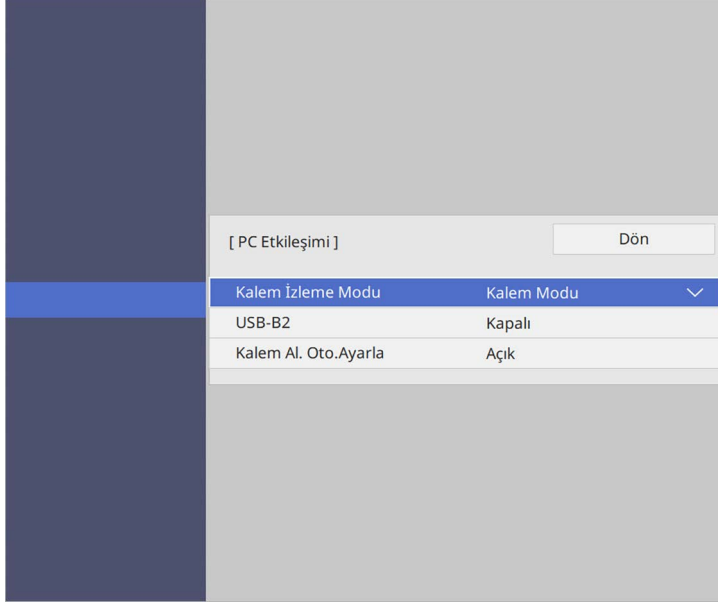

**4** Kalem Al. Oto. Ayarla ayarını kapattığınızdan ve Kalem Al. Man.Ayarla'yı seçtiğinizden emin olun ve [Enter] düğmesine basın.

**5** Evet'i seçip [Enter] düğmesine basın.

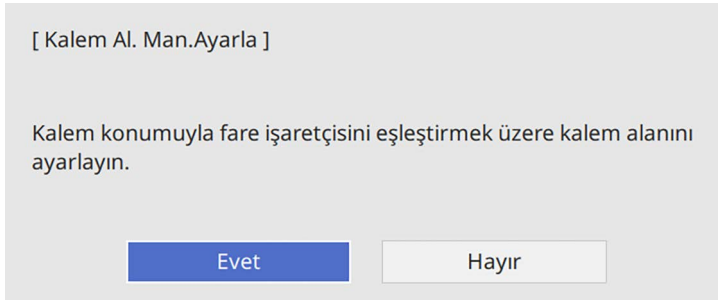

Fare işaretçisi sol üst köşeye doğru hareket eder.

**6** Fare işaretçisi görüntünün sol üst köşesinde durduğunda, işaretçinin ucuna kalemle dokununuz.

Fare işaretçisi sağ alt köşeye doğru hareket eder.

**7** Fare işaretçisi görüntünün sağ alt köşesinde durduğunda, işaretçinin ucuna kalemle dokununuz.

Bir Epson belge kamerası bağladığınızda, belge kamerasının modeline bağlı olarak, görüntüleri gerektiği gibi ayarlayabilir ve görüntü veya film dosyası olarak kaydedebilirsiniz. Detaylı bilgi için kameranızın kullanım kılavuzuna bakın.

**1** Projektöre bir Epson belge kamerası bağlayın.  
Belge kamerası kontrol ekranını görürsünüz.

**2** Belge kamerası kumanda ekranında aşağıdaki işlemleri gerektiği gibi seçin. (Mevcut işlemler belge kamerasının modeline göre değişir.)

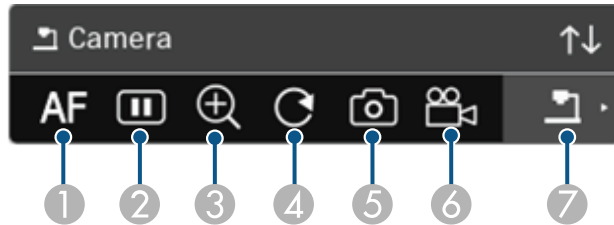

- 1 Görüntüyü otomatik olarak odaklar.
- 2 Görüntüyü geçici olarak dondurur.
- 3 Görüntüyü büyütür.
- 4 Görüntüyü 180° döndürür.
- 5 O anda görüntülenen görüntüyü ve çizimleri hareketsiz görüntü olarak kaydeder.
- 6 Görüntüyü kaydeder.
- 7 SD Kart Görüntüleyiciye geçer.

## ► İlgili Bağlantılar

- "SD Kart Görüntüleyici" s.120
- "Belgelerin En Son Sürümünü Edinme" s.11

## SD Kart Görüntüleyici

SD Kart Görüntüleyici, kaydedilen görüntüleri ve filmleri belge kamerasına takılan SD kartta slayt gösterisi olarak görüntülemenizi sağlar. SD Kart Görüntüleyici aşağıdaki resimde gösterilmektedir.

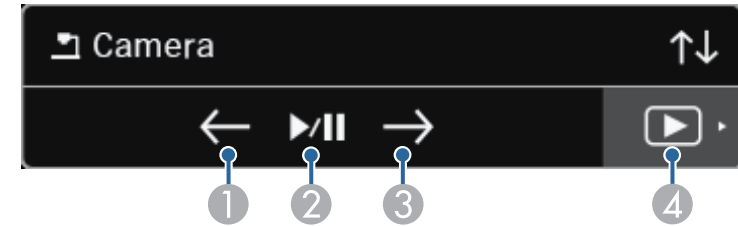

1	Önceki dosyayı görüntüler.
2	Bir slayt gösterisini oynatır ve duraklatır.
3	Sonraki dosyayı görüntüler.
4	Belge kamera kontrol ekranına geçiş yapar.



Aygıtları projektöre bir ağ aracılığıyla bağladıysanız, bu aygıtlardan bir görüntü yansıtmayı seçebilirsiniz.

Görüntü kaynağını, Epson iProjection (Windows/Mac) çalışan bilgisayarlardan ve Epson iProjection (iOS/Android) çalışan akıllı telefonlardan veya tabletlerden seçebilirsiniz.



Kullanıcı Epson iProjection yazılımını kullanarak moderatör özelliği etkinken bağlanmış olsa bile, yansıtma için herhangi bir bağlı ağ aygıtını seçebilirsiniz. Moderatör özelliği konusunda ayrıntılar için *Epson iProjection Kullanım Kılavuzu (Windows/Mac)* belgesine bakın.

**1** Araç çubuğundaki  simgesini ve ardından **Katılım Listesi**'ni seçin.

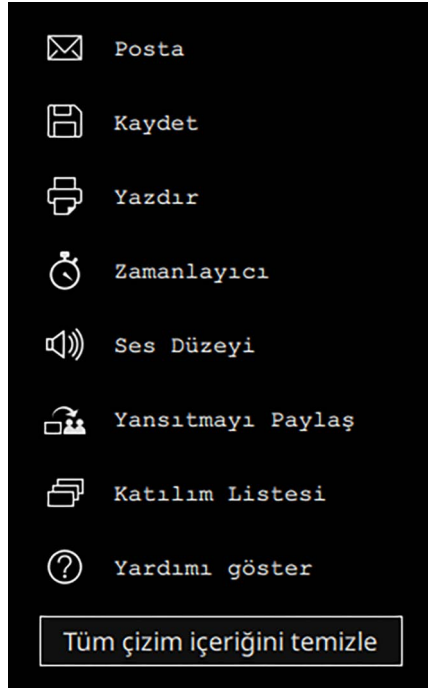

Kullanıcı seçim ekranı görüntülenir.

**2** Yansıtılmak istediğiniz aygıt için kullanıcı adını seçin.

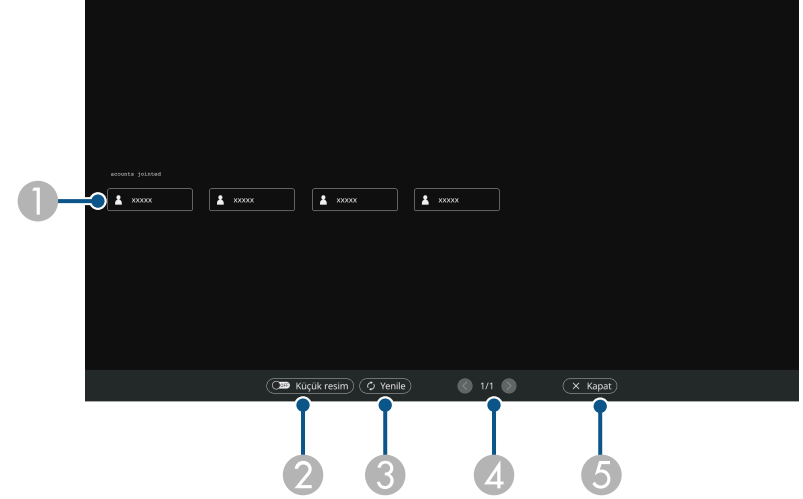

- 1 Projektöre bağlı ağ aygıtları için kullanıcı adlarını görüntüler. Küçük resimler görüntülenirken, her bir aygıt ekranı bir küçük resim olarak görüntülenir.  
Yansıtılmakta olan aygıtın kullanıcı adının yanında  simgesi gösterilir.
- 2 Kullanıcı seçim ekranına yönelik gösterimi küçük resimler ve simgeler arasında değiştirir.
- 3 Kullanıcı seçim ekranını yeniler.  
Projektöre bir ağ aracılığıyla ek kullanıcı bağlandığında, kullanıcı listesini güncellemek için bu düğmeyi seçin.  
Bilgilerin yenilenmesi birkaç saniye sürer.
- 4 Önceki veya sonraki sayfaya gitmek için tıklayın.
- 5 Kullanıcı seçim ekranını kapatır ve önceki ekrana geri döner.



- Kullanıcı seçim ekranında aynı anda iki kalem veya bir parmak kullanabilirsiniz.

Seçilen kullanıcının ekran görüntüsünü görürsünüz.

Kullanıcıyı deđiřtirdiđinizde bu adımları tekrarlayın.



- Epson iProjection (Windows/Mac) kullanarak ve aynı görüntüyü yansıtarak (mirroring) birden fazla projektöre bağlanıldığında Katılım Listesi ekranına erişemezsiniz.
- Kalem veya dokunma işlemleri kullanıcı seçim ekranında çalışmazsa, uzaktan kumanda veya kontrol panelinde [Esc] düğmesine basarak önceki ekrana geri dönebilirsiniz.

## » İlgili Bağlantılar

- "Belgelerin En Son Sürümünü Edinme" [s.11](#)

Projektörünüzü, bir ağ üzerinden bilgisayar etkileşimli modunda kullanabilirsiniz.

Bilgisayar etkileşimli modunu bir ağ üzerinden kullanırken ek açıklama yapmak isterseniz Easy Interactive Tools'u (veya başka bir ek açıklama programını) kullanmanız gerekir. Easy Interactive Tools, çeşitli çizim araçlarını kullanmanıza, çizim alanını sayfa olarak ele almanıza ve çizimlerinizi daha sonra kullanmak üzere bir dosya olarak kaydetmenize olanak tanır. Yazılımı Epson sitesinden de indirebilirsiniz.

Projektörünüzü bir bilgisayar ağına kurmak ve bilgisayar etkileşimli modunu ağ üzerinden kullanmak için Epson iProjection (Windows/Mac) kullanın.

**Genel ayarlar** sekmesinde **Etkileşimli Kalem Kullan** ve **Performansı ayarla** sekmesinde **Katmanlı pencereyi gönder** öğelerini seçin.

Yönergeler için *Epson iProjection Kullanım Kılavuzu (Windows/Mac)* belgesine bakın.



- Aynı anda kullanabileceğiniz kalemlerin veya parmakların sayısı aşağıdaki gibidir:
  - Windows: İki kalem ve altı parmak
  - Mac: Bir kalem veya bir parmak
- Yanıt, ağ üzerinden daha yavaş olabilir.
- Epson iProjection kullanarak aynı anda dört taneye kadar projektör bağlayabilirsiniz. Birden fazla projektöre bağlandığında, bilgisayar etkileşimli modu herhangi bir projektör için çalışır. Bir projektörde gerçekleştirilen işlemler diğer projektörlere yansıtılır.

## ► İlgili Bağlantılar

- "Farklı Bir Alt Ağdaki Projektöre Bağlanma Sırasındaki Önlemler" [s.123](#)
- "Belgelerin En Son Sürümünü Edinme" [s.11](#)

## Farklı Bir Alt Ağdaki Projektöre Bağlanma Sırasındaki Önlemler

Epson iProjection (Windows/Mac) ve etkileşim özelliklerini kullanarak farklı bir alt ağdaki projektöre bağlanırken bu önlemlere uyun.

- Projektörün IP adresini belirterek ağdaki projektörü arayın. Projektörün adını belirterek arama yapamazsınız.
- Ping komutuyla bir yankı isteği gönderilirken, ağ projektöründen bir yankı yanıtı geri aldığınızdan emin olun. Yönlendiricideki Internet Denetim İletisi İletişim Kuralı (ICMP) seçeneği devre dışı olduğunda, yankı yanıtı alamazsanız bile projektöre uzak konumlardan bağlanabilirsiniz.
- Aşağıdaki bağlantı noktalarının açık olduğundan emin olun.

Bağlantı Noktası	İletişim Kuralı	Kullanım	İletişim
3620	TCP/UDP	Bağlantı ve kontrol için	iki yönlü
3621	TCP	Görüntüleri aktarmak için	iki yönlü
3629	TCP	Projektörü kontrol etmek için	iki yönlü

- Yönlendiricide MAC adresi filtreleme ve uygulama filtreleme seçeneklerinin doğru yapılandırıldığından emin olun.
- Konumlar arasındaki iletişim için bant genişliği yönetimi uygulandığında ve Epson iProjection kontrollü bant genişliğinden geçtiğinde, uzak konumlarda projektöre bağlanamayabilirsiniz.



Epson, yukarıdaki gereksinimleri karşılasanız bile, Epson iProjection kullanarak farklı bir alt ağdaki projektöre bağlanmayı garanti etmez. Uygulamayı göz önünde bulundururken, ağ ortamınızdaki bağlantıyı test ettiğinizden emin olun.

Görüntüleri PC Free Bilgi Notu modunda veya PC ile Etkileşimli modunda yansıtırken, beyaz tahta ekranını da görüntüleyebilirsiniz. Araç çubuğunu kullanarak bölünmüş ekran yansıtmaı denetlemek için aşağıdaki adımları izleyin.



Bu özellik ekranı yarıya veya çeyreğe böldüğünüzde kullanılamaz.

**1** Görüntü yansıtma.

**2** Araç çubuğunda  simgesini seçin.

Ekranın sol yarısında beyaz tahta ekranı görüntülenir. Seçili giriş kaynağı, ekranın sağ tarafına taşınır.

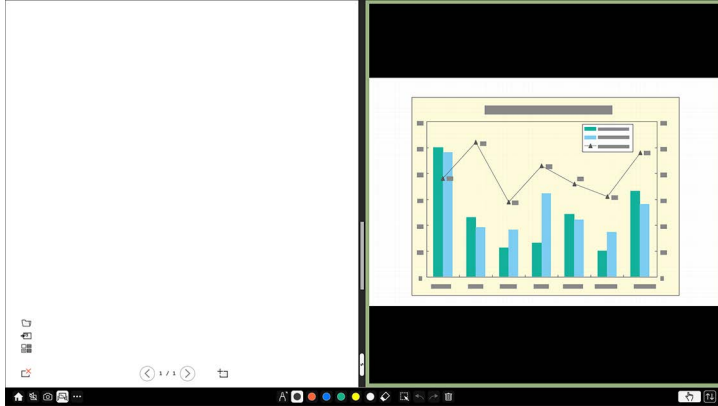

**3** Diğer görüntüyü küçültürken bir görüntüyü büyötmek için, ortadaki çubuğu sola veya sağa sürükleyin.



Bir görüntüyü tüm ekrana sığacak şekilde büyötmek için, çubuğu ekranın kenarına sürükleyin.

**4** Yansıtılan görüntüleri soldan sağa doğru deęiřtirmek için, ortadaki çubuktan  öęesini seçin.

# Projektör Özelliklerini Ayarlama

Projektörünüzün ayar özelliklerini kullanmak için bu bölümlerdeki talimatları uygulayın.

## ► İlgili Bağlantılar

- "Birden Fazla Görüntüyü Aynı Anda Yansıtma" [s.126](#)
- "Bir PC Free Sunumu Yansıtma" [s.129](#)
- "İçerik Kayıttan Yürütme Modunda Yansıtma" [s.135](#)
- "Görüntü ve Sesin Geçici Olarak Kapatılması" [s.141](#)
- "Video Hareketini Geçici Olarak Durdurma" [s.142](#)
- "Görüntüleri Yakınlaştırma" [s.143](#)
- "Bir Kullanıcı Logosu Görüntüsünü Kaydetme" [s.144](#)
- "Bir Kullanıcı Deseni Kaydetme" [s.146](#)
- "Ayarları Belleğe Kaydetme ve Kayıtlı Ayarları Kullanma" [s.148](#)
- "Birden Fazla Projektör Kullanma" [s.149](#)
- "Projektör Güvenlik Özellikleri" [s.163](#)

Farklı görüntü kaynaklarından gelen iki ya da dört görüntüyü aynı anda yansıtmak için Split Screen (bölünmüş ekran) özelliğini kullanabilirsiniz.

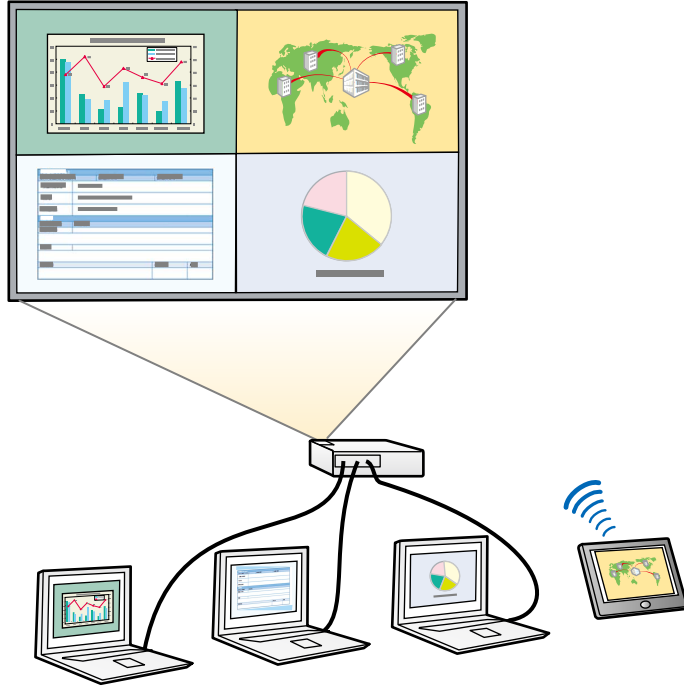

- Split Screen özelliğini kullanırken, diğer projektör özellikleri kullanılamaz ve bazı ayarları otomatik olarak tüm görüntülere uygulanabilir.
- Projektörün **İşletim** menüsünde **İçerik Kayttan Yürtme** özelliği **Açık** olarak ayarlandığında bölünmüş ekran yansıtmayı gerçekleştiremezsiniz (EB-775F/EB-770F).
- Projektörün **Kurulum** menüsünde **ELPCB02 Bağla** özelliği **Açık** olarak ayarlandığında bölünmüş ekran yansıtmayı gerçekleştiremezsiniz (EB-770Fi/EB-770F/EB-760Wi/EB-760W).
- **Ölçek** özelliğini veya **Kenar Birleştirme** özelliğini kullanırken bölünmüş ekran yansıtma yapamayabilirsiniz (EB-775F/EB-770Fi/EB-770F).

**1** Uzaktan kumandadaki [Split] düğmesine basın.

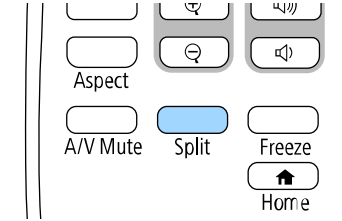

**2** 2 Ekran veya 4 Ekran seçin.

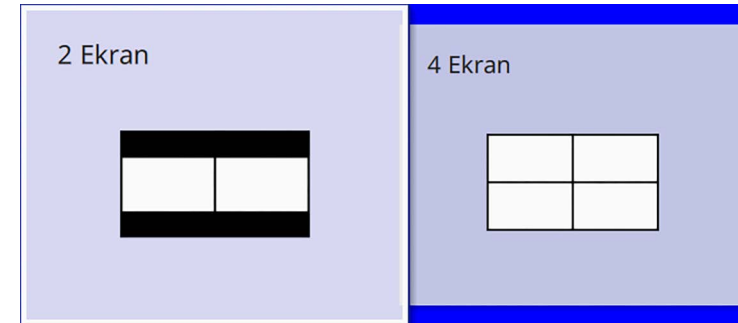

Ekran ikiye bölünürken, seçili olan giriş kaynağı, ekranın sol tarafına taşınır.

Daha önce ekranı çeyreklere ayırdıysanız, önceki bölünmüş ekran yansıtmasının giriş kaynakları seçilir ve aynı konuma yansıtılır.

**3** [Menu] düğmesine basın.

**4** Ekran ikiye bölünürken, aşağıdakileri gerektiği gibi uygulayın:

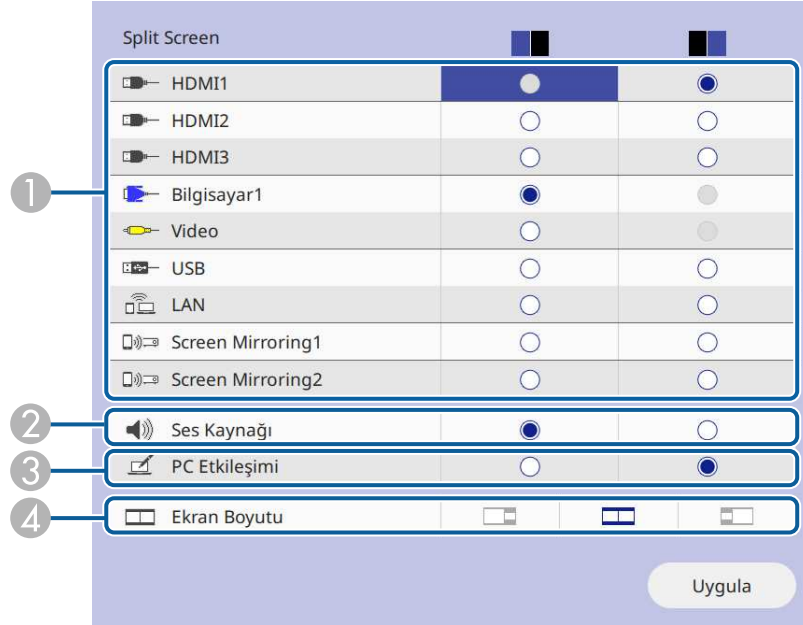

1 Giriş kaynağını seçin.



Sadece birleştirilebilecek giriş kaynakları seçebilirsiniz.

2 Ses duymak istediğiniz ekranı seçin.

3 Bilgisayarı etkileşimli kalem veya parmağınızı kullanarak kontrol etmek istediğiniz ekranı seçin (EB-770Fi/EB-760Wi).

4 Ekran boyutunu seçin.

**5** Ekranı çeyrekler halinde bölerken, aşağıdakileri gerektiği gibi uygulayın:

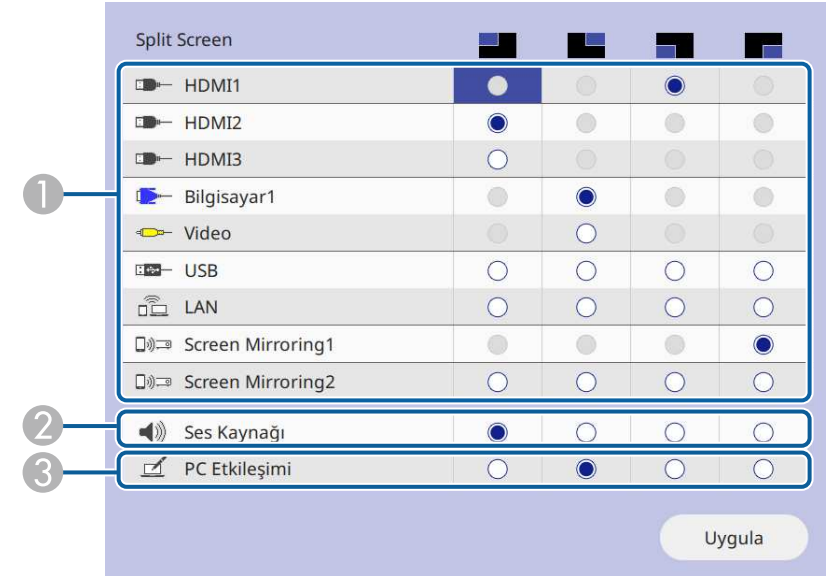

1 Giriş kaynağını seçin.



Sadece birleştirilebilecek giriş kaynakları seçebilirsiniz.

2 Ses duymak istediğiniz ekranı seçin.

3 Bilgisayarı etkileşimli kalem veya parmağınızı kullanarak kontrol etmek istediğiniz ekranı seçin (EB-770Fi/EB-760Wi).

**USB Display** kaynağı giriş kaynaklarından birine dahil değilse, **.PC Etkileşim** kaynağını seçemezsiniz.

**6** **Uygula**'yı seçin ve [Enter] düğmesine basın.

**7** Split Screen özelliğinden çıkmak için, [Split] veya [Esc] düğmesine basın.

## » İlgili Bağlantılar

- "Split Screen Yansıtma İçin Desteklenmeyen Giriş Kaynağı Kombinasyonları" [s.128](#)
- "Split Screen Yansıtma Kısıtlamaları" [s.128](#)

## Split Screen Yansıtma İçin Desteklenmeyen Giriş Kaynağı Kombinasyonları

Bu giriş kaynağı kombinasyonları aynı anda yansıtılamaz.

- Bilgisayar1, Bilgisayar2 ve Video
- HDMI2 ve HDMI3
- USB, USB Display ve LAN



Ekranı dörde böldüğünüzde ve aynı anda USB ve Ekran Yansıtma giriş kaynağını seçtiğinizde, yalnızca bir Ekran Yansıtma kaynağı seçebilirsiniz.

- Screen Mirroring bilgi çubuğunu görüntüleme

## Görüntü kısıtlamaları

- Projektörün **Ekran** menüsünde **Sinyal Yok Ekranı**'nı **Logo** olarak ayarlasanız dahi, herhangi bir görüntü sinyali girişi olmadığında mavi ekran görünür.

## » İlgili Bağlantılar

- "Görüntü En Boy Oranı" [s.78](#)
- "Görüntüleri Yakınlaştırma" [s.143](#)
- "Otomatik Parlaklık Ayarını Açma" [s.80](#)
- "Menü Ayarlarını Ayarlama" [s.219](#)

## Split Screen Yansıtma Kısıtlamaları

### Çalışma kısıtlamaları

Bölünmüş ekranda yansıtma yaparken aşağıdaki işlemler yapılamaz.

- Projektörün menüsünü ayarlama
- E-Zoom
- En boy modunu değiştirme (en boy modu **Otomatik** olarak ayarlanır)
- Yansıtılan yüzeyde ağ bilgisini göstermekten başka, uzaktan kumandadaki [User] düğmesi kullanılarak yapılan işlemler.
- **Dinamik Kontrast** ayarını uygulama
- **Görüntü Kaydırma** ayarını uygulama
- Yansıtılan yüzeydeki ağ bilgisini [User] düğmesine basmaktan başka bir yöntemle görüntülemek.



Uyumlu sunum dosyaları içeren bir USB aygıt bağladığınız zaman, projektörünüzün PC Free özelliğini kullanabilirsiniz. Bu sayede hızlıca ve kolayca bir sunum görüntüleyebilir ve projektörün uzaktan kumandasını kullanarak bunu kontrol edebilirsiniz.

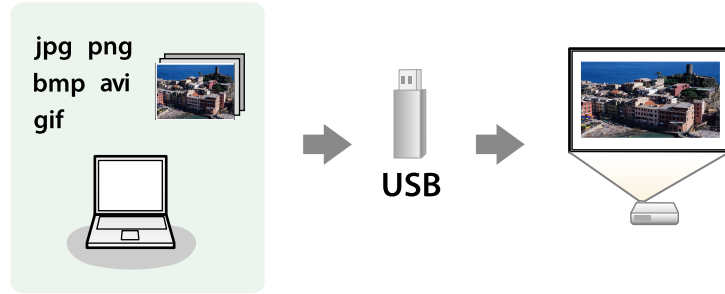

## İlgili Bağlantılar

- "Desteklenen PC Free Dosya Türleri" [s.129](#)
- "PC Free ile Yansıtma Dikkat Edilmesi Gerekenler" [s.130](#)
- "Bir PC Free Slayt Gösterisi Başlatma" [s.130](#)
- "Bir PC Free Film Sunumu Başlatma" [s.132](#)
- "PC Free Görüntüleme Seçenekleri" [s.133](#)

## Desteklenen PC Free Dosya Türleri

Projektörün PC Free özelliğini kullanarak şu farklı dosya türlerini yansıtabilirsiniz.



- En iyi sonuçları almak için, dosyalarınızı FAT16/32 olarak biçimlendirilmiş bir ortama kaydedin.
- Windows dışı dosya sistemlerine göre biçimlendirilmiş bir ortamdan yansıtma yaparken sorun yaşıyorsanız, ortamı Windows'a göre biçimlendirmeyi deneyin.

Dosya içerikleri	Dosya Türü (uzantı)	Ayrıntılar
Görüntü	.jpg	Dosyanın aşağıdaki şekilde olmadığından emin olun: <ul style="list-style-type: none"> <li>• CMYK biçimi</li> <li>• İleri giden biçim</li> <li>• Yüksek oranda sıkıştırılmış</li> <li>• 8192 × 8192'nin üzerinde çözünürlük</li> </ul>
	.bmp	Dosyanın aşağıdaki şekilde olmadığından emin olun: <ul style="list-style-type: none"> <li>• 1280 × 800'ün üzerinde çözünürlük</li> </ul>
	.gif	Dosyanın aşağıdaki şekilde olmadığından emin olun: <ul style="list-style-type: none"> <li>• 1280 × 800'ün üzerinde çözünürlük</li> <li>• Animasyonlu</li> <li>• Geçişli</li> </ul>
	.png	Dosyanın aşağıdaki şekilde olmadığından emin olun: <ul style="list-style-type: none"> <li>• 1920 × 1200'ün üzerinde çözünürlük</li> <li>• Geçişli</li> </ul> 1080p çözünürlüğe sahip bir projektör kullandığınızda, maksimum 1920 × 1200 çözünürlüğe sahip bir dosyayı yansıtabilirsiniz.

Dosya içerikleri	Dosya Türü (uzantı)	Ayrıntılar
Film	.avi (Hareketli JPEG)	<ul style="list-style-type: none"> <li>• Sürüm: sadece AVI 1.0</li> <li>• Çözünürlük: 1280 × 720 veya altı</li> <li>• Boyut: 2 GB veya altı</li> <li>• Film Codec bileşeni: Hareketli JPEG</li> <li>• Çerçeve Hızı: 30 fps'ye kadar</li> <li>• Ses Kodlayıcı bileşeni: LPCM veya IMA ADPCM</li> <li>• Ses Örnekleme Hızı: 11,025 kHz, 16 kHz, 22,05 kHz, 24 kHz, 32 kHz, 44,1 kHz veya 48 kHz</li> </ul>

Dosya içerikleri	Dosya Türü (uzantı)	Ayrıntılar
Film	.mp4/.mov (H.264, H265)	<ul style="list-style-type: none"> <li>• Çözünürlük: 1920 × 1200 veya altı</li> <li>• Boyut: 2 GB veya altı</li> <li>• Film Codec Bileşeni: H.264/MPEG-4 AVC veya H.265/MPEG-H HEVC</li> <li>• Çerçeve Hızı: 30 fps'ye kadar</li> <li>• Profil: <ul style="list-style-type: none"> <li>• H.264/MPEG-4 AVC: Temel Profil, Ana Profil, Yüksek Profil</li> <li>• H.265/MPEG-H HEVC: Ana Profil</li> </ul> </li> <li>• Renk Biçimi: YUV420</li> <li>• Tek dilimli yapı</li> <li>• Ses Codec bileşeni: MPEG-2 AAC-LC, MPEG-4 AAC-LC veya LPCM</li> <li>• Ses Kanalı: en fazla 2 kanal (kanal 2)</li> <li>• Ses Biti: 8 bit veya 16 bit</li> <li>• Ses Örnekleme Hızı: <ul style="list-style-type: none"> <li>• MPEG-2 AAC-LC: 44,1 kHz, 48 kHz</li> <li>• MPEG-4 AAC-LC: 44,1 kHz, 48 kHz</li> <li>• LPCM: 11,025 kHz, 16 kHz, 22,05 kHz, 24 kHz, 32 kHz, 44,1 kHz veya 48 kHz</li> </ul> </li> </ul>

## PC Free ile Yansıtma Dikkat Edilmesi Gerekenler

PC Free özelliklerini kullanırken aşağıdaki hususlara dikkat edin.

- PC Free özellikleri için bir USB anahtarı kullanamazsınız.
- Erişilmekte olan bir USB depolama aygıtının bağlantısını kesmeyin; aksi takdirde PC Free düzgün çalışmayabilir.
- Bazı USB depolama aygıtlarındaki güvenlik özelliklerini PC Free özellikleriyle kullanamayabilirsiniz.

- AC adaptörlü bir USB aygıt kullanıyorsanız, aygıtı projektörle kullanırken AC adaptörünü bir elektrik prizine bağlayın.
- Piyasada satılan bazı USB kart okuyucular projektörle uyumlu olmayabilir.
- Projektör bir kerede, bağlı olan kart okuyucuya takılan 5 karta kadar tanıyabilir.
- PC Free ile yansıtma yapıyorken aşağıdaki işlevleri kullanabilirsiniz.
  - Dondur
  - A/V Sessiz
  - E-Zoom

### ► İlgili Bağlantılar

- "Video Hareketini Geçici Olarak Durdurma" [s.142](#)
- "Görüntü ve Sesin Geçici Olarak Kapatılması" [s.141](#)
- "Görüntüleri Yakınlaştırma" [s.143](#)

## Bir PC Free Slayt Gösterisi Başlatma

Projektörünüze bir USB aygıt bağladıktan sonra, USB giriş kaynağına geçip slayt gösterinizi başlatabilirsiniz.



- Ekranın altındaki **Seçenek** ögesini işaretleyip [Enter]'a basarak PC Free kullanım seçeneklerini değiştirebilir ya da özel efektler ekleyebilirsiniz.
- Etkileşimli özellikleri kullanırken, uzaktan kumanda yerine etkileşimli kalemi veya parmağınızı kullanarak slayt gösterinizi çalıştırabilirsiniz (EB-770Fi/EB-760Wi).

- 1** PC Free dosya listesi ekranı görünene kadar uzaktan kumandadaki [USB] düğmesine basın.



- Sürücüyü seçin ekranı görüntüleniyorsa, ok düğmelerini kullanarak sürücüyü seçin ve [Enter]'a basın.
- Diğer USB sürücüdeki görüntüleri görüntülemek için, dosya listesi ekranının üst kısmında **Sürücüyü seçin** öğesini vurgulayıp [Enter] tuşuna basın.

- 2** Dosyalarınızı bulmak için aşağıdakilerden birini yapın:

- Aygıtınızdaki bir alt klasörün içinde bulunan dosyaları görüntülemeniz gerekirse, ok düğmelerine basarak klasörü seçin ve [Enter]'a basın.
- Aygıtınızda bir klasör seviyesi yukarı gitmek için **Başa dön**'ü seçip [Enter]'a basın.
- Bir klasördeki diğer dosyaları görüntülemek için, **Sonraki sayfa** veya **Önceki sayfa**'yı işaretleyip [Enter]'a basın ya da uzaktan kumandadaki [Page] yukarı veya aşağı düğmelerine basın.

- 3** Aşağıdakilerden birini yapın:

- Bir görüntüyü görüntülemek için ok düğmelerine basarak görüntüyü işaretleyin ve [Enter]'a basın. (Dosya listesi ekranına geri dönmek için [Esc] düğmesine basın.)
- Bir klasördeki tüm görüntülerden slayt gösterisi görüntülemek için, ok düğmelerine basarak ekranın en altındaki **Slayt Gstr.** seçeneğini seçin ve [Enter]'a basın.



- Ekranın altındaki **Seçenek** öğesini işaretleyip [Enter] tuşuna basarak görüntü değiştirme süresini değiştirebilirsiniz.
- Herhangi bir dosyanın adı ekran alanından uzunsa veya desteklenmeyen semboller içeriyorsa, dosya adları kısaltılabilir ya da sadece ekranda görüntülenirken değiştirilir.

- 4** Yansıtma sırasında ekranı kontrol etmek için aşağıdaki komutları kullanın:

- Görüntülenen görüntüyü döndürmek için yukarı veya aşağı ok düğmesine basın.

Görüntüyü, etkileşimli kalemle veya parmağınızla (EB-770Fi/EB-760Wi) hafifçe vurarak da döndürebilirsiniz.

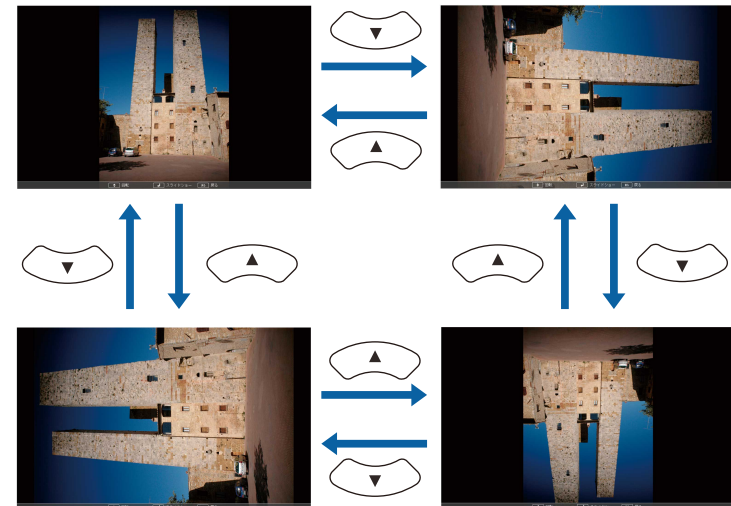

- Sonraki veya önceki görüntüye geçmek için sağ veya sol ok düğmesine basın.

Görüntüyü, etkileşimli kalemle veya parmağınızla (EB-770Fi/EB-760Wi) hafifçe vurarak da ileriye ya da geriye getirebilirsiniz.

- 5** Görüntülemeyi durdurmak için ekrandaki talimatları uygulayın veya [Esc] düğmesine basın.

Dosya listesi ekranına geri dönersiniz.

- 6** Gerekirse USB aygıtı kapatın ve aygıtın projektörle olan bağlantısını kesin.

## » İlgili Bağlantılar

- "PC Free Görüntüleme Seçenekleri" [s.133](#)
- "USB Aygıtına Bağlama" [s.38](#)

## Bir PC Free Film Sunumu Başlatma

Projektörünüze bir USB aygıt bağladıktan sonra, USB giriş kaynağına geçip filminizi başlatabilirsiniz.



- Ekranın altındaki **Seçenek** ögesini işaretleyip [Enter]'a basarak PC Free kullanım seçeneklerini değiştirebilirsiniz.

- 1** PC Free dosya listesi ekranı görünene kadar uzaktan kumandadaki [USB] düğmesine basın.



- Sürücüyü seçin ekranı görüntüleniyorsa, ok düğmelerini kullanarak sürücüyü seçin ve [Enter]'a basın.
- Diğer USB sürücüdeki görüntüleri görüntülemek için, dosya listesi ekranının üst kısmında **Sürücüyü seçin** ögesini vurgulayıp [Enter] tuşuna basın.

- 2** Dosyalarınızı bulmak için aşağıdakilerden birini yapın:

- Aygıtınızdaki bir alt klasörün içinde bulunan dosyaları görüntülemeniz gerekirse, ok düğmelerine basarak klasörü seçin ve [Enter]'a basın.
- Aygıtınızda bir klasör seviyesi yukarı gitmek için **Başa dön**'ü seçip [Enter]'a basın.
- Bir klasördeki diğer dosyaları görüntülemek için, **Sonraki sayfa** veya **Önceki sayfa**'yı işaretleyip [Enter]'a basın ya da uzaktan kumandadaki [Page] yukarı veya aşağı düğmelerine basın.

- 3** Bir filmi oynatmak için ok düğmelerine basarak dosyası işaretleyin ve [Enter]'a basın.



- Herhangi bir dosyanın adı ekran alanından uzunsa veya desteklenmeyen semboller içeriyorsa, dosya adları kısaltılabilir ya da sadece ekranda görüntülenirken değiştirilir.
- Bir klasördeki tüm filmleri sırayla oynatmak istiyorsanız, ekranın en altındaki **Slayt Gstr.** seçeneğini seçin.

**4** Film oynatmayı durdurmak için [Esc] düğmesine basın, **Çık**'ı seçin ve [Enter]'a basın.

Dosya listesi ekranına geri dönersiniz.

**5** Gerekirse USB aygıtı kapatın ve aygıtın projektörle olan bağlantısını kesin.

#### ► İlgili Bağlantılar

- "PC Free Görüntüleme Seçenekleri" [s.133](#)
- "USB Aygıtına Bağlama" [s.38](#)

## PC Free Görüntüleme Seçenekleri

PC Free kullanırken şu görüntüleme seçeneklerini seçebilirsiniz. Bu ekrana girmek için, PC Free dosya listesi ekranının en altındaki **Seçenek**'i işaretleyin ve [Enter] düğmesine basın.



Ayar	Seçenekler	Açıklama
Gösterme sırası	Ada gö. sır	Dosyaları ad sırasıyla görüntüler
	Tar.gö.sır.	Dosyaları tarih sırasıyla görüntüler
Dizini sırala	Artarak Sırala	Dosyaları birinciden sonuncuya doğru sıralar
	Azalarak Sırala	Dosyaları sonuncudan birinciye doğru sıralar
Devamlı Oynat	Açık	Bir slayt gösterisini kesintisiz görüntüler
	Kapalı	Bir slayt gösterisini bir kez görüntüler

Ayar	Seenekler	Aıklama
Ekran deęiřtirme süresi	Hayır	Sonraki dosyayı otomatik olarak görüntüleme
	1 Saniye ila 60 Saniye	Dosyaları seilen süre boyunca görüntüler ve sonraki dosyaya otomatik olarak geçer; yüksek çözünürlüklü görüntüler biraz daha yavaş hızla deęiřtirilebilir
Efekt	Hayır	Efekt yok
	Temizle	Görüntüler arasındaki geçişler süpürme efekti kullanılarak yapılır
	Daęıt	Görüntüler arasındaki geçişler çözme efekti kullanılarak yapılır
	Rastgele	Görüntüler arasında geçişler rastgele efektler kullanılarak yapılır

Projektörünüzün İçerik Kayıttan Yürütme özelliği, dijital işaret içeriğinizi yansıtmanıza olanak tanır (EB-775F/EB-770F). Bir harici depolama aygıtına kaydedilmiş görüntüleri ve filmleri içeren çalma listelerini kolayca yansıtabilirsiniz. Yansıtılan görüntünüze renk ve şekil efektleri de ekleyebilirsiniz.



## ► İlgili Bağlantılar

- "İçerik Kayıttan Yürütme Moduna Geçme" s.135
- "Çalma Listelerinizi Yansıtma" s.136
- "Yansıtılan Görüntünüze Efektler Ekleme" s.139
- "İçerik Kayıttan Yürütme Modu Kısıtlamaları" s.140

## İçerik Kayıttan Yürütme Moduna Geçme

Çalma listelerinizi yansıtmadan önce İçerik Kayıttan Yürütme moduna geçmeniz gerekir.



**Perde Türü** ayarı projektör çözünürlüğünden farklı bir en boy oranına ayarlandığında **İçerik Kayıttan Yürütme** ayarını **Açık** olarak belirlerseniz, **Perde Türü** ayarı sıfırlanır.

- 1 Projektörü açın.
- 2 [Menu] düğmesine basın, **İşletim** menüsünü seçin ve [Enter] düğmesine basın.

Sık Kullanılan Öğeler	İşletim	
Görüntü	Oto. Kaynak Arama	Açık
Sinyal G/Ç	Işık Parlaklık Kontrolü	
Kurulum	Direkt güç açma	Kapalı
Ekran	Otomatik Açma	Kapalı
İşletim	Uyku Modu	Açık
Yönetim	Uyku Modu Zam.	10 dak.
Ağ	A/V Ses Kap.Zamnlıyc	Açık
Kalem/Dokunma	Bekleme Modu	İletişim Açık
Etkileşimli	Bağlantı Noktası	Kablolu LAN
Çoklu Yansıtma	Hızlı Başlatma	Kapalı
Hafıza	USB Gücü	Yansıtırken Açık
ECO	Ters Yön Düğmesi	Kapalı
İlk/Tüm Ayarlar	İşletim Ayarlarını Sıfırla	
	Yönetim	
	Kullanıcı Düğmesi	Işık Modu
	Kullanıcı Logosu	
	Kull. deseni	

- 3 **İçerik Kayıttan Yürütme** ayarını seçin ve **Açık** olarak ayarlayın. Bir onay iletisi göreceksiniz.
- 4 İçerik Kayıttan Yürütme modunu etkinleştirmek için projektörü kapatıp tekrar açın.

## Çalma Listelerinizi Yansıtma

Görüntüler ve filmler içeren çalma listelerinizi İçerik Kayıttan Yürütme modunda yansıtabilirsiniz.

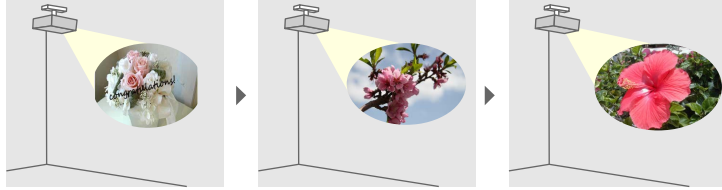

**1** Çalma listelerinizi oluşturun ve aşağıdaki yöntemlerden birini kullanarak bir USB flash sürücüyü dışa aktarın.

- Epson Projector Content Manager yazılımı çalma listeleri oluşturmanıza ve bunları bir harici depolama aygıtına kaydetmenize olanak tanır. Yansıtılan görüntünüze renk ve şekil efektleri ekleyebilir ve çalma listeleri programlayabilirsiniz.

Epson Projector Content Manager uygulamasını aşağıdaki Web sitesinden indirebilirsiniz.

[epson.sn](http://epson.sn)

Yönergeler için *Epson Projector Content Manager Kullanım Kılavuzu* belgesine bakın.

- Epson Web Control, Web tarayıcısı kullanarak çalma listeleri oluşturmanıza ve bunları ağdaki bir projektöre bağlı harici bir depolama aygıtına kaydetmenize olanak tanır. Yansıtılan görüntünüze renk ve şekil efektleri de ekleyebilirsiniz.
- Epson Creative Projection uygulaması, iOS cihazlarda içerik oluşturmanıza olanak tanır. İçeriği projektöre kablosuz olarak da aktarabilirsiniz.

Epson Creative Projection uygulamasını App Store'den indirebilirsiniz. App Store Mağazası ile iletişim sırasında uygulanan ücretler müşterinin sorumluluğundadır.

**2** İçerik Kayıttan Yürütme modunda, USB anlık sürücüyü projektörün USB-A bağlantı noktasına takın.

**3** Uzaktan kumandadaki [USB] düğmesine basın.

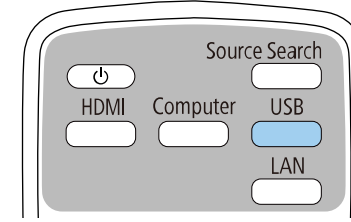

Son çalınan çalma listesi yansıtılır. Atanmış bir zaman tablosu varsa çalma listesi zaman tablosundaki plana göre çalar.



- Favori çalma listenizi yansıtma için [Num] ve sayı tuşlarını da basılı tutabilirsiniz. Çalma listeleri oluşturmak için kullandığımız yazılımı kullanarak bir uzaktan kumanda kısayol tuşu ayarlayabilirsiniz.
- Listedeki hedef çalma listesini seçmek için projektörün **İşletim** menüsünde **USB Görüntüleyici** öğesini seçin ve ok düğmelerini kullanın.

### ► İlgili Bağlantılar

- "Epson Web Control Kullanarak Çalma Listeleri Oluşturma" [s.136](#)
- "Belgelerin En Son Sürümünü Edinme" [s.11](#)

## Epson Web Control Kullanarak Çalma Listeleri Oluşturma

İçerik Kayıttan Yürütme modunda, Web tarayıcısı kullanarak çalma listeleri oluşturabilir ve bunları ağdaki bir projektöre bağlı bir USB anlık sürücüyü kaydedebilirsiniz.



## Dikkat

Çalma listeleri oluştururken USB anlık sürücüyü projektörden çıkarmayın veya projektörün güç kablosunun bağlantısını kesmeyin. USB anlık sürücüye kaydedilen veriler hasar görebilir.

- 1 Projektörün İçerik Kayıttan Yürütme modunda çalıştığından emin olun.
- 2 Bilgisayarınız veya aygıtınızın projektörle aynı ağa bağlandığından emin olun.
- 3 Projektörün USB-A bağlantı noktasına bir USB anlık sürücü takıldığından emin olun.
- 4 Bilgisayarınızda veya aygıtınızda Web tarayıcınızı başlatın.
- 5 Tarayıcının adres kutusuna projektörün IP adresini girerek Epson Web Control ekranına gidin. Bir IPv6 adresi girerken, adresi [ ve ] arasına alın.

## 6 USB Bellek Aygıtı'nı seçin

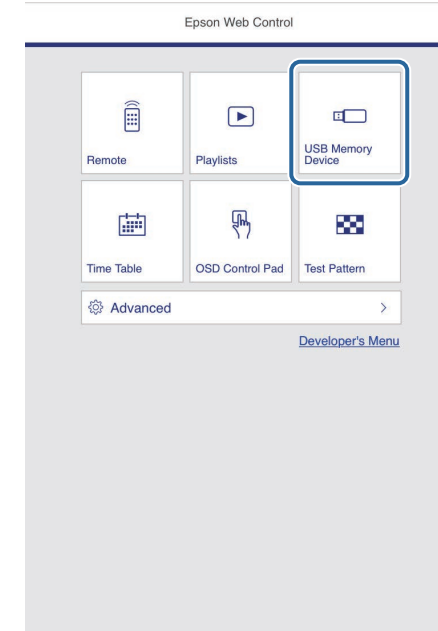

## 7 Yeni Verileri Yükle'yi seçin.

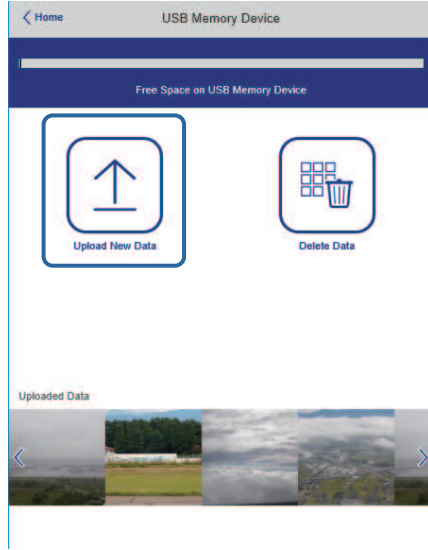

## 8 Çalma listesine eklemek istediğiniz görüntüleri veya filmleri seçin.



.avi, .jpeg (.jpg), .png, .bmp veya .gif dosyaları yükleyebilirsiniz. Çalma listesine .mp4 veya .mov dosyaları eklemek istiyorsanız, Epson Projector Content Manager yazılımını veya Epson Creative Projection uygulamasını kullanın.

Seçilen dosyalar bağlı USB anlık sürücüye kopyalanır.

## 9 Aşağıdakilerden birini yapın:

- Bunları mevcut çalma listesine eklemek için **Çalma Listesine Ekle**'yi ve bunları eklemek istediğiniz çalma listesini seçin.
- Yeni bir çalma listesi oluşturmak ve listeye eklemek için **Yeni Çalma Listesi Oluştur**'u seçin.

## 10 Çalma listesini düzenleyin.

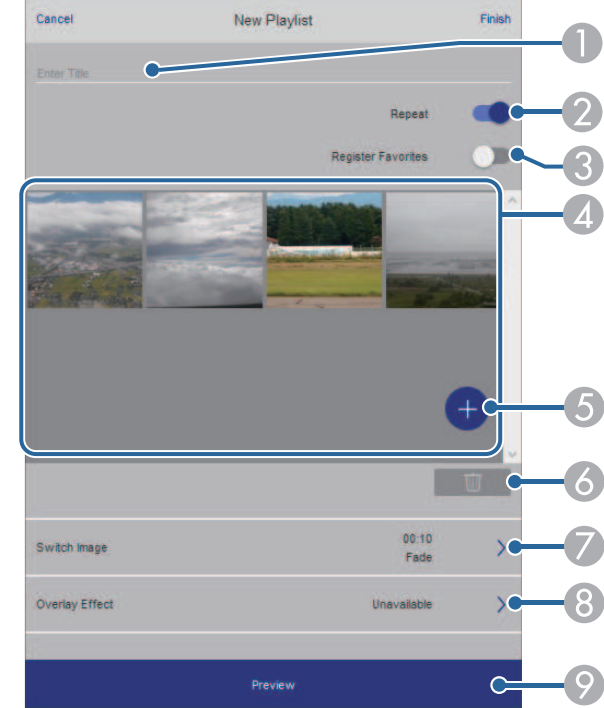

- 1 Çalma listesi adını düzenler.
- 2 Tekrarlı kayıttan yürütmenin etkinleştirilip etkinleştirilmeyeceğini seçer.
- 3 Çalma listesini favorilerinize kaydeder.  
Bir çalma listesi favori olarak kaydedildiğinde, **Remote** ekranı veya uzaktan kumandayı kullanarak hızlı bir şekilde oynatmayı başlatabilirsiniz.
- 4 Çalma listesine eklediğiniz görüntüleri veya filmleri görüntüler. Çalma listesi, görüntüleri veya filmleri sırayla oynatır.
- 5 Çalma listesine resim veya film ekler.
- 6 Çalma listesindeki görüntüleri veya filmleri siler.

- 7 **Görüntü Değiştir** ekranını açar.  
Bir sonraki görüntü dosyasına geçmek için zaman aralığını belirleyebilirsiniz. Ayrıca bir geçiş efekti de seçebilirsiniz.
- 8 **Efektler** ekranını açar.  
Bir çalma listesine önceden tanımlanmış renk ve şekil efekti filtreleri ekleyebilirsiniz. Ayrıca özelleştirilmiş bir efekt de oluşturabilirsiniz.
- 9 Çalma listesini önizler.

## 11 Çalma listesini düzenlemeyi bitirdiğinizde **Son**'i seçin.



- Çalma listesini **Remote** veya **Çalma Listesi** ekranından oynatabilirsiniz.
- Çalma listesinin ne zaman başlayıp bittiğini belirtmek istediğinizde, çalma listesini Epson Projector Content Manager yazılımını kullanarak programlayın.

### ► İlgili Bağlantılar

- "Web Kontrol Seçenekleri" s.199

## Yansıtılan Görüntüye Efektler Ekleme

İçerik Kayıttan Yürütme modunda yansıtılan görüntüye renk ve şekil efektleri ekleyebilirsiniz.



- Efekt işlevlerini kullanmak için düzenli olarak **Yenileme Modu** işlemini gerçekleştirdiğinizden emin olun.  
☛ **Yönetim > Yenileme Modu**
- Bu özellik **Kenar Birleştirme** özelliği kullanılırken kullanılamaz.

- 1 İçerik Kayıttan Yürütme modunda [Menu] düğmesine basın, **İşletim** menüsünü seçin ve [Enter] düğmesine basın.

Sık Kullanılan Öğeler	İşletim	
Görüntü	Oto. Kaynak Arama	Açık
Sinyal G/Ç	Işık Parlaklık Kontrolü	
Kurulum	Direkt güç açma	Kapalı
Ekran	Otomatik Açma	Kapalı
İşletim	Uyku Modu	Açık
Yönetim	Uyku Modu Zam.	10 dak.
Ağ	A/V Ses Kap.Zamnlyc	Açık
Kalem/Dokunma	Bekleme Modu	İletişim Açık
Etkileşimli	Bağlantı Noktası	Kablolu LAN
Çoklu Yansıtma	Hızlı Başlatma	Kapalı
Hafıza	USB Gücü	Yansıtırken Açık
ECO	Ters Yön Düğmesi	Kapalı
İlk/Tüm Ayarlar	İşletim Ayarlarını Sıfırla	
	Yönetim	
	Kullanıcı Düğmesi	Işık Modu
	Kullanıcı Logosu	
	Kull. deseni	

- 2 **Bindirme Efekti** ögesini seçip [Enter] düğmesine basın.

- 3** **Bindirme Efekt**i ayarı olarak **Açık** seçimini yapıp [Enter] düğmesine basın.

[ Bindirme Efekt ]	Dön
Bindirme Efekt	Açık
Şekil Filtresi	Daire 1
Renk Filtresi	Kapalı
Parlaklık	100

- 4** **Şekil Filtresi** ögesini seçip [Enter] düğmesine basın.

- 5** Aşağıdaki seçeneklerin her birini gerektiği gibi ayarlayın:

- Daireler, dikdörtgenler veya özelleştirilmiş şekiller arasından istediğiniz şekil efektini seçmek için **Şekil**.



Epson Projector Content Manager yazılımını kullanarak görüntülerinizi özelleştirilmiş şekiller olarak ekleyebilirsiniz. Ayrıntılar için *Epson Projector Content Manager Kullanım Kılavuzu* belgesine bakın.

- Seçilen şeklin içini veya dışını maskeleyi seçmek için **Filtre Efekt**i.
- Şekil boyutunu ayarlamak için **Boyut**.
- Şekil konumunu ayarlamak için **Konum**.



Özelleştirilmiş bir şekil kullanırken, **Boyut** ve **Konum** ayarlarını değiştiremezsiniz.

- 6** **Renk Filtresi** ögesini seçip [Enter] düğmesine basın.

- 7** Aşağıdaki seçeneklerin her birini gerektiği gibi ayarlayın:

- Rengi seçmek için **Renk Filtresi**.

- **Kırmızı**, **Yeşil** ve **Mavi** ayarlarını bağımsız olarak yaparak özelleştirilmiş bir renk ayarlamak için **Özel**.

- 8** Parlaklık düzeyini ayarlamak için **Parlaklık** ögesini seçin.

- 9** Tamamladığınızda menülerden çıkmak için [Menu] düğmesine basın.

## İçerik Kayıttan Yürütme Modu Kısıtlamaları

### Çalışma kısıtlamaları

İçerik Kayıttan Yürütme modunda aşağıdaki işlemler gerçekleştirilemez.

- **Görüntü** menüsünde **Renk Sıcaklığı** ayarını değiştirme (**Renk Filtresi** olarak **Sıcak Beyaz** ya da **Soğuk Beyaz** seçildiğinde)
- Split Screen
- **Kurulum** menüsünde **Perde Türü** ayarını değiştirme
- **Ekran** menüsünde **Sinyal Yok Ekranı** ayarını değiştirme
- **Yönetim** menüsünde **Kayıt Hedefi** ayarını değiştirme
- **Efektler** özelliğiyle **Kenar Birleştirme** 'yi kullanma
- Giriş sinyalini otomatik olarak algılama
- **Ağ ayarları** menüsünde **Remote Şifresi**'ni değiştirme
- PC Free
- USB Belge kamerası
- Epson iProjection yazılımını kullanarak ekran verme işlevi

### ► İlgili Bağlantılar

- "Görüntü Kalitesi Ayarları - Görüntü Menüsü" [s.222](#)
- "Ağ Menüsü - Ağ ayarları Menüsü" [s.240](#)
- "Birden Fazla Görüntüyü Aynı Anda Yansıtma" [s.126](#)
- "Perde Türünü Ayarlama" [s.57](#)
- "Bir PC Free Sunumu Yansıtma" [s.129](#)

Yansıtılan görüntüyü ve sesi geçici olarak kapatabilirsiniz.

Bu, bir sunum sırasında kitlenizin dikkatini yeniden yönlendirmek istediğinizde etkilidir.

Ancak ses ve video hareketi devam eder, bu nedenle yansıtmaya kaldığınız noktadan devam edemezsiniz.

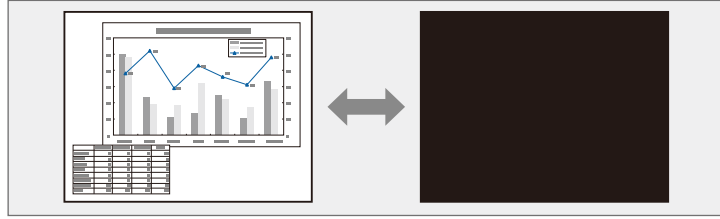

## İlgili Bağlantılar

- "Beyaz Tahta Modu Araç Çubuğu" s.100
- "Ek Açıklama Modu Araç Çubuğu" s.107

- 1 Yansıtmayı geçici olarak durdurmak ve sesi kapatmak için, uzaktan kumanda üzerindeki [A/V Mute] düğmesine basın.

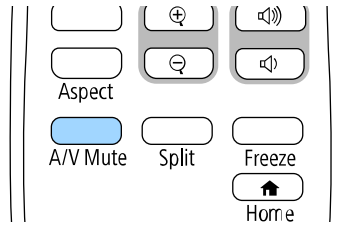

- 2 Görüntüyü ve sesi tekrar açmak için, [A/V Mute] düğmesine tekrar basın.



- Etkileşimli araç çubuğunu kullanarak da projeksiyonu durdurabilirsiniz (EB-770Fi/EB-760Wi).
- A/V Sessiz etkinleştirildikten 30 dakika sonra projektörün gücü otomatik olarak kapatılır. Bu özelliği devre dışı bırakabilirsiniz.  
☛ İşletim > A/V Ses Kap.Zamnlıyc

Bir video veya bilgisayar sunumundaki hareketi geçici olarak durdurabilir ve geçerli görüntüyü ekranda tutabilirsiniz. Ancak ses ve video hareketi devam eder, bu nedenle yansıtmaya kaldığınız noktadan devam edemezsiniz.

- 1 Video hareketini durdurmak için uzaktan kumandadaki [Freeze] düğmesine basın.

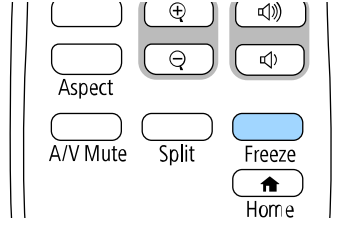

- 2 Video hareketini yeniden başlatmak için [Freeze] düğmesine tekrar basın.

Görüntünün istediğiniz kısmını yakınlaştırıp ekranda o kısmı büyütterek sunumun bazı bölümlerini ön plana çıkarabilirsiniz.

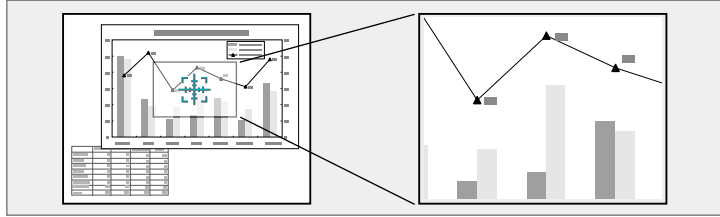

Projektörün **Görüntü** menüsünde **Ölçek** ayarı etkinleştirilirse bu özellik kullanılamaz (EB-775F/EB-770Fi/EB-770F).

**1** Uzaktan kumandadaki [E-Zoom] + düğmesine basın.

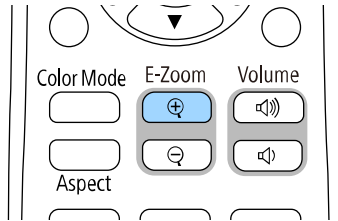

Ekranda, yakınlaştırılan alanın merkezini gösteren bir artı işareti göreceksiniz.

**2** Yakınlaştırılan görüntüyü ayarlamak için uzaktan kumandada bulunan aşağıdaki düğmeleri kullanın:

- Artı işaretini yakınlaştırmak istediğiniz alana getirmek için ok düğmelerini kullanın. Artı işaretini çaprazlamasına hareket ettirmek için, herhangi bitişik ok düğmeleri çiftine aynı anda basın.
- [E-Zoom] + düğmesine ardı ardına basarak görüntü alanını yakınlaştırın. Daha hızlı yakınlaştırmak için [E-Zoom] + düğmesini basılı tutun.

- Yakınlaştırılan görüntü alanının çevresini sağa-sola çevirmek için ok düğmelerini kullanın.
  - Görüntüyü uzaklaştırmak için, [E-Zoom] - düğmesine basın.
  - Orijinal görüntü boyutuna geri dönmek için [Esc] düğmesine basın.
- Büyütülen görüntü yansıtılır ve büyütme oranı ekranda görüntülenir. Seçilen alanı, 25 adımda bir ila dört kat arasında büyütebilirsiniz. USB bağlantısı kullanarak bir Epson belge kamerasından görüntüler yansıtırken, seçilen alanı, 57 adımda boyutunun bir ila sekiz katına büyütebilirsiniz.

Bir görüntüyü projektöre kaydedebilir ve projektör her açıldığında görüntülenmesini sağlayabilirsiniz. Projektör bir giriş sinyali almıyorken de görüntüyü gösterebilirsiniz. Bu görüntüye, "kullanıcı logosu ekranı" denir.

Kullanıcı logosu olarak bir fotoğraf, şirket logosu veya grafik seçebilirsiniz; projektörün sahibinin kim olduğu gösterilerek hırsızlıkların önlenmesine yardımcı olabilir. Şifre koruması koyarak, kullanıcı logosu üzerinde değişiklik yapılmasını engelleyebilirsiniz.



- **Kullanıcı Logosu** ayarı için **Menü Koruması**'ni açtıysanız, kullanıcının logosunu kaydetmek için buradaki adımları uygulamadan önce **Kapalı** olarak ayarlayın.
- Bir projektördeki menü ayarlarını toplu ayar özelliğini kullanarak bir başka projektöre kopyalarsanız, kullanıcı logosu da kopyalanır. Bu nedenle, birkaç projektör arasında paylaşılmasını istemediğiniz bilgileri kullanıcı logosu olarak kaydetmeyin.
- HDCP ile korunan içeriği kaydedemezsiniz.
- **İçerk Kayttan Yürtme Açık** olarak ayarlanırsa, projektör başlatıldığında yalnız kullanıcının logosunu görüntüleyebilirsiniz (EB-775F/EB-770F).

**1** Kullanıcı logosu olarak yansıtmak istediğiniz görüntüyü görüntüleyin.

**2** [Menu] düğmesine basın, **Yönetim** menüsünü seçin ve [Enter] düğmesine basın.

Sık Kullanılan Öğeler	Yönetim	
Görüntü	Kullanıcı Düğmesi	Işık Modu
Sinyal G/Ç	Kullanıcı Logosu	
Kurulum	Kull. deseni	
Ekran	İşletim Kilidi	Kapalı
İşletim	Renk Düzeltme	
Yönetim	Yenileme Modu	
Ağ	Işık Kalibrasyonu	
Kalem/Dokunma	Tarih & Saat	
Etkileşimli	Program Ayarları	
Çoklu Yansıtma	Kablosuz LAN Gücü	
Hafıza	Kablosuz LAN Tanısı	1
ECO	Günlük Kaydı Hedefi	USB ve Dahili Bellek
İlk/Tüm Ayarlar	Toplu Ayar Aralığı	
	Dil	Türkçe
	Bilgi	
	Günlükleri Görüntüle	
	Yönetim Ayarlarını Sıfırla	

**3** **Kullanıcı Logosu > Ayarı Başlat** öğelerini seçin ve [Enter] düğmesine basın.

Gösterilen görüntüyü kullanıcı logosu olarak kullanmak isteyip istemediğinizi soran bir ileti göreceksiniz.



**Geometrik Düzeltme, E-Zoom, En Boy Oranı, Ölçek** (yalnız EB-775F/EB-770Fi/EB-770F) veya **Perde Türü** gibi ayarlar, **Kullanıcı Logosu** öğesini seçtiğinizde geçici olarak iptal edilir.

**4** **Evet**'i seçin ve [Enter] düğmesine basın.



Geçerli görüntü sinyaline bağlı olarak, ekran boyutu görüntü sinyalinin çözünürlüğüne uyacak biçimde değiştirilebilir.



**5** Görüntülenen görüntüyü kontrol edin ve sonra kullanıcı logosu olarak kaydetmek için **Evet** ögesini seçin.

Kullanıcı logosunun üzerine yazılır ve bir tamamlanma mesajı görüntülenir.

**6** Mesaj ekranından çıkmak için [Esc] düğmesine basın.

**7** **Ekran** menüsünü seçin ve [Enter] düğmesine basın.

Sık Kullanılan Öğeler	Ekran
Görüntü	Desen Görünümü
Sinyal G/Ç	Desen Tipi
Kurulum	Sinyal Yok Ekranı Mavi
Ekran	Başlangıç Ekranı Açık
İşletim	Ana Ekran Oto. Grnt. Açık
Yönetim	Kaynak Küçük Resimlerini Sır... Açık
Ağ	Mesaj Açık
Kalem/Dokunma	Menü Dönüşü Kapalı
Etkileşimli	Menü Rengi Beyaz
Çoklu Yansıtma	Panel Renk Düzeltme Açık
Hafıza	Renk Seç R
ECO	Desen Rengi R/G/B
İlk/Tüm Ayarlar	Ayarlamaları Başlat
	Sıfırla
	Split Screen Ayarı
	Ekran Ayarlarını Sıfırla
	İşletim

**8** Kullanıcı Logosu ekranının gösterilmesini istediğiniz zamanı seçin:

- Hiçbir giriş sinyali bulunmadığında gösterilmesi için, **Sinyal Yok Ekranı**'ni seçin ve **Logo** olarak ayarlayın.
- Projektör her açıldığında gösterilmesi için, **Başlangıç Ekranı**'ni seçin ve **Açık** olarak ayarlayın.



**Kullanıcı Logosu** ayarlarında değişiklik yapılmasını önlemek için, **Kullanıcı Logosu** ayarı için **Menü Koruması**'ni açıp parolayı ayarlayın.

## » İlgili Bağlantılar

- "Şifre Güvenliği Türlerini Seçme" [s.164](#)

Projektöre önceden kayıtlı, çizgili satırlar ve ızgara desenleri gibi dört tip desen vardır. Bu desenleri, **Desen Görünümü** ayarlarını kullanarak sunumlarda yardımcı olması için yansıtabilirsiniz.

Yansıtılmakta olan görüntüyü bir Kull. deseni olarak da kaydedebilirsiniz.



- Bir Kull. deseni kaydettiğinizde, desen fabrika varsayılana geri döndürülemez.
- HDCP ile korunan içeriği kaydedemezsiniz.

**1** Kaydetmek istediğiniz görüntüyü Kull. deseni olarak yansıtın.

**2** [Menu] düğmesine basın, **Yönetim** menüsünü seçin ve [Enter] düğmesine basın.

Sık Kullanılan Öğeler	Yönetim
Görüntü	Kullanıcı Düğmesi Işık Modu
Sinyal G/Ç	Kullanıcı Logosu
Kurulum	Kull. deseni
Ekran	İşletim Kilidi Kapalı
İşletim	Renk Düzeltme
Yönetim	Yenileme Modu
Ağ	Işık Kalibrasyonu
Kalem/Dokunma	Tarih & Saat
Etkileşimli	Program Ayarları
Çoklu Yansıtma	Kablosuz LAN Gücü
Hafıza	Kablosuz LAN Tanısı 1
ECO	Günlük Kaydı Hedefi USB ve Dahili Bellek
İlk/Tüm Ayarlar	Toplu Ayar Aralığı
	Dil  Türkçe
	Bilgi
	Günlükleri Görüntüle
	Yönetim Ayarlarını Sıfırla

**3** **Kullanıcı Düğmesi** öğesini seçip [Enter] düğmesine basın.

Gösterilen görüntüyü Kull. deseni olarak kullanmak isteyip istemediğinizi soran bir ileti göreceksiniz.



**Ekran Yerleşimi, E-Zoom, En Boy Oranı veya Görüntü Kaydırma** gibi ayarlamalar, **Kull. deseni'**ni seçtiğinizde geçici olarak iptal edilir.

**4** **Evet**'i seçin ve [Enter] düğmesine basın.  
Görüntüyü Kull. deseni olarak kaydetmek isteyip istemediğinizi soran bir ileti göreceksiniz.

**5** **Evet**'i seçin ve [Enter] düğmesine basın.  
Bir tamamlandı mesajı göreceksiniz.

**6** **Ekran** menüsünü seçin ve [Enter] düğmesine basın.

Sık Kullanılan Öğeler	Ekran
Görüntü	Desen Görünümü
Sinyal G/Ç	Desen Tipi
Kurulum	Sinyal Yok Ekranı Mavi
Ekran	Başlangıç Ekranı Açık
İşletim	Ana Ekran Oto. Grnt. Açık
Yönetim	Kaynak Küçük Resimlerini Sır... Açık
Ağ	Mesaj Açık
Kalem/Dokunma	Menü Dönüşü Kapalı
Etkileşimli	Menü Rengi Beyaz
Çoklu Yansıtma	Panel Renk Düzeltme Açık
Hafıza	Renk Seç R
ECO	Desen Rengi R/G/B
İlk/Tüm Ayarlar	Ayarlamaları Başlat
	Sıfırla
	Split Screen Ayarı
	Ekran Ayarlarını Sıfırla
	İşletim

**7** **Desen Tipi**'ni seçip **Kullanıcı Düğmesi**'ne ayarlayın.

**8** **Desen Görünümü** öğesini seçip [Enter] düğmesine basın.

Kaydedilen görüntü yansıtılır.

Özelleştirilmiş ayarları kaydedebilir ve kullanmak istediğinizde kayıtlı ayarları seçebilirsiniz.

**1** Projektörü açın ve bir görüntü görüntüleyin.

**2** [Menu] düğmesine basın, **Hafıza** menüsünü seçin ve [Enter] düğmesine basın.

Sık Kullanılan Öğeler	Renk Düzeltme	
Görüntü	Işık Modu	Normal
Sinyal G/Ç	Renk Eşleme	
Kurulum	RGBCMY	
Ekran	Çoklu Yansıtma Ayarlarını Sıfırla	
İşletim	Hafıza	
Yönetim	Hafızaya Kaydet	
Ağ	Hafızayı Yükle	
Kalem/Dokunma	Belleği Yen.Adı.	
Etkileşimli	Hafızayı Sil	
Çoklu Yansıtma	Hafıza Ayarlarını Sıfırla	
Hafıza	ECO	
ECO	Işık Modu	Normal
İlk/Tüm Ayarlar	Uyku Modu	Açık
	Uyku Modu Zam.	10 dak.
	AV Ses Kap.Zamnlyc	Açık
	Bekleme Modu	İletişim Açık
	İlk/Tüm Ayarlar	

**3** Aşağıdakilerden seçeneklerden birini kullanın:

- **Hafızaya Kaydet** işlevi, geçerli ayarlarınızı belleğe kaydetmenizi sağlar (farklı adlara sahip 10 bellek kullanılabilir).



- Aşağıdaki ayarları kaydedebilirsiniz:
- Her renk modu için **Görüntü** menüsü ayarları
- **Sinyal G/Ç** menüsünde **Video Aralığı** ve **Üzerine Tara**
- **İşletim** menüsünde **Işık Kaynağı Modu** ve **Parlaklık Düzeyi**
- **Çoklu Yansıtma** menüsünde **Renk Eşleme** (EB-775F/EB-770Fi/EB-770F)
- Kullanılmış olan bir bellek adı mavi işaretle belirtilir. Daha önce kaydedilmiş bir belleğe kaydetmek geçerli ayarlarınızı ayarların üzerine yazar.

- **Hafızayı Yükle** işlevi, kayıtlı ayarları geçerli ayarlarınızın üzerine yazmanızı sağlar.
- **Belleği Yen.Adı.** işlevi, kayıtlı bir belleği yeniden adlandırmanızı sağlar.
- **Hafızayı Sil** işlevi seçilen bellek ayarlarını silmenizi sağlar.

**4** Menülerden çıkmak için [Menu] veya [Esc] düğmesine basın.



- Kayıtlı Renk Modu, bellek adının sağında görüntülenir.
- Tüm kayıtlı bellekleri silmek için **Hafıza Ayarlarını Sıfırla** seçeneğini seçin.

## İlgili Bağlantılar

- "Görüntü Kalitesi Ayarları - Görüntü Menüsü" [s.222](#)
- "Giriş Sinyali Ayarları - Sinyal G/Ç Menüsü" [s.225](#)
- "Projektör Özellik Ayarları - İşletim Menüsü" [s.231](#)
- "Çoklu Projektör İşletim Ayarları - Çoklu Yansıtma Menüsü" [s.255](#)

İki veya daha fazla projektörden yansıtılan görüntüleri birleştirerek tek bir birleşik görüntü alanı oluşturabilirsiniz. (Çoklu Yansıtma)

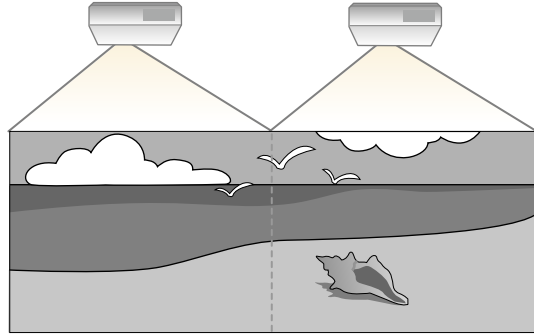

- Yansıtmaya başlamadan önce, tüm projektörler için projektörün **Görüntü** menüsünde **Renk Modu** ayarını **Çoklu Yansıtma** olarak belirlediğinizden emin olun (EB-775F/EB-770Fi/EB-770F).
- Bazı durumlarda, parlaklık ve renk tonu, düzeltme sonrasında bile tamamen uyumlu olmayabilir.
- Parlaklık ve renk tonu farklılıkları zaman içinde daha belirgin olursa ayarlamaları tekrar edin.

En iyi sonuçları elde etmek için, birden fazla projektör görüntüsü için ayarları ve düzeltmeleri bu sırayla seçin:

#### EB-775F/EB-770Fi/EB-770F:

- Projektör Kimliğinin Ayarlanması
- Renk Düzeltme Ayarlama
- Görüntü Kenarlarını Birleştirme
- Görüntü Renklerini Uyumlu Kılma
- Karanlık Düzeyini Ayarlama
- RGBCMY Ayarlama
- Bir Görüntüyü Ölçeklendirme

#### EB-760Wi/EB-760W:

- Projektör Kimliğinin Ayarlanması

- Renk Düzeltme Ayarlama
- **Işık Modu**'nu **Özel olarak** ayarlama ve projektörün **İşletim** menüsünde **Parlaklık Düzeyi**'ni ayarlama.
  - **İşletim > Işık Parlaklık Kontrolü > Işık Modu**
- RGBCMY Ayarlama



Projektörü açtıktan hemen sonra görüntüler durağan olmadığından, görüntüyü, yansıtmaya başladıktan en az 30 dakika sonra ayarlamanızı öneririz.

#### ► İlgili Bağlantılar

- "Çoklu Projektör Kontrolü İçin Projektör Tanımlama Sistemi" [s.149](#)
- "Renk Düzeltme Ayarlama" [s.151](#)
- "Görüntüleri Tek Görüntü Olarak Döşeme" [s.153](#)
- "Görüntü Kenarlarını Birleştirme" [s.154](#)
- "Görüntü Renklerini Uyumlu Kılma" [s.156](#)
- "Karanlık Düzeyini Ayarlama" [s.157](#)
- "RGBCMY Ayarlama" [s.160](#)
- "Bir Görüntüyü Ölçeklendirme" [s.160](#)

## Çoklu Projektör Kontrolü İçin Projektör Tanımlama Sistemi

Görüntü yansıtmak için birden fazla projektör dizdiğinizde, her projektörün görüntüsündeki parlaklığı ve renk tonunu düzelterek, görüntülerin birbirine yakın olmasını sağlayabilirsiniz.

Uzaktan kumanda aracılığıyla her projektörü ayrı ayrı kullanabilmek için her projektöre benzersiz bir projektör kimliği verebilir, ardından da her projektörün parlaklığını ve rengini düzeltebilirsiniz.

#### ► İlgili Bağlantılar

- "Projektör Kimliğinin Ayarlanması" [s.150](#)
- "İşletmek İstedığınız Projektörü Seçme" [s.150](#)

## Projektör Kimliğinin Ayarlanması

Birden fazla projektörü tek bir uzaktan kumandadan kontrol etmek için her projektöre farklı bir kimlik (ID) verin.

- 1 [Menu] düğmesine basın ve aşağıdakileri yapın:
  - **EB-775F/EB-770Fi/EB-770F: Çoklu Yansıtma** menüsünü seçin ve [Enter]'a basın.
  - **EB-760Wi/EB-760W:Kurulum** menüsünü seçin ve [Enter] düğmesine basın.
- 2 **Projektör ID'si** ayarını seçin ve [Enter] düğmesine basın.
- 3 Projektör için kullanmak istediğiniz tanımlama numarasını seçmek amacıyla ok düğmelerini kullanın. Ardından [Enter] düğmesine basın.

[ Projektör ID'si ]	Dön
✓ Kapalı	
1	
2	
3	
4	
5	
6	
7	
8	
9	

- 4 Menülerden çıkmak için [Menu] veya [Esc] düğmesine basın.
- 5 Tek bir uzaktan kumanda aracılığıyla işletmek istediğiniz diğer tüm projektörler için bu adımları tekrarlayın.

## İşletmek İsteddiğiniz Projektörü Seçme

Projektörün kimliğini (ID) ayarladıktan sonra, uzaktan kumandayı kullanarak işletmek istediğiniz projektörün kimliğini seçin.

- 1 Uzaktan kumandayı hedef projektöre yöneltip [ID] düğmesine basın.

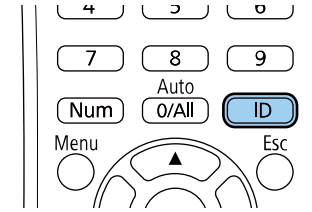

Geçerli Projektör ID'si yansıtılan ekranda gösterilir. Yaklaşık 3 saniye sonra kaybolur.

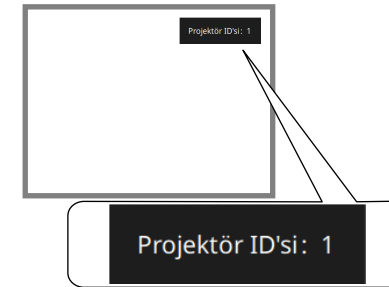

- 2 [ID] düğmesini basılı tutarak, yönetmek istediğiniz projektörün ID'siyle eşleşen rakam düğmesine basın.

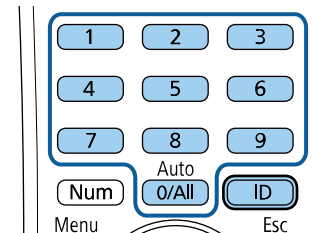

Çalıştırmak istediğiniz projektör seçilir.



- Uzaktan kumandada [0/All] öğesini seçerseniz, **Projektör ID'si** ayarı ne olursa olsun tüm projektörleri çalıştırabilirsiniz.
- **Projektör ID'si** ayarını **Kapalı** olarak ayarlarsanız, uzaktan kumandada seçtiğiniz her ID ile uzaktan kumandayı kullanarak projektörü çalıştırabilirsiniz.
- Projektör ID'si ayarı uzaktan kumandaya kaydedilir. Uzaktan kumanda pilleri değiştirilmek vb. üzere çıkarılmış olsa bile kayıtlı ID ayarı korunur. Ancak, piller uzun süre uzaktan kumandadan çıkarılmış halde bırakılırsa, ID varsayılan ayarına (0/All) döner.
- Aynı anda birden fazla uzaktan kumanda kullandığınızda, kızılötesi parazit nedeniyle projektörleri amaçlanan şekilde kullanamayabilirsiniz.

## Renk Düzeltme Ayarlama

Görüntünün renk tonu eşit değilse, renk tonu dengesini ayarlayabilirsiniz. Her projektör için **Renk Düzeltme** ayarını yapın.



Renk düzeltme yapıldıktan sonra da renk tonu düzgün olmayabilir.

1

[Menu] düğmesine basın, **Yönetim** menüsünü seçin ve [Enter] düğmesine basın.

Sık Kullanılan Öğeler	Yönetim	
Görüntü	Kullanıcı Düğmesi	Işık Modu
Sinyal G/Ç	Kullanıcı Logosu	
Kurulum	Kull. deseni	
Ekran	İşletim Kilidi	Kapalı
İşletim	Renk Düzeltme	
Yönetim	Yenileme Modu	
Ağ	Işık Kalibrasyonu	
Kalem/Dokunma	Tarih & Saat	
Etkileşimli	Program Ayarları	
Çoklu Yansıtma	Kablosuz LAN Gücü	
Hafıza	Kablosuz LAN Tanısı	1
ECO	Günlük Kaydı Hedefi	USB ve Dahili Bellek
İlk/Tüm Ayarlar	Toplu Ayar Aralığı	
	Dil	Türkçe
	Bilgi	
	Günlükleri Görüntüle	
	Yönetim Ayarlarını Sıfırla	

- 2** Renk Düzeltme öğesini seçip [Enter] düğmesine basın.

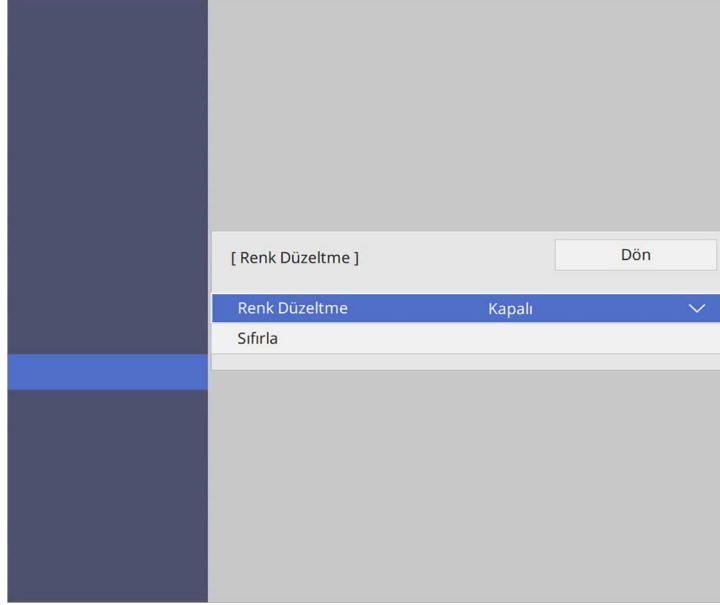

Beyazdan, gri ve siyaha kadar sekiz ayar seviyesi vardır. Her seviyeyi ayrı ayrı ayarlayabilirsiniz.

- 7** Ayarlamaları Başlat öğesini seçip [Enter] düğmesine basın.

- 8** Ayarlamak istediğiniz görüntü alanını seçip [Enter] düğmesine basın.

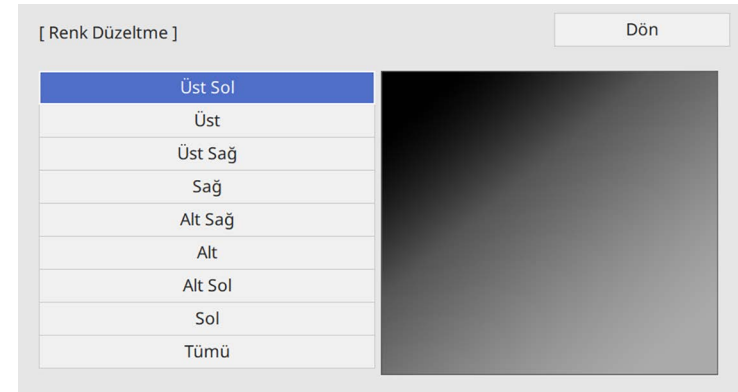

- 3** Renk Düzeltme öğesini tekrar seçip [Enter] düğmesine basın.

- 4** Açık öğesini seçip [Enter] düğmesine basın. Ardından [Esc] düğmesine basın.

- 5** Ayar Seviyesi öğesini seçip [Enter] düğmesine basın.

- 6** Ayarlamak istediğiniz ilk ayar seviyesini seçip [Esc] düğmesine basın.



Tek tek her alanı ayarlayın, sonra **Tümü**'nü seçip tüm ekranı ayarlayın.

- 9** Kırmızı, Yeşil veya Mavi öğesini seçip, gerekirse renk tonunu ayarlayın.

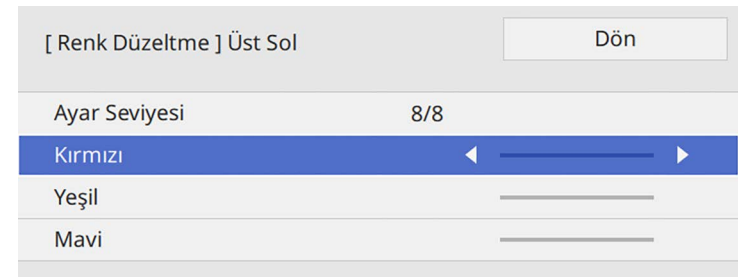





[Enter] düğmesine her bastığınızda ayar ekranı değişir.

- 10** Önceki alan seçim ekranına dönmek için [Esc] düğmesine basın.
- 11** Her alanda renk ayarlarını tekrarlayın.
- 12** Adım 5'e dönün ve diğer düzeyleri ayarlamak için tüm adımları tekrarlayın.
- 13** Tamamladığınızda, çıkmak için [Menu] düğmesine basın.

## Görüntüleri Tek Görüntü Olarak Döşeme

Döşeme özelliğini kullanarak tek bir büyük görüntü oluşturmak için aynı görüntüyü en fazla 15 projektörden yansıtabilirsiniz. (EB-775F/EB-770Fi/EB-770F).

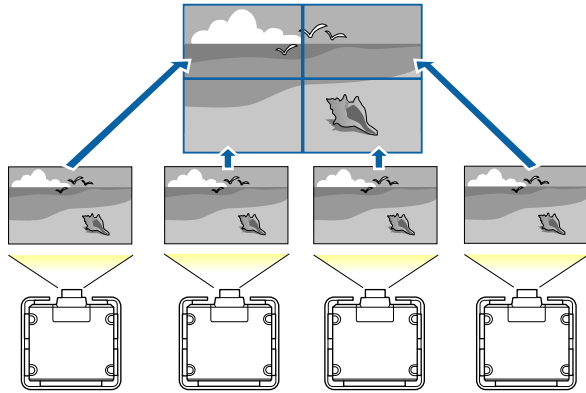

Tiling öncesinde, projektörlerinizden görüntülenen görüntülerin dikdörtgen, doğru boyutta ve odaklanmış olduğundan emin olun.

### İlgili Bağlantılar

- "Döşemeyi Yapılandırma" s.153

## Döşemeyi Yapılandırma

Döşemeyi manuel olarak yapılandırabilirsiniz.

- 1** Projektörü açın.
- 2** [Menu] düğmesine basın, **Çoklu Yansıtma** menüsünü seçin ve [Enter] düğmesine basın.

Sık Kullanılan Öğeler	Çoklu Yansıtma
Görüntü	Projektör ID'si Kapalı
Sinyal G/Ç	Döşeme
Kurulum	Geometrik Düzeltme Nokta Düzeltme
Ekran	Kenar Birleştirme
İşletim	Öçek
Yönetim	Renk Düzeltme
Ağ	Işık Modu Normal
Kalem/Dokunma	Renk Eşleme
Etkileşimli	RGBCMY
Çoklu Yansıtma	Çoklu Yansıtma Ayarlarını Sıfırla...
Hafıza	Hafıza
ECO	Hafızaya Kaydet
İlk/Tüm Ayarlar	Hafızayı Yükle
	Belleği Yen.Adı.
	Hafızayı Sil
	Hafıza Ayarlarını Sıfırla
	ECO

- 3** Döşeme > Yerleşim öğelerini seçip [Enter]'e basın.

[ Yerleşim ]	Dön
Satır	1
Sütun	1
	Kur

- 4** Satır ve Sütun ayarları olarak belirlediğiniz satır ve sütun sayısını seçin. Ardından Kur öğesini seçip [Enter]'e basın.

- 5** Sonraki adıma geçmeden önce, ayarladığınız her bir projektör için önceki adımları tekrarlayın.

- 6** Konum Ayarı öğesini seçip [Enter] tuşuna basın.

[ Konum Ayarı ]	Dön
Satır Sırası	1
Sütun Sırası	A
	Kur

- 7** Yansıtılan her bir görüntünün konumunu aşağıdaki gibi seçin:
- Ekranları, en üstte 1 ile başlayacak şekilde yukarıdan aşağıya sırayla yerleştirmek için **Satır Sırası**

- Ekranları, en solda A olacak şekilde soldan sağa doğru yerleştirmek için **Sütun Sırası**

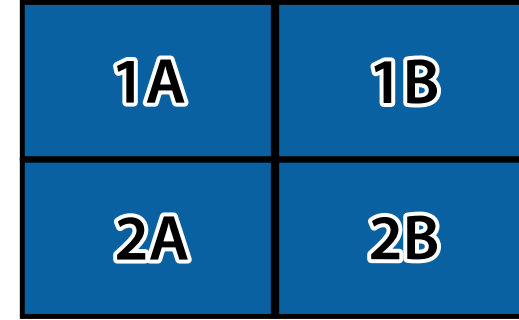

- Kur** öğesini seçip [Enter] tuşuna basın.

- 8** Sonraki adıma geçmeden önce, ayarladığınız her bir projektör için önceki adımı tekrarlayın.

- 9** Bir görüntüyü göstermek için giriş sinyalini seçin.

Buradaki adımları uyguladıktan sonra, boşluklar ve renk farklılıkları için görüntüleri ayarlayın.

## Görüntü Kenarlarını Birleştirme

Birden fazla projektörden düzgün bir görüntü oluşturmak için projektörün Kenar Birleştirme özelliğini kullanabilirsiniz (EB-775F/EB-770Fi/EB-770F).

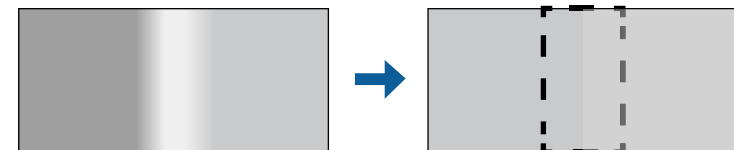

- 1** [Menu] düğmesine basın, **Çoklu Yansıtma** menüsünü seçin ve [Enter] düğmesine basın.

Sık Kullanılan Öğeler	Çoklu Yansıtma
Görüntü	Projektör ID'si Kapalı
Sinyal G/Ç	Döşeme
Kurulum	Geometrik Düzeltme Nokta Düzeltme
Ekran	Kenar Birleştirme
İşletim	Ölçek
Yönetim	Renk Düzeltme
Ağ	Işık Modu Normal
Kalem/Dokunma	Renk Eşleme
Etkileşimli	RGBCMY
	Çoklu Yansıtma Ayarlarını Sıfırla
<b>Çoklu Yansıtma</b>	Hafıza
Hafıza	Hafızaya Kaydet
ECO	Hafızayı Yükle
İlk/Tüm Ayarlar	Belleği Yen.Adı.
	Hafızayı Sil
	Hafıza Ayarlarını Sıfırla
	ECO

- 2** Kenar Birleştirme öğesini seçin ve [Enter] düğmesine basın.

- 3** Kenar Birleştirme, Çizgi Kılavuzu ve Şablon Kılavuzu ayarlarını açın.



Her projektör için farklı bir **Kılavuz Rengi** ayarı seçin; böylece birleştirilmiş alanı net bir şekilde görebilirsiniz.

- 4** Her bir projektörde birleştirmek istediğiniz kenarı seçin ve [Enter] düğmesine basın.

Buna benzer bir ekran görürsünüz:

[ Üst Kenar ]	Dön
<b>Birleştirme</b>	<b>Kapalı</b>
Karıştır Bşl. Konumu	0
Birleştirme Aralığı	0
Birleştirme Kavisi	0

- 5** Birleştirme ayarını seçin ve **Açık**'ı seçin.

- 6** **Karıştır Bşl. Konumu** ayarını seçin ve birleştirme başlangıç konumunu ayarlayın

- 7** **Birleştirme Aralığı** ayarını seçin ve birleştirilen alanın genişliğini seçmek için ok düğmelerini kullanın, böylece görüntülenen kılavuzlar iki görüntü arasında üst üste binen alanın kenarlarında olur.

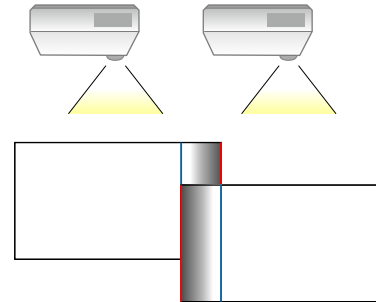

- 8** Önceki ekrana dönmek için [Esc] düğmesine basın.

- 9** **Birleştirme Kavisi** ayarını seçin ve projektörlerdeki gölgeli alan için bir aşamalı geçiş seçin.

**10** Kenarlar birleştirildiğinde, son ayarları kontrol etmek için her projektördeki **Çizgi Kılavuzu** ve **Şablon Kılavuzu** ayarlarını kapatın.

**11** Tamamladığınızda [Menu] düğmesine basın.



Birleştirilmiş alan tam olarak örtüşmüyorsa, **Nokta Düzeltme** kullanarak birleştirilmiş alanın şeklini düzeltin.

## Görüntü Renklerini Uyumlu Kılma

Yan yana yansıtılacak birden çok projektörün görüntü kalitesini eşleştirebilirsiniz (EB-775F/EB-770Fi/EB-770F).

Başlamadan önce tüm projektörleri açın, böylece birleşik ekranda eşleşen görüntü kalitesi ayarlarını seçebilirsiniz.

**1** [Menu] düğmesine basın, **Çoklu Yansıtma** menüsünü seçin ve [Enter] düğmesine basın.

Sık Kullanılan Öğeler	Çoklu Yansıtma
Görüntü	Projektör ID'si Kapalı
Sinyal G/Ç	Döşeme
Kurulum	Geometrik Düzeltme Nokta Düzeltme
Ekran	Kenar Birleştirme
İşletim	Ölçek
Yönetim	Renk Düzeltme
Ağ	Işık Modu Normal
Kalem/Dokunma	Renk Eşleme
Etkileşimli	RGBCMY
Çoklu Yansıtma	Çoklu Yansıtma Ayarlarını Sıfı...
Hafıza	Hafıza
ECO	Hafızaya Kaydet
İlk/Tüm Ayarlar	Hafızayı Yükle
	Belleği Yen.Adı.
	Hafızayı Sil
	Hafıza Ayarlarını Sıfırla
	ECO

**2** **Renk Eşleme** öğesini seçip [Enter] düğmesine basın.

[ Renk Eşleme ]	Dön
Ayar Seviyesi 1	
Kırmızı	
Yeşil	
Mavi	
Parlaklık	- +

**3** **Ayar Seviyesi**'ni 8 olarak ayarlayın.



Partideki her rengin renk tonunu seviye 2'den 8'e ayarlamak için **Tümü** olarak ayarlayın.

- 4** Parlaklık ögesini seçip değeri ayarlayın.
- 5** Kırmızı, Yeşil veya Mavi ögesini seçip, gerekirse renk tonunu ayarlayın.
- 6** Üst menü seviyesine dönüp **İşletim** menüsünü seçerek [Enter] tuşuna basın.
- 7** Işık Parlaklık Kontrolü ögesini seçip [Enter] düğmesine basın.
- 8** Işık Kaynağı Modu'nu Özel olarak ayarlayın.
- 9** Parlaklık Düzeyini ayarlayın.
- 10** 7'den 1'e kadar olan seviyeleri aynı şekilde ayarlamak için her seferinde seçerek 1'den 5'e kadar olan adımları birçok kez tekrarlayın.
- 11** Tamamladığınızda [Menu] düğmesine basın.

## Karanlık Düzeyini Ayarlama

Kesintisiz bir görüntü oluşturmak için, görüntülerin üst üste binmediği alanların parlaklığını ve renk tonunu ayarlayabilirsiniz (EB-775F/EB-770Fi/EB-770F).

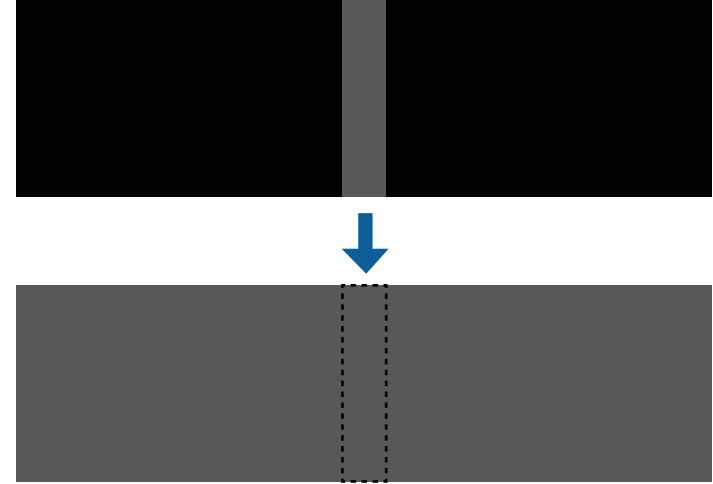

- Bir test deseni görüntülediğinde **Karanlık Düzeyi** ayarını ayarlayamazsınız.
- **Geometrik Düzeltme** değeri çok büyükse, **Karanlık Düzeyi**'ni doğru ayarlayamayabilirsiniz.
- Parlaklık ve ton, görüntülerin üst üste bindiği alanlarda ve **Karanlık Düzeyi** ayarını yaptıktan sonra bile diğer alanlarda farklılık gösterebilir.
- **Kenar Birleştirme** ayarını değiştirirseniz, **Karanlık Düzeyi** ayarı varsayılan değerine geri döner.
- Sadece **Kenar Birleştirme** ayarlarında **Üst Kenar**, **Alt Kenar**, **Sol Kenar**, ve **Sağ Kenar** ayarından en az biri **Açık** olarak belirlendiğinde kullanılabilir.

- 1** [Menu] düğmesine basın, **Çoklu Yansıtma** menüsünü seçin ve [Enter] düğmesine basın.

Sık Kullanılan Öğeler	Çoklu Yansıtma
Görüntü	Projektör ID'si Kapalı
Sinyal G/Ç	Döşeme
Kurulum	Geometrik Düzeltme Nokta Düzeltme
Ekran	Kenar Birleştirme
İşletim	Ölçek
Yönetim	Renk Düzeltme
Ağ	Işık Modu Normal
Kalem/Dokunma	Renk Eşleme
Etkileşimli	RGBCMY
Çoklu Yansıtma	Çoklu Yansıtma Ayarlarını Sıfırla
Hafıza	Hafıza
ECO	Hafızaya Kaydet
İlk/Tüm Ayarlar	Hafızayı Yükle
	Belleği Yen.Adı.
	Hafızayı Sil
	Hafıza Ayarlarını Sıfırla
	ECO

- 2** **Karanlık Düzeyi** öğesini seçip [Enter] düğmesine basın.
- 3** **Renk Ayarı** öğesini seçip [Enter] düğmesine basın.  
Ayar alanları **Kenar Birleştirme** ayarına göre görüntülenir.
- 4** Ayarlamak istediğiniz alanı seçmek için ok düğmelerini kullanıp [Enter] düğmesine basın.

Seçilen alan turuncu renkte gösterilir.

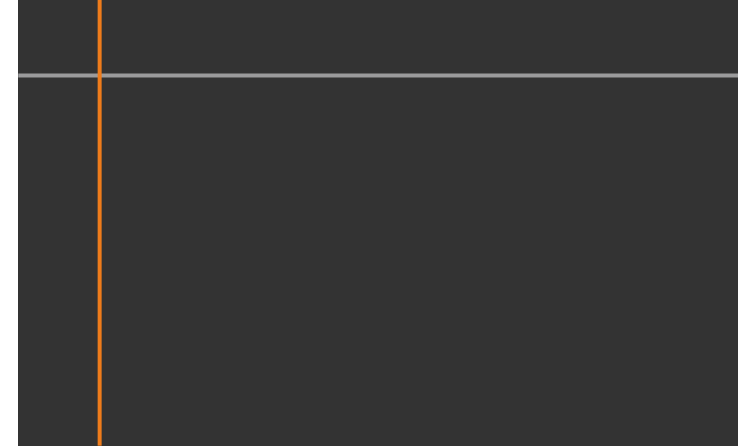

Birden fazla ekran üst üste bindiğinde, en fazla üst üste binmenin olduğu alana (en parlak alan) göre ayarlayın. Aşağıdaki şekilde, önce (2) ile (1)'i hizalayın ve ardından (3) ile (2) birbiriyle hizalanacak şekilde ayarlayın.

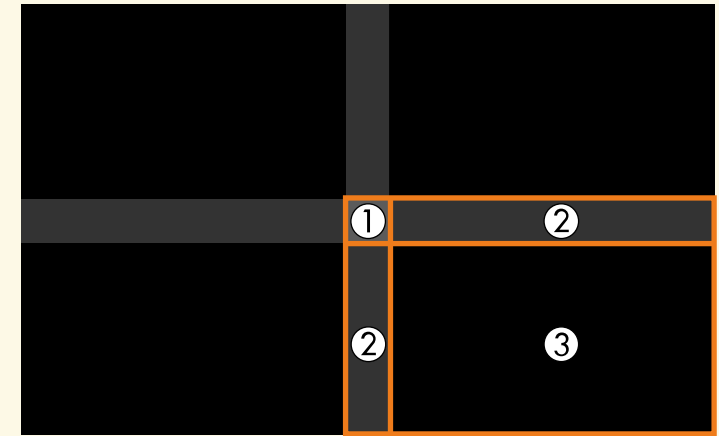

**5** Siyah tonunu ayarlayın.

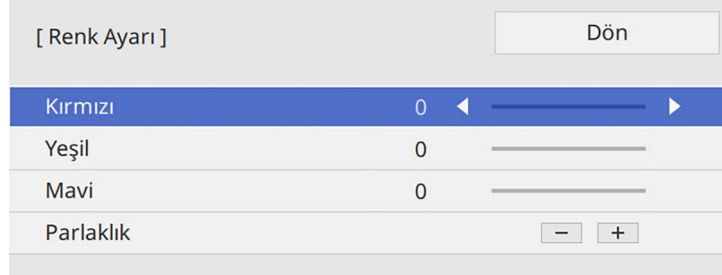

Aynı anda RGB değerlerini ayarlamak için **Parlaklık** düğmelerini kullanabilirsiniz.

**6** Kalan ekran alanlarını ayarlamak için 4 ve 5. adımları gerektiği kadar tekrarlayın.

**7** Tamamladığınızda [Menu] düğmesine basın.

## » İlgili Bağlantılar

- "Karanlık Düzeyi Ayar Bölgesini Değiştirme" s.159

## Karanlık Düzeyi Ayar Bölgesini Değiştirme

**Karanlık Düzeyi** ayarını yaptıktan sonra rengin uyuşmadığı alanlar varsa, bunları ayrı ayrı ayarlayabilirsiniz.

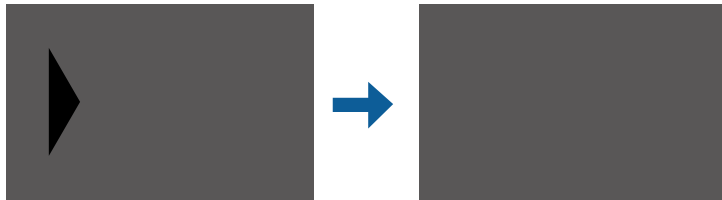

**1** **Karanlık Düzeyi** ayarında **Alan Düzeltme**'yi seçin ve [Enter] düğmesine basın.

**2** **Ayarlamaları Başlat** öğesini seçip [Enter] düğmesine basın.

Görüntülerin üst üste bindiği yeri gösteren sınır çizgileri. Çizgiler, **Kenar Birleştirm** ayarına göre görüntülenir.

**3** Ayarlamak istediğiniz sınır çizgisini seçmek için ok düğmelerini kullanın. Ardından [Enter] düğmesine basın.

Seçilen hat turuncu renkte gösterilir.

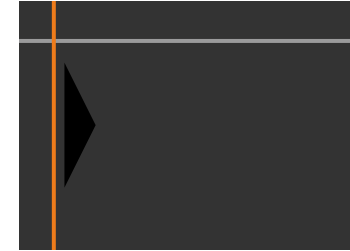

**4** Çizgi konumunu ayarlamak için ok düğmelerini kullanın. Ardından [Enter] düğmesine basın.

**5** Taşımak istediğiniz noktayı seçmek için ok düğmelerini kullanın. Ardından [Enter] düğmesine basın.

Seçilen nokta turuncu renkte gösterilir.

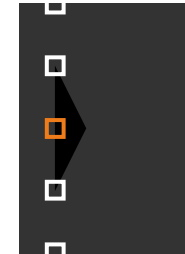

**Noktalar** ayarını kullanarak, görüntülenen noktaların sayısını değiştirebilirsiniz.

- 6 Noktayı taşımak için ok düğmelerini kullanın.
- 7 Başka bir noktayı taşımaya devam etmek için [Esc] tuşuna basın ve ardından 5. ve 6. adımları tekrarlayın.
- 8 Başka bir sınır çizgisini ayarlamak için, 3. adımda gösterilen ekran görüntülenene kadar [Esc] tuşuna basın.
- 9 Tamamladığınızda [Menu] düğmesine basın.

## RGBCMY Ayarlama

R (kırmızı), G (yeşil), B (mavi), C (camgöbeği), M (eflatun) ve Y (sarı) renk bileşenleri için **Ton**, **Doygunluk** ve **Parlaklık** ayarlarını yapabilirsiniz.

Başlamadan önce tüm projektörleri açın, böylece birleşik ekranda eşleşen renk tonu ayarlarını seçebilirsiniz.

Ayrıntılar için "Ton, Doygunluk ve Parlaklığı Ayarlama" bölümüne bakın.

### İlgili Bağlantılar

- "Ton, Doygunluk ve Parlaklığı Ayarlama" [s.82](#)

## Bir Görüntüyü Ölçeklendirme

Birden fazla projektörden aynı görüntüyü yansıtabilir ve kırpıp tek bir büyük görüntü olarak birleştirmek için **Ölçek** özelliğini kullanabilirsiniz (EB-775F/EB-770Fi/EB-770F).

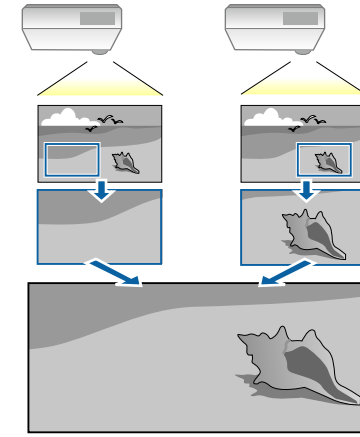

- 1 Görüntüyü göstermek için görüntü sinyalini girin.



- 2** [Menu] düğmesine basın, **Çoklu Yansıtma** menüsünü seçin ve [Enter] düğmesine basın.

Sık Kullanılan Öğeler	Çoklu Yansıtma
Görüntü	Projektör ID'si Kapalı
Sinyal G/Ç	Döşeme
Kurulum	Geometrik Düzeltme Nokta Düzeltme
Ekran	Kenar Birleştirme
İşletim	Ölçek
Yönetim	Renk Düzeltme
Ağ	Işık Modu Normal
Kalem/Dokunma	Renk Eşleme
Etkileşimli	RGBCMY
Çoklu Yansıtma	Çoklu Yansıtma Ayarlarını Sıfırla
Hafıza	Hafıza
ECO	Hafızaya Kaydet
İlk/Tüm Ayarlar	Hafızayı Yükle
	Belleği Yen.Adı.
	Hafızayı Sil
	Hafıza Ayarlarını Sıfırla
	ECO

- 3** Ölçek öğesini seçip [Enter] düğmesine basın.  
Şu ekranı göreceksiniz:

[ Ölçek ]	Dön
Ölçek	Kapalı

- 4** Ölçek ayarını ve **Açık**'ı seçin.

- 5** Ölçek Modu ayarını ve aşağıdaki seçeneklerden birini seçin:

- Görüntüyü ölçeklerken görüntü en boy oranını korumak için **Görüntüyü Yakın.** seçeneği

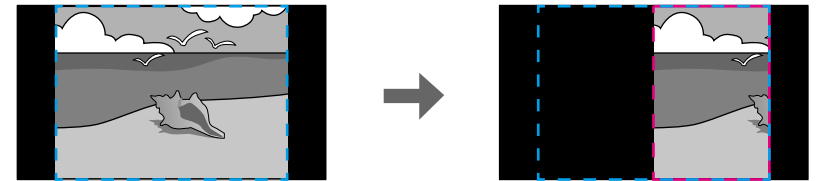
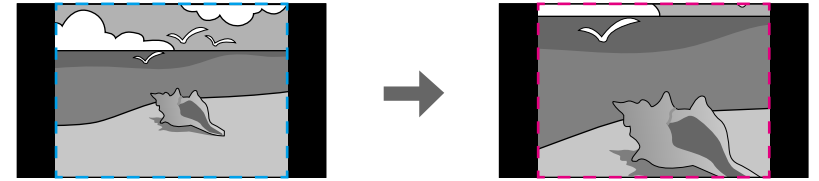

- Görüntüyü ölçeklerken görüntüyü projektörün ekran boyutuna ayarlamak için **Tam Ekran** seçeneği

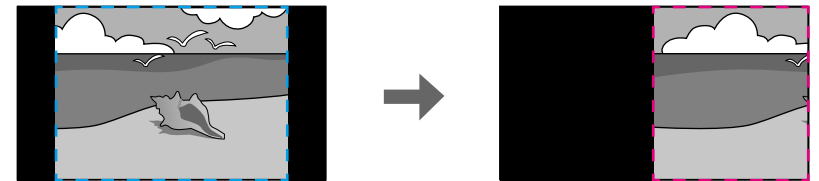
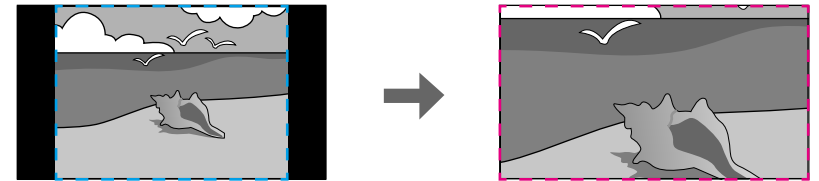

- 6** Aşağıdaki ölçeklendirme seçeneklerinden birini veya daha fazlasını seçin ve gerektiği gibi ayarlayın:
  - Görüntüyü aynı anda yatay ve dikey olarak ölçeklendirmek için - veya +
  - Görüntüyü yalnızca dikey olarak ölçeklendirmek için **Dikey Olarak Ölçekle** seçeneği
  - Görüntüyü yalnızca yatay olarak ölçeklendirmek için **Yatay Olarak Ölçekle** seçeneği
- 7** **Kırpma Ayarı** özelliğini seçin ve ekranı görüntülerken her bir görüntünün koordinatlarını ve boyutunu ayarlamak için ok düğmelerini kullanın.
- 8** Seçtiğiniz kırılan alanda önizleme yapmak için **Kırpma Aralığı** ögesini seçin.
- 9** Tamamladığınızda [Menu] düğmesine basın.

Aşağıdaki güvenlik özelliklerini kullanarak, projektörünüzü hırsızlığa veya izinsiz kullanıma karşı koruyabilirsiniz:

- Şifreyi bilmeyen kişilerin projektörü kullanmasını ve başlangıç ekranında ya da diğer ayarlarda değişiklik yapmasını önlemek için şifre güvenliği. Bu, projektör çalınsa bile kullanılamayacağı için hırsızlık önleyici bir işlev görür, ayrıca projektörü kullanacak kişileri sınırlandırabilirsiniz.
- Projektörün, kumanda panelindeki düğmeler aracılığıyla kullanılmasını engelleyen düğme kilidi. Bu, etkinlik veya gösterilerde tüm düğmeleri devre dışı bırakmak istediğinizde veya okullarda düğme kullanımını kısıtlamak istediğinizde kullanışlı bir özelliktir.
- Projektörü bulunduğu yere sabitlemek için güvenlik kablosu.

## ► İlgili Bağlantılar

- "Şifre Güvenliği Türleri" [s.163](#)
- "Projektörün Düğmelerini Kilitleme" [s.165](#)
- "Güvenlik Kablosu Bağlama" [s.166](#)

## Şifre Güvenliği Türleri

Tek bir ortak şifre kullanarak aşağıdaki şifre güvenliği türlerini oluşturabilirsiniz:

- **Açma Koruması**, şifreyi girmeyen kişilerin projektörü kullanabilmesini engeller. Güç kablosu takılıp projektör ilk defa açıldığında, doğru şifreyi girmelisiniz. Bu ayrıca **Direkt güç açma** ve **Otomatik Açma** işlevleri için de geçerlidir.
- **Kullanıcı Logosu'nun Menü Koruması**, projektör açıldığında veya bir giriş sinyali aldığında, herhangi birinin görüntülenen özel ekranı değiştirmesini engeller. Özel ekran, projektör sahibinin kimliğini ortaya koyduğundan hırsızlığa karşı caydırıcıdır.
- **Takvim** için **Menü Koruma** şifresi, herhangi birinin projektörün takvim ayarlarını değiştirmesini önler.
- **Ağ** için **Menü Koruma** şifresi, herhangi birinin projektörün **Ağ** ayarlarını değiştirmesini önler.

- **Etkileşimli** için **Menü Koruma** şifresi, herhangi birinin projektörün **Etkileşimli** ayarlarını değiştirmesini önler (EB-770Fi/EB-760Wi).

## ► İlgili Bağlantılar

- "Şifre Oluşturma" [s.163](#)
- "Şifre Güvenliği Türlerini Seçme" [s.164](#)
- "Projektörü Kullanmak için Şifre Girme" [s.165](#)

## Şifre Oluşturma

Projektörü ilk kez kullandığınızda, bir parola ayarlamamız gerekir.



Varsayılan olarak parola ayarlanmamıştır. Bir parola belirlemelisiniz.

1

Uzaktan kumandadaki [Freeze] düğmesini yaklaşık 5 saniye basılı tutun.

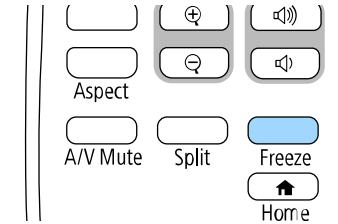

Şifre Koruması ayar menüsünü göreceksiniz.



- Parola ayarlanmamışsa, **Şifre Koruması** ayar menüsünü görüntülemeyen önce parola belirlemenizi isteyen bir ekran görüntülenir.
- **Şifre Koruması** zaten etkinleştirilmişse, **Şifre Koruması** ayar menüsünü görüntülemek için doğru parolayı girmelisiniz.

**2** Şifre'yi seçin ve [Enter]'a basın.

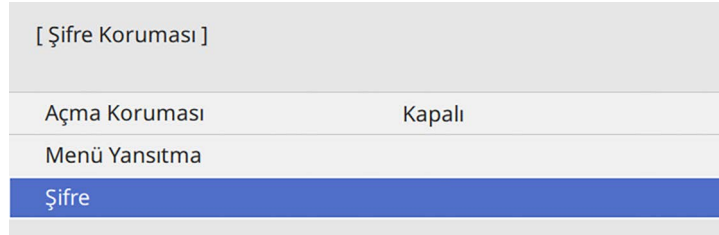

"Şifre değiştirilsin mi?" mesajını göreceksiniz.

**3** Evet'i seçin ve [Enter] düğmesine basın.



**Hayır**'ı seçerseniz, Şifre Koruması ayar menüsü tekrar görüntülenir.

**4** Uzaktan kumandadaki [Num] düğmesini basılı tutun ve dört haneli bir şifre oluşturmak için sayı tuşlarını kullanın.

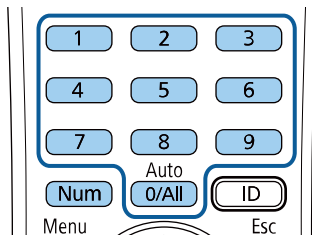

Şifre girildikçe \*\*\*\* olarak görüntülenir. Dört haneyi de girdiğiniz zaman bir onay mesajı gösterilir.

**5** Şifreyi tekrar girin.

"Yeni şifre kaydedildi." mesajını görürsünüz. Şifreyi yanlış girmeniz durumunda, şifreyi tekrar girmenizi isteyen bir mesaj görüntülenir.

**6** Menüye geri dönmek için [Esc] düğmesine basın.

**7** Şifrenizi not edin ve güvenli bir yerde saklayın.

## Şifre Güvenliği Türlerini Seçme

Bir şifre oluşturduktan sonra, kullanmak istediğiniz şifre güvenliği türlerini seçmenize imkân tanıyan bu menüyü görürsünüz.

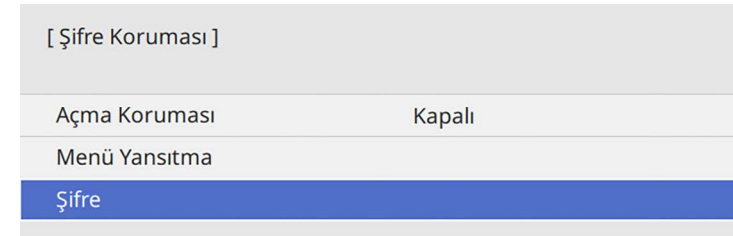

Bu menüyü görmüyorsanız, menü görüntülenene kadar uzaktan kumanda üzerindeki [Freeze] düğmesini 5 saniye basılı tutun.

- Projektörün yetkisiz kullanımını önlemek için, **Açma Koruması** ayarını **Açık** olarak ayarlayın.
- Projektör ayarlarında değişiklik yapılmasını önlemek için, **Menü Koruması** ayarını seçin, [Enter] tuşuna basın ve gerekli seçenekleri belirleyin.
  - Kullanıcı Logosu ekranındaki veya ilgili ekran ayarlarındaki değişiklikleri önlemek için, **Kullanıcı Logosu** ayarını **Açık** olarak ayarlayın.
  - Projektörün program ayarlarında değişiklik yapılmasını önlemek için, **Takvim** ayarını **Açık** olarak ayarlayın.
  - Projektörün ağ ayarlarında değişiklik yapılmasını önlemek için, **Ağ** ayarını **Açık** olarak ayarlayın.
  - Projektörün **Etkileşimli** ayarlarında değişiklik yapılmasını önlemek için, **Etkileşimli** ayarını **Açık** olarak ayarlayın. (EB-770Fi/EB-760Wi)

Hırsızlığa karşı ek bir caydırıcılık olarak, projektörün üzerine bir şifre koruması etiketi de yapıştırabilirsiniz.



Uzaktan kumandayı emniyetli bir yerde saklayın; kaybetmeniz halinde şifreyi giremezsiniz.

## Projektörü Kullanmak için Şifre Girme

Şifre ekranı görüntülenince doğru şifreyi girin.

[ Şifre ]

Şifreyi girin.

Daha fazla bilgi için belgelerimize bakın.

- 1 Sayı tuşlarını kullanarak şifreyi girerken, uzaktan kumandadaki [Num] düğmesini basılı tutun.

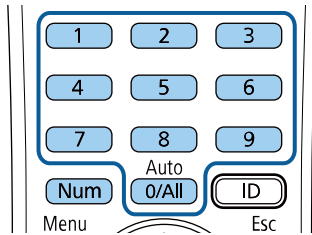

Şifre ekranı kapanır.

- 2 Şifre hatalıysa, şifreyi yeniden girmenizi isteyen bir ileti kutusu görünür. Devam etmek için doğru şifreyi girin.

## Dikkat

- Arka arkaya üç kez yanlış şifre girilirse, "Projektör kilitlenecek." mesajı yaklaşık 5 dakika boyunca görüntülenir ve ardından projektör bekleme moduna geçer. Bu durumda güç kablosunu elektrik prizinden çıkarın, tekrar takın ve projektörün gücünü tekrar açın. Projektör, şifre giriş ekranını tekrar görüntüleyecektir; buradan doğru şifreyi girebilirsiniz.
- Şifreyi unuttuysanız, ekranda görünen "**Talep Kodu: xxxxx**" numarasını not edin ve yardım için Epson ile iletişime geçin.
- Yukarıdaki işlemi tekrarlamaya devam eder ve şifreyi ardı ardına 30 defa yanlış girerseniz, "Projektör kilitlenecek. mesajı Belgelerinizde açıklandığı şekilde Epson'la temas kurun." görüntülenir ve projektör daha fazla şifre girişi kabul etmez. Yardım için Epson ile iletişime geçin.

## Projektörün Düğmelerini Kilitleme

Başkalarının projektörü kullanmasını engellemek için, kumanda panelindeki düğmeleri kilitleyebilirsiniz. Projektör uzaktan kumanda ile kontrol edilebilir.

- 1** [Menu] düğmesine basın, **Yönetim** menüsünü seçin ve [Enter] düğmesine basın.

Sık Kullanılan Öğeler	Yönetim
Görüntü	Kullanıcı Düğmesi Işık Modu
Sinyal G/Ç	Kullanıcı Logosu
Kurulum	Kull. deseni
Ekran	İşletim Kilidi Kapalı
İşletim	Renk Düzeltme
Yönetim	Yenileme Modu
Ağ	Işık Kalibrasyonu
Kalem/Dokunma	Tarih & Saat
Etkileşimli	Program Ayarları
Çoklu Yansıtma	Kablosuz LAN Gücü
Hafıza	Kablosuz LAN Tanısı 1
ECO	Günlük Kaydı Hedefi USB ve Dahili Bellek
İlk/Tüm Ayarlar	Toplu Ayar Aralığı
	Dil Türkçe
	Bilgi
	Günlükleri Görüntüle
	Yönetim Ayarlarını Sıfırla

- 2** **İşletim Kilidi**'ni seçin ve [Enter]'a basın.

- 3** Aşağıdaki kilit türlerinden birini seçin ve [Enter]'a basın:

- Projektörün tüm düğmelerini kilitlemek için, **Tam Kilit**'i seçin.
- Projektörün güç düğmesi hariç tüm düğmelerini kilitlemek için, **Güç Hariç** seçin.

[ İşletim Kilidi ]	Dön
Tam Kilit	
Güç Hariç	
✓ Kapalı	

Bir onay iletisi göreceksiniz.

- 4** **Evet**'i seçin ve [Enter] düğmesine basın. **İşletim Kilidi** ayarı etkin olur.

### ► İlgili Bağlantılar

- "Projektör Düğmelerinin Kilidini Kaldırma" s.166

## Projektör Düğmelerinin Kilidini Kaldırma

Projektörün düğmeleri kilitlenmişse, kilidi kaldırmak için aşağıdakilerden birini yapın.

- Kumanda panelindeki [Enter] düğmesini yaklaşık 7 saniye basılı tutun. Bir mesaj görüntülenir ve kilit kaldırılır.
- Projektörün **Yönetim** menüsünden **İşletim Kilidi** ayarını **Kapalı** olarak belirleyin.

## Güvenlik Kablosu Bağlama

Hırsızlığa karşı koruma olarak, projektöre güvenlik kablosu bağlayabilirsiniz.

- Kensington Microsaver Security System bağlamak için, projektörün üzerindeki güvenlik yuvasını kullanın.



Microsaver Security System hakkında daha fazla ayrıntı için Kensington Web sitesini ziyaret edin.

<https://www.kensington.com/>

- Tel kablo bağlamak için projektörün üzerindeki güvenlik kablosu bağlama noktasını kullanın ve bu kabloyu odadaki sabit bir noktaya veya ağır bir eşyaya sabitleyin.

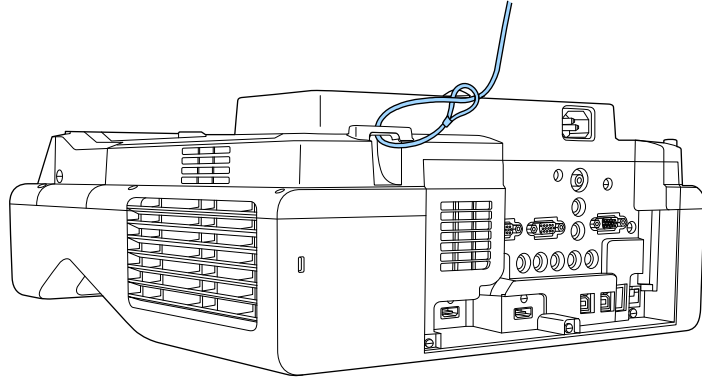

Güvenlik teli kilidi eki ayar plakasıyla birlikte gelirse, bunu projektörü sabitlemek için kullanabilirsiniz. Piyasada satılan hırsızlık önleyici kablo kilitlerinden birini de kullanabilirsiniz. Kitleme talimatları için kablo kilidi ile birlikte verilen belgeyi okuyun.

# Projektörü Ağ Üzerinde Kullanma

Projektörünüzü ağ üzerinde kullanılabilir biçimde ayarlamak için bu bölümlerdeki talimatları uygulayın.

## ► İlgili Bağlantılar

- "Kablolu Ağ Üzerinde Yansıtma" [s.169](#)
- "Kablosuz Ağ Üzerinde Yansıtma" [s.173](#)
- "Bir Mobil Aygıttan Kablosuz Ağ Yansıtma (Screen Mirroring)" [s.185](#)
- "Güvenli HTTP" [s.190](#)
- "Ekran Paylaşımı" [s.192](#)



Görüntüleri bir kablolu ağ üzerinden projektörünüze gönderebilirsiniz. Bunu yapmak için, projektörü ağınıza bağlayıp, projektörünüzü ve bilgisayarınızı ağ üzerinde yansıtma için ayarlayın.

Projektörü burada açıklandığı gibi bağlayıp ayarladıktan sonra, Epson iProjection (Windows/Mac) yazılımını aşağıdaki Web sitesinden yükleyin.

[epson.sn](http://epson.sn)

Epson iProjection yazılımı, bilgisayarınızı ağ üzerinde yansıtma için ayarlar. Bir ağ üzerinden kullanıcının bilgisayar ekranlarını yansıtarak etkileşimli toplantılar yapmanızı da sağlar. Yönergeler için *Epson iProjection Kullanım Kılavuzu (Windows/Mac)* belgesine bakın.

## ► İlgili Bağlantılar

- "Bir Kablolu Ağa Bağlanma" s.169
- "Kablolu Ağ Ayarlarını Seçme" s.169

## Bir Kablolu Ağa Bağlanma

Projektörü bir kablolu yerel alan ağına (LAN) bağlamak için 100Base-TX veya 10Base-T ağ kablosu kullanın. Düzgün veri iletimini sağlamak için Kategori 5 kılıflı kablo veya daha iyisini kullanın.

- 1 Ağ kablosunun bir ucunu ağ göbeğinize, anahtarınıza veya yönlendiricinize bağlayın.

- 2 Kablonun diğer ucunu projektörün LAN bağlantı noktasına bağlayın.

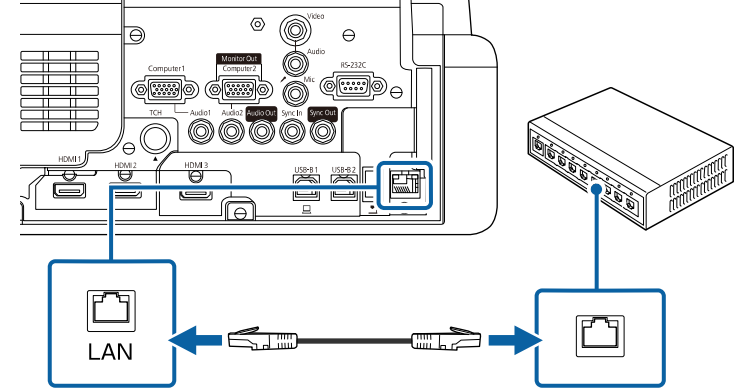

## Kablolu Ağ Ayarlarını Seçme

Ağınızdaki bilgisayarlardan yansıtılabilmek için önce projektörde ağ ayarlarını seçmeniz gerekir.



Projektörü, LAN bağlantı noktasını kullanarak kablolu ağınıza zaten bağlamış olduğunuzdan emin olun.

- 1** [Menu] düğmesine basın, **Ağ** menüsünü seçin ve [Enter] düğmesine basın.

Sık Kullanılan Öğeler	Ağ
Görüntü	Kablosuz LAN Bilgisi
Sinyal G/Ç	Kablolu LAN Bilgisi
Kurulum	Ağ ayarları
Ekran	Verici Ayarları
İşletim	Ağ Ayarlarını Sıfırla
Yönetim	Kalem/Dokunma
Ağ	Otomatik Kalibrasyon
Kalem/Dokunma	Manuel Kalibrasyon
Etkileşimli	Dokunmatik Ünite
Çoklu Yansıtma	Projektörlerin Kurulumu
Hafıza	Kalemle Üstünde Dolaşma Açık
ECO	PC Etkileşimi
İlk/Tüm Ayarlar	Kalem/Dokunma Ayarını Sıfırla
	Etkileşimli
	Çizim İşlevi Açık
	Araç Çubuklarını Görüntüle Her Zaman Göster
	Araç Çubuğu Rengi Siyah

- 2** **Ağ ayarları**'ni seçin ve [Enter]'a basın.
- 3** Projektörü ağ üzerinden tanımlamak için, **Projektör Adı**'ni seçin ve 16 alfanümerik karakter uzunluğunda bir ad girin.
- 4** **Öncelikli Denetim Arayüzü** ayarını **Kablolu LAN** olarak ayarlayın.

- 5** **Kablolu LAN** menüsünü seçin ve [Enter]'a basın.

[ Kablolu LAN ]	Dön
IP Ayarları	
DNS Sunucusu 1	0.0.0.0
DNS Sunucusu 2	0.0.0.0
IPv6	Kapalı
IP Adresi Görüntüleme	Açık

- 6** Ağınıza yönelik IP ayarlarını gerektiği gibi atayın.
- Ağınız adresleri otomatik olarak atıyorsa, **DHCP** ayarını **Açık** olarak belirlemek için **IP Ayarları**'ni seçin.
  - Adresleri manüel olarak ayarlamanız gerekiyorsa, **DHCP** ayarını **Kapalı** olarak ayarlamak için **IP Ayarları**'ni seçin, ardından projektörün **IP Adresi**, **Alt Ağ Maskesi** ve **Ağ Geçidi Adresi** bilgilerini gerektiği gibi girin.
- 7** Ağ bilgisi ekranında IP adresinin görüntülenmesini önlemek için **IP Adresi Görüntüleme** özelliğini **Kapalı** olarak ayarlayın.

**8** Ağ Yansıtması menüsünü seçin ve [Enter] düğmesine basın.

[ Ağ Yansıtması ]		Dön
Projektörün anahtar sözcüğü	Kapalı	
Epson iProjection	Açık	^
SSID göstergesi	Açık	
LAN Bilgisini Göster	Metin ve QR Kodu	
Moderatör Şifresi		
Anahtar Sözcük Kesme Ekranı	Kapalı	
Screen Mirroring	Açık	^
Bağlantıyı Kes	Açık	
Performansı ayarla	1 (Hassas)	
Yakala	Devre Dışı	
Screen Mirroring Bilgisi	Açık	
Message Broadcasting	Kapalı	
Ekran Paylaşımı	Açık	

**9** Odada bulunmayan bir kişinin projektöre erişmesini önlemek amacıyla **Projektör anahtar sözcüğü** olarak ayarlayın.



Bu ayarı açtığınızda, projektöre erişmek ve geçerli ekranı paylaşmak için Epson iProjection kullanarak bir bilgisayardan görüntülenen rastgele anahtar sözcüğü girmelisiniz.

**10** Epson iProjection ayarını **Açık** olarak belirleyin.

[ Epson iProjection ]		Dön
✓ Açık		
Kapalı		

**11** Seçenekleri gerektiği gibi belirleyin.

- **LAN Bilgisini Göster**, projektörün ağ bilgileri için görüntüleme biçimini ayarlamanızı sağlar.
- **Moderatör Şifresi**, Epson iProjection kullanarak projektöre moderatör olarak erişmek için dört basamaklı bir sayısal şifre girmenizi sağlar. (Varsayılan olarak hiçbir şifre ayarlı değildir.)
- **Anahtar Sözcük Kesme Ekranı**, projektöre Epson iProjection kullanarak erişirken, yansıtılan görüntüde bir projektör anahtar sözcüğü görüntülenip görüntülenmeyeceğini seçmenizi sağlar.

**12** Ayarları seçmeniz bitince **Ağ ayarları** ekranına gidin, **Kur**'u seçin ve ekrandaki talimatları izleyerek ayarlarınızı kaydedip menülerden çıkın.

**13** Uzaktan kumandadaki [LAN] düğmesine basın.

Ağ bilgisi ekranında doğru IP adresini gördüğünüzde kablolu ağ ayarları tamamlanmıştır.

[ LAN ]	
Projektör Adı	: MYNAME
SSID	:
IP Adresi <input type="checkbox"/>	: WIRED.DHCP.ID
IP Adresi <input checked="" type="checkbox"/>	: WIRELESS.DHCP.ID
Anahtar sözcük	: ----
Event ID	: 0434

## » İlgili Bağlantılar

- "Görüntülenen Klavyeyi Kullanma" [s.221](#)

Görüntüleri bir kablosuz ağ üzerinden projektörünüze gönderebilirsiniz.

Bunu yapmak için, projektörünüzü ve bilgisayarınızı kablosuz yansıtmaaya yönelik olarak ayarlamalısınız.

Projektörün **Ağ** menüleri aracılığıyla bağlantıyı elle yapılandırarak projektörü kablosuz ağınıza bağlayabilirsiniz.

Projektörü kurduktan sonra, aşağıdaki Web sitesinden ağ yazılımını indirin ve yükleyin.

[epson.sn](http://epson.sn)

Kablosuz ağ üzerinde yansıtmayı kurmak ve kontrol etmek için, aşağıdaki yazılımları ve belgeleri kullanın:

- Epson iProjection (Windows/Mac) yazılımı, bir ağ üzerindeki kullanıcıların bilgisayar ekranlarını yansıtarak interaktif toplantılar yapabilmenizi sağlar. Yönergeler için *Epson iProjection Kullanım Kılavuzu (Windows/Mac)* belgesine bakın.
- Epson iProjection (iOS/Android) uygulaması iOS veya Android aygıtlardan yansıtmanıza olanak tanır. Epson iProjection uygulamasını App Store veya Google Play sitesinden ücretsiz olarak indirebilirsiniz. App Store veya Google Play ile iletişim sırasında uygulanan ücretler müşterinin sorumluluğundadır.
- Epson iProjection (Chromebook) uygulaması Chromebook aygıtlardan yansıtmanıza olanak tanır. Epson iProjection'ı Google Play'den indirebilirsiniz. Google Play ile iletişim kurulurken oluşan tüm ücretler müşterinin sorumluluğundadır. Talimatlar için *Epson iProjection Operation Guide (Chromebook)* bakın.

## » İlgili Bağlantılar

- "Dahili Kablosuz LAN Modülü için Güvenlik Talimatları" [s.173](#)
- "Kablosuz Ağ Yansıtma İçin Bağlantı Yöntemleri" [s.173](#)
- "Kablosuz LAN Modülünü Kurma" [s.174](#)
- "Kablosuz Ağ Ayarlarını Manuel Olarak Seçme" [s.175](#)
- "Windows'ta Kablosuz Ağ Ayarlarını Seçme" [s.178](#)
- "Mac Bilgisayarda Kablosuz Ağ Ayarlarını Seçme" [s.178](#)
- "Basit AP Modu için Kablosuz Ağ Güvenliğini Ayarlama" [s.178](#)
- "Altyapı Modu için Kablosuz Ağ Güvenliğini Ayarlama" [s.179](#)
- "Bir Mobil Aygıtı Bağlanmak için QR Kodu Kullanma" [s.181](#)

- "Windows İşletim Sistemli Bir Bilgisayar Bağlamak İçin USB Anahtarı Kullanma" [s.182](#)
- "Windows/Mac Bilgisayarları Bağlamak için Kablosuz Sunum Sistemini Kullanma" [s.182](#)

## Dahili Kablosuz LAN Modülü için Güvenlik Talimatları

Bu projektör dahili bir kablosuz LAN modülleri içerir. Kablosuz bir LAN bağlantısı kullanırken, bu önemli kurallara uyduğunuzdan emin olun.

### Uyarı

- Cihazı kalp pili gibi tıbbi ekipmanların yakınında kullanmayın. Ayrıca, cihazı kullanırken çevrede kalp pili gibi herhangi bir tıbbi cihaz olmadığından emin olun. Elektromanyetik parazit tıbbi cihazların doğru çalışmasına neden olabilir.
- Elektromanyetik parazit otomatik olarak kontrol edilen ekipmanın arızalanmasına neden olabilir ve bu da kazaya neden olabilir. Aygıtı, otomatik kapılar veya yangın alarmları gibi otomatik olarak kontrol edilen ekipmanların yakınında kullanmayın.

### Dikkat

Cihazla vücudunuz arasında en az 20 cm mesafe olduğundan emin olun. Aksi takdirde, kendinizi iyi hissetmemenize neden olabilir.

## Kablosuz Ağ Yansıtma İçin Bağlantı Yöntemleri

Ağ ortamınıza bağlı olarak bilgisayarı ve projektörü bir ağ üzerinden birbirine bağlamak için bir bağlantı yöntemi seçin.

- Basit AP modu, projektörünüzü bir erişim noktası olarak kullanmak suretiyle akıllı telefonlara, tabletlere veya bilgisayarlara doğrudan bağlanmanızı sağlar. Bu yöntemi kullandığınızda, projektörü Epson

iProjection yazılımının **Hızlı Bağlantı Modu**'nu veya Screen Mirroring özelliğini kullanarak bağlayın.

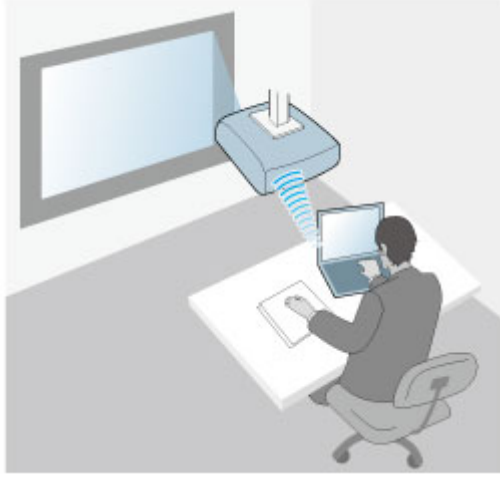

- Altyapı modu, bir kablosuz ağ erişim noktası üzerinden akıllı telefonlara, tabletlere veya bilgisayarlara bağlanmanızı sağlar. Bu yöntemi kullandığımızda, projektörü Epson iProjection yazılımının **Gelişmiş Bağlantı Modu**'nu kullanarak bağlayın.

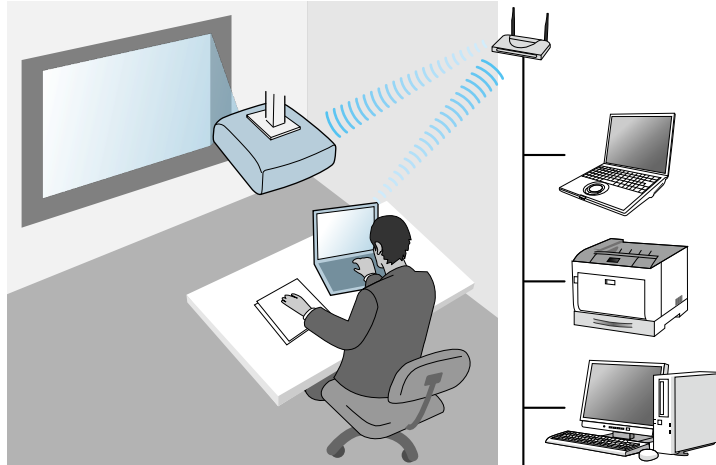

Bekleme modunda kablosuz LAN kullanarak projektörü izlerken veya kontrol ederken, bilgisayarınızı ve projektörü altyapı moduna bağlayın.

Projektörünüz dahili kablosuz LAN modüllerine sahiptir. İlave bir isteğe bağlı kablosuz LAN modülü kurarsanız, her iki ağ bağlantı yöntemini aynı anda kullanabilirsiniz. Kablosuz LAN modülünü kurduğunuzda, **Basit AP** ayarını **Açık** olarak belirleyin.

☛ Ağ > Ağ ayarları > Basit AP

## Kablosuz LAN Modülünü Kurma

Ek kablosuz bağlantıları kullanmak için, Epson kablosuz LAN modülünü takın. Başka türde bir kablosuz LAN modülü kurmayın.

### Dikkat

Kablosuz yansıtma yaparken veya modülün göstergesi yanıp söniyorken ya da mavi renkte yanıyorken modülü asla kaldırmayın. Modül zarar görebilir, veriler kaybedilebilir.

- 1 Kablosuz LAN modülü kapağını açmak için vidayı sökün.

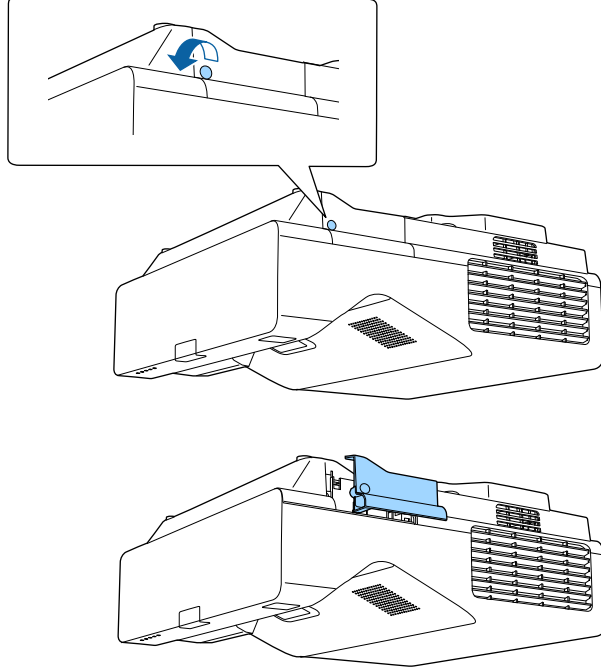

- 2 Kablosuz LAN modülünü, kablosuz LAN modülü yuvasına bağlayın.

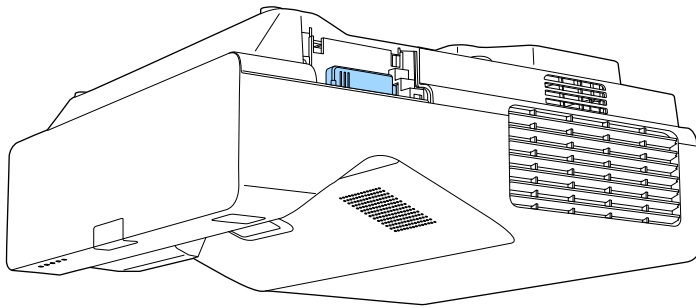

## Kablosuz Ağ Ayarlarını Manuel Olarak Seçme

Kablosuz ağınızdan yansıtma yapmaya başlamadan önce, projektör için ağ ayarlarını seçmeniz gerekir.

- 1 [Menu] düğmesine basın, **Yönetim** menüsünü seçin ve [Enter] düğmesine basın.

Sık Kullanılan Öğeler	Yönetim	
Görüntü	Kullanıcı Düğmesi	Işık Modu
Sinyal G/Ç	Kullanıcı Logosu	
Kurulum	Kull. deseni	
Ekran	İşletim Kilidi	Kapalı
İşletim	Renk Düzeltme	
Yönetim	Yenileme Modu	
Ağ	Işık Kalibrasyonu	
Kalem/Dokunma	Tarih & Saat	
Etkileşimli	Program Ayarları	
Çoklu Yansıtma	Kablosuz LAN Gücü	
Hafıza	Kablosuz LAN Tanısı	1
ECO	Günlük Kaydı Hedefi	USB ve Dahili Bellek
İlk/Tüm Ayarlar	Toplu Ayar Aralığı	
	Dil	Türkçe
	Bilgi	
	Günlükleri Görüntüle	
	Yönetim Ayarlarını Sıfırla	

- 2 Kablosuz LAN Gücü ayarını **Açık** olarak ayarlayın.

[ Kablosuz LAN Gücü ]	Dön
✓ Açık	
Kapalı	

**3** Ağ menüsünü seçin ve [Enter] düğmesine basın.

Sık Kullanılan Öğeler	Ağ
Görüntü	Kablosuz LAN Bilgisi
Sinyal G/Ç	Kablolu LAN Bilgisi
Kurulum	Ağ ayarları
Ekran	Verici Ayarları
İşletim	Ağ Ayarlarını Sıfırla
Yönetim	Kalem/Dokunma
Ağ	Otomatik Kalibrasyon
Kalem/Dokunma	Manuel Kalibrasyon
Etkileşimli	Dokunmatik Ünite
Çoklu Yansıtma	Projektörlerin Kurulumu
Hafıza	Kalemle Üstünde Dolaşma Açık
ECO	PC Etkileşimi
İlk/Tüm Ayarlar	Kalem/Dokunma Ayarını Sıfırla
	Etkileşimli
	Çizim İşlevi Açık
	Araç Çubuklarını Görüntüle Her Zaman Göster
	Araç Çubuğu Rengi Siyah

**4** Ağ ayarları'nı seçin ve [Enter]'a basın.

**5** Projektörü ağ üzerinden tanımlamak için, **Projektör Adı**'nı seçin ve 16 alfanümerik karakter uzunluğunda bir ad girin.

**6** **Öncelikli Denetim Arayüzü** ayarını **Kablosuz LAN** olarak ayarlayın.

**7** Bağlantı yöntemini seçin.

- Basit AP modu için **Basit AP** ayarını **Açık** olarak ayarlayın ve 12. adıma gidin.



Parola ayarlanmamışsa, **Parola**'nın ayarlanmasını isteyen bir ekran görüntülenir.

- Altyapı modu için **Basit AP** ayarını **Kapalı** olarak ayarlayıp sonraki adıma gidin.
- İsteğe bağlı kablosuz LAN modülünü kurduysanız ve her iki bağlantı yöntemini aynı anda kullanmak istiyorsanız, **Basit AP** ayarını **Açık** olarak ayarlayın ve bir sonraki adıma geçin.

[ Basit AP ]	Dön
✓ Açık	
Kapalı	

**8** **Kablosuz LAN** menüsünü seçin ve [Enter]'a basın.

[ Kablosuz LAN ]	Dön
Erişim Noktası Ara	
SSID	
Güvenlik	Aç
IP Ayarları	
DNS Sunucusu 1	0.0.0.0
DNS Sunucusu 2	0.0.0.0
IPv6	Kapalı
IP Adresi Görüntüleme	Açık

Projektör, erişim noktalarını aramaya başlar.



Erişim Noktalarını **Erişim Noktası Ara** ayarını kullanarak elle de arayabilirsiniz.

**9** Bağlanmak istediğiniz erişim noktasını seçin.





SSID'yi manuel olarak atmanız gerekirse, SSID'yi girmek için **SSID** öğesini seçin.

- 10** Ağınıza yönelik IP ayarlarını gerektiği gibi atayın.
- Ağınız adresleri otomatik olarak atıyorsa, **DHCP** ayarını **Açık** olarak belirlemek için **IP Ayarları**'nı seçin.
  - Adresleri manuel olarak ayarlamanız gerekiyorsa, **DHCP** ayarını **Kapalı** olarak ayarlamak için **IP Ayarları**'nı seçin, ardından projektörün **IP Adresi**, **Alt Ağ Maskesi** ve **Ağ Geçidi Adresi** bilgilerini gerektiği gibi girin.

- 11** Ağ bilgisi ekranında IP adresinin görüntülenmesini önlemek için **IP Adresi Görüntüleme** özelliğini **Kapalı** olarak ayarlayın.

- 12** **Ağ Yansıtması** menüsünü seçin ve [Enter] düğmesine basın.

[ Ağ Yansıtması ]		Dön
Projektörün anahtar sözcüğü	Kapalı	
Epson iProjection	Açık	^
SSID göstergesi	Açık	
LAN Bilgisini Göster	Metin ve QR Kodu	
Moderatör Şifresi		
Anahtar Sözcük Kesme Ekranı	Kapalı	
Screen Mirroring	Açık	^
Bağlantıyı Kes	Açık	
Performansı ayarla	1 (Hassas)	
Yakala	Devre Dışı	
Screen Mirroring Bilgisi	Açık	
Message Broadcasting	Kapalı	
Ekran Paylaşımı	Açık	

- 13** Odada bulunmayan bir kişinin projektöre erişmesini önlemek amacıyla **Projektör anahtar sözcüğü** olarak ayarlayın.



Bu ayarı açtığınızda, projektöre erişmek ve geçerli ekranı paylaşmak için Epson iProjection kullanarak bir bilgisayardan görüntülenen rastgele anahtar sözcüğü girmelisiniz.

- 14** **Epson iProjection** ayarını **Açık** olarak belirleyin.

[ Epson iProjection ]		Dön
✓ Açık		
Kapalı		



- 15** Seçenekleri gerektiği gibi belirleyin.

- **SSID gösterimi**, Ağ bilgisi ekranında ve Ana Ekranda SSID'nin görüntülenip görüntülenmeyeceğini seçmenizi sağlar.
- **LAN Bilgisini Göster**, projektörün ağ bilgileri için görüntüleme biçimini ayarlamanızı sağlar.
- **Moderatör Şifresi**, Epson iProjection kullanarak projektöre moderatör olarak erişmek için dört basamaklı bir sayısal şifre girmenizi sağlar. (Varsayılan olarak hiçbir şifre ayarlı değildir.)
- **Anahtar Sözcük Kesme Ekranı**, projektöre Epson iProjection kullanarak erişirken, yansıtılan görüntüde bir projektör anahtar sözcüğü görüntülenip görüntülenmeyeceğini seçmenizi sağlar.

- 16** Ayarları seçmeniz bitince **Ağ ayarları** ekranına gidin, **Kur**'u seçin ve ekrandaki talimatları izleyerek ayarlarınızı kaydedip menülerden çıkın.

- 17** Uzaktan kumandadaki [LAN] düğmesine basın.

Ağ bilgisi ekranında doğru IP adresini gördüğünüzde kablosuz ağ ayarları tamamlanmıştır.

[ LAN ]	
Projektör Adı	: MYNAME
SSID	:
IP Adresi 	: WIRED.DHCP.ID
IP Adresi 	: WIRELESS.DHCP.ID
Anahtar sözcük	: ---
Event ID	: 0434

Projektörünüz için kablosuz ağ ayarlarını yaptıktan sonra, bilgisayarınızda kablosuz ağı seçmeniz gerekir. Ardından projektöre kablosuz ağ kullanarak görüntüleri göndermek için ağ yazılımını başlatın.

## ► İlgili Bağlantılar

- "Görüntülenen Klavyeyi Kullanma" [s.221](#)

## Windows'ta Kablosuz Ağ Ayarlarını Seçme

Projektöre bağlanmadan önce, bilgisayarınızda doğru kablosuz ağı seçin.

- 1** Kablosuz yardımcı yazılımınıza erişmek için, Windows görev çubuğundaki ağ simgesine tıklayın.
- 2** Aygıtlara kablosuz ağ erişim noktası üzerinden bağlanıldığında, Wi-Fi işlevinin açıldığından emin olun ve projektörün bağlandığı ağın ağ adını (SSID) seçin.

- 3** **Bağlan**'a tıklayın.

## Mac Bilgisayarda Kablosuz Ağ Ayarlarını Seçme

Projektöre bağlanmadan önce Mac bilgisayarda doğru kablosuz ağı seçin.

- 1** Ekranın en üstündeki menü çubuğunda bulunan Wi-Fi simgesine tıklayın.
- 2** Aygıtlara kablosuz ağ erişim noktası üzerinden bağlanıldığında, Wi-Fi işlevinin açıldığından emin olun ve projektörün bağlandığı ağın ağ adını (SSID) seçin.

## Basit AP Modu için Kablosuz Ağ Güvenliğini Ayarlama

Basit AP moduyla, projektörünüz için kablosuz ağ üzerinde kullanmak üzere güvenlik ayarı yapabilirsiniz. WPA2-PSK güvenliğini kullanabilirsiniz.



Doğru bilgilerin girilmesi hakkında bilgi almak için ağ yöneticinize danışın.

- 1** [Menu] düğmesine basın, **Ağ** menüsünü seçin ve [Enter] düğmesine basın.
- 2** **Ağ ayarları**'nı seçin ve [Enter]'a basın.

- 3** Parola seçin, [Enter] tuşuna basın ve 8 ila 63 karakter uzunluğunda bir parola girin.

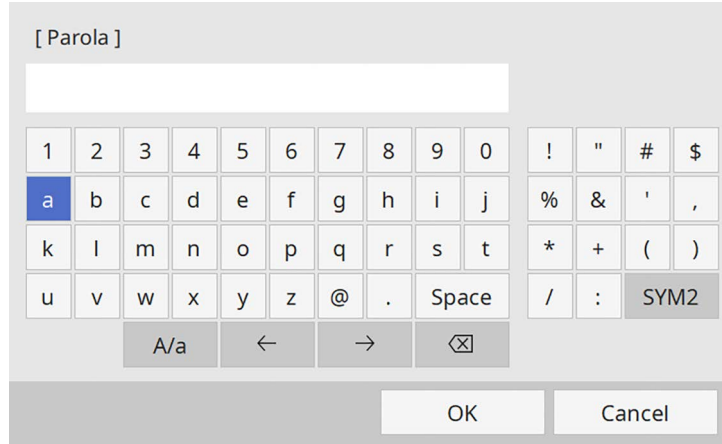

- 4** Parola girmeyi tamamladığınızda, **Ağ ayarları** ekranına gidin, **Kur'u** seçin ve ekrandaki talimatları izleyerek ayarlarınızı kaydedip menülerden çıkın.

## Altyapı Modu için Kablosuz Ağ Güvenliğini Ayarlama

Altyapı moduyla, projektörünüz için kablosuz ağ üzerinde kullanmak üzere güvenlik ayarı yapabilirsiniz. Aşağıdaki güvenlik türlerinden birini, ağınızda kullanılan ayarlarla eşleşecek biçimde ayarlayın:

- WPA3-PSK güvenliği
- WPA2/WPA3-PSK güvenliği
- WPA3-EAP güvenliği
- WPA2/WPA3-EAP güvenliği



Doğru bilgilerin girilmesi hakkında bilgi almak için ağ yöneticinize danışın.

- 1** WPA3-EAP veya WPA2/WPA3-EAP güvenliği ayarlamak isterseniz, dijital sertifika dosyanızın projektör kayıt türüyle uyumlu olduğundan ve doğrudan USB depolama aygıtında konumlandırıldığından emin olun.
- 2** [Menu] düğmesine basın, **Ağ** menüsünü seçin ve [Enter] düğmesine basın.
- 3** **Ağ ayarları**'nı seçin ve [Enter]'a basın.
- 4** **Kablosuz LAN** menüsünü seçin ve [Enter]'a basın.

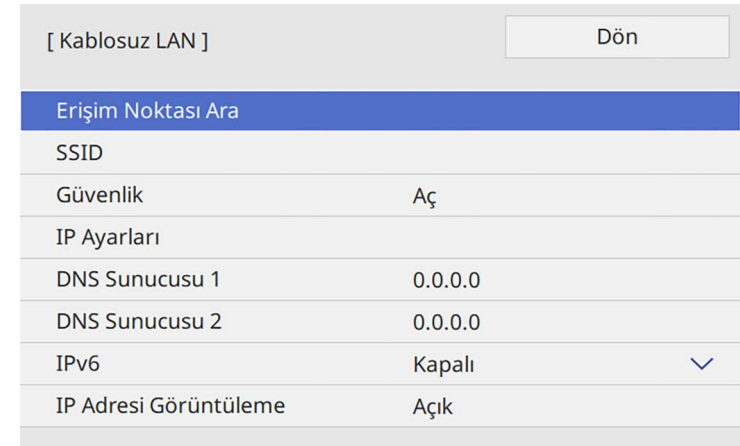

- 5** **Güvenlik** ayarını seçip [Enter] tuşuna basın.

**6** Ağ ayarlarınıza uygun güvenlik ayarlarını seçin.

[ Güvenlik ]	Dön
WPA2/WPA3-PSK	
WPA2/WPA3-EAP	
WPA3-PSK	
WPA3-EAP	
✓ Aç	

**7** Seçtiğiniz güvenliğe göre aşağıdakilerden birini yapın.

- **WPA3-PSK** veya **WPA2/WPA3-PSK**: **Parola** seçin, [Enter] tuşuna basın ve 8 ila 63 karakter uzunluğunda bir parola girin. Ardından 16. adıma gidin.
- **WPA3-EAP** veya **WPA2/WPA3-EAP**: **EAP Türü** ögesini seçip [Enter] tuşuna basın.

**8** Kimlik doğrulama için iletişim kuralını **EAP Türü** ayarı olarak seçin.

[ EAP Türü ]	Dön
✓ PEAP	
PEAP-TLS	
EAP-TLS	
EAP-FAST	

**9** Sertifikanızı içe aktarmak için, sertifika türünü seçip [Enter] tuşuna basın.

- **PEAP-TLS** veya **EAP-TLS** türü için **İstemci Sertifikası**
- Tüm EAP türleri için **CA Sertifikası**



Dijital sertifikaların kaydını Web tarayıcımızdan da yapabilirsiniz. Ancak yalnızca bir kez kaydettirdiğinizden emin olun; aksi durumda sertifika doğru biçimde yüklenmeyebilir.

**10** **Kaydet**'i seçin ve [Enter]'a basın.

**11** Projektörün USB-A bağlantı noktasına bir USB depolama aygıtı bağlamak için ekrandaki yönergeleri izleyin.

**12** Sertifika listesini görüntülemek için [Enter] tuşuna basın.

**13** Görüntülenen listeyi kullanarak, içe aktarılacak sertifikayı seçin. Sertifikaya yönelik şifreyi girmenizi isteyen bir mesaj görüntülenir.

**14** Bir şifre girip [Enter] tuşuna basın.

Sertifika içe aktarılır ve tamamlanma mesajı görünür.

**15** EAP ayarlarınızı gerektiği gibi seçin.

- **Kullanıcı adı**, 64 tane alfa sayısal karaktere kadar içeren bir kullanıcı adı girmenizi sağlar. Bir istemci sertifikası içe aktarılırken, sertifikanın yayınlandığı ad otomatik olarak ayarlanır.
- **Şifre**, **PEAP** veya **EAP-FAST** türü kullanılırken kimlik doğrulama için 64 tane alfa sayısal karaktere kadar içeren bir şifre girmenizi sağlar.
- **Sunucu Sertifikasını Doğrula**, bir CA sertifikası ayarlandığında, sunucu sertifikasının doğrulanıp doğrulanmayacağını seçmenizi sağlar.
- **Yarıçap Sunucu Adı**, doğrulanacak sunucu adını girmenizi sağlar.

**16** Ayarları tamamladığınızda **Ağ ayarları** ekranına gidin, **Kur**'ı seçin ve ekrandaki talimatları izleyerek ayarlarınızı kaydedip menülerden çıkın.

#### ► İlgili Bağlantılar

- "Desteklenen İstemci ve CA Sertifikaları" [s.181](#)

## Desteklenen İstemci ve CA Sertifikaları

Aşağıdaki dijital sertifika türlerinin kaydını yapabilirsiniz.

### İstemci Sertifikası (PEAP-TLS/EAP-TLS)

Özellik	Açıklama
Biçim	PKCS#12
Uzantı	PEM, P12
Şifreleme	RSA
Karmalar	MD5/SHA-1/SHA-256/SHA-384/SHA-512
Anahtar uzunluğu	512/1024/2048/4096 bit
Şifre	En fazla 64 tane alfa sayısal karakter; gerekli

### CA Sertifikası (PEAP/PEAP-TLS/EAP-TLS/EAP-FAST)

Özellik	Açıklama
Biçim	X509v3
Uzantı	DER/CER/PEM
Şifreleme	RSA
Karmalar	MD5/SHA-1/SHA-256/SHA-384/SHA-512
Anahtar uzunluğu	512/1024/2048/4096 bit
Kodlama	BASE64/Binary

## Bir Mobil Aygıtı Bağlanmak için QR Kodu Kullanma

Projektörünüz için kablosuz ağ ayarlarını seçtikten sonra, QR kodunu ekranda görüntüleyebilir ve Epson iProjection (iOS/Android) uygulamasını kullanarak bir mobil aygıtı bağlanmak için kullanabilirsiniz.



- Aygıtınıza Epson iProjection uygulamasının en son sürümünü yüklediğinizden emin olun.
- Epson iProjection uygulamasını App Store veya Google Play sitesinden ücretsiz olarak indirebilirsiniz. App Store veya Google Play ile iletişim sırasında uygulanan ücretler müşterinin sorumluluğundadır.
- Hızlı bağlantı modunda Epson iProjection kullanılırken güvenlik ayarlarının yapılmasını öneririz.

**1**

Uzaktan kumandadaki [LAN] düğmesine basın.

Yansıtılan yüzeyde QR kodu görüntülenir.



- QR kodunu görmezseniz, projektörün **Ağ** menüsünde **LAN Bilgisini Göster** özelliğini **Metin ve QR Kodu** olarak ayarlayın.  
☛ Ağ > Ağ ayarları > Ağ Yansıtması > Epson iProjection > LAN Bilgisini Göster
- QR kodunu gizlemek için [Esc] düğmesine basın.
- QR kodu gizli olduğunda, kodu görüntülemek için [Enter] düğmesine basın.

**2**

Mobil aygıtınızda Epson iProjection uygulamasını başlatın.

**3**

Projektöre bağlamak için, yansıtılan QR kodunu Epson iProjection kullanarak okutun.



QR kodunun doğru okunması için, ekrana kare biçimde ve yeterince yakından baktığınızdan ve yansıtılan kodun mobil aygıtınızın QR kodu okuyucusunun kılavuzlarına oturduğundan emin olun. Ekrandan fazla uzak olduğunuzda kod okutulamayabilir.

Bir bağlantı kurulduğunda, kısımdan **Contents** menüsünü  ardından da yansıtılmak istediğiniz dosyayı seçin.

## Windows İşletim Sistemli Bir Bilgisayar Bağlamak İçin USB Anahtarı Kullanma

Projektörü kablosuz LAN destekleyen, Windows işletim sistemli bir bilgisayara hızla bağlamak için USB anlık sürücünüzü bir USB anahtarı olarak ayarlayabilirsiniz. USB anahtarını oluşturduktan sonra görüntüleri ağ projektöründen hızla yansıtabilirsiniz.

- 1 Epson iProjection (Windows) yazılımının **USB Anahtar Ayarı Aracı**'ni kullanarak USB anahtarını ayarlayın.



Yönergeler için *Epson iProjection Kullanım Kılavuzu (Windows/Mac)* belgesine bakın.

- 2 Kablosuz LAN modülünün projektörünüze kurulduğundan ve yüklendiğinden emin olun.
- 3 Projektörü açın.
- 4 Uzaktan kumandadaki [LAN] düğmesine basın.  
Ağ bilgisi ekranını görürsünüz. SSID ve IP adresinin görüntülendiğini doğrulayın.
- 5 USB anahtarını projektörün USB-A bağlantı noktasına bağlayın.  
Yansıtılan bir Ağ bilgi güncellemesi tamamlandı mesajı göreceksiniz.
- 6 USB anahtarını çıkarın.
- 7 USB anahtarını, bilgisayarınızdaki bir USB bağlantı noktasına bağlayın.
- 8 Gerekli uygulamayı yüklemek için ekrandaki yönergeleri izleyin.



- Windows Güvenlik Duvarı mesajı görüntülenirse, **Evet**'i tıklatarak güvenlik duvarını devre dışı bırakın.
- Yazılımı kurmak için yönetici yetkisine sahip olmanız gerekir.
- Otomatik olarak yüklenmezse USB anahtarında **MPPLaunch.exe** dosyasına çift tıklayın.

Birkaç dakika sonra, bilgisayarınızdan gelen görüntü projektör tarafından gösterilir.

- 9 Kablosuz projeksiyonu tamamlayınca, Windows görev çubuğundaki **Donanımı Güvenle Kaldır** seçeneğini seçin ve USB Key'i bilgisayarınızdan kaldırın.



Kablosuz LAN bağlantınızı yeniden etkinleştirmek için bilgisayarınızı yeniden başlatmanız gerekebilir.

### ► İlgili Bağlantılar

- "Belgelerin En Son Sürümünü Edinme" [s.11](#)

## Windows/Mac Bilgisayarları Bağlamak İçin Kablosuz Sunum Sistemini Kullanma

Projektörü kablosuz olarak bilgisayarlara hızlı bir şekilde bağlamak ve görüntünüzü yansıtmak için isteğe bağlı kablosuz sunum sistemini kullanabilirsiniz. Kablosuz sunum sisteminiz (ELPWP10) iki kablosuz verici (ELPWT01) ve bir kablosuz LAN modülü (ELPAP11) içerir.

Ayrıntılı bilgi için *Epson Wireless Presentation System Kullanım Kılavuzu*'na bakın.

### ► İlgili Bağlantılar

- "Kablosuz Sunum Sistemini İlk Kez Ayarlama" [s.183](#)
- "Kablosuz Sunum Sistemi ile Yansıtma" [s.184](#)

## Kablosuz Sunum Sistemini İlk Kez Ayarlama

Kablosuz sunum sistemini ilk kez kullanmaya başladığınızda, kablosuz vericileri projektörle eşleştirme gibi hazırlıklar yapmanız gerekir.



- Eşleştirmeden önce projektör ağ ayarlarını seçin.
- **Ağ ayarları** menüsünde **Prjkr. Adı** veya **Parola**'yı değiştirdiğinizde kablosuz vericileri yeniden eşleştirmeniz gerekir.
- Epson Wireless Transmitter Settings yazılımını kullanarak da bilgisayarınızdan kablosuz vericileri eşleştirebilirsiniz. Ayrıntılar için *Epson Wireless Transmitter Settings Kullanım Kılavuzu* belgesine bakın.
- Gerekli uygulamaları ve kılavuzları aşağıdaki Web sitesinden indirebilirsiniz:  
[epson.sn](http://epson.sn)

**1** Projektörü açın.

**2** Kablosuz vericiyi projektörün USB-A bağlantı noktasına bağlayın.

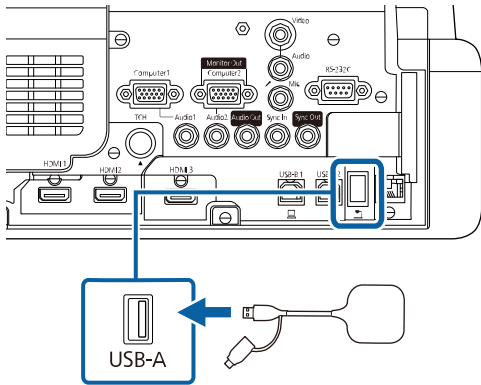

Ağ bilgileri yazılır ve bir tamamlanma mesajı görüntülenir. Eşleştirmeyi bitirmek biraz zaman alabilir.

## **⚠ Dikkat**

Ağ bilgisi yazdırılırken güç kablosunun veya kablosuz vericinin projektör ile bağlantısını kesmeyin. Güç kablosu veya kablosuz verici bağlantısı kesilirse projektör düzgün başlatılamayabilir. Kablosuz vericinin bağlantısını kesmeden önce tamamlanma mesajının görüntülediğinden emin olun.

**3** Eşleştirmeye devam etmek istiyorsanız diğer kablosuz vericileri bağlayın.

**4** Gerektiğinde **Bağlantı Kılavuzu Ekranı**'nı **Açık** olarak ayarlamak için **Evet**'i seçin.



- **Evet**'i seçmenizi öneririz. Projektörü bir sonraki açışınızda ve herhangi bir sinyal girişi olmadığında, kablosuz verici (Epson Wireless Presentation) bağlantı kılavuzu görüntülenir.
- **Bağlantı Kılavuzu Ekranı Kapalı** ve **İçerk Kayttan Yürtme Kapalı** (EB-775F/EB-770F) olarak ayarlanmışsa, **Bağlantı Kılavuzu Ekranı**'nı **Açık** olarak ayarlamanızı isteyen mesaj görüntülenir.
- Bağlantı kılavuzu ekranını projektörün **Ağ** menüsünden değiştirebilirsiniz.  
☛ **Ağ > Verici Ayarları > Bağlantı Kılavuzu Ekranı**

**5** Projektörden kablosuz vericiyi çıkarın ve kablosuz LAN modülünü kablosuz verici için kullanılanla aynı bağlantı noktasına takın.

**6** Kumanda panelindeki veya uzaktan kumandadaki [Menu] düğmesine basın.

**7** Projektörün **Yönetim** menüsünde **Kablosuz LAN Gücü** ayarının **Açık** ve **Ağ ayarları** menüsünde **Basit AP**'nin **Açık** olarak ayarlandığından emin olun.

Bağlantı kılavuzu ekranını etkinleştirmek için projektörü kapatıp tekrar açmanızı öneririz.



Projektörün **Ağ** menüsünde **Otomatik Açma** ayarını **Açık** olarak ayarlarsanız, projektör bekleme modunda olduğunda (güç kapalıyken) bile yansıtmayı başlatabilirsiniz.

☛ **Ağ > Verici Ayarları > Otomatik Açma**

## Kablosuz Sunum Sistemi ile Yansıtma

Projektör (alıcı) ile Windows/Mac bilgisayarlar arasında hızlı bir şekilde doğrudan bağlantı kurmak ve görüntülerinizi kolayca yansıtma için eşleştirilmiş kablosuz vericiyi kullanabilirsiniz.



Kablosuz LAN modülünün projektörünüze kurulduğundan emin olun.

- 1** Projektörü açın.
- 2** Kablosuz vericiyi bilgisayarınızdaki bir USB bağlantı noktasına bağlayın.
- 3** İçeriğinizi kablosuz vericideki Epson Wireless Presentation yazılımıyla yansıtın. Ayrıntılı bilgi için *Epson Wireless Presentation System Kullanım Kılavuzu*'na bakın.



Miracast teknolojisini kullanarak dizüstü bilgisayar, akıllı telefon ve tablet gibi mobil aygıtlardan projektörünüze görüntü gönderebilirsiniz.

Miracast teknolojisini kullanan iki cihazı aynı anda bağlayabilirsiniz. Projektör, giriş kaynaklarını Screen Mirroring1 ve Screen Mirroring2 olarak algılar. **Bağlantıyı Kes** ayarını **Kapalı** olarak ayarlamamız gerekir.

☛ Ağ > Ağ ayarları > Ağ Yansıtması > Screen Mirroring > Bağlantıyı Kes

Aygıtınız Miracast destekliyorsa, hiçbir ek yazılım yüklemeniz gerekmez. Windows işletim sistemli bir bilgisayar kullanırken, Miracast bağlantısına yönelik gerekli bağdaştırıcının var olduğundan emin olun.

Screen Mirroring özelliklerini kullanırken aşağıdaki sınırlamalara dikkat edin.

- Geçişli bir görüntü oynatamazsınız.
- 3ch (kanal 3) üzerinden çok kanallı ses çalamazsınız.
- Çözünürlük ve kare hızına bağlı olarak görüntüleri yansıtamayabilirsiniz.
- 3D video oynatamazsınız.
- Aygıtınıza bağlı olarak, Miracast bağlantısıyla telif hakkı korumasına sahip içerikleri görüntüleyemezsiniz.
- Screen Mirroring yansıtma sırasında projektörün **Screen Mirroring** ayarında değişiklik yapmayın. Bu, projektörün bağlantısının kesilmesine neden olabilir ve tekrar bağlanması biraz zaman alabilir.

☛ Ağ > Ağ ayarları > Ağ Yansıtması > Screen Mirroring

- Screen Mirroring yansıtma sırasında projektörü doğrudan şalterle kapatmayın.



Android veya Windows 8.1 yüklü mobil aygıtlar Miracast'ı çoğunlukla desteklemektedir.

Miracast desteği mobil aygıtla bağlı olarak değişir. Ayrıntılar için mobil aygıtınızın kılavuzuna bakın.

## » İlgili Bağlantılar

- "Screen Mirroring Ayarlarını Seçme" [s.185](#)
- "Miracast İşleviyle Screen Mirroring Kullanarak Bağlanma" [s.187](#)
- "Windows 10 İşletim Sisteminde Screen Mirroring Kullanarak Bağlanma" [s.188](#)

- "Windows 8.1 İşletim Sisteminde Screen Mirroring Kullanarak Bağlanma" [s.188](#)

## Screen Mirroring Ayarlarını Seçme

Projektörünüzün mobil aygıtınızdaki görüntüleri yansıtabilmesi için **Screen Mirroring** ayarlarını seçmeniz gerekir.



Windows 10 kullanıyorsanız, aşağıdaki bağlantıları kullanarak görüntüleri yayınlatabilirsiniz:

- Görüntüleri cihazınızdan doğrudan projektöre yansıtma
- Yerel ağ aracılığıyla görüntülerin yayınlanması

Görüntüleri yerel ağ aracılığıyla yayınladığınızda, bağlantı daha kararlı ve güvenlidir. Projektörünüzü yerel ağa bağlamak için aşağıdakilerden birini uygulayın:

- Bir LAN kablosu takın.
- Kablosuz erişim noktasına bağlanmak için **Kablosuz LAN** ayarını seçin.

Bir kablosuz erişim noktasına bağlanmak için, isteğe bağlı kablosuz LAN modülünü kurmanız gerekir.

- 1** [Menu] düğmesine basın, **Yönetim** menüsünü seçin ve [Enter] düğmesine basın.

Sık Kullanılan Öğeler	Yönetim
Görüntü	Kullanıcı Düğmesi Işık Modu
Sinyal G/Ç	Kullanıcı Logosu
Kurulum	Kull. deseni
Ekran	İşletim Kilidi Kapalı
İşletim	Renk Düzeltme
Yönetim	Yenileme Modu
Ağ	Işık Kalibrasyonu
Kalem/Dokunma	Tarih & Saat
Etkileşimli	Program Ayarları
Çoklu Yansıtma	Kablosuz LAN Gücü
Hafıza	Kablosuz LAN Tanısı 1
ECO	Günlük Kaydı Hedefi USB ve Dahili Bellek
İlk/Tüm Ayarlar	Toplu Ayar Aralığı
	Dil Türkçe
	Bilgi
	Günlükleri Görüntüle
	Yönetim Ayarlarını Sıfırla

- 2** **Kablosuz LAN Gücü** ayarını **Açık** olarak ayarlayın.

[ Kablosuz LAN Gücü ]	Dön
✓ Açık	
Kapalı	

- 3** **Ağ** menüsünü seçin ve [Enter] düğmesine basın.

Sık Kullanılan Öğeler	Ağ
Görüntü	Kablosuz LAN Bilgisi
Sinyal G/Ç	Kablolu LAN Bilgisi
Kurulum	Ağ ayarları
Ekran	Verici Ayarları
İşletim	Ağ Ayarlarını Sıfırla
Yönetim	Kalem/Dokunma
Ağ	Otomatik Kalibrasyon
Kalem/Dokunma	Manuel Kalibrasyon
Etkileşimli	Dokunmatik Ünite
Çoklu Yansıtma	Projektörlerin Kurulumu
Hafıza	Kalemle Üstünde Dolaşma Açık
ECO	PC Etkileşimi
İlk/Tüm Ayarlar	Kalem/Dokunma Ayarını Sıfırla
	Etkileşimli
	Çizim İşlevi Açık
	Araç Çubuklarını Görüntüle Her Zaman Göster
	Araç Çubuğu Rengi Siyah

- 4** **Ağ ayarları**'ni seçin ve [Enter]'a basın.

- 5** **Öncelik Denetim Arayüzü**'nü seçin ve [Enter]'a basın.

- 6** Aşağıdaki seçeneklerden birini seçin:

- Verileri kablolu LAN kullanarak yerel ağ üzerinden yayınlarsanız, **Kablolu LAN**.
- Verileri doğrudan veya kablosuz erişim noktası üzerinden yayınlarsanız, **Kablosuz LAN**.
- Aygıtınız yalnızca doğrudan veri yayınlamayı destekliyorsa, **Kablosuz LAN**.

## 7 Basit AP ayarını Açık olarak belirleyin.

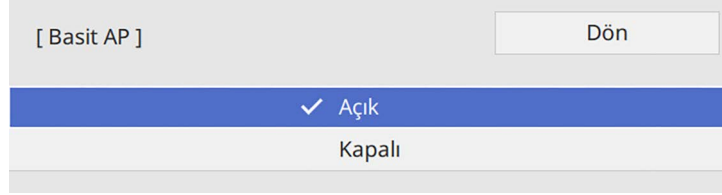

**Parola** ayarlanmamışsa, **Parola**'nın ayarlanmasını isteyen bir ekran görüntülenir.

## 8 Ağ ayarları ekranına geri dönün ve Ağ Yansıtması'nı seçin.

## 9 Screen Mirroring ayarını Açık olarak belirleyin.

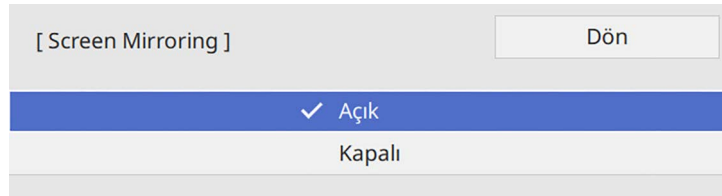

## 10 Seçenekleri gerektiği gibi belirleyin.

- **Bağlantıyı Kes**, Screen Mirroring yansıtma sırasında başka bir mobil aygıtı bağlanmayı veya yalnızca bir aygıtı bağlanmayı sağlar. İki Screen Mirroring kaynağı kullanmak istiyorsanız, bunu **Kapalı** olarak ayarlayın.
- **Performansı ayarla**, screen mirroring hızını/kalitesini ayarlayabilmenizi sağlar. Kaliteyi yükseltmek için küçük bir değer ve hızı yükseltmek için büyük bir değer seçin.
- **Yakala**, yansıtılan görüntüyü yakalamanızı ve beyaz tahta modunda bir sayfaya yapıştırmanızı sağlar (EB-770Fi/EB-760Wi). **Etkin**, Screen Mirroring görüntüsünü HDMI Çıkışı bağlantı noktasına göndermenizi ve yakalamanızı sağlar. HDCP ve H.265 özellikleri

devre dışıdır ve bunlarla içerik yansıtamayabilirsiniz. HDCP ve H.265 özelliklerine sahip içerik yansıtma istiyorsanız **Devre Dışı**'nı seçin.

- **Screen Mirroring Bilgisi**, Screen Mirroring kaynağını yansıtırken bağlantı bilgilerini görüntüler.

## 11 Ayarları seçmeniz bitince Ağ ayarları ekranına gidin, Kur'u seçin ve ekrandaki talimatları izleyerek ayarlarınızı kaydedip menülerden çıkın.

## Miracast İşleviyle Screen Mirroring Kullanarak Bağlanma

Akıllı telefon gibi bir mobil aygıtınız Miracast'ı destekliyorsa, projektöre kablosuz olarak bağlayabilir ve görüntüleri yansıtabilirsiniz. Screen Mirroring ile bağlayarak sesi projektörün hoparlör sisteminden alabilirsiniz.

- 1 Projektörünüzde gerektiğinde **Screen Mirroring** ayarını seçin.
- 2 Uzaktan kumandadaki [LAN] düğmesine basarak Screen Mirroring kaynağına geçin.  
Ağ bilgisi ekranını görürsünüz.
- 3 Mobil aygıtınızda, projektörü aramak için Miracast işlevinizi kullanın.  
Kullanılabilir aygıtların bir listesini görürsünüz.
- 4 Listedeki projektörün Projektör Adı'nı seçin.
- 5 Mobil aygıtınızda PIN giriş ekranını görürseniz, ağ bilgisi ekranı veya yansıtılan görüntünün sağ altında gösterilen PIN kodunu girin.  
Projektör, mobil aygıtınızdan gelen görüntüyü gösterir.



Bağlantının kurulması biraz zaman alabilir. Bağlanırken projektörünüzün güç kablosunu çıkarmayın. Aksi takdirde aygıtınız donabilir veya arızalanabilir.

Mobil aygıtınıza bağlı olarak, bağlanırken bir aygıtı silmeniz gerekebilir. Aygıtınızdaki ekran yönergelerini uygulayın.

## Windows 10 İşletim Sisteminde Screen Mirroring Kullanarak Bağlanma

Screen Mirroring aracılığıyla bağlanarak bilgisayarınızı kablosuz yansıtma için ayarlayabilir ve sesi projektörün hoparlör sisteminden çalabilirsiniz.

- 1 Projektörünüzde gerektiğinde **Screen Mirroring** ayarını seçin.
- 2 Uzaktan kumandadaki [LAN] düğmesine basarak Screen Mirroring kaynağına geçin.  
Ağ bilgisi ekranını görürsünüz.
- 3 Windows tuşunu basılı tutun ve aynı anda klavyenizdeki **K** tuşuna basın.  
Kullanılabilir aygıtların bir listesini görürsünüz.

- 4 Listedeki projektörün **Projektör Adı'nı** seçin.

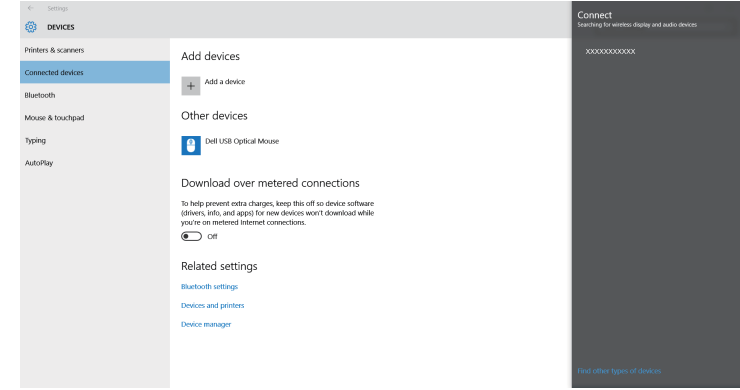

- 5 Bilgisayarınızda PIN giriş ekranını görürseniz, ağ bilgisi ekranında veya yansıtılan görüntünün sağ altında gösterilen PIN kodunu girin.  
Projektör, bilgisayarınızdan gelen görüntüyü gösterir.



Bağlantının kurulması biraz zaman alabilir. Bağlanırken projektörünüzün güç kablosunu çıkarmayın. Aksi takdirde aygıtınız donabilir veya arızalanabilir.

## Windows 8.1 İşletim Sisteminde Screen Mirroring Kullanarak Bağlanma

Windows 8.1'de Düğmeler'den bilgisayarınızı kablosuz yansıtma için ayarlayabilirsiniz. Screen Mirroring ile bağlayarak sesi projektörün hoparlör sisteminden alabilirsiniz.

- 1 Projektörünüzde gerektiğinde **Screen Mirroring** ayarını seçin.
- 2 Uzaktan kumandadaki [LAN] düğmesine basarak Screen Mirroring kaynağına geçin.

Ağ bilgisi ekranını görürsünüz.

**3** Bilgisayarınızda, Düğmeler'den **Aygıtlar**'ı ve **Yansıt**'ı seçin.



**4** **Kablosuz ekran ekle**'yi seçin.

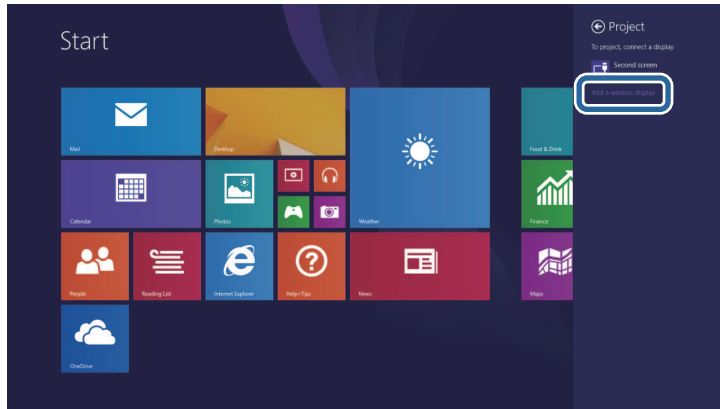

Kullanılabilir aygıtların bir listesini görürsünüz.

**5** Listeden projektörün **Projektör Adı**'nı seçin.

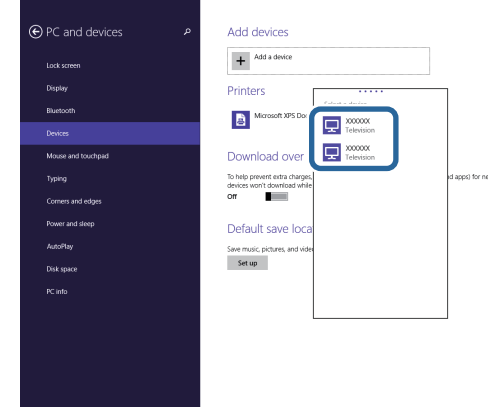

**6** Bilgisayarınızda PIN giriş ekranını görürseniz, ağ bilgisi ekranında veya yansıtılan görüntünün sağ altında gösterilen PIN kodunu girin. Projektör, bilgisayarınızdan gelen görüntüyü gösterir.



Bağlantının kurulması biraz zaman alabilir. Bağlanırken projektörünüzün güç kablosunu çıkarmayın. Aksi takdirde aygıtınız donabilir veya arızalanabilir.

Projektörünüz ve onunla iletişim kuran web tarayıcı arasında güvenliği artırmak için HTTPS iletişim kuralını kullanabilirsiniz. Bunu yapmak için, bir sunucu sertifikası oluşturun, projektöre yükleyin ve web tarayıcının güvenilirliğini doğrulamak amacıyla projektör menülerindeki **Güvenli HTTP** ayarını açın.

Bir sunucu sertifikası yüklemesiniz bile, projektör otomatik olarak kendinden imzalı bir sertifika oluşturur ve iletişime izin verir. Ancak, kendinden imzalı sertifika web tarayıcıdan güvenilirliği doğrulayamayacağından, web tarayıcısından projektöre eriştiğinizde sunucunun güvenilirliği hakkında bir uyarı görürsünüz. Bu uyarı iletişimi engellemez.

#### » İlgili Bağlantılar

- "Menüleri Kullanarak Bir Web Sunucusu Sertifikasını İçe Aktarma" s.190

## Menüleri Kullanarak Bir Web Sunucusu Sertifikasını İçe Aktarma

Kendi Web sunucusu sertifikanızı oluşturabilir, projektör menülerini ve bir harici sürücü kullanarak içe aktarabilirsiniz.



- USB flash sürücüyü bu model için harici depolama aygıtı olarak kullanabilirsiniz.
- Dijital sertifikaların kaydını Web tarayıcınızdan da yapabilirsiniz. Ancak yalnızca bir kez kaydettirdiğinizden emin olun; aksi durumda sertifika doğru biçimde yüklenmeyebilir.

- 1 Dijital sertifika dosyanızın projektör kaydıyla uyumlu olduğundan ve doğrudan USB depolama aygıtı üzerine yerleştirildiğinden emin olun.
- 2 [Menu] düğmesine basın, **Ağ** menüsünü seçin ve [Enter] düğmesine basın.
- 3 **Ağ ayarları**'nı seçin ve [Enter]'a basın.

### 4 Projektör Kontrolü menüsünü seçin ve [Enter]'a basın.

[ Projektör Kontrolü ]		Dön
Komut İletişimi	Korumalı	
WEB API Ayarları		
PJLink	Kapalı	▼
SNMP	Kapalı	▼
AMX Device Discovery	Kapalı	
Crestron Connected	Kapalı	
Crestron XiO Cloud	Kapalı	
Control4 SDDP	Kapalı	
Art-Net	Açık	
Güvenli HTTP	Açık	▲
Web Sunucu Sertifikası		

### 5 Güvenli HTTP ayarını **Açık** olarak belirleyin.

### 6 Web Sunucusu Sertifikası öğesini seçip [Enter] tuşuna basın.

### 7 Kaydet'i seçin ve [Enter]'a basın.

### 8 Projektörün USB-A bağlantı noktasına bir USB depolama aygıtı bağlamak için ekrandaki yönergeleri izleyin.

### 9 Sertifika listesini görüntülemek için [Enter] tuşuna basın.

### 10 Görüntülenen listeyi kullanarak, içe aktarılacak sertifikayı seçin. Sertifikaya yönelik şifreyi girmenizi isteyen bir mesaj görüntülenir.

### 11 Bir şifre girip [Enter] tuşuna basın. Sertifika içe aktarılır ve tamamlanma mesajı görünür.

## » İlgili Bağlantılar

- "Desteklenen Web Sunucusu Sertifikaları" [s.191](#)

## Desteklenen Web Sunucusu Sertifikaları

Aşağıdaki dijital sertifika türlerinin kaydını yapabilirsiniz.

### Web Sunucu Sertifikası (Güvenli HTTP)

Özellik	Açıklama
Biçim	PKCS#12
Uzantı	PFX, P12
Şifreleme	RSA
Karmalar	MD5/SHA-1/SHA-256/SHA-384/SHA-512
Anahtar uzunluğu	512/1024/2048/4096 bit
Ortak ad	Ağ ana bilgisayar adı
Organizasyon	İsteğe bağlı
Şifre	En fazla 64 tane alfa sayısal karakter; gerekli

Halen yansıtılan ekran görüntüsünü aynı ağa bağlı dört projektöre kadar dağıtabilirsiniz. Bu, görüntüyü diğer projektörlerle aynı anda görüntülemenizi sağlar.



Bu işlev, **İçerik Kayttan Yürtme** modunda kullanılamaz (EB-775F/EB-770F).

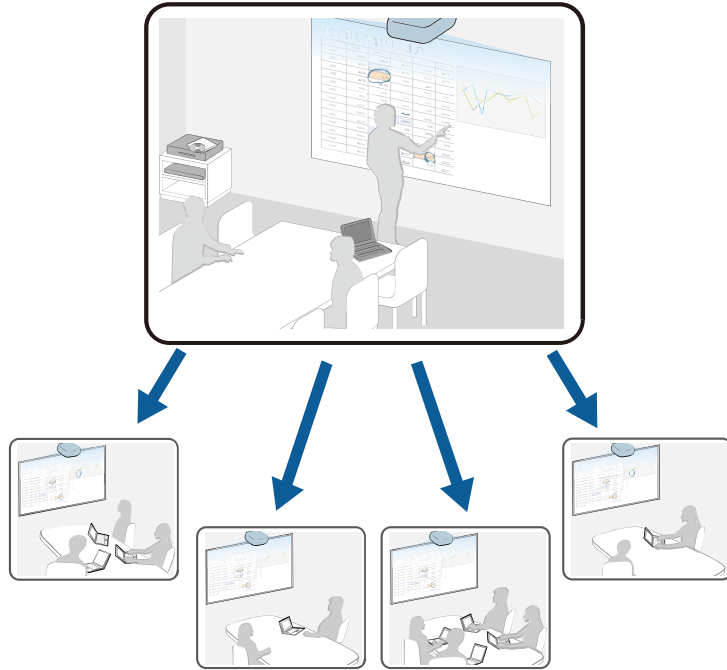

Ekran Paylaşımı özelliğini kullanırken aşağıdaki sınırlamalara dikkat edin.

- Ekranı, ekran paylaşımı özelliğini destekleyen projektörlerle paylaşabilirsiniz.
- Ekran paylaşan projektörlerin üretici yazılımı sürümü aynı değilse, ekranınızı paylaşmak için projektörün yazılım sürümünü güncellemeniz gerekebilir.
- HDCP ile korunan görüntüleri dağıtamazsınız.

- Ekran Paylaşımı sırasında projektörün **Ağ** ayarlarını değiştiremezsiniz.

## ► İlgili Bağlantılar

- "Ekranı Paylaşma" [s.192](#)
- "Paylaşılan Ekran Görüntülerini Alma" [s.194](#)
- "Paylaşılan Ekran Görüntülerinde Çizim" [s.194](#)

## Ekranı Paylaşma

Ekranı paylaşmadan önce, projektörünüzdeki ayarları seçmeniz gerekir.

- Projektörü ağa bağlayın.
- **Ekran Paylaşımı** ayarının **Açık** olarak ayarlandığından emin olun.
  - ☛ Ağ > Ağ ayarları > Ağ Yansıtması > Ekran Paylaşımı

- 1** Projektörü açın ve bir görüntü görüntüleyin.
- 2** [Home] düğmesine basın.
- 3** **Ekran Paylaşımı**'ni seçin.

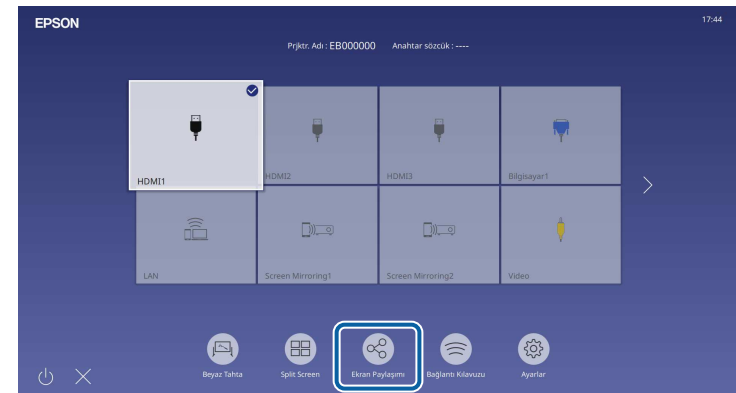



#### 4 Ekran Paylaşımını Başlat'ı seçin.

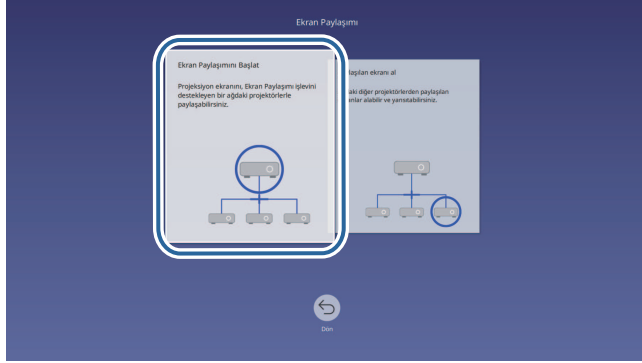

#### 5 Ekranınızı paylaşmak istediğiniz projektörü belirtin.



- 1 Sayısal tuş takımını kullanarak IP adresini girin.
- 2 Gerekirse, sayısal tuş takımını kullanarak projektör anahtar sözcüğünü girin. Projektör anahtar sözcüğü, alıcı projektörün yansıtılan görüntüsünde görüntülenir.
- 3 Bağlantı geçmişini görüntüler. Daha önce bağlandığınız bir projektöre bağlanmak için, görüntülenen listeden IP adresini seçin.

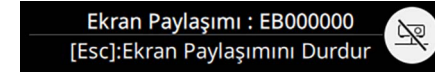

#### 6 Bağlan'ı seçin.

Bağlantı kurulduğunda, ekranın sağ üstünde, paylaşılan durumu gösteren çubuk görüntülenir. Paylaşılan durum çubuğu konumunu sürükleyip bırakabilirsiniz.



#### 7 Daha fazla projektöre bağlanmak için 3 ve 6. adımları gerektiği kadar tekrarlayın.

#### 8 Dağıtılmış ekranda çizime izin vermek için ögesini seçin.

-  : Alıcı projektörden çizim yapabilirsiniz.
-  : Alıcı projektörden çizim yapamazsınız.

#### 9 Paylaşmak istediğiniz görüntüleri yansıtmak için giriş kaynağını seçin.

Görüntü gönderilen projektörlere dağıtılır.

#### ► İlgili Bağlantılar

- "Ekran Paylaşımı Bitiriliyor" s.193

### Ekran Paylaşımı Bitiriliyor

Paylaşımı bitirmek için, paylaşılan durum çubuğunda  simgesini seçin. Bu seçenek tüm projektörlerin bağlantısını tek seferde keser. Belirli bir projektörün bağlantısını kesmek istiyorsanız, aşağıdaki adımları izleyin.

#### 1 [Home] düğmesine basın.

## 2 Ekran Paylaşımı'nı seçin.

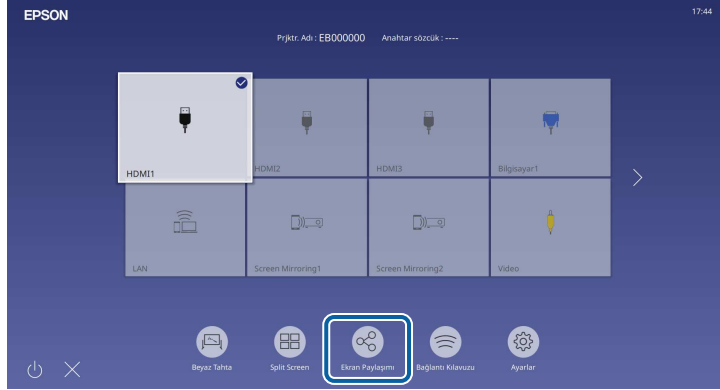

## 3 Bağlantısını kesmek istediğiniz projektörü seçip **Bağlantıyı Kes** düğmesini seçin.

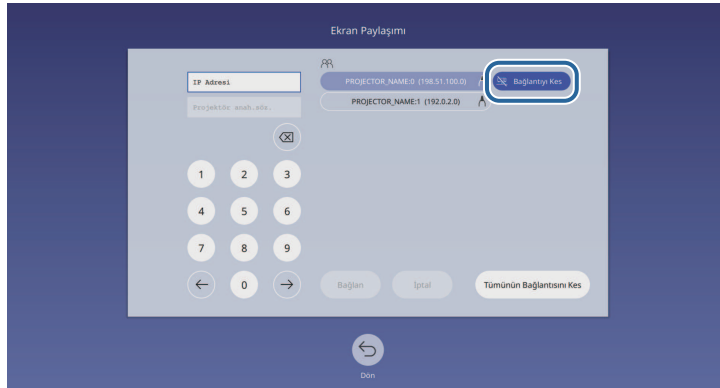

Seçilen projektörün bağlantısı kesilir ve bu projektörle ekran paylaşımı sona erer.

## 4 Daha fazla projektörün bağlantısını kesmek için 3. adımı gerektiği kadar tekrarlayın.



**Tümünün Bağlantısını Kes**'i seçtiğinizde, düğme **Confirm** olarak değişir. Tüm projektörlerin bağlantısını kesmek için düğmeyi tekrar seçin.

## Paylaşılan Ekran Görüntülerini Alma

Ekranı almadan önce, projektörünüzdeki ayarları seçmeniz gerekir.

- Projektörleri, ekranını paylaşan projektörle aynı ağa bağlayın.
- Epson iProjection yazılımını kullanarak, hiçbir cihazın projektöre bağlanmadığından emin olun.
- **Ekran Paylaşımı** ayarının **Açık** olarak ayarlandığından emin olun.
  - ➔ Ağ > Ağ ayarları > Ağ Yansıtması > **Ekran Paylaşımı**

Diğer projektör ekranı paylaşmaya başladığında, paylaşılan ekran görüntüsü otomatik olarak görüntülenir.

Değilseniz, uzaktan kumandadaki [LAN] düğmesine basın.

Yansıtma sırasında paylaşılan görüntüyü kaldırmak için [Esc] düğmesine basın.



Projektörünüzün IP adresi yoksa, [Home] düğmesine basın ve **Ekran Paylaşımı**'ni seçin. Kılavuz ekranda görüntülenen IP adresini kontrol edebilirsiniz.

## Paylaşılan Ekran Görüntülerinde Çizim

Etkileşimli araç çubuğunu kullanarak paylaşılan görüntülere çizim yapabilirsiniz (EB-770Fi/EB-760Wi) . Çizimler projektörler arasında da paylaşılmaktadır.

Araç çubuğu aşağıdaki resimde gösterilmektedir.





- Mini araç kutusunu, çizim alanının herhangi bir yerinde kalemin yanındaki düğmeye basarak da kullanabilirsiniz. Mini araç kutusunda kalem veya silgi tipini değiştirebilirsiniz.
- Parmağınızla dokunma işlemleri gerçekleştirirken, mini araç kutusunu görüntüleyemezsiniz.

Her bir aracın işlevleri için Ek Açıklama Modu Araç Çubuğu'na bakın.



- Paylaşılan görüntü bölünmüş ekran görüntüsünün bir parçası olarak yansıtılırken paylaşılan görüntüler üzerine çizim yapamazsınız.
- Paylaşılan ekran görüntülerine çizim yaparken, vurgulayıcı aracını ve **Tüm çizim içeriklerini temizle** işlevini kullanamazsınız.

## » İlgili Bağlantılar

- "Ek Açıklama Modu Araç Çubuğu" [s.107](#)

# Projektörün İzlenmesi ve Kontrol Edilmesi

Projektörü bir ağ üzerinden izlemek ve kontrol etmek için bu bölümleri kontrol edin.

## ► İlgili Bağlantılar

- "Epson Projector Management" [s.197](#)
- "Ağa Bağlanmış bir Projektörü Web Tarayıcı Kullanarak Kontrol Etme" [s.198](#)
- "Bir Web Tarayıcıdan Dijital Sertifikaların Kaydını Yapma" [s.207](#)
- "Projektör Ağ E-Posta Uyarılarını Ayarlama" [s.208](#)
- "SNMP Kullanarak İzlemeyi Ayarlama" [s.209](#)
- "ESC/VP21 Komutlarını Kullanma" [s.210](#)
- "PJLink Desteği" [s.211](#)
- "Art-Net" [s.212](#)
- "Crestron Connected Desteği" [s.213](#)
- "Web API" [s.215](#)
- "Projektör Olay Programlarını Ayarlama" [s.216](#)

Epson Projector Management yazılımı (sadece Windows), projektörünüzü ağ üzerinden izleyip kontrol edebilmenizi sağlar. Talimatlar için *Epson Projector Management Kullanım Kılavuzu*'na bakın.

Epson Projector Management uygulamasını aşağıdaki web sitesinden indirebilirsiniz.

[epson.sn](http://epson.sn)

Projektörünüzü ağınıza bağladıktan sonra, uyumlu bir web tarayıcı kullanarak projektör ayarlarını seçebilir ve yansıtmayı kontrol edebilirsiniz. Bu sayede projektöre uzaktan erişebilirsiniz.

İçerik Kayıttan Yürütme modunda, çalma listelerini de düzenleyebilirsiniz (EB-775F/EB-770F).

## Dikkat

İçerik Kayıttan Yürütme modunda, aşağıdaki durumlarda USB anlık sürücüyü projektörden çıkarmayın veya projektörün güç kablosunun bağlantısını kesmeyin (EB-775F/EB-770F). USB anlık sürücüye kaydedilen veriler hasar görebilir.

- **Çalma Listeleri** ekranı görüntülenirken
- **USB Bellek Aygıtı** ekranı görüntülenirken



- Bilgisayarın ve projektörün ağa bağlı olduğundan emin olun. Kablosuz olarak bağlanıyorsanız, kablosuz bir ağ erişim noktası üzerinden cihazlara bağlanın.
- Aşağıdaki web tarayıcıları kullanabilirsiniz.
  - Microsoft Edge (Windows)
  - Safari (Mac, iOS)
  - Chrome (Android)
- Web tarayıcıyı kullanırken bir vekil sunucu kullanarak bağlanmayın. Web tarayıcı kullanarak tüm projektör menüsü ayarlarını seçemez veya tüm projektör işlevlerini kontrol edemezsiniz.
- Projektörün **İşletim** menüsünde **Bekleme Modu** özelliğini **İletişim Açık** olarak ayarlarsanız, projektör bekleme modunda olduğunda bile (güç kapalıyken), ayarları seçmek ve yansıtmayı kontrol etmek için Web tarayıcı kullanabilirsiniz.
- Projektörü, Epson iProjection (iOS/Android) uygulaması aracılığıyla bir web tarayıcı kullanarak da kontrol edebilirsiniz.

**1** Projektörün açık olduğundan emin olun.

**2** Bilgisayarınız veya aygıtınızın projektörle aynı ağa bağlandığından emin olun.

**3** Bilgisayarda veya aygıtta web tarayıcınızı başlatın.

**4** Tarayıcının adres kutusuna projektörün IP adresini girerek **Epson Web Control** ekranına gidin. Bir IPv6 adresi girerken, adresi [ ve ] arasına alın.

**Epson Web Control** ekranını görürsünüz.

- Normal modda

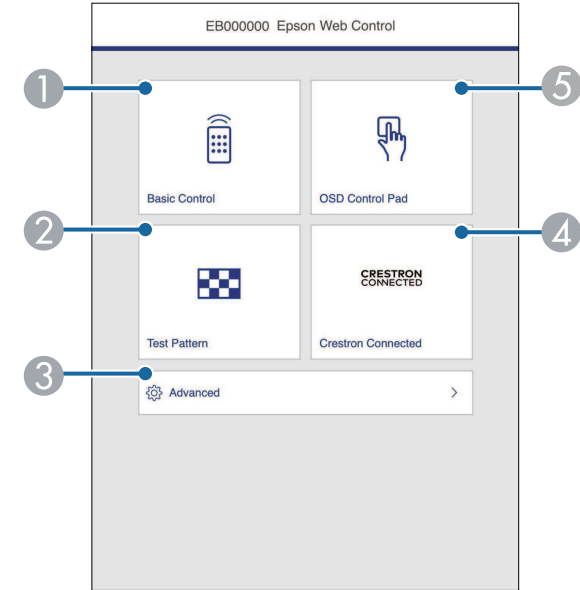

- 1 Projektörü uzaktan kontrol eder.
- 2 Test deseni görüntüler.
- 3 Ayrıntılı projektör ayarlarını yapar.
- 4 Crestron Connected ve Crestron Xio Cloud işlem pencerelerini açar.
- 5 Projektörün menü ayarlarını parmağınızla veya fareyle kullanmanızı sağlar.

- İçerik Kayıttan Yürütme modunda (EB-775F/EB-770F)

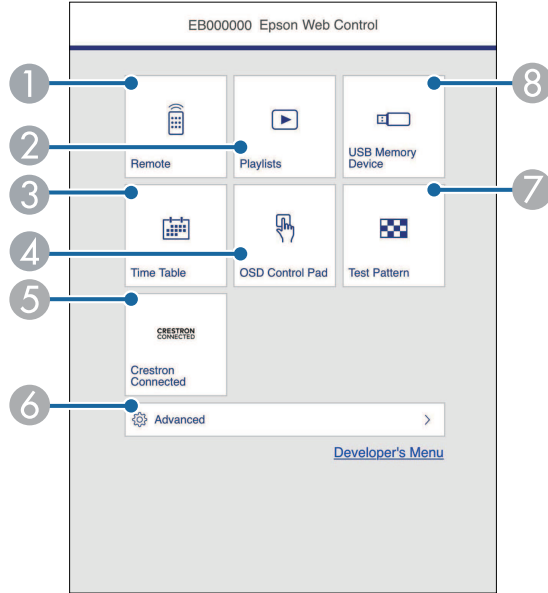

- 1 Projektörü uzaktan kontrol eder.
- 2 Çalmak istediğiniz çalma listesini seçer ve çalma listeleri oluşturmanıza veya düzenlemenize olanak tanır.
- 3 **Zaman Tablosu** ekranını görüntüler.
- 4 Projektörün menü ayarlarını parmağınızla veya fareyle kullanmanızı sağlar.
- 5 Crestron Connected ve Crestron Xio Cloud işlem pencerelerini açar.
- 6 Ayrıntılı projektör ayarlarını yapar.
- 7 Test deseni görüntüler.
- 8 USB anlık sürücüdeki bir çalma listesi için verileri kaydeder veya siler.

**5** Kontrol etmek istediğiniz projektör işlevine karşılık gelen seçeneği belirleyin.



- Epson Web Control ekranında bazı seçeneklere erişmek için oturum açmanız gerekebilir. Bir oturum açma penceresi görüntülenirse, kullanıcı adınızı ve şifrenizi girin.
- Temel Kontrol** seçeneğine erişirken, kullanıcı adı **EPSONREMOTE**. Varsayılan olarak parola ayarlanmamıştır.
- Diğer seçeneklere erişirken, kullanıcı adı **EPSONWEB**. Varsayılan olarak parola ayarlanmamıştır.
- Şifreyi, projektörün **Ağ** menüsünden değiştirebilirsiniz.
  - ☛ Ağ > Ağ ayarları > Remote Şifresi
  - ☛ Ağ > Ağ ayarları > Web Kontrol Parolası

## İlgili Bağlantılar

- "Web Kontrol Seçenekleri" s.199

## Web Kontrol Seçenekleri

### Term Temel Kontrol

**Temel Kontrol** ekranındaki seçenekler giriş kaynağını seçmenizi ve projektörü kontrol etmenizi sağlar.



- Bir oturum açma penceresi görüntülenirse, kullanıcı adınızı ve şifrenizi girin. (Kullanıcı adı **EPSONREMOTE**. Varsayılan olarak parola ayarlanmamıştır.)
- Şifreyi, projektörün **Ağ** menüsünden değiştirebilirsiniz.  
☛ **Ağ > Ağ ayarları > Remote Şifresi**

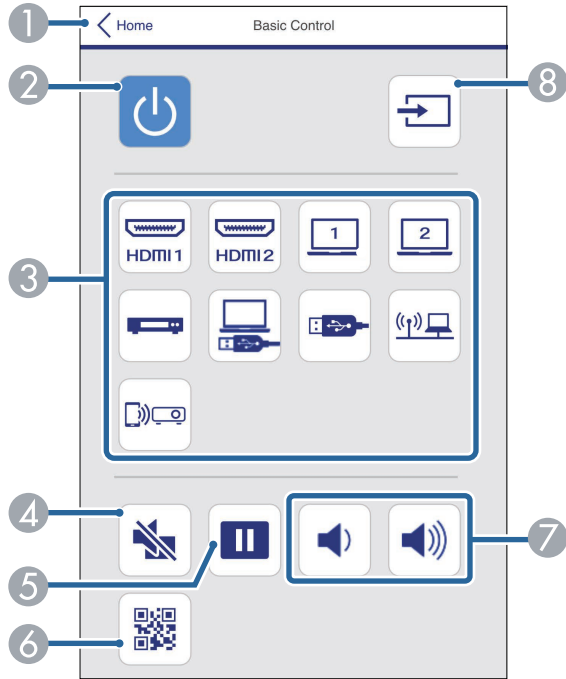

- 1 Epson Web Control ekranına döner.
- 2 Projektörü açar veya kapatır.
- 3 Giriş kaynağını seçer. (Kullanılabilir kaynaklar projektör modelinize göre değişir.)
- 4 Video ve sesi geçici olarak açar ve kapatır.
- 5 Görüntüleri duraklatır veya devam ettirir.
- 6 QR Kodunu görüntüler.

- 7 Hoparlörün ses seviyesini ayarlar.
- 8 Kaynakları arar.

## Menü Kontrol Yüzeyi

**Menü Kontrol Yüzeyi** ekranındaki seçenekler projektörün ayar menülerini görüntüler ve parmağınızı veya farenizi altlık üzerinde hareket ettirerek onları seçmenizi sağlar.

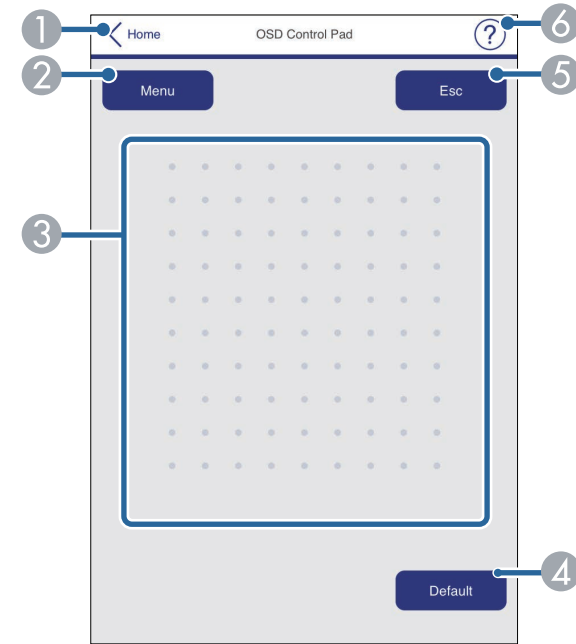

- 1 Epson Web Control ekranına döner.
- 2 Projektörün ayar menülerini görüntüler.
- 3 Menülerde gezinmek için parmağınızı veya fareyi kullanın.
- 4 Seçili ayarı varsayılan değerine döndürür.
- 5 Önceki menüye döner.
- 6 Yardım konularını görüntüler.



## Test Deseni

**Test Deseni** ekranı mevcut test desenlerini görüntüler ve bunu yansıtmayı seçmenize izin verir.

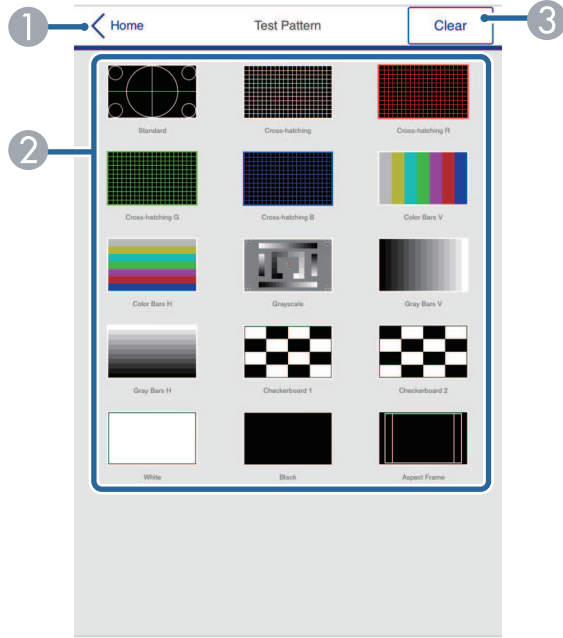

- 1 Epson Web Control ekranına döner.
- 2 Kullanılabilir test desenlerini görüntüler; bir test deseni yansıtmak için seçin. (Kullanılabilir test desenleri projektör modelinize göre değişir.)
- 3 Test deseni görüntülemeyi kapatır.

## Gelişmiş

**Gelişmiş** ekranı projektörün ayarlarını seçmenizi sağlar.



**Web Kontrol Parolası** ayarlanmamışsa, **Gelişmiş** ekranı görüntüleyebmeniz için sizden bir parola belirlemenizi isteyen bir ekran görüntülenir. Parolayı ayarlamak için ekrandaki talimatları izleyin.

Projektörünüze herhangi bir yetkisiz erişimi önlemek için şifrenizi düzenli olarak değiştirmenizi önemle tavsiye ederiz.

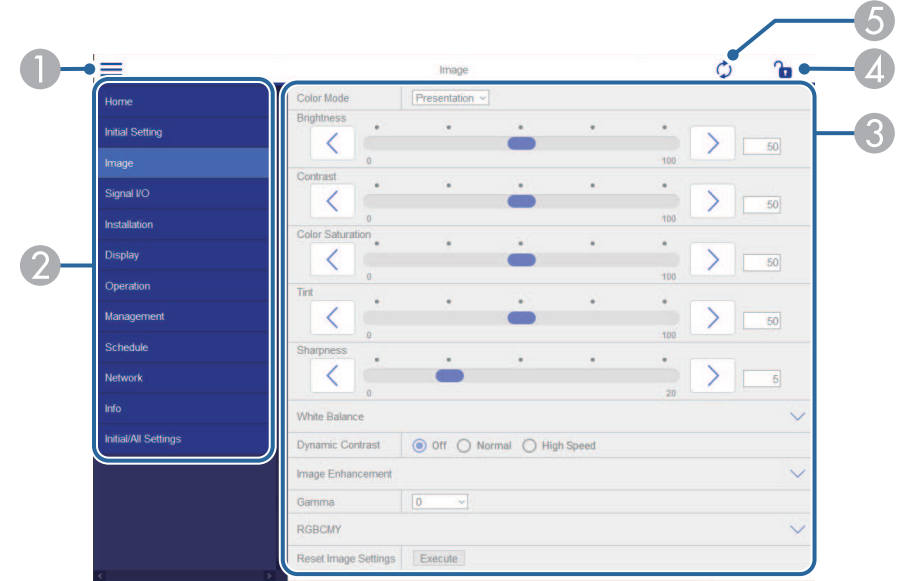

- 1 Menüleri açar.
- 2 Seçtiğiniz menü adını görüntüler.
- 3 Projektör ayarlarını belirtir. (Kullanılabilir ayarlar projektör modelinize göre değişir.)
- 4 Projektör ayarlarını kilitler/kilidini açar.
- 5 Projektör ayarlarını günceller.



Epson Web Control kullanarak aşağıdaki ayarları değiştiremezsiniz.

- **HDMI Bağlantısı**
- **Sabit Kurulum**
- **Ayar Plakası Kurulum Kılavuzu**
- **Otomatik Ekran Ayarı** (EB-770Fi/EB-760Wi)
- **Görüntü Kaydırma**
- **İçerik Kayttan Yürütme** (EB-775F/EB-770F)
- **Kullanıcı Logosu**
- **Kull. deseni**
- **Kablosuz LAN Tanısı**
- **Dil**
- **Art-Net Kanal Bilgisi** (EB-775F/EB-770F)
- **Erişim Noktası Ara**
- **Eşlemeyi Başlat**
- **Event ID**
- **Yayın seviyesi**
- **Ağ Ayarlarını Sıfırla**
- **Donanım Yazılımı Güncelleme**



Epson Web Control'ü kullanarak Etkileşimli özellikler için aşağıdaki ayarları değiştiremezsiniz (EB-770Fi/EB-760Wi).

- **Otomatik Kalibrasyon**
- **Manuel Kalibrasyon**
- **Yazdırma Sınaması**
- **Bağlantıyı Kontrol Et**
- **Sınama Postası Gönder**



Aşağıdaki ayarları yalnızca Epson Web Control ile seçebilirsiniz.

- **Monitör Şifresi** (16 alfa sayısal karaktere kadar)
- **IPv6 Ayarları** (manüel)
- **HTTP bağlantı noktası** (80 [varsayılan], 843, 3620, 3621, 3625, 3629, 4352, 4649, 5357, 10000, 10001, 41794 dışında Web Kontrol için kullanılan bağlantı noktası numarası)
- **Adres Defteri Ayarları**

## Uzak (yalnızca İçerik Kayttan Yürütme modunda)

Uzak ekranındaki seçenekler giriş kaynağını seçmenizi, projektörü kontrol etmenizi ve çalma listelerini yansıtmaya başlamanızı sağlar.



- 1 Epson Web Control ekranına döner.
- 2 Projektörü açar veya kapatır.
- 3 Giriş kaynağını seçer. (Kullanılabilir kaynaklar projektör modelinize göre değişir.)
- 4 Video ve sesi geçici olarak açar ve kapatır.

- 5 **Bindirme Efekt** seçeneği yalnızca geçerli kaynak USB dışında bir kaynak olduğunda görüntülenir.  
Bir çalma listesine renk ve şekil efektleri eklemek için **Bindirme Efekt**'ni açar veya kapatır.  
Açılırken **Efektler** ekranı görüntülenir. Bir çalma listesine önceden tanımlanmış renk ve şekil efekti filtreleri ekleyebilirsiniz. Ayrıca özelleştirilmiş bir efekt de oluşturabilirsiniz.
- 6 Aşağıdaki ekran ayarlarını belirtir.
- 7 Favori çalma listelerinizi görüntüler. Yansıtmayı başlatmak için bir çalma listesi seçin.
- 8 Yansıtılan çalma listesi bilgilerini görüntüler.  
Simgeler, çalma listesi ayarlarını gösterir.  
🌈 : Bindirme efektleri uygulandı  
🔄 : Tekrar oynatma uygulandı  
📏 : Çalma listesinin uzunluğu  
Aşağıdaki ekranı görüntülemek için sağ altta bulunan oku seçin.
- 9 Hoparlörün ses seviyesini ayarlar.

## Çalma listesi yansıtılırken ekran görüntüleniyor (yalnızca İçerik Kayıttan Yürütme modunda)

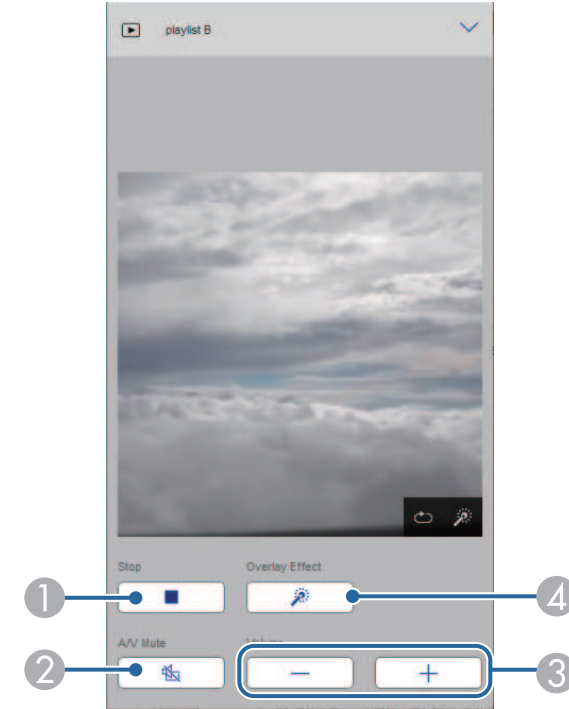

- 1 Yansıtmayı durdurur.
- 2 Video ve sesi geçici olarak açar ve kapatır. Ancak ses ve video çalışmaya devam eder, bu nedenle bu işlevi etkinleştirdiğiniz noktada yansıtmayı sürdüremezsiniz.
- 3 Hoparlörün ses seviyesini ayarlar.
- 4 **Efektler** ekranını açar. Önyararlı efektleri veya bağımsız parlaklık, renk ve şekil efekti filtreleri seçebilirsiniz.

## Çalma listesi (yalnızca İçerik Kayıttan Yürütme modunda)

Çalma Listesi ekranındaki seçenekler, listeden çalmak istediğiniz çalma listesini seçmenize ve çalma listeleri oluşturmanıza veya düzenlemenize olanak tanır.

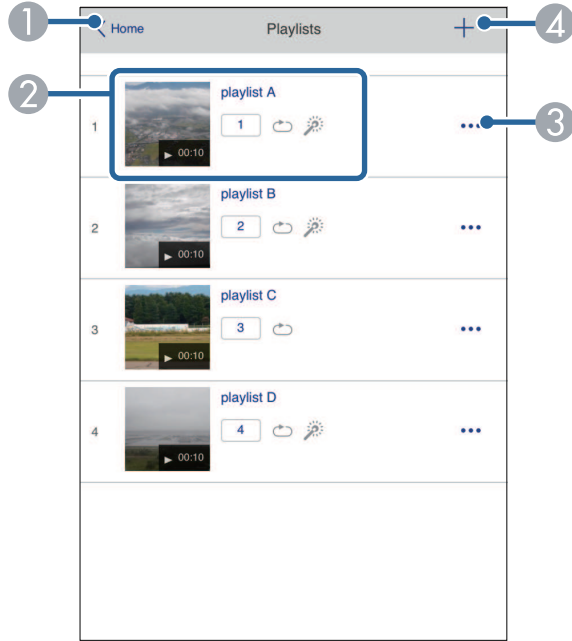

- 1 Epson Web Control ekranına döner.
- 2 Çalma listesini yansıtmaya başlar.  
Simgeler, çalma listesi ayarlarını gösterir.  
1: Favori oynatma listelerinize atanan numara  
↻: Tekrar oynatma uygulandı  
⚙️: Bindirme efektleri uygulandı
- 3 Sık kullanılanlarınızı düzenlemenize, kopyalamanıza, kaydetmenize veya çalma listesini silmenize izin veren menüyü açar.  
**Düzenle** veya **Yinele**'yi seçtiğinizde, **Çalma Listesi Düzenle** ekranı görüntülenir.

- 4 Yeni bir çalma listesi oluşturabileceğiniz **Yeni Çalma Listesi** ekranını açar.

## Yeni Çalma Listesi/Çalma Listesi Düzenle ekranı (yalnızca İçerik Kayıttan Yürütme modunda)

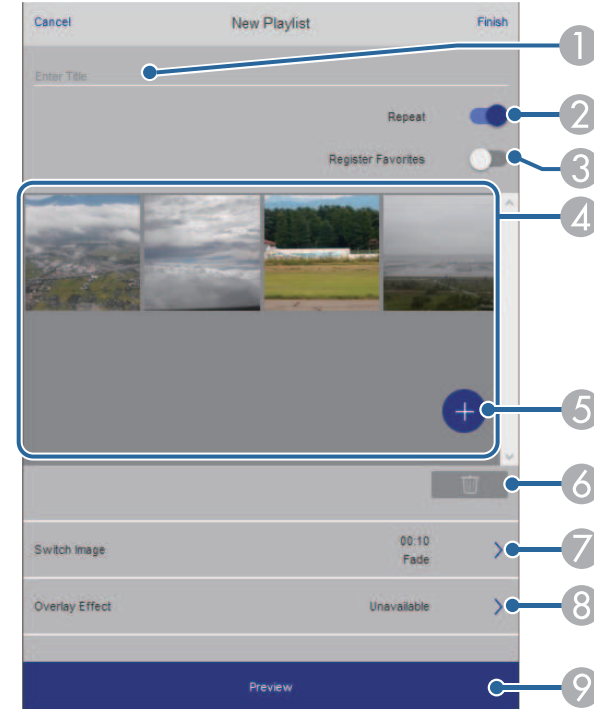

- 1 Çalma listesi adını düzenler.
- 2 Tekrarlı kayıttan yürütmenin etkinleştirilip etkinleştirilmeyeceğini seçer.
- 3 Çalma listesini sık kullanılanlar olarak kaydeder.  
Sık kullanılanları kaydederken, **Uzak** ekranı veya uzaktan kumandayı kullanarak favori çalma listesini hızlı bir şekilde çalmaya başlayabilirsiniz.
- 4 Çalma listesine eklediğiniz görüntüleri veya filmleri görüntüler. Çalma listesi, görüntüleri veya filmleri sırayla oynatır.
- 5 Çalma listesine resim veya film ekler.

- 6 Listeden görüntüleri veya filmleri siler.
- 7 **Görüntü Değiştir** ekranını açar.  
Bir sonraki görüntü dosyasına geçmek için zaman aralığını belirleyebilirsiniz. Ayrıca bir geçiş efekti de seçebilirsiniz.
- 8 **Effektler** ekranını açar.  
Bir çalma listesine önceden tanımlanmış renk ve şekil efekti filtreleri ekleyebilirsiniz. Ayrıca özelleştirilmiş bir efekt de oluşturabilirsiniz.
- 9 Çalma listesini önizler.

## USB Bellek Aygıtı (yalnızca İçerik Kayıttan Yürütme modunda)

**USB Bellek Aygıtı** ekranındaki seçenekler, USB anlık sürücüyü bir çalma listesi için veri yüklemenize veya USB anlık sürücüdeki verileri silmenize olanak tanır.



.avi, .jpeg (.jpg), .png, .bmp veya .gif dosyaları yükleyebilirsiniz.

Çalma listesine .mp4 ve .mov dosyaları eklemek istiyorsanız, Epson Projector Content Manager yazılımını veya Epson Creative Projection uygulamasını kullanın.

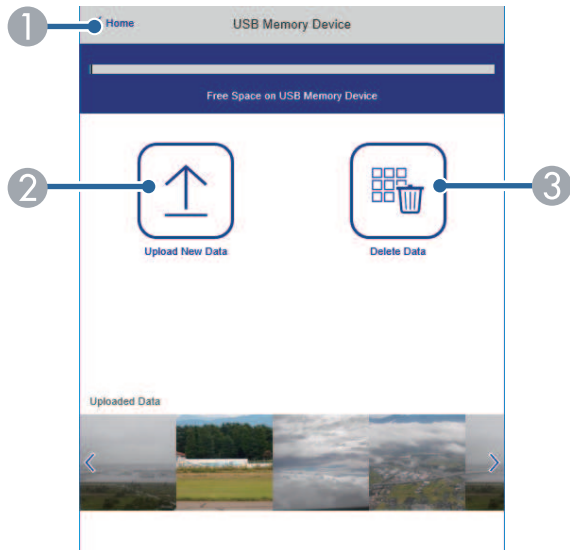

- 1 **Epson Web Control** ekranına döner.
- 2 Çalma listelerine eklemek istediğiniz görüntüleri veya filmleri bir USB anlık sürücüyü kopyalar.
- 3 USB anlık sürücüdeki görüntüleri veya filmleri siler.

## Zaman Tablosu (yalnızca İçerik Kayıttan Yürütme modunda)

**Zaman Tablosu** ekranındaki seçenekler, belirtilen zaman tablosu özelliklerini etkinleştirmenizi veya devre dışı bırakmanızı sağlar.

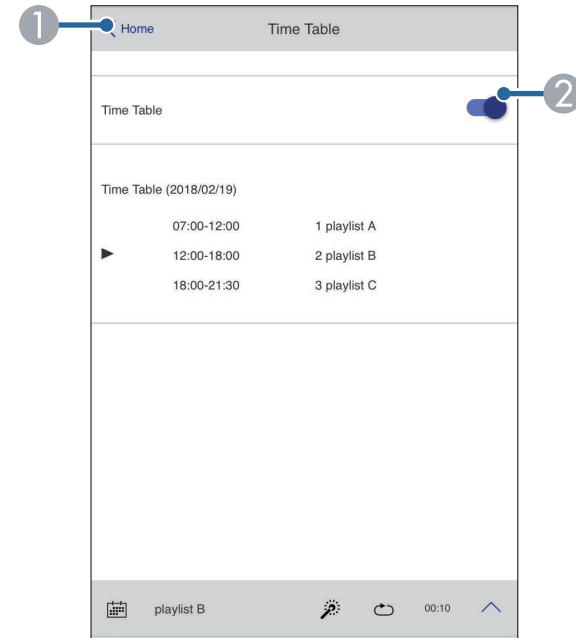

- 1 **Epson Web Control** ekranına döner.
- 2 Zaman tablosunu açar veya kapatır.



Epson Projector Content Manager yazılımında zaman tablosu özellięini kullanarak her bir alma listesinin başlama ve bitiş zamanlarını belirleyebilirsiniz.

Ayrıntılar için *Epson Projector Content Manager Kullanım Kılavuzu* belgesine bakın.

Sunum dosyalarınıza yönelik güvenlik sağlamak için projektörde dijital sertifikaların kaydını yapabilirsiniz.



Dijital sertifikaların kaydını projektörün **Ağ** menüsünde de gerçekleştirebilirsiniz. Ancak yalnızca bir kez kaydettirdiğinizden emin olun; aksi durumda sertifika doğru biçimde yüklenmeyebilir.

☛ **Ağ > Ağ ayarları > Kablosuz LAN > İstemci Sertifikası**

☛ **Ağ > Ağ ayarları > Kablosuz LAN > CA Sertifikası**

☛ **Ağ > Ağ ayarları > Projektör Kontrolü > Güvenli HTTP > Web Sunucu Sertifikası**

**1** Dijital sertifika dosyanızın projektör kaydıyla uyumlu olduğundan emin olun.

**2** Projektörün açık olduğundan emin olun.

**3** Ağa bağlı bir bilgisayarda veya aygıtta web tarayıcınızı başlatın.

**4** Tarayıcının adres kutusuna projektörün IP adresini girerek Epson Web Control ekranına gidin.

**5** **Gelişmiş** ögesini seçin.



• Gelişmiş ekran görüntülenmeden önce oturum açmanız gerekebilir. Bir oturum açma penceresi görüntülenirse, kullanıcı adınızı ve şifrenizi girin. (Kullanıcı adı **EPSONWEB**. Varsayılan olarak parola ayarlanmamıştır.)

• Şifreyi, projektörün **Ağ** menüsünden değiştirebilirsiniz.  
☛ **Ağ > Ağ ayarları > Web Kontrol Parolası**

**6** Menüleri açmak için ☰ ögesini, **Ağ** ve **Sertifika** seçeneğini seçin.

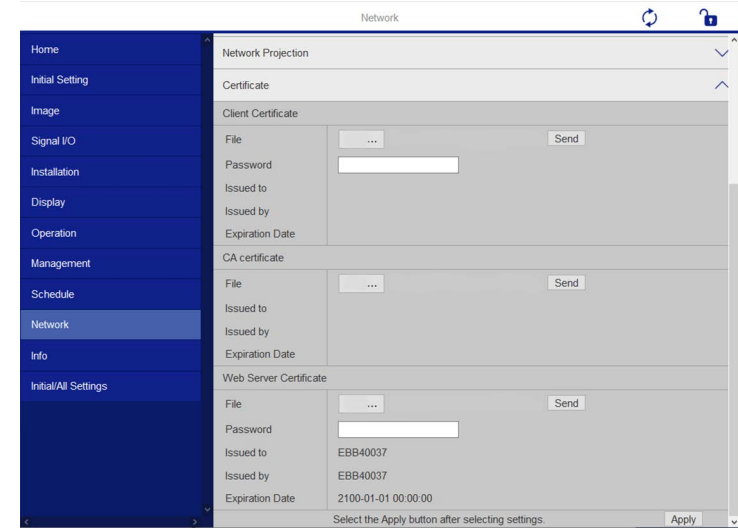

**7** Kaydını yapmak istediğiniz sertifika dosyasını seçin.

**8** **Şifre** kutusuna şifreyi girip **Gönder** düğmesine tıklayın.

**9** Sertifikanın kaydını bitirdiğinizde, değişikliklerinizi sonlandırmak ve kaydı tamamlamak için **Uygula** düğmesine tıklayın.

Projektörü, projektör ile ilgili bir sorun yaşandığı takdirde ağ üzerinden size bir e-posta uyarısı gönderecek biçimde ayarlayabilirsiniz.

Projektörün **İşletim** menüsünde **Bekleme Modu** ayarını **İletişim Açık** olarak belirlerseniz, projektör bekleme modunda olduğunda bile (güç kapalıyken) e-posta uyarılarını alabilirsiniz.

**1** [Menu] düğmesine basın, **Ağ** menüsünü seçin ve [Enter] düğmesine basın.

**2** **Ağ ayarları**'nı seçin ve [Enter]'a basın.

**3** **Posta Bildirimi** menüsünü seçin ve [Enter]'a basın.

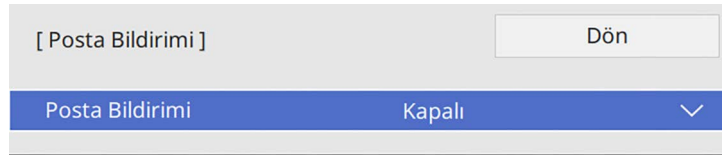

**4** **Posta Bildirimi** ayarını **Açık** olarak ayarlayın.

**5** **SMTP Sunucusu** seçeneği için IP adresini girin.



**SMTP Sunucusu** için "127.x.x.x" (burada x, 0 ila 255 arasında bir sayıdır) kullanmayın.

**6** SMTP sunucusunun **Kimlik Doğrulaması** türünü seçin.

**7** SMTP sunucusu **Çıkış Numarası** için 0 ila 65535 arasında (varsayılan: 25) bir sayı seçin.

**8** SMTP sunucusu için bir **Kullanıcı Adı** girin.

**9** SMTP kimlik doğrulaması için bir **Şifre** girin.

**10** **Gönderen** kısmında gönderen olarak gösterilecek e-posta adresini girin.

**11** Bir adres alanı seçin, e-posta adresini girin ve almak istediğiniz uyarıları seçin. Üç adrese kadar tekrarlayın.



E-posta adresiniz en fazla 64 alfa sayısal karakter uzunluğunda olabilir.

**12** Ayarları seçmeniz bitince **Ağ ayarları** ekranına gidin, **Kur**'u seçin ve ekrandaki talimatları izleyerek ayarlarınızı kaydedip menülerden çıkın.



Kritik bir sorun projektörün kapanmasına neden olursa bir e-posta uyarısı alamayabilirsiniz.

## ► İlgili Bağlantılar

- "Ağ Projektörü E-posta Uyarı Mesajları" [s.208](#)

## Ağ Projektörü E-posta Uyarı Mesajları

Ağdaki bir projektörde sorun meydana gelirse ve e-posta uyarılarını almayı seçmişseniz, aşağıdaki bilgileri içeren bir e-posta alırsınız:

- Posta gönderici olarak **Gönderen** kısmında ayarlanan e-posta adresi
- Konu satırında **Epson Projector**
- Sorun yaşayan projektörün adı
- Etkilenen projektörün IP adresi
- Sorun hakkında detaylı açıklama



Ağ yöneticileri, projektörleri izlemek için ağdaki bilgisayarlara SNMP (Simple Network Management Protocol, Basit Ağ Yönetim Protokolü) kurabilirler. Ağınızda bu yazılım kullanılıyorsa, projektörü SNMP izlemeye ayarlayabilirsiniz.

- 1 [Menu] düğmesine basın, **Ağ** menüsünü seçin ve [Enter] düğmesine basın.
- 2 **Ağ ayarları**'nı seçin ve [Enter]'a basın.
- 3 **Projektör Kontrolü** menüsünü seçin ve [Enter]'a basın.

[ Projektör Kontrolü ]		Dön
Komut İletişimi	Korumalı	
WEB API Ayarları		
PJLink	Kapalı	∨
SNMP	Kapalı	∨
AMX Device Discovery	Kapalı	
Crestron Connected	Kapalı	
Crestron XiO Cloud	Kapalı	
Control4 SDDP	Kapalı	
Art-Net	Açık	
Güvenli HTTP	Açık	∧
Web Sunucu Sertifikası		

- 4 SNMP ayarını **Açık** olarak ayarlayın.
- 5 SNMP **Topluluk Adı** ayarlanmamışsa, **Topluluk Adı** ayarlamanızı isteyen bir ekran görüntülenir. Bir SNMP **Topluluk Adı** girin. En fazla 32 alfa sayısal karakter girebilirsiniz.

- 6 Her adres alanı için 0 ile 255 arasında değer girerek, **Tuzak IP Adresi 1** ve **Tuzak IP Adresi 2** şeklinde SNMP bildirimlerinin alınacağı en fazla iki IP adresi girin.



Şu adresleri kullanmayın: 224.0.0.0 ile 255.255.255.255. Bu projektör SNMP aracı sürümü 1 (SNMPv1) destekler.

- 7 Ayarları seçmeniz bitince **Ağ ayarları** ekranına gidin, **Kur**'u seçin ve ekrandaki talimatları izleyerek ayarlarınızı kaydedip menülerden çıkın.

ESC/VP21 kullanarak, projektörü bir harici aygıttan kontrol edebilirsiniz.

#### ► İlgili Bağlantılar

- "ESC/VP21 Komut Listesi" [s.210](#)
- "Kablo Yerleşimleri" [s.210](#)

## ESC/VP21 Komut Listesi

Projektöre açılma komutu gönderildiğinde, projektör açılacak ve ısınma moduna geçecektir. Projektör açıldığında, iki nokta üst üste ":" (3Ah) görüntülenir.

Projektör bir komutu yerine getirdikten sonra, bir ":" işareti görüntüler ve sonraki komutu kabul eder.

Yürütülen komut anormal biçimde sonlanırsa, projektör bir hata mesajı verir ve ":" görüntülenir.

Mevcut komutları projektörün *Specifications* kısmından kontrol edebilirsiniz.

#### ► İlgili Bağlantılar

- "Belgelerin En Son Sürümünü Edinme" [s.11](#)

## Kablo Yerleşimleri

### Seri bağlantı

- Bağlayıcı şekli: D-Sub 9 pimli (erkek)
- Projektör giriş bağlantı noktası adı: RS-232C
- Kablo tipi: Çapraz (kukla modem) kablo

Aşağıdaki gösterimde, projektör tarafı solda, bilgisayar tarafı da sağda gösterilmektedir:

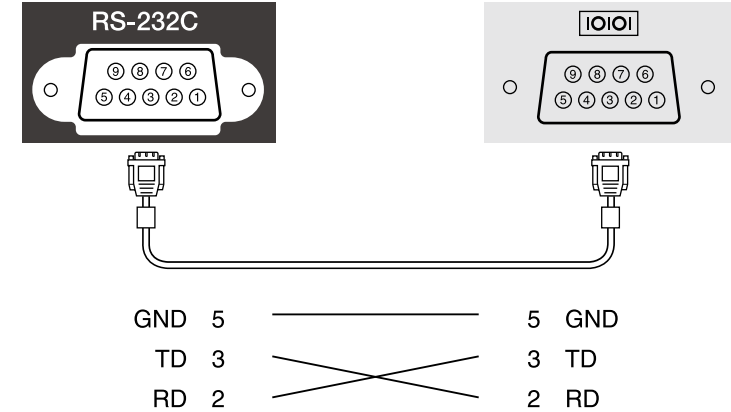

Sinyal adı	İşlev
GND	Sinyal kablosu topraklaması
TD	Veri iletimi
RD	Veri alımı

### Haberleşme protokolü

- Varsayılan baud hızı ayarı: 9600 bps
- Veri uzunluğu: 8 bit
- Eşlik: Yok
- Durma biti: 1 bit
- Akış kontrolü: Yok

PJLink, JBMIA (Japon İş Makinesi ve Bilgi Sistem Endüstrileri Birlięi - Japan Business Machine and Information System Industries Association) tarafından projektör kontrol protokollerini standartlaştırma çabalarının bir parçası olarak ağla uyumlu projektörleri kontrol etmek için standart bir protokol olarak uygulamaya konmuştur.

Projektör, JBMIA tarafından getirilen PJLink Class2 standardıyla uyumludur.

PJLink arama işlevi için kullanılan bağlantı noktası numarası 4352 (UDP) şeklindedir.

**PJLink'i** kullanabilmeniz için önce PJLink'i etkinleştirmeniz ve **PJBaęlantı Parolası'nı** ayarlamanız gerekir.

Aşağıdaki komutlar haricindeki tüm PJLink Class2 komutlarıyla uyumludur ve anlaşma PJLink standart uyarlanırlık doğrulamasıyla onaylanmıştır.

<http://pjlink.jbmia.or.jp/english/>

- Uyumlu olmayan komutlar  
Uyumlu olmayan komutları projektörün *Specifications* kısmından kontrol edebilirsiniz.
- Giriş bağlantı noktaları ve karşılık gelen giriş kaynaęı numarası

Giriş bağlantı noktası adı	Giriş kaynaęı numarası
Computer1	11
Computer2	12
Video	21
HDMI1	32
HDMI2	33
HDMI3	36
USB	41
LAN	52
USB Display	53
Beyaz Tahta	55
Screen Mirroring1	57
Screen Mirroring2	58

- "Üretici adı bilgisi sorgusu" için görüntülenen üretici adı  
**EPSON**
- "Ürün adı bilgisi sorgusu" için görüntülenen model adı
  - EPSON 775F/770F
  - EPSON 770Fi
  - EPSON 760Wi
  - EPSON 760W

Art-Net, TCP/IP protokolüne göre bir Ethernet iletiřim protokolüdür. Projektörü bir DMX denetleyici veya bir uygulama sistemi kullanarak kontrol edebilirsiniz (EB-775F/EB-770F).

Ayrıntılı bilgi için projektörün *Specifications* bilgilerine bakın.

Crestron Connected ađ izleme ve kontrol sistemi kullanıyorsanız, projektörünüzü sistemde kullanılmak üzere ayarlayabilirsiniz. Crestron Connected, projektörünüzü bir web tarayıcı kullanarak kontrol etmenizi ve izlemenizi sağlar.



- Crestron Connected kullanırken, Epson Projector Management yazılımında Message Broadcasting özelliđini kullanamazsınız.
- Projektörün **İřletim** menüsünde **Bekleme Modu** ayarını **İletişim Açık** olarak ayarlarsanız, projektör bekleme modunda olduđunda (güç kapalıyken) bile projektörü kontrol edebilirsiniz.

Crestron Connected konusunda ek bilgi için Crestron web sitesini ziyaret edin.

<https://www.crestron.com/products/line/crestron-connected>

Sistemdeki aygıtları izlemek için, Crestron tarafından sağlanan Crestron RoomView Express veya Crestron Fusion yazılımını kullanabilirsiniz. Yardım masasıyla iletişim kurabilir ve acil durum mesajları gönderebilirsiniz. Ayrıntılı bilgi edinmek için ařađıdaki web sitesine bakın.

<http://www.crestron.com/getroomview>

Projektörünüzü ve diđer çeřitli cihazları bir ađ üzerinden izlemek veya kontrol etmek için Crestron XiO Bulut'u kullanabilirsiniz. Birden fazla aygıtı tek bir konumdan yönetebilirsiniz. Ayrıntılı bilgi edinmek için ařađıdaki web sitesine bakın.

<https://www.crestron.com/Products/Featured-Solutions/XiO-Cloud>

Bu kılavuzda, web tarayıcısı kullanarak bilgisayarınızda işlemlerin nasıl gerçekleştirilebileceđi anlatılmıřtır.

## » İlgili Bađlantılar

- "Crestron Connected Desteđini Ayarlama" s.213

## Crestron Connected Desteđini Ayarlama

Projektörünüzü bir Crestron Connected sistemi kullanarak izlemek ve kontrol etmek üzere ayarlamak için bilgisayarınızın ve projektörünüzün ađa bađlı olduđundan emin olun.

Kablosuz olarak bađlanıyorsanız, kablosuz bir ađ erişim noktası üzerinden cihazlara bađlanın.

- 1** [Menu] düđmesine basın, **Ađ** menüsünü seçin ve [Enter] düđmesine basın.
- 2** **Ađ ayarları**'nı seçin ve [Enter]'a basın.
- 3** **Projektör Kontrolü** menüsünü seçin ve [Enter]'a basın.

[ Projektör Kontrolü ]		Dön
Komut İletişimi	Korumalı	
WEB API Ayarları		
PJLink	Kapalı	∨
SNMP	Kapalı	∨
AMX Device Discovery	Kapalı	
Crestron Connected	Kapalı	
Crestron XiO Cloud	Kapalı	
Control4 SDDP	Kapalı	
Art-Net	Açık	
Güvenli HTTP	Açık	∧
Web Sunucu Sertifikası		

- 4** Projektörün algılanmasını sağlamak için **Crestron Connected** ayarını **Açık** olarak belirleyin.



- Parola ayarlanmamıřsa, **Crestron Connected**'i **Açık** olarak ayarlayabilmeniz için parola belirlemenizi isteyen bir ekran görüntülenir.
- Crestron Xio Cloud hizmetini etkinleřtirmek için **Crestron XiO Bulut**'ü **Açık** olarak ayarlayın.

- 5** Ayarları seçmeniz bitince **Aę ayarları** ekranına gidin, **Kur**'u seçin ve ekrandaki talimatları izleyerek ayarlarınızı kaydedip menülerden çıkın.
- 6** Ayarı etkinleřtirmek için projektörü kapatıp tekrar açın.
- 7** Aęa baęlı bir bilgisayarda veya aygıtta web tarayıcınızı başlatın.
- 8** Tarayıcının adres kutusuna projektörün IP adresini girerek Epson Web Control ekranına gidin.
- 9** **Crestron Connected** ayarlarını seçin. Ayrıntılı bilgi edinmek için Crestron Web sitesine bakın.

Projektörü İçerk Kayttan Yürtme modunda çalıştırmak için Web API'yi kullanabilirsiniz. Ayrıntılı bilgi için *Web API Specifications for Projectors*'ne bakın.



- Web API iletişimlerini, API Kimlik Doğrulaması (Özet Kimlik Doğrulama) kullanarak doğrulayabilirsiniz.
- API kimlik doğrulaması için **EPSONWEB** kullanıcı adını ve **Web Kontrol Parolası** için belirlenen şifreyi kullanın.  
 ➤ Ağ > Ağ ayarları > Web Kontrol Parolası

#### ► İlgili Bağlantılar

- "Web API'yi Etkinleştirme" [s.215](#)

## Web API'yi Etkinleştirme

Projektörün menüsünü kullanarak Web API'sini etkinleştirebilirsiniz.

- 1 [Menu] düğmesine basın, **Ağ** menüsünü seçin ve [Enter] düğmesine basın.
- 2 **Ağ ayarları**'nı seçin ve [Enter]'a basın.

### 3 Projektör Kontrolü'nü seçin ve [Enter]'a basın.

[ Projektör Kontrolü ]		Dön
Komut İletişimi	Korumalı	
WEB API Ayarları		
PJLink	Kapalı	▼
SNMP	Kapalı	▼
AMX Device Discovery	Kapalı	
Crestron Connected	Kapalı	
Crestron XiO Cloud	Kapalı	
Control4 SDDP	Kapalı	
Art-Net	Açık	
Güvenli HTTP	Açık	▲
Web Sunucu Sertifikası		

- 4 **WEB API Ayarları**'nı seçin.
- 5 **Web API'yi Açık** olarak ayarlayın.

Projektörü açma ya da kapatma veya giriş kaynağını değiştirme gibi, projektörünüzde otomatik olarak gerçekleştirilecek en fazla 30 olay programlayabilirsiniz. Projektör, seçilen olayları ayarladığınız programda belirtilen tarih ve saatte gerçekleştirir.

## ⚠ Uyarı

Merceğin önüne yanıcı nesnelere koymayın. Projektörün otomatik olarak açılmasını programladıysanız, merceğin önündeki yanıcı nesnelere yangına neden olabilir.



- Eğer **Program** için **Menü Koruması'nı Açık** olarak ayarladıysanız, öncelikle bunu kapatın.
- Projektör aralıksız olarak 20 saatten uzun süre kullanılmazsa veya düzenli olarak güç çıkışı kesilerek kapatılırsa **Işık Kalibrasyonu** başlamaz. **Işık Kalibrasyonu** olaylarını yalnızca 100 saatlik kullanımdan sonra gerçekleşecek şekilde ayarlayın (EB-775F/EB-770Fi/EB-770F).

- 1** Tarihi ve saati, projektörün **Yönetim** menüsündeki **Tarih & Saat** menüsünde ayarlayın.
- 2** [Menu] düğmesine basın, **Yönetim** menüsünü seçin ve [Enter] düğmesine basın.
- 3** **Program Ayarları'nı** seçin ve [Enter]'a basın.
- 4** **Takvim** öğesini seçip [Enter] tuşuna basın.

## **5** **Yeni Ekle**'yi seçin ve [Enter]'a basın.

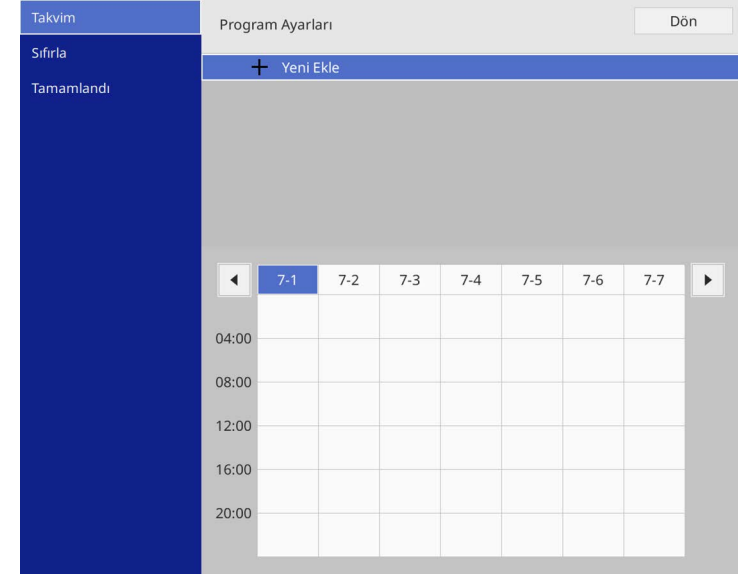



**6** Gerçekleştirilmesini istediğiniz olayın ayrıntılarını seçin.

**7** Olayın gerçekleştirilmesini istediğiniz tarihi ve saati seçin.

**8** **Kaydet**'i seçin ve [Enter]'a basın.

Programlanan olaylar, olay durumunu gösteren simgelerle birlikte ekranda gösterilir.

- ① : geçerli program
- ② : düzenli program
- ③ : geçersiz program
- ④ : Seçilmiş olan tarih (vurgulanır)
- ⑤ : bir defalık program
- ⑥ : düzenli program
- ⑦ : bekleme programı (bekleme sırasında iletişimi açar veya kapatır)
- ⑧ : geçersiz program

**9** Programlanmış bir olayı düzenlemek için, programı seçip [Enter] düğmesine basın.

- 10** Görüntülenen menüden bir seçenek seçin.
- **Açık** veya **Kapalı** ayarı, seçilen olayı etkinleştirmenizi ya da devre dışı bırakmanızı sağlar.
  - **Düzenle**, olayın ayrıntılarını veya tarihi/saati değiştirmenizi sağlar.
  - **Sil**, programlanmış olayı listeden kaldırmanızı sağlar.
  - **Yeni Ekle**, halihazırda planlanmış bir etkinliği olan aynı gün için yeni bir etkinlik eklemenizi sağlar.

- 11** **Program Ayarları**'nı kapatmak için **Tamamlandı**'yi seçin.

Tüm planlanmış etkinlikleri silmek için **Sıfırla**'yı seçin.

## » İlgili Bağlantılar

- "Şifre Güvenliği Türlerini Seçme" [s.164](#)

# Menü Ayarlarını Ayarlama

Projektör menüsü sistemine erişmek ve projektör ayarlarını değiştirmek için bu bölümlerdeki talimatları uygulayın.

## ► İlgili Bağlantılar

- "Projektörün Menülerini Kullanma" [s.220](#)
- "Görüntülenen Klavyeyi Kullanma" [s.221](#)
- "Görüntü Kalitesi Ayarları - Görüntü Menüsü" [s.222](#)
- "Giriş Sinyali Ayarları - Sinyal G/Ç Menüsü" [s.225](#)
- "Projektör Kurulum Ayarları - Kurulum Menüsü" [s.227](#)
- "Projektör Ekran Ayarları - Ekran Menüsü" [s.229](#)
- "Projektör Özellik Ayarları - İşletim Menüsü" [s.231](#)
- "Projektör Yönetici Ayarları - Yönetim Menüsü" [s.235](#)
- "Projektör Ağ ayarları - Ağ Menüsü" [s.239](#)
- "Projektör Kalem ve Dokunma Kurulum Ayarları - Kalem/Dokunma Menüsü" [s.248](#)
- "Projektör Etkileşimli Ayarları - Etkileşimli Menü" [s.250](#)
- "Çoklu Projektör İşletim Ayarları - Çoklu Yansıtma Menüsü" [s.255](#)
- "Görüntü Kalitesi Hafıza Ayarları - Hafıza Menüsü" [s.257](#)
- "Projektör Kurulum Ayarları - ECO Menüsü" [s.258](#)
- "Projektör Başlangıç Ayarları ve Sıfırlama Seçenekleri - İlk/Tüm Ayarlar Menüsü" [s.259](#)
- "Menü Ayarlarını Projektörler Arasında Kopyalama (Toplu Ayar)" [s.261](#)

Projektörünüzün nasıl çalıştığını kumanda eden ayarları ayarlamak için projektörün menülerini kullanabilirsiniz. Projektör, menüleri ekranda gösterir.

- 1 Kumanda panelindeki veya uzaktan kumandadaki [Menu] düğmesine basın.

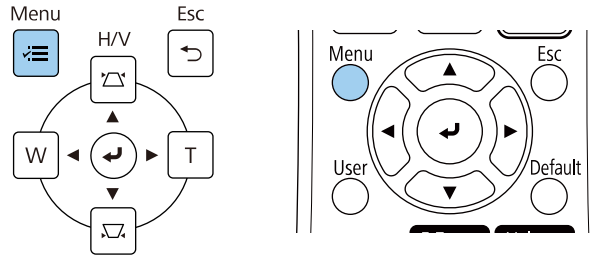

Menü ekranını görürsünüz.

Sık Kullanılan Öğeler	Görüntü	
Görüntü	Renk Modu	Dinamik
Sinyal G/Ç	Parlaklık	50
Kurulum	Kontrast	50
Ekran	Renk Doygunluğu	50
İşletim	Renk Tonu	50
Yönetim	Netlik	5
Ağ	Beyaz Ayarı	
Kalem/Dokunma	Dinamik Kontrast	Kapalı
Etkileşimli	Görüntü Pekiştirme	
Çoklu Yansıtma	Sahne Uyrımlı Gama	0
Hafıza	Gama	0
ECO	RGBCMY	
İlk/Tüm Ayarlar	Varsayılanlara Sıfırla	
	Kaynak	HDMI1
	En Boy Oranı	Otomatik
	Varsayılanlara Sıfırla	
	Ölçek	
	Görüntü Avarlarını Sıfırla	

- 2 Solda listelenmiş menüler arasında gezmek için yukarı veya aşağı okları kullanın. Her menünün ayarları sağda gösterilir.



Kullanılabilir ayarlar, geçerli giriş kaynağına bağlıdır.

- 3 Görüntülenen menüdeki ayarları değiştirmek için [Enter]'a basın.
- 4 Ayarlar arasında gezinmek için yukarı veya aşağı ok düğmesine basın.
- 5 Tüm menü ayarlarını varsayılan değerlerine getirmek için, **İlk/Tüm Ayarlar**'ı seçin.
- 6 Bir menüdeki ayarları değiştirmeniz bitince, [Esc] düğmesine basın.
- 7 Menülerden çıkmak için [Menu] veya [Esc] düğmesine basın.



ok, menünün alt öğeler içerdiğini gösterir. Bir menü ayarını açtığınızda veya bunun için belirli bir değer seçtiğinizde, menü sistemi alt öğeleri görüntüler.



Projektörünüzde etkileşimli kalem veya parmakla dokunma işlevleri mevcutsa, etkileşimli kalem veya parmakla dokunma işlevini kullanarak menüleri ve ayarları seçebilirsiniz. Menülerden çıktığınızda **X** öğesini seçin.

Rakamlar ve karakterler girmek için, görüntülenen klavyeyi kullanabilirsiniz.

- 1 Kumanda paneli veya uzaktan kumandadaki ok düğmelerini girmek istediğiniz rakamı veya harfi vurgulamak için kullanın ve [Enter] düğmesine basın.

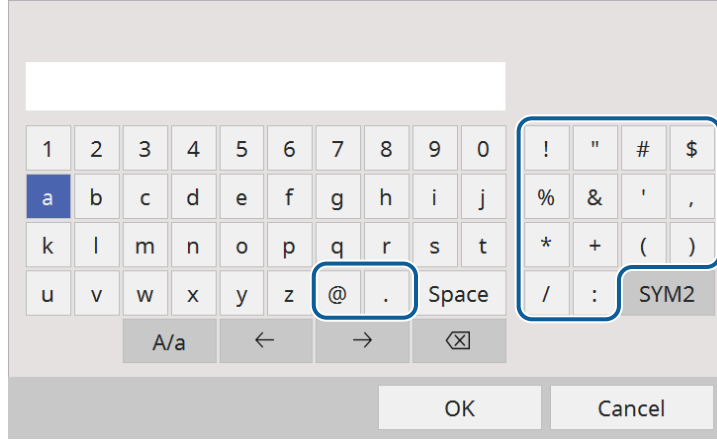

A/a tuşunu her seçtiğinizde, karakterler büyük/küçük harf arasında geçiş yapar. SYM1/2 tuşunu her seçtiğinizde, çerçeveye alınmış semboller değişir.

- 2 Metin girdikten sonra, klavyedeki **OK** tuşuna basarak girişlerinizi onaylayın. Metin girmeyi iptal etmek için **Cancel**'i seçin.



Bilgisayarınızdan web tarayıcısını kullanarak ağ üzerinden projektör ayarlarını seçebilir ve yansıtmayı kontrol edebilirsiniz. Görüntülenen klavyeyi kullanarak bazı sembolleri giremezsiniz. Metin girmek için Web tarayıcınızı kullanın.

## Görüntülenen Klavye Kullanılarak Yazılabilen Metin

Görüntülenen klavyeyi kullanarak aşağıdaki metni girebilirsiniz.

Metin türü	Ayrıntılar
Rakamlar	0123456789
Alfabe	ABCDEFGHIJKLMNOPQRSTUVWXYZ abcdefghijklmnopqrstuvwxyz
Simgeler	!"#\$%&'()*+,-./:;<=>?@[ \ ] ^_`{ }~

### » İlgili Bağlantılar

- "Görüntülenen Klavye Kullanılarak Yazılabilen Metin" [s.221](#)

**Görüntü** menüsündeki ayarlar, görüntünüzün kalitesini ayarlamanıza izin verir. Kullanılabilir ayarlar, o anda seçili olan renk moduna ve giriş kaynağına bağlıdır.

Sık Kullanılan Öğeler	Görüntü	
Görüntü	Renk Modu	Dinamik
Sinyal G/Ç	Parlaklık	50
Kurulum	Kontrast	50
Ekran	Renk Doygunluğu	50
İşletim	Renk Tonu	50
Yönetim	Netlik	5
Ağ	Beyaz Ayarı	
Kalem/Dokunma	Dinamik Kontrast	Kapalı
Etkileşimli	Görüntü Pekiştirme	
Çoklu Yansıtma	Sahne Uyrımlı Gama	0
Hafıza	Gama	0
ECO	RGBCMY	
İlk/Tüm Ayarlar	Varsayılanlara Sıfırla	
	Kaynak	HDMI1
	En Boy Oranı	Otomatik
	Varsayılanlara Sıfırla	
	Ölçek	
	Görüntü Avarlarını Sıfırla	

Ayar	Seçenekler	Açıklama
Renk Modu	Kullanılabilir renk modları listesine bakın	Çeşitli görüntü türleri ve ortamları için görüntü renklerinin canlılığını ayarlar.
Parlaklık	Değişik seviyeler mevcuttur	Genel görüntüyü koyulaştırır veya açar.
Kontrast	Değişik seviyeler mevcuttur	Görüntünün karanlık ve aydınlık alanları arasındaki farkı ayarlar.
Renk Doygunluğu	Değişik seviyeler mevcuttur	Görüntü renklerinin yoğunluğunu ayarlar.
Renk Tonu	Değişik seviyeler mevcuttur	Görüntüdeki yeşil - eflatun arası dengeyi ayarlar.

Ayar	Seçenekler	Açıklama
Netlik	Değişik seviyeler mevcuttur	Görüntü ayrıntılarının netliğini veya yumuşaklığını ayarlar.
Beyaz Ayarı	Renk Sıcaklığı	Renk sıcaklığını, seçtiğiniz renk moduna göre ayarlar. Daha yüksek değerler görüntüye mavi tonlama, daha düşük değerler de kırmızı tonlama verir. Ayar yalnızca <b>Renk Filtresi Sıcak Beyaz</b> veya <b>Soğuk Beyaz</b> olarak ayarlanmadığında görüntülenir. (EB-775F/EB-770F) <b>İşletim &gt; İçerik Kayttan Yürütme &gt; Bindirme Efektü &gt; Renk Filtresi</b>
	G-M Düzeltme	Renk tonunda hassas ayarlar yapar. Daha yüksek değerler görüntüye yeşil tonlama, daha düşük değerler de kırmızı tonlama verir.
	Özel	Kayma ve kazancın her bir R (kırmızı), G (yeşil) ve B (mavi) bileşenlerini ayarlar.
Dinamik Kontrast	Yüksek Hız Normal Kapalı	Yansıtılan parlaklığı görüntü parlaklığı temelinde ayarlar.
Görüntü Pekiştirme	Görüntü Önayar Modları	Önceden ayarlanmış değerleri kullanarak <b>Görüntü Pekiştirme</b> seçeneklerini toplu olarak ayarlar.
	Parazit Azaltma	Görüntülerdeki titremeyi azaltır.
	MPEG Parazit Azaltma	MPEG videoda görünen paraziti veya yapaylıkları azaltır.

Ayar	Seçenekler	Açıklama
	Titreşimsiz gör.	Geçişli-ileri giden sinyallerin bazı video görüntüsü türleri için dönüştürülüp dönüştürülmeyeceğini belirler. <ul style="list-style-type: none"> <li>• <b>Kapalı:</b> hızlı hareket eden video görüntüleri içindir.</li> <li>• <b>Video:</b> pek çok video görüntüsü içindir.</li> <li>• <b>Film/Otomatik:</b> filmler, bilgisayar grafikleri ve animasyon içindir.</li> </ul> Ayar yalnızca geçerli sinyal geçişli sinyal olduğunda (480i/576i/1080i) görüntülenir.
	Super-resolution	Düşük çözünürlüklü görüntüleri yansıtırken bulanıklığı azaltır.
	Detay Pekiştirme	Görüntünün daha vurgulu dokusunu ve malzeme hissini oluşturur.
	Sıfırla	<b>Görüntü Pekiştirme</b> menüsündeki tüm ayar değerlerini varsayılan ayarlarına sıfırlar.
Sahne Uyrlmalı Gama	Değişik seviyeler mevcuttur	Renkleri sahneye göre ayarlar ve daha canlı bir görüntü elde eder. Kontrastı artırmak için büyük bir sayı seçin.
Gama	-2 ila 2 Özel	Gama düzeltme değerlerinden birini seçerek veya gama grafiğine başvurarak renklendirmeyi ayarlar.
RGBCMY	Değişik seviyeler mevcuttur	Her bir R (kırmızı), G (yeşil), B (mavi), C (camgöbeği), M (eflatun) ve Y (sarı) rengin tonunu, doygunluğunu ve parlaklığını ayrı ayrı ayarlar.
Varsayılanlara Sıfırla	—	Geçerli renk modu için tüm ayarları sıfırlar.

Ayar	Seçenekler	Açıklama
Kaynak	—	Her giriş kaynağı için kaydedilen ayarları görüntüler. Bir giriş kaynağının ayarlarını değiştirmek için, kaynağın bağlı olduğunu kontrol edin ve o kaynağı seçin.
Çözünürlük	Otomatik Normal Geniş	<b>Otomatik</b> seçeneği kullanılarak otomatik olarak algılanmamışsa, giriş sinyali çözünürlüğünü ayarlar. Ayar yalnızca geçerli kaynak Bilgisayar olduğunda görüntülenir.
En Boy Oranı	Kullanılabilir en/boy oranları listesine bakın	Seçilen giriş kaynağı için en/boy oranını ayarlar. (Önce <b>Ölçek</b> ayarını kapatın ya da <b>Ölçek Modu</b> ayarını <b>Tam Ekran</b> olarak ayarlayın (EB-775F/EB-770Fi/EB-770F).) Ayar yalnızca geçerli kaynak Bilgisayar, Video, HDMI veya USB olduğunda görüntülenir.
Analog Sinyal Ayarı	Otomatik Ayarlar	Bilgisayarın görüntü kalitesini otomatik olarak en uygun duruma getirmek için <b>Açık</b> olarak ayarlayın. Ayar yalnızca geçerli kaynak Bilgisayar olduğunda görüntülenir.
	İzleme	Sinyali, bilgisayar görüntülerindeki dikey şeritler ortadan kaldırılacak biçimde ayarlar. Ayar yalnızca geçerli kaynak Bilgisayar olduğunda görüntülenir.
	Senkronizasyon	Sinyali, bilgisayar görüntülerindeki bulanıklık veya titreme ortadan kaldırılacak biçimde ayarlar. Ayar yalnızca geçerli kaynak Bilgisayar olduğunda görüntülenir.

Ayar	Seçenekler	Açıklama
	Konum	Görüntünün ekrandaki konumunu ayarlar. Ayar yalnızca geçerli kaynak Bilgisayar veya Video olduğunda görüntülenir.
Varsayılanlara Sıfırla	—	Geçerli giriş kaynağı için tüm ayarları sıfırlar.
Ölçek (EB-775F/EB-770Fi /EB-770F)	Çeşitli ölçek seçenekleri	Tek bir görüntüyü yansıtmak için birden fazla projektör kullanılırken her bir projektör tarafından görüntülenen görüntünün ölçeğini ayarlar.
Görüntü Ayarlarını Sıfırla	—	<b>Görüntü</b> menüsündeki tüm ayar değerlerini varsayılan ayarlarına sıfırlar.



- **Parlaklık** ayarı ışık kaynağı parlaklığını etkilemez. Işık kaynağı parlaklığını değiştirmek için projektörün **İşletim** menüsünde **Işık Parlaklık Kontrolü** ögesini seçin.
- **İzleme**, **Senkronizasyon** ve **Konum** ayarlarının varsayılan değerlerini, uzaktan kumandadaki [Auto] düğmesine basarak yükleyebilirsiniz.

## » İlgili Bağlantılar

- "Mevcut Renk Modları" [s.80](#)
- "Kullanılabilir Görüntü En/Boy Oranları" [s.78](#)
- "Bir Görüntüyü Ölçeklendirme" [s.160](#)
- "Görüntü Rengini Ayarlama" [s.82](#)



Normalde, projektör, giriş sinyali ayarlarını otomatik olarak algılayıp en uygun hale getirir. Ayarları kişiselleştirmek istiyorsanız, **Sinyal G/Ç** menüsünü kullanabilirsiniz. Kullanılabilir ayarlar, o anda seçili olan giriş kaynağına bağlıdır.

Sık Kullanılan Öğeler	Sinyal G/Ç	
Görüntü	Ses Düzeyi	
Sinyal G/Ç	Kaynak	HDMI1
Kurulum	Sinyal Formatı	
Ekran	Mik. Giriş Sesi	50
İşletim	Üzerine Tara	Kapalı
Yönetim	Varsayılanlara Sıfırla	
Ağ	EDID	
Kalem/Dokunma	HDMI IN EQ Seviyesi	
Etkileşimli	AV Çıkışı	Yansıtırken
Çoklu Yansıtma	Ses Çıkışı	Otomatik
Hafıza	HDMI Ses Çıkışı	
ECO	Monitör Çıkış Portu	Monitör Çıkışı
İlk/Tüm Ayarlar	USB Display	Kapalı
	HDMI Bağlantısı	
	Sinyal G/Ç Ayarlarını Sıfırla	
	Kurulum	
	Sabit Kurulum	Kapalı

Ayar	Seçenekler	Açıklama
Ses Düzeyi	Her kaynak için farklı seviyeler mevcut	Projektörün hoparlör sisteminin ses düzeyini ayarlar. Harici hoparlörlerin ses düzeyini de ayarlayabilirsiniz. Ayar yalnızca ses AV sistemine verilmediğinde görüntülenir.
Kaynak	—	Her giriş kaynağı için kaydedilen ayarları görüntüler. Bir giriş kaynağının ayarlarını değiştirmek için, kaynağın bağlı olduğunu kontrol edin ve o kaynağı seçin.

Ayar	Seçenekler	Açıklama
Sinyal Formatı	Video Sinyali	Giriş türlerinden gelen sinyal tipini ayarlar. <b>Otomatik</b> olarak ayarlandığında parazitlenme görünüyorsa veya hiçbir görüntü gösterilmiyorsa, bağlı ekipmana uygun sinyali seçin. Ayar yalnızca geçerli kaynak Video olduğunda görüntülenir.
	Video Aralığı	Video aralığını giriş kaynağı ayarına uyacak şekilde ayarlar. Ayar yalnızca geçerli kaynak HDMI olduğunda görüntülenir.
Mik. Giriş Sesi (EB-770Fi/EB-770F/EB-760Wi/EB-760W)	Değişik seviyeler mevcuttur	Bir mikrofondan giriş düzeyini ayarlar. <b>Mik. Giriş Sesi</b> yükseltildiğinde, diğer bağlı aygıtın ses düzeyi düşürülür; düşürüldüğünde, diğer bağlı aygıtın ses düzeyi yükseltilir. Ayar yalnızca ses AV sistemine verilmediğinde görüntülenir.
Üzerine Tara	Otomatik Kapalı 4% 8%	Kenarları görünür hale getirmek için, yansıtılan görüntünün en/boy oranını seçilebilir bir yüzdeye göre ya da otomatik olarak değiştirir. Ayar yalnızca giriş sinyali bileşen sinyali olduğunda görüntülenir.
Varsayılanlara Sıfırla	—	Geçerli giriş kaynağı için tüm ayarları sıfırlar.
EDID (EB-775F/EB-770Fi/EB-770F)	HDMI1 HDMI2 HDMI3	Projektörünüzün ekran özelliklerini açıklar. Bu ayarı, görüntünün çözünürlüğüne göre gerektiği gibi değiştirin. Giriş kaynağını değiştirmeden her bir giriş kaynağı için EDID ayarlarını seçebilirsiniz.

Ayar	Seçenekler	Açıklama
HDMI IN EQ Seviyesi	HDMI1 HDMI2 HDMI3	HDMI giriş sinyali düzeyini, HDMI bağlantı noktasına bağlı aygıtlara göre ayarlar. Görüntüde çok fazla parazit varsa veya hiçbir görüntü yansıtılmıyor gibi bir sorun oluşursa ayarı değiştirin. Giriş kaynağını değiştirmeden her bir giriş kaynağı için ayarları seçebilirsiniz.
A/V Çıkışı	Yansıtırken Her zaman	Projektör görüntü yansıtılmıyorken harici aygıtlara ses ve görüntü vermek için <b>Her zaman</b> olarak ayarlayın. Ayar yalnızca aşağıdaki durumlarda görüntülenir: <ul style="list-style-type: none"> <li>• <b>Otomatik Açma, HDMI1</b> olarak ayarlanmıştır ve <b>Güç Açma Tetikleme, Takma Algılama</b> olarak ayarlanmıştır.</li> <li>• Projektörün <b>İşletim</b> menüsünde <b>Hızlı Başlatma</b> özelliği <b>Kapalı</b> olarak ayarlandığında.</li> <li>• Projektörün <b>Ağ</b> menüsünde <b>Otomatik Açma</b> özelliği <b>Kapalı</b> olarak ayarlı. ☛ <b>Ağ &gt; Verici Ayarları &gt; Otomatik Açma</b></li> </ul>
Ses Çıkışı	Otomatik Ses Audio1 Audio2	HDMI, LAN ve Screen Mirroring dışındaki herhangi bir kaynaktan yansıtırken ses girişi bağlantı noktasını ayarlar.
HDMI Ses Çıkışı	HDMI1 Ses Çıkışı HDMI2 Ses Çıkışı HDMI3 Ses Çıkışı	HDMI bağlantı noktalarından yansıtırken, ses girişi bağlantı noktasını ayarlar.
Monitör Çıkış Portu	Monitör Çıkışı Bilgisayar2	Computer2/Monitor Out bağlantı noktaları için girişi ve çıkışı değiştirir. Harici bir monitöre görüntü çıkışı alırken <b>Monitör Çıkışı</b> seçeneğini seçin. Bir bilgisayardan görüntü sinyalleri girerken, <b>Bilgisayar2</b> seçeneğini seçin.

Ayar	Seçenekler	Açıklama
USB Display (EB-770Fi/EB-760 Wi)	Açık Kapalı	USB-B1 bağlantı noktasına bağlı bir bilgisayarın USB Ekran özelliğini etkinleştirmek için <b>Açık</b> olarak ayarlayın.
HDMI Bağlantısı	Aygıt Bağlantıları	HDMI bağlantı noktasına bağlı aygıtları listeler. Ayar yalnızca <b>HDMI Bağlantısı Açık</b> olarak ayarlandığında görüntülenir.
	HDMI Bağlantısı	HDMI Bağlantısı özelliklerini etkinleştirmek için <b>Açık</b> olarak ayarlayın.
	Ses Çıkış Cihazı	Sesin, dâhili hoparlörlerden mi, bağlı ses/video sisteminden mi verileceğini seçer.
	Güç Açık Linki	Projektörü veya bağlı aygıtı açtığınızda ne olacağını kontrol eder. <ul style="list-style-type: none"> <li>• <b>Çift yönlü:</b> Projektörü açtığınızda bağlı aygıtı otomatik olarak açar, kapattığınızda da otomatik olarak kapatır.</li> <li>• <b>Aygıt -&gt; PJ:</b> Bağlı aygıtı açtığınızda projektörü otomatik olarak açar.</li> <li>• <b>PJ -&gt; Aygıt:</b> Projektörü açtığınızda bağlı aygıtı otomatik olarak açar.</li> </ul>
	Güç Kapalı Linki	Projektörü kapattığınızda bağlı aygıtların kapatılıp kapatılmayacağını kontrol eder.
Sinyal G/Ç Ayarlarını Sıfırla	—	<b>Sinyal G/Ç</b> menüsündeki tüm ayar değerlerini varsayılan ayarlarına sıfırlar.

**Kurulum** menüsündeki ayarlar, projektörünüzü kurulum ortamınıza ayarlamanıza yardımcı olur.

Sık Kullanılan Öğeler	Kurulum
Görüntü	Sabit Kurulum Kapalı
Sinyal G/Ç	Test Deseni
Kurulum	Plakasına bağlayın Kurulum ...
Ekran	Dikey Montaj Hayır
İşletim	Yansıtma Ön
Yönetim	Otomatik Ekran Ayarı
Ağ	Geometrik Düzeltme Nokta Düzeltme
Kalem/Dokunma	Dijital Yakınlaştırma
Etkileşimli	ELPCB02 Bağla Kapalı
Çoklu Yansıtma	Dokunmatik Ünite
Hafıza	Uzak Alıcı Kapalı
ECO	Perde Türü 16:9
İlk/Tüm Ayarlar	Yüksek İrtifa Modu Kapalı
	Kurulum Ayarlarını Sıfırla
	Ekran
	Desen Görünümü
	Desen Tipi

Ayar	Seçenekler	Açıklama
Sabit Kurulum	Açık Kapalı	Projektörü sabit bir konuma yerleştirdiyse <b>Açık olarak</b> ayarlayın.
Test Deseni	—	Görüntünün yakınlaştırılması ve odaklanması ile görüntü şeklinin düzeltilmesine yardımcı olan bir test deseni görüntüler (desenin görüntülenmesini iptal etmek için [Esc] düğmesine basın).
Ayar Plakası Kurulum Kılavuzu	—	Projektörü kurarken bir kılavuz ekran görüntüler.
Dikey kurulum	Evet Hayır	Projektörü dikey konumda kurduysanız <b>Evet</b> olarak ayarlayın.

Ayar	Seçenekler	Açıklama
Yansıtma	Ön Arka Ön/Ters Arka/Ters	Görüntünün doğru yönlendirilebilmesi için projektörün ekrana nasıl bakacağını seçer.
Otomatik Ekran Ayarı (EB-770Fi/EB-760 Wi)	—	Yansıtma yüzeyine köşe işaretleri yerleştirdiğinizde görüntü şeklini otomatik olarak düzeltir.
Geometrik Düzeltme	Y/D Ekr. Yerl.	Yatay ve dikey tarafları el ile düzeltir.
	Quick Corner	Ekran görüntüsü kullanarak görüntü şeklini ve hizalamasını düzeltir.
	Kavis Düzeltme	Kavisli bir yüzeye yansıtılan görüntünün köşelerini ve kenarlarını düzeltir.
	Nokta Düzeltme	Yansıtılan görüntüyü bir ızgaraya böler ve seçilen kesişim noktasını iki yana ve yukarı ve aşağı hareket ettirerek bozulmayı düzeltir.
Hafıza		Özelleştirilmiş ayarlar kümelerini belleğe kaydedin. <ul style="list-style-type: none"> <li>• <b>Hafızaya Kaydet:</b> Ayarlamış olduğunuz bir görüntünün geçerli şeklini kaydeder.</li> <li>• <b>Hafızayı Yükle:</b> Yapıp kaydettiğiniz ayarları yükler.</li> <li>• <b>Belleği Yen. Adl.:</b> bellek ayarlarının adını değiştirir.</li> <li>• <b>Hafızayı Sil:</b> kayıtlı belleği siler.</li> <li>• <b>Belleği Sıfırla:</b> Kayıtlı tüm hafızaları sıfırlar.</li> </ul>
Dijital Yakınlaştırma	Değişik seviyeler mevcuttur	Yansıtılan görüntünün boyutunu ayarlar.

Ayar	Seçenekler	Açıklama
Görüntü Kaydırma	Değişik konumlar mevcuttur	Görüntü konumunu yatay ve dikey olarak kaydırır. <b>Dijital Yakınlaştırma</b> seçeneği en geniş ayara ayarlanırsa bu özellik kullanılamaz.
ELPCB02 Bağla (EB-770Fi/EB-770F/EB-760Wi/EB-760W)	Açık Kapalı	<b>Açık</b> olarak ayarlayarak, isteğe bağlı arabirim kutusundaki (ELPCB02) [HDMI2] düğmesine her bastığımızda, giriş kaynağı HDMI2 ve HDMI3 arasında geçiş yapabilirsiniz.
Dokunmatik Ünite (EB-770Fi/EB-760Wi)	—	<b>Dokunmatik Ünite</b> ayarları hakkında ayrıntılı bilgi için <b>Kalem/Dokunma</b> menü tablosuna bakın.
Uzak Alıcı	Ön/Arka Ön Arka Kapalı	Seçilen alıcı tarafından uzaktan kumanda sinyalleri alımını sınırlar; <b>Kapalı</b> tüm alıcıları kapatır.
Projector ID (EB-760Wi/EB-760W)	Kapalı 1 ila 9	Birden fazla projektör kullandığınız zaman, projektör için bir ID atar.
Perde Türü	4:3 16:6 16:9 16:10 21:9	Görüntüyü yansıtma alanına sığdırmak için ekranın en boy oranını ayarlar. <b>16:6</b> , yalnız EB-775F/EB-770Fi/EB-770F ile kullanılabilir. <b>21:9</b> , sadece EB-775F/EB-770Fi/EB-770F ile kullanılabilir. Ayar yalnızca projektörün <b>İşletim</b> menüsünde <b>İçerik Kayttan Yürtme</b> <b>Kapalı</b> olarak ayarlandığında görüntülenir. (EB-775F/EB-770F)
Perde Konumu	Değişik konumlar mevcuttur	Görüntü konumunu yatay ve dikey olarak kaydırır. <b>Perde Türü</b> ayarını projektör çözünürlüğüyle aynı en boy oranına ayarlarsanız bu özellik kullanılamaz.
Yüksek İrtifa Modu	Açık Kapalı	1500 metrenin üzerindeki irtifalarda projektörün çalışma sıcaklığını düzenler.

Ayar	Seçenekler	Açıklama
Kurulum Ayarlarını Sıfırla	—	<b>Kurulum</b> menüsünde, aşağıdakiler dışındaki tüm ayar değerlerini varsayılan ayarlarına sıfırlar: • <b>Dijital Yakınlaştırma</b> • <b>Görüntü Kaydırma</b>

## ► İlgili Bağlantılar

- "Yansıtma Modları" [s.55](#)
- "Görüntü Şekli" [s.64](#)
- "Projektör Ayar ve Kurulum Seçenekleri" [s.29](#)
- "Projektör Kalem ve Dokunma Kurulum Ayarları - Kalem/Dokunma Menüsü" [s.248](#)
- "Görüntüyü Odaklama" [s.60](#)
- "Görüntüyü Düğmelerle Yeniden Boyutlandırma" [s.74](#)
- "Perde Türünü Ayarlama" [s.57](#)

**Ekran** menüsündeki ayarlar, çeşitli projektör ekran özelliklerini kişiselleştirmenizi sağlar.

Sık Kullanılan Öğeler	Ekran
Görüntü	Desen Görünümü
Sinyal G/Ç	Desen Tipi
Kurulum	Sinyal Yok Ekranı Mavi
<b>Ekran</b>	Başlangıç Ekranı Açık
İşletim	Ana Ekran Oto. Grnt. Açık
Yönetim	Kaynak Küçük Resimlerini Sır... Açık
Ağ	Mesaj Açık
Kalem/Dokunma	Menü Dönüşü Kapalı
Etkileşimli	Menü Rengi Beyaz
Çoklu Yansıtma	Panel Renk Düzeltme Açık
Hafıza	Renk Seç R
ECO	Desen Rengi R/G/B
İlk/Tüm Ayarlar	Ayarlamaları Başlat
	Sıfırla
	Split Screen Ayarı
	Ekran Ayarlarını Sıfırla
	İşletim

Ayar	Seçenekler	Açıklama
Desen Görünümü	—	Sunumda yardımcı olmak için, seçilen desen türünü ekranda görüntülemenizi sağlar.  <b>Dikkat</b> Bir desen uzun süre gösterilirse yansıtılan görüntüde kalıcı bir görüntü gözükabilir.

Ayar	Seçenekler	Açıklama
Desen Tipi	Desen 1 ila Desen 4 Kull. deseni	Bir ekran desen tipi ayarlar. 1 ila 4 arasındaki desenler, projektör tarafından sağlanan çizgi veya ızgara desenleridir. Özel bir ekran deseni oluşturmak için, <b>Yönetim</b> menüsünde <b>Kull. deseni</b> 'ni seçin, sonra bu menüye dönün ve <b>Kull. deseni</b> 'ni seçin.
Sinyal Yok Ekranı	Siyah Mavi Logo Gradasyon	Hiçbir sinyal alınmadığında gösterilecek olan logoyu veya ekran rengini ayarlar. Ayar yalnızca projektörün <b>İşletim</b> menüsünde <b>İçerk Kayttan Yürtme Kapalı</b> olarak ayarlandığında görüntülenir. (EB-775F/EB-770F)
Başlangıç Ekranı	Açık Kapalı	Projektör açılırken bir logo görüntülemek için <b>Açık</b> olarak ayarlayın.
Ana Ekran Oto. Grnt.	Açık Kapalı	Projektör açılırken hiçbir giriş sinyali olmadığında Ana ekranı otomatik olarak görüntülemek için <b>Açık</b> olarak ayarlayın.
Kaynak Küçük Resimlerini Sırala	Açık Kapalı	Algılanan giriş kaynağını Ana ekranın sol üst konumunda görüntülemek için <b>Açık</b> olarak ayarlayın. Projektör bir giriş sinyali algıladığında, giriş kaynaklarının görüntüleme sırası değişir.
Mesaj	Açık Kapalı	Giriş kaynağı adı, renk modu adı, en/boy oranı, sinyal yok mesajı veya yüksek sıcaklık uyarısı gibi mesajların yansıtılan görüntünüzde gösterilmesi için <b>Açık</b> olarak ayarlayın.
Menü Dönüşü	Sağ 90 Derece Sol 90 Derece Kapalı	Menüyü 90° döndürür.
Menü Rengi	Siyah Beyaz	Ana ekran ve projektör menü sisteminin renk temasını ayarlar.

Ayar	Seçenekler	Açıklama
Panel Renk Düzeltme (EB-775F/EB-770Fi/EB-770F)	Açık Kapalı	Yansıtılan görüntüdeki hatalı renk hizalamasını düzeltmek için <b>Açık</b> olarak ayarlayın.
	Renk Seç	Düzeltilmek için rengi seçer.
	Desen Rengi	Düzeltilme için kullanılan deseni seçin.
	Ayarlamaları Başlat	Panel hizalamasını başlatır.
	Sıfırla	<b>Panel Renk Düzeltme</b> menüsündeki tüm ayar değerlerini varsayılan ayarlarına sıfırlar.
Split Screen Ayarı	Ekran Ses Çıkış Kaynağı	Bölünmüş ekranın yansıtılması sırasında ses çıkışı sağlayan kaynakla bir simge görüntülemek için, bunu <b>Açık</b> olarak ayarlayın.  Ayar yalnızca aşağıdaki durumlarda görüntülenir: <ul style="list-style-type: none"> <li>• <b>İçerk Kayttan Yürtme</b>, projektörün <b>İşletim</b> menüsünde <b>Kapalı</b> olarak ayarlanmıştır (EB-775F/EB-770F).</li> <li>• <b>ELPCB02 Bağla</b>, projektörün <b>Sinyal G/Ç</b> menüsünde <b>Kapalı</b> olarak ayarlanmıştır (EB-770Fi/EB-770F/EB-760Wi/EB-760W).</li> </ul>

Ayar	Seçenekler	Açıklama
	Hizala	İki ekran görüntüsünü böldüyseniz, görüntü alanının <b>Üst</b> veya <b>Orta</b> konumuna hizalanacak görüntü konumlarını seçin.  Ayar yalnızca aşağıdaki durumlarda görüntülenir: <ul style="list-style-type: none"> <li>• <b>İçerk Kayttan Yürtme</b>, projektörün <b>İşletim</b> menüsünde <b>Kapalı</b> olarak ayarlanmıştır (EB-775F/EB-770F).</li> <li>• <b>ELPCB02 Bağla</b>, projektörün <b>Sinyal G/Ç</b> menüsünde <b>Kapalı</b> olarak ayarlanmıştır (EB-770Fi/EB-770F/EB-760Wi/EB-760W).</li> </ul>
Ekran Ayarlarını Sıfırla	—	<b>Ekran</b> menüsündeki tüm ayar değerlerini varsayılan ayarlarına sıfırlar.



**Kullanıcı Logosu'nun Menü Koruması'nı** açarsanız, aşağıdaki kullanıcının logo görüntüleme ayarlarını değiştiremezsiniz; önce **Kullanıcı Logosu'nun Menü Koruması'nı** kapatmalısınız.

- **Sinyal Yok Ekranı**
- **Başlangıç Ekranı**

## ► İlgili Bağlantılar

- "Birden Fazla Görüntüyü Aynı Anda Yansıtma" [s.126](#)

**İşletim** menüsündeki ayarlar, çeşitli projektör özelliklerini kişiselleştirmenizi sağlar.

Sık Kullanılan Öğeler	İşletim	
Görüntü	Oto. Kaynak Arama	Açık
Sinyal G/Ç	Işık Parlaklık Kontrolü	
Kurulum	Direkt güç açma	Kapalı
Ekran	Otomatik Açma	Kapalı
İşletim	Uyku Modu	Açık
Yönetim	Uyku Modu Zam.	10 dak.
Ağ	A/V Ses Kap.Zamnlyc	Açık
Kalem/Dokunma	Bekleme Modu	İletişim Açık
Etkileşimli	Bağlantı Noktası	Kablolu LAN
Çoklu Yansıtma	Hızlı Başlatma	Kapalı
Hafıza	USB Gücü	Yansıtırcen Açık
ECO	Ters Yön Düğmesi	Kapalı
İlk/Tüm Ayarlar	İşletim Ayarlarını Sıfırla	
	Yönetim	
	Kullanıcı Düğmesi	Işık Modu
	Kullanıcı Logosu	
	Kull. deseni	

Ayar	Seçenekler	Açıklama
Oto. Kaynak Arama	Açık Kapalı	Giriş sinyalini otomatik olarak algılamak ve giriş sinyali olmadığında görüntüleri yansıtmak için <b>Açık</b> olarak ayarlayın. Projektörü <b>Hızlı Başlatma</b> modunda açtığımızda bu işlev devre dışı bırakılır. Ayar yalnızca <b>İçerik Kayttan Yürtme Kapalı</b> olarak ayarlandığında görüntülenir. (EB-775F/EB-770F)
Işık Parlaklık Kontrolü	Parlaklığı Korumak	Işık kaynağı için sabit bir parlaklığı korumak üzere <b>Açık</b> olarak ayarlayın (EB-775F/EB-770Fi/EB-770F).

Ayar	Seçenekler	Açıklama
	Parlaklık Düzeyini Korumak	Sürekli olarak korumak istediğiniz parlaklık seviyesini seçin (EB-775F/EB-770Fi/EB-770F). Ayar yalnızca <b>Parlaklığı Korumak, Açık</b> olarak ayarlandığında görüntülenir.
	Işık Modu	Işık kaynağı için parlaklığı seçer. <ul style="list-style-type: none"> <li><b>Normal:</b> En fazla parlaklık.</li> <li><b>Sessiz:</b> Azaltılan fan gürültüsüyle birlikte %70 parlaklık.</li> <li><b>Uzatılmış:</b> %70 parlaklık ve ışık kaynağının kullanım ömrü beklentisini uzatır.</li> <li><b>Özel:</b> Özel bir parlaklık düzeyi seçin.</li> </ul> Ayar yalnızca <b>Parlaklığı Korumak, Kapalı</b> olarak ayarlandığında görüntülenir.
	Parlaklık Düzeyi	İstediğiniz <b>Özel</b> parlaklık düzeyini seçin. Ayar yalnızca <b>Parlaklığı Korumak, Kapalı</b> olarak ayarlandığında görüntülenir.
Direkt güç açma	Açık Kapalı	Projektörü, güç düğmesine basmadan, sadece fişini takarak açmak için <b>Açık</b> olarak ayarlayın.
Otomatik Açma	HDMI1 Bilgisayar1 USB Display Kapalı	Otomatik olarak yansıtılmaya başlamak istediğiniz görüntü kaynağını seçin. Projektör seçili görüntü kaynağından giriş sinyali algıladığında, bekleme modunda otomatik olarak yansıtılmaya başlar. <b>USB Display</b> yalnızca <b>USB Display Açık</b> olarak ayarlandığında görüntülenir. (EB-770Fi/EB-760Wi)  <b>Sinyal G/Ç &gt; USB Display</b>

Ayar	Seçenekler	Açıklama
Güç Açma Tetikleme	Takma Algılama Sinyal Algılama	<b>Otomatik Açma, HDMI1</b> olarak ayarlandığında projektörün açılma şeklini ayarlar. <b>Takma Algılama:</b> Bağlı bir cihazın açıldığını algıladığında projektörü otomatik olarak açar. <b>Sinyal Algılama:</b> Bir HDMI video sinyali algıladığında projektörü otomatik olarak açar. <b>Sinyal Algılama</b> olarak ayarlandığında, bekleme gücü artar. Herhangi bir değişiklik yapmadan önce lütfen çevreyi düşünün.
Uyku Modu	Açık Kapalı	<b>Açık</b> olarak ayarlandığında, belli bir süre işlem yapılmadığında projektörü otomatik olarak kapatır.
Uyku Modu Zam.	1 ila 30 dakika	<b>Uyku Modu</b> 'na geçme aralığını belirler.
A/V Ses Kap.Zamnlyc	Açık Kapalı	<b>A/V Sessiz</b> işlevi etkinleştirilirse ve 30 dakika boyunca etkinlik olmazsa projektörü otomatik olarak kapatır.

Ayar	Seçenekler	Açıklama
Bekleme Modu	İletişim Açık İletişim Kapalı	Projektör bekleme modundayken projektörün ağ üzerinden izlenmesini ve kontrol edilmesini sağlamak için <b>İletişim Açık</b> olarak ayarlayın. Ayar yalnızca aşağıdaki durumlarda görüntülenir: <ul style="list-style-type: none"> <li>• <b>Otomatik Açma, HDMI1</b> olarak ayarlanmamıştır ve <b>Güç Açma Tetikleme, Takma Algılama</b> olarak ayarlanmıştır.</li> <li>• Projektörün <b>Sinyal G/Ç</b> menüsünde <b>A/V Çıkışı Yansıtarken</b> olarak ayarlandığında.</li> <li>• <b>USB Gücü Yansıtarken Açık</b> olarak ayarlandığında.</li> <li>• Projektörün <b>Ağ</b> menüsünde <b>Otomatik Açma</b> özelliği <b>Kapalı</b> olarak ayarlı.  <b>☛ Ağ &gt; Verici Ayarları &gt; Otomatik Açma</b></li> </ul>
Bağlantı Noktası	Kablolu LAN Kablosuz LAN	<b>Bekleme Modu</b> ayarı <b>İletişim Açık</b> olarak ayarlandığında kullanılacak bağlantı noktasını ayarlar.
Başlangıç Kaynağı (EB-775F/EB-770F)	Çeşitli giriş kaynakları mevcuttur	Projektör İçerik Kayttan Yürtme modunda açıldığında yansıtılmak istediğiniz görüntü kaynağını seçin.



Ayar	Seçenekler	Açıklama
Hızlı Başlatma	20 dak. 60 dak. 90 dak. Kapalı	<p>Hızlı Başlatma modu için zaman aralığını belirler. Projektörü kapattığınızda bu moda girer. Yansıtmayı, güç düğmesine bastıktan yaklaşık 5 saniye sonra başlatabilirsiniz.</p> <p>(Önce <b>A/V Çıkışı</b> özelliğini <b>Yansıtarken</b> olarak ayarlayın.)</p> <p>Ancak aşağıdaki durumlarda kullanıma hazır hâle gelmesi daha uzun sürebilir:</p> <ul style="list-style-type: none"> <li>• Projektörün USB bağlantı noktasından yansıtarken</li> <li>• Screen Mirroring özelliklerini kullanarak yansıtarken</li> <li>• Önceki oturumda beyaz tahta paylaşımı sonlandırıldıysa (EB-770Fi/EB-760Wi)</li> <li>• Önceki oturumdan beyaz tahta içeriklerini geri yüklemek isterseniz (EB-770Fi/EB-760Wi)</li> </ul> <p>Ayar yalnızca aşağıdaki durumlarda görüntülenir:</p> <ul style="list-style-type: none"> <li>• <b>Otomatik Açma</b>, <b>HDMI1</b> olarak ayarlanmıştır ve <b>Güç Açma Tetikleme</b>, <b>Takma Algılama</b> olarak ayarlanmıştır.</li> <li>• Projektörün <b>Sinyal G/Ç</b> menüsünde <b>A/V Çıkışı Yansıtarken</b> olarak ayarlandığında.</li> <li>• Projektörün <b>Ağ</b> menüsünde <b>Otomatik Açma</b> özelliği <b>Kapalı</b> olarak ayarlı. ☛ Ağ &gt; Verici Ayarları &gt; Otomatik Açma</li> </ul>

Ayar	Seçenekler	Açıklama
USB Gücü	Yansıtarken Açık Her zaman	<p>Projektör görüntü yansıtılmıyorken akışlı ortam yürütücüye güç sağlamaya devam etmek için <b>Her zaman Açık</b> olarak ayarlayın.</p> <p>Ayar yalnızca aşağıdaki durumlarda görüntülenir:</p> <ul style="list-style-type: none"> <li>• <b>Otomatik Açma</b>, <b>HDMI1</b> olarak ayarlanmıştır ve <b>Güç Açma Tetikleme</b>, <b>Takma Algılama</b> olarak ayarlanmıştır.</li> <li>• Projektörün <b>Sinyal G/Ç</b> menüsünde <b>A/V Çıkışı Yansıtarken</b> olarak ayarlandığında.</li> <li>• Projektörün <b>Ağ</b> menüsünde <b>Otomatik Açma</b> özelliği <b>Kapalı</b> olarak ayarlı. ☛ Ağ &gt; Verici Ayarları &gt; Otomatik Açma</li> </ul> <p><b>Her Zaman Açık</b> olarak ayarlandığında, bekleme gücü artar.</p>
Göstergeler (EB-775F/EB-770F)	Açık Kapalı	Hata uyarısı dışındaki durumlarda projektördeki gösterge ışıklarını kapatmak için <b>Kapalı</b> olarak ayarlayın.
Ters Yön Düğmesi	Açık Kapalı	Projektörü tavana asarken, kontrol paneli ok düğmelerinin çalışma yönünü ters çevirmek için <b>Açık</b> duruma getirin.
İçerk Kayttan Yürütme (EB-775F/EB-770F)	Açık Kapalı	Bir çalma listesini oynatmak için <b>Açık</b> olarak ayarlayın.
Bindirme Efekt (EB-775F/EB-770F)	Bindirme Efekt Şekil Filtresi Renk Filtresi Parlaklık	Yansıtılan görüntüye renk ve şekil efektleri ekler. <b>Kenar Birleştirme</b> özelliği kullanılırken ayar görüntülenmez.
USB Görüntüleyici (EB-775F/EB-770F)	—	USB anlık sürücüye kaydedilmiş bir çalma listesini seçer ve kayıttan yürütür.
İşletim Ayarlarını Sıfırla	—	<b>İşletim</b> menüsündeki tüm ayar değerlerini varsayılan ayarlarına sıfırlar.

## » İlgili Bağlantılar

- "İçerik Kayıttan Yürütme Modunda Yansıtma" [s.135](#)
- "Parlaklığı Ayarlama" [s.87](#)

**Yönetim** menüsündeki ayarlar, çeşitli projektör yönetim özelliklerini kişiselleştirmenizi sağlar.

Sık Kullanılan Öğeler	Yönetim	
Görüntü	Kullanıcı Düğmesi	Işık Modu
Sinyal G/Ç	Kullanıcı Logosu	
Kurulum	Kull. deseni	
Ekran	İşletim Kilidi	Kapalı
İşletim	Renk Düzeltme	
Yönetim	Yenileme Modu	
Ağ	Işık Kalibrasyonu	
Kalem/Dokunma	Tarih & Saat	
Etkileşimli	Program Ayarları	
Çoklu Yansıtma	Kablosuz LAN Gücü	
Hafıza	Kablosuz LAN Tanısı	1
ECO	Günlük Kaydı Hedefi	USB ve Dahili Bellek
İlk/Tüm Ayarlar	Toplu Ayar Aralığı	
	Dil	Türkçe
	Bilgi	
	Günlükleri Görüntüle	
	Yönetim Ayarlarını Sıfırla	

Ayar	Seçenekler	Açıklama
Kullanıcı Düğmesi	Çeşitli menü seçenekleri mevcuttur	Uzaktan kumanda üzerindeki [User] düğmesine, tek dokunuşla erişilebilecek bir menü seçeneği atar.
Kullanıcı Logosu	Ayarı Başlat Sıfırla	Projektörün, projektör sahibini bildirmek ve güvenliği artırmak için gösterdiği bir ekran oluşturur.
Kull. deseni	—	Yansıtılan bir ekranı yakalar ve görüntüleme için bir desen olarak kaydeder. Kaydedilen deseni görüntülemek için <b>Ekran</b> menüsünde <b>Desen Görünümü</b> ögesini seçin.

Ayar	Seçenekler	Açıklama
İşletim Kilidi	Tam Kilit Güç Hariç Kapalı	Projektörü korumak için projektör düğme kilitleme işlevini kontrol eder: <ul style="list-style-type: none"> <li>• <b>Tam Kilit:</b> tüm düğmeleri kilitletler.</li> <li>• <b>Güç Hariç:</b> güç düğmesi hariç tüm düğmeleri kilitletler.</li> <li>• <b>Kapalı:</b> hiçbir düğme kilitletmez.</li> </ul>
Renk Düzeltme	Renk Düzeltme	Tüm ekrana yönelik renk tonu dengesini ayarlamak için <b>Açık</b> ayarını seçin.
	Ayar Seviyesi	Ayar seviyesini ayarlar.
	Ayarlamaları Başlat	Seçilen alan için kırmızı, yeşil ve mavi renk tonlarını ayrı ayrı ayarlar.
	Sıfırla	<b>Renk Düzeltme</b> menüsündeki tüm ayar değerlerini varsayılan ayarlarına sıfırlar.
Yenileme Modu	Zamanlayıcı	Projektörün yenileme görüntüsünü göstereceği bir zaman aralığı belirler.
	Mesaj	Projektörün yenileme modunda olduğunu bildiren bir mesaj görüntülemek için <b>Açık</b> olarak ayarlayın.
	Başlat	Yansıtılan bir ardıl görüntüyü silmek için belirli bir süre sonra projektörü kapatmak üzere yenileme modu işlevini başlatır. Bu işlemi iptal etmek için uzaktan kumandadaki bir düğmeye basın.
Işık Kalibrasyonu (EB-775F/EB-770Fi /EB-770F)	Şimdi Çalıştır	Yansıtılan görüntünün beyaz dengesini en iyi duruma getirmek amacıyla ışık kalibrasyonunu başlatır. Projektörün çevre sıcaklığı aralık dışındaysa, kalibrasyonu başlatamayabilirsiniz. (En iyi sonuçları almak için, kalibrasyonu gerçekleştirmeden önce projektörü açtıktan sonra 30 dakika bekleyin.)
	Düzenli Çalıştır	Her 100 saatlik kullanımda düzenli olarak ışık kalibrasyonu gerçekleştirmek için <b>Açık</b> şeklinde ayarlayın.

Ayar	Seçenekler	Açıklama
	Son Çalıştırma	Son ışık kaynağı kalibrasyonunun tarihini ve saatini görüntüler.
Tarih & Saat	Tarih & Saat Yaz Saati Ayarı İnternet Saati	Projektörün sistem saati ve tarihi ayarlarını yapar. Bölgenizde yaz saati ayarlarını belirlemek için <b>Yaz Saati Ayarı</b> 'ni seçin. Bir İnternet saati sunucusundan saati otomatik olarak almak için <b>İnternet Saati</b> 'ni seçin.
Program Ayarları	—	Seçilen tarih ve saatlerde otomatik olarak gerçekleştirilecek projektör olaylarını programlar.
Kablosuz LAN Gücü	Açık Kapalı	Görüntüleri bir kablosuz LAN aracılığıyla yansıtmak için <b>Açık</b> olarak ayarlayın. Kablosuz LAN aracılığıyla bağlanmak istemezseniz, başkalarının yetkisiz erişimini engellemek için kapatın.
Kablosuz LAN Tanısı	Ping IP Adresi Durdurana kadar ping Başlat	İletişim durumunu onaylamak için Ping iletir.
Günlük Kaydı Hedefi	Dahili Bellek USB ve Dahili Bellek	Hata ve işlem günlüğü dosyalarının kaydedileceği konumu ayarlar. Ayar yalnızca projektörün <b>İşletim</b> menüsünde <b>İçerk Kayttan Yürtme Kapalı</b> olarak ayarlandığında görüntülenir (EB-775F/EB-770F).
Toplu Ayar Aralığı	Tümü Sınırlı	Tüm projektör menüsü ayarlarını toplu ayar özelliğini kullanarak kopyalamak için <b>Tümü</b> ayarını seçin. Aşağıdaki ayarları kopyalamak istemezseniz <b>Sınırlı</b> ayarını seçin: <ul style="list-style-type: none"> <li>• <b>Şifre Koruması</b> ayarları</li> <li>• <b>Sinyal G/Ç</b> menüsünde <b>EDID</b></li> <li>• <b>Ağ</b> menüsü ayarları</li> </ul>

Ayar	Seçenekler	Açıklama
Dil	Muhtelif diller mevcuttur	Projektör menüsü ve mesaj ekranları için dili seçer.
Bilgi	Çeşitli bilgiler	Projektör ve giriş kaynakları hakkında bilgi görüntüler. Görüntülenen öğeler, geçerli giriş kaynağına bağlıdır.
Günlükleri Görüntüle	Sıcaklık Uyarı Bilg. Açma/Kapatma Geçmişi	<b>Günlük Kaydı Hedefi</b> ayarında belirtilen konuma kaydedilen günlük verilerini görüntüler.
Yönetim Ayarlarını Sıfırla	—	<b>Yönetim</b> menüsünde, aşağıdakiler dışındaki tüm ayar değerlerini varsayılan ayarlarına sıfırlar: <ul style="list-style-type: none"> <li>• <b>Kull. deseni</b></li> <li>• <b>Dil</b></li> </ul>



**Takvim**'in **Menü Yansıtma**'nı **Açık** olarak ayarladığımızda, **Program Ayarları**'ndaki ayarları değiştiremezsiniz. Önce **Takvim**'in **Menü Yansıtma**'nı **Kapalı** olarak ayarlayın.

## ► İlgili Bağlantılar



- "Event ID Kodları Listesi" [s.236](#)
- "Bir Kullanıcı Logosu Görüntüsünü Kaydetme" [s.144](#)
- "Bir Kullanıcı Deseni Kaydetme" [s.146](#)
- "Projektörün Düğmelerini Kilitleme" [s.165](#)
- "Renk Düzeltme Ayarlama" [s.151](#)
- "Tarihi ve Saati Ayarlama" [s.52](#)
- "Projektör Olay Programlarını Ayarlama" [s.216](#)
- "Projektör Menüleri İçin Dil Seçme" [s.54](#)

## Event ID Kodları Listesi

**Bilgi** menüsündeki **Event ID** seçeneği bir kod numarası gösteriyorsa, kod ile ilişkilendirilmiş projektör sorununa çözüm bulmak için bu Event ID kodları listesine bakın.

Sorunu çözemezseniz, teknik yardım için ağ yöneticinizle veya Epson ile iletişime geçin.

Event ID kodu	Nedeni ve çözümü
0026 0032 0036 0037	Bir Screen Mirroring iletişim hatası oluştu. Projektörü kapatıp tekrar açın veya ağ yazılımını yeniden başlatın.
0027 0028 0029 0030 0031 0035	Kararsız Screen Mirroring iletişimi. Ağ bağlantısının durumunu kontrol edin, birkaç dakika bekleyin ve ağa bağlanmayı tekrar deneyin.
0023 0024 0025	Bağlantı başarısız oldu. Bilgisayarınızda PIN giriş ekranını görürseniz, ağ bilgisi ekranında veya yansıtılan görüntünün sağ altında gösterilen PIN kodunu girin. Bu, sorunu çözmezse, projektörü ve bağlı aygıtları tekrar başlatıp, bağlantı ayarlarını kontrol edin.
0043	Video biçimi desteklenmiyor. Mobil aygıtın çözünürlüğünü değiştirip yeniden bağlanın. Bunun yerine, projektöre yönelik <b>Performansı ayarla</b> ayarını değiştirip yeniden bağlanın.
0432 0435	Ağ yazılımı başlatılamadı. Projektörü kapatıp tekrar açın.
0433	Aktarılan görüntüler gösterilemiyor. Ağ yazılımını yeniden başlatın.
0434 0481 0482 0485	Ağ iletişimi kurulamıyor. Ağ bağlantısının durumunu kontrol edin, birkaç dakika bekleyin ve ağa bağlanmayı tekrar deneyin.
0483 04FE	Ağ yazılımı beklenmedik biçimde sonlandırıldı. Ağ bağlantısının durumunu kontrol edin, projektörü kapatıp tekrar açın.
0484	Bilgisayar ile olan iletişim kesildi. Ağ yazılımını yeniden başlatın.

Event ID kodu	Nedeni ve çözümü
0479 04FF	Bir projektör sistemi hatası meydana geldi. Projektörü kapatıp tekrar açın.
0891	Aynı SSID'ye sahip bir erişim noktası bulunamıyor. Bilgisayarı, erişim noktasını ve projektörü aynı SSID'ye ayarlayın.
0892	WPA/WPA2/WPA3 kimlik doğrulama tipi eşleşmiyor. Kablosuz ağ güvenlik ayarlarının doğru olduğunu teyit edin.
0893	TKIP/AES şifreleme türü eşleşmiyor. Kablosuz ağ güvenlik ayarlarının doğru olduğunu teyit edin.
0894	İzinsiz erişim noktası ile kurulan iletişim kesildi. Ağ yöneticinize danışın.
0895	Bağlı bir cihazla iletişim kesildi. Cihazınızın bağlantı durumunu kontrol edin.
0898	DHCP alınamadı. DHCP sunucusunun düzgün çalıştığından emin olun. DHCP kullanmıyorsanız, projektörün <b>Ağ</b> menüsünde <b>DHCP</b> ayarını <b>Kapalı</b> olarak ayarlayın.  <b>Ağ &gt; Ağ ayarları &gt; Kablolü LAN &gt; IP Ayarları &gt; DHCP</b>  <b>Ağ &gt; Ağ ayarları &gt; Kablosuz LAN &gt; IP Ayarları &gt; DHCP</b>
0899	Diğer iletişim hataları.
089A	EAP kimlik doğrulama türü ağla uyumuyor. Kablosuz LAN güvenlik ayarlarını kontrol edin ve güvenlik sertifikasının doğru biçimde yüklendiğinden emin olun.
089B	EAP sunucu kimlik doğrulaması başarısız. Kablosuz LAN güvenlik ayarlarını kontrol edin ve güvenlik sertifikasının doğru biçimde yüklendiğinden emin olun.
089C	EAP istemci kimlik doğrulaması başarısız. Kablosuz LAN güvenlik ayarlarını kontrol edin ve güvenlik sertifikasının doğru biçimde yüklendiğinden emin olun.
089D	Anahtar takası başarısız. Kablosuz LAN güvenlik ayarlarını kontrol edin ve güvenlik sertifikasının doğru biçimde yüklendiğinden emin olun.
0920	Projektörün tarih ve saat ayarlarını kaydeden dâhili pil azalıyor. Yardım için Epson ile iletişime geçin.

Event ID kodu	Nedeni ve çözümü
0B01	Dâhili bellek doğru şekilde algılanamıyor. Projektörü kapatıp güç kablosunu çekin, güç kablosunu tekrar bağlayın ve projektörü açın. Projektör açıldığında, güvenlik sertifikası ve adres defteri silinir. Bu işlem sorunu çözmezse yardım için Epson'a başvurun.
0BFF	Beyaz Tahta işlevinde bir hata oluştu. Projektörü yeniden başlatın.

Ağ menüsündeki ayarlar, ağ bilgilerini görüntülemenizi ve projektörü bir ağ üzerinden kontrol edilmek üzere ayarlamınızı sağlar.

Sık Kullanılan Öğeler	Ağ
Görüntü	Kablosuz LAN Bilgisi
Sinyal G/Ç	Kablolu LAN Bilgisi
Kurulum	Ağ ayarları
Ekran	Verici Ayarları
İşletim	Ağ Ayarlarını Sıfırla
Yönetim	Kalem/Dokunma
Ağ	Otomatik Kalibrasyon
Kalem/Dokunma	Manuel Kalibrasyon
Etkileşimli	Dokunmatik Ünite
Çoklu Yansıtma	Projektörlerin Kurulumu
Hafıza	Kalemle Üstünde Dolaşma Açık
ECO	PC Etkileşimi
İlk/Tüm Ayarlar	Kalem/Dokunma Ayarını Sıfırla
	Etkileşimli
	Çizim İşlevi Açık
	Araç Çubuklarını Görüntüle Her Zaman Göster
	Araç Çubuğu Rengi Siyah



**Ağın Menü Koruması**'ni Açık olarak ayarladığınızda, ağ ayarlarını değiştiremezsiniz. Önce **Ağın Menü Yansıtma**'ni **Kapalı** olarak ayarlayın.

Ayar	Seçenekler	Açıklama
Ağ Ayarları	—	Projektörün ağ ayarlarını yapılandırır. <b>Ağ ayarları</b> ile ilgili ayrıntılı bilgi için ağ menü tablosuna bakın.
Verici Ayarları	Eşlemeyi Başlat	Epson Wireless Transmitter Settings yazılımını kullanarak bilgisayarınızdan kablosuz vericinin ağ bilgilerini günceller. Ayrıntılar için <i>Epson Kablosuz Verici Ayarları Kullanım Kılavuzu</i> belgesine bakın.  Bu ayar yalnızca kablosuz LAN modülü kurulduğunda ve projektörün <b>Ağ ayarları</b> menüsünde <b>Basit AP Açık</b> olarak ayarlandığında görüntülenir.
	Otomatik Açma	İsteğe bağlı kablosuz sunum sistemlerini kullanarak bir bilgisayarı bağladığınızda projektörü otomatik olarak açmak için <b>Açık</b> durumuna getirin.  Bu ayar yalnızca aşağıdaki durumlarda görüntülenir. <ul style="list-style-type: none"> <li>Projektörün <b>Sinyal G/Ç</b> menüsünde <b>A/V Çıkışı Yansıtırken</b> olarak ayarlandığında.</li> <li>Projektörün <b>İşletim</b> menüsünde <b>Hızlı Başlatma</b> özelliği <b>Kapalı</b> olarak ayarlandığında.</li> <li>Projektörün <b>İşletim</b> menüsünde <b>Otomatik Açma</b>, <b>HDMI1</b> olarak ayarlandığında ve <b>Güç Açma Tetiklemesi</b>, <b>Takma Algılama</b> olarak ayarlandığında.</li> </ul>

Ayar	Seçenekler	Açıklama
Kablosuz LAN Bilgisi	Çeşitli bilgiler	Kablosuz ağ durumunu ve ayrıntılarını gösterir.
Kablolu LAN Bilgisi	Çeşitli bilgiler	Kablolu ağ durumunu ve ayrıntılarını gösterir.
Art-Net Kanal Bilgisi (EB-775F/EB-770F)	Çeşitli bilgiler	Projektörün özelliklerini ve Art-Net kanallarına atanan ayarları görüntüler.

Ayar	Seçenekler	Açıklama
	Bağlantı Kılavuzu Ekranı	Projektörü açtığınızda giriş sinyali yoksa Ana ekran yerine kablosuz verici (Epson Wireless Presentation) bağlantı kılavuzunu otomatik olarak görüntülemek için <b>Açık</b> olarak ayarlayın. Değiştirilen ayar, projektörü bir sonraki açışınızda etkili olacaktır. Bu ayar yalnızca projektörün <b>İşletim</b> menüsünde <b>İçerk Kayttan Yürtme Kapalı</b> olarak ayarlandığında görüntülenir (EB-775F/EB-770F).
Ağ ayarlarını Sıfırla	—	<b>Ağ</b> menüsündeki tüm ayar değerlerini varsayılan ayarlarına sıfırlar.  <b>Dikkat</b> Ağ menüsü için ayarlanan tüm parolalar da sıfırlanır ve yeniden ayarlamanız gerekir. Parolaların yetkisiz kullanıcılar tarafından sıfırlanmasını önlemek için, <b>Menü Yansıtma</b> menüsünde <b>Ağ</b> ögesini <b>Açık</b> olarak ayarlayın.



Kablosuz LAN üzerinden bağlanıyorsanız, kablosuz LAN ayarlarını etkinleştirmek için aşağıdakilerden emin olun:

- Projektörün **Yönetim** menüsünde **Kablosuz LAN Gücü** ayarını açın.

Ayar	Seçenekler	Açıklama
Projektör Adı	En çok 16 alfa sayısal karakter (" * + , / : ; < = > ? [ \ ] `   karakterlerini ve boşluk karakterini kullanmayın)	Projektörü ağ üzerinde tanımlamak için bir ad girin.
Remote Şifresi	En çok 32 alfa sayısal karakter (* : karakterlerini ve boşluk karakterini kullanmayın)	Epson Web Control'deki <b>Temel Kontrol</b> 'ü kullanarak projektöre erişirken kullanılacak bir parola girin. (Kullanıcı adı <b>EPSONREMOTE</b> 'dir. Varsayılan olarak parola ayarlanmamıştır.) Ayar yalnızca projektörün <b>İşletim</b> menüsünde <b>İçerk Kayttan Yürtme Kapalı</b> olarak ayarlandığında görüntülenir (EB-775F/EB-770F).
Web Kontrol Parolası	En çok 32 alfa sayısal karakter (* : karakterlerini ve boşluk karakterini kullanmayın)	Projektöre Web üzerinden erişirken kullanılacak bir parola girin. (Kullanıcı adı <b>EPSONWEB</b> 'dir. Varsayılan olarak parola ayarlanmamıştır.)
Öncelik Denetim Arayüzü	Kablolu LAN Kablosuz LAN	Öncelikli girişi ayarlar.



Projektörünüzü ağınıza bağladıktan sonra, uyumlu bir web tarayıcı kullanarak projektör ayarlarını seçebilir ve yansıtmayı kontrol edebilirsiniz. Projektöre uzaktan erişmenize olanak tanır.

## ► İlgili Bağlantılar

- "Ağ Menüsü - Ağ ayarları Menüsü" [s.240](#)
- "Art-Net" [s.212](#)

## Ağ Menüsü - Ağ ayarları Menüsü

Ağ ayarları menüsündeki ayarlar, temel ağ ayarlarınızı seçebilmenizi sağlar.



Ayar	Seçenekler	Açıklama
Basit AP	Açık Kapalı	Projektörünüz ve giriş aygıtlarınız arasında doğrudan bağlantı için basit erişim noktası modunu etkinleştirmek üzere <b>Açık</b> olarak ayarlayın. Aşağıdakileri de yaptığınızdan emin olun: <ul style="list-style-type: none"> <li>Epson iProjection'un <b>Hızlı Bağlantı Modu</b>'nu Kullanma</li> <li>Ekran Yansıtma bağlantısını kullanma</li> </ul> Ayar yalnızca projektörün <b>Yönetim</b> menüsünde <b>Kablosuz LAN Gücü Açık</b> olarak ayarlandığında görüntülenir.
SSID	Otomatik olarak atanan SSID	Basit AP bağlantılarında cihazınızda seçim yapmak için projektörün SSID'sini görüntüler.
Güvenlik	WPA2-PSK	Basit AP bağlantıları için güvenlik türünü görüntüler.
Parola	8 ila 63 karakter arasında çeşitli geçiş tümcecikleri	Basit AP bağlantılarında cihazınıza giriş için projektörün şifresini girin.
Kablosuz LAN sis.	802.11ac (Wi-Fi 5) 802.11n (Wi-Fi 4)	Projektör ve mobil aygıt arasındaki iletişim yöntemini ayarlar. Kullanılabilir yöntemler ülkelere ve bölgelere bağlı olarak değişiklik gösterir.
Kanal	Muhtelif kanallar mevcuttur	Basit AP bağlantılarını kullanarak frekans bandını (kanal) ayarlar.
Kablosuz LAN	—	Ayrıntılı bilgi için <b>Kablosuz LAN</b> menü tablosuna bakın.
Kablolu LAN	—	Ayrıntılı bilgi için <b>Kablolu LAN</b> menü tablosuna bakın.
Posta Bildirimi	—	Ayrıntılı bilgi için <b>Posta Bildirimi</b> menü tablosuna bakın.
Projektör Kontrolü	—	Ayrıntılı bilgi için <b>Projektör Kontrolü</b> menü tablosuna bakın.

Ayar	Seçenekler	Açıklama
Ağ Yansıtması	—	Ayrıntılı bilgi için <b>Ağ Yansıtması</b> menü tablosuna bakın.

## ► İlgili Bağlantılar

- "Ağ Menüsü - Kablosuz LAN Menüsü" [s.241](#)
- "Ağ Menüsü - Kablolu LAN Menüsü" [s.243](#)
- "Ağ Menüsü - Posta Bildirimi Menüsü" [s.244](#)
- "Ağ Menüsü - Projektör Kontrolü Menüsü" [s.244](#)
- "Ağ Menüsü - Ağ Yansıtma Ayarları" [s.246](#)

## Ağ Menüsü - Kablosuz LAN Menüsü

**Kablosuz LAN** menüsündeki ayarlar, kablosuz LAN ayarlarını seçmenizi sağlar.



- Projektörün **Yönetim** menüsünde **Kablosuz LAN Gücü** ayarını açın.
- İsteğe bağlı bir kablosuz LAN modülü takmadıysanız, kablosuz LAN ayarlarını seçmenizi sağlamak için **Basit AP** ayarını kapatın.

Bir kablosuz ağa bağlanırken, güvenliği ayarlamamız kesinlikle önerilir. Güvenliği ayarlarken, bağlanmak istediğiniz ağın yöneticisinin yönergelerine uyun.

WPA, kablosuz ağlar için güvenliği artıran bir şifreleme standardıdır. Projektör, AES şifreleme yöntemlerini destekler.



WPA2/WPA3-EAP ve WPA3-EAP; WPA3 192-bit güvenliğini desteklemez.

Ayar	Seçenekler	Açıklama
Erişim Noktası Ara	Arama Görünümü	Kullanılabilir kablosuz ağ erişim noktalarını arayın. Erişim noktası ayarlarına bağlı olarak listede görüntülenmeyebilirler.

Ayar	Seçenekler	Açıklama
SSID	En çok 32 alfa sayısal karakter	Projektörün bağlandığı kablosuz LAN sisteminin SSID'sini (ağ adı) girin.
Güvenlik	WPA2/WPA3-PSK	WPA2/WPA3 kişisel modda bağlanır. Erişim noktası ayarlarına göre şifreleme yöntemi otomatik olarak seçilir. Erişim noktası için aynı olan bir parola ayarlayın.
	WPA2/WPA3-EAP	WPA2/WPA3 kurumsal modda bağlanır. Erişim noktası ayarlarına göre şifreleme yöntemi otomatik olarak seçilir.
	WPA3-PSK	WPA3 kişisel modda bağlanır. İletişim, WPA3 güvenliği kullanılarak gerçekleştirilir. Şifreleme için AES yöntemini kullanır. Bilgisayardan projektöre bağlantı kurulurken parolada ayarlanmış olan değeri girin.
	WPA3-EAP	WPA3 kurumsal modda bağlanır. Erişim noktası ayarlarına göre şifreleme yöntemi otomatik olarak seçilir.
	Aç	Güvenlik ayarlı değil.
Parola (WPA2/WPA3-PSK ve WPA3-PSK güvenliği için)	8 ila 63 karakter arasında çeşitli geçiş tümcecikleri	Ağda kullanılan önceden paylaşılan parolayı girin. Parola girildiğinde ve [Enter] düğmesine basıldığında, değer ayarlanır ve bir yıldız işareti (*) olarak görüntülenir. Güvenlik için, parolanın düzenli olarak değiştirilmesini öneririz. Ağ ayarları başlangıç durumuna getirilirse ilk parolaya dönülür.
EAP Türü (WPA2/WPA3-EAP ve WPA3-EAP güvenliği için)	PEAP	Windows Server'da yaygın olarak kullanılan kimlik doğrulama protokolü.
	PEAP-TLS	Windows Server'da kullanılan kimlik doğrulama protokolü. Bir istemci sertifikası kullanırken bunu seçin.

Ayar	Seçenekler	Açıklama
	EAP-TLS	Bir istemci sertifikası kullanmak için yaygın olarak kullanılan kimlik doğrulama protokolü.
	EAP-FAST	Bu kimlik doğrulama protokolleri kullanıldığında bunu seçin.
Kullanıcı adı	En çok 64 alfa sayısal karakter	Ağ için bir kullanıcı adı girin. Bir alan adı eklemek için, bunu ters bölü işaretinden önce ve kullanıcı adından (etki alanı\kullanıcı adı) ekleyin. Bir istemci sertifikası içe aktarılırken, sertifikanın yayınlandığı ad otomatik olarak ayarlanır.
Şifre	En çok 64 alfa sayısal karakter	Kimlik doğrulama için bir şifre girin. Şifreyi girip <b>Kur</b> ögesini seçtiğinizde, şifre bir yıldız işareti (*) olarak görüntülenir. Ayar yalnızca, <b>EAP Türü PEAP</b> veya <b>EAP-FAST</b> olarak ayarlandığında görüntülenir.
İstemci Sertifikası	—	İstemci sertifikasını alır. Ayar sadece <b>EAP Türü PEAP-TLS</b> veya <b>EAP-TLS</b> olarak ayarlandığında görüntülenir.
Sunucu Sertifikasını Doğrula	Açık Kapalı	Bir CA sertifikası ayarlandığında, sunucu sertifikasını doğrulamak için <b>Açık</b> olarak ayarlayın.
CA Sertifikası	—	CA sertifikasını alır.
Yarıçap Sunucu Adı	En çok 64 alfa sayısal karakter	Doğrulamak için sunucu adını girin.

Ayar	Seçenekler	Açıklama
IP Ayarları	DHCP IP Adresi Alt Ağ Maskesi Ağ Geçidi Adresi	Ağınız adresleri otomatik atıyorsa <b>Açık</b> olarak ayarlayın; ağın <b>IP Adresi</b> 'ni, <b>Alt Ağ Maskesi</b> 'ni ve <b>Ağ Geçidi Adresi</b> 'ni her alan için 0 ila 255 arası bir değer kullanılarak manuel olarak girmek için <b>DHCP</b> ayarını <b>Kapalı</b> olarak ayarlayın. IP Adresi için 0.0.0.0, 127.x.x.x, 192.0.2.x adreslerini veya 224.0.0.0 - 255.255.255.255 arası adresleri (buradaki x, 0 - 255 arası bir sayıdır), Alt Ağ Maskesi için 255.255.255.255 adresini veya 0.0.0.0 - 254.255.255.255 arası adresleri, Ağ Geçidi Adresi içinse 0.0.0.0, 127.x.x.x adresini veya 224.0.0.0 - 255.255.255.255 arası adresleri kullanmayın.
DNS Sunucusu 1 DNS Sunucusu 2	Çeşitli IP adresleri	Her adres alanı için 0 - 255 arası bir değer kullanarak DNS sunucusu için IP adresini girin. DNS sunucusu ana bilgisayar adını çözer. 127.x.x.x IP adresini kullanmayın (buradaki x, 0 - 255 arası bir sayıdır). Bu ayarlar yapılmadığında ve 0.0.0.0 olarak kaldığında, DNS sunucusu bilgileri DHCP kullanılarak alınır. Bilgi alındıktan sonra değer 0.0.0.0 olarak kalır.
IPv6	Açık Kapalı	Projektörü IPv6 kullanarak ağa bağlamak isterseniz <b>Açık</b> olarak ayarlayın. IPv6, projektörü Epson Web Control ve PLink kullanarak bir ağ üzerinden izlemek ve kontrol etmek için desteklenir.
Otomatik Yapılandır	Açık Kapalı	Adresleri Yönlendirici Bildirimine göre otomatik olarak atamak için <b>Açık</b> şekilde ayarlayın.
Geçici Adres Kullan	Açık Kapalı	Geçici bir IPv6 adresi kullanmak isterseniz <b>Açık</b> olarak ayarlayın.

Ayar	Seçenekler	Açıklama
IP Adresi Görüntülm.	Açık Kapalı	Ağ bilgisi ekranında ve Ana ekranda IP adresini görüntülemek için <b>Açık</b> olarak belirleyin.

## Ağ Menüsü - Kablolu LAN Menüsü

**Kablolu LAN** menüsündeki ayarlar, kablolu LAN ayarlarınızı seçmenizi sağlar.

Ayar	Seçenekler	Açıklama
IP Ayarları	DHCP IP Adresi Alt Ağ Maskesi Ağ Geçidi Adresi	Ağınız adresleri otomatik atıyorsa <b>Açık</b> olarak ayarlayın; ağın <b>IP Adresi</b> 'ni, <b>Alt Ağ Maskesi</b> 'ni ve <b>Ağ Geçidi Adresi</b> 'ni her alan için 0 ila 255 arası bir değer kullanılarak manuel olarak girmek için <b>DHCP</b> ayarını <b>Kapalı</b> olarak ayarlayın. IP Adresi için 0.0.0.0, 127.x.x.x, 192.0.2.x adreslerini veya 224.0.0.0 - 255.255.255.255 arası adresleri (buradaki x, 0 - 255 arası bir sayıdır), Alt Ağ Maskesi için 255.255.255.255 adresini veya 0.0.0.0 - 254.255.255.255 arası adresleri, Ağ Geçidi Adresi içinse 0.0.0.0, 127.x.x.x adresini veya 224.0.0.0 - 255.255.255.255 arası adresleri kullanmayın.
DNS Sunucusu 1 DNS Sunucusu 2	Çeşitli IP adresleri	Her adres alanı için 0 - 255 arası bir değer kullanarak DNS sunucusu için IP adresini girin. DNS sunucusu ana bilgisayar adını çözer. 127.x.x.x IP adresini kullanamazsınız (buradaki x, 0 - 255 arası bir sayıdır). Bu ayarlar yapılmadığında ve 0.0.0.0 olarak kaldığında, DNS sunucusu bilgileri DHCP kullanılarak alınır. Bilgi alındıktan sonra değer 0.0.0.0 olarak kalır.

Ayar	Seçenekler	Açıklama
IPv6	Açık Kapalı	Projektörü IPv6 kullanarak ağa bağlamak isterseniz <b>Açık</b> olarak ayarlayın. IPv6, projektörü Epson Web Control ve PLink kullanarak bir ağ üzerinden izlemek ve kontrol etmek için desteklenir.
Otomatik Yapılandır	Açık Kapalı	Adresleri Yönlendirici Bildirimine göre otomatik olarak atamak için <b>Açık</b> şeklinde ayarlayın.
Geçici Adres Kullan	Açık Kapalı	Geçici bir IPv6 adresi kullanmak isterseniz <b>Açık</b> olarak ayarlayın.
IP Adresi Görüntlm.	Açık Kapalı	Ağ bilgisi ekranında ve Ana ekranda IP adresini görüntülemek için <b>Açık</b> olarak belirleyin.

## Ağ Menüsü - Posta Bildirimi Menüsü

**Posta Bildirimi** menüsündeki ayarlar, projektörde bir sorun veya uyarı durumu oluştuğunda bir e-posta bildirimini almanızı sağlar.

Ayar	Seçenekler	Açıklama
Posta Bildirimi	Açık Kapalı	Projektörle ilgili bir sorun ortaya çıktığında veya uyarı verildiğinde, önceden belirlenmiş adreslere e-posta gönderilmesi için <b>Açık</b> olarak ayarlayın.
SMTP Sunucusu	Çeşitli IP adresleri	Her adres alanı için 0 - 255 arası bir değer kullanarak projektörün SMTP sunucusu için IP adresini girin. Şu adresleri kullanmayın: 127.x.x.x, 192.0.2.x veya 224.0.0.0 ila 255.255.255.255 (buradaki x, 0 ila 255 arasında bir sayıyı ifade eder).

Ayar	Seçenekler	Açıklama
Kimlik Doğrulaması	Aç Auth SSL TLS	SMTP sunucusunun kimlik doğrulama türünü seçin.
Çıkış Numarası	1 ila 65535 (varsayılan: 25)	SMTP sunucusu Çıkış Numarası için bir sayı girin.
Kullanıcı Adı	En çok 64 alfa sayısal karakter	SMTP sunucusu için bir Kullanıcı adı girin.
Şifre	En çok 64 alfa sayısal karakter	SMTP sunucusu kimlik doğrulaması için bir şifre girin.
Gönderen	En çok 64 alfa sayısal karakter	Gönderenin e-posta adresini girin.
Adres 1 Ayar Adres 2 Ayar Adres 3 Ayar	(" ( ) , : ; < > [ \ ] karakterlerini ve boşluk karakterini kullanmayın)	E-posta adresini girin ve almak istediğiniz uyarıları seçin.

## Ağ Menüsü - Projektör Kontrolü Menüsü

**Projektör Kontrolü** menüsündeki ayarlar, projektörü ağ üzerinden kontrol etmek için ayarları seçmenizi sağlar.

Ayar	Seçenekler	Açıklama
Komut İletişimi	Korumalı Uyumlu	Komut iletişimi için kimlik doğrulama yöntemini seçer. <b>Web Kontrol Parolası</b> kullanarak bir özet kimlik doğrulaması gerçekleştirirken <b>Korumalı</b> olarak ayarlayın. Epson Projector Management yazılımının en son sürümünü yüklemeniz gerekir. <b>Monitor Parolası</b> kullanarak düz metin kimlik doğrulaması yaparken (en fazla 16 alfasayısal karakter uzunluğunda) <b>Uyumlu</b> olarak ayarlayın. Projektörleri bir anahtar ve sistem denetleyicisiyle izlerken veya Epson Projector Management sürüm 5.30 veya önceki bir sürümünü kullanırken <b>Uyumlu</b> ögesini seçin.
WEB API Ayarları	Web API	Web API işlevini etkinleştirmek için <b>Açık</b> 'ı seçin.
	Kimlik Doğrulaması	Projektörünüzün Web API iletişimleri sırasında kullanacağı güvenliği seçer. <b>Açık:</b> Güvenlik ayarlanmadı. <b>Digest:</b> İletişim, API kimlik doğrulaması (Digest kimlik doğrulaması) kullanılarak gerçekleştirilir. Ayrıntılı bilgi için <i>Web API Specifications for Projectors</i> 'ne bakın.
PJLink	Açık Kapalı	PJLink Bildirimi özelliğini etkinleştirmek için <b>Açık</b> olarak ayarlayın.
PJBağlantı Parolası	En çok 32 alfa sayısal karakter (boşluklar ve @ dışındaki sembolleri kullanmayın)	Projektör kontrolü için PJLink iletişim kuralını kullanmak için bir şifre girin.

Ayar	Seçenekler	Açıklama
Bildirilen IP Adresi	Çeşitli IP adresleri	PJLink bildirim işlevi etkinleştirildiğinde projektörün çalışma durumunu almak için IP adresini girin. Adresleri, her adres alanı için 0 ile 255 kullanarak girin. Şu adresleri kullanmayın: 127.x.x.x veya 224.0.0.0 ile 255.255.255.255 (buradaki x, 0 ile 255 arasında bir sayıyı ifade eder).
SNMP	Açık Kapalı	Projektörü SNMP kullanarak izlemek için <b>Açık</b> olarak ayarlayın. Projektörü izlemek için, SNMP yönetici programını bilgisayarınıza kurmanız gerekir. SNMP'nin ağ yöneticisi tarafından yönetilmesi gerekmektedir.
Tuzak IP Adresi 1 Tuzak IP Adresi 2	Çeşitli IP adresleri	Her adres alanı için 0 ile 255 arasında değer girerek, SNMP bildirimlerinin alınacağı en fazla iki IP adresi girin. Şu adresleri kullanmayın: 224.0.0.0 ile 255.255.255.255 arası (burada x, 0 ile 255 arasında bir sayıdır).
Topluluk Adı	En çok 32 alfa sayısal karakter (boşluklar ve @ dışındaki sembolleri kullanmayın)	SNMP topluluk adını ayarlayın.
AMX Device Discovery	Açık Kapalı	Projektörün AMX Device Discovery tarafından algılanmasına izin vermek istiyorsanız, bu seçeneği <b>Açık</b> olarak ayarlayın.
Crestron Connected	Açık Kapalı	Projektörü yalnızca Crestron Connected kullanarak ağ üzerinden izlerken veya denetlerken <b>Açık</b> olarak ayarlayın. Crestron Connected işlevini etkinleştirmek, Epson Projector Management yazılımındaki Epson Message Broadcasting özelliğini devre dışı bırakır.

Ayar	Seçenekler	Açıklama
Crestron Xio Cloud	Açık Kapalı	Crestron Xio Cloud hizmetini kullanarak ağ üzerinden projektörünüzü ve diğer aygıtları izlemek veya kontrol etmek için <b>Açık</b> olarak ayarlayın.
Control4 SDDP	Açık Kapalı	Aygıt bilgilerinin Control4 Basit Aygıt Bulma İletişim Kuralı (SDDP) kullanılarak elde edilmesini sağlamak için <b>Açık</b> olarak ayarlayın.
Art-Net (EB-775F/EB-770F)	Açık Kapalı	Art-Net'i kullanarak projektörü kontrol etmek için bunu <b>Açık</b> olarak ayarlayın. <ul style="list-style-type: none"> <li>• <b>Net:</b> Projektörün Net değeri için 0 ile 127 arasında bir sayı girin (varsayılan 0'dır).</li> <li>• <b>Sub-Net:</b> Projektörün Alt Ağı için 0 ile 15 arasında bir sayı girin (varsayılan 0'dır).</li> <li>• <b>Universe:</b> Projektörün Universe değeri için 0 ile 15 arasında bir sayı girin (varsayılan 0'dır).</li> <li>• <b>Başlangıç Kanalı:</b> 1 ile 495'i kullanarak Art-Net'i yöneten başlangıç kanalını girin (varsayılan 1'dir).</li> </ul>
Güvenli HTTP	Açık Kapalı	Güvenliği artırmak için, Web kontrolünde projektörle bilgisayar arasındaki iletişim şifrelenir. Web kontrolü ile güvenlik ayarı yapılırken bu seçeneğin <b>Açık</b> olarak ayarlanması önerilir.
Web Sunucu Sertifikası	—	Güvenli HTTP için Web sunucusu sertifikasını içe aktarır.

Ayar	Seçenekler	Açıklama
Projektör anah.söz.	Açık Kapalı	Projektörle aynı odada bulunmayan bir kişinin projektöre erişmesini önlemek amacıyla bir güvenlik şifresini etkinleştirmek için <b>Açık</b> olarak ayarlayın. Projektöre erişmek ve geçerli ekranı paylaşmak için Epson iProjection kullanarak bir bilgisayardan görüntülenen rastgele anahtar sözcüğü girmelisiniz.
Epson iProjection	Açık Kapalı	Epson iProjection'u kullanmak için <b>Açık</b> olarak ayarlayın.
SSID göstergesi	Açık Kapalı	Ağ bilgisi ekranında ve Ana ekranda SSID'yi görüntülemek için <b>Açık</b> olarak ayarlayın.
LAN Bilgisini Göster	Metin ve QR Kodu Metin	Projektörün ağ bilgileri için ekran biçimini ayarlar. Mobil aygıtı bir ağ aracılığıyla projektöre bağlayabilmek için Epson iProjection yazılımıyla QR kodunu okutmanız yeterlidir.
Moderatör Şifresi	Dört basamaklı sayı	Epson iProjection kullanarak projektöre moderatör olarak erişmek için bir şifre girin. (Varsayılan olarak hiçbir şifre ayarlı değildir.)
Anahtar Sözcük Kesme Ekranı	Açık Kapalı	Projektöre Epson iProjection kullanarak erişirken, yansıtılan görüntüde bir projektör anahtar sözcüğü görüntülemek için <b>Açık</b> olarak ayarlayın. <b>Projektörün anahtar sözcüğü</b> özelliği <b>Açık</b> olarak ayarlandığında kullanılabilir.
Screen Mirroring	Açık Kapalı	Screen Mirroring özelliğini kullanmak için <b>Açık</b> olarak ayarlayın.

## Ağ Menüsü - Ağ Yansıtma Ayarları

**Ağ Yansıtması** menüsündeki ayarlar, ağ üzerinden yansıtma ile ilgili ayarları seçmenize olanak sağlar.

Ayar	Seçenekler	Açıklama
Bağlantıyı Kes	Açık Kapalı	<b>Açık</b> olarak ayarlandığında, yansıtılan görüntünün başka bir kullanıcı tarafından kesilmesine izin verilir. İki Screen Mirroring kaynağı kullanmak istiyorsanız, bunu <b>Kapalı</b> olarak ayarlayın.
Performansı ayarla	1 (Hassas) 2 3 4 (Hızlı)	Screen Mirroring hızını/kalitesini ayarlar. 1: görüntü kalitesini artırır. 4: işleme hızını artırır.
Yakala (EB-770Fi/EB-760 Wi)	Etkin. İptal edildi	Beyaz tahta ekranı araç çubuğu araçlarından Screen Mirroring görüntülerinin ekran yakalamasını etkinleştirmek için <b>Etkin</b> olarak ayarlayın. <b>Etkin</b> , Screen Mirroring görüntüsünü HDMI Out bağlantı noktasına göndermenizi ve yakalamanızı sağlar. HDCP ve H.265 özellikleri devre dışıdır ve bunlarla içerik yansıtamayabilirsiniz. HDCP ve H.265 özelliklerine sahip içerik yansıtmak istiyorsanız <b>Devre Dışı</b> 'ni seçin.
Screen Mirroring Bilgisi	Açık Kapalı	Bir Screen Mirroring kaynağından yansıtırken, bağlantı bilgilerini görüntülemek için <b>Açık</b> olarak ayarlayın.
Message Broadcasting	Açık Kapalı	Epson Projector Management yazılımı tarafından gönderilen mesajı almak için <b>Açık</b> olarak ayarlayın. Ayrıntılar için <i>Epson Projector Management Kullanım Kılavuzu</i> 'na bakın. Bu ayar yalnızca projektörün <b>Projektör Kontrolü</b> menüsünde <b>Crestron Connected Kapalı</b> olarak ayarlandığında görüntülenir.
Ekran Paylaşımı	Açık Kapalı	Ağ projektörleri arasında ekran paylaşımını etkinleştirmek için <b>Açık</b> olarak ayarlayın.

## ► İlgili Bağlantılar

- "Ekran Paylaşımı" [s.192](#)
- "Belgelerin En Son Sürümünü Edinme" [s.11](#)

**Kalem/Dokunma** menüsündeki ayarlar etkileşimli kalemin ve parmak dokunma işleminin yapılmasını sağlar.

Bu menü yalnız EB-770Fi/EB-760Wi için görüntülenir.

Sık Kullanılan Öğeler	Kalem/Dokunma
Görüntü	Otomatik Kalibrasyon
Sinyal G/Ç	Manuel Kalibrasyon
Kurulum	Dokunmatik Ünite
Ekran	Projektörlerin Kurulumu
İşletim	Kalemle Üstünde Dolaşma Açık
Yönetim	PC Etkileşimi
Ağ	Kalem/Dokunma Ayarını Sıfırla
Kalem/Dokunma	Etkileşimli
Etkileşimli	Çizim İşlevi Açık
Çoklu Yansıtma	Araç Çubuklarını Görüntüle Her Zaman Göster
Hafıza	Araç Çubuğu Rengi Siyah
ECO	Çizim Alanını Görüntüle
İlk/Tüm Ayarlar	Araç Çubuğundaki Fare Simg... Kapalı
	Ekran Silmeyi Onayla Açık
	Kalem Düğme İşlemi Silgi
	Sayfa Listesi Konumu
	Saati Görüntüle Tarih & Saat

Ayar	Seçenekler	Açıklama
Otomatik Kalibrasyon	—	Kalem işlemleri için kalibrasyonu başlatır.
Manuel Kalibrasyon		
Dokunmatik Ünite	Güç	Dokunmatik Ünite'nin gücünü açmak için <b>Açık</b> olarak ayarlayın.
	Dokun. Ünite Ayarı (Oto)	Lazer difüzyon açısını ayarlar, böylece parmakla dokunma konumlarını tam olarak tespit edebilir.
	Dokun. Ünite Ayarı (Manuel)	
	Dokunma Kalibrasyonu	Parmağınızla dokunma işlemleri için kalibrasyon gerçekleştirir.

Ayar	Seçenekler	Açıklama
	Kalibrasyon Aralığı	Parmak dokunma işlevleri sürüklemeye işlevleri olarak tanınırsa, kalibrasyon aralığını genişletmek için <b>Geniş</b> öğesini seçin.
Projektörlerin Kurulumu	Kızılötesi Şiddeti	Interactive pen'in performansı kızılötesi parazitten dolayı kararsız ise <b>Güçlü</b> öğesini seçin.
	Proj. Senkroniz.	Projektörler piyasada bulunan 3,5 mm stereo mini jak ses kablosu kullanılarak bağlanırsa, <b>Kablolu</b> 'yu seçin.
Kalemle Üstünde Dolaşma	Açık Kapalı	<b>Açık</b> duruma ayarlandığında, siz ekranın üstünde dolaştırırken ve hareket ettirirken imleç kalem ucunu takip eder.
PC Etkileşimi	Kalem İzleme Modu	İşletim sisteminiz tarafından tanınan kalemin aygıt türünü seçer. Windows veya Mac için (bilgisayarın mürekkep özelliği dahil), <b>Kalem Modu</b> 'nu ve Ubuntu için <b>Fare Modu</b> 'nu seçin.
	Basılı Tut	<b>Sağ Tık</b> olarak ayarlandığında, kalem ucuyla veya parmakla uzun süre basmak sağ tıklatma işlevi görür.
	Kalem Ucu Davranışı	Kalem ucuna <b>Sağ Tıklatma</b> veya <b>Sol Tıklatma</b> işlevini atar.
	USB-B2	Bu bilgisayarla etkileşimli özellikleri kullanırken, USB-B2 bağlantı noktasına bağlı bilgisayar için kullanılan HDMI bağlantı noktasını ayarlar.
	Kalem Al. Oto.Ayarla	Bağlı bilgisayarın çözünürlüğü değiştiğinde kalem alanını otomatik olarak ayarlamak için <b>Açık</b> olarak ayarlayın. Manuel olarak ayarlanan kalem alanının otomatik ayarlanmasını istemiyorsanız <b>Kapalı</b> olarak ayarlayın.
Kalem Al. Man.Ayarla	Kalem alanını manuel olarak ayarlar. Ayar yalnızca araç çubuğunda <b>PC Etkileşimi</b> etkinleştirildiğinde görüntülenir.	



Ayar	Seçenekler	Açıklama
Kalem/Dokunma Ayarlarını Sıfırla	—	<b>Kalem/Dokunma</b> menüsündeki tüm ayar değerlerini varsayılan ayarlarına sıfırlar.

**Etkileşimli** menüsündeki ayarlar, çeşitli projektör etkileşimli özelliklerini kişiselleştirmenizi sağlar.

Bu menü yalnız EB-770Fi/EB-760Wi için görüntülenir.

Sık Kullanılan Öğeler	Etkileşimli	
Görüntü	Çizim İşlevi	Açık
Sinyal G/Ç	Araç Çubuklarını Görüntüle	Her Zaman Göster
Kurulum	Araç Çubuğu Rengi	Siyah
Ekran	Çizim Alanını Görüntüle	
İşletim	Araç Çubuğundaki Fare Simg...	Kapalı
Yönetim	Ekran Silmeyi Onayla	Açık
Ağ	Kalem Düğme İşlemi	Silgi
Kalem/Dokunma	Sayfa Listesi Konumu	
Etkileşimli	Saati Görüntüle	Tarih & Saat
Çoklu Yansıtma	Tarih	YYYY-MM-DD
Hafıza	Saat	HH:MM
ECO	Yazdır	
İlk/Tüm Ayarlar	Kaydet	
	Posta	
	Dizin	
	Etkileşim Ayarlarını Sıfırla	
	Çoklu Yansıtma	



**Etkileşimli Menü Korumasını Açık** olarak ayarladığınızda, **Etkileşimli** menüsündeki ayarları değiştiremezsiniz. Önce **Etkileşimli Menü Koruması'nı Kapalı** olarak ayarlayın.

Ayar	Seçenekler	Açıklama
Çizim İşlevi	Açık Kapalı	Etkileşimli araç çubuğunu görüntülemek için <b>Açık</b> olarak ayarlayın.
Araç Çubuklarını Görüntüle	Her Zaman Göster Ayarlanan Süre Boyunca Gizle	Etkileşimli araç çubuğunun ne zaman görüntüleneceğini ayarlar.

Ayar	Seçenekler	Açıklama
Araç Çubuğu Rengi	Siyah Beyaz	Etkileşimli araç çubuğu rengini ayarlar.
Çizim Alanını Göster	Açık Kapalı	Çizim alanını görüntülemek için <b>Açık</b> olarak ayarlayın.
Araç Çubuğundaki Fare Simgesi	Açık Kapalı	Etkileşimli araç çubuğunda fare düğmesinin görüntülenip görüntülenmeyeceğini belirtir.
Ekran Silmeyi Onayla	Açık Kapalı	Yansıtılan ekranda çizilen tüm içeriği silmeden önce bir onay ekranı görüntülemek için <b>Açık</b> olarak ayarlayın.
Kalem Düğme İşlemi	Çizim Araç Çubuğu Silgi Ekranı Temizle Kapalı	Etkileşimli kalemin yanındaki düğmenin işlevini ayarlar.
Sayfa Listesi Konumu	Sol Sağ	Beyaz tahta modunda sayfa listesinin konumunu ayarlar.
Saati Görüntüle	Tarih & Saat Tarih Saat Kapalı	Beyaz tahta modu alt araç çubuğundaki tarih ve saat gösterimini ayarlar. Önce projektörün <b>Yönetim</b> menüsünden <b>Tarih &amp; Saat</b> ayarlarını yapın.
Yazdır	—	Ayrıntılı bilgi için <b>Yazdır</b> menü tablosuna bakın.
Kaydet	—	Ayrıntılı bilgi için <b>Kaydet</b> menü tablosuna bakın.
Posta	—	Ayrıntılı bilgi için <b>Posta</b> menü tablosuna bakın.
Dizin	—	Ayrıntılı bilgi için <b>Dizin</b> menü tablosuna bakın.
Etkileşim Ayarlarını Sıfırla	—	<b>Etkileşimli</b> menüsündeki tüm ayar değerlerini varsayılan ayarlarına sıfırlar.

## ► İlgili Bağlantılar

- "Etkileşimli Menü - Yazdırma Menüsü" [s.251](#)

- "Etkileşimli Menü - Kayıt Menüsü" s.251
- "Etki Menü - Posta Menüsü" s.252
- "Etkileşimli Menü - Dizin Menüsü" s.252

## Etkileşimli Menü - Yazdırma Menüsü

**Yazdır** menüsündeki ayarlar yazdırma ayarlarını seçmenizi sağlar.

Ayar	Seçenekler	Açıklama
Yazıcı	USB Yazıcı Ağ Yazıcısı Kapalı	Yazdırılırken kullanılan varsayılan yazıcıyı ayarlar.
Yazıcı Adresi	Çeşitli IP adresleri	Ağ yazıcısı için IP adresini girin. Aşağıdaki IP adreslerini kullanamazsınız: 127.x.x.x, 192.0.2.x veya 224.0.0.0 ila 255.255.255.255 (buradaki x, 0 ila 255 arasında bir sayıyı ifade eder). IP adresini varsayılan değerine geri döndürmek için 0.0.0.0 girin.
Yazıcı Türü	Otomatik Algıla PCL6 Uyumlu ESC/P-R	Bağlı yazıcının türünü ayarlar. Çoğu durumda bunu <b>Otomatik Algıla</b> olarak bırakın.
PCL Türü	Normal Mod 1 Mod 2	<b>Normal</b> modda bir PCL6 yazıcı kullanılırken yazdırma başarısız olursa, <b>Mode1</b> veya <b>Mode2</b> olarak değiştirmeyi deneyin. Bu ayar yazıcı türüyle ve bağlı ağ yazıcısının ayarlarıyla uyuşmazsa doğru biçimde yazdıramayabilirsiniz.
Yazdırma Sınaması	—	Bir test sayfası yazdırır.
Varsayılan Kağıt Boyutu	A4 Letter	Varsayılan kağıt boyutunu ayarlar.

## Etkileşimli Menü - Kayıt Menüsü

**Kaydet** menüsündeki ayarlar kaydetme ayarlarını seçmenizi sağlar.

Ayar	Seçenekler	Açıklama
USB Depolama	Açık Kapalı	Dosyayı bir USB bellek cihazına kaydetmek için <b>Açık</b> olarak ayarlayın.
USB Kablosu Aracılığıyla Bilgisayar	Açık Kapalı	Dosyayı bir USB kablosuyla projektöre bağlı bir cihaza kaydetmek için <b>Açık</b> olarak ayarlayın.
Ağ Klasörü	Açık Kapalı	Dosyayı ağ klasörüne kaydetmek için <b>Açık</b> olarak ayarlayın.
CIFS Sunucusu	En çok 64 alfa sayısal karakter (" * + , ; < = > ? [ \ ] ` ` ` karakterlerini ve boşluk karakterini kullanmayın)	CIFS sunucusu için IP adresi veya FQDN (Tam Tanımlanmış Etki Alanı Adı) girin. Aşağıdaki IP adreslerini kullanamazsınız: 127.x.x.x, 192.9.2.x veya 224.0.0.0 ila 255.255.255.255 (buradaki x, 0 ila 255 arasında bir sayıyı ifade eder). Bir FQDN belirlerseniz bir DNS sunucusu yapılandırmanız gerekir.
Paylaşılan Klasör Yolu	En çok 64 alfa sayısal karakter (" * / : < > ? ve   kullanmayın)	Klasör adını "paylaşım adı\klasör adı" veya "paylaşım adı" biçiminde girin.
Kullanıcı Adı	En çok 64 alfa sayısal karakter (: ve boşluk karakterini kullanmayın)	Ağ klasöründe okuma/yazma ayrıcalıklarına sahip olacak bir kullanıcı adı girin. Kullanıcı adından önce ekleyerek ve ters bölü işaretiyle ayırarak bir etki alanı adı girebilirsiniz (etki alanı\kullanıcı adı).
Şifre	En çok 64 alfa sayısal karakter (: ve boşluk karakterini kullanmayın)	Kullanıcı adı için bir şifre girin. Şifreyi girip <b>Tamam</b> ögesini seçtiğinizde, şifre bir yıldız işareti (*) olarak görüntülenir.
Bağlantıyı Kontrol Et	—	Ağ bağlantısını test eder.

Ayar	Seçenekler	Açıklama
Her zaman şifre uygula	Açık Kapalı	Bir dosyada her zaman şifre ayarlamak için <b>Açık</b> olarak ayarlayın. <b>Açık</b> olarak ayarlandığında, dosyaları yalnızca beyaz tahta modunda ve PDF veya EWF2 biçiminde kaydedebilirsiniz.

## Etki Menü - Posta Menüsü

**Posta** menüsündeki ayarlar, e-posta ayarlarını seçmenizi sağlar.

Ayar	Seçenekler	Açıklama
Posta İşlevi	Açık Kapalı	Yakalanan beyaz tahta çizimlerini içeren e-postaların gönderilmesini etkinleştirmek için <b>Açık</b> olarak ayarlayın.
SMTP Sunucusu	En çok 64 alfa sayısal karakter (" * + , ; < = > ? [ \ ] ` `   karakterlerini ve boşluk karakterini kullanmayın)	SMTP sunucusu için IP adresi veya FQDN (Tam Tanımlanmış Etki Alanı Adı) girin. Aşağıdaki IP adreslerini kullanamazsınız: 127.x.x.x, 192.0.2.x veya 224.0.0.0 ila 255.255.255.255 (buradaki x, 0 ila 255 arasında bir sayıyı ifade eder). Bir FQDN belirlerseniz bir DNS sunucusu yapılandırmanız gerekir.
Kimlik Doğrulaması	Aç Auth SSL TLS	SMTP sunucusunun beklediği kimlik doğrulama türünü ayarlar.
Çıkış Numarası	1 ila 65535	Varsayılan bağlantı noktası <b>Kimlik Doğrulaması</b> ayarına bağlı olarak değişir: <b>Açık</b> için 25, <b>SSL</b> için 465 ve <b>TLS</b> için 587.
Kullanıcı adı	En çok 64 alfa sayısal karakter (: ve boşluk karakterini kullanmayın)	SMTP sunucusu için bir Kullanıcı adı girin.

Ayar	Seçenekler	Açıklama
Şifre	En çok 64 alfa sayısal karakter (: ve boşluk karakterini kullanmayın)	SMTP sunucusu için bir şifre girin.
Gönderen	En çok 64 alfa sayısal karakter (" ( ) , ; < > [ \ ] ve boşluk karakterini kullanmayın)	Gönderene görüntülenecek e-posta adresini girin.
Varsayılan e-posta Adresi	En çok 64 alfa sayısal karakter (" ( ) , ; < > [ \ ] ve boşluk karakterini kullanmayın)	E-posta göndermek için kullanılan varsayılan e-posta adresini girin. E-posta adresi girişine yardımcı olmak için @ işaretinin ardından etki alanı adını da belirtebilirsiniz; örneğin "@xxx.co.jp".
Sınama Postası Gönder	—	SMTP sunucusuna bağlanır ve varsayılan olarak ayarladığınız adrese bir sınama e-postası gönderir.
Adres Girişine İzin Verme	Açık Kapalı	E-posta adreslerini yalnızca adres defteri veya dizin hizmetinden seçmek için <b>Açık</b> olarak ayarlayın.

## Etkileşimli Menü - Dizin Menüsü

**Dizin** menüsündeki ayarlar, dizin hizmeti ayarlarını seçmenizi sağlar.

Ayar	Seçenekler	Açıklama
Dizin Erişim İşlevi	Açık Kapalı	Bir dizin hizmetinden kullanıcı adlarını ve e-posta adreslerini aramak için <b>Açık</b> olarak ayarlayın.

Ayar	Seçenekler	Açıklama
LDAP Sunucusu	En çok 64 alfa sayısal karakter (" * + , ; < = > ? [ \ ] `   karakterlerini ve boşluk karakterini kullanmayın)	LDAP sunucusu için IP adresi veya FQDN (Tam Tanımlanmış Etki Alanı Adı) girin. Aşağıdaki IP adreslerini kullanamazsınız: 127.x.x.x, 192.9.2.x veya 224.0.0.0 ila 255.255.255.255 (buradaki x, 0 ila 255 arasında bir sayıyı ifade eder). Bir FQDN belirlerseniz bir DNS sunucusu yapılandırmanızdır.
Çıkış Numarası	1 ila 65535	LDAP sunucusu için bir bağlantı noktası numarası girin. Varsayılan bağlantı noktası 389'dur. Genel katalog aramak için "3268" değerini belirtin.
Kimlik Doğrulaması	Anonymous Simple Digest-MD5	LDAP sunucusunun beklediği kimlik doğrulama türünü ayarlar. <b>LDAP Sunucusu</b> için bir IP adresi ayarlandığında kimlik doğrulama yöntemi olarak <b>Digest-MD5</b> veya <b>Basit</b> seçimini yapmak isterseniz, ters DNS arama özelliğini etkinleştirmek için DNS sunucusunu yapılandırmanızdır.
Kullanıcı Adı	En çok 64 alfa sayısal karakter (: ve boşluk karakterini kullanmayın)	LDAP sunucusu için bir kullanıcı adı girin. Etki alanı adıyla birlikte kullanıcı adını girerken aşağıdaki yöntemlerden birini kullanın: <ul style="list-style-type: none"> <li>"etki alanı adı\kullanıcı adı"</li> <li>"kullanıcı adı@etki alanı adı"</li> </ul>
Şifre	En çok 64 alfa sayısal karakter (: ve boşluk karakterini kullanmayın)	LDAP sunucusu için bir şifre girin.
Bağlantıyı Kontrol Et	—	Ağ bağlantısını test eder.

Ayar	Seçenekler	Açıklama
Temel DN Ara	En çok 64 alfa sayısal karakter (: ve boşluk karakterini kullanmayın)	Kullanıcı adları ve e-posta adreslerine yönelik aramanın başlayacağı DN'yi (Belirgin Ad) belirtin. Gerektiğinde OU ve ardından DC sırasıyla tüm OU (Organizasyon Ünitesi) ve DC'yi (Etki Alanı Bileşeni) belirttiğinizden emin olun. Örneğin, "OU=hesaplar,DC=örnek,DC=com". DN, veritabanı yapısında DC düzeyinde veya altında olmalıdır.
Kullanıcı Öznitelikleri	En çok 64 alfa sayısal karakter (: ve boşluk karakterini kullanmayın)	Kullanıcı adı özniteliğini girin. Örneğin, "cn".
Posta Öznitelikleri	En çok 64 alfa sayısal karakter (: ve boşluk karakterini kullanmayın)	Posta adresi özniteliğini girin. Örneğin, "mail".
Grup Öznitelikleri	En çok 64 alfa sayısal karakter (: ve boşluk karakterini kullanmayın)	Bir kullanıcı grubu adı için özniteliği girin.
Arama hedefi öznitelikleri	En çok 64 alfa sayısal karakter (: ve boşluk karakterini kullanmayın)	Kullanıcı adı, e-posta adresi ve kullanıcı grubu adı için arama anahtarını girin. Varsayılan değer "cn" şeklindedir. Birbirlerinden virgülle ayırarak üç taneye kadar anahtar belirtebilirsiniz. Üç veya daha fazla virgöl, en başta veya sonda virgüller ve birbirini izleyen virgüller kullanmayın. Arama, ileri eşleştirme kullanılarak gerçekleştirilir.

Ayar	Seçenekler	Açıklama
Ek Sorgu Filtresi	En çok 64 alfa sayısal karakter (: ve boşluk karakterini kullanmayın)	<b>Arama hedefi öznitelikleri</b> için bir ek arama filtresi girin.

**Çoklu Yansıtma** menüsündeki ayarlar, tek bir birleşik görüntü yansıtmak için birden fazla projektör ayarlamasını sağlar.

Bu menü yalnız EB-775F/EB-770Fi/EB-770F için görüntülenir.

Sık Kullanılan Öğeler	Çoklu Yansıtma
Görüntü	Projektör ID'si <span style="float: right;">Kapalı</span>
Sinyal G/Ç	Döşeme
Kurulum	Geometrik Düzeltme <span style="float: right;">Nokta Düzeltme</span>
Ekran	Kenar Birleştirme
İşletim	Ölçek
Yönetim	Renk Düzeltme
Ağ	Işık Modu <span style="float: right;">Normal</span>
Kalem/Dokunma	Renk Eşleme
Etkileşimli	RGBCMY
Çoklu Yansıtma	Çoklu Yansıtma Ayarlarını Sıfırla...
Hafıza	Hafıza
ECO	Hafızaya Kaydet
İlk/Tüm Ayarlar	Hafızayı Yükle
	Belleği Yen.Adı.
	Hafızayı Sil
	Hafıza Ayarlarını Sıfırla
	ECO

Ayar	Seçenekler	Açıklama
Projektör ID'si	—	<b>Projektör ID'si</b> ayarları hakkında ayrıntılı bilgi için <b>Kurulum</b> menüsü tablosuna bakın.
Döşeme	Yerleşim Konum Ayarı	Bölünmüş ekranların sayısını ve her bir görüntünün konumunu ayarlar.
Geometrik Düzeltme	—	<b>Geometrik Düzeltme</b> ayarları ile ilgili ayrıntılı bilgi için <b>Kurulum</b> menüsü tablosuna bakın.

Ayar	Seçenekler	Açıklama
Kenar Birleştirme	Kenar Birleştirme Üst Kenar Alt Kenar Sol Kenar Sağ Kenar Çizgi Kılavuzu Şablon Kılavuzu Kılavuz Rengi	Düzdün bir ekran oluşturmak için birden fazla görüntü arasındaki bir kenarlığı birleştirir.
Karanlık Düzeyi	Renk Ayarı Alan Düzeltme Sıfırla	Çakışan görüntü alanının siyah rengini ayarlar
Ölçek	—	<b>Ölçek</b> ayarlarıyla ilgili ayrıntılı bilgi için <b>Görüntü</b> menüsü tablosuna bakın.
Renk Düzeltme	—	<b>Renk Düzeltme</b> ayarları hakkında ayrıntılı bilgi için <b>Yönetim</b> menü tablosuna bakın.
Işık Modu	—	<b>Işık Modu</b> ayarları ile ilgili ayrıntılı bilgi için <b>İşletim</b> menüsü tablosuna bakın.
Renk Eşleme	Ayar Seviyesi Kırmızı Yeşil Mavi Parlaklık	Yansıtılan her görüntünün renk tonu ve parlaklığı arasındaki farkı düzeltir.
RGBCMY	—	<b>RGBCMY</b> ayarları ile ilgili ayrıntılar için <b>Görüntü</b> menü tablosuna bakın.
Çoklu Yansıtma Ayarlarını Sıfırla	—	<b>Çoklu Yansıtma</b> menüsündeki tüm ayar değerlerini varsayılan ayarlarına sıfırlar.

## ► İlgili Bağlantılar

- "Çoklu Projektör Kontrolü İçin Projektör Tanımlama Sistemi" [s.149](#)
- "Projektör Kurulum Ayarları - Kurulum Menüsü" [s.227](#)
- "Görüntü Kalitesi Ayarları - Görüntü Menüsü" [s.222](#)
- "Projektör Yönetici Ayarları - Yönetim Menüsü" [s.235](#)

- "Projektör Özellik Ayarları - İşletim Menüsü" [s.231](#)
- "Görüntü Kenarlarını Birleştirme" [s.154](#)
- "Karanlık Düzeyini Ayarlama" [s.157](#)
- "Görüntü Renklerini Uyumlu Kılma" [s.156](#)



**Hafıza** menüsündeki ayarlarla, görüntü kalitesi ayarlarının projektör belleğine kaydedilmesini ve yüklenmesini yönetebilirsiniz.

Sık Kullanılan Öğeler	Renk Düzeltme
Görüntü	Işık Modu Normal
Sinyal G/Ç	Renk Eşleme
Kurulum	RGBCMY
Ekran	Çoklu Yansıtma Ayarlarını Sıfırla
İşletim	Hafıza
Yönetim	Hafızaya Kaydet
Ağ	Hafızayı Yükle
Kalem/Dokunma	Belleği Yen.Adı.
Etkileşimli	Hafızayı Sil
Çoklu Yansıtma	Hafıza Ayarlarını Sıfırla
Hafıza	ECO
ECO	Işık Modu Normal
İlk/Tüm Ayarlar	Uyku Modu Açık ^
	Uyku Modu Zam. 10 dak.
	A/V Ses Kap.Zamnlıyc Açık
	Bekleme Modu İletişim Açık
	İlk/Tüm Ayarlar

Ayar	Seçenekler	Açıklama
Hafızaya Kaydet	Bellek 1 ila 10	Özelleştirilmiş ayarlar kümelerini belleğe kaydeder.
Hafızayı Yükle	Bellek 1 ila 10	Kaydedilen bellek ayarlarını yükler ve geçerli görüntüye uygular.
Belleği Yen.Adı.	Bellek 1 ila 10	Bellek ayarlarının adını değiştirir.
Hafızayı Sil	Bellek 1 ila 10	Kayıtlı belleği siler.
Hafıza Ayarlarını Sıfırla	—	Tüm kaydedilmiş bellekleri sıfırlar.

## ► İlgili Bağlantılar

- "Ayarları Belleğe Kaydetme ve Kayıtlı Ayarları Kullanma" s.148

ECO menüsündeki ayarlar, projektör işlevlerini enerjiden tasarruf edilecek biçimde kişiselleştirebilmenizi sağlar.

Sık Kullanılan Öğeler	Işık Modu	Normal
Görüntü	Renk Eşleme	
Sinyal G/Ç	RGBCMY	
Kurulum	Çoklu Yansıtma Ayarlarını Sıfırla	
Ekran	Hafıza	
İşletim	Hafızaya Kaydet	
Yönetim	Hafızayı Yükle	
Ağ	Belleği Yen.Adı.	
Kalem/Dokunma	Hafızayı Sil	
Etkileşimli	Hafıza Ayarlarını Sıfırla	
Çoklu Yansıtma	ECO	
Hafıza	Işık Modu	Normal
ECO	Uyku Modu	Açık ^
İlk/Tüm Ayarlar	Uyku Modu Zam.	10 dak.
	A/V Ses Kap.Zamnlyc	Açık
	Bekleme Modu	İletişim Açık
	İlk/Tüm Ayarlar	
	Tümünü Sıfırla	

## İlgili Bağlantılar

- "Projektör Özellik Ayarları - İşletim Menüsü" [s.231](#)

Ayar	Seçenekler	Açıklama
Işık Modu	—	<b>Işık Modu</b> ayarları ile ilgili ayrıntılı bilgi için <b>İşletim</b> menüsü tablosuna bakın.
Uyku Modu	—	<b>Uyku Modu</b> ayarları ile ilgili ayrıntılar için <b>İşletim</b> menüsü tablosuna bakın.
Uyku Modu Zam.	—	<b>Uyku Modu Zam.</b> ayarları ile ilgili ayrıntılar için <b>İşletim</b> menüsü tablosuna bakın.
A/V Ses Kap.Zamnlyc	—	<b>A/V Ses Kap. Zamnlyc</b> ayarları ile ilgili ayrıntılı bilgi için <b>İşletim</b> menüsü tablosuna bakın.
Bekleme Modu	—	<b>Bekleme Modu</b> ayarları ile ilgili ayrıntılı bilgi için <b>İşletim</b> menüsü tablosuna bakın.

**İlk/Tüm Ayarlar** menüsündeki ayarlar, belirli projektör ayarlarını varsayılan değerlerine sıfırlamanıza ve üretici yazılımını güncelleyebilmeniz için projektörü üretici yazılımı güncelleme moduna almanıza olanak tanır.

Sık Kullanılan Öğeler	Renk Eşleme
Görüntü	RGBCMY
Sinyal G/Ç	Çoklu Yansıtma Ayarlarını Sıfı...
Kurulum	Hafıza
Ekran	Hafızaya Kaydet
İşletim	Hafızayı Yükle
Yönetim	Belleği Yen.Adı.
Ağ	Hafızayı Sil
Kalem/Dokunma	Hafıza Ayarlarını Sıfırla
Etkileşimli	ECO
Çoklu Yansıtma	Işık Modu Normal
Hafıza	Uyku Modu Açık ^
ECO	Uyku Modu Zam. 10 dak.
İlk/Tüm Ayarlar	A/V Ses Kap.Zamnlyc Açık
	Bekleme Modu İletişim Açık
	İlk/Tüm Ayarlar
	Tümünü Sıfırla
	Donanım Yazılımı Güncelleme

## Tüm seçenekleri sıfırla

**Tümünü Sıfırla**'yı seçtiğinizde, aşağıdaki ekranı görürsünüz.

[ Tümünü Sıfırla ] Dön

<input checked="" type="checkbox"/> Görüntü Ayarlarını Sıfırla	<input checked="" type="checkbox"/> Ağ Ayarlarını Sıfırla
<input checked="" type="checkbox"/> Sinyal G/Ç Ayarlarını Sıfırla	<input checked="" type="checkbox"/> Kalem/Dokunma Ayarını Sıfırla
<input checked="" type="checkbox"/> Kurulum Ayarlarını Sıfırla	<input checked="" type="checkbox"/> Etkileşim Ayarlarını Sıfırla
<input checked="" type="checkbox"/> Ekran Ayarlarını Sıfırla	<input checked="" type="checkbox"/> Hafızayı Sıfırla
<input checked="" type="checkbox"/> İşletim Ayarlarını Sıfırla	
<input checked="" type="checkbox"/> Yönetim Ayarlarını Sıfırla	

Uygula

Belirli menülerdeki değerleri sıfırlamak istemiyorsanız, menü adının yanındaki onay kutusunun işaretini kaldırın. Ayar değerlerini sıfırlamaya hazır olduğunuzda, **Uygula**'ü seçin.

Aşağıdaki ayarları sıfırlayamazsınız:

- Dijital Yakınlaştırma
- Görüntü Kaydırma
- Kull. deseni
- Dil

### Dikkat

**Tümünü Sıfırla** işlemini gerçekleştirirseniz, **Ağ** menüsü için ayarlanan tüm parolalar da sıfırlanır ve yeniden ayarlamanız gerekir. Parolaların yetkisiz kullanıcılar tarafından sıfırlanmasını önlemek için, **Menü Yansıtma** menüsünde **Ağ** ögesini **Açık** olarak ayarlayın.



**Ağ** ve **Etkileşimli** menüleri için, **Menü Koruma** ayarını açarsanız, **Tümünü Sıfırla** seçeneği kullanıldığında ayarlar varsayılan değerlerine döner.

Ayar	Seçenekler	Açıklama
Tümünü Sıfırla	—	Ayarları varsayılan değerlere sıfırlamak için menüleri seçmenizi sağlar.
Donanım Yazılımı Güncelleme	—	Aygıt yazılımı güncelleme moduna girer ve USB-A veya USB-B bağlantı noktasını kullanarak aygıt yazılımını güncellemeye hazırdır.

## » İlgili Bağlantılar

- "Donanım yazılımını güncelleme" [s.276](#)

Bir projektöre yönelik projektör menü ayarlarını seçtikten sonra, aynı modele sahip başka projektörlere kopyalamak için aşağıdaki yöntemleri kullanabilirsiniz.

- USB flash sürücü kullanarak
- USB kablosuyla bir bilgisayarı ve projektörü bağlayarak
- Epson Projector Management kullanarak

**Işık Saati** veya **Durum** gibi, tek bir projektöre özgü hiçbir bilgiyi kopyalayamazsınız.



- Toplu ayarı, ekran yerleşimi bozulması düzeltme gibi görüntü ayarlarını yapmadan önce çalıştırın. Görüntü ayarı değerleri bir başka projektöre de kopyalandığından, toplu ayar gerçekleştirmeden önce yaptığımız değişikliklerin üzerine yazıldı ve ayarladığımız yansıtılan görüntü değişebilir.
- Bir projektördeki menü ayarlarını bir başka projektöre kopyaladığınızda, kullanıcı logosu da kopyalanır. Bu nedenle, birkaç projektör arasında paylaşılmasını istemediğiniz bilgileri kullanıcı logosu olarak kaydetmeyin.
- Aşağıdaki ayarları kopyalamak istemezseniz **Toplu Ayar Aralığı** özelliğinin **Sınırlı** şeklinde ayarlandığından emin olun:
  - **Şifre Koruması** ayarları
  - **Sinyal G/Ç** menüsünde **EDID**
  - **Ağ** menüsü ayarları
  - **Yönetim > Toplu Ayar Aralığı**

## **Dikkat**

Epson, toplu ayar nedeniyle meydana gelebilecek zararlardan ve bunlarla ilişkili elektrik kesintisi, iletişim hatası veya diğer sorunların neden olabileceği onarım masraflarından ötürü sorumluluk kabul etmez.

### » İlgili Bağlantılar

- "Bir USB Anlık Sürücüden Ayarları Aktarma" [s.261](#)
- "Bir Bilgisayardan Ayarları Aktarma" [s.262](#)

## Bir USB Anlık Sürücüden Ayarları Aktarma

USB flash sürücü kullanarak, bir projektördeki menü ayarlarını aynı model başka bir projektöre kopyalayabilirsiniz.



USB flash sürücüsü FAT biçiminde olmalı ve hiçbir güvenlik işlevine sahip olmamalıdır. Toplu ayarı çalıştırmadan önce sürücüdeki tüm dosyaları silin; aksi takdirde ayarlar doğru kaydedilemeyebilir.

- 1** Projektörün güç kablosunu çıkarın ve projektörün tüm göstergelerinin kapandığından emin olun.
- 2** Boş bir USB flash sürücüyü doğrudan projektörün USB-A bağlantı noktasına bağlayın.
- 3** Uzaktan kumanda veya kumanda paneli üzerindeki [Esc] düğmesini basılı tutun ve güç kablosunu projektöre bağlayın.
- 4** Projektörün tüm göstergeleri yanınca, [Esc] düğmesini bırakın. Göstergeler yanıp sönmeye başlar ve toplu ayar dosyası USB flash sürücüye yazılır. Yazma işlemi tamamlanınca projektör kapanır.

## **Dikkat**

Dosya yazdırılırken güç kablosunun veya USB flash sürücünün projektör ile bağlantısını kesmeyin. USB flash sürücüsü veya güç kablosu bağlantısı kesilirse projektör düzgün başlatılamayabilir.

- 5** USB flash sürücüyü çıkarın.



Toplu ayar dosyası için dosya adı PJCONFDATA.bin şeklindedir. Dosya adını değiştirmeniz gerekiyorsa, PJCONFDATA'dan sonra sadece alfa sayısal karakterler kullanarak metin ekleyin. Dosya adının PJCONFDATA bölümünü değiştirirseniz, projektör dosyayı doğru şekilde tanıyamayabilir.

- 6 Ayarları kopyalamak istediğiniz projektörden güç kablosunu çıkarın ve projektörün tüm göstergelerinin kapandığından emin olun.
- 7 Kaydedilmiş toplu kurulum dosyasını içeren USB flash sürücüyü projektörün USB-A bağlantı noktasına bağlayın.
- 8 Uzaktan kumanda veya kumanda paneli üzerindeki [Menu] düğmesini basılı tutun ve güç kablosunu projektöre bağlayın.
- 9 Projektörün tüm göstergeleri yanınca, [Menu] düğmesini bırakın. (Göstergeler yaklaşık 75 saniye boyunca yanmaya devam eder.)  
Tüm göstergeler yanıp sönmeye başladığında ayarlar yazılıyor anlamına gelir. Yazma işlemi tamamlanınca projektör kapanır.

## Dikkat

Dosya yazdırılırken güç kablosunun veya USB flash sürücünün projektör ile bağlantısını kesmeyin. USB flash sürücüsü veya güç kablosu bağlantısı kesilirse projektör düzgün başlatılamayabilir.

- 10 USB flash sürücüyü çıkarın.

## Bir Bilgisayardan Ayarları Aktarma

Bilgisayar ile projektörü bir USB kablosu aracılığıyla bağlayarak, bir projektördeki menü ayarlarını aynı model başka bir projektöre kopyalayabilirsiniz.



Bu toplu ayar yöntemini aşağıdaki işletim sistemi sürümleriyle kullanabilirsiniz:

- Windows 8.1 veya üstü
- macOS 10.13.x ve üzeri

- 1 Projektörün güç kablosunu çıkarın ve projektörün tüm göstergelerinin kapandığından emin olun.

- 2 Bilgisayarın USB bağlantı noktasına ve projektörün USB-B1 veya USB-B bağlantı noktasına bir USB kablosu bağlayın.
- 3 Uzaktan kumanda veya kumanda paneli üzerindeki [Esc] düğmesini basılı tutun ve güç kablosunu projektöre bağlayın.
- 4 Projektörün tüm göstergeleri yanınca, [Esc] düğmesini bırakın. Bilgisayar projektörü çıkarılabilir bir disk olarak tanır.
- 5 Çıkarılabilir disk simgesini veya klasörünü açın ve toplu ayar dosyasını bilgisayara kaydedin.



Toplu ayar dosyası için dosya adı PJCONFDATA.bin şeklindedir. Dosya adını değiştirmeniz gerekiyorsa, PJCONFDATA'dan sonra sadece alfa sayısal karakterler kullanarak metin ekleyin. Dosya adının PJCONFDATA bölümünü değiştirirseniz, projektör dosyayı doğru şekilde tanıyamayabilir.

- 6 USB sürücüyü çıkarın (Windows) veya çıkarılabilir disk simgesini çöp kutusuna taşıyın (Mac).
- 7 USB kablosunun bağlantısını kesin. Projektör kapanır.
- 8 Ayarları kopyalamak istediğiniz projektörden güç kablosunu çıkarın ve projektörün tüm göstergelerinin kapandığından emin olun.
- 9 Bilgisayarın USB bağlantı noktasına ve projektörün USB-B1 veya USB-B bağlantı noktasına bir USB kablosu bağlayın.
- 10 Uzaktan kumanda veya kumanda paneli üzerindeki [Menu] düğmesini basılı tutun ve güç kablosunu projektöre bağlayın.
- 11 Projektörün tüm göstergeleri yanınca, [Menu] düğmesini bırakın. Bilgisayar projektörü çıkarılabilir bir disk olarak tanır.

- 12** Bilgisayarınıza kaydettiğiniz toplu kurulum dosyasını (PJCONFDATA.bin) çıkarılabilir sürücünün en üst seviye klasörüne kopyalayın.



Çıkarılabilir diske toplu kurulum dosyası dışında dosya ya da klasör kopyalamayın.

- 13** USB sürücüyü çıkarın (Windows) veya çıkarılabilir disk simgesini çöp kutusuna taşıyın (Mac).

- 14** USB kablosunun bağlantısını kesin.

Tüm göstergeler yanıp sönmeye başladığında ayarlar yazılıyor anlamına gelir. Yazma işlemi tamamlanınca projektör kapanır.

### **⚠ Dikkat**

Dosya yazılırken güç kablosunu projektörden çıkarmayın. Güç kablosunun bağlantısı kesildiğinde, projektör doğru şekilde başlatılmayabilir.

### ► İlgili Bağlantılar

- "Toplu Kurulum Hata Bildirimi" [s.263](#)

## Toplu Kurulum Hata Bildirimi

Projektörün göstergeleri, toplu kurulum işlemi sırasında bir hata oluşması durumunda sizi bilgilendirir. Projektörün göstergelerinin durumunu kontrol edin ve buradaki tabloda açıklanan talimatları izleyin.

Gösterge durumu	Problem ve çözümleri
<ul style="list-style-type: none"><li>• Lazer: Turuncu - hızlı yanıp sönmüyor</li><li>• Sıcaklık: Turuncu - hızlı yanıp sönmüyor</li></ul>	<p>Toplu kurulum dosyası bozulmuş olabilir veya USB flash sürücü doğru bağlanmamış olabilir.</p> <p>USB flash sürücüsünü çıkarın, projektörün güç kablosunu takın ve tekrar deneyin.</p>

Gösterge durumu	Problem ve çözümleri
<ul style="list-style-type: none"><li>• Güç: Mavi - hızlı yanıp sönmüyor</li><li>• Durum: Mavi - hızlı yanıp sönmüyor</li><li>• Lazer: Turuncu - hızlı yanıp sönmüyor</li><li>• Sıcaklık: Turuncu - hızlı yanıp sönmüyor</li></ul>	<p>Ayarların yazılması başarısız olmuş ve projektörün yazılımında bir hata meydana gelmiş olabilir.</p> <p>Projektörü kullanmayı bırakın, fişi prizden çekin. Yardım için Epson ile iletişime geçin.</p>

# Projektör Bakımı

Projektörünüzün bakımını yapmak için bu kısımlardaki talimatları uygulayın.

## ► İlgili Bağlantılar

- "Projektör Bakımı" [s.265](#)
- "Merceği Temizleme" [s.266](#)
- "Projektör Kasasını Temizleme" [s.267](#)
- "Hava Filtresi ve Fan Bakımı" [s.268](#)
- "Etkileşimli Kalem Ucunu Deęiřtirme" [s.272](#)
- "Renk Yakınsamasını Ayarlama (Panel Renk Düzeltme)" [s.274](#)
- "Donanım yazılımını güncelleme" [s.276](#)



Projektörün merceğini düzenli olarak temizlemeniz ve engellenmiş havalandırma nedeniyle projektörün aşırı ısınmasını önlemek için hava filtresini ve hava kanallarını temizlemeniz gerekebilir.

Değiştirmeniz gereken parçalar yalnızca hava filtresi, uzaktan kumanda pilleri, etkileşimli kalem pilleri ve etkileşimli kalem uçlarıdır. Başka parçaların değiştirilmesi gerekiyorsa, Epson veya yetkili bir Epson servisine başvurun.

## Uyarı

Projektörün herhangi bir kısmını temizlemeden önce projektörü kapatın ve güç kablosunu çekin. Bu kılavuzda belirtilmiş durumlar hariç, projektörün hiçbir kapağını açmayın. Projektörün barındırdığı tehlikeli gerilimler ağır yaralanmanıza neden olabilir.

Projektörün merceęini düzenli olarak veya yüzeyde toz ya da kir lekeleri fark ettięinizde temizleyin.

- Tozu veya kirleri gidermek için, merceęi temiz ve kuru bir mercek temizleme kâğıdıyla hafifçe silin.
- Mercek tozluysa, bir üfleyici kullanarak tozu üfleyin ve ardından merceęi silin.

## **Uyarı**

- Merceęi temizlemeden önce projektörü kapatıp güç kablosunu çekin.
- Tozu üflemek için toz püskürtücü gibi yanıcı gaz spreyleri kullanmayın. Projektörün ürettięi yüksek ısı yangına neden olabilir.

## **Dikkat**

- Projektörü kapattıktan hemen sonra merceęi silmeyin. Bu, merceęe zarar verebilir.
- Merceęi temizlemek için sert maddeler kullanmayın, merceęi darbelere maruz bırakmayın; aksi halde hasar görebilir.

Projektör kasasını temizlemeden önce projektörü kapatıp güç kablosunu çekin.

- Tozu veya kiri temizlemek için yumuşak, kuru ve tiftiksiz bir bez kullanın.
- İnatçı kirleri çıkarmak için, su ve hafif sabunla nemlendirilmiş yumuşak bir bez kullanın. Projektörün üzerine doğrudan hiçbir sıvı püskürtmeyin.

## **Dikkat**

Projektör kasasını temizlemek için parafinli cila, alkol, benzen, tiner veya diğer kimyasal maddeleri kullanmayın. Kasaya zarar verebilirler. Tüpe sıkıştırılmış hava kullanmayın; içindeki gazlar alev alır kalıntı bırakabilir.

Projektörünüzün iyi durumda kalması için filtre bakımı düzenli olarak yapılmalıdır. Projektörün içindeki sıcaklığın yüksek seviyeye ulaştığını belirten bir mesaj görüntülenince hava filtresini temizleyin. Bu parçaları 12.000 saatlik zaman dilimlerinde temizlemeniz önerilir. Projektörü normalden daha tozlu ortamlarda kullanıyorsanız bu parçaları daha sık temizleyin. (Projektörün, havadaki partikül maddenin 0,04 ila 0,2 mg/m<sup>3</sup>'ten daha az olduğu bir atmosferde kullanıldığı farz edildiğinde.)

## Dikkat

Düzenli bakım yapılmadığı takdirde, projektörün içindeki sıcaklık yüksek seviyeye ulaşınca Epson projektörünüz bu durum hakkında sizi uyaracaktır. Yüksek sıcaklıklara uzun süre maruz kalınması projektörünüzün hizmet ömrünü kısaltabileceğinden, projektörünüzün filtresinde bakım yapmak için bu uyarının görünmesini beklemeyin.

## ► İlgili Bağlantılar

- "Hava Filtresini temizleme" [s.268](#)
- "Hava Filtresinin Değiştirilmesi" [s.269](#)

## Hava Filtresini temizleme

Aşağıdaki durumlarda projektörün hava filtrelerini temizlemeniz gerekir:

- Filtre veya havalandırmalar tozlandığında.
- Temizlemenizi belirten bir mesaj gördüğünüzde.

**1** Projektörü kapatın ve güç kablosunu çıkarın.

**2** Hava filtresi kapağının kilidini kaydırın ve hava filtresi kapağını açın.

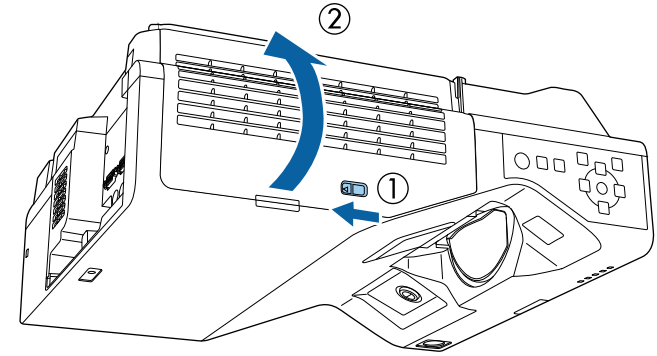

**3** Durdurucuyu açın.

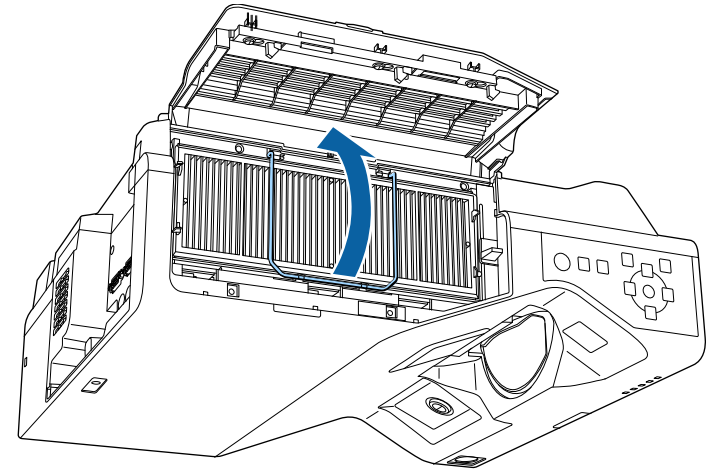

**4** Hava filtresini projektörden çıkarın.

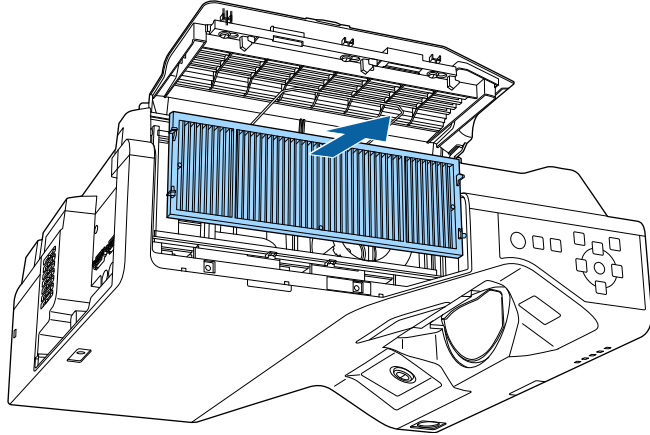

**5** Kalan tozu gidermek için, hava filtresinin ön tarafını (tırnakların olduğu taraf) elektrik süpürgesiyle temizleyin.

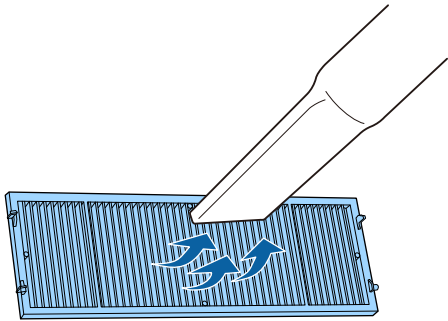

## Dikkat

- Hava filtresini suyla durulamayın veya temizlemek için deterjan ya da çözücü kullanmayın.
- Tüpe sıkıştırılmış hava kullanmayın. Tüpün içindeki gazlar alev alır kalıntı bırakabilir veya toz ve kirleri projektörün optik elemanlarının ya da diğer hassas bölgelerinin içine itebilir.

**6** Hava filtresini gösterildiği gibi projektöre yerleştirin.

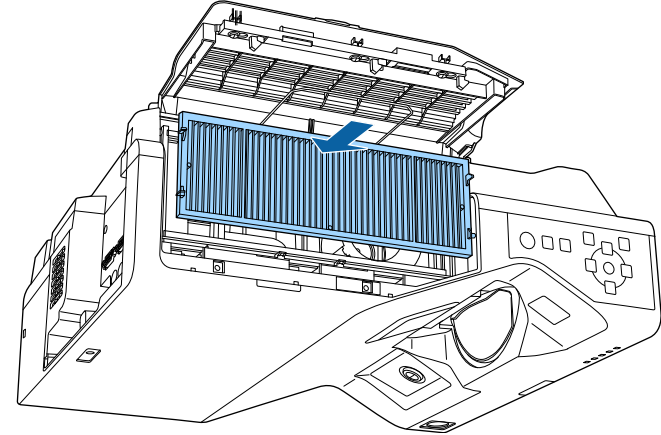

**7** Durdurucuyu yerine oturana kadar kapatın.

**8** Hava filtresi kapağını kapatın.

## Hava Filtresinin Değiştirilmesi

Aşağıdaki durumlarda hava filtresini yenisiyle değiştirmeniz gerekir:

- Hava filtresini temizledikten sonra, filtreyi temizlemeniz ya da yenisiyle değiştirmeniz gerektiğini bildiren bir mesaj gösterilir.
- Hava filtresi yırtılmış veya hasar görmüş.

Projektör tavana asılıyken veya bir masanın üzerindeyken hava filtresi değişimini yapabilirsiniz.

**1** Projektörü kapatın ve güç kablosunu çıkarın.

**2** Hava filtresi kapağının kilidini kaydırın ve hava filtresi kapağını açın.

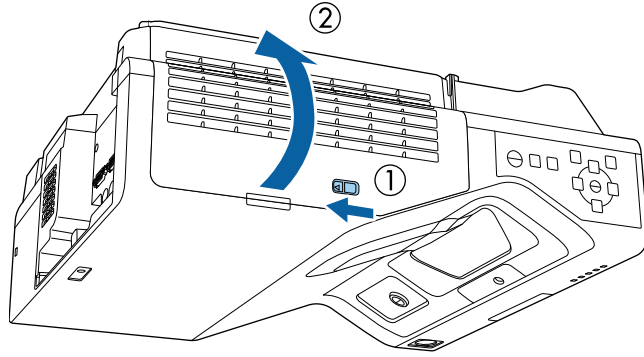

**3** Durdurucuyu açın.

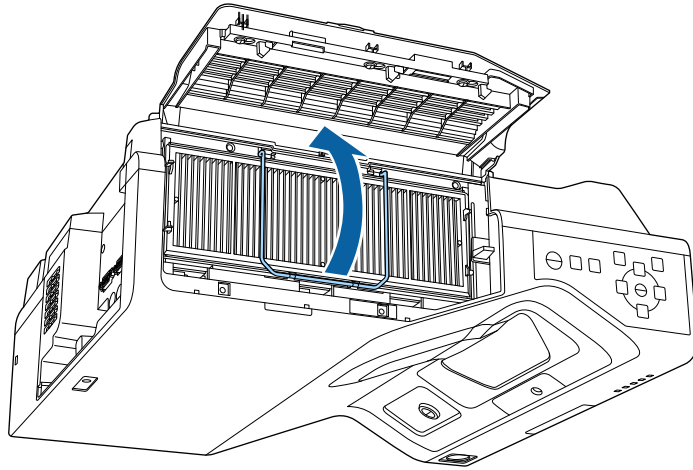

**4** Hava filtresini projektörden çıkarın.

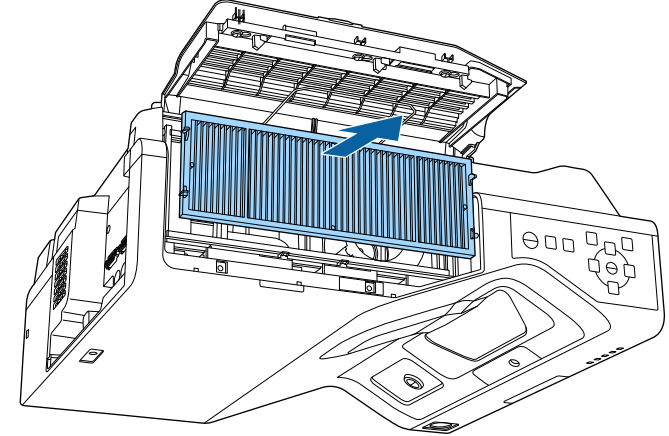

Kullanılmış hava filtrelerini yerel yönetmeliklere göre elden çıkarın.

- Filtre çerçevesi: Polipropilen
- Filtre: Polipropilen, PET

**5** Yeni hava filtresini gösterildiği gibi projektöre yerleştirin.

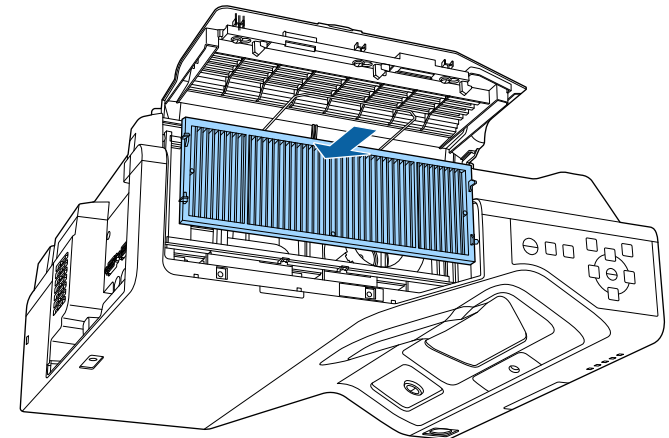

- 6** Durdurucuyu yerine oturana kadar kapatın.
- 7** Hava filtresi kapađını kapatın.

İki etkileşimli kalem, yumuřak ve sert uçlar olmak üzere iki tür kalem ucuyla gelir. Kalemlere varsayılan olarak yumuřak kalem uçları takılıdır. (EB-770Fi/EB-760Wi).

- Yumuřak uç kirlenir veya hasar görürse daha az tepki verir duruma gelir. Ürünle birlikte verilen yenisiyle deęiřtirin.
- Yumuřak ucun bir dokulu yüzeyde kullanımı zor olursa, sert uęla deęiřtirin.



Sert uç yıpranır veya hasar görürse yenisiyle deęiřtirin.

## » İlgili Baęlantılar

- "Yumuřak Kalem Ucunu Deęiřtirme" [s.272](#)
- "Yumuřak Kalem Ucunu Sert Kalem Ucuyla Deęiřtirin" [s.273](#)

## Yumuřak Kalem Ucunu Deęiřtirme

- 1** Çıkarmak için etkileşimli kalemin ucunu döndürün.

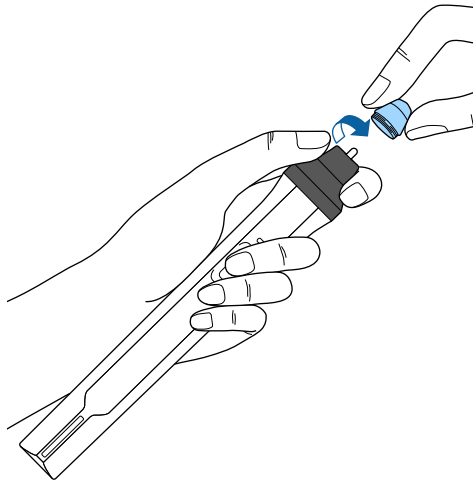

- 2** Yumuřak ucu düz olarak çekip çıkarın.

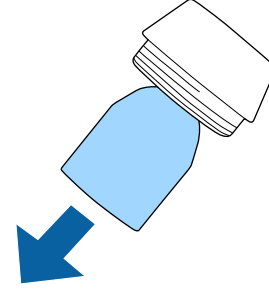

- 3** Yeni ucu takın.

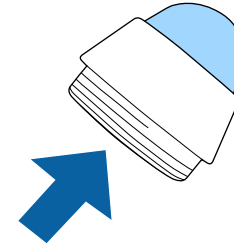



**4** Kalem ucunu döndürerek kapatın.

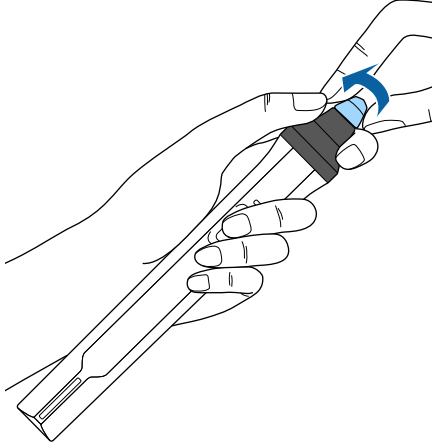

**2** Sert kalem ucunu döndürerek kapatın.

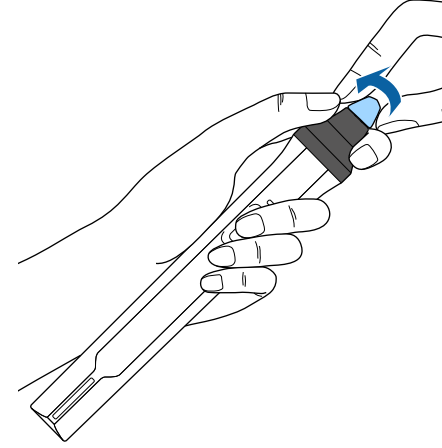

## Yumuřak Kalem Ucunu Sert Kalem Ucuyla Deęiřtirin

**1** Çıkarmak için etkileşimli kalemin ucunu döndürün.

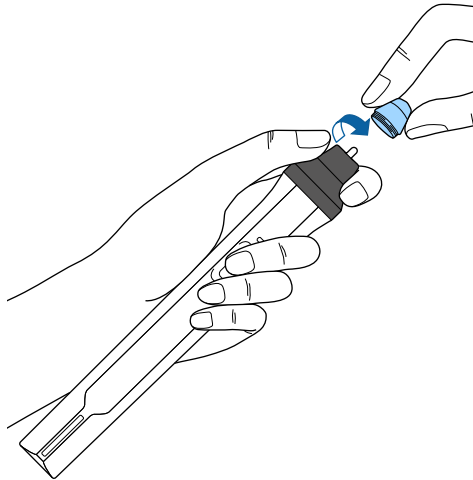

Yansıtılan görüntüde renk yakınsamasını (kırmızı ve mavi renklerin hizalanması) manuel olarak ayarlamak için Panel Renk Düzeltme özelliğini kullanabilirsiniz. Pikselleri,  $\pm 3$  piksel aralığında 0,125 piksellik artışlarla yatay ve dikey olarak ayarlayabilirsiniz (EB-775F/EB-770Fi/EB-770F).



- Yalnızca kırmızı veya mavi renk yakınsamasını ayarlayabilirsiniz. Yeşil, standart renk panelidir ve ayarlanamaz.
- Panel Renk Düzeltme gerçekleştirildikten sonra görüntü kalitesi düşebilir.
- Yansıtılan ekranın kenarını aşan piksel görüntüleri görüntülenmez.

**1** [Menu] düğmesine basın, **Ekran** menüsünü seçin ve [Enter] düğmesine basın.

Sık Kullanılan Öğeler	Ekran
Görüntü	Desen Görünümü
Sinyal G/Ç	Desen Tipi
Kurulum	Sinyal Yok Ekranı Mavi
<b>Ekran</b>	Başlangıç Ekranı Açık
İşletim	Ana Ekran Oto. Grnt. Açık
Yönetim	Kaynak Küçük Resimlerini Sir... Açık
Ağ	Mesaj Açık
Kalem/Dokunma	Menü Dönüşü Kapalı
Etkileşimli	Menü Rengi Beyaz
Çoklu Yansıtma	Panel Renk Düzeltme Açık
Hafıza	Renk Seç R
ECO	Desen Rengi R/G/B
İlk/Tüm Ayarlar	Ayarlamaları Başlat
	Sıfırla
	Split Screen Ayarı
	Ekran Ayarlarını Sıfırla
	İşletim

**2** Panel Renk Düzeltme öğesini seçip [Enter] öğesine basın.

**3** Panel Renk Düzeltme öğesini seçip **Açık** olarak ayarlayın.

Sık Kullanılan Öğeler	Ekran
Görüntü	Desen Görünümü
Sinyal G/Ç	Desen Tipi
Kurulum	Sinyal Yok Ekranı Mavi
<b>Ekran</b>	Başlangıç Ekranı Açık
İşletim	Ana Ekran Oto. Grnt. Açık
Yönetim	Kaynak Küçük Resimlerini Sir... Açık
Ağ	Mesaj Açık
Kalem/Dokunma	Menü Dönüşü Kapalı
Etkileşimli	Menü Rengi Beyaz
Çoklu Yansıtma	Panel Renk Düzeltme Açık
Hafıza	Renk Seç R
ECO	Desen Rengi R/G/B
İlk/Tüm Ayarlar	Ayarlamaları Başlat
	Sıfırla
	Split Screen Ayarı
	Ekran Ayarlarını Sıfırla
	İşletim

**4** Renk Seç öğesini seçip aşağıdakilerden birini belirleyin:

- **R**: kırmızı renk yakınsamasını ayarlamak için.
- **B**: mavi renk yakınsamasını ayarlamak için.

**5** Desen Rengi'ni seçin ve ayarlamalar yaparken görüntülenen ızgara rengini belirleyin. Kullanılabilir renk, **Renk Seç** ayarına bağlı olarak değişir.

- **R/G/B**: Izgara rengini beyaz olarak görüntülemek için.
- **R/G**: Izgara rengini sarı olarak görüntülemek için.
- **G/B**: Izgara rengini camgöbeği olarak görüntülemek için.

**6** Ayarlamaları Başlat öğesini seçip [Enter] düğmesine basın.

- 7** Aşağıdakilerden seçeneklerden birini kullanın:
- Tüm paneli aynı anda ayarlamak için **Tüm paneli kaydır**'ı seçin ve sonraki adıma geçin.
  - Panelin köşelerini birer birer ayarlamak için **Dört köşeyi ayarla**'yı seçin ve 10. adıma gidin.

- 8** **Renk Seç** kısmında seçilen renk hizalamasını ayarlamak için uzaktan kumandadaki ok düğmelerini kullanın ve ardından [Enter]'e basın.



Ayarlama, tüm ekrandaki ızgara çizgilerini etkiler.

- 9** Aşağıdakilerden seçeneklerden birini kullanın:
- Ayarlarınızda ince ayar yapmak için **Dört köşeyi ayarla**'yı seçin.
  - Ayarları bitirmek için **Çıkış** ögesini seçin.
- 10** Turuncu kutuyla vurgulanan ekran köşesinin renk hizalamasını ayarlamak için uzaktan kumandadaki ok düğmelerini kullanın ve ardından [Enter]'e basın.
- 11** Ekranın her bir köşesini ayarlamayı bitirdiğinizde [Enter] tuşuna basın.
- 12** Aşağıdakilerden seçeneklerden birini kullanın:
- Projektörünüzün ilave panel hizalamasına ihtiyacı varsa, **Kesişimi seçin ve ayarlayın**. Ekranda hatalı hizalanmış herhangi bir kutunun köşesini vurgulamak için uzaktan kumandadaki ok düğmelerini kullanın, [Enter] tuşuna basın, gerekli ayarlamaları yapın ve ardından tekrar [Enter] tuşuna basın. Bu adımı diğer kesişimler için gerektiği kadar tekrarlayın.
  - Ayarları bitirmek için **Çıkış** ögesini seçin.

Projektörün **İlk/Tüm Ayarlar** menüsünde **Donanım Yazılımı Güncelleme** seçeneğini belirlediğinizde, projektör donanım yazılımı güncelleme moduna girer ve USB-A veya USB-B bağlantı noktasını kullanarak bir ürün yazılımı güncellemesi yapmaya hazırdır.

Epson Projector Management yazılımını kullanarak projektörün sabit yazılımını ağ üzerinden de güncelleyebilirsiniz. Talimatlar için *Epson Projector Management Kullanım Kılavuzu*'na bakın.

## » İlgili Bağlantılar

- "USB Depolama Aygıtı Kullanarak Donanım Yazılımını Güncelleme" s.276
- "Bilgisayar ve USB Kablosu Kullanarak Donanım Yazılımını Güncelleme" s.277

## USB Depolama Aygıtı Kullanarak Donanım Yazılımını Güncelleme

Projektörün donanım yazılımını bir USB depolama aygıtı kullanarak güncelleyebilirsiniz.



Donanım yazılımını güncelleme sorumluluğu müşteriye aittir. Elektrik kesintisi veya iletişim sorunları gibi sorunlar nedeniyle yazılım güncellemesi başarısız olursa, gerekli onarımlar için ücret alınır.

**1** Projektör donanım yazılımı dosyasını Epson Web sitesinden indirin.

**2** İndirilen donanım yazılımı dosyasını USB depolama aygıtının kök klasörüne (hiyerarşideki en yüksek klasör) kopyalayın.



- USB depolama aygıtı FAT biçiminde biçimlendirilmelidir.
- USB depolama aygıtına başka dosya kopyalamayın.
- Donanım yazılımının dosya adını değiştirmeyin. Dosya adı değiştirilirse, donanım yazılımı güncellemesi başlamaz.
- Kopyaladığınız donanım yazılımı dosyasının projektör modeliniz için doğru dosya olup olmadığını kontrol edin. Donanım yazılımı dosyası doğru değilse, donanım yazılımı güncellemesi başlamaz.

**3**

Projektörün USB-A bağlantı noktasına bir USB depolama aygıtı bağlayın.



USB depolama aygıtını doğrudan projektöre bağlayın. USB depolama aygıtı bir USB dağıtıcı kullanılarak bağlanırsa, donanım yazılımı güncellemesi doğru uygulanamayabilir.

**4**

[Menu] düğmesine basın, **İlk/Tüm Ayarlar** menüsünü seçin ve [Enter] düğmesine basın.

Sık Kullanılan Öğeler	Renk Eşleme
Görüntü	RGBCMY
Sinyal G/Ç	Çoklu Yansıtma Ayarlarını Sıfırla...
Kurulum	Hafıza
Ekran	Hafızaya Kaydet
İşletim	Hafızayı Yükle
Yönetim	Belleği Yen.Adı.
Ağ	Hafızayı Sil
Kalem/Dokunma	Hafıza Ayarlarını Sıfırla
Etkileşimli	ECO
Çoklu Yansıtma	Işık Modu Normal
Hafıza	Uyku Modu Açık
ECO	Uyku Modu Zam. 10 dak.
	A/V Ses Kap.Zamnlıyc Açık
İlk/Tüm Ayarlar	Bekleme Modu İletişim Açık
	İlk/Tüm Ayarlar
	Tümünü Sıfırla
	Donanım Yazılımı Güncelleme

**5** Donanım Yazılımı Güncelleme ögesini seçip [Enter] tuşuna basın.

**6** Donanım yazılımı güncellemesini başlatmak için **Evet** ögesini seçin.



- Donanım yazılımı güncellenirken güç kablosunu projektörden çıkarmayın. Güç kablosunun bağlantısı kesildiğinde, projektör doğru şekilde başlatılmayabilir.
- Donanım yazılımı güncellenirken USB depolama aygıtını projektörden çıkarmayın. USB depolama aygıtının bağlantısı kesilirse, güncelleme doğru şekilde uygulanamayabilir.

Projektörün tüm göstergeleri yanıp sönmeye başlar ve aygıt yazılımı güncellemesi başlatılır. Güncelleme normal bir şekilde tamamlandığında, projektör bekleme durumuna girer (yalnızca güç göstergesi mavi yanar). projektörün **İşletim** mensünde **Direkt güç açma** ayarı **Açık** olarak belirlenirse, projektör tekrar açılır.

Güncelleme tamamlandığında, **Sürümbilgilerinin** doğru donanım yazılımı sürümüne güncellendiğinden emin olmak için, projektörün **Yönetim** menüsündeki **Bilgi** menüsünü kontrol edin.



Tüm göstergeler hızla yanıp söndüğünde, donanım yazılımı güncellemesi başarısız olmuş olabilir. Güç kablosunu projektörden çıkarın ve geri takın. Güç kablosunu yeniden taktıktan sonra da göstergeler yanıp sönmeye devam ederse, elektrik fişini elektrik prizinden çıkarın ve Epson ile temasa geçin.



- Donanım yazılımını güncelleme sorumluluğu müşteriye aittir. Elektrik kesintisi veya iletişim sorunları gibi sorunlar nedeniyle yazılım güncellemesi başarısız olursa, gerekli onarımlar için ücret alınır.
- Donanım yazılımını güncellemek için bilgisayarınızda aşağıdaki işletim sistemlerinden biri çalışıyor olmalıdır.
  - Windows 8.1 veya sonrası
  - macOS 10.13.x veya sonrası

**1**

Projektör donanım yazılımı dosyasını Epson Web sitesinden indirin.



- Donanım yazılımının dosya adını değiştirmeyin. Dosya adı değiştirilirse, donanım yazılımı güncellemesi başlamaz.
- Kopyaladığınız donanım yazılımı dosyasının projektör modeliniz için doğru dosya olup olmadığını kontrol edin. Donanım yazılımı dosyası doğru değilse, donanım yazılımı güncellemesi başlamaz.

**2**

USB kablosunu bilgisayarın USB bağlantı noktasına ve projektörün USB-B1 veya USB-B bağlantı noktasına bağlayın.

## Bilgisayar ve USB Kablosu Kullanarak Donanım Yazılımını Güncelleme

Projektörün donanım yazılımını bilgisayar ve USB kablosu kullanarak güncelleyebilirsiniz.

- 3** [Menu] düğmesine basın, **İlk/Tüm Ayarlar** menüsünü seçin ve [Enter] düğmesine basın.

Sık Kullanılan Öğeler	Renk Eşleme
Görüntü	RGBCMY
Sinyal G/Ç	Çoklu Yansıtma Ayarlarını Sıfırla...
Kurulum	Hafıza
Ekran	Hafızaya Kaydet
İşletim	Hafızayı Yükle
Yönetim	Belleği Yen.Adı.
Ağ	Hafızayı Sil
Kalem/Dokunma	Hafıza Ayarlarını Sıfırla
Etkileşimli	ECO
Çoklu Yansıtma	Işık Modu Normal
Hafıza	Uyku Modu Açık ^
ECO	Uyku Modu Zam. 10 dak.
İlk/Tüm Ayarlar	AV Ses Kap.Zamnlyc Açık
	Bekleme Modu İletişim Açık
	İlk/Tüm Ayarlar
	Tümünü Sıfırla
	Donanım Yazılımı Güncelleme

- 4** Donanım Yazılımı Güncelleme öğesini seçip [Enter] tuşuna basın.

- 5** Donanım yazılımı güncellemesini başlatmak için **Evet** öğesini seçin.



Donanım yazılımı güncellenirken güç kablosunu projektörden çıkarmayın. Güç kablosunun bağlantısı kesildiğinde, projektör doğru şekilde başlatılmayabilir.

Projektörün tüm göstergeleri yanar ve projektör, donanım yazılımı güncelleme moduna girer. Bilgisayar projektörü çıkarılabilir bir disk olarak tanır.

- 6** Bilgisayarda, donanım yazılımı dosyasını çıkarılabilir diskin kök klasörüne (hiyerarşideki en yüksek klasör) kopyalayın.



- Çıkarılabilir diske başka dosya veya klasör kopyalamayın. Aksi durumda dosyalar veya klasörler kaybolabilir.
- Donanım yazılımı dosyası çıkarılabilir diske kopyalanmadan önce USB kablosu veya güç kablosu çıkarılırsa projektör otomatik olarak kapanır. Bu durumda işlemi tekrarlayın.

- 7** USB aygıtını bilgisayardan güvenli bir şekilde çıkarmak için adımları uygulayın ve USB kablosunu projektörden çıkarın.

Projektörün tüm göstergeleri yanıp sönmeye başlar ve aygıt yazılımı güncellemesi başlatılır. Güncelleme normal bir şekilde tamamlandığında, projektör bekleme durumuna girer (yalnızca güç göstergesi mavi yanar). projektörün **İşletim** mensünde **Direkt güç açma** ayarı **Açık** olarak belirlenirse, projektör tekrar açılır.

Güncelleme tamamlandığında, **Sürümbilgilerinin** doğru donanım yazılımı sürümüne güncellendiğinden emin olmak için, projektörün **Yönetim** menüsündeki **Bilgi** menüsünü kontrol edin.



- Tüm göstergeler hızla yanıp söndüğünde, donanım yazılımı güncellemesi başarısız olmuş olabilir. Güç kablosunu projektörden çıkarın ve geri takın. Güç kablosunu yeniden taktıktan sonra da göstergeler yanıp sönmeye devam ederse, elektrik fişini elektrik prizinden çıkarın ve Epson ile temasa geçin.
- Güncelleme modunda 20 dakika boyunca hiçbir işlem yapılmazsa, projektör otomatik olarak kapanır. Bu durumda işlemi tekrarlayın.

# Sorun Giderme

Projektörü kullanmayla ilgili sorunlar yaşıyorsanız bu bölümlerdeki çözümlere bakın.

## ► İlgili Bağlantılar

- "Yansıtma Sorunları" [s.280](#)
- "Projektör Gösterge Durumu" [s.281](#)
- "Görüntü veya Ses Sorunlarını Çözme" [s.283](#)
- "Projektörün veya Uzaktan Kumandanın Çalışmasıyla İlgili Sorunları Çözme" [s.290](#)
- "Etkileşim Özellikleri Sorunlarını Çözme" [s.292](#)
- "İçerik Kayıttan Yürütme Modundaki Sorunlar için Çözümler" [s.296](#)
- "Ağ Sorunlarını Giderme" [s.297](#)
- "HDMI Bağlantısı Çalışmadığında Yapılabilecekler" [s.300](#)

Projektör düzgün çalışmıyorsa projektörü kapatın, fişini çekin ve fişini tekrar takıp projektörü yeniden açın.

Bu işlem sorunu çözmüyorsa aşağıdakileri kontrol edin:

- Projektörün üzerindeki göstergeler bir soruna işaret ediyor olabilir.
- Bu kılavuzdaki çözümler, pek çok sorunu çözmenize yardımcı olabilir.

Bu çözümlerden hiçbiri işe yaramıyorsa, teknik destek için Epson'a danışın.



Projektörün üzerindeki göstergeler projektörün durumunu bildirir ve bir sorun yaşandığında size haber verir. Göstergelerin durumunu ve rengini kontrol edip olası bir çözüm için bu tabloya bakın.



- Göstergeler aşağıda belirtilmemiş bir şekilde yanıyor/yanıp sönüyorsa projektörü kapatın, fişini çekin ve yardım için Epson ile iletişime geçin.
- Projektörün **İşletim** menüsünde **Göstergeler** ayarı **Kapalı** olarak ayarlandığında, normal yansıtma koşulları altında tüm göstergeler sönük olur.

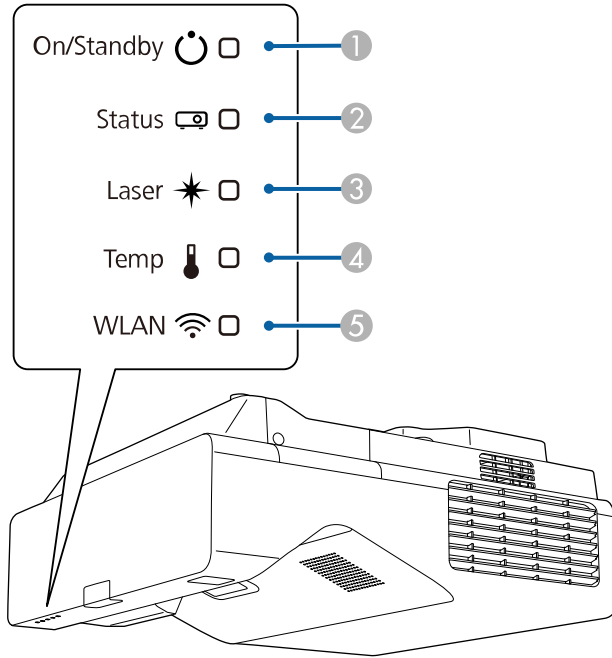

- 1 Açık/Beklemede (güç) göstergesi
- 2 Durum göstergesi
- 3 Lazer göstergesi
- 4 Sıcaklık göstergesi

## 5 WLAN (kablosuz LAN) göstergesi

### Projektör durumu

Gösterge ve durumu	Problem ve çözümleri
Güç: Mavi yanıyor Durum: Mavi yanıyor Lazer: Sönük Sıcaklık: Sönük	Normal çalışma.
Güç: Mavi yanıyor Durum: Yanıp sönen mavi Lazer: Sönük Sıcaklık: Sönük	Isınıyor, kapanıyor veya soğuyor. Isınırken, bir görüntünün gösterilmesi için 30 saniye kadar bekleyin. Isınma, kapanma ve soğuma sırasında tüm düğmeler devre dışı kalır.
Güç: Mavi yanıyor Durum: Sönük Lazer: Sönük Sıcaklık: Sönük	Bekleme, uyku modu veya izleme. Güç düğmesine bastığınızda yansıtma başlar.
Güç: Yanıp sönen mavi Durum: Sönük Lazer: Sönük Sıcaklık: Sönük	İzleme veya hızlı başlatma modu için hazırlanıyor. Tüm özellikler devre dışıdır.
Güç: Gösterge durumu değişir Durum: Yanıp sönen mavi Lazer: Yanıp sönen turuncu Sıcaklık: Gösterge durumu değişir	Yenileme Modu çalışıyor. ☛ <b>Yönetim &gt; Yenileme Modu</b>

Gösterge ve durumu	Problem ve çözümleri
Güç: Yanıp sönen mavi Durum: Gösterge durumu değişir Lazer: Gösterge durumu değişir Sıcaklık: Yanıp sönen turuncu	Projektör çok sıcak. <ul style="list-style-type: none"> <li>Fanların ve hava filtresinin tozla tıkanmadığından ya da yakındaki nesnelere engellenmediğinden emin olun.</li> <li>Hava filtresini temizleyin veya yenisiyle değiştirin.</li> <li>Ortam sıcaklığının çok yüksek olmadığından emin olun.</li> </ul>
Güç: Sönük Durum: Yanıp sönen mavi Lazer: Sönük Sıcaklık: Turuncu yanıyor	Projektör aşırı ısınmış ve kapanmış. Soğuması için yaklaşık 5 dakika kapalı bekletin. <ul style="list-style-type: none"> <li>Fanların ve hava filtresinin tozla tıkanmadığından ya da yakındaki nesnelere engellenmediğinden emin olun.</li> <li>Ortam sıcaklığının çok yüksek olmadığından emin olun.</li> <li>Hava filtresini temizleyin veya yenisiyle değiştirin.</li> <li>Projektörü yüksek rakımlı bir yerde kullanıyorsanız, projektörün <b>Kurulum</b> menüsünde <b>Yüksek İrtifa Modu</b>'nu <b>Açık</b> olarak ayarlayın.</li> <li>Sorun devam ederse projektörün fişini çekin ve yardım için Epson'a başvurun.</li> </ul>
Güç: Yanıp sönen mavi Durum: Gösterge durumu değişir Lazer: Yanıp sönen turuncu Sıcaklık: Gösterge durumu değişir	Lazer uyarısı Projektörü kapatın, fişini çekin ve yardım için Epson'a başvurun.
Güç: Sönük Durum: Yanıp sönen mavi Lazer: Turuncu yanıyor Sıcaklık: Sönük	Lazerde sorun var. Projektörü kapatın, fişini çekin ve yardım için Epson'a başvurun.

Gösterge ve durumu	Problem ve çözümleri
Güç: Sönük Durum: Yanıp sönen mavi Lazer: Sönük Sıcaklık: Yanıp sönen turuncu	Fan veya sensör sorunu var. Projektörü kapatın, fişini çekin ve yardım için Epson'a başvurun.
Güç: Sönük Durum: Yanıp sönen mavi Lazer: Yanıp sönen turuncu Sıcaklık: Sönük	Dahili projektör hatası Projektörü kapatın, fişini çekin ve yardım için Epson'a başvurun.

## Kablosuz LAN durumu

Kablosuz LAN göstergesi durumu	Problem ve çözümleri
Mavi yanıyor	Kablosuz LAN kullanılabilir.
Hızlıca yanıp sönen mavi	Bir ağıta bağlanıyor.
Yavaşça yanıp sönen mavi	Bir hata oluştu. Projektörü kapatıp açın.
Kapalı	Kablosuz LAN kullanılamıyor. Projektörün <b>Yönetim</b> menüsünde <b>Kablosuz LAN Gücü</b> ayarınının <b>Açık</b> olarak ayarlandığından emin olun.

## ► İlgili Bağlantılar

- "Projektör Yönetici Ayarları - Yönetim Menüsü" [s.235](#)
- "Hava Filtresini temizleme" [s.268](#)
- "Hava Filtresinin Değiştirilmesi" [s.269](#)

Yansıtılan görüntüler veya sesle ilgili sorunlar yaşıyorsanız bu bölümlerdeki çözümleri inceleyin.

## ► İlgili Bağlantılar

- "Görüntü Gösterilmediğinde Yapılabilecekler" [s.283](#)
- "USB Display İşlevi Kullanıldığında Görüntü Yanlışsa Yapılabilecekler" [s.283](#)
- ""Sinyal yok" Mesajı Görüldüğünde Yapılabilecekler" [s.284](#)
- ""Desteklenmiyor" Mesajı Görüldüğünde Yapılabilecekler" [s.285](#)
- "Sadece Kısmi Görüntü Gösterilince Yapılabilecekler" [s.285](#)
- "Görüntü Dikdörtgen Olmadığında Yapılabilecekler" [s.286](#)
- "Görüntüde Statik veya Elektronik Parazitlenme Varsa Yapılabilecekler" [s.286](#)
- "Görüntü Bulanık veya Belirsizse Yapılabilecekler" [s.287](#)
- "Görüntü Parlaklığı veya Renkleri Hatalı Olduğunda Yapılabilecekler" [s.287](#)
- "Yansıtılan Görüntüde Ardıl Görüntü Kalma Sorununun Çözümleri" [s.288](#)
- "Ses Sorunlarıyla İlgili Çözümler" [s.288](#)
- "Mikrofon Sorunlarıyla İlgili Çözümler" [s.288](#)
- "PC Free'de Görüntü Dosyası Adları Doğru Gösterilmediğinde Yapılabilecekler" [s.288](#)
- "PC Free Özelliğini Kullanarak Görüntü Yansıtmadığınızda Kullanılacak Çözümler" [s.289](#)

## Görüntü Gösterilmediğinde Yapılabilecekler

Hiçbir görüntü gösterilmiyorsa aşağıdaki çözümleri deneyin:

- Görüntünün geçici olarak kapatılıp kapatılmadığını görmek için, uzaktan kumanda üzerindeki [A/V Mute] düğmesine basın.
- Gerekli tüm kabloların bağlandığını ve hem projektörün hem de bağlı video kaynaklarının gücünün açık olduğunu teyit edin.
- Projektörün güç düğmesine basarak bekleme veya uyku modundan çıkarın. Ayrıca, bağlanan bilgisayarın uyku modunda olmadığını veya boş bir ekran koruyucu görüntülemediğini teyit edin.
- Kumanda panelindeki düğmelere bastığınızda projektör yanıt vermiyorsa, düğmeler güvenlik için kilitlenmiş olabilir. Projektörün **Yönetim**

menüsündeki **İşletim Kilidi** ayarından düğmelerin kilidini kaldırın veya projektörü açmak için uzaktan kumandayı kullanın.

- Projektördeki herhangi bir düğmeye bastığınızda projektör yanıt vermiyorsa, projektörde dahili bir hata olmuş olabilir. Yardım için Epson ile iletişime geçin.
- Computer2/Monitor Out bağlantı noktasına bağlı bir görüntü kaynağını yansıtılmak için, projektörün **Sinyal G/Ç** menüsünde **Monitör Çıkış Portu** özelliğini **Bilgisayar2** olarak ayarlayın.
- Tek tek görüntü renkleri için, projektörün **Görüntü** menüsündeki **Parlaklık** ayarını ayarlayın.
- Projektörünüzün ışık kaynağının parlaklığını ayarlayın.  
☛ **İşletim > Işık Parlaklık Kontrolü**
- Projektörün **Ekran** menüsünde **Mesaj** özelliğinin **Açık** olarak ayarlandığından emin olun.
- Projektör, bilgisayarda oynattığınız telif hakkıyla korunan videoları yansıtamayabilir. Detaylı bilgi için, bilgisayarınızla verilen kılavuza bakın.
- Windows Media Center ile yansıtılan görüntülerde, ekranın boyutunu tam ekran modundan küçültün.
- Windows DirectX kullanılan uygulamalardan yansıtılan görüntüler için, DirectX işlevlerini kapatın.

## ► İlgili Bağlantılar

- "Projektör Yönetici Ayarları - Yönetim Menüsü" [s.235](#)
- "Giriş Sinyali Ayarları - Sinyal G/Ç Menüsü" [s.225](#)
- "Görüntü Kalitesi Ayarları - Görüntü Menüsü" [s.222](#)
- "Projektör Özellik Ayarları - İşletim Menüsü" [s.231](#)
- "Projektör Ekran Ayarları - Ekran Menüsü" [s.229](#)
- "Projektör Düğmelerinin Kilidini Kaldırma" [s.166](#)

## USB Display İşlevi Kullanıldığında Görüntü Yanlışsa Yapılabilecekler

Görüntü yoksa veya görüntü USB Display işlevi kullanılarak yanlış görünüyorsa, aşağıdaki çözümleri deneyin (EB-770Fi/EB-760Wi):

- Uzaktan kumandadaki [USB] düğmesine basın.
  - USB kablosunu çıkarıp yeniden takın.
  - Projektörün **Sinyal G/Ç** menüsünde **USB Display** ayarının **Açık** olarak ayarlandığından emin olun.
  - Epson USB Display yazılımının düzgün yüklendiğinden emin olun. Yazılım, işletim sisteminize veya bilgisayar ayarlarınıza bağlı olarak kendiliğinden yüklenmemiş olabilir. En son yazılımı aşağıdaki web sitesinden indirip yükleyin.  
[epson.sn](http://epson.sn)
  - Mac için: **Dock** klasöründe **USB Display** simgesine tıklayın. **Dock**'ta simge görünmüyorsa, **Uygulamalar** klasöründe **USB Display** ögesine çift tıklayın. **Dock**'ta **USB Display** simgesi menüsünden **Çık** seçeneğini seçerseniz, USB kablosunu bağladığınızda USB Display işlevi otomatik olarak başlamaz.
  - Farenin imleci titreşiyorsa, bilgisayarınızdaki **Epson USB Display Ayarları** programında **Fare imlecinin hareketini düzgünleştirin** ögesini seçin.
  - Bilgisayarınızdaki **Epson USB Display Ayarları** programındaki **Katmanlı pencereyi gönder** ayarını kapatın.
  - Yansıtma sırasında bilgisayarın çözünürlüğünü değiştirirseniz, videonun performansı ve kalitesi düşebilir.
  - Windows Media Center ile yansıtılan görüntülerde, ekranın boyutunu tam ekran modundan küçültün.
  - Windows DirectX kullanılan uygulamalardan yansıtılan görüntüler için, DirectX işlevlerini kapatın.
- **İlgili Bağlantılar**
- "USB Video ve Ses için Bilgisayara Bağlanma" [s.33](#)

## "Sinyal yok" Mesajı Görüldüğünde Yapılabilecekler

"Sinyal yok." mesajı gösterilirse, aşağıdaki çözümleri deneyin:

- [Source Search] düğmesine basın ve görüntünün gösterilmesi için birkaç saniye bekleyin.

- Bağlanan bilgisayarı veya video kaynağını açın ve gerekiyorsa sunumunuzu başlatmak için oynat tuşuna basın.
- Yansıtma için gereken tüm kabloların güvenli bir şekilde bağlanıp bağlanmadığını kontrol edin.
- Bir dizüstü bilgisayardan yansıtma yapıyorsanız, bu bilgisayarın harici bir monitörde görüntü gösterebilecek biçimde ayarlandığını teyit edin.
- Gerekiyorsa projektörü, bağlanan bilgisayarı veya video kaynağını kapatıp tekrar açın.
- Bir HDMI kaynağından yansıtma yapıyorsanız, HDMI kablosunu daha kısa olan bir kabloyla değiştirin.

### ► İlgili Bağlantılar

- "Windows Dizüstü Bilgisayardan Görüntüleme" [s.284](#)
- "Mac Dizüstü Bilgisayardan Görüntüleme" [s.284](#)

## Windows Dizüstü Bilgisayardan Görüntüleme

Bir dizüstü bilgisayardan yansıtma yapılıyorken "Sinyal yok." mesajı görüntülenirse, Windows dizüstü bilgisayarı harici bir monitörde görüntü gösterebilecek biçimde ayarlamamız gerekir.

- 1** Windows tuşunu basılı tutun ve aynı anda klavyenizdeki **P** tuşuna basın, ardından **Yinele**'yi tıklayın.
- 2** Hem dizüstü bilgisayar hem de projektör aynı görüntüyü göstermiyorsa, Windows **Ekran** yardımcı programını kullanarak harici monitör çıkışının etkinleştirildiğini ve genişletilmiş masaüstünün devre dışı bırakıldığını kontrol edin.
- 3** Gerekiyorsa video kartı ayarlarınızı kontrol edin ve çoklu ekran seçeneğini **Yansıt** veya **Yinele** olarak ayarlayın.

## Mac Dizüstü Bilgisayardan Görüntüleme

Bir Mac dizüstü bilgisayardan yansıtma yapılıyorken "Sinyal yok." mesajı görüntülenirse, dizüstü bilgisayarı yansıtılmış ekrana için ayarlamamız gerekir. (Detaylı bilgi için, dizüstü bilgisayarınızın kılavuzuna bakın.)

- 1** Sistem Tercihleri programını açın ve **Ekranlar** seçeneğini seçin.
- 2** Gerekiyorsa, **Ekran** veya **Renkli LCD** seçeneğini seçin.
- 3** **Düzenle** veya **Düzenleme** sekmesine tıklayın.
- 4** **Mirror Displays** seçeneğini seçin.

## "Desteklenmiyor" Mesajı Görüldüğünde Yapılabilecekler

"Desteklenmiyor" mesajı gösterilirse, aşağıdaki çözümleri deneyin:

- Projektörün **Sinyal G/Ç** menüsünde doğru giriş sinyalinin seçili olduğundan emin olun.
- Bilgisayarın ekran çözünürlüğünün, projektörün çözünürlük ve frekans sınırlarını aşmadığını teyit edin. Gerekiyorsa bilgisayarınız için farklı bir ekran çözünürlüğü seçin.
- Bir HDMI kaynağından yansıtma yapıyorsanız, projektörün **Sinyal G/Ç** menüsünde **HDMI IN EQ Seviyesi**'ni değiştirin. Ayarı değiştirdikten sonra projektörü yeniden başlatmanız gerekebilir. Ekrandaki talimatları izleyin.
- Küçük boyutlu bir ortam akışı aygıtı kullanarak yansıtma yapıyorsanız, projektörün **Sinyal G/Ç** menüsünde **HDMI IN EQ Seviyesi**'ni **Otomatik** yapın. Bir sorun oluşursa, ayarı değiştirin.

### » İlgili Bağlantılar

- "Giriş Sinyali Ayarları - Sinyal G/Ç Menüsü" [s.225](#)
- "Desteklenen Monitör Ekran Çözünürlükleri" [s.307](#)

## Sadece Kısmi Görüntü Gösterilince Yapılabilecekler

Bilgisayar görüntüsü sadece kısmi olarak gösteriliyorsa aşağıdaki çözümleri deneyin:

- Bir bilgisayardan VGA bilgisayar kablosu kullanarak yansıtıyorsanız, uzaktan kumandadaki [Auto] düğmesine basarak görüntü sinyalini en uygun duruma getirin.
- Projektörün **Kurulum** menüsünde, kullandığınız ekran için doğru **Perde Türü** ayarını seçtiğinizden emin olun. Görüntünün kenarı ile yansıtılan ekran çerçevesi arasında kenar boşlukları varsa, görüntünün konumunu ayarlayın.
- Projektörün **Görüntü** menüsünde **Ölçek** ayarının kapalı olduğundan emin olun (EB-775F/EB-770Fi/EB-770F).
- Projektörün **Görüntü** menüsündeki **Konum** ayarını kullanarak görüntü konumunu ayarlamaya çalışın.
  - ☛ **Görüntü > Analog Sinyal Ayarı > Konum**  
Görüntü boyutunu Geniş ve Tele düğmelerini veya düzeltilmiş ekran yerleşimini kullanarak ayarladıysanız, görüntü konumunu ayarlamak için **Görüntü Kaydırma** gerçekleştirin.
  - ☛ **Kurulum > Dijital Yakınlaştırma > Görüntü Kaydırma**
- Farklı bir görüntü en/boy oranı seçmek için, uzaktan kumandadaki [Aspect] düğmesine basın.
- Projektörün **Görüntü** menüsündeki **Çözünürlük** ayarını, bağlanan donanıma uygun olarak değiştirin.
- [E-Zoom] düğmelerini kullanarak görüntüyü yakınlaştırmış veya uzaklaştırmışsanız, projektör tam ekrana geçene kadar [Esc] düğmesine basın.
- Bilgisayarınızın ekran ayarlarından çift ekranı devre dışı bırakın ve çözünürlüğü projektörün limitleri dahilinde ayarlayın.
- Farklı bir çözünürlüğe göre oluşturulup oluşturulmadıklarını görmek için, sunum dosyalarınıza atanan çözünürlüğü kontrol edin.
- İçerik Kayttan Yürtme modunda yansıtırken, uygun **Bindirme Efekt** ayarlarını kullandığınızdan emin olun (EB-775F/EB-770F).
  - ☛ **İşletim > İçerik Kayttan Yürtme > Bindirme Efekt**
- Projektörün **Kurulum** menüsünde doğru **Yansıtma** ayarını seçtiğinizden emin olun.

### » İlgili Bağlantılar

- "Projektör Kurulum Ayarları - Kurulum Menüsü" [s.227](#)

- "Görüntü Kalitesi Ayarları - Görüntü Menüsü" s.222
- "Desteklenen Monitör Ekran Çözünürlükleri" s.307
- "Perde Konumunu Kullanarak Görüntü Konumunu Ayarlama" s.58
- "Yansıtılan Görüntünüze Efektler Ekleme" s.139

## Görüntü Dikdörtgen Olmadığında Yapılabilecekler

Yansıtılan görüntü eşit bir şekilde dikdörtgen değilse, aşağıdaki çözümleri deneyin:

- Projektörü doğrudan ekran merkezinin önüne yerleştirin, mümkünse ekrana karşı doğrudan bakacak biçimde ayarlayın.
  - Görüntü şeklini ayarlamak için projektördeki ekran yerleşimi düğmelerine basın.
  - Görüntü şeklini düzeltmek için **Quick Corner** ayarını ayarlayın.
    - ☛ **Kurulum > Geometrik Düzeltme > Quick Corner**
  - Bir eğri yüzeye yansıtılan görüntü şeklini düzeltmek için **Kavis Düzeltme** ayarını yapın.
    - ☛ **Kurulum > Geometrik Düzeltme > Kavis Düzeltme**
  - Kısmen meydana gelen hafif bozulmaları düzeltmek için **Nokta Düzeltme** ayarını yapın.
    - ☛ **Kurulum > Geometrik Düzeltme > Nokta Düzeltme**
- » **İlgili Bağlantılar**
- "Görüntü Şeklini Ekran Yerleşimi Düğmeleriyle Düzeltme" s.64
  - "Görüntü Şeklini Quick Corner ile Düzeltme" s.65
  - "Kavis Düzeltmeyle Görüntü Şeklini Düzeltme" s.67
  - "Nokta Düzeltme İle Görüntü Şeklini Düzeltme" s.70

## Görüntüde Statik veya Elektronik Parazitlenme Varsa Yapılabilecekler

Yansıtılan görüntü statik veya elektronik parazit içeriyorsa aşağıdaki çözümleri deneyin:

- Bilgisayarınızı veya video kaynağını projektöre bağladığınız kabloları kontrol edin. Şu özelliklerde olmalıdırlar:
    - Parazitin önleneyeceği biçimde güç kablosundan ayrılmış
    - Her iki ucundan da sağlam bir şekilde bağlanmış
    - Bir uzatma kablosuna bağlanmamış
  - Projektörün **Görüntü** menüsünde **Parazit Azaltma**, **MPEG Parazit Azaltma** ve **Titreşimsiz gör.** ayarlarını yapın.
    - ☛ **Görüntü > Görüntü Pekiştirme > Parazit Azaltma**
    - ☛ **Görüntü > Görüntü Pekiştirme > MPEG Parazit Azaltma**
    - ☛ **Görüntü > Görüntü Pekiştirme > Titreşimsiz gör.**
  - **Görüntü** menüsünden **Çözünürlük** ayarını **Oto** olarak ayarlayın.
  - Projektör ile uyumlu bir bilgisayar video çözünürlüğü ve yenileme hızı seçin.
  - Bir bilgisayardan VGA bilgisayar kablosu kullanarak yansıtıyorsanız, uzaktan kumandadaki [Auto] düğmesine basarak **İzleme** ve **Senkronizasyon** ayarlarını otomatik olarak yapın. Görüntüler doğru ayarlanmıyorsa, projektörün **Görüntü** menüsündeki **İzleme** ve **Senkronizasyon** ayarlarını manuel olarak yapın.
    - ☛ **Görüntü > Analog Sinyal Ayarı > İzleme**
    - ☛ **Görüntü > Analog Sinyal Ayarı > Senkronizasyon**
  - Görüntü şeklini projektörün kontrollerini kullanarak ayarladıysanız, görüntü kalitesini artırmak için projektörün **Görüntü** menüsünde **Netlik** ayarını düşürmeyi deneyin.
  - Bir uzatma kablosu bağladıysanız, parazitin nedeninin bu olup olmadığını anlamak için uzatma kablosu olmadan yansıtma yapmayı deneyin.
  - Görüntü kaynağınız için kullanılabiliriyorsa, projektörün **Sinyal G/Ç** menüsünde doğru **Sinyal Formatı** veya **EDID** ayarını seçtiğinizden emin olun.
  - USB Display işlevini kullanıyorsanız, bilgisayarınızdaki **Epson USB Display Ayarları** programındaki **Katmanlı pencereyi gönder** ayarını kapatın.
- » **İlgili Bağlantılar**
- "Görüntü Kalitesi Ayarları - Görüntü Menüsü" s.222
  - "Desteklenen Monitör Ekran Çözünürlükleri" s.307
  - "Giriş Sinyali Ayarları - Sinyal G/Ç Menüsü" s.225

## Görüntü Bulanık veya Belirsizse Yapılabilecekler

Yansıtılan görüntü bulanık veya belirsizse, aşağıdaki çözümleri deneyin:

- Odaklama kolunu kullanarak görüntü odağını ayarlamak için bir test deseni görüntüleyin ve bunu kullanın.
- Projektörü ekrana yeterince yakın yerleştirin.
- Projektörü, ekran yerleşimi ayarının açısı görüntüyü bozacak kadar geniş olmayacak biçimde yerleştirin.
- Projektör merceğini temizleyin.



Projektörü soğuk bir ortamdan getirdikten sonra mercek üzerinde yoğunlaşma olmasını önlemek için, projektörü kullanmadan önce oda sıcaklığında bir süre ısınmasını bekleyin.

- Görüntü kalitesini artırmak için, projektörün **Görüntü** menüsündeki **Netlik** ayarını ayarlayın.
- Bir bilgisayardan VGA bilgisayar kablosu kullanarak yansıtıyorsanız, uzaktan kumandadaki [Auto] düğmesine basarak **İzleme** ve **Senkronizasyon** ayarlarını otomatik olarak yapın. Şeritler veya genel bulanıklık kalırsa, ekranda tekdüze desenli bir görüntü gösterin ve **İzleme** ve **Senkronizasyon** ayarlarını manuel olarak ayarlayın.
  - ☛ **Görüntü > Analog Sinyal Ayarı > İzleme**
  - ☛ **Görüntü > Analog Sinyal Ayarı > Senkronizasyon**
- Bir bilgisayardan yansıtma yapıyorsanız daha düşük bir çözünürlük kullanın veya projektörün kendi çözünürlüğüyle eşleşen bir çözünürlük seçin.

### ► İlgili Bağlantılar

- "Görüntü Kalitesi Ayarları - Görüntü Menüsü" [s.222](#)
- "Giriş Sinyali Ayarları - Sinyal G/Ç Menüsü" [s.225](#)
- "Desteklenen Monitör Ekran Çözünürlükleri" [s.307](#)
- "Görüntüyü Odaklama" [s.60](#)
- "Merceği Temizleme" [s.266](#)

## Görüntü Parlaklığı veya Renkleri Hatalı Olduğunda Yapılabilecekler

Yansıtılan görüntü çok karanlık veya çok aydınlıksa ya da renkler doğru değilse aşağıdaki çözümleri deneyin:

- Görüntü ve ortam için farklı renk modları denemek için, uzaktan kumandadaki [Color Mode] düğmesine basın.
- Video kaynağı ayarlarınızı kontrol edin.
- Geçerli giriş kaynağı için projektörün **Görüntü** menüsünde bulunan **Parlaklık, Kontrast, Renk Tonu, Renk Doygunluğu** ve **RGBCMY** gibi ayarları yapın.
- Görüntü kaynağınız için kullanılabilirse, projektörün **Sinyal G/Ç** menüsünde doğru **Sinyal Formatı** veya **EDID** ayarını seçtiğinizden emin olun.
- Tüm kabloların projektöre ve video kaynağınıza doğru bağlandığından emin olun. Uzun kablolar bağladıysanız, daha kısa kablolar kullanmayı deneyin.
- Projektörü ekrana yeterince yakın yerleştirin.
- Birden fazla projektör kullanırken, projektörün **Yönetim** menüsündeki **Işık Kalibrasyonu** ayarının tüm projektörlerde aynı seçeneğe ayarlandığından ve projektörlerin yakın zamanda kalibre edildiğinden emin olun. Bazı projektörler yakın zamanda kalibre edilmediyse, beyaz dengesi ve parlaklık düzeyi diğer projektörlerle eşleşmeyebilir (EB-775F/EB-770Fi/EB-770F).

### ► İlgili Bağlantılar

- "Görüntü Kalitesi Ayarları - Görüntü Menüsü" [s.222](#)
- "Giriş Sinyali Ayarları - Sinyal G/Ç Menüsü" [s.225](#)
- "Projektör Yönetici Ayarları - Yönetim Menüsü" [s.235](#)
- "Görüntü Kalitesini Ayarlama (Renk Modu)" [s.80](#)

## Yansıtılan Görüntüde Ardıl Görüntü Kalma Sorununun Çözümleri

Yansıtılan görüntüde bir ardıl görüntü görürseniz, sorunu gidermek için **Yenileme Modu** özelliğini kullanın. Projektörün **Yönetim** menüsünde **Yenileme Modu** > **Başlat** öğelerini seçin.

### » İlgili Bağlantılar

- "Projektör Yönetici Ayarları - Yönetim Menüsü" [s.235](#)

## Ses Sorunlarıyla İlgili Çözümler

Ses yoksa veya çok yüksek/çok düşükse, aşağıdaki çözümleri deneyin:

- Geçici olarak durdurulmuşlarsa, video veya sesi devam ettirmek için uzaktan kumandadaki [A/V Mute] düğmesine basın.
- Sesin açık olduğunu ve ses çıkışının doğru kaynağa göre ayarlandığını teyit etmek için, bilgisayarınızı veya video kaynağını kontrol edin.
- Bağlanan tüm ses kablolarının "Dirençsiz" olarak etiketlenmiş olduğundan emin olun.
- USB Display işlevini kullanıyorsanız, bilgisayarınızdaki **Epson USB Display Ayarları** programındaki **Projektör ses çıkışı** ayarını açın.
- Doğru ses girişi bağlantı noktasını seçin.
  - ☛ **Sinyal G/Ç > Ses Çıkışı**
  - ☛ **Sinyal G/Ç > HDMI Ses Çıkışı**
- Projektör görüntü yansıtılmıyorken bağlı bir ses kaynağından ses almak istiyorsanız, projektörün menülerinde şu ayarları seçin:
  - **İşletim** menüsünde **Hızlı Başlatma**'yı kapatın.
  - **Sinyal G/Ç** menüsünde **A/V Çıkışı** ayarını **Her Zaman** olarak ayarlayın.
- **Ses Çıkış Cihazı** ayarında doğru ses çıkışını seçin.
  - ☛ **Sinyal G/Ç > HDMI Bağlantısı > Ses Çıkış Cihazı**
- Bir HDMI kaynağından ses duyamıyorsanız, bağlanan aygıtı PCM çıkışına ayarlayın.

- Projektörü bir HDMI kablosu ile bir Mac'e bağlarken, Mac'inizin HDMI bağlantı noktası üzerinden sesi desteklediğinden emin olun. Desteklemiyorsa bir ses kablosu bağlamanız gerekir.
- Projektör maksimuma ayarlı iken bilgisayarın sesi minimuma ayarlı ise, gürültü karışabilir. Bilgisayarın sesini açın ve projektörün sesini kısın. (Epson iProjection (Windows/Mac) veya USB Display kullanırken.)

### » İlgili Bağlantılar

- "Projektör Bağlantıları" [s.32](#)
- "Giriş Sinyali Ayarları - Sinyal G/Ç Menüsü" [s.225](#)
- "Ses Düğmelerini Kullanarak Ses Düzeyini Ayarlama" [s.90](#)

## Mikrofon Sorunlarıyla İlgili Çözümler

Projektöre bağlı bir mikrofon kullanırken hiç ses yoksa aşağıdaki çözümleri deneyin (EB-770Fi/EB-770F/EB-760Wi/EB-760W):

- Mikrofonun projektöre güvenli biçimde bağlandığından emin olun.
  - Projektörün **Sinyal G/Ç** menüsündeki **Mik. Giriş Sesi** ayarını kontrol edin. Ayar çok yüksekse, bağlı olan diğer aygıtların sesi çok düşük olacaktır.
- ### » İlgili Bağlantılar
- "Giriş Sinyali Ayarları - Sinyal G/Ç Menüsü" [s.225](#)
  - "Mikrofon Bağlama" [s.41](#)

## PC Free'de Görüntü Dosyası Adları Doğru Gösterilmediğinde Yapılabilecekler

Herhangi bir dosyanın adı ekran alanından uzunsa veya desteklenmeyen semboller içeriyorsa, dosya adları PC Free kısmında kısaltılabilir veya değiştirilebilir. Dosya adını kısaltın veya değiştirin.



### **PC Free Özelliğini Kullanarak Görüntü Yansıtamadığınızda Kullanılacak Çözümler**

PC Free özelliğini kullanarak bir görüntü yansıtamazsanız, aşağıdaki çözümleri deneyin:

- USB aygıtını düşük aktarım hızı ile kullanıyorsanız, filmleri doğru şekilde yansıtamayabilirsiniz.

Projektörü veya uzaktan kumandayı çalıştırmakla ilgili sorunlar yaşıyorsanız bu bölümlerdeki çözümleri inceleyin.

## » İlgili Bağlantılar

- "Projektörün Açılması veya Kapanması ile İlgili Sorunların Çözümleri" [s.290](#)
- "Uzaktan Kumanda ile İlgili Sorunların Çözümleri" [s.290](#)
- "Parola Sorunlarıyla İlgili Çözümler" [s.291](#)
- "'Süre tutmaya yarayan batarya zayıf" Mesajı Görüntülendiğinde Uygulanacak Çözüm" [s.291](#)

## Projektörün Açılması veya Kapanması ile İlgili Sorunların Çözümleri

Güç düğmesine bastığınız zaman projektör açılmıyorsa veya beklenmedik bir biçimde kapanıyorsa aşağıdaki çözümleri deneyin:

- Güç kablosunun projektöre ve aktif bir elektrik prizine doğru ve sıkı bağlandığını kontrol edin.
- Uzaktan kumandadaki güç düğmesi projektörü açmıyorsa, kumandanın pillerini kontrol edin ve projektörün **Kurulum** menüsündeki **Uzak Alıcı** ayarında, uzak alıcılardan en az bir tanesinin kullanılabilir olduğundan emin olun.
- Projektörün düğmeleri güvenlik için kilitlenmiş olabilir. Projektörün **Yönetim** menüsündeki **İşletim Kilidi** ayarından düğmelerin kilidini kaldırın veya projektörü açmak için uzaktan kumandayı kullanın.
- Projektörün ışık kaynağı beklenmedik bir biçimde kapanıyorsa, belirli bir süre işlem yapmadığınız için uyku moduna girmiş olabilir. Projektörü uyku modundan çıkarmak için herhangi bir işlem yapın. Uyku modunu kapatmak için, projektörün **İşletim** menüsünde **Uyku Modu** ayarını **Kapalı** olarak ayarlayın.
- Projektör beklenmedik biçimde kapanırsa, A/V ses kapanması zamanlayıcı etkinleştirilmiş olabilir. Projektörün **İşletim** menüsünden **A/V Ses Kap. Zamanlayıcı** ayarını **Kapalı** olarak belirleyin.
- Projektörün ışık kaynağı kapanmış, durum göstergesi yanıp sönüyor ve sıcaklık göstergesi yanıyorsa, projektör aşırı ısınıp kapanmıştır.

- Soğutma fanları, projektör ayarlarına bağlı olarak bekleme durumunda çalışabilir. Projektör bekleme durumundan çıkarken fanlar beklenmedik bir gürültüye de neden olabilir. Bu bir arıza değildir.

- Güç kablosu arızalı olabilir. Kabloyu çıkarın ve yardım için Epson ile iletişim kurun.

## » İlgili Bağlantılar

- "Projektör Yönetici Ayarları - Yönetim Menüsü" [s.235](#)
- "Projektör Özellik Ayarları - İşletim Menüsü" [s.231](#)
- "Projektör Kurulum Ayarları - Kurulum Menüsü" [s.227](#)
- "Projektör Düğmelerinin Kilidini Kaldırma" [s.166](#)

## Uzaktan Kumanda ile İlgili Sorunların Çözümleri

Projektör uzaktan kumandadan gelen komutlara yanıt vermiyorsa aşağıdaki çözümleri deneyin:

- Uzaktan kumanda pillerinin doğru takıldığını ve dolu olduklarını kontrol edin. Gerekirse pilleri yenileriyle değiştirin.
- Uzaktan kumandayı, projektörün alım menzili/açısı içinde kullandığınızdan emin olun.
- Projektörün ısınmakta veya kapanmakta olmadığını teyit edin.
- Uzaktan kumandadaki bir düğmenin sıkışarak kumandanın uyku moduna girmesine neden olmadığını kontrol edin. Düğmeyi sıkıştığı konumdan kurtararak uzaktan kumandayı uyku modundan çıkarın.
- Güçlü flüoresan aydınlatma, doğrudan güneş ışığı veya kızılötesi aygıt sinyalleri, uzak alıcılar üzerinde parazite neden oluyor olabilir. Işıkları kısın veya projektörü güneş ışıklarından ya da parazite neden olan ekipmandan uzaklaştırın.
- Projektörün **Kurulum** menüsündeki **Uzak Alıcı** ayarlarında en az bir uzak alıcının kullanılabilir olduğunu teyit edin.
- **Uzak Alıcı** ayarı kapatılmışsa, uzaktan kumandadaki [Menu] düğmesini en az 15 saniye boyunca basılı tutarak bu ayarı sıfırlayın.

- Tek bir uzaktan kumandanadan birden çok projektörü çalıştırmak için projektöre bir ID numarası atadıysanız, bu ID ayarını kontrol etmeniz veya değiştirmeniz gerekebilir.
- [ID] düğmesini basılı tutarken uzaktan kumandadaki 0 (sıfır) düğmesine basın. Uzaktan kumandadaki 0'ı seçtiğinizde, projektör ID'si ayarlarına bakılmaksızın tüm projektörleri çalıştırabilirsiniz.
- Uzaktan kumandayı kaybederseniz, Epson'dan yenisini sipariş edebilirsiniz.

## ► İlgili Bağlantılar

- "Uzaktan Kumandanın Çalıştırılması" [s.46](#)
- "Projektör Kurulum Ayarları - Kurulum Menüsü" [s.227](#)
- "Uzaktan Kumandaya Pilleri Takma" [s.44](#)
- "İşletmek İstedığınız Projektörü Seçme" [s.150](#)

## Parola Sorunlarıyla İlgili Çözümler

Parolanızı giremiyor veya hatırlayamıyorsanız aşağıdaki çözümleri deneyin:

- Birkaç kez hatalı şifre girdiyseniz ve bir istek kodu içeren bir mesaj görüntülenmişse, bu kodu not ederek yardım için Epson'a başvurun. Projektör kilidinin açılmasıyla ilgili destek almak için bu istek kodunu ve ürünün size ait olduğunu gösteren bir kanıtı Epson'a sunun.
- Uzaktan kumandayı kaybederseniz parola giremezsiniz. Epson'dan yeni bir uzaktan kumanda sipariş edin.

### Dikkat

Projektörün menüsünde **Tümünü Sıfırla** veya **Ağ Ayarlarını Sıfırla** işlemini gerçekleştirirseniz, **Ağ** menüsü için ayarlanan tüm parolalar da sıfırlanır ve bunları yeniden ayarlamanız gerekir. Parolaların yetkisiz kullanıcılar tarafından sıfırlanmasını önlemek için, **Menü Yansıtma** menüsünde **Ağ** ögesini **Açık** olarak ayarlayın.

## "Süre tutmaya yarayan batarya zayıf" Mesajı Görüntülendiğinde Uygulanacak Çözüm

"Süre tutmaya yarayan batarya zayıf." mesajı görüntülenirse, yardım için Epson ile iletişime geçin.

Etkileşim özelliklerini kullanmada sorunlar yaşarsanız bu kısımlardaki çözümleri inceleyin (EB-770Fi/EB-760Wi).

## ► İlgili Bağlantılar

- ""Error Occurred in the Easy Interactive Function" Mesajı Görüntülendiğinde Uygulanacak Çözümler" [s.292](#)
- "Etkileşimli Kalemler Çalışmadığında Uygulanacak Çözümler" [s.292](#)
- "Bir Bilgisayarı Yansıtılan Ekrandan Çalıştıramadığınızda Uygulanacak Çözümler" [s.293](#)
- "Etkileşimli Kalem Konumu Doğru Olmadığında Uygulanacak Çözümler" [s.293](#)
- "Etkileşimli Kalemler Yavaş veya Kullanımları Zorlaştığında Uygulanacak Çözümler" [s.293](#)
- "Etkileşimli Dokunma İşlemi Çalışmadığında Uygulanacak Çözümler" [s.293](#)
- "Yakalama, Yazdırma, Kaydetme veya Tarama Sorunlarıyla İlgili Çözümler" [s.294](#)
- "Beyaz Tahta Ayarlarında Saat Yanlış Olduğunda Uygulanacak Çözümler" [s.295](#)
- "Beyaz Tahta Modu Başlamadığında Yapılabilecekler" [s.295](#)

## "Error Occurred in the Easy Interactive Function" Mesajı Görüntülendiğinde Uygulanacak Çözümler

"Error occurred in the Easy Interactive Function" mesajı görüntülenirse yardım için Epson ile iletişime geçin.

## Etkileşimli Kalemler Çalışmadığında Uygulanacak Çözümler

Etkileşimli kalemler çalışmazsa aşağıdaki çözümleri deneyin:

- Kalem ucunun yakınındaki siyah kısmı kapatmadığınızdan emin olun.
- Kalem, elinizin sinyali engellemeyeceği farklı bir açıda tutmayı deneyin.
- Kalan pil gücünü kontrol etmek için kalemin yanındaki düğmeye basın. Pil göstergesi yanmadığında pili değiştirin.

- Kalem ucunun kaleme güvenli şekilde takıldığından emin olun.
- Kalem ucu aşınmışsa veya hasarlıysa değiştirmeniz gerekebilir.
- Kalem ve projektördeki etkileşimli kalem alıcısı arasındaki sinyali hiçbir şeyin engellemediğinden emin olun.
- Kabloların sinyali engellememesini sağlamak için kablo kapağının yerinde olduğundan emin olun.
- Odanın ışıklarını kısın ve floresan ışıklarını kapatın. Yansıtma yüzeyi ve kalem alıcısının doğrudan güneş ışığına veya diğer parlak ışık kaynaklarına maruz kalmadığından emin olun.
- Projektördeki etkileşimli kalem alıcısının temiz ve tozsuz olduğundan emin olun.
- Kızılötesi uzaktan kumandalardan, farelerden veya kızılötesi mikrofonlardan kaynaklı hiçbir parazit olmadığından emin olun.
- Projektörün kalemin konumunu doğru bir şekilde algılaması için, etkileşimli kalemi ilk kez kullanırken kalem kalibrasyonunu gerçekleştirin. Ayrıntılar için projektörünüzün *Kurulum Kılavuzu* belgesine bakın.
- Aynı odada birden fazla projektör ve etkileşimli kalemler kullanılırken, parazit kalem işlemlerinin tutarsız duruma gelmesine neden olabilir. Piyasada bulunan 3,5 mm stereo mini jak ses kablolarını kullanarak projektörleri bağlayın ve **Projektörlerin Senkronizasyonu** ayarını **Kablolu** olarak ayarlayın. Ses kablolarının "Direnç yok" olarak etiketlendiğinden emin olun.
- **☛ Kalem/Dokunma > Projektörlerin Kurulumu > Proj. Senkroniz.** Herhangi bir ses kablonuz yoksa projektörün **Kalem/Dokunma** menüsünde **Kızılötesi Şiddeti** ayarını **Güçlü** olarak ayarlayın.
- **☛ Kalem/Dokunma > Projektörlerin Kurulumu > Kızılötesi Şiddeti**
- Yumuşak kalem ucunu sert kalem ucuyla değiştirmeyi deneyin. Bazı projektör modelleri yumuşak kalem ucunu desteklemediğinden, bunu yapmak kalem işlemlerini iyileştirebilir.

## ► İlgili Bağlantılar

- "Etkileşimli Kalem Ucunu Değiştirme" [s.272](#)
- "Etkileşimli Kalemleri Kullanma" [s.94](#)
- "Kalemlere Pilleri Takma" [s.45](#)
- "Belgelerin En Son Sürümünü Edinme" [s.11](#)

- "Projektör Kalem ve Dokunma Kurulum Ayarları - Kalem/Dokunma Menüsü" [s.248](#)

## Bir Bilgisayarı Yansıtılan Ekrandan Çalıştıramadığınızda Uygulanacak Çözümler

Bir bilgisayarı yansıtılan ekrandan çalıştıramazsanız aşağıdaki çözümleri deneyin:

- Projektörün kalemin konumunu doğru bir şekilde algılaması için, etkileşimli kalemi ilk kez kullanırken kalem kalibrasyonunu gerçekleştirin. Ayrıntılar için projektörünüzün *Kurulum Kılavuzu* belgesine bakın.
- USB kablosunun güvenli biçimde bağlandığından emin olun. USB kablosunu çıkarıp yeniden takın.
- Araç çubuğunda **PC Etkileşimi**'nin açık olduğundan emin olun.
- Screen Mirroring kullanarak bağlanırken, bilgisayarınızı ayarlamanız gerekir. Windows tuşunu basılı tutun ve aynı anda klavyenizdeki **K** düğmesine basıp, ardından **Bu cihazdan Fare, klavye, dokunma ve kalem girişine izin ver**'i seçin.

### ► İlgili Bağlantılar

- "Etkileşimli Kalem Ucunu Değiştirme" [s.272](#)
- "Ek Açıklama Modu Araç Çubuğu" [s.107](#)
- "Belgelerin En Son Sürümünü Edinme" [s.11](#)
- "USB Video ve Ses için Bilgisayara Bağlanma" [s.33](#)
- "Duvar Plakasına Kurulu Mini Bilgisayara Bağlama" [s.34](#)

## Etkileşimli Kalem Konumu Doğru Olmadığında Uygulanacak Çözümler

Kalem konumu fare işaretçisiyle aynı değilse aşağıdaki çözümleri deneyin:

- Projektörün kalemin konumunu doğru bir şekilde algılaması için, etkileşimli kalemi ilk kez kullanırken kalem kalibrasyonunu gerçekleştirin. Otomatik kalibrasyondan sonra imleç konumu ve kalem konumu

eşleşmiyorsa manüel olarak kalibre edebilirsiniz. Ayrıntılar için projektörünüzün *Kurulum Kılavuzu* belgesine bakın.

- Kalem çalışma alanını ayarlamayı deneyin.  
☛ **Kalem/Dokunma > PC Etkileşimi > Kalem Al. Man.Ayarla**
- Görüntüyü büyötmek için uzaktan kumandada [E-Zoom] + düğmesini kullanırsanız, kalem konumu doğru olmaz. Görüntüyü orijinal boyutuna döndürdüğünüzde konum düzelmelidir.

### ► İlgili Bağlantılar

- "Belgelerin En Son Sürümünü Edinme" [s.11](#)
- "Kalem Çalışma Alanını Ayarlama" [s.118](#)

## Etkileşimli Kalemler Yavaş veya Kullanımları Zorlaştığında Uygulanacak Çözümler

Etkileşimli kalemlerin kullanımı zorlaşırsa veya çok yavaş tepki veriyorlarsa aşağıdaki çözümleri deneyin.

- Daha kolay çalıştırma için, kalemi yansıtma yüzeyine dik tutun.
- En iyi performans için, bilgisayarınızı projektöre, ekran için bir VGA veya HDMI kablosu ve etkileşim özellikleri için USB kablosu kullanarak bağlayın.
- Windows sisteminde USB Ekran kullanıyorsanız, bilgisayarınızdaki **Epson USB Display Ayarları** programında Windows Aero özelliğini devre dışı bırakmanız gerekebilir.

### ► İlgili Bağlantılar

- "Projektör Bağlantıları" [s.32](#)

## Etkileşimli Dokunma İşlemi Çalışmadığında Uygulanacak Çözümler

Parmağınızı kullanarak gerçekleştirdiğiniz etkileşimli dokunma işlemi çalışmazsa aşağıdaki çözümleri deneyin:

- Parmakla Dokunma Ünitesinin doğru biçimde kurulu olduğundan ve güç kablosunun düzgün şekilde takıldığından emin olun. Ayrıntılar için projektörünüzün *Kurulum Kılavuzu* belgesine bakın.
- **Dokunmayı Kapat** özelliği etkinleştirilmişse, dokunma işlemleri geçici olarak devre dışı kalır. Araç çubuğunda **Dokunmayı Aç** özelliğini seçin.
- Parmakla Dokunma Ünitesi üzerindeki gösterge yanmıyorsa, projektörün **Kalem/Dokunma** menüsünde **Güç** ayarının **Açık** olarak ayarlanıp ayarlanmadığını kontrol edin.
  - ☛ **Kalem/Dokunma > Dokunmatik Ünite > Güç**
- Parmakla Dokunma Ünitesi üzerinde açığı ayarlayın. Ayrıntılar için projektörünüzün *Kurulum Kılavuzu* belgesine bakın.
- Parmakla Dokunma Ünitesinin lazer yayma çıkışı ve yansıtma yüzeyi arasında hiçbir engel (kablolar veya kalem tutucu gibi) olmadığından emin olun. Kaldırılması zor engeller varsa, yansıtma yüzeyine kızılotesi saptırıcılar takın. Ayrıntılar için projektörünüzün *Kurulum Kılavuzu* belgesine bakın.
- Kızılotesi uzaktan kumandalardan, farelerden veya kızılotesi mikrofonlardan kaynaklı hiçbir parazit olmadığından emin olun.
- Ekranda parmağınızın konumuyla imleç konumu uyuşmuyorsa, projektörün **Kalem/Dokunma** menüsünde **Dokunma Kalibrasyonu** işlemini gerçekleştirin.
  - ☛ **Kalem/Dokunma > Dokunmatik Ünite > Dokunma Kalibrasyonu**
- Dokunma işlemleri kalibrasyon yapıldıktan sonra bile düzgün çalışmıyorsa, projektörün **Kalem/Dokunma** menüsünde **Kalibrasyon Aralığı** ayarını kontrol edin.
  - ☛ **Kalem/Dokunma > Dokunmatik Ünite > Kalibrasyon Aralığı**
- Dokunma işlemleri hatalı biçimde sürükleme işlemleri olarak algılanırsa **Geniş** ayarını seçin.
- Fare işlemleri sorunsuz biçimde gerçekleştirilmezse **Dar** ayarını seçin.
- Yansıtma ekranının 10 cm önünde ya da etrafında insanlar veya parazite neden olan engeller varsa dokunma işlemleri düzgün biçimde çalışmayabilir.
- Giysileriniz ya da vücudunuzun başka bir bölümü ekrana yaklaşırsa dokunma işlemleri düzgün biçimde çalışmayabilir. Ekrandan en az 1 cm uzaklaşın.

## ► İlgili Bağlantılar

- "Beyaz Tahta Modu Araç Çubuğu" [s.100](#)
- "Ek Açıklama Modu Araç Çubuğu" [s.107](#)
- "Etkileşimli Dokunma İşlemlerini Parmağınızla Kullanma" [s.96](#)
- "Belgelerin En Son Sürümünü Edinme" [s.11](#)
- "Projektör Kalem ve Dokunma Kurulum Ayarları - Kalem/Dokunma Menüsü" [s.248](#)

## Yakalama, Yazdırma, Kaydetme veya Tarama Sorunlarıyla İlgili Çözümler

Yakalama ve yapıştırma veya yazdırma, kaydetme ya da taramayla ilgili sorun yaşıyorsanız aşağıdaki çözümleri deneyin:

- Beyaz tahta ekranında 20 sayfanız varsa, aşağıdaki işlemleri gerçekleştiremezsiniz:
  - Sayfa yakalama
  - Kopyalanan bir nesneyi veya görüntüyü yapıştırma
  - Yeni bir sayfa açma
  - Bir görüntüyü tarama
- Yakalanan bir görüntünün yapıştırılması sorununuz varsa görüntülerin korumalı olmadığından emin olun.
- Yapıştırılan görüntünün etrafında siyah bir çerçeve görünürse, görüntünün kaydırılmış veya yeniden boyutlandırılmış olmasından kaynaklanabilir.
- Yazdırma ya da tarama sorununuz varsa yazıcıda mürekkep bitmediğinden, sıkışma veya başka bir hata durumu olmadığından emin olun.
- USB yazdırması veya taraması için, projektörün USB-A bağlantı noktası ve yazıcının USB tip B bağlantı noktası arasına bir USB kablosu bağlandığından emin olun.
- USB yazdırması veya taraması için farklı bir USB kablosu bağlamayı deneyin ve kabloların 4,9 metreden kısa olduğundan emin olun.
- Aynı anda yalnızca bir yazıcı veya çok işlevli aygıtla bağlayın ve aygıtın projektör tarafından desteklendiğinden emin olun.
- Projektörün **Etkileşimli** menüsündeki ayarları kontrol edin.

## » İlgili Bağlantılar

- "Projektör Etkileşimli Ayarları - Etkileşimli Menü" [s.250](#)
- "Yazıcı Bağlama" [s.39](#)

---

## Beyaz Tahta Ayarlarında Saat Yanlış Olduğunda Uygulanacak Çözümler

Beyaz tahta moduna yönelik dâhili depolama ayarlarında saat yanlışsa, projektörün **Yönetim** menüsünden **Tarih ve Saat** ayarlarını güncellemeniz gerekebilir.

## » İlgili Bağlantılar

- "Projektör Yönetici Ayarları - Yönetim Menüsü" [s.235](#)

---

## Beyaz Tahta Modu Başlamadığında Yapılabilecekler

Beyaz tahta modu başlamazsa, aşağıdaki çözümleri deneyin:

- Projektörün **Etkileşimli** menüsünde **Çizim İşlevi** ayarını açın.
- Easy Interactive Tools yazılımı kullanımdayken, beyaz tahta modu başlatılamaz.

## » İlgili Bağlantılar

- "Ana Ekran" [s.49](#)

Bir çalma listesini doğru biçimde kayıttan yürütemezseniz aşağıdaki çözümleri deneyin (EB-775F/EB-770F):

- **İçerik Kayttan Yürütme** özelliğinin **Açık** olarak ayarlandığından emin olun.
    - ☛ **İşletim > İçerik Kayttan Yürütme**
  - USB anlık sürücünün bir çalma listesi içerdiğinden emin olun.
  - USB anlık sürücünün projektöre doğrudan bağlandığından emin olun. Bir USB bağlantı noktasını genişletmek için çoklu kart okuyucu veya USB dağıtıcı kullanmayın.
  - USB anlık sürücü bölümlere ayrılmışsa çalma listelerini kayıttan yürütemeyebilirsiniz. Çalma listelerini USB anlık sürücüye kaydetmeden önce tüm bölümleri silin.
  - Bir çalma listesini çözünürlükleri farklı olan projektörler arasında paylaşmayın. **Bindirme Efekt**i kullanılarak eklenen renk ve şekil efektleri doğru biçimde yeniden üretilemeyebilir.
    - ☛ **İşletim > İçerik Kayttan Yürütme > Bindirme Efekt**
- » **İlgili Bağlantılar**
- "Projektör Özellik Ayarları - İşletim Menüsü" [s.231](#)
  - "Belgelerin En Son Sürümünü Edinme" [s.11](#)



Projektörü bir ağ üzerinde kullanmayla ilgili sorunlar yaşıyorsanız bu bölümlerdeki çözümlere bakın.

#### ► İlgili Bağlantılar

- "Kablosuz Kimlik Doğrulaması Başarısız Olduğunda Çözümler" [s.297](#)
- "Projektöre Web Üzerinden Erişemediğinizde Yapılabilecekler" [s.297](#)
- "Ağ Uyarı E-Postaları Alınmadığında Yapılabilecekler" [s.297](#)
- "Ağ Yansıtması Esnasında Görüntü Statik İçerdiğinde Çözümler" [s.298](#)
- "Screen Mirroring Kullanarak Bağlanamadığınızda Çözümler" [s.298](#)
- "İki Screen Mirroring Kaynağı Kullanarak Bağlanamadığınızda Uygulanacak Çözümler" [s.298](#)
- "Screen Mirroring Bağlantısı Sırasında Görüntü veya Ses Statik İçerdiğinde Çözümler" [s.299](#)
- "Paylaşılan Görüntüleri Alamadığınızda Çözümler" [s.299](#)

## Kablosuz Kimlik Doğrulaması Başarısız Olduğunda Çözümler

Kimlik doğrulamayla ilgili sorun yaşarsanız aşağıdaki çözümleri deneyin:

- Kablosuz ayarları doğru olmasına karşın kimlik doğrulama başarısız oluyorsa, projektörün **Yönetim** menüsündeki **Tarih & Saat** ayarlarını güncellemeniz gerekebilir.
- Projektörün **Ağ** menüsündeki **Güvenlik** ayarlarını kontrol edin.
  - ☛ Ağ > Ağ ayarları > Kablosuz LAN > Güvenlik
- Erişim noktası güvenliği WPA3-EAP ise, erişim noktası ayarını WPA2/WPA3-EAP olarak değiştirin.

#### ► İlgili Bağlantılar

- "Projektör Yönetici Ayarları - Yönetim Menüsü" [s.235](#)
- "Ağ Menüsü - Kablosuz LAN Menüsü" [s.241](#)

## Projektöre Web Üzerinden Erişemediğinizde Yapılabilecekler

Projektörünüze bir web tarayıcı üzerinden erişemiyorsanız, doğru kullanıcı kimliğini ve şifreyi kullandığınızdan emin olun.

- Kullanıcı kimliği olarak **EPSONWEB** girin. (Kullanıcı kimliğini değiştiremezsiniz.)
- Şifre için, projektörün **Ağ** menüsünde ayarlanmış şifreyi girin. Varsayılan olarak parola ayarlanmamıştır.
- Altyapı modunda, projektörün bulunduğu ağa erişim izniniz olduğundan emin olun.
- Web tarayıcınız bir vekil sunucu aracılığıyla bağlanacak şekilde ayarlanmışsa **Epson Web Control** ekranı görüntülenemez. Bir bağlantıya yönelik ayarları bir vekil sunucu kullanmadan yapın.
- Bekleme modunda projektörün **İşletim** menüsünde **Bekleme Modu** özelliğini **İletişim Açık** olarak ayarlarsanız, ağ aygıtının açıldığından emin olun. Ağ aygıtını açtıktan sonra projektörü açın.



Kullanıcı kimliği ve parolası küçük/büyük harf duyarlıdır.

#### ► İlgili Bağlantılar

- "Ağ Menüsü - Ağ ayarları Menüsü" [s.240](#)
- "Projektör Özellik Ayarları - İşletim Menüsü" [s.231](#)

## Ağ Uyarı E-Postaları Alınmadığında Yapılabilecekler

Ağ üzerindeki bir projektörde yaşanan sorunlar hakkında sizi bilgilendiren e-posta uyarılarını almıyorsanız aşağıdaki çözümleri deneyin:

- Projektörün açık olduğunu ve ağa doğru bağlandığını kontrol edin. (Bir hata, projektörü kapatırsa, e-posta teslim edilemeyebilir.)
- Projektör ağ **Posta Bildirimi** menüsünde veya ağ yazılımında doğru projektör e-posta uyarısı ayarlarını yaptığınızdan emin olun.

- Ağ yazılımının projektörü bekleme modunda da izleyebilmesi için, projektörün **İşletim** menüsünde **Bekleme Modu** ayarını **İletişim Açık** olarak belirleyin.  
Ve **Bağlantı Noktası** ayarını ağ ortamınıza göre değiştirin.

## ► İlgili Bağlantılar

- "Ağ Menüsü - Posta Bildirimi Menüsü" [s.244](#)
- "Projektör Özellik Ayarları - İşletim Menüsü" [s.231](#)

## Ağ Yansıtması Esnasında Görüntü Statik İçerdiğinde Çözümler

Yansıtılan görüntü ağ yansıtması esnasında statik içeriyorsa aşağıdaki çözümleri deneyin:

- Erişim noktası, bilgisayar, mobil aygıt ve projektör arasındaki engelleri kontrol edin ve iletişimi iyileştirmek için konumlarını değiştirin.
- Erişim noktası, bilgisayar, mobil aygıt ve projektörün birbirinden çok uzak olmadığından emin olun. Bunları yaklaştırın ve yeniden bağlanmayı deneyin.
- Bir Bluetooth aygıtı veya mikrodalga gibi başka bir donanımdan kaynaklanan paraziti kontrol edin. Parazit yapan aygıtı uzaklaştırın veya kablolu bant genişliğinizi artırın.
- Bağlantı hızı düşerse, bağlı aygıtların sayısını azaltın.

## Screen Mirroring Kullanarak Bağlanamadığınızda Çözümler

Screen Mirroring kullanarak projektöre bağlanamazsanız aşağıdaki çözümleri deneyin:

- Projektörün ayarlarını kontrol edin.
  - **Basit AP** ayarını **Açık** olarak belirleyin.
    - **Ağ > Ağ ayarları > Basit AP**

- **Screen Mirroring** ayarını **Açık** olarak belirleyin.
  - **Ağ > Ağ ayarları > Ağ Yansıtması > Screen Mirroring**
- **Screen Mirroring** ayarını **Kapalı** ve tekrar **Açık** olarak ayarlayın.
  - **Ağ > Ağ ayarları > Ağ Yansıtması > Screen Mirroring**
- Mobil aygıtın ayarlarını kontrol edin.
  - Mobil aygıttaki ayarların doğru olduğundan emin olun.
  - Bağlantıyı kestikten hemen sonra yeniden bağlanırken, bağlantının kurulması biraz zaman alabilir. Bir süre bekledikten sonra yeniden bağlanın.
  - Mobil aygıtı yeniden başlatın.
  - Screen Mirroring kullanarak bağlandığımızda, projektör bağlantı bilgileri mobil aygıtta kaydedilebilir. Ancak, kaydedilen bilgilerden projektöre yeniden bağlanamayabilirsiniz. Kullanılabilir aygıtlar listesinden projektörü seçin.

## ► İlgili Bağlantılar

- "Ağ Menüsü - Ağ ayarları Menüsü" [s.240](#)
- "Ağ Menüsü - Ağ Yansıtma Ayarları" [s.246](#)

## İki Screen Mirroring Kaynağı Kullanarak Bağlanamadığınızda Uygulanacak Çözümler

İki Screen Mirroring kaynağını aynı anda kullanamıyorsanız, aşağıdaki çözümleri deneyin:

- **Bağlantıyı Kes** ayarını **Kapalı** olarak ayarlayın.
  - **Ağ > Ağ ayarları > Ağ Yansıtması > Screen Mirroring**

## ► İlgili Bağlantılar

- "Ağ Menüsü - Ağ Yansıtma Ayarları" [s.246](#)

## Screen Mirroring Bağlantısı Sırasında Görüntü veya Ses Statik İçerdiğinde Çözümler

Screen Mirroring kullanılarak bağlanıldığında gösterilen görüntü veya ses statik içeriyorsa aşağıdaki çözümleri deneyin:

- Mobil aygıtın Wi-Fi anteninin üstünü örtmekten kaçının.
- Screen Mirroring bağlantısı ve Internet bağlantısını aynı anda kullanıyorsanız, görüntü durabilir veya parazit içerebilir. Kablosuz bant genişliğinizi artırmak ve mobil aygıtın bağlantı hızını iyileştirmek için Internet bağlantısını kesin.
- Görüntülenen içeriklerin Screen Mirroring gereksinimlerini karşıladığından emin olun.
- Mobil aygıtın ayarlarına bağlı olarak, aygıt güç tasarrufu moduna girdiğinde bağlantı kesilebilir. Mobil aygıttaki güç tasarrufu ayarlarını kontrol edin.
- Mobil aygıttaki kablosuz bağlantı sürücüsünü veya donanım yazılımını en son sürüme güncelleyin.

## Paylaşılan Görüntüleri Alamadığınızda Çözümler

Diğer projektörlerden paylaşılan görüntüler alamıyorsanız, aşağıdaki çözümleri deneyin:

- Projektörü, görüntüleri paylaşan projektörle aynı ağa bağlayın.
- Projektörün İçerk Kayttan Yürtme modunda olmadığından emin olun (EB-775F/EB-770F).
- **Ekran Paylaşımı** ayarının **Açık** olarak ayarlandığından emin olun.  
☛ Ağ > Ağ ayarları > Ağ Yansıtması > Ekran Paylaşımı
- Epson iProjection yazılımını kullanarak, hiçbir cihazın projektöre bağlanmadığından emin olun.
- Ekran paylaşan projektörlerin üretici yazılımı sürümü aynı değilse, ekranınızı paylaşmak için projektörün yazılım sürümünü güncellemeniz gerekebilir.

### ► İlgili Bağlantılar

- "Ağ Menüsü - Ağ Yansıtma Ayarları" [s.246](#)

HDMI Bağlantısı özelliklerini kullanarak bağlı aygıtları çalıştıramazsanız aşağıdaki çözümleri deneyin:

- Kablonun HDMI CEC standardını karşıladığından emin olun.
- Bağlı aygıtın HDMI CEC standardını karşıladığından emin olun. Daha fazla bilgi için aygıtla sağlanan belgelere bakın.
- HDMI Bağlantısı için gereken tüm kabloların güvenli biçimde bağlandığını kontrol edin.
- Bağlı aygıtların açıldığından ve bekleme durumunda olduğundan emin olun. Daha fazla bilgi için aygıtla sağlanan belgelere bakın.
- Bir hoparlör bağladıysanız PCM çıkışına ayarlayın.
- Yeni bir aygıt bağlarsanız veya bağlantıyı değiştirirseniz, bağlı aygıt için CEC işlevini tekrar ayarlayın ve aygıtı yeniden başlatın.
- 4 veya daha fazla çoklu ortam oynatıcısı bağlamayın. HDMI CEC standardını karşılayan en fazla 3 çoklu ortam oynatıcısını aynı anda bağlayabilirsiniz.

## ► İlgili Bağlantılar

- "Çoklu Projektör İşletim Ayarları - Çoklu Yansıtma Menüsü" [s.255](#)

# Ek

Ürününüzün teknik özellikleri ve önemli ikazlar hakkında bilgi almak için bu bölümleri inceleyin.

## ► İlgili Bağlantılar

- "İsteğe Bağlı Aksesuarlar ve Yedek Parçalar" [s.302](#)
- "Ekran Boyutu ve Yansıtma Mesafesi" [s.304](#)
- "Desteklenen Monitör Ekran Çözünürlükleri" [s.307](#)
- "Projektör Teknik Özellikleri" [s.308](#)
- "Dış Boyutlar" [s.311](#)
- "USB Display Sistem Gereksinimleri" [s.313](#)
- "Easy Interactive Sürücüsü Sistem Gereksinimleri" [s.314](#)
- "Epson Projector Content Manager için Desteklenen Özellikler" [s.315](#)
- "Güvenlik Sembollerinin Listesi ve Talimatlar" [s.316](#)
- "Lazer Güvenliği Bilgileri" [s.318](#)
- "Sözlük" [s.320](#)
- "İkazlar" [s.322](#)

Aşağıdaki isteğe bağlı aksesuarlar ve yedek parçalar mevcuttur. Lütfen bu ürünleri gerekli olduğu durum ve zamanlarda satın alınız.

Aşağıdaki isteğe bağlı aksesuar ve yedek parça listesi Ocak 2023 itibarıyla geçerlidir.

Aksesuar ayrıntıları haber verilmeksizin değiştirilebilir ve aksesuarların hepsi tüm ülkelerde bulunamayabilir.

## ► İlgili Bağlantılar

- "Ekranlar" [s.302](#)
- "Montaj parçaları" [s.302](#)
- "Etkileşim Özelliği İçin" [s.302](#)
- "Harici Aygıtlar" [s.302](#)
- "Yedek Parçalar" [s.303](#)
- "Kablosuz Bağlantı İçin" [s.303](#)
- "Diğer Projektörlerden Uyumlu Aksesuarlar" [s.303](#)

## Ekranlar

### 50" taşınabilir ekran ELPSC32

Kolayca taşınabilen kompakt bir ekran. (en-boy oranı 4:3)

## Montaj parçaları

### Ayar plakası ELPMB62

Projektörü bir duvara kurarken kullanın.

### Tavan askısı ELPMB23

Projektörü bir tavana kurarken kullanın.

### Tavan çubuğu (450 mm) ELPFP13

### Tavan çubuğu (700 mm) ELPFP14

Projektörü yüksek bir tavana kurarken kullanın.

### İnteraktif Masaya Montaj ELPMB29

Projektörü bir masaya kurarken kullanın.

## Parmak Dokunma Ünitesi ELPMB63 için Duvar Askısı (EB-770Fi/EB-760Wi)

Parmakla Dokunma Ünitesini duvara kurarken kullanın.



Projektörün tavadan asılması için özel uzmanlık gerekir. Yardım için Epson ile iletişime geçin.

## Etkileşim Özelliği İçin

Etkileşim özellikleri yalnızca EB-770Fi/EB-760Wi için kullanılabilir.

### Etkileşimli Kalem ELPPN05A

### Etkileşimli Kalem ELPPN05B

Yansıtma yüzeyindeki bilgisayar ekranına kumanda ederken kullanın.

### Yedek Sert Kalem Uçları ELPPS03

### Yedek Yumuşak Kalem Uçları ELPPS04

Etkileşimli kalem için yedek kalem uçları.

## Harici Aygıtlar

### Belge Kamerası ELPDC21

### Belge Kamerası ELPDC13

### Belge Kamerası ELPDC07

Kitaplar veya basılı materyaller gibi görüntüleri görüntülerken kullanın.

### Harici Hoparlör ELPSP02

Kendinden güç beslemeli harici hoparlör.

### Bağlantı ve Kontrol Kutusu ELPCB03

Projektör bir duvara ya da tavana asılı monte edildiğinde, projektörü elle çalıştırmak için uzaktan kumandayı kurun.

### Parmakla Dokunma Ünitesi ELPFT01 (EB-770Fi/EB-760Wi)

Parmaklarınızı etkileşimli dokunma işlemlerinde kullanmak için bunu yükleyin.

## Yedek Parçalar

### Hava filtresi ELPAF60

Kullanılan hava filtrelerinin yedeği olarak kullanın.

## Kablosuz Bağlantı İçin

### Kablosuz LAN modülü ELPAP11

Kablosuz iletişim aracılığıyla bir bilgisayardan görüntü yansıtmak için kullanın.

### Kablosuz Sunum Sistemi ELPWP10

Doğrudan Windows/Mac bilgisayarlara bağlanırken ve görüntüleri kablosuz olarak yansıtırken kullanın. İki kablosuz verici (ELPWT01) ve bir kablosuz LAN modülü (ELPAP11) içerir.

### Kablosuz Verici ELPWT10

Kablosuz sunum sistemi için ek kablosuz verici.

## Diğer Projektörlerden Uyumlu Aksesuarlar

Aşağıdaki isteğe bağlı aksesuarlar uyumludur.

### Montaj parçaları

#### Ayar plakası ELPMB53

#### Ayar plakası ELPMB46

#### Ayar plakası ELPMB43

#### Ayar plakası ELPMB28

Projektörü bir duvara kurarken kullanın.

### Etkileşim Özelliği İçin (EB-770Fi/EB-760Wi)

#### Etkileşimli Kalem ELPPN04A/B

#### Etkileşimli Kalem ELPPN03A/B

Yansıtma yüzeyindeki bilgisayar ekranına kumanda ederken kullanın.

## Harici Aygıtlar

### Belge Kamerası ELPDC20

### Belge Kamerası ELPDC12

### Belge Kamerası ELPDC11

### Belge Kamerası ELPDC06

Kitap, OHP belgeleri veya slayt gibi görüntüleri yansıtırken kullanın.

### Bağlantı ve Kontrol Kutusu ELPCB02

### Bağlantı ve Kontrol Kutusu ELPCB01

Projektör bir duvara ya da tavana asılı monte edildiğinde, projektörü elle çalıştırmak için uzaktan kumandayı kurun.

Yansıtılan görüntünün boyutuna bağlı olarak projektörü ekrandan ne kadar uzağa yerleştirmeniz gerektiğini belirlemek için buradaki tabloya bakın.

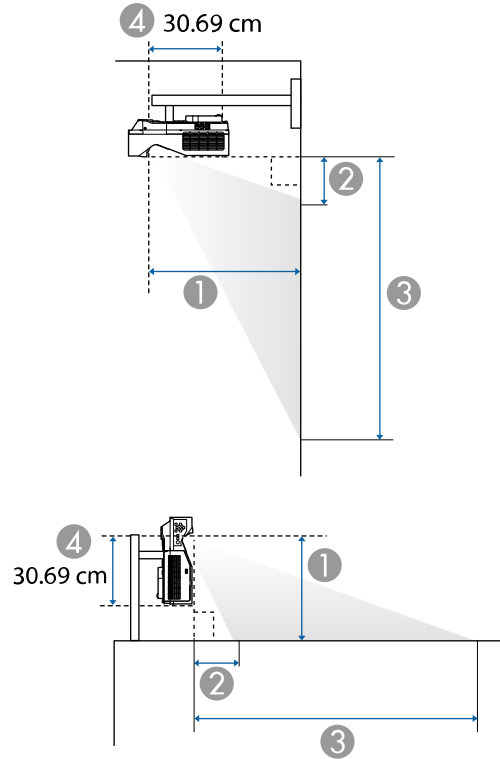

- ① Yansıtma mesafesi (cm)
- ② Projektörden ekranın üst kısmına olan mesafe (duvar veya tavana monte ederken ya da dik olarak kurarken) (cm)
- ③ Projektörden ekranın alt kısmına olan mesafe (duvar veya tavana monte ederken ya da dik olarak kurarken) (cm)
- ④ Merceğin merkezinden projektörün arkasına olan mesafe (cm)

## EB-775F/EB-770Fi/EB-770F

16:9 ekran boyutu		①	②	③
		En kısa (Geniş)	En kısa (Geniş)	En kısa (Geniş)
60"	132.8 × 74.7	32.5	11.5	86.3
65"	143.9 × 80.9	35.6	13.0	94.0
70"	155.0 × 87.2	38.8	14.5	101.7
75"	166.0 × 93.4	42.0	16.0	109.4
80"	177.1 × 99.6	45.1	17.5	117.1
90"	199.2 × 112.1	51.4	20.5	132.5
100"	221.4 × 124.5	57.7	23.5	148.0
120"	265.7 × 149.4	70.3	29.4	178.8
150"	332.1 × 186.8	89.3	38.3	225.1

4:3 ekran boyutu		①	②	③
		En kısa (Geniş)	En kısa (Geniş)	En kısa (Geniş)
49"	99.6 × 74.7	32.5	11.5	86.2
55"	111.8 × 83.8	37.1	13.7	97.5
60"	121.9 × 91.4	41.0	15.5	107.0
65"	132.1 × 99.1	44.8	17.4	116.4
70"	142.2 × 106.7	48.7	19.2	125.9
75"	152.4 × 114.3	52.5	21.0	135.3
80"	162.6 × 121.9	56.4	22.8	144.7
100"	203.2 × 152.4	71.8	30.1	182.5
123"	249.9 × 187.5	89.6	38.5	225.9

16:10 ekran boyutu		①	②	③
		En kısa (Geniş)	En kısa (Geniş)	En kısa (Geniş)
55"	118.5 × 74.0	32.1	11.4	85.4



16:10 ekran boyutu		①	②	③
		En kısa (Geniş)	En kısa (Geniş)	En kısa (Geniş)
60"	129.2 × 80.8	35.6	13.0	93.8
65"	140.0 × 87.5	39.0	14.6	102.1
70"	150.8 × 94.2	42.4	16.2	110.4
80"	172.3 × 107.7	49.2	19.4	127.1
90"	193.9 × 121.2	56.0	22.6	143.8
100"	215.4 × 134.6	62.8	25.9	160.5
120"	258.5 × 161.5	76.5	32.3	193.8
139"	299.4 × 187.1	89.4	38.4	225.5

16:6 ekran boyutu		①	②	③
		En kısa (Geniş)	En kısa (Geniş)	En kısa (Geniş)
56"	133.2 × 49.9	32.6	24.1	74.0
60"	142.7 × 53.5	35.3	26.2	79.8
65"	154.6 × 58.0	38.7	29.0	86.9
70"	166.5 × 62.4	42.1	31.7	94.1
80"	190.3 × 71.3	48.9	37.1	108.5
90"	214.0 × 80.3	55.6	42.5	122.8
100"	237.8 × 89.2	62.4	48.0	137.1
120"	285.4 × 107.0	76.0	58.8	165.8

21:9 ekran boyutu		①	②	③
		En kısa (Geniş)	En kısa (Geniş)	En kısa (Geniş)
57"	133.1 × 57.0	32.6	20.5	77.5
60"	140.1 × 60.0	34.6	21.9	81.9
65"	151.8 × 65.0	37.9	24.2	89.3
70"	163.4 × 70.0	41.2	26.6	96.6

21:9 ekran boyutu		①	②	③
		En kısa (Geniş)	En kısa (Geniş)	En kısa (Geniş)
80"	186.8 × 80.0	47.9	31.3	111.3
90"	210.1 × 90.0	54.5	36.0	126.1
100"	233.5 × 100.1	61.2	40.7	140.8
120"	280.2 × 120.1	74.5	50.1	170.2
142"	331.5 × 142.1	89.1	60.5	202.5

## EB-760Wi/EB-760W

16:10 ekran boyutu		①	②	③
		En kısa (Geniş)	En kısa (Geniş)	En kısa (Geniş)
60"	129.2 × 80.8	33.9	10.5	91.3
70"	150.8 × 94.2	40.5	13.3	107.6
75"	161.5 × 101.0	43.7	14.7	115.7
80"	172.3 × 107.7	47.0	16.1	123.8
90"	193.9 × 121.2	53.5	18.9	140.1
100"	215.4 × 134.6	60.1	21.7	156.4
120"	258.5 × 161.5	73.1	27.3	188.9
150"	323.1 × 201.9	92.7	35.8	237.7

4:3 ekran boyutu		①	②	③
		En kısa (Geniş)	En kısa (Geniş)	En kısa (Geniş)
53"	107.7 × 80.8	33.9	10.5	91.3
60"	121.9 × 91.4	39.1	12.7	104.2
65"	132.1 × 99.1	42.8	14.3	113.4
70"	142.2 × 106.7	46.5	15.9	122.6
80"	162.6 × 121.9	53.9	19.1	141.0
90"	182.9 × 137.2	61.3	22.3	159.4

4:3 ekran boyutu		①	②	③
		En kısa (Geniş)	En kısa (Geniş)	En kısa (Geniş)
100"	203.2 × 152.4	68.7	25.4	177.8
120"	243.8 × 182.9	83.5	31.8	214.7
132"	268.2 × 201.2	92.4	35.6	236.8

16:9 ekran boyutu		①	②	③
		En kısa (Geniş)	En kısa (Geniş)	En kısa (Geniş)
58"	128.4 × 72.2	33.7	14.4	86.6
60"	132.8 × 74.7	35.0	15.1	89.8
65"	143.9 × 80.9	38.4	16.9	97.9
70"	155.0 × 87.2	41.7	18.7	105.9
80"	177.1 × 99.6	48.4	22.3	121.9
90"	199.2 × 112.1	55.2	25.9	137.9
100"	221.4 × 124.5	61.9	29.4	154.0
120"	265.7 × 149.4	75.3	36.6	186.0
146"	323.2 × 181.8	92.8	45.9	227.7

Uyumlu yenileme hızları ve her bir uyumlu video görüntüleme biçimi çözünürlükleri hakkında ayrıntılı bilgi için *Specifications*'a bakın.

Ürün adı	EB-775F/EB-770Fi/EB-770F/EB-760Wi/EB-760W
Boyutlar	356 (G) × 133 (Y) × 395 (D) mm (yükseltilmiş kısım hariç)
LCD panel boyutu	<b>EB-775F/EB-770Fi/EB-770F:</b> 0,62" <b>EB-760Wi/EB-760W:</b> 0,59"
Görüntüleme yöntemi	Polisilikon TFT aktif matris
Çözünürlük	<b>EB-775F/EB-770Fi/EB-770F:</b> 2.073.600 nokta Full HD (1920 (W) × 1080 (H) nokta) × 3 <b>EB-760Wi/EB-760W:</b> 1.024.000 nokta WXGA (1280 (G) × 800 (Y) nokta) × 3
Odak ayarı	Manüel
Yakınlaştırma ayarı	1,0 - 1,35 (Dijital Yakınlaştırma)
Işık kaynağı	Lazer diyot
Işık kaynağı çıkış gücü	97 W'a kadar
Dalga boyu	449 ila 461 nm
Işık kaynağı ömrü *	Işık Modu: Normal veya Sessiz: Yaklaşık 20.000 saate kadar Işık Modu:Uzatılmış: Yaklaşık 30.000 saate kadar
Maks. ses çıkışı	16 W
Hoparlör	1
Güç kaynağı	100-240V AC±%10 50/60Hz 2,8 - 1,3 A
İşletme enerji tüketimi (100 ila 120 V alan)	Işık Modu: Normal, Özel: 277 W Işık Modu: Sessiz, Uzatılmış: 208 W
İşletme enerji tüketimi (220 ila 240 V alan)	Işık Modu: Normal, Özel: 263 W Işık Modu: Sessiz, Uzatılmış: 199 W
Beklemede enerji tüketimi	İletişim Açık: 2,0 W İletişim Kapalı: 0,5 W

Çalıştırma yüksekliği	0 - 3048 m irtifa
Çalışma sıcaklığı (tek bir projektör kurulumu kullanılırken) **	0 ila 2286 m irtifa: 0 ila +40°C (%20 ila %80 nem, Yoğuşmasız) 2287 ila 3048 m irtifa: 0 ila +35°C (%20 ila %80 nem, Yoğuşmasız)
Çalışma sıcaklığı (birden fazla projektör kurulumu kullanılırken) **	0 ila 2286 m irtifa: 0 ila +35°C (%20 ila %80 nem, Yoğuşmasız) 2287 ila 3048 m irtifa: 0 ila +30°C (%20 ila %80 nem, Yoğuşmasız)
Depolama sıcaklığı	-10 ila +60°C (%10 ila %90 nem, Yoğuşmasız)
Ağırlık	<b>EB-775F/EB-770F/EB-760W:</b> Yaklaşık 5,9 kg <b>EB-770Fi/EB-760Wi:</b> Yakl. 6,0 kg

\* Işık kaynağı parlaklığı orijinal değerinin yarısına düşene kadar yaklaşık süre. (Projektörün, havadaki partikül maddenin 0,04 ila 0,2 mg/m<sup>3</sup>'ten daha az olduğu bir atmosferde kullanıldığı farz edildiğinde. Tahmini süre projektör kullanımına ve çalışma koşullarına bağlı olarak değişir.)

\*\* Çevrenin sıcaklığı çok yükselirse lamba parlaklığı otomatik olarak kararır. (0 ila 2286 m arası yükseklikte yaklaşık 35°C ve 2287 ila 3048 m arası yükseklikte yaklaşık 30°C; ancak bu, çevredeki ortama bağlı olarak değişebilir.)

Derecelendirme etiketi projektörün altına yapıştırılmıştır.

AEEE Yönetmeliğine Uygundur.

Ürünün Sanayi ve Ticaret Bakanlığınca tespit ve ilan edilen kullanma ömrü 5 yıldır.

Tüketicilerin şikayet ve itirazları konusundaki başvuruları tüketici mahkemelerine ve tüketici hakem heyetlerine yapılabilir.

## Etkileşimli özellikler kullanılırken eğim açısı (EB-770Fi/EB-760Wi)

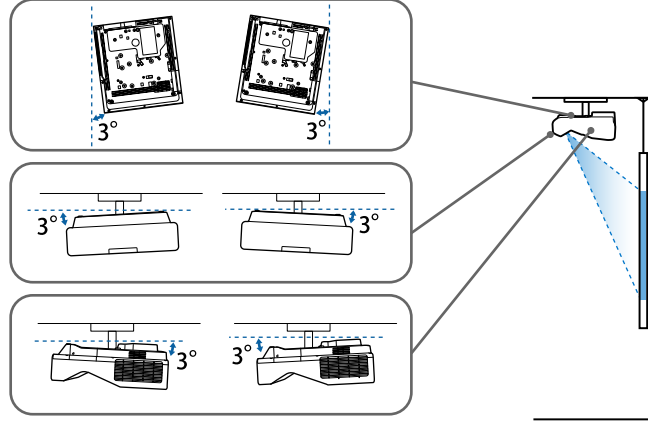

Projektörün yerleşiminden bağımsız olarak, projektörü 3°'den daha fazla eğerek kullanırsanız aygıt hasar görebilir ve kazaya neden olabilir.

## Etkileşimli özellikler kullanılmadığında eğim açısı

Etkileşimli özellikleri kullanmayı planlamıyorsanız veya projektörünüzde etkileşimli özellikler yoksa, projektörü çeşitli açılardan kurabilirsiniz. Projektörün kurulabileceği dikey veya yatay sınırdır yoktur.

### ► İlgili Bağlantılar

- "Bağlayıcı Teknik Özellikleri" s.309

## Bağlayıcı Teknik Özellikleri

### EB-775F

Computer1 bağlantı noktası	1	Mini D-Sub15 pimli (dişi)
Computer2/Monitor Out bağlantı noktası	1	Mini D-Sub15 pimli (dişi)

Video bağlantı noktası	1	RCA pimli jak
HDMI bağlantı noktası	3	HDMI (Ses yalnızca PCM tarafından desteklenir)
Audio bağlantı noktaları	3	Stereo küçük pinli jak
Audio Out bağlantı noktası	1	Stereo küçük pinli jak
RS-232C bağlantı noktası	1	Mini D-Sub 9-pin (erkek)
USB-A bağlantı noktası	2	USB bağlayıcı (Tip A)
USB-B bağlantı noktası	1	USB bağlayıcı (Tip B)
LAN bağlantı noktası	1	RJ-45

### EB-770Fi/EB-760Wi

Computer1 bağlantı noktası	1	Mini D-Sub15 pimli (dişi)
Computer2/Monitor Out bağlantı noktası	1	Mini D-Sub15 pimli (dişi)
Video bağlantı noktası	1	RCA pimli jak
HDMI bağlantı noktası	3	HDMI (Ses yalnızca PCM tarafından desteklenir)
Audio bağlantı noktaları	3	Stereo küçük pinli jak
Audio Out bağlantı noktası	1	Stereo küçük pinli jak
Mic bağlantı noktası	1	Stereo küçük pinli jak
RS-232C bağlantı noktası	1	Mini D-Sub 9-pin (erkek)
SYNC bağlantı noktaları	2	Stereo küçük pinli jak
TCH bağlantı noktası	1	Mini DIN 8 pimli
USB-A bağlantı noktası	2	USB bağlayıcı (Tip A)
USB-B bağlantı noktası	2	USB bağlayıcı (Tip B)
LAN bağlantı noktası	1	RJ-45

## EB-770F/EB-760W

Computer1 bağlantı noktası	1	Mini D-Sub15 pimli (dişi)
Computer2/Monitor Out bağlantı noktası	1	Mini D-Sub15 pimli (dişi)
Video bağlantı noktası	1	RCA pimli jak
HDMI bağlantı noktası	3	HDMI (Ses yalnızca PCM tarafından desteklenir)
Audio bağlantı noktaları	3	Stereo küçük pinli jak
Audio Out bağlantı noktası	1	Stereo küçük pinli jak
Mic bağlantı noktası	1	Stereo küçük pinli jak
RS-232C bağlantı noktası	1	Mini D-Sub 9-pin (erkek)
USB-A bağlantı noktası	2	USB bağlayıcı (Tip A)
USB-B bağlantı noktası	1	USB bağlayıcı (Tip B)
LAN bağlantı noktası	1	RJ-45



- USB bağlantı noktalarının, USB'yi destekleyen tüm cihazları çalıştıracığı garanti edilmez.
- USB-B bağlantı noktası USB 1.1 desteklemez.

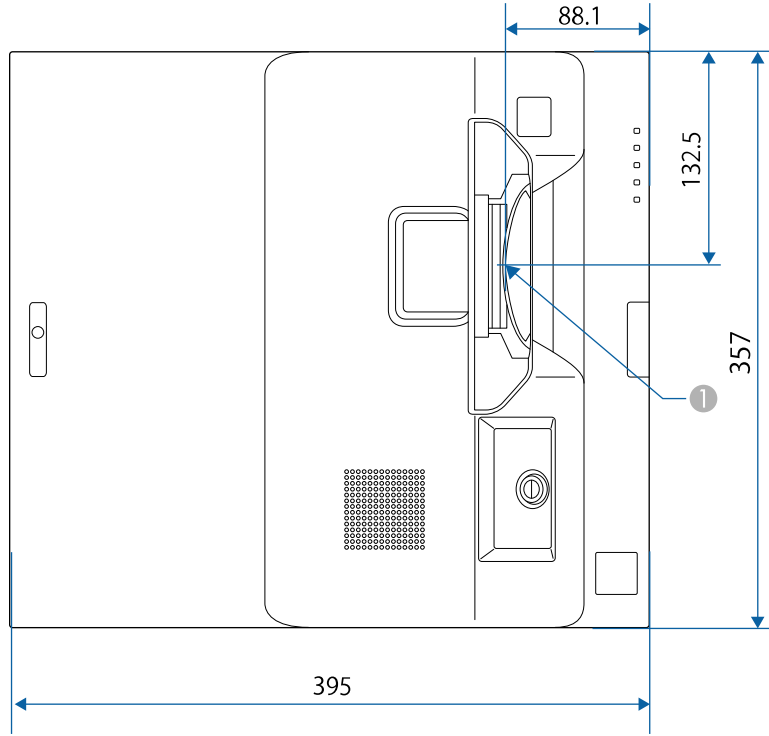

1 Yansıtma merceğinin merkezi

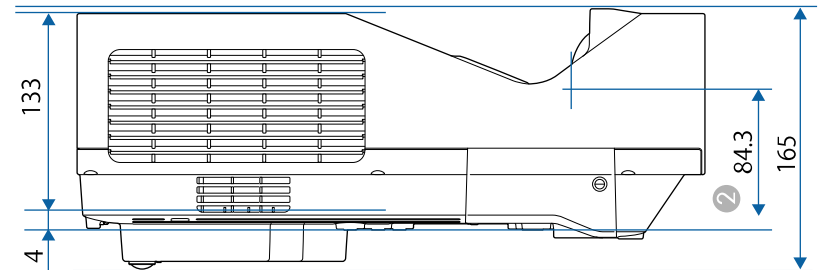
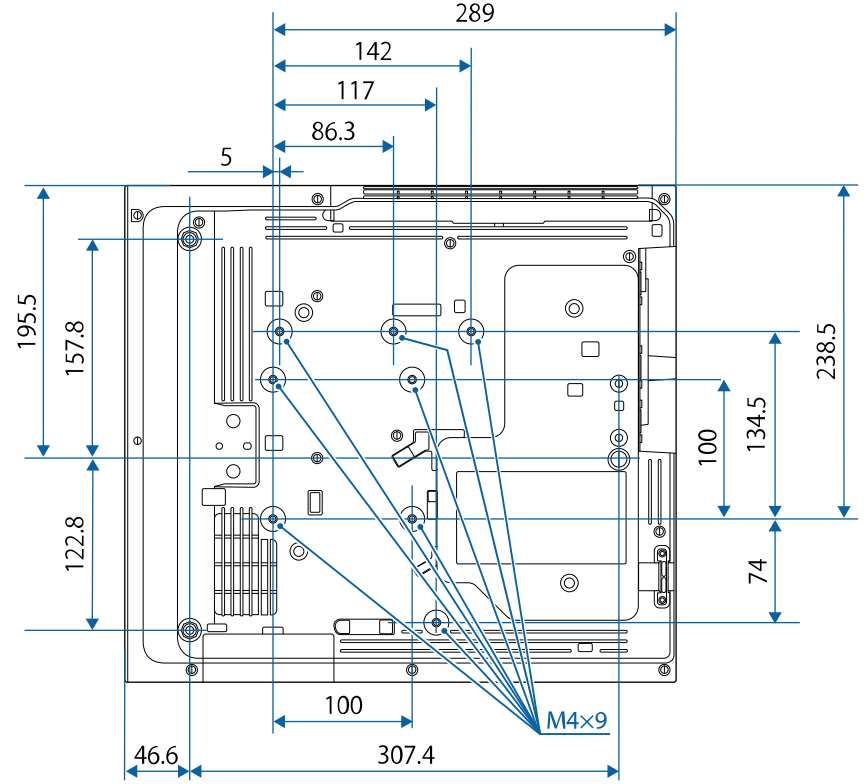

- ② Yansıtma merceğinin merkezinden tavan askısı tespit noktalarına olan mesafe

Bu gösterimlerde "mm" birimi kullanılmaktadır.



Projektörün Epson USB Display yazılımını kullanabilmeniz için, bilgisayarınızın aşağıdaki sistem gereksinimlerini karşılıyor olması gerekir.

Gereksinim	Windows	Mac
İşletim sistemi	Windows 8.1 <ul style="list-style-type: none"><li>• Windows 8.1 (32 ve 64 bit)</li><li>• Windows 8.1 Pro (32 ve 64 bit)</li><li>• Windows 8.1 Enterprise (32 ve 64 bit)</li></ul>	macOS <ul style="list-style-type: none"><li>• 10.13.x (64 bit)</li><li>• 10.14.x (64 bit)</li><li>• 10.15.x (64 bit)</li><li>• 11.0.x (64 bit)</li><li>• 12.0.x (64 bit)</li></ul>
	Windows 10 <ul style="list-style-type: none"><li>• Windows 10 Home (32 ve 64 bit)</li><li>• Windows 10 Pro (32 ve 64 bit)</li><li>• Windows 10 Enterprise (32 ve 64 bit)</li></ul>	
	Windows 11 <ul style="list-style-type: none"><li>• Windows 11 Home (64-bit)</li><li>• Windows 11 Pro (64-bit)</li><li>• Windows 11 Enterprise (64-bit)</li><li>• Windows 11 Education (64-bit)</li></ul>	
İşlemci	Intel Core2Duo veya daha hızlısı (Intel Core i3 veya daha hızlısı önerilir)	Intel Core2Duo veya daha hızlısı (Intel Core i5 veya daha hızlısı önerilir)
Bellek	2 GB veya üstü (4 GB veya üstü önerilir)	
Sabit disk alanı	20 MB veya üstü	
Ekran	640 × 480 ila 1920 × 1200 çözünürlük 16 bit renk veya üzeri	

Mac bilgisayarda bilgisayar etkileşimli modunu kullanmak için, Mac bilgisayarınıza Easy Interactive Driver'ı yüklemeniz gerekir. Mac'inizin aşağıdaki yazılım sistemi gereksinimlerini karşıladığından emin olun.











Bu yazılımı yalnızca EB-770Fi/EB-760Wi için kurabilirsiniz.









Gereksinim	Mac
İşletim sistemi	macOS <ul style="list-style-type: none"><li>• 10.12.x (64 bit)</li><li>• 10.13.x (64 bit)</li><li>• 10.14.x (64 bit)</li><li>• 10.15.x (64 bit)</li><li>• 11.0.x (64 bit)</li></ul>
İşlemci	Core2 Duo 1,2 GHz veya daha hızlı (Core i5 veya daha hızlı önerilir)
Bellek	2 GB veya üstü Önerilen: 4 GB veya üstü
Sabit disk alanı	100 MB veya üstü
Ekran	XGA (1024 × 768) değerinden düşük ve WUXGA (1920 × 1200) değerinden yüksek olmayan çözünürlükler 16 bit renk veya üzeri

Projektörünüz, Epson Projector Content Manager yazılımının aşağıdaki özelliklerini ve seçeneklerini destekler.





Özellikler/Seçenekler		EB-775F/EB-770F
Eş zamanlı yürütme		-
Oynatma listesini bir ağ üzerinden projektöre kaydedin		✓
<b>Ayarlar &gt; Video Biçimi</b>	Otomatik Seç	✓
	AVI Biçimi	✓
	MP4 Biçimi	✓

Aşağıdaki tablo, ekipman üzerinde etiketlenmiş olan güvenlik sembollerini listeler.

Sıra	Sembol işareti	Onaylı standartlar	Açıklama
1		IEC60417 No. 5007	"ON" (güç) Şebekeye bağlı olduğunu belirtir.
2		IEC60417 No. 5008	"OFF" (güç) Şebekeye bağlı olmadığını belirtir.
3		IEC60417 No. 5009	Bekleme Ekipmanın hangi parçasının açık olduğunu algılayıp bekleme durumuna getirmek için anahtarı veya anahtar konumunu tanımlar.
4		ISO7000 No. 0434B, IEC3864-B3.1	Dikkat Ürünü kullanırken genel uyarıları tanımlar.
5		IEC60417 No. 5041	Dikkat, sıcak yüzey İşaretili öğenin sıcak olabileceğini ve dikkat edilmeden dokunulmaması gerektiğini belirtir.
6		IEC60417 No. 6042 ISO3864-B3.6	Dikkat, elektrik çarpması riski Elektrik çarpması riski olan ekipmanı tanımlar.
7		IEC60417 No. 5957	Sadece iç mekân kullanımı için Öncelikli olarak iç mekân kullanımı için tasarlanmış elektrikli ekipmanı tanımlar.
8		IEC60417 No. 5926	d.c. güç bağlayıcı kutupları Ekipmanın, d.c. güç kaynağının bağlanabileceği bir ekipman parçasının pozitif ve negatif bağlantılarını (kutuplarını) tanımlar.

Sıra	Sembol işareti	Onaylı standartlar	Açıklama
9		—	No. 8 ile aynı.
10		IEC60417 No. 5001B	Pil, genel Pil ile çalışan ekipmanlarda. Pil haznesi kapağı veya bağlayıcı uçları gibi aygıtları tanımlar.
11		IEC60417 No. 5002	Pil yerleşimi Pil yuvasının kendisini ve pil yuvası içinde pillerin yerleşimini tanımlar.
12		—	No. 11 ile aynı.
13		IEC60417 No. 5019	Toprak koruması Bir arıza olması durumunda elektrik çarpmasına karşı koruma sağlaması için harici bir kondüktöre bağlanacak bir ucu veya toprak koruması elektrodunu tanımlar.
14		IEC60417 No. 5017	Toprak No. 13 sembolünün ayrıca gerekmediği durumlarda bir toprak (yer) ucunu tanımlar.
15		IEC60417 No. 5032	Alternatif akım İlgili uçları tanımlamak için ekipmanın sadece alternatif akım için uygun olduğunu anma değerleri plakasında belirtir.
16		IEC60417 No. 5031	Doğru akım İlgili uçları tanımlamak için ekipmanın sadece doğru akım için uygun olduğunu anma değerleri plakasında belirtir.

Sıra	Sembol işareti	Onaylı standartlar	Açıklama
17		IEC60417 No. 5172	Sınıf II ekipman IEC 61140'a göre Sınıf II ekipmanlar için belirlenen güvenlik gereksinimlerini karşılayan ekipmanları tanımlar.
18		ISO 3864	Genel yasak Yasak olan eylemleri ve işlemleri tanımlar.
19		ISO 3864	Temas etmeyin Ekipmanın belli bir bölgesine dokunma sebebiyle yaralanmaların oluşabileceğini belirtir.
20		—	Projektör açıkken asla optik merceğe bakmayın.
21		—	İşaretili öge, projektörün üstüne hiçbir şey konulmaması gerektiğini belirtir.
22		ISO3864 IEC60825-1	Dikkat, lazer radyasyonu Ekipmanın lazer radyasyonu yayan bir parçasının olduğunu belirtir.
23		ISO 3864	Parçalara ayırma yasağı Ekipman parçalara ayrılırsa, elektrik çarpması gibi yaralanma riskinin olduğunu belirtir.
24		IEC60417 No. 5266	Bekleme, kısmi bekleme Donanımın parçasının hazır durumda olduğunu belirtir.
25		ISO3864 IEC60417 No. 5057	Dikkat, hareketli parçalar Koruma standartlarına uygun olarak hareketli parçalardan uzak durmanız gerektiğini belirtir.
26		IEC60417 No. 6056	Dikkat (Hareketli Fan Kanatları) Güvenlik önlemi olarak hareketli fan kanatlarından uzak durun.

Sıra	Sembol işareti	Onaylı standartlar	Açıklama
27		IEC60417 No. 6043	Dikkat (Keskin Köşeler) Dokunulmaması gereken keskin köşeleri belirtmek içindir.
28		—	Yansıtılırken merceğe doğru bakmaya izin verilmediğini belirtmek içindir.
29		ISO7010 No. W027 ISO 3864	Uyarı, Optik radyasyon (UV, görünür radyasyon, IR gibi) Optik radyasyonun yakınındayken gözlerin ve cildin zarar görmemesi için özen gösterin.
30		IEC60417 No. 5109	Konut alanlarında kullanılmamalıdır. Bir yerleşim bölgesi için uygun olmayan elektrikli ekipmanı tanımlamak.

Bu projektör, lazerler için IEC/EN60825-1:2014 uluslararası standardına uygun Sınıf 1 lazer ürünüdür.

Projektörü kullanırken bu güvenlik talimatlarına uyun.

## ⚠ Uyarı

- Projektör kasasını açmayın. Projektörde yüksek güçlü lazer bulunur.
- Bu üründen yayılan olası tehlikeli optik radyasyon. Çalışan ışık kaynağına bakmayın. Göz hasarına neden olabilir.

## ⚠ Dikkat

Atık olarak elden çıkarırken projektörü parçalarına ayırmayın. Yerel ya da ulusal yasa ve yönetmeliklere göre elden çıkarın.



Projektör ışık kaynağı olarak bir lazer kullanır. Lazer aşağıdaki özelliklere sahiptir.

- Ortama bağlı olarak ışık kaynağının parlaklığı düşebilir. Sıcaklık çok yüksek olduğunda parlaklık çok fazla düşer.
- Uzun süre kullanıldığında ışık kaynağı parlaklığı düşer. Parlaklık ayarlarında kullanım süresi ve düşüş arasındaki ilişkiyi değiştirebilirsiniz.

## » İlgili Bağlantılar

- "Lazer Uyarı Etiketleri" s.318

## Lazer Uyarı Etiketleri

Lazer uyarı etiketleri projektör üzerinde bulunur.

## İçinde



## Üst

Herhangi bir parlak ışık kaynağında olduğu gibi ışına doğrudan bakmayın, RG2 IEC/EN 62471-5:2015.

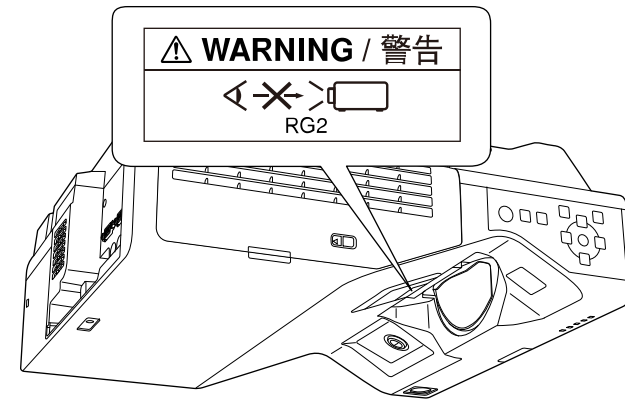

- Lazer açıkken asla projektör merceđine bakmayın. Gözleriniz zarar görebilir, özellikle çocuklar ve evcil hayvanlar için çok tehlikelidir.
- Projektörü uzaktan kumanda kullanarak belirli bir uzaklıktan açarken, lense kimsenin bakmadığından emin olun.
- Küçük çocukların projektörü kullanmasına izin vermeyin. Çocuklara bir yetişkin eşlik etmelidir.
- Yansıtma sırasında lense bakmayın. Ayrıca, büyüteç veya teleskop gibi optik cihazları kullanarak lense bakmayın. Bu, görme bozukluđuna neden olabilir.

IEC 62471-5: Ed. 1.0.'de tanımlanan Risk Grubu 2 LIP uyumluluđu haricinde lazer ürünleri için FDA performans standartlarına uygundur. Daha fazla bilgi için 8 Mayıs 2019 tarihli Lazer Bildirimi No. 57'ye bakın.

## Alt

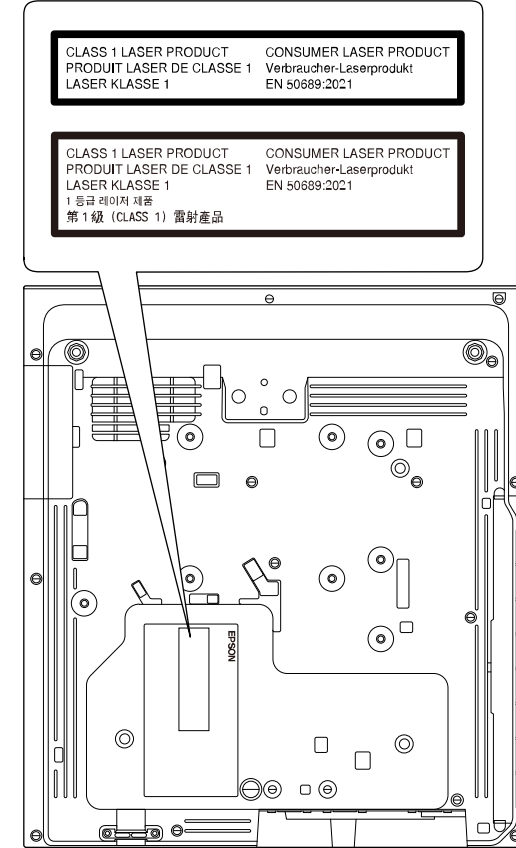

Bu projektör, EN50689:2021 standardına uygun bir tüketici Sınıfı 1 lazer ürünüdür.

Projektöre yapıştırılan etiket, ülke ve bölgelere göre deđişir.

Bu bölüm kılavuzda açıklanmayan anlaşılması güç terimler hakkında kısa açıklamalar verir. Piyasadan temin edilebilecek diğer yayınlara başvurarak daha fazla bilgi elde edebilirsiniz.

AMX Device Discovery	AMX Device Discovery, AMX kontrol sistemlerinin hedef ekipmanı kolayca çalıştırması için AMX tarafından geliştirilen bir teknolojidir. Epson bu iletişim kuralı teknolojisini uygulamıştır ve iletişim kuralı işlevinin etkinleştirilmesi için bir ayar sağlamıştır (Açık). Daha fazla ayrıntı için AMX web sitesine bakın. URL <a href="http://www.amx.com/">http://www.amx.com/</a>
En Boy Oranı	Bir görüntünün uzunluğu ve yüksekliği arasındaki oran. HDTV ekranlar gibi, 16:9 yatay:dikey orana sahip ekranlara geniş ekran denir. SDTV ve genel bilgisayar ekranları 4:3 en boy oranına sahiptir.
Bileşik Video	Video sinyalini, tek bir kablo üzerinden aktarılacak üzere parlaklık bileşeni ve renk bileşeniyle birleştiren bir yöntem.
Kontrast	Metni ve şekilleri daha net bir şekilde öne çıkarmak veya daha yumuşak görünmelerini sağlamak için bir görüntünün aydınlık ve karanlık alanlarının bağıl parlaklığı artırılabilir veya azaltılabilir. Bir görüntünün bu özelliğini ayarlamak "kontrast ayarı" olarak adlandırılır.
DHCP	Dynamic Host Configuration Protocol ifadesinin kısaltmasıdır. Bu iletişim kuralı, ağa bağlı olan donanıma otomatik olarak bir IP adresi atar.
Ful HD	1920 (yatay) × 1080 (dikey) noktalı çözünürlükte ekran boyutu standardı.
DICOM	Digital Imaging and Communications in Medicine ifadesinin kısaltmasıdır. Tıbbi görüntüleme yönelik görüntü standartlarını ve iletişim kurallarını tanımlayan uluslararası bir standarttır.
Ağ Geçidi Adresi	Alt ağ maskesine uygun olarak bölümlenen bir ağ (alt ağ) üzerinden iletişim sağlamaya yönelik bir sunucudur (yönlendiricidir).

HDCP	HDCP, High-bandwidth Digital Content Protection ifadesinin kısaltmasıdır. DVI ve HDMI bağlantı noktaları üzerinden gönderilen dijital sinyalleri şifreleyerek yasa dışı kopyalamayı önlemek ve telif haklarını korumak için kullanılır. Bu projektördeki HDMI bağlantı noktası HDCP desteklediğinden, HDCP teknolojisiyle korunan dijital görüntüleri koruyabilir. Bununla birlikte, projektör HDCP şifrelemesinin güncellenmiş veya değiştirilmiş sürümleriyle korunan görüntüleri yansıtamayabilir.
HDMI	High Definition Multimedia Interface'in kısaltması. HDMI, dijital tüketici elektronik ürünleri ve bilgisayarlara yönelik bir standarttır. Bu, HD görüntülerin ve çok kanallı ses sinyallerinin dijital iletim standarttır. Dijital sinyali sıkıştırmayarak, görüntü mümkün olan en yüksek kalitede aktarılabilir. Ayrıca dijital sinyal için bir şifreleme işlevine de sahiptir.
HDTV	High-Definition Television ifadesinin kısaltmasıdır. Aşağıdaki koşulları sağlayan yüksek çözünürlüklü sistemleri belirtir: <ul style="list-style-type: none"> <li>• 720p ya da 1080i veya üzeri dikey çözünürlük (p = İleri giden, i = Geçişli)</li> <li>• 16:9 ekran en boy oranı</li> </ul>
Altyapı modu	Aygıtların erişim noktaları üzerinden iletişim kurduğu kablosuz LAN bağlantısına yönelik bir yöntemdir.
Geçişli	Bir ekranı oluşturmak için gereken bilgileri, görüntünün en üstünden başlayıp en altına kadar her satırı birer birer gönderir. Her iki satırda bir kare görüntülediğinden, görüntülerin titreme olasılığı daha fazladır.
IP Adresi	Ağa bağlı bilgisayarı tanımlamak için kullanılan bir sayıdır.
İleri giden	Bilgileri, her defasında birer ekran oluşturulacak şekilde yansıtarak bir karede bir görüntü görüntüler. Tarama satırlarının sayısı aynı olmakla birlikte, geçişli sisteme kıyasla bilgi hacmi iki katı olduğundan görüntü titremesi miktarı azalır.



Yenileme Hızı	Bir ekranın ışık yayan elemanı son derece kısa bir süre için aynı parlaklık ve rengi korur. Bu nedenle, ışık yayma elemanını yenilemek için görüntü, saniyede birçok kez taranmalıdır. Saniye başına yenileme işlemlerinin sayısı Yenileme hızı olarak adlandırılır ve hertz (Hz) cinsinden ifade edilir.
SDTV	Standard Definition Television için kullanılan bir kısaltmadır. HDTV Yüksek Çözünürlüklü Televizyon için gerekli koşulları karşılamayan standart televizyon sistemlerini ifade eder.
SNMP	TCP/IP ağına bağlı yönlendirici ve bilgisayar gibi aygıtları izlemek ve denetlemek için kullanılan Simple Network Management Protocol (Basit Ağ Yönetim İletişim Kuralı) ifadesinin kısaltmasıdır.
sRGB	Video donanımı tarafından yeniden üretilmiş olan renklerin bilgisayar işletim sistemleri ve İnternet tarafından kolayca işlenebilmesi amacıyla formüle edilmiş, renk aralıklarına yönelik uluslararası bir standart. Bağlanan kaynak sRGB moduna sahipse, projektörü ve bağlanan sinyal kaynağını sRGB olarak ayarlayın.
SSID	SSID, kablosuz LAN üzerindeki başka bir ağıta bağlanmak için gereken tanımlama bilgisidir. Aynı SSID'ye sahip olan aygıtlar arasında kablosuz iletişim kurulabilir.
Alt Ağ Maskesi	IP adresinden bölümlenen bir ağdaki (alt ağ) ağ adresi için kullanılan bit sayısını tanımlayan bir sayısal değerdir.
SVGA	800 (yatay) x 600 (dikey) noktalı çözünürlükte bir ekran boyutu standardı.
SXGA	1280 (yatay) x 1024 (dikey) noktalı çözünürlükte bir ekran boyutu standardı.
Senkronizasyon	Bilgisayarlardan çıkan sinyaller belirli bir frekansa sahiptir. Projektörün frekansı bu frekansla uyuşmazsa, ortaya çıkan görüntülerin kalitesi iyi olmayacaktır. Bu sinyallerin fazlarını eşleştirme işlemi (sinyaldeki tepe ve çukurların bağıl konumu) Senkronizasyon olarak adlandırılır. Sinyaller senkronize olmazsa, titreme, bulanıklık ve yatay parazit gerçekleşebilir.

İzleme	Bilgisayarlardan çıkan sinyaller belirli bir frekansa sahiptir. Projektörün frekansı bu frekansla uyuşmazsa, ortaya çıkan görüntülerin kalitesi iyi olmayacaktır. Bu sinyallerin fazlarını eşleştirme işlemi (sinyaldeki tepelerin sayısı) İzleme olarak adlandırılır. İzleme doğru şekilde yürütülmezse, sinyalde geniş dikey çizgiler belirir.
Tuzak IP Adresi	SNMP'de hata bildirimini için kullanılan hedef bilgisayara yönelik IP adresidir.
VGA	640 (yatay) x 480 (dikey) noktalı çözünürlükte bir ekran boyutu standardı.
XGA	1024 (yatay) x 768 (dikey) noktalı çözünürlükte bir ekran boyutu standardı.
WXGA	1280 (yatay) x 800 (dikey) noktalı çözünürlükte bir ekran boyutu standardı.
WUXGA	1920 (yatay) x 1200 (dikey) noktalı çözünürlükte bir ekran boyutu standardı.

Projektörünüzle ilgili önemli ikazlar için bu bölümleri inceleyin.

#### ► İlgili Bağlantılar

- "Indication of the manufacturer and the importer in accordance with requirements of EU directive" [s.322](#)
- "Indication of the manufacturer and the importer in accordance with requirements of United Kingdom directive" [s.322](#)
- "Kullanım Kısıtlaması" [s.322](#)
- "İşletim Sistemi Referansları" [s.323](#)
- "Ticari markalar" [s.323](#)
- "Telif Hakkı Bildirimi" [s.323](#)
- "Telif Hakkı Bildirimleri" [s.324](#)

## Indication of the manufacturer and the importer in accordance with requirements of EU directive

Manufacturer: SEIKO EPSON CORPORATION  
Address: 3-5, Owa 3-chome, Suwa-shi, Nagano-ken 392-8502 Japan  
Telephone: 81-266-52-3131  
<http://www.epson.com/>

Importer: EPSON EUROPE B.V.  
Address: Atlas Arena, Asia Building, Hoogoorddreef 5,1101 BA Amsterdam  
Zuidoost  
The Netherlands  
Telephone: 31-20-314-5000  
<http://www.epson.eu/>

## Indication of the manufacturer and the importer in accordance with requirements of United Kingdom directive

Manufacturer: SEIKO EPSON CORPORATION  
Address: 3-5, Owa 3-chome, Suwa-shi, Nagano-ken 392-8502 Japan  
Telephone: 81-266-52-3131  
<http://www.epson.com/>

Importer: Epson (UK) Ltd.  
Address: Westside, London Road, Hemel Hempstead, Hertfordshire, HP3 9TD,  
United Kingdom  
<http://www.epson.co.uk>

## Kullanım Kısıtlaması

Bu ürün hava yolu, demir yolu, deniz yolu, otomotiv vs. ile ilgili nakliye aygıtları; afet önleme aygıtları; çeşitli güvenlik aygıtları vb. ya da işlevsel/hassas aygıtlar vs. gibi yüksek güvenilirlik/güvenlik gerektiren uygulamalar için kullanılırken bu ürün yalnızca güvenlik ve toplam sistem güvenilirliğini korumak için tasarımınıza arıza emniyet sistemi ve yedekleme birimleri eklemeyi düşündükten sonra kullanılmalıdır. Bu ürün uzay ekipmanları, ana iletişim ekipmanı, nükleer güç kumanda ekipmanı veya doğrudan bakım ile ilgili tıbbi ekipman gibi oldukça yüksek güvenilirlik/güvenlik gerektiren uygulamalarda kullanılmak üzere tasarlanmadığından bu ürünün kullanılmak üzere uygun olup olmadığına tam bir değerlendirme yaparak karar veriniz.

## İşletim Sistemi Referansları

- Microsoft® Windows® 8.1 işletim sistemi
- Microsoft® Windows® 10 işletim sistemi

- Microsoft® Windows® 11 işletim sistemi
- Microsoft® Windows Server® 2012 işletim sistemi
- Microsoft® Windows Server® 2016 işletim sistemi

Bu kılavuzda yukarıdaki işletim sistemleri "Windows 8.1", "Windows 10" ve "Windows 11" olarak anılmaktadır. Ayrıca bu işletim sistemlerinin tümünü ifade etmek üzere "Windows" kullanılmıştır.

- macOS 10.12.x
- macOS 10.13.x
- macOS 10.14.x
- macOS 10.15.x
- macOS 11.0.x
- macOS 12.0.x

Bu kılavuzda, yukarıdaki işletim sistemleri "macOS 10.12.x", "macOS 10.13.x", "macOS 10.14.x", "macOS 10.15.x", "macOS 11.0.x" ve "macOS 12.0.x" olarak anılmaktadır. Ayrıca, bunların tümü anılırken ortak "Mac" terimi kullanılır.

## Ticari markalar

EPSON tescilli ticari bir markadır, EXCEED YOUR VISION ve logoları, Seiko Epson Corporation'un tescilli ticari markaları veya ticari markalarıdır.

Mac ve macOS, Apple Inc.'in ticari markalarıdır.

Microsoft, Windows ve Windows Server, Microsoft Corporation şirketinin Amerika Birleşik Devletleri ve/veya diğer ülkelerdeki ticari markaları veya kayıtlı ticari markalarıdır.

Wi-Fi®, WPA2™, WPA3™ ve Miracast®, Wi-Fi Alliance®'in ticari markalarıdır.

App Store, Apple Inc. şirketinin hizmet markasıdır.

Chrome, Chromebook ve Google Play, Google LLC şirketinin ticari markalarıdır.

HDMI, HDMI Logosu ve High-Definition Multimedia Interface, HDMI Licensing Administrator Inc.'nin ticari markaları veya tescilli ticari markalarıdır. 

"QR Code", DENSO WAVE INCORPORATED'in tescilli ticari markasıdır.

PJLink ticari markası, Japonya, Amerika Birleşik Devletleri ve diğer ülkeler ve bölgelerde tescil için başvurusu yapılmış veya zaten tescilli bir ticari markadır.

Foxit PDF SDK Copyright ©2011, Foxit Software Company  
www.foxitsoftware.com, All rights reserved.

Crestron®, Crestron Connected®, Crestron Fusion®, Crestron RoomView® ve Crestron XiO Cloud®, Crestron Electronics, Inc.'in tescilli ticari markalarıdır.

Art-Net™ Designed by and Copyright Artistic Licence Holdings Ltd.

Ubuntu ve Canonical, Canonical Ltd. şirketinin tescilli ticari markalarıdır.

Intel®, Intel Corporation'ın ABD ve/veya diğer ülkelerdeki tescilli ticari markasıdır.

Eneloop®, Panasonic Group şirketinin tescilli ticari markasıdır.

Ayrıca bu belgede kullanılan diğer ürün adları yalnızca ürünü belirtmek için kullanılmıştır ve ilgili sahiplerinin ticari markaları olabilir. Epson bu markalarla ilgili olarak hiçbir hak talep etmemektedir.

## Telif Hakkı Bildirimi

Tüm hakları saklıdır. Seiko Epson Corporation'ın önceden yazılı izni olmadan bu yayının hiçbir bölümü elektronik, mekanik, fotokopi, kaydetme veya diğer yöntemlerle herhangi bir biçimde veya herhangi bir yolla çoğaltılamaz, bir bilgi erişim sisteminde saklanamaz veya aktarılamaz. Bu belgede bulunan bilgilerin kullanımına ilişkin olarak patent hakkı sorumluluğu üstlenilmemektedir. Yine bu belgedeki bilgilerin kullanımından doğan zararlar için de sorumluluk kabul edilmemektedir.

Seiko Epson Corporation ve bağlı kuruluşları, ürünü satın alanın veya üçüncü kişilerin aşağıdaki nedenlerden ötürü uğradıkları zarar, kayıp, maliyet veya gider konusunda ürünü satın alana veya üçüncü kişilere karşı kesinlikle yükümlü olmayacaktır: kaza, ürünün yanlış veya uygun olmayan amaçlarla kullanılması, ürün üzerinde yetkisiz kişilerce yapılan düzenlemeler, onarımlar veya değişiklikler veya (ABD hariç olmak üzere) Seiko Epson Corporation şirketinin çalıştırma ve bakım talimatlarına aykırı hareketler.

Seiko Epson Corporation, Seiko Epson Corporation tarafından Orijinal Epson Ürünleri veya Epson Onaylı Ürünler olarak tanımlanmış ürünler dışındaki

herhangi bir isteğe baęlı aygıtın veya sarf malzemesinin kullanılmasından doęacak zararlardan ve sorunlardan sorumlu olmayacaktır.

Ek bir bildirim olmaksızın bu kılavuzun içerięi deęiştirilebilir veya güncellenebilir.

Bu kılavuzdaki çizimler ile gerçek projektör arasında farklılıklar olabilir.

---

## Telif Hakkı Bildirimleri

Bu bilgiler önceden haber verilmeksizin deęiştirilebilir.

© 2023 Seiko Epson Corporation

2023.1 414347900TR