

# SC-V7000

## **Mode d'emploi**

---

IMPORTANT : avant d'utiliser ce produit, veuillez consulter les instructions de sécurité contenues dans le livret.

# Table des matières

■ Copyrights et marques .....	6
■ Comment lire ce manuel .....	7
Signification des symboles.....	7
Composition du manuel .....	8
■ Accessoires fournis .....	9
Manuels et logiciels .....	9
Outils et consommables .....	9
■ Préparation .....	10

---

## **Avant utilisation .....** 11

■ Nom et fonction des pièces.....	11
Avant .....	11
Chariot.....	12
Section de contrôle.....	13
Bouton d'arrêt d'urgence.....	14
Témoin lumineux.....	15
Capteur de proximité .....	15
Gauche .....	16
Droite (liquide de refroidissement de la lampe UV).....	17
Arrière .....	19
UV Flatbed Controller.....	20
■ Remarques sur l'utilisation et le stockage.....	23
Mesures de sécurité .....	23
Remarques sur l'utilisation.....	28
Remarques en l'absence d'utilisation.....	28
Remarques quant à la manipulation des bidons d'encre.....	29
Remarques sur la manipulation du support.....	29
Remarques sur l'utilisation du logiciel UV Flatbed Controller.....	30

---

## **Opérations de base.....** 31

■ Fonctionnement .....	31
■ Préparer l'impression .....	32
■ Chargement des supports.....	37
Remarques sur le chargement des supports.....	37
Placer le support sur la table .....	38

■ <b>Impression</b> .....	<b>40</b>
Vérification avant de lancer l'impression.....	40
Lancer l'impression.....	40
Suspendre ou annuler l'impression.....	45
■ <b>Opérations de finition</b> .....	<b>46</b>

---

## **Utilisation des fonctions de UV Flatbed Controller .....51**

■ <b>Fonction de réglage</b> .....	<b>51</b>
Réglage de la hauteur de la tête d'impression .....	51
Test d'impression (vérification de la buse).....	53
Réglage de l'impression bidirectionnelle.....	54
■ <b>Différentes fonctions d'impression</b> .....	<b>58</b>
Lissage des impressions irrégulières.....	58
Impression multicouche.....	59
Inversion de l'image avant impression.....	63
Exposition du document à un supplément de lumière UV .....	64
Pas et répétition.....	66
Impression d'une partie de l'image.....	68
Impression nette de texte blanc et de lignes.....	70
Amélioration de la qualité d'impression sans recréer de fichier RIP (.prn) .....	71
■ <b>Fonctions utiles</b> .....	<b>73</b>
Modifier la langue d'affichage de l'écran.....	73
Modifier l'affichage de l'historique des tâches.....	74
Utilisation de la fonction de compensation de la buse.....	75
Enregistrer vos réglages d'impression.....	78
Enregistrer les résultats d'ajustement .....	79
Réinitialiser le compteur avant entretien .....	80
Exportation d'une feuille d'état (fichier CSV) .....	82

---

## **Entretien .....83**

■ <b>Types d'entretien et fréquence</b> .....	<b>83</b>
Fréquence de nettoyage et pièces à nettoyer .....	83
Autres entretiens .....	84
Pièces à préparer .....	84
■ <b>Nettoyage quotidien</b> .....	<b>85</b>
■ <b>Effectuez l'entretien une fois par mois</b> .....	<b>88</b>
■ <b>Effectuez l'entretien tous les six mois</b> .....	<b>92</b>
Complétez le niveau du liquide de refroidissement dans la lampe UV.....	92
■ <b>Complétez le niveau d'encre</b> .....	<b>94</b>
■ <b>Élimination des consommables usagés</b> .....	<b>97</b>
Élimination.....	97

■ Recherche de buses obstruées .....	98
■ Débouchage des buses obstruées.....	100
Rinçage.....	100
Nettoyage des têtes.....	100

---

## ***En cas de problème* ..... 101**

■ Vérification des messages.....	101
■ Dépannage.....	102
Impossible de mettre l'imprimante sous tension .....	102
La qualité d'impression est mauvaise .....	102
Problème d'affichage du logiciel UV Flatbed Controller .....	104
Le processus d'initialisation ne démarre pas.....	104
■ Lissage des surfaces vernies .....	107
Impression séparée de la couche de couleur et de la couche de vernis .....	109
Impression en utilisant une couche blanche comme couche de base.....	113
■ Réglages avancés d'impression .....	117
Réglage du pas .....	117
Réglage de l'intervalle de tête .....	118
Réglage de la couleur.....	122
Réglage de la même couleur.....	124

---

## ***Annexe* ..... 126**

■ Consommables et accessoires .....	126
Bidons d'encre.....	126
Autres.....	127
■ Transport et déplacement.....	127
■ Configuration requise par le logiciel UV Flatbed Controller.....	127
Configuration système requise.....	127
■ Spécifications.....	127
Imprimante.....	127
Bidons d'encre.....	129
■ Déclaration de conformité (pour les pays de l'UE seulement) .....	130

---

## **Assistance .....131**

### **■ Site Web de l'assistance technique.....131**

### **■ Contacter l'assistance Epson .....131**

Avant de contacter Epson .....	131
Assistance aux utilisateurs en Amérique du Nord.....	131
Assistance aux utilisateurs en Amérique latine.....	132
Assistance aux utilisateurs en Europe.....	133
Assistance aux utilisateurs à Taïwan.....	134
Aide pour les utilisateurs d'Australie/Nouvelle-Zélande .....	136
Assistance aux utilisateurs à Singapour .....	137
Assistance aux utilisateurs en Thaïlande .....	137
Assistance aux utilisateurs au Vietnam .....	138
Assistance aux utilisateurs en Indonésie .....	138
Assistance aux utilisateurs à Hong Kong.....	139
Assistance aux utilisateurs en Malaisie.....	140
Assistance aux utilisateurs en Inde .....	140
Assistance aux utilisateurs aux Philippines.....	141

## Copyrights et marques

Aucune partie de ce manuel ne peut être reproduite, stockée dans un système documentaire ou transmise sous quelque forme ou de quelque manière que ce soit, électronique, mécanique, par photocopie, enregistrement ou autre, sans l'accord préalable écrit de Seiko Epson Corporation. Les informations contenues dans le présent document sont uniquement destinées à être utilisées avec cette imprimante Epson. Epson n'est pas responsable de l'application de ces informations à d'autres imprimantes.

La société Seiko Epson Corporation et ses filiales ne peuvent être tenues pour responsables des préjudices, pertes, coûts ou dépenses subis par l'acquéreur de ce produit ou par des tiers, résultant d'un accident, d'une utilisation non conforme ou abusive de l'appareil, de modifications, de réparations ou de transformations non autorisées de ce produit ou encore du non-respect (sauf aux États-Unis d'Amérique) des instructions d'utilisation et d'entretien recommandées par Seiko Epson Corporation.

Seiko Epson Corporation ne pourra être tenue responsable des dommages ou problèmes survenus suite à l'utilisation de produits optionnels ou consommables autres que ceux désignés par Seiko Epson Corporation comme étant des Produits d'origine Epson ou des Produits approuvés par Epson.

Seiko Epson Corporation ne pourra être tenue responsable des dommages dus aux interférences électromagnétiques survenant suite à l'utilisation de câbles d'interface autres que ceux désignés par Seiko Epson Corporation comme étant des Produits approuvés par Epson.

EPSON et EPSON EXCEED YOUR VISION ou EXCEED YOUR VISION et leurs logos sont des marques ou marques commerciales de Seiko Epson Corporation.

Microsoft® and Windows® are registered trademarks of Microsoft Corporation.

*Avis général : les autres noms de produit utilisés dans cette notice sont donnés uniquement à titre d'identification et peuvent être des noms de marque de leurs détenteurs respectifs. Epson dénie toute responsabilité vis-à-vis de ces marques.*

© 2020 Seiko Epson Corporation



# Comment lire ce manuel

## Signification des symboles



### Symboles de sécurité

Ce manuel utilise les symboles suivants pour vous avertir des procédures d'utilisation ou de manipulation dangereuses afin d'éviter tout risque de blessure ou de dommage matériel.

Assurez-vous de bien comprendre ces avertissements avant de lire ce manuel.

 <b>DANGER</b>	Indique des informations qui, si elles ne sont pas respectées, peuvent entraîner une utilisation inappropriée de l'imprimante pouvant causer rapidement des blessures graves ou la mort.
 <b>AVERTISSEMENT</b>	Indique des informations qui, si elles ne sont pas respectées, peuvent dans certains cas entraîner une utilisation inappropriée de l'imprimante pouvant causer des blessures graves ou la mort.
 <b>ATTENTION</b>	Indique des informations qui, si elles ne sont pas respectées, peuvent dans certains cas entraîner une utilisation inappropriée de l'imprimante pouvant causer des blessures ou des dommages matériels.

### Symboles d'information générale

 <b>Important</b>	Pointe vers du contenu devant être appliqué. Le non-respect des instructions correspondantes peut aboutir à une mauvaise manipulation de l'imprimante et entraîner des pannes et des dysfonctionnements.
 <b>Note</b>	Fournit des explications supplémentaires ainsi que des informations de référence.
	Pointe vers du contenu connexe.
<b>[Printer Settings]</b>	Le texte affiché sur l'écran de l'ordinateur est placé entre crochets [ ].

## Composition du manuel

Les manuels de ce produit se composent des éléments suivants. Vous pouvez lire les manuels en PDF avec Adobe Acrobat Reader ou Preview (Mac).

<b>Mesures de sécurité (livret)</b>	Ce livret explique comment manipuler une imprimante de manière sûre. Assurez-vous de lire cette partie avant la première utilisation de l'imprimante.
<b>Mode d'emploi</b>	Explique comment utiliser et entretenir cette imprimante.

### Amérique du Nord

Pour consulter les manuels d'utilisation, rendez-vous sur le site :

- [www.epson.com/support/v7000](http://www.epson.com/support/v7000) (États-Unis)
- [www.epson.ca/support/v7000](http://www.epson.ca/support/v7000) (Canada)

### Amérique latine

Pour consulter les manuels d'utilisation, rendez-vous sur le site :

- [www.latin.epson.com/support/v7000](http://www.latin.epson.com/support/v7000) (Caraïbes)
- [www.epson.com.br/suporte/v7000](http://www.epson.com.br/suporte/v7000) (Brésil)
- [www.latin.epson.com/soporte/v7000](http://www.latin.epson.com/soporte/v7000) (autres zones géographiques)

### Autres zones géographiques

Vous pouvez télécharger la dernière version du manuel depuis notre site Web (Epson Setup Navi).

1. Saisissez [epson.sn](http://epson.sn) dans la barre d'adresse de votre navigateur Web.
2. Sélectionnez votre modèle d'imprimante.
3. Cliquez sur [Support] — [Online Manual].





## Accessoires fournis

### Manuels et logiciels

Nom	Fonction	Quantité
Mesures de sécurité (livret)	Ce livret explique comment manipuler une imprimante de manière sûre. Assurez-vous de lire cette partie avant la première utilisation de l'imprimante.	1
CD Epson Edge Print	Utilisez ce CD pour installer le logiciel RIP sur votre ordinateur.	1

### Outils et consommables

Nom	Fonction	Quantité	Aspect
Clé pour réservoir d'encre inférieur	Utilisez cette clé pour ouvrir et fermer les vannes du réservoir d'encre inférieur.	1	
Chiffon tissé en mélange de polyester/nylon (non pelucheux) Exemple : Berkshire Corporation SuperPolx	Utilisez ce chiffon pour nettoyer une surface, comme les plaques autour de la tête d'impression.	1	

## Préparation

Nom du produit	Fonction	Remarques
Ordinateur	Pour installer et utiliser le logiciel UV Flatbed Controller.	Assurez-vous que votre ordinateur possède la configuration minimale requise. ☞ « Configuration requise par le logiciel UV Flatbed Controller » à la page 127
Bidons d'encre (10 couleurs)	Pour compléter le réservoir d'encre.	Reportez-vous à ceci pour connaître la référence des pièces. ☞ « Consommables et accessoires » à la page 126
Liquide de nettoyage	Utilisez ce produit pour nettoyer une surface, comme les plaques autour de la tête d'impression.	Reportez-vous à ceci pour connaître la référence des pièces. ☞ « Consommables et accessoires » à la page 126
Support d'impression	Utilisez ce support pour imprimer.	Voir ci-dessous pour connaître les supports pris en charge. ☞ « Spécifications » à la page 127
Liquide de refroidissement	Utilisez ce liquide pour compléter le niveau du liquide de refroidissement de la lampe UV.	Reportez-vous à ceci pour connaître la référence des pièces. ☞ « Consommables et accessoires » à la page 126 Rechargez régulièrement le liquide de refroidissement de la lampe UV. ☞ « Effectuez l'entretien tous les six mois » à la page 92
Lunettes de protection	Portez-les lors des opérations d'entretien, comme le remplissage du réservoir d'encre.	Achetez des produits disponibles dans le commerce. ☞ « Entretien » à la page 83
Gants de protection		
Masque de protection		
Vêtements de protection		
Grattoir	Utilisez-le pour nettoyer la table de support.	Achetez des produits disponibles dans le commerce. ☞ « Entretien » à la page 83

# Avant utilisation

## Nom et fonction des pièces

### Avant

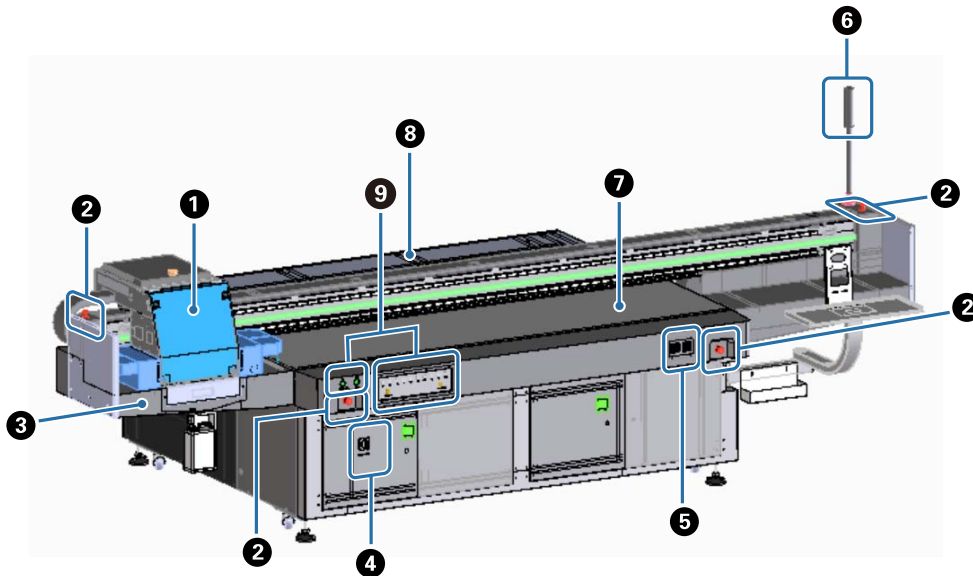

#### ❶ Chariot

Celui-ci est principalement composé de la tête d'impression et de la lampe UV.

☞ « Chariot » à la page 12

#### ❷ Bouton d'arrêt d'urgence

Appuyez dessus pour arrêter immédiatement le fonctionnement de l'imprimante.

#### ❸ Collecteur d'encre

Reçoit l'encre coulant de la tête d'impression durant l'utilisation. Cette encre est généralement collectée dans le bidon installé sous le collecteur d'encre.

☞ « Gauche » à la page 16

Le volet (boîte de rinçage) doit normalement être utilisé lorsqu'il est fermé.



#### ❹ Interrupteur d'alimentation principal

Met l'imprimante sous tension ou hors tension.

#### ❺ Contrôleur de température de l'encre

Affiche la température de l'encre des plaques autour de la tête d'impression ainsi que du réservoir inférieur.

## 6 Témoin lumineux

Vous permettent de vérifier l'état de l'imprimante (normal, erreur, etc.) de loin.

☞ « Témoin lumineux » à la page 15

## 7 Table

Placez-y le support à imprimer.

## 8 Portique

Déplace le chariot d'avant en arrière.

## 9 Section de contrôle

Contient les boutons de marche/arrêt et les voyants d'avertissement des niveaux d'encre.

☞ « Section de contrôle » à la page 13

## Chariot

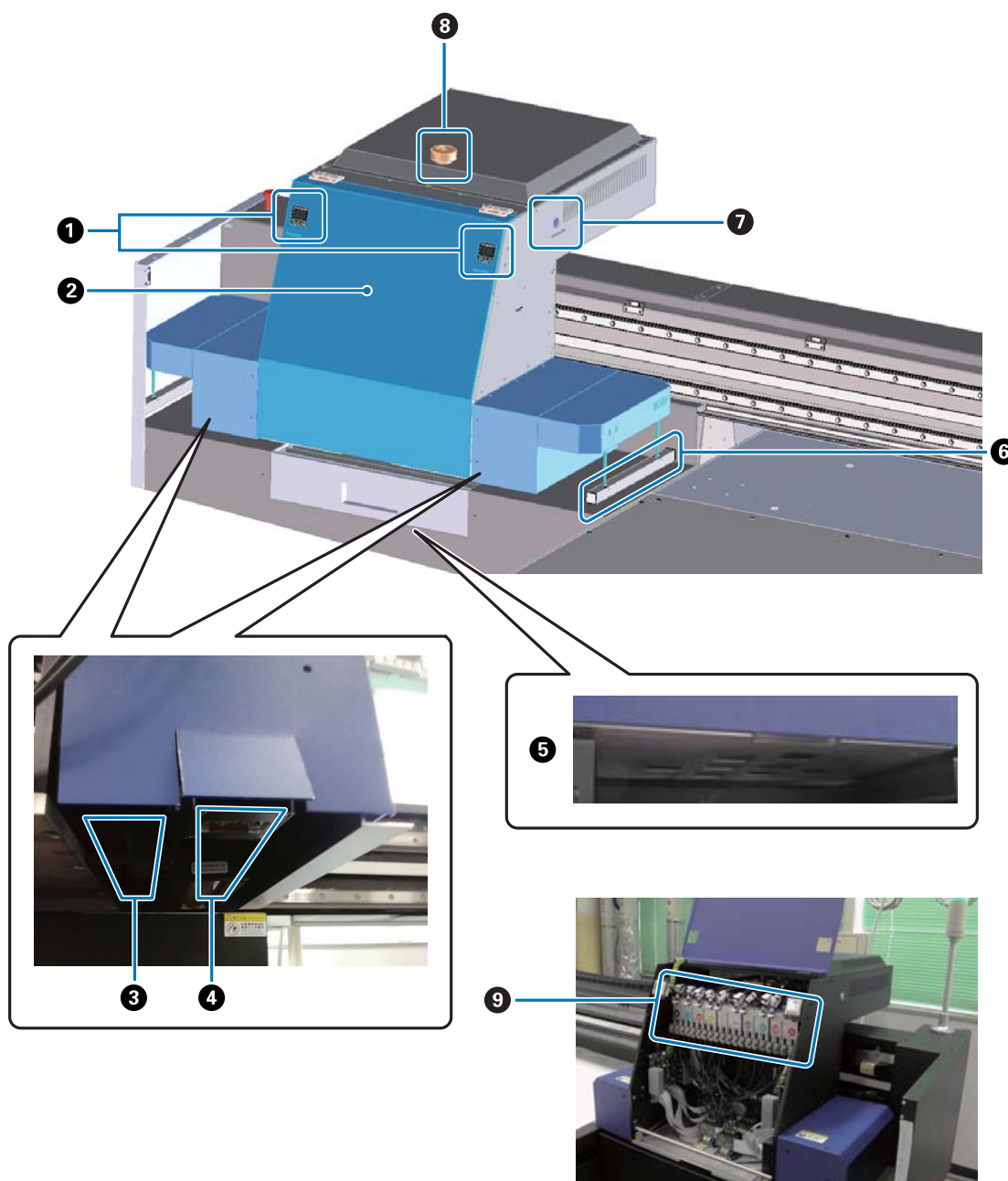

**1 Manomètre**

Affiche la pression de l'encre (encres/vernys couleur à gauche et encre blanche à droite).

**2 Couvercle du chariot**

Soulevez le couvercle pour ouvrir et fermer les vannes du réservoir d'encre inférieur.

☞ « Préparer l'impression » à la page 32

☞ « Opérations de finition » à la page 46

**3 Ioniseur**

Disperse l'électricité statique des supports d'impression.

**4 Lampe UV**

Irradie une lumière UV durant l'impression pour durcir l'encre.

**5 Tête d'impression**

Éjecte l'encre des buses durant l'impression.

**6 Capteur de détection de bourrage**

Si le capteur touche le support, il détecte une erreur et arrête immédiatement le chariot.

**7 Bouton de nettoyage**

Nettoie les buses obstruées dans la tête d'impression. Les boutons des encres/vernys de couleur sont à gauche, ceux de l'encre blanche sont à droite.

**8 Poignée de levage**

Utilisez cette poignée pour gérer les collisions entre le chariot et le support d'impression. Tournez-la dans le sens antihoraire pour soulever le chariot.

**9 Réservoir d'encre inférieur**

L'encre y est temporairement stockée et chauffée avant de passer dans la tête d'impression.

## Section de contrôle

### Gauche

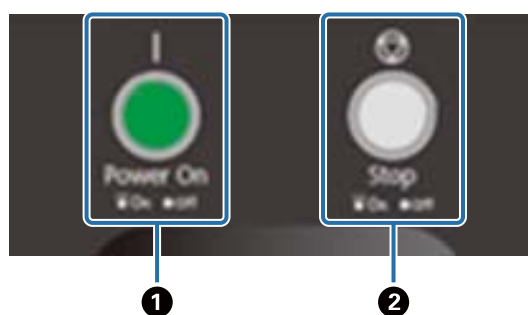
**1 Bouton ( | ) de mise sous tension**

Appuyez dessus pour mettre l'imprimante sous tension.

**2 Bouton (⊘) d'arrêt**

Appuyez dessus pour arrêter.

## Droite



### ❶ Voyants d'encre

Lorsque le réservoir d'encre principal est presque vide, le voyant de la couleur correspondante s'allume.

### ❷ Bouton d'aspiration

Démarre le ventilateur d'aspiration du support.

➤ « Chargement des supports » à la page 37

### ❸ Bouton d'alimentation en encre

Celui-ci n'est pas utilisé en situation normale. Lorsque vous appuyez sur ce bouton, l'encre est transférée du réservoir d'encre principal vers le réservoir inférieur.

## Bouton d'arrêt d'urgence

Situé à l'avant gauche/droite de l'imprimante et à gauche/droite du dispositif d'impression. L'imprimante s'arrête immédiatement lorsque vous appuyez sur le bouton d'arrêt d'urgence.



Pour relâcher l'arrêt d'urgence, tournez le bouton dans le sens des aiguilles d'une montre. Appuyez ensuite sur le bouton de mise sous tension ( | ) pour remettre l'imprimante à l'état normal.

## Témoin lumineux



S'allume dans les situations suivantes.

Couleur du voyant	État	Son	Signification
Rouge	Allumé	Oui	Une urgence s'est produite. (Exemple : le bouton d'arrêt d'urgence a été actionné ou un erreur d'appel de service s'est produite.)
Jaune	Allumé	Oui	Une erreur s'est produite. (Exemple : la quantité d'encre dans le réservoir est en dessous du minimum permis ou le chariot s'est arrêté à mi-chemin.)
Vert	Allumé	Non	État normal (Exemple : en veille ou en cours d'impression)
	Clignotant	Oui	État normal (Exemple : le portique ou le chariot a démarré, l'imprimante est en train de recevoir des données)

Vous pouvez régler le volume de l'alerte à l'aide de la molette de réglable à l'arrière de l'imprimante.

## Capteur de proximité

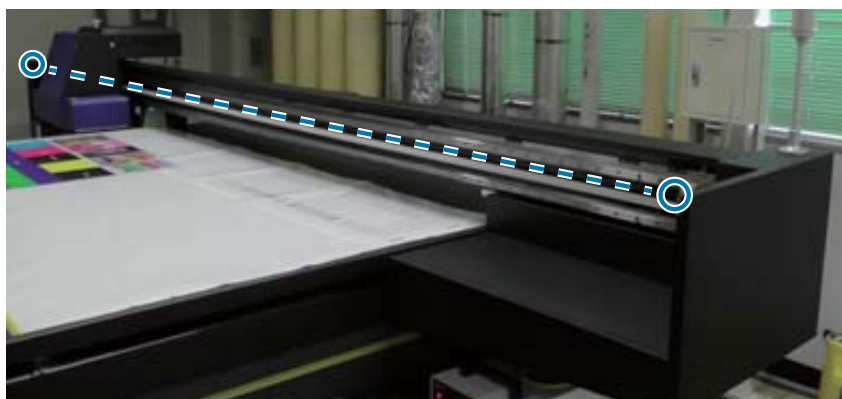

Si un corps étranger pénètre dans la zone de travail du chariot, ce capteur détecte les mouvements et arrête immédiatement le chariot. Les capteurs sont fixés aux positions indiquées sur la photo.

## Gauche

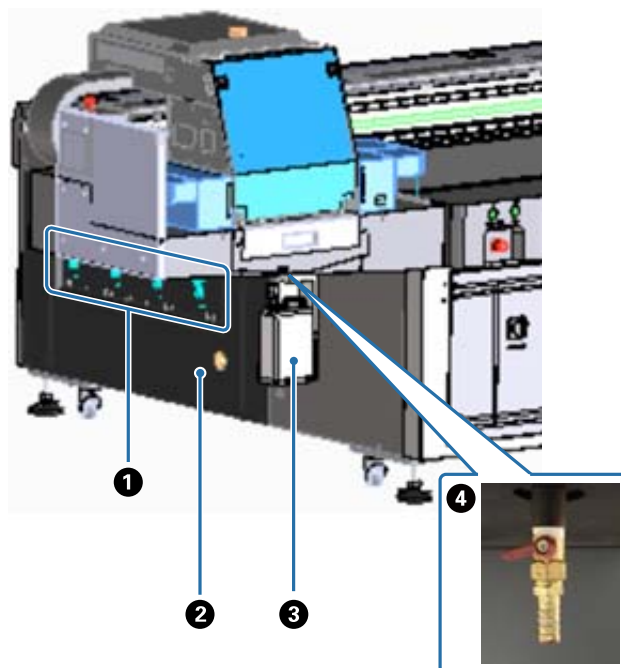

### ❶ Vanne d'aspiration

Définit s'il faut ou non effectuer l'aspiration dans les quatre zones.

☞ « Chargement des supports » à la page 37

### ❷ Échappement

Évacue l'air du ventilateur d'aspiration.

### ❸ Bidon d'encre résiduelle

Reçoit l'encre résiduelle du collecteur d'encre. Transférez l'encre résiduelle vers un autre récipient.

☞ « Nettoyage quotidien » à la page 85

### ❹ Sortie d'encre résiduelle

Il s'agit de la sortie pour l'encre résiduelle reçue dans le collecteur d'encre.

☞ « Nettoyage quotidien » à la page 85



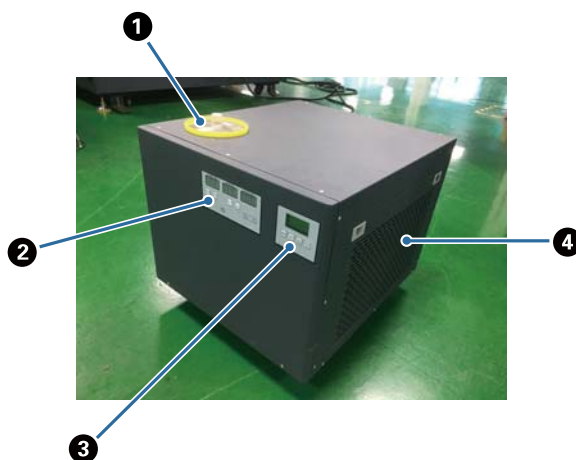

## ***Droite (liquide de refroidissement de la lampe UV)***



### **1 Port d'injection du liquide de refroidissement**

Complétez régulièrement le niveau du liquide de refroidissement. Veillez à bien utiliser le liquide de refroidissement indiqué.

 « Préparation » à la page 10

 « Effectuez l'entretien tous les six mois » à la page 92

### **2 Panneau de contrôle (gauche)**

Celui-ci n'est pas utilisé en situation normale. La température du liquide de refroidissement est réglée en sortie d'usine.

### **3 Panneau de contrôle (droite)**

Celui-ci n'est pas utilisé en situation normale. L'intensité lumineuse de la lampe UV est réglée en sortie d'usine. Si vous en modifiez le réglage, assurez-vous de le repositionner sur le numéro affiché à côté du panneau.

### **4 Filtre**

Nettoyez-le régulièrement.

 « Effectuez l'entretien une fois par mois » à la page 88

## Comprendre le panneau de contrôle

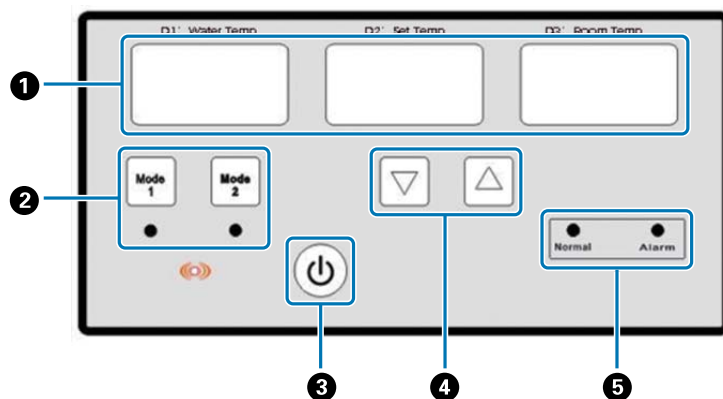

### ❶ Thermomètre

D1 Water Temp : température actuelle du liquide de refroidissement  
D2 Set Temp : température réglée pour le liquide de refroidissement  
D3 Room Temp : température ambiante actuelle

### ❷ Boutons de changement de mode

### ❸ Bouton de mise sous tension

### ❹ Boutons de réglage de la température

### ❺ Voyants d'affichage d'état

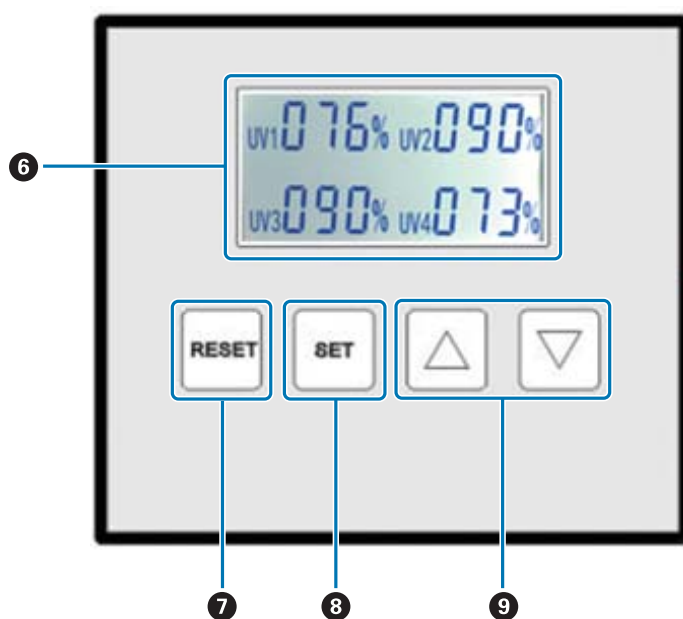

### ❻ Affiche les valeurs de réglage de l'intensité de la lampe UV

### ❼ Bouton RESET

Maintenez le bouton appuyé pour réinitialiser tous les paramètres.

### ❽ Bouton SET

Choisissez la lampe UV (UV1 à UV4) dont vous souhaitez régler l'intensité.

### ❾ Bouton de modification des paramètres

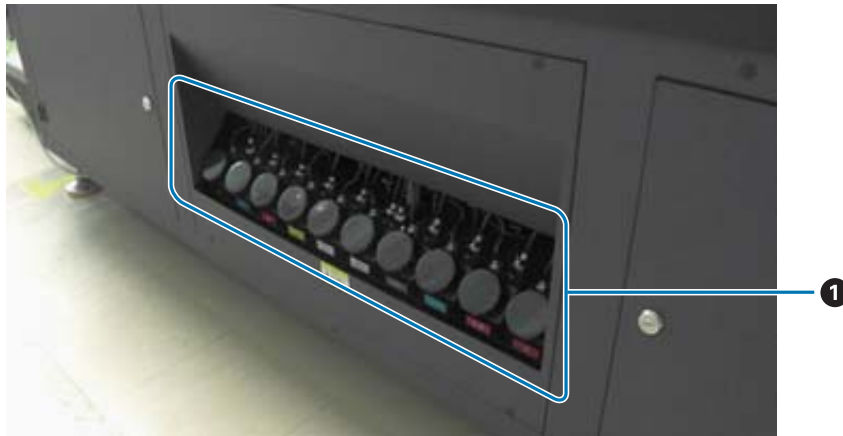
**Arrière****1 Réservoir d'encre principal**

Complétez le niveau d'encre à l'aide d'un bidon lorsque son niveau est faible.

 « Complétez le niveau d'encre » à la page 94

# UV Flatbed Controller

Vous pouvez effectuer les opérations suivantes à l'aide du contrôleur UV Flatbed.

- Afficher l'état et les paramètres de l'imprimante
- Gérer les tâches
- Imprimer ou prévisualiser les fichiers RIP
- Suspendre ou annuler les tâches d'impression
- Définir les paramètres d'impression
- Sauvegarder ou restaurer les paramètres

## Composition de l'écran

Le contenu affiché varie en fonction de l'élément sélectionné dans le menu principal.

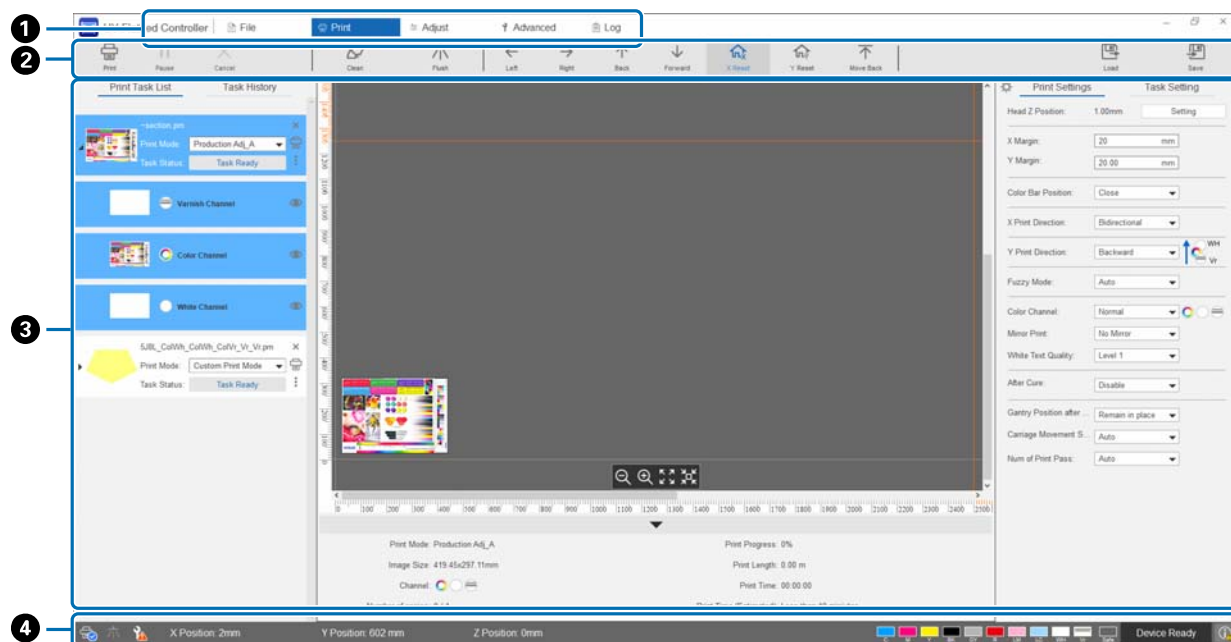















- ❶ Menu principal
- ❷ Boutons de raccourci
- ❸ Espace de travail
- ❹ Zone d'affichage d'état

## Boutons de raccourci







Cette section explique la fonction de chaque bouton de raccourci.

Icône	Nom	Fonction
	[Imprimer]	Lance l'impression.

Icône	Nom	Fonction
	[Pause]	Suspend ou reprend l'impression.
	[Annuler]	Annule l'impression.
	[Nettoyage]	Déplace le chariot en position de nettoyage (position d'entretien).
	[Rincer]	Effectue le rinçage.
	[Gauche]	Déplace le chariot vers la gauche. Vous pouvez également le déplacer en maintenant la touche Ctrl enfoncée et en appuyant sur la touche  du clavier de l'ordinateur.
	[Droite]	Déplace le chariot vers la droite. Vous pouvez également le déplacer en maintenant la touche Ctrl enfoncée et en appuyant sur la touche  du clavier de l'ordinateur.
	[Arrière]	Déplace le portique vers l'arrière. Vous pouvez également le déplacer en maintenant la touche Ctrl enfoncée et en appuyant sur la touche  du clavier de l'ordinateur.
	[Avant]	Déplace le portique vers l'avant. Vous pouvez également le déplacer en maintenant la touche Ctrl enfoncée et en appuyant sur la touche  du clavier de l'ordinateur.
	[Réinitialisation X]	Déplace le chariot en position de réinitialisation X (la position la plus à gauche dans la plage de mouvement du chariot).
	[Réinitialisation Y]	Déplace le chariot en position de réinitialisation Y (la position la plus avancée dans la plage de mouvement du chariot).
	[Reculer]	Déplace le chariot en position arrière maximale.

## Icônes de la zone d'affichage d'état

La signification de chaque icône est donnée ci-dessous.

Affichage	Signification
	Imprimante connectée.
	Imprimante déconnectée.
	Hors ligne.
	Rinçage en cours.
	Erreur de rinçage.
	Le système fonctionne correctement.
	Une erreur système s'est produite.
	Un avertissement système s'est déclenché.
	Aucune maintenance utilisateur ou d'entretien n'est nécessaire.
	Il est temps de planifier la maintenance utilisateur ou d'entretien.
	Une maintenance utilisateur ou d'entretien est nécessaire.

## Remarques sur l'utilisation et le stockage

### Mesures de sécurité

Cette section contient les instructions à suivre pour réaliser en toute sécurité les opérations décrites dans ce manuel. Avant la première utilisation de cette imprimante, prenez soin de lire le manuel spécifique intitulé « Consignes de sécurité ».

### Remarques sur l'installation



#### DANGER

- N'utilisez pas l'imprimante à proximité de matières dangereuses. L'imprimante n'est pas antidéflagrante. Une explosion peut se produire si l'imprimante est utilisée dans un endroit contenant des matières dangereuses.
- Installez l'imprimante dans une pièce bien ventilée. Lors de l'installation de l'imprimante dans une pièce fermée ou mal ventilée, installez toujours un ventilateur. Comme la vapeur d'encre est plus dense que l'air, les événements doivent être situés aussi près du sol que possible. Une exposition prolongée ou répétée à l'encre peut être nuisible aux organes.  
**Utilisateurs résidant en Amérique du Nord et en Amérique latine :** L'imprimante doit être placée dans une pièce équipée d'un système de ventilation capable de fournir entre 3 et 5 renouvellements de l'air par heure. Si le système de ventilation en place est insuffisant, vous devrez installer un système auxiliaire.
- N'utilisez pas l'imprimante à proximité de feux. Sinon, un incendie peut se produire si l'encre ou le liquide de nettoyage s'enflamme.



#### AVERTISSEMENT

- N'utilisez pas de sprays ou de solvants inflammables à proximité de l'imprimante. Ne les rangez pas à proximité de l'imprimante. Autrement un incendie ou un choc électrique pourrait se produire.
- Ne placez pas de petits morceaux de métal ou des récipients contenant du liquide comme de l'eau sur ou près de l'imprimante. Si des morceaux de métal ou du liquide pénètre dans l'imprimante, un incendie ou un choc électrique peut se produire.
- Conservez les bouteilles d'encre dans un endroit frais et sec.
- N'installez pas l'imprimante dans des endroits sujets à des vapeurs grasses ou à de la poussière, ni dans des endroits exposés à l'humidité ou où elle pourrait facilement être mouillée. Il y aurait un risque de choc électrique, de blessures ou d'incendie.
- Ne bloquez pas les événements de l'imprimante. Les pièces internes risqueraient de surchauffer et de causer un incendie.
- Pour éviter qu'ils ne provoquent des accidents, n'installez pas l'imprimante dans un environnement proche des enfants. Vous risquez de vous blesser.



## ATTENTION

- Veillez à ajuster correctement les pieds horizontaux (pieds de réglage) pour maintenir l'appareil à l'horizontale.  
L'utilisation de l'imprimante pendant qu'elle est instable pourrait causer des blessures ou un accident.

---

### **Remarques sur la manipulation**



## DANGER

- N'enlevez pas les capots ou des pièces de l'imprimante. Vous risquez de recevoir un choc électrique.
- Dans les situations suivantes, éteignez immédiatement l'imprimante et contactez votre revendeur local ou le support Epson. Un choc électrique ou un incendie peut se produire si vous continuez à utiliser l'imprimante.
  - \* Si vous entendez un bruit inhabituel
  - \* Si vous remarquez une odeur anormale
  - \* Si de la fumée est émise
  - \* Si un morceau de métal, de l'eau ou un autre liquide a pénétré dans l'imprimante
  - \* Le cordon d'alimentation est endommagé
- Ne rangez pas des objets inflammables tels que du papier ou du tissu près de la lampe UV. Autrement un incendie ou de la fumée pourrait se produire.
- Ne touchez jamais la lampe UV pendant l'impression. Elle peut devenir extrêmement chaude et peut causer des blessures ou des brûlures. Avant de faire un entretien, laissez la lampe se refroidir pendant au moins six minutes.
- Si la lumière UV de l'imprimante rayonne en continu sur un matériau combustible pendant plusieurs secondes, celui-ci pourrait s'enflammer. S'il reste des morceaux de support sur la lampe, retirez-les.



**AVERTISSEMENT**

- Gardez vos vêtements et vos parties du corps à l'écart des pièces mobiles. Ne portez pas de bracelets ou de bijoux etc. autour de l'imprimante. Vous risquez d'être attrapé par les parties mobiles, causant des blessures.
- Ne regardez pas directement le faisceau de la lumière UV et ne la laissez pas toucher la peau. Assurez-vous d'observer toujours une distance d'au moins 1 m (3,3 pieds) de la lampe UV pendant l'impression. Les rayons ultraviolets (UV) sont dangereux et peuvent causer des brûlures graves à la peau et une perte de vision.
- Portez des lunettes de sécurité industrielles qui bloquent les rayons UVA, UVB et la lumière bleue.
- Portez des vêtements appropriés pouvant protéger la peau contre les rayons UV.
- Ne placez aucune chaise dans un rayon de 5 m (16,4 pieds) autour de l'imprimante. Les émissions de lumière UV sont à leur puissance maximale à une hauteur de 90 cm (35 pouces) du sol, et la puissance augmente considérablement si vous vous approchez de la lampe. Il est dangereux de s'asseoir près de cette imprimante pendant qu'elle fonctionne.
- Ne touchez pas les parties portant des étiquettes d'avertissement de température élevée. Vous risquez de vous blesser ou vous brûler. Portez des gants résistants à la chaleur si vous devez toucher des parties chaudes.
- Ne touchez pas le dispositif d'impression ne placez pas votre main dessous lorsque l'imprimante fonctionne. Vous risquez de vous blesser.
- Ne touchez pas le porte-câble pendant que l'imprimante fonctionne. Vous risquez d'être attrapé par les parties de l'imprimante, causant des blessures.
- Ne démontez pas et ne remontez pas l'imprimante. Vous risquez de recevoir un choc électrique, des blessures ou de causer un incendie.
- N'utilisez pas l'imprimante si de la poussière s'est accumulée à l'intérieur de l'imprimante. Cela peut provoquer un incendie ou un choc électrique. Contactez votre revendeur local ou le support Epson pour demander un nettoyage de l'intérieur de l'imprimante.



## ATTENTION

- Ne vous asseyez pas sur la table de support. Vous risquez de vous blesser ou le niveau de la table pourrait être abaissé.
- Nettoyez régulièrement l'imprimante. Si de la poussière ou de la saleté s'est accumulée sur certaines parties de l'imprimante, un court-circuit ou une détérioration de l'isolation peut se produire causant un incendie ou de la fumée.
- Assurez-vous que les étiquettes d'avertissement de l'imprimante ne sont pas sales et que le contenu est toujours lisible. Si les étiquettes d'avertissement sont illisibles, contactez votre revendeur local ou le support Epson.
- Ne touchez pas accidentellement les boutons de commande ou les contrôles. Cela pourrait démarrer le fonctionnement de l'imprimante et causer des blessures ou un accident.
- Assurez-vous d'effectuer des inspections quotidiennes et de remplacer régulièrement les pièces au besoin.
- N'allumez jamais l'imprimante si elle est endommagée. Cela pourrait causer un dysfonctionnement ou un accident. Avant de commencer les opérations, vérifiez tous les jours les points suivants.
  - \* Il n'y a aucun dommage visible sur l'imprimante
  - \* Il n'y a pas de taches d'encre, etc. sur la table de support
  - \* Il n'y a pas de fuites d'encre dans le système ou dans le récepteur d'encre
  - \* Tous les dispositifs de sécurité (bouton d'arrêt d'urgence, détecteur de proximité, alarme, lampe de signal) fonctionnent correctement
- Ne démontez pas et ne modifiez la pompe d'aspiration. N'obstruez jamais les événements d'évacuation d'air. La puissance de l'aspiration pourrait diminuer et causer une surchauffe ou un dysfonctionnement de la pompe.
- Ne placez pas vos mains près des événements de la pompe d'aspiration. La force de l'air évacué peut causer des blessures.
- Lors de l'impression ou de la manipulation de l'encre, une odeur forte peut se dégager. Veuillez opérer dans une zone bien ventilée. Nous vous recommandons d'utiliser l'imprimante dans une pièce équipée d'un système de ventilation capable de fournir entre 15 et 20 renouvellements de l'air par heure.  
**Utilisateurs en Amérique du Nord et Amérique latine :** entre 3 et 5 renouvellements d'air par heures requis.
- Pour vous débarrasser de l'imprimante, confiez-la à une entreprise d'élimination des déchets industriels ou contactez l'assistance Epson.

## Remarques sur l'alimentation électrique



### DANGER

- Lors de l'installation, du déplacement ou de l'élimination de l'imprimante, assurez-vous de faire appel à un électricien qualifié afin d'effectuer toute tâche électrique.  
L'appareil fonctionne à haute tension et il y a donc un risque de choc électrique.



### ATTENTION

- Si le cordon d'alimentation rencontre l'un des problèmes suivants, cessez immédiatement d'utiliser l'imprimante et contactez votre revendeur local ou l'assistance Epson. Autrement un incendie ou un choc électrique pourrait se produire.
  - \* Le fil interne du cordon d'alimentation est exposé ou rompu
  - \* Le cordon d'alimentation présente des fissures ou des déformations
  - \* Certaines parties du cordon d'alimentation sont chaudes
  - \* Le cordon d'alimentation est endommagé

## Remarques sur les consommables



### AVERTISSEMENT

- Si l'encre n'est pas manipulée correctement, elle peut avoir un effet nuisible sur le corps. Avant d'utiliser cette imprimante, veuillez lire attentivement la fiche de données de sécurité (FDS) et suivre les instructions. Vous pouvez télécharger cette fiche de données de sécurité sur le site Web d'Epson à l'adresse : [www.epson.com](http://www.epson.com). Affichez les consignes de la FDS sur le lieu de travail et assurez-vous que les travailleurs les connaissent. Lisez attentivement les avertissements figurant sur l'étiquette des bouteilles d'encre. Lisez et suivez les instructions de la FDS concernant d'autres produits chimiques comme le liquide de nettoyage, le liquide de refroidissement et la graisse.
- Évitez de toucher les résultats de l'impression avant qu'ils ne soient secs. Utilisez des gants pour manipuler les résultats de l'impression tant que l'encre n'a pas séché complètement.



### ATTENTION

- Faites attention à ne pas renverser l'encre.
- Ne secouez pas les bouteilles d'encre. L'encre pourrait couler.
- Rangez les bouteilles d'encre et le liquide de nettoyage dans des installations de stockage prévues pour les liquides inflammables.

## Autres mises en garde

Groupe de risque 1 : mises en garde concernant la lumière UV émise par cette imprimante.

Ne regardez pas directement le faisceau de la lumière UV et ne la laissez pas toucher la peau. Assurez-vous de porter un équipement de protection adapté.

## Remarques sur l'utilisation

Le non-respect des points suivants lors de l'utilisation de cette imprimante peut entraîner une panne, un dysfonctionnement ou une baisse de la qualité d'impression.

- Veuillez utiliser l'imprimante dans les plages de température et d'humidité décrites dans la catégorie « Spécifications ».

☞ « Spécifications » à la page 127

Vous ne pourrez peut-être pas imprimer correctement, même en respectant le critère ci-dessus, si vous ne respectez pas les spécifications environnementales du support que vous utilisez. Veuillez utiliser l'imprimante dans un environnement respectant les spécifications du support.

Assurez-vous aussi que l'humidité est maintenue dans la plage indiquée lorsque vous utilisez l'imprimante en milieu sec, dans un environnement sous climatisation ou dans un lieu exposé à la lumière directe du soleil.

- N'utilisez pas l'imprimante dans des lieux soumis à un courant d'air provenant directement d'appareils comme un ventilateur ou un climatiseur, ou à proximité d'une source de chaleur. Les buses de la tête d'impression pourraient sécher et s'obstruer.
- Vous devez effectuer la maintenance ou le remplacement aux dates recommandées ou avant en fonction de la fréquence d'utilisation. Dans le cas contraire, la qualité d'impression peut en être affectée. L'utilisation prolongée de l'imprimante sans entretien adapté peut endommager la tête d'impression.

☞ « Entretien » à la page 83

- L'imprimante est consommée durant l'impression, mais aussi lors des opérations d'entretien comme le nettoyage des têtes, pour maintenir celle-ci dans un état optimal.

## Remarques en l'absence d'utilisation

Respectez les points suivants lorsque vous n'utilisez pas l'imprimante. Si l'imprimante n'est pas stockée dans de bonnes conditions, des problèmes d'impression peuvent surgir lorsque vous vous en servirez de nouveau.

- Veuillez réaliser un nettoyage des têtes tous les 10 jours si vous n'utilisez pas l'imprimante pendant une période prolongée (45 jours). Dans le cas contraire, les buses de la tête d'impression peuvent sécher et s'obstruer.

☞ « Nettoyage des têtes » à la page 100

Veuillez contacter votre revendeur local ou le support Epson si vous prévoyez de ne pas utiliser l'imprimante pendant plus de 45 jours.

- Si vous n'avez pas utilisé l'imprimante pendant une période prolongée, assurez-vous de vérifier que les buses des têtes d'impression ne sont pas obstruées avant de lancer une impression. Si celles-ci sont obstruées, nettoyez d'abord la tête d'impression.

☞ « Recherche de buses obstruées » à la page 98

- Assurez-vous que le chariot est positionné sur le collecteur d'encre avant de ranger l'imprimante. Veuillez aussi replacer le volet (boîte de rinçage) du collecteur d'encre en position avant. Des problèmes d'impression peuvent surgir si l'imprimante est inutilisée pendant une période prolongée sans avoir suivi ces consignes. Si le chariot n'est pas au niveau du collecteur d'encre, allumez l'imprimante, puis éteignez-la. Assurez-vous que le chariot est positionné sur le collecteur d'encre, puis éteignez-la.
- Pendant de longues périodes d'inutilisation, l'encre blanche peut devenir jaune à cause de la sédimentation (les composants les plus lourds de l'encre tombent et s'accumulent au fond). Il suffit de mélanger l'encre jaune pendant un certain temps pour qu'elle redevienne blanche. À l'allumage de l'imprimante, l'encre qui a été introduite dans le réservoir principal est automatiquement agitée. Pour préserver la qualité de l'encre blanche, nous vous recommandons d'allumer l'imprimante au moins une fois tous les 10 jours.

## **Remarques quant à la manipulation des bidons d'encre**

Tenez compte des points suivants lorsque vous manipulez les bidons d'encre afin de conserver une qualité d'impression optimale.

- Lors du premier approvisionnement en encre après l'achat de l'imprimante, une quantité d'encre suffisante est consommée pour que celle-ci remonte jusqu'aux pointes des buses de tête d'impression. Prévoyez des bidons d'encre de rechange dès que possible.
- Conservez les bidons d'encre à température ambiante et à l'abri du soleil.
- Pour garantir une bonne qualité d'impression, utilisez l'encre avant la date d'expiration recommandée indiquée sur le bidon d'encre.
- Lorsque vous passez les bidons d'encre d'un lieu froid vers un lieu chaud, laissez-les à température ambiante pendant au moins 3 heures avant utilisation.
- Veuillez ne pas soumettre les bidons d'encre à des chocs violents, comme des chutes. Ceux-ci pourraient se mettre à fuir.
- Veuillez ne pas ouvrir le bouchon du bidon d'encre avant le moment de remplir le réservoir d'encre principal.
- Lors du remplissage du réservoir d'encre principal, veuillez verser l'ensemble du contenu du bidon dans le réservoir.

## **Remarques sur la manipulation du support**

Respectez les points suivants lors de la manipulation et du stockage du support. Vous n'obtiendrez pas de bons résultats d'impression si le support est en mauvais état.

---

### **Remarques sur la manipulation**

- Ne pliez pas le support et n'endommagez pas la surface imprimable.
- Portez des gants lors de la manipulation du support. Vous pourriez laisser des traces de doigt et des marques sur le support si vous le manipulez à main nue.
- Ne mouillez pas le support.
- Conservez le support dans un lieu à l'abri des températures élevées, de l'humidité et du soleil.
- Lorsque le support n'est pas utilisé, retirez-le de l'imprimante et rangez-le. Si le support reste dans l'imprimante pendant une période prolongée, sa qualité peut en être affectée.
- Lorsque vous stockez un support pouvant se déformer, essayez de le placer sur une surface plane plus petite que le support pour réduire la déformation. L'aspiration peut être affectée si vous placez un support déformé sur la table.
- N'ouvrez pas le support juste avant de l'utiliser, car celui-ci peut se dilater ou se contracter en fonction de la température et de l'humidité ambiantes. Après ouverture, placez le support près de l'imprimante pendant au moins 30 minutes avant de le charger dans celle-ci.
- N'utilisez pas de support déformé. Celui-ci peut toucher le chariot pendant l'impression, ce qui en affectera la qualité.
- Lors d'une impression sur un support de moins de 3 mm (0,12 pouce) d'épaisseur, nous vous recommandons d'en coller les bords avec du ruban adhésif. Cela empêchera les bords du support de s'enrouler.
- Lorsque vous imprimez sur des miroirs, du verre ou des métaux luisants, augmentez la fréquence de l'entretien autour de la tête d'impression. La lumière UV réfléchie par ces matériaux peut durcir l'encre autour de la tête d'impression et provoquer des dysfonctionnements.

- En cas de forte électricité statique à la surface du support, utilisez un ioniseur pour décharger celle-ci avant l'impression. La brume d'encre peut atteindre des endroits non souhaités pendant l'impression.

---

### **Remarques sur la manipulation du support après impression**

Tenez compte des points suivants lorsque vous manipulez le support après impression afin de conserver une qualité d'impression optimale aussi longtemps que possible.

- Ne frottez pas et n'éraflez pas l'impression. Cela pourrait causer le décollement de l'encre.
- Ne touchez pas la surface de l'impression. Vous pourriez en décoller l'encre.
- Si l'encre n'a pas durci suffisamment, exposez-la de nouveau à la lumière UV.  
☞ « Exposition du document à un supplément de lumière UV » à la page 64
- N'empilez pas les impressions faites en mode brouillon lors de leur stockage. Les supports pourraient se coller entre eux.
- Les impressions peuvent contenir des composants d'encre n'ayant pas réagi. Ces composants étant nocifs pour la santé, n'utilisez pas les impressions aux fins suivantes :
  - Pour emballer des aliments
  - Pour des articles que les enfants peuvent mettre accidentellement dans la bouche
  - Pour des tissus ou cuirs en contact direct avec le corps (comme des vêtements ou des accessoires)
  - Pour des articles insérés dans le corps, comme des instruments médicaux

### **Remarques sur l'utilisation du logiciel UV Flatbed Controller**

Nous vous recommandons de ne pas modifier le numéro de port dans [Avancé] — [Imprimer pendant l'extraction] — [Réglage de base] à l'écran du contrôleur UV Flatbed.



# Opérations de base

## Fonctionnement

La section suivante explique le fonctionnement de base.

- 1 Mettez l'imprimante sous tension et préparez l'impression.  
🔗 « Préparer l'impression » à la page 32
- 2 Chargez le support.  
🔗 « Chargement des supports » à la page 37
- 3 Imprimez les données.

### Image

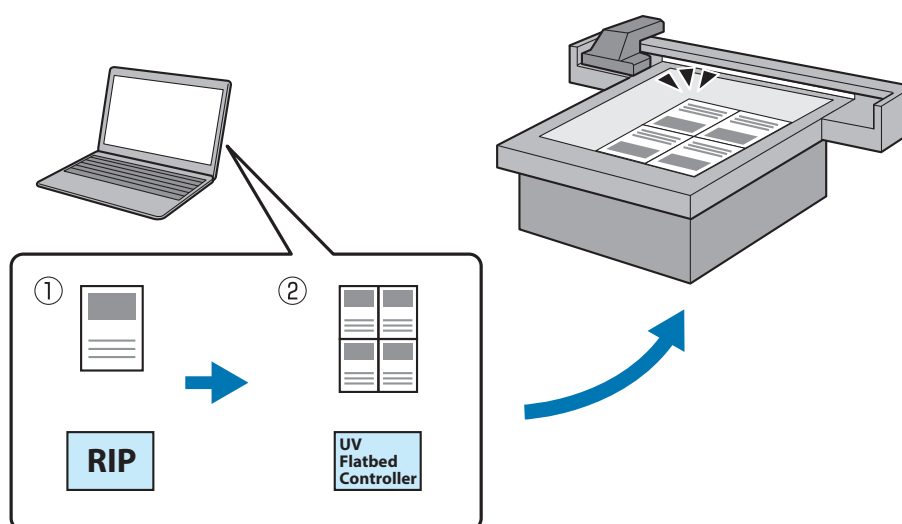

(1) Créez un fichier RIP avec **Epson Edge Print**.

🔗 Mode d'emploi d'Epson Edge Print

(2) Créez une tâche d'impression à l'aide du **contrôleur UV Flatbed** puis envoyez les données vers cette imprimante.

🔗 « Impression » à la page 40

- 4 Mettez l'imprimante hors tension lorsque vous êtes prêt à terminer l'impression.  
🔗 « Opérations de finition » à la page 46

## Préparer l'impression

Lisez ce qui suit avant toute utilisation de l'imprimante.

☞ « Remarques sur la manipulation » à la page 24

- 1 Assurez-vous que la table de support est dégagée.
- 2 Appuyez sur le bouton à l'avant de l'imprimante pour la mettre sous tension.



- 3 Appuyez sur le bouton de mise sous tension ( | ) pour commencer l'initialisation de l'imprimante.



- 4 Patientez, puis vérifiez que les nombres (supérieurs) affichés sur les deux thermomètres à l'avant de l'imprimante ont atteint les températures de « 35 » et « 45 », respectivement. Le nombre supérieur correspond à la température actuelle et le nombre inférieur est la température réglée. 35 est la température des plaques autour de la tête d'impression, 45 est celle du réservoir d'encre inférieur. Le temps requis pour atteindre la température réglée dépend de différents facteurs, comme la température ambiante.





## Comprendre le panneau de contrôle

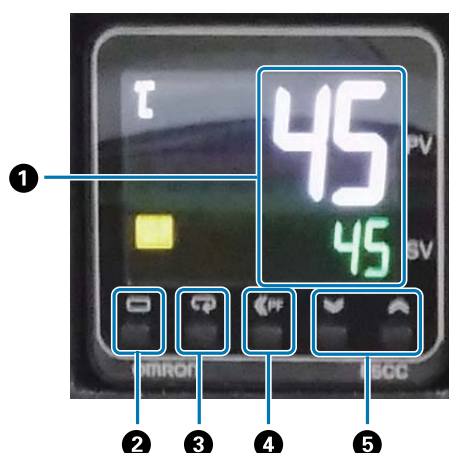

- 1 Thermomètre**  
Nombre supérieur : valeur actuelle.  
Nombre inférieur : valeur réglée.
- 2 Touche de niveau**  
Modifie le niveau de réglage.
- 3 Touche de mode**  
Modifie l'élément dans le niveau de réglage.
- 4 Touche Majuscule**  
Permet à l'utilisateur de définir des fonctions.
- 5 Touches haut/bas**  
Modifient les valeurs.

## 5 Vérifiez que le nombre (supérieur) affiché sur le manomètre d'encre sur le chariot est comme indiqué.

Le nombre supérieur est la pression requise pour maintenir la surface de la buse de tête d'impression dans des conditions optimales, et le nombre inférieur est la pression durant le nettoyage de la tête.

Si le nombre supérieur n'atteint pas celui indiqué ci-dessous, veuillez contacter votre représentant local ou l'assistance Epson.

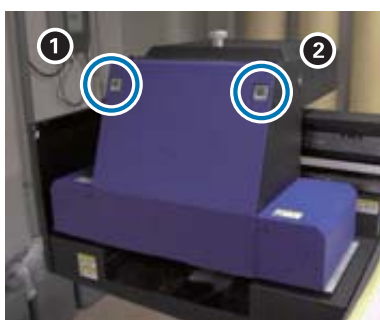

- |                                     |                |
|-------------------------------------|----------------|
| <b>1</b> Encre, vernis de couleur : | de -3,7 à -4,7 |
| <b>2</b> Encre blanche :            | de -4,0 à -4,9 |

## Comprendre le panneau de contrôle

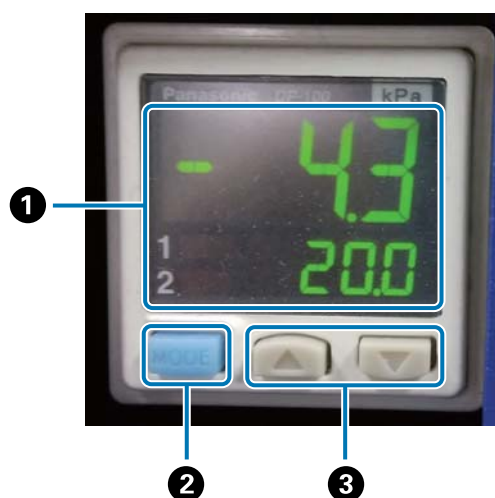

### ❶ Écran de pression

Nombre supérieur : pression (valeur actuelle) requise pour maintenir la surface de la buse de tête d'impression dans des conditions optimales.

Nombre inférieur : pression (valeur actuelle) lors du nettoyage de la tête.

### ❷ Bouton MODE

Maintenez enfoncé pour basculer entre les modes.

### ❸ Bouton de modification des paramètres

## 6 Ouvrez le capot du chariot.

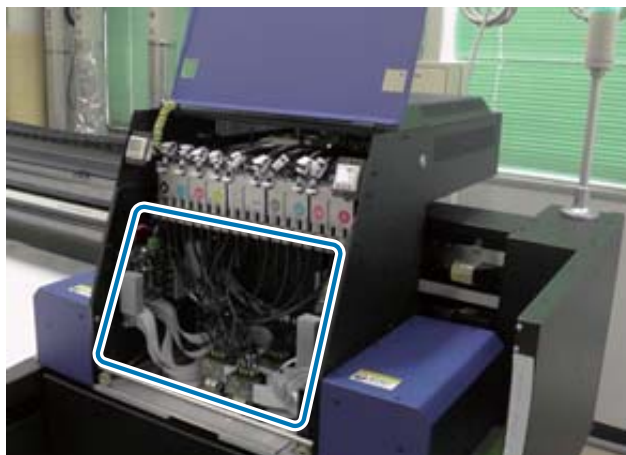

### Important

Ne touchez pas le circuit imprimé, les câbles, ni les tubes illustrés ci-dessus. Cela risquerait de perturber le fonctionnement de l'imprimante.

## 7 Utilisez la clé des réservoirs d'encre inférieurs pour ouvrir les vannes.

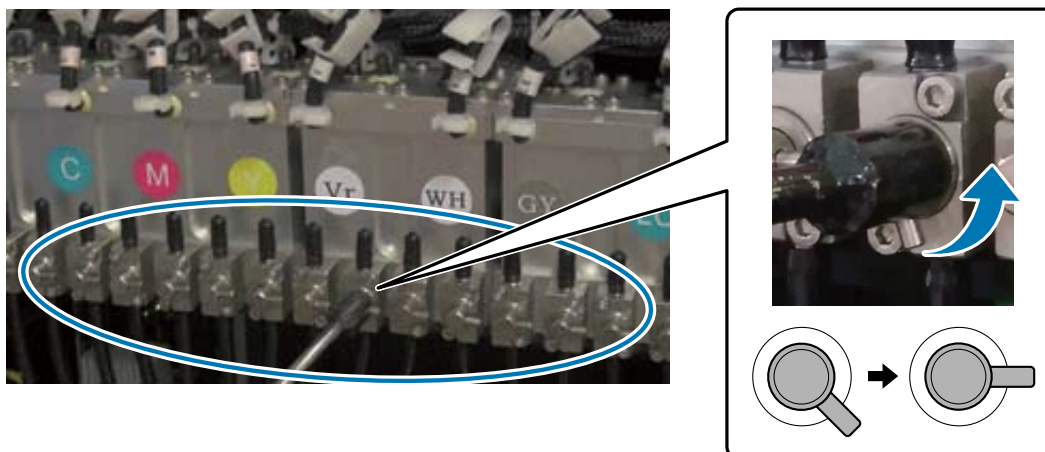

### Important

Assurez-vous que les écrans de manomètre et le thermomètre d'encre sont comme indiqué ci-dessous avant de manipuler la vanne du réservoir d'encre inférieur. Un dysfonctionnement peut se produire si vous ne respectez pas cette consigne.

- Manomètre d'encre

Assurez-vous que l'écran possède la valeur indiquée.



① Encre, vernis de couleur : de -3,7 à -4,7

② Encre blanche : de -4,0 à -4,9

- Contrôleur de température de l'encre

Assurez-vous que l'écran à gauche du contrôleur indique 30 °C ou plus.



## 8 Fermez le capot du chariot.

## 9 Lancez UV Flatbed Controller depuis l'ordinateur.

---

**10** Chargez le support puis réalisez une impression de test. Nettoyez les buses si elles sont obstruées.

 « Chargement des supports » à la page 37

 « Test d'impression (vérification de la buse) » à la page 53

 « Débouchage des buses obstruées » à la page 100

## Chargement des supports

### Remarques sur le chargement des supports

- Lorsque vous imprimez sur un support en forme d'assiette, choisissez une assiette à surface plane ou dont les bords ne sont pas relevés lorsqu'elle est placée sur la table. Si vous utilisez un support à bords relevés, celui-ci peut ne pas coller à la table et interférer avec le chariot durant l'opération.

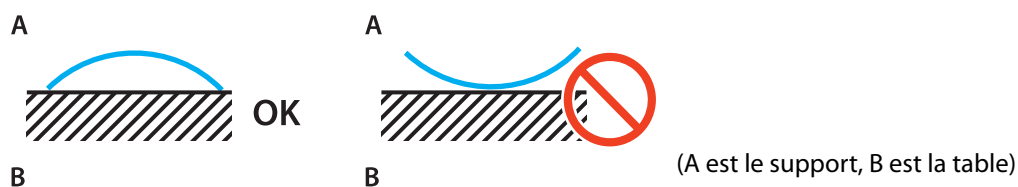

- Conservez les supports pouvant être déformés sur une table dont la surface plane est plus petite que le support avec la partie à imprimer vers le haut.



- Si le support dépasse de la zone d'aspiration de la table, collez-le avec un ruban adhésif pour éviter qu'il ne se soulève.
- Les supports fins (3 mm [0.12 in.] ou moins) peuvent se froisser ou se déformer en raison de la chaleur ou de la lumière UV. Fixez les bords du support à l'aide de ruban adhésif.
- Ne laissez pas tomber d'objet lourd sur la table.
- Placez délicatement le support sur la table.
- Ne placez pas de poids sur une partie spécifique de la table. (jusqu'à 50 kg/m<sup>2</sup>)

## Placer le support sur la table

Lisez ce qui suit avant toute utilisation de l'imprimante.

☞ « Remarques sur la manipulation » à la page 24

- 1 Placez le support sur la table et alignez le bord gauche de la tête du support avec la position de début d'impression.

L'illustration suivante montre la relation entre la position initiale et la position de début d'impression.

### Lorsque la position de début d'impression est réglée à (50, 100)\*

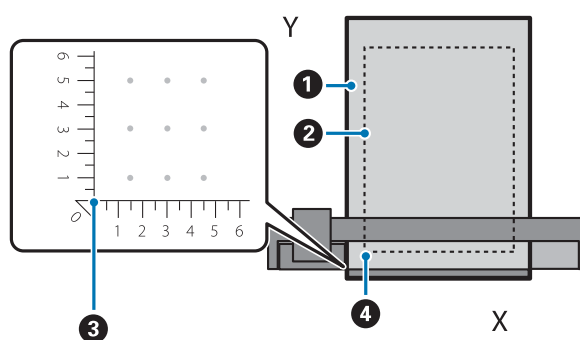

- 1 Table
- 2 Support
- 3 Position initiale (0, 0)
- 4 Position de début d'impression (50, 100)\*

\* Position de début d'impression

Indiquez les coordonnées de la direction gauche/droite sur l'axe X et de la direction avant/arrière sur l'axe Y. Dans l'exemple ci-dessus (50, 100) signifie 50 à droite et 100 en arrière de la position initiale.

Le tableau de support et UV Flatbed Controller possèdent des unités d'affichage différentes pour les axes X et Y. Le tableau de support est en centimètres et le contrôleur UV Flatbed est en millimètres.

## 2 Réglez la zone d'aspiration en fonction de la taille du support à imprimer et de la position de chargement.

2-1 Appuyez sur le bouton Vacuum pour désactiver le système d'aspiration.



2-2 Ouvrez la vanne en fonction de la position dans laquelle le support est chargé. Le support adhèrera à la table.

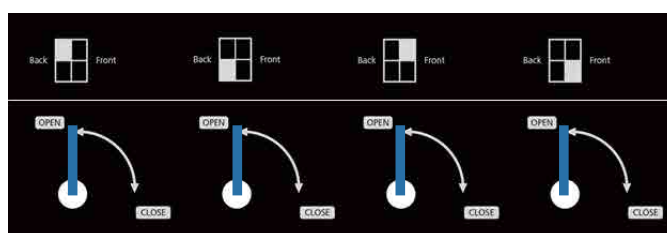

### Important

Dans la zone d'aspiration, recouvrez d'une feuille tous les trous d'aspiration non couverts par le support. Cela maximisera la puissance d'aspiration. Recouvrez les trous d'aspiration d'un support plus fin que le support à imprimer. N'utilisez pas de miroir, de verre ou de plaque métallique luisante. La lumière UV réfléchiée par ces matériaux peut durcir l'encre autour de la tête d'impression et provoquer des dysfonctionnements.

# Impression

## Vérification avant de lancer l'impression

Lorsque le voyant d'encre est allumé sur l'unité de contrôle, cela indique que le niveau d'encre dans le réservoir principal est faible.

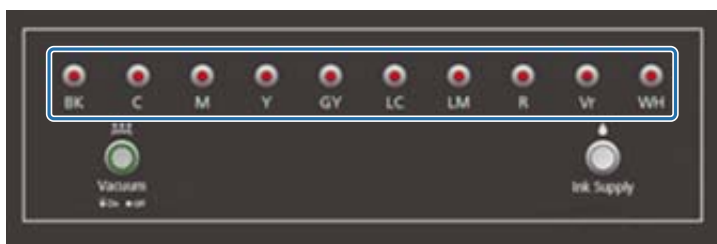

Si l'encre est épuisée durant l'impression et que celle-ci est suspendue, veuillez compléter le niveau d'encre pour reprendre l'impression. Néanmoins, si vous complétez le niveau d'encre en milieu d'impression, les couleurs pourront apparaître différemment en fonction du séchage de l'encre. Si vous savez que vous allez imprimer des tâches volumineuses, nous vous recommandons de compléter tous les niveaux faibles avant de lancer l'impression.

☞ « Complétez le niveau d'encre » à la page 94

## Lancer l'impression

### 1 Créez un fichier RIP (.prn) avec Epson Edge Print.

Lorsque vous cliquez sur [Imprimer], les données sont ajoutées à la [Liste des tâches d'impression] dans UV Flatbed Controller.

☞ Mode d'emploi d'Epson Edge Print



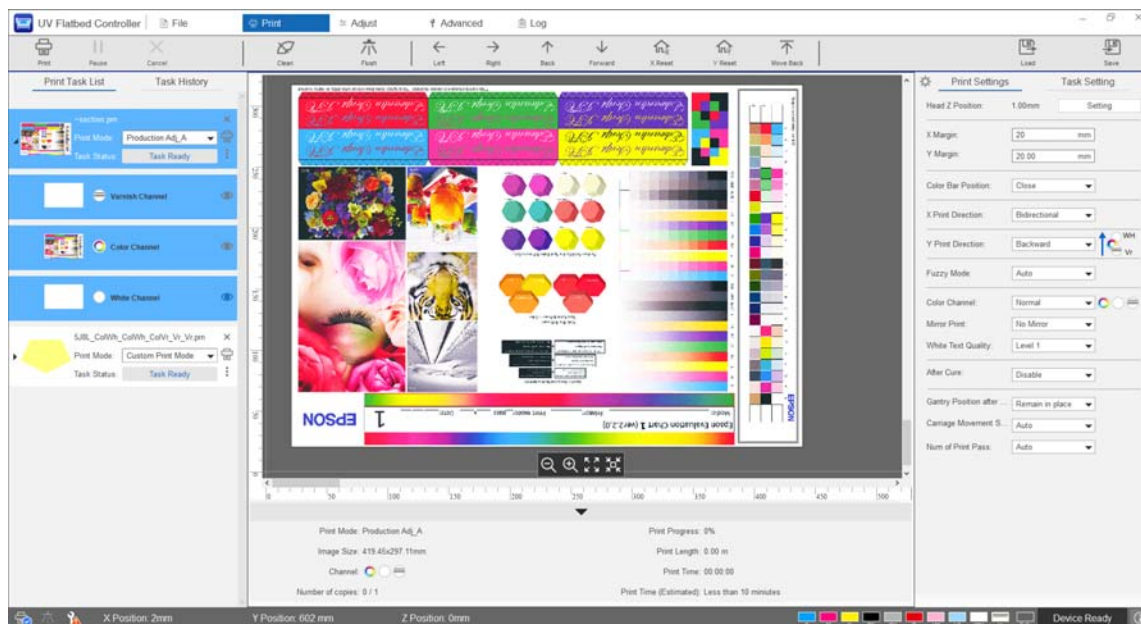

## 2 Choisissez le fichier RIP que vous souhaitez imprimer depuis la liste [Liste des tâches d'impression].

Si le fichier RIP n'est pas dans la [Liste des tâches d'impression], sélectionnez [Fichier] dans le menu principal, puis indiquez le dossier dans lequel celui-ci a été enregistré.



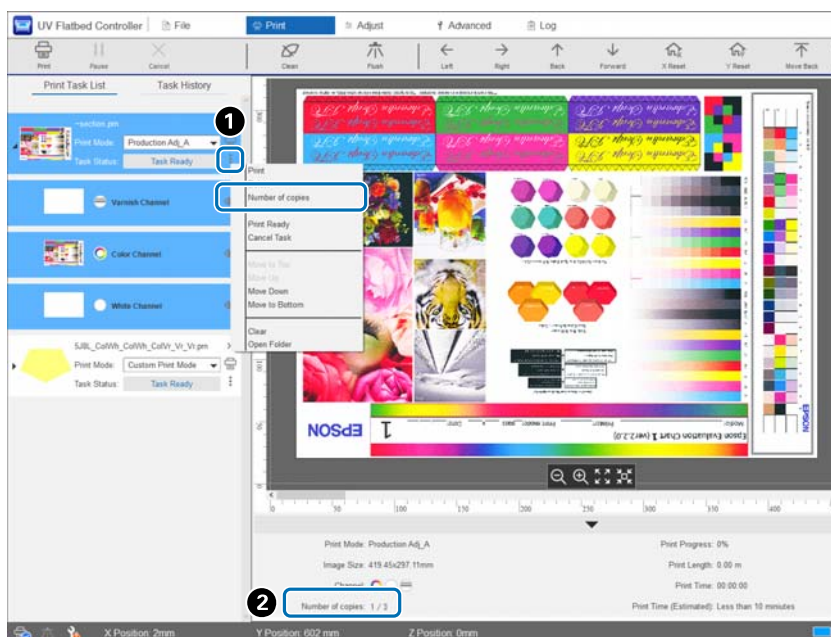

### Note



- ❶ Vous pouvez définir à l'avance le nombre d'impressions du même fichier en cliquant sur  en bas à droite du fichier RIP dans [Liste des tâches d'impression], puis en sélectionnant [Nombre de copies].
- ❷ Si vous avez choisi un nombre d'impressions répétées, ce nombre s'affiche ici.

### 3 Vérifiez la relation de position entre la table de support et les impressions.

- 3-1 Appuyez sur le bouton  pour prévisualiser la table de support et les impressions en vue de dessus.
- 3-2 Vérifiez la zone imprimable. La zone imprimable est basée sur la position initiale  et se prolonge le long des lignes A et B.

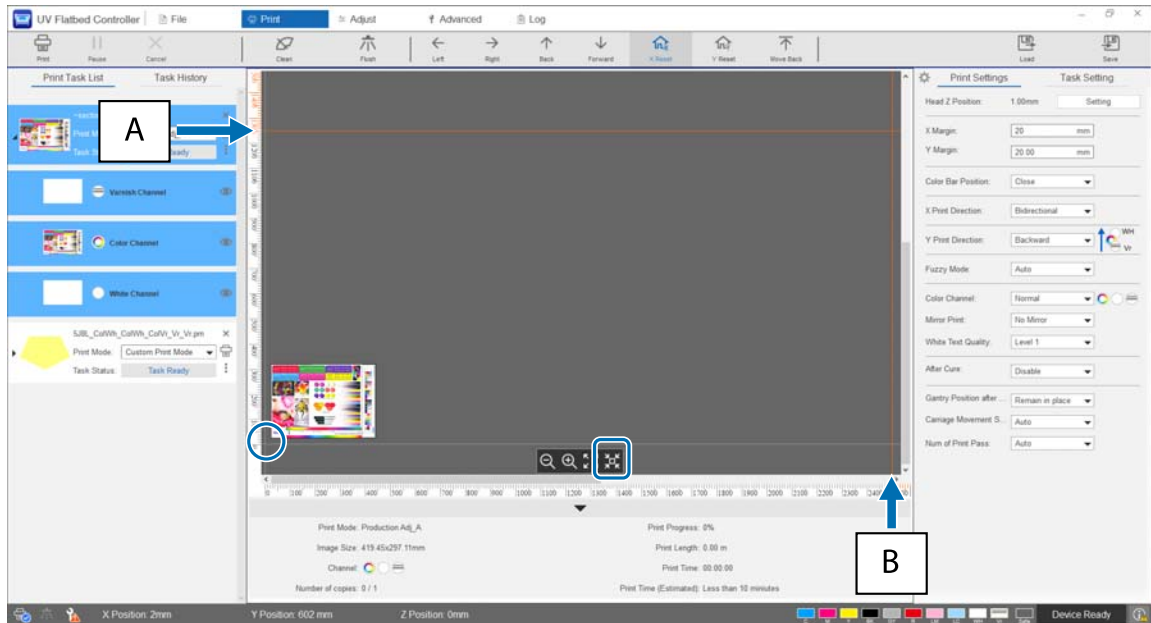

A : limite imprimable maximale à l'arrière de la table de support (direction Y)

B : limite imprimable maximale sur le côté de la table de support (direction X)

## 4 Définissez des paramètres d'impression de base.

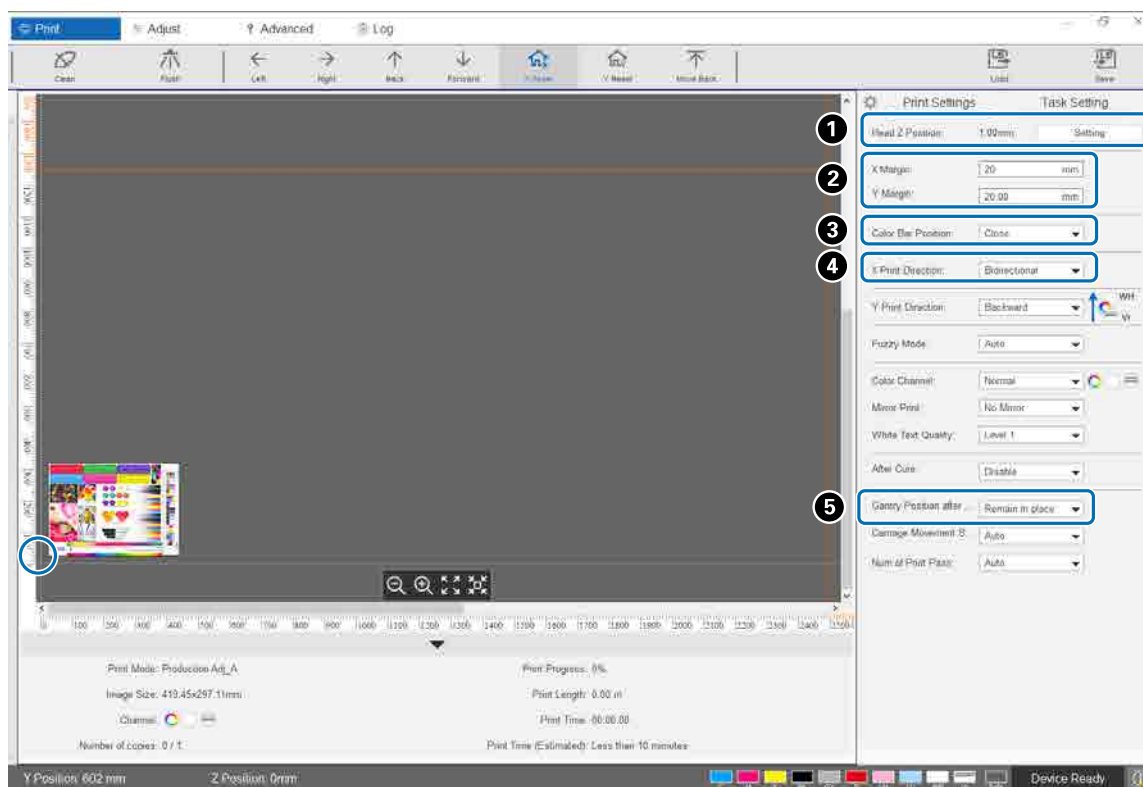

- ❶ Réglez la hauteur de la tête.  
📖 « Réglage de la hauteur de la tête d'impression » à la page 51
- ❷ Indiquez les coordonnées de la position initiale de l'impression (position ○ à l'écran) en saisissant les nombres en [Marge X] et [Marge Y].
- ❸ Choisissez la position de la barre de couleur à imprimer dans les marges du support entre [Non], [Gauche], [Droite] ou [Les deux].
- ❹ Choisissez [Gauche], [Droite] ou [Bidirectionnel] pour la direction d'impression dans la direction X.
- ❺ Si vous ne souhaitez pas que le portique reste au-dessus du support après l'impression, sélectionnez [Arrière] ou [Avant].

- 5 Lorsque tous les réglages sont terminés, appuyez sur le bouton de raccourci [Imprimer] ou sur l'icône d'impression dans la [Liste des tâches d'impression] pour lancer l'impression.

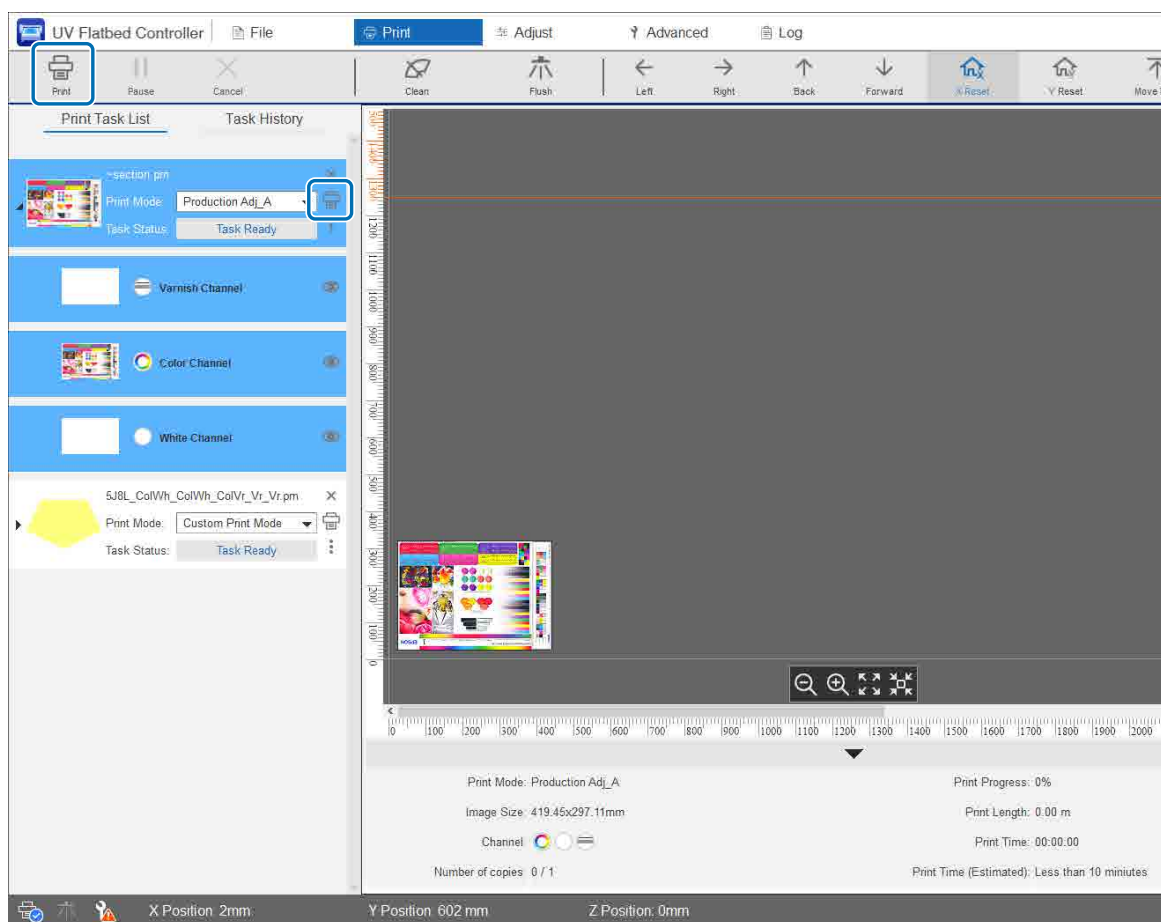

**Note**

Lorsque l'impression démarre, [Durée impression (est)] s'affiche comme illustré ici.

- La durée estimée est affichée par pas de 10 minutes. Les fractions sont arrondies à la valeur inférieure.  
Si le temps restant est de 8 minutes, [Inférieur à 10 minutes] s'affiche.  
Si le temps restant est de 1 heure et 15 minutes, [1:10] s'affiche.
- Si l'option [Après durcissement] est réglée sur [Activer] dans [Paramètres d'impression], le temps affiché tient compte de l'exposition à la lumière UV après impression.

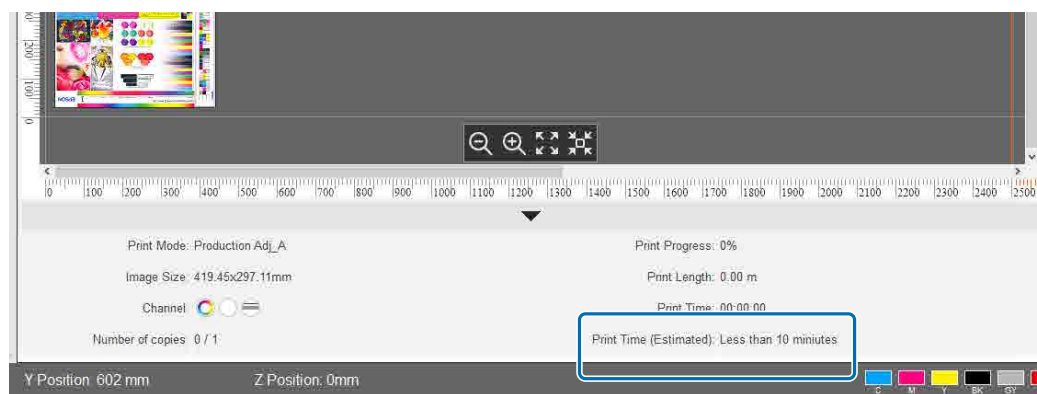

## Suspendre ou annuler l'impression

Pour suspendre l'impression, appuyez sur le bouton de raccourci [Pause]. Appuyez à nouveau pour reprendre l'impression.

Pour interrompre l'impression, appuyez sur [Annuler].

Lorsque l'impression est suspendue, puis reprise, les couleurs peuvent apparaître différemment en fonction du séchage de l'encre.

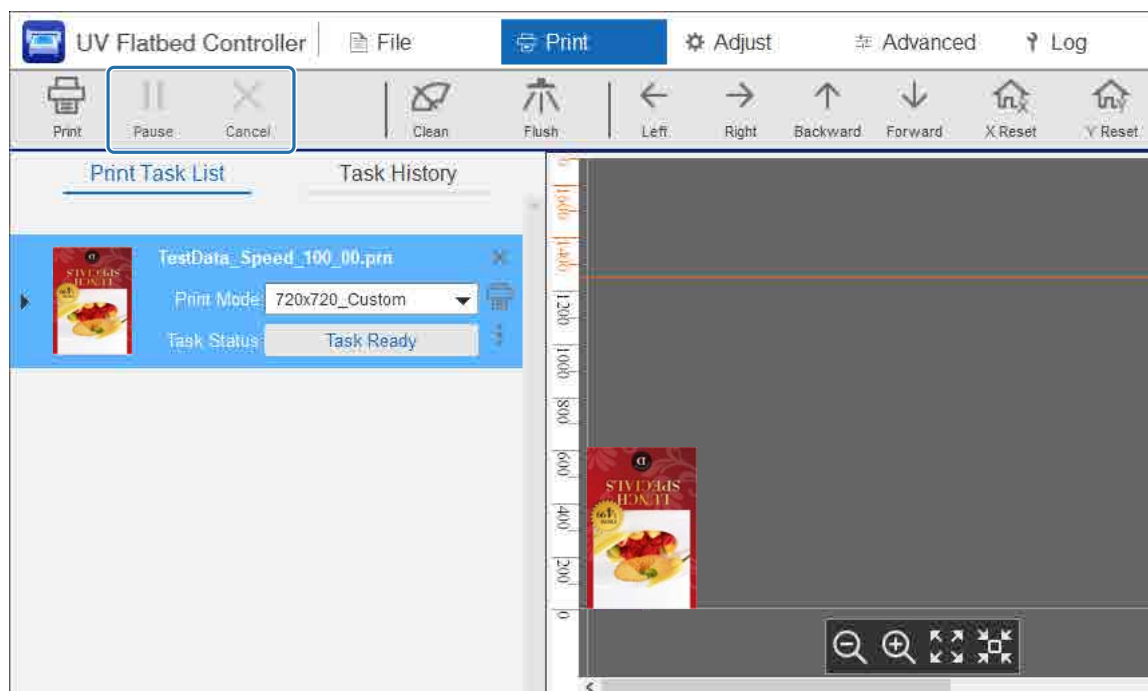

# Opérations de finition

Lisez ce qui suit avant toute utilisation de l'imprimante.

☞ « Remarques sur la manipulation » à la page 24

☞ « Remarques sur les consommables » à la page 27

## 1 Effectuez un nettoyage.

En règle générale, effectuez un nettoyage quotidien.

☞ « Nettoyage quotidien » à la page 85

Une fois par mois (lorsque le message [Entretien utilisateur nécessaire.] s'affiche), nettoyez la lampe UV ainsi que l'ioniseur.

☞ « Effectuez l'entretien une fois par mois » à la page 88

## 2 Vérifiez que les buses ne sont pas obstruées. Nettoyez les buses si elles sont obstruées.

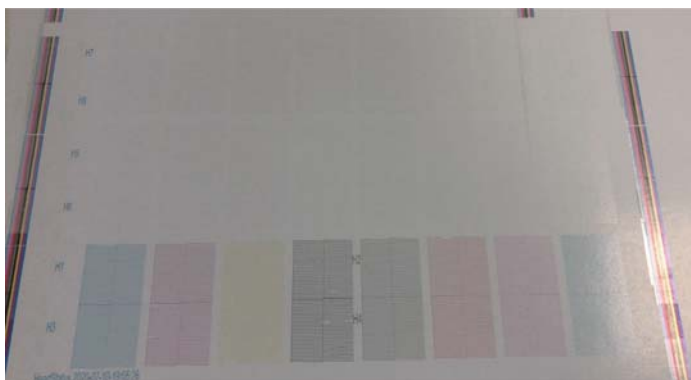

☞ « Test d'impression (vérification de la buse) » à la page 53

☞ « Débouchage des buses obstruées » à la page 100

## 3 Videz le bidon d'encre résiduelle.

3-1 Fermez la vanne de sortie d'encre résiduelle sous le collecteur d'encre.

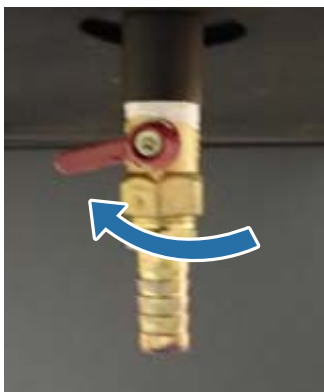

3-2 Retirez le bidon d'encre résiduelle et transférez l'encre dans un autre récipient.



**Important**

Transférez l'encre résiduelle dans un autre récipient avant d'atteindre la ligne jaune sur le bidon. Autrement, celle-ci risque de se déverser lorsque vous retirerez le bidon de l'imprimante.

3-3 Remplacez le bidon d'encre résiduelle vide dans sa position d'origine, puis ouvrez à nouveau la vanne de sortie d'encre résiduelle.

## 4 Nettoyez les traces d'encre éventuelles sur la table de support.

4-1 Appuyez sur le bouton Vacuum pour désactiver le système d'aspiration.



4-2 Si l'encre n'est pas sèche, essuyez-la avec un chiffon sec. Si l'encre a durci, utilisez un grattoir ou outil similaire pour la retirer.



5 Appuyez sur le bouton d'arrêt (⏻).



6 Fermez les vannes de tous les réservoirs d'encre inférieurs.

6-1 Ouvrez le capot du chariot.



**Important**

Ne touchez pas le circuit imprimé, les câbles, ni les tubes illustrés ci-dessus. Cela risquerait de perturber le fonctionnement de l'imprimante.

6-2 Utilisez la clé des réservoirs d'encre inférieurs pour fermer toutes les vannes.

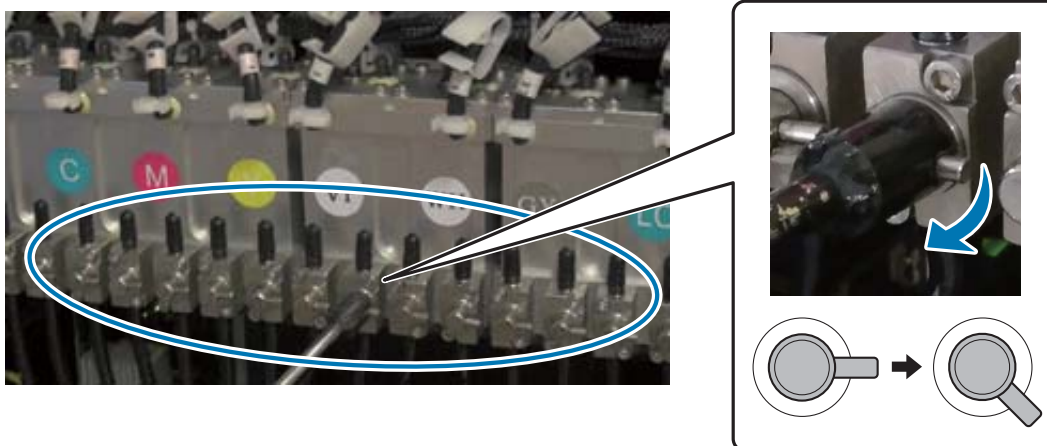



**Important**

Assurez-vous que les écrans de manomètre et le thermomètre d'encre sont comme indiqué ci-dessous avant de manipuler la vanne du réservoir d'encre inférieur. Un dysfonctionnement peut se produire si vous ne respectez pas cette consigne.

- Manomètre d'encre

Assurez-vous que l'écran possède la valeur indiquée.

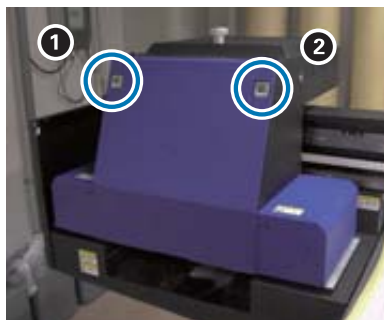

❶ Encre, vernis de couleur : de -3,0 à -3,9

❷ Encre blanche : de -4,0 à -4,9

**Important**

- Contrôleur de température de l'encre

Assurez-vous que l'écran à gauche du contrôleur indique 30 °C ou plus.



Assurez-vous que les vannes fermées ressemblent à peu près à l'illustration. Si les vannes ne sont pas complètement fermées, l'encre peut fuir lorsque l'imprimante est hors tension et obstruer les buses lorsqu'elle est rallumée.

6-3 Fermez le capot du chariot.

- 7** Remplacez le volet (boîte de rinçage) du collecteur d'encre en position avant.



- 8 Appuyez sur le bouton à l'avant de l'imprimante pour la mettre hors tension.



- 9 Une fois tous les six mois (lorsque le message [Entretien utilisateur nécessaire.] s'affiche), rechargez le liquide de refroidissement de la lampe UV.  
 « Effectuez l'entretien tous les six mois » à la page 92
- 10 Fermez le **contrôleur UV Flatbed** sur votre ordinateur.

# Utilisation des fonctions de UV Flatbed Controller

## Fonction de réglage

### Réglage de la hauteur de la tête d'impression

Vous pouvez accéder à l'écran de réglage de la hauteur de tête depuis différents écrans. Exemple :

- 1 Choisissez [Imprimer] — [Paramètres d'impression] à l'écran, puis appuyez sur [Réglage] dans [Position Z de la tête].

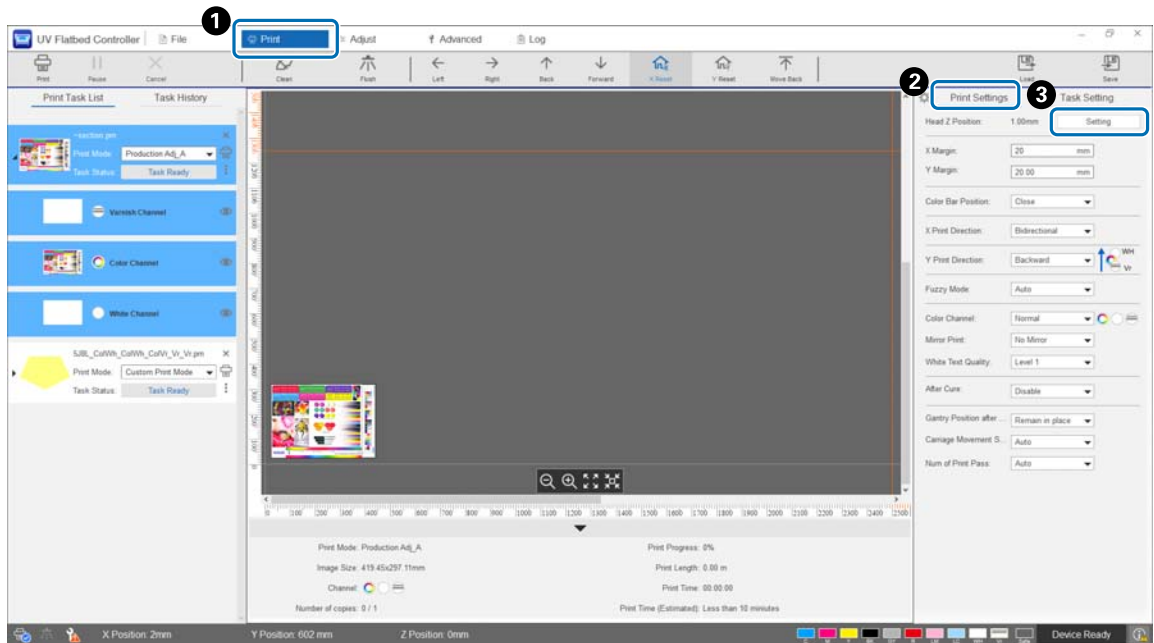

## 2 Réglage automatique ou manuel.

Normalement, les réglages sont automatiques, mais vous pouvez la régler manuellement si vous connaissez l'épaisseur du support ou si vous souhaitez imprimer à une hauteur particulière.

### 2-1 Réglage automatique

Head Z Position

Measure Automatically  Specify Manually

Measurement Position

X Position: 100 mm

Y Position: 100 mm

Height Measurement

UP Height: 50 mm Execute

Fine-Tuning

Fine-tuning Value: ± 1 mm Execute

Manual Control

Up Down Reset

Media Thickness

Media Thickness: 0 mm Execute

OK Cancel

- 1 Choisissez [Mesurer automatiquement].
- 2 Indiquez les positions (positions X et Y) de prise de mesure.
- 3 Indiquez la hauteur de tête avant de prendre les mesures dans [Hauteur HAUT], puis appuyez sur [Exécuter] pour mesurer la hauteur de tête.
- 4 Si vous souhaitez relever la tête après réglage, saisissez une valeur dans [Valeur de réglage fin], puis appuyez sur [Exécuter].

### 2-2 Réglage manuel

Head Z Position

Measure Automatically  Specify Manually

Measurement Position

X Position: 100 mm

Y Position: 100 mm

Height Measurement

UP Height: 50 mm Execute

Fine-Tuning

Fine-tuning Value: ± 1 mm Execute

Manual Control

Up Down Reset

Media Thickness

Media Thickness: 0 mm Execute

OK Cancel

- 1 Choisissez [Spécifier manuellement].
- 2 Saisissez une valeur dans [Épaisseur du matériau], puis appuyez sur [Exécuter].

## Test d'impression (vérification de la buse)

La taille du motif de test est de 245 mm (H) et 195 mm (V).

- 1 Sélectionnez [Réglage] – [Vérification de la buse] à l'écran.

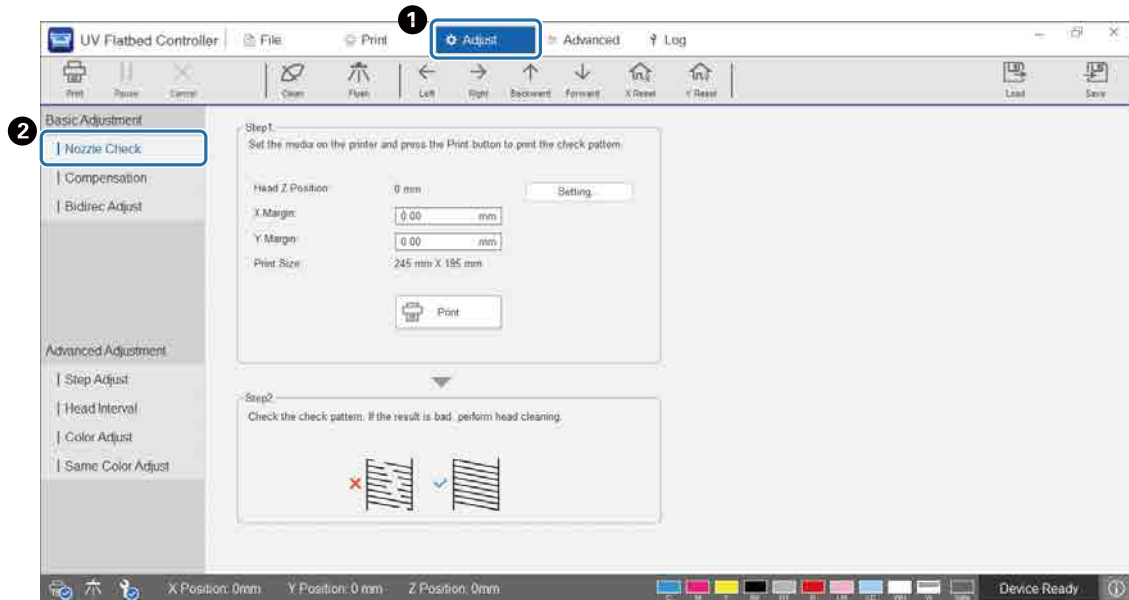

- 2 Réglez la hauteur de tête, puis définissez les positions de début d'impression (positions X et Y).

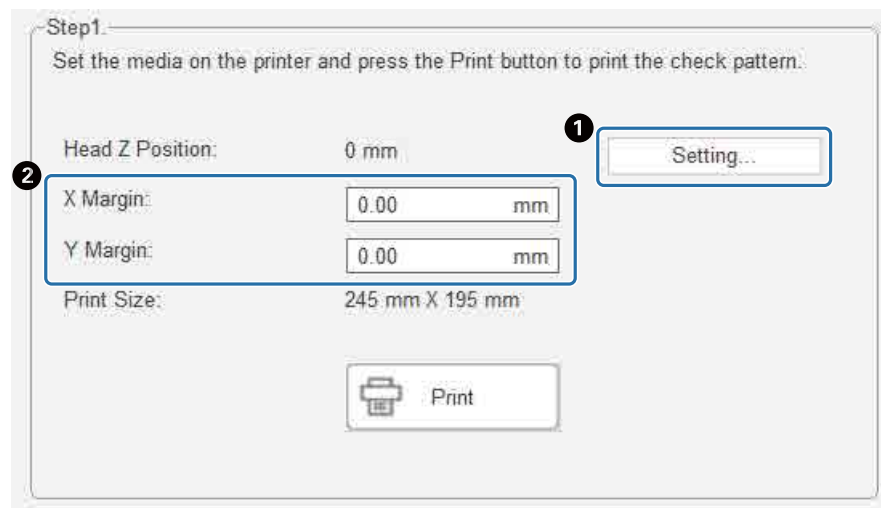

🔗 « Réglage de la hauteur de la tête d'impression » à la page 51

- 3 Choisissez [Imprimer] pour imprimer un motif de test.

## Réglage de l'impression bidirectionnelle

Réglez l'impression bidirectionnelle en cas de texte mal aligné (direction horizontale) ou de grain dans les impressions.

- 1 Sélectionnez le mode d'ajustement dans [Réglage] — [Sélectionner le mode de réglage] à l'écran.

☞ « Mode d'ajustement » à la page 56

- 2 À l'écran, choisissez [Réglage] — [Bidirec Adjust].

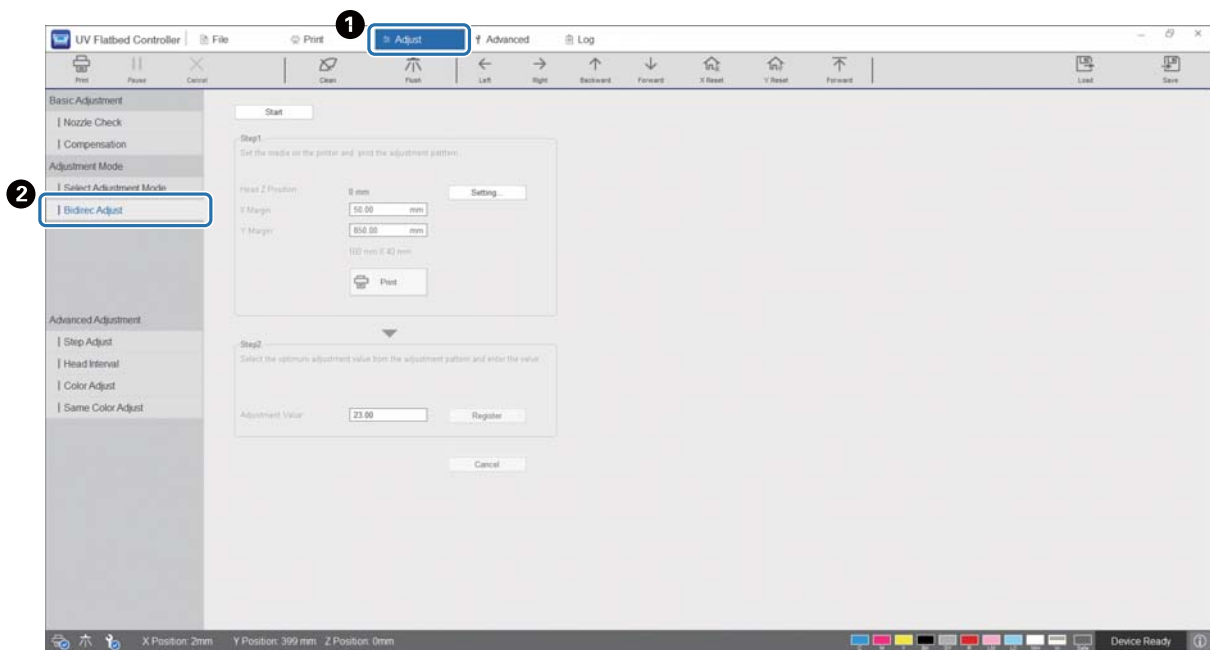

- 3** Appuyez sur [Démarrer], réglez la hauteur de tête, puis définissez les positions de début d'impression (positions X et Y).

**1** Start

Step1.  
Set the media on the printer and print the adjustment pattern.

Head Z Position: 0 mm **2** Setting...

X Margin: 0.00 mm **3**

Y Margin: 0.00 mm

Print Size: 160 mm X 40 mm

Print

Step2.  
Select the optimum adjustment value from the adjustment pattern and enter the value.

Adjustment Value: 25.00 Register

☞ « Réglage de la hauteur de la tête d'impression » à la page 51

- 4** Effectuez les réglages.

Start

Step1.  
Set the media on the printer and print the adjustment pattern.

Head Z Position: 0 mm Setting...

X Margin: 0.00 mm

Y Margin: 0.00 mm

Print Size: 160 mm X 40 mm

**1** Print

Step2.  
Select the optimum adjustment value from the adjustment pattern and enter the value.

Adjustment Value: **2** 25.00 **3** Register

- 1** Choisissez [Imprimer] pour imprimer un motif de réglage.

- ② La ligne « 0 » du motif de réglage (ligne verticale dans la case rouge) est droite, ce qui est normal.

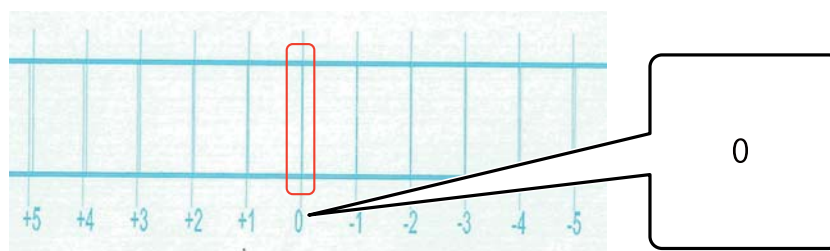

Si la ligne « 0 » n'est pas droite mais que la ligne « +1 » est droite, par exemple, ajoutez « +1 » au nombre affiché à l'écran, puis saisissez-le.

<Exemple>

Valeur à l'écran : 26

Valeur choisie pour le motif : -1

Valeur saisie : 25

- ③ Appuyez sur [Enregistrer] pour enregistrer la valeur de réglage.

## Mode d'ajustement

Dans le cas d'un [Bidirec Adjust] ou de réglages avancés d'impression, commencez par sélectionner le mode d'ajustement qui correspond au mode d'impression dans [Réglage] — [Sélectionner le mode de réglage] à l'écran.

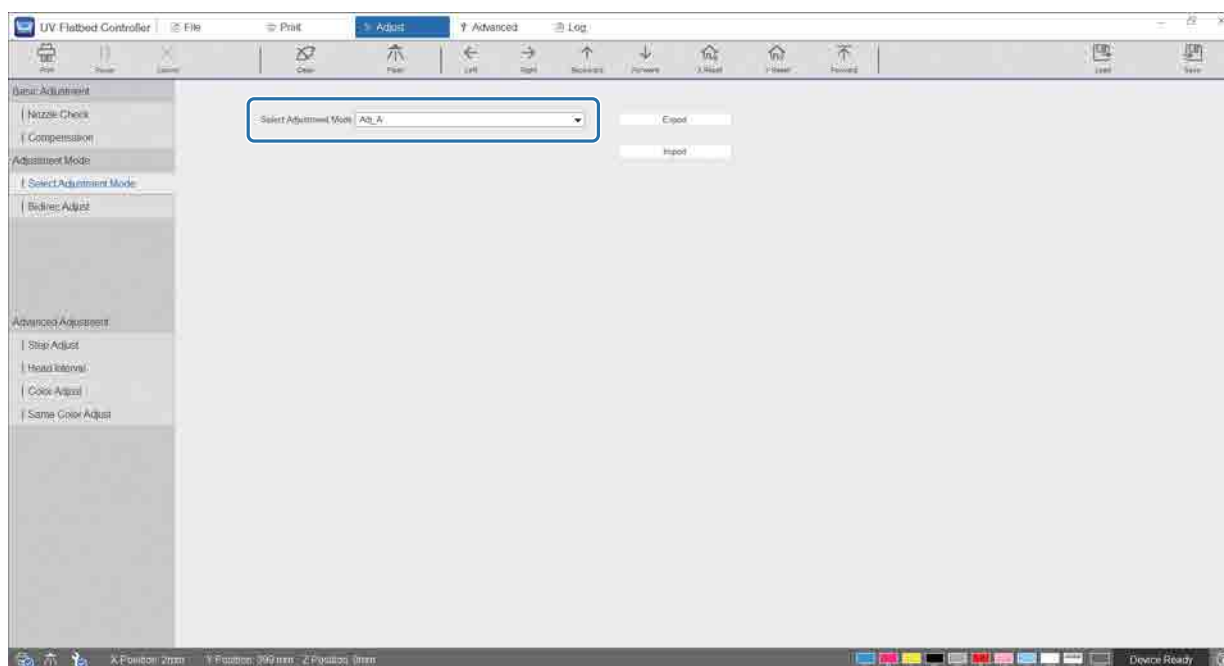

Reportez-vous au tableau ci-dessous pour sélectionner le mode d'ajustement qui convient.

Mode impression	Mode d'ajustement
Vitesse élevée Adj_A	Adj_A
Vitesse Adj_A	Adj_A
Production Adj_A	Adj_A
Qualité Adj_A	Adj_A



Mode impression	Mode d'ajustement
Qualité supérieure Adj_A	Adj_A
Production 720x720Vr	Adj_A
Production fine Adj_B	Adj_B
Standard fin Adj_C	Adj_C
Qualité fine Adj_H	Adj_H
Qualité fine Adj_B	Adj_B
Qualité supérieure fine Adj_H	Adj_H

	<p>Les modes d'impression suivants conviennent à l'impression de petits caractères et de traits fins, mais la vitesse d'impression sera réduite. En outre, ils ne sont pas disponibles pour l'impression du vernis.</p> <p>Production fine Adj_B, Standard fin Adj_C, Qualité fine Adj_H, Qualité fine Adj_B, Qualité supérieure fine Adj_H</p>
---	---

# Différentes fonctions d'impression

## Lissage des impressions irrégulières

Vous pouvez lisser les impressions irrégulières à travers le [Mode flou]. Cependant, la qualité d'impression sera mauvaise.

Choisissez [Niveau 1], [Niveau 2] ou [Niveau 3] dans [Imprimer] — [Paramètres d'impression] — [Mode flou] à l'écran.

Le réglage par défaut, [Auto], imprime selon la résolution et les autres paramètres indiqués dans Epson Edge Print.

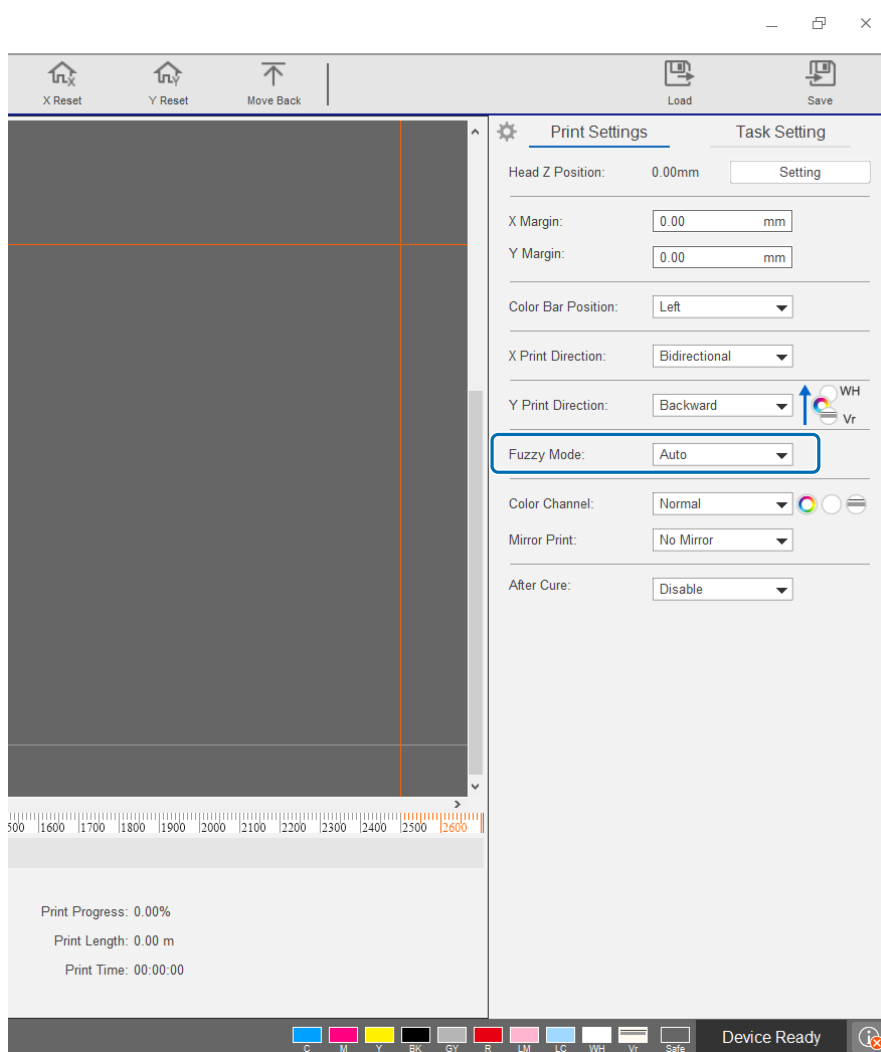

## Impression multicouche

Deux méthodes sont disponibles pour imprimer des données qui comportent au moins deux couches d'impression ou plus (impression multicouche).

- **Imprimer toutes les couches (Blanc, Couleur et Vr) en même temps (mode normal)**

Réglez l'ordre d'impression des fichiers RIP (.prn) automatiquement générés par Epson Edge Print dans [Direction d'impression Y] du logiciel UV Flatbed Controller, ou sélectionnez les couches que vous souhaitez imprimer dans [Canal de couleur].

☞ Réglage de l'ordre d'impression : « Réglage de [Direction d'impression Y] » à la page 59

☞ Sélection des couches à imprimer : « Réglage de [Canal de couleur] » à la page 61

- **Personnaliser le type de couche et l'ordre d'impression pour imprimer plusieurs fois (mode d'impression personnalisé)**

Créez un fichier RIP (.prn) comportant un nombre de couches et un ordre d'empilement personnalisés dans les [Réglages personnalisés] d'Epson Edge Print. Vous ne pouvez pas utiliser UV Flatbed Controller pour modifier l'ordre d'impression ([Direction d'impression Y]) ni sélectionner les couches à imprimer ([Canal de couleur]). L'impression est également réalisée plusieurs fois conformément à l'ordre d'empilement.

Création de fichiers RIP (.prn) ☞ « Mode d'emploi d'Epson Edge Print »

Lorsque vous imprimez ce type de fichier RIP (.prn), [Mode d'impression personnalisé] s'affiche en tant que [Mode impression] dans [Liste des tâches d'impression], et les données de la couche correspondant au nombre d'impressions s'affiche en dessous, comme illustré dans l'image ci-dessous.

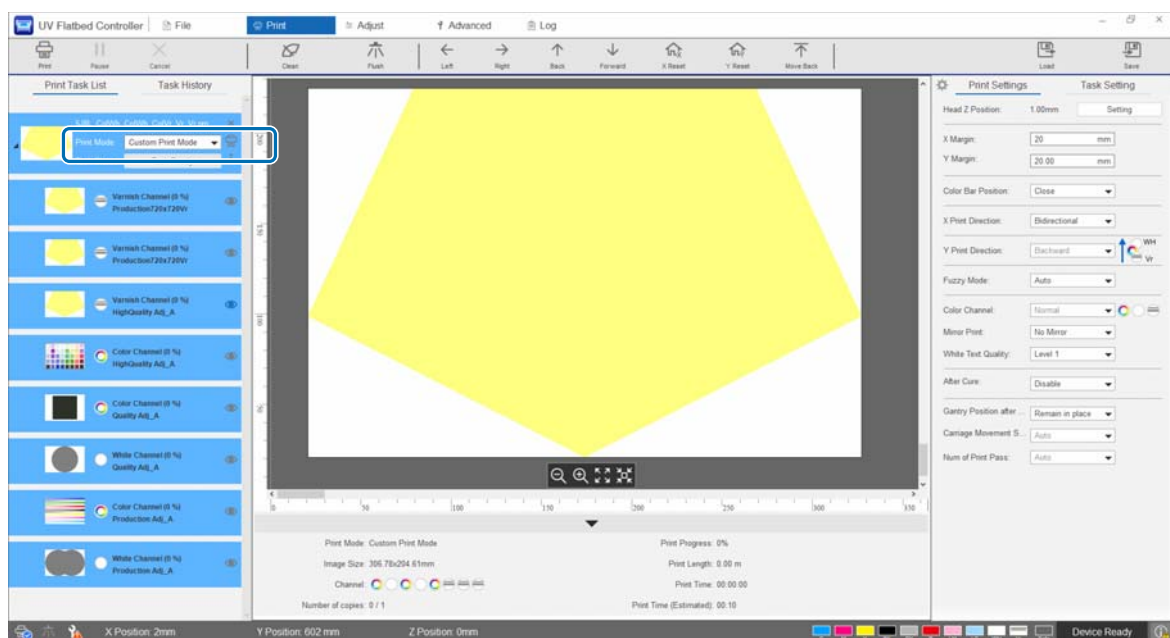

### Réglage de [Direction d'impression Y]

Comme la tête d'impression est disposée comme indiqué dans l'illustration, l'ordre de superposition change lors de l'impression tandis que le portique avance ou recule (même si la même image est imprimée, le résultat d'impression diffère selon le paramètre [Direction d'impression Y]).

## Disposition de la tête d'impression (vue du dessus)

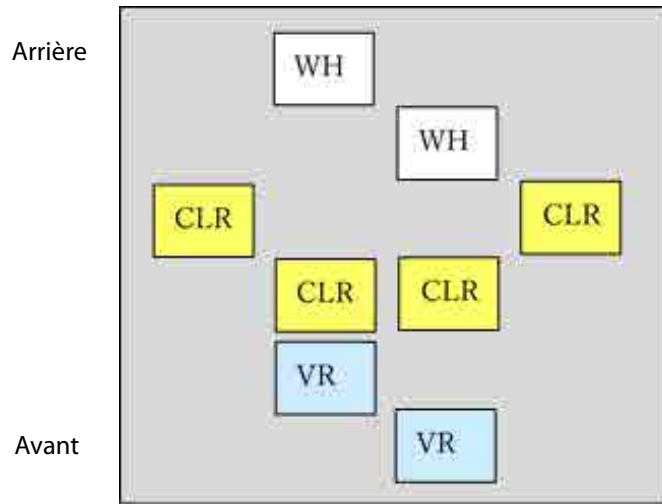

## Réglage de [Direction d'impression Y]

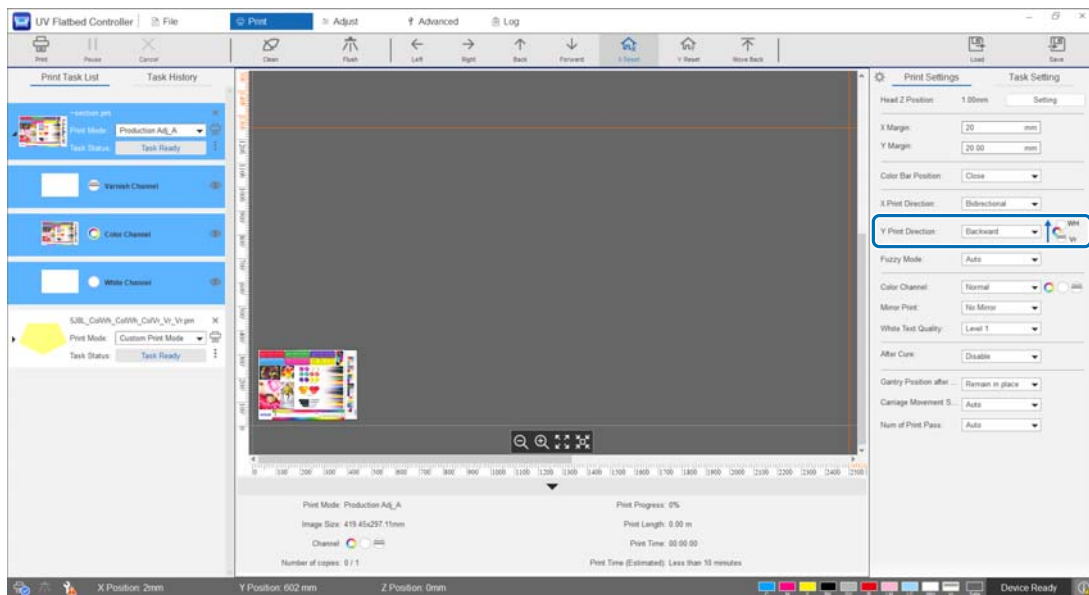

En réglage [Arrière], le portique imprime en se déplaçant de l'avant vers l'arrière. Une fois que les couches de blanc, de couleur et de vernis ont été imprimées, l'état d'impression est tel qu'illustré ci-dessous.

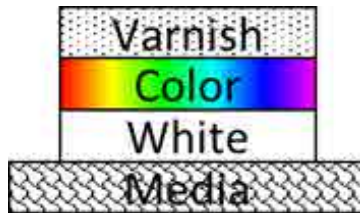

En réglage [Avant], le portique imprime tout en se déplaçant de l'arrière vers l'avant. Une fois que les couches de blanc, de couleur et de vernis ont été imprimées, l'état d'impression est tel qu'illustré ci-dessous.

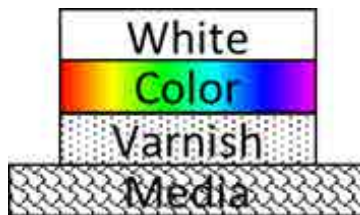

## Réglage de [Canal de couleur]

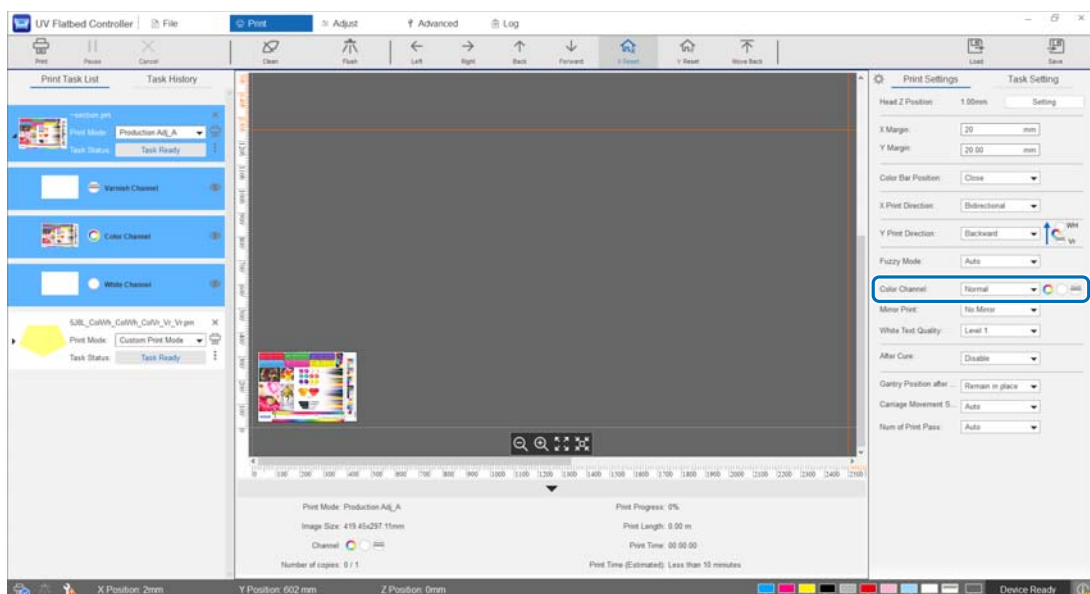

Vous pouvez utiliser le [Canal de couleur] pour indiquer la couche que vous souhaitez imprimer. Choisissez parmi les options [Normal], [Only Color], [Only White], [Only Varnish], [Couleur et Blanc], [Color and Varnish] et [White and Varnish] en fonction de vos besoins. Si vous choisissez l'option [Normal], les couches seront imprimées conformément aux données envoyées.

## Exemple de paramètres d'impression multicouche

En utilisant des données d'impression contenant les trois mêmes couches et en définissant simplement les canaux de couleur, on obtient des résultats d'impression différents, comme le montrent les exemples d'impression 1, 2 et 3.

<Exemple d'impression 1>



Réglage de [Direction d'impression Y] à [Arrière].  
Réglage du [Canal de couleur] à [Color and Varnish].

<Exemple d'impression 2>



Réglage de [Direction d'impression Y] à [Arrière].  
Réglage du [Canal de couleur] à [Couleur et Blanc].

<Exemple d'impression 3>

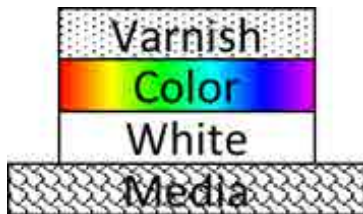

Réglage de [Direction d'impression Y] à [Arrière].  
Réglage du [Canal de couleur] à [Normal].

---

## **Impression du vernis**

Pour l'impression avec du vernis, nous recommandons de vérifier l'état de la surface du document imprimé avant d'effectuer un test d'impression.

Si le vernis n'a pas durci suffisamment, exposez-le de nouveau à la lumière UV.

☞ « Exposition du document à un supplément de lumière UV » à la page 64

Si les surfaces vernies sont visiblement irrégulières, essayez les solutions suivantes.

☞ « Lissage des surfaces vernies » à la page 107

Selon le mode d'impression choisi, il ne sera peut-être pas possible de procéder à l'impression du vernis.

☞ « Mode d'ajustement » à la page 56

## Inversion de l'image avant impression

Choisissez [Miroir horizontal] dans le menu [Imprimer] — [Paramètres d'impression] — [Impression miroir] à l'écran pour inverser l'image et imprimer horizontalement.

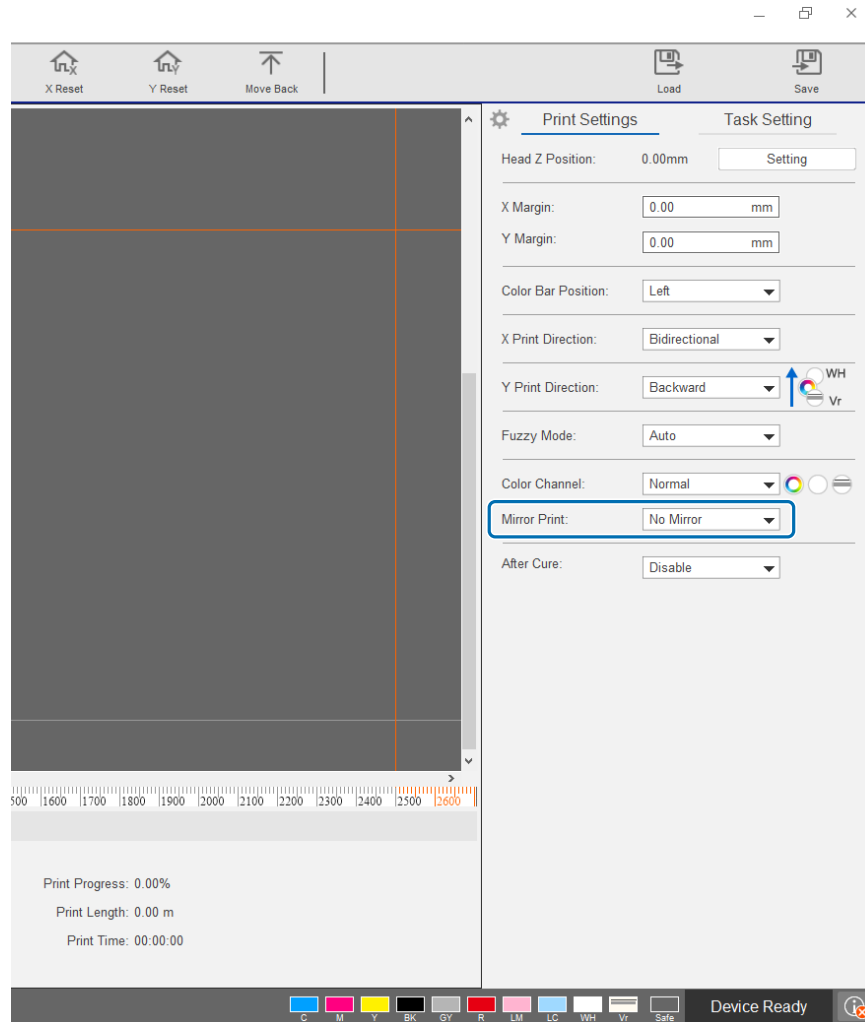

## Exposition du document à un supplément de lumière UV

Fonction à activer lorsque l'encre et le vernis n'ont pas suffisamment durci. Lorsque ce réglage est activé, un temps d'exposition supplémentaire à la lampe UV est programmé après le processus d'impression normale.

Choisissez [Activer] dans le menu [Imprimer] — [Paramètres d'impression] — [Après durcissement].

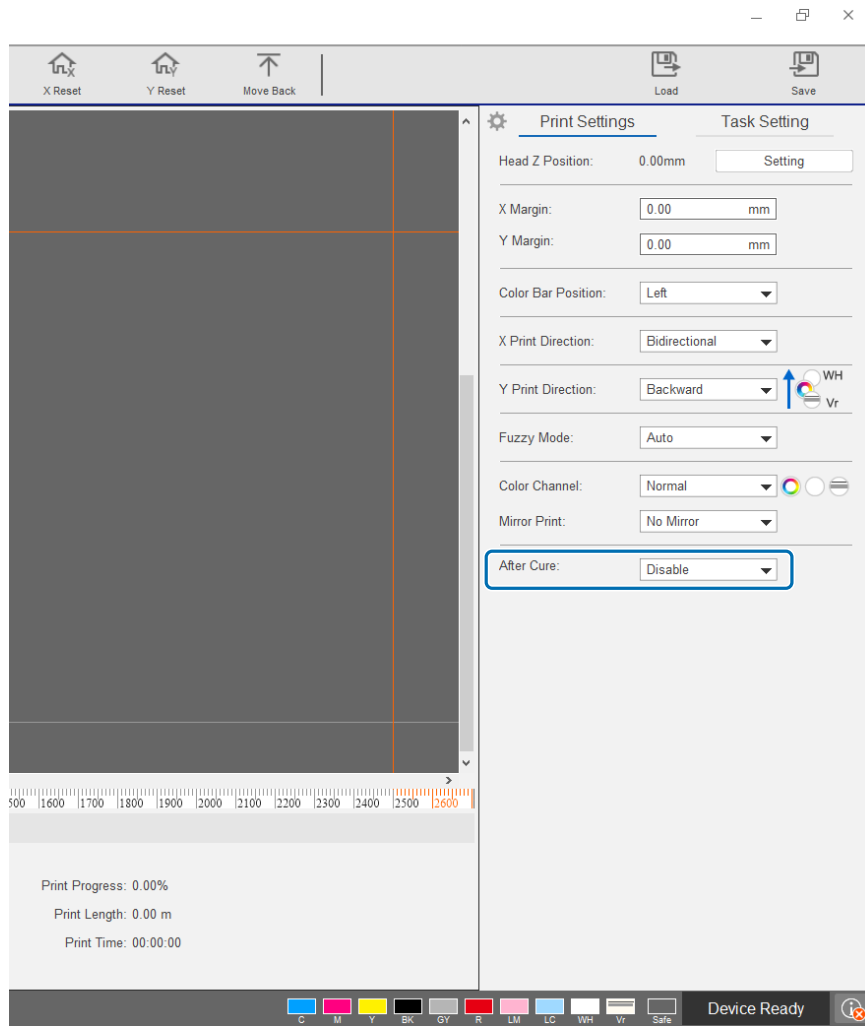



Vous pourrez exposer le document à un supplément de lumière UV à tout moment, même si l'impression est réalisée sans ce paramètre.

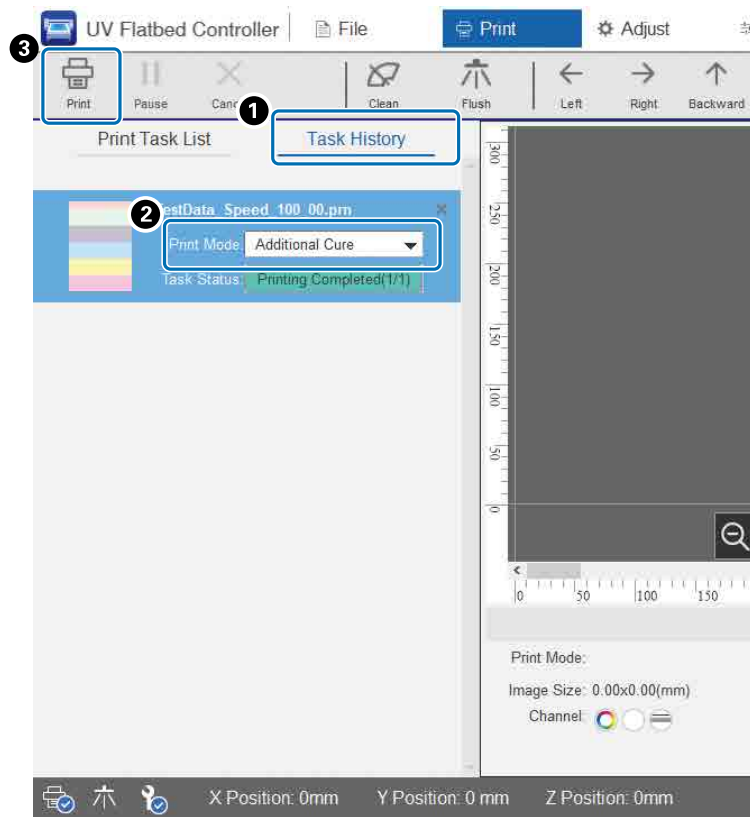

- ❶ Vérifiez la tâche cible dans [Imprimer] — [Historique des tâches].
- ❷ Sélectionnez [Durcissement supplémentaire] dans [Mode impression].
- ❸ Appuyez sur l'option [Imprimer] dans le menu de raccourci pour activer l'exposition à la lumière UV.

## Pas et répétition

Imprime un motif répété d'une image unique.

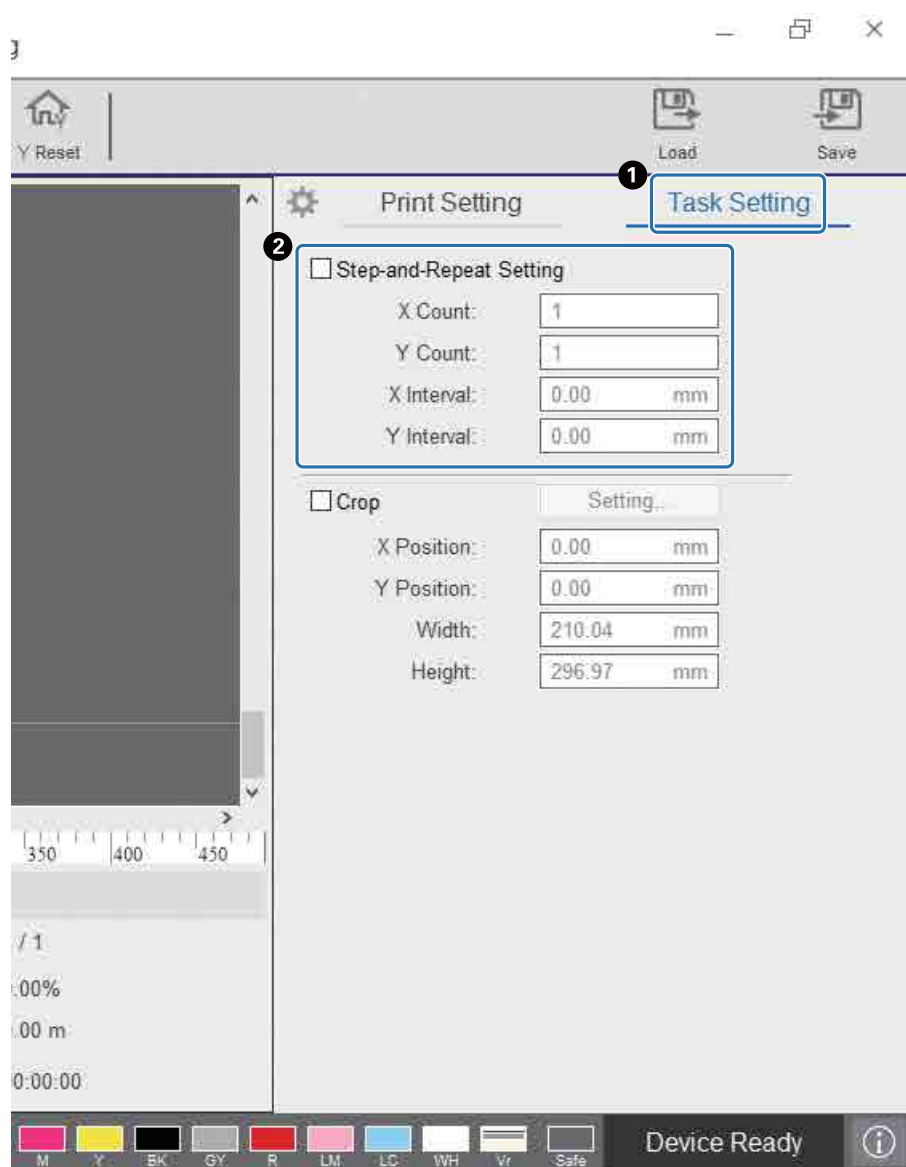

- 1 Choisissez [Imprimer] — [Configuration de la tâche] pour afficher l'écran de réglages.
- 2 Choisissez [Réglage Pas et répétition] et indiquer le nombre de fois que l'image est répétée et le pas entre les images dans les directions X et Y.

**Note**

Vous pouvez indiquer la distance entre les images ou la distance de la position de début d'impression de l'image suivante. Le paramètre par défaut est la distance entre les images. Vous pouvez modifier ce paramètre à l'écran dans [Avancé] — [Avancé] — [Intervalle Pas et répétition].

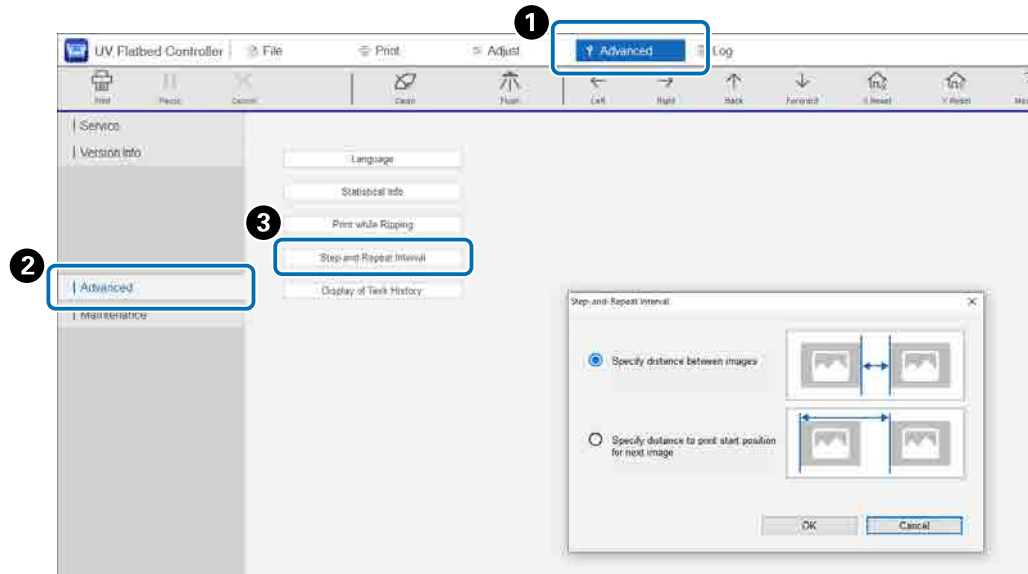

## Impression d'une partie de l'image

Impression en indiquant une partie de l'image.

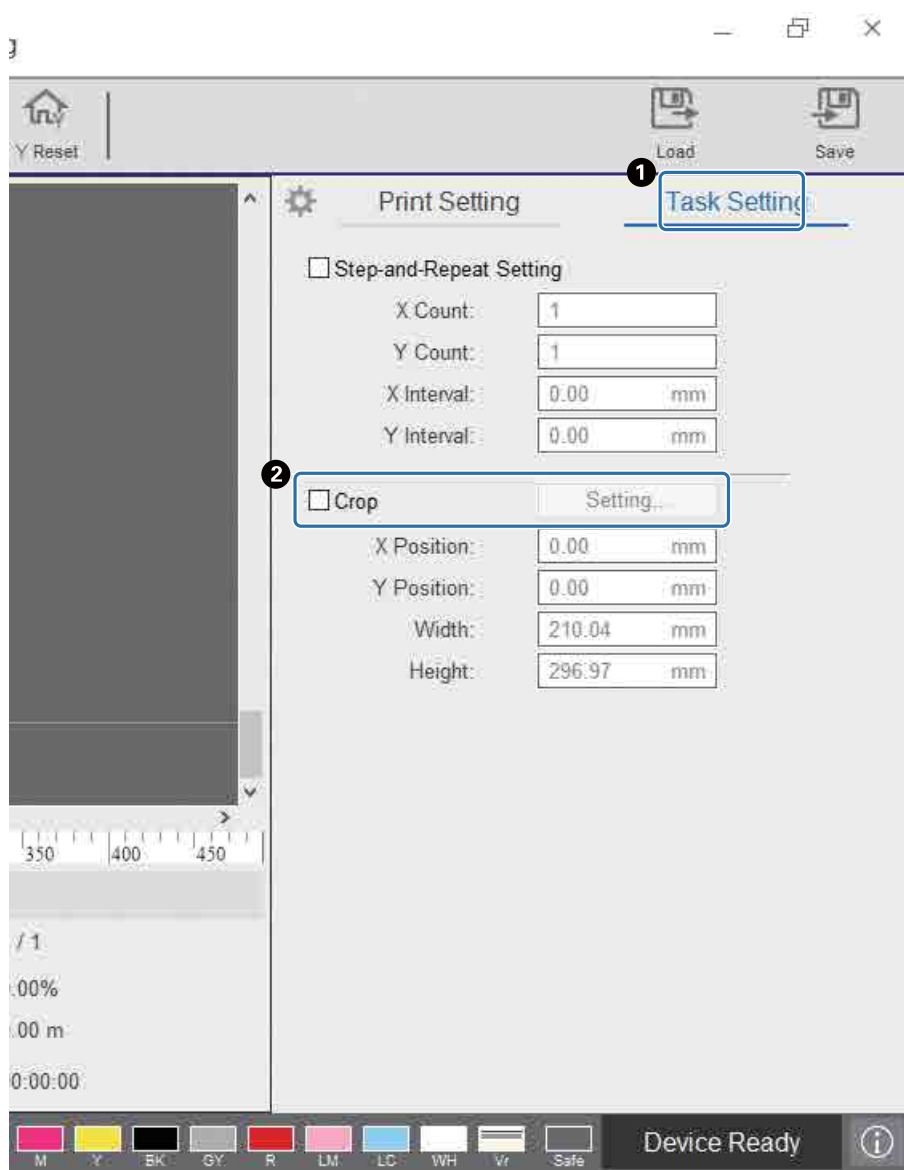

- 1 Choisissez [Imprimer] — [Configuration de la tâche] pour afficher l'écran de réglages.
- 2 Choisissez [Rogner], puis [Réglage] pour afficher l'écran de réglages.

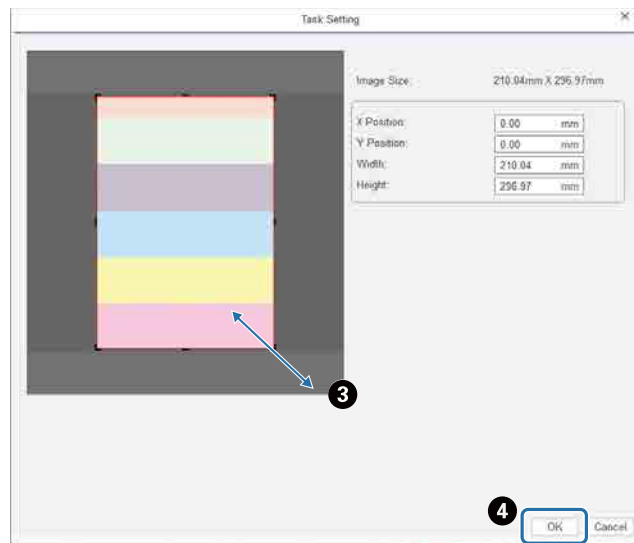

- ③ Faites glisser le coin inférieur droit du cadre rouge sur l'écran de prévisualisation pour indiquer la zone à imprimer.
- ④ Appuyez sur [OK].

## Impression nette de texte blanc et de lignes

Si vous remarquez que le texte blanc ou les lignes sont flous lorsque vous imprimez avec de l'encre blanche, sélectionnez [Niveau 2] ou [Niveau 3] dans [Paramètres d'impression] — [Qualité du texte blanc]. Cela vous permet d'imprimer du texte blanc et des lignes de façon plus détaillée. L'effet de ce réglage augmente dans l'ordre [Niveau 1], [Niveau 2], et [Niveau 3], mais la densité de l'encre diminue.

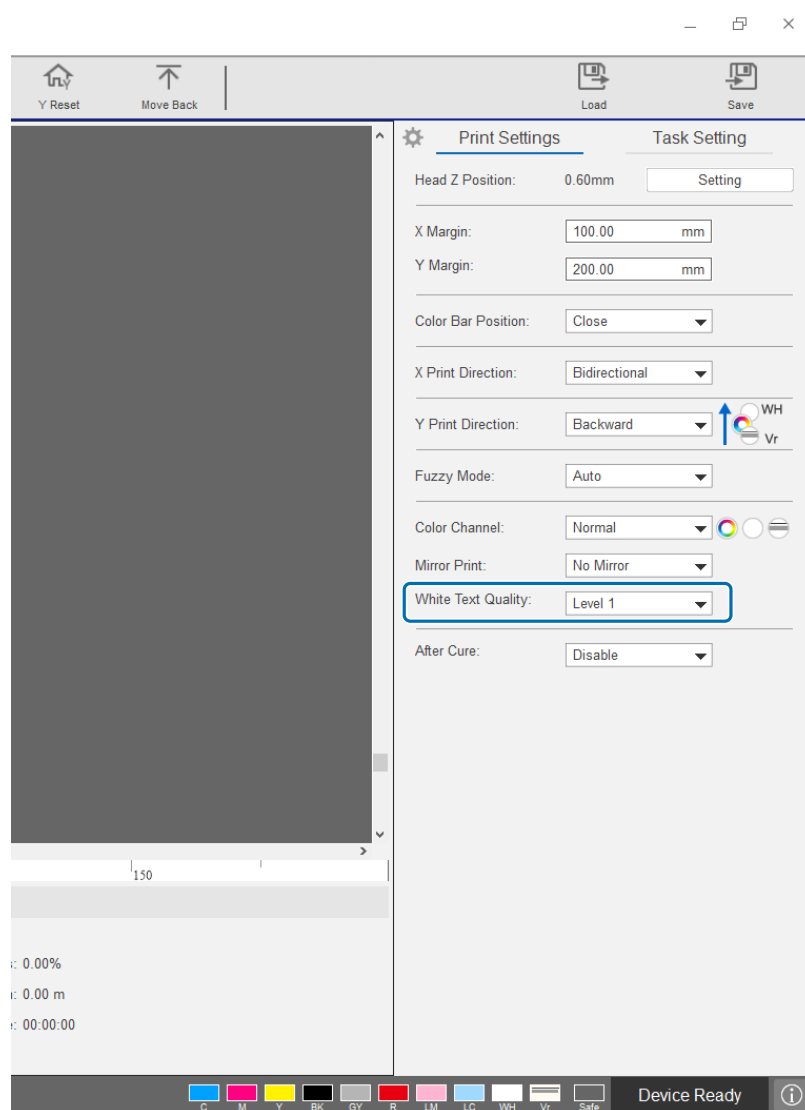

## Amélioration de la qualité d'impression sans recréer de fichier RIP (.prn)

Modifiez les éléments suivants dans [Paramètres d'impression] pour améliorer la qualité des images sans avoir à recréer de fichier RIP (.prn) pour augmenter la [Qualité d'impression] dans Epson Edge Print.

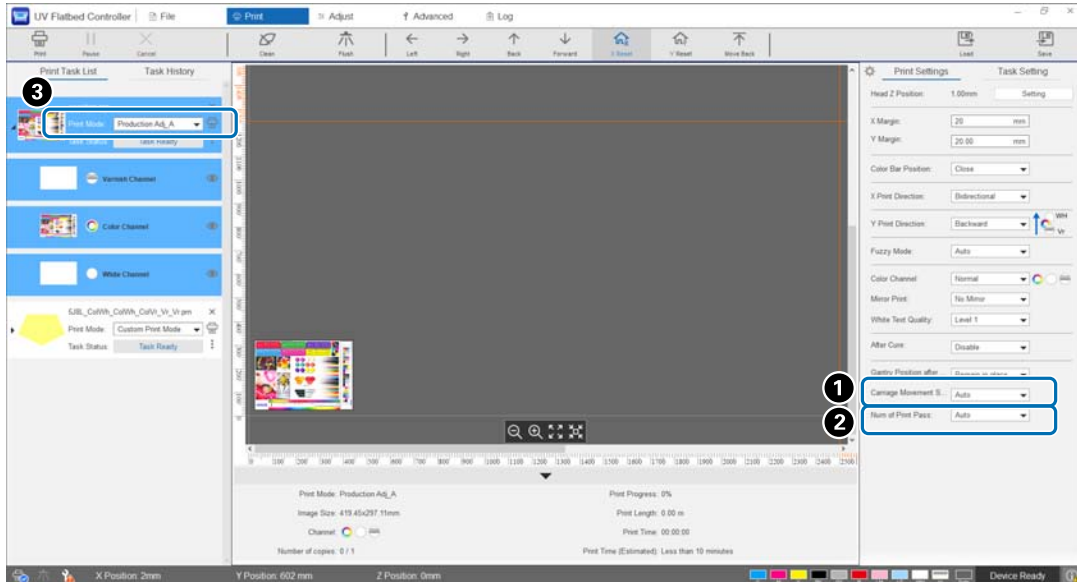

① [Vitesse de déplacement du chariot]

: Permet d'ajuster la vitesse à laquelle la tête d'impression se déplace lors de l'impression, pour améliorer la qualité du texte et des traits fins. Ce paramètre doit en général être réglé sur [Auto]. Réduire la vitesse par rapport à [Auto] (i.e., sélectionner un pourcentage inférieur à la valeur [Auto]) améliore la qualité d'impression, mais plus la vitesse est basse, plus l'impression sera longue. La valeur sélectionnée dans [Auto] dépend du [Mode impression] (③) sélectionné dans le fichier RIP (.prn). Reportez-vous au tableau suivant pour en savoir plus.

### Vitesse de déplacement du chariot

Mode impression	Valeur [Auto]
Vitesse élevée Adj_A	100
Vitesse Adj_A	100
Production Adj_A	100
Qualité Adj_A	100
Qualité supérieure Adj_A	100
Production 720x720Vr	---
Production fine Adj_B	50
Standard fin Adj_C	33
Qualité fine Adj_H	---
Qualité fine Adj_B	50
Qualité supérieure fine Adj_H	---

- ② [Nombre de passes d'impression] : Permet d'ajuster le nombre de passes d'impression, afin de réduire l'apparition de bandes et d'augmenter l'homogénéité des couleurs dans la direction X. Ce paramètre doit en général être réglé sur [Auto]. Augmenter le nombre de passes d'impression [Auto] (i.e., sélectionner un plus grand pourcentage) améliore la qualité d'impression, mais plus ce nombre est élevé, plus l'impression sera longue. La valeur sélectionnée dans [Auto] dépend du [Mode impression] (③) sélectionné dans le fichier RIP (.prn). Reportez-vous au tableau suivant pour en savoir plus.

#### Nombre de passes d'impression

Mode impression	Valeur [Auto]
Vitesse élevée Adj_A	60
Vitesse Adj_A	80
Production Adj_A	80
Qualité Adj_A	80
Qualité supérieure Adj_A	100
Production 720x720Vr	---
Production fine Adj_B	80
Standard fin Adj_C	80
Qualité fine Adj_H	80
Qualité fine Adj_B	100
Qualité supérieure fine Adj_H	100

#### Important

- Dans les cas suivants, vous ne pouvez pas changer la [Vitesse de déplacement du chariot] ni le [Nombre de passes d'impression].
  - Lorsque l'option [Mode d'impression personnalisé] ou [Production 720x720Vr] s'affiche dans [Mode impression]
  - Lorsque vous avez choisi [Durcissement supplémentaire] dans [Mode impression]
  - Lorsque l'option [Après durcissement] est réglée sur [Activer] dans [Paramètres d'impression]
- Vous ne pouvez pas modifier la [Vitesse de déplacement du chariot] si l'option [Fine Quality Adj\_H] ou [Fine High Quality Adj\_H] s'affiche dans [Mode impression].



## Fonctions utiles

### Modifier la langue d'affichage de l'écran

Vous pouvez modifier la langue affichée à l'écran dans le menu [Avancé] — [Avancé] — [Langue]. Après avoir modifié la langue, redémarrez UV Flatbed Controller.

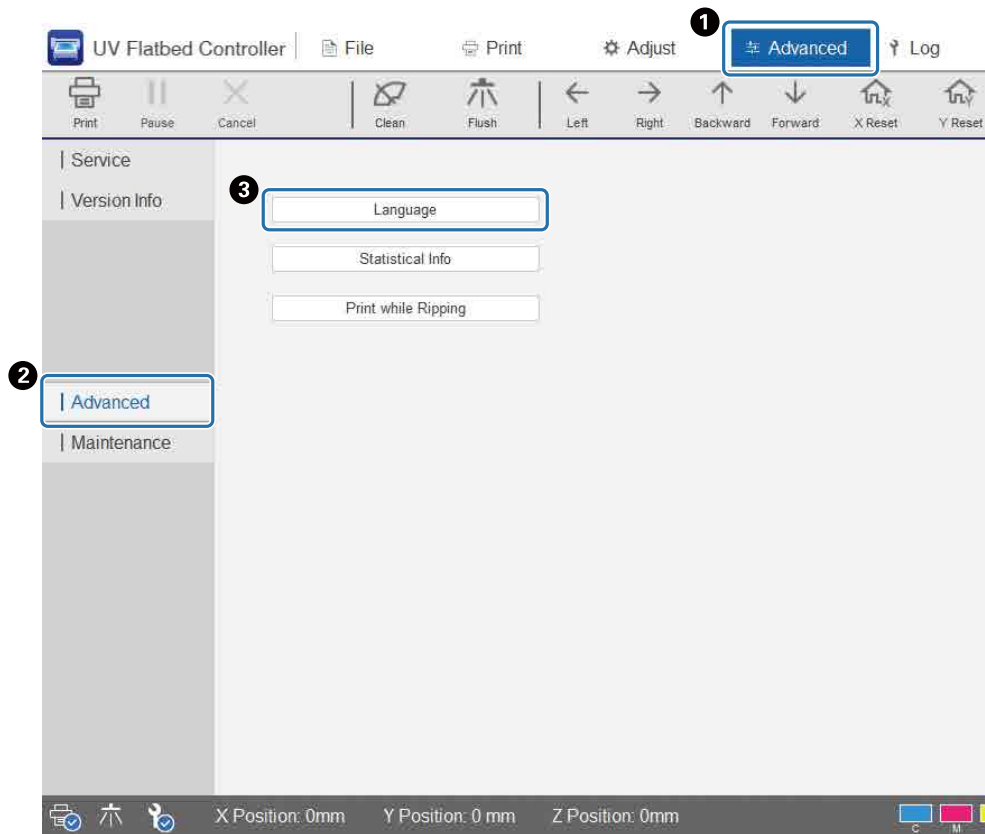

## Modifier l'affichage de l'historique des tâches

Vous pouvez modifier ce paramètre à l'écran dans [Avancé] — [Avancé] — [Affichage de l'historique des tâches].

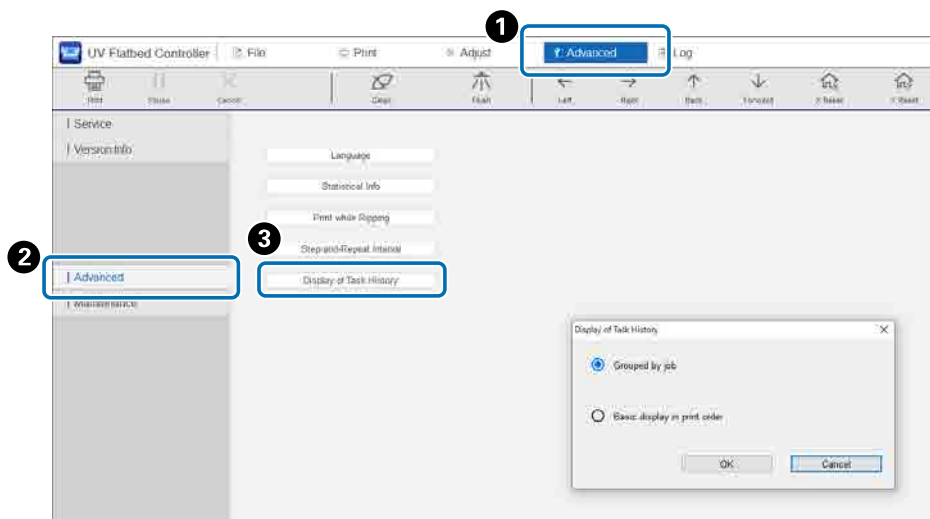

- [Affichage de base dans l'ordre d'impression] : paramètre par défaut. Chaque fois que vous imprimez à nouveau la même tâche dans [Historique des tâches], une autre entrée est créée dans l'historique.
- [Groupé par tâche] : lorsque vous imprimez à nouveau la même tâche dans [Historique des tâches], l'historique comprenant le temps requis pour l'impression, le nombre total d'impressions, les réussites, échecs, interruptions, etc. est agrégé et affiché sous la forme d'un groupe.

Lorsqu'une tâche est renvoyée depuis Epson Edge Print, elle compte comme un groupe distinct, même s'il s'agit de la même tâche.

Cliquez sur un groupe de tâches pour le développer et afficher les informations qu'il contient.

Cliquez sur ► à gauche de l'aperçu de la tâche dans [Historique des tâches] pour développer et afficher les informations groupées.

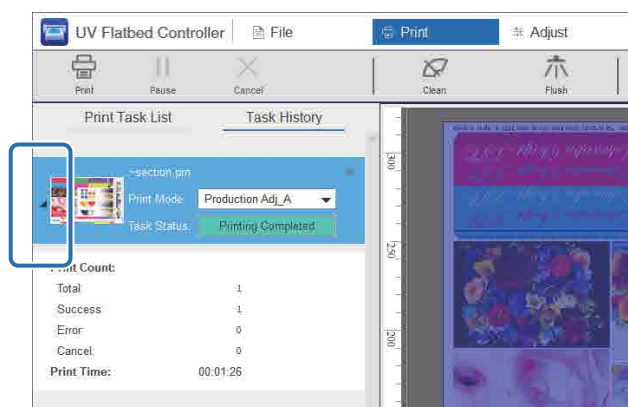

## Utilisation de la fonction de compensation de la buse

Vous pouvez imprimer en utilisant des buses normales pour compenser le manque en cas d'obstruction des buses de la tête d'impression.

- 1 À l'écran, choisissez [Réglage] – [Compensation].

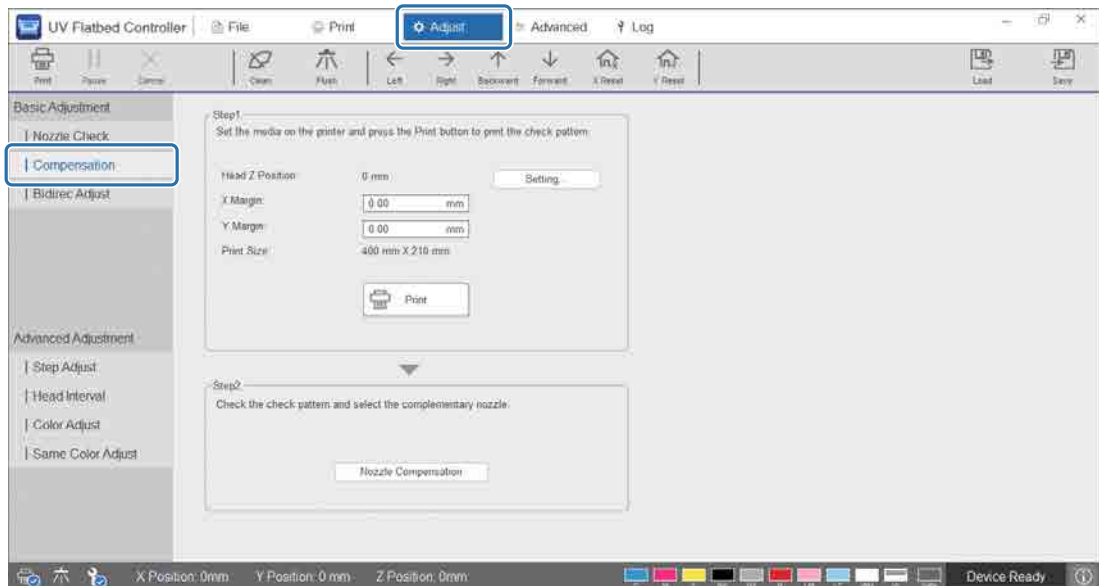

- 2 Imprimez le motif de confirmation.

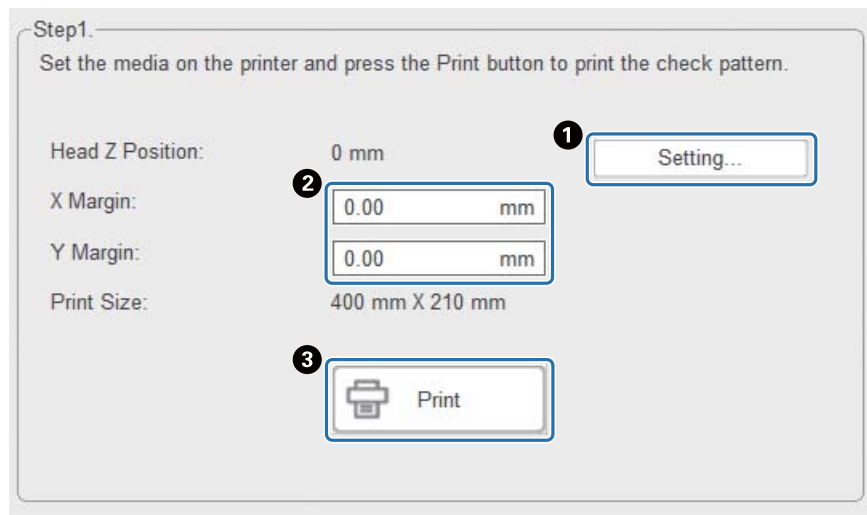

- 1 Appuyez sur [Réglage] pour régler la hauteur de la tête.
- 2 Définissez les positions de début d'impression (positions X et Y).
- 3 Appuyez sur [Imprimer] pour imprimer le motif de confirmation.

### 3 Affichez l'écran de réglage et définissez le paramètre [Compensation].

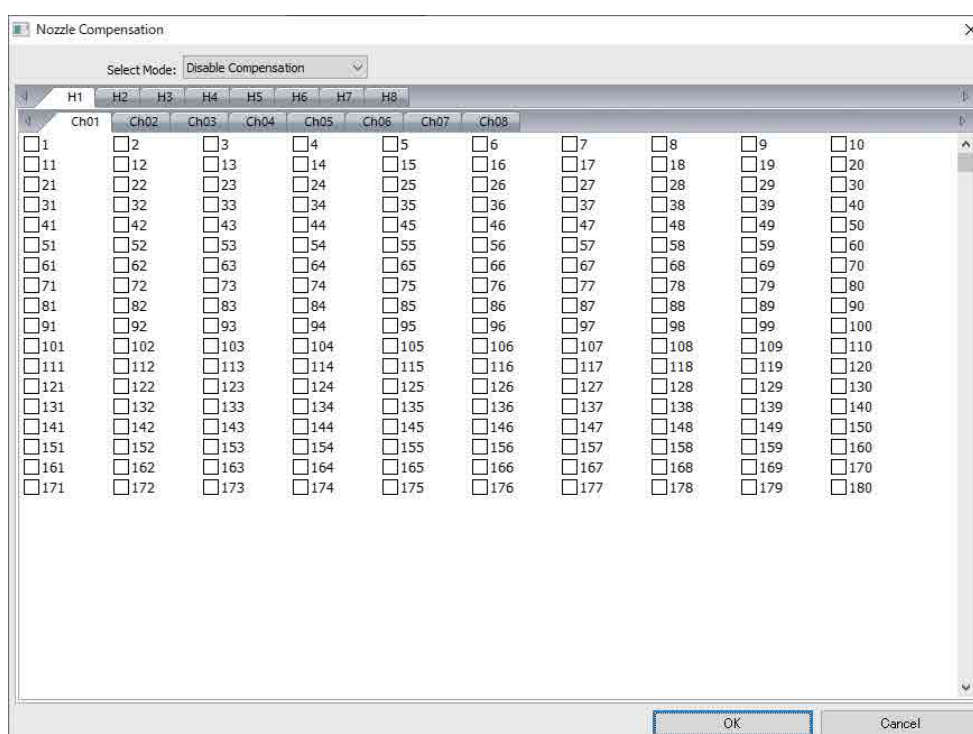
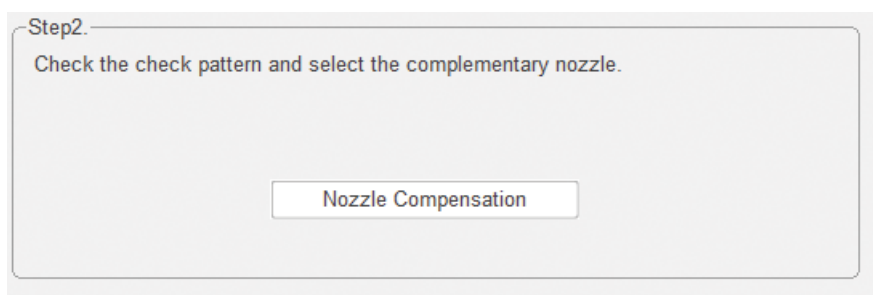

- 3-1 Observez le motif de confirmation et identifiez les numéros des buses obstruées.
- 3-2 À l'écran, choisissez les cases correspondant aux numéros des buses que vous souhaitez compenser.
- 3-3 Choisissez [Enable Compensation] dans le menu [Sélectionnez le mode], puis appuyez sur [OK].

### Motif à carreaux

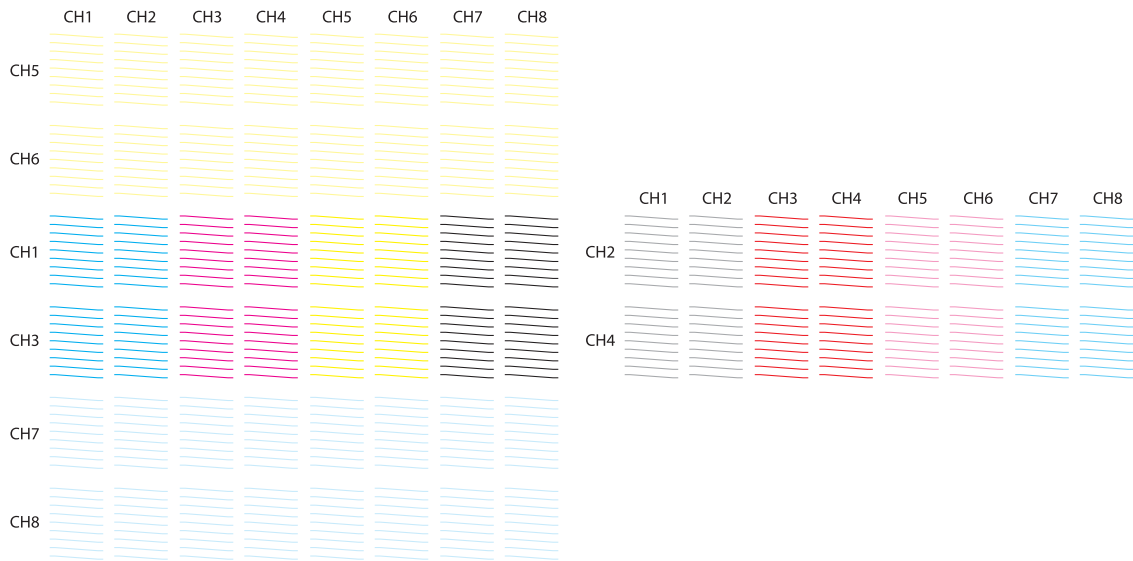

### Signification des codes du motif à carreaux

H1 à H8 : indique les numéros de tête d'impression.

CH1 à CH8 : indique les numéros de ligne de buse pour chaque tête d'impression. Le tableau suivant indique les couleurs d'encre pour chaque ligne de buses.

	CH1	CH2	CH3	CH4	CH5	CH6	CH7	CH8
H5	WH	WH	WH	WH	WH	WH	WH	WH
H6	WH	WH	WH	WH	WH	WH	WH	WH
H1	C	C	M	M	Y	Y	BK	BK
H3	C	C	M	M	Y	Y	BK	BK
H7	Vr	Vr	Vr	Vr	Vr	Vr	Vr	Vr
H8	Vr	Vr	Vr	Vr	Vr	Vr	Vr	Vr

	CH1	CH2	CH3	CH4	CH5	CH6	CH7	CH8
H2	GY	GY	R	R	LM	LM	LC	LC
H4	GY	GY	R	R	LM	LM	LC	LC

### Détails du motif

Chaque ligne contient 180 buses. Les numéros de buse sont imprimés sur les bords gauche et droit du motif.

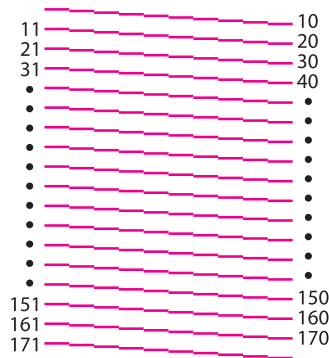

## Enregistrer vos réglages d'impression

Appuyez sur [Enregistrer] à l'écran pour enregistrer les réglages actuels ainsi que certains paramètres d'impression pour UV Flatbed Controller. Appuyez sur [Charger] pour charger les valeurs d'ajustement et paramètres d'impression préalablement enregistrés.

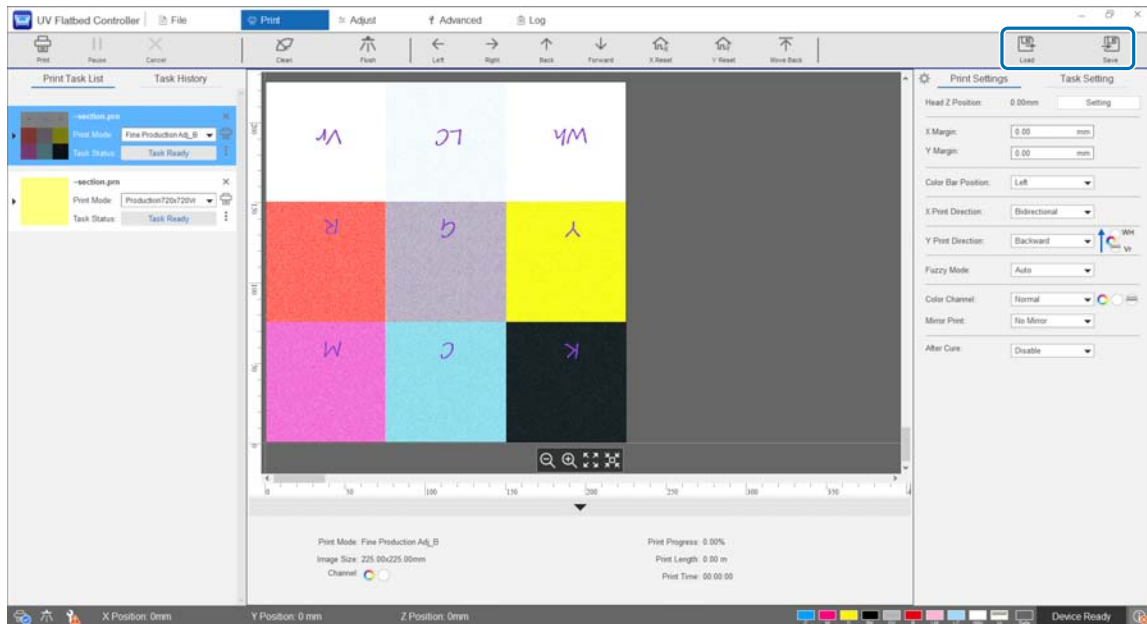

### Éléments enregistrés

- Paramètres d'impression  
[Position de la barre de couleur], [Direction d'impression X], [Direction d'impression Y], [Canal de couleur], [Impression miroir], [Après durcissement] et [Position du portique après l'impression]
- Valeurs d'ajustement  
Tous les éléments sélectionnés dans le menu [Réglage].

## Enregistrer les résultats d'ajustement

Vous pouvez enregistrer tous les résultats d'ajustement apportés à l'écran Ajustements sous forme de fichier.

En chargeant ce fichier enregistré, vous pouvez ainsi reproduire les résultats d'ajustement sauvegardés.

Appuyez sur [Exporter] pour enregistrer les résultats d'ajustement, ou sur [Importer] pour importer des résultats d'ajustement.

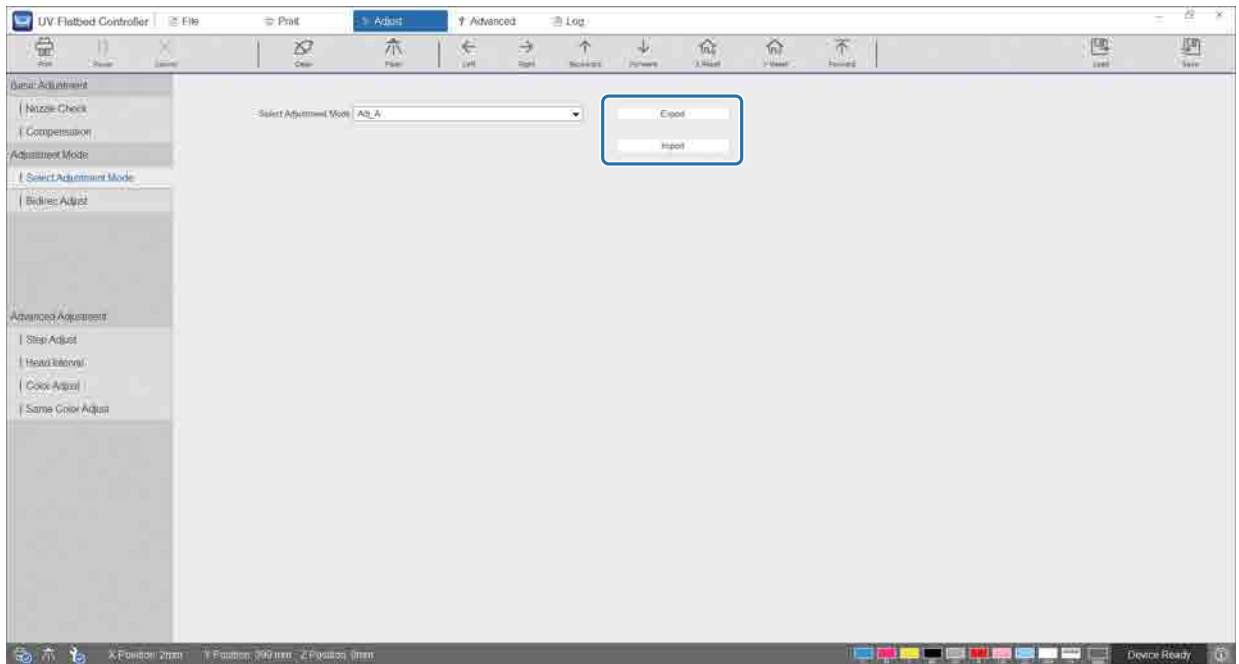

## Réinitialiser le compteur avant entretien

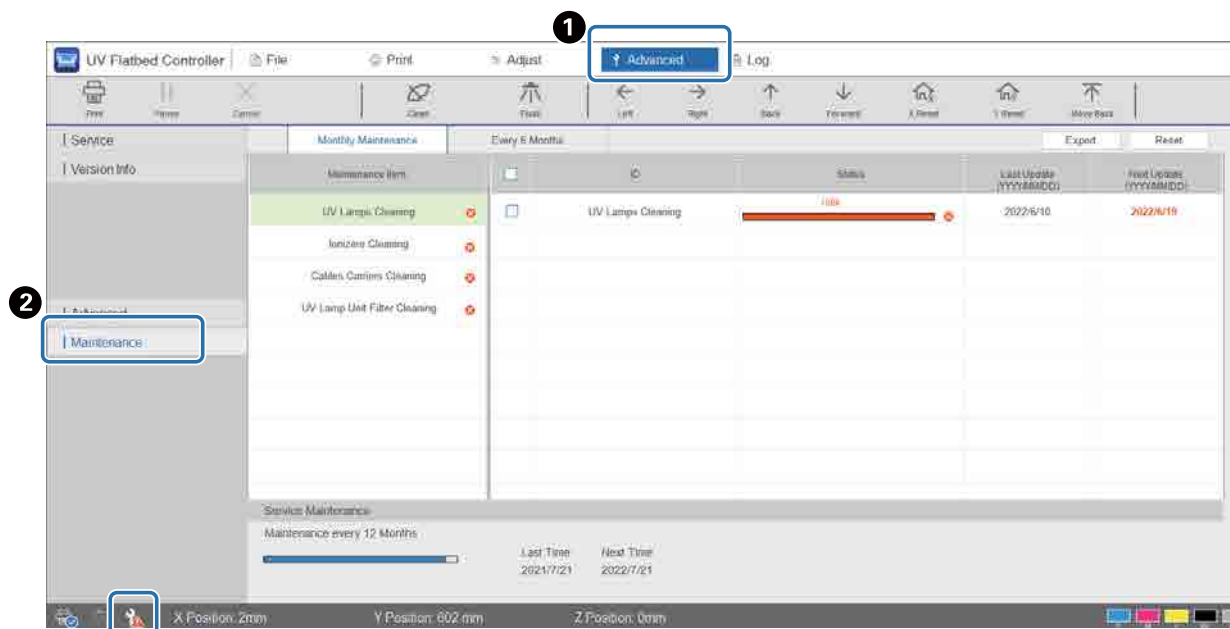

Suivez les étapes ci-dessous pour réinitialiser les compteurs avant avertissement pour entretien.

- 1 Choisissez [Avancé] — [Maintenance] à l'écran pour afficher l'écran de réglages.



Lorsque l'icône  s'affiche en bas à gauche de l'écran, une maintenance utilisateur ou d'entretien est nécessaire.

- 2 Vérifiez les conditions requises pour la maintenance.

- 1 Inspectez les éléments accompagnés de  dans [Nom du groupe de pièces], puis procédez à la maintenance requise à la fin de l'opération.
- 2 Bien qu'il y ait deux onglets affichés à l'écran, [Entretien mensuel] et [Tous les 6 mois], l'onglet [Entretien mensuel] est en général sélectionné. Si aucun élément n'est accompagné de  dans [Nom du groupe de pièces] pour [Entretien mensuel], changer d'onglet pour vérifier les autres éléments.

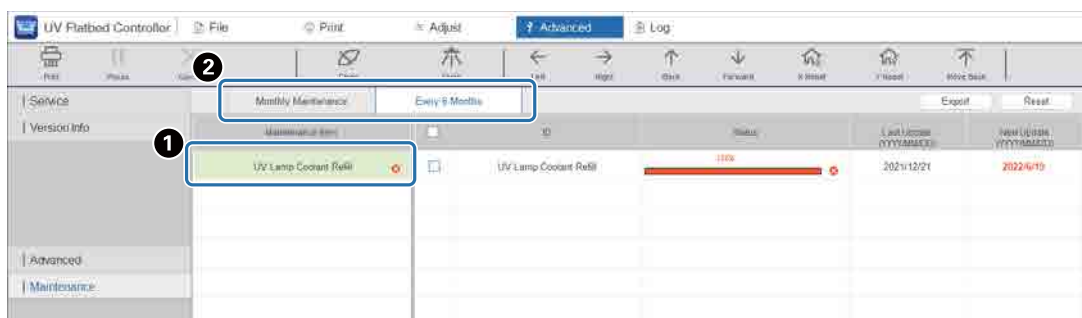



### 3 Choisissez un point d'entretien pour en réinitialiser le compteur.

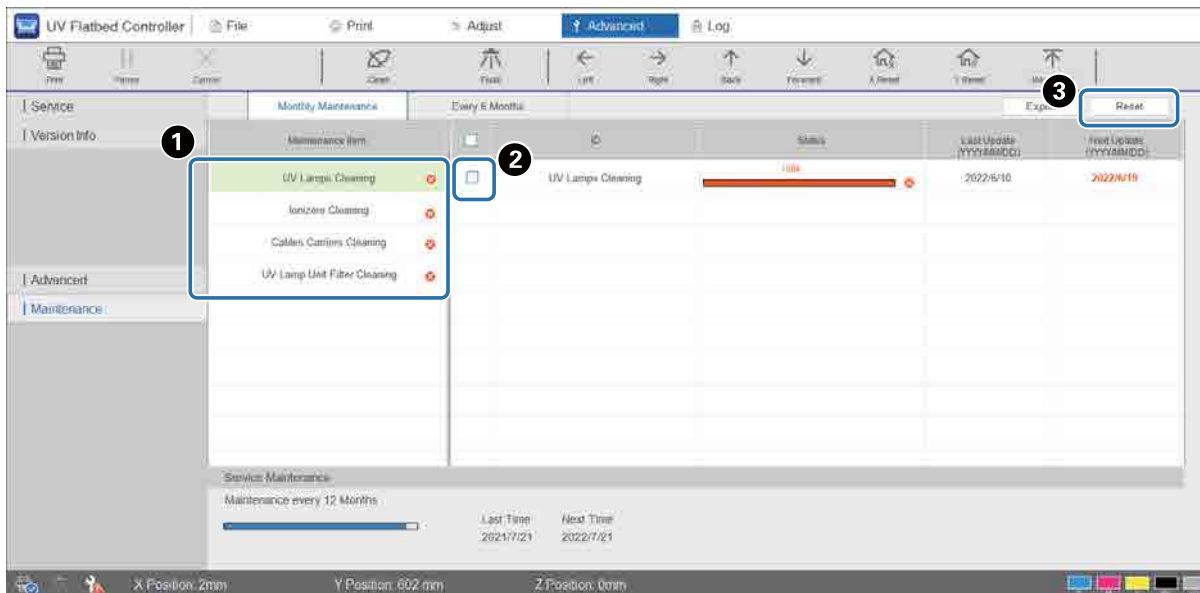

- ❶ Choisissez un point d'entretien dans le menu [Nom du groupe de pièces].
- ❷ Cochez la case.
- ❸ Appuyez sur [Réinitialiser].

Il n'est pas possible de sélectionner plusieurs éléments à la fois. Suivez la même procédure pour tous les éléments accompagnés de  pour réinitialiser leur compteur.

Observez que les compteurs d'entretien affichés en bas de l'écran ne peuvent être réinitialisés que par le personnel de maintenance.

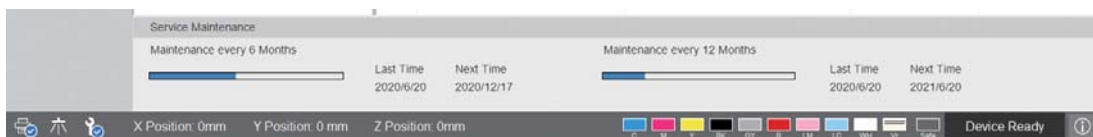

## Exportation d'une feuille d'état (fichier CSV)

Suivez les étapes ci-dessous pour exporter une feuille d'état (fichier CSV).

Choisissez [Avancé] — [Maintenance] à l'écran, puis appuyez sur [Exporter].

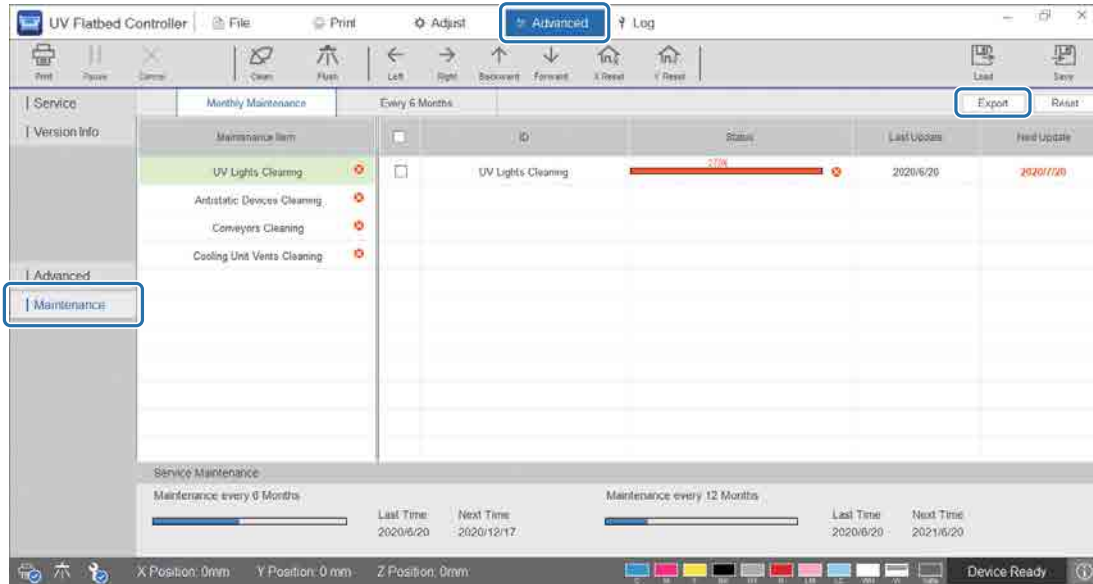

# Entretien

## Types d'entretien et fréquence

### Fréquence de nettoyage et pièces à nettoyer

Les buses peuvent s'obstruer et des dysfonctionnements peuvent apparaître en cas d'utilisation prolongée de l'imprimante sans nettoyage régulier.

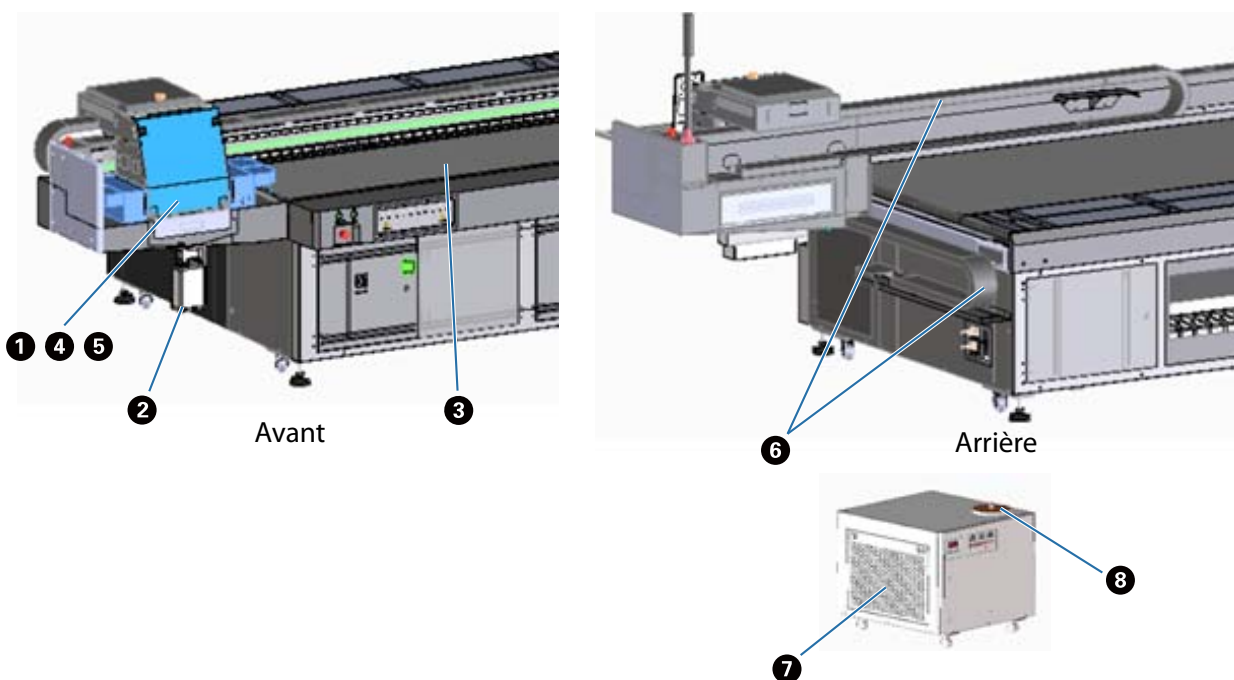

Fréquence	Pièce à nettoyer
À la fin de chaque journée de travail	<ul style="list-style-type: none"> <li>❶ Nettoyez la surface des buses de tête d'impression et les zones qui les entourent</li> <li>❷ Éliminez l'encre résiduelle</li> <li>❸ Nettoyez la table</li> </ul> <p>☞ « Nettoyage quotidien » à la page 85</p>
Une fois par mois	<ul style="list-style-type: none"> <li>❹ Nettoyez la lampe UV</li> <li>❺ Nettoyez l'ioniseur</li> <li>❻ Nettoyez le porte-câbles</li> <li>❼ Nettoyez le filtre de la lampe UV</li> </ul> <p>☞ « Effectuez l'entretien une fois par mois » à la page 88</p>
Une fois tous les six mois	<ul style="list-style-type: none"> <li>❽ Complétez le niveau du liquide de refroidissement dans la lampe UV</li> </ul>

**Important**

Cette imprimante est un outil de précision. Pour éviter les pannes, augmentez la fréquence de nettoyage régulier en fonction de l'environnement d'utilisation et du support utilisé.

## Autres entretiens

Fréquence	Pièce à nettoyer
Dès que l'avertissement de niveau d'encre faible apparaît	Complétez le niveau d'encre ☞ « Complétez le niveau d'encre » à la page 94
Lors de la confirmation que des buses sont obstruées	Nettoyage des têtes, etc. ☞ « Débouchage des buses obstruées » à la page 100

## Pièces à préparer

Avant de commencer le nettoyage, préparez les pièces suivantes.

Lorsque les éléments fournis sont terminés, achetez des consommables disponibles dans le commerce.

Assurez-vous de prévoir les bidons d'encre et les pièces de rechange associés à votre imprimante.

☞ « Consommables et accessoires » à la page 126

- Équipement de protection (disponible dans le commerce)  
Portez des lunettes de protection, des gants de protection, un masque de protection et des vêtements de protection.
- Liquide de nettoyage (consommable)  
Utilisez ce liquide pour nettoyer une surface, comme la lampe UV et les plaques autour de la tête d'impression.
- Chiffon tissé en mélange de polyester/nylon (non pelucheux, disponible dans le commerce)  
Utilisez ce liquide pour nettoyer une surface, comme la lampe UV et les plaques autour de la tête d'impression.  
Exemple : SuperPolx de la société Berkshire
- Liquide de refroidissement (consommable)  
Veillez à bien utiliser le liquide de refroidissement indiqué. La lampe UV peut être endommagée si vous utilisez un liquide de refroidissement différent.  
☞ « Consommables et accessoires » à la page 126
- Bidons d'encre (consommables)  
Utilisez-les pour remplir le réservoir d'encre principal lorsque son niveau est faible.
- Grattoir (disponible dans le commerce)  
Utilisez-le pour nettoyer la table de support.

# Nettoyage quotidien

Nettoyez la surface des buses de tête d'impression et les zones qui les entourent.

Lisez ce qui suit avant toute utilisation de l'imprimante.

☞ « Mesures de sécurité » à la page 23

- 1 Depuis le menu de raccourci du contrôleur UV Flatbed, appuyez sur [Nettoyage] pour placer le chariot en position d'entretien.

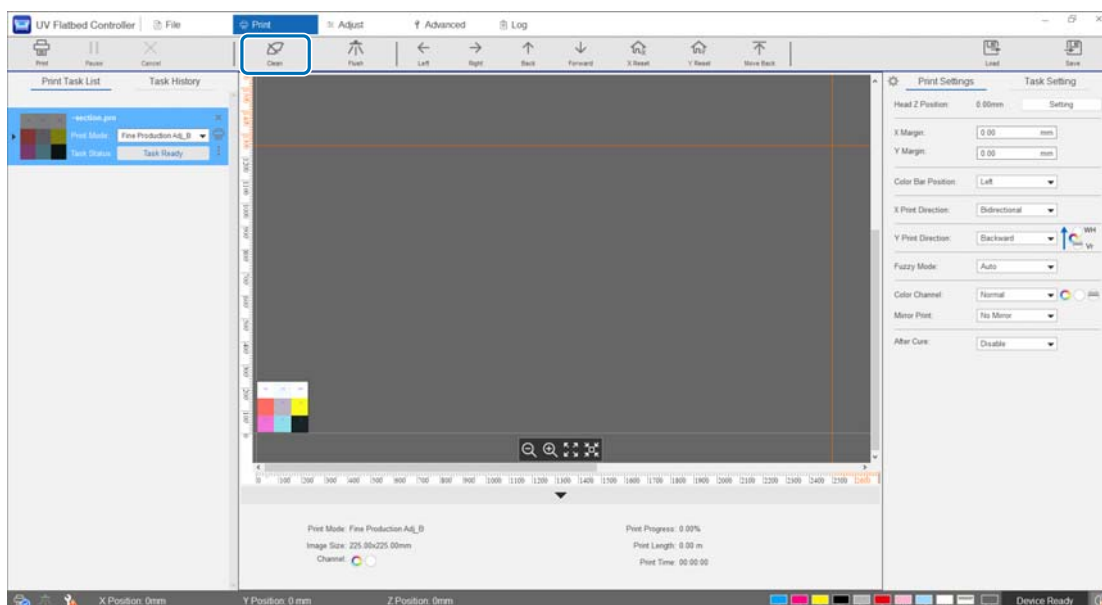

- 2 Lorsque le message suivant apparaît, maintenez les boutons de nettoyage à gauche et à droite du chariot enfoncés pendant environ 10 secondes pour effectuer le nettoyage.

[Appuyez sur les boutons de nettoyage situés sur le côté du chariot. Cliquez sur [OK] après avoir appuyé sur chaque bouton pendant environ 10 secondes.]

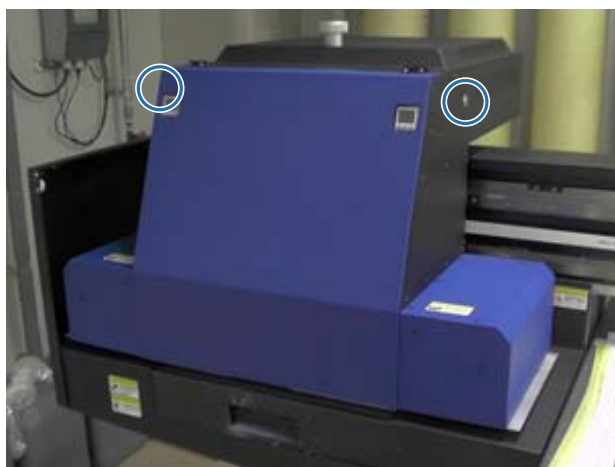

Une fois le nettoyage terminé, appuyez sur [OK] sur le message affiché à l'écran.

- 3** Lorsque le message suivant s'affiche, nettoyez la surface des buses à l'aide d'un chiffon tissé en mélange de polyester/nylon.

[Dès que le chariot arrête de se déplacer, essuyez la surface de la buse, puis cliquez sur [OK].]

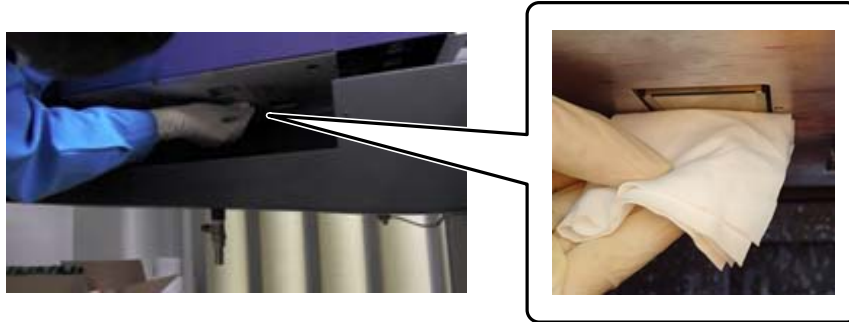

Essuyez la surface des buses de l'arrière vers l'avant. N'essuyez pas dans la direction opposée.

- 4** Vérifiez la zone autour de la surface des buses et appliquez un peu de liquide de nettoyage sur le tissu en polyester/nylon pour nettoyer les éventuelles traces d'encre ou de poussière.



Lorsque vous avez terminé, appuyez sur [OK] sur le message affiché à l'écran.

Lorsque le message suivant s'affiche, remplacez le volet (boîte de rinçage) du collecteur d'encre en position avant.

[Tirez la lamelle ( tiroir de la boîte de rinçage) vers l'arrière et cliquez sur [OK]. (Attention : après avoir cliqué sur [OK], tenez-vous à l'écart du chariot pendant quelques secondes pendant son rinçage.)]



Éloignez-vous de l'imprimante et appuyez sur [OK].

# Effectuez l'entretien une fois par mois

Lisez ce qui suit avant toute utilisation de l'imprimante.

☞ « Mesures de sécurité » à la page 23

## 1 Nettoyez la lampe UV et l'ioniseur en même temps que vous nettoyez la surface des buses de tête d'impression et les zones qui l'entourent.

1-1 Depuis le menu de raccourci du contrôleur UV Flatbed, appuyez sur [Nettoyage] pour placer le chariot en position d'entretien.

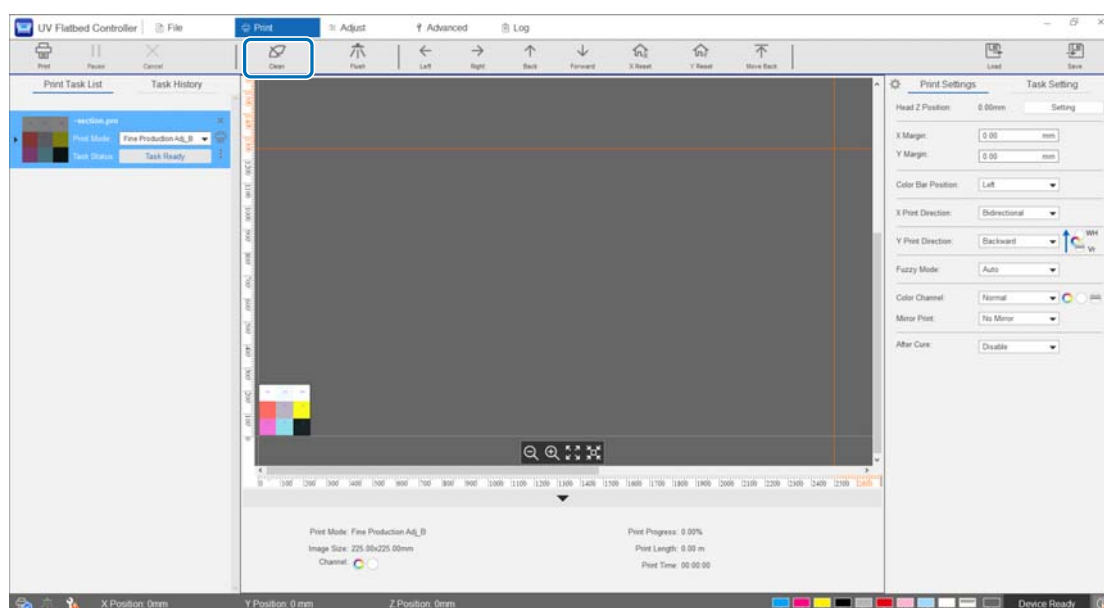

1-2 Lorsque le message suivant apparaît, maintenez les boutons de nettoyage à gauche et à droite du chariot enfoncés pendant environ 10 secondes pour effectuer le nettoyage.

[Appuyez sur les boutons de nettoyage situés sur le côté du chariot. Cliquez sur [OK] après avoir appuyé sur chaque bouton pendant environ 10 secondes.]



Une fois le nettoyage terminé, appuyez sur [OK] sur le message affiché à l'écran.



- 1-3 Lorsque le message suivant s'affiche, nettoyez la surface des buses à l'aide d'un chiffon tissé en mélange de polyester/nylon.

[Dès que le chariot arrête de se déplacer, essayez la surface de la buse, puis cliquez sur [OK].]

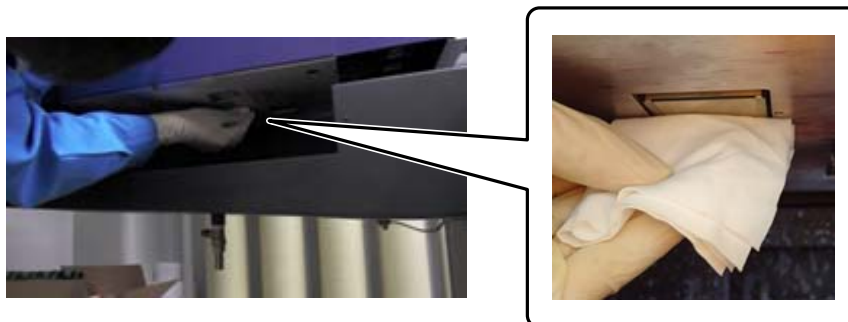

Essayez la surface des buses de l'arrière vers l'avant. N'essayez pas dans la direction opposée.

- 1-4 Vérifiez la zone autour de la surface des buses et appliquez un peu de liquide de nettoyage sur le tissu en polyester/nylon pour nettoyer les éventuelles traces d'encre ou de poussière.



- 1-5 Appliquez le liquide de nettoyage sur le tissu en polyester/nylon, puis nettoyez les lampes UV des deux côtés du chariot. Si l'encre a durci, utilisez un grattoir ou outil similaire pour la retirer.



**DANGER**

Ne touchez jamais la lampe UV pendant l'impression. Elle peut devenir extrêmement chaude et peut causer des blessures ou des brûlures. Avant de faire un entretien, laissez la lampe se refroidir pendant au moins six minutes.

1-6 Utilisez un coton-tige pour retirer la poussière et les saletés de l'ioniseur.

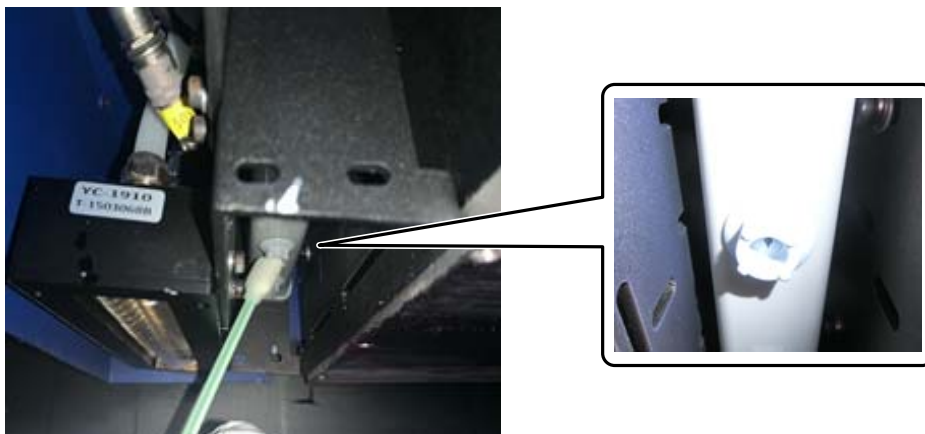

Une fois que vous avez fini d'essuyer, appuyez sur [OK] sur le message affiché à l'écran. Lorsque le message suivant s'affiche, remplacez le volet (boîte de rinçage) du collecteur d'encre en position avant.

[Tirez la lamelle ( tiroir de la boîte de rinçage) vers l'arrière et cliquez sur [OK]. (Attention : après avoir cliqué sur [OK], tenez-vous à l'écart du chariot pendant quelques secondes pendant son rinçage.)]

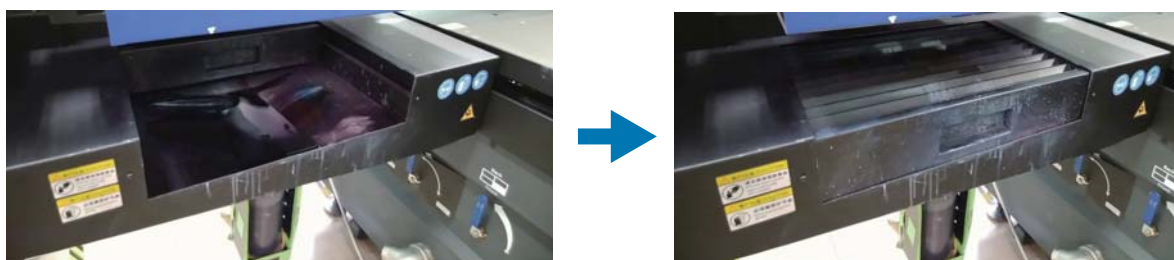

Éloignez-vous de l'imprimante et appuyez sur [OK].

**2** Utilisez un aspirateur pour aspirer les poussières accumulées sur le porte-câbles.



- 3 Utilisez un aspirateur pour aspirer les poussières accumulées sur le filtre de l'unité de refroidissement de la lampe UV.



- 4 Réinitialisez le compteur avant entretien à l'écran du logiciel UV Flatbed Controller.  
 « Réinitialiser le compteur avant entretien » à la page 80

## Effectuez l'entretien tous les six mois

Lisez ce qui suit avant toute utilisation de l'imprimante.

☞ « Mesures de sécurité » à la page 23

### Complétez le niveau du liquide de refroidissement dans la lampe UV

- 1 Éteignez l'imprimante.  
☞ « Opérations de finition » à la page 46
- 2 Retirez le couvercle supérieur de l'unité de refroidissement de la lampe UV.

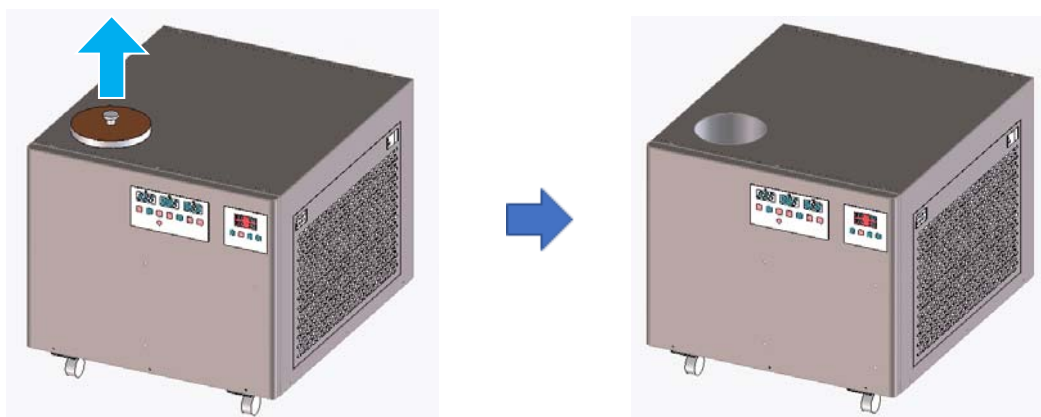

- 3** Complétez le niveau du liquide de refroidissement. Veillez à bien utiliser le liquide de refroidissement indiqué.

☞ « Préparation » à la page 10

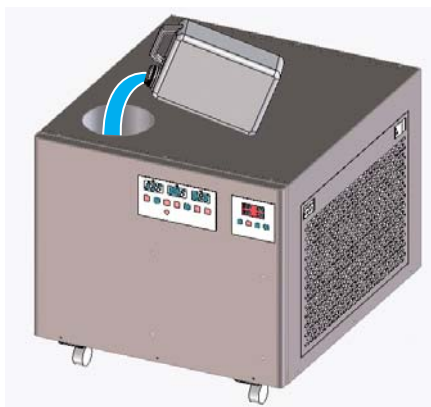

Vous pouvez vérifier les limites maximale et minimale de liquide de refroidissement sur l'étiquette (lignes) à l'intérieur du bidon.



- 4** Remplacez le couvercle supérieur sur l'unité de refroidissement de la lampe UV.
- 5** Réinitialisez le compteur avant entretien à l'écran du logiciel UV Flatbed Controller.  
☞ « Réinitialiser le compteur avant entretien » à la page 80

Pour continuer à utiliser l'imprimante, rallumez-la.

☞ « Préparer l'impression » à la page 32

# Complétez le niveau d'encre

Lisez ce qui suit avant toute utilisation de l'imprimante.

☞ « Mesures de sécurité » à la page 23

☞ « Remarques quant à la manipulation des bidons d'encre » à la page 29

## Outils nécessaires

Bidons d'encre

## Procédure

- 1 Vérifiez la couleur des voyants d'encre à l'avant de l'imprimante pour déterminer les couleurs à compléter.

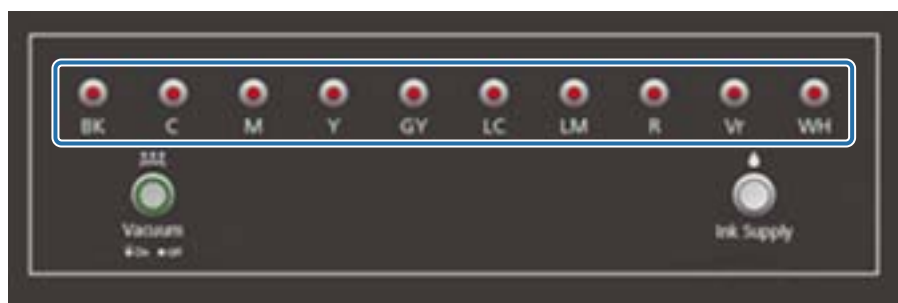

- 2 Tirez le bidon d'encre de la couleur correspondante de son sac, puis secouez-le comme indiqué sur l'illustration.

Le nombre de secousses données au bidon dépend de la couleur de l'encre.

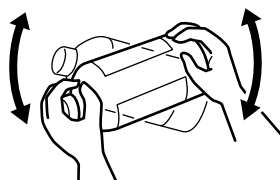

C, M, Y, K, LC, LM, GY, R	20 fois en 20 secondes
WH	100 fois en 100 secondes
Vr, CL	Pas besoin de secouer

- 3** Avec le bidon d'encre debout, tournez doucement le bouchon pour le retirer.



- 4** Tenez fermement le bidon d'encre et utilisez un outil pour percer un trou dans la protection.



Exemple d'outil



- 5 Vérifiez la couleur du réservoir d'encre principal et tournez-en le bouchon pour le retirer.



- 6 Complétez le niveau d'encre du réservoir principal.



**Important**

Veuillez verser l'ensemble du contenu du bidon dans le réservoir.

- 7 Remplacez le bouchon sur le réservoir d'encre principal.



## Élimination des consommables usagés

### Élimination

Les éléments usagés suivants, souillés par de l'encre, sont classés en tant que déchets industriels.

- Chiffon tissé en mélange de polyester/nylon
- Liquide de nettoyage
- Encre résiduelle
- Support après impression

Éliminez l'encre conformément aux lois et réglementations locales, en faisant par exemple appel à une société d'élimination des déchets industriels. Une fiche de données de sécurité doit être envoyée à la société d'élimination des déchets industriels au moment de la requête.

Vous pouvez télécharger cette fiche de données de sécurité sur le site Web d'Epson à l'adresse : [www.epson.com](http://www.epson.com).

# Recherche de buses obstruées

La taille du motif de test est de 245 mm (9,65 pouces) (H) et 195 mm (7,68 pouces) (V).

- 1 Après avoir chargé le support, sélectionnez [Réglage] – [Vérification de la buse] dans UV Flatbed Controller.

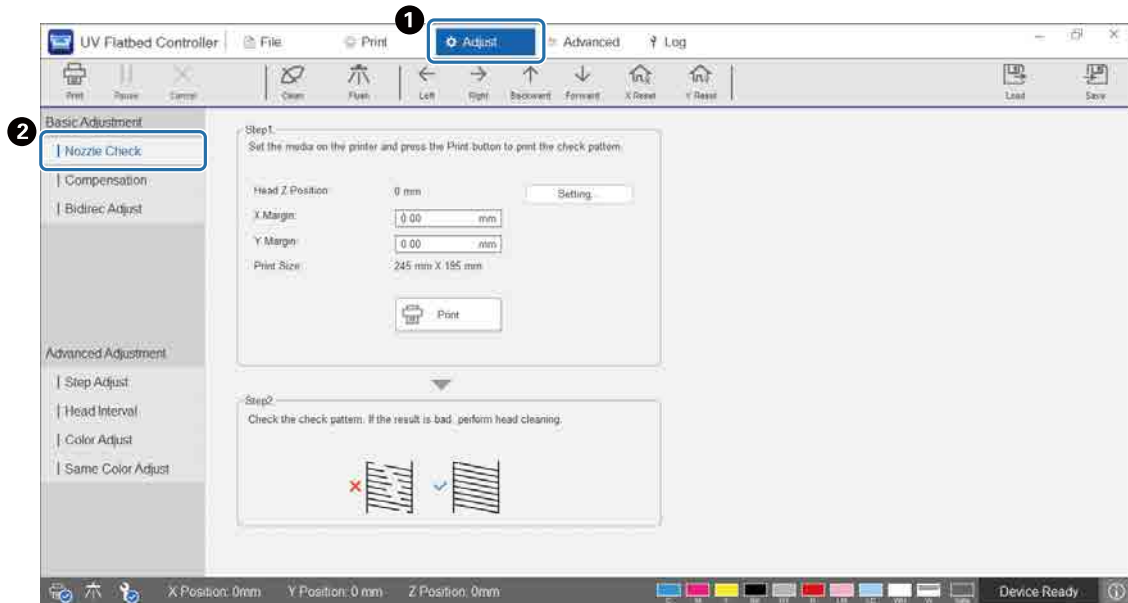

- 2 Réglez la hauteur de tête, puis définissez les positions de début d'impression (positions X et Y).

☞ « Réglage de la hauteur de la tête d'impression » à la page 51

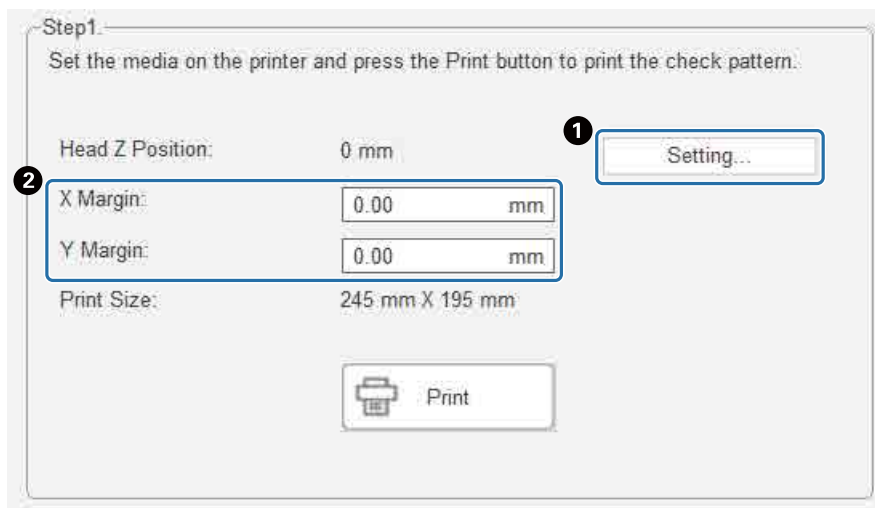

### 3 Choisissez [Imprimer] pour imprimer un motif de test.

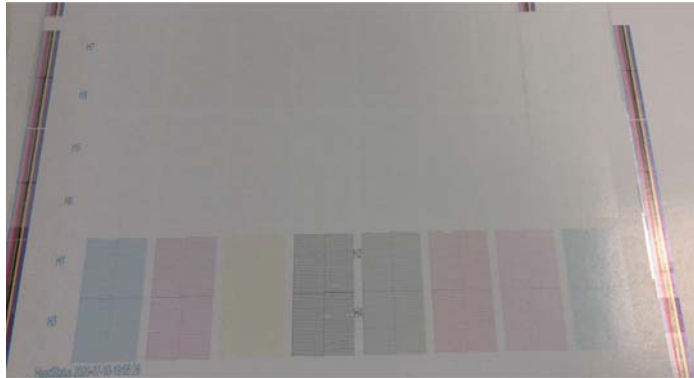

L'encre blanche est blanche et le vernis est transparent. Des motifs y sont imprimés. Vérifiez ceux-ci en utilisant la réflexion de lumière.

# Débouchage des buses obstruées

## Rinçage

Si les buses de la tête d'impression ne sont que légèrement obstruées, effectuez l'opération de rinçage plusieurs fois. Cela pourra dégager les buses obstruées.

- 1 Dans le menu de raccourci du logiciel UV Flatbed Controller, lancez une [Réinitialisation X] pour placer le chariot en position de réinitialisation dans la direction X.

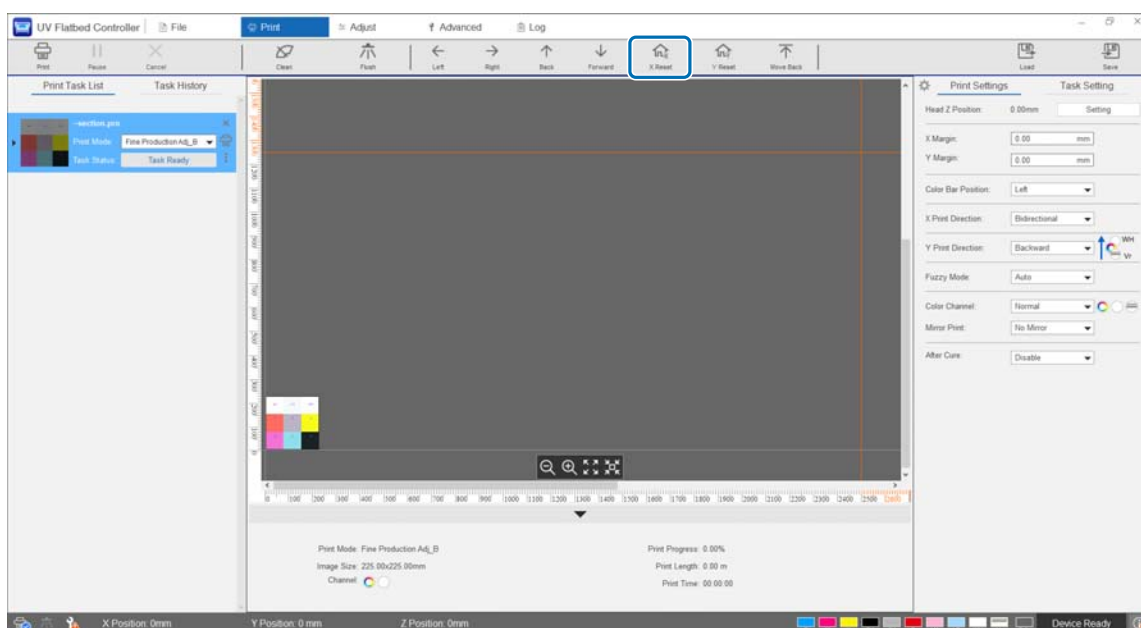

- 2 Appuyez sur [Rincer] depuis le menu de raccourci. Si les buses sont toujours obstruées, effectuez un nettoyage des têtes.

## Nettoyage des têtes



Si la tête d'impression est bouchée ou si les buses obstruées ne sont pas dégagées par rinçage, procédez au nettoyage de la tête.

La procédure de nettoyage de la tête est la même que pour la surface des buses de tête d'impression et les zones qui l'entourent.

🔗 « Nettoyage quotidien » à la page 85

# En cas de problème

## Vérification des messages

Si un avertissement ou une erreur se produit au niveau de l'imprimante, l'icône  en bas à droite de l'écran du logiciel UV Flatbed Controller passe à  (avertissement) ou  (erreur). Appuyez sur l'icône pour vérifier le contenu du message.

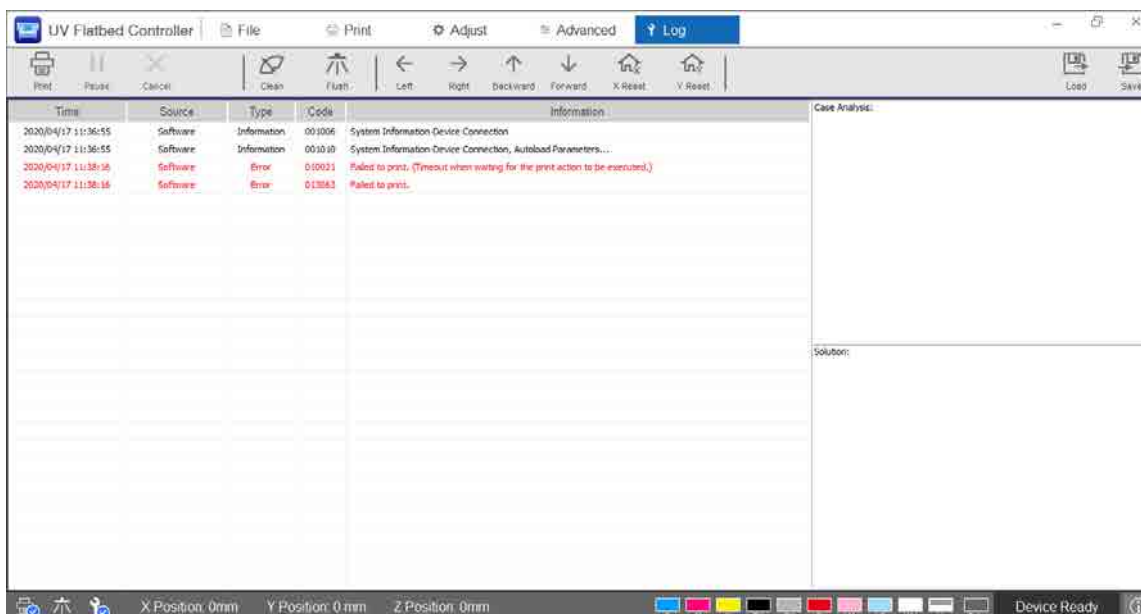
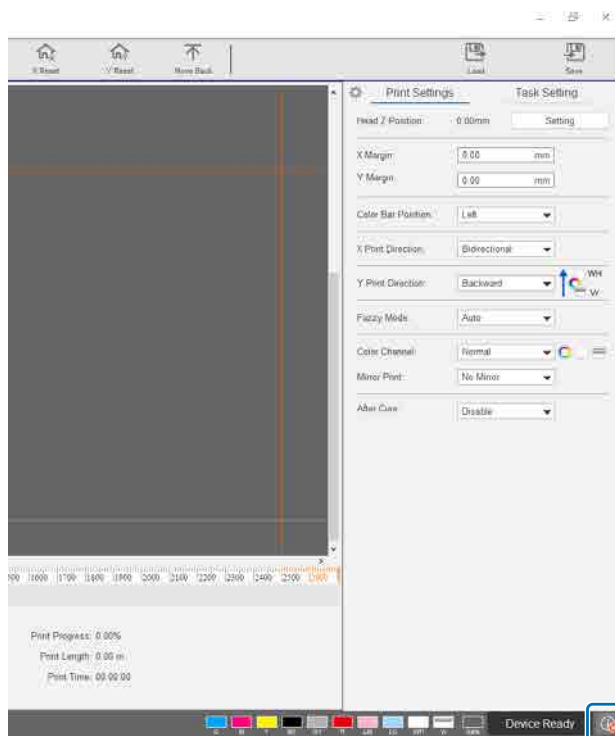

## Dépannage

### **Impossible de mettre l'imprimante sous tension**

- Le bouton d'arrêt d'urgence a-t-il été actionné ? Tournez le bouton d'arrêt d'urgence vers la droite pour le libérer.

☞ « Bouton d'arrêt d'urgence » à la page 14

### **La qualité d'impression est mauvaise**

- Si les buses de tête d'impression sont obstruées, effectuez le rinçage ou le nettoyage de la tête.  
☞ « Débouchage des buses obstruées » à la page 100
- Effectuez les opérations d'entretien régulier quotidiennes et mensuelles.  
☞ « Types d'entretien et fréquence » à la page 83
- Réglez l'impression bidirectionnelle en cas de texte mal aligné (direction horizontale) ou de grain dans les impressions.  
☞ « Réglage de l'impression bidirectionnelle » à la page 54
- Si le réglage de l'impression bidirectionnelle n'améliore pas le résultat, essayez d'effectuer des réglages avancés d'impression.  
☞ « Réglages avancés d'impression » à la page 117

## Impossible d'enregistrer une imprimante lors de l'installation d'Epson Edge Print

Si vous ne trouvez pas l'adresse IP de l'imprimante sur l'écran d'enregistrement, essayez en saisissant l'adresse locale (127.0.0.1) dans l'écran de recherche d'adresse IP. Cette méthode fonctionne lorsqu'Epson Edge Print est installé sur le même ordinateur qu'UV Flatbed Controller.

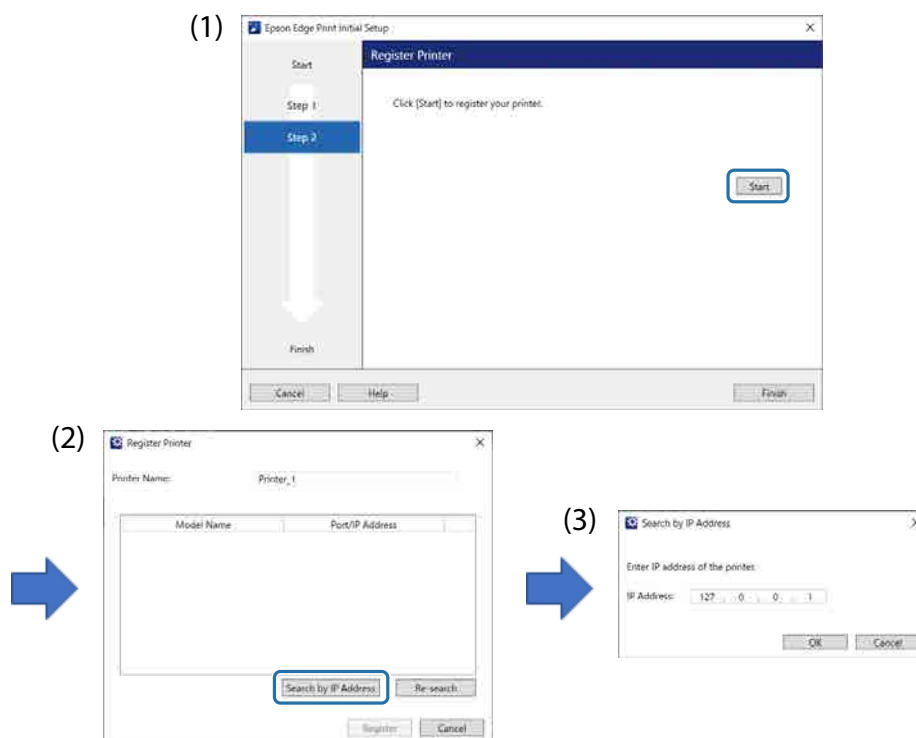

## Écran d'avertissement affiché lors de l'installation du logiciel UV Flatbed Controller

L'écran suivant peut s'afficher lorsque vous installez UV Flatbed Controller si les paramètres de pare-feu sont activés sur votre ordinateur. Le cas échéant, choisissez [Allow Access].

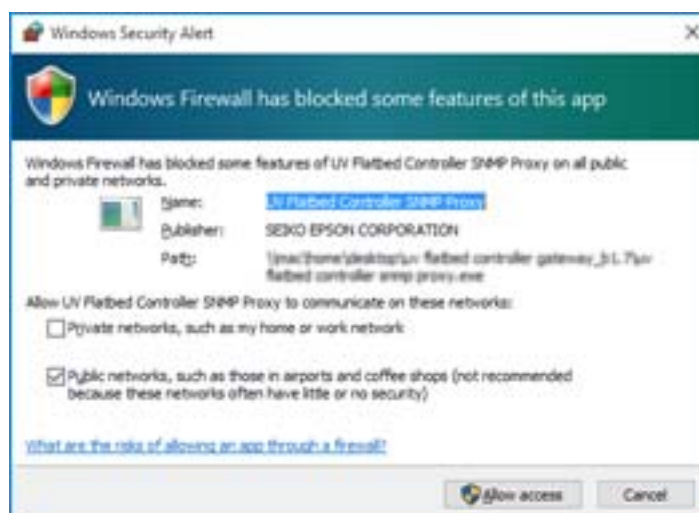

## Écran d'avertissement affiché concernant l'espace disponible sur le disque dur de l'ordinateur

Le message suivant peut s'afficher lorsque vous démarrez UV Flatbed Controller ou lorsque vous envoyez des données d'impression depuis une autre application.

[Le processus d'impression est annulé parce que l'espace libre sur le disque dur du PC n'est pas suffisant.]

Pour imprimer, procédez comme suit pour vérifier que l'espace libre sur le disque dur de votre ordinateur est suffisant pour accueillir les données d'impression.

- Supprimez les données inutiles dans les paramètres [Liste des tâches d'impression] et [Historique des tâches] du logiciel UV Flatbed Controller.
- Supprimez les données inutiles sur votre ordinateur.

## Problème d'affichage du logiciel UV Flatbed Controller

En fonction des paramètres de l'affichage, l'écran de UV Flatbed Controller peut sembler étrange (voir l'exemple suivant). Dans cette situation, réglez le zoom d'affichage à moins de 125 %. Nous vous recommandons également d'utiliser l'affichage full HD (1920 × 1080).

🔗 « Configuration requise par le logiciel UV Flatbed Controller » à la page 127

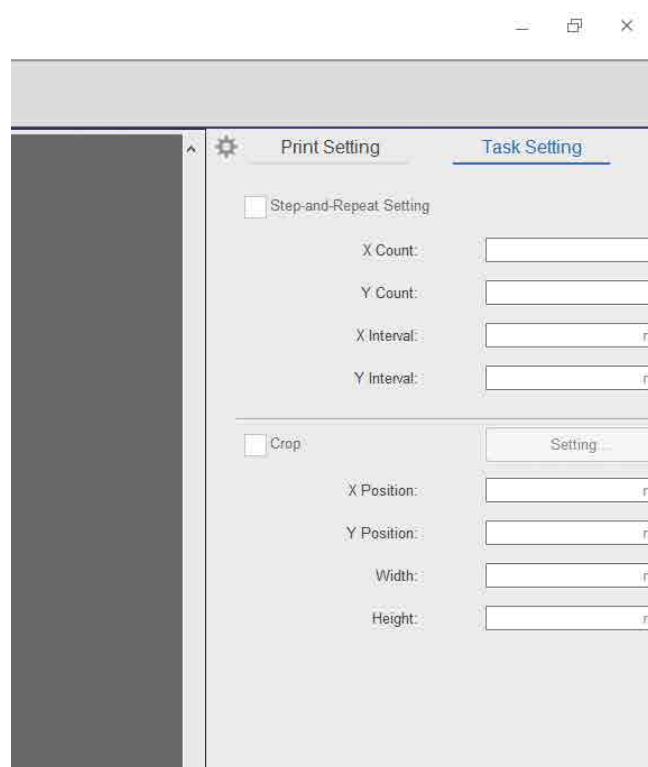

## Le processus d'initialisation ne démarre pas

Si le chariot s'arrête en dehors de la plage de fonctionnement, le processus d'initialisation peut ne pas commencer à l'allumage de l'imprimante. Déplacez le chariot manuellement vers le côté de la table, puis rallumez l'imprimante.



## Les formats des données d'impression et du tirage ne correspondent pas/La position de répétition s'est décalée

Suivez les étapes indiquées ci-dessous.

- 1 Placez le support de manière à ce que la position de départ du support que vous souhaitez imprimer soit alignée avec la position d'accueil (0,0).

☞ « Placer le support sur la table » à la page 38

Si la position de départ était alignée avec la position d'accueil (0,0) lorsque la différence de taille est survenue, il n'est pas nécessaire d'imprimer à nouveau.

Allez à l'étape 3.

- 2 Indiquez les coordonnées de la position de départ de l'impression dans le logiciel UV Flatbed Controller, puis lancez l'impression.

Saisissez 0,00 pour [Marge X] et [Marge Y] dans [Paramètres d'impression].

Vous pouvez utiliser les données d'impression (fichier RIP (.prn)) telles quelles lorsqu'une différence de taille survient.

☞ « Lancer l'impression » à la page 40

- 3 Mesurez la taille de l'image des résultats d'impression.

Mesurez la largeur et la hauteur de l'image en mm.

- 4 Saisissez les valeurs de correction dans Epson Edge Print et créez les données d'impression (fichier RIP (.prn)).

Saisissez le format de l'image que vous avez mesurée à l'étape 3 dans [Taux de correction horizontale] et [Taux de correction verticale].

☞ « Mode d'emploi d'Epson Edge Print »



- 5 Saisissez les valeurs corrigées dans le contrôleur UV Flatbed.

Sélectionnez [Avancé] — [Avancé] — [Réglage des coordonnées X/Y] à l'écran.

The screenshot shows a dialog box titled "Adjusting X/Y Coordinate". It contains two main sections: "Horizontal Correction Rate" and "Vertical Correction Rate". Each section has three input fields: "Theoretical Length" (set to 0.00 mm), "Measured Length" (set to 0.00 mm), and "Correction Rate" (set to 0.00%). The dialog also features "OK" and "Cancel" buttons at the bottom.

[Longueur théorique] : saisissez les mêmes valeurs que celles entrées dans Epson Edge Print à l'étape 4.

[Longueur mesurée] : saisissez le format de l'image mesurée à l'étape 3.

- 
- 6** Placez le support de manière à ce que la position de départ du support que vous souhaitez imprimer soit alignée avec la position d'accueil (0,0).  
 « Placer le support sur la table » à la page 38
  
  - 7** Indiquez les coordonnées de la position de départ de l'impression dans le logiciel UV Flatbed Controller, puis lancez l'impression.  
Saisissez 0,00 pour [Marge X] et [Marge Y] dans [Paramètres d'impression].  
 « Lancer l'impression » à la page 40
  
  - 8** Utilisez les résultats d'impression réels pour vérifier les résultats des réglages.

## Lissage des surfaces vernies

Si les surfaces vernies sont visiblement irrégulières, essayez les solutions suivantes.

La méthode varie selon le mode de création des données d'impression.

### Lorsque les données d'impression du vernis sont créées selon la méthode de remplacement de couleur de sortie d'Epson Edge Print

Ajoutez les données d'impression à la liste des tâches dans Epson Edge Print, réglez la densité Vr sur 100,0 dans [Remplacement couleur] du menu Paramètres de la tâche, puis relancez l'impression.

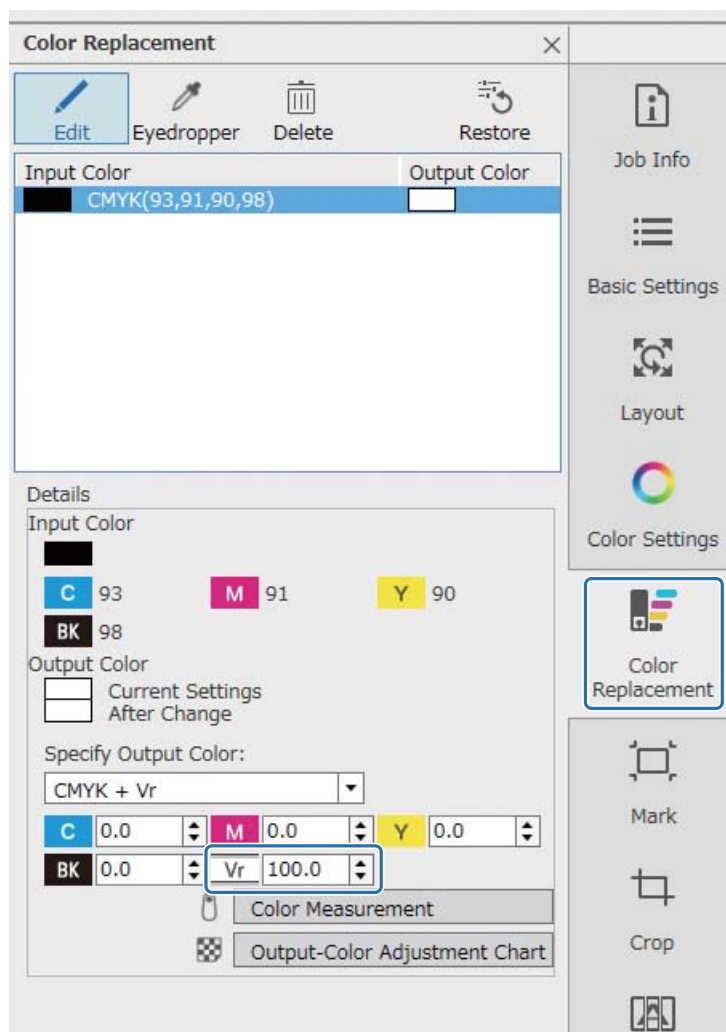

En l'absence d'amélioration, utilisez Epson Edge Print pour créer et imprimer deux tâches : une couche de couleur et une couche de vernis.

➤ « Impression séparée de la couche de couleur et de la couche de vernis » à la page 109

## Lorsque les données pour l'impression du vernis sont créées à l'aide des paramètres de tons directs dans le logiciel de traitement d'image

Affichez les données d'impression dans le logiciel de traitement d'image tel qu'Adobe Illustrator, puis réglez la densité du ton direct « Vernis » à 100 % pour créer les données d'impression. Ajoutez les données d'impression créées à la liste de tâches dans Epson Edge Print, puis relancez l'impression.

Exemple : sous Adobe Illustrator

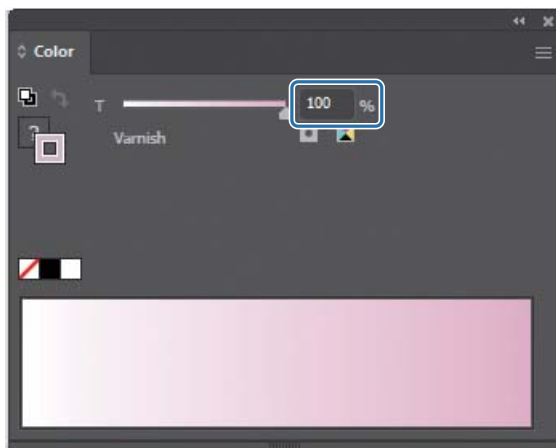

En l'absence d'amélioration, utilisez Epson Edge Print pour créer et imprimer deux tâches : une couche de couleur et une couche de vernis.

[🔗](#) « Impression séparée de la couche de couleur et de la couche de vernis » à la page 109

## Lorsque les données d'impression du vernis sont créées selon la méthode de création automatique de couche Epson Edge

Utilisez Epson Edge Print pour créer et imprimer deux tâches : une couche de couleur et une couche de vernis.

[🔗](#) « Impression séparée de la couche de couleur et de la couche de vernis » à la page 109

## Si les solutions ci-dessus ne règlent pas le problème

Utilisez Epson Edge Print pour créer et imprimer une tâche d'impression multicouche pour la couche de couleur et la couche de vernis en utilisant la couche blanche comme couche de base pour les deux tâches.

[🔗](#) « Impression en utilisant une couche blanche comme couche de base » à la page 113

## Impression séparée de la couche de couleur et de la couche de vernis

### <Fonctionnement>

#### 1 Opérations sous Epson Edge Print

- 1-1 Imprimez les données sans utiliser les réglages d'impression multicouche (sortie d'une couche de couleur du fichier PRN).
- 1-2 Créez et imprimez une tâche d'une seule couche pour le vernis, avec les mêmes données d'impression (sortie d'une couche de vernis du fichier PRN).

#### 2 Opérations depuis UV Flatbed Controller

Imprimez la couche de couleur, puis la couche de vernis, sur le même support.

### Opérations sous Epson Edge Print

- 1 Cliquez sur  (Ajouter) dans la barre d'outils de la tâche et ajoutez les données d'impression à la liste des tâches. Vous pouvez également faire glisser les données d'impression dans la liste des tâches.

Une vignette et un nom de données correspondant aux données d'impression ajoutées s'afficheront dans la liste des tâches, et les trois couches suivantes apparaîtront sous le nom de données.

- [Première couche [Blanc] (Aucune donnée)]
- [Deuxième couche [Couleur]]
- [Troisième couche [Vernis] (Aucune donnée)]

- 2 Choisissez la tâche que vous avez ajoutée dans la liste des tâches. L'image d'impression apparaît dans la zone d'aperçu.

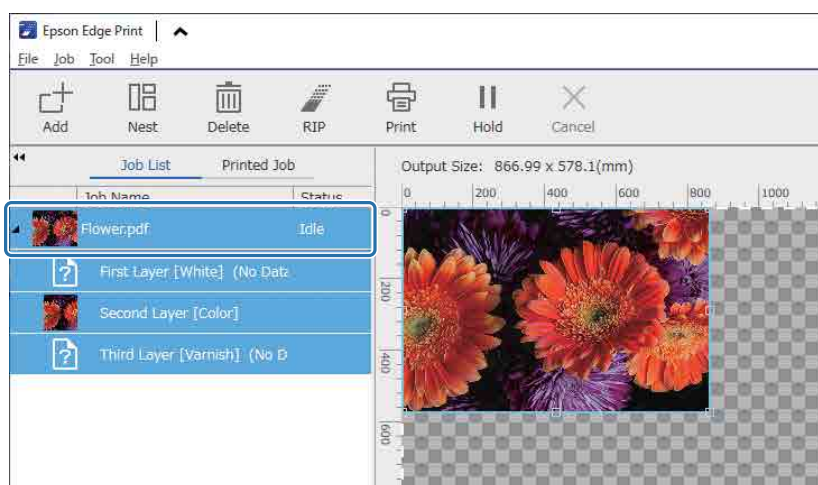

- 3 Cliquez sur  (Réglage de base) dans le menu de réglages de la tâche pour définir le nom du support et la qualité d'impression.

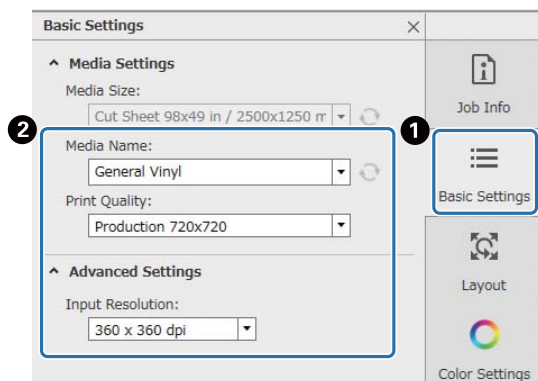

- 4 Vérifiez les autres paramètres, puis cliquez sur  (Impression) dans la barre d'outils de la tâche pour lancer l'impression.

Sortie d'une couche de couleur du fichier PRN.

- 5 Cliquez sur  (Ajouter) dans la barre d'outils de la tâche pour ajouter les mêmes données d'impression qu'en étape 1 de la liste des tâches. Vous pouvez également faire glisser les données d'impression de l'étape 1 dans la liste des tâches.

Une vignette et un nom de données correspondant aux données d'impression ajoutées s'afficheront dans la liste des tâches, et les trois couches suivantes apparaîtront sous le nom de données.

- [Première couche [Blanc] (Aucune donnée)]
- [Deuxième couche [Couleur]]
- [Troisième couche [Vernis] (Aucune donnée)]

- 6 Choisissez la tâche que vous avez ajoutée dans la liste des tâches.

L'image d'impression apparaît dans la zone d'aperçu.

- 7 Cliquez sur  (Réglage de base) dans le menu de réglages de la tâche, puis sélectionnez [Mode vernis] comme [Nom du support].

Lorsque vous sélectionnez [Mode vernis], les trois couches de la liste des tâches sont masquées.

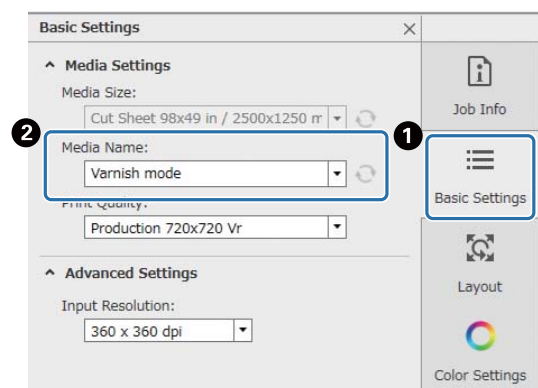

- 8 Cliquez sur  (Réglages de l'impression multicouche) dans le menu de réglages de la tâche, puis sélectionnez le type de couche à créer dans [Méthode de création]. La [Méthode de création] vous permet de créer les deux types de couches suivants pour l'impression de vernis.

- Image complète
- Image partielle

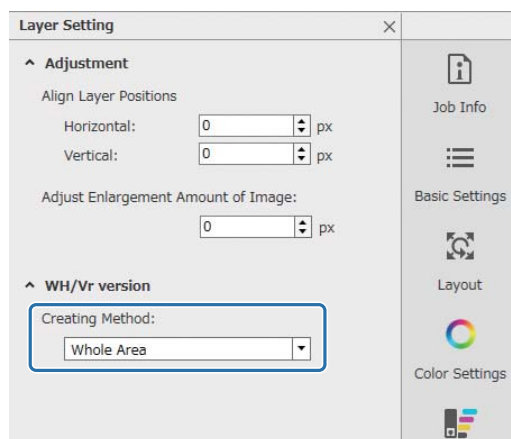

- 9 Vérifiez les autres paramètres, puis cliquez sur  (Impression) dans la barre d'outils de la tâche pour lancer l'impression. Sortie d'une couche de vernis du fichier PRN.

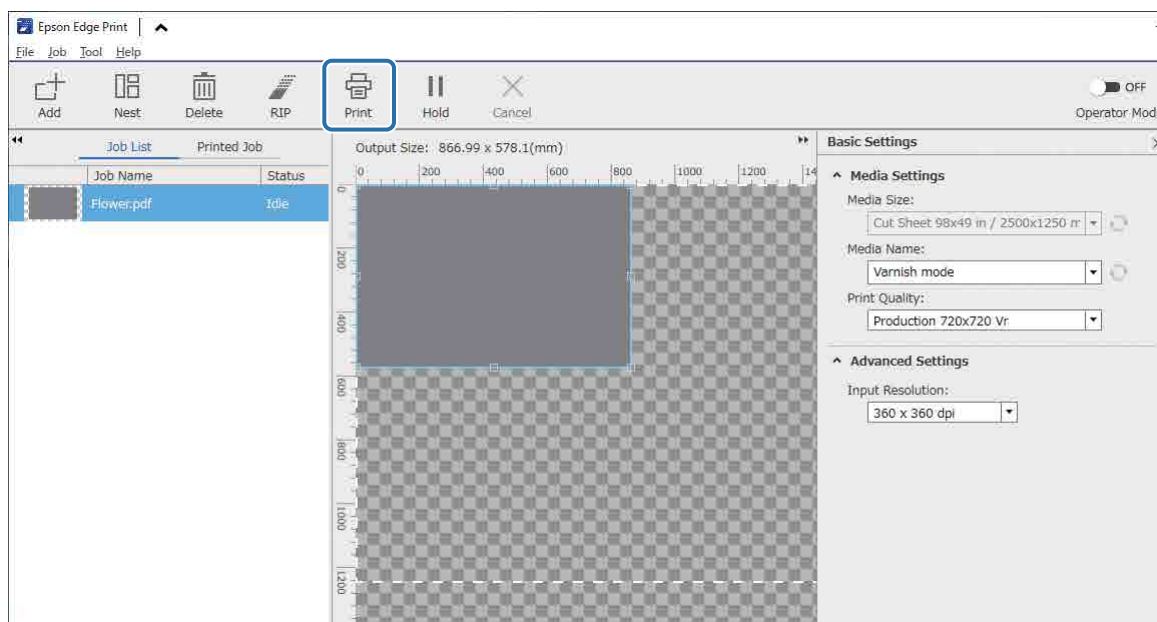

## Opérations depuis UV Flatbed Controller

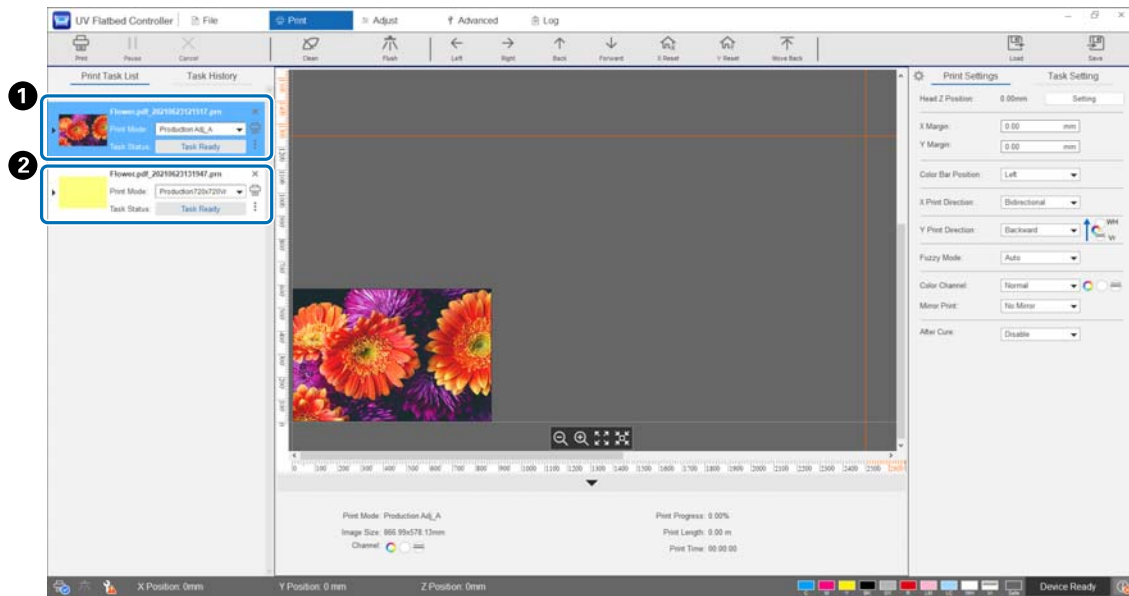

Sur le même support, imprimez la couche de couleur du fichier PRN (❶), puis imprimez la couche de vernis du fichier PRN (❷).



## Impression en utilisant une couche blanche comme couche de base

### <Fonctionnement>

#### 1 Opérations sous Epson Edge Print

Créez et imprimez les données pour l'impression de la couche blanche et l'impression de la couche de vernis (sortie d'une version multicouche du fichier PRN).

#### 2 Opérations depuis UV Flatbed Controller

Lancez l'impression multicouche blanc/couleur/vernis.

### Opérations sous Epson Edge Print

#### 1 Cliquez sur (Ajouter) dans la barre d'outils de la tâche et ajoutez les données d'impression à la liste des tâches. Vous pouvez également faire glisser les données d'impression dans la liste des tâches.

Une vignette et un nom de données correspondant aux données d'impression ajoutées s'afficheront dans la liste des tâches, et les trois couches suivantes apparaîtront sous le nom de données.

- [Première couche [Blanc] (Aucune donnée)]
- [Deuxième couche [Couleur]]
- [Troisième couche [Vernis] (Aucune donnée)]

#### 2 Choisissez la tâche que vous avez ajoutée dans la liste des tâches.

L'image d'impression apparaît dans la zone d'aperçu.

#### 3 Choisissez [Première couche [Blanc] (Aucune donnée)] dans la liste des tâches, puis cliquez sur (Réglages d'impression multicouche) dans le menu Paramètres de la tâche.

Les réglages de l'impression multicouche apparaissent dans la zone de réglages.

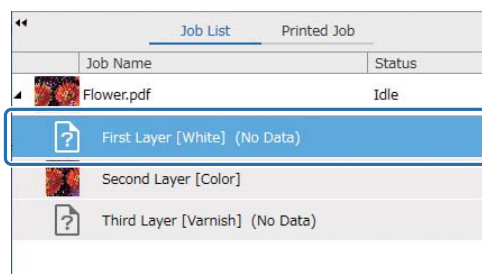

#### 4 Choisissez le type de couche que vous voulez créer dans [Méthode de création] depuis le menu [Formulaire WH/Vr].

La couche créée est ajoutée à la liste des tâches.

La [Méthode de création] vous permet de créer les trois types de couches suivants pour l'impression du blanc.

- Image complète
- Image partielle
- Sans une partie de l'image

Si besoin, utilisez la [Densité] pour définir la densité de l'encre blanche.

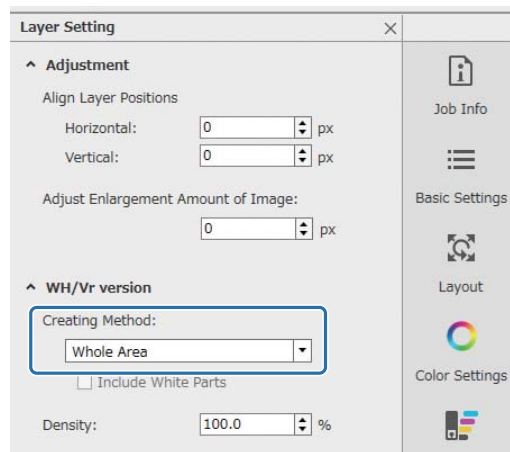

#### 5 Choisissez [Troisième couche [Vernis] (Aucune donnée)] dans la liste des tâches, puis cliquez sur (Réglages d'impression multicouche) dans le menu Paramètres de la tâche.

Les réglages de l'impression multicouche apparaissent dans la zone de réglages.

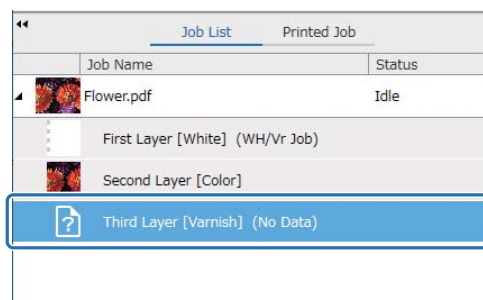

## 6 Choisissez le type de couche que vous voulez créer dans [Méthode de création] depuis le menu [Formulaire WH/Vr].

La couche créée est ajoutée à la liste des tâches.

La [Méthode de création] vous permet de créer les deux types de couches suivants pour l'impression de vernis.

- Image complète
- Image partielle

Vous ne pouvez pas définir la densité de l'encre de vernis.

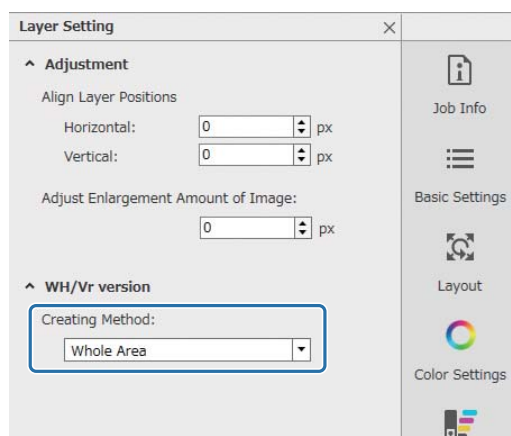

## 7 Dans la liste des tâches, choisissez la racine de la tâche multicouche (la ligne indiquant le nom de données pour les données d'impression).



## 8 Cliquez sur (Réglage de base) dans le menu de réglages de la tâche pour définir le nom du support et la qualité d'impression.

## 9 Vérifiez les autres paramètres, puis cliquez sur (Impression) dans la barre d'outils de la tâche pour lancer l'impression.

Sortie d'une version multicouche du fichier PRN.

## Opérations depuis UV Flatbed Controller

Imprimez le fichier PRN correspondant. Réglez [Direction d'impression Y] sur [Arrière] et [Canal de couleur] à [Normal].

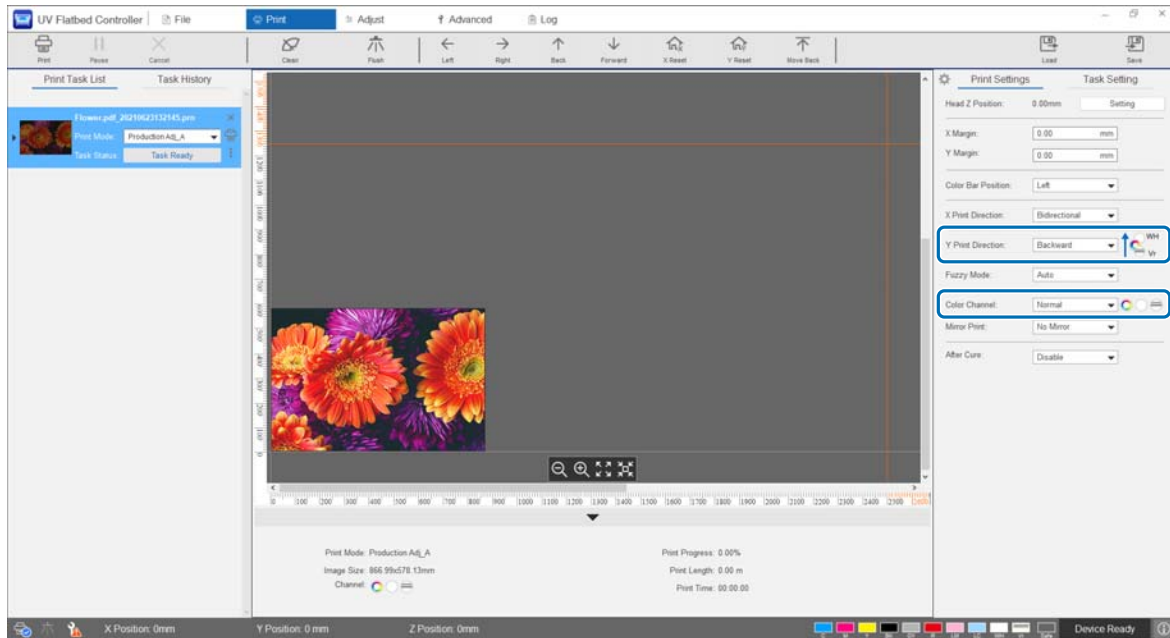

# Réglages avancés d'impression

## Réglage du pas

Réglez la valeur de flux du portique.

- 1 Sélectionnez le mode d'ajustement dans [Réglage] — [Sélectionner le mode de réglage] à l'écran.  
 ↪ « Mode d'ajustement » à la page 56
- 2 Sélectionnez [Réglage] — [Réglage pas] dans le contrôleur UV Flatbed pour procéder aux ajustements.

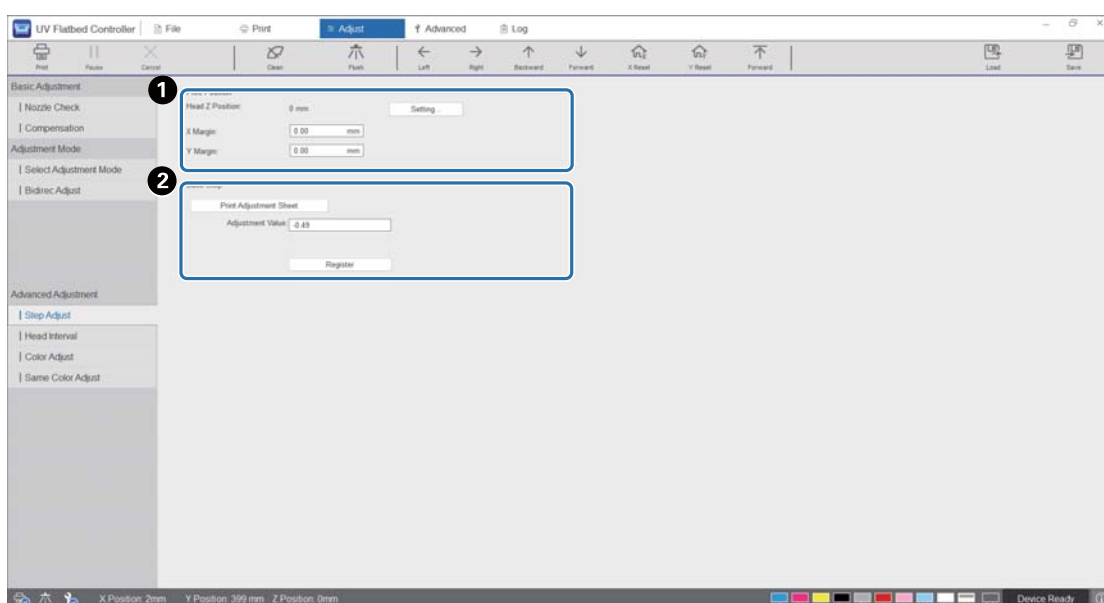

- 1 Réglez la hauteur de tête, puis définissez les positions de début d'impression (positions X et Y).  
 ↪ « Réglage de la hauteur de la tête d'impression » à la page 51
- 2 Réglez les étapes de base.  
 Imprimez un motif de réglage et vérifiez le numéro s'écartant le moins de la ligne de référence.  
 Saisissez le numéro choisi dans [Valeur d'ajustement], puis appuyez sur [Enregistrer].  
 Imprimez un motif de réglage et vérifiez le numéro s'écartant le moins de la ligne de référence.  
 Dans l'exemple suivant, le meilleur motif est « 0 ».

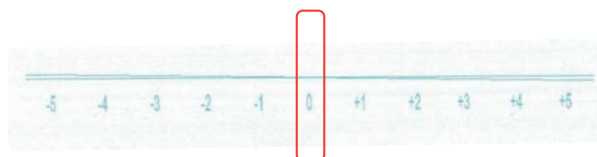

Par exemple, si la ligne « 0 » n'est pas droite, mais que la ligne « +1 » l'est, ajoutez « +1 » à la valeur originale affichée à l'écran et saisissez-la. Une fois que vous avez terminé la saisie des nombres, appuyez sur [Enregistrer].

## Réglage de l'intervalle de tête

Réglez la position de chaque tête d'impression par rapport à la tête d'impression de référence (H1), horizontalement et verticalement.

Commencez par sélectionner le mode d'ajustement dans [Réglage] — [Sélectionner le mode de réglage] à l'écran.

☞ « Mode d'ajustement » à la page 56

Ensuite, sélectionnez [Réglage] — [Intervalle de tête] dans le contrôleur UV Flatbed pour procéder aux ajustements.

### Réglages horizontaux

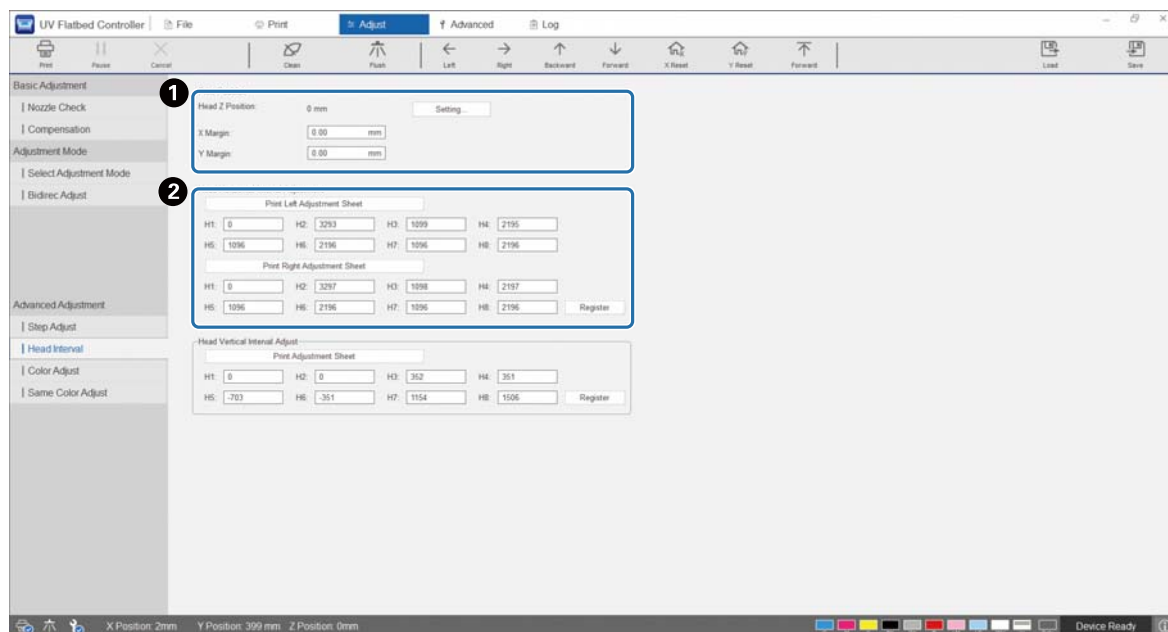

- 1 Réglez la hauteur de tête, puis définissez les positions de début d'impression (positions X et Y).  
 ↶ « Réglage de la hauteur de la tête d'impression » à la page 51
- 2 Effectuez les réglages horizontaux.  
 Choisissez [Imprimer le motif de réglage] pour imprimer un motif de réglage.

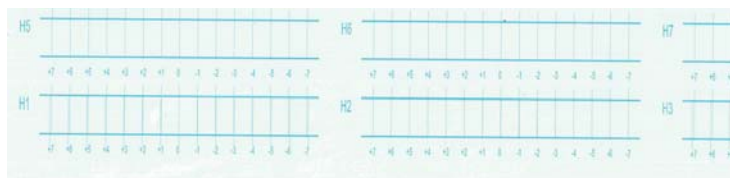

La ligne « 0 » (ligne verticale dans la case rouge) est droite, ce qui est normal.

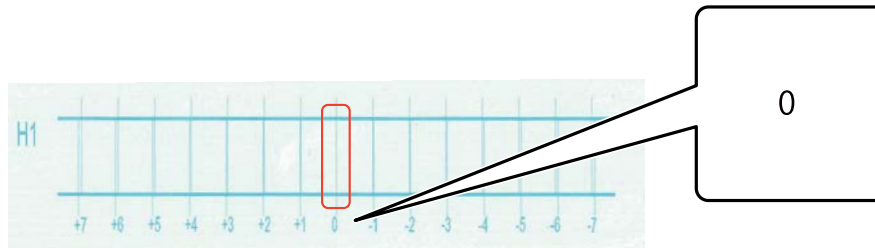

Si la ligne « 0 » n'est pas droite, mais que la ligne « +1 » est droite, par exemple, ajoutez « +1 » au nombre affiché à l'écran, puis saisissez-le. Lorsque vous avez fini de vérifier le motif pour chaque tête d'impression (H1 à H8) et d'en saisir les valeurs à l'écran, appuyez sur [Enregistrer].

Head Horizontal Interval Adjustment							
Print Left Adjustment Sheet							
H1:	0	H2:	3292	H3:	1098	H4:	2194
H5:	1096	H6:	2196	H7:	1096	H8:	2196
Print Right Adjustment Sheet							
H1:	0	H2:	3298	H3:	1099	H4:	2199
H5:	1096	H6:	2196	H7:	1096	H8:	2196
							Register

Appuyez sur [Print Right Adjustment Sheet], puis répétez les étapes ci-dessus.

## Réglages verticaux

The screenshot displays the 'UV Flatbed Controller' software interface. The main window is titled 'UV Flatbed Controller' and includes a menu bar with 'File', 'Print', 'Adjust', 'Advanced', and 'Log'. Below the menu bar is a toolbar with icons for 'Print', 'Pause', 'Cancel', 'Clean', 'Plan', 'Left', 'Right', 'Backward', 'Forward', 'X Reset', 'Y Reset', 'Forward', 'Load', and 'Save'.

The interface is divided into several sections:

- Basic Adjustment:** Includes 'Nozzle Check', 'Compensation', and 'Adjustment Mode'.
- Adjustment Mode:** Includes 'Select Adjustment Mode' and 'Bidirec Adjust'.
- Advanced Adjustment:** Includes 'Step Adjust', 'Head Interval', 'Color Adjust', and 'Same Color Adjust'.

Two red boxes highlight specific areas:

- Box 1:** Located in the 'Basic Adjustment' section, it highlights the 'Print' section. It contains a 'Head Z Position' field set to '0 mm' with a 'Setting...' button, and 'X Margin' and 'Y Margin' fields both set to '0.00 mm'.
- Box 2:** Located in the 'Advanced Adjustment' section, it highlights the 'Print Adjustment Sheet' section. It contains eight fields labeled H1 through H8 with the following values: H1: 0, H2: 0, H3: 352, H4: 351, H5: -703, H6: 351, H7: 1154, H8: 1506. A 'Register' button is located to the right of these fields.

At the bottom of the interface, there is a status bar showing 'X Position: 2mm', 'Y Position: 399 mm', 'Z Position: 0mm', and a 'Device Ready' indicator.



- ❶ Réglez la hauteur de tête, puis définissez les positions de début d'impression (positions X et Y).  
 ➤ « Réglage de la hauteur de la tête d'impression » à la page 51
- ❷ Effectuez les réglages verticaux.  
 Choisissez [Imprimer le motif de réglage] pour imprimer un motif de réglage.

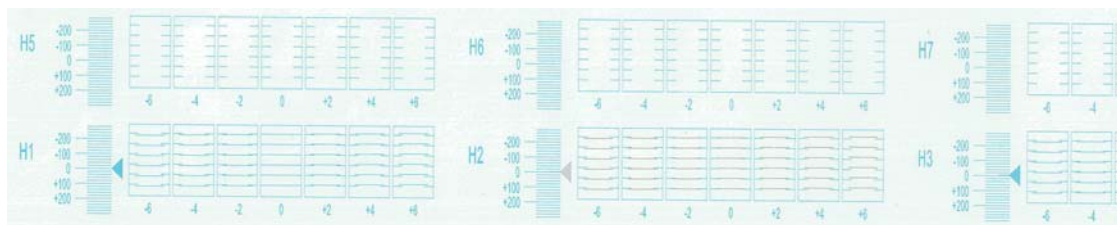

La ligne « 0 » (ligne horizontale dans la case rouge) est droite, ce qui est normal.

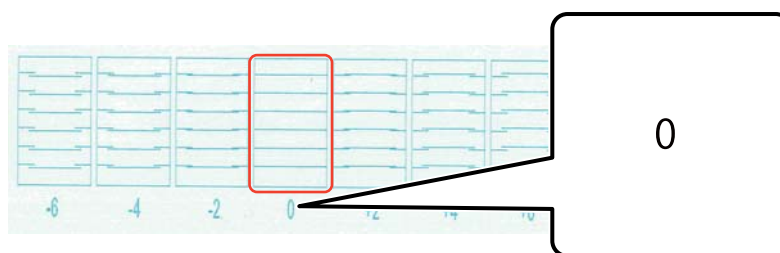

Si la ligne « 0 » n'est pas droite, mais que la ligne « +1 » est droite, par exemple, ajoutez « +1 » au nombre affiché à l'écran, puis saisissez-le. Lorsque vous avez fini de vérifier le motif pour chaque tête d'impression (H1 à H8) et d'en saisir les valeurs à l'écran, appuyez sur [Enregistrer].

Head Vertical Interval Adjust

H1: <input style="width: 60px;" type="text" value="0"/>	H2: <input style="width: 60px;" type="text" value="0"/>	H3: <input style="width: 60px;" type="text" value="352"/>	H4: <input style="width: 60px;" type="text" value="351"/>
H5: <input style="width: 60px;" type="text" value="-703"/>	H6: <input style="width: 60px;" type="text" value="-351"/>	H7: <input style="width: 60px;" type="text" value="1154"/>	H8: <input style="width: 60px;" type="text" value="1506"/>

## Réglage de la couleur

Réglez la position des gouttes d'encre pour chaque buse de couleur dans la même tête d'impression.

- 1 Sélectionnez le mode d'ajustement dans [Réglage] — [Sélectionner le mode de réglage] à l'écran.

☞ « Mode d'ajustement » à la page 56

- 2 Choisissez [Réglage] — [Réglage de la couleur] dans UV Flatbed Controller.

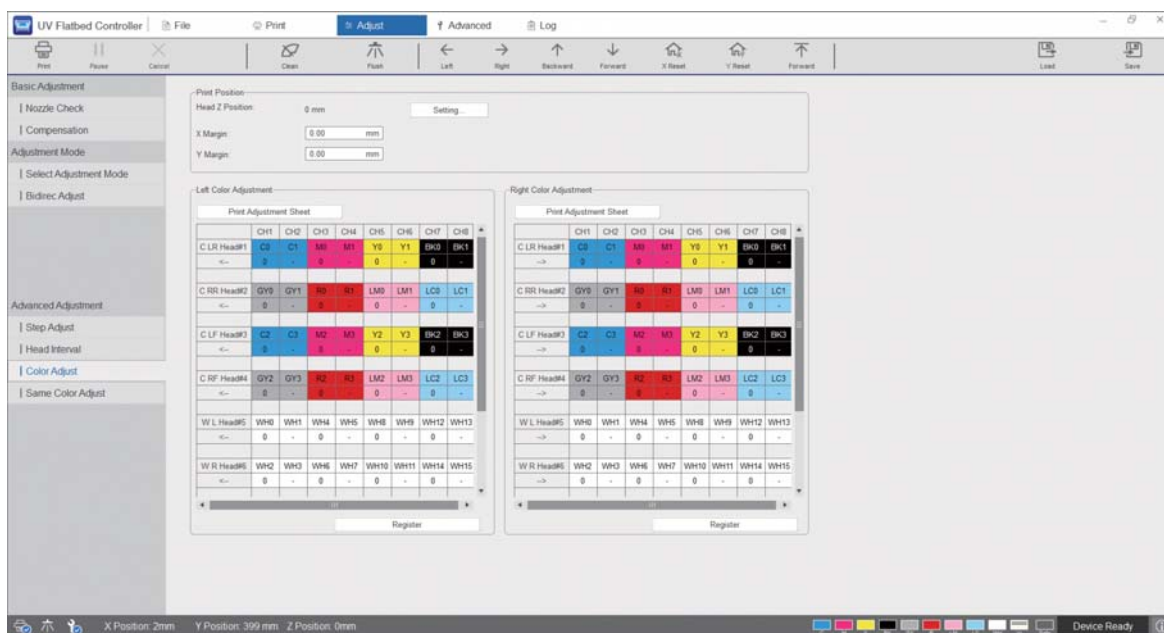

- 3 Sélectionnez [Imprimer le motif de réglage] dans [Left Color Adjustment] pour imprimer le motif de réglage.

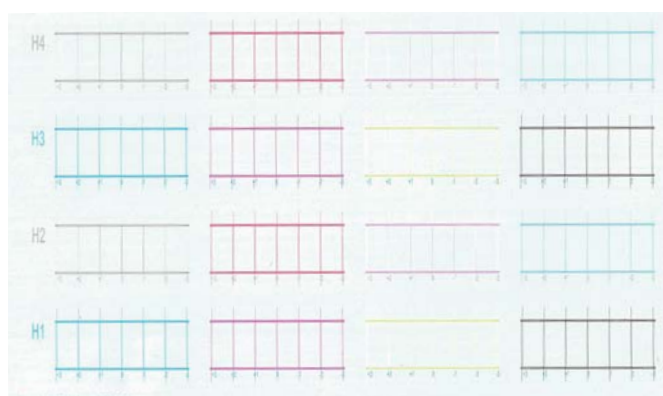

- 4 La ligne « 0 » (ligne verticale dans la case rouge) est droite, ce qui est normal.

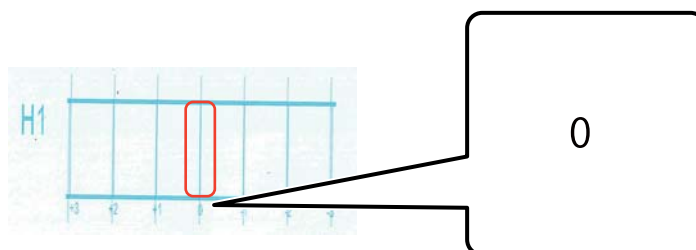

- 5 Si la ligne « 0 » n'est pas droite mais que la ligne « +1 » est droite, par exemple, saisissez « +1 » à l'écran. Lorsque vous avez fini de vérifier le motif pour chaque tête d'impression (H1 à H8) et d'en saisir les valeurs à l'écran, appuyez sur [Enregistrer].

	CH1	CH2	CH3	CH4	CH5	CH6	CH7	CH8
C-LR Head#1	C0	C1	M0	M1	Y0	Y1	BK0	BK1
<--	0	-	0	-	0	-	0	-
C-RR Head#2	GY0	GY1	R0	R1	LM0	LM1	LC0	LC1
<--	0	-	0	-	0	-	0	-
C-LF Head#3	C2	C3	M2	M3	Y2	Y3	BK2	BK3
<--	0	-	0	-	0	-	0	-
C-RF Head#4	GY2	GY3	R2	R3	LM2	LM3	LC2	LC3

- 6 Répétez les étapes 1 à 5 dans [Right Color Adjustment].

**Important**

Lorsque vous procédez à un ajustement des couleurs, la valeur d'ajustement de la même couleur sera également modifiée. Lorsque vous procédez à un ajustement des couleurs, veuillez également à procéder à un ajustement de la même couleur.

## Réglage de la même couleur

Réglez la position des gouttes d'encre pour la buse de même couleur dans la même tête d'impression.

- 1 Sélectionnez le mode d'ajustement dans [Réglage] — [Sélectionner le mode de réglage] à l'écran.

☞ « Mode d'ajustement » à la page 56

- 2 Choisissez [Réglage] — [Same Color Adjust] dans le contrôleur UV Flatbed.

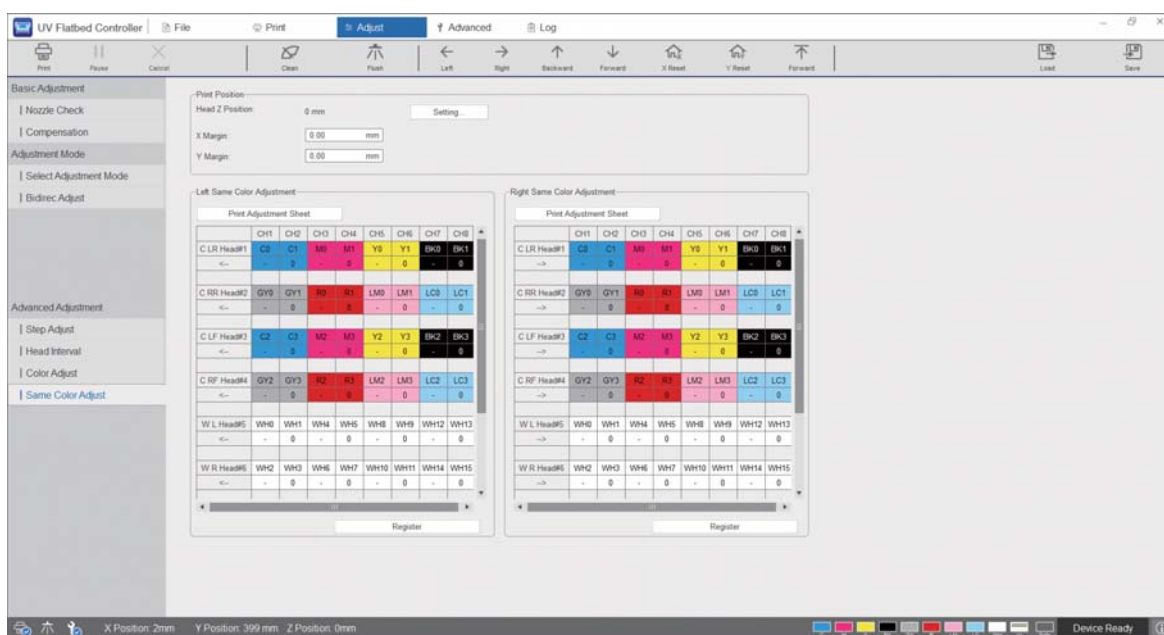

- 3 Sélectionnez [Imprimer le motif de réglage] dans [Left Color Adjustment] pour imprimer le motif de réglage.

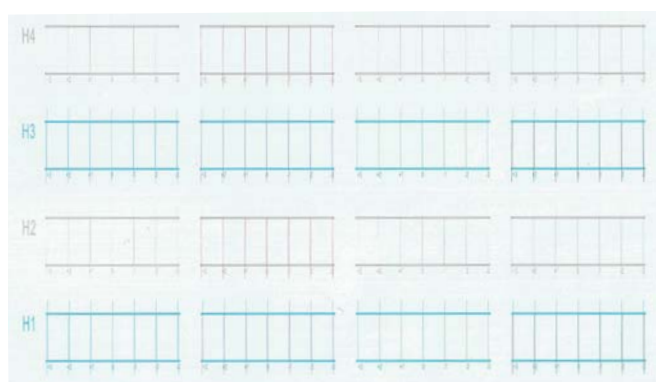

- 4 La ligne « 0 » (ligne verticale dans la case rouge) est droite, ce qui est normal.

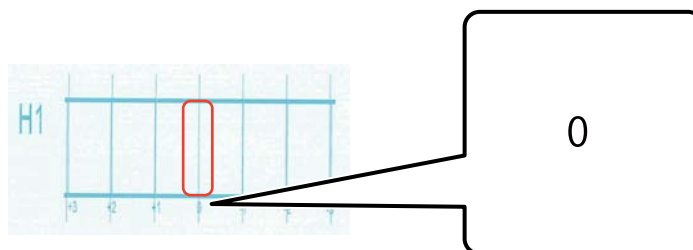

- 5 Si la ligne « 0 » n'est pas droite mais que la ligne « +1 » est droite, par exemple, saisissez « +1 » à l'écran. Lorsque vous avez fini de vérifier le motif pour chaque tête d'impression (H1 à H8) et d'en saisir les valeurs à l'écran, appuyez sur [Enregistrer].

	CH1	CH2	CH3	CH4	CH5	CH6	CH7	CH8
C LR Head#1	C0	C1	M0	M1	Y0	Y1	BK0	BK1
-->	-	0	-	1	-	1	-	0
C RR Head#2	GY0	GY1	R0	R1	LM0	LM1	LC0	LC1
-->	-	0	-	0	-	1	-	1
C LF Head#3	C2	C3	M2	M3	Y2	Y3	BK2	BK3
-->	-	1	-	1	-	1	-	1
C RF Head#4	GY2	GY3	R2	R3	LM2	LM3	LC2	LC3
-->	-	0	-	-1	-	1	-	1

- 6 Répétez les étapes 1 à 5 dans [Right Color Adjustment].

# Annexe

## Consommables et accessoires

Voici une liste des consommables et accessoires compatibles avec cette imprimante (valable en août 2020).

Pour obtenir les dernières informations, consultez le site Web d'Epson (<http://www.epson.com>).

### Bidons d'encre

Nom	Référence	Remarques
Noir	T49V1	
Cyan	T49V2	
Magenta	T49V3	
Jaune	T49V4	
Cyan clair	T49V5	
Magenta clair	T49V6	
Gris	T49V7	
Rouge	T49V8	
Blanc	T49V9	
Vernis	T49VA	
Nettoyage	T49V0	Utilisez ce produit pour nettoyer une surface, comme les plaques autour de la tête d'impression (dans ce guide, cet élément est décrit comme « liquide de nettoyage »).

Epson vous recommande d'utiliser des flacons d'encre Epson authentiques. Epson ne saurait garantir la qualité ou la fiabilité de cartouches d'encre non authentiques. L'utilisation d'encres non authentiques peut provoquer des dommages qui ne sont pas couverts par la garantie Epson, et peut, dans certains cas, générer un comportement erratique de l'imprimante.

Les informations sur les niveaux d'encre estimés risquent de ne pas s'afficher, l'utilisation d'encre non d'origine est enregistrée et pourra être transmise au service d'assistance.

## Autres

Nom	Référence	Remarques
Liquide de refroidissement	C13S210135	Permet de recharger le liquide de refroidissement de la lampe UV.
Bidon d'encre résiduelle	C13T724000	Reçoit l'encre résiduelle du collecteur d'encre.

## Transport et déplacement

Contactez votre revendeur local ou l'assistance Epson.

## Configuration requise par le logiciel UV Flatbed Controller

### Configuration système requise

Système d'exploitation	Windows 7 x64 Windows 10 x64
Processeur	Intel Core i7 2,0 GHz ou plus rapide
Mémoire vive disponible	8 Go ou plus/4e génération
Stockage	SSD 250 Go ou plus
Affichage	Full HD (1920 × 1080) recommandé

## Spécifications

### Imprimante

Système d'impression	Système jet d'encre à la demande
Couleurs d'encre	Cyan, magenta, jaune, noir, cyan clair, magenta clair, gris, rouge, blanc, vernis
Hauteur de la table	900 mm (35,4 pouces)
Taille d'impression (maximum)	Largeur 2500 mm (98,4 pouces) × longueur 1250 mm (49,2 pouces)
Épaisseur du support (maximum)	80 mm (3,15 pouces)

Poids du support (maximum)	50 kg/m <sup>2</sup> (charge répartie)
Résolution (ppp)	360 × 720, 720 × 720, 720 × 1080, 720 × 1440
Poids	Environ 1370 kg (3020,3 lb)
Tension nominale	200 V/208 V/220 V/230 V/240 V
Fréquence nominale	50 ou 60 Hz
Courant nominal	29 A
Puissance apparente	5,7 kVA
Consommation électrique	4,8 kW environ (durant l'impression)
Interface de communication	SuperSpeed USB
Dimensions extérieures	(l) 4635 mm (182,5 pouces) × (P) 2768 mm (109 pouces) × (H) 1730 mm (68,1 pouces) (l) 4635 mm (182,5 pouces) × (P) 2768 mm (109 pouces) × (H) 1400 mm (55,1 pouces) (sans le témoin lumineux)
Niveau de pression acoustique	Moins de 70 dB (A) (lors de l'impression)
Température	En fonctionnement : entre 15 et 30 °C (59 et 86 °F) (entre 20 et 25 °C [68 to 77°F] recommandés) Pendant le stockage (avant remplissage de l'encre) : entre -20 et 60 °C (-4 et 140 °F) (moins de 96 heures à -20 °C [-4°F], moins de 1 mois à 40 °C [104°F], moins de 120 heures à 60 °C [140°F]) Pendant le stockage (après remplissage de l'encre) : entre -20 et 40 °C (-4 et 104 °F) (moins de 1 mois à 40 °C [104°F])
Humidité	En fonctionnement : entre 20 et 80 % (40 à 60 % recommandés, sans condensation) Pendant le stockage (avant remplissage de l'encre) : entre 5 et 85 % (sans condensation) Pendant le stockage (après le remplissage d'encre) : entre 5 à 85 % (sans condensation)

**Important**

Utilisez cette imprimante à une altitude maximale de 3000 m (9842,5 pieds).



**Bidons d'encre**

Forme	Bidons d'encre dédiés
Type d'encre	Encre UV
Période de garantie d'impression	Date d'expiration sur le bidon d'encre (stocké à température ambiante)
Température de stockage	Appareil emballé pour le transport : entre -30 et 60 °C (-22 et 140 °F) (Moins de 24 heures entre -30 et -10 °C [-22 to 14°F], moins de 1 mois entre -10 et 40 °C [14 to 104°F], moins de 120 heures à 50 °C [122°F] et moins de 24 heures à 60 °C [140°F]) Appareil emballé pour le stockage : entre -30 et 40 °C (-22 et 104 °F) (Moins de 24 heures entre -30 et -20 °C [-22 to -4°F] et moins de 1 mois entre 30 et 40 °C [86 to 104°F]) Température de gel de l'encre : -30 °C (-22 °F) et inférieur
Volume	1000 mL

## ***Déclaration de conformité (pour les pays de l'UE seulement)***

Fabricant	SEIKO EPSON CORPORATION Adresse 3-5, Owa 3-chome, Suwa-shi, Nagano-ken 392-8502 Japon
Représentant	EPSON EUROPE B.V. Adresse Atlas Arena, Asia Building, Hoogoorddreef 5, 1101 BA Amsterdam Zuidoost Pays-Bas
Nom de marque	EPSON
Nom du produit	Imprimante UV Flatbed
Modèle	N771A
Conforme aux normes et directives suivantes :	Directive 2006/42/CE : EN ISO 12100 EN 60204-1 EN 1010-1 EN 1010-2 Directive 2014/30/UE : EN 55011 EN 61000-6-2 Directive 2011/65/UE : EN 50581

# Assistance

## Site Web de l'assistance technique

Le site Web du support technique d'Epson propose une aide relative aux problèmes qui ne peuvent être résolus à l'aide des informations de dépannage incluses dans la documentation du produit. Si vous disposez d'un navigateur Web et d'une connexion à Internet, rendez-vous sur le site suivant :

<https://support.epson.net/>

Pour télécharger les derniers pilotes, les manuels et d'autres produits téléchargeables, et pour consulter la foire aux questions, rendez-vous à l'adresse :

<https://www.epson.com>

Puis sélectionnez la section d'assistance de votre site Internet Epson local.

## Contacter l'assistance Epson

### Avant de contacter Epson

Si votre produit Epson ne fonctionne pas correctement et que vous ne pouvez pas résoudre le problème à l'aide des informations de dépannage contenues dans ce manuel, contactez les services d'assistance Epson. Si l'assistance Epson de votre région ne figure pas ci-après, contactez le fournisseur auprès duquel vous avez acheté le produit.

Pour nous permettre de vous aider plus rapidement, merci de communiquer les informations ci-dessous à l'assistance Epson :

- Numéro de série du produit  
(l'étiquette portant le numéro de série se trouve habituellement au dos de l'appareil.)
- Modèle
- Version du logiciel  
(pour connaître le numéro de version, cliquez sur **About**, **Version Info** ou sur un bouton similaire dans le logiciel du produit.)
- Marque et modèle de votre ordinateur
- Nom et version de votre système d'exploitation
- Nom et version des logiciels que vous utilisez habituellement avec votre produit

### Assistance aux utilisateurs en Amérique du Nord

Rendez-vous sur [www.epson.com/support](http://www.epson.com/support) (États-Unis) ou sur [www.epson.ca/support](http://www.epson.ca/support) (Canada) et recherchez votre produit pour télécharger les logiciels et utilitaires associés, consulter les manuels et les FAQ, obtenir des conseils de dépannage ou contacter Epson.

Epson propose une assistance technique et des informations relatives à l'installation, la configuration et la manipulation des produits d'impression professionnels par le biais de la garantie limitée Epson Preferred. Appelez le (888) 668-3266, du lundi au vendredi, de 6 h à 18 h (heure du Pacifique). Les horaires de l'assistance

technique peuvent être modifiés sans préavis. Avant d'appeler, vérifiez que vous disposez du numéro de série de l'imprimante ainsi que d'une preuve d'achat.

Note

- Si vous rencontrez un problème avec le numéro vert, composez le (562) 276-1305.
- Pour obtenir de l'aide pour tout autre logiciel installé sur votre système, reportez-vous à la documentation de ce logiciel afin d'obtenir des informations sur l'assistance technique.

### Achat de consommables et d'accessoires

Vous pouvez acheter de l'encre, du papier et des accessoires Epson authentiques auprès d'un revendeur agréé Epson. Pour trouver le revendeur le plus proche, rendez-vous sur **proimaging.epson.com** (États-Unis) ou sur **proimaging.epson.ca** (Canada), sélectionnez votre produit et sa série, puis cliquez sur le bouton **Où acheter**. Vous pouvez aussi appeler le 800-GO-EPSON (800-463-7766) aux États-Unis ou le 800-807-7766 au Canada.

## Assistance aux utilisateurs en Amérique latine

Si vous avez besoin d'aide supplémentaire pour votre produit Epson, contactez Epson.

Voici les services d'assistance technique proposés par Epson :

### Assistance Internet

Rendez-vous sur le site Web de l'assistance Epson à l'adresse [epson.com.jm/support](http://epson.com.jm/support) (Caraïbes), [epson.com.br/suporte](http://epson.com.br/suporte) (Brésil) ou [latin.epson.com/soporte](http://latin.epson.com/soporte) (autres zones géographiques) pour rechercher des solutions aux problèmes courants. Vous pouvez télécharger des pilotes et de la documentation, consulter la foire aux questions et obtenir des conseils de dépannage, ou envoyer un e-mail à Epson afin de poser vos questions.

### Contacteur un représentant de l'assistance

Avant d'appeler l'assistance Epson, notez les informations et préparez les documents suivants :

- Nom du produit
- Numéro de série du produit (situé sur une étiquette sur le produit)
- Preuve d'achat (par exemple, ticket de caisse) et date d'achat
- Configuration de l'ordinateur
- Description du problème

Vous pouvez ensuite appeler :

Pays	Téléphone
Argentine	(54 11) 5167-0300 0800-288-37766
Bolivie*	800-100-116
Brésil	0800-007-5000
Chili	(56 2) 2484-3400
Colombie	Bogota : (57 1) 592-2200 Autres villes : 018000-915235

Pays	Téléphone
Costa Rica	800-377-6627
République dominicaine*	1-888-760-0068
Équateur*	1-800-000-044
El Salvador*	800-6570
Guatemala*	1-800-835-0358
Mexique	Mexico : (52 55) 1323-2052 Autres villes : 01-800-087-1080
Nicaragua*	00-1-800-226-0368
Panama*	00-800-052-1376
Paraguay	009-800-521-0019
Pérou	Lima : (51 1) 418-0210 Autres villes : 0800-10-126
Uruguay	00040-5210067
Venezuela	(58 212) 240-1111

\* Contactez votre opérateur téléphonique pour appeler ce numéro gratuit depuis un téléphone portable.

Si votre pays ne figure pas dans la liste, contactez le service commercial du pays le plus proche. Le coût de l'appel peut être facturé, éventuellement à longue distance.

### Achat de consommables et d'accessoires

Vous pouvez acheter de l'encre, du papier et des accessoires Epson authentiques auprès d'un revendeur agréé Epson. Pour trouver le revendeur le plus proche, rendez-vous sur [epson.com.jm](http://epson.com.jm) (Caraïbes), sur [epson.com.br](http://epson.com.br) (Brésil) ou sur [latin.epson.com](http://latin.epson.com) (autres zones géographiques), ou appelez le service commercial Epson le plus proche.

## Assistance aux utilisateurs en Europe

Pour plus d'informations sur la procédure de contact du service d'assistance Epson, reportez-vous à votre **Document de garantie paneuropéenne**.

## Assistance aux utilisateurs à Taïwan

Pour obtenir des informations, une assistance et des services :

### Internet (<https://www.epson.com.tw>)

Des informations relatives aux caractéristiques des produits, des pilotes à télécharger et des demandes de produits sont disponibles.

### Centre d'assistance Epson (Téléphone : +0800212873)

L'équipe du centre d'assistance Epson peut vous assister par téléphone sur les questions suivantes :

- Questions commerciales et informations relatives aux produits
- Questions ou problèmes concernant l'utilisation des produits
- Questions sur les services de réparation et la garantie

### Centre de services de réparation :

Téléphone	Télécopie	Adresse
02-23416969	02-23417070	No.20, Beiping E. Rd., Zhongzheng Dist., Taipei 100, Taïwan
02-27491234	02-27495955	1F., No.16, Sec. 5, Nanjing E. Rd., Songshan Dist., Taipei 105, Taïwan
02-32340688	02-32340699	No.1, Ln. 359, Sec. 2, Zhongshan Rd., Zhonghe, Taipei 235, Taïwan
039-605007	039-600969	No.342-1, Guangrong Rd., Luodong, Yilan 265, Taïwan
038-312966	038-312977	No.87, Guolian 2nd Rd., Hualien, Hualien 970, Taïwan
03-4393119	03-4396589	5F., No.2, Nandong Rd., Pingzhen, Taoyuan 32455, Taïwan (Chine)

<b>Téléphone</b>	<b>Télécopie</b>	<b>Adresse</b>
03-5325077	03-5320092	1F., No.9, Ln. 379, Sec. 1, Jingguo Rd., North Dist., Hsinchu 300, Taiwan
04-23011502	04-23011503	3F., No.30, Dahe Rd., West Dist., Taichung 40341, Taiwan (Chine)
04-23805000	04-23806000	No.530, Sec. 4, Henan Rd., Nantun Dist., Taichung 408, Taiwan
05-2784222	05-2784555	No.463, Zhongxiao Rd., East Dist., Chiayi 600, Taiwan
06-2221666	06-2112555	No.141, Gongyuan N. Rd., North Dist., Tainan 704, Taiwan
07-5520918	07-5540926	1F., No.337, Minghua Rd., Gushan Dist., Kaohsiung 804, Taiwan
07-3222445	07-3218085	No.51, Shandong St., Sanmin Dist., Kaohsiung 807, Taiwan
08-7344771	08-7344802	1F., No.113, Shengli Rd., Pingtung, Pingtung 900, Taiwan

## **Aide pour les utilisateurs d'Australie/Nouvelle-Zélande**

Epson Australie/Nouvelle-Zélande souhaite vous proposer un service clientèle irréprochable. Parallèlement à la documentation de votre produit, nous mettons à votre disposition les sources d'information suivantes :

### **Votre fournisseur**

Votre fournisseur peut vous aider à identifier et à résoudre des problèmes, et doit toujours être contacté en premier lieu pour tout problème. Il pourra être en mesure de résoudre rapidement et facilement vos problèmes et de vous conseiller sur la procédure à suivre.

### **Adresse Internet**

#### **Australie**

**<https://www.epson.com.au>**

#### **Nouvelle-Zélande**

**<https://www.epson.co.nz>**

Consultez le site Internet d'Epson Australie/Nouvelle-Zélande.

Le site contient une zone de téléchargement de pilotes, une liste de points de contact Epson, des informations relatives aux nouveaux produits et une assistance technique (par e-mail).

### **Centre d'assistance Epson**

Le centre d'assistance Epson est le point de contact ultime pour conseiller nos clients. Les opérateurs du centre d'assistance peuvent vous aider à installer, configurer et utiliser votre produit Epson. Le personnel de notre centre d'assistance de pré-vente peut vous documenter sur les produits Epson et vous indiquer le fournisseur ou l'agent de service après-vente le plus proche. Le centre d'assistance Epson apporte des réponses à tous types de demandes.

Numéros du centre d'assistance :

Australie	Téléphone :	1300 361 054
	Télécopie :	(02) 8899 3789
Nouvelle-Zélande	Téléphone :	0800 237 766

Nous vous conseillons de préparer les informations et documents nécessaires avant d'appeler. Plus les informations recueillies sont nombreuses et plus le problème peut être résolu rapidement. (documentation de votre produit Epson, type d'ordinateur utilisé, système d'exploitation, logiciels et autres informations que vous jugez nécessaires).



## **Assistance aux utilisateurs à Singapour**

Epson Singapour propose les sources d'information, l'assistance et les services suivants :

### **Internet**

**(<https://www.epson.com.sg>)**

Des informations relatives aux caractéristiques des produits, des pilotes à télécharger, une foire aux questions (FAQ), des questions commerciales et une assistance technique par e-mail sont disponibles.

### **Centre d'assistance Epson**

**Numéro gratuit : 800-120-5564**

L'équipe du centre d'assistance Epson peut vous assister par téléphone sur les questions suivantes :

- Questions commerciales et informations relatives aux produits
- Questions ou problèmes concernant l'utilisation des produits
- Questions sur les services de réparation et la garantie

## **Assistance aux utilisateurs en Thaïlande**

Pour obtenir des informations, une assistance et des services :

### **Internet**

**(<https://www.epson.co.th>)**

Des informations relatives aux caractéristiques des produits, des pilotes à télécharger, une foire aux questions (FAQ) et des e-mails sont disponibles.

### **Service d'assistance téléphonique Epson**

**(Téléphone : (66) 2685-9899)**

L'équipe du service d'assistance technique par téléphone peut vous assister sur les questions suivantes :

- Questions commerciales et informations relatives aux produits
- Questions ou problèmes concernant l'utilisation des produits
- Questions sur les services de réparation et la garantie

## Assistance aux utilisateurs au Vietnam

Pour obtenir des informations, une assistance et des services :

Service d'assistance  
téléphonique Epson : +84 28 3925 5545

Centre de services : 68 Nam Ky Khoi Nghia  
Street, Nguyen Thai Binh  
Ward, District 1, Ho Chi  
Minh Ville, Vietnam

## Assistance aux utilisateurs en Indonésie

Pour obtenir des informations, une assistance et des services :

### Internet (<https://www.epson.co.id>)

- Informations relatives aux caractéristiques des produits, pilotes à télécharger
- Foire aux questions, questions commerciales, questions par e-mail

### Service d'assistance téléphonique Epson

- Questions commerciales et informations relatives aux produits
- Assistance technique

Téléphone : (62) 21-572 4350  
Télécopie : (62) 21-572 4357

### Centre de services Epson

Jakarta Mangga Dua Mall 3rd floor No. 3A/B  
Jl. Arteri Mangga Dua,  
Jakarta  
Téléphone/télécopie : (62) 21-62301104

Bandung Lippo Center 8th floor  
Jl. Gatot Subroto No. 2  
Bandung  
Téléphone/télécopie : (62) 22-7303766

Surabaya Hitech Mall It IIB No. 12  
Jl. Kusuma Bangsa 116 – 118  
Surabaya  
Téléphone : (62) 31-5355035  
Télécopie : (62) 31-5477837

Yogyakarta	Hotel Natour Garuda Jl. Malioboro No. 60 Yogyakarta  Téléphone : (62) 274-565478
Medan	Wisma HSBC 4th floor Jl. Diponegoro No. 11 Medan  Téléphone/télécopie : (62) 61-4516173
Makassar	MTC Karebosi Lt. III Kav. P7-8 Jl. Ahmad Yani No. 49 Makassar  Téléphone : (62) 411-350147/411-350148

## **Assistance aux utilisateurs à Hong Kong**

Pour obtenir une assistance technique et d'autres services après-vente, les utilisateurs sont invités à contacter Epson Hong Kong Limited.

### **Page d'accueil sur Internet**

Epson Hong Kong dispose d'un site Internet local en chinois et en anglais, qui propose les informations et éléments suivants :

- Informations produits
- Foire aux questions (FAQ)
- Dernières versions des pilotes Epson

Les utilisateurs peuvent accéder à notre page d'accueil Internet à l'adresse :

<https://www.epson.com.hk>

### **Service d'assistance technique par téléphone**

Vous pouvez contacter nos techniciens aux numéros de téléphone et de fax suivants :

Téléphone : (852) 2827-8911  
Télécopie : (852) 2827-4383

## Assistance aux utilisateurs en Malaisie

Pour obtenir des informations, une assistance et des services :

### Internet

(<https://www.epson.com.my>)

- Informations relatives aux caractéristiques des produits, pilotes à télécharger
- Foire aux questions, questions commerciales, questions par e-mail

### Epson Trading (M) Sdn. Bhd.

Siège social.

Téléphone : 603-56288288  
Télécopie : 603-56288388/399

### Centre d'assistance Epson

- Questions commerciales et informations relatives aux produits (ligne d'information)

Téléphone : 603-56288222

- Questions concernant les services de réparation et la garantie, l'utilisation des produits et l'assistance technique

Téléphone : 603-56288333

## Assistance aux utilisateurs en Inde

Pour obtenir des informations, une assistance et des services :

### Internet

(<https://www.epson.co.in>)

Des informations relatives aux caractéristiques des produits, des pilotes à télécharger et des demandes de produits sont disponibles.

### Assistance téléphonique

Pour obtenir un service, des informations sur le produit ou commander une cartouche — 18004250011 (de 9 h à 21 h) — Numéro gratuit.

Services (AMRC et mobiles) : 3900 1600 (de 9 h à 18 h, faire précéder le numéro de l'indicatif local).

## **Assistance aux utilisateurs aux Philippines**

Pour obtenir une assistance technique et d'autres services après-vente, les utilisateurs sont invités à contacter Epson Philippines Corporation grâce aux numéros de téléphone et de fax et à l'adresse e-mail ci-dessous :

Ligne principale : (63-2) 706 2609  
Télécopie : (63-2) 706 2665  
Ligne directe du centre d'assistance : (63-2) 706 2625  
E-mail : [epchelpdesk@epc.epson.com.ph](mailto:epchelpdesk@epc.epson.com.ph)

### **Internet**

**(<https://www.epson.com.ph>)**

Des informations relatives aux caractéristiques des produits, des pilotes à télécharger, une foire aux questions et des demandes par e-mail sont disponibles.

### **Numéro gratuit : 1800-1069-EPSON(37766)**

L'équipe du service d'assistance technique par téléphone peut vous assister sur les questions suivantes :

- Questions commerciales et informations relatives aux produits
- Questions ou problèmes concernant l'utilisation des produits
- Questions sur les services de réparation et la garantie